



## 4ª Sesión del Consejo Regional de Recursos Hídricos Cuenca del Río Uruguay

### Proyecto de Porte Medio Cuenca del Plata - CIC

### Avances 2021 de las Áreas Estratégicas

### Actividades futuras y principales desafíos 2022 - 2050

### Rol del CRRH

Ana Laura Martino  
Coordinadora Nacional



Ministerio  
de Ambiente

DINAGUA  
Dirección Nacional  
de Aguas



# Proyecto de Porte Medio Cuenca del Plata - CIC

## Avances 2021 de las Áreas Estratégicas (GTRs)

### Actividades futuras

### Principales desafíos 2022 - 2050

### Rol del CRRH

Ana Laura Martino  
Coordinadora Nacional



Ministerio  
de Ambiente

DINAGUA  
Dirección Nacional  
de Aguas

## CIC – Cuenca del Plata

2019-2021(2022)

Proyecto de Porte Medio para  
preparar las bases para la  
implementación del Plan de  
Acciones Estratégicas – PAE

2011-2016

Programa Marco  
Gestión Integrada de los  
Recursos Hídricos para el  
Desarrollo Sostenible de la  
Cuenca del Plata  
en relación a la variabilidad y el  
cambio climático





# Proyecto de Porte Medio - 6 Áreas Estratégicas

## Grupos Temáticos Regionales

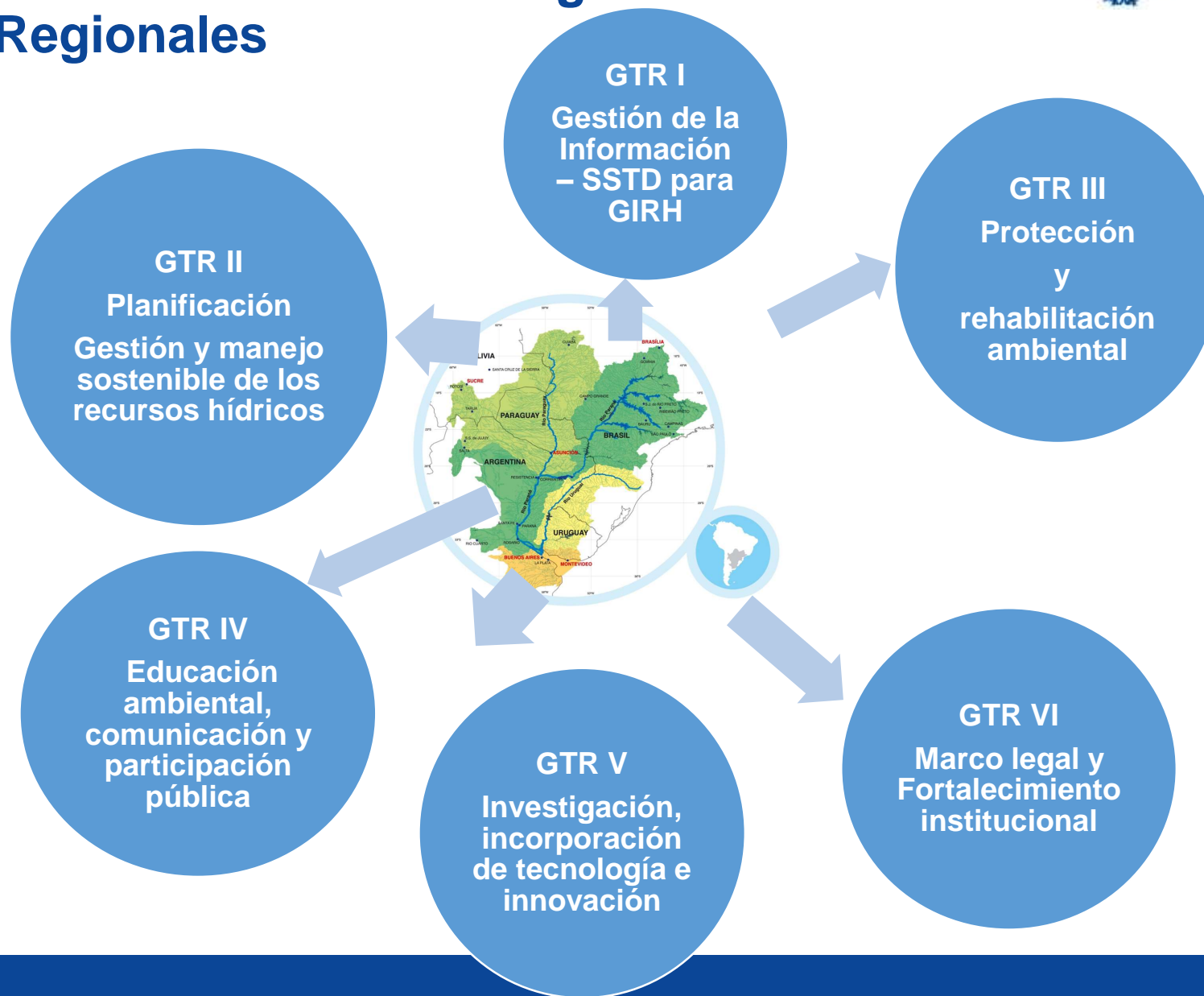

# Proyecto de Porte Medio - Grupos Temáticos Regionales preparando CARTERA de PROYECTOS TRANSFRONTERIZOS CONSENSUADOS



Ministerio  
de Ambiente

DINAGUA  
Dirección Nacional  
de Aguas

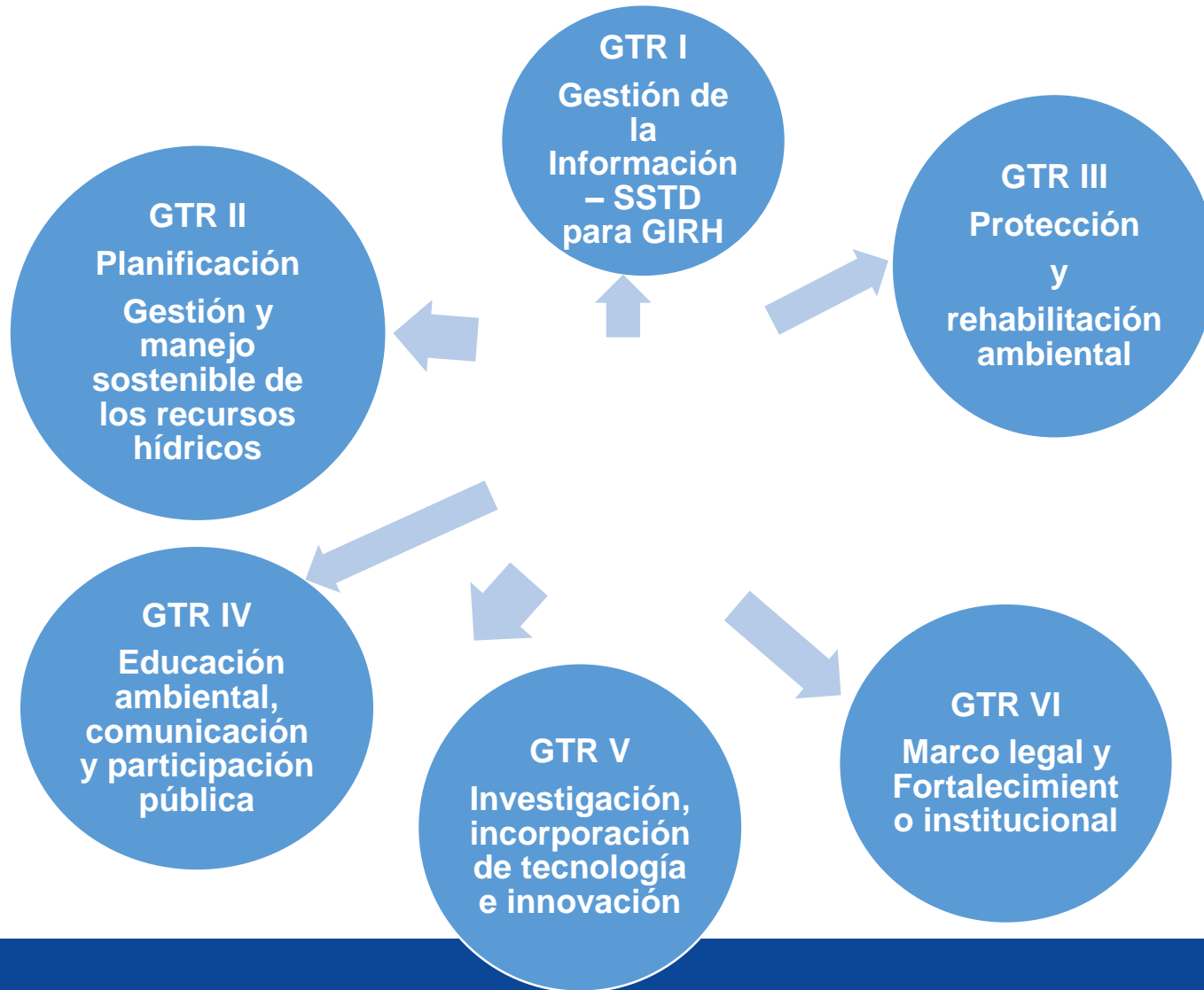

## GTRs II y III

### Programas y Proyectos

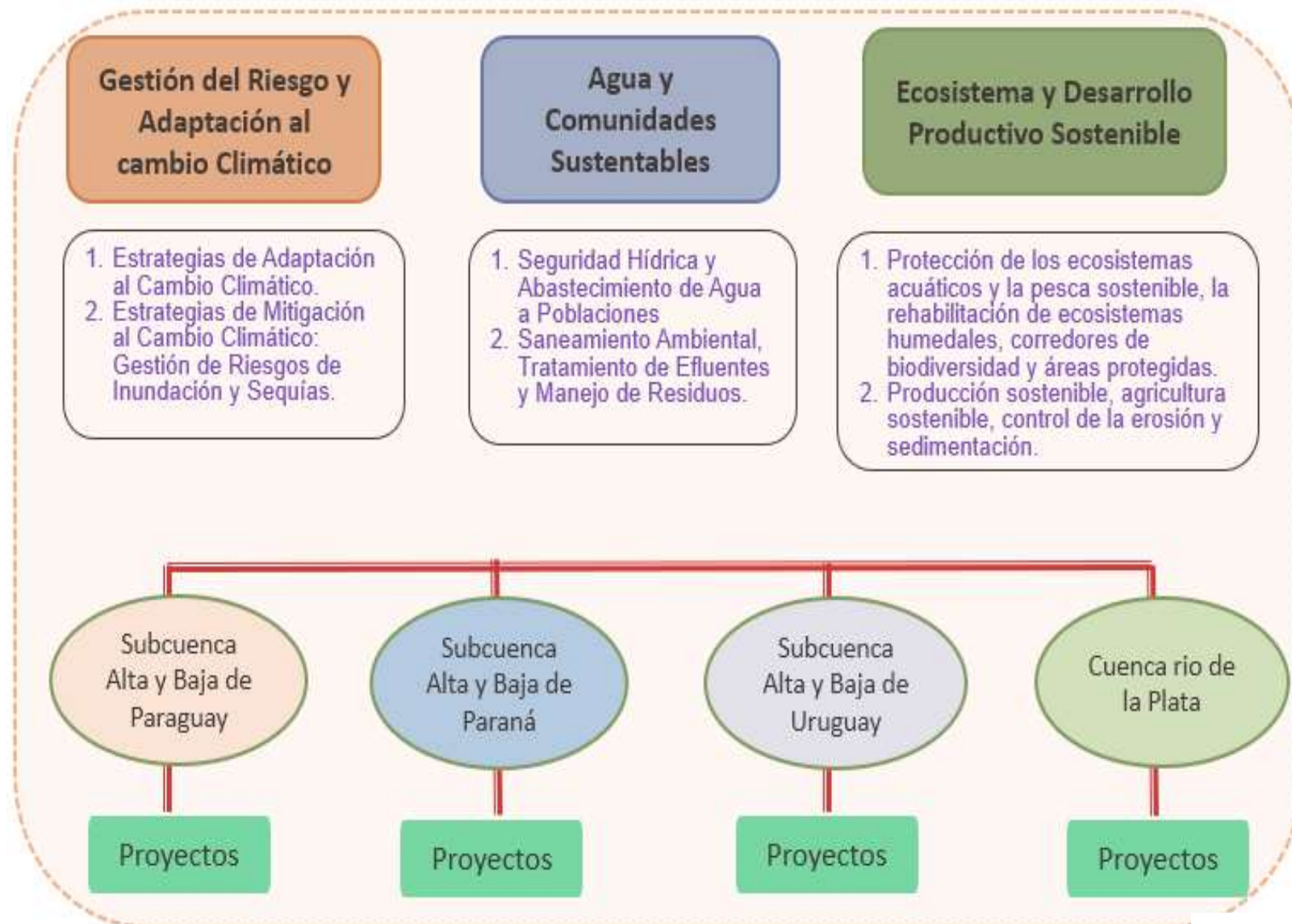

# Áreas Estratégicas transversales GTRs I, IV, V y VI

## Propuesta Progamas y Proyectos

Cuenca del Plata  
comunicada y  
gestionada  
participativamente

1. Comunicación y educación ambiental
2. Generación de capacidades y extensión rural
3. Comunicación social y participación pública

Cuenca del Plata Informada  
con Desarrollo Tecnológico e  
Investigación

1. Redes y sistemas de información
2. Monitoreo hidroambiental y alerta hidrológica
3. Investigación
4. Desarrollo tecnológico e innovación

Cuenca del Plata  
Institucionalmente  
Fortalecida para la  
Cooperación Regional

1. Fortalecimiento del CIC
2. Fortalecimiento de organismos nacionales
3. Armonización de marcos normativos

**Dos ámbitos** para incidir en la Cartera de Proyectos del PPM

Proyectos  
Específicos

Incorporar  
**componentes** y/o  
actividades en  
proyectos priorizados



## Proyecto de Porte Medio

### ACCIONES ESTRATÉGICAS regionales y nacionales

GTR I  
Gestión de la  
Información  
SSTD para  
GIRH  
CdeIP

Ampliación y consolidación de las  
redes de observaciones

Ampliación e integración de sistemas  
de información

Diseño e implementación del sistema  
de monitoreo hidroambiental de la  
Cuenca del Plata

Consolidación del Sistema de Alerta  
Hidrológico de la Cuenca del Plata





# Ejemplo de SSTD en otra cuenca transfronteriza



Ministerio  
de Ambiente

DINAGUA  
Dirección Nacional  
de Aguas

## Cuenca del Nilo:

**11 países:** Egipto - Sudán -  
Sudán del Sur - Eritrea –  
Etiopía - Kenia – Uganda  
- Ruanda – Burundi –  
Tanzania - Congo

**430 millones de personas**

## SSTD Cuenca del Nilo (completado 2012):

Herramienta analítica desarrollada conjuntamente por el  
Instituto Cuenca del Nilo y los 11 Estados Miembro



# SSTD Cuenca del Nilo – transfronteriza 11 países



Ministerio  
de Ambiente

DINAGUA  
Dirección Nacional  
de Aguas

**PLATAFORMA COMÚN: comunicación, gestión de información y análisis de los recursos hídricos.**

**MARCO DE TRABAJO para:**

- **Intercambio de conocimiento**
- **Comprensión del comportamiento - sistema fluvial**
- **Evaluación estrategias de desarrollo y alternativas de gestión**
- **Sustento para la toma de decisiones informada**

# SSTD Cuenca del Nilo – transfronteriza 11 países



Ministerio  
de Ambiente

DINAGUA  
Dirección Nacional  
de Aguas

## Áreas foco claves del SSTD – Cuenca del Nilo

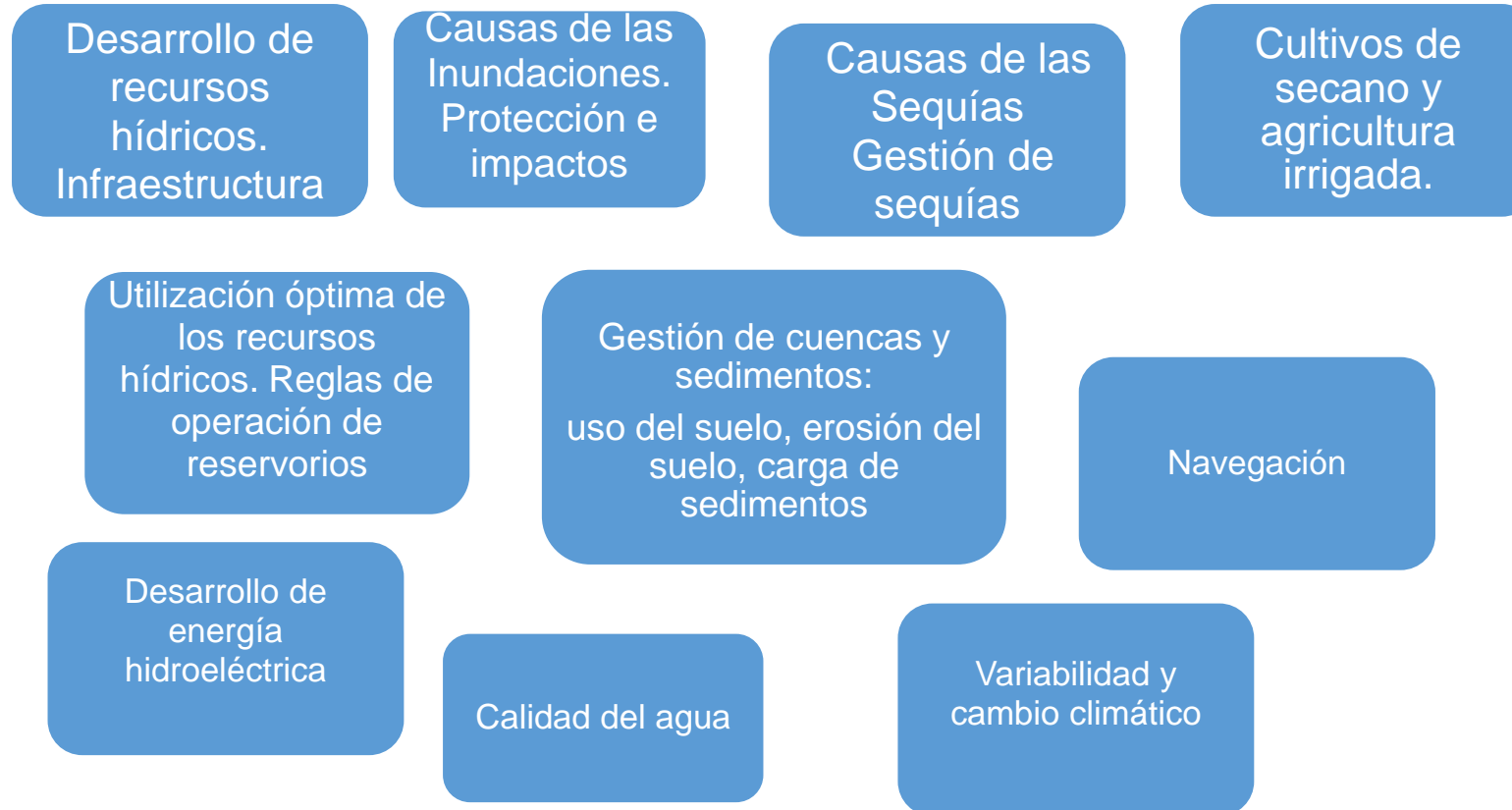

# Diseño conceptual del SSTD -Cuenca del Plata

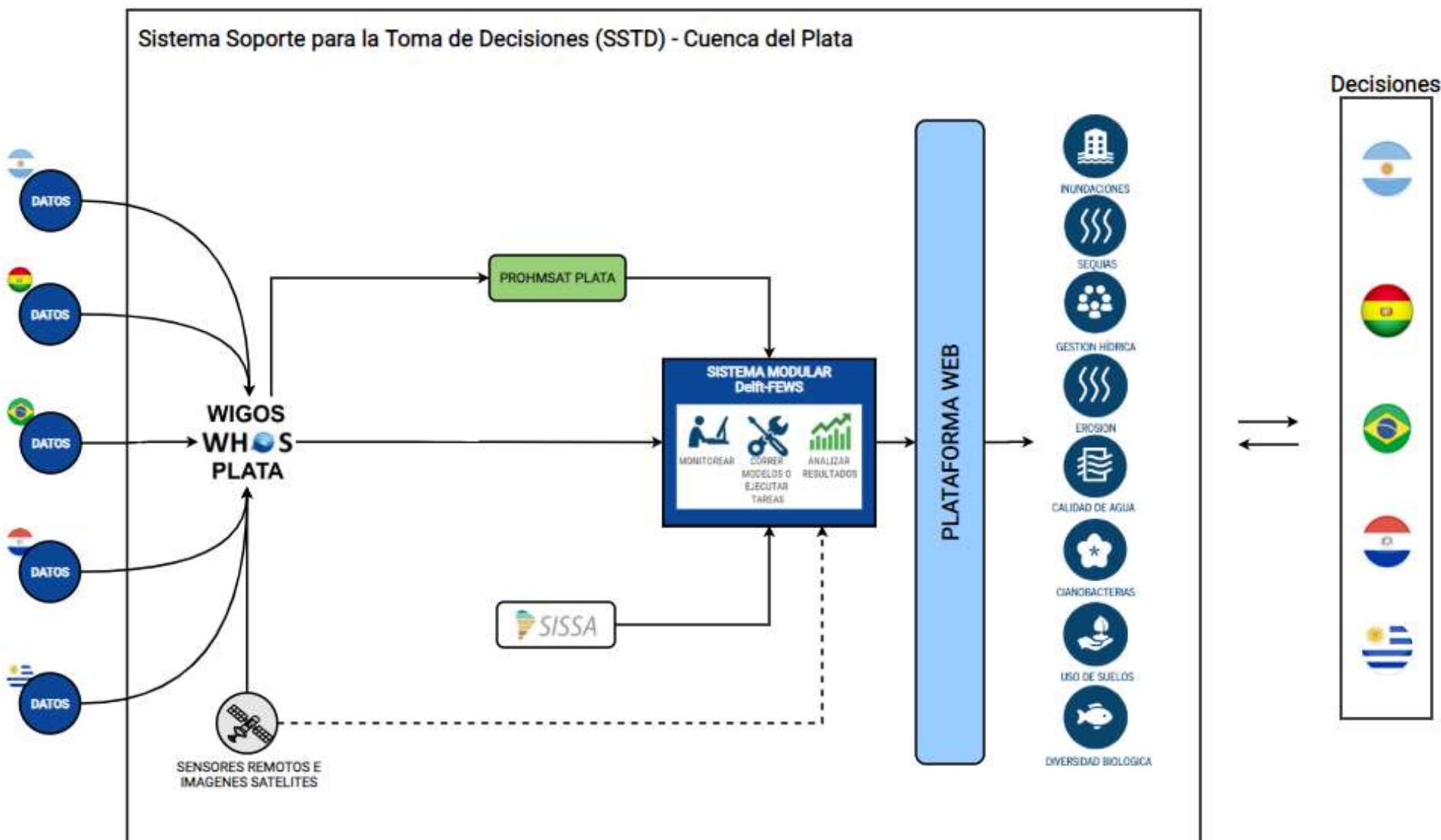



# Diseño conceptual aprobado por los 5 países CdP

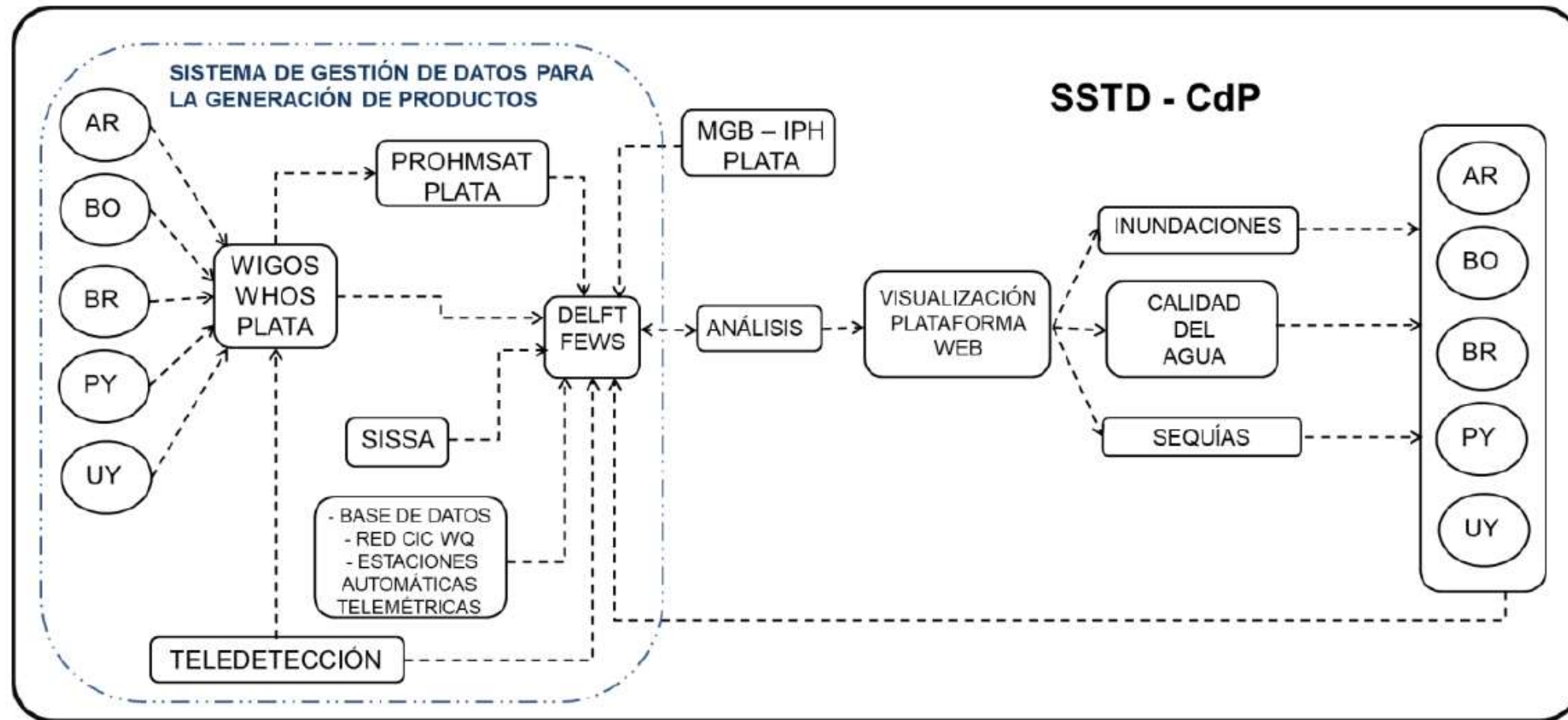



## Proyecto de Porte Medio

### ACCIONES ESTRATÉGICAS regionales y nacionales

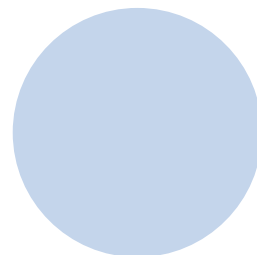

Programa de Educación  
ambiental

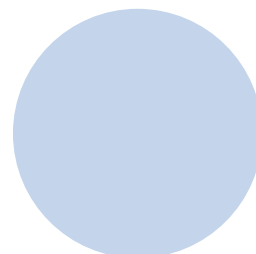

Programa de capacitación y  
extensión rural

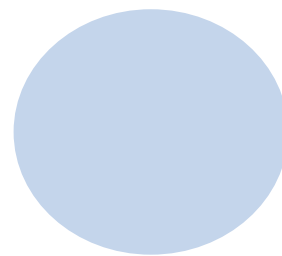

Programa de comunicación social  
y participación pública en los  
ámbitos de las Comisiones y  
Comités



## Proyecto de Porte Medio

### ACCIONES ESTRATÉGICAS regionales y nacionales

GTR I  
Gestión de la  
Información  
SSTD para  
GIRH  
CdeIP

Ampliación y consolidación de las  
redes de observaciones

Ampliación e integración de sistemas  
de información

Diseño e implementación del sistema  
de monitoreo hidroambiental de la  
Cuenca del Plata

Consolidación del Sistema de Alerta  
Hidrológico de la Cuenca del Plata





# Sistema Soporte para la Toma de Decisiones – SSTD de una cuenca transfronteriza

Es una herramienta compleja donde los países comparten datos/información meteorológica, ambiental, productiva, social para el análisis y gestión conjunta de forma de conocer el pasado, analizar el presente y predecir el futuro de una cuenca transfronteriza y potenciar las capacidades regionales

para la toma de **decisiones** en cada uno de los países  
**planificación - gestión – operación - control**



¿Cuáles son los Temas críticos transfronterizos de mayor preocupación en el CRRH-Cuenca del Río Uruguay?

Principales desafíos  
2022 - 2050

Rol del CRRH



Ministerio  
de Ambiente

DINAGUA  
Dirección Nacional  
de Aguas

# Comité Intergubernamental Coordinador de los países de la Cuenca del Plata

## 1er Encuentro de Organismos de Gestión de Recursos Hídricos Transfronterizos de Cuenca

