

REPUBLICA ORIENTAL DEL URUGUAY

MINISTERIO DE INDUSTRIA, ENERGIA Y MINERIA

DIRECCION NACIONAL DE LA PROPIEDAD INDUSTRIAL

# **BOLETIN**

**de la**

**Propiedad Industrial**

**N° 220**

**31 de Enero de 2018**

*República Oriental del Uruguay*



*Dirección Nacional de la  
Propiedad Industrial*

**BOLETÍN**  
DE LA PROPIEDAD  
INDUSTRIAL

**ISSN 2301 – 1777**  
**Impreso en D.N.P.I.**  
**Permiso N° 2160 (Biblioteca Nacional)**  
**URUGUAY**

***REPÚBLICA ORIENTAL DEL URUGUAY***



**MINISTERIO DE INDUSTRIA, ENERGÍA Y MINERÍA**

**DIRECCIÓN NACIONAL DE LA PROPIEDAD INDUSTRIAL**

**ING CAROLINA COSSE**  
MINISTRA DE INDUSTRIA, ENERGÍA Y MINERÍA

**ING. GUILLERMO MONCECCHI**  
SUBSECRETARIO  
MINISTERIO DE INDUSTRIA, ENERGÍA Y MINERÍA

**DRA. FERNANDA CARDONA**  
DIRECTORA GENERAL DE SECRETARÍA  
MINISTERIO DE INDUSTRIA, ENERGÍA Y MINERÍA

**DRA. MARIANELA DELOR**  
DIRECTORA NACIONAL  
DIRECCIÓN NACIONAL DE LA PROPIEDAD INDUSTRIAL



de acuerdo a lo establecido por los artículos 80 y 101 de la Ley  
N° 17.011 de fecha 25 de Setiembre de 1998 ésta es la  
Publicación Oficial de la Dirección Nacional de la Propiedad  
Industrial, Unidad Ejecutora del Ministerio de Industria, Energía  
y Minería, cuyo cometido sustantivo es administrar y proteger el  
derecho de la Propiedad Industrial.

RINCON 719 – Teléfono 2900 0658 – C.P. 11.000

e-mail: [secretaria.dnpi@miem.gub.uy](mailto:secretaria.dnpi@miem.gub.uy)

<http://www.dnpi.gub.uy>



## ***LISTADO DE CÓDIGOS UTILIZADOS EN EL BOLETÍN***

LISTA DE CÓDIGOS, POR ORDEN ALFABÉTICO, Y LOS NOMBRES CORRESPONDIENTES (ABREVIADOS) DE ESTADOS, OTRAS ENTIDADES Y ORGANIZACIONES INTERGUBERNAMENTALES.

AD	ANDORRA	CS	SERBIA Y MONTENEGRO
AE	EMIRATOS ARABES UNIDOS	CU	CUBA
AF	AFGANISTAN	CV	CABO VERDE
AG	ANTIGUA Y BARBUDA	CY	CHIPRE
AI	ANGUILLA	CZ	REPUBLICA CHECA
AL	ALBANIA		
AM	ARMENIA	DE	ALEMANIA
AN	ANTILLAS NEERLANDESAS	DJ	DJIBOUTI
AO	ANGOLA	DK	DINAMARCA
AP	ORGANIZACIÓN REGIONAL AFRICANA DE LA PROPIEDAD INDUSTRIAL (ARIPO)	DM	DOMINICA
AR	ARGENTINA	DO	REPUBLICA DOMINICANA
AT	AUSTRIA	DZ	ARGELIA
AU	AUSTRALIA	EA	ORGANIZACIÓN EUROASIÁTICA DE PATENTES (EAPO)
AW	ARUBA	EC	ECUADOR
AZ	AZERBAIYAN	EE	ESTONIA
		EG	EGIPTO
BA	BOSNIA Y HERZEGOVINA	EH	SAHARA OCCIDENTAL
BB	BARBADOS	EM	OFICINA PARA LA ARMONIZACIÓN DEL MERCADO INTERIOR (MARCAS Y DIBUJOS Y MODELOS) (OAMI)
BD	BANGLADESH	EP	OFICINA EUROPEA DE PATENTES (OEP)
BE	BELGICA	ER	ERITREA
BF	BURKINA FASO	ES	ESPAÑA
BG	BULGARIA	ET	ETIOPIA
BH	BAHREIN		
BI	BURUNDI	FI	FINLANDIA
BJ	BENIN	FJ	FIJI
BM	BERMUDA	FK	ISLAS FALKLAND (MALVINAS)
BN	BRUNEI DARUSSALAM	FO	ISLAS FEROE
BO	BOLIVIA	FR	FRANCIA
BR	BRASIL		
BS	BAHAMAS	GA	GABON
BT	BHUTAN	GB	REINO UNIDO
BV	ISLA BOUVET	GC	OFICINA DE PATENTES DEL CONSEJO DE COOPERACION DE LOS ESTADOS ARABES DEL GOLFO (CCG)
BW	BOTSWANA	GD	GRANADA
BX	OFICINA BENELUX DE MARCAS (BBM) Y OFICINA BENELUX DE DIBUJOS Y MODELOS (BBDM)	GE	GEORGIA
BY	BELARUS	GH	GHANA
BZ	BELICE	GI	GIBRALTAR
		GL	GROENLANDIA
CA	CANADA	GM	GAMBIA
CD	REPUBLICA DEMOCRATICA DEL CONGO	GN	GUINEA
CF	REPUBLICA CENTROAFRICANA	GQ	GUINEA ECUATORIAL
CG	CONGO	GR	GRECIA
CH	SUIZA	GS	ISLAS GEORGIA DEL SUR Y SANDWICH DEL SUR
CI	COTE D'IVOIRE	GT	GUATEMALA
CK	ISLAS COOK	GW	GUINEA - BISSAU
CL	CHILE	GY	GUYANA
CM	CAMERUN	HK	REGION ADMINISTRATIVA ESPECIAL DE HONG KONG DE LA REPUBLICA POPULAR DE CHINA
CN	CHINA		
CO	COLOMBIA		
CR	COSTA RICA		



HN	HONDURAS	MZ	MOZAMBIQUE
HR	CROACIA	NA	NAMIBIA
HT	HAITI	NE	NIGER
HU	HUNGRIA	NG	NIGERIA
IB	OFICINA INTERNACIONAL DE LA ORGANIZACIÓN MUNDIAL DE LA PROPIEDAD INTELECTUAL (OMPI)	NI	NICARAGUA
ID	INDONESIA	NL	PAISES BAJOS
IE	IRLANDA	NO	NORUEGA
IM	ISLA DE MAN	NP	NEPAL
IL	ISRAEL	NR	NAURU
IN	INDIA	NZ	NUEVA ZELANDIA
IQ	IRAQ	OA	ORGANIZACION AFRICANA DE LA PROPIEDAD INTELECTUAL (OAPI)
IR	IRAN(REPUBLICA ISLAMICA DEL)	OM	OMAN
IS	ISLANDIA	PA	PANAMA
IT	ITALIA	PE	PERU
JM	JAMAICA	PG	PAPUA NUEVA GUINEA
JO	JORDANIA	PH	FILIPINAS
JP	JAPON	PK	PAKISTAN
KE	KENYA	PL	POLONIA
KG	KIRGUISTAN	PT	PORTUGAL
KH	CAMBOYA	PW	PALAU
KI	KIRIBATI	PY	PARAGUAY
KM	COMORAS	QA	QATAR
KN	SAINT KITTS Y NEVIS	RO	RUMANIA
KP	REPUBLICA POPULAR DEMOCRATICA DE COREA	RS	SERBIA
KR	REPUBLICA DE COREA	RU	FEDERACION DE RUSIA
KW	KUWAIT	RW	RWANDA
KY	ISLAS CAIMAN	SA	ARABIA SAUDITA
KZ	KAZAKSTAN	SB	ISLAS SALOMON
LA	REPUBLICA DEMOCRATICA POPULAR LAO	SC	SEYCHELLES
LB	LIBANO	SD	SUDAN
LC	SANTA LUCIA	SE	SUECIA
LI	LIECHTENSTEIN	SG	SINGAPUR
LK	SRI LANKA	SH	SANTA HELENA
LR	LIBERIA	SI	ESLOVENIA
LS	LESOTHO	SK	ESLOVAQUIA
LT	LITUANIA	SL	SIERRA LEONA
LU	LUXEMBURGO	SM	SAN MARINO
LV	LETONIA	SN	SENEGAL
LY	JAMAHIRIYA ARABE LIBIA	SO	SOMALIA
MA	MARRUECOS	SR	SURINAME
MC	MONACO	ST	SANTO TOME Y PRINCIPE
MD	REPUBLICA DE MOLDOVA	SV	EL SALVADOR
ME	MONTENEGRO	SY	REPUBLICA ARABE SIRIA
MG	MADAGASCAR	SZ	SWAZILANDIA
MK	EX REPUBLICA YUGOSLAVA DE MACEDONIA	TC	ISLAS TURCOS Y CAICOS
ML	MALI	TD	CHAD
MM	MYANMAR	TG	TOGO
MN	MONGOLIA	TH	TAILANDIA
MO	MACAO	TJ	TAYIKISTAN
MP	ISLAS MARIANAS SEPTENTRIONALES	TM	TURKMENISTAN
MR	MAURITANIA	TN	TUNEZ
MS	MONTSERRAT	TO	TONGA
MT	MALTA	TP	TIMOR ORIENTAL
MU	MAURICIO	TR	TURQUIA
MV	MALDIVAS	TT	TRINIDAD Y TOBAGO
MW	MALAWI	TV	TUVALU
MX	MEXICO		
MY	MALASIA		

---

TW	TAIWAN, PROVINCIA DE CHINA	VN	VIET NAM
TZ	REPUBLICA UNIDA DE TANZANIA	VU	VANUATU
UA	UCRANIA	WO	ORGANIZACIÓN MUNDIAL DE LA PROPIEDAD INTELLECTUAL (OMPI) (OFICINA INTERNACIONAL DE)
UG	UGANDA	WS	SAMOA
US	ESTADOS UNIDOS DE AMERICA	YE	YEMEN
UY	URUGUAY	ZA	SUDAFRICA
UZ	UZBEKISTAN	ZM	ZAMBIA
VA	SANTA SEDE	ZW	ZIMBABWE
VC	SAN VICENTE Y LAS GRANADINAS		
VE	VENEZUELA		
VG	ISLAS VIRGENES (BRITANICAS)		

### MARCAS (Norma OMPI St. 60)

- (210) – Número de Solicitud.
- (730) – Nombre y dirección del solicitante o titular del Registro.
- (220) – Fecha de presentación de la solicitud.
- (511) – Clase y/o Producto o Servicio protegido (Clasificación de Niza) (Novena Edición).
- (540) – Reproducción de la Marca.
- (300) – Datos relativos a la prioridad en virtud del Convenio de la Unión de París (Número asignado a la primera solicitud, fecha de presentación de la primera solicitud, código de la Norma Ompi St 3 de la Oficina nacional o regional donde se presentó la primera solicitud).
  
- (591) – Información relativa a los colores reivindicados.
- (551) – Indicación de que la marca es una marca colectiva o una marca de certificación o garantía.
- (554) – Marca tridimensional.
- (556) – Marca sonora, incluidas las características.
- (740) - Datos del Agente de la Propiedad Industrial.

## PATENTES Y MODELOS DE UTILIDAD (Norma OMPI St. 9)

- (21) - Número de la solicitud de Invención o Modelo de Utilidad.
- (22) - Fecha de presentación de la solicitud.
- (12) - Designación del tipo de documento.
- (71) - Datos del solicitante, incluyendo nombre y país de origen.
- (72) - Nombre del Inventor/es.
- (51) - Clasificación Internacional de Patentes (Clasificación de Estrasburgo) (Sexta Edición).
- (54) - Título de la Invención.
- (57) - Resumen y diseño de la invención o descripción del modelo de utilidad o diseño (no más de 100 palabras).
- (74) - Nombre del Agente de la Propiedad Industrial.
- (30) - Datos relativos a la prioridad en virtud del Convenio de la Unión de París.
- (31) - Número asignado a la solicitud prioritaria o reválida.
- (32) - Fecha de depósito de la solicitud prioritaria.
- (33) - Código de la Norma St. 3 de Ompi que identifica a la Oficina de Propiedad Industrial que ha atribuido el número a la solicitud prioritaria o de la Organización que ha atribuido el número de la solicitud regional prioritaria ( para las solicitudes internacionales registradas en virtud del PCT, debe utilizarse el Código "WO").

A continuación del número de la solicitud correspondiente (Código 21), deberá aplicarse el código normalizado para la identificación de los diferentes tipos de documentos de patentes (Norma Ompi St. 16):

A1: Invención Primaria

U: Modelo de Utilidad

## DISEÑOS Y MODELOS INDUSTRIALES (Norma OMPI St. 80)

- (21) - Número de la solicitud del diseño o modelo industrial.
- (22) - Fecha de presentación de la solicitud.
- (12) - Designación del tipo de documento.
- (71) - Datos del solicitante, incluyendo nombre y país de origen.
- (72) - Nombre del creador/es.
- (51) - Clasificación Internacional para los Dibujos y Modelos Industriales (Clasificación de Locarno) (Sexta Edición).
- (54) - Título del Diseño o Modelo.
- (57) - Resumen y descripción del diseño o modelo industrial incluidas las indicaciones de colores (no más de 100 palabras).
- (74) - Nombre del Agente de la Propiedad Industrial.
- (30) - Datos relativos a la prioridad en virtud del Convenio de la Unión de París.
- (31) - Número asignado a la solicitud prioritaria o reválida.
- (32) - Fecha de depósito de la solicitud prioritaria.
- (33) - Código de la Norma St. 3 de Ompi identificando a la Oficina nacional o regional u organización en la que se presentó la solicitud prioritaria (para los depósitos internacionales presentados en virtud del Arreglo de La Haya, se debe utilizar el Código "WO"). A continuación del número de la solicitud correspondiente (Código 21) deberá aplicarse el código normalizado para la identificación de los diferentes tipos de documentos (Norma OMPI St. 17):

Q: Diseños y Modelos Industriales

*Listado de Agentes de la Propiedad Industrial*

<b>Nro</b>	<b>Nombre</b>	<b>Dirección</b>	<b>CP</b>	<b>Teléfono</b>	<b>Fax</b>	<b>E-mail</b>
3	CIKATO LAY, MANFREDO ANDRES	Araucana 1277	11400	2606.06.06	2606.14.39	cikato@cikato.com.uy
6	MARINARI SEXTO, WALTER HUGO	25 de Mayo 576	11000	2916.34.55	2916.21.93	bacot@bacot.com.uy
8	ARROLI TELESCA, RUBEN JOSE	Ituzaingó 1485 esc.12	11000	2915.94.75		
12	FREIRA SERRAT, CARLOS MARIA	Río Negro 1394 piso 10 esc.10	11100	2901.16.70/ 2901.58.32		
15	DAIQUI BALMACEDA, JUAN CARLOS	Río Negro 1394 piso 10 esc.10	11100			
16	GIMENEZ SORHUET, ROBERTO DARIO	Florida 1485 ap.301	11000	2901.22.78		
17	PONCE DE LEON MURO, JULIO CESAR	Florida 1485 ap.301	11000	2901.22.78		
18	BACOT SILVEIRA, OSCAR TULIO	25 de Mayo 576	11000	2916.34.69	2916.21.93	obacot@bacot.com.uy
19	FREIRA SERRAT, JUAN MIGUEL	Plaza Cagancha 1335 esc. 317/18	11100	2900.06.86	2908.71.27	jmfreira@adinet.com.uy
20	FOX TAYLOR, NORMAN ALEXANDER	Pedro Murillo 6136	11500	2604.03.60	2604.66.69	nfox@fox.com.uy
21	LAMAS BALESTRA, MARIO DANIEL	Lucerna 6273	11400	2600.37.67		dlamas@lamasgrimaldi.com.uy
23	BONADA ASUAGA, ROBERTO GUZMAN	Lancasteriana 2359 bis	11400	2600.72.24		
24	LANZON MAZZELLO, RAFAEL EDUARDO	Brandzen 1961 esc.102	11200	2408.50.38	2409.97.61	rlanzon@lanzon.com.uy
25	PIÑEYRO CAMACHO, MARTHA NELIDA	Plaza Independencia 848 1er. Piso	11000	2908.81.36		mpineyro@montevideo.com.uy
26	VECINO SANCHEZ, GERMAN	Mones Roses 6937	11500	2604.16.04	2604.66.04	gvecino@ppv.com.uy
28	MEDINA YLLA, EDUARDO JOSE	Av. Garibaldi 2185		2203.93.06/ 2209.51.40	2200.74.74	marcypat@adinet.com.uy
29	PITTALUGA SHAW, JUAN ANTONIO	Echevarriarza 3535 Of. 1601 Torre A	11300	2623.29.59	2623.29.57	juan@pittaluga.com
30	MAESO VALINO, MARIA CRISTINA	Colonia 1825 apto.402				
31	PILAS SEMICHEVICH, RODOLFO	Av. Uruguay 2049 bis	11100	2409.36.02	2401.55.72	uruguay@pilasnet.com.uy

Nro	Nombre	Dirección	CP	Teléfono	Fax	E-mail
32	MELGAR PEREZ, ASTUR EULOGIO	Av. Uruguay 1826	11100	2409.17.00	2402.30.55	
34	FERNANDEZ SECCO, GONZALO JOSE	25 de Mayo 467 piso 5	11000	2916.19.13	2916.57.40	gonzalo@fernandezsecco.com.uy
35	D' ALESSANDRO VALIDO, JULIO CESAR	Juan Paullier 2015	11200	2400.39.70		
37	FERNANDEZ PEREZ, EDUARDO LUIS	Fernández Crespo 1861 bis	11200	2400.22.90	2400.22.90	eduardoluisf@gmail.com
38	BOGNANNO PAULOS, NOEMI CLARA	Rincón 682 esc.14	11000	2916.38.72		
39	CROCCO MARTINEZ, ALVARO HARRIET	Av. Garibaldi 2276		2200.74.24		
40	MORGADE DI POLITO, CLAUDIO	Av. de las Américas 8336, Block 1, Ap.101	15000	094.429.107		cmorgade@morgade.uy
41	DELPIAZZO RODRIGUEZ, CARLOS ENRIQUE	Misiones 1424 piso 5	11000	2915.30.30	2915.30.30 int. 512	delpiazzo@delpiazzo.com.uy
42	ARGENTINO DE BELLO, ROSARIO NELLY	Juncal 1431 esc. 402	11000	-		
43	AURUCCI DE MORALES, SYLVIA RITA	25 de Mayo 395 piso 3 apto.6	11000	-		
44	SAAVEDRA LEVRATTO, LORENZO	Zapicán 2980-82		2209.46.83		
45	DOCAMPO EIRIN, ALBERTO MARIO	Rivera 6056		2600.39.41		
46	EIRIN DI FAZIO, ALVARO JORGE	Plaza Independencia 831 esc. 609	11300	2902.75.49	2902.35.51	
47	PISANI PALMER, CARLOS ORLANDO	R. Hayadelat 1688		2619.63.77		
48	MONTANO GOMEZ, PEDRO JULIO	Plaza Cagancha 1335 ap. 1104	11100	2903.07.80	2903.07.80 int. 211	sym@scelzaymontano.com.uy
49	ORDOQUI CASTILLA, GUSTAVO ANTONIO	Rincón 728	11000	2708.38.03		gustavo@ordoquicastilla.com
50	CORTI ACOSTA, GRACIELA BEATRIZ	Obligado 1070	11300	2709.30.95		gcorti@adinet.com.uy
51	SCELZA MARTINEZ, FERNANDO LUIS	Rba. Rep. del Perú 1043	11300	2708.29.50		
52	PRAT GUTIERREZ, AGUSTIN JULIO	Canelones 1370 piso 1	11100	2902.32.77		pratasoc@usa.net
53	APEZECHEA SANTINI, JOSE ANTONIO	Colonia 2108 apto.701	11200	2408.43.08		
54	NAVARRO CASTEX, ALEJANDRO MARIANO	Pza. Independencia 1374	11100	2902.42.16		

Nro	Nombre	Dirección	CP	Teléfono	Fax	E-mail
55	RODRIGUEZ TURRINA, LUIS ALBERTO	Río Negro 1380	11100	2908.50.62		
56	CAGNOLA MERCADAL, CARLOS	La Paz 1988		2400.56.95		
57	IRIGOYEN DESCALZI, JOSE MARTÍN	25 de Mayo 635 esc. 203	11000	2916.03.37		
58	SANJINES RAVIZZA, CRISTOBAL ERNESTO	Duvimioso Terra 2327 apto. 6	11200	-		
59	MUSSIO TORRES, DIEGO EDUARDO	J.M.Blanes 869	11200	2413.65.67		
61	BALLIVA GIMENEZ, WASHINGTON ULISES	Rincón 540 piso 7	11000	-		
62	ZARUCKI ABRAMODICAS, JAIME	Bulevar Artigas 515 apto. 301	11300	-		
63	POPLAWSKI NATANSON, LIZABETH	Maldonado 2422 apto. 21	11200	-		
64	GAMUNDI DEMARCO, GERARDO ANIBAL	José Benito Lamas 2792	11300	-		
65	MARTINEZ LEONI, JOSE LUIS	Brandzen 1961 esc.602	11200	2407.81.72	2407.81.75	jose@martinezleoni.com.uy
66	DE POSADAS MONTERO, DIEGO ANTONIO	Rincón 454 esc. 316	11000	-		
67	MAYER MARTINEZ, FEDERICO OSCAR	Ituzaingó 1393 esc. 503	11000	-		
68	MOREIRA PIEGAS, ROBERTO	Colonia 981 esc. 604	11100	2900.34.71	2900.86.22	moreirap@adinet.com.uy
69	FONT BERTINAT, BISMARCK ENRIQUE	Av. Uruguay 872	11100	2902.55.65/ 2902.55.67		
70	ZAS FERNANDEZ, JORGE	Ejido 1425 esc. 3	11100	-		
71	LAURNAGA MARANA, VICTORIO JORGE	Bulevar España 2575 apto. 302	11300	-		
72	COSTA ALBERTONI, NEDER ERNESTO	25 de mayo 477 esc. 28	11000	-		
74	LAMAS MORENO, LUIS FLORENCIO	Ramón Massini 3304 apto. 403	11300	2708.47.61		
75	CHIARINO MAÑE, ARMANDO	García de Zúñiga 2265	11300	2711.07.77		
76	SUAREZ ANTOLA, GRISELDA	18 de Julio 1805		2409.26.80		
77	STRAPETTI MONTESANO, HUGO	Av. Agraciada 2955 apto.106		-		

Nro	Nombre	Dirección	CP	Teléfono	Fax	E-mail
78	FERNANDEZ GOYECHEA, LUIS ENRIQUE	25 de Mayo 467 piso 4 esc. 7	11000	-		
79	MACIEL PAPP, GUILLERMO HORACIO	Santiago Vázquez 1244 of. 502	11300	2916.34.55		
80	STEFANOLI PESCKETTO, ALEJANDRO	Juan Benito Blanco 1127 apto. 101	11300	2709.04.45		
81	FLORES CASTRO, GALA DEL CARMEN	Bulevar Artigas 3942 apto. 1		-		
82	HERVI BARROS, CARLOS ROGELIO	Dalmiro Costa 4486 apto. 2	11400	2619.55.94		
83	D' ALBORA SOLARI, FELIPE CONRADO	Dr. Francisco Soca 1360	11300	2708.11.20		
84	STEFANOLI PESCKETTO, MARIO FIDEL	Andes 1111	11100	2908.59.38		
85	FIGUEREDO MARTINEZ, OSCAR MARIO	25 de Mayo 477 esc. 50	11000	-		
86	INVIDIO MAURIELLO, SANTIAGO RODOLFO	25 de Mayo 661 esc. 205	11000	-		
87	ORLANDO SANTA MARIA, MARIA LORELEY	Juan Paullier 2416	11200	-		
89	FERRAZ MADRID, JOSE PEDRO	Juncal 1408 piso 5 esc. 9	11000	-		
90	ENRIQUEZ FIGOLI, JORGE RUBEN	Misiones 1371 piso 1 esc. 8	11000	-		
92	MENDEZ MANOVSKY, RUPERTO ALVARO	Tacuarembó 1442	11200	2402.90.96		
93	CANTON POMBO, MARCELO	Treinta y Tres 1420 piso 2 esc.15	11000	2916.52.25		
94	FISCHER FLEURQUIN, GUSTAVO RODOLFO	San José 807 Of. 403	11100	2908.71.67	2908.35.58	fischer@fischer.com.uy
95	VIANA FERREIRA, ENRIQUE ALIPIO	Av. Uruguay 1824 apto. 202	11200	-		
96	MONTORO HEGUERTE, FRANCISCO EDISON	Treinta y Tres 1374 esc.108	11000	2915.94.27		
97	FINALI PILAS, MIRYAM ROSSANA	Av. Uruguay 2049	11100	2409.36.02	2401.55.72	uruguay@pilasnet.com.uy
98	VILLAGRAN MERA, CLAUDIA	Juncal 1398 piso 4 esc.4/40	11000	-		
99	HENDLER TRIADOR, GABRIELA	Juncal 1395 esc.42	11000	-		

Nro	Nombre	Dirección	CP	Teléfono	Fax	E-mail
101	MARTINONI OTORMIN, GUSTAVO EDUARDO	Av. Brasil 2986 Of. 409, Torre Parque Sabato	11300	2707.75.18	2707.56.46	gustavomartinoni@martinoniyrodriguez.com
103	ABENTE LE BAS, DIEGO MONTGOMERY	Araucana 1277	11400	2606.06.06	2606.14.39	cikato@cikato.com.uy
104	PILAS PEREIRA, RODOLFO	Av. Uruguay 2049	11100	2409.36.02	2401.55.72	uruguay@pilas.com.uy
105	GERONA COSIO, HECTOR RICARDO	Colonia 815 esc. 504	11100	2901.36.08	2901.36.08	
106	GAMIO CIA, JUAN ENRIQUE	Misiones 1379 esc. 601	11000	-		
107	GUTIERREZ CARRAU, JUAN MANUEL	Rincón 528 Piso 6	11000	2916.50.94/ 2916.50.95	2916.13.59	
108	SILVA LEDESMA TERRA, JULIO CESAR	Rincón y 25 de Mayo, Ed.Rafael apto. 902, Maldonado				
109	PLA REGULES, MARIA MARTA	Cerrito 420 esc. 404	11000	2915.66.20		
110	AMOZA ANTUNEZ DE OLIVERA, EDGARDO	Juncal 1305 piso 2 esc. 206	11000	2916.43.66		
111	MINICELLI D'AMATO, NELSON DANIEL	Alfredo Baldomir 2363 apto.202	11300	-		
112	GUTIERREZ GALIANA, JORGE	Río Branco 1359 apto.903	11000	2901.78.34		
113	MOREIRA BIRRIEL, MARIA GRACIELA	Río Branco 1359 apto.903	11100	2901.78.34		
114	GENTA FONS, PABLO	Cnel. Brandzen 1961 of. 1004	11200	2409.24.21/ 2402.79.39	2408.77.26	gentafons@fastlink.com.uy
115	CARNELLI DI LEONE, CARLOS RAFAEL	Coronel Alegre 1321 piso 4	11300	2709.94.29		
116	IRIBARNE AGUINSKY, NORA	Bulevar España 2166 apto.302	11300	-		
117	GARCIA VILA, MARIO DANIEL	Maggiolo 685	11300	2711.57.41		
118	MARTINEZ VIVAS, MARIA INES	Reconquista 517 piso 6	11000	2917.01.87	2916.34.05	minesm@adinet.com.uy
119	GIAMBRUNO MAROÑO, MARIA INES	25 de Mayo 467 piso 5	11000	2916.19.13	2916.57.40	mgiambruno@fernandezsecco.com
120	PONZONI GARCIA, JOSE LUIS	Juncal 1431 esc.702	11000	2915.82.11		



Nro	Nombre	Dirección	CP	Teléfono	Fax	E-mail
121	GUADALUPE BRENNIA, DIEGO	Ellauri 896 apto.101	11300	-		
122	VENCE CASSINA, TERESITA ANDREA	Hernandarias 3623	11400	2507.77.64		
123	CASTELLS BARTHABURU, MARÍA DE LAS MERCEDES	San José 807 esc. 403	11100	2908.71.67	2908.35.58	fischer@fischer.com.uy
124	CHARLONE SPINNELLI, BENJAMIN DANIEL	Brandzen 1961 esc.502	11200	-		
125	IGLESIAS HERRERO, LUIS FERNANDO	Zabala 1394 bis piso 1	11000			
126	ARIAS DURAN, JORGE ALFREDO	Ituzaingó 1312 apto.205	11000	2915.91.41/ 2915.89.08	2916.42.56	ariasjalf@yahoo.com
127	STIGLITZ HOLZMAN, BERNARDO MENDEL	18 de julio 1516 apto.2		-		
128	DURAN RAMALLO, JORGE HORACIO	San José 871	11100	-		
129	STEZANO MARIÑO, ANA MARIA	Andes 1293 Esc. 504	11100	2902.21.98	2902.21.98	
130	GUICHON SILVA, JOSE LUIS	Pza.Cagancha 1335 esc. 206	11100	2902.31.18/ 2902.16.55	2902.13.44	jones@jones.com.uy
131	STUCZYNSKI SLONIMSKY, GERARDO DAVID	Charrúa 2665		-		
132	ESPALTER MASOLLER, HAROLDO JOSE	Dr. Elazarola 2319	11400	2600.02.07		
133	HUGHES PORRAS, MARIA MARIELA	25 de mayo 455 piso 4	11000	2915.56.83		
134	RISSO SHIEN, LAURA LUCIA	Río Negro 1354 apto.14	11100			
135	BACOT SILVEIRA, MONICA SUSANA	Av. 18 de Julio 841, piso 4 / 402		2903.20.47/ 2900.41.02	2903.21.03	monicabacot@mbs.com.uy
136	DEL CERRO ROLDOS, SUSANA VERÓNICA	Echevarriarza 3535 Of. 1601 Torre A	11300	2623.29.59	2623.29.57	sdelcerro@pittaluga.com
138	RODRIGUEZ VILLAMIL RIVIERE, RAMIRO	Máximo Tajés 6482	11400	2600.59.81		
140	LAPENNE IMAZ, EDUARDO MARCELO	Pedro Murillo 6136	11500	2604.03.60	2604.66.69	fox@fox.com.uy

Nro	Nombre	Dirección	CP	Teléfono	Fax	E-mail
141	TERRA ORTIZ DE TARANCO, ANA INÉS	Plaza Independencia 831 Of. 507	11000	2908.86.38	2908.86.40	bacot@bacot.com.uy
142	LARREA CASTRO, MAGELA ADRIANA	J.C.Gomez 1479	11100	2915.99.48		
143	SANTUCCI SCARLATO, ANA MARIA	Araucana 1312	11400	2600.21.03		
144	VANRELL FALCON, JUAN EDUARDO	Prof. J. C. Sabat Pebet 1230 Of. 508	11300	2628.60.33	2622.53.55	juanvanrell@vanrell.com.uy
145	LOPEZ OTTE, MARIO ANDRES	Araucana 1277	11400	2606.06.06	2606.14.39	cikato@cikato.com.uy
146	CAMPOS BARNECH, ENRIQUE FERNANDO	Paraguay 1196 esc. 002	11200	2901.46.44	2901.46.44	camposbarnech@hotmail.com
147	SCHULKIN GURMAN, AUGUSTO FERNANDO	Bulevar España 2293	11200	2401.09.94		
148	GARCIA GONZALEZ, SYLVIA ESTELA	Pablo Podestá 1293		-		
149	FERNANDEZ IRUJO, MARIA BEATRIZ	Pablo Pérez 4523		2215.11.32		
150	BAZZI GALLI, CARINNA GLORIA	Mercedes 1787		2400.91.36	2408.57.21	cbazzi@ertec.com.uy
151	GONZALEZ PITA, MARCELO JOSE	Pagola 3261 apto.104	11300	2709.25.65		
152	GIAMBRUNO MAROÑO, GABRIEL GERARDO	25 de Mayo 467 of. 401	11000	2916.19.13 AL 15	2916.57.40	fersecco@adinet.com.uy
153	TONARELLI DE PENA, MARIA NOEL	25 de mayo 587 apto.101	11000	2916.54.92		
154	SCIARRA CAUBARRERE, ALEJANDRO	Misiones 1372, Oficina 702		2916.66.45		sciarra@sciarra.com.uy
155	SCIARRA CAUBARRERE, ADRIANA	Lido 1621	11400	2604.38.59		
156	TEUTEN BROOKER, MARK CHRISTOPHER	Juncal 1408 esc. 702	11000	2908.86.38	2908.86.40	mteuten@cmlawyers.com.uy
157	ALVAREZ PERSICO, CARLOS	Pza. Cagancha 1335 esc. 206	11100	2902.31.18/ 2902.16.55	2902.13.44	jones@jones.com.uy
158	SUR BRAND, JORGE	Rambla República del Perú 851 ap.301	11300	2710.84.92		
159	ETCHEVERRY REYES, AGUSTIN	Cerrito 507 piso 5	11000	-		

Nro	Nombre	Dirección	CP	Teléfono	Fax	E-mail
160	SALAVERRY GALBARINI, LUCIA	25 de Mayo 467 piso 5	11000	2916.19.13	2916.57.40	lsalaverry@fernandezsecco.com
161	STERENSTEIN PESQUERA, FERNANDO	Aurora 362		2309.35.86		
162	PEREYRA LETTIER, ROBERTO ELBIO	Vicente Yañez Pinzón 4743		2308.25.09		
163	LARMINY LOPEZ, EDGARDO	Echevarriarza 3535 Of. 1601 Torre A	11300	2623.29.59	2623.29.57	elarminy@pittaluga.com
164	PEREIRA SARALEGUI, TORIBIO AMALIO	Rincón 528 piso 6	11000	2916.50.94/95	2916.13.59	tpereira@barbosa.com.uy
165	MORGAGE DI POLITO, NORA	Rincón 528 piso 6	11000	2916.50.94/95	2916.13.59	barbosa@barbosa.com.uy
166	PASTORINO LEPRA, CARLOS AMERICO	Feliciano Rodríguez 2709	11300	2709.04.12		
167	GALANTE ALVAREZ, DIEGO	Bulevar Artigas 1154	11300	2708.71.72	2708.71.72	info@galantemartins.com
168	CASULO BERNASCONI, EDISON HUMBERTO	Sarmiento 2257 of.101		2711.60.93		ecasulo@yahoo.com
169	DETJEN ETCHEVERRIGARAY, XIMENA MARIA	Colonia 1561 apto. 201		2400.32.97		
170	BERRETA NOBOA, ALVARO RAFAEL	Av. Rivera 6606	11500	2600.82.41		
171	MARTINEZ GARCIA, MARIA CECILIA	J. Zavala Muniz 5556		2601.84.78	2601.84.78	reherma@adinet.com.uy
172	DE FREITAS STRAUMANN, EDUARDO	Andes 1418 apto. 201	11100	29011191/ 2902.53.03		
173	ELUTCHANZ GRAZIANO, NATALI CRISTINA	Maldonado 1378 apto.501		-		
174	CHALKLING MAJO, ANA CAROLINA	Luis B. Cavia 3071 Of. 904	11300	2708.40.13	2708.40.13	cchalkling@estudiochalkling.com
175	RUIZ ABOU-NIGM, VERONICA	Juncal 1327 esc. 2001	11000	2915.50.01	2915.43.75	marcas@ppv.com.uy
176	NOCETTI HERRERA, ANA AMELIA	Juncal 1392	11300	2900.10.00	2623.29.57	anocetti@ferrere.com
177	DEFFEMINIS PAIVA, JUAN BAUTISTA	Mones Roses 6937	11500	2604.16.04	2604.66.04	jdeffeminis@ppv.com.uy
178	LUSSICH, ALICIA	Yamandú Rodríguez 79 (Parque de Miramar) Canelones				
179	LARROSA DE BRUN, GUSTAVO	Calle Indiana s/n, M30 S2 (Médanos)		098.03.91.70		gustavo@larrosaip.com.uy

Nro	Nombre	Dirección	CP	Teléfono	Fax	E-mail
		de Solymar) Canelones				
180	CIKATO ABENTE, ANDRES	Araucana 1277	11400	2606.06.06	2606.14.39	cikato@cikato.com.uy
181	PITTALUGA PEREIRA, JUAN MARTIN	Echevarriarza 3535 Of. 1601 Torre A	11300	2623.29.59	2623.29.57	martin@pittaluga.com
182	BAZZANO OEHLER, VERONICA MARIA	Buenos Aires 618 piso 3	11100	2917.03.60	2916.09.92	fox@fox.com.uy
183	BUGALLO MONTAÑO, NYDIA BEATRIZ	Jaime Zudañez 2628 apto. 101	11300	2710.75.66		
184	ZERBINO STAJANO, RAFAEL AUGUSTO	Treinta y Tres 1271	11000	2916.03.10	2915.56.69	rzerbino@bkzr.com
185	CREMONESE MORETTO, CARMEN RAQUEL	Misiones 1475 esc. 202	11100	-		
186	CEA BACOT, MARÍA FERNANDA	Costa Rica 2003	11500	094.26.55.62		mceabacot@gmail.com
187	CESTAU FERNÁNDEZ, GRACIELA JOSEFINA	Pedro Murillo 6136	11500	2604.03.60		gcestau@fox.com.uy
188	ALZUGARAY GONZALEZ, ALICIA GOYA	Av. Pedro Blanes Viale 5919		2606.15.38		estudio@aya.com.uy
189	SARLABÓS BUZÓ, CARLOS EDUARDO	Brandzen 1961 Of. 303	11200	2408.42.68	2408.42.68	info@mercomark.com.uy
190	BARREIRO RIUS, MARÍA JACQUELINE	Misiones 1371 Esc. 31	11100	2915.17.34	2916.27.55	jbarreiro@lvm.com.uy
191	ESTEVEZ GOMEZ, HUGO WASHINGTON	Plaza Cagancha 1335 Of. 206	11100	2902.31.18/ 2902.16.55	2902.13.44	HEstevés@jones.com.uy
192	DUFRECHU RODRIGUEZ, DIEGO	Plaza Cagancha 1335 Of. 206	11100	2902.31.18/ 2902.16.55	2902.13.44	DDufrechú@jones.com.uy
193	SILVA ELIZALDE, ANA VICTORIA	Av. 18 de Julio 856 piso 5		2902.31.35		
194	FOX PEREYRA, VICTORIA HELENA	Pedro Murillo 6136	11500	2604.03.60	2604.66.69	vfox@fox.com.uy
195	BENTANCOR BENTANCOR, MARÍA CECILIA	Tomás Gomensoro 2984		2481.98.41	2481.98.41	cbentan@hotmail.com
196	FERNANDEZ BALLESTEROS, CARLOS ALBERTO	Piedras 509		2915.05.76		info@osfb.com.uy
197	SALGADO CARDOZO, VIVIAN DANIELA	Ramos 4234				
198	ROMANG COLOMINAS, CATHERINE	Misiones 1424 piso 2		2916.58.59	2916.58.63	cromang@olivera.com.uy

Nro	Nombre	Dirección	CP	Teléfono	Fax	E-mail
199	CHALAR SANZ, LAURA LUCIA	Misiones 1424 piso 2		2916.58.59	2916.58.63	lchalar@olidelp.com
200	STEINER DONNANGELO, ALMA	Colonia 810 esc. 703	11100	2900.97.30	2900.97.30	asteiner@als-abogados.com.uy
201	CIKATO ABENTE, MATIAS	Araucana 1277	11400	2606.06.06	2606.14.39	cikato@cikato.com.uy
202	PALADINO TURRA, NATALIA	Luis A. de Herrera 1248 piso 2 of. 258	11300	2622.99.90		npaladino@cmlawyers.com
203	MATEOS TUCUNA, FABIANA	Prof. J. C. Sabat Pebet 1230 Of. 508	11300	2628.60.33	2622.53.55	fabianamateos@vanrell.com.uy
204	VANRELL FALCÓN, VERÓNICA LOURDES	Prof. J. C. Sabat Pebet 1230 Of. 508	11300	2628.60.33	2622.53.55	veronicavanrell@vanrell.com.uy
205	MAYER WEST, AGUSTÍN	Juncal 1392	11000	2900.10.00		amayer@ferrere.com
206	MATTSSON MOELLER, SIGRID ANNITA					mattrod@adinet.com.uy
207	FERNANDEZ REQUENA, ISABEL	25 de Mayo 467 piso 5	11000	2916.19.13	2916.57.40	ifernandez@fernandezsecco.com
208	PEREIRA, LEONARDO APARICIO	Arturo Santana 811, Esc. 002, Maldonado		4223.53.44 4224.43.57	4224.88.97	lapestudio@gmail.com
209	VALLEJO ESPÍNEIRA, CECILIA MARIA	Andes 1293 esc. 501		2292.28.69		cvallejo@ciappesoni.com
210	LAPENNE DE SALTERAIN, MARCOS	Pedro Murillo 6136	11500	2604.03.60	2604.66.69	mlapenne@fox.com.uy
211	LAPENNE DE SALTERAIN, JUAN	Pedro Murillo 6136	11500	2604.03.60	2604.66.69	jlapenne@fox.com.uy
212	CERVIERI GHIOLDI, VIRGINIA	Luis A. de Herrera 1248 piso 2 of. 258	11300	2622.99.90		cervierimonsuarez@cmlawyers.com
213	FERNÁNDEZ GIAMBRUNO, AGUSTINA MARÍA	25 de Mayo 467 piso 5	11000	2916.19.13	2916.57.40	afernandez@fernandezsecco.com
214	ACHARD SANCHEZ, JORGE LUIS	Juan Carlos Gomez 1492 Ap. 403				
215	ACOSTA PÉREZ, MARTÍN SEBASTIÁN	Soriano 895 Ap. 304				
216	PENADÉS GRAJALES, FABIANA VERÓNICA	Juncal 1355 of. 1101	11000	2916.65.68	2915.36.44	fpenades@clarkemodet.com.uy
217	BENITEZ ALVEZ, CARLOS EDGARDO	Prof. J. C. Sabat Pebet 1230 Of. 508	11300	2628.60.33	2622.53.55	carlosbenitez@vanrell.com.uy

Nro	Nombre	Dirección	CP	Teléfono	Fax	E-mail
218	WENG POLICICCHIO, STELLA MARINA	Juncal 1392	11000	2900.10.00		sweng@ferrere.com
219	CAMACHO CABRERA, MARITZA	Florida 1408 of. 402		2901.81.48		aycmarcas@gmail.com
220	GALLO DUBOURG, ANDRÉS	Demóstenes 3491 / 402	11600	2624.25.74		info@mdubourg.com
221	ALTERWAIN BRUCK, ALEJANDRO	Juncal 1392	11000	2900.10.00		aalterwain@ferrere.com
222	ANTÚNEZ SEVESO, MÓNICA ANDREA	Avda. Giannatasio M10 S4, Local 7, Shangrilá, Ciudad de la Costa, Canelones				
223	ARAÚJO PERDOMO, XIMENA	Obligado 1208/102				
224	GOMENSORO VIDAL, NATALIA	Rincón 528 piso 6	11000	2916.50.94/95	2916.13.59	ngomensoro@barbosa.com.uy
225	IDOYAGA BARRO, ADOLFO MARIO	José Ellauri 7090/401				
226	GARIN da SILVA, DENIS FABIAN	Avenida Capitán Leal 5409				
227	BEZÓN RODRIGUEZ, STELLA MARIS	Durán 2131 ap. 104				
228	LANZON SEGOVIA, RAFAEL	Brandzen 1961, Piso 1 Esc.102	11200	2408.50.38	2409.97.61	rafael@lanzon.com.uy
229	AMORÍN DEL CAMPO, BERNARDO JULIO					bamorin@amorinabogados.com
230	FISCHER CASTELLS, FEDERICO GUILLERMO	Liorna 6550				
231	FOX PEREYRA, MARIANA	Murillo 6136				mfox@fox.com.uy
232	PITTALUGA ROSSI, GABRIEL MARÍA	Echevarriarza 3535, esc. 1601				gabrielpittaluga1@gmail.com

### Advertencia.

“Es responsabilidad de los Sres. Agentes mantener actualizada la información precedente para su publicación en el Boletín, pudiendo solicitar los cambios que correspondan por correo electrónico dirigido al Dr. Nicolás Orrico, nicolas.orrico@miem.gub.uy “



# ***SOLICITUDES DE MARCAS***



El procedimiento utilizado no permite en todos los casos reproducir con exactitud los distintos matices de los colores.

(210) **466548** (540)  
(730) **Hero MotoCorp Ltd.;** IN  
(220) 17/07/2015  
(511) **12 (S/D)**  
(740) 180

**SPLENDOR+**

---

(210) **466831** (540)  
(730) **The Goodyear Tire & Rubber Company;**  
US  
(220) 27/07/2015  
(511) **7 (S/D), 8 (S/D) y 20 (S/D)**  
(740) 165

**GOODYEAR**

---

(210) **466832** (540)  
(730) **The Goodyear Tire & Rubber Company;**  
US  
(220) 27/07/2015  
(511) **7 (S/D), 8 (S/D) y 20 (S/D)**  
(740) 165

**GOODYEAR**

(210) **468246** (540)  
(730) **EQUIFAX URUGUAY S.A.**; UY  
(220) 14/09/2015  
(511) **35 y 36**  
(740) 194

Análisis IMPOEXPO

---

(210) **468660** (540)  
(730) **Intuitive Surgical, Inc.**; US  
(220) 29/09/2015  
(511) **10 (S/D)**  
(740) 18

**DA VINCI Si**

---

(210) **468661** (540)  
(730) **Intuitive Surgical, Inc.**; US  
(220) 29/09/2015  
(511) **10 (S/D)**  
(740) 18

**DA VINCI Xi**

---

(210) **468851** (540)  
(730) **MARCELO HUGO BLANCO  
RODRIGUEZ; UY**  
(220) 06/10/2015  
(511) **41 (S/D)**  
(740) Av 18 de Julio 841/602, , , , UY  
  
(591) Azul y blanco



---

(210) **469704** (540)  
(730) **MODELO MKT DE MÉXICO, S. DE R.L.  
DE C.V. ; MX**  
(220) 13/11/2015  
(511) **32 (S/D) y 41 (S/D)**  
(740) 144

**CORONA SUNSETS**

---

(210) **470434** (540)  
(730) **ARQ. MANTA S.A.; UY**  
(220) 11/12/2015  
(511) **17 y 19**  
(740) Democracia 2208, Montevideo, Montevideo,  
URUGUAY



(210) **470459**  
(730) **PURATOS S.A.**; BE  
(220) 11/12/2015  
(511) **30 (S/D)**  
(740) 34

(540)

## BELCOLADE

---

(210) **470460**  
(730) **PURATOS S.A.**; BE  
(220) 11/12/2015  
(511) **30 (S/D)**  
(740) 34

(540)

## PATISFRANCE

---

(210) **470553**  
(730) **DENISSE SLESERIS y ANTONIO  
ERNESTO GUARAGLIA**; UY  
(220) 16/12/2015  
(511) **43**  
(740) Bvar. España 2228/704, , , Montevideo, , UY

(540)

(591) Negro, rojo, dorado, marrón, celeste,  
amarillo.

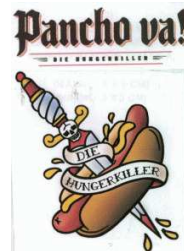

(210) **470801** (540)  
(730) **SOCIETE DES PRODUITS NESTLE**  
**S.A.; CH**  
(220) 23/12/2015  
(511) **30**  
(740) 212

(591) ROJO 0/100/100/0, DEGRADÉ  
72/78/77/100-1/7/28/4,



(210) **470945** (540)  
(730) **SOCIÉTÉ AIR FRANCE; FR**  
(220) 31/12/2015  
(511) **18 (S/D)**  
(740) 154

(591) Gris

**AIRFRANCE**

(210) **470985** (540)  
(730) **PARMALAT S.P.A.; IT**  
(220) 05/01/2016  
(511) **5, 29, 30 y 32**  
(740) 34



(210) **475930**  
(730) **BENETEAU**; FR  
(220) 15/07/2016  
(511) **12 (S/D)**  
(740) 180

(540)

## MONTE CARLO

---

(210) **479062**  
(730) **BRUNO ROLLANDI INSUA**; UY  
(220) 17/11/2016  
(511) **41**  
(740) Inca 1940, 11800, Montevideo, Montevideo,  
URUGUAY

(540)

(591) Azul, amarillo y blanco



---

(210) **479151**  
(730) **CLAUDIA MIGUEZ FERNANDEZ y**  
**MACARENA MARTÍNEZ**; UY  
(220) 21/11/2016  
(511) **43**  
(740) Santa Rosa M214 S10, 15008, El Pinar,  
Canelones, URUGUAY y Santa Rosa M214  
S10, 15008, El Pinar, Canelones, URUGUAY

(540)

## LA SOLEADA

---

(210) **479457** (540)  
(730) **GUSTAVO LORENZO PERINI**  
**PAREDES; UY**  
(220) 05/12/2016  
(511) **38 y 41**  
(740) Marincho 1090 Ap 1, 11200, Montevideo,  
URUGUAY

## **ABEIJÓN**

---

(210) **479538** (540)  
(730) **BAJAJ AUTO LIMITED; IN**  
(220) 08/12/2016  
(511) **12 (S/D)**  
(740) 201

## **DOMINAR**

---

(210) **479654** (540)  
(730) **LUIS MAURICIO PEÑA LOPEZ ; UY**  
(220) 14/12/2016  
(511) **41 y 43**  
(740) Rambla 25 De Agosto 266, 11100,  
Montevideo, Montevideo, URUGUAY

## **NANA BY DIVAS**

---



(210) **489679** (540)  
(730) **NICOLAS RISSOTO DELMONTE**; UY  
(220) 30/11/2017  
(511) **39**  
(740) Antonio Acosta Y Lara 2377, 11600,  
Montevideo, Montevideo, URUGUAY

## DRINKS GO!

---

(210) **489680** (540)  
(730) **INICIATIVA MAGENTA SRL**; UY  
(220) 30/11/2017  
(511) **35 (S/D) y 41 (S/D)**  
(740) Bulevar España 2282, , , Montevideo,  
Montevideo, UY

(591) Azul y verde



---

(210) **489681** (540)  
(730) **DOMINGO TORRE Y CIA LTDA**; UY  
(220) 30/11/2017  
(511) **12**  
(740) Fernández Crespo 2252, Montevideo,  
Montevideo, URUGUAY

## PANDA POWER

---

(210) **489682** (540)  
(730) **DOMINGO TORRE Y CIA LTDA**; UY  
(220) 30/11/2017  
(511) **35**  
(740) Fernández Crespo 2252, Montevideo,  
Montevideo, URUGUAY

**DOMINGO TORRE Y. CIA.  
LTDA**

---

(210) **489683** (540)  
(730) **DOMINGO TORRE Y CIA LTDA**; UY  
(220) 30/11/2017  
(511) **35**  
(740) Fernández Crespo 2252, Montevideo,  
Montevideo, URUGUAY

**LA CASA DEL  
MOTOCICLISTA**

---

(210) **489684** (540)  
(730) **DOMINGO TORRE Y CIA LTDA**; UY  
(220) 30/11/2017  
(511) **12**  
(740) Fernández Crespo 2252, Montevideo,  
Montevideo, URUGUAY

**APOLO**

---

(210) **489685** (540)

(730) **ROBERTO MANDIA; UY**

(220) 30/11/2017

(511) **35**

(740) Aizpurua 2089, 11400, Montevideo,  
Montevideo, URUGUAY

(591) Rojo, verde, naranja, azul, marrón, blanco,  
rosa (piel)



---

(210) **489686** (540)

(730) **ONFI ORGANIZACIÓN NACIONAL DE  
FUTBOL INFANTIL; 00**

(220) 30/11/2017

(511) **35 y 41**

(740) Rincón 487 Esc.401, , Montevideo,  
Montevideo, 00

(591) Negro, azul



---

(210) **489687** (540)

(730) **MARÍA VIRGINIA GOMEZ GAGGERO;  
UY**

(220) 30/11/2017

(511) **45 (S/D)**

(740) Sucre 1115, 11614, Montevideo, Montevideo,  
URUGUAY

(591) Blanco, amarillo, marrón.



(210) **489688** (540)  
(730) **MARÍA VIRGINIA GOMEZ GAGGERO;**  
UY  
(220) 30/11/2017  
(511) **43 (S/D)**  
(740) Sucre 1115, 11614, Montevideo, Montevideo,  
URUGUAY  
  
(591) Blanco, amarillo, marrón.



---

(210) **489689** (540)  
(730) **MIGUEL GROMPONE LARGHERO;** UY  
(220) 30/11/2017  
(511) **38 y 41**  
(740) Osorio 1328, Montevideo, Montevideo,  
URUGUAY

## DESMONTAJE

---

(210) **489690** (540)  
(730) **LOPEZ PORCIRES FÁTIMA;** UY  
(220) 30/11/2017  
(511) **35**  
(740) 220

(591) Tonos de verde, negro y tonos de azul



(210) **489691** (540)  
(730) **KERAN SOCIEDAD ANONIMA**; UY  
(220) 30/11/2017  
(511) **35**  
(740) 189

(591) Blanco, rojo y azul



---

(210) **489692** (540)  
(730) **OHANES BOGIATZIAN**; AR  
(220) 30/11/2017  
(511) **24**  
(740) 189

**FIESTA**

---

(210) **489693** (540)  
(730) **OHANES BOGIATZIAN**; AR  
(220) 30/11/2017  
(511) **24**  
(740) 189

**SUPLESA**

---

(210) **489696** (540)  
(730) **BATERIAS PIONEIRO INDUSTRIAL**  
**LTDA; BR**  
(220) 30/11/2017  
(511) **4 (S/D)**  
(740) 94

(591) Negro, blanco, amarillo y dorado



---

(210) **489697** (540)  
(730) **PLANTIN SARL; FR**  
(220) 30/11/2017  
(511) **1**  
(740) 219

(591) Tonos de verde.



---

(210) **489698** (540)  
(730) **PLANTIN SARL; FR**  
(220) 30/11/2017  
(511) **1**  
(740) 219

(591) Negro, tonos de rosa y violeta.



(210) **489699** (540)  
(730) **PLANTIN SARL**; FR  
(220) 30/11/2017  
(511) **1**  
(740) 219

(591) Negro, tonos de rosa y violeta.



---

(210) **489706** (540)  
(730) **INNISFREE CORPORATION**; KR  
(220) 30/11/2017  
(511) **21 (S/D) y 35 (S/D)**  
(740) 201

**INNISFREE**

---

(210) **489707** (540)  
(730) **COMMSCOPE TECHNOLOGIES LLC**;  
US  
(220) 30/11/2017  
(511) **9 (S/D)**  
(740) 201  
(300) 87/689,419 17/11/2017 US

**NETCONNECT**

---

(210) **489708** (540)  
(730) **BAYER AKTIENGESELLSCHAFT; DE**  
(220) 30/11/2017  
(511) **5 (S/D)**  
(740) 221  
(300) 016962458 07/07/2017 EM



---

(210) **489709** (540)  
(730) **LEX S.A.; UY**  
(220) 30/11/2017  
(511) **29 y 30**  
(740) 201

**SANTA LUCIA**

---

(210) **489710** (540)  
(730) **LEX S.A.; UY**  
(220) 30/11/2017  
(511) **30**  
(740) 201

(591) Rojo, negro, blanco





(210) **489711** (540)  
(730) **MYBOX LOGISTIC GROUP S.A.**; PA  
(220) 30/11/2017  
(511) **35 y 39**  
(740) 201



---

(210) **489716** (540)  
(730) **DARCEL S.A.**; UY  
(220) 30/11/2017  
(511) **32**  
(740) 176

**LAS ACACIAS**

---

(210) **489720** (540)  
(730) **DUNHILL TOBACCO OF LONDON LIMITED**; GB  
(220) 30/11/2017  
(511) **34 (S/D)**  
(740) 194  
(300) UK00003239563 26/06/2017 UK



(210) **489723** (540)  
(730) **JOMOO KITCHEN & BATH CO.,LTD;**  
CN  
(220) 30/11/2017  
(511) **6, 7, 9, 17, 19, 20, 21 y 35**  
(740) 28

**JOMOO**

---

(210) **489724** (540)  
(730) **BEIJING CHOICE ELECTRONIC**  
**TECHNOLOGY CO., LTD.;** CN  
(220) 30/11/2017  
(511) **10 (S/D)**  
(740) 34

**CHOICEMMED**

---

(210) **489725** (540)  
(730) **SOCIETE CIVILE IMMOBILIERE DU**  
**DOMAINE DE CHATEAU PICHON**  
**LONGUEVILLE COMTESSE DE**  
**LALANDE;** FR  
(220) 30/11/2017  
(511) **33 (S/D)**  
(740) 34  
(300) 174408367 28/11/2017 FR

**PICHON COMTESSE**

---

(210) **489728** (540)  
(730) **ITS MATERIAL CIRURGICO LTDA. -**  
**ME; BR**  
(220) 01/12/2017  
(511) **10 (S/D)**  
(740) Juan Proudfoot 1764, Novo Hamburgo, Rio  
Grande Do Sul, BRASIL



---

(210) **489729** (540)  
(730) **ASCUS BIOSCIENCES INC; US**  
(220) 01/12/2017  
(511) **5 (S/D)**  
(740) 34

**GALAXIS**

---

(210) **489730** (540)  
(730) **PEPEGANGA SOCIEDAD ANONIMA;**  
**UY**  
(220) 01/12/2017  
(511) **35**  
(740) 189

**BERLINA SOY CELESTE**

---

(210) **489731** (540)  
(730) **VARELA TARABAL JUAN MANUEL,  
FARIÑA VILLA YONATAN, Y OTROS  
SOCIEDAD DE HECHO; UY**  
(220) 01/12/2017  
(511) **31, 35, 41 y 44**  
(740) Maldonado 1116, 11100, URUGUAY  
  
(591) Amarillo, verde, negro.



---

(210) **489733** (540)  
(730) **HERMINIO BRENLLA MANTEIGA; ES**  
(220) 01/12/2017  
(511) **38 y 41**  
(740) Avda. 18 De Julio 1480/, , Montevideo,  
Montevideo, UY

## TIEMPO DE MÚSICA ANTIGUA

---

(210) **489734** (540)  
(730) **SICHUAN LESHAN FUHUA TONGDA  
AGRO-CHEMICAL TECHNOLOGY  
CO., LTD.; CN**  
(220) 01/12/2017  
(511) **5 (S/D)**  
(740) 34

**GLIFuPOWER**

---

(210) **489735** (540)  
(730) **LOPEZ PORCIRES FÁTIMA; UY**  
(220) 01/12/2017  
(511) **33**  
(740) 220

## MAMAJUANA SUPERSEX

---

(210) **489736** (540)  
(730) **VERONICA VAZQUEZ SARAVIA; UY**  
(220) 01/12/2017  
(511) **16**  
(740) 220

(591) Tonos de rojo y negro

**Borradores.**

---

(210) **489738** (540)  
(730) **SOLARIS TECNOLOGÍA AGRÍCOLA**  
**S.A.; UY**  
(220) 01/12/2017  
(511) **5**  
(740) 94

**HATTRICK**

---

(210) **489739** (540)  
(730) **SOLARIS TECNOLOGÍA AGRÍCOLA**  
S.A.; UY  
(220) 01/12/2017  
(511) **5**  
(740) 94

## **ALLIGATOR**

---

(210) **489740** (540)  
(730) **SOLARIS TECNOLOGÍA AGRÍCOLA**  
S.A.; UY  
(220) 01/12/2017  
(511) **5**  
(740) 94

## **BOMBER**

---

(210) **489741** (540)  
(730) **SOLARIS TECNOLOGÍA AGRÍCOLA**  
S.A.; UY  
(220) 01/12/2017  
(511) **5**  
(740) 94

## **INDIGO**

---

(210) **489742** (540)  
(730) **SOLARIS TECNOLOGÍA AGRÍCOLA**  
S.A.; UY  
(220) 01/12/2017  
(511) **5**  
(740) 94

**MAXION**

---

(210) **489743** (540)  
(730) **SOLARIS TECNOLOGÍA AGRÍCOLA**  
S.A.; UY  
(220) 01/12/2017  
(511) **5**  
(740) 94

**OLIMPO**

---

(210) **489744** (540)  
(730) **SOLARIS TECNOLOGÍA AGRÍCOLA**  
S.A.; UY  
(220) 01/12/2017  
(511) **5**  
(740) 94

**ORYZER**

---

(210) **489745** (540)  
(730) **SOLARIS TECNOLOGÍA AGRÍCOLA**  
**S.A.;** UY  
(220) 01/12/2017  
(511) **5**  
(740) 94

## **RESTARTER**

---

(210) **489746** (540)  
(730) **SOLARIS TECNOLOGÍA AGRÍCOLA**  
**S.A.;** UY  
(220) 01/12/2017  
(511) **5**  
(740) 94

## **SAMURAI**

---

(210) **489747** (540)  
(730) **SOLARIS TECNOLOGÍA AGRÍCOLA**  
**S.A.;** UY  
(220) 01/12/2017  
(511) **5**  
(740) 94

## **STOPPER**

---



(210) **489748** (540)  
(730) **SOLARIS TECNOLOGÍA AGRÍCOLA**  
**S.A.; UY**  
(220) 01/12/2017  
(511) **5**  
(740) 94

**ZONIC**

---

(210) **489749** (540)  
(730) **JOSÉ IGNACIO QUINTERO HUERTAS;**  
**UY**  
(220) 01/12/2017  
(511) **32 (S/D) y 35**  
(740) 212



---

(210) **489751** (540)  
(730) **ALBERTO DEL PINO; UY**  
(220) 01/12/2017  
(511) **32 (S/D)**  
(740) 212



(210) **489752** (540)  
(730) **DISGAL S.A.**; UY  
(220) 01/12/2017  
(511) **29 y 30**  
(740) 165

## PIKARAS

---

(210) **489754** (540)  
(730) **COTEMINAS ARGENTINA SOCIEDAD ANÓNIMA**; AR  
(220) 01/12/2017  
(511) **24**  
(740) 18

ARCOIRIS 

---

(210) **489755** (540)  
(730) **APPLE INC.**; US  
(220) 01/12/2017  
(511) **9**  
(740) 18  
(300) 73168 25/08/2017 JM  
(591) Azul, anaranjado, rojo, blanco; rosado verde, gris y amarillo (en distintos tonos)

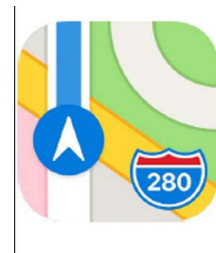

(210) **489756** (540)  
(730) **ADP GAUSELMANN GMBH; DE**  
(220) 01/12/2017  
(511) **9 (S/D)**  
(740) 34  
(300) 016993156 18/07/2017 EM

## ENDLESS SUMMER

---

(210) **489758** (540)  
(730) **TENNECO AUTOMOTIVE OPERATING  
COMPANY INC; US**  
(220) 01/12/2017  
(511) **12**  
(740) 34

## OESPECTRUM

---

(210) **489759** (540)  
(730) **USCO S.P.A.; IT**  
(220) 01/12/2017  
(511) **7 (S/D) y 12 (S/D)**  
(740) 194  
(300) 302017000062720 08/06/2017 IT



(210) **489760** (540)

(730) **BACARDI MARTINI URUGUAYA S.A.;**  
UY

(220) 01/12/2017

(511) **33 y 35**

(740) 194

(591) Rojo, negro.



(210) **489761** (540)

(730) **BACARDI MARTINI URUGUAYA S.A.;**  
UY

(220) 01/12/2017

(511) **32**

(740) 194

(591) Rojo, negro



(210) **489762** (540)

(730) **CAINIAO SMART LOGISTICS**  
**HOLDING LIMITED; KY**

(220) 01/12/2017

(511) **9 (S/D), 16 (S/D), 35 (S/D), 36 (S/D), 38**  
**(S/D), 39 (S/D), 41 (S/D) y 42 (S/D)**

(740) 194

**CAI  
N!ΔO**

(210) **489763** (540)  
(730) **CAINIAO SMART LOGISTICS  
HOLDING LIMITED; KY**  
(220) 01/12/2017  
(511) **9 (S/D), 16 (S/D), 35 (S/D), 36 (S/D), 38  
(S/D), 39 (S/D), 41 (S/D) y 42 (S/D)**  
(740) 194

菜鸟

---

(210) **489765** (540)  
(730) **CAINIAO SMART LOGISTICS  
HOLDING LIMITED; KY**  
(220) 01/12/2017  
(511) **9 (S/D), 16 (S/D), 35 (S/D), 36 (S/D), 38  
(S/D), 39 (S/D), 41 (S/D) y 42 (S/D)**  
(740) 194

CAINIAO

---

(210) **489766** (540)  
(730) **DIEGO ARISTIDES ALFONSO  
ACEVEDO; UY**  
(220) 04/12/2017  
(511) **3 y 25**  
(740) Gaboto 1229 ap. 502, Montevideo,  
Montevideo, URUGUAY

(591) Negro y blanco.

DIEGO ALFONSO

---

(210) **489767** (540)  
(730) **EXI EXISTIR SOCIEDAD ANONIMA;**  
UY  
(220) 04/12/2017  
(511) **35 (S/D)**  
(740) San Jose 1058 Of. 101/102, Montevideo,  
Montevideo, URUGUAY



---

(210) **489768** (540)  
(730) **SOFTWARE CLOCK SRL;** UY  
(220) 04/12/2017  
(511) **9 (S/D), 38 y 42**  
(740) Ciudad De Bahía Blanca 2576, Montevideo,  
Montevideo, URUGUAY

## SOFTWARE CLOCK

---

(210) **489769** (540)  
(730) **SOFTWARE CLOCK SRL;** UY  
(220) 04/12/2017  
(511) **38 y 42**  
(740) Ciudad De Bahía Blanca 2576, Montevideo,  
Montevideo, URUGUAY

(591) Verde (11 baba), gris (414141)



(210) **489770** (540)  
(730) **ROCIA SRL**; UY  
(220) 04/12/2017  
(511) **7 y 8**  
(740) 233

(591) Blanco, negro, gris claro, naranja y azul.



---

(210) **489772** (540)  
(730) **MEDATIR S.A.**; UY  
(220) 04/12/2017  
(511) **35**  
(740) 201

**MY ZAPS**

---

(210) **489773** (540)  
(730) **ESTABLECIMIENTO JUANICO S.A.**;  
UY  
(220) 04/12/2017  
(511) **32 (S/D) y 43**  
(740) 201

**DON PASCUAL**

---

(210) **489775** (540)  
(730) **OLIVERA Y COMPANIA S.R.L.**; UY  
(220) 04/12/2017  
(511) **37**  
(740) 189

(591) Verde, negro y blanco



(210) **489776** (540)  
(730) **CELLTRION, INC.**; KR  
(220) 04/12/2017  
(511) **5 (S/D) y 35 (S/D)**  
(740) 201

(591) Verde, blanco, negro.



(210) **489777** (540)  
(730) **ALFA FORNI URUGUAY SRL**; UY  
(220) 04/12/2017  
(511) **43**  
(740) Pilcomayo 4868, 11400, Montevideo,  
Montevideo, URUGUAY

(591) Negro, verde, blanco, rojo





(210) **489778**  
(730) **ARTOBE S.A.**; UY  
(220) 04/12/2017  
(511) **3 (S/D)**  
(740) 165

(540)

## CALYPSO

---

(210) **489779**  
(730) **JOHNSON & JOHNSON**; US  
(220) 04/12/2017  
(511) **5 (S/D)**  
(740) 194  
(300) 87/517388 06/07/2017 US

(540)

## SAFLENTO

---

(210) **489780**  
(730) **IGNACIO ELÍAS MOLEDA**  
**SCHÜSSELIN; LUQUE SPOSATO,**  
**ADRIÁN MARCELO y AIRALDI**  
**CAMILLONI, MARTÍN**; UY  
(220) 04/12/2017  
(511) **33 (S/D)**  
(740) 194

(540)

(591) Pantones 7593c, 7743c, 626c, 7499c, 426cp



(210) **489787** (540)  
(730) **S. C. JOHNSON & SON, INC.;** US  
(220) 04/12/2017  
(511) **35 (S/D)**  
(740) 194

**VE MÁS LEJOS CON  
NUESTRA FAMILIA**

---

(210) **489789** (540)  
(730) **APPLE INC.;** US  
(220) 04/12/2017  
(511) **9**  
(740) 18  
(300) 87/474.489 04/06/2017 US

**MusicKit**

---

(210) **489791** (540)  
(730) **APPLE, INC.;** US  
(220) 04/12/2017  
(511) **9**  
(740) 18  
(300) 87/476.004 05/06/2017 US  
(591) Plateado, blanco, púrpura, rosado, gris, azul y  
verde; en distintos tonos.



(210) **489793** (540)  
(730) **APOLO SOLUCIONES SOSTENIBLES;**  
UY  
(220) 04/12/2017  
(511) **35**  
(740) 144



---

(210) **489794** (540)  
(730) **RADIO CADENA NACIONAL S.A.S.;** CO  
(220) 04/12/2017  
(511) **41 (S/D)**  
(740) 144

**MEGALAND**

---

(210) **489796** (540)  
(730) **OVERSEAS URUGUAY S.A.;** UY  
(220) 04/12/2017  
(511) **35 y 39**  
(740) 144

(591) Verde, violeta



(210) **489797** (540)  
(730) **ADP GAUSELMANN GMBH; DE**  
(220) 04/12/2017  
(511) **9 (S/D) y 28 (S/D)**  
(740) 34  
(300) 16916331 23/06/2017 EM

## LED FRUITS

---

(210) **489798** (540)  
(730) **INVERSIONES PUNTA TUR S.A.C.; PE**  
(220) 04/12/2017  
(511) **20 (S/D) y 21 (S/D)**  
(740) 212

(591) Rojo, azul, blanco



---

(210) **489806** (540)  
(730) **VALENTINA KOTSACHIS GONZALEZ;**  
UY  
(220) 05/12/2017  
(511) **41**  
(740) Juncal 1431/203, 11000, Montevideo,  
Montevideo, URUGUAY

## SKYLINE

---

(210) **489807** (540)  
(730) **WASHINGTON LANLE MENDEZ**  
**BENINCASA; UY**  
(220) 05/12/2017  
(511) **34**  
(740) 222

(591) Blanco, azul, negro, dorado.



---

(210) **489810** (540)  
(730) **CEFAS S.A.; AR**  
(220) 05/12/2017  
(511) **1, 19 y 37**  
(740) 216

**ESTABILICAL**

---

(210) **489811** (540)  
(730) **CEFAS S.A.; AR**  
(220) 05/12/2017  
(511) **1, 19 y 37**  
(740) 216

(591) Rojo, negro, gris.



(210) **489812**  
(730) **CEFAS S.A.**; AR  
(220) 05/12/2017  
(511) **1, 19 y 37**  
(740) 216

(540)

## **GRUPO CALIDRA QUIMICA NATURAL**

---

(210) **489813**  
(730) **CEFAS S.A.**; AR  
(220) 05/12/2017  
(511) **1, 19 y 37**  
(740) 216

(540)

## **OXID**

---

(210) **489814**  
(730) **CEFAS S.A.**; AR  
(220) 05/12/2017  
(511) **1, 19 y 37**  
(740) 216

(540)

## **QUIMEX**

---

(210) **489815** (540)  
(730) **GUANGZHOU KAIJIE POWER SUPPLY  
INDUSTRIAL CO.LTD; CN**  
(220) 05/12/2017  
(511) **9 (S/D)**  
(740) 201

**MOTOBATT**

---

(210) **489816** (540)  
(730) **GUANGZHOU KAIJIE POWER SUPPLY  
INDUSTRIAL CO.LTD; CN**  
(220) 05/12/2017  
(511) **9 (S/D)**  
(740) 201



---

(210) **489817** (540)  
(730) **ZHONGSHAN SHENGHUOWUYOU  
DEPARTMENT STORE CO., LTD.; CN**  
(220) 05/12/2017  
(511) **35 (S/D)**  
(740) 201

**LÄTT LIV**

---

(210) **489819** (540)  
(730) **MANUFACTURAS COLOMODA S.A.S.;**  
**CO**  
(220) 05/12/2017  
(511) **25 (S/D)**  
(740) 34  
  
(591) Fucsia, blanco



---

(210) **489821** (540)  
(730) **LUIS ALBERTI DOVAT CARBAJAL; UY**  
(220) 05/12/2017  
(511) **12**  
(740) Montevideo, Montevideo, URUGUAY

**PICKMAN**

---

(210) **489822** (540)  
(730) **KELLOGG COMPANY ; US**  
(220) 05/12/2017  
(511) **30 (S/D)**  
(740) 194  
(300) 1915133 07/07/2017 MX

**CEREALMENTE**

---



(210) **489824**  
(730) **FRESENIUS MEDICAL CARE**  
**DEUTSCHLAND GMBH; DE**  
(220) 05/12/2017  
(511) **10 (S/D)**  
(740) 18

(540)

## SILENCIA

---

(210) **489825**  
(730) **APPLE INC.; US**  
(220) 05/12/2017  
(511) **9 y 42**  
(740) 18  
(300) 87/477.932 06/06/2017 US  
(591) Blanco, púrpura, rosado, azul y verde; en  
distintos tonos

(540)



---

(210) **489826**  
(730) **DAMME S.A.; AR**  
(220) 05/12/2017  
(511) **18, 25 y 35**  
(740) 181

(540)

The logo for MISHKA COUTURE, featuring the word "MISHKA" in a large, bold, sans-serif font above the word "COUTURE" in a smaller, all-caps, sans-serif font. The text is black on a white background.

**MISHKA**  
COUTURE

---

(210) **489827** (540)  
 (730) **KELLOGG COMPANY; US**  
 (220) 05/12/2017  
 (511) **30 (S/D)**  
 (740) 194

(591) Rojo, negro, beige, marrón, blanco.



(210) **489828** (540)  
 (730) **APPLE INC.; US**  
 (220) 05/12/2017  
 (511) **9**  
 (740) 18  
 (300) 73169 25/08/2017 JM  
 (591) Gris, azul, anaranjado y verde; en distintos tonos.



(210) **489829** (540)  
 (730) **W. L. GORE & ASSOCIATES, INC.; US**  
 (220) 05/12/2017  
 (511) **9 (S/D), 22 (S/D), 24 (S/D) y 25 (S/D)**  
 (740) 18

**GORE-TEX INFINIUM**

(210) **489830** (540)  
(730) **W. L. GORE & ASSOCIATES, INC.;** US  
(220) 05/12/2017  
(511) **9 (S/D), 22 (S/D), 24 (S/D) y 25 (S/D)**  
(740) 18

**GORE-TEX**

---

(210) **489831** (540)  
(730) **W. L. GORE & ASSOCIATES, INC.;** US  
(220) 05/12/2017  
(511) **9 (S/D), 22 (S/D), 24 (S/D) y 25 (S/D)**  
(740) 18



---

(210) **489832** (540)  
(730) **EDITORIAL SUDAMERICANA**  
**URUGUAYA S.A.;** UY  
(220) 05/12/2017  
(511) **16 y 41**  
(740) 181

**ORIGEN**

---

(210) **489834** (540)  
(730) **THE HADDAD APPAREL GROUP  
LIMITED; US**  
(220) 05/12/2017  
(511) **18 (S/D), 25 (S/D) y 35 (S/D)**  
(740) 136

**ROOKIE**

---

(210) **489835** (540)  
(730) **THE HADDAD APPAREL GROUP  
LIMITED; US**  
(220) 05/12/2017  
(511) **18 (S/D), 25 (S/D) y 35 (S/D)**  
(740) 136

**ROOKIE**

---

(210) **489836** (540)  
(730) **ASTRAZENECA AB; SE**  
(220) 05/12/2017  
(511) **5 (S/D)**  
(740) 136

**IMFINZI**

---

(210) **489837** (540)  
(730) **THEMA OPTICAL S.R.L.**; IT  
(220) 05/12/2017  
(511) **9 (S/D)**  
(740) 165

**GIORGIO VALMASSOI**

---

(210) **489838** (540)  
(730) **THEMA OPTICAL S.R.L.**; IT  
(220) 05/12/2017  
(511) **9 (S/D)**  
(740) 165

**O-SIX**

---

(210) **489840** (540)  
(730) **VIRUTEX ILKO S.A.**; CL  
(220) 05/12/2017  
(511) **16 (S/D)**  
(740) 212

**VIRUTEX PRO**

---

(210) **489841** (540)  
(730) **ASTRAZENECA AB**; SE  
(220) 05/12/2017  
(511) **5 (S/D)**  
(740) 136  
(300) 017125741 16/08/2017 EM

The logo for IMFINZI, featuring a stylized circular icon to the left of the brand name in a bold, sans-serif font.

---

(210) **489842** (540)  
(730) **VIRUTEX ILKO S.A.**; CL  
(220) 05/12/2017  
(511) **21 (S/D)**  
(740) 212

**VIRUTEX PRO**

---

(210) **489843** (540)  
(730) **LULI BAKERY SRL**; UY  
(220) 05/12/2017  
(511) **43**  
(740) 165

The logo for Giraldita, featuring the text '- mi querida -' above the brand name 'Giraldita' in a stylized font, with 'Desde 1915' written in smaller text below it.

(210) **489844** (540)  
(730) **BERVERPOT SRL; UY**  
(220) 05/12/2017  
(511) **35**  
(740) 165



---

(210) **489845** (540)  
(730) **SILVIA FERNANDEZ CORBO; UY**  
(220) 06/12/2017  
(511) **5**  
(740) Ruta Interbalnearia NM2 SD1, El Píñar,  
Canelones, URUGUAY

(591) Amarillo mostaza R240 6:212 B:0, Naranja  
R241 G:149 B:0, Naranja mas oscuro R241  
B:42



---

(210) **489846** (540)  
(730) **AMAZON TECHNOLOGIES, INC.; US**  
(220) 06/12/2017  
(511) **9, 35, 38, 41, 42 y 45**  
(740) 136

**ECHO**

---

(210) **489847** (540)  
 (730) **AMAZON TECHNOLOGIES, INC.;** US  
 (220) 06/12/2017  
 (511) **9, 35, 41, 42 y 45**  
 (740) 136

## ALEXA

(210) **489848** (540)  
 (730) **MATHIAS MAXIMILIANO MOSCARDI**  
**RODRÍGUEZ y MAURICIO**  
**CASTELLO;** UY  
 (220) 06/12/2017  
 (511) **28**  
 (740) La Paz 1530, Montevideo, Montevideo,  
 URUGUAY y La Paz 1530, 80.000, San Jose,  
 San Jose, URUGUAY  
 (591) Verde, azul, rojo y amarillo.



(210) **489849** (540)  
 (730) **MATHIAS MAXIMILIANO MOSCARDI**  
**RODRIGUEZ y MAURICIO**  
**CASTELLO;** UY  
 (220) 06/12/2017  
 (511) **28**  
 (740) La Paz 1530, 11200, Montevideo,  
 Montevideo, URUGUAY y La Paz 1530,  
 80.000, San Jose De Mayo, San Jose De  
 Mayo, URUGUAY  
 (591) Azul, rojo, verde y amarillo.





(210) **489850** (540)  
(730) **H & M HENNES & MAURITZ AB**; SE  
(220) 06/12/2017  
(511) **29 (S/D), 30 (S/D), 31 (S/D), 32 (S/D), 33 (S/D), 35 (S/D) y 43 (S/D)**  
(740) 201  
(300) VA 2017 01225 08/06/2017 DK

**PLEAT**

---

(210) **489851** (540)  
(730) **WERNLI AG, VERBANDSTOFFE**; CH  
(220) 06/12/2017  
(511) **5 (S/D), 10 (S/D) y 35 (S/D)**  
(740) 201



---

(210) **489852** (540)  
(730) **MARTÍN SEBASTIÁN BIURRUN CORBRAN**; UY  
(220) 06/12/2017  
(511) **41**  
(740) Juncal 1305 Of. 1901, , , Montevideo, Montevideo, UY

**CLUB DE EX ALUMNOS DEL  
LICEO FRANCES**

---

(210) **489853** (540)  
(730) **MARTÍN SEBASTIÁN BIURRUN**  
**CORBRAN; UY**  
(220) 06/12/2017  
(511) **41**  
(740) Juncal 1305 Of. 1901, , , Montevideo,  
Montevideo, UY

## CLUB ELF

(210) **489854** (540)  
(730) **MARTÍN SEBASTIÁN BIURRUN**  
**CORBRAN ; UY**  
(220) 06/12/2017  
(511) **41**  
(740) Juncal 1305 Of. 1901, , , Montevideo,  
Montevideo, UY

(591) Azul y blanco



(210) **489855** (540)  
(730) **COLGATE-PALMOLIVE COMPANY;**  
**US**  
(220) 06/12/2017  
(511) **3 (S/D) y 21 (S/D)**  
(740) 201

## PERIOGARD

(210) **489856** (540)  
(730) **VALLECILLA B Y VALLECILLA M Y**  
**CIA SCA CARVAL DE COLOMBIA; CO**  
(220) 06/12/2017  
(511) **5 (S/D)**  
(740) 94

## **IVEGAN**

---

(210) **489857** (540)  
(730) **VALLECILLA B Y VALLECILLA M Y**  
**CIA SCA CARVAL DE COLOMBIA; CO**  
(220) 06/12/2017  
(511) **5 (S/D)**  
(740) 94

## **CEFALUR**

---

(210) **489858** (540)  
(730) **VALLECILLA B Y VALLECILLA M Y**  
**CIA SCA CARVAL DE COLOMBIA; CO**  
(220) 06/12/2017  
(511) **5 (S/D)**  
(740) 94

## **BROMHEXOL**

---

(210) **489859** (540)  
(730) **VALLECILLA B Y VALLECILLA M Y**  
**CIA SCA CARVAL DE COLOMBIA; CO**  
(220) 06/12/2017  
(511) **5 (S/D)**  
(740) 94

## **ENROCICLINA**

---

(210) **489860** (540)  
(730) **HYUNDAI MOTOR COMPANY; KR**  
(220) 06/12/2017  
(511) **12 (S/D)**  
(740) 94

## **ELECCITY**

---

(210) **489861** (540)  
(730) **GUSTAVO FRANCO; UY**  
(220) 06/12/2017  
(511) **10 y 35**  
(740) 220

## **GUSTAVO FRANCO**

---

(210) **489862** (540)  
(730) **SONIA RIGON PAVARIN**; BR  
(220) 06/12/2017  
(511) **25 y 35**  
(740) 220



---

(210) **489863** (540)  
(730) **CAFÉ TRÊS CORAÇÕES S.A.**; BR  
(220) 06/12/2017  
(511) **30 (S/D)**  
(740) 181

(591) Dorado, marrón.



---

(210) **489864** (540)  
(730) **PW-UNIVISION STUDIOS, LLC**; US  
(220) 06/12/2017  
(511) **41 (S/D)**  
(740) 194  
(300) 87477703 06/06/2017 US

**LA PILOTO**

---

(210) **489867** (540)  
(730) **WASHINGTON RODRIGUEZ; UY**  
(220) 06/12/2017  
(511) **35**  
(740) 201

(591) Gris, celeste, verde, blanco



---

(210) **489872** (540)  
(730) **TENNECO AUTOMOTIVE OPERATING  
COMPANY INC.; US**  
(220) 06/12/2017  
(511) **12 (S/D)**  
(740) 34



---

(210) **489876** (540)  
(730) **TRADING POINT OF FINANCIAL  
INSTRUMENTS LTD.; CY**  
(220) 06/12/2017  
(511) **36 (S/D) y 41 (S/D)**  
(740) 219  
(300) UK00003272011 21/11/2017 UK



(210) **489877** (540)  
(730) **FISHER HENRY PEREZ FERNANDEZ;**  
BO  
(220) 06/12/2017  
(511) **41 (S/D)**  
(740) 219



---

(210) **489878** (540)  
(730) **SAMSONITE IP HOLDINGS S.A.R.L.;**  
LU  
(220) 06/12/2017  
(511) **18 (S/D)**  
(740) 18



---

(210) **489879** (540)  
(730) **SAMSONITE IP HOLDINGS S.A.R.L;** LU  
(220) 06/12/2017  
(511) **18 (S/D)**  
(740) 18



(210) **489880** (540)  
(730) **W. L. GORE & ASSOCIATES, INC.;** US  
(220) 06/12/2017  
(511) **9 (S/D), 22 (S/D), 24 (S/D) y 25 (S/D)**  
(740) 18



---

(210) **489881** (540)  
(730) **W. L. GORE & ASSOCIATES, INC.;** US  
(220) 06/12/2017  
(511) **9 (S/D), 22 (S/D), 24 (S/D) y 25 (S/D)**  
(740) 18



---

(210) **489883** (540)  
(730) **NUTRIEN LTD.;** CA  
(220) 07/12/2017  
(511) **1 (S/D), 2 (S/D), 4 (S/D), 5 (S/D), 9 (S/D), 16 (S/D), 20 (S/D), 29 (S/D), 30 (S/D), 31 (S/D), 35 (S/D), 36 (S/D), 37 (S/D), 39 (S/D), 40 (S/D), 41 (S/D), 42 (S/D), 44 (S/D) y 45 (S/D)**  
(740) 136  
(300) 1841262 07/06/2017 CA

**NUTRIEN**

---



(210) **489884** (540)  
(730) **NUTRIEN LTD.**; CA  
(220) 07/12/2017  
(511) **1 (S/D), 2 (S/D), 4 (S/D), 5 (S/D), 9 (S/D), 16 (S/D), 20 (S/D), 29 (S/D), 30 (S/D), 31 (S/D), 35 (S/D), 36 (S/D), 37 (S/D), 39 (S/D), 40 (S/D), 41 (S/D), 42 (S/D), 44 (S/D) y 45 (S/D)**  
(740) 136  
(300) 1841545 08/06/2017 CA



---

(210) **489887** (540)  
(730) **PABLO MARTIN GARCIA SILVA**; UY  
(220) 07/12/2017  
(511) **32, 35 y 43**  
(740) Cadiz 3077/201, , , Montevideo, Montevideo, UY

(591) Negro, rojo, blanco y amarillo



---

(210) **489888** (540)  
(730) **BMJ INDUSTRIES FZ-LLC**; AE  
(220) 07/12/2017  
(511) **34 (S/D)**  
(740) 190



(210) **489889** (540)  
(730) **LATAM AIRLINES GROUP S.A.;** CL  
(220) 07/12/2017  
(511) **39 y 43**  
(740) 201

(591) Azul, rojo, blanco



---

(210) **489897** (540)  
(730) **OY MEDIX BIOCHEMICA AB;** FI  
(220) 07/12/2017  
(511) **5 (S/D) y 10 (S/D)**  
(740) 94  
(300) 912861886 09/06/2017 BR y 912861916  
09/06/2017 BR

**ACTIM**

---

(210) **489898** (540)  
(730) **MARRONE BIO INNOVATIONS, INC.;**  
US  
(220) 07/12/2017  
(511) **5 (S/D)**  
(740) 216  
(300) 87/489,440 14/06/2017 US

**AMPLITUDE**

---

(210) **489900** (540)  
(730) **BAYER AKTIENGESELLSCHAFT; DE**  
(220) 07/12/2017  
(511) **5 (S/D)**  
(740) 205  
(300) 016897721 22/06/2017 EM

## KERENDIA

---

(210) **489904** (540)  
(730) **BRITISH AMERICAN TOBACCO  
(BRANDS) LIMITED; GB**  
(220) 07/12/2017  
(511) **34 (S/D)**  
(740) 194

(591) Marrón, dorado, blanco, rojo, negro, azul,  
celeste



---

(210) **489906** (540)  
(730) **BRITISH AMERICAN TOBACCO  
(BRANDS) LIMITED; GB**  
(220) 07/12/2017  
(511) **34 (S/D)**  
(740) 194

(591) Violeta, gris, blanco



(210) **489907** (540)  
(730) **SAETA YIELD, S.A.;** ES  
(220) 07/12/2017  
(511) **4 (S/D), 35 (S/D), 37 (S/D), 39 (S/D) y 40**  
**(S/D)**  
(740) 194



---

(210) **489908** (540)  
(730) **SAETA YIELD, S.A.;** ES  
(220) 07/12/2017  
(511) **4 (S/D), 35 (S/D), 37 (S/D), 39 (S/D) y 40**  
**(S/D)**  
(740) 194



---

(210) **489909** (540)  
(730) **SOCUR S.A.;** UY  
(220) 07/12/2017  
(511) **36**  
(740) 194

**FINANCIACIÓN AL TOQUE**

---

(210) **489910**  
(730) **SOCUR S.A.**; UY  
(220) 07/12/2017  
(511) **36**  
(740) 194

(540)

## CREDITICKETS

---

(210) **489911**  
(730) **ENERCON GMBH**; DE  
(220) 07/12/2017  
(511) **7 (S/D), 9 (S/D) y 37 (S/D)**  
(740) 34  
(300) 016821101 09/06/2017 EM

(540)

## ENERCON

---

(210) **489912**  
(730) **ENERCON GMBH**; DE  
(220) 07/12/2017  
(511) **7 (S/D), 9 (S/D) y 37 (S/D)**  
(740) 34  
(300) 016821126 09/06/2017 EM  
(591) Blanco, rojo, negro

(540)



(210) **489913** (540)  
(730) **INTELLIGENT SYSTEM CO., LTD.;** JP  
(220) 07/12/2017  
(511) **28 (S/D)**  
(740) 34

## PARO

---

(210) **489914** (540)  
(730) **VIRGINIA LOPEZ GOMEZ;** UY  
(220) 07/12/2017  
(511) **41**  
(740) 212

## BOLERO

---

(210) **489915** (540)  
(730) **DANIEL MONTERO;** UY  
(220) 07/12/2017  
(511) **37, 41, 44 y 45**  
(740) 212



(210) **489917** (540)

(730) **ELIAN INDÚSTRIA TÊXTIL LTDA.; BR**

(220) 07/12/2017

(511) **25 (S/D)**

(740) 144

(591) AMARILLO



---

(210) **489924** (540)

(730) **AGUSTÍN BRIANO NOVO; UY**

(220) 07/12/2017

(511) **35**

(740) 216



---

(210) **489925** (540)

(730) **NATALIA DIBOT MUSSINI; UY**

(220) 07/12/2017

(511) **42**

(740) 216

**OHSTUDIO**

---

(210) **489937** (540)  
(730) **DIEGO RAFAEL LOIS GÓMEZ**; UY  
(220) 07/12/2017  
(511) **35**  
(740) 228



---

(210) **489938** (540)  
(730) **RICARDO MASSRI FAENA**; AR  
(220) 08/12/2017  
(511) **35**  
(740) J. Jackson 1255/305, , , Montevideo,  
Montevideo, UY

**LA JOSEFA**

---

(210) **489939** (540)  
(730) **ASTRAZENECA AB**; SE  
(220) 08/12/2017  
(511) **5 (S/D)**  
(740) 136

**BYTIVITI**

---



(210) **489940** (540)  
(730) **ASTRAZENECA AB**; SE  
(220) 08/12/2017  
(511) **5 (S/D)**  
(740) 136

## FIDURSI

---

(210) **489941** (540)  
(730) **MATHIESEN S.A.C.**; CL  
(220) 08/12/2017  
(511) **19 (S/D)**  
(740) 201

(591) Azul, gris, blanco

The logo for MATPOL features the word "MATPOL" in a bold, blue, sans-serif font. The letters "M", "A", and "P" are significantly larger than "T", "O", and "L". A thin vertical line is positioned to the right of the text.

---

(210) **489945** (540)  
(730) **GAM LIMITED**; BM  
(220) 08/12/2017  
(511) **36 (S/D)**  
(740) 201  
(300) 017286584 03/10/2017 00  
(591) Celeste

The logo for GAM Investments features the letters "G", "A", and "M" in a blue, sans-serif font, each separated by a vertical line. Below this, the word "Investments" is written in a smaller, blue, sans-serif font.

(210) **489950** (540)  
(730) **MARCEL MARTEAU MONTES y  
MICHEL ANDRÉ MARTEAU MONTES;**  
UY  
(220) 08/12/2017  
(511) **3**  
(740) 101

## **POLYGEL**

---

(210) **489951** (540)  
(730) **YEKALON INDUSTRY, INC.;** CN  
(220) 08/12/2017  
(511) **35 (S/D)**  
(740) 194

## **BuildMost**

---

(210) **489953** (540)  
(730) **SEIKO HOLDINGS KABUSHIKI  
KAISHA (TRADING AS SEIKO  
HOLDINGS CORPORATION);** JP  
(220) 08/12/2017  
(511) **9 (S/D)**  
(740) 18



(210) **489954** (540)  
(730) **RCA TRADEMARK MANAGEMENT;**  
FR  
(220) 08/12/2017  
(511) **9 (S/D)**  
(740) 194  
(300) 4375292 10/07/2017 FR

## VICTROLA

---

(210) **489955** (540)  
(730) **SEIKO HOLDINGS KABUSHIKI**  
**KAISHA (TRADING AS SEIKO**  
**HOLDINGS CORPORATION); JP**  
(220) 08/12/2017  
(511) **9 (S/D)**  
(740) 18

## SEIKO ASTRON

---

(210) **489956** (540)  
(730) **AVON PRODUCTS,INC.; US**  
(220) 08/12/2017  
(511) **3**  
(740) 194

## INDIVIDUAL BLUE

---

(210) **489957** (540)  
(730) **SEIKO HOLDINGS KABUSHIKI  
KAISHA (TRADING AS SEIKO  
HOLDINGS CORPORATION); JP**  
(220) 08/12/2017  
(511) **9 (S/D)**  
(740) 18

## SEIKO PROSPEX

---

(210) **489958** (540)  
(730) **SEIKO HOLDINGS KABUSHIKI  
KAISHA (TRADING AS SEIKO  
HOLDINGS CORPORATION); JP**  
(220) 08/12/2017  
(511) **9 (S/D)**  
(740) 18



---

(210) **489959** (540)  
(730) **SYNGENTA PARTICIPATIONS AG; CH**  
(220) 08/12/2017  
(511) **1 (S/D) y 5 (S/D)**  
(740) 194

## VOLUBILIS

---

(210) **489960**  
(730) **GIBUR S.A.**; UY  
(220) 08/12/2017  
(511) **32**  
(740) 18

(540)

## **RIGBY**

---

(210) **489962**  
(730) **SYNGENTA PARTICIPATIONS AG**; CH  
(220) 08/12/2017  
(511) **1 (S/D) y 5 (S/D)**  
(740) 194

(540)

## **OCHIMA**

---

(210) **489963**  
(730) **AVON PRODUCTS, INC.**; US  
(220) 08/12/2017  
(511) **3**  
(740) 194

(540)

## **AVON PERFECT WEAR**

---

(210) **489964** (540)  
(730) **NICOLÁS BARRIOLA PAULLIER; UY**  
(220) 08/12/2017  
(511) **16, 35 y 41**  
(740) 34



---

(210) **489965** (540)  
(730) **CROSBY HOP FARM, LLC; US**  
(220) 08/12/2017  
(511) **32 (S/D)**  
(740) 34  
(300) 87/484,314 12/06/2017 US

**QUALITY AT THE SOURCE**

---

(210) **489966** (540)  
(730) **SHENZHEN WORLD LINK TRADING  
CO., LTD.; CN**  
(220) 08/12/2017  
(511) **9 (S/D)**  
(740) 34



(210) **489967**  
(730) **ADIDAS AG; DE**  
(220) 08/12/2017  
(511) **28**  
(740) 212

(540)



---

(210) **489968**  
(730) **CROSBY HOP FARM, LLC; UY**  
(220) 08/12/2017  
(511) **32 (S/D)**  
(740) 34  
(300) 87/484,295 12/06/2017 US

(540)



---

(210) **489977**  
(730) **DAVID RUBEN BORGES CHEDIAK; UY**  
(220) 08/12/2017  
(511) **41 y 43**  
(740) 228

(540)

**MONTEVIDEO COCKTAIL**

---

(210) **489978** (540)  
(730) **GRUPO BIMBO S.A.B. de C.V.;** MX  
(220) 11/12/2017  
(511) **30**  
(740) Mariano Moreno Arrieta 2512, , 11600,  
Montevideo, Montevideo, UY

(591) Blanco, azul, rojo, tonos de café, amarillo,  
verde.



(210) **489979** (540)  
(730) **GRUPO BIMBO S.A.B. DE C.V.;** MX  
(220) 11/12/2017  
(511) **30**  
(740) Mariano Moreno Arrieta 2512, , 11600,  
Montevideo, Montevideo, UY

(591) Blanco, azul, rojo, negro, verde, naranja



(210) **489984** (540)  
(730) **MAISON VILLEVERT;** FR  
(220) 11/12/2017  
(511) **33 (S/D)**  
(740) 181  
(300) 4407044 23/11/2017 FR  
(591) Blanco, dorado, negro, verde claro y oscuro.





(210) **489985**  
(730) **MLS CO., LTD.;** CN  
(220) 11/12/2017  
(511) **11 (S/D)**  
(740) 201

(540)

**MLS**

---

(210) **489988**  
(730) **VAFO PRAHA, S.R.O.;** CZ  
(220) 11/12/2017  
(511) **31 (S/D)**  
(740) 34

(540)

**BRIT**

---

(210) **489989**  
(730) **VAFO PRAHA, S.R.O.;** CZ  
(220) 11/12/2017  
(511) **31 (S/D)**  
(740) 34

(540)

**Brit**  
**care**

---

(210) **489990** (540)  
(730) **VAFO PRAHA, S.R.O.;** CZ  
(220) 11/12/2017  
(511) **31 (S/D)**  
(740) 34



---

(210) **489992** (540)  
(730) **VAFO PRAHA, S.R.O.;** CZ  
(220) 11/12/2017  
(511) **31 (S/D)**  
(740) 34

(591) Amarillo; marrón claro; azul claro; verde claro; gris oscuro; blanco



---

(210) **489993** (540)  
(730) **VAFO PRAHA, S.R.O.;** CZ  
(220) 11/12/2017  
(511) **31 (S/D)**  
(740) 34

**CARNILOVE**

---

(210) **489996**  
(730) **NBA 2K LEAGUE, LLC; US**  
(220) 11/12/2017  
(511) **41**  
(740) 218

(540)



---

(210) **490000**  
(730) **CLUB ATLETICO PEÑAROL; UY**  
(220) 11/12/2017  
(511) **16, 25, 28, 35 y 41**  
(740) 18

(540)

(591) Amarillo y negro.



---

(210) **490001**  
(730) **KITE PHARMA, INC.; US**  
(220) 11/12/2017  
(511) **5 (S/D), 40 (S/D) y 42 (S/D)**  
(740) 18  
(300) 87/516811 05/07/2017 US  
(591) Celeste y azul.

(540)



(210) **490002** (540)  
(730) **CERVECERIA Y MALTERIA QUILMES**  
**S.A.I.C.A. y G.; AR**  
(220) 11/12/2017  
(511) **32 (S/D)**  
(740) 144



(210) **490003** (540)  
(730) **CERVECERIA Y MALTERIA QUILMES**  
**S.A.I.C.A. y G.; AR**  
(220) 11/12/2017  
(511) **32 (S/D)**  
(740) 144



(210) **490009** (540)  
(730) **KITE PHARMA, INC.; US**  
(220) 11/12/2017  
(511) **5 (S/D), 40 (S/D) y 42 (S/D)**  
(740) 18  
(300) 87/516811 05/07/2017 US  
(591) Celeste y blanco.



(210) **490010** (540)  
(730) **JORGE MARIO PASTORINO BEJAR;**  
UY  
(220) 11/12/2017  
(511) **9**  
(740) 101



---

(210) **490013** (540)  
(730) **BRUNO DANIEL MONTAÑO ALBANO.**  
**y WALTER OMAR MONTAÑO**  
**GAMALLO ; UY**  
(220) 12/12/2017  
(511) **35**  
(740) Juan Proudfoot 1764, Montevideo,  
Montevideo, URUGUAY y Juan Proudfoot  
1764., 5050H, Montevideo, Montevideo,  
URUGUAY



---

(210) **490014** (540)  
(730) **PIERRE TULIO NOTAROBERTO**  
**ALBERTINI; UY**  
(220) 12/12/2017  
(511) **30, 35 y 43**  
(740) Juan Proudfoot 1764, , , Montevideo,  
Montevideo, UY



(210) **490017** (540)  
(730) **DABEREL SOCIEDAD ANONIMA; UY**  
(220) 12/12/2017  
(511) **24**  
(740) 189

## **ARCO IRIS**

---

(210) **490018** (540)  
(730) **KERAN SOCIEDAD ANONIMA; UY**  
(220) 12/12/2017  
(511) **7, 9, 10 y 11**  
(740) 189

## **BELSONIC**

---

(210) **490022** (540)  
(730) **UPL CORPORATION LIMITED; MU**  
(220) 12/12/2017  
(511) **1 (S/D) y 5 (S/D)**  
(740) 201

## **DOUBLEG**

---

(210) **490023** (540)  
(730) **JOHNSON & JOHNSON**; US  
(220) 12/12/2017  
(511) **5 (S/D)**  
(740) 194  
(300) 87/517393 06/07/2017 US

## SOLDUXTRI

---

(210) **490024** (540)  
(730) **UPL CORPORATION LIMITED**; MU  
(220) 12/12/2017  
(511) **1 (S/D) y 5 (S/D)**  
(740) 201

## ALTIVO

---

(210) **490025** (540)  
(730) **ASOCIACION GASTRONOMICA DEL  
URUGUAY**; UY  
(220) 12/12/2017  
(511) **41**  
(740) 201

(591) Verde, tonos de verde, negro y blanco



(210) **490027** (540)  
(730) **UPL CORPORATION LIMITED; MU**  
(220) 12/12/2017  
(511) **5 (S/D)**  
(740) 201

## **LIFELINE FLASH**

---

(210) **490028** (540)  
(730) **UPL CORPORATION LIMITED; MU**  
(220) 12/12/2017  
(511) **1 (S/D) y 5 (S/D)**  
(740) 201

## **LIFELINE**

---

(210) **490029** (540)  
(730) **UPL CORPORATION LIMITED; MU**  
(220) 12/12/2017  
(511) **1 (S/D) y 5 (S/D)**  
(740) 201

## **LIFELINE SYNC**

---



(210) **490031**

(540)

(730) **NBA PROPERTIES, INC.;** US

(220) 12/12/2017

(511) **41**

(740) 218



(210) **490032**

(540)

(730) **NBA PROPERTIES, INC.;** US

(220) 12/12/2017

(511) **41**

(740) 218



(210) **490034**

(540)

(730) **NBA PROPERTIES, INC.;** US

(220) 12/12/2017

(511) **41**

(740) 218



(210) **490035** (540)  
(730) **NBA PROPERTIES, INC.;** US  
(220) 12/12/2017  
(511) **41**  
(740) 218



---

(210) **490038** (540)  
(730) **UPL CORPORATION LIMITED;** MU  
(220) 12/12/2017  
(511) **5 (S/D)**  
(740) 201

**PRODENCE**

---

(210) **490041** (540)  
(730) **YANCHENG TERBON AUTO PARTS**  
**CO., LTD.;** CN  
(220) 12/12/2017  
(511) **12 y 35**  
(740) 201

(591) Negro, gris, blanco.



(210) **490042**  
(730) **PABLO BOSSI**; AR  
(220) 12/12/2017  
(511) **41**  
(740) 201

(540)



---

(210) **490043**  
(730) **ALVARO ALVAREZ MANZOR**; UY  
(220) 12/12/2017  
(511) **9 (S/D)**  
(740) 201

(540)

**MINT**

---

(210) **490044**  
(730) **ALVARO ALVAREZ MANZOR**; UY  
(220) 12/12/2017  
(511) **9 (S/D)**  
(740) 201

(540)

**KLICK**

---

(210) **490048** (540)  
(730) **PETROBRAS DISTRIBUIDORA S/A; BR**  
(220) 12/12/2017  
(511) **4 (S/D)**  
(740) 181

(591) Amarillo, verde, negro



(210) **490049** (540)  
(730) **ASTRAZENECA AB; SE**  
(220) 12/12/2017  
(511) **5 (S/D)**  
(740) 136

**IMJUDO**

(210) **490050** (540)  
(730) **NATTURA LABORATORIOS, S.A. DE**  
**C.V.; MX**  
(220) 12/12/2017  
(511) **3 (S/D)**  
(740) 218

(591) Blanco, negro.



(210) **490051** (540)  
(730) **ADP GAUSELMANN GMBH; DE**  
(220) 12/12/2017  
(511) **9 (S/D)**  
(740) 34  
(300) 016981367 14/07/2017 EM

## FANTASTIC FRUIT

---

(210) **490053** (540)  
(730) **CMPC TISSUE S.A.; CL**  
(220) 12/12/2017  
(511) **3 (S/D)**  
(740) 176

(591) Amarillo, blanco, marron, negro, rosado,  
verde



---

(210) **490054** (540)  
(730) **ADP GAUSELMANN GMBH; DE**  
(220) 12/12/2017  
(511) **9 (S/D)**  
(740) 34

## SKULL SHOCK

---

(210) **490055** (540)  
(730) **ADP GAUSELMANN GMBH; DE**  
(220) 12/12/2017  
(511) **9 (S/D)**  
(740) 34  
(300) 016992224 17/07/2017 EM

## MYSTIC DRAGON

---

(210) **490056** (540)  
(730) **ADP GAUSELMANN GMBH; DE**  
(220) 12/12/2017  
(511) **9 (S/D)**  
(740) 34  
(300) 017002239 19/07/2017 EM

## WORLD OF CIRCUS

---

(210) **490057** (540)  
(730) **ADP GAUSELMANN GMBH; DE**  
(220) 12/12/2017  
(511) **9 (S/D)**  
(740) 34  
(300) 017007873 20/07/2017 EM

## YUMMY FRUITS

---

(210) **490059**

(540)

(730) **NBA PROPERTIES, INC.**; US

(220) 12/12/2017

(511) **41**

(740) 218



---

(210) **490060**

(540)

(730) **ZARIA S.A.**; UY

(220) 12/12/2017

(511) **35 y 38**

(740) 144

(591) Pantone 7479c; pantone 2736c; r:255 g:255  
b:255



---

(210) **490061**

(540)

(730) **ZARIA S.A.**; UY

(220) 12/12/2017

(511) **35 y 38**

(740) 144

(591) Pantone 7479c; pantone 2736c; r:255 g:255  
b:255



(210) **490062** (540)  
(730) **CMPC TISSUE S.A.**; CL  
(220) 12/12/2017  
(511) **3 (S/D)**  
(740) 176

(591) Blanco, celeste, negro, violeta.



---

(210) **490063** (540)  
(730) **CMPC TISSUE S.A.**; CL  
(220) 12/12/2017  
(511) **3 (S/D)**  
(740) 176

(591) Amarillo, blanco, celeste, negro, rojo, verde claro, verde oscuro.



---

(210) **490149** (540)  
(730) **RODOLFO ANGEL BECCARIA PESCE y**  
**FAVIO BECCARIA DRAGOVIC**; UY  
(220) 14/12/2017  
(511) **12, 37 y 42**  
(740) 105

**BECCARIA**  
**SENSITIVEMECHANICA**

---



(210) **490150** (540)  
(730) **MAGALÍANA OPPENHEIMER; AR**  
(220) 14/12/2017  
(511) **43**  
(740) 212



---

(210) **490153** (540)  
(730) **NBA PROPERTIES, INC.; US**  
(220) 14/12/2017  
(511) **41**  
(740) 218



---

(210) **490155** (540)  
(730) **NBA PROPERTIES, INC.; US**  
(220) 14/12/2017  
(511) **41**  
(740) 218



(210) **490158** (540)  
(730) **NBA PROPERTIES, INC.;** US  
(220) 14/12/2017  
(511) **41**  
(740) 218



---

(210) **490159** (540)  
(730) **NBA PROPERTIES, INC.;** US  
(220) 14/12/2017  
(511) **41**  
(740) 218



---

(210) **490160** (540)  
(730) **NBA PROPERTIES, INC.;** US  
(220) 14/12/2017  
(511) **25 y 41**  
(740) 205



(210) **490163**  
(730) **NBA PROPERTIES, INC;** US  
(220) 14/12/2017  
(511) **41**  
(740) 218

(540)



---

(210) **490165**  
(730) **AGUILA D'OR;** AR  
(220) 14/12/2017  
(511) **30**  
(740) 154

(540)



---

(210) **490166**  
(730) **SHANDONG YONGSHENG RUBBER GROUP CO. LTD.;** CN  
(220) 14/12/2017  
(511) **12**  
(740) 28

(540)



(210) **490167** (540)  
(730) **NORALEY S.A;** UY  
(220) 14/12/2017  
(511) **37**  
(740) 154

**PLAGAS UY**

---

(210) **490168** (540)  
(730) **SHANDONG YONGSHENG RUBBER**  
**GROUP CO. LTD.;** CN  
(220) 14/12/2017  
(511) **12**  
(740) 28

**TFOCMOH**

---

(210) **490169** (540)  
(730) **SHANDONG YONGSHENG RUBBER**  
**GROUP CO. LTD.;** CN  
(220) 14/12/2017  
(511) **12**  
(740) 28

**FINALIST**

---

(210) **490170** (540)  
(730) **AEOLUS TYRE CO., LTD.;** CN  
(220) 14/12/2017  
(511) **12**  
(740) 28

The logo for AEOLUS, featuring the word "AEOLUS" in a bold, sans-serif font. The letter "O" is replaced by a stylized tire tread pattern.

---

(210) **490171** (540)  
(730) **SHANDONG YONGSHENG RUBBER  
GROUP CO. LTD.;** CN  
(220) 14/12/2017  
(511) **12**  
(740) 28

The logo for EVERSHINE, featuring the word "EVERSHINE" in a stylized, italicized font. The letter "O" is replaced by a stylized tire tread pattern.

---

(210) **490172** (540)  
(730) **SHANDONG YONGSHENG RUBBER  
GROUP CO. LTD.;** CN  
(220) 14/12/2017  
(511) **12**  
(740) 28

The logo for ROAD KING, featuring the words "ROAD KING" in a bold, sans-serif font.

(210) **490174** (540)  
(730) **ZHUHAI GOTECH INTELLIGENT  
TECHNOLOGY CO. LTD; CN**  
(220) 14/12/2017  
(511) **9**  
(740) 28

The logo for STAVIX features the word "STAVIX" in a bold, sans-serif font. The letter "X" is stylized with a diagonal slash through it.

---

(210) **490175** (540)  
(730) **BARRACA DEAMBROSI S.A; UY**  
(220) 14/12/2017  
(511) **30**  
(740) 154

The logo for MAYOVIDA features a stylized green leaf with a yellow and red gradient at the top. Below the leaf, the word "MAYOVIDA" is written in a bold, sans-serif font.

---

(210) **490176** (540)  
(730) **BEIJING SHENMO CULTURE  
COMMUNICATION CO. LTD; CN**  
(220) 14/12/2017  
(511) **41**  
(740) 28

The logo for SHENMO features a cartoon character wearing a graduation cap. Below the character, the Chinese characters "神墨" (Shenmo) are written in a stylized font.

(210) **490177** (540)  
(730) **AEOLUS TYRE CO. LTD;** CN  
(220) 14/12/2017  
(511) **12**  
(740) 28

The logo for VINDOO, featuring the word "VINDOO" in a bold, italicized, sans-serif font. The letter 'V' is stylized with a downward-pointing arrowhead.

---

(210) **490179** (540)  
(730) **DUGARD S.A.;** UY  
(220) 15/12/2017  
(511) **35 y 37**  
(740) 220

(591) Tonos de naranja y negro

The logo for RAICO, featuring the word "RAICO" in a bold, serif font. The letters are filled with a yellow-to-orange gradient and have a dark outline.

---

(210) **490180** (540)  
(730) **SHOP LATINO NETWORK S DE R.L.**  
**DE C.V.;** MX  
(220) 15/12/2017  
(511) **24 (S/D)**  
(740) 234

The logo for SOGNARE, featuring the word "SOGNARE" in a bold, serif font.

(210) **490186** (540)  
(730) **COLGATE-PALMOLIVE COMPANY;**  
US  
(220) 15/12/2017  
(511) **3 (S/D)**  
(740) 201

## HYDRAGARD

---

(210) **490187** (540)  
(730) **MARTIN FERNANDEZ QUAGLIATA;**  
UY  
(220) 15/12/2017  
(511) **12**  
(740) Estanislao Lopez 4693 A003, 11400,  
Montevideo, Montevideo, URUGUAY



---

(210) **490188** (540)  
(730) **JIANGSU JINTAN CHANGDANG LAKE**  
**NEW ENERGY TECHNOLOGY CO.,**  
**LTD.;** CN  
(220) 15/12/2017  
(511) **12 (S/D)**  
(740) 201





(210) **490189** (540)  
(730) **BF TINTAS SRL**; UY  
(220) 15/12/2017  
(511) **25 y 35**  
(740) Republica Dominicana Numero 2975 Apto  
202, , , Montevideo, Montevideo, UY  
  
(591) Negro

**SENSI**

---

(210) **490190** (540)  
(730) **BF TINTAS SRL**; UY  
(220) 15/12/2017  
(511) **35**  
(740) Republica Dominicana 2975 a. 202, Salto,  
Salto, URUGUAY  
  
(591) Pantone 642€C

  
*Dulce frida*

---

(210) **490191** (540)  
(730) **LAFERTON SOCIEDAD ANONIMA**; UY  
(220) 15/12/2017  
(511) **29 (S/D)**  
(740) Plaza Cagancha 1145 Piso 6, Montevideo,  
Montevideo, URUGUAY

**QUIMINVEST ROU**

---

(210) **490195** (540)  
(730) **FABIÁN GRAUER BLACHER; UY**  
(220) 15/12/2017  
(511) **35**  
(740) 220

(591) Tonos de rojo, azul, celeste, amarillo, verde y negro



(210) **490196** (540)  
(730) **FABIÁN GRAUER BLACHER; UY**  
(220) 15/12/2017  
(511) **43**  
(740) 220

(591) Tonos de rojo, azul, celeste, amarillo, naranja, verde y negro



(210) **490197** (540)  
(730) **NICOLAS CATTIVELLI TRENTI; UY**  
(220) 15/12/2017  
(511) **43**  
(740) 216

(591) Rojo y negro



(210) **490198** (540)  
(730) **MARCELO FABIÁN GONZÁLEZ**  
**MACHÍN; UY**  
(220) 15/12/2017  
(511) **35**  
(740) 18

## ACTIVÁ TÚ MATE

---

(210) **490199** (540)  
(730) **MARCELO FABIÁN GONZÁLEZ**  
**MACHÍN; UY**  
(220) 15/12/2017  
(511) **5**  
(740) 18

(591) Anaranjado, azul, blanco, gris, verde.



---

(210) **490200** (540)  
(730) **MARCELO FABIÁN GONZÁLEZ**  
**MACHÍN; UY**  
(220) 15/12/2017  
(511) **5 y 30**  
(740) 18

(591) Anaranjado, marrón.



(210) **490201** (540)  
(730) **AVATECH S.A.**; UY  
(220) 15/12/2017  
(511) **35, 38 y 41**  
(740) 18

(591) Blanco, vende en distintos tonos



---

(210) **490202** (540)  
(730) **THE NOT COMPANY SPA**; CL  
(220) 15/12/2017  
(511) **30 (S/D)**  
(740) 18



---

(210) **490203** (540)  
(730) **THE NOT COMPANY SPA**; CL  
(220) 15/12/2017  
(511) **30 (S/D)**  
(740) 18

(591) Magenta, Negro



(210) **490212** (540)  
(730) **GOLD SOURCE SA; UY**  
(220) 15/12/2017  
(511) **3, 16, 18, 20, 21, 24, 28, 29, 30, 35, 36, 38,**  
**41, 43 y 44**  
(740) 34

**PLAZA**  
**Italia**

---

(210) **490213** (540)  
(730) **GOLD SOURCE SA; UY**  
(220) 15/12/2017  
(511) **25**  
(740) 34

**PLAZA**  
**Italia**

---

(210) **490214** (540)  
(730) **DOW AGROSCIENCES LLC; US**  
(220) 15/12/2017  
(511) **31 (S/D)**  
(740) 194

**BREVANT**

---

(210) **490215** (540)  
(730) **PROTEIN SCIENCES CORPORATION;**  
US  
(220) 15/12/2017  
(511) **5 (S/D)**  
(740) 165

## FLUBLOK

---

(210) **490219** (540)  
(730) **SB BEAUTY & CARE COMPANY AG.;**  
CH  
(220) 15/12/2017  
(511) **3**  
(740) 234



---

(210) **490220** (540)  
(730) **ANTERIX S.A.;** UY  
(220) 15/12/2017  
(511) **18, 21, 25 y 35**  
(740) 101



(210) **490221**  
(730) **DURULTE S.A.**; UY  
(220) 15/12/2017  
(511) **30**  
(740) 101

(540)

(591) Celeste, Blanco, negro



---

(210) **490226**  
(730) **BMJ INDUSTRIES FZ-LLC**; AE  
(220) 18/12/2017  
(511) **34 (S/D)**  
(740) 190

(540)

*Super*  
**GRAND**

---

(210) **490227**  
(730) **NELSIMAR S.A.**; UY  
(220) 18/12/2017  
(511) **30 (S/D)**  
(740) 201

(540)

(591) Marron, verde claro, blanco



(210) **490228** (540)  
(730) **NELSIMAR S.A.**; UY  
(220) 18/12/2017  
(511) **29 y 30**  
(740) 201

(591) Marron, verde claro, blanco



---

(210) **490229** (540)  
(730) **NELSIMAR S.A.**; UY  
(220) 18/12/2017  
(511) **35**  
(740) 201

## MERCADO DEL ESTE, JUSTO PARA VOS

---

(210) **490230** (540)  
(730) **I.C.O.N. EUROPE, S.L.**; ES  
(220) 18/12/2017  
(511) **3 (S/D)**  
(740) 201

(591) Marron, oro





(210) **490231**

(540)

(730) **I.C.O.N. EUROPE, S.L.**; ES

(220) 18/12/2017

(511) **3 (S/D)**

(740) 201

(591) Rosa, negro



---

(210) **490232**

(540)

(730) **I.C.O.N. EUROPE, S.L.**; ES

(220) 18/12/2017

(511) **3 (S/D)**

(740) 201

(591) Negro, gris



---

(210) **490233**

(540)

(730) **I.C.O.N. EUROPE, S.L.**; ES

(220) 18/12/2017

(511) **3 (S/D)**

(740) 201

(591) Rojo, negro, gris



(210) **490234** (540)  
(730) **MICRUS S.A.;** UY  
(220) 18/12/2017  
(511) **33**  
(740) 201

## RINCONES DEL URUGUAY

---

(210) **490240** (540)  
(730) **JOHNSON & JOHNSON;** US  
(220) 18/12/2017  
(511) **3 (S/D)**  
(740) 194

## NUTRI SPA

---

(210) **490243** (540)  
(730) **SIMONE NADINE SEIJA PASEYRO;** UY  
(220) 18/12/2017  
(511) **41**  
(740) Almeria 4756/205, 11400, Montevideo,  
Montevideo, URUGUAY

(591) Lila y blanco



(210) **490247**  
(730) **PABLO ROMIRO LAUREIRO**  
**PEREIRA; UY**  
(220) 18/12/2017  
(511) **44 (S/D)**  
(740) Bulevar España 2282, Montevideo,  
Montevideo, URUGUAY

(540)

(591) Blanco y negro



---

(210) **490248**  
(730) **LAURA MARSICANO RAMOS; UY**  
(220) 18/12/2017  
(511) **35**  
(740) Av. Brasil 2709 Apto. 104, 11300,  
Montevideo, Montevideo, URUGUAY

(540)

(591) Verde claro y verde oscuro.



---

(210) **490249**  
(730) **LAURA MARSICANO RAMOS; UY**  
(220) 18/12/2017  
(511) **35**  
(740) Av. Brasil 2709 Ap. 104, Montevideo,  
Montevideo, URUGUAY

(540)

---

**LOCAL MARKETS UY**

---

(210) **490256** (540)  
(730) **ALIMENTOS MAMINA S.R.L.**; AR  
(220) 18/12/2017  
(511) **30**  
(740) 144

(591) C:0% m:5% y:100% k:0% - c:20% m:50%  
y:100% k:0% - c:19% m:74% y:100% k:50%  
- c:44% m:70% y:90% k:70% - blanco.



---

(210) **490268** (540)  
(730) **LETICIA TOBAL FULLANA**; UY  
(220) 19/12/2017  
(511) **25**  
(740) Av. Uruguay 1997, Canelones, Canelones,  
URUGUAY

(591) Turquesa y blanco



---

(210) **490269** (540)  
(730) **INTER-AMERICAN INVESTMENT  
CORPORATION**; US  
(220) 19/12/2017  
(511) **36 (S/D)**  
(740) 176  
(300) 87670779 03/11/2017 US

**IDB INVEST**

---

(210) **490270** (540)  
(730) **INTER-AMERICAN INVESTMENT CORPORATION; US**  
(220) 19/12/2017  
(511) **36 (S/D)**  
(740) 176  
(300) 87670803 03/11/2017 US

## BID INVEST

---

(210) **490271** (540)  
(730) **INTER-AMERICAN INVESTMENT CORPORATION; US**  
(220) 19/12/2017  
(511) **36 (S/D)**  
(740) 176  
(300) 87670841 03/11/2017 US



---

(210) **490272** (540)  
(730) **INTER-AMERICAN INVESTMENT CORPORATION; US**  
(220) 19/12/2017  
(511) **36 (S/D)**  
(740) 176  
(300) 87670857 03/11/2017 US



(210) **490276** (540)  
(730) **MULTERY COMPANY S.A;** UY  
(220) 19/12/2017  
(511) **41 (S/D)**  
(740) 229

## SINERGIA LIFE

(210) **490277** (540)  
(730) **NEUTRAL S.R.L.;** UY  
(220) 19/12/2017  
(511) **30 y 43**  
(740) 189

(591) Blanco, negro, rosado, gris y rojo



(210) **490278** (540)  
(730) **JUAN RAMIRO PERADOTTO ABREU;**  
UY  
(220) 19/12/2017  
(511) **30**  
(740) 205

(591) Azul, blanco, celeste, naranja, negro, tonos de marrón



(210) **490279** (540)  
(730) **F. HOFFMANN-LA ROCHE AG.**; CH  
(220) 19/12/2017  
(511) **5 (S/D)**  
(740) 201

## XOFLUZA

---

(210) **490280** (540)  
(730) **MARCELO MATIAS BASTOS**  
**BIDEGAIN; NICOLAS EDUARDO**  
**BASTOS BIDEGAIN y GERMAN JOSE**  
**BASTOS BIDEGAIN**; UY  
(220) 19/12/2017  
(511) **35**  
(740) 136

(591) Verde claro, verde oscuro, blanco



---

(210) **490281** (540)  
(730) **SHANDONG LINGLONG TYRE CO.,**  
**LTD.**; CN  
(220) 19/12/2017  
(511) **12 (S/D)**  
(740) 201

## ROADONE

---

(210) **490283** (540)  
(730) **NH FOODS LTD.**; JP  
(220) 19/12/2017  
(511) **29 (S/D) y 30 (S/D)**  
(740) 136  
(300) T2017-141351 25/10/2017 JP

**NH Foods**

(210) **490285** (540)  
(730) **MANDAZY S.A.**; UY  
(220) 19/12/2017  
(511) **36**  
(740) 167

(591) Amarillo - pantone 7408 c fucsia - pantone  
purple c



(210) **490286** (540)  
(730) **E. I. DU PONT DE NEMOURS AND  
COMPANY**; US  
(220) 19/12/2017  
(511) **1 (S/D), 5 (S/D) y 31 (S/D)**  
(740) 165

**CORTEVA AGRISCIENCE**



(210) **490287** (540)  
(730) **E. I. DU PONT DE NEMOURS AND  
COMPANY; US**  
(220) 19/12/2017  
(511) **1 (S/D), 5 (S/D) y 31 (S/D)**  
(740) 165

## CORTEVA

---

(210) **490291** (540)  
(730) **C. R. BARD, INC.; US**  
(220) 19/12/2017  
(511) **9 (S/D) y 10 (S/D)**  
(740) 165

## CUE

---

(210) **490294** (540)  
(730) **PUIG FRANCE, SOCIÉTÉ PAR  
ACTIONS SIMPLIFIÉE ; FR**  
(220) 19/12/2017  
(511) **3 (S/D)**  
(740) 18



(210) **490295** (540)  
(730) **BASF SE; DE**  
(220) 19/12/2017  
(511) **1 (S/D) y 5 (S/D)**  
(740) 165

## CILEXIS

---

(210) **490296** (540)  
(730) **BASF SE; DE**  
(220) 19/12/2017  
(511) **1 (S/D) y 5 (S/D)**  
(740) 165

## VERCORAS

---

(210) **490298** (540)  
(730) **BASF SE; DE**  
(220) 19/12/2017  
(511) **1 (S/D) y 5 (S/D)**  
(740) 165

## ZERIZIO

---

(210) **490300** (540)  
(730) **MICAELA PITA LABANDERA**; UY  
(220) 19/12/2017  
(511) **20**  
(740) 212



---

(210) **490301** (540)  
(730) **OSAN S.A.**; UY  
(220) 19/12/2017  
(511) **43**  
(740) 165

(591) Negro, rojo y verde.



---

(210) **490303** (540)  
(730) **OSAN S.A.**; UY  
(220) 19/12/2017  
(511) **43**  
(740) 165

(591) Negro, rojo y verde.



(210) **490304** (540)  
(730) **ZEBU SISTEMAS ELETRONICOS**  
**LTDA. - EPP; BR**  
(220) 19/12/2017  
(511) **9 (S/D)**  
(740) 34



---

(210) **490305** (540)  
(730) **HUGO SOCA; UY**  
(220) 19/12/2017  
(511) **16**  
(740) 212

## DE LA TIERRA AL PLATO

---

(210) **490306** (540)  
(730) **RECKITT & COLMAN (OVERSEAS)**  
**LIMITED; GB**  
(220) 19/12/2017  
(511) **5 (S/D)**  
(740) 165

(591) Blanco, negro, gris, amarillo, naranja, rojo



(210) **490309** (540)  
(730) **RECKITT & COLMAN (OVERSEAS)  
LIMITED; GB**  
(220) 19/12/2017  
(511) **5 (S/D)**  
(740) 165

## SBP

---

(210) **490310** (540)  
(730) **ARLECCHINO S.R.L.; UY**  
(220) 19/12/2017  
(511) **30, 35 y 43**  
(740) 181

(591) Pantones: black c, 177 c, 702 c, 148 c



---

(210) **490311** (540)  
(730) **FANILCO S.A.; UY**  
(220) 19/12/2017  
(511) **9, 14, 18, 25 y 35**  
(740) 212



(210) **490312** (540)  
(730) **GASEOSAS POSADA TOBON S.A.**; CO  
(220) 19/12/2017  
(511) **32 (S/D)**  
(740) 181

## BRETAÑA

---

(210) **490315** (540)  
(730) **ISOMAT S.A.**; GR  
(220) 20/12/2017  
(511) **1 (S/D), 2 (S/D), 17 (S/D) y 19 (S/D)**  
(740) 189

(591) Rojo, blanco y negro



---

(210) **490317** (540)  
(730) **ZITRO IP S.ÁR.L.**; LU  
(220) 20/12/2017  
(511) **28 (S/D)**  
(740) 220

(591) Tonos de amarillo, tonos de naranja, tonos de verde, negro.



(210) **490318** (540)  
(730) **ZITRO IP S.ÁR.L;** LU  
(220) 20/12/2017  
(511) **28 (S/D)**  
(740) 220

(591) Tonos de rojo, tonos de naranja, tonos de amarillo, tonos de rosado, tonos de verde, tonos de celeste, tonos de marrón, tonos de violeta negro.



---

(210) **490319** (540)  
(730) **ZITRO IP S.ÁR.L;** LU  
(220) 20/12/2017  
(511) **28 (S/D)**  
(740) 220

(591) Tonos de amarillo, tonos de naranja, tonos de verde.



---

(210) **490320** (540)  
(730) **ZITRO IP S.ÁR.L;** LU  
(220) 20/12/2017  
(511) **28 (S/D)**  
(740) 220

(591) Tonos de amarillo, tonos de naranja, tonos de celeste, tonos de azul, negro.



(210) **490321** (540)  
(730) **DANIELA YNÉS RODRÍGUEZ**  
**CARBAJAL**; UY  
(220) 20/12/2017  
(511) **8, 25, 30 y 43**  
(740) José Llupes 5223, 11900, Montevideo,  
Montevideo, URUGUAY

(591) Bordeaux y blanco



---

(210) **490322** (540)  
(730) **ZITRO IP S.Á.R.L.**; LU  
(220) 20/12/2017  
(511) **28 (S/D)**  
(740) 220

(591) Tonos de naranja, tonos de amarillo, tonos de marrón, tonos de rosado, tonos de rojo, negro.



---

(210) **490323** (540)  
(730) **ZITRO IP S.Á.R.L.**; LU  
(220) 20/12/2017  
(511) **28 (S/D)**  
(740) 220

(591) Tonos de naranja, tonos de amarillo, tonos de celeste, negro.





(210) **490324** (540)  
(730) **ZITRO IP S.ÁR.L;** LU  
(220) 20/12/2017  
(511) **28 (S/D)**  
(740) 220

(591) Tonos de rojo, tonos de amarillo, tonos de naranja, negro.

The logo for "Siberian Winter" features the word "Siberian" in a large, stylized, red font with a white outline and a drop shadow, and the word "Winter" in a smaller, similar font below it.

---

(210) **490325** (540)  
(730) **ZITRO IP S.ÁR.L ;** LU  
(220) 20/12/2017  
(511) **28 (S/D)**  
(740) 220

(591) Tonos de amarillo, tonos de marrón, negro.

The logo for "Tzar's Jewels" features the words "TZAR'S" and "JEWELS" stacked vertically in a bold, gold, serif font with a 3D effect and a shadow.

---

(210) **490326** (540)  
(730) **ZITRO IP S.ÁR.L;** LU  
(220) 20/12/2017  
(511) **28 (S/D)**  
(740) 220

(591) Tonos de amarillo, tonos de marrón, tonos de rojo, tonos de gris, tonos de naranja, negro.

The logo for "Wild Mustang" features the word "WILD" in a bold, white, sans-serif font with a black outline and a drop shadow, and the word "MUSTANG" in a bold, red, sans-serif font with a black outline and a drop shadow below it.

(210) **490328** (540)  
(730) **JOHNSON & JOHNSON; US**  
(220) 20/12/2017  
(511) **5 (S/D)**  
(740) 194  
(300) 87/517398 06/07/2017 US

## ZONDUTRIZ

---

(210) **490332** (540)  
(730) **LENOVO ( SINGAPORE) PTE. LTD.; SG**  
(220) 20/12/2017  
(511) **9, 38 y 42**  
(740) 194  
(300) 87712026 07/12/2017 US

## THINKSMART

---

(210) **490333** (540)  
(730) **FUJIKURA LTD.; JP**  
(220) 20/12/2017  
(511) **7, 9, 35, 37, 38, 40, 41 y 42**  
(740) 194

The logo for Fujikura, featuring a stylized 'F' symbol followed by the word 'Fujikura' in a bold, sans-serif font. The logo is enclosed in a thin black border.

(210) **490338** (540)  
(730) **JUAN IGNACIO STRAUCH; UY**  
(220) 20/12/2017  
(511) **7 y 8**  
(740) 216

(591) Negro, amarillo y blanco



---

(210) **490342** (540)  
(730) **CAMERA AGROALIMENTOS S/A; BR**  
(220) 21/12/2017  
(511) **29**  
(740) 220

(591) Tonos de naranja, tonos de amarillo, tonos de marrón, tonos de rojo.



---

(210) **490347** (540)  
(730) **YARA INTERNATIONAL ASA; NO**  
(220) 21/12/2017  
(511) **1 (S/D), 5 (S/D) y 31 (S/D)**  
(740) 201

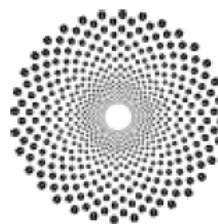

(210) **490353** (540)  
(730) **SHENZHEN KENXINDA**  
**TECHNOLOGY CO., LTD.;** CN  
(220) 21/12/2017  
(511) **9 (S/D)**  
(740) 201

**EL 意龍**

---

(210) **490355** (540)  
(730) **SHENZHEN KENXINDA**  
**TECHNOLOGY CO., LTD.;** CN  
(220) 21/12/2017  
(511) **9 (S/D)**  
(740) 201

**KXD**

---

(210) **490356** (540)  
(730) **BMJ INDUSTRIES FZ-LLC;** AE  
(220) 21/12/2017  
(511) **34 (S/D)**  
(740) 190

   
**تاج TAJ**

(210) **490362** (540)  
(730) **KOMACS CO,LTD.**; KR  
(220) 21/12/2017  
(511) **18 (S/D)**  
(740) 101

## NICKSCLUB

---

(210) **490367** (540)  
(730) **ENDEMOL SHINE IP BV**; GB  
(220) 21/12/2017  
(511) **16**  
(740) 101

## MASTERCHEF

---

(210) **490375** (540)  
(730) **DESARROLLADORA MERIDIONAL**  
**S.A.**; AR  
(220) 21/12/2017  
(511) **19, 37 y 43**  
(740) 94

(591) Blanco, beige, marrón, verde claro



(210) **490377** (540)  
(730) **BAYER AKTIENGESELLSCHAFT; DE**  
(220) 21/12/2017  
(511) **5 (S/D)**  
(740) 221

## IBLON

---

(210) **490379** (540)  
(730) **SOCIETE DE RECHERCHE  
COSMETIQUE S.A.R.L.; LU**  
(220) 21/12/2017  
(511) **3 (S/D)**  
(740) 201  
(300) 1366718 19/12/2017 BX

## RESULTIME

---

(210) **490380** (540)  
(730) **FABIAN SOROA; UY**  
(220) 21/12/2017  
(511) **35, 37, 40, 42 y 44**  
(740) 101  
  
(591) Verde, blanco



(210) **490382** (540)  
(730) **LANCOME PARFUMS ET BEAUTE &  
CIE; FR**  
(220) 21/12/2017  
(511) **3 (S/D)**  
(740) 144

## **DIVERGENTE**

---

(210) **490383** (540)  
(730) **L'OREAL; FR**  
(220) 21/12/2017  
(511) **3 (S/D)**  
(740) 144

## **CROSS THE LINE EXPLICIT**

---

(210) **490384** (540)  
(730) **ODISAN S.A.; UY**  
(220) 21/12/2017  
(511) **25**  
(740) 144

## **BONBEBE**

---

(210) **490391** (540)  
(730) **JOHNSON & JOHNSON; US**  
(220) 21/12/2017  
(511) **5 (S/D)**  
(740) 194  
(300) 87/517403 06/07/2017 US

## TALPAQTO

---

(210) **490392** (540)  
(730) **LUZERNE BRANDS LIMITED; VG**  
(220) 21/12/2017  
(511) **16 (S/D)**  
(740) 194

(591) Azul y celeste

The logo for SkyWrap, featuring the word "SkyWrap" in a blue, sans-serif font. The "S" and "W" are larger and more prominent, with "ky" and "rap" in a smaller size between them.

---

(210) **490394** (540)  
(730) **EVERBOX SA; UY**  
(220) 21/12/2017  
(511) **14 y 25**  
(740) Yi 1673, 11100, Montevideo, Montevideo,  
URUGUAY

## BUDA ACCESORIOS

---



(210) **490395** (540)  
(730) **JUAN MARIA HOUNIE GONZALEZ;**  
UY  
(220) 21/12/2017  
(511) **41**  
(740) 201



---

(210) **490396** (540)  
(730) **ALEJANDRO NAUM MONIN CAR SIN;**  
UY  
(220) 21/12/2017  
(511) **30 y 35**  
(740) Misiones 1263, Montevideo, Montevideo,  
URUGUAY



(591) Negro, blanco, ocre

---

(210) **490398** (540)  
(730) **GELIMIX S.A.;** UY  
(220) 21/12/2017  
(511) **3 y 35**  
(740) 101

**PUNTO SAUL**

---

(210) **490399** (540)  
(730) **VERONICA ELIZABETH CAJES**  
**ARANDA; UY**  
(220) 21/12/2017  
(511) **39**  
(740) 34

(591) Celeste, blanco y negro



---

(210) **490400** (540)  
(730) **TROJAN BATTERY COMPANY, LLC;**  
**US**  
(220) 21/12/2017  
(511) **9 (S/D)**  
(740) 34

(591) Bordó, blanco y negro



---

(210) **490401** (540)  
(730) **LOJAS RENNER S.A.; BR**  
(220) 21/12/2017  
(511) **36, 41 y 43**  
(740) 34

**RENNER**

---

(210) **490402** (540)  
(730) **THUNDERBITCH EUROPE, S.L.**; ES  
(220) 21/12/2017  
(511) **33 (S/D)**  
(740) 101  
  
(591) Rojo



---

(210) **490405** (540)  
(730) **MOLINOS TARQUINI S.A.I.C.**; AR  
(220) 21/12/2017  
(511) **1, 2 y 19**  
(740) 201

**TARQUINI**

---

(210) **490409** (540)  
(730) **ENCATEX S.A.**; UY  
(220) 21/12/2017  
(511) **24**  
(740) 94  
  
(591) Pantone q grey 5, blanco.



---

(210) **490410** (540)  
(730) **COLGATE-PALMOLIVE COMPANY;**  
US  
(220) 21/12/2017  
(511) **3 (S/D)**  
(740) 201

## AZISTIN

(210) **490416** (540)  
(730) **NICOLAS CAPPELLINI; UY**  
(220) 21/12/2017  
(511) **35 y 43**  
(740) 192



(210) **490419** (540)  
(730) **GABRIEL NICOLAS DEVIA IBARRA;**  
UY  
(220) 22/12/2017  
(511) **35, 36 y 38**  
(740) Cebollati 1586 Ap 703, Montevideo,  
Montevideo, URUGUAY

**DUEÑODIRECTO.COM.UY**

(210) **490420** (540)  
(730) **MARIA LAURA ARROSA**; UY  
(220) 22/12/2017  
(511) **16, 28, 35 y 41**  
(740) 101  
  
(591) Verde, azul



---

(210) **490427** (540)  
(730) **EAST SHINERAY HOLDINGS CO., LTD.**; CN  
(220) 22/12/2017  
(511) **12 (S/D)**  
(740) 34

**SRM**

---

(210) **490428** (540)  
(730) **SEVEN FOR ALL MANKIND INTERNATIONAL SAGL**; CH  
(220) 22/12/2017  
(511) **25**  
(740) 165  
(300) 87501066 22/06/2017 US y 87501454  
22/06/2017 US

**LUXE PERFORMANCE**

---

(210) **490432** (540)  
(730) **APEX BRANDS, INC.;** US  
(220) 22/12/2017  
(511) **7, 8, 9 y 11**  
(740) 94  
(300) 87512648 30/06/2017 US

## **CRESCENT**

---

(210) **490435** (540)  
(730) **WORLD OF DANCE TOUR INC.;** US  
(220) 22/12/2017  
(511) **9 (S/D), 25 (S/D) y 41 (S/D)**  
(740) 234

## **WORLD OF DANCE**

---

(210) **490437** (540)  
(730) **Z.P. BICAIO INDÚSTRIA, COMÉRCIO  
E EXPORTAÇÃO LTDA.;** BR  
(220) 22/12/2017  
(511) **20 (S/D)**  
(740) 34

## **HELLEN**

---

(210) **490441** (540)  
(730) **L'OREAL**; FR  
(220) 22/12/2017  
(511) **3 (S/D)**  
(740) 144

## CROSS THE LINE

---

(210) **490442** (540)  
(730) **VERONICA POMBO; ISMAEL OLAZA y DANIEL IVAN OLAZA**; UY  
(220) 22/12/2017  
(511) **30 y 35**  
(740) 172



---

(210) **490443** (540)  
(730) **MONSTER ENERGY COMPANY**; US  
(220) 22/12/2017  
(511) **32 (S/D)**  
(740) 194

## FURY

---

(210) **490445** (540)  
(730) **ZHEJIANG TIELIU CLUTCH CO., LTD.;**  
CN  
(220) 22/12/2017  
(511) **12 (S/D)**  
(740) 34

The logo for DELSAH, featuring the word "DELSAH" in a bold, italicized, sans-serif font.

(210) **490448** (540)  
(730) **AUTOMOVIL CLUB DEL URUGUAY;**  
UY  
(220) 22/12/2017  
(511) **39 y 43**  
(740) 212

(591) Blanco y negro



(210) **490449** (540)  
(730) **MARCO ANTONIO MARCHESANO**  
**GORÓ;** UY  
(220) 26/12/2017  
(511) **36 (S/D)**  
(740) Zabala 1386 Of. 503, 11.100, Montevideo,  
Montevideo, URUGUAY

(591) Azul marino, azul oscuro, blanco, celeste  
oscuro





(210) **490451** (540)  
(730) **GERMAN SIRI HERNANDEZ; UY**  
(220) 26/12/2017  
(511) **35, 36 y 37**  
(740) 189

(591) Celeste, negro y blanco



---

(210) **490452** (540)  
(730) **GUANGZHOU ADS AUDIO SCIENCE &  
TECHNOLOGY CO., LTD.; CN**  
(220) 26/12/2017  
(511) **9 (S/D)**  
(740) 34



---

(210) **490454** (540)  
(730) **CLAUDIA MARLENE COR; UY**  
(220) 26/12/2017  
(511) **45**  
(740) 216

(591) Dorado, negro



(210) **490461** (540)  
(730) **VIVION S.A.**; UY  
(220) 26/12/2017  
(511) **35**  
(740) 201  
  
(591) Celeste, blanco



---

(210) **490462** (540)  
(730) **DEVOTO HNOS. S.A.**; UY  
(220) 26/12/2017  
(511) **43**  
(740) 201

**FRESH & REST**

---

(210) **490463** (540)  
(730) **HALLMIDOR S.A.**; UY  
(220) 26/12/2017  
(511) **8, 14, 21 y 35**  
(740) 201



(210) **490464**  
(730) **HALLMIDOR S.A.**; UY  
(220) 26/12/2017  
(511) **16 y 38**  
(740) 201

(540)

## DANFERNEWS

---

(210) **490465**  
(730) **FCA US LLC**; US  
(220) 26/12/2017  
(511) **12 (S/D)**  
(740) 194

(540)

## DESERT RATED

---

(210) **490466**  
(730) **FCA US LLC**; US  
(220) 26/12/2017  
(511) **12 (S/D)**  
(740) 194

(540)

## UPLAND

---

(210) **490469** (540)  
(730) **BOEHRINGER INGELHEIM**  
**VETMEDICA GMBH; DE**  
(220) 26/12/2017  
(511) **5 (S/D)**  
(740) 136

**ubroseal**

---

(210) **490483** (540)  
(730) **IXADUL S.A; UY**  
(220) 26/12/2017  
(511) **9 (S/D) y 42 (S/D)**  
(740) 229

**KONECTA**

---

**RECTIFICACIONES DE MARCAS**

<b>Bol.</b>	<b>Pág.</b>	<b>Exp.</b>	<b>DICE</b>	<b>DEBE DECIR</b>
195	160	469694	(511) 35	(511) 35, 25
195	35	467848	31 y 32	29, 30, 31 y 32
196	97	470138	SUPERBREACK	SUPERBREAK
197	92	470160	MARCA	FRASE PUBLICITARIA
209	125	480516	(730) APPLE INC.; UY	(730) APPLE INC.; US
209	75	480162	(730) CRISTIAN GABRIEL GANARRA DURAN; UY y (740) Jose Balle y Ordoñez 5279, Montevideo, URUGUAY	(730) CRISTIAN GABRIEL GAMARRA DURAN; UY y (740) Jose Batlle y Ordoñez 5279, Montevideo, URUGUAY
209	75	480163	(730) FEDERICO SONEIRA ELEXIS GUYNOT DE BOISMENU Y OTROS; UY y (511) 25	(730) FEDERICO SONEIRA ALEXIS GUYNOT DE BOISMENU Y OTROS; UY y (511) 45
211	113	482090	(730)PATRICIA PAOLA PERIMAN GERWER	(730)PATRICIA PERTMAN GERWER
211	117	482136	(740) ..., SUIZA	(740) ..., CHILE
211	1171	482135	(730)TATIANA RIBEIRO DE MOURA Y RAFAEL ALEJANDRO FLORES BERTRIN (740) Gregorio Suarez, 11300, Montevideo, Montevideo, URUGUAY y Gregorio Suarez 2779, 11300, Montevideo, Montevideo, URUGUAY	(730)TATIANA ELIZABETH RIBEIRO DE MOURA Y RAFAEL ALEJANDRO FLORES BERTRIN (740) Gregorio Suarez 2779, 11300, Montevideo, Montevideo, URUGUAY y Gregorio Suarez 2779, 11300, Montevideo, Montevideo, URUGUAY
211	125	482175	(591) No publicó	(591) Verbe claro y desde oscuro.
211	133	482212	(730)VALENTINA LIESEGANG DIAPOSTO	(730)VALENTINA LIESEGANG D'AGOSTO
211	161	482369	(511)16 y 25	(511)16, 21, 25
211	77	481837	(540)BRIQUETACARBON VEGETAL CARPAR	(540)BRIQUETA CARBÓN VEGETAL CARPAR
211	88	481951	(591)Azulclaro(*)cmyk: c:100m:oy:ok:0 rgb:r:og:175b:23 cyan c negro(*)cmyk:c:om:oy:0 k:100 rgb:r:og:013:0 black c	(591)Azulclaro(*)cmyk: c:100m:0y:0k:0 rgb:r:og:175b:23 cyan c negro(*)cmyk:c:0m:0y:0 k:100 rgb:r:og:0b:0 0 black c
211	88	481956	(730)PATRICIA CAOLA PERTMAN GERCUER	(730)PATRICIA PERTMAN GERWER
212	112	483019	(730)PABLO ENRIQUE D'AGATA DUARTE	(730)PABLO D'AGATA DUARTE
212	113	483022	(740) Burgues 35,...	(740) Burgues 3541,...
212	34	482548	(730)BOCITEX S.A (740) Mac Eachen 1444...	(730)BOLITEX S.A (740) Paraguay1547...
212	80	482819	(740) ..., 19000,...	(740) ..., 11000,...
211	37	481643	(730) ANGEL FEDERICO ARCAN MOLDES	(730) ANGEL FEDERICO ARCARI MOLDES

**RESOLUCIONES DE MARCAS, CONCEDIDAS**

<b>N° Exp</b>	<b>Resolución</b>	<b>Marca</b>	<b>Clases</b>	<b>Titular</b>	<b>Ag.</b>
433530	21/12/2017	ON MANGO (mixta)	35 (Denegada S/D) y 38 (Concedida S/D)	SANTIAGO INMEDIATO GARCIA	18
440810	28/12/2017	AMEC (mixta)	35 (Concedida), 39 (Denegada), 41 (Concedida), 44 (Denegada) y 45 (Denegada)	GREAT VICTORIA CORP.	144
444500	28/12/2017	MAC HELMETS (mixta)	9 (Concedida S/D), 18 (Concedida) y 25 (Concedida)	GONZALO CÓRDOBA	180
445029	21/12/2017	MULTIVAC	7 (Concedida S/D)	MULTIVAC SEPP HAGGENMÜLLER SE &CO.KG	219
450264	21/12/2017	PERDIGÃO (mixta)	29 (Concedida) y 30 (Concedida)	BRF S.A.	94
450743	28/12/2017	DIMETEC	5 (Concedida S/D)	ZODIAC INTERNATIONAL CORPORATION	18
456644	28/12/2017	PLYKANZA	5 (Concedida S/D)	BOEHRINGER INGELHEIM INTERNATIONAL GMBH	136
456823	21/12/2017	EUROSPORT	9 (Concedida S/D), 12 (Concedida S/D), 35 (Concedida S/D), 38 (Concedida S/D) y 41 (Concedida S/D)	EUROSPORT SAS	194
457581	08/12/2017	AVANTARI (mixta)	35 (Concedida) y 39 (Concedida)	AVANTARI SRL	205
459639	21/12/2017	VILLARES S.A. (mixta)	29 (Concedida), 30 (Concedida) y 35 (Concedida S/D)	VILLARES S.A.C.	101

<b>N° Exp</b>	<b>Resolución</b>	<b>Marca</b>	<b>Clases</b>	<b>Titular</b>	<b>Ag.</b>
461220	28/12/2017	EL TAMBO	16 (Concedida), 35 (Concedida), 38 (Concedida) y 41 (Concedida)	ASOCIACION NACIONAL DE PRODUCTORES DE LECHE	25
461458	28/12/2017	BULLDOG (mixta)	34 (Concedida S/D)	Hendrikus Jacobus Marinus de Vries	192
462050	21/12/2017	PESTANA (mixta)	43 (Concedida S/D)	GRUPO PESTANA, S.G.P.S. S.A.	179
462051	21/12/2017	PESTANA THE TIME OF YOUR LIFE (mixta)	43 (Concedida S/D)	GRUPO PESTANA, S.G.P.S. S.A.	179
462449	28/12/2017	KITBAG	35 (Concedida S/D)	KITBAG LIMITED	94
463148	21/12/2017	DEOPIES RECAMIER	3 (Concedida)	Recamier S.A.	205
463194	28/12/2017	VIEJO TACUARI (mixta)	41 (Concedida) y 43 (Concedida)	SILVINA MILKA GONZÁLEZ BONIFACIO	194
463245	21/12/2017	THE POWERPUFF GIRLS	9 (Concedida S/D), 18 (Concedida S/D) y 20 (Concedida S/D)	THE CARTOON NETWORK, INC.	180
463387	08/12/2017	PRET	35 (Concedida S/D) y 43 (Concedida S/D)	Pret A Manger (Europe) Limited	212
463390	28/12/2017	MY BOOK	9 (Concedida S/D)	WESTERN DIGITAL TECHNOLOGIES, INC.	34
463783	21/12/2017	BELLA FLOR (mixta)	29 (Concedida S/D)	CALCAR (COOPERATIVA AGRARIA DE RESPONSABILIDAD LIMITADA CARMELO)	189
464101	28/12/2017	RODCRAFT	7 (Concedida S/D) y 8 (Concedida S/D)	ATLAS COPCO INDUSTRIAL TECHNIQUE AKTIEBOLAG	144
465206	08/12/2017	SWISS MILITARY BY CHRONO (mixta)	14 (Concedida S/D)	Schweizerische Eidgenossenschaft v.d. armasuisse Eidg. Departement für Verteidigung, Bevölkerungsschutz und Sport	219
465395	12/12/2017	TEOTL (mixta)	25 (Concedida)	NERY YOLANDA CUTURIA MARTINEZ	212
465467	28/12/2017	KIMPTON KARMA	35 (Concedida S/D)	Kimpton Hotel & Restaurant Group, LLC	194
465778	28/12/2017	BTI	5 (Concedida S/D),	BIOTECHNOLOGY INSTITUTE, S.L.	18

N° Exp	Resolución	Marca	Clases	Titular	Ag.
			9 (Concedida S/D), 10 (Concedida S/D) y 35 (Concedida S/D)		
466010	12/12/2017	LOQUELEO (mixta)	9 (Concedida S/D), 16 (Concedida S/D), 38 (Concedida S/D) y 41 (Concedida S/D)	EDICIONES SANTILLANA S.A.	94
466011	12/12/2017	LOQUELEO SANTILLANA (mixta)	9 (Concedida S/D), 16 (Concedida S/D), 38 (Concedida S/D) y 41 (Concedida S/D)	EDICIONES SANTILLANA S.A.	94
466012	12/12/2017	(figurativa)	9 (Concedida S/D), 16 (Concedida S/D), 38 (Concedida S/D) y 41 (Concedida S/D)	EDICIONES SANTILLANA S.A.	94
466112	08/12/2017	MAIS VITA	5 (Concedida S/D), 29 (Desistida S/D) y 32 (Concedida S/D)	GENERAL MILLS BRASIL ALIMENTOS LTDA.	194
466184	08/12/2017	EASYBOT (mixta)	10 (Concedida)	EMEDICAL SOCIEDAD ANÓNIMA	189
466190	28/12/2017	GOLANI SECURITY GROUP (mixta)	45 (Concedida S/D)	JULIO FABIAN TECHERA RODRIGUEZ	201
466373	22/12/2017	NETWORK AS A VERB	38 (Concedida)	LEVEL 3 COMMUNICATIONS, LLC	180
466455	28/12/2017	C.I.C.U. CÁMARA DE LA INDUSTRIA DEL CALZADO DEL URUGUAY (mixta)	25 (Concedida S/D)	CAMARA DE LA INDUSTRIA DEL CALZADO DEL URUGUAY	18
466509	08/12/2017	PORTEZUELO CRUNCH! (mixta)	29 (Concedida) y 30 (Concedida)	DURULTE S.A.	101
466710	21/12/2017	MACRI SPORT LIFE (mixta)	25 (Concedida)	MARIO C. MACRI	18



<b>N° Exp</b>	<b>Resolución</b>	<b>Marca</b>	<b>Clases</b>	<b>Titular</b>	<b>Ag.</b>
466872	21/12/2017	LATAM	37 (Concedida), 38 (Concedida) y 39 (Concedida)	LATAM Airlines Group S.A.	180
467123	12/12/2017	MOÇA	29 (Concedida S/D) y 30 (Concedida S/D)	SOCIETE DES PRODUITS NESTLE S.A.	156
467175	22/12/2017	ATTENZA LA MEJOR ATENCION (mixta)	16 (Concedida), 25 (Concedida), 35 (Concedida) y 36 (Concedida)	INTERNATIONAL STORES CORPORATION	34
467176	12/12/2017	ATTENZA DUTY FREE (mixta)	16 (Concedida), 25 (Concedida), 35 (Concedida) y 36 (Concedida)	INTERNATIONAL STORES CORPORATION	34
467177	12/12/2017	ATTENZA (mixta)	16 (Concedida), 25 (Concedida), 35 (Concedida) y 36 (Concedida)	INTERNATIONAL STORES CORPORATION	34
467206	12/12/2017	(figurativa)	14 (Concedida S/D)	MONTRES TUDOR SA	165
467241	21/12/2017	LATAM (mixta)	16 (Concedida), 35 (Concedida), 37 (Concedida), 38 (Concedida), 39 (Concedida) y 41 (Concedida)	LATAM Airlines Group S.A.	180
467260	22/12/2017	LAGUNA NEGRA ACEITE DE OLIVA EXTRA VIRGEN COSTA DEL RÍO NEGRO (mixta)	29 (Concedida S/D)	PAULO GOMEZ MOGLIA	194
467270	28/12/2017	LERTUS	5 (Concedida)	ZODIAC INTERNATIONAL CORPORATION	18
467279	21/12/2017	LATAM MRO	37 (Concedida)	LATAM Airlines Group S.A.	180
467281	21/12/2017	LATAM TRAVEL	39 (Concedida)	LATAM Airlines Group S.A.	180

<b>N° Exp</b>	<b>Resolución</b>	<b>Marca</b>	<b>Clases</b>	<b>Titular</b>	<b>Ag.</b>
467282	21/12/2017	LATAM CARGO	39 (Concedida)	LATAM Airlines Group S.A.	180
467330	22/12/2017	COLMAR (mixta)	18 (Concedida S/D), 25 (Concedida S/D) y 28 (Concedida S/D)	MANIFATTURA MARIO COLOMBO & C. S.P.A.	191
467331	22/12/2017	COLMAR (mixta)	18 (Concedida S/D), 25 (Concedida S/D) y 28 (Concedida S/D)	MANIFATTURA MARIO COLOMBO & C. S.P.A.	191
467486	12/12/2017	LOVE LEMON LIMONADA ORIGINAL LA MUY FESCA! NI TAN DULCE NI TAN ÁCIDA (mixta)	32 (Concedida S/D)	IMPORTADORA Y COMERCIALIZADORA POWER BRANDS LIMITADA	217
467500	21/12/2017	NEVOX (mixta)	9 (Concedida S/D), 16 (Concedida S/D) y 20 (Concedida S/D)	COPPEL, S.A. DE C.V.	34
467584	08/12/2017	(figurativa)	5 (Denegada) y 35 (Concedida)	CitiVa, LLC	180
467616	12/12/2017	ARMORMAX	12 (Concedida S/D)	The Goodyear Tire & Rubber Company	165
467626	12/12/2017	AKIO (mixta)	28 (Concedida)	DAIRE SOCIEDAD ANONIMA	189
467632	12/12/2017	UTILAJE (mixta)	37 (Concedida) y 39 (Concedida)	DERVALIX S.A.	180
467633	12/12/2017	MG (mixta)	35 (Concedida S/D)	SAIC MOTOR CORPORATION LIMITED	180
467672	28/12/2017	LOS COCHES	33 (Concedida S/D)	VIÑA CARTA VIEJA S.A.	34
467688	12/12/2017	(figurativa)	30 (Concedida S/D)	KELLOGG COMPANY	194
467691	22/12/2017	WORLD COURIER	35 (Concedida S/D), 36 (Concedida S/D) y 39 (Concedida S/D)	WORLD COURIER MANAGEMENT, INC.	144
467707	12/12/2017	RETINA	14 (Concedida)	APPLE INC.	18
467719	08/12/2017	INFINIX (mixta)	9 (Concedida)	INFINIX TECHNOLOGY LIMITED	180

<b>N° Exp</b>	<b>Resolución</b>	<b>Marca</b>	<b>Clases</b>	<b>Titular</b>	<b>Ag.</b>
467737	22/12/2017	NIELY GOLD	3 (Concedida S/D)	L'OREAL	144
467738	22/12/2017	COR & TON	3 (Concedida S/D)	L'OREAL	144
467739	22/12/2017	P.A.N. (mixta)	30 (Concedida S/D)	DEUTSCHE TRANSNATIONAL TRUSTEE CORPORATION INC.	144
467752	12/12/2017	PUNTA CARRETAS PLAZA VERDE SANA ALIMENTACION (mixta)	35 (Concedida), 41 (Concedida) y 43 (Concedida)	ALIAN S.A.	165
467761	28/12/2017	CHESTER ICE (mixta)	3 (Concedida)	CANNON S.A.	104
467769	28/12/2017	V X (mixta)	5 (Concedida S/D) y 32 (Concedida S/D)	FRUCOR BRANDS INTERNATIONAL B.V.	191
467820	08/12/2017	CLARO SIN FRONTERAS	9 (Concedida S/D) y 38 (Concedida S/D)	CLARO S.A.	29
467832	22/12/2017	SENSES BIOTECH	5 (Concedida)	Altos del Plata S.A.	212
467854	12/12/2017	PENEASY	5 (Concedida S/D) y 10 (Concedida S/D)	Wockhardt Bio Ag.	154
467863	28/12/2017	OIR+ (mixta)	9 (Concedida)	AUDICAL S.R.L.	144
467874	28/12/2017	DANCOL	20 (Concedida), 24 (Concedida) y 35 (Concedida)	DANIEL YUSUPOFF (EMPRESA UNIPERSONAL)	189
467920	28/12/2017	TOCAMA (mixta)	41 (Concedida)	DS PRODUCCIONES SRL	205
467950	12/12/2017	PANPHARMA (mixta)	5 (Concedida S/D)	PANPHARMA	29
467951	12/12/2017	PANPHARMA	5 (Concedida S/D)	PANPHARMA	29
468066	28/12/2017	FOLDLOCK	19 (Concedida S/D)	LEE, Jeung Su.	144
468095	28/12/2017	PUR BLANCA CHARM	3 (Concedida)	AVON PRODUCTS, INC.	194
468116	22/12/2017	AI	9 (Concedida S/D), 12 (Concedida S/D), 38 (Concedida S/D) y 39 (Concedida S/D)	Audi AG	219
468136	28/12/2017	AVIANCA.COM	35 (Concedida S/D) y 39 (Concedida)	AEROVIAS DEL CONTINENTE AMERICANO S.A. AVIANCA	29

N° Exp	Resolución	Marca	Clases	Titular	Ag.
			S/D)		
468216	12/12/2017	(figurativa)	1 (Concedida S/D) y 4 (Concedida S/D)	HCS GROUP GMBH	180
468217	12/12/2017	HALTERMANN CARLESS (mixta)	1 (Concedida S/D) y 4 (Concedida S/D)	HCS GROUP GMBH	180
468226	22/12/2017	(figurativa)	12 (Concedida S/D), 25 (Concedida S/D), 28 (Concedida S/D) y 41 (Concedida S/D)	SHIMANO INC.	219
468229	28/12/2017	SKY LARK	11 (Concedida)	SYSTEME LIMITED	101
468239	22/12/2017	INFOAGRO.UY (mixta)	41 (Concedida)	INFOAGRO S.R.L.	179
468249	22/12/2017	HANDMADE 925 (mixta)	35 (Concedida)	FEDERICO ALDAZ CHANQUET	192
468268	12/12/2017	TVS NEO XR (mixta)	12 (Concedida S/D)	SUNDARAM-CLAYTON LIMITED	94
468269	12/12/2017	TVS ROCKZ NEW (mixta)	12 (Concedida S/D)	SUNDARAM-CLAYTON LIMITED	94
468270	12/12/2017	TVS DAZZ AUTOMATIC (mixta)	12 (Concedida S/D)	SUNDARAM-CLAYTON LIMITED	94
468273	12/12/2017	H (mixta)	9 (Concedida S/D), 11 (Concedida S/D), 37 (Concedida S/D) y 42 (Concedida S/D)	iGuide Media LLC	18
468308	22/12/2017	(figurativa)	18 (Concedida S/D) y 25 (Concedida S/D)	River Light V, L.P.	212
468340	12/12/2017	AGRATTO (mixta)	11 (Concedida)	MARCOS SERGIO TCHOLAKIAN MORALES	
468341	12/12/2017	VENTISOL (mixta)	11 (Concedida)	MARCOS SERGIO TCHOLAKIAN MORALES	
468362	28/12/2017	MAC MINI	9 (Concedida)	APPLE INC.	18
468378	28/12/2017	RITZ PARIS (mixta)	33 (Concedida S/D)	THE RITZ HOTEL LIMITED	194
468423	12/12/2017	APPLE PENCIL	9 (Concedida S/D)	APPLE INC.	18

<b>N° Exp</b>	<b>Resolución</b>	<b>Marca</b>	<b>Clases</b>	<b>Titular</b>	<b>Ag.</b>
468424	12/12/2017	V VALSAIN (mixta)	20 (Concedida) y 35 (Concedida)	JUAN PABLO MARTINEZ	220
468425	22/12/2017	JURASSIC WORLD (mixta)	3 (Concedida S/D), 9 (Concedida S/D), 16 (Concedida S/D), 18 (Concedida S/D), 21 (Concedida S/D), 24 (Concedida S/D), 25 (Concedida S/D), 28 (Concedida S/D), 29 (Concedida S/D), 30 (Concedida S/D), 32 (Concedida S/D), 41 (Concedida S/D) y 43 (Concedida S/D)	UNIVERSAL CITY STUDIOS LLC / AMBLIN' ENTERTAINMENT, INC.	94
468432	22/12/2017	VIEW FUNDS	36 (Concedida)	BARROS, MARCELO Y SIMON, NICOLAS	212
468437	22/12/2017	TU LUGAR GYM VENÍ A PASARLA BIEN (mixta)	41 (Concedida S/D)	IVAN CUSTODIO BERRIEL	
468449	22/12/2017	AVENGERS	25 (Concedida)	JUAN E. VANRELL FALCON	
468458	12/12/2017	IRON MAN	16 (Concedida)	MARVEL CHARACTERS, INC.	144
468529	28/12/2017	(figurativa)	3 (Concedida S/D) y 5 (Concedida S/D)	SCA HYGIENE PRODUCTS AB	194
468542	22/12/2017	TP TU OFERTA PERFECTA (mixta)	35 (Concedida)	ALAN GABRIEL SAPS WAINTRAUB	220
468551	12/12/2017	LISTO PARA COMER (mixta)	29 (Concedida)	NIGRIN S.R.L.	34
468572	28/12/2017	STRAIGHT ARROW	3 (Concedida S/D) y 5 (Concedida S/D)	STRAIGHT ARROW PRODUCTS, INC.	191
468621	22/12/2017	CMA CGM LOG (mixta)	12 (Concedida S/D), 37 (Concedida S/D) y 39 (Concedida S/D)	CMA CGM	29

N° Exp	Resolución	Marca	Clases	Titular	Ag.
468625	22/12/2017	SELLO DE VINOS DISTRIBUIDORES (mixta)	39 (Concedida S/D)	NOLATIR SOCIEDAD ANONIMA	189
468639	28/12/2017	EXPOSIS (mixta)	3 (Concedida S/D) y 5 (Concedida S/D)	LABORATORIO OSLER DO BRASIL LTDA.	144
468649	28/12/2017	LA VIE EN ROSE	3 (Concedida S/D)	L'OREAL	144
468663	28/12/2017	A. ABSOLUT VODKA. ONE SOURCE. ONE COMMUNITY. ONE SUPERB VODKA. CRAFTED IN THE VILLAGE OF AHUS, SWEDEN. ABSOLUT SINCE 1879 (mixta)	33 (Concedida S/D)	The Absolut Company Aktiebolag	205
468744	28/12/2017	TOEFL JUNIOR	9 (Concedida S/D), 16 (Concedida S/D) y 41 (Concedida S/D)	Educational Testing Service	192
468754	22/12/2017	RYNUS	9 (Concedida), 38 (Concedida) y 41 (Concedida)	MONTE CABLEVIDEO S.A.	144
468767	22/12/2017	FARMAVET (mixta)	5 (Concedida), 16 (Concedida), 25 (Concedida), 29 (Concedida), 30 (Concedida), 31 (Concedida), 35 (Concedida), 39 (Concedida), 43 (Concedida) y 44 (Concedida)	GANADIR SA	52
468776	12/12/2017	SLAMMER	28 (Concedida S/D)	PENN FISHING TACKLE MFG. CO.	194
468800	28/12/2017	SOUTHWIRE	9 (Concedida S/D)	Southwire Company, LLC	94
468831	22/12/2017	(tridimensional)	3 (Concedida S/D)	UNILEVER N.V.	136
468853	22/12/2017	SWEET RAINBOW PASTELERIA	30 (Concedida S/D)	LETICIA PRATO	219

N° Exp	Resolución	Marca	Clases	Titular	Ag.
		ARTESANAL (mixta)	y 35 (Concedida S/D)		
468862	28/12/2017	TWINLOCK	21 (Concedida S/D)	PACIFIC MARKET INTERNATIONAL, LLC.	18
468938	12/12/2017	BOLSAMAX (mixta)	39 (Concedida)	WIRNET SOCIEDAD ANONIMA	189
468943	12/12/2017	FRUTALINO (mixta)	32 (Concedida)	REFRILCO S.A.	165
468944	28/12/2017	POTINIX	5 (Concedida)	LABORATORIO GADOR S.A.	165
468947	12/12/2017	ABELERA (mixta)	35 (Concedida)	KADOKA S.A.	94
468950	22/12/2017	TRESVIT	5 (Concedida)	SAN FAUSTO S.A.	180
468952	22/12/2017	DISARTEC	5 (Concedida)	SAN FAUSTO S.A.	180
468953	22/12/2017	VEPAX	5 (Concedida)	SAN FAUSTO S.A.	180
468955	22/12/2017	LERCATEN	5 (Concedida)	QUIMFA INTERNATIONAL CORPORATION S.A.	180
468960	28/12/2017	BIFROST YOUR BRIDGE TO VALHALLA (mixta)	32 (Concedida S/D)	SEBASTIAN ACEVEDO	
468969	22/12/2017	LIVE THE LEGEND	43 (Concedida S/D)	SOLUXURY HMC	94
468990	22/12/2017	WILDE	30 (Concedida)	CONOPCO, INC	136
469027	28/12/2017	SAVAKE (mixta)	35 (Concedida S/D)	IBH HOLDCO, S.A.	34
469031	28/12/2017	M MARCEGAGLIA (mixta)	6 (Concedida S/D), 37 (Concedida S/D), 39 (Concedida S/D) y 42 (Concedida S/D)	MARCEGAGLIA SPECIALTIES S.p.A.	165
469040	22/12/2017	AMERICAN FOOD (mixta)	35 (Concedida) y 39 (Concedida)	SIVEZUL S.A.	216
469041	22/12/2017	CHUBB	36 (Concedida S/D)	Chubb INA Holdings Inc.	194
469059	22/12/2017	KIWICROSS	5 (Concedida S/D), 31 (Concedida S/D), 35 (Concedida S/D), 42 (Concedida S/D) y 44 (Concedida S/D)	LIVESTOCK IMPROVEMENT CORPORATION LIMITED	34

<b>N° Exp</b>	<b>Resolución</b>	<b>Marca</b>	<b>Clases</b>	<b>Titular</b>	<b>Ag.</b>
469063	28/12/2017	SUPERCAPA	2 (Concedida) y 17 (Concedida)	PRODUCTOS VENIER S.A.	180
469085	28/12/2017	NEMESIS SYSTEM	9 (Concedida S/D) y 41 (Concedida S/D)	WARNER BROS. ENTERTAINMENT INC.	191
469114	22/12/2017	RELPEP (mixta)	1 (Concedida S/D), 17 (Concedida S/D) y 21 (Concedida S/D)	RELIANCE INDUSTRIES LIMITED	18
469142	22/12/2017	PREDICTIVE	3 (Concedida S/D)	L' OREAL	144
469148	28/12/2017	FAMILIA GANCIA	33 (Concedida)	SPEED PUBLICIDAD S.A.C.I.F.	180
469149	22/12/2017	VOLARÉ	3 (Concedida)	NATYVENT S.A.	180
469150	28/12/2017	VALLARINO GANCIA	33 (Concedida)	SPEED PUBLICIDAD S.A.C.I.F.	180
469152	28/12/2017	FAMILIA V GANCIA	33 (Concedida)	SPEED PUBLICIDAD S.A.C.I.F.	180
469154	22/12/2017	THYSSENKRUPP (mixta)	1 (Concedida S/D), 6 (Concedida S/D), 7 (Concedida S/D), 12 (Concedida S/D), 40 (Concedida S/D) y 42 (Concedida S/D)	ThyssenKrupp AG	123
469161	22/12/2017	BAR CASAL	43 (Concedida S/D)	LUCIANA SARLABÓS MUÑOZ	189
469162	22/12/2017	HOMERO BAR	43 (Concedida S/D)	LUCIANA SARLABÓS MUÑOZ	189
469200	12/12/2017	CND C VINYLUX (mixta)	3 (Concedida S/D)	CREATIVE NAIL DESIGN, INC	34
469209	22/12/2017	WINTERHALTER (mixta)	7 (Concedida S/D), 9 (Concedida S/D) y 11 (Concedida S/D)	Winterhalter Gastronom GmbH	165
469225	22/12/2017	LAPROVO (mixta)	21 (Concedida)	Juan Andrés Nin Arrieta	
469226	22/12/2017	THE CHEMIST LOOK	3 (Concedida)	FLORENCIA JINCHUK	189
469229	28/12/2017	CHÂTEAU GAULOIS	33 (Concedida)	ESTEVEZ GRIEGO, FERNANDO	144
469243	22/12/2017	QUAKER BUENA MAÑANA	29 (Concedida S/D) y 30 (Concedida)	THE QUAKER OATS COMPANY	180



N° Exp	Resolución	Marca	Clases	Titular	Ag.
			S/D)		
469252	22/12/2017	PHOTOSHOP	9 (Concedida S/D) y 42 (Concedida S/D)	ADOBE SYSTEMS INCORPORATED	212
469266	28/12/2017	MARK. (mixta)	3 (Concedida S/D)	AVON PRODUCTS, INC.	194
469288	28/12/2017	DORMA+KABA (mixta)	6 (Concedida S/D), 7 (Concedida S/D), 9 (Concedida S/D), 12 (Concedida S/D), 19 (Concedida S/D), 20 (Concedida S/D), 35 (Concedida S/D), 37 (Concedida S/D), 40 (Concedida S/D), 42 (Concedida S/D) y 45 (Concedida S/D)	DORMA+KABA INTERNATIONAL HOLDING AG	34
469302	12/12/2017	C TELEVISION CANARIA (mixta)	38 (Concedida)	VAL SRL	165
469312	12/12/2017	INNOVACIÓN (mixta)	35 (Concedida)	CAMARA DE INDUSTRIAS DEL URUGUAY	18
469315	12/12/2017	BLISTER	13 (Concedida) y 35 (Concedida)	GERARDO GUILLERMO GONZALEZ DONAMARI	
469316	12/12/2017	FIND YOUR MAGIC	3 (Concedida S/D)	UNILEVER N.V.	136
469318	12/12/2017	TRIK	16 (Concedida)	ARIEL ENZO FERNANDEZ CEDREZ	189
469319	12/12/2017	AQUAHOOK (mixta)	28 (Concedida)	MARIA PATRICIA OSPINA OCHOA y AGUILAR HNOS. LTDA	220
469320	12/12/2017	AQUARODS (mixta)	28 (Concedida)	MARIA PATRICIA OSPINA OCHOA y AGUILAR HNOS. LTDA	220
469321	12/12/2017	AQUALINE (mixta)	28 (Concedida)	MARIA PATRICIA OSPINA OCHOA y AGUILAR HNOS. LTDA	220
469329	12/12/2017	NEO CASAREDO (mixta)	30 (Concedida)	NUTRISUL SA PRODUTOS ALIMENTICIOS	34
469330	12/12/2017	LUCCHETTI (mixta)	29 (Concedida) y 30 (Concedida)	MOLINOS IP S.A	34

N° Exp	Resolución	Marca	Clases	Titular	Ag.
469334	12/12/2017	SMILEBOX (mixta)	35 (Concedida) y 39 (Concedida)	TIEMPOST URUGUAY S.A.	180
469336	12/12/2017	LA VIDALITA SIN GLUTEN PARA TODOS (mixta)	43 (Concedida)	STELLA INÉS ELIZAGA BUGARÍN	
469351	22/12/2017	CLOUDKIT (mixta)	9 (Concedida) y 42 (Concedida)	APPLE INC.	18
469358	12/12/2017	GGTVR MOTORCYCLE PARTS (mixta)	7 (Concedida) y 12 (Concedida)	SUPERBIKE S.R.L	212
469362	28/12/2017	(tridimensional)	30 (Concedida)	GRUPO BIMBO S.A.B DE C.V.	29
469363	12/12/2017	PUNTO SHOP CARD (mixta)	36 (Concedida)	COBOE S.A.	205
469364	28/12/2017	PUNTO CARD (mixta)	36 (Concedida)	COBOE S.A.	205
469365	12/12/2017	PUNTO SHOP (mixta)	35 (Concedida)	COBOE S.A.	205
469367	12/12/2017	MAXGRYN	35 (Concedida)	ORIOUS BIOTECNOLOGIA DE PANAMA S.A	220
469368	12/12/2017	BIQ SC	1 (Concedida)	ORIOUS BIOTECNOLOGIA DE PANAMA S.A	220
469369	22/12/2017	ECOLIFE	1 (Concedida)	ORIOUS BIOTECNOLOGIA DE PANAMA S.A	220
469370	12/12/2017	EUROHOME TECHNOLOGIES	9 (Concedida) y 11 (Concedida)	ARI CARRETERO SABAN	
469372	12/12/2017	ONEBLADE	8 (Concedida S/D)	Koninklijke Philips N.V.	18
469376	12/12/2017	PAGOS BANRED (mixta)	36 (Concedida)	RIAS REDBANC S.A.	180
469377	12/12/2017	BANRED (mixta)	9 (Concedida)	RIAS REDBANC S.A.	180
469394	12/12/2017	DA VINCI (mixta)	41 (Concedida) y 43 (Concedida)	JORGE DAMIÁN SIGALES RIBAS	
469395	12/12/2017	LONSURF (mixta)	5 (Concedida S/D)	TAIHO PHARMACEUTICAL CO., LTD.	136
469396	12/12/2017	VENTURA (mixta)	36 (Concedida) y 37 (Concedida)	FABIAN KOPEL JINCHUK; SEBASTIAN SANCHEZ y GONZALO PITTALUGA	163
469397	12/12/2017	LTECO (mixta)	19 (Concedida)	DANIEL OMAR PÉREZ ROCHA	
469398	12/12/2017	LATIN PIE (mixta)	41 (Concedida)	ALVARO ARTARE	
469399	12/12/2017	RESERVATELO (mixta)	43 (Concedida)	MARÍA VICTORIA ORTIX; MARÍA XIMENA GENTA y MARÍA VICTORIA SUÁREZ	219
469400	12/12/2017	AUXANA	30 (Concedida)	RUBEN EDUARDO LEGUISAMO SMITH	219

N° Exp	Resolución	Marca	Clases	Titular	Ag.
469403	12/12/2017	PUNTA BIER	32 (Concedida S/D)	Matías Yorck von Igel	154
469404	12/12/2017	GLOBAL G (mixta)	9 (Concedida S/D)	SEBANG GLOBAL BATTERY CO., LTD	144
469405	12/12/2017	SEBANG (mixta)	9 (Concedida S/D)	SEBANG GLOBAL BATTERY CO., LTD.	144
469406	12/12/2017	ROCKET (mixta)	9 (Concedida S/D)	SEBANG GLOBAL BATTERY CO., LTD.	144
469409	12/12/2017	WE!	12 (Concedida S/D) y 37 (Concedida S/D)	NEXTEV LIMITED	218
469410	22/12/2017	ADVANCING POTENTIAL	36 (Concedida S/D)	GAM LIMITED	180
469411	12/12/2017	KEEP REINVENTING	1 (Concedida), 2 (Concedida), 7 (Concedida), 9 (Concedida), 16 (Concedida), 17 (Concedida), 35 (Concedida), 37 (Concedida), 38 (Concedida), 40 (Concedida), 41 (Concedida), 42 (Concedida) y 45 (Concedida)	HEWLETT-PACKARD DEVELOPMENT COMPANY, L.P.	180
469415	12/12/2017	CRONACERO	20 (Concedida S/D)	IMPERIAL S.A.	180
469419	12/12/2017	FORTIN	30 (Concedida)	MOLINO AMERICANO S.A.	34
469427	12/12/2017	NUTRILON	5 (Concedida S/D)	N.V. NUTRICIA	18
469428	22/12/2017	SIRI	12 (Concedida S/D) y 14 (Concedida)	APPLE INC.	18
469431	28/12/2017	CANTI	33 (Concedida S/D)	Fratelli Martini Secondo Luigi S.p.A.	165
469433	22/12/2017	OIA GLOBAL LOGISTICS SOLUTIONS, CREATIVELY PACKAGED (mixta)	39 (Concedida S/D)	GERMAN EULOGIO RAÑA	
469441	22/12/2017	TOYOTA	1 (Concedida), 4	TOYOTA JIDOSHA KABUSHIKI KAISHA	94

N° Exp	Resolución	Marca	Clases	Titular	Ag.
			(Concedida), 6 (Concedida), 7 (Concedida), 9 (Concedida), 11 (Concedida) y 27 (Concedida)	(también comerciando como TOYOTA MOTOR CORPORATION)	
469442	22/12/2017	(figurativa)	1 (Concedida), 4 (Concedida), 6 (Concedida), 7 (Concedida), 9 (Concedida), 11 (Concedida) y 27 (Concedida)	TOYOTA JIDOSHA KABUSHIKI KAISHA (también comerciando como TOYOTA MOTOR CORPORATION)	94
469444	12/12/2017	3D TOUCH	9 (Concedida)	APPLE INC.	18
469445	12/12/2017	PAR DE REYES (mixta)	28 (Concedida) y 41 (Concedida)	BANCA DE CUBIERTA COLECTIVA DE QUINIELAS DE MONTEVIDEO	18
469446	22/12/2017	SUPER BINGO (mixta)	28 (Concedida) y 41 (Concedida)	BANCA DE CUBIERTA COLECTIVA DE QUINIELAS DE MONTEVIDEO	18
469447	22/12/2017	NEON 9 (mixta)	28 (Concedida) y 41 (Concedida S/D)	BANCA DE CUBIERTA COLECTIVA DE QUINIELAS DE MONTEVIDEO	18
469448	22/12/2017	PECHO E` FIERRO (mixta)	41 (Concedida)	LEONARDO ALFONSO CARLINI RODRIGUEZ	
469450	22/12/2017	101DB (mixta)	35 (Concedida S/D)	MENDEZ COLLADO S.A.	34
469452	22/12/2017	ALIQOPA	5 (Concedida S/D)	BAYER INTELLECTUAL PROPERTY GMBH	205
469453	22/12/2017	QOPEKA	5 (Concedida S/D)	BAYER INTELLECTUAL PROPERTY GMBH	205
469454	22/12/2017	ONEX MOBILE (mixta)	9 (Concedida S/D)	NEOCOM S.A.	221
469455	22/12/2017	LIFESTYLE MEDICINE BUENOS AIRES PUNTA DEL ESTE (mixta)	44 (Concedida S/D)	LIFESTYLE MEDICINE S.A.	180
469456	22/12/2017	CP CODELPA (mixta)	2 (Concedida S/D)	INDUSTRIAS CERESITA S.A.	180
469458	22/12/2017	K `ALMA (mixta)	41 (Concedida)	CAROLE SANDRINE DELILLE DARTAYRE	180
469460	22/12/2017	LA MOCITA	30 (Concedida)	MARSELLA RODRIGUEZ, NESTOR ARIEL y	25

N° Exp	Resolución	Marca	Clases	Titular	Ag.
				HÉCTOR DANIEL RAMOS CABRAL	
469461	22/12/2017	KIMO	25 (Concedida)	FABRIZIO LÁZZARO TURRA LÓPEZ	
469462	22/12/2017	SEROFINE	10 (Concedida S/D)	MERCK KGAA	129
469466	22/12/2017	CAFÉ DEL MAR (mixta)	41 (Concedida)	RAMON GUIRAL BROTO	144
469468	22/12/2017	FURNIX	20 (Concedida)	ISMAEL S. RODRIGO	144
469481	22/12/2017	ENERSIDE PROFITABLE ENERGY FOR A SUSTAINABLE WORLD (mixta)	42 (Concedida S/D)	ENERSIDE ENERGY S.L.	101
469485	12/12/2017	SIN GLUTEN (mixta)	30 (Concedida S/D)	HENDERSON & CIA. S.A.	181
469486	12/12/2017	CLICK&GO (mixta)	35 (Concedida)	HENDERSON & CIA. S.A.	181
469494	12/12/2017	CLINIFEMM	3 (Concedida)	DISMEDICAL S.A.	34
469495	12/12/2017	PIOJIBYE	3 (Concedida) y 5 (Concedida)	DISMEDICAL S.A.	34
469496	12/12/2017	PROCID	3 (Concedida) y 5 (Concedida)	DISMEDICAL S.A.	34
469497	12/12/2017	(figurativa)	12 (Concedida S/D) y 37 (Concedida S/D)	GEELY HOLDING GROUP CO., LTD.	218
469498	12/12/2017	QOPEAKA	5 (Concedida S/D)	Bayer Intellectual Property GmbH	218
469499	12/12/2017	PYTENSYS	5 (Concedida S/D)	Bayer Intellectual Property GmbH	218
469501	12/12/2017	GRAPHISOFT ARCHICAD (mixta)	9 (Concedida) y 42 (Concedida)	GRAPHISOFT SE Zrt.	185
469502	12/12/2017	ARCHICAD (mixta)	9 (Concedida) y 42 (Concedida)	GRAPHISOFT SE Zrt.	185
469503	12/12/2017	GRAPHISOFT (mixta)	9 (Concedida) y 42 (Concedida)	GRAPHISOFT SE Zrt.	185
469505	22/12/2017	MUNDO SUELDO	9 (Concedida), 16 (Concedida), 35 (Concedida), 36 (Concedida), 38 (Concedida), 41 (Concedida)	Banco Bilbao Vizcaya Argentaria Uruguay S.A.	94

N° Exp	Resolución	Marca	Clases	Titular	Ag.
			(Concedida) y 42 (Concedida)		
469506	22/12/2017	ESPACIO 1 CONSTRUCCION Y DISEÑO (mixta)	37 (Concedida)	CARLOS ALEXANDER LUGO SUAREZ	
469507	22/12/2017	GESTALTSUR (mixta)	41 (Concedida) y 44 (Concedida)	GABRIELA PALMA CAORSI	
469509	22/12/2017	IMPULSE (mixta)	3 (Concedida S/D)	UNILEVER N.V.	136
469510	22/12/2017	SOLOMAMITIS	16 (Concedida S/D), 41 (Concedida S/D), 42 (Concedida S/D) y 44 (Concedida S/D)	BOEHRINGER INGELHEIM VETMEDICA GMBH	136
469512	22/12/2017	(tridimensional)	3 (Concedida S/D)	Antonio Puig, S.A.	227
469513	22/12/2017	SALUS KIDS NATURALMENTE DIVERTIDAS (mixta)	32 (Concedida)	COMPANIA SALUS S.A.	18
469515	22/12/2017	KIN LONG (mixta)	6 (Concedida)	GUANGDONG KINLONG HARDWARE PRODUCTS CO., LTD	19
469522	22/12/2017	CHEAP MONDAY (mixta)	25 (Concedida S/D)	Weekday Brands AB	194
469524	22/12/2017	ROMOSS (mixta)	9 (Concedida)	SHENZHEN ROMOSS TECHNOLOGY CO., LTD	180
469525	22/12/2017	SAMSUNG LIFE (mixta)	9 (Concedida), 35 (Concedida) y 37 (Concedida)	SAMSUNG ELECTRONICS CO., LTD.	180
469526	22/12/2017	SAMSUNG CLUB (mixta)	9 (Concedida), 35 (Concedida) y 37 (Concedida)	SAMSUNG ELECTRONICS CO., LTD.	180
469527	22/12/2017	SAMSUNG CLUB (mixta)	9 (Concedida), 35 (Concedida) y 37 (Concedida)	SAMSUNG ELECTRONICS CO., LTD.	180
469528	22/12/2017	PANANDINO	7 (Concedida)	L.H IMPORTACIONES S.R.L	180

N° Exp	Resolución	Marca	Clases	Titular	Ag.
469529	28/12/2017	TELEFONICA E + DI (mixta)	38 (Concedida S/D), 41 (Concedida S/D) y 42 (Concedida S/D)	TELEFONICA, S.A.	180
469531	28/12/2017	TRAVELTOOL (mixta)	39 (Concedida S/D)	TRAVELTOOL, S.L.	180
469532	22/12/2017	XFINITY	9 (Concedida), 38 (Concedida) y 41 (Concedida)	Comcast Corporation	144
469542	22/12/2017	QONTEQA	5 (Concedida S/D)	BAYER INTELLECTUAL PROPERTY GMBH	221
469543	22/12/2017	CARNOT	40 (Concedida S/D) y 42 (Concedida S/D)	PRODUCTOS CIENTÍFICOS, S.A. de C.V.	205
469544	28/12/2017	CARNOT LABORATORIOS (mixta)	40 (Concedida S/D) y 42 (Concedida S/D)	PRODUCTOS CIENTÍFICOS, S.A. de C.V.	205
469548	22/12/2017	VINCENT	41 (Concedida S/D)	BOLZ GARCIA HORACIO JUAN JUSTINO	34
469549	22/12/2017	SOLUSCOPE	5 (Concedida S/D) y 11 (Concedida S/D)	SOLUSCOPE	34
469550	22/12/2017	GINNOU	30 (Concedida)	MABLE S.A.	
469552	22/12/2017	VALDELICE	30 (Concedida)	MABLE S.A.	
469553	28/12/2017	RESIDENCIAL PUERTA DEL SOL	42 (Concedida) y 44 (Concedida)	ANDRES FELIPE DAVILA CASTRILLON	
469554	22/12/2017	PÉTALOS PROYECTÁ TU VIDA (mixta)	37 (Concedida)	MAGDALENA FLORES AROCENA y SAMUEL FLORES FLORES	197
469555	22/12/2017	MAGAS DE CASA	29 (Concedida S/D) y 30 (Concedida S/D)	UNILEVER N.V.	136
469556	22/12/2017	SNOBALLS	30 (Concedida S/D)	GRUPO BIMBO, S.A.B. DE C.V.	29
469557	22/12/2017	HOHOS	30 (Concedida S/D)	GRUPO BIMBO, S.A.B. DE C.V.	29
469558	22/12/2017	SUZY Q'S	30 (Concedida S/D)	GRUPO BIMBO, S.A.B. DE C.V.	29
469559	22/12/2017	KAPSEN	12 (Concedida)	SUBICOR S.A.	

N° Exp	Resolución	Marca	Clases	Titular	Ag.
469561	22/12/2017	SEFINA	5 (Concedida S/D)	BASF AGROCHEMICAL PRODUCTS B.V.	165
469562	22/12/2017	ENTIGRIS	5 (Concedida S/D)	BASF AGROCHEMICAL PRODUCTS B.V.	165
469563	28/12/2017	(figurativa)	10 (Concedida S/D) y 44 (Concedida S/D)	MEDTRONIC INC.	189
469565	28/12/2017	IMPERIAL	6 (Concedida S/D), 20 (Concedida S/D), 35 (Concedida S/D) y 39 (Concedida S/D)	IMPERIAL S.A.	180
469566	22/12/2017	LAIN LIDER MUNDIAL EN ADELGAZAMIENTO (mixta)	3 (Concedida), 5 (Concedida) y 44 (Concedida)	RUIZ FIGARES, MARCELO J.	144
469567	22/12/2017	SACIAN (mixta)	3 (Concedida), 5 (Concedida) y 44 (Concedida)	RUIZ FIGARES, MARCELO J.	144
469570	22/12/2017	REGULON	5 (Concedida S/D)	Richter Gedeon Nyrt.	219
469571	22/12/2017	VIOLETTA	5 (Concedida S/D)	Richter Gedeon Nyrt.	219
469576	22/12/2017	PUEBLO MAGNO (mixta)	30 (Concedida)	VINTELUX S.A	212
469577	22/12/2017	CENTROSEO	44 (Concedida)	DIANA WILUZANSKI	
469584	22/12/2017	M (mixta)	28 (Concedida)	EMILIO VAIRO y CLAUDIO VAIRO	165
469588	22/12/2017	LUX PUNTA CARRETAS (mixta)	36 (Concedida) y 37 (Concedida)	GOLUC S.A.	34
469589	22/12/2017	ETERMIS	5 (Concedida S/D)	Merz Pharma GmbH & Co. KGaA	34
469590	28/12/2017	ALLBOX (mixta)	39 (Concedida)	FRANCISCO AUGUSTO RINALDI y HECTOR DANIEL FERNANDEZ	34
469591	22/12/2017	TROFERIT FLOW	5 (Concedida S/D)	PRODUCTOS FARMACEUTICOS S.A. DE C.V.	34
469592	22/12/2017	TROFERIT	5 (Concedida S/D)	PRODUCTOS FARMACEUTICOS S.A. DE C.V.	34
469595	22/12/2017	ADENGO	5 (Concedida S/D)	BAYER INTELLECTUAL PROPERTY GmbH	205



N° Exp	Resolución	Marca	Clases	Titular	Ag.
469596	22/12/2017	INSTANT CRUSH	3 (Concedida S/D)	UNILEVER N.V.	136
469597	28/12/2017	DAL TRADIZIONE E NATURALITA 1846 BIRRA PERONI 1846 PERONI NASTRO AZURRO BIRRA SUPERIORE (mixta)	32 (Concedida S/D)	ASAHI EUROPE LTD	29
469599	22/12/2017	FASHION BRIDAL TEA (mixta)	41 (Concedida)	ROQUE SEBASTIAN MOREL CULSHAW Y PATRICIA SILVANA VEDIA ORIBE	189
469600	22/12/2017	EL FEDERAL	16 (Concedida) y 38 (Concedida)	PABLO SCOTELLARO ARREGUI (Empresa Unipersonal)	189
469603	22/12/2017	CULTURAL UY	16 (Concedida), 38 (Concedida) y 41 (Concedida)	MARCELO FABIAN FERNANDEZ LAZO	
469606	28/12/2017	NATURE'S HEART	29 (Concedida) y 32 (Concedida)	TERRA HOLDINGS GROUP LLC C.V.	144
469609	22/12/2017	BERYL (mixta)	3 (Concedida S/D)	MAHS INVESTMENT HOLDING LTD	144
469611	22/12/2017	BRONCO (mixta)	32 (Concedida S/D)	MAHS INVESTMENT HOLDING LTD	144
469612	22/12/2017	WHITE HARVEST (mixta)	29 (Concedida S/D)	MAHS INVESTMENT HOLDING LTD	144
469614	22/12/2017	LOW (mixta)	41 (Concedida S/D)	TALULAH S.A.	180
469616	22/12/2017	FINCA VICI	29 (Concedida)	WASVER TRADE S.A.	194
469638	22/12/2017	BIMBITAS	30 (Concedida)	GRUPO BIMBO, S.A.B. DE C.V.	29
469641	22/12/2017	TASTE - EL CLUB DE EXPERIENCIAS GOURMET ESTD. 2015 (mixta)	43 (Concedida)	DOMINIQUE DALMÁS	216
469642	22/12/2017	DOÑA ROSA EL ARTE DE LA PASTA (mixta)	30 (Concedida S/D)	Gustavo Alfredo CASTIGNOLA	165
469643	22/12/2017	OMECAP	5 (Concedida)	LABORATORIO GADOR S.A.	165
469645	22/12/2017	MECALUX	42 (Concedida S/D)	MECALUX, S.A.	144
469646	22/12/2017	RECOOL	21 (Concedida)	IGLOO PRODUCTS CORP.	144
469647	22/12/2017	RECOOL (mixta)	21 (Concedida)	IGLOO PRODUCTS CORP.	144

N° Exp	Resolución	Marca	Clases	Titular	Ag.
469654	28/12/2017	YOU LIGHT JEANS	25 (Concedida)	DEPAZ LEYVA, EDGAR WILDER	180
469655	28/12/2017	FREEDOM BRAID COLLECTION (mixta)	26 (Concedida S/D)	HENAN REBECCA HAIR PRODUCTS, INC.	180
469656	28/12/2017	1876 MONTE CUDINE CONDIMENTO VERDE TEMPERO VERDE (mixta)	30 (Concedida)	LUIS G. BONOMI & CIA. S.A.	180
469659	28/12/2017	EQUINOX PREMIER	12 (Concedida S/D)	GENERAL MOTORS LLC	194
469663	28/12/2017	PIRELLI	12 (Concedida S/D)	PIRELLI & C. S.P.A.	191
469675	28/12/2017	LIBERATE	32 (Concedida)	COMPANÍA SALUS S.A.	18
469678	28/12/2017	MARYBOSQUES	3 (Concedida S/D)	LABORATORIOS BUENOS AIRES S.A.	18
469691	28/12/2017	N NILDATEX (mixta)	22 (Concedida), 24 (Concedida) y 25 (Concedida)	NILDATEX S.A.C.I.F.I.A.	179
469705	28/12/2017	DURAGRAFT	5 (Concedida S/D)	SOM AHLUTION, LLC.	144
469706	28/12/2017	ORINOCO MEDIA	35 (Concedida) y 41 (Concedida)	ANTALAYA S.A	65
469710	28/12/2017	CLEO	8 (Concedida) y 21 (Concedida)	BASEMAX S.A.	212
469712	28/12/2017	LABORATORIO MICRA	42 (Concedida)	ELUFAR S.A.	34
469721	28/12/2017	BELLEZA POR UN PROPOSITO	35 (Concedida)	AVON PRODUCTS, INC.	194
469722	28/12/2017	AVON BELLEZA POR UN PROPOSITO	35 (Concedida)	AVON PRODUCTS INC.	194
469724	28/12/2017	DOBLE BARRIDO	21 (Concedida)	PEDRO MERLA S.A.	220
469733	28/12/2017	TALIS EUROFARMA (mixta)	5 (Concedida)	EUROFARMA URUGUAY S.A.	180
469734	28/12/2017	TALIS EUROFARMA (mixta)	5 (Concedida)	EUROFARMA URUGUAY S.A.	180
469735	28/12/2017	TALIS UD EUROFARMA (mixta)	5 (Concedida)	EUROFARMA URUGUAY S.A.	180
469749	28/12/2017	ANDERSEN TAX	35 (Concedida S/D) y 36 (Concedida S/D)	Andersen Tax LLC	136
469750	28/12/2017	ANDERSEN LEGAL	35 (Concedida S/D), 36 (Concedida S/D)	Andersen Tax LLC	136

N° Exp	Resolución	Marca	Clases	Titular	Ag.
			y 45 (Concedida S/D)		
469752	28/12/2017	ANDERSEN CONSULTING	35 (Concedida S/D) y 36 (Concedida S/D)	Andersen Tax LLC	136
469757	28/12/2017	OPN (mixta)	7 (Concedida S/D), 11 (Concedida S/D), 16 (Concedida S/D), 20 (Concedida S/D), 21 (Concedida S/D), 32 (Concedida S/D) y 33 (Concedida S/D)	PERNOD RICARD	221
469771	28/12/2017	B-LEAVE (mixta)	35 (Concedida), 36 (Concedida), 39 (Concedida), 41 (Concedida) y 43 (Concedida)	MARIA CECILIA URSINO y ALEJANDRO FLAVIO AMESTOY	212
469772	28/12/2017	PROXANIL	5 (Concedida)	MacDermid Agricultural Solutions, Inc.	165
469779	28/12/2017	GOTRAVELRES (mixta)	39 (Concedida) y 43 (Concedida)	TIJE S.A.	219
469792	28/12/2017	ORION	3 (Concedida)	OGIMAR S.A.	
469793	28/12/2017	ECO MAX	3 (Concedida)	OGIMAR S.A.	
469795	28/12/2017	ELANDIS (mixta)	35 (Concedida), 36 (Concedida) y 43 (Concedida)	ELANDIS LATAM HOLDINGS CORP.	176
469823	28/12/2017	FENICIO	42 (Concedida)	ANALOGA SRL	
469824	28/12/2017	ANALOGA	42 (Concedida)	ANALOGA SRL	
469832	28/12/2017	M MACROMAQUINAS (mixta)	19 (Concedida), 37 (Concedida) y 39 (Concedida)	CARLOS MARTÍN GARABEDIAN	193

N° Exp	Resolución	Marca	Clases	Titular	Ag.
469833	28/12/2017	VISIÓN 33	38 (Concedida)	CAVI TREINTA Y TRES S.R.L.	193
469849	28/12/2017	VITA	9 (Concedida S/D)	JOHNSON & JOHNSON	194

### ***RESOLUCIONES DE FRASES PUBLICITARIAS, CONCEDIDAS***

N° Exp	Resolución	Marca	Clases	Titular	Ag.
469413	12/12/2017	DIGITALIZAR EL MOVIMIENTO	39 (Concedida)	TIEMPOST URUGUAY S.A.	180
469661	28/12/2017	S SELLIN VOS VENDÉS, VOS GANÁS (mixta)	9 (Concedida), 35 (Concedida), 36 (Concedida), 38 (Concedida) y 42 (Concedida)	MARIANA CHILIBROSTE VERA	192

### ***RESOLUCIONES DE MARCAS, DESESTIMADAS***

N° Exp	Resolución	Marca	Clases	Titular	Ag.
422888	28/12/2017	SHOPPING PARQUE ROOSEVELT	35 (Denegada)	NABEDAL SA	
453332	21/12/2017	EXPERTO EN DIRECCION DE MARKETING	41 (Denegada)	FUNDACION UNIVERSIDAD DE LA EMPRESA	
463651	28/12/2017	T TOTAL LINE PROTECTION (mixta)	9 (Denegada S/D)	3L INTERNACIONAL S.A.	154
466607	21/12/2017	DARE	12 (Denegada S/D)	Hero MotoCorp Ltd.	180
466699	28/12/2017	FERRETTI	12 (Denegada)	FERRETTI S.p.A.	192

### ***RESOLUCIONES DE MARCAS, DESISTIDAS (Art. 90, D. 34/999)***

N° Exp	Resolución	Marca	Clases	Titular	Ag.
469241	22/12/2017	OVITA	5 (Desistida)	FEMADIL S.A.	180
469692	28/12/2017	SINTECOR	35 (Desistida)	DENTERA S.A.	180

### ***RESOLUCIONES DE MARCAS, DESISTIDAS (Art. 90, D. 34/999)***

N° Exp	Resolución	Marca	Clases	Titular	Ag.
456365	12/12/2017	SOCIEDAD URUGUAYA GESTIÓN	35 (Desistida S/D),	LETICIA GABRIELA VIVA PEREZ	

N° Exp	Resolución	Marca	Clases	Titular	Ag.
		DE PERSONAS (mixta)	38 (Desistida S/D) y 41 (Desistida S/D)		
464844	12/12/2017	ITAGUAY - AGUA MINERAL DE MANANTIAL NATURAL (mixta)	32 (Desistida S/D)	PIEDRA MORA S.A.	
467217	28/12/2017	(figurativa)	33 (Desistida S/D)	Classic Liquor Importers Ltd.	216
467218	28/12/2017	(figurativa)	33 (Desistida S/D)	Classic Liquor Importers Ltd.	216
467465	28/12/2017	GLENCORE-THE COMMODITY COMPANY	4 (Desistida S/D), 6 (Desistida S/D), 14 (Desistida S/D), 16 (Desistida S/D), 19 (Desistida S/D), 31 (Desistida S/D), 35 (Desistida S/D), 36 (Desistida S/D), 37 (Desistida S/D), 39 (Desistida S/D), 40 (Desistida S/D) y 45 (Desistida S/D)	GLENCORE INTERNATIONAL AG	216
467729	08/12/2017	ZINERIO	5 (Desistida S/D)	Glaxo Group Limited	218
468500	28/12/2017	MONEY FACTORY	28 (Desistida S/D)	IGT	216
468696	28/12/2017	LET'S BUILD TOMORROW TOGETHER	36 (Desistida S/D)	METROPOLITAN LIFE INSURANCE COMPANY	194
468697	28/12/2017	METLIFE. LET'S BUILD TOMORROW TOGETHER	36 (Desistida S/D)	METROPOLITAN LIFE INSURANCE COMPANY	194
468698	28/12/2017	LET'S BUILD THE FUTURE TOGETHER	36 (Desistida S/D)	METROPOLITAN LIFE INSURANCE COMPANY	194
468699	28/12/2017	METLIFE. LET'S BUILD THE FUTURE TOGETHER	36 (Desistida S/D)	METROPOLITAN LIFE INSURANCE COMPANY	194
468959	22/12/2017	QUIERO MESA (mixta)	35 (Desistida)	Andrés Alberto Sosa Malde	220
469533	12/12/2017	RECOOL	21 (Desistida S/D)	IGLOO PRODUCTS CORP.	144

N° Exp	Resolución	Marca	Clases	Titular	Ag.
469534	12/12/2017	RECOOL (mixta)	21 (Desistida S/D)	IGLOO PRODUCTS CORP.	144
469535	12/12/2017	IGLOO (mixta)	11 (Desistida S/D)	IGLOO PRODUCTS CORP.	144
469536	12/12/2017	IGLOO (mixta)	20 (Desistida S/D)	IGLOO PRODUCTS CORP.	144
469537	12/12/2017	IGLOO (mixta)	20 (Desistida S/D)	IGLOO PRODUCTS CORP.	144
469538	12/12/2017	IGLOO (mixta)	21 (Desistida S/D)	IGLOO PRODUCTS CORP.	144
469539	12/12/2017	IT'S A COOLER BAG	18 (Desistida S/D)	IGLOO PRODUCTS CORP.	144
469540	12/12/2017	IT'S A COOLER BAG	21 (Desistida S/D)	IGLOO PRODUCTS CORP.	144
469775	28/12/2017	ANII AGENCIA NACIONAL DE INVESTIGACIÓN E INNOVACION (mixta)	41 (Desistida) y 42 (Desistida)	AGENCIA NACIONAL DE INVESTIGACIÓN E INNOVACIÓN	172
469776	28/12/2017	NOVA V EDICIÓN PREMIOS (mixta)	41 (Desistida) y 42 (Desistida)	AGENCIA NACIONAL DE INVESTIGACIÓN E INNOVACIÓN	172
469777	28/12/2017	PREMIO NACIONAL DE INNOVACION	41 (Desistida) y 42 (Desistida)	AGENCIA NACIONAL DE INVESTIGACIÓN E INNOVACIÓN	172
469778	28/12/2017	TRAMA (mixta)	41 (Desistida) y 42 (Desistida)	AGENCIA NACIONAL DE INVESTIGACIÓN E INNOVACIÓN	172
469788	28/12/2017	ANII INNOVACIÓN (mixta)	42 (Desistida)	AGENCIA NACIONAL DE INVESTIGACIÓN E INNOVACIÓN	172
469789	28/12/2017	ANII FORMACIÓN (mixta)	41 (Desistida)	AGENCIA NACIONAL DE INVESTIGACIÓN E INNOVACIÓN	172
469790	28/12/2017	ANII EMPRENDIMIENTOS (mixta)	41 (Desistida) y 42 (Desistida)	AGENCIA NACIONAL DE INVESTIGACIÓN E INNOVACIÓN	172
469791	28/12/2017	ANII INVESTIGACIÓN (mixta)	42 (Desistida)	AGENCIA NACIONAL DE INVESTIGACIÓN E INNOVACIÓN	172
469796	28/12/2017	SOYFRUT (mixta)	32 (Desistida)	ANASTACIO SILVEIRA BATISTA	

### ***RESOLUCIONES DE MARCAS, MODIFICADAS***

N° Exp	Resolución	Marca	Clases	Notas	Ag.
422538	21/12/2017	CIRQUE DU SOLEIL / CIRQUE DU SOLEIL CANADA INC.	41 (Concedida S/D)		94

N° Exp	Resolución	Marca	Clases	Notas	Ag.
463456	20/12/2017	PRANICA / CHRISTINE CHOACHUY; CATHERINE CHOACHUY; JASON CARL CHOACHUY y KAREN JOYCE CHOACHUY	16 (Pendiente S/D)		29
466109	20/12/2017	(figurativa) / AJINOMOTO CO. INC.	32 (Concedida S/D)		194
466416	20/12/2017	CONTI / Continental Reifen Deutschland GmbH	7 (Concedida S/D), 9 (Concedida S/D), 12 (Concedida S/D), 16 (Concedida S/D), 17 (Concedida S/D) y 37 (Concedida S/D)		218
466617	20/12/2017	B (mixta) / Continental Barum s.r.o.	12 (Concedida S/D)		218
466783	20/12/2017	COVESTRO (mixta) / COVESTRO DEUTSCHLAND AG	1 (Concedida S/D), 17 (Concedida S/D), 19 (Concedida S/D), 40 (Concedida S/D) y 42 (Concedida S/D)		218
467605	20/12/2017	PUNTO VERDE (mixta) / PUNTO VERDE COOPERATIVA AGRARIA	29 (Concedida) y 31 (Concedida)		
468665	20/12/2017	ORIA / Alimentos Prosalud S.A.	29 (Concedida S/D)		221

### ***RESOLUCIONES DE RENOVACIONES, CONCEDIDAS***

N° Exp	Resolución	Denominación	Clases	Titular	Vigencia	Ag.
443258	26/12/2017	SERVA (mixta)	4, 6, 7 y 37	CARMEN SONIA ARDITO VALETTUTE y LUIS OSCAR ARDITO VALETTUTE	02/09/2012	101
470658	27/12/2017	BALDIVIA	16 y 20	LEONARDO LALE BALDIVIA	07/01/2016	220
475447	26/12/2017	VIDAZA	5 (S/D)	CELGENE CORPORATION	24/10/2016	18

N° Exp	Resolución	Denominación	Clases	Titular	Vigencia	Ag.
475897	26/12/2017	LOTTUSSE 1877 (mixta)	18 (S/D), 25 y 35 (S/D)	SHOE, S.L.	21/08/2016	34
476173	26/12/2017	KELCOGEL	1	CP KELCO U.S., INC.	16/09/2016	187
476312	05/12/2017	DEL SACRAMENTO	32 (S/D) y 33 (S/D)	DANTE IRURTIA S.A.	30/04/2016	219
476322	05/12/2017	TRES CRUCES (mixta)	2 (S/D), 4 (S/D), 6 (S/D), 7 (S/D), 8 (S/D), 9 (S/D), 11 (S/D), 12 (S/D), 13 (S/D), 14 (S/D), 15 (S/D), 16 (S/D), 17 (S/D), 18 (S/D), 19 (S/D), 20 (S/D), 21 (S/D), 22 (S/D), 23 (S/D), 24 (S/D), 25 (S/D), 26 (S/D), 27 (S/D), 28 (S/D), 35 (S/D), 36 (S/D), 37 (S/D), 38 (S/D), 39 (S/D), 41 (S/D), 42 (S/D), 43 (S/D) y 44 (S/D)	GRALADO S.A.	29/07/2016	34
476391	05/12/2017	(figurativa)	43	GODIVA BELGIUM B.V.B.A./S.P.R.L.	14/02/2016	18
476393	05/12/2017	(figurativa)	30 y 33	GODIVA BELGIUM B.V.B.A./S.P.R.L.	14/02/2016	18
476489	05/12/2017	VENDO (mixta)	9 (S/D) y 11 (S/D)	SANDEN HOLDINGS CORPORATION	16/10/2016	18
476528	30/11/2017	FEDEX KINKO'S OFFICE AND PRINT CENTER (mixta)	35 (S/D)	FEDERAL EXPRESS CORPORATION y FEDEX OFFICE AND PRINT SERVICES, INC.	01/08/2016	194
476657	05/12/2017	HALCION	5 (S/D)	PHARMACIA & UPJOHN COMPANY LLC	29/09/2016	194
476658	05/12/2017	BANANA REPUBLIC	3	BANANA REPUBLIC (ITM) INC.	11/09/2016	194
476659	05/12/2017	FISHER (mixta)	9 (S/D)	PANASONIC CORPORATION OF	22/09/2016	194



N° Exp	Resolución	Denominación	Clases	Titular	Vigencia	Ag.
				NORTH AMERICA		
476660	05/12/2017	AZUREE	3	ESTEE LAUDER COSMETICS LIMITED	22/09/2016	194
476661	05/12/2017	ROSILK	1 (S/D)	ROHM AND HAAS COMPANY	29/09/2016	194
476662	05/12/2017	CANEX	5 (S/D)	ZOETIS SERVICES LLC	29/09/2016	194
476663	05/12/2017	ACCIONA (mixta)	37, 39, 40 y 42	ACCIONA, S.A.	04/09/2016	144
476664	05/12/2017	1000 MILLAS SPORT E HISTORICOS (mixta)	41	CLUB URUGUAYO DE AUTOMOVILES SPORT	21/11/2016	144
476688	05/12/2017	A5 DR. LLANO	5	MANUEL ANTONIO LLANO AMARILLO	14/08/2016	189
476689	05/12/2017	A9 DR. MANUEL A. LLANO	5	MANUEL ANTONIO LLANO AMARILLO	30/10/2016	189
476698	05/12/2017	MULTIUSO MULTI SEC (mixta)	16	INDUSTRIA PAPELERA URUGUAYA S. A. (IPUSA)	16/09/2016	18
476699	05/12/2017	MATHIAS	3 (S/D)	ALGORTA S.A.	30/10/2016	18
476700	30/11/2017	JUVENODERM	3 (S/D)	ALGORTA S.A.	11/09/2016	18
476701	30/11/2017	TERSO	16	EMPRESAS CMPC S.A.	08/09/2016	18
476702	30/11/2017	QUIPLAST (mixta)	2	QUIPLAST S.A.	14/08/2016	171
476708	30/11/2017	MAVRIK	5 (S/D)	ADAMA IRVITA N.V.	16/09/2016	194
476714	30/11/2017	LISATEL	25	LANCER S.A.	14/08/2016	165
476715	30/11/2017	EPLERONA	5	LABORATORIO GADOR S.A.	14/08/2016	165
476716	30/11/2017	FIBRALAN	25	LANCER S.A.	14/08/2016	165
476717	30/11/2017	ARCACEL	25	LANCER S.A.	14/08/2016	165
476718	30/11/2017	EPIFACT	5	LABORATORIO GADOR S.A.	14/08/2016	165
476731	05/12/2017	ATALA PAPEL LEGITIMO NORUEGO CASABO S.A. (mixta)	34	CASABO S.A.	08/08/2016	18
476736	01/12/2017	PLENOVIT	5 y 30	URUFARMA S.A.	15/01/2017	34
476737	01/12/2017	UYUSTOOLS (mixta)	7 y 8	IMPORT EXPORT FERRA TOWN LTDA.	30/11/2016	34
476738	01/12/2017	PULENTA	33	BODEGAS Y VIÑEDOS HUGO Y	28/08/2016	34

N° Exp	Resolución	Denominación	Clases	Titular	Vigencia	Ag.
				EDUARDO PULENTA S.A.		
476753	01/12/2017	MINICRED	36	CREDENCIAL ARGENTINA S.A.	14/08/2016	180
476754	01/12/2017	TERFAST	5 (S/D)	ICU-VITA S.A.	26/08/2016	180
476755	01/12/2017	DISPERT-DEX	5 (S/D)	LABORATORIOS DISPERT S.A.	02/09/2016	180
476756	01/12/2017	CAPIXIDIL	5	LABORATORIOS DISPERT S.A.	11/09/2016	180
476757	01/12/2017	BOI VERDE	31 (S/D)	DSM IP ASSETS B.V.	10/01/2017	180
476758	04/12/2017	BÃO (mixta)	1 (S/D), 2 (S/D), 3 (S/D), 4 (S/D), 5 (S/D), 6 (S/D), 7 (S/D), 8 (S/D), 9 (S/D), 10 (S/D), 11 (S/D), 12 (S/D), 13 (S/D), 14 (S/D), 16 (S/D), 17 (S/D), 19 (S/D), 21 (S/D), 22 (S/D), 23 (S/D), 27 (S/D), 28 (S/D), 29 (S/D), 30 (S/D), 32 (S/D) y 34 (S/D)	COLGATE-PALMOLIVE COMPANY	29/09/2016	180
476759	04/12/2017	COLGATE TIME CONTROL	3 (S/D)	COLGATE-PALMOLIVE COMPANY	15/09/2016	180
476772	04/12/2017	YKK (mixta)	26 (S/D)	YKK CORPORATION	16/10/2016	144
476773	04/12/2017	AVID	9	AVID TECHNOLOGY INC	17/11/2016	144
476783	05/12/2017	BIOFINITY	9 (S/D)	COOPERVISION INTERNATIONAL HOLDING COMPANY, LP	01/09/2016	136
476788	05/12/2017	CAROL	9 y 38	GENERAL CABLE TECHNOLOGIES CORPORATION.	11/09/2016	194
476789	05/12/2017	SUNG ALFRED SUNG (mixta)	3 (S/D)	MIMRAN GROUP INC.	29/08/2016	194
476795	05/12/2017	BUQUEBUS (mixta)	35, 39 y 42	LOS CIPRESES S.A.	20/08/2016	19
476804	08/12/2017	BARTON & GUESTIER	32 (S/D) y 33 (S/D)	BARTON & GUESTIER S.A.S.	26/08/2016	18
476805	08/12/2017	ROBERTSHAW (mixta)	9	ROBERTSHAW CONTROLS CO.	30/10/2016	18

N° Exp	Resolución	Denominación	Clases	Titular	Vigencia	Ag.
476816	08/12/2017	MADERCOLL	1 (S/D)	PEDRO SILBERSTEIN S.A.	18/08/2016	101
476822	07/12/2017	ACE	1 (S/D), 3 (S/D) y 5 (S/D)	THE PROCTER & GAMBLE COMPANY	16/10/2016	212
476827	07/12/2017	HANG TEN (mixta)	16 (S/D), 18 (S/D), 20 (S/D), 21 (S/D), 22 (S/D), 23 (S/D), 24 (S/D), 25 (S/D) y 26 (S/D)	ILC TRADEMARK CORPORATION	18/08/2016	216
476832	07/12/2017	HIDRO 3	17	INDUSTRIAS SALADILLO S.A.	10/10/2016	18
476833	06/12/2017	COOPAR CALIDAD SUPERIOR GREEN CHEF NATURAL (mixta)	30	COOPAR S.A.	15/09/2016	18
476836	06/12/2017	SA8	3 (S/D)	ALTICOR, INC.	15/11/2016	34
476838	06/12/2017	DELFLEET	2	PPG INDUSTRIES OHIO, INC.	28/10/2016	144
476839	06/12/2017	URUPAC	38	ADMINISTRACION NACIONAL DE TELECOMUNICACIONES (ANTEL)	23/10/2016	144
476840	06/12/2017	VIDEOMUNDI	38	ADMINISTRACION NACIONAL DE TELECOMUNICACIONES (ANTEL)	23/10/2016	144
476841	06/12/2017	TEEN AGERS	3	TERRY S.A.	30/10/2016	144
476842	06/12/2017	RAINGEL	3 (S/D)	TERRY S.A.	18/10/2016	144
476843	06/12/2017	CEFOTALIEN	5	ICLOS S.A.	31/10/2016	144
476844	06/12/2017	SULFORMOL	5 (S/D)	ICLOS S.A.	16/10/2016	144
476845	06/12/2017	BROCALCIO	5 (S/D)	ICLOS S.A.	16/10/2016	144
476846	06/12/2017	UDOX	5 (S/D)	THE LATIN AMERICA TRADEMARK CORPORATION	03/10/2016	144
476847	07/12/2017	MUCOTOSIL	5	ROEMMERS S.A.	01/10/2016	144
476855	08/12/2017	SOLOSA	5 (S/D)	SANOFI - AVENTIS DEUTSCHLAND GMBH	28/10/2016	165
476856	08/12/2017	ROMEO Y JULIETA (mixta)	34 (S/D)	CORPORACION HABANOS, S.A.	18/08/2016	165
476857	08/12/2017	CEREMEZ	5 (S/D), 29 (S/D), 30 (S/D) y 31 (S/D)	SAMBI S.A.	18/08/2016	165
476858	11/12/2017	ACT-HIB	5 (S/D)	SANOFI PASTEUR	29/11/2016	165

N° Exp	Resolución	Denominación	Clases	Titular	Vigencia	Ag.
476868	11/12/2017	ALIMTA	5 (S/D)	ELI LILLY AND COMPANY	22/11/2016	18
476869	11/12/2017	RIO DE LA PLATA (mixta)	3 (S/D), 4 (S/D), 21 (S/D), 29 (S/D), 30 (S/D), 31 (S/D) y 32 (S/D)	SOLDO HNOS. S.A.	03/11/2016	18
476880	11/12/2017	ESCLEROFERON	5	BIO SIDUS S.A.	23/08/2016	180
476881	11/12/2017	PEQUEÑA VASIJA (mixta)	33	LA RURAL VIÑEDOS Y BODEGAS S.A.	11/09/2016	180
476882	11/12/2017	DURAMETALLIC	7	FLOWSERVE MANAGEMENT COMPANY	11/09/2016	180
476883	11/12/2017	LA PRAIRIE SWITZERLAND (mixta)	5	LABORATOIRES LA PRAIRIE S.A.	30/10/2016	180
476884	11/12/2017	TYCERB	5 (S/D)	NOVARTIS AG	10/11/2016	180
476885	11/12/2017	TYKERB	5 (S/D)	NOVARTIS AG	17/11/2016	180
476886	11/12/2017	TYKINERB	5 (S/D)	NOVARTIS AG	23/10/2016	180
476887	11/12/2017	TYVERB	5 (S/D)	NOVARTIS AG	23/10/2016	180
476888	11/12/2017	MANN FILTER (mixta)	4 (S/D), 7 (S/D) y 12 (S/D)	MANN + HUMMEL GMBH	23/10/2016	180
476889	11/12/2017	CREMA-FLEX	5	GRAMÓN BAGÓ DE URUGUAY S.A.	15/09/2016	219
476890	11/12/2017	DAGLIVEN	5	GRAMÓN BAGÓ DE URUGUAY S.A.	08/09/2016	219
476891	12/12/2017	ACTINERVAL	5	GRAMÓN BAGÓ DE URUGUAY S.A.	08/09/2016	219
476892	12/12/2017	DERMIFIX	5	GRAMÓN BAGÓ DE URUGUAY S.A.	08/09/2016	219
476893	12/12/2017	ULCELAC	5	GRAMÓN BAGÓ DE URUGUAY S.A.	08/09/2016	219
476896	12/12/2017	TETRAROME	30	FIRMENICH SA	11/09/2016	165
476897	12/12/2017	DURAROME	30	FIRMENICH SA	11/09/2016	165
476905	08/12/2017	GRANJA BLANCA	29 (S/D)	SANCOR COOPERATIVAS UNIDAS LIMITADA	16/10/2016	29
476906	08/12/2017	SANCOR QUESABORES (mixta)	29	SANCOR COOPERATIVAS UNIDAS LIMITADA	13/10/2016	29
476907	08/12/2017	SEACURE	5 (S/D)	PROPER NUTRITION, INC.	24/01/2017	136
476911	08/12/2017	FARRAI	25	TWINS S.A.	16/12/2016	18

N° Exp	Resolución	Denominación	Clases	Titular	Vigencia	Ag.
476912	08/12/2017	AGAROL (mixta)	5 (S/D)	GENOMMA LAB INTERNACIONAL, S.A.B. DE C.V.	10/02/2017	176
476916	08/12/2017	PRISMA	12 (S/D)	GENERAL MOTORS LLC	14/08/2016	194
476917	08/12/2017	REACH EXTRA FRESH MINT	3 (S/D) y 5 (S/D)	JOHNSON & JOHNSON	28/08/2016	194
476918	08/12/2017	JOHNSON'S BABY (mixta)	3, 5, 10, 16 y 25	JOHNSON & JOHNSON	19/08/2016	194
476919	08/12/2017	IMODIUM	5 (S/D)	JOHNSON & JOHNSON	26/09/2016	194
476920	08/12/2017	(figurativa)	3	JOHNSON & JOHNSON	09/09/2016	194
476922	08/12/2017	MCCULLOCH (mixta)	7 (S/D), 8 (S/D) y 12 (S/D)	HUSQVARNA AB	23/10/2016	205
476923	08/12/2017	PARTNER (mixta)	7 (S/D), 8 (S/D) y 12 (S/D)	HUSQVARNA AB	23/10/2016	205
476929	08/12/2017	IRURTIA	32 (S/D) y 33 (S/D)	DANTE IRURTIA S.A.	28/08/2016	219
476933	08/12/2017	HELLO ! (mixta)	16, 38 y 41	HOLA, S.L.	08/09/2016	101
476934	08/12/2017	FLORIDA (mixta)	9, 35 y 44	PIERRE LOUIS BERTHELEMY	21/08/2016	101
476939	08/12/2017	MUNSING WEAR (mixta)	25 (S/D)	PERRY ELLIS INTERNATIONAL GROUP HOLDINGS LIMITED	28/08/2016	194
476940	08/12/2017	PRIMAGRAM	5 (S/D)	SYNGENTA PARTICIPATIONS AG	28/08/2016	194
476945	11/12/2017	(figurativa)	3 (S/D)	S.C. JOHNSON & SON, INC.	04/09/2016	34
476946	11/12/2017	EL PODER ES TUYO	5 (S/D)	S.C. JOHNSON & SON, INC.	08/09/2016	34
476948	11/12/2017	SALADILLO HIDRO 3 R (mixta)	17	INDUSTRIAS SALADILLO S.A.	10/10/2016	18
476962	11/12/2017	LABORATORIO CHILE (mixta)	3, 5, 16, 35 y 44	LABORATORIO CHILE S.A	10/11/2016	179
476966	11/12/2017	COOL WATER	3 (S/D)	ZINO DAVIDOFF S.A.	10/10/2016	180
476967	11/12/2017	PHYTOVITAL	5, 29 y 30	FELIPE JOAQUIN DRAPER BORSETTO y DANIEL SZYMBERG	23/08/2016	180
476968	11/12/2017	DEGUSSA (mixta)	14 (S/D)	CLAIR AG	28/11/2016	180
476969	11/12/2017	R LABORATORIOS RIXDAL (mixta)	35	AKIMEX S.A.	01/09/2016	180
476970	11/12/2017	CURITAS (mixta)	5 (S/D)	BEIERSDORF AG	16/10/2016	180
476975	11/12/2017	ABSORBEX (mixta)	5 (S/D), 16 (S/D), 24 (S/D) y 25 (S/D)	SAGRIN SOCIEDAD ANONIMA	28/08/2016	189
476977	11/12/2017	SUBWAY	43	SUBWAY IP INC.	15/01/2017	94

N° Exp	Resolución	Denominación	Clases	Titular	Vigencia	Ag.
476978	11/12/2017	ARTDECO	3 (S/D)	ARTDECO COSMETIC GMBH	30/10/2016	94
476979	28/12/2017	BERTOLLI DAL 1865 (mixta)	29 (S/D)	Mizkan America Inc.	10/11/2016	18
476980	11/12/2017	CROTTA (mixta)	33	BODEGAS Y VIÑEDOS CROTTA S.A.	26/12/2016	18
476981	11/12/2017	BVD (mixta)	25	THE B.V.D. LICENSING CORPORATION	19/02/2017	18
476982	11/12/2017	COSECHA DORADA	29 (S/D), 30 (S/D) y 31 (S/D)	REGIONAL SUR S.A.	19/02/2017	18
476983	11/12/2017	ELVANOL	1 (S/D)	KURARAY AMERICA, INC.	23/10/2016	165
476991	11/12/2017	PINAS (mixta)	6 y 8	PINAS S.R.L.	04/09/2016	25
476998	11/12/2017	IARA (mixta)	32	VENYLUR SA	30/10/2016	52
476999	11/12/2017	VIÑAS DE CANELÓN CHICO	32 (S/D) y 33 (S/D)	JUAN TOSCANINI E HIJOS S.A.	29/09/2016	52
477015	28/12/2017	MAC (mixta)	9 (S/D)	MAC - JOHNSON CONTROLS COLOMBIA S.A.S. MAC-JCI	23/11/2016	180
477058	15/12/2017	CARIS	30	DURULTE S.A.	04/09/2016	101
477059	15/12/2017	BENDITA TV	38 y 41	S.A.E.T.A.	08/09/2016	101
477060	15/12/2017	TRIVERMOL	5 (S/D)	INSTITUTO ROSENBUSCH S.A. DE BIOLOGIA EXPERIMENTAL AGROPECUARIA	26/02/2017	94
477062	15/12/2017	JUMIL (mixta)	7 (S/D)	JUSTINO DE MORAIS, IRMÃOS S.A.	26/02/2017	34
477064	15/12/2017	THERMOGRIP	1 (S/D), 2 (S/D), 3 (S/D), 4 (S/D), 6 (S/D) y 7 (S/D)	BOSTIK, INC	28/08/2016	165
477068	15/12/2017	CAFECE SZABO	5	SZABO S.A.	28/11/2016	18
477069	15/12/2017	CAUSALON (mixta)	5 (S/D)	SZABO S.A	03/11/2016	18
477070	15/12/2017	RODACAR (mixta)	12	RODACAR INDUSTRIAL S.A.	29/08/2016	104
477073	20/12/2017	FINCAS RIVIERA	32 y 33	MONTERLAND SOCIEDAD ANONIMA	28/08/2016	189
477077	20/12/2017	INDIAN OUTLET (mixta)	18, 20, 24 y 25	CHIC PARISIEN S.A.	31/10/2016	212
477078	20/12/2017	EUREKA THE LEARNING CENTRE (mixta)	41	JONATHAN PRENTICE	01/09/2016	156
477079	20/12/2017	VERAMANSA (mixta)	36 y 37	TELAMARE S.A.	20/10/2016	144

N° Exp	Resolución	Denominación	Clases	Titular	Vigencia	Ag.
477089	20/12/2017	FERTIGUARD VALLÉE	5	VALLÉE S.A.	30/10/2016	180
477090	20/12/2017	VALLÉE (mixta)	5	VALLÉE S.A.	23/10/2016	180
477091	20/12/2017	NEWLONG (mixta)	7	NEWLONG MACHINE WORKS LTD.	11/09/2016	180
477092	20/12/2017	NL (mixta)	7	NEWLONG MACHINE WORKS LTD.	21/01/2017	180
477093	20/12/2017	HERMAN MILLER	20 (S/D)	HERMAN MILLER, INC.	23/10/2016	180
477094	20/12/2017	TYG (mixta)	12	WU YEONG MAW	25/11/2016	180
477095	20/12/2017	MOULIN ROUGE	33	CARRAU & CIA. S.A.	26/12/2016	180
477096	20/12/2017	CHARRUA	30 (S/D)	CARRAU & CIA, S.A.	28/11/2016	180
477097	20/12/2017	PERIOGARD (mixta)	3 y 5	COLGATE - PALMOLIVE COMPANY	28/10/2016	180
477098	20/12/2017	ODEX (mixta)	3	COLGATE - PALMOLIVE COMPANY	28/10/2016	180
477100	23/11/2017	STERIGARD (mixta)	3 y 5	COLGATE - PALMOLIVE COMPANY	28/10/2016	180
477102	23/11/2017	COLGATE TOTAL	10 (S/D)	COLGATE-PALMOLIVE COMPANY	23/10/2016	180
477103	23/11/2017	LIMAY	29 (S/D)	ALIMENTOS LIMAY S.A.	08/01/2017	189
477112	23/11/2017	BOTNIA	1 (S/D)	METSÄ FIBRE OY	01/11/2016	29
477121	23/11/2017	(figurativa)	9, 28, 30, 35 y 41	CANARIAS S.A.	15/09/2016	25
477127	23/11/2017	(figurativa)	25	PALTOMER S.A.	24/11/2016	65
477138	23/11/2017	(figurativa)	18 (S/D), 25 y 26 (S/D)	THE H.D. LEE COMPANY INC	23/12/2016	165
477139	23/11/2017	FRIGORIFICO MONTEVIDEO (mixta)	29	ARDISTAR S.A.	01/09/2016	165
477140	23/11/2017	BRAIDOR	3	INDUSTRIAS COSMETICAS ALEMANAS S.R.L.	18/12/2016	165
477142	23/11/2017	OPTIMMUNE	5 (S/D)	K.B. VISIONS, INC.	15/11/2016	18
477143	23/11/2017	FUNDADOR	30	BUONCAFF S.R.L.	01/09/2016	18
477144	23/11/2017	YADRAN	29	PESQUERA YADRAN S.A.	09/09/2016	18
477152	23/11/2017	P. (mixta)	9 (S/D) y 12 (S/D)	PIRELLI & C. S.P.A.	01/09/2016	192
477161	23/11/2017	FRIGORIFICO MONTEVIDEO (mixta)	29	FRIGORIFICO MONTEVIDEO	01/09/2016	129
477164	26/12/2017	(figurativa)	6	TERNIUM INTERNATIONAAL B.V.	01/09/2016	194
477165	24/11/2017	CHANEL N° 19	3 (S/D)	CHANEL SARL	16/10/2016	194
477168	24/11/2017	OFICINAS PICCARDO	35, 36 y 42	OFICINAS PICCARDO S.A.	06/03/2016	52
477169	24/11/2017	PICCARDO NEGOCIOS	35, 36 y 42	OFICINAS PICCARDO S.A.	06/03/2016	52

N° Exp	Resolución	Denominación	Clases	Titular	Vigencia	Ag.
		INMOBILIARIOS				
477172	24/11/2017	ALMO	4	EXXON MOBIL CORPORATION	23/10/2016	136
477173	28/12/2017	600W (mixta)	4	EXXON MOBIL CORPORATION	23/10/2016	136
477174	28/12/2017	SHC (mixta)	4	EXXON MOBIL CORPORATION	23/10/2016	136
477175	28/12/2017	MOBILGARD	4	EXXON MOBIL CORPORATION	23/10/2016	136
477176	28/12/2017	MOBIL OUTBOARD	4	EXXON MOBIL CORPORATION	23/10/2016	136
477177	28/12/2017	EAL	4	EXXON MOBIL CORPORATION	23/10/2016	136
477178	14/12/2017	SPORT FAN	3 (S/D)	UNILEVER N.V.	20/10/2016	136
477179	13/12/2017	GUNK	1, 3 y 4	RADIATOR SPECIALTY COMPANY	25/11/2016	136
477180	14/12/2017	BIMBOLLOS	30	GRUPO BIMBO S.A.B DE C.V.	14/11/2016	29
477181	14/12/2017	(figurativa)	30	GRUPO BIMBO S.A.B DE C.V.	28/10/2016	29
477182	14/12/2017	TOSTACHOS	30	GRUPO BIMBO S.A.B DE C.V.	24/10/2016	29
477183	14/12/2017	TRIGORO (mixta)	30	GRUPO BIMBO S.A.B DE C.V.	18/10/2016	29
477184	14/12/2017	CHURRITOS	30 (S/D)	GRUPO BIMBO S.A.B DE C.V.	16/10/2016	29
477187	14/12/2017	MEDOBIS G	5	LAZAR S.A.	04/09/2016	165
477188	14/12/2017	STEINWAY	15 (S/D)	STEINWAY, INC.	24/11/2016	165
477189	14/12/2017	KÄRCHER (mixta)	1 (S/D), 2 (S/D), 3 (S/D), 9 (S/D), 11 (S/D) y 25 (S/D)	ALFRED KÄRCHER GMBH & CO. KG.	21/01/2017	19
477191	15/12/2017	OCA (mixta)	36	OCA S.A.	11/09/2016	18
477192	15/12/2017	OCA CARD (mixta)	36	OCA S.A.	09/09/2016	18
477193	15/12/2017	CLUB ATLETICO PEÑAROL	3, 13, 16, 18, 24, 25, 28, 30, 32, 33 y 41	CLUB ATLETICO PEÑAROL	18/09/2016	18
477194	15/12/2017	AVA-POX	5 (S/D)	SCHERING-PLOUGH ANIMAL HEALTH CORPORATION	28/10/2016	18
477195	15/12/2017	PIEDRA FUERTE DE ROBERTO SIOSTEDT (mixta)	44	ROBERTO SIOSTEDT	25/09/2016	179
477197	15/12/2017	VODAFONE	38 (S/D)	VODAFONE GROUP PLC	25/09/2016	216
477198	15/12/2017	VODAFONE	9 (S/D)	VODAFONE GROUP PLC	25/09/2016	216
477199	15/12/2017	VODAFONE (mixta)	38 (S/D)	VODAFONE GROUP PLC	13/10/2016	216



N° Exp	Resolución	Denominación	Clases	Titular	Vigencia	Ag.
477203	21/12/2017	SINHÁ	29	CARAMURU ALIMENTOS S.A.	08/11/2016	34
477208	21/12/2017	HIDDEN VALLEY RANCH	29 (S/D)	THE HV FOOD PRODUCTS COMPANY	19/09/2016	228
477219	21/12/2017	SIMILASAN (mixta)	5 (S/D)	SIMILASAN A.G.	16/12/2016	144
477221	21/12/2017	BASOSOFT	1 (S/D)	BASF SE	29/11/2016	194
477222	18/12/2017	ALVERDE	5 (S/D)	BASF SE	21/12/2016	194
477223	19/12/2017	STROBY	1 (S/D) y 5 (S/D)	BASF SE	23/10/2016	194
477224	19/12/2017	SIEGE	5 (S/D)	BASF SE	10/10/2016	194
477231	19/12/2017	EL PARAISO (mixta)	21 y 32	GASALA S.A.	03/09/2016	25
477232	19/12/2017	TUDOR (mixta)	9 (S/D)	EXIDE TECHNOLOGIES AB	30/10/2016	156
477240	19/12/2017	PETIT PRINCE	3	SAINT JULIEN S.A.	28/10/2016	180
477241	19/12/2017	VERTIENTE SAINT JULIEN	3	SAINT JULIEN S.A.	23/10/2016	180
477242	19/12/2017	TOTTUS (mixta)	35	S.A.C.I. FALABELLA	24/11/2016	180
477243	19/12/2017	SPEED STICK	3 (S/D)	COLGATE-PALMOLIVE COMPANY	28/11/2016	180
477244	19/12/2017	PINK LADY	31	APPLE AND PEAR AUSTRALIA LIMITED	11/12/2016	180
477245	19/12/2017	CITIBANK	36 (S/D)	CITIBANK, N.A.	29/09/2016	180
477249	19/12/2017	KATADYN	10 (S/D) y 11 (S/D)	KATADYN PRODUKTE AG	23/12/2016	219
477253	19/12/2017	ARMORSTEEL	12 (S/D)	THE GOODYEAR TIRE & RUBBER COMPANY	08/09/2016	165
477255	19/12/2017	WRANGLER	12 (S/D)	THE GOODYEAR TIRE & RUBBER COMPANY	09/09/2016	165
477256	19/12/2017	SUPREMOS (mixta)	34 (S/D)	COMPAÑIA INDUSTRIAL DE TABACOS MONTE -PAZ S.A.	16/10/2016	18
477257	19/12/2017	ALKIUM	5	ZODIAC INTERNATIONAL CORPORATION	24/11/2016	18
477258	19/12/2017	AROZANE	5	ZODIAC INTERNATIONAL CORPORATION	21/12/2016	18
477259	19/12/2017	CLOFAZIC	5	ZODIAC INTERNATIONAL CORPORATION	21/12/2016	18

N° Exp	Resolución	Denominación	Clases	Titular	Vigencia	Ag.
477260	19/12/2017	OXI-BITHUE	34 (S/D)	COMPANIA INDUSTRIAL DE TABACOS MONTE-PAZ	16/10/2016	18
477261	19/12/2017	RICHMOND	34 (S/D)	COMPAÑIA INDUSTRIAL DE TABACOS MONTE-PAZ	09/10/2016	18
477262	19/12/2017	SIGNALS	34	COMPAÑIA INDUSTRIAL DE TABACOS MONTE-PAZ	28/10/2016	18
477265	20/12/2017	NATURA (mixta)	30 (S/D)	ACEITERA GENERAL DEHEZA S.A.	15/11/2016	94
477266	20/12/2017	EQ (mixta)	5 (S/D)	LABORATORIOS CALIER, S.A.	23/10/2016	94
477267	20/12/2017	MANLEY'S MAYONESA CLASICA (mixta)	30 (S/D)	NIZA S.A.	09/09/2016	94
477268	20/12/2017	WIZ	9 (S/D) y 11 (S/D)	FIERRO VIGNOLI S.A.	28/11/2016	228
477269	20/12/2017	KRISHNA VEGGIE LUNCH	43	PAULO GABRIEL RUSSO	25/09/2016	154
477270	20/12/2017	SUPERPAN (mixta)	30 (S/D)	NUTRIGOLD URUGUAY S.A.	07/09/2016	52
477273	20/12/2017	VITA IMMUNE (mixta)	5 (S/D)	BAYER CONSUMER CARE AG	17/11/2016	218
477274	20/12/2017	AROVIT	5 (S/D)	BAYER CONSUMER CARE AG	03/11/2016	218
477275	20/12/2017	(figurativa)	5 (S/D)	BAYER CONSUMER CARE AG	17/11/2016	218
477276	27/12/2017	DOUBLE ACTION C+ZN VITAMIN C+ ZINC (mixta)	5 (S/D)	BAYER CONSUMER CARE AG	17/11/2016	218
477277	27/12/2017	DOUBLE ACTION C+ZN VITAMIN C+ ZINC (mixta)	5 (S/D)	BAYER CONSUMER CARE AG	17/11/2016	218
477281	20/12/2017	SPILOL	1	NATURA COSMETICOS S.A.	23/10/2016	152
477286	20/12/2017	LA MALA (mixta)	41	JIMENA CEA BACOT	08/09/2016	186
477287	21/12/2017	(figurativa)	25 (S/D) y 28 (S/D)	FÉDÉRATION INTERNATIONALE DE FOOTBALL ASSOCIATION (FIFA)	09/10/2016	20
477288	21/12/2017	AISIN (mixta)	6 (S/D), 7 (S/D), 9 (S/D) y 11 (S/D)	AISIN SEIKI KABUSHIKI KAISHA (COMERCIALIZANDO TAMBIÉN COMO AISIN SEIKI CO., LTD.)	13/10/2016	194
477289	21/12/2017	SOLITAIRE	14 (S/D), 16 (S/D) y 18 (S/D)	MONTBLANC-SIMPLO GMBH	14/10/2016	194
477290	21/12/2017	AMBERLITE	1 (S/D)	ROHM AND HAAS COMPANY	16/10/2016	194
477291	27/12/2017	FIESTA	12 (S/D)	FORD MOTOR COMPANY	29/09/2016	194

N° Exp	Resolución	Denominación	Clases	Titular	Vigencia	Ag.
477292	21/12/2017	AVON SPIRIT	3	AVON PRODUCTS, INC.	10/10/2016	194
477400	28/12/2017	MUNDO COLLEGE CREA TU VIAJE (mixta)	35 y 43	MARIO ASARAVICIUS	23/10/2016	220
477405	28/12/2017	BLUE GLASS (mixta)	25	ALVARO FABIAN ROCHA SOUTTO	26/01/2017	189
477417	28/12/2017	CADEM	35, 44 y 45	CADEM S.A.	11/09/2016	101
477419	28/12/2017	KOSANGAS	6 (S/D), 7 (S/D) y 11 (S/D)	CAVAGNA GROUP S.P.A.	16/10/2016	194
477420	28/12/2017	TOGAR	5 (S/D)	DOW AGROSCIENCES LLC	16/10/2016	194
477421	28/12/2017	KENDO	5 (S/D)	SYNGENTA LIMITED	20/10/2016	194
477422	28/12/2017	RENEGY	5 (S/D)	VIFOR (INTERNATIONAL) INC.	20/10/2016	194
477423	28/12/2017	AGIL	1	ADAMA QUENA N.V.	23/10/2016	194
477428	28/12/2017	NEUMOVAC	5 (S/D)	MERIAL S.A.	23/12/2016	18
477439	28/12/2017	COPELAND (mixta)	11 (S/D)	EMERSON CLIMATE TECHNOLOGIES, INC.	29/09/2016	212
477444	28/12/2017	WILSON (mixta)	25 (S/D) y 28 (S/D)	WILSON SPORTING GOODS CO.	16/10/2016	144
477445	28/12/2017	WILSON SPORTING GOODS	25 (S/D)	WILSON SPORTING GOODS CO.	16/10/2016	144
477446	28/12/2017	NEW KIDS ON THE BLOCK	28	VIRGINIA PIRIZ	16/09/2016	144
477450	28/12/2017	CAPRI-SUN (mixta)	32 (S/D)	CAPRI SUN AG	10/10/2016	219
477456	28/12/2017	MIMO & COMPANY (mixta)	25	VESTIDITOS S.A.	26/12/2016	180

### ***RESOLUCIONES DE PETICIONES, RENOVACIONES***

N° Exp.	Resolución	Denominación	Clases	Titular	Ag.
445340	21/12/2017	ULTRAWASH / ELECTRON S.A.	3 (Concedida), 5 (Concedida) y 30 (Concedida)		165

### ***TRANSFERENCIAS***

N° Exp.	Resolución	Denominación	Clases	Titular	Dirección	Ag.
362129	07/12/2017	CERVEJA BRAHMA DESDE 1888	32	AMBEV S.A	Rua Dr. Renato Paes de Barros, 1017-3°, Itaim Bibi, San Pablo, BRASIL	144

N° Exp.	Resolución	Denominación	Clases	Titular	Dirección	Ag.
369643	22/12/2017	HOT HOT PENNY	9	Bally Gaming Inc.	6650 S. El Camino Road , 89118, Las Vegas , Nevada , E. U. DE NORTEAMERICA	194
369651	22/12/2017	LIFE OF LUXURY	9	Bally Gaming Inc.	6650 S. El Camino Road , 89118, Las Vegas , Nevada , E. U. DE NORTEAMERICA	194
369652	22/12/2017	MONEY TO BURN	9	Bally Gaming Inc.	6650 S. El Camino Road , 89118, Las Vegas , Nevada , E. U. DE NORTEAMERICA	194
369653	22/12/2017	REEL'EM IN	9	Bally Gaming Inc.	6650 S. El Camino Road , 89118, Las Vegas , Nevada, E. U. DE NORTEAMERICA	194
369655	22/12/2017	WMS GAMING	9	Bally Gaming Inc.	6650 S. El Camino Road , 89118, Las Vegas, Nevada, E. U. DE NORTEAMERICA	194
369951	19/12/2017	WAYNE	9	Wayne Fueling Systems LLC	3814 Jarrett Way, 78728, Austin , Texas, URUGUAY	194
374061	21/12/2017	CABALLITOS	32	EMPRESA TURISTICA Y DE SERVICIOS, S.A.PI DE C.V.	RIO DE LA PLATA 2555, COLONIA COLOMOS PROVIDENCIA , 44630, Guadalajara, Jalisco, MEXICO	79
374062	21/12/2017	SIDRAL AGA DE MANZANA	32	EMPRESA TURISTICA Y DE SERVICIOS, S.A.PI DE C.V.	RIO DE LA PLATA 2555, COLONIA COLOMOS PROVIDENCIA , 44630, Guadalajara, Jalisco, MEXICO	18
376560	19/12/2017	LIVEN UP	3	LABORATORIO CUENCA S.A	Empedrado 2435, Buenos Aires, ARGENTINA	179
377438	26/12/2017	SCANPUMP	7 y 37	Sulzer Pumps Sweden AB	BOX 746, SÖDERLEDEN 104B, 601 16, NORRKÖPING, SUECIA	18
377894	06/12/2017	CONTOUR	5 y 10	Ascensia Diabetes Care Holdings AG	Peter Merian-Strasse 90 , 4052, Basilea , SUIZA	135
378245	13/12/2017	AGRASTAT	5	Cardiome International AG	chamerstrasse 176, CH-6300, Zug, SUIZA	34

N° Exp.	Resolución	Denominación	Clases	Titular	Dirección	Ag.
378376	15/12/2017	DROSMINA	5	FAES FARMA, S.A	Avenida Autonomía 10 , 48940, Leioa (Bizkaia), ESPAÑA	94
378883	12/12/2017	"1000" DE JEAN PATOU - PARIS	3	JEAN PATOU WORLDWIDE LIMITED	AMERTRANS PARK, BUSHEY MILL LANE , WD24 7JG, WATFORD, E. U. DE NORTEAMERICA	182
378902	22/12/2017	BRAHMA CHOPP 1	32	AMBEV S.A	Rua Dr. Renato Paes de Barros, 1017 - 3º, Itaim Bibi, São Paulo, BRASIL	144
379351	08/12/2017	MODIUR	5	LABORATORIO GADOR S.A	La Paz 2257, Montevideo, Montevideo, URUGUAY	165
379433	26/12/2017	BRAHMA CHOPP	32	AMBEV S.A	Rua Dr. Renato Paes de Barros, 1017 - 3A cj 31/32, Itaim Bibi, Sao Pablo, BRASIL	144
379773	06/12/2017	GLUCOTIDE	5	Ascensia Diabetes Care Holdings AG	Peter Merian-Strasse 90 , 4052, Basilea , SUIZA	135
379780	06/12/2017	MULTISTIX	5	Ascensia Diabetes Care Holdings AG	Peter Merian-Strasse 90, 4052, Basilea , SUIZA	135
379781	06/12/2017	KETO-DIASTIX	5	Ascensia Diabetes Care Holdings AG	Peter Merian-Strasse 90 , 4052, Basilea , SUIZA	135
381453	08/12/2017	SEIS COPIN	5	LABORATORIO GADOR S.A	La Paz 2257, Montevideo, Montevideo, URUGUAY	165
383875	22/12/2017	LEO BURNETT	35	MMS USA Holdings, INC	41 Madison Avenue , New York , New York , E. U. DE NORTEAMERICA	194
388162	14/12/2017	GALGO	31	VELTOMAR S.A.	Coronel Raíz 2249, Montevideo , URUGUAY	118
388163	14/12/2017	BRONCO	31	VELTOMAR S.A.	Coronel Raíz 2249, Montevideo , URUGUAY	118
389638	06/12/2017	DIASTIX	5	Ascensia Diabetes Care Holdings AG	Peter Merian-Strasse 90, Basilea , SUIZA	135
389840	12/12/2017	COMPUSERVE	9, 35, 36, 38, 39, 41 y 42	AOL INC.	22000 AOL WAY, Dulles, 20166, Virginia, E. U. DE NORTEAMERICA	18

N° Exp.	Resolución	Denominación	Clases	Titular	Dirección	Ag.
390464	14/12/2017	MR. DOG R	31	VELTOMAR S.A.	Coronel Raíz 2249, Montevideo , URUGUAY	118
390465	14/12/2017	MR. CAT R	31	VELTOMAR S.A.	Coronel Raíz 2249, Montevideo , URUGUAY	118
392914	08/12/2017	DEMOTORES.COM	35	DEMOTORES S.A	Av. Libertador 264, 6 f, Vicente Lopez , Buenos Aires , ARGENTINA	144
393806	19/12/2017	SBARRO	29, 30 y 43	Sbarro Franchise Co. LLC	1328 Dublin Road , 43215, Columbus , Ohio, E. U. DE NORTEAMERICA	18
393923	19/12/2017	SUPER BONDER LA SUPER GOTA	1 y 16	HENKEL IP & HOLDING GmbH	Henkelstrasse 67, 40589, Dusseldorf , ALEMANIA	165
394815	14/12/2017	WITS	31	VELTOMAR S.A.	Coronel Raíz 2249, Montevideo , URUGUAY	118
397178	14/12/2017	HANOMAG	12	DHM INDUSTRIA S.A	Velez Sarsfield 34, Bell Ville, Córdoba, ARGENTINA	130
399323	12/12/2017	GRACE HOTEL	35	GRACE HOTELS (UK) LIMITED	13-14 Hobart Place, SW1W 0HH, Londres, GRAN BRETAÑA (REINO UNIDO)	136
399324	12/12/2017	GRACE HOTEL	43 y 44	GRACE HOTELS (UK) LIMITED	13-14 Hobart Place , SW1W 0HH, Londres , GRAN BRETAÑA (REINO UNIDO)	136
400624	19/12/2017	SUPERBONDER	1 y 16	HENKEL IP & HOLDING GmbH	Henkelstrasse 67, 40589, Dusseldorf, ALEMANIA	
402352	15/12/2017	TREFLAN	5	Gowan Crop Protection Limited	Highlands House, Basingstoke Road , RG71NT, Spencers Wood, Reading , Berkshire , GRAN BRETAÑA (REINO UNIDO)	194
403309	12/12/2017	HARPON	5	Gowan Crop Protection Limited	Highlands House, Basingstoke Road , RG71NT, Spencers Wood, Reading , Berkshire, GRAN BRETAÑA (REINO UNIDO)	194
405802	07/12/2017	TOKY	31	Veltomar S.A	Coronel Raiz 2249, Montevideo, Montevideo , URUGUAY	118

N° Exp.	Resolución	Denominación	Clases	Titular	Dirección	Ag.
405803	07/12/2017	MUFY	31	Veltomar S.A	Coronel Raiz 2249, Montevideo , Montevideo , URUGUAY	118
406058	19/12/2017	COOL-MELT	1	HENKEL IP & HOLDING GmbH	HENKELSTRASSE 67 , 40589, Dusseldorf, ALEMANIA	165
408501	05/12/2017	ORIENT	14	Seiko Epson Kabushiki Kaisha (also trading as Seiko Epson Corporation)	1-6, Shinjuku 4-chome, Shinjuku-ku, Tokyo, Chiyoda-ku, JAPON	156
408552	05/12/2017		14	Seiko Epson Kabushiki Kaisha (also trading as Seiko Epson Corporation)	1-6, Shinjuku 4-chome, Shinjuku-Ku, Tokyo, JAPON	20
409545	05/12/2017	PET	1, 3, 4, 5, 10, 18, 20, 21, 22, 29, 30, 31 y 32	EAGLE FAMILY FOODS GROUP LLC.	4020 Kinross Lakes Parkway , 44286, Richfield, Ohio, E. U. DE NORTEAMERICA	216
411481	19/12/2017	GLIDDEN	2	PPG Architectural Finishes	ONE PPG PLACE , 15272, PITTSBURGH, PENNSYLVANIA, E. U. DE NORTEAMERICA	144
412010	15/12/2017	CILLIT	3	Reckitt Benckiser Power Cleaners B.V.	Siriusdreef 14, 2132 WT, Hoofddorp, PAISES BAJOS	165
413897	06/12/2017	WOODFORD RESERVE	33	BROWN-FORMAN DISTILLERY, INC.	2921 Dixie Highway , Shively , Kentucky, E. U. DE NORTEAMERICA	191
415204	21/12/2017	XN CONSULTORES	16, 35, 38 y 41	XALAN SOCIOS CONSULTORES SRL.	MISIONES 1371 APTO. 40, MONTEVIDEO , URUGUAY	18
415205	21/12/2017	XN PUBLISHING	16, 35, 38 y 41	XALAN SOCIOS CONSULTORES SRL.	MISIONES 1371 APTO. 40, MONTEVIDEO , URUGUAY	18
415206	21/12/2017	NO + PÁLIDAS CUATRO ACTITUDES PARA EL ÉXITO	16 y 41	XALAN SOCIOS CONSULTORES SRL.	MISIONES 1371 APTO. 40, MONTEVIDEO , URUGUAY	18
415437	07/12/2017	MAMBO	31	Veltomar S.A	Coronel Raiz 2249, Montevideo , Montevideo , URUGUAY	118
417448	08/12/2017	TURMIX	7, 9, 11 y 21	Turmix AG	Pflanzschulstrasse 17, 8400,	18

N° Exp.	Resolución	Denominación	Clases	Titular	Dirección	Ag.
					Winterthur, SUIZA	
420716	08/12/2017	LAGER	31	VELTOMAR S.A y María Cristina Paysse	Coronel Raiz 2249, Montevideo , Montevideo , URUGUAY y Haití 1500, Montevideo, URUGUAY	118
422799	08/12/2017	MEDIO & MEDIO HÉCTOR FARAUT	33	DARDANELLI PESCE, ALBA GLORIA	Solano García 2430 Apto 902, Montevideo, Montevideo, URUGUAY	18
423669	22/12/2017	WE DO PENSAMOS EJECUTAMOS	35	XALAN SOCIOS CONSULTORES SRL.	MISIONES 1371 APTO. 40, Montevideo, Montevideo, URUGUAY	18
425637	06/12/2017	APLEEK	5	Bayer Intellectual Property GmbH	Alfred-Nobel-Strasse 10 , 40789, Monheim am Rhein , ALEMANIA	186
425831	12/12/2017	EPLYS	5	Bayer Intellectual Property GmbH	Alfred-Nobel-Strasse 10, 40789, Monheim am Rhein , ALEMANIA	205
425906	06/12/2017	BRADDA	5	Bayer Intellectual Property GmbH	Alfred-Nobel-Strasse 10 , 40789, Monheim am Rhein , ALEMANIA	186
428365	21/12/2017	CONNIE	31	VELTOMAR S.A.	CORONEL RAIZ 2249, MONTEVIDEO, URUGUAY	118
429189	14/12/2017	PROMAK	1, 2 y 16	Companhia Nitro Química	Doutor José Artur Novoa 951, , San Pablo , BRASIL	189
431999	13/12/2017	CLARKE	7 y 9	NILFISK A/S	Kornmarksvej 1, 2605, Brøndby, DINAMARCA	29
432877	14/12/2017	MULTIBOND	1	Henkel IP & Holding GmbH	Henkelstrasse 67, 40589, Dusseldorf , ALEMANIA	165
434059	07/12/2017		5	H.J. HEINZ COMPANY BRANDS LLC.	ONE PPG Place, Suite 3100, 15222, Pittsburgh, Pennsylvania, E. U. DE NORTEAMERICA	194
435970	13/12/2017	ASCENSIA	5 y 10	Ascensia Diabetes Care Holdings AG	Peter Merin-Strasse 90, 4052, Basilea , SUIZA	176
436335	15/12/2017	WATER PEARL	3	Procter & Gamble International Operations	47, route de Saint-Georges , Petit Lancy , ALEMANIA	212



N° Exp.	Resolución	Denominación	Clases	Titular	Dirección	Ag.
				S.A		
437177	19/12/2017	GLG	36	MAN INVESTMENTS AG	Huobstrasse 3, 8808, Pfäffikon, SZ, SUIZA	94
437980	06/12/2017	KRYTAL	5	Bayer Intellectual Property GmbH	Alfred-Nobel-Strasse 10 , 40789, Monheim am Rhein , ALEMANIA	186
439122	11/12/2017	HEARTSTRINGS	3	PROCTER & GAMBLE INTERNATIONAL OPERATIONS S.A	47, route de Saint Georges, 1213, Petit Lancy , SUIZA	144
440333	21/12/2017	BARRACA GALLINAL TRABAJANDO JUNTO A USTED	19 y 35	AGINTUR SOCIEDAD ANONIMA	Alejandro Gallinal 2059, Montevideo, URUGUAY	34
441005	13/12/2017	LOCTITE	5, 7 y 10	Henkel IP & Holding GmbH	Henkelstrasse 67, 40589, Dusseldorf, ALEMANIA	191
442290	06/12/2017	NUVIVAR	5	Bayer Intellectual Property GmbH	Alfred-Nobel-Strasse 10 , 40789, Monheim am Rhein , ALEMANIA	221
442470	21/12/2017	TIVOLI HOTELS & RESORTS	43	MHG IP HOLDING (SINGAPORE) PTE. LTD.	2 Alexandra Road, #05-02, Delta House, 159919, Singapur, SINGAPUR	29
442471	21/12/2017	TIVOLI HOTELS	43	MHG HOLDING (SINGAPORE) PTE. LTD.	2 Alexandra Road, #05-02, Delta House, 159919, Singapur, SINGAPUR	29
442472	21/12/2017	HOTÉIS TIVOLI	43	MHG IP HOLDING (SINGAPORE) PTE. LTD.	2 Alexandra Road, #05-02, Delta House, 159919, Singapur, SINGAPUR	29
442710	07/12/2017	XN	16, 35, 38 y 41	XALAN SOCIOS CONSULTORES SRL.	MISIONES 1371 APTO. 40, MONTEVIDEO , MONTEVIDEO , URUGUAY	18
442711	21/12/2017	XN CONSULTORES	16, 35, 38 y 41	XALAN SOCIOS CONSULTORES SRL	MISIONES 1371 APTO 40, MONTEVIDEO , URUGUAY	18
444125	13/12/2017	POWERBALL FINISH 25 POWERBALL TABS	3	Reckitt Benckiser Finish B.V.	Siriusdreef 14, 2132 WT, Hoofddorp, PAISES BAJOS	165
446084	12/12/2017	BAYPRESS	5	Bayer Intellectual	Alfred-Nobel-Strasse 10, 40789,	218

N° Exp.	Resolución	Denominación	Clases	Titular	Dirección	Ag.
				Property GmbH	Monheim am Rhein , ALEMANIA	
446289	13/12/2017	LOCTITE	1, 3, 4, 9, 16 y 17	Henkel IP & Holding GmbH	Henkelstrasse 67, 40589, Dusseldorf , ALEMANIA	165
447492	14/12/2017	SUPERBONDER	1, 2, 17 y 19	Henkel IP & Holding GmbH	Henkelstrasse 67 , 40589, Dusseldorf , ALEMANIA	165
449637	12/12/2017		5	Bayer Intellectual Property GmbH	Alfred-Nobel-Strasse 10, 40789, Monheim am Rhein , ALEMANIA	218
453715	14/12/2017	PROMASOL	2	Companhia Nitro Quimica	Doutor José Artur Novoa 951, San Pablo, BRASIL	189
459565	21/12/2017	M MILLION CAPITAL	35 y 36	MILLION CAPITAL INTERNATIONAL	Craigmuir Chambers , 71, Road Town, Tortola, ISLAS VIRGENES BRITANICAS	144
461235	05/12/2017	Q&Q SUPERIOR	14	CITIZEN HOLDINGS KABUSHIKI KAISHA ALSO TRADING AS CITIZEN HOLDINGS CO., LTD.	1-12, 6-Chome, Tanashi-Cho, Nishi-Tokyo-Shi, Tokyo, JAPON	194
462675	05/12/2017	IVVI	9	ivvi Scientific (NanChang) Co., Ltd	Building 11, Greenland Center, RuLeLake Street, Nanchang Airport Economic zone, Nanchang, Jiangxi, CHINA	34
471941	14/12/2017	POWERPOWDER	3	Reckitt Benckiser Finish B.V.	Siriusdreef 14 , 2132 WT , Hoofddorp, PAISES BAJOS	165
471942	15/12/2017	TABLETINOS	3	Reckitt Benckiser Finish B.V.	Siriusdreef 14 , 2132 WT , Hoofddorp, PAISES BAJOS	165
476350	20/12/2017	M MAXINE	31	VELTOMAR S.A.	Coronel Raiz 2249, Montevideo, URUGUAY	118
476828	26/12/2017	ANGEL LIFE	30	Global Alimentos S.A.C.	Calle Sevilla 244 Miraflores , Lima , PERU	176
480835	15/12/2017	VILLENEUVE	3	LABORATORIO CUENCA S.A.	Calle Empedrado 2435, Ciudad Autónoma De Buenos Aires. , Buenos Aires - Argentina,	179

N° Exp.	Resolución	Denominación	Clases	Titular	Dirección	Ag.
					ARGENTINA	
480877	18/12/2017	YERBA MATE COMPUESTA CON CANNABIS CASENTINA	5 y 30	DIEGO DE CIANNA; Daniel De Nicola Tusee y Sergio Franco Terra	Asilo 3689, Montevideo, URUGUAY; Defensa 2466, Montevideo , Montevideo, URUGUAY y Defensa 2466, Montevideo , Montevideo , URUGUAY	220
481999	18/12/2017	COSENTINA	5	DIEGO DE CIANNA; Sergio Franco Terra y Daniel De Nicola Tusse	Asilo 3689, Montevideo, URUGUAY; Defensa 2466, Montevideo , Montevideo , URUGUAY y Defensa 2466, Montevideo , Montevideo , URUGUAY	189

### ***TRANSFERENCIAS DE PATENTES***

N° Exp.	Resolución	Titular	Dirección	Ag.
029345	26/12/2017	CHD GLOBAL IP SDN. BHD		156
031344	05/12/2017	AbbVie Ireland Unlimited Company		20
032099	05/12/2017	AbbVie Ireland Unlimited Company y ENANTA PHARMACEUTICALS, INC.		20
032699	05/12/2017	AbbVie Ireland Unlimited Company		205
033265	05/12/2017	AbbVie Ireland Unlimited Company y ENANTA PHARMACEUTICALS, INC.		205
033446	05/12/2017	AbbVie Ireland Unlimited Company		205
033667	05/12/2017	AbbVie Ireland Unlimited Company		205
033981	05/12/2017	AbbVie Ireland Unlimited Company y ENANTA PHARMACEUTICALS, INC.		20
034983	05/12/2017	AbbVie Ireland Unlimited Company		218
035259	05/12/2017	AbbVie Ireland Unlimited Company y Enanta Pharmaceuticals, Inc.		20
035266	05/12/2017	AbbVie Ireland Unlimited Company		218

### ***CAMBIOS DE NOMBRE***

N° Exp.	Resolución	Denominación	Clases	Titular	Dirección	Ag.
368522	26/12/2017	BUNNAHABHAIN	33	Distell International Limited	8 Milton Road , Collee Milton North, G74 5BU, East Kilbride,	194

N° Exp.	Resolución	Denominación	Clases	Titular	Dirección	Ag.
					GRAN BRETAÑA (REINO UNIDO)	
369695	22/12/2017	HOWARU	1, 5 y 29	Dupont Nutrition Biosciences ApS.	Langebrogade 1, P.O.Box 17, DK-1001, Copenhagen K, DINAMARCA	165
371485	08/12/2017	PRIMA DONNA	33	ANTIGUA BODEGA STAGNARI S.A	Jose Tomas Aldabalde s/n Santos Lugares, La Paz, Canelones, URUGUAY	189
372922	14/12/2017	TOSH	30	COMPAÑÍA DE GALLETAS NOEL S.A.S	Carrera 52 No. 2-38, Medellin, Medellin, COLOMBIA	144
375766	13/12/2017	YAESU	9	YAESU USA, INC.	6125 Phyllis Drive, CA 90630, Cypress, California, E. U. DE NORTEAMERICA	18
377403	14/12/2017	HANSA	11	HANSA ARMATUREN GmbH	Sigmaringer Str. 107, D-70567, Stuttgart, ALEMANIA	29
377438	21/12/2017	SCANPUMP	7 y 37	Sulzer Pumps Sweden AB	BOX 746, SÖDERLEDEN 104B, 601 16, NORRKÖPING, SUECIA	18
377438	26/12/2017	SCANPUMP	7 y 37	Sulzer Pumps Sweden AB	BOX 746, SÖDERLEDEN 104B, 601 16, NORRKÖPING, SUECIA	18
378245	11/12/2017	AGRASTAT	5	Cardiome International AG	chamerstrasse 176, CH-6300, Zug, SUIZA	34
378382	15/12/2017	SEARA	29	SEARA ALIMENTOS LTDA.	Av. Marginal Direita Do Tietê, 500 - Bloco II - Subsolo - Sala 13 , SP 05118-100 , Vila Jaguará, São Paulo, BRASIL	34
378910	19/12/2017	BEAUTY SALON	3	HOUSE OF FULLER, S. DE R.L. DE C.V.	Calle de Francisco Villa N° 5, Tepepan, Xochimilco, MEXICO	34
379125	22/12/2017	SHANTUNG	3	HOUSE OF FULLER, S DE R.L DE C.V.	Calle de Francisco Villa N°5, Tepepan, Xochimilco, Mexico, D.F., MEXICO	34
379281	22/12/2017	TECNICA	25	TECNICA GROUP	Via Fante d'Italia 56, 31040,	194

N° Exp.	Resolución	Denominación	Clases	Titular	Dirección	Ag.
				S.P.A.	Glavera del Montello, Treviso, ITALIA	
379297	26/12/2017	CONSORZIO VINI FRANCIACORTA	33	CONSORZIO VOLONTARIO PER LA TUTELA DEI VINI CON DENOMINAZIONE FRANCIACORTA, CURTEFRANCIA E SEBINO OPPURE "CONSORZIO PER LA TUTELA DEL FRANCIACORTA"	Via G. Verdi 53, 25030, Brescia, Erbusco, ITALIA	3
379996	19/12/2017	RHINO LININGS	40	RHINO LININGS CORPORATION	9747 BUSINESSPARK AVENUE , San Diego, California, E. U. DE NORTEAMERICA	3
381388	05/12/2017	VERTIN LG	5	EUROFARMA URUGUAY S.A.	Democracia 2132, Montevideo, URUGUAY	201
382440	26/12/2017	FAMODINE	5	SZABO S.A.	Francisco Muñoz 3280, Montevideo, Montevideo, URUGUAY	18
382491	26/12/2017	PIELARMINA	3	LABORATORIO PETRIZZIO LIMITADA	Av. Américo Vespucio 1800, Quilicura, Santiago , CHILE	220
382560	26/12/2017	FONLIPOL	5	SZABO S.A.	Francisco Muñoz 3280, Montevideo, Montevideo, URUGUAY	18
383695	21/12/2017	OSCAR DE LA RENTA	25	OSCAR DE LA RENTA LLC	11 West 42nd Street New York , 10036, New York, New York, E. U. DE NORTEAMERICA	18
384086	21/12/2017	INGESA	25	INGESA S.A.	General Enríquez S8-24 y Francisco Barba (Sector dos Puentes), Quito , ECUADOR	94
393806	14/12/2017	SBARRO	29, 30 y 43	Sbarro Franchise Co.	1328 Dublin Road , 43215,	18

N° Exp.	Resolución	Denominación	Clases	Titular	Dirección	Ag.
				LLC	Columbus , Ohio, E. U. DE NORTEAMERICA	
394642	18/12/2017	FEDERAL	13	FEDERAL CARTRIDGE COMPANY	900 Ehlen Drive, Anoka, Minnesota, E. U. DE NORTEAMERICA	218
399460	12/12/2017	FLUAD	5	Seqirus S.R.L	Vía Florentina 1, 53100, Siena, ITALIA	194
404983	14/12/2017	SET IT FREE	3	DEVA CONCEPTS LLC.	75 Spring St. 8th Floor, 10012, New York, New York, E. U. DE NORTEAMERICA	130
404984	14/12/2017	MIST-ER RIGHT	3	DEVA CONCEPTS LLC.	75 Spring St. 8th Floor, 10012, New York, New York, E. U. DE NORTEAMERICA	191
404986	14/12/2017	MIRRORCURLS	3	Deva Concepts LLC.	75 Spring St. 8th Floor, 10012, New York, New York, E. U. DE NORTEAMERICA	130
411481	18/12/2017	GLIDDEN	2	PPG Architectural Finishes	ONE PPG PLACE , 15272, PITTSBURGH, PENNSYLVANIA, E. U. DE NORTEAMERICA	144
412643	07/12/2017	OLD FORESTER	33	Brown-Forman Distillery, Inc.	2921 Dixie Highway, 40216, Shively, Kentucky, E. U. DE NORTEAMERICA	192
432866	21/12/2017	HOLEPROOF	25	HANES INNERWEAR AUSTRALIA PTY LTD	Level 1, 115 Cotham Road , 3101, Kew, Victoria, AUSTRALIA	136
441008	19/12/2017	EARLY TIMES	33	EARLY TIMES DISTILLERS COMPANY	2921 Dixie Highway, 40216, Shively, Kentucky, E. U. DE NORTEAMERICA	191
462144	21/12/2017	NEWTON RUNNING	25	NEWTON RUNNING COMPANY	3655 Frontier Avenue , 80301, Boulder, Colorado, E. U. DE NORTEAMERICA	136
464744	22/12/2017	AGRIPPAL	5	Seqirus S.R.L.	Vía Florentina 1, 53100, Siena, ITALIA	194

N° Exp.	Resolución	Denominación	Clases	Titular	Dirección	Ag.
466457	14/12/2017	AMOUAGE	3, 4, 5, 14 y 18	Amouage SAOC	PO Box 307, CPO 111, Seeb, OMAN	94
471321	14/12/2017	AMPLEXOR	9, 35, 41 y 42	AMPLEXOR INTERNATIONAL S.A.	55, rue de Luxembourg, 8077, Bertrange, LUXEMBURGO	218
473505	22/12/2017	SRC BROKERS	36	STRATEGIC REINSURANCE CONSULTING S.A.	Juncal 1378 Oficina 1406, 11000, Montevideo , Montevideo , URUGUAY	34
473506	22/12/2017	SRC INTERNATIONAL	36	STRATEGIC REINSURANCE CONSULTING S.A.	Juncal 1378 Oficina 1406, 11000, Montevideo , Montevideo , URUGUAY	34
474067	22/12/2017	COUPANG	35	Coupang Corp.	18th Floor (sincheon-dong), 570 Songpa-daero, Songpa-gu, Seoul , COREA DEL SUR	201
474155	13/12/2017	FEDERAL	13	FEDERAL CARTRIDGE COMPANY	900 Enlen Drive, Anoka, Minnesota, E. U. DE NORTEAMERICA	218
483438	26/12/2017	INDESIT	7 y 11	Whirlpool EMEA S.p.A.	Via Carlo Pisacane 1 pero MILAN , 20016, Milan , ITALIA	18

### ***CAMBIOS DE DOMICILIO***

N° Exp.	Resolución	Denominación	Clases	Titular	Dirección	Ag.
360638	26/12/2017	POLYANA	3	COLGATE-PALMOLIVE ARGENTINA S.A.	CUYO 3532, EDIFICIO C, MARTÍNEZ, Provincia de Buenos Aires, ARGENTINA	3
360674	26/12/2017	WONDER FEET	3	BIOTHERM	Roc Fleuri 1 rue du Ténao, MC 98000, Mónaco , MONACO	144
368791	15/12/2017	GREY GOOSE GREY GOOSE VODKA	33	BACARDI & COMPANY LIMITED, UNA SOCIEDAD ORGANIZADA Y EN EXISTENCIA DE ACUERDO CON LAS LEYES DEL	Aeulestrasse 5,, FL-9490, Vaduz, LIECHTENSTEIN	194

N° Exp.	Resolución	Denominación	Clases	Titular	Dirección	Ag.
				PRINCIPADO DE LIECHTENSTEIN		
369568	22/12/2017	CROCS	9, 14, 18, 25 y 35	CROCS, INC.	7477 EAST DRY CREEK PARKWAY, 80503, Niwot, Colorado, E. U. DE NORTEAMERICA	201
369685	22/12/2017	EMUSIC	35 y 38	EMUSIC.COM INC.	215 Lexington Ave. 18th Floor, 10016, New York, New York, E. U. DE NORTEAMERICA	194
369951	14/12/2017	WAYNE	9	Wayne Fueling Systems LLC	3814 Jarrett Way, 78728, Austin , Texas, URUGUAY	194
370178	26/12/2017	SYMANTEC	9 y 42	SYMANTEC CORPORATION	350 Ellis Street, 94041, Mountain View, California, E. U. DE NORTEAMERICA	192
370574	21/12/2017	CROCS	10	CROCS, INC.	7477 EAST DRY CREEK PARKWAY , 80503, Niwot, Colorado, E. U. DE NORTEAMERICA	201
370575	21/12/2017	CROSLITE	17	CROCS, INC.	7477 EAST DRY CREEK PARKWAY , 80503, Niwot, Colorado, E. U. DE NORTEAMERICA	201
371521	18/12/2017	TERU TERU	33	ESTABLECIMIENTO JUANICO S.A.	ESTABLECIMIENTO JUANICO, ESTACION AFE, , 90400, Juanico, Canelones, URUGUAY	3
375766	19/12/2017	YAESU	9	YAESU USA, INC.	6125 Phyllis Drive, CA 90630, Cypress, California, E. U. DE NORTEAMERICA	18
375804	13/12/2017	BON APPETIT	16	ADVANCE MAGAZINE PUBLISHERS, INC.	One World Trade Center , 10007, New York, New York, E. U. DE NORTEAMERICA	136
375869	19/12/2017	JASPE	3	JASPE S.A.	Ladines 301, Montevideo, Montevideo, URUGUAY	3



N° Exp.	Resolución	Denominación	Clases	Titular	Dirección	Ag.
375871	19/12/2017	JASPE	21	JASPE S.A.	Ladines 301, Montevideo, Montevideo, URUGUAY	3
376560	13/12/2017	LIVEN UP	3	LABORATORIO CUENCA S.A	Empedrado 2435, Buenos Aires, ARGENTINA	179
377718	22/12/2017	DP DECEUNINCK	19	DECEUNINCK NV	Bruggesteeweg 360, 8830, Hooglede-Gits, BELGICA	201
377783	22/12/2017	FOLIMAT	5	ARYSTA LIFESCIENCE CORPORATION	38F St. Luke's Tower, 8-1 Akashi-cho, Chuo-Ku, 104-6591, Tokyo, JAPON	136
378245	07/12/2017	AGRASTAT	5	Cardiome International AG	chamerstrasse 176, CH-6300, Zug, SUIZA	34
378293	22/12/2017	NEOSTRATA	5	NEOSTRATA COMPANY, INC.	307 COLLEGE ROAD EAST, 08540, Princeton, New Jersey, E. U. DE NORTEAMERICA	194
378382	19/12/2017	SEARA	29	SEARA ALIMENTOS LTDA.	Av. Marginal Direita Do Tietê, 500 - Bloco II - Subsolo - Sala 13 , SP 05118-100 , Vila Jaguará, São Paulo, BRASIL	34
379070	22/12/2017	ANDROQUIMICA	5	LABORATORIOS ANDROMACO S.A.	HNO. DAMASCENO 1678 BIS, 11700, Montevideo, Montevideo, URUGUAY	201
379114	22/12/2017	GRANETTI	30	HORMADIL S.A.	Echevarriarza 3312, Apto.802, Montevideo, Montevideo, URUGUAY	129
379163	15/12/2017	EAU BELLE D'AZZARO	3	LORIS AZZARO B.V.	Kanaalpad 61 AN Apeldoorn , 7321, Apeldoorn, PAISES BAJOS	144
379171	18/12/2017	DON PASCUAL	33	ESTABLECIMIENTO JUANICO S.A.	ESTABLECIMIENTO JUANICO, ESTACION AFE, , 90400, Juanico , Canelones , URUGUAY	3
379172	18/12/2017	VIEJA ESTACION	33	ESTABLECIMIENTO JUANICO S.A.	ESTABLECIMIENTO JUANICO, ESTACION AFE, , 90400, Juanico , Canelones ,	3

N° Exp.	Resolución	Denominación	Clases	Titular	Dirección	Ag.
					URUGUAY	
379184	15/12/2017	MAPA	10, 17, 21 y 25	MAPA	420 rue d'Estienne d'Orves , 92700, Colombes , FRANCIA	29
379470	15/12/2017	CHROMALOX	7, 9 y 11	CHROMALOX INC.	103 Gamma Drive , 15238, Pittsburgh, Pennsylvania, E. U. DE NORTEAMERICA	201
379632	22/12/2017	TECHNOGYM	28	TECHNOGYM S.p.A.	Via Calcinaro, 2861, 47521, Cesena (FC), ITALIA	34
379996	20/12/2017	RHINO LININGS	40	RHINO LININGS CORPORATION	9747 BUSINESSPARK AVENUE , San Diego, California, E. U. DE NORTEAMERICA	3
380106	26/12/2017	SERTA	20	SERTA, INC.	2600 Forbs Avenue, , 60192, Hoffman Estates, Illinois, E. U. DE NORTEAMERICA	194
380107	26/12/2017	SERTA	20	SERTA, INC.	2600 Forbs Avenue,, 60192, Hoffman Estates, Illinois, E. U. DE NORTEAMERICA	194
380241	21/12/2017	BALLY GAMING	9	BALLY GAMING, INC.	6650 S. El Camino Road, , 88119, Las Vegas, NV, E. U. DE NORTEAMERICA	3
380455	19/12/2017	AUDIO-TECHNICA	9	KABUSHIKI KAISHA AUDIO-TECHNICA TAMBIEN CONOCIDA COMO AUDIO- TECHNICA CORP.	2-46-1 Nishi-naruse, , 194-8666, Machida-shi, Tokyo, JAPON	94
381108	26/12/2017	BIOTHERM EAU VITAMINEE	3	BIOTHERM	Roc Fleuri 1 rue du Ténao, MC- 98000, Monaco, MONACO	217
381131	22/12/2017	AGC	1, 2, 3, 7, 9, 11, 12, 17, 19, 20, 21, 37 y 42	ASAHI GLASS COMPANY LIMITED	5-1, Marunouchi 1-chome, 1008405, Chiyoda-Ku, Tokyo, JAPON	217
381140	26/12/2017	VERSO	25	NEFEMAR S.A.	Juan Carlos Gomez 1492/109, Montevideo, URUGUAY	189
382695	07/12/2017	UNIPOX	1	SIDELA S.A.	18 de Julio 1117, piso 2,	94

N° Exp.	Resolución	Denominación	Clases	Titular	Dirección	Ag.
					Montevideo, URUGUAY	
382918	13/12/2017	VANITY FAIR	16	ADVANCE MAGAZINE PUBLISHERS INC.	One World Trade Center , 10007, New York, New York, E. U. DE NORTEAMERICA	136
382919	15/12/2017	ALLURE	16	ADVANCE MAGAZINE PUBLISHERS INC.	One World Trade Center , 10007, New York, New York, E. U. DE NORTEAMERICA	29
382920	15/12/2017	SELF	16	ADVANCE MAGAZINE PUBLISHERS INC.	One World Trade Center , 10007, New York, New York, E. U. DE NORTEAMERICA	29
383695	26/12/2017	OSCAR DE LA RENTA	25	OSCAR DE LA RENTA LLC	11 West 42nd Street New York , 10036, New York, New York, E. U. DE NORTEAMERICA	18
384086	26/12/2017	INGESA	25	INGESA S.A.	General Enríquez S8-24 y Francisco Barba (Sector dos Puentes), Quito , ECUADOR	94
384209	15/12/2017	PHARMANOVA	1, 3, 5, 10, 21 y 30	DRAMILCOR S.A.	Juan Ramón Gómez 3265, Montevideo, Montevideo, URUGUAY	34
384210	15/12/2017	PHARMANOVA	1, 3, 10, 21 y 30	DRAMILCOR S.A.	Juan Ramón Gómez 3265, Montevideo, Montevideo, URUGUAY	34
387407	21/12/2017	TOTAL	1, 3, 4 y 19	TOTAL S.A.	2, place Jean Millier, La Défense 6, , 92400, Courbevoie, FRANCIA	201
392117	08/12/2017	DIVA	3	EMANUEL UNGARO ITALIA S.R.L	Corso Monforte, 41, Milan, ITALIA	140
393923	14/12/2017	SUPER BONDER LA SUPER GOTA	1 y 16	HENKEL IP & HOLDING GmbH	Henkelstrasse 67, 40589, Dusseldorf , ALEMANIA	165
400624	14/12/2017	SUPERBONDER	1 y 16	HENKEL IP & HOLDING GmbH	Henkelstrasse 67, 40589, Dusseldorf, ALEMANIA	
403217	26/12/2017	ESTANCIAS - SANTA ROSA	29 y 30	CABANA Y ESTANCIA SANTA ROSA S.A.	Rivadavia 1974-3009 Frack-Dpto. Las Colonias, Provincia de Santa Fe, ARGENTINA	191

N° Exp.	Resolución	Denominación	Clases	Titular	Dirección	Ag.
404336	26/12/2017	CELLO	16	CELLO PLASTIC INDUSTRIAL WORKS	C-1/701, G-1/701. G-2/702, 7th floor, Lotus Corporate Park Goregaon East, 400 063, Mumbai, INDIA	212
404983	20/12/2017	SET IT FREE	3	DEVA CONCEPTS LLC.	75 Spring St. 8th Floor, 10012, New York, New York, E. U. DE NORTEAMERICA	130
404986	19/12/2017	MIRRORCURLS	3	Deva Concepts LLC.	75 Spring St. 8th Floor, 10012, New York, New York, E. U. DE NORTEAMERICA	130
406058	14/12/2017	COOL-MELT	1	HENKEL IP & HOLDING GmbH	HENKELSTRASSE 67 , 40589, Dusseldorf, ALEMANIA	165
412643	11/12/2017	OLD FORESTER	33	Brown-Forman Distillery, Inc.	2921 Dixie Highway, 40216, Shively, Kentucky, E. U. DE NORTEAMERICA	192
413706	26/12/2017	IRENE IRIÑIZ CONSULTORA	35	IRENE ISABEL IRIÑIZ MORAES	Osimani 473, 50000, Salto, Salto, URUGUAY	
422006	06/12/2017	MICROACTIVE	3	Block Drug Company, Inc.	Corporation Service Company, Princeton South Corporate Center, Suite 160, 100 Charles Ewing Boulevard , 08628, Ewing , new Jersey, E. U. DE NORTEAMERICA	194
432866	26/12/2017	HOLEPROOF	25	HANES INNERWEAR AUSTRALIA PTY LTD	Level 1, 115 Cotham Road , 3101, Kew, Victoria, AUSTRALIA	136
437177	13/12/2017	GLG	36	MAN INVESTMENTS AG	Huobstrasse 3, 8808, Pfäffikon, SZ, SUIZA	94
441008	21/12/2017	EARLY TIMES	33	EARLY TIMES DISTILLERS COMPANY	2921 Dixie Highway, 40216, Shively, Kentucky, E. U. DE NORTEAMERICA	191
441095	14/12/2017	RINDE DOS 2 LITROS	32	MISTERIL S.A.	Av. Brasil 2697/002, Montevideo, Montevideo, URUGUAY	176

N° Exp.	Resolución	Denominación	Clases	Titular	Dirección	Ag.
447364	19/12/2017	RINDE 2 DOS LITROS VITAMINAS A B2 B3 B6 B9 C	32	MISTERIL S.A.	Av. Brasil 2697/002, Montevideo, Montevideo, URUGUAY	176
462144	22/12/2017	NEWTON RUNNING	25	NEWTON RUNNING COMPANY	3655 Frontier Avenue , 80301, Boulder, Colorado, E. U. DE NORTEAMERICA	136
471226	15/12/2017	BS	36	BANCO DE SABADELL S.A.	PLAÇA SANT ROC, 20, 08201, Sabadell, ESPAÑA	144
474067	26/12/2017	COUPANG	35	Coupang Corp.	18th Floor (sincheon-dong), 570 Songpa-daero, Songpa-gu, Seoul , COREA DEL SUR	201
475254	13/12/2017	COREGA COMFORT SEAL	5	BLOCK DRUG COMPANY INC.	Corporation Service Company, Princeton South Corporate Center, Suite 160, 100 Charles Ewing Boulevard,, 08628, Ewing, New Jersey, E. U. DE NORTEAMERICA	194
483038	19/12/2017	SRC	36	STRATEGIC REINSURANCE CONSULTING S.A.	Juncal 1378 Oficina 1406, Montevideo , Montevideo , URUGUAY	34

### ***RESOLUCIONES DE RECURSOS, DNPI***

N° Exp	Resolución	Marca	Clases	Titular	Ag.
461775	08/12/2017	MILY (mixta) / COMERCIALIZADORA DE LÁCTEOS Y DERIVADOS, S.A. DE C.V.	29 (Concedida S/D)		40

### ***RESOLUCIONES DE RECURSOS, DNPI***

N° Exp	Resolución	Marca	Clases	Titular	Ag.
439345	21/12/2017	G-BOY (mixta) / AIPING, CHEN	18 (Concedida) y 25 (Denegada)		212

---

<b>N° Exp</b>	<b>Resolución</b>	<b>Marca</b>	<b>Clases</b>	<b>Titular</b>	<b>Ag.</b>
466351	08/12/2017	APACHE LOOK (mixta) / OSCAR ALEJANDRO YANIVELLIS MARTINEZ	25 (Concedida) y 35 (Concedida)		94

En virtud de la discrepancia que surge en la actualidad entre la fecha de validez de las resoluciones en los sistemas IPAS y [PAMP](#) con la que surge del Boletín de la DNPI, debe dejarse constancia que la fecha de validez de la resolución correspondiente es la que surge de los sistema IPAS y [PAMP](#), fecha de firma de la misma.

## **NOTIFICACIONES DE ASESORÍA**

De conformidad con lo establecido por el numeral 4° del artículo 80 de la Ley 17.011 del 25 de setiembre de 1998 y artículo 87 del decreto N° 34/999 del 3 de febrero de 1999, se notifica a quien se cita a continuación, por razones de su interés, debe presentarse en sección Recursos de la Dirección Nacional de Propiedad Industrial, sita en la calle Rincón 723, 3er. Piso.

<b>MARCA:</b>	<b>UNION FORESTRY GROUP</b>
<b>ACTA N°:</b>	<b>454773</b>
<b>NOMBRE:</b>	<b>UNION GROUP INTERNATIONAL HOLDINGS LIMITED</b>
<b>NOTIFICACIÓN:</b>	<p>En la fecha notificamos a Uds. copia de Resolución de la DNPI de fecha 1 de noviembre de 2017:</p> <p>VISTO: La solicitud de Registro de la Marca UNION FORESTRY GROUP, mixta, presentada bajo expediente No. 454773 a favor de UNION GROUP INTERNATIONAL HOLDINGS LIMITED de ISLAS VIRGENES BRITANICAS, para distinguir los servicios comprendidos en la Clase internacional 44.</p> <p>RESULTANDO: I) La División Marcas dedujo oposición de oficio, citando como antecedente oponible el registro No. 420169, a nombre de Union Agriculture Group S.A. de Uruguay, mixta, y concedida para la misma Clase.</p> <p>II) División Legal dictamina que correspondería DESESTIMAR la presente gestión por los argumentos que expone en su dictamen del 18 de octubre de 2017.</p> <p>III) La Encargada de Área Asuntos Jurídicos, en informe de fecha 31 de octubre de 2017, comparte lo dictaminado por su Asesor actuante.</p> <p>CONSIDERANDO: que esta Dirección, de conformidad con lo dictaminado por su División Legal, resolverá en consecuencia.</p> <p>ATENTO: a lo expuesto, a lo que establecen la Ley de Marcas No 17.011 de 25 de setiembre de 1998, su Decreto Reglamentario No. 34/999 de 3 de febrero de 1999 y disposiciones modificativas.-</p> <p><b>LA DIRECCION NACIONAL DE LA PROPIEDAD INDUSTRIAL R E S U E L V E</b></p> <p>1°.- DESESTÍMASE la solicitud de Registro de Marca UNION FORESTRY GROUP, mixta, presentada bajo expediente No. 454773 a nombre de UNION GROUP INTERNATIONAL HOLDINGS LIMITED de ISLAS VIRGENES BRITANICAS, para distinguir los servicios comprendidos en la Clase internacional 44.</p> <p>2°.- NOTIFÍQUESE, publíquese, efectúense las anotaciones de estilo y oportunamente archívese.---</p>

<b>MARCA:</b>	<b>UFG</b>
<b>ACTA N°:</b>	<b>454772</b>
<b>NOMBRE:</b>	<b>UNION GROUP INTERNATIONAL HOLDINGS LIMITED</b>
<b>NOTIFICACIÓN:</b>	Se notifica a Uds. copia de Resolución de la DNPI de fecha 1 de noviembre

	<p>de 2017:</p> <p>VISTO: La solicitud de Registro de la Marca UFG, mixta, presentada bajo expediente No. 454772 a favor de UNION GROUP INTERNATIONAL HOLDINGS LIMITED de ISLAS VIRGENES BRITANICAS, para distinguir los servicios comprendidos en la Clase internacional 44.</p> <p>RESULTANDO: I) Se dedujo oposición de oficio por División Marcas, citando como antecedente oponible el registro 420169, a nombre de Union Agriculture Group S.A. de Uruguay, mixta, y concedida para la misma Clase.</p> <p>II) División Legal dictamina que correspondería DESESTIMAR la presente gestión por los argumentos que expone en su dictamen del 18 de octubre de 2017.</p> <p>III) La Encargada de Área Asuntos Jurídicos, en informe de fecha 31 de octubre de 2017, comparte lo dictaminado por su Asesor actuante.</p> <p>CONSIDERANDO: que esta Dirección, de conformidad con lo dictaminado por su División Legal, resolverá en consecuencia.</p> <p>ATENTO: a lo expuesto, a lo que establecen la Ley de Marcas No 17.011 de 25 de setiembre de 1998, su Decreto Reglamentario No. 34/999 de 3 de febrero de 1999 y disposiciones modificativas.-</p> <p>LA DIRECCION NACIONAL DE LA PROPIEDAD INDUSTRIAL R E S U E L V E</p> <p>1°.- DESESTÍMASE la solicitud de Registro de la Marca UFG, mixta, presentada bajo expediente No. 454772 a favor de UNION GROUP INTERNATIONAL HOLDINGS LIMITED de ISLAS VIRGENES BRITANICAS, para distinguir los servicios comprendidos en la Clase internacional 44.</p> <p>2°.- NOTIFÍQUESE, publíquese, efectúense las anotaciones de estilo y oportunamente archívese</p>
--	--

<b>MARCA:</b>	<b>HILO</b>
<b>ACTA N°:</b>	459754
<b>NOMBRE:</b>	MARCEL NAVATRIL ERDOMO
<b>NOTIFICACIÓN:</b>	<p>Se notifica a Ud. vista apertura a prueba :</p> <p>Documento: Nro.</p> <p>Expediente: Marca Nro. 459754</p> <p>Signo: HILO</p> <p>Titular: MARCEL NAVRATIL PERDOMO</p> <p>Clase(s): 12</p> <p>Montevideo, 1 de junio de 2017</p> <p>Ponemos de su conocimiento que del estudio formal del documento de referencia, surgen las siguientes observaciones:</p> <p>Dispónese la apertura a prueba de estas actuaciones por el plazo de 60 (sesenta) días corridos, perentorios e improrrogables</p>

<b>MARCA:</b>	<b>CAMPO CLASIFICADO</b>
<b>ACTA N°:</b>	431032
<b>NOMBRE:</b>	OSCAR MARTIN LIMA PORLEY
<b>NOTIFICACIÓN:</b>	<p>Se notifica a Ud. copia de Resolución de la DNPI de fecha 5 de abril de 2017:</p> <p>VISTO: La solicitud de Registro de la Marca CAMPO CLASIFICADOS</p>



	<p>(mixta), presentada bajo expediente No. 431032 a favor de CARLOS ALEJANDRO BENECCHI ERDOS de URUGUAY, para distinguir los productos/servicios comprendidos en la/s Clase/s internacional/es 16.-</p> <p>RESULTANDO: I) Que se deduce oposición por parte de OSCAR MARTIN LIMA PORLEY, en base a lo dispuesto por el art. 5 numerales 6° y 7° de la Ley 17.011, y por confundibilidad con las marcas de su titularidad “AGRO AVISOS, CLASIFICADOS PARA EL CAMPO” (mixta) No. 358.356 clase internacional 16 (S/D) y “AGROCLASIFICADOS” (denominativa) No. 397.279 clase internacional 16.-</p> <p>II) División Legal dictamina que correspondería CONCEDER el presente registro por los argumentos que expone en su dictamen del 24/03/2017.-</p> <p>III) El Encargado de Área Asuntos Jurídicos, en informe del 04/04/2017, comparte lo dictaminado por su Asesor actuante.-</p> <p>CONSIDERANDO: que esta Dirección, de conformidad con lo dictaminado por su División Legal, resolverá en consecuencia.-</p> <p>ATENCIÓN: a lo expuesto, a lo que establecen la Ley de Marcas No 17.011 de 25 de setiembre de 1998, su Decreto Reglamentario No. 34/999 de 3 de febrero de 1999 y disposiciones modificativas.-</p> <p>LA DIRECCION NACIONAL DE LA PROPIEDAD INDUSTRIAL RESUELVE:</p> <p>1°.- CONCÉDESE el Registro de la Marca CAMPO CLASIFICADOS (mixta), por el conjunto, sin derechos privativos sobre los términos que la componen, art. 7 de la Ley N° 17.011, solicitado bajo expediente No. 431032 a favor de CARLOS ALEJANDRO BENECCHI ERDOS de URUGUAY, para distinguir los productos/servicios comprendidos en la/s Clase/s internacional/es 16.-</p> <p>2°.- NOTIFÍQUESE, publíquese, efectúense las anotaciones de estilo, entréguese el título bajo recibo y oportunamente archívese.-</p>
--	---

<b>MARCA:</b>	<b>LA FAMILIA DEL TAXI</b>
<b>ACTA N°:</b>	420631
<b>NOMBRE:</b>	FRANCISCO SALANOVA Y OTRO
<b>NOTIFICACIÓN:</b>	<p>Se notifica a Uds. Dictamen de Asesoría del 30808/2017 y Resolución de la DNPI del 07/09/2017:</p> <p>Expediente: Marca Nro. 420631</p> <p>Signo: LA FAMILIA DEL TAXI (mixta)</p> <p>Titular: GABRIEL JESUS RODRIGUEZ PEREIRA</p> <p>Clase(s): 35</p> <p>Montevideo, 30 de agosto de 2017</p> <p>Sra. Encargada de Área Asuntos Jurídicos</p> <p>En estas actuaciones GABRIEL JESÚS RODRÍGUEZ PEREIRA, solicita el registro de la marca “LA FAMILIA DEL TAXI” (Etq.) Acta N° 420631, para proteger la clase int. 35.</p> <p>A la presente solicitud dedujo oposición de terceros CENTRO DE PROPIETARIOS DE AUTOMÓVILES CON TAXÍMETRO DEL URUGUAY (CPATU), fundamentado en el artículo 4 numeral 11 y artículo 5 numeral 7 de la ley 17011.</p> <p>Por su parte el Área Signos Distintivos no citó antecedentes que obsten a la</p>

	<p>presente solicitud.</p> <p>La firma opositora en su escrito de oposición argumenta que la marca solicitada en obrados es una expresión de uso general que ha sido y es utilizada en artículos de prensa y publicaciones de su Centro, así como en comunicaciones, afiches, documentos jurídicos en relación al servicio de taxímetro en nuestro país. Sostiene que esa expresión viene siendo usada hace más de un año, y siempre para designar genéricamente al sector de actividad del servicio de taxímetro. En este sentido, entiende que la marca solicitada está comprendida en la hipótesis prevista en el artículo 4 numeral de la ley de marcas.</p> <p>También manifiesta que dicha expresión es una leyenda en la publicación escrita oficial de su centro, denominada “TAXIDIARIO”.</p> <p>Asimismo considera que la conducta del solicitante como socio de la Institución, con reconocida actividad política -ya que integró una de las listas que se presentó en las últimas elecciones gremiales de su Centro- llevaría a confusión y estaría comprendido en la hipótesis del artículo 5 numeral 7.</p> <p>La firma opositora presenta prueba documental, ofrece prueba por oficio, a efectos de acreditar sus dichos y solicita apertura a prueba.</p> <p>De la oposición de terceros se confirió traslado al solicitante siendo evacuada en tiempo y forma.</p> <p>El solicitante niega que pueda producirse confusión en el usuario y público en general ya que el logo es todo de color amarillo con mínimas partes en color negro, a diferencia de los taxis de ese momento que eran negros y solo el techo era de color amarillo. Sostiene también que no se pretende que el logo surja como un elemento oficial de la Institución y que tampoco existe un uso del solicitante vinculado con su actividad dentro del gremio.</p> <p>Asimismo afirma que no hay un uso continuo de la expresión “LA FAMILIA DEL TAXI” por parte de la opositora, agregando prueba documental al respecto, a saber publicaciones de “TAXIDIARIO” de enero 2007 y de los meses de enero a junio de 2010.</p> <p>También, hace notar que de los documentos presentados por el opositor surge que la expresión en cuestión es utilizada formando parte de una oración.</p> <p>Otro argumento del solicitante es que la marca que pretende registrar no posee ningún elemento que la remita a los taxímetros de Montevideo, y menos a la Institución. En su consideración hay taxímetros que no están agremiados en CPATU, por ende, no se quiere vincular la marca “LA FAMILIA DEL TAXI” a la Institución porque los que no son socios de CPATU, ni los que prestan servicios en el interior, no integrarían la familia del taxi.</p> <p>También señala el solicitante que la marca no refiere a una facción política, ya que si bien ocupó el número 13 en la lista de suplentes, fue como colaborador de su madre, y que era imposible llegar a integrar algún cargo en la Directiva, ya que la misma se integra con siete cargos.</p> <p>El opositor se opone a la prueba de convocatoria de asamblea agregada por</p>
--	--

la opositora por no encontrarse en forma. Además, agrega que con la documentación en forma presentada acredita que ni siquiera internamente CPATU usa la marca, aunque sí utiliza “gremial única del taxi” para referirse a su institución. Por ello, opina que son dos logos totalmente diferentes cuyas frases son distintas.

Finalmente, el solicitante ofrece prueba por oficio, documental y se reserva el derecho de ampliar la prueba.

De la vista de apertura prueba conferida las partes la evacuaron en tiempo y forma.

Asimismo se procedió a diligenciar la prueba ofrecida por ambas partes. Se confirió vista de lo actuado, siendo evacuada en tiempo y forma por las partes.

La firma opositora al evacuar la vista de lo actuado manifiesta que ha sido probado que la expresión que contiene la marca impugnada es de uso general en el rubro de actividad del servicio de taxímetros, ya que ha sido y es utilizada en artículos de prensa y publicaciones de su Centro y también del ámbito local (con amplia difusión a nivel nacional). En este sentido, afirma que la expresión de autos se ha utilizado desde hace veinte años en referencia a todo el sector de actividad del taxímetro, en el país. Por tanto, considera vulnerado el artículo 4 de la ley 17011 numeral 11. Opina también que el mismo solicitante reconoce que el Centro es la agremiación más representativa y referente en el taxi, prueba de ello es la documentación acreditante de los servicios de radio taxímetros que se han vinculado con dicho Centro.

Asimismo señala que en respuesta del oficio a Taxidiario, la expresión en cuestión ha sido y es utilizada variadamente en la publicación oficial del CPATU. Además, afirma que el Sr. Rodríguez como permisario con una antigüedad de más de quince años y vinculado gremialmente, incluso su familia, no desconoce el uso de dicha expresión en esos años, por tanto no puede considerar que sea una novedad distintiva. Al respecto, argumenta que como surge de la prueba documental en la lista N° 183 del período 2014, el solicitante ocupaba el número tres, por tanto, no resulta cierto el argumento de que ocupaba la lista “en calidad de relleno”. En este sentido, considera que resulta claro el interés del solicitante por el uso de la expresión “LA FAMILIA DEL TAXI”, para utilizarla como representativa de su facción política, configurándose la hipótesis del artículo 5 numeral 7.

Por su parte, el solicitante al evacuar la vista de lo actuado sostiene que de la prueba documental aportada no surge que pueda existir confusión en el uso de la marcas, ya que la opositora tiene otra marca distintiva con la que identifica toda su actividad. Además, recuerda que CPATU, es una asociación gremial con fines y objetivos totalmente distintos a los que se pretende con la solicitud de registro que es de naturaleza comercial. Incluso agrega que resulta imposible la existencia de concurrencia desleal cuando la gremial de propietarios taxímetros utiliza su propio logo, que es distinto al que se solicita. Al respecto hace mención a los requisitos que exige en materia de

	<p>competencia desleal el artículo 10 bis del Convenio de París.</p> <p>Asimismo señala que de la respuesta del Oficio tramitado ante la Intendencia de Montevideo, surge la cantidad de taxímetros habilitados en la ciudad, por lo que la representatividad alegada por la opositora no sería tal, dada la diferencia de porcentaje de agremiados y la totalidad de taxis habilitados.</p> <p>El solicitante, entiende que de su abundante prueba documental surge evidente que el uso de una “frase coloquial” como pretende el opositor, no impide ni obsta a que otro la incluya como marca y tampoco es indicio de que la está usando como marca, ya que tiene otro logo que lo identifica.</p> <p>También señala el solicitante, que entre la prueba agregada se encuentra un llavero que es entregado como obsequio por parte de CPATU a los socios, y del cual no surge el uso de la marca “LA FAMILIA DEL TAXI”.</p> <p>Además, el solicitante aportó copia simple de correos de los que surge que posee el registro anual de los nombres de dominio “lafamiliadel taxi.com; lafamiliadel taxi.com.uy” y “taxilibre.com.uy”, cuyos vencimientos fueron en 2014. No obstante, no surge prueba fehaciente que acredite autorización de CPATU para su registro, ni su antigüedad.</p> <p>A juicio de la suscrita de la copiosa prueba presentada por el solicitante no surge acreditado el derecho a utilizar como marca el término “LA FAMILIA DEL TAXI”, ni que sea de su autoría, por el contrario, ha probado fehacientemente su vinculación con el sector de servicios de taxímetros, es decir, que forma parte integrante de un gremio que nuclea a un número importante de trabajadores del taxímetro, a los que se les ha dado en llamarse “la familia del taxi”.</p> <p>En cuanto a la referencia de que no produce confusión la marca solicitada, la suscrita entiende que existe riesgo de asociación con la opositora, por lo que implica el uso de la misma en el sector.</p> <p>Respecto a la profusa prueba aportada por la firma opositora, la suscrita opina, que la misma acredita que la expresión propuesta a registro está comprendida en las prohibiciones previstas en la ley 17011 en el artículo 4 numeral 11 y 5 numeral 7. En este sentido, surge de la prueba documental aportada por el CPATU, incluido la respuesta al Oficio a TAXIDIARIO, que la expresión “la familia del taxi” es una expresión de uso común en el ámbito de los servicios de taxímetro, como referencia a los que componen o se nuclean en la rama de dicha actividad, y por ende, se encuentra comprendido el solicitante. Como ejemplo de ello se citan: “un saludo por las fiestas tradicionales de la Comisión Directiva Gremial Única del Taxi, del año 2006 dirigido a la familia del taxi (fs. 7); testimonios de notas enviadas a autoridades de gobierno, testimonios de Libros de Actas de Asamblea de CPATU de junio de 2005 a agosto 2013, testimonios de la publicación de Taxidiario de 2008 a 2011 y del oficio de Taxidiario, información desde 2008 a 2015. De dicho oficio surge en una publicación del año 2011 la referencia a “nuestra gran Familia del Taxi, que integra a más de 6 mil microempresarios de los 19 departamentos.” Esto último, permite concluir que en realidad en la expresión que integra la marca en cuestión también están incluidos los</p>
--	---

	<p>trabajadores de taxímetros del interior.</p> <p>Finalmente, cabe señalar que la suscrita entiende que se ha verificado en autos el propósito de concurrencia desleal (artículo 5 numeral 7 de la ley mencionada) considerando la prueba que surge de autos. En este sentido, cabe señalar lo expresado por Diego Chijane “Pues bien, para que se configure competencia desleal se requiere que exista concurrencia (o potencialmente exista) entre el sujeto activo y pasivo del acto, esto es: ofrezcan en un común mercado bienes o servicios idóneos a satisfacer las mismas necesidades, necesidades similares o al menos sucesivas, digiriéndose a un mismo sector de clientela, de modo que los actos de concurrencia de uno puedan desviar la clientela del otro.”(Derecho de Marcas, pág. 324, 325).</p> <p>Por lo expuesto, se aconseja mantener la oposición de terceros deducida y desestimar la solicitud de registro de la marca impetrada, para distinguir la clase internacional 35.</p> <p>Saluda atentamente.</p> <p>VISTO: La solicitud de Registro de la Marca LA FAMILIA DEL TAXI (mixta), presentada bajo expediente No. 420631 a favor de GABRIEL JESUS RODRIGUEZ PEREIRA de URUGUAY, para distinguir los productos/servicios comprendidos en la/s Clase/s internacional/es 35.</p> <p>RESULTANDO: I) A la presente solicitud dedujo oposición de terceros CENTRO DE PROPIETARIOS DE AUTOMÓVILES CON TAXÍMETRO DEL URUGUAY (CPATU), fundamentado en el artículo 4 numeral 11 y artículo 5 numeral 7 de la ley 17011.</p> <p>II) División Legal dictamina que correspondería DESESTIMAR la presentegestión por los argumentos que expone en su dictamen del 30/8/2017.</p> <p>III) La Encargada de Área Asuntos Jurídicos, en informe de fecha 07/9/2017, comparte lo dictaminado por su Asesor actuante.</p> <p>CONSIDERANDO: que esta Dirección, de conformidad con lo dictaminado por su División Legal, resolverá en consecuencia.</p> <p>ATENTO: a lo expuesto, a lo que establecen la Ley de Marcas No 17.011 de 25 de setiembre de 1998, su Decreto Reglamentario No. 34/999 de 3 de febrero de 1999 y disposiciones modificativas.-</p> <p>LA DIRECCION NACIONAL DE LA PROPIEDAD INDUSTRIAL R E S U E L V E</p> <p>1°.- DESESTÍMASE la solicitud de Registro de Marca LA FAMILIA DEL TAXI (mixta), presentada bajo expediente No. 420631 a nombre de GABRIEL JESUS RODRIGUEZ PEREIRA de URUGUAY, para distinguir los productos/servicios comprendidos en la/s Clase/s internacional/es 35.</p> <p>2°.- NOTIFÍQUESE, publíquese, efectúense las anotaciones de estilo y oportunamente archívese.---</p>
--	--

<b>MARCA:</b>	<b>LA FAMILIA DEL TAXI</b>
<b>ACTA N°</b>	420631
<b>NOMBRE:</b>	GABRIEL JESUS RODRIGUEZ PEREIRA

<b>NOTIFICACIÓN:</b>	<p>S e notifica a Ud. Vista de Asesoría –Recursos de fecha 18 de diciembre de 2017:</p> <p>Documento:Recurso Nro. MA/ 2017/ 021037</p> <p>Expediente: Marca Nro. 420631</p> <p>Signo: LA FAMILIA DEL TAXI (mixta)</p> <p>Titular: GABRIEL JESUS RODRIGUEZ PEREIRA</p> <p>Clase(s): 35</p> <p>Montevideo, 18 de diciembre de 2017</p> <p>Ponemos en su conocimiento que del estudio formal del documento de referencia, surgen las siguientes observaciones:</p> <p>Del recurso interpuesto con fecha 7 de noviembre de 2017, confiérese traslado por el término de 10 días.</p>
----------------------	---

<b>MARCA:</b>	<b>GRP</b>
<b>ACTA N°:</b>	464916
<b>NOMBRE:</b>	GRP LTDA.
<b>NOTIFICACIÓN:</b>	<p>Se notifica a Ud. copia de Oposición de oficio por art. 4:</p> <p>VISTO: La solicitud de Registro de la Marca GRP, solicitada bajo expediente No. 464916 a nombre de GRP Ltda., para distinguir los artículos/servicios comprendidos en la/s clase/s internacional/es 19, 35 y 37.</p> <p>CONSIDERANDO: el informe de la División Examen de Signos Distintivos que antecede.</p> <p>ATENTO: a lo dispuesto en los artículos 4 y 21 de la Ley N° 17.011 de fecha 25 de setiembre de 1998, en los artículos 188 de la Ley N° 17.930 de fecha 19 de diciembre de 2005 y 167 de la Ley N° 18.834 de 17 de noviembre de 2011, así como a lo preceptuado en las Resoluciones de la Dirección Nacional de la Propiedad Industrial N° 49/015 de fecha 19 de noviembre de 2015 y N° 52/015 de fecha 7 de diciembre de 2015, y al informe que antecede.</p> <p>LA ENCARGADA DEL ÁREA DE SIGNOS DISTINTIVOS EN EJERCICIO DE ATRIBUCIONES DELEGADAS,</p> <p>RESUELVE:</p> <p>1°. Dedúcese oposición de oficio a la solicitud de Registro de Marca GRP solicitada bajo expediente No. 464916 a nombre de GRP Ltda. de URUGUAY en base a lo dispuesto en el Art. 4 precitado numerales 9, 10, 11 y 12.</p> <p>2°. De la oposición de oficio deducida y de acuerdo a lo previsto en el Art. 13 del Decreto N° 34/999, vista al solicitante por el término de 30 días corridos y perentorios.</p>

<b>MARCA:</b>	<b>URUGUAY EXPRES</b>
<b>ACTA N°:</b>	417235
<b>NOMBRE:</b>	FERNANDO ISMAEL ARBIZA FRETCHER
<b>NOTIFICACIÓN:</b>	<p>Se notifica a Ud. copia de Resolución MIEM de fecha 18 de diciembre de 2017</p> <p>MINISTERIO DE INDUSTRIA, ENERGÍA Y MINERÍA</p> <p>SECRETARIA DE ESTADO</p>

	<p>Montevideo, 1 8 Dlr, 2017</p> <p>VISTO: los recursos de revocación y jerárquico en subsidio interpuestos por ACEITERAS DEL URUGUAY Y CIDAC UNIDAS DEL URUGUAY S.A. contra la resolución de la Dirección Nacional de la Propiedad Industrial (DNPI) de fecha 19 de mayo de 2017.---</p> <p>RESULTANDO: I) que por dicha resolución se concedió el registro de la marca "URUGUAY EXPRESS" (denominativa), sin derechos privativos sobre el término "EXPRESS", a favor de FERNANDO ARBIZA FLETCHER de URUGUAY, para distinguir los servicios comprendidos en las clases internacionales Nos. 35, 38 y 39;</p> <p>II) que con fecha 26 de octubre de 2017, la citada Dirección Nacional mantuvo la resolución impugnada y elevó el recurso jerárquico interpuesto.</p> <p>CONSIDERANDO: I) que la Asesoría Jurídica informa que, desde el punto de vista formal, los recursos de revocación y jerárquico fueron presentados en tiempo y forma;</p> <p>II) que en el aspecto sustancial, el recurrente no fundamentó los recursos y como lo establece el artículo 318 de la Constitución de la República y el artículo 155 del Decreto N° 500/991, la Administración no se encuentra eximida de su obligación de dictar resolución;</p> <p>III) que cumpliendo con lo estipulado por el artículo 153 del Decreto N° 500/991 de fecha 27 setiembre de 1991, se dio vista al titular del registro, no siendo evacuada por este;</p> <p>V) que la Asesoría Jurídica considera que no surgen nuevos elementos que ameriten una modificación de la impugnada, por lo que la actuación de la Administración ha sido ajustada a derecho;</p> <p>VI) que en virtud de lo expuesto, se sugiere confirmar el acto impugnado al resolver el recurso jerárquico interpuesto en subsidio.</p> <p>ATENTO: a lo dispuesto por la Ley N° 17011 de fecha 25 de setiembre de 1998, el Decreto N° 34/999 de fecha 3 de febrero de 1999, y la resolución del Poder Ejecutivo N° 13/993 de fecha 12 de enero de 1993, Texto Ordenado de Delegación de Atribuciones, Título I, numeral 1°, literal a);</p> <p>LA MINISTRA DE INDUSTRIA, ENERGÍA Y MINERÍA, EN EJERCICIO DE ATRIBUCIONES DELEGADAS, RESUELVE:</p> <p>lo.- Desestímase el recurso jerárquico interpuesto por ACEITERAS DEL URUGUAY Y CIDAC UNIDAS DEL URUGUAY S.A. contra la resolución de la Dirección Nacional de la Propiedad Industrial de fecha 19 de mayo de 2017, por la que se concedió el registro de la marca "URUGUAY EXPRESS" (denominativa), sin derechos privativos sobre el término "EXPRESS", a favor de FERNANDO ARBIZA FLETCHER de URUGUAY, para distinguir los servicios comprendidos en las clases internacionales Nos. 35, 38 y 39.</p> <p>20.- Comuníquese y pase a la Dirección Nacional de la Propiedad Industrial.-</p> <p>MZ</p>
--	--

<b>MARCA:</b>	<b>SELECTA COMPUESTA</b>
<b>ACTA N°:</b>	453937
<b>NOMBRE:</b>	MARCELO SCHUPP MONFANARO por CUSDAM SA.
<b>NOTIFICACIÓN:</b>	<p>Se notifica oposición de oficio deducida según resolución de fecha 21 de octubre de 2014, y se confiere vista por el término de 30 días:</p> <p><b>VISTO:</b> La solicitud de Registro de la Marca SELECTA COMPUESTA, solicitada bajo expediente No. 453937 a nombre de COSDAM S.A., para distinguir los artículos comprendidos en la/s clase/s internacional/es 30.</p> <p><b>CONSIDERANDO:</b> lo anteriormente informado.</p> <p><b>ATENTO:</b> a lo dispuesto en los artículos 6 y 22 de la Ley N° 17.011 de fecha 25 de setiembre de 1998, en el artículo 188 de la Ley N° 17.930 de fecha 19 de diciembre de 2005, en la Resolución de la Dirección Nacional de la Propiedad Industrial N° 05/012, de fecha 17 de abril de 2012 y al informe de la División Marcas que antecede.</p> <p><b>LA DIRECCIÓN NACIONAL DE LA PROPIEDAD INDUSTRIAL RESUELVE:</b></p> <p>1°. Dedúcese oposición de oficio a la solicitud de Registro de la presente Marca en base al siguiente antecedente:  Marca: SELECTA  Expediente: 431964  Titular: ENO BRONSTRUP S.A.  Clases: 30  Notas:</p> <p><b>VISTO:</b> La solicitud de Registro de la Marca SELECTA COMPUESTA, solicitada bajo expediente No. 453937 a nombre de COSDAM S.A., para distinguir los artículos comprendidos en la/s clase/s internacional/es 30.</p> <p><b>CONSIDERANDO:</b> lo anteriormente informado.</p> <p><b>ATENTO:</b> a lo dispuesto en los artículos 6 y 22 de la Ley N° 17.011 de fecha 25 de setiembre de 1998, en el artículo 188 de la Ley N° 17.930 de fecha 19 de diciembre de 2005, en la Resolución de la Dirección Nacional de la Propiedad Industrial N° 05/012, de fecha 17 de abril de 2012 y al informe de la División Marcas que antecede.</p> <p><b>LA DIRECCIÓN NACIONAL DE LA PROPIEDAD INDUSTRIAL RESUELVE:</b></p> <p>1°. Dedúcese oposición de oficio a la solicitud de Registro de la presente Marca en base al siguiente antecedente:  Marca: SELECTA  Expediente: 431964  Titular: ENO BRONSTRUP S.A.  Clases: 30  Notas:</p> <p>2°. De la oposición de oficio deducida y de acuerdo a lo previsto en el Art. 13 del Decreto N° 34/999, vista al solicitante por el término de 30 días corridos y perentorios.</p>



<b>MARCA:</b>	<b>EDPU ESCUELA DE DESARROLLO PROFESIONAL DEL URUGUAY</b>
<b>ACTA N°:</b>	420982
<b>NOMBRE:</b>	LIS MARIANELA HERRERA TRUJILLO
<b>NOTIFICACIÓN:</b>	<p>Se notifica de la resolución de esta Oficina de fecha 9 de septiembre de 2016 que tiene por desistido el registro de la marca de referencia.</p> <p><b>VISTO:</b> La solicitud de Registro de la Marca EDPU ESCUELA DE DESARROLLO PROFESIONAL DEL URUGUAY (mixta), presentada bajo expediente No. 420982 a favor de LIS MARIANELA HERRERA TRUJILLO de URUGUAY, para distinguir los servicios comprendidos en la Clase internacional 41.</p> <p><b>RESULTANDO:</b> I) Se dedujo oposición y reivindicación por Milmarc S.R.L. fundada en uso anterior de la marca, solicitud de registro No. 423435, artículo 5 numerales 6 y 7 de la Ley No. 17011 y disposiciones concordantes.</p> <p>II) División Legal dictamina que correspondería TENER POR DESISTIDA la presente gestión por los argumentos que expone en su dictamen del 8 de septiembre de 2016.</p> <p>III) La Encargada de Área de Asuntos Jurídicos, en informe de la misma fecha, comparte lo dictaminado por su Asesor actuante.</p> <p><b>CONSIDERANDO:</b> que esta Dirección, de conformidad con lo dictaminado por su División Legal, resolverá en consecuencia.</p> <p><b>ATENTO:</b> a lo expuesto, a lo que establecen la Ley de Marcas No 17.011 de 25 de setiembre de 1998, su Decreto Reglamentario No. 34/999 de 3 de febrero de 1999 y isposiciones modificativas.</p> <p><b>LA DIRECCION NACIONAL DE LA PROPIEDAD INDUSTRIAL RESUELVE</b></p> <p>1°. TÉNGASE POR DESISTIDA la solicitud de Registro de Marca EDPU ESCUELA DE DESARROLLO PROFESIONAL DEL URUGUAY (mixta), presentada bajo expediente No. 420982 a favor de LIS MARIANELA HERRERA TRUJILLO de URUGUAY, para distinguir los servicios comprendidos en la Clase internacional 41.</p> <p>2°. NOTIFÍQUESE, publíquese, efectúense las anotaciones de estilo y oportunamente archívese.</p>

## ***NOTIFICACIONES DE RECURSOS***

De conformidad con lo establecido por el numeral 4° del artículo 80 de la Ley 17.011 del 25 de setiembre de 1998 y artículo 87 del decreto N° 34/999 del 3 de febrero de 1999, se notifica a quien se cita a continuación, por razones de su interés, debe presentarse en sección Recursos de la Dirección Nacional de Propiedad Industrial, sita en la calle Rincón 723, 03er. Piso.

<b>MARCA:</b>	<b>LA MICAELA ORGANICOS</b>
<b>ACTA N°:</b>	468243
<b>NOMBRE</b>	GABRIEL MARCELO BENTANCUR HERNANDEZ
<b>NOTIFICACIÓN:</b>	Se notifica del recurso interpuesto con fecha 8 de diciembre de 2017, y confiérese traslado por el término de 10 días hábiles.

<b>MARCA:</b>	<b>DURAX</b>
<b>ACTA N°:</b>	385163
<b>NOMBRE</b>	EVARISTO GONZALEZ JIMENEZ Y VIRGINIA GONZALEZ JIMENEZ
<b>NOTIFICACIÓN:</b>	<p>Se notifica del período de apertura, por el término de 60 días perentorios e improrrogables, dispuesto por informe de fecha 11 de enero de 2018, el que se transcribe:</p> <p><i>“Montevideo, 11 de enero de 2018.-</i>  <i>A- 385.163</i>  <i>Señora Directora de la D.N.P.I.</i>  <i>Dra. Marianela Delor:</i>  <i>En este estado, teniendo en consideración lo expresado por la accionante en sus escritos de fechas 22 de marzo y 21 de diciembre de 2017, correspondería disponer la apertura a prueba de estas actuaciones por el plazo reglamentario de sesenta (60) días corridos, perentorios e improrrogables, de onformidad con lo dispuesto en los artículos 14 y 22 del Decreto reglamentario N° 34/999 de fecha 3 de febrero de 1999, debiendo presentar la misma en legal forma atento a lo dispuesto por el artículo 82 del citado Decreto.-</i>  <i>Fecho, vuelvan para dictaminar.-“</i></p>

## **NOTIFICACIONES DE LA SECCIÓN MARCAS**

De conformidad con lo establecido por el Numeral 4° del Artículo 80 de la Ley N° 17.011, del 25 de setiembre de 1998, y Artículo 87 del Decreto N° 34/999 del 3 de febrero de 1999.

MARCA:	MULTIGAMES
ACTA N°:	469297
NOMBRE:	LEONARDO ALFONSO MIRANDA BESADA
NOTIFICACIÓN:	<p>En la solicitud de Registro de Marca de referencia, y de acuerdo a lo establecido en el Art. 8° del Decreto Reglamentario N° 34/999, corresponde conferir vista al solicitante por el término de 10 días hábiles, perentorios e improrrogables, bajo apercibimiento de tenerlo por desistido de su gestión, a efectos de subsanar las siguientes observaciones:</p> <p>Se confiere vista por 10 días al solicitante a los efectos de que presente Carta Poder, que autorice a María José Fernandez, a notificarse de las actuaciones que surjan de la solicitud de la marca en cuestión, en el domicilio declarado en el formulario de presentación, 25 de mayo 555/508. De lo contrario, las notificaciones se enviarán al domicilio del solicitante (Circunvalación de Durango 1429) en la ciudad de Montevideo.</p>

MARCA:	FALSO CASAMIENTO
ACTA N°:	468648
NOMBRE:	HUMBERTO RUIZ MACHIN
NOTIFICACIÓN:	<p>De acuerdo a lo previsto en los artículos 23 y 36 de la Ley 17.011 de fecha 25 de setiembre de 1998 y en el artículo 13 del Decreto N° 34/99, vista al solicitante por el término de 30 días corridos y perentorios de la siguiente oposición:</p> <p>Marca: F B FALSA BODA          Expediente: 467963          Titular: MARTIN ACERBI          Clases: 41          Notas: Ley 17.011 - Artículo 6°</p>

MARCA:	SPACER
ACTA N°:	465775
NOMBRE:	ALI HASSON GACHAM
NOTIFICACIÓN:	<p>En la solicitud de Registro de Marca de referencia, y de acuerdo a lo establecido en el Art. 8° del Decreto Reglamentario N° 34/999, corresponde conferir vista al solicitante por el término de 10 días hábiles, perentorios e improrrogables, bajo apercibimiento de tenerlo por desistido de su gestión, a efectos de subsanar las siguientes observaciones: de la examinación de la solicitud presentada, surge la omisión de la localidad o estado en el formulario presentado y la aclaración de firma del titular.</p>

MARCA:	SOUTHTECS MAKING YOUR LIFE EASIER
ACTA N°:	468220
NOMBRE:	DANIEL GONZÁLEZ
NOTIFICACIÓN:	<p>En la solicitud de Registro de Marca de referencia, y de acuerdo a lo establecido en el Art. 8° del Decreto reglamentario N° 34/999, corresponde conferir vista al solicitante por el término de 10 días hábiles, perentorios e improrrogables, bajo apercibimiento de tenerlo por desistido de su gestión, a efectos de subsanar las siguientes observaciones:</p> <p>De la examinación de la solicitud presentada, surge la observación que se señala la presentación de una marca sonora presente nuevo formulario eliminando el término "SOUTHTECS" o presente partitura o soporte en audio si se pretende registrar una marca sonora.</p>

MARCA:	M3K URUGUAY
ACTA N°:	468627
NOMBRE:	Financiera Raines S.A.
NOTIFICACIÓN:	<p>VISTO: La solicitud de Registro de la Marca M3K URUGUAY (mixta), solicitada bajo expediente No. 468627 a favor de Financiera Raines S.A., para distinguir los artículos/servicios comprendidos en la/s clase/s internacional/es 9.</p> <p>RESULTANDO: que se han cumplido los requisitos legales y reglamentarios vigentes.</p> <p>CONSIDERANDO: que no existen antecedentes que obstan a la solicitud en trámite.</p> <p>ATENCIÓN: a lo dispuesto en la Ley N° 17.011 de fecha 25 de setiembre de 1998, en el Decreto Reglamentario N° 34/999 del 3 de febrero de 1999, en los artículos 188 de la Ley N° 17.930 de fecha 19 de diciembre de 2005 y 167 de la Ley N° 18.834 de 17 de noviembre de 2011, así como a lo preceptuado en las Resoluciones de la Dirección Nacional de la Propiedad Industrial N° 49/015 de fecha 19 de noviembre de 2015 y N° 52/015 de fecha 7 de diciembre de 2015, y al informe que antecede. LA ENCARGADA DEL ÁREA DE SIGNOS DISTINTIVOS EN EJERCICIO DE ATRIBUCIONES DELEGADAS, RESUELVE: 1°. CONCÉDESE el Registro de la Marca M3K URUGUAY (mixta), solicitada bajo expediente No. 468627 a favor de Financiera Raines S.A. de URUGUAY, para distinguir los artículos/servicios comprendidos en la/s clase/s internacional/es 9.</p> <p>2°. Notifíquese, publíquese, entréguese el título bajo recibo y oportunamente archívese.</p>

MARCA:	M3K
ACTA N°:	468626
NOMBRE:	Financiera Raines S.A.

<b>NOTIFICACIÓN:</b>	<p><b>VISTO:</b> La solicitud de Registro de la Marca M3K (mixta), solicitada bajo expediente No. 468626 a favor de Financiera Raines S.A., para distinguir los artículos/servicios comprendidos en la/s clase/s internacional/es 9.</p> <p><b>RESULTANDO:</b> que se han cumplido los requisitos legales y reglamentarios vigentes.</p> <p><b>CONSIDERANDO:</b> que no existen antecedentes que obstan a la solicitud en trámite.</p> <p><b>ATENTO:</b> a lo dispuesto en la Ley N° 17.011 de fecha 25 de setiembre de 1998, en el Decreto Reglamentario N° 34/999 del 3 de febrero de 1999, en los artículos 188 de la Ley N° 17.930 de fecha 19 de diciembre de 2005 y 167 de la Ley N° 18.834 de 17 de noviembre de 2011, así como a lo preceptuado en las Resoluciones de la Dirección Nacional de la Propiedad Industrial N° 49/015 de fecha 19 de noviembre de 2015 y N° 52/015 de fecha 7 de diciembre de 2015, y al informe que antecede.</p> <p><b>LA ENCARGADA DEL ÁREA DE SIGNOS DISTINTIVOS EN EJERCICIO DE ATRIBUCIONES DELEGADAS, RESUELVE:</b></p> <p>1°. <b>CONCÉDESE</b> el Registro de la Marca M3K (mixta), solicitada bajo expediente No. 468626 a favor de Financiera Raines S.A. de URUGUAY, para distinguir los artículos/servicios comprendidos en la/s clase/s internacional/es 9.</p> <p>2°. Notifíquese, publíquese, entréguese el título bajo recibo y oportunamente archívese.</p>
----------------------	--

<b>MARCA:</b>	ESTILO PUNTA, PUNTA DEL ESTE MAGAZINE
<b>ACTA N°:</b>	468806
<b>NOMBRE:</b>	VICTOR ENRIQUE QUINTANILLA VIDELA, LADY SHUE DE LOS SANTOS DE LEÓN
<b>NOTIFICACIÓN:</b>	<p><b>VISTO:</b> La solicitud de Registro de la Marca ESTILO PUNTA, PUNTA DEL ESTE MAGAZINE (mixta), solicitada bajo expediente No. 468806 a favor de LADY SHUE DE LOS SANTOS DE LEÓN y VICTOR ENRIQUE QUINTANILLA VIDELA, para distinguir los artículos/servicios comprendidos en la/s clase/s internacional/es 35.</p> <p><b>RESULTANDO:</b> que se han cumplido los requisitos legales y reglamentarios vigentes.</p> <p><b>CONSIDERANDO:</b> que no existen antecedentes que obstan a la solicitud en trámite.</p> <p><b>ATENTO:</b> a lo dispuesto en la Ley N° 17.011 de fecha 25 de setiembre de 1998, en el Decreto Reglamentario N° 34/999 del 3 de febrero de 1999, en los artículos 188 de la Ley N° 17.930 de fecha 19 de diciembre de 2005 y 167 de la Ley N° 18.834 de 17 de noviembre de 2011, así como a lo preceptuado en las Resoluciones de la Dirección Nacional de la Propiedad Industrial N° 49/015 de fecha 19 de noviembre de 2015 y N° 52/015 de</p>

	<p>fecha 7 de diciembre de 2015, y al informe que antecede. LA ENCARGADA DEL ÁREA DE SIGNOS DISTINTIVOS EN EJERCICIO DE ATRIBUCIONES DELEGADAS, RESUELVE: 1°. CONCÉDESE el Registro de la Marca ESTILO PUNTA, PUNTA DEL ESTE MAGAZINE (mixta), solicitada bajo expediente No. 468806 a favor de LADY SHUE DE LOS SANTOS DE LEÓN de URUGUAY y VICTOR ENRIQUE QUINTANILLA VIDELA de URUGUAY, para distinguir los artículos/servicios comprendidos en la/s clase/s internacional/es 35. 2°. Notifíquese, publíquese, entréguese el título bajo recibo y oportunamente archívese.</p>
--	---

MARCA:	CIRCULO VIP EMPRESARIAL PUNTA DEL ESTE
ACTA N°:	468807
NOMBRE:	LADY SHUE DE LOS SANTOS DE LEÓN VICTOR ENRIQUE QUINTANILLA VIDELA
NOTIFICACIÓN:	<p>VISTO: La solicitud de Registro de la Marca CIRCULO VIP EMPRESARIAL PUNTA DEL ESTE (mixta), solicitada bajo expediente No. 468807 a favor de LADY SHUE DE LOS SANTOS DE LEÓN y VICTOR ENRIQUE QUINTANILLA VIDELA, para distinguir los artículos/servicios comprendidos en la/s clase/s internacional/es 35.</p> <p>RESULTANDO: que se han cumplido los requisitos legales y reglamentarios vigentes.</p> <p>CONSIDERANDO: que no existen antecedentes que obstan a la solicitud en trámite.</p> <p>ATENTO: a lo dispuesto en la Ley N° 17.011 de fecha 25 de setiembre de 1998, en el Decreto Reglamentario N° 34/999 del 3 de febrero de 1999, en los artículos 188 de la Ley N° 17.930 de fecha 19 de diciembre de 2005 y 167 de la Ley N° 18.834 de 17 de noviembre de 2011, así como a lo preceptuado en las Resoluciones de la Dirección Nacional de la Propiedad Industrial N° 49/015 de fecha 19 de noviembre de 2015 y N° 52/015 de fecha 7 de diciembre de 2015, y al informe que antecede.</p> <p>LA ENCARGADA DEL ÁREA DE SIGNOS DISTINTIVOS EN EJERCICIO DE ATRIBUCIONES DELEGADAS, RESUELVE: 1°. CONCÉDESE el Registro de la Marca CIRCULO VIP EMPRESARIAL PUNTA DEL ESTE (mixta), solicitada bajo expediente No. 468807 a favor de LADY SHUE DE LOS SANTOS DE LEÓN de URUGUAY y VICTOR ENRIQUE QUINTANILLA VIDELA de URUGUAY, para distinguir los artículos/servicios comprendidos en la/s clase/s internacional/es 35, por el conjunto, sin derechos privativos sobre los términos "CÍRCULO", "VIP" y "EMPRESARIAL", art. 7 de la Ley 17.011. 2°. Notifíquese, publíquese, entréguese el título bajo recibo y oportunamente archívese.</p>

MARCA:	SANITARIA- BAROMÉTRICA DEL SOL- EL REY DEL DESTAPE
ACTA N°:	468890
NOMBRE:	SANITAR S.R.L.

<b>NOTIFICACIÓN:</b>	<p><b>VISTO:</b> La solicitud de Registro de la Marca SANITARIA-BAROMÉTRICA DEL SOL- EL REY DEL DESTAPE (mixta), solicitada bajo expediente No. 468890 a favor de SANITAR S.R.L., para distinguir los artículos/servicios comprendidos en la/s clase/s internacional/es 37.</p> <p><b>RESULTANDO:</b> que se han cumplido los requisitos legales y reglamentarios vigentes.</p> <p><b>CONSIDERANDO:</b> que no existen antecedentes que obsten a la solicitud en trámite. <b>ATENTO:</b> a lo dispuesto en la Ley N° 17.011 de fecha 25 de setiembre de 1998, en el decreto Reglamentario N° 34/999 del 3 de febrero de 1999, en los artículos 188 de la Ley N° 17.930 de fecha 19 de diciembre de 2005 y 167 de la Ley N° 18.834 de 17 de noviembre de 2011, así como a lo preceptuado en las Resoluciones de la Dirección Nacional de la Propiedad Industrial N° 49/015 de fecha 19 de noviembre de 2015 y N° 52/015 de fecha 7 de diciembre de 2015 y al informe que antecede.</p> <p><b>LA ENCARGADA DEL ÁREA DE SIGNOS DISTINTIVOS EN EJERCICIO DE ATRIBUCIONES DELEGADAS,</b></p> <p><b>RESUELVE:</b> 1°. CONCÉDESE el Registro de la Marca SANITARIA-BAROMÉTRICA DEL SOLEL REY DEL DESTAPE (mixta), solicitada bajo expediente No. 468890 a favor de SANITAR S.R.L. de URUGUAY, para distinguir los artículos/servicios comprendidos en la/s clase/s internacional/es 37, por el conjunto, sin derechos privativos sobre los términos "SANITARIA", "BAROMÉTRICA" y "DESTAPE", artículo 7 de la ley 17.011. 2°. Notifíquese, publíquese, entréguese el título bajo recibo y oportunamente archívese</p>
----------------------	---

<b>MARCA:</b>	DULCES COMPAÑIAS
<b>ACTA N°:</b>	469578
<b>NOMBRE:</b>	JUAN JOSE CHAFFITTELLI
<b>NOTIFICACIÓN:</b>	<p>En la solicitud de Registro de Marca de referencia, y de acuerdo a lo establecido en el Art. 8° del Decreto Reglamentario N° 34/999, corresponde conferir vista al solicitante por el término de 10 días hábiles, perentorios e improrrogables, bajo apercibimiento de tenerlo por desistido de su gestión, a efectos de subsanar las siguientes observaciones:</p> <p>1) El formulario de solicitud carece de aclaración de firma.</p> <p>2) El detalle solicitado en la clase 35 debe adecuarse a la Clasificación Internacional - Niza-, esta clase comprende: "servicio de agencias de colocación" y/o "selección de personal".</p> <p>Debe presentar nuevo formulario.</p>

<b>MARCA:</b>	AGRATTO
<b>ACTA N°:</b>	468340
<b>NOMBRE:</b>	MARCOS SERGIO TCHOLAKIAN MORALES
<b>NOTIFICACIÓN:</b>	<p><b>VISTO:</b> La solicitud de Registro de la Marca AGRATTO (mixta), solicitada bajo expediente No. 468340 a favor de MARCOS SERGIO TCHOLAKIAN MORALES,</p> <p>para distinguir los artículos/servicios comprendidos en la/s clase/s internacional/es 11.</p>

	<p><b>RESULTANDO:</b> que se han cumplido los requisitos legales y reglamentarios vigentes.</p> <p><b>CONSIDERANDO:</b> que no existen antecedentes que obsten a la solicitud en trámite.</p> <p><b>ATENTO:</b> a lo dispuesto en la Ley N° 17.011 de fecha 25 de setiembre de 1998, en el Decreto Reglamentario N° 34/999 del 3 de febrero de 1999, en los artículos 188 de la Ley N° 17.930 de fecha 19 de diciembre de 2005 y 167 de la Ley N° 18.834 de 17 de noviembre de 2011, así como a lo preceptuado en las Resoluciones de la Dirección Nacional de la Propiedad Industrial N° 49/015 de fecha 19 de noviembre de 2015 y N° 52/015 de fecha 7 de diciembre de 2015, y al informe que antecede.</p> <p><b>LA ENCARGADA DEL ÁREA DE SIGNOS DISTINTIVOS EN EJERCICIO DE ATRIBUCIONES DELEGADAS,</b></p> <p><b>RESUELVE:</b> 1°. CONCÉDESE el Registro de la Marca AGRATTO (mixta), solicitada bajo expediente No. 468340 a favor de MARCOS SERGIO TCHOLAKIAN MORALES de URUGUAY, para distinguir los artículos/servicios comprendidos en la/s clase/s internacional/es 11.</p> <p>2°. Notifíquese, publíquese, entréguese el título bajo recibo y oportunamente archívese.</p>
--	--

<b>MARCA:</b>	NIDO
<b>ACTA N°:</b>	470372
<b>NOMBRE:</b>	COOPERATIVA DE PRODUCCION CONSTRUYENDO PUENTES DIGNOS
<b>NOTIFICACIÓN:</b>	<p>En la solicitud de Registro de Marca de referencia, y de acuerdo a lo establecido en el Art. 8° del Decreto Reglamentario N° 34/999, corresponde conferir vista al solicitante por el término de 10 días hábiles, perentorios e improrrogables, bajo apercibimiento de tenerlo por desistido de su gestión, a efectos de subsanar las siguientes observaciones:</p> <p>El domicilio del titular que figura en la certificación presentada difiere con el del juego de descripciones. Así como fue solicitada para su presentación ante otro Ministerio.</p> <p>Debe presentar certificación notarial en forma.</p>

<b>MARCA:</b>	VENTISOL
<b>ACTA N°:</b>	468341
<b>NOMBRE:</b>	MARCOS SERGIO TCHOLAKIAN MORALES
<b>NOTIFICACIÓN:</b>	<p><b>VISTO:</b> La solicitud de Registro de la Marca VENTISOL (mixta), solicitada bajo expediente No. 468341 a favor de MARCOS SERGIO TCHOLAKIAN MORALES, para distinguir los artículos/servicios comprendidos en la/s clase/s internacional/es 11.</p> <p><b>RESULTANDO:</b> que se han cumplido los requisitos legales y reglamentarios vigentes.</p> <p><b>CONSIDERANDO:</b> que no existen antecedentes que obsten a la solicitud en trámite.</p> <p><b>ATENTO:</b> a lo dispuesto en la Ley N° 17.011 de fecha 25 de setiembre de 1998, en el Decreto Reglamentario N° 34/999 del 3 de febrero de 1999, en los artículos 188 de la Ley N° 17.930 de fecha 19 de diciembre de 2005 y 167 de la Ley N° 18.834 de 17 de noviembre de 2011, así como a lo</p>



	<p>preceptuado en las Resoluciones de la Dirección Nacional de la Propiedad Industrial N° 49/015 de fecha 19 de noviembre de 2015 y N° 52/015 de fecha 7 de diciembre de 2015, y al informe que antecede.</p> <p><b>LA ENCARGADA DEL ÁREA DE SIGNOS DISTINTIVOS EN EJERCICIO DE ATRIBUCIONES DELEGADAS, RESUELVE:</b></p> <p>1°. <b>CONCÉDESE</b> el Registro de la Marca VENTISOL (mixta), solicitada bajo expediente No. 468341 a favor de MARCOS SERGIO TCHOLAKIAN MORALES de URUGUAY, para distinguir los artículos/servicios comprendidos en la/s clase/s internacional/es 11.</p> <p>2°. Notifíquese, publíquese, entréguese el título bajo recibo y oportunamente archívese.</p>
--	---

MARCA:	Figurativa
ACTA N°:	468016
NOMBRE:	RATATOUILLE S.R.L.
NOTIFICACIÓN:	<p>VISTO: La solicitud de Registro de la Marca (figurativa), solicitada bajo expediente No. 468016 a favor de RATATOUILLE S.R.L., para distinguir los artículos/servicios comprendidos en la/s clase/s internacional/es 29 y 30.</p> <p>RESULTANDO: que se han cumplido los requisitos legales y reglamentarios vigentes.</p> <p>CONSIDERANDO: que no existen antecedentes que obsten a la solicitud en trámite.</p> <p>ATENTO: a lo dispuesto en la Ley N° 17.011 de fecha 25 de setiembre de 1998, en el Decreto Reglamentario N° 34/999 del 3 de febrero de 1999, en los artículos 188 de la Ley N° 17.930 de fecha 19 de diciembre de 2005 y 167 de la Ley N° 18.834 de 17 de noviembre de 2011, así como a lo preceptuado en las Resoluciones de la Dirección Nacional de la Propiedad Industrial N° 49/015 de fecha 19 de noviembre de 2015 y N° 52/015 de fecha 7 de diciembre de 2015, y al informe que antecede.</p> <p><b>LA ENCARGADA DEL ÁREA DE SIGNOS DISTINTIVOS EN EJERCICIO DE ATRIBUCIONES DELEGADAS, RESUELVE:</b></p> <p>1°. <b>CONCÉDESE</b> el Registro de la Marca (figurativa), solicitada bajo expediente No. 468016 a favor de RATATOUILLE S.R.L. de URUGUAY, para distinguir los artículos/servicios comprendidos en la/s clase/s internacional/es 29 y 30.</p> <p>2°. Notifíquese, publíquese, entréguese el título bajo recibo y oportunamente archívese</p>

MARCA:	BINDU
ACTA N°:	468166
NOMBRE:	DIEGO GERMAN LOPEZ ARDOINO

---

NOTIFICACIÓN:	De acuerdo a lo previsto en los artículos 23 y 36 de la Ley 17.011 de fecha 25 de setiembre de 1998 y en el artículo 13 del Decreto N° 34/99, vista al solicitante por el término de 30 días corridos y perentorios de la siguiente oposición: Marca: BILU Expediente: 381766 Titular: BILU INDUSTRIA SDE ALIMENTOS LTDA. Clases: 30 Notas:
---------------	--

## ***NOTIFICACIONES DE LA DIVISIÓN PATENTES***

Por éste medio se cita a quienes figuran a continuación a fin de notificarse de las resoluciones que se indican. Los mismos deberán presentarse en la Dirección nacional de la Propiedad Industrial, División Patentes, Rincón 719, dentro del plazo de 3 días hábiles siguientes a la fecha de publicación del presente Boletín de la Propiedad Industrial. Si el interesado no concurriera vencido dicho plazo, se lo considerará notificado (Artículo 80, numeral 4° de la Ley 17.011 de 25 de setiembre de 1998, y artículo 87 del Decreto Reglamentario N° 34/99 de 3 de febrero de 1999, y Art. 118 de la ley 17.164 de 02 de setiembre de 1999).

SOLICITANTE: BAXTER INTERNATIONAL INC., (US)

ACTA N° 27302

TITULO: VÁLVULA DE FLUJO DE DEMANDA DE VACÍO

REPRESENTANTE: MARINARI SEXTO, WALTER HUGO

VISTA: 30 DIAS

AGENTE: 6

SOLICITANTE: CARLOS PABLO GERMAN HANSEN, LILIA INES VALCARCE,

JORGE DIEHL

de (AR)

ACTA N° 27415

TITULO: CARAVANA CON TESTIGO DE SEGURIDAD PARA IDENTIFICACIÓN ANIMAL

VISTA: 30 DIAS

AGENTE: 36

***EXTRACTOS DE LICENCIAS***

MARCA	SOMETHING SPECIAL
ACTA	462.920
CONTRATO	30/06/04
LICENCIANTE	HILL THOMSON &CO, LIMITED
LICENCIATARIO	CHIVAS BROTHERS LIMITED
PLAZO	25 AÑOS
EXCLUSIVIDAD	SI
TOTAL	SI
N°	1438

MARCA	CH CHIVAS CHIVAS REGAL AL JAMES JAMES
ACTA	462.511
CONTRATO	30/06/04
LICENCIANTE	CHIVAS HOLDINGS (IP) LIMITED
LICENCIATARIO	CHIVAS BROTHERS LIMITED
PLAZO	25 AÑOS
EXCLUSIVIDAD	SI
TOTAL	SI
NO	1441

MARCA	CHIVAS REGAL JAMES
ACTA	462.512
CONTRATO	30/06/04
LICENCIANTE	CHIVAS HOLDINGS (IP) LIMITED
LICENCIATARIO	CHIVAS BROTHERS LIMITED
PLAZO	25 AÑOS
EXCLUSIVIDAD	SI
TOTAL	SI
NO	1440

EXCLUSIVIDAD	CHIVAS REGAL
ACTA	462.513
CONTRATO	30/06/04
LICENCIANTE	CHIVAS HOLDINGS (IP) LIMITED
LICENCIATARIO	CHIVAS BROTHERS LIMITED
PLAZO	25 AÑOS
EXCLUSIVIDAD	SI
TOTAL	SI
NO	1439

MARCA	BALLANTINE'S
ACTA	471.358
CONTRATO	30/06/12
LICENCIANTE	ALLIED DOMEQ SPIRITS & WINE
LICENCIATARIO	CHIVAS BROTHERS LIMITED
PLAZO	25 AÑOS
EXCLUSIVIDAD	SI
TOTAL	SI
NO	1437

MARCA	FIGURATIVA
ACTA	476.445
CONTRATO	30/06/04
LICENCIANTE	CHIVAS HOLDINGS (IP) LIMITED
LICENCIATARIO	CHIVAS BROTHERS LIMITED
PLAZO	25 AÑOS
EXCLUSIVIDAD	SI
TOTAL	SI
NO	1436

MARCA	CLARKE ,MODET & CO .
ACTA	462.431
CONTRATO	03/08/16
LICENCIANTE	CLARKE ,MODET & CO .URUGUAY
LICENCIATARIO	CLARKE ,MODET & CO .URUGUAY
PLAZO	10 AÑOS A PARTIR DE CONTRATO
EXCLUSIVIDAD	SI
TOTAL	SI clases internacionales ,16, 35, 41, 42
NO	1432

MARCA	"DISEÑO"
ACTA	386.332
CONTRATO	19/04/17
LICENCIANTE	ALADA IP S.R.L.
LICENCIATARIO	WOODY AVENTURES GMBH
PLAZO	20 AÑOS A PARTIR DE CONTRATO
EXCLUSIVIDAD	SI
TOTAL	SI clases internacionales 33 S/D
NO	1413

MARCA	"VIVAFIT LOVE LIVING FIT"
-------	---------------------------

ACTA	412.150
CONTRATO	17/08/15
LICENCIANTE	BRUMEZA S.R.L.
LICENCIATARIO	ULISES FONTANINI BALDOVI
PLAZO	20 AÑOS A PARTIR DEL CONTRATO
EXCLUSIVIDAD	SI TERRITORIAL
TOTAL	GIMNASIOS,CENTROS DE FITNESS,CENTROS DE BIENESTAR clase Int.41
NO.	1434

MARCA	"FORMICA"
ACTA	471.496
CONTRATO	03/07/16
LICENCIANTE	THE DILLER CORPORATION
LICENCIATARIO	FORMICOLOR S.A.
PLAZO	20 AÑOS A PARTIR DEL CONTRATO
EXCLUSIVIDAD	SI
TOTAL	SI clase internacional 1 S/D
NO.	1433

MARCA	CLARKE,MODET& CO.
ACTA	470.571
CONTRATO	03/08/18
LICENCIANTE	CLARKE, MODET& CO. URUGUAY
LICENCIATARIO	CLARKE, MODET& CO. URUGUAY
PLAZO	10 AÑOS A PARTIR DEL CONTRATO
EXCLUSIVIDAD	SI
TOTAL	SI
NO.	1431

MARCA	"SANTA TERESA 1796 RON ANTIGUO DE SOLERA LINAJE"
ACTA	375.663
CONTRATO	19/04/17
LICENCIANTE	ALADA IP S.R.L.
LICENCIATARIO	WOODY VENTURES GMBH
PLAZO	20 AÑOS A PARTIR DE CONTRATO
EXCLUSIVIDAD	SI
TOTAL	SI clase internacional 33 S/D
NO.	1412



***SOLICITUDES DE PATENTES DE INVENCION*****(19) Dirección Nacional de la Propiedad Industrial – URUGUAY****(12) Invención****(11) UY a/ 036745**

- (51) Clasificación Internacional:** A 01H 1/00, 7/00  
**(22) Fecha de presentación:** 21/06/2016  
**(30) Datos de prioridad:**  
**(71) Solicitante:** SWETREE TECHNOLOGIES AB [SE]  
**(72) Inventor:** MAGNUS HERTZBERG [SE]; KARIN JOHANSSON [SE]; DAVID JONSÉN [SE]; PÄR JONSSON [SE]; LINUS MÖLLER [SE]; LEIF JÖNSSON [SE]; MADHAVI LATHA GANDLA [IN]; RISHIKESH BHALERAO [IN]; JARMO SCHRADER [DE]; GÖRAN SANDBERG [SE]  
**(74) Agente/apoderado:** GONZALO FERNANDEZ SECCO (34)  
**(54) Título:** PLANTAS LEÑOSAS QUE TIENEN PROPIEDADES DE CRECIMIENTO MEJORADAS

**NO IMAGE**

- (57) Resumen:** La invención se refiere a un método para producir una planta o planta leñosa genéticamente modificada con propiedades de crecimiento mejoradas (en términos de biomasa y calidad de la madera) en comparación con una planta o planta leñosa tipo salvaje no genéticamente modificada correspondiente, comprendiendo dicho método alterar el nivel de expresión de un polipéptido en una célula vegetal o célula de planta leñosa; una planta o planta leñosa; o una parte de la misma.



## (19) Dirección Nacional de la Propiedad Industrial – URUGUAY

(12) Invención

(11) UY a/ 036763

- (51) Clasificación Internacional: A 01B 79/02, 13/02, A 01C 5/06  
 (22) Fecha de presentación: 01/07/2016  
 (30) Datos de prioridad:  
 (71) Solicitante: HARTWICH, CARLOS [UY]  
 (72) Inventor: CARLOS HARTWICH [UY]  
 (74) Agente/apoderado: GONZALO FERNANDEZ SECCO (34)  
 (54) Título: ROTURADOR Y PLANTADOR EN PLATAFORMA MOTORIZADA UNITARIA CON NAVEGADOR AUTOMÁTICO

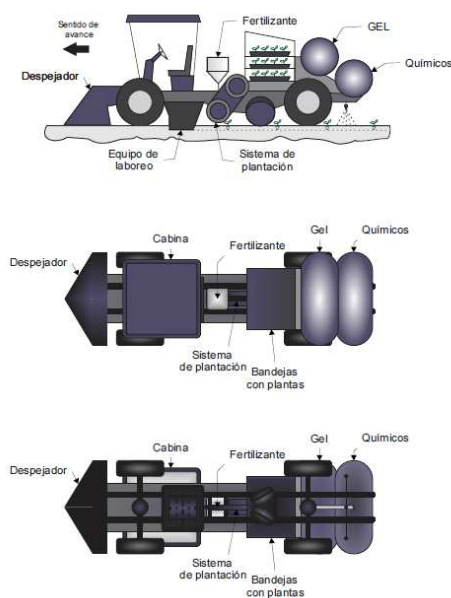

- (57) **Resumen:** Vehículo polivalente caracterizado por ser autopropulsado, básicamente -pero no únicamente- para plantar los plantines usados en la silvicultura, con varias partes para las distintas funciones que pueden ser agregadas o quitadas modularmente y que pueden ser usadas simultáneamente o por separado, constando el mismo de una plataforma con ruedas que pueden ser algunas o todas motorizadas y direccionables, o en su defecto de orugas, con los diversos módulos elevables independientemente de manera de lograr la máxima eficiencia para cada uno, siendo estos módulos el del despejador, el de laboreo, el sistema de plantación, etc.

**(19) Dirección Nacional de la Propiedad Industrial – URUGUAY****(12) Invención****(11) UY a/ 036764**

- (51) Clasificación Internacional:** A 01C 11/02  
**(22) Fecha de presentación:** 01/07/2016  
**(30) Datos de prioridad:**  
**(71) Solicitante:** HARTWICH, CARLOS [UY]  
**(72) Inventor:** CARLOS HARTWICH [UY]  
**(74) Agente/apoderado:** FERNANDEZ SECCO, GONZALO JOSE (34)  
**(54) Título:** SISTEMA AUTOMÁTICO DE ALIMENTACIÓN DE PLANTINES A PLATAFORMA PLANTADORA

- (57) Resumen:** En el contexto arriba descripto, nuestro invento trata de un sistema de alimentación de plantines que los toma de bandejas, y los alimenta individualmente, por ejemplo a un sistema o vehículo plantador, pero nuestro sistema además provee una multiplicidad de bandejas de alimentación que hace que la máquina pueda funcionar por lo menos algunas horas sin nadie que le alimente nuevas bandejas llenas de plantines, y cuando ello finalmente debe ser hecho, un vehículo independiente puede alimentar nueva "munición" mediante la simple transferencia a la plataforma plantadora donde opera el alimentador, de una jaula o contenedor llena de nuevas bandejas llenas de plantines, pudiendo llegarse potencialmente a miles de ellos. Nuestra máquina alimentadora tiene, además, la habilidad de autoalimentarse con una nueva bandeja cuando la anterior quedó vacía, y ello casi indefinidamente.

**(19) Dirección Nacional de la Propiedad Industrial – URUGUAY****(12) Invención****(11) UY a/ 036765**

- (51) **Clasificación Internacional:** A 01C 15/00, 19/00  
(22) **Fecha de presentación:** 01/07/2016  
(30) **Datos de prioridad:**  
(71) **Solicitante:** CARLOS HARTWICH [UY]  
(72) **Inventor:** HARTWICH, CARLOS [UY]  
(74) **Agente/apoderado:** GONZALO FERNANDEZ SECCO (34)  
(54) **Título:** KIT DOSIFICADOR PARA PRODUCTOS GRANULADOS, PARA MONTAR EN MAQUINARIA

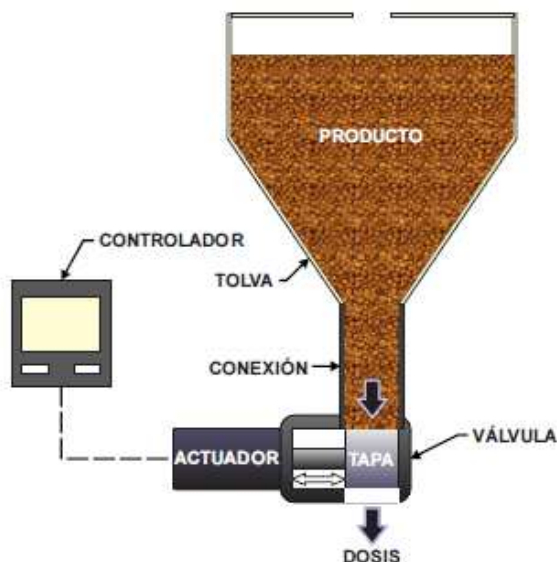

- (57) **Resumen:** Un kit dosificador de productos químicos para la agricultura caracterizado porque tiene una tolva para el o los productos mezclados, una válvula de cierre preferentemente (pero no únicamente) de esclusa o de guillotina que permite la caída por gravedad de los productos de la tolva al suelo, regulándose la apertura de la misma, así como su frecuencia y duración de apertura, por un sistema electrónico que actúa sobre dispositivos eléctricos, hidráulicos, mecánicos u otros y que permite variar los valores según las condiciones de la plantación, y de manejo automático o a control remoto o manual

**(19) Dirección Nacional de la Propiedad Industrial – URUGUAY****(12) Invención****(11) UY a/ 036767**

- (51) **Clasificación Internacional:** A 01H 5/00, 5/10, 5/02  
(22) **Fecha de presentación:** 04/07/2016  
(30) **Datos de prioridad:** 62/188.360 02/07/2015 US  
(71) **Solicitante:** ARCADIA BIOSCIENCES, INC. [US]  
(72) **Inventor:** CHARLES PAUL MOEHS [US]; MICHAEL N. STEINE [US];  
JESSICA C. MULLENBERG [US]; ANN J. SLADE [US]  
(74) **Agente/apoderado:** CARLOS EDUARDO SARLABÓS BUZÓ (189)  
(54) **Título:** TRIGO QUE TIENE RESISTENCIA AL GLIFOSATO DEBIDO A  
ALTERACIONES EN 5-ENOL-PIRUVILSHIKIMATO-3 FOSFATO  
SINTASA

# NO IMAGE

- (57) **Resumen:** En la presente se revelan plantas con resistencia al glifosato. En una realización, la invención se relaciona con mutaciones no transgénicas inducidas por el ser humano en el gen de la EPSPS en las plantas.

**(19) Dirección Nacional de la Propiedad Industrial – URUGUAY****(12) Invención****(11) UY a/ 036802**

- (51) **Clasificación Internacional:** A 61K 39/00, 38/17, C 07K 14/435  
// A 61P 33/14
- (22) **Fecha de presentación:** 20/07/2016
- (30) **Datos de prioridad:** BR102015017673-2 24/07/2015 BR
- (71) **Solicitante:** INSTITUTO NACIONAL DE INVESTIGACION AGROPECUARIA [UY]; UNIVERSIDADE FEDERAL DO RIO GRANDE DO SUL [BR]; UNIVERSIDAD FEDERAL DE CIÊNCIAS DA SAUDE DE PORTO ALEGRE [BR] y UNIVERSIDAD DE LA REPUBLICA [UY]
- (72) **Inventor:** Uruguaysito Benavides Peralta [BR]; Itabajara Da Silva Vaz Júnior [BR]; Adriana Seixas [BR]; Ana Carolina Acevedo Da Rosa [BR]; Lucas Tirloni [BR]; Gabriela Alves Sabadin [BR]; María Fernanda Alzugaray [BR]; Luís Fernando Parizi [BR]; Jacqueline Maisonnave [BR]; Monica Patricia Berasain [BR]; María Angélica Solari Damonte [BR]; Ulises Daniel Cuore Passeggi [BR]
- (74) **Agente/apoderado:** Lilian Mareney Rovira Montero ()
- (54) **Título:** VACUNA CONTRA LA GARRAPATA BOVINA CONTENIENDO  
DOS PROTEINAS O  
PEPTIDOS DERIVADOS

- (57) **Resumen:** Vacuna contra la garrapata del ganado bovino que contiene dos proteínas o péptidos derivados, caracterizada por el aislamiento de dos antígenos de garrapatas bovina, Rhipicephalus microplus. Estos antígenos, las proteínas Bm05 y Bm86uy, son aislados de tejidos de garrapatas y caracterizadas por comprender las secuencias de aminoácidos SEQ ID NO: 1 y SEQ ID NO: 2, no tienen función biológica conocida. El uso como inmunógenos de estas proteínas obtenidos por purificación a partir de tejidos de garrapatas, sintetizadas químicamente o producidas en otros organismos por medio de técnicas de ADN recombinante, es capaz de generar una respuesta inmunológica de protección contra garrapatas de forma que los antígenos pueden ser utilizados como vacunas para prevenir la infestación, de forma aislada o en combinación con otros antígenos.

**(19) Dirección Nacional de la Propiedad Industrial – URUGUAY****(12) Invención****(11) UY a/ 037273**

- (51) **Clasificación Internacional:** C 07F 9/00  
(22) **Fecha de presentación:** 02/06/2017  
(30) **Datos de prioridad:** 62/345,942 06/06/2016 US  
(71) **Solicitante:** HELSINN HEALTHCARE SA [CH]  
(72) **Inventor:** VENTURINI, ALESSIO [IT]; CANNELLA, ROBERTA [IT]  
(74) **Agente/apoderado:** FERNANDEZ SECCO, GONZALO (34)  
(54) **Título:** FORMULACIONES INYECTABLES FISIOLÓGICAMENTE BALANCEADAS DE FOSNETUPITANT

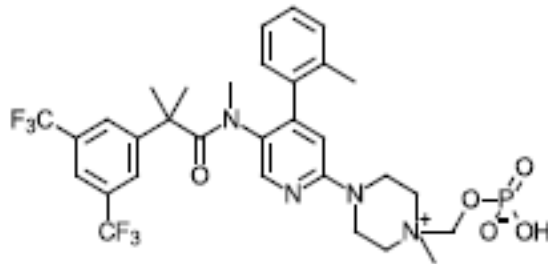

- (57) **Resumen:** Dosificaciones y formulaciones inyectables de fosnetupitant y sales farmacéuticamente aceptable del mismo que son eficaces, químicamente estables y fisiológicamente balanceadas para seguridad y eficacia.

## (19) Dirección Nacional de la Propiedad Industrial – URUGUAY

(12) Invención

(11) UY a/ 037274

- (51) Clasificación Internacional: A 61K 31/519  
 (22) Fecha de presentación: 05/06/2017  
 (30) Datos de prioridad: 62/346,226 06/06/2016 US; 62/376,856 18/08/2016 US; 62/431,714 08/12/2016 US y 62/506,076 15/05/2017 US  
 (71) Solicitante: Pfizer Inc. [US]  
 (72) Inventor: KUMPF, Robert Arnold [US]; MCALPINE, Indrawan James [US]; MCTIGUE, Michele Ann [US]; PATMAN, Ryan [US]; RUI, Eugene Yuanjin [US]; TATLOCK, John Howard [US]; TRAN-DUBE, Michelle Bich [US]; WYTHES, Martin James [GB]  
 (74) Agente/apoderado: VICTORIA FOX (194)  
 (54) Título: DERIVADOS DE CARBONUCLEÓSIDOS SUSTITUIDOS ÚTILES COMO AGENTES ANTINEOPLÁSICOS

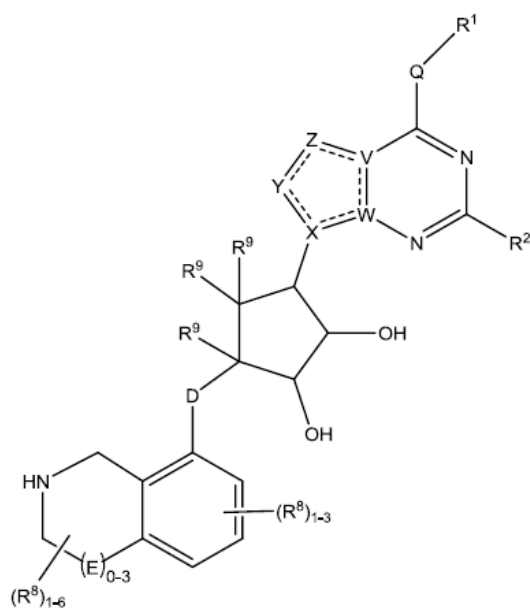

- (57) Resumen: Los compuestos de la Fórmula general):procesos para la preparación de estos compuestos, composiciones que contienen estos compuestos y los usos de estos compuestos.

**(19) Dirección Nacional de la Propiedad Industrial – URUGUAY****(12) Invención****(11) UY a/ 037275**

- (51) **Clasificación Internacional:** D 21C 11/02, 11/10, 11/12, D 21H 11/02, B 01D 1/26, D 21C 1/02, 3/02
- (22) **Fecha de presentación:** 05/06/2017
- (30) **Datos de prioridad:** 20165470 06/06/2016 FI
- (71) **Solicitante:** Andritz Oy [FI]
- (72) **Inventor:** KETTUNEN Auvo [FI]; ENGSTROM Johan [FI]; PIIRA Jussi [FI]
- (74) **Agente/apoderado:** VICTORIA FOX (194)
- (54) **Título:** MÉTODO DE PRODUCCIÓN DE PULPA QUÍMICA EN UNA PLANTA DIGESTORA DE UNA FÁBRICA DE PULPA QUÍMICA

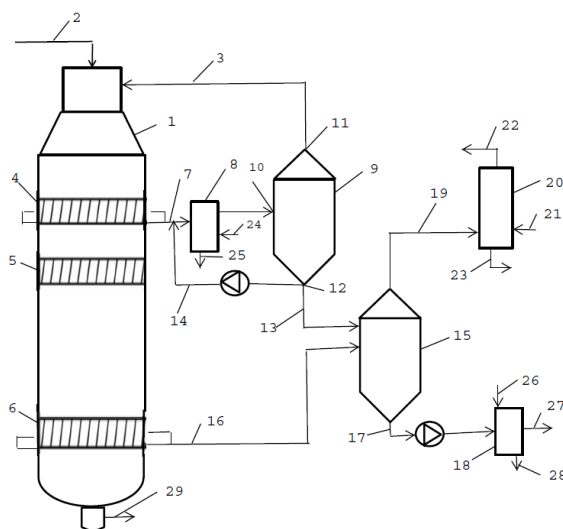

- (57) **Resumen:** Método para producir pulpa química en planta digestora, que comprende: a) formar suspensión de material fibroso de celulosa conminuta y líquido en digestor; tratar material con químico a más de 130 °C para producir material tratado y licor negro; b) extraer corriente de licor negro; conducirlo hacia relación de intercambiador de calor indirecta con vapor en intercambiador de calor; c) conducir el licor negro calentado hacia tanque de evaporación instantánea, generando vapor de expansión instantánea y licor negro sometido a evaporación instantánea, d) utilizar vapor de expansión instantánea de c) para calentar el material fibroso en digestor.



## (19) Dirección Nacional de la Propiedad Industrial – URUGUAY

(12) Invención

(11) UY a/ 037278

- (51) **Clasificación Internacional:** A 61K 47/48, C 07K 16/28, A 61K 39/395, C 07D 417/14, 513/04  
// A 61P 35/00
- (22) **Fecha de presentación:** 07/06/2017
- (30) **Datos de prioridad:** 62/347,476 08/06/2016 US y 62/366,511 25/07/2016 US
- (71) **Solicitante:** AbbVie Inc. [US]
- (72) **Inventor:** Lorenzo BENATUIL [US]; Milan BRUNCKO [US]; Debra CHAO [US]; Kamel IZERADJENE [US]; Andrew S. JUDD [US]; Andrew C. PHILLIPS [GB]; Andrew J. SOUERS [US]; Archana THAKUR [US]
- (74) **Agente/apoderado:** STELLA WENG (218)
- (54) **Título:** ANTICUERPOS ANTI-B7-H3 Y CONJUGADOS DE FÁRMACO Y ANTICUERPOS

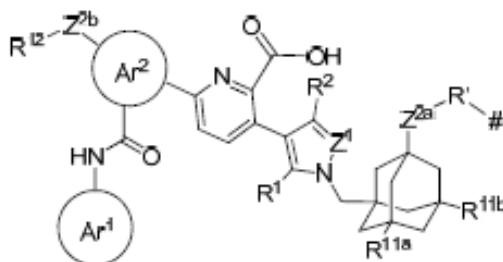

- (57) **Resumen:** Anticuerpos y conjugados de fármaco y anticuerpo (ADC) anti-proteína 3 con homología con B7 (B7-H3), incluyendo composiciones y métodos para usar dichos anticuerpos y ADC.

**(19) Dirección Nacional de la Propiedad Industrial – URUGUAY****(12) Invención****(11) UY a/ 037279**

- (51) Clasificación Internacional:** C 07K 16/22, C 12N 15/11, 15/13, 15/85, A 61K 39/395, C 12N 5/16  
// A 61P 35/00
- (22) Fecha de presentación:** 08/06/2017
- (30) Datos de prioridad:** 1610044.8 08/06/2016 GB
- (71) Solicitante:** UCB Biopharma SPRL [BE]
- (72) Inventor:** MARSHALL, Diane [GB]; TYSON, Kerry Louise [GB]; SCHULZE, Monika-Sarah [DE]; PAYNE, Andrew Charles [GB]; COMPSON, Joanne Elizabeth [GB]; ELLIS, Mark [GB]; DOYLE, Carl Brendan [GB]; LIGHTWOOD, Daniel John [GB]; BON, Helene [FR]; DIXON, Kate Louise [GB]; JUPP, Raymond Anthony [GB]; KEVORKIAN, Lara [GB]; RASTRICK, Joseph Michael David [GB]; GOUVEIA SANCHO, María Margarida [PT]; TURNER, Alison [GB]
- (74) Agente/apoderado:** NORA MORGADE (165)
- (54) Título:** ANTICUERPOS TGF-BETA Y FRAGMENTOS DE UNIÓN DE LOS MISMOS

# NO IMAGE

- (57) Resumen:** La presente descripción refiere a anticuerpos TGF-beta y fragmentos de unión de los mismos, ADN que codifica las mismas células hospedadoras que comprenden dicho ADN y métodos para expresar el anticuerpo o el fragmento de unión en una célula hospedadora. La descripción también abarca las composiciones farmacéuticas que comprenden el anticuerpo o un fragmento de unión del mismo y el uso del anticuerpo, fragmento de unión y composiciones que comprenden el mismo tratamiento de varias enfermedades, incluida la fibrosis.

**(19) Dirección Nacional de la Propiedad Industrial – URUGUAY****(12) Invención****(11) UY a/ 037282**

- (51) **Clasificación Internacional:** A 01N 43/34, 43/40  
(22) **Fecha de presentación:** 09/06/2017  
(30) **Datos de prioridad:** 62/348,498 10/06/2016 US  
(71) **Solicitante:** DOW AGROSCIENCES LLC [US]  
(72) **Inventor:** Bernard M. HARRIS [NZ]; SHELLEY BATH [NZ]; Rory DEGENHARDT [CA]  
(74) **Agente/apoderado:** MARCOS LAPENNE (210)  
(54) **Título:** COMPOSICIONES PROTECTORAS DE AMINOPIRALIDA EN ESPECIES DE BRASSICA CON CLOPIRALIDA Y MÉTODOS PARA SU USO

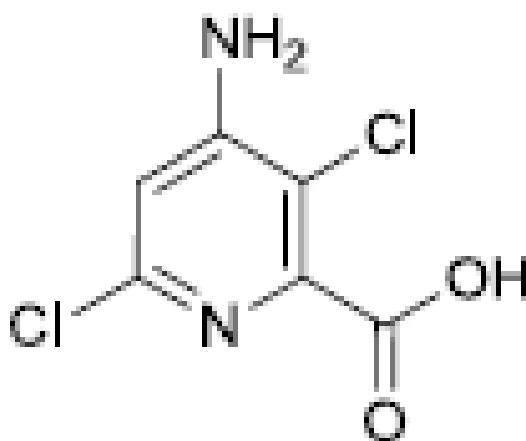

- (57) **Resumen:** En la presente se proporcionan composiciones herbicidas protegidas para uso en especies de Brassica susceptibles al daño por aminopiraldide que comprenden (a) una cantidad eficaz de forma herbicida de aminopiraldide o una sal o éster agrícolamente aceptable de esta y (b) clopiraldide o una sal o éster agrícolamente aceptable, o combinaciones de estos.
1. Una composición herbicida protegida para uso en especies de Brassica susceptibles al daño por aminopiraldide que contiene: a) una cantidad eficaz de forma herbicida de aminopiraldide o una sal o éster agrícolamente aceptable de esta; y b) clopiraldide o una sal o éster agrícolamente aceptable o combinación de estos.

**(19) Dirección Nacional de la Propiedad Industrial – URUGUAY****(12) Invención****(11) UY a/ 037283**

- (51) **Clasificación Internacional:** A 01N 25/32, 43/40, 43/08, 43/42, 43/56, C 07D 213/79
- (22) **Fecha de presentación:** 09/06/2017
- (30) **Datos de prioridad:** 62/348,505 10/06/2016 US
- (71) **Solicitante:** DOW AGROSCIENCES LLC [US]
- (72) **Inventor:** Norbert M. Satchivi [US]; Roger E. Gast [US]
- (74) **Agente/apoderado:** MARCOS LAPENNE (210)
- (54) **Título:** COMPOSICIONES DE ÁCIDO 4-AMINO-3-CLORO-6-(4-CLORO-2-FLUORO-3-METOXIFENIL)-5-FLUOROPIRIDINA-2-CARBOXÍLICO PROTECTORAS EN ESPECIES DE BRASSICA Y MÉTODOS PARA SU USO

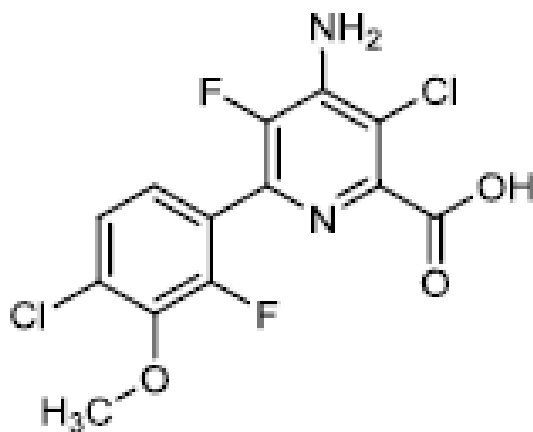

- (57) **Resumen:** En la presente se proporcionan composiciones herbicidas protegidas para uso en especies de Brassica susceptibles a daño por ácido 4-amino-3-cloro-6-(4-cloro-2-fluoro-3-metoxifenil)-5-fluoropiridina-2-carboxílico que comprenden (a) una cantidad eficaz de forma herbicida del ácido 4-amino-3-cloro-6-(4-cloro-2-fluoro-3-metoxifenil)-5-fluoropiridina-2-carboxílico o una sal o éster agrícolamente aceptable de este, y (b) un protector. El protector puede ser un herbicida o un protector herbicida capaz de proteger las especies de Brassica susceptibles a daño por ácido 4-amino-3-cloro-6-(4-cloro-2-fluoro-3-metoxifenil)-5-fluoropiridina-2-carboxílico.

**(19) Dirección Nacional de la Propiedad Industrial – URUGUAY****(12) Invención****(11) UY a/ 037284**

- (51) **Clasificación Internacional:** A 01N 25/32, 43/40, 43/08, 43/42, 43/56, C 07D 213/79
- (22) **Fecha de presentación:** 09/06/2017
- (30) **Datos de prioridad:** 62/348,528 10/06/2016 US
- (71) **Solicitante:** DOW AGROSCIENCES LLC [US]
- (72) **Inventor:** DEGENHARDT, RORY [CA]; JURAS, LEN [CA]; SATCHIVI, NORBERT M. [CA]; BATH, SHELLEY [NZ]; HARRIS, BERNARD M. [NZ]; MACRAE, ANDREW [CA]; GAST, ROGER E. [US]; MANN, RICHARD K. [US]; SMITH, LAURA [CA]
- (74) **Agente/apoderado:** MARCOS LAPENNE (210)
- (54) **Título:** COMPOSICIONES HERBICIDAS PROTEGIDAS QUE CONTIENEN HALAUXIFEN Y MÉTODOS DE USO DE ESTAS EN ESPECIES DE BRASSICA

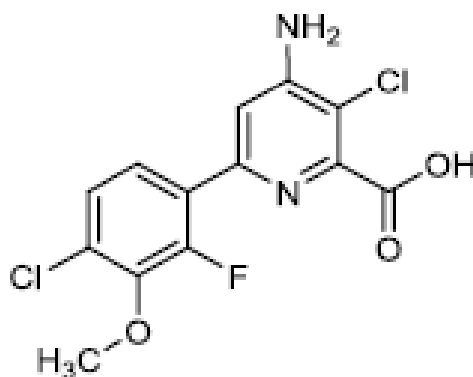

- (57) **Resumen:** En la presente se proporcionan composiciones para uso en especies de Brassica propensas a daños por parte de halauxifen que comprenden (a) una cantidad herbicidamente eficaz de halauxifen o una sal o éster agrícola aceptable de este, y (b) uno o más de (i) un herbicida[s], capaz de proteger contra el halauxifen a las especies de Brassica, o una sal o éster agrícola aceptable de este, o (ii) un protector herbicida, capaz de proteger contra el halauxifen a las especies de Brassica, o una sal o éster agrícola aceptable de este.

**(19) Dirección Nacional de la Propiedad Industrial – URUGUAY****(12) Invención****(11) UY a/ 037286**

- (51) Clasificación Internacional:** A 61K 51/04, 51/10, C 07K 16/40  
// A 61P 35/00, C 07D 213/81
- (22) Fecha de presentación:** 09/06/2017
- (30) Datos de prioridad:** 16173874.5 10/06/2016 EP
- (71) Solicitante:** BAYER AS [NO] y BAYER PHARMA AKTIENGESELLSCHAFT [DE]
- (72) Inventor:** ALAN CUTHBERTSON [GB]; DR. MARK TRAUTWEIN [DE]; DR. ERNST WEBER [DE]; JENNY KARLSSON [SE]; DRA. STEFANIE HAMMER [DE]
- (74) Agente/apoderado:** FERNANDEZ SECCO, GONZALO JOSE (34)
- (54) Título:** COMPLEJOS RADIO-FARMACÉUTICOS

# NO IMAGE

- (57) Resumen:** La invención proporciona un método para la formación de un complejo de torio que se dirige al tejido, comprendiendo dicho método;
- a) formar un quelante octadentado que comprende cuatro restos hidroxipiridinona (HOPO), sustituidos en la posición N con un grupo metilo, y un resto de acoplamiento que termina en un grupo ácido carboxílico;
- b) acoplar dicho quelante octadentado a por lo menos un resto que se dirige al tejido que se dirige a prolil endopeptidasa FAP; y
- c) contactar dicho agente quelante que se dirige al tejido con una solución acuosa que comprende un ion de por lo menos un isótopo de torio emisor de radiaciones alfa.
- Se proporciona un método para el tratamiento de una enfermedad neoplásica o hiperplásica que comprende la administración de un complejo de torio que se dirige al tejido de ese tipo, así como también se provee el complejo y formulaciones farmacéuticas correspondientes.

**(19) Dirección Nacional de la Propiedad Industrial – URUGUAY****(12) Invención****(11) UY a/ 037290**

- (51) Clasificación Internacional:** C 07K 16/42, C 12N 15/10, 15/13, 15/70, 15/79, A 61K 39/395, 47/48  
// A 61P 37/00
- (22) Fecha de presentación:** 09/06/2017
- (30) Datos de prioridad:** 1610198.2 10/06/2016 GB y 1702435.7 15/02/2017 GB
- (71) Solicitante:** UCB Biopharma SPRL [BE]
- (72) Inventor:** ADAMS, Ralph [GB]; CESKA, Thomas Allen [CA]; DAVIES, Anna Marie [GB]; HENRY, Alistair James [GB]; LIU, Xiaofeng [CN]; MCDONNELL, James Michael [IE]; SUTTON, Brian John [GB]; WESTWOOD, Marta Katarzyna [PL]
- (74) Agente/apoderado:** NORA MORGADE (165)
- (54) Título:** ANTICUERPOS ANTI-IGE

# NO IMAGE

- (57) Resumen:** La presente invención se refiere a anticuerpos anti-IgE mejorados y agentes de unión a antígenos y las composiciones de los mismos, dirigidos contra la IgE, por ejemplo: para uso en el tratamiento de trastornos causados por la IgE (tales como respuestas alérgicas o ciertas respuestas autoinmunes); y en particular trastornos causados por la interacción de la IgE con el receptor FcεRI. En particular, esta invención se relaciona con anticuerpos mejorados de anti-IgE y agentes de unión a antígenos relacionados con mutaciones nuevas de omalizumab

**(19) Dirección Nacional de la Propiedad Industrial – URUGUAY****(12) Invención****(11) UY a/ 037294**

- (51) Clasificación Internacional:** C 12N 15/82, A 01H 1/00, 5/00, 5/10, C 12N 15/11  
**(22) Fecha de presentación:** 15/06/2017  
**(30) Datos de prioridad:** 62/350,866 16/06/2016 US  
**(71) Solicitante:** Agrigenetics, Inc. [US]  
**(72) Inventor:** Manju Gupta [US]; Sara Bennett [US]; Jeffery Beringer [US]; Nagesh Sardesai [US]  
**(74) Agente/apoderado:** MARCOS LAPENNE (210)  
**(54) Título:** PROMOTOR VEGETAL Y 3# UTR PARA LA EXPRESIÓN DE TRANSGENES

# NO IMAGE

- (57) Resumen:** La presente descripción se refiere a composiciones y métodos para promover la transcripción y traducción de una secuencia de nucleótidos en una planta o célula vegetal, utilizando una 3' UTR del gen de proteína de unión a la clorofila a/b de Zea mays. Algunas modalidades se refieren a una 3'UTR de un gen de la proteína de unión a la clorofila a/b de Zea mays que funciona en las plantas para terminar la transcripción de secuencias de nucleótidos enlazadas operativamente.



**(19) Dirección Nacional de la Propiedad Industrial – URUGUAY****(12) Invención****(11) UY a/ 037295**

- (51) Clasificación Internacional:** C 12N 15/82, A 01H 1/00, 5/00, 5/10, C 12N 15/11  
**(22) Fecha de presentación:** 15/06/2017  
**(30) Datos de prioridad:** 62/350,898 16/06/2016 US  
**(71) Solicitante:** Agrigenetics, Inc. [US]  
**(72) Inventor:** Manju Gupta [US]; Pradeep Marri [IN]; Nagesh Sardesai [US]; Jeffery Beringer [US]  
**(74) Agente/apoderado:** MARCOS LAPENNE (210)  
**(54) Título:** PROMOTOR VEGETAL Y 3' UTR PARA LA EXPRESIÓN DE TRANSGENES

# NO IMAGE

- (57) Resumen:** La presente descripción se refiere a composiciones y métodos para promover la transcripción y traducción de una secuencia de nucleótidos en una planta o célula vegetal, utilizando una 3' UTR del gen de ubiquitina-3 de *Oryza sativa*. Algunas modalidades se refieren a una 3'UTR de un gen de ubiquitina-3 de *Oryza sativa* que funciona en las plantas para terminar la transcripción de secuencias de nucleótidos enlazadas operativamente.

**(19) Dirección Nacional de la Propiedad Industrial – URUGUAY****(12) Invención****(11) UY a/ 037300**

- (51) **Clasificación Internacional:** C 07D 271/06, 413/02, 413/10, 417/02, 417/10, A 01N 43/836
- (22) **Fecha de presentación:** 20/06/2017
- (30) **Datos de prioridad:** 16175393.4 21/06/2016 EP
- (71) **Solicitante:** SYNGENTA PARTICIPATIONS AG [CH]
- (72) **Inventor:** HOFFMAN, Thomas James [US]; STIERLI, Daniel [CH]; POULIOT, Martin [CA]
- (74) **Agente/apoderado:** VICTORIA FOX (194)
- (54) **Título:** DERIVADOS DE ARIL OXADIAZOL FUNGICIDAS

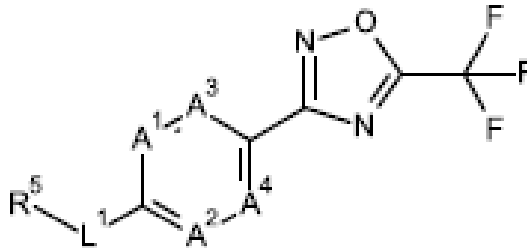

- (57) **Resumen:** Compuestos de Fórmula (I) donde los sustituyentes son como se definen en la reivindicación 1, útiles como pesticidas, especialmente como fungicidas.

**(19) Dirección Nacional de la Propiedad Industrial – URUGUAY****(12) Invención****(11) UY a/ 037301**

- (51) **Clasificación Internacional:** C 12N 15/09, 15/63, 15/82, 9/14  
// A 01H 5/00
- (22) **Fecha de presentación:** 20/06/2017
- (30) **Datos de prioridad:** 62/352,254 20/06/2016 ES
- (71) **Solicitante:** DOW AGROSCIENCES LLC [US]
- (72) **Inventor:** Sandeep Kumar [US]; Andrew F. Worden [US]; Stephen Novak [US]; Ryan M. Lee [US]
- (74) **Agente/apoderado:** MARCOS LAPENNE (210)
- (54) **Título:** METODOLOGÍAS Y COMPOSICIONES PARA CREAR UNA RECOMBINACIÓN DIRIGIDA Y ROMPER EL ENLACE ENTRE RASGOS

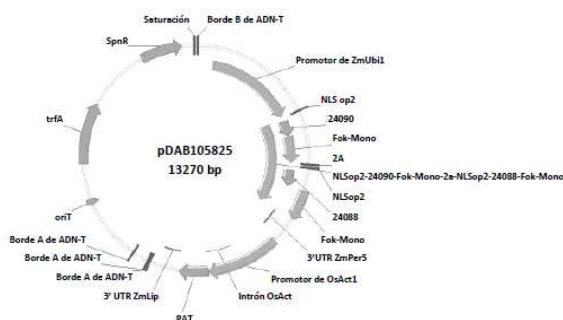

- (57) **Resumen:** La presente descripción se refiere a métodos y composiciones para mejorar las variedades vegetales mediante cultivo de plantas y genética de plantas. Por ejemplo, la descripción se refiere al aumento de la frecuencia de recombinación de un rasgo heterocigoto genéticamente enlazado a un segundo rasgo dentro de las plantas. Además, la descripción se refiere a romper el enlace genético entre un primer alelo y un segundo alelo.

**(19) Dirección Nacional de la Propiedad Industrial – URUGUAY****(12) Invención****(11) UY a/ 037306**

- (51) **Clasificación Internacional:** A 01N 37/50, 43/40, 43/653, 47/10, 47/24, C 07C 251/60, 333/14, C 07D 213/81, 213/82, 249/12
- (22) **Fecha de presentación:** 22/06/2017
- (30) **Datos de prioridad:** 16175745.5 22/06/2016 EP
- (71) **Solicitante:** BAYER CROPSCIENCE AKTIENGESELLSCHAFT [DE]
- (72) **Inventor:** Christophe DUBOST [FR]; Dr. Andreas GORTZ [DE]; Dr. Ruth MEISSNER [DE]; Dr. Simon MAECHLING [FR]
- (74) **Agente/apoderado:** Fabiana Penades (216)
- (54) **Título:** COMBINACIONES DE COMPUESTOS ACTIVOS

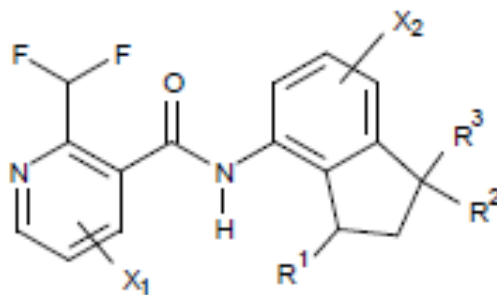

- (57) **Resumen:** La presente invención se refiere a combinaciones de compuestos activos, en particular que integran una composición fungicida, siendo que dichas combinaciones comprenden (A) una indanilcarboxamida difluorometil-nicotínica de fórmula (I) y al menos otros dos compuestos con actividad fungicida (B). Además, la invención se refiere a un método para el control curativo o preventivo de hongos fitopatógenos en plantas o cultivos, al uso de una combinación conforme a la invención para el tratamiento de semillas, a un método para proteger una semilla y asimismo a la semilla tratada.

**(19) Dirección Nacional de la Propiedad Industrial – URUGUAY****(12) Invención****(11) UY a/ 037307**

- (51) **Clasificación Internacional:** C 07D 253/06, 253/07, 401/02, 403/12, 405/12, 409/02, 409/12, A 01N 43/707
- (22) **Fecha de presentación:** 23/06/2017
- (30) **Datos de prioridad:** 16176110.1 24/06/2016 EP
- (71) **Solicitante:** Bayer Cropscience Aktiengesellschaft [DE]
- (72) **Inventor:** DR. HARALD JAKOBI [DE]; DR. KLEMENS MINN [DE]; DR. ESTELLA BUSCATO-ARSEQUELL [ES]; DR. HANSJÖRG DIETRICH [DE]; DR. ELMAR GATZWEILER [DE]; DR. CHRISTOPHER HUGH ROSINGER [GB]; DR. ANU BHEEMAIAH MACHETTIRA [IN]
- (74) **Agente/apoderado:** GONZALO FERNANDEZ SECCO (34)
- (54) **Título:** DERIVADOS DE 3-AMINO-1,2,4-TRIAZINA Y SU USO PARA COMBATIR CRECIMIENTO INDESEADO DE PLANTAS

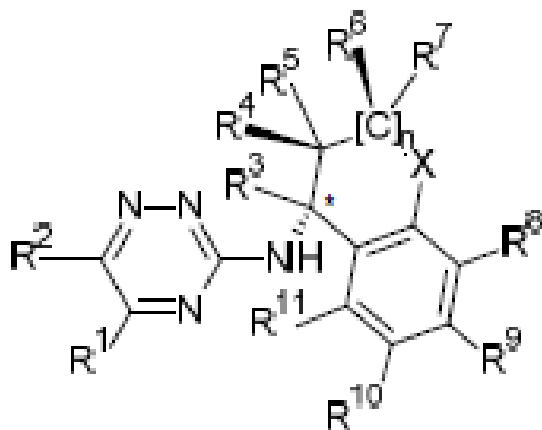

- (57) **Resumen:** Se describen compuestos de la fórmula general (I) y sus sales compatibles con agroquímicos, un procedimiento para su preparación, así como su uso en el área de la protección de plantas.

**(19) Dirección Nacional de la Propiedad Industrial – URUGUAY****(12) Invención****(11) UY a/ 037311**

- (51) **Clasificación Internacional:** C 07D 471/04, A 61K 31/437, 31/444, 31/506  
// A 61P 11/00, 11/06, 25/16, 25/18, 25/28, 27/06, C 07D 205/04, 207/02,  
213/04, 237/06, 239/24, 285/08, 285/12
- (22) **Fecha de presentación:** 30/06/2017
- (30) **Datos de prioridad:** 62/357,624 01/07/2016 US y 62/372,421 09/08/2016 US
- (71) **Solicitante:** Pfizer Inc. [US]
- (72) **Inventor:** ZHANG, Lei [US]; BUTLER, Christopher Ryan [US]; BECK,  
Elizabeth Mary [UK]; BRODNEY, Michael Aaron [US]; BROWN, Matthew  
Frank [US]; MCALLISTER, Laura Ann [UK]; LACHAPELLE, Erik Alphonse  
[US]; GILBERT, Adam Matthew [US]
- (74) **Agente/apoderado:** VICTORIA FOX (194)
- (54) **Título:** DERIVADOS DE 5,7-DIHIIDRO-PIRROLO-PIRIDINA

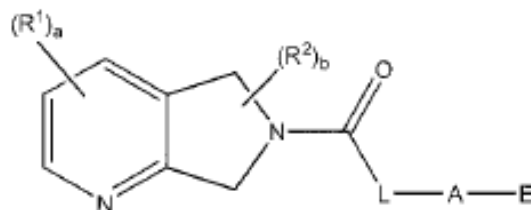

- (57) **Resumen:** La presente invención proporciona, en parte, compuestos de la Fórmula I: o un N-óxido del mismo, o una sal farmacéuticamente aceptable del compuesto o el N-óxido, en donde: R1, R2, L, A, y E son como se describen en la presente; procesos para la preparación de; intermediarios utilizados en la preparación de; y composiciones que contienen tales compuestos, N-óxidos, o sales, y sus usos para tratar trastornos mediados por M4 (o asociados con M4) incluyendo, por ejemplo, Enfermedad de Alzheimer, esquizofrenia (por ejemplo, sus síntomas cognitivos y negativos), dolor, adicción y un trastorno del sueño.

**(19) Dirección Nacional de la Propiedad Industrial – URUGUAY****(12) Invención****(11) UY a/ 037315**

- (51) **Clasificación Internacional:** C 07D 213/60, 213/61, 213/79, 401/12  
(22) **Fecha de presentación:** 03/07/2017  
(30) **Datos de prioridad:** 16178022.6 05/07/2016 EP  
(71) **Solicitante:** BAYER CROPSCIENCE AKTIENGESELLSCHAFT [DE]  
(72) **Inventor:** Dr. Marc MOSRIN [FR]; Dr. Rüdiger FISCHER [DE]; Dr. Dominik HAGER [DE]; Dr. Laura HOFFMEISTER [DE]; Dr. Nina KAUSCH-BUSIES [DE]; Dr. David WILCKE [DE]; Dr. Matthieu WILLOT [FR]  
(74) **Agente/apoderado:** Fabiana Penades (216)  
(54) **Título:** PROCEDIMIENTO PARA LA PREPARACIÓN DE DERIVADOS DE PIRIDINA HALOGENADOS

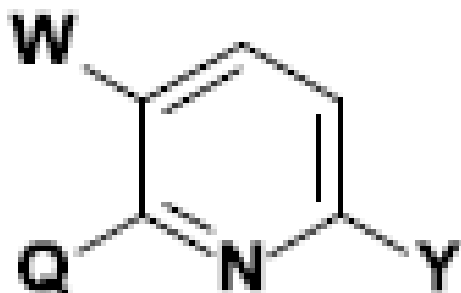

- (57) **Resumen:** La presente invención se refiere a un procedimiento para la preparación de derivados de piridina halogenados de la fórmula (II) partiendo de compuestos de fórmula (I) a través de compuestos intermedios de la fórmula (IIIa) o (IIIb) en el que los radicales Q y W son independientemente halógeno, R2 es halógeno o –O-pivaloilo e Y es halógeno, CO2R1 o NO2, donde R1 es (C1-C6)-alquilo o (C1-C6)-haloalquilo.

**(19) Dirección Nacional de la Propiedad Industrial – URUGUAY****(12) Invención****(11) UY a/ 037316**

- (51) **Clasificación Internacional:** A 61K 31/5377, 9/10, C 07D 471/04  
// A 61P 35/00, C 07D 217/14, 317/68
- (22) **Fecha de presentación:** 03/07/2017
- (30) **Datos de prioridad:** 16182455.2 02/08/2016 EP y 62,359,366 07/07/2016 US
- (71) **Solicitante:** LES LABORATOIRES SERVIER [FR] y NOVARTIS AG [CH]
- (72) **Inventor:** CAROLINE CHEMIN [FR]; DAYA VERMA [FR]; EMERIC REYNAUD [FR]; JEAN-MANUEL PEAN [FR]; ULRICH MEIER [FR]
- (74) **Agente/apoderado:** OSCAR TULLIO BACOT SILVEIRA (18)
- (54) **Título:** DISPERSIÓN SÓLIDA FARMACÉUTICA DE UN INHIBIDOR DE BCL-2, COMPOSICIONES FARMACÉUTICAS DE ÉSTA, Y USOS PARA EL TRATAMIENTO DE CÁNCER

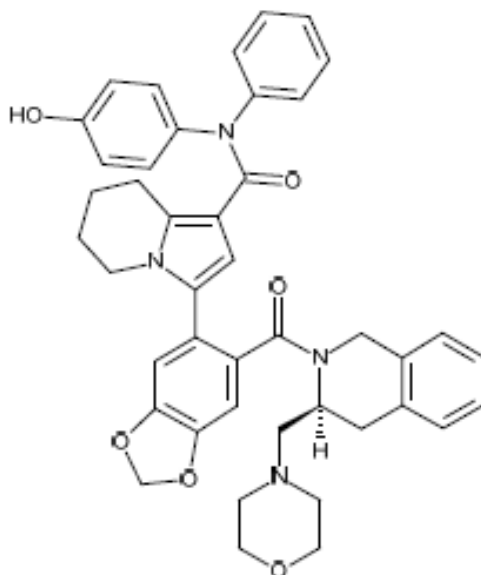

- (57) **Resumen:** La invención se refiere a formulaciones farmacéuticas en dispersión sólida de Compuesto A: y al uso de estas formulaciones para tratar cáncer.



**(19) Dirección Nacional de la Propiedad Industrial – URUGUAY****(12) Invención****(11) UY a/ 037318**

- (51) **Clasificación Internacional:** A 61G 1/017, 7/02, 7/14  
(22) **Fecha de presentación:** 06/07/2017  
(30) **Datos de prioridad:** ES2016/070512 07/07/2016 ES  
(71) **Solicitante:** BORGES BELZA, Manuel Jacinto [ES]  
(72) **Inventor:** BORGES BELZA, MANUEL JACINTO [ES]  
(74) **Agente/apoderado:** ALEJANDRO SCIARRA CAUBARRERE (154)  
(54) **Título:** CAMILLA PARA PERSONAS CON MOVILIDAD REDUCIDA

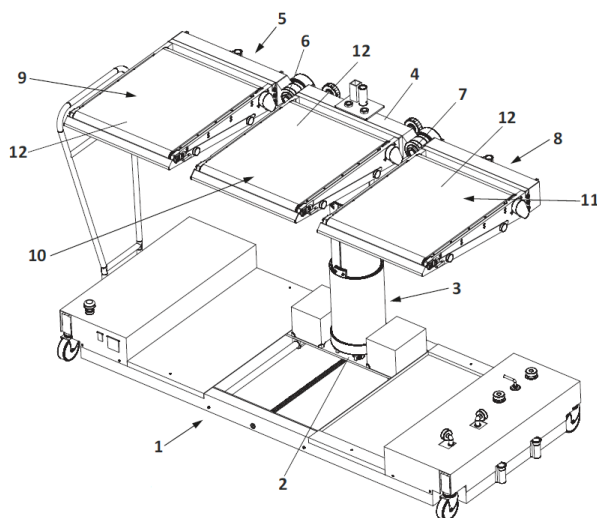

- (57) **Resumen:** Se trata de una camilla autónoma orientada para pacientes con movilidad reducida y particularmente para tetrapléjicos y parapléjicos, es regulable en altura y transformable entre una posición horizontal a modo de cama para albergar al paciente tumbado y una posición escalonada a modo de silla. Incorpora unas esterillas (12) transportadoras destinadas a soportar al paciente, que están dotadas de movimiento en dirección transversal a los soportes (4, 5, 8), en sendos sentidos de desplazamiento: hacia el exterior de la camilla para extraer al paciente de la camilla por ejemplo hacia una cama o una silla de ruedas y hacia el interior de la camilla para acomodar al paciente en la misma. Permite modificar su orientación longitudinal o transversal respecto al bastidor, y que el paciente pueda realizar sus necesidades fisiológicas de evacuación a través de la propia camilla en posición sentado.

**(19) Dirección Nacional de la Propiedad Industrial – URUGUAY****(12) Invención****(11) UY a/ 037320**

- (51) Clasificación Internacional:** C 09D 5/14, 9/04, 4/02  
**(22) Fecha de presentación:** 07/07/2017  
**(30) Datos de prioridad:** 15/602,508 23/05/2017 US; 62/360,740 11/07/2016 US; 62/400,437 27/09/2016 US y 62/504,165 10/05/2017 US  
**(71) Solicitante:** Spartan Chemical Company, Inc. [US]  
**(72) Inventor:** KAUFOLD, Rebecca S. [US]; WELCH, Jason J. [US]; VENABLE, Jamie N. [US]  
**(74) Agente/apoderado:** FABIANA PENADES (216)  
**(54) Título:** SISTEMAS DE REVESTIMIENTO DE PISO DE SACRIFICIO ANTIMICROBIANO

# NO IMAGE

- (57) Resumen:** Se describen sistemas de revestimiento de piso de sacrificio antimicrobiano que incluyen una composición de revestimiento de piso de sacrificio antimicrobiano capaz de reducir y/o prevenir el crecimiento bacteriano gram positivo y gram negativo en pisos. También se describe un removedor de revestimiento de piso de sacrificio antimicrobiano que es fácilmente capaz de remover el revestimiento de piso de sacrificio antimicrobiano como se desea a partir de superficies de pisos tratados anteriormente.

**(19) Dirección Nacional de la Propiedad Industrial – URUGUAY****(12) Invención****(11) UY a/ 037325**

- (51) Clasificación Internacional:** C 07K 16/28, 16/30, 16/46, 19/00, C 12N 15/13, 15/85, 5/10, A 61K 39/395, C 12P 21/08, G 01N 33/577  
// A 61P 35/00, 37/04
- (22) Fecha de presentación:** 13/07/2017
- (30) Datos de prioridad:** 62/362,541 14/07/2016 US y 62/459,499 15/02/2017 US
- (71) Solicitante:** BRISTOL-MYERS SQUIBB COMPANY, Una Corporación del Estado de Delaware [US]
- (72) Inventor:** Xiao Min SCHEBYE [US]; Mark J. SELBY [US]; Michelle Minhua HAN [US]; Christine BEE [DE]; Andy X. DENG [US]; Anan CHUNTHARAPAI [US]; Brigitte DEVAUX [US]; Huiming LI [US]; Paul O. SHEPPARD [US]; Alan J. KORMAN [US]; Daniel F. ARDOUREL [US]; Ekaterina DEYANOVA [US]; Richard HUANG [US]; Guodong CHEN [US]; Michelle KUHNE [US]; TRUONG, Hong-An [US]
- (74) Agente/apoderado:** DIEGO DUFRECHU (192)
- (54) Título:** ANTICUERPOS MONOCLONALES QUE SE ENLAZAN A TIM3 PARA ESTIMULAR RESPUESTAS INMUNITARIAS Y COMPOSICIONES QUE LOS CONTIENEN

# NO IMAGE

- (57) Resumen:** Se divulgan anticuerpos, o porciones de fijación al antígeno de estos, que se fijan a la proteína 3 que contiene el dominio de mucina e inmunoglobulina de linfocitos T (TIM3). También se proporcionan usos de estos anticuerpos, o porciones de fijación al antígeno de estos, en aplicaciones terapéuticas, tales como el tratamiento del cáncer. También se proporcionan células que producen los anticuerpos, o porciones de fijación al antígeno de estos, polinucleótidos que codifican las regiones de las cadenas pesada y/o liviana de los anticuerpos, o porciones de fijación al antígeno de estos, y vectores que los comprenden.

**(19) Dirección Nacional de la Propiedad Industrial – URUGUAY****(12) Invención****(11) UY a/ 037337**

- (51) **Clasificación Internacional:** G 01N 24/08, C 07H 11/04, 3/04, 3/06, 5/08, C 08B 37/00, 37/08, 37/10
- (22) **Fecha de presentación:** 19/07/2017
- (30) **Datos de prioridad:** EP16382350 19/07/2016 EP
- (71) **Solicitante:** Laboratorios Farmacéuticos Rovi, S.A. [ES]
- (72) **Inventor:** FRANCO RODRIGUEZ, GUILLERMO [ES]; GUTIERRO ADURIZ, IBON [ES]
- (74) **Agente/apoderado:** OSCAR TULIO BACOT SILVEIRA (18)
- (54) **Título:** PROCEDIMIENTO DE ANÁLISIS DE GLICOSAMINOGLICANOS, HEPARINAS Y SUS DERIVADOS POR RESONANCIA MAGNÉTICA NUCLEAR

# NO IMAGE

- (57) **Resumen:** La presente invención describe un procedimiento para el análisis por resonancia magnética nuclear de residuos en general y de heparinas y heparinas de bajo peso molecular y sus derivados en particular, que permite su identificación así como la cuantificación relativa de sus señales características por 1H-RMN y 1H-13C HSQC.

**(19) Dirección Nacional de la Propiedad Industrial – URUGUAY****(12) Invención****(11) UY a/ 037338**

- (51) **Clasificación Internacional:** C 07D 405/14, A 61K 31/4439  
// A 61P 35/00, C 07D 213/72, 233/90, 309/02
- (22) **Fecha de presentación:** 19/07/2017
- (30) **Datos de prioridad:** 62/363622 18/07/2016 US
- (71) **Solicitante:** JANSSEN PHARMACEUTICA NV [BE]
- (72) **Inventor:** Nagy E. Fawzy [US]; David Breslin [US]
- (74) **Agente/apoderado:** DIEGO DUFRECHU (192)
- (54) **Título:** FORMAS CRISTALINAS DE 4-CIANO-N-(2-(4,4-DIMETILCICLOHEX-1-EN-1-IL)-6-(2,2,6,6-TETRAMETILTETRAHIDRO-2H-PIRAN-4-IL)PIRIDIN-3-IL)-1H-IMIDAZOL-2-CARBOXAMIDA Y LAS COMPOSICIONES QUE LOS CONTIENEN

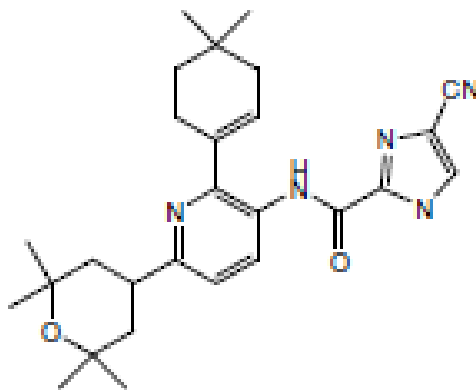

- (57) **Resumen:** La presente descripción describe formas cristalinas de 4-ciano-N-[2-(4,4-dimetilciclohex-1-en-1-il)-6-(2,2,6,6-tetrametiltetrahidro-2H-piran-4-il)piridin-3-il]-1H-imidazol-2-carboxamida.

**(19) Dirección Nacional de la Propiedad Industrial – URUGUAY****(12) Invención****(11) UY a/ 037339**

- (51) **Clasificación Internacional:** C 07D 405/14, A 61K 31/4439  
// A 61P 35/00, C 07D 213/72, 233/90, 309/02
- (22) **Fecha de presentación:** 19/07/2017
- (30) **Datos de prioridad:** 62/363657 18/07/2016 US
- (71) **Solicitante:** JANSSEN PHARMACEUTICA NV [BE]
- (72) **Inventor:** Nagy E. Fawzy [US]; David Breslin [US]
- (74) **Agente/apoderado:** DIEGO DUFRECHU (192)
- (54) **Título:** FORMAS DE SAL DE 4-CIANO-N-(2-(4,4-DIMETILCICLOHEX-1-EN-1-IL)-6-(2,2,6,6-TETRAMETILTETRAHIDRO-2H-PIRAN-4-IL)PIRIDIN-3-IL)-1H-IMIDAZOL-2-CARBOXAMIDA Y COMPOSICIONES QUE LAS CONTIENEN

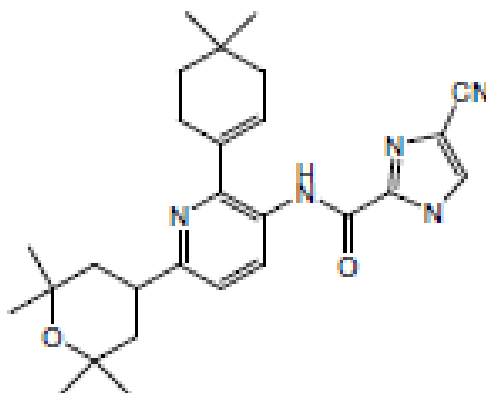

- (57) **Resumen:** La presente descripción trata formas de sal de 4-ciano-N-[2-(4,4-dimetilciclohex-1-en-1-il)-6-(2,2,6,6-tetrametiltetrahidro-2H-piran-4-il)piridin-3-il]-1H-imidazol-2-carboxamida.

## (19) Dirección Nacional de la Propiedad Industrial – URUGUAY

(12) Invención

(11) UY a/ 037340

- (51) **Clasificación Internacional:** C 07K 16/28, C 12N 15/11, 15/85, 5/16, A 61K 39/395 // A 61P 35/00
- (22) **Fecha de presentación:** 19/07/2017
- (30) **Datos de prioridad:** 62/364811 20/07/2016 US
- (71) **Solicitante:** JANSSEN PHARMACEUTICA NV [BE]
- (72) **Inventor:** Ricardo Attar [US]; Diana Chin [US]; Suzanne Edavettal [US]; Francois Gaudet [CA]; Yingzhe Li [CN]; Leopoldo Luistro [US]; Nathan Majewski [US]; Mark Mendonca [US]; Kodandaram Pillarisetti [US]; Alexey Teplyakov [US]; Mark Tornetta [US]
- (74) **Agente/apoderado:** DIEGO DUFRECHU (192)
- (54) **Título:** ANTIANTICUERPOS GPRC5D, MOLÉCULAS DE UNIÓN AL ANTÍGENO BIESPECÍFICAS QUE SE UNEN A GPRC5D Y CD3, Y USOS DE ESTAS

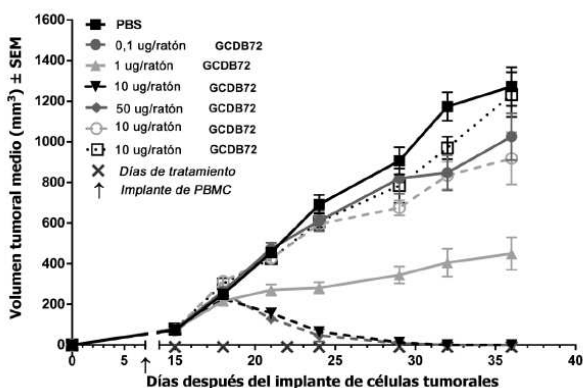

- (57) **Resumen:** Se proporcionan anticuerpos que se unen de manera específica a GPRC5D. Se describen los polinucleótidos que codifican dichos anticuerpos o los fragmentos de unión al antígeno, así como las células que los expresan, los vectores asociados y los anticuerpos o fragmentos de unión al antígeno marcados de forma detectable. Además, se describen los métodos para usar los anticuerpos proporcionados.

**(19) Dirección Nacional de la Propiedad Industrial – URUGUAY****(12) Invención****(11) UY a/ 037342**

- (51) **Clasificación Internacional:** A 61K 31/437, 31/472, 31/4725, 31/519, C 07D 471/04, 495/04, 498/04  
// A 61P 35/00, 35/02
- (22) **Fecha de presentación:** 21/07/2017
- (30) **Datos de prioridad:** 16180918.1 22/07/0016 EP; 16306420.7 28/10/0016 EP; 62/464,554 28/02/0017 US y 62/517,252 09/06/0017 US
- (71) **Solicitante:** LES LABORATOIRES SERVIER [FR] y NOVARTIS AG [CH]
- (72) **Inventor:** ANA LETICIA MARAGNO [FR]; ANDREW WEI [AU]; AUDREY CLAPERON [FR]; DALE PORTER [US]; DONIA MOUJALLED [AU]; ENSAR HALILOVIC [US]; ERICK MORRIS [US]; GIOVANNA POMILIO [AU]; HEIKO MAACKKE [DE]; OLIVIER GENESTE [FR]; PRAKASH MISTRY [GB]; SNEHA SANGHAVI [IN]; YOUZHEN WANG [US]
- (74) **Agente/apoderado:** OSCAR TULLIO BACOT SILVEIRA (18)
- (54) **Título:** COMBINACIÓN DE UN INHIBIDOR DE BCL-2 Y UN INHIBIDOR DE MCL1, USOS Y COMPOSICIONES FARMACÉUTICAS DE ÉSTOS

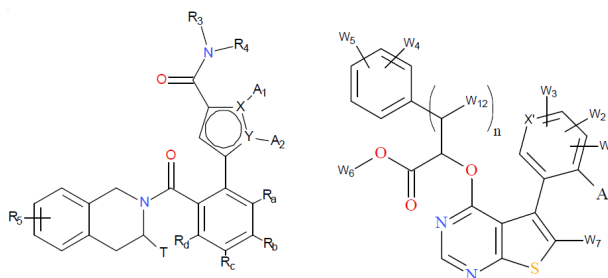

- (57) **Resumen:** Una combinación que comprende un inhibidor de BCL-2 y un inhibidor de MCL1, y composiciones y usos de ésta.



**(19) Dirección Nacional de la Propiedad Industrial – URUGUAY****(12) Invención****(11) UY a/ 037348**

- (51) **Clasificación Internacional:** C 07D 207/14, A 61K 31/4015  
// A 61P 31/04
- (22) **Fecha de presentación:** 28/07/2017
- (30) **Datos de prioridad:** 16181965.1 29/07/2016 EP; 17159942.6 08/03/2017 EP;  
17163270.6 28/03/2017 EP y 201700452 30/03/2017 ES
- (71) **Solicitante:** ABAC THERAPEUTICS, S.L. [US]
- (72) **Inventor:** ALBERT PALOMER BENET [ES]; DOMINGO GARGALLO VIOLA [ES]
- (74) **Agente/apoderado:** DIEGO DUFRECHU (192)
- (54) **Título:** AGENTES ANTIBACTERIANOS DE 2-PIRROLIDIN FENILHIDRAZIDAS

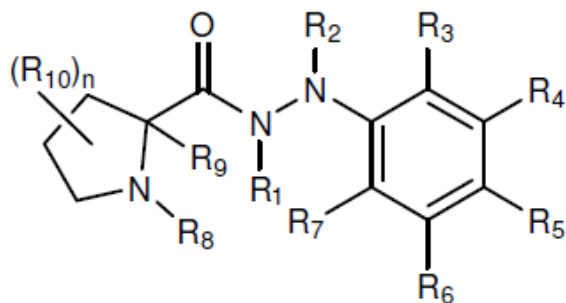

- (57) **Resumen:** La presente invención se refiere a compuestos de 2-pirrolidin 5 fenilhidrazidas de fórmula (I), que son antibacterianos selectivos específicamente contra *Acinetobacter baumannii*. La invención también se refiere a su uso terapéutico como antibacterianos, a un procedimiento para su preparación y a composiciones farmacéuticas que los contienen.

**(19) Dirección Nacional de la Propiedad Industrial – URUGUAY****(12) Invención****(11) UY a/ 037421**

- (51) **Clasificación Internacional:** C 07D 257/02, C 07F 3/04  
(22) **Fecha de presentación:** 27/09/2017  
(30) **Datos de prioridad:** 16190812.4 27/09/2016 EP  
(71) **Solicitante:** BAYER PHARMA AKTIENGESELLSCHAFT [DE]  
(72) **Inventor:** DR. JOHANNES PLATZEK [DE]; DR. WILHELM TRENTMANN [DE]  
(74) **Agente/apoderado:** FERNANDEZ SECCO, GONZALO (34)  
(54) **Título:** MÉTODO PARA PRODUCIR LA FORMA CRISTALINA DE MODIFICACIÓN A DE CALCOBUTROL

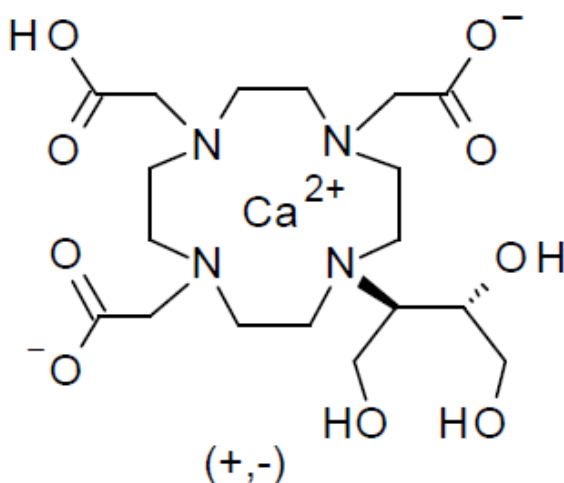

- (57) **Resumen:** Se describe un método para la producción de un compuesto con pureza elevada de la fórmula (I) en forma cristalina de la modificación A. En esto, comenzando a partir de gadobutrol de elevada pureza, se elimina el gadolinio por descomplejación con ácido oxálico, y luego con una sal cálcica se produce el complejo cálcico con pureza elevada. Durante la cristalización, se establece un equivalente de agua del 9 - 11 % en peso. Se emplea la forma cristalina de la modificación A del compuesto de la fórmula (I) en la producción de Gadovist.

**(19) Dirección Nacional de la Propiedad Industrial – URUGUAY****(12) Invención****(11) UY a/ 037466**

- (51) **Clasificación Internacional:** A 61K 31/4245  
(22) **Fecha de presentación:** 01/11/2017  
(30) **Datos de prioridad:** 16002334.7 03/11/2016 EP y 17001467.4 31/08/2017 EP  
(71) **Solicitante:** Phenex Discovery Verwaltungs-GmbH [DE]  
(72) **Inventor:** Christoph Steeneck [DE]; Olaf Kinzel [DE]; Simon Anderhub [DE]; Martin Hornberger [DE]; Gerald Kleymann [DE]; Thomas Hoffmann [DE]  
(74) **Agente/apoderado:** MARITZA CAMACHO (219)  
(54) **Título:** N-HIDROXIAMIDINHETEROCICLOS SUSTITUIDOS COMO MODULADORES DE LA INDOLAMINA 2,3-DIOXIGENASA

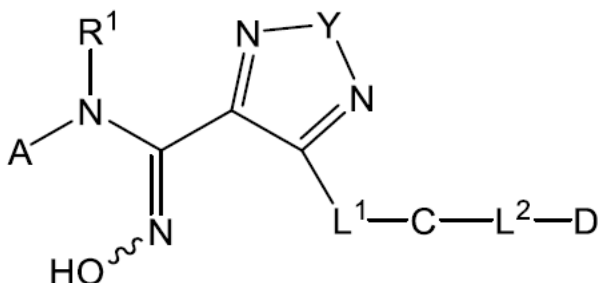

- (57) **Resumen:** Moduladores de indolamina 2,3-dioxigenasa (IDO1) y su uso en la profilaxis y/o tratamiento de enfermedades mediadas por IDO1. Específicamente, la presente invención provee compuestos de acuerdo con la fórmula (I) un enantiómero, diastereómero, tautómero o sal farmacéuticamente aceptable del mismo.

**(19) Dirección Nacional de la Propiedad Industrial – URUGUAY****(12) Invención****(11) UY a/ 037492**

- (51) **Clasificación Internacional:** A 23K 1/165, 1/18, A 23L 1/30, A 23J 3/20  
// C 12N 1/14
- (22) **Fecha de presentación:** 23/11/2017
- (30) **Datos de prioridad:**
- (71) **Solicitante:** BIOPREMIX TECHNOLOGIES LLC [US]
- (72) **Inventor:** MARCELO ALEJANDRO PATERNÓ [US]
- (74) **Agente/apoderado:** MATIAS CIKATO ABENTE (201)
- (54) **Título:** PROCEDIMIENTO PARA LA PRODUCCIÓN DE UN ADITIVO MULTIPLICADOR Y MODULADOR DE LA MICROBIOTA RUMINAL

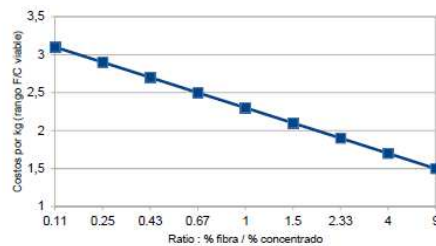

La Figura 3 muestra que a medida que bajan los niveles de concentrados y aumentan los niveles de fibra, bajan los costos de producción. De esta forma es posible reducir los costos por kilogramo de leche o carne producidos con una determinada cantidad de alimento.

- (57) **Resumen:** La presente invención revela un aditivo multiplicador y modulador de la microbiota ruminal creado a partir de compuestos multienzimáticos exógenos, integrando procesos y dispositivos para cultivar y cosechar biomasa de especies fúngicas seleccionadas, ensamblar componentes activos de origen fúngico y por mezcla de insumos según especificaciones, conformando así un aditivo multiplicador y modulador de la microbiota ruminal adecuado para su aplicación (como parte de alimentos o vía dispositivos de distribución como suplemento nutricional) en la industria de alimentación de animales rumiantes.



## ***SOLICITUDES DE DISEÑOS INDUSTRIALES***

(19) Dirección Nacional de la Propiedad Industrial – URUGUAY

(12) Diseño Industrial

(11) UY s/ 004537

- (51) Clasificación Internacional: B 65D 85/7807-07
- (22) Fecha de presentación: 21/12/2016
- (30) Datos de prioridad:
- (71) Solicitante: PEREIRA DA SILVA, MARCO ANTONIO [BR]
- (72) Inventor: MARCO ANTONIO PEREIRA DA SILVA [BR]
- (74) Agente/apoderado: FERNANDEZ SECCO, GONZALO (34)
- (54) Título: MOLDE PARA HELADOS

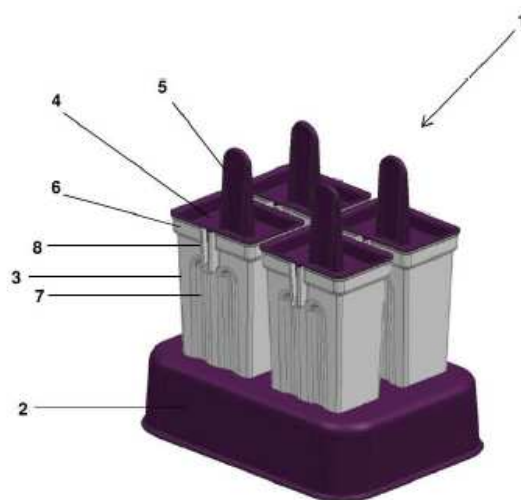

(57) Resumen:

**(19) Dirección Nacional de la Propiedad Industrial – URUGUAY****(12) Diseño Industrial****(11) UY s/ 004570**

- (51) **Clasificación Internacional:** H 01H 19/0413-03  
(22) **Fecha de presentación:** 25/04/2017  
(30) **Datos de prioridad:** BR 30 2017 000100 9 11/01/2017 BR  
(71) **Solicitante:** SEB do Brasil Produtos Domésticos Ltda. [BR]  
(72) **Inventor:** JOEL JEAN MARIE AUTRAN [BR]; WILSON ROBERTO, VENERANDO GALDI [BR]  
(74) **Agente/apoderado:** MATIAS CIKATO ABENTE (201)  
(54) **Título:** CONFIGURACIÓN APLICADA EN CONJUNTO INTERRUPTOR DE PARED

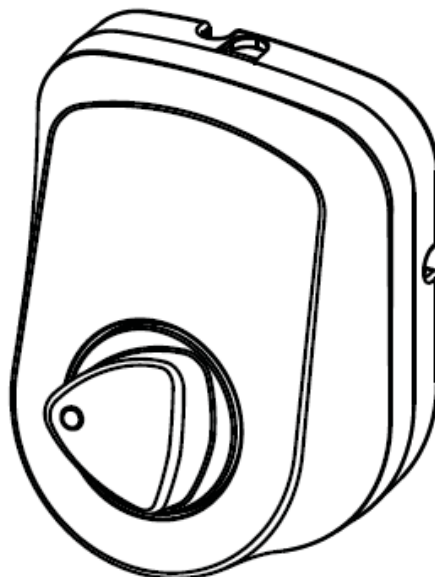

(57) **Resumen:**

**(19) Dirección Nacional de la Propiedad Industrial – URUGUAY****(12) Diseño Industrial****(11) UY s/ 004574**

- (51) Clasificación Internacional:** B 60J 3/0203-03
- (22) Fecha de presentación:** 14/06/2017
- (30) Datos de prioridad:** 91.124 16/12/2016 AR
- (71) Solicitante:** Yaccuzzi, Emo [AR] y Yaccuzzi, Nestor [AR]
- (72) Inventor:** Yaccuzzi, Emo [AR]; Yaccuzzi, Nestor [AR]
- (74) Agente/apoderado:** MARCOS LAPENNE (210)
- (54) Título:** EXTENSIÓN APLICABLE A PARASOLES

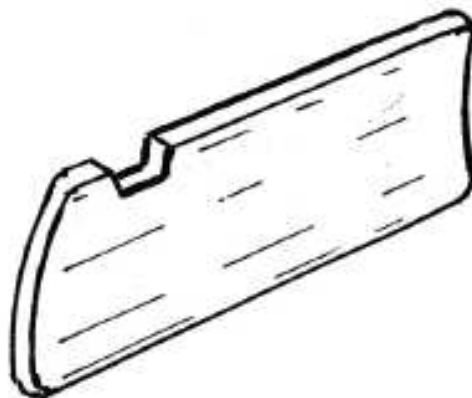
**(57) Resumen:**



**(19) Dirección Nacional de la Propiedad Industrial – URUGUAY****(12) Diseño Industrial****(11) UY s/ 004575**

- (51) **Clasificación Internacional:** A 63B 21/06821-02  
(22) **Fecha de presentación:** 16/06/2017  
(30) **Datos de prioridad:** MX/f/2016/004296 20/12/2016 MX  
(71) **Solicitante:** MERCENARI URIBE, Fernando Humberto [MX]  
(72) **Inventor:** FRANCISCO HUMBERTO MERCENARI URIBE [MX]  
(74) **Agente/apoderado:** FERNANDEZ SECCO, GONZALO (34)  
(54) **Título:** EQUIPO EJERCITADOR PLEGABLE, COMPACTO Y LIGERO

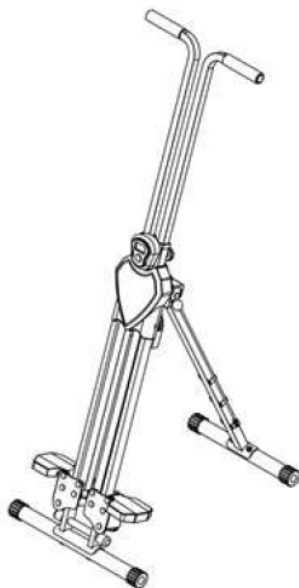

(57) **Resumen:**

**(19) Dirección Nacional de la Propiedad Industrial – URUGUAY****(12) Diseño Industrial****(11) UY s/ 004579**

- (51) Clasificación Internacional:** A 61F 6/0624-99  
**(22) Fecha de presentación:** 05/07/2017  
**(30) Datos de prioridad:**  
**(71) Solicitante:** NATALIA CAROLINA MICHELENA MASSIOTTI [UY]  
**(72) Inventor:** NATALIA CAROLINA MICHELENA MASSIOTTI [UY]  
**(74) Agente/apoderado:** ()  
**(54) Título:** COPA MENSTRUAL HELICOIDAL DE SILICONA PARA EL CICLO MENSTRUAL

**(57) Resumen:**

**(19) Dirección Nacional de la Propiedad Industrial – URUGUAY****(12) Diseño Industrial****(11) UY s/ 004608**

- (51) Clasificación Internacional:** A 43B 5/00, 5/0602-04
- (22) Fecha de presentación:** 30/11/2017
- (30) Datos de prioridad:**
- (71) Solicitante:** OROSMAN ISMAEL CHERRO [UY]
- (72) Inventor:** OROSMAM ISMAEL CHERRO [UY]
- (74) Agente/apoderado:** ( )
- (54) Título:** CALZADO TIPICO DE CAMINAR O CORRER

**(57) Resumen:**

**(19) Dirección Nacional de la Propiedad Industrial – URUGUAY****(12) Diseño Industrial****(11) UY s/ 004612**

- (51) Clasificación Internacional: A 46B 13/0804-02  
(22) Fecha de presentación: 28/12/2017  
(30) Datos de prioridad:  
(71) Solicitante: OROSMAN ISMAEL CHERRO [UY]  
(72) Inventor: OROSMAN ISMAEL CHERRO [UY]  
(74) Agente/apoderado: ()  
(54) Título: CEPILLO DE DIENTES

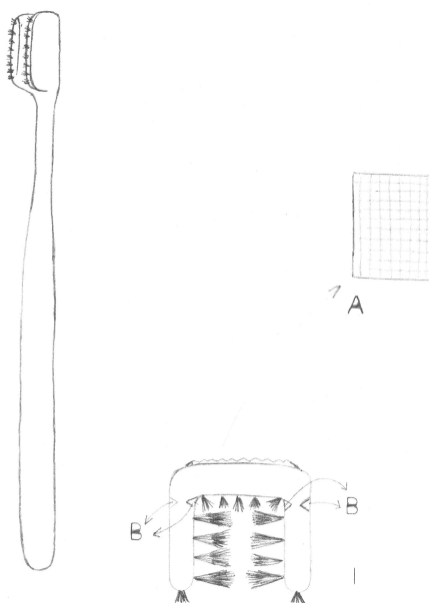
**(57) Resumen:**

**(19) Dirección Nacional de la Propiedad Industrial – URUGUAY****(12) Diseño Industrial****(11) UY s/ 004613**

- (51) Clasificación Internacional:** F 41A 9/0022-01
- (22) Fecha de presentación:** 28/12/2017
- (30) Datos de prioridad:**
- (71) Solicitante:** OROSMAN ISMAEL CHERRO [UY]
- (72) Inventor:** OROSMAN ISMAEL CHERRO [UY]
- (74) Agente/apoderado:** ( )
- (54) Título:** CARGADOR DE ARMA DE FUEGO

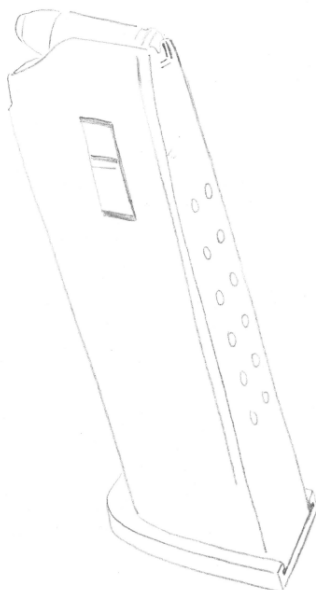
**(57) Resumen:**

## ***SOLICITUDES DE MODELOS DE UTILIDAD***

(19) Dirección Nacional de la Propiedad Industrial – URUGUAY

(12) Modelo de Utilidad

(11) UY u/ 004623

- (51) Clasificación Internacional: A 01G 17/00
- (22) Fecha de presentación: 01/07/2016
- (30) Datos de prioridad:
- (71) Solicitante: HARTWICH, CARLOS [UY]
- (72) Inventor: HARTWICH, CARLOS [UY]
- (74) Agente/apoderado: GONZALO FERNANDEZ SECCO (34)
- (54) Título: PLANTADORA DE ÁRBOLES

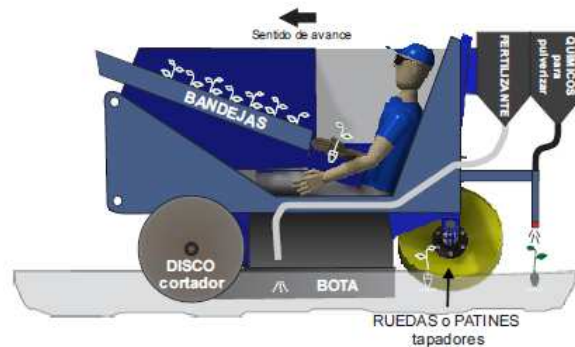

- (57) Resumen: Se trata de una máquina que acoplada a un tractor permite plantar manualmente o automáticamente los plantines de árbol en la tierra y aplicar automáticamente fertilizante, gel y/o productos químicos cuando sea necesario.

**(19) Dirección Nacional de la Propiedad Industrial – URUGUAY****(12) Modelo de Utilidad****(11) UY u/ 004627**

- (51) **Clasificación Internacional:** A 47B 57/00, A 47F 5/00  
(22) **Fecha de presentación:** 09/09/2016  
(30) **Datos de prioridad:**  
(71) **Solicitante:** PRONTOMETAL S.A. [UY]  
(72) **Inventor:** ING. GABRIEL NOACHAS [UY]  
(74) **Agente/apoderado:** VANRELL FALCÓN, JUAN EDUARDO (144)  
(54) **Título:** VIGA PARA CARGAS ELEVADAS CON ESTRUCTURA ANTITORSIÓN

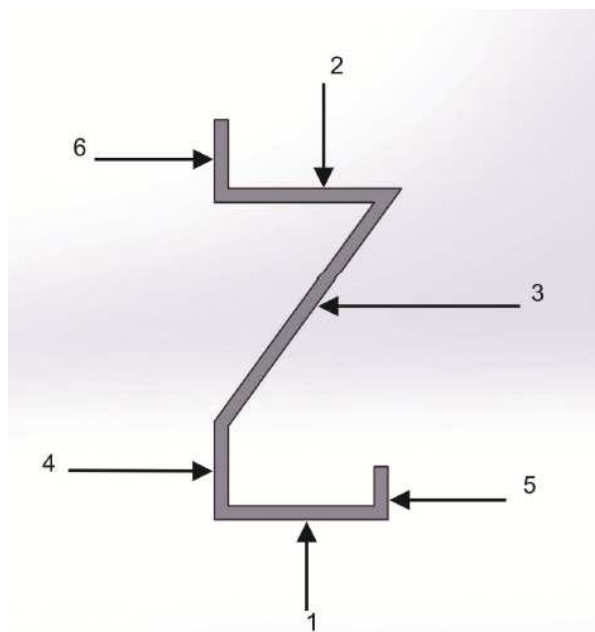

- (57) **Resumen:** Una viga para estanterías metálicas fabricada en una sola pieza con reducida tendencia a la torsión. La viga es adecuada para soportar cargas elevadas.

**(19) Dirección Nacional de la Propiedad Industrial – URUGUAY****(12) Modelo de Utilidad****(11) UY u/ 004650**

- (51) **Clasificación Internacional:** A 63B 21/08, 22/00, 23/035, 23/04, 23/12  
(22) **Fecha de presentación:** 09/06/2017  
(30) **Datos de prioridad:** MX/u/2016/000238 10/06/2016 MX  
(71) **Solicitante:** MERCENARI URIBE, Fernando Humberto [MX]  
(72) **Inventor:** MERCENARI URIBE, Fernando Humberto [MX]  
(74) **Agente/apoderado:** FERNANDEZ SECCO, GONZALO (34)  
(54) **Título:** EQUIPO EJERCITADOR PARA SIMULACIÓN DE ESCALADA VERTICAL

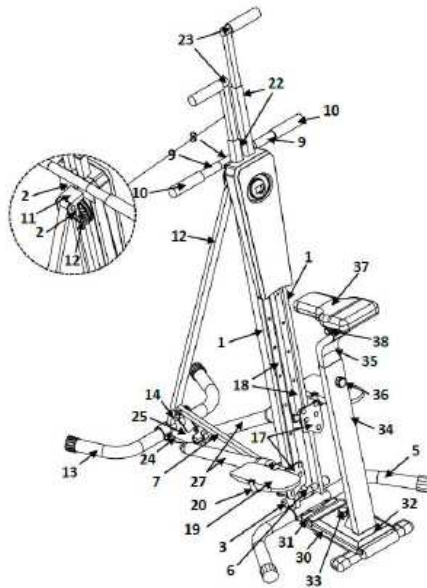

- (57) **Resumen:** Un equipo para simulación de escalada vertical que tiene un sistema de regulación la intensidad que permite graduar la resistencia de las rutinas llevadas a cabo en él y que además cuentan con un mecanismo que permite variar el ángulo de inclinación de sus pedales a fin de acoplarse al ángulo natural de los tobillos del usuario.



## (19) Dirección Nacional de la Propiedad Industrial – URUGUAY

(12) Modelo de Utilidad

(11) UY u/ 004672

- (51) Clasificación Internacional: A 01K 3/00, E 04H 17/00  
(22) Fecha de presentación: 11/12/2017  
(30) Datos de prioridad:  
(71) Solicitante: LUIS PONCE DE LEON [UY]  
(72) Inventor: LUIS PONCE DE LEON [UY]  
(74) Agente/apoderado: ()  
(54) Título: PORTERA ELECTRICA

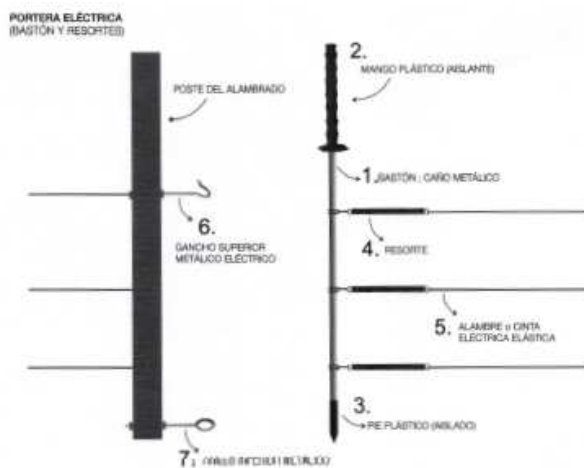

- (57) **Resumen:** la presente invención revela una portera eléctrica que permite abrir todos los hilos eléctricos de forma simultánea, mediante un solo movimiento o acción, haciendo que el procedimiento sea más práctico, rápido, seguro y eficiente.

**ÍNDICE POR TITULARES DE MARCAS**

<b>Titular</b>	<b>N° Exp</b>	<b>Marca</b>
ADIDAS AG	489967	(tridimensional)
ADP GAUSELMANN GMBH	489756	ENDLESS SUMMER
ADP GAUSELMANN GMBH	490055	MYSTIC DRAGON
ADP GAUSELMANN GMBH	490056	WORLD OF CIRCUS
ADP GAUSELMANN GMBH	490057	YUMMY FRUITS
ADP GAUSELMANN GMBH	490054	SKULL SHOCK
ADP GAUSELMANN GMBH	490051	FANTASTIC FRUIT
ADP GAUSELMANN GMBH	489797	LED FRUITS
AEOLUS TYRE CO., LTD.	490170	AEOLUS (mixta)
AEOLUS TYRE CO. LTD	490177	WINDOO (mixta)
AGUILA D'OR	490165	AGUILA D'OR (mixta)
AGUSTÍN BRIANO NOVO	489924	TAKE-IT (mixta)
IGNACIO ELÍAS MOLEDA SCHÜSSELIN; LUQUE SPOSATO, ADRIÁN MARCELO y AIRALDI CAMILLONI, MARTÍN	489780	BRUTA CRAFT CIDER (mixta)
ALBERTO DEL PINO	489751	CHAMANGA BEER (mixta)
ALEJANDRO NAUM MONIN CARSIN	490396	MELEJ (mixta)
ALFA FORNI URUGUAY SRL	489777	SIAMO AL FORNO PIZZA NAPOLETANA (mixta)
ALIMENTOS MAMINA S.R.L.	490256	SIN CULPA (mixta)
ALVARO ALVAREZ MANZOR	490044	KLICK
ALVARO ALVAREZ MANZOR	490043	MINT
AMAZON TECHNOLOGIES, INC.	489847	ALEXA
AMAZON TECHNOLOGIES, INC.	489846	ECHO
ANTERIX S.A.	490220	EL REMANSO (mixta)
APEX BRANDS, INC.	490432	CRESCENT
APOLO SOLUCIONES SOSTENIBLES	489793	APOLO SOLUCIONES SOSTENIBLES (mixta)
APPLE, INC.	489791	(figurativa)
APPLE INC.	489755	280 (mixta)
APPLE INC.	489825	(figurativa)
APPLE INC.	489789	MUSICKIT (mixta)
APPLE INC.	489828	(figurativa)
ARLECCHINO S.R.L.	490310	LE PETIT GLACIER (mixta)
ARQ. MANTA S.A.	470434	ECOFIBER LANA DE PET (mixta)
ARTOBE S.A.	489778	CALYPSO
ASCUS BIOSCIENCES INC	489729	GALAXIS
ASOCIACION GASTRONOMICA DEL URUGUAY	490025	AQUÍ SE PESCA, AQUÍ SE COCINA (mixta)
ASTRAZENECA AB	489841	IMFINZI (ETIQUETA) (mixta)
ASTRAZENECA AB	490049	IMJUDO
ASTRAZENECA AB	489939	BYTIVITI
ASTRAZENECA AB	489940	FIDURSI
ASTRAZENECA AB	489836	IMFINZI
AUTOMOVIL CLUB DEL URUGUAY	490448	ACU AUTOMOVIL CLUB DEL URUGUAY RENT A CAR (mixta)
AVATECH S.A.	490201	HEY NOW (mixta)
AVON PRODUCTS, INC.	489963	AVON PERFECT WEAR
AVON PRODUCTS, INC.	489956	INDIVIDUAL BLUE
BACARDI MARTINI URUGUAYA S.A.	489761	GRUPO CEPAS INTL. (mixta)
BACARDI MARTINI URUGUAYA S.A.	489760	GRUPO CEPAS INTL. (mixta)

<b>Titular</b>	<b>N° Exp</b>	<b>Marca</b>
BAJAJ AUTO LIMITED	479538	DOMINAR
BARRACA DEAMBROSI S.A	490175	MAYOVIDA (mixta)
BASF SE	490295	CILEXIS
BASF SE	490298	ZERIZIO
BASF SE	490296	VERCORAS
BATERIAS PIONEIRO INDUSTRIAL LTDA	489696	PIONEIRO MBR (mixta)
BAYER AKTIENGESELLSCHAFT	489708	(figurativa)
BAYER AKTIENGESELLSCHAFT	489900	KERENDIA
BAYER AKTIENGESELLSCHAFT	490377	IBLON
BEIJING CHOICE ELECTRONIC TECHNOLOGY CO., LTD.	489724	CHOICEMMED
BEIJING SHENMO CULTURE COMMUNICATION CO. LTD	490176	SHENMO (mixta)
BENETEAU	475930	MONTE CARLO
BERVERPOT SRL	489844	PANDA FREE-SHOP (mixta)
BF TINTAS SRL	490190	DULCE FRIDA (mixta)
BF TINTAS SRL	490189	SENSI (mixta)
BMJ INDUSTRIES FZ-LLC	490356	TAJ (mixta)
BMJ INDUSTRIES FZ-LLC	489888	M MAXICO (mixta)
BMJ INDUSTRIES FZ-LLC	490226	SUPER GRAND (mixta)
BOEHRINGER INGELHEIM VETMEDICA GMBH	490469	UBROSEAL (mixta)
BRITISH AMERICAN TOBACCO (BRANDS) LIMITED	489904	JOHN PLAYER GOLD LEAF JOHN PLAYER GOLD LEAF (mixta)
BRITISH AMERICAN TOBACCO (BRANDS) LIMITED	489906	SILK CUT (mixta)
BRUNO ROLLANDI INSUA	479062	GATOS CALLEJEROS (mixta)
C. R. BARD, INC.	490291	CUE
CAFÉ TRÊS CORAÇÕES S.A	489863	3 CORAÇÕES RITUAIS CAFÉS ESPECIAIS (mixta)
CAINIAO SMART LOGISTICS HOLDING LIMITED	489765	CAINIAO (mixta)
CAINIAO SMART LOGISTICS HOLDING LIMITED	489763	(figurativa)
CAINIAO SMART LOGISTICS HOLDING LIMITED	489762	CAINIAO (mixta)
CAMERA AGROALIMENTOS S/A	490342	CAMERA (mixta)
CEFAS S.A.	489814	QUIMEX
CEFAS S.A.	489813	OXID
CEFAS S.A.	489811	GRUPO CALIDRA OUMICA NATURAL (mixta)
CEFAS S.A.	489812	GRUPO CALIDRA QUIMICA NATURAL
CEFAS S.A.	489810	ESTABILICAL
CELLTRION, INC.	489776	CELLTRION (mixta)
CERVECERIA Y MALTERIA QUILMES S.A.I.C.A. y G.	490002	A ANDES ORIGEN (mixta)
CERVECERIA Y MALTERIA QUILMES S.A.I.C.A. y G.	490003	(figurativa)
CLAUDIA MARLENE COR	490454	CLO (mixta)
CLUB ATLETICO PEÑAROL	490000	(figurativa)
CMPC TISSUE S.A.	490053	(figurativa)
CMPC TISSUE S.A.	490063	(figurativa)
CMPC TISSUE S.A.	490062	(figurativa)
COLGATE-PALMOLIVE COMPANY	490186	HYDRAGARD

<b>Titular</b>	<b>N° Exp</b>	<b>Marca</b>
COLGATE-PALMOLIVE COMPANY	489855	PERIOGARD
COLGATE-PALMOLIVE COMPANY	490410	AZISTIN
COMMSCOPE TECHNOLOGIES LLC	489707	NETCONNECT
COTEMINAS ARGENTINA SOCIEDAD ANÓNIMA	489754	ARCOIRIS (mixta)
CROSBY HOP FARM, LLC	489965	QUALITY AT THE SOURCE
CROSBY HOP FARM, LLC	489968	CROSBY HOP FARM, LLC. (mixta)
DABEREL SOCIEDAD ANONIMA	490017	ARCO IRIS
DAMME S.A.	489826	MISHKA COUTURE (mixta)
VERONICA POMBO; ISMAEL OLAZA y DANIEL IVAN OLAZA	490442	RICO SANO VEGETAL TIENDA LA GRANADA (mixta)
DANIEL MONTERO	489915	G GRUPO ONESTA (mixta)
DANIELA YNÉS RODRÍGUEZ CARBAJAL	490321	DOÑA INÉS (mixta)
DARCEL S.A.	489716	LAS ACACIAS
DAVID RUBEN BORGES CHEDIAK	489977	MONTEVIDEO COCKTAIL
DESARROLLADORA MERIDIONAL S.A.	490375	SANDU (mixta)
DEVOTO HNOS. S.A.	490462	FRESH & REST
DIEGO ARISTIDES ALFONSO ACEVEDO	489766	DIEGO ALFONSO (mixta)
DIEGO RAFAEL LOIS GÓMEZ	489937	LDA CONSULTORES (mixta)
DISGAL S.A.	489752	PIKARAS
DOMINGO TORRE Y CIA LTDA	489681	PANDA POWER
DOMINGO TORRE Y CIA LTDA	489683	LA CASA DEL MOTOCICLISTA
DOMINGO TORRE Y CIA LTDA	489682	DOMINGO TORRE Y. CIA. LTDA
DOMINGO TORRE Y CIA LTDA	489684	APOLO
DOW AGROSCIENCES LLC	490214	BREVANT
DUGARD S.A.	490179	RAICO (mixta)
DUNHILL TOBACCO OF LONDON LIMITED	489720	DUNHILL TOBACCO OF LONDON LTD 1A ST. JAMES'S ST. LONDON SW1 DUNHILL (mixta)
DURULTE S.A.	490221	ALFAJOR URUGUAY (mixta)
E. I. DU PONT DE NEMOURS AND COMPANY	490287	CORTEVA
E. I. DU PONT DE NEMOURS AND COMPANY	490286	CORTEVA AGRISCIENCE
EAST SHINERAY HOLDINGS CO., LTD.	490427	SRM (mixta)
EDITORIAL SUDAMERICANA URUGUAYA S.A.	489832	ORIGEN
ELIAN INDÚSTRIA TÊXTIL LTDA.	489917	ELIAN (mixta)
ENCATEX S.A.	490409	BUKARA (mixta)
ENDEMOL SHINE IP BV	490367	MASTERCHEF
ENERCON GMBH	489912	(figurativa)
ENERCON GMBH	489911	ENERCON
EQUIFAX URUGUAY S.A.	468246	ANÁLISIS IMPOEXPO (mixta)
ESTABLECIMIENTO JUANICO S.A.	489773	DON PASCUAL
EVERBOX SA	490394	BUDA ACCESORIOS
EXI EXISTIR SOCIEDAD ANONIMA	489767	FOTON LATINOAMERICA (mixta)
F. HOFFMANN-LA ROCHE AG.	490279	XOFLUZA
FABIÁN GRAUER BLACHER	490196	PUNTA BURGER GOURMET (mixta)
FABIÁN GRAUER BLACHER	490195	ESTAS ONLINE (mixta)
FABIAN SOROA	490380	LA CASA DEL JARDINERO (mixta)
FANILCO S.A.	490311	CIRCUS BLACK 72 (mixta)
RODOLFO ANGEL BECCARIA PESCE y FAVIO BECCARIA DRAGOVIC	490149	BECCARIA SENSITIVEMECHANICA
FCA US LLC	490466	UPLAND
FCA US LLC	490465	DESERT RATED

<b>Titular</b>	<b>N° Exp</b>	<b>Marca</b>
FISHER HENRY PEREZ FERNANDEZ	489877	ARKANOS (mixta)
FRESENIUS MEDICAL CARE DEUTSCHLAND GMBH	489824	SILENCIA
FUJIKURA LTD.	490333	F FUJIKURA (mixta)
GABRIEL NICOLAS DEVIA IBARRA	490419	DUEÑODIRECTO.COM.UY
GAM LIMITED	489945	GAM INVESTMENTS (mixta)
GASEOSAS POSADA TOBON S.A.	490312	BRETAÑA
GELIMIX S.A.	490398	PUNTO SAUL
MARCELO MATIAS BASTOS BIDEgain; NICOLAS EDUARDO BASTOS BIDEgain y GERMAN JOSE BASTOS BIDEgain	490280	DE CAMPO A CAMPO C (mixta)
GERMAN SIRI HERNANDEZ	490451	VO HOME PROPIEDADES (mixta)
GIBUR S.A.	489960	RIGBY
GOLD SOURCE SA	490212	PLAZA ITALIA (mixta)
GOLD SOURCE SA	490213	PLAZA ITALIA (mixta)
GRUPO BIMBO S.A.B. DE C.V.	489979	BIMBO VITAL (mixta)
GRUPO BIMBO S.A.B. de C.V.	489978	B BIMBO PAN TORTUGA REBANADA (mixta)
GUANGZHOU ADS AUDIO SCIENCE & TECHNOLOGY CO., LTD.	490452	ADS (mixta)
GUANGZHOU KAIJIE POWER SUPPLY INDUSTRIAL CO.LTD	489816	KAGE (mixta)
GUANGZHOU KAIJIE POWER SUPPLY INDUSTRIAL CO.LTD	489815	MOTOBATT (mixta)
GUSTAVO FRANCO	489861	GUSTAVO FRANCO
GUSTAVO LORENZO PERINI PAREDES	479457	ABEIJÓN
H & M HENNES & MAURITZ AB	489850	PLEAT
HALLMIDOR S.A.	490463	DANFER (mixta)
HALLMIDOR S.A.	490464	DANFERNEWS
HERMINIO BRENLLA MANTEIGA	489733	TIEMPO DE MÚSICA ANTIGUA
Hero MotoCorp Ltd.	466548	SPLENDOR+ (mixta)
HUGO SOCA	490305	DE LA TIERRA AL PLATO
HYUNDAI MOTOR COMPANY	489860	ELECCITY
I.C.O.N. EUROPE, S.L.	490232	ECOTECH COLOR (mixta)
I.C.O.N. EUROPE, S.L.	490233	MR. A A (mixta)
I.C.O.N. EUROPE, S.L.	490231	CURE BY CHIARA (mixta)
I.C.O.N. EUROPE, S.L.	490230	INDIA HAIR-YURVEDICS FROM ICON (mixta)
INICIATIVA MAGENTA SRL	489680	BENEFITNESS (mixta)
INNISFREE CORPORATION	489706	INNISFREE (mixta)
INTELLIGENT SYSTEM CO., LTD.	489913	PARO
INTER-AMERICAN INVESTMENT CORPORATION	490269	IDB INVEST
INTER-AMERICAN INVESTMENT CORPORATION	490271	IDB INVEST (mixta)
INTER-AMERICAN INVESTMENT CORPORATION	490270	BID INVEST
INTER-AMERICAN INVESTMENT CORPORATION	490272	BID INVEST (mixta)
Intuitive Surgical, Inc.	468661	DA VINCI XI (mixta)
Intuitive Surgical, Inc.	468660	DA VINCI SI (mixta)
INVERSIONES PUNTA TUR S.A.C.	489798	REY PLAST (mixta)
ISOMAT S.A.	490315	ISOMAT BUILDING QUALITY (mixta)
ITS MATERIAL CIRURGICO LTDA. - ME	489728	ITS-MC (mixta)

<b>Titular</b>	<b>N° Exp</b>	<b>Marca</b>
IXADUL S.A	490483	KONECTA
JIANGSU JINTAN CHANGDANG LAKE NEW ENERGY TECHNOLOGY CO., LTD.	490188	DOMY (mixta)
JOHNSON & JOHNSON	490391	TALPAQTO
JOHNSON & JOHNSON	489779	SAFLENTO
JOHNSON & JOHNSON	490023	SOLDUXTRI
JOHNSON & JOHNSON	490240	NUTRI SPA
JOHNSON & JOHNSON	490328	ZONDUTRIZ
JOMOO KITCHEN & BATH CO.,LTD	489723	JOMOO (mixta)
JORGE MARIO PASTORINO BEJAR	490010	TATÚ (mixta)
JOSÉ IGNACIO QUINTERO HUERTAS	489749	CERVEZA ARTESANAL Q BEER (mixta)
JUAN IGNACIO STRAUCH	490338	CONSTRUTECH (mixta)
JUAN MARIA HOUNIE GONZALEZ	490395	FÁCIL DESVIARSE (mixta)
JUAN RAMIRO PERADOTTO ABREU	490278	(figurativa)
KELLOGG COMPANY	489827	CEREALDO (mixta)
KELLOGG COMPANY	489822	CEREALMENTE
KERAN SOCIEDAD ANONIMA	490018	BELSONIC
KERAN SOCIEDAD ANONIMA	489691	COMO LO VIO EN TV TELEMEX (mixta)
KITE PHARMA, INC.	490001	KITE (mixta)
KITE PHARMA, INC.	490009	KITE FOCUSED ON THE CURE (mixta)
KOMACS CO,LTD.	490362	NICKSCLUB
LAFERTON SOCIEDAD ANONIMA v	490191	QUIMINVEST ROU (mixta)
LANCOME PARFUMS ET BEAUTE & CIE	490382	DIVERGENTE
LATAM AIRLINES GROUP S.A.	489889	LATAM TRAVEL (mixta)
LAURA MARSICANO RAMOS	490248	MEDIO Y MEDIO - PUNTA BALLENA MARKET - BY LOCAL MARKETS UY (mixta)
LAURA MARSICANO RAMOS	490249	LOCAL MARKETS UY
LENOVO ( SINGAPORE) PTE. LTD.	490332	THINKSMART
LETICIA TOBAL FULLANA	490268	TREND & STYLE COOL (mixta)
LEX S.A.	489710	WUYI (mixta)
LEX S.A.	489709	SANTA LUCIA
LOJAS RENNER S.A.	490401	RENNER
LOPEZ PORCIRES FÁTIMA	489690	AGENCIA BUHO POTENCIAMOS TUS IDEAS (mixta)
LOPEZ PORCIRES FÁTIMA	489735	MAMAJUANA SUPERSEX
L'OREAL	490441	CROSS THE LINE
L'OREAL	490383	CROSS THE LINE EXPLICIT
LUIS ALBERTI DOVAT CARBAJAL	489821	PICKMAN
LUIS MAURICIO PEÑA LOPEZ	479654	NANA BY DIVAS
LULI BAKERY SRL	489843	MI QUERIDA GIRALDITA DESDE 1913 (mixta)
LUZERNE BRANDS LIMITED	490392	SKYWRAP (mixta)
CLAUDIA MIGUEZ FERNANDEZ y MACARENA MARTÍNEZ	479151	LA SOLEADA
MAGALÍ ANA OPPENHEIMER	490150	TOSTADO CAFÉ CLUB (mixta)
MAISON VILLEVERT	489984	G'VINE (mixta)
MANDAZY S.A.	490285	PRÉSTAMOS EN LA MANO (mixta)
MANUFACTURAS COLOMODA S.A.S.	489819	LILI PINK (mixta)
MARCELO FABIÁN GONZÁLEZ MACHÍN	490199	BCBD URUGUAY MEDICINAL (mixta)
MARCELO FABIÁN GONZÁLEZ MACHÍN	490198	ACTIVÁ TÚ MATE

<b>Titular</b>	<b>N° Exp</b>	<b>Marca</b>
MARCELO FABIÁN GONZÁLEZ MACHÍN	490200	CHOCO THERAPY CH3 H3C H3C OH HO CH3 (mixta)
MARCELO HUGO BLANCO RODRIGUEZ	468851	FANATICOS FUTBOL 5 (mixta)
MARCO ANTONIO MARCHESANO GORÓ	490449	INMOBILIARIA MARCHESANO (mixta)
MARIA LAURA ARROSA	490420	AGUA DE MAYO (mixta)
MARÍA VIRGINIA GOMEZ GAGGERO	489688	YELLOW HOTEL PARA GATOS (mixta)
MARÍA VIRGINIA GOMEZ GAGGERO	489687	YELLOW HOTEL PARA GATOS (mixta)
MARRONE BIO INNOVATIONS, INC.	489898	AMPLITUDE
MARTIN FERNANDEZ QUAGLIATA	490187	LOOP (mixta)
MARTÍN SEBASTIÁN BIURRUN CORBRAN	489853	CLUB ELF
MARTÍN SEBASTIÁN BIURRUN CORBRAN	489852	CLUB DE EX ALUMNOS DEL LICEO FRANCES
MARTÍN SEBASTIÁN BIURRUN CORBRAN	489854	ELF (mixta)
MATHIAS MAXIMILIANO MOSCARDI RODRIGUEZ y MAURICIO CASTELLO	489849	MINICHIVA (mixta)
MATHIESEN S.A.C.	489941	MATPOL (mixta)
MATHIAS MAXIMILIANO MOSCARDI RODRÍGUEZ y MAURICIO CASTELLO	489848	MINIPILOTOS (mixta)
MEDATIR S.A.	489772	MY ZAPS
MICAELA PITA LABANDERA	490300	PIPA MI MUNDO CHIQUITO (mixta)
MARCEL MARTEAU MONTES y MICHEL ANDRÉ MARTEAU MONTES	489950	POLYGEL
MICRUS S.A.	490234	RINCONES DEL URUGUAY
MIGUEL GROMPONE LARGHERO	489689	DESMONTAJE
MLS CO., LTD.	489985	MLS (mixta)
MODELO MKT DE MÉXICO, S. DE R.L. DE C.V.	469704	CORONA SUNSETS
MOLINOS TARQUINI S.A.I.C.	490405	TARQUINI
MONSTER ENERGY COMPANY	490443	FURY
MULTERY COMPANY S.A	490276	SINERGIA LIFE
MYBOX LOGISTIC GROUP S.A.	489711	MYBOX EXPRESS (mixta)
NATALIA DIBOT MUSSINI	489925	OHSTUDIO
NATTURA LABORATORIOS, S.A. DE C.V.	490050	NBC NATURAL BEAUTY CARE GLIMAGE (mixta)
NBA PROPERTIES, INC	490163	BUCKS GAMING (mixta)
NBA PROPERTIES, INC.	490059	CAVS LEGION GC (mixta)
NBA PROPERTIES, INC.	490035	PISTONS GT (mixta)
NBA PROPERTIES, INC.	490034	PACERS GAMING (mixta)
NBA PROPERTIES, INC.	490160	JR. NBA (mixta)
NBA PROPERTIES, INC.	490159	GRIZZ GAMING (mixta)
NBA PROPERTIES, INC.	490158	WGS WARRIORS GAMING SQUAD (mixta)
NBA PROPERTIES, INC.	490155	RAPTORS UPRISING GC (mixta)
NBA PROPERTIES, INC.	490031	KINGS GUARD GAMING (mixta)
NBA PROPERTIES, INC.	490032	MAVS GAMING (mixta)
NBA PROPERTIES, INC.	490153	76 76ERS GC (mixta)
NBA 2K LEAGUE, LLC	489996	(figurativa)
NELSIMAR S.A.	490228	ARTE Y PASIÓN ROTISERIA (mixta)
NELSIMAR S.A.	490227	ARTE Y PASIÓN PANADERIA Y CONFITERIA (mixta)

<b>Titular</b>	<b>N° Exp</b>	<b>Marca</b>
NELSIMAR S.A.	490229	MERCADO DEL ESTE, JUSTO PARA VOS
NEUTRAL S.R.L.	490277	CONFITERÍA LA NEUTRAL (mixta)
NH FOODS LTD.	490283	NH FOODS (mixta)
NICOLÁS BARRIOLA PAULLIER	489964	BMR PRODUCTORA CULTURAL (mixta)
NICOLAS CAPPELLINI	490416	MONTEVIDEO WINE EXPERIENCE IN WINE WE TRUST (mixta)
NICOLAS CATTIVELLI TRENTI	490197	TESTA DI PORKO (mixta)
NICOLAS RISSOTO DELMONTE	489679	DRINKS GO!
NORALEY S.A	490167	PLAGAS UY
NUTRIEN LTD.	489884	N (mixta)
NUTRIEN LTD.	489883	NUTRIEN
ODISAN S.A.	490384	BONBEBE
OHANES BOGIATZIAN	489692	FIESTA
OHANES BOGIATZIAN	489693	SUPLESA
OLIVERA Y COMPANIA S.R.L.	489775	PLAGAS UY (mixta)
ONFI ORGANIZACIÓN NACIONAL DE FUTBOL INFANTIL	489686	ORGANIZACIÓN NACIONAL DE FUTBOL INFANTIL (mixta)
OSAN S.A.	490303	PIA (mixta)
OSAN S.A.	490301	PIAZZARELLA (mixta)
OVERSEAS URUGUAY S.A.	489796	OVERSEAS (mixta)
OY MEDIX BIOCHEMICA AB	489897	ACTIM
PABLO BOSSI	490042	MICRO TEATRO (mixta)
PABLO MARTIN GARCIA SILVA	489887	BOTECO NATALICIO (mixta)
PABLO ROMIRO LAUREIRO PEREIRA	490247	DR. HAIR (mixta)
PARMALAT S.P.A.	470985	PARMALAT (mixta)
PEPEGANGA SOCIEDAD ANONIMA	489730	BERLINA SOY CELESTE
PETROBRAS DISTRIBUIDORA S/A	490048	LUBRAX SUPERA (mixta)
PIERRE TULIO NOTAROBERTO ALBERTINI	490014	MICAELA (mixta)
PLANTIN SARL	489698	NUTVION ® (mixta)
PLANTIN SARL	489697	PRADESTART (mixta)
PLANTIN SARL	489699	BIG BANG ® (mixta)
PROTEIN SCIENCES CORPORATION	490215	FLUBLOK
PUIG FRANCE, SOCIÉTÉ PAR ACTIONS SIMPLIFIÉE	490294	LADY MILLION LUCKY PACO RABANNE (mixta)
PURATOS S.A.	470459	BELCOLADE
PURATOS S.A.	470460	PATISFRANCE
PW-UNIVISION STUDIOS, LLC	489864	LA PILOTO
RADIO CADENA NACIONAL S.A.S.	489794	MEGALAND
RCA TRADEMARK MANAGEMENT	489954	VICTROLA (mixta)
RECKITT & COLMAN (OVERSEAS) LIMITED	490306	SBP (mixta)
RECKITT & COLMAN (OVERSEAS) LIMITED	490309	SBP
RICARDO MASSRI FAENA	489938	LA JOSEFA
ROBERTO MANDIA	489685	CHIQUITINES (mixta)
ROCIA SRL	489770	MAXSTAR LA POTENCIA EN TUS MANOS (mixta)
S. C. JOHNSON & SON, INC.	489787	VE MÁS LEJOS CON NUESTRA FAMILIA
SAETA YIELD, S.A.	489907	SAETAYIELD (mixta)
SAETA YIELD, S.A.	489908	SAY (mixta)
SAMSONITE IP HOLDINGS S.A.R.L	489879	X XTREM (mixta)



<b>Titular</b>	<b>N° Exp</b>	<b>Marca</b>
SAMSONITE IP HOLDINGS S.A.R.L.	489878	X (mixta)
SB BEAUTY & CARE COMPANY AG.	490219	BRONX COLORS URBAN COSMETICS (mixta)
SEIKO HOLDINGS KABUSHIKI KAISHA (TRADING AS SEIKO HOLDINGS CORPORATION)	489953	(figurativa)
SEIKO HOLDINGS KABUSHIKI KAISHA (TRADING AS SEIKO HOLDINGS CORPORATION)	489955	SEIKO ASTRON
SEIKO HOLDINGS KABUSHIKI KAISHA (TRADING AS SEIKO HOLDINGS CORPORATION)	489958	PSX (mixta)
SEIKO HOLDINGS KABUSHIKI KAISHA (TRADING AS SEIKO HOLDINGS CORPORATION)	489957	SEIKO PROSPEX
SEVEN FOR ALL MANKIND INTERNATIONAL SAGL	490428	LUXE PERFORMANCE
SHANDONG LINGLONG TYRE CO., LTD.	490281	ROADONE (mixta)
SHANDONG YONGSHENG RUBBER GROUP CO. LTD.	490166	ROTALLA (mixta)
SHANDONG YONGSHENG RUBBER GROUP CO. LTD.	490168	TRACMAX (mixta)
SHANDONG YONGSHENG RUBBER GROUP CO. LTD.	490169	FINALIST (mixta)
SHANDONG YONGSHENG RUBBER GROUP CO. LTD.	490171	EVERSHINE (mixta)
SHANDONG YONGSHENG RUBBER GROUP CO. LTD.	490172	ROAD KING (mixta)
SHENZHEN KENXINDA TECHNOLOGY CO., LTD.	490353	EL (mixta)
SHENZHEN KENXINDA TECHNOLOGY CO., LTD.	490355	KXD
SHENZHEN WORLD LINK TRADING CO., LTD.	489966	REDRAGON (mixta)
SHOP LATINO NETWORK S DE R.L. DE C.V.	490180	SOGNARE
SICHUAN LESHAN FUHUA TONGDA AGRO-CHEMICAL TECHNOLOGY CO., LTD.	489734	GLIFUPOWER (mixta)
SILVIA FERNANDEZ CORBO	489845	ARUNA EL DESPERTAR (mixta)
SIMONE NADINE SEIJA PASEYRO	490243	SIMONE SEIJA REGISTROS AKÁSICOS (mixta)
SOCIÉTÉ AIR FRANCE	470945	AIRFRANCE (mixta)
SOCIETE CIVILE IMMOBILIERE DU DOMAINE DE CHATEAU PICHON LONGUEVILLE COMTESSE DE LALANDE	489725	PICHON COMTESSE
SOCIETE DE RECHERCHE COSMETIQUE S.A.R.L.	490379	RESULTIME
SOCIETE DES PRODUITS NESTLE S.A.	470801	NESCAFÉ BRACAFÉ VAINILLA COMBINACIÓN PERFECTA (mixta)
SOCUR S.A.	489910	CREDITICKETS
SOCUR S.A.	489909	FINANCIACIÓN AL TOQUE
SOFTWARE CLOCK SRL	489768	SOFTWARE CLOCK
SOFTWARE CLOCK SRL	489769	CLOCK (mixta)
SOLARIS TECNOLOGÍA AGRÍCOLA S.A.	489740	BOMBER
SOLARIS TECNOLOGÍA AGRÍCOLA S.A.	489747	STOPPER

<b>Titular</b>	<b>N° Exp</b>	<b>Marca</b>
SOLARIS TECNOLOGÍA AGRÍCOLA S.A.	489746	SAMURAI
SOLARIS TECNOLOGÍA AGRÍCOLA S.A.	489744	ORYZER
SOLARIS TECNOLOGÍA AGRÍCOLA S.A.	489745	RESTARTER
SOLARIS TECNOLOGÍA AGRÍCOLA S.A.	489741	INDIGO
SOLARIS TECNOLOGÍA AGRÍCOLA S.A.	489748	ZONIC
SOLARIS TECNOLOGÍA AGRÍCOLA S.A.	489742	MAXION
SOLARIS TECNOLOGÍA AGRÍCOLA S.A.	489743	OLIMPO
SOLARIS TECNOLOGÍA AGRÍCOLA S.A.	489739	ALLIGATOR
SOLARIS TECNOLOGÍA AGRÍCOLA S.A.	489738	HATTRICK
SONIA RIGON PAVARIN	489862	PREVEMAX (mixta)
SYNGENTA PARTICIPATIONS AG	489962	OCHIMA
SYNGENTA PARTICIPATIONS AG	489959	VOLUBILIS
TENNECO AUTOMOTIVE OPERATING COMPANY INC	489758	OESPECTRUM
TENNECO AUTOMOTIVE OPERATING COMPANY INC.	489872	MONROE (mixta)
The Goodyear Tire & Rubber Company	466831	GOODYEAR
The Goodyear Tire & Rubber Company	466832	GOODYEAR (mixta)
THE HADDAD APPAREL GROUP LIMITED	489834	ROOKIE
THE HADDAD APPAREL GROUP LIMITED	489835	ROOKIE (mixta)
THE NOT COMPANY SPA	490202	X NOTCO (mixta)
THE NOT COMPANY SPA	490203	X NOTCO NOT MAYO (mixta)
THEMA OPTICAL S.R.L.	489837	GIORGIO VALMASSOI
THEMA OPTICAL S.R.L.	489838	O-SIX
THUNDERBITCH EUROPE, S.L.	490402	THUNDER BITCH (mixta)
TRADING POINT OF FINANCIAL INSTRUMENTS LTD.	489876	XM (mixta)
TROJAN BATTERY COMPANY, LLC	490400	TROJAN BATTERY COMPANY (mixta)
UPL CORPORATION LIMITED	490024	ALTIVO
UPL CORPORATION LIMITED	490028	LIFELINE
UPL CORPORATION LIMITED	490029	LIFELINE SYNC
UPL CORPORATION LIMITED	490038	PRODENCE
UPL CORPORATION LIMITED	490027	LIFELINE FLASH
UPL CORPORATION LIMITED	490022	DOUBLELEG
USCO S.P.A.	489759	ITR (mixta)
VAFO PRAHA, S.R.O.	489990	(figurativa)
VAFO PRAHA, S.R.O.	489988	BRIT
VAFO PRAHA, S.R.O.	489989	BRIT CARE (mixta)
VAFO PRAHA, S.R.O.	489993	CARNILOVE
VAFO PRAHA, S.R.O.	489992	BRIT (mixta)
VALENTINA KOTSACHIS GONZALEZ	489806	SKYLINE
VALLECILLA B Y VALLECILLA M Y CIA SCA CARVAL DE COLOMBIA	489858	BROMHEXOL
VALLECILLA B Y VALLECILLA M Y CIA SCA CARVAL DE COLOMBIA	489859	ENROCIKLINA
VALLECILLA B Y VALLECILLA M Y CIA SCA CARVAL DE COLOMBIA	489857	CEFALUR
VALLECILLA B Y VALLECILLA M Y CIA SCA CARVAL DE COLOMBIA	489856	IVEGAN
VARELA TARABAL JUAN MANUEL, FARIÑA VILLA YONATAN, Y OTROS SOCIEDAD DE HECHO	489731	URUGROW (mixta)

<b>Titular</b>	<b>N° Exp</b>	<b>Marca</b>
VERONICA ELIZABETH CAJES ARANDA	490399	UNE UNION NACIONAL DE EMPRESAS DE TRANSPORTE Y AFINES DEL URUGUAY (mixta)
VERONICA VAZQUEZ SARAVIA	489736	BORRADORES. (mixta)
VIRGINIA LOPEZ GOMEZ	489914	BOLERO
VIRUTEX ILKO S.A.	489840	VIRUTEX PRO
VIRUTEX ILKO S.A.	489842	VIRUTEX PRO
VIVION S.A.	490461	VIVION (mixta)
W. L. GORE & ASSOCIATES, INC.	489829	GORE-TEX INFINIUM
W. L. GORE & ASSOCIATES, INC.	489830	GORE-TEX (mixta)
W. L. GORE & ASSOCIATES, INC.	489831	GORE-TEX (FONDO ROMBO) (mixta)
W. L. GORE & ASSOCIATES, INC.	489881	GORE-TEX (mixta)
W. L. GORE & ASSOCIATES, INC.	489880	GORE-TEX INFINIUM (mixta)
BRUNO DANIEL MONTAÑO ALBANO. y WALTER OMAR MONTAÑO GAMALLO	490013	HAPPY HOUSE (mixta)
WASHINGTON LANLE MENDEZ BENINCASA	489807	51 (mixta)
WASHINGTON RODRIGUEZ	489867	SOUTH GENETICS YOUR HEALTH MATTERS (mixta)
WERNLI AG, VERBANDSTOFFE	489851	WERO SWISS (mixta)
WORLD OF DANCE TOUR INC.	490435	WORLD OF DANCE
YANCHENG TERBON AUTO PARTS CO., LTD.	490041	TERBON (mixta)
YARA INTERNATIONAL ASA	490347	(figurativa)
YEKALON INDUSTRY, INC.	489951	BUILDMOST (mixta)
ZARIA S.A.	490060	CIBERLUNES (mixta)
ZARIA S.A.	490061	CYBERMONDAY (mixta)
ZEBU SISTEMAS ELETRONICOS LTDA. - EPP	490304	ZEBU (mixta)
ZHEJIANG TIELIU CLUTCH CO., LTD.	490445	DELSAH (mixta)
ZHONGSHAN SHENGHUOWUYOU DEPARTMENT STORE CO., LTD.	489817	LÄTT LIV
ZHUHAI GOTECH INTELLIGENT TECHNOLOGY CO. LTD	490174	STAVIX (mixta)
ZITRO IP S.ÁR.L	490320	FORTUNE GODDESS (mixta)
ZITRO IP S.ÁR.L	490318	CORAL TREASURE (mixta)
ZITRO IP S.ÁR.L	490317	AMAZON FANTASY (mixta)
ZITRO IP S.ÁR.L	490319	DRAGON YEAR (mixta)
ZITRO IP S.ÁR.L	490326	WILD MUSTANG (mixta)
ZITRO IP S.ÁR.L	490324	SIBERIAN WINTER (mixta)
ZITRO IP S.ÁR.L	490323	ROYAL DIAMOND (mixta)
ZITRO IP S.ÁR.L	490322	MANEKI NEKO (mixta)
ZITRO IP S.ÁR.L	490325	TZAR'S JEWELS (mixta)
Z.P. BICAIO INDÚSTRIA, COMÉRCIO E EXPORTAÇÃO LTDA.	490437	HELLEN

## ÍNDICE

Listado de Códigos Utilizados en el Boletín.....	7
Listado de Agentes de la Propiedad Industrial .....	11
Solicitudes de Marcas .....	23
Rectificaciones de Marcas .....	164
Resoluciones de Marcas, Concedidas.....	165
Resoluciones de Frases Publicitarias, Concedidas .....	187
Resoluciones de Marcas, Desestimadas.....	187
Resoluciones de Marcas, Desistidas (Art. 90, D. 34/999) .....	187
Resoluciones de Marcas, Desistidas (Art. 90, D. 34/999) .....	187
Resoluciones de Marcas, Modificadas.....	189
Resoluciones de Renovaciones, Concedidas.....	190
Resoluciones de Peticiones, Renovaciones .....	202
Transferencias.....	202
Transferencias de Patentes .....	210
Cambios de Nombre .....	210
Cambios de Domicilio.....	214
Resoluciones de Recursos, DNPI .....	220
Resoluciones de Recursos, DNPI .....	220
Notificaciones de Asesoría.....	222
Notificaciones de Recursos.....	233
Notificaciones de la Sección Marcas.....	234
Notificaciones de la División Patentes .....	242
Extractos de Licencias .....	243
Solicitudes de Patentes de Invención.....	247
Solicitudes de Diseños Industriales.....	285
Solicitudes de Modelos de Utilidad.....	293
Índice por Titulares de Marcas .....	297
Índice .....	307

**Depósito legal 325.532**  
**(N° 220)**  
**Impreso en D.N.P.I.**  
**E-mail: [administracion.dnpi@miem.gub.uy](mailto:administracion.dnpi@miem.gub.uy)**  
**Rincón 719 Telefax 2840 1234**  
**C.P. 11.000**  
**Montevideo – Uruguay**

**Montevideo, 31 de enero de 2018**

**Enero 2018**