

REPUBLICA ORIENTAL DEL URUGUAY

MINISTERIO DE INDUSTRIA, ENERGIA Y MINERIA

DIRECCION NACIONAL DE LA PROPIEDAD INDUSTRIAL

BOLETIN

de la

Propiedad Industrial

N° 221

28 de Febrero de 2018

República Oriental del Uruguay



*Dirección Nacional de la
Propiedad Industrial*

BOLETÍN
DE LA PROPIEDAD
INDUSTRIAL

ISSN 2301 – 1777
Impreso en D.N.P.I.
Permiso N° 2160 (Biblioteca Nacional)
URUGUAY

REPÚBLICA ORIENTAL DEL URUGUAY



MINISTERIO DE INDUSTRIA, ENERGÍA Y MINERÍA

DIRECCIÓN NACIONAL DE LA PROPIEDAD INDUSTRIAL

ING CAROLINA COSSE

MINISTRA DE INDUSTRIA, ENERGÍA Y MINERÍA

ING. GUILLERMO MONCECCHI

SUBSECRETARIO

MINISTERIO DE INDUSTRIA, ENERGÍA Y MINERÍA

DRA. FERNANDA CARDONA

DIRECTORA GENERAL DE SECRETARÍA

MINISTERIO DE INDUSTRIA, ENERGÍA Y MINERÍA

DRA. MARIANELA DELOR

DIRECTORA NACIONAL

DIRECCIÓN NACIONAL DE LA PROPIEDAD INDUSTRIAL

de acuerdo a lo establecido por los artículos 80 y 101 de la Ley
N° 17.011 de fecha 25 de Setiembre de 1998 ésta es la
Publicación Oficial de la Dirección Nacional de la Propiedad
Industrial, Unidad Ejecutora del Ministerio de Industria, Energía
y Minería, cuyo cometido sustantivo es administrar y proteger el
derecho de la Propiedad Industrial.

RINCON 719 – Teléfono 2900 0658 – C.P. 11.000

e-mail: secretaria.dnpi@miem.gub.uy

<http://www.dnpi.gub.uy>

LISTADO DE CÓDIGOS UTILIZADOS EN EL BOLETÍN

LISTA DE CÓDIGOS, POR ORDEN ALFABÉTICO, Y LOS NOMBRES CORRESPONDIENTES (ABREVIADOS) DE ESTADOS, OTRAS ENTIDADES Y ORGANIZACIONES INTERGUBERNAMENTALES.

AD	ANDORRA	CS	SERBIA Y MONTENEGRO
AE	EMIRATOS ARABES UNIDOS	CU	CUBA
AF	AFGANISTAN	CV	CABO VERDE
AG	ANTIGUA Y BARBUDA	CY	CHIPRE
AI	ANGUILLA	CZ	REPUBLICA CHECA
AL	ALBANIA		
AM	ARMENIA	DE	ALEMANIA
AN	ANTILLAS NEERLANDESAS	DJ	DJIBOUTI
AO	ANGOLA	DK	DINAMARCA
AP	ORGANIZACIÓN REGIONAL AFRICANA DE LA PROPIEDAD INDUSTRIAL (ARIPO)	DM	DOMINICA
AR	ARGENTINA	DO	REPUBLICA DOMINICANA
AT	AUSTRIA	DZ	ARGELIA
AU	AUSTRALIA		
AW	ARUBA	EA	ORGANIZACIÓN EUROASIÁTICA DE PATENTES (EAPO)
AZ	AZERBAIYAN	EC	ECUADOR
		EE	ESTONIA
BA	BOSNIA Y HERZEGOVINA	EG	EGIPTO
BB	BARBADOS	EH	SAHARA OCCIDENTAL
BD	BANGLADESH	EM	OFICINA PARA LA ARMONIZACIÓN DEL MERCADO INTERIOR (MARCAS Y DIBUJOS Y MODELOS) (OAMI)
BE	BELGICA	EP	OFICINA EUROPEA DE PATENTES (OEP)
BF	BURKINA FASO	ER	ERITREA
BG	BULGARIA	ES	ESPAÑA
BH	BAHREIN	ET	ETIOPIA
BI	BURUNDI		
BJ	BENIN	FI	FINLANDIA
BM	BERMUDA	FJ	FIJI
BN	BRUNEI DARUSSALAM	FK	ISLAS FALKLAND (MALVINAS)
BO	BOLIVIA	FO	ISLAS FEROE
BR	BRASIL	FR	FRANCIA
BS	BAHAMAS		
BT	BHUTAN	GA	GABON
BV	ISLA BOUVET	GB	REINO UNIDO
BW	BOTSWANA	GC	OFICINA DE PATENTES DEL CONSEJO DE COOPERACION DE LOS ESTADOS ARABES DEL GOLFO (CCG)
BX	OFICINA BENELUX DE MARCAS (BBM) Y OFICINA BENELUX DE DIBUJOS Y MODELOS (BBDM)		
BY	BELARUS	GD	GRANADA
BZ	BELICE	GE	GEORGIA
		GH	GHANA
CA	CANADA	GI	GIBRALTAR
CD	REPUBLICA DEMOCRATICA DEL CONGO	GL	GROENLANDIA
CF	REPUBLICA CENTROAFRICANA	GM	GAMBIA
CG	CONGO	GN	GUINEA
CH	SUIZA	GQ	GUINEA ECUATORIAL
CI	COTE D'IVOIRE	GR	GRECIA
CK	ISLAS COOK	GS	ISLAS GEORGIA DEL SUR Y SANDWICH DEL SUR
CL	CHILE	GT	GUATEMALA
CM	CAMERUN	GW	GUINEA - BISSAU
CN	CHINA	GY	GUYANA
CO	COLOMBIA	HK	REGION ADMINISTRATIVA ESPECIAL DE HONG KONG DE LA REPUBLICA POPULAR DE CHINA
CR	COSTA RICA		

HN	HONDURAS	MZ	MOZAMBIQUE
HR	CROACIA	NA	NAMIBIA
HT	HAITI	NE	NIGER
HU	HUNGRIA	NG	NIGERIA
IB	OFICINA INTERNACIONAL DE LA ORGANIZACIÓN MUNDIAL DE LA PROPIEDAD INTELECTUAL (OMPI)	NI	NICARAGUA
ID	INDONESIA	NL	PAISES BAJOS
IE	IRLANDA	NO	NORUEGA
IM	ISLA DE MAN	NP	NEPAL
IL	ISRAEL	NR	NAURU
IN	INDIA	NZ	NUEVA ZELANDIA
IQ	IRAQ	OA	ORGANIZACION AFRICANA DE LA PROPIEDAD INTELECTUAL (OAPI)
IR	IRAN(REPUBLICA ISLAMICA DEL)	OM	OMAN
IS	ISLANDIA	PA	PANAMA
IT	ITALIA	PE	PERU
JM	JAMAICA	PG	PAPUA NUEVA GUINEA
JO	JORDANIA	PH	FILIPINAS
JP	JAPON	PK	PAKISTAN
KE	KENYA	PL	POLONIA
KG	KIRGUISTAN	PT	PORTUGAL
KH	CAMBOYA	PW	PALAU
KI	KIRIBATI	PY	PARAGUAY
KM	COMORAS	QA	QATAR
KN	SAINT KITTS Y NEVIS	RO	RUMANIA
KP	REPUBLICA POPULAR DEMOCRATICA DE COREA	RS	SERBIA
KR	REPUBLICA DE COREA	RU	FEDERACION DE RUSIA
KW	KUWAIT	RW	RWANDA
KY	ISLAS CAIMAN	SA	ARABIA SAUDITA
KZ	KAZAKSTAN	SB	ISLAS SALOMON
LA	REPUBLICA DEMOCRATICA POPULAR LAO	SC	SEYCHELLES
LB	LIBANO	SD	SUDAN
LC	SANTA LUCIA	SE	SUECIA
LI	LIECHTENSTEIN	SG	SINGAPUR
LK	SRI LANKA	SH	SANTA HELENA
LR	LIBERIA	SI	ESLOVENIA
LS	LESOTHO	SK	ESLOVAQUIA
LT	LITUANIA	SL	SIERRA LEONA
LU	LUXEMBURGO	SM	SAN MARINO
LV	LETONIA	SN	SENEGAL
LY	JAMAHIRIYA ARABE LIBIA	SO	SOMALIA
MA	MARRUECOS	SR	SURINAME
MC	MONACO	ST	SANTO TOME Y PRINCIPE
MD	REPUBLICA DE MOLDOVA	SV	EL SALVADOR
ME	MONTENEGRO	SY	REPUBLICA ARABE SIRIA
MG	MADAGASCAR	SZ	SWAZILANDIA
MK	EX REPUBLICA YUGOSLAVA DE MACEDONIA	TC	ISLAS TURCOS Y CAICOS
ML	MALI	TD	CHAD
MM	MYANMAR	TG	TOGO
MN	MONGOLIA	TH	TAILANDIA
MO	MACAO	TJ	TAYIKISTAN
MP	ISLAS MARIANAS SEPTENTRIONALES	TM	TURKMENISTAN
MR	MAURITANIA	TN	TUNEZ
MS	MONTSERRAT	TO	TONGA
MT	MALTA	TP	TIMOR ORIENTAL
MU	MAURICIO	TR	TURQUIA
MV	MALDIVAS	TT	TRINIDAD Y TOBAGO
MW	MALAWI	TV	TUVALU
MX	MEXICO		
MY	MALASIA		

TW	TAIWAN, PROVINCIA DE CHINA	VN	VIET NAM
TZ	REPUBLICA UNIDA DE TANZANIA	VU	VANUATU
UA	UCRANIA	WO	ORGANIZACIÓN MUNDIAL DE LA PROPIEDAD INTELECTUAL (OMPI) (OFICINA INTERNACIONAL DE)
UG	UGANDA	WS	SAMOA
US	ESTADOS UNIDOS DE AMERICA	YE	YEMEN
UY	URUGUAY	ZA	SUDAFRICA
UZ	UZBEKISTAN	ZM	ZAMBIA
VA	SANTA SEDE	ZW	ZIMBABWE
VC	SAN VICENTE Y LAS GRANADINAS		
VE	VENEZUELA		
VG	ISLAS VIRGENES (BRITANICAS)		

MARCAS (Norma OMPI St. 60)

- (210) – Número de Solicitud.
- (730) – Nombre y dirección del solicitante o titular del Registro.
- (220) – Fecha de presentación de la solicitud.
- (511) – Clase y/o Producto o Servicio protegido (Clasificación de Niza) (Novena Edición).
- (540) – Reproducción de la Marca.
- (300) – Datos relativos a la prioridad en virtud del Convenio de la Unión de París (Número asignado a la primera solicitud, fecha de presentación de la primera solicitud, código de la Norma Ompi St 3 de la Oficina nacional o regional donde se presentó la primera solicitud).

- (591) – Información relativa a los colores reivindicados.
- (551) – Indicación de que la marca es una marca colectiva o una marca de certificación o garantía.
- (554) – Marca tridimensional.
- (556) – Marca sonora, incluidas las características.
- (740) - Datos del Agente de la Propiedad Industrial.

PATENTES Y MODELOS DE UTILIDAD (Norma OMPI St. 9)

- (21) - Número de la solicitud de Invención o Modelo de Utilidad.
- (22) - Fecha de presentación de la solicitud.
- (12) - Designación del tipo de documento.
- (71) - Datos del solicitante, incluyendo nombre y país de origen.
- (72) - Nombre del Inventor/es.
- (51) - Clasificación Internacional de Patentes (Clasificación de Estrasburgo) (Sexta Edición).
- (54) - Título de la Invención.
- (57) - Resumen y diseño de la invención o descripción del modelo de utilidad o diseño (no más de 100 palabras).
- (74) - Nombre del Agente de la Propiedad Industrial.
- (30) - Datos relativos a la prioridad en virtud del Convenio de la Unión de París.
- (31) - Número asignado a la solicitud prioritaria o reválida.
- (32) - Fecha de depósito de la solicitud prioritaria.
- (33) - Código de la Norma St. 3 de Ompi que identifica a la Oficina de Propiedad Industrial que ha atribuido el número a la solicitud prioritaria o de la Organización que ha atribuido el número de la solicitud regional prioritaria (para las solicitudes internacionales registradas en virtud del PCT, debe utilizarse el Código "WO").

A continuación del número de la solicitud correspondiente (Código 21), deberá aplicarse el código normalizado para la identificación de los diferentes tipos de documentos de patentes (Norma Ompi St. 16):

A1: Invención Primaria

U: Modelo de Utilidad

DISEÑOS Y MODELOS INDUSTRIALES (Norma OMPI St. 80)

- (21) - Número de la solicitud del diseño o modelo industrial.
- (22) - Fecha de presentación de la solicitud.
- (12) - Designación del tipo de documento.
- (71) - Datos del solicitante, incluyendo nombre y país de origen.
- (72) - Nombre del creador/es.
- (51) - Clasificación Internacional para los Dibujos y Modelos Industriales (Clasificación de Locarno) (Sexta Edición).
- (54) - Título del Diseño o Modelo.
- (57) - Resumen y descripción del diseño o modelo industrial incluidas las indicaciones de colores (no más de 100 palabras).
- (74) - Nombre del Agente de la Propiedad Industrial.
- (30) - Datos relativos a la prioridad en virtud del Convenio de la Unión de París.
- (31) - Número asignado a la solicitud prioritaria o reválida.
- (32) - Fecha de depósito de la solicitud prioritaria.
- (33) - Código de la Norma St. 3 de Ompi identificando a la Oficina nacional o regional u organización en la que se presentó la solicitud prioritaria (para los depósitos internacionales presentados en virtud del Arreglo de La Haya, se debe utilizar el Código "WO"). A continuación del número de la solicitud correspondiente (Código 21) deberá aplicarse el código normalizado para la identificación de los diferentes tipos de documentos (Norma OMPI St. 17):

Q: Diseños y Modelos Industriales

Listado de Agentes de la Propiedad Industrial

Nro	Nombre	Dirección	CP	Teléfono	Fax	E-mail
3	CIKATO LAY, MANFREDO ANDRES	Araucana 1277	11400	2606.06.06	2606.14.39	cikato@cikato.com.uy
6	MARINARI SEXTO, WALTER HUGO	25 de Mayo 576	11000	2916.34.55	2916.21.93	bacot@bacot.com.uy
8	ARROLI TELESCA, RUBEN JOSE	Ituzaingó 1485 esc.12	11000	2915.94.75		
12	FREIRA SERRAT, CARLOS MARIA	Río Negro 1394 piso 10 esc.10	11100	2901.16.70/ 2901.58.32		
15	DAIQUI BALMACEDA, JUAN CARLOS	Río Negro 1394 piso 10 esc.10	11100			
16	GIMENEZ SORHUET, ROBERTO DARIO	Florida 1485 ap.301	11000	2901.22.78		
17	PONCE DE LEON MURO, JULIO CESAR	Florida 1485 ap.301	11000	2901.22.78		
18	BACOT SILVEIRA, OSCAR TULIO	25 de Mayo 576	11000	2916.34.69	2916.21.93	obacot@bacot.com.uy
19	FREIRA SERRAT, JUAN MIGUEL	Plaza Cagancha 1335 esc. 317/18	11100	2900.06.86	2908.71.27	jmfreira@adinet.com.uy
20	FOX TAYLOR, NORMAN ALEXANDER	Pedro Murillo 6136	11500	2604.03.60	2604.66.69	nfox@fox.com.uy
21	LAMAS BALESTRA, MARIO DANIEL	Lucerna 6273	11400	2600.37.67		dlamas@lamasgrimaldi.com.uy
23	BONADA ASUAGA, ROBERTO GUZMAN	Lancasteriana 2359 bis	11400	2600.72.24		
24	LANZON MAZZELLO, RAFAEL EDUARDO	Brandzen 1961 esc.102	11200	2408.50.38	2409.97.61	rlanzon@lanzon.com.uy
25	PIÑEYRO CAMACHO, MARTHA NELIDA	Plaza Independencia 848 1er. Piso	11000	2908.81.36		mpineyro@montevideo.com.uy
26	VECINO SANCHEZ, GERMAN	Mones Roses 6937	11500	2604.16.04	2604.66.04	gvecino@ppv.com.uy
28	MEDINA YLLA, EDUARDO JOSE	Av. Garibaldi 2185		2203.93.06/ 2209.51.40	2200.74.74	marcypat@adinet.com.uy
29	PITTALUGA SHAW, JUAN ANTONIO	Echevarriarza 3535 Of. 1601 Torre A	11300	2623.29.59	2623.29.57	juan@pittaluga.com
30	MAESO VALINO, MARIA CRISTINA	Colonia 1825 apto.402				
31	PILAS SEMICHEVICH, RODOLFO	Av. Uruguay 2049 bis	11100	2409.36.02	2401.55.72	uruguay@pilasnet.com.uy

Nro	Nombre	Dirección	CP	Teléfono	Fax	E-mail
32	MELGAR PEREZ, ASTUR EULOGIO	Av. Uruguay 1826	11100	2409.17.00	2402.30.55	
34	FERNANDEZ SECCO, GONZALO JOSE	25 de Mayo 467 piso 5	11000	2916.19.13	2916.57.40	gonzalo@fernandezsecco.com.uy
35	D' ALESSANDRO VALIDO, JULIO CESAR	Juan Paullier 2015	11200	2400.39.70		
37	FERNANDEZ PEREZ, EDUARDO LUIS	Fernández Crespo 1861 bis	11200	2400.22.90	2400.22.90	eduardoluisf@gmail.com
38	BOGNANNO PAULOS, NOEMI CLARA	Rincón 682 esc.14	11000	2916.38.72		
39	CROCCO MARTINEZ, ALVARO HARRIET	Av. Garibaldi 2276		2200.74.24		
40	MORGADE DI POLITO, CLAUDIO	Av. de las Américas 8336, Block 1, Ap.101	15000	094.429.107		cmorgade@morgade.uy
41	DELPIAZZO RODRIGUEZ, CARLOS ENRIQUE	Misiones 1424 piso 5	11000	2915.30.30	2915.30.30 int. 512	delpiazzo@delpiazzo.com.uy
42	ARGENTINO DE BELLO, ROSARIO NELLY	Juncal 1431 esc. 402	11000	-		
43	AURUCCI DE MORALES, SYLVIA RITA	25 de Mayo 395 piso 3 apto.6	11000	-		
44	SAAVEDRA LEVRATTO, LORENZO	Zapicán 2980-82		2209.46.83		
45	DOCAMPO EIRIN, ALBERTO MARIO	Rivera 6056		2600.39.41		
46	EIRIN DI FAZIO, ALVARO JORGE	Plaza Independencia 831 esc. 609	11300	2902.75.49	2902.35.51	
47	PISANI PALMER, CARLOS ORLANDO	R. Hayadelat 1688		2619.63.77		
48	MONTANO GOMEZ, PEDRO JULIO	Plaza Cagancha 1335 ap. 1104	11100	2903.07.80	2903.07.80 int. 211	sym@scelzaymontano.com.uy
49	ORDOQUI CASTILLA, GUSTAVO ANTONIO	Rincón 728	11000	2708.38.03		gustavo@ordoquicastilla.com
50	CORTI ACOSTA, GRACIELA BEATRIZ	Obligado 1070	11300	2709.30.95		gcorti@adinet.com.uy
51	SCELZA MARTINEZ, FERNANDO LUIS	Rba. Rep. del Perú 1043	11300	2708.29.50		
52	PRAT GUTIERREZ, AGUSTIN JULIO	Canelones 1370 piso 1	11100	2902.32.77		pratasoc@usa.net
53	APEZECHEA SANTINI, JOSE ANTONIO	Colonia 2108 apto.701	11200	2408.43.08		
54	NAVARRO CASTEX, ALEJANDRO MARIANO	Pza. Independencia 1374	11100	2902.42.16		

Nro	Nombre	Dirección	CP	Teléfono	Fax	E-mail
55	RODRIGUEZ TURRINA, LUIS ALBERTO	Río Negro 1380	11100	2908.50.62		
56	CAGNOLA MERCADAL, CARLOS	La Paz 1988		2400.56.95		
57	IRIGOYEN DESCALZI, JOSE MARTÍN	25 de Mayo 635 esc. 203	11000	2916.03.37		
58	SANJINES RAVIZZA, CRISTOBAL ERNESTO	Duvimioso Terra 2327 apto. 6	11200	-		
59	MUSSIO TORRES, DIEGO EDUARDO	J.M.Blanes 869	11200	2413.65.67		
61	BALLIVA GIMENEZ, WASHINGTON ULISES	Rincón 540 piso 7	11000	-		
62	ZARUCKI ABRAMODICAS, JAIME	Bulevar Artigas 515 apto. 301	11300	-		
63	POPLAWSKI NATANSON, LIZABETH	Maldonado 2422 apto. 21	11200	-		
64	GAMUNDI DEMARCO, GERARDO ANIBAL	José Benito Lamas 2792	11300	-		
65	MARTINEZ LEONI, JOSE LUIS	Brandzen 1961 esc.602	11200	2407.81.72	2407.81.75	jose@martinezleoni.com.uy
66	DE POSADAS MONTERO, DIEGO ANTONIO	Rincón 454 esc. 316	11000	-		
67	MAYER MARTINEZ, FEDERICO OSCAR	Ituzaingó 1393 esc. 503	11000	-		
68	MOREIRA PIEGAS, ROBERTO	Colonia 981 esc. 604	11100	2900.34.71	2900.86.22	moreirap@adinet.com.uy
69	FONT BERTINAT, BISMARCK ENRIQUE	Av. Uruguay 872	11100	2902.55.65/ 2902.55.67		
70	ZAS FERNANDEZ, JORGE	Ejido 1425 esc. 3	11100	-		
71	LAURNAGA MARANA, VICTORIO JORGE	Bulevar España 2575 apto. 302	11300	-		
72	COSTA ALBERTONI, NEDER ERNESTO	25 de mayo 477 esc. 28	11000	-		
74	LAMAS MORENO, LUIS FLORENCIO	Ramón Massini 3304 apto. 403	11300	2708.47.61		
75	CHIARINO MAÑE, ARMANDO	Garcia de Zúñiga 2265	11300	2711.07.77		
76	SUAREZ ANTOLA, GRISELDA	18 de Julio 1805		2409.26.80		
77	STRAPETTI MONTESANO, HUGO	Av. Agraciada 2955 apto.106		-		

Nro	Nombre	Dirección	CP	Teléfono	Fax	E-mail
78	FERNANDEZ GOYECHEA, LUIS ENRIQUE	25 de Mayo 467 piso 4 esc. 7	11000	-		
79	MACIEL PAPPA, GUILLERMO HORACIO	Santiago Vázquez 1244 of. 502	11300	2916.34.55		
80	STEFANOLI PESCKETTO, ALEJANDRO	Juan Benito Blanco 1127 apto. 101	11300	2709.04.45		
81	FLORES CASTRO, GALA DEL CARMEN	Bulevar Artigas 3942 apto. 1		-		
82	HERVI BARROS, CARLOS ROGELIO	Dalmiro Costa 4486 apto. 2	11400	2619.55.94		
83	D' ALBORA SOLARI, FELIPE CONRADO	Dr. Francisco Soca 1360	11300	2708.11.20		
84	STEFANOLI PESCKETTO, MARIO FIDEL	Andes 1111	11100	2908.59.38		
85	FIGUEREDO MARTINEZ, OSCAR MARIO	25 de Mayo 477 esc. 50	11000	-		
86	INVIDIO MAURIELLO, SANTIAGO RODOLFO	25 de Mayo 661 esc. 205	11000	-		
87	ORLANDO SANTA MARIA, MARIA LORELEY	Juan Paullier 2416	11200	-		
89	FERRAZ MADRID, JOSE PEDRO	Juncal 1408 piso 5 esc. 9	11000	-		
90	ENRIQUEZ FIGOLI, JORGE RUBEN	Misiones 1371 piso 1 esc. 8	11000	-		
92	MENDEZ MANOVSKY, RUPERTO ALVARO	Tacuarembó 1442	11200	2402.90.96		
93	CANTON POMBO, MARCELO	Treinta y Tres 1420 piso 2 esc.15	11000	2916.52.25		
94	FISCHER FLEURQUIN, GUSTAVO RODOLFO	San José 807 Of. 403	11100	2908.71.67	2908.35.58	fischer@fischer.com.uy
95	VIANA FERREIRA, ENRIQUE ALIPIO	Av. Uruguay 1824 apto. 202	11200	-		
96	MONTORO HEGUERTE, FRANCISCO EDISON	Treinta y Tres 1374 esc.108	11000	2915.94.27		
97	FINALI PILAS, MIRYAM ROSSANA	Av. Uruguay 2049	11100	2409.36.02	2401.55.72	uruguay@pilasnet.com.uy
98	VILLAGRAN MERA, CLAUDIA	Juncal 1398 piso 4 esc.4/40	11000	-		
99	HENDLER TRIADOR, GABRIELA	Juncal 1395 esc.42	11000	-		

Nro	Nombre	Dirección	CP	Teléfono	Fax	E-mail
101	MARTINONI OTORMIN, GUSTAVO EDUARDO	Av. Brasil 2986 Of. 409, Torre Parque Sabato	11300	2707.75.18	2707.56.46	gustavomartinoni@martinoniyrodriguez.com
103	ABENTE LE BAS, DIEGO MONTGOMERY	Araucana 1277	11400	2606.06.06	2606.14.39	cikato@cikato.com.uy
104	PILAS PEREIRA, RODOLFO	Av. Uruguay 2049	11100	2409.36.02	2401.55.72	uruguay@pilas.com.uy
105	GERONA COSIO, HECTOR RICARDO	Colonia 815 esc. 504	11100	2901.36.08	2901.36.08	
106	GAMIO CIA, JUAN ENRIQUE	Misiones 1379 esc. 601	11000	-		
107	GUTIERREZ CARRAU, JUAN MANUEL	Rincón 528 Piso 6	11000	2916.50.94/ 2916.50.95	2916.13.59	
108	SILVA LEDESMA TERRA, JULIO CESAR	Rincón y 25 de Mayo, Ed.Rafael apto. 902, Maldonado				
109	PLA REGULES, MARIA MARTA	Cerrito 420 esc. 404	11000	2915.66.20		
110	AMOZA ANTUNEZ DE OLIVERA, EDGARDO	Juncal 1305 piso 2 esc. 206	11000	2916.43.66		
111	MINICELLI D'AMATO, NELSON DANIEL	Alfredo Baldomir 2363 apto.202	11300	-		
112	GUTIERREZ GALIANA, JORGE	Río Branco 1359 apto.903	11000	2901.78.34		
113	MOREIRA BIRRIEL, MARIA GRACIELA	Río Branco 1359 apto.903	11100	2901.78.34		
114	GENTA FONS, PABLO	Cnel. Brandzen 1961 of. 1004	11200	2409.24.21/ 2402.79.39	2408.77.26	gentafons@fastlink.com.uy
115	CARNELLI DI LEONE, CARLOS RAFAEL	Coronel Alegre 1321 piso 4	11300	2709.94.29		
116	IRIBARNE AGUINSKY, NORA	Bulevar España 2166 apto.302	11300	-		
117	GARCIA VILA, MARIO DANIEL	Maggiolo 685	11300	2711.57.41		
118	MARTINEZ VIVAS, MARIA INES	Reconquista 517 piso 6	11000	2917.01.87	2916.34.05	minesm@adinet.com.uy
119	GIAMBRUNO MAROÑO, MARIA INES	25 de Mayo 467 piso 5	11000	2916.19.13	2916.57.40	mgiambruno@fernandezsecco.com
120	PONZONI GARCIA, JOSE LUIS	Juncal 1431 esc.702	11000	2915.82.11		

Nro	Nombre	Dirección	CP	Teléfono	Fax	E-mail
121	GUADALUPE BRENNIA, DIEGO	Ellauri 896 apto.101	11300	-		
122	VENCE CASSINA, TERESITA ANDREA	Hernandarias 3623	11400	2507.77.64		
123	CASTELLS BARTHABURU, MARÍA DE LAS MERCEDES	San José 807 esc. 403	11100	2908.71.67	2908.35.58	fischer@fischer.com.uy
124	CHARLONE SPINNELLI, BENJAMIN DANIEL	Brandzen 1961 esc.502	11200	-		
125	IGLESIAS HERRERO, LUIS FERNANDO	Zabala 1394 bis piso 1	11000			
126	ARIAS DURAN, JORGE ALFREDO	Ituzaingó 1312 apto.205	11000	2915.91.41/ 2915.89.08	2916.42.56	ariasjalf@yahoo.com
127	STIGLITZ HOLZMAN, BERNARDO MENDEL	18 de julio 1516 apto.2		-		
128	DURAN RAMALLO, JORGE HORACIO	San José 871	11100	-		
129	STEZANO MARIÑO, ANA MARIA	Andes 1293 Esc. 504	11100	2902.21.98	2902.21.98	
130	GUICHON SILVA, JOSE LUIS	Pza.Cagancha 1335 esc. 206	11100	2902.31.18/ 2902.16.55	2902.13.44	jones@jones.com.uy
131	STUCZYNSKI SLONIMSKY, GERARDO DAVID	Charrúa 2665		-		
132	ESPALTER MASOLLER, HAROLDO JOSE	Dr. Elazarola 2319	11400	2600.02.07		
133	HUGHES PORRAS, MARIA MARIELA	25 de mayo 455 piso 4	11000	2915.56.83		
134	RISSO SHIEN, LAURA LUCIA	Río Negro 1354 apto.14	11100			
135	BACOT SILVEIRA, MONICA SUSANA	Av. 18 de Julio 841, piso 4 / 402		2903.20.47/ 2900.41.02	2903.21.03	monicabacot@mbs.com.uy
136	DEL CERRO ROLDOS, SUSANA VERÓNICA	Echevarriarza 3535 Of. 1601 Torre A	11300	2623.29.59	2623.29.57	sdelcerro@pittaluga.com
138	RODRIGUEZ VILLAMIL RIVIERE, RAMIRO	Máximo Tajés 6482	11400	2600.59.81		
140	LAPENNE IMAZ, EDUARDO MARCELO	Pedro Murillo 6136	11500	2604.03.60	2604.66.69	fox@fox.com.uy

Nro	Nombre	Dirección	CP	Teléfono	Fax	E-mail
141	TERRA ORTIZ DE TARANCO, ANA INÉS	Plaza Independencia 831 Of. 507	11000	2908.86.38	2908.86.40	bacot@bacot.com.uy
142	LARREA CASTRO, MAGELA ADRIANA	J.C.Gomez 1479	11100	2915.99.48		
143	SANTUCCI SCARLATO, ANA MARIA	Araucana 1312	11400	2600.21.03		
144	VANRELL FALCON, JUAN EDUARDO	Prof. J. C. Sabat Pebet 1230 Of. 508	11300	2628.60.33	2622.53.55	juanvanrell@vanrell.com.uy
145	LOPEZ OTTE, MARIO ANDRES	Araucana 1277	11400	2606.06.06	2606.14.39	cikato@cikato.com.uy
146	CAMPOS BARNECH, ENRIQUE FERNANDO	Paraguay 1196 esc. 002	11200	2901.46.44	2901.46.44	camposbarnech@hotmail.com
147	SCHULKIN GURMAN, AUGUSTO FERNANDO	Bulevar España 2293	11200	2401.09.94		
148	GARCIA GONZALEZ, SYLVIA ESTELA	Pablo Podestá 1293		-		
149	FERNANDEZ IRUJO, MARIA BEATRIZ	Pablo Pérez 4523		2215.11.32		
150	BAZZI GALLI, CARINNA GLORIA	Mercedes 1787		2400.91.36	2408.57.21	cbazzi@ertec.com.uy
151	GONZALEZ PITA, MARCELO JOSE	Pagola 3261 apto.104	11300	2709.25.65		
152	GIAMBRUNO MAROÑO, GABRIEL GERARDO	25 de Mayo 467 of. 401	11000	2916.19.13 AL 15	2916.57.40	fersecco@adinet.com.uy
153	TONARELLI DE PENA, MARIA NOEL	25 de mayo 587 apto.101	11000	2916.54.92		
154	SCIARRA CAUBARRERE, ALEJANDRO	Misiones 1372, Oficina 702		2916.66.45		sciarra@sciarra.com.uy
155	SCIARRA CAUBARRERE, ADRIANA	Lido 1621	11400	2604.38.59		
156	TEUTEN BROOKER, MARK CHRISTOPHER	Juncal 1408 esc. 702	11000	2908.86.38	2908.86.40	mteuten@cmlawyers.com.uy
157	ALVAREZ PERSICO, CARLOS	Pza. Cagancha 1335 esc. 206	11100	2902.31.18/ 2902.16.55	2902.13.44	jones@jones.com.uy
158	SUR BRAND, JORGE	Rambla República del Perú 851 ap.301	11300	2710.84.92		
159	ETCHEVERRY REYES, AGUSTIN	Cerrito 507 piso 5	11000	-		

Nro	Nombre	Dirección	CP	Teléfono	Fax	E-mail
160	SALAVERRY GALBARINI, LUCIA	25 de Mayo 467 piso 5	11000	2916.19.13	2916.57.40	lsalaverry@fernandezsecco.com
161	STERENSTEIN PESQUERA, FERNANDO	Aurora 362		2309.35.86		
162	PEREYRA LETTIER, ROBERTO ELBIO	Vicente Yañez Pinzón 4743		2308.25.09		
163	LARMINY LOPEZ, EDGARDO	Juan Proudfoot 1764	12400	2321.18.57		elarminy@vera.com.uy
164	PEREIRA SARALEGUI, TORIBIO AMALIO	Rincón 528 piso 6	11000	2916.50.94/95	2916.13.59	tpereira@barbosa.com.uy
165	MORGADE DI POLITO, NORA	Rincón 528 piso 6	11000	2916.50.94/95	2916.13.59	barbosa@barbosa.com.uy
166	PASTORINO LEPPA, CARLOS AMERICO	Feliciano Rodríguez 2709	11300	2709.04.12		
167	GALANTE ALVAREZ, DIEGO	Bulevar Artigas 1154	11300	2708.71.72	2708.71.72	info@galantemartins.com
168	CASULO BERNASCONI, EDISON HUMBERTO	Sarmiento 2257 of.101		2711.60.93		ecasulo@yahoo.com
169	DETJEN ETCHEVERRIGARAY, XIMENA MARIA	Colonia 1561 apto. 201		2400.32.97		
170	BERRETA NOBOA, ALVARO RAFAEL	Av. Rivera 6606	11500	2600.82.41		
171	MARTINEZ GARCIA, MARIA CECILIA	J. Zavala Muniz 5556		2601.84.78	2601.84.78	reherma@adinet.com.uy
172	DE FREITAS STRAUMANN, EDUARDO	Andes 1418 apto. 201	11100	29011191/ 2902.53.03		
173	ELUTCHANZ GRAZIANO, NATALI CRISTINA	Maldonado 1378 apto.501		-		
174	CHALKLING MAJO, ANA CAROLINA	Luis B. Cavia 3071 Of. 904	11300	2708.40.13	2708.40.13	cchalkling@estudiochalkling.com
175	RUIZ ABOU-NIGM, VERONICA	Juncal 1327 esc. 2001	11000	2915.50.01	2915.43.75	marcas@ppv.com.uy
176	NOCETTI HERRERA, ANA AMELIA	Juncal 1392	11300	2900.10.00	2623.29.57	anocetti@ferrere.com
177	DEFFEMINIS PAIVA, JUAN BAUTISTA	Mones Roses 6937	11500	2604.16.04	2604.66.04	jdeffeminis@ppv.com.uy
178	LUSSICH, ALICIA	Yamandú Rodríguez 79 (Parque de Miramar) Canelones				
179	LARROSA DE BRUN, GUSTAVO	Calle Indiana s/n, M30 S2 (Médanos de Solymar) Canelones		098.03.91.70		gustavo@larrosaip.com.uy

Nro	Nombre	Dirección	CP	Teléfono	Fax	E-mail
180	CIKATO ABENTE, ANDRES	Araucana 1277	11400	2606.06.06	2606.14.39	cikato@cikato.com.uy
181	PITTALUGA PEREIRA, JUAN MARTIN	Echevarriarza 3535 Of. 1601 Torre A	11300	2623.29.59	2623.29.57	martin@pittaluga.com
182	BAZZANO OEHLER, VERONICA MARIA	Buenos Aires 618 piso 3	11100	2917.03.60	2916.09.92	fox@fox.com.uy
183	BUGALLO MONTAÑO, NYDIA BEATRIZ	Jaime Zudañez 2628 apto. 101	11300	2710.75.66		
184	ZERBINO STAJANO, RAFAEL AUGUSTO	Treinta y Tres 1271	11000	2916.03.10	2915.56.69	rzerbino@bkzr.com
185	CREMONESE MORETTO, CARMEN RAQUEL	Misiones 1475 esc. 202	11100	-		
186	CEA BACOT, MARÍA FERNANDA	Costa Rica 2003	11500	094.26.55.62		mceabacot@gmail.com
187	CESTAU FERNÁNDEZ, GRACIELA JOSEFINA	Pedro Murillo 6136	11500	2604.03.60		gcestau@fox.com.uy
188	ALZUGARAY GONZALEZ, ALICIA GOYA	Av. Pedro Blanes Viale 5919		2606.15.38		estudio@aya.com.uy
189	SARLABÓS BUZÓ, CARLOS EDUARDO	Brandzen 1961 Of. 303	11200	2408.42.68	2408.42.68	info@mercomark.com.uy
190	BARREIRO RIUS, MARÍA JACQUELINE	Misiones 1371 Esc. 31	11100	2915.17.34	2916.27.55	jbarreiro@lvm.com.uy
191	ESTEVEZ GOMEZ, HUGO WASHINGTON	Plaza Cagancha 1335 Of. 206	11100	2902.31.18/ 2902.16.55	2902.13.44	HEstevés@jones.com.uy
192	DUFRECHU RODRIGUEZ, DIEGO	Plaza Cagancha 1335 Of. 206	11100	2902.31.18/ 2902.16.55	2902.13.44	DDufrechú@jones.com.uy
193	SILVA ELIZALDE, ANA VICTORIA	Av. 18 de Julio 856 piso 5		2902.31.35		
194	FOX PEREYRA, VICTORIA HELENA	Pedro Murillo 6136	11500	2604.03.60	2604.66.69	vfox@fox.com.uy
195	BENTANCOR BENTANCOR, MARÍA CECILIA	Tomás Gomensoro 2984		2481.98.41	2481.98.41	cbentan@hotmail.com
196	FERNANDEZ BALLESTEROS, CARLOS ALBERTO	Piedras 509		2915.05.76		info@osfb.com.uy
197	SALGADO CARDOZO, VIVIAN DANIELA	Ramos 4234				
198	ROMANG COLOMINAS, CATHERINE	Misiones 1424 piso 2		2916.58.59	2916.58.63	cromang@olivera.com.uy
199	CHALAR SANZ, LAURA LUCIA	Misiones 1424 piso 2		2916.58.59	2916.58.63	lchalar@olidelp.com

Nro	Nombre	Dirección	CP	Teléfono	Fax	E-mail
200	STEINER DONNANGELO, ALMA	Colonia 810 esc. 703	11100	2900.97.30	2900.97.30	asteiner@als-abogados.com.uy
201	CIKATO ABENTE, MATIAS	Araucana 1277	11400	2606.06.06	2606.14.39	cikato@cikato.com.uy
202	PALADINO TURRA, NATALIA	Luis A. de Herrera 1248 piso 2 of. 258	11300	2622.99.90		npaladino@cmlawyers.com
203	MATEOS TUCUNA, FABIANA	Prof. J. C. Sabat Pebet 1230 Of. 508	11300	2628.60.33	2622.53.55	fabianamateos@vanrell.com.uy
204	VANRELL FALCÓN, VERÓNICA LOURDES	Prof. J. C. Sabat Pebet 1230 Of. 508	11300	2628.60.33	2622.53.55	veronicavanrell@vanrell.com.uy
205	MAYER WEST, AGUSTÍN	Juncal 1392	11000	2900.10.00		amayer@ferrere.com
206	MATTSSON MOELLER, SIGRID ANNITA					mattrod@adinet.com.uy
207	FERNANDEZ REQUENA, ISABEL	25 de Mayo 467 piso 5	11000	2916.19.13	2916.57.40	ifernandez@fernandezsecco.com
208	PEREIRA, LEONARDO APARICIO	Arturo Santana 811, Esc. 002, Maldonado		4223.53.44 4224.43.57	4224.88.97	lapestudio@gmail.com
209	VALLEJO ESPÍÑEIRA, CECILIA MARIA	Andes 1293 esc. 501		2292.28.69		cvallejo@ciappesoni.com
210	LAPENNE DE SALTERAIN, MARCOS	Pedro Murillo 6136	11500	2604.03.60	2604.66.69	mlapenne@fox.com.uy
211	LAPENNE DE SALTERAIN, JUAN	Pedro Murillo 6136	11500	2604.03.60	2604.66.69	jlapenne@fox.com.uy
212	CERVIERI GHIOLDI, VIRGINIA	Luis A. de Herrera 1248 piso 2 of. 258	11300	2622.99.90		cervierimonsuarez@cmlawyers.com
213	FERNÁNDEZ GIAMBRUNO, AGUSTINA MARÍA	25 de Mayo 467 piso 5	11000	2916.19.13	2916.57.40	afernandez@fernandezsecco.com
214	ACHARD SANCHEZ, JORGE LUIS	Juan Carlos Gomez 1492 Ap. 403				
215	ACOSTA PÉREZ, MARTÍN SEBASTIÁN	Soriano 895 Ap. 304				
216	PENADÉS GRAJALES, FABIANA VERÓNICA	Juncal 1355 of. 1101	11000	2916.65.68	2915.36.44	fpenades@clarkemodet.com.uy
217	BENITEZ ALVEZ, CARLOS EDGARDO	Prof. J. C. Sabat Pebet 1230 Of. 508	11300	2628.60.33	2622.53.55	carlosbenitez@vanrell.com.uy
218	WENG POLICICCHIO, STELLA MARINA	Juncal 1392	11000	2900.10.00		sweng@ferrere.com

Nro	Nombre	Dirección	CP	Teléfono	Fax	E-mail
219	CAMACHO CABRERA, MARITZA	Florida 1408 of. 402		2901.81.48		aycmarcas@gmail.com
220	GALLO DUBOURG, ANDRÉS	Demóstenes 3491 / 402	11600	2624.25.74		info@mdubourg.com
221	ALTERWAIN BRUCK, ALEJANDRO	Juncal 1392	11000	2900.10.00		aalterwain@ferrere.com
222	ANTÚNEZ SEVESO, MÓNICA ANDREA	Avda. Giannatasio M10 S4, Local 7, Shangrilá, Ciudad de la Costa, Canelones				
223	ARAÚJO PERDOMO, XIMENA	Obligado 1208/102				
224	GOMENSORO VIDAL, NATALIA	Rincón 528 piso 6	11000	2916.50.94/95	2916.13.59	ngomensoro@barbosa.com.uy
225	IDOYAGA BARRO, ADOLFO MARIO	José Ellauri 7090/401				
226	GARIN da SILVA, DENIS FABIAN	Avenida Capitán Leal 5409				
227	BEZÓN RODRIGUEZ, STELLA MARIS	Durán 2131 ap. 104				
228	LANZON SEGOVIA, RAFAEL	Brandzen 1961, Piso 1 Esc.102	11200	2408.50.38	2409.97.61	rafael@lanzon.com.uy
229	AMORÍN DEL CAMPO, BERNARDO JULIO					bamorin@amorinabogados.com
230	FISCHER CASTELLS, FEDERICO GUILLERMO	Liorna 6550				
231	FOX PEREYRA, MARIANA	Murillo 6136				mfox@fox.com.uy
232	PITTALUGA ROSSI, GABRIEL MARÍA	Echevarriarza 3535, esc. 1601				gabrielpittaluga1@gmail.com

Advertencia.

“Es responsabilidad de los Sres. Agentes mantener actualizada la información precedente para su publicación en este Boletín, pudiendo solicitar los cambios que correspondan por correo electrónico dirigido al Dr. Nicolás Orrico, nicolas.orrico@miem.gub.uy “

SOLICITUDES DE MARCAS

El procedimiento utilizado no permite en todos los casos reproducir con exactitud los distintos matices de los colores.

(210) **467848** (540)
(730) **JUAN RAMIRO PERADOTTO ABREU;**
UY
(220) 28/08/2015
(511) **29, 30, 31 y 32**
(740) 205

BEINST

(210) **468705** (540)
(730) **CARLOS GUSTAVO ÁLVAREZ**
GUEVARA y LEONARDO REY
CARAMBULA; UY
(220) 30/09/2015
(511) **33**
(740) 101

POMUS

(210) **469508** (540)
(730) **Hasta que la Muerte nos Separe S.L; ES**
(220) 06/11/2015
(511) **41**
(740) 34

(591) Blanco y Negro

CIRCO
DE · LOS
HORRORES

(210) **469767** (540)

(730) **MICANUR S.A.**; UY

(220) 17/11/2015

(511) **2, 6, 7, 8 y 35 (S/D)**

(740) Miguelete 2138, 11800, Montevideo,
URUGUAY

(591) Rojo C-10% // M-100% Y-100% //K-0% ,
gris C-0% // M-0% Y-0% // K-80% y blanco



(210) **470243** (540)

(730) **CASTLETON COMMODITIES
INTERNATIONAL LLC**; US

(220) 03/12/2015

(511) **4 (S/D) y 39 (S/D)**

(740) 180

(300) 86/656,538 09/06/2015 US



(210) **472178** (540)

(730) **LILIANA PÉREZ**; UY

(220) 29/02/2016

(511) **19 y 41**

(740) Sarandí 263, 11000, Montevideo, URUGUAY

(591) Azul, verde, rojo, amarillo, negro



(210) **480506** (540)
(730) **LABORATORIO HOMEOALEMÁN**
S.R.L.; UY
(220) 18/01/2017
(511) **5 y 44**
(740) 189

H. A. HOMEO

(210) **482553** (540)
(730) **PABLO FERNANDO ABEAL**
CROSIGNANI; UY
(220) 30/03/2017
(511) **9 y 14**
(740) Yaro 910, Montevideo, Montevideo,
URUGUAY

(591) Blanco, negro, gris



(210) **482820** (540)
(730) **MARIA INES REBELLA VACCARO;** UY
(220) 07/04/2017
(511) **25**
(740) Echevarriaria 3216/401, 11300, Montevideo,
Montevideo, URUGUAY

(591) Beige, azul, blanco



(210) **488862** (540)

(730) **GLADYS ANDREA PEREIRA DE MASI;**
UY

(220) 31/10/2017

(511) **25 y 35 (S/D)**

(740) 212



(210) **489345** (540)

(730) **SIDUFOX S.A.;** UY

(220) 20/11/2017

(511) **35**

(740) 201

(591) Negro, naranja, rosado, blanco, gris



(210) **490064** (540)

(730) **ETERMAX S.A.;** AR

(220) 13/12/2017

(511) **38 y 41**

(740) 179

TRIVIATOPIA

(210) **490065** (540)
(730) **JOSÉ LUIS TASENDE PUJO; UY**
(220) 13/12/2017
(511) **30 y 43**
(740) 212

TASENDE

(210) **490066** (540)
(730) **JOSÉ LUIS TASENDE PUJO; UY**
(220) 13/12/2017
(511) **30**
(740) 212

MUZARELLA AL TACHO

(210) **490067** (540)
(730) **OMAR JUAN PERCO LORENZUT; UY**
(220) 13/12/2017
(511) **33**
(740) 144

EL CHAPARRAL EL SABOR NATURAL

(210) **490069** (540)
(730) **KYB CORPORATION**; JP
(220) 13/12/2017
(511) **12 (S/D)**
(740) 34

(591) Negro, rojo, blanco



(210) **490071** (540)
(730) **INSTITUTO NACIONAL DE
INVESTIGACION AGROPECUARIA
(INIA)**; UY
(220) 13/12/2017
(511) **31**
(740) 34

INIA SOMBRA

(210) **490073** (540)
(730) **MARIO VIDALES & CIA. SC.**; UY
(220) 13/12/2017
(511) **9 (S/D)**
(740) 201

(591) Violeta, gris y tonos de gris



(210) **490075** (540)
(730) **ANDREA ELENA ZIMMERMAN**; AR
(220) 13/12/2017
(511) **25**
(740) 201

ANAGRANT

(210) **490076** (540)
(730) **NBA PROPERTIES INC**; US
(220) 13/12/2017
(511) **41**
(740) 218



(210) **490077** (540)
(730) **MARIO VIDALES & CIA. SC.**; UY
(220) 13/12/2017
(511) **9 (S/D)**
(740) 201

TIMPANO

(210) **490078** (540)
(730) **NBA PROPERTIES INC; US**
(220) 13/12/2017
(511) **41**
(740) 218



(210) **490079** (540)
(730) **INSTITUTO NACIONAL DE
INVESTIGACION AGROPECUARIA
(INIA); UY**
(220) 13/12/2017
(511) **31**
(740) 34

INIA BASALTO

(210) **490080** (540)
(730) **NBA PROPERTIES INC; US**
(220) 13/12/2017
(511) **41**
(740) 218



(210) **490081** (540)
(730) **EDITORIAL SALVAT, S.L.;** ES
(220) 13/12/2017
(511) **9 y 16**
(740) 34

The logo for SALVAT, featuring a stylized square icon with a bird-like shape on the left and the word "SALVAT" in a bold, sans-serif font on the right.

(210) **490082** (540)
(730) **KYB CORPORATION;** JP
(220) 13/12/2017
(511) **12 (S/D)**
(740) 34

The logo for AGX, consisting of the letters "AGX" in a bold, italicized, sans-serif font.

(210) **490083** (540)
(730) **ESCUELA DE NEGOCIOS EUROPEA
DE BARCELONA, S.L.;** ES
(220) 13/12/2017
(511) **41 (S/D)**
(740) 165

The logo for ENEB, consisting of the letters "ENEB" in a bold, sans-serif font.

(210) **490084**
(730) **NBA PROPERTIES INC; US**
(220) 13/12/2017
(511) **41**
(740) 218

(540)



(210) **490085**
(730) **NBA PROPERTIES, INC.; US**
(220) 13/12/2017
(511) **41**
(740) 218

(540)



(210) **490086**
(730) **NBA PROPERTIES, INC.; US**
(220) 13/12/2017
(511) **41**
(740) 218

(540)



(210) **490090** (540)
(730) **NATTURA LABORATORIOS, S.A. DE**
C.V.; MX
(220) 13/12/2017
(511) **3 (S/D)**
(740) 221



(210) **490092** (540)
(730) **CARVAJAL PROPIEDADES E**
INVERSIONES S.A.; CO
(220) 13/12/2017
(511) **41**
(740) 221

(591) Azul, blanco.



(210) **490093** (540)
(730) **AGRO REGIONAL S.R.L.; UY**
(220) 13/12/2017
(511) **5**
(740) 101

HELOSATE

(210) **490094** (540)
(730) **AGRO REGIONAL S.R.L.**; UY
(220) 13/12/2017
(511) **5**
(740) 101

AGROLIN

(210) **490095** (540)
(730) **CARVAJAL PROPIEDADES E
INVERSIONES S.A.**; CO
(220) 13/12/2017
(511) **16**
(740) 221

(591) Azul, blanco



(210) **490096** (540)
(730) **CARVAJAL PROPIEDADES E
INVERSIONES S.A.**; CO
(220) 13/12/2017
(511) **9**
(740) 211

(591) Azul, blanco



(210) **490098** (540)
(730) **ALEKSANDR NIKOLSKIY**; SU
(220) 13/12/2017
(511) **35 (S/D)**
(740) 205

NIKOLSKAYA

(210) **490106** (540)
(730) **GRANICOR S.A.**; UY
(220) 14/12/2017
(511) **1, 5, 31, 35 y 39**
(740) 104



(210) **490113** (540)
(730) **MIRYAM YACQUELINE DELGADO**
CABRERA; UY
(220) 14/12/2017
(511) **3**
(740) 220

LUXE LIMPIO

(210) **490125** (540)
(730) **CECILIA GRADIN MORENO**; UY
(220) 14/12/2017
(511) **32 (S/D) y 35**
(740) Ejido 1453/3, 11100, Montevideo,
Montevideo, URUGUAY

(591) Rojo, blanco.



(210) **490127** (540)
(730) **JORGE PEDRO GARCÍA SACCONI**;
UY
(220) 14/12/2017
(511) **35**
(740) Cerro Largo 1735, Montevideo, Montevideo,
URUGUAY

FAMILCAR

(210) **490142** (540)
(730) **HANGZHOU GEMA**
SUITCASES&BAGS CO., LTD.; CN
(220) 14/12/2017
(511) **9 (S/D), 18 (S/D) y 20 (S/D)**
(740) 201

VERAGE

(210) **490143** (540)
(730) **AMOREPACIFIC CORPORATION**; KR
(220) 14/12/2017
(511) **3 (S/D)**
(740) 201



(210) **490144** (540)
(730) **LOVELAND PRODUCTS, INC.**; US
(220) 14/12/2017
(511) **1 (S/D)**
(740) 201

RADIATE

(210) **490162** (540)
(730) **BON O BON AGUILA**; AR
(220) 14/12/2017
(511) **30**
(740) 154



(210) **490164**
(730) **SOCIÉTÉ AIR FRANCE**; FR
(220) 14/12/2017
(511) **37**
(740) 154

(540)



(210) **490178**
(730) **NBA PROPERTIES INC**; US
(220) 14/12/2017
(511) **41**
(740) 218

(540)



(210) **490181**
(730) **RETOP S.A.**; UY
(220) 15/12/2017
(511) **35**
(740) 201

(540)

(591) Rojo, blanco, verde, negro, gris



(210) **490238** (540)
(730) **FCA US LLC**; US
(220) 18/12/2017
(511) **12 (S/D)**
(740) 194

CHRYSLER ATLANTIC

(210) **490254** (540)
(730) **PAREXGROUP SA**; FR
(220) 18/12/2017
(511) **1 (S/D), 2 (S/D), 17 (S/D) y 19 (S/D)**
(740) 34
(300) 17/4370034 20/06/2017 FR

PAREX

(210) **490258** (540)
(730) **FLORENCIA JINCHUK**; UY
(220) 18/12/2017
(511) **3**
(740) 144

**THE CHEMIST LOOK; NOS
FIJAMOS EN LO QUE LA PIEL
NECESITA**

(210) **490259**
(730) **FLORENCIA JINCHUK; UY**
(220) 18/12/2017
(511) **3**
(740) 144

(540)

**CREAMOS LOS PRODUCTOS
QUE SIEMPRE QUISIMOS
USAR**

(210) **490260**
(730) **FLORENCIA JINCHUK; UY**
(220) 18/12/2017
(511) **3**
(740) 144

(540)

NO ES MODA, ES PIEL

(210) **490290**
(730) **BASF COATINGS GMBH; DE**
(220) 19/12/2017
(511) **2 (S/D)**
(740) 165

(540)



(210) **490327** (540)
(730) **COPRA INDÚSTRIA ALIMENTÍCIA**
LTDA.; BR
(220) 20/12/2017
(511) **29 (S/D)**
(740) 144

(591) Negro, verde, blanco



(210) **490339** (540)
(730) **PROCTER & GAMBLE BUSINESS**
SERVICES CANADA COMPANY; CA
(220) 20/12/2017
(511) **3 (S/D)**
(740) 212

ORAL-B PRO-ENCÍAS

(210) **490431** (540)
(730) **EDUARDO PARODI; UY**
(220) 22/12/2017
(511) **41**
(740) 220

(591) Celeste, amarillo, blanco y negro



(210) **490434** (540)
(730) **FITBIT, INC.**; US
(220) 22/12/2017
(511) **9 (S/D)**
(740) 212

(591) Negro y verde azulado (cmyk 85/0/30/0)



(210) **490440** (540)
(730) **SERENELLA CABRERA TOL**; UY
(220) 22/12/2017
(511) **41**
(740) 220

(591) Tonos de rojo y negro.



(210) **490455** (540)
(730) **SUMETAR S.A.**; UY
(220) 26/12/2017
(511) **36 y 37**
(740) 144



(210) **490460** (540)
(730) **ALERIO S.A.**; UY
(220) 26/12/2017
(511) **16 y 40**
(740) 201



(210) **490472** (540)
(730) **JESWAY SOCIEDAD ANÓNIMA**; UY
(220) 26/12/2017
(511) **1, 5, 29, 30, 31, 35, 39 y 42**
(740) 212

(591) Gris oscuro, verde, blanco



(210) **490485** (540)
(730) **LABORATORIOS DE PRODUCTOS
ETICOS S.A.**; PY
(220) 27/12/2017
(511) **5**
(740) 201

ACUAFIL

(210) **490486** (540)
(730) **LABORATORIOS DE PRODUCTOS**
ETICOS S.A.; PY
(220) 27/12/2017
(511) **5**
(740) 201

MEGATEARS

(210) **490487** (540)
(730) **MAURICIO RICHARD DIAZ RISOTTO;**
UY
(220) 27/12/2017
(511) **32**
(740) 18 de Julio 1296 / 403, Montevideo,
Montevideo, URUGUAY

(591) Celeste, azul, negro, blanco



(210) **490488** (540)
(730) **LABORATORIOS DE PRODUCTOS**
ETICOS S.A.; PY
(220) 27/12/2017
(511) **5**
(740) 201

ALERGIOL

(210) **490489** (540)
(730) **MARTIN ANDRES DOMINGUEZ; UY**
(220) 27/12/2017
(511) **21**
(740) Provincias Vascongadas, Montevideo,
Montevideo, URUGUAY



(210) **490490** (540)
(730) **SHENZHEN OTOT ELECTRONIC
GROUP CO., LTD.; CN**
(220) 27/12/2017
(511) **9 (S/D)**
(740) 201



(210) **490491** (540)
(730) **MÓNICA FERNÁNDEZ; UY**
(220) 27/12/2017
(511) **16 y 28**
(740) Saldún De Rodríguez 1891, 11500,
Montevideo, Montevideo, URUGUAY

(591) R94, g173, b224 r178, g83, b158 r87 g109
6180 r156 g206 b105 r242 g236 13117
r239g1581398 r242 g11213113



(210) **490492** (540)

(730) **NATASHA ESTEFANIA DENIS ROSAS;**
UY

(220) 27/12/2017

(511) **25**

(740) Avda. Brasil M.A S.8, 15008, El Pinar,
Canelones, URUGUAY

(591) Naranja en degrade (difuminado)



(210) **490493** (540)

(730) **N.V. NUTRICIA;** NL

(220) 27/12/2017

(511) **5 (S/D), 29 (S/D), 30 (S/D) y 32 (S/D)**

(740) 18

(591) Celeste y azul, en distintos tonos



(210) **490494** (540)

(730) **FIERRO VIGNOLI S.A.;** UY

(220) 27/12/2017

(511) **12 y 17**

(740) 228

CARFIL

(210) **490495** (540)
(730) **MOTUL**; FR
(220) 27/12/2017
(511) **1 (S/D)**
(740) 165

MOTUL 5100

(210) **490496** (540)
(730) **BADIA SPICES, INC.**; US
(220) 27/12/2017
(511) **30 (S/D)**
(740) 165



(210) **490497** (540)
(730) **SAN FRANCISCO C.I.S.A.**; UY
(220) 27/12/2017
(511) **29, 30, 31 y 32**
(740) 154

SANNA

(210) **490498** (540)
(730) **BADIA SPICES, INC.; US**
(220) 27/12/2017
(511) **30 (S/D)**
(740) 165

BADIA

(210) **490499** (540)
(730) **MARIO RAFAEL RAPPANIDO; UY**
(220) 27/12/2017
(511) **29**
(740) 34

Establecimiento
BARRAS DE MAHOMA

(210) **490500** (540)
(730) **CITIZEN TOKEI KABUSHIKI KAISHA**
(COMERCIANDO TAMBIÉN COMO
CITIZEN WATCH CO., LTD.; JP
(220) 27/12/2017
(511) **9 (S/D)**
(740) 34

Eco-Drive

(210) **490501** (540)
(730) **CITIZEN TOKEI KABUSHIKI KAISHA**
(COMERCIANDO TAMBIÉN COMO
CITIZEN WATCH CO., LTD.; JP
(220) 27/12/2017
(511) **9 (S/D)**
(740) 34

CITIZEN

(210) **490502** (540)
(730) **OXIQUÍMICA AGROCIÊNCIA LTDA;**
BR
(220) 27/12/2017
(511) **1 (S/D) y 5 (S/D)**
(740) 34

OXIQUIMICA

(210) **490503** (540)
(730) **OTSUKA PHARMACEUTICAL CO.,**
LTD.; JP
(220) 27/12/2017
(511) **5 (S/D)**
(740) 34

CYDENITOR

(210) **490504** (540)
(730) **OTSUKA PHARMACEUTICAL CO.,
LTD.; JP**
(220) 27/12/2017
(511) **5 (S/D)**
(740) 34

INQOVI

(210) **490505** (540)
(730) **OTSUKA PHARMACEUTICAL CO.,
LTD.; JP**
(220) 27/12/2017
(511) **5 (S/D)**
(740) 34

REDEMVI

(210) **490506** (540)
(730) **BIOMÉRIEUX; FR**
(220) 27/12/2017
(511) **1 (S/D), 5 (S/D), 9 (S/D) y 10 (S/D)**
(740) 165

BIOMERIEUX

(210) **490507** (540)
(730) **DAIMLER AG**; DE
(220) 27/12/2017
(511) **12 (S/D)**
(740) 165



(210) **490508** (540)
(730) **KNOP LABORATORIOS S.A.**; CL
(220) 27/12/2017
(511) **5**
(740) 201

(591) Verde, blanco



(210) **490520** (540)
(730) **ROCIO GARCIA**; AR
(220) 27/12/2017
(511) **43**
(740) 172

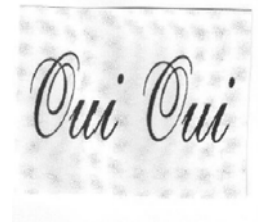

(210) **490535** (540)

(730) **ASOCIACION DE FRUTICULTORES
DE PRODUCCIÓN INTEGRADA**; UY

(220) 27/12/2017

(511) **29 (S/D) y 31 (S/D)**

(740) 201

(591) Verde, rojo, negro, blanco



(210) **490536** (540)

(730) **PEPSICO, INC.**; US

(220) 27/12/2017

(511) **29 y 30**

(740) 201



(210) **490538** (540)

(730) **PRISMAS S.R.L.**; UY

(220) 27/12/2017

(511) **35**

(740) 18

(591) Anaranjado en distintos tonos, azul.



(210) **490542** (540)
(730) **FCA US LLC**; US
(220) 27/12/2017
(511) **12 (S/D)**
(740) 194

SAHARA

(210) **490543** (540)
(730) **DAGOL S.A.**; UY
(220) 27/12/2017
(511) **30 (S/D)**
(740) 227

(591) Amarillo, rojo, verde, azul, celeste, beige,
gris, dorado; en distintos tonos; blanco y
negro



(210) **490546** (540)
(730) **ANWAR JAVIER MARTINEZ AYUL;**
FABRICIO ALEJANDRO LEMUS
SIMOIS y MARCOS ERNESTO
CABRERA RODRIGUEZ; UY
(220) 27/12/2017
(511) **25, 41 y 43**
(740) 189



(210) **490547** (540)

(730) **THE LATIN AMERICA TRADEMARK CORPORATION; PA**

(220) 27/12/2017

(511) **3 y 5**

(740) 217

(591) Celeste, azul, blanco, negro



(210) **490549** (540)

(730) **NADAF, MATÍAS NAHUEL; VILLARUEL, MARTÍN ANDRÉS; CORREA, MÁXIMO JAVIER y SIMONASSI, BRUNO; AR**

(220) 27/12/2017

(511) **9 (S/D) y 41 (S/D)**

(740) 144



(210) **490550** (540)

(730) **ANDIS COMPANY; US**

(220) 27/12/2017

(511) **7 y 8**

(740) 194

The logo for andis features the brand name in a lowercase, bold, sans-serif font.

(210) **490558** (540)
(730) **I LAN FOODS IND. CO., LTD.;** TW
(220) 28/12/2017
(511) **30 (S/D)**
(740) 94



(210) **490559** (540)
(730) **I LAN FOODS IND. CO., LTD.;** TW
(220) 28/12/2017
(511) **30 (S/D)**
(740) 94

Mum-Mum

(210) **490560** (540)
(730) **I LAN FOODS IND. CO., LTD.;** TW
(220) 28/12/2017
(511) **29 (S/D) y 30 (S/D)**
(740) 94



(210) **490561** (540)
(730) **THE CONCENTRATE**
MANUFACTURING COMPANY OF
IRELAND; BM
(220) 28/12/2017
(511) **32**
(740) 201

NARANCHELO

(210) **490562** (540)
(730) **HANGZHOU GEMA**
SUITCASES&BAGS CO., LTD.; CN
(220) 28/12/2017
(511) **9 (S/D), 18 (S/D) y 20 (S/D)**
(740) 201



(210) **490563** (540)
(730) **JUAN RAMIRO PERADOTTO ABREU;**
UY
(220) 28/12/2017
(511) **30**
(740) 176

RIKAS

(210) **490564** (540)
(730) **JUAN RAMIRO PERADOTTO ABREU;**
UY
(220) 28/12/2017
(511) **30**
(740) 176

CRUNCHERS

(210) **490565** (540)
(730) **MEDIFARMA S.A.;** PE
(220) 28/12/2017
(511) **5**
(740) 181

VISTACLOF

(210) **490566** (540)
(730) **MEDIFARMA S.A.;** PE
(220) 28/12/2017
(511) **5**
(740) 181

ATENSOR

(210) **490567**
(730) **MEDIFARMA S.A.**; PE
(220) 28/12/2017
(511) **5**
(740) 181

(540)

TIDORZAK

(210) **490568**
(730) **MEDIFARMA S.A.**; PE
(220) 28/12/2017
(511) **5**
(740) 181

(540)

AKA PRED

(210) **490569**
(730) **FCA GROUP MARKETING S.P.A.**; IT
(220) 28/12/2017
(511) **12 (S/D)**
(740) 165
(300) 913633410 27/10/2017 BR

(540)

FIAT
CRONOS

(210) **490570** (540)
(730) **MEDIFARMA S.A.;** PE
(220) 28/12/2017
(511) **5**
(740) 181

AKAMOXX

(210) **490571** (540)
(730) **JUAN RAMIRO PERADOTTO ABREU;**
UY
(220) 28/12/2017
(511) **30**
(740) 176

MIAS

(210) **490572** (540)
(730) **ORION CORPORATION;** FI
(220) 28/12/2017
(511) **5**
(740) 194

PRECEDEX

(210) **490573** (540)

(730) **GUILLERMO RAMÓN PIRIZ SILVA;**
UY

(220) 28/12/2017

(511) **41**

(740) 212

(591) Rojo, blanco, negro



(210) **490575** (540)

(730) **CHINT ELECTRIC CO., LTD;** CN

(220) 28/12/2017

(511) **9 (S/D)**

(740) 34

(210) **490576** (540)

(730) **CORPORACIÓN EL ROSADO S.A.;** EC

(220) 28/12/2017

(511) **33**

(740) 123

(210) **490589** (540)

(730) **ALVARO VILLALBA TORTAROLO**; UY

(220) 28/12/2017

(511) **31**

(740) Batlle Y Ordoñez 702, , Las Piedras, Las Piedras, UY

(591) Rojo, amarillo, verde

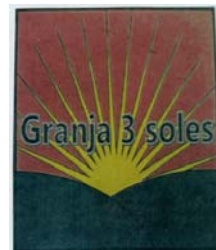

(210) **490596** (540)

(730) **FACUNDO OLT BAEZ**; UY

(220) 28/12/2017

(511) **35**

(740) 20100, Maldonado, Maldonado, URUGUAY

SULTANSCHARM

(210) **490597** (540)

(730) **MARIO HÉCTOR LARICCIA PLÁCIDO**;
UY

(220) 28/12/2017

(511) **35 y 41**

(740) Julio Herrera 1092/001, 12.100, Montevideo,
Montevideo, URUGUAY

SABOREÁ URUGUAY

(210) **490598** (540)
(730) **MICAELA JUDITH BONILLA NUÑEZ;**
UY
(220) 28/12/2017
(511) **41**
(740) 18 de Julio 1791 / 101, 20500, Aigua,
Maldonado, URUGUAY

CRRETILLEROS

(210) **490599** (540)
(730) **FEDERICO ALBERTO CETTA**
FURLANI; UY
(220) 28/12/2017
(511) **41**
(740) Joaquin Nuñez 2982 A 104, 11.300,
Montevideo, Montevideo, URUGUAY

CON VOY

(210) **490600** (540)
(730) **FEDERICO ALBERTO CETTA**
FURLANI; UY
(220) 28/12/2017
(511) **35 y 41**
(740) Joaquin Nuñez 2982 A 104, 11.300,
Montevideo, Montevideo, URUGUAY

EL CIELO CINE

(210) **490601** (540)
(730) **FEDERICO ALBERTO CETTA**
FURLANI; UY
(220) 28/12/2017
(511) **35 y 41**
(740) Joaquin Nuñez 2982 A 104, 11.300,
Montevideo, Montevideo, URUGUAY

BRIGHTSIDE OF THE MOON

(210) **490603** (540)
(730) **HUGO MARICHAL**; UY
(220) 29/12/2017
(511) **41**
(740) 172

ATLANTIZA

(210) **490605** (540)
(730) **SAGRIN SOCIEDAD ANÓNIMA**; UY
(220) 29/12/2017
(511) **3 y 21**
(740) 189

(591) Azul, celeste, gris y blanco



(210) **490606** (540)
(730) **ALTERNATIVAS SUSTENTABLES**
SOCIEDAD ANONIMA; UY
(220) 29/12/2017
(511) **11**
(740) 189

(591) Azul, amarillo y blanco

The logo for 'SONNE' features the word in a bold, sans-serif font. The letter 'O' is yellow, while the letters 'S', 'N', 'N', and 'E' are blue.

(210) **490607** (540)
(730) **ALFREDO SARALEGUI; UY**
(220) 29/12/2017
(511) **25**
(740) 220

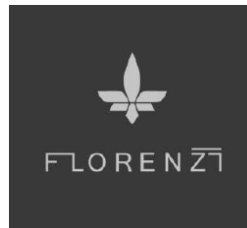

(210) **490609** (540)
(730) **FACEBOOK, INC.; US**
(220) 29/12/2017
(511) **9, 35, 36, 38, 41, 42 y 45**
(740) 194

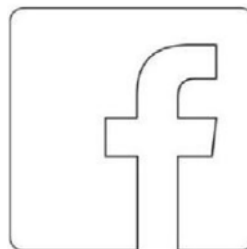

(210) **490610** (540)
(730) **MONSTER ENERGY COMPANY; US**
(220) 29/12/2017
(511) **32 (S/D)**
(740) 194
(300) 87/732855 22/12/2017 US

PROWLER

(210) **490611** (540)
(730) **FLUMBER S.A.; UY**
(220) 29/12/2017
(511) **20, 25, 35 y 43**
(740) 212



(210) **490612** (540)
(730) **CASARAVILLA MENDEZ MARFISA
MARIA y GONZALEZ GONZALEZ
HERNAN IGONET; UY**
(220) 29/12/2017
(511) **30**
(740) 212



(210) **490620** (540)
(730) **BLENASTOR C.A.**; EC
(220) 29/12/2017
(511) **3 (S/D), 5 (S/D) y 21 (S/D)**
(740) 201

(591) Azul, celeste, marron, blanco, beige



(210) **490621** (540)
(730) **BLENASTOR C.A.**; EC
(220) 29/12/2017
(511) **3 (S/D)**
(740) 201

(591) Azul, gris, blanco



(210) **490622** (540)
(730) **BLENASTOR C.A.**; EC
(220) 29/12/2017
(511) **3 (S/D)**
(740) 201

(591) Rojo, celeste, azul, fucsia, rosado, blanco



(210) **490623** (540)
(730) **BLENASTOR C.A.**; EC
(220) 29/12/2017
(511) **3 (S/D)**
(740) 201

(591) Rojo, celeste, azul, gris, blanco

The logo for 'Blendy' features the word in a bold, sans-serif font. The letter 'B' is red, and the remaining letters 'lendy' are blue.

(210) **490624** (540)
(730) **BLENASTOR C.A.**; EC
(220) 29/12/2017
(511) **3 (S/D)**
(740) 201

(591) Azul, verde turquesa, blanco

The logo for 'ENCIDENT' consists of the word in a bold, blue, sans-serif font.

(210) **490625** (540)
(730) **OPTEC S.A.**; UY
(220) 29/12/2017
(511) **9 (S/D)**
(740) 201

(591) Gris, blanco

The logo for 'AUREO' features the word in a grey, serif font with wide letter spacing.

(210) **490626**
(730) **DAFINET S.A.**; UY
(220) 29/12/2017
(511) **37**
(740) 201

(540)



(210) **490627**
(730) **SERGIO ALBANO**; UY
(220) 29/12/2017
(511) **44**
(740) 201

(540)

LA LENTERÍA

(210) **490628**
(730) **RAPPI S.A.S.**; CO
(220) 29/12/2017
(511) **9, 25, 35, 36, 38, 39, 42 y 43**
(740) 218

(540)

(591) Blanco, naranja



(210) **490629** (540)
(730) **RAPPI S.A.S.**; CO
(220) 29/12/2017
(511) **39, 42 y 43**
(740) 218

(591) Amarillo, blanco, naranja, negro



(210) **490630** (540)
(730) **ENCATEX S.A.**; UY
(220) 29/12/2017
(511) **23 y 26**
(740) 94

(591) Fucsia, anaranjado, violeta, verde, amarillo,
celeste y azul



(210) **490632** (540)
(730) **LUCIANO AUGUSTO CASTELLINI**; AR
(220) 29/12/2017
(511) **5 (S/D)**
(740) 25



(210) **490633** (540)
(730) **LUIS ALBERTO GARCIA**; UY
(220) 29/12/2017
(511) **32**
(740) Republica Dominicana Numero 2975 Apto
202, , , Montevideo, Montevideo, UY

VIKINGOS

(210) **490635** (540)
(730) **SHIRLEY CRISTINA PINO CERRUDO**;
UY
(220) 29/12/2017
(511) **2**
(740) Libertad 2444, 11300, Montevideo,
Montevideo, URUGUAY

ALEÓN

(210) **490637** (540)
(730) **TODOLUFE, S.L.**; ES
(220) 29/12/2017
(511) **20 (S/D) y 35 (S/D)**
(740) 144

LUFE

(210) **490638** (540)
(730) **ABG-THALIA, LLC**; US
(220) 29/12/2017
(511) **3**
(740) 201

THALIA

(210) **490639** (540)
(730) **THOR BRASIL LTDA.**; BR
(220) 29/12/2017
(511) **1 (S/D)**
(740) 144

MICROCARE

(210) **490640** (540)
(730) **LENZING AKTIENGESELLSCHAFT**; AT
(220) 29/12/2017
(511) **3 (S/D), 5 (S/D) y 17 (S/D)**
(740) 194
(300) 016981045 17/07/2017 EM

VEOCEL

(210) **490642** (540)
(730) **NOBLELOOK S.A.**; UY
(220) 29/12/2017
(511) **9 (S/D)**
(740) 201

(591) Azul, gris, blanco



(210) **490643** (540)
(730) **SANTIAGO MARTÍN OITABEN**
MANSILLA; UY
(220) 29/12/2017
(511) **36**
(740) 232

(591) Verde, dorado



(210) **490645** (540)
(730) **OMAR PABLO MIGLIANI**
FERNANDEZ; UY
(220) 02/01/2018
(511) **30 (S/D) y 35**
(740) Perez Castellano 1461, , , Montevideo,
Montevideo, UY



(210) **490646** (540)
(730) **CRYSTALEX CZ, S.R.O.;** CZ
(220) 02/01/2018
(511) **21**
(740) 101



(210) **490647** (540)
(730) **CRYSTALEX CZ, S.R.O.;** CZ
(220) 02/01/2018
(511) **21**
(740) 101

BOHEMIA GLASS

(210) **490655** (540)
(730) **PHILIP MORRIS BRANDS SÀRL.;** CH
(220) 02/01/2018
(511) **34 (S/D)**
(740) 201

GALAXY

(210) **490656** (540)
(730) **HANGZHOU FRICWEL AUTO PARTS
CO., LTD.;** CN
(220) 02/01/2018
(511) **12 (S/D)**
(740) 201

The logo for FRICWEL, featuring the brand name in a bold, italicized, sans-serif font with a slight shadow effect.

(210) **490657** (540)
(730) **NILIT LTD.;** IL
(220) 02/01/2018
(511) **22 (S/D), 23 (S/D), 24 (S/D) y 25 (S/D)**
(740) 216

The logo for SENSIL, featuring the brand name in a bold, sans-serif font.

(210) **490661** (540)
(730) **SCHILDKNECHT, CECILIA INES;** AR
(220) 02/01/2018
(511) **18 y 25**
(740) 144

The logo for MaggioRossetto, featuring the brand name in a sans-serif font with a slight shadow effect.

(210) **490662** (540)
(730) **HUGO ROBERTO CAPURRO REAL**; UY
(220) 02/01/2018
(511) **31 y 35**
(740) 234

MADRE TIERRA

(210) **490663** (540)
(730) **LOTTO SPORT ITALIA S.P.A.**; IT
(220) 02/01/2018
(511) **25 (S/D)**
(740) 18



(210) **490668** (540)
(730) **FERNELS SOCIEDAD ANONIMA**; UY
(220) 02/01/2018
(511) **35**
(740) 129

(591) En la gama del gris. Blanco, negro.



(210) **490676**
(730) **DZ LICORES, S.L.U.**; ES
(220) 03/01/2018
(511) **33 (S/D)**
(740) 101

(540)

LICOR 43 CUARENTA Y TRES BARISTO

(210) **490677**
(730) **SILVA ARTIGAS, LEONARDO JAVIER**;
UY
(220) 03/01/2018
(511) **41**
(740) 201

(540)

(591) Azul, gris, tonos de azul, blanco



(210) **490679**
(730) **ANTIA MOLL Y CIA. S.A.**; UY
(220) 03/01/2018
(511) **5**
(740) 201

(540)

DERPANTENOL

(210) **490680** (540)
(730) **ANTIA MOLL Y CIA. S.A.;** UY
(220) 03/01/2018
(511) **5**
(740) 201

OPTIMOLOL

(210) **490681** (540)
(730) **ANTIA MOLL Y CIA. S.A.;** UY
(220) 03/01/2018
(511) **5**
(740) 201

ZOLATIMOL

(210) **490682** (540)
(730) **ANTIA MOLL Y CIA. S.A.;** UY
(220) 03/01/2018
(511) **5**
(740) 201

LATIMOL

(210) **490683** (540)
(730) **ANTIA MOLL Y CIA. S.A.;** UY
(220) 03/01/2018
(511) **5**
(740) 201

MOXIFLODEX

(210) **490684** (540)
(730) **ANTIA MOLL Y CIA. S.A.;** UY
(220) 03/01/2018
(511) **5**
(740) 201

HUMEGEL

(210) **490685** (540)
(730) **ANTIA MOLL Y CIA. S.A.;** UY
(220) 03/01/2018
(511) **5**
(740) 201

HUMEVIST

(210) **490688** (540)
(730) **BANCO DE PREVISION SOCIAL; UY**
(220) 03/01/2018
(511) **16, 36, 41 y 44**
(740) 94

BANCO DE PREVISIÓN SOCIAL

(210) **490689** (540)
(730) **BANCO DE PREVISION SOCIAL; UY**
(220) 03/01/2018
(511) **16, 36, 41 y 44**
(740) 94

INSTITUTO DE SEGURIDAD SOCIAL

(210) **490690** (540)
(730) **BANCO DE PREVISION SOCIAL; UY**
(220) 03/01/2018
(511) **16, 36, 41 y 44**
(740) 94

(591) Azul



(210) **490691** (540)

(730) **JUAN EDUARDO VANRELL FALCON;**
UY

(220) 03/01/2018

(511) **45**

(740) 217

(591) Rojo, Blanco



(210) **490692** (540)

(730) **GAGB, LLC;** US

(220) 03/01/2018

(511) **28 (S/D) y 41 (S/D)**

(740) 144

CAPELLI SPORT

(210) **490693** (540)

(730) **ADP GAUSELMANN GMBH;** DE

(220) 03/01/2018

(511) **9 (S/D)**

(740) 34

(300) 017058645 01/08/2017 EM

PRINCESS OF THE DEAD

(210) **490697** (540)
(730) **HERBALIFE INTERNATIONAL INC.;**
US
(220) 03/01/2018
(511) **9 (S/D) y 41 (S/D)**
(740) 18

GENE START

(210) **490698** (540)
(730) **SCHOTT AG; DE**
(220) 03/01/2018
(511) **10 (S/D)**
(740) 34
(300) 30 2017 021 013.2 18/08/2017 DE

syriQ BioPure

(210) **490699** (540)
(730) **ADP GAUSELMANN GMBH; DE**
(220) 03/01/2018
(511) **9 (S/D)**
(740) 34
(300) 016994411 19/07/2017 EM

HONEY BEE

(210) **490700** (540)
(730) **ADP GAUSELMANN GMBH ; DE**
(220) 03/01/2018
(511) **9 (S/D)**
(740) 34
(300) 017012402 21/07/2017 EM

PIMP IT UP

(210) **490706** (540)
(730) **KIA MOTORS CORPORATION; KR**
(220) 04/01/2018
(511) **12 (S/D)**
(740) 201

TELLURIDE

(210) **490707** (540)
(730) **OPTICA 10/10 SRL; UY**
(220) 04/01/2018
(511) **44**
(740) 201

OPTICA 10 10

(210) **490708** (540)
(730) **FRAMESI S.P.A.**; IT
(220) 04/01/2018
(511) **3 (S/D)**
(740) 201



(210) **490709** (540)
(730) **CJ CHEILJEDANG CORPORATION**; KR
(220) 04/01/2018
(511) **29 (S/D)**
(740) 94

CHEILJEDANG

(210) **490710** (540)
(730) **KRAFT FOODS GROUP BRANDS LLC.**;
US
(220) 04/01/2018
(511) **29 y 30**
(740) 194

KRAFT

(210) **490711** (540)
(730) **SAMSUNG ELECTRONICS CO., LTD.;**
KR
(220) 04/01/2018
(511) **9 (S/D)**
(740) 194
(300) 40-2017-0082219 03/07/2017 KR

CONNECT TAG

(210) **490714** (540)
(730) **RUFFINO SRL;** IT
(220) 04/01/2018
(511) **33 (S/D)**
(740) 34

MODUS

(210) **490715** (540)
(730) **ALL DANCE INTERNATIONAL LLC;**
US
(220) 04/01/2018
(511) **41 (S/D)**
(740) 144



(210) **490722** (540)
(730) **PANIFICADORA BIMBO DEL
URUGUAY S.A.;** UY
(220) 04/01/2018
(511) **30**
(740) Mariano Moreno Arrieta 2512, , 11600,
Montevideo, Montevideo, UY

MERENDINA

(210) **490723** (540)
(730) **ALFREDO HEREDIA LONCHAR y
JORGE HEREDIA LONCHAR;** UY
(220) 05/01/2018
(511) **35 y 36**
(740) Millan 4178, , 12900, Montevideo,
Montevideo, UY

(591) Negro, verde, blanco



(210) **490724** (540)
(730) **BIOMARIN PHARMACEUTICAL INC.;**
US
(220) 05/01/2018
(511) **5 (S/D)**
(740) 192
(300) 87516640 05/07/2017 US

Palynziq

(210) **490725**
(730) **KERAN SOCIEDAD ANONIMA**; UY
(220) 05/01/2018
(511) **25**
(740) 189

(540)

BELFIT

(210) **490727**
(730) **MARCOS GABRIEL RODRIGUEZ**
NOVO; UY
(220) 05/01/2018
(511) **35 y 38**
(740) Soriano 1140 Bis Apto 104, 11100,
Montevideo, Montevideo, URUGUAY

(540)

(591) Negro, gris, cian



(210) **490728**
(730) **MEDIC PLAST S.A.**; UY
(220) 05/01/2018
(511) **3 y 5**
(740) 201

(540)

CANNABIPIEL

(210) **490729** (540)
(730) **INGRAM MICRO INC.;** US
(220) 05/01/2018
(511) **9, 16, 35, 36, 37, 39, 40, 41 y 42**
(740) 201

INGRAM MICRO

(210) **490733** (540)
(730) **DOW AGROSCIENCES LLC**
; US
(220) 05/01/2018
(511) **5 (S/D)**
(740) 194

ELEVORE

(210) **490734** (540)
(730) **NOVARTIS AG;** CH
(220) 05/01/2018
(511) **41 (S/D)**
(740) 194

STREAMLIGHT

(210) **490735**
(730) **SANOFI**; FR
(220) 05/01/2018
(511) **5 (S/D)**
(740) 165

(540)

COAPROVASC

(210) **490736**
(730) **AIRBUS HELICOPTERS**; FR
(220) 05/01/2018
(511) **12 (S/D) y 37 (S/D)**
(740) 165

(540)

H130

(210) **490737**
(730) **AIRBUS HELICOPTERS**; FR
(220) 05/01/2018
(511) **12 (S/D) y 37 (S/D)**
(740) 165

(540)

H155

(210) **490738** (540)
(730) **AIRBUS HELICOPTERS**; FR
(220) 05/01/2018
(511) **12 (S/D) y 37 (S/D)**
(740) 165

H225

(210) **490741** (540)
(730) **TEVA MEDICAL LTD.**; IL
(220) 05/01/2018
(511) **10 (S/D)**
(740) 18

TEVADAPTOR^{^2}

(210) **490742** (540)
(730) **SERVIMEDIC S.A.**; UY
(220) 05/01/2018
(511) **5**
(740) 144

ANGUSTA

(210) **490744** (540)
(730) **HONIMELL S.A.**; UY
(220) 05/01/2018
(511) **5**
(740) 144

CITOFIN GP

(210) **490745** (540)
(730) **HONIMELL S.A.**; UY
(220) 05/01/2018
(511) **5**
(740) 144

KINNED

(210) **490748** (540)
(730) **DIAGEO GREAT BRITAIN LTD**; GB
(220) 05/01/2018
(511) **38 (S/D) y 41 (S/D)**
(740) 212



(210) **490754** (540)
(730) **CITRICO GLOBAL, S.L.**; ES
(220) 05/01/2018
(511) **31 (S/D), 35 (S/D), 36 (S/D) y 44 (S/D)**
(740) 212
(300) 3677851 28/07/2017 ES
(591) Naranja y blanco



(210) **490757** (540)
(730) **SPEED PUBLICIDAD S.A.C.I.F.**; AR
(220) 05/01/2018
(511) **32**
(740) 34

MANDARINADA

(210) **490758** (540)
(730) **SPEED PUBLICIDAD S.A.C.I.F.**; AR
(220) 05/01/2018
(511) **32**
(740) 34

MANDARINADA TERMA

(210) **490760**
(730) **DAGOL S.A.**; UY
(220) 05/01/2018
(511) **32 (S/D)**
(740) 18

(540)

(591) DORADO, ROJO, GRIS, BLANCO Y
NEGRO



(210) **490761**
(730) **GREGOR ANTON PIECH**; AT
(220) 05/01/2018
(511) **6 (S/D) y 17 (S/D)**
(740) 34

(540)

THE CLICK CAP

(210) **490767**
(730) **LIGA DE DEFENSA COMERCIAL**; UY
(220) 08/01/2018
(511) **35**
(740) Julio Herrera y Obes 1413, Montevideo,
Montevideo, URUGUAY

(540)

DECIDE

(210) **490768** (540)
(730) **FORRATEC ARGENTINA S.A.**; AR
(220) 08/01/2018
(511) **31**
(740) 94

(591) Verde y negro



(210) **490771** (540)
(730) **YAMAHA HATSUDOKI KABUSHIKI**
KAISHA; JP
(220) 08/01/2018
(511) **4 (S/D) y 7 (S/D)**
(740) 201



(210) **490772** (540)
(730) **JOSÉ DOMINGO PALAZZO**; AR
(220) 08/01/2018
(511) **41**
(740) 201

(591) Rojo, negro, blanco



(210) **490779** (540)
(730) **NORTESUR S.A.**; UY
(220) 08/01/2018
(511) **2**
(740) 192

AGUARRASNS

(210) **490781** (540)
(730) **LUCAS BOLS AMSTERDAM B.V.**; NL
(220) 08/01/2018
(511) **33 (S/D)**
(740) 191

BOLS

(210) **490784** (540)
(730) **LABORATORIO REIG JOFRE S.A.**; ES
(220) 08/01/2018
(511) **5 (S/D)**
(740) 191

NIFE-PAR

(210) **490786** (540)
(730) **MONTE CARLO T.V. S.A.**; UY
(220) 08/01/2018
(511) **38 y 41**
(740) 144

VESPERTINAS

(210) **490787** (540)
(730) **H-D U.S.A., LLC**; US
(220) 08/01/2018
(511) **41 (S/D)**
(740) 18

HOG

(210) **490788** (540)
(730) **H-D U.S.A., LLC**; US
(220) 08/01/2018
(511) **41 (S/D) y 43 (S/D)**
(740) 18



(210) **490789**
(730) **AMGEN INC.**
; US
(220) 08/01/2018
(511) **5 (S/D)**
(740) 18

(540)

AIMOVIG

(210) **490790**
(730) **AMGEN INC.;** US
(220) 08/01/2018
(511) **5 (S/D)**
(740) 18

(540)



(210) **490791**
(730) **Amgen Inc.;** US
(220) 08/01/2018
(511) **5 (S/D)**
(740) 18

(540)



(210) **490792** (540)
(730) **ALVARO KEMPER BIALYSTOCKI**; UY
(220) 09/01/2018
(511) **43**
(740) San José 1168 Primer Piso, , , Montevideo,
Montevideo, UY

I AM BURGUESA

(210) **490799** (540)
(730) **TECH FUND SRL**; UY
(220) 09/01/2018
(511) **35**
(740) 94

MERCADO PUNTOS

(210) **490801** (540)
(730) **BELGOTEX DO BRASIL INDUSTRIA
DE CARPETES LTDA.**; BR
(220) 09/01/2018
(511) **35**
(740) 201

BELGOTEX

(210) **490803** (540)
(730) **CRIMSON INTERNATIONAL ASSETS**
LLC; US
(220) 09/01/2018
(511) **5 (S/D) y 10 (S/D)**
(740) 194

ORTHO CLINICAL DIAGNOSTICS

(210) **490804** (540)
(730) **Crimson International Assets LLC; US**
(220) 09/01/2018
(511) **5 (S/D) y 10 (S/D)**
(740) 194

ORTHO

(210) **490815** (540)
(730) **GABRIEL NICOLAS DEVIA IBARRA;**
UY
(220) 10/01/2018
(511) **36, 37 y 42**
(740) Cebollati 1586, 11300, Montevideo,
Montevideo, URUGUAY

DEVIA

(210) **490816** (540)
(730) **YESSICA DANIELA PEREYRA**
LAYARTE; UY
(220) 10/01/2018
(511) **14 y 25**
(740) García Cortinas 2527, 11300, Montevideo,
Montevideo, URUGUAY

DLOY

(210) **490817** (540)
(730) **ANA STEINECK ANDREONI**; UY
(220) 10/01/2018
(511) **41**
(740) Capurro 883, 11700, Montevideo,
Montevideo, URUGUAY

COLEGIO SUSTENTABLES

(210) **490818** (540)
(730) **ANA STEINECK ANDREONI**; UY
(220) 10/01/2018
(511) **41**
(740) Capurro 883, 11700, Montevideo,
Montevideo, URUGUAY

JAPIES- V

(210) **490819**
(730) **RAMYAN S.A.**; UY
(220) 10/01/2018
(511) **19 (S/D) y 37 (S/D)**
(740) 201

(540)



(210) **490820**
(730) **BARANUR SOCIEDAD ANONIMA**; UY
(220) 10/01/2018
(511) **35**
(740) 189

(540)

(591) Rojo y blanco



(210) **490821**
(730) **BARANUR SOCIEDAD ANONIMA**; UY
(220) 10/01/2018
(511) **35**
(740) 189

(540)

(591) Naranja y blanco



(210) **490822** (540)
(730) **ANNICK GOUTAL**; FR
(220) 10/01/2018
(511) **3 (S/D)**
(740) 94

Petite Chérie

(210) **490823** (540)
(730) **ANNICK GOUTAL**; FR
(220) 10/01/2018
(511) **3 (S/D)**
(740) 94

EAU D'HADRIEN

(210) **490824** (540)
(730) **ANNICK GOUTAL**; FR
(220) 10/01/2018
(511) **3 (S/D)**
(740) 94

L'Ile au Thé

(210) **490825** (540)
(730) **LOVELAND PRODUCTS, INC.; US**
(220) 10/01/2018
(511) **9 (S/D)**
(740) 201

NSPRO

(210) **490829** (540)
(730) **LENZING AKTIENGESELLSCHAFT; AT**
(220) 10/01/2018
(511) **9 (S/D), 10 (S/D), 16 (S/D), 20 (S/D), 21 (S/D), 22 (S/D), 23 (S/D), 24 (S/D), 25 (S/D) y 27 (S/D)**
(740) 194
(300) 016981045 14/07/2017 EM

VEOCEL

(210) **490830** (540)
(730) **AIR FRANCE-KLM; FR**
(220) 10/01/2018
(511) **9**
(740) 154

AF

(210) **490862** (540)
(730) **GONZALO MANUEL, CALLERIZA
GREISING; UY**
(220) 11/01/2018
(511) **16 y 41**
(740) Valentin Gomez 932, 11700, Montevideo,
Montevideo, URUGUAY

(591) Verde, rojo, blanco



(210) **490863** (540)
(730) **SPIN POOLS COSTA RICA, S.A.; CR**
(220) 11/01/2018
(511) **1 (S/D)**
(740) 189

(591) Naranja, azul, celeste y blanco



(210) **490864** (540)
(730) **SPIN POOLS COSTA RICA, S.A.; CR**
(220) 11/01/2018
(511) **1 (S/D)**
(740) 189

(591) Azul, celeste y blanco



(210) **490865** (540)

(730) **SPIN TOOLS COSTA RICA, SOCIEDAD ANÓNIMA**; CR

(220) 11/01/2018

(511) **11 (S/D)**

(740) 189

(591) Azul, celeste, blanco, negro



(210) **490866** (540)

(730) **SPIN POOLS COSTA RICA, S.A.**; CR

(220) 11/01/2018

(511) **1 (S/D)**

(740) 189

(591) Rojo, negro, azul, celeste y blanco



(210) **490868** (540)

(730) **GRUPO SAYER, S.A. DE C.V.**; MX

(220) 11/01/2018

(511) **2 (S/D)**

(740) 221

FEPYR

(210) **490870** (540)
(730) **BASF SE; DE**
(220) 11/01/2018
(511) **1 (S/D) y 5 (S/D)**
(740) 165

HIDEXOR

(210) **490871** (540)
(730) **LOVELAND PRODUCTS, INC.; US**
(220) 11/01/2018
(511) **9 (S/D)**
(740) 201



(210) **490872** (540)
(730) **BASF SE; DE**
(220) 11/01/2018
(511) **1 (S/D) y 5 (S/D)**
(740) 165

ROBUXOR

(210) **490873**
(730) **BASF SE**; DE
(220) 11/01/2018
(511) **1 (S/D) y 5 (S/D)**
(740) 165

(540)

TIREXOR

(210) **490875**
(730) **SBE HOTEL LICENSING, LLC**; US
(220) 11/01/2018
(511) **43 (S/D)**
(740) 165

(540)

(591) Rojo.

SLS

(210) **490877**
(730) **THE CHEMOURS COMPANY FC, LLC** ;
US
(220) 11/01/2018
(511) **2 (S/D)**
(740) 165

(540)

TI-PURE

(210) **490878** (540)
(730) **ALIAN S.A.**; UY
(220) 11/01/2018
(511) **35**
(740) 165

(591) Rojo.



(210) **490879** (540)
(730) **ALIAN S.A.**; UY
(220) 11/01/2018
(511) **35**
(740) 165

(591) Rojo.



(210) **490880** (540)
(730) **ORGANIZACION DE LAS NACIONES
UNIDAS PARA LA ALIMENTACION Y
LA AGRICULTURA (FAO)**; IT
(220) 11/01/2018
(511) **19 (S/D)**
(740) 34



(210) **490882**
(730) **DHARMA S.A.**; PY
(220) 11/01/2018
(511) **34 (S/D)**
(740) 34
(300) 913380229 13/09/0017 BR
(591) Azul, celeste, blanco

(540)



(210) **490883**
(730) **ADAMA AGAN LTD.**; IL
(220) 11/01/2018
(511) **5 (S/D)**
(740) 165

(540)

(591) Rojo.

POSTSCRIPT

(210) **490887**
(730) **CELGENE CORPORATION**; US
(220) 11/01/2018
(511) **5 (S/D)**
(740) 18

(540)

OZMUNE

(210) **490891** (540)
(730) **ADP GAUSELMANN GMBH; DE**
(220) 10/01/2018
(511) **9 (S/D)**
(740) 34
(300) 016998726 19/07/2017 EM

SPACEMEN

(210) **490892** (540)
(730) **FABRICA DE PASTAS LA
ESPECIALISTA S.A.; UY**
(220) 12/01/2018
(511) **29, 30, 35 y 43**
(740) 129

(591) Rojo, blanco, verde, amarillo.



(210) **490893** (540)
(730) **FABRICA DE PASTAS LA
ESPECIALISTA S.A.; UY**
(220) 12/01/2018
(511) **29, 30 y 35**
(740) 129

(591) Verde, rojo, amarillo, blanco



(210) **490894** (540)
(730) **LEVADURA URUGUAYA S.A.**; UY
(220) 12/01/2018
(511) **29 y 30**
(740) 34

(591) Rojo, negro, blanco, marrón, dorado, amarillo



(210) **490895** (540)
(730) **LEVADURA URUGUAYA S.A.**; UY
(220) 12/01/2018
(511) **29 y 30**
(740) 34

(591) Azul, dorado, amarillo, marrón, blanco, negro



(210) **490896** (540)
(730) **INDÚSTRIA COMÉRCIO PRODUTOS
DE LIMPEZA GIRANDO SOL LTDA**; BR
(220) 12/01/2018
(511) **3 (S/D), 5 (S/D) y 35 (S/D)**
(740) 34



(210) **490900** (540)
(730) **JULIO ANTONIO ESPINOSA ARRIOLA;**
UY
(220) 12/01/2018
(511) **7 y 11**
(740) 189

YAT

(210) **490901** (540)
(730) **NOVARTIS AG; CH**
(220) 12/01/2018
(511) **10 (S/D)**
(740) 194

VIVITY

(210) **490902** (540)
(730) **ROFER CERVEJARIA ARTESANAL**
LTDA. ; BR
(220) 12/01/2018
(511) **32**
(740) 189

(591) Verde, gris, negro, marrón, dorado, blanco y
naranja



(210) **490903** (540)

(730) **MARIA CARLA CERNADAS CRESPO;**

UY

(220) 12/01/2018

(511) **35 y 36**

(740) 194

(591) Rojo, negro, blanco



(210) **490905** (540)

(730) **JOHNSON& JOHNSON; US**

(220) 12/01/2018

(511) **3 (S/D), 9 (S/D) y 10 (S/D)**

(740) 194

**NEUTROGENA
BRIGHT BOOST**

(210) **490906** (540)

(730) **LUIS CAMILO TROCHON GHISLIERI;**

UY

(220) 12/01/2018

(511) **41**

(740) 194

(591) Violeta, negro



(210) **490907** (540)
(730) **S. C. JOHNSON & SON, INC.;** US
(220) 12/01/2018
(511) **3 (S/D) y 5 (S/D)**
(740) 194

**EL MUNDO ESTA HECHO
PARA TOCARLO**

(210) **490908** (540)
(730) **GLOBAL SUPPLY EUROPE SL;** ES
(220) 12/01/2018
(511) **9 y 11**
(740) 212

Powell

(210) **490909** (540)
(730) **Riasa S.R.L.;** AR
(220) 12/01/2018
(511) **5**
(740) 234

HIPOALERGIC

(210) **490910** (540)
(730) **GLOBAL SUPPLY EUROPE SL; ES**
(220) 12/01/2018
(511) **25**
(740) 212

BLACK JACK

(210) **490911** (540)
(730) **FRANK DANILO MINTEGUI**
MACHADO; UY
(220) 15/01/2018
(511) **41**
(740) mar del plata M21 511, 15004, El Bosque,
Canelones, URUGUAY

HUMO

(210) **490912** (540)
(730) **FRANK DANILO MINTEGUI**
MACHADO; UY
(220) 15/01/2018
(511) **37**
(740) mar del plata M21 511, 15004, El Bosque,
Canelones, URUGUAY

MINTEGUI

(210) **490913** (540)
(730) **FRANK DANILO MINTEGUI**
MACHADO; UY
(220) 15/01/2018
(511) **41**
(740) mar del plata M21 511, 15004, El Bosque,
Canelones, URUGUAY

LA TIERRA TIEMBLA

(210) **490916** (540)
(730) **GODREJ CONSUMER PRODUCTS**
LIMITED; IN
(220) 15/01/2018
(511) **3 y 5**
(740) 94

(591) Verde, verde claro, verde oscuro, amarillo y blanco.



(210) **490917** (540)
(730) **GODREJ CONSUMER PRODUCTS**
LIMITED; IN
(220) 15/01/2018
(511) **3 y 5**
(740) 94

(591) Amarillo, naranja, naranja claro y negro.

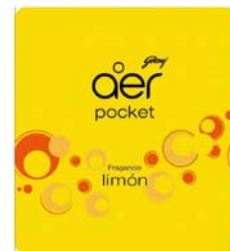

(210) **490918** (540)

(730) **GODREJ CONSUMER PRODUCTS LIMITED; IN**

(220) 15/01/2018

(511) **3 y 5**

(740) 94

(591) Fucsia, celeste, rosado y blanco.



(210) **490919** (540)

(730) **GODREJ CONSUMER PRODUCTS LIMITED; IN**

(220) 15/01/2018

(511) **3 y 5**

(740) 94

(591) Verde agua, verde oscuro, rosado y blanco.



(210) **490920** (540)

(730) **GODREJ CONSUMER PRODUCTS LIMITED; IN**

(220) 15/01/2018

(511) **3 y 5**

(740) 94

(591) Violeta, lila, rosado y blanco.



(210) **490922** (540)
(730) **SPIN POOLS COSTA RICA S.A.**; CR
(220) 15/01/2018
(511) **1 (S/D)**
(740) 189

(591) Azul, celeste y blanco



(210) **490923** (540)
(730) **HUSSEIN EL BADAOU**; LB
(220) 15/01/2018
(511) **3 (S/D)**
(740) 201

(591) Dorado, rosa, encanto



(210) **490924** (540)
(730) **EL BADAOU, HUSSEIN**; LB
(220) 15/01/2018
(511) **3 (S/D)**
(740) 201

(591) Rubí, rosa, encanto



(210) **490926** (540)
(730) **COMMSCOPE, LNC.; US**
(220) 15/01/2018
(511) **9 (S/D)**
(740) 216

COMMSCOPE

(210) **490927** (540)
(730) **CHINA RAILWAY CONSTRUCTION CORPORATION LIMITED; CN**
(220) 15/01/2018
(511) **37 (S/D), 39 (S/D) y 42 (S/D)**
(740) 216

(591) Rojo, negro y azul



(210) **490928** (540)
(730) **ECOLEAN AB; SE**
(220) 15/01/2018
(511) **30 (S/D) y 33 (S/D)**
(740) 216

ECOLEAN

(210) **490929** (540)
(730) **SHANGHAI CONWOOD**
INTERNATIONAL CO., L TO.; CN
(220) 15/01/2018
(511) **18 (S/D)**
(740) 216

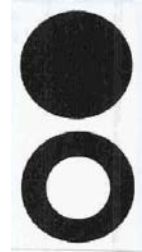

(210) **490930** (540)
(730) **C. STEINWEG-HANDELSVEEM B.V.;**
NL
(220) 15/01/2018
(511) **6 (S/D), 7 (S/D), 35 (S/D), 37 (S/D) y 39**
(S/D)
(740) 216

HAULDER

(210) **490940** (540)
(730) **APPLE INC.;** US
(220) 15/01/2018
(511) **9**
(740) 18
(300) 2017-688 11/09/2017 LI



(210) **490943** (540)
(730) **SPIN POOLS COSTA RICA S.A.**; CR
(220) 16/01/2018
(511) **1 (S/D)**
(740) 189

SHOCK

(210) **490945** (540)
(730) **AUTOMOBILI LAMBORGHINI S.P.A.**;
IT
(220) 16/01/2018
(511) **9 (S/D), 12 (S/D), 25 (S/D) y 28 (S/D)**
(740) 219
(300) 016990186 17/07/2017 EM

URUS

(210) **490946** (540)
(730) **KIRIN KABUSHIKI KAISHA (TAMBIÉN
COMERCIADO COMO KIRIN
COMPANY, LIMITED)**; JP
(220) 16/01/2018
(511) **32 (S/D), 33 (S/D) y 43 (S/D)**
(740) 136
(300) 2017-095701 18/07/2017 JP
(591) Negro, amarillo, blanco, naranja

一番搾り

FIRST PRESS

(210) **490947** (540)
(730) **IGNACIO RAMON BARREIRA**
CARRAU; UY
(220) 16/01/2018
(511) **16**
(740) Br España 2761, Montevideo, Montevideo,
URUGUAY

(591) Blanco y negro



(210) **490948** (540)
(730) **ORACHE DESINFECTION SL**; ES
(220) 16/01/2018
(511) **3 (S/D)**
(740) 220

(591) Tonos de celeste.



(210) **490949** (540)
(730) **MAURICIO GRAJALES**; UY
(220) 16/01/2018
(511) **5**
(740) Ruta 5 K 27.200, Progreso, Canelones,
URUGUAY

(591) Amarillo, negro, blanco, naranja, marón, rojo,
gris



(210) **490950** (540)
(730) **MAURICIO GRAJALES**; UY
(220) 16/01/2018
(511) **31**
(740) Ruta 5 K 27.200, Progreso, Canelones,
URUGUAY

(591) Negro, gris y blanco

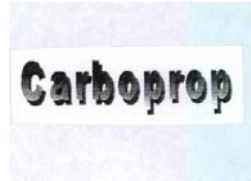

(210) **490951** (540)
(730) **MARÍA LARGNA VILLARNOBO**
PACIULLI; UY
(220) 16/01/2018
(511) **18 y 25**
(740) Luis A. De Herrera 1702, , , Montevideo,
Montevideo, UY

(591) Negro y blanco



(210) **490952** (540)
(730) **NILCOS S.R.L.**; PY
(220) 16/01/2018
(511) **3 (S/D)**
(740) 201

(591) Celeste, tonos de celeste, azul, amarillo,
blanco



(210) **490953** (540)
(730) **TELEFÓNICA, S.A.**; ES
(220) 16/01/2018
(511) **38 (S/D)**
(740) 201

(591) Azul pantone c75/m25; blanco



(210) **490954** (540)
(730) **F. HOFFMANN-LA ROCHE AG.**; CH
(220) 16/01/2018
(511) **5 (S/D)**
(740) 201

HEMLIBRA ROCHE

(210) **490955** (540)
(730) **NUKIL S.A.**; UY
(220) 16/01/2018
(511) **32**
(740) 201

NET

(210) **490956** (540)
(730) **RIGO TRADING S.A.**; LU
(220) 16/01/2018
(511) **30 (S/D)**
(740) 205

CREAM KISS

(210) **490957** (540)
(730) **RIGO TRADING S.A.**; LU
(220) 16/01/2018
(511) **30 (S/D)**
(740) 205

SANDIA

(210) **490958** (540)
(730) **RIGO TRADING S.A.**; LU
(220) 16/01/2018
(511) **30 (S/D)**
(740) 205

BALLA STIXX

(210) **490960** (540)
(730) **"ITAL FOOD" (EAD)**; BG
(220) 16/01/2018
(511) **30 (S/D)**
(740) 181

(591) Marrón.



(210) **490962** (540)
(730) **PHARMAMEL S.L.**; ES
(220) 16/01/2018
(511) **3 (S/D)**
(740) 194

(591) Azul, azul marino, verde, verde oscuro y celeste



(210) **490965** (540)
(730) **TECHTRONIC POWER TOOLS TECHNOLOGY LIMITED**; VG
(220) 16/01/2018
(511) **11**
(740) 18



(210) **490976** (540)
(730) **SIUR**; UY
(220) 17/01/2018
(511) **39 (S/D) y 43**
(740) Juncal 1355/904, , , Montevideo, Montevideo,
UY

(591) Azul, celeste y blanco



(210) **490978** (540)
(730) **ROCHE INTERNATIONAL LTD**; UY
(220) 17/01/2018
(511) **35, 41, 42 y 44**
(740) 94

ONCOFUTURA

(210) **490984** (540)
(730) **JUAN RAMIRO PERADOTTO ABREU**;
UY
(220) 17/01/2018
(511) **5**
(740) 221

BEINST

(210) **490992** (540)
(730) **GUO DONG LIN**; CN
(220) 17/01/2018
(511) **25 (S/D)**
(740) 156

YISHION

(210) **490993** (540)
(730) **JACKEL INTERNATIONAL LIMITED** ;
GB
(220) 17/01/2018
(511) **10 (S/D), 11 (S/D) y 21 (S/D)**
(740) 18

CLOSER TO NATURE

(210) **490994** (540)
(730) **JACKEL INTERNATIONAL LIMITED** ;
GB
(220) 17/01/2018
(511) **10 (S/D), 11 (S/D) y 21 (S/D)**
(740) 18

TOMMEE TIPPEE

(210) **490995**
(730) **SINDON S.A.**; UY
(220) 17/01/2018
(511) **29**
(740) 18

(540)

PANPIIP

(210) **490996**
(730) **KANIA INDÚSTRIA E COMÉRCIO DE
ACUMULADORES LTDA - EPP**; BR
(220) 18/01/2018
(511) **9 (S/D)**
(740) 34

(540)

KONDOR

(210) **490997**
(730) **SPIN POOLS COSTA RICA S.A.**; CR
(220) 18/01/2018
(511) **1 (S/D)**
(740) 189

(540)

(591) Violeta, azul, celeste y blanco



(210) **490998** (540)
(730) **SPIN POOLS COSTA RICA S.A.**; CR
(220) 18/01/2018
(511) **1 (S/D)**
(740) 189

(591) Rojo, negro, azul, celeste y blanco



(210) **490999** (540)
(730) **DELTA CHEM GMBH**; DE
(220) 18/01/2018
(511) **1 (S/D)**
(740) 212

(591) Negro, verde.



(210) **491000** (540)
(730) **DELTA CHEM GMBH**; DE
(220) 18/01/2018
(511) **1 (S/D)**
(740) 212

(591) Verde



(210) **491001** (540)
(730) **GONZALO MATÍAS CHÁVEZ LUNGO;**
UY
(220) 18/01/2018
(511) **41**
(740) Santiago Gadea 3434, Montevideo,
Montevideo, URUGUAY

TERMOSOUND

(210) **491006** (540)
(730) **ICONIX LUXEMBOURG HOLDINGS**
SARL; LU
(220) 18/01/2018
(511) **28**
(740) 194



(210) **491007** (540)
(730) **PI-DESING AG;** CH
(220) 18/01/2018
(511) **7 (S/D), 8 (S/D), 11 (S/D) y 21 (S/D)**
(740) 216

(591) Rojo, blanco



(210) **491008** (540)
(730) **PI-DESING AG; CH**
(220) 18/01/2018
(511) **7 (S/D), 8 (S/D), 11 (S/D) y 21 (S/D)**
(740) 216

BODUM

(210) **491013** (540)
(730) **MOINHO ROMARIZ INDUSTRIA
COMERCIO IMPORTAÇÃO E
EXPORTAÇÃO DE PRODUTOS
ALIMENTÍCIOS LTDA; BR**
(220) 18/01/2018
(511) **35 (S/D)**
(740) 34

ROMARIZ

(210) **491014** (540)
(730) **ETI GIDA SANAYI VE TICARET
ANONIM SIRKETI; TR**
(220) 18/01/2018
(511) **30 (S/D)**
(740) 34

(591) Rojo, negro, blanco



(210) **491016** (540)
(730) **THE LATIN AMERICA TRADEMARK CORPORATION; PA**
(220) 18/01/2018
(511) **5**
(740) 144

PASODINE

(210) **491019** (540)
(730) **NUÑEZ BORCHI LUCIANA; UY**
(220) 19/01/2018
(511) **43**
(740) 220

(591) Tonos de azul y tonos de celeste.



(210) **491021** (540)
(730) **ABBOTT MEDICAL OPTICS INC. ; US**
(220) 19/01/2018
(511) **10 (S/D)**
(740) 136

SMARTLOAD

(210) **491023** (540)
(730) **TAKEDA GMBH; DE**
(220) 19/01/2018
(511) **5 (S/D)**
(740) 136

DAGLA

(210) **491025** (540)
(730) **TAKEDA PHARMACEUTICAL
COMPANY LIMITED; US**
(220) 19/01/2018
(511) **5 (S/D)**
(740) 136

VOCINTI

(210) **491026** (540)
(730) **TAKEDA PHARMACEUTICAL
COMPANY LIMITED; US**
(220) 19/01/2018
(511) **5 (S/D)**
(740) 136

(591) Azul, blanco, naranja.

The logo for VOCINTI, featuring the word "VOCINTI" in a bold, blue, sans-serif font. The letter "I" is stylized with a vertical line through its center.

(210) **491028** (540)
(730) **GABRIEL NICOLAS DEVIA IBARRA;**
UY
(220) 19/01/2018
(511) **35, 36 y 38**
(740) Cebollati 1586, Montevideo, Montevideo,
URUGUAY

QUIERO TU INMUEBLE/ CASA

(210) **491029** (540)
(730) **AITABUENO S.R.L.;** AR
(220) 19/01/2018
(511) **30 y 43**
(740) 181

(591) Celeste/turquesa



(210) **491031** (540)
(730) **RICARDO DANIEL PINTADO CITO;** UY
(220) 19/01/2018
(511) **41**
(740) Félix Artaú 239, 11900, Montevideo,
Montevideo, URUGUAY

(591) Negro, blanco, azul, celeste oscuro, amarillo.



(210) **491032** (540)
(730) **JUAN PABLO BOUZA TRABAL; UY**
(220) 19/01/2018
(511) **30**
(740) Colimbra 5750, 11400, Montevideo,
Montevideo, URUGUAY

GROT

(210) **491034** (540)
(730) **MICHAEL SHANE MUSGRAVE y**
JUANA RODRIGUEZ LARRETA; UY
(220) 19/01/2018
(511) **41 (S/D)**
(740) 156

(591) Negro, girs, blanco, verde, azul, celeste



(210) **491036** (540)
(730) **MACFISAN SA.; UY**
(220) 19/01/2018
(511) **25 (S/D)**
(740) 212

ABC 
CHEF

(210) **491041** (540)
(730) **ALDANA EVANGELINA ARIAS**
INVERNIZZI; UY
(220) 19/01/2018
(511) **25 y 35**
(740) 154

ALDANA ARIAS

(210) **491045** (540)
(730) **S.A.D.R.E.P. (S.A. DIFUSORAS**
RADIOELECTRICAS DEL PLATA); UY
(220) 19/01/2018
(511) **16, 35, 38 y 41**
(740) 201

CARVE

(210) **491049** (540)
(730) **HARIBO HOLDING GMBH & CO. KG ;**
DE
(220) 19/01/2018
(511) **30 (S/D)**
(740) 205

**VIVE UN SABOR MÁGICO,
VEN AL MUNDO HARIBO**

(210) **491050** (540)
(730) **RIGO TRADING S.A.**; LU
(220) 19/01/2018
(511) **30 (S/D)**
(740) 205

OSITOS DE ORO

(210) **491051** (540)
(730) **LUZERNE BRANDS LIMITED**; VG
(220) 19/01/2018
(511) **21 (S/D)**
(740) 194

(591) Azul claro, azul oscuro, verde y blanco



(210) **491052** (540)
(730) **MEXI FOODS, S.L.**; ES
(220) 19/01/2018
(511) **29 (S/D) y 30 (S/D)**
(740) 194



(210) **491053**
(730) **JAPAN TOBACCO, INC.;** JP
(220) 19/01/2018
(511) **34 (S/D)**
(740) 194

(540)

ACTIVATE DOUBLE

(210) **491058**
(730) **EMERALD HARVEST;** US
(220) 19/01/2018
(511) **1**
(740) 184

(540)

CALI PRO

(210) **491059**
(730) **EMERALD HARVEST;** US
(220) 19/01/2018
(511) **1**
(740) 184

(540)

EMERALD GODDESS

(210) **491060** (540)
(730) **EMERALD HARVEST; US**
(220) 19/01/2018
(511) **1**
(740) 184

(591) Verde, blanco y negro



(210) **491061** (540)
(730) **EMERALD HARVEST; US**
(220) 19/01/2018
(511) **1**
(740) 184

HONEY CHOME

(210) **491062** (540)
(730) **EMERALD HARVEST; US**
(220) 19/01/2018
(511) **1**
(740) 184

KING KOLA

(210) **491063** (540)
(730) **EMERALD HARVEST; US**
(220) 19/01/2018
(511) **1**
(740) 184

ROOT WIZARD

(210) **491064** (540)
(730) **EMERALD HARVEST; US**
(220) 19/01/2018
(511) **1**
(740) 184

STURDY STALK

(210) **491065** (540)
(730) **SR ALL STARS LLC; US**
(220) 19/01/2018
(511) **35 (S/D)**
(740) 34

SR ALL STARS

(210) **491068** (540)
(730) **CROSS LINE LOGISTICS & TRADING**
SERVICES S.R.L.; AR
(220) 22/01/2018
(511) **28 (S/D)**
(740) 220



(210) **491069** (540)
(730) **ZITRO IP S.ÁR.L.; LU**
(220) 22/01/2018
(511) **28 (S/D)**
(740) 220

AMAZING AFRICA

(210) **491070** (540)
(730) **ZITRO IP S.ÁR.L.; LU**
(220) 22/01/2018
(511) **28 (S/D)**
(740) 220

BIG BUFFALO

(210) **491071** (540)
(730) **ZITRO IP S.ÁR.L;** LU
(220) 22/01/2018
(511) **28 (S/D)**
(740) 220

HAPPY HOLI

(210) **491072** (540)
(730) **ZITRO IP S.ÁR.L;** LU
(220) 22/01/2018
(511) **28 (S/D)**
(740) 220

(591) Tonos de amarillo, tonos de verde.



(210) **491076** (540)
(730) **AGROLAND S.A.;** UY
(220) 22/01/2018
(511) **33**
(740) 216

PETIT CLOS

(210) **491077** (540)
(730) **WESTROCK SHARED SERVICES, LLC;**
US
(220) 22/01/2018
(511) **7 (S/D)**
(740) 136

WESTROCK

(210) **491079** (540)
(730) **WESTROCK SHARED SERVICES, LLC**
; US
(220) 22/01/2018
(511) **7 (S/D)**
(740) 136

(591) Azul, anaranjado, blanco

(210) **491080** (540)
(730) **WESTROCK SHARED SERVICES, LLC**
; US
(220) 22/01/2018
(511) **16 (S/D)**
(740) 136

(591) Azul, anaranjado, blanco



(210) **491081** (540)

(730) **WESTROCK SHARED SERVICES, LLC**

; US

(220) 22/01/2018

(511) **7 (S/D)**

(740) 136

(591) Azul, anaranjado, blanco



(210) **491082** (540)

(730) **WESTROCK SHARED SERVICES, LLC**

; US

(220) 22/01/2018

(511) **16 (S/D)**

(740) 136

(591) Azul, anaranjado, blanco



(210) **491083** (540)

(730) **GRUPO ADDNICE S.A.; AR**

(220) 22/01/2018

(511) **25 (S/D)**

(740) 34



(210) **491087** (540)
(730) **E. REMY MARTIN & C°**; FR
(220) 22/01/2018
(511) **33 (S/D)**
(740) 191

ST-REMY

(210) **491092** (540)
(730) **GIORGIO ARMANI S.P.A.**; IT
(220) 22/01/2018
(511) **3 (S/D)**
(740) 194

GIORGIO ARMANI NEO NUDE

(210) **491104** (540)
(730) **INSTITUTO NACIONAL DE
VITIVINICULTURA (INAVI)**; UY
(220) 22/01/2018
(511) **33, 35, 41 y 43**
(740) 219

(591) Bordó y blanco



(210) **491105** (540)
(730) **INSTITUTO NACIONAL DE
VITIVINICULTURA (INAVI); UY**
(220) 22/01/2018
(511) **33, 35, 41 y 43**
(740) 219



(210) **491106** (540)
(730) **INSTITUTO NACIONAL DE
VITIVINICULTURA (INAVI); UY**
(220) 22/01/2018
(511) **33 y 35**
(740) 219



(210) **491109** (540)
(730) **COOPERATIVA 7 DE SETIEMBRE-
FUNSACCOOP; UY**
(220) 22/01/2018
(511) **12 (S/D)**
(740) 219

FUNSA F-25

(210) **491118** (540)
(730) **TECHMEDICAL URUGUAY SA; UY**
(220) 23/01/2018
(511) **10 y 35**
(740) Av. 8 de Octubre 2355 - 403, 11200,
Montevideo, Montevideo, URUGUAY

(591) Azul y gris



(210) **491119** (540)
(730) **JAVIER NAVARRO JORGE; UY**
(220) 23/01/2018
(511) **41**
(740) Carlos A Lopez N8396 , Montevideo,
Montevideo, URUGUAY

(591) Negro - amarillo - celeste - blanco



(210) **491120** (540)
(730) **COMERCIAL VIA UNO CHILE
LIMITADA; CL**
(220) 23/01/2018
(511) **25**
(740) 201

VIA UNO

(210) **491126** (540)
(730) **ABBOTT MEDICAL OPTICS, INC.;** US
(220) 23/01/2018
(511) **10 (S/D)**
(740) 136

UNFOLDER VITAN

(210) **491128** (540)
(730) **LIN RUIHONG;** CN
(220) 23/01/2018
(511) **14 (S/D)**
(740) 201



(210) **491129** (540)
(730) **WESTROCK SHARED SERVICES, LLC**
; US
(220) 23/01/2018
(511) **16 (S/D)**
(740) 136

(591) Azul, anaranjado, blanco



(210) **491130** (540)
(730) **GASEOSAS POSADA TOBON S.A.; CO**
(220) 23/01/2018
(511) **29 (S/D)**
(740) 181

HATSU

(210) **491141** (540)
(730) **INSTAGRAM, LLC; US**
(220) 23/01/2018
(511) **45 (S/D)**
(740) 194



(210) **491142** (540)
(730) **INSTAGRAM, LLC; US**
(220) 23/01/2018
(511) **42 (S/D)**
(740) 194



(210) **491143**
(730) **INSTAGRAM, LLC; US**
(220) 23/01/2018
(511) **41 (S/D)**
(740) 194

(540)



(210) **491144**
(730) **INSTAGRAM, LLC; US**
(220) 23/01/2018
(511) **38 (S/D)**
(740) 194

(540)



(210) **491145**
(730) **INSTAGRAM, LLC; US**
(220) 23/01/2018
(511) **35 (S/D)**
(740) 194

(540)



(210) **491146** (540)
(730) **INSTAGRAM, LLC; US**
(220) 23/01/2018
(511) **25 (S/D)**
(740) 194



(210) **491147** (540)
(730) **INSTAGRAM, LLC; US**
(220) 23/01/2018
(511) **9 (S/D)**
(740) 194



(210) **491158** (540)
(730) **INSTAGRAM, LLC; US**
(220) 23/01/2018
(511) **9 (S/D)**
(740) 194

(591) Violeta, fucsia, rosado, naranja, amarillo,
blanco



(210) **491159**
(730) **INSTAGRAM, LLC; US**
(220) 23/01/2018
(511) **25 (S/D)**
(740) 194

(540)

(591) Violeta, fucsia, rosado, naranja, amarillo,
blanco



(210) **491160**
(730) **INSTAGRAM, LLC; US**
(220) 23/01/2018
(511) **35 (S/D)**
(740) 194

(540)

(591) Violeta, fucsia, rosado, naranja, amarillo,
blanco



(210) **491161**
(730) **INSTAGRAM, LLC; US**
(220) 23/01/2018
(511) **38 (S/D)**
(740) 194

(540)

(591) Violeta, fucsia, rosado, naranja, amarillo,
blanco



(210) **491162** (540)
(730) **INSTAGRAM, LLC; US**
(220) 23/01/2018
(511) **41 (S/D)**
(740) 194

(591) Violeta, fucsia, rosado, naranja, amarillo,
blanco



(210) **491163** (540)
(730) **INSTAGRAM, LLC; US**
(220) 23/01/2018
(511) **42 (S/D)**
(740) 194

(591) Violeta, fucsia, rosado, naranja, amarillo,
blanco



(210) **491164** (540)
(730) **INSTAGRAM, LLC; US**
(220) 23/01/2018
(511) **45 (S/D)**
(740) 194

(591) Violeta, fucsia, rosado, naranja, amarillo,
blanco



(210) **491166** (540)
(730) **WAVE LIFE SCIENCES LTD.**; SG
(220) 23/01/2018
(511) **5 (S/D) y 42 (S/D)**
(740) 212

WAVE LIFE SCIENCES

(210) **491167** (540)
(730) **COMERCIAL DEL SUR S.R.L.**; UY
(220) 23/01/2018
(511) **35**
(740) 34



(210) **491168** (540)
(730) **GIRALOR S.A.**; UY
(220) 23/01/2018
(511) **9, 35 y 38**
(740) 34

(591) Rojo, gris, blanco



(210) **491169** (540)
(730) **CHEN ERYUE**; CN
(220) 23/01/2018
(511) **25 (S/D)**
(740) 34

LUOFU

(210) **491170** (540)
(730) **EUROITALIA S.R.L.**; IT
(220) 23/01/2018
(511) **3 (S/D)**
(740) 156



(210) **491174** (540)
(730) **MANAGER CONTAINERS S.R.L.**; UY
(220) 24/01/2018
(511) **6 (S/D)**
(740) Cerrito 532 Of. 701, Montevideo,
Montevideo, URUGUAY

(591) Gris y azul.



(210) **491175** (540)
(730) **GRUPO BIMBO, S.A.B DE C.V.;** MX
(220) 24/01/2018
(511) **29, 30 y 31**
(740) Mariano Moreno Arrieta 2512, , 11600,
Montevideo, Montevideo, UY

ZENISSIMO

(210) **491176** (540)
(730) **GRUPO BIMBO S.A.B DE C.V.;** MX
(220) 24/01/2018
(511) **29, 30 y 31**
(740) Mariano Moreno Arrieta 2512, , 11600,
Montevideo, Montevideo, UY

SANNUM

(210) **491177** (540)
(730) **SANORA ASURABARRENA MAYER;**
UY
(220) 24/01/2018
(511) **41**
(740) Bartolome Hidalgo M 158 p.2202,
Maldonado, Maldonado, URUGUAY

(591) Verde claro, verde oscuro, celeste, turqueza,
blanco y gris



(210) **491179** (540)
(730) **MOBLY COMÉRCIO VAREJISTA**
LTDA.; BR
(220) 24/01/2018
(511) **20 (S/D) y 35 (S/D)**
(740) 34
(300) 913085669 24/07/0017 BR y 913086061
24/07/0017 BR

MOBLY

(210) **491180** (540)
(730) **FEDERATION INTERNATIONALE DE**
L'AUTOMOBILE; CH
(220) 24/01/2018
(511) **9 (S/D), 12 (S/D), 14 (S/D), 25 (S/D), 28**
(S/D), 35 (S/D), 36 (S/D), 38 (S/D), 39
(S/D), 41 (S/D), 42 (S/D) y 43 (S/D)
(740) 201
(300) 59951/2017 09/08/0017 CH



(210) **491181** (540)
(730) **NUCTECH COMPANY LIMITED;** CN
(220) 24/01/2018
(511) **9 (S/D)**
(740) 19



威视
NUCTECH

(210) **491182** (540)
(730) **SPIN POOLS COSTA RICA S.A.**; CR
(220) 24/01/2018
(511) **1 (S/D)**
(740) 189

(591) Negro; azul, celeste y blanco



(210) **491183** (540)
(730) **MARCOS BLÁS FAINGOLD** ; UY
(220) 24/01/2018
(511) **38 (S/D) y 41 (S/D)**
(740) 86



(210) **491188** (540)
(730) **AVON PRODUCTS, INC.**; US
(220) 24/01/2018
(511) **3**
(740) 194

AVON ASPIRE

(210) **491189** (540)
(730) **THE BANK OF NOVA SCOTIA; CA**
(220) 24/01/2018
(511) **9 (S/D), 35 (S/D), 36 (S/D), 38 (S/D), 42 (S/D) y 45 (S/D)**
(740) 94

**SCOTIABANK. LO QUE NOS
MUEVE**

(210) **491190** (540)
(730) **SEKISUI KAGAKU KOGYO
KABUSHIKI KAISHA (también
comerciendo como
SEKISUI CHEMICAL CO., LTD.); JP**
(220) 24/01/2018
(511) **17 (S/D)**
(740) 94

(591) Rojo y azul.

The logo for SEKISUI, featuring the word "SEKISUI" in a bold, blue, sans-serif font. A small red dot is positioned above the letter "K".

(210) **491191** (540)
(730) **NIO NEXTEV LIMITED; CN**
(220) 24/01/2018
(511) **9 (S/D)**
(740) 218

NIO PILOT

(210) **491192**
(730) **BROMYROS S.A.;** UY
(220) 24/01/2018
(511) **6, 11, 17, 19 y 37**
(740) 201

(540)

ISOAGRO

(210) **491193**
(730) **BROMYROS S.A.;** UY
(220) 24/01/2018
(511) **6, 11, 17, 19 y 37**
(740) 201

(540)

ISOFRIG

(210) **491194**
(730) **BROMYROS S.A.;** UY
(220) 24/01/2018
(511) **6, 11, 17, 19 y 37**
(740) 201

(540)

ISOWALL

(210) **491200** (540)
(730) **HMS MYG B.V.**; NL
(220) 24/01/2018
(511) **7 (S/D)**
(740) 201

(591) Azul, celeste y blanco



(210) **491205** (540)
(730) **ADP GAUSELMANN GMBH**; DE
(220) 24/01/2018
(511) **9 (S/D) y 28 (S/D)**
(740) 34
(300) 017095258 15/08/2017 EM

MY FLAG

(210) **491206** (540)
(730) **ADP GAUSELMANN GMBH**; DE
(220) 24/01/2018
(511) **9 (S/D) y 28 (S/D)**
(740) 34
(300) 017116294 16/08/2017 EM

WIES'N TIME

(210) **491207** (540)
(730) **ADP GAUSELMANN GMBH; DE**
(220) 24/01/2018
(511) **9 (S/D) y 28 (S/D)**
(740) 34
(300) 017214586 15/09/2017 EM

DREAMING ISLAND

(210) **491208** (540)
(730) **ADP GAUSELMANN GMBH; DE**
(220) 24/01/2018
(511) **9 (S/D) y 28 (S/D)**
(740) 34
(300) 017210451 15/09/2017 EM

SINDBAD

(210) **491209** (540)
(730) **BERTOLINI S/A; BR**
(220) 24/01/2018
(511) **39 (S/D)**
(740) 34

(591) Rojo, verde claro, blanco

Bertolini

(210) **491214** (540)
(730) **THE LATIN AMERICA TRADEMARK
CORPORATION; PA**
(220) 24/01/2018
(511) **5**
(740) 144

DOPIRIN

(210) **491215** (540)
(730) **THE LATIN AMERICA TRADEMARK
CORPORATION; PA**
(220) 24/01/2018
(511) **5**
(740) 144

DUBLINA

(210) **491216** (540)
(730) **THE LATIN AMERICA TRADEMARK
CORPORATION; PA**
(220) 24/01/2018
(511) **5**
(740) 144

DETRUSIL

(210) **491217** (540)
(730) **THE LATIN AMERICA TRADEMARK CORPORATION; PA**
(220) 24/01/2018
(511) **5**
(740) 144

LASIN

(210) **491218** (540)
(730) **PET WOOSH S.A.; AR**
(220) 25/01/2018
(511) **3 y 5**
(740) 212

(591) Celeste, blanco.



(210) **491219** (540)
(730) **BAMUR LTDA; UY**
(220) 25/01/2018
(511) **7 y 8**
(740) 220

(591) Tonos de azul, tonos de celeste, blanco y negro.



(210) **491220** (540)
(730) **AUGUSTO COELHO IMPORTADORES**
S.A.; UY
(220) 25/01/2018
(511) **30**
(740) 194



(210) **491221** (540)
(730) **SPIN POOLS COSTA RICA S.A.;** CR
(220) 25/01/2018
(511) **1 (S/D)**
(740) 189

SPIN PISCINAS

(210) **491223** (540)
(730) **PEPSICO DE ARGENTINA S.R.L.;** AR
(220) 25/01/2018
(511) **29**
(740) 201

TU DÍA A FULL

(210) **491224** (540)
(730) **NISSAN JIDOSHA KABUSHIKI KAISHA**
(COMERCIANDO TAMBIEN COMO
NISSAN MOTOR CO., LTD.) ; JP
(220) 25/01/2018
(511) **9 (S/D) y 12 (S/D)**
(740) 94

e-POWER

(210) **491225** (540)
(730) **ARBELECHE, VERÓNICA Y**
BESSONART FABIÁN; UY
(220) 25/01/2018
(511) **36 (S/D)**
(740) 194

(591) Naranja c:0 m:50 y:100 k:0, naranja c:0 m:70
y:100 k:10 y azul c:100 m:50 y:0 k:0



(210) **491226** (540)
(730) **AS IP HOLDCO, LLC; US**
(220) 25/01/2018
(511) **11 (S/D) y 20 (S/D)**
(740) 194

DVX

(210) **491228** (540)
(730) **MONDADORI INTERNATIONAL
BUSINESS SRL; IT**
(220) 25/01/2018
(511) **9, 16 y 41**
(740) 194

GRAZIA

(210) **491229** (540)
(730) **LENZING AKTIENGESELLSCHAFT; AT**
(220) 25/01/2018
(511) **16, 20, 22, 23, 24, 25, 27 y 35**
(740) 194
(300) 017278854 03/10/2017 EM
(591) Negro y verde.

The logo for Tencel, featuring a stylized green circular icon with a spiral pattern to the left of the word "Tencel" in a bold, black, sans-serif font. A horizontal line is positioned below the word.

(210) **491230** (540)
(730) **DR. MARTENS INTERNATIONAL
TRADING GMBH y DR. MAERTENS
MARKETING GMBH; DE**
(220) 25/01/2018
(511) **3 (S/D), 9 (S/D), 18 (S/D), 26 (S/D) y 35
(S/D)**
(740) 136
(300) DE 30 20171070496.8 26/07/2017 DE

DR. MARTENS

(210) **491242**
(730) **MANDRAS S.A.**; UY
(220) 25/01/2018
(511) **37**
(740) 34

(540)

PUERTAS DE VERDAD

(210) **491243**
(730) **RICARDO ALBERTO CLAVIJO**
BATISTA; UY
(220) 25/01/2018
(511) **26**
(740) 34

(540)

SOPRANO

(210) **491244**
(730) **FRIGORIFICO CENTENARIO S.A.**; UY
(220) 26/01/2018
(511) **29**
(740) 179

(540)

CELESTE

(210) **491245** (540)
(730) **FRIGORIFICO CENTENARIO S.A.;** UY
(220) 26/01/2018
(511) **29**
(740) 179

LINEA FIT

(210) **491246** (540)
(730) **FRIGORIFICO CENTENARIO S.A.;** UY
(220) 26/01/2018
(511) **29**
(740) 179

LINEA CELESTE

(210) **491247** (540)
(730) **VETERQUIMICA S.A.;** CL
(220) 26/01/2018
(511) **5**
(740) 219

VAXIFIL

(210) **491248** (540)
(730) **GAMBERONI EXTINTORES**
SUDAMERICANA S.A.; UY
(220) 26/01/2018
(511) **9 y 37**
(740) 219



(210) **491249** (540)
(730) **BRAND VALUE, S.L.**; ES
(220) 26/01/2018
(511) **9 (S/D), 35 (S/D), 38 (S/D) y 45 (S/D)**
(740) 94



(210) **491250** (540)
(730) **VICENT ROUSSEN SALET**; UY
(220) 26/01/2018
(511) **30 y 43**
(740) Horacio Acoste y Lara 7635, 11500,
Montevideo, Montevideo, URUGUAY

PIZZAMIX

(210) **491259** (540)
(730) **INDUTECH SOCIEDAD ANONIMA; UY**
(220) 26/01/2018
(511) **8 y 11**
(740) 189

SOKANY

(210) **491264** (540)
(730) **Glaxo Group Limited; GB**
(220) 26/01/2018
(511) **5 (S/D)**
(740) 176

VENTIDE

(210) **491265** (540)
(730) **HANKOOK TIRE WORLDWIDE CO.,
LTD. ; KR**
(220) 26/01/2018
(511) **7 (S/D), 11 (S/D), 12 (S/D) y 35 (S/D)**
(740) 201

(591) Naranja, negro.

(210) **491266** (540)

(730) **HANKOOK TIRE WORLDWIDE CO.,
LTD. ; KR**

(220) 26/01/2018

(511) **12 (S/D) y 35 (S/D)**

(740) 201

(591) Naranja y negro

 **HANKOOK** Technology Group

(210) **491267** (540)

(730) **HANKOOK TIRE WORLDWIDE CO.,
LTD. ; KR**

(220) 26/01/2018

(511) **9 (S/D) y 35 (S/D)**

(740) 201

(591) Naranja y negro

 **HANKOOK** ATLASBX

(210) **491270** (540)

(730) **SHENZHEN ZHIZHI BRAND
INCUBATION CO., LTD.; CN**

(220) 26/01/2018

(511) **35 (S/D)**

(740) 201



(210) **491273** (540)
(730) **SHENZHEN ZHIZHI BRAND**
INCUBATION CO., LTD.; CN
(220) 26/01/2018
(511) **35 (S/D)**
(740) 201

JORDAN&JUDY

(210) **491275** (540)
(730) **LATAM AIRLINES GROUP S.A.;** CL
(220) 26/01/2018
(511) **35 (S/D) y 39 (S/D)**
(740) 201

MILLAS LATAM PASS

(210) **491276** (540)
(730) **IBSONS GENERAL TRADING CO. LTD.;**
AE
(220) 26/01/2018
(511) **34 (S/D)**
(740) 94

(591) Negro, anaranjado, amarillo, blanco, gris y dorado.

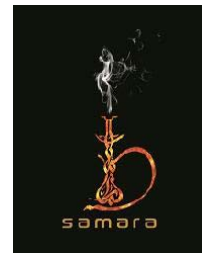

(210) **491277** (540)
(730) **TELEFONICA, S.A.;** ES
(220) 26/01/2018
(511) **35 (S/D)**
(740) 201



(210) **491287** (540)
(730) **ALMO NATURE S.P.A.;** IT
(220) 26/01/2018
(511) **5 (S/D) y 31 (S/D)**
(740) 34
(300) 302017000131376 16/11/2017 IT
(591) Verde, anaranjado, amarillo, negro, blanco.



(210) **491288** (540)
(730) **BIOGÉNESIS BAGÓ S.A.;** AR
(220) 26/01/2018
(511) **5**
(740) 34

BAGO AD3E

(210) **491294** (540)
(730) **BIOGENESIS BAGO S.A.; AR**
(220) 26/01/2018
(511) **5**
(740) 34

BAGOMETINA

(210) **491295** (540)
(730) **BIOGENESIS BAGO S.A.; AR**
(220) 26/01/2018
(511) **5**
(740) 34

BIOBRUCELOSIS

(210) **491296** (540)
(730) **BIOGENESIS BAGO S.A.; AR**
(220) 26/01/2018
(511) **5 (S/D)**
(740) 34

BIOCARBOGEN

(210) **491297** (540)
(730) **BIOGENESIS BAGO S.A.;** AR
(220) 26/01/2018
(511) **5**
(740) 34

ENZAPROST

(210) **491298** (540)
(730) **BIOGENESIS BAGO S.A.;** AR
(220) 26/01/2018
(511) **5**
(740) 34

ESTREPTOPENDIBEN

(210) **491299** (540)
(730) **BIOGENESIS BAGO S.A.;** AR
(220) 26/01/2018
(511) **5 (S/D)**
(740) 34

(591) Rojo oscuro, rojo claro, azul, azul oscuro,
azul claro, celeste oscuro, celeste claro.



(210) **491300** (540)
(730) **BIOGENESIS BAGO S.A.**; AR
(220) 26/01/2018
(511) **5 (S/D)**
(740) 34

(591) Verde oscuro, verde claro, azul, azul oscuro,
azul claro, celeste oscuro, celeste claro.

STAND UP



(210) **491301** (540)
(730) **BADENIR S.A.**; UY
(220) 26/01/2018
(511) **24, 25 y 35**
(740) 129

(591) Negro, blanco



**ESTUDIO
TEXTIL**

(210) **491306** (540)
(730) **EMD INTERNATIONALE
HANDELSGESELLSCHAFT MBH**; DE
(220) 29/01/2018
(511) **5 (S/D), 29 (S/D), 30 (S/D) y 32 (S/D)**
(740) 136
(300) 30 2017 022 826.0 05/09/2017 DE

POWERKING

(210) **491315** (540)
(730) **FCA GROUP MARKETING S.P.A.**; IT
(220) 29/01/2018
(511) **12 (S/D) y 37 (S/D)**
(740) 165
(300) 302017000087878 31/07/2017 IT

The logo for 'Esse' is written in a stylized, cursive script font.

(210) **491318** (540)
(730) **SEAT, S.A.**; ES
(220) 29/01/2018
(511) **12 (S/D)**
(740) 216
(300) 17045188 28/07/2017 EM

SEAT ARANDA

(210) **491319** (540)
(730) **HANKOOK TIRE Co., Ltd.**; KR
(220) 29/01/2018
(511) **36 (S/D) y 42 (S/D)**
(740) 201

Technodome

(210) **491320** (540)
(730) **HANKOOK TIRE Co., Ltd.;** KR
(220) 29/01/2018
(511) **36 (S/D) y 42 (S/D)**
(740) 201

Technodome

(210) **491321** (540)
(730) **HANKOOK TIRE Co., Ltd.;** KR
(220) 29/01/2018
(511) **36 (S/D) y 42 (S/D)**
(740) 201

Technodome

(210) **491322** (540)
(730) **TAKEDA FRANCE SAS ;** FR
(220) 29/01/2018
(511) **5 (S/D)**
(740) 136

MEPACT

(210) **491323** (540)
(730) **TAKEDA FRANCE SAS ; FR**
(220) 29/01/2018
(511) **5 (S/D)**
(740) 136

Mepact 

(210) **491329** (540)
(730) **ESTELA ANGELA TERRANOVA**
MENCIONE; UY
(220) 29/01/2018
(511) **41 y 44**
(740) Los Sauces, Riyu , San José, URUGUAY

(591) Azul, rojo, boreau, blanco y amarillo



(210) **491330** (540)
(730) **THE BURGER HOUSE S.R.L.; UY**
(220) 29/01/2018
(511) **43**
(740) 26 de Marzo N° 3471, Montevideo,
Montevideo, URUGUAY



(210) **491331** (540)
(730) **JONNY WALKER PALACIO; UY**
(220) 29/01/2018
(511) **32 y 43**
(740) Rivera 6979, 11300, Carrasco, Montevideo,
URUGUAY

BEER FACTORY

(210) **491332** (540)
(730) **JONNY WALKER PALACIO; UY**
(220) 29/01/2018
(511) **32 y 43**
(740) Rivera 6979, 11300, Carrasco, Montevideo,
URUGUAY

BEER GARAGE

(210) **491334** (540)
(730) **JONNY WALKER PALACIO; UY**
(220) 29/01/2018
(511) **32 y 43**
(740) Rivera 6979, 11300, Montevideo,
Montevideo, URUGUAY

GENOVEVA

(210) **491336** (540)
(730) **JONNY WALKER PALACIO**; UY
(220) 29/01/2018
(511) **32 y 43**
(740) Rivera 6979, 11300, Montevideo,
Montevideo, URUGUAY

BEER GARDEN

(210) **491338** (540)
(730) **JOSE MARIA CAMARGO**
RODRIGUEZ; AR
(220) 29/01/2018
(511) **25**
(740) Andes 1293 1005, , , Montevideo,
Montevideo, UY

(591) Negro, dorado.

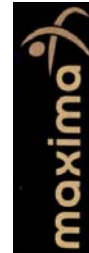

(210) **491339** (540)
(730) **JOSE MARIA CAMARGO**
RODRIGUEZ; AR
(220) 29/01/2018
(511) **25**
(740) Andes 1293 1005, , , Montevideo,
Montevideo, UY

(591) Rojo, verde, negro.



(210) **491345** (540)
(730) **MARY KAY INC.;** US
(220) 29/01/2018
(511) **3 (S/D)**
(740) 144

INTELLIMATCH

(210) **491346** (540)
(730) **THE LATIN AMERICA TRADEMARK**
CORPORATION; PA
(220) 29/01/2018
(511) **5**
(740) 144

(591) Amarillo, anaranjado, gris, blanco, rosado



SOLICITUDES DE FRASES PUBLICITARIAS

(210) **490814** (540)
(730) **GABRIEL NICOLAS DEVIA IBARRA;**
UY
(220) 10/01/2018
(511) **36**
(740) Cebollati 1586, Montevideo, Montevideo,
URUGUAY

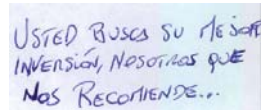

USTED BUSCA SU MEJOR
INVERSIÓN, NOSOTRAS QUE
NOS RECOMIENDE..

RECTIFICACIONES DE MARCAS

Bol	Pág	N° Exp	DICE	DEBE DECIR
209	130	480545	(300) 20736740 22/07/0016 CN	(300) 20736740 22/07/2016 CN
209	133	480564	(740) Pte Berro 249812 , 11600, Montevideo, URUGUAY	(740) Pte Berro 2498/2 , 11600, Montevideo, URUGUAY
209	140	480637	(730) GREEN FUOD SRL; UY	(730) GREEN FOOD SRL; UY
209	141	480638	(591) Rojo negro azul gris	(591) Nada
209	152	480722	(730) ALEJANDRO VALENTIN GONZALEZ BARRAS y DANIELA ACOSTA ALONSO; UY	(730) ALEJANDRO VALENTIN GONZALEZ BARRAS y PAULA ACOSTA ALONSO; UY
209	159	480765	(740) 601 Midland Avenue, 10580, Rye, New York, E. U. DE NORTEAMERICA	(740) 194
212	85	482853	(730) MERCKSHARP & OOHMECORP. ; US	(730) MERCK SHARP & DOHME CORP. ; US

RESOLUCIONES DE RENOVACIONES, CONCEDIDAS

N° Exp	Resolución	Denominación	Clases	Titular	Vigencia	Ag.
475555	09/01/2018	ARTISTA	3	MAURICIO JOSE SZTERN Y CIA. S.R.L.	01/02/2016	101
475742	15/01/2018	(figurativa)	12 (S/D)	NIPPON STEEL & SUMITOMO METAL CORPORATION	18/08/2016	136
476131	29/12/2017	SHOCK DESTEMPLOL	5	LABORATORIO CELSIUS S.A.	30/07/2016	104
476468	15/01/2018	CYAMICINA-LA	5 (S/D)	ZOETIS SERVICES LLC	09/09/2016	194
477301	29/12/2017	REMY MARTIN (mixta)	33 (S/D)	E. REMY MARTIN & C° UNA COMPAÑÍA INCORPORADA BAJO LAS LEYES DE FRANCIA	29/09/2016	165
477302	29/12/2017	LOUIS XIII BRAND	33	E. REMY MARTIN & C° UNA COMPAÑÍA INCORPORADA BAJO LAS LEYES DE FRANCIA	09/09/2016	165
477303	29/12/2017	505 (mixta)	12 (S/D)	AUTOMOBILES PEUGEOT	08/09/2016	165
477304	29/12/2017	504 (mixta)	12 (S/D)	AUTOMOBILES PEUGEOT	08/09/2016	165
477305	29/12/2017	DIOR (mixta)	14, 18 y 25	CHRISTIAN DIOR COUTURE SOCIÉTÉ ANONYME	09/09/2016	165
477309	29/12/2017	CHIRON	1 (S/D), 5 (S/D) y 9 (S/D)	GRIFOLS WORLDWIDE OPERATIONS LIMITED	23/10/2016	144
477310	29/12/2017	GENEROUS HR HELENA RUBINSTEIN (mixta)	3 (S/D)	HELENA RUBINSTEIN	08/11/2016	144
477311	29/12/2017	BRIGGS A STRATTON (mixta)	7 (S/D)	BRIGGS & STRATTON CORPORATION	16/10/2016	144
477312	29/12/2017	RIB LOC	19 (S/D)	SEKISUI RIB LOC AUSTRALIA PTY LTD	19/02/2017	144
477313	29/12/2017	SHOCK XT	25 (S/D)	BURLINGTON INDUSTRIES PHILIPPINES, INC.	25/09/2016	18
477318	29/12/2017	LUBRARICH	8 (S/D)	THE GILLETTE COMPANY LLC	08/11/2016	212
477320	29/12/2017	TI (mixta)	9 (S/D)	TEXAS INSTRUMENTS INC.	30/09/2016	212
477321	29/12/2017	SAFEGUARD	3 (S/D)	THE PROCTER & GAMBLE	03/11/2016	212

N° Exp	Resolución	Denominación	Clases	Titular	Vigencia	Ag.
				COMPANY		
477325	29/12/2017	SOCIETE GENERALE	9 (S/D), 16 (S/D), 35 (S/D), 36 (S/D) y 38 (S/D)	SOCIETE GENERALE	29/12/2016	194
477326	29/12/2017	(figurativa)	9 (S/D), 16 (S/D), 35 (S/D) y 36 (S/D)	SOCIETE GENERALE	29/12/2016	194
477458	09/01/2018	MENDICRIM	29 y 30	SANCOR COOPERATIVAS UNIDAS LIMITADA	28/10/2016	29
477459	09/01/2018	MR. ROOTER	37 (S/D)	MR. ROOTER LLC	12/03/2017	136
477460	09/01/2018	MR. ROOTER (mixta)	37 (S/D)	MR. ROOTER LLC	12/03/2017	136
477463	09/01/2018	LG (mixta)	7, 8, 9, 11 y 15	LG CORP	12/03/2017	18
477472	09/01/2018	XYNTHA	5 (S/D)	WYETH LLC	23/10/2016	194
477474	09/01/2018	TIME (mixta)	16 (S/D)	TIME INC	29/09/2016	194
477475	09/01/2018	OSIM	10 (S/D) y 35	OSIM INTERNATIONAL LTD.	24/10/2016	194
477476	09/01/2018	WIDESTRIKE	5 (S/D)	DOW AGROSCIENCES LLC	30/10/2016	194
477483	09/01/2018	CREDIYI (mixta)	36	CREDIYI SOCIEDAD ANONIMA	05/05/2016	
477487	09/01/2018	FLORAX (mixta)	16	OURO VERDE PAPEIS E EMBALAGENS LTDA.	20/10/2016	181
477491	09/01/2018	ALENDRAL	5 (S/D)	THE LATIN AMERICA TRADEMARK CORPORATION	08/11/2016	144
477492	09/01/2018	BALTICA CERVEZA BALTICA DRY BEER BIER (mixta)	32	FNC SOCIEDAD ANÓNIMA	29/11/2016	144
477493	09/01/2018	EXITO	21 (S/D)	SERVIMEDIC S.A.	28/11/2016	144
477494	09/01/2018	LOSAPRES	5 (S/D)	THE LATIN AMERICA TRADEMARK CORPORATION	15/11/2016	144
477495	09/01/2018	PHARMAINVESTI	1 y 5	THE LATIN AMERICA TRADEMARK CORPORATION	13/11/2016	144
477496	09/01/2018	SPECTACLE	3	TERRY S.A.	08/11/2016	144
477503	15/01/2018	RICH'S (mixta)	29 (S/D) y 30	RICH PRODUCTS CORPORATION	23/10/2016	194
477504	15/01/2018	BNP PARIBAS	9 (S/D) y 36 (S/D)	BNP PARIBAS	13/10/2016	194
477510	15/01/2018	G.F.O	17 (S/D), 22 (S/D) y	W. L. GORE & ASSOCIATES, INC.	01/10/2016	18

N° Exp	Resolución	Denominación	Clases	Titular	Vigencia	Ag.
			23 (S/D)			
477511	15/01/2018	GORE-TEX	9 (S/D), 10 (S/D), 11 (S/D), 17 (S/D), 22 (S/D), 23 (S/D), 24 (S/D) y 25 (S/D)	W. L. GORE & ASSOCIATES, INC.	24/10/2016	18
477512	15/01/2018	G.B.C.	7 (S/D), 8 (S/D) y 16 (S/D)	IDEFOTO S.A.	22/09/2016	18
477518	15/01/2018	WOLMAN	1 (S/D)	ARCH WOOD PROTECTION, INC.	03/11/2016	221
477519	15/01/2018	MCCULLOCH (mixta)	7 (S/D), 8 (S/D) y 12 (S/D)	HUSQVARNA AB	30/11/2016	221
477521	15/01/2018	PIEDRA LIBRE BAGLEY (mixta)	30	BAGLEY ARGENTINA S.A.	19/09/2016	154
477525	15/01/2018	DE LA MANCHA	29 (S/D)	COOPERATIVA NACIONAL DE PRODUCTORES DE LECHE (CONAPROLE)	19/02/2017	192
477526	15/01/2018	RAGAZZI	30	COOPERATIVA NACIONAL DE PRODUCTORES DE LECHE (CONAPROLE)	07/02/2017	192
477527	15/01/2018	ALPA (mixta)	29 (S/D) y 30 (S/D)	COOPERATIVA NACIONAL DE PRODUCTORES DE LECHE (CONAPROLE)	19/02/2017	192
477529	15/01/2018	LA MISIONERA	33	MAURICIO FORTE GIULIANO	10/11/2016	192
477530	15/01/2018	SIRTE	5 (S/D) y 32 (S/D)	SIRTE S.A.	16/10/2016	192
477531	15/01/2018	DELNE	6 (S/D), 7 (S/D), 11 (S/D), 20 (S/D) y 21 (S/D)	DELNE S.A.	27/01/2017	192
477532	15/01/2018	MONTECUIR	3 (S/D), 18 (S/D), 20 (S/D), 24 (S/D), 25 (S/D) y 26 (S/D)	FRANCISCO DANIEL GONZALEZ BIANCHI	29/09/2016	192
477533	15/01/2018	FLORIDASUR	35, 37, 38, 39 y 45	ZONA FRANCA FLORIDA S.A.	30/11/2016	192
477534	15/01/2018	LA FAVORITA	28 (S/D)	JORGE PEDRO STIGHETTI ZITO y TERESA MARIA STIGHETTI ZITO	27/01/2017	192

N° Exp	Resolución	Denominación	Clases	Titular	Vigencia	Ag.
477535	15/01/2018	BOVINEX	5 (S/D)	QUIMICA S.A.	23/12/2016	192
477536	30/01/2018	SOLARIS	9 (S/D)	ORACLE AMERICA, INC.	15/11/2016	192
477537	30/01/2018	SUN (mixta)	9	ORACLE AMERICA, INC.	14/10/2016	192
477538	30/01/2018	V VUARNET (mixta)	9 (S/D)	SPOROPTIC POUILLOUX S.A.	08/11/2016	192
477539	30/01/2018	SEBAMED (mixta)	3 (S/D) y 5 (S/D)	SEBAPHARMA GMBH & CO. KG	29/11/2016	192
477540	30/01/2018	MAERSK LINE	39 (S/D)	A.P. MØLLER-MÆRSK A/S	23/10/2016	191
477541	30/01/2018	(figurativa)	39	A.P. MØLLER-MÆRSK A/S	25/11/2016	192
477542	30/01/2018	(figurativa)	6 (S/D), 7 (S/D), 9 (S/D), 16 (S/D), 22 (S/D), 35 (S/D), 37 (S/D), 38 (S/D), 42 (S/D) y 45 (S/D)	INVENTIO AG	26/01/2017	191
477543	30/01/2018	SCHINDLER (mixta)	6 (S/D), 7 (S/D), 9 (S/D), 35 (S/D), 37 (S/D), 38 (S/D) y 45 (S/D)	INVENTIO AG	30/01/2017	191
477544	30/01/2018	(figurativa)	37 (S/D)	INVENTIO AG	23/10/2016	191
477545	30/01/2018	(figurativa)	6, 7, 9 y 12 (S/D)	INVENTIO AG	18/12/2016	191
477546	30/01/2018	OPTIMARK	5 (S/D)	LIEBEL-FLARSHEIM COMPANY LLC	16/12/2016	191
477547	30/01/2018	ETS	9 (S/D), 16 (S/D), 35 (S/D), 41 (S/D) y 42 (S/D)	EDUCATIONAL TESTING SERVICE	23/10/2016	192
477548	30/01/2018	DOUWE EGBERTS	30 (S/D)	KONINKLIJKE DOUWE EGBERTS B.V.	26/12/2016	191
477553	30/01/2018	STAREX (mixta)	12	HYUNDAI MOTOR COMPANY	16/10/2016	180
477554	30/01/2018	JONES NEW YORK	25	JONES APPAREL (US) LLC	01/11/2016	180
477555	30/01/2018	LOS CAMINOS DEL VINO BODEGAS FAMILIARES DEL URUGUAY WINE ROADS FAMILY WINERYS OF URUGUAY (mixta)	39 y 41	ASOCIACION DE TURISMO ENOLOGICO DEL URUGUAY	10/11/2016	180
477559	30/01/2018	TODOCAMPO NUESTRA CALIDAD	31 y 35	LORENZO BRAIDA	06/10/2016	

N° Exp	Resolución	Denominación	Clases	Titular	Vigencia	Ag.
		(mixta)				
477563	30/01/2018	JOHNSON'S BABY (mixta)	3 y 5	JOHNSON & JOHNSON	28/10/2016	194
477564	30/01/2018	STAYFREE DRY MAX	5 (S/D)	JOHNSON & JOHNSON	23/10/2016	194
477565	30/01/2018	JOHNSON'S BABY JOHNSON & JOHNSON (mixta)	3 y 5	JOHNSON & JOHNSON	23/10/2016	194
477566	30/01/2018	RAZADYNE	5 (S/D)	JOHNSON & JOHNSON	23/10/2016	194
477567	30/01/2018	INVEGA	5 (S/D)	JOHNSON & JOHNSON	20/10/2016	194
477568	30/01/2018	PANCATALÁN (mixta)	30 (S/D)	PANIFICADORA BIMBO DEL URUGUAY S.A.	20/10/2016	29
477577	30/01/2018	ASSIM	3 (S/D)	FLORA PRODUCTOS DE HIGIENE E LIMPEZA S.A.	29/09/2016	94
477578	30/01/2018	SIM	3 (S/D)	FLORA PRODUCTOS DE HIGIENE E LIMPEZA S.A.	29/09/2016	94
477584	30/01/2018	S STAFER (mixta)	6 (S/D) y 7 (S/D)	STAFER S.P.A.	31/10/2016	34
477586	30/01/2018	MICROLINE	9 (S/D)	OKI ELECTRIC INDUSTRY CO. LTD.	31/12/2016	18
477597	30/01/2018	RITZ	25	BAZAR DE ORIENTE SOCIEDAD ANONIMA	20/10/2016	189

TRANSFERENCIAS

N° Exp.	Resolución	Denominación	Clases	Titular	Dirección	Ag.
349394	09/01/2018	CUBANITAS	30	Panificadora Bimbo del Uruguay S.A.	Cno. Edison 4599, 12400, Montevideo, Montevideo, URUGUAY	
368496	18/01/2018	BICENTENARIO A.J.V.	33	ALADA IP SRL	The Phoenix Centre, George Street, Belleville, St. Michael, BARBADOS	194
370224	10/01/2018	PURESPRAY	4 y 5	SUNCOR ENERGY INC.	150 - 6th avenue s.w., T2P 3E3, Calgary, Alberta, CANADA	34
371188	09/01/2018	MEJORAL	5	ELISIUM S.A	Bacacay 1739, Buenos Aires , ARGENTINA	219
371189	04/01/2018	MEJORALITO	5	ELISIUM S.A.	Bacacay 1739, Buenos Aires,	219

N° Exp.	Resolución	Denominación	Clases	Titular	Dirección	Ag.
					ARGENTINA	
372470	10/01/2018	DECK	2	QUIMICA DEL NORTE S.A.	Ciudad de la Paz 2426, Capital , ARGENTINA	144
373303	17/01/2018	AFORTIXA	5	Bayer Intellectual Property GmbH	Alfred-Nobel-Strasse 10, 40789, Monheim am Rhein , ALEMANIA	218
373501	10/01/2018	PROSEGUR ACTIVA URUGUAY	9, 35, 37 y 45	PROSEGUR COMPAÑIA DE SEGURIDAD S.A.	Calle Pajaritos 24, Madrid, ESPAÑA	34
374920	09/01/2018	PALMAZ BLUE	10	Cardinal Health Switzerland 515 GmbH	Lindenstrasse 10, 6340, Baar, SUIZA	194
375396	17/01/2018	CYPH2ONIC	10	Cardinal Health Switzerland 515 GmbH	Lindenstrasse 10, 6340, Baar, SUIZA	20
377153	09/01/2018	PRECISE PRO RX	10	Cardinal Health Switzerland 515 GmbH	Lindenstrasse 10, 6340, Baar, SUIZA	194
379543	29/12/2017		35	MMS USA Holdings, INC	41 Madison Avenue , 10010, New York , E. U. DE NORTEAMERICA	20
380572	17/01/2018	EXOSEAL	10	Cardinal Health Switzerland 515 GmbH	Lindenstrasse 10, 6340, Baar, SUIZA	20
381140	27/12/2017	VERSO	25	NEFEMAR S.A.	Juan Carlos Gomez 1492/109, Montevideo, URUGUAY	189
383544	17/01/2018	AQUA V-III	10	Cardinal Health Switzerland 515 GmbH	Lindenstrasse 10, 6340, Baar, SUIZA	20
384422	02/01/2018	EXTASE	3	PUIG FRANCE, Société par Actions Simplifiée	65-67 Avenue des Champs Elysées, Paris, FRANCIA	18
384433	18/01/2018	AMOXIBON	5	Bayer Intellectual Property GmbH	Alfred-Nobel-Strasse 10, 40789, Monheim am Rhein, ALEMANIA	218
384436	17/01/2018	PARABON	5	Bayer Intellectual Property GmbH	Alfred-Nobel-Strasse 10 , 40789, Monheim am Rhein , ALEMANIA	218
384437	18/01/2018	AMBROBON	5	Bayer Intellectual Property GmbH	Alfred-Nobel-Strasse 10, 40789, Monheim am Rhein, ALEMANIA	218

N° Exp.	Resolución	Denominación	Clases	Titular	Dirección	Ag.
384438	17/01/2018	FLUCOBON	5	Bayer Intellectual Property GmbH	Alfred-Nobel-Strasse 10 , 40789, Monheim am Rhein , ALEMANIA	218
384439	18/01/2018	CLOPIBON	5	Bayer Intellectual Property GmbH	Alfred-Nobel-Strasse 10, 40789, Monheim am Rhein, ALEMANIA	218
384774	10/01/2018	PROSEGUR PRÓXIMO	9, 35, 37, 42 y 45	PROSEGUR COMPAÑIA DE SEGURIDAD S.A.	Calle Pajaritos 24, Madrid, ESPAÑA	34
385149	15/01/2018	SLEEK	10	Cardinal Health Switzerland 515 GmbH	Lindenstrasse 10, 6340, Baar, SUIZA	194
385228	17/01/2018	CROSSOVER	10	Cardinal Health Switzerland 515 GmbH	Lindenstrasse 10, 6340, Baar, SUIZA	20
385512	17/01/2018	AVIATOR	10	Cardinal Health Switzerland 515 GmbH	Lindenstrasse 10, 6340, Baar, SUIZA	20
388545	17/01/2018	PAE	5	Bayer Intellectual Property GmbH	Alfred-Nobel-Strasse 10, 40789, Monheim am Rhein , ALEMANIA	218
388984	18/01/2018	KOGENATE	5	Bayer Intellectual Property GmbH	Alfred-Nobel-Strasse 10, 40789, Monheim am Rhein , ALEMANIA	218
389694	10/01/2018	PRESILLION	10	Cardinal Health Switzerland 515 GmbH	Lindenstrasse 10, 6340, Baar, SUIZA	194
391237	10/01/2018	SHINOBI	10	Cardinal Health Switzerland 515 GmbH	Lindenstrasse 10, 6340, Baar, SUIZA	194
391905	15/01/2018	SPEEDPASS	10	CARDINAL HEALTH SWITZERLAND 515 GmbH	Lindenstrasse 10, 6340, Baar, SUIZA	194
391906	03/01/2018	S.M.A.R.T. PALMAZ	10	Cardinal Health Switzerland 515 GmbH	Lindenstrasse 10, 6340, Baar, SUIZA	194
391907	03/01/2018	S.M.A.R.T.	10	Cardinal Health Switzerland 515 GmbH	Lindenstrasse 10, 6340, Baar, SUIZA	194
401636	17/01/2018	BRESABO	5	Bayer Intellectual Property GmbH	Alfred-Nobel-Strasse 10 , 40789, Monheim am Rhein , ALEMANIA	218
403084	16/01/2018	NESTING	10	Cardinal Health Switzerland	Lindenstrasse 10, 6340, SUIZA	194

N° Exp.	Resolución	Denominación	Clases	Titular	Dirección	Ag.
				515 GmbH		
403664	03/01/2018	NINJA	10	Cardinal Health Switzerland 515 GmbH	Lindenstrasse 10, 6340, Baar, SUIZA	194
407813	09/01/2018	J.T. BAKER	1 y 5	AVANTOR PERFORMANCE MATERIALS, LLC.	3477 Corporate Parkway, Suite #200, 18034, Center Valley , Pennsylvania , E. U. DE NORTEAMERICA	165
409649	16/01/2018	JINDO	10	Cardinal Health Switzerland 515 GmbH	Lindenstrasse 10, 6340, Baar, SUIZA	194
409844	16/01/2018	INCRAFT	10	Cardinal Health Switzerland 515 GmbH	Lindenstrasse 10, 6340, Baar, SUIZA	194
409878	16/01/2018	ANGIOGUARD	10	Cardinal Health Switzerland 515 GmbH	Lindenstrasse 10, 6340, Baar, SUIZA	20
410683	09/01/2018	RUBINETTERIE OMMIX	11	EFUSION S.A	La Paz 1586, Montevideo, Montevideo, URUGUAY	189
411900	16/01/2018	TRANSRADIAL SYSTEMS CORDIS	10	Cardinal Health Switzerland 515 GmbH	Lindenstrasse 10, 6340, Baar, SUIZA	20
411901	15/01/2018	SLX	5	CARDINAL HEALTH SWITZERLAND 515 GmbH	Lindenstrasse 10, 6340, Baar, SUIZA	194
413053	09/01/2018	FLEXINET	6	EFUSION S.A.	La Paz 1586, Montevideo, Montevideo, URUGUAY	189
413723	16/01/2018	BX VELOCITY	10	Cardinal Health Switzerland 515 GmbH	Lindenstrasse 10, 6340, Baar, SUIZA	194
413780	16/01/2018	ATW	10	Cardinal Health Switzerland 515 GmbH	Lindenstrasse 10, 6340, Baar, SUIZA	20
413782	05/01/2018	POWERFLEX EXTREME	10	Cardinal Health Switzerland 515 GmbH	Lindenstrasse 10, 6340, Baar, SUIZA	194
417591	17/01/2018	MK	5	Bayer Intellectual Property GmbH	Alfred-Nobel-Strasse 10, 40789, Monheim am Rhein , ALEMANIA	218
419020	10/01/2018	CAFÉ HAG	30	Jacobs Douwe Egberts DE GmbH.	Langemarckstrasse 4-20, 28199, Bremen, ALEMANIA	180
419597	17/01/2018	EUROPASS	10	Cardinal Health Switzerland 515 GmbH	Lindenstrasse 10, 6340, Baar, SUIZA	20

N° Exp.	Resolución	Denominación	Clases	Titular	Dirección	Ag.
419598	03/01/2018	POWERFLEX	10	Cardinal Health Switzerland 515 GmbH	Lindenstrasse 10, 6340, Baar, SUIZA	194
419599	17/01/2018	WORLDPASS	10	Cardinal Health Switzerland 515 GmbH	Lindenstrasse 10, 6340, Baar, SUIZA	20
419723	16/01/2018	EMERALD	10	Cardinal Health Switzerland 515 GmbH	Lindenstrasse 10, 6340, Baar, SUIZA	194
419724	17/01/2018	CINCH	10	Cardinal Health Switzerland 515 GmbH	Lindenstrasse 10, 6340, Baar, SUIZA	194
419725	17/01/2018	NEUROFLEX	10	Cardinal Health Switzerland 515 GmbH	Lindenstrasse 10, 6340, Baar, SUIZA	194
419728	15/01/2018	STABILIZER	10	Cardinal Health Switzerland 515 GmbH	Lindenstrasse 10, 6340, Baar, SUIZA	194
420771	04/01/2018	CASA VALOR CONSTRUCTORA CONSTRUÍMOS CONFIANZA	36 y 37	Damertir S.A.	18 de Julio s/n entre Lavalleja y Tamarro , Maldonado , URUGUAY	189
422126	16/01/2018	EMPIRA	10	Cardinal Health Switzerland 515 GmbH	Lindenstrasse 10, 6340, Baar, SUIZA	194
423761	03/01/2018	SLALOM	10	Cardinal Health Switzerland 515 GmbH	Lindenstrasse 10, 6340, Baar, SUIZA	194
423946	15/01/2018	BRITE TIP	10	Cardinal Health Switzerland 515 GmbH	Lindenstrasse 10, 6340, Baar, SUIZA	194
423948	08/01/2018	SAVVY	10	Cardinal Health Switzerland 515 GmbH	Lindenstrasse 10 , 6340, Baar, SUIZA	194
423950	16/01/2018	THE BRAIN AND BEYOND	10	Cardinal Health Switzerland 515 GmbH	Lindenstrasse 10, 6340, Baar, SUIZA	194
423951	15/01/2018	THE BRAIN AND BEYOND	10	Cardinal Health Switzerland 515 GmbH	Lindenstrasse 10, Baar, SUIZA	194
425608	16/01/2018	CYPHER	10	Cardinal Health Switzerland 515 GmbH	Lindenstrasse 10, 6340, Baar, SUIZA	194
425610	05/01/2018	OPTA	10	Cardinal Health Switzerland 515 GmbH	Lindenstrasse 10, 6340, Baar, SUIZA	194
426013	17/01/2018	VASOPREV	5	Bayer Intellectual Property GmbH	Alfred-Nobel-Strasse 10 , 40789, Monheim am Rhein ,	218

N° Exp.	Resolución	Denominación	Clases	Titular	Dirección	Ag.
					ALEMANIA	
426014	17/01/2018	FAXTRA	5	Bayer Intellectual Property GmbH	Alfred-Nobel-Strasse 10, 40789, Monheim am Rhein , ALEMANIA	218
426106	17/01/2018	PROMIRA	5	Bayer Intellectual Property GmbH	Alfred-Nobel-Strasse 10 , 40789, Monheim am Rhein , ALEMANIA	218
426664	16/01/2018	CORDIS AVANTI	10	Cardinal Health Switzerland 515 GmbH	Lindenstrasse 10, 6340, Baar, SUIZA	194
427050	10/01/2018	PRACTIA CONSULTING	35, 36, 38, 41 y 42	UIQC TECH GROUP, S.L.	Paseo de la Castellana 95, Planta 15, Torre Europa, Madrid, ESPAÑA	94
427674	05/01/2018	PALMAZ GENESIS	10	Cardinal Health Switzerland 515 GmbH	Lindenstrasse 10, Baar, 6340, SUIZA	194
427690	17/01/2018	ENVAIR	5	Bayer Intellectual Property GmbH	Alfred-Nobel-Strasse 10 , 40789, Monheim am Rhein , ALEMANIA	218
427692	17/01/2018	TRUVAIR	5	Bayer Intellectual Property GmbH	Alfred-Nobel-Strasse 10 , Monheim am Rhein , ALEMANIA	218
427693	17/01/2018	SPEVAIR	5	Bayer Intellectual Property GmbH	Alfred-Nobel-Strasse 10 , 40789, Monheim am Rhein , ALEMANIA	218
428253	18/01/2018	CIRNUBLOX	5	Bayer Intellectual Property GmbH	Alfred-Nobel-Strasse 10, 40789, Monheim am Rhein, ALEMANIA	218
428747	17/01/2018	SOCERTAS	5	Bayer Intellectual Property GmbH	Alfred-Nobel-Strasse 10 , 40789, Monheim am Rhein , ALEMANIA	218
432042	16/01/2018	BX SONIC	10	Cardinal Health Switzerland 515 GmbH	Lindenstrasse 10, 6340, Baar, SUIZA	194
432699	18/01/2018	BAYCIPEN	1, 2, 3, 4, 5, 6, 8, 9, 10, 16, 17, 19, 29, 30, 31, 32 y 33	Bayer Intellectual Property GmbH	Alfred-Nobel-Strasse 10, 40789, Monheim am Rhein, ALEMANIA	218

N° Exp.	Resolución	Denominación	Clases	Titular	Dirección	Ag.
435811	10/01/2018	METHIOVERTAN	5	Brouwer S.A.	Dr. Rafael Bielsa 238, C1427AZD, Buenos Aires, ARGENTINA	94
440474	10/01/2018	COLOR & ART BY TEC ITALY	3	NATTURA LABORATORIOS, S.A. DE C.V.	Pedro Martínez Rivas N° 476, Zapopan, Jalisco, MEXICO	205
440475	10/01/2018	DESIGNER COLOR LA NUOVA COLORAZIONE ITALIANA-ALLA PROTEINA DELLA SETA	3	Nattura Laboratorios, S.A. de C.V.	Pedro Martínez Rivas N° 746, Zapopan, Jalisco, MEXICO	205
441593	16/01/2018	ADROIT	10	Cardinal Health Switzerland 515 GmbH	Lindenstrasse 10, 6340, Baar, SUIZA	194
444468	18/01/2018	AXETOR	5	Bayer Intellectual Property GmbH	Alfred-Nobel-Strasse 10, 40789, Monheim am Rhein, ALEMANIA	218
444476	09/01/2018	AR	1	AVANTOR PERFORMANCE MATERIALS, LLC.	3477 Corporate Parkway, suite #200, Center Valley, Pennsylvania, E. U. DE NORTEAMERICA	165
445997	05/01/2018	S.M.A.R.T. RE-FLEX	10	Cardinal Health Switzerland 515 GmbH	Lindenstrasse 10 , 6340, Baar, SUIZA	194
446775	04/01/2018	STRONG CAT	31	VELTOMAR S.A. y MARIA CRISTINA PAYSSE	Coronel Raiz 2249, Montevideo, URUGUAY y Haití N°1500, Montevideo, Montevideo, URUGUAY	118
446983	04/01/2018	AGROFEED NUTRICIÓN ANIMAL	31	VELTOMAR S.A. y MARIA CRISTINA PAYSSE	Coronel Raiz 2249, Montevideo, URUGUAY y Haití N°1500, Montevideo, Montevideo, URUGUAY	118
447333	16/01/2018	CORDIS PRECISE	9	Cardinal Health Switzerland 515 GmbH	Lindenstrasse 10, 6340, Baar, SUIZA	194
462659	10/01/2018	THALAMUS	9, 35 y 42	THALAMUS S.A.	Ruiz Huidobro 1751, CABA, Ciudad Autónoma de Buenos Aires , ARGENTINA	105

N° Exp.	Resolución	Denominación	Clases	Titular	Dirección	Ag.
462987	09/01/2018	MELLA	30	COLIAN SPÓLKA Z OGRANICZONA	ul. Zdrojowa 1, 62-860, Opatówek, POLONIA	181
463147	10/01/2018	TEC ITALY	3	Natura Laboratorios, S.A. de C.V.	Pedro Martínez Rivas N° 746, Zapopan, Jalisco, MEXICO	205
467025	05/01/2018	RAILWAY	10	Cardinal Health Switzerland 515 GmbH	Lindenstrasse 10, 6340, Baar, SUIZA	194
469245	09/01/2018	481 GOURMET	29, 35, 39 y 43	GOSTANIAN MURADIAN, MATIAS	AVDA. DEL MAR Y PASO DE LA CADENA, PADRON 6333, MANZANA 751, Maldonado , URUGUAY	18
471224	03/01/2018	SCHWEPES ZERO	32	European Refreshments	SOUTHGATE DUBLIN ROAD, A92 YK7W, DROGHEDA, IRLANDA	144
473379	10/01/2018	CLINKKY \$	42	Jorge Expósito	Scoseria 2517 Ap 401 , 11307, Montevideo, Montevideo, URUGUAY	
475676	17/01/2018	IXAROLA	5	Bayer Intellectual Property GmbH	Alfred-Nobel-Strasse 10 , 40789, Monheim am Rhein , ALEMANIA	218
479311	09/01/2018	SIMPLE	3	Acciantia Group Holdings	Unilever House, 100 Victoria Embankment , EC4Y 0DY, Londres , GRAN BRETAÑA (REINO UNIDO)	136
482460	10/01/2018	L H R LONDON HOUSE RESIDENCIA	44	Amibat S.A.	Mariano Uriarte 6567, Montevideo, Montevideo, URUGUAY	232

TRANSFERENCIAS DE FRASES PUBLICITARIAS

N° Exp.	Resolución	Denominación	Clases	Titular	Dirección	Ag.
447975	15/01/2018	MAKE YOUR FIRST INTERVENTION LAST	10	Cardinal Health Switzerland 515 GmbH	Lindenstrasse 10, 6340, Baar, SUIZA	194

TRANSFERENCIAS DE PATENTES

N° Exp.	Resolución	Titular	Dirección	Ag.
029345	29/12/2017	CHD GLOBAL IP SDN. BHD		156
030245	09/01/2018	FIBRIA CELULOSE S.A.		20
035314	10/01/2018	AGUSTIN RACHETTI		216

CAMBIOS DE NOMBRE

N° Exp.	Resolución	Denominación	Clases	Titular	Dirección	Ag.
354986	02/01/2018	CLARISABO	5	SZABO S.A.	Francisco Muñoz 3280, Montevideo, Montevideo, URUGUAY	18
370474	03/01/2018	DETA	9	Exide Technologies GmbH	Im Thiergarten, 63654, Büdingen, ALEMANIA	212
370506	29/01/2018	POSNET	9	POSNET S.R.L	Avda. Juan de Garay 1450, C1153ABZ, Buenos Aires, Buenos Aires, ARGENTINA	201
370512	24/01/2018	LOVOL	7 y 12	Tianjin Aulion Heavy Industries Co., Ltd.	Xuanhua High Development Zone, Hebei Province, CHINA	34
370513	29/01/2018	LOVOL	7 y 12	Tianjin Aulion Heavy Industries Co., Ltd.	Xuanhua High Development Zone, Hebei Province, CHINA	34
373473	23/01/2018		4, 11, 12 y 37	SANYANG MOTOR CO., LTD.	3, Chung Hua Road, Hukou, Hsinchu, TAIWAN	34
376410	28/12/2017	KOLOSH	25	LESOR PARTICIPAÇÕES SOCIETÁRIAS LTDA	Avenida 15 de Novembro, N°1883, Sala 52, Nova Petropolis, Rio Grande do Sul, BRASIL	201
376411	28/12/2017	KOLOSH	25	LESOR PARTICIPAÇÕES SOCIETÁRIAS LTDA.	Avenida 15 de Novembro, N°1883, Sala 52, Nova Petropolis, Rio Grande do Sul, BRASIL	201
377693	23/01/2018	LOGIS	16 y 39	DPWN HOLDINGS (USA) INC	1210 South Pine Island Road, , Plantation, 33324, FLORIDA, E. U. DE NORTEAMERICA	201

N° Exp.	Resolución	Denominación	Clases	Titular	Dirección	Ag.
377694	23/01/2018	AEI	16 y 39	DPWN HOLDINGS (USA) INC	1210 South Pine Island Road, , Plantation, 33324, FLORIDA, E. U. DE NORTEAMERICA	201
379005	02/01/2018	TEMPERIL	5	SZABO S.A.	Francisco Muñoz 3280, Montevideo, Montevideo, URUGUAY	18
380030	22/01/2018	LAFITE	33 y 34	CHATEAU LAFITE ROTHSCHILD	33 Rue De La Baume, 75008, Paris, Paris, FRANCIA	192
380716	04/01/2018	BETO CARRERO WORLD	25, 35 y 41	J.B. WORLD ENTRETENIMENTOS S/A	Rua Inácio Francisco de Souza 1597, Penha, Santa Catarina, BRASIL	34
380757	02/01/2018	FUNDADOR	33	Beam Suntory Spain, S.L.	Mahonia N° 2, MA 28043, Madrid, ESPAÑA	18
380874	22/01/2018	GRINDSTED	1	Dupont Nutrition Biosciences ApS	Langebrogade 1, P.O.Box 17, DK-1001, Copenhagen K, DINAMARCA	3
381016	03/01/2018	IRRIGOR	5	SZABO S.A.	Francisco Muñoz 3280, Montevideo, Montevideo, URUGUAY	18
381026	03/01/2018	RECTALONA	5	SZABO S.A.	Francisco Muñoz 3280, Montevideo, Montevideo, URUGUAY	18
381027	02/01/2018	RUDEMIN C	5	SZABO S.A.	Francisco Muñoz 3280, Montevideo, Montevideo, URUGUAY	18
381058	02/01/2018	PROLONGAL SZABO	5	SZABO S.A.	Francisco Muñoz 3280, Montevideo, Montevideo, URUGUAY	18
381254	28/12/2017	ASTRO	31	ALISUL ALIMENTOS S.A	Rua Joao Von Hohendorff, 900, São Leopoldo, Rio Grande do Sul, BRASIL	18
381255	28/12/2017	SAPECA	31	ALISUL ALIMENTOS S.A	Rua Joao Von Hohendorff, 900, São Leopoldo, Rio Grande do Sul, BRASIL	18

N° Exp.	Resolución	Denominación	Clases	Titular	Dirección	Ag.
382134	02/01/2018	RADIVOR	5	SZABO S.A.	Francisco Muñoz 3280, Montevideo, Montevideo, URUGUAY	18
383651	10/01/2018	CUROS	29	NOEL ALIMENTARIA, S.A.	Pla de Begudà S/N, 17857, Sant Joan Les Fonts, Girona , ESPAÑA	181
384635	28/12/2017	FAMIQ	6	FAMIQ S.R.L.	Avda. San Martín 4728, Buenos Aires, Buenos Aires, ARGENTINA	167
384841	02/01/2018	LA PASTINA	29	LA PASTINA IMPORTACOES E EXPORTACOES LTDA.	São Paulo, São Paulo, BRASIL	34
384841	18/01/2018	LA PASTINA	29	LA PASTINA IMPORTACOES E EXPORTACOES LTDA.	São Paulo, São Paulo, BRASIL	34
394060	02/01/2018	BRAS D'OR	32 y 33	SOCIETE JAS HENNESSY & CO	Rue de la Richonne , 16100, Cognac, FRANCIA	165
408026	28/12/2017	DORMA	6, 7, 8, 9, 16 y 19	Dormakaba Deutschland GmbH	Dorma Platz 1, 58256, Ennepetal, ALEMANIA	18
408027	28/12/2017	DORMA	6, 7, 8, 9, 16 y 19	dormakaba Deutschland GmbH	DORMA PLATZ 1, 58256, Ennepetal, ALEMANIA	18
408383	28/12/2017	SUPERGASBRAS	4	SHV GAS BRASIL LTDA.	Rodovia Br 381 Fernão Dias, S/N, km 485.3 Bairro Santo Antonio, , Betim, Minas Gerais , BRASIL	34
431249	03/01/2018	DORMA	6	dormakaba Deutschland GmbH	DORMA PLATZ 1, D-58256, Ennepetal, ALEMANIA	18
433916	29/01/2018	ALENIA AERMACCHI	9, 12, 25, 37, 41 y 42	LEONARDO S.P.A.	Piazza Grappa, 4, Roma, ITALIA	144
473162	29/01/2018	LEONARDO	35, 37, 38, 41 y 42	LEONARDO S.P.A.	Piazza Monte Grappa, 4 , 1- 00195, Roma, Roma, ITALIA	144
473554	24/01/2018		1, 2, 6, 11, 12, 19, 20, 40 y 42	Arconic Inc.	201 Isabella St. , 15212, Pittsburgh, Pennsylvania, E. U. DE NORTEAMERICA	18
473555	24/01/2018	ARCONIC	1, 2, 6, 11, 12, 19, 20, 40 y	Arconic Inc.	Alcoa Corporate Center, 201	18

N° Exp.	Resolución	Denominación	Clases	Titular	Dirección	Ag.
			42		Isabella Street, 15212-5858, Pittsburgh, Pennsylvania, E. U. DE NORTEAMERICA	
474155	03/01/2018	FEDERAL	13	FEDERAL CARTRIDGE COMPANY	900 Enlen Drive, Anoka, Minnesota, E. U. DE NORTEAMERICA	218

CAMBIOS DE DOMICILIO

N° Exp.	Resolución	Denominación	Clases	Titular	Dirección	Ag.
355040	08/01/2018	OLIVETTI	9 y 16	OLIVETTI S.p.A.	Via Jervis, 177, 10015, Ivrea, (TO), ITALIA	34
358754	08/01/2018		3, 5, 9, 14, 16, 18, 21, 24, 26, 28, 30, 32, 35 y 41	LONSDALE SPORTS LIMITED	Unit A. Brook Park East, NG20 8RY, Shirebrook , United Kingdom	165
359072	30/01/2018	HARVEST	9	EMI (IP) LIMITED	364-366 Kensington High Street, W14 8NS, London, United Kingdom	94
370338	05/01/2018	CAIMAN	7 y 37	CAIMAN SOCIEDAD DE RESPONSABILIDAD LIMITADA	Calle 10 N 1717 , Las Parejas, Santa Fé, ARGENTINA	18
370383	05/01/2018	UGG	18	DECKERS OUTDOOR CORPORATION	250 Coromar Drive, 93117, Goleta, California, E. U. DE NORTEAMERICA	20
370562	08/01/2018	PHYTOPROGENIUM	3	CASTER	99 rue du Faubourg Saint Honoré, 75008, Paris, FRANCIA	191
371034	30/01/2018	WACOM	9, 41 y 42	WACOM CO., LTD.	2-510-1 TOYONODAI, KAZO- SHI , Saitama , 349-1148, JAPON	201
371176	08/01/2018	ANA PAULA BLACK ANGUS	29	PULSA S.A.	Camino Carrasco N°5 , Paso Carrasco, 14002, Canelones, Canelones, URUGUAY	94
371518	28/12/2017	TWEEN	1	Croda Americas LLC	1209 Orange Street, 19801,	156

N° Exp.	Resolución	Denominación	Clases	Titular	Dirección	Ag.
					Wilmington, New Castle - Delaware, E. U. DE NORTEAMERICA	
371640	29/01/2018	SURAN	12	VOLKSWAGEN AKTIENGESELLSCHAFT	BERLINER RING 2,, 38440, Wolfsburg, Wolfsburg, ALEMANIA	201
371740	04/01/2018	P	18 y 25	UNITED STATES POLO ASSOCIATION	1400 CENTERPARK BLVD. SUITE 200 WEST PALM BEACH , 33401, Florida, E. U. DE NORTEAMERICA	18
371742	04/01/2018	U.S. POLO ASSN. SINCE 1890 P	18 y 25	UNITED STATES POLO ASSOCIATION	1400 Centerpark Blvd., Suite 200 West Palm Beach, , 33401, Florida , E. U. DE NORTEAMERICA	18
372546	27/12/2017	BIOCROS	5 y 32	GRUPO OMNILIFE S.A. DE C.V.	Av. Juan Gil Preciado número 2450 int J, Colonia El Tigre, , 45134, Zapopan, Jalisco, MEXICO	156
372548	27/12/2017	OMNILIFE OMNI PLUS	5 y 32	GRUPO OMNILIFE S.A. DE C.V.	Av. Juan Gil Preciado número 2450 int J, Colonia El Tigre, 45134, Zapopan, Jalisco, MEXICO	156
372549	27/12/2017	POWER MAKER	5 y 32	GRUPO OMNILIFE S.A. DE C.V.	Av. Juan Gil Preciado número 2450 int J, Colonia El Tigre , 45134, Zapopan, Jalisco, MEXICO	156
372551	27/12/2017	DOLCE VITA	5 y 32	GRUPO OMNILIFE S.A. DE C.V.	Av. Juan Gil Preciado número 2450 int J, Colonia El Tigre , 45134, Zapopan, Jalisco, MEXICO	156
372552	27/12/2017	STARBIEN	5 y 32	GRUPO OMNILIFE S.A. DE C.V.	Av. Juan Gil Preciado número 2450 int J, Colonia El Tigre , 45134, Zapopan, Jalisco, MEXICO	156

N° Exp.	Resolución	Denominación	Clases	Titular	Dirección	Ag.
372553	27/12/2017	OMNILIFE ALOE BETA	5 y 32	GRUPO OMNILIFE S.A. DE C.V.	Av. Juan Gil Preciado número 2450 int J, Colonia El Tigre , 45134, Zapopan, Jalisco, MEXICO	156
372554	27/12/2017	OMNI PLUS GEL	3	GRUPO OMNILIFE S.A. DE C.V.	Av. Juan Gil Preciado número 2450 int J, Colonia El Tigre, 45134, Zapopan, Jalisco, MEXICO	156
372557	28/12/2017	DUAL C MIX	5 y 32	GRUPO OMNILIFE S.A. DE C.V.	Av. Juan Gil Preciado número 2450 int J, Colonia El Tigre, 45134, Zapopan, Jalisco, MEXICO	156
372558	02/01/2018	FIBER 'N PLUS	5 y 32	GRUPO OMNILIFE S.A. DE C.V.	Av. Juan Gil Preciado número 2450 int J, Colonia El Tigre, 45134, Zapopan, Jalisco, MEXICO	156
372574	08/01/2018	LEVOCET - PROMOFARMA	5	PROMOFARMA SRL	Juan D. Jackson 1015, Montevideo, URUGUAY	19
372575	08/01/2018	PRYSMA - PROMOFARMA	5	PROMOFARMA SRL	Juan D. Jackson 1015, Montevideo, URUGUAY	19
374920	08/01/2018	PALMAZ BLUE	10	Cardinal Health Switzerland 515 GmbH	Lindenstrasse 10, 6340, Baar, SUIZA	194
375396	11/01/2018	CYPH2ONIC	10	Cardinal Health Switzerland 515 GmbH	Lindenstrasse 10, 6340, Baar, SUIZA	20
377153	08/01/2018	PRECISE PRO RX	10	Cardinal Health Switzerland 515 GmbH	Lindenstrasse 10, 6340, Baar, SUIZA	194
377466	08/01/2018	NOKIA CONNECTING PEOPLE	9	NOKIA CORPORATION	Karaportti 3, 02610, Espoo, FINLANDIA	18
377496	28/12/2017	NUVO INSTANCE	3	NUVO COSMÉTICOS S.A.	Luis Bonavita 1266, Torre 4, Piso 36, Montevideo, Montevideo, URUGUAY	34
378147	27/12/2017	MDP	25 y 28	BONAUDI VARON, SILVIA BETTINA	ACHIRAS Manzana 1 Solar 7, SOLYMAR , Canelones , URUGUAY	

N° Exp.	Resolución	Denominación	Clases	Titular	Dirección	Ag.
378331	28/12/2017	ALL- DAY	3	NUVO COSMETICOS S.A.	Luis Bonavita 1266, Torre 4, Piso 36, Montevideo, Montevideo, URUGUAY	34
378514	28/12/2017	NUVO TERRAIN	3	NUVO COSMETICOS S.A.	Luis Bonavita 1266, Torre 4, Piso 36, Montevideo, Montevideo, URUGUAY	34
378515	28/12/2017	NUVO INCITER	3	NUVO COSMETICOS S.A.	Luis Bonavita 1266, Torre 4, Piso 36, Montevideo, Montevideo, URUGUAY	34
378652	04/01/2018		25	UNITED STATES POLO ASSOCIATION	1400 Centerpark Blvd., Suite 200 West Palm Beach, , 33401, Florida, E. U. DE NORTEAMERICA	18
378768	27/12/2017	RENOLD	7 y 12	RENOLD PUBLIC LIMITED COMPANY	Trident 2, Trident Business Park, Styal Road, , M 22 5XB, Wythenshawe, Manchester, GRAN BRETAÑA (REINO UNIDO)	192
378886	27/12/2017	NASCAR	9	NATIONAL ASSOCIATION FOR STOCK CAR AUTO RACING, INC.	International Motorsports Center one Daytona Boulevard, 32114, Daytona Beach, Florida, E. U. DE NORTEAMERICA	194
379167	05/01/2018	ESPN	38 y 41	ESPN, INC.	ESPN Plaza, 06010, Bristol, Connecticut, E. U. DE NORTEAMERICA	18
379441	08/01/2018	PLANET AUDIO	9	MELODY AUDIO INTERNATIONAL	3451 Lunar Court, 93030, Oxnard, California, E. U. DE NORTEAMERICA	18
379442	08/01/2018	PLANET AUDIO	9	MELODY AUDIO INTERNATIONAL	3451 Lunar Court, 93030, Oxnard, California, E. U. DE NORTEAMERICA	18
380118	08/01/2018	AGNES B	3	B. FOREVER SCA	17 RUE DIEU, 75010, Paris, FRANCIA	216
380401	05/01/2018	BROSS	16, 18, 24 y	JABBAZ, EMILIO CLAUDIO	HIPÓLITO YRIGOYEN 9747	34

N° Exp.	Resolución	Denominación	Clases	Titular	Dirección	Ag.
			25		LOMAS DE ZAMORA, , 1832, Buenos Aires, Buenos Aires, ARGENTINA	
380572	11/01/2018	EXOSEAL	10	Cardinal Health Switzerland 515 GmbH	Lindenstrasse 10, 6340, Baar, SUIZA	20
380591	08/01/2018	ADESTOR	16	TORRASPAPEL, S.A.	c/Llull, 331, Barcelona, ESPAÑA	217
381123	23/01/2018	METALTEX	20	METALTEX S.A.	CH 6850 MENDRI SI O, SUIZA, SUIZA	192
381134	08/01/2018	JORGELIN	29 y 30	ALFAJORES JORGITO S.A.	Salcedo 3982, Ciudad Autonoma de Buenos Aires, ARGENTINA	25
381290	05/01/2018	GYNORMAL	5	LABORATORIOS ANDROMACO S.A.	Hno Damasceno 1678 Bis, Montevideo, URUGUAY	3
381448	23/01/2018	EL AUTOBUS MAGICO	9, 16 y 41	SCHOLASTIC INC.	557 Broadway, 10012, New York, New York, E. U. DE NORTEAMERICA	194
382128	08/01/2018	CATTABRIGA	7	ALI S.P.A.	Via Camperio, 20123, 9 Milano, ITALIA	18
382153	08/01/2018	ROSETTO	30	THE HAIN CELESTIAL GROUP, INC.	1111 Marcus Avenue, Lake Success, 11042, Melville, New York, E. U. DE NORTEAMERICA	216
382195	24/01/2018	COMPLESAL	1	AGLUKON SPEZIALDUNGER GMBH & CO. KG	Heerdter Landstrasse 199 , 40549, Dusseldorf , ALEMANIA	194
382491	29/12/2017	PIELARMINA	3	LABORATORIO PETRIZIO LIMITADA	Av. Américo Vespucio 1800, Quilicura, Santiago , CHILE	220
383023	29/01/2018	HELLMANN'S	29 y 30	CONOPCO, INC.	700 Sylvan Avenue , 07632, Englewood Cliffs, NJ, E. U. DE NORTEAMERICA	136
383544	11/01/2018	AQUA V-III	10	Cardinal Health Switzerland 515 GmbH	Lindenstrasse 10, 6340, Baar, SUIZA	20
383651	15/01/2018	CUROS	29	NOEL ALIMENTARIA, S.A.	Pla de Begudà S/N, 17857, Sant Joan Les Fonts, Girona , ESPAÑA	181

N° Exp.	Resolución	Denominación	Clases	Titular	Dirección	Ag.
383914	23/01/2018	WOLMANIZED	1	ARCH WOOD PROTECTION, INC.	306 Interstate North Parkway, Suite 450, , 30339, Atlanta , Georgia, E. U. DE NORTEAMERICA	218
383925	08/01/2018	NENUCO	28	FABRICAS AGRUPADAS DE MUÑECAS DE ONIL S.A.	Polígono Industrial Las Atalayas, Calle Del Franco s/n , 03430, Alicante, ESPAÑA	34
384235	23/01/2018	MAQUIPAN	7 y 11	JORGE ALBERTO MUSCAT	RUTA PANAMERICANA KM. 37.500, PARCELA, GARIN, 15.1619, Buenos Aires, ARGENTINA	18
384841	04/01/2018	LA PASTINA	29	LA PASTINA IMPORTACOES E EXPORTACOES LTDA.	São Paulo, São Paulo, BRASIL	34
385149	08/01/2018	SLEEK	10	Cardinal Health Switzerland 515 GmbH	Lindenstrasse 10, 6340, Baar, SUIZA	194
385228	11/01/2018	CROSSOVER	10	Cardinal Health Switzerland 515 GmbH	Lindenstrasse 10, 6340, Baar, SUIZA	20
385273	08/01/2018	QUORUM	3	ANTONIO PUIG S.A.	Plaza Europa, 46-48, L'Hospitalet de Llobregat, 08902, Barcelona, ESPAÑA	217
385512	11/01/2018	AVIATOR	10	Cardinal Health Switzerland 515 GmbH	Lindenstrasse 10, 6340, Baar, SUIZA	20
385907	29/01/2018	SPERRY TOP-SIDER	25	SPERRY TOP-SIDER, LLC.	500 Totten Pond Road, , 02451, Waltham, Massachusetts, E. U. DE NORTEAMERICA	217
386078	29/01/2018	ZERO CAL	31	HYPERMARCAS S.A.	RUA NOVA CIDADE, 404, SP 04543-900, São Paulo, BRASIL	34
386931	23/01/2018	BIG RED	30	WM. WRIGLEY JR. COMPANY	1132 West Blackhawk Street, 60642, Chicago, Illinois, E. U. DE NORTEAMERICA	34
387964	04/01/2018	OLIVETTI	35, 37 y 41	OLIVETTI S.p.A.	Via Jervis, 77 , 10015, Ivrea, (TO), ITALIA	34
389694	08/01/2018	PRESILLION	10	Cardinal Health Switzerland 515 GmbH	Lindenstrasse 10, 6340, Baar, SUIZA	194

N° Exp.	Resolución	Denominación	Clases	Titular	Dirección	Ag.
389753	29/01/2018	TEMPO	10	CORDIS CORPORATION	6500 Paseo Padre Parkway, 94555, Fremont, CA, E. U. DE NORTEAMERICA	194
391237	08/01/2018	SHINOBI	10	Cardinal Health Switzerland 515 GmbH	Lindenstrasse 10, 6340, Baar, SUIZA	194
391905	08/01/2018	SPEEDPASS	10	CARDINAL HEALTH SWITZERLAND 515 GmbH	Lindenstrasse 10, 6340, Baar, SUIZA	194
391906	28/12/2017	S.M.A.R.T. PALMAZ	10	Cardinal Health Switzerland 515 GmbH	Lindenstrasse 10, 6340, Baar, SUIZA	194
391907	28/12/2017	S.M.A.R.T.	10	Cardinal Health Switzerland 515 GmbH	Lindenstrasse 10, 6340, Baar, SUIZA	194
394059	05/01/2018	HENNESSY	33	SOCIETE JAS HENNESSY & CO.	Rue de la Richonne, 16100, Cognac, FRANCIA	165
394060	04/01/2018	BRAS D'OR	32 y 33	SOCIETE JAS HENNESSY & CO	Rue de la Richonne , 16100, Cognac, FRANCIA	165
403058	15/01/2018	AQUA-SLX	10	Cardinal Health Switzerland 515 GmbH	Lindenstrasse 10, 6340, Baar, SUIZA	20
403084	11/01/2018	NESTING	10	Cardinal Health Switzerland 515 GmbH	Lindenstrasse 10, 6340, SUIZA	194
403664	28/12/2017	NINJA	10	Cardinal Health Switzerland 515 GmbH	Lindenstrasse 10, 6340, Baar, SUIZA	194
408383	03/01/2018	SUPERGASBRAS	4	SHV GAS BRASIL LTDA.	Rodovia Br 381 Fernão Dias, S/N, km 485.3 Bairro Santo Antonio, , Betim, Minas Gerais , BRASIL	34
409649	11/01/2018	JINDO	10	Cardinal Health Switzerland 515 GmbH	Lindenstrasse 10, 6340, Baar, SUIZA	194
409844	11/01/2018	INCRAFT	10	Cardinal Health Switzerland 515 GmbH	Lindenstrasse 10, 6340, Baar, SUIZA	194
409878	11/01/2018	ANGIOGUARD	10	Cardinal Health Switzerland 515 GmbH	Lindenstrasse 10, 6340, Baar, SUIZA	20
411900	11/01/2018	TRANSRADIAL SYSTEMS CORDIS	10	Cardinal Health Switzerland 515 GmbH	Lindenstrasse 10, 6340, Baar, SUIZA	20
411901	10/01/2018	SLX	5	CARDINAL HEALTH	Lindenstrasse 10, 6340, Baar,	194

N° Exp.	Resolución	Denominación	Clases	Titular	Dirección	Ag.
				SWITZERLAND 515 GmbH	SUIZA	
413723	11/01/2018	BX VELOCITY	10	Cardinal Health Switzerland 515 GmbH	Lindenstrasse 10, 6340, Baar, SUIZA	194
413780	11/01/2018	ATW	10	Cardinal Health Switzerland 515 GmbH	Lindenstrasse 10, 6340, Baar, SUIZA	20
413782	04/01/2018	POWERFLEX EXTREME	10	Cardinal Health Switzerland 515 GmbH	Lindenstrasse 10, 6340, Baar, SUIZA	194
415639	04/01/2018	OLIVETTI	9 y 16	OLIVETTI S.p.A.	Via Jervis, 77, 10015, Ivrea, (TO), ITALIA	34
419597	11/01/2018	EUROPASS	10	Cardinal Health Switzerland 515 GmbH	Lindenstrasse 10, 6340, Baar, SUIZA	20
419598	28/12/2017	POWERFLEX	10	Cardinal Health Switzerland 515 GmbH	Lindenstrasse 10, 6340, Baar, SUIZA	194
419599	11/01/2018	WORLDPASS	10	Cardinal Health Switzerland 515 GmbH	Lindenstrasse 10, 6340, Baar, SUIZA	20
419648	05/01/2018	APTIS	9, 12 y 39	ALSTOM Transport Technologies	48 Rue Albert Dhalenne, 93400, Saint-Ouen, FRANCIA	165
419723	11/01/2018	EMERALD	10	Cardinal Health Switzerland 515 GmbH	Lindenstrasse 10, 6340, Baar, SUIZA	194
419724	11/01/2018	CINCH	10	Cardinal Health Switzerland 515 GmbH	Lindenstrasse 10, 6340, Baar, SUIZA	194
419725	11/01/2018	NEUROFLEX	10	Cardinal Health Switzerland 515 GmbH	Lindenstrasse 10, 6340, Baar, SUIZA	194
419728	10/01/2018	STABILIZER	10	Cardinal Health Switzerland 515 GmbH	Lindenstrasse 10, 6340, Baar, SUIZA	194
420102	16/01/2018	ASERSENTIDO	35, 41 y 44	ASESORÍAS ASERSENTIDO LIMITADA	Avenida los Castaños 1635, casa 7, Lo Barnechea, Santiago, CHILE	94
422126	11/01/2018	EMPIRA	10	Cardinal Health Switzerland 515 GmbH	Lindenstrasse 10, 6340, Baar, SUIZA	194
423640	05/01/2018	U.S. POLO ASSN.	25	UNITED STATES POLO ASSOCIATION	1400 Centrepark Blvd. Suite 200, 33401, West Palm Beach, Florida, E. U. DE NORTEAMERICA	18

N° Exp.	Resolución	Denominación	Clases	Titular	Dirección	Ag.
423761	28/12/2017	SLALOM	10	Cardinal Health Switzerland 515 GmbH	Lindenstrasse 10, 6340, Baar, SUIZA	194
423946	09/01/2018	BRITE TIP	10	Cardinal Health Switzerland 515 GmbH	Lindenstrasse 10, 6340, Baar, SUIZA	194
423948	05/01/2018	SAVVY	10	Cardinal Health Switzerland 515 GmbH	Lindenstrasse 10 , 6340, Baar, SUIZA	194
423950	09/01/2018	THE BRAIN AND BEYOND	10	Cardinal Health Switzerland 515 GmbH	Lindenstrasse 10, 6340, Baar, SUIZA	194
423951	08/01/2018	THE BRAIN AND BEYOND	10	Cardinal Health Switzerland 515 GmbH	Lindenstrasse 10, Baar, SUIZA	194
425608	11/01/2018	CYPHER	10	Cardinal Health Switzerland 515 GmbH	Lindenstrasse 10, 6340, Baar, SUIZA	194
425610	04/01/2018	OPTA	10	Cardinal Health Switzerland 515 GmbH	Lindenstrasse 10, 6340, Baar, SUIZA	194
426664	10/01/2018	CORDIS AVANTI	10	Cardinal Health Switzerland 515 GmbH	Lindenstrasse 10, 6340, Baar, SUIZA	194
427674	04/01/2018	PALMAZ GENESIS	10	Cardinal Health Switzerland 515 GmbH	Lindenstrasse 10, Baar, 6340, SUIZA	194
432042	10/01/2018	BX SONIC	10	Cardinal Health Switzerland 515 GmbH	Lindenstrasse 10, 6340, Baar, SUIZA	194
432664	08/01/2018	MALIBU	3	MALIBU (TRADE MARKS) LIMITED	23 Dennis Lane, HA7 4JS, Stanmore, Middlesex, United Kingdom	94
441593	10/01/2018	ADROIT	10	Cardinal Health Switzerland 515 GmbH	Lindenstrasse 10, 6340, Baar, SUIZA	194
444406	08/01/2018	PRIVILEGE	33	SOCIETE JAS HENNESSY & CO.	Rue de la Richonne, 16100, Cognac, FRANCIA	165
445997	04/01/2018	S.M.A.R.T. RE-FLEX	10	Cardinal Health Switzerland 515 GmbH	Lindenstrasse 10 , 6340, Baar, SUIZA	194
447333	10/01/2018	CORDIS PRECISE	9	Cardinal Health Switzerland 515 GmbH	Lindenstrasse 10, 6340, Baar, SUIZA	194
452904	19/01/2018	MARKET.COM.UY	35	CUALDERON S.A.	Av. Italia 6457, Montevideo, Montevideo, URUGUAY	
460405	05/01/2018	OLIVETTI	16	OLIVETTI S.p.A.	Via Jervis, 77, 10015, Ivrea ,	34

N° Exp.	Resolución	Denominación	Clases	Titular	Dirección	Ag.
					ITALIA	
460406	05/01/2018	OLIVETTI	42	OLIVETTI S.p.A.	Via Jervis, 77, 10015, Ivrea , ITALIA	34
461018	05/01/2018	OLIVETTI	9 y 20	OLIVETTI S.p.A.	Via Jervis, 77, 10015, Ivrea , ITALIA	34
467025	04/01/2018	RAILWAY	10	Cardinal Health Switzerland 515 GmbH	Lindenstrasse 10, 6340, Baar, SUIZA	194
483013	05/01/2018	RON MATUSALEM	33	RON MATUSALEM & MATUSA OF FLORIDA, INC.	1205 S.W. 37th Avenue, Suite 100, 07302, Miami, FLORIDA, E. U. DE NORTEAMERICA	165
483438	29/12/2017	INDESIT	7 y 11	Whirlpool EMEA S.p.A.	Via Carlo Pisacane 1 pero MILAN , 20016, Milan , ITALIA	18

CAMBIOS DE DOMICILIO DE FRASES PUBLICITARIAS

N° Exp.	Resolución	Denominación	Clases	Titular	Dirección	Ag.
372562	28/12/2017	GENTE QUE CUIDA A LA GENTE	3, 5, 16, 30, 32, 35 y 41	GRUPO OMNILIFE S.A. DE C.V.	Av. Juan Gil Preciado número 2450 int J, Colonia El Tigre, 45134, Zapopan, Jalisco, MEXICO	156
447975	10/01/2018	MAKE YOUR FIRST INTERVENTION LAST	10	Cardinal Health Switzerland 515 GmbH	Lindenstrasse 10, 6340, Baar, SUIZA	194

RESOLUCIONES DE PATENTES, CONCEDIDAS

N° Exp	Resolución	Título	Titular	Ag.
No. 28688	30/01/2018	DERIVADOS DE AMIDAS QUE CONTIENEN UN SUSTITUYENTE DE CICLOPROPILAMINOCARBONILO ÚTILES COMO INHIBIDORES DE CITOCINA	ASTRAZENECA AB	20
No. 29081	30/01/2018	COMPUESTOS DE AMINOHETEROARILO ENANTIOMÉRICAMENTE PUROS COMO INHIBIDORES DE PROTEÍNA QUINASA	PFIZER INC.	20

RESOLUCIONES DE DISEÑOS INDUSTRIALES, CONCEDIDAS

N° Exp	Resolución	Título	Titular	Ag.
No. 4491	29/01/2018	ALFOMBRAS DE BAÑO CURVAS Y ANGULADAS	DIVER AGUILAR	
No. 4504	29/01/2018	UNA PIEZA PARA ENCAJAR UN ROLLO DE PAPEL ABSORBENTE	CMPC TISSUE S.A.	176

RESOLUCIONES DE MODELOS DE UTILIDAD, CONCEDIDAS

N° Exp	Resolución	Título	Titular	Ag.
U-4421	29/01/2018	PAÑAL PARA ADULTO	CMPC TISSUE S.A.	176
U-4424	29/01/2018	PROTECTOR DE PIQUES, POSTES, ANEXOS Y SIMILARES	EDUARDO DA FONSECA RAMOS	
U-4432	29/01/2018	BLOQUE DE CONSTRUCCIÓN CONTENIENDO MATERIAL AISLANTE	CARMINATTI TILLERIA, MARIO ROBERTO y FUBINI, JUAN PEDRO	217

RESOLUCIONES DE PATENTES, DESESTIMADAS

N° Exp	Resolución	Título	Titular	Ag.
No. 26338	30/01/2018	FORMULACIONES DISPERSABLES CONTENIENDO INHIBIDORES DE LIPASA	F. HOFFMANN-LA ROCHE AG	3
No. 27273	31/01/2018	SOLUCIÓN ORAL DE ARILPIRAZOL	OTSUKA PHARMACEUTICAL CO., LTD.	20
No. 27617	30/01/2018	2-(PIRIDIN-2-ILAMINO)-PIRIDO[2,3-d]PIRIMIDIN-7-ONAS	WARNER-LAMBERT COMPANY LLC	20
No. 27957	30/01/2018	UN METODO PARA SEPARAR COMPONENTES DE LA LECHE	SELECT MILK PRODUCERS, INC.	136
No. 28231	30/01/2018	METODOS Y COMPOSICIONES FARMACÉUTICAS PARA LA OBTENCIÓN CONFIABLE DE NIVELES ACEPTABLES DE TESTOSTERONA EN SUERO	BAYER SCHERING PHARMA AKTIENGESELLSCHAFT	34
No. 28454	30/01/2018	JUEGO DE REACTIVOS, PARA LA OBTENCIÓN (PREPARACIÓN) DE 99MTC-GLUCARATO Y 188 RE-GLUCARATO PARA EL DIAGNOSTICO Y TRATAMIENTO DE DIVERSAS PATOLOGÍAS	EDUARDO, SAVIO; PABLO CABRAL; JUAN PABLO GAMBINI y OMAR ALONSO	

N° Exp	Resolución	Título	Titular	Ag.
No. 29172	30/01/2018	COMPOSICIÓN DE TROMBINA ESTABLE	GRIFOLS, S.A.	136
No. 29369	30/01/2018	MONOCLORHIDRATO DE 1-[3-[3-(4-CLOROFENIL)PROPOXI]PROPIL] PIPERIDINA CRISTALINO, PROCEDIMIENTO DE PREPARACIÓN Y COMPOSICIONES FARMACÉUTICAS QUE LOS CONTIENEN	BIOPROJET	192

RESOLUCIONES DE MODELOS DE UTILIDAD, DESESTIMADAS

N° Exp	Resolución	Título	Titular	Ag.
U-4422	29/01/2018	PAÑAL PARA ADULTO	CMPC TISSUE S.A.	176

RESOLUCIONES DE PATENTES, ABANDONADAS

N° Exp	Resolución	Título	Titular	Ag.
No. 28403	30/01/2018	COMPOSICION FARMACEUTICA INYECTABLE DE TRICLABENDAZOL SULFOXIDO PARA EL TRATAMIENTO Y/O PREVENCIÓN DE FASCIOLASIS EN ANIMALES	LABORATORIOS KONIG S.A.	34
No. 28571	30/01/2018	UNA COMPOSICION BIOCIDA NO FITOTOXICA QUE CONTIENE ACEITE DE ARBUSTO DE TE Y METODO DE PRODUCCION DE LA MISMA	STOCKTON (Israel) LTD.	18
No. 30886	30/01/2018	NUEVA COMBINACION DE CONSERVADORES CATIONICOS CON COMPONENTES ENMASCARADORES DE SABOR	LABORATORIOS MIRET, S.A.	36
No. 30909	30/01/2018	COMPOSICIONES Y METODOS QUE INCLUYEN LA EXPRESION Y LA BIOACTIVIDAD DE LA HORMONA FOLICULOESTIMULANTE BOVINA	ASPENBIO PHARMA	
No. 31097	30/01/2018	COMPOSICIÓN FARMACEUTICA QUE COMPRENDE LA COMBINACIÓN DE UN AGENTE ANTIINFLAMATORIO NO ESTEROIDEO Y UN AGENTE ANTICONVULSIONANTE	WORLD-TRADE IMPORT-EXPORT, WTIE AG	

N° Exp	Resolución	Título	Titular	Ag.
No. 31157	30/01/2018	COMPOSICION FARMACEUTICA QUE COMPRENDE LA COMBINACION DE UN AGENTE INHIBIDOR DE LA ENZIMA HMG-COA REDUCTASA Y UN AGENTE INHIBIDOR DE LA ENZIMA LIPASA GASTROINTESTINAL	WORLD-TRADE IMPORT-EXPORT, WTIE AG	
No. 31195	30/01/2018	UTILIZACIÓN DE AIRE COMPRIMIDO PARA TRANSFORMAR LA FUERZA NEUMÁTICA A ELÉCTRICA	RODOLFO VIERA-RAMOS	
No. 31230	30/01/2018	COMPOSICIÓN FARMACÉUTICA QUE COMPRENDE LA COMBINACIÓN DE UN AGENTE ANTICONVULSIONANTE Y UN AGENTE BENZODIAZEPÍNICO, INDICADA PARA EL CONTROL Y TRATAMIENTO DE TRASTORNOS CONVULSIVOS Y SÍNDROMES EPILÉPTICOS	WORLD-TRADE IMPORT-EXPORT, WTIE AG	
No. 31291	30/01/2018	COMPOSICIÓN FARMACÉUTICA QUE COMPRENDE UN DERIVADO DE PIRAZOL-O-GLUCÓSIDO	BOEHRINGER INGELHEIM INTERNATIONAL GMBH.	20
No. 31347	30/01/2018	GENERADOR FLUVIAL	LUIS PEDRO TORRALVA	
No. 31371	29/01/2018	MÉTODO PARA LA PRODUCCIÓN DE GAS NATURAL LICUADO	PRAXAIR TECHNOLOGY, INC.	
No. 31535	30/01/2018	MÉTODO PARA DIAGNOSTICAR TUMORES COLORRECTALES	ONCNOSIS PHARMA A.I.E.	
No. 31605	30/01/2018	INHALADOR	BOEHRINGER INGELHEIM INTERNATIONAL GMBH.	20
No. 31656	30/01/2018	APARATO Y MÉTODO DE SECADO CONTINUO	ACTIVE LAND INTERNATIONAL CORPORATION	165
No. 31657	30/01/2018	TAPA PARA EL CIERRE AL VACÍO DE ENVASE Y PROCESO DE FABRICACIÓN	INDUSTRIAS REUNIDAS RENDA S.A.	179
No. 31663	30/01/2018	DISPOSITIVO MULTIPLICADOR DE FUERZA LINEAL PARA DINÁMICA POR PALANCA MOTORA	SERAFIM FELIX DA SILVA	34
No. 31715	30/01/2018	DEPÓSITO Y PULVERIZADOR	BOEHRINGER INGELHEIM INTERNATIONAL GMBH.	20
No. 31755	30/01/2018	RECIPIENTES SOBREMOLDEADOS CON AGARRE	COLGATE-PALMOLIVE COMPANY	216

N° Exp	Resolución	Título	Titular	Ag.
		MEJORADO Y METODOS PARA SU PRODUCCIÓN		
No. 31761	30/01/2018	EQUIPO DE ELIMINACIÓN DE LIQUIDOS	FLOWMAX TECHNOLOGIES LIMITED	156
No. 31763	30/01/2018	EXTRACTOR EOLICO ILUMINADOR	WERNER UHLMANN	34
No. 31943	30/01/2018	TAPA METALICA PARA LATA	BRASILATA S.A. EMBALAGENS METALICAS	3
No. 31946	31/01/2018	PARED CON CIERRE PARA SECADORES DE PULPA, SECADOR DE PULPA Y METODO PARA OBSERVAR EL INTERIOR DE LOS SECADORES DE PULPA	METSO PAPER, INC.	136
No. 31960	31/01/2018	TORRE DE CONVERSIÓN EÓLICA	FLAVIO FRANCISCO DULCETTI FILHO	213
No. 31974	31/01/2018	SISTEMA DE DISTRIBUCIÓN DE SEÑALES DE BANDA ANCHA INALÁMBRICA EN INTERIORES	TELEFÓNICA S.A.	34
No. 31994	30/01/2018	ARTICULOS RESISTENTES A IMPACTOS BALISTICOS QUE COMPREDEN CUERPOS ALARGADOS	TEIJIN ARAMID B.V.	187
No. 32022	30/01/2018	PUNTO DE ACCESO QUE ENVÍA INFORMACIÓN DE POSICIONAMIENTO GEOGRÁFICO DEL PUNTO DE ACCESO A TERMINALES MOVILES Y TERMINAL MOVIL QUE RECIBE DICHA INFORMACION Y QUE ESTIMA SU POSICION BASADO EN ELLA	TELEFONICA S.A.	34
No. 32047	30/01/2018	CONJUNTO DE CIERRE PARA UN RECIPIENTE METÁLICO	BRASILATA S.A. EMBALAGENS METALICAS	3
No. 32064	30/01/2018	MÉTODO Y APARATO PARA COMPLETAR O SUSTITUIR DATOS DE IMAGEN EN PÍXELES	WEYERHAEUSER NR COMPANY	136
No. 32130	30/01/2018	SISTEMA PARA INCORPORAR EL AZAR A JUEGOS INTERACTIVOS DE RESOLUCION POR HABILIDAD INTELECTUAL O MOTORA	IGNACIO GERSON	220
No. 32170	31/01/2018	APARATO GENERADOR Y TRANSMISOR DE CALOR CAPAZ DE FUNCIONAR CON COMBUSTIBLE EN CUALQUIER ESTADO FÍSICO Y LLAMA DE COMBUSTIÓN	NUÑEZ SUAREZ, RENE MAURICIO	165
No. 32173	30/01/2018	RECIPIENTE DE HOJALATA	BRASILATA S.A. EMBALAGENS METALICAS	3
No. 32193	30/01/2018	PROCEDIMIENTO Y SISTEMA PARA CONTROLAR EL ACCESO INALAMBRICO A RECURSOS DE RED	TELEFONICA, S.A.	34

N° Exp	Resolución	Título	Titular	Ag.
		SEGUROS BASADO EN EL CONTEXTO		
No. 32218	30/01/2018	MÉTODO Y SISTEMA DE IDENTIFICACIÓN EN TIEMPO REAL DE UN ANUNCIO AUDIOVISUAL EN UN FLUJO DE DATOS	TELEFONICA, S.A.	34
No. 32219	30/01/2018	METODO Y SISTEMA DE CLASIFICACION DE INFORMACION AUDIOVISUAL	TELEFONICA, S.A.	34
No. 32222	29/01/2018	PRECINTO DE ALTA SEGURIDAD	DAVID EZEQUIEL CYMBLER	
No. 32256	30/01/2018	SISTEMA DE YESO ACUSTICO DE CAPAS MULTIPLES	UNITED STATES GYPSUM COMPANY	207
No. 32268	30/01/2018	SISTEMA Y METODO PARA EL ENVIO DE INCIDENCIAS DE TRAFICO DE VEHICULOS	TELEFONICA, S.A.	34
No. 32270	30/01/2018	DISPENSADOR DE MEDICAMENTOS Y SU USO	BAYER INTELLECTUAL PROPERTY GMBH	34
No. 32271	31/01/2018	CARTUCHO, UN DISPENSADOR DE MEDICAMENTOS QUE CONTIENE EL CARTUCHO, ASÍ COMO TAMBIÉN USOS DEL CARTUCHO Y DEL DISPENSADOR DE MEDICAMENTOS	BAYER INTELLECTUAL PROPERTY GMBH	34
No. 32272	29/01/2018	CARTUCHO, DISPENSADOR DE MEDICAMENTOS PARA PORCIONES DE MEDICAMENTOS SÓLIDOS ASÍ COMO TAMBIÉN USOS DEL CARTUCHO Y DEL DISPENSADOR DE MEDICAMENTOS	BAYER PHARMA AKTIENGESELLSCHAFT y BAYER INTELLECTUAL PROPERTY GMBH	34
No. 32273	30/01/2018	APARATO DE USO ODONTOLÓGICO	JULIO CÉSAR SIRÉ MOSCA	101
No. 32319	30/01/2018	MÉTODO Y SISTEMA PARA IDENTIFICAR Y CARACTERIZAR EL IMPACTO DE INCIDENCIAS EN RED SOBRE SERVICIOS DE TELECOMUNICACIÓN OFRECIDOS A USUARIO	TELEFONICA S.A.	34
No. 32340	30/01/2018	INSTRUMENTO ODONTOLÓGICO PARA HIGIENE	JULIO CÉSAR SIRÉ MOSCA	101
No. 32357	30/01/2018	CLASIFICACION AUTOMATICA DE LA EDAD DE LOS BOSQUES	Weyerhaeuser NR Company	136
No. 32358	30/01/2018	METODO Y APARATO PARA MONITOREAR EL CRECIMIENTO DE ARBOLES	WEYERHAEUSER NR COMPANY	136
No. 32362	30/01/2018	PROCESO PARA CIERRE DE UN RECIPIENTE EN HOJA METÁLICA	BRASILATA S.A. EMBALAGENS METALICAS	180

N° Exp	Resolución	Título	Titular	Ag.
No. 32459	30/01/2018	SISTEMA DE GENERACIÓN DE ENERGÍA HIDROELÉCTRICA	JANKEL PAUL	189
No. 32476	30/01/2018	DISPOSITIVOS Y MÉTODOS PARA LA ADMISIÓN Y CONTROL DE RECURSOS EN ENTORNOS MULTIDOMINIO	TELEFONICA, S.A.	34
No. 32509	30/01/2018	SISTEMA Y MÉTODO PARA IDENTIFICAR ÁRBOLES MEDIANTE EL USO DE MODELOS LIDAR DE ÁRBOLES	WEYERHAEUSER NR COMPANY	136
No. 32510	30/01/2018	MÉTODO Y ELEMENTOS PARA FACILITAR EL ENCAPSULADO DE UN PRODUCTO COMESTIBLE	INTERCONTINENTAL GREAT BRANDS LLC.	165
No. 32518	31/01/2018	CONTADOR DE PLANTINES	WEYERHAEUSER NR COMPANY	136
No. 32539	30/01/2018	ARTÍCULO CEMENTICIO Y MÉTODO PARA PREPARARLO	UNITED STATES GYPSUM COMPANY	216
No. 32568	30/01/2018	NUEVO SISTEMA DE JUEGO DE AZAR, DONDE LA MAQUINA TRAGAMONEDAS LE PERMITE AL JUGADOR PARTICIPAR CON LOS CREDITOS PERDIDOS, EN OTRO JUEGO DE LA MISMA.	HECTOR DANIEL DE LEON DE TOMÁS	129
No. 32590	30/01/2018	MÉTODO PARA LA CONEXIÓN A TRAVES DE UNA RED DE COMUNICACIONES DE UN OPERADOR DE EQUIPOS TERMINALES DE DOS USUARIOS CONECTADOS A UNA RED AD-HOC	TELEFONICA, S.A.	34
No. 32617	30/01/2018	CALENTADOR ELECTRICO CON UN PLANO NEUTRO RESISTENTE	UNITED STATES GYPSUM COMPANY	34
No. 32619	30/01/2018	ESTRUCTURA FLOTANTE ENSAMBLADORA	MACROFITAS S.L.	
No. 32620	31/01/2018	DESARROLLO DE UN PAPEL TÉRMICO FABRICADO SOBRE UN PAPEL DE ALTA LISURA	RICARDO MILLARES NEYRA; RICARDO MILLARES SOTRES y DALILA RIVERA CARMONA	94
No. 32645	30/01/2018	MÉTODO Y SISTEMA DE TRANSMISIÓN Y RECEPCIÓN DE PAQUETES	TELEFONICA, S.A.	34
No. 32658	30/01/2018	MEJORA EN RECIPIENTES EN CHAPA METALICA	BRASILATA S.A. EMBALAGENS METALICAS	180
No. 32678	30/01/2018	PLATAFORMA DE SERVICIOS	TELEFONICA SA.	119
No. 32729	30/01/2018	INTERACCIÓN MULTIMODAL SOBRE APLICACIONES	TELEFONICA, S.A.	207

N° Exp	Resolución	Título	Titular	Ag.
		DE TELEVISIÓN DIGITAL		
No. 32785	30/01/2018	BOTELLA DE MATERIAL PLASTICO	COLGATE-PALMOLIVE COMPANY	216
No. 32788	30/01/2018	METODO PARA MONITORIZAR UNA RED BITTORRENT Y MEDIR VELOCIDADES DE DESCARGA	TELEFONICA, S.A.	34
No. 32795	30/01/2018	SEGUIDOR EN SISTEMAS P2P PARA OPTIMIZAR FUNCIONALIDADES DE DVD	TELEFONICA, S.A.	34
No. 32804	30/01/2018	RECIPIENTE QUE SE PUEDE APILAR EN FORMA TELESCÓPICA	BRASILATA S.A. EMBALAGENS METALICAS	180
No. 32806	30/01/2018	SISTEMA Y PROCEDIMIENTO PARA CONTROL DE ACCESO A CONTENIDOS	TELEFONICA S.A.	34
No. 32815	30/01/2018	PROCEDIMIENTO DE DISTRIBUCION DE SEÑALES DE AUDIO Y VIDEO INALAMBRICA EN INTERIORES	TELEFONICA S.A.	165
No. 32817	30/01/2018	CIERRE PARA UN CONTENEDOR	COLGATE-PALMOLIVE COMPANY	216
No. 32818	30/01/2018	DISPOSITIVO INDICADOR PARA UN DISTRIBUIDOR DE DOSIS DE MEDICAMENTOS ASÍ COMO SU USO	BAYER INTELLECTUAL PROPERTY GMBH	34
No. 32839	29/01/2018	SISTEMA DE RECARGA DE CELULARES EN LÍNEA DE ACUERDO A PARÁMETROS DE VENTA DE PRODUCTOS, SERVICIOS, FORMAS DE PAGO Y OTROS.	RAUL POLAKOF	101
No. 32845	30/01/2018	SISTEMA Y PROCEDIMIENTO DE AUTENTICACIÓN MEDIANTE ÁREAS GEOGRÁFICAS DE ACCESO FIABLE	TELEFONICA, S.A.	165
No. 32887	30/01/2018	SISTEMA PARA LA FIJACIÓN DE UN CARRIL Y FIJACIÓN DE UN CARRIL	VOSSLOH-WERKE GMBH	207
No. 32893	30/01/2018	PLACA DE BASE PARA SUJETAR UN RAIL A UN SOPORTE INFERIOR FIJO Y SUJECIÓN PARA UN RAIL	VOSSLOH-WERKE GMBH	207
No. 32898	30/01/2018	MÉTODO Y APARATO PARA LA REPARACIÓN DE BACHES Y HUNDIMIENTOS SIMILARES	PATCH MANAGEMENT INC	180
No. 32899	30/01/2018	MÉTODO Y APARATO PARA LA REPARACIÓN DE BACHES Y LO SIMILAR	PATCH MANAGEMENT INC	180

N° Exp	Resolución	Título	Titular	Ag.
No. 32900	30/01/2018	MÉTODO DE INCENTIVO DEL JUEGO PARA MÁQUINA TRAGAMONEDAS	TIEN-SHU HSU	34
No. 32906	30/01/2018	CONTRATACIÓN DE SERVICIOS MEDIANTE UPNP	TELEFONICA S.A.	34
No. 32941	30/01/2018	PROCEDIMIENTO DE DETECCIÓN DE SEGMENTOS DE VOZ	TELEFONICA, S.A.	34
No. 32951	30/01/2018	PROCEDIMIENTO PARA DETECTAR COPIA DE AUDIO Y VIDEO EN FLUJOS MULTIMEDIA	TELEFONICA S.A.	207
No. 32956	30/01/2018	TEJA DE CIELO RASO IMPERMEABLE	USG INTERIORS INC.	189
No. 32961	30/01/2018	TERMINAL ÓPTICO DE RED Y MÉTODO DE TRANSMISIÓN/RECEPCIÓN DE CANALES DE TELEVISIÓN DIGITAL EN UNA RED OPTICA PASIVA	TELEFONICA, S.A.	207
No. 32962	30/01/2018	MÉTODO PARA TRANSFERIR DATOS EN MASA TOLERANTES AL RETARDO CON TAMAÑO DE TBYTE USANDO CAPACIDAD NO UTILIZADA PERO YA PAGADA DE PROVEEDORES DE SERVICIOS DE INTERNET COMERCIALES	TELEFONICA, S.A.	207
No. 32981	30/01/2018	MÉTODO DE MONITORIZACIÓN DE TRÁFICO DE RED MEDIANTE METADATOS DESCRIPTIVOS	TELEFONICA, S.A.	34
No. 32984	30/01/2018	MÉTODO Y SISTEMA DE SUPERVISIÓN Y OPERACIÓN DE REDES DE TELECOMUNICACIONES	TELEFONICA, S.A.	34
No. 33008	30/01/2018	DISPOSITIVO FLOTANTE, SISTEMA Y MÉTODO PARA ENCAUZAR, ELEVAR, CONDUCIR Y CONSERVAR, EL CAUDAL DE AGUAS DE LAS OLAS DEL MAR.	Wagner Fonseca, Ernesto Rodolfo	20
No. 33018	30/01/2018	METODO DE PREDICCIÓN DE CAUDAL DE ACCESOS SOBRE LINEA DIGITAL ASIMETRICA	TELEFÓNICA S.A.	34
No. 33021	30/01/2018	METODO DE BUSQUEDA DE RUTAS EN UNA RED DE TRASMISION DE DATOS	TELEFÓNICA S.A.	34
No. 33035	30/01/2018	SISTEMA Y MÉTODO DE PUBLICACIÓN AUTOMÁTICA DE INFORMACIÓN DE ESTADO ACTUALIZADA DE UN USUARIO EN UNA APLICACIÓN INFORMÁTICA	TELEFONICA, S.A.	34

N° Exp	Resolución	Título	Titular	Ag.
No. 33052	30/01/2018	NEBULIZADOR	BOEHRINGER INGELHEIM INTERNATIONAL GMBH	20
No. 33053	30/01/2018	NEBULIZADOR	BOEHRINGER INGELHEIM INTERNATIONAL GMBH	20
No. 33054	30/01/2018	NEBULIZADOR	BOEHRINGER INGELHEIM INTERNATIONAL GMBH	20
No. 33055	29/01/2018	TECNOLOGÍA SOPORTE SINGULAR PREFABRICADO	JOSE ANTONIO CAMMARANO FORISCHI	
No. 33068	30/01/2018	DISPOSICIÓN DE CIERRE PARA LATAS	BRASILATA S.A. EMBALAGENS METALICAS	180
No. 33111	30/01/2018	JERINGAS	STAR SYRINGE LIMITED	165
No. 33113	30/01/2018	METODO Y APARATO PARA DEFINIR ARTICULOS FABRICADOS Y PARA ALMACENAR DATOS RELACIONADOS CON LOS ARTICULOS FABRICADOS.	PHILIP MORRIS PRODUCTS S.A.	79
No. 33122	30/01/2018	METODO Y APARATO PARA PREDECIR INFORMACION SOBRE ARBOLES A PARTIR DE IMAGENES	WEYERHAEUSER NR COMPANY	136
No. 33129	30/01/2018	LAVAVAJILLAS EN PASTA	COLGATE-PALMOLIVE COMPANY	216
No. 36653	29/01/2018	Inhibidores novedosos de proteína activadora de 5-lipoxigenasa (FLAP)	AstraZeneca AB	216

En virtud de la discrepancia que surge en la actualidad entre la fecha de validez de las resoluciones en los sistemas IPAS y [PAMP](#) con la que surge del Boletín de la DNPI, debe dejarse constancia que la fecha de validez de la resolución correspondiente es la que surge de los sistema IPAS y [PAMP](#), fecha de firma de la misma.

NOTIFICACIONES DE LA DIVISIÓN MARCAS

De conformidad con lo establecido por el Numeral 4° del Artículo 80 de la Ley N° 17.011, del 25 de setiembre de 1998, y Artículo 87 del Decreto N° 34/999 del 3 de febrero de 1999.

MARCA:	LO-LA
ACTA N°:	468958
NOMBRE:	KEOMA DIEGO CARREÑO GENDE
NOTIFICACIÓN:	En la solicitud de Registro de Marca de referencia, y de acuerdo a lo establecido en el Art. 8° del Decreto Reglamentario N° 34/999, corresponde conferir vista al solicitante por el término de 10 días hábiles, perentorios e improrrogables, bajo apercibimiento de tenerlo por desistido de su gestión, a efectos de subsanar las siguientes observaciones: En "mixtas indicar denominación", se indicó "Lo-La" siendo que el guion que separa no se visualiza en el signo de la etiqueta presentada, lo cual debe presentar nuevo formulario de solicitud e indicar en "mixtas indicar denominación", tal cual surge de la etiqueta, "LO LA".

MARCA:	LA VIDALITA SIN GLUTEN PARA TODOS
ACTA N°:	469336
NOMBRE:	STELLA INÉS ELIZAGA BUGARÍN
NOTIFICACIÓN:	<p>VISTO: La solicitud de Registro de la Marca <i>LA VIDALITA SIN GLUTEN PARA TODOS (mixta)</i>, solicitada bajo expediente No. 469336 a favor de <i>STELLA INÉS ELIZAGA BUGARÍN</i>, para distinguir los artículos/servicios comprendidos en la/s clase/s internacional/es 43.</p> <p>RESULTANDO: que se han cumplido los requisitos legales y reglamentarios vigentes.</p> <p>CONSIDERANDO: que no existen antecedentes que obstan a la solicitud en trámite.</p> <p>ATENCIÓN: a lo dispuesto en la Ley N° 17.011 de fecha 25 de setiembre de 1998, en el Decreto Reglamentario N° 34/999 del 3 de febrero de 1999, en los artículos 188 de la Ley N° 17.930 de fecha 19 de diciembre de 2005 y 167 de la Ley N° 18.834 de 17 de noviembre de 2011, así como a lo preceptuado en las Resoluciones de la Dirección Nacional de la Propiedad Industrial N° 49/015 de fecha 19 de noviembre de 2015 y N° 52/015 de fecha 7 de diciembre de 2015, y al informe que antecede.</p> <p>LA ENCARGADA DEL ÁREA DE SIGNOS DISTINTIVOS EN EJERCICIO DE ATRIBUCIONES DELEGADAS, RESUELVE:</p> <p>1°. CONCÉDESE el Registro de la Marca <i>LA VIDALITA SIN GLUTEN PARA TODOS (mixta)</i>, solicitada bajo expediente No. 469336 a favor de <i>STELLA INÉS ELIZAGA BUGARÍN</i> de URUGUAY, para distinguir los artículos/servicios comprendidos en la/s clase/s internacional/es 43, por el conjunto, sin derechos privativos sobre los términos "SIN" y "GLUTEN", artículo 7 de la ley 17.011.</p> <p>2°. Notifíquese, publíquese, entréguese el título bajo recibo y oportunamente archívese.</p>

MARCA:	CONSULTON
ACTA N°:	469277
NOMBRE:	GABRIEL CUROCHQUIN
NOTIFICACIÓN:	<p>VISTO: La solicitud de Registro de la Marca CONSULTON (mixta), solicitada bajo expediente No. 469277 a favor de GABRIEL CUROCHQUIN, para distinguir los artículos/servicios comprendidos en la/s clase/s internacional/es 38. RESULTANDO: que se han cumplido los requisitos legales y reglamentarios vigentes. CONSIDERANDO: Que no existen antecedentes que obstan a la solicitud en trámite. ATENTO: a lo dispuesto en la Ley N° 17.011 de fecha 25 de setiembre de 1998, en el Decreto Reglamentario N° 34/999 del 3 de febrero de 1999, en los artículos 188 de la Ley N° 17.930 de fecha 19 de diciembre de 2005 y 167 de la Ley N° 18.834 de 17 de noviembre de 2011, así como a lo preceptuado en las Resoluciones de la Dirección Nacional de la Propiedad Industrial N° 49/015 de fecha 19 de noviembre de 2015 y N° 52/015 de fecha 7 de diciembre de 2015, y al informe que antecede.</p> <p>LA ENCARGADA DEL ÁREA DE SIGNOS DISTINTIVOS EN EJERCICIO DE ATRIBUCIONES DELEGADAS, RESUELVE: 1°.</p> <p>CONCÉDESE el Registro de la Marca CONSULTON (mixta), solicitada bajo expediente No. 469277 a favor de GABRIEL CUROCHQUIN de URUGUAY, para distinguir los artículos/servicios comprendidos en la/s clase/s internacional/es 38.</p> <p>2°. Notifíquese, publíquese, entréguese el título bajo recibo y oportunamente archívese.</p>

MARCA:	AUTO GLASS
ACTA N°:	468376
NOMBRE:	CITILOND S.A
NOTIFICACIÓN:	<p>Referencia: Informe de oposición de terceros Expediente: Marca Número y fecha: 468376 de 17/09/2015 Signo: AUTO GLASS Titular: CITILOND S.A Clase(s): 35 Montevideo, 24 de noviembre de 2017 A la fecha se ha cumplido con los requisitos formales exigidos en la Ley N° 17.011 de fecha 25 de Setiembre de 1998 respecto a la solicitud de Registro de Marca de referencia.</p> <p>No obstante, se ha recibido en tiempo y forma oposición de terceros a dicha solicitud de registro, de acuerdo al siguiente detalle: Marca: CRISTALAUTO Expediente: 394047 Titular: MELTER S.A. Clases: 35 Notas:</p>

MARCA:	LA ALQUERÍA
ACTA N°:	468907
NOMBRE:	NATURPLAN S.A
NOTIFICACIÓN:	<p>VISTO: La solicitud de Registro de la Marca LA ALQUERÍA (mixta), solicitada bajo expediente No. 468907 a nombre de NATURPLAN S.A., para distinguir los artículos comprendidos en la/s clase/s internacional/es 36 y 37.</p> <p>RESULTANDO: Que habiéndose conferido vista al solicitante por falta de pago de las tasas correspondientes con fecha 07 de octubre de 2015 en base a la Resolución N° 9/11 del 29/11/2011, notificado que fuera y habiendo transcurrido el plazo legal sin que el mismo se haya verificado.</p> <p>CONSIDERANDO: Que el Inciso 2° del Artículo 92 del Decreto Reglamentario N° 34/999 establece que la paralización de un expediente por 30 días corridos, por cualquier causa imputable al gestionaste, implicará tenerlo por desistido de su gestión sin más trámite. ATENTO: A lo dispuesto en el Artículo 92 del Decreto Reglamentario N° 34/999 del 3 de febrero de 1999, en los artículos 188 de la Ley N° 17.930 de fecha 19 de diciembre de 2005 y 167 de la Ley N° 18.834 de 17 de noviembre de 2011, así como a lo preceptuado en las Resoluciones de la Dirección Nacional de la Propiedad Industrial N° 49/015 de fecha 19 de noviembre de 2015 y N° 52/015 de fecha 7 de diciembre de 2015, y al informe que antecede. LA ENCARGADA DEL ÁREA DE SIGNOS DISTINTIVOS EN EJERCICIO DE ATRIBUCIONES DELEGADAS, RESUELVE: 1°. TÉNGASE POR DESISTIDA la solicitud de Registro de Marca LA ALQUERÍA(mixta) solicitada bajo expediente No. 468907 a nombre de NATURPLAN S.A. de URUGUAY, para distinguir los artículos comprendidos en la/s clase/s internacional/es 36 y 37. 2°. NOTIFÍQUESE, publíquese, efectúense las anotaciones de estilo y oportunamente archívese.</p>

MARCA:	GPSGAY
ACTA N°:	469594
NOMBRE:	BESMULY S.A.
NOTIFICACIÓN:	<p>En la solicitud de Registro de Marca de referencia, y de acuerdo a lo establecido en el Art. 8° del Decreto Reglamentario N° 34/999, corresponde conferir vista al solicitante por el término de 10 días hábiles, perentorios e improrrogables, bajo apercibimiento de tenerlo por desistido de su gestión, a efectos de subsanar las siguientes observaciones: Al presentar una solicitud de registro de marca en el espacio "PRODUCTOS Y/O SERVICIOS A PROTEGER" no debe poner nada que no sea un detalle de la clase solicitada, y el término GPSGAY no es detalle de la clase 42. Debe presentar nuevo juego de descripciones subsanando la observación formulada.</p>

MARCA:	WTF! BURGUER
ACTA N°:	468252
NOMBRE:	MAURICIO GABRIEL BENTANCORT SILVEIRA
NOTIFICACIÓN:	<p>VISTO: ¡La solicitud de Registro de la Marca WTF! BURGUER (mixta), solicitada bajo expediente No. 468252 a favor de MAURICIO GABRIEL BENTANCORT SILVEIRA, para distinguir los artículos/servicios comprendidos en la/s clase/s internacional/es 43. RESULTANDO: que se han cumplido los requisitos legales y reglamentarios vigentes. CONSIDERANDO: que no existen antecedentes que obsten a la solicitud en trámite. ATENTO: a lo dispuesto en la Ley N° 17.011 de fecha 25 de setiembre de 1998, en el Decreto Reglamentario N° 34/999 del 3 de febrero de 1999, en los artículos 188 de la Ley N° 17.930 de fecha 19 de diciembre de 2005 y 167 de la Ley N° 18.834 de 17 de noviembre de 2011, así como a lo preceptuado en las Resoluciones de la Dirección Nacional de la Propiedad Industrial N° 49/015 de fecha 19 de noviembre de 2015 y N° 52/015 de fecha 7 de diciembre de 2015, y al informe que antecede. LA ENCARGADA DEL ÁREA DE SIGNOS DISTINTIVOS EN EJERCICIO DE ATRIBUCIONES DELEGADAS, RESUELVE: 1°. CONCÉDESE el Registro de la Marca WTF! BURGUER (mixta), solicitada bajo expediente No. 468252 a favor de MAURICIO GABRIEL BENTANCORT SILVEIRA de URUGUAY, para distinguir los artículos/servicios comprendidos en la/s clase/s internacional/es 43, por el conjunto, sin derechos privativos sobre el término "BURGER", art. 7 de la Ley 17.011. 2°. Notifíquese, publíquese, entréguese el título bajo recibo y oportunamente archívese</p>

MARCA:	LATIN PIE
ACTA N°:	469398
NOMBRE:	ALVARO ARTARE
NOTIFICACIÓN:	<p>VISTO: La solicitud de Registro de la Marca LATIN PIE (mixta), solicitada bajo expediente No. 469398 a favor de ALVARO ARTARE, para distinguir los artículos/servicios comprendidos en la/s clase/s internacional/es 41. RESULTANDO: que se han cumplido los requisitos legales y reglamentarios vigentes. CONSIDERANDO: que no existen antecedentes que obsten a la solicitud en trámite. ATENTO: a lo dispuesto en la Ley N° 17.011 de fecha 25 de setiembre de 1998, en el Decreto Reglamentario N° 34/999 del 3 de febrero de 1999, en los artículos 188 de la Ley N° 17.930 de fecha 19 de diciembre de 2005 y 167 de la Ley N° 18.834 de 17 de noviembre de 2011, así como a lo preceptuado en las Resoluciones de la Dirección Nacional de la Propiedad Industrial N° 49/015 de fecha 19 de noviembre de 2015 y N° 52/015 de fecha 7 de diciembre de 2015, y al informe que antecede. LA ENCARGADA DEL ÁREA DE SIGNOS DISTINTIVOS EN EJERCICIO DE ATRIBUCIONES DELEGADAS, RESUELVE: 1°. CONCÉDESE el Registro de la Marca LATIN PIE (mixta), solicitada bajo expediente No. 469398 a favor de ALVARO ARTARE de URUGUAY, para distinguir los artículos/servicios comprendidos en la/s clase/s internacional/es 41. 2°. Notifíquese, publíquese, entréguese el título bajo recibo y oportunamente archívese</p>

MARCA:	FANATICOS FUTBOL 5
ACTA N°:	468851
NOMBRE:	MARCELO HUGO BLANCO RODRIGUEZ
NOTIFICACIÓN:	<p>VISTO: La solicitud de Registro de la Marca FANATICOS FUTBOL 5 (mixta), solicitada bajo expediente No. 468851 a nombre de MARCELO HUGO BLANCO RODRIGUEZ, para distinguir los artículos comprendidos en la/s clase/s internacional/es 41 (S/D).</p> <p>CONSIDERANDO: lo anteriormente informado por la División Examen de Signos Distintivos.</p> <p>ATENCIÓN: a lo dispuesto en los artículos 6 y 22 de la Ley N° 17.011 de fecha 25 de setiembre de 1998, en los artículos 188 de la Ley N° 17.930 de fecha 19 de diciembre de 2005 y 167 de la Ley N° 18.834 de 17 de noviembre de 2011, así como a lo preceptuado en las Resoluciones de la Dirección Nacional de la Propiedad Industrial N° 49/015 de fecha 19 de noviembre de 2015 y N° 52/015 de fecha 7 de diciembre de 2015, y al informe que antecede.</p> <p>LA ENCARGADA DEL ÁREA DE SIGNOS DISTINTIVOS EN EJERCICIO DE ATRIBUCIONES DELEGADAS, RESUELVE:</p> <p>1°. Dedúcele oposición de oficio a la solicitud de Registro de la presente Marca en base al siguiente antecedente: Marca: FANATICOS Expediente: 417978 Titular: MARTA RAQUEL FIGUEREDO MAIDANA Clases: 41 Notas:</p> <p>2°. De la oposición de oficio deducida y de acuerdo a lo previsto en el Art. 13 del Decreto N° 34/999, vista al solicitante por el término de 30 días corridos y perentorios.</p>

MARCA:	ITAGUAY - AGUA MINERAL DE MANANTIAL NATURAL
ACTA N°:	464844
NOMBRE:	PIEDRA MORA S.A.
NOTIFICACIÓN:	<p>VISTO: La solicitud de Registro de la Marca ITAGUAY - AGUA MINERAL DE MANANTIAL NATURAL (mixta), solicitada bajo expediente No. 464844 a nombre de PIEDRA MORA S.A., para distinguir los artículos comprendidos en la/s clase/s internacional/es 32 (S/D).</p> <p>RESULTANDO:</p> <p>Con fecha 14/03/2017 se da vista por defectos formales, a través del correo uruguayo que se presentó ante el domicilio declarado el 18/04/2017. El cedulón fue devuelto una vez vencido el plazo para retirar de la sucursal del correo.</p> <p>Con fecha 29/09/2017, se notifica por intermedio del Boletín de la Propiedad industrial 216/288.</p> <p>Vencido el plazo para presentar la evacuación correspondiente, no consta en el expediente presentación alguna.</p> <p>CONSIDERANDO: Que el Inciso 2° del Artículo 92 del Decreto Reglamentario N° 34/999 establece que la paralización de un expediente por 30 días corridos, por cualquier causa imputable al gestionante, implicará tenerlo por desistido de su gestión sin más trámite.</p> <p>ATENCIÓN: A lo dispuesto en el Artículo 92 del Decreto Reglamentario N° 34/999 del 3</p>

	<p>de febrero de 1999, en los artículos 188 de la Ley N° 17.930 de fecha 19 de diciembre de 2005 y 167 de la Ley N° 18.834 de 17 de noviembre de 2011, así como a lo preceptuado en las Resoluciones de la Dirección Nacional de la Propiedad Industrial N° 49/015 de fecha 19 de noviembre de 2015 y N° 52/015 de fecha 7 de diciembre de 2015, y al informe que antecede.</p> <p>LA ENCARGADA DEL ÁREA DE SIGNOS DISTINTIVOS EN EJERCICIO DE ATRIBUCIONES DELEGADAS, RESUELVE:</p> <p>1°. TÉNGASE POR DESISTIDA la solicitud de Registro de Marca ITAGUAY - AGUA MINERAL DE MANANTIAL NATURAL (mixta) solicitada bajo expediente No. 464844 a nombre de PIEDRA MORA S.A. de URUGUAY, para distinguir los artículos comprendidos en la/s clase/s internacional/es 32 (S/D).</p>
--	--

MARCA:	SOCIEDAD URUGUAYA GESTIÓN DE PERSONAS
ACTA N°:	456365
NOMBRE:	LETICIA GABRIELA VIVA PEREZ
NOTIFICACIÓN:	<p>VISTO: La solicitud de Registro de la Marca <i>SOCIEDAD URUGUAYA GESTIÓN DE PERSONAS (mixta)</i>, solicitada bajo expediente No. 456365 a nombre de <i>LETICIA GABRIELA VIVA PEREZ</i>, para distinguir los artículos comprendidos en la/s clase/s internacional/es 35 (S/D), 38 (S/D) y 41 (S/D).</p> <p>RESULTANDO: Con fecha 21/09/2016 se da vista por defectos formales, la que correo uruguayo devuelve el 3/12/2016 con paradero desconocido. Con fecha 29/09/2017 se notifica vía Boletín de la Propiedad Intelectual n° 216/290.</p> <p>Vencido el plazo para presentar evacuación, no consta en el trámite presentación alguna.</p> <p>CONSIDERANDO: Que el Inciso 2° del Artículo 92 del Decreto Reglamentario N° 34/999 establece que la paralización de un expediente por 30 días corridos, por cualquier causa imputable al gestionarse, implicará tenerlo por desistido de su gestión sin más trámite.</p> <p>ATENCIÓN: A lo dispuesto en el Artículo 92 del Decreto Reglamentario N° 34/999 del 3 de febrero de 1999, en los artículos 188 de la Ley N° 17.930 de fecha 19 de diciembre de 2005 y 167 de la Ley N° 18.834 de 17 de noviembre de 2011, así como a lo preceptuado en las Resoluciones de la Dirección Nacional de la Propiedad Industrial N° 49/015 de fecha 19 de noviembre de 2015 y N° 52/015 de fecha 7 de diciembre de 2015, y al informe que antecede.</p> <p>LA ENCARGADA DEL ÁREA DE SIGNOS DISTINTIVOS EN EJERCICIO DE ATRIBUCIONES DELEGADAS, RESUELVE:</p> <p>1°. TÉNGASE POR DESISTIDA la solicitud de Registro de Marca <i>SOCIEDADURUGUAYA GESTIÓN DE PERSONAS (mixta)</i> solicitada bajo expediente No. 456365 a nombre de <i>LETICIA GABRIELA VIVA PEREZ</i> de URUGUAY, para distinguir los artículos comprendidos en la/s clase/s internacional/es 35 (S/D), 38 (S/D) y 41 (S/D).</p> <p>2°. NOTIFÍQUESE, publíquese, efectúense las anotaciones de estilo y oportunamente archívese.-</p>

MRCA:	AGENDAR YA TU RESERVA AL
ACTA N°:	469980
NOMBRE:	APYS LTDA
NOTIFICACIÓN:	<p>En la solicitud de Registro de Marca de referencia, y de acuerdo a lo establecido en el Art. 8° del Decreto Reglamentario N° 34/999, corresponde conferir vista al solicitante por el término de 10 días hábiles, perentorios e improrrogables, bajo apercibimiento de tenerlo por desistido de su gestión, a efectos de subsanar las siguientes observaciones:</p> <p>En el formulario de solicitud se indica “marca de servicios” y en el casillero de las clases incluye la clase 9 que la misma es una clase de productos, a su vez en el detalle de la clase 9 solicitada se encuentran los términos "tales como", términos imprecisos, adecuar el detalle, indicando en forma amplia los productos que se pretenden proteger o en forma específica.</p> <p>Presentar nuevo juego de descripciones.</p>

MARCA:	MAXI BALANZAS MAXI MAXI REPRESENTACIONES LTDA.
ACTA N°:	416636
NOMBRE:	LILIAN VARELA VALIERO
NOTIFICACIÓN:	<p>VISTO: La solicitud de Registro de la Marca <i>MAXI BALANZAS MAXI MAXI REPRESENTACIONES LTDA. (mixta)</i>, solicitada bajo expediente No. 416636 a nombre de <i>LILIAN VARELA VALIERO</i>, para distinguir los artículos comprendidos en la/s clase/s internacional/es 9 (S/D), 35 (S/D) y 37 (S/D).</p> <p>RESULTANDO: Con fecha 17/01/2017 se da vista por defectos formales, la que se notifica a través del correo uruguayo el 01/03/2017.</p> <p>Vencido el plazo para presentar evacuación a las observaciones señaladas el 15/03/2017, a la fecha no consta en el expediente presentación alguna.</p> <p>CONSIDERANDO: Que el Inciso 2° del Artículo 92 del Decreto Reglamentario N° 34/999 establece que la paralización de un expediente por 30 días corridos, por cualquier causa imputable al gestionaste, implicará tenerlo por desistido de su gestión sin más trámite. ATENTO: A lo dispuesto en el Artículo 92 del Decreto Reglamentario N° 34/999 del 3 de febrero de 1999, en los artículos 188 de la Ley N° 17.930 de fecha 19 de diciembre de 2005 y 167 de la Ley N° 18.834 de 17 de noviembre de 2011, así como a lo preceptuado en las Resoluciones de la Dirección Nacional de la Propiedad Industrial N° 49/015 de fecha 19 de noviembre de 2015 y N° 52/015 de fecha 7 de diciembre de 2015, y al informe que antecede.</p> <p>LA ENCARGADA DEL ÁREA DE SIGNOS DISTINTIVOS EN EJERCICIO DE ATRIBUCIONES DELEGADAS, RESUELVE:</p> <p>1°. TÉNGASE POR DESISTIDA la solicitud de Registro de Marca <i>MAXI BALANZAS MAXI MAXI REPRESENTACIONES LTDA. (mixta)</i> solicitada bajo expediente No. 416636 a nombre de <i>LILIAN VARELA VALIERO</i> de URUGUAY, para distinguir los artículos comprendidos en la/s clase/s internacional/es 9 (S/D), 35 (S/D) y 37 (S/D).</p> <p>2°. NOTIFÍQUESE, publíquese, efectúense las anotaciones de estilo y oportunamente archívese.-</p>

MARCA:	ELÄÄ ARQUITECTURA
ACTA N°:	421849
NOMBRE:	EDUARDO DANIEL MAZZEO PENA ALVARO GUSTAVO MAGURNO LAMBIASI
NOTIFICACIÓN:	<p>VISTO: La solicitud de Registro de la Marca <i>ELÄÄ ARQUITECTURA</i>, solicitada bajo expediente No. <i>421849</i> a nombre de <i>EDUARDO DANIEL MAZZEO PENA</i> y <i>ALVARO GUSTAVO MAGURNO LAMBIASI</i>, para distinguir los artículos comprendidos en la/s clase/s internacional/es <i>42</i>.</p> <p>RESULTANDO:</p> <p>Con fecha 17/09/2012 se da vista por defectos formales de la cual no surge notificación.</p> <p>Con fecha 09/09/2015 se reitera la vista, la que es dejada en buzonería por la notificadora de la DNPI.</p> <p>Con fecha 29/09/2017 se reitera la notificación, publicando en el boletín de la Propiedad Industrial 216/288. Vencido el plazo para presentar evacuación, no consta en el expediente respuesta a la misma. CONSIDERANDO: Que el Inciso 2° del Artículo 92 del Decreto Reglamentario N° 34/999 establece que la paralización de un expediente por 30 días corridos, por cualquier causa imputable al gestionante, implicará tenerlo por desistido de su gestión sin más trámite.</p> <p>ATENCIÓN: A lo dispuesto en el Artículo 92 del Decreto Reglamentario N° 34/999 del 3 de febrero de 1999, en los artículos 188 de la Ley N° 17.930 de fecha 19 de diciembre de 2005 y 167 de la Ley N° 18.834 de 17 de noviembre de 2011, así como a lo preceptuado en las Resoluciones de la Dirección Nacional de la Propiedad Industrial N° 49/015 de fecha 19 de noviembre de 2015 y N° 52/015 de fecha 7 de diciembre de 2015, y al informe que antecede.</p> <p>LA ENCARGADA DEL ÁREA DE SIGNOS DISTINTIVOS EN EJERCICIO DE ATRIBUCIONES DELEGADAS, RESUELVE:</p> <p>1°. TÉNGASE POR DESISTIDA la solicitud de Registro de Marca <i>ELÄÄ ARQUITECTURA</i> solicitada bajo expediente No. <i>421849</i> a nombre de <i>EDUARDO DANIEL MAZZEO PENA de URUGUAY</i> y <i>ALVARO GUSTAVO MAGURNO LAMBIASI de URUGUAY</i>, para distinguir los artículos comprendidos en la/s clase/s internacional/es <i>42</i>. MA/2017/59099</p>

MARCA:	CHAMPANABIS
ACTA N°:	469056
NOMBRE:	MARIANO SISTI ENRIQUE MARTIN CORVALAN SEX
NOTIFICACIÓN:	<p>De acuerdo a lo previsto en los artículos 23 y 36 de la Ley 17.011 de fecha 25 de setiembre de 1998 y en el artículo 13 del Decreto N° 34/99, vista al solicitante por el término de 30 días corridos y perentorios de la siguiente oposición:</p> <p>Marca:</p> <p>Expediente:</p> <p>Titular: <i>COMITÉ INTERPROFESSIONNEL DU VIN DE</i></p> <p>Clases: <i>33 35</i></p>

MARCA:	CHAMPANABIS
ACTA N°:	469056
NOMBRE:	MARIANO SISTI ENRIQUE MARTIN CORVALAN SEX

NOTIFICACIÓN:	<p>Referencia: Vista de oposición de terceros Expediente: Marca Número y fecha: 469056 de 15/10/2015 Signo: CHAMPANABIS Titular: MARIANO SISTI y ENRIQUE MARTIN CORVALAN SEX Clase(s): 33 y 35 De acuerdo a lo previsto en los artículos 23 y 36 de la Ley 17.011 de fecha 25 de setiembre de 1998 y en el artículo 13 del Decreto N° 34/99, vista al solicitante por el término de 30 días corridos y perentorios de la siguiente oposición: Marca: Expediente: Titular: <i>INSTITUT NATIONAL DE L'ORIGINE ET DE LA QUALIT'E (INAO)</i> Clases: 33 35</p>
---------------	--

MARCA:	DONKA
ACTA N°:	469032
NOMBRE:	MARIANA PEREZ MORA
NOTIFICACIÓN:	<p>VISTO: La solicitud de Registro de la Marca <i>DONKA (mixta)</i>, solicitada bajo expediente No. 469032 a nombre de <i>MARIANA PEREZ MORA</i>, para distinguir los artículos comprendidos en la/s clase/s internacional/es 25, 35, 40, 41, 42 y 44. CONSIDERANDO: Lo anteriormente informado por la División Examen de Signos Distintivos. ATENCIÓN: A lo dispuesto en los artículos 6 y 22 de la Ley N° 17.011 de fecha 25 de setiembre de 1998, en los artículos 188 de la Ley N° 17.930 de fecha 19 de diciembre de 2005 y 167 de la Ley N° 18.834 de 17 de noviembre de 2011, así como a lo preceptuado en las Resoluciones de la Dirección Nacional de la Propiedad Industrial N° 49/015 de fecha 19 de noviembre de 2015 y N° 52/015 de fecha 7 de diciembre de 2015, y al informe que antecede. LA ENCARGADA DEL ÁREA DE SIGNOS DISTINTIVOS EN EJERCICIO DE ATRIBUCIONES DELEGADAS, RESUELVE: 1°. Dedúcele oposición de oficio a la solicitud de Registro de la presente Marca en base al siguiente antecedente: Marca: <i>TONKA</i> Expediente: 422976 Titular: <i>HASBRO INC.</i> Clases: 25 Notas: 2°. De la oposición de oficio deducida y de acuerdo a lo previsto en el Art. 13 del Decreto N° 34/999, vista al solicitante por el término de 30 días corridos y perentorios.</p>

MARCA:	LICENCIA POÉTICA
ACTA N°:	468538
NOMBRE:	MARIANA PEREZ MORA, MARIANA ESTECHE SANGUINETTI, EUGENIA GÁNDARO ESTIGARRIBIA, CECILIA MIERES CHIFFLET, CECILIA PEREZ BROVETTO, LIGIA MAGALÍ MILLÁN CAPPELLETTI, MARÍA FLORENCIA GUZZO RODRIGUEZ, VALENTINA CESÍAS TECHERA

NOTIFICACIÓN:	<p>VISTO: La solicitud de Registro de la Marca <i>LICENCIA POÉTICA (mixta)</i>, solicitada bajo expediente No. 468538 a nombre de <i>MARIANA PEREZ MORA MARIANA ESTECHE SANGUINETTI; EUGENIA GÁNDARO ESTIGARRIBIA; CECILIA MIERES CHIFFLET CECILIA PEREZ BROVETTO ; LIGIA MAGALÍ MILLÁN CAPPELLETTI ; MARÍA FLORENCIA GUZZO RODRIGUEZ y VALENTINA CESÍAS TECHERA</i> , para distinguir los artículos comprendidos en las/clase/s internacional/es 25, 41 y 42.</p> <p>CONSIDERANDO: lo anteriormente informado por la División Examen de Signos Distintivos.</p> <p>ATENTO: a lo dispuesto en los artículos 6 y 22 de la Ley N° 17.011 de fecha 25 de setiembre de 1998, en los artículos 188 de la Ley N° 17.930 de fecha 19 de diciembre de 2005 y 167 de la Ley N° 18.834 de 17 de noviembre de 2011, así como a lo preceptuado en las Resoluciones de la Dirección Nacional de la Propiedad Industrial N° 49/015 de fecha 19 de noviembre de 2015 y N° 52/015 de fecha 7 de diciembre de 2015, y al informe que antecede.</p> <p>LA ENCARGADA DEL ÁREA DE SIGNOS DISTINTIVOS EN EJERCICIO DE ATRIBUCIONES DELEGADAS, RESUELVE:</p> <p>1°. Dedúcele oposición de oficio a la solicitud de Registro de la presente Marca en base al siguiente antecedente: Marca: <i>POETIC LICENCE</i> Expediente: <i>417026</i> Titular: <i>CONSOLIDATE SHOE COMPANY, INC. [US]</i> Clases: 25 Notas:</p> <p>2°. De la oposición de oficio deducida y de acuerdo a lo previsto en el Art. 13 del Decreto N° 34/999, vista al solicitante por el término de 30 días corridos y perentorios.</p>
---------------	--

MARCA:	OIA GLOBAL LOGISTICS SOLUTIONS, CREATIVELY PACKAGED
ACTA N°:	469433
NOMBRE:	GERMAN EULOGIO RAÑA
NOTIFICACIÓN:	<p>VISTO: La solicitud de Registro de la Marca <i>OIA GLOBAL LOGISTICS SOLUTIONS, CREATIVELY PACKAGED (mixta)</i>, solicitada bajo expediente Número: 469433 a favor de <i>GERMAN EULOGIO RAÑA</i>, para distinguir los artículos/servicios comprendidos en la/s clase/s internacional/es 39 (S/D).</p> <p>RESULTANDO: Que se han cumplido los requisitos legales y reglamentarios vigentes.</p> <p>CONSIDERANDO: que no existen antecedentes que obsten a la solicitud en trámite.</p> <p>ATENTO: a lo dispuesto en la Ley N° 17.011 de fecha 25 de setiembre de 1998, en el Decreto Reglamentario N° 34/999 del 3 de febrero de 1999, en los artículos 188 de la Ley N° 17.930 de fecha 19 de diciembre de 2005 y 167 de la Ley N° 18.834 de 17 de noviembre de 2011, así como a lo preceptuado en las Resoluciones de la Dirección Nacional de la Propiedad Industrial N° 49/015 de fecha 19 de noviembre de 2015 y N° 52/015 de fecha 7 de diciembre de 2015, y al informe que antecede.</p> <p>LA ENCARGADA DEL ÁREA DE SIGNOS DISTINTIVOS EN EJERCICIO DE ATRIBUCIONES DELEGADAS, RESUELVE:</p> <p>1° CONCÉDESE el Registro de la Marca <i>OIA GLOBAL LOGISTICS SOLUTIONS, CREATIVELY PACKAGED (mixta)</i>, solicitada bajo</p>

	<p>expediente No. 469433 a favor de GERMAN EULOGIO RAÑA de ARGENTINA, para distinguir los artículos/servicios comprendidos en la/s clase/s internacional/es 39 (Transporte; embalaje y almacenaje de mercancías; organización de viajes), por el conjunto, sin derechos privativos sobre los términos "GLOBAL", "LOGISTICS", "SOLUTIONS", "CREATIVELY" y "PACKAGED" artículo 7 de la ley 17.011</p> <p>2°. Notifíquese, publíquese, entréguese el título bajo recibo y oportunamente archívese.</p>
--	---

MARCA:	ESTILO PUNTA, PUNTA DEL ESTE MAGAZINE
ACTA N°:	468806
NOMBRE:	LADY SHUE DE LOS SANTOS DE LEÓN
NOTIFICACIÓN:	<p>VISTO: La solicitud de Registro de la Marca ESTILO PUNTA, PUNTA DEL ESTE MAGAZINE (mixta), solicitada bajo expediente No. 468806 a favor de LADY SHUE DE LOS SANTOS DE LEÓN y VICTOR ENRIQUE QUINTANILLA VIDELA, para distinguir los artículos/servicios comprendidos en la/s clase/s internacional/es 35. RESULTANDO: que se han cumplido los requisitos legales y reglamentarios vigentes. CONSIDERANDO: que no existen antecedentes que obsten a la solicitud en trámite. ATENTO: a lo dispuesto en la Ley N° 17.011 de fecha 25 de setiembre de 1998, en el Decreto Reglamentario N° 34/999 del 3 de febrero de 1999, en los artículos 188 de la Ley N° 17.930 de fecha 19 de diciembre de 2005 y 167 de la Ley N° 18.834 de 17 de noviembre de 2011, así como a lo preceptuado en las Resoluciones de la Dirección Nacional de la Propiedad Industrial N° 49/015 de fecha 19 de noviembre de 2015 y N° 52/015 de fecha 7 de diciembre de 2015, y al informe que antecede. LA ENCARGADA DEL ÁREA DE SIGNOS DISTINTIVOS EN EJERCICIO DE ATRIBUCIONES DELEGADAS,</p> <p>RESUELVE: 1°.</p> <p>CONCÉDESE el Registro de la Marca ESTILO PUNTA, PUNTA DEL ESTE MAGAZINE (mixta), solicitada bajo expediente No. 468806 a favor de LADY SHUE DE LOS SANTOS DE LEÓN de URUGUAY y VICTOR ENRIQUE QUINTANILLA VIDELA de URUGUAY, para distinguir los artículos/servicios comprendidos en la/s clase/s internacional/es 35. 2°. Notifíquese, publíquese, entréguese el título bajo recibo y oportunamente archívese</p>

MARCA:	LICENCIA POÉTICA
ACTA N°:	468538
NOMBRE:	MARIANA PEREZ MORA, MARIANA ESTECHE SANGUINETTI, EUGENIA GÁNDARO ESTIGARRIBIA, CECILIA MIERES CHIFFLET, CECILIA PEREZ BROVETTO, LIGIA MAGALÍ MILLÁN CAPPELLETTI, MARÍA FLORENCIA GUZZO RODRIGUEZ, VALENTINA CESÍAS TECHERA
NOTIFICACIÓN:	<p>1°. Dedúcese oposición de oficio a la solicitud de Registro de la presente Marca en base al siguiente antecedente: Marca: POETIC LICENCE Expediente: 417026 Titular: CONSOLIDATE SHOE COMPANY, INC. [US] Clases: 25 Notas: 2°. De la oposición de oficio deducida y de acuerdo a lo previsto en el Art. 13 del Decreto N° 34/999, vista al solicitante por el término de 30 días corridos y perentorios.</p>

MARCA:	SOUTH TECS MAKING YOUR LIFE EASIER
ACTA N°:	468220

NOMBRE:	DANIEL GONZALEZ
NOTIFICACIÓN:	De la examinación de la solicitud presentada, surge la observación que se señala la presentación de una marca sonora. Presente nuevo formulario eliminando el término "SOUTHTECS" o presente partitura o soporte en audio si se pretende registrar una marca sonora.

MARCA:	FALSO CASAMIENTO
ACTA N°:	468648
NOMBRE:	HUMBERTO RUIZ MACHIN
NOTIFICACIÓN:	Referencia: Vista de oposición de terceros Expediente: Marca Nro y fecha: 468648 de 29/09/2015 Signo: FALSO CASAMIENTO Titular: HUMBERTO RUIZ MACHIN Clase(s): 41 De acuerdo a lo previsto en los artículos 23 y 36 de la Ley 17.011 de fecha 25 de setiembre de 1998 y en el artículo 13 del Decreto N° 34/99, vista al solicitante por el término de 30 días corridos y perentorios de la siguiente oposición: Marca: F B FALSA BODA Expediente: 467963 Titular: MARTIN ACERBI Clases: 41 Notas: Ley 17.011 - Artículo 6°

MARCA:	CIRCULO VIP EMPRESARIAL PUNTA DEL ESTE
ACTA N°:	468807
NOMBRE:	LADY SHUE DE LOS SANTOS DE LEÓN, VICTOR ENRIQUE QUINTANILLA VIDELA
NOTIFICACIÓN:	VISTO: La solicitud de Registro de la Marca CIRCULO VIP EMPRESARIAL PUNTA DEL ESTE (mixta), solicitada bajo expediente No. 468807 a favor de LADY SHUE DE LOS SANTOS DE LEÓN y VICTOR ENRIQUE QUINTANILLA VIDELA, para distinguir los artículos/servicios comprendidos en la/s clase/s internacional/es 35. RESULTANDO: que se han cumplido los requisitos legales y reglamentarios vigentes. CONSIDERANDO: que no existen antecedentes que obstan a la solicitud en trámite. ATENTO: a lo dispuesto en la Ley N° 17.011 de fecha 25 de setiembre de 1998, en el Decreto Reglamentario N° 34/999 del 3 de febrero de 1999, en los artículos 188 de la Ley N° 17.930 de fecha 19 de diciembre de 2005 y 167 de la Ley N° 18.834 de 17 de noviembre de 2011, así como a lo preceptuado en las Resoluciones de la Dirección Nacional de la Propiedad Industrial N° 49/015 de fecha 19 de noviembre de 2015 y N° 52/015 de fecha 7 de diciembre de 2015, y al informe que antecede. LA ENCARGADA DEL ÁREA DE SIGNOS DISTINTIVOS EN EJERCICIO DE ATRIBUCIONES DELEGADAS, RESUELVE: 1°. CONCÉDESE el Registro de la Marca CIRCULO VIP EMPRESARIAL PUNTA DEL ESTE (mixta), solicitada bajo expediente No. 468807 a favor de LADY SHUE DE LOS SANTOS DE LEÓN de URUGUAY y VICTOR ENRIQUE QUINTANILLA VIDELA de URUGUAY, para distinguir los artículos/servicios comprendidos en la/s clase/s internacional/es 35, por el conjunto, sin derechos privativos sobre los términos "CÍRCULO", "VIP" y "EMPRESARIAL", art. 7 de la Ley 17.011. 2°. Notifíquese, publíquese, entréguese el título bajo recibo y oportunamente archívese

NOTIFICACIONES DE ASESORÍA

De conformidad con lo establecido por el numeral 4° del artículo 80 de la Ley 17.011 del 25 de setiembre de 1998 y artículo 87 del decreto N° 34/999 del 3 de febrero de 1999, se notifica a quien se cita a continuación, por razones de su interés, debe presentarse en sección Recursos de la Dirección Nacional de Propiedad Industrial, sita en la calle Rincón 723, 3er. Piso.

MARCA:	MAWI
ACTA N°:	467268
NOMBRE:	RODRIGO BOVINO CAMPEAS
NOTIFICACIÓN:	<p>Se notifica a usted del informe de Asesoría de fecha 14 de diciembre de 2017: “Montevideo, 14 de diciembre de 2017.- “A-467.268 <i>Señora Encargada del Área Asuntos Jurídicos:</i> <i>En esta instancia, y previo a informar, correspondería conferir vista al solicitante por el plazo de diez (10) días hábiles, a efectos de que sirva aclarar si limita su solicitud a los servicios mencionados en su escrito de fecha 11 de octubre de 2017, y en caso afirmativo, presente nuevo juego de descripciones acorde a dicha limitación.-</i> <i>Saluda a usted atentamente,”</i></p>

MARCA:	OLVIDATE BAR-PUERTO DE PUNTA DEL ESTE BS AS/MVD/RIO
ACTA N°:	464425
NOMBRE:	FERNANDO TOMAS HERRERO MEZQUITA
NOTIFICACIÓN:	<p>Se notifica a Ud. Vista de a prueba de fecha 25 de enero de 2018: Documento: Nro. Expediente: Marca Nro. 464425 Signo: OLVIDATE BAR - PUERTO DE PUNTA DEL ESTE BS AS/MVD/RIO (mixta) Titular: FERNANDO TOMAS HERRERO MEZQUITA Clase(s): 41 y 43 Montevideo, 25 de enero de 2018 Ponemos de su conocimiento que del estudio formal del documento de referencia, surgen las siguientes observaciones: ~Dispónese la apertura a prueba de estas actuaciones por el plazo de 60 (sesenta) días corridos, perentorios e improrrogables.</p>

MARCA:	CHEF RUFFINO
ACTA N°:	463016
NOMBRE:	VICTORIA PILAR CANTERO OVIES
NOTIFICACIÓN:	<p>Se notifica a Ud. Vista apertura a prueba de fecha 23 d enero de 2018: Documento: Nro. Expediente: Marca Nro. 463016 Signo: CHEF RUFFINO</p>

	<p>Titular: VICTORIA PILAR CANTERO OVIES Clase(s): 30 Montevideo, 23 de enero de 2018 Ponemos de su conocimiento que del estudio formal del documento de referencia, surgen las siguientes observaciones: ~~Dispónese la apertura a prueba de estas actuaciones por el plazo de 60 (sesenta) días corridos, perentorios e improrrogables.</p>
--	---

MARCA:	BUENA VIDA
ACTA N°:	398470
NOMBRE:	MARIA ESTE VIEIRA SANCHEZ
NOTIFICACIÓN:	<p>Se notifica a Ud. copia de Documento Oficial de fecha 9 de enero de 2018: VISTO: lo resuelto por el Tribunal de lo Contencioso Administrativo en Sentencia N° 261 de fecha 10 de mayo de 2016. RESULTANDO: I) que el Tribunal desestimó la demanda anulatoria entablada por BARRACA DEAMBROSI S.A. y en su lugar, confirmó la resolución de esta Dirección de fecha 29 de diciembre de 2011, que concedió el registro de la marca "BUENA VIDA" Acta 398470, para distinguir productos de la clase internacional 29 a favor de MARIA ESTER VIEIRA SANCHEZ. II) Que la Asesoría Letrada de ésta Dirección considera que corresponde actuar en consonancia con lo resuelto, dejando constancia en el sistema computarizado, de acuerdo a la mencionada sentencia y proceder al archivo de estas actuaciones. CONSIDERANDO: que esta Dirección comparte lo dictaminado por su Asesoría Letrada y resolverá en consecuencia. ATENTO: a lo precedentemente expuesto. LA DIRECCION NACIONAL DE LA PROPIEDAD INDUSTRIAL R E S U E L V E 1°) Efectúense las anotaciones pertinentes en el sistema computarizado. 2°) NOTIFIQUESE y ARCHIVESE las presentes actuaciones</p>

MARCA:	PARQUE ROOSEVELT CENTRO COMERCIAL
ACTA N°:	425054
NOMBRE:	NABEDAL
NOTIFICACIÓN:	<p>Se notifica a Uds. copia de Documento Oficial de fecha 12 de enero de 2018: VISTO: lo resuelto por el Tribunal de lo Contencioso Administrativo en Sentencia Definitiva N° 737, de fecha 26 de setiembre de 2017. RESULTANDO: que el Tribunal anuló el acto administrativo de fecha 6 de noviembre de 2013, por la que se concedió la solicitud de registro de la marca "PARQUE ROOSEVELT CENTRO COMERCIAL" (mixta), por el conjunto sin derechos privativos sobre los términos "CENTRO" y "COMERCIAL" y con el alcance del art. 74 de la Ley 17.011, respecto del término "PARQUE ROOSEVELT" solicitada bajo Acta N° 425054 a favor de NABEDAL S.A. de Uruguay, para distinguir los artículos/servicios comprendidos en la clase internacional No. 35. CONSIDERANDO: que corresponde a la Administración adecuar sus actos a las decisiones del Tribunal de lo Contencioso Administrativo.</p>

	<p>ATENTO: a lo precedentemente expuesto</p> <p>LA DIRECCION NACIONAL DE LA PROPIEDAD INDUSTRIAL: RESUELVE:</p> <p>1°) En ejecución de la Sentencia Definitiva del Tribunal de lo Contencioso Administrativo N° 737, de fecha 26 de setiembre de 2017, desestímese el registro de la marca "PARQUE ROOSEVELT CENTRO COMERCIAL" solicitada bajo Acta 425054 para la clase internacional 35, a favor de NABEDAL S.A. de Uruguay.</p> <p>2°) Notifíquese, publíquese, efectúense las anotaciones que correspondan y oportunamente archívese.</p>
--	---

MARCA:	OBVIO
ACTA N°:	450375
NOMBRE:	CHRISTIAN ALEJANDRO GONZALEZ BALBIANI
NOTIFICACIÓN:	<p>Se notifica a Ud. Documento Oficial ,Vista de lo actuado a las partes ,de fecha 5 de junio de 2017:</p> <p>Expediente: Marca Nro. 450375</p> <p>Signo: OBVIO</p> <p>Titular: CHRISTIAN ALEJANDRO GONZALEZ BALBIANI</p> <p>Clase(s): 41</p> <p>Montevideo, 5 de junio de 2017</p> <p>Ponemos de su conocimiento que del estudio formal del documento de referencia, surgen las siguientes observaciones:</p> <p>De acuerdo con lo informado por División Legal el 5 de junio de 2017 se otorga vista a las partes por el plazo de diez días hábiles, perentorios e improrrogables, de acuerdo al artículo 16 del Decreto No. 34/999 del 3 de febrero de 1999.</p>

MARCA:	BIOMILK
ACTA N°:	465404
NOMBRE:	BRUNO SCLAVI PREGLIASCO
NOTIFICACIÓN:	<p>Se notifica a Ud. copia de Resolución de la DNPI de fecha 14 de noviembre de 2017:</p> <p>VISTO: La solicitud de Registro de la Marca BIOMILK (mixta), presentada bajo expediente No. 465404 a favor de BRUNO SCLAVI PREGLIASCO de URUGUAY, para distinguir los productos comprendidos en la/s Clase/s internacional/es 7 s/d.-</p> <p>RESULTANDO: I) Se deducen dos oposiciones, de tercero y de oficio, ambas en base al registro de la marca "BIOMILK" Acta No. 448273, para la clase internacional 7 s/d.-</p> <p>II) División Legal dictamina que correspondería DESESTIMAR la presente solicitud de registro, y por los argumentos que expone en su dictamen del 07 de noviembre de 2017.</p> <p>III) La Encargada de División Legal, en informe del día 13 de los mismos mes y año, comparte lo dictaminado por su Asesor actuante.</p> <p>CONSIDERANDO: que esta Dirección, de conformidad con lo dictaminado por su División Legal, resolverá en consecuencia.-----</p> <p>-----</p> <p>ATENTO: a lo expuesto, a lo que establecen la Ley de Marcas No 17.011 de 25 de setiembre de 1998, su Decreto Reglamentario No. 34/999 de 3 de</p>

	<p>febrero de 1999 y disposiciones modificativas.- LA DIRECCION NACIONAL DE LA PROPIEDAD INDUSTRIAL R E S U E L V E 1°.- DESESTÍMASE la solicitud de Registro de la Marca BIOMILK (mixta), presentada bajo expediente No. 465404 a favor de BRUNO SCLAVI PREGLIASCO de URUGUAY, para distinguir los productos comprendidos en la/s Clase/s internacional/es 7 (“Electrodomésticos”).- 2°.- NOTIFÍQUESE, publíquese, efectúense las anotaciones de estilo y oportunamente archívese.---</p>
--	---

MARCA:	A MEDIDA
ACTA N°	462059
NOMBRE:	FACUNDO EDUARDO ALVEZ PEREYRA
NOTIFICACIÓN:	<p>Se notifica a Ud. copia de Resolución de la DNPI de fecha 14 de noviembre de 2017: VISTO: La solicitud de Registro de la Marca A MEDIDA (mixta), presentada bajo expediente No. 462059 a favor de FACUNDO EDUARDO ÁLVEZ PEREYRA de URUGUAY, para distinguir los servicios comprendidos en la/s Clase/s internacional/es 41.- RESULTANDO: I) Se deducen dos oposiciones, de tercero y de oficio, ambas en base al registro de la marca “A MEDIDA” Acta No. 461898, para la clase internacional 41.- II) División Legal dictamina que correspondería DESESTIMAR la presente solicitud de registro, y por los argumentos que expone en su dictamen del 07 de noviembre de 2017. III) La Encargada de División Legal, en informe del día 13 de los mismos mes y año, comparte lo dictaminado por su Asesor actuante. CONSIDERANDO: que esta Dirección, de conformidad con lo dictaminado por su División Legal, resolverá en consecuencia.----- ----- ATENTO: a lo expuesto, a lo que establecen la Ley de Marcas No 17.011 de 25 de setiembre de 1998, su Decreto Reglamentario No. 34/999 de 3 de febrero de 1999 y disposiciones modificativas.- LA DIRECCION NACIONAL DE LA PROPIEDAD INDUSTRIAL R E S U E L V E 1°.- DESESTÍMASE la solicitud de Registro de la Marca A MEDIDA (mixta), presentada bajo expediente No. 462059 a favor de FACUNDO EDUARDO ÁLVEZ PEREYRA de URUGUAY, para distinguir los servicios comprendidos en la/s Clase/s internacional/es 41.- 2°.- NOTIFÍQUESE, publíquese, efectúense las anotaciones de estilo y oportunamente archívese.---</p>

MARCA:	SALADOS
ACTA N°:	462503
NOMBRE:	GLORIA CAMPOS XAVIER
NOTIFICACIÓN:	<p>Se notifica a Ud. copia de Resolución de la DNPI de fecha 14 de noviembre de 2017: VISTO: La solicitud de Registro de la Marca SALADOS, presentada bajo expediente No. 462503 a favor de GLORIA CAMPOS XAVIER de</p>

	<p>URUGUAY, para distinguir los productos comprendidos en la/s Clase/s internacional/es 30.-</p> <p>RESULTANDO: I) Se deduce una oposición de oficio, en base a lo previsto en los numerales 10 y 11 del artículo 4 de la Ley No. 17.011.-</p> <p>II) División Legal dictamina que correspondería DESESTIMAR la presente solicitud de registro, y por los argumentos que expone en su dictamen del 07 de noviembre de 2017.</p> <p>III) La Encargada de División Legal, en informe del día 13 de los mismos mes y año, comparte lo dictaminado por su Asesor actuante.</p> <p>CONSIDERANDO: que esta Dirección, de conformidad con lo dictaminado por su División Legal, resolverá en consecuencia.-----</p> <p>-----</p> <p>ATENTO: a lo expuesto, a lo que establecen la Ley de Marcas No 17.011 de 25 de setiembre de 1998, su Decreto Reglamentario No. 34/999 de 3 de febrero de 1999 y disposiciones modificativas.-</p> <p>LA DIRECCION NACIONAL DE LA PROPIEDAD INDUSTRIAL R E S U E L V E</p> <p>1°.- DESESTÍMASE la solicitud de Registro de la Marca SALADOS, presentada bajo expediente No. 462503 a favor de GLORIA CAMPOS XAVIER de URUGUAY, para distinguir los productos comprendidos en la/s Clase/s internacional/es 30.-</p> <p>2°.- NOTIFÍQUESE, publíquese, efectúense las anotaciones de estilo y oportunamente archívese.---</p>
--	---

MARCA:	EXPERTO EN DIRECCIÓN DE MARKETING
ACTA N°:	453332
NOMBRE:	FUNDACIÓN UNIVERSIDAD DE LA EMPRESA (PATRICIA ABUCHALJA)
NOTIFICACIÓN:	<p>Se notifica a Ud. copia de Resolución de la DNPI de fecha 24 de noviembre de 2017:</p> <p>VISTO: La solicitud de Registro de la Marca EXPERTO EN DIRECCION DE MARKETING, presentada bajo expediente No. 453332 a favor de FUNDACION UNIVERSIDAD DE LA EMPRESA de URUGUAY, para distinguir los productos/servicios comprendidos en la/s Clase/s internacional/es 41.</p> <p>RESULTANDO: I) Que se deduce oposición por parte de ASOCIACION URUGUAYA ORT en base a los arts. 4 numerales 9°, 10° y 11°, y 5 numeral 7° de la Ley No. 17.011.</p> <p>II) División Legal dictamina que correspondería DESESTIMAR la presente gestión por los argumentos que expone en su dictamen del 17/11/2017.</p> <p>III) El Encargado de Área Asuntos Jurídicos, en informe de fecha 23/11/2017, comparte lo dictaminado por su Asesor actuante.</p> <p>CONSIDERANDO: que esta Dirección, de conformidad con lo dictaminado por su División Legal, resolverá en consecuencia.</p> <p>ATENTO: a lo expuesto, a lo que establecen la Ley de Marcas No 17.011 de 25 de setiembre de 1998, su Decreto Reglamentario No. 34/999 de 3 de febrero de 1999 y disposiciones modificativas.-</p> <p>LA DIRECCION NACIONAL DE LA PROPIEDAD INDUSTRIAL R E S U E L V E</p>

	<p>1°.- DESESTÍMASE la solicitud de Registro de Marca EXPERTO EN DIRECCION DE MARKETING, presentada bajo expediente No. 453332 a nombre de FUNDACION UNIVERSIDAD DE LA EMPRESA de URUGUAY, para distinguir los productos/servicios comprendidos en la/s Clase/s internacional/es 41.</p> <p>2°.- NOTIFÍQUESE, publíquese, efectúense las anotaciones de estilo y oportunamente archívese.---</p>
--	--

NOTIFICACIONES DE RECURSOS

De conformidad con lo establecido por el numeral 4° del artículo 80 de la Ley 17.011 del 25 de setiembre de 1998 y artículo 87 del decreto N° 34/999 del 3 de febrero de 1999, se notifica a quien se cita a continuación, por razones de su interés, debe presentarse en sección Recursos de la Dirección Nacional de Propiedad Industrial, sita en la calle Rincón 723, 03er. Piso.

MARCA:	NOVOPORTO CARGO
ACTA N°:	418801
NOMBRE	NORMA ISABEL DERGMAN GIUDICI
NOTIFICACIÓN:	<p>MINISTERIO DE INDUSTRIA ENERGIA Y MINERIA Montevideo, 26 ENE. 2018</p> <p>VISTO: los recursos de revocación y jerárquico en subsidio interpuestos por PORTO SEGURO COMPANHIA DE SEGUROS GERAIS de BRASIL, contra la resolución de la Dirección Nacional de la Propiedad Industrial de fecha 8 de diciembre de 2015, Acta N° 418.801.----- -----</p> <p>RESULTANDO: I) que dicha resolución concedió el registro de la marca "NOVOPORTO CARGO" (denominativa), por el conjunto, sin derechos privativos sobre el término "CARGO" para distinguir servicios comprendidos en la clase internacional 39, a favor de NORMA ISABEL DERGMAN GIUDICE de U R U G U A Y;----- -----</p> <p>II) que la Dirección Nacional de la Propiedad Industrial mantuvo por resolución de 29 de setiembre de 2017 el acto recurrido; ----- III) que los recursos de revocación y jerárquico fueron presentados en tiempo y forma;----- -----</p> <p>CONSIDERANDO: I) que la recurrente se agravia en el entendido de que el signo concedido es confundible con la familia de marcas notorias preregistradas "PORTO SEGURO" de las que es titular y que además constituye la reproducción, imitación o traducción total o parcial de una marca notoriamente conocida o de un nombre comercial lo que hace presumir el propósito de verificar concurrencia desleal;----- -----</p> <p>II) que en la vista que de los recursos se confirió a la titular del registro impugnado, ésta expresó que la resolución debe ser mantenida ya que no existe riesgo de confundibilidad gráfica, fonética o ideológica entre las marcas en pugna, lo que se vio reflejado en la búsqueda de antecedentes al momento de solicitar el registro;----- -----</p> <p>III) que la Asesoría Jurídica no comparte los argumentos esgrimidos por la recurrente y por consiguiente entiende que no corresponde hacer lugar a la impugnación; ----- -----</p> <p>IV) que en su fundamento considera que entre los signos marcarios en pugna no existe posibilidad de confusión desde el punto de vista gráfico, fonético y conceptual y que acerca de la competencia desleal se comparte lo informado por la mencionada Dirección Nacional, en cuanto a que no resultó acreditada en autos;----- -----</p>

	<p>-----</p> <p>ATENTO: a lo dispuesto por la Ley N° 17011, de 25 de setiembre de 1998, el Decreto N° 34/999, de 3 de febrero de 1999, y la Resolución del Poder Ejecutivo N° 13/993, de 12 de enero de 1993, Texto Ordenado de Delegación de Atribuciones, Título 1, numeral lo, literal a);-----</p> <p>--</p> <p>LA MINISTRA DE INDUSTRIA, ENERGÍA Y MINERÍA, EN EJERCICIO DE ATRIBUCIONES DELEGADAS, .</p> <p>RESUELVE:</p> <p>1°.- Desestímase el recurso jerárquico interpuesto por PORTO SEGURO COMPANHIA DE SEGUROS GERAIS de BRASIL, contra la Resolución de la Dirección Nacional de la Propiedad Industrial de fecha 8 de diciembre de 2015 que concedió el registro de la marca "NOVOPORTO CARGO" (denominativa), por el conjunto, sin derechos privativos sobre el término "CARGO" para distinguir servicios comprendidos en la clase internacional 39, a favor de NORMA ISABEL DERGAM GIUDICE de URUGUAY.-----</p> <p>-----</p> <p>2°.- Comuníquese y pase a la Dirección Nacional de la Propiedad Industrial.---</p> <div style="text-align: right;">  Ing. Carolina Cosse Ministra de Industria, Energía y Minería </div>
--	--

MARCA:	MUZZANESA
ACTA N°:	441744
NOMBRE	HUGO DANIEL MONZA ARMELLINI
NOTIFICACIÓN:	<p>Se notifica a Ud. copia de Resolución MIEM de fecha 27 de diciembre de 2017:</p> <p>MINISTERIO DE INDUSTRIA, ENERGÍA Y MINERÍA Montevideo, 27 DIC, 2017</p> <p>VISTO: los recursos de revocación y jerárquico en subsidio interpuestos por COMPAÑÍA OLEAGINOSA URUGUAYA S.A., contra la Resolución de la Dirección Nacional de la Propiedad Industrial (DNPI) de fecha 9 de agosto de 2016;</p> <p>RESULTANDO: I) que por dicha Resolución se concedió a favor de HUGO DANIEL MONZA ARMELLINI, el registro de la marca "MUZZANEZA", para distinguir productos comprendidos en la clase internacionales 29 y 30; II) que por resolución de 26 de octubre de 2017 la Dirección Nacional de la Propiedad Industrial mantuvo la de 16 de junio de 2017 y franqueó el recurso jerárquico interpuesto en subsidio;</p> <p>CONSIDERANDO: I) que en la especie se entiende que no existe confundibilidad marcaría;</p> <p>II) que entre las marcas existen las claras diferencias exigidas en la normativa vigente en la materia;</p> <p>III) que del cotejo sucesivo de los signos marcarlos se</p>

	<p>llega a la conclusión de que existen diferencias de orden gráfico, fonético y conceptual, por lo que es posible su coexistencia pacífica en el registro y en el mercado;</p> <p>IV) que en virtud de lo informado la Asesoría Jurídica sugiere mantener el acto administrativo.</p> <p>ATENCIÓN: a lo dispuesto por la Ley N° 17011, de 25 de setiembre de 1998, el Decreto No 34/999, de 3 de febrero de 1999, y la Resolución del Poder Ejecutivo No 13/993, de 12 de enero de 1993, Texto Ordenado de Delegación de Atribuciones, Título I, numeral 19, literal a);</p> <p>LA MINISTRA DE INDUSTRIA, ENERGÍA Y MINERÍA, EN EJERCICIO DE ATRIBUCIONES DELEGADAS, RESUELVE:</p> <p>1°.- Desestímase el recurso jerárquico interpuesto por COMPAÑÍA OLEAGINOSA URUGUAYA S.A., contra la Resolución de la Dirección Nacional de la Propiedad Industrial de fecha 9 de agosto de 2016, por la que se concedió a favor de HUGO DANIEL MONZA ARMELLINI, el registro de la marca "MUZZANEZA", para distinguir productos comprendidos en la clase internacionales 29 y 30.</p> <p>2°.- Comuníquese y pase a la Dirección Nacional de la Propiedad Industrial.-</p> <div style="text-align: right;">  Ina Carolina Cossa Ministra de Industria, Energía y Minería </div>
--	---

MARCA:	DEMAMÁ DELICIAS CASERAS
ACTA N°:	436274
NOMBRE	NATALIA DENISSE VIDAL UMPIERREZ
NOTIFICACIÓN:	<p>Se notifica a Ud. copia de Resolución MIEM de fecha 5 de enero de 2018:</p> <p>MINISTERIO DE INDUSTRIA, ENERGÍA Y MINERÍA Montevideo, — 5 ENE. 2018</p> <p>VISTO: los recursos de revocación y jerárquico en subsidio interpuestos por AGROLAND S.A., contra la Resolución de la Dirección Nacional de Propiedad Industrial de fecha 29 de noviembre de 2016;</p> <p>RESULTANDO: que por la referida resolución se concedió el registro de la marca "DEMAMÁ DELICIAS CASERAS" (mixta), a favor de NATALIA DENISSE VIDAL UMPIERREZ, solicitada bajo Acta N° 436.274, para distinguir los productos comprendidos en las clases internacionales 30 y 43, sin derechos privativos sobre los términos "DELICIAS" y "CASERAS";</p> <p>CONSIDERANDO: I) que la Dirección Nacional de la Propiedad Industrial confirmó el acto administrativo impugnado;</p> <p>II) que desde el punto de vista formal, los recursos han sido deducidos en tiempo y forma; III) que la marca solicitada tiene la</p>

	<p>característica de ser mixta, estando constituida por un conjunto de elementos que le dan originalidad única permitiendo una fácil distinción entre una y otra por parte del consumidor medio, lo que le da fantasía al conjunto haciéndola fuertemente distintiva del signo marcarlo opositor;</p> <p>IV) que se actuó conforme a lo que establece el art. 6 de la Ley N° 17.011, razón por la cual correspondería mantener el acto administrativo impugnado;</p> <p>ATENTO: al dictamen de la Asesoría Jurídica, a lo dispuesto por la Ley N° 17011, de 25 de setiembre de 1998, el Decreto N° 34/999, de 3 de febrero de 1999 y la Resolución del Poder Ejecutivo N° 13/993, de 12 de enero de 1993, Texto Ordenado de Delegación de Atribuciones, Título I, numeral 1°, literal a);</p> <p>EL MINISTRO DE INDUSTRIA, ENERGÍA Y MINERÍA, EN EJERCICIO DE ATRIBUCIONES DELEGADAS, RESUELVE:</p> <p>1°.- Confírmase la Resolución de la Dirección Nacional de Propiedad Industrial de fecha 29 de noviembre de 2016, por la que se concedió el registro de la marca "DEMAMÁ DELICIAS CASERAS" (mixta), a favor de NATALIA DENISSE VIDAL UMPIERREZ, solicitada bajo Acta N° 436.274, para distinguir los productos comprendidos en las clases internacionales 30 y 43, sin derechos privativos sobre los términos "DELICIAS" y "CASERAS" (artículo 7 de la Ley 17.011).</p> <p>2°.- Comuníquese y pase a la Dirección Nacional de la Propiedad Industrial.-</p> <div style="text-align: right;">  Dr. Guillermo Moncecchi Ministro Interino de Industria, Energía y Minería </div>
--	---

MARCA:	LOS 8 DE MOMO
ACTA N°:	451081
NOMBRE	SERGIO HORACIO CORREA
NOTIFICACIÓN:	<p>Se notifica a Ud. copia de Resolución del MIEM de fecha 7 de febrero de 2018:</p> <p>MINISTERIO DE INDUSTRIA, ENERGÍA Y MINERÍA SECRETARIA DE ESTADO Montevideo, — 7 FEO, 2018</p> <p>VISTO: los recursos de revocación y jerárquico en subsidio interpuestos por MIGUEL ANGEL CADENAS contra la Resolución de la Dirección Nacional de la Propiedad Industrial de 10 de agosto de 2017, dictada en Acta N° 451.081.</p> <p>RESULTANDO: I) que por dicha resolución se desestimó su solicitud de registro de la marca "LOS 8 DE MOMO", para distinguir servicios comprendidos en la clase internacional 41;</p> <p>II) que por resolución de 28 de diciembre de 2017 la Dirección Nacional de la Propiedad Industrial mantuvo la de 10 de agosto de 2017</p>

	<p>y franqueó el recurso jerárquico interpuesto en subsidio; CONSIDERANDO: I) que los recursos fueron presentados en tiempo y forma, reservándose el recurrente el derecho de fundamentar posteriormente su impugnación sin hacerlo hasta la fecha; II) que la Asesoría Jurídica ante la ausencia de invocación de agravios y atento a que la resolución impugnada ha sido fundada y se adecua a Derecho, sugiere desestimar el recurso jerárquico subsidiariamente interpuesto. ATENTO: a lo dispuesto por la Ley N° 17011, de 25 de setiembre de 1998, el Decreto N° 34/999, de 3 de febrero de 1999, y la Resolución del Poder Ejecutivo No 13/993, de 12 de enero de 1993, Texto Ordenado de Delegación de Atribuciones, Título I, numeral 1°, literal a). EL MINISTRO DE INDUSTRIA, ENERGÍA Y MINERÍA, EN EJERCICIO DE ATRIBUCIONES DELEGADAS, RESUELVE: 1°.- Desestímase el recurso jerárquico interpuesto por MIGUEL ANGEL CADENAS, contra la Resolución de la Dirección Nacional de la Propiedad Industrial de 10 de agosto de 2017 que desestimó la solicitud de registro de la marca "LOS 8 DE MOMO", formulada bajo acta No. 451.081, para distinguir los servicios comprendidos en la clase internacional 41. 2°.- Comuníquese y pase a la Dirección Nacional de la Propiedad Industrial.</p> <div style="text-align: right;">  Dr. Guillermo Moncecchi Ministro Interino de Industria, Energía y Minería </div>
--	---

MARCA:	LA FAMILIA DEL TAXI
ACTA N°:	420631
NOMBRE	FRANCISCO SALANOVA y ANTONIO RODRIGUEZ C.P.A.T.U
NOTIFICACIÓN:	Del recurso interpuesto por GABRIEL JESUS RODRIGUEZ PEREIRA con fecha 7 de noviembre de 2017, confírese vista por el término de 10 días

MARCA:	OPPLE
ACTA N°:	389652
NOMBRE	TAK YEE HOU SHEN
NOTIFICACIÓN:	Se notifica de la Resolución de esta Dirección que ANULA el registro de la marca "OPPLE" N° 389652, concedida por resolución de esta Dirección de fecha 30 de julio de 2009, a favor de TAK YEE HOU SHEN, para productos de la clase internacional 11 y servicios de la clase internacional 35. INTIMESE al titular la devolución del Título de la marca "OPPLE" N° 389652

NOTIFICACIONES DE PATENTES

Por éste medio se cita a quienes figuran a continuación a fin de notificarse de las resoluciones que se indican. Los mismos deberán presentarse en la Dirección nacional de la Propiedad Industrial, División Patentes, Rincón 719, dentro del plazo de 3 días hábiles siguientes a la fecha de publicación del presente Boletín de la Propiedad Industrial. Si el interesado no concurriera vencido dicho plazo, se lo considerará notificado (Artículo 80, numeral 4° de la Ley 17.011 de 25 de setiembre de 1998, y artículo 87 del Decreto Reglamentario N° 34/99 de 3 de febrero de 1999, y Art. 118 de la ley 17.164 de 02 de setiembre de 1999).

SOLICITANTE: WORLD-TRADE IMPORT-EXPORT, WTIE AG, (CH)

ACTA N° 31213

TITULO: COMPOSICIÓN FARMACÉUTICA QUE COMPRENDE LA COMBINACIÓN DE UN AGENTE ANTIDEPRESIVO Y UN AGENTE ANSIOLITICO PARA EL CONTROL Y TRATAMIENTO DE TRASTORNOS DEPRESIVOS

VISTA: 30 DIAS

SOLICITANTE: LABORATORIOS MIRET, S.A. (ES)

ACTA N° 31528

TITULO: USO DE TENSIOACTIVOS CATIONICOS CONTRA PARASITOS DE PECES

VISTA: 30 DIAS

AGENTE: 36

EXTRACTOS DE LICENCIAS

MARCA	BICENTENARIO A.J.V.
ACTA	368,496
CONTRATO	4/19/2017
LICENCIANTE	ALADA IP SRL
LICENCIATARIO	WOODY VENTURES GmbH
PLAZO	20 años contados a partir de la fecha de contrato
EXCLUSIVIDAD	SI
TOTAL	si
N°	1417

SOLICITUDES DE PATENTES DE INVENCION**(19) Dirección Nacional de la Propiedad Industrial – URUGUAY****(12) Invención****(11) UY a/ 036861**

- (51) Clasificación Internacional:** A 23L 2/39, 2/52, C 07D 453/04
(22) Fecha de presentación: 19/08/2016
(30) Datos de prioridad:
(71) Solicitante: ALESIA BUONOMO PAZ [UY]
(72) Inventor: ALESIA BUONOMO PAZ [UY]
(74) Agente/apoderado: ()
(54) Título: POLVO TONICO

NO IMAGE

- (57) Resumen:** La presente invención refiere a una composición en polvo que permite obtener una bebida incolora, refrescante, aperitiva, y de sabor amargo, de forma instantánea, al ser disuelta en agua o agua con gas

(19) Dirección Nacional de la Propiedad Industrial – URUGUAY

(12) Invención

(11) UY a/ 037308

- (51) **Clasificación Internacional:** A 01M 7/00, B 05B 3/02
 (22) **Fecha de presentación:** 27/06/2017
 (30) **Datos de prioridad:** 20160102021 04/07/16 04/07/2016 AR
 (71) **Solicitante:** BONAMICO, GUILLERMO LUIS [AR]; BRIZZIO, GUILLERMO EVER [AR] y BONAMICO, MERCEDES [AR]
 (72) **Inventor:** BONAMICO, GUILLERMO LUIS [AR]
 (74) **Agente/apoderado:** VANRELL FALCON, JUAN EDUARDO (144)
 (54) **Título:** MÉTODO PARA APLICAR PRODUCTOS EN ESTADO LÍQUIDO Y SEMILÍQUIDO, TAL COMO QUÍMICOS DE USO AGRÍCOLA Y LO SIMILAR, EMPLEANDO UN DISPOSITIVO ATOMIZADOR ROTATIVO

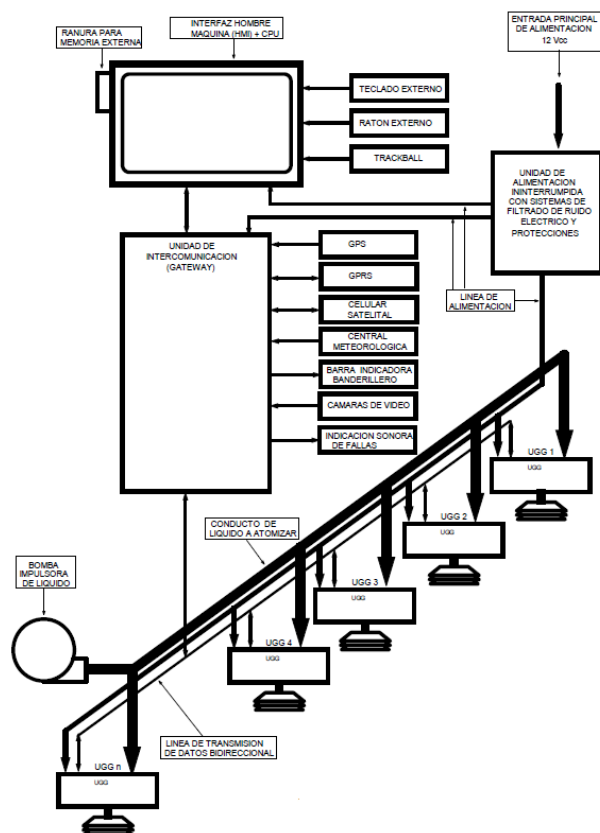

- (57) **Resumen:** Un método para aplicar productos agrícolas en estado líquido o semilíquido mediante un equipo atomizador rotativo de manera tal que las gotas caen sobre el cultivo en forma de niebla, dicho método comprendiendo los pasos de regular individualmente el voltaje para las velocidades de los motores de cada equipo atomizador rotativo, medir la velocidad del motor bajo su control y corregir cualquier desviación de los valores programados.

(19) Dirección Nacional de la Propiedad Industrial – URUGUAY**(12) Invención****(11) UY a/ 037309**

- (51) **Clasificación Internacional:** A 01M 7/00, B 05B 3/02
(22) **Fecha de presentación:** 27/06/2017
(30) **Datos de prioridad:** 20160102019 04/07/2016 AR
(71) **Solicitante:** BONAMICO, GUILLERMO LUIS [AR]; BRIZZIO, GUILLERMO EVER [AR] y BONAMICO, MERCEDES [AR]
(72) **Inventor:** BONAMICO, GUILLERMO LUIS [AR]
(74) **Agente/apoderado:** VANRELL FALCON, JUAN EDUARDO (144)
(54) **Título:** DISPOSITIVO ATOMIZADOR ROTATIVO DE APLICACIÓN EN APARATOS PARA PULVERIZACIÓN TERRESTRE

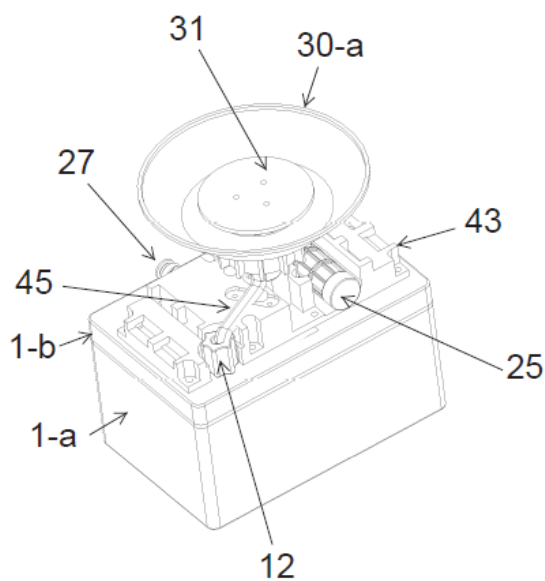

- (57) **Resumen:** Un dispositivo atomizador rotativo para la pulverización terrestre de productos fitosanitarios líquidos caracterizado por comprender un bastidor principal sobre el cual se monta al menos un motor, un regulador de caudal, un conjunto de rotor o maza, al menos un atomizador rotativo, medios de control de velocidad y posición, disposición de iluminación, plaqueta de sonorización, circuito integrado magnetómetro, circuito integrado acelerómetro, circuito integrado giróscopo y plaqueta de control, procesamiento y comunicación.

(19) Dirección Nacional de la Propiedad Industrial – URUGUAY**(12) Invención****(11) UY a/ 037312**

- (51) **Clasificación Internacional:** C 12Q 1/68
// A 01H 5/00
- (22) **Fecha de presentación:** 30/06/2017
- (30) **Datos de prioridad:** PA 2016 70485 01/07/2016 DK
- (71) **Solicitante:** CARLSBERG A/S [DK]
- (72) **Inventor:** TONI WENDT [DK]; OLE OLSEN [DK]; SØREN KNUDSEN [DK];
HANNE CECILIE THOMSEN [DK]; ALEXANDER STRIEBECK [DK];
BIRGITTE SKADHAUGE [DK]; MAGNUS WOHLFAHRT RASMUSSEN
[DK]; MASSIMILIANO CARCIOFI [DK]
- (74) **Agente/apoderado:** FERNANDEZ SECCO, GONZALO (34)
- (54) **Título:** SUSTITUCIONES NUCLEOTÍDICAS PREDETERMINADAS

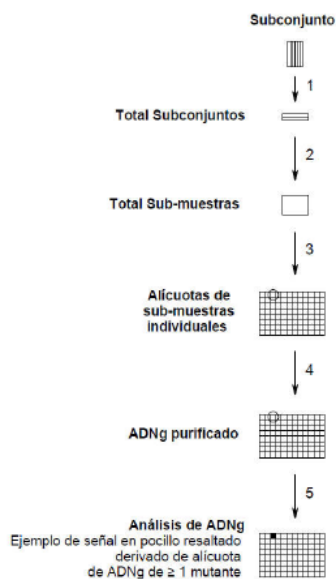

- (57) **Resumen:** En los enfoques de mejoramiento de plantas tradicionales, puede utilizarse mutagénesis química para introducir sustituciones nucleotídicas aleatoriamente en el genoma de una planta, es decir sin posibilidades de controlar los sitios de los cambios nucleotídicos. A causa de las complejidades genómicas, la probabilidad estadística es extremadamente baja en cuanto a hallar una sustitución nucleotídica predeterminada. La presente invención, sin embargo, demuestra cómo se desarrolla un uso novedoso, alternativo, de la reacción en cadena de polimerasa digital (dPCR), preferiblemente dPCR en gotas (ddPCR), para explotar el hallazgo de sustituciones nucleotídicas específicas en genes mutados. La plataforma completa comprende un método de relevamiento con una biblioteca de organismos mutagenizados, sistemas basados en PCR digital y una configuración para propagar y analizar organismos mutados identificados.

(19) Dirección Nacional de la Propiedad Industrial – URUGUAY**(12) Invención****(11) UY a/ 037313**

- (51) **Clasificación Internacional:** C 12C 1/027, 1/047, 1/125
(22) **Fecha de presentación:** 30/06/2017
(30) **Datos de prioridad:** 16177402.1 01/07/2016 EP
(71) **Solicitante:** CARLSBERG BREWERIES A/S [DK]
(72) **Inventor:** BIRGITTE SKADHAUGE [DK]; FINN LOK [DK]; SØREN KNUDSEN [DK]; TONI WENDT [DK]; KATARZYNA KRUCIEWICZ [DK]; LUCIA MARRI [DK]; OLE OLSEN [DK]
(74) **Agente/apoderado:** FERNANDEZ SECCO, GONZALO (34)
(54) **Título:** BEBIDAS REFINADAS EN BASE A CEREALES

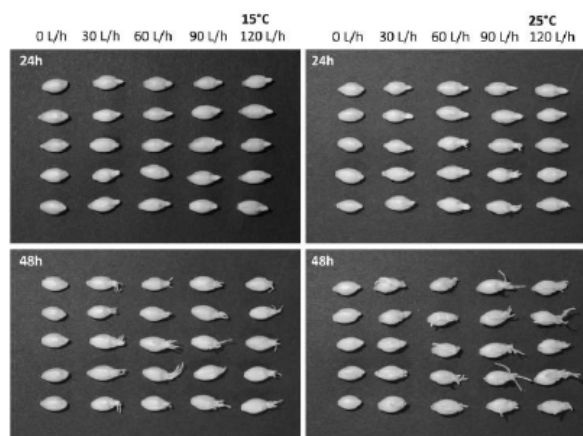

- (57) **Resumen:** La presente invención se relaciona con métodos para preparar bebidas basadas en cereales. En particular, la presente invención provee, por ejemplo, métodos para el remojo y germinación del cereal bajo aireación continua. La presente invención también provee la molienda húmeda de granos de cereal germinado y la transferencia directa del grano germinado, sin secado, a la cervecería para su procesado ulterior. Comparado con los métodos actuales, los métodos de la presente invención reducen significativamente el consumo de agua, el consumo de energía y la necesidad de transporte.

(19) Dirección Nacional de la Propiedad Industrial – URUGUAY**(12) Invención****(11) UY a/ 037314**

- (51) Clasificación Internacional:** C 07D 265/18, 413/12, A 01N 43/86
// C 07D 333/34
- (22) Fecha de presentación:** 03/07/2017
- (30) Datos de prioridad:** 1611717.8 05/07/2016 GB
- (71) Solicitante:** SYNGENTA PARTICIPATIONS AG [CH]
- (72) Inventor:** GODFREY, Christopher Richard Ayles [GB]; LACHIA, Mathilde Denise [FR]; WENDEBORN, Sebastian Volker [DE]; SABBADIN, Davide [IT]
- (74) Agente/apoderado:** VICTORIA FOX (194)
- (54) Título:** COMPUESTOS REGULADORES DEL CRECIMIENTO VEGETAL

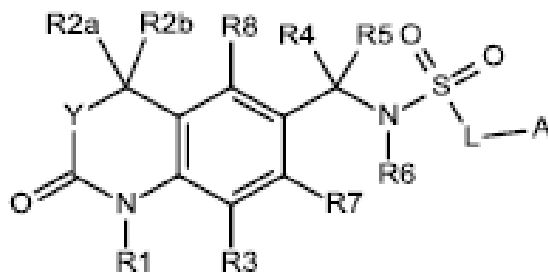

- (57) Resumen:** La presente invención se refiere a derivados de sulfonamida novedosos, a procesos e intermedios para prepararlos, a composiciones reguladoras del crecimiento vegetal que los comprenden y a métodos para utilizarlos con el fin de controlar el crecimiento de las plantas, mejorar la tolerancia de las plantas al estrés abiótico (incluido el estrés medioambiental y químico), inhibir la germinación de las semillas y/o proteger a una planta contra los efectos fitotóxicos de los productos químicos.

(19) Dirección Nacional de la Propiedad Industrial – URUGUAY**(12) Invención****(11) UY a/ 037317**

- (51) Clasificación Internacional: B 65D 17/34
(22) Fecha de presentación: 05/07/2017
(30) Datos de prioridad: 102016112953.4 14/07/2016 DE
(71) Solicitante: PIECH, Gregor Anton [AT]
(72) Inventor: PIECH, Gregor Anton [AT]
(74) Agente/apoderado: FERNANDEZ SECCO, GONZALO JOSE (34)
(54) Título: LATA METÁLICA Y TAPA PARA LATA CORRESPONDIENTE

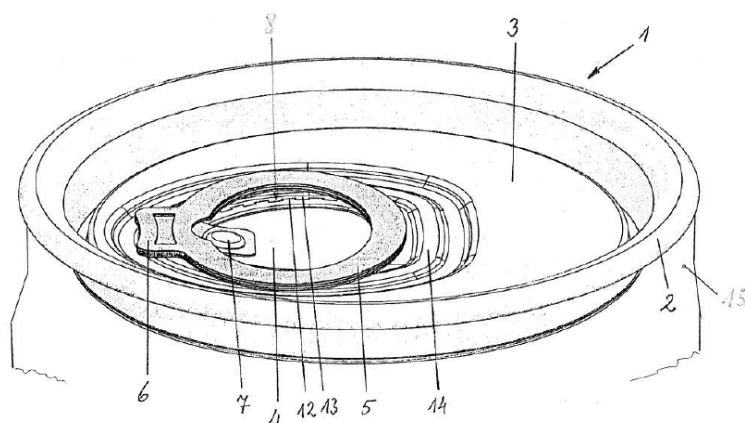

- (57) **Resumen:** Tapa para lata y lata unidas entre sí, comprendiendo región de apertura prevista en el material de la superficie de tapa y elemento de palanca de dos brazos destinado a apertura, caracterizada por: región de apertura configurada como pestaña delimitada de la superficie de tapa mediante línea de apertura por desgarro y base de la pestaña unida a superficie de tapa formando un apoyo acodado; el lado inferior de tapa está revestido de manera fuertemente adherente, de material plástico, el que está realizado de manera debilitada adyacente a la línea de apertura, y el recipiente y la tapa para lata son al menos esencialmente de igual aleación de aluminio.

(19) Dirección Nacional de la Propiedad Industrial – URUGUAY**(12) Invención****(11) UY a/ 037319**

- (51) **Clasificación Internacional:** E 03D 5/10, 11/00, 3/12
 (22) **Fecha de presentación:** 07/07/2017
 (30) **Datos de prioridad:** 62/359,696 07/07/2016 US
 (71) **Solicitante:** AS IP HOLDCO, LLC [US]
 (72) **Inventor:** DAVID GROVER [US]; MAHENDRA GUNAWARDENA [US]; CHRIS HELMSTETTER [US]; VERNE MYERS [US]
 (74) **Agente/apoderado:** FERNANDEZ SECCO, GONZALO JOSE (34)
 (54) **Título:** INODORO DE DESCARGA DE AGUA, SISTEMA PARA MONTAR SOBRE EL MISMO Y MÉTODOS PARA AJUSTAR EL CAUDAL DE AGUA LIBERADA EN UNA TAZA DE INODORO SEGÚN EL ESTADO DE LA TAZA, PARA AUMENTAR LA CONSERVACIÓN DE AGUA Y PARA DETECTAR Y MEJORAR EL DESPERDICIO DE AGUA

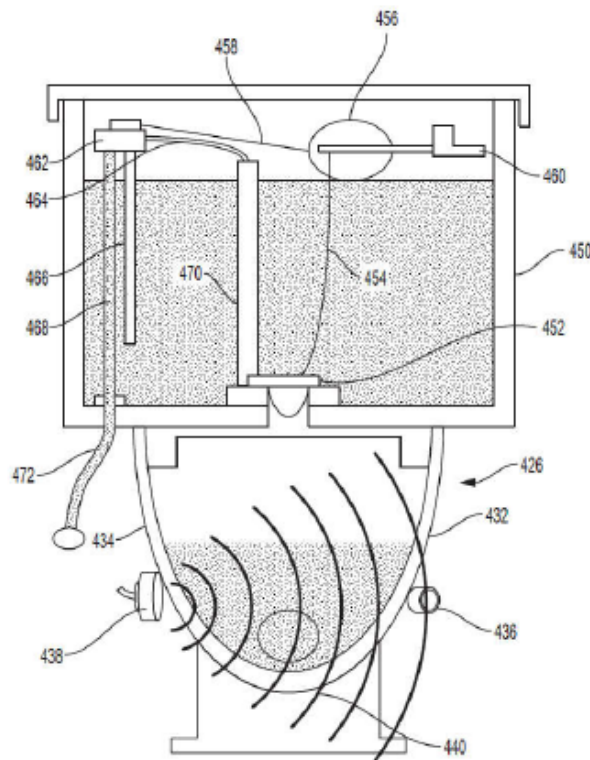

- (57) **Resumen:** Un inodoro de descarga de agua posee una taza en comunicación directa con una fuente de agua. Un sensor montado en el inodoro incluye un transmisor y un receptor para señales ultrasónicas para obtener mediciones del Tiempo de Vuelo (TdV) de la señal ultrasónica. Un microcontrolador está conectado al sensor para procesar la medición del TdV por medio de un algoritmo para determinar el estado de la taza y comandar la apertura de una válvula para agua dispuesta entre la taza y la fuente de agua durante un período de tiempo correspondiente al estado de la taza

(19) Dirección Nacional de la Propiedad Industrial – URUGUAY**(12) Invención****(11) UY a/ 037321**

- (51) Clasificación Internacional:** A 61K 38/00
(22) Fecha de presentación: 11/07/2017
(30) Datos de prioridad: 16178913.6 11/07/2016 EP
(71) Solicitante: BAYER PHARMA AKTIENGESELLSCHAFT [DE]
(72) Inventor: DR. ESTHER GRÖTTRUP-WOLFERS [DE]; DR. JAN HILPERT [DE]; DR. JAN-PETER INGWERSEN [DE]; DR. SIMONE MÜLLER [DE]
(74) Agente/apoderado: FERNANDEZ SECCO, GONZALO JOSE (34)
(54) Título: FORMAS DE DOSIS ORALES EN BAJAS DOSIS PARA EL TRATAMIENTO DE ENFERMEDADES

NO IMAGE

- (57) Resumen:** La presente invención se refiere a una forma de dosis oral en bajas dosis para el tratamiento y/o la prevención de enfermedades, en especial de endometriosis, síndrome de ovario poliquístico y/o dermatitis atópica. Más en particular, la presente invención se refiere a formas de dosis orales que comprenden hasta 120 mg de N-{[17-(5-fluoropiridin-3-il)estra-1,3,5(10),16-tetraen-3-il]carbonil}-N-metil-β-alanina por día.

(19) Dirección Nacional de la Propiedad Industrial – URUGUAY**(12) Invención****(11) UY a/ 037323**

- (51) **Clasificación Internacional:** A 01N 37/00, 37/18
(22) **Fecha de presentación:** 12/07/2017
(30) **Datos de prioridad:** 62/361,142 12/07/2016 US
(71) **Solicitante:** Monsanto Technology LLC [US]
(72) **Inventor:** John W. Hemminghaus [US]; Neha Rana [IN]; Ashoke K. Sengupta [US]
(74) **Agente/apoderado:** VICTORIA FOX (194)
(54) **Título:** MICROEMULSIONES PLAGUICIDAS

NO IMAGE

- (57) **Resumen:** Microemulsiones plaguicidas de fase continua no acuosa y métodos para preparar estas microemulsiones y métodos para usar estas microemulsiones para preparar mezclas para aplicación de plaguicidas que son macroemulsiones de aceite en agua (O/W). Se describen composiciones de concentrado de herbicida que tienen una alta carga de un herbicida de auxina junto con métodos para preparar estas composiciones de concentrado, y métodos para usar estas composiciones de concentrado en la preparación de ciertas composiciones de microemulsiones herbicidas de fase continua no acuosa. Se describen diversas composiciones herbicidas que tienen una mejor estabilidad química y un control prolongado de malezas residuales

(19) Dirección Nacional de la Propiedad Industrial – URUGUAY**(12) Invención****(11) UY a/ 037324**

- (51) **Clasificación Internacional:** A 01N 43/64
(22) **Fecha de presentación:** 12/07/2017
(30) **Datos de prioridad:** 16179030.8 12/07/2016 EP
(71) **Solicitante:** BAYER CROPSCIENCE AKTIENGESELLSCHAFT [DE]
(72) **Inventor:** PROF. DR. PETER JESCHKE [DE]; DRA. SILVIA CEREZO-GALVEZ [ES]; DR. MARTIN FÜßLEIN [DE]; DRA. KERSTIN ILG [DE]; DRA. DANIELA PORTZ [DE]; DR. PETER LÖSEL [GB]; DR. DONALD BIERER [US]; DR. ROBERT ALAN WEBSTER [CA]
(74) **Agente/apoderado:** FERNANDEZ SECCO, GONZALO JOSE (34)
(54) **Título:** COMPUESTOS BICÍCLICOS COMO PLAGUICIDAS

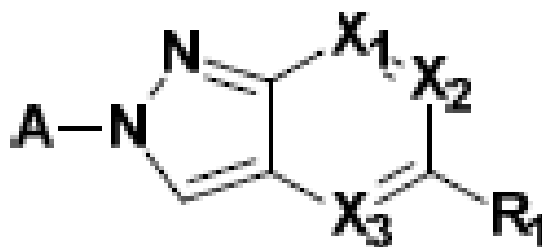

- (57) **Resumen:** La presente solicitud se refiere a nuevos compuestos bicíclicos, a agentes que contienen estos compuestos, a su uso para el combate de plagas animales, así como a procedimientos y productos intermediarios para su preparación.

(19) Dirección Nacional de la Propiedad Industrial – URUGUAY**(12) Invención****(11) UY a/ 037327**

- (51) **Clasificación Internacional:** A 01N 43/48
(22) **Fecha de presentación:** 19/07/2017
(30) **Datos de prioridad:** 16180168.3 19/07/2016 EP
(71) **Solicitante:** BAYER CROPSCIENCE AKTIENGESELLSCHAFT [DE]
(72) **Inventor:** Dr. Kerstin ILG [DE]; Dr. Marc MOSRIN [FR]; Dr. Rüdiger FISCHER [DE]; Dr. Dominik HAGER [DE]; Dr. Laura HOFFMEISTER [DE]; Dr. Nina KAUSCH-BUSIES [DE]; Dr. David WILCKE [DE]; Dr. Matthieu WILLOT [FR]
(74) **Agente/apoderado:** Fabiana Penades (216)
(54) **Título:** DERIVADOS DE HETEROCICLOS BICÍCLICOS CONDENSADOS COMO PESTICIDAS

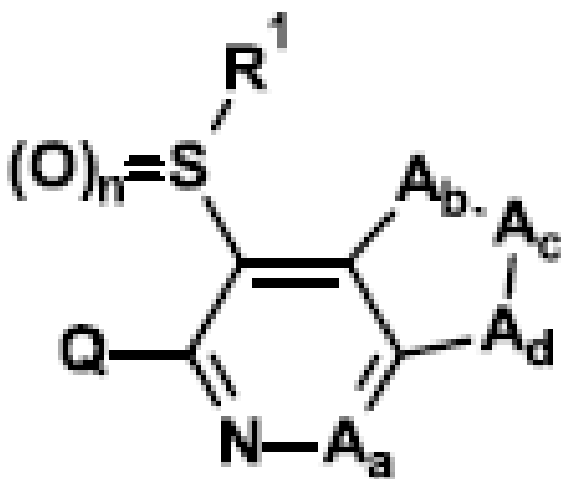

- (57) **Resumen:** La invención se refiere a nuevos compuestos de la fórmula (I), en donde A_a, A_b, A_c, A_d, R¹, Q y n tienen los significados dados anteriormente, su uso como acaricidas y/o insecticidas para el control de plagas animales y procedimientos e intermedios para su producción.

(19) Dirección Nacional de la Propiedad Industrial – URUGUAY**(12) Invención****(11) UY a/ 037328**

- (51) **Clasificación Internacional:** A 61K 31/4164
 (22) **Fecha de presentación:** 19/07/2017
 (30) **Datos de prioridad:** 16180315.0 20/07/2016 EP y 16203964.8 14/12/2016 EP
 (71) **Solicitante:** BAYER AKTIENGESELLSCHAFT [DE] y BAYER PHARMA AKTIENGESELLSCHAFT [DE]
 (72) **Inventor:** Dr. klemens LUSTIG [DE]; Dr. Martina DELBECK [DE]; Dr. Michael HAHN [DE]; Dr. Thomas MÜLLER [DE]; Dr. Johanna MOSIG [DE]; Dr. Udo ALBUS [DE]; Doris GEHRING [DE]; Björn ROSENSTEIN [DE]; Dr. Karl COLLINS [GB]; Niels LINDNER [DE]; Dr. Janine SEELIGER [DE]; Dr. Moritz BECK-BROICHSITTER [DE]
 (74) **Agente/apoderado:** Fabiana Penades (216)
 (54) **Título:** COMPUESTOS DIAZAHETEROBICÍCLICOS SUSTITUIDOS Y SU USO

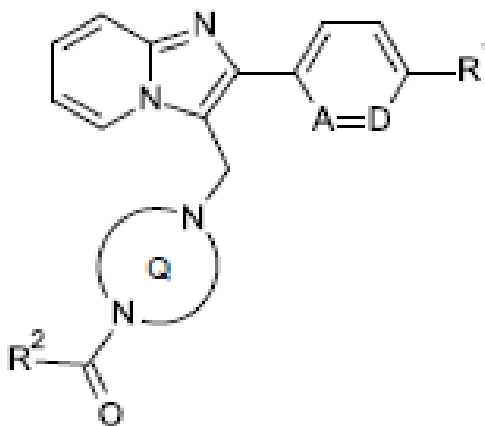

- (57) **Resumen:** La presente solicitud se refiere a nuevos compuestos diazaheterobicíclicos (imidazo[1,2-a]piridina-3-il)metil sustituidos, procedimientos para su preparación, a su uso solos o en combinaciones para el tratamiento y / o prevención de enfermedades y su uso para la preparación de medicamentos para el tratamiento y / o prevención de enfermedades, en particular para el tratamiento y / o prevención de trastornos respiratorios, incluyendo trastornos respiratorios relacionados con el sueño, tales como la apnea obstructiva y la apnea central del sueño y el ronquido. Además, la presente solicitud se refiere a un procedimiento para la detección de un compuesto con propiedades de bloqueo TASK-1 y / o TASK-3.

(19) Dirección Nacional de la Propiedad Industrial – URUGUAY**(12) Invención****(11) UY a/ 037329**

- (51) **Clasificación Internacional:** C 07D 239/72, 239/80, 265/14, 265/18, 413/12, A 01N 41/06, 43/54, 43/86
- (22) **Fecha de presentación:** 19/07/2017
- (30) **Datos de prioridad:** 62/363,549 18/07/2016 US
- (71) **Solicitante:** The Regents of the University of California [US]; SYNGENTA CROP PROTECTION LLC [US] y SYNGENTA PARTICIPATIONS AG [CH]
- (72) **Inventor:** Sean R. Cutler [US]; Mathilde Denise Lachia [FR]; Sebastian Volker Wendeborn [DE]; Christopher Richard Ayles Godfrey [GB]; Davide Sabbadin [IT]
- (74) **Agente/apoderado:** VICTORIA FOX (194)
- (54) **Título:** NUEVOS DERIVADOS DE SULFONAMIDA, PROCESOS E INTERMEDIARIOS PARA PREPARARLOS Y COMPOSICIONES REGULADORAS DEL CRECIMIENTO DE PLANTAS QUE LOS COMPRENDEN

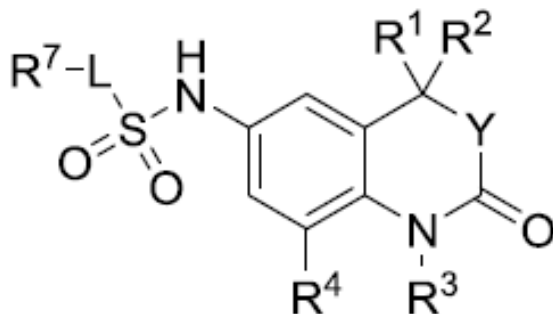

- (57) **Resumen:** La presente invención se refiere a nuevos derivados de sulfonamida, a procesos e intermediarios para prepararlos, a composiciones reguladoras del crecimiento vegetal que los comprenden y a métodos de uso de ellos para controlar el crecimiento de plantas, mejorar la tolerancia de la planta al estrés abiótico (incluyendo estreses ambientales y químicos), inhibir la germinación de semillas y/o proteger una planta de los efectos fitotóxicos de productos químicos.

(19) Dirección Nacional de la Propiedad Industrial – URUGUAY**(12) Invención****(11) UY a/ 037331**

- (51) **Clasificación Internacional:** C 07D 401/02, 401/10, 401/14, 405/14, 409/14, 491/107, A 61K 31/44, 31/4427, 31/4439, 31/444, 31/496, 31/5377
// A 61P 19/00, C 07D 213/82
- (22) **Fecha de presentación:** 19/07/2017
- (30) **Datos de prioridad:** 62/364,620 20/07/2016 US
- (71) **Solicitante:** NOVARTIS AG [CH]
- (72) **Inventor:** Luca ARISTA [IT]; Michael Patrick DILLON [US]; René LATTMANN [CH]; Dimitrios LIZOS [GR]; Nikolaus Johannes STIEFL [DE]; Thomas ULLRICH [AT]; Peggy USSELMANN [FR]; Sven WEILER [DE]
- (74) **Agente/apoderado:** FISCHER, GUSTAVO (94)
- (54) **Título:** DERIVADOS DE AMINOPIRIDINA Y SU USO COMO INHIBIDORES SELECTIVOS DE ALK-2

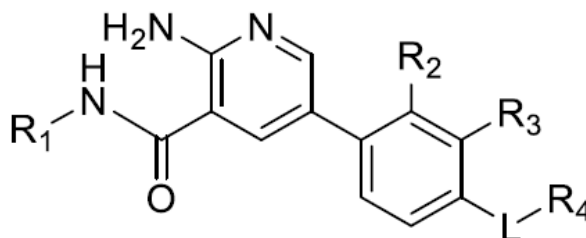

- (57) **Resumen:** La invención se relaciona con un compuesto de la fórmula (I) en forma libre o en forma de sal farmacéuticamente aceptable a composiciones farmacéuticas que comprenden dicho compuesto y al uso de dicho compuesto en el tratamiento de la osificación heterotópica y fibrodisplasia osificante progresiva.

(19) Dirección Nacional de la Propiedad Industrial – URUGUAY**(12) Invención****(11) UY a/ 037333**

- (51) Clasificación Internacional:** A 01N 41/10, 43/50, 43/56, 43/58, 43/80, C 07C 317/24, C 07D 237/14, 401/04, 403/04, 413/04
- (22) Fecha de presentación:** 19/07/2017
- (30) Datos de prioridad:** 1612748.2 22/07/2016 GB
- (71) Solicitante:** SYNGENTA PARTICIPATIONS AG [CH]
- (72) Inventor:** BALOGH, Ákos [HU]; PALMER, Eric Walker [US]; PICKETT, Brian [GB]; KALOUMENOS, Nikolaos [GR]
- (74) Agente/apoderado:** VICTORIA FOX (194)
- (54) Título:** UN MÉTODO PARA CONTROLAR PLANTAS UTILIZANDO UNA TASA BAJA DE COMPOSICIONES HERBICIDAS

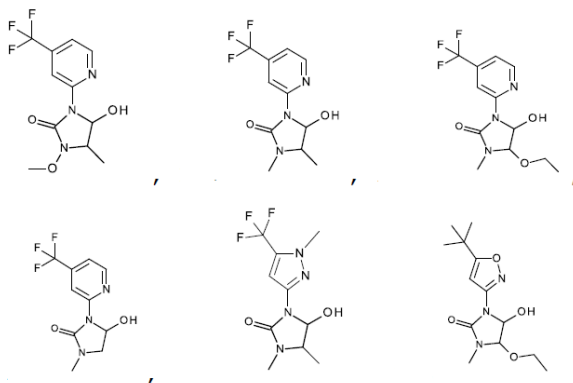

- (57) Resumen:** En la presente invención se proporciona un método para controlar plantas, que comprende aplicar a las plantas o al emplazamiento de las plantas, una composición que comprende (A) un compuesto de fórmula (I) seleccionado a partir del grupo constituido por: o una de sus formas salinas o de N-óxido, y (B) uno o más herbicidas adicionales.

(19) Dirección Nacional de la Propiedad Industrial – URUGUAY**(12) Invención****(11) UY a/ 037335**

- (51) **Clasificación Internacional:** C 12N 15/09, 5/14, A 01H 1/02, 1/04, 5/00
 (22) **Fecha de presentación:** 19/07/2017
 (30) **Datos de prioridad:** 62/364.970 21/07/2016 US; 62/383.682 06/09/2016 US y 62/530.963 11/07/2017 US
 (71) **Solicitante:** Kaiima Bio Agritech Ltd. [IL]
 (72) **Inventor:** COOK Kevin A [US]; LERENTHAL Yaniv [IL]; DODEK Itay [IL]; HARARI-MISGAV Reut [IL]; GELMAN Amir [IL]; MARKOVICH Oshry [IL]; BEN-HERZEL Ori [IL]; ROTHENM Lilah [IL]
 (74) **Agente/apoderado:** NORA MORGADE (165)
 (54) **Título:** COMPOSICIONES Y MÉTODOS PARA GENERAR UN HAPLOIDE DE UNA PLANTA OBJETO

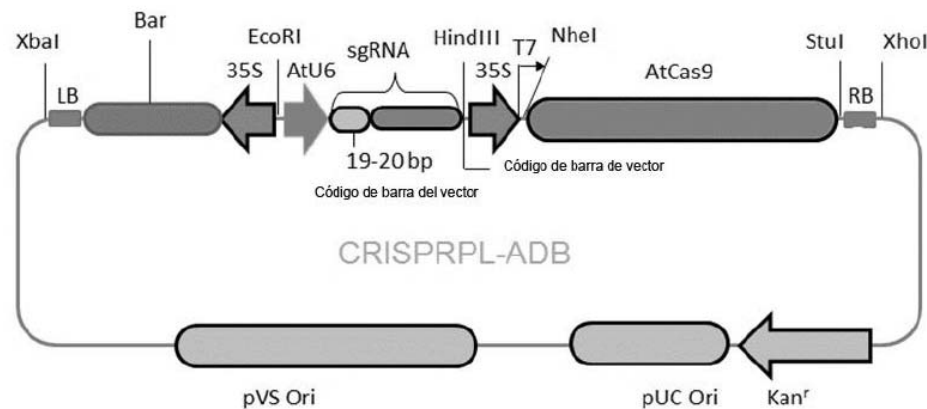

- (57) **Resumen:** Se proporciona una línea de planta inductora haploide modificada genéticamente con una molécula de ácido nucleico que codifica un agente de edición de ADN. También se proporciona un método de modificación genética de un inductor haploide, el método que comprende la modificación genética de la planta inductora haploide con una molécula de ácido nucleico que codifica un agente de edición de ADN, de este modo se modifica genéticamente el inductor haploide. También se proporcionan métodos de uso de tales plantas haploides en el mejoramiento genético.

(19) Dirección Nacional de la Propiedad Industrial – URUGUAY**(12) Invención****(11) UY a/ 037336**

- (51) **Clasificación Internacional:** A 61K 39/395, C 07K 16/10, C 12N 15/13, 15/85, 5/16 // A 61P 31/14
- (22) **Fecha de presentación:** 19/07/2017
- (30) **Datos de prioridad:** 62/363,546 18/07/2016 US y 62/474,753 22/03/2017 US
- (71) **Solicitante:** Regeneron Pharmaceuticals, Inc. [US]
- (72) **Inventor:** Christos KYRATSOUS [GR]; William OLSON [US]; Peter MASON [US]
- (74) **Agente/apoderado:** NORA MORGADE (165)
- (54) **Título:** ANTICUERPOS ANTI-VIRUS DEL ZIKA Y MÉTODOS DE USO

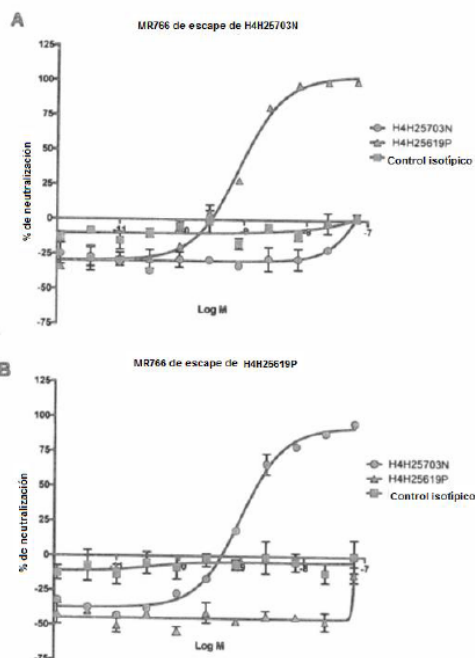

- (57) **Resumen:** La presente invención proporciona anticuerpos monoclonales o fragmentos de unión al antígeno de estos, que se unen a glicoproteínas del ZIKV, composiciones farmacéuticas que comprenden los anticuerpos y métodos de uso. Los anticuerpos de la invención son útiles para inhibir o neutralizar la actividad del ZIKV, con lo cual se brinda un medio para tratar o prevenir la infección por ZIKV en humanos. Los anticuerpos de la invención se pueden utilizar de forma profiláctica o terapéutica y se pueden utilizar solos o en combinación con uno o más agentes antivirales o vacunas adicionales.

(19) Dirección Nacional de la Propiedad Industrial – URUGUAY**(12) Invención****(11) UY a/ 037343**

- (51) Clasificación Internacional:** C 12N 15/11, 15/82, A 01H 5/00, A 01N 63/02
// C 07K 14/32
- (22) Fecha de presentación:** 24/07/2017
- (30) Datos de prioridad:** 62/366,402 25/07/2016 US; 62/467,958 07/03/2017 US y
62/468,012 07/03/2017 US
- (71) Solicitante:** INTREXON CORPORATION [US]
- (72) Inventor:** Sekhar BODDUPALLI [US]; Andrey BOUKHAROV [US]; Rio STAMLER [US]; Zhongsen LI [US]; Arianne TREMBLEY [CA]; Stephen SCHAUER [US]; Shiv TIWARI [US]; John SALMERON [US]
- (74) Agente/apoderado:** GUSTAVO FISCHER (94)
- (54) Título:** CONTROL DEL FENOTIPO EN PLANTAS

NO IMAGE

- (57) Resumen:** La invención proporciona composiciones y métodos para controlar rasgos fenotípicos en plantas. Los genes de interés se colocan bajo control de un interruptor genético para permitir el control o expresión inducible de un gen de interés "a pedido" mediante el tratamiento de la planta con un ligando químico.

(19) Dirección Nacional de la Propiedad Industrial – URUGUAY**(12) Invención****(11) UY a/ 037346**

- (51) Clasificación Internacional:** A 61K 48/00, 9/127, C 07H 21/04, C 12N 15/63
// A 61P 37/04
- (22) Fecha de presentación:** 26/07/2017
- (30) Datos de prioridad:** 62/366,772 26/07/2016 US
- (71) Solicitante:** BAYER ANIMAL HEALTH GMBH [DE]
- (72) Inventor:** Jason NICKELL [US]; Daniel KEIL [US]; Albert ABRAHAM [US]; Warren [NZ]; Richard Gerhardus Martinu OLDE RIEKERINK [NZ]; Terry SETTJE [US]; Leland VICKERS [US]; Stuart NIBBELINK [US]
- (74) Agente/apoderado:** FABIANA PENADES (216)
- (54) Título:** AUMENTO DE LA FERTILIDAD EN ESPECIES BOVINAS

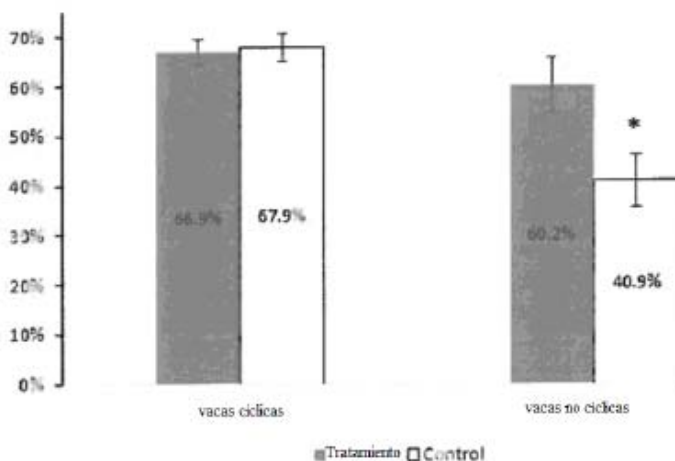

- (57) Resumen:** La presente invención se refiere a composiciones y métodos de inmunomodulación que son eficaces para aumentar el porcentaje de concepción en vacas.

(19) Dirección Nacional de la Propiedad Industrial – URUGUAY**(12) Invención****(11) UY a/ 037347**

- (51) Clasificación Internacional:** C 12N 15/11, A 01H 1/00, A 01N 63/00
(22) Fecha de presentación: 28/07/2017
(30) Datos de prioridad: 62/368,840 29/07/2016 US
(71) Solicitante: Monsanto Technology LLC [US]
(72) Inventor: REAM, Joel E. [US]; LARUE, Clayton T. [US]; SHARIFF, Aabid [US]; ZHANG, Yuanji [US]; ZHOU, Xuefeng [US]
(74) Agente/apoderado: JUAN LAPENNE DE SALTERAIN (211)
(54) Título: MÉTODOS Y COMPOSICIONES PARA LA EXPRESIÓN GÉNICA EN PLANTAS

NO IMAGE

- (57) Resumen:** La invención proporciona moléculas de ADN recombinante útiles para proporcionar la expresión eficaz de proteínas en plantas transgénicas, así como composiciones y métodos para utilizar las moléculas de ADN recombinante. En modalidades particulares, la invención proporciona moléculas de ADN recombinante y construcciones que comprenden secuencias que codifican péptidos de tránsito y secuencias unidas operativamente que confieren tolerancia a herbicidas.

(19) Dirección Nacional de la Propiedad Industrial – URUGUAY**(12) Invención****(11) UY a/ 037349**

- (51) Clasificación Internacional:** C 07K 16/18, C 12N 15/13, 15/85, 5/10, C 12P 21/08, A 61K 39/395
// A 61P 37/00, 37/02
- (22) Fecha de presentación:** 01/08/2017
- (30) Datos de prioridad:** 62/369,674 01/08/2016 US; 62/419,420 08/11/2016 US y 62/478,336 29/03/2017 US
- (71) Solicitante:** Omeros Corporation [US] y University of Leicester [GB]
- (72) Inventor:** W Jason Cummings [US]; Gregory A. Demopulos [US]; Thomas Dudler [CH]; Hans-Wilhelm Schwaeble [DE]; Larry W. Tjoelker [US]; Christie L. Wood [US]; Munehisa Yabuki [JP]
- (74) Agente/apoderado:** FABIANA PENADES (216)
- (54) Título:** COMPOSICIONES Y MÉTODOS PARA INHIBIR MASP-3 PARA EL TRATAMIENTO DE VARIAS ENFERMEDADES Y TRASTORNOS

NO IMAGE

- (57) Resumen:** La presente invención se refiere a anticuerpos de inhibición de MASP-3 y composiciones que comprenden tales anticuerpos para utilizarse en la inhibición de los efectos adversos de la activación del complemento dependiente de MASP-3.

(19) Dirección Nacional de la Propiedad Industrial – URUGUAY**(12) Invención****(11) UY a/ 037353**

- (51) Clasificación Internacional:** C 12N 15/11, A 61K 48/00
// A 61P 31/20
- (22) Fecha de presentación:** 04/08/2017
- (30) Datos de prioridad:** 62/370,754 04/08/2016 US; 62/534,733 20/07/2017 US y
62/540,639 03/08/2017 US
- (71) Solicitante:** Arrowhead Pharmaceuticals, Inc. [US]
- (72) Inventor:** Zhen Li [CN]; Rui Zhu [CN]; Christine I. Wooddell [US]; Bruce D. Given [US]; Tao Pei [US]; David L. Lewis [US]; Lauren J. Almeida [US]; David B. Rozema [US]; Darren H. Wakefield [US]
- (74) Agente/apoderado:** FABIANA PENADES (216)
- (54) Título:** AGENTES DE IARN PARA LA INFECCIÓN POR EL VIRUS DE LA HEPATITIS B

NO IMAGE

- (57) Resumen:** Se dan a conocer composiciones y métodos para la inhibición de la expresión génica del virus de la Hepatitis B. Se dan a conocer agentes de interferencia de ARN (iARN) para la inhibición de la expresión de genes de virus de la Hepatitis B. Los agentes iARN VHB que se describen en la presente memoria pueden dirigirse a células, tales como hepatocitos, por ejemplo, utilizando ligandos de orientación conjugados. También se dan a conocer composiciones farmacéuticas que comprenden uno o más agentes iARN VHB opcionalmente con uno o más agentes terapéuticos adicionales.

(19) Dirección Nacional de la Propiedad Industrial – URUGUAY**(12) Invención****(11) UY a/ 037358**

- (51) **Clasificación Internacional:** C 07D 403/04, A 01N 43/50, 43/56
- (22) **Fecha de presentación:** 11/08/2017
- (30) **Datos de prioridad:** 16183780.2 11/08/2016 EP
- (71) **Solicitante:** BAYER CROPSCIENCE AKTIENGESELLSCHAFT [DE]
- (72) **Inventor:** Dr. Jana FRANKE [DE]; Dr. Hendrik HELMKE [DE]; Dr. Jens FRACKENPOHL [DE]; Dr. Anu Bheemaiah MACHETTIRA [IN]; Dr. Hansjörg DIETRICH [DE]; Dr. Christopher Hugh ROSINGER [GB]; Dirk SCHMUTZLER [DE]; Dr. Elmar GATZWEILER [DE]; Dr. Peter LÜMMEN [DE]
- (74) **Agente/apoderado:** FABIANA PENADÉS (216)
- (54) **Título:** DERIVADOS SUSTITUIDOS DE PIRAZOLINILO, PROCESOS PARA SU PREPARACIÓN Y SU USO COMO HERBICIDAS Y / O REGULADORES DEL CRECIMIENTO DE LAS PLANTAS

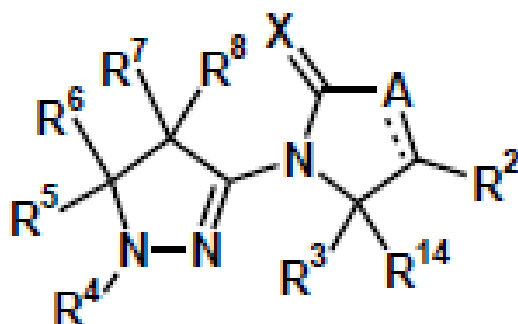

- (57) **Resumen:** La presente invención principalmente se refiere a ciertos pirazolinilpirrolonas y pirazolinilhidantoinas sustituidas de la fórmula (I) definida a continuación o sales de la misma y a su uso como herbicidas, en particular para el control de yuyos y / o malezas en los cultivos de plantas útiles y / o como reguladores del crecimiento para influir el crecimiento de las plantas útiles. La presente invención también se refiere a herbicidas y / o productos que regulan el crecimiento de las plantas que comprenden uno o más compuestos de la fórmula (I) y procesos para la preparación de los compuestos de la fórmula (I).

(19) Dirección Nacional de la Propiedad Industrial – URUGUAY**(12) Invención****(11) UY a/ 037359**

- (51) **Clasificación Internacional:** C 12N 15/09, 15/11, 15/12, 15/85, C 12Q 1/68, C 07H 21/04, G 01N 33/50
- (22) **Fecha de presentación:** 11/08/2017
- (30) **Datos de prioridad:** 62/374,415 12/08/2016 US y 62/420,270 10/11/2016 US
- (71) **Solicitante:** OXITEC, LTD. [GB]
- (72) **Inventor:** ALPHEY, Luke [GB]; DAFA'ALLA, Tarig [DE]; COLLADO, Amandine [FR]; WARNER, Simon [US]; MATZEN, Kelly [US]; SPINNER, Sian [GB]
- (74) **Agente/apoderado:** FABIANA PENADÉS (216)
- (54) **Título:** GEN AUTOLIMITANTE ESPECÍFICO DEL SEXO Y MÉTODOS DE USO

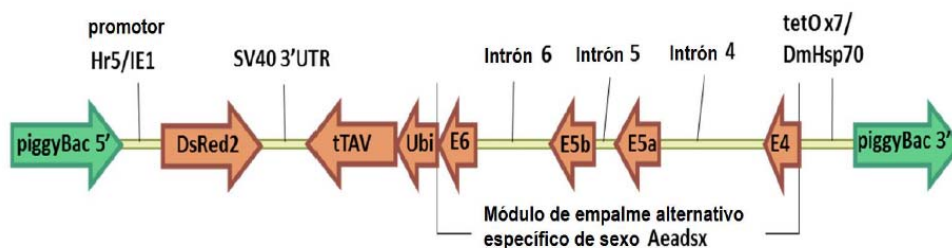

- (57) **Resumen:** La invención proporciona un módulo de control de empalme para empalme específico de sexo y expresión de un gen de interés. En determinadas modalidades, se usa un módulo de control de empalme de base dsx para expresar un gen letal en un insecto que se empalma de forma específica de sexo para impartir letalidad a los insectos femeninos pero no a los insectos masculinos.

(19) Dirección Nacional de la Propiedad Industrial – URUGUAY

(12) Invención

(11) UY a/ 037360

- (51) **Clasificación Internacional:** C 07H 19/167, A 61K 31/7052, 31/7076, C 07H 19/04, 19/12, 19/14
// A 61P 31/14, 35/00
- (22) **Fecha de presentación:** 11/08/2017
- (30) **Datos de prioridad:** 62/374537 12/08/2016 US
- (71) **Solicitante:** ALIOS BIOPHARMA, INC. [US]
- (72) **Inventor:** Guangyi WANG [US]; Leonid BEIGELMAN [US]; Jerome DEVAL [US]; Christian Andreas JEKLE [US]
- (74) **Agente/apoderado:** DIEGO DUFRECHU (192)
- (54) **Título:** NUCLEÓSIDOS SUSTITUIDOS, NUCLEÓTIDOS Y ANÁLOGOS DE ESTOS

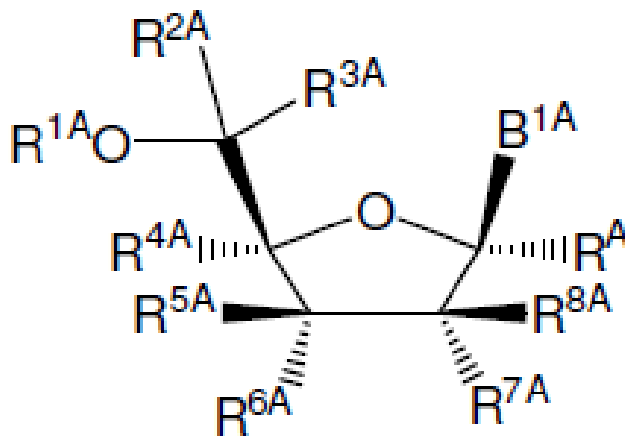

- (57) **Resumen:** En la presente descripción, se describen análogos de nucleótidos, métodos para sintetizar análogos de nucleótidos y métodos para tratar enfermedades y/o afecciones, tales como infecciones virales por Picornaviridae y/o Flaviviridae, con uno o más análogos de nucleótidos.

(19) Dirección Nacional de la Propiedad Industrial – URUGUAY**(12) Invención****(11) UY a/ 037364**

- (51) Clasificación Internacional:** F 02B 77/04, F 02F 1/00, 1/18, 1/22
(22) Fecha de presentación: 15/08/2017
(30) Datos de prioridad: 15/237,043 15/08/2016 US
(71) Solicitante: Fairbanks Morse LLC [US]
(72) Inventor: Justin Ferguson [US]
(74) Agente/apoderado: FABIANA PENADES (216)
(54) Título: CILINDRO DE MOTOR DE PISTON OPUESTO CON RASCADOR DE CARBONO

NO IMAGE

- (57) Resumen:** Se proporciona tecnología para un cilindro con un rascador de carbono para su uso en un motor de pistón opuesto. El cilindro incluye un cuerpo de cilindro que tiene un primer orificio de pistón y un segundo orificio de pistón que se extienden a lo largo de un eje central para el movimiento en vaivén de los correspondientes primer y segundo pistones en los mismos. Un orificio de cámara está situado entre el primer y segundo orificio de pistón y la primera y la segunda ranura anular está situada en extremos opuestos del orificio de cámara

(19) Dirección Nacional de la Propiedad Industrial – URUGUAY

(12) Invención

(11) UY a/ 037365

- (51) **Clasificación Internacional:** C 07D 471/04, 519/00, A 01N 43/50, 43/52, 43/54, 43/56, 43/58, 43/60, 43/84
- (22) **Fecha de presentación:** 15/08/2017
- (30) **Datos de prioridad:** 16184163.0 15/08/2016 EP
- (71) **Solicitante:** BAYER CROPSCIENCE AKTIENGESELLSCHAFT [DE] y BAYER AKTIENGESELLSCHAFT [DE]
- (72) **Inventor:** Dr. Laura HOFFMEISTER [DE]; Dr. Rüdiger FISCHER [DE]; Dr. Dominik HAGER [DE]; Dr. Nina KAUSCH-BUSIES [DE]; Dr. Marc MOSRIN [FR]; Dr. David WILCKE [DE]; Dr. Matthieu WILLOT [FR]; Dr. Kerstin ILG [DE]; Ulrich GÖRGENS [DE]; Dr. Simon Anthony HERBERT [ZA]; Dr. Anton LISHCHYNSKYI [UA]; Dr. Andreas TURBERG [DE]; Anthony MILLET [DE]
- (74) **Agente/apoderado:** FABIANA PENADES (216)
- (54) **Título:** DERIVADOS DE HETEROCICLOS BICÍCLICOS CONDENSADOS COMO PESTICIDAS

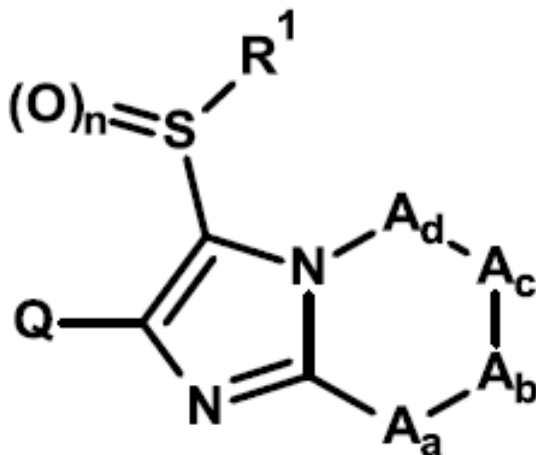

- (57) **Resumen:** La invención se refiere a nuevos compuestos de la fórmula (I) en la que Aa, Ab, Ac, Ad, R1, Q y n tienen los significados dados anteriormente, su uso como acaricidas y/o insecticidas para el control de plagas animales y procedimientos e intermedios para su preparación.

(19) Dirección Nacional de la Propiedad Industrial – URUGUAY**(12) Invención****(11) UY a/ 037371**

- (51) **Clasificación Internacional:** C 07G 1/00, C 08H 5/02, C 08L 23/00, C 08H 5/02
(22) **Fecha de presentación:** 18/08/2017
(30) **Datos de prioridad:** BR 10 2016 019278 1 19/08/0016 BR
(71) **Solicitante:** SUZANO PAPEL E CELULOSE S.A. [BR]
(72) **Inventor:** HENRIQUE FINOCCHIO [BR]; TALYTA TORREZAN [BR]
(74) **Agente/apoderado:** OSCAR TULIO BACOT SILVEIRA (18)
(54) **Título:** COMPOSICIÓN POLIMÉRICA OLEFÍNICA, USO DE LIGNINA Y OBJETO

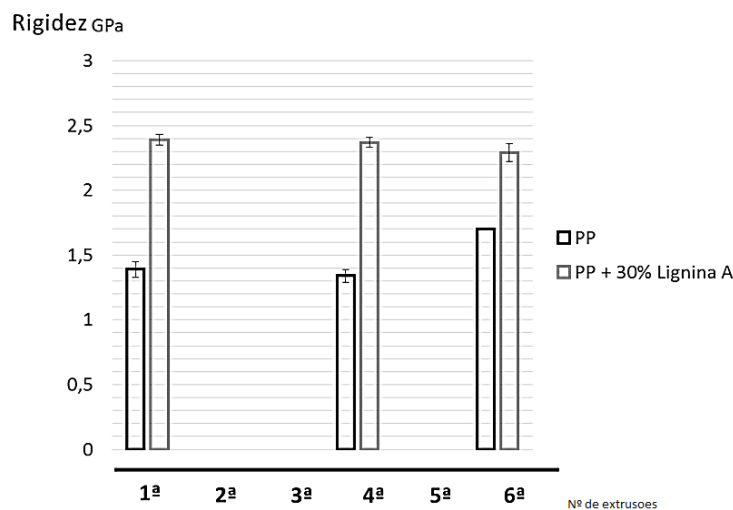

- (57) **Resumen:** La presente invención se refiere a una composición polimérica olefínica que comprende al menos una poliolefina así como una lignina de madera dura de pH inferior a 7. La invención se refiere además a objetos obtenidos a partir de dicha composición y el uso de lignina de madera dura de pH inferior a 7 en la preparación de la composición polimérica olefínica.

(19) Dirección Nacional de la Propiedad Industrial – URUGUAY**(12) Invención****(11) UY a/ 037391**

- (51) **Clasificación Internacional:** A 61K 39/395
(22) **Fecha de presentación:** 31/08/2017
(30) **Datos de prioridad:** 62/382,156 31/08/2016 US
(71) **Solicitante:** Omeros Corporation [US]
(72) **Inventor:** Gregory A. Demopulos [US]; Kenneth M. Ferguson [US]; William Joseph Lambert [US]; John Steven Whitaker [US]
(74) **Agente/apoderado:** FABIANA PENADÉS (216)
(54) **Título:** FORMULACIONES DE ANTICUERPOS INHIBIDORES DE MASP-2 DE BAJA VISCOSIDAD Y ALTAMENTE CONCENTRADAS, KITS, Y MÉTODOS

NO IMAGE

- (57) **Resumen:** La presente invención se refiere a formulaciones de alta concentración y baja viscosidad de anticuerpos inhibidores de MASP-2, kits que comprenden las formulaciones y métodos terapéuticos que usan las formulaciones y kits para inhibir los efectos adversos de la activación del complemento dependiente de MASP-2.

(19) Dirección Nacional de la Propiedad Industrial – URUGUAY**(12) Invención****(11) UY a/ 037399**

- (51) **Clasificación Internacional:** A 01N 37/10, C 07C 69/612, 255/53, C 07D 239/34 // A 01N 43/54, C 07D 239/52
- (22) **Fecha de presentación:** 11/09/2017
- (30) **Datos de prioridad:** 0508422.3 26/04/2005 GB
- (71) **Solicitante:** SYNGENTA LIMITED [GB]
- (72) **Inventor:** Alan John Whitton [NZ]; Ewan Campbell Boyd [GB]; Jack Vass [GB]
- (74) **Agente/apoderado:** JUAN LAPENNE DE SALTERAIN (211)
- (54) **Título:** PROCESO QUÍMICO PARA LA ELABORACIÓN DE DETERMINADOS DERIVADOS DE PIRIMIDINA

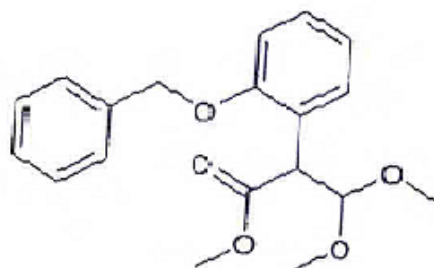
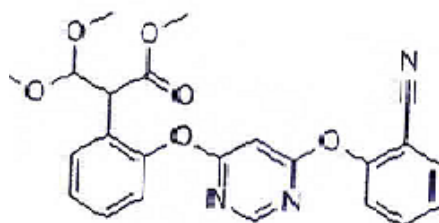

- (57) **Resumen:** Proceso para preparar un compuesto de fórmula (IV) donde W es el grupo metil (E)-2-(3-metoxi)acrilato, que comprende: hacer reaccionar el compuesto de fórmula (IV) donde W es el grupo metil 2-(3,3-dimetoxi)-propanoato con un reactivo que protegerá al grupo hidroxilo de aquel compuesto de la reacción durante la desmetanolisis subsiguiente; eliminar metanol del compuesto hidroxilo-prottegido y remover el grupo protector de hidróxilo formado en la etapa (i) para formar un compuesto de fórmula (IV) donde W es el grupo metil (E)-2-(3- metoxi)acrilato. Además, la invención se refiere a nuevos precursores del compuesto de fórmula (VI) y a métodos para elaborarlos.

(19) Dirección Nacional de la Propiedad Industrial – URUGUAY**(12) Invención****(11) UY a/ 037589**

- (51) Clasificación Internacional:** C 07D 471/04, A 61K 31/4155, 31/4178, 31/4196, 31/422, 31/427, 31/437, 31/444, C 07D 401/14, 403/14, 413/14, 417/14 // A 61P 35/00
- (22) Fecha de presentación:** 31/01/2018
- (30) Datos de prioridad:** 17000158.0 01/02/2017 EP
- (71) Solicitante:** Phenex Pharmaceuticals AG [DE]
- (72) Inventor:** Christoph Steeneck [DE]; Ulrich Deuschle [DE]; Michael Albers [DE]; Thomas Hoffmann [DE]
- (74) Agente/apoderado:** MARITZA CAMACHO (219)
- (54) Título:** COMPUESTOS MODULADORES DEL RECEPTOR DE HIDROCARBUROS ARÍLICOS (AhR)

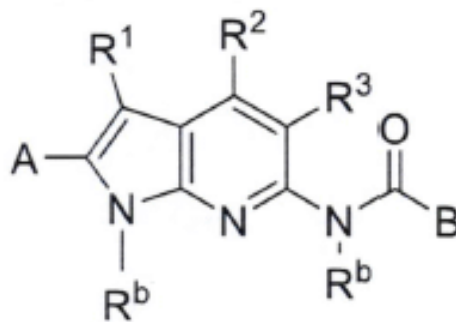

(I)

- (57) Resumen:** Compuestos que pueden actuar como moduladores del receptor de hidrocarburo arílico (AhR) y, en particular, como antagonistas de AhR. La invención además se relaciona con el uso de los compuestos para el tratamiento y/o la profilaxis de enfermedades y/o condiciones a través de la unión a dicho receptor de hidrocarburo arílico por parte de dichos compuestos.

(19) Dirección Nacional de la Propiedad Industrial – URUGUAY**(12) Invención****(11) UY a/ 037590**

- (51) Clasificación Internacional:** C 07D 471/04, A 61K 31/4155, 31/4178, 31/4196, 31/422, 31/427, 31/437, 31/4439, C 07D 401/14, 403/14, 413/14, 417/14 // A 61P 35/00
- (22) Fecha de presentación:** 31/01/2018
- (30) Datos de prioridad:** 17000157.2 01/02/2017 EP
- (71) Solicitante:** PHENEX PHARMACEUTICALS [DE]
- (72) Inventor:** Christoph Steeneck [DE]; Ulrich Deuschle [DE]; Michael Albers [DE]; Thomas Hoffmann [DE]
- (74) Agente/apoderado:** MARITZA CAMACHO (219)
- (54) Título:** COMPUESTOS MODULADORES DEL RECEPTOR DE HIDROCARBUROS ARÍLICOS (AhR)

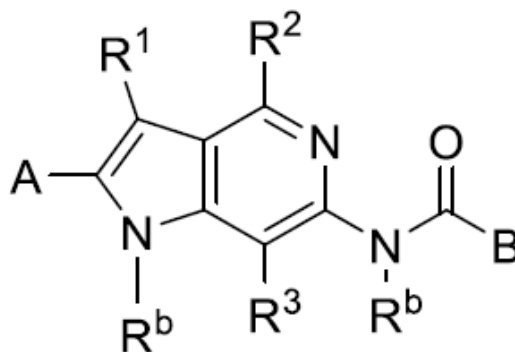

- (57) Resumen:** Compuestos que pueden actuar como moduladores del receptor de hidrocarburo arílico (AhR) y, en particular, como antagonistas de AhR. La invención además se relaciona con el uso de los compuestos para el tratamiento y/o la profilaxis de enfermedades y/o condiciones a través de la unión a dicho receptor de hidrocarburo arílico por parte de dichos compuestos.

SOLICITUDES DE DISEÑOS INDUSTRIALES

(19) Dirección Nacional de la Propiedad Industrial – URUGUAY

(12) Diseño Industrial

(11) UY s/ 004539

- (51) **Clasificación Internacional:** B 65D 21/0009-01
(22) **Fecha de presentación:** 21/12/2016
(30) **Datos de prioridad:**
(71) **Solicitante:** PEREIRA DA SILVA, MARCO ANTONIO [BR]
(72) **Inventor:** PEREIRA DA SILVA, MARCO ANTONIO [BR]
(74) **Agente/apoderado:** GONZALO FERNANDEZ SECCO (34)
(54) **Título:** RECIPIENTE CON TAPA

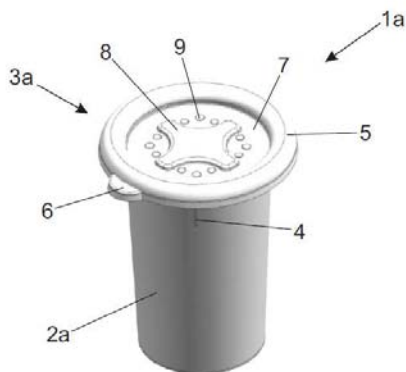

(57) **Resumen:**

(19) Dirección Nacional de la Propiedad Industrial – URUGUAY**(12) Diseño Industrial****(11) UY s/ 004552**

- (51) **Clasificación Internacional:** A 61F 13/1524-04
(22) **Fecha de presentación:** 27/01/2017
(30) **Datos de prioridad:** 0182-2017 24/01/2017 CL
(71) **Solicitante:** CMPC TISSUE S.A. [CL]
(72) **Inventor:** Tomás Luis Amiama Di Marzio [CL]
(74) **Agente/apoderado:** STELLA WENG (218)
(54) **Título:** TOALLA SANITARIA FEMENINA DESECHABLE

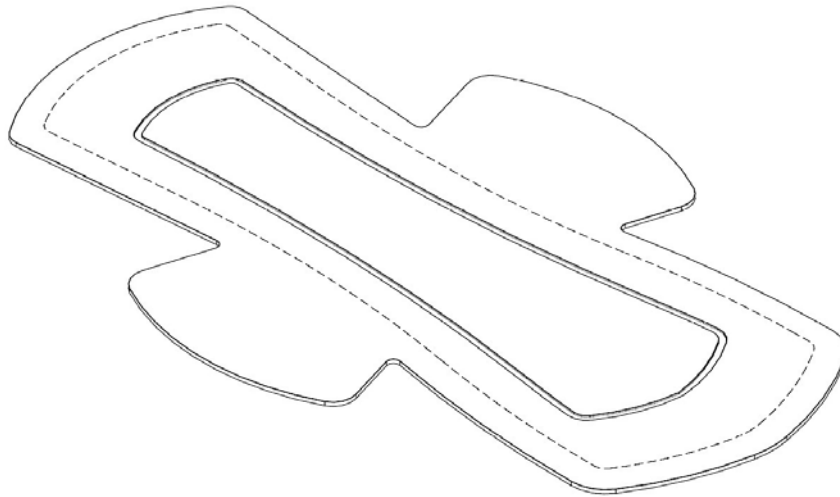
**(57) Resumen:**

(19) Dirección Nacional de la Propiedad Industrial – URUGUAY**(12) Diseño Industrial****(11) UY s/ 004554**

- (51) **Clasificación Internacional:** A 47K 10/1605-06
(22) **Fecha de presentación:** 30/01/2017
(30) **Datos de prioridad:** 0183-2017 24/01/2017 CL
(71) **Solicitante:** CMPC TISSUE S.A. [CL]
(72) **Inventor:** Juan Santiago Caillabet [CL]
(74) **Agente/apoderado:** STELLA WENG (218)
(54) **Título:** PATRÓN ORNAMENTAL DE GOFRADO PARA SER UTILIZADO EN ARTÍCULOS ABSORBENTES

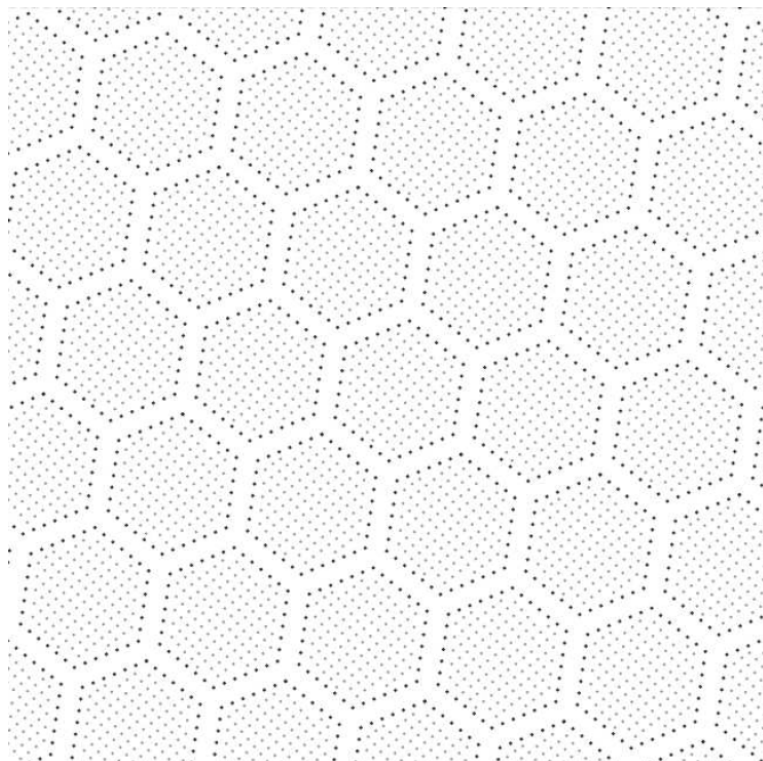

(57) **Resumen:**

(19) Dirección Nacional de la Propiedad Industrial – URUGUAY**(12) Diseño Industrial****(11) UY s/ 004555**

- (51) **Clasificación Internacional:** A 47K 10/1605-06
(22) **Fecha de presentación:** 31/01/2017
(30) **Datos de prioridad:** 0184-2017 24/01/2017 CL
(71) **Solicitante:** CMPC TISSUE S.A. [CL]
(72) **Inventor:** Juan Santiago Caillabet [CL]
(74) **Agente/apoderado:** STELLA WENG (218)
(54) **Título:** PATRÓN ORNAMENTAL DE GOFRADO PARA SER
UTILIZADO EN ARTÍCULOS ABSORBENTES

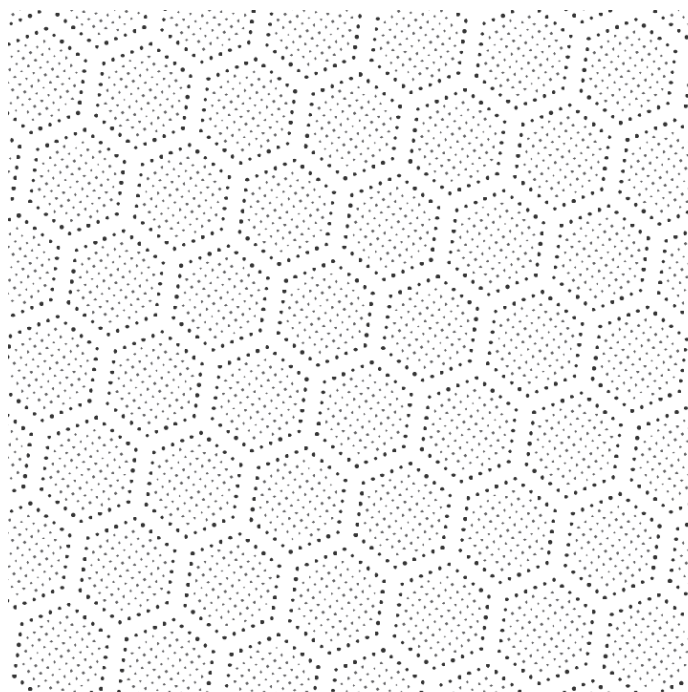
**(57) Resumen:**

(19) Dirección Nacional de la Propiedad Industrial – URUGUAY**(12) Diseño Industrial****(11) UY s/ 004582**

- (51) **Clasificación Internacional:** F 24J 2/5225-02
(22) **Fecha de presentación:** 04/08/2017
(30) **Datos de prioridad:** 003741743-0001 06/02/2017 EM
(71) **Solicitante:** SOLARISFLOAT, LDA [PT]
(72) **Inventor:** Nuno André Curado Mateus Correia [PT]; Carla Filipa Sousa Gomes [PT]; Ricardo Fernando Rodrigues Pinto [PT]; Luís Miguel Pereira Pina [PT]; Jorge Manuel Teixeira da Silva [PT]; Nuno José Eleutério da Silva Moita [PT]
(74) **Agente/apoderado:** FABIANA PENADÉS (216)
(54) **Título:** SOPORTES PARA PANELES SOLARES

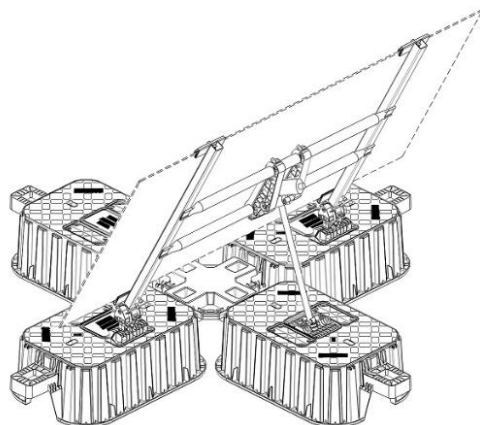

(57) **Resumen:**

SOLICITUDES DE MODELOS DE UTILIDAD

(19) Dirección Nacional de la Propiedad Industrial – URUGUAY

(12) Modelo de Utilidad

(11) UY u/ 004651

(51) Clasificación Internacional: A 45F 5/00, B 65D 6/00

(22) Fecha de presentación: 16/06/2017

(30) Datos de prioridad:

(71) Solicitante: ANIBAL VIROGA [UY]

(72) Inventor: ANIBAL VIROGA [UY]

(74) Agente/apoderado: ()

(54) Título: MATERA CON PORTA CELULAR

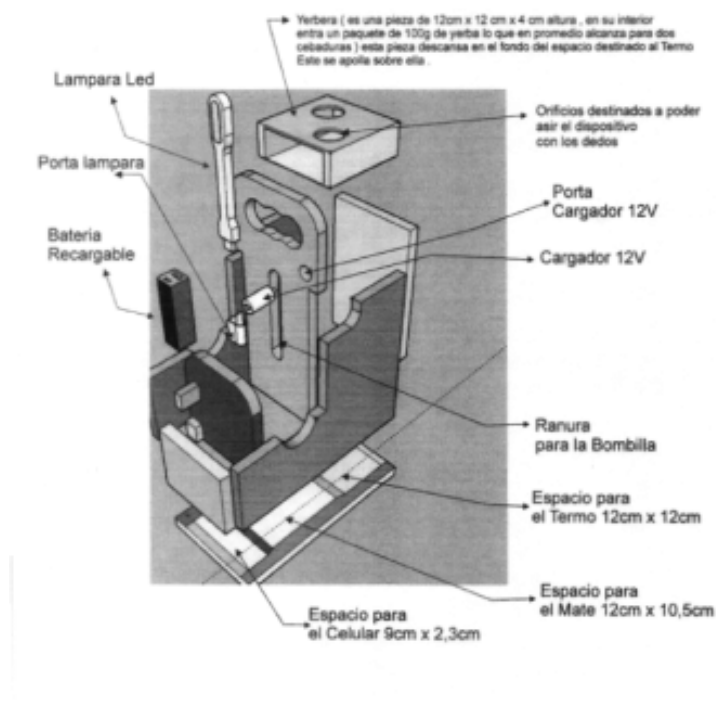

(57) Resumen: El modelo de utilidad se refiere a un dispositivo tipo matera con porta celular que comprende además artículos electrónicos que determinan las diferentes funciones de la matera destinada al traslado del conjunto formado por mate, termo, bombilla, yerba, cargador, teléfono celular y luz.

RECTIFICACIONES DE PATENTES

Nº de Boletín	Nº de Página	Nº de Solicitud	DICE	DEBE DECIR
212 212	195 195	36960 36960	(71) Consejo Superior De Investigaciones Científicas (72)	(71) Consejo Superior De Investigaciones Científicas UNIVERSIDAD DE LA LAGUNA THE ENERGY AND RESOURCES INSTITUTE (TERI (72) CARMEN ELISA DIAZ HERNANDEZ [ES]; CRISTINA GIMENEZ MARIÑO [ES]; MARIA FE ANDRES YEYES [ES]; MATÍAS REINA ARTILES [ES]; NUTAN KAUSHIK [IN]; RAIMUNDO CABRERA PEREZ [ES]; RODNEY LACRET PIMIENTA [ES];
213	296	36506	(30) 2015/050018 06/01/2015 FR	(30) WO PCT/IB2015/00147 06/01/2015
215	302	37062	(30) EP 16150684.5 08/01/2016 EP 16178689.2 08/01/2016	(30) EP 16150684.5 08/01/2016 EP 16178689.2 08/07/2016
215	339	37276	(30) ES 201730338 15/03/0017	(30) ES 201730338 15/03/2017
216	314	37133	(72) BROWN, Matthew Frank [US]; DERMENCI, Alpay [US]; FENSOME, Andrew [GB]; GERSTENBERGER, Brian Stephen [US]; HAYWARD, Matthew Merrill [US]; OWEN, Dafydd Rhys [GB]; WRIGHT, Stephen Wayne [US]; XING, Li Huang [US]	(72) BROWN, Matthew Frank [US]; DERMENCI, Alpay [US]; FENSOME, Andrew [GB]; GERSTENBERGER, Brian Stephen [US]; HAYWARD, Matthew Merrill [US]; OWEN, Dafydd Rhys [GB]; WRIGHT, Stephen Wayne [US]; XING, Li Huang [US]; YANG, Xiaoqing [US];
216	317	37137	(30) 62/299,333 23/02/2016 US	(30) 62/299,333 24/02/2016 US
217	277	37153	(72) DR. MARTIN FÜBLEIN [DE]; DR. HEINZ-JÜRGEN WROBLOWSKY [DE]; DRA. SUSANNE KÜBBELER [DE]; DR. DOMINIK HAGER [DE]; DRA. NINA KAUSCH-BUSIES [DE]; KLAUS-HELMUT MÜLLER [AT]; DRA. DANIELA PORTZ [DE]; DRA. KERSTIN ILG [DE]; DRA.OLGA MALSAM [DE]; DR. SASCHA EILMUS [DE]; DR. PETER LÖSEL [GB]; ULRICH GÖRGENS [DE]; DR. STEFAN HERRMANN [DE]; DRA. ANGELA BECKER [DE];	(72) DR. MARTIN FÜBLEIN [DE]; DR. HEINZ-JÜRGEN WROBLOWSKY [DE]; DRA. SUSANNE KÜBBELER [DE]; DR. DOMINIK HAGER [DE]; DRA. NINA KAUSCH-BUSIES [DE]; DR. KLAUS-HELMUT MÜLLER [AT]; DRA. DANIELA PORTZ [DE]; DRA. KERSTIN ILG [DE]; DRA.OLGA MALSAM [DE]; DR. SASCHA EILMUS [DE]; DR. PETER LÖSEL [GB]; ULRICH GÖRGENS [DE]; DR. STEFAN HERRMANN [DE]; DRA. ANGELA BECKER [DE];
217	281	37158	(30) CH 16160918.5 17/03/2016	(30) EP 16160918.5 17/03/2016
217 217	295 295	37179 37179	(71) IDEN BIOTECHNOLOGY, S.L. (72) ABDELLATIF BAHAJI [ES]	(71) IDEN BIOTECHNOLOGY, S.L, Universidad Pública de Navarra, Consejo Superior De Investigaciones Científicas, (72) ABDELLATIF BAHAJI [ES]; ÁNGELA MARÍA SÁNCHEZ LÓPEZ [ES]; CAROL PAOLA BEJARANO

N° de Boletín	N° de Página	N° de Solicitud	DICE	DEBE DECIR
				TOVAR [ES]; FRANCISCO JOSÉ MUÑOZ PÉREZ [ES]; JAVIER POZUETA ROMERO [ES]; MIREN EDURNE BAROJA FERNÁNDEZ [ES]; NEREA FERNÁNDEZ ORTIZ DE JÓCANO [ES]; PEDRO ROBERTO MOLINA GUEVARA [ES]; XANA MELISSA BELASTEGUI MACADAM [ES];
218	349	4538	(71) PEREIRA DA SILVA, MARCO ANTONIO [BR]	(71) PEREIRA DA SILVA, MARCO ANTONIO [US]
218	350	4540	(72) PEREIRA DA SILVA, MARCO ANTONIO [BR] PEREIRA DA SILVA, MARCO ANTONIO [US]	(72) PEREIRA DA SILVA, MARCO ANTONIO [US] PEREIRA DA SILVA, MARCO ANTONIO [BR]
218	358	U 4639	(71) PEREIRA DA SILVA, MARCO ANTONIO [BR]	(71) PEREIRA DA SILVA, MARCO ANTONIO [US]
218	298	37129	(71) PEREIRA DA SILVA, MARCO ANTONIO [BR]	(71) PEREIRA DA SILVA, MARCO ANTONIO [US]
219	333	37262	(72) DR. MARCUS KOPPITZ [DE]; DR. HOLGER SIEBENEICHER [DE]; HOLGER STEUBER [DE]; DR. ANTONIUS TER LAAK [NL]; DR. REINHARD NUBBEMEYER [DE]; DRA. ANTJE ROTTMANN [DE]; DR.HORST IRLBACHER [DE]; DR. BENJAMIN BADER [DE]; DRA. MICHAELE PETERS [DE]; DRA. ANDREA WAGENFELD [DE]; DR. ILDIKO TEREYESI [DE]	(72) DR. MARCUS KOPPITZ [DE]; DR. HOLGER SIEBENEICHER [DE]; DR HOLGER STEUBER [DE]; DR. ANTONIUS TER LAAK [NL]; DR.REINHARD NUBBEMEYER [DE]; DRA. ANTJE ROTTMANN [DE]; DR.HORST IRLBACHER [DE]; DR. BENJAMIN BADER [DE]; DRA. MICHAELE PETERS [DE]; DRA. ANDREA WAGENFELD [DE]; DR. ILDIKO TEREYESI [DE]
219	359	U4667	(72) Nada	(72) CARLOS OSCAR BRUNO BARBIERI
220	285	4537	(71) PEREIRA DA SILVA, MARCO ANTONIO [BR]	(71) PEREIRA DA SILVA, MARCO ANTONIO [US]
220	280	37348	(71) ABAC THERAPEUTICS, S.L. [US]	(71) ABAC THERAPEUTICS, S.L. [ES]

INDICE POR TITULARES DE MARCAS

Titular	N° Exp	Marca
ABBOTT MEDICAL OPTICS, INC.	491126	UNFOLDER VITAN
ABBOTT MEDICAL OPTICS INC.	491021	SMARTLOAD
ABG-THALIA, LLC	490638	THALIA
ADAMA AGAN LTD.	490883	POSTSCRIPT
ADP GAUSELMANN GMBH	490891	SPACEMEN
ADP GAUSELMANN GMBH	491207	DREAMING ISLAND
ADP GAUSELMANN GMBH	491208	SINDBAD
ADP GAUSELMANN GMBH	490693	PRINCESS OF THE DEAD
ADP GAUSELMANN GMBH	490699	HONEY BEE
ADP GAUSELMANN GMBH	491205	MY FLAG
ADP GAUSELMANN GMBH	491206	WIES'N TIME
ADP GAUSELMANN GMBH	490700	PIMP IT UP
AGRO REGIONAL S.R.L.	490093	HELOSATE
AGRO REGIONAL S.R.L.	490094	AGROLIN
AGROLAND S.A.	491076	PETIT CLOS
AIR FRANCE-KLM	490830	(figurativa)
AIRBUS HELICOPTERS	490737	H155
AIRBUS HELICOPTERS	490736	H130
AIRBUS HELICOPTERS	490738	H225
AITABUENO S.R.L.	491029	GUAPALETAS (mixta)
ALDANA EVANGELINA ARIAS INVERNIZZI	491041	ALDANA ARIAS
ALEKSANDR NIKOLSKIY	490098	NIKOLSKAYA
ALERIO S.A.	490460	PRINT STORE (mixta)
ALFREDO SARALEGUI	490607	FLORENZI (mixta)
ALIAN S.A.	490879	PUNTA CARRETAS (mixta)
ALIAN S.A.	490878	PUNTA CARRETAS (mixta)
ALL DANCE INTERNATIONAL LLC	490715	ALL DANCE URUGUAY (mixta)
ALMO NATURE S.P.A.	491287	ALMO NATURE OWNED BY THE ANIMALS (mixta)
ALTERNATIVAS SUSTENTABLES SOCIEDAD ANONIMA	490606	SONNE (mixta)
ALVARO KEMPER BIALYSTOCKI	490792	I AM BURGUESA
ALVARO VILLALBA TORTAROLO	490589	GRANJA 3 SOLES (mixta)
AMGEN INC.	490790	(figurativa)
AMGEN INC.	490789	AIMOVIG
AMGEN INC.	490791	AIMOVIG (mixta)
AMOREPACIFIC CORPORATION	490143	RYO (mixta)
ANA STEINECK ANDREONI	490817	COLEGIO SUSTENTABLES
ANA STEINECK ANDREONI	490818	JAPIES- V
ANDIS COMPANY	490550	ANDIS (mixta)
ANDREA ELENA ZIMMERMAN	490075	ANAGRANT
ANNICK GOUTAL	490824	L'ILE AU THÉ (mixta)
ANNICK GOUTAL	490822	PETITE CHÉRIE (mixta)
ANNICK GOUTAL	490823	EAU D'HADRIEN
ANTIA MOLL Y CIA. S.A.	490680	OPTIMOLOL
ANTIA MOLL Y CIA. S.A.	490685	HUMEVIST
ANTIA MOLL Y CIA. S.A.	490682	LATIMOL
ANTIA MOLL Y CIA. S.A.	490679	DERPANTENOL
ANTIA MOLL Y CIA. S.A.	490681	ZOLATIMOL
ANTIA MOLL Y CIA. S.A.	490683	MOXIFLODEX

Titular	N° Exp	Marca
ANTIA MOLL Y CIA. S.A.	490684	HUMEGEL
APPLE INC.	490940	FACE ID (mixta)
ARBELECHE, VERÓNICA Y BESSONART FABIÁN	491225	NEGOCIOS INMOBILIARIOS ARBELECHE BESSONART & ASOCIADOS (mixta)
AS IP HOLDCO, LLC	491226	DVX
ASOCIACION DE FRUTICULTORES DE PRODUCCIÓN INTEGRADA	490535	TU FRUTA SALUDABLE Y NATURAL (mixta)
AUGUSTO COELHO IMPORTADORES S.A.	491220	HUERTOS DEL SUR (mixta)
AUTOMOBILI LAMBORGHINI S.P.A.	490945	URUS (mixta)
AVON PRODUCTS, INC.	491188	AVON ASPIRE
BADENIR S.A.	491301	E S T ESTUDIO TEXTIL (mixta)
BADIA SPICES, INC.	490496	BADIA (mixta)
BADIA SPICES, INC.	490498	BADIA
BAMUR LTDA	491219	ZAFIRO (mixta)
BANCO DE PREVISION SOCIAL	490689	INSTITUTO DE SEGURIDAD SOCIAL
BANCO DE PREVISION SOCIAL	490690	BPS INSTITUTO DE SEGURIDAD SOCIAL (mixta)
BANCO DE PREVISION SOCIAL	490688	BANCO DE PREVISIÓN SOCIAL
BARANUR SOCIEDAD ANONIMA	490821	WÓOW SHOP! (mixta)
BARANUR SOCIEDAD ANONIMA	490820	WÓOW CITY! (mixta)
BASF COATINGS GMBH	490290	LIMCO (mixta)
BASF SE	490872	ROBUXOR
BASF SE	490873	TIREXOR
BASF SE	490870	HIDEXOR
BELGOTEX DO BRASIL INDUSTRIA DE CARPETES LTDA.	490801	BELGOTEX
BERTOLINI S/A	491209	BERTOLINI (mixta)
BIOGENESIS BAGO S.A.	491300	STAND UP BIOGÉNESIS BAGÓ (mixta)
BIOGENESIS BAGO S.A.	491295	BIOBRUCELOSIS
BIOGENESIS BAGO S.A.	491294	BAGOMECTINA
BIOGENESIS BAGO S.A.	491299	MAXITYL BIOGÉNESIS BAGÓ (mixta)
BIOGENESIS BAGO S.A.	491297	ENZAPROST
BIOGENESIS BAGO S.A.	491298	ESTREPTOPENDIBEN
BIOGENESIS BAGO S.A.	491296	BIOCARBOGEN
BIOGÉNESIS BAGÓ S.A.	491288	BAGO AD3E
BIOMARIN PHARMACEUTICAL INC.	490724	PALYNZIQ (mixta)
BIOMÉRIEUX	490506	BIOMÉRIEUX
BLENASTOR C.A.	490622	DENTY (mixta)
BLENASTOR C.A.	490620	ORLY (mixta)
BLENASTOR C.A.	490621	DENTIFRESH (mixta)
BLENASTOR C.A.	490623	BLENDY (mixta)
BLENASTOR C.A.	490624	ENCIDENT (mixta)
BON O BON AGUILA	490162	BON O BON AGUILA (mixta)
BRAND VALUE, S.L.	491249	SHOPADVIZOR INTERCONNECTING PEOPLE & BRANDS (mixta)
BROMYROS S.A.	491193	ISOFRIG
BROMYROS S.A.	491192	ISOAGRO
BROMYROS S.A.	491194	ISOWALL
C. STEINWEG-HANDELSVEEM B.V.	490930	HAULDER
CARVAJAL PROPIEDADES E INVERSIONES S.A.	490095	NORMA (mixta)
CARVAJAL PROPIEDADES E INVERSIONES S.A.	490096	NORMA (mixta)
CARVAJAL PROPIEDADES E INVERSIONES S.A.	490092	NORMA (mixta)

Titular	N° Exp	Marca
CASTLETON COMMODITIES INTERNATIONAL LLC	470243	CCI (mixta)
CECILIA GRADIN MORENO	490125	MONTEBIRRA. INSUMOS CERVEZA ARTESANAL (mixta)
CELGENE CORPORATION	490887	OZMUNE
CHEN ERYUE	491169	LUOFU (mixta)
CHINA RAILWAY CONSTRUCTION CORPORATION LIMITED	490927	CRCC (mixta)
CHINT ELECTRIC CO., LTD	490575	SHENTAI (mixta)
CITIZEN TOKEI KABUSHIKI KAISHA (COMERCIANDO TAMBIÉN COMO CITIZEN WATCH CO., LTD.	490501	CITIZEN (mixta)
CITIZEN TOKEI KABUSHIKI KAISHA (COMERCIANDO TAMBIÉN COMO CITIZEN WATCH CO., LTD.	490500	ECO-DRIVE (mixta)
CITRICO GLOBAL, S.L.	490754	CITRI&CO (mixta)
CJ CHEILJEDANG CORPORATION	490709	CHEILJEDANG
COMERCIAL DEL SUR S.R.L.	491167	PUNTO HOME & GARDEN (mixta)
COMERCIAL VIA UNO CHILE LIMITADA	491120	VIA UNO
COMMSCOPE, LNC.	490926	COMMSCOPE (mixta)
COOPERATIVA 7 DE SETIEMBRE-FUNSACOOOP	491109	FUNSA F-25 (mixta)
COPRA INDÚSTRIA ALIMENTÍCIA LTDA.	490327	COPRA (mixta)
CORPORACIÓN EL ROSADO S.A.	490576	PRIMA DONA
CRIMSON INTERNATIONAL ASSETS LLC	490803	ORTHO CLINICAL DIAGNOSTICS
CRIMSON INTERNATIONAL ASSETS LLC	490804	ORTHO
CROSS LINE LOGISTICS & TRADING SERVICES S.R.L.	491068	STRIKE 360 (mixta)
CRYSTALEX CZ, S.R.O.	490646	BOHEMIA CRYSTAL (mixta)
CRYSTALEX CZ, S.R.O.	490647	BOHEMIA GLASS
DAFINET S.A.	490626	PIEDRA DEL TORO DAFINET S.A. (mixta)
DAGOL S.A.	490543	DUCHEF (mixta)
DAGOL S.A.	490760	DUCAL DE ATENAS DUCADO DE ATHENAS 1311 DUCHY OF ATHENS 1311 HELLENIC LAGER BEER PREMIUM QUALITY (mixta)
DAIMLER AG	490507	EQ (mixta)
DELTACHEM GMBH	491000	DELTALENT (mixta)
DELTACHEM GMBH	490999	DELTACHEM (mixta)
DHARMA S.A.	490882	LAKE (mixta)
DIAGEO GREAT BRITAIN LTD	490748	DIAGEO BAR ACADEMY (mixta)
DOW AGROSCIENCES LLC	490733	ELEVORE
DR. MARTENS INTERNATIONAL TRADING GMBH Y DR. MAERTENS MARKETING GMBH	491230	DR. MARTENS
DZ LICORES, S.L.U.	490676	LICOR 43 CUARENTA Y TRES BARISTO
E. REMY MARTIN & C°	491087	ST-REMY
ECOLEAN AB	490928	ECOLEAN
EDITORIAL SALVAT, S.L.	490081	SALVAT (mixta)
EDUARDO PARODI	490431	MULTI GAMES (mixta)
EL BADAQUI, HUSSEIN	490924	RUBY ROSE GLAMOUR (mixta)
EMD INTERNATIONALE HANDELSGESELLSCHAFT MBH	491306	POWERKING
EMERALD HARVEST	491064	STURDY STALK
EMERALD HARVEST	491061	HONEY CHOME
EMERALD HARVEST	491063	ROOT WIZARD

Titular	N° Exp	Marca
EMERALD HARVEST	491062	KING KOLA
EMERALD HARVEST	491058	CALI PRO
EMERALD HARVEST	491059	EMERALD GODDESS
EMERALD HARVEST	491060	EMERALD HARVEST SIMPLE, EASY SUCCESS (mixta)
ENCATEX S.A.	490630	ACROCEL (mixta)
ESCUELA DE NEGOCIOS EUROPEA DE BARCELONA, S.L.	490083	ENEB
ESTELA ANGELA TERRANOVA MENCIONE	491329	REIKI TRINIDAD (mixta)
ETERMAX S.A.	490064	TRIVIATOPIA
ETI GIDA SANAYI VE TICARET ANONIM SIRKETI	491014	ETI (mixta)
EUROITALIA S.R.L.	491170	NAJ-OLEARI NO (mixta)
F. HOFFMANN-LA ROCHE AG.	490954	HEMLIBRA ROCHE
FABRICA DE PASTAS LA ESPECIALISTA S.A.	490892	LA ESPECIALISTA (mixta)
FABRICA DE PASTAS LA ESPECIALISTA S.A.	490893	PASTAS FRESCAS LA ESPECIALISTA (mixta)
FACEBOOK, INC.	490609	F (mixta)
FACUNDO OLT BAEZ	490596	SULTANSCHARM
FCA GROUP MARKETING S.P.A.	491315	ESSEESSE (mixta)
FCA GROUP MARKETING S.P.A.	490569	FIAT CRONOS (mixta)
FCA US LLC	490542	SAHARA
FCA US LLC	490238	CHRYSLER ATLANTIC
FEDERATION INTERNATIONALE DE L'AUTOMOBILE	491180	FORMULA-E (mixta)
FEDERICO ALBERTO CETTA FURLANI	490601	BRIGHTSIDE OF THE MOON
FEDERICO ALBERTO CETTA FURLANI	490600	EL CIELO CINE
FEDERICO ALBERTO CETTA FURLANI	490599	CON VOY
FERNELS SOCIEDAD ANONIMA	490668	EQUUS TECNOLOGÍA AGROINDUSTRIAL (mixta)
FIERRO VIGNOLI S.A.	490494	CARFIL
FITBIT, INC.	490434	FITBIT (mixta)
FLORENCIA JINCHUK	490260	NO ES MODA, ES PIEL
FLORENCIA JINCHUK	490258	THE CHEMIST LOOK; NOS FIJAMOS EN LO QUE LA PIEL NECESITA
FLORENCIA JINCHUK	490259	CREAMOS LOS PRODUCTOS QUE SIEMPRE QUISIMOS USAR
FLUMBER S.A.	490611	ARRUCA (mixta)
FORRATEC ARGENTINA S.A.	490768	FORRATEC (mixta)
FRAMESI S.P.A.	490708	DECOLOR B (mixta)
FRANK DANILO MINTEGUI MACHADO	490912	MINTEGUI
FRANK DANILO MINTEGUI MACHADO	490911	HUMO
FRANK DANILO MINTEGUI MACHADO	490913	LA TIERRA TIEMBLA
FRIGORIFICO CENTENARIO S.A.	491244	CELESTE
FRIGORIFICO CENTENARIO S.A.	491245	LINEA FIT
FRIGORIFICO CENTENARIO S.A.	491246	LINEA CELESTE
GABRIEL NICOLAS DEVIA IBARRA	491028	QUIERO TU INMUEBLE/ CASA
GABRIEL NICOLAS DEVIA IBARRA	490815	DEVIA
GAGB, LLC	490692	CAPELLI SPORT
GAMBERONI EXTINTORES SUDAMERICANA S.A.	491248	FEUER (mixta)
GASEOSAS POSADA TOBON S.A.	491130	HATSU
GIORGIO ARMANI S.P.A.	491092	GIORGIO ARMANI NEO NUDE

Titular	N° Exp	Marca
GIRALOR S.A.	491168	ICDSSOFT IN COMPANY DIGITAL SIGNAGE I (mixta)
GLADYS ANDREA PEREIRA DE MASI	488862	SITIO (mixta)
GLAXO GROUP LIMITED	491264	VENTIDE
GLOBAL SUPPLY EUROPE SL	490908	POWELL (mixta)
GLOBAL SUPPLY EUROPE SL	490910	BLACK JACK (mixta)
GODREJ CONSUMER PRODUCTS LIMITED	490920	GODREJ AER POCKET FRAGANCIA VIOLETAS (mixta)
GODREJ CONSUMER PRODUCTS LIMITED	490919	GODREJ AER POCKET FRAGANCIA OCEANO (mixta)
GODREJ CONSUMER PRODUCTS LIMITED	490918	GODREJ AER POCKET FRAGANCIA ROSAS (mixta)
GODREJ CONSUMER PRODUCTS LIMITED	490917	GODREJ AER POCKET FRAGANCIA LIMÓN (mixta)
GODREJ CONSUMER PRODUCTS LIMITED	490916	GODREJ AER POCKET FRAGANCIA BOSQUE (mixta)
CASARAVILLA MENDEZ MARFISA MARIA Y GONZALEZ GONZALEZ HERNAN IGONET	490612	CHOCO MARFI'S (mixta)
GONZALO MANUEL, CALLERIZA GREISING	490862	HG RE-CREANDOTE ART KIT (mixta)
GONZALO MATÍAS CHÁVEZ LUNGO	491001	TERMOSOUND
GRANICOR S.A.	490106	GRANICOR AGRONEGOCIOS (mixta)
GREGOR ANTON PIECH	490761	THE CLICK CAP
GRUPO ADDNICE S.A.	491083	A ADDNICE (mixta)
GRUPO BIMBO, S.A.B DE C.V.	491175	ZENISSIMO
GRUPO BIMBO S.A.B DE C.V.	491176	SANNUM
GRUPO SAYER, S.A. DE C.V.	490868	FEPYR
GUILLERMO RAMÓN PIRIZ SILVA	490573	SONIDO CARACOL (mixta)
GUO DONG LIN	490992	YISHION (mixta)
HANGZHOU FRICWEL AUTO PARTS CO., LTD.	490656	FRICWEL (mixta)
HANGZHOU GEMA SUITCASES&BAGS CO., LTD.	490562	VERAGE (mixta)
HANGZHOU GEMA SUITCASES&BAGS CO., LTD.	490142	VERAGE
HANKOOK TIRE CO., LTD.	491321	TECHNORING (mixta)
HANKOOK TIRE CO., LTD.	491319	TECHNODOME (mixta)
HANKOOK TIRE CO., LTD.	491320	TECHNOTRAC (mixta)
HANKOOK TIRE WORLDWIDE CO., LTD.	491266	HANKOOK TECHNOLOGY GROUP (mixta)
HANKOOK TIRE WORLDWIDE CO., LTD.	491265	HANKOOK INNOVATIVE TECHNOLOGIES (mixta)
HANKOOK TIRE WORLDWIDE CO., LTD.	491267	HANKOOK ATLASBX (mixta)
HARIBO HOLDING GMBH & CO. KG	491049	VIVE UN SABOR MÁGICO, VEN AL MUNDO HARIBO
HASTA QUE LA MUERTE NOS SEPARE S.L	469508	CIRCO DE LOS HORRORES (mixta)
H-D U.S.A., LLC	490788	HOG HARLEY OWNERS GROUP (mixta)
H-D U.S.A., LLC	490787	HOG
HERBALIFE INTERNATIONAL INC.	490697	GENE START
HMS MYG B.V.	491200	GALIPOGLU HIDROMAS (mixta)
HONIMELL S.A.	490745	KINNED
HONIMELL S.A.	490744	CITOFIN GP
HUGO MARICHAL	490603	ATLANTIZA
HUGO ROBERTO CAPURRO REAL	490662	MADRE TIERRA

Titular	N° Exp	Marca
HUSSEIN EL BADAoui	490923	GOLDEN ROSE GLAMOUR (mixta)
I LAN FOODS IND. CO., LTD.	490559	MUM-MUM (mixta)
I LAN FOODS IND. CO., LTD.	490560	(figurativa)
I LAN FOODS IND. CO., LTD.	490558	WANT-WANT (mixta)
IBSONS GENERAL TRADING CO. LTD.	491276	SAMARA (mixta)
ICONIX LUXEMBOURG HOLDINGS SARL	491006	UMBRO (mixta)
IGNACIO RAMON BARREIRA CARRAU	490947	CARBOLISTO (mixta)
INDÚSTRIA COMÉRCIO PRODUTOS DE LIMPEZA GIRANDO SOL LTDA	490896	GIRANDO SOL (mixta)
INDUTECH SOCIEDAD ANONIMA	491259	SOKANY
INGRAM MICRO INC.	490729	INGRAM MICRO
INSTAGRAM, LLC	491158	(figurativa)
INSTAGRAM, LLC	491162	(figurativa)
INSTAGRAM, LLC	491147	(figurativa)
INSTAGRAM, LLC	491146	(figurativa)
INSTAGRAM, LLC	491145	(figurativa)
INSTAGRAM, LLC	491144	(figurativa)
INSTAGRAM, LLC	491143	(figurativa)
INSTAGRAM, LLC	491161	(figurativa)
INSTAGRAM, LLC	491159	(figurativa)
INSTAGRAM, LLC	491160	(figurativa)
INSTAGRAM, LLC	491163	(figurativa)
INSTAGRAM, LLC	491164	(figurativa)
INSTAGRAM, LLC	491141	(figurativa)
INSTAGRAM, LLC	491142	(figurativa)
INSTITUTO NACIONAL DE INVESTIGACION AGROPECUARIA (INIA)	490071	INIA SOMBRA
INSTITUTO NACIONAL DE INVESTIGACION AGROPECUARIA (INIA)	490079	INIA BASALTO
INSTITUTO NACIONAL DE VITIVINICULTURA (INAVI)	491104	UVA & VINO POINT VINOS DEL URUGUAY (mixta)
INSTITUTO NACIONAL DE VITIVINICULTURA (INAVI)	491106	DESCUBRÍ LA VENDIMIA VIVILA (mixta)
INSTITUTO NACIONAL DE VITIVINICULTURA (INAVI)	491105	DESCUBRÍ LA VENDIMIA VIVILA (mixta)
"ITAL FOOD" (EAD)	490960	LIVITY LIVE RAW BAR (mixta)
JACKEL INTERNATIONAL LIMITED	490993	CLOSER TO NATURE
JACKEL INTERNATIONAL LIMITED	490994	TOMMEE TIPPEE
JAPAN TOBACCO, INC,	491053	ACTIVATE DOUBLE
JAVIER NAVARRO JORGE	491119	JAVIER NAVARRO (mixta)
JESWAY SOCIEDAD ANÓNIMA	490472	MI MASTERINGREDIENTS (mixta)
JOHNSON& JOHNSON	490905	NEUTROGENA BRIGHT BOOST
JONNY WALKER PALACIO	491332	BEER GARAGE
JONNY WALKER PALACIO	491334	GENOVEVA
JONNY WALKER PALACIO	491331	BEER FACTORY
JONNY WALKER PALACIO	491336	BEER GARDEN
ALFREDO HEREDIA LONCHAR Y JORGE HEREDIA LONCHAR	490723	CREDI BIKERSS (mixta)
JORGE PEDRO GARCÍA SACCONI	490127	FAMILCAR
JOSÉ DOMINGO PALAZZO	490772	COSQUIN ROCK (mixta)
JOSÉ LUIS TASENDE PUJO	490065	TASENDE
JOSÉ LUIS TASENDE PUJO	490066	MUZARELLA AL TACHO
JOSE MARIA CAMARGO RODRIGUEZ	491339	PAMPIFLOR (mixta)
JOSE MARIA CAMARGO RODRIGUEZ	491338	MAXIMA (mixta)
JUAN EDUARDO VANRELL FALCON	490691	ALAF ALIANZA LATINOAMERICANA CONTRA

Titular	N° Exp	Marca
		LA PIRATERÍA Y FALSIFICACIÓN (mixta)
JUAN PABLO BOUZA TRABAL	491032	GROT
JUAN RAMIRO PERADOTTO ABREU	490564	CRUNCHERS
JUAN RAMIRO PERADOTTO ABREU	490563	RIKAS
JUAN RAMIRO PERADOTTO ABREU	490571	MIAS
JUAN RAMIRO PERADOTTO ABREU	490984	BEINST
JUAN RAMIRO PERADOTTO ABREU	467848	BEINST
MICHAEL SHANE MUSGRAVE Y JUANA RODRIGUEZ LARRETA	491034	TIERRABILÚ CENTRO DE ESTUDIOS SOLUCIONES PARA UN FUTURO SOSTENIBLE (mixta)
JULIO ANTONIO ESPINOSA ARRIOLA	490900	YAT
KANIA INDÚSTRIA E COMÉRCIO DE ACUMULADORES LTDA - EPP	490996	KONDOR
KERAN SOCIEDAD ANONIMA	490725	BELFIT
KIA MOTORS CORPORATION	490706	TELLURIDE
KIRIN KABUSHIKI KAISHA (TAMBIÉN COMERCiado COMO KIRIN COMPANY, LIMITED)	490946	FIRST PRESS (ETIQUETA) (mixta)
KNOP LABORATORIOS S.A.	490508	KNOP (mixta)
KRAFT FOODS GROUP BRANDS LLC.	490710	KRAFT
KYB CORPORATION	490082	AGX (mixta)
KYB CORPORATION	490069	SKORCHED4'S (mixta)
LABORATORIO HOMEOALEMÁN S.R.L.	480506	H. A. HOMEO
LABORATORIO REIG JOFRE S.A.	490784	NIFE-PAR
LABORATORIOS DE PRODUCTOS ETICOS S.A.	490485	ACUAFIL
LABORATORIOS DE PRODUCTOS ETICOS S.A.	490486	MEGATEARS
LABORATORIOS DE PRODUCTOS ETICOS S.A.	490488	ALERGIOL
LATAM AIRLINES GROUP S.A.	491275	MILLAS LATAM PASS
LENZING AKTIENGESELLSCHAFT	490640	VEOCEL
LENZING AKTIENGESELLSCHAFT	490829	VEOCEL
LENZING AKTIENGESELLSCHAFT	491229	TENCEL (mixta)
CARLOS GUSTAVO ÁLVAREZ GUEVARA Y LEONARDO REY CARAMBULA	468705	POMUS
LEVADURA URUGUAYA S.A.	490894	CALSA SELECTA MELANGE (mixta)
LEVADURA URUGUAYA S.A.	490895	MASAPLUS SELECTA MELANGE (mixta)
LIGA DE DEFENSA COMERCIAL	490767	DECIDE
LILIANA PÉREZ	472178	LA VITRALERIA (mixta)
LIN RUIHONG	491128	BD BESTDON (mixta)
LOTTO SPORT ITALIA S.P.A.	490663	LIFE'S (mixta)
LOVELAND PRODUCTS, INC.	490871	(figurativa)
LOVELAND PRODUCTS, INC.	490144	RADIATE
LOVELAND PRODUCTS, INC.	490825	NSPRO
LUCAS BOLS AMSTERDAM B.V.	490781	BOLS
LUCIANO AUGUSTO CASTELLINI	490632	HTN HIGH TECH NUTRITION (mixta)
LUIS ALBERTO GARCIA	490633	VIKINGOS
LUIS CAMILO TROCHON GHISLIERI	490906	EAA ESCUELA DE ACCIÓN ARTÍSTICA · LUIS TROCHÓN (mixta)
LUZERNE BRANDS LIMITED	491051	BOTTLE FOAM (mixta)
MACFISAN SA.	491036	ABC CHEF (mixta)
MANAGER CONTAINERS S.R.L	491174	MANAGER CONTAINERS (mixta)
MANDRAS S.A.	491242	PUERTAS DE VERDAD
MARCOS BLÁS FAINGOLD	491183	FM METROPOLITANA (mixta)

Titular	N° Exp	Marca
ANWAR JAVIER MARTINEZ AYUL; FABRICIO ALEJANDRO LEMUS SIMOIS Y MARCOS ERNESTO CABRERA RODRIGUEZ	490546	V VIRAL (mixta)
MARCOS GABRIEL RODRIGUEZ NOVO	490727	GOU ! (mixta)
MARIA CARLA CERNADAS CRESPO	490903	CHEQUE SCAN (mixta)
MARIA INES REBELLA VACCARO	482820	MIAU (mixta)
MARÍA LARGNA VILLARNOBO PACIULLI	490951	LORETTA (mixta)
MARIO HÉCTOR LARICCIA PLÁCIDO	490597	SABOREÁ URUGUAY
MARIO RAFAEL RAPP ANIDO	490499	ESTABLECIMIENTO BARRAS DE MAHOMA (mixta)
MARIO VIDALES & CIA. SC.	490077	TIMPANO
MARIO VIDALES & CIA. SC.	490073	IRIS (mixta)
MARTIN ANDRES DOMINGUEZ	490489	BOHEMIA CRYSTAL (mixta)
MARY KAY INC.	491345	INTELLIMATCH
MAURICIO GRAJALES	490949	VARROX SAN (mixta)
MAURICIO GRAJALES	490950	CARBOPROP (mixta)
MAURICIO RICHARD DIAZ RISOTTO	490487	SODA EL TOPACIO (mixta)
MEDIC PLAST S.A.	490728	CANNABIPIEL
MEDIFARMA S.A.	490565	VISTACLOF
MEDIFARMA S.A.	490570	AKAMOXX
MEDIFARMA S.A.	490568	AKA PRED
MEDIFARMA S.A.	490567	TIDORZAK
MEDIFARMA S.A.	490566	ATENSOR
MEXI FOODS, S.L.	491052	MEXIFOODS (mixta)
MICAELA JUDITH BONILLA NUÑEZ	490598	CRRETIILLEROS
MICANUR S.A.	469767	A. PUCCIARELLI IMPORTACIONES (mixta)
MIRYAM YACQUELINE DELGADO CABRERA	490113	LUXE LIMPIO
MOBLY COMÉRCIO VAREJISTA LTDA.	491179	MOBLY (mixta)
MOINHO ROMARIZ INDUSTRIA COMERCIO IMPORTAÇÃO E EXPORTAÇÃO DE PRODUTOS ALIMENTÍCIOS LTDA	491013	ROMARIZ
MONDADORI INTERNATIONAL BUSINESS SRL	491228	GRAZIA (mixta)
MÓNICA FERNÁNDEZ	490491	EDUFUN (mixta)
MONSTER ENERGY COMPANY	490610	PROWLER
MONTE CARLO T.V. S.A.	490786	VESPERTINAS
MOTUL	490495	MOTUL 5100
NATASHA ESTEFANIA DENIS ROSAS	490492	Q`LINDO PARA BEBER (mixta)
NATTURA LABORATORIOS, S.A. DE C.V.	490090	NBC NATURAL BEAUTY CARE SPECTRA TODOS (mixta)
NBA PROPERTIES, INC.	490086	MAGIC GAMING (mixta)
NBA PROPERTIES, INC.	490085	BLAZER5 GAMING (mixta)
NBA PROPERTIES INC	490178	KNX KNICKS GAMING (mixta)
NBA PROPERTIES INC	490076	CELTICS CROSSOUER GAMING (mixta)
NBA PROPERTIES INC	490084	JAZZ GAMING (mixta)
NBA PROPERTIES INC	490080	W WIZARDS DISTRICT GAMING (mixta)
NBA PROPERTIES INC	490078	HEATCHECK GAMING (mixta)
NILCOS S.R.L.	490952	AGUBABY (mixta)
NILIT LTD.	490657	SENSIL
NIO NEXTEV LIMITED	491191	NIO PILOT
NISSAN JIDOSHA KABUSHIKI KAISHA	491224	E-POWER (mixta)

Titular	N° Exp	Marca
(COMERCIANDO TAMBIEN COMO NISSAN MOTOR CO., LTD.)		
NOBLELOOK S.A.	490642	ELIO EYEWEAR (mixta)
NORTESUR S.A.	490779	AGUARRASNS
NOVARTIS AG	490734	STREAMLIGHT
NOVARTIS AG	490901	VIVITY
NUCTECH COMPANY LIMITED	491181	NUCTECH (mixta)
NUKIL S.A.	490955	NET
NUÑEZ BORCHI LUCIANA	491019	POPEI LA CASA DE UN PESACADOR (mixta)
N.V. NUTRICIA	490493	NUTRILON (mixta)
OMAR JUAN PERCO LORENZUT	490067	EL CHAPARRAL EL SABOR NATURAL
OMAR PABLO MIGLIANI FERNANDEZ	490645	VOLVERAS A MI BOUTIQUE DE CHOCOLAT (mixta)
OPTEC S.A.	490625	ÁUREO (mixta)
OPTICA 10/10 SRL	490707	OPTICA 10 10
ORACHE DESINFECTION SL	490948	CLEANPILL BY ORACHE (mixta)
ORGANIZACION DE LAS NACIONES UNIDAS PARA LA ALIMENTACION Y LA AGRICULTURA (FAO)	490880	IPPC (mixta)
ORION CORPORATION	490572	PRECEDEX
OTSUKA PHARMACEUTICAL CO., LTD.	490505	REDEMVI
OTSUKA PHARMACEUTICAL CO., LTD.	490503	CYDENITOR
OTSUKA PHARMACEUTICAL CO., LTD.	490504	INQOVI
OXIQUÍMICA AGROCIÊNCIA LTDA	490502	OXIQUIMICA
PABLO FERNANDO ABEAL CROSIGNANI	482553	SEFINOR (mixta)
PANIFICADORA BIMBO DEL URUGUAY S.A.	490722	MERENDINA
PAREXGROUP SA	490254	PAREX
PEPSICO DE ARGENTINA S.R.L.	491223	TU DÍA A FULL
PEPSICO, INC.	490536	SUNBITES (mixta)
PET WOOSH S.A.	491218	BLÜMED (mixta)
PHARMAMEL S.L.	490962	PHARMAMEL EXPERTISE IN MEDICAL TECHNOLOGY (mixta)
PHILIP MORRIS BRANDS SÀRL.	490655	GALAXY (mixta)
PI-DESING AG	491008	BODUM
PI-DESING AG	491007	BODUM (mixta)
PILAS, RODOLFO	200000	(sonora)
PRISMAS S.R.L.	490538	LUCES DEL ESTE (mixta)
PROCTER & GAMBLE BUSINESS SERVICES CANADA COMPANY	490339	ORAL-B PRO-ENCÍAS
RAMYAN S.A.	490819	HORMIGONES MÓVILES DEL URUGUAY RAMYAN S.A. (mixta)
RAPPI S.A.S.	490628	RAPPI (mixta)
RAPPI S.A.S.	490629	RAPPI PRIME (mixta)
RETOP S.A.	490181	COMPRA ÁGIL CRÉDITO DE LA CASA (mixta)
RIASA S.R.L.	490909	HIPOALERGIC
RICARDO ALBERTO CLAVIJO BATISTA	491243	SOPRANO
RICARDO DANIEL PINTADO CITO	491031	INSTITUTO DE TECNOLOGÍA AUTOMOTRIZ AVANZADA ITAA (mixta)
RIGO TRADING S.A.	490957	SANDIA
RIGO TRADING S.A.	490956	CREAM KISS
RIGO TRADING S.A.	491050	OSITOS DE ORO
RIGO TRADING S.A.	490958	BALLA STIXX
ROCHE INTERNATIONAL LTD	490978	ONCOFUTURA (mixta)
ROCIO GARCIA	490520	OUI OUI (mixta)

Titular	N° Exp	Marca
ROFER CERVEJARIA ARTESANAL LTDA.	490902	ROFER CERVEJA ARTESANAL PURO MALTE (mixta)
RUFFINO SRL	490714	MODUS
S. C. JOHNSON & SON, INC.	490907	EL MUNDO ESTA HECHO PARA TOCARLO
S.A.D.R.E.P. (S.A. DIFUSORAS RADIOELECTRICAS DEL PLATA)	491045	CARVE
SAGRIN SOCIEDAD ANÓNIMA	490605	DEEP FRESH (mixta)
SAMSUNG ELECTRONICS CO., LTD.	490711	CONNECT TAG
SAN FRANCISCO C.I.S.A.	490497	SANNA
SANOFI	490735	COAPROVASC
SANORA ASURABARRENA MAYER	491177	PROFITNESS (mixta)
SANTIAGO MARTÍN OITABEN MANSILLA	490643	ECOLOGIS 101 PARQUE EMPRESARIAL (mixta)
SBE HOTEL LICENSING, LLC	490875	SLS
SCHILDKNECHT, CECILIA INES	490661	MAGGIOROSSETTO (mixta)
SCHOTT AG	490698	SYRIQ BIOPURE (mixta)
SEAT, S.A	491318	SEAT ARANDA
SEKISUI KAGAKU KOGYO KABUSHIKI KAISHA (TAMBIÉN COMERCIANDO COMO SEKISUI CHEMICAL CO., LTD.)	491190	SEKISUI (mixta)
SERENELLA CABRERA TOL	490440	E ENTRENATE (mixta)
SERGIO ALBANO	490627	LA LENTERÍA
SERVIMEDIC S.A.	490742	ANGUSTA
SHANGHAI CONWOOD INTERNATIONAL CO., L TO.	490929	(figurativa)
SHENZHEN OTOT ELECTRONIC GROUP CO., LTD.	490490	(figurativa)
SHENZHEN ZHIZHI BRAND INCUBATION CO., LTD.	491270	U (mixta)
SHENZHEN ZHIZHI BRAND INCUBATION CO., LTD.	491273	JORDAN&JUDY
SHIRLEY CRISTINA PINO CERRUDO	490635	ALEÓN
SIDUFOX S.A.	489345	GESTAE\INCLUYE (mixta)
SILVA ARTIGAS, LEONARDO JAVIER	490677	NATIVO LATAM (mixta)
NADAF, MATÍAS NAHUEL; VILLARUEL, MARTÍN ANDRÉS; CORREA, MÁXIMO JAVIER Y SIMONASSI, BRUNO	490549	MM MECANICA DE LA MOTO (mixta)
SINDON S.A.	490995	PANPIIP
SIUR	490976	SIUR VIAJES (mixta)
SOCIÉTÉ AIR FRANCE	490164	(figurativa)
SPEED PUBLICIDAD S.A.C.I.F.	490757	MANDARINADA
SPEED PUBLICIDAD S.A.C.I.F.	490758	MANDARINADA TERMA
SPIN POOLS COSTA RICA, S.A.	490866	TRIZIDE (mixta)
SPIN POOLS COSTA RICA, S.A.	490863	ACIDET (mixta)
SPIN POOLS COSTA RICA, S.A.	490864	CRISTALIN (mixta)
SPIN POOLS COSTA RICA S.A.	490998	CLORIZIDE (mixta)
SPIN POOLS COSTA RICA S.A.	490922	SPIN GRUPO (mixta)
SPIN POOLS COSTA RICA S.A.	490943	SHOCK
SPIN POOLS COSTA RICA S.A.	491182	PROVICHLOR (mixta)
SPIN POOLS COSTA RICA S.A.	491221	SPIN PISCINAS
SPIN POOLS COSTA RICA S.A.	490997	ALCALOS (mixta)
SPIN TOOLS COSTA RICA, SOCIEDAD ANÓNIMA	490865	PROVITAB (mixta)
SR ALL STARS LLC	491065	SR ALL STARS
SUMETAR S.A.	490455	V VENETIAN LUXURY RESIDENCES VENETIAN

Titular	N° Exp	Marca
		LUXURY RESIDENCES (mixta)
TAKEDA FRANCE SAS	491322	MEPACT
TAKEDA FRANCE SAS	491323	MEPACT (mixta)
TAKEDA GMBH	491023	DAGLA
TAKEDA PHARMACEUTICAL COMPANY LIMITED	491026	VOCINTI (mixta)
TAKEDA PHARMACEUTICAL COMPANY LIMITED	491025	VOCINTI
TECH FUND SRL	490799	MERCADO PUNTOS
TECHMEDICAL URUGUAY SA	491118	TM TECHMEDICAL URUGUAY (mixta)
TECHTRONIC POWER TOOLS TECHNOLOGY LIMITED	490965	ONE (mixta)
TELEFONICA, S.A.	491277	MORADO (mixta)
TELEFÓNICA, S.A.	490953	M SMART M MOVISTAR SMART WIFI (mixta)
TEVA MEDICAL LTD.	490741	TEVADAPTOR 2 (mixta)
THE BANK OF NOVA SCOTIA	491189	SCOTIABANK. LO QUE NOS MUEVE
THE BURGER HOUSE S.R.L.	491330	RUDY (mixta)
THE CHEMOURS COMPANY FC, LLC	490877	TI-PURE
THE CONCENTRATE MANUFACTURING COMPANY OF IRELAND	490561	NARANCHELO
THE LATIN AMERICA TRADEMARK CORPORATION	491217	LASIN
THE LATIN AMERICA TRADEMARK CORPORATION	491215	DUBLINA
THE LATIN AMERICA TRADEMARK CORPORATION	491214	DOPIRIN
THE LATIN AMERICA TRADEMARK CORPORATION	491346	C VIT (mixta)
THE LATIN AMERICA TRADEMARK CORPORATION	490547	DERMOBB (mixta)
THE LATIN AMERICA TRADEMARK CORPORATION	491216	DETRUSIL
THE LATIN AMERICA TRADEMARK CORPORATION	491016	PASODINE
THOR BRASIL LTDA.	490639	MICROCARE
TODOLUFE, S.L.	490637	LUFE
VETERQUIMICA S.A.	491247	VAXIFIL
VICENT ROUSSEN SALET	491250	PIZZAMIX
WAVE LIFE SCIENCES LTD.	491166	WAVE LIFE SCIENCES
WESTROCK SHARED SERVICES, LLC	491077	WESTROCK
WESTROCK SHARED SERVICES, LLC	491129	WESTROCK (mixta)
WESTROCK SHARED SERVICES, LLC	491081	(figurativa)
WESTROCK SHARED SERVICES, LLC	491082	(figurativa)
WESTROCK SHARED SERVICES, LLC	491079	WESTROCK (mixta)
WESTROCK SHARED SERVICES, LLC	491080	(figurativa)
YAMAHA HATSUDOKI KABUSHIKI KAISHA	490771	YAMAHA (mixta)
YESSICA DANIELA PEREYRA LAYARTE	490816	DLOY
ZITRO IP S.ÁR.L	491071	HAPPY HOLI
ZITRO IP S.ÁR.L	491072	FAIRIES' LAND (mixta)
ZITRO IP S.ÁR.L	491070	BIG BUFFALO
ZITRO IP S.ÁR.L	491069	AMAZING AFRICA

ÍNDICE POR TITULARES DE FRASES PUBLICITARIAS

Titular	N° Exp	Marca
GABRIEL NICOLAS DEVIA IBARRA	490814	USTED BUSCA SU MEJOR INVERSIÓN, NOSOTROS QUE NOS RECOMIENDE... (mixta)

ÍNDICE

Listado de Códigos Utilizados en el Boletín	7
Listado de Agentes de la Propiedad Industrial.....	11
Solicitudes de Marcas	23
Solicitudes de Frases Publicitarias.....	186
Rectificaciones de Marcas	187
Resoluciones de Renovaciones, Concedidas	188
Transferencias	192
Transferencias de Frases Publicitarias.....	199
Transferencias de Patentes.....	200
Cambios de Nombre.....	200
Cambios de Domicilio	203
Cambios de Domicilio de Frases Publicitarias.....	212
Resoluciones de Patentes, Concedidas	212
Resoluciones de Diseños Industriales, Concedidas.....	213
Resoluciones de Modelos de Utilidad, Concedidas.....	213
Resoluciones de Patentes, Desestimadas.....	213
Resoluciones de Modelos de Utilidad, Desestimadas	214
Resoluciones de Patentes, Abandonadas	214
Notificaciones de la División Marcas	222
Notificaciones de Asesoría	234
Notificaciones de Recursos	240
Notificaciones De Patentes.....	245
Extractos de Licencias	246
Solicitudes de Patentes De Invención.....	247
Solicitudes de Diseños Industriales	280
Solicitudes de Modelos De Utilidad.....	285
Rectificaciones de Patentes.....	286
Índice Por Titulares de Marcas	289
Índice Por Titulares de Frases Publicitarias.....	300
Índice.....	301

**Depósito legal 325.532
(N° 221)
Impreso en D.N.P.I.
E-mail: administracion.dnpi@miem.gub.uy
Rincón 719 Telefax 2840 1234
C.P. 11.000
Montevideo – Uruguay**

Montevideo, 28 de febrero de 2018

Febrero 2018