

REPUBLICA ORIENTAL DEL URUGUAY

MINISTERIO DE INDUSTRIA, ENERGIA Y MINERIA

DIRECCION NACIONAL DE LA PROPIEDAD INDUSTRIAL

BOLETIN

de la

Propiedad Industrial

N° 222

23 de Marzo de 2018

República Oriental del Uruguay



*Dirección Nacional de la
Propiedad Industrial*

BOLETÍN
DE LA PROPIEDAD
INDUSTRIAL

ISSN 2301 – 1777
Impreso en D.N.P.I.
Permiso N° 2160 (Biblioteca Nacional)
URUGUAY

REPÚBLICA ORIENTAL DEL URUGUAY



MINISTERIO DE INDUSTRIA, ENERGÍA Y MINERÍA

DIRECCIÓN NACIONAL DE LA PROPIEDAD INDUSTRIAL

ING CAROLINA COSSE
MINISTRA DE INDUSTRIA, ENERGÍA Y MINERÍA

ING. GUILLERMO MONCECCHI
SUBSECRETARIO
MINISTERIO DE INDUSTRIA, ENERGÍA Y MINERÍA

DRA. FERNANDA CARDONA
DIRECTORA GENERAL DE SECRETARÍA
MINISTERIO DE INDUSTRIA, ENERGÍA Y MINERÍA

DRA. MARIANELA DELOR
DIRECTORA NACIONAL
DIRECCIÓN NACIONAL DE LA PROPIEDAD INDUSTRIAL

de acuerdo a lo establecido por los artículos 80 y 101 de la Ley
N° 17.011 de fecha 25 de Setiembre de 1998 ésta es la
Publicación Oficial de la Dirección Nacional de la Propiedad
Industrial, Unidad Ejecutora del Ministerio de Industria, Energía
y Minería, cuyo cometido sustantivo es administrar y proteger el
derecho de la Propiedad Industrial.

RINCON 719 – Teléfono 2900 0658 – C.P. 11.000

e-mail: secretaria.dnpi@miem.gub.uy

<http://www.dnpi.gub.uy>

LISTADO DE CÓDIGOS UTILIZADOS EN EL BOLETÍN

LISTA DE CÓDIGOS, POR ORDEN ALFABÉTICO, Y LOS NOMBRES CORRESPONDIENTES (ABREVIADOS) DE ESTADOS, OTRAS ENTIDADES Y ORGANIZACIONES INTERGUBERNAMENTALES.

AD	ANDORRA	CS	SERBIA Y MONTENEGRO
AE	EMIRATOS ARABES UNIDOS	CU	CUBA
AF	AFGANISTAN	CV	CABO VERDE
AG	ANTIGUA Y BARBUDA	CY	CHIPRE
AI	ANGUILLA	CZ	REPUBLICA CHECA
AL	ALBANIA		
AM	ARMENIA	DE	ALEMANIA
AN	ANTILLAS NEERLANDESAS	DJ	DJIBOUTI
AO	ANGOLA	DK	DINAMARCA
AP	ORGANIZACIÓN REGIONAL AFRICANA DE LA PROPIEDAD INDUSTRIAL (ARIPO)	DM	DOMINICA
AR	ARGENTINA	DO	REPUBLICA DOMINICANA
AT	AUSTRIA	DZ	ARGELIA
AU	AUSTRALIA		
AW	ARUBA	EA	ORGANIZACIÓN EUROASIÁTICA DE PATENTES (EAPO)
AZ	AZERBAIYAN	EC	ECUADOR
		EE	ESTONIA
BA	BOSNIA Y HERZEGOVINA	EG	EGIPTO
BB	BARBADOS	EH	SAHARA OCCIDENTAL
BD	BANGLADESH	EM	OFICINA PARA LA ARMONIZACIÓN DEL MERCADO INTERIOR (MARCAS Y DIBUJOS Y MODELOS) (OAMI)
BE	BELGICA	EP	OFICINA EUROPEA DE PATENTES (OEP)
BF	BURKINA FASO	ER	ERITREA
BG	BULGARIA	ES	ESPAÑA
BH	BAHREIN	ET	ETIOPIA
BI	BURUNDI		
BJ	BENIN	FI	FINLANDIA
BM	BERMUDA	FJ	FIJI
BN	BRUNEI DARUSSALAM	FK	ISLAS FALKLAND (MALVINAS)
BO	BOLIVIA	FO	ISLAS FEROE
BR	BRASIL	FR	FRANCIA
BS	BAHAMAS		
BT	BHUTAN	GA	GABON
BV	ISLA BOUVET	GB	REINO UNIDO
BW	BOTSWANA	GC	OFICINA DE PATENTES DEL CONSEJO DE COOPERACION DE LOS ESTADOS ARABES DEL GOLFO (CCG)
BX	OFICINA BENELUX DE MARCAS (BBM) Y OFICINA BENELUX DE DIBUJOS Y MODELOS (BBDM)		
BY	BELARUS	GD	GRANADA
BZ	BELICE	GE	GEORGIA
		GH	GHANA
CA	CANADA	GI	GIBRALTAR
CD	REPUBLICA DEMOCRATICA DEL CONGO	GL	GROENLANDIA
CF	REPUBLICA CENTROAFRICANA	GM	GAMBIA
CG	CONGO	GN	GUINEA
CH	SUIZA	GQ	GUINEA ECUATORIAL
CI	COTE D'IVOIRE	GR	GRECIA
CK	ISLAS COOK	GS	ISLAS GEORGIA DEL SUR Y SANDWICH DEL SUR
CL	CHILE	GT	GUATEMALA
CM	CAMERUN	GW	GUINEA - BISSAU
CN	CHINA	GY	GUYANA
CO	COLOMBIA	HK	REGION ADMINISTRATIVA ESPECIAL DE HONG KONG DE LA REPUBLICA POPULAR DE CHINA
CR	COSTA RICA		

HN	HONDURAS	MZ	MOZAMBIQUE
HR	CROACIA	NA	NAMIBIA
HT	HAITI	NE	NIGER
HU	HUNGRIA	NG	NIGERIA
IB	OFICINA INTERNACIONAL DE LA ORGANIZACIÓN MUNDIAL DE LA PROPIEDAD INTELECTUAL (OMPI)	NI	NICARAGUA
ID	INDONESIA	NL	PAISES BAJOS
IE	IRLANDA	NO	NORUEGA
IM	ISLA DE MAN	NP	NEPAL
IL	ISRAEL	NR	NAURU
IN	INDIA	NZ	NUEVA ZELANDIA
IQ	IRAQ	OA	ORGANIZACION AFRICANA DE LA PROPIEDAD INTELECTUAL (OAPI)
IR	IRAN(REPUBLICA ISLAMICA DEL)	OM	OMAN
IS	ISLANDIA	PA	PANAMA
IT	ITALIA	PE	PERU
JM	JAMAICA	PG	PAPUA NUEVA GUINEA
JO	JORDANIA	PH	FILIPINAS
JP	JAPON	PK	PAKISTAN
KE	KENYA	PL	POLONIA
KG	KIRGUISTAN	PT	PORTUGAL
KH	CAMBOYA	PW	PALAU
KI	KIRIBATI	PY	PARAGUAY
KM	COMORAS	QA	QATAR
KN	SAINT KITTS Y NEVIS	RO	RUMANIA
KP	REPUBLICA POPULAR DEMOCRATICA DE COREA	RS	SERBIA
KR	REPUBLICA DE COREA	RU	FEDERACION DE RUSIA
KW	KUWAIT	RW	RWANDA
KY	ISLAS CAIMAN	SA	ARABIA SAUDITA
KZ	KAZAKSTAN	SB	ISLAS SALOMON
LA	REPUBLICA DEMOCRATICA POPULAR LAO	SC	SEYCHELLES
LB	LIBANO	SD	SUDAN
LC	SANTA LUCIA	SE	SUECIA
LI	LIECHTENSTEIN	SG	SINGAPUR
LK	SRI LANKA	SH	SANTA HELENA
LR	LIBERIA	SI	ESLOVENIA
LS	LESOTHO	SK	ESLOVAQUIA
LT	LITUANIA	SL	SIERRA LEONA
LU	LUXEMBURGO	SM	SAN MARINO
LV	LETONIA	SN	SENEGAL
LY	JAMAHIRIYA ARABE LIBIA	SO	SOMALIA
MA	MARRUECOS	SR	SURINAME
MC	MONACO	ST	SANTO TOME Y PRINCIPE
MD	REPUBLICA DE MOLDOVA	SV	EL SALVADOR
ME	MONTENEGRO	SY	REPUBLICA ARABE SIRIA
MG	MADAGASCAR	SZ	SWAZILANDIA
MK	EX REPUBLICA YUGOSLAVA DE MACEDONIA	TC	ISLAS TURCOS Y CAICOS
ML	MALI	TD	CHAD
MM	MYANMAR	TG	TOGO
MN	MONGOLIA	TH	TAILANDIA
MO	MACAO	TJ	TAYIKISTAN
MP	ISLAS MARIANAS SEPTENTRIONALES	TM	TURKMENISTAN
MR	MAURITANIA	TN	TUNEZ
MS	MONTSERRAT	TO	TONGA
MT	MALTA	TP	TIMOR ORIENTAL
MU	MAURICIO	TR	TURQUIA
MV	MALDIVAS	TT	TRINIDAD Y TOBAGO
MW	MALAWI	TV	TUVALU
MX	MEXICO		
MY	MALASIA		

TW	TAIWAN, PROVINCIA DE CHINA	VN	VIET NAM
TZ	REPUBLICA UNIDA DE TANZANIA	VU	VANUATU
UA	UCRANIA	WO	ORGANIZACIÓN MUNDIAL DE LA PROPIEDAD INTELLECTUAL (OMPI) (OFICINA INTERNACIONAL DE)
UG	UGANDA	WS	SAMOA
US	ESTADOS UNIDOS DE AMERICA	YE	YEMEN
UY	URUGUAY	ZA	SUDAFRICA
UZ	UZBEKISTAN	ZM	ZAMBIA
VA	SANTA SEDE	ZW	ZIMBABWE
VC	SAN VICENTE Y LAS GRANADINAS		
VE	VENEZUELA		
VG	ISLAS VIRGENES (BRITANICAS)		

MARCAS (Norma OMPI St. 60)

- (210) – Número de Solicitud.
- (730) – Nombre y dirección del solicitante o titular del Registro.
- (220) – Fecha de presentación de la solicitud.
- (511) – Clase y/o Producto o Servicio protegido (Clasificación de Niza) (Novena Edición).
- (540) – Reproducción de la Marca.
- (300) – Datos relativos a la prioridad en virtud del Convenio de la Unión de París (Número asignado a la primera solicitud, fecha de presentación de la primera solicitud, código de la Norma Ompi St 3 de la Oficina nacional o regional donde se presentó la primera solicitud).

- (591) – Información relativa a los colores reivindicados.
- (551) – Indicación de que la marca es una marca colectiva o una marca de certificación o garantía.
- (554) – Marca tridimensional.
- (556) – Marca sonora, incluidas las características.
- (740) - Datos del Agente de la Propiedad Industrial.

PATENTES Y MODELOS DE UTILIDAD (Norma OMPI St. 9)

- (21) - Número de la solicitud de Invención o Modelo de Utilidad.
- (22) - Fecha de presentación de la solicitud.
- (12) - Designación del tipo de documento.
- (71) - Datos del solicitante, incluyendo nombre y país de origen.
- (72) - Nombre del Inventor/es.
- (51) - Clasificación Internacional de Patentes (Clasificación de Estrasburgo) (Sexta Edición).
- (54) - Título de la Invención.
- (57) - Resumen y diseño de la invención o descripción del modelo de utilidad o diseño (no más de 100 palabras).
- (74) - Nombre del Agente de la Propiedad Industrial.
- (30) - Datos relativos a la prioridad en virtud del Convenio de la Unión de París.
- (31) - Número asignado a la solicitud prioritaria o reválida.
- (32) - Fecha de depósito de la solicitud prioritaria.
- (33) - Código de la Norma St. 3 de Ompi que identifica a la Oficina de Propiedad Industrial que ha atribuido el número a la solicitud prioritaria o de la Organización que ha atribuido el número de la solicitud regional prioritaria (para las solicitudes internacionales registradas en virtud del PCT, debe utilizarse el Código "WO").

A continuación del número de la solicitud correspondiente (Código 21), deberá aplicarse el código normalizado para la identificación de los diferentes tipos de documentos de patentes (Norma Ompi St. 16):

A1: Invención Primaria

U: Modelo de Utilidad

DISEÑOS Y MODELOS INDUSTRIALES (Norma OMPI St. 80)

- (21) - Número de la solicitud del diseño o modelo industrial.
- (22) - Fecha de presentación de la solicitud.
- (12) - Designación del tipo de documento.
- (71) - Datos del solicitante, incluyendo nombre y país de origen.
- (72) - Nombre del creador/es.
- (51) - Clasificación Internacional para los Dibujos y Modelos Industriales (Clasificación de Locarno) (Sexta Edición).
- (54) - Título del Diseño o Modelo.
- (57) - Resumen y descripción del diseño o modelo industrial incluidas las indicaciones de colores (no más de 100 palabras).
- (74) - Nombre del Agente de la Propiedad Industrial.
- (30) - Datos relativos a la prioridad en virtud del Convenio de la Unión de París.
- (31) - Número asignado a la solicitud prioritaria o reválida.
- (32) - Fecha de depósito de la solicitud prioritaria.
- (33) - Código de la Norma St. 3 de Ompi identificando a la Oficina nacional o regional u organización en la que se presentó la solicitud prioritaria (para los depósitos internacionales presentados en virtud del Arreglo de La Haya, se debe utilizar el Código "WO"). A continuación del número de la solicitud correspondiente (Código 21) deberá aplicarse el código normalizado para la identificación de los diferentes tipos de documentos (Norma OMPI St. 17):

Q: Diseños y Modelos Industriales

Listado de Agentes de la Propiedad Industrial

Nro	Nombre	Dirección	CP	Teléfono	Fax	E-mail
3	CIKATO LAY, MANFREDO ANDRES	Araucana 1277	11400	2606.06.06	2606.14.39	cikato@cikato.com.uy
6	MARINARI SEXTO, WALTER HUGO	25 de Mayo 576	11000	2916.34.55	2916.21.93	bacot@bacot.com.uy
8	ARROLI TELESCA, RUBEN JOSE	Ituzaingó 1485 esc.12	11000	2915.94.75		
12	FREIRA SERRAT, CARLOS MARIA	Río Negro 1394 piso 10 esc.10	11100	2901.16.70/ 2901.58.32		
15	DAIQUI BALMACEDA, JUAN CARLOS	Río Negro 1394 piso 10 esc.10	11100			
16	GIMENEZ SORHUET, ROBERTO DARIO	Florida 1485 ap.301	11000	2901.22.78		
17	PONCE DE LEON MURO, JULIO CESAR	Florida 1485 ap.301	11000	2901.22.78		
18	BACOT SILVEIRA, OSCAR TULIO	25 de Mayo 576	11000	2916.34.69	2916.21.93	obacot@bacot.com.uy
19	FREIRA SERRAT, JUAN MIGUEL	Plaza Cagancha 1335 esc. 317/18	11100	2900.06.86	2908.71.27	jmfreira@adinet.com.uy
20	FOX TAYLOR, NORMAN ALEXANDER	Pedro Murillo 6136	11500	2604.03.60	2604.66.69	nfox@fox.com.uy
21	LAMAS BALESTRA, MARIO DANIEL	Lucerna 6273	11400	2600.37.67		dlamas@lamasgrimaldi.com.uy
23	BONADA ASUAGA, ROBERTO GUZMAN	Lancasteriana 2359 bis	11400	2600.72.24		
24	LANZON MAZZELLO, RAFAEL EDUARDO	Brandzen 1961 esc.102	11200	2408.50.38	2409.97.61	rlanzon@lanzon.com.uy
25	PIÑEYRO CAMACHO, MARTHA NELIDA	Plaza Independencia 848 1er. Piso	11000	2908.81.36		mpineyro@montevideo.com.uy
26	VECINO SANCHEZ, GERMAN	Mones Roses 6937	11500	2604.16.04	2604.66.04	gvecino@ppv.com.uy
28	MEDINA YLLA, EDUARDO JOSE	Av. Garibaldi 2185		2203.93.06/ 2209.51.40	2200.74.74	marcypat@adinet.com.uy
29	PITTALUGA SHAW, JUAN ANTONIO	Echevarriarza 3535 Of. 1601 Torre A	11300	2623.29.59	2623.29.57	juan@pittaluga.com
30	MAESO VALINO, MARIA CRISTINA	Colonia 1825 apto.402				
31	PILAS SEMICHEVICH, RODOLFO	Av. Uruguay 2049 bis	11100	2409.36.02	2401.55.72	uruguay@pilasnet.com.uy

Nro	Nombre	Dirección	CP	Teléfono	Fax	E-mail
32	MELGAR PEREZ, ASTUR EULOGIO	Av. Uruguay 1826	11100	2409.17.00	2402.30.55	
34	FERNANDEZ SECCO, GONZALO JOSE	25 de Mayo 467 piso 5	11000	2916.19.13	2916.57.40	gonzalo@fernandezsecco.com.uy
35	D' ALESSANDRO VALIDO, JULIO CESAR	Juan Paullier 2015	11200	2400.39.70		
37	FERNANDEZ PEREZ, EDUARDO LUIS	Fernández Crespo 1861 bis	11200	2400.22.90	2400.22.90	eduardoluisf@gmail.com
38	BOGNANNO PAULOS, NOEMI CLARA	Rincón 682 esc.14	11000	2916.38.72		
39	CROCCO MARTINEZ, ALVARO HARRIET	Av. Garibaldi 2276		2200.74.24		
40	MORGADE DI POLITO, CLAUDIO	Av. de las Américas 8336, Block 1, Ap.101	15000	094.429.107		cmorgade@morgade.uy
41	DELPIAZZO RODRIGUEZ, CARLOS ENRIQUE	Misiones 1424 piso 5	11000	2915.30.30	2915.30.30 int. 512	delpiazzo@delpiazzo.com.uy
42	ARGENTINO DE BELLO, ROSARIO NELLY	Juncal 1431 esc. 402	11000	-		
43	AURUCCI DE MORALES, SYLVIA RITA	25 de Mayo 395 piso 3 apto.6	11000	-		
44	SAAVEDRA LEVRATTO, LORENZO	Zapicán 2980-82		2209.46.83		
45	DOCAMPO EIRIN, ALBERTO MARIO	Rivera 6056		2600.39.41		
46	EIRIN DI FAZIO, ALVARO JORGE	Plaza Independencia 831 esc. 609	11300	2902.75.49	2902.35.51	
47	PISANI PALMER, CARLOS ORLANDO	R. Hayadelat 1688		2619.63.77		
48	MONTANO GOMEZ, PEDRO JULIO	Plaza Cagancha 1335 ap. 1104	11100	2903.07.80	2903.07.80 int. 211	sym@scelzaymontano.com.uy
49	ORDOQUI CASTILLA, GUSTAVO ANTONIO	Rincón 728	11000	2708.38.03		gustavo@ordoquicastilla.com
50	CORTI ACOSTA, GRACIELA BEATRIZ	Obligado 1070	11300	2709.30.95		gcorti@adinet.com.uy
51	SCELZA MARTINEZ, FERNANDO LUIS	Rba. Rep. del Perú 1043	11300	2708.29.50		
52	PRAT GUTIERREZ, AGUSTIN JULIO	Canelones 1370 piso 1	11100	2902.32.77		pratasoc@usa.net
53	APEZECHEA SANTINI, JOSE ANTONIO	Colonia 2108 apto.701	11200	2408.43.08		
54	NAVARRO CASTEX, ALEJANDRO MARIANO	Pza. Independencia 1374	11100	2902.42.16		

Nro	Nombre	Dirección	CP	Teléfono	Fax	E-mail
55	RODRIGUEZ TURRINA, LUIS ALBERTO	Río Negro 1380	11100	2908.50.62		
56	CAGNOLA MERCADAL, CARLOS	La Paz 1988		2400.56.95		
57	IRIGOYEN DESCALZI, JOSE MARTÍN	25 de Mayo 635 esc. 203	11000	2916.03.37		
58	SANJINES RAVIZZA, CRISTOBAL ERNESTO	Duvimioso Terra 2327 apto. 6	11200	-		
59	MUSSIO TORRES, DIEGO EDUARDO	J.M.Blanes 869	11200	2413.65.67		
61	BALLIVA GIMENEZ, WASHINGTON ULISES	Rincón 540 piso 7	11000	-		
62	ZARUCKI ABRAMODICAS, JAIME	Bulevar Artigas 515 apto. 301	11300	-		
63	POPLAWSKI NATANSON, LIZABETH	Maldonado 2422 apto. 21	11200	-		
64	GAMUNDI DEMARCO, GERARDO ANIBAL	José Benito Lamas 2792	11300	-		
65	MARTINEZ LEONI, JOSE LUIS	Brandzen 1961 esc.602	11200	2407.81.72	2407.81.75	jose@martinezleoni.com.uy
66	DE POSADAS MONTERO, DIEGO ANTONIO	Rincón 454 esc. 316	11000	-		
67	MAYER MARTINEZ, FEDERICO OSCAR	Ituzaingó 1393 esc. 503	11000	-		
68	MOREIRA PIEGAS, ROBERTO	Colonia 981 esc. 604	11100	2900.34.71	2900.86.22	moreirap@adinet.com.uy
69	FONT BERTINAT, BISMARCK ENRIQUE	Av. Uruguay 872	11100	2902.55.65/ 2902.55.67		
70	ZAS FERNANDEZ, JORGE	Ejido 1425 esc. 3	11100	-		
71	LAURNAGA MARANA, VICTORIO JORGE	Bulevar España 2575 apto. 302	11300	-		
72	COSTA ALBERTONI, NEDER ERNESTO	25 de mayo 477 esc. 28	11000	-		
74	LAMAS MORENO, LUIS FLORENCIO	Ramón Massini 3304 apto. 403	11300	2708.47.61		
75	CHIARINO MAÑE, ARMANDO	Garcia de Zúñiga 2265	11300	2711.07.77		
76	SUAREZ ANTOLA, GRISELDA	18 de Julio 1805		2409.26.80		
77	STRAPETTI MONTESANO, HUGO	Av. Agraciada 2955 apto.106		-		

Nro	Nombre	Dirección	CP	Teléfono	Fax	E-mail
78	FERNANDEZ GOYECHEA, LUIS ENRIQUE	25 de Mayo 467 piso 4 esc. 7	11000	-		
79	MACIEL PAPPA, GUILLERMO HORACIO	Santiago Vázquez 1244 of. 502	11300	2916.34.55		
80	STEFANOLI PESCKETTO, ALEJANDRO	Juan Benito Blanco 1127 apto. 101	11300	2709.04.45		
81	FLORES CASTRO, GALA DEL CARMEN	Bulevar Artigas 3942 apto. 1		-		
82	HERVI BARROS, CARLOS ROGELIO	Dalmiro Costa 4486 apto. 2	11400	2619.55.94		
83	D' ALBORA SOLARI, FELIPE CONRADO	Dr. Francisco Soca 1360	11300	2708.11.20		
84	STEFANOLI PESCKETTO, MARIO FIDEL	Andes 1111	11100	2908.59.38		
85	FIGUEREDO MARTINEZ, OSCAR MARIO	25 de Mayo 477 esc. 50	11000	-		
86	INVIDIO MAURIELLO, SANTIAGO RODOLFO	25 de Mayo 661 esc. 205	11000	-		
87	ORLANDO SANTA MARIA, MARIA LORELEY	Juan Paullier 2416	11200	-		
89	FERRAZ MADRID, JOSE PEDRO	Juncal 1408 piso 5 esc. 9	11000	-		
90	ENRIQUEZ FIGOLI, JORGE RUBEN	Misiones 1371 piso 1 esc. 8	11000	-		
92	MENDEZ MANOVSKY, RUPERTO ALVARO	Tacuarembó 1442	11200	2402.90.96		
93	CANTON POMBO, MARCELO	Treinta y Tres 1420 piso 2 esc.15	11000	2916.52.25		
94	FISCHER FLEURQUIN, GUSTAVO RODOLFO	San José 807 Of. 403	11100	2908.71.67	2908.35.58	fischer@fischer.com.uy
95	VIANA FERREIRA, ENRIQUE ALIPIO	Av. Uruguay 1824 apto. 202	11200	-		
96	MONTORO HEGUERTE, FRANCISCO EDISON	Treinta y Tres 1374 esc.108	11000	2915.94.27		
97	FINALI PILAS, MIRYAM ROSSANA	Av. Uruguay 2049	11100	2409.36.02	2401.55.72	uruguay@pilasnet.com.uy
98	VILLAGRAN MERA, CLAUDIA	Juncal 1398 piso 4 esc.4/40	11000	-		
99	HENDLER TRIADOR, GABRIELA	Juncal 1395 esc.42	11000	-		

Nro	Nombre	Dirección	CP	Teléfono	Fax	E-mail
101	MARTINONI OTORMIN, GUSTAVO EDUARDO	Av. Brasil 2986 Of. 409, Torre Parque Sabato	11300	2707.75.18	2707.56.46	gustavomartinoni@martinoniyrodriguez.com
103	ABENTE LE BAS, DIEGO MONTGOMERY	Araucana 1277	11400	2606.06.06	2606.14.39	cikato@cikato.com.uy
104	PILAS PEREIRA, RODOLFO	Av. Uruguay 2049	11100	2409.36.02	2401.55.72	uruguay@pilas.com.uy
105	GERONA COSIO, HECTOR RICARDO	Colonia 815 esc. 504	11100	2901.36.08	2901.36.08	
106	GAMIO CIA, JUAN ENRIQUE	Misiones 1379 esc. 601	11000	-		
107	GUTIERREZ CARRAU, JUAN MANUEL	Rincón 528 Piso 6	11000	2916.50.94/ 2916.50.95	2916.13.59	
108	SILVA LEDESMA TERRA, JULIO CESAR	Rincón y 25 de Mayo, Ed.Rafael apto. 902, Maldonado				
109	PLA REGULES, MARIA MARTA	Cerrito 420 esc. 404	11000	2915.66.20		
110	AMOZA ANTUNEZ DE OLIVERA, EDGARDO	Juncal 1305 piso 2 esc. 206	11000	2916.43.66		
111	MINICELLI D'AMATO, NELSON DANIEL	Alfredo Baldomir 2363 apto.202	11300	-		
112	GUTIERREZ GALIANA, JORGE	Río Branco 1359 apto.903	11000	2901.78.34		
113	MOREIRA BIRRIEL, MARIA GRACIELA	Río Branco 1359 apto.903	11100	2901.78.34		
114	GENTA FONS, PABLO	Cnel. Brandzen 1961 of. 1004	11200	2409.24.21/ 2402.79.39	2408.77.26	gentafons@fastlink.com.uy
115	CARNELLI DI LEONE, CARLOS RAFAEL	Coronel Alegre 1321 piso 4	11300	2709.94.29		
116	IRIBARNE AGUINSKY, NORA	Bulevar España 2166 apto.302	11300	-		
117	GARCIA VILA, MARIO DANIEL	Maggiolo 685	11300	2711.57.41		
118	MARTINEZ VIVAS, MARIA INES	Reconquista 517 piso 6	11000	2917.01.87	2916.34.05	minesm@adinet.com.uy
119	GIAMBRUNO MAROÑO, MARIA INES	25 de Mayo 467 piso 5	11000	2916.19.13	2916.57.40	mgiambruno@fernandezsecco.com
120	PONZONI GARCIA, JOSE LUIS	Juncal 1431 esc.702	11000	2915.82.11		

Nro	Nombre	Dirección	CP	Teléfono	Fax	E-mail
121	GUADALUPE BRENNIA, DIEGO	Ellauri 896 apto.101	11300	-		
122	VENCE CASSINA, TERESITA ANDREA	Hernandarias 3623	11400	2507.77.64		
123	CASTELLS BARTHABURU, MARÍA DE LAS MERCEDES	San José 807 esc. 403	11100	2908.71.67	2908.35.58	fischer@fischer.com.uy
124	CHARLONE SPINNELLI, BENJAMIN DANIEL	Brandzen 1961 esc.502	11200	-		
125	IGLESIAS HERRERO, LUIS FERNANDO	Zabala 1394 bis piso 1	11000			
126	ARIAS DURAN, JORGE ALFREDO	Ituzaingó 1312 apto.205	11000	2915.91.41/ 2915.89.08	2916.42.56	ariasjalf@yahoo.com
127	STIGLITZ HOLZMAN, BERNARDO MENDEL	18 de julio 1516 apto.2		-		
128	DURAN RAMALLO, JORGE HORACIO	San José 871	11100	-		
129	STEZANO MARIÑO, ANA MARIA	Andes 1293 Esc. 504	11100	2902.21.98	2902.21.98	
130	GUICHON SILVA, JOSE LUIS	Pza.Cagancha 1335 esc. 206	11100	2902.31.18/ 2902.16.55	2902.13.44	jones@jones.com.uy
131	STUCZYNSKI SLONIMSKY, GERARDO DAVID	Charrúa 2665		-		
132	ESPALTER MASOLLER, HAROLDO JOSE	Dr. Elazarola 2319	11400	2600.02.07		
133	HUGHES PORRAS, MARIA MARIELA	25 de mayo 455 piso 4	11000	2915.56.83		
134	RISSO SHIEN, LAURA LUCIA	Río Negro 1354 apto.14	11100			
135	BACOT SILVEIRA, MONICA SUSANA	Av. 18 de Julio 841, piso 4 / 402		2903.20.47/ 2900.41.02	2903.21.03	monicabacot@mbs.com.uy
136	DEL CERRO ROLDOS, SUSANA VERÓNICA	Echevarriarza 3535 Of. 1601 Torre A	11300	2623.29.59	2623.29.57	sdelcerro@pittaluga.com
138	RODRIGUEZ VILLAMIL RIVIERE, RAMIRO	Máximo Tajés 6482	11400	2600.59.81		
140	LAPENNE IMAZ, EDUARDO MARCELO	Pedro Murillo 6136	11500	2604.03.60	2604.66.69	fox@fox.com.uy

Nro	Nombre	Dirección	CP	Teléfono	Fax	E-mail
141	TERRA ORTIZ DE TARANCO, ANA INÉS	Plaza Independencia 831 Of. 507	11000	2908.86.38	2908.86.40	bacot@bacot.com.uy
142	LARREA CASTRO, MAGELA ADRIANA	J.C.Gomez 1479	11100	2915.99.48		
143	SANTUCCI SCARLATO, ANA MARIA	Araucana 1312	11400	2600.21.03		
144	VANRELL FALCON, JUAN EDUARDO	Prof. J. C. Sabat Pebet 1230 Of. 508	11300	2628.60.33	2622.53.55	juanvanrell@vanrell.com.uy
145	LOPEZ OTTE, MARIO ANDRES	Araucana 1277	11400	2606.06.06	2606.14.39	cikato@cikato.com.uy
146	CAMPOS BARNECH, ENRIQUE FERNANDO	Paraguay 1196 esc. 002	11200	2901.46.44	2901.46.44	camposbarnech@hotmail.com
147	SCHULKIN GURMAN, AUGUSTO FERNANDO	Bulevar España 2293	11200	2401.09.94		
148	GARCIA GONZALEZ, SYLVIA ESTELA	Pablo Podestá 1293		-		
149	FERNANDEZ IRUJO, MARIA BEATRIZ	Pablo Pérez 4523		2215.11.32		
150	BAZZI GALLI, CARINNA GLORIA	Mercedes 1787		2400.91.36	2408.57.21	cbazzi@ertec.com.uy
151	GONZALEZ PITA, MARCELO JOSE	Pagola 3261 apto.104	11300	2709.25.65		
152	GIAMBRUNO MAROÑO, GABRIEL GERARDO	25 de Mayo 467 of. 401	11000	2916.19.13 AL 15	2916.57.40	fersecco@adinet.com.uy
153	TONARELLI DE PENA, MARIA NOEL	25 de mayo 587 apto.101	11000	2916.54.92		
154	SCIARRA CAUBARRERE, ALEJANDRO	Misiones 1372, Oficina 702		2916.66.45		sciarra@sciarra.com.uy
155	SCIARRA CAUBARRERE, ADRIANA	Lido 1621	11400	2604.38.59		
156	TEUTEN BROOKER, MARK CHRISTOPHER	Juncal 1408 esc. 702	11000	2908.86.38	2908.86.40	mteuten@cmlawyers.com.uy
157	ALVAREZ PERSICO, CARLOS	Pza. Cagancha 1335 esc. 206	11100	2902.31.18/ 2902.16.55	2902.13.44	jones@jones.com.uy
158	SUR BRAND, JORGE	Rambla República del Perú 851 ap.301	11300	2710.84.92		
159	ETCHEVERRY REYES, AGUSTIN	Cerrito 507 piso 5	11000	-		

Nro	Nombre	Dirección	CP	Teléfono	Fax	E-mail
160	SALAVERRY GALBARINI, LUCIA	25 de Mayo 467 piso 5	11000	2916.19.13	2916.57.40	lsalaverry@fernandezsecco.com
161	STERENSTEIN PESQUERA, FERNANDO	Aurora 362		2309.35.86		
162	PEREYRA LETTIER, ROBERTO ELBIO	Vicente Yañez Pinzón 4743		2308.25.09		
163	LARMINY LOPEZ, EDGARDO	Juan Proudfoot 1764	12400	2321.18.57		elarminy@vera.com.uy
164	PEREIRA SARALEGUI, TORIBIO AMALIO	Rincón 528 piso 6	11000	2916.50.94/95	2916.13.59	tpereira@barbosa.com.uy
165	MORGADE DI POLITO, NORA	Rincón 528 piso 6	11000	2916.50.94/95	2916.13.59	barbosa@barbosa.com.uy
166	PASTORINO LEPRÁ, CARLOS AMERICO	Feliciano Rodríguez 2709	11300	2709.04.12		
167	GALANTE ALVAREZ, DIEGO	Bulevar Artigas 1154	11300	2708.71.72	2708.71.72	info@galantemartins.com
168	CASULO BERNASCONI, EDISON HUMBERTO	Sarmiento 2257 of.101		2711.60.93		ecasulo@yahoo.com
169	DETJEN ETCHEVERRIGARAY, XIMENA MARIA	Colonia 1561 apto. 201		2400.32.97		
170	BERRETA NOBOA, ALVARO RAFAEL	Av. Rivera 6606	11500	2600.82.41		
171	MARTINEZ GARCIA, MARIA CECILIA	J. Zavala Muniz 5556		2601.84.78	2601.84.78	reherma@adinet.com.uy
172	DE FREITAS STRAUMANN, EDUARDO	Andes 1418 apto. 201	11100	29011191/ 2902.53.03		
173	ELUTCHANZ GRAZIANO, NATALI CRISTINA	Maldonado 1378 apto.501		-		
174	CHALKLING MAJO, ANA CAROLINA	Luis B. Cavia 3071 Of. 904	11300	2708.40.13	2708.40.13	cchalkling@estudiochalkling.com
175	RUIZ ABOU-NIGM, VERONICA	Juncal 1327 esc. 2001	11000	2915.50.01	2915.43.75	marcas@ppv.com.uy
176	NOCETTI HERRERA, ANA AMELIA	Juncal 1392	11300	2900.10.00	2623.29.57	anocetti@ferrere.com
177	DEFFEMINIS PAIVA, JUAN BAUTISTA	Mones Roses 6937	11500	2604.16.04	2604.66.04	jdeffeminis@ppv.com.uy
178	LUSSICH, ALICIA	Yamandú Rodríguez 79 (Parque de Miramar) Canelones				
179	LARROSA DE BRUN, GUSTAVO	Calle Indiana s/n, M30 S2 (Médanos de Solymar) Canelones		098.03.91.70		gustavo@larrosaip.com.uy

Nro	Nombre	Dirección	CP	Teléfono	Fax	E-mail
180	CIKATO ABENTE, ANDRES	Araucana 1277	11400	2606.06.06	2606.14.39	cikato@cikato.com.uy
181	PITTALUGA PEREIRA, JUAN MARTIN	Echevarriarza 3535 Of. 1601 Torre A	11300	2623.29.59	2623.29.57	martin@pittaluga.com
182	BAZZANO OEHLER, VERONICA MARIA	Buenos Aires 618 piso 3	11100	2917.03.60	2916.09.92	fox@fox.com.uy
183	BUGALLO MONTAÑO, NYDIA BEATRIZ	Jaime Zudañez 2628 apto. 101	11300	2710.75.66		
184	ZERBINO STAJANO, RAFAEL AUGUSTO	Treinta y Tres 1271	11000	2916.03.10	2915.56.69	rzerbino@bkzr.com
185	CREMONESE MORETTO, CARMEN RAQUEL	Misiones 1475 esc. 202	11100	-		
186	CEA BACOT, MARÍA FERNANDA	Costa Rica 2003	11500	094.26.55.62		mceabacot@gmail.com
187	CESTAU FERNÁNDEZ, GRACIELA JOSEFINA	Pedro Murillo 6136	11500	2604.03.60		gcestau@fox.com.uy
188	ALZUGARAY GONZALEZ, ALICIA GOYA	Av. Pedro Blanes Viale 5919		2606.15.38		estudio@aya.com.uy
189	SARLABÓS BUZÓ, CARLOS EDUARDO	Brandzen 1961 Of. 303	11200	2408.42.68	2408.42.68	info@mercomark.com.uy
190	BARREIRO RIUS, MARÍA JACQUELINE	Misiones 1371 Esc. 31	11100	2915.17.34	2916.27.55	jbarreiro@lvm.com.uy
191	ESTEVEZ GOMEZ, HUGO WASHINGTON	Plaza Cagancha 1335 Of. 206	11100	2902.31.18/ 2902.16.55	2902.13.44	HEstevés@jones.com.uy
192	DUFRECHU RODRIGUEZ, DIEGO	Plaza Cagancha 1335 Of. 206	11100	2902.31.18/ 2902.16.55	2902.13.44	DDufrechú@jones.com.uy
193	SILVA ELIZALDE, ANA VICTORIA	Av. 18 de Julio 856 piso 5		2902.31.35		
194	FOX PEREYRA, VICTORIA HELENA	Pedro Murillo 6136	11500	2604.03.60	2604.66.69	vfox@fox.com.uy
195	BENTANCOR BENTANCOR, MARÍA CECILIA	Tomás Gomensoro 2984		2481.98.41	2481.98.41	cbentan@hotmail.com
196	FERNANDEZ BALLESTEROS, CARLOS ALBERTO	Piedras 509		2915.05.76		info@osfb.com.uy
197	SALGADO CARDOZO, VIVIAN DANIELA	Ramos 4234				
198	ROMANG COLOMINAS, CATHERINE	Misiones 1424 piso 2		2916.58.59	2916.58.63	cromang@olivera.com.uy
199	CHALAR SANZ, LAURA LUCIA	Misiones 1424 piso 2		2916.58.59	2916.58.63	lchalar@olidelp.com

Nro	Nombre	Dirección	CP	Teléfono	Fax	E-mail
200	STEINER DONNANGELO, ALMA	Colonia 810 esc. 703	11100	2900.97.30	2900.97.30	asteiner@als-abogados.com.uy
201	CIKATO ABENTE, MATIAS	Araucana 1277	11400	2606.06.06	2606.14.39	cikato@cikato.com.uy
202	PALADINO TURRA, NATALIA	Luis A. de Herrera 1248 piso 2 of. 258	11300	2622.99.90		npaladino@cmlawyers.com
203	MATEOS TUCUNA, FABIANA	Prof. J. C. Sabat Pebet 1230 Of. 508	11300	2628.60.33	2622.53.55	fabianamateos@vanrell.com.uy
204	VANRELL FALCÓN, VERÓNICA LOURDES	Prof. J. C. Sabat Pebet 1230 Of. 508	11300	2628.60.33	2622.53.55	veronicavanrell@vanrell.com.uy
205	MAYER WEST, AGUSTÍN	Juncal 1392	11000	2900.10.00		amayer@ferrere.com
206	MATTSSON MOELLER, SIGRID ANNITA					mattrod@adinet.com.uy
207	FERNANDEZ REQUENA, ISABEL	25 de Mayo 467 piso 5	11000	2916.19.13	2916.57.40	ifernandez@fernandezsecco.com
208	PEREIRA, LEONARDO APARICIO	Arturo Santana 811, Esc. 002, Maldonado		4223.53.44 4224.43.57	4224.88.97	lapestudio@gmail.com
209	VALLEJO ESPÍÑEIRA, CECILIA MARIA	Andes 1293 esc. 501		2292.28.69		cvallejo@ciappesoni.com
210	LAPENNE DE SALTERAIN, MARCOS	Pedro Murillo 6136	11500	2604.03.60	2604.66.69	mlapenne@fox.com.uy
211	LAPENNE DE SALTERAIN, JUAN	Pedro Murillo 6136	11500	2604.03.60	2604.66.69	jlapenne@fox.com.uy
212	CERVIERI GHIOLDI, VIRGINIA	Luis A. de Herrera 1248 piso 2 of. 258	11300	2622.99.90		cervierimonsuarez@cmlawyers.com
213	FERNÁNDEZ GIAMBRUNO, AGUSTINA MARÍA	25 de Mayo 467 piso 5	11000	2916.19.13	2916.57.40	afernandez@fernandezsecco.com
214	ACHARD SANCHEZ, JORGE LUIS	Juan Carlos Gomez 1492 Ap. 403				
215	ACOSTA PÉREZ, MARTÍN SEBASTIÁN	Soriano 895 Ap. 304				
216	PENADÉS GRAJALES, FABIANA VERÓNICA	Juncal 1355 of. 1101	11000	2916.65.68	2915.36.44	fpenades@clarkemodet.com.uy
217	BENITEZ ALVEZ, CARLOS EDGARDO	Prof. J. C. Sabat Pebet 1230 Of. 508	11300	2628.60.33	2622.53.55	carlosbenitez@vanrell.com.uy
218	WENG POLICICCHIO, STELLA MARINA	Juncal 1392	11000	2900.10.00		sweng@ferrere.com

Nro	Nombre	Dirección	CP	Teléfono	Fax	E-mail
219	CAMACHO CABRERA, MARITZA	Florida 1408 of. 402		2901.81.48		aycmarcas@gmail.com
220	GALLO DUBOURG, ANDRÉS	Demóstenes 3491 / 402	11600	2624.25.74		info@mdubourg.com
221	ALTERWAIN BRUCK, ALEJANDRO	Juncal 1392	11000	2900.10.00		aalterwain@ferrere.com
222	ANTÚNEZ SEVESO, MÓNICA ANDREA	Avda. Giannatasio M10 S4, Local 7, Shangrilá, Ciudad de la Costa, Canelones				
223	ARAÚJO PERDOMO, XIMENA	Obligado 1208/102				
224	GOMENSORO VIDAL, NATALIA	Rincón 528 piso 6	11000	2916.50.94/95	2916.13.59	ngomensoro@barbosa.com.uy
225	IDOYAGA BARRO, ADOLFO MARIO	José Ellauri 7090/401				
226	GARIN da SILVA, DENIS FABIAN	Avenida Capitán Leal 5409				
227	BEZÓN RODRIGUEZ, STELLA MARIS	Durán 2131 ap. 104				
228	LANZON SEGOVIA, RAFAEL	Brandzen 1961, Piso 1 Esc.102	11200	2408.50.38	2409.97.61	rafael@lanzon.com.uy
229	AMORÍN DEL CAMPO, BERNARDO JULIO					bamorin@amorinabogados.com
230	FISCHER CASTELLS, FEDERICO GUILLERMO	Liorna 6550				
231	FOX PEREYRA, MARIANA	Murillo 6136				mfox@fox.com.uy
232	PITTALUGA ROSSI, GABRIEL MARÍA	Echevarriarza 3535, esc. 1601				gabrielpittaluga1@gmail.com

Advertencia.

“Es responsabilidad de los Sres. Agentes mantener actualizada la información precedente para su publicación en este Boletín, pudiendo solicitar los cambios que correspondan por correo electrónico dirigido al Dr. Nicolás Orrico, nicolas.orrico@miem.gub.uy “

SOLICITUDES DE MARCAS

El procedimiento utilizado no permite en todos los casos reproducir con exactitud los distintos matices de los colores.

(210) **466164** (540)
(730) **MANUELA FLEITAS LORENZO y
HORACIO RICARDO MÜLLER; UY**
(220) 06/07/2015
(511) **35**
(740) Juan Benito Blanco 1261, , , Montevideo , ,
UY

(591) Pantone 368 C



(210) **474699** (540)
(730) **GOLDMUND S.A.; AR**
(220) 03/06/2016
(511) **7 y 11**
(740) 212

PEABODY SMARTCHEF

(210) **480757** (540)
(730) **CONFEDERACION EVANGELICA
BAUTISTA; AR**
(220) 27/01/2017
(511) **41 (S/D)**
(740) 219



(210) **480797** (540)
(730) **BAYER AKTIENGESELLSCHAFT; DE**
(220) 30/01/2017
(511) **5 (S/D) y 10 (S/D)**
(740) 205

(591) P 1345 C, P143 C, P 5473 C, P 5483 C, P 551
C, P7401 C



(210) **481578** (540)
(730) **THE PROCTER & GAMBLE**
COMPANY; US
(220) 24/02/2017
(511) **3 (S/D)**
(740) 212
(300) 504182017 13/01/2017 CH

PURE LOCKS

(210) **481579** (540)
(730) **THE PROCTER & GAMBLE**
COMPANY; US
(220) 24/02/2017
(511) **3 (S/D)**
(740) 212
(300) 504392017 13/01/2017 CH



PURE
LOCKS

(210) **490602**
(730) **ELENA ALCORTA**; UY
(220) 29/12/2017
(511) **35**
(740) 172

(540)



(210) **490712**
(730) **DRONKERS IP B.V.**; NL
(220) 04/01/2018
(511) **31 (S/D) y 35 (S/D)**
(740) 194

(540)

SENSI SEEDS

(210) **490713**
(730) **DRONKERS IP B.V.**; NL
(220) 04/01/2018
(511) **31 (S/D) y 35 (S/D)**
(740) 194

(540)



(210) **490743** (540)

(730) **SANTIAGO ALONSO TELLECHEA**; UY

(220) 05/01/2018

(511) **41 y 43**

(740) 144

(591) Negro, amarillo

B BOVEDA CAFE

(210) **490783** (540)

(730) **PROMETEON TYRE GROUP S.R.L.**; IT

(220) 08/01/2018

(511) **12 (S/D)**

(740) 191

ANTEO

(210) **490888** (540)

(730) **LANCÔME PARFUMS ET BEAUTE &**

CIE.; FR

(220) 11/01/2018

(511) **3 (S/D)**

(740) 144

PRISMATIC PLUMP

(210) **490977** (540)
(730) **AIR LIQUIDE MEDICAL SYSTEMS**; FR
(220) 17/01/2018
(511) **10**
(740) 191
(300) 016989121 17/07/2017 EM

AIDAL

(210) **490988** (540)
(730) **ADA HEALTH GMBH** ; DE
(220) 17/01/2018
(511) **9 (S/D), 38 (S/D) y 44 (S/D)**
(740) 216

ADA

(210) **491017** (540)
(730) **RALCO NUTRITION INC**; US
(220) 18/01/2018
(511) **1 (S/D)**
(740) 144

GENERATE

(210) **491018** (540)
(730) **RALCO NUTRITION INC; US**
(220) 18/01/2018
(511) **31 (S/D)**
(740) 144

REGANO

(210) **491114** (540)
(730) **MIDAS SAFETY INNOVATIONS
LIMITED; GB**
(220) 22/01/2018
(511) **9 (S/D) y 10 (S/D)**
(740) 144

TECHTION

(210) **491116** (540)
(730) **MIDAS SAFETY INNOVATIONS
LIMITED; GB**
(220) 22/01/2018
(511) **9 (S/D) y 10 (S/D)**
(740) 144

VALPRO

(210) **491117** (540)
(730) **MIDAS SAFETY INNOVATIONS**
LIMITED; GB
(220) 22/01/2018
(511) **9 (S/D)**
(740) 144

NINJA

(210) **491121** (540)
(730) **TRAJTENBERG, GASTÓN; AR**
(220) 23/01/2018
(511) **19 y 37**
(740) 201

phäbb

(210) **491148** (540)
(730) **PET CARE S.R.L; UY**
(220) 23/01/2018
(511) **31 (S/D)**
(740) 65

Magnus

(210) **491157**
(730) **PET CARE S.R.L;** UY
(220) 23/01/2018
(511) **31 (S/D)**
(740) 65

(540)



(210) **491173**
(730) **L' OREAL;** FR
(220) 23/01/2018
(511) **3 (S/D)**
(740) 144

(540)

DRAMA MATTE

(210) **491212**
(730) **PRI S.A.;** LU
(220) 24/01/2018
(511) **5 (S/D), 29 (S/D), 30 (S/D) y 32 (S/D)**
(740) 144

(540)

PNK

(210) **491213** (540)
(730) **LANCÔME PARFUMS ET BEAUTE &
CIE.; FR**
(220) 24/01/2018
(511) **3 (S/D)**
(740) 144

FALTA DENOMINACIÓN

(210) **491261** (540)
(730) **SEAT, S.A; ES**
(220) 26/01/2018
(511) **12 (S/D)**
(740) 216
(300) 17045196 28/07/2017 EM

SEAT ALBORAN

(210) **491262** (540)
(730) **SEAT, S.A; ES**
(220) 26/01/2018
(511) **12 (S/D)**
(740) 216
(300) 17045162 28/07/2017 EM

SEAT AVILA

(210) **491268** (540)
(730) **SUPERCELL OY**; FI
(220) 26/01/2018
(511) **9 (S/D), 16 (S/D), 25 (S/D), 28 (S/D) y 41 (S/D)**
(740) 18

SUPERCELL

(210) **491269** (540)
(730) **SUPERCELL OY**; FI
(220) 26/01/2018
(511) **9 (S/D), 16 (S/D), 25 (S/D), 28 (S/D) y 41 (S/D)**
(740) 18

CLASH OF CLANS

(210) **491271** (540)
(730) **SUPERCELL OY**; FI
(220) 26/01/2018
(511) **9 (S/D), 16 (S/D), 25 (S/D), 28 (S/D) y 41 (S/D)**
(740) 18

CLASH ROYALE

(210) **491285** (540)
(730) **THE COCA-COLA COMPANY; US**
(220) 26/01/2018
(511) **32 (S/D)**
(740) 203

(591) Celeste, blanco, fucsia, azul



(210) **491290** (540)
(730) **ANKER INNOVATIONS LIMITED; HK**
(220) 26/01/2018
(511) **9 (S/D)**
(740) 144

SOUNDCORE

(210) **491360** (540)
(730) **HONDA MOTOR CO., LTD.; JP**
(220) 30/01/2018
(511) **12 (S/D)**
(740) 94

HONDA NAVI

(210) **491370** (540)
(730) **TENCENT HOLDINGS LIMITED; KY**
(220) 30/01/2018
(511) **9 (S/D), 41 (S/D) y 42 (S/D)**
(740) 144

ARENA OF VALOR

(210) **491372** (540)
(730) **MARIO HEBERT FERNÁNDEZ DEL
PUERTO; UY**
(220) 30/01/2018
(511) **25 y 35**
(740) 194

(591) Rojo, negro, gris, blanco



(210) **491373** (540)
(730) **JOHNSON & JOHNSON; US**
(220) 30/01/2018
(511) **5 (S/D)**
(740) 194

KELZORVI

(210) **491374** (540)
(730) **KANSAI PAINT CO., LTD.;** JP
(220) 30/01/2018
(511) **2 (S/D)**
(740) 205

THERMOTECT

(210) **491375** (540)
(730) **PEPSICO, INC ;** US
(220) 30/01/2018
(511) **29 y 30**
(740) 201

LO BUENO SE CONTAGIA

(210) **491376** (540)
(730) **PABLO LEONARDO CARDONA**
TRONCONE; UY
(220) 30/01/2018
(511) **35**
(740) 105

(591) Blanco, rojo, amarillo, verde, oliva palido,
celeste, azul, fucsia, violeta, negro.



(210) **491377** (540)
(730) **BLUE BOX TOY FACTORY LIMITED;**
HK
(220) 30/01/2018
(511) **18 (S/D) y 28 (S/D)**
(740) 34

INFANTINO

(210) **491378** (540)
(730) **SAUNA POD STUDIO SRL;** UY
(220) 30/01/2018
(511) **44**
(740) 34

(591) Celeste, blanco



(210) **491428** (540)
(730) **NATIONAL CHEMICAL COMPANY,**
LLC ; RU
(220) 31/01/2018
(511) **7 (S/D) y 21 (S/D)**
(740) 181

TERSO

(210) **491429** (540)
(730) **FRIGORIFICO CENTENARIO S.A.;** UY
(220) 31/01/2018
(511) **29**
(740) 179

FIT

(210) **491430** (540)
(730) **BAYER AKTIENGESELLSCHAFT;** DE
(220) 31/01/2018
(511) **5 (S/D)**
(740) 221

MATENO

(210) **491432** (540)
(730) **HOME BOX OFFICE, INC.;** US
(220) 31/01/2018
(511) **34 (S/D)**
(740) 194

GAME OF THRONES

(210) **491433** (540)
(730) **RAMOS CAMPO, JOSEFINA y ANDRÉS**
SALGADO ARMANINO; UY
(220) 31/01/2018
(511) **29**
(740) 194

MANDUCAS

(210) **491434** (540)
(730) **WORLD TRIATHLON CORPORATION;**
US
(220) 31/01/2018
(511) **41 (S/D)**
(740) 18

ROCK 'N' ROLL

(210) **491435** (540)
(730) **WORLD TRIATHLON CORPORATION;**
US
(220) 31/01/2018
(511) **41 (S/D)**
(740) 18

ROCK 'N' ROLL MARATHON

(210) **491436** (540)
(730) **WORLD TRIATHLON CORPORATION;**
US
(220) 31/01/2018
(511) **25 (S/D) y 41 (S/D)**
(740) 18



(210) **491437** (540)
(730) **WORLD TRIATHLON CORPORATION;**
US
(220) 31/01/2018
(511) **41 (S/D)**
(740) 18



(210) **491438** (540)
(730) **WORLD TRIATHLON CORPORATION;**
US
(220) 31/01/2018
(511) **25 (S/D) y 41 (S/D)**
(740) 18



(210) **491439** (540)
(730) **VIRGINIA LAGO DINORAH SACCO;**
UY
(220) 31/01/2018
(511) **43**
(740) 18

RADHIKA

(210) **491440** (540)
(730) **WEICHAI POWER CO., LTD.;** CN
(220) 31/01/2018
(511) **4 (S/D), 7 (S/D), 12 (S/D) y 37 (S/D)**
(740) 34

WEICHAI

(210) **491441** (540)
(730) **BIOFARMA;** FR
(220) 31/01/2018
(511) **5 (S/D)**
(740) 212

COSYLAM

(210) **491442** (540)
(730) **3M COMPANY**; UY
(220) 31/01/2018
(511) **17 (S/D)**
(740) 212
(300) 87/553376 02/08/2017 US

The logo consists of the letters 'VHB' in a bold, italicized, sans-serif font. The 'V' and 'H' are connected, and the 'B' is slightly separated.

(210) **491443** (540)
(730) **EDALISIR SOCIEDAD ANONIMA**; UY
(220) 31/01/2018
(511) **35 y 38**
(740) Treinta Y Tres N° 1263, 11000, Montevideo,
Montevideo, URUGUAY

TOTAL BAMBOO

(210) **491446** (540)
(730) **FLORENCIA PARNIZARI**; UY
(220) 31/01/2018
(511) **18**
(740) Av. Brasil 2722, 11300, Montevideo,
Montevideo, URUGUAY

(591) Pantone 2925c, pantone 375c, pantone black



(210) **491449**
(730) **SERVIMEDIC S.A.**; UY
(220) 31/01/2018
(511) **5 y 29**
(740) 144

(540)

GEVRAL PROBIOTICOS

(210) **491450**
(730) **SERVIMEDIC S.A.**; UY
(220) 31/01/2018
(511) **5**
(740) 144

(540)

NUTRISURE ADVANCE SERVIMEDIC

(210) **491452**
(730) **GUILIN ZHISHEN INFORMATION
TECHNOLOGY CO., LTD.**; CN
(220) 31/01/2018
(511) **9 (S/D)**
(740) 144

(540)



(210) **491453** (540)
(730) **JULIO DANIEL SUAREZ SILVEIRA; UY**
(220) 01/02/2018
(511) **35 (S/D)**
(740) 220

TU FERIA VIRTUAL

(210) **491455** (540)
(730) **JOÃO PEDRO PRATES CAGGIANI; UY**
(220) 01/02/2018
(511) **41**
(740) 220

(591) Tonos de amarillo, blanco y negro



(210) **491456** (540)
(730) **JANETTE VALDEZ; UY**
(220) 01/02/2018
(511) **35**
(740) 179

GRAN BARATA

(210) **491457** (540)
(730) **MATÍAS DE FREITAS; UY**
(220) 01/02/2018
(511) **5**
(740) 172

ERRADIC

(210) **491458** (540)
(730) **MATÍAS DE FREITAS; UY**
(220) 01/02/2018
(511) **5**
(740) 172

DELTA PRO

(210) **491459** (540)
(730) **PLESIR S.A.; UY**
(220) 01/02/2018
(511) **29 y 30**
(740) 176

PANWICH

(210) **491460** (540)
(730) **VALID SOLUÇÕES E SERVIÇOS DE
SEGURANÇA EM MEIOS DE
PAGAMENTO E IDENTIFICAÇÃO S.A.;**
BR
(220) 01/02/2018
(511) **9 (S/D) y 42 (S/D)**
(740) 34

VALID BIO

(210) **491461** (540)
(730) **VALID SOLUÇÕES E SERVIÇOS DE
SEGURANÇA EM MEIOS DE
PAGAMENTO E IDENTIFICAÇÃO S.A.;**
BR
(220) 01/02/2018
(511) **9 (S/D) y 42 (S/D)**
(740) 34

VALIDCHAIN

(210) **491462** (540)
(730) **VALID SOLUÇÕES E SERVIÇOS DE
SEGURANÇA EM MEIOS DE
PAGAMENTO E IDENTIFICAÇÃO S.A.;**
BR
(220) 01/02/2018
(511) **9 (S/D) y 42 (S/D)**
(740) 34

VALID CREDENTIALS

(210) **491468** (540)
(730) **BOATINGSERV S.A.**; AR
(220) 01/02/2018
(511) **39**
(740) 201

BOATINGSERV

(210) **491469** (540)
(730) **GUÍAS URUGUAY S.R.L.**; UY
(220) 01/02/2018
(511) **35 y 38**
(740) 201



(210) **491471** (540)
(730) **SHENZHEN TIMES INNOVATION
TECHNOLOGY CO., LTD**; CN
(220) 01/02/2018
(511) **35 (S/D)**
(740) 212

Baseus

(210) **491484** (540)
(730) **IGMASA MANAGEMENT URUGUAY**
SRL; UY
(220) 02/02/2018
(511) **35**
(740) Juan arlos Gomez 1388/201, 11008,
Montevideo, Montevideo, URUGUAY

UNAFIN

(210) **491485** (540)
(730) **IGMASA MANAGEMENT URUGUAY**
SRL; UY
(220) 02/02/2018
(511) **35**
(740) Juan arlos Gomez 1388/201, 11008,
Montevideo, Montevideo, URUGUAY

URUGUAY GLOBAL SERVICES

(210) **491486** (540)
(730) **HECTOR MAURICLO MARTIRENA**
GONZALEZ; UY
(220) 02/02/2018
(511) **32 (S/D)**
(740) Camino Carrasco 4680, Block A, Torre 4,
Apto. 208, 11400, Montevideo, Montevideo,
URUGUAY

(591) Blanco, negro y marrón

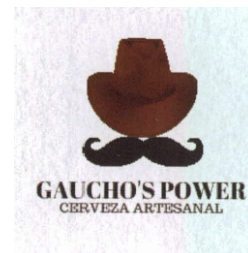

(210) **491487** (540)
(730) **THE CITCO GROUP LIMITED; KY**
(220) 02/02/2018
(511) **42 (S/D)**
(740) 216



(210) **491491** (540)
(730) **JOHNSON & JOHNSON; US**
(220) 02/02/2018
(511) **5 (S/D)**
(740) 194

TALFANZA

(210) **491493** (540)
(730) **ARIEL GASTON CEIDE; AR**
(220) 02/02/2018
(511) **35**
(740) 34

(591) Azul, blanco



(210) **491494** (540)
(730) **CHOCOLAFABRIKEN LINDT &
SPRÜNGLI AG; CH**
(220) 02/02/2018
(511) **30 (S/D)**
(740) 34

**LINDT MASTER
CHOCOLATIER**

(210) **491504** (540)
(730) **PADIM LTDA.; UY**
(220) 02/02/2018
(511) **3, 18 y 35**
(740) 129

ROUTE 66

(210) **491505** (540)
(730) **GERMAN PRANKA; UY**
(220) 02/02/2018
(511) **25, 35 y 45**
(740) 129

RUNAS

(210) **491509**
(730) **MARZUREL S.A.**; UY
(220) 05/02/2018
(511) **32**
(740) 184

(540)

(591) Naranja, negro y blanco



(210) **491511**
(730) **MARZUREL S.A.**; UY
(220) 05/02/2018
(511) **32**
(740) 184

(540)



(210) **491513**
(730) **MARZUREL S.A.**; UY
(220) 05/02/2018
(511) **32**
(740) 184

(540)

(591) Verde, negro, naranja y blanco



(210) **491515** (540)
(730) **MARCEL FELDER ROZENBLUM**; UY
(220) 05/02/2018
(511) **41**
(740) 201

(591) Verde, blanco



(210) **491517** (540)
(730) **INAB INDÚSTRIA NACIONAL DE**
BEBIDAS LTDA.; BR
(220) 05/02/2018
(511) **32**
(740) 201

DANKEL

(210) **491518** (540)
(730) **RAMPEL S.A.**; UY
(220) 05/02/2018
(511) **32 (S/D)**
(740) 179

(591) Blanco; azul y anaranjado



(210) **491520** (540)
(730) **AMAZONAS INDÚSTRIA E
COMÉRCIO LTDA; BR**
(220) 05/02/2018
(511) **25 (S/D)**
(740) 18



(210) **491524** (540)
(730) **ALTICOR INC.; US**
(220) 05/02/2018
(511) **8 (S/D)**
(740) 34

ICOOK

(210) **491526** (540)
(730) **ALTICOR, INC. ; US**
(220) 05/02/2018
(511) **21 (S/D)**
(740) 34

ICOOK

(210) **491528** (540)
(730) **RESTOQUE COMÉRCIO E**
CONFECÇÕES DE ROUPAS S.A.; BR
(220) 05/02/2018
(511) **25**
(740) 165

LE LIS BLANC

(210) **491530** (540)
(730) **RESTOQUE COMÉRCIO E**
CONFECÇÕES DE ROUPAS S.A.; BR
(220) 05/02/2018
(511) **25**
(740) 165

rosa chá · ♡ ·

(210) **491536** (540)
(730) **LABORATORIO DE COSMETICA**
ARMONIA, S.A.; ES
(220) 05/02/2018
(511) **3 (S/D)**
(740) 181

CAMALEON
COSMETICS

(210) **491543** (540)
(730) **EXXON MOBIL CORPORATION**; US
(220) 05/02/2018
(511) **4 (S/D)**
(740) 136

(591) Rojo, azul, blanco, negro



(210) **491550** (540)
(730) **ANA DEBORA LEBENSOHN**; AR
(220) 05/02/2018
(511) **36 y 43**
(740) Camino De Los Horneros 220, La Tahona
Lote 286, , 15006, Canelones, Canelones,
UY

GLICINAS

(210) **491551** (540)
(730) **NICOLÁS SACCO**; UY
(220) 05/02/2018
(511) **21**
(740) P.Manini Ríos, Montevideo, Montevideo,
URUGUAY

BRILLA

- (210) **491552** (540)
(730) **ERIKA MARIANA HUBER
RODRIGUEZ; UY**
(220) 05/02/2018
(511) **18, 25 y 35**
(740) Camino Duran 5373, 12400, Montevideo,
Montevideo, URUGUAY
- (591) Rosado fucsia, negro, blanco



- (210) **491553** (540)
(730) **PAULA LUBCHANSKY JORUSALMI;
UY**
(220) 06/02/2018
(511) **10**
(740) Luis Cavia 2981 Apt. 804, 11300,
Montevideo, Montevideo, URUGUAY

PINK LADY

- (210) **491555** (540)
(730) **ANDRÉ RODRIGUES PIASSI; UY**
(220) 06/02/2018
(511) **36**
(740) Avenida Mariscal Francisco Solano López,
1482 - Apto 1301 Torre B, 11400,
Montevideo, Montevideo, URUGUAY

- (591) Gris oscuro, verde y blanco

TrusttoGO

(210) **491556** (540)
(730) **ANDRÉ RODRIGUES PIASSI**; UY
(220) 06/02/2018
(511) **36**
(740) Avenida Mariscal Francisco Solano López,
1482 - Apto 1301 Torre B, 11400,
Montevideo, Montevideo, URUGUAY

(591) Gris oscuro, verde y blanco

The logo for PagtoGG features the word "Pagto" in a dark, bold, sans-serif font, followed by "GG" in a larger, green, bold, sans-serif font.

(210) **491561** (540)
(730) **3M COMPANY**; US
(220) 06/02/2018
(511) **7 (S/D)**
(740) 212
(300) 87/567488 14/08/2017 US

The logo for PPS consists of the letters "PPS" in a large, bold, black, sans-serif font. To the right of the letters is a stylized black icon of a hand holding a device, possibly a scanner or a payment terminal, with a small square above it.

(210) **491562** (540)
(730) **JUAN RAMIRO PERADOTTO ABREU**;
UY
(220) 06/02/2018
(511) **30**
(740) 205

(591) Blanco, gris, marron, marron oscuro

The logo for Checker features the word "Checker" in a bold, rounded, brown font with a white outline and a slight shadow effect.

(210) **491563** (540)
(730) **ALFREDO EBBERO**; UY
(220) 06/02/2018
(511) **29**
(740) 176

ECOLOGITO DE PASTOREO

(210) **491567** (540)
(730) **LUCAFFÉ VENTURELLI GIAN LUCA**
S.R.L.; IT
(220) 06/02/2018
(511) **30 (S/D)**
(740) 216



(210) **491568** (540)
(730) **MK ELETRODOMESTICOS MONDIAL**
S.A.; BR
(220) 06/02/2018
(511) **8 (S/D), 9 (S/D) y 21 (S/D)**
(740) 216

MONDIAL

(210) **491569** (540)
(730) **AJINOMOTO CO., INC.;** JP
(220) 06/02/2018
(511) **29 (S/D), 30 (S/D) y 32 (S/D)**
(740) 194

(591) Rojo

Comer Bien, Vivir Bien.



(210) **491570** (540)
(730) **UNITED PARCEL SERVICE OF**
AMERICA, INC.; US
(220) 06/02/2018
(511) **35 (S/D)**
(740) 194
(300) 3632719 10/08/2017 AR

UPS MY CHOICE

(210) **491571** (540)
(730) **DEKEL HOSTELS HOLDING, S.A.;** CO
(220) 06/02/2018
(511) **35 (S/D), 39 (S/D) y 43 (S/D)**
(740) 194
(300) 20170061247 09/08/2017 CO

SELINA

(210) **491572** (540)
(730) **HEIDI KLEIN LIMITED**; GB
(220) 06/02/2018
(511) **18 (S/D) y 25 (S/D)**
(740) 194

HEIDI KLEIN

(210) **491573** (540)
(730) **SOCIEDAD TELEVISORA
LARRANAGA S.A.**; UY
(220) 06/02/2018
(511) **35, 38 y 41**
(740) 220

(591) Tonos de rojo, tonos de marrón, blanco y negro



(210) **491579** (540)
(730) **CALBRAS EQUIPAMENTOS DE
PROTEÇÃO LTDA**; BR
(220) 06/02/2018
(511) **25**
(740) 34



(210) **491580**
(730) **NYNAS AB**; SE
(220) 06/02/2018
(511) **4, 17 y 19**
(740) 34

(540)

NYNAS

(210) **491581**
(730) **MELCORP S.A.**; UY
(220) 06/02/2018
(511) **35, 38 y 41**
(740) 34

(540)

WANNACLAP

(210) **491584**
(730) **BAYER AKTIENGESELLSCHAFT**; DE
(220) 06/02/2018
(511) **1 (S/D), 5 (S/D), 9 (S/D), 31 (S/D), 35 (S/D),
36 (S/D), 42 (S/D) y 44 (S/D)**
(740) 218

(540)

XARVIO

(210) **491589** (540)
(730) **BELMOND INTERFIN LTD.;** UY
(220) 06/02/2018
(511) **35, 36, 39 y 43**
(740) 18

BELMOND

(210) **491590** (540)
(730) **ALTAGAMA IMPORTACIONES S.R.L.;**
UY
(220) 06/02/2018
(511) **35**
(740) 18

Di Laurentis

(210) **491591** (540)
(730) **BANCO BILBAO VIZCAYA**
ARGENTARIA S.A.; ES
(220) 06/02/2018
(511) **9 (S/D) y 36 (S/D)**
(740) 18

(591) Rojo, azul y negro

tuyyo
by BBVA
Send a little love

(210) **491593** (540)
(730) **DELIA COSMETICS SPÓLKA Z
OGRANICZONA
ODPOWIEDZIALNOSCIA; PL**
(220) 07/02/2018
(511) **3 (S/D)**
(740) 136

Cameleo

(210) **491594** (540)
(730) **INDUSTRIAS VENADO S.A.; BO**
(220) 07/02/2018
(511) **29 (S/D) y 30 (S/D)**
(740) 179

(591) Rojo, azul y blanco



(210) **491595** (540)
(730) **INDUSTRIAS VENADO S.A.; BO**
(220) 07/02/2018
(511) **29 (S/D) y 30 (S/D)**
(740) 179

(591) Rojo, azul y blanco



(210) **491596** (540)
(730) **TAISON SOCIEDAD ANONIMA; UY**
(220) 07/02/2018
(511) **7, 8 y 9**
(740) 189

(591) Rojo y blanco



(210) **491597** (540)
(730) **ANKER INNOVATIONS LIMITED; HK**
(220) 07/02/2018
(511) **9 (S/D)**
(740) 144

NEBULA

(210) **491598** (540)
(730) **WESTERN DIGITAL TECHNOLOGIES,
INC.; US**
(220) 07/02/2018
(511) **9 y 42**
(740) 212

UPTHERE

(210) **491599**
(730) **DEBORAH KAISER; UY**
(220) 07/02/2018
(511) **14**
(740) 232

(540)

HOMINI STUDIO

(210) **491600**
(730) **BAYER CONSUMER CARE AG; CH**
(220) 07/02/2018
(511) **5 (S/D)**
(740) 218

(540)

REDOXON

(210) **491602**
(730) **RUBEN JULIO GONZALEZ SILVEYRA;**
UY
(220) 07/02/2018
(511) **11**
(740) 201

(540)

ECOHORNALLA

(210) **491603** (540)
(730) **HEARTLAND CONSUMER PRODUCTS,**
LLC; US
(220) 07/02/2018
(511) **30 (S/D)**
(740) 194
(300) 87558056 07/08/2017 US

SPLENDA

(210) **491604** (540)
(730) **ARROYOS AZULES S.A.; UY**
(220) 07/02/2018
(511) **35**
(740) 201

CERRO CHAPEU

(210) **491608** (540)
(730) **LOVELAND PRODUCTS, INC.; US**
(220) 07/02/2018
(511) **9 (S/D), 42 (S/D) y 44 (S/D)**
(740) 201

NUTRISCRPTION

(210) **491610**
(730) **PIRELLI TYRE S.P.A.**; IT
(220) 07/02/2018
(511) **12 (S/D)**
(740) 34
(300) 302017000103745 15/09/2017 IT

(540)

CYCL-e

(210) **491611**
(730) **AMGOO TELECOM (SHEN ZHEN) CO., LTD.**; CN
(220) 07/02/2018
(511) **9 (S/D)**
(740) 34

(540)

AMGOO

(210) **491612**
(730) **LODYTEX S.A.**; UY
(220) 07/02/2018
(511) **31**
(740) 34

(540)

(591) Verde, blanco

NATURAL DOG

(210) **491624** (540)
(730) **EDGARDO GONZALEZ ESCARON ; UY**
(220) 07/02/2018
(511) **30 y 43**
(740) 212



(210) **491625** (540)
(730) **SAZERAC BRANDS, LLC; US**
(220) 07/02/2018
(511) **33 (S/D)**
(740) 18
(300) 87576530 21/08/2017 US

PARTY BUCKET

(210) **491626** (540)
(730) **SAZERAC BRANDS, LLC; US**
(220) 07/02/2018
(511) **33 (S/D)**
(740) 18
(300) 87576553 21/08/2017 US

PEEL AND PARTY

(210) **491635** (540)

(730) **CLAUDIA DOMINGUEZ TRABUCCHI;**
UY

(220) 07/02/2018

(511) **16, 25 y 41**

(740) 118

(591) Pantone 653 c pantone 651 c pantone 129 c



(210) **491636** (540)

(730) **MUNDO SANO;** UY

(220) 07/02/2018

(511) **29, 30, 31 y 35**

(740) Luis Francini 1005/202, 11300, Montevideo,
Montevideo, URUGUAY

(591) Verde oscuro, verde claro en dos tonos y
blanco



(210) **491638** (540)

(730) **SUSANA DE LEON DOELLO;** UY

(220) 07/02/2018

(511) **43**

(740) Rambla Armenia 3837/301, 11000,
Montevideo, Montevideo, URUGUAY

(591) Rojo y negro



(210) **491639** (540)
(730) **LEGOL OPTICA BUSINESS S.A;** UY
(220) 07/02/2018
(511) **9 (S/D)**
(740) Cerro Largo 1225, 11500, Montevideo,
Montevideo, URUGUAY

MAORÍ

(210) **491640** (540)
(730) **MARZUREL S.A.;** UY
(220) 08/02/2018
(511) **32**
(740) 184



(210) **491641** (540)
(730) **PANASONIC CORPORATION;** JP
(220) 08/02/2018
(511) **9 (S/D)**
(740) 94



(210) **491644**
(730) **BLINZUR S.A.**; UY
(220) 08/02/2018
(511) **37**
(740) 172

(540)



(210) **491645**
(730) **DISTRICO S.A.**; UY
(220) 08/02/2018
(511) **31 y 39**
(740) 94

(540)

(591) Gris oscuro, gris claro y anaranjado.



(210) **491646**
(730) **DISTRICO S.A.**; UY
(220) 08/02/2018
(511) **35**
(740) 94

(540)

**D DISTRICO DISTRIBUIDORA
COLÓN**

(210) **491648** (540)
(730) **CLUB SOCIAL Y DEPORTIVO
URUNDAY UNIVERSITARIO; UY**
(220) 08/02/2018
(511) **18, 25, 28 y 41**
(740) 205

(591) Azul, blanco, verde



(210) **491650** (540)
(730) **DANIEL ROBERTO DAVIDZON; AR**
(220) 08/02/2018
(511) **25**
(740) 219

DUCK HEAD

(210) **491651** (540)
(730) **ANGELO AURICCHIO & COMPANHIA
LTDA; BR**
(220) 08/02/2018
(511) **30**
(740) 220

(591) Tonos de rojo; tonos de azul y blanco



(210) **491655** (540)
(730) **IN STORE MEDIA GROUP, S.A.;** ES
(220) 08/02/2018
(511) **35 (S/D)**
(740) 181

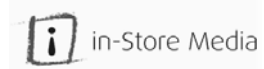

(210) **491656** (540)
(730) **IN STORE MEDIA GROUP, S.A.;** ES
(220) 08/02/2018
(511) **35 (S/D)**
(740) 181

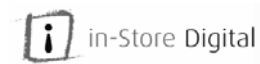

(210) **491657** (540)
(730) **BASILEA PHARMACEUTICA**
INTERNATIONAL AG; CH
(220) 08/02/2018
(511) **5 (S/D)**
(740) 144

ISAVERSA

(210) **491659** (540)
(730) **MONTEVERDE INVESTMENT. y**
TRADE LTDA.; UY
(220) 08/02/2018
(511) **9 y 25**
(740) Luis Batile Berres 231, 45.000, Tacuarembó,
Tacuarembó, URUGUAY y Luis Batile
Berres 231, 45.000, Tacuarembó,
Tacuarembó, URUGUAY



(210) **491661** (540)
(730) **MONTEVERDE INVESTMENT. y**
TRADE LTDA.; UY
(220) 08/02/2018
(511) **7, 11 y 21**
(740) Luis Batile Berres 231, 45.000, Tacuarembó,
Tacuarembó, URUGUAY y Luis Batile
Berres 231, 45.000, Tacuarembó,
Tacuarembó, URUGUAY

(210) **491663** (540)
(730) **MOVISOL S.A. ; UY**
(220) 08/02/2018
(511) **33, 41 y 43**
(740) 201

ESTANCIA IGNACIO

(210) **491670** (540)
(730) **LUIS G. BONOMI & CIA S.A.**; UY
(220) 08/02/2018
(511) **30**
(740) 212

(591) Verde, amarillo.

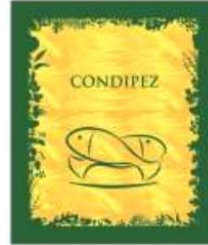

(210) **491672** (540)
(730) **COBRA GOLF INC.**; US
(220) 08/02/2018
(511) **25 (S/D)**
(740) 212



(210) **491674** (540)
(730) **ZONA LAPTOP S.R.L.**; UY
(220) 08/02/2018
(511) **9**
(740) 201

(591) Azul, tonos de azul, negro, blanco



(210) **491675** (540)
(730) **SAMMEL S.A.**; UY
(220) 08/02/2018
(511) **9**
(740) 34

STC

(210) **491676** (540)
(730) **INEMIX S.A.**; UY
(220) 08/02/2018
(511) **7**
(740) 34

(591) Rojo, negro, blanco.



(210) **491677** (540)
(730) **RICOR S.A.**; UY
(220) 08/02/2018
(511) **29 y 31**
(740) 34

(591) Bordó, blanco, negro.



(210) **491678** (540)
(730) **ILUMINACION ESPECIALIZADA DE
OCCIDENTE, S.A. DE CV; MX**
(220) 08/02/2018
(511) **9 (S/D)**
(740) 34

tecnolite

(210) **491681** (540)
(730) **VIÑA CONCHA Y TORO S.A.; CL**
(220) 09/02/2018
(511) **33**
(740) 219

DON MELCHOR

(210) **491683** (540)
(730) **Administración Nacional de
Telecomunicaciones (Antel); UY**
(220) 09/02/2018
(511) **9, 35, 38 y 42**
(740) Guatemala 1075, Montevideo, Montevideo,
URUGUAY

(591) Blanco, gris, azul.

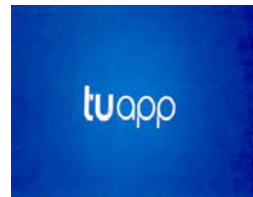

- (210) **491684** (540)
(730) **ADMINISTRACIÓN NACIONAL DE
TELECOMUNICACIONES (ANTEL) ;
UY**
(220) 09/02/2018
(511) **9, 35, 38 y 42**
(740) Guatemala 1075, Montevideo, Montevideo,
URUGUAY

(591) Blanco, gris, azul, amarillo, anaranjado.



- (210) **491685** (540)
(730) **ADMINISTRACIÓN NACIONAL DE
TELECOMUNICACIONES (ANTEL);
UY**
(220) 09/02/2018
(511) **9, 35, 38 y 42**
(740) Guatemala 1075, 11800, Montevideo,
Montevideo, URUGUAY

(591) Blanco, gris, azul, amarillo, anaranjado

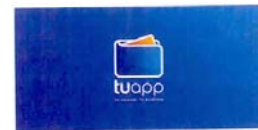

- (210) **491689** (540)
(730) **CENTRO PROPIETARIOS DE
AUTOMÓVILES CON TAXÍMETROS
DE URUGUAY (C.P.A.T.U.); UY**
(220) 09/02/2018
(511) **17, 29 y 39**
(740) 105

(591) Negro, amarillo, blanco, azul, rojo, gris



(210) **491695** (540)
(730) **EXXON MOBIL CORPORATION; US**
(220) 09/02/2018
(511) **4 (S/D)**
(740) 136

MOBIL 1

(210) **491699** (540)
(730) **MERCK SHARP & DOHME CORP.; US**
(220) 09/02/2018
(511) **5 (S/D)**
(740) 216

EBOVIZA

(210) **491701** (540)
(730) **MERCK SHARP & DOHME CORP.; US**
(220) 09/02/2018
(511) **5 (S/D)**
(740) 216

ERVEBO

(210) **491703** (540)
(730) **L.H IMPORTACIONES S.R.L.;** UY
(220) 09/02/2018
(511) **1 y 16**
(740) 201

WALTEK

(210) **491704** (540)
(730) **EDMUNDO JOSE CANALDA PEREIRA;**
ESTEFANÍA DANIELA CANALDA
GUGLIELMO; FERNANDO MÁXIMO
MARICHAL MARTÍNEZ; ISABEL
CARMEN VIANA POLLERI; DE
POSADAS MONTERO, JUAN MARTÍN ;
SOBA IGLESIAS, MARCELO JAVIER ;
ADOLFO GARCE GARCIA y JUAN
ARTURO GROMPONE CARBONELL;
UY
(220) 09/02/2018
(511) **38**
(740) 201

Opinión y Reflexión
dosmil30

(591) Negro, celeste, gris, blanco

(210) **491705** (540)
(730) **ABITAB S.A.;** UY
(220) 09/02/2018
(511) **9, 36, 38 y 42**
(740) 201

(591) Azul, blanco.



(210) **491706**
(730) **ABITAB S.A.**; UY
(220) 09/02/2018
(511) **9, 36, 38 y 42**
(740) 201

(540)

(591) Azul, blanco.



(210) **491707**
(730) **ABITAB S.A.**; UY
(220) 09/02/2018
(511) **42**
(740) 201

(540)

(591) Azul, celeste, rojo, blanco



(210) **491708**
(730) **GASTON MESSONI**; UY
(220) 09/02/2018
(511) **9**
(740) 201

(540)

GEUSTON

(210) **491715** (540)
(730) **JOHNSON& JOHNSON**; US
(220) 09/02/2018
(511) **5 (S/D) y 10 (S/D)**
(740) 194
(300) 87/677969 09/11/2017 US

VISTASEAL

(210) **491716** (540)
(730) **SANOFI**; FR
(220) 09/02/2018
(511) **5 (S/D)**
(740) 165

SARCLISA

(210) **491720** (540)
(730) **OLMIX S.A**; FR
(220) 09/02/2018
(511) **31**
(740) 205

OLMIX

(210) **491722** (540)
(730) **CORALET SOCIEDAD ANONIMA**; UY
(220) 14/02/2018
(511) **3**
(740) 189

(591) Verde y blanco



(210) **491724** (540)
(730) **HIGH SPEED PRODUCTIONS, INC.**; US
(220) 14/02/2018
(511) **25**
(740) 192

THRASHER

(210) **491725** (540)
(730) **DREAMWORKS DISTRIBUTION LIMITED**; GB
(220) 14/02/2018
(511) **9, 16, 25, 28 y 41**
(740) 94

WHERE'S WALDO?

(210) **491726** (540)
(730) **ENVE COMPOSITES, LLC; US**
(220) 14/02/2018
(511) **25 (S/D)**
(740) 218



(210) **491727** (540)
(730) **BRITISH AMERICAN TOBACCO
(BRANDS) LIMITED; GB**
(220) 14/02/2018
(511) **34 (S/D)**
(740) 194
(300) 32033 12/09/2017 AD
(591) Gris, naranja



(210) **491729** (540)
(730) **NOVARTIS AG; CH**
(220) 14/02/2018
(511) **5 (S/D)**
(740) 201

ERELZI

(210) **491730**
(730) **NOVARTIS AG; CH**
(220) 14/02/2018
(511) **5 (S/D)**
(740) 201

(540)

ZESSLY

(210) **491731**
(730) **ORKAM SOUTH AMERICA
TRADEMARK AG; CH**
(220) 14/02/2018
(511) **35 (S/D)**
(740) 201

(540)

MAKRO

(210) **491732**
(730) **VIRBAC (AUSTRALIA) PTY LTD.; AU**
(220) 14/02/2018
(511) **5 (S/D)**
(740) 201

(540)

SUPRELORIN

(210) **491734** (540)
(730) **ORKAM SOUTH AMERICA**
TRADEMARK AG; CH
(220) 14/02/2018
(511) **21 (S/D) y 30 (S/D)**
(740) 201



(210) **491736** (540)
(730) **ORKAM SOUTH AMERICA**
TRADEMARK AG; CH
(220) 14/02/2018
(511) **21 (S/D) y 30 (S/D)**
(740) 201

(591) Rojo, blanco



(210) **491738** (540)
(730) **SOREMARTEC S.A.; LU**
(220) 14/02/2018
(511) **30**
(740) 212

KINDER A LITTLE A LOT

(210) **491739** (540)
(730) **LUIS ALBERTO POZZI DALESIO y**
JUAN MANUEL POZZI SILVEIRA; UY
(220) 14/02/2018
(511) **9 (S/D), 11 y 35**
(740) 212

SERLUX

(210) **491745** (540)
(730) **SANOFI; FR**
(220) 14/02/2018
(511) **5 (S/D)**
(740) 165

SARQLISTA

(210) **491747** (540)
(730) **CIRCUS BELGIUM S.A.; BE**
(220) 14/02/2018
(511) **41 (S/D)**
(740) 34

(591) Rojo, negro, blanco

Circus

(210) **491748** (540)
(730) **SAILUN GROUP CO.,LTD.;** CN
(220) 14/02/2018
(511) **12 (S/D)**
(740) 34



(210) **491749** (540)
(730) **KARELIA TOBACCO COMPANY, INC.;**
GR
(220) 14/02/2018
(511) **34**
(740) 34
(300) 245495 06/10/0017 GR
(591) Celeste, azul, rosado, gris, blanco, verde agua



(210) **491750** (540)
(730) **MEIZU TECHNOLOGY CO., LTD.;** CN
(220) 14/02/2018
(511) **9 (S/D) y 35 (S/D)**
(740) 34

mblue

(210) **491751** (540)
(730) **COMÉRCIO E INDÚSTRIA MATSUDA**
IMPORTADORA E EXPORTADORA
LTDA.; BR
(220) 14/02/2018
(511) **31 (S/D)**
(740) 34



(210) **491752** (540)
(730) **MULTITRUNK S.A; UY**
(220) 14/02/2018
(511) **9 y 38**
(740) 201

YEAP!

(210) **491754** (540)
(730) **MACO PHARMA; FR**
(220) 14/02/2018
(511) **5 (S/D), 9 (S/D) y 10 (S/D)**
(740) 144

MACO PHARMA

(210) **491768** (540)
(730) **GRUPO BIMBO S.A.B DE C.V.; MX**
(220) 15/02/2018
(511) **30**
(740) Mariano Moreno Arrieta 2512, , 11600,
Montevideo, Montevideo, UY

(591) Marron, naranja, blanco



(210) **491770** (540)
(730) **IRENE RÜGNITZ GOMENZORO; UY**
(220) 15/02/2018
(511) **38 y 41**
(740) Emilio Frugoni 1065, Montevideo,
Montevideo, URUGUAY

LATRAMA

(210) **491771** (540)
(730) **APPLE INC.; US**
(220) 15/02/2018
(511) **9**
(740) 18
(300) 2017-606 15/08/2017 LI

FACE ID

(210) **491774** (540)
(730) **MASON VITAMINS, INC.;** US
(220) 15/02/2018
(511) **5 (S/D)**
(740) 18
(300) 87/750065 10/01/2018 US
(591) Negro, amarillo, blanco

The logo for MASON natural, featuring the word "MASON" in a bold, black, sans-serif font, followed by a small yellow leaf icon and the word "natural" in a lowercase, black, sans-serif font. The entire logo is set against a black rectangular background.

(210) **491775** (540)
(730) **PEPSICO DE ARGENTINA S.R.L.;** AR
(220) 15/02/2018
(511) **29**
(740) 201

The logo for MANIX, featuring the word "MANIX" in a bold, black, sans-serif font with a white outline and a slight shadow effect. The letters are slightly slanted and have a dynamic, energetic feel.

(210) **491776** (540)
(730) **EUROFARMA URUGUAY S.A.;** UY
(220) 15/02/2018
(511) **5**
(740) 201

DESVE

(210) **491779** (540)
(730) **ASPEN GLOBAL INC**
; MU
(220) 15/02/2018
(511) **5 (S/D)**
(740) 34

OLILO

(210) **491780** (540)
(730) **AVON PRODUCTS, INC.; US**
(220) 15/02/2018
(511) **3**
(740) 194

AVON
SEGNO

(210) **491794** (540)
(730) **GLOBALBEV BEBIDAS E ALIMENTOS**
LTDA.; BR
(220) 15/02/2018
(511) **29 (S/D)**
(740) 144

IRACEMA

(210) **491795** (540)
(730) **GASTÓN COLACCE y MARTÍN
CORBO; UY**
(220) 15/02/2018
(511) **18, 28, 32 y 33**
(740) 172



(210) **491796** (540)
(730) **AUTO COLECCIÓN SOCIEDAD
ANÓNIMA; UY**
(220) 16/02/2018
(511) **35 y 39**
(740) Burgues 2976, 11800, Montevideo,
Montevideo, URUGUAY

(591) Blanco; negro; naranja y azul

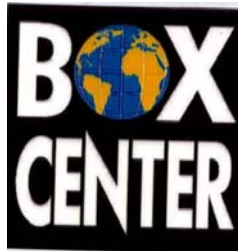

(210) **491797** (540)
(730) **GUSTAVO ANDRES MANTRANA
SANCHEZ ; UY**
(220) 16/02/2018
(511) **3 y 44**
(740) Pino Alto M424 53, 15008, Canelones,
Canelones, URUGUAY

(591) Negro y Dorado



(210) **491798** (540)
(730) **BONARAK S.A.**; UY
(220) 16/02/2018
(511) **5**
(740) Cerrito 420 piso v7, 11000, Montevideo,
Montevideo, URUGUAY

MAX LEVEL 100% ALL BEEF

(210) **491800** (540)
(730) **TELEFONICA, S.A.**; ES
(220) 16/02/2018
(511) **41 (S/D) y 42 (S/D)**
(740) 201

(591) Morado

The logo for 'vivo' is displayed in a stylized, lowercase font. The letters are a vibrant purple color and have a slight 3D effect with a darker purple shadow on the right side of each letter.

(210) **491801** (540)
(730) **ANTIA MOLL Y CIA. S.A.**; UY
(220) 16/02/2018
(511) **5**
(740) 201

DOLFIN

(210) **491803** (540)
(730) **CENTURY 21 REAL ESTATE LLC; US**
(220) 16/02/2018
(511) **35 (S/D)**
(740) 136

CENTURY 21

(210) **491804** (540)
(730) **CENTURY 21 REAL ESTATE LLC; US**
(220) 16/02/2018
(511) **35 (S/D) y 36 (S/D)**
(740) 136



(210) **491807** (540)
(730) **GRIMOLDI S.A.; AR**
(220) 16/02/2018
(511) **18 (S/D), 25 (S/D) y 35 (S/D)**
(740) 34

GRIMOLDI

(210) **491814** (540)
(730) **JOHNSON & JOHNSON; US**
(220) 16/02/2018
(511) **3 (S/D)**
(740) 194

**NEUTROGENA
ACCELERATED
BRIGHTENING COMPLEX**

(210) **491815** (540)
(730) **Deere & Company; US**
(220) 16/02/2018
(511) **9 (S/D)**
(740) 201

STARFIRE

(210) **491819** (540)
(730) **XEROX CORPORATION; US**
(220) 16/02/2018
(511) **9 (S/D)**
(740) 18

PRIMELINK

(210) **491820** (540)
(730) **ALTIUS GROUP S.R.L.**; UY
(220) 16/02/2018
(511) **39**
(740) 18

LOT SMART LOGISTICS

(210) **491821** (540)
(730) **ALIJOR SRL**; UY
(220) 16/02/2018
(511) **35 y 44**
(740) 212



(210) **491822** (540)
(730) **FARFETCH UK LIMITED** ; GB
(220) 16/02/2018
(511) **9 (S/D), 25 (S/D), 35 (S/D), 36 (S/D), 39 (S/D) y 42 (S/D)**
(740) 212

FARFETCH

(210) **491826** (540)
(730) **BAYER AKTIENGESELLSCHAFT; DE**
(220) 16/02/2018
(511) **1 (S/D), 6 (S/D) y 31 (S/D)**
(740) 218

CONVINTRO

(210) **491837** (540)
(730) **GUILLERMO RAUL LOPEZ VON**
LINDEN y PABLO BARBOZA EGUREN;
UY
(220) 19/02/2018
(511) **41**
(740) 189

(591) Naranja, blanco; negro y gris



(210) **491838** (540)
(730) **KERAN SOCIEDAD ANONIMA; UY**
(220) 19/02/2018
(511) **20 y 24**
(740) 189

DORMIMAX

(210) **491839**
(730) **OVERNEL S.A.**; UY
(220) 19/02/2018
(511) **35 (S/D) y 42 (S/D)**
(740) 229

(540)

(591) Azul, rojo, blanco



(210) **491840**
(730) **SHOP LATINO NETWORK S DE R.L.**
DE C.V.; MX
(220) 19/02/2018
(511) **20 y 24**
(740) 234

(540)



(210) **491842**
(730) **ZITRO IP S.ÁR.L.**; LU
(220) 19/02/2018
(511) **9 (S/D), 28 (S/D) y 41 (S/D)**
(740) 220

(540)

(591) Tonos de amarillo, tonos de rojo, tonos de naranja, tonos de marrón y blanco



(210) **491850** (540)
(730) **GLAMBURGER S.R.L.**; UY
(220) 19/02/2018
(511) **43**
(740) 165

(591) Rojo, negro.



(210) **491852** (540)
(730) **AS IP HOLDCO, LLC**; US
(220) 19/02/2018
(511) **11 (S/D) y 20 (S/D)**
(740) 194

DXV

(210) **491854** (540)
(730) **HANKOOK TIRE WORLDWIDE CO., LTD.**; KR
(220) 19/02/2018
(511) **12 (S/D)**
(740) 194

(591) Naranja y negro



(210) **491856** (540)
(730) **FAIRLIFE, LLC, A DELAWARE
LIMITED LIABILITY COMPANY; US**
(220) 19/02/2018
(511) **29 (S/D)**
(740) 34

FAIRLIFE

(210) **491857** (540)
(730) **DALMAS BUENAHORA y DANILO
DINOR; UY**
(220) 19/02/2018
(511) **35 y 36**
(740) 194

(591) Gris, blanco y naranja



(210) **491859** (540)
(730) **SCHOTT AG ; DE**
(220) 19/02/2018
(511) **10 (S/D), 20 (S/D) y 21 (S/D)**
(740) 34
(300) 017199621 12/09/2017 EM

IQ

(210) **491879** (540)
(730) **HONIMELL S.A.**; UY
(220) 19/02/2018
(511) **5**
(740) 144

FILAXIS

(210) **491881** (540)
(730) **FERNANDO RODOLFO LAUREIRO**
AGORIO; UY
(220) 20/02/2018
(511) **41**
(740) Cavia 3083 apto. 1002, Montevideo,
Montevideo, URUGUAY

EL CAPITAN

(210) **491883** (540)
(730) **GABRIEL IGNACIO CAUBARRERE**
ABAL; UY
(220) 20/02/2018
(511) **43 (S/D)**
(740) Rivera 7232 casa 4, 11500, Montevideo,
Montevideo, URUGUAY

RECLLETTE

(210) **491884** (540)
(730) **ARCOR S.A.I.C.**; AR
(220) 20/02/2018
(511) **30**
(740) 154

UNICORNIOS

(210) **491885** (540)
(730) **EQUIPAMIENTO TECNICO S.A.**; UY
(220) 20/02/2018
(511) **9**
(740) 94

VIDEOTECNIC

(210) **491886** (540)
(730) **MAST GROUP LIMITED**; GB
(220) 20/02/2018
(511) **1 (S/D), 5 (S/D) y 9 (S/D)**
(740) 216

MAST

(210) **491887** (540)
(730) **SEAT, S.A.;** ES
(220) 20/02/2018
(511) **12 (S/D)**
(740) 216

SEAT BORN

(210) **491888** (540)
(730) **SEAT, S.A.;** ES
(220) 20/02/2018
(511) **12 (S/D)**
(740) 216

SEAT BORN-E

(210) **491889** (540)
(730) **SEAT, S.A.;** ES
(220) 20/02/2018
(511) **12 (S/D)**
(740) 216

SEAT E-BORN

(210) **491890** (540)
(730) **ALFONSO CARDOSO DANVILA; UY**
(220) 20/02/2018
(511) **38**
(740) 201

VINILO FM

(210) **491891** (540)
(730) **GUILLERMO PROMESTI; AR**
(220) 20/02/2018
(511) **35**
(740) 201

(591) Negro, marrón, blanco



(210) **491892** (540)
(730) **DIEGO HERRERA Y VERÓNICA
RODRIGUEZ SOCIEDAD DE HECHO;
UY**
(220) 20/02/2018
(511) **39**
(740) 201

WINEMEUP

(210) **491893** (540)
(730) **VANACITY S.A.**; UY
(220) 20/02/2018
(511) **33**
(740) 201

(591) Negro, celeste, dorado, blanco



(210) **491894** (540)
(730) **JAMES JOHNSTON & COMPANY OF
ELGIN LIMITED**; GB
(220) 20/02/2018
(511) **25 (S/D) y 35 (S/D)**
(740) 144



(210) **491895** (540)
(730) **THE LATIN AMERICA TRADEMARK
CORPORATION** ; PA
(220) 20/02/2018
(511) **5**
(740) 144

MelatonilFAST

(210) **491896** (540)
(730) **THE LATIN AMERICA TRADEMARK
CORPORATION**
; PA
(220) 20/02/2018
(511) **5**
(740) 144

MelatonilNOCHE

(210) **491901** (540)
(730) **ADP GAUSELMANN GMBH; DE**
(220) 20/02/2018
(511) **9 (S/D) y 28 (S/D)**
(740) 34

TIZONA

(210) **491908** (540)
(730) **ERNESTO RODRIGO DAVIDSOHN
BENET; AR**
(220) 21/02/2018
(511) **35 (S/D) y 36 (S/D)**
(740) Juan Carlos Gómez 1445 Of. 102, , ,
Montevideo, Montevideo, UY

LANDON

(210) **491909** (540)
(730) **ERNESTRO RODRIGO DAVIDSOHN**
BENET; AR
(220) 21/02/2018
(511) **35 (S/D) y 36 (S/D)**
(740) Juan Carlos Gomez 1445 OF 102, , ,
Montevideo, Montevideo, UY

UPSIDE

(210) **491933** (540)
(730) **VRIO CORP.; US**
(220) 21/02/2018
(511) **9 (S/D), 38 (S/D) y 41 (S/D)**
(740) 34
(300) 87/788,621 07/02/2018 US

VRIO

(210) **491934** (540)
(730) **MOLINOS RIO DE LA PLATA S.A.; AR**
(220) 21/02/2018
(511) **33**
(740) 34

(591) Verde agua, rosado, negro, blanco

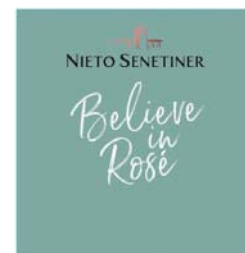

(210) **491935**
(730) **VIRIATO S.A.**; UY
(220) 21/02/2018
(511) **36**
(740) 194

(540)

CAPITARIA

(210) **491940**
(730) **MACARENA ZAS ROVELLA**; UY
(220) 21/02/2018
(511) **25 y 45**
(740) 212

(540)

PONE A TRABAJAR TU ROPERO

(210) **491953**
(730) **SHRINIVAS SUGANDHALAYA LLP**; IN
(220) 21/02/2018
(511) **3 (S/D)**
(740) 144

(540)

SHRINIVAS SUGANDHALAYA LLP

(210) **491954** (540)
(730) **DISTRIBUIDORA SANTA ANA S.A.**; UY
(220) 21/02/2018
(511) **29 y 30**
(740) 129

V.I.P.

(210) **491955** (540)
(730) **SHRINIVAS SUGANDHALAYA LLP**; IN
(220) 21/02/2018
(511) **3 (S/D)**
(740) 144

Shrinivas Sugandhalaya LLP.

(210) **491959** (540)
(730) **MONTE CARLO T.V. S.A.**; UY
(220) 21/02/2018
(511) **38 y 41**
(740) 144

BIEN CON LOURDES

(210) **491960** (540)
(730) **SHRINIVAS SUGANDHALAYA LLP; IN**
(220) 21/02/2018
(511) **3 (S/D)**
(740) 144

SATYA SAI BABA
NAGCHAMPA AGARBATTI

(210) **491961** (540)
(730) **SHRINIVAS SUGANDHALAYA LLP; IN**
(220) 21/02/2018
(511) **3 (S/D)**
(740) 144

(591) Violeta, blanco.



(210) **491962** (540)
(730) **SHRINIVAS SUGANDHALAYA LLP; IN**
(220) 21/02/2018
(511) **3 (S/D)**
(740) 144

(591) Violeta, blanco.



(210) **491963** (540)
(730) **SHRINIVAS SUGANDHALAYA LLP; IN**
(220) 21/02/2018
(511) **3 (S/D)**
(740) 144



(210) **491964** (540)
(730) **LEONARDO ROJAS TRUEBA; UY**
(220) 22/02/2018
(511) **43**
(740) Arezzo 2960, 12000, Montevideo,
Montevideo, URUGUAY

(591) Rojo, blanco, negro, verde, gris.



(210) **491968** (540)
(730) **NOVARTIS AG; CH**
(220) 22/02/2018
(511) **5 (S/D)**
(740) 201

RIXATHON

(210) **491969**
(730) **PEPSICO, INC.;** US
(220) 22/02/2018
(511) **29**
(740) 201

(540)

SUPER ONDA

(210) **491970**
(730) **PEPSICO, INC.;** US
(220) 22/02/2018
(511) **29**
(740) 201

(540)

CUANDO QUIERAS DONDE QUIERAS

(210) **491971**
(730) **PEPSICO, INC.;** US
(220) 22/02/2018
(511) **29**
(740) 201

(540)

SE LA BANCAN

(210) **491972** (540)
(730) **CAMARA URUGUAYA DE TV PARA
ABONADOS (CUTA); UY**
(220) 22/02/2018
(511) **38**
(740) 154

(591) Blanco, celeste, azul

CABLE PLAY



(210) **491973** (540)
(730) **ADP GAUSELMANN GMBH; DE**
(220) 22/02/2018
(511) **9 (S/D) y 28 (S/D)**
(740) 201
(300) 17178617 05/09/2017 EM

PHIL & KANE

(210) **491980** (540)
(730) **DR. MICHAEL GORDON; DE**
(220) 22/02/2018
(511) **3 (S/D)**
(740) 34
(300) 30 2017 027 397.5 25/10/2017 DE

Taycan

(210) **491981** (540)
(730) **DR. MICHAEL GORDON; DE**
(220) 22/02/2018
(511) **4 (S/D)**
(740) 34
(300) 302017027397.5 25/10/2017 DE

Taycan

(210) **491982** (540)
(730) **DR. MICHAEL GORDON; DE**
(220) 22/02/2018
(511) **6 (S/D)**
(740) 34
(300) 302017027397.5 25/10/2017 DE

Taycan

(210) **491983** (540)
(730) **DR. MICHAEL GORDON; DE**
(220) 22/02/2018
(511) **7 (S/D)**
(740) 34
(300) 302017027397.5 25/10/2017 DE

Taycan

(210) **491984** (540)
(730) **DR. MICHAEL GORDON; DE**
(220) 22/02/2018
(511) **8 (S/D)**
(740) 34
(300) 302017027397.5 25/10/2017 DE

Taycan

(210) **491985** (540)
(730) **DR. MICHAEL GORDON; DE**
(220) 22/02/2018
(511) **11 (S/D)**
(740) 34
(300) 302017027397.5 25/10/2017 DE

Taycan

(210) **491986** (540)
(730) **DR. MICHAEL GORDON; DE**
(220) 22/02/2018
(511) **12 (S/D)**
(740) 34
(300) 302017027397.5 25/10/2017 DE

Taycan

(210) **491987**
(730) **DR. MICHAEL GORDON; DE**
(220) 22/02/2018
(511) **14 (S/D)**
(740) 34
(300) 302017027397.5 25/10/2017 DE

(540)

Taycan

(210) **491988**
(730) **DR. MICHAEL GORDON; DE**
(220) 22/02/2018
(511) **16 (S/D)**
(740) 34
(300) 302017027397.5 25/10/2017 DE

(540)

Taycan

(210) **491989**
(730) **DR. MICHAEL GORDON; DE**
(220) 22/02/2018
(511) **18 (S/D)**
(740) 34
(300) 302017027397.5 25/10/2017 DE

(540)

Taycan

(210) **491990** (540)
(730) **DR. MICHAEL GORDON; DE**
(220) 22/02/2018
(511) **21 (S/D)**
(740) 34
(300) 302017027397.5 25/10/2017 DE

Taycan

(210) **491991** (540)
(730) **DR. MICHAEL GORDON; DE**
(220) 22/02/2018
(511) **24 (S/D)**
(740) 34
(300) 302017027397.5 25/10/2017 DE

Taycan

(210) **491992** (540)
(730) **DR. MICHAEL GORDON; DE**
(220) 22/02/2018
(511) **25 (S/D)**
(740) 34
(300) 302017027397.5 25/10/2017 DE

Taycan

(210) **491993**
(730) **DR. MICHAEL GORDON; DE**
(220) 22/02/2018
(511) **26 (S/D)**
(740) 34
(300) 302017027397.5 25/10/2017 DE

(540)

Taycan

(210) **491994**
(730) **DR. MICHAEL GORDON; DE**
(220) 22/02/2018
(511) **28 (S/D)**
(740) 34
(300) 302017027397.5 25/10/2017 DE

(540)

Taycan

(210) **491995**
(730) **DR. MICHAEL GORDON; DE**
(220) 22/02/2018
(511) **34 (S/D)**
(740) 34
(300) 302017027397.5 25/10/2017 DE

(540)

Taycan

(210) **491996** (540)
(730) **DR. MICHAEL GORDON**; DE
(220) 22/02/2018
(511) **35 (S/D)**
(740) 34
(300) 302017027397.5 25/10/2017 DE

Taycan

(210) **491998** (540)
(730) **ADP GAUSELMANN GMBH**; DE
(220) 22/02/2018
(511) **9 (S/D) y 28 (S/D)**
(740) 201
(300) 17212309 15/09/2017 EM

BLACK MAGIC

(210) **491999** (540)
(730) **ADP GAUSELMANN GMBH**; DE
(220) 22/02/2018
(511) **9 (S/D) y 28 (S/D)**
(740) 201
(300) 17219908 18/09/2017 EM

BIG BUTCH

(210) **492000** (540)
(730) **ADP GAUSELMANN GMBH; DE**
(220) 22/02/2018
(511) **9 (S/D) y 28 (S/D)**
(740) 201
(300) 17256777 28/09/2017 EM

7 TEMPTATIONS

(210) **492001** (540)
(730) **ANHEC ADMINISTRACIÓN SRL ; UY**
(220) 22/02/2018
(511) **36**
(740) 201

(591) Celeste, negro, blanco



(210) **492002** (540)
(730) **ACHÉ LABORATÓRIOS
FARMACÊUTICOS S.A.; BR**
(220) 22/02/2018
(511) **5 (S/D)**
(740) 94

ALGILIVE

(210) **492004** (540)
(730) **DOMAIN**; CH
(220) 22/02/2018
(511) **3**
(740) 234

URBIO

(210) **492005** (540)
(730) **DONDÉ ATIVOS ADMINISTRAÇÃO E PARTICIPAÇÃO LTDA**; BR
(220) 22/02/2018
(511) **20 (S/D)**
(740) 34

CADERODE

(210) **492006** (540)
(730) **HENDERSON & CIA S.A.**; UY
(220) 22/02/2018
(511) **39 y 43**
(740) 181

(591) Azul, Rojo.



(210) **492007** (540)
(730) **MARTIN PEREZ INVIDIO**; UY
(220) 22/02/2018
(511) **35 y 42**
(740) 86

(591) Amarillo #fdbb48 azul#314E9E



(210) **492008** (540)
(730) **DR. MICHAEL GORDON**; DE
(220) 22/02/2018
(511) **9 (S/D)**
(740) 34
(300) 302017027397.5 25/10/2017 DE

Taycan

(210) **492009** (540)
(730) **DR. MICHAEL GORDON**; DE
(220) 22/02/2018
(511) **20 (S/D)**
(740) 34
(300) 302017027397.5 25/10/2017 DE

Taycan

(210) **492010** (540)
(730) **DR. MICHAEL GORDON**; DE
(220) 22/02/2018
(511) **27 (S/D)**
(740) 34
(300) 302017027397.5 25/10/2017 DE

Taycan

(210) **492015** (540)
(730) **FRITZ EGGER GMBH & CO. OG**; AT
(220) 22/02/2018
(511) **9 (S/D), 17 (S/D), 19 (S/D), 20 (S/D) y 27 (S/D)**
(740) 219
(591) Rojo.



(210) **492018** (540)
(730) **STATOIL ASA**; NO
(220) 22/02/2018
(511) **1 (S/D), 4 (S/D), 6 (S/D), 7 (S/D), 9 (S/D), 35 (S/D), 36 (S/D), 37 (S/D), 39 (S/D), 40 (S/D), 41 (S/D) y 42 (S/D)**
(740) 216
(300) 2017111854 06/09/2017 NO
(591) Rosado

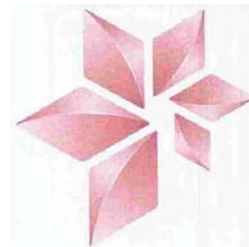

(210) **492021** (540)
(730) **TAYLOR-LISTUG, INC;** US
(220) 22/02/2018
(511) **15 (S/D)**
(740) 201
(300) 87580481 23/08/2017 US

NT NECK

(210) **492027** (540)
(730) **DR. MICHAEL GORDON;** DE
(220) 22/02/2018
(511) **37 (S/D)**
(740) 34
(300) 302017027397.5 25/10/2017 DE

Taycan

(210) **492028** (540)
(730) **DR. MICHAEL GORDON;** DE
(220) 22/02/2018
(511) **39 (S/D)**
(740) 34
(300) 302017027397.5 25/10/2017 DE

Taycan

(210) **492029** (540)
(730) **DR. MICHAEL GORDON**; DE
(220) 22/02/2018
(511) **41 (S/D)**
(740) 34
(300) 302017027397.5 25/10/2017 DE

Taycan

(210) **492030** (540)
(730) **DR. MICHAEL GORDON**; DE
(220) 22/02/2018
(511) **42 (S/D)**
(740) 34
(300) 302017027397.5 25/10/2017 DE

Taycan

(210) **492031** (540)
(730) **DR. MICHAEL GORDON**; DE
(220) 22/02/2018
(511) **43 (S/D)**
(740) 34
(300) 302017027397.5 25/10/2017 DE

Taycan

(210) **492032** (540)
(730) **MOLINOS RIO DE LA PLATA S.A.; AR**
(220) 22/02/2018
(511) **30**
(740) 34

(591) Verde, rojo, blanco.



(210) **492034** (540)
(730) **NATALIA BAZESQUE MELIAN; UY**
(220) 23/02/2018
(511) **35 y 38**
(740) BCEBOLLATÍ 1586, Montevideo,
Montevideo, URUGUAY

**GUGGA GRUPOS
UNIVERSITARIOS
GESTIONANDO SU
GRADUACIÓN ACADÉMICA**

(210) **492035** (540)
(730) **TABACUM INTERAMERICAN
COMÉRCIO E EXPORTAÇÃO DE
FUMOS LTDA.; BR**
(220) 23/02/2018
(511) **34 (S/D)**
(740) Juan Proudfoot 1764, , , Montevideo,
Montevideo, UY

**NAF NATURAL AUGMENTED
FILLER**

(210) **492036** (540)
(730) **HUMBERTO DE ARMAS**; UY
(220) 23/02/2018
(511) **32**
(740) Artigas 617, 90700, Santa Lucia, Canelones,
URUGUAY

(591) Naranja, verde



(210) **492037** (540)
(730) **MIRKA LTD**; FI
(220) 23/02/2018
(511) **3 (S/D), 7 (S/D) y 8 (S/D)**
(740) 181
(300) T201751811 23/08/2017 FI

CAFRO

(210) **492038** (540)
(730) **FLORIAN SOCIEDAD ANONIMA**; UY
(220) 23/02/2018
(511) **39**
(740) 189

(591) Marrón, rojo, negro, celeste, gris, azul, verde,
naranja y blanco



(210) **492039** (540)
(730) **ANDREA PAOLA PORTELA VERDE;**
UY
(220) 23/02/2018
(511) **41**
(740) 179

**DOLCE FRANCCESCA PARTY
HOUSE**

(210) **492041** (540)
(730) **BATERIAS PIONEIRO INDUSTRIAL**
LTDA; BR
(220) 23/02/2018
(511) **9 (S/D)**
(740) 94

(591) Negro y amarillo



(210) **492045** (540)
(730) **NÉSTOR JORGE GATTORNA; AR**
(220) 23/02/2018
(511) **43**
(740) 19



(210) **492047** (540)
(730) **OAKLEY, INC.;** US
(220) 23/02/2018
(511) **9 (S/D)**
(740) 194
(300) 017151036 25/08/2017 EM

EVZERO

(210) **492048** (540)
(730) **SEAT S.A.;** ES
(220) 23/02/2018
(511) **12 (S/D)**
(740) 216

(591) Rosado

SEAT TARRACO

(210) **492049** (540)
(730) **BAHLSSEN GMBH & CO. KG.;** DE
(220) 23/02/2018
(511) **29 (S/D), 30 (S/D) y 41 (S/D)**
(740) 201
(300) 017741653 26/01/2018 EM
(591) Rojo, azul, blanco



(210) **492050** (540)
(730) **CMPC TISSUE S.A.**; CL
(220) 23/02/2018
(511) **5 (S/D)**
(740) 176

BABYSEC VOY AL AGUA

(210) **492051** (540)
(730) **BAHLEN GMBH & CO. KG.**; DE
(220) 23/02/2018
(511) **29 (S/D), 30 (S/D) y 41 (S/D)**
(740) 201

BAHLEN

(210) **492061** (540)
(730) **MEBER METAIS S/A.**; BR
(220) 23/02/2018
(511) **35 (S/D)**
(740) 34

Meber

(210) **492062** (540)
(730) **GARCIA, ROXANA y MELISSARI,
JERONIMO;** UY
(220) 23/02/2018
(511) **43**
(740) 34

(591) Beige oscuro, negro.



(210) **492064** (540)
(730) **ROEMMERS S.A.;** UY
(220) 23/02/2018
(511) **5, 29 y 30**
(740) 144

VITALKRILL

(210) **492065** (540)
(730) **MASTELLONE HNOS. S.A.**
; AR
(220) 23/02/2018
(511) **29 (S/D)**
(740) 18

(591) Blanco, rojo y azul; gris en distintos tonos



(210) **492068** (540)
(730) **MASTELLONE HNOS. S.A.**
; AR
(220) 23/02/2018
(511) **30 (S/D)**
(740) 18

(591) : Blanco; verde y marrón en distintos tonos



(210) **492069** (540)
(730) **MASTELLONE HNOS. S.A.**
; AR
(220) 23/02/2018
(511) **29 (S/D)**
(740) 18

(591) Verde y gris en distintos tonos; azul y blanco



(210) **492070** (540)
(730) **MASTELLONE HNOS. S.A.**
; AR
(220) 23/02/2018
(511) **29 (S/D)**
(740) 18

(591) Azul, amarillo, celeste, blanco; rojo y gris en distintos tonos



(210) **492071** (540)
 (730) **MASTELLONE HNOS. S.A.**
 ; AR
 (220) 23/02/2018
 (511) **29 (S/D)**
 (740) 18

(591) Azul, celeste, blanco, amarillo; verde, rojo y gris en distintos tonos.



(210) **492072** (540)
 (730) **MASTELLONE HNOS S.A.;** AR
 (220) 23/02/2018
 (511) **29 (S/D)**
 (740) 18

(591) Rojo, blanco, negro; verde, anaranjado, amarillo, marron, (en distintos tonos)

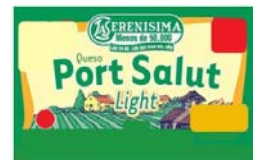

(210) **492073** (540)
 (730) **MASTELLONE HNOS S.A.;** AR
 (220) 23/02/2018
 (511) **29 (S/D)**
 (740) 18

(591) Amarillo, rojo, azul, blanco; celeste en distintos tonos



(210) **492074** (540)
(730) **MASTELLONE HNOS S.A.**; AR
(220) 23/02/2018
(511) **29 (S/D)**
(740) 18

(591) Rojo, azul, blanco, celeste, negro; anaranjado;
amarillo, verde, marrón, en distintos tonos

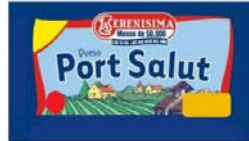

(210) **492075** (540)
(730) **MASTELLONE HNOS S.A.**; AR
(220) 23/02/2018
(511) **29 (S/D)**
(740) 18

(591) Rojo, blanco, negro, celeste; azul, amarillo,
marrón (en distintos tonos)



(210) **492077** (540)
(730) **PROQUIMUR S.A.**; UY
(220) 23/02/2018
(511) **5**
(740) 172

NION

(210) **492078** (540)
(730) **MASTELLONE HNOS S.A.**; AR
(220) 23/02/2018
(511) **30 (S/D)**
(740) 18

(591) Rojo, azul, amarillo, blanco; marrón en distintos tonos



(210) **492080** (540)
(730) **MARZUREL S.A.**; UY
(220) 23/02/2018
(511) **32 (S/D)**
(740) 184

THOR ENERGY DRINK

(210) **492081** (540)
(730) **EDUARDO DEL BAGLIVI**; UY
(220) 23/02/2018
(511) **9**
(740) 220

(591) Tonos de verde



(210) **492082** (540)
(730) **LOS RANCHOS S.R.L.**; UY
(220) 23/02/2018
(511) **32**
(740) 144

(591) Negro, amarillo



(210) **492083** (540)
(730) **MASTELLONE HNOS S.A.**; AR
(220) 23/02/2018
(511) **29 (S/D)**
(740) 18

(591) Verde y amarillo en distintos tonos, azul y blanco



(210) **492084** (540)
(730) **MASTELLONE HNOS S.A.**; AR
(220) 23/02/2018
(511) **29 (S/D)**
(740) 18

(591) Rojo, azul, blanco; amarillo y celeste en distintos tonos



(210) **492085** (540)
(730) **SOUTHEX FOOD SRL**; UY
(220) 23/02/2018
(511) **35**
(740) 144

(591) Anaranjado, gris



(210) **492086** (540)
(730) **MARY KAY INC.**; US
(220) 23/02/2018
(511) **3 (S/D)**
(740) 144

MARY KAY CHROMAFUSION

(210) **492087** (540)
(730) **MARY KAY INC.**; US
(220) 23/02/2018
(511) **16 (S/D)**
(740) 144

UNA MUJER PUEDE

(210) **492088** (540)
(730) **MARY KAY INC.**; US
(220) 23/02/2018
(511) **3 (S/D)**
(740) 144

UNA MUJER PUEDE

(210) **492105** (540)
(730) **NIO NEXTEV LIMITED**; CN
(220) 26/02/2018
(511) **9 (S/D)**
(740) 221

NOMI

(210) **492106** (540)
(730) **RAVISHANKAR RAMANAYAKANPET**
VENKATRATNAM, TAMBIEN
CONOCIDO COMO “SRI SRI RAVI
SHANKAR”; IN
(220) 26/02/2018
(511) **41 (S/D)**
(740) 191

TLEX

(210) **492107** (540)
(730) **ASOCIACIÓN HIJAS DE SAN PABLO;**
AR
(220) 26/02/2018
(511) **38 y 41**
(740) 192



(210) **492110** (540)
(730) **UREXPORT S.A.;** UY
(220) 26/02/2018
(511) **29 (S/D), 30 (S/D) y 31 (S/D)**
(740) 192

(591) Azul, rojo y blanco



(210) **492112** (540)
(730) **VETO Y CIA. LTDA.;** CL
(220) 26/02/2018
(511) **9 (S/D)**
(740) 220



(210) **492117** (540)
(730) **UPL CORPORATION LIMITED**; MU
(220) 26/02/2018
(511) **5 (S/D)**
(740) 201

CONTENTO

(210) **492119** (540)
(730) **MOVILE INTERNET MÓVEL S.A**; BR
(220) 26/02/2018
(511) **38 (S/D)**
(740) 194



(210) **492121** (540)
(730) **LÍDER TÁXI AERÉO S/A - AIR BRASIL**;
BR
(220) 26/02/2018
(511) **39 (S/D)**
(740) 34

(591) Verde, negro, blanco.



(210) **492123** (540)
(730) **MB HOLDINGS DEVELOPMENT AND
PROPERTY MANAGEMENT, S.L.; ES**
(220) 26/02/2018
(511) **36**
(740) 144

CCLA GROUP

(210) **492125** (540)
(730) **VIRBAC S.A.; FR**
(220) 26/02/2018
(511) **5 (S/D)**
(740) 201

OLIGOTONIC

RECTIFICACIONES DE MARCAS

Bol.	Pág.	N° Exp.	DICE	DEBE DECIR
196	116	470309	(511) 10 y 12	(511) 10 (S/D) y 12 (S/D)
197	111	470572	(300) nada	(300) 86/720,015 10/08/2015 US
209	130	480545	(300) 20736740 22/07/0016 CN	(300) 20736740 22/07/2016 CN
209	133	480564	(740) Pte Berro 249812 , 11600, Montevideo, URUGUAY	(740) Pte Berro 2498/2 , 11600, Montevideo, URUGUAY
209	140	480637	(730) GREEN FUOD SRL; UY	(730) GREEN FOOD SRL; UY
209	141	480638	(591) Rojo negro azul gris	(591)
209	152	480722	(730) ALEJANDRO VALENTIN GONZALEZ BARRAS y DANIELA ACOSTA ALONSO; UY	(730) ALEJANDRO VALENTIN GONZALEZ BARRAS y PAULA ACOSTA ALONSO; UY
209	159	480765	(740) 601 Midland Avenue, 10580, Rye, New York, E. U. DE NORTEAMERICA	(740) 194
212	115	483030	(540) AYNFAZA	(540) SYNFAZA
212	85	482853	(730) MERCKSHARP & OOHMECORP. ; US	(730) MERCK SHARP & DOHME CORP. ; US

RESOLUCIONES DE MARCAS, CONCEDIDAS

N° Exp	Resolución	Marca	Clases	Titular	Ag.
407617	16/02/2018	AVANTI 24 TAPAS PARA EMPANADAS PARA COPETÍN. HOJALDRADAS CON SEPARADORES. PARA HORNO. CONT. NETO 350G. INDUSTRIA URUGUAYA. PRESENTACIÓN SUGERIDA. WWW.AVANTIMASAS.COM (mixta)	30 (Concedida)	LABREZZA S.A.	144
413841	22/02/2018	HALF MARATÓN MONTEVIDEO (mixta)	41 (Concedida)	GUILLERMO JOSE NANTES PERERA; PABLO MARTÍN GARDIOL AGUIAR y CARLOS SEBASTIÁN SILVA CARABALLO	165
415408	22/02/2018	JUANITO'S YO-YO (mixta)	30 (Concedida)	JUAN ALBERTO MOREY TRMOLERAS	
417440	22/02/2018	URUGUAYCOMPRAS.NET	35 (Concedida) y 38 (Denegada)	ANTONIO RAÚL PEREYRA MESA	
421545	02/02/2018	INFINITI (mixta)	12 (Concedida S/D)	NISSAN JIDOSHA KABUSHIKI KAISHA (TAMBIÉN COMERCIANDO COMO NISSAN MOTOR CO., LTD.)	94
423435	09/02/2018	EDPU ESCUELA DE DESARROLLO PROFESIONAL DEL URUGUAY (mixta)	41 (Concedida S/D)	MILMARC S.R.L.	
425238	02/02/2018	EL FOGON R (mixta)	29 (Concedida), 30 (Concedida) y 31 (Concedida)	FREDDO GASTON GRENO CASELLA	222
429943	16/02/2018	LA CITY MONTEVIDEO	41 (Concedida)	ALVARO GABRIEL GORGA EULA	
430576	22/02/2018	1876 ESTRELLA DAMM TRADICIÓN CERVECERA BARCELONA CERVEZA BEER BIÈRE BIRRA CERVESA CERVEZA MEDITERRÁNEA DE MALTA Y	32 (Concedida S/D)	SOCIEDAD ANÓNIMA DAMM	29

N° Exp	Resolución	Marca	Clases	Titular	Ag.
		ARROZ (mixta)			
440415	09/02/2018	100 PIPERS, 100 PIPERS, 100 PIPERS, DELUXE, 100 PIPERS, DISTILLED, AGED BLENDED AND BOTTLED IN SCOTLAND(tridimensional)	33 (Concedida S/D)	CHIVAS HOLDINGS (IP) LIMITED	205
443887	01/03/2018	CONSORCIO PRIME DEL URUGUAY	31 (Concedida), 39 (Concedida), 42 (Concedida) y 44 (Concedida)	SENFEX SOCIEDAD ANONIMA	189
444596	02/02/2018	LIVE PARTY CLUB (mixta)	41 (Denegada) y 43 (Concedida)	LUCIVAI S.A.	194
448608	09/02/2018	BULEBAR (mixta)	43 (Concedida)	RAFAEL ALVARO MANCINI RIOS	163
449306	09/02/2018	CAVA CARMELO VINO & GOURMET (mixta)	33 (Concedida S/D), 35 (Concedida), 41 (Concedida) y 43 (Concedida)	DANTE IRURTIA S.A.	219
449858	09/02/2018	IMT INTERNATIONAL MASIS TABAK ARARAT EXCLUSIVE (mixta)	34 (Concedida)	“INTERNATIONAL MASIS TABAK” LIMITED LIABILITY COMPANY	34
451075	22/02/2018	JOHN JAMESON & SON LIMITED, JJ&S, JAMESON, JAMESON, JQ-058548, BOW STREET DISTILLERY, DUBLIN, IRELAND, TRIPLE DISTILLED BY JOHN JAMESON & SON, JOHN JAMESON & SON LIMITED, JJ&S, JAMESON, ESTABLISHED SINCE 1780, SINE METU, TRIPLE DISTILLED, IRISH WHISKEY, JOHN JAMESON & SON LIMITED, JJ&S, JOHN JAMESON & SON, PRODUCT OF IRELAND, SINE METU, SINCE 1780, JAMESON,	33 (Concedida S/D)	IRISH DISTILLERS LIMITED	205

N° Exp	Resolución	Marca	Clases	Titular	Ag.
		IRISH WHISKEY, JOHN JAMESON FOUNDED HIS DISTILLERY IN DUBLIN IN 1780 TO REALICE HIS AMBITION OF MAKING THE HIGHEST QUALITY WHISKEY. TODAY JAMESON IS STILL MADE IN A SINGLE DISTILLERY USING RICH POT STILL WHISKEY FROM MALTED AND UNMALTED BARLEY AND THE FINEST GRAIN WHISKEY, BOTH DISTILLED 3 TIMES FOR SMOOTHNESS. 5 011007 003005, JAMESONWHISKEY.COM , JOHN JAMESON & SON, 70C1 E 66MM Q2: 1729A, JOHN JAMESON & SON LTD, JJ&S.(tridimensional)			
452015	16/02/2018	TANCAT (mixta)	1 (Concedida), 5 (Concedida) y 31 (Concedida)	NILOVRAN S.A.	159
454235	09/02/2018	NICOLELEE U.S.A. NICOLELEE NL HOLLYWOOD SINCE 2004 (mixta)	25 (Concedida S/D)	NICOLE INC.	29
454702	22/02/2018	(tridimensional)	29 (Concedida) y 30 (Concedida)	QUESERIA HELVETICA SOCIEDAD ANONIMA	129
456324	09/02/2018	CHIPSAFE	9 (Concedida S/D)	MORBARK, LLC.	136
457459	02/02/2018	DIVITO (mixta)	25 (Concedida)	ANI VICENTE y VHANER VIGNONE DIVITO	94
457483	08/02/2018	BEATS	9 (Concedida S/D), 14 (Concedida S/D), 35 (Concedida S/D) y 38 (Concedida S/D)	BEATS ELECTRONICS, LLC	18
457802	23/02/2018	VIVAX (mixta)	9 (Concedida) y 11	M SAN GRUPA d.d.	28

N° Exp	Resolución	Marca	Clases	Titular	Ag.
			(Concedida S/D)		
458006	16/02/2018	ZOTT (mixta)	5 (Concedida S/D), 29 (Concedida S/D) y 30 (Concedida S/D)	ZOTT SE & CO. KG	219
458008	16/02/2018	ZOTT	5 (Concedida S/D), 29 (Concedida S/D) y 30 (Concedida S/D)	ZOTT SE & CO. KG	219
459667	23/02/2018	WEYCHAN	1 (Concedida), 5 (Concedida) y 31 (Concedida)	SINOCHEM AGRO CO. LTD.	159
459668	23/02/2018	ELUNEY	1 (Concedida), 5 (Concedida) y 31 (Concedida)	SINOCHEM AGRO CO.LTD.	159
460037	09/02/2018	TODO1 URUGUAY	35 (Concedida) y 42 (Concedida)	TODO1 SERVICES, INC.	3
462204	22/02/2018	CREO FILMS	41 (Concedida S/D)	JOAQUIN EDUARDO GARI ETCHAVARRIA y ARMANDO JAVIER VENERIO GÓMEZ	
462743	02/02/2018	(figurativa)	9 (Concedida S/D), 16 (Concedida S/D), 20 (Concedida S/D), 35 (Concedida S/D), 37 (Concedida S/D), 38 (Concedida S/D), 40 (Concedida S/D), 41 (Concedida S/D) y 42 (Concedida S/D)	ZIH Corp.	18
463782	02/02/2018	(figurativa)	1 (Concedida S/D), 6 (Concedida S/D),	SUEZ ENVIRONNEMENT COMPANY	165

N° Exp	Resolución	Marca	Clases	Titular	Ag.
			7 (Concedida S/D), 9 (Concedida S/D), 11 (Concedida S/D), 12 (Concedida S/D), 19 (Concedida S/D), 35 (Concedida S/D), 36 (Concedida S/D), 37 (Concedida S/D), 38 (Concedida S/D), 39 (Concedida S/D), 40 (Concedida S/D), 41 (Concedida S/D), 42 (Concedida S/D) y 45 (Concedida S/D)		
464255	22/02/2018	NATIVE (mixta)	1 (Concedida S/D)	USINA SÃO FRANCISCO S.A.	34
464711	22/02/2018	DENSE	9 (Concedida) y 11 (Concedida)	PABLO GARCIA REQUENA	34
464719	08/02/2018	GRANJA DOÑA DORILA DULCE DE LECHE ARTESANAL. (mixta)	29 (Concedida) y 30 (Concedida S/D)	RISSO RUSSI MARIA DEL ROSARIO PAEZ RISSO NELSON A Y OTROS	180
464778	09/02/2018	MARANÉ PUNTA DEL ESTE (mixta)	25 (Concedida)	Maraney Investments Limited Partnership	29
464877	22/02/2018	BEVERIN	5 (Concedida)	THE LATIN AMERICA TRADEMARK CORPORATION	144
464899	02/02/2018	AFTERCLUV DANCELAB	9 (Concedida S/D), 35 (Concedida S/D), 38 (Concedida S/D) y 41 (Concedida S/D)	UMG Recordings, Inc.	94
465205	09/02/2018	BULLEIT FRONTIER WHISKEY	33 (Concedida S/D)	DIAGEO NORTH AMERICA, INC.	212
465267	01/03/2018	DISMA (mixta)	6 (Concedida S/D), 7 (Concedida S/D),	O.V.D. IMPORTADORA E DISTRIBUIDORA LTDA.	29

N° Exp	Resolución	Marca	Clases	Titular	Ag.
			8 (Concedida S/D), 9 (Concedida S/D) y 35 (Denegada S/D)		
465475	01/03/2018	FABERGÉ	3 (Concedida S/D), 4 (Concedida S/D), 6 (Concedida S/D), 9 (Concedida S/D), 14 (Concedida S/D), 16 (Concedida S/D), 18 (Concedida S/D), 19 (Concedida S/D), 20 (Concedida S/D), 21 (Concedida S/D), 25 (Concedida S/D), 29 (Concedida S/D), 33 (Desistida S/D), 35 (Concedida S/D) y 43 (Concedida S/D)	Fabergé Services Ltd	136
465496	16/02/2018	CHAPICUY	31 (Concedida)	INSTITUTO NACIONAL DE INVESTIGACION AGROPECUARIA (INIA)	34
465547	16/02/2018	ROTERONA (mixta)	5 (Concedida S/D)	LABORATORIO VARIFARMA S.A.	144
465563	08/02/2018	ODONTO RADIOLOGÍA INTEGRAL (mixta)	44 (Concedida S/D)	FEDERICO JAVIER JAUREGUY IRAMOUNHO; SANTIAGO ANDRES JAUREGUY IRAMOUNHO y LUCIANA VERÓNICA JAUREGUY IRAMOUNHO	
465593	02/02/2018	MYLAN	5 (Concedida S/D)	Mylan Inc.	216
465673	22/02/2018	MOXIL	5 (Concedida S/D)	LABORATORIOS CALIER DE URUGUAY S.A.	101
465762	22/02/2018	WOM (mixta)	9 (Concedida S/D) y 38 (Concedida S/D)	WOM S.A.	212

N° Exp	Resolución	Marca	Clases	Titular	Ag.
465765	22/02/2018	MICKEY THOMPSON PERFORMANCE TIRES & WHEELS M/T (mixta)	12 (Concedida S/D)	TIRE GROUP INTERNATIONAL LLC.	189
465814	08/02/2018	NOPHEN	5 (Concedida S/D) y 29 (Concedida)	EDATIR S.A.	185
465908	08/02/2018	SAXOPRO	36 (Concedida) y 41 (Concedida)	Saxo Bank A/S	94
465927	22/02/2018	SCOTT	1 (Concedida S/D)	AIR LIQUIDE AMERICA SPECIALTY GASES LLC	191
466145	22/02/2018	BLASON	20 (Concedida) y 35 (Concedida)	CORALSOL S.A.	220
466234	02/02/2018	PROBUSTA	1 (Concedida S/D) y 5 (Concedida S/D)	SYNGENTA PARTICIPATIONS AG	187
466247	23/02/2018	LA CAMPAGNOLA	32 (Concedida S/D) y 33 (Concedida S/D)	LA CAMPAGNOLA S.A.C.I.	154
466302	08/02/2018	BEIN	9 (Concedida), 16 (Concedida), 18 (Concedida), 21 (Concedida), 24 (Concedida), 25 (Concedida), 28 (Concedida), 35 (Concedida), 38 (Concedida), 41 (Concedida) y 43 (Concedida)	BEIN MEDIA GROUP LLC	180
466390	22/02/2018	NIFEVA	5 (Concedida S/D)	ZODIAC INTERNATIONAL CORPORATION	18
466433	02/02/2018	ICON	9 (Denegada S/D), 16 (Concedida S/D) y 41 (Concedida)	MONDADORI INTERNATIONAL BUSINESS S.R.L.	194

N° Exp	Resolución	Marca	Clases	Titular	Ag.
			S/D)		
466582	22/02/2018	DASH DUET	12 (Concedida S/D)	Hero MotoCorp Ltd.	180
466586	22/02/2018	IGNITOR	12 (Concedida S/D)	Hero MotoCorp Ltd.	180
466733	23/02/2018	LOJAS RENNER	25 (Concedida S/D) y 35 (Concedida S/D)	LOJAS RENNER S.A.	34
466792	02/02/2018	BAGATELLE BEACH (mixta)	41 (Concedida) y 43 (Concedida)	REMI LABA	189
466823	02/02/2018	PEZ (mixta)	25 (Denegada) y 35 (Concedida)	PABLO ANDRES LOPEZ PEREZ y SOFÍA INÉS CÁMERA DELGADO	
466863	23/02/2018	VERSALINK	9 (Concedida S/D)	XEROX CORPORATION	18
467077	01/03/2018	GIULIA	25 (Concedida S/D) y 28 (Concedida S/D)	FCA ITALY S.p.A.	165
467087	16/02/2018	LIMPIAMAS+ (mixta)	21 (Concedida)	REGIONAL SUR S.A.	18
467154	08/02/2018	ESCONDIDOS	28 (Concedida)	BETTINA ASARAVICIUS LIPOVESKY y MANUELA MORALES WEGNER	
467207	22/02/2018	VATEL	41 (Concedida S/D) y 43 (Concedida S/D)	VATEL DEVELOPPEMENT	165
467310	23/02/2018	A ALMENDRO ALMACEN NATURAL (mixta)	29 (Concedida) y 31 (Concedida)	Gonzalo Carlos Novo Gnocchi; Jean Paul Verdier Levkoeff y Maria del Rosario Bozzolo Carbone	154
467376	02/02/2018	TUBOS DEL URUGUAY FABRICACIÓN EN CARTÓN (mixta)	16 (Concedida S/D)	LUIS HERNÁN FRAGA QUIÑONES	154
467419	08/02/2018	GOODYEAR	3 (Concedida S/D), 7 (Concedida S/D) y 21 (Concedida S/D)	The Goodyear Tire & Rubber Company	165
467535	16/02/2018	PREVIANDO (mixta)	9 (Concedida) y 41 (Concedida)	KICKSER S.A.	154
467604	16/02/2018	QUICKER (mixta)	30 (Concedida S/D)	MISTERIL S.A	176
467615	16/02/2018	MIGO (mixta)	29 (Concedida S/D),	CEP INNOVATION	165

N° Exp	Resolución	Marca	Clases	Titular	Ag.
			31 (Concedida S/D) y 32 (Concedida S/D)		
467617	08/02/2018	Z ZISNELLA CHOCOLATES (mixta)	30 (Concedida S/D)	ZISNELLA CHOCOLATES, C.A.	94
467664	09/02/2018	I.C.O.N.	3 (Concedida S/D)	I.C.O.N. EUROPE, S.L.	180
467697	02/02/2018	PICASSO	31 (Concedida)	JOSÉ R. PICASSO S.A.	165
467796	23/02/2018	(figurativa)	3 (Concedida S/D), 9 (Concedida S/D), 14 (Concedida S/D), 18 (Concedida S/D), 25 (Concedida S/D), 35 (Concedida S/D) y 36 (Concedida S/D)	ANNCO, INC.	194
467818	16/02/2018	RELIVIO	3 (Concedida S/D), 5 (Concedida S/D) y 10 (Concedida S/D)	LEO PHARMA A/S	194
467850	16/02/2018	LB BAIETTI	33 (Concedida)	FEDERICO GALLO LUGANO	
467909	08/02/2018	TURNAROUND	7 (Concedida S/D)	Tigercat International Inc.	216
468105	01/03/2018	OURS IS THE STYLE OITS (mixta)	41 (Concedida S/D)	MARÍA CECILIA TAPIA RODRÍGUEZ	
468115	23/02/2018	KEDEM	29 (Concedida S/D), 30 (Concedida S/D), 32 (Concedida S/D) y 33 (Concedida S/D)	ROYAL WINE CORPORATION	94
468141	02/02/2018	DELASIB	5 (Concedida)	THE LATIN AMERICA TRADEMARK CORPORATION	144
468219	16/02/2018	ACRIMAX	2 (Concedida S/D) y 35 (Concedida S/D)	GONZALO DANIEL MENDEZ CASTRO	174
468230	02/02/2018	CBS (mixta)	35 (Concedida S/D)	CBS BROADCASTING INC.	18
468232	23/02/2018	JOIN LIFE ZARA	18 (Concedida S/D)	INDUSTRIA DE DISEÑO TEXTIL S.A.	180

N° Exp	Resolución	Marca	Clases	Titular	Ag.
			y 25 (Concedida S/D)	(INDITEX S.A.)	
468313	16/02/2018	ATLAS	12 (Concedida S/D)	JADENLY S.A	221
468326	16/02/2018	GESTION OBRA URUGUAY (mixta)	37 (Concedida S/D)	GONZALO RODRIGUEZ DOTTA	
468430	16/02/2018	VETCAN CLINICAL DIETS	5 (Concedida S/D) y 31 (Concedida S/D)	VITAL SOJA S.A.	34
468468	22/02/2018	AHORRO EN SUELDO (mixta)	36 (Concedida)	BANCO DE LA REPUBLICA ORIENTAL DEL URUGUAY B.R.O.U	154
468472	02/02/2018	JOVO (mixta)	33 (Concedida S/D)	Chongqing Jiangxiaobai Liquor Co.,LTD.	176
468498	23/02/2018	AIRPODS	9 (Concedida)	APPLE INC.	18
468546	16/02/2018	LA ABUNDANCIA CATERING (mixta)	29 (Concedida), 30 (Concedida), 31 (Concedida) y 43 (Concedida S/D)	SILCOM S.A.	144
468571	16/02/2018	(figurativa)	3 (Concedida S/D) y 5 (Concedida S/D)	STRAIGHT ARROW PRODUCTS, INC.	191
468592	23/02/2018	ICLOMAL	5 (Concedida)	THE LATIN AMERICA TRADEMARK CORPORATION	144
468596	16/02/2018	D! MAKE UP (mixta)	3 (Concedida S/D)	IASACORP INTERNATIONAL S.A.	144
468612	16/02/2018	SATOR	31 (Concedida S/D)	RICETEC AKTIENGESELLSCHAFT	34
468613	16/02/2018	TIBA	31 (Concedida S/D)	RICETEC AKTIENGESELLSCHAFT	34
468615	16/02/2018	TITAN CL (mixta)	31 (Concedida S/D)	RICETEC AKTIENGESELLSCHAFT	34
468618	23/02/2018	GENECTIVE (mixta)	1 (Concedida S/D), 5 (Concedida S/D), 31 (Concedida S/D), 42 (Concedida S/D) y 44 (Concedida S/D)	GENECTIVE	18
468631	09/02/2018	NAPPO	7 (Concedida), 9 (Concedida S/D) y	VADOREN & CO. S.A.	228

N° Exp	Resolución	Marca	Clases	Titular	Ag.
			11 (Concedida)		
468644	21/02/2018	PROPIEDADES & INVERSIONES ESTUDIO INMOBILIARIO (mixta)	35 (Concedida) y 36 (Concedida S/D)	FADIRAL S.A	
468662	23/02/2018	ROTONAUTIC	28 (Concedida)	MARCELO ROLON	
468673	16/02/2018	BESTO	5 (Concedida S/D)	BORYUNG PHARMACEUTICAL CO., LTD	34
468678	16/02/2018	PUR AGRO GRAIN AN ERRO COMPANY (mixta)	31 (Concedida S/D)	BARRACA JORGE W. ERRO S.A.	34
468700	16/02/2018	VERVREZ	5 (Concedida S/D)	JOHNSON & JOHNSON	194
468705	16/02/2018	POMUS	33 (Concedida)	CARLOS GUSTAVO ÁLVAREZ GUEVARA y LEONARDO REY CARAMBULA	101
468829	23/02/2018	SABEMOS URUGUAY (mixta)	35 (Concedida) y 44 (Concedida)	ANA INÉS ECHEVERRÍA	144
468839	08/02/2018	BEATS 1	38 (Concedida) y 41 (Concedida)	Beats Electronics, LLC	18
468846	02/02/2018	CINAT URUGUAY S.L.R (mixta)	37 (Concedida)	Jesús Zaera Borobia	221
468869	01/03/2018	ARMINSO	3 (Concedida S/D), 5 (Concedida S/D) y 10 (Concedida S/D)	LEO PHARMA A/S	194
468914	02/02/2018	WRE WORKPLACE REAL ESTATE (mixta)	36 (Concedida)	GERARDO VIÑOLES GIL	
468977	02/02/2018	C CICLÓN ENERGY DRINK (mixta)	32 (Concedida S/D)	Caribbout Export, Corp.	217
468978	02/02/2018	C (mixta)	32 (Concedida S/D)	Caribbout Export, Corp.	217
468988	08/02/2018	ANTICA SARTORIA (mixta)	25 (Concedida)	FARAMIL S.A.	194
469003	16/02/2018	GRUPO PLANETA (mixta)	41 (Concedida S/D)	PLANETA CORPORACION, S.R.L.	212
469015	16/02/2018	AXION ENERGY PROTECH (mixta)	1 (Concedida) y 4 (Concedida S/D)	OYG Servicios y Asistencia S.A.	18
469029	23/02/2018	NUTEGA	31 (Concedida)	SANTIAGO CRISCI	172
469034	23/02/2018	AUDIUM	9 (Concedida) y 10 (Concedida)	IKAKO S.A.	144
469066	02/02/2018	PACHANG ON!	41 (Concedida)	ENJOY GESTIÓN LIMITADA	94

N° Exp	Resolución	Marca	Clases	Titular	Ag.
469073	23/02/2018	J JOFEMAR CORPORATION (mixta)	7 (Concedida S/D)	JOFEMAR S.A	154
469093	08/02/2018	LLD (mixta)	3 (Concedida S/D), 18 (Concedida S/D), 25 (Concedida S/D) y 35 (Concedida S/D)	AEROPOSTALE PROCUREMENT COMPANY, INC.	136
469121	23/02/2018	MP 75	19 (Concedida S/D)	Knauf Gips KG	219
469153	16/02/2018	CONSTRUYENDO FUTURO	37 (Concedida), 40 (Concedida), 44 (Concedida) y 45 (Concedida)	INTENDENCIA DEPARTAMENTAL DE MALDONADO	
469214	23/02/2018	ORANGE (mixta)	9 (Concedida S/D), 38 (Concedida S/D) y 42 (Concedida S/D)	ORANGE BRAND SERVICES LIMITED	191
469281	16/02/2018	GOLEADOR	29 (Concedida), 30 (Concedida) y 31 (Concedida)	EDANREY S.A.	18
469283	23/02/2018	AUDIOLAB	9 (Concedida) y 10 (Concedida)	IKAKO S.A.	144
469289	01/03/2018	NEIKE	39 (Concedida)	PAOLA ANNA PERELLI FRAGA	34
469292	16/02/2018	CLUB VERDE SIMPLE Y SANO (mixta)	35 (Concedida)	MARCELO FELIX LEAL	180
469299	16/02/2018	LOS REYES DEL MOMENTO (mixta)	35 (Concedida)	THE COCA-COLA COMPANY	144
469325	23/02/2018	APPLE AIRPLAY	9 (Concedida)	APPLE INC.	18
469326	16/02/2018	CARUSO	1 (Concedida), 29 (Concedida), 30 (Concedida), 31 (Concedida) y 33 (Concedida)	FINCA ANTONELLA S.A.	154
469332	02/02/2018	SERVISA	30 (Concedida)	SERVICEBUND EINKAUFS- UND	180

N° Exp	Resolución	Marca	Clases	Titular	Ag.
				VERTRIEBSGESELLSCHAFT MIT BESCHRÄNKTER HAFTUNG & CO KOMMANDITGESELLSCHAFT	
469333	02/02/2018	SERVISA (mixta)	16 (Concedida)	SERVICEBUND EINKAUFS- UND VERTRIEBSGESELLSCHAFT MIT BESCHRÄNKTER HAFTUNG & CO KOMMANDITGESELLSCHAFT	180
469337	02/02/2018	VICELAND	9 (Concedida S/D), 38 (Concedida S/D) y 41 (Concedida S/D)	Vice Media Canada Inc.	194
469338	02/02/2018	TIENS (mixta)	3 (Concedida S/D), 5 (Concedida S/D), 9 (Concedida S/D), 21 (Concedida S/D) y 30 (Concedida S/D)	Tiens Group Co., Ltd.	123
469343	23/02/2018	PRINCIPAL	36 (Concedida S/D)	Principal Financial Services, Inc.	136
469361	02/02/2018	YOUR DELIVERY EXPERTS (mixta)	39 (Concedida S/D)	GEOPOST	29
469401	16/02/2018	BRITISH COUNCIL (mixta)	9 (Concedida S/D), 16 (Concedida S/D), 35 (Concedida S/D) y 41 (Concedida S/D)	The British Council, A Royal Charter Company	165
469407	23/02/2018	LOHMANN RAUSCHER	5 (Concedida S/D), 10 (Concedida S/D) y 25 (Concedida S/D)	Lohmann & Rauscher International GmbH & Co., KG	94
469408	23/02/2018	L+R (mixta)	5 (Concedida S/D), 10 (Concedida S/D) y 25 (Concedida	Lohmann & Rauscher International GmbH & Co., KG	94

N° Exp	Resolución	Marca	Clases	Titular	Ag.
			S/D)		
469412	02/02/2018	BALMAIN HOMME (mixta)	3 (Concedida)	BALMAIN S.A.	180
469414	02/02/2018	RHINO	6 (Concedida S/D)	IMPERIAL S.A.	180
469416	02/02/2018	KUTZ	6 (Concedida S/D)	IMPERIAL S.A.	180
469418	02/02/2018	SAUDEN	1 (Concedida), 7 (Concedida) y 11 (Concedida)	REPLAST S.A.	104
469429	02/02/2018	CARDIOCENTRO	35 (Concedida), 41 (Concedida), 42 (Concedida) y 44 (Concedida)	ANZATIL S.A	193
469434	02/02/2018	ECLOVIS (mixta)	5 (Concedida S/D)	Nutritec International	29
469439	02/02/2018	ECHELON ONE	10 (Concedida S/D)	JOHNSON & JOHNSON	194
469500	02/02/2018	LUSIDONA	5 (Concedida)	SAN FAUSTO S.A.	180
469511	16/02/2018	3 ACTION FORMULA (mixta)	3 (Concedida S/D)	THE PROCTER & GAMBLE COMPANY	212
469514	02/02/2018	ALTAFONTE (mixta)	41 (Concedida S/D)	ALTAFONTE MUSIC DISTRIBUTION, S.L.	94
469583	16/02/2018	RETAIL SALES FORCE	35 (Concedida) y 42 (Concedida)	RILUMAR S.A.	165
469587	08/02/2018	CONCRETE CANVAS	19 (Concedida S/D)	CONCRETE CANVAS TECHNOLOGY LTD.	180
469649	02/02/2018	IT'S A COOLER BAG	18 (Concedida) y 21 (Concedida)	IGLOO PRODUCTS CORP.	144
469651	23/02/2018	C-CATHEZ (mixta)	10 (Concedida S/D)	CELYAD Société Anonyme	18
469653	02/02/2018	ENERGY POOL (mixta)	32 (Concedida)	INVERSIONES IMPALF S.A.	34
469657	02/02/2018	MOHAMMED	25 (Concedida)	JUAN MANUEL CARULLA	186
469658	16/02/2018	MASTERPIECE	36 (Concedida S/D)	ACE INA Holdings Inc.,	194
469662	16/02/2018	VETMARKER	7 (Concedida S/D)	Fenemor Innovations Limited	191
469677	16/02/2018	APPLE NEWS PUBLISHER	9 (Concedida), 35 (Concedida) y 42 (Concedida)	APPLE INC.	18
469693	16/02/2018	EQUUS PAMPA	3 (Concedida)	SAINT JULIEN S.A.	180
469695	16/02/2018	CIRQUE DU SOLEIL	9 (Concedida S/D),	CIRQUE DU SOLEIL CANADA INC.	94

N° Exp	Resolución	Marca	Clases	Titular	Ag.
			16 (Concedida S/D) y 25 (Concedida S/D)		
469696	16/02/2018	CIRQUE DU SOLEIL (mixta)	9 (Concedida S/D), 16 (Concedida S/D) y 25 (Concedida S/D)	CIRQUE DU SOLEIL CANADA INC.	94
469697	16/02/2018	(figurativa)	9 (Concedida S/D), 16 (Concedida S/D) y 25 (Concedida S/D)	CIRQUE DU SOLEIL CANADA INC.	94
469699	16/02/2018	(figurativa)	32 (Concedida)	THE COCA-COLA COMPANY	144
469700	23/02/2018	(figurativa)	32 (Concedida)	THE COCA-COLA COMPANY	144
469701	23/02/2018	(figurativa)	32 (Concedida)	THE COCA-COLA COMPANY	144
469703	23/02/2018	(figurativa)	32 (Concedida)	THE COCA-COLA COMPANY	144
469707	08/02/2018	MASDAC (mixta)	7 (Concedida S/D) y 11 (Concedida S/D)	MASDAC CO., LTD.	212
469709	02/02/2018	BLACK + DECKER (mixta)	7 (Concedida S/D), 8 (Concedida S/D), 9 (Concedida S/D), 11 (Concedida S/D) y 20 (Concedida S/D)	THE BLACK & DECKER CORPORATION	212
469720	23/02/2018	BRAVURA (mixta)	33 (Concedida)	REINALDO DE LUCCA GALERATO	129
469726	08/02/2018	MURY (mixta)	3 (Concedida S/D)	MAHS INVESTMENT HOLDING LTD	144
469728	23/02/2018	ZOLMIT SERVIMEDIC	5 (Concedida)	SERVIMEDIC S.A.	144
469729	23/02/2018	QUETIMED	5 (Concedida)	SERVIMEDIC S.A.	144
469730	23/02/2018	SELINA	5 (Concedida)	SERVIMEDIC S.A.	144
469738	23/02/2018	IPAD PRO	9 (Concedida) y 28 (Concedida)	APPLE INC.	18
469739	23/02/2018	Q.WIPES (mixta)	5 (Concedida)	LIFENIR S.A.	18

N° Exp	Resolución	Marca	Clases	Titular	Ag.
469740	02/02/2018	L'ORÉAL ADVANCED HAIRCARE / PARIS (mixta)	3 (Concedida S/D)	L' OREAL	18
469742	08/02/2018	UJJAYI (mixta)	25 (Concedida) y 35 (Concedida)	VICTORIA UBILLOS	216
469751	02/02/2018	ANDERSEN GLOBAL	35 (Concedida S/D) y 36 (Concedida S/D)	Andersen Tax LLC	136
469753	02/02/2018	VINDRAIS	12 (Concedida), 35 (Concedida) y 37 (Concedida)	DEINCEPS SRL	94
469756	16/02/2018	BINARIO (mixta)	41 (Concedida)	RISELCO S.A.	144
469759	02/02/2018	WUXAL	1 (Concedida S/D)	AGLUKON Spezialdünger GmbH & Co. KG.	194
469764	02/02/2018	SAVAYSA (mixta)	5 (Concedida S/D)	DAIICHI SANKYO COMPANY, LIMITED	191
469768	02/02/2018	CONTROL SEGURIDAD PRIVADA PROFESIONAL (mixta)	45 (Concedida S/D)	PULSO S.R.L.	180
469773	02/02/2018	POLARIS GENERAL	12 (Concedida S/D)	Polaris Industries Inc.	216
469784	16/02/2018	DANONE (mixta)	29 (Concedida S/D), 30 (Concedida S/D) y 32 (Concedida S/D)	COMPAGNIE GERVAIS DANONE	18
469787	08/02/2018	NEUTROGENA ACNE PROOFING	3 (Concedida S/D) y 5 (Concedida S/D)	JOHNSON & JOHNSON	194
469797	02/02/2018	FABRICA DE PAISAJE (mixta)	35 (Concedida), 37 (Concedida), 42 (Concedida) y 44 (Concedida)	CASTAINGS, LANZA Y OTROS	144
469799	02/02/2018	MAR GLICERINA	3 (Concedida S/D)	TROVATO C.I.S.A.	94
469800	02/02/2018	SOFITEL LEGEND (mixta)	41 (Concedida S/D), 43 (Concedida S/D) y 44 (Concedida S/D)	SOLUXURY HMC	94

N° Exp	Resolución	Marca	Clases	Titular	Ag.
469801	02/02/2018	BEAUTICOOL	3 (Concedida) y 35 (Concedida)	GRUPO I.M. S.R.L.	18
469808	02/02/2018	KIMI FRUTAL	32 (Concedida)	NEW KING S.A.	104
469809	02/02/2018	VING FRUTAL	32 (Concedida)	NEW KING S.A.	104
469812	02/02/2018	FORTÍN DE LOS BAGUALES (mixta)	44 (Concedida)	MANZINO BENZO, BRUNO IGNACIO; MANZINO BENZO, FLORENCIA NOEL y MANZINO BENZO, FRANCO LUIS	180
469814	02/02/2018	R REUS SHOPPING MAYORISTA (mixta)	35 (Concedida)	CINEGLAN S.A	212
469815	02/02/2018	GRAPHENO ADVISORS	36 (Concedida)	MARCELA SUSANA ROMERO BENTOS	212
469819	02/02/2018	CRUZE PREMIER	12 (Concedida S/D)	GENERAL MOTORS LLC	194
469821	16/02/2018	AVON FEMME ICON (mixta)	3 (Concedida S/D)	AVON PRODUCTS, INC.	194
469826	02/02/2018	VAS	6 (Concedida S/D), 7 (Concedida S/D) y 37 (Concedida S/D)	VOLKSWAGEN AKTIENGESELLSCHAFT	219
469831	08/02/2018	CLEAR DIRECTION. FROM DIAGNOSIS TO CARE (mixta)	5 (Concedida S/D), 9 (Concedida S/D), 10 (Concedida S/D), 35 (Concedida S/D), 38 (Concedida S/D), 42 (Concedida S/D) y 44 (Concedida S/D)	BAYER INTELLECTUAL PROPERTY GmbH	205
469834	08/02/2018	LIVE NATION	35 (Concedida S/D) y 41 (Concedida S/D)	LIVE NATION WORLDWIDE, INC.	212
469836	02/02/2018	THE SHACK YOGA (mixta)	41 (Concedida)	CHANNING SECCO, ISABELLA MAGDALENA	18
469841	02/02/2018	1876 MONTE CUDINE (mixta)	29 (Concedida) y 30 (Concedida)	LUIS G. BONOMI & CIA. S.A.	180
469847	02/02/2018	SHIRE (mixta)	5 (Concedida S/D) y	Shire Pharmaceuticals Ireland Limited	194

N° Exp	Resolución	Marca	Clases	Titular	Ag.
			44 (Concedida S/D)		
469851	08/02/2018	(figurativa)	32 (Concedida S/D)	Novagraaf Nederland B.V.	144
469864	02/02/2018	DON FELIPE (mixta)	30 (Concedida)	ALEJANDRO CORAZA MENENDEZ	
469876	02/02/2018	TECNOLOGIA SMELL CLEAN (mixta)	3 (Concedida S/D)	KIMBERLY-CLARK WORLDWIDE, INC.	136
469877	08/02/2018	CLARO CINEMA (mixta)	38 (Concedida S/D) y 41 (Concedida S/D)	CLARO S.A.	29
469878	02/02/2018	SHATTERSHIELD	9 (Concedida S/D)	MOTOROLA TRADEMARK HOLDINGS, LLC	136
469880	16/02/2018	MEVI	33 (Concedida)	MEVI S.A.	118
469883	08/02/2018	INFINITO CULTURAL (mixta)	41 (Concedida)	CLAUDIA CALACE VIGORITO	189
469884	02/02/2018	E DGM (mixta)	41 (Concedida S/D)	DGM SUPPORT B.V.	18
469897	02/02/2018	RO.PHARMA	35 (Concedida)	MILEFAR S.A.	180
469898	02/02/2018	FELINE	9 (Concedida) y 11 (Concedida)	AGSTILUS URUGUAY S.A.	180
469899	16/02/2018	FELINE DATA TO ACTION (mixta)	9 (Concedida) y 11 (Concedida)	AGSTILUS URUGUAY S.A.	180
469900	02/02/2018	FIDECIU (mixta)	36 (Concedida) y 37 (Concedida)	CAMARA INMOBILIARIA URUGUAYA	180
469908	02/02/2018	SUFIX	28 (Concedida S/D)	Rapala VMC Oyj	34
469909	08/02/2018	TRUVIVITY	5 (Concedida S/D) y 32 (Concedida S/D)	ALTICOR INC	34
469912	02/02/2018	LACABANA AVÍCOLA (mixta)	29 (Concedida)	PIXAL S.A.	129
469918	02/02/2018	VIVELA (mixta)	9 (Concedida), 38 (Concedida), 39 (Concedida), 41 (Concedida) y 43 (Concedida)	GONZALO VEGA TOMADUZ y SANTIAGO ARBONDO	
469919	02/02/2018	RITMO TRIBAL (mixta)	41 (Concedida)	OSCAR FABIAN DELGADO RODRIGUEZ	28
469923	02/02/2018	(figurativa)	9 (Concedida) y 42 (Concedida)	MARCOS MARIN	180

N° Exp	Resolución	Marca	Clases	Titular	Ag.
469924	23/02/2018	TAN AZUL CERÁMICA Y DISEÑO (mixta)	21 (Concedida S/D) y 42 (Concedida S/D)	MARÍA FLORENCIA APUD y MARÍA VICTORIA APUD	
469925	08/02/2018	MERIALTECONECTA	35 (Concedida S/D)	MERIAL	18
469927	08/02/2018	PALABRAS GANADORAS (mixta)	28 (Concedida) y 41 (Concedida)	BANCA DE CUBIERTA COLECTIVA DE QUINIÉLAS DE MONTEVIDEO	18
469929	08/02/2018	MUSS NUTRESA (mixta)	30 (Concedida)	NUTRESA, S.A. DE C.V.	94
469932	23/02/2018	TKSTAR	39 (Concedida) y 45 (Concedida)	DIEGO ERRAMUN y ENRIQUE BIRENBAUM	104
469933	23/02/2018	GPSTRACKER	39 (Concedida) y 45 (Concedida)	DIEGO ERRAMUN y ENRIQUE BIRENBAUM	104
469934	08/02/2018	PAYSANDÚ SHOPPING TERMINAL (mixta)	3 (Concedida), 16 (Concedida), 18 (Concedida), 20 (Concedida), 21 (Concedida), 24 (Concedida), 25 (Concedida), 28 (Concedida), 29 (Concedida), 30 (Concedida), 35 (Concedida), 36 (Concedida), 38 (Concedida), 41 (Concedida), 43 (Concedida) y 44 (Concedida)	RETWIR S.A.	34
469935	08/02/2018	CIBER SHOPPING (mixta)	35 (Concedida)	CHIC PARISIEN S.A.	212
469936	08/02/2018	PUBLIMAX	35 (Concedida) y 40 (Concedida)	STAV MARKETING VISUAL S.R.L.	212
469937	08/02/2018	GRAND CHEROKEE	12 (Concedida S/D)	FCA US LLC	194

N° Exp	Resolución	Marca	Clases	Titular	Ag.
469938	08/02/2018	ORIBE	3 (Concedida S/D)	Oribe Hair Care, LLC	194
469939	08/02/2018	(figurativa)	3 (Concedida S/D)	Oribe Hair Care, LLC	194
469940	23/02/2018	CODE	12 (Concedida S/D)	GENERAL MOTORS LLC	194
469941	08/02/2018	CHERISTIN	5 (Concedida S/D)	ELI LILLY AND COMPANY	194
469942	08/02/2018	SRT	12 (Concedida S/D)	FCA US LLC	194
469943	08/02/2018	C COBOE (mixta)	35 (Concedida)	COBOE S.A.	176
469944	08/02/2018	MOTIVA	20 (Concedida)	ALEJANDRO ICHART BALMELLI	
469946	08/02/2018	F.U.N.	41 (Concedida)	Federación Uruguaya de Natación	101
469947	08/02/2018	FEDERACION URUGUAYA DE NATAACION 1918 (mixta)	41 (Concedida)	FEDERACION URUGUAYA DE NATAACION	101
469948	08/02/2018	ENVOY	5 (Concedida S/D)	BASF SE	165
469949	23/02/2018	BAR ORIENTAL	43 (Concedida S/D)	YELIW SOCIEDAD ANONIMA	189
469952	23/02/2018	ESI EDSON SERVICE INTERNATIONAL (mixta)	9 (Concedida), 35 (Concedida) y 41 (Concedida)	EDSON SERVICE INTERNATIONAL S.A.	94
469953	08/02/2018	EXZECT	5 (Concedida S/D)	Intervet International B.V.	216
469954	08/02/2018	COSABUENA (mixta)	16 (Concedida)	NADIA CATHERINE CARRERAS PISTÓN	
469957	08/02/2018	THE COOKING SHOW (mixta)	41 (Concedida)	MARÍA PÍA PACHECO IGLESIAS; SERGIO PACHECO MIZRAJI y MATHÍAS PACHECO IGLESIAS	18
469958	08/02/2018	POLISKY	19 (Concedida S/D)	MATHIESEN S.A.C. y IMSA PLASTICS S.A. DE C.V.	180
469959	08/02/2018	MAKROSTRONG	19 (Concedida S/D)	MATHIESEN S.A.C. y IMSA PLASTICS S.A. DE C.V.	180
469960	08/02/2018	POLIMAT	19 (Concedida S/D)	MATHIESEN S.A.C. y IMSA PLASTICS S.A. DE C.V.	180
469961	08/02/2018	G60	12 (Concedida S/D)	HYUNDAI MOTOR COMPANY	180
469962	08/02/2018	G70	12 (Concedida S/D)	HYUNDAI MOTOR COMPANY	180
469964	08/02/2018	G90	12 (Concedida S/D)	HYUNDAI MOTOR COMPANY	180
469965	08/02/2018	GV60	12 (Concedida S/D)	HYUNDAI MOTOR COMPANY	180

N° Exp	Resolución	Marca	Clases	Titular	Ag.
469966	08/02/2018	GV70	12 (Concedida S/D)	HYUNDAI MOTOR COMPANY	180
469968	08/02/2018	GV90	12 (Concedida S/D)	HYUNDAI MOTOR COMPANY	180
469971	08/02/2018	REDUFAST NF TRATAMIENTO DE LA OBESIDAD (mixta)	5 (Concedida S/D)	URUFARMA S.A.	34
469972	08/02/2018	HEMMER (mixta)	29 (Concedida S/D)	COMPANHIA HEMMER INDUSTRIA E COMERCIO	34
469986	23/02/2018	PLUS RESTO	36 (Concedida), 38 (Concedida), 41 (Concedida) y 43 (Concedida)	HRU S.A.	144
469987	23/02/2018	PLUS DANCE	36 (Concedida), 38 (Concedida), 41 (Concedida) y 43 (Concedida)	HRU S.A.	144
469988	23/02/2018	PLUS SHOWS	36 (Concedida), 38 (Concedida), 41 (Concedida) y 43 (Concedida)	HRU S.A.	144
469989	23/02/2018	PLUS ULTRA LOUNGE	36 (Concedida), 38 (Concedida), 41 (Concedida) y 43 (Concedida)	HRU S.A.	144
469991	08/02/2018	FIX TAPE	16 (Concedida)	ESTEBAN CASAROTTI	144
469992	08/02/2018	FIBANEL (mixta)	35 (Concedida)	ALBERTO BLANKENHAMER	144
469995	08/02/2018	FISCALIA GENERAL DE LA NACION (mixta)	35 (Concedida), 41 (Concedida) y 45 (Concedida)	FISCALIA GENERAL DE LA NACION	
469997	08/02/2018	TIMEWISE MIRACLE SET XP	3 (Concedida S/D)	MARY KAY INC.	18
469998	08/02/2018	PRINCIPE CRUNCH	30 (Concedida S/D)	GRUPO BIMBO S.A.B DE C V.	29
469999	08/02/2018	MARISELA	30 (Concedida)	GRUPO BIMBO, S.A.B DE C.V.	29
470000	08/02/2018	INSTAGROOM	3 (Concedida S/D)	UNILEVER N.V.	136

N° Exp	Resolución	Marca	Clases	Titular	Ag.
470002	08/02/2018	(figurativa)	25 (Concedida S/D)	TBL Licensing LLC	136
470003	08/02/2018	FARMACART	5 (Concedida)	FARMACO URUGUAYO S.A.	181
470004	23/02/2018	AGODA	39 (Concedida S/D) y 43 (Concedida S/D)	AGIP LLC	180
470005	08/02/2018	CERESITA	35 (Concedida)	CERESITA S.A.	180
470006	08/02/2018	PORTA	18 (Concedida S/D)	FREDDY FERNANDO PIÑASHCA FRIAS	180
470007	08/02/2018	TELEFONICA ONLIFE TELCO	38 (Concedida S/D)	TELEFONICA, S.A.	180
470008	08/02/2018	MEGALIGHT	4 (Concedida) y 20 (Concedida)	MEGAL S.A.	180
470010	08/02/2018	DULINE	1 (Concedida) y 30 (Concedida)	CANARIAS S.A.	25
470011	08/02/2018	MAX FACTOR FALSE LASH EPIC	3 (Concedida S/D)	NOXELL CORPORATION	212
470012	23/02/2018	UN CAFE CON	35 (Concedida) y 41 (Concedida)	InfoNegocios Uruguay S.A.	212
470018	08/02/2018	PÚMBATE	35 (Concedida), 38 (Concedida) y 41 (Concedida)	S.A.E.T.A.	101
470022	08/02/2018	ARTE FABRICACIÓN (mixta)	20 (Concedida)	DREMICO SOCIEDAD ANÓNIMA	189
470023	08/02/2018	APPLE MUSIC CONNECT	41 (Concedida), 42 (Concedida) y 45 (Concedida)	APPLE INC.	18
470040	08/02/2018	TBS (mixta)	38 (Concedida) y 41 (Concedida)	SUPERSTATION, INC.	180
470042	08/02/2018	EFFECTIVO \$ CLIC \$ (mixta)	36 (Concedida)	VENRAL S.A.	94
470046	08/02/2018	MAR DE FONDO	43 (Concedida S/D)	EDUARDO LUCAS BLASINA CARTELLE	
470050	08/02/2018	COMPARSA LA TACUABÉ (mixta)	41 (Concedida)	MILTON EDUARDO ACOSTA MACHADO	
470053	08/02/2018	HAPPYJAPAN (mixta)	7 (Concedida S/D)	HappyJapan Inc.	136
470057	16/02/2018	ASUNTOS PÚBLICOS AP (mixta)	38 (Concedida) y 41 (Concedida)	TRACTORAL S.A.	18
470058	16/02/2018	NOKIA	14 (Concedida S/D)	NOKIA CORPORATION	18

N° Exp	Resolución	Marca	Clases	Titular	Ag.
470059	16/02/2018	VIAAQUA FITNESS	41 (Concedida)	MONT GROUP S.A.	18
470060	08/02/2018	MALEVA	25 (Concedida)	PRECIMAX S.A.	18
470061	08/02/2018	FULANO	25 (Concedida)	PRECIMAX S.A.	18
470062	08/02/2018	GRINGA MODELS	25 (Concedida)	PRECIMAX S.A.	18
470074	08/02/2018	RONDANET	42 (Concedida)	CENTRO URUGUAYO DE NUMERACION DE ARTICULOS LTDA.	126
470076	08/02/2018	INLACSA	35 (Concedida) y 40 (Concedida)	PILASTAR S.A.	212
470080	16/02/2018	TELOENCUENTRO	9 (Concedida) y 43 (Concedida)	MATIAS ADRIAN NUÑEZ SANTOS	
470085	16/02/2018	TUINKY (mixta)	30 (Concedida S/D)	GRUPO BIMBO S.A.B. DE C.V.	29
470086	16/02/2018	LIBEREN A NELLY	29 (Concedida)	Alfredo Ebbero	176
470087	23/02/2018	DIRECTV	41 (Concedida)	THE DIRECTV Group, Inc.	205
470099	16/02/2018	FLEXZONE	11 (Concedida S/D)	Samsung Electronics Co., Ltd.	194
470101	16/02/2018	ONDULINE	6 (Concedida S/D), 17 (Concedida S/D) y 19 (Concedida S/D)	ONDULINE	165
470102	16/02/2018	SULZIN	5 (Concedida)	ROEMMERS S.A.	144
470104	16/02/2018	L'AMANT	3 (Concedida S/D)	PUIG FRANCE, Société par Actions Simplifiée	18
470106	16/02/2018	GABY ESPINO (mixta)	3 (Concedida S/D) y 25 (Concedida S/D)	GABY ESPINO PRODUCTIONS, LLC.	180
470107	16/02/2018	CIUNET (mixta)	36 (Concedida) y 38 (Concedida)	CAMARA INMOBILIARIA URUGUAYA	180
470113	16/02/2018	AT.P.CO (mixta)	3 (Concedida S/D), 18 (Concedida S/D) y 25 (Concedida S/D)	GOLDEN SEASON S.R.L.	191
470116	16/02/2018	HELP CAR (mixta)	39 (Concedida)	GUSTAVO HUGO DUBROCA ZAFRAN	
470118	16/02/2018	GAWAZI	41 (Concedida)	MIREL SOSA ALTAMIRANDA	189
470123	16/02/2018	THE RUSTIK BAKERY (mixta)	30 (Concedida S/D)	GRUPO BIMBO, S.A.B. DE C.V.	29

N° Exp	Resolución	Marca	Clases	Titular	Ag.
470135	16/02/2018	LA SANTA	41 (Concedida)	ARIEL FYNN y GABRIEL GOYEN	
470144	16/02/2018	RIGHT PACK	9 (Concedida S/D) y 18 (Concedida S/D)	JanSport Apparel Corp.	165
470147	16/02/2018	DEPEND	3 (Concedida S/D)	KIMBERLY-CLARK WORLDWIDE, INC.	136
470148	16/02/2018	AXE URBAN	3 (Concedida S/D)	UNILEVER N.V.	136
470149	16/02/2018	AXE SIGNATURE	3 (Concedida S/D)	UNILEVER N.V.	136
470150	16/02/2018	TWINKIES (mixta)	30 (Concedida S/D)	GRUPO BIMBO, S.A.B. DE C.V.	29
470152	16/02/2018	A N ALTO NIVEL (mixta)	37 (Concedida)	MARCO ALEJANDRO DÍAZ MESA	
470153	16/02/2018	LINDA AU NATUREL	5 (Concedida)	SERVIMEDIC S.A.	144
470154	16/02/2018	NATI AU NATUREL	5 (Concedida)	SERVIMEDIC S.A.	144
470155	16/02/2018	SOFI AU NATUREL	5 (Concedida)	SERVIMEDIC S.A.	144
470156	16/02/2018	MIA AU NATUREL	5 (Concedida)	SERVIMEDIC S.A.	144
470157	16/02/2018	YOLI	5 (Concedida S/D)	SERVIMEDIC S.A.	144
470158	16/02/2018	COMTECH CREAMOS FUTURO (mixta)	35 (Concedida), 41 (Concedida) y 42 (Concedida)	CHRISTIAN FARNES VOLPI	144
470159	16/02/2018	COMTECH	35 (Concedida), 41 (Concedida) y 42 (Concedida)	CHRISTIAN FARNES VOLPI	144
470176	16/02/2018	PSORIAHUE (mixta)	44 (Concedida)	PSORIAHUE MEDICINA INTERDISCIPLINARIA S.R.L.	180
470178	23/02/2018	LGT. EMPOWERING WEALTH	36 (Concedida S/D)	LGT GRUPPE STIFTUNG	180
470179	16/02/2018	URUTECNO	37 (Concedida) y 42 (Concedida)	EMILIO GERARDO PERDOMO MERELES	
470183	16/02/2018	INCASCO INSTITUTO DE CAPACITACIÓN PARA LA SEGURIDAD EN LA CONSTRUCCIÓN (mixta)	16 (Concedida), 37 (Concedida), 38 (Concedida), 41 (Concedida) y 45 (Concedida)	Asociación de Promotores Privados de la Construcción del Uruguay	25
470184	16/02/2018	NYTEZ	5 (Concedida S/D)	INTERVET INTERNATIONAL B.V.	216
470185	16/02/2018	ZELNATE	5 (Concedida S/D)	Bayer Intellectual Property GmbH	221

N° Exp	Resolución	Marca	Clases	Titular	Ag.
470187	16/02/2018	INSA	6 (Concedida), 17 (Concedida), 19 (Concedida) y 35 (Concedida)	Insumos Sanitarios SRL	
470192	16/02/2018	NÓBILIS	36 (Concedida)	ROSPIDE CORREDOR DE BOLSA S.A.	94
470196	16/02/2018	ROMA FOOD	30 (Concedida)	FERNILAND S.A.	172
470201	16/02/2018	DIOS LAS CRÍA... ELLAS SE JUNTAN	25 (Concedida)	ERIKA LORENA BORGES CHAVASCO	
470215	16/02/2018	KALASSI	30 (Concedida)	DISGAL S.A.	165
470216	16/02/2018	DON PANCHO (mixta)	30 (Concedida)	MIRTA TRABA	212
470217	16/02/2018	INEXUS (mixta)	35 (Concedida)	ABARNO BORTAGARAY, MAURICIO	156
470229	23/02/2018	LA ROSIÑA	43 (Concedida)	MATÍAS MIGUEL SCOCOZZA FERNÁNDEZ	65
470233	16/02/2018	REDBANC	36 (Concedida)	RIAS REDBANC S.A.	180
470235	16/02/2018	CAÑONAZO (mixta)	30 (Concedida)	EMPRESAS CAROZZI S.A.	180
470236	16/02/2018	RATOXAN (mixta)	5 (Concedida S/D)	PUNCH QUIMICA S.A.	180
470237	16/02/2018	MOSCAHAN (mixta)	5 (Concedida S/D)	PUNCH QUIMICA S.A.	180
470238	16/02/2018	GLACOXAN (mixta)	5 (Concedida S/D)	PUNCH QUIMICA S.A.	180
470239	16/02/2018	TERMIXAN (mixta)	5 (Concedida S/D)	PUNCH QUIMICA S.A.	180
470240	16/02/2018	CUCAXAN (mixta)	5 (Concedida S/D)	PUNCH QUIMICA S.A.	180
470242	16/02/2018	FUMIXAN (mixta)	5 (Concedida S/D)	PUNCH QUIMICA S.A.	180
470245	16/02/2018	MAYONESA	41 (Concedida)	JUAN CARLOS CACERES TAMILIA	194
470247	16/02/2018	MAGIA Y ADIVINACIÓN	16 (Concedida S/D)	CARLOS HORACIO BLOTTA	207
470248	16/02/2018	DIARIO DE LA SALUD	16 (Concedida S/D)	CARLOS HORACIO BLOTTA	207
470249	16/02/2018	NATURAMA	16 (Concedida S/D)	CARLOS HORACIO BLOTTA	207
470250	16/02/2018	SALUD OK	16 (Concedida S/D)	CARLOS HORACIO BLOTTA	207
470260	16/02/2018	UROMAX (mixta)	44 (Concedida)	Marcelo Fernando Ferreira Paggiola y Antonio Maria Balatti Gabrielli	192
470262	16/02/2018	COBRA (mixta)	32 (Concedida S/D)	Cobra Beer Partnership Limited	191
470265	16/02/2018	G GENUX BARILOCHE (mixta)	43 (Concedida)	CADEHSUR S.A.	154
470268	16/02/2018	TRASTUMAB	5 (Concedida)	GRAMON BAGO DE URUGUAY S.A.	219

N° Exp	Resolución	Marca	Clases	Titular	Ag.
470269	16/02/2018	CIZUB	5 (Concedida)	GRAMON BAGO DE URUGUAY S.A.	219
470273	23/02/2018	BRILLIANCE (mixta)	12 (Concedida S/D)	HUACHEN AUTOMOTIVE GROUP CO., LIMITED	34
470276	23/02/2018	ORGANIK BIOTECHNOLOGY AND INNOVATION FOR YOUR PLANTS (mixta)	1 (Concedida S/D)	TH PASSION GROUP, S.L.	34
470292	23/02/2018	AXE ADRENALINE	3 (Concedida S/D)	UNILEVER N.V.	136
470295	23/02/2018	MUSICON	41 (Concedida)	FEDERICO SCHRAGER	
470299	23/02/2018	CC50	3 (Concedida)	TERGEN S.A.	181
470300	23/02/2018	MIAGEST	3 (Concedida)	TERGEN S.A.	181
470301	23/02/2018	MAXADAN PLUS	30 (Concedida)	TERGEN S.A.	181
470303	23/02/2018	UROLOSIN	5 (Concedida)	ROEMMERS S.A.	144
470304	23/02/2018	(figurativa)	35 (Concedida S/D)	PRODUCTOS FAMILIA S.A.	144
470306	23/02/2018	CHELSEA FC	12 (Concedida S/D)	Chelsea Football Club Limited	165
470307	23/02/2018	CHELSEA FOOTBALL CLUB (mixta)	12 (Concedida S/D)	Chelsea Football Club Limited	165
470308	23/02/2018	FIAT MOBI	12 (Concedida S/D), 35 (Concedida S/D) y 37 (Concedida S/D)	FIAT GROUP MARKETING & CORPORATE COMMUNICATION S.p.A.	165
470310	23/02/2018	LA CRESTA	41 (Concedida) y 43 (Concedida)	PABLO SEBASTIAN DE AMBROSIO OLIVERA y IGNACIO ANTONIO MENDEZ BRANDI	228
470311	23/02/2018	DUCADO REAL JAMONES JAMON SERRANO (mixta)	29 (Concedida S/D)	PONTYN S.A.	18
470312	23/02/2018	HYDROP	5 (Concedida S/D)	SOPHIA HOLDINGS, S.A. DE C.V.	34
470316	23/02/2018	VIRIDEM	1 (Concedida S/D)	ILSA S.P.A.	194
470317	23/02/2018	OLIN	1 (Concedida S/D) y 17 (Concedida S/D)	OLIN CORPORATION	194
470318	23/02/2018	OLIN (mixta)	1 (Concedida S/D) y 17 (Concedida S/D)	OLIN CORPORATION	194
470334	23/02/2018	IKERVIS	5 (Concedida)	SANTEN S.A.S.	193

N° Exp	Resolución	Marca	Clases	Titular	Ag.
470339	23/02/2018	BONUS PLAN (mixta)	35 (Concedida)	GLYTEL LTDA	180
470343	23/02/2018	FANDANGO	41 (Concedida S/D)	FANDANGO MEDIA, LLC	94
470345	23/02/2018	TURBOPOWER	9 (Concedida S/D)	MOTOROLA TRADEMARK HOLDINGS, LLC	136
470374	23/02/2018	AUTOCLEAR	2 (Concedida S/D)	Akzo Nobel Coatings International B.V.	18
470375	23/02/2018	MAGIC KEYBOARD	9 (Concedida S/D)	APPLE INC.	18
470377	23/02/2018	PINGUIN (mixta)	29 (Concedida S/D) y 30 (Concedida S/D)	Greenyard Foods	194
470378	23/02/2018	TORNOMETAL	35 (Concedida)	TORNOMETAL S.A.	180
470379	23/02/2018	PRISMA TYRE (mixta)	1 (Concedida), 17 (Concedida) y 35 (Concedida)	GERMÁN MATÍAS RODRIGUEZ BUSTIN	180
470380	23/02/2018	PUKAS SURF	25 (Concedida) y 28 (Concedida)	JUAN ALBIÑANA GOMENSORO	180
470381	23/02/2018	MAKAZE	5 (Concedida S/D)	LOVELAND PRODUCTS, INC.	180
470383	23/02/2018	SPEEDWAY ESPIRITU LIBRE! (mixta)	12 (Concedida S/D)	DISER LTDA	220
470392	23/02/2018	PRACTI RICAS	30 (Concedida)	VINTELUX S.A	212
470397	23/02/2018	MONTEVIDEO ESCONDIDO (mixta)	38 (Concedida) y 41 (Concedida)	ADRIANA CAREAGA	144
470399	23/02/2018	Z (mixta)	9 (Concedida)	ALEJANDRO SCHEIN	144
470400	23/02/2018	HIPERVIAJES (mixta)	35 (Concedida), 39 (Concedida) y 43 (Concedida)	Hiperviajes S.A.	144
470401	23/02/2018	HIPERVIAJES EL MEJOR PRECIO PARA VIAJAR (mixta)	35 (Concedida), 39 (Concedida) y 43 (Concedida)	HIPERVIAJES S.A.	144
470416	23/02/2018	UP BABY (mixta)	25 (Concedida)	MALHARIA CRISTINA LTDA.	104
470459	14/02/2018	BELCOLADE	30 (Concedida S/D)	PURATOS S.A.	34
470477	23/02/2018	AAAA (mixta)	9 (Concedida)	AVON PRODUCTS INC.	194

RESOLUCIONES DE FRASES PUBLICITARIAS, CONCEDIDAS

N° Exp	Resolución	Marca	Clases	Titular	Ag.
466824	08/02/2018	TU VIAJE COMIENZA AHORA	39 (Concedida)	ELETUR S.A.	180
469128	23/02/2018	GIANNI MOVEMOS EL AGUA (mixta)	35 (Concedida)	GIANNI S.A.	192
469260	02/02/2018	COMPAÑERA DE TODOS LOS DIAS	30 (Concedida)	AUGUSTO COELHO IMPORTADORES S.A.	194
470009	08/02/2018	LA LIVIANA DE MEGAL	4 (Concedida) y 20 (Concedida)	MEGAL S.A.	180

RESOLUCIONES DE MARCAS, DESESTIMADAS

N° Exp	Resolución	Marca	Clases	Titular	Ag.
424128	16/02/2018	VITIS	33 (Denegada)	ANALIA LAZANEO	
424343	22/02/2018	JOHNNIE WALKER	30 (Denegada)	SANTIAGO OJEDA GUARAGLIA	
442455	22/02/2018	TCM TELE CABLE MERCEDES (mixta)	38 (Denegada)	TIME TOWER S.A.	223
447287	22/02/2018	DYNAMIC	41 (Denegada)	LUIS IGNACIO MIGUEZ ARAÚJO	180
453936	09/02/2018	SELECTA SILUETA	30 (Denegada)	COSDAM S.A.	
455097	09/02/2018	VENUS	35 (Denegada)	LUSDER S.A.	217
457719	01/03/2018	MOVETE (mixta)	41 (Denegada)	JIMENA MAGALI MIRANDA BARRIOS	
462504	02/02/2018	DEL CIELO	32 (Denegada)	GLORIA CAMPOS XAVIER	
462949	09/02/2018	IRISH DREAM	33 (Denegada)	TOP BRANDS INTERNACIONAL, S.A.	94
464254	22/02/2018	NATIVE (mixta)	32 (Denegada S/D)	USINA SÃO FRANCISCO S.A.	34
465586	02/02/2018	(tridimensional)	30 (Denegada)	LUIS G. BONOMI & CIA. S.A.	180
466204	02/02/2018	NIVEL (mixta)	35 (Denegada)	CUATRO DE COPAS S.R.L.	
466717	22/02/2018	BIOSISTEMAS CALIDAD TOTAL AL SERVICIO DE LA VIDA (mixta)	35 (Denegada)	JORGE DANIEL MILMAN CORREA	
466754	02/02/2018	MATERNITY	25 (Denegada S/D)	LOJAS RENNER S.A.	34
466764	02/02/2018	LA CÔTE	3 (Denegada S/D)	COSMETICS & CO. INC.	94
466879	22/02/2018	BIOTENE	3 (Denegada S/D)	GLAXOSMITHKLINE CONSUMER HEALTHCARE (UK) IP LIMITED	194

N° Exp	Resolución	Marca	Clases	Titular	Ag.
466943	02/02/2018	OCEAN (mixta)	7 (Denegada S/D)	OCEAN EUROPE S.R.L.	191
468001	22/02/2018	ITEL (mixta)	9 (Denegada)	ITEL TECHNOLOGY LIMITED	180
468048	01/03/2018	BLACK FOX	35 (Denegada)	LUCIA NIETO SALAZAR	
468111	16/02/2018	TACROLIL	5 (Denegada S/D)	EMS S/A	34
468112	16/02/2018	FOSLAMER	5 (Denegada S/D)	EMS S/A	34
468344	02/02/2018	CONNEXUS	9 (Denegada S/D)	BALLY GAMING, INC.	216
469175	01/03/2018	PHANTOM (mixta)	12 (Denegada S/D)	SZ DJI TECHNOLOGY CO., LTD.	34

RESOLUCIONES DE MARCAS, DESESTIMADAS (Art. 92, D. 34/999)

N° Exp	Resolución	Marca	Clases	Titular	Ag.
418464	02/02/2018	DERBY SPORT CAFÉ (mixta)	9 (Denegada), 28 (Denegada), 31 (Denegada), 35 (Denegada), 36 (Denegada), 41 (Denegada), 43 (Denegada) y 44 (Denegada)	HRU S.A.	144
468921	23/02/2018	MAGNATE`S CLUB (mixta)	28 (Denegada) y 41 (Denegada)	BANCA DE CUBIERTA COLECTIVA DE QUINIELAS DE MONTEVIDEO	18

RESOLUCIONES DE MARCAS, DESISTIDAS (Art. 90, D. 34/999)

N° Exp	Resolución	Marca	Clases	Titular	Ag.
468304	02/02/2018	AYMÉ NIETO SENETINER	33 (Desistida)	MOLINOS IP S.A	34
469339	02/02/2018	TADACIP SERVIMEDIC (mixta)	5 (Pendiente)	SERVIMEDIC S.A.	144
469340	02/02/2018	TADACIP UD SERVIMEDIC (mixta)	5 (Denegada)	SERVIMEDIC S.A.	144
470393	23/02/2018	E.TICKET CENTRO COMERCIAL (mixta)	16 (Desistida) y 36 (Desistida)	CENTRO COMERCIAL E INDUSTRIAL DE FLORIDA	212

RESOLUCIONES DE MARCAS, DESISTIDAS (Art. 90, D. 34/999)

N° Exp	Resolución	Marca	Clases	Titular	Ag.
447562	02/02/2018	YO REPARO (mixta)	9 (Desistida S/D)	ILIREY S.A.	
459225	02/02/2018	ASOCIACIÓN DE SUICIDOLOGIA DE LATINOAMERICA Y EL CARIBE ASULAC LATIN AMERICA Y CARIBBEAN (mixta)	42 (Desistida)	SILVIA MÓNICA PELAEZ REMIGIO	
465919	16/02/2018	VEGETALIA	31 (Desistida)	VEGETALIA S.R.L.	
466248	08/02/2018	SOCIETY MUSIC (mixta)	41 (Desistida)	FLORENCIA LOURDES ARBIZA ODO y JUAN PABLO ARELLANO	
467559	08/02/2018	PUNTOAGRO (mixta)	35 (Desistida S/D) y 45 (Desistida S/D)	ALFONSO ALVAREZ OTTONELLO	
468102	08/02/2018	FLOKZU (mixta)	9 (Desistida)	KEPLER SRL	
468680	08/02/2018	GOTA LIMPA (mixta)	3 (Desistida)	BERTOLINI INDUSTRIA QUIMICA LTDA	
468683	02/02/2018	EL FATA (mixta)	41 (Desistida S/D)	OSCAR FABIAN DELGADO RODRIGUEZ	28
468704	08/02/2018	GONZ BEER	32 (Desistida)	GONZALO RAUL ARRECHE RAGGIOTTO	
468836	16/02/2018	PUEBLOMIO (mixta)	36 (Desistida)	XG IDEAS AND INVESTMENTS INC.	
468837	16/02/2018	XGROUP (mixta)	35 (Desistida) y 36 (Desistida)	XG IDEAS AND INVESTMENTS INC.	
469074	01/03/2018	BARNI (mixta)	30 (Desistida S/D)	INTERCONTINENTAL GREAT BRANDS LLC	18
469335	16/02/2018	MONTEVIDEO DELIVERY (mixta)	9 (Desistida), 35 (Desistida), 38 (Desistida) y 43 (Desistida)	PEDIDOS YA S.A.	172
469586	23/02/2018	A LA CARTA TU REVISTA DE DELIVERY (mixta)	16 (Desistida)	VALENTINA RODRIGUEZ LAMAISON y MARTIN PASTORE ROMAY	
469607	16/02/2018	TANZA (mixta)	29 (Desistida S/D) y 30 (Desistida S/D)	MAHS INVESTMENT HOLDING LTD	144
469608	16/02/2018	WIAM (mixta)	29 (Desistida S/D) y 30 (Desistida S/D)	MAHS INVESTMENT HOLDING LTD	144
469610	23/02/2018	SOOCOZY (mixta)	5 (Desistida S/D)	MAHS INVESTMENT HOLDING LTD	144

N° Exp	Resolución	Marca	Clases	Titular	Ag.
469879	02/02/2018	ECOFIBER LANA DE PET (mixta)	17 (Desistida) y 19 (Desistida)	ARQ. MANTA S.A.	163
469945	02/02/2018	FERIA PRADO NAVIDEÑO	35 (Desistida) y 41 (Desistida)	ANTONIO RAFAEL VISCUSI y PAULO RODRIGUEZ VILLAR	
470051	08/02/2018	XINAMON	35 (Desistida) y 42 (Desistida)	GONZALO FEDERICO LEAL ARGÜELLO y DAMIÁN MORETTI	144
470180	16/02/2018	COCINERITOS (mixta)	16 (Desistida), 21 (Desistida) y 35 (Desistida)	ALEJANDRO JAVIER MILBERG	18
470186	16/02/2018	BONDA FACTORY ATELIER	25 (Desistida)	FLORENCIA FERRARI	
470252	16/02/2018	EROICA	12 (Desistida), 18 (Desistida), 25 (Desistida) y 43 (Desistida)	L'EROICA	144
470355	23/02/2018	FIRST CLEAN (mixta)	35 (Desistida) y 37 (Desistida)	FERNANDEZ Y ROMAY SRL	216

RESOLUCIONES DE RENOVACIONES, DESISTIDAS (Art. 92, D. 34/999)

N° Exp	Resolución	Marca	Clases	Titular	Ag.
477728	08/02/2018	GCOS	16 (Desistida S/D)	BULL HN INFORMATION SYSTEMS INC.	34

RESOLUCIONES DE MARCAS, MODIFICADAS

N° Exp	Resolución	Marca	Clases	Notas	Ag.
377631	09/02/2018	FCUK / FRENCH CONNECTION LIMITED	25 (Concedida S/D)		34
454284	09/02/2018	LOOM (mixta) / JAVIER SAUL SABAH ALALUF y KARINA SABAH	28 (Denegada), 35 (Concedida) y 41 (Concedida)		
461770	22/02/2018	NUTRI RICA (mixta) / COMERCIALIZADORA DE	29 (Denegada S/D)	Modificase la resolución del 28/12/2017 por la cual se desestimó el registro de la marca NUTRI	40

N° Exp	Resolución	Marca	Clases	Notas	Ag.
		LÁCTEOS Y DERIVADOS, S.A. DE C.V.		RICA, era de fecha 28/12/2017, en el sentido de que donde dice 1° de marzo de 2017 debe decir 19 de mayo de 2017, por así corresponder	
465183	02/02/2018	FARMESA (mixta) / Laboratorios Argentinos Farmesa S.A.I.C.	1 (Concedida S/D), 29 (Concedida S/D) y 30 (Concedida S/D)		191

RESOLUCIONES DE MARCAS, ANULADAS

N° Exp	Resolución	Marca	Clases	Notas	Ag.
373400	01/03/2018	MED LINE	10 (Concedida)	NADIFIL S.A.	194
389652	09/02/2018	OPPLE (mixta)	11 (Denegada) y 35 (Denegada)	TAK YEE HOU SHEN	
414899	02/02/2018	DUAL AV	9 (Concedida)	CYMACO S.A.	154

RESOLUCIONES DE RENOVACIONES, CONCEDIDAS

N° Exp	Resolución	Denominación	Clases	Titular	Vigencia	Ag.
472330	15/02/2018	AMCEL	38	ADMINISTRACION NACIONAL DE TELECOMUNICACIONES (ANTEL)	12/06/2016	144
472455	15/02/2018	BAMBA	25	ALPARGATAS S.A.	11/03/2016	180
472683	15/02/2018	MBE MAIL BOXES ETC (mixta)	35, 38 y 39	MBE WORLDWIDE S.P.A.	21/03/2016	34
472720	15/02/2018	S.CALVI (mixta)	5 y 44	CLAUDIA BEATRIZ CALVI PRESTIGIACOMO	31/03/2016	101
472730	26/02/2018	COTTAGE	43	EMPRESAS TRANSOCEANICA S.A.	27/03/2016	181
472731	26/02/2018	COTTAGE	41	EMPRESAS TRANSOCEANICA S.A.	27/03/2016	181
472745	20/02/2018	PERSONAL VET (mixta)	9 (S/D)	Merial, Inc.	31/03/2016	18
472948	16/02/2018	MACRIL	1 (S/D) y 5 (S/D)	LABORATORIOS ANDROMACO S.A.	01/04/2016	165
473038	16/02/2018	REMEMBER	16 (S/D)	JUAN ANGEL GONZALEZ ROSSO	24/07/2016	129
473089	15/02/2018	ADRIBLASTINA	5 (S/D)	PFIZER ITALIA S.R.L.	19/11/2015	194
473275	15/02/2018	AGRI-MICINA	5 (S/D)	ZOETIS SERVICES LLC	13/05/2016	194

N° Exp	Resolución	Denominación	Clases	Titular	Vigencia	Ag.
473277	15/02/2018	SPECTRAMAST	5 (S/D)	ZOETIS SERVICES LLC	22/11/2015	194
473278	15/02/2018	LUTALYSE	5	ZOETIS SERVICES LLC	09/12/2015	194
473375	15/02/2018	BONDUELLE	29 (S/D)	BONDUELLE SAS	09/09/2016	34
473650	15/02/2018	COTTAGE	39	EMPRESAS TRANSOCEANICA S.A.	23/10/2016	
473792	20/02/2018	WANLI (mixta)	12 (S/D)	Wanli Tire Corporation Limited	30/10/2016	34
474110	20/02/2018	(figurativa)	37	SUBARU CORPORATION	08/11/2016	156
474111	20/02/2018	SUBARU	37	SUBARU CORPORATION	08/11/2016	144
474357	20/02/2018	ELECTROINK	1 (S/D) y 2 (S/D)	HEWLETT-PACKARD DEVELOPMENT COMPANY, L.P.	12/06/2016	180
474373	20/02/2018	LIFECONEX (mixta)	35, 36 y 39	AIR EXPRESS INTERNATIONAL CORPORATION	05/06/2016	18
474557	15/02/2018	MONTEVIDEO MODELS MANAGEMENT	35 y 41	ARLUKA S.A.	09/06/2016	163
474695	15/02/2018	VIRTUOSO LIFE	16 (S/D)	VIRTUOSO LTD.	10/10/2016	144
474755	15/02/2018	RCI (mixta)	36 (S/D) y 39 (S/D)	RCI, LLC	09/09/2016	136
474779	15/02/2018	AUREO	5	ZOETIS BELGIUM, SA	29/07/2016	40
474785	15/02/2018	(figurativa)	14 (S/D)	CITIZEN TOKEI KABUSHIKI KAISHA ALSO TRADING AS CITIZEN WATCH CO., LTD.	30/07/2016	212
474786	15/02/2018	CUTLASS	14 (S/D)	CITIZEN TOKEI KABUSHIKI KAISHA ALSO TRADING AS CITIZEN WATCH CO., LTD.	31/07/2016	212
475139	15/02/2018	TWEEN	1 (S/D)	CRODA AMERICAS LLC	21/07/2016	180
475142	15/02/2018	(figurativa)	16 (S/D)	AKTIEBOLAGET ELECTROLUX	18/08/2016	180
475166	15/02/2018	(figurativa)	29	GRUPO BIMBO S.A.B DE C.V.	30/07/2016	29
475167	15/02/2018	GANSITO	30	GRUPO BIMBO S.A.B DE C.V.	30/07/2016	29
475170	15/02/2018	MULTIGRANO	30	GRUPO BIMBO S.A.B DE C.V.	30/07/2016	29
475174	15/02/2018	PLATIVOLOS	30	GRUPO BIMBO S.A.B. DE C.V.	30/07/2016	29
475175	15/02/2018	TUINKY	30	GRUPO BIMBO S.A.B. DE C.V.	30/07/2016	29
477099	19/02/2018	PULIDOR BAO (mixta)	3	COLGATE - PALMOLIVE COMPANY	23/10/2016	180

N° Exp	Resolución	Denominación	Clases	Titular	Vigencia	Ag.
477327	15/02/2018	ADVANCE	4	SHELL BRANDS INTERNATIONAL AG	29/11/2016	194
477328	15/02/2018	MULTISEÑAL JUSTO LOQUE QUERES (mixta)	16, 38 y 41	MULTICANAL S.A.	15/09/2016	194
477329	15/02/2018	MESMERIZE	3	AVON PRODUCTS, INC.	09/09/2016	194
477337	15/02/2018	PASQUALINI (mixta)	18 y 25	URUFORUS S.A.	08/09/2016	180
477338	15/02/2018	PASQUALINI (mixta)	18 y 25	URUFORUS S.A.	08/09/2016	180
477339	15/02/2018	FAG	6 (S/D), 7 (S/D), 9 (S/D) y 12 (S/D)	SCHAEFFLER TECHNOLOGIES AG & CO. KG	28/11/2016	94
477340	15/02/2018	AFFECTIVE SUPER ABSORBENTE (mixta)	5 (S/D)	GRUPO P.I. MABE, S.A. DE C.V.	23/10/2016	18
477341	15/02/2018	NOBLEX	9 (S/D)	NOBLEX ARGENTINA S.A.	23/12/2016	18
477342	15/02/2018	JARRITOS	32 (S/D)	FRUTAS CONCENTRADAS, S.A.P.I. DE C.V.	23/10/2016	18
477343	15/02/2018	(figurativa)	32 (S/D)	FRUTAS CONCENTRADAS, S.A.P.I. DE C.V.	23/10/2016	18
477348	16/02/2018	SANDOZ	2 (S/D) y 5 (S/D)	NOVARTIS AG	03/11/2016	34
477349	16/02/2018	BALLANTINES (mixta)	32 (S/D) y 33 (S/D)	ALLIED DOMEQ SPIRITS & WINE LIMITED	23/12/2016	34
477350	16/02/2018	SEAGRAM'S SEVEN 7 CROWN (mixta)	33 (S/D)	PERNOD RICARD USA, LLC	23/12/2016	34
477351	16/02/2018	NIFEDILAT LAZAR	5	LAZAR S.A.	09/09/2016	165
477352	16/02/2018	ADIUVAN	5 (S/D)	LAZAR S.A.	29/09/2016	165
477353	16/02/2018	DONNAY	18 y 28	DONNAY INTERNATIONAL S.A.	08/09/2016	165
477354	16/02/2018	SENEXON	5 (S/D)	LABORATORIO GADOR S.A.	09/09/2016	165
477355	16/02/2018	GADOGEL	5	LABORATORIO GADOR S.A.	12/09/2016	165
477356	16/02/2018	SLENDER	2, 6 y 21	OROFINO S.A.	08/09/2016	192
477357	16/02/2018	PASTICHE BE SUPERFICIAL (mixta)	14, 18 y 25	GONZALO PEREIRA DE MASI	30/10/2016	
477358	16/02/2018	PIU (mixta)	18	GONZALEZ ROSSO LIMITADA	26/01/2017	129
477359	16/02/2018	POLKAS	29, 30 y 31	PAFRIMA LTDA.	09/09/2016	129

N° Exp	Resolución	Denominación	Clases	Titular	Vigencia	Ag.
477360	16/02/2018	XUDACI	5 (S/D)	MERCK KGAA	14/11/2016	129
477365	16/02/2018	RENACENZ	5	EVER NEURO PHARMA GMBH	17/10/2016	29
477373	16/02/2018	(figurativa)	12 (S/D)	FCA ITALY S.P.A.	15/09/2016	212
477380	16/02/2018	PUMA	32 (S/D)	COMPANIA SALUS S.A.	29/09/2016	18
477381	16/02/2018	FUENTE DEL PUMA (mixta)	32 (S/D)	COMPANIA SALUS S.A.	29/09/2016	18
477382	16/02/2018	CATEYE (mixta)	11 y 28	JUAN CARLOS NISTICO	11/09/2016	18
477383	16/02/2018	HUMATROPE	5	ELI LILLY AND COMPANY	17/12/2016	18
477384	16/02/2018	SINGULAIR	5	MERCK SHARP & DOHME CORP.	26/12/2016	18
477385	16/02/2018	SALUS CITRUS, SENTITE BIEN CONTIGO	32 (S/D)	COMPANIA SALUS S.A.	26/10/2016	18
477386	16/02/2018	SALUS LIMONADA, SENTITE BIEN CONTIGO	32 (S/D)	COMPANIA SALUS S.A.	18/10/2016	18
477388	16/02/2018	NOVACOR	1 y 2	LANYTEX S.A.	09/09/2016	104
477389	16/02/2018	RENALIC	5 (S/D)	LABORATORIO ATHENA DR. ANTONIO PELUFFO S.A.	11/09/2016	104
477397	16/02/2018	CYMACO REPUESTOS UNO MAS PARA ATENDER (mixta)	12	CYMACO S.A.	08/11/2016	154
477404	26/02/2018	ANTIGUA BODEGA SAN JOSE	33	GUSTAVO MARCELO SEIJAS CASTERA	27/09/2016	189
477528	15/02/2018	(figurativa)	1 (S/D), 2 (S/D), 3 (S/D), 4 (S/D), 5 (S/D), 6 (S/D), 7 (S/D), 8 (S/D), 9 (S/D), 10 (S/D), 16 (S/D), 17 (S/D), 18 (S/D), 19 (S/D), 20 (S/D), 21 (S/D), 22 (S/D), 28 (S/D), 29 (S/D), 30 (S/D), 31 (S/D), 32 (S/D) y 33 (S/D)	COOPERATIVA NACIONAL DE PRODUCTORES DE LECHE (CONAPROLE)	26/02/2017	192

N° Exp	Resolución	Denominación	Clases	Titular	Vigencia	Ag.
477576	26/02/2018	TFF TRANSPORTES FLUVIALES FRAY BENTOS (mixta)	39	LIMDAY S.A.	01/12/2016	94
477604	07/02/2018	CLONAPINE	5	LABORATORIO ATHENA DR. ANTONIO PELUFFO S.A.	19/09/2016	104
477607	07/02/2018	YOKOHAMA Y (mixta)	12	THE YOKOHAMA RUBBER CO. LTD.	04/11/2016	144
477623	07/02/2018	ZAHIR ARTE EXOTICO (mixta)	20	ZAHART LTDA.	29/12/2016	18
477626	07/02/2018	EMIVOX	5	URUFARMA S.A.	07/01/2017	34
477627	26/02/2018	BELDEN (mixta)	9 (S/D)	Belden Inc.	21/03/2016	165
477634	07/02/2018	HUAWEI (mixta)	9	HUAWEI TECHNOLOGIES CO., LTD.	10/10/2016	144
477636	07/02/2018	COLUMBIA (mixta)	9 (S/D)	COLUMBIA PICTURES INDUSTRIES, INC	26/02/2017	194
477637	07/02/2018	COLUMBIA PICTURES (mixta)	41 (S/D)	COLUMBIA PICTURES INDUSTRIES, INC	07/11/2016	194
477638	07/02/2018	E: E ELEMENTOS ESENCIALES (mixta)	3	ARMONIE S.A.	17/11/2016	194
477639	07/02/2018	PINTURAS URUBELL (mixta)	2 (S/D)	URUVEL S.A.	19/03/2017	194
477646	07/02/2018	COCA-COLA BLAK	32	THE COCA-COLA COMPANY	30/11/2016	34
477652	07/02/2018	VIGOR	29 (S/D), 30 (S/D) y 31 (S/D)	RAPENOR S.A.	03/11/2016	219
477653	07/02/2018	PROTEPLUS	30 (S/D)	MWX7 S.A.	28/11/2016	219
477655	07/02/2018	WWW.ALFAINMO.COM X (mixta)	36	INMOBILIARIA DE ADMINISTRADORES ALFA, S.A.	23/10/2016	220
477657	07/02/2018	ATLANTA HAWKS	25	NBA PROPERTIES, INC	15/01/2017	205
477658	07/02/2018	HOUSTON ROCKETS	25	NBA PROPERTIES, INC	15/01/2017	205
477659	07/02/2018	ATLANTA HAWKS (mixta)	9, 16, 25 y 28	NBA PROPERTIES, INC	15/01/2017	205
477660	07/02/2018	NBA (mixta)	9	NBA PROPERTIES, INC	08/11/2016	205
477661	07/02/2018	SACRAMENTO KINGS (mixta)	16, 25 y 28	NBA PROPERTIES, INC	07/03/2017	205
477662	07/02/2018	SAN ANTONIO SPURS	9, 16, 25, 28 y 41	NBA PROPERTIES, INC.	15/01/2017	205
477664	07/02/2018	ATENEO (mixta)	1 (S/D), 7 (S/D), 9 (S/D) y 16 (S/D)	INDUSTRIA PAPELERA URUGUAYA S.A.- IPUSA-	16/10/2016	18

N° Exp	Resolución	Denominación	Clases	Titular	Vigencia	Ag.
477669	09/02/2018	TRI-STAR PICTURES	9 (S/D) y 41	TRISTAR PICTURES, INC.	13/11/2016	194
477675	09/02/2018	TVS	12	SUNDARAM-CLAYTON LIMITED	08/11/2016	94
477679	09/02/2018	GROOVE	9 (S/D), 38 (S/D) y 42 (S/D)	MICROSOFT CORPORATION	30/10/2016	228
477680	09/02/2018	MICROSOFT OFFICE LIVE	9 (S/D), 16 (S/D), 35 (S/D), 41 (S/D) y 42 (S/D)	MICROSOFT CORPORATION	30/10/2016	228
477681	09/02/2018	OTN TONG YANG (mixta)	12	TONG YANG INDUSTRY CO., LTD.	25/11/2016	180
477682	09/02/2018	CK ONE (mixta)	3 (S/D)	CALVIN KLEIN TRADEMARK TRUST	29/11/2016	180
477683	09/02/2018	EUCERIT	1 (S/D), 2 (S/D), 3 (S/D) y 5 (S/D)	BEIERSDORF AG.	28/11/2016	180
477684	09/02/2018	(figurativa)	9	SONY CORPORATION	15/11/2016	180
477685	09/02/2018	MANNESMANN (mixta)	40	SALZGITTER MANNESMANN GMBH	06/11/2016	180
477686	09/02/2018	PH5 - EUCERIN (mixta)	3 (S/D) y 5 (S/D)	BEIERSDORF AG	08/11/2016	180
477687	09/02/2018	PEGA STIC (mixta)	16	TESA SE	01/11/2016	180
477688	09/02/2018	GLU	9 (S/D) y 41 (S/D)	GLU MOBILE INC.	25/09/2016	180
477689	09/02/2018	(figurativa)	9 y 41	GLU MOBILE INC.	25/09/2016	180
477703	09/02/2018	(figurativa)	14 (S/D)	ESCADA LUXEMBOURG S.À R.L.	20/10/2016	194
477707	09/02/2018	KEGUAY	35, 36, 39 y 42	KEGUAY VIAJES Y TURISMO SRL	26/12/2016	34
477722	09/02/2018	MOJO (mixta)	30 (S/D)	LUIS G. BONOMI & CIA S.A.	29/09/2016	212
477729	09/02/2018	ALTO PALERMO	16, 35, 41 y 42	IRSA PROPIEDADES COMERCIALES S.A.	11/12/2016	144
477736	09/02/2018	G4S (mixta)	9 (S/D), 35 (S/D), 37 (S/D), 38 (S/D), 39 (S/D) y 45 (S/D)	G4S plc	25/09/2016	18
477739	09/02/2018	GANACAN	31	GRUPO PILAR S.A.	07/02/2017	34
477740	09/02/2018	ICE BREAKERS	30 (S/D)	HERSHEY CHOCOLATE & CONFECTIONERY CORPORATION	22/12/2016	34
477741	09/02/2018	ICE BREAKERS ULTIMATE MOUTH FRESHENING (mixta)	30 (S/D)	HERSHEY CHOCOLATE & CONFECTIONERY CORPORATION	22/12/2016	34
477742	09/02/2018	KINDER COUNTRY	30	FERRERO S.P.A.	15/12/2016	34

N° Exp	Resolución	Denominación	Clases	Titular	Vigencia	Ag.
477743	09/02/2018	BOMANITE	19	BOMANITE INTERNATIONAL LIMITED	15/11/2016	34
477744	15/02/2018	ENGORMAX	5	BOEHRINGER INGELHEIM VETMEDICA GMBH	17/12/2016	34
477754	15/02/2018	TERMIDOR	32 (S/D) y 33 (S/D)	GRUPO PEÑAFLORES S.A.	29/09/2016	194
477755	15/02/2018	ANIXTER	42	ANIXTER INC.	23/10/2016	194
477759	15/02/2018	APPLETON	32 y 33	J. WRAY & NEPHEW LIMITED	01/10/2016	165
477761	15/02/2018	BALENO	12	SUZUKI MOTOR CORP.	26/12/2016	144
477767	19/02/2018	PHILCO (mixta)	9 (S/D) y 11 (S/D)	ELECTROLUX HOME PRODUCTS, INC.	29/09/2016	191
477770	19/02/2018	EUROPA (mixta)	11 y 35	ILUMINART S.R.L.	29/09/2016	101
477772	19/02/2018	TRUVATIV	12	SRAM, LLC.	17/11/2016	136
477773	20/02/2018	RUNNER'S WORLD	16	RODALE INC.	23/10/2016	136
477774	20/02/2018	NORPOL	11	INDUNOR S.A.	01/10/2016	181
477776	15/02/2018	VICTORIA (mixta)	9 (S/D)	NEGRI, QUARTINO & FERRARIO S.A.	26/02/2017	165
477777	15/02/2018	EL PASO	3	PARFUMS PAROUR S.A.	23/10/2016	165
477786	15/02/2018	TEVADAPTOR	10 (S/D)	TEVA MEDICAL LTD.	29/09/2016	18
477787	15/02/2018	S CORDERO SUL (mixta)	29 y 31	SECRETARIADO URUGUAYO DE LA LANA (S.U.L.)	06/10/2016	18
477793	15/02/2018	VAN CLEEF & ARPELS	3 (S/D)	VAN CLEEF & ARPELS SA	26/03/2017	194
477794	15/02/2018	VAN CLEEF & ARPELS	14	VAN CLEEF & ARPELS SA	23/10/2016	194
477811	19/02/2018	PALIO	12 (S/D)	FCA ITALY S.P.A.	23/10/2016	212
477813	19/02/2018	SEGA (mixta)	38	SEGA GAMES CO., LTD.	19/02/2017	156
477814	19/02/2018	SEGASATURN (mixta)	9	SEGA GAMES CO., LTD.	19/02/2017	156
477815	19/02/2018	S (mixta)	9 y 28	SEGA GAMES CO., LTD.	19/02/2017	156
477824	19/02/2018	CAUSALEN	5 (S/D)	SZABO S.A.	12/12/2016	18
477825	19/02/2018	SOMATON SZABO	5	SZABO S.A.	23/12/2016	18
477826	19/02/2018	PACILAN	5 (S/D)	SZABO S.A.	23/12/2016	18
477828	19/02/2018	COLORIN	2	COLORIN INDUSTRIA DE MATERIALES SINTETICOS S.A.	01/11/2016	34

N° Exp	Resolución	Denominación	Clases	Titular	Vigencia	Ag.
477829	19/02/2018	KINDER	30 (S/D)	FERRERO S.P.A.	23/12/2016	34
477830	19/02/2018	POCKET COFFEE	30 (S/D)	FERRERO S.P.A.	23/12/2016	34
477831	21/02/2018	NATURELLA	30 (S/D)	FERRERO S.P.A.	23/12/2016	34
477832	19/02/2018	MOWILITH (mixta)	1 (S/D)	ARCHROMA IP GMBH	16/10/2016	34
477840	20/02/2018	(figurativa)	6 (S/D), 7 (S/D), 9 (S/D), 11 (S/D), 12 (S/D), 16 (S/D), 17 (S/D) y 21 (S/D)	LUCAS INDUSTRIES LTD.	10/02/2017	144
477841	19/02/2018	CHIRON	10 (S/D), 41 (S/D), 42 (S/D) y 44 (S/D)	GRIFOLS WORLDWIDE OPERATIONS LIMITED	06/02/2017	144
477842	19/02/2018	IODOSORB	5 (S/D)	T.J. SMITH & NEPHEW LTD.	31/10/2016	144
477843	20/02/2018	TEAC (mixta)	9 (S/D)	TEAC CORPORATION	28/11/2016	144
477848	20/02/2018	LIROPEYA	29, 30 (S/D) y 31	INSTITUTO BOTANICO LA SELVA S.A.	03/10/2016	176
477869	20/02/2018	ABUELITA	30 (S/D)	PABLO EUGENIO RIVEIRO PIÑEIRO	21/04/2016	
477877	21/02/2018	RINCON DEL LAGO	33	CIRLON S.A.	10/11/2016	219
477878	21/02/2018	FUNSA TRANSPORT	12 (S/D)	COOPERATIVA 7 DE SETIEMBRE-FUNSACOO	16/10/2016	219
477880	21/02/2018	(figurativa)	3 (S/D)	ZADAFO VERWALTUNGSGESELLSCHAFT MBH	20/10/2016	219
477884	20/02/2018	PEGASUS (mixta)	4	EXXON MOBIL CORPORATION	25/11/2016	136
477885	20/02/2018	MOBILUX	4	EXXON MOBIL CORPORATION	25/11/2016	136
477886	20/02/2018	MOBILTHERM	4	EXXON MOBIL CORPORATION	25/11/2016	136
477887	20/02/2018	MOBILTEMP	4	EXXON MOBIL CORPORATION	25/11/2016	136
477888	21/02/2018	MOBILTAC	4	EXXON MOBIL CORPORATION	25/11/2016	136
477889	21/02/2018	MOBILGEAR	4	EXXON MOBIL CORPORATION	25/11/2016	136
477891	21/02/2018	SUPRA	30 (S/D)	CONOPCO INC.	28/11/2016	136
477892	21/02/2018	FANACOA	29 (S/D) y 30 (S/D)	CONOPCO INC.	28/11/2016	136
477893	21/02/2018	GANSITO (mixta)	29	GRUPO BIMBO S.A.B. DE C.V.	04/11/2016	29

N° Exp	Resolución	Denominación	Clases	Titular	Vigencia	Ag.
477894	21/02/2018	ONDAS	29 y 30	GRUPO BIMBO S.A.B. DE C.V.	08/11/2016	29
477905	21/02/2018	AUTOFIX	16 (S/D)	VIGOR S.A.C.I. Y F.	26/02/2017	18
477906	20/02/2018	IBP	29	TYSON FRESH MEATS, INC	28/03/2017	18
477907	20/02/2018	CAVATINI	25	MARCELO ADRIAN CALVIS	09/11/2016	18
477917	20/02/2018	(figurativa)	38 y 41	GLOBO COMUNICAÇÃO E PARTICIPAÇÕES S.A.	08/11/2016	34
477918	20/02/2018	EL REMANSO	30	CANARIAS S.A.	23/10/2016	25
477919	20/02/2018	CONFIDENTE	30	CANARIAS S.A.	23/10/2016	25
477920	20/02/2018	LA RUEDA	30	CANARIAS S.A.	23/10/2016	25
477922	28/02/2018	GERARDIN	32 y 33	LANECOR S.A.	09/10/2016	219
477930	01/03/2018	CATELAN	29, 30 y 31	CATELAN S.A.	23/10/2016	179
477932	01/03/2018	AGUA BRAVA	3 (S/D)	ANTONIO PUIG, S.A.	03/11/2016	144
477946	22/02/2018	INTERLON	24 (S/D)	SAGRIN SOCIEDAD ANONIMA	16/10/2016	189
477947	22/02/2018	READY PLAST	5 (S/D)	SAGRIN SOCIEDAD ANONIMA	16/10/2016	189
477953	01/03/2018	DORMIFLEX	24	DORMI-FLEX S.R.L	23/10/2016	25
477954	22/02/2018	E! ENTERTAINMENT TELEVISION (mixta)	41 (S/D)	E! ENTERTAINMENT TELEVISION LLC	08/11/2016	194
477955	22/02/2018	GE	5 (S/D)	GENERAL ELECTRIC COMPANY	10/11/2016	194
477956	22/02/2018	PRIMAL	1 (S/D)	ROHM AND HAAS COMPANY	03/11/2016	194
477957	22/02/2018	GLUCAFOS 50	5 (S/D)	SCHERING-PLOUGH ANIMAL HEALTH CORPORATION	03/11/2016	194
477958	28/02/2018	EVERPURE (mixta)	1 (S/D) y 11 (S/D)	EVERPURE, LLC	23/10/2016	194
477965	23/02/2018	ARROW (mixta)	9 (S/D) y 42	ARROW ELECTRONICS, INC.	08/11/2016	194
477968	26/02/2018	PANCATALAN QUE RICO PAN	30 (S/D)	PANIFICADORA BIMBO DEL URUGUAY S.A.	30/11/2016	29
477973	23/02/2018	BLAUPUNKT	5 (S/D), 8 (S/D), 9 (S/D) y 10 (S/D)	GIP DEVELOPMENT- SOCIÉTÉ Á RESPONSABILITÉ LIMITÉE	23/12/2016	136
477982	23/02/2018	CLP	18 y 25	TEDDY S.P.A.	28/03/2017	34
477991	23/02/2018	SACARITA	5 (S/D)	ICU-VITA S.A.	16/10/2016	180
477995	23/02/2018	BEN SHERMAN	3 (S/D), 9 (S/D), 14	BEN SHERMAN IP HOLDINGS LP	20/10/2016	180

N° Exp	Resolución	Denominación	Clases	Titular	Vigencia	Ag.
			(S/D), 18 (S/D), 24 (S/D) y 25 (S/D)			
477996	23/02/2018	OCA	24	OCA S.A.	25/10/2016	18
477997	23/02/2018	M KANE-M BRAND (mixta)	26	MORITO CO., LTD.	30/10/2016	180
477999	23/02/2018	COLGATE (mixta)	3	COLGATE-PALMOLIVE COMPANY	24/11/2016	180
478001	23/02/2018	KOLYNOS MULTICOLOR (mixta)	21 (S/D)	COLGATE-PALMOLIVE COMPANY	25/11/2016	180
478003	23/02/2018	COLGATE JUNIOR (mixta)	3	COLGATE-PALMOLIVE COMPANY	25/11/2016	180
478004	23/02/2018	ALERT (mixta)	3 y 5	COLGATE-PALMOLIVE COMPANY	21/11/2016	180
478005	23/02/2018	ALDOEXPRESS (mixta)	16	PAPELERIA ALDO S.A.	20/10/2016	180
478007	26/02/2018	COLGATE FRESH STRIPE (mixta)	3	COLGATE-PALMOLIVE COMPANY	03/12/2016	180
478008	26/02/2018	IDEFOTO (mixta)	9, 16 y 38	IDEFOTO S.A.	07/11/2016	18
478009	26/02/2018	ASTRAL (mixta)	3	COLGATE-PALMOLIVE COMPANY	15/11/2016	180
478010	26/02/2018	PUNTOAUTO (mixta)	12 y 35	FATE S.A.I.C.I.	14/11/2016	18
478012	26/02/2018	PUNTOCAMION (mixta)	12 y 35	FATE S.A.I.C.I.	15/11/2016	18
478013	26/02/2018	PCR (mixta)	12	FATE S.A.I.C.I.	26/12/2016	18
478014	26/02/2018	F.A.T.E	12 (S/D)	FATE S.A.I.C.I.	03/11/2016	18
478016	01/03/2018	JUCAR	1, 2, 5 y 29	JUCAR LTDA.	17/11/2016	179
478017	01/03/2018	FICO (mixta)	9, 18 y 25	ISRACO INDUSTRIA E COMERCIO LTDA.	24/10/2016	179
478021	01/03/2018	RECORD	12	CYMACO S.A.	15/09/2016	154
478026	01/03/2018	CAF	7 (S/D)	CRISTINA APARECIDA FREDERICH & CIA LTDA.	25/10/2016	34
478032	01/03/2018	HAPPENING	3 (S/D)	LORIS AZZARO B.V.	31/10/2016	18
478033	01/03/2018	CHRIST GERMAN LEATHER FASHION SINCE 1954 (mixta)	3, 18 y 25	TORYAL S.A.	25/01/2017	18
478036	01/03/2018	EXISTENCE	3 (S/D)	HELENA RUBINSTEIN	23/12/2016	144
478042	26/02/2018	TILIBRA	16	TILIBRA PRODUTOS DE PAPELARIA LTDA.	25/11/2016	194
478056	01/03/2018	BE...SPONTANEOUS	3	AVON PRODUCTS, INC.	10/11/2016	194
478061	01/03/2018	LENDAN	3	LENDAN COSMÉTICA, S.L.U.	15/01/2017	165

N° Exp	Resolución	Denominación	Clases	Titular	Vigencia	Ag.
478065	26/02/2018	EUDOXIN	5 (S/D)	OM PHARMA	18/12/2016	34
478066	26/02/2018	A&C ARQUITECTOS	37	BRUNO ADRIAN GONNET MALAN	01/12/2016	176
478067	26/02/2018	ABERCROMBIE & FITC	3	ABERCROMBIE & FITCH EUROPE SAGL	15/01/2017	205
478068	26/02/2018	DERMOCLAIR	3 (S/D)	ALGORTA S.A.	07/11/2016	18
478071	26/02/2018	DIVOCTEN	5 (S/D)	LABORATORIOS DISPERT S.A.	08/11/2016	180
478072	26/02/2018	FLUSERIN	5	LABORATORIOS DISPERT S.A.	08/11/2016	180
478073	27/02/2018	TRANLEX	5	LABORATORIOS DISPERT S.A.	08/11/2016	180
478074	27/02/2018	DISUTRAN	5	LABORATORIOS DISPERT S.A.	08/11/2016	180
478075	27/02/2018	ACELU (mixta)	30	ASOCIACION CELIACA DEL URUGUAY	25/11/2016	180
478077	27/02/2018	AGRICAL	1 (S/D)	COMPAÑIA ORIENTAL DE MINERALES S.A. (C.O.M.S.A.)	28/11/2016	180
478078	27/02/2018	(figurativa)	19	VINDELUZ S.A.	30/01/2017	180
478079	01/03/2018	BOOKWALTER	10 (S/D)	SPECIALTY SURGICAL INSTRUMENTATION, INC.	28/03/2017	180
478081	27/02/2018	NAUTIC	3 (S/D)	ALGORTA S.A.	18/12/2016	18
478093	20/02/2018	ELETROIRIS	35	ELETROIRIS S.A.	13/10/2016	
478094	21/02/2018	ELECTROIRIS (mixta)	35	ELETROIRIS S.A.	10/11/2016	
478189	20/02/2018	GLENZ (mixta)	3 (S/D)	LAMANYL SA	16/10/2016	
478344	20/02/2018	ANSIREY	5	LABORATORIOS MICROSULES URUGUAY S.A.	23/10/2016	
478346	20/02/2018	CARTICAM	5	LABORATORIOS MICROSULES URUGUAY S.A.	07/07/2016	
478349	21/02/2018	VINOSUY (mixta)	33 (S/D), 38 y 41	MARIO EDISON DEVERAS REPETTO	16/06/2016	
478362	21/02/2018	SER ANIMAL (DIFERENCIA ENTRE SER Y PARECER)	38 y 41	JUAN ARTIGAS FERNANDEZ	10/11/2016	
479250	21/02/2018	EFICENER	35	ADMINISTRACION NACIONAL DE USINAS Y TRASMISIONES ELECTRICAS (UTE)	01/12/2016	
479269	21/02/2018	ARTESANAS DE PUNTA ESPINILLO-	29 y 33	NANCY MABEL CABRERA	10/11/2016	

N° Exp	Resolución	Denominación	Clases	Titular	Vigencia	Ag.
		ACACIA CAVEN (mixta)		CUADRADO; IBELIA DORY CABRERA; CARMEN DE OLIVERA; JULIA MATEUS; TELMA NUTTES; BLANCA PARDIÑAS y ELIA TOMASI		
479880	21/02/2018	MAGICO	1 (S/D), 2 (S/D), 4 (S/D) y 5 (S/D)	LAMANYL SA	30/12/2016	
479982	21/02/2018	GEO/BANR MEDICAL URUGUAY (mixta)	10 y 35	GEOBAN S.A.	29/12/2016	

RESOLUCIONES DE RENOVACIONES DE FRASES PUBLICITARIAS, CONCEDIDAS

N° Exp	Resolución	Denominación	Clases	Titular	Vigencia	Ag.
477890	21/02/2018	PELO INCREIBLE SIN GASTAR UNA FORTUNA	3 (S/D)	UNILEVER N.V.	30/11/2016	136

TRANSFERENCIAS

N° Exp.	Resolución	Denominación	Clases	Titular	Dirección	Ag.
368496	06/02/2018	BICENTENARIO A.J.V.	33	ALADA IP SRL	The Phoenix Centre, George Street, Belleville, St. Michael, BARBADOS	194
369324	27/02/2018	BOOKWALTER	10	SPECIALTY SURGICAL INSTRUMENTATION, INC	3034 Owen Drive, 37013, Antioch, Tennessee, E. U. DE NORTEAMERICA	20
370467	21/02/2018	COTTAGE	41	EMPRESAS TRANSOCEANICA S.A.	Rincón 468, piso 3, Montevideo , URUGUAY	163
370468	21/02/2018	COTTAGE	43	EMPRESAS TRANSOCEANICA S.A.	Rincón 468, piso 3, Montevideo , URUGUAY	29
371761	08/02/2018	ANGELINA	30	PEDRO RENE PIVOTTO BERRUTTI	Altamirano 3244 apto 602, 11600, Montevideo, Montevideo,	

N° Exp.	Resolución	Denominación	Clases	Titular	Dirección	Ag.
					URUGUAY	
375230	22/02/2018	DULUX	1 y 2	AKZO NOBEL COATINGS INTERNATIONAL B.V.	Edificio de Akzo Nobel, Wexham Road, , SL2 5DS, Slough , Berkshire, GRAN BRETAÑA (REINO UNIDO)	34
377163	27/02/2018	LENDAN	3	LENDAN COSMÉTICA, S.L.U.	Av. del Vallès,32, 08185, Lliçà de Vall , Barcelona, ESPAÑA	40
378653	27/02/2018	OWENS CORNING	21	Owens Corning Intellectual Capital LLC	One Owens Corning Parkway, 43659, Toledo, Ohio, E. U. DE NORTEAMERICA	136
378653	21/02/2018	OWENS CORNING	21	Owens Corning Intellectual Capital LLC	One Owens Corning Parkway, 43659, Toledo, Ohio, E. U. DE NORTEAMERICA	136
379052	22/02/2018	FRIMARAL	39 y 42	PALAS ATENEA S.A	Teniente Rojas esquina Teniente Delgado , Asuncion , PARAGUAY	34
379777	28/02/2018	LABSTIX	5	ASCENCIA DIABETES CARE HOLDINGS AG	Peter Merian-Strasse 90, 4052, Basilea, SUIZA	176
380757	08/02/2018	FUNDADOR	33	BODEGAS FUNDADOR S.L.U.	TORRE ESPACIO PASEO DE LA CASTELLANA 259 D, 28046, Madrid, ESPAÑA	18
380759	28/02/2018	ACT II	30 y 31	ConAgra Foods RDM, Inc.	222 West Merchandise Mart Plaza, suite 1300, 60654, Chicago, Illinois, E. U. DE NORTEAMERICA	201
380951	28/02/2018	BOND	5	LOVELAND PRODUCTS, INC	3005 Rocky Mountain Avenue,, 80538, Loveland, COLORADO, E. U. DE NORTEAMERICA	3
381305	08/02/2018	PILLERIAS	25	FERNANDA NATALI SCAGLIA	Rivera 216, Santa Lucia, Canelones, URUGUAY	192
383651	05/02/2018	CUROS	29	NOEL ALIMENTARIA, S.A.	Pla de Begudà S/N, 17857, Sant Joan Les Fonts, Girona , ESPAÑA	181
384423	20/02/2018	YARWAY	6 y 7	EMERSON VULCAN	8000 W. Florissant Avenue, St.	18

N° Exp.	Resolución	Denominación	Clases	Titular	Dirección	Ag.
				HOLDING LLC.	Louis, Missouri, E. U. DE NORTEAMERICA	
384484	28/02/2018	LOIS	3	Marcelo Barbieri	BACIGALUPI 2132, Montevideo, Montevideo, URUGUAY	13
384641	28/02/2018	HEDALY	3	MARCELO BARBIERI	Bacigalupi 2132, MONTEVIDEO, URUGUAY	220
385389	28/02/2018	LA CHOY	29 y 30	ConAgra Foods RDM, Inc.	222 West Merchandise Mart Plaza, suite 1300, 60654, Chicago, Illinois, E. U. DE NORTEAMERICA	3
389753	08/02/2018	TEMPO	10	Cardinal Health Switzerland 515 GmbH	Lindenstrasse 10, 6340, Baar, SUIZA	194
389926	26/02/2018	MAX	31	MARS, INCORPORATED	6885 ELM STREET, MCLEAN, 22101, VIRGINIA, E. U. DE NORTEAMERICA	18
389927	26/02/2018	NUTRO'S NATURAL CHOICE	31	MARS, INCORPORATED	6885 ELM STREET, MCLEAN, 22101, VIRGINIA, E. U. DE NORTEAMERICA	18
397491	27/02/2018	FOX CARGO	39	FOX CARGO S.A.	Venezuela s/n, Manzana 35, solar 15, Parque de Carrasco, Canelones, URUGUAY	21
399497	21/02/2018	CORDIS	10	Cardinal Health Switzerland 515 GmbH	Lindenstrasse 10, 6340, Baar, SUIZA	194
400700	21/02/2018	NEON	10	Cardinal Health Switzerland 515 GmbH	Lindenstrasse 10, 6340, Baar, SUIZA	20
403058	06/02/2018	AQUA-SLX	10	Cardinal Health Switzerland 515 GmbH	Lindenstrasse 10, 6340, Baar, SUIZA	20
403261	27/02/2018	TRAP-EASE	10	Cardinal Health Switzerland 515 GmbH	Lindenstrasse 10, 6340, Baar, SUIZA	194
405240	08/02/2018	SODA LULI	32	PERTINMOL S.A	Presidente Viera 673, 4000, Rivera, Rivera, URUGUAY	
415879	16/02/2018	QUILMES	30	OMAR ALE ESQUEFF	PIEDRAS 285, MONTEVIDEO, URUGUAY	165

N° Exp.	Resolución	Denominación	Clases	Titular	Dirección	Ag.
417574	28/02/2018	AMERICAN STANDARD	11	CORONA BRANDS N.V.	Kaya W.F.G.(Jombi), Mesing catorce,, CURACAO	204
419518	01/03/2018	ROTHMAN'S	34	Rothmans of Pall Mall Limited	Zaehlerweg 4, 6300 , Zug, SUIZA	194
420102	05/02/2018	ASERSENTIDO	35, 41 y 44	ASESORÍAS ASERSENTIDO LIMITADA	Avenida los Castaños 1635, casa 7, Lo Barnechea, Santiago, CHILE	94
420397	21/02/2018	HEPACOAT	5	Cardinal Health Switzerland 515 GmbH	Lindenstrasse 10, 6340, Baar, SUIZA	194
421012	01/03/2018	NUTRO	31	MARS, INCORPORATED	6885 ELM STREET, Mclean, Virginia, E. U. DE NORTEAMERICA	18
423947	21/02/2018	BIPAL	10	Cardinal Health Switzerland 515 GmbH	Lindenstrasse 10, 6340, Baar, SUIZA	194
423949	21/02/2018	CORDIS MAXI	10	Cardinal Health Switzerland 515 GmbH	Lindenstrasse 10, 6340, Baar, SUIZA	194
425424	28/02/2018	MICROLET	10	Ascencia Diabetes Care Holdings AG	Peter Merian-Strasse 90, 4052, Basilea, SUIZA	186
427691	16/02/2018	IRIVAIR	5	BAYER INTELLECTUAL PROPERTY GmbH	Alfred-Nobel -Strasse 10, 40789, Monheim am Rhein, ALEMANIA	186
434041	27/02/2018	ANNAITE	12	TRALE S.A.	ASUNCION 1608, MONTEVIDEO, URUGUAY	201
446852	27/02/2018	URB	7, 12 y 35	RULMENTI S.A.	320 Republicii Street, Bârlad, Vaslui, RUMANIA	34
446959	20/02/2018	KV	6, 7 y 9	EMERSON VULCAN HOLDING LLC.	8000 W.Florissant Avenue, St. Louis, 36136, Missouri, E. U. DE NORTEAMERICA	18
449847	08/02/2018	PRIZEOTEL	43	Prize Holding GmbH	MITTELWEG 144, 20148, HAMBURG, ALEMANIA	101
451494	08/02/2018	OPTEASE	10	Cardinal Health Switzerland 515 GmbH	Lindenstrasse 10, 6340, Baar, SUIZA	194
452509	08/02/2018	VISTA BRITE TIP	10	Cardinal Health Switzerland 515 GmbH	Lindenstrasse 10, 6340, Baar, SUIZA	194

N° Exp.	Resolución	Denominación	Clases	Titular	Dirección	Ag.
453218	08/02/2018	AGILECATH	10	Cardinal Health Switzerland 515 GmbH	Lindenstrasse 10, 6340, Baar, SUIZA	194
453692	07/02/2018	SABER	10	Cardinal Health Switzerland 515 GmbH	Lindenstrasse 10, 6340, Baar, SUIZA	194
456913	26/02/2018	FREDERIQUE CONSTANT	14	FRÉDÉRIQUE CONSTANT HOLDING SA	Chemin du Champ-des-Filles 32, 1228, Plan-les-Ouates, SUIZA	180
456956	07/02/2018	AQUATRACK	10	Cardinal Health Switzerland 515 GmbH	Lindenstrasse 10, 6340, Baar, SUIZA	194
460207	08/02/2018	SABERX	10	Cardinal Health Switzerland 515 GmbH	Lindenstrasse 10, 6340, Baar, SUIZA	194
469754	28/02/2018		5, 9, 10, 37 y 44	ASCENSIA DIABETES CARE HOLDINGS AG	Peter Merian-Strasse 90, 4052, Basilea , SUIZA	205
472345	28/02/2018	HEALTHINEERS	1, 5, 9, 10, 16, 25, 35, 36, 37, 38, 41, 42 y 44	Siemens Healthcare GmbH	Henkestrasse 127, 91052, Erlangen, ALEMANIA	219
472745	14/02/2018	PERSONAL VET	9	Merial, Inc.	3239 Satellite Boulevard, 30096, Duluth, Georgia, E. U. DE NORTEAMERICA	18
473262	01/02/2018	AZUL	39	AZUL S.A.	Av. Marcos Penteado de Ulhoa Rodrigues, 939 – Andar 8 – Edifício Jatobá, Barueri, SP, BRASIL	34
473792	14/02/2018	WANLI	12	Wanli Tire Corporation Limited	No. 3 Wanli Road, Aotou Conghua, Guangzhou, Guangdong, CHINA	34
474373	14/02/2018	LIFECONEX	35, 36 y 39	AIR EXPRESS INTERNATIONAL CORPORATION	1210 SOUTH PINE ISLAND ROAD PLANTATION , 33324, FLORIDA , E. U. DE NORTEAMERICA	18
476107	07/02/2018	TEMPO AQUA	10	Cardinal Health Switzerland 515 GmbH	Lindenstrasse 10 , 6340, Baar, SUIZA	194
476435	02/02/2018	L'AMOUR	30	COLIAN SPÓLKA Z OGRANICZONA	ul. Zdrojowa 1, 62-860, Opatówek, POLONIA	181
477363	19/02/2018	TERNIUM	6	TERNIUM	Piet Heinkade 55, 1019GM,	194

N° Exp.	Resolución	Denominación	Clases	Titular	Dirección	Ag.
				INTERNATIONAAL B.V.	Amsterdam, PAISES BAJOS	
477627	20/02/2018	BELDEN	9	Belden Inc.	1 N. Brentwood Blvd., 15th Floor, , 63105, St. Louis, MO, E. U. DE NORTEAMERICA	165
478123	07/02/2018	S.M.A.R.T. CONTROL	10	Cardinal Health Switzerland 515 GmbH	Lindenstrasse 10, 6340, Baar, SUIZA	194
483873	01/03/2018	MINTEX	12	FRICCTIONS Opco GmbH	Schlebuscher Strasse 99, 51381, Leverkusen, ALEMANIA	220

TRANSFERENCIAS DESISTIDAS (Art. 92, D. 34/999)

N° Exp.	Resolución	Denominación	Clases	Titular	Dirección	Ag.
397382	23/02/2018	LA JOSEFINA	29	PASTEURIZADORA SAN JOSE S.A.	Calle 33 al Sur y Cno. a Libertad por la costa s/n, San José, URUGUAY	37

TRANSFERENCIAS DE FRASES PUBLICITARIAS

N° Exp.	Resolución	Denominación	Clases	Titular	Dirección	Ag.
366953	22/02/2018	PANCATALAN QUE RICO PAN	30	PANIFICADORA BIMBO del URUGUAY S.A.	Cno. Edison 4599, Montevideo, URUGUAY	29

TRANSFERENCIAS DE PATENTES

N° Exp.	Resolución	Titular	Dirección	Ag.
030329	28/02/2018	SOUTH INTER TRADE LLC		156

TRANSFERENCIAS PARCIALES DE PATENTES

N° Exp.	Resolución	Titular	Dirección	Ag.
035090	09/02/2018	AbbVie Inc y AbbVie Deutschland GmbH & Co. KG		205

CAMBIOS DE NOMBRE

N° Exp.	Resolución	Denominación	Clases	Titular	Dirección	Ag.
369059	14/02/2018	BAMBA	25	ALPARGATAS S.A.	AV. DOUTOR CARDOSO DE MELO 1336, 04548-004, San Pablo, SP, BRASIL	3
370789	19/02/2018	ANSALDO	16	LEONARDO S.P.A.	Piazza Monte Grappa, 4, ROMA, ROMA, ITALIA	144
370790	09/02/2018	ANSALDO	38 y 42	LEONARDO S.P.A.	Piazza Monte Grappa, 4, ROMA, ROMA, ITALIA	144
373280	22/02/2018	PALIO	12	FCA ITALY S.P.A.	Corso Giovanni Agnelli 200, 10135, Torino, ITALIA	152
374619	28/02/2018	CAF	7	Cristina Aparecida Frederich & Cia Ltda.	Avenida 70A, 1185, Rio Claro, São Paulo, BRASIL	18
376441	19/02/2018	SHAMU	25, 28 y 41	SEA WORLD LLC	9205 South Park Center Loop, Suite 400, 32819, Orlando, Florida, E. U. DE NORTEAMERICA	18
380847	09/02/2018	AERMACCHI	9, 12, 13 y 37	LEONARDO S.P.A.	Piazza Monte Grappa, 4, ROMA, ROMA, ITALIA	144
381224	20/02/2018	BLACK HORSE	36	Lloyds Bank plc	25 Gresham Street, EC2V 7HN, London, GRAN BRETAÑA (REINO UNIDO)	20
381227	20/02/2018	LLOYDS BANK	36	Lloyds Bank plc	25 Gresham Street,, EC2V 7HN, London, GRAN BRETAÑA (REINO UNIDO)	20
381229	20/02/2018		35, 36, 37, 38, 39, 40, 41, 42, 43, 44 y 45	Lloyds Bank plc	25 Gresham Street,, EC2V 7HN, London, GRAN BRETAÑA (REINO UNIDO)	20
381329	09/02/2018	ANSALDO	7, 9, 11, 12, 37 y 40	LEONARDO S.P.A.	Piazza Monte Grappa, 4, ROMA, ROMA, ITALIA	144
381621	19/02/2018	BRUSTER	29	FRS S/A AGRO AVICOLA INDUSTRIAL	Rua Buarque de Macedo, N° 3620, Sala 01, Montenegro, BRASIL	34
381641	20/02/2018	CAJA DE ORO	36	Lloyds Bank plc	25 Gresham Street,, EC2V 7HN,	20

N° Exp.	Resolución	Denominación	Clases	Titular	Dirección	Ag.
					London, GRAN BRETAÑA (REINO UNIDO)	
384502	19/02/2018		6 y 20	COLSON CASTER, LLC	2711 Centerville Road, Suite 400, 19808, Wilmington, New Castle County, Delaware, E. U. DE NORTEAMERICA	18
384503	23/02/2018	COLSON	6 y 20	COLSON CASTER , LLC	2711 Centerville Road, Suite 400, , Wilmington, New Castle County, Delaware, E. U. DE NORTEAMERICA	18
387889	28/02/2018		36	Lloyds Bank plc	25 Gresham Street, EC2V 7HN, LONDON, GRAN BRETAÑA (REINO UNIDO)	20
389926	20/02/2018	MAX	31	MARS, INCORPORATED	6885 ELM STREET, MCLEAN, 22101, VIRGINIA, E. U. DE NORTEAMERICA	18
389927	20/02/2018	NUTRO'S NATURAL CHOICE	31	MARS, INCORPORATED	6885 ELM STREET, MCLEAN, 22101, VIRGINIA, E. U. DE NORTEAMERICA	18
429078	09/02/2018	ALENIA	9, 12, 37, 38, 41, 42 y 45	LEONARDO S.P.A.	Piazza Monte Grappa, 4, ROMA, ROMA, ITALIA	144
429080	20/02/2018	ALENIA	25	LENOARDO S.P.A.	Piazza Monte Grappa, 4, ROMA, ROMA, ITALIA	180
450808	19/02/2018	TESLA	12	TESLA INC.	3500 Deer Creek Road, Palo Alto, California 94304, E. U. DE NORTEAMERICA	187
460467	19/02/2018	DA	35	MONSANTO ARGENTINA S.R.L.	Maipú 1210, 6° piso, Buenos Aires, Buenos Aires, ARGENTINA	144
460468	19/02/2018	DA	31	MONSANTO ARGENTINA S.R.L.	Maipú 1210, 6° piso, Buenos Aires, Buenos Aires, ARGENTINA	144
467525	22/02/2018	DK	31	MONSANTO ARGENTINA S.R.L	Maipú 1210, 6° piso, Buenos Aires, Buenos Aires,	194

N° Exp.	Resolución	Denominación	Clases	Titular	Dirección	Ag.
					ARGENTINA	
467526	19/02/2018	SX	31	MONSANTO ARGENTINA S.R.L.	Maipú 1210, 6° piso, Buenos Aires, Buenos Aires, ARGENTINA	194
474110	14/02/2018		37	SUBARU CORPORATION	1-20-8, Ebisu, Shibuya-ku, Tokyo, JAPON	156
474111	14/02/2018	SUBARU	37	SUBARU CORPORATION	1-20-8, Ebisu, Shibuya-ku, Tokyo, JAPON	144
474458	16/02/2018	SOFTNODE	9	ALCATEL SUBMARINE NETWORKS	148/152 Route De La Reine , 92100, Boulogne-Billancourt , FRANCIA	191
477627	08/02/2018	BELDEN	9	Belden Inc.	1 N. Brentwood Blvd., 15th Floor, , 63105, St. Louis, MO, E. U. DE NORTEAMERICA	165
478129	28/02/2018	II, III, V, VI, VII, VIII, IX, X, XI	9, 16 y 36	Coöperatieve Rabobank U.A.	Croeselaan 18, 3521 CB, Cb Utrecht, Cb Utrecht, PAISES BAJOS	192

CAMBIOS DE NOMBRE DE PATENTES

N° Exp.	Resolución	Denominación	Clases	Titular	Dirección	Ag.
030259	19/02/2018			SANOFI S.p.A.		165
036562	19/02/2018			OSMOTICA PHARMACEUTICAL ARGENTINA S.A.U.		34
036563	19/02/2018			OSMOTICA PHARMACEUTICAL ARGENTINA S.A.U.		34
036567	19/02/2018			OSMOTICA PHARMACEUTICAL ARGENTINA S.A.U.		34
036568	19/02/2018			OSMOTICA PHARMACEUTICAL ARGENTINA S.A.U.		34

CAMBIOS DE DOMICILIO

N° Exp.	Resolución	Denominación	Clases	Titular	Dirección	Ag.
334480	22/02/2018	YOO-HOO	30	MOTT'S LLP	5301 Legacy Drive Plano , 75024, TX, E. U. DE NORTEAMERICA	144
366037	08/02/2018		9, 41 y 42	GLU MOBILE INC.	500 HOWARD STREET, SUITE 300, 94105, SAN FRANCISCO, California, E. U. DE NORTEAMERICA	3
366511	08/02/2018	GLU	9, 41 y 42	GLU MOBILE INC.	500 HOWARD STREET, SUITE 300, 94105, SAN FRANCISCO, California, E. U. DE NORTEAMERICA	3
367318	14/02/2018	CASINO	34	ABAL HERMANOS S.A.	Gabriel Otero 6462, Of. 101, Montevideo, URUGUAY	163
367348	27/02/2018	BE...SPONTANEOUS	3	Avon Products, Inc.	601 Midland Avenue, Rye, 10580, New York, E. U. DE NORTEAMERICA	194
367701	15/02/2018	TFF TRANSPORTES FLUVIALES FRAY BENTOS	39	LIMDAY S.A.	Brasil 3116, Fray Bentos, URUGUAY	94
369059	21/02/2018	BAMBA	25	ALPARGATAS S.A.	AV. DOUTOR CARDOSO DE MELO 1336, 04548-004, San Pablo, SP, BRASIL	3
369181	01/03/2018	BULL	9, 38 y 42	BULL S.A.S.	RUE JEAN JAURÉS , 78340, Les Clayes Sous Bois, FRANCIA	34
369476	14/02/2018	MACRIL	1 y 5	LABORATORIOS ANDROMACO S.A.	Hermano Damasceno 1678 bis, Montevideo, URUGUAY	165
369994	14/02/2018	ELECTROINK	1 y 2	HEWLETT-PACKARD DEVELOPMENT COMPANY, L.P.	11445 COMPAQ CENTER DRIVE WEST, 77070, HOUSTON, TEXAS, E. U. DE NORTEAMERICA	180
370467	14/02/2018	COTTAGE	41	EMPRESAS	Rincón 468, piso 3, Montevideo ,	163

N° Exp.	Resolución	Denominación	Clases	Titular	Dirección	Ag.
				TRANSOCEANICA S.A.	URUGUAY	
370468	14/02/2018	COTTAGE	43	EMPRESAS TRANSOCEANICA S.A.	Rincón 468, piso 3, Montevideo , URUGUAY	29
370506	08/02/2018	POSNET	9	POSNET S.R.L	PERÚ 143 PB, C1153ABZ, Buenos Aires, Buenos Aires, ARGENTINA	201
370512	08/02/2018	LOVOL	7 y 12	Tianjin Aulion Heavy Industries Co., Ltd.	NO.77, Gaoxin Road, Beichen Science and Technology Park Tianjin, CHINA	34
370513	08/02/2018	LOVOL	7 y 12	Tianjin Aulion Heavy Industries Co., Ltd.	NO.77, Gaoxin Road, Beichen Science and Technology Park Tianjin, CHINA	34
370638	22/02/2018	AVON LIFE	3	AVON PRODUCTS, INC.	601 Midland Avenue, 10580, Rye, New York, E. U. DE NORTEAMERICA	194
370778	16/02/2018	NATURA BIOGRAFIA VOLUME 2	3	NATURA COSMÉTICOS S.A.	Avenida Alexandre Colares N° 1188, 05106-000, Sao Paulo, BRASIL	152
370921	28/02/2018	SPECTRACOLOR	3	AVON PRODUCTS, INC.	601 Midland Avenue, , 10580, Rye, New York, E. U. DE NORTEAMERICA	194
371730	22/02/2018	SUMMER SOURCE	3	BIOTHERM	Roc Fleuri 1 rue du Ténao, MC-98000, Mónaco , MONACO	144
371914	14/02/2018	REMEMBER	16	GONZALEZ ROSSO, JUAN ANGEL	Br. España 2765 , apto 101, Montevideo, URUGUAY	129
372456	28/02/2018	AGUA BRAVA	3	ANTONIO PUIG, S.A.	Plaza Europa, 46-48, L'Hospitalet de Llobregat, 08902, Barcelona, ESPAÑA	144
372535	28/02/2018	BEBEMI	28	JUAN MUNELLS SOCIEDAD ANONIMA	Luis Alberto de Herrera 3275, Montevideo, Montevideo, URUGUAY	129
375006	22/02/2018	ARROW	9 y 42	ARROW	7459 S. Lima Street, 80112,	194

N° Exp.	Resolución	Denominación	Clases	Titular	Dirección	Ag.
				ELECTRONICS, INC.	Englewood, Colorado, E. U. DE NORTEAMERICA	
375230	27/02/2018	DULUX	1 y 2	AKZO NOBEL COATINGS INTERNATIONAL B.V.	Edificio de Akzo Nobel, Wexham Road, , SL2 5DS, Slough , Berkshire, GRAN BRETAÑA (REINO UNIDO)	34
376441	22/02/2018	SHAMU	25, 28 y 41	SEA WORLD LLC	9205 South Park Center Loop, Suite 400, 32819, Orlando, Florida, E. U. DE NORTEAMERICA	18
377693	06/02/2018	LOGIS	16 y 39	DPWN HOLDINGS (USA) INC	1210 South Pine Island Road, , Plantation, 33324, FLORIDA, E. U. DE NORTEAMERICA	201
377694	06/02/2018	AEI	16 y 39	DPWN HOLDINGS (USA) INC	1210 South Pine Island Road, , Plantation, 33324, FLORIDA, E. U. DE NORTEAMERICA	201
377981	01/02/2018	NIBIOL	5	LABORATOIRES FOURNIER SAS	3 Place Gustave Eiffel, 94518, BP 60213, Bâtiment Florence, Rungis Cedex, FRANCIA	194
378341	09/02/2018	CITIBANK PAYLINK	36	CITIBANK, N.A.	388 Greenwich Street,, 10013, New York, New York, E. U. DE NORTEAMERICA	20
378342	16/02/2018	CITIBANK SPEEDCOLLECT	36	CITIBANK, N.A.	388 Greenwich Street, 10013, New York, New York, E. U. DE NORTEAMERICA	20
378343	15/02/2018	CITIBANK SMARTACCOUNT	36	CITIBANK, N.A.	388 Greenwich Street, 10013, New York, New York, E. U. DE NORTEAMERICA	20
378463	22/02/2018	DAYS SUITES	35 y 43	DAYS INNS WORLDWIDE, INC.	22 Sylvan Way, 07054, Parsippany, New Jersey, E. U. DE NORTEAMERICA	18
378464	22/02/2018	DAYS HOTEL	35 y 43	DAYS INNS WORLDWIDE, INC.	22 Sylvan Way, 07054, Parsippany, New Jersey, E. U. DE NORTEAMERICA	18

N° Exp.	Resolución	Denominación	Clases	Titular	Dirección	Ag.
379110	27/02/2018	DAYS INN	35 y 43	DAYS INNS WORLDWIDE, INC.	22 Sylvan Way, 07054, Parsippany, New Jersey, E. U. DE NORTEAMERICA	18
379588	15/02/2018	CITIBANKER	36	CITIBANK, N.A.	388 Greenwich Street, 10013, New York, New York, E. U. DE NORTEAMERICA	20
379631	27/02/2018	NAKAMICHI	9	TWD INDUSTRIAL COMPANY LIMITED	Vistra Corporate Services Centre, Wickhams Cay II, , VG1110, Road Town, Tortola, ISLAS VIRGENES BRITANICAS	218
380007	15/02/2018	CITIGOLD	36	CITIBANK, N.A.	388 Greenwich Street, 10013, New York, New York, E. U. DE NORTEAMERICA	20
380008	16/02/2018	CITIONE	36	CITIBANK, N.A.	388 Greenwich Street, 10013, New York, New York, E. U. DE NORTEAMERICA	20
380517	22/02/2018	KLERAT	5	SYNGENTA LIMITED	Syngenta Jealott´s Hill International Research Centre, RG42 6EY, Bracknell, Berskshire, GRAN BRETAÑA (REINO UNIDO)	20
380615	22/02/2018	NEOHYDROXY	3	NEOSTRATA COMPANY, INC.	307 College Road East, 08540, Princeton, New Jersey, E. U. DE NORTEAMERICA	20
380999	27/02/2018	WILLIAMS	1 y 5	WILLIAMS & CIA. PRODUCTOS QUIMICOS S.A.	Ruta 101 Km. 24.200, Paso Hondo, Canelones, URUGUAY	194
381224	23/02/2018	BLACK HORSE	36	Lloyds Bank plc	25 Gresham Street, EC2V 7HN, London, GRAN BRETAÑA (REINO UNIDO)	20
381227	23/02/2018	LLOYDS BANK	36	Lloyds Bank plc	25 Gresham Street,, EC2V 7HN, London, GRAN BRETAÑA (REINO UNIDO)	20
381229	23/02/2018		35, 36, 37, 38, 39, 40, 41,	Lloyds Bank plc	25 Gresham Street,, EC2V 7HN,	20

N° Exp.	Resolución	Denominación	Clases	Titular	Dirección	Ag.
			42, 43, 44 y 45		London, GRAN BRETAÑA (REINO UNIDO)	
381402	01/02/2018	POTENAY	5	ZOETIS SERVICES LLC	10 Sylvan Way, , 07054, Parsippany, NEW JERSEY, E. U. DE NORTEAMERICA	194
381428	27/02/2018	FOLDAN ANDROMACO	5	LABORATORIOS ANDROMACO S.A.	HNO. DAMASCENO 1678 BIS, 11700, Montevideo, Montevideo, URUGUAY	3
381522	22/02/2018	CANNON	20	OFFICIAL PILLOWTEX LLC	1450 Broadway, Floor 3, New York, New York, E. U. DE NORTEAMERICA	20
381641	23/02/2018	CAJA DE ORO	36	Lloyds Bank plc	25 Gresham Street., EC2V 7HN, London, GRAN BRETAÑA (REINO UNIDO)	20
382486	01/03/2018	DEVCON	1	ILLINOIS TOOL WORKS INC	155 Harlem Avenue , 60025, GLENVIEW, ILLINOIS , E. U. DE NORTEAMERICA	34
384502	22/02/2018		6 y 20	COLSON CASTER, LLC	2711 Centerville Road, Suite 400, 19808, Wilmington, New Castle County, Delaware, E. U. DE NORTEAMERICA	18
384503	26/02/2018	COLSON	6 y 20	COLSON CASTER , LLC	2711 Centerville Road, Suite 400, , Wilmington, New Castle County, Delaware, E. U. DE NORTEAMERICA	18
384804	26/02/2018	MULTIS	4	TOTAL SA	2, place Jean Millier, La Défense 6, 92400, Courbevoie, FRANCIA	136
386074	26/02/2018	QUARTZ	4	TOTAL S.A.	2, place Jean Millier, La Défense 6, 92400, Courbevoie, FRANCIA	136
386492	09/02/2018	ORBIS CONVECTA	11	SIBRO S.A.F.I.C.	Avda. Corrientes 456, Piso 3° Dpto. 35, Buenos Aires, ARGENTINA	29

N° Exp.	Resolución	Denominación	Clases	Titular	Dirección	Ag.
386607	23/02/2018		23	PATONS & BALDWIN'S LIMITED	1 the Square, Stockley Park, UB11 1TD, Uxbridge, Middlesex, GRAN BRETAÑA (REINO UNIDO)	136
389926	23/02/2018	MAX	31	MARS, INCORPORATED	6885 ELM STREET, MCLEAN, 22101, VIRGINIA, E. U. DE NORTEAMERICA	18
389927	23/02/2018	NUTRO'S NATURAL CHOICE	31	MARS, INCORPORATED	6885 ELM STREET, MCLEAN, 22101, VIRGINIA, E. U. DE NORTEAMERICA	18
399497	08/02/2018	CORDIS	10	Cardinal Health Switzerland 515 GmbH	Lindenstrasse 10, 6340, Baar, SUIZA	194
400700	08/02/2018	NEON	10	Cardinal Health Switzerland 515 GmbH	Lindenstrasse 10, 6340, Baar, SUIZA	20
403261	08/02/2018	TRAP-EASE	10	Cardinal Health Switzerland 515 GmbH	Lindenstrasse 10, 6340, Baar, SUIZA	194
407754	26/02/2018	FORTRESS	5	ZOETIS SERVICES LLC	10 Sylvan Way, , NJ 07054, Parsippany, New Jersey, E. U. DE NORTEAMERICA	194
408714	01/02/2018	TREAKOL	5	Abbott Products Distribution SAS	3 PLACE GUSTAVE EIFFEL, 94518, bp 60213, BÂTIMENT FLORENCE, RUNGIS CEDEX, FRANCIA	194
408715	01/02/2018	CHOLIB	5	Abbott Products Distribution SAS	3 PLACE GUSTAVE EIFFEL, 94518, bp 60213, BÂTIMENT FLORENCE, RUNGIS CEDEX, FRANCIA	194
408717	01/02/2018	SIMITRI	5	Abbott Products Distribution SAS	3 PLACE GUSTAVE EIFFEL, 94518, bp 60213, BÂTIMENT FLORENCE, RUNGIS CEDEX, FRANCIA	194
416273	01/03/2018	IAMS	31	MARIS INCORPORATED	6885 ELM STREET, MCLEAN, 221013883, VIRGINIA, E. U. DE NORTEAMERICA	18

N° Exp.	Resolución	Denominación	Clases	Titular	Dirección	Ag.
416929	01/03/2018	EUKANUBA	31	MARS, INCORPORATED	6885 ELM STREET, MCLEAN, VIRGINIA, E. U. DE NORTEAMERICA	18
420397	08/02/2018	HEPACOAT	5	Cardinal Health Switzerland 515 GmbH	Lindenstrasse 10, 6340, Baar, SUIZA	194
423947	08/02/2018	BIPAL	10	Cardinal Health Switzerland 515 GmbH	Lindenstrasse 10, 6340, Baar, SUIZA	194
423949	08/02/2018	CORDIS MAXI	10	Cardinal Health Switzerland 515 GmbH	Lindenstrasse 10, 6340, Baar, SUIZA	194
425390	01/02/2018	APOQUEL	5	ZOETIS SERVICES LLC	10 Sylvan Way, 07054, Parsippany, Nueva Jersey, E. U. DE NORTEAMERICA	194
430377	01/02/2018	ARMAFLEX	17	Armacell Enterprise GmbH & Co. KG	Zeppelinstrasse 1, 12529, Schoenefeld OT Waltersdorf, ALEMANIA	194
432854	01/02/2018	ZOETIS	44	ZOETIS SERVICES LLC	10 Sylvan Way, , 07054, Parsippany, New Jersey, E. U. DE NORTEAMERICA	194
445511	26/02/2018	AIR TOTAL	4, 6, 7, 9, 11, 12, 17, 19 y 22	TOTAL S.A.	2, Place Jean Miller, La Défense 6, 92400, Courbevoie, FRANCIA	201
448456	26/02/2018	ATLANTA	4	TOTAL S.A.	2 PLACE JEAN MILLIER, LA DEFENSE 6, 92400, COURBEVOIE, FRANCIA	201
448457	26/02/2018	AURELIA	4	TOTAL S.A.	2, place Jean Millier, La Défense 6,, 92400, Courbevoie, FRANCIA	201
448460	26/02/2018	TALUSIA	4	TOTAL S.A.	2, place Jean Millier, La Défense 6, 92400, La Defense, Courbevoie, FRANCIA	201
466044	01/03/2018	BUENÍSIMO.COM.UY	35	ELSUD S.A.	Camino Carrasco 6264, Montevideo, Montevideo, URUGUAY	180
473554	06/02/2018		1, 2, 6, 11, 12, 19, 20, 40 y	Arconic Inc.	201 Isabella St., , 15212,	18

N° Exp.	Resolución	Denominación	Clases	Titular	Dirección	Ag.
			42		Pittsburgh, Pennsylvania, E. U. DE NORTEAMERICA	
473555	08/02/2018	ARCONIC	1, 2, 6, 11, 12, 19, 20, 40 y 42	Arconic Inc.	201 Isabella St., 15212, Pittsburgh, Pennsylvania, E. U. DE NORTEAMERICA	18

CAMBIOS DE DOMICILIO DE PATENTES

N° Exp.	Resolución	Denominación	Clases	Titular	Dirección	Ag.
029509	01/03/2018			APPLIED MELEULAR EVOLUTION, INC. y JANSSEN BIOTECH, INC.		192

INSCRIPCIONES DE PRENDAS

N° Exp.	Resolución	Denominación	Clases	Titular	Dirección	Ag.
427744	07/11/2017	FIT	32	MISTERIL S.A.	Rincón 454, Escritorio 316, Montevideo, Montevideo, URUGUAY	176
441095	15/01/2018	RINDE DOS 2 LITROS	32	MISTERIL S.A.	Av. Brasil 2697/002, Montevideo, Montevideo, URUGUAY	176

INSCRIPCIONES DE RENUNCIAS PARCIALES

N° Exp.	Resolución	Denominación	Clases	Titular	Dirección	Ag.
439878	17/11/2017	M MAXTREK	12	ZHAOQING JUNHONG INDUSTRIAL CO., LTD.	Riversite Industrial Estate, Hi- Tech District, Zhaoqing City, Guangdong Province, CHINA	194

RESOLUCIONES DE RECURSOS, DNPI

N° Exp.	Resolución	Marca	Clases	Titular	Ag.
---------	------------	-------	--------	---------	-----

N° Exp	Resolución	Marca	Clases	Titular	Ag.
443853	02/02/2018	IN STYLE / PEPEGANDA SOCIEDAD ANONIMA	3 (Concedida)		189
443853	16/02/2018	IN STYLE / PEPEGANDA SOCIEDAD ANONIMA	3 (Concedida)		189
458676	22/02/2018	MONTE CARMELO (mixta) / TRONEM S.A.	32 (Denegada S/D)		144
458837	01/03/2018	MAVEA / BRITA GmbH	5 (Concedida S/D), 7 (Concedida S/D), 11 (Concedida S/D), 21 (Concedida S/D), 32 (Concedida S/D), 35 (Concedida S/D), 37 (Concedida S/D) y 40 (Concedida S/D)		34

RESOLUCIONES DE RECURSOS, REVOCADA TOTAL POR DNPI

N° Exp	Resolución	Marca	Clases	Titular	Ag.
028495	16/02/2018	/ INSTITUTO NACIONAL DE TECNOLOGIA AGROPECUARIA			165

RESOLUCIONES DE RECURSOS DE DISEÑOS INDUSTRIALES, DNPI

N° Exp	Resolución	Marca	Clases	Titular	Ag.
004398	16/02/2018	/ SCHREDER			165

RESOLUCIONES DE PATENTES, CONCEDIDAS

N° Exp	Resolución	Título	Titular	Ag.
No. 26860	08/02/2018	COMPOSICION FARMACEUTICA QUE COMPRENDE ORLISTAT Y UN SECUESTRANTE DE ACIDOS	F. HOFFMANN - LA ROCHE AG.	3

N° Exp	Resolución	Título	Titular	Ag.
		BILIARES		
No. 27474	08/02/2018	FORMULACIÓN DE DOSIFICACIÓN ORAL DE FUSION INSTANTANEA	OTSUKA PHARMACEUTICAL CO., LTD.	20
No. 28657	05/02/2018	CONJUNTO DE ENVASE	Akzo Nobel Coatings International B.V.	18
No. 29176	08/02/2018	DERIVADOS SUSTITUIDOS DE DEAZAPURINA, INHIBIDORES DE PROTEINA QUINASAS Y COMPOSICIONES QUE LOS CONTIENEN.	ASTEX THERAPEUTICS LIMITED; CANCER RESEARCH TECHNOLOGY LIMITED y THE INSTITUTE OF CANCER RESEARCH: ROYAL CANCER HOSPITAL	20
No. 29563	08/02/2018	LAMINADO ASFALTICO MULTICAPA PARA IMPERMEABILIZACIÓN Y MÉTODO PARA SU ELABORACION	MEGAFLEX S.A.	34
No. 29792	08/02/2018	ENSAMBLE DE MIEMBRO DE APOYO	DYNTEK PTE LTD	136
No. 29863	08/02/2018	CARAVANA PARA LA IDENTIFICACION DE UN ANIMAL, PROVISTA DE UN ELEMENTO DEFORMABLE DE RECEPCION DE UN PERNO GUIA	ALLFLEX EUROPE SAS	18

RESOLUCIONES DE DISEÑOS INDUSTRIALES, CONCEDIDAS

N° Exp	Resolución	Título	Titular	Ag.
No. 4516	08/02/2018	BOTELLA	COMPAÑIA OLEAGINOSA URUGUAYA S.A.	144
No. 4518	08/02/2018	PELÍCULA EXTENSIBLE POROSA	C.I. Kasei Company, Limited	20
No. 4531	08/02/2018	BOTELLA	SAVERGLASS	156
No. 4532	08/02/2018	BOTELLA	SAVERGLASS	156
No. 4533	08/02/2018	TOSTADORA	KONINKLIJKE PHILIPS N.V.	18

RESOLUCIONES DE MODELOS DE UTILIDAD, CONCEDIDAS

N° Exp	Resolución	Título	Titular	Ag.
U-4458	08/02/2018	REACTOR TERMICO DE RESIDUOS PARA LA GENERACIÓN DE ENERGIA	LRE GESTÃO DE ATIVOS LTDA	144
U-4479	08/02/2018	MULTI RULETA POR ORBITAS VINCULABLES	Gabriel Battagliese Urtet	28

RESOLUCIONES DE PATENTES, DESESTIMADAS

N° Exp	Resolución	Título	Titular	Ag.
No. 25818	08/02/2018	MODIFICACION CRISTALINA B DEL ACIDO 8-CIANO-1-CICLOPROPIL-7-(1S,6S-2,8-DIAZABICICLO[4.3.0]-NONAN-8-IL)-6-FLUOR-1,4-DIHIDRO-4-OXO-3-QUINOLINCARBOXILICO	Bayer Intellectual Property GmbH	216
No. 27333	08/02/2018	Nucleósidos 4'-sustituídos para el tratamiento de enfermedades mediadas por el virus de la hepatitis C	RIBOSCIENCE LLC	3
No. 27352	08/02/2018	Formulación de rápido inicio constituida por succinato de doxilamina y piridoxina clorhidrato.	DUCHESNAY INC.	3
No. 30022	08/02/2018	NUEVA ASOCIACION DE UN INHIBIDOR DE LA CORRIENTE SINUSAL I, Y DE UN INHIBIDOR DE LA ENZIMA DE CONVERSION Y LAS COMPOSICIONES FARMACEUTICAS QUE LA CONTIENEN	LES LABORATOIRES SERVIER	18
No. 30023	08/02/2018	NUEVA ASOCIACION DE UN INHIBIDOR DE LA CORRIENTE SINUSAL I, Y DE UN INHIBIDOR CALCICO Y LAS COMPOSICIONES FARMACEUTICAS QUE LA CONTIENEN	LES LABORATOIRES SERVIER	18

RESOLUCIONES DE PATENTES, ABANDONADAS

N° Exp	Resolución	Título	Titular	Ag.
No. 28963	05/02/2018	AGENTES PARA EL TRATAMIENTO DE SEMILLAS DE SOJA	BAYER CROPS SCIENCE AG,	34
No. 30900	06/02/2018	BALSA DE SALVAMENTO SUMERGIBLE	MIGUEL ANGEL DORADO CERDÁ	
No. 31915	05/02/2018	INHALADOR	BOEHRINGER INGELHEIM INTERNATIONAL GMBH	20
No. 32248	05/02/2018	MULTIPLICADOR DE RPM CON INCREMENTADOR DE TORQUE MODELO B PARA TURBINAS	MARTIN EUGENIO CORRADINI	
No. 32371	05/02/2018	APARATO PARA COSECHAR PLANTINES	WEYERHAEUSER NR COMPANY	136
No. 32373	05/02/2018	SECADOR DE CABELLO	TAI WAH DISTRIBUTORS PTE LTD	94

N° Exp	Resolución	Título	Titular	Ag.
No. 32693	05/02/2018	BLOQUES O PELLETS A BASE DE CENIZAS DE MADERAS	LIVIO DUTTO PECHENINO	
No. 32881	05/02/2018	MÉTODO Y SISTEMA PARA LA CONVERSIÓN DE MENSAJES DE TEXTO EN LLAMADAS DE VOZ SOBRE IP DESDE UNA INTERFAZ WEB	TELEFONICA, S.A.	119
No. 33028	05/02/2018	PROTESIS DENTAL ESTANDAR PARA ANIMALES BOVINOS CON DIENTES PARCIAL O TOTALMENTE DESGASTADOS	ERROBIDART OSVALDO RODOLFO	
No. 33123	08/02/2018	METODO Y APARATO PARA ANALIZAR CUBIERTAS FORESTALES MEDIANTE DATOS LIDAR	WEYERHAEUSER NR COMPANY	136

En virtud de la discrepancia que surge en la actualidad entre la fecha de validez de las resoluciones en los sistemas IPAS y [PAMP](#) con la que surge del Boletín de la DNPI, debe dejarse constancia que la fecha de validez de la resolución correspondiente es la que surge de los sistema IPAS y [PAMP](#), fecha de firma de la misma.

NOTIFICACIONES DE LA DIVISIÓN MARCAS

De conformidad con lo establecido por el Numeral 4° del Artículo 80 de la Ley N° 17.011, del 25 de setiembre de 1998, y Artículo 87 del Decreto N° 34/999 del 3 de febrero de 1999.

MARCA:	FINTECH
ACTA N°:	421104
NOMBRE:	FINNING CHILE S.A.
NOTIFICACIÓN:	De acuerdo a lo previsto en los artículos 23 y 36 de la Ley 17.011 de fecha 25 de setiembre de 1998 y en el artículo 13 del Decreto N° 34/99, vista al solicitante por el término de 30 días corridos y perentorios de la siguiente oposición: Marca: <i>FINTECH</i> Expediente: 409337 Titular: <i>MARCOS TARANTO</i> Clases: 35 y 42 Notas: Nombre Comercial FINTECH

NOTIFICACIONES DE ASESORÍA

De conformidad con lo establecido por el numeral 4° del artículo 80 de la Ley 17.011 del 25 de setiembre de 1998 y artículo 87 del decreto N° 34/999 del 3 de febrero de 1999, se notifica a quien se cita a continuación, por razones de su interés, debe presentarse en sección Recursos de la Dirección Nacional de Propiedad Industrial, sita en la calle Rincón 723, 3er. Piso.

MARCA:	LOS MUCHACHOS
ACTA N°:	371216
NOMBRE:	ANDRES BERIO
NOTIFICACIÓN:	<p>Se notifica a Ud. copia de Resolución de la DNPI de fecha 14 de noviembre de 2017:</p> <p>VISTO: La solicitud de Registro de la Marca LOS MUCHACHOS, presentada bajo expediente No. 371216 a favor de ANDRES BERIO de URUGUAY, DARIOSTAR S.A. de URUGUAY y RELMAN S.A. de URUGUAY, para distinguir los servicios comprendidos en la Clase internacional 35.-</p> <p>RESULTANDO: I) La División Marcas dedujo oposición de oficio, por estar en trámite las solicitudes de registro LOS MUCHACHOS y LOS NUEVOS MUCHACHOS, Nos. 369689 y 369690 respectivamente, también para la Clase 35, a nombre de Daniela Castro Asís.-</p> <p>II) División Legal dictamina que correspondería CONCEDER el presente registro por los argumentos que expone en su dictamen del 9 de noviembre de 2017.-</p> <p>III) La Encargada de Área Asuntos Jurídicos, en informe del 13 de noviembre de 2017, comparte lo dictaminado por su Asesor actuante.-</p> <p>CONSIDERANDO: que esta Dirección, de conformidad con lo dictaminado por su División Legal, resolverá en consecuencia.-</p> <p>ATENCIÓN: a lo expuesto, a lo que establecen la Ley de Marcas No 17.011 de 25 de setiembre de 1998, su Decreto Reglamentario No. 34/999 de 3 de febrero de 1999 y disposiciones modificativas.-</p> <p>LA DIRECCION NACIONAL DE LA PROPIEDAD INDUSTRIAL RESUELVE:</p> <p>1°.- CONCÉDESE el Registro de la Marca LOS MUCHACHOS, solicitado bajo expediente No. 371216 a favor de ANDRES BERIO de URUGUAY, DARIOSTAR S.A. de URUGUAY y RELMAN S.A. de URUGUAY, para distinguir los servicios comprendidos en la Clase internacional 35.-</p> <p>2°.- NOTIFIQUESE, publíquese, efectúense las anotaciones de estilo, entréguese el título bajo recibo y oportunamente archívese.</p>

MARCA:	LOS MUCHACHOS
ACTA N°:	371216
NOMBRE:	DARIOSTAR S.A.
NOTIFICACIÓN:	Se notifica a Ud. copia de Resolución de la DNPI de fecha 14 de

	<p>noviembre de 2017:</p> <p>VISTO: La solicitud de Registro de la Marca LOS MUCHACHOS, presentada bajo expediente No. 371216 a favor de ANDRES BERIO de URUGUAY, DARIOSTAR S.A. de URUGUAY y RELMAN S.A. de URUGUAY, para distinguir los servicios comprendidos en la Clase internacional 35.-</p> <p>RESULTANDO: I) La División Marcas dedujo oposición de oficio, por estar en trámite las solicitudes de registro LOS MUCHACHOS y LOS NUEVOS MUCHACHOS, Nos. 369689 y 369690 respectivamente, también para la Clase 35, a nombre de Daniela Castro Asís.-</p> <p>II) División Legal dictamina que correspondería CONCEDER el presente registro por los argumentos que expone en su dictamen del 9 de noviembre de 2017.-</p> <p>III) La Encargada de Área Asuntos Jurídicos, en informe del 13 de noviembre de 2017, comparte lo dictaminado por su Asesor actuante.-</p> <p>CONSIDERANDO: que esta Dirección, de conformidad con lo dictaminado por su División Legal, resolverá en consecuencia.-</p> <p>ATENCIÓN: a lo expuesto, a lo que establecen la Ley de Marcas No 17.011 de 25 de setiembre de 1998, su Decreto Reglamentario No. 34/999 de 3 de febrero de 1999 y disposiciones modificativas.-</p> <p>LA DIRECCION NACIONAL DE LA PROPIEDAD INDUSTRIAL RESUELVE:</p> <p>1°.- CONCÉDESE el Registro de la Marca LOS MUCHACHOS, solicitado bajo expediente No. 371216 a favor de ANDRES BERIO de URUGUAY, DARIOSTAR S.A. de URUGUAY y RELMAN S.A. de URUGUAY, para distinguir los servicios comprendidos en la Clase internacional 35.-</p> <p>2°.- NOTIFÍQUESE, publíquese, efectúense las anotaciones de estilo, entréguese el título bajo recibo y oportunamente archívese.</p>
--	--

MARCA:	JOHNNIE WALKER
ACTA N°:	424343
NOMBRE	SANTIAGO OJEDA CUARAGLIA
NOTIFICACIÓN:	<p>Se notifica a Ud. copia de Resolución de la DNPI de fecha 22 de febrero de 2018:</p> <p>VISTO: La solicitud de Registro de la Marca JOHNNIE WALKER, presentada bajo expediente No. 424343 a favor de SANTIAGO OJEDA GUARAGLIA de URUGUAY, para distinguir los productos/servicios comprendidos en la/s Clase/s internacional/es 30.</p> <p>RESULTANDO: I) Que se deduce oposición por parte de DIAGEO BRANDS B.V., en base al art. 5 numerales 6° y 7° de la Ley 17.011, arts. 6 bis y 10 bis del Convenio de Paris y con la marca “JOHNNIE WALKER” (denominativa) No. 345.160 clase internacional 33 (S/D) y demás marcas reseñadas en su escrito de fecha 26/08/2011; asimismo se interpone oposición de oficio en base a los antecedentes “JOHNNIE WALKER” (denominativa) No. 345.160 clase internacional 33 (S/D), “JOHNNIE WALKER BLUE LABEL” (denominativa) No. 327.536 clase internacional 33 (S/D), “JOHNNIE WALKER GOLD LABEL” (denominativa) No. 327.538 clase internacional 33 (S/D), “JOHNNIE</p>

	<p>WALKER” (denominativa) No. 355.576 clases internacionales 18 y 25, y otros.</p> <p>II) División Legal dictamina que correspondería DESESTIMAR la presente gestión por los argumentos que expone en su dictamen del 20/12/2017.</p> <p>III) El Encargado de Área Asuntos Jurídicos, en informe de fecha 03/01/2018, comparte lo dictaminado por su Asesor actuante.</p> <p>CONSIDERANDO: que esta Dirección, de conformidad con lo dictaminado por su División Legal, resolverá en consecuencia.</p> <p>ATENTO: a lo expuesto, a lo que establecen la Ley de Marcas No 17.011 de 25 de setiembre de 1998, su Decreto Reglamentario No. 34/999 de 3 de febrero de 1999 y disposiciones modificativas.-</p> <p>LA DIRECCION NACIONAL DE LA PROPIEDAD INDUSTRIAL R E S U E L V E</p> <p>1°.- DESESTÍMASE la solicitud de Registro de Marca JOHNNIE WALKER, presentada bajo expediente No. 424343 a nombre de SANTIAGO OJEDA GUARAGLIA de URUGUAY, para distinguir los productos/servicios comprendidos en la/s Clase/s internacional/es 30.</p> <p>2°.- NOTIFÍQUESE, publíquese, efectúense las anotaciones de estilo y oportunamente archívese.---</p>
--	--

MARCA:	SHOPPING PARQUE ROOSEVELT
ACTA N°:	422888
NOMBRE:	NABEDAL S.A.
NOTIFICACIÓN:	<p>Se notifica a Uds. copia de Resolución de la DNPI de fecha 4 de diciembre de 2017:</p> <p>VISTO: La solicitud de Registro de la Marca SHOPPING PARQUE ROOSEVELT, presentada bajo expediente No. 422888 a favor de NABEDAL SA de URUGUAY, para distinguir los servicios comprendidos en la Clase internacional 35.</p> <p>RESULTANDO: I) Se dedujo oposición por Odaler S.A. de Uruguay, fundada en la confundibilidad con su nombre comercial CENTRO COMERCIAL PARQUE ROOSEVELT y marca en uso, así como lo establecido por el artículo 5 numerales 6 y 7 de la Ley No. 17011. Y por su parte, la División Marcas dedujo oposición de oficio citando como antecedente oponible el registro SHOPPING DEL PARQUE, No. 397036.</p> <p>II) División Legal dictamina que correspondería DESESTIMAR la presente gestión por los argumentos que expone en su dictamen del 24 de noviembre de 2017.</p> <p>III) La Encargada de Área Asuntos Jurídicos, en informe de fecha 4 de diciembre de 2017, comparte lo dictaminado por su Asesor actuante.</p> <p>CONSIDERANDO: que esta Dirección, de conformidad con lo dictaminado por su División Legal, resolverá en consecuencia.</p> <p>ATENTO: a lo expuesto, a lo que establecen la Ley de Marcas No 17.011 de 25 de setiembre de 1998, su Decreto Reglamentario No. 34/999 de 3 de febrero de 1999 y disposiciones modificativas.-</p> <p>LA DIRECCION NACIONAL DE LA PROPIEDAD INDUSTRIAL</p>

	<p>RESUELVE</p> <p>1°.- DESESTÍMASE la solicitud de registro de marca SHOPPING PARQUE ROOSEVELT, presentada bajo expediente No. 422888 a nombre de NABEDAL SA de URUGUAY, para distinguir los servicios comprendidos en la Clase internacional 35.</p> <p>2°.- NOTIFÍQUESE, publíquese, efectúense las anotaciones de estilo y oportunamente archívese.---</p>
--	---

MARCA:	LOOM
ACTA N°:	454284
NOMBRE:	JAVIER SAUL SABAH ALALUF Y KARINA SABAH (LACHOWITZ ABOGADOS)
NOTIFICACIÓN:	<p>Se notifica a Uds. copia de Resolución de la DNPI de fecha 8 de enero de 2018:</p> <p>VISTO: La nota de la firma FRUIT OF THE LOOM, INC., de fecha 26/06/2017.</p> <p>RESULTANDO: I) Que la firma opositora presenta escrito donde manifiesta su agravio por la resolución dictada el 22 de junio de 2017, donde se concede parcialmente la marca de autos incurriendo en defectos formales en el trámite de oposición.</p> <p>II) Que Asesoría Legal de esta Dirección aconseja proceder a revocar por contrario imperio, según informe de fecha 29 de junio de 2017.</p> <p>CONSIDERANDO: Que esta Dirección comparte lo dictaminado por Asesoría Legal, y resolverá en consecuencia.</p> <p>ATENCIÓN: A lo expresamente expuesto y a lo que establecen la Ley N° 17.011 de 25 de setiembre de 1998 y su Decreto Reglamentario N° 34/999 del 3 de febrero de 1999.</p> <p>LA DIRECCIÓN NACIONAL DE LA PROPIEDAD INDUSTRIAL RESUELVE:</p> <p>1°. REVÓCASE POR CONTRARIO IMPERIO la Resolución de fecha 22 de junio de 2017, que resolvió CONCEDER el registro de la Marca LOOM (mixta), solicitada bajo expediente No. 454284 a favor de JAVIER SAUL SABAH ALALUF de URUGUAY y KARINA SABAH de URUGUAY, para distinguir los productos/servicios comprendidos en la/s Clase/s internacional/es 35 y 41 y DESESTIMAR el registro de la Marca LOOM (mixta), solicitada bajo expediente No. 454284 a favor de JAVIER SAUL SABAH ALALUF de URUGUAY y KARINA SABAH de URUGUAY, para distinguir los artículos comprendidos en la/s Clase/s internacional/es 28.-</p> <p>2°.- EN SU LUGAR, continúese con el trámite correspondiente.</p> <p>3°.- NOTIFÍQUESE, y publíquese.</p>

MARCA:	111 ONE ELEVEN
ACTA N°:	461052
NOMBRE:	SEBASTIAN LORENZO
NOTIFICACIÓN:	Por la presente se notifica de la Oposición de Oficio y Oposición de Terceros, confiriéndose traslado por el término de 30 días corridos, perentorios e improrrogables.

MARCA:	PEZ
ACTA N°:	466823
NOMBRE:	PABLO ANDRES LOPEZ PEREZ Y SOFÍA INÉS CÁMERA DELGADO
NOTIFICACIÓN:	<p>Se notifica a Uds. copia de Res. De la DNPI de fecha 13 de diciembre de 2017:</p> <p>VISTO: La solicitud de Registro de la Marca PEZ (mixta), presentada bajo expediente No. 466823 a favor de PABLO ANDRÉS LÓPEZ PÉREZ de URUGUAY y SOFÍA INÉS CÁMERA DELGADO de URUGUAY, para distinguir los productos y los servicios comprendidos en la/s Clase/s internacional/es 25 y 35.-</p> <p>RESULTANDO: I) Se deduce una oposición de oficio, en base al registro de la marca “PEZ” Acta No. 440775, para la clase internacional 25.-</p> <p>II) División Legal dictamina que correspondería CONCEDER el registro para la clase internacional 35; y DESESTIMAR la presente solicitud de registro para la clase internacional 25, y por los argumentos que expone en su dictamen del 05 de diciembre de 2017.</p> <p>III) La Encargada de División Legal, en informe del 04 de diciembre de 2017, comparte lo dictaminado por su Asesor actuante.</p> <p>CONSIDERANDO: que esta Dirección, de conformidad con lo dictaminado por su División Legal,</p> <p>resolverá en consecuencia.-----</p> <p>-----</p> <p>ATENTO: a lo expuesto, a lo que establecen la Ley de Marcas No 17.011 de 25 de setiembre de 1998, su Decreto Reglamentario No. 34/999 de 3 de febrero de 1999 y disposiciones modificativas.-</p> <p>LA DIRECCION NACIONAL DE LA PROPIEDAD INDUSTRIAL</p> <p>R E S U E L V E</p> <p>1°.- CONCÉDESE el registro de la Marca PEZ (mixta), presentada bajo expediente No. 466823 a favor de PABLO ANDRÉS LÓPEZ PÉREZ de URUGUAY y SOFÍA INÉS CÁMERA DELGADO de URUGUAY, para distinguir los servicios comprendidos en la Clase/s internacional/es 35.-</p> <p>2°.- DESESTÍMASE la solicitud de Registro de la Marca PEZ (mixta), presentada bajo expediente No. 466823 a favor de PABLO ANDRÉS LÓPEZ PÉREZ de URUGUAY y SOFÍA INÉS CÁMERA DELGADO de URUGUAY, para distinguir los productos comprendidos en la Clase/s internacional/es 25.-</p> <p>3°.- NOTIFÍQUESE, publíquese, efectúense las anotaciones de estilo y oportunamente archívese.---</p>

MARCA:	LA BAIETTI
ACTA N°:	467850
NOMBRE:	FEDERICO GALLO LUGANO
NOTIFICACIÓN:	<p>Se notifica a Ud. copia de Resolución de la DNPI de fecha 8 de enero de 2018:</p> <p>VISTO: La solicitud de Registro de la Marca LB BAIETTI, presentada bajo expediente No. 467850 a favor de FEDERICO GALLO LUGANO de URUGUAY, para distinguir los productos comprendidos en la Clase internacional 33.-</p> <p>RESULTANDO: I) Se dedujo oposición por Francisco Marcelo Gallo Lugano, invocando lo establecido en los artículos 20 y 24 de la Ley 17011, reservándose el derecho de fundamentar, lo que no hizo efectivo.-</p> <p>II) División Legal dictamina que correspondería CONCEDER el presente registro por los argumentos que expone en su dictamen del 2 de enero de</p>

	<p>2018.-</p> <p>III) La Encargada de Área Asuntos Jurídicos, en informe del 3 de enero de 2018, comparte lo dictaminado por su Asesor actuante.-</p> <p>CONSIDERANDO: que esta Dirección, de conformidad con lo dictaminado por su División Legal, resolverá en consecuencia.-</p> <p>ATENTO: a lo expuesto, a lo que establecen la Ley de Marcas No 17.011 de 25 de setiembre de 1998, su Decreto Reglamentario No. 34/999 de 3 de febrero de 1999 y disposiciones modificativas.-</p> <p>LA DIRECCION NACIONAL DE LA PROPIEDAD INDUSTRIAL RESUELVE:</p> <p>1°.- CONCÉDESE el Registro de la Marca LB BAIETTI, solicitado bajo expediente No. 467850 a favor de FEDERICO GALLO LUGANO de URUGUAY, para distinguir los productos comprendidos en la Clase internacional 33.-</p> <p>2°.- NOTIFÍQUESE, publíquese, efectúense las anotaciones de estilo, entréguese el título bajo recibo y oportunamente archívese</p>
--	---

MARCA:	EDPU ESCUELA DE DESARROLLO PROFESIONAL DEL URUGUAY
ACTA N°:	423435
NOMBRE:	MILMARC S.R.L.
NOTIFICACIÓN:	<p>Se notifica a Uds. copia de Resolución de la DNPI de fecha 12 de enero de 2018:</p> <p>VISTO: La solicitud de Registro de la Marca EDPU ESCUELA DE DESARROLLO PROFESIONAL DEL URUGUAY, mixta, presentada bajo expediente No. 423435 a favor de MILMARC S.R.L. de URUGUAY, para distinguir los servicios comprendidos en la Clase internacional 41 según detalle.-</p> <p>RESULTANDO: I) Se dedujo oposición de oficio por División Marcas, citando como antecedente obstativo la solicitud de registro EDPU ESCUELA DE DESARROLLO PROFESIONAL DEL URUGUAY, mixta, No.420982, para la misma Clase.-</p> <p>II) División Legal dictamina que correspondería CONCEDER el presente registro por los argumentos que expone en su dictamen del 8 de enero de 2018.-</p> <p>III) La Encargada de Área Asuntos Jurídicos, en informe del 10 de enero de 2018, comparte lo dictaminado por su Asesor actuante.-</p> <p>CONSIDERANDO: que esta Dirección, de conformidad con lo dictaminado por su División Legal, resolverá en consecuencia.-</p> <p>ATENTO: a lo expuesto, a lo que establecen la Ley de Marcas No 17.011 de 25 de setiembre de 1998, su Decreto Reglamentario No. 34/999 de 3 de febrero de 1999 y disposiciones modificativas.-</p> <p>LA DIRECCION NACIONAL DE LA PROPIEDAD INDUSTRIAL RESUELVE:</p> <p>1°.- CONCÉDESE el Registro de la Marca EDPU ESCUELA DE DESARROLLO PROFESIONAL DEL URUGUAY (mixta), por el conjunto y sin derechos privativos sobre los términos ESCUELA, DESARROLLO y PROFESIONAL, de acuerdo al artículo 7 de la Ley No. 17011 de 25/9/998, y en cuanto a URUGUAY, de acuerdo al artículo</p>

	<p>74 de la misma, solicitado bajo expediente No. 423435 a favor de MILMARC S.R.L. de URUGUAY, para distinguir los servicios comprendidos en la Clase internacional 41 (Centro de estudio, enseñanza, organización de eventos, seminarios y espectáculos).- 2°.- NOTIFÍQUESE, publíquese, efectúense las anotaciones de estilo, entréguese el título bajo recibo y oportunamente archívese.-</p>
--	---

MARCA:	BUENA VIDA
ACTA N°:	398470
NOMBRE:	MARIA ESTE VIEIRA SANCHEZ
NOTIFICACIÓN:	<p>Se notifica a Ud. copia de Documento Oficial de fecha 9 de enero de 2018:</p> <p>VISTO: lo resuelto por el Tribunal de lo Contencioso Administrativo en Sentencia N° 261 de fecha 10 de mayo de 2016.</p> <p>RESULTANDO: I) que el Tribunal desestimó la demanda anulatoria entablada por BARRACA DEAMBROSI S.A. y en su lugar, confirmó la resolución de esta Dirección de fecha 29 de diciembre de 2011, que concedió el registro de la marca "BUENA VIDA" Acta 398470, para distinguir productos de la clase internacional 29 a favor de MARIA ESTER VIEIRA SANCHEZ.</p> <p>II) Que la Asesoría Letrada de ésta Dirección considera que corresponde actuar en consonancia con lo resuelto, dejando constancia en el sistema computarizado, de acuerdo a la mencionada sentencia y proceder al archivo de estas actuaciones.</p> <p>CONSIDERANDO: que esta Dirección comparte lo dictaminado por su Asesoría Letrada y resolverá en consecuencia.</p> <p>ATENTO: a lo precedentemente expuesto.</p> <p>LA DIRECCION NACIONAL DE LA PROPIEDAD INDUSTRIAL R E S U E L V E</p> <p>1°) Efectúense las anotaciones pertinentes en el sistema computarizado. 2°) NOTIFIQUESE y ARCHIVESE las presentes actuaciones</p>

MARCA:	PARQUE ROOSEVELT CENTRO COMERCIAL
ACTA N°:	425054
NOMBRE:	NABEDAL
NOTIFICACIÓN:	<p>Se notifica a Uds. copia de Documento Oficial de fecha 12 de enero de 2018:</p> <p>VISTO: lo resuelto por el Tribunal de lo Contencioso Administrativo en Sentencia Definitiva N° 737, de fecha 26 de setiembre de 2017.</p> <p>RESULTANDO: que el Tribunal anuló el acto administrativo de fecha 6 de noviembre de 2013, por la que se concedió la solicitud de registro de la marca "PARQUE ROOSEVELT CENTRO COMERCIAL" (mixta), por el conjunto sin derechos privativos sobre los términos "CENTRO" y "COMERCIAL" y con el alcance del art. 74 de la Ley 17.011, respecto del término "PARQUE ROOSEVELT" solicitada bajo Acta N° 425054 a favor de NABEDAL S.A. de Uruguay, para distinguir los artículos/servicios comprendidos en la clase internacional No. 35.</p> <p>CONSIDERANDO: que corresponde a la Administración adecuar sus actos a las decisiones del Tribunal de lo Contencioso Administrativo.</p>

	<p>ATENTO: a lo precedentemente expuesto</p> <p>LA DIRECCION NACIONAL DE LA PROPIEDAD INDUSTRIAL: RESUELVE:</p> <p>1°) En ejecución de la Sentencia Definitiva del Tribunal de lo Contencioso Administrativo N° 737, de fecha 26 de setiembre de 2017, desestímese el registro de la marca "PARQUE ROOSEVELT CENTRO COMERCIAL" solicitada bajo Acta 425054 para la clase internacional 35, a favor de NABEDAL S.A. de Uruguay.</p> <p>2°) Notifíquese, publíquese, efectúense las anotaciones que correspondan y oportunamente archívese.</p>
--	---

MARCA:	OBVIO
ACTA N°:	450375
NOMBRE:	CHRISTIAN ALEJANDRO GONZALEZ BALBIANI
NOTIFICACIÓN:	<p>Se notifica a Ud. Documento Oficial ,Vista de lo actuado a las partes ,de fecha 5 de junio de 2017:</p> <p>Expediente: Marca Nro. 450375</p> <p>Signo: OBVIO</p> <p>Titular: CHRISTIAN ALEJANDRO GONZALEZ BALBIANI</p> <p>Clase(s): 41</p> <p>Montevideo, 5 de junio de 2017</p> <p>Ponemos de su conocimiento que del estudio formal del documento de referencia, surgen las siguientes observaciones:</p> <p>De acuerdo con lo informado por División Legal el 5 de junio de 2017 se otorga vista a las partes por el plazo de diez días hábiles, perentorios e improrrogables, de acuerdo al artículo 16 del Decreto No. 34/999 del 3 de febrero de 1999.</p>

MARCA:	BIOMILK
ACTA N°:	465404
NOMBRE:	BRUNO SCLAVI PREGLIASCO
NOTIFICACIÓN:	<p>Se notifica a Ud. copia de Resolución de la DNPI de fecha 14 de noviembre de 2017:</p> <p>VISTO: La solicitud de Registro de la Marca BIOMILK (mixta), presentada bajo expediente No. 465404 a favor de BRUNO SCLAVI PREGLIASCO de URUGUAY, para distinguir los productos comprendidos en la/s Clase/s internacional/es 7 s/d.-</p> <p>RESULTANDO: I) Se deducen dos oposiciones, de tercero y de oficio, ambas en base al registro de la marca "BIOMILK" Acta No. 448273, para la clase internacional 7 s/d.-</p> <p>II) División Legal dictamina que correspondería DESESTIMAR la presente solicitud de registro, y por los argumentos que expone en su dictamen del 07 de noviembre de 2017.</p> <p>III) La Encargada de División Legal, en informe del día 13 de los mismos mes y año, comparte lo dictaminado por su Asesor actuante.</p> <p>CONSIDERANDO: que esta Dirección, de conformidad con lo dictaminado por su División Legal, resolverá en consecuencia.-----</p> <p>-----</p> <p>ATENTO: a lo expuesto, a lo que establecen la Ley de Marcas No 17.011 de 25 de setiembre de 1998, su Decreto Reglamentario No. 34/999 de 3 de</p>

	<p>febrero de 1999 y disposiciones modificativas.- LA DIRECCION NACIONAL DE LA PROPIEDAD INDUSTRIAL R E S U E L V E 1°.- DESESTÍMASE la solicitud de Registro de la Marca BIOMILK (mixta), presentada bajo expediente No. 465404 a favor de BRUNO SCLAVI PREGLIASCO de URUGUAY, para distinguir los productos comprendidos en la/s Clase/s internacional/es 7 (“Electrodomésticos”).- 2°.- NOTIFÍQUESE, publíquese, efectúense las anotaciones de estilo y oportunamente archívese.---</p>
--	---

MARCA:	A MEDIDA
ACTA N°	462059
NOMBRE:	FACUNDO EDUARDO ALVEZ PEREYRA
NOTIFICACIÓN:	<p>Se notifica a Ud. copia de Resolución de la DNPI de fecha 14 de noviembre de 2017: VISTO: La solicitud de Registro de la Marca A MEDIDA (mixta), presentada bajo expediente No. 462059 a favor de FACUNDO EDUARDO ALVEZ PEREYRA de URUGUAY, para distinguir los servicios comprendidos en la/s Clase/s internacional/es 41.- RESULTANDO: I) Se deducen dos oposiciones, de tercero y de oficio, ambas en base al registro de la marca “A MEDIDA” Acta No. 461898, para la clase internacional 41.- II) División Legal dictamina que correspondería DESESTIMAR la presente solicitud de registro, y por los argumentos que expone en su dictamen del 07 de noviembre de 2017. III) La Encargada de División Legal, en informe del día 13 de los mismos mes y año, comparte lo dictaminado por su Asesor actuante. CONSIDERANDO: que esta Dirección, de conformidad con lo dictaminado por su División Legal, resolverá en consecuencia.----- ----- ATENTO: a lo expuesto, a lo que establecen la Ley de Marcas No 17.011 de 25 de setiembre de 1998, su Decreto Reglamentario No. 34/999 de 3 de febrero de 1999 y disposiciones modificativas.- LA DIRECCION NACIONAL DE LA PROPIEDAD INDUSTRIAL R E S U E L V E 1°.- DESESTÍMASE la solicitud de Registro de la Marca A MEDIDA (mixta), presentada bajo expediente No. 462059 a favor de FACUNDO EDUARDO ALVEZ PEREYRA de URUGUAY, para distinguir los servicios comprendidos en la/s Clase/s internacional/es 41.- 2°.- NOTIFÍQUESE, publíquese, efectúense las anotaciones de estilo y oportunamente archívese.---</p>

MARCA:	SALADOS
ACTA N°:	462503
NOMBRE:	GLORIA CAMPOS XAVIER
NOTIFICACIÓN:	<p>Se notifica a Ud. copia de Resolución de la DNPI de fecha 14 de noviembre de 2017: VISTO: La solicitud de Registro de la Marca SALADOS, presentada bajo expediente No. 462503 a favor de GLORIA CAMPOS XAVIER de</p>

	<p>URUGUAY, para distinguir los productos comprendidos en la/s Clase/s internacional/es 30.-</p> <p>RESULTANDO: I) Se deduce una oposición de oficio, en base a lo previsto en los numerales 10 y 11 del artículo 4 de la Ley No. 17.011.-</p> <p>II) División Legal dictamina que correspondería DESESTIMAR la presente solicitud de registro, y por los argumentos que expone en su dictamen del 07 de noviembre de 2017.</p> <p>III) La Encargada de División Legal, en informe del día 13 de los mismos mes y año, comparte lo dictaminado por su Asesor actuante.</p> <p>CONSIDERANDO: que esta Dirección, de conformidad con lo dictaminado por su División Legal, resolverá en consecuencia.-----</p> <p>-----</p> <p>ATENTO: a lo expuesto, a lo que establecen la Ley de Marcas No 17.011 de 25 de setiembre de 1998, su Decreto Reglamentario No. 34/999 de 3 de febrero de 1999 y disposiciones modificativas.-</p> <p>LA DIRECCION NACIONAL DE LA PROPIEDAD INDUSTRIAL R E S U E L V E</p> <p>1°.- DESESTÍMASE la solicitud de Registro de la Marca SALADOS, presentada bajo expediente No. 462503 a favor de GLORIA CAMPOS XAVIER de URUGUAY, para distinguir los productos comprendidos en la/s Clase/s internacional/es 30.-</p> <p>2°.- NOTIFÍQUESE, publíquese, efectúense las anotaciones de estilo y oportunamente archívese.---</p>
--	---

MARCA:	EXPERTO EN DIRECCIÓN DE MARKETING
ACTA N°:	453332
NOMBRE:	FUNDACIÓN UNIVERSIDAD DE LA EMPRESA (PATRICIA ABUCHALJA)
NOTIFICACIÓN:	<p>Se notifica a Ud. copia de Resolución de la DNPI de fecha 24 de noviembre de 2017:</p> <p>VISTO: La solicitud de Registro de la Marca EXPERTO EN DIRECCION DE MARKETING, presentada bajo expediente No. 453332 a favor de FUNDACION UNIVERSIDAD DE LA EMPRESA de URUGUAY, para distinguir los productos/servicios comprendidos en la/s Clase/s internacional/es 41.</p> <p>RESULTANDO: I) Que se deduce oposición por parte de ASOCIACION URUGUAYA ORT en base a los arts. 4 numerales 9°, 10° y 11°, y 5 numeral 7° de la Ley No. 17.011.</p> <p>II) División Legal dictamina que correspondería DESESTIMAR la presente gestión por los argumentos que expone en su dictamen del 17/11/2017.</p> <p>III) El Encargado de Área Asuntos Jurídicos, en informe de fecha 23/11/2017, comparte lo dictaminado por su Asesor actuante.</p> <p>CONSIDERANDO: que esta Dirección, de conformidad con lo dictaminado por su División Legal, resolverá en consecuencia.</p> <p>ATENTO: a lo expuesto, a lo que establecen la Ley de Marcas No 17.011 de 25 de setiembre de 1998, su Decreto Reglamentario No. 34/999 de 3 de febrero de 1999 y disposiciones modificativas.-</p> <p>LA DIRECCION NACIONAL DE LA PROPIEDAD INDUSTRIAL R E S U E L V E</p>

	<p>1°.- DESESTÍMASE la solicitud de Registro de Marca EXPERTO EN DIRECCION DE MARKETING, presentada bajo expediente No. 453332 a nombre de FUNDACION UNIVERSIDAD DE LA EMPRESA de URUGUAY, para distinguir los productos/servicios comprendidos en la/s Clase/s internacional/es 41.</p> <p>2°.- NOTIFÍQUESE, publíquese, efectúense las anotaciones de estilo y oportunamente archívese.---</p>
--	--

MARCA:	DEL CIELO
ACTA N°:	462504
NOMBRE	GLORIA CAMPOS XAVIER
NOTIFICACIÓN:	<p>Se notifica a Ud. copia de Res. de la DNPI de fecha 13 de diciembre de 2017:</p> <p>VISTO: La solicitud de Registro de la Marca DEL CIELO, presentada bajo expediente No. 462504 a favor de GLORIA CAMPOS XAVIER de URUGUAY, para distinguir los productos comprendidos en la/s Clase/s internacional/es 32.-</p> <p>RESULTANDO: I) Se deduce una oposición de oficio, en base al registro de la marca "CIELO" Acta No. 427302, para la clase internacional 32 s/d.-</p> <p>II) División Legal dictamina que correspondería ESESTIMAR la presente solicitud de registro, y por los argumentos que expone en su dictamen del 04 de diciembre de 2017.</p> <p>III) La Encargada de División Legal, en informe del día 12 de los mismos mes y año, comparte lo dictaminado por su Asesor actuante.</p> <p>CONSIDERANDO: que esta Dirección, de conformidad con lo dictaminado por su División Legal, resolverá en consecuencia.-----</p> <p>-----</p> <p>ATENTO: a lo expuesto, a lo que establecen la Ley de Marcas No 17.011 de 25 de setiembre de 1998, su Decreto Reglamentario No. 34/999 de 3 de febrero de 1999 y disposiciones modificativas.-</p> <p>LA DIRECCION NACIONAL DE LA PROPIEDAD INDUSTRIAL R E S U E L V E</p> <p>1°.- DESESTÍMASE la solicitud de Registro de la Marca DEL CIELO, presentada bajo expediente No. 462504 a favor de GLORIA CAMPOS XAVIER de URUGUAY, para distinguir los productos comprendidos en la/s Clase/s internacional/es 32.-</p> <p>2°.- NOTIFÍQUESE, publíquese, efectúense las anotaciones de estilo y oportunamente archívese</p>

MARCA:	LA CITY MONTEVIDEO
ACTA N°:	429943
NOMBRE	ALVARO GABRIEL GORGA EULA
NOTIFICACIÓN:	<p>Se notifica a Ud. copia de Resolución de la DNPI de fecha 11 de enero de 2018:</p> <p>VISTO: La solicitud de Registro de la Marca LA CITY MONTEVIDEO, presentada bajo expediente No. 429943 a favor de ALVARO GABRIEL GORGA EULA de URUGUAY, para distinguir los servicios comprendidos en la Clase internacional 41.-</p> <p>RESULTANDO: I) Se dedujo oposición por Gonzalo Rodríguez Anguiano y Daniel Pereira Pierce, fundada en la confundibilidad con su</p>

	<p>marca CMPB CITY OF MONTEVIDEO PIPE BAND, mixta, para la misma Clase, No. 393458.-</p> <p>II) División Legal dictamina que correspondería CONCEDER el presente registro por los argumentos que expone en su dictamen del 8 de enero de 2018.-</p> <p>III) La Encargada de Área Asuntos Jurídicos, en informe del 10 de enero de 2018, comparte lo dictaminado por su Asesor actuante.-</p> <p>CONSIDERANDO: que esta Dirección, de conformidad con lo dictaminado por su División Legal, resolverá en consecuencia.-</p> <p>ATENCIÓN: a lo expuesto, a lo que establecen la Ley de Marcas No 17.011 de 25 de setiembre de 1998, su Decreto Reglamentario No. 34/999 de 3 de febrero de 1999 y disposiciones modificativas.-</p> <p>LA DIRECCION NACIONAL DE LA PROPIEDAD INDUSTRIAL RESUELVE:</p> <p>1°.- CONCÉDESE el Registro de la Marca LA CITY MONTEVIDEO, con la salvedad prevista por el artículo 74 de la Ley No. 17011 de 25/9/98 respecto de MONTEVIDEO, solicitado bajo expediente No. 429943 a favor de ALVARO GABRIEL GORGA EULA de URUGUAY, para distinguir los servicios comprendidos en la Clase internacional 41.-</p> <p>2°.- NOTIFÍQUESE, publíquese, efectúense las anotaciones de estilo, entréguese el título bajo recibo y oportunamente archívese.-</p>
--	---

MARCA:	VITIS
ACTA N°:	424128
NOMBRE	ANALIA LAZANEO
NOTIFICACIÓN:	<p>Se notifica Resolución de la DNPI de fecha 8 de enero de 2018:</p> <p>VISTO: La solicitud de Registro de la Marca VITIS, presentada bajo expediente No. 424128 a favor de ANALIA LAZANEO de URUGUAY, para distinguir los productos comprendidos en la Clase internacional 33.</p> <p>RESULTANDO: I) Se dedujo oposición por Pomar S.R.L. fundada supuestamente en la confundibilidad con su registro URUVITIS, No. 347.192, dado que no aportó fundamentación. Sin perjuicio de ello, la División Legal dedujo oposición de oficio al amparo del artículo 4 numerales 10 y 11 de la Ley 17011.</p> <p>II) División Legal dictamina que correspondería no hacer lugar a la oposición de tercero, pero mantener la de oficio y por tanto, DESESTIMAR la presente gestión por los argumentos que expone en su dictamen del 27 de diciembre de 2017.</p> <p>III) La Encargada de Área Asuntos Jurídicos, en informe de fecha 3 de enero de 2018, comparte lo dictaminado por su Asesor actuante.</p> <p>CONSIDERANDO: que esta Dirección, de conformidad con lo dictaminado por su División Legal, resolverá en consecuencia.</p> <p>ATENCIÓN: a lo expuesto, a lo que establecen la Ley de Marcas No 17.011 de 25 de setiembre de 1998, su Decreto Reglamentario No. 34/999 de 3 de febrero de 1999 y disposiciones modificativas.-</p> <p>LA DIRECCION NACIONAL DE LA PROPIEDAD INDUSTRIAL RESUELVE</p> <p>1°.- DESESTÍMASE la solicitud de Registro de Marca VITIS, presentada</p>

	<p>bajo expediente No. 424128 a nombre de ANALIA LAZANEO de URUGUAY, para distinguir los productos comprendidos en la Clase internacional 33.</p> <p>2°.- NOTIFÍQUESE, publíquese, efectúense las anotaciones de estilo y oportunamente archívese.---</p>
--	---

MARCA:	SELECTA SILUETA
ACTA N°:	453936
NOMBRE	MARCELO SCHUPP MONTANARO
NOTIFICACIÓN:	<p>Se notifica a Ud. copia de Resolución de la DNPI de fecha 11 de enero de 2018:</p> <p>VISTO: La solicitud de Registro de la Marca SELECTA SILUETA, presentada bajo expediente No. 453936 a favor de COSDAM S.A. de URUGUAY, para distinguir los productos/servicios comprendidos en la/s Clase/s internacional/es 30.</p> <p>RESULTANDO: I) La firma solicitante de la marca “SELECTA SILUETA” N° 453936, no evacuó el traslado de la oposición de terceros, ni la de oficio, deducida en base al antecedente “SELECTA” N° 431964, que distingue la clase int. 30 según detalle, registrado a nombre de ENO BRONSTRUP S.A.</p> <p>II) División Legal dictamina que correspondería DESESTIMAR la presente gestión por los argumentos que expone en su dictamen del 05/01/2018.</p> <p>III) La Encargada de Área Asuntos Jurídicos, en informe de fecha 10/01/2018, comparte lo dictaminado por su Asesor actuante.</p> <p>CONSIDERANDO: que esta Dirección, de conformidad con lo dictaminado por su División Legal, resolverá en consecuencia.</p> <p>ATENTO: a lo expuesto, a lo que establecen la Ley de Marcas No 17.011 de 25 de setiembre de 1998, su Decreto Reglamentario No. 34/999 de 3 de febrero de 1999 y disposiciones modificativas.-</p> <p>LA DIRECCION NACIONAL DE LA PROPIEDAD INDUSTRIAL R E S U E L V E</p> <p>1°.- DESESTÍMASE la solicitud de Registro de Marca SELECTA SILUETA, presentada bajo expediente No. 453936 a nombre de COSDAM S.A. de URUGUAY, para distinguir los productos/servicios comprendidos en la/s Clase/s internacional/es 30.</p> <p>2°.- NOTIFÍQUESE, publíquese, efectúense las anotaciones de estilo y oportunamente archívese.---</p>

MARCA:	BIOSISTEMAS CALIDAD TOTAL AL SERVICIO DE LA VIDA
ACTA N°:	466717
NOMBRE	JORGE DANIEL MILMAM CORREA
NOTIFICACIÓN:	<p>Se notifica a Ud. copia de Resolución de la DNPI de fecha 3 de enero de 2018:</p> <p>VISTO: La solicitud de Registro de la Marca BIOSISTEMAS CALIDAD TOTAL AL SERVICIO DE LA VIDA (mixta), presentada bajo expediente No. 466717 a favor de JORGE DANIEL MILMAN CORREA de URUGUAY, para distinguir los servicios comprendidos en la Clase internacional 35.</p> <p>RESULTANDO: I) Que se interpone oposición de oficio en base al</p>

	<p>antecedente “BIOSYSTEMS” (denominativa) No. 460.382 de BIOKEY S.R.L., que protege los servicios pertenecientes a la clase internacional 35.</p> <p>II) División Legal dictamina que correspondería DESESTIMAR la presente gestión por los argumentos que expone en su dictamen del 15/12/2017.</p> <p>III) El Encargado de Área Asuntos Jurídicos, en informe de fecha 02/01/2018, comparte lo dictaminado por su Asesor actuante.</p> <p>CONSIDERANDO: que esta Dirección, de conformidad con lo dictaminado por su División Legal, resolverá en consecuencia.</p> <p>ATENTO: a lo expuesto, a lo que establecen la Ley de Marcas No 17.011 de 25 de setiembre de 1998, su Decreto Reglamentario No. 34/999 de 3 de febrero de 1999 y disposiciones modificativas.-</p> <p>LA DIRECCION NACIONAL DE LA PROPIEDAD INDUSTRIAL R E S U E L V E</p> <p>1°.- DESESTÍMASE la solicitud de Registro de Marca BIOSISTEMAS CALIDAD TOTAL AL SERVICIO DE LA VIDA (mixta), presentada bajo expediente No. 466717 a nombre de JORGE DANIEL MILMAN CORREA de URUGUAY, para distinguir los servicios comprendidos en la Clase internacional 35.</p> <p>2°.- NOTIFÍQUESE, publíquese, efectúense las anotaciones de estilo y oportunamente archívese.--</p>
--	--

MARCA:	CREO FILMS
ACTA N°:	462204
NOMBRE	JOAQUIN EDUARDO GARI ETCHAVARRIA Y ARMANDO JAVIER VENERIO GÓMEZ
NOTIFICACIÓN:	<p>Se notifica a Ud. copia de Resolución de a DNPI de fecha 22 de febrero de 2018:</p> <p>VISTO: La solicitud de Registro de la Marca CREO FILMS, presentada bajo expediente No. 462204 a favor de JOAQUÍN EDUARDO GARI ETCHAVARRÍA de URUGUAY y ARMANDO JAVIER VENERIO GÓMEZ de URUGUAY, para distinguir los servicios comprendidos en la/s Clase/s internacional/es 41 s/d.-</p> <p>RESULTANDO: I) Se deduce una oposición de oficio, en base al registro de la marca “KREO” Acta No. 420183, para la clase internacional 41.-</p> <p>II) División Legal dictamina que correspondería CONCEDER el presente registro, por los argumentos que expone en su dictamen del 19 de diciembre de 2017.</p> <p>III) La Encargada de División Legal, en informe del 02 de enero de 2018, comparte lo dictaminado por su Asesor actuante.</p> <p>CONSIDERANDO: que esta Dirección, de conformidad con lo dictaminado por su División Legal, resolverá en consecuencia.-----</p> <p>-----</p> <p>ATENTO: a lo expuesto, a lo que establecen la Ley de Marcas No. 17.011 de 25 de setiembre de 1998, su Decreto Reglamentario No. 34/999 de 3 de febrero de 1999 y disposiciones modificativas.-</p> <p>LA DIRECCION NACIONAL DE LA PROPIEDAD INDUSTRIAL R E S U E L V E</p> <p>1°.- CONCÉDESE el registro de la Marca CREO FILMS, presentada bajo</p>

	<p>expediente No. 462204 a favor de JOAQUÍN EDUARDO GARI ETCHAVARRÍA de URUGUAY y ARMANDO JAVIER VENERIO GÓMEZ de URUGUAY, para distinguir los servicios comprendidos en la/s Clase/s internacional/es 41 (“Producción audio visual”), por el conjunto, sin derechos privativos sobre el término “FILMS” (artículo 7 de la Ley No. 17.011).- 2°.- NOTIFÍQUESE, publíquese, efectúense las anotaciones de estilo y oportunamente archívese.---</p>
--	--

MARCA:	BILL B. HALEY
ACTA N°:	468253
NOMBRE	JONNY WALKER
NOTIFICACIÓN:	<p>Se notifica a Ud. Oposición de Oficio por Art. 5 : VISTO: La solicitud de Registro de la Marca BILL B. HALEY, solicitada bajo expediente No. 468253 a nombre de JONNY WALKER, para distinguir los artículos comprendidos en la/s clase/s internacional/es 41 y 43. CONSIDERANDO: lo anteriormente informado por la División Examen de Signos Distintivos. ATENTO: a lo dispuesto en los artículos 5 y 21 de la Ley N° 17.011 de fecha 25 de setiembre de 1998, en los artículos 188 de la Ley N° 17.930 de fecha 19 de diciembre de 2005 y 167 de la Ley N° 18.834 de 17 de noviembre de 2011, así como a lo preceptuado en las Resoluciones de la Dirección Nacional de la Propiedad Industrial N° 49/015 de fecha 19 de noviembre de 2015 y N° 52/015 de fecha 7 de diciembre de 2015, y al informe que antecede. LA ENCARGADA DEL ÁREA DE SIGNOS DISTINTIVOS EN EJERCICIO DE ATRIBUCIONES DELEGADAS, RESUELVE: 1°. Dedúcese oposición de oficio a la solicitud de Registro de Marca BILL B. HALEY solicitada bajo expediente No. 468253 a nombre de JONNY WALKER de URUGUAY en base a lo dispuesto en el Art. 5 precitado numeral 3°. 2°. De la oposición de oficio deducida y de acuerdo a lo previsto en el Art. 13 del Decreto N° 34/999, vista al solicitante por el término de 30 días corridos y perentorios.</p>

MARCA:	ESPUMA DEL HUM LA DULZURA NATURAL
ACTA N°:	441588
NOMBRE	MARIA CECILIA RODRIGUEZ IBARRA
NOTIFICACIÓN:	<p>Se notifica a Ud. copia del Documento Oficial de fecha 8 de marzo de 2018: Documento: Nro. Expediente: Marca Nro. 441588 Signo: ESPUMA DEL HUM LA DULZURA NATURAL (mixta) Titular: MARIA CECILIA RODRIGUEZ IBARRA Clase(s): 30 Montevideo, 8 de marzo de 2018 Ponemos de su conocimiento que del estudio formal del documento de</p>

	referencia, surgen las siguientes observaciones: En este estado, conforme a lo informado por Asesoría Jurídica con fecha 13.11.2017, correspondería conferir vista común de lo actuado, por un plazo de diez días hábiles, perentorios e improrrogables.
--	---

MARCA:	RIPSOL
ACTA N°:	494731
NOMBRE	PABLO CIKUREL
NOTIFICACIÓN:	Se notifica a Ud.copia del Documento Oficial de fecha 13 de marzo de 2018 “Vista de lo actuado a las partes”: Documento: Nro. Expediente: Marca Nro. 464371 Signo: RIPSOL Titular: MAGNIS S.A. Clase(s): 5 Montevideo, 13 de marzo de 2018 Ponemos de su conocimiento que del estudio formal del documento de referencia, surgen las siguientes observaciones: ~De acuerdo a lo informado por División Legal con fecha 7/03/2018 , se otorga vista a las partes por el plazo de diez días hábiles, perentorios e improrrogables

MARCA:	NIVEL
ACTA N°:	466204
NOMBRE	CUATRO DE COPAS S.R.L.
NOTIFICACIÓN:	Se notifica a Uds. copia de Res. de la DNPI de fecha 02/02/2017: VISTO: La solicitud de Registro de la Marca NIVEL (mixta), presentada bajo expediente No. 466204 a favor de CUATRO DE COPAS S.R.L. de URUGUAY, para distinguir los productos/servicios comprendidos en la/s Clase/s internacional/es 35. RESULTANDO: I) El Área de Signos distintivos, citó como antecedente la marca “NIVEL 1 HAIR DESIGN” N° 453284, que distingue la clase int. 35, coincidiendo en la protección de los servicios que comprende dicha clase. II) División Legal dictamina que correspondería DESESTIMAR la presente gestión por los argumentos que expone en su dictamen del 05/12/2017. III) La Encargada de Área Asuntos Jurídicos, en informe de fecha 12/12/2017, comparte lo dictaminado por su Asesor actuante. CONSIDERANDO: que esta Dirección, de conformidad con lo dictaminado por su División Legal, resolverá en consecuencia. ATENTO: a lo expuesto, a lo que establecen la Ley de Marcas No 17.011 de 25 de setiembre de 1998, su Decreto Reglamentario No. 34/999 de 3 de febrero de 1999 y disposiciones modificativas.- LA DIRECCION NACIONAL DE LA PROPIEDAD INDUSTRIAL R E S U E L V E 1°.- DESESTÍMASE la solicitud de Registro de Marca NIVEL (mixta), presentada bajo expediente No. 466204 a nombre de CUATRO DE COPAS S.R.L. de URUGUAY, para distinguir los productos/servicios

	comprendidos en la/s Clase/s internacional/es 35. 2°.- NOTIFÍQUESE, publíquese, efectúense las anotaciones de estilo y oportunamente archívese.--
--	--

MARCA:	OLVIDATE BAR – PUERTO DE PUNTA DEL ESTE BS AS/MND/RIO
ACTA N°:	464425
NOMBRE	SANTIAGO PEREZ PICCI
NOTIFICACIÓN:	Se notifica a Ud. copia del Documento Oficial de fecha 25 de enero de 2018 “vista apertura a prueba”: Documento: Nro. Expediente: Marca Nro. 464425 Signo: OLVIDATE BAR - PUERTO DE PUNTA DEL ESTE BS AS/MVD/RIO (mixta) Titular: FERNANDO TOMAS HERRERO MEZQUITA Clase(s): 41 y 43 Montevideo, 25 de enero de 2018 Ponemos de su conocimiento que del estudio formal del documento de referencia, surgen las siguientes observaciones: ~Dispónese la apertura a prueba de estas actuaciones por el plazo de 60 (sesenta) días corridos, perentorios e improrrogables.

MARCA:	JUANIT'OS YO-YO
ACTA N°:	415408
NOMBRE	AKEJANDRO MACHADO
NOTIFICACIÓN:	Se notifica a Ud. copia de Resolución de la DNPI de fecha 22 de febrero de 2018: VISTO: La solicitud de Registro de la Marca JUANITO'S YO-YO (mixta), presentada bajo expediente No. 415408 a favor de JUAN ALBERTO MOREY TRMOLERAS de URUGUAY, para distinguir los productos comprendidos en la/s Clase/s internacional/es 30.- RESULTANDO: I) Se deduce una oposición de oficio, en base al registro de la marca “YOYO” Acta No. 409675, para la clase internacional 30 s/d.- II) División Legal dictamina que correspondería CONCEDER el presente registro, por los argumentos que expone en su dictamen del 25 de enero de 2018. III) La Encargada de División Legal, en informe del 08 de febrero de 2018, comparte lo dictaminado por su Asesor actuante. CONSIDERANDO: que esta Dirección, de conformidad con lo dictaminado por su División Legal, resolverá en consecuencia.----- ----- ATENTO: a lo expuesto, a lo que establecen la Ley de Marcas No. 17.011 de 25 de setiembre de 1998, su Decreto Reglamentario No. 34/999 de 3 de febrero de 1999 y disposiciones modificativas.- LA DIRECCION NACIONAL DE LA PROPIEDAD INDUSTRIAL R E S U E L V E 1°.- CONCÉDESE el registro de la Marca JUANITO'S YO-YO (mixta), presentada bajo expediente No. 415408 a favor de JUAN ALBERTO MOREY TRMOLERAS de URUGUAY, para distinguir los productos comprendidos en la/s Clase/s internacional/es 30, por el conjunto, sin derechos privativos sobre el término “YO-YO” (artículo 7 de la Ley No. 17.011).- 2°.- NOTIFÍQUESE, publíquese, efectúense las anotaciones de estilo y oportunamente

archívese.---

MARCA:	URUGUAYCOMPRAS.NET
ACTA N°:	417440
NOMBRE	ANTONIO RAÚL PEREYRA MESA
NOTIFICACIÓN:	<p>Se notifica a Ud. copia de Resolución de la DNPI de fecha 22 de febrero de 2018:</p> <p>VISTO: La solicitud de Registro de la Marca URUGUAYCOMPRAS.NET, presentada bajo expediente No. 417440 a favor de ANTONIO RAÚL PEREYRA MESA de URUGUAY, para distinguir los servicios comprendidos en la/s Clase/s internacional/es 35 y 38.-</p> <p>RESULTANDO: I) Se deducen dos oposiciones: 1- de tercero, en base al registro de las marcas “URUGUAY” Acta No. 327487 (436192), para la clase internacional 35 y “URUGUAY” Acta No. 327490 (436195), para la clase internacional 38; y 2- de oficio, en base al registro de la marca “URUGUAY NET” Acta No. 403912, para la clase internacional 38.-</p> <p>II) División Legal dictamina que correspondería CONCEDER el registro para la clase internacional 35; y DESESTIMAR la presente solicitud de registro para la clase internacional 38, y por los argumentos que expone en su dictamen del 25 de enero de 2018.</p> <p>III) La Encargada de División Legal, en informe del 08 de febrero de 2018, comparte lo dictaminado por su Asesor actuante.</p> <p>CONSIDERANDO: que esta Dirección, de conformidad con lo dictaminado por su División Legal, resolverá en consecuencia.-----</p> <p>-----</p> <p>ATENCIÓN: a lo expuesto, a lo que establecen la Ley de Marcas No 17.011 de 25 de setiembre de 1998, su Decreto Reglamentario No. 34/999 de 3 de febrero de 1999 y disposiciones modificativas.-</p> <p>LA DIRECCION NACIONAL DE LA PROPIEDAD INDUSTRIAL R E S U E L V E</p> <p>1°.- CONCÉDESE el registro de la Marca URUGUAYCOMPRAS.NET, presentada bajo expediente No. 417440 a favor de ANTONIO RAÚL PEREYRA MESA de URUGUAY, para distinguir los servicios comprendidos en la/s Clase/s internacional/es 35, por el conjunto, sin derechos privativos sobre el término “.NET” (artículo 7 de la Ley No. 17.011).-</p> <p>2°.- DESESTÍMASE la solicitud de Registro de la Marca URUGUAYCOMPRAS.NET, presentada bajo expediente No. 417440 a favor de ANTONIO RAÚL PEREYRA MESA de URUGUAY, para distinguir los servicios comprendidos en la/s Clase/s internacional/es 38.-</p> <p>3°.- NOTIFÍQUESE, publíquese, efectúense las anotaciones de estilo y oportunamente archívese.---</p>

MARCA:	EL PIBE
ACTA N°:	440248
NOMBRE	FABIO VIERA DELGADO
NOTIFICACIÓN:	<p>Se notifica a Ud. copia del Dictamen de Dirección Asesoría de fecha 19 de marzo de 2018:</p> <p>Expediente: Marca Nro. 440248</p> <p>Signo: EL PIBE</p>

	<p>Titular: BOSQUE SIERRA LUCIANA JACQUELINE Clase(s): 35 ~~Dispónese la apertura a prueba de estas actuaciones por el plazo de 60 (sesenta) días corridos, perentorios e improrrogables.</p>
--	---

MARCA:	EL PIBE
ACTA N°:	440248
NOMBRE	DE LOS ÁNGELES S.R.L.
NOTIFICACIÓN:	<p>Se notifica a Uds. copia del Dictamen de Dirección Asesoría de Fecha 19 de marzo de 2018: Expediente: Marca Nro. 440248 Signo: EL PIBE Titular: BOSQUE SIERRA LUCIANA JACQUELINE Clase(s): 35 ~~Dispónese la apertura a prueba de estas actuaciones por el plazo de 60 (sesenta) días corridos, perentorios e improrrogables.</p>

MARCA:	CHOKOKOA
ACTA N°:	463259
NOMBRE	MALBIX S.A.
NOTIFICACIÓN:	<p>Se notifica a Uds. copia de Resolución de la DNPI de fecha 7 de marzo de 2018: VISTO: La solicitud de Registro de la Marca CHOCOKOKOA (mixta), presentada bajo expediente No. 463259 a favor de MALBIX S.A. de URUGUAY, para distinguir los productos comprendidos en la/s Clase/s internacional/es 30 s/d.- RESULTANDO: I) Se deduce una oposición de tercero, por el registro de la marca "CHOCOCOOKIES" Acta No. 371372 (renovada bajo Acta No. 474206), para la clase internacional 30 s/d.- II) División Legal dictamina que correspondería CONCEDER el presente registro, por los argumentos que expone en su dictamen del 30 de enero de 2018. III) La Encargada de División Legal, en informe del 08 de febrero de 2018, comparte lo dictaminado por su Asesor actuante. CONSIDERANDO: que esta Dirección, de conformidad con lo dictaminado por su División Legal, resolverá en consecuencia.----- ----- ATENTO: a lo expuesto, a lo que establecen la Ley de Marcas No 17.011 de 25 de setiembre de 1998, su Decreto Reglamentario No. 34/999 de 3 de febrero de 1999 y disposiciones modificativas.- LA DIRECCION NACIONAL DE LA PROPIEDAD INDUSTRIAL R E S U E L V E 1°.- CONCÉDESE el registro de la Marca CHOCOKOKOA (mixta), presentada bajo expediente No. 463259 a favor de MALBIX S.A. de URUGUAY, para distinguir los productos comprendidos e Clase/s internacional/es 30 ("Chocolate y cocoa").- 2°.- NOTIFIQUESE, publíquese, efectúense las anotaciones de estilo y oportunamente archívese.---</p>

MARCA:	TRADICION DE CALIDAD ITALIANA-CHACINADOS-ALTAMONTE
ACTA N°:	453149
NOMBRE	DABIRAL SOCIEDAD ANONIMA
NOTIFICACIÓN:	<p>Se notifica a Uds. copia de Resolución de la DNPI de fecha 7 de marzo de 2018:</p> <p>VISTO: La solicitud de Registro de la Marca TRADICIÓN DE CALIDAD ITALIANA - CHACINADOS- ALTOMONTE (mixta), presentada bajo expediente No. 453149 a favor de DABIRAL SOCIEDAD ANONIMA de URUGUAY, para distinguir los productos/servicios comprendidos en la/s Clase/s internacional/es 29 según detalle y 35.-</p> <p>RESULTANDO: I) El Sr. NEREO EDUARDO GRAJALES PIRIZ, deduce oposición de terceros por sus marcas pre-registradas “LA ITALIANA” (Etiq.), Acta N° 355425 y 415374, que protegen la clase int. 35 y 29, respectivamente, alegando confundibilidad directa entre marcas de la misma clase.-</p> <p>II) División Legal dictamina que correspondería CONCEDER el presente registro por los argumentos que expone en su dictamen del 17/01/2018.-</p> <p>III) La Encargada de Área Asuntos Jurídicos, en informe del 05/02/2018, comparte lo dictaminado por su Asesor actuante.-</p> <p>CONSIDERANDO: que esta Dirección, de conformidad con lo dictaminado por su División Legal, resolverá en consecuencia.-</p> <p>ATENTO: a lo expuesto, a lo que establecen la Ley de Marcas No 17.011 de 25 de setiembre de 1998, su Decreto Reglamentario No. 34/999 de 3 de febrero de 1999 y disposiciones modificativas.-</p> <p>LA DIRECCION NACIONAL DE LA PROPIEDAD INDUSTRIAL RESUELVE:</p> <p>1°.- CONCÉDESE el Registro de la Marca TRADICIÓN DE CALIDAD ITALIANACHACINADOS- ALTOMONTE (mixta), sin derechos privativos sobre los términos "TRADICIÓN, CALIDAD, CHACINADOS", art. 7 de la ley 17011 de la ley 17011, de 25 de setiembre de 1998, solicitado bajo expediente No. 453149 a favor de DABIRAL SOCIEDAD ANONIMA de URUGUAY, para distinguir los productos/servicios comprendidos en la/s Clase/s internacional/es 29 (Chacinados) y 35.-</p> <p>2°.- NOTIFÍQUESE, publíquese, efectúense las anotaciones de estilo, entréguese el título bajo recibo y oportunamente archívese.-</p>

NOTIFICACIONES DE RECURSOS

De conformidad con lo establecido por el numeral 4° del artículo 80 de la Ley 17.011 del 25 de setiembre de 1998 y artículo 87 del decreto N° 34/999 del 3 de febrero de 1999, se notifica a quien se cita a continuación, por razones de su interés, debe presentarse en sección Recursos de la Dirección Nacional de Propiedad Industrial, sita en la calle Rincón 723, 03er. Piso.

MARCA:	PANADERIA DE LA BARRA
ACTA N°:	460846
NOMBRE	MARTIN ARBILLA GONZALEZ
NOTIFICACIÓN:	<p>Se notifica a Ud. copia de Resolución MIEM de fecha 22 de febrero de 2018:</p> <p>MINISTERIO DE INDUSTRIA, ENERGÍA Y MINERÍA SECRETARIA DE ESTADO Montevideo, 22 de febrero de 2018.-</p> <p>VISTO: los recursos de revocación y jerárquico en subsidio interpuestos por AGROLAND S.A., contra la resolución de la Dirección Nacional de Propiedad Industrial (DNPI) de fecha 28 de abril de 2017;</p> <p>RESULTANDO: I) que por la referida resolución, se concedió el registro de la marca "Panadería de la barra" (mixta), para las clases internacionales 30 y 43, en Acta No 460.846;</p> <p>II) que por resolución de fecha 3 de noviembre de 2017, la Dirección Nacional de la Propiedad Industrial mantuvo el acto impugnado y elevó el recurso jerárquico interpuesto en subsidio;</p> <p>III) que la recurrente es titular de las marcas "La panadería de la mamá" y "La Barra", y estima que entre la marca recurrida y las de su propiedad no existen las claras diferencias legalmente requeridas;</p> <p>CONSIDERANDO: I) que la cuestión a resolver a una hipótesis de confundibilidad marcarla, a dichos efectos la normativa vigente dispone que la comparación de las marcas debe hacerse apreciando los conjuntos sin descomponerlos, puesto que dicha comparación es la única que realmente determina si existe o no confundibilidad;</p> <p>II) que efectuada la comparación del modo indicado, la conclusión a la que se arriba no puede ser otra que entre las marcas en pugna existen las diferencias gráficas y fonéticas requeridas, por lo que el consumidor al que se destinan los mismos productos a distinguir no puede confundirlas;</p> <p>III) que la Asesoría Jurídica sugiere confirmar el acto administrativo;</p> <p>ATENTO: a lo dispuesto por la Ley N° 17.011, de 25 de setiembre de 1998, el Decreto N° 34/999, de 3 de febrero de 1999, y la Resolución del Poder 275res.pdf Folio n° 40</p> <p>Expediente N°: 2017-8-4-0000275 Ejecutivo N° 13/993, de 12 de enero de 1993, numeral 10 del Texto Ordenado de Delegación de Atribuciones, Título I, numeral 1°, literal a);</p> <p>LA MINISTRA DE INDUSTRIA, ENERGÍA Y MINERÍA, EN EJERCICIO DE ATRIBUCIONES DELEGADAS, RESUELVE:</p> <p>1°.- Confírmase la resolución de la Dirección Nacional de la Propiedad</p>

	<p>Industrial de fecha 28 de abril de 2017, por la que se concedió el registro de la marca "Panadería de la barra" (mixta), para las clases internacionales 30 y 43, Acta N° 460.846;</p> <p>2°.- Comuníquese y pase a la Dirección Nacional de la Propiedad Industrial.</p> <div style="text-align: center;">  Ing. Carolina Cosse Ministra de Industria, Energía y Minería </div>
--	--

MARCA:	SUCOEXPRESS LO NAATURAL EN UN SOLO NOMBRE
ACTA N°:	448986
NOMBRE	AMITAL
NOTIFICACIÓN:	<p>Se notifica a Uds. copia de Res. MIEM de fecha 18 de mayo de 2017: LA MINISTRA DE INDUSTRIA, ENERGÍA Y MINERÍA, EN EJERCICIO DE ATRIBUCIONES DELEGADAS, RESUELVE:</p> <p>10.- Confirmar la Resolución de la Dirección Nacional de la Propiedad Industrial de fecha 11 de julio de 2016, por la que se concedió el registro de la marca "SUCOEXPRESS LO NATURAL EN UN SOLO NOMBRE" (mixta), Acta N° 448.986, por el conjunto sin derechos privativos sobre los términos "SUCO", "EXPRESS" y "NATURAL" art. 7° de la Ley N° 17.011, para distinguir los productos comprendidos en la clase internacional N° 32 (excepto mosto alcoholizado concentrado);</p> <p>2°.- Comuníquese y pase a la Dirección Nacional de la Propiedad Industrial.-</p> <div style="text-align: center;">  Ing. Carolina Cosse Ministra de Industria, Energía y Minería </div>

EXTRACTOS DE LICENCIAS

MARCA	CHAJA BISTRO
ACTA	477,225
CONTRATO	14 9 17
LICENCIANTE	CONFITERIA LAS FAMILIAS S.A
LICENCIATARIO	RDJF S.R.L
PLAZO	5 años contados a partir de la fecha del contrato,prorrogables automaticamente por 1año
EXCLUSIVIDAD	Solo para la zona de Ciudad Vieja de Montevideo,delimitado por Rambla 25 de Agosto y Rambla Franklin D.Roosevelt,Florida, Rambla Gral Bretaña y Rambla Francia y con calle Ing.Juan Monteverde
TOTAL	SI
N°	1435

SOLICITUDES DE PATENTES DE INVENCION

(19) Dirección Nacional de la Propiedad Industrial – URUGUAY

(12) Invención

(11) UY a/ 036872

- (51) **Clasificación Internacional:** B 65D 43/02, 45/02, 50/00
(22) **Fecha de presentación:** 26/08/2016
(30) **Datos de prioridad:**
(71) **Solicitante:** Macadar Angier, Víctor Alejandro [UY]
(72) **Inventor:** Macadar Angier, Víctor Alejandro [UY]
(74) **Agente/apoderado:** NORMAN A. FOX (20)
(54) **Título:** TRABA DE SEGURIDAD PARA MATERIALES FLEXIBLES
O SEMI-RÍGIDOS

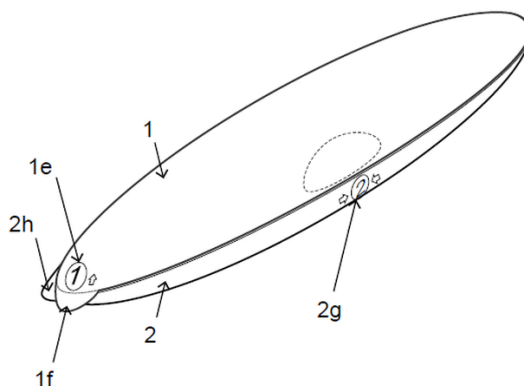

- (57) **Resumen:** La presente invención provee una traba de seguridad que permite el uso de materiales poco flexibles y asegura el uso adecuado del dispositivo en el que se utilice. Esta traba comprende dos partes que se acoplan entre sí, aplicable a bordes que siguen curvas simples y cerradas, donde una de las partes tiene salientes en los extremos de su eje transversal y la segunda parte tiene alojamientos para dichas salientes.

(19) Dirección Nacional de la Propiedad Industrial – URUGUAY

(12) Invención

(11) UY a/ 037352

- (51) **Clasificación Internacional:** A 61K 31/505, 31/517
 (22) **Fecha de presentación:** 04/08/2017
 (30) **Datos de prioridad:** 62/371,602 15/08/2016 US y 62/533,347 17/07/2017 US
 (71) **Solicitante:** Pfizer Inc. [US]
 (72) **Inventor:** BEHENNA, Douglas Carl [US]; CHEN, Ping [US]; FREEMAN-COOK, Kevin Daniel [US]; HOFFMAN, Robert Louis [US]; JALAIE, Mehran [US]; NAGATA, Asako [JP]; NAIR, Sajiv Krishnan [US]; NINKOVIC, Sacha [CA]; ORNELAS, Martha Alicia [US]; PALMER, Cynthia Louise [US]; RUI, Eugene Yuanjin [US]
 (74) **Agente/apoderado:** JUAN LAPENNE DE SALTERAIN (211)
 (54) **Título:** INHIBIDORES DE CDK2/4/6

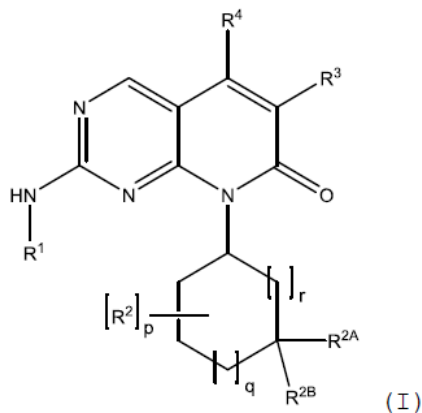

- (57) **Resumen:** Esta invención se relaciona con compuestos de la Fórmula general (I) y sales farmacéuticamente aceptables de los mismos, en los cuales R1, R2, R2A, R2B, R3, R4, R5A, R5B, R6, R7, R8, R9, p, q y r son como se definen en la presente, a composiciones farmacéuticas que comprenden tales compuestos y sales, y métodos para utilizar tales compuestos, sales y composiciones para el tratamiento de crecimiento celular anormal, incluyendo cáncer.

(19) Dirección Nacional de la Propiedad Industrial – URUGUAY**(12) Invención****(11) UY a/ 037355**

- (51) **Clasificación Internacional:** A 01H 1/06, 4/00, 5/00, C 07H 21/04, C 12N 15/01, 15/05, 15/11, 5/04
- (22) **Fecha de presentación:** 07/08/2017
- (30) **Datos de prioridad:** 62/371,582 05/08/2016 US
- (71) **Solicitante:** RiceTec Aktiengesellschaft [LI]
- (72) **Inventor:** BERNACCHI, Dario [US]; KNEPPER, Caleb [US]; RASMUSSEN, Russell D. [US]; CUEVAS, Federico [US]; CHANNARAYAPPA, Venu Reddyvari [US]; HINGA, Melissa [US]; MOON, Melissa Shannon [US]
- (74) **Agente/apoderado:** JUAN LAPENNE DE SALTERAIN (211)
- (54) **Título:** MÉTODOS Y COMPOSICIONES PARA COMBINACIONES DE MUTACIONES ASOCIADAS CON LA RESISTENCIA /TOLERANCIA A HERBICIDAS EN EL ARROZ

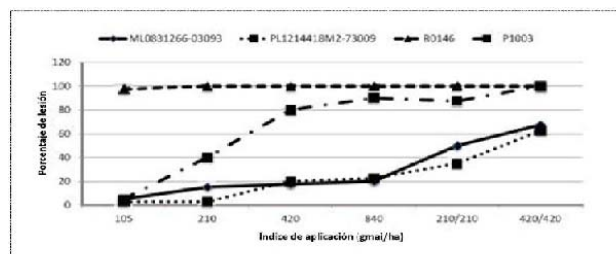

FIG. 1

- (57) **Resumen:** Se describe arroz que es tolerante/resistente a herbicidas, por ejemplo, inhibidores de ACCasa e inhibidores de HPPD, o ambos. Para los inhibidores de ACCasa, 2 regiones cromosómicas diferentes actúan de forma sinérgica para proporcionar resistencia/tolerancia a la misma clase de herbicidas. También se describen el uso del arroz resistente/tolerante a herbicidas para el control de malezas y métodos para producir arroz tolerante/resistente.

(19) Dirección Nacional de la Propiedad Industrial – URUGUAY**(12) Invención****(11) UY a/ 037356**

- (51) Clasificación Internacional:** A 01N 57/20, 37/40, C 07C 63/70, C 07F 9/38
(22) Fecha de presentación: 09/08/2017
(30) Datos de prioridad: 62/372,586 09/08/2016 US
(71) Solicitante: Monsanto Technology LLC [US]
(72) Inventor: Phillip Kevin Lee [US]; Todd Charles Friedman [US]; Alison MacInnes [GB]; Andrew Duncan Dyszlewski [US]
(74) Agente/apoderado: JUAN LAPENNE DE SALTERAIN (211)
(54) Título: COMPOSICIONES DE CONCENTRADOS HERBICIDAS SÓLIDOS

NO IMAGE

- (57) Resumen:** Composiciones de concentrados herbicidas sólidos que comprenden una o más sales de herbicidas, particularmente sales de herbicidas ácidos, por ejemplo, sales de glifosato, sales de glufosinato y/o sales de diversos herbicidas de auxina. Procesos para preparar composiciones de concentrados herbicidas sólidos. Métodos para usar las composiciones de concentrados herbicidas sólidos en la preparación de mezclas para aplicaciones herbicidas.

(19) Dirección Nacional de la Propiedad Industrial – URUGUAY

(12) Invención

(11) UY a/ 037357

- (51) **Clasificación Internacional:** A 01N 43/40, 43/50, 43/08, 43/80, C 07D 401/14, 413/14
- (22) **Fecha de presentación:** 10/08/2017
- (30) **Datos de prioridad:** 16183573.1 10/08/2016 EP
- (71) **Solicitante:** BAYER CROPSCIENCE AKTIENGESELLSCHAFT [DE]
- (72) **Inventor:** DR. MATTHIEU WILLOT [FR]; DR. REINER FISCHER [DE]; DR. MARKUS HEIL [DE]; DR. JOHANNES-RUDOLF JANSEN [DE]; DR. KERSTIN ILG [DE]; DRA. DANIELA PORTZ [DE]
- (74) **Agente/apoderado:** FERNANDEZ SECCO, GONZALO (34)
- (54) **Título:** 2-HETEROCICLIL-IMIDAZOLIL-CARBOXAMIDAS SUSTITUIDAS COMO AGENTES PLAGUICIDAS

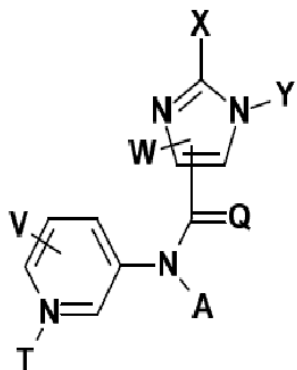

(I)

- (57) **Resumen:** La presente invención se refiere a compuestos de la fórmula general (I), en donde Q, V, T, W, Y, X y A tienen los significados indicados en la descripción, así como un procedimiento para su preparación y su uso para el combate de parásitos animales.

(19) Dirección Nacional de la Propiedad Industrial – URUGUAY**(12) Invención****(11) UY a/ 037366**

- (51) Clasificación Internacional:** C 07D 401/14, 405/14, 409/14, A 61K 31/506
// A 61P 3/06, C 07D 213/62, 213/69
- (22) Fecha de presentación:** 17/08/2017
- (30) Datos de prioridad:** 62/377,137 19/08/2016 US
- (71) Solicitante:** Pfizer Inc. [US]
- (72) Inventor:** BOEHM, Markus [DE]; CABRAL, Shawn [US]; DOWLING, Matthew S. [US]; FUTATSUGI, Kentaro [JP]; HUARD, Kim [CA]; LEE, Esther Cheng Yin [US]; LI, Qifang [US]; LONDREGAN, Allyn T. ([US]; POLIVKOVA, Jana [US]; PRICE, David A [US]
- (74) Agente/apoderado:** JUAN LAPENNE DE SALTERAIN (211)
- (54) Título:** INHIBIDORES DE DIACILGLICEROL ACILTRANSFERASA 2

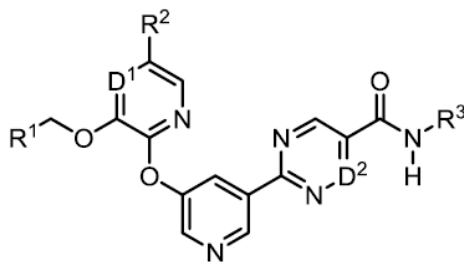

(I)

- (57) Resumen:** En la presente se describen compuestos de Fórmula I que inhiben la actividad de la diacilglicerol aciltransferasa 2 (DGAT2) y sus usos en el tratamiento de enfermedades enlazadas a los mismos en animales

(19) Dirección Nacional de la Propiedad Industrial – URUGUAY**(12) Invención****(11) UY a/ 037367**

- (51) Clasificación Internacional:** C 07D 401/14, A 61K 31/416, 31/4427 // A 61P 31/18
- (22) Fecha de presentación:** 17/08/2017
- (30) Datos de prioridad:** 62/377,312 19/08/2016 US y 62/457,555 10/02/2017 US
- (71) Solicitante:** GILEAD SCIENCES, INC. [US]
- (72) Inventor:** Michael GRAUPE [AT]; Steven J. HENRY [US]; John O. LINK [US]; Charles William ROWE [US]; Roland D. SAITO [US]; Scott D. SCHROEDER [US]; Dimitrios STEFANIDIS [CA]; Winston C. TSE [US]; Jennifer R. ZHANG [US]
- (74) Agente/apoderado:** GUSTAVO FISCHER (94)
- (54) Título:** NUEVOS COMPUESTOS PARA USO EN EL TRATAMIENTO DE UNA INFECCIÓN VIRAL Y COMPOSICIONES DE LOS MISMOS

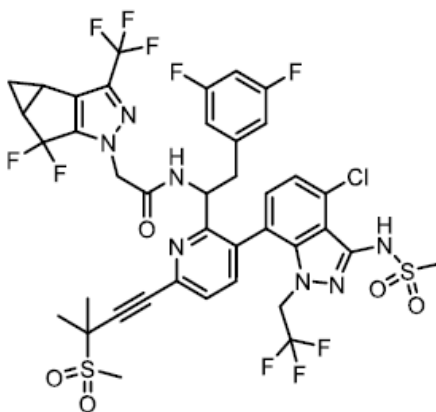

(Ia)

- (57) Resumen:** La presente descripción se refiere a un compuesto de Fórmula (Ia), (Ib), (IIa) y (IIb), Que son útiles en el tratamiento de una infección viral por Retroviridae incluyendo una infección causada por el virus del VIH.

(19) Dirección Nacional de la Propiedad Industrial – URUGUAY**(12) Invención****(11) UY a/ 037369**

- (51) **Clasificación Internacional:** C 12N 15/82, A 01H 1/00, 5/00, C 12N 15/11, 5/10
- (22) **Fecha de presentación:** 17/08/2017
- (30) **Datos de prioridad:** 62/376,298 17/08/2016 US; 62/442,377 04/01/2017 US y 62/502,313 05/05/2017 US
- (71) **Solicitante:** Monsanto Technology LLC [US]
- (72) **Inventor:** ALLEN, Edwards [US]; BODDU, Jayanand [IN]; DIETRICH, Charles R. [US]; GOLDSHMIDT, Alexander [IL]; HOWELL, Miya [US]; KOSOLA, Kevin R. [US]; NEELAM, Anil [GB]; SLEWINSKI, Thomas L. [US]; VENKATESH, Tyamagondlu V. [US]; WANG, Huai [US]
- (74) **Agente/apoderado:** JUAN LAPENNE DE SALTERAIN (211)
- (54) **Título:** MÉTODOS, COMPOSICIONES y PLANTAS MEDIANTE LA MANIPULACIÓN DEL METABOLISMO DE GIBERELINA PARA AUMENTAR EL RENDIMIENTO COSECHABLE

NO IMAGE

- (57) **Resumen:** Se enseñan composiciones y métodos para alterar el contenido de giberelina (GA) en maíz u otros cereales. También se proporcionan métodos y composiciones para alterar la expresión de genes relacionados con la biosíntesis de giberelina mediante supresión, mutagénesis y/o edición de subtipos específicos de genes GA20 o GA3 oxidasa. Se proporcionan adicionalmente células vegetales y plantas modificadas que tienen un elemento supresor o mutación que reduce la expresión o la actividad de un gen de GA oxidasa que comprenden niveles de giberelina reducidos y características mejoradas, tales como altura de planta reducida y resistencia al hospedaje incrementada, pero sin mutaciones.

(19) Dirección Nacional de la Propiedad Industrial – URUGUAY**(12) Invención****(11) UY a/ 037373**

- (51) **Clasificación Internacional:** A 01M 1/00, A 01N 25/00
(22) **Fecha de presentación:** 24/08/2017
(30) **Datos de prioridad:** PCT/IB2016/055105 26/08/2016 WO
(71) **Solicitante:** Víctor Alejandro Macadar Angier [UY]
(72) **Inventor:** Víctor Alejandro Macadar Angier [UY]
(74) **Agente/apoderado:** JUAN LAPENNE DE SALTERAIN (211)
(54) **Título:** DISPOSITIVO DE CONTROL BIOLÓGICO DE PLAGAS



Figura 1

- (57) **Resumen:** Dispositivo de control biológico de plagas de aplicación en la producción agrícola y/o forestal, que Comprende un cuerpo acoplado a una cápsula, en cuya cara superior se conforma una concavidad, definiéndose entre la cara superior del techo y la superficie superior exterior de dicha cápsula, una cavidad capaz de alojar a un elemento para el colgado del dispositivo de control biológico. Este dispositivo es de aplicación en la producción agrícola y/o forestal y permite que pueda ser soportado en la rama de un árbol, o bien en un soporte lineal natural o artificial existente. Con la estructura propuesta, se logra una sujeción firme al soporte y una ubicación baja del centro de gravedad, favoreciendo a la protección del contenido de insectos benéficos o sustancias ante lluvias y vientos de cualquier velocidad o dirección.

(19) Dirección Nacional de la Propiedad Industrial – URUGUAY**(12) Invención****(11) UY a/ 037374**

- (51) Clasificación Internacional:** C 07D 487/04, A 61K 31/337, 31/38, 31/407, 31/4192, 31/4245, 31/433, C 07D 405/14, 409/14, 413/14, 417/14, 513/10
// A 61P 31/20
- (22) Fecha de presentación:** 24/08/2017
- (30) Datos de prioridad:** 62/380,063 26/08/2016 US y 62/416,020 01/11/2016 US
- (71) Solicitante:** Gilead Sciences, Inc. [US]
- (72) Inventor:** Joshua A. KAPLAN [US]; Tetsuya KOBAYASHI [JP]; Scott E. LAZERWITH [US]; Rick Andrew LEE [US]; Jonathan William MEDLEY [US]; Michael L. MITCHELL [US]; Philip Anthony MORGANELLI [US]; Hyung-jung PYUN [US]; Neil H. SQUIRES [US]; William J. WATKINS [GB]; Jinfa DU [US]; Thorsten A. KIRSCHBERG [US]; Sophia L. SHEVICK [US]
- (74) Agente/apoderado:** GUSTAVO FISCHER (94)
- (54) Título:** COMPUESTOS DE PIRROLIZINA SUSTITUIDA Y USOS DE LOS MISMOS

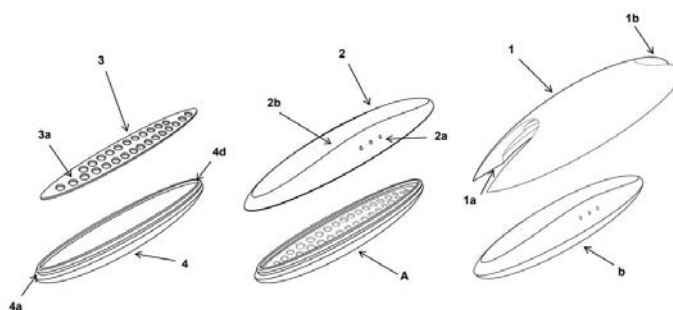
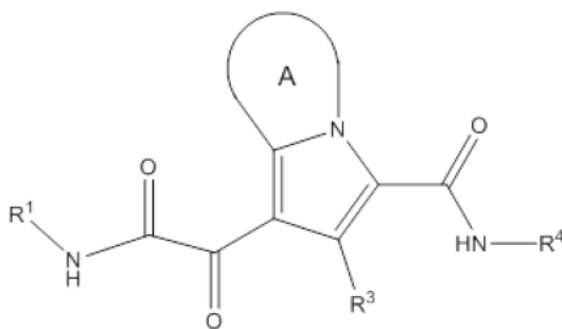

- (57) Resumen:** Esta solicitud se refiere en general a ciertos compuestos de pirrolizina sustituidos, y a composiciones farmacéuticas que inhiben la replicación de HBV, y a métodos para fabricarlas y usarlas

(19) Dirección Nacional de la Propiedad Industrial – URUGUAY**(12) Invención****(11) UY a/ 037375**

- (51) **Clasificación Internacional:** A 01N 43/40, 43/56, C 07D 401/04
(22) **Fecha de presentación:** 24/08/2017
(30) **Datos de prioridad:** 62/379,766 26/08/2016 US
(71) **Solicitante:** DOW AGROSCIENCES LLC [US]
(72) **Inventor:** Imre Mezei [HU]; Antonino Fenio [IT]; Luis Gomez [GT]
(74) **Agente/apoderado:** JUAN LAPENNE DE SALTERAIN (211)
(54) **Título:** APLICACIONES FOLIARES PARA CONTROLAR PLAGAS DE LEPTIDÓPTEROS PARA FRUTAS Y/O ÁRBOLES DE FRUTAS

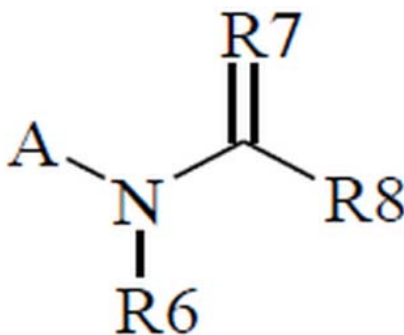

- (57) **Resumen:** Esta invención se basa en el descubrimiento de composiciones y métodos para aplicaciones foliares que muestran eficacia sorprendentemente de control contra plagas de lepidópteros que incluyen *Cydia pomonella* y/o *Grapholyta molesta*. En una modalidad, los métodos proporcionados en la presente se pueden realizar con una composición que comprende el Compuesto A solo. En otra modalidad, los métodos proporcionados en la presente se pueden realizar en una mezcla composicional o una aplicación simultánea o secuencial con el Compuesto A y uno o más del Compuesto B como se proporciona en la presente.

(19) Dirección Nacional de la Propiedad Industrial – URUGUAY**(12) Invención****(11) UY a/ 037376**

- (51) Clasificación Internacional:** C 12N 15/11, A 61K 48/00
// A 61P 3/06, 9/10
- (22) Fecha de presentación:** 24/08/2017
- (30) Datos de prioridad:** 62/380,216 26/08/2016 US
- (71) Solicitante:** AMGEN INC. [US]
- (72) Inventor:** OLLMANN, Michael [US]; LI, Yuang [US]; ZHANG, Jun [US]; BISWAS, Kaustav [US]; HOMANN, Oliver [US]; MIRANDA, Leslie P. [AU]; MURRAY, Justin K. [US]; WU, Bin ([CN]; YOON, Oh Kyu [KR]; ALLEN, John Gordon [US]; NETIROJJANAKUL, Chawita [TH]; CHENG, Yuan [US]
- (74) Agente/apoderado:** FABIANA PENADES (216)
- (54) Título:** CONSTRUCCIONES DE ARNI PARA INHIBIR EXPRESIÓN DE ASGR1 Y MÉTODOS PARA SU USO

NO IMAGE

- (57) Resumen:** La presente invención se refiere a construcciones de ARNi para reducir la expresión del gen ASGR1. También se describen métodos para usar dichas construcciones de ARNi para tratar o prevenir enfermedad cardiovascular, tales como enfermedad de arterias coronarias e infarto de miocardio, y para reducir niveles de colesterol no HDL en suero.

(19) Dirección Nacional de la Propiedad Industrial – URUGUAY**(12) Invención****(11) UY a/ 037377**

- (51) Clasificación Internacional:** C 07K 16/00, 16/46, C 12N 15/11, 15/85, 5/10, A 61K 39/395
- (22) Fecha de presentación:** 24/08/2017
- (30) Datos de prioridad:** 16306087.4 26/08/2016 EP
- (71) Solicitante:** Sanofi [FR]
- (72) Inventor:** ERCOLE, Rao [DE]; BEIL, Christian [DE]; LANGE, Christian [DE]; KROLL, Katja [DE]; LEUSCHNER, Wulf-Dirk [DE]; FOCKEN, Ingo [DE]; LANGER, Thomas [DE]; SPINDLER, Nadja [DE]
- (74) Agente/apoderado:** NORA MORGADE (165)
- (54) Título:** ANTICUERPOS MULTIESPECÍFICOS QUE FACILITAN EL EMPAREJAMIENTO SELECTIVO DE CADENAS LIGERAS

NO IMAGE

- (57) Resumen:** Generalmente, la presente invención se refiere al campo de anticuerpos. En particular, se refiere a anticuerpos multiespecíficos, por ejemplo, anticuerpos biespecíficos, que se modifican de manera que el emparejamiento de cadenas deseado tiene lugar y/o puede seleccionarse. Específicamente, esto se consigue usando diferentes dominios de dimerización para el emparejamiento de cadenas ligeras. La invención se refiere además a ácidos nucleicos que codifican estos anticuerpos, vectores de expresión que comprenden estos ácidos nucleicos, células que los expresan, y además a composiciones farmacéuticas que comprenden los anticuerpos. La invención también se refiere a métodos para aislar los anticuerpos.

(19) Dirección Nacional de la Propiedad Industrial – URUGUAY**(12) Invención****(11) UY a/ 037378**

- (51) Clasificación Internacional:** C 07D 487/14, 498/14, A 61K 31/335, 31/38, 31/407, 31/5025, 31/53, 31/5383, C 07D 405/14, 409/14
// A 61P 31/14
- (22) Fecha de presentación:** 28/08/2017
- (30) Datos de prioridad:** 62/380,712 29/08/2016 US
- (71) Solicitante:** NOVARTIS AG. [CH]
- (72) Inventor:** Rama JAIN [US]; Dennis Christofer KOESTER [DE]; James R. MANNING [US]; Vanessa MARX [CA]; Daniel POON [US]; James Clifford SUTTON [US]; Benjamin R. TAFT [US]; Lifeng WAN [CN]; Aregahegn YIFRU [CA]; Qian ZHAO [CN]
- (74) Agente/apoderado:** GUSTAVO FISCHER (94)
- (54) Título:** COMPUESTOS TRICÍCLICOS FUSIONADOS DE PIRIDAZINONA ÚTILES PARA TRATAR INFECCIONES DE ORTHOMYXOVIRUS

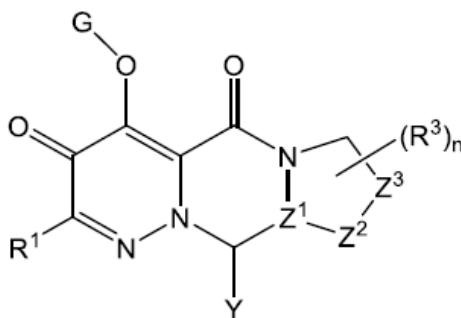

- (57) Resumen:** La invención proporciona compuestos de la Fórmula (I), como se describe adicionalmente en la presente, así como composiciones farmacéuticas que comprenden dichos compuestos, y procedimientos para usar los compuestos y composiciones farmacéuticas para el tratamiento de ciertos trastornos víricos, incluyendo la influenza

(19) Dirección Nacional de la Propiedad Industrial – URUGUAY**(12) Invención****(11) UY a/ 037379**

- (51) **Clasificación Internacional:** C 07D 401/12, 401/14, 403/14, A 61K 31/341, 31/407, 31/444, 31/4545, 31/496, C 07C 311/21, C 07D 405/14
// A 61P 11/00
- (22) **Fecha de presentación:** 28/08/2017
- (30) **Datos de prioridad:** 62/380,659 29/08/2016 US
- (71) **Solicitante:** NOVARTIS AG. [CH]
- (72) **Inventor:** Mihai AZIMIOARA [US]; Bei CHEN [US]; Robert EPPLE [AT]; Victor Ivanovich NIKULIN [US]; Dean Paul PHILLIPS [US]; Rodrigo A. RODRIGUEZ [US]; Sejal PATEL [US]; Ayako HONDA [JP]
- (74) **Agente/apoderado:** GUSTAVO FISCHER (94)
- (54) **Título:** DERIVADOS DE N-(PIRIDIN-2-IL)PIRIDINA-SULFONAMIDA Y SU USO EN EL TRATAMIENTO DE ENFERMEDADES

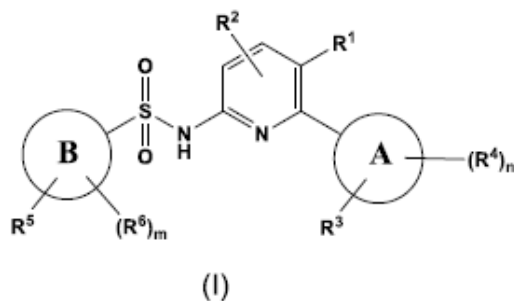

- (57) **Resumen:** La invención se relaciona con compuestos de la fórmula (I), en la que todas las variables son como se definen en la memoria descriptiva; capaz de modular la actividad de CFTR. La invención proporciona además un método para fabricar compuestos de la invención, y sus usos terapéuticos. La invención proporciona además métodos para su preparación, para su uso médico, en particular para su uso en el tratamiento y manejo de enfermedades o trastornos incluyendo fibrosis quística y trastornos relacionados

(19) Dirección Nacional de la Propiedad Industrial – URUGUAY

(12) Invención

(11) UY a/ 037381

- (51) **Clasificación Internacional:** C 07D 207/273, 401/12, A 61K 31/4015
// A 61P 31/12, 31/14
- (22) **Fecha de presentación:** 28/08/2017
- (30) **Datos de prioridad:** 62/381560 30/08/2016 US y 62/382410 01/09/2016 US
- (71) **Solicitante:** GlaxoSmithKline Intellectual Property (No.2) Limited [GB]
- (72) **Inventor:** Janos BOTYANSZKI [US]; John G CATALANO [US]; Pek Yoke CHONG [US]; Hamilton D. DICKSON [ZA]; Qi JIN [US]; Anna LEIVERS [US]; Xiangmin LIAO [CN]; Andrew Maynard [US]; John MILLER [US]; John Brad SHOTWELL [US]; Vincent Wing-Fai TAI [US]; Reema THALJI [US]
- (74) **Agente/apoderado:** MORGADE, NORA (165)
- (54) **Título:** COMPUESTOS QUE INHIBEN PROTEASAS 3C Y 3CL Y MÉTODOS DE USO DE LOS MISMOS

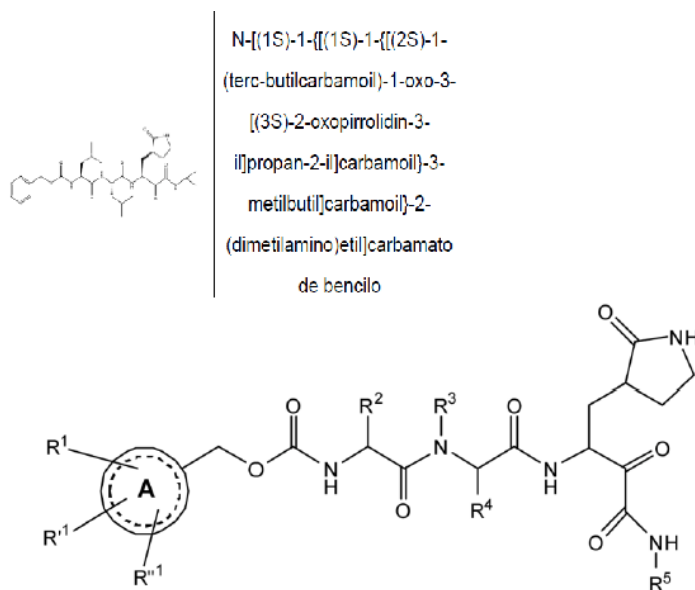

- (57) **Resumen:** Compuestos, específicamente inhibidores de proteasas, más específicamente inhibidores de proteasas 3C y 3CL, para el tratamiento de infecciones virales, y métodos de preparación y uso de tales compuestos.

(19) Dirección Nacional de la Propiedad Industrial – URUGUAY**(12) Invención****(11) UY a/ 037383**

- (51) **Clasificación Internacional:** C 07C 271/10, 271/22, 323/62, 323/63, C 07D 213/60, 213/81, 401/12, A 01N 31/08, 37/14, 37/36, 37/44, 43/40, 47/18
- (22) **Fecha de presentación:** 30/08/2017
- (30) **Datos de prioridad:** 62/381,259 30/08/2016 US; 62/381,268 30/08/2016 US; 62/381,273 30/08/2016 US; 62/381,279 30/08/2016 US; 62/381,280 30/08/2016 US; 62/381,282 30/08/2016 US; 62/381,285 30/08/2016 US y 62/381,287 30/08/2016 US
- (71) **Solicitante:** DOW AGROSCIENCES LLC [US]
- (72) **Inventor:** Zachary Buchan [US]; Yu Lu [CN]; David Jones [US]; Kevin Meyer [US]; Chenglin Yao [US]
- (74) **Agente/apoderado:** JUAN LAPENNE DE SALTERAIN (211)
- (54) **Título:** PICOLINAMIDAS COMO FUNGICIDAS

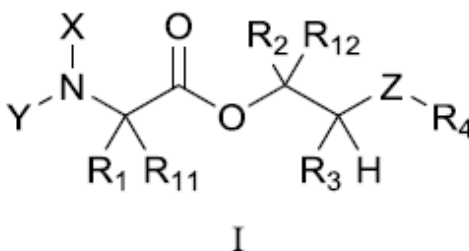

- (57) **Resumen:** La presente descripción se refiere a picolinamidas de fórmula I y su uso como fungicidas.

(19) Dirección Nacional de la Propiedad Industrial – URUGUAY**(12) Invención****(11) UY a/ 037384**

- (51) **Clasificación Internacional:** A 01N 31/08, 37/14, 37/36, 37/44, 43/40, 47/18, C 07C 271/10, 271/22, 323/62, 323/63, C 07D 213/60, 213/81, 401/12
- (22) **Fecha de presentación:** 30/08/2017
- (30) **Datos de prioridad:** 62/381,259 30/08/2016 US; 62/381,268 30/08/2016 US; 62/381,273 30/08/2016 US; 62/381,279 30/08/2016 US; 62/381,280 30/08/2016 US; 62/381,282 30/08/2016 US; 62/381,285 30/08/2016 US y 62/381,287 30/08/2016 US
- (71) **Solicitante:** DOW AGROSCIENCES LLC [US]
- (72) **Inventor:** Zachary Buchan [US]; Yu Lu [CN]; David Jones [US]; Kevin Meyer [US]; Chenglin Yao [US]
- (74) **Agente/apoderado:** JUAN LAPENNE DE SALTERAIN (211)
- (54) **Título:** PICOLINAMIDAS COMO FUNGICIDAS

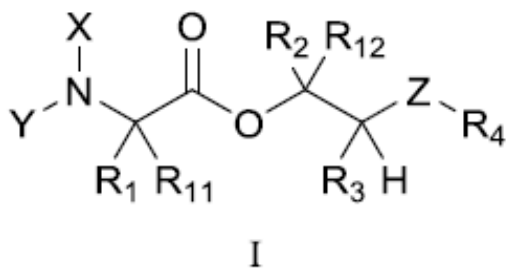

- (57) **Resumen:** La presente descripción se refiere a picolinamidas de fórmula I y su uso como fungicidas.

(19) Dirección Nacional de la Propiedad Industrial – URUGUAY**(12) Invención****(11) UY a/ 037386**

- (51) **Clasificación Internacional:** A 01N 43/40, C 07D 213/78
(22) **Fecha de presentación:** 30/08/2017
(30) **Datos de prioridad:** 62/381,259 30/08/2016 US; 62/381,268 30/08/2016 US; 62/381,273 30/08/2016 US; 62/381,279 30/08/2016 US; 62/381,280 30/08/2016 US; 62/381,282 30/08/2016 US; 62/381,285 30/08/2016 US y 62/381,287 30/08/2016 US
(71) **Solicitante:** DOW AGROSCIENCES LLC [US]
(72) **Inventor:** Kyle DeKorver [US]; Kevin Meyer [US]; Chenglin Yao [US]; Karla Bravo Altamirano [US]; Ronald Heemstra [US]
(74) **Agente/apoderado:** JUAN LAPENNE DE SALTERAIN (211)
(54) **Título:** COMPUESTOS DE TIOPICOLINAMIDA CON ACTIVIDAD ANTIFÚNGICA

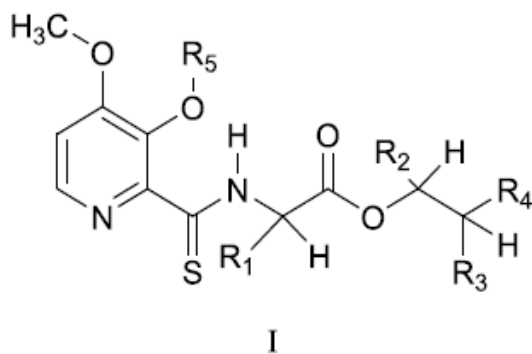

- (57) **Resumen:** La presente descripción se refiere a tiopicolinamidas de la Fórmula I y su uso como fungicidas.

(19) Dirección Nacional de la Propiedad Industrial – URUGUAY**(12) Invención****(11) UY a/ 037387**

- (51) **Clasificación Internacional:** C 07D 213/89, A 01N 43/40
(22) **Fecha de presentación:** 30/08/2017
(30) **Datos de prioridad:** 62/381,259 30/08/2016 US; 62/381,268 30/08/2016 US; 62/381,273 30/08/2016 US; 62/381,279 30/08/2016 US; 62/381,280 30/08/2016 US; 62/381,282 30/08/2016 US; 62/381,285 30/08/2016 US y 62/381,287 30/08/2016 US
(71) **Solicitante:** DOW AGROSCIENCES LLC [US]
(72) **Inventor:** Jared Rigoli [US]; Kevin Meyer [US]; Chenglin Yao [US]; Brian Loy [US]; Brannon Sam [US]
(74) **Agente/apoderado:** JUAN LAPENNE DE SALTERAIN (211)
(54) **Título:** COMPUESTOS N-ÓXIDO DE PICOLINAMIDA CON ACTIVIDAD FUNGICIDA

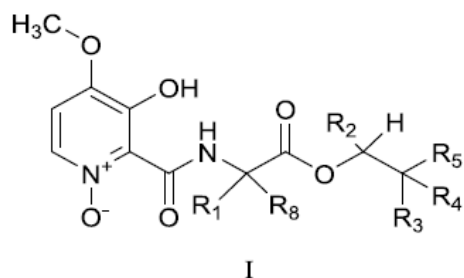

- (57) **Resumen:** Esta divulgación se refiere a N-óxidos de picolinamida de Fórmula I y su uso como fungicidas.

(19) Dirección Nacional de la Propiedad Industrial – URUGUAY**(12) Invención****(11) UY a/ 037388**

- (51) **Clasificación Internacional:** A 01N 43/40, C 07D 213/89
(22) **Fecha de presentación:** 30/08/2017
(30) **Datos de prioridad:** 62/381,259 30/08/2016 US; 62/381,268 30/08/2016 US; 62/381,273 30/08/2016 US; 62/381,279 30/08/2016 US; 62/381,280 30/08/2016 US; 62/381,282 30/08/2016 US; 62/381,285 30/08/2016 US y 62/381,287 30/08/2016 US
(71) **Solicitante:** DOW AGROSCIENCES LLC [US]
(72) **Inventor:** Jared Rigoli [US]; Kevin Meyer [US]; Chenglin Yao [US]; Brian Loy [US]; Brannon Sam [US]
(74) **Agente/apoderado:** JUAN LAPENNE DE SALTERAIN (211)
(54) **Título:** COMPUESTOS N-ÓXIDO DE PICOLINAMIDA CON ACTIVIDAD FUNGICIDA

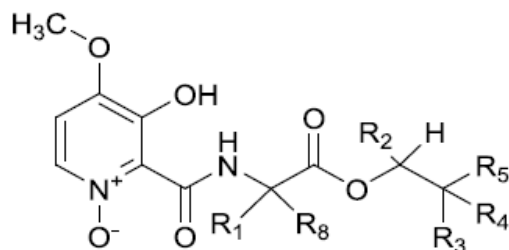

I

- (57) **Resumen:** Esta divulgación se refiere a N-óxidos de picolinamida de Fórmula I y su uso como fungicidas.

(19) Dirección Nacional de la Propiedad Industrial – URUGUAY**(12) Invención****(11) UY a/ 037389**

- (51) **Clasificación Internacional:** C 07D 498/04, A 01N 43/90
(22) **Fecha de presentación:** 30/08/2017
(30) **Datos de prioridad:** 62/381,259 30/08/2016 US; 62/381,268 30/08/2016 US; 62/381,273 30/08/2016 US; 62/381,279 30/08/2016 US; 62/381,280 30/08/2016 US; 62/381,282 30/08/2016 US; 62/381,285 30/08/2016 US y 62/381,287 30/08/2016 US
(71) **Solicitante:** DOW AGROSCIENCES LLC [US]
(72) **Inventor:** Brannon Sam [US]; Kevin Meyer [US]; Chenglin Yao [US]; Brian Loy [US]; Jared Rigoli [US]; Nicholas Babij [US]
(74) **Agente/apoderado:** JUAN LAPENNE DE SALTERAIN (211)
(54) **Título:** COMPUESTOS DE PIRIDO-1,3-OXAZINA-2,4-DIONA CON ACTIVIDAD FUNGICIDA

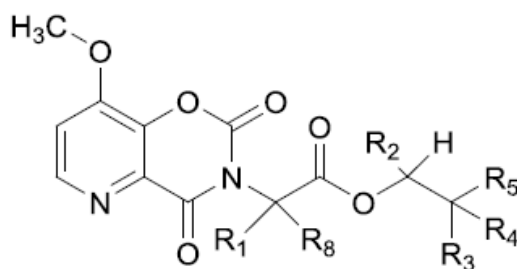

I

- (57) **Resumen:** Esta descripción se refiere a pirido-1,3-oxazina-2,4-dionas de Fórmula I y su uso como fungicidas.

(19) Dirección Nacional de la Propiedad Industrial – URUGUAY**(12) Invención****(11) UY a/ 037390**

- (51) **Clasificación Internacional:** C 07D 498/04, A 01N 43/90
(22) **Fecha de presentación:** 30/08/2017
(30) **Datos de prioridad:** 62/381,259 30/08/2016 US; 62/381,268 30/08/2016 US; 62/381,273 30/08/2016 US; 62/381,279 30/08/2016 US; 62/381,280 30/08/2016 US; 62/381,282 30/08/2016 US; 62/381,285 30/08/2016 US y 62/381,287 30/08/2016 US
(71) **Solicitante:** DOW AGROSCIENCES LLC [US]
(72) **Inventor:** Brannon Sam [US]; Kevin Meyer [US]; Chenglin Yao [US]; Brian Loy [US]; Jared Rigoli [US]; Nicholas Babij [US]
(74) **Agente/apoderado:** JUAN LAPENNE DE SALTERAIN (211)
(54) **Título:** COMPUESTOS DE PIRIDO-1,3-OXAZINA-2,4-DIONA CON ACTIVIDAD FUNGICIDA

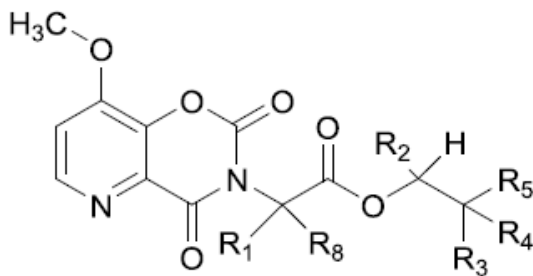

I

- (57) **Resumen:** Esta descripción se refiere a pirido-1,3-oxazina-2,4-dionas de Fórmula I y su uso como fungicidas.

(19) Dirección Nacional de la Propiedad Industrial – URUGUAY**(12) Invención****(11) UY a/ 037393**

- (51) **Clasificación Internacional:** C 07D 401/04, 401/14, 405/14, A 61K 31/4439, 31/4545
// A 61P 19/02, 37/00, C 07D 233/54
- (22) **Fecha de presentación:** 31/08/2017
- (30) **Datos de prioridad:** 1614934.6 02/09/2016 GB
- (71) **Solicitante:** GlaxoSmithKline Intellectual Property (No.2) Limited [UK]
- (72) **Inventor:** Andrew BAXTER [GB]; John Alexander BROWN [GB]; David HIRST [GB]; Philip HUMPHREYS [GB]; Katherine JONES [GB]; Vipulkumar Kantibhai PATEL [GB]
- (74) **Agente/apoderado:** NORA MORGADE (165)
- (54) **Título:** INHIBIDORES DE BROMODOMINIOS

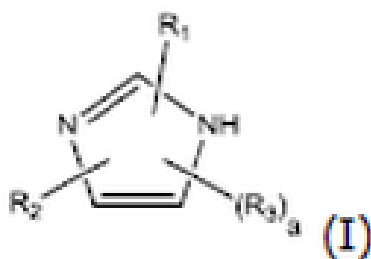

- (57) **Resumen:** Compuestos de fórmula (I) y sales de los mismos: (I) en la que R₁, R₂, R₃ y a son como se definen en el presente documento. Se ha descubierto que los compuestos de fórmula (I) y sales de los mismos inhiben la unión de la familia BET de proteínas que contienen bromodominios a, por ejemplo, residuos de lisina acetilados y, por tanto, pueden tener uso en terapia, por ejemplo, en el tratamiento de enfermedades autoinmunitarias e inflamatorias, tales como artritis reumatoide; y cánceres.

(19) Dirección Nacional de la Propiedad Industrial – URUGUAY**(12) Invención****(11) UY a/ 037394**

- (51) Clasificación Internacional:** A 01H 1/06, 3/04, 4/00, 5/00, A 01N 43/04, 43/64, C 12N 5/04
- (22) Fecha de presentación:** 01/09/2017
- (30) Datos de prioridad:** 62/382,352 01/09/2016 US y 62/486,794 18/04/2017 US
- (71) Solicitante:** CELLECTIS [FR]
- (72) Inventor:** LUO, Song [CN]; CLASEN, Benjamin [US]; ZHANG, Feng [US]; BALTES, Nicholas J. [US]; HUMANES, Javier GIL [MX]
- (74) Agente/apoderado:** FABIANA PENADÉS (216)
- (54) Título:** MÉTODOS PARA ALTERAR EL CONTENIDO DE AMINOÁCIDOS EN PLANTAS

NO IMAGE

- (57) Resumen:** Se proporcionan materiales y métodos para hacer plantas (por ejemplo variedadesde soja, variedades de trigo o variedades de maíz) con contenido de aminoácido alterado. Por ejemplo, materiales y métodos se proporcionan para hacer mutaciones inducidas por nucleasa TALE en genes que codifican proteínas de almacenamiento de semillas o haciendo eliminaciones inducidas por nucleasa TALE dentro de genes de proteína de almacenamiento de semillas.

(19) Dirección Nacional de la Propiedad Industrial – URUGUAY**(12) Invención****(11) UY a/ 037395**

- (51) Clasificación Internacional: E 04C 3/04
(22) Fecha de presentación: 05/09/2017
(30) Datos de prioridad: 10201607534S 09/09/0016 SG
(71) Solicitante: Dyntek Pte Ltd [SG]
(72) Inventor: NG Wee Beng [SG]; Gary Donald WYATT [AU]
(74) Agente/apoderado: SUSANA DEL CERRO (136)
(54) Título: DINTEL



Figura 3

- (57) **Resumen:** Se revela un dintel 100 que comprende un cuerpo de dintel alargado 106 que incluye un elemento base alargado 110 y las patas laterales 112, 114 que se extienden desde la base alargada para definir un canal alargado entre ellas. El cuerpo alargado 106 incluye además un elemento de soporte de carga en forma de labios 118, 120 que se proyectan desde las patas laterales respectivas 112, 114 para soportar elementos de mampostería 206, las porciones terminales 102, 104 en los extremos del cuerpo de dintel para acoplarse con las estructuras de soporte 202, 204

(19) Dirección Nacional de la Propiedad Industrial – URUGUAY

(12) Invención

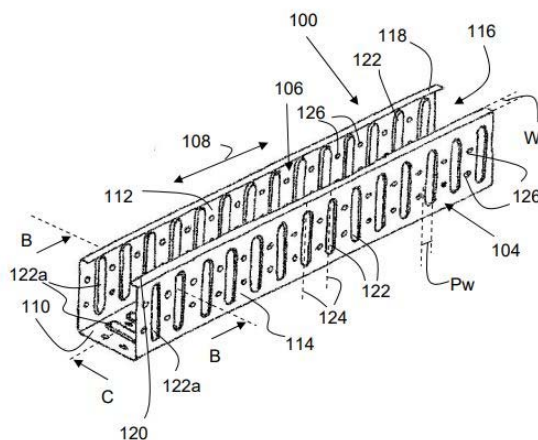
(11) UY a/ 037397

- (51) **Clasificación Internacional:** A 01N 43/40, 43/653, 43/56, 43/713, 43/78, C 07D 213/81
- (22) **Fecha de presentación:** 06/09/2017
- (30) **Datos de prioridad:** 16187367.4 06/09/2016 EP
- (71) **Solicitante:** BAYER CROPSCIENCE AKTIENGESELLSCHAFT [DE]
- (72) **Inventor:** Dr. Ulrike WACHENDORFF-NEUMANN [DE]; Dr. Ruth MEISSNER [DE]; Dr. Andreas GÖRTZ [DE]; Dr. Simon MAECHLING [FR]; Christophe DUBOST [FR]
- (74) **Agente/apoderado:** FABIANA PENADÉS (216)
- (54) **Título:** COMBINACIONES DE COMPUESTOS ACTIVOS

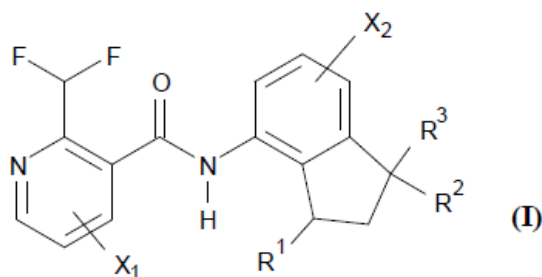

- (57) **Resumen:** La presente invención se refiere a combinaciones de compuestos activos, en particular dentro de una composición fungicida, que comprende (A) una carboxamida de indanilo difluorometil-nicotínico de fórmula (I) y otro compuesto activo como fungicida (B). Además, la invención se refiere a un método para controlar de forma curativa o preventiva los hongos fitopatógenos de plantas o cultivos, al uso de una combinación de acuerdo con la invención para el tratamiento de semillas, a un método para proteger una semilla y no al menos a la semilla tratada

(19) Dirección Nacional de la Propiedad Industrial – URUGUAY**(12) Invención****(11) UY a/ 037398**

- (51) Clasificación Internacional:** C 08H 5/00, 5/02, G 07G 1/00
(22) Fecha de presentación: 08/09/2017
(30) Datos de prioridad: EP 16188531.4 13/09/2016 EP
(71) Solicitante: Innventia AB [SE]
(72) Inventor: MIKAEL JANSSON [SE]; NIKLAS BERGLIN [SE]; VICTOR ROBERTSSON [SE]
(74) Agente/apoderado: BACOT SILVEIRA, OSCAR TULIO (18)
(54) Título: PROCESO PARA LA PRODUCCIÓN DE UN ÁCIDO ORGÁNICO A PARTIR DE UN MATERIAL DE PARTIDA LIGNOCELULÓSICO

NO IMAGE

- (57) Resumen:** La presente invención se refiere a la valorización de la biomasa, la producción de ácidos orgánicos a partir de biomasa mediante sacarificación y fermentación. Más específicamente un proceso para la producción de un ácido orgánico a partir de un material de partida lignocelulósico.

(19) Dirección Nacional de la Propiedad Industrial – URUGUAY**(12) Invención****(11) UY a/ 037405**

- (51) **Clasificación Internacional:** C 12N 15/861, A 61K 48/00, C 12N 5/10, 5/16
(22) **Fecha de presentación:** 18/09/2017
(30) **Datos de prioridad:** 62/397139 20/09/2016 US
(71) **Solicitante:** Boehringer Ingelheim Vetmedica GmbH [DE]
(72) **Inventor:** Alice MUNDT [DE]; Andreas GALLEI [DE]; Ramesh KOUKUNTALA [IN]; Robert Barry MANDELL [US]; Kristina REHMET [DE]; Eric VAUGHN [US]
(74) **Agente/apoderado:** DIEGO DUFRECHU (192)
(54) **Título:** VECTORES DE ADENOVIRUS CANINO

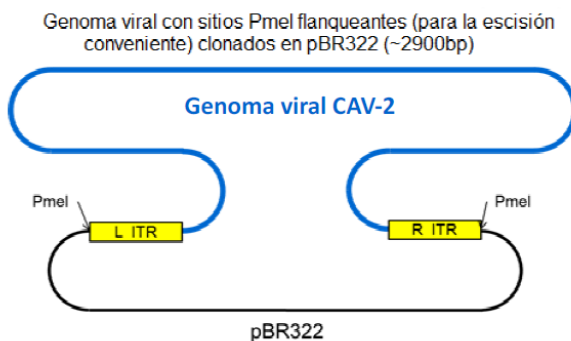

- (57) **Resumen:** Se divulgan vacunas de vectores de CAdV y, especialmente, promotores adecuados para expresar antígenos diana de tales vacunas de vectores. Se describen adenovirus caninos recombinantes, métodos para producirlos, composiciones inmunitarias, inmunógenas, vacunales o terapéuticas, vector para clonación, replicación o expresión de ADN, los productos de expresión de estos, y los usos para los productos de expresión. Además, se describen promotores de EHV4 truncados, casetes de expresión que contienen los promotores y virus y plásmidos recombinantes que contienen los promotores o casetes de expresión

(19) Dirección Nacional de la Propiedad Industrial – URUGUAY**(12) Invención****(11) UY a/ 037406**

- (51) **Clasificación Internacional:** C 12N 15/11, 15/869, A 61K 39/27, 48/00, C 12N 15/66, 5/16
// A 61P 31/22
- (22) **Fecha de presentación:** 18/09/2017
- (30) **Datos de prioridad:** 16189776.4 20/09/2016 EP
- (71) **Solicitante:** Boehringer Ingelheim Vetmedica GmbH [DE]
- (72) **Inventor:** Alice MUNDT [DE]; Andreas GALLEI [DE]; Kristina REHMET [DE]
- (74) **Agente/apoderado:** DIEGO DUFRECHU (192)
- (54) **Título:** NUEVO SITIO DE INSERCIÓN ORF70 DE EHV

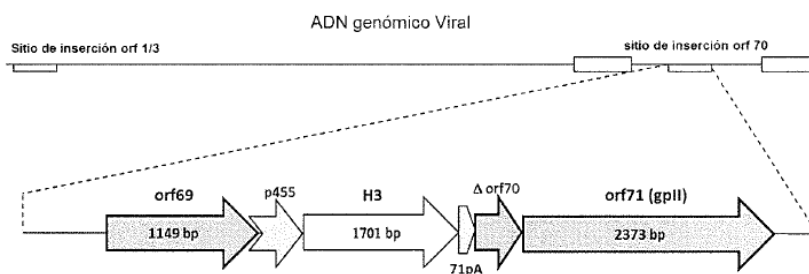

- (57) **Resumen:** La presente invención se refiere al campo de las vacunas (de vector), y en especial, al sitio de inserción ORF70 de EHV. La presente invención también se refiere a casetes de expresión y vectores relacionados, que son adecuados para expresar genes de interés, en especial, secuencias que codifican un antígeno. Los vectores virales de la presente invención son útiles para producir una composición inmunógena o vacuna.

(19) Dirección Nacional de la Propiedad Industrial – URUGUAY**(12) Invención****(11) UY a/ 037407**

- (51) **Clasificación Internacional:** C 12N 15/11, 15/869, A 61K 39/27, 48/00, C 12N 15/09, 15/64, 5/16
// A 61P 31/22
- (22) **Fecha de presentación:** 18/09/2017
- (30) **Datos de prioridad:** 16189780.6 20/09/2016 EP
- (71) **Solicitante:** Boehringer Ingelheim Vetmedica GmbH [DE]
- (72) **Inventor:** Alice MUNDT [DE]; Andreas GALLEI [DE]; Ramesh KOUNKUNTLA [IN]; Robert Barry MANDELL [US]; Kristina REHMET [DE]; Eric Martin VAUGHN [US]
- (74) **Agente/apoderado:** DIEGO DUFRECHU (192)
- (54) **Título:** PROMOTORES PARA VACUNAS DE VECTORES EHV-1 Y COMPOSICIONES FARMACÉUTICAS QUE LOS CONTIENEN

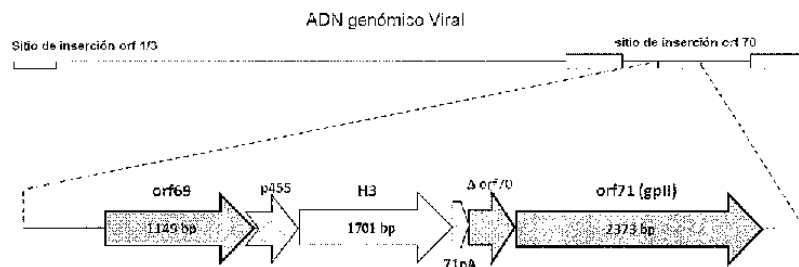

- (57) **Resumen:** La presente invención se refiere al campo de las vacunas (de vector) y, en especial, a secuencias promotoras, casetes de expresión y vectores novedosos, que son adecuados para expresar genes de interés, en especial, secuencias que codifican un antígeno. Los vectores virales de la presente invención son útiles para producir una composición inmunógena o vacuna.

(19) Dirección Nacional de la Propiedad Industrial – URUGUAY**(12) Invención****(11) UY a/ 037408**

- (51) Clasificación Internacional:** C 12N 15/63, A 61K 48/00
// C 07K 14/11
- (22) Fecha de presentación:** 18/09/2017
- (30) Datos de prioridad:** 16189767.3 20/09/2016 EP
- (71) Solicitante:** Boehringer Ingelheim Vetmedica GmbH [DE]
- (72) Inventor:** Andreas GALLEI [DE]; Alice MUNDT [DE]; Veljko NIKOLIN [YU]
- (74) Agente/apoderado:** DIEGO DUFRECHU (192)
- (54) Título:** VACUNA DE VECTORES CONTRA EL VIRUS DE LA GRIPE
“A” PORCINA

NO IMAGE

- (57) Resumen:** Se divulgan vectores de EHV que comprenden dos secuencia exógena que codifica un antígeno relacionada con un patógeno que infecta animales productores de alimentos, que codifica un antígeno y está ligada operativamente a una secuencia promotora o la secuencia de nucleótidos complementaria de esta, o un fragmento funcional o un derivado funcional de aquella, o las secuencias de nucleótidos complementarias de aquellas.

(19) Dirección Nacional de la Propiedad Industrial – URUGUAY**(12) Invención****(11) UY a/ 037420**

- (51) Clasificación Internacional:** A 01N 43/40, 57/20, C 07D 213/643, C 07F 9/30
(22) Fecha de presentación: 26/09/2017
(30) Datos de prioridad: 201631032821 26/09/0016 IN
(71) Solicitante: UPL LTD [IN]
(72) Inventor: BHOGE, SATISH EKANATH [IN]; SHROFF, JAIDEV RAJNIKANT [GB]; SHROFF, VIKRAM RAJNIKANT [IN]; TALATI, PARESH, VITHALDAS [IN]
(74) Agente/apoderado: MARK TEUTEN (156)
(54) Título: UN PROCEDIMIENTO PARA CONTROLAR LA MALEZA

NO IMAGE

- (57) Resumen:** El presente invento provee un proceso para controlar ciertas malas hierbas o malezas de hoja ancha, aplicando una cantidad efectiva de herbicida de una combinación que comprende Glufosinato y otro ingrediente activo seleccionado de ácido propiónico fenoxi ariloxi.- Además, se provee un proceso para controlar ciertas malas hierbas o malezas de hoja ancha aplicando una cantidad efectiva de herbicida de una combinación de Glufosinato y otro ingrediente activo seleccionado de ácido propiónico fenoxi ariloxi en las malas hierbas o malezas de hoja ancha, donde el control efectivo de las malas hierbas o malezas no puede ser logrado mediante la aplicación solamente de Glufosinato

(19) Dirección Nacional de la Propiedad Industrial – URUGUAY**(12) Invención****(11) UY a/ 037448**

- (51) Clasificación Internacional:** C 07K 14/31, 19/00, C 12N 1/20, 1/21, 15/11, 15/74, A 61K 39/085, 48/00
// A 61P 31/04
- (22) Fecha de presentación:** 20/10/2017
- (30) Datos de prioridad:** 62/411,120 21/10/2016 US
- (71) Solicitante:** SOCPRA - SCIENCES ET GÉNIE S.E.C. [CA]
- (72) Inventor:** FRANÇOIS MALOUIN [CA]; CÉLINE STER [CA]; JULIE CÔTÉ-GRAVEL [CA]; ÉRIC BROUILLETTE [CA]
- (74) Agente/apoderado:** GONZALO FERNANDEZ SECCO (34)
- (54) Título:** CONSTRUCTOS DE VACUNA Y SUS USOS CONTRA INFECCIONES CAUSADAS POR STAPHYLOCOCCUS

NO IMAGE

- (57) Resumen:** Un constructo de fusión X-A-ligante-B-Z donde A y B son: (a) un polipéptido del genoma COL (SACOL) de Staphylococcus aureus de la Secuencia de Referencia de NCBI NC_002951.2; (b) un polipéptido codificado por un gen de un mismo operón que codifica al polipéptido de (a); (c) un polipéptido con un fragmento inmunogénico de (a) o (b); (d) un polipéptido con una secuencia de aminoácidos 60% idéntica a la secuencia del polipéptido de (a) a (c); (e) un polipéptido con una variante inmunogénica de (a) a (c); el ligante, X, Y, o Z es una secuencia de aminoácidos o está ausente

(19) Dirección Nacional de la Propiedad Industrial – URUGUAY**(12) Invención****(11) UY a/ 037450**

- (51) **Clasificación Internacional:** A 01N 57/00, 57/20
(22) **Fecha de presentación:** 24/10/2017
(30) **Datos de prioridad:** 201631036553 25/10/0016 IN
(71) **Solicitante:** UPL LTD [IN]
(72) **Inventor:** BHOGE, SATISH EKANATH [IN]; SHROFF, JAIDEV RAJNIKANT [GB]; TALATI, PARESH, VITHALDAS [IN]; SHROFF, VIKRAM RAJNIKANT [GB]
(74) **Agente/apoderado:** MARK TEUTEN (156)
(54) **Título:** COMPOSICIONES HERBICIDAS ESTABLES CONTENIENDO GLUFOSINATO

NO IMAGE

- (57) **Resumen:** La presente invención proporciona composiciones agroquímicas estables que comprenden ácido 2-amino-4-[hidroxi(metil)fosfinoil]butírico (glufosinato), un adyuvante de organosilicona, un tensioactivo no iónico y opcionalmente uno o varios otros ingredientes activos. También se proporcionan un proceso para la preparación de tales composiciones y su uso en el control de malezas.

(19) Dirección Nacional de la Propiedad Industrial – URUGUAY**(12) Invención****(11) UY a/ 037468**

- (51) Clasificación Internacional:** A 01N 47/00, 47/14
(22) Fecha de presentación: 03/11/2017
(30) Datos de prioridad: 201631037704 11/04/2016 IN
(71) Solicitante: UPL LTD [IN]
(72) Inventor: FABRI, CARLOS, EDUARDO [BR]; SHROFF, JAIDEV RAJNIKANT [GB]; SHROFF, RAJJU, DEVIDAS [IN]; SHROFF, VIKRAM RAJNIKANT [GB]
(74) Agente/apoderado: MARK TEUTEN (156)
(54) Título: COMBINACIONES FUNGICIDAS

NO IMAGE

- (57) Resumen:** Una combinación que comprende un fungicida de ditiocarbamato, un fungicida de succinato deshidrogenasa y al menos uno de un inhibidor de la biosíntesis de ergosterol fungicida o un fungicida inhibidor exterior de quinona.

(19) Dirección Nacional de la Propiedad Industrial – URUGUAY**(12) Invención****(11) UY a/ 037610**

- (51) **Clasificación Internacional:** C 07D 209/40, 403/12, A 61K 31/404 // A 61P 35/00
- (22) **Fecha de presentación:** 20/02/2018
- (30) **Datos de prioridad:** 17000276.0 21/02/2017 EP
- (71) **Solicitante:** PHENEX PHARMACEUTICALS AG [DE]
- (72) **Inventor:** Ulrich Deuschle [DE]; Christoph Steeneck [DE]; Michael Albers [DE]; Thomas Hoffmann [DE]
- (74) **Agente/apoderado:** MARITZA CAMACHO (219)
- (54) **Título:** COMPUESTOS MODULADORES DEL RECEPTOR DE HIDROCARBUROS DE ARILO (AHR)

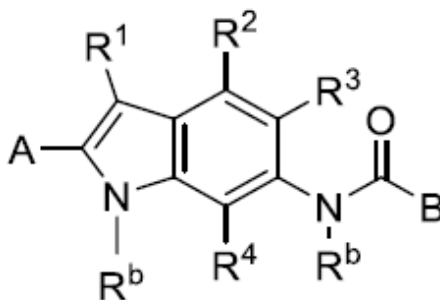

(I)

- (57) **Resumen:** La presente invención se refiere a compuestos que pueden actuar como moduladores del receptor de hidrocarburos de arilo (AhR) y, en particular, como antagonistas de AhR. La invención además se refiere al uso de los compuestos para el tratamiento y/o profilaxis de enfermedades y/o condiciones a través de la unión de dicho receptor de hidrocarburos de arilo por dichos compuestos.

SOLICITUDES DE DISEÑOS INDUSTRIALES

(19) Dirección Nacional de la Propiedad Industrial – URUGUAY

(12) Diseño Industrial

(11) UY s/ 004580

- (51) Clasificación Internacional:** G 07F 17/3221-03
- (22) Fecha de presentación:** 07/07/2017
- (30) Datos de prioridad:** 003773696-0001 28/02/2017 EM
- (71) Solicitante:** Eagle Investment SICAV plc, acting on behalf of ITT FUND [MT]
- (72) Inventor:** JAN ZELINKA [CZ]
- (74) Agente/apoderado:** FERNANDEZ SECCO, GONZALO (34)
- (54) Título:** MAQUINA TRAGAMONEDAS



FIG. 1

(57) Resumen:

(19) Dirección Nacional de la Propiedad Industrial – URUGUAY**(12) Diseño Industrial****(11) UY s/ 004583**

- (51) **Clasificación Internacional:** A 63B 21/0221-02
(22) **Fecha de presentación:** 16/08/2017
(30) **Datos de prioridad:** MX/f/2017/000531 20/02/2017 MX
(71) **Solicitante:** MERCENARI URIBE, Fernando Humberto [MX]
(72) **Inventor:** MERCENARI URIBE, Fernando Humberto [MX]
(74) **Agente/apoderado:** FERNANDEZ SECCO, GONZALO JOSE (34)
(54) **Título:** EQUIPO EJERCITADOR PLEGABLE CON BANDAS DE RESISTENCIA, ASIENTO Y PUÑOS REVERSIBLES



Figura 1

(57) Resumen:

(19) Dirección Nacional de la Propiedad Industrial – URUGUAY**(12) Diseño Industrial****(11) UY s/ 004584**

- (51) **Clasificación Internacional:** A 63B 22/0021-02
(22) **Fecha de presentación:** 16/08/2017
(30) **Datos de prioridad:** MX/f/2017/000530 20/02/2017 MX
(71) **Solicitante:** MERCENARI URIBE, Fernando Humberto [MX]
(72) **Inventor:** MERCENARI URIBE, Fernando Humberto [MX]
(74) **Agente/apoderado:** FERNANDEZ SECCO, GONZALO JOSE (34)
(54) **Título:** EQUIPO EJERCITADOR PLEGABLE, COMPACTO Y LIGERO SIN BANDAS DE RESISTENCIA

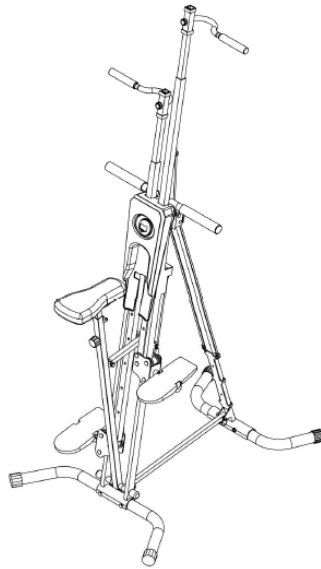
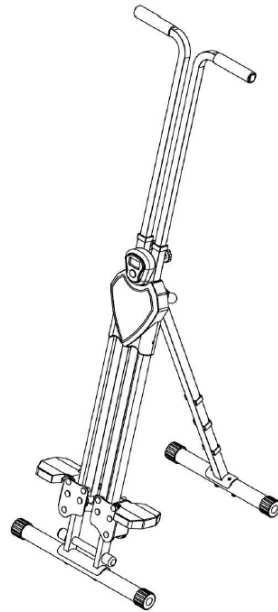

(57) **Resumen:**

(19) Dirección Nacional de la Propiedad Industrial – URUGUAY**(12) Modelo de Utilidad****(11) UY u/ 004675**

- (51) Clasificación Internacional: B 26B 1/00
(22) Fecha de presentación: 20/02/2018
(30) Datos de prioridad:
(71) Solicitante: OROSMAN ISMAEL CHERRO [UY]
(72) Inventor: OROSMAN ISMAEL CHERRO [UY]
(74) Agente/apoderado:
(54) Título: CARGADOR DE PISTOLA CON HOJA CORTANTE

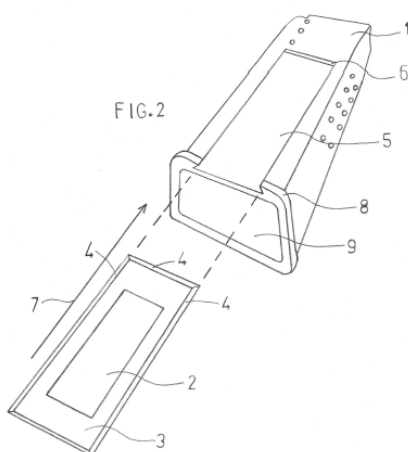

- (57) **Resumen:** Cargador de pistola con hoja cortante, compuesto por el cuerpo del cargador (1) donde en uno de sus laterales se encuentra una hoja cortante (3) tras ser insertada en el armado del cargador con una dirección de inserción (7) ascendente por la base del cargador si su tapa (8), donde armado y con la ayuda de una banda de goma fina (2) que ayuda al momento de la extracción de forma ascendente adhiriéndose a la yema de los pulgares hasta extraerse por su rampa de extracción (6), la hoja cortante (3) la cual tiene tres lados afilados de sus cuatro lado al ser rectangular se encuentra lista para casos que la requieran.

ÍNDICE POR TITULARES DE MARCAS

Titular	N° Exp	Marca
ABITAB S.A.	491707	ID DIGITAL ABITAB (mixta)
ABITAB S.A.	491705	IDENTIDAD DIGITAL MOBILE (mixta)
ABITAB S.A.	491706	IDENTIFICACIÓN DIGITAL MOBILE (mixta)
ACHÉ LABORATÓRIOS FARMACÊUTICOS S.A.	492002	ALGILIVE
ADA HEALTH GMBH	490988	ADA
ADMINISTRACIÓN NACIONAL DE TELECOMUNICACIONES (ANTEL)	491685	TUAPP TU CELULAR, TU BILLETERA (mixta)
Administración Nacional de Telecomunicaciones (Antel)	491683	TUAPP (mixta)
ADMINISTRACIÓN NACIONAL DE TELECOMUNICACIONES (ANTEL)	491684	(figurativa)
ADP GAUSELMANN GMBH	492000	7 TEMPTATIONS
ADP GAUSELMANN GMBH	491999	BIG BUTCH
ADP GAUSELMANN GMBH	491973	PHIL & KANE
ADP GAUSELMANN GMBH	491901	TIZONA
ADP GAUSELMANN GMBH	491998	BLACK MAGIC
AIR LIQUIDE MEDICAL SYSTEMS	490977	AIDAL
AJINOMOTO CO., INC.	491569	AJ AJINOMOTO COMER BIEN, VIVIR BIEN. (mixta)
ALFONSO CARDOSO DANVILA	491890	VINILO FM
ALFREDO EBBERO	491563	ECOLOGITO DE PASTOREO
ALIJOR SRL	491821	FARMAGLOBAL (mixta)
ALTAGAMA IMPORTACIONES S.R.L.	491590	DI LAURENTIS (mixta)
ALTICOR INC.	491524	ICOOK
ALTICOR, INC.	491526	ICOOK
ALTIUS GROUP S.R.L.	491820	LOT SMART LOGISTICS
AMAZONAS INDÚSTRIA E COMÉRCIO LTDA	491520	AMAZONAS (mixta)
AMGOO TELECOM (SHEN ZHEN) CO., LTD.	491611	AMGOO (mixta)
ANA DEBORA LEBENSOHN	491550	GLICINAS
ANDRÉ RODRIGUES PIASSI	491555	TRUSTTOGO (mixta)
ANDRÉ RODRIGUES PIASSI	491556	PAGTOGO (mixta)
ANDREA PAOLA PORTELA VERDE	492039	DOLCE FRANCCESCA PARTY HOUSE
ANGELO AURICCHIO & COMPANHIA LTDA	491651	OLÉ (mixta)
ANHEC ADMINISTRACIÓN SRL	492001	ANHEC (mixta)
ANKER INNOVATIONS LIMITED	491597	NEBULA
ANKER INNOVATIONS LIMITED	491290	SOUNDCORE
ANTIA MOLL Y CIA. S.A.	491801	DOLFIN
APPLE INC.	491771	FACE ID
ARCOR S.A.I.C.	491884	UNICORNIOS
ARIEL GASTON CEIDE	491493	BLUE BIRD (mixta)
ARROYOS AZULES S.A.	491604	CERRO CHAPEU
AS IP HOLDCO, LLC	491852	DXV
ASOCIACIÓN HIJAS DE SAN PABLO	492107	P (mixta)
ASPEN GLOBAL INC	491779	OLILO
AUTO COLECCIÓN SOCIEDAD ANÓNIMA	491796	BOX CENTER (mixta)
AVON PRODUCTS, INC.	491780	AVON SEGNO (mixta)

Titular	N° Exp	Marca
BAHLSSEN GMBH & CO. KG.	492051	BAHLSSEN
BAHLSSEN GMBH & CO. KG.	492049	TET THE BAHLSSEN FAMILY (mixta)
BANCO BILBAO VIZCAYA ARGENTARIA S.A.	491591	TUYYO BY BBVA SEND A LITTLE LOVE (mixta)
BASILEA PHARMACEUTICA INTERNATIONAL AG	491657	ISAVERSA
BATERIAS PIONEIRO INDUSTRIAL LTDA	492041	PIONEIRO (mixta)
BAYER AKTIENGESELLSCHAFT	491826	CONVINTRO
BAYER AKTIENGESELLSCHAFT	480797	FIGURATIVA (mixta)
BAYER AKTIENGESELLSCHAFT	491430	MATENO
BAYER AKTIENGESELLSCHAFT	491584	XARVIO
BAYER CONSUMER CARE AG	491600	REDOXON
BELMOND INTERFIN LTD.	491589	BELMOND
BIOFARMA	491441	COSYLAM
BLINZUR S.A.	491644	CLEAN & COMPANY (mixta)
BLUE BOX TOY FACTORY LIMITED	491377	INFANTINO
BOATINGSERV S.A.	491468	BOATINGSERV
BONARAK S.A.	491798	MAX LEVEL 100% ALL BEEF
BRITISH AMERICAN TOBACCO (BRANDS) LIMITED	491727	NEO (mixta)
CALBRAS EQUIPAMENTOS DE PROTEÇÃO LTDA	491579	LATITUDE (mixta)
CAMARA URUGUAYA DE TV PARA ABONADOS (CUTA)	491972	CABLE PLAY (mixta)
CENTRO PROPIETARIOS DE AUTOMÓVILES CON TAXÍMETROS DE URUGUAY (C.P.A.T.U.)	491689	VOYENTAXI, DISPONIBLE EN APP STORE, DISPONIBLE EN GOOGLE PLAY (mixta)
CENTURY 21 REAL ESTATE LLC	491803	CENTURY 21
CENTURY 21 REAL ESTATE LLC	491804	C21 (mixta)
CHOCOLADEFABRIKEN LINDT & SPRÜNGLI AG	491494	LINDT MASTER CHOCOLATIER
CIRCUS BELGIUM S.A.	491747	CIRCUS (mixta)
CLAUDIA DOMINGUEZ TRABUCCHI	491635	WOODSIDE SCHOOL PUNTA DEL ESTE (mixta)
CLUB SOCIAL Y DEPORTIVO URUNDAY UNIVERSITARIO	491648	URUNDAY UNIVERSITARIO (mixta)
CMPC TISSUE S.A.	492050	BABYSEC VOY AL AGUA
COBRA GOLF INC.	491672	COBRA (mixta)
COMÉRCIO E INDÚSTRIA MATSUDA IMPORTADORA E EXPORTADORA LTDA.	491751	NHAC! (mixta)
CONFEDERACION EVANGELICA BAUTISTA	480757	SEMINARIO INTERNACIONAL TEOLOGICO BAUTISTA (mixta)
CORALET SOCIEDAD ANONIMA	491722	NATURAL TOUCH (mixta)
DANIEL ROBERTO DAVIDZON	491650	DUCK HEAD
DALMAS BUENAHORA y DANILO DINOR	491857	FAŠIL (mixta)
DEBORAH KAISER	491599	HOMINI STUDIO
Deere & Company	491815	STARFIRE
DEKEL HOSTELS HOLDING, S.A.	491571	SELINA
DELIA COSMETICS SPÓLKA Z OGRANICZONA ODPOWIEDZIALNOSCIA	491593	CAMELEO (mixta)
DIEGO HERRERA Y VERÓNICA RODRIGUEZ SOCIEDAD DE HECHO	491892	WINEMEUP
DISTRIBUIDORA SANTA ANA S.A.	491954	V.I.P.
DISTRICO S.A.	491646	D DISTRICO DISTRIBUIDORA COLÓN
DISTRICO S.A.	491645	D DISTRICO (mixta)
DOMAIN	492004	URBIO

Titular	N° Exp	Marca
DONDÉ ATIVOS ADMINISTRAÇÃO E PARTICIPAÇÃO LTDA	492005	CADERODE
DR. MICHAEL GORDON	491987	TAYCAN (mixta)
DR. MICHAEL GORDON	491990	TAYCAN (mixta)
DR. MICHAEL GORDON	492009	TAYCAN (mixta)
DR. MICHAEL GORDON	491994	TAYCAN (mixta)
DR. MICHAEL GORDON	491996	TAYCAN (mixta)
DR. MICHAEL GORDON	492008	TAYCAN (mixta)
DR. MICHAEL GORDON	492031	TAYCAN (mixta)
DR. MICHAEL GORDON	492010	TAYCAN (mixta)
DR. MICHAEL GORDON	492027	TAYCAN (mixta)
DR. MICHAEL GORDON	492028	TAYCAN (mixta)
DR. MICHAEL GORDON	492029	TAYCAN (mixta)
DR. MICHAEL GORDON	492030	TAYCAN (mixta)
DR. MICHAEL GORDON	491986	TAYCAN (mixta)
DR. MICHAEL GORDON	491985	TAYCAN (mixta)
DR. MICHAEL GORDON	491984	TAYCAN (mixta)
DR. MICHAEL GORDON	491983	TAYCAN (mixta)
DR. MICHAEL GORDON	491981	TAYCAN (mixta)
DR. MICHAEL GORDON	491980	TAYCAN (mixta)
DR. MICHAEL GORDON	491992	TAYCAN (mixta)
DR. MICHAEL GORDON	491993	TAYCAN (mixta)
DR. MICHAEL GORDON	491991	TAYCAN (mixta)
DR. MICHAEL GORDON	491989	TAYCAN (mixta)
DR. MICHAEL GORDON	491988	TAYCAN (mixta)
DR. MICHAEL GORDON	491982	TAYCAN (mixta)
DR. MICHAEL GORDON	491995	TAYCAN (mixta)
DREAMWORKS DISTRIBUTION LIMITED	491725	WHERE'S WALDO?
DRONKERS IP B.V.	490713	(figurativa)
DRONKERS IP B.V.	490712	SENSI SEEDS
EDALISIR SOCIEDAD ANONIMA	491443	TOTAL BAMBOO
EDGARDO GONZALEZ ESCARON	491624	SCARONNE (mixta)
EDUARDO DEL BAGLIVI	492081	MUUU (mixta)
ELENA ALCORTA	490602	ESE PONY (mixta)
ENVE COMPOSITES, LLC	491726	(figurativa)
EQUIPAMIENTO TECNICO S.A.	491885	VIDEOTECNIC
ERIKA MARIANA HUBER RODRIGUEZ	491552	ERIKA'S TU MEJOR ESTILO (mixta)
ERNESTO RODRIGO DAVIDSOHN BENET	491908	LANDON
ERNESTRO RODRIGO DAVIDSOHN BENET	491909	UPSIDE
EUROFARMA URUGUAY S.A.	491776	DESVE
EXXON MOBIL CORPORATION	491695	MOBIL 1
EXXON MOBIL CORPORATION	491543	MOBIL SUPER MOTO (mixta)
FAIRLIFE, LLC, A DELAWARE LIMITED LIABILITY COMPANY	491856	FAIRLIFE
FARFETCH UK LIMITED	491822	FARFETCH
FERNANDO RODOLFO LAUREIRO AGORIO	491881	EL CAPITAN
FLORENCIA PARNIZARI	491446	OMI MOCHILA DE EMERGENCIA (mixta)
FLORIAN SOCIEDAD ANONIMA	492038	LA PASIVA VA (mixta)
FRIGORIFICO CENTENARIO S.A.	491429	FIT
FRITZ EGGER GMBH & CO. OG	492015	E (mixta)
GABRIEL IGNACIO CAUBARRERE ABAL	491883	RECLLETTE
GASTON MESSONI	491708	GEUSTON
GERMAN PRANKA	491505	RUNAS

Titular	N° Exp	Marca
GLAMBURGER S.R.L.	491850	MEATING FESTIVAL DE CARNES (mixta)
GLOBALBEV BEBIDAS E ALIMENTOS LTDA.	491794	IRACEMA
GOLDMUND S.A.	474699	PEABODY SMARTCHEF
GRIMOLDI S.A.	491807	GRIMOLDI
GRUPO BIMBO S.A.B DE C.V.	491768	SANISSIMO GOOD (mixta)
GUÍAS URUGUAY S.R.L.	491469	GUÍAS ENCONTRALO ONLINE (mixta)
GUILIN ZHISHEN INFORMATION TECHNOLOGY CO., LTD.	491452	ZHIYUN (mixta)
GUILLERMO PROMESTI	491891	X XPROSTORE (mixta)
GUILLERMO RAUL LOPEZ VON LINDEN y PABLO BARBOZA EGUREN	491837	LA PENINSULA URBAN RACE (mixta)
GUSTAVO ANDRES MANTRANA SANCHEZ	491797	MANTRANA (mixta)
HANKOOK TIRE WORLDWIDE CO., LTD.	491854	HANKOOK TIRE & TECHNOLOGY (mixta)
HEARTLAND CONSUMER PRODUCTS, LLC	491603	SPLENDA
HECTOR MAURICLO MARTIRENA GONZALEZ	491486	CERVEZA ARTESANAL (mixta)
HEIDI KLEIN LIMITED	491572	HEIDI KLEIN
HENDERSON & CIA S.A.	492006	TIENDAVIAJES (mixta)
HIGH SPEED PRODUCTIONS, INC.	491724	THRASHER
HOME BOX OFFICE, INC.	491432	GAME OF THRONES
HONDA MOTOR CO., LTD.	491360	HONDA NAVI
HONIMELL S.A.	491879	FILAXIS
MANUELA FLEITAS LORENZO y HORACIO RICARDO MÜLLER	466164	ISADORA LIBROS IL (mixta)
HUMBERTO DE ARMAS	492036	SODA NANTIA TODO EL AÑO EN SU MESA (mixta)
IGMASA MANAGEMENT URUGUAY SRL	491484	UNAFIN
IGMASA MANAGEMENT URUGUAY SRL	491485	URUGUAY GLOBAL SERVICES
ILUMINACION ESPECIALIZADA DE OCCIDENTE, S.A. DE CV	491678	TECNO LITE (mixta)
IN STORE MEDIA GROUP, S.A.	491656	IN-STORE DIGITAL (mixta)
IN STORE MEDIA GROUP, S.A.	491655	IN-STORE MEDIA (mixta)
INAB INDÚSTRIA NACIONAL DE BEBIDAS LTDA.	491517	DANKEL
INDUSTRIAS VENADO S.A.	491594	NATIVO (mixta)
INDUSTRIAS VENADO S.A.	491595	KRIS (mixta)
INEMIX S.A	491676	PULVERIZADORAS LASTA INDUSTRIA URUGUAYÁ (mixta)
IRENE RÜGNITZ GOMENZORO	491770	LATRAMA
JAMES JOHNSTON & COMPANY OF ELGIN LIMITED	491894	J (mixta)
JANETTE VALDEZ	491456	GRAN BARATA
JOÃO PEDRO PRATES CAGGIANI	491455	FIRTS MODELS INTERNATIONAL SCHOOL & AGENCY (mixta)
JOHNSON & JOHNSON	491491	TALFANZA
JOHNSON & JOHNSON	491814	NEUTROGENA ACCELERATED BRIGHTENING COMPLEX
JOHNSON& JOHNSON	491373	KELZORVI
JOHNSON& JOHNSON	491715	VISTASEAL
LUIS ALBERTO POZZI DALESIO y JUAN MANUEL POZZI SILVEIRA	491739	SERLUX
JUAN RAMIRO PERADOTTO ABREU	491562	CHOCKER (mixta)

Titular	N° Exp	Marca
JULIO DANIEL SUAREZ SILVEIRA	491453	TU FERIA VIRTUAL (mixta)
KANSAI PAINT CO., LTD.	491374	THERMOTECT
KARELIA TOBACCO COMPANY, INC.	491749	OMÉ DEUX CHANGE MODE 20 (mixta)
KERAN SOCIEDAD ANONIMA	491838	DORMIMAX
L' OREAL	491173	DRAMA MATTE
LABORATORIO DE COSMETICA ARMONIA, S.A.	491536	CAMALEON COSMETICS (mixta)
LANCÔME PARFUMS ET BEAUTE & CIE.	490888	PRISMATIC PLUMP
LANCÔME PARFUMS ET BEAUTE & CIE.	491213	FALTA DENOMINACIÓN
LEGOL OPTICA BUSINESS S.A	491639	MAORÍ
LEONARDO ROJAS TRUEBA	491964	LA PIZZADITA DEL PIOJO 13 (mixta)
L.H IMPORTACIONES S.R.L.	491703	WALTEK
LÍDER TÁXI AERÉO S/A - AIR BRASIL	492121	LIDER AVIAÇÃO (mixta)
LODYTEX S.A.	491612	NATURAL DOG (mixta)
LOS RANCHOS S.R.L.	492082	LOS RANCHOS (mixta)
LOVELAND PRODUCTS, INC.	491608	NUTRISCRPTION
LUCAFFÉ VENTURELLI GIAN LUCA S.R.L.	491567	LUCAFFÉ (mixta)
LUIS G. BONOMI & CIA S.A.	491670	CONDIPEZ (mixta)
MACARENA ZAS ROVELLA	491940	PONE A TRABAJAR TU ROPERO
MACO PHARMA	491754	MACO PHARMA
MARCEL FELDER ROZENBLUM	491515	PUNTA OPEN 2018 (mixta)
MARIO HEBERT FERNÁNDEZ DEL PUERTO	491372	F DEL P (mixta)
GASTÓN COLACCE y MARTÍN CORBO	491795	EL 30 (mixta)
MARTIN PEREZ INVIDIO	492007	FACTURA SIMPLE (mixta)
MARY KAY INC.	492087	UNA MUJER PUEDE
MARY KAY INC.	492088	UNA MUJER PUEDE
MARY KAY INC.	492086	MARY KAY CHROMAFUSION
MARZUREL S.A.	491640	FULLSPORT CON AGUA MINERAL NATURAL FRESH BLUE CONT. NETO 640 ML (mixta)
MARZUREL S.A.	492080	THOR ENERGY DRINK
MARZUREL S.A.	491513	FULLSPORT CON AGUA MINERAL NATURAL LIMÓN TAHITÍ CONT. NETO 640 ML (mixta)
MARZUREL S.A.	491511	(tridimensional)
MARZUREL S.A.	491509	FULLSPORT CON AGUA MINERAL NATURAL NARANJA CONT. NETO 640 ML (mixta)
MASON VITAMINS, INC.	491774	MASON NATURAL (mixta)
MAST GROUP LIMITED	491886	MAST
MASTELLONE HNOS. S.A.	492070	LECHE ENTERA LARGA VIDA EXTRA CALCIO NATURAL LA SERENISIMA MENOS DE 50.000. LAS 24 HS. LOS 365 DÍAS DEL AÑO FUENTE DE VITAMINAS A D C B9. (mixta)
MASTELLONE HNOS. S.A.	492071	LECHE PARCIALMENTE DESCREMADA LARGA VIDA EXTRA CALCIO NATURAL LA SERENISIMA MENOS DE 50.000. LAS 24 HS. LOS 365 DIAS DEL AÑO. FUENTE DE VITAMINAS A D C B9 (mixta)
MASTELLONE HNOS. S.A.	492068	DULCE DE LECHE SER (mixta)
MASTELLONE HNOS. S.A.	492069	FINLANDIA LIGHT LA SERENISIMA LA VERDAD LÁCTEA (mixta)
MASTELLONE HNOS. S.A.	492065	FINLANDIA CLÁSICO LA SERENISIMA LA VERDAD LÁCTEA (mixta)
MASTELLONE HNOS S.A.	492083	QUESO CREMON LIGHT LA SERENISIMA MENOS DE 50.000. LAS 24 HS. LOS 365 DÍAS DEL

Titular	N° Exp	Marca
MASTELLONE HNOS S.A.	492078	AÑO (mixta)
MASTELLONE HNOS S.A.	492078	DULCE DE LECHE ESTILO COLONIAL LA SERENISIMA MENOS DE 50.000. LAS 24 HS. LOS 365 DÍAS DEL AÑO (mixta)
MASTELLONE HNOS S.A.	492075	QUESO RALLADO PURO REGGIANITO LA SERENISIMA LA VERDAD LÁCTEA (mixta)
MASTELLONE HNOS S.A.	492074	QUESO PORT SALUT LA SERENISIMA MENOS DE 50.000. LAS 24 HS. LOS 365 DÍAS DEL AÑO (mixta)
MASTELLONE HNOS S.A.	492073	QUESO CREMON DOBLE CREMA LA SERENISIMA MENOS DE 50.000. LAS 24 HS. LOS 365 DÍAS DEL AÑO (mixta)
MASTELLONE HNOS S.A.	492072	QUESO PORT-SALUT LIGHT LA SERENISIMA MENOS DE 50.000. LAS 24 HS. LOS 365 DÍAS DEL AÑO. (mixta)
MASTELLONE HNOS S.A.	492084	CREMON UNTABLE LA SERENISIMA MENOS DE 50.000 LAS 24 HS. LOS 365 DIAS DEL AÑO (mixta)
MATÍAS DE FREITAS	491458	DELTA PRO
MATÍAS DE FREITAS	491457	ERRADIC
MB HOLDINGS DEVELOPMENT AND PROPERTY MANAGEMENT, S.L.	492123	CCLA GROUP
MEBER METAIS S/A	492061	MEBER (mixta)
MEIZU TECHNOLOGY CO., LTD.	491750	MBLUE (mixta)
MELCORP S.A.	491581	WANNACLAP
GARCIA, ROXANA y MELISSARI, JERONIMO	492062	FOOD & LOVE BURGERS & MILAS GOURMET (mixta)
MERCK SHARP & DOHME CORP.	491699	EBOVIZA
MERCK SHARP & DOHME CORP.	491701	ERVEBO
MIDAS SAFETY INNOVATIONS LIMITED	491114	TECHTION
MIDAS SAFETY INNOVATIONS LIMITED	491117	NINJA
MIDAS SAFETY INNOVATIONS LIMITED	491116	VALPRO
MIRKA LTD	492037	CAFRO
MK ELETRODOMESTICOS MONDIAL S.A.	491568	MONDIAL
MOLINOS RIO DE LA PLATA S.A.	492032	GALLO SNACKS CRACKEADAS DE ARROZ (mixta)
MOLINOS RIO DE LA PLATA S.A.	491934	NIETO SENETINER BELIEVE IN ROSÉ (mixta)
MONTE CARLO T.V. S.A.	491959	BIEN CON LOURDES
MOBILE INTERNET MÓVEL S.A	492119	WAVY (mixta)
MOVISOL S.A.	491663	ESTANCIA IGNACIO
MULTITRUNK S.A	491752	YEAP!
MUNDO SANO	491636	BRITANNIA (mixta)
NATALIA BAZESQUE MELIAN	492034	GUGGA GRUPOS UNIVERSITARIOS GESTIONANDO SU GRADUACIÓN ACADÉMICA
NATIONAL CHEMICAL COMPANY, LLC	491428	TERSO
NÉSTOR JORGE GATTORNA	492045	SIAMO NEL FORNO (mixta)
NICOLÁS SACCO	491551	BRILLA
NIO NEXTEV LIMITED	492105	NOMI
NOVARTIS AG	491730	ZESSLY
NOVARTIS AG.	491968	RIXATHON
NOVARTIS AG.	491729	ERELZI
NYNAS AB	491580	NYNAS
OAKLEY, INC.	492047	EVZERO
OLMIX S.A	491720	OLMIX
ORKAM SOUTH AMERICA TRADEMARK	491731	MAKRO

Titular	N° Exp	Marca
AG		
ORKAM SOUTH AMERICA TRADEMARK AG	491734	ARO (mixta)
ORKAM SOUTH AMERICA TRADEMARK AG	491736	M&K (mixta)
OVERNEL S.A.	491839	TRAFILEA (mixta)
PABLO LEONARDO CARDONA TRONCONE	491376	MAXSHOP (mixta)
PADIM LTDA.	491504	ROUTE 66
PANASONIC CORPORATION	491641	PANASONIC (mixta)
PAULA LUBCHANSKY JORUSALMI	491553	PINK LADY
PEPSICO DE ARGENTINA S.R.L.	491775	MANIX (mixta)
PEPSICO, INC.	491971	SE LA BANCAN
PEPSICO, INC.	491970	CUANDO QUIERAS DONDE QUIERAS
PEPSICO, INC.	491969	SUPER ONDA
PEPSICO, INC	491375	LO BUENO SE CONTAGIA
PET CARE S.R.L	491157	FÓRMULA NATURAL SUPER PREMIUM (mixta)
PET CARE S.R.L	491148	MAGNUS (mixta)
PIRELLI TYRE S.P.A.	491610	CYCL-E (mixta)
PLESIR S.A.	491459	PANWICH
PRI S.A.	491212	PNK
PROMETEON TYRE GROUP S.R.L.	490783	ANTEO (mixta)
PROQUIMUR S.A.	492077	NION
RALCO NUTRITION INC	491018	REGANO
RALCO NUTRITION INC	491017	GENERATE
RAMOS CAMPO, JOSEFINA y ANDRÉS SALGADO ARMANINO	491433	MANDUCAS
RAMPEL S.A.	491518	TUTTI JUGOS (mixta)
RAVISHANKAR RAMANAYAKANPET VENKATRATNAM, TAMBIEN CONOCIDO COMO "SRI SRI RAVI SHANKAR"	492106	TLEX
RESTOQUE COMÉRCIO E CONFECÇÕES DE ROUPAS S.A.	491530	ROSA CHÁ (mixta)
RESTOQUE COMÉRCIO E CONFECÇÕES DE ROUPAS S.A.	491528	LE LIS BLANC (mixta)
RICOR S.A.	491677	A ESTANCIA Y CABAÑA BERACHÍ (mixta)
ROEMMERS S.A.	492064	VITALKRILL
RUBEN JULIO GONZALEZ SILVEYRA	491602	ECOHORNALLA
SAILUN GROUP CO.,LTD.	491748	(figurativa)
SAMMEL S.A.	491675	STC
SANOFI	491716	SARCLISA
SANOFI	491745	SARQLISTA
SANTIAGO ALONSO TELLECHEA	490743	B BOVEDA CAFE (mixta)
SAUNA POD STUDIO SRL	491378	POD (mixta)
SAZERAC BRANDS, LLC	491625	PARTY BUCKET
SAZERAC BRANDS, LLC	491626	PEEL AND PARTY
SCHOTT AG	491859	IQ
SEAT, S.A	491262	SEAT AVILA
SEAT, S.A	491261	SEAT ALBORAN
SEAT, S.A.	491889	SEAT E-BORN
SEAT, S.A.	491888	SEAT BORN-E
SEAT, S.A.	491887	SEAT BORN
SEAT S.A.	492048	SEAT TARRACO
SERVIMEDIC S.A.	491450	NUTRISURE ADVANCE SERVIMEDIC
SERVIMEDIC S.A.	491449	GEVRAL PROBIOTICOS

Titular	N° Exp	Marca
SHENZHEN TIMES INNOVATION TECHNOLOGY CO., LTD	491471	BASEUS (mixta)
SHOP LATINO NETWORK S DE R.L. DE C.V.	491840	SOGNARE (mixta)
SHRINIVAS SUGANDHALAYA LLP	491963	SHRINIVAS SUGANDHALAYA LLP MUMBAI 400072 INDIA (mixta)
SHRINIVAS SUGANDHALAYA LLP	491962	SATYA (mixta)
SHRINIVAS SUGANDHALAYA LLP	491961	SATYA REKINDLING YOUR THIRST FOR FINE FRAGRANCE. (mixta)
SHRINIVAS SUGANDHALAYA LLP	491955	SHRINIVAS SUGANDHALAYA LLP (mixta)
SHRINIVAS SUGANDHALAYA LLP	491953	SHRINIVAS SUGANDHALAYA LLP
SHRINIVAS SUGANDHALAYA LLP	491960	SATYA SAI BABA NAGCHAMPA AGARBATTI
EDMUNDO JOSE CANALDA PEREIRA; ESTEFANÍA DANIELA CANALDA GUGLIELMO; FERNANDO MÁXIMO MARICHAL MARTÍNEZ; ISABEL CARMEN VIANA POLLERI; DE POSADAS MONTERO, JUAN MARTÍN ; SOBA IGLESIAS, MARCELO JAVIER ; ADOLFO GARCE GARCIA y JUAN ARTURO GROMPONE CARBONELL	491704	DOSMIL30 OPINIÓN Y REFLEXIÓN (mixta)
SOCIEDAD TELEVISORA LARRANAGA S.A.	491573	ÁNGELES Y DEMONIOS (mixta)
SOREMARTEC S.A.	491738	KINDER A LITTLE A LOT
SOUTHEX FOOD SRL	492085	SOUTHEX (mixta)
STATOIL ASA	492018	(figurativa)
SUPERCELL OY	491268	SUPERCELL
SUPERCELL OY	491269	CLASH OF CLANS
SUPERCELL OY	491271	CLASH ROYALE
SUSANA DE LEON DOELLO	491638	RARA AVIS (mixta)
TABACUM INTERAMERICAN COMÉRCIO E EXPORTAÇÃO DE FUMOS LTDA.	492035	NAF NATURAL AUGMENTED FILLER
TAISON SOCIEDAD ANONIMA	491596	T TAISON (mixta)
TAYLOR-LISTUG, INC	492021	NT NECK
TELEFONICA, S.A.	491800	VIVO (mixta)
TENCENT HOLDINGS LIMITED	491370	ARENA OF VALOR
THE CITCO GROUP LIMITED	491487	CITCO ONE (mixta)
THE COCA-COLA COMPANY	491285	VITALE CON UN TOQUE DE SABOR (mixta)
THE LATIN AMERICA TRADEMARK CORPORATION	491895	MELATONILFAST (mixta)
THE LATIN AMERICA TRADEMARK CORPORATION	491896	MELATONILNOCHE (mixta)
THE PROCTER & GAMBLE COMPANY	481579	AUSSIE PURE LOCKS (mixta)
THE PROCTER & GAMBLE COMPANY	481578	PURE LOCKS
MONTEVERDE INVESTMENT. y TRADE LTDA.	491661	CULINAIRE (mixta)
MONTEVERDE INVESTMENT. y TRADE LTDA.	491659	WYNANTS (mixta)
TRAJTENBERG, GASTÓN	491121	PHÄBB (mixta)
UNITED PARCEL SERVICE OF AMERICA, INC.	491570	UPS MY CHOICE
UPL CORPORATION LIMITED	492117	CONTENTO
UREXPORT S.A.	492110	K KRIOS (mixta)
VALID SOLUÇÕES E SERVIÇOS DE SEGURANÇA EM MEIOS DE	491461	VALIDCHAIN

Titular	N° Exp	Marca
PAGAMENTO E IDENTIFICAÇÃO S.A.		
VALID SOLUÇÕES E SERVIÇOS DE SEGURANÇA EM MEIOS DE PAGAMENTO E IDENTIFICAÇÃO S.A.	491460	VALID BIO
VALID SOLUÇÕES E SERVIÇOS DE SEGURANÇA EM MEIOS DE PAGAMENTO E IDENTIFICAÇÃO S.A.	491462	VALID CREDENTIALS
VANACITY S.A.	491893	PRIVATE COLLECTION PRIVATE COLLECTION CARMEL WINERY SINCE 1882 (mixta)
VETO Y CIA. LTDA.	492112	HAAST (mixta)
VIÑA CONCHA Y TORO S.A.	491681	DON MELCHOR
VIRBAC S.A.	492125	OLIGOTONIC
VIRBAC (AUSTRALIA) PTY LTD.	491732	SUPRELORIN
VIRGINIA LAGO DINORAH SACCO	491439	RADHIKA
VIRIATO S.A.	491935	CAPITARIA
VRIO CORP.	491933	VRIO
WEICHAI POWER CO., LTD.	491440	WEICHAI (mixta)
WESTERN DIGITAL TECHNOLOGIES, INC.	491598	UPTHERE
WORLD TRIATHLON CORPORATION	491436	ROCK 'N' ROLL (mixta)
WORLD TRIATHLON CORPORATION	491437	FIGURA GUITARRA (mixta)
WORLD TRIATHLON CORPORATION	491434	ROCK 'N' ROLL
WORLD TRIATHLON CORPORATION	491438	ROCK 'N' ROLL MARATHON SERIES (mixta)
WORLD TRIATHLON CORPORATION	491435	ROCK 'N' ROLL MARATHON
XEROX CORPORATION	491819	PRIMELINK
ZITRO IP S.ÁR.L	491842	EL BOTIN ZITRO (mixta)
ZONA LAPTOP S.R.L.	491674	LITO (mixta)
3M COMPANY	491442	VHB (mixta)
3M COMPANY	491561	PPS (mixta)

ÍNDICE

Listado de Códigos Utilizados en el Boletín	7
Listado de Agentes de la Propiedad Industrial.....	11
Solicitudes de Marcas	23
Rectificaciones de Marcas	144
Resoluciones de Marcas, Concedidas.....	145
Resoluciones de Frases Publicitarias, Concedidas	172
Resoluciones de Marcas, Desestimadas	172
Resoluciones de Marcas, Desestimadas (Art. 92, D. 34/999).....	173
Resoluciones de Marcas, Desistidas (Art. 90, D. 34/999).....	173
Resoluciones de Marcas, Desistidas (Art. 90, D. 34/999).....	174
Resoluciones de Renovaciones, Desistidas (Art. 92, D. 34/999).....	175
Resoluciones de Marcas, Modificadas	175
Resoluciones de Marcas, Anuladas	176
Resoluciones de Renovaciones, Concedidas	176
Resoluciones de Renovaciones de Frases Publicitarias, Concedidas.....	187
Transferencias	187
Transferencias Desistidas (Art. 92, D. 34/999).....	192
Transferencias de Frases Publicitarias.....	192
Transferencias de Patentes.....	192
Transferencias Parciales de Patentes.....	192
Cambios de Nombre.....	193
Cambios de Nombre de Patentes	195
Cambios de Domicilio	196
Cambios de Domicilio de Patentes	203
Inscripciones de Prendas	203
Inscripciones de Renuncias Parciales	203
Resoluciones de Recursos, DNPI	203
Resoluciones de Recursos, Revocada Total por DNPI.....	204
Resoluciones de Recursos de Diseños Industriales, DNPI.....	204
Resoluciones de Patentes, Concedidas	204
Resoluciones de Diseños Industriales, Concedidas.....	205
Resoluciones de Modelos de Utilidad, Concedidas.....	205
Resoluciones de Patentes, Desestimadas.....	206
Resoluciones de Patentes, Abandonadas	206
Notificaciones de La División Marcas.....	208
Notificaciones de Asesoría	209
Notificaciones de Recursos	229
Extractos de Licencias	231
Solicitudes de Patentes de Invención.....	233
Solicitudes de Diseños Industriales	271
Solicitudes de Modelos de Utilidad	271
Índice por Titulares de Marcas	277
Índice.....	287

**Depósito legal 325.532
(N° 222)
Impreso en D.N.P.I.
E-mail: administracion.dnpi@miem.gub.uy
Rincón 719 Telefax 2840 1234
C.P. 11.000
Montevideo – Uruguay**

Montevideo, 23 de marzo de 2018

Marzo 2018