

REPUBLICA ORIENTAL DEL URUGUAY

MINISTERIO DE INDUSTRIA, ENERGIA Y MINERIA

DIRECCION NACIONAL DE LA PROPIEDAD INDUSTRIAL

BOLETIN

de la

Propiedad Industrial

N° 223

30 de Abril de 2018

República Oriental del Uruguay



*Dirección Nacional de la
Propiedad Industrial*

BOLETÍN
DE LA PROPIEDAD
INDUSTRIAL

ISSN 2301 – 1777
Impreso en D.N.P.I.
Permiso N° 2160 (Biblioteca Nacional)
URUGUAY

REPÚBLICA ORIENTAL DEL URUGUAY



MINISTERIO DE INDUSTRIA, ENERGÍA Y MINERÍA

DIRECCIÓN NACIONAL DE LA PROPIEDAD INDUSTRIAL

ING CAROLINA COSSE

MINISTRA DE INDUSTRIA, ENERGÍA Y MINERÍA

ING. GUILLERMO MONCECCHI

SUBSECRETARIO

MINISTERIO DE INDUSTRIA, ENERGÍA Y MINERÍA

DRA. FERNANDA CARDONA

DIRECTORA GENERAL DE SECRETARÍA

MINISTERIO DE INDUSTRIA, ENERGÍA Y MINERÍA

DRA. MARIANELA DELOR

DIRECTORA NACIONAL

DIRECCIÓN NACIONAL DE LA PROPIEDAD INDUSTRIAL

de acuerdo a lo establecido por los artículos 80 y 101 de la Ley
N° 17.011 de fecha 25 de Setiembre de 1998 ésta es la
Publicación Oficial de la Dirección Nacional de la Propiedad
Industrial, Unidad Ejecutora del Ministerio de Industria, Energía
y Minería, cuyo cometido sustantivo es administrar y proteger el
derecho de la Propiedad Industrial.

RINCON 719 – Teléfono 2900 0658 – C.P. 11.000

e-mail: secretaria.dnpi@miem.gub.uy

<http://www.dnpi.gub.uy>

LISTADO DE CÓDIGOS UTILIZADOS EN EL BOLETÍN

LISTA DE CÓDIGOS, POR ORDEN ALFABÉTICO, Y LOS NOMBRES CORRESPONDIENTES (ABREVIADOS) DE ESTADOS, OTRAS ENTIDADES Y ORGANIZACIONES INTERGUBERNAMENTALES.

| | | | |
|----|---|----|---|
| AD | ANDORRA | CS | SERBIA Y MONTENEGRO |
| AE | EMIRATOS ARABES UNIDOS | CU | CUBA |
| AF | AFGANISTAN | CV | CABO VERDE |
| AG | ANTIGUA Y BARBUDA | CY | CHIPRE |
| AI | ANGUILLA | CZ | REPUBLICA CHECA |
| AL | ALBANIA | | |
| AM | ARMENIA | DE | ALEMANIA |
| AN | ANTILLAS NEERLANDESAS | DJ | DJIBOUTI |
| AO | ANGOLA | DK | DINAMARCA |
| AP | ORGANIZACIÓN REGIONAL AFRICANA DE LA PROPIEDAD INDUSTRIAL (ARIPO) | DM | DOMINICA |
| AR | ARGENTINA | DO | REPUBLICA DOMINICANA |
| AT | AUSTRIA | DZ | ARGELIA |
| AU | AUSTRALIA | | |
| AW | ARUBA | EA | ORGANIZACIÓN EUROASIÁTICA DE PATENTES (EAPO) |
| AZ | AZERBAIYAN | EC | ECUADOR |
| | | EE | ESTONIA |
| BA | BOSNIA Y HERZEGOVINA | EG | EGIPTO |
| BB | BARBADOS | EH | SAHARA OCCIDENTAL |
| BD | BANGLADESH | EM | OFICINA PARA LA ARMONIZACIÓN DEL MERCADO INTERIOR (MARCAS Y DIBUJOS Y MODELOS) (OAMI) |
| BE | BELGICA | EP | OFICINA EUROPEA DE PATENTES (OEP) |
| BF | BURKINA FASO | ER | ERITREA |
| BG | BULGARIA | ES | ESPAÑA |
| BH | BAHREIN | ET | ETIOPIA |
| BI | BURUNDI | | |
| BJ | BENIN | FI | FINLANDIA |
| BM | BERMUDA | FJ | FIJI |
| BN | BRUNEI DARUSSALAM | FK | ISLAS FALKLAND (MALVINAS) |
| BO | BOLIVIA | FO | ISLAS FEROE |
| BR | BRASIL | FR | FRANCIA |
| BS | BAHAMAS | | |
| BT | BHUTAN | GA | GABON |
| BV | ISLA BOUVET | GB | REINO UNIDO |
| BW | BOTSWANA | GC | OFICINA DE PATENTES DEL CONSEJO DE COOPERACION DE LOS ESTADOS ARABES DEL GOLFO (CCG) |
| BX | OFICINA BENELUX DE MARCAS (BBM) Y OFICINA BENELUX DE DIBUJOS Y MODELOS (BBDM) | | |
| BY | BELARUS | GD | GRANADA |
| BZ | BELICE | GE | GEORGIA |
| | | GH | GHANA |
| CA | CANADA | GI | GIBRALTAR |
| CD | REPUBLICA DEMOCRATICA DEL CONGO | GL | GROENLANDIA |
| CF | REPUBLICA CENTROAFRICANA | GM | GAMBIA |
| CG | CONGO | GN | GUINEA |
| CH | SUIZA | GQ | GUINEA ECUATORIAL |
| CI | COTE D'IVOIRE | GR | GRECIA |
| CK | ISLAS COOK | GS | ISLAS GEORGIA DEL SUR Y SANDWICH DEL SUR |
| CL | CHILE | GT | GUATEMALA |
| CM | CAMERUN | GW | GUINEA - BISSAU |
| CN | CHINA | GY | GUYANA |
| CO | COLOMBIA | HK | REGION ADMINISTRATIVA ESPECIAL DE HONG KONG DE LA REPUBLICA POPULAR DE CHINA |
| CR | COSTA RICA | | |

| | | | |
|----|--|----|---|
| HN | HONDURAS | MZ | MOZAMBIQUE |
| HR | CROACIA | NA | NAMIBIA |
| HT | HAITI | NE | NIGER |
| HU | HUNGRIA | NG | NIGERIA |
| IB | OFICINA INTERNACIONAL DE LA ORGANIZACIÓN MUNDIAL DE LA PROPIEDAD INTELECTUAL (OMPI) | NI | NICARAGUA |
| ID | INDONESIA | NL | PAISES BAJOS |
| IE | IRLANDA | NO | NORUEGA |
| IM | ISLA DE MAN | NP | NEPAL |
| IL | ISRAEL | NR | NAURU |
| IN | INDIA | NZ | NUEVA ZELANDIA |
| IQ | IRAQ | OA | ORGANIZACION AFRICANA DE LA PROPIEDAD INTELECTUAL (OAPI) |
| IR | IRAN(REPUBLICA ISLAMICA DEL) | OM | OMAN |
| IS | ISLANDIA | PA | PANAMA |
| IT | ITALIA | PE | PERU |
| JM | JAMAICA | PG | PAPUA NUEVA GUINEA |
| JO | JORDANIA | PH | FILIPINAS |
| JP | JAPON | PK | PAKISTAN |
| KE | KENYA | PL | POLONIA |
| KG | KIRGUISTAN | PT | PORTUGAL |
| KH | CAMBOYA | PW | PALAU |
| KI | KIRIBATI | PY | PARAGUAY |
| KM | COMORAS | QA | QATAR |
| KN | SAINT KITTS Y NEVIS | RO | RUMANIA |
| KP | REPUBLICA POPULAR DEMOCRATICA DE COREA | RS | SERBIA |
| KR | REPUBLICA DE COREA | RU | FEDERACION DE RUSIA |
| KW | KUWAIT | RW | RWANDA |
| KY | ISLAS CAIMAN | SA | ARABIA SAUDITA |
| KZ | KAZAKSTAN | SB | ISLAS SALOMON |
| LA | REPUBLICA DEMOCRATICA POPULAR LAO | SC | SEYCHELLES |
| LB | LIBANO | SD | SUDAN |
| LC | SANTA LUCIA | SE | SUECIA |
| LI | LIECHTENSTEIN | SG | SINGAPUR |
| LK | SRI LANKA | SH | SANTA HELENA |
| LR | LIBERIA | SI | ESLOVENIA |
| LS | LESOTHO | SK | ESLOVAQUIA |
| LT | LITUANIA | SL | SIERRA LEONA |
| LU | LUXEMBURGO | SM | SAN MARINO |
| LV | LETONIA | SN | SENEGAL |
| LY | JAMAHIRIYA ARABE LIBIA | SO | SOMALIA |
| MA | MARRUECOS | SR | SURINAME |
| MC | MONACO | ST | SANTO TOME Y PRINCIPE |
| MD | REPUBLICA DE MOLDOVA | SV | EL SALVADOR |
| ME | MONTENEGRO | SY | REPUBLICA ARABE SIRIA |
| MG | MADAGASCAR | SZ | SWAZILANDIA |
| MK | EX REPUBLICA YUGOSLAVA DE MACEDONIA | TC | ISLAS TURCOS Y CAICOS |
| ML | MALI | TD | CHAD |
| MM | MYANMAR | TG | TOGO |
| MN | MONGOLIA | TH | TAILANDIA |
| MO | MACAO | TJ | TAYIKISTAN |
| MP | ISLAS MARIANAS SEPTENTRIONALES | TM | TURKMENISTAN |
| MR | MAURITANIA | TN | TUNEZ |
| MS | MONTSERRAT | TO | TONGA |
| MT | MALTA | TP | TIMOR ORIENTAL |
| MU | MAURICIO | TR | TURQUIA |
| MV | MALDIVAS | TT | TRINIDAD Y TOBAGO |
| MW | MALAWI | TV | TUVALU |
| MX | MEXICO | | |
| MY | MALASIA | | |

| | | | |
|----|------------------------------|----|---|
| TW | TAIWAN, PROVINCIA DE CHINA | VN | VIET NAM |
| TZ | REPUBLICA UNIDA DE TANZANIA | VU | VANUATU |
| UA | UCRANIA | WO | ORGANIZACIÓN MUNDIAL DE LA PROPIEDAD INTELECTUAL (OMPI) (OFICINA INTERNACIONAL DE) |
| UG | UGANDA | WS | SAMOA |
| US | ESTADOS UNIDOS DE AMERICA | YE | YEMEN |
| UY | URUGUAY | ZA | SUDAFRICA |
| UZ | UZBEKISTAN | ZM | ZAMBIA |
| VA | SANTA SEDE | ZW | ZIMBABWE |
| VC | SAN VICENTE Y LAS GRANADINAS | | |
| VE | VENEZUELA | | |
| VG | ISLAS VIRGENES (BRITANICAS) | | |

MARCAS (Norma OMPI St. 60)

- (210) – Número de Solicitud.
- (730) – Nombre y dirección del solicitante o titular del Registro.
- (220) – Fecha de presentación de la solicitud.
- (511) – Clase y/o Producto o Servicio protegido (Clasificación de Niza) (Novena Edición).
- (540) – Reproducción de la Marca.
- (300) – Datos relativos a la prioridad en virtud del Convenio de la Unión de París (Número asignado a la primera solicitud, fecha de presentación de la primera solicitud, código de la Norma Ompi St 3 de la Oficina nacional o regional donde se presentó la primera solicitud).

- (591) – Información relativa a los colores reivindicados.
- (551) – Indicación de que la marca es una marca colectiva o una marca de certificación o garantía.
- (554) – Marca tridimensional.
- (556) – Marca sonora, incluidas las características.
- (740) - Datos del Agente de la Propiedad Industrial.

PATENTES Y MODELOS DE UTILIDAD (Norma OMPI St. 9)

- (21) - Número de la solicitud de Invención o Modelo de Utilidad.
- (22) - Fecha de presentación de la solicitud.
- (12) - Designación del tipo de documento.
- (71) - Datos del solicitante, incluyendo nombre y país de origen.
- (72) - Nombre del Inventor/es.
- (51) - Clasificación Internacional de Patentes (Clasificación de Estrasburgo) (Sexta Edición).
- (54) - Título de la Invención.
- (57) - Resumen y diseño de la invención o descripción del modelo de utilidad o diseño (no más de 100 palabras).
- (74) - Nombre del Agente de la Propiedad Industrial.
- (30) - Datos relativos a la prioridad en virtud del Convenio de la Unión de París.
- (31) - Número asignado a la solicitud prioritaria o reválida.
- (32) - Fecha de depósito de la solicitud prioritaria.
- (33) - Código de la Norma St. 3 de Ompi que identifica a la Oficina de Propiedad Industrial que ha atribuido el número a la solicitud prioritaria o de la Organización que ha atribuido el número de la solicitud regional prioritaria (para las solicitudes internacionales registradas en virtud del PCT, debe utilizarse el Código "WO").

A continuación del número de la solicitud correspondiente (Código 21), deberá aplicarse el código normalizado para la identificación de los diferentes tipos de documentos de patentes (Norma Ompi St. 16):

A1: Invención Primaria

U: Modelo de Utilidad

DISEÑOS Y MODELOS INDUSTRIALES (Norma OMPI St. 80)

- (21) - Número de la solicitud del diseño o modelo industrial.
- (22) - Fecha de presentación de la solicitud.
- (12) - Designación del tipo de documento.
- (71) - Datos del solicitante, incluyendo nombre y país de origen.
- (72) - Nombre del creador/es.
- (51) - Clasificación Internacional para los Dibujos y Modelos Industriales (Clasificación de Locarno) (Sexta Edición).
- (54) - Título del Diseño o Modelo.
- (57) - Resumen y descripción del diseño o modelo industrial incluidas las indicaciones de colores (no más de 100 palabras).
- (74) - Nombre del Agente de la Propiedad Industrial.
- (30) - Datos relativos a la prioridad en virtud del Convenio de la Unión de París.
- (31) - Número asignado a la solicitud prioritaria o reválida.
- (32) - Fecha de depósito de la solicitud prioritaria.
- (33) - Código de la Norma St. 3 de Ompi identificando a la Oficina nacional o regional u organización en la que se presentó la solicitud prioritaria (para los depósitos internacionales presentados en virtud del Arreglo de La Haya, se debe utilizar el Código "WO"). A continuación del número de la solicitud correspondiente (Código 21) deberá aplicarse el código normalizado para la identificación de los diferentes tipos de documentos (Norma OMPI St. 17):

Q: Diseños y Modelos Industriales

Listado de Agentes de la Propiedad Industrial

| Nro | Nombre | Dirección | CP | Teléfono | Fax | E-mail |
|------------|---------------------------------|-------------------------------------|-----------|---------------------------|------------|-----------------------------|
| 3 | CIKATO LAY, MANFREDO ANDRES | Araucana 1277 | 11400 | 2606.06.06 | 2606.14.39 | cikato@cikato.com.uy |
| 6 | MARINARI SEXTO, WALTER HUGO | 25 de Mayo 576 | 11000 | 2916.34.55 | 2916.21.93 | bacot@bacot.com.uy |
| 8 | ARROLI TELESKA, RUBEN JOSE | Ituzaingó 1485 esc.12 | 11000 | 2915.94.75 | | |
| 12 | FREIRA SERRAT, CARLOS MARIA | Río Negro 1394 piso 10 esc.10 | 11100 | 2901.16.70/ 2901.58.32 | | |
| 15 | DAIQUI BALMACEDA, JUAN CARLOS | Río Negro 1394 piso 10 esc.10 | 11100 | | | |
| 16 | GIMENEZ SORHUET, ROBERTO DARIO | Florida 1485 ap.301 | 11000 | 2901.22.78 | | |
| 17 | PONCE DE LEON MURO, JULIO CESAR | Florida 1485 ap.301 | 11000 | 2901.22.78 | | |
| 18 | BACOT SILVEIRA, OSCAR TULIO | 25 de Mayo 576 | 11000 | 2916.34.69 | 2916.21.93 | obacot@bacot.com.uy |
| 19 | FREIRA SERRAT, JUAN MIGUEL | Plaza Cagancha 1335 esc. 317/18 | 11100 | 2900.06.86 | 2908.71.27 | jmfreira@adinet.com.uy |
| 20 | FOX TAYLOR, NORMAN ALEXANDER | Pedro Murillo 6136 | 11500 | 2604.03.60 | 2604.66.69 | nfox@fox.com.uy |
| 21 | LAMAS BALESTRA, MARIO DANIEL | Lucerna 6273 | 11400 | 2600.37.67 | | dlamas@lamasgrimaldi.com.uy |
| 23 | BONADA ASUAGA, ROBERTO GUZMAN | Lancasteriana 2359 bis | 11400 | 2600.72.24 | | |
| 24 | LANZON MAZZELLO, RAFAEL EDUARDO | Brandzen 1961 esc.102 | 11200 | 2408.50.38 | 2409.97.61 | rlanzon@lanzon.com.uy |
| 25 | PIÑEYRO CAMACHO, MARTHA NELIDA | Plaza Independencia 848 1er. Piso | 11000 | 2908.81.36 | | mpineyro@montevideo.com.uy |
| 26 | VECINO SANCHEZ, GERMAN | Mones Roses 6937 | 11500 | 2604.16.04 | 2604.66.04 | gvecino@ppv.com.uy |
| 28 | MEDINA YLLA, EDUARDO JOSE | Av. Garibaldi 2185 | | 2203.93.06/ 2209.51.40 | 2200.74.74 | marcypat@adinet.com.uy |
| 29 | PITTALUGA SHAW, JUAN ANTONIO | Echevarriarza 3535 Of. 1601 Torre A | 11300 | 2623.29.59 | 2623.29.57 | juan@pittaluga.com |
| 30 | MAESO VALINO, MARIA CRISTINA | Colonia 1825 apto.402 | | | | |
| 31 | PILAS SEMICHEVICH, RODOLFO | Av. Uruguay 2049 bis | 11100 | 2409.36.02 | 2401.55.72 | uruguay@pilasnet.com.uy |

| Nro | Nombre | Dirección | CP | Teléfono | Fax | E-mail |
|-----|-------------------------------------|---|-------|-------------|------------------------|-------------------------------|
| 32 | MELGAR PEREZ, ASTUR EULOGIO | Av. Uruguay 1826 | 11100 | 2409.17.00 | 2402.30.55 | |
| 34 | FERNANDEZ SECCO, GONZALO JOSE | 25 de Mayo 467 piso 5 | 11000 | 2916.19.13 | 2916.57.40 | gonzalo@fernandezsecco.com.uy |
| 35 | D' ALESSANDRO VALIDO, JULIO CESAR | Juan Paullier 2015 | 11200 | 2400.39.70 | | |
| 37 | FERNANDEZ PEREZ, EDUARDO LUIS | Fernández Crespo 1861 bis | 11200 | 2400.22.90 | 2400.22.90 | eduardoluisf@gmail.com |
| 38 | BOGNANNO PAULOS, NOEMI CLARA | Rincón 682 esc.14 | 11000 | 2916.38.72 | | |
| 39 | CROCCO MARTINEZ, ALVARO HARRIET | Av. Garibaldi 2276 | | 2200.74.24 | | |
| 40 | MORGADE DI POLITO, CLAUDIO | Av. de las Américas 8336, Block 1, Ap.101 | 15000 | 094.429.107 | | cmorgade@morgade.uy |
| 41 | DELPIAZZO RODRIGUEZ, CARLOS ENRIQUE | Misiones 1424 piso 5 | 11000 | 2915.30.30 | 2915.30.30 int. 512 | delpiazzo@delpiazzo.com.uy |
| 42 | ARGENTINO DE BELLO, ROSARIO NELLY | Juncal 1431 esc. 402 | 11000 | - | | |
| 43 | AURUCCI DE MORALES, SYLVIA RITA | 25 de Mayo 395 piso 3 apto.6 | 11000 | - | | |
| 44 | SAAVEDRA LEVRATTO, LORENZO | Zapicán 2980-82 | | 2209.46.83 | | |
| 45 | DOCAMPO EIRIN, ALBERTO MARIO | Rivera 6056 | | 2600.39.41 | | |
| 46 | EIRIN DI FAZIO, ALVARO JORGE | Plaza Independencia 831 esc. 609 | 11300 | 2902.75.49 | 2902.35.51 | |
| 47 | PISANI PALMER, CARLOS ORLANDO | R. Hayadelat 1688 | | 2619.63.77 | | |
| 48 | MONTANO GOMEZ, PEDRO JULIO | Plaza Cagancha 1335 ap. 1104 | 11100 | 2903.07.80 | 2903.07.80 int. 211 | sym@scelzaymontano.com.uy |
| 49 | ORDOQUI CASTILLA, GUSTAVO ANTONIO | Rincón 728 | 11000 | 2708.38.03 | | gustavo@ordoquicastilla.com |
| 50 | CORTI ACOSTA, GRACIELA BEATRIZ | Obligado 1070 | 11300 | 2709.30.95 | | gcorti@adinet.com.uy |
| 51 | SCELZA MARTINEZ, FERNANDO LUIS | Rba. Rep. del Perú 1043 | 11300 | 2708.29.50 | | |
| 52 | PRAT GUTIERREZ, AGUSTIN JULIO | Canelones 1370 piso 1 | 11100 | 2902.32.77 | | pratasoc@usa.net |
| 53 | APEZECHEA SANTINI, JOSE ANTONIO | Colonia 2108 apto.701 | 11200 | 2408.43.08 | | |
| 54 | NAVARRO CASTEX, ALEJANDRO MARIANO | Pza. Independencia 1374 | 11100 | 2902.42.16 | | |

| Nro | Nombre | Dirección | CP | Teléfono | Fax | E-mail |
|-----|-------------------------------------|-------------------------------|-------|---------------------------|------------|---------------------------|
| 55 | RODRIGUEZ TURRINA, LUIS ALBERTO | Río Negro 1380 | 11100 | 2908.50.62 | | |
| 56 | CAGNOLA MERCADAL, CARLOS | La Paz 1988 | | 2400.56.95 | | |
| 57 | IRIGOYEN DESCALZI, JOSE MARTÍN | 25 de Mayo 635 esc. 203 | 11000 | 2916.03.37 | | |
| 58 | SANJINES RAVIZZA, CRISTOBAL ERNESTO | Duvimioso Terra 2327 apto. 6 | 11200 | - | | |
| 59 | MUSSIO TORRES, DIEGO EDUARDO | J.M.Blanes 869 | 11200 | 2413.65.67 | | |
| 61 | BALLIVA GIMENEZ, WASHINGTON ULISES | Rincón 540 piso 7 | 11000 | - | | |
| 62 | ZARUCKI ABRAMODICAS, JAIME | Bulevar Artigas 515 apto. 301 | 11300 | - | | |
| 63 | POPLAWSKI NATANSON, LIZABETH | Maldonado 2422 apto. 21 | 11200 | - | | |
| 64 | GAMUNDI DEMARCO, GERARDO ANIBAL | José Benito Lamas 2792 | 11300 | - | | |
| 65 | MARTINEZ LEONI, JOSE LUIS | Brandzen 1961 esc.602 | 11200 | 2407.81.72 | 2407.81.75 | jose@martinezleoni.com.uy |
| 66 | DE POSADAS MONTERO, DIEGO ANTONIO | Rincón 454 esc. 316 | 11000 | - | | |
| 67 | MAYER MARTINEZ, FEDERICO OSCAR | Ituzaingó 1393 esc. 503 | 11000 | - | | |
| 68 | MOREIRA PIEGAS, ROBERTO | Colonia 981 esc. 604 | 11100 | 2900.34.71 | 2900.86.22 | moreirap@adinet.com.uy |
| 69 | FONT BERTINAT, BISMARCK ENRIQUE | Av. Uruguay 872 | 11100 | 2902.55.65/ 2902.55.67 | | |
| 70 | ZAS FERNANDEZ, JORGE | Ejido 1425 esc. 3 | 11100 | - | | |
| 71 | LAURNAGA MARANA, VICTORIO JORGE | Bulevar España 2575 apto. 302 | 11300 | - | | |
| 72 | COSTA ALBERTONI, NEDER ERNESTO | 25 de mayo 477 esc. 28 | 11000 | - | | |
| 74 | LAMAS MORENO, LUIS FLORENCIO | Ramón Massini 3304 apto. 403 | 11300 | 2708.47.61 | | |
| 75 | CHIARINO MAÑE, ARMANDO | Garcia de Zúñiga 2265 | 11300 | 2711.07.77 | | |
| 76 | SUAREZ ANTOLA, GRISELDA | 18 de Julio 1805 | | 2409.26.80 | | |
| 77 | STRAPETTI MONTESANO, HUGO | Av. Agraciada 2955 apto.106 | | - | | |

| Nro | Nombre | Dirección | CP | Teléfono | Fax | E-mail |
|-----|-------------------------------------|-----------------------------------|-------|------------|------------|-------------------------|
| 78 | FERNANDEZ GOYECHEA, LUIS ENRIQUE | 25 de Mayo 467 piso 4 esc. 7 | 11000 | - | | |
| 79 | MACIEL PAPPA, GUILLERMO HORACIO | Santiago Vázquez 1244 of. 502 | 11300 | 2916.34.55 | | |
| 80 | STEFANOLI PESCKETTO, ALEJANDRO | Juan Benito Blanco 1127 apto. 101 | 11300 | 2709.04.45 | | |
| 81 | FLORES CASTRO, GALA DEL CARMEN | Bulevar Artigas 3942 apto. 1 | | - | | |
| 82 | HERVI BARROS, CARLOS ROGELIO | Dalmiro Costa 4486 apto. 2 | 11400 | 2619.55.94 | | |
| 83 | D' ALBORA SOLARI, FELIPE CONRADO | Dr. Francisco Soca 1360 | 11300 | 2708.11.20 | | |
| 84 | STEFANOLI PESCKETTO, MARIO FIDEL | Andes 1111 | 11100 | 2908.59.38 | | |
| 85 | FIGUEREDO MARTINEZ, OSCAR MARIO | 25 de Mayo 477 esc. 50 | 11000 | - | | |
| 86 | INVIDIO MAURIELLO, SANTIAGO RODOLFO | 25 de Mayo 661 esc. 205 | 11000 | - | | |
| 87 | ORLANDO SANTA MARIA, MARIA LORELEY | Juan Paullier 2416 | 11200 | - | | |
| 89 | FERRAZ MADRID, JOSE PEDRO | Juncal 1408 piso 5 esc. 9 | 11000 | - | | |
| 90 | ENRIQUEZ FIGOLI, JORGE RUBEN | Misiones 1371 piso 1 esc. 8 | 11000 | - | | |
| 92 | MENDEZ MANOVSKY, RUPERTO ALVARO | Tacuarembó 1442 | 11200 | 2402.90.96 | | |
| 93 | CANTON POMBO, MARCELO | Treinta y Tres 1420 piso 2 esc.15 | 11000 | 2916.52.25 | | |
| 94 | FISCHER FLEURQUIN, GUSTAVO RODOLFO | San José 807 Of. 403 | 11100 | 2908.71.67 | 2908.35.58 | fischer@fischer.com.uy |
| 95 | VIANA FERREIRA, ENRIQUE ALIPIO | Av. Uruguay 1824 apto. 202 | 11200 | - | | |
| 96 | MONTORO HEGUERTE, FRANCISCO EDISON | Treinta y Tres 1374 esc.108 | 11000 | 2915.94.27 | | |
| 97 | FINALI PILAS, MIRYAM ROSSANA | Av. Uruguay 2049 | 11100 | 2409.36.02 | 2401.55.72 | uruguay@pilasnet.com.uy |
| 98 | VILLAGRAN MERA, CLAUDIA | Juncal 1398 piso 4 esc.4/40 | 11000 | - | | |
| 99 | HENDLER TRIADOR, GABRIELA | Juncal 1395 esc.42 | 11000 | - | | |

| Nro | Nombre | Dirección | CP | Teléfono | Fax | E-mail |
|-----|---------------------------------------|--|-------|---------------------------|------------|--|
| 101 | MARTINONI OTORMIN, GUSTAVO EDUARDO | Av. Brasil 2986 Of. 409, Torre Parque Sabato | 11300 | 2707.75.18 | 2707.56.46 | gustavomartinoni@martinoniyrodriguez.com |
| 103 | ABENTE LE BAS, DIEGO MONTGOMERY | Araucana 1277 | 11400 | 2606.06.06 | 2606.14.39 | cikato@cikato.com.uy |
| 104 | PILAS PEREIRA, RODOLFO | Av. Uruguay 2049 | 11100 | 2409.36.02 | 2401.55.72 | uruguay@pilas.com.uy |
| 105 | GERONA COSIO, HECTOR RICARDO | Colonia 815 esc. 504 | 11100 | 2901.36.08 | 2901.36.08 | |
| 106 | GAMIO CIA, JUAN ENRIQUE | Misiones 1379 esc. 601 | 11000 | - | | |
| 107 | GUTIERREZ CARRAU, JUAN MANUEL | Rincón 528 Piso 6 | 11000 | 2916.50.94/ 2916.50.95 | 2916.13.59 | |
| 108 | SILVA LEDESMA TERRA, JULIO CESAR | Rincón y 25 de Mayo, Ed.Rafael apto. 902, Maldonado | | | | |
| 109 | PLA REGULES, MARIA MARTA | Cerrito 420 esc. 404 | 11000 | 2915.66.20 | | |
| 110 | AMOZA ANTUNEZ DE OLIVERA, EDGARDO | Juncal 1305 piso 2 esc. 206 | 11000 | 2916.43.66 | | |
| 111 | MINICELLI D'AMATO, NELSON DANIEL | Alfredo Baldomir 2363 apto.202 | 11300 | - | | |
| 112 | GUTIERREZ GALIANA, JORGE | Río Branco 1359 apto.903 | 11000 | 2901.78.34 | | |
| 113 | MOREIRA BIRRIEL, MARIA GRACIELA | Río Branco 1359 apto.903 | 11100 | 2901.78.34 | | |
| 114 | GENTA FONS, PABLO | Cnel. Brandzen 1961 of. 1004 | 11200 | 2409.24.21/ 2402.79.39 | 2408.77.26 | gentafons@fastlink.com.uy |
| 115 | CARNELLI DI LEONE, CARLOS RAFAEL | Coronel Alegre 1321 piso 4 | 11300 | 2709.94.29 | | |
| 116 | IRIBARNE AGUINSKY, NORA | Bulevar España 2166 apto.302 | 11300 | - | | |
| 117 | GARCIA VILA, MARIO DANIEL | Maggiolo 685 | 11300 | 2711.57.41 | | |
| 118 | MARTINEZ VIVAS, MARIA INES | Reconquista 517 piso 6 | 11000 | 2917.01.87 | 2916.34.05 | minesm@adinet.com.uy |
| 119 | GIAMBRUNO MAROÑO, MARIA INES | 25 de Mayo 467 piso 5 | 11000 | 2916.19.13 | 2916.57.40 | mgiambruno@fernandezsecco.com |
| 120 | PONZONI GARCIA, JOSE LUIS | Juncal 1431 esc.702 | 11000 | 2915.82.11 | | |

| Nro | Nombre | Dirección | CP | Teléfono | Fax | E-mail |
|-----|--|-------------------------------------|-------|---------------------------|------------|-------------------------|
| 121 | GUADALUPE BRENNIA, DIEGO | Ellauri 896 apto.101 | 11300 | - | | |
| 122 | VENCE CASSINA, TERESITA ANDREA | Hernandarias 3623 | 11400 | 2507.77.64 | | |
| 123 | CASTELLS BARTHABURU, MARÍA DE LAS MERCEDES | San José 807 esc. 403 | 11100 | 2908.71.67 | 2908.35.58 | fischer@fischer.com.uy |
| 124 | CHARLONE SPINNELLI, BENJAMIN DANIEL | Brandzen 1961 esc.502 | 11200 | - | | |
| 125 | IGLESIAS HERRERO, LUIS FERNANDO | Zabala 1394 bis piso 1 | 11000 | | | |
| 126 | ARIAS DURAN, JORGE ALFREDO | Ituzaingó 1312 apto.205 | 11000 | 2915.91.41/ 2915.89.08 | 2916.42.56 | ariasjalf@yahoo.com |
| 127 | STIGLITZ HOLZMAN, BERNARDO MENDEL | 18 de julio 1516 apto.2 | | - | | |
| 128 | DURAN RAMALLO, JORGE HORACIO | San José 871 | 11100 | - | | |
| 129 | STEZANO MARIÑO, ANA MARIA | Andes 1293 Esc. 504 | 11100 | 2902.21.98 | 2902.21.98 | |
| 130 | GUICHON SILVA, JOSE LUIS | Pza.Cagancha 1335 esc. 206 | 11100 | 2902.31.18/ 2902.16.55 | 2902.13.44 | jones@jones.com.uy |
| 131 | STUCZYNSKI SLONIMSKY, GERARDO DAVID | Charrúa 2665 | | - | | |
| 132 | ESPALTER MASOLLER, HAROLDO JOSE | Dr. Elazarola 2319 | 11400 | 2600.02.07 | | |
| 133 | HUGHES PORRAS, MARIA MARIELA | 25 de mayo 455 piso 4 | 11000 | 2915.56.83 | | |
| 134 | RISSO SHIEN, LAURA LUCIA | Río Negro 1354 apto.14 | 11100 | | | |
| 135 | BACOT SILVEIRA, MONICA SUSANA | Av. 18 de Julio 841, piso 4 / 402 | | 2903.20.47/ 2900.41.02 | 2903.21.03 | monicabacot@mbs.com.uy |
| 136 | DEL CERRO ROLDOS, SUSANA VERÓNICA | Echevarriarza 3535 Of. 1601 Torre A | 11300 | 2623.29.59 | 2623.29.57 | sdelcerro@pittaluga.com |
| 138 | RODRIGUEZ VILLAMIL RIVIERE, RAMIRO | Máximo Tajés 6482 | 11400 | 2600.59.81 | | |
| 140 | LAPENNE IMAZ, EDUARDO MARCELO | Pedro Murillo 6136 | 11500 | 2604.03.60 | 2604.66.69 | fox@fox.com.uy |

| Nro | Nombre | Dirección | CP | Teléfono | Fax | E-mail |
|-----|-----------------------------------|--------------------------------------|-------|---------------------------|------------|----------------------------|
| 141 | TERRA ORTIZ DE TARANCO, ANA INÉS | Plaza Independencia 831 Of. 507 | 11000 | 2908.86.38 | 2908.86.40 | bacot@bacot.com.uy |
| 142 | LARREA CASTRO, MAGELA ADRIANA | J.C.Gomez 1479 | 11100 | 2915.99.48 | | |
| 143 | SANTUCCI SCARLATO, ANA MARIA | Araucana 1312 | 11400 | 2600.21.03 | | |
| 144 | VANRELL FALCON, JUAN EDUARDO | Prof. J. C. Sabat Pebet 1230 Of. 508 | 11300 | 2628.60.33 | 2622.53.55 | juanvanrell@vanrell.com.uy |
| 145 | LOPEZ OTTE, MARIO ANDRES | Araucana 1277 | 11400 | 2606.06.06 | 2606.14.39 | cikato@cikato.com.uy |
| 146 | CAMPOS BARNECH, ENRIQUE FERNANDO | Paraguay 1196 esc. 002 | 11200 | 2901.46.44 | 2901.46.44 | camposbarnech@hotmail.com |
| 147 | SCHULKIN GURMAN, AUGUSTO FERNANDO | Bulevar España 2293 | 11200 | 2401.09.94 | | |
| 148 | GARCIA GONZALEZ, SYLVIA ESTELA | Pablo Podestá 1293 | | - | | |
| 149 | FERNANDEZ IRUJO, MARIA BEATRIZ | Pablo Pérez 4523 | | 2215.11.32 | | |
| 150 | BAZZI GALLI, CARINNA GLORIA | Mercedes 1787 | | 2400.91.36 | 2408.57.21 | cbazzi@ertec.com.uy |
| 151 | GONZALEZ PITA, MARCELO JOSE | Pagola 3261 apto.104 | 11300 | 2709.25.65 | | |
| 152 | GIAMBRUNO MAROÑO, GABRIEL GERARDO | 25 de Mayo 467 of. 401 | 11000 | 2916.19.13 AL 15 | 2916.57.40 | fersecco@adinet.com.uy |
| 153 | TONARELLI DE PENA, MARIA NOEL | 25 de mayo 587 apto.101 | 11000 | 2916.54.92 | | |
| 154 | SCIARRA CAUBARRERE, ALEJANDRO | Misiones 1372, Oficina 702 | | 2916.66.45 | | sciarra@sciarra.com.uy |
| 155 | SCIARRA CAUBARRERE, ADRIANA | Lido 1621 | 11400 | 2604.38.59 | | |
| 156 | TEUTEN BROOKER, MARK CHRISTOPHER | Juncal 1408 esc. 702 | 11000 | 2908.86.38 | 2908.86.40 | mteuten@cmlawyers.com.uy |
| 157 | ALVAREZ PERSICO, CARLOS | Pza. Cagancha 1335 esc. 206 | 11100 | 2902.31.18/ 2902.16.55 | 2902.13.44 | jones@jones.com.uy |
| 158 | SUR BRAND, JORGE | Rambla República del Perú 851 ap.301 | 11300 | 2710.84.92 | | |
| 159 | ETCHEVERRY REYES, AGUSTIN | Cerrito 507 piso 5 | 11000 | - | | |

| Nro | Nombre | Dirección | CP | Teléfono | Fax | E-mail |
|-----|--------------------------------------|--|-------|-------------------------|------------|---------------------------------|
| 160 | SALAVERRY GALBARINI, LUCIA | 25 de Mayo 467 piso 5 | 11000 | 2916.19.13 | 2916.57.40 | lsalaverry@fernandezsecco.com |
| 161 | STERENSTEIN PESQUERA, FERNANDO | Aurora 362 | | 2309.35.86 | | |
| 162 | PEREYRA LETTIER, ROBERTO ELBIO | Vicente Yañez Pinzón 4743 | | 2308.25.09 | | |
| 163 | LARMINY LOPEZ, EDGARDO | Juan Proudfoot 1764 | 12400 | 2321.18.57 | | elarminy@vera.com.uy |
| 164 | PEREIRA SARALEGUI, TORIBIO AMALIO | Rincón 528 piso 6 | 11000 | 2916.50.94/95 | 2916.13.59 | tpereira@barbosa.com.uy |
| 165 | MORGADE DI POLITO, NORA | Rincón 528 piso 6 | 11000 | 2916.50.94/95 | 2916.13.59 | barbosa@barbosa.com.uy |
| 166 | PASTORINO LEPPA, CARLOS AMERICO | Feliciano Rodríguez 2709 | 11300 | 2709.04.12 | | |
| 167 | GALANTE ALVAREZ, DIEGO | Bulevar Artigas 1154 | 11300 | 2708.71.72 | 2708.71.72 | info@galantemartins.com |
| 168 | CASULO BERNASCONI, EDISON HUMBERTO | Sarmiento 2257 of.101 | | 2711.60.93 | | ecasulo@yahoo.com |
| 169 | DETJEN ETCHEVERRIGARAY, XIMENA MARIA | Colonia 1561 apto. 201 | | 2400.32.97 | | |
| 170 | BERRETA NOBOA, ALVARO RAFAEL | Av. Rivera 6606 | 11500 | 2600.82.41 | | |
| 171 | MARTINEZ GARCIA, MARIA CECILIA | J. Zavala Muniz 5556 | | 2601.84.78 | 2601.84.78 | reherma@adinet.com.uy |
| 172 | DE FREITAS STRAUMANN, EDUARDO | Andes 1418 apto. 201 | 11100 | 29011191/ 2902.53.03 | | |
| 173 | ELUTCHANZ GRAZIANO, NATALI CRISTINA | Maldonado 1378 apto.501 | | - | | |
| 174 | CHALKLING MAJO, ANA CAROLINA | Luis B. Cavia 3071 Of. 904 | 11300 | 2708.40.13 | 2708.40.13 | cchalkling@estudiochalkling.com |
| 175 | RUIZ ABOU-NIGM, VERONICA | Juncal 1327 esc. 2001 | 11000 | 2915.50.01 | 2915.43.75 | marcas@ppv.com.uy |
| 176 | NOCETTI HERRERA, ANA AMELIA | Juncal 1392 | 11300 | 2900.10.00 | 2623.29.57 | anocetti@ferrere.com |
| 177 | DEFFEMINIS PAIVA, JUAN BAUTISTA | Mones Roses 6937 | 11500 | 2604.16.04 | 2604.66.04 | jdeffeminis@ppv.com.uy |
| 178 | LUSSICH, ALICIA | Yamandú Rodríguez 79 (Parque de Miramar) Canelones | | | | |
| 179 | LARROSA DE BRUN, GUSTAVO | Calle Indiana s/n, M30 S2 (Médanos de Solymar) Canelones | | 098.03.91.70 | | gustavo@larrosaip.com.uy |

| Nro | Nombre | Dirección | CP | Teléfono | Fax | E-mail |
|-----|---------------------------------------|-------------------------------------|-------|---------------------------|------------|------------------------|
| 180 | CIKATO ABENTE, ANDRES | Araucana 1277 | 11400 | 2606.06.06 | 2606.14.39 | cikato@cikato.com.uy |
| 181 | PITTALUGA PEREIRA, JUAN MARTIN | Echevarriarza 3535 Of. 1601 Torre A | 11300 | 2623.29.59 | 2623.29.57 | martin@pittaluga.com |
| 182 | BAZZANO OEHLER, VERONICA MARIA | Buenos Aires 618 piso 3 | 11100 | 2917.03.60 | 2916.09.92 | fox@fox.com.uy |
| 183 | BUGALLO MONTAÑO, NYDIA BEATRIZ | Jaime Zudañez 2628 apto. 101 | 11300 | 2710.75.66 | | |
| 184 | ZERBINO STAJANO, RAFAEL AUGUSTO | Treinta y Tres 1271 | 11000 | 2916.03.10 | 2915.56.69 | rzerbino@bkzr.com |
| 185 | CREMONESE MORETTO, CARMEN RAQUEL | Misiones 1475 esc. 202 | 11100 | - | | |
| 186 | CEA BACOT, MARÍA FERNANDA | Costa Rica 2003 | 11500 | 094.26.55.62 | | mceabacot@gmail.com |
| 187 | CESTAU FERNÁNDEZ, GRACIELA JOSEFINA | Pedro Murillo 6136 | 11500 | 2604.03.60 | | gcestau@fox.com.uy |
| 188 | ALZUGARAY GONZALEZ, ALICIA GOYA | Av. Pedro Blanes Viale 5919 | | 2606.15.38 | | estudio@aya.com.uy |
| 189 | SARLABÓS BUZÓ, CARLOS EDUARDO | Brandzen 1961 Of. 303 | 11200 | 2408.42.68 | 2408.42.68 | info@mercomark.com.uy |
| 190 | BARREIRO RIUS, MARÍA JACQUELINE | Misiones 1371 Esc. 31 | 11100 | 2915.17.34 | 2916.27.55 | jbarreiro@lvm.com.uy |
| 191 | ESTEVEZ GOMEZ, HUGO WASHINGTON | Plaza Cagancha 1335 Of. 206 | 11100 | 2902.31.18/ 2902.16.55 | 2902.13.44 | HEstevés@jones.com.uy |
| 192 | DUFRECHU RODRIGUEZ, DIEGO | Plaza Cagancha 1335 Of. 206 | 11100 | 2902.31.18/ 2902.16.55 | 2902.13.44 | DDufrechú@jones.com.uy |
| 193 | SILVA ELIZALDE, ANA VICTORIA | Av. 18 de Julio 856 piso 5 | | 2902.31.35 | | |
| 194 | FOX PEREYRA, VICTORIA HELENA | Pedro Murillo 6136 | 11500 | 2604.03.60 | 2604.66.69 | vfox@fox.com.uy |
| 195 | BENTANCOR BENTANCOR, MARÍA CECILIA | Tomás Gomensoro 2984 | | 2481.98.41 | 2481.98.41 | cbentan@hotmail.com |
| 196 | FERNANDEZ BALLESTEROS, CARLOS ALBERTO | Piedras 509 | | 2915.05.76 | | info@osfb.com.uy |
| 197 | SALGADO CARDOZO, VIVIAN DANIELA | Ramos 4234 | | | | |
| 198 | ROMANG COLOMINAS, CATHERINE | Misiones 1424 piso 2 | | 2916.58.59 | 2916.58.63 | cromang@olivera.com.uy |
| 199 | CHALAR SANZ, LAURA LUCIA | Misiones 1424 piso 2 | | 2916.58.59 | 2916.58.63 | lchalar@olidelp.com |

| Nro | Nombre | Dirección | CP | Teléfono | Fax | E-mail |
|-----|-------------------------------------|---|-------|--------------------------|------------|---------------------------------|
| 200 | STEINER DONNANGELO, ALMA | Colonia 810 esc. 703 | 11100 | 2900.97.30 | 2900.97.30 | asteiner@als-abogados.com.uy |
| 201 | CIKATO ABENTE, MATIAS | Araucana 1277 | 11400 | 2606.06.06 | 2606.14.39 | cikato@cikato.com.uy |
| 202 | PALADINO TURRA, NATALIA | Luis A. de Herrera 1248 piso 2 of. 258 | 11300 | 2622.99.90 | | npaladino@cmlawyers.com |
| 203 | MATEOS TUCUNA, FABIANA | Prof. J. C. Sabat Pebet 1230 Of. 508 | 11300 | 2628.60.33 | 2622.53.55 | fabianamateos@vanrell.com.uy |
| 204 | VANRELL FALCÓN, VERÓNICA LOURDES | Prof. J. C. Sabat Pebet 1230 Of. 508 | 11300 | 2628.60.33 | 2622.53.55 | veronicavanrell@vanrell.com.uy |
| 205 | MAYER WEST, AGUSTÍN | Juncal 1392 | 11000 | 2900.10.00 | | amayer@ferrere.com |
| 206 | MATTSSON MOELLER, SIGRID ANNITA | | | | | mattrod@adinet.com.uy |
| 207 | FERNANDEZ REQUENA, ISABEL | 25 de Mayo 467 piso 5 | 11000 | 2916.19.13 | 2916.57.40 | ifernandez@fernandezsecco.com |
| 208 | PEREIRA, LEONARDO APARICIO | Arturo Santana 811, Esc. 002, Maldonado | | 4223.53.44 4224.43.57 | 4224.88.97 | lapestudio@gmail.com |
| 209 | VALLEJO ESPÍÑEIRA, CECILIA MARIA | Andes 1293 esc. 501 | | 2292.28.69 | | cvallejo@ciappesoni.com |
| 210 | LAPENNE DE SALTERAIN, MARCOS | Pedro Murillo 6136 | 11500 | 2604.03.60 | 2604.66.69 | mlapenne@fox.com.uy |
| 211 | LAPENNE DE SALTERAIN, JUAN | Pedro Murillo 6136 | 11500 | 2604.03.60 | 2604.66.69 | jlapenne@fox.com.uy |
| 212 | CERVIERI GHIOLDI, VIRGINIA | Luis A. de Herrera 1248 piso 2 of. 258 | 11300 | 2622.99.90 | | cervierimonsuarez@cmlawyers.com |
| 213 | FERNÁNDEZ GIAMBRUNO, AGUSTINA MARÍA | 25 de Mayo 467 piso 5 | 11000 | 2916.19.13 | 2916.57.40 | afernandez@fernandezsecco.com |
| 214 | ACHARD SANCHEZ, JORGE LUIS | Juan Carlos Gomez 1492 Ap. 403 | | | | |
| 215 | ACOSTA PÉREZ, MARTÍN SEBASTIÁN | Soriano 895 Ap. 304 | | | | |
| 216 | PENADÉS GRAJALES, FABIANA VERÓNICA | Juncal 1355 of. 1101 | 11000 | 2916.65.68 | 2915.36.44 | fpenades@clarkemodet.com.uy |
| 217 | BENITEZ ALVEZ, CARLOS EDGARDO | Prof. J. C. Sabat Pebet 1230 Of. 508 | 11300 | 2628.60.33 | 2622.53.55 | carlosbenitez@vanrell.com.uy |
| 218 | WENG POLICICCHIO, STELLA MARINA | Juncal 1392 | 11000 | 2900.10.00 | | sweng@ferrere.com |

| Nro | Nombre | Dirección | CP | Teléfono | Fax | E-mail |
|-----|---|---|-------|---------------|------------|-----------------------------|
| 219 | CAMACHO CABRERA, MARITZA | Florida 1408 of. 402 | | 2901.81.48 | | aycmarcas@gmail.com |
| 220 | GALLO DUBOURG, ANDRÉS | Demóstenes 3491 / 402 | 11600 | 2624.25.74 | | info@mdubourg.com |
| 221 | ALTERWAIN BRUCK, ALEJANDRO | Juncal 1392 | 11000 | 2900.10.00 | | aalterwain@ferrere.com |
| 222 | ANTÚNEZ SEVESO, MÓNICA ANDREA | Avda. Giannatasio M10 S4, Local 7, Shangrilá, Ciudad de la Costa, Canelones | | | | |
| 223 | ARAÚJO PERDOMO, XIMENA | Obligado 1208/102 | | | | |
| 224 | GOMENSORO VIDAL, NATALIA | Rincón 528 piso 6 | 11000 | 2916.50.94/95 | 2916.13.59 | ngomensoro@barbosa.com.uy |
| 225 | IDOYAGA BARRO, ADOLFO MARIO | José Ellauri 7090/401 | | | | |
| 226 | GARIN da SILVA, DENIS FABIAN | Avenida Capitán Leal 5409 | | | | |
| 227 | BEZÓN RODRIGUEZ, STELLA MARIS | Durán 2131 ap. 104 | | | | |
| 228 | LANZON SEGOVIA, RAFAEL | Brandzen 1961, Piso 1 Esc.102 | 11200 | 2408.50.38 | 2409.97.61 | rafael@lanzon.com.uy |
| 229 | AMORÍN DEL CAMPO, BERNARDO JULIO | | | | | bamorin@amorinabogados.com |
| 230 | FISCHER CASTELLS, FEDERICO GUILLERMO | Liorna 6550 | | | | |
| 231 | FOX PEREYRA, MARIANA | Murillo 6136 | | | | mfox@fox.com.uy |
| 232 | PITTALUGA ROSSI, GABRIEL MARÍA | Echevarriarza 3535, esc. 1601 | | | | gabrielpittaluga1@gmail.com |

Advertencia.

“Es responsabilidad de los Sres. Agentes mantener actualizada la información precedente para su publicación en este Boletín, pudiendo solicitar los cambios que correspondan por correo electrónico dirigido al Dr. Nicolás Orrico, nicolas.orrico@miem.gub.uy “

SOLICITUDES DE MARCAS

El procedimiento utilizado no permite en todos los casos reproducir con exactitud los distintos matices de los colores.

(210) **470626** (540)
(730) **LEVEL 3 COMMUNICATIONS, LLC; US**
(220) 17/12/2015
(511) **42 (S/D)**
(740) 180
(300) 86/666,039 17/06/2015 US

LEVEL 3 COMMUNICATIONS

(210) **471700** (540)
(730) **CHRISTIAN DANIEL GALDEANO
ALVARADO; AR**
(220) 05/02/2016
(511) **18, 25 y 43**
(740) 219

(591) Rojo, blanco, negro



(210) **476629** (540)
(730) **GWTECH S.A.; AR**
(220) 10/08/2016
(511) **9, 35, 38 y 41**
(740) 180

FLOQUI

(210) **476671** (540)
(730) **ZOTT SE & CO. KG**; DE
(220) 11/08/2016
(511) **29 (S/D)** y **30 (S/D)**
(740) 219

CREMABELLA

(210) **491201** (540)
(730) **CARGOX AGENCIADORA DE
SERVIÇOS E CARGAS LTDA.**; BR
(220) 24/01/2018
(511) **39 (S/D)**
(740) 218

(591) Negro, rojo



(210) **491203** (540)
(730) **CARGOX AGENCIADORA DE
SERVIÇOS E CARGAS LTDA.**; BR
(220) 24/01/2018
(511) **42 (S/D)**
(740) 218
(300) 913093912 25/07/2017 BR
(591) Negro, rojo



(210) **491503** (540)
(730) **MARY KAY INC.**; US
(220) 02/02/2018
(511) **10 (S/D) y 21 (S/D)**
(740) 144

SKINVIGORATE SONIC

(210) **491507** (540)
(730) **FONDATION FORGE**; UY
(220) 05/02/2018
(511) **41**
(740) 220



(210) **491522** (540)
(730) **LEANDRO JOSE ODDINO**; AR
(220) 05/02/2018
(511) **29 (S/D)**
(740) 144

ODDI'S

(210) **491537** (540)
(730) **COMPAÑÍA CERVECERÍAS UNIDAS**
S.A.; CL
(220) 05/02/2018
(511) **32 (S/D)**
(740) 205

KEM XTREME

(210) **491545** (540)
(730) **AGROVET MARKET S.A.; PE**
(220) 05/02/2018
(511) **5 (S/D)**
(740) Camino Casavalle 5520 , Colón, , , UY

VETONIC

(210) **491546** (540)
(730) **AGROVET MARKET S.A.; PE**
(220) 05/02/2018
(511) **5 (S/D)**
(740) Camino Casavalle 5520 , Colón, , , UY

RUMENADE

(210) **491547** (540)
(730) **AGROVET MARKET S.A.;** PE
(220) 05/02/2018
(511) **5 (S/D)**
(740) Camino Casavalle 5520 , Colón, , , UY

CHICK BOOSTER

(210) **491548** (540)
(730) **AGROVET MARKET S.A.;** PE
(220) 05/02/2018
(511) **5 (S/D)**
(740) Camino Casavalle 5520 , Colón, , , UY

CANI - TABS

(210) **491549** (540)
(730) **AGROVET MARKET S.A.;** PE
(220) 05/02/2018
(511) **5 (S/D)**
(740) Camino Casavalle 5520, , , Montevideo,
Montevideo, UY

BOOSTER

(210) **491565** (540)
(730) **CAPTAIN FIN CO, LLC; US**
(220) 06/02/2018
(511) **25 y 28**
(740) 216

CAPTAIN FIN

(210) **491566** (540)
(730) **JOHNNY ROCKETS LICENSING, LLC;**
US
(220) 06/02/2018
(511) **29 (S/D), 30 (S/D), 32 (S/D) y 43 (S/D)**
(740) 216

(591) Blanco y rojo



(210) **491588** (540)
(730) **GONZALO ESTRELLA; GUILLERMO**
FRANCHI; HERMANN HOLZMANN;
ALVARO RIVAS; MARCELO NOUGUE
y FRANCISCO THOMASSET; UY
(220) 06/02/2018
(511) **41**
(740) 172



(210) **491649** (540)

(730) **CLUB SOCIAL Y DEPORTIVO
URUNDAY UNIVERSITARIO; UY**

(220) 08/02/2018

(511) **18, 25, 28 y 41**

(740) 205

(591) Azul, blanco, verde



(210) **491662** (540)

(730) **RUDYARD GIANNI FEOLA
REBOLEDO; UY**

(220) 08/02/2018

(511) **35**

(740) Rivera 2100, , , Montevideo, Montevideo,
UY

(591) Rojo, gris, blanco



(210) **491862** (540)

(730) **CITIGROUP INC.; US**

(220) 19/02/2018

(511) **35 (S/D) y 36 (S/D)**

(740) 194

(300) 81394 21/08/2017 KZ



(210) **491863**
(730) **CITIGROUP INC.;** US
(220) 19/02/2018
(511) **35 (S/D) y 36 (S/D)**
(740) 194
(300) 81395 21/08/2017 KZ

(540)

CITI WELCOME WHAT'S NEXT

(210) **491910**
(730) **JAMES JOHNSTON & COMPANY OF
ELGIN LIMITED;** GB
(220) 21/02/2018
(511) **25 (S/D) y 35 (S/D)**
(740) 144

(540)

JOHNSTONS OF ELGIN

(210) **492003**
(730) **NBA PROPERTIES, INC.;** US
(220) 22/02/2018
(511) **9, 16, 25, 28 y 41**
(740) 218

(540)



(210) **492020** (540)
(730) **TAYLOR-LISTUG, INC;** US
(220) 22/02/2018
(511) **15 (S/D)**
(740) 201
(300) 87580483 23/08/2017 US

BUILDERS EDITION

(210) **492079** (540)
(730) **MB HOLDINGS DEVELOPMENT AND
PROPERTY MANAGEMENT, S.L.;** ES
(220) 23/02/2018
(511) **36**
(740) 144

(591) Azul

The logo consists of the letters 'CCLA' in a bold, blue, sans-serif font.

(210) **492128** (540)
(730) **STOKELY-VAN CAMP, INC.;** US
(220) 26/02/2018
(511) **32 (S/D)**
(740) 201

NADA LE GANA A GATORADE

(210) **492129** (540)
(730) **UPL CORPORATION LIMITED; MU**
(220) 26/02/2018
(511) **5 (S/D)**
(740) 201

FASCINATE FLASH

(210) **492130** (540)
(730) **PATRICIA FALERO CALLEJAS; UY**
(220) 26/02/2018
(511) **35**
(740) 201

Addict

(210) **492131** (540)
(730) **SANTIAGO LUIS BERNARDI MORO;**
UY
(220) 26/02/2018
(511) **3**
(740) Pedro Berro 1085/601, Montevideo,
Montevideo, URUGUAY

SMARTPLEX

(210) **492132** (540)
(730) **TOMAS ROMAY y GERARDO PALACIOS; UY**
(220) 26/02/2018
(511) **36**
(740) 201

(591) Celeste, negro, blanco



(210) **492133** (540)
(730) **ROSANA ISABEL FULLENTISE; UY**
(220) 27/02/2018
(511) **41**
(740) MUDENA 3780, Montevideo, Montevideo,
URUGUAY

(591) Rojo y blanco con fondo negro



(210) **492134** (540)
(730) **OSO PARDO SRL; UY**
(220) 27/02/2018
(511) **32**
(740) Obligado 1317, 11300, Montevideo,
Montevideo, URUGUAY

(591) Blanco, negro y rojo



(210) **492135** (540)
(730) **LORENA DENISE PESSANA**; UY
(220) 27/02/2018
(511) **36**
(740) Dr. Elias Regules, 20100, Punta Del Este,
Punta Del Este, URUGUAY

(591) #0b 3 b4 a # 428082



(210) **492136** (540)
(730) **DANIEL MOIZO CASSOU**; UY
(220) 27/02/2018
(511) **3**
(740) Con. Lecocq 1572/P, Montevideo,
Montevideo, URUGUAY

OLIVAARTE

(210) **492137** (540)
(730) **WILSON HOMERO MIRABALLES**
CHALAR; UY
(220) 27/02/2018
(511) **32 (S/D)**
(740) Palacio Ellauri 3338/502, Montevideo,
Montevideo, URUGUAY



(210) **492138** (540)
(730) **PADIM LTDA.**; UY
(220) 27/02/2018
(511) **3, 9, 18, 25 y 35**
(740) 129

(591) Blanco, negro



(210) **492139** (540)
(730) **HYLAND SOFTWARE, INC.**; US
(220) 27/02/2018
(511) **9 (S/D) y 42 (S/D)**
(740) 18
(300) 87799379 15/02/2018 US

HYLAND

(210) **492146** (540)
(730) **DONDÉ ATIVOS ADMINISTRAÇÃO E PARTICIPAÇÃO LTDA**; BR
(220) 27/02/2018
(511) **20 (S/D)**
(740) 34

CADERODE

(210) **492154** (540)
(730) **REGILAIT**; FR
(220) 27/02/2018
(511) **5 (S/D), 29 (S/D) y 30 (S/D)**
(740) 165
(300) 17/4404735 15/11/2017 FR
(591) Amarillo 109c verde 361c rojo 485c



(210) **492157** (540)
(730) **AGENCIA EFE S.A.**; UY
(220) 27/02/2018
(511) **38**
(740) 216



(210) **492158** (540)
(730) **AGENCIA EFE S.A.**; UY
(220) 27/02/2018
(511) **38**
(740) 216

AGENCIA EFE

(210) **492162** (540)
(730) **DORMEK TRADING S.A;** UY
(220) 27/02/2018
(511) **35**
(740) 201

(591) Violeta, turquesa, blanco



(210) **492163** (540)
(730) **SANTIAGO CASTELLS ALVAREZ;**
JUAN CASTELLS PEREZ; MARIA
CASTELLS PEREYRA y ANDRES
CASTELLS PEREYRA; UY
(220) 27/02/2018
(511) **36**
(740) 194

(591) Verde, gris, negro



(210) **492164** (540)
(730) **JOHNSON & JOHNSON;** US
(220) 27/02/2018
(511) **5 (S/D)**
(740) 194

SONTELVO

(210) **492170** (540)
(730) **INSTITUTO DE LAS HERMANAS DE
CARIDAD HIJAS DE MARIA DEL
HUERTO; UY**
(220) 27/02/2018
(511) **25 y 41**
(740) 201

(591) Azul, blanco



(210) **492171** (540)
(730) **KARINA SAN MARTIN; UY**
(220) 28/02/2018
(511) **36**
(740) Gustavo Gallinal 2125, Montevideo,
Montevideo, URUGUAY

(591) Blanco y naranja



(210) **492172** (540)
(730) **KELTEN S.A; UY**
(220) 28/02/2018
(511) **35 y 37**
(740) Convencion 1319 Bis, 11100, Montevideo,
Montevideo, URUGUAY

(591) Blanco y Turqueza



(210) **492173** (540)
(730) **KELTEH SA**; UY
(220) 28/02/2018
(511) **2, 9 y 16**
(740) Convencion 1319 Bis, 11100, Montevideo,
Montevideo, URUGUAY

(591) Negro, blanco, turqueza, celeste



(210) **492174** (540)
(730) **GRANMOLINO SA**; UY
(220) 28/02/2018
(511) **29**
(740) 34

ARETXAGA

(210) **492175** (540)
(730) **HARUS INDÚSTRIA E COMÉRCIO DE**
COSMÉTICOS LTDA.; BR
(220) 28/02/2018
(511) **3 (S/D)**
(740) 194

HARUS

(210) **492179** (540)
(730) **TALCAN SOCIEDAD ANONIMA; UY**
(220) 28/02/2018
(511) **7**
(740) 189

ARMSTRONG

(210) **492180** (540)
(730) **TALCAN SOCIEDAD ANONIMA; UY**
(220) 28/02/2018
(511) **6**
(740) 189

WESP SIRE PIPE

(210) **492186** (540)
(730) **HENDERSON & CIA. S.A.; UY**
(220) 28/02/2018
(511) **35**
(740) 181

(591) Azul, rojo



(210) **492190** (540)
(730) **SOCIEDAD TELEVISORA**
LARRANAGA S.A.; UY
(220) 28/02/2018
(511) **16, 38 y 41**
(740) 220

EL ORIGEN

(210) **492194** (540)
(730) **ENJOY GESTIÓN LIMITADA; CL**
(220) 28/02/2018
(511) **44**
(740) 94

(591) Celeste, gris y gris claro.



(210) **492196** (540)
(730) **TELEFONICA MOVILES DEL**
URUGUAY S.A.; UY
(220) 28/02/2018
(511) **9, 38 y 41**
(740) 94

MODO FÚTBOL

(210) **492201**
(730) **VIRBAC S.A.**; FR
(220) 28/02/2018
(511) **5 (S/D)**
(740) 201

(540)

PROFISHOT

(210) **492204**
(730) **GUCCIO GUCCI S.P.A.**; IT
(220) 28/02/2018
(511) **3 (S/D) y 5 (S/D)**
(740) 212

(540)

(591) Rojo (panetone 19-1763 tpx), verde (panetone
19- 5511 tpx)



(210) **492207**
(730) **NIKE INNOVATE C.V. UNA SOCIEDAD
HOLANDESA LIMITADA
(COMMANDITAIRE
VENNOOTSCHAP) ORGANIZADA Y
EXISTENTE BAJO LAS LEYES DE
HOLANDA**; US

(540)

(220) 28/02/2018
(511) **25 (S/D)**
(740) 191

JOYRIDE

(210) **492208**
(730) **ACM; FR**
(220) 28/02/2018
(511) **3 (S/D)**
(740) 191

(540)

SEDACALM

(210) **492215**
(730) **LOLITA SOCIEDAD ANONIMA; UY**
(220) 28/02/2018
(511) **41**
(740) 129

(540)

LOLITA

(210) **492217**
(730) **DORALCO S.A.; UY**
(220) 28/02/2018
(511) **43**
(740) 101

(540)

FACAL

(210) **492219** (540)
(730) **PROMOFARMA SRL; UY**
(220) 28/02/2018
(511) **5**
(740) 19

CINNORA

(210) **492221** (540)
(730) **CAMARA URUGUAYA DE TV PARA
ABONADOS; UY**
(220) 28/02/2018
(511) **35, 38, 41, 42 y 45**
(740) 212

(591) Amarillo, celeste, negro



(210) **492223** (540)
(730) **PUMA SE; DE**
(220) 28/02/2018
(511) **14 (S/D)**
(740) 212



(210) **492225** (540)
(730) **W. L. GORE & ASSOCIATES, INC.;** US
(220) 28/02/2018
(511) **9 (S/D), 22 (S/D) y 24 (S/D)**
(740) 18

GORE-TEX

(210) **492227** (540)
(730) **CROP CORPORATION S.A.U.;** AR
(220) 28/02/2018
(511) **31 (S/D)**
(740) 144

(591) Verde, marrón.



(210) **492229** (540)
(730) **ARTSANA S.P.A.;** IT
(220) 28/02/2018
(511) **3 (S/D), 5 (S/D), 6 (S/D), 8 (S/D), 9 (S/D), 10 (S/D), 11 (S/D), 12 (S/D), 16 (S/D), 18 (S/D), 20 (S/D), 21 (S/D), 24 (S/D), 25 (S/D), 28 (S/D) y 35 (S/D)**
(740) 165



(210) **492248** (540)

(730) **FERNANDO TUBINO**; UY

(220) 01/03/2018

(511) **35**

(740) Guadalupe 1569, Montevideo, Montevideo,
URUGUAY

(591) Rojo, blanco y negro



(210) **492254** (540)

(730) **COBOE S.A.**; UY

(220) 01/03/2018

(511) **35**

(740) 221



(210) **492255** (540)

(730) **EDUARDO JOSÉ VARGAS LERENA y
ARTURO GONZALO VARGAS
LERENA**; UY

(220) 01/03/2018

(511) **36**

(740) 201

THE THINGS COIN

(210) **492256** (540)
(730) **EDUARDO JOSÉ VARGAS LERENA y**
ARTURO GONZALO VARGAS
LERENA; UY
(220) 01/03/2018
(511) **9 y 35**
(740) 201

IOT DSX

(210) **492260** (540)
(730) **AVON PRODUCTS, INC.; US**
(220) 01/03/2018
(511) **3**
(740) 194

BIG & FENOMENAL

(210) **492261** (540)
(730) **KONINKLIJKE DOUWE EGBERTS**
B.V.; NL
(220) 01/03/2018
(511) **30 (S/D)**
(740) 194
(300) 1023204 31/10/2017 BX
(591) Marrón

The logo for Ti-ORA features the word "Ti-ORA" in a bold, sans-serif font. The letter "i" is lowercase and positioned between the "Ti" and "ORA". A small, stylized insect, possibly a bee or wasp, is integrated into the design, appearing to fly or crawl across the horizontal bar of the "i" and the vertical stem of the "O".

(210) **492262** (540)
(730) **MOTOROLA TRADEMARK
HOLDINGS, LLC; US**
(220) 01/03/2018
(511) **9 (S/D)**
(740) 194
(300) 30 2018 102 124 23/02/2018 DE

MOTOROLA 1

(210) **492263** (540)
(730) **HORWATH INTERNATIONAL
REGISTRATION LTD.; US**
(220) 01/03/2018
(511) **35 (S/D)**
(740) 201

CROWE

(210) **492266** (540)
(730) **OPKO CHILE S.A.; CL**
(220) 01/03/2018
(511) **5**
(740) 34

KLARIDIUM

(210) **492267** (540)
(730) **OPKO CHILE S.A.**; CL
(220) 01/03/2018
(511) **5**
(740) 34

KLARIDUM

(210) **492274** (540)
(730) **DELIBRA S.A.**; UY
(220) 01/03/2018
(511) **5**
(740) 18

ACICRAN

(210) **492276** (540)
(730) **DELIBRA S.A.**; UY
(220) 01/03/2018
(511) **3**
(740) 18

DETÉN-AGE

(210) **492277**
(730) **DELIBRA S.A.**; UY
(220) 01/03/2018
(511) **5**
(740) 18

(540)

IMIMORE

(210) **492278**
(730) **DELIBRA S.A.**; UY
(220) 01/03/2018
(511) **5**
(740) 18

(540)

LAQUIFUN

(210) **492279**
(730) **DELIBRA S.A.**; UY
(220) 01/03/2018
(511) **5**
(740) 18

(540)

PANALENE CRIN

(210) **492280** (540)
(730) **DELIBRA S.A.**; UY
(220) 01/03/2018
(511) **5**
(740) 18

PANALENE DUO

(210) **492281** (540)
(730) **MEXPO INTERNATIONAL INC.**; US
(220) 01/03/2018
(511) **10 (S/D)**
(740) 18
(300) 87/753,165 12/01/2018 US

THE SEA

(210) **492353** (540)
(730) **FELIX GIELLE**; UY
(220) 05/03/2018
(511) **3**
(740) 104

SAINT HONORE

(210) **492355** (540)

(730) **AGROVET MARKET S.A.**; PE

(220) 05/03/2018

(511) **31**

(740) Camino Casavalle 5520, , , Montevideo,
Montevideo, UY

(591) Ladrillo y blanco



(210) **492357** (540)

(730) **OK COMPUTERS S.R.L.**; UY

(220) 05/03/2018

(511) **6**

(740) 189



(210) **492358** (540)

(730) **PAULA RAQUEL LUBCHANSKY**
JERUSALMI; UY

(220) 05/03/2018

(511) **5**

(740) Luis Cavia 2975/804, 11306, Montevideo,
Montevideo, URUGUAY

PINKI LADY

(210) **492359** (540)
(730) **URUGUAY TAPICES SOCIEDAD**
ANONIMA; UY
(220) 05/03/2018
(511) **24**
(740) 189

RIVERDALE

(210) **492362** (540)
(730) **PAULA RAQUEL LUBCHANSKY**
JERUSALMI; UY
(220) 05/03/2018
(511) **10**
(740) Luis Cavia 2975/804, 11306, Montevideo,
Montevideo, URUGUAY

ME LUNA

(210) **492363** (540)
(730) **MACROMEDIA S.A.; UY**
(220) 05/03/2018
(511) **18**
(740) 220

BLN

(210) **492366** (540)
(730) **WEWORK COMPANIES INC.;** US
(220) 05/03/2018
(511) **35, 36, 37, 41, 42, 43, 44 y 45**
(740) 136
(300) 87/598.286 06/09/2017 US

POWERED BY 

(210) **492367** (540)
(730) **VIVO MOBILE COMMUNICATION**
CO., LTD.; CN
(220) 05/03/2018
(511) **9 (S/D)**
(740) 201

NEX

(210) **492373** (540)
(730) **DIEGO MENDEZ; MAURO DUTRA y**
HOMERO FORMOSO; UY
(220) 05/03/2018
(511) **9**
(740) 172



(210) **492380** (540)
(730) **ADP GAUSELMANN GMBH; DE**
(220) 05/03/2018
(511) **9 (S/D) y 28 (S/D)**
(740) 34
(300) 017356114 16/10/2017 EM

CLUSTER GODS

(210) **492381** (540)
(730) **ADP GAUSELMANN GMBH; DE**
(220) 05/03/2018
(511) **9 (S/D) y 28 (S/D)**
(740) 34
(300) 017369422 19/10/2017 EM

JOLLY'S CAP

(210) **492382** (540)
(730) **ADP GAUSELMANN GMBH ; DE**
(220) 05/03/2018
(511) **9 (S/D) y 28 (S/D)**
(740) 34
(300) 017369497 19/10/2017 EM

JOKER'S CAP

(210) **492391** (540)

(730) **TECNOPERFIL PLÁSTICOS LTDA**; BR

(220) 05/03/2018

(511) **19 (S/D) y 35 (S/D)**

(740) 34

(591) Verde, azul, blanco



(210) **492393** (540)

(730) **KYLY INDÚSTRIA TÊXTIL LTDA**; BR

(220) 05/03/2018

(511) **25**

(740) 34



(210) **492394** (540)

(730) **ADP GAUSELMANN GMBH**; DE

(220) 05/03/2018

(511) **9 (S/D) y 28 (S/D)**

(740) 34

WESTERN PACIFIC

(210) **492396** (540)
(730) **ADP GAUSELMANN GMBH; DE**
(220) 05/03/2018
(511) **9 (S/D) y 28 (S/D)**
(740) 34
(300) 017358532 16/10/0017 EM

CLUSTER WINS

(210) **492397** (540)
(730) **ADP GAUSELMANN GMBH; DE**
(220) 05/03/2018
(511) **9 (S/D) y 28 (S/D)**
(740) 34
(300) 017311648 11/10/2017 EM

THE SUPER SUBS

(210) **492400** (540)
(730) **VIRGINIA DE LOURDES MARTINEZ
DELGADO; UY**
(220) 05/03/2018
(511) **25**
(740) 144

(591) Negro, dorado



(210) **492404**
(730) **FORUS S.A;** CL
(220) 05/03/2018
(511) **25 (S/D) y 35 (S/D)**
(740) 144

(540)

(591) Negro, blanco, violeta



(210) **492405**
(730) **FORUS S.A;** CL
(220) 05/03/2018
(511) **25 (S/D) y 35 (S/D)**
(740) 144

(540)

7 VEINTE

(210) **492416**
(730) **MARCELO PABLO BUCHELLE FUS;**
UY
(220) 06/03/2018
(511) **41**
(740) Martin C. Martínez 1870/103, 11802,
Montevideo, Montevideo, URUGUAY

(540)

(591) Blanco, negro y verde



(210) **492417** (540)
(730) **ETHEL LUJAN ANTONI NUÑEZ**; UY
(220) 06/03/2018
(511) **43 (S/D) y 44 (S/D)**
(740) Nueva California 1459, 12503, Montevideo,
Montevideo, URUGUAY



(210) **492419** (540)
(730) **ACTIBOX S.R.L.**; UY
(220) 06/03/2018
(511) **36**
(740) D. ANTONIO INVERNIZZI 399, 50000,
Salto, Salto, URUGUAY



(210) **492421** (540)
(730) **DIEGO ROEL**; UY
(220) 06/03/2018
(511) **36**
(740) 220

EL BARCO

(210) **492422** (540)
(730) **VETO Y CIA. LTDA.**; CL
(220) 06/03/2018
(511) **9 (S/D)**
(740) 220

Otletek

(210) **492425** (540)
(730) **TALERIO S.A.**; UY
(220) 06/03/2018
(511) **25**
(740) Av. 8 De Octubre 2355, 11200, Montevideo,
Montevideo, URUGUAY

NEW FACE

(210) **492426** (540)
(730) **TALERIO S.A.**; UY
(220) 06/03/2018
(511) **25**
(740) Av. 8 De Octubre 2355, 11200, Montevideo,
Montevideo, URUGUAY

NATGEO

(210) **492429** (540)
(730) **L'OREAL**; FR
(220) 06/03/2018
(511) **3 (S/D)**
(740) 144



(210) **492430** (540)
(730) **LABORATORIO GADOR S.A.**; UY
(220) 06/03/2018
(511) **5**
(740) 165

CARBOLIT

(210) **492431** (540)
(730) **LABORATORIO GADOR S.A.**; UY
(220) 06/03/2018
(511) **5**
(740) 165

KALITIUM

(210) **492434** (540)

(730) **EMBOTELLADORA CENTRAL S.A.C.I.;**
PY

(220) 06/03/2018

(511) **32 (S/D)**

(740) 194

(591) Verde oscuro, verde claro, amarillo oscuro,
amarillo claro, blanco, azul, naranja, celeste y
rojo



(210) **492435** (540)

(730) **EMBOTELLADORA CENTRAL S.A.C.I.;**
PY

(220) 06/03/2018

(511) **32 (S/D)**

(740) 194

(591) Verde oscuro, verde claro, rosado oscuro,
rosado claro, blanco, azul, celeste, amarillo y
rojo



(210) **492436** (540)

(730) **EMBOTELLADORA CENTRAL S.A.C.I.;**
PY

(220) 06/03/2018

(511) **32 (S/D)**

(740) 194

(591) Verde oscuro, verde claro, naranja, amarillo,
blanco, azul, celeste y rojo



(210) **492439** (540)
(730) **S.C. JOHNSON & SON, INC.;** US
(220) 06/03/2018
(511) **3 (S/D), 4 (S/D) y 5 (S/D)**
(740) 194



(210) **492440** (540)
(730) **BEIERSDORF AG.;** DE
(220) 06/03/2018
(511) **5 (S/D) y 10 (S/D)**
(740) 136

(591) Azul, rojo, blanco



(210) **492441** (540)
(730) **BEIERSDORF AG.;** DE
(220) 06/03/2018
(511) **5 (S/D) y 10 (S/D)**
(740) 136

(591) Azul, rojo, blanco



(210) **492448** (540)
(730) **PERGOL MAQUINARIA S.A.**; UY
(220) 06/03/2018
(511) **7**
(740) 201

BULLPER

(210) **492449** (540)
(730) **PATONS & BALDWINS LIMITED**; GB
(220) 06/03/2018
(511) **23 (S/D)**
(740) 136

HOBBY

(210) **492450** (540)
(730) **SEVENTH GENERATION, INC.**; US
(220) 06/03/2018
(511) **3 (S/D), 5 (S/D) y 16 (S/D)**
(740) 136

SEVENTH GENERATION

(210) **492467** (540)
(730) **IDEMIA FRANCE**; FR
(220) 06/03/2018
(511) **9 (S/D), 16 (S/D), 35 (S/D), 36 (S/D), 38 (S/D), 40 (S/D), 42 (S/D) y 45 (S/D)**
(740) 165
(300) 17 4 386 631 06/09/2017 FR
(591) Pantone violeta c



(210) **492479** (540)
(730) **M DIAS BRANCO S/A INDÚSTRIA E COMÉRCIO DE ALIMENTOS**; BR
(220) 06/03/2018
(511) **30 (S/D)**
(740) 34

(591) Dorado, azul oscuro, azul claro, blanco, rojo.



(210) **492480** (540)
(730) **M DIAS BRANCO S/A INDÚSTRIA E COMÉRCIO DE ALIMENTOS**; BR
(220) 06/03/2018
(511) **30 (S/D)**
(740) 34

(591) Rojo, blanco, gris.



(210) **492481** (540)
(730) **NUVÓ COSMÉTICOS S.A.;** UY
(220) 06/03/2018
(511) **3**
(740) 34

PURE NATURE

(210) **492482** (540)
(730) **GABRIELA JUBRAN CHAPCHAP;** UY
(220) 07/03/2018
(511) **32**
(740) 179

ESCONDIDA

(210) **492485** (540)
(730) **SOLARIS TECNOLOGÍA AGRÍCOLA**
S.A.; UY
(220) 07/03/2018
(511) **5**
(740) 94

CORONA

(210) **492486** (540)
(730) **SOLARIS TECNOLOGÍA AGRÍCOLA**
S.A.; UY
(220) 07/03/2018
(511) **5**
(740) 94

CONTROL EXTRA

(210) **492487** (540)
(730) **SOLARIS TECNOLOGÍA AGRÍCOLA**
S.A.; UY
(220) 07/03/2018
(511) **5**
(740) 94

ETHOS

(210) **492490** (540)
(730) **THE COCA-COLA COMPANY; UY**
(220) 07/03/2018
(511) **32**
(740) 94

CEPITA DEL VALLE

(210) **492492** (540)

(730) **EDITORIAL SUDAMERICANA**
URUGUAYA S.A.; UY

(220) 07/03/2018

(511) **16 y 41**

(740) 181

(591) Amarillo, negro



(210) **492496** (540)

(730) **TENNIUM DMCC; AE**

(220) 07/03/2018

(511) **41 (S/D)**

(740) 181

(591) Celeste, gris



(210) **492503** (540)

(730) **LABORATORIOS MICROSULES**
URUGUAY S.A. ; UY

(220) 07/03/2018

(511) **5**

(740) Ruta 101, Km 28 Cno. al Paso Escobar s/n,
Pueblo J.A. Artigas, 91.001, Canelones,
URUGUAY

FLUMETICK

(210) **492504** (540)
(730) **VANACITY S.A.**; UY
(220) 07/03/2018
(511) **33**
(740) 201

DAKOR

(210) **492507** (540)
(730) **THE LATIN AMERICA TRADEMARK CORPORATION**; PA
(220) 07/03/2018
(511) **5**
(740) 144

(591) Turquesa, fucsia, rosado, blanco



(210) **492508** (540)
(730) **FARMACIAS TIENDA INGLESA SRL**;
UY
(220) 07/03/2018
(511) **3, 5, 35 y 44**
(740) 181

(591) Azul, rojo



(210) **492509** (540)
(730) **EDUARDO JOSÉ VARGAS LERENA;**
UY
(220) 07/03/2018
(511) **9, 35 y 36**
(740) 201

**THE THINGS COIN
FOUNDATION**

(210) **492521** (540)
(730) **BAYER AKTIENGESELLSCHAFT; DE**
(220) 07/03/2018
(511) **5 (S/D)**
(740) 205
(300) 017573387 07/12/2017 EM

RYGOTRAK

(210) **492523** (540)
(730) **SCHOTT AG; DE**
(220) 07/03/2018
(511) **10 (S/D), 20 (S/D) y 21 (S/D)**
(740) 34
(300) 30 2017 023367.1/21 14/09/2017 DE

cartriQ

(210) **492528** (540)
(730) **TEXTIL UNIVERSAL S.A.;** UY
(220) 07/03/2018
(511) **25**
(740) 228

MR. MORGAN

(210) **492529** (540)
(730) **PANIFICADORA BIMBO DEL**
URUGUAY S.A.; UY
(220) 08/03/2018
(511) **30 (S/D)**
(740) Mariano Moreno Arrieta 2512, , 11600,
Montevideo, Montevideo, UY

(591) Tonos de rojo, tonos de amarillo, dorado,
tonos de café, negro



(210) **492530** (540)
(730) **GRUPO BIMBO S.A.B DE C.V.;** MX
(220) 08/03/2018
(511) **30**
(740) Mariano Moreno Arrieta 2512, , 11600,
Montevideo, Montevideo, UY

BIMBO FINNITOS

(210) **492531** (540)
(730) **KARINA ANDREA SEMIROZUN**
(EMPRESA UNIPERSONAL - RUT
100542760017); UY
(220) 08/03/2018
(511) **43**
(740) 189



(210) **492532** (540)
(730) **LEONARDO CIAPPESONI NOCETTI**;
UY
(220) 08/03/2018
(511) **6, 19 y 35**
(740) 209

(591) Black 7c, naranja 158c, blanco



(210) **492533** (540)
(730) **HONDA MOTOR CO., LTD**; JP
(220) 08/03/2018
(511) **7 (S/D)**
(740) 94

GX

(210) **492534** (540)
(730) **HONDA MOTOR CO., LTD;** JP
(220) 08/03/2018
(511) **7 (S/D)**
(740) 94

(591) Negro y rojo.



(210) **492535** (540)
(730) **VIRGINIA VILLARINO;** UY
(220) 08/03/2018
(511) **42**
(740) 189

EQUILIBRIO CONSULTORES

(210) **492553** (540)
(730) **URUFARMA S.A.;** UY
(220) 08/03/2018
(511) **5**
(740) 34

PROFLORA

(210) **492554** (540)
(730) **URUFARMA S.A.;** UY
(220) 08/03/2018
(511) **5**
(740) 34

FLOREMINA

(210) **492555** (540)
(730) **MARCELO ALBERTO FUTERMAN;** AR
(220) 08/03/2018
(511) **5**
(740) 34



(210) **492557** (540)
(730) **BAYER AKTIENGESELLSCHAFT;** DE
(220) 08/03/2018
(511) **5 (S/D)**
(740) 221
(300) 017573461 07/12/2017 EM

VITRAKVI

(210) **492565** (540)

(730) **BIANCHI SORIA, VANINA
ANTONELLA**; AR

(220) 08/03/2018

(511) **12, 20 y 35**

(740) 201

(591) Naranja, blanco

The logo for 'Carestino' is written in a bold, orange, sans-serif font.

(210) **492569** (540)

(730) **ALUMINIOS DEL URUGUAY S.A.**; UY

(220) 08/03/2018

(511) **6 y 19**

(740) 212

SUMMA RPT

(210) **492571** (540)

(730) **VIÑA CONCHA Y TORO S.A.**; CL

(220) 08/03/2018

(511) **33 (S/D)**

(740) 165

(591) Rojo y dorado

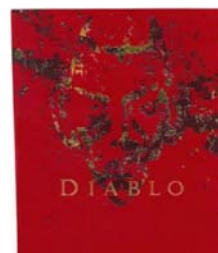

(210) **492575** (540)
(730) **WM. WRIGLEY JR. COMPANY; US**
(220) 08/03/2018
(511) **30 (S/D)**
(740) 18

SUGUS

(210) **492576** (540)
(730) **COBOE S.A.; UY**
(220) 08/03/2018
(511) **16 y 35**
(740) 221

(591) Amarillo, azul, rosado, verde, verde agua,
violeta



(210) **492583** (540)
(730) **G PANIZ INDÚSTRIA DE
EQUIPAMENTOS PARA
ALIMENTAÇÃO LTDA.; BR**
(220) 09/03/2018
(511) **7 (S/D)**
(740) 163



(210) **492589** (540)
(730) **HENDERSON & CIA. SA;** UY
(220) 09/03/2018
(511) **9, 35, 39 y 42**
(740) 181

CORNERSHOP

(210) **492596** (540)
(730) **FEDERICO MUJICA ITURRIA ;** UY
(220) 09/03/2018
(511) **20 y 42 (S/D)**
(740) Andres Martinez Trueba 1042/001 , 11200,
Montevideo, Montevideo, URUGUAY

(591) C70/m71/y77/k83 r32/g28/27



(210) **492598** (540)
(730) **MARTIN SAN PEDRO; GUSTAVO
JAVIER SOTTO BRATSCHI y NÉSTOR
HOMERO TOMÁS JOSÉ;** UY
(220) 09/03/2018
(511) **2 y 35**
(740) Rodó 1027, Mercedes, Soriano, URUGUAY;
Lavalleja S/n (Sin Numero), Colonia,
Miguelete-Colonia, URUGUAY y Colon
572, San José, San José De Mayo,
URUGUAY

MAGIC COLOR
WWW.MAGICCOLOR.COM.UY

(210) **492600** (540)
(730) **LABORATORIOS RICHMOND**
S.A.C.I.F; AR
(220) 09/03/2018
(511) **5**
(740) 144

PROBIRASE

(210) **492601** (540)
(730) **NELEWAR INTERNATIONAL S.A;** UY
(220) 09/03/2018
(511) **35**
(740) Plaza Cagancha 1145 Piso 6, 11100,
Montevideo, Montevideo, URUGUAY

(591) Naranja, verde y blanco



(210) **492602** (540)
(730) **LABORATORIOS RICHMOND**
S.A.C.I.F; AR
(220) 09/03/2018
(511) **5**
(740) 144

VIORREVER

(210) **492603** (540)
(730) **LABORATORIOS RICHMOND**
S.A.C.I.F; AR
(220) 09/03/2018
(511) **5**
(740) 144

SELMIVIR

(210) **492604** (540)
(730) **LABORATORIOS RICHMOND**
S.A.C.I.F; AR
(220) 09/03/2018
(511) **5**
(740) 144

TRIVENZ

(210) **492607** (540)
(730) **ORIENTAL INDUSTRIA ALIMENTICIA**
O.I.A.CÍA.LTDA; EC
(220) 09/03/2018
(511) **30 (S/D)**
(740) 144

ORIENTAL CHAUFA

(210) **492608** (540)
(730) **IDEAS ORIENTAL S.C.C.;** EC
(220) 09/03/2018
(511) **30 (S/D)**
(740) 144

MA MA PUKUNA

(210) **492612** (540)
(730) **SALVADOR TORTORELLA S.R.L.;** UY
(220) 09/03/2018
(511) **2 y 16**
(740) 201

PORTOFINO

(210) **492613** (540)
(730) **MAXCOLOR SUDAMERICANA S.A.;**
UY
(220) 09/03/2018
(511) **2 (S/D)**
(740) 118

(591) Pantone 653c, 7418 c, 7754c, 5125c, 616c,
123c,646c, 534c,
621c,7578c,7486c,365c,7527c,5585c,525c,1
01c,354c y 419c



(210) **492614** (540)
(730) **INTERNACIONAL HISPACOLD, S.A.;**
ES
(220) 09/03/2018
(511) **11 (S/D)**
(740) 201

(591) Azul, tonos de azul, negro, blanco



(210) **492615** (540)
(730) **EUROFARMA URUGUAY S.A.;** UY
(220) 09/03/2018
(511) **5 (S/D)**
(740) 201

PLAQ

(210) **492616** (540)
(730) **EUROFARMA URUGUAY S.A.;** UY
(220) 09/03/2018
(511) **5 (S/D)**
(740) 201

COQUES

(210) **492622** (540)
(730) **C. TESSILE S.p.A;** IT
(220) 09/03/2018
(511) **24 (S/D)**
(740) 34

CANCLINI

(210) **492626** (540)
(730) **EISAI R & D MANAGEMENT CO LTD.;**
JP
(220) 09/03/2018
(511) **5 (S/D)**
(740) 18

FYCOMPA

(210) **492634** (540)
(730) **GUSTAVO LIONEL IZÚS;** UY
(220) 09/03/2018
(511) **39, 41 y 43**
(740) 212

(591) Amarillo, verde, azul, blanco, celeste.



(210) **492636** (540)
(730) **WORLD WRESTLING**
ENTERTAINMENT, INC; US
(220) 09/03/2018
(511) **25, 28 y 41**
(740) 212

NXT

(210) **492637** (540)
(730) **WORLD WRESTLING**
ENTERTAINMENT, INC.; US
(220) 09/03/2018
(511) **25, 28 y 41**
(740) 212

SMACKDOWN

(210) **492638** (540)
(730) **ALEJANDRO ELIAS DAIAN; AR**
(220) 09/03/2018
(511) **36, 37, 41 y 43**
(740) 212



(210) **492639** (540)
(730) **WORLD WRESTLING**
ENTERTAINMENT, INC.; US
(220) 09/03/2018
(511) **25, 28 y 41**
(740) 212

JOHN CENA

(210) **492640** (540)
(730) **WORLD WRESTLING**
ENTERTAINMENT, INC.; US
(220) 09/03/2018
(511) **25, 28 y 41**
(740) 212

WWE

(210) **492641** (540)
(730) **WORLD WRESTLING**
ENTERTAINMENT, INC.; US
(220) 09/03/2018
(511) **25, 28 y 41**
(740) 212

WRESTLEMANIA

(210) **492642** (540)
(730) **WORLD WRESTLING**
ENTERTAINMENT, INC.; US
(220) 09/03/2018
(511) **25, 28 y 41**
(740) 212

WORLD WRESTLING
ENTERTAINMENT

(210) **492643** (540)
(730) **WORLD WRESTLING**
ENTERTAINMENT, INC.; US
(220) 09/03/2018
(511) **25, 28 y 41**
(740) 212



(210) **492644** (540)
(730) **WORLD WRESTLING**
ENTERTAINMENT, INC.; US
(220) 09/03/2018
(511) **25, 28 y 41**
(740) 212



(210) **492646** (540)
(730) **WORLD WRESTLING**
ENTERTAINMENT, INC.; US
(220) 09/03/2018
(511) **28 y 41**
(740) 212

RAW

(210) **492647** (540)
(730) **MARTIN ECHEVERRIARZA; UY**
(220) 12/03/2018
(511) **35 (S/D)**
(740) Avda. Ing Luis Giannattasio Manz. 52 Sol.
25, 15800, Canelones, Canelones,
URUGUAY

AGUAMARINA

(210) **492648** (540)
(730) **MARTIN ECHEVERRIARZA; UY**
(220) 12/03/2018
(511) **35 (S/D)**
(740) Avda. Ing Luis Giannattasio Manz. 52 Sol.
25, 15800, Canelones, Canelones,
URUGUAY

NEWTOR

(210) **492649** (540)
(730) **G PANIZ INDÚSTRIA DE**
EQUIPAMIENTOS PARA
ALIMENTAÇÃO LTDA.; BR
(220) 12/03/2018
(511) **11 (S/D)**
(740) 163



(210) **492651** (540)
(730) **FEDERACIÓN URUGUAYA DE**
NATACIÓN; UY
(220) 12/03/2018
(511) **41**
(740) 101

(591) Negro, azul, blanco



(210) **492652** (540)
(730) **FEDERACIÓN URUGUAYA DE**
NATACIÓN; UY
(220) 12/03/2018
(511) **41**
(740) 101

FEDERACIÓN URUGUAYA DE
NATACIÓN

(210) **492653** (540)
(730) **MISTERIL S.A.**; UY
(220) 12/03/2018
(511) **30 (S/D)**
(740) 218

(591) Azul, blanco, gris

The logo for 'Quicker' is written in a stylized, rounded, blue font with a white outline and a slight shadow effect. The letter 'i' has a small dot above it.

(210) **492655** (540)
(730) **DANSTON SOCIEDAD ANONIMA**; UY
(220) 12/03/2018
(511) **11**
(740) 189

CLEARWATER

(210) **492656** (540)
(730) **EXCEDO S.R.L.**; UY
(220) 12/03/2018
(511) **35, 36 y 42**
(740) 94

(591) Azul, gris, blanco y azul claro.

(210) **492661** (540)
(730) **GUIORA KAPLAN SCHERZ; UY**
(220) 12/03/2018
(511) **35**
(740) 34

(591) Azul, verde, blanco.



(210) **492665** (540)
(730) **JOSE MANUEL DA SILVA MENDES y**
JORGE GOMES MARTINS DA SILVA;
ES
(220) 12/03/2018
(511) **25 y 28**
(740) 212



HO SOCCER

(210) **492667** (540)
(730) **FABRICA DE PASTAS LA**
ESPECIALISTA S.A.; UY
(220) 12/03/2018
(511) **25 y 39**
(740) 129

(591) Negro, blanco



(210) **492672** (540)
(730) **AGUERRE SECRETO, CLAUDIO**
HECTOR; UY
(220) 12/03/2018
(511) **33**
(740) 201

AGUERRE

(210) **492678** (540)
(730) **YANMAR CO. LTD.; JP**
(220) 12/03/2018
(511) **7 y 12**
(740) 156



(210) **492680** (540)
(730) **DAGOL S.A.; UY**
(220) 12/03/2018
(511) **16**
(740) 18

GUAPA

(210) **492683** (540)
(730) **LABORATORIOS RICHMOND**
S.A.C.I.F; AR
(220) 12/03/2018
(511) **5**
(740) 144

(591) Pantone 485c - pantone 5483c

The logo for 'Fontrax' features the brand name in a bold, italicized, red sans-serif font. The text is set against a dark teal rectangular background.

(210) **492685** (540)
(730) **JULIO CÉSAR NOTARO BONIFACINO;**
UY
(220) 13/03/2018
(511) **35 (S/D) y 44**
(740) 222

VIVERO LAS PALMAS

(210) **492686** (540)
(730) **DARIO RUBEN IPPOLITO; AR**
(220) 13/03/2018
(511) **34**
(740) 220

PIER

(210) **492688** (540)
(730) **JIANG LU HUANG**; CL
(220) 13/03/2018
(511) **25**
(740) 234

(591) Fucsia, naranja, verde, azul



(210) **492689** (540)
(730) **KERAN SOCIEDAD ANONIMA**; UY
(220) 13/03/2018
(511) **41 y 44**
(740) 189

SALUDFIT

(210) **492695** (540)
(730) **FORESTAL ATLÁNTICO SUR S.A.R.L.**;
UY
(220) 13/03/2018
(511) **31**
(740) 34

**P.P.L - PREMIUM PRUNED
LOGS**

(210) **492696** (540)
(730) **FORESTAL ATLÁNTICO SUR S.A.R.L.;**
UY
(220) 13/03/2018
(511) **31**
(740) 34



(210) **492697** (540)
(730) **IGNACIO ALVARO COSTA**
FERNANDEZ ; UY
(220) 13/03/2018
(511) **43**
(740) Juncal 1378/801, , , Montevideo, Montevideo,
UY

(591) Negro y blanco



(210) **492699** (540)
(730) **IORELLA MADELON LÓPEZ**
MARTINEZ; UY
(220) 13/03/2018
(511) **35**
(740) Rodó Y Ferrer 796, 94000, Florida, Florida,
URUGUAY

(591) Verde, negro y blanco



(210) **492700** (540)
(730) **SOCIEDAD DE HECHO LAURA
MARIANA ALMEIDA FRANCO
YLUCIANO MANUEL ALMEIDA
FRANCO; UY**
(220) 13/03/2018
(511) **3, 20, 23, 24, 25, 26, 30, 31, 35, 41, 43 y 44**
(740) 8 De Octubre 3671 A, Montevideo,
Montevideo, URUGUAY

c
o r a
z ó n
d e l
s u
r

(210) **492701** (540)
(730) **SIEMENS HEALTHCARE GMBH; DE**
(220) 13/03/2018
(511) **9 (S/D) y 42 (S/D)**
(740) 219
(300) 017372319 23/10/2017 EM

PEPconnect

(210) **492711** (540)
(730) **MARKETO, INC.; UY**
(220) 13/03/2018
(511) **42 (S/D)**
(740) 136

MARKETO

(210) **492712** (540)
(730) **MARKETO, INC.;** UY
(220) 13/03/2018
(511) **35 (S/D)**
(740) 136

LAUNCHPOINT

(210) **492713** (540)
(730) **WYDA INDUSTRIA DE EMBALAGENS**
EIRELI; BR
(220) 13/03/2018
(511) **6 (S/D)**
(740) 144



(210) **492714** (540)
(730) **MARKETO, INC.;** UY
(220) 13/03/2018
(511) **42 (S/D)**
(740) 136



(210) **492718** (540)
(730) **EDUARDO JOSÉ VARGAS LERENA y**
ARTURO GONZALO VARGAS
LERENA; UY
(220) 13/03/2018
(511) **9 (S/D) y 35 (S/D)**
(740) 201

IoT Co-op

(210) **492720** (540)
(730) **SPEED PUBLICIDAD S.A.C.I.F.; AR**
(220) 13/03/2018
(511) **32 y 33**
(740) 34

FRESQUITAS
Terma

(210) **492721** (540)
(730) **ZIAJA LTD ZAKLAD PRODUKCJI**
LEKÓW SPÓLKA Z O.O.; PL
(220) 13/03/2018
(511) **3 (S/D) y 5 (S/D)**
(740) 18

ziaja

(210) **492722** (540)
(730) **ZODIAC INTERNATIONAL**
CORPORATION; PA
(220) 13/03/2018
(511) **5**
(740) 18

ARANELLE

(210) **492723** (540)
(730) **COMERCIAL VIA UNO CHILE**
LIMITADA; CL
(220) 13/03/2018
(511) **25**
(740) 201

VIAUNO

(210) **492724** (540)
(730) **ZODIAC INTERNATIONAL**
CORPORATION; PA
(220) 13/03/2018
(511) **5**
(740) 18

ARIKAS

(210) **492725** (540)
(730) **ZODIAC INTERNATIONAL**
CORPORATION; PA
(220) 13/03/2018
(511) **5**
(740) 18

ARTELIS

(210) **492726** (540)
(730) **EDGAR KALSTEIN; UY**
(220) 13/03/2018
(511) **32 y 33**
(740) 34

3B

(210) **492727** (540)
(730) **YOUNIQUE, LLC; US**
(220) 13/03/2018
(511) **3 (S/D)**
(740) 34
(300) 073441 27/09/2017 JM

PASSIONATELY YOURS, ME

(210) **492728**
(730) **YOUNIQUE, LLC; US**
(220) 13/03/2018
(511) **3 (S/D)**
(740) 34
(300) 073442 27/09/2017 JM

(540)

DREAMING OF YOU, ME

(210) **492729**
(730) **YOUNIQUE, LLC; US**
(220) 13/03/2018
(511) **3 (S/D)**
(740) 34
(300) 073443 27/09/2017 JM

(540)

YOURS AND ONLY YOURS, ME

(210) **492730**
(730) **SPEED PUBLICIDAD S.A.C.I.F.; AR**
(220) 13/03/2018
(511) **32 y 33**
(740) 34

(540)

FRESQUITAS TERMA

(210) **492735** (540)
(730) **GRUPO BIMBO S.A.B DE C.V.;** MX
(220) 14/03/2018
(511) **30**
(740) Mariano Moreno Arrieta 2512, , 11600,
Montevideo, Montevideo, UY

BIMBO FIXTURE

(210) **492736** (540)
(730) **GRUPO BIMBO S.A.B DE C.V.;** MX
(220) 14/03/2018
(511) **30**
(740) Mariano Moreno Arrieta 2512, , 11600,
Montevideo, Montevideo, UY

NUTRE TU ENTUSIASMO

(210) **492761** (540)
(730) **DISNASOL S.A.;** UY
(220) 14/03/2018
(511) **39 y 43**
(740) 220

(591) Pantone 1375; pantone 2995

seacat
colonia

(210) **492762** (540)
(730) **ABAL HNOS. S.A.**; UY
(220) 14/03/2018
(511) **34**
(740) 94

REMIX

(210) **492763** (540)
(730) **BIOGUIA SAS**; AR
(220) 14/03/2018
(511) **35 (S/D)**
(740) 94

(591) Pantone: 7741c; 363c; 369c Y 1235c



(210) **492764** (540)
(730) **BIOGUIA SAS**; AR
(220) 14/03/2018
(511) **35 (S/D), 38 (S/D) y 42 (S/D)**
(740) 94

(591) Pantone: 7741c; 363c; 369c y 1235c.



(210) **492765**
(730) **INDIAN MOTORCYCLE**
INTERNATIONAL, LLC; US
(220) 14/03/2018
(511) **25 (S/D)**
(740) 201
(300) 87/823646 07/03/2018 US

(540)



(210) **492769**
(730) **YOUNIQUE, LLC; US**
(220) 14/03/2018
(511) **3 (S/D)**
(740) 34
(300) 073444 27/09/2017 JM

(540)



(210) **492770**
(730) **URUFARMA S.A.; UY**
(220) 14/03/2018
(511) **5**
(740) 34

(540)

ELLERING

(210) **492774** (540)
(730) **IRAOLA, JUAN ANDRES y DE ARMAS,
JULIO**; UY
(220) 14/03/2018
(511) **41**
(740) 201



(210) **492776** (540)
(730) **JASPE S.A.**; UY
(220) 14/03/2018
(511) **21**
(740) 201

ZIP

(210) **492777** (540)
(730) **LABORATORIOS SAVAL S.A.**; CL
(220) 14/03/2018
(511) **5**
(740) 201

TIOF MAX

(210) **492778** (540)
(730) **AMAZON TECHNOLOGIES INC.; US**
(220) 14/03/2018
(511) **9, 38 y 41**
(740) 136

prime video

(210) **492779** (540)
(730) **ESTABLECIMIENTO JUANICÓ S.A.;**
UY
(220) 14/03/2018
(511) **33**
(740) 201

TANNARONE

(210) **492780** (540)
(730) **LOTTE CORPORATION; KR**
(220) 14/03/2018
(511) **30 (S/D) y 35 (S/D)**
(740) 18
(300) 40-2017-0120806 22/09/2017 KR y 40-
2017-0120807 22/09/2017 KR
(591) Rojo pantone 485c, blanco



| | |
|--|--|
| <p>(210) 492781 (730) LOTTE CORPORATION; KR (220) 14/03/2018 (511) 1 (S/D), 2 (S/D), 3 (S/D), 4 (S/D), 5 (S/D), 6 (S/D), 7 (S/D), 8 (S/D), 9 (S/D), 10 (S/D), 11 (S/D), 12 (S/D), 13 (S/D), 14 (S/D), 15 (S/D), 16 (S/D), 17 (S/D), 18 (S/D), 19 (S/D), 20 (S/D), 21 (S/D), 22 (S/D), 23 (S/D), 24 (S/D), 25 (S/D), 26 (S/D), 27 (S/D), 28 (S/D), 29 (S/D), 30 (S/D), 31 (S/D), 32 (S/D), 33 (S/D), 34 (S/D), 35 (S/D), 36 (S/D), 37 (S/D), 38 (S/D), 39 (S/D), 40 (S/D), 41 (S/D), 42 (S/D), 43 (S/D), 44 (S/D) y 45 (S/D) (740) 18 (300) 40-2017-0120761 22/09/2017 KR; 40-2017-0120762 22/09/2017 KR; 40-2017-0120763 22/09/2017 KR; 40-2017-0120764 22/09/2017 KR; 40-2017-0120765 22/09/2017 KR; 40-2017-0120766 22/09/2017 KR; 40-2017-0120767 22/09/2017 KR; 40-2017-0120768 22/09/2017 KR; 40-2017-0120769 22/09/2017 KR; 40-2017-0120770 22/09/2017 KR; 40-2017-0120771 22/09/2017 KR; 40-2017-0120772 22/09/2017 KR; 40-2017-0120773 22/09/2017 KR; 40-2017-0120774 22/09/2017 KR; 40-2017-0120775 22/09/2017 KR; 40-2017-0120776 22/09/2017 KR; 40-2017-0120777 22/09/2017 KR; 40-2017-0120778 22/09/2017 KR; 40-2017-0120779 22/09/2017 KR; 40-2017-0120780 22/09/2017 KR; 40-2017-0120781 22/09/2017 KR; 40-2017-0120782 22/09/2017 KR; 40-2017-0120783 22/09/2017 KR; 40-2017-0120784 22/09/2017 KR; 40-2017-0120785 22/09/2017 KR; 40-2017-0120786 22/09/2017 KR; 40-2017-0120787 22/09/2017 KR; 40-2017-0120788 22/09/2017 KR; 40-2017-0120789 22/09/2017 KR; 40-2017-0120790 22/09/2017 KR; 40-2017-0120791 22/09/2017 KR; 40-2017-0120792 22/09/2017 KR; 40-2017-0120793 22/09/2017 KR; 40-2017-0120794 22/09/2017 KR; 40-2017-0120795 22/09/2017 KR; 40-2017-0120796 22/09/2017 KR; 40-2017-0120797 22/09/2017 KR; 40-2017-0120798 22/09/2017 KR; 40-2017-0120799 22/09/2017 KR; 40-2017-0120800 22/09/2017 KR; 40-2017-0120801 22/09/2017 KR; 40-2017-0120802 22/09/2017 KR; 40-2017-0120803 22/09/2017 KR; 40-2017-0120804 22/09/2017 KR y 40-2017-0120805 22/09/2017 KR (591) Rojo pantone 485c, blanco</p> | <p>(540)</p>  |
|--|--|

(210) **492785** (540)

(730) **MARIA FERNANDA GIORDANO DE SOUZA; UY**

(220) 15/03/2018

(511) **41**

(740) 163

(591) Pantones 136-6; 135-8; 96-13; 101-15; 104-7;
102-8



(210) **492786** (540)

(730) **INMUSIC BRANDS, INC.; US**

(220) 15/03/2018

(511) **9 (S/D), 11 (S/D), 15 (S/D) y 35 (S/D)**

(740) 194

INMUSIC

(210) **492788** (540)

(730) **INMUSIC BRANDS, INC.; US**

(220) 15/03/2018

(511) **9 (S/D) y 15 (S/D)**

(740) 194

AKAI PROFESSIONAL

(210) **492790** (540)
(730) **INMUSIC BRANDS, INC.; US**
(220) 15/03/2018
(511) **9 (S/D) y 15 (S/D)**
(740) 194

ALESIS

(210) **492791** (540)
(730) **INMUSIC BRANDS, INC.; US**
(220) 15/03/2018
(511) **9 (S/D)**
(740) 194

ALTO

(210) **492792** (540)
(730) **INMUSIC BRANDS, INC.; US**
(220) 15/03/2018
(511) **9 (S/D) y 15 (S/D)**
(740) 194

HEADRUSH

(210) **492793** (540)
(730) **INMUSIC BRANDS, INC.;** US
(220) 15/03/2018
(511) **9 (S/D), 11 (S/D) y 15 (S/D)**
(740) 194

ION

(210) **492794** (540)
(730) **INMUSIC BRANDS, INC.;** US
(220) 15/03/2018
(511) **9 (S/D) y 11 (S/D)**
(740) 194

MARQ

(210) **492795** (540)
(730) **INMUSIC BRANDS, INC.;** US
(220) 15/03/2018
(511) **9 (S/D) y 15 (S/D)**
(740) 194

M-AUDIO

(210) **492796** (540)
(730) **LOJAS RENNER S.A.**; BR
(220) 15/03/2018
(511) **14 (S/D)**
(740) 34

VIKO

(210) **492797** (540)
(730) **LOJAS RENNER S.A.**; BR
(220) 15/03/2018
(511) **18 (S/D)**
(740) 34

VIKO

(210) **492798** (540)
(730) **LOJAS RENNER S.A.**; BR
(220) 15/03/2018
(511) **25 (S/D)**
(740) 34

VIKO

(210) **492799** (540)
(730) **GOLDEN LEAF (MACAU) TOBACCO'S
MANUFACTURING LIMITED; MO**
(220) 15/03/2018
(511) **34 (S/D)**
(740) 34



GUÍA

(210) **492805** (540)
(730) **INMUSIC BRANDS, INC.; US**
(220) 15/03/2018
(511) **9 (S/D) y 11 (S/D)**
(740) 194

NUMARK

(210) **492807** (540)
(730) **INMUSIC BRANDS, INC.; US**
(220) 15/03/2018
(511) **9 (S/D)**
(740) 194

RANE

(210) **492808** (540)
(730) **INMUSIC BRANDS, INC.; US**
(220) 15/03/2018
(511) **9 (S/D) y 15 (S/D)**
(740) 194

MPC

(210) **492813** (540)
(730) **INMUSIC BRANDS, INC.; US**
(220) 15/03/2018
(511) **9 (S/D)**
(740) 194

RANE

(210) **492814** (540)
(730) **MARÍA DEL CARMEN DI ULIO; UY**
(220) 15/03/2018
(511) **9**
(740) 18

SILVERTECH

(210) **492821** (540)
(730) **FRANK MAYER**; DE
(220) 15/03/2018
(511) **18 (S/D) y 25 (S/D)**
(740) 18

I-CLIP

(210) **492824** (540)
(730) **DIAZ BARCIA, ROSANA BETINA y**
ANTELO OCCHIUZZI, ANA SILVANA;
UY
(220) 15/03/2018
(511) **31, 32, 35 y 43**
(740) Restingas Manzana 331 Solar 13, Canelones ,
Lomas de Solymar, URUGUAY y Virazón
M36 S11 , Lomas de Solymar, Canelones ,
URUGUAY

(591) Pantone 376c - pantone 424c



(210) **492827** (540)
(730) **NETUL S.A.**; UY
(220) 15/03/2018
(511) **25 y 35**
(740) 212

TUMAR GROUP

(210) **492831** (540)
(730) **CALCADOS BIBI LTDA.**; BR
(220) 15/03/2018
(511) **25 (S/D)**
(740) 144

(591) Anaranjado

The logo for 'Bibi' consists of the word 'bibi' in a lowercase, rounded, sans-serif font. The letters are a vibrant orange-red color. The 'i's have a small dot above them.

(210) **492842** (540)
(730) **TOYOTA JIDOSHA KABUSHIKI**
KAISHA (TAMBIÉN COMERCIANDO
COMO TOYOTA MOTOR
CORPORATION); JP
(220) 16/03/2018
(511) **12 (S/D)**
(740) 94

LEXUS RX350

(210) **492847** (540)
(730) **LEMMYS WORLD S.R.L.**; UY
(220) 16/03/2018
(511) **43**
(740) 201



(210) **492848** (540)
(730) **LABORATORIOS SAVAL S.A.**; CL
(220) 16/03/2018
(511) **5**
(740) 201

HIALOF

(210) **492850** (540)
(730) **ROTARY CLUB ATLÁNTIDA**; UY
(220) 16/03/2018
(511) **41**
(740) 201

ATLANTIZA

(210) **492851** (540)
(730) **THE CARTOON NETWORK, INC.**; US
(220) 16/03/2018
(511) **9 (S/D) y 41 (S/D)**
(740) 201

CRAIG OF THE CREEK

(210) **492852** (540)
(730) **THE CARTOON NETWORK, INC.; US**
(220) 16/03/2018
(511) **9 (S/D) y 41 (S/D)**
(740) 201

INFINITY TRAIN

(210) **492853** (540)
(730) **THE CARTOON NETWORK, INC.; US**
(220) 16/03/2018
(511) **9 (S/D) y 41 (S/D)**
(740) 201

VICTOR AND VALENTINO

(210) **492854** (540)
(730) **BOCKHOLD; BE**
(220) 16/03/2018
(511) **32 (S/D)**
(740) 194

MARTENS

(210) **492857** (540)
(730) **ZODIAC INTERNATIONAL
CORPORATION; PA**
(220) 16/03/2018
(511) **5**
(740) 18

ELAZIC

(210) **492858** (540)
(730) **ZODIAC INTERNATIONAL
CORPORATION; PA**
(220) 16/03/2018
(511) **5**
(740) 18

FEMALVI

(210) **492860** (540)
(730) **ZODIAC INTERNATIONAL
CORPORATION; PA**
(220) 16/03/2018
(511) **5**
(740) 18

IVANER

(210) **492861** (540)
(730) **ZODIAC INTERNATIONAL**
CORPORATION; PA
(220) 16/03/2018
(511) **5 (S/D)**
(740) 18

LUMARAN

(210) **492862** (540)
(730) **ZODIAC INTERNATIONAL**
CORPORATION; PA
(220) 16/03/2018
(511) **5**
(740) 18

LUSANDA

(210) **492863** (540)
(730) **DANA INDUSTRIAS LTDA.; BR**
(220) 16/03/2018
(511) **4, 7 y 12**
(740) 194
(300) 913499803 clase 4 03/10/2017 BR;
913499854 clase 7 03/10/2017 BR y
913499870 clase 12 03/10/2017 BR



(210) **492864** (540)
(730) **ZODIAC INTERNATIONAL
CORPORATION; PA**
(220) 16/03/2018
(511) **5**
(740) 18

NERAZIC

(210) **492865** (540)
(730) **ZODIAC INTERNATIONAL
CORPORATION; PA**
(220) 16/03/2018
(511) **5 (S/D)**
(740) 18

RUMADA

(210) **492866** (540)
(730) **DANA INDUSTRIAS LTDA.; BR**
(220) 16/03/2018
(511) **4, 7 y 12**
(740) 194
(300) 913501506 clase 4, 03/10/2017 BR;
913501530 clase 7 03/10/2017 BR y
913501557 clase 12 03/10/2017 BR
(591) Negro y rojo



(210) **492867** (540)
(730) **ZODIAC INTERNATIONAL
CORPORATION; PA**
(220) 16/03/2018
(511) **5**
(740) 18

SAFINAR

(210) **492868** (540)
(730) **ZODIAC INTERNATIONAL
CORPORATION; PA**
(220) 16/03/2018
(511) **5**
(740) 18

TROPANE

(210) **492869** (540)
(730) **ALTITEC LTD.; UK**
(220) 16/03/2018
(511) **37 (S/D) y 41 (S/D)**
(740) 194

(591) Azul y negro



(210) **492870** (540)
(730) **HENDERSON & CIA. S.A.**; UY
(220) 16/03/2018
(511) **29, 30, 35 y 43**
(740) 181

The logo for TiendaDeli features a blue asterisk-like symbol to the left of the text "TiendaDeli", where "Tienda" is in blue and "Deli" is in red.

(210) **492874** (540)
(730) **NIFELCO S.A.**; UY
(220) 16/03/2018
(511) **20 y 35**
(740) 165

UNSI

(210) **492876** (540)
(730) **MARY KAY INC.**; US
(220) 16/03/2018
(511) **9 (S/D)**
(740) 144

MARY KAY SKINSIGHT

(210) **492877** (540)
(730) **WESTERN DIGITAL TECHNOLOGIES,
INC.; US**
(220) 16/03/2018
(511) **16 y 38**
(740) 212

UPTHERE

(210) **492880** (540)
(730) **CIRECAR S.A.; UY**
(220) 16/03/2018
(511) **6, 7, 9, 11 y 35**
(740) 218

(591) Negro, rojo

URU  **ENERGY**

(210) **492881** (540)
(730) **BAYER INTELLECTUAL PROPERTY
GMBH; DE**
(220) 16/03/2018
(511) **9 (S/D) y 42 (S/D)**
(740) 221

BCS SowDition

(210) **492883** (540)

(730) **KELTEN S.A.**; UY

(220) 16/03/2018

(511) **2, 9 y 16**

(740) Convención 1319 Bis, 11.100, Montevideo,
Montevideo, URUGUAY

(591) Blanco y negro



(210) **492884** (540)

(730) **BEATRIZ MONICA BARRERA
CARRETERO**; UY

(220) 16/03/2018

(511) **39**

(740) Palmas y Ombues 6069, 11400, Montevideo,
Montevideo, URUGUAY

(591) Blanco, negro verde turqueza aguamarina



(210) **492888** (540)

(730) **AGRIBEL S.A.**; UY

(220) 19/03/2018

(511) **9 (S/D)**

(740) Uruguay 891, , , Montevideo, Montevideo,
UY



(210) **492889** (540)
(730) **ASSON S.R.L.**; UY
(220) 19/03/2018
(511) **16 (S/D)**
(740) Massini 3238 Apto 001, 11300, Montevideo,
Montevideo, URUGUAY

MASTER

(210) **492890** (540)
(730) **LEANDRO BAISÓN CANTA**; UY
(220) 19/03/2018
(511) **9, 35, 37 y 38**
(740) Av. Gonzalo Ramírez 1441, Montevideo,
Montevideo, URUGUAY

(591) Azul



(210) **492891** (540)
(730) **LEANDRO BAISÓN CANTA**; UY
(220) 19/03/2018
(511) **9, 35, 37 y 38**
(740) Av. Gonzalo Ramírez 1441, Montevideo,
Montevideo, URUGUAY

(591) Verde y negro



(210) **492893** (540)
(730) **UNILEVER N.V.**; NL
(220) 19/03/2018
(511) **3 (S/D)**
(740) 136

PHYTONIQUE

(210) **492895** (540)
(730) **UNILEVER N.V.**; NL
(220) 19/03/2018
(511) **3 (S/D)**
(740) 136

ICE CHILL

(210) **492896** (540)
(730) **UNIÓN DE LOS TÉCNICOS
INSTALADORES SANITARIOS Y
RAMAS ANEXAS DE LA REPÚBLICA
ORIENTAL DEL URUGUAY**; UY
(220) 19/03/2018
(511) **45**
(740) 18

(591) Azul, amarillo, rojo y blanco



(210) **492897** (540)
(730) **SAN CRISTOBAL SOCIEDAD MUTUAL
DE SEGUROS GENERALES; AR**
(220) 19/03/2018
(511) **36**
(740) 194



(210) **492898** (540)
(730) **CHAMPION PETFOODS LP BY ITS
GENERAL PARTNER CHAMPION
PETFOODS (GP) LTD.; CA**
(220) 19/03/2018
(511) **31 (S/D)**
(740) 144

CHAMPION PETFOODS

(210) **492903** (540)
(730) **PIFENUR S.A.; UY**
(220) 19/03/2018
(511) **30**
(740) 129

BROWNIELATE

(210) **492904** (540)
(730) **ALEJANDRO CATTIVELLI y CLAUDIO**
PI; UY
(220) 19/03/2018
(511) **37**
(740) 129

INTELICASA

(210) **492912** (540)
(730) **J & P COATS, LIMITED; GB**
(220) 19/03/2018
(511) **23 (S/D)**
(740) 136

BRUNELLA

(210) **492913** (540)
(730) **J & P COATS, LIMITED; GB**
(220) 19/03/2018
(511) **23 (S/D)**
(740) 136

ONDA

(210) **492914** (540)
(730) **ADMINISTRACION NACIONAL DE
COMBUSTIBLES ALCOHOL Y
PORTLAND; UY**
(220) 19/03/2018
(511) **19**
(740) 201

▲ ANCAP-PRO

(210) **492915** (540)
(730) **MAMPUTUN S.A.; UY**
(220) 19/03/2018
(511) **35, 39, 41 y 43**
(740) 194

(591) Pantones 7725 c, 158 c, 136 c, 212 c, 7677 c,
306 c



(210) **492916** (540)
(730) **SCHAURICHT LAFRANCHI, ERNESTO
JUAN; UY**
(220) 19/03/2018
(511) **3**
(740) 194

PILATEN

(210) **492929** (540)

(730) **SEQUEIRA BALIAN, DARIO ANTONIO;**

UY

(220) 19/03/2018

(511) **43**

(740) 34

(591) Azul, celeste, gris, blanco

 **HOTELMARINA**
PUNTACOLORADA

(210) **492930** (540)

(730) **EPI GESTION, S.L.;** ES

(220) 19/03/2018

(511) **35 (S/D)**

(740) 34

SANDOSSMARTAGENTS

(210) **492931** (540)

(730) **SEBASTIAN DOMINONI;** UY

(220) 19/03/2018

(511) **25**

(740) 18

CORAZON DE POTRO

(210) **492932** (540)
(730) **MACHIN, ROMINA**; UY
(220) 19/03/2018
(511) **25**
(740) 18

LAGUITO

(210) **492933** (540)
(730) **FERRARI ALVAREZ, SEBASTIAN**
NICOLAS; UY
(220) 19/03/2018
(511) **9**
(740) 18



(210) **492941** (540)
(730) **URUVEL S.A.**; UY
(220) 20/03/2018
(511) **36 y 45**
(740) Treinta y Tres 1525 apto 601, MOnTEvideo,
URUGUAY

LEGALEX

(210) **492942** (540)
(730) **FELIPE ALEJANDRO FREIRE**
CRISTIANI; UY
(220) 20/03/2018
(511) **32**
(740) Obligado 941, Montevideo, Montevideo,
URUGUAY

LA DEL ESTRIBO

(210) **492943** (540)
(730) **JOSE IGNACIO SAAVEDRA; UY**
(220) 20/03/2018
(511) **35, 38 y 39**
(740) Juan Spikerman 2170, Montevideo,
Montevideo, URUGUAY

(591) Naranja, azul y blanco



(210) **492944** (540)
(730) **GUSTAVO FRANCO; UY**
(220) 20/03/2018
(511) **10**
(740) 220

(591) Tonos de azul



(210) **492946** (540)
(730) **MARZUREL S.A.**; UY
(220) 20/03/2018
(511) **32 (S/D)**
(740) 184

(591) Verde, negro y blanco



(210) **492947** (540)
(730) **MARZUREL S.A.**; UY
(220) 20/03/2018
(511) **32 (S/D)**
(740) 184

(591) Rosado, negro y blanco



(210) **492951** (540)
(730) **TAKATA URUGUAY S.A.**; UY
(220) 20/03/2018
(511) **9, 11 y 12**
(740) 34

(591) Azul, anaranjado, gris, blanco



(210) **492952** (540)
(730) **GRALADO S.A.**; UY
(220) 20/03/2018
(511) **36**
(740) 34

(591) Azul, anaranjado, blanco, rojo



(210) **492953** (540)
(730) **GRALADO S.A.**; UY
(220) 20/03/2018
(511) **36**
(740) 34

(591) Azul, negro, blanco



(210) **492954** (540)
(730) **GRALADO S.A.**; UY
(220) 20/03/2018
(511) **36**
(740) 34

KILOMETROS

(210) **492959** (540)
(730) **ABBVIE INC.**; US
(220) 20/03/2018
(511) **44 (S/D)**
(740) 136



(210) **492960** (540)
(730) **UNILEVER BRASIL INDUSTRIAL**
LTDA. ; BR
(220) 20/03/2018
(511) **29 (S/D), 30 (S/D) y 32 (S/D)**
(740) 136

(591) Verde, marrón, blanco



(210) **492962** (540)
(730) **EDITORIAL AGORA S.A.**; UY
(220) 20/03/2018
(511) **41**
(740) 201

(591) Azul, negro, blanco



(210) **492963** (540)
(730) **FIGRELA BACCINO; UY**
(220) 20/03/2018
(511) **20 y 25**
(740) 232

(591) Gris, turquesa.



(210) **492964** (540)
(730) **SAINT PATRICK'S COLLEGE LTDA.;**
UY
(220) 20/03/2018
(511) **43**
(740) 201

ST. PATRICK'S

(210) **492966** (540)
(730) **AIRBUS HELICOPTERS; FR**
(220) 20/03/2018
(511) **12**
(740) 165

ECUREUIL

(210) **492967** (540)
(730) **SPRIMSOL LIMPIEZAS, S.L.; ES**
(220) 20/03/2018
(511) **7 (S/D)**
(740) 165

FREGOLA

(210) **492968** (540)
(730) **SPRIMSOL LIMPIEZAS, S.L.; ES**
(220) 20/03/2018
(511) **7 (S/D)**
(740) 165

SPRIMSOL

(210) **492969** (540)
(730) **SPRIMSOL LIMPIEZAS, S.L.; ES**
(220) 20/03/2018
(511) **7 (S/D)**
(740) 165

FREGOMATIC

(210) **492970** (540)
(730) **SANOFI-AVENTIS FARMACÊUTICA**
LTDA; BR
(220) 20/03/2018
(511) **5 (S/D)**
(740) 165

ZYNQUISTA

SOLICITUDES DE FRASES PUBLICITARIAS

(210) **492418** (540)
(730) **ETHEL LUJAN ANTONI NUÑEZ; UY**
(220) 06/03/2018
(511) **35, 43 y 44**
(740) Nueva California 1459, 12503, Montevideo,
Montevideo, URUGUAY

SERVICIOS PARA MASCOTAS MIMOSAS

RESOLUCIONES DE MARCAS, CONCEDIDAS

| N° Exp | Resolución | Marca | Clases | Titular | Ag. |
|---------------|-------------------|--|--|--|------------|
| 361232 | 02/03/2018 | EN LINEA | 5 (Concedida) y 30 (Concedida) | BOTICA DEL SEÑOR S.R.L. | 94 |
| 446637 | 07/03/2018 | TAPOUT | 25 (Concedida) y 28 (Concedida) | ABG TAPOUT LLC | 180 |
| 451120 | 15/03/2018 | ENGLAND KENT & CURWEN SINCE 1926 | 25 (Concedida) | FERNANDO ARCHITECTOR | 219 |
| 451869 | 15/03/2018 | PREMIUM OUTLET MONTEVIDEO (mixta) | 35 (Concedida) | MEDITIAN S.A. | 144 |
| 453149 | 07/03/2018 | TRADICIÓN DE CALIDAD ITALIANA- CHACINADOS- ALTOMONTE (mixta) | 29 (Concedida S/D) y 35 (Concedida) | DABIRAL SOCIEDAD ANONIMA | |
| 453998 | 15/03/2018 | NICOLELEE U.S.A. NICOLELEE NL HOLLYWOOD SINCE 2004 (mixta) | 18 (Concedida S/D) | NICOLE INC | 29 |
| 456460 | 07/03/2018 | DAKOTA SHOW | 16 (Concedida), 38 (Concedida) y 41 (Concedida) | 11 & 11 CORPORATION, S.A. | 144 |
| 459666 | 16/03/2018 | ARAPOTY | 1 (Concedida), 5 (Concedida) y 31 (Concedida) | SINOCHEM AGRO CO. LTD. | 159 |
| 461803 | 23/03/2018 | VILLA SERRANA (mixta) | 30 (Concedida) y 31 (Concedida) | MARIO RUBENS FONTES HERNANDEZ | 189 |
| 463259 | 07/03/2018 | CHOCOKOKOA (mixta) | 30 (Concedida S/D) | MALBIX S.A. | |
| 464855 | 16/03/2018 | WELIVE | 9 (Concedida S/D), 41 (Concedida S/D) y 43 (Concedida S/D) | WeWork Companies Inc. | 136 |
| 464960 | 15/03/2018 | NEXTEV | 12 (Concedida S/D) y 37 (Concedida S/D) | Shanghai Cyreddy New Energy Vehicle Automobile Co., Ltd. | 218 |

| N° Exp | Resolución | Marca | Clases | Titular | Ag. |
|---------------|-------------------|---|--|--|------------|
| 465402 | 15/03/2018 | GOLF PLAY URUGUAY | 35 (Concedida) y 41 (Concedida) | NEW CASTLE WEST INC. | 212 |
| 465403 | 15/03/2018 | GOLF TOUR URUGUAY | 35 (Concedida) y 41 (Concedida) | NEW CASTLE WEST INC. | 212 |
| 465660 | 07/03/2018 | TAQUI | 5 (Concedida S/D) | EUROFARMA URUGUAY S.A. | 180 |
| 466164 | 22/03/2018 | ISADORA LIBROS IL (mixta) | 35 (Concedida) | MANUELA FLEITAS LORENZO y HORACIO RICARDO MÜLLER | |
| 466457 | 16/03/2018 | AMOUAGE (mixta) | 3 (Concedida S/D), 4 (Concedida S/D), 14 (Concedida S/D) y 18 (Concedida S/D) | Amouage SAOC | 94 |
| 466831 | 16/03/2018 | GOODYEAR | 7 (Concedida S/D), 8 (Concedida S/D) y 20 (Concedida S/D) | The Goodyear Tire & Rubber Company | 165 |
| 466832 | 16/03/2018 | GOODYEAR (mixta) | 7 (Concedida S/D), 8 (Concedida S/D) y 20 (Concedida S/D) | The Goodyear Tire & Rubber Company | 165 |
| 467025 | 02/03/2018 | RAILWAY | 10 (Concedida S/D) | Cardinal Health Switzerland 515 GmbH | 194 |
| 467071 | 22/03/2018 | IGUAÇU CHOC 7 IGUAÇU CHOC 7 IGUAÇU CHOC 7 (mixta) | 30 (Concedida S/D) | CIA. IGUAÇU DE CAFÉ SOLUVEL | 29 |
| 467831 | 16/03/2018 | F3 (mixta) | 5 (Concedida), 31 (Concedida), 35 (Concedida), 42 (Concedida) y 44 (Concedida) | FRANCO FINOZZI FINOZZI | 212 |
| 467848 | 13/03/2018 | BEINST | 29 (Concedida), 30 (Concedida), 31 (Concedida) y 32 (Concedida) | JUAN RAMIRO PERADOTTO ABREU | 205 |
| 468009 | 07/03/2018 | ENGIE (mixta) | 4 (Concedida S/D), | ENGIE | 18 |

| N° Exp | Resolución | Marca | Clases | Titular | Ag. |
|--------|------------|---|---|-----------------------------------|-----|
| | | | 35 (Concedida S/D), 39 (Concedida S/D), 40 (Concedida S/D) y 42 (Concedida S/D) | | |
| 468246 | 13/03/2018 | ANÁLISIS IMPOEXPO (mixta) | 35 (Concedida) y 36 (Concedida) | EQUIFAX URUGUAY S.A. | 194 |
| 468277 | 07/03/2018 | NEOPHE | 5 (Concedida S/D) | Bent Holm-Nec Ltd. A/S | 191 |
| 468427 | 07/03/2018 | VETCAN THERAPY DIETS | 5 (Concedida S/D) y 31 (Concedida S/D) | VITAL SOJA S.A. | 34 |
| 468447 | 22/03/2018 | AVENGERS | 9 (Concedida) | MARVEL CHARACTERS, INC. | |
| 468499 | 07/03/2018 | MAKE-A-WISH (mixta) | 36 (Concedida S/D) | MAKE-A-WISH FOUNDATION OF AMERICA | 216 |
| 468565 | 13/03/2018 | LIPER (mixta) | 11 (Concedida) | ROLACOR SOCIEDAD ANONIMA | 189 |
| 468607 | 23/03/2018 | NEFFOS (mixta) | 9 (Concedida S/D) | TP-LINK INTERNATIONAL LIMITED | 34 |
| 468622 | 13/03/2018 | MASALA HAUS SALUDABLE & GOURMET (mixta) | 30 (Concedida), 31 (Concedida) y 35 (Concedida) | RENATA B S.R.L. | 118 |
| 468660 | 22/03/2018 | DA VINCI SI (mixta) | 10 (Concedida S/D) | Intuitive Surgical, Inc. | 18 |
| 468661 | 13/03/2018 | DA VINCI XI (mixta) | 10 (Concedida S/D) | Intuitive Surgical, Inc. | 18 |
| 468708 | 02/03/2018 | WE WHEEL E ELECTRIC VEHICLES (mixta) | 12 (Concedida S/D) y 35 (Concedida) | PAULO CÉSAR BAREÑO GATTO | |
| 468749 | 16/03/2018 | MOTUL 8100 | 4 (Concedida S/D) | MOTUL | 165 |
| 468825 | 07/03/2018 | KASA (mixta) | 31 (Concedida S/D) | K+S KALI GmbH | 165 |
| 468835 | 07/03/2018 | PORTAL BRUNEL (mixta) | 35 (Concedida) | ARMANDO ENRIQUE TORRES BAMBAREN | 181 |
| 469077 | 02/03/2018 | FCC AQUALIA (mixta) | 37 (Concedida) y 40 (Concedida) | AQUALIA INFRAESTRUCTURAS S.A. | 216 |
| 469130 | 07/03/2018 | CERVEZA ARTESANAL TREMENDA IPA INDIA PALE ALE CERVEZA QUE CAMBIARÁ AL MUNDO... ALGÚN DÍA (mixta) | 32 (Concedida S/D) | DIEGO HERNÁNDEZ BALIÑO | |
| 469203 | 13/03/2018 | STRADIVARIUS | 4 (Concedida S/D), | STRADIVARIUS ESPAÑA, S.A. | 180 |

| N° Exp | Resolución | Marca | Clases | Titular | Ag. |
|--------|------------|---|--|--|-----|
| | | | 20 (Concedida S/D) y 21 (Concedida S/D) | | |
| 469263 | 02/03/2018 | A40 | 6 (Concedida) | ALUAR ALUMINIO ARGENTINO SOCIEDAD ANONIMA INDUSTRIAL Y COMERCIAL | 29 |
| 469279 | 02/03/2018 | PROMO CHECK DISFRUTA BUENOS DESCUENTOS (mixta) | 35 (Concedida) y 36 (Concedida) | GUILLERMO BO COVIC | |
| 469282 | 23/03/2018 | ALFAJOR MOUSSE PUNTA BALLENA (mixta) | 30 (Concedida S/D) | MANTRA S.A. | 144 |
| 469323 | 16/03/2018 | FC FAMILIA CARUSO (mixta) | 1 (Concedida), 29 (Concedida), 30 (Concedida), 31 (Concedida) y 33 (Concedida) | FINCA ANTONELLA S.A. | 154 |
| 469344 | 02/03/2018 | P PRINCIPAL (mixta) | 36 (Concedida S/D) | Principal Financial Services, Inc. | 136 |
| 469366 | 23/03/2018 | BIOFUNGO | 5 (Concedida) | ORIOUS BIOTECNOLOGIA DE PANAMA S.A | 220 |
| 469378 | 23/03/2018 | BETTINI (mixta) | 30 (Concedida S/D) | SKELVY S.R.L. | 180 |
| 469417 | 23/03/2018 | CASONAS LOS FUNDADORES | 19 (Concedida) y 43 (Concedida) | MARIA XIMENA DE AZPITARTE GUICHON | 180 |
| 469430 | 02/03/2018 | ACTIO SPORTS NON STOP (mixta) | 3 (Concedida) | ALVARO DÍAZ | 220 |
| 469465 | 07/03/2018 | DEL VALLE NUTRI FRUT | 29 (Concedida) | THE COCA-COLA COMPANY | 144 |
| 469482 | 02/03/2018 | BIMBO VITAL ARÁNDANOS Y GRANOLA BIMBO VITAL ARÁNDANOS Y GRANOLA (mixta) | 30 (Concedida S/D) | GRUPO BIMBO, S.A.B. DE C.V. | 29 |
| 469483 | 02/03/2018 | BIMBO VITAL SEMILLAS BIMBO VITAL SEMILLAS (mixta) | 30 (Concedida S/D) | GRUPO BIMBO, S.A.B. DE C.V. | 29 |
| 469484 | 02/03/2018 | BIMBO VITAL FRUTICEREAL BIMBO VITAL FRUTICEREAL (mixta) | 30 (Concedida S/D) | GRUPO BIMBO, S.A.B. DE C.V. | 29 |
| 469581 | 02/03/2018 | RETAIL SFORCE (mixta) | 35 (Concedida) y 42 (Concedida) | RILUMAR S.A. | 165 |

| N° Exp | Resolución | Marca | Clases | Titular | Ag. |
|---------------|-------------------|-------------------|--|---|------------|
| 469582 | 02/03/2018 | ID RETAIL (mixta) | 35 (Concedida) y 42 (Concedida) | RILUMAR S.A. | 165 |
| 469598 | 02/03/2018 | VERO FATTO | 25 (Concedida S/D) | CALÇADOS BOTTERO LTDA | 29 |
| 469617 | 16/03/2018 | (figurativa) | 1 (Concedida S/D), 2 (Concedida S/D), 4 (Concedida S/D), 6 (Concedida S/D), 7 (Concedida S/D), 9 (Concedida S/D), 10 (Concedida S/D), 11 (Concedida S/D), 12 (Concedida S/D), 16 (Concedida S/D), 18 (Concedida S/D), 19 (Concedida S/D), 20 (Concedida S/D), 21 (Concedida S/D), 22 (Concedida S/D), 24 (Concedida S/D), 25 (Concedida S/D), 26 (Concedida S/D), 27 (Concedida S/D), 28 (Concedida S/D), 35 (Concedida S/D), 36 (Concedida S/D), 37 (Concedida S/D), 39 (Concedida S/D), 40 (Concedida S/D), 41 (Concedida S/D), 42 (Concedida S/D), 43 (Concedida S/D), | AISIN SEIKI KABUSHIKI KAISHA (COMERCIALIZANDO TAMBIÉN COMO AISIN SEIKI CO., LTD.) | 194 |

| N° Exp | Resolución | Marca | Clases | Titular | Ag. |
|--------|------------|---|---|--|-----|
| | | | 44 (Concedida S/D) y 45 (Concedida S/D) | | |
| 469639 | 22/03/2018 | WE | 9 (Concedida S/D), 35 (Concedida S/D), 36 (Concedida S/D) y 42 (Concedida S/D) | WeWork Companies Inc. | 136 |
| 469702 | 07/03/2018 | (figurativa) | 32 (Concedida) | THE COCA-COLA COMPANY | 144 |
| 469704 | 16/03/2018 | CORONA SUNSETS | 32 (Concedida S/D) y 41 (Concedida S/D) | MODELO MKT DE MÉXICO, S. DE R.L. DE C.V. | 144 |
| 469708 | 23/03/2018 | APICAL (mixta) | 1 (Concedida S/D), 4 (Concedida S/D), 5 (Concedida S/D), 29 (Concedida S/D) y 40 (Concedida S/D) | APICAL GROUP LIMITED | 212 |
| 469755 | 02/03/2018 | CLEAR DIRECTION. FROM DIAGNOSIS TO CARE (mixta) | 5 (Concedida S/D), 9 (Concedida S/D), 10 (Concedida S/D), 35 (Concedida S/D), 38 (Concedida S/D), 42 (Concedida S/D) y 44 (Concedida S/D) | BAYER INTELLECTUAL PROPERTY GMBH | 218 |
| 469783 | 22/03/2018 | (figurativa) | 9 (Concedida) | APPLE INC. | 18 |
| 469829 | 07/03/2018 | M POWER | 30 (Concedida) y 32 (Concedida) | SINTOPE SRL | |
| 469830 | 02/03/2018 | PROARTE | 16 (Concedida) | COMERCIAL E INDUSTRIAL LIBESA LIMITADA | 176 |

| N° Exp | Resolución | Marca | Clases | Titular | Ag. |
|--------|------------|--|---|---|-----|
| 469862 | 07/03/2018 | YOUR AFTER (mixta) | 43 (Concedida) | NIFEMARE S.A. | |
| 469955 | 07/03/2018 | BURLA | 32 (Concedida) | GUSTAVO BENSEÑOR | 18 |
| 469963 | 02/03/2018 | G80 | 12 (Concedida S/D) | HYUNDAI MOTOR COMPANY | 180 |
| 469967 | 02/03/2018 | GV80 | 12 (Concedida S/D) | HYUNDAI MOTOR COMPANY | 180 |
| 469973 | 02/03/2018 | SINTEX MINERALS INTERNATIONAL (mixta) | 35 (Concedida) | MIRFAK S.A. | 194 |
| 469985 | 13/03/2018 | PLUS BAR | 36 (Concedida), 38 (Concedida), 41 (Concedida) y 43 (Concedida S/D) | HRU S.A. | 144 |
| 470001 | 22/03/2018 | STORMTECH | 11 (Concedida S/D) | ADVANCED DRAINAGE SYSTEMS, INC | 136 |
| 470044 | 07/03/2018 | NOS VAMOS DE VIAJE | 38 (Concedida) y 41 (Concedida) | LANOS S.A. | 194 |
| 470045 | 22/03/2018 | MUSEO DEL CANNABIS - MONTEVIDEO (mixta) | 41 (Concedida S/D) | EDUARDO LUCAS BLASINA CARTELLE | |
| 470049 | 22/03/2018 | TUNANNYEXPRESS (mixta) | 35 (Concedida) | NANCY GABRIELA CAPPELLI CERCHI | 207 |
| 470052 | 02/03/2018 | ROTISERIA Y CONFITERÍA VURILOCHE | 43 (Concedida S/D) | NATALIA DURAN FERNÁNDEZ | 220 |
| 470056 | 02/03/2018 | R FORORURAL (mixta) | 35 (Concedida), 36 (Concedida), 38 (Concedida), 41 (Concedida) y 44 (Concedida) | MAGDALENA INVERNIZZI y JAIME IRIARTE | 194 |
| 470100 | 02/03/2018 | PRIMÊ | 29 (Concedida) | OPRUMIN S.A. | 165 |
| 470125 | 02/03/2018 | SOLO STOCK | 35 (Concedida) | NATALIA GIORDANO | 216 |
| 470132 | 02/03/2018 | EAU D' HADRIEN | 3 (Concedida S/D) | AMOREPACIFIC CORPORATION | 180 |
| 470145 | 02/03/2018 | FINCA DE LOS VIÑEDOS VI DEL PLATA | 41 (Concedida) | VERONICA INES TOMASSONI MOLETTA | |
| 470151 | 07/03/2018 | BONSAI | 3 (Concedida) | COOPERATIVA DE TRABAJO JÓVENES DE LA INDUSTRIA QUÍMICA | |
| 470173 | 02/03/2018 | RESIDENCIAL LE PARC CENTRO | 43 (Concedida S/D) | GOLDAN S.A. | 220 |

| N° Exp | Resolución | Marca | Clases | Titular | Ag. |
|--------|------------|---|---|---|-----|
| | | DE LARGA ESTADIA (mixta) | | | |
| 470177 | 13/03/2018 | URUPRANA (mixta) | 44 (Concedida) | MARIA ELENA GARCIA TERRA | 180 |
| 470194 | 16/03/2018 | CLOFICRIS | 5 (Concedida) | LABORATORIO LKM S.A. | 167 |
| 470220 | 02/03/2018 | APPLE WALLET | 9 (Concedida), 35 (Concedida) y 36 (Concedida) | APPLE INC. | 18 |
| 470234 | 16/03/2018 | LA ENSOBRADORA (mixta) | 39 (Concedida) | LA ENSOBRADORA S.R.L. | 180 |
| 470254 | 16/03/2018 | BODY & SOUL (mixta) | 9 (Concedida S/D), 25 (Concedida S/D) y 28 (Concedida S/D) | FORUS S.A. | 144 |
| 470261 | 16/03/2018 | CILUS | 1 (Concedida S/D) y 5 (Concedida S/D) | Danstar Ferment AG | 191 |
| 470264 | 16/03/2018 | DON LUCCIANO (mixta) | 30 (Concedida) | WASHINGTON HUGO SILVA BAUZA | |
| 470266 | 02/03/2018 | WEISZ AUTOMOVILES | 12 (Concedida S/D) y 35 (Concedida S/D) | Damarel Investment S.A. | 171 |
| 470270 | 07/03/2018 | EL RINCÓN DEL TANNAT | 35 (Concedida) | NAVINTEN S.A. | 218 |
| 470272 | 16/03/2018 | DATSUN | 1 (Concedida S/D), 5 (Concedida S/D), 27 (Concedida S/D), 35 (Concedida S/D), 38 (Concedida S/D), 39 (Concedida S/D) y 41 (Concedida S/D) | Nissan Jidosha Kabushiki Kaisha (también comerciando como Nissan Motor Co., Ltd.) | 94 |
| 470277 | 16/03/2018 | HEMP PASSION GROWING YOUR PASSION (mixta) | 35 (Concedida S/D) | TH PASSION GROUP, S.L. | 34 |
| 470297 | 02/03/2018 | TRAUMALAN | 3 (Concedida) | TERGEN S.A. | 181 |
| 470298 | 02/03/2018 | MIASIN | 3 (Concedida) | TERGEN S.A. | 181 |
| 470346 | 02/03/2018 | TAMIBEL GROUP SHIPPING & | 35 (Concedida), 36 | TAMIBEL GROUP S.A. | |

| N° Exp | Resolución | Marca | Clases | Titular | Ag. |
|--------|------------|---|---|---|-----|
| | | LOGISTIC (mixta) | (Concedida), 37 (Concedida) y 39 (Concedida) | | |
| 470348 | 02/03/2018 | POLYSOFT | 2 (Concedida S/D) | AKZO NOBEL COATINGS INTERNATIONAL B.V. | 18 |
| 470352 | 02/03/2018 | LEVO | 12 (Concedida S/D) | Specialized Bicycle Components, Inc. | 194 |
| 470354 | 22/03/2018 | BREWDOG | 32 (Concedida S/D) y 43 (Concedida S/D) | BrewDog Plc | 216 |
| 470360 | 02/03/2018 | CAMPOMAR FUTBOL 5 (mixta) | 41 (Concedida) | BRUARUBI S.R.L. | 212 |
| 470364 | 02/03/2018 | EQUILIBRIO | 32 (Concedida) | GUSTAVO FERREIRA | |
| 470365 | 02/03/2018 | DIROXAMÍN | 5 (Concedida) | GRAMÓN BAGÓ DE URUGUAY S.A. | 219 |
| 470366 | 02/03/2018 | NOTICIAAS | 16 (Concedida S/D) | American Airlines, Inc. | 136 |
| 470373 | 07/03/2018 | OHANA (mixta) | 41 (Concedida S/D) | SANTIAGO GIACCOBASSO GARCÍA | 18 |
| 470382 | 02/03/2018 | CURUBA LAB (mixta) | 32 (Concedida) y 43 (Concedida) | LUIS FERNANDO JIMENEZ BONILLA | 220 |
| 470398 | 02/03/2018 | AL PIE DE LA MURALLA (mixta) | 16 (Concedida), 21 (Concedida), 25 (Concedida), 39 (Concedida) y 41 (Concedida) | ADRIANA CAREAGA | 144 |
| 470410 | 22/03/2018 | YIREH (mixta) | 3 (Concedida S/D) | JOHN H. PLUMB | 94 |
| 470417 | 02/03/2018 | QUIMBY (mixta) | 25 (Concedida) | MALHARIA CRISTINA LTDA. | 104 |
| 470418 | 02/03/2018 | WELOVEGLOSS | 25 (Concedida) | MALHARIA CRISTINA LTDA. | 104 |
| 470423 | 02/03/2018 | MAVERICK | 13 (Concedida) | MAVERICK ARMS, INC. | 180 |
| 470425 | 02/03/2018 | ZICA | 12 (Concedida S/D) | TATA MOTORS LIMITED | 34 |
| 470426 | 02/03/2018 | DREAM FITNESS (mixta) | 28 (Concedida S/D) | DREAM INDÚSTRIA E COMÉRCIO LTDA. | 34 |
| 470429 | 02/03/2018 | ROJO PASIÓN CHIVITERIA RESTÓ (mixta) | 43 (Concedida) | JOAQUÍN CORREA DURÁN | |
| 470430 | 02/03/2018 | SPACE IS A DREAM | 9 (Concedida) y 41 (Concedida) | EMIL MONTGOMERY SOLER | 222 |

| N° Exp | Resolución | Marca | Clases | Titular | Ag. |
|---------------|-------------------|-------------------------------------|--|--------------------------------------|------------|
| 470431 | 02/03/2018 | INVER (mixta) | 39 (Concedida) y 41 (Concedida) | DANIEL EDUARDO REYES NEGRI | 160 |
| 470434 | 02/03/2018 | ECOFIBER LANA DE PET (mixta) | 17 (Concedida) y 19 (Concedida) | ARQ. MANTA S.A. | 181 |
| 470438 | 02/03/2018 | CHESPI | 30 (Concedida) y 43 (Concedida) | FRANCISCO GABRIEL MUSCARELLI MIRANDA | 154 |
| 470439 | 13/03/2018 | VICHY RECOVER | 3 (Concedida S/D) | L'OREAL | 144 |
| 470440 | 02/03/2018 | ACTIVAG | 5 (Concedida) | SERVIMEDIC S.A. | 144 |
| 470441 | 02/03/2018 | PALOMACARE | 5 (Concedida) | SERVIMEDIC S.A. | 144 |
| 470442 | 02/03/2018 | PAPILOCARE | 5 (Concedida) | SERVIMEDIC S.A. | 144 |
| 470444 | 02/03/2018 | LIFEDESIGN (mixta) | 8 (Concedida S/D) y 21 (Concedida S/D) | CRITERIA LOYALTY S.L. | 144 |
| 470456 | 02/03/2018 | (figurativa) | 5 (Concedida S/D) | BAYER CONSUMER CARE AG | 218 |
| 470457 | 02/03/2018 | REDOXITOS | 5 (Concedida S/D) | BAYER CONSUMER CARE AG | 218 |
| 470458 | 02/03/2018 | B' LASTER | 1 (Concedida S/D), 3 (Concedida S/D) y 4 (Concedida S/D) | THE B' LASTER CORPORATION | 34 |
| 470461 | 07/03/2018 | FIRST CLEAN (mixta) | 35 (Concedida) y 37 (Concedida) | FERNANDEZ Y ROMAY SRL | 216 |
| 470464 | 07/03/2018 | P PAMPERO (mixta) | 30 (Concedida) | VIENTO SUREÑO S.R.L. | 212 |
| 470465 | 07/03/2018 | HEAD & SHOULDERS CLINICAL SOLUTIONS | 3 (Concedida S/D) y 5 (Concedida S/D) | THE PROCTER & GAMBLE COMPANY | 212 |
| 470466 | 02/03/2018 | TUBERREAD | 5 (Concedida S/D) | VIRBAC S.A. | 156 |
| 470467 | 02/03/2018 | PODERGAN | 5 (Concedida S/D) | VIRBAC S.A. | 156 |
| 470468 | 07/03/2018 | SCOTFIELD (mixta) | 9 (Concedida) | PADIM S.A. | 129 |
| 470469 | 02/03/2018 | ROUTE 66 | 9 (Concedida) | PADIM S.A. | 129 |
| 470471 | 02/03/2018 | FELLINI RISTOBARETTO (mixta) | 43 (Concedida S/D) | DOMINIQUE DARDEL | 29 |
| 470472 | 02/03/2018 | EL MUSEO DEL JAMÓN | 43 (Concedida) | FLORENCIA ETCHEMENDY DARDEL | 29 |
| 470473 | 02/03/2018 | FOOTBALL FANATICS | 3 (Concedida S/D) | UNILEVER N.V. | 136 |
| 470474 | 02/03/2018 | FREESTYLE LITE | 5 (Concedida S/D) y 10 (Concedida S/D) | ABBOTT DIABETES CARE INC. | 136 |

| N° Exp | Resolución | Marca | Clases | Titular | Ag. |
|--------|------------|-----------------------|---------------------------------------|--|-----|
| 470478 | 07/03/2018 | AVON COLOR TREND | 14 (Concedida) y 18 (Concedida) | AVON PRODUCTS INC. | 194 |
| 470479 | 02/03/2018 | GLACEOL | 1 (Concedida S/D) y 4 (Concedida S/D) | TOTAL LUBRIFIANTS | 194 |
| 470488 | 02/03/2018 | INTRISIC | 5 (Concedida S/D) | E.I. DU PONT DE NEMOURS AND COMPANY | 165 |
| 470489 | 02/03/2018 | ARAVAN LABS (mixta) | 5 (Concedida) | ANA MACCIÓ y OSCAR FIGUEIRA | |
| 470515 | 07/03/2018 | LIXIANA (mixta) | 5 (Concedida S/D) | DAIICHI SANKYO COMPANY LIMITED | |
| 470516 | 07/03/2018 | LIXIANA (mixta) | 5 (Concedida S/D) | DAIICHI SANKYO COMPANY, LIMITED | 191 |
| 470518 | 07/03/2018 | MUDMASTER | 14 (Concedida) | Casio Keisanki Kabushiki Kaisha (Casio Computer Co., Ltd.) | 191 |
| 470520 | 07/03/2018 | MESETA | 30 (Concedida S/D) | COOP INDUSTRIA – SOCIETA' COOPERATIVA | 191 |
| 470526 | 07/03/2018 | ARROW STRIP | 5 (Concedida) | LITTON FEDERAL CORP. | 144 |
| 470529 | 02/03/2018 | ZIP STRIP | 5 (Concedida) | LITTON FEDERAL CORP. | 144 |
| 470532 | 02/03/2018 | INCATECH TOTAL | 2 (Concedida S/D) | PINTURAS INCA S.A. | 18 |
| 470533 | 02/03/2018 | AUTOWAVE | 2 (Concedida S/D) | Akzo Nobel Coatings International B.V. | 18 |
| 470535 | 02/03/2018 | CASALINDA | 16 (Concedida) | MARCELO BLECHMAN; ANTONIO PARRILLO y FABRICIO FORT | 189 |
| 470536 | 07/03/2018 | REQUETE PIZZA (mixta) | 43 (Concedida) | MARTIN LAUZ | 189 |
| 470537 | 07/03/2018 | SIL ENGLISH | 41 (Concedida) | PATRICIA JABIF ABADI y GIOVANNA CASANOVA | 189 |
| 470538 | 07/03/2018 | GAOSONG (mixta) | 9 (Concedida) | NINGBO DEGSON ELECTRONICS CO.,LTD | 189 |
| 470540 | 07/03/2018 | DIVINELLE | 5 (Concedida) | URUFARMA S.A. | 34 |
| 470541 | 02/03/2018 | CALCU FACIL (mixta) | 36 (Concedida) | CIELODAS S.A. | 181 |
| 470543 | 02/03/2018 | MONTELUR | 35 (Concedida) | MONTELUR S.A. | 180 |
| 470545 | 02/03/2018 | AGRU | 17 (Concedida S/D) | “AGRU” KUNSTSTOFFTECHNIK GESELLSCHAFT M.B.H. | 180 |
| 470550 | 02/03/2018 | PREMIATA | 18 (Concedida S/D), | MAZZA, GRAZIANO | 212 |

| N° Exp | Resolución | Marca | Clases | Titular | Ag. |
|--------|------------|---|--|---|-----|
| | | | 25 (Concedida S/D) y 35 (Concedida S/D) | | |
| 470552 | 02/03/2018 | COMENZA (mixta) | 6 (Concedida) | Comenza S.L. | 193 |
| 470553 | 22/03/2018 | PANCHO VA! DIE HUNGERKILLER / DIE HUNGERKILLER (mixta) | 43 (Concedida) | DENISSE SLESERIS y ANTONIO ERNESTO GUARAGLIA | |
| 470554 | 13/03/2018 | PATRIMONIUM SYNERGIES (mixta) | 36 (Concedida) | Patrimonium Synergies S.R.L. | 176 |
| 470559 | 02/03/2018 | OPTIMA3000 | 8 (Concedida S/D) | CONAIR CORPORATION | 136 |
| 470560 | 02/03/2018 | INTELLIFISH | 1 (Concedida S/D) y 5 (Concedida S/D) | Abbott Molecular Inc. | 136 |
| 470561 | 02/03/2018 | UNPLUGGED | 3 (Concedida S/D) | UNILEVER N. V. | 136 |
| 470562 | 02/03/2018 | DR-HO'S (mixta) | 10 (Concedida S/D) | Ho, Hoi Ming Michael | 29 |
| 470564 | 02/03/2018 | ANTONIO BANDERAS DESIGN (mixta) | 25 (Concedida S/D) | ANTONIO BANDERAS LIMITED | 29 |
| 470565 | 02/03/2018 | CLINICADE | 5 (Concedida S/D) y 10 (Concedida S/D) | JOHNSON & JOHNSON | 194 |
| 470566 | 02/03/2018 | JAGUAR (mixta) | 18 (Concedida) y 28 (Concedida) | JAGUAR LAND ROVER LIMITED | 194 |
| 470567 | 02/03/2018 | VOLKANO (mixta) | 35 (Concedida) | NEW CONCEPT CO LTDA | |
| 470571 | 07/03/2018 | CLARKE, MODET & CO. | 9 (Concedida S/D), 16 (Concedida S/D), 35 (Concedida S/D), 36 (Concedida S/D), 41 (Concedida S/D), 42 (Concedida S/D) y 45 (Concedida S/D) | CLARKE, MODET Y CIA, S.L. | 216 |
| 470582 | 07/03/2018 | CURASEMILLAS NOVA | 5 (Concedida S/D) | NOVA S.A. | 180 |
| 470588 | 02/03/2018 | SOGIX | 1 (Concedida S/D) | NOVA S.A. | 180 |
| 470589 | 02/03/2018 | PODER | 5 (Concedida S/D) | NOVA S.A. | 180 |
| 470590 | 02/03/2018 | ZETRIX | 1 (Concedida S/D) | NOVA S.A. | 180 |

| N° Exp | Resolución | Marca | Clases | Titular | Ag. |
|---------------|-------------------|--|--|---|------------|
| 470594 | 02/03/2018 | PERFIL EUROFARMA | 5 (Concedida) | EUROFARMA URUGUAY S.A. | 180 |
| 470595 | 02/03/2018 | FARMA-TIKET-EUROFARMA | 5 (Concedida) | EUROFARMA URUGUAY S.A. | 180 |
| 470603 | 02/03/2018 | LOURDES FERRO | 16 (Concedida), 41 (Concedida) y 45 (Concedida) | MARÍA DE LOURDES FERRO MUTUBERRÍA | 212 |
| 470604 | 02/03/2018 | RIDECAM HD (mixta) | 9 (Concedida) y 18 (Concedida) | UDENIO URUGUAY S.R.L. | 94 |
| 470605 | 02/03/2018 | HYDRABOMB | 3 (Concedida S/D) | L' OREAL | 144 |
| 470606 | 02/03/2018 | NEOBONA (mixta) | 5 (Concedida S/D), 42 (Concedida S/D) y 44 (Concedida S/D) | LABCO | 144 |
| 470607 | 07/03/2018 | BELAVIA | 5 (Concedida) | THE LATIN AMERICA TRADEMARK CORPORATION | 144 |
| 470608 | 07/03/2018 | TUZDAL | 5 (Concedida) | THE LATIN AMERICA TRADEMARK CORPORATION | 144 |
| 470619 | 07/03/2018 | DERMA + (mixta) | 3 (Concedida S/D) | COLGATE-PALMOLIVE COMPANY | 180 |
| 470620 | 07/03/2018 | PADDLE BOARDS URUGUAY WWW.PADDLEBOARDSURUGUAY.COM (mixta) | 35 (Concedida) | PADDLE BOARDS URUGUAY SRL | 180 |
| 470623 | 07/03/2018 | I-PROBIO | 5 (Concedida) | KANGSHENYUNGA S.A. | 180 |
| 470624 | 07/03/2018 | PROBI-ONE | 5 (Concedida) | KANGSHENYUNGA S.A. | 180 |
| 470629 | 07/03/2018 | TELETIPOS INGENIERÍA (mixta) | 37 (Concedida), 38 (Concedida) y 42 (Concedida) | TTY S.A | |
| 470630 | 07/03/2018 | QUALITY CORP (mixta) | 35 (Concedida), 41 (Concedida) y 42 (Concedida) | QUALITY CORP S.R.L. | 94 |
| 470631 | 07/03/2018 | CENTRO ESTÉTICO BYE BYE KILOS ARRUGAS VELLÓS (mixta) | 44 (Concedida S/D) | JUAN NICOLÁS VANNI TEJERA | |
| 470634 | 07/03/2018 | CRAION HOMEDECO (mixta) | 20 (Concedida) y 35 | FLAVIO AUGUSTO GAI SACCHET | 136 |

| N° Exp | Resolución | Marca | Clases | Titular | Ag. |
|--------|------------|---|---|---|-----|
| | | | (Concedida S/D) | | |
| 470636 | 07/03/2018 | ZAVATTY (mixta) | 25 (Concedida S/D) | LUZ MARINA ORTIZ ACEVEDO | 165 |
| 470638 | 07/03/2018 | SMART COUPONS DOSPER COMPANY (mixta) | 16 (Concedida) y 35 (Concedida) | DOSPER COMPANY S.A. | 189 |
| 470639 | 07/03/2018 | WIRAPITA | 1 (Concedida) | PEDRO DIONICIO FERRIZO DÍAS | 189 |
| 470640 | 07/03/2018 | POLONIO (mixta) | 25 (Concedida) | LUCIA SAUL LITWIN | 189 |
| 470641 | 07/03/2018 | CHOCOFACIL | 30 (Concedida) | EDANREY S.A. | 18 |
| 470643 | 07/03/2018 | (figurativa) | 5 (Concedida S/D) | INTERCEPT PHARMACEUTICALS, INC. | 18 |
| 470644 | 07/03/2018 | OCALIVA | 5 (Concedida S/D) | INTERCEPT PHARMACEUTICALS, INC. | 18 |
| 470645 | 07/03/2018 | OCALIVA (mixta) | 5 (Concedida S/D) | INTERCEPT PHARMACEUTICALS, INC. | 18 |
| 470646 | 07/03/2018 | PERRINAGRO NUTRICIÓN & PROTECCIÓN VEGETAL (mixta) | 1 (Concedida) | PERRIN S.A. | 25 |
| 470648 | 07/03/2018 | PERRINLIFE NUTRICIÓN HUMANA (mixta) | 1 (Concedida) y 5 (Concedida) | PERRIN S.A. | 25 |
| 470649 | 07/03/2018 | TROPICAO | 29 (Concedida S/D) y 30 (Concedida S/D) | AAK DENMARK A/S | 34 |
| 470651 | 16/03/2018 | ALGI RELAX | 5 (Concedida) | ROEMMERS S.A. | 144 |
| 470652 | 07/03/2018 | ALGI COLD | 5 (Concedida) | ROEMMERS S.A. | 144 |
| 470653 | 07/03/2018 | ALGI SPORT | 5 (Concedida) | ROEMMERS S.A. | 144 |
| 470660 | 07/03/2018 | BECK ELECTRONICS | 9 (Concedida) | DAMELSON S.A. | 154 |
| 470662 | 07/03/2018 | ZANOSAR | 5 (Concedida S/D) | KEOCYT (A FRENCH COMPANY) | 180 |
| 470667 | 07/03/2018 | RAINER (mixta) | 37 (Concedida) | GRUPO N.D. LTDA. | 105 |
| 470675 | 07/03/2018 | CHOCOTORTA (mixta) | 29 (Concedida) y 30 (Concedida) | DURULTE S.A. | 101 |
| 470676 | 07/03/2018 | CRÈME DE VERANO (mixta) | 29 (Concedida) y 30 (Concedida) | DURULTE S.A. | 101 |
| 470678 | 22/03/2018 | INOVWAY | 12 (Concedida S/D) | INOVWAY AUTOMOTIVA COMERCIAL INDUSTRIAL LTDA. | 101 |
| 470679 | 07/03/2018 | INOVWAY | 11 (Concedida S/D) | INOVWAY AUTOMOTIVA COMERCIAL INDUSTRIAL LTDA. | 101 |

| N° Exp | Resolución | Marca | Clases | Titular | Ag. |
|---------------|-------------------|---|--|--|------------|
| 470681 | 07/03/2018 | ELAIÓN TAS TECNOLOGÍA ANTI STRESS | 4 (Concedida) | YPF S.A. | 34 |
| 470682 | 07/03/2018 | TAS TECNOLOGÍA ANTI STRESS | 4 (Concedida) | YPF S.A. | 34 |
| 470685 | 07/03/2018 | FANS DE LA MUSICA | 41 (Concedida S/D) | FRANCISCO MARIO VARELA DE LOS RIOS | |
| 470687 | 16/03/2018 | GRUPO DE SUPERMERCADOS UBESUR JUSTO PARA VOS (mixta) | 35 (Concedida) | UBESUR SA. | |
| 470693 | 07/03/2018 | INTRAVIEW | 5 (Concedida S/D) y 10 (Concedida S/D) | JOHNSON & JOHNSON | 194 |
| 470694 | 07/03/2018 | INTERPOINT | 5 (Concedida S/D) y 10 (Concedida S/D) | JOHNSON & JOHNSON | 194 |
| 470695 | 13/03/2018 | PAYSAFECARD (mixta) | 36 (Concedida S/D) y 38 (Concedida S/D) | paysafecard.com Wertkarten GmbH | 194 |
| 470696 | 13/03/2018 | KAMBALACHE FESTIVAL (mixta) | 41 (Concedida) | INTO THE WOODS URUGUAY S.R.L. | 194 |
| 470697 | 16/03/2018 | SUMMER SESSIONS | 38 (Concedida) y 41 (Concedida) | SONIDER S.A. | 194 |
| 470698 | 16/03/2018 | AUTUMN SESSIONS | 38 (Concedida) y 41 (Concedida) | SONIDER S.A. | 194 |
| 470699 | 16/03/2018 | SPRING SESSIONS | 38 (Concedida) y 41 (Concedida) | SONIDER S.A. | 194 |
| 470700 | 07/03/2018 | GREEN GENE F | 5 (Concedida) | LABORATORIO LIBRA S.A. | 129 |
| 470704 | 07/03/2018 | NASOKI (mixta) | 9 (Concedida S/D) | Eastman Auto & Power Limited | 18 |
| 470706 | 07/03/2018 | ANII AGENCIA NACIONAL DE INVESTIGACION E INNOVACION (mixta) | 41 (Concedida) y 42 (Concedida) | AGENCIA NACIONAL DE INVESTIGACIÓN E INNOVACIÓN | 172 |
| 470711 | 07/03/2018 | PROBIOX | 5 (Concedida S/D) | KANGSHENYUNGA S.A. | 180 |
| 470712 | 07/03/2018 | SULTAMPICIN | 5 (Concedida) | LABORATORIO ION S.A. | 180 |
| 470718 | 07/03/2018 | ANCLAFLEX SABEMOS DE CONSTRUCCIÓN (mixta) | 2 (Concedida), 17 (Concedida) y 19 (Concedida) | RAPSA S.A. | 219 |
| 470719 | 07/03/2018 | NUTRIMEDIO (mixta) | 41 (Concedida) | NATALIA NOEL REGE GONZALEZ | |

| N° Exp | Resolución | Marca | Clases | Titular | Ag. |
|--------|------------|---|---|---|-----|
| 470720 | 07/03/2018 | SCANDAL | 3 (Concedida S/D) | ANTONIO PUIG, S.A. | 144 |
| 470722 | 07/03/2018 | ARENALES | 5 (Concedida) | JORGE PABLO CERETTA GOMEZ | |
| 470724 | 07/03/2018 | DERMOFLAN | 3 (Concedida) y 5 (Concedida S/D) | ROTTAPHARM S.P.A. | 165 |
| 470729 | 07/03/2018 | GVS (mixta) | 9 (Concedida S/D) y 10 (Concedida S/D) | GVS S.P.A. | 191 |
| 470730 | 07/03/2018 | BLUEBLOCK BY AFFLELOU (mixta) | 9 (Concedida S/D) y 44 (Concedida S/D) | ALAIN AFFLELOU FRANCHISEUR | 191 |
| 470732 | 07/03/2018 | PUNCH (mixta) | 25 (Concedida) | OSCAR E. FOSSATI LTDA. | 219 |
| 470733 | 13/03/2018 | NOVALED | 11 (Concedida) | MATÍAS CABAL | |
| 470735 | 13/03/2018 | UNIL OPAL | 4 (Concedida S/D) | UNIL OPAL | 29 |
| 470736 | 13/03/2018 | DO WHAT YOU LOVE | 35 (Concedida S/D), 36 (Concedida S/D), 41 (Concedida S/D), 42 (Concedida S/D) y 45 (Concedida S/D) | WeWork Companies Inc. | 136 |
| 470737 | 13/03/2018 | (figurativa) | 3 (Concedida S/D), 7 (Concedida S/D) y 8 (Concedida S/D) | Klingspor AG | 136 |
| 470738 | 13/03/2018 | VYSIS | 1 (Concedida S/D) y 5 (Concedida S/D) | ABBOTT MOLECULAR INC. | 136 |
| 470739 | 13/03/2018 | FESTIVAL DE LA CARNE PANDO CAPITAL NACIONAL DE LA CARNE (mixta) | 41 (Concedida) | ROTARY CLUB DE PANDO | 189 |
| 470742 | 13/03/2018 | (figurativa) | 3 (Concedida S/D) | Ulrich Jüstrich Holding AG | 194 |
| 470745 | 13/03/2018 | NOVAREX | 1 (Concedida S/D) | Mitsubishi Engineering-Plastics Corporation | 194 |
| 470747 | 13/03/2018 | YA QUE ESTAMOS... (mixta) | 35 (Concedida), 36 (Concedida), 38 (Concedida), 43 (Concedida), 44 (Concedida) | ASOCIACIÓN NACIONAL DE AFILIADOS (A.N.D.A.) | 94 |

| N° Exp | Resolución | Marca | Clases | Titular | Ag. |
|--------|------------|------------------------------|--|--|-----|
| | | | (Concedida) y 45 (Concedida) | | |
| 470749 | 13/03/2018 | MUNDO ANDA | 35 (Concedida), 36 (Concedida), 38 (Concedida), 43 (Concedida), 44 (Concedida) y 45 (Concedida) | ASOCIACIÓN NACIONAL DE AFILIADOS (A.N.D.A.) | 94 |
| 470750 | 13/03/2018 | PATAGONIA (mixta) | 18 (Concedida), 25 (Concedida) y 35 (Concedida) | PATAGONIA , INC. | 18 |
| 470751 | 13/03/2018 | PATAGONIA | 18 (Concedida) y 35 (Concedida) | PATAGONIA, INC. | 18 |
| 470753 | 13/03/2018 | TRAMA (mixta) | 41 (Concedida) y 42 (Concedida) | AGENCIA NACIONAL DE INVESTIGACIÓN E INNOVACIÓN | 172 |
| 470754 | 13/03/2018 | ANII INVESTIGACIÓN (mixta) | 41 (Concedida) y 42 (Concedida) | AGENCIA NACIONAL DE INVESTIGACIÓN E INNOVACIÓN | 172 |
| 470755 | 13/03/2018 | ANII EMPRENDIMIENTOS (mixta) | 41 (Concedida) y 42 (Concedida) | AGENCIA NACIONAL DE INVESTIGACIÓN E INNOVACIÓN | 172 |
| 470756 | 13/03/2018 | ANII INNOVACIÓN (mixta) | 41 (Concedida) y 42 (Concedida) | AGENCIA NACIONAL DE INVESTIGACIÓN E INNOVACIÓN | 172 |
| 470758 | 16/03/2018 | ANII FORMACIÓN (mixta) | 41 (Concedida) y 42 (Concedida) | AGENCIA NACIONAL DE INVESTIGACIÓN E INNOVACIÓN | 172 |
| 470761 | 13/03/2018 | XTRASOL | 5 (Concedida S/D) | FEMADIL S.A. | 180 |
| 470764 | 13/03/2018 | MU, RE-PRODUCTIVIDAD (mixta) | 42 (Concedida) | PABLO CASTRO LISBOA; JULIÁN OREGGIONI GAMOU y EMILIO MACHADO ZUBELZU | |
| 470766 | 13/03/2018 | WIS (mixta) | 9 (Concedida S/D) y 39 (Concedida S/D) | FIVERCEL S.A. | 154 |
| 470770 | 13/03/2018 | SER NATIVOS (mixta) | 41 (Concedida) | JUAN CARLOS BORGOGNO PUNSCHKE; AYELEN BORGOGNO ARCE; NOHELI | |

| N° Exp | Resolución | Marca | Clases | Titular | Ag. |
|--------|------------|--|--|--|-----|
| | | | | BORGOGNO ARCE y NAHUEL BORGOGNO ARCE | |
| 470773 | 13/03/2018 | TECHNOMARINE | 3 (Concedida S/D), 9 (Concedida S/D), 18 (Concedida S/D), 24 (Concedida S/D), 25 (Concedida S/D) y 35 (Concedida S/D) | TM Brands, LLC | 144 |
| 470774 | 13/03/2018 | (figurativa) | 4 (Concedida S/D) | The Lubrizol Corporation | 136 |
| 470781 | 13/03/2018 | GARRIGUES | 45 (Concedida S/D) | J&A GARRIGUES, S.L.P. | 52 |
| 470782 | 12/03/2018 | ALIANZA GARRIGUES | 45 (Concedida S/D) | J&A GARRIGUES, S.L.P. | 52 |
| 470785 | 13/03/2018 | PREMIO NACIONAL DE INNOVACION | 41 (Concedida) y 42 (Concedida) | AGENCIA NACIONAL DE INVESTIGACIÓN E INNOVACIÓN | 172 |
| 470788 | 13/03/2018 | OBE | 29 (Concedida S/D) | OBE Beef Pty Limited | 216 |
| 470795 | 07/03/2018 | NESCAFÉ BRACAFÉ LATTE CREMOSO (mixta) | 30 (Concedida) | SOCIETE DES PRODUITS NESTLE S.A. | 212 |
| 470796 | 07/03/2018 | NESCAFÉ BRACAFÉ ¡ÚNICO! (mixta) | 30 (Concedida) | SOCIETE DES PRODUITS NESTLE S.A. | 212 |
| 470806 | 13/03/2018 | NESTLE VASCOLET + NUTRITIVO OPTI-START AHORA TU DESAYUNO + NUTRITIVO Y EL SABOR DE SIEMPRE (mixta) | 30 (Concedida) | SOCIETE DES PRODUITS NESTLE S.A. | 212 |
| 470807 | 13/03/2018 | NESTLE VASCOLET + NUTRITIVO OPTI-START AHORA TU DESAYUNO + NUTRITIVO Y EL SABOR DE SIEMPRE (mixta) | 30 (Concedida) | SOCIETE DES PRODUITS NESTLE S.A. | 212 |
| 470808 | 07/03/2018 | NESTLE VASCOLET + NUTRITIVO OPTI-START (mixta) | 30 (Concedida) | SOCIETE DES PRODUITS NESTLE S.A. | 212 |
| 470809 | 07/03/2018 | V SALVEMOS EL DESAYUNO VASCOLET (mixta) | 30 (Concedida) | SOCIETE DES PRODUITS NESTLE S.A. | 212 |

| N° Exp | Resolución | Marca | Clases | Titular | Ag. |
|---------------|-------------------|-------------------------|---|--|------------|
| 470811 | 07/03/2018 | FASHION BUILDERS | 25 (Concedida) | MARTEX S.A. | 212 |
| 470813 | 07/03/2018 | HDL (mixta) | 9 (Concedida S/D) | GUANGZHOU HEDONG ELECTRONICS CO., LTD. | 212 |
| 470814 | 07/03/2018 | AVANTBLAST | 10 (Concedida S/D) | PHIBO DENTAL SOLUTIONS, S.A. | 212 |
| 470815 | 07/03/2018 | AUREA | 10 (Concedida S/D) | PHIBO DENTAL SOLUTIONS, S.A. | 212 |
| 470816 | 07/03/2018 | ADHOC | 10 (Concedida S/D) | PHIBO CAD CAM, S.L. | 212 |
| 470817 | 07/03/2018 | PHIBO | 10 (Concedida S/D) | PHIBO DENTAL SOLUTIONS, S.A. | 212 |
| 470818 | 07/03/2018 | WEAREPICNIC | 35 (Concedida S/D) | PICNIC BTL S.A. | 212 |
| 470819 | 22/03/2018 | (figurativa) | 9 (Concedida) y 41 (Concedida) | APPLE INC. | 18 |
| 470820 | 07/03/2018 | SUPERTITE | 1 (Concedida) y 16 (Concedida) | GYMCOL, S.A. | 216 |
| 470822 | 07/03/2018 | WTW | 9 (Concedida), 35 (Concedida), 36 (Concedida) y 42 (Concedida) | WILLIS GROUP LIMITED | 194 |
| 470825 | 07/03/2018 | MARADONA | 25 (Concedida), 28 (Concedida), 35 (Concedida), 38 (Concedida), 41 (Concedida) y 43 (Concedida) | SATTVICA S.A. | 184 |
| 470827 | 07/03/2018 | GERMI-RIO | 5 (Concedida S/D) | INDÚSTRIA FARMACÊUTICA RIO QUÍMICA LTDA. | 34 |
| 470828 | 07/03/2018 | RIOHEX | 5 (Concedida S/D) | INDÚSTRIA FARMACÊUTICA RIO QUÍMICA LTDA. | 34 |
| 470829 | 07/03/2018 | OXI-RIO | 5 (Concedida S/D) | INDÚSTRIA FARMACÊUTICA RIO QUÍMICA LTDA. | 34 |
| 470830 | 07/03/2018 | EARLY WEDDINGS (mixta) | 41 (Concedida) | EXPETIVI SRL | 34 |
| 470835 | 07/03/2018 | TALENTRADAR (mixta) | 35 (Concedida S/D) | Randstad Holding N.V. | 165 |
| 470837 | 07/03/2018 | MVDLEGAL DEFENDEMOS TUS | 45 (Concedida S/D) | NICOLÁS BRENER; MARTÍN ESPOSTO; | |

| N° Exp | Resolución | Marca | Clases | Titular | Ag. |
|--------|------------|---|--|---|-----|
| | | DERECHOS (mixta) | | SANTIAGO PEREZ IRURETA; JAVIER RODRÍGUEZ HEUMAN y GONZALO RODRÍGUEZ PARDO | |
| 470844 | 07/03/2018 | VIPLENA | 5 (Concedida) | KANGSHENYUNGA S.A. | 180 |
| 470845 | 22/03/2018 | EUROSOLIDS (mixta) | 1 (Concedida S/D) | VAN IPEREN INTERNATIONAL B.V. | 180 |
| 470846 | 07/03/2018 | SIKAFILL | 1 (Concedida S/D), 2 (Concedida S/D) y 19 (Concedida S/D) | SIKA AG. | 180 |
| 470847 | 07/03/2018 | BUILDING TRUST SIKA (mixta) | 1 (Concedida S/D), 17 (Concedida S/D) y 19 (Concedida S/D) | SIKA AG. | 180 |
| 470851 | 07/03/2018 | FORTIN | 29 (Concedida S/D) | MOLINO AMERICANO S.A. | 34 |
| 470852 | 07/03/2018 | SDLG (mixta) | 4 (Concedida S/D) | SHANDONG LINGONG CONSTRUCTION MACHINERY CO. LTD. | 34 |
| 470854 | 07/03/2018 | KINDER GRANSORPRESA SIRENITAS | 30 (Concedida S/D) | SOREMARTEC S.A. | 212 |
| 470855 | 07/03/2018 | KINDER GRANSORPRESA DINOSAURIOS | 30 (Concedida S/D) | SOREMARTEC S.A. | 212 |
| 470857 | 16/03/2018 | OKTOOLS HAND & POWER | 6 (Concedida), 7 (Concedida), 8 (Concedida) y 9 (Concedida) | APRAXA S.A. | 212 |
| 470859 | 13/03/2018 | BUNDASH | 11 (Concedida) | EVA SANDBERG ARNET | |
| 470863 | 13/03/2018 | ECO HOUSE CONSTRUCCIÓN DE VANGUARDIA (mixta) | 37 (Concedida S/D) | HARALD ADLER | |
| 470864 | 13/03/2018 | ALUEN CAP (mixta) | 5 (Concedida) | Cooperativa de Trabajo Apícola Pampero Limitada | 205 |
| 470866 | 13/03/2018 | URUGUAY AUTÉNTICO (mixta) | 39 (Concedida) | CHRISTINE DULIN | |
| 470867 | 13/03/2018 | EL POLLO LOCO | 29 (Concedida) | EL POLLO LOCO, INC. | 136 |
| 470878 | 13/03/2018 | VAN IPEREN | 1 (Concedida S/D) | VAN IPEREN INTERNATIONAL B.V. | 180 |

| N° Exp | Resolución | Marca | Clases | Titular | Ag. |
|--------|------------|--------------------------------|---|---|-----|
| 470883 | 13/03/2018 | PEQUES DE FIESTA (mixta) | 45 (Concedida) | PEQUES DE FIESTA | 144 |
| 470884 | 13/03/2018 | RELOCATION + (mixta) | 35 (Concedida), 36 (Concedida), 39 (Concedida), 41 (Concedida) y 45 (Concedida) | RELOCATION LTDA. | 144 |
| 470885 | 13/03/2018 | GAASTRA (mixta) | 18 (Concedida S/D) y 22 (Concedida S/D) | Gaastra International Licensing N.V. | 34 |
| 470887 | 13/03/2018 | ALIZE (mixta) | 23 (Concedida S/D) | YUNTEKS TEKSTIL SANAYI VE TICARET LIMITED SIRKETI | 94 |
| 470901 | 07/03/2018 | UNO HOME (mixta) | 9 (Concedida S/D) y 38 (Concedida) | UNO WIFI LLC | 154 |
| 470905 | 07/03/2018 | COCINA EMERGENCY | 38 (Concedida) y 41 (Concedida) | SAOMIL SA | |
| 470913 | 07/03/2018 | L.O.V. | 3 (Concedida S/D), 8 (Concedida S/D) y 21 (Concedida S/D) | BORA CREATIONS S.L. | 219 |
| 470916 | 07/03/2018 | SHAKTI | 24 (Concedida), 25 (Concedida) y 35 (Concedida) | RODRIGO SECCO MATTOS y MARIANA PÁEZ ROBREDO | 29 |
| 470919 | 07/03/2018 | LA ALQUERIA (mixta) | 36 (Concedida) y 37 (Concedida) | NATURPLAN SA | |
| 470926 | 13/03/2018 | GO & GO (mixta) | 41 (Concedida) | PATRICIA MURIALDO | 18 |
| 470929 | 13/03/2018 | MOVISTAR PLUS PLAY | 38 (Concedida S/D) | TELEFONICA, S.A. | 180 |
| 470931 | 13/03/2018 | (figurativa) | 9 (Concedida) | GIONEE COMMUNICATION EQUIPMENT CO.,LTD. SHENZHEN | 180 |
| 470935 | 13/03/2018 | MIDERMUS | 5 (Concedida) | MWZKR S.A. | 212 |
| 470936 | 13/03/2018 | EL CLUB DE LA MILANESA (mixta) | 43 (Concedida) | FSS SOCIEDAD ANONIMA | 34 |
| 470945 | 13/03/2018 | AIRFRANCE (mixta) | 18 (Concedida S/D) | SOCIÉTÉ AIR FRANCE | 154 |
| 470948 | 13/03/2018 | WANABET | 41 (Concedida S/D) | RECREATIVOS FRANCO, S.A. | 187 |

| N° Exp | Resolución | Marca | Clases | Titular | Ag. |
|--------|------------|--|---|--|-----|
| 470955 | 16/03/2018 | HELLO BRILLIANT | 3 (Concedida S/D) | MARY KAY INC. | 144 |
| 470956 | 13/03/2018 | CATAPHOTE | 2 (Concedida S/D) y 19 (Concedida S/D) | Química Industrial SPES S.A. | 176 |
| 470958 | 13/03/2018 | CAVIAR POLANCO (mixta) | 29 (Concedida S/D) | LISECK S.A. | 180 |
| 470960 | 13/03/2018 | HOT KISS | 25 (Concedida) | HK Worldwide, LLC | 193 |
| 470969 | 13/03/2018 | VIBRA (mixta) | 12 (Concedida) | GUSTAVO MARCELO MEZZETTA DURÁN | |
| 470970 | 13/03/2018 | PUNTA DEL ESTE CONVENTION & EXHIBITION CENTER (mixta) | 35 (Concedida) y 41 (Concedida) | CIEPE S.A. | 18 |
| 470971 | 13/03/2018 | PUNTADELESTECEC | 35 (Concedida) y 41 (Concedida) | CIEPE S.A. | 18 |
| 470978 | 13/03/2018 | PERLIQUE | 5 (Concedida S/D) | CHEMO RESEARCH, S.L. | 180 |
| 470982 | 13/03/2018 | MUSIGLOTA | 9 (Concedida S/D) y 41 (Concedida S/D) | Clic Educa Intesis SpA. | 144 |
| 470983 | 13/03/2018 | AQUA KISS | 3 (Concedida S/D) | VICTORIA'S SECRET STORES BRAND MANAGEMENT, INC. | 144 |
| 470984 | 13/03/2018 | GEOCENTER CONTINUIDAD OPERATIVA GARANTIZADA (mixta) | 36 (Concedida), 38 (Concedida) y 42 (Concedida) | GEOCOM URUGUAY S.A. | 34 |
| 470985 | 13/03/2018 | PARMALAT (mixta) | 5 (Concedida), 29 (Concedida), 30 (Concedida) y 32 (Concedida) | PARMALAT S.p.A. | 34 |
| 470991 | 13/03/2018 | ULTRAHIIT (mixta) | 41 (Concedida) | ANA CRISTINA BOCCALATO y NICOLÁS COIANA TEJERA | 186 |
| 470992 | 13/03/2018 | SIGNORINA IN FIORE | 3 (Concedida S/D) | Salvatore Ferragamo S.p.A. | 187 |
| 471003 | 07/03/2018 | INDIANA (mixta) | 25 (Concedida) | PAULA MARTINEZ RETTA | |
| 471008 | 07/03/2018 | LA CASA DEL HORNERO (mixta) | 41 (Concedida) y 43 (Concedida) | MARIA NATALIA DIAZ KOPEC | |
| 471009 | 07/03/2018 | SELPRESIO | 5 (Concedida S/D) | SANOFI BIOTECHNOLOGY | 165 |
| 471017 | 07/03/2018 | G GA.MA (mixta) | 10 (Concedida) | DUNA ENTERPRISES S.L. | 180 |
| 471018 | 07/03/2018 | LOKI | 8 (Concedida) | DUNA ENTERPRISES S.L. | 180 |

| N° Exp | Resolución | Marca | Clases | Titular | Ag. |
|--------|------------|---|---|---|-----|
| 471021 | 16/03/2018 | QIN (mixta) | 12 (Concedida S/D) | BYD COMPANY LIMITED | 34 |
| 471039 | 13/03/2018 | LIVE PHOTOS | 9 (Concedida) | APPLE INC. | 18 |
| 471041 | 13/03/2018 | ELITE PROFESIONAL (mixta) | 16 (Concedida S/D) | EMPRESAS CMPC S.A. | 18 |
| 471042 | 13/03/2018 | ELITE PROFESIONAL | 16 (Concedida S/D) | EMPRESAS CMPC S.A. | 18 |
| 471044 | 13/03/2018 | ELITE PROFESIONAL | 21 (Concedida S/D) | EMPRESAS CMPC S.A. | 18 |
| 471045 | 13/03/2018 | ELITE PROFESIONAL (mixta) | 21 (Concedida S/D) | EMPRESAS CMPC S.A. | 18 |
| 471046 | 13/03/2018 | (figurativa) | 25 (Concedida) | IBC Industrial BOPIL de Calçados Ltda. | 18 |
| 471047 | 13/03/2018 | (figurativa) | 25 (Concedida) | IBC Industrial BOPIL de Calçados Ltda. | 18 |
| 471048 | 13/03/2018 | MINI MISS KG (mixta) | 25 (Concedida S/D) | Kurt Geiger Limited | 192 |
| 471049 | 13/03/2018 | JARDÍN GUARDERÍA MATERNAL PIO- PIO (mixta) | 41 (Concedida S/D) | MADDALENA MATTIA LASAPPIO | |
| 471050 | 13/03/2018 | CORETOX | 5 (Concedida) | MEDYTOX INC. | 34 |
| 471061 | 13/03/2018 | MOTIONSENSE | 3 (Concedida S/D) | UNILEVER N. V. | 136 |
| 471070 | 13/03/2018 | FETAS SANCOR QUESABORES KIDS DANBO (mixta) | 29 (Concedida) | SANCOR COOPERATIVAS UNIDAS LIMITADA | 29 |
| 471088 | 16/03/2018 | ENFOQUE CENTRO DEPORTIVO INTEGRAL (mixta) | 41 (Concedida) | AS SPORTS SAD | 186 |
| 471120 | 22/03/2018 | DÍA DE PANDO (mixta) | 35 (Concedida) y 41 (Concedida) | CAMARA COMERCIAL INDUSTRIAL AGRARIA PANDO | |
| 471121 | 13/03/2018 | SPLIT DESIGN (mixta) | 20 (Concedida) | BRUNO MORGADES y MAURO MORGADES | |
| 471122 | 13/03/2018 | LLAMEYA.COM | 38 (Concedida) | KERAN SOCIEDAD ANONIMA | 189 |
| 471126 | 13/03/2018 | N NAVIFORCE (mixta) | 14 (Concedida S/D) | GUANGZHOU XIANGYU WATCHES CO., LTD. | 180 |
| 471127 | 13/03/2018 | VIOLETTA (mixta) | 3 (Concedida S/D), 16 (Concedida S/D) y 35 (Concedida S/D) | MARIANA COSTA; MARÍA JORGELINA COSTA y CRISTIAN DANIEL COSTA | 180 |
| 471128 | 16/03/2018 | L'OREAL PARIS HAIR COLORIST (mixta) | 3 (Concedida S/D) | L' OREAL | 18 |
| 471138 | 13/03/2018 | EPIPHANY | 3 (Concedida) y 5 (Concedida) | ETHICAL PHARMA S.A. | 212 |

| N° Exp | Resolución | Marca | Clases | Titular | Ag. |
|---------------|-------------------|---|---|---|------------|
| 471139 | 22/03/2018 | AE AIREUROPA (mixta) | 39 (Concedida S/D) | GLOBALIA CORPORACION EMPRESARIAL, S.A. | 212 |
| 471151 | 13/03/2018 | TURF & FOOD (mixta) | 41 (Concedida) y 43 (Concedida) | HRU S.A. | 144 |
| 471152 | 13/03/2018 | XINAMON | 35 (Concedida) y 42 (Concedida) | GONZALO FEDERICO LEAL ARGÜELLO y DAMIÁN MORETTI | 144 |
| 471153 | 13/03/2018 | EROICA | 12 (Concedida), 18 (Concedida), 25 (Concedida) y 43 (Concedida) | L'EROICA | 144 |
| 471154 | 13/03/2018 | EDAIC EUROPEAN DIPLOMA ANAESTHESIOLOGY AND INTENSIVE CARE | 41 (Concedida S/D) | EUROPEAN SOCIETY OF ANAESTHESIOLOGY | 34 |
| 471155 | 13/03/2018 | DISTRICOMP PARA TU EMPRESA Y PARA VOS (mixta) | 35 (Concedida) | LEMARYON S.A. | 228 |
| 471156 | 16/03/2018 | SICO | 10 (Concedida) | RECKITT BENCKISER MEXICO S.A. | 172 |
| 471158 | 16/03/2018 | POLIVAC | 5 (Concedida S/D) | LABORATORIOS MICROSULES URUGUAY S.A. | |
| 471160 | 16/03/2018 | CLOSFORTE | 5 (Concedida S/D) | LABORATORIOS MICROSULES URUGUAY S.A. | |
| 471162 | 16/03/2018 | AMGEN | 10 (Concedida), 35 (Concedida), 41 (Concedida), 42 (Concedida) y 44 (Concedida) | Amgen Inc. | 18 |
| 471165 | 16/03/2018 | CUSTODIA STORAGE AND SERVICES (mixta) | 39 (Concedida) | MELODIOSA S.A. | 180 |
| 471171 | 16/03/2018 | SUCRALPLEN SUCRALOSA LABORATORIO MOVISUD (mixta) | 30 (Concedida S/D) | MOVISUD S.A. | 34 |
| 471172 | 16/03/2018 | K KAILIN (mixta) | 1 (Concedida S/D) | GUIZHOU KAILIN GROUP JOINT STOCK CO., LTD | 34 |

| N° Exp | Resolución | Marca | Clases | Titular | Ag. |
|---------------|-------------------|---|---|-------------------------------------|------------|
| 471173 | 16/03/2018 | MORRO (mixta) | 7 (Concedida) y 8 (Concedida) | MICANUR S.A. | |
| 471181 | 22/03/2018 | MAGNUM | 8 (Concedida) | NISTELAR SOCIEDAD ANONIMA | 189 |
| 471182 | 16/03/2018 | HERENCIA | 9 (Concedida S/D) | KRUPLET S.A. | 144 |
| 471183 | 16/03/2018 | HERENCIA CUSTOM GARAGE (mixta) | 9 (Concedida S/D) | KRUPLET S.A. | 144 |
| 471186 | 16/03/2018 | SANCOR QUESO REGGIANITO MAESTROS QUESEROS (mixta) | 29 (Concedida S/D) | SANCOR COOPERATIVAS UNIDAS LIMITADA | 29 |
| 471187 | 16/03/2018 | EDICIONES DEL GARAJE (mixta) | 16 (Concedida) | BEATRIZ ZORRÓN MINHONDO | |
| 471191 | 16/03/2018 | LET'S HAVE FUN (mixta) | 16 (Concedida S/D) y 28 (Concedida S/D) | ALBERTO GANDULIA S.A. | 18 |
| 471194 | 16/03/2018 | FOC RESTAURANTE - LAVECCHIA (mixta) | 43 (Concedida S/D) | Lavieja da Silveira, Martín | 212 |
| 471206 | 13/03/2018 | MEATON (mixta) | 6 (Concedida S/D) | SHANGHAI MEATON TRADE CO., LTD. | 94 |
| 471207 | 13/03/2018 | AGE MINIMIZE XP | 3 (Concedida S/D) | MARY KAY INC. | 18 |
| 471209 | 13/03/2018 | NL NEXUS LOGISTICS (mixta) | 39 (Concedida S/D) | NEWPORT CARGO S.A. | 34 |
| 471211 | 16/03/2018 | TERRA TRAC | 12 (Concedida S/D) | THE HERCULES TIRE & RUBBER COMPANY | 194 |
| 471217 | 16/03/2018 | PARSABIV | 5 (Concedida S/D) | Amgen Inc. | 18 |
| 471219 | 16/03/2018 | ARYSTA | 1 (Concedida) y 5 (Concedida) | Arysta LifeScience Corporation | 165 |
| 471220 | 16/03/2018 | ARYSTA LIFESCIENCE (mixta) | 1 (Concedida) y 5 (Concedida) | ARYSTA LIFESCIENCE CORPORATION | 165 |
| 471222 | 16/03/2018 | EXTRACT POWERED BY ACCOMPLISH | 1 (Concedida S/D) | LOVELAND PRODUCTS, INC. | 180 |
| 471223 | 16/03/2018 | GRIPASTER | 5 (Concedida) | FEMADIL S.A. | 180 |
| 471224 | 16/03/2018 | SCHWEPPE'S ZERO | 32 (Concedida) | European Refreshments | 144 |
| 471234 | 16/03/2018 | THINNER YOUR BEST SELF | 35 (Concedida) y 36 (Concedida) | COPPEL, S.A. DE C.V. | 34 |
| 471238 | 16/03/2018 | MAX NGR | 1 (Concedida) | CURI HNOS. S.C. | 189 |

| N° Exp | Resolución | Marca | Clases | Titular | Ag. |
|--------|------------|-----------------------------------|---|--|-----|
| 471252 | 16/03/2018 | CREDICORP CAPITAL (mixta) | 35 (Concedida S/D) y 36 (Concedida S/D) | CREDICORP CAPITAL LTD. | 212 |
| 471254 | 16/03/2018 | A ARBOS (mixta) | 7 (Concedida S/D) y 12 (Concedida S/D) | TIANJIN LOVOL HEAVY INDUSTRY GROUP CO., LTD. | 34 |
| 471255 | 16/03/2018 | PROPRICING | 36 (Concedida) | CARGILL URUGUAY S.A. | 180 |
| 471256 | 16/03/2018 | FARMA SHOPPING (mixta) | 35 (Concedida) | COBOE S.A. | 218 |
| 471258 | 16/03/2018 | KUVINGS (mixta) | 7 (Concedida S/D) | NUC ELECTRONICS CO., LTD. | 218 |
| 471259 | 16/03/2018 | ANTONIA | 25 (Concedida) | SUSANA LILIAN ASTOR REGUEIRO | |
| 471260 | 16/03/2018 | OXXO (mixta) | 9 (Concedida) y 11 (Concedida) | MAKISUR S.A. | 194 |
| 471263 | 22/03/2018 | SIPPELL | 1 (Concedida S/D), 2 (Concedida S/D) y 17 (Concedida S/D) | Wacker Chemie AG | 194 |
| 471264 | 22/03/2018 | USN | 5 (Concedida S/D) | USN International Brands (Pty) Ltd | 194 |
| 471265 | 22/03/2018 | (figurativa) | 5 (Concedida S/D) | USN International Brands (Pty) Ltd | 194 |
| 471266 | 22/03/2018 | SP PARKING SOLUTIONS (mixta) | 35 (Concedida) y 39 (Concedida) | DIEGO FEDERICO FULQUET SALLES; JUAN ANDRÉS NEGRO MASCHERONI y ENRIQUE NICOLÁS PEREIRA PAEZ | 194 |
| 471267 | 22/03/2018 | DIPLOMATIC (mixta) | 9 (Concedida) y 11 (Concedida) | MAKISUR S.A. | 194 |
| 471270 | 22/03/2018 | OXXO (mixta) | 9 (Concedida) y 11 (Concedida) | MAKISUR S.A. | 194 |
| 471282 | 22/03/2018 | BABY SPORT (mixta) | 25 (Concedida) y 35 (Concedida) | PLENIUM S.A. | |
| 471283 | 22/03/2018 | BORAC (mixta) | 25 (Concedida) y 35 (Concedida) | PLENIUM S.A. | |
| 471284 | 22/03/2018 | MACHUKA FIVE STARS SPORTS (mixta) | 25 (Concedida) y 35 (Concedida) | PLENIUM S.A. | |
| 471288 | 22/03/2018 | KING JR | 29 (Concedida S/D), 30 (Concedida S/D) | BURGER KING CORPORATION | 136 |

| N° Exp | Resolución | Marca | Clases | Titular | Ag. |
|--------|------------|---|--|--|-----|
| | | | y 43 (Concedida S/D) | | |
| 471289 | 22/03/2018 | CMA CGM | 12 (Concedida S/D), 37 (Concedida S/D) y 39 (Concedida S/D) | CMA CGM | 29 |
| 471290 | 22/03/2018 | FERRETERIA AVENIDA | 35 (Concedida) | LEONEL ALFREDO LUZARDO GUADALUPE | 172 |
| 471298 | 22/03/2018 | BALÚ | 31 (Concedida) | CLAUDIA ELENA VIDAURRETA MENDEZ | |
| 471302 | 13/03/2018 | MATERMACC (mixta) | 7 (Concedida S/D) y 12 (Concedida S/D) | TIANJIN LOVOL HEAVY INDUSTRY GROUP CO., LTD. | 34 |
| 471308 | 13/03/2018 | CCI | 13 (Concedida S/D) | Vista Outdoor Operations LLC | 205 |
| 471310 | 13/03/2018 | MOSHI | 9 (Concedida) y 18 (Concedida) | Aevoe Corp. | 136 |
| 471312 | 22/03/2018 | COLGATE EXPERT LUMINOUS WHITE ADVANCED (mixta) | 3 (Concedida S/D) | COLGATE-PALMOLIVE COMPANY | 180 |
| 471315 | 13/03/2018 | ACROPASS | 5 (Concedida) | DIEGO PABLO ZAGIA ZANESI | |
| 471316 | 13/03/2018 | SMART KEYBOARD | 9 (Concedida S/D) | APPLE INC. | 18 |
| 471317 | 13/03/2018 | MI ALLIANCE A (mixta) | 42 (Concedida S/D) | ALLIANCE LAUNDRY SYSTEMS LLC | 18 |
| 471321 | 13/03/2018 | AMPLEXOR | 9 (Concedida), 35 (Concedida), 41 (Concedida) y 42 (Concedida) | AMPLEXOR IINTERNATIONAL S.A. | 218 |
| 471324 | 16/03/2018 | CAFÉ CREATIVO | 35 (Concedida) | Álvaro CÁCERES y Federico SACARELO | |
| 471325 | 13/03/2018 | ECOESTILODEVIDA | 20 (Concedida), 21 (Concedida), 25 (Concedida) y 43 (Concedida) | MAURO GERMÁN JACQUIER FERSTER | |
| 471329 | 16/03/2018 | FRONTLINE PET CARE | 3 (Concedida S/D), 5 (Concedida S/D), 10 (Concedida S/D) y 31 (Concedida) | MERIAL | 194 |

| N° Exp | Resolución | Marca | Clases | Titular | Ag. |
|--------|------------|---------------------------------------|--|---------------------------------------|-----|
| | | | S/D) | | |
| 471330 | 13/03/2018 | NEUTROGENA | 10 (Concedida S/D) | JOHNSON & JOHNSON | 194 |
| 471333 | 16/03/2018 | (figurativa) | 30 (Concedida S/D) | Intercontinental Great Brands LLC | 18 |
| 471334 | 16/03/2018 | HILERET ZUCRA | 1 (Concedida) y 30 (Concedida) | LA CUMBRE SAN LUIS S.A. | 18 |
| 471335 | 16/03/2018 | HILERET 1 A 10 | 1 (Concedida) y 30 (Concedida) | LA CUMBRE SAN LUIS S.A. | 18 |
| 471338 | 16/03/2018 | ULANKA (mixta) | 35 (Concedida S/D) | DOPAT, S.A. | 180 |
| 471340 | 16/03/2018 | MAMBA STORCK (mixta) | 30 (Concedida S/D) | August Storck KG | 216 |
| 471342 | 16/03/2018 | SOLUCIONA CRÉDITO A TU MEDIDA (mixta) | 36 (Concedida) | RISOLMAR S.A. | 34 |
| 471343 | 16/03/2018 | QUIADSA | 17 (Concedida S/D) | INDUSTRIAS QUIMICAS DEL ADHESIVO S.A. | 34 |
| 471344 | 16/03/2018 | VIRTUE (mixta) | 9 (Concedida) | ANDRES LUIS BUFFA | |
| 471346 | 16/03/2018 | VEROFATTO | 25 (Concedida S/D) | CALÇADOS BOTTERO LTDA | 29 |
| 471352 | 16/03/2018 | KEYMISSION (mixta) | 9 (Concedida S/D) | NIKON CORPORATION | 194 |
| 471356 | 16/03/2018 | GLAMINESS | 16 (Concedida) y 35 (Concedida) | MARIA SILVINA LUNA HILBERT | |
| 471360 | 16/03/2018 | ALEX (mixta) | 6 (Concedida S/D) y 12 (Concedida S/D) | SIRVEX, S.A. | 34 |
| 471362 | 16/03/2018 | DAPIBUS | 5 (Concedida) | GRAMON BAGO DE URUGUAY S.A. | 219 |
| 471363 | 16/03/2018 | BIALKO | 5 (Concedida) | GRAMON BAGO DE URUGUAY S.A. | 219 |
| 471367 | 16/03/2018 | ROMBAI | 3 (Concedida) | FERNANDO VAZQUEZ RODRIGUEZ | 212 |
| 471368 | 16/03/2018 | MARAMA | 3 (Concedida) | FERNANDO VAZQUEZ RODRIGUEZ | 212 |
| 471369 | 16/03/2018 | HAMM | 7 (Concedida) y 37 (Concedida) | HAMM AG | 165 |
| 471378 | 16/03/2018 | YOUSE (mixta) | 36 (Concedida S/D) | CAIXA SEGURADORA S/A. | 180 |
| 471383 | 16/03/2018 | CAPITAN BEER (mixta) | 32 (Concedida S/D) | DIEGO MARTÍN TARALLO | 193 |
| 471384 | 22/03/2018 | IT'S SO GOOD TO BE BAD | 3 (Concedida S/D) | CAROLINA HERRERA LTD. | 18 |
| 471386 | 16/03/2018 | POR LOS PALOS EXPERIENCIA EN | 41 (Concedida) y 43 | HRU S.A. | 144 |

| N° Exp | Resolución | Marca | Clases | Titular | Ag. |
|--------|------------|-----------------------------------|---|--|-----|
| | | PARRILLA (mixta) | (Concedida) | | |
| 471407 | 16/03/2018 | BOXIT TU ESPACIO A MEDIDA (mixta) | 39 (Concedida S/D) | MARTIN CANUTI TRELLES y SANTIAGO TUCCI SCUADRONI | |
| 471408 | 16/03/2018 | LA TARDE EN CASA | 35 (Concedida), 38 (Concedida) y 41 (Concedida) | S.A.E.T.A. | 101 |
| 471409 | 16/03/2018 | EFFA'S PARTY (mixta) | 11 (Concedida), 28 (Concedida) y 35 (Concedida) | PINELUX S.A. | 101 |
| 471410 | 16/03/2018 | SOMNUS (mixta) | 20 (Concedida) y 24 (Concedida) | COLCHONES ROSEN S.A.I.C. | 194 |
| 471411 | 16/03/2018 | JIMMY CHOO (mixta) | 6 (Concedida S/D), 9 (Concedida S/D), 14 (Concedida S/D), 16 (Concedida S/D), 18 (Concedida S/D), 25 (Concedida S/D) y 35 (Concedida S/D) | J. CHOO LIMITED | 194 |
| 471414 | 16/03/2018 | BABYZEN (mixta) | 12 (Concedida S/D) y 20 (Concedida S/D) | BABYZEN S.A.S. | 154 |
| 471416 | 16/03/2018 | (figurativa) | 12 (Concedida S/D) y 20 (Concedida S/D) | BABYZEN S.A.S. | 154 |
| 471418 | 16/03/2018 | PRIMOMO | 16 (Concedida S/D) | PRIVÉE AG KABUSHIKI KAISHA | 176 |
| 471420 | 16/03/2018 | CLARO WALLET (mixta) | 9 (Concedida S/D), 36 (Concedida S/D) y 38 (Concedida S/D) | CLARO S.A. | 29 |
| 471421 | 16/03/2018 | ANIMAL CROSSING | 9 (Concedida S/D) | NINTENDO OF AMERICA INC. | 136 |

| N° Exp | Resolución | Marca | Clases | Titular | Ag. |
|--------|------------|---|---|---|-----|
| 471425 | 22/03/2018 | LA FONTAINE | 43 (Concedida) | GERINKO S.A. | 18 |
| 471426 | 22/03/2018 | DEL PENITENTE | 30 (Concedida) | FERNANDO MARQUEZ | 18 |
| 471427 | 22/03/2018 | GOOD BOY | 3 (Concedida S/D) | CAROLINA HERRERA LTD. | 18 |
| 471430 | 22/03/2018 | SOLAR PACK (mixta) | 35 (Concedida S/D), 37 (Concedida S/D) y 42 (Concedida S/D) | SOLARPACK CORPORACION TECNOLOGICA, S.L. | 180 |
| 471441 | 22/03/2018 | ANIMAL SHOP (mixta) | 35 (Concedida) | RITA MARGARITA SOL REDON MAGNI | |
| 471442 | 22/03/2018 | VA COMO PIÑA (mixta) | 41 (Concedida) y 43 (Concedida) | PABLO SEBASTIAN DE AMBROSIO OLIVERA | 212 |
| 471450 | 22/03/2018 | CLARO STREAMING (mixta) | 9 (Concedida S/D) y 38 (Concedida S/D) | CLARO S.A. | 29 |
| 471451 | 22/03/2018 | OVO BEACH (mixta) | 41 (Concedida) y 43 (Concedida) | ANTONIO MARTINEZ Y CIA. | 94 |
| 471452 | 22/03/2018 | GAL-XE ONE | 1 (Concedida S/D) | J.R. SIMPLOT COMPANY | 18 |
| 471453 | 22/03/2018 | QIJUVA | 5 (Concedida S/D) | INTERCEPT PHARMACEUTICALS, INC. | 18 |
| 471454 | 22/03/2018 | L'ANGE NOIR GGGG GIVENCHY (mixta) | 3 (Concedida S/D) | LVMH FRAGRANCE BRANDS | 18 |
| 471455 | 22/03/2018 | GAL-XE ONE (mixta) | 1 (Concedida S/D) | J.R. SIMPLOT COMPANY | 18 |
| 471456 | 22/03/2018 | APPONERLA (mixta) | 9 (Concedida) | MARCELO IGNACIO TROVERO OLIVETTI | |
| 471459 | 22/03/2018 | CONSTRULITA EL SENTIDO DE LA LUZ (mixta) | 11 (Concedida S/D) | CONSTRULITA LIGHTING INTERNATIONAL, S.A. DE C.V. | 34 |
| 471463 | 22/03/2018 | CENTELICUM | 3 (Concedida S/D) y 5 (Concedida S/D) | HORPHAG RESEARCH MANAGEMENT S.A. | 180 |
| 471464 | 22/03/2018 | NSK (mixta) | 4 (Concedida S/D), 8 (Concedida S/D), 9 (Concedida S/D), 11 (Concedida S/D), 37 (Concedida S/D), 40 (Concedida S/D) y 42 (Concedida | NSK LTD. | 180 |

| N° Exp | Resolución | Marca | Clases | Titular | Ag. |
|--------|------------|--|---|----------------------------------|-----|
| | | | S/D) | | |
| 471473 | 22/03/2018 | POWER HORSE | 32 (Concedida S/D) | Power Horse Energy Drinks GmbH | 191 |
| 471478 | 22/03/2018 | TESTIGO | 29 (Concedida) y 30 (Concedida) | EDUARDO RAUL PORTELA GARCIA | |
| 471480 | 22/03/2018 | SUPEREXTEND EXPAND | 3 (Concedida) | AVON PRODUCTS, INC. | 194 |
| 471481 | 22/03/2018 | AVON TRUE REVOLUTION | 3 (Concedida) | AVON PRODUCTS, INC. | 194 |
| 471485 | 22/03/2018 | BLACKSOIL SIEMBRA LIQUIDA (mixta) | 44 (Concedida) | BLACKSOIL S.R.L. | 154 |
| 471510 | 22/03/2018 | ASTORIA | 11 (Concedida S/D) | CMA MACCHINE PER CAFFE' S.R.L. | 180 |
| 471511 | 22/03/2018 | CACHITO MIO (mixta) | 35 (Concedida) | MARLOFRAN S.R.L. | 180 |
| 471528 | 22/03/2018 | UGA URUGUAY GAMERS ASSOCIATION (mixta) | 35 (Concedida) | Thot Computación SRL | 220 |
| 471536 | 22/03/2018 | IDACTI | 1 (Concedida S/D) y 5 (Concedida S/D) | SYNGENTA PARTICIPATIONS AG | 194 |
| 471537 | 22/03/2018 | MONEYBIT (mixta) | 36 (Concedida) | OPEN BANK, S.A. | 194 |
| 471544 | 22/03/2018 | BONJOUR CHÉRIE | 3 (Concedida) | TERRY S.A. | 144 |
| 471545 | 22/03/2018 | VIVE LA VIE! BONHEUR | 3 (Concedida) | TERRY S.A. | 144 |
| 471549 | 22/03/2018 | CHURRO MANIA (mixta) | 30 (Concedida S/D) y 43 (Concedida S/D) | CORPORACIÓN CHURROMANÍA, C.A. | 94 |
| 471550 | 22/03/2018 | TERMOMURO | 19 (Concedida S/D) y 37 (Concedida S/D) | MELON HORMIGONES, S.A. | 212 |
| 471600 | 22/03/2018 | MATISSE PARQUE MIRAMAR (mixta) | 35 (Concedida) y 43 (Concedida) | SANTIAGO QUEIROLO | |
| 471601 | 22/03/2018 | URUPEL | 16 (Concedida) | JORGE ALBERTO PEVERELLI MORALLES | |
| 471609 | 22/03/2018 | MILAN GUESAS SCHNECK (mixta) | 29 (Concedida) y 30 (Concedida) | SUCESION CARLOS SCHNECK S.A | 181 |
| 471610 | 22/03/2018 | MILANGA SCHNECK (mixta) | 29 (Concedida) y 30 (Concedida) | SUCESION CARLOS SCHNECK S.A | 181 |
| 471611 | 22/03/2018 | LA SEGOVIANA (mixta) | 29 (Concedida S/D) | SOCIEDAD SUIZO PERUANA DE | 29 |

| N° Exp | Resolución | Marca | Clases | Titular | Ag. |
|--------|------------|--------------------------------------|---|---|-----|
| | | | | EMBUTIDOS S.A. SUPEMSA | |
| 471612 | 22/03/2018 | CIGUAPA (mixta) | 41 (Concedida) y 43 (Concedida) | MARCELO ADRIAN GALCERAN SENI | |
| 471614 | 22/03/2018 | DENTALIA CENTROS DENTALES (mixta) | 44 (Concedida) | SOFÍA GONZÁLEZ TUBINO | 165 |
| 471616 | 22/03/2018 | NUTRIA (mixta) | 25 (Concedida) | SEBASTIAN DOMINONI | 18 |
| 471620 | 22/03/2018 | HONOR | 9 (Concedida S/D) y 35 (Concedida S/D) | HUAWEI TECHNOLOGIES CO., LTD. | 180 |
| 471621 | 22/03/2018 | CONFI DENT (mixta) | 36 (Concedida) y 44 (Concedida) | DENTALNETWORK PANAMA S.A. | 180 |
| 471701 | 22/03/2018 | AGROFY (mixta) | 35 (Concedida) y 44 (Concedida) | AGROFY S.A | 52 |
| 471705 | 22/03/2018 | RS SARKANY (mixta) | 18 (Concedida), 25 (Concedida) y 35 (Concedida) | RICARDO ESTEBAN SARKANY | 212 |
| 471715 | 22/03/2018 | SI LO VENIS A BUSCAR ES TUYO | 9 (Concedida), 35 (Concedida), 38 (Concedida) y 42 (Concedida) | SEBASTIÁN CACÉRES GUTIERREZ | 163 |
| 471717 | 22/03/2018 | CONMEBOL | 16 (Concedida S/D), 35 (Concedida S/D), 38 (Concedida S/D) y 41 (Concedida S/D) | CONFEDERACIÓN SUDAMERICANA DE FUTBOL (CONMEBOL) | 29 |
| 471718 | 22/03/2018 | COPA LIBERTADORES DE AMÉRICA (mixta) | 16 (Concedida S/D), 35 (Concedida S/D), 38 (Concedida S/D) y 41 (Concedida S/D) | CONFEDERACIÓN SUDAMERICANA DE FUTBOL (CONMEBOL) | 29 |
| 471719 | 22/03/2018 | COPA SUDAMERICANA (mixta) | 16 (Concedida S/D), 35 (Concedida S/D), | CONFEDERACIÓN SUDAMERICANA DE FUTBOL (CONMEBOL) | 29 |

| N° Exp | Resolución | Marca | Clases | Titular | Ag. |
|--------|------------|-------------------------------|--|---|-----|
| | | | 38 (Concedida S/D) y 41 (Concedida S/D) | | |
| 471720 | 22/03/2018 | SUPERCOPA | 16 (Concedida S/D), 35 (Concedida S/D), 38 (Concedida S/D) y 41 (Concedida S/D) | CONFEDERACIÓN SUDAMERICANA DE FUTBOL (CONMEBOL) | 29 |
| 471723 | 22/03/2018 | GOODY | 21 (Concedida) | PEPEGANGA SOCIEDAD ANONIMA | 189 |
| 471724 | 22/03/2018 | FISIOESPALDA (mixta) | 44 (Concedida) | FEDERICO BRANDL RABUÑAL | 189 |
| 471728 | 22/03/2018 | 1743 PARFUMS DE MARLY (mixta) | 3 (Concedida S/D) | EURO PARFUMS FZE | 94 |
| 471729 | 22/03/2018 | PARFUMS DE MARLY (mixta) | 3 (Concedida S/D) | EURO PARFUMS FZE | 94 |
| 471748 | 22/03/2018 | MADE FOR APPLE WATCH (mixta) | 9 (Concedida), 10 (Concedida) y 14 (Concedida) | APPLE INC. | 18 |
| 471750 | 22/03/2018 | MENTOS UP2U | 30 (Concedida S/D) | PERFETTI VAN MELLE BENELUX B.V. | 18 |
| 471802 | 22/03/2018 | REGEV | 5 (Concedida S/D) | STOCKTON (ISRAEL) LTD | 34 |
| 471805 | 22/03/2018 | LA ESCUELITA DEL CRIMEN | 41 (Concedida) | VÍCTOR GABRIEL VELÁZQUEZ DERONCHI | |
| 471806 | 22/03/2018 | AMERICAN (mixta) | 35 (Concedida S/D) y 39 (Concedida S/D) | American Airlines, Inc. | 136 |
| 471979 | 22/03/2018 | AVON VANILLA SOFT MUSK | 3 (Concedida) | AVON PRODUCTS, INC. | 194 |

RESOLUCIONES DE FRASES PUBLICITARIAS, CONCEDIDAS

| N° Exp | Resolución | Marca | Clases | Titular | Ag. |
|--------|------------|--------------------------------------|---------------------------------|----------------|-----|
| 470524 | 07/03/2018 | AQUI HUEVOS LIBRES ECOLOGITO (mixta) | 29 (Concedida) | ALFREDO EBBERO | 176 |
| 470547 | 02/03/2018 | NO LA DEJES IR | 20 (Concedida) y 35 (Concedida) | DIVINO S.A. | 180 |
| 470593 | 02/03/2018 | UNA CASA LLENA DE IDEAS | 20 (Concedida) | DIVINO S.A. | 180 |

| N° Exp | Resolución | Marca | Clases | Titular | Ag. |
|--------|------------|---|--|-------------------------------|-----|
| 470882 | 13/03/2018 | RESPALDA EFUSIÓN, LA EVOLUCIÓN DEL AGUA | 17 (Concedida) | EFUSION SOCIEDAD ANONIMA | 189 |
| 470921 | 07/03/2018 | AGUA PARA DISFRUTAR | 6 (Concedida), 19 (Concedida), 28 (Concedida), 35 (Concedida), 37 (Concedida), 38 (Concedida) y 44 (Concedida) | PENCOR S.A. | 25 |
| 471251 | 16/03/2018 | ACENTÚA TU VIDA | 3 (Concedida S/D) | JORGE CARLOS VERGARA MADRIGAL | 156 |
| 471546 | 22/03/2018 | QUE SIGA CRECIENDO LO BUENO | 32 (Concedida) | THE COCA-COLA COMPANY | 144 |

RESOLUCIONES DE MARCAS, DESESTIMADAS

| N° Exp | Resolución | Marca | Clases | Titular | Ag. |
|--------|------------|--|-------------------|--|-----|
| 420989 | 15/03/2018 | WARING | 9 (Denegada) | CONAIR CORPORATION | 136 |
| 453197 | 07/03/2018 | NNP NEVADA NATURAL PRODUCTS (mixta) | 3 (Denegada S/D) | NEVADA ZONA LIBRE, S.A. | 180 |
| 455370 | 07/03/2018 | LABORATORIOS VERACRUZ VERACRUZ ALOE IMPORTADO ALOE VERA INDUSTRIA NACIONAL (mixta) | 33 (Denegada) | VERACRUZ S.R.L. | |
| 457252 | 23/03/2018 | ABC GENETICS URUGUAY (mixta) | 44 (Denegada) | ERWIN CHAUVIE | 193 |
| 463456 | 15/03/2018 | PRANICA | 16 (Denegada S/D) | CHRISTINE CHOACHUY; CATHERINE CHOACHUY; JASON CARL CHOACHUY y KAREN JOYCE CHOACHUY | 29 |
| 463938 | 07/03/2018 | SPIDER LOOK | 3 (Denegada S/D) | L' OREAL | 144 |
| 465204 | 15/03/2018 | QUETIAPINA NOAS | 5 (Denegada) | NOAS FARMA URUGUAY S.A. | 212 |
| 465917 | 15/03/2018 | + IN INNOVACION + INDUSTRIA (mixta) | 35 (Denegada) | CAMARA DE INDUSTRIAS DEL URUGUAY y LABORATORIO TECNOLOGICO DEL URUGUAY | 220 |

| N° Exp | Resolución | Marca | Clases | Titular | Ag. |
|--------|------------|-------------------------------------|-------------------|---|-----|
| 467455 | 23/03/2018 | ELIE SAAB (mixta) | 9 (Denegada S/D) | SIM LICENSING LTD | 94 |
| 467795 | 07/03/2018 | CANOIL CANOIL CANOIL CANOIL (mixta) | 29 (Denegada) | ACEITES GRASAS Y DERIVADOS, S.A. DE C.V | 194 |
| 468279 | 07/03/2018 | SWISS ARMOR | 12 (Denegada S/D) | DOLBY SOCIEDAD ANONIMA | 189 |
| 468284 | 15/03/2018 | DENTIX | 44 (Denegada) | Fernández Fernández, Gabriel Eduardo | 194 |
| 468359 | 23/03/2018 | PEPPoS | 25 (Denegada) | SANTIAGO ARAMENDÍA | |

RESOLUCIONES DE MARCAS, DESESTIMADAS (Art. 92, D. 34/999)

| N° Exp | Resolución | Marca | Clases | Titular | Ag. |
|--------|------------|---------------------------|--|--|-----|
| 469926 | 02/03/2018 | CLUB DE CAMPEONES (mixta) | 28 (Denegada) y 41 (Denegada) | BANCA DE CUBIERTA COLECTIVA DE QUINIÉLAS DE MONTEVIDEO | 18 |
| 470765 | 13/03/2018 | U WANGEL (mixta) | 11 (Denegada S/D), 20 (Denegada S/D) y 21 (Denegada S/D) | Wenzhou Wangel Products Co. Ltd. | 28 |

RESOLUCIONES DE MARCAS, DESISTIDAS (Art. 90, D. 34/999)

| N° Exp | Resolución | Marca | Clases | Titular | Ag. |
|--------|------------|-------------------------|---------------------------------|----------------------------------|-----|
| 470305 | 22/03/2018 | SABEMOS URUGUAY (mixta) | 35 (Desistida) y 44 (Desistida) | ANA INÉS ECHEVERRÍA | 144 |
| 470622 | 07/03/2018 | PROBIOLIFE | 5 (Desistida) | KANGSHENYUNGA S.A. | 180 |
| 470650 | 13/03/2018 | 420 (mixta) | 25 (Desistida) | JOAQUIM VICTOR, DE ANDRADE MOURA | 34 |
| 471749 | 22/03/2018 | SOUL POSE | 41 (Desistida S/D) | TCR IP HOLDINGS, LLC | 18 |

RESOLUCIONES DE MARCAS, DESISTIDAS (Art. 90, D. 34/999)

| N° Exp | Resolución | Marca | Clases | Titular | Ag. |
|--------|------------|------------------|---------------------------------|--|-----|
| 468086 | 07/03/2018 | QUALIGEN (mixta) | 5 (Desistida S/D) | QUALIGEN S.L | 216 |
| 470372 | 22/03/2018 | NIDO (mixta) | 35 (Desistida) y 38 (Desistida) | COOPERATIVA DE PRODUCCION CONSTRUYENDO PUENTES | |

| N° Exp | Resolución | Marca | Clases | Titular | Ag. |
|--------|------------|---|--|---|-----|
| | | | | DIGNOS | |
| 470519 | 13/03/2018 | EYE CARE, WE CARE MORE | 9 (Desistida S/D), 35 (Desistida S/D) y 44 (Desistida S/D) | GRANDVISION GROUP HOLDING B.V. | 191 |
| 470523 | 07/03/2018 | NANNY AL HOGAR | 35 (Desistida) | ANGELA VALLS MARQUES | |
| 470530 | 02/03/2018 | ATECO ATAÚD ECOLÓGICO (mixta) | 16 (Desistida), 20 (Desistida) y 45 (Desistida) | MARTÍN FABLET; FRANCO CENTANARO y FEDERICO GARCIA | 144 |
| 470625 | 07/03/2018 | WANNA (mixta) | 35 (Desistida) | WANNA URUGUAY SRL | 172 |
| 470707 | 07/03/2018 | BODYPUMP | 41 (Desistida) | LES MILLS INTERNATIONAL LIMITED | 172 |
| 470757 | 13/03/2018 | GASTRUP | 35 (Desistida) y 43 (Desistida) | GABRIEL PABLO HERNANDEZ | 172 |
| 470868 | 13/03/2018 | SANCOR QUESABORES KIDS FETAS SANCOR QUESABORES KIDS DANBO (mixta) | 29 (Desistida S/D) | SANCOR COOPERATIVAS UNIDAS LIMITADA | 29 |
| 470876 | 13/03/2018 | ALAWA | 25 (Desistida) | FLORENCIA MARÍA VILARÓ SCHROEDER | |
| 470897 | 13/03/2018 | TEND4 COMUNICACIONES (mixta) | 38 (Desistida) | GISFELY S.A. | |
| 470898 | 13/03/2018 | BGA RENT A CAR (mixta) | 39 (Desistida) | ARMEK SA | |
| 470899 | 13/03/2018 | TÉCNICA DIVISIÓN FTTH (mixta) | 37 (Desistida) | USFARY S.A. | |
| 470900 | 07/03/2018 | IMPOR GROUP (mixta) | 37 (Desistida) | USFARY S.A. | |
| 470920 | 07/03/2018 | SENTENCIA FINAL | 28 (Desistida) | RICARDO ROSENBLATT | 172 |
| 471371 | 16/03/2018 | MENTO (mixta) | 20 (Desistida) y 42 (Desistida) | SOFIA MARIA ORELLANO ABAL | |
| 471376 | 16/03/2018 | ANIMAL CROSSING | 28 (Desistida S/D) | NINTENDO OF AMERICA INC. | 136 |

RESOLUCIONES DE MARCAS, ANULADAS

| N° Exp | Resolución | Marca | Clases | Notas | Ag. |
|--------|------------|---------------|-------------------------------|-----------------|-----|
| 447283 | 15/03/2018 | SUPRA (mixta) | 25 (Denegada) y 35 (Denegada) | YESSICA SWIETEK | 212 |

RESOLUCIONES DE RENOVACIONES, CONCEDIDAS

| N° Exp | Resolución | Denominación | Clases | Titular | Vigencia | Ag. |
|--------|------------|---------------------------------|---------------------|---|------------|-----|
| 445321 | 20/03/2018 | 08 URBAN BLUES | 25 | DACONIR SOCIEDAD ANONIMA | 16/05/2013 | |
| 461053 | 20/03/2018 | ACEITUNA | 41 | ACEITUNA SRL | 27/05/2015 | |
| 466769 | 20/03/2018 | MAZOLA (mixta) | 29 (S/D) | ACEITERA CHABAS S.A. | 22/07/2015 | 216 |
| 470315 | 20/03/2018 | EASY PALETTE | 2 y 16 | PINTURAS INCA S.A. | 29/12/2015 | 34 |
| 472327 | 09/03/2018 | PEPE NACHO | 30 | MANTRA S.A. | 11/03/2016 | 144 |
| 472686 | 13/03/2018 | BVLGARI (mixta) | 3 | BULGARI S.P.A. | 28/06/2016 | 144 |
| 473517 | 02/03/2018 | ARKINEST | 5 (S/D) | THE LATIN AMERICA TRADEMARK CORPORATION | 29/07/2016 | 144 |
| 473518 | 02/03/2018 | CERVECERIA URUGUAYA | 32 (S/D) y 33 (S/D) | FNC SOCIEDAD ANONIMA | 28/08/2016 | 217 |
| 473519 | 02/03/2018 | MUNICH (mixta) | 32 (S/D) y 33 (S/D) | FNC SOCIEDAD ANONIMA | 28/08/2016 | 217 |
| 473799 | 02/03/2018 | SEIKO THE GREAT BLUE | 14 | SEIKO HOLDINGS KABUSHIKI KAISHA (TRADING AS SEIKO HOLDINGS CORPORATION) | 31/07/2016 | 144 |
| 475180 | 11/10/2017 | ABECOM (mixta) | 7 | ANDRES DANIEL LEWIN | 30/06/2016 | 18 |
| 475181 | 11/10/2017 | (figurativa) | 22 (S/D) y 23 (S/D) | CENTRAL LANERA URUGUAYA COOPERATIVA AGRARIA DE RESPONSABILIDAD LIMITADA | 18/12/2016 | 18 |
| 476331 | 14/12/2017 | KYRON | 12 (S/D) | SSANGYONG MOTOR COMPANY | 31/03/2016 | 180 |
| 477000 | 14/12/2017 | TOSCANINI | 32 (S/D) y 33 (S/D) | JUAN TOSCANINI E HIJOS S.A. | 29/09/2016 | 52 |
| 477004 | 14/12/2017 | E-CUENTA (mixta) | 36 y 38 | SANTANDER INVESTMENT BANK LIMITED | 27/04/2016 | 194 |
| 477016 | 14/12/2017 | MAC | 39 (S/D) | MAC - JOHNSON CONTROLS COLOMBIA S.A.S. MAC-JCI | 06/11/2016 | 180 |
| 477017 | 14/12/2017 | SANVINUR | 33 | NAKYNUR S.A. | 28/08/2016 | 180 |
| 477018 | 14/12/2017 | BAHIA SUL | 35 (S/D) | SUZANO PAPEL E CELULOSE S.A. | 29/08/2016 | 34 |
| 477019 | 14/12/2017 | SUZANO PAPEL E CELULOSE | 35 (S/D) | SUZANO PAPEL E CELULOSE S.A. | 29/08/2016 | 34 |
| 477020 | 14/12/2017 | BAHIA SUL (mixta) | 35 (S/D) | SUZANO PAPEL E CELULOSE S.A. | 29/08/2016 | 34 |
| 477021 | 14/12/2017 | SUZANO PAPEL E CELULOSE (mixta) | 35 (S/D) | SUZANO PAPEL E CELULOSE S.A. | 29/08/2016 | 34 |

| N° Exp | Resolución | Denominación | Clases | Titular | Vigencia | Ag. |
|--------|------------|--|-------------------------------|------------------------------------|------------|-----|
| 477022 | 14/12/2017 | SUZANO URUGUAY (mixta) | 35 (S/D) | SUZANO PAPEL E CELULOSE S.A. | 29/08/2016 | 34 |
| 477025 | 14/12/2017 | RADIO MARIA | 38 | ASSOCIAZIONE RADIO MARIA | 18/10/2016 | 216 |
| 477030 | 14/12/2017 | CLORETS | 30 (S/D) | INTERCONTINENTAL GREAT BRANDS LLC. | 16/10/2016 | 194 |
| 477031 | 14/12/2017 | PREMIUM (mixta) | 30 (S/D) | INTERCONTINENTAL GREAT BRANDS LLC. | 28/11/2016 | 194 |
| 477037 | 14/12/2017 | WILKINSON | 8 (S/D) | THE GILLETTE COMPANY LLC | 10/02/2017 | 212 |
| 477038 | 14/12/2017 | WILKINSON SWORD (mixta) | 8 (S/D) | THE GILLETTE COMPANY LLC | 16/10/2016 | 212 |
| 477057 | 14/12/2017 | PENINSULA | 29 (S/D) y 30 (S/D) | PINAKOL S.A. | 28/08/2016 | 101 |
| 477760 | 20/03/2018 | BAKER TILLY (mixta) | 35 (S/D), 36 (S/D) y 42 (S/D) | ARRANDCO INVESTMENTS LTD. | 06/03/2017 | 144 |
| 477827 | 09/03/2018 | SILIGEN | 1 (S/D) | ARCHROMA IP GMBH | 03/11/2016 | 34 |
| 477881 | 20/03/2018 | NOVONIC (mixta) | 6 (S/D) y 17 (S/D) | SCHÜCO INTERNATIONAL KG | 17/11/2016 | 219 |
| 477882 | 20/03/2018 | AVAN TEC (mixta) | 6 (S/D) | SCHÜCO INTERNATIONAL KG | 17/11/2016 | 219 |
| 477883 | 20/03/2018 | TIPTRONIC (mixta) | 6 (S/D) y 9 (S/D) | SCHÜCO INTERNATIONAL KG | 17/11/2016 | 219 |
| 478039 | 02/03/2018 | MAQUI LIBRE | 3 (S/D) | LANCÔME PARFUMS ET BEAUTE & CIE | 16/12/2016 | 144 |
| 478043 | 02/03/2018 | DEXADIUR | 5 | GENFAR S.A. | 01/11/2016 | 194 |
| 478054 | 02/03/2018 | TOPLINE NUEVO NOVO SIN AZUCAR SEM AÇUCAR MENTA HORTELA ARCOR (mixta) | 30 | ARCOR S.A.I.C. | 20/10/2016 | 154 |
| 478069 | 02/03/2018 | GARLOCK (mixta) | 17 (S/D) | GARLOCK SEALING TECHNOLOGIES LLC | 16/10/2016 | 180 |
| 478070 | 02/03/2018 | QUANTEL | 5 | LABORATORIOS DISPERT S.A. | 08/11/2016 | 180 |
| 478096 | 27/02/2018 | FISCHER (mixta) | 7 (S/D), 8 (S/D) y 20 (S/D) | FISCHERWERKE GMBH & CO. KG | 28/11/2016 | 194 |
| 478097 | 27/02/2018 | SPAR (mixta) | 35 (S/D) | SPAR INTERNATIONAL B.V. | 29/11/2016 | 194 |
| 478098 | 28/02/2018 | TARJETA D (mixta) | 35 | CREDITOS DIRECTOS S.A. | 30/11/2016 | 194 |
| 478099 | 28/02/2018 | TARJETA D (mixta) | 35 | CREDITOS DIRECTOS S.A. | 30/11/2016 | 194 |
| 478101 | 27/02/2018 | BIC (mixta) | 16 (S/D) | BIC AMAZONIA S.A. | 16/10/2016 | 212 |

| N° Exp | Resolución | Denominación | Clases | Titular | Vigencia | Ag. |
|--------|------------|---------------------|--|---|------------|-----|
| 478103 | 02/03/2018 | AZZARO | 24, 25, 26 y 27 | LORIS AZZARO S.A. | 26/12/2016 | 94 |
| 478104 | 02/03/2018 | CAPCOM (mixta) | 9 y 28 | CAPCOM CO., LTD | 27/12/2016 | 94 |
| 478117 | 02/03/2018 | AIPHONE | 9 | AIPHONE KABUSHIKI KAISHA (COMERCIANDO TAMBIÉN COMO AIPHONE CO., LTD.) | 29/11/2016 | 194 |
| 478118 | 02/03/2018 | WILLIAMS (mixta) | 1 (S/D), 2 (S/D), 17 (S/D) y 30 (S/D) | WILLIAMS & CIA. PRODUCTOS QUIMICOS S.A. | 28/11/2016 | 194 |
| 478119 | 27/02/2018 | INTERVET | 5 | INTERVET INTERNATIONAL B.V. | 28/11/2016 | 194 |
| 478123 | 27/02/2018 | S.M.A.R.T. CONTROL | 10 (S/D) | Cardinal Health Switzerland 515 GmbH | 17/11/2016 | 194 |
| 478124 | 27/02/2018 | AVON SHINE | 3 (S/D) | AVON PRODUCTS, INC. | 17/11/2016 | 194 |
| 478128 | 27/02/2018 | VIEJA CALERA | 33 | PEDRO G. ZUBIZARRETA S.A. | 16/10/2016 | 192 |
| 478130 | 28/02/2018 | ZETOR | 12 (S/D) | HTC HOLDING, A.S. | 16/10/2016 | 192 |
| 478131 | 28/02/2018 | BUSINESS CUP | 41 | ASOCIACION DE DIRIGENTES DE MARKETING DEL URUGUAY | 30/10/2016 | 167 |
| 478132 | 28/02/2018 | WHYTE & MACKAY | 33 (S/D) | WHYTE AND MACKAY LIMITED | 16/10/2016 | 192 |
| 478146 | 02/03/2018 | ECLASON | 5 (S/D) | BRACCO S.P.A. | 23/10/2016 | 180 |
| 478147 | 05/03/2018 | ECLASOUND | 5 (S/D) | BRACCO S.P.A. | 23/10/2016 | 180 |
| 478148 | 02/03/2018 | AMERICATEL | 38 | EMPRESA NACIONAL DE TELECOMUNICACIONES S.A. | 01/11/2016 | 180 |
| 478149 | 05/03/2018 | THE WET SET (mixta) | 12 y 28 | INTEX MARKETING LTD. | 07/02/2017 | 180 |
| 478150 | 02/03/2018 | DENTEX | 3 (S/D), 8 (S/D), 22 (S/D) y 26 (S/D) | COLGATE-PALMOLIVE ARGENTINA S.A. | 23/12/2016 | 180 |
| 478151 | 02/03/2018 | MASTER DOG | 31 (S/D) | EMPRESAS CAROZZI S.A. | 20/11/2016 | 180 |
| 478158 | 02/03/2018 | ALIN | 5 (S/D) | LAZAR S.A. | 16/10/2016 | 165 |
| 478159 | 02/03/2018 | (figurativa) | 18 (S/D) y 25 (S/D) | ARENA DISTRIBUTION S.A. | 16/10/2016 | 165 |
| 478162 | 02/03/2018 | AUCHENTOSHAN | 33 | MORRISON BOWMORE DISTILLERS LIMITED | 29/11/2016 | 165 |
| 478163 | 02/03/2018 | BOWMORE | 33 | MORRISON BOWMORE DISTILLERS LIMITED | 29/11/2016 | 165 |
| 478166 | 05/03/2018 | ALFADIMAN | 5 (S/D) | LAZAR S.A. | 16/10/2016 | 165 |

| N° Exp | Resolución | Denominación | Clases | Titular | Vigencia | Ag. |
|--------|------------|------------------------------|-------------------------------|--|------------|-----|
| 478168 | 05/03/2018 | SUPORTE REI | 7 | INDÚSTRIA E COMÉRCIO DE AUTO PEÇAS REI LTDA. | 07/01/2017 | 34 |
| 478170 | 02/03/2018 | TEA DERMASOFT | 5 | KÖNIG URUGUAY S.A. | 14/10/2016 | 129 |
| 478175 | 05/03/2018 | KATUN (mixta) | 1 y 9 | KATUN CORPORATION | 14/10/2016 | 194 |
| 478183 | 05/03/2018 | ZULU (mixta) | 1 y 3 | COMPANHIA NACIONAL DE ALCOOL | 22/11/2016 | 18 |
| 478184 | 05/03/2018 | KIR28 | 5 (S/D) | ZODIAC INTERNATIONAL CORPORATION | 26/01/2017 | 18 |
| 478185 | 05/03/2018 | TOLMUS | 5 | ZODIAC INTERNATIONAL CORPORATION | 15/03/2017 | 18 |
| 478186 | 05/03/2018 | BENETTON (mixta) | 25 (S/D) | BENETTON GROUP S.R.L. | 18/12/2016 | 18 |
| 478187 | 13/03/2018 | KINO | 16 (S/D), 38 (S/D) y 41 (S/D) | LOTERIA DE CONCEPCIÓN | 25/11/2016 | 18 |
| 478192 | 06/03/2018 | BALDIVIA | 24 y 35 | LALE BALDIVIA LEONARDO | 24/10/2016 | 220 |
| 478193 | 05/03/2018 | COLUMBIA (mixta) | 1 (S/D), 5 y 10 (S/D) | BAMOAL S.A. | 23/12/2016 | 144 |
| 478195 | 06/03/2018 | POPURRI | 35 | RAUL KEMPER | 21/12/2016 | 144 |
| 478199 | 06/03/2018 | PROHEPAT | 5 | THE LATIN AMERICA TRADEMARK CORPORATION | 17/12/2016 | 144 |
| 478200 | 06/03/2018 | SADOXOL | 5 | THE LATIN AMERICA TRADEMARK CORPORATION | 17/12/2016 | 144 |
| 478201 | 06/03/2018 | MUY BUENOS DIAS | 41 | MONTE CARLO T.V. S.A. | 18/12/2016 | 144 |
| 478202 | 05/03/2018 | BUENOSDIAS | 41 | MONTE CARLO T.V. S.A. | 12/12/2016 | 144 |
| 478203 | 05/03/2018 | CICLOMUN NEO (mixta) | 5 | LABORATORIOS CLAUSEN S.A. | 08/12/2016 | 144 |
| 478205 | 05/03/2018 | CHOCOAMIGO | 30 | FERNANDO J. PACHE | 18/10/2016 | 165 |
| 478206 | 06/03/2018 | SPRAYING SYSTEMS CO. (mixta) | 44 (S/D) | SPRAYING SYSTEMS CO. | 08/11/2016 | 144 |
| 478213 | 05/03/2018 | PINO COLBERT | 3 | CANNON S.A. | 24/10/2016 | 104 |
| 478214 | 06/03/2018 | G P - HOGAR & TALLER (mixta) | 7, 8 y 35 | EDUARDO FABIÁN LAGUNA MIGILIARINI | 30/10/2016 | 65 |
| 478215 | 06/03/2018 | BANANA MOON | 25 (S/D) | M. DANIEL FLACHAIRE | 22/02/2017 | 94 |
| 478229 | 06/03/2018 | PRIMODOG | 5 (S/D) | MERIAL | 20/11/2016 | 194 |

| N° Exp | Resolución | Denominación | Clases | Titular | Vigencia | Ag. |
|--------|------------|------------------------------------|---|--|------------|-----|
| 478230 | 06/03/2018 | EL VIEJO PANCHO (mixta) | 33 | NIFECOM S.A. | 28/10/2016 | 194 |
| 478246 | 06/03/2018 | LIPOTREK | 5 | LABORATORIO GADOR S.A. | 18/10/2016 | 165 |
| 478247 | 06/03/2018 | GLUCOTINA | 5 | LABORATORIO GADOR S.A. | 18/10/2016 | 165 |
| 478250 | 06/03/2018 | EZETIX | 5 | LABORATORIO GADOR S.A. | 18/10/2016 | 165 |
| 478252 | 06/03/2018 | F (mixta) | 18 y 25 | T.F. LICENCIAMENTOS DE MARCAS LTDA. | 07/01/2017 | 34 |
| 478257 | 09/03/2018 | BARCELÓ BUSINESS TRAVEL (mixta) | 39 (S/D) | VIAJES BARCELO, S.L. | 20/10/2016 | 216 |
| 478260 | 09/03/2018 | HARLEY DAVIDSON | 18 y 25 | H-D U.S.A., LLC | 16/12/2016 | 18 |
| 478261 | 09/03/2018 | POMADA DEL TIGRE | 5 (S/D) | HAW PAR CORPORATION LIMITED | 04/02/2017 | 18 |
| 478262 | 09/03/2018 | ZINCALGRIP | 6 | ARMCO URUGUAYA S.A. | 08/11/2016 | 181 |
| 478270 | 09/03/2018 | MONTE BIANCO | 30 | ENRIQUE DE LEÓN | 24/10/2016 | 189 |
| 478271 | 09/03/2018 | SLD | 25 | FAROPLUS SOCIEDAD ANÓNIMA | 23/10/2016 | 189 |
| 478273 | 09/03/2018 | BIEN DE ACA | 25 y 35 | LUIS MARCELO PINI FERNÁNDEZ | 17/10/2016 | 220 |
| 478279 | 13/03/2018 | DOCE DE AMENDOIM PAÇOQUITA (mixta) | 30 (S/D) | SANTA HELENA INDUSTRIA DE ALIMENTOS S/A | 27/10/2016 | 34 |
| 478286 | 13/03/2018 | CRYSTAL AURA | 3 | AVON PRODUCTS, INC. | 10/11/2016 | 194 |
| 478293 | 13/03/2018 | BELLSOUTH | 9 (S/D) | AT&T INTELLECTUAL PROPERTY II, L.P. | 28/10/2016 | 144 |
| 478294 | 13/03/2018 | TASCHIBRA (mixta) | 11 (S/D) | ALS ADMINISTRADORA DE BENS LTDA. | 20/10/2016 | 194 |
| 478295 | 13/03/2018 | FRUIT OF THE LOOM (mixta) | 25 | FRUIT OF THE LOOM, INC. | 28/10/2016 | 194 |
| 478301 | 13/03/2018 | PANTECTA | 5 | TAKEDA GMBH | 23/10/2016 | 136 |
| 478316 | 13/03/2018 | (figurativa) | 1 (S/D), 6 (S/D), 17 (S/D), 18 (S/D), 24 (S/D) y 25 (S/D) | TEXON MANAGEMENT LIMITED | 20/10/2016 | 165 |
| 478317 | 13/03/2018 | F (mixta) | 3 (S/D) | SALVATORE FERRAGAMO S.P.A. | 20/10/2016 | 165 |
| 478321 | 13/03/2018 | DE CECCO R DAL 1887 (mixta) | 30 | F.LLI DE CECCO DI FILIPPO FARA S. MARTINO S.P.A. | 16/12/2016 | 194 |
| 478323 | 13/03/2018 | JANTZEN (mixta) | 25 (S/D) | PERRY ELLIS INTERNATIONAL GROUP HOLDINGS LIMITED | 03/11/2016 | 194 |

| N° Exp | Resolución | Denominación | Clases | Titular | Vigencia | Ag. |
|--------|------------|--|--------------------|---|------------|-----|
| 478330 | 13/03/2018 | IMMUNE PROTECTOR (mixta) | 5 (S/D) | BAYER CONSUMER CARE AG | 15/12/2016 | 218 |
| 478331 | 13/03/2018 | (figurativa) | 5 | BAYER INTELLECTUAL PROPERTY GMBH | 16/12/2016 | 218 |
| 478333 | 13/03/2018 | MIGHTY MORPHIN POWER RANGERS | 9, 16, 25, 28 y 41 | SCG POWER RANGERS LLC | 23/10/2016 | 18 |
| 478334 | 13/03/2018 | POWER RANGERS | 16, 25, 28 y 41 | SCG POWER RANGERS LLC | 23/10/2016 | 18 |
| 478352 | 09/03/2018 | TEVICOM (mixta) | 37 | TELEIMPRESORES S.A. | 23/10/2016 | 220 |
| 478355 | 06/03/2018 | BIZCOLINDO | 29 y 30 | DISGAL S.A. | 23/10/2016 | 165 |
| 478357 | 06/03/2018 | CANCHERITA | 29 y 30 | DISGAL S.A. | 23/10/2016 | 165 |
| 478358 | 06/03/2018 | RANCHERITA | 29 y 30 | DISGAL S.A. | 23/10/2016 | 165 |
| 478360 | 06/03/2018 | BOCOTON | 5 | GRAMÓN BAGÓ DE URUGUAY S.A. | 23/10/2016 | 165 |
| 478361 | 06/03/2018 | DR. OCASION EL MEJOR CONSEJO, EL MEJOR PRECIO | 35 | SANDRA ELIZABETH AMBROSI QUIRINO | 23/10/2016 | 189 |
| 478367 | 09/03/2018 | UROXIL | 5 | GRAMÓN BAGÓ DE URUGUAY S.A. | 24/10/2016 | 165 |
| 478369 | 09/03/2018 | AUXANA CLÁSICA (mixta) | 5 y 30 | RUBEN EDUARDO LEGUISAMO | 16/12/2016 | 219 |
| 478371 | 09/03/2018 | CAT (mixta) | 25 | CATERPILLAR INC. | 07/01/2017 | 94 |
| 478373 | 09/03/2018 | WALKING MACHINES | 25 | CATERPILLAR INC. | 19/02/2017 | 94 |
| 478374 | 09/03/2018 | (figurativa) | 7 | CATERPILLAR INC. | 30/01/2017 | 94 |
| 478380 | 09/03/2018 | JOHNSON RAID CASA Y JARDIN (mixta) | 5 (S/D) | S.C. JOHNSON & SON, INC. | 15/11/2016 | 34 |
| 478381 | 13/03/2018 | SIPE SALÓN INMOBILIARIO PUNTA DEL ESTE (mixta) | 35 | PROYECTOS Y PROMOCIONES S.R.L. y ASOCIACIÓN DE PROMOTORES PRIVADOS DE LA CONSTRUCCIÓN DEL URUGUAY (APPCU) | 23/10/2016 | 25 |
| 478383 | 09/03/2018 | CLASSIC | 32 (S/D) | THE COCA-COLA COMPANY | 18/12/2016 | 34 |
| 478388 | 09/03/2018 | VARIANCE | 25 | STYLMOD LINGERIE, S.A.S. | 28/10/2016 | 34 |
| 478392 | 09/03/2018 | (figurativa) | 7 | CATERPILLAR INC. | 30/01/2017 | 94 |
| 478394 | 09/03/2018 | (figurativa) | 7 y 12 | CATERPILLAR INC. | 30/01/2017 | 94 |
| 478395 | 09/03/2018 | (figurativa) | 7 y 12 | CATERPILLAR INC. | 16/04/2017 | 94 |
| 478400 | 09/03/2018 | ZEISS | 9 (S/D) y 10 (S/D) | CARL ZEISS AG | 03/11/2016 | 94 |

| N° Exp | Resolución | Denominación | Clases | Titular | Vigencia | Ag. |
|--------|------------|--------------------------|------------------------------|--|------------|-----|
| 478402 | 09/03/2018 | PANINI (mixta) | 16 | PANINI S.P.A. | 01/11/2016 | 94 |
| 478404 | 09/03/2018 | HORNO CASERO | 30 | MOLINO CAÑUELAS S.A.C.I.F.I.A. | 24/09/2016 | 180 |
| 478406 | 13/03/2018 | SHOE EXPRESS (mixta) | 25 y 35 (S/D) | URUFORUS S.A. | 15/11/2016 | 180 |
| 478414 | 13/03/2018 | MOULINEX (mixta) | 7, 9, 11 y 21 | SEB S.A. | 23/10/2016 | 18 |
| 478416 | 13/03/2018 | BRISAS DEL PLATA (mixta) | 32 | TINCOS S.A | 23/10/2016 | 194 |
| 478419 | 12/03/2018 | DORI CONFEITOS (mixta) | 30 | DORI INDUSTRIA E COMERCIO DE PRODUTOS ALIMENTICIOS LTDA. | 23/10/2016 | 144 |
| 478420 | 13/03/2018 | LESAFFRE (mixta) | 30 (S/D) | LESAFFRE ET COMPAGNIE | 26/01/2017 | 144 |
| 478426 | 13/03/2018 | ABONUR (mixta) | 1 | CRIADERO AVICOLA URUGUAY LTDA. | 25/10/2016 | 192 |
| 478429 | 13/03/2018 | RAPITEST | 5 | LABORATORIO GADOR S.A. | 25/10/2016 | 165 |
| 478434 | 13/03/2018 | POLIREX | 2 | RENNER SAYERLACK S.A. | 18/11/2016 | 34 |
| 478435 | 13/03/2018 | UNIT (mixta) | 42 | INSTITUTO URUGUAYO DE NORMAS TECNICAS | 28/10/2016 | 154 |
| 478436 | 13/03/2018 | UNIT | 42 | INSTITUTO URUGUAYO DE NORMAS TECNICAS | 28/10/2016 | 154 |
| 478439 | 13/03/2018 | PONSSE | 7 (S/D), 12 (S/D) y 37 (S/D) | PONSSE OYJ | 30/10/2016 | 18 |
| 478440 | 13/03/2018 | CASANTO | 29 | MASTELLONE HNOS S.A. | 17/11/2016 | 18 |
| 478441 | 22/03/2018 | PRO GIBB | 1 (S/D) | VALENT BIOSCIENCES LLC | 28/11/2016 | 18 |
| 478443 | 19/03/2018 | DIPEL | 5 (S/D) | VALENT BIOSCIENCES LLC | 28/11/2016 | 18 |
| 478448 | 13/03/2018 | STEARNS | 9 (S/D) y 25 (S/D) | STEARNS, INC. | 28/10/2016 | 180 |
| 478449 | 13/03/2018 | FACTA (mixta) | 27 | JOSE ARTURO WILSON BASCUÑAN | 28/10/2016 | 180 |
| 478450 | 13/03/2018 | MONTECUD | 30 (S/D) | LUIS G BONOMI & CIA. S.A. | 03/11/2016 | 212 |
| 478451 | 13/03/2018 | KATION | 5 | LABORATORIOS CAILLON & HAMONET S.A.C.I. | 22/11/2016 | 180 |
| 478452 | 13/03/2018 | ORTOBOM | 20 | MERCANTIL VALE DO ARINOS LTDA. | 16/12/2016 | 180 |
| 478453 | 13/03/2018 | HUGGIES | 3 (S/D) | KIMBERLY-CLARK WORLDWIDE, INC. | 30/01/2017 | 136 |

| N° Exp | Resolución | Denominación | Clases | Titular | Vigencia | Ag. |
|--------|------------|--|-----------------|--|------------|-----|
| 478456 | 13/03/2018 | CLINICA IVO PITANGUY | 3 y 5 | CLINICA IVO PITANGUY LTDA. | 27/10/2016 | 29 |
| 478457 | 13/03/2018 | LAMISILK | 3 (S/D) | NOVARTIS AG. | 24/01/2017 | 180 |
| 478458 | 22/03/2018 | RITZ | 32 (S/D) | BEVERAGE CORPORATION INTERNATIONAL, INC | 16/02/2017 | 180 |
| 478459 | 13/03/2018 | VIEWGAM | 5 | LABORATORIOS BACON S.A.I.C. | 19/02/2017 | 180 |
| 478460 | 13/03/2018 | EGB 761 (mixta) | 5 | DR. WILLMAR SCHWABE GMBH & CO. | 09/04/2017 | 180 |
| 478461 | 13/03/2018 | EPS (mixta) | 5 | DR. WILLMAR SCHWABE GMBH & CO. | 09/04/2017 | 180 |
| 478462 | 13/03/2018 | TMD FRICTION | 12 (S/D) | TMD FRICTION SERVICES GMBH | 09/04/2017 | 220 |
| 478463 | 13/03/2018 | REAL DE SAN CARLOS COLONIA(R.O.) R DE S C (mixta) | 16, 35, 41 y 43 | ANALIA SILVIA BERDINI | 10/04/2017 | 105 |
| 478466 | 13/03/2018 | MOVADO | 14 (S/D) | MOVADO WATCH COMPANY AG | 28/11/2016 | 94 |
| 478478 | 16/03/2018 | (figurativa) | 25 | PERRY ELLIS INTERNATIONAL GROUP HOLDINGS LIMITED | 01/11/2016 | 194 |
| 478489 | 16/03/2018 | CORTESIA | 33 | SAN FRANCISCO C.I.S.A | 28/10/2016 | 154 |
| 478493 | 20/03/2018 | MAPFRE | 36 | MAPFRE ESPAÑA, COMPAÑÍA DE SEGUROS Y REASEGUROS, S.A. | 04/11/2016 | 18 |
| 478498 | 20/03/2018 | PUSH POPS | 30 (S/D) | THE TOPPS COMPANY, INC. | 28/10/2016 | 34 |
| 478499 | 20/03/2018 | MANTANIL | 5 | LAZAR S.A. | 27/10/2016 | 165 |
| 478500 | 20/03/2018 | CBC (mixta) | 13 | COMPANHIA BRASILEIRA DE CARTUCHOS | 19/02/2017 | 34 |
| 478501 | 20/03/2018 | TROLEN | 17 (S/D) | KURARAY EUROPE GMBH | 30/10/2016 | 165 |
| 478502 | 20/03/2018 | HIPOGLUXON | 5 | LABORATORIO GADOR S.A. | 30/10/2016 | 165 |
| 478503 | 20/03/2018 | NANOVIT | 5 | LABORATORIO GADOR S.A. | 30/10/2016 | 165 |
| 478510 | 20/03/2018 | PENCIVET | 5 (S/D) | INTERVET INTERNATIONAL B.V. | 03/12/2016 | 18 |
| 478512 | 20/03/2018 | DUALETTE (mixta) | 16 | EMPRESAS CMPC S.A. | 08/11/2016 | 18 |
| 478546 | 20/03/2018 | TRAUMON | 5 (S/D) | MEDA MANUFACTURING GMBH | 31/12/2016 | 180 |
| 478547 | 20/03/2018 | INHIBACE | 5 (S/D) | ROCHE INTERNATIONAL LTD. | 02/04/2017 | 180 |
| 478548 | 20/03/2018 | BONDRONAT | 5 (S/D) | F.HOFFMANN - LA ROCHE AG. | 12/03/2017 | 180 |

| N° Exp | Resolución | Denominación | Clases | Titular | Vigencia | Ag. |
|--------|------------|--------------------------------|---|---|------------|-----|
| 478554 | 20/03/2018 | COMBUR-TEST | 1 (S/D) | ROCHE DIAGNOSTICS GMBH | 27/01/2017 | 180 |
| 478569 | 20/03/2018 | KNAUF (mixta) | 1 (S/D), 6 (S/D), 7 (S/D), 8 (S/D), 17 (S/D), 19 (S/D) y 20 (S/D) | KNAUF GIPS KG | 31/10/2016 | 219 |
| 478581 | 20/03/2018 | OPCIÓN SALÓN (mixta) | 3 | DISTRIBUIDORA SALON S.R.L. | 30/10/2016 | 94 |
| 478588 | 20/03/2018 | “BUTOVENT” | 5 | PROMOFARMA SRL | 24/01/2017 | 19 |
| 478627 | 22/03/2018 | CHEVRON (mixta) | 1 (S/D), 4 (S/D) y 37 (S/D) | CHEVRON INTELLECTUAL PROPERTY LLC | 01/11/2016 | 165 |
| 478628 | 22/03/2018 | MOGUL (mixta) | 1 (S/D) y 2 (S/D) | CABOT CORPORATION | 03/11/2016 | 165 |
| 478629 | 22/03/2018 | NYLOPRINT | 17 (S/D) | FLINT GROUP GERMANY GMBH | 03/11/2016 | 165 |
| 478633 | 22/03/2018 | NAVEGANTE | 29 | ALBERTO MARIA PINTOS FERNANDEZ; MARÍA LAURA PINTOS FERNANDEZ; MARÍA JOSÉ PINTOS FERNANDEZ; MAGDALENA PINTOS RODRIGUEZ; MARÍA SOFÍA PINTOS VARELA y JOSÉ IGNACIO PINTOS VARELA | 26/12/2016 | 189 |
| 478634 | 22/03/2018 | QUASAR SHOP | 35 (S/D) | JULIO ANTONIO ESPINOSA ARRIOLA | 15/01/2017 | 189 |
| 478639 | 22/03/2018 | PRIMEX | 12 (S/D) | ALLIANCE TIRE AMERICAS, INC. | 30/01/2017 | 34 |
| 478640 | 22/03/2018 | LOS CERROS DE SAN JUAN (mixta) | 32 y 33 | SENFOR S.A. | 10/11/2016 | 212 |
| 478645 | 22/03/2018 | GM (mixta) | 7 (S/D) y 12 (S/D) | GENERAL MOTORS LLC | 03/11/2016 | 194 |
| 478646 | 22/03/2018 | GM (mixta) | 12 (S/D) | GENERAL MOTORS LLC | 03/11/2016 | 194 |
| 478647 | 22/03/2018 | JEEP | 3, 5, 7, 9, 14, 18, 20, 21, 22, 25, 26, 28, 35 y 37 | FCA US LLC | 01/11/2016 | 194 |
| 478651 | 22/03/2018 | SEDAL LISSAGE | 3 (S/D) | UNILEVER N.V. | 01/12/2016 | 136 |
| 478652 | 22/03/2018 | CARTE D'OR | 29 (S/D) | UNILEVER N.V. | 15/12/2016 | 136 |
| 478653 | 22/03/2018 | MAGNUM (mixta) | 29 (S/D), 30 (S/D) y 32 (S/D) | UNILEVER N.V. | 15/12/2016 | 136 |
| 478654 | 22/03/2018 | NUTRIUM | 3 | UNILEVER N.V. | 16/12/2016 | 136 |

| N° Exp | Resolución | Denominación | Clases | Titular | Vigencia | Ag. |
|--------|------------|---------------------------|--|--|------------|-----|
| 478655 | 22/03/2018 | AQUA VELVA | 3 | UNILEVER N.V. | 26/12/2016 | 136 |
| 478656 | 22/03/2018 | ESSO | 7 (S/D), 8 (S/D), 9 (S/D), 11 (S/D), 14 (S/D) y 17 (S/D) | EXXON MOBIL CORPORATION | 23/12/2016 | 136 |
| 478660 | 22/03/2018 | CHALLENGER (mixta) | 28 | SILPEN LTDA. | 12/03/2017 | 212 |
| 478664 | 22/03/2018 | ASTRA | 11 | ASTRA S/A INDUSTRIA E COMERCIO | 15/11/2016 | 220 |
| 478666 | 22/03/2018 | BIO-GRIP GRAMON | 5 (S/D) | GRAMON BAGO DE URUGUAY S.A. | 03/11/2016 | 165 |
| 478667 | 22/03/2018 | CICLODAPRIN | 5 | GRAMON BAGO DE URUGUAY S.A. | 08/11/2016 | 165 |
| 478668 | 22/03/2018 | DEFLAMON | 5 | GRAMON BAGO DE URUGUAY S.A. | 08/11/2016 | 165 |
| 478669 | 22/03/2018 | GASTRUROL | 5 | GRAMON BAGO DE URUGUAY S.A. | 08/11/2016 | 165 |
| 478675 | 22/03/2018 | INMUNEXIN | 5 | GRAMON BAGO DE URUGUAY S.A. | 08/11/2016 | 165 |
| 478676 | 22/03/2018 | SEXITAR | 16, 35 y 38 | KERAN SOCIEDAD ANONIMA | 30/11/2016 | 189 |
| 478680 | 22/03/2018 | PATRON SISTEMA FINANCIERO | 9 | MERCADO ABIERTO ELECTRÓNICO S.A. | 30/01/2017 | 34 |
| 478681 | 22/03/2018 | GRANUFLO | 5 (S/D) | TAMINCO BVBA | 21/11/2016 | 34 |
| 478683 | 22/03/2018 | EN OBRA | 16 | ASOCIACION DE PROMOTORES PRIVADOS DE LA CONSTRUCCIÓN DEL URUGUAY (APPCU) | 08/11/2016 | 25 |

TRANSFERENCIAS

| N° Exp. | Resolución | Denominación | Clases | Titular | Dirección | Ag. |
|---------|------------|--------------|--------|---|--|-----|
| 367686 | 15/03/2018 | TRANSLINK | 7 | TL POWER TRANSMISSION, S.L. | CALLE GALICIA, N° 7, 2º, 2ª, PLAÇA CAL FONT, IGUALADA, , BARCELONA, ESPAÑA | 18 |
| 377468 | 05/03/2018 | GRIGIOPERLA | 25 | LA PERLA GLOBAL MANAGEMENT (UK) Limited | 39 St. James Street, London, GRAN BRETAÑA (REINO UNIDO) | 18 |
| 377468 | 09/03/2018 | GRIGIOPERLA | 25 | LA PERLA GLOBAL MANAGEMENT (UK) Limited | 39 St. James Street, London, GRAN BRETAÑA (REINO UNIDO) | 18 |

| N° Exp. | Resolución | Denominación | Clases | Titular | Dirección | Ag. |
|---------|------------|--------------|---------|---|---|-----|
| 377468 | 14/03/2018 | GRIGIOPERLA | 25 | LA PERLA GLOBAL MANAGEMENT (UK) Limited | 39 St. James Street, London, GRAN BRETAÑA (REINO UNIDO) | 18 |
| 379769 | 15/03/2018 | LEON | 16 | SCHINCA S.A. | SAN MARTIN 2429, Montevideo, Montevideo, URUGUAY | 18 |
| 381148 | 12/03/2018 | LI-700 | 1 y 5 | LOVELAND PRODUCTS, INC. | 3005 Rocky Mountain Avenue, 80538, Loveland, COLORADO, E. U. DE NORTEAMERICA | 3 |
| 382555 | 14/03/2018 | PINK PANTHER | 17 y 19 | METRO GOLDWYN MAYER STUDIOS INC. | 245 N.Beverly Drive, 90210, Beverly Hills, California, E. U. DE NORTEAMERICA | 18 |
| 383685 | 15/03/2018 | HELNOI | 3 | Marcelo Barbieri | Bacigalupi 2132, Montevideo, Montevideo, URUGUAY | 220 |
| 384442 | 14/03/2018 | AZITROBON | 5 | Bayer Intellectual Property GmbH | Alfred-Nobel-Strasse 10 , 40789, Monheim am Rhein , ALEMANIA | 218 |
| 388138 | 15/03/2018 | MILAPUNTES | 16 | SCHINCA S.A. | SAN MARTIN 2429, Montevideo, Montevideo, URUGUAY | 18 |
| 389463 | 07/03/2018 | VELAC | 5 | LEO Pharma A/S | Industriparken 55 , DK-2750, Ballerup, DINAMARCA | 34 |
| 394653 | 09/03/2018 | GRIGIO PERLA | 25 | LA PERLA GLOBAL MANAGEMENT (UK) Limited | 39 St. James Street, London, GRAN BRETAÑA (REINO UNIDO) | 18 |
| 394653 | 05/03/2018 | GRIGIO PERLA | 25 | LA PERLA GLOBAL MANAGEMENT (UK) Limited | 39 St. James Street, London, GRAN BRETAÑA (REINO UNIDO) | 18 |
| 394653 | 14/03/2018 | GRIGIO PERLA | 25 | LA PERLA GLOBAL MANAGEMENT (UK) Limited | 39 St. James Street, London, GRAN BRETAÑA (REINO UNIDO) | 18 |
| 407310 | 15/03/2018 | HAUTE HIPPIE | 18 y 25 | ute Hippie House, LLC | c/o Hilco Brands LLC, 5 Revere Drive, Suite 206 , 60006, Northbrook , Illinois , E. U. DE | 194 |

| N° Exp. | Resolución | Denominación | Clases | Titular | Dirección | Ag. |
|---------|------------|-------------------|---------|--------------------------------------|--|-----|
| | | | | | NORTEAMERICA | |
| 407311 | 15/03/2018 | HAUTE HIPPIE NUDE | 14 y 25 | Haute Hippie House, | c/o Hilco Brands LLC, 5 Revere Drive, Suite 206, 60006, Northbrook, Illinois , E. U. DE NORTEAMERICA | 194 |
| 409171 | 15/03/2018 | HH HAUTE HIPPIE | 18 y 25 | Haute Hippie House, LLC | c/o Hilco Brands LLC, 5 Revere Drive, Suite 206 , 60006, Northbrook, Illinois, E. U. DE NORTEAMERICA | 194 |
| 412458 | 14/03/2018 | HHN | 25 | Haute Hippie House, LLC | c/o Hilco Brands LLC, 5 Revere Drive, Suite 206, 60006, Northbrook, Illinois, E. U. DE NORTEAMERICA | 136 |
| 415259 | 14/03/2018 | | 31 | MARS, INCORPORATED | 6885 ELM STREET, MCLEAN, VIRGINIA, E. U. DE NORTEAMERICA | 18 |
| 416273 | 09/03/2018 | IAMS | 31 | MARIS INCORPORATED | 6885 ELM STREET, MCLEAN, 221013883, VIRGINIA, E. U. DE NORTEAMERICA | 18 |
| 416929 | 09/03/2018 | EUKANUBA | 31 | MARS, INCORPORATED | 6885 ELM STREET, MCLEAN, VIRGINIA, E. U. DE NORTEAMERICA | 18 |
| 418186 | 20/03/2018 | POP SECRET | 31 | S-L SNACKS NATIONAL, LLC. | 13515 Ballantyne Corporate Place , 28277, Charlotte, Carolina del Norte, E. U. DE NORTEAMERICA | 136 |
| 418186 | 13/03/2018 | POP SECRET | 31 | S-L SNACKS NATIONAL, LLC. | 13515 Ballantyne Corporate Place , 28277, Charlotte, Carolina del Norte, E. U. DE NORTEAMERICA | 136 |
| 423338 | 05/03/2018 | ROTHMANS | 34 | Rothmans of Pall Mall Limited | Route de France 17, 2926, Boncourt, SUIZA | 20 |
| 438287 | 20/03/2018 | CYPHER | 10 | Cardinal Health Switzerland 515 GmbH | Lindenstrasse 10 , 6340, Baar, SUIZA | 194 |

| N° Exp. | Resolución | Denominación | Clases | Titular | Dirección | Ag. |
|---------|------------|-------------------------------------|------------|--|---|-----|
| 443734 | 13/03/2018 | VECTOBAC | 5 | VALENT BIOSCIENCES LLC | 870 Technology Way, 60048, Libertyville, Illinois, E. U. DE NORTEAMERICA | 18 |
| 444261 | 20/03/2018 | ALPARI | 36 | IP HOLDINGS (ANTIGUA) LIMITED | 58A St. Mary's Street, , St. John's, ANTIGUA Y BARBUDA | 165 |
| 460698 | 13/03/2018 | PREZZTA | 36 | GUNAY S.A. | El Viejo Pancho 2441, Montevideo, URUGUAY | 201 |
| 469371 | 05/03/2018 | XOOM | 9 | PayPai, Inc. | 2211 North First St., 95131, San Jose, California, E. U. DE NORTEAMERICA | 18 |
| 472125 | 20/03/2018 | P R PARKUP R INNOVATIVE PARKINGS | 7 | JAVIER LEVI y Efrain Alberto Sosenke Tokman | Roque Graseras 639-Ap. 801, Montevideo, Montevideo, URUGUAY y Pedro Berro 770/101, 11300, Montevideo, Montevideo, URUGUAY | |
| 478278 | 13/03/2018 | FRIPUR | 39 | COOKE URUGUAY S.A. | Juncal 1305 Piso 18, Montevideo, Montevideo, URUGUAY | 94 |
| 478441 | 13/03/2018 | PRO GIBB | 1 | VALENT BIOSCIENCES LLC | 870 Technology Way, 60048, Libertyville, Illinois, E. U. DE NORTEAMERICA | 18 |
| 478443 | 12/03/2018 | DIPEL | 5 | VALENT BIOSCIENCES LLC | 870 Technology Way, 60048, Libertyville, Illinois, E. U. DE NORTEAMERICA | 18 |
| 481394 | 05/03/2018 | ST DALFOUR | 29 | ST DALFOUR SAS | 58 Avenue de Wagram, 75017, PARIS, FRANCIA | 165 |
| 482643 | 05/03/2018 | MOÑO AZUL | 1, 22 y 31 | FRUTTITAL S.R.L. | VIA C. LOMBROSO 54, MILANO, ITALIA | 18 |

TRANSFERENCIAS DESESTIMADAS

| N° Exp. | Resolución | Denominación | Clases | Titular | Dirección | Ag. |
|---------|------------|--------------|--------|-------------|--|-----|
| 356567 | 19/03/2018 | SANLI | 12 | INCUER S.A. | Tomás Gomensoro 2771, Montevideo, Montevideo, URUGUAY | 104 |

TRANSFERENCIAS DESESTIMADAS (Art. 92, D. 34/999)

| N° Exp. | Resolución | Denominación | Clases | Titular | Dirección | Ag. |
|---------|------------|--------------|--------|--------------|--|-----|
| 356564 | 19/03/2018 | LONG WAY | 12 | INCUER S.A. | Tomás Gomensoro 2771, Montevideo, Montevideo, URUGUAY | 6 |
| 356570 | 13/03/2018 | SHENGDA | 12 | INCUER S.A. | Tomás Gomensoro 2771, Montevideo, Montevideo, URUGUAY | |
| 395168 | 19/03/2018 | TOFFANO | 30 | OPRUMIN S.A. | Dr. Juan José de Amézaga 1780, Montevideo, Montevideo, URUGUAY | 104 |

CAMBIOS DE NOMBRE

| N° Exp. | Resolución | Denominación | Clases | Titular | Dirección | Ag. |
|---------|------------|--|--------|--|--|-----|
| 369990 | 15/03/2018 | KARL EUGEN FISCHER MASCHINENFABRIK | 7 | Karl Eugen Fischer Gesellschaft mit beschränkter Haftung | Karl-Eugen-Fischer-Str. 6+8, D-96224, Burgkunstadt, ALEMANIA | 219 |
| 377615 | 14/03/2018 | BANCO DE LONDRES | 36 | Lloyds Bank plc | 25 Gresham Street, EC2V 7HN, London, GRAN BRETAÑA (REINO UNIDO) | 194 |
| 380875 | 15/03/2018 | PANODAN | 1 | Dupont Nutrition Biosciences ApS | Langebrogade 1, P.O.Box 17, DK-1001, Copenhagen K, DINAMARCA | 165 |
| 381222 | 14/03/2018 | LLOYDS | 36 | Lloyds Bank plc | 25 Gresham Street, EC2V 7HN, London, GRAN BRETAÑA (REINO UNIDO) | 20 |
| 381223 | 14/03/2018 | ENTRE LOS BANCOS, UN PURA SANGRE | 36 | Lloyds Bank plc | 25 Gresham Street, EC2V 7HN, London, GRAN BRETAÑA (REINO UNIDO) | 20 |
| 381225 | 14/03/2018 | A THOROUGHbred AMONGST BANKS | 36 | Lloyds Bank plc | 25 Gresham Street, EC2V 7HN, London, GRAN BRETAÑA (REINO UNIDO) | 20 |
| 381226 | 14/03/2018 | BANCO DE LONDRES Y AMÉRICA DEL SUD | 36 | Lloyds Bank plc | 25 Gresham Street, EC2V 7HN, London, GRAN BRETAÑA (REINO UNIDO) | 20 |
| 381228 | 14/03/2018 | LLOYDS BANK | 36 | Lloyds Bank plc | 25 Gresham Street, EC2V 7HN, London, GRAN BRETAÑA (REINO UNIDO) | 20 |
| 382066 | 15/03/2018 | SEICENTO | 12 | FCA ITALY S.p.A. | Corso Giovanni Agnelli 200, 10135, Torino, ITALIA | 212 |

| N° Exp. | Resolución | Denominación | Clases | Titular | Dirección | Ag. |
|---------|------------|--------------------|---------|-------------------------------|--|-----|
| 382067 | 15/03/2018 | PALIO WEEKEND | 12 | FCA ITALY S.p.A. | Corso Giovanni Agnelli 200, 10135, Torino, ITALIA | 212 |
| 383361 | 15/03/2018 | ERTL | 28 | TOMY INTERNATIONAL INC | 2021 9th Street SE, Dyersville, Iowa 52040, E. U. DE NORTEAMERICA | 189 |
| 385116 | 15/03/2018 | AIR KING R | 11 | LASKO OPERATION HOLDINGS LLC. | 2711 centerville Road, Suit 400, Wilmington, Delaware, E. U. DE NORTEAMERICA | 234 |
| 385117 | 14/03/2018 | LASKO R | 11 | LASKO OPERATION HOLDINGS LLC. | 2711 Centerville Road, Suite 400, 19803, Wilmington, Delaware, E. U. DE NORTEAMERICA | 234 |
| 418186 | 15/03/2018 | POP SECRET | 31 | S-L SNACKS NATIONAL, LLC. | 13515 Ballantyne Corporate Place , 28277, Charlotte, Carolina del Norte, E. U. DE NORTEAMERICA | 136 |
| 425552 | 13/03/2018 | AVIA ASHOK LEYLAND | 12 y 37 | AVIA Motors s.r.o. | Na Porící 1071/17, 110 00 Praha 1, Nové Mesto, REPUBLICA CHECA | 156 |
| 478278 | 20/03/2018 | FRIPUR | 39 | COOKE URUGUAY S.A. | Juncal 1305 Piso 18, Montevideo, Montevideo, URUGUAY | 94 |

CAMBIOS DE NOMBRE DE PATENTES

| N° Exp. | Resolución | Titular | Dirección | Ag. |
|---------|------------|--|-----------|-----|
| 029509 | 12/03/2018 | APPLIED MELECLULAR EVOLUTION, INC. y JANSSEN BIOTECH, INC. | | 192 |

CAMBIOS DE DOMICILIO

| N° Exp. | Resolución | Denominación | Clases | Titular | Dirección | Ag. |
|---------|------------|-------------------|-------------|---|--|-----|
| 357383 | 15/03/2018 | ALADDIN'S INSTANT | 30 | NUTRIGOLD URUGUAY S.A. | EDUARDO PONDAL 864, 12900, MONTEVIDEO, URUGUAY | 233 |
| 358399 | 13/03/2018 | RITZ | 32 | BEVERAGE CORPORATION INTERNATIONAL, INC | 8100 SW 10th St., Suite 4000, 33324, Fort Lauderdale, Florida, E. U. DE NORTEAMERICA | 3 |
| 358619 | 14/03/2018 | CINE PLANET | 35, 41 y 43 | CINEPLEX S.A | Av. Paseo de la Republica 144 Int. 1044, Lima, PERU | 196 |

| N° Exp. | Resolución | Denominación | Clases | Titular | Dirección | Ag. |
|---------|------------|---------------------------------------|-----------------------|-----------------------------------|--|-----|
| 367243 | 05/03/2018 | HAPPENING | 3 | LORIS AZZARO B.V. | KANAALPAD 61 AN , 7321, Apeldoorn, PAISES BAJOS | 18 |
| 368895 | 13/03/2018 | VENTURINI LINEA SELECTA | 29 | LIBORSTAR S.A. | Avda. Millan 2889, Montevideo, Montevideo, URUGUAY | 144 |
| 369005 | 15/03/2018 | | 5, 29, 30 y 32 | PARMALAT S.P.A. | Via Guglielmo Silva 9, 20149, Milano, ITALIA | 34 |
| 370964 | 05/03/2018 | MOSAIC | 1 | THE MOSAIC COMPANY | 3033 Campus Drive, Suite E490, 55441, Plymouth, Minnesota, E. U. DE NORTEAMERICA | 194 |
| 371286 | 15/03/2018 | SCHANDY | 35, 39 y 42 | SCHANDY S.A. | RINCON 500 , Montevideo, Montevideo, URUGUAY | 34 |
| 371406 | 13/03/2018 | ABELENDA HERMANOS S.R.L. | 6, 9, 20, 35, 37 y 45 | ABELENDA HERMANOS S.R.L. | Constituyente 1703, Montevideo, Montevideo, URUGUAY | 94 |
| 372918 | 15/03/2018 | TARJETA CREDITEL | 36 | SOCUR S.A. | 18 de Julio 1317, Montevideo, Montevideo, URUGUAY | 194 |
| 375616 | 06/03/2018 | BLEU DE CHINE | 3 | DISTRIFAR S.R.L | Rambla Republica del Perú 781 Apto. 301, Montevideo, Montevideo, URUGUAY | 180 |
| 375914 | 06/03/2018 | RECOFOL | 5 | DISTRIFAR S.R.L. | Rambla Republica del Perú 781 Apto. 301, MONTEVIDEO, URUGUAY | 180 |
| 376963 | 06/03/2018 | POMADA DEL TIGRE | 5 | HAW PAR CORPORATION LIMITED | 401 Commonwealth Drive #03- 03 Haw Par Technocentre, 149598, Singapur, SINGAPUR | 3 |
| 381225 | 20/03/2018 | A THOROUGHbred AMONGST BANKS | 36 | Lloyds Bank plc | 25 Gresham Street, EC2V 7HN, London, GRAN BRETAÑA (REINO UNIDO) | 20 |
| 381226 | 20/03/2018 | BANCO DE LONDRES Y AMÉRICA DEL SUD | 36 | Lloyds Bank plc | 25 Gresham Street, EC2V 7HN, London, GRAN BRETAÑA (REINO UNIDO) | 20 |
| 381228 | 20/03/2018 | LLOYDS BANK | 36 | Lloyds Bank plc | 25 Gresham Street, EC2V 7HN, London, GRAN BRETAÑA (REINO UNIDO) | 20 |
| 381445 | 05/03/2018 | CHEMFAB | 7 y 17 | SAINT-GOBAIN | 31500 Solon Road,, 44139, | 20 |

| N° Exp. | Resolución | Denominación | Clases | Titular | Dirección | Ag. |
|---------|------------|--|---------|-----------------------------------|--|-----|
| | | | | PERFORMANCE PLASTICS CORPORATION | Solon, Ohio, E. U. DE NORTEAMERICA | |
| 381779 | 15/03/2018 | GELATERIA PARMALAT | 30 | PARMALAT S.P.A. | Via Guglielmo silva 9 , 20149, Milano , ITALIA | 20 |
| 383192 | 14/03/2018 | CREDIN | 36 | SOCUR S.A. | 18 de Julio 1317, Montevideo, Montevideo, URUGUAY | 194 |
| 384487 | 13/03/2018 | MICROTEL INN | 35 | U.S. FRANCHISE SYSTEMS, INC. | 22 Sylvan Way, 07054, Parsipanny, New Jersey, E. U. DE NORTEAMERICA | 136 |
| 385116 | 20/03/2018 | AIR KING R | 11 | LASKO OPERATION HOLDINGS LLC. | 2711 centerville Road, Suit 400, Wilmington, Delaware, E. U. DE NORTEAMERICA | 234 |
| 385117 | 20/03/2018 | LASKO R | 11 | LASKO OPERATION HOLDINGS LLC. | 2711 Centerville Road, Suite 400, 19803, Wilmington, Delaware, E. U. DE NORTEAMERICA | 234 |
| 385491 | 15/03/2018 | CONDE NAST TRAVELER | 16 | ADVANCE MAGAZINE PUBLISHERS, INC. | One World Trade Center, 10007, New York, New York, E. U. DE NORTEAMERICA | 136 |
| 386795 | 15/03/2018 | ESTOMAZIL | 5 | HYPERMARCAS S.A. | Rua Nova Cidade, 404, Sao Paulo, Sao Paulo, BRASIL | 34 |
| 387100 | 15/03/2018 | DURBAN | 29 y 30 | J. G. PADILLA Y CIA. S.A. | Juan Pablo II 1340 bis , Rosario, Santa Fé, ARGENTINA | 105 |
| 387489 | 13/03/2018 | VANGUARD | 6 | ABELENDA HERMANOS S.R.L. | Constituyente 1703, Montevideo, Montevideo, URUGUAY | 94 |
| 387889 | 09/03/2018 | | 36 | Lloyds Bank plc | 25 Gresham Street, EC2V 7HN, LONDON, GRAN BRETAÑA (REINO UNIDO) | 20 |
| 415259 | 09/03/2018 | | 31 | MARS, INCORPORATED | 6885 ELM STREET, MCLEAN, VIRGINIA, E. U. DE NORTEAMERICA | 18 |
| 415548 | 08/03/2018 | TRANSAMERICA SHIP SUPPLIERS PERENNE S.A. | 39 | ANA MÓNICA SCHMIDT GONZÁLEZ | Juan Carlos Gomez 1445 oficina 102, Montevideo, Montevideo, | |

| N° Exp. | Resolución | Denominación | Clases | Titular | Dirección | Ag. |
|---------|------------|--------------------|-------------|--------------------------------------|--|-----|
| | | | | | URUGUAY | |
| 423338 | 13/03/2018 | ROTHMANS | 34 | Rothmans of Pall Mall Limited | Route de France 17, 2926, Boncourt, SUIZA | 20 |
| 425552 | 15/03/2018 | AVIA ASHOK LEYLAND | 12 y 37 | AVIA Motors s.r.o. | Na Porící 1071/17, 110 00 Praha 1, Nové Mesto, REPUBLICA CHECA | 156 |
| 438287 | 13/03/2018 | CYPHER | 10 | Cardinal Health Switzerland 515 GmbH | Lindenstrasse 10 , 6340, Baar, SUIZA | 194 |
| 466090 | 20/03/2018 | ECROS | 39 | ECROS S.A. | Camino Carrasco 6264, Montevideo, Montevideo, URUGUAY | 180 |
| 472686 | 07/03/2018 | BVLGARI | 3 | BULGARI S.P.A. | Lungotevere Marzio, 11, 00186, Roma, ITALIA | 144 |
| 478187 | 07/03/2018 | KINO | 16, 38 y 41 | LOTERIA DE CONCEPCIÓN | Colo-Colo Nro.592, Concepcion, Concepcion, CHILE | 18 |

CAMBIOS DE DOMICILIO DE PATENTES

| N° Exp. | Resolución | Titular | Dirección | Ag. |
|---------|------------|--|-----------|-----|
| 029509 | 15/03/2018 | APPLIED MELECLULAR EVOLUTION, INC. y JANSSEN BIOTECH, INC. | | 192 |

INSCRIPCIONES DE LICENCIAS

| N° Exp. | Resolución | Denominación | Clases | Titular | Dirección | Ag. |
|---------|------------|---|--------|---|--|-----|
| 375663 | 08/03/2018 | RON ANTIGUO DE SOLERA LINAJE EN CONMEMORACIÓN DE SUS 200 AÑOS LA HACIENDA SANTA TERESA BRINDA AL EXPERTO CATADOR SU SANTA TERESA 1796 RON ANTIGUO DE SOLERA UNA SÍNTESIS PERFECTA DE RONES NOBLES, LENTAMENTE MADURADOS EN UNA SOLERA DE BARRICAS DE ROBLE, | 33 | RED SAPPHIRE SERVICIOS DE MARKETING SOCIEDADE UNIPESSOAL,LDA. | Avenida Do Infante N° 50, Parroquia Sé, Circunscripción de Funchal, PORTUGAL | 194 |

| N° Exp. | Resolución | Denominación | Clases | Titular | Dirección | Ag. |
|---------|------------|--|-----------------|---|--|-----|
| | | PERENNEMENTE LLENAS DE UN RON MADRE LLAMADO CRIANZA. EN EL ANCESTRAL PROCESO EL MAESTRO RONERO SELECCIONA CUIDADOSAMENTE PORCIONES DE LA CRIANZA QUE LUEGO MADURAN, DURANTE MÁS DE 15 AÑOS, EN TONELES DE ROBLE DE LIMOUSIN. UN RON ÚNICO, ANTIGUO, CON BOUQUET, PLENO DE AROMAS, ELABORADO CON ESMERO Y APEGO A LA TRADICIÓN POR MÁS DE DOS SIGLOS DE HISTORIA. A. F. VOLLMER | | | | |
| 386332 | 08/03/2018 | | 33 | ALADA IP SRL | THE PHOENIX CENTRE, GEORGE STREET, BELLEVILLE, ST MICHAEL, BARBADOS | 163 |
| 412150 | 08/03/2018 | VIVA FIT LOVE LIVING FIT | 41 | VIVAFIT CENTROS DE BEM ESTAR E EMAGRECIMENTO UNIPessoal LDA | Edificio 8, Lagoas Park, 2740-244, Porto Salvo, Oeiras, PORTUGAL | |
| 462431 | 08/03/2018 | CLARKE MODET & CO | 16, 35, 41 y 42 | CLARKE, MODET Y CÍA, S.L. | C/Goya, No. 11, 28001, Madrid, ESPAÑA | 216 |
| 462511 | 08/03/2018 | CH CHIVAS CHIVAS REGAL AL JAMES JAMES & JOHN CHIVAS CHIVAS REGAL CHIVAS REGAL CHIVAS REGAL JAMES & JOHN CHIVAS BOTTLE | 33 | CHIVAS HOLDINGS (IP)LIMITED | 111/113 Renfrew Road, PAISLEY, PA3 4DY, GRAN BRETAÑA (REINO UNIDO) | 205 |
| 462512 | 08/03/2018 | CHIVAS REGAL JAMES & JOHN CHIVAS REGAL CHIVAS REGAL JAMES & JOHN CHIVAS | 33 | CHIVAS HOLDINGS (IP)LIMITED | 111/113 Renfrew Road, PAISLEY, PA3 4DY, GRAN BRETAÑA (REINO UNIDO) | 218 |
| 462513 | 08/03/2018 | CHIVAS REGAL | 33 | CHIVAS HOLDINGS (IP)LIMITED | 111/113 Renfrew Road, PAISLEY, PA3 4DY, GRAN | 218 |

| N° Exp. | Resolución | Denominación | Clases | Titular | Dirección | Ag. |
|---------|------------|--|----------------------------|-------------------------------------|--|-----|
| | | | | | BRETAÑA (REINO UNIDO) | |
| 462920 | 08/03/2018 | SOMETHING SPECIAL EX EDINBURGUENSE AD MUNDUM HILL THOMSON & CO. LTD. ESTABLISHED 1793 SOMETHING SPECIAL EX EDINBURGUENSE AD MUNDUM HILL THOMSON & CO. LTD. ESTABLISHED 1793 MATURED TO PERFECTION SOMETHING SPECIAL EX EDINBURGUENSE AD MUNDUM HILL THOMSON & CO. LTD. ESTABLISHED 1793 SOMETHING SPECIAL SOMETHING SPECIAL EX EDINBURGUENSE AD MUNDUM HILL THOMSON & CO. LTD. ESTABLISHED 1793 SOMETHING SPECIAL EX EDINBURGUENSE AD MUNDUM HILL THOMSON & CO. LTDA. ESTABLISHED 1793 MATURED TO PERFECTION SOMETHING SPECIAL EX EDINBURGUENSE AD MUNDUM HILL THOMSON & CO. LTD. ESTABLISHED 1793 SOMETHING SPECIAL EX EDINBURGUENSE AD MUNDUM HILL THOMSON & CO. LTD. ESTABLISHED 1793 | 33 | Hill, Thomson & Co. Limited | 111-113 Renfrew Road, PA3 4DY, Paisley, Renfrewshire, GRAN BRETAÑA (REINO UNIDO) | 205 |
| 470571 | 08/03/2018 | CLARKE, MODET & CO. | 9, 16, 35, 36, 41, 42 y 45 | CLARKE, MODET Y CIA, S.L. | C/Suero de Quiñones 34-36 , 28002, Madrid, ESPAÑA | 216 |
| 471358 | 08/03/2018 | BALLANTINE'S | 33 | ALLIED DOMEQ SPIRITS & WINE LIMITED | Chivas House, 72 Chancellors Road, W6 9RS, Londres, GRAN BRETAÑA (REINO UNIDO) | 218 |
| 476445 | 08/03/2018 | | 33 | CHIVAS HOLDINGS (IP) LIMITED | 111/113 Renfrew Road, Paisley, PA3 4DY, Renfrewshire, | 205 |

| N° Exp. | Resolución | Denominación | Clases | Titular | Dirección | Ag. |
|---------|------------|--------------|--------|---------|--|-----|
| | | | | | Escocia, GRAN BRETAÑA (REINO UNIDO) | |

DESESTIMACIONES DE LICENCIAS

| N° Exp. | Resolución | Denominación | Clases | Titular | Dirección | Ag. |
|---------|------------|------------------|--------|--------------|--|-----|
| 404851 | 19/03/2018 | LIMOL BLACK COLA | 32 | PABEWIL S.A. | Pando 2310, Montevideo, Montevideo, URUGUAY | 94 |

RESOLUCIONES DE RECURSOS, DNPI

| N° Exp | Resolución | Marca | Clases | Titular | Ag. |
|--------|------------|--------------------------|---------------|---|-----|
| 466747 | 07/03/2018 | PRIMIGER / URUFARMA S.A. | 5 (Desistida) | Se revoca la resolución del 5/10/2017 que concedió el registro de la marca PRIMIGER para Clase 5, Acta No. 446747, y en su lugar se desestima la misma. | 34 |

RESOLUCIONES DE RECURSOS, REVOCADA TOTAL POR DNPI

| N° Exp | Resolución | Marca | Clases | Titular | Ag. |
|--------|------------|--|--------|---------|-----|
| 029148 | 23/03/2018 | / DAVID MURRAY MELROSE y GRAHAM PACKAGING COMPANY, LP. | | | 216 |

RESOLUCIONES DE PATENTES, ABANDONADAS

| N° Exp | Resolución | Título | Titular | Ag. |
|-----------|------------|---|-----------------------------|-----|
| No. 28029 | 21/03/2018 | BALANZA INTELIGENTE DE USO MÉDICO | ROGELIO HERNÁNDEZ | |
| No. 28063 | 21/03/2018 | PROCEDIMIENTO PARA PURIFICAR SOLUCIONES DE GLIFOSATO MEDIANTE NANOFILTRACION | ATANOR S.A. | 192 |
| No. 29345 | 21/03/2018 | METODO PARA EXTRAER ACEITE DEL FRUTO DE LA PALMA Y APARATO PARA ESTERILIZARLO | CHD GLOBAL IP SDN. BHD | 156 |
| No. 29413 | 21/03/2018 | COMPOSICIONES PESTICIDAS A BASE DE | FMC QUIMICA DO BRASIL LTDA. | 20 |

| N° Exp | Resolución | Título | Titular | Ag. |
|-----------|------------|--|-----------------------------------|-----|
| | | CARBOSULFANO, PROCESO PARA SU PREPARACIÓN, PROCESO PARA CONTROL DE INSECTOS/ACAROS/NEMATODOS, ASÍ COMO USO DE DICHAS COMPOSICIONES | | |
| No. 29450 | 21/03/2018 | PERFECCIONAMIENTO EN LOS PROCEDIMIENTOS PARA COMBATIR MIASIS DE ANIMALES GRANDES TALES COMO BOVINOS Y OVINOS Y COMPOSICIONES PARA LA PUESTA EN PRACTICA DE ESTE PROCEDIMIENTO Y A LA UTILIZACIÓN DE PARASITICIDAS CONOCIDOS PARA LA PREPARACIÓN DE ESTAS COMPOSICIONES | MERIAL | 94 |
| No. 29502 | 21/03/2018 | SISTEMAS DE APLICACIÓN DURANTE LA EMISIÓN DEL PRINCIPIO ACTIVO PARA EL COMBATE DE ÁCAROS | LABORATORIO APICONCEPT CHILE S.A. | 94 |
| No. 29602 | 21/03/2018 | MAQUINA AUTOMATICA SIMPLIFICADA PARA LA PRODUCCION DE PANELES DE CONSTRUCCION PREFABRICADOS EN SANDWICH DE RED METALICA Y MATERIAL PLASTICO EXPANDIDO | ANGELO CANDIRACCI | 136 |
| No. 29884 | 21/03/2018 | UTILIZACIÓN DE UNA MEMBRANA POROSA PARA SOSTENER EMBRIONES SOMATICOS DE CONIFERA EN DESARROLLO | WEYERHAEUSER COMPANY | 136 |
| No. 29895 | 22/03/2018 | PROCESO DE FABRICACIÓN DE UNA RESINA TERMOPLÁSTICA CON UNA RESISTENCIA AL IMPACTO MEJORADA UTILIZANDO UN POLÍMERO PEINE CON AL MENOS UNA FUNCIÓN ENLAZADA ÓXIDO DE POLIALQUILENO Y RESINAS OBTENIDAS | OMYA DEVELOPMENT AG | 20 |
| No. 29966 | 22/03/2018 | SISTESIS DE LEUPROLIDA | NANOKEM S.A. | 219 |
| No. 29970 | 22/03/2018 | SECADOR DE PELO HALÓGENO | DUNA ENTERPRISES S.A. | 180 |
| No. 30058 | 22/03/2018 | (INDAZOL-5-IL)-PIRACINAS Y (1,3-DIHIDRO-INDOL-2-ON)-PIRACINAS PARA EL TRATAMIENTO DE ENFERMEDADES Y AFECCIONES MEDIADAS POR LA | ALCON, INC. | 144 |

| N° Exp | Resolución | Título | Titular | Ag. |
|---------------|-------------------|---|---|------------|
| | | RHO QUINASA | | |
| No. 30064 | 22/03/2018 | SISTEMA PARA LA APERTURA DE PARTE DE UN VAGON FERROVIARIO, CONJUNTO DE APERTURA Y VAGON FERROVIARIO | AMSTED-MAXION FUNDICAO E EQUIPAMENTOS FERROVIARIOS S.A. | 20 |
| No. 31435 | 22/03/2018 | GENERACIÓN DE ENERGÍA TÉRMICA HIDRÁULICA A BASE DE MERCURIO | RODOLFO VIERA | |
| No. 31884 | 22/03/2018 | DISPOSITIVO Y PROCEDIMIENTO DE DRENAJE DE UNA VIA DE TEJIDO FIBROSO | ANDRITZ AG | 20 |

En virtud de la discrepancia que surge en la actualidad entre la fecha de validez de las resoluciones en los sistemas IPAS y [PAMP](#) con la que surge del Boletín de la DNPI, debe dejarse constancia que la fecha de validez de la resolución correspondiente es la que surge de los sistema IPAS y [PAMP](#), fecha de firma de la misma.

NOTIFICACIONES DE LA DIVISIÓN MARCAS

De conformidad con lo establecido por el Numeral 4° del Artículo 80 de la Ley N° 17.011, del 25 de setiembre de 1998, y Artículo 87 del Decreto N° 34/999 del 3 de febrero de 1999.

| | |
|---------------|---|
| MARCA: | ST GALLEN, COLONIA SUIZA DEPTO. COLONIA URUGUAY, GRANJA ST. GALLEN, DESDE 1862, 5 GENERACIONES EN URUGUAY ELABORANDO LOS MAS FINOS QUESOS |
| ACTA N°: | 456602 |
| NOMBRE: | G. SONDER SRL |
| NOTIFICACIÓN: | <p>Referencia: Vista de oposición de terceros Expediente: Marca Nro y fecha: 456602 de 30/06/2014 Signo: ST GALLEN, COLONIA SUIZA DEPTO. COLONIA URUGUAY, GRANJA ST. GALLEN, DESDE 1862, 5 GENERACIONES EN URUGUAY ELABORANDO LOS MAS FINOS QUESOS Titular: G. SONDER SRL Clase(s): 29</p> <p>De acuerdo a lo previsto en los artículos 23 y 36 de la Ley 17.011 de fecha 25 de setiembre de 1998 y en el artículo 13 del Decreto N° 34/99, vista al solicitante por el término de 30 días corridos y perentorios de la siguiente oposición: Marca: Expediente: Titular: Clases: 29 Notas: Art. 4° (Num.4) y Art. 5° (Num. 1, 7 y 8) y Art.20 de la ley 17.011 de fecha 25/098/1998 y disposiciones concordantes.</p> |

| | |
|---------------|--|
| MARCA: | LO-LA |
| ACTA N°: | 468958 |
| NOMBRE: | KEOMA DIEGO CARREÑO GENDE |
| NOTIFICACIÓN: | <p>Referencia: Vista por defectos de forma Expediente: Marca Nro y fecha: 468958 de 09/10/2015 Signo: LO-LA Titular: KEOMA DIEGO CARREÑO GENDE Clase(s): 41</p> <p>En la solicitud de Registro de Marca de referencia, y de acuerdo a lo establecido en el Art. 8° del Decreto Reglamentario N° 34/999, corresponde conferir <i>vista al solicitante por el término de 10 días hábiles, perentorios e improrrogables, bajo apercibimiento de tenerlo por desistido de su gestión</i>, a efectos de subsanar las siguientes observaciones: En "mixtas indicar denominación", se indicó "Lo-La" siendo que el guion que separa no se visualiza en el signo de la etiqueta presentada, lo cual debe presentar nuevo formulario de solicitud e indicar en "mixtas indicar denominación", tal cual surge de la etiqueta, "LO LA".</p> |

| | |
|----------------------|---|
| MARCA: | INDIANA |
| ACTA N°: | 471003 |
| NOMBRE: | PAULA MARTINEZ RETTA |
| NOTIFICACIÓN: | <p>VISTO: La solicitud de Registro de la Marca <i>INDIANA (mixta)</i>, solicitada bajo expediente No. 471003 a favor de PAULA MARTINEZ RETTA, para distinguir los artículos/servicios comprendidos en la/s clase/s internacional/es 25.</p> <p>RESULTANDO: que se han cumplido los requisitos legales y reglamentarios vigentes.</p> <p>CONSIDERANDO: que no existen antecedentes que obsten a la solicitud en trámite.</p> <p>ATENTO: a lo dispuesto en la Ley N° 17.011 de fecha 25 de setiembre de 1998, en el Decreto Reglamentario N° 34/999 del 3 de febrero de 1999, en los artículos 188 de la Ley N° 17.930 de fecha 19 de diciembre de 2005 y 167 de la Ley N° 18.834 de 17 de noviembre de 2011, así como a lo preceptuado en las Resoluciones de la Dirección Nacional de la Propiedad Industrial N° 49/015 de fecha 19 de noviembre de 2015 y N° 52/015 de fecha 7 de diciembre de 2015, y al informe que antecede.</p> <p>LA ENCARGADA DEL ÁREA DE SIGNOS DISTINTIVOS EN EJERCICIO DE ATRIBUCIONES DELEGADAS,</p> <p>RESUELVE:</p> <p>1°. CONCÉDESE el Registro de la Marca <i>INDIANA (mixta)</i>, solicitada bajo expediente No. 471003 a favor de PAULA MARTINEZ RETTA de URUGUAY, para distinguir los artículos/servicios comprendidos en la/s clase/s internacional/es 25.</p> <p>2°. Notifíquese, publíquese, entréguese el título bajo recibo y oportunamente archívese.52/015 de fecha 7 de diciembre de 2015, y al informe que antecede.</p> <p>LA ENCARGADA DEL ÁREA DE SIGNOS DISTINTIVOS EN EJERCICIO DE ATRIBUCIONES DELEGADAS,</p> <p>RESUELVE:</p> <p>1°. CONCÉDESE el Registro de la Marca <i>INDIANA (mixta)</i>, solicitada bajo expediente No. 471003 a favor de PAULA MARTINEZ RETTA de URUGUAY, para distinguir los artículos/servicios comprendidos en la/s clase/s internacional/es 25.</p> <p>2°. Notifíquese, publíquese, entréguese el título bajo recibo y oportunamente archívese</p> |

| | |
|----------------------|---|
| MARCA: | SERVICIODOMESTICO |
| ACTA N°: | 468653 |
| NOMBRE: | MARCELO MACHINENA ESCOZ - |
| NOTIFICACIÓN: | <p>VISTO: La solicitud de Registro de la Marca <i>SERVICIODOMESTICO</i>, solicitada bajo expediente No. 468653 a favor de MARCELO MACHINENA ESCOZ, para distinguir los artículos/servicios comprendidos en la/s clase/s internacional/es 38 y 42.</p> <p>RESULTANDO: que se han cumplido los requisitos legales y reglamentarios vigentes.</p> <p>CONSIDERANDO: que no existen antecedentes que obsten a la solicitud en trámite.</p> |

| | |
|--|--|
| | <p>ATENTO: a lo dispuesto en la Ley N° 17.011 de fecha 25 de setiembre de 1998, en el Decreto Reglamentario N° 34/999 del 3 de febrero de 1999, en los artículos 188 de la Ley N° 17.930 de fecha 19 de diciembre de 2005 y 167 de la Ley N° 18.834 de 17 de noviembre de 2011, así como a lo preceptuado en las Resoluciones de la Dirección Nacional de la Propiedad Industrial N° 49/015 de fecha 19 de noviembre de 2015 y N° 52/015 de fecha 7 de diciembre de 2015, y al informe que antecede.</p> <p>LA ENCARGADA DEL ÁREA DE SIGNOS DISTINTIVOS EN EJERCICIO DE ATRIBUCIONES DELEGADAS, RESUELVE:</p> <p>1°. CONCÉDESE el Registro de la Marca SERVICIODOMESTICO, solicitada bajo expediente No. 468653 a favor de MARCELO MACHIÑENA ESCOZ de URUGUAY, para distinguir los artículos/servicios comprendidos en la/s clase/s internacional/es 38 y 42.</p> <p>2°. Notifíquese, publíquese, entréguese el título bajo recibo y oportunamente archívese.</p> |
|--|--|

| | |
|----------------------|--|
| MARCA: | CERVEZA ARTESANAL TREMENDA IPA INDIA PALE ALE CERVEZA QUE CAMBIARÁ AL MUNDO... ALGÚN DÍA |
| ACTA N°: | 469130 |
| NOMBRE: | DIEGO HERNÁNDEZ BALIÑO |
| NOTIFICACIÓN: | <p>VISTO: La solicitud de Registro de la Marca CERVEZA ARTESANAL TREMENDA IPA INDIA PALE ALE CERVEZA QUE CAMBIARÁ AL MUNDO... ALGÚN DÍA (mixta), solicitada bajo expediente No. 469130 a favor de DIEGO HERNÁNDEZ BALIÑO, para distinguir los artículos/servicios comprendidos en la/s clase/s internacional/es 32 (S/D).</p> <p>RESULTANDO: que se han cumplido los requisitos legales y reglamentarios vigentes.</p> <p>CONSIDERANDO: que no existen antecedentes que obsten a la solicitud en trámite.</p> <p>ATENTO: a lo dispuesto en la Ley N° 17.011 de fecha 25 de setiembre de 1998, en el Decreto Reglamentario N° 34/999 del 3 de febrero de 1999, en los artículos 188 de la Ley N° 17.930 de fecha 19 de diciembre de 2005 y 167 de la Ley N° 18.834 de 17 de noviembre de 2011, así como a lo preceptuado en las Resoluciones de la Dirección Nacional de la Propiedad Industrial N° 49/015 de fecha 19 de noviembre de 2015 y N° 52/015 de fecha 7 de diciembre de 2015, y al informe que antecede.</p> <p>LA ENCARGADA DEL ÁREA DE SIGNOS DISTINTIVOS EN EJERCICIO DE ATRIBUCIONES DELEGADAS, RESUELVE:</p> <p>1°. CONCÉDESE el Registro de la Marca CERVEZA ARTESANAL TREMENDA IPA INDIA PALE ALE CERVEZA QUE CAMBIARÁ AL MUNDO... ALGÚN DÍA (mixta), solicitada bajo expediente No. 469130 a favor de DIEGO HERNÁNDEZ BALIÑO de URUGUAY, para distinguir los artículos/servicios comprendidos en la/s clase/s internacional/es 32 (Cerveza), por el conjunto, sin derechos privativos sobre los términos "CERVEZA", "ARTESANAL", "TREMENDA", "IPA", "INDIA", "PALE" y "ALE", art. 7 de la Ley 17.011.</p> |

| | |
|--|---|
| | 2°. Notifíquese, publíquese, entréguese el título bajo recibo y oportunamente archívese |
|--|---|

| | |
|----------------------|---|
| MARCA: | WTF! BURGUER |
| ACTA N°: | 468252 |
| NOMBRE: | MAURICIO GABRIEL BENTANCORT SILVEIRA |
| NOTIFICACIÓN: | <p>VISTO: La solicitud de Registro de la Marca <i>WTF! BURGUER (mixta)</i>, solicitada bajo expediente No. 468252 a favor de <i>MAURICIO GABRIEL BENTANCORT SILVEIRA</i>, para distinguir los artículos/servicios comprendidos en la/s clase/s internacional/es 43.</p> <p>RESULTANDO: que se han cumplido los requisitos legales y reglamentarios vigentes.</p> <p>CONSIDERANDO: que no existen antecedentes que obstan a la solicitud en trámite.</p> <p>ATENTO: a lo dispuesto en la Ley N° 17.011 de fecha 25 de setiembre de 1998, en el Decreto Reglamentario N° 34/999 del 3 de febrero de 1999, en los artículos 188 de la Ley N° 17.930 de fecha 19 de diciembre de 2005 y 167 de la Ley N° 18.834 de 17 de noviembre de 2011, así como a lo preceptuado en las Resoluciones de la Dirección Nacional de la Propiedad Industrial N° 49/015 de fecha 19 de noviembre de 2015 y N° M52/015 de fecha 7 de diciembre de 2015, y al informe que antecede.</p> <p>LA ENCARGADA DEL ÁREA DE SIGNOS DISTINTIVOS EN EJERCICIO DE ATRIBUCIONES DELEGADAS,</p> <p>RESUELVE:</p> <p>1°. CONCÉDESE el Registro de la Marca <i>WTF! BURGUER (mixta)</i>, solicitada bajo expediente No. 468252 a favor de <i>MAURICIO GABRIEL BENTANCORT SILVEIRA de URUGUAY</i>, para distinguir los artículos/servicios comprendidos en la/s clase/s internacional/es 43, <i>por el conjunto, sin derechos privativos sobre el término "BURGER", art. 7 de la Ley 17.011.</i></p> <p>2°. Notifíquese, publíquese, entréguese el título bajo recibo y oportunamente archívese.</p> |

| | |
|----------------------|---|
| MARCA: | INDIANA |
| ACTA N°: | 471003 |
| NOMBRE: | PAULA MARTINEZ RETTA |
| NOTIFICACIÓN: | <p>VISTO: La solicitud de Registro de la Marca <i>INDIANA (mixta)</i>, solicitada bajo expediente No. 471003 a favor de <i>PAULA MARTINEZ RETTA</i>, para distinguir los artículos/servicios comprendidos en la/s clase/s internacional/es 25.</p> <p>RESULTANDO: que se han cumplido los requisitos legales y reglamentarios vigentes.</p> <p>CONSIDERANDO: que no existen antecedentes que obstan a la solicitud en trámite.</p> <p>ATENTO: a lo dispuesto en la Ley N° 17.011 de fecha 25 de setiembre de 1998, en el Decreto Reglamentario N° 34/999 del 3 de febrero de 1999, en los artículos 188 de la Ley N° 17.930 de fecha 19 de diciembre de 2005 y 167 de la Ley N° 18.834 de 17 de noviembre de 2011, así como a lo preceptuado en las Resoluciones de la Dirección Nacional de la</p> |

| | |
|--|---|
| | <p>Propiedad Industrial N° 49/015 de fecha 19 de noviembre de 2015 y N° 52/015 de fecha 7 de diciembre de 2015, y al informe que antecede.</p> <p>LA ENCARGADA DEL ÁREA DE SIGNOS DISTINTIVOS EN EJERCICIO DE ATRIBUCIONES DELEGADAS, RESUELVE:</p> <p>1°. CONCÉDESE el Registro de la Marca <i>INDIANA (mixta)</i>, solicitada bajo expediente No. 471003 a favor de PAULA MARTINEZ RETTA de URUGUAY, para distinguir los artículos/servicios comprendidos en la/s clase/s internacional/es 25.</p> <p>2°. Notifíquese, publíquese, entréguese el título bajo recibo y oportunamente archívese.</p> |
|--|---|

| | |
|----------------------|--|
| MARCA: | SERVICIODOMESTICO |
| ACTA N°: | 468653 |
| NOMBRE: | MARCELO MACHIÑENA ESCOZ |
| NOTIFICACIÓN: | <p>VISTO: La solicitud de Registro de la Marca SERVICIODOMESTICO, solicitada bajo expediente No. 468653 a favor de MARCELO MACHIÑENA ESCOZ, para distinguir los artículos/servicios comprendidos en la/s clase/s internacional/es 38 y 42.</p> <p>RESULTANDO: que se han cumplido los requisitos legales y reglamentarios vigentes.</p> <p>CONSIDERANDO: que no existen antecedentes que obsten a la solicitud en trámite.</p> <p>ATENTO: a lo dispuesto en la Ley N° 17.011 de fecha 25 de setiembre de 1998, en el Decreto Reglamentario N° 34/999 del 3 de febrero de 1999, en los artículos 188 de la Ley N° 17.930 de fecha 19 de diciembre de 2005 y 167 de la Ley N° 18.834 de 17 de noviembre de 2011, así como a lo preceptuado en las Resoluciones de la Dirección Nacional de la Propiedad Industrial N° 49/015 de fecha 19 de noviembre de 2015 y N° 52/015 de fecha 7 de diciembre de 2015, y al informe que antecede.</p> <p>LA ENCARGADA DEL ÁREA DE SIGNOS DISTINTIVOS EN EJERCICIO DE ATRIBUCIONES DELEGADAS, RESUELVE:</p> <p>1°. CONCÉDESE el Registro de la Marca SERVICIODOMESTICO, solicitada bajo expediente No. 468653 a favor de MARCELO MACHIÑENA ESCOZ de URUGUAY, para distinguir los artículos/servicios comprendidos en la/s clase/s internacional/es 38 y 42.</p> <p>2°. Notifíquese, publíquese, entréguese el título bajo recibo y oportunamente archívese.</p> |

| | |
|----------------------|--|
| MARCA: | ROJO PASIÓN CHIVITERIA RESTÓ |
| ACTA N°: | 470429 |
| NOMBRE: | JOAQUÍN CORREA DURÁN |
| NOTIFICACIÓN: | <p>VISTO: La solicitud de Registro de la Marca ROJO PASIÓN CHIVITERIA RESTÓ (mixta), solicitada bajo expediente No. 470429 a favor de JOAQUÍN CORREA DURÁN, para distinguir los artículos/servicios comprendidos en la/s clase/s internacional/es 43.</p> <p>RESULTANDO: que se han cumplido los requisitos legales y reglamentarios vigentes.</p> |

| | |
|--|--|
| | <p>CONSIDERANDO: que no existen antecedentes que obsten a la solicitud en trámite.</p> <p>ATENTO: a lo dispuesto en la Ley N° 17.011 de fecha 25 de setiembre de 1998, en el Decreto Reglamentario N° 34/999 del 3 de febrero de 1999, en los artículos 188 de la Ley N° 17.930 de fecha 19 de diciembre de 2005 y 167 de la Ley N° 18.834 de 17 de noviembre de 2011, así como a lo preceptuado en las Resoluciones de la Dirección Nacional de la Propiedad Industrial N° 49/015 de fecha 19 de noviembre de 2015 y N° 52/015 de fecha 7 de diciembre de 2015, y al informe que antecede.</p> <p>LA ENCARGADA DEL ÁREA DE SIGNOS DISTINTIVOS EN EJERCICIO DE ATRIBUCIONES DELEGADAS,</p> <p>RESUELVE:</p> <p>1°. CONCÉDESE el Registro de la Marca ROJO PASIÓN CHIVITERIA RESTÓ (<i>mixta</i>), solicitada bajo expediente No. 470429 a favor de JOAQUÍN CORREA DURÁN de URUGUAY, para distinguir los artículos/servicios comprendidos en la/s clase/s internacional/es 43, por el conjunto, sin derechos privativos sobre los términos "CHIVITERÍA" y "RESTÓ", art. 7 de la Ley 17.011.</p> <p>2°. Notifíquese, publíquese, entréguese el título bajo recibo y oportunamente archívese.</p> |
|--|--|

| | |
|----------------------|--|
| MARCA: | LA TELITA |
| ACTA N°: | 468741 |
| NOMBRE: | MARIO GABRIEL MONTEVERDE D'ALESSANDRO |
| NOTIFICACIÓN: | <p>VISTO: La solicitud de Registro de la Marca LA TELITA, solicitada bajo expediente No. 468741 a favor de MARIO GABRIEL MONTEVERDE D'ALESSANDRO, para distinguir los artículos/servicios comprendidos en la/s clase/s internacional/es 41.</p> <p>RESULTANDO: que se han cumplido los requisitos legales y reglamentarios vigentes.</p> <p>CONSIDERANDO: que no existen antecedentes que obsten a la solicitud en trámite.</p> <p>ATENTO: a lo dispuesto en la Ley N° 17.011 de fecha 25 de setiembre de 1998, en el Decreto Reglamentario N° 34/999 del 3 de febrero de 1999, en los artículos 188 de la Ley N° 17.930 de fecha 19 de diciembre de 2005 y 167 de la Ley N° 18.834 de 17 de noviembre de 2011, así como a lo preceptuado en las Resoluciones de la Dirección Nacional de la Propiedad Industrial N° 49/015 de fecha 19 de noviembre de 2015 y N° 52/015 de fecha 7 de diciembre de 2015, y al informe que antecede.</p> <p>LA ENCARGADA DEL ÁREA DE SIGNOS DISTINTIVOS EN EJERCICIO DE ATRIBUCIONES DELEGADAS,</p> <p>RESUELVE:</p> <p>1°. CONCÉDESE el Registro de la Marca LA TELITA, solicitada bajo expediente No. 468741 a favor de MARIO GABRIEL MONTEVERDE D'ALESSANDRO de URUGUAY, para distinguir los artículos/servicios comprendidos en la/s clase/s internacional/es 41.</p> <p>2°. Notifíquese, publíquese, entréguese el título bajo recibo y oportunamente archívese.</p> |

| | |
|----------------------|--|
| MARCA: | M POWER |
| ACTA N°: | 469829 |
| NOMBRE: | SINTOPE SRL |
| NOTIFICACIÓN: | <p>VISTO: La solicitud de Registro de la Marca M POWER, solicitada bajo expediente No. 469829 a favor de SINTOPE SRL, para distinguir los artículos/servicios comprendidos en la/s clase/s internacional/es 30 y 32.</p> <p>RESULTANDO: que se han cumplido los requisitos legales y reglamentarios vigentes.</p> <p>CONSIDERANDO: que no existen antecedentes que obsten a la solicitud en trámite.</p> <p>ATENTO: a lo dispuesto en la Ley N° 17.011 de fecha 25 de setiembre de 1998, en el Decreto Reglamentario N° 34/999 del 3 de febrero de 1999, en los artículos 188 de la Ley N° 17.930 de fecha 19 de diciembre de 2005 y 167 de la Ley N° 18.834 de 17 de noviembre de 2011, así como a lo preceptuado en las Resoluciones de la Dirección Nacional de la Propiedad Industrial N° 49/015 de fecha 19 de noviembre de 2015 y N° 52/015 de fecha 7 de diciembre de 2015, y al informe que antecede.</p> <p>LA ENCARGADA DEL ÁREA DE SIGNOS DISTINTIVOS EN EJERCICIO DE ATRIBUCIONES DELEGADAS, RESUELVE:</p> <p>1°. CONCÉDESE el Registro de la Marca M POWER, solicitada bajo expediente No. 469829 a favor de SINTOPE SRL de URUGUAY, para distinguir los artículos/servicios comprendidos en la/s clase/s internacional/es 30 y 32, por el conjunto, sin derechos privativos sobre el término "POWER", art. 7 de la Ley 17.011.</p> <p>2°. Notifíquese, publíquese, entréguese el título bajo recibo y oportunamente archívese.</p> |

| | |
|----------------------|--|
| MARCA: | PICO PINTURAS |
| ACTA N°: | 471810 |
| NOMBRE: | PABLO RUBEN FERRARI GESTO |
| NOTIFICACIÓN: | <p>Referencia: Vista por defectos de forma</p> <p>Expediente: Marca</p> <p>Nro y fecha: 471810 de 12/02/2016</p> <p>Signo: PICO PINTURAS</p> <p>Titular: PABLO RUBEN FERRARI GESTO</p> <p>Clase(s): 2 (S/D)</p> <p><i>Montevideo, 15 de marzo de 2018</i></p> <p>En la solicitud de Registro de Marca de referencia, y de acuerdo a lo establecido en el Art. 8° del Decreto Reglamentario N° 34/999, corresponde conferir vista al solicitante por el término de 10 días hábiles, perentorios e improrrogables, bajo apercibimiento de tenerlo por desistido de su gestión, a efectos de subsanar las siguientes observaciones:</p> <p>En la solicitud de registro se incluye el nombre del bien que se pretende por lo que solo se registrará para cubrir dicho bien. Debe presentar nuevo juego de descripciones de acuerdo a lo establecido en el artículo 11 inciso 2° de la Ley 17011 y en el artículo 4° del Decreto Reglamentario N° 34/999.</p> <p>Siendo que en la clase 2, clasifican las "PINTURAS"</p> |

| | |
|----------------------|---|
| MARCA: | PINTURAS FERRARI |
| ACTA N°: | 471811 |
| NOMBRE: | PABLO RUBEN FERRARI GESTO |
| NOTIFICACIÓN: | <p>Referencia: Vista por defectos de forma Expediente: Marca Nro y fecha: 471811 de 12/02/2016 Signo: PINTURAS FERRARI Titular: PABLO RUBEN FERRARI GESTO Clase(s): 2 (S/D) <i>Montevideo, 15 de marzo de 2018</i></p> <p>En la solicitud de Registro de Marca de referencia, y de acuerdo a lo establecido en el Art. 8° del Decreto Reglamentario N° 34/999, corresponde conferir <i>vista al solicitante por el término de 10 días hábiles, perentorios e improrrogables, bajo apercibimiento de tenerlo por desistido de su gestión</i>, a efectos de subsanar las siguientes observaciones:</p> <p>En la solicitud de registro se incluye el nombre del bien que se pretende por lo que solo se registrará para cubrir dicho bien. Debe presentar nuevo juego de descripciones de acuerdo a lo establecido en el artículo 11 inciso 2° de la Ley 17011 y en el artículo 4° del Decreto Reglamentario N° 34/999.</p> <p>Siendo que en la clase 2, clasifican las "PINTURAS"</p> |

SOLICITUDES DE PATENTES DE INVENCION

(19) Dirección Nacional de la Propiedad Industrial – URUGUAY

(12) Invención

(11) UY a/ 036927

- (51) Clasificación Internacional: E 02F 9/28
(22) Fecha de presentación: 04/10/2016
(30) Datos de prioridad: 62/237,805 06/10/2015 US
(71) Solicitante: HENSLEY INDUSTRIES, INC. [US]
(72) Inventor: VENKATA PRAKASH VEGUNTA [US]; MOHAMAD YOUSEF BILAL [US]
(74) Agente/apoderado: CARLOS EDUARDO SARLABOS BUZO (189)
(54) Título: MONTAJE DE DIENTE DE EXCAVACIÓN CON MONTAJE DE PASADOR DE BLOQUEO

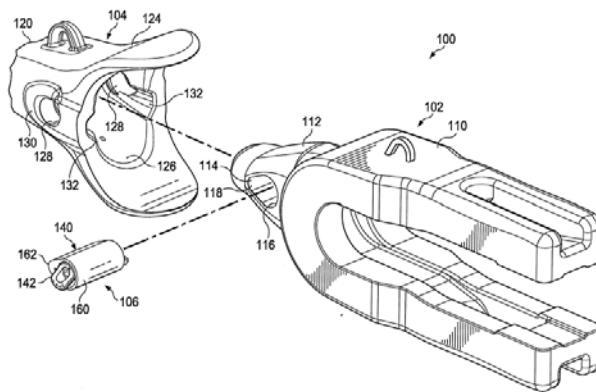

- (57) Resumen: La presente invención se refiere a un montaje de diente de excavación asegurado por un montaje de pasador de bloqueo desprendible que tiene una estructura de bloqueo mejorada con interferencia rotacional para impedir el desbloqueo inadvertido. Se describe además un método para bloquear un miembro de desgaste o retirar un miembro de desgaste desde un adaptador transportado sobre maquinaria de engranaje a la tierra usando el citado montaje de pasador de bloqueo.

(19) Dirección Nacional de la Propiedad Industrial – URUGUAY**(12) Invención****(11) UY a/ 037334**

- (51) **Clasificación Internacional:** C 07D 235/26, 235/28, 491/048, A 61K 31/4164, 31/4184, 31/4188
// A 61P 25/20, 25/22, 25/24
- (22) **Fecha de presentación:** 19/07/2017
- (30) **Datos de prioridad:** BR 10 2016 024814 0 24/10/0016 BR
- (71) **Solicitante:** ACHÉ LABORATÓRIOS FARMACÊUTICOS S.A. [BR]
- (72) **Inventor:** ALESSANDRA MASCARELLO [BR]; CRISTIANO RUCH WERNECK GUIMARÃES [BR]; ELISA MANNOCHIO DE SOUZA RUSSO [BR]; HATYLAS FELYPE ZANETI DE AZEVEDO [BR]; RENATA WATANABE DA COSTA [BR]; VALTER FREIRE TORRES RUSSO [BR]
- (74) **Agente/apoderado:** OSCAR JULIO BACOT SILVEIRA (18)
- (54) **Título:** COMPUESTO, PROCEDIMIENTO DE OBTENCIÓN DEL COMPUESTO, COMPOSICIÓN FARMACÉUTICA, USO DEL COMPUESTO Y MÉTODO DE TRATAMIENTO DE DESÓRDENES PSIQUIÁTRICOS Y/O TRASTORNOS DEL SUEÑO

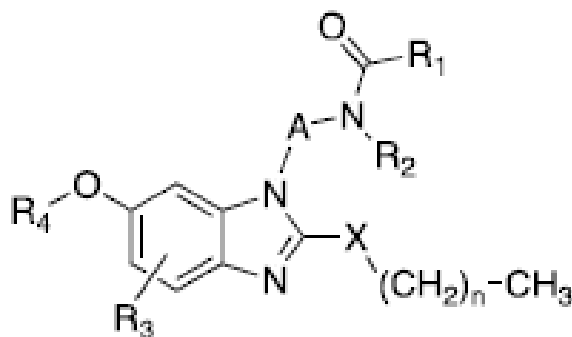

- (57) **Resumen:** La presente invención se relaciona con nuevos e inventivos compuestos derivados benzimidazólicos farmacológicamente activos, los cuales sorprendentemente poseen elevada afinidad a los receptores MT₁ y MT₂ de la melatonina y baja afinidad a las enzimas del complejo CYP450, especialmente a la CYP1A2. También se describen nuevas e inventivas rutas de síntesis de estos compuestos, composiciones farmacéuticas comprendiendo los mismos y el uso de estos en el tratamiento de individuos acometidos por desórdenes psiquiátricos y/o trastornos del sueño relacionados con estos receptores (especialmente depresión, ansiedad y los trastornos del ciclo circadiano), además del procedimiento de producción de la composición.

(19) Dirección Nacional de la Propiedad Industrial – URUGUAY**(12) Invención****(11) UY a/ 037400**

(51) **Clasificación Internacional:** C 07D 401/14, 413/14, A 01N 43/653, 43/713, 43/824 // C 07D 213/82

(22) **Fecha de presentación:** 12/09/2017

(30) **Datos de prioridad:** 1615622.6 14/09/2016 GB

(71) **Solicitante:** SYNGENTA PARTICIPATIONS AG [CH]

(72) **Inventor:** MITCHELL, Glynn [GB]; MULHOLLAND, Nicholas Phillip [GB]; PLANE, Matthew Carl [GB]; BURTON, Paul Matthew [GB]; CURLEY, Linda Hazel [GB]; SMITH, Alexander Martin Richard [GB]; EMMETT, Edward John [GB]

(74) **Agente/apoderado:** JUAN LAPENNE DE SALTERAIN (211)

(54) **Título:** CARBOXAMIDAS 2-AZOLILNICOTINICAS HERBICIDAS

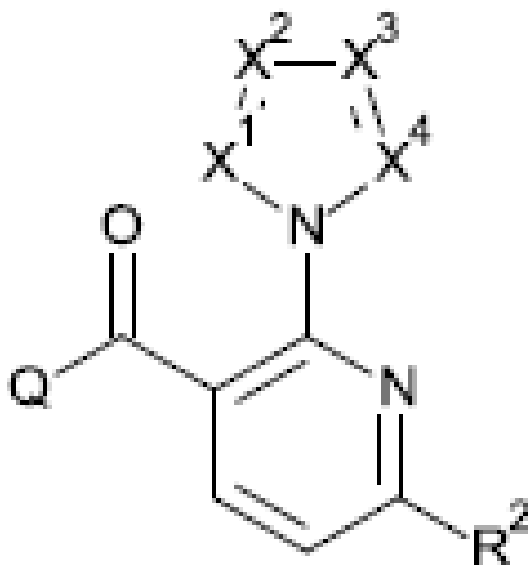

(57) **Resumen:** La presente invención se refiere a compuestos de Fórmula(I) O una sal agrónomicamente aceptable de dichos compuestos, en donde Q, X¹, X², X³, X⁴ y R² son como se define en esta memoria. La invención se refiere, además, a composiciones herbicidas que comprenden un compuesto de Fórmula (I), a su uso para controlar malezas, en particular en cultivos de plantas útiles.

(19) Dirección Nacional de la Propiedad Industrial – URUGUAY**(12) Invención****(11) UY a/ 037401**

- (51) **Clasificación Internacional:** A 01N 43/653, 37/50, 43/40, 43/56, C 07D 249/08
(22) **Fecha de presentación:** 13/09/2017
(30) **Datos de prioridad:** 16188476.2 13/09/2016 EP
(71) **Solicitante:** BAYER AKTIENGESELLSCHAFT [DE] y BAYER CROPSCIENCE AKTIENGESELLSCHAFT [DE]
(72) **Inventor:** PIERRE-YVES COQUERON [FR]; DR. GORKA PERIS [ES]; DR. ULRIKE WACHENDORFF-NEUMANN [DE]; DR. ANDREAS GÖRTZ [DE]; DR. PETER DAHMEN [DE]
(74) **Agente/apoderado:** FERNANDEZ SECCO, GONZALO (34)
(54) **Título:** COMBINACIONES DE COMPUESTOS ACTIVOS

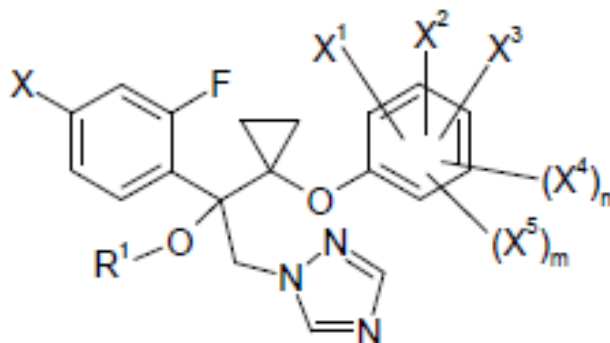

- (57) **Resumen:** La presente invención se refiere a combinaciones de compuestos activos que comprenden derivados de triazol particulares así como también por lo menos un fungicida adicional, a composiciones que comprenden ese tipo de combinación de compuestos, y a su uso como agentes biológicamente activos, especialmente para el control de microorganismos dañinos en la protección de cultivos y en la protección de materiales y como reguladores del crecimiento de las plantas.

(19) Dirección Nacional de la Propiedad Industrial – URUGUAY**(12) Invención****(11) UY a/ 037402**

- (51) **Clasificación Internacional:** A 01N 43/50, 43/54, 43/58, 43/60, C 07D 233/54, 233/60, 233/64, 233/68, 233/90
- (22) **Fecha de presentación:** 13/09/2017
- (30) **Datos de prioridad:** 16188482.0 13/09/2016 EP
- (71) **Solicitante:** BAYER AKTIENGESELLSCHAFT [DE] y BAYER CROPSCIENCE AKTIENGESELLSCHAFT [DE]
- (72) **Inventor:** PIERRE-YVES COQUERON [FR]; DAVID BERNIER [FR]; DR. ULRIKE WACHENDORFF NEUMANN [DE]; DR. ANDREAS GÖRTZ [DE]; DR. PETER DAHMEN [DE]; DR. VIRGINIE PASCALE DUCROT [FR]
- (74) **Agente/apoderado:** FERNANDEZ SECCO, GONZALO (34)
- (54) **Título:** COMBINACIONES DE COMPUESTOS ACTIVOS QUE COMPRENDEN UN DERIVADO IMIDAZOL 5-SUSTITUIDO

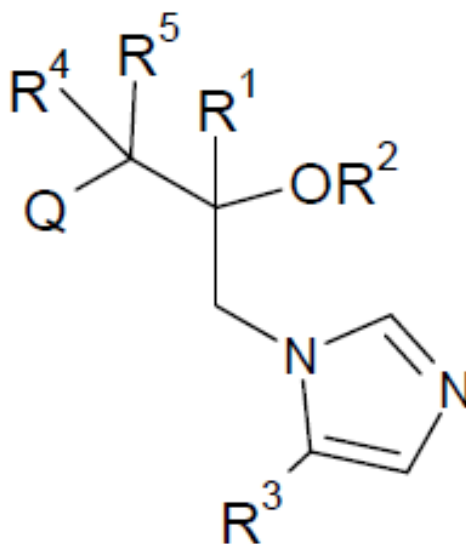

- (57) **Resumen:** La presente invención se refiere a combinaciones de compuestos activos que comprenden derivados de imidazolilmetilo 5-sustituidos particulares además de al menos un fungicida adicional, a composiciones que comprenden dicha combinación de compuestos, y al uso de las mismas como agentes biológicamente activos, especialmente para el control de microorganismos nocivos en la protección de cultivos y en la protección de materiales y reguladores del crecimiento de las plantas.

(19) Dirección Nacional de la Propiedad Industrial – URUGUAY

(12) Invención

(11) UY a/ 037403

- (51) **Clasificación Internacional:** C 07D 401/04, 471/04, A 61K 31/4375, C 07D 207/12, 519/00
// A 61P 9/00
- (22) **Fecha de presentación:** 14/09/2017
- (30) **Datos de prioridad:** 16188728.6 14/09/2016 EP y 16202509.2 06/12/2016 EP
- (71) **Solicitante:** BAYER AKTIENGESELLSCHAFT [DE] y BAYER PHARMA AKTIENGESELLSCHAFT [DE]
- (72) **Inventor:** DR. HENRIK TELLER [DE]; DR. ALEXANDROS VAKALOPOULOS [GR]; DR. MELISSA BOULTADAKIS ARAPINIS [FR]; DR. ALEXANDER STRAUB [DE]; DR. HANNA TINEL [PL]; DR. MARKUS BRECHMANN [DE]; DR. MATTHIAS BEAT WITTEW [CH]; DR. MAXIMILIAN ANDREAS KULLMANN [DE]; DR. TILL FREUDENBERGER [DE]; THOMAS MONDRITZKI [DE]; DR. TOBIAS MARQUARDT [DE]
- (74) **Agente/apoderado:** GONZALO FERNANDEZ SECCO (34)
- (54) **Título:** 1-ARILNAFTIRIDIN-3-CARBOXAMIDAS 7-SUSTITUIDAS Y SU USO

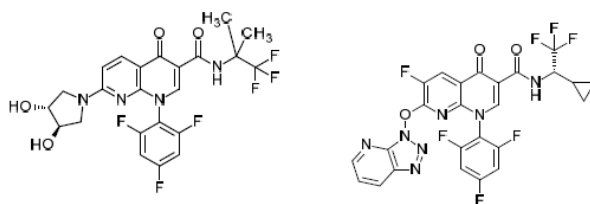
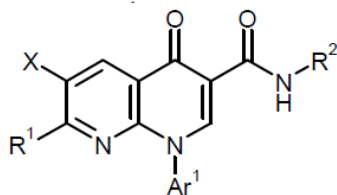

- (57) **Resumen:** La presente solicitud se refiere a nuevas 1-arlinaftiridin-3-carboxamidas 7-sustituidas, a procesos para su preparación, a su uso, solas o en combinaciones, para el tratamiento y/o prevención de enfermedades y a su uso para la producción de medicamentos para el tratamiento y/o prevención de enfermedades, en particular para el tratamiento y/o la prevención de trastornos cardiovasculares y/o trastornos renales.

(19) Dirección Nacional de la Propiedad Industrial – URUGUAY**(12) Invención****(11) UY a/ 037404**

- (51) Clasificación Internacional:** A 01N 25/02, 25/06
(22) Fecha de presentación: 15/09/2017
(30) Datos de prioridad: 15/442,199 24/02/2017 US y 62/395,164 15/09/2016 US
(71) Solicitante: Bayer CropScience LP [US]
(72) Inventor: Kurt P. VANDOCK [US]; Kenneth J. ESSIG [US]
(74) Agente/apoderado: FABIANA PENADES (216)
(54) Título: MÉTODOS Y COMPOSICIONES PARA UN CONTROL DE PLAGAS RESPETUOSO CON EL MEDIO AMBIENTE

NO IMAGE

- (57) Resumen:** Se proporcionan formulaciones que no contienen VOC o, como alternativa, tienen un bajo contenido de VOC para la pulverización de espacios de área amplia para controlar mosquitos, moscas y otras plagas de salud pública. Cuando se aplican en forma de un pulverizador de ultrabajo volumen (ULV), se ha observado que estas formulaciones proporcionan un control de plagas significativamente superior.

(19) Dirección Nacional de la Propiedad Industrial – URUGUAY

(12) Invención

(11) UY a/ 037409

- (51) **Clasificación Internacional:** C 07D 471/04, 487/04, 519/00, A 01N 43/90
(22) **Fecha de presentación:** 19/09/2017
(30) **Datos de prioridad:** 16189445.6 19/09/2016 EP
(71) **Solicitante:** BAYER CROPSCIENCE AKTIENGESELLSCHAFT [DE] y BAYER AKTIENGESELLSCHAFT [DE]
(72) **Inventor:** Dr. Rüdiger FISCHER [DE]; Dr. Dominik HAGER [DE]; Dr. Laura HOFFMEISTER [DE]; DR. Nina KAUSCH-BUSIES [DE]; Dr. Marc MOSRIN [FR]; Dr. David WILCKE [DE]; Dr. Matthieu WILLOT [FR]; Dr. Kerstin ILG [DE]; Ulrich GÖRGENS [DE]; Dr. Andreas TURBERG [DE]
(74) **Agente/apoderado:** FABIANA PENADÉS (216)
(54) **Título:** DERIVADOS HETEROCÍCLICOS BICÍCLICOS FUSIONADOS COMO PLAGUICIDAS

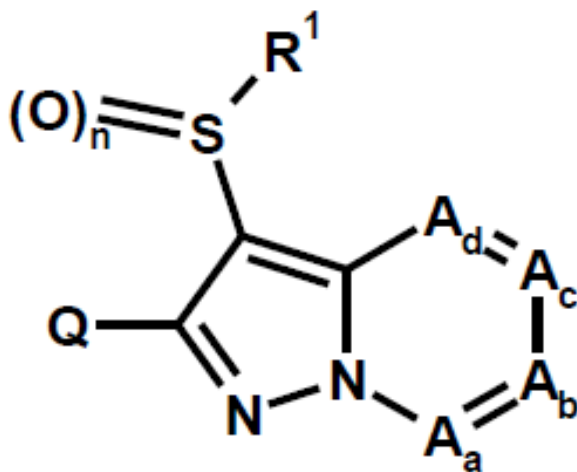

- (57) **Resumen:** La invención se refiere a nuevos compuestos de la fórmula I, en donde Q, Aa, Ab, Ac, Ad, R¹ y n tienen los significados provistos precedentemente, su aplicación como acaricidas y/o insecticidas para combatir plagas de animales y procesos e intermediarios para su preparación.

(19) Dirección Nacional de la Propiedad Industrial – URUGUAY**(12) Invención****(11) UY a/ 037410**

- (51) **Clasificación Internacional:** C 07D 207/48, 401/12, 403/12, 409/12, 413/12, 417/12, 498/10, 513/04, A 61K 31/40, 31/4025, 31/4155, 31/4245, 31/427, 31/429, 31/4439, 31/497, 31/5383
// A 61P 11/00, 9/04, 9/10, 9/12
- (22) **Fecha de presentación:** 19/09/2017
- (30) **Datos de prioridad:** 62/396991 20/09/0016 US y 62/482296 06/04/0017 US
- (71) **Solicitante:** GlaxoSmithKline Intellectual Property (No. 2) Limited [GB]
- (72) **Inventor:** BRIAN GRIFFIN LAWHORN [GB]; BRIAN W BUDZIK [GB]; CARL A. BROOKS [GB]; DAVID J. BEHM [GB]; EDWARD J BRNARDIC [GB]; GUOSEN YE [GB]; JACYLN R. PATTERSON [GB]; JAMES V. THOMAS [GB]; JAY M. MATTHEWS [GB]; JOHN JEFFREY MCATEE [GB]; JOSEPH E. PERO [GB]; LAMONT ROSCOE TERRELL [GB]; LINDA S. BARTON [GB]; MATTHEW ROBERT SENDER [GB]; ROBERT SANCHEZ [GB]
- (74) **Agente/apoderado:** OSCAR TULIO BACOT SILVEIRA (18)
- (54) **Título:** ANTAGONISTAS DE TRPV4

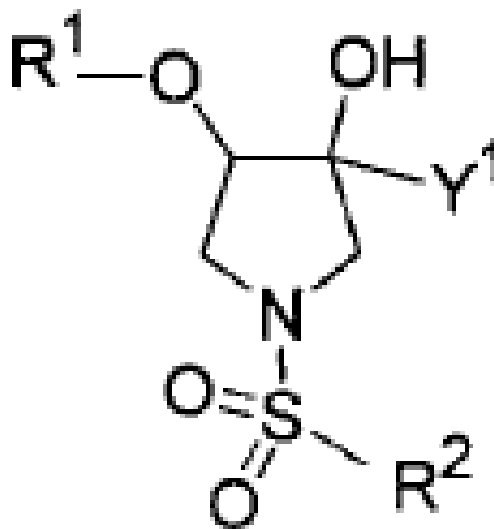

- (57) **Resumen:** La presente invención se refiere a análogos de pirrolidina sulfonamida, a composiciones farmacéuticas que los contienen y a su uso como antagonistas de TRPV4.

(19) Dirección Nacional de la Propiedad Industrial – URUGUAY**(12) Invención****(11) UY a/ 037411**

- (51) **Clasificación Internacional:** A 01D 87/00, 89/00
 (22) **Fecha de presentación:** 21/09/2017
 (30) **Datos de prioridad:** 20160102878 22/09/2016 AR
 (71) **Solicitante:** Errazquin, Martin [AR]
 (72) **Inventor:** Errazquin, Martin [AR]
 (74) **Agente/apoderado:** MARCOS LAPENNE (210)
 (54) **Título:** DESEMBOLSADOR MECANICO COMBINADO CON DISPOSITIVO EXTRACTOR DEL PRODUCTO A GRANEL ALMACENADO EN SILO-BOLSA

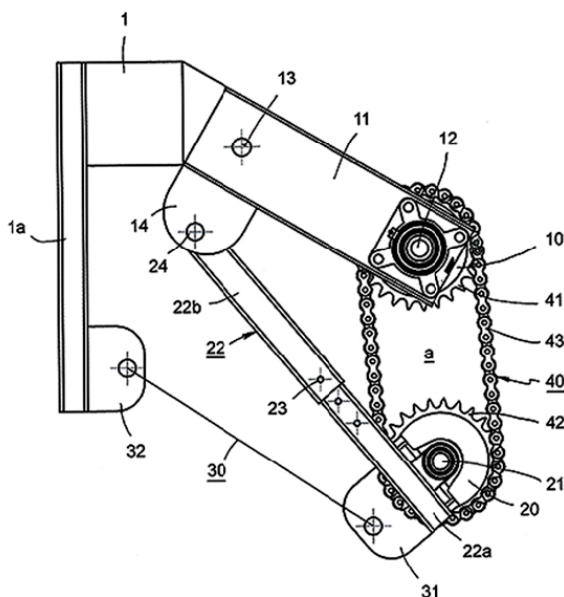

- (57) **Resumen:** Desembolsador mecánico con dispositivo extractor de producto a granel almacenado en silo- bolsa, con tubo enrollador montado en brazos- soportes articulados a bastidor, con ruedas. El dispositivo extractor tiene estructura de acarreador continuo, con porción inferior de carga. La pared de la silo-bolsa es dividida en porciones superior e inferior. El tubo enrollador tracciona la porción media superior de la silo-bolsa. Un segundo tubo enrollador tracciona la porción media inferior logrando que el dispositivo extractor acarree producto en buen estado y el producto en mal estado, es arrastrado por la porción inferior de la bolsa y desechado por su extremo abierto.

(19) Dirección Nacional de la Propiedad Industrial – URUGUAY**(12) Invención****(11) UY a/ 037412**

- (51) **Clasificación Internacional:** C 07D 231/56, 401/12, 403/12, 405/12, A 61K 31/416, 31/454
// A 61P 19/00, 21/00
- (22) **Fecha de presentación:** 21/09/2017
- (30) **Datos de prioridad:** 62/398,869 23/09/2016 US
- (71) **Solicitante:** NOVARTIS AG [AG]
- (72) **Inventor:** Badry BURSULAYA [US]; Andreas FISCH [DE]; James Paul LAJINESS [US]; Rainer MACHAUER [DE]; Swapnil MALEKAR [IN]; Hank Michael James PETRASSI [US]; Farshad RAMAZANI [IR]; Anne-Catherine REMOND [FR]; Thomas ULLRICH [AT]; Peggy USSELMANN [FR]; Eric VANGREVELINGHE [FR]
- (74) **Agente/apoderado:** FISCHER, GUSTAVO (94)
- (54) **Título:** COMPUESTOS DE INDAZOL PARA USO EN LESIONES DE TENDONES Y/O LIGAMENTOS

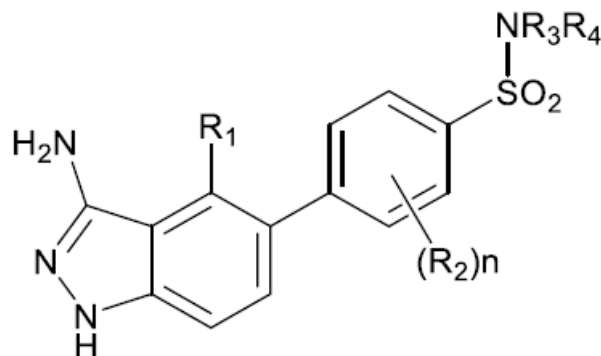

- (57) **Resumen:** La presente invención proporciona un compuesto de la fórmula (I) en forma libre o en forma de sal farmacéuticamente aceptable un método para fabricar los compuestos de la invención, y sus usos terapéuticos. La presente invención además proporciona una combinación de agentes farmacológicamente activos y una composición farmacéutica.

(19) Dirección Nacional de la Propiedad Industrial – URUGUAY**(12) Invención****(11) UY a/ 037413**

- (51) Clasificación Internacional:** A 61K 31/427, C 07D 417/12
// A 61P 35/00, C 07D 277/56, 303/02
- (22) Fecha de presentación:** 21/09/2017
- (30) Datos de prioridad:** 15/707,005 18/09/2017 US; 62/397,830 21/09/2016 US y
2017/52009 18/09/2017 WO
- (71) Solicitante:** AMGEN, INC. [US]
- (72) Inventor:** CHUNG, John Inn [US]; PIRJANIAN, Armen [CA]; ALVAREZ-NUNEZ, Fernando Antonio [US]; KATZ, Jeffrey Michael [US]; DAURIO, Dominick [US]
- (74) Agente/apoderado:** Fabiana Penadés (216)
- (54) Título:** FORMULACIONES DE LIBERACIÓN INMEDIATA DE OPROZOMIB

NO IMAGE

- (57) Resumen:** La presente descripción presenta formulaciones farmacéuticas de liberación inmediata (p. ej., formas de dosificación sólidas, p. ej., comprimidos) que son útiles para la administración oral de oprozomib, o una sal farmacéuticamente aceptable de este, a un sujeto humano o animal así como también métodos para realizar y usar las formulaciones.

(19) Dirección Nacional de la Propiedad Industrial – URUGUAY**(12) Invención****(11) UY a/ 037414**

- (51) Clasificación Internacional:** A 01H 1/00, 5/10, C 12N 15/82, 5/10
(22) Fecha de presentación: 22/09/2017
(30) Datos de prioridad: 16190292.9 23/09/2016 BE
(71) Solicitante: Bayer CropScience NV [BE]
(72) Inventor: Katelijn D'Halluin [BE]
(74) Agente/apoderado: FABIANA PENADÉS (216)
(54) Título: OPTIMIZACIÓN DIRIGIDA DE GENOMAS EN PLANTAS

NO IMAGE

- (57) Resumen:** Se proveen métodos y medios mejorados para modificar de forma dirigida el genoma de una célula de planta en un sitio predefinido usando un polipéptido modificador de ADN guiado por nucleótidos como una endonucleasa guiada por ARN y un polinucleótido guía y una molécula donante para reparar la ruptura de ADN.

(19) Dirección Nacional de la Propiedad Industrial – URUGUAY

(12) Invención

(11) UY a/ 037415

- (51) **Clasificación Internacional:** C 07D 495/06, A 61K 31/519
// A 61P 11/00, 11/06, 35/00, 9/00, 9/04, C 07D 239/00, 333/00
- (22) **Fecha de presentación:** 22/09/2017
- (30) **Datos de prioridad:** 16190351.3 23/09/2016 EP y 17179105.6 30/06/2017 EP
- (71) **Solicitante:** BAYER AKTIENGESELLSCHAFT [DE] y BAYER PHARMA AKTIENGESELLSCHAFT [DE]
- (72) **Inventor:** Dr. Michael HÄRTER [DE]; Dr. Dirk KOSEMUND [DE]; Dr. Yolanda CANCHO GRANDE [ES]; Dr. Martina DELBECK [DE]; Dr. Bernd KALTHOF [DE]; Dr. Klemens LUSTIG [DE]; Frank SÜßMEIER [DE]
- (74) **Agente/apoderado:** FABIANA PENADÉS (216)
- (54) **Título:** TIENOURACILOS N3-CÍCLICAMENTE SUSTITUIDOS Y USO DE LOS MISMOS

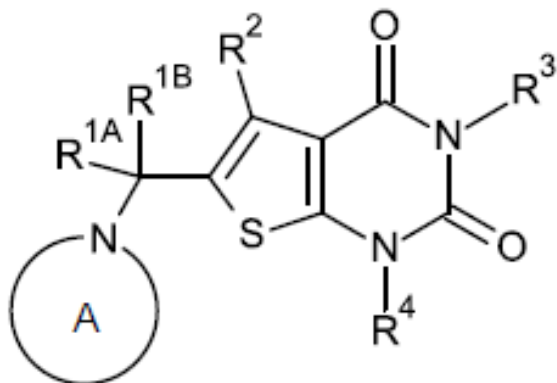

- (57) **Resumen:** La presente solicitud se refiere a derivados novedosos de tieno[2,3-d]pirimidina-2,4-diona ("tienouracilo"), a métodos para la preparación de los mismos, al uso de los mismos por sí solos o en combinaciones para tratar y/o prevenir enfermedades y al uso de los mismos para producir medicamentos para tratar y/o prevenir enfermedades, especialmente para tratar y/o prevenir trastornos pulmonares y cardiovasculares y cáncer.

(19) Dirección Nacional de la Propiedad Industrial – URUGUAY**(12) Invención****(11) UY a/ 037416**

- (51) **Clasificación Internacional:** C 07C 49/84, C 07D 249/08, 303/04, A 01N 35/04, 43/20, 43/653
- (22) **Fecha de presentación:** 22/09/2017
- (30) **Datos de prioridad:** 16191265.4 29/09/2016 EP
- (71) **Solicitante:** BAYER AKTIENGESELLSCHAFT [DE] y BAYER CROPSCIENCE AKTIENGESELLSCHAFT [DE]
- (72) **Inventor:** PIERRE-YVES COQUERON [FR]; DAVID BERNIER [FR]; RICARDA MILLER [DE]; PIERRE GENIX [FR]; SEBASTIEN NAUD [FR]; DR. SVEN WITTROCK [DE]; STEPHANE BRUNET [FR]; PHILIPPE KENNEL [FR]; DR. GORKA PERIS [ES]; DR. RUTH MEISSNER [DE]; DR. ULRIKE WACHENDORFF-NEUMANN [DE]; DR. ANDREAS GÖRTZ [DE]
- (74) **Agente/apoderado:** FERNANDEZ SECCO, GONZALO (34)
- (54) **Título:** NUEVOS DERIVADOS DE TRIAZOL

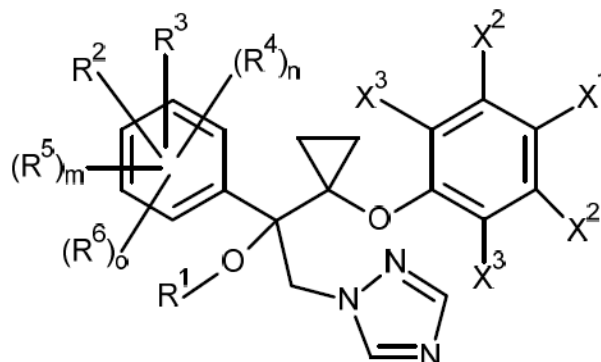

- (57) **Resumen:** La presente invención se refiere a nuevos derivados de triazol, a procesos para preparar estos compuestos, a composiciones que comprenden estos compuestos y a su uso como compuestos biológicamente activos, en especial para controlar los microorganismos nocivos en la protección de cultivos y en la protección de materiales y como reguladores del crecimiento de plantas.

(19) Dirección Nacional de la Propiedad Industrial – URUGUAY**(12) Invención****(11) UY a/ 037422**

- (51) **Clasificación Internacional:** B 60G 3/18, 11/32, 15/00
(22) **Fecha de presentación:** 28/09/2017
(30) **Datos de prioridad:** BR102016022489-6 28/09/2016 BR
(71) **Solicitante:** MAN Latin America Indústria e Comércio de Veículos Ltda. [BR]
(72) **Inventor:** Rodrigo de Oliveira dos Reis [BR]; Felipe Nogueira [BR]; Enio Menengoy da Costa [BR]; Pedro Rodrigues Gomes Simão [BR]
(74) **Agente/apoderado:** JUAN LAPENNE DE SALTERAIN (211)
(54) **Título:** SUSPENSIÓN FRONTAL INDEPENDIENTE

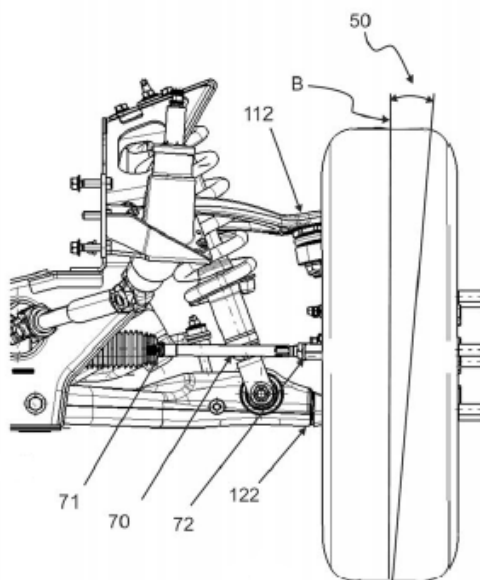

- (57) **Resumen:** Suspensión frontal independiente (10) para aplicación en vehículos comerciales, , comprendiendo subestructura (30) asociada a horquilla superior (11) y a horquilla inferior (12), ambas asociadas a rueda (200, 200') y configurando ángulo de caster (40), ángulo de camber (50) y ángulo 5 de convergencia/divergencia (toe) (62), donde el ángulo de caster (40) es de 4,7° a 5,3°, el de camber (50) es de -0,3° a 0,3°, y el de convergencia/divergencia (toe) (62) es de -0,85° a 1,15°, confiriendo una característica de no reactividad a los momentos generados en el conjunto rodante, especialmente durante situaciones de frenado.

(19) Dirección Nacional de la Propiedad Industrial – URUGUAY**(12) Invención****(11) UY a/ 037423**

- (51) Clasificación Internacional:** A 01N 63/02, A 01H 1/00, 5/00, 5/10, C 12N 15/11, 15/32
- (22) Fecha de presentación:** 28/09/2017
- (30) Datos de prioridad:** 62/402,316 30/09/2016 US
- (71) Solicitante:** Dow AgroSciences LLC [US]
- (72) Inventor:** Kenneth Narva [US]; Huarong Li [CN]; Sek Yee Tan [MY]; Tao Xu [CA]; Timothy D. Hey [US]; Vimbai Chikwana [US]; Sarah E. Worden [US]
- (74) Agente/apoderado:** JUAN LAPENNE DE SALTERAIN (211)
- (54) Título:** TOXINAS CRY INSECTICIDAS BINARIAS

NO IMAGE

- (57) Resumen:** La invención objeto se refiere a nuevas clases de proteínas activas de forma insecticida y las secuencias de polinucleótidos que codifican para estas proteínas. Concretamente, las proteínas insecticidas de aproximadamente 5-12-24 kDa y de aproximadamente 12-14 kDa se utilizan para controlar los gusanos de la raíz del maíz. La invención objeto incluye métodos y plantas transgénicas para el control del gusano de la raíz del maíz occidental y otros insectos coleópteros.

(19) Dirección Nacional de la Propiedad Industrial – URUGUAY**(12) Invención****(11) UY a/ 037424**

- (51) **Clasificación Internacional:** C 07D 471/18, A 61K 31/439, C 07D 471/08 // A 61P 31/04
- (22) **Fecha de presentación:** 28/09/2017
- (30) **Datos de prioridad:** 62/401,022 28/09/2016 US
- (71) **Solicitante:** NOVARTIS AG [CH]
- (72) **Inventor:** Anthony CASAREZ [US]; Markus FUREGATI [CH]; Guido KOCH [CH]; Xiaodong LIN [US]; Flavio OSSOLA [CH]; Folkert RECK [DE]; Robert Lowell SIMMONS [US]; Qingming ZHU [CN]
- (74) **Agente/apoderado:** FISCHER, GUSTAVO (94)
- (54) **Título:** INHIBIDORES DE BETA-LACTAMASA

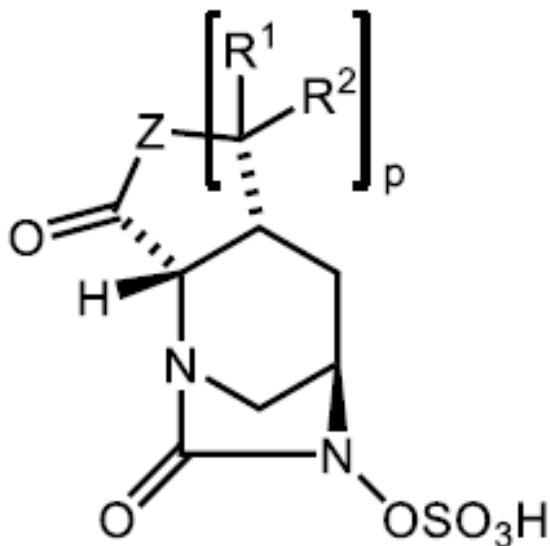

- (57) **Resumen:** Esta invención se refiere generalmente a compuestos de la Fórmula (A), como se describen adicionalmente en la presente, los cuales actúan como inhibidores de beta-lactamasa, y sales, formas cristalinas y formulaciones de la misma. En ciertos aspectos, la invención se refiere a métodos para usar tales compuestos en combinación con un antibiótico beta-lactámico para tratar infecciones causadas por bacterias Gram-negativas, incluyendo cepas resistentes a fármacos.

(19) Dirección Nacional de la Propiedad Industrial – URUGUAY**(12) Invención****(11) UY a/ 037425**

- (51) Clasificación Internacional:** B 29C 35/00, C 08L 21/00
(22) Fecha de presentación: 29/09/2017
(30) Datos de prioridad: BR102016022898-0 30/09/2016 BR
(71) Solicitante: OXITEC Participação e Gestão de Ativos não Financeiros Ltda. [BR]
(72) Inventor: Sandro Antônio SCODRO [BR]
(74) Agente/apoderado: VICTORIA FOX (194)
(54) Título: PROCESO DE TRATAMIENTO DE DREGS, DREGS TRATADO, SU USO, PROCESO DE VULCANIZACIÓN DE CAUCHO Y CAUCHO VULCANIZADO

NO IMAGE

- (57) Resumen:** Proceso de tratamiento de dregs para aplicación como activador de vulcanización de cauchos, dando una finalidad a este residuo y proporcionando cauchos vulcanizados con propiedades similares o mejoradas con relación a las ya conocidas. El proceso simple de tratamiento de dregs comprende: (a) secado del dregs; y (b) micronización del dregs seco a un tamaño medio de partícula (d50) de 2 a 45 micrómetros. La invención se refiere también al dregs tratado, al uso del dregs tratado como activador de vulcanización, así como a un proceso de vulcanización de cauchos y al caucho vulcanizado.

(19) Dirección Nacional de la Propiedad Industrial – URUGUAY**(12) Invención****(11) UY a/ 037426**

- (51) **Clasificación Internacional:** A 61K 31/498, 31/661, 31/7068, B 01J 3/04
(22) **Fecha de presentación:** 29/09/2017
(30) **Datos de prioridad:** 2016138632 29/09/2016 RU
(71) **Solicitante:** Obschestvo s ogranichennoi otvetstvennostyu
"Nauchnotekhnologicheskaya farmacevticheskaya firma "POLYSAN" [RU]
(72) **Inventor:** Kovalenko Aleksey LEONIDOVICH [RU]; Petrov Andrey
YURIEVICH [RU]
(74) **Agente/apoderado:** FISCHER, GUSTAVO (94)
(54) **Título:** MÉTODO PARA PRODUCIR UNA COMPOSICIÓN
FARMACÉUTICAMENTE ESTABLE PRESENTADA COMO UNA
SOLUCIÓN ACUOSA

NO IMAGE

- (57) **Resumen:** La invención se relaciona con la industria química y farmacéutica y, en particular, con un método para producir una composición farmacéutica estabilizada presentada como una solución acuosa que se puede usar para obtener un fármaco intravenoso que contiene ácido succínico, nicotinamida, inosina y riboflavinamononucleótido como los ingredientes activos y que posee propiedades citoprotectoras. El objetivo de la invención es desarrollar un método para producir la composición farmacéutica conocida estabilizada presentada como una solución acuosa que permitiría mejorar su seguridad en el uso a través de la aplicación de esterilización térmica.

(19) Dirección Nacional de la Propiedad Industrial – URUGUAY**(12) Invención****(11) UY a/ 037427**

- (51) **Clasificación Internacional:** C 07D 233/54, 233/66, 233/68, 233/90, 401/06, 403/06, A 01N 43/50, 43/54, 43/58, 43/60
- (22) **Fecha de presentación:** 29/09/2017
- (30) **Datos de prioridad:** 16191280.3 29/09/2016 EP
- (71) **Solicitante:** BAYER CROPSCIENCE AKTIENGESELLSCHAFT [DE] y BAYER AKTIENGESELLSCHAFT [DE]
- (72) **Inventor:** PIERRE-YVES COQUERON [FR]; DAVID BERNIER [FR]; PIERRE GENIX [FR]; RICARDA MILLER [DE]; SEBASTIEN NAUD [FR]; DR. SVEN WITTRUCK [DE]; STEPHANE BRUNET [FR]; PHILIPPE KENNEL [FR]; DRA. RUTH MEISSNER [DE]; DR. ULRIKE WACHENDORFF-NEUMANN [DE]; DR. PETER DAHMEN [DE]; LIONEL NICOLAS [FR]; DR. ANDREAS GÖRTZ [DE]
- (74) **Agente/apoderado:** FERNANDEZ SECCO, GONZALO JOSE (34)
- (54) **Título:** NOVEDOSOS DERIVADOS DE IMIDAZOLILMETILO 5-SUSTITUIDOS

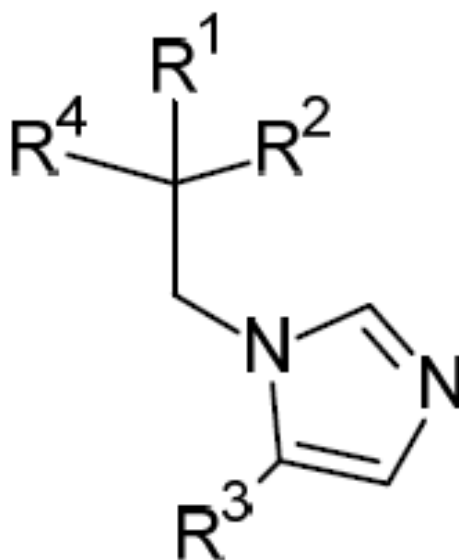

- (57) **Resumen:** La presente invención se refiere a novedosos derivados de imidazolilmetilo 5-susituidos, a procesos para preparar estos compuestos, a composiciones y a mezclas que comprenden estos compuestos y a su uso como compuestos biológicamente activos, especialmente para el control de microorganismos nocivos en la protección de cultivos y en la protección de materiales y reguladores del crecimiento de las plantas.

(19) Dirección Nacional de la Propiedad Industrial – URUGUAY

(12) Invención

(11) UY a/ 037433

- (51) Clasificación Internacional: A 01N 43/40, 43/50, C 07D 471/04
(22) Fecha de presentación: 06/10/2017
(30) Datos de prioridad: 16192636.5 06/10/2016 EP
(71) Solicitante: BAYER CROPSCIENCE AKTIENGESELLSCHAFT [DE]
(72) Inventor: Ulrich GÖRGENS [DE]; Dr. Kerstin ILG [DE]; Dr. Daniela PORTZ [DE]; Dr. Laura HOFFMEISTER [DE]; Dr. Rüdiger FISCHER [DE]; Dr. Dominik HAGER [DE]; Dr. Nina KAUSCH-BUSIES [DE]; Dr. Marc MOSRIN [FR]; Dr. Andreas TURBERG [DE]; Dr. David WILCKE [DE]; Dr. Matthieu WILLOT [FR]
(74) Agente/apoderado: FABIANA PENADÉS (216)
(54) Título: DERIVADOS HETEROCÍCLICOS BICÍCLICOS CONDENSADOS SUSTITUIDOS POR 2-(HET)ARILO COMO PESTICIDAS

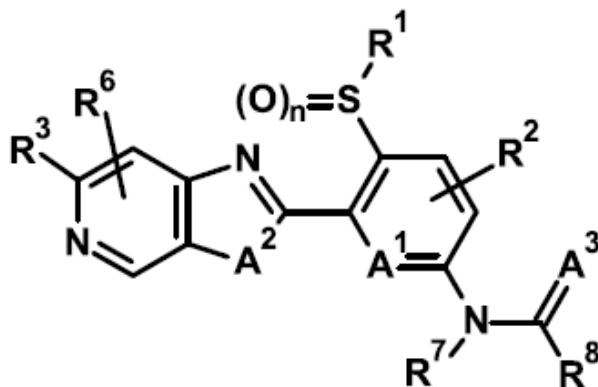

- (57) Resumen: La invención se refiere a nuevos compuestos de la fórmula (I), en la que R¹, R², R³, R⁴, R⁵, R⁶, R⁷, R⁸, A¹, A², A³ y n tienen los significados dados anteriormente, su uso como acaricidas y / o insecticidas para el control de plagas animales y procedimientos e intermedios para su preparación.

(19) Dirección Nacional de la Propiedad Industrial – URUGUAY**(12) Invención****(11) UY a/ 037440**

- (51) **Clasificación Internacional:** A 61K 31/397
(22) **Fecha de presentación:** 11/10/2017
(30) **Datos de prioridad:** 62/407634 13/10/2016 US
(71) **Solicitante:** GlaxoSmithKline Intellectual Property Development Limited [GB]
(72) **Inventor:** ASHLEY PAUL HANCOCK [GB]; BARRY GEORGE SHEARER [GB]; CHRISTIE SCHULTE [GB]; DAVID NORMAN DEATON [GB]; EMILIE DESPAGNET SMITH [GB]; EUGENE L. STUART [GB]; STEPHEN ANDREW THOMSON [GB]; YU GUO [GB]
(74) **Agente/apoderado:** BACOT SILVEIRA, OSCAR TULIO (18)
(54) **Título:** COMPUESTOS INHIBIDORES DE LA PROSTAGLANDINA D SINTASA HEMATOPOYÉTICA (H-PGDS)

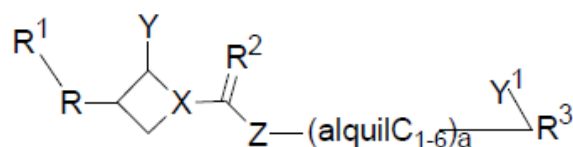

- (57) **Resumen:** Un compuesto de fórmula (I) en donde R, R¹, R², R³, Y, Y¹, a, X, y Z son como están definidos aquí. Los compuestos de esta invención son inhibidores de la prostaglandina D sintasa hematopoyética (H-PGDS) y pueden ser útiles en el tratamiento de la distrofia muscular de Duchenne. Por consiguiente, la invención se dirige además a composiciones farmacéuticas que comprenden un compuesto de la invención. Aún más, la invención se refiere a métodos para inhibir la actividad del HPGDS y tratar trastornos asociados con la misma.

(19) Dirección Nacional de la Propiedad Industrial – URUGUAY

(12) Invención

(11) UY a/ 037455

- (51) Clasificación Internacional: A 61K 38/00
 (22) Fecha de presentación: 26/10/2017
 (30) Datos de prioridad: 62/413586 27/10/2016 US y 62/413613 27/10/2016 US
 (71) Solicitante: JANSSEN PHARMACEUTICA NV [BE]
 (72) Inventor: Mark Macielag [US]; Raymond J. Patch [US]; Rui Zhang [CN]; Martin A. Case [GB]; Mark Wall [CA]; Yue-Mei Zhang [US]
 (74) Agente/apoderado: DIEGO DUFRECHU (192)
 (54) Título: COMPUESTOS DE TIROSINA-TIROSINA CÍCLICA COMO MODULADORES DE RECEPTORES DE NEUROPEPTIDO Y

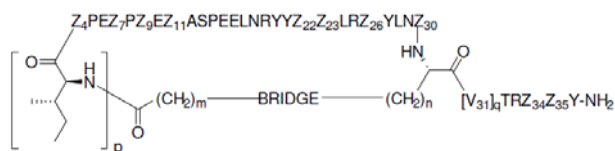

- (57) Resumen: Se divulgan compuestos de Fórmula I. en donde: Z₄, Z₇, Z₉, Z₁₁, Z₂₂, Z₂₃, Z₂₆, Z₃₀, Z₃₄, Z₃₅, p, m, n, q, y PUENTE se definen en la especificación. La invención se refiere, además, a composiciones farmacéuticas y a métodos para usarlas en enfermedades y trastornos, tales como obesidad, diabetes tipo 2, síndrome metabólico, resistencia a la insulina y dislipidemia, entre otros.

(19) Dirección Nacional de la Propiedad Industrial – URUGUAY**(12) Invención****(11) UY a/ 037456**

- (51) **Clasificación Internacional:** C 07K 16/18, 19/00, A 61K 47/48, C 12N 15/13, 15/85, 5/16, C 12P 21/08
// A 61K 39/395, A 61P 3/00, C 07K 1/10
- (22) **Fecha de presentación:** 26/10/2017
- (30) **Datos de prioridad:** 62/413586 27/10/2016 US y 62/413613 27/10/2016 US
- (71) **Solicitante:** JANSSEN PHARMACEUTICA NV [BE]
- (72) **Inventor:** Mark Macielag [US]; Raymond J. Patch [US]; Rui Zhang [CN]; Martin A. Case [GB]; Shamina M. Rangwala [US]; James N. Leonard [US]; Raul C. Camacho [US]; Michael J. Hunter [US]; Katharine E. D'Aquino [US]; Wilson Edwards [US]; Ronald Swanson [US]; Wenying Jian [CN]; Yue-Mei Zhang [US]; Mark Wall [CA]; Ellen Chi [US]
- (74) **Agente/apoderado:** DIEGO DUFRECHU (192)
- (54) **Título:** INMUNOGLOBULINAS Y SUS USOS



PH9H5 VH (SEQ ID NO:4)

EVQLLESGGGLVQPGGSLRLSCAASCF~~T~~FSSYAMSWVRQAPGKCLEWVSAISG~~Q~~CS~~T~~YYADSV
KGRFTT~~S~~RDNSKNTT~~Y~~TQMNSTRARFD~~T~~AVYYCAK~~Y~~DG~~I~~YGR~~T~~DFWGGGTI~~V~~TVSS

- (57) **Resumen:** La presente invención se refiere a una plataforma de anticuerpo monoclonal diseñada para acoplarse a péptidos terapéuticos para aumentar el período de semidesintegración del péptido terapéutico en un sujeto. La invención se refiere, además, a composiciones farmacéuticas y a métodos para su uso.

(19) Dirección Nacional de la Propiedad Industrial – URUGUAY

(12) Invención

(11) UY a/ 037457

- (51) **Clasificación Internacional:** C 07K 19/00, A 61K 39/395, 47/48, C 07K 1/00 // A 61P 3/00
- (22) **Fecha de presentación:** 26/10/2017
- (30) **Datos de prioridad:** 62/413586 27/10/2016 US y 62/413613 27/10/2016 US
- (71) **Solicitante:** JANSSEN PHARMACEUTICA NV [BE]
- (72) **Inventor:** Mark Macielag [US]; Raymond J. Patch [US]; Rui Zhang [CN]; Martin A. Case [GB]; Shamina M. Rangwala [US]; James N. Leonard [US]; Raul C. Camacho [US]; Michael J. Hunter [US]; Katharine E. D'Aquino [US]; Wilson Edwards [US]; Ronald Swanson [US]; Wenying Jian [CN]; Yue-Mei Zhang [US]; Mark Wall [CA]; Ellen Chi [US]
- (74) **Agente/apoderado:** DIEGO DUFRECHU (192)
- (54) **Título:** COMPUESTOS DE ANTICUERPOS ACOPLADOS DE TIROSINA-TIROSINA CÍCLICA COMO MODULADORES DE RECEPTORES DEL NEUROPEPTIDO Y

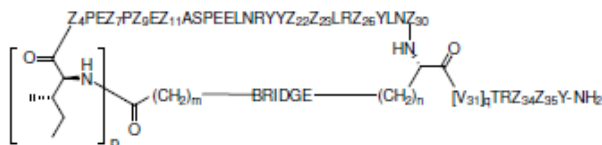

- (57) **Resumen:** La presente invención comprende conjugados que comprenden un anticuerpo monoclonal conjugado con un péptido PYY cíclico. La invención se refiere, además, a composiciones farmacéuticas y a métodos para usarlas. Los conjugados novedosos son útiles para prevenir, tratar o corregir enfermedades y trastornos descritos en la presente descripción.

SOLICITUDES DE DISEÑOS INDUSTRIALES

(19) Dirección Nacional de la Propiedad Industrial – URUGUAY

(12) Diseño Industrial

(11) UY s/ 004595

- (51) Clasificación Internacional:** A 61J 3/00, 1/0024-02
(22) Fecha de presentación: 13/09/2017
(30) Datos de prioridad: 29/597,038 14/03/2017 US
(71) Solicitante: AMGEN, INC. [US]
(72) Inventor: Margaux Frances Boyaval [US]; Sigrid Moeslinger [AT]; Masamichi Udagawa [JP]
(74) Agente/apoderado: FABIANA PENADÉS (216)
(54) Título: DISPOSITIVO PORTÁTIL DE ADMINISTRACIÓN DE FÁRMACOS

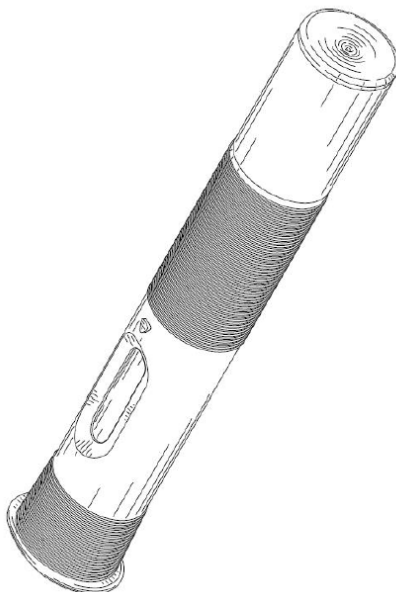

(57) Resumen:

(19) Dirección Nacional de la Propiedad Industrial – URUGUAY**(12) Diseño Industrial****(11) UY s/ 004596**

- (51) **Clasificación Internacional:** A 47J 37/0807-01
(22) **Fecha de presentación:** 15/09/2017
(30) **Datos de prioridad:** 003802305-0001 16/03/0017 EM
(71) **Solicitante:** Koninklijke Philips N.V. [NL]
(72) **Inventor:** WAIKIT CHUNG [NL]
(74) **Agente/apoderado:** OSCAR TULIO BACOT SILVEIRA (18)
(54) **Título:** TOSTADORA

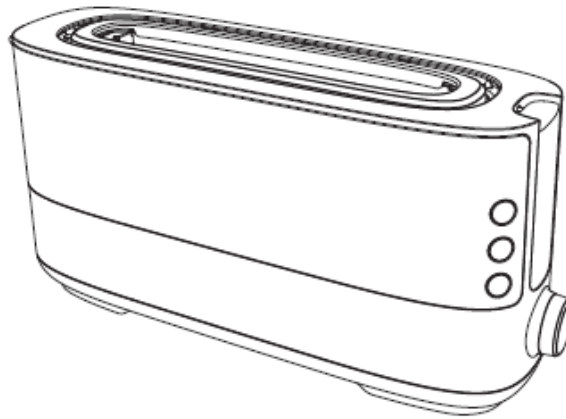
**(57) Resumen:**

(19) Dirección Nacional de la Propiedad Industrial – URUGUAY**(12) Diseño Industrial****(11) UY s/ 004597**

- (51) **Clasificación Internacional:** A 47J 37/0807-01
(22) **Fecha de presentación:** 15/09/2017
(30) **Datos de prioridad:** 003802305-0002 16/03/0017 EM
(71) **Solicitante:** Koninklijke Philips N.V. [NL]
(72) **Inventor:** WAIKIT CHUNG [NL]
(74) **Agente/apoderado:** OSCAR TULIO BACOT SILVEIRA (18)
(54) **Título:** TOSTADORA

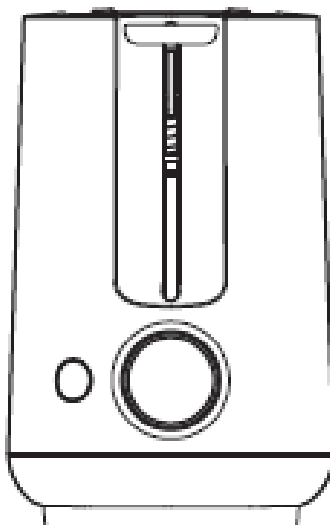

(57) **Resumen:**

(19) Dirección Nacional de la Propiedad Industrial – URUGUAY**(12) Diseño Industrial****(11) UY s/ 004598**

- (51) Clasificación Internacional:** B 62K 11/0012-11
- (22) Fecha de presentación:** 22/09/2017
- (30) Datos de prioridad:** 2017-006755 31/03/2017 JP
- (71) Solicitante:** Honda Motor Co., Ltd. [JP]
- (72) Inventor:** Keiko KATAOKA [JP]; Osami INOMATA [JP]
- (74) Agente/apoderado:** JUAN LAPENNE DE SALTERAIN (211)
- (54) Título:** MOTOCICLETA

**(57) Resumen:**

(19) Dirección Nacional de la Propiedad Industrial – URUGUAY**(12) Diseño Industrial****(11) UY s/ 004600**

- (51) **Clasificación Internacional:** B 65D 1/0209-01
(22) **Fecha de presentación:** 02/10/2017
(30) **Datos de prioridad:** 0005808 03/06/0017 CO
(71) **Solicitante:** PRODUCTOS FAMILIA S.A. [CO]
(72) **Inventor:** DAVID RICARDO FREYRE MÁRQUEZ [CO]
(74) **Agente/apoderado:** VANRELL FALCON, JUAN EDUARDO (144)
(54) **Título:** ENVASE PARA LIQUIDOS

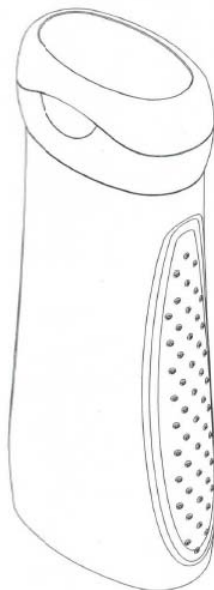

(57) **Resumen:**

(19) Dirección Nacional de la Propiedad Industrial – URUGUAY**(12) Diseño Industrial****(11) UY s/ 004637**

- (51) Clasificación Internacional:** A 47C 17/0206-01
(22) Fecha de presentación: 12/03/2018
(30) Datos de prioridad:
(71) Solicitante: Carolina Arias Bianchi [UY] y Federico Mujica Iturria [UY]
(72) Inventor: Carolina Arias [UY]; Federico Mujica [UY]
(74) Agente/apoderado: ()
(54) Título: LÍNEA DE SILLONES

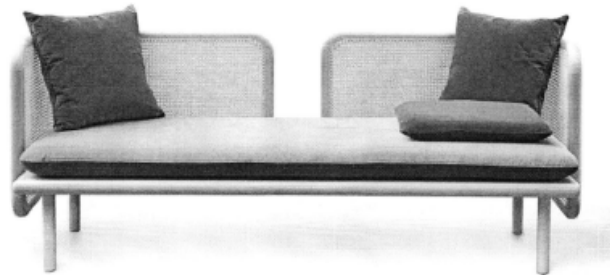
**(57) Resumen:**

(19) Dirección Nacional de la Propiedad Industrial – URUGUAY**(12) Diseño Industrial****(11) UY s/ 004639**

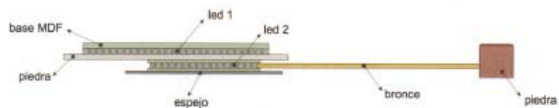
(51) Clasificación Internacional: F 21S 10/0026-05**(22) Fecha de presentación:** 21/03/2018**(30) Datos de prioridad:****(71) Solicitante:** Federico Mujica [UY] y Carolina Arias Bianchi [UY]**(72) Inventor:** FEDERICO MUJICA ITURRIA [UY]; Carolina Arias Bianchi [UY]**(74) Agente/apoderado:** ()**(54) Título:** LUMINARIA DE PARED 1**(57) Resumen:**

(19) Dirección Nacional de la Propiedad Industrial – URUGUAY**(12) Diseño Industrial****(11) UY s/ 004640**

- (51) Clasificación Internacional:** F 21L 14/0026-02
(22) Fecha de presentación: 21/03/2018
(30) Datos de prioridad:
(71) Solicitante: Federico Mujica [UY] y Carolina Arias [UY]
(72) Inventor: FEDERICO MUJICA ITURRIA [UY]; Carolina Arias Bianchi [UY]
(74) Agente/apoderado: ()
(54) Título: LUMINARIA DE PISO

**(57) Resumen:**

(19) Dirección Nacional de la Propiedad Industrial – URUGUAY**(12) Diseño Industrial****(11) UY s/ 004641**

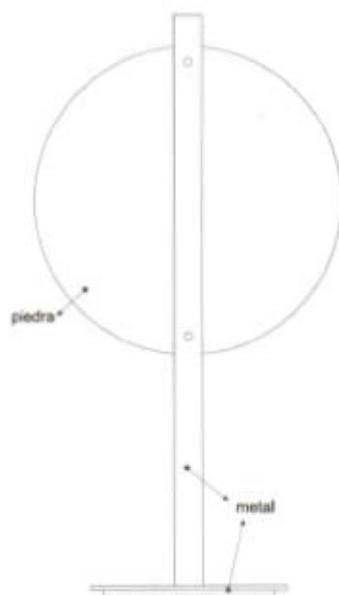
(51) Clasificación Internacional: F 21L 14/0026-02**(22) Fecha de presentación:** 21/03/2018**(30) Datos de prioridad:****(71) Solicitante:** Federico Mujica [UY] y Carolina Arias [UY]**(72) Inventor:** FEDERICO MUJICA ITURRIA [UY]; Carolina Arias Bianchi [UY]**(74) Agente/apoderado:** ()**(54) Título:** LÍNEA DE LUMINARIAS**(57) Resumen:**

(19) Dirección Nacional de la Propiedad Industrial – URUGUAY**(12) Diseño Industrial****(11) UY s/ 004642**

- (51) **Clasificación Internacional:** F 21S 10/0026-05
(22) **Fecha de presentación:** 21/03/2018
(30) **Datos de prioridad:**
(71) **Solicitante:** Carolina Arias Bianchi [UY] y FEDERICO MUJICA ITURRIA [UY]
(72) **Inventor:** FEDERICO MUJICA ITURRIA [UY]; Carolina Arias Bianchi [UY]
(74) **Agente/apoderado:** ()
(54) **Título:** LUMINARIA DE PARED 2

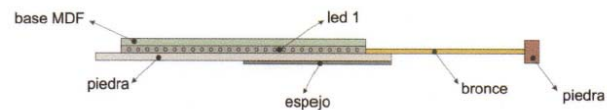
**(57) Resumen:**

SOLICITUDES DE MODELOS DE UTILIDAD

(19) Dirección Nacional de la Propiedad Industrial – URUGUAY

(12) Modelo de Utilidad

(11) UY u/ 004661

- (51) Clasificación Internacional:** A 63B 69/00, 3/00
(22) Fecha de presentación: 30/08/2017
(30) Datos de prioridad: CN 201620993795.5 30/08/2016 CN
(71) Solicitante: MERCENARI URIBE, FERNANDO HUMBERTO [MX]
(72) Inventor: ZHOU YUZHONG [CN]
(74) Agente/apoderado: FERNANDEZ SECCO, GONZALO JOSE (34)
(54) Título: UNA MÁQUINA DE ESCALADA DE ROCA QUE TIENE UNA CUERDA ELÁSTICA

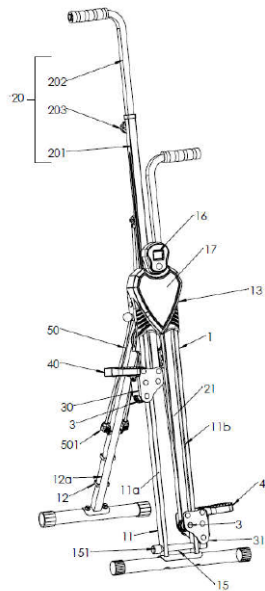

- (57) Resumen:** La invención se refiere a un equipo de entrenamiento para escalar con cuerdas elásticas de resistencia, que comprende un soporte con un soporte frontal, un soporte trasero y una estructura guía; barras de riel de agarre izquierda y derecha; correderas izquierda y derecha; una polea frontal; una cuerda de tracción y; cuerdas elásticas de resistencia izquierda y derecha. El equipo puede variar la magnitud de la fuerza por aplicar al pedal, cambiando la cantidad de estiramiento de la cuerda elástica de resistencia, para ajustar la intensidad del ejercicio.

(19) Dirección Nacional de la Propiedad Industrial – URUGUAY**(12) Modelo de Utilidad****(11) UY u/ 004664**

- (51) **Clasificación Internacional:** B 65B 23/08
 (22) **Fecha de presentación:** 29/09/2017
 (30) **Datos de prioridad:** U201631183 30/09/2016 ES
 (71) **Solicitante:** ZUCAMI POULTRY EQUIPMENT, S.L.U. [ES]
 (72) **Inventor:**
 (74) **Agente/apoderado:** ALEJANDRO SCIARRA CAUBARRERE (154)
 (54) **Título:** DISPOSITIVO PARA RECOGIDA DE HUEVOS EN AVIARIOS

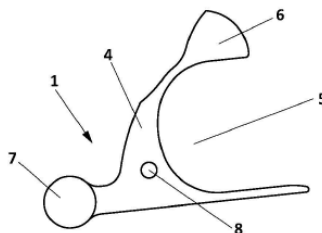
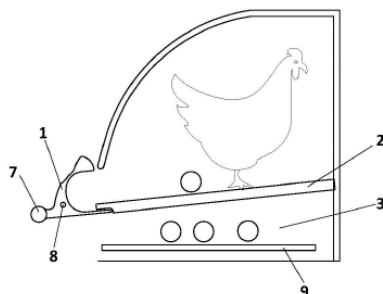

- (57) **Resumen:** Comprende un nidal con suelo inclinado (2) sobre el cual gallinas depositan huevos, además comprende un canglión (1) en el extremo inferior del suelo (2), en el que dicho canglión (1) comprende a su vez un cuerpo (4) oscilante con un alojamiento (5) para albergar los huevos que deslizan a través del suelo (2), una protuberancia (6) para evitar la entrada de más de un huevo (5), y un contrapeso (7), localizado en un extremo del cuerpo (4) opuesto al alojamiento (5). Comprende además un canal (3) inferior al suelo inclinado (2) para desalojar los huevos hacia el exterior y un eje (8) fijo, transversal al cuerpo (4) del canglión (1), en torno al cual dicho canglión (1) oscila.

ÍNDICE POR TITULARES DE MARCAS

| Titular | N° Exp | Marca |
|--|---------------|---|
| ABAL HNOS. S.A.. | 492762 | REMIX |
| ABBVIE INC. | 492959 | LET'S CHANGE LIVES (mixta) |
| ACM | 492208 | SEDACALM |
| ACTIBOX S.R.L. | 492419 | GM GROUP (mixta) |
| ADMINISTRACION NACIONAL DE COMBUSTIBLES ALCOHOL Y PORTLAND | 492914 | ANCAP-PRO (mixta) |
| ADP GAUSELMANN GMBH | 492397 | THE SUPER SUBS |
| ADP GAUSELMANN GMBH | 492380 | CLUSTER GODS |
| ADP GAUSELMANN GMBH | 492381 | JOLLY'S CAP |
| ADP GAUSELMANN GMBH | 492396 | CLUSTER WINS |
| ADP GAUSELMANN GMBH | 492394 | WESTERN PACIFIC |
| ADP GAUSELMANN GMBH | 492382 | JOKER'S CAP |
| AGENCIA EFE S.A. | 492158 | AGENCIA EFE |
| AGENCIA EFE S.A. | 492157 | EFE (mixta) |
| AGRIBEL S.A. | 492888 | AGS HELMETS (mixta) |
| AGROVET MARKET S.A. | 492355 | PROBIOLYTE (mixta) |
| AGROVET MARKET S.A. | 491547 | CHICK BOOSTER |
| AGROVET MARKET S.A. | 491546 | RUMENADE |
| AGROVET MARKET S.A. | 491549 | BOOSTER |
| AGROVET MARKET S.A. | 491548 | CANI - TABS |
| AGROVET MARKET S.A. | 491545 | VETONIC |
| AGUERRE SECRETO, CLAUDIO HECTOR | 492672 | AGUERRE |
| AIRBUS HELICOPTERS | 492966 | ECUREUIL |
| ALEJANDRO ELIAS DAIAN | 492638 | LA CHACRA RINCON DEL INDIO (mixta) |
| ALTITEC LTD. | 492869 | ALTITEC (mixta) |
| ALUMINIOS DEL URUGUAY S.A. | 492569 | SUMMA RPT |
| AMAZON TECHNOLOGIES INC. | 492778 | PRIME VIDEO (mixta) |
| DIAZ BARCIA, ROSANA BETINA Y ANTELO OCCHIUZZI, ANA SILVANA | 492824 | CORTÁ POR LO SANO ALIMENTOS PARA EL ALMA (mixta) |
| ARTSANA S.P.A. | 492229 | CHICCO (mixta) |
| EDUARDO JOSÉ VARGAS LERENA Y ARTURO GONZALO VARGAS LERENA | 492255 | THE THINGS COIN |
| EDUARDO JOSÉ VARGAS LERENA Y ARTURO GONZALO VARGAS LERENA | 492718 | IOT CO-OP (mixta) |
| EDUARDO JOSÉ VARGAS LERENA Y ARTURO GONZALO VARGAS LERENA | 492256 | IOT DSX |
| ASSON S.R.L. | 492889 | MASTER |
| AVON PRODUCTS, INC. | 492260 | BIG & FENOMENAL |
| BAYER AKTIENGESELLSCHAFT | 492557 | VITRAKVI |
| BAYER INTELLECTUAL PROPERTY GMBH | 492881 | BCS SOWDITION (mixta) |
| BAYER AKTIENGESELLSCHAFT | 492521 | RYGOTRAK |
| BEATRIZ MONICA BARRERA CARRETERO | 492884 | MONTOUR (mixta) |
| BEIERSDORF AG. | 492440 | CURITAS (mixta) |
| BEIERSDORF AG. | 492441 | (figurativa) |
| BIANCHI SORIA, VANINA ANTONELLA | 492565 | CARESTINO (mixta) |
| BIOGUIA SAS | 492763 | BIOPUNTO (mixta) |
| BIOGUIA SAS | 492764 | BIOGUIA (mixta) |

| Titular | N° Exp | Marca |
|---|---------------|---|
| BOCKHOLD | 492854 | MARTENS |
| C. TESSILE S.P.A | 492622 | CANCLINI |
| CALCADOS BIBI LTDA. | 492831 | BIBI (mixta) |
| CAMARA URUGUAYA DE TV PARA ABONADOS | 492221 | CÁMARA URUGUAYA DE TELEVISIÓN PARA ABONADOS (mixta) |
| CAPTAIN FIN CO, LLC | 491565 | CAPTAIN FIN |
| CARGOX AGENCIADORA DE SERVIÇOS E CARGAS LTDA. | 491201 | CX CARGOX (mixta) |
| CARGOX AGENCIADORA DE SERVIÇOS E CARGAS LTDA. | 491203 | CX CARGOX (mixta) |
| CHAMPION PETFOODS LP BY ITS GENERAL PARTNER CHAMPION PETFOODS (GP) LTD. | 492898 | CHAMPION PETFOODS |
| CHRISTIAN DANIEL GALDEANO ALVARADO | 471700 | MOSTAZA HAMBURGUESAS EN SERIO (mixta) |
| CIRECAR S.A. | 492880 | URUENERGY (mixta) |
| CITIGROUP INC. | 491862 | CITI WELCOME WHAT'S NEXT (mixta) |
| CITIGROUP INC. | 491863 | CITI WELCOME WHAT'S NEXT |
| ALEJANDRO CATTIVELLI Y CLAUDIO PI | 492904 | INTELICASA |
| CLUB SOCIAL Y DEPORTIVO URUNDAY UNIVERSITARIO | 491649 | URUNDAY UNIVERSITARIO (2) (mixta) |
| COBOE S.A. | 492254 | FARMA HOGAR (mixta) |
| COBOE S.A. | 492576 | LOS FARMIS (mixta) |
| COMERCIAL VIA UNO CHILE LIMITADA | 492723 | VIA UNO (mixta) |
| COMPAÑÍA CERVECERÍAS UNIDAS S.A. | 491537 | KEM XTREME |
| CROP CORPORATION S.A.U. | 492227 | QSEEDS (mixta) |
| DAGOL S.A. | 492680 | GUAPA |
| DANA INDUSTRIAS LTDA. | 492866 | (figurativa) |
| DANA INDUSTRIAS LTDA. | 492863 | ALBARUS (mixta) |
| DANIEL MOIZO CASSOU | 492136 | OLIVAARTE |
| DANSTON SOCIEDAD ANONIMA | 492655 | CLEARWATER |
| DARIO RUBEN IPPOLITO | 492686 | PIER |
| IRAOLA, JUAN ANDRES Y DE ARMAS, JULIO | 492774 | PLAYPRO ACADEMY (mixta) |
| DELIBRA S.A. | 492279 | PANALENE CRIN |
| DELIBRA S.A. | 492280 | PANALENE DUO |
| DELIBRA S.A. | 492278 | LAQUIFUN |
| DELIBRA S.A. | 492277 | IMIMORE |
| DELIBRA S.A. | 492274 | ACICRAN |
| DELIBRA S.A. | 492276 | DETÉN-AGE |
| DIEGO ROEL | 492421 | EL BARCO |
| DISNASOL S.A. | 492761 | SEACAT COLONIA (mixta) |
| DONDÉ ATIVOS ADMINISTRAÇÃO E PARTICIPAÇÃO LTDA | 492146 | CADERODE (mixta) |
| DORALCO S.A. | 492217 | FACAL |
| DORMEK TRADING S.A | 492162 | PULPI DELIVERY DE FARMACIAS (mixta) |
| EDGAR KALSTEIN | 492726 | 3B |
| EDITORIAL AGORA S.A. | 492962 | B ESCUELA DE PERIODISMO SEMANARIO BÚSQUEDA (mixta) |
| EDITORIAL SUDAMERICANA URUGUAYA S.A. | 492492 | ORIGEN (mixta) |
| EDUARDO JOSÉ VARGAS LERENA | 492509 | THE THINGS COIN FOUNDATION |

| Titular | N° Exp | Marca |
|---|---------------|---|
| EISAI R & D MANAGEMENT CO LTD. | 492626 | FYCOMPA |
| EMBOTELLADORA CENTRAL S.A.C.I. | 492434 | KAMPITO TROPICALPUNCH (mixta) |
| EMBOTELLADORA CENTRAL S.A.C.I. | 492436 | KAMPITO CITRUSPUNCH (mixta) |
| EMBOTELLADORA CENTRAL S.A.C.I. | 492435 | KAMPITO FRUTALPUNCH (mixta) |
| ENJOY GESTIÓN LIMITADA | 492194 | SPA (mixta) |
| EPI GESTION, S.L. | 492930 | SANDOSSMARTAGENTS |
| ESTABLECIMIENTO JUANICÓ S.A. | 492779 | TANNARONE |
| ETHEL LUJAN ANTONI NUÑEZ | 492417 | CENTRO DE ESTETICA CANINA PERROS LINDOS GROUP EST. 2010 (mixta) |
| EUROFARMA URUGUAY S.A. | 492615 | PLAQ |
| EUROFARMA URUGUAY S.A. | 492616 | COQUES |
| EXCEDO S.R.L. | 492656 | E EXCELLENTIA CONSULTORES (mixta) |
| FABRICA DE PASTAS LA ESPECIALISTA S.A. | 492667 | LA ESPECIALISTA (mixta) |
| FARMACIAS TIENDA INGLESA SRL | 492508 | TIENDAFARMA (mixta) |
| FEDERACIÓN URUGUAYA DE NATACIÓN | 492651 | (figurativa) |
| FEDERACIÓN URUGUAYA DE NATACIÓN | 492652 | FEDERACIÓN URUGUAYA DE NATACIÓN |
| FEDERICO MUJICA ITURRIA | 492596 | MUAR DISEÑO (mixta) |
| FELIPE ALEJANDRO FREIRE CRISTIANI | 492942 | LA DEL ESTRIBO |
| FELIX GIELLE | 492353 | SAINT HONORE |
| FERNANDO TUBINO | 492248 | COMINBOX COMINBOX (mixta) |
| FERRARI ALVAREZ, SEBASTIAN NICOLAS | 492933 | PARAFINA (mixta) |
| IORELA BACCINO | 492963 | POROROCA (mixta) |
| IORELLA MADELON LÓPEZ MARTINEZ | 492699 | GRAWBARATO.NET (mixta) |
| FONDATION FORGE | 491507 | FORGE (mixta) |
| FORESTAL ATLÁNTICO SUR S.A.R.L | 492695 | P.P.L - PREMIUM PRUNED LOGS |
| FORESTAL ATLÁNTICO SUR S.A.R.L. | 492696 | FAS URUGUAY P.P.L PREMIUM . PRUNED . LOGS (mixta) |
| FORUS S.A | 492404 | 7 VEINTE (mixta) |
| FORUS S.A | 492405 | 7 VEINTE |
| GONZALO ESTRELLA; GUILLERMO FRANCHI; HERMANN HOLZMANN; ALVARO RIVAS; MARCELO NOUGUE Y FRANCISCO THOMASSET | 491588 | UN SOLO URUGUAY (mixta) |
| FRANK MAYER | 492821 | I-CLIP |
| G PANIZ INDÚSTRIA DE EQUIPAMENTOS PARA ALIMENTAÇÃO LTDA. | 492583 | GASTROMAQ (mixta) |
| G PANIZ INDÚSTRIA DE EQUIPAMIENTOS PARA ALIMENTAÇÃO LTDA. | 492649 | GASTROMAQ (mixta) |
| GABRIELA JUBRAN CHAPCHAP | 492482 | ESCONDIDA |
| TOMAS ROMAY Y GERARDO PALACIOS | 492132 | AUSTER ADVISORS (mixta) |
| GOLDEN LEAF (MACAU) TOBACCO'S MANUFACTURING LIMITED | 492799 | GUIA (mixta) |
| GRALADO S.A. | 492952 | KM (mixta) |
| GRALADO S.A. | 492954 | KILOMETROS |
| GRALADO S.A. | 492953 | CHECK OBSEQUIO (mixta) |
| GRANMOLINO SA | 492174 | ARETXAGA (mixta) |
| GRUPO BIMBO S.A.B DE C.V. | 492736 | NUTRE TU ENTUSIASMO |

| Titular | N° Exp | Marca |
|--|---------------|--|
| GRUPO BIMBO S.A.B DE C.V. | 492735 | BIMBO FIXTURE |
| GRUPO BIMBO S.A.B DE C.V. | 492530 | BIMBO FINNITOS |
| GUCCIO GUCCI S.P.A. | 492204 | (figurativa) |
| GUIORA KAPLAN SCHERZ | 492661 | NARES GROUP (mixta) |
| GUSTAVO FRANCO | 492944 | + GUSTAVO FRANCO ORTOPEdia ALQUILER Y VENTA (mixta) |
| GUSTAVO LIONEL IZÚS | 492634 | MUNDO PEDAL (mixta) |
| GWTECH S.A. | 476629 | FLOQUI |
| HARUS INDÚSTRIA E COMÉRCIO DE COSMÉTICOS LTDA. | 492175 | HARUS |
| HENDERSON & CIA. S.A. | 492186 | TIENDAYA (mixta) |
| HENDERSON & CIA. S.A. | 492870 | TIENDADELI (mixta) |
| HENDERSON & CIA. SA | 492589 | CORNERSHOP |
| DIEGO MENDEZ; MAURO DUTRA Y HOMERO FORMOSO | 492373 | HOMETOUCH (mixta) |
| HONDA MOTOR CO., LTD | 492533 | GX |
| HONDA MOTOR CO., LTD | 492534 | GX (mixta) |
| HORWATH INTERNATIONAL REGISTRATION LTD. | 492263 | CROWE |
| HYLAND SOFTWARE, INC. | 492139 | HYLAND |
| IDEAS ORIENTAL S.C.C. | 492608 | MA MA PUKUNA |
| IDEMIA FRANCE | 492467 | (figurativa) |
| IGNACIO ALVARO COSTA FERNANDEZ | 492697 | LA REDONDA. PIZZA & RESTÓ. (mixta) |
| INDIAN MOTORCYCLE INTERNATIONAL, LLC | 492765 | (figurativa) |
| INMUSIC BRANDS, INC. | 492788 | AKAI PROFESSIONAL |
| INMUSIC BRANDS, INC. | 492794 | MARQ |
| INMUSIC BRANDS, INC. | 492805 | NUMARK |
| INMUSIC BRANDS, INC. | 492807 | RANE |
| INMUSIC BRANDS, INC. | 492808 | MPC |
| INMUSIC BRANDS, INC. | 492786 | INMUSIC |
| INMUSIC BRANDS, INC. | 492795 | M-AUDIO |
| INMUSIC BRANDS, INC. | 492813 | RANE (mixta) |
| INMUSIC BRANDS, INC. | 492790 | ALESIS |
| INMUSIC BRANDS, INC. | 492791 | ALTO |
| INMUSIC BRANDS, INC. | 492792 | HEADRUSH |
| INMUSIC BRANDS, INC. | 492793 | ION |
| INSTITUTO DE LAS HERMANAS DE CARIDAD HIJAS DE MARIA DEL HUERTO | 492170 | NTRA.SRA.DEL HUERTO COLEGIO LICEO PAYSANDU (mixta) |
| INTERNACIONAL HISPACOLD, S.A. | 492614 | HISPACOLD (mixta) |
| J & P COATS, LIMITED | 492913 | ONDA |
| J & P COATS, LIMITED | 492912 | BRUNELLA |
| JAMES JOHNSTON & COMPANY OF ELGIN LIMITED | 491910 | JOHNSTONS OF ELGIN |
| JASPE S.A. | 492776 | ZIP |
| JIANG LU HUANG | 492688 | MAXCOAST (mixta) |
| JOHNNY ROCKETS LICENSING, LLC | 491566 | JOHNNY ROCKETS EST 1986 AMERICAN ORIGINAL (mixta) |
| JOHNSON & JOHNSON | 492164 | SONTELVO |
| JOSE MANUEL DA SILVA MENDES Y JORGE GOMES MARTINS DA SILVA | 492665 | HO SOCCER (mixta) |
| JOSE IGNACIO SAAVEDRA | 492943 | TUENVIOYA (mixta) |
| JULIO CÉSAR NOTARO BONIFACINO | 492685 | VIVERO LAS PALMAS |

| Titular | N° Exp | Marca |
|--|---------------|---|
| KARINA ANDREA SEMIROZUN (EMPRESA UNIPERSONAL - RUT 100542760017) | 492531 | EL CHANCHO Y LA CONEJA LA BARRA PUNTA DEL ESTE - URUGUAY ESTABLISHED IN 2004 (mixta) |
| KARINA SAN MARTIN | 492171 | CONCRETAR (mixta) |
| KELTEH SA | 492173 | ECOJET® (mixta) |
| KELTEN S.A | 492172 | ECOLOGIC INK TINTA Y TONER (mixta) |
| KELTEN S.A. | 492883 | GRAVITY (mixta) |
| KERAN SOCIEDAD ANONIMA | 492689 | SALUDFIT |
| KONINKLIJKE DOUWE EGBERTS B.V. | 492261 | TI ORA (mixta) |
| KYLY INDÚSTRIA TÊXTIL LTDA | 492393 | PIPA BY KYLY (mixta) |
| LABORATORIO GADOR S.A. | 492431 | KALITIUM |
| LABORATORIO GADOR S.A. | 492430 | CARBOLIT |
| LABORATORIOS MICROSULES URUGUAY S.A. | 492503 | FLUMETICK |
| LABORATORIOS RICHMOND S.A.C.I.F | 492600 | PROBIRASE |
| LABORATORIOS RICHMOND S.A.C.I.F | 492683 | FONTRAX (mixta) |
| LABORATORIOS RICHMOND S.A.C.I.F | 492602 | VIRORREVER |
| LABORATORIOS RICHMOND S.A.C.I.F | 492603 | SELMIVIR |
| LABORATORIOS RICHMOND S.A.C.I.F | 492604 | TRIVENZ |
| LABORATORIOS SAVAL S.A. | 492848 | HIALOF |
| LABORATORIOS SAVAL S.A. | 492777 | TIOF MAX |
| LEANDRO BAISÓN CANTA | 492890 | ALMANGO (mixta) |
| LEANDRO BAISÓN CANTA | 492891 | YA LOINSTALO .COM (mixta) |
| LEANDRO JOSE ODDINO | 491522 | ODDI'S |
| LEMMYS WORLD S.R.L. | 492847 | EST 2017 LEMMY'S DOG LIFE (mixta) |
| LEONARDO CIAPPESONI NOCETTI | 492532 | TECNOHOME. RÁPIDO. TÉRMICO. SEGURO (mixta) |
| LEVEL 3 COMMUNICATIONS, LLC | 470626 | LEVEL 3 COMMUNICATIONS |
| LOJAS RENNER S.A. | 492797 | VIKO |
| LOJAS RENNER S.A. | 492798 | VIKO |
| LOJAS RENNER S.A. | 492796 | VIKO |
| LOLITA SOCIEDAD ANONIMA | 492215 | LOLITA |
| L'OREAL | 492429 | KIEHL'S SINCE 1851 FINEST APOTHECARY SKINCARE (mixta) |
| LORENA DENISE PESSANA | 492135 | DP DREAM PROP (mixta) |
| LOTTE CORPORATION | 492780 | L (mixta) |
| LOTTE CORPORATION | 492781 | L (mixta) |
| M DIAS BRANCO S/A INDÚSTRIA E COMÉRCIO DE ALIMENTOS | 492480 | ZABET (mixta) |
| M DIAS BRANCO S/A INDÚSTRIA E COMÉRCIO DE ALIMENTOS | 492479 | BASILAR (mixta) |
| MACHIN, ROMINA | 492932 | LAGUITO |
| MACROMEDIA S.A. | 492363 | B L N |
| MAMPUTUN S.A. | 492915 | MINAS SHOPPING (mixta) |
| MARCELO ALBERTO FUTERMAN | 492555 | CIENTIFIC SYNOVIAL IMPLANT (mixta) |
| MARCELO PABLO BUCHELLE FUS | 492416 | ART BUCH! (mixta) |
| MARÍA DEL CARMEN DI ULIO | 492814 | SILVERTECH |
| MARIA FERNANDA GIORDANO DE SOUZA | 492785 | MÉTODO REFORMULAR (mixta) |
| MARKETO, INC. | 492712 | LAUNCHPOINT |
| MARKETO, INC. | 492714 | (figurativa) |

| Titular | N° Exp | Marca |
|--|---------------|--|
| MARKETO, INC. | 492711 | MARKETO |
| MARTIN ECHEVERRIARZA | 492647 | AGUAMARINA |
| MARTIN ECHEVERRIARZA | 492648 | NEWTOR |
| MARY KAY INC. | 492876 | MARY KAY SKINSIGHT |
| MARY KAY INC. | 491503 | SKINVIGORATE SONIC |
| MARZUREL S.A. | 492947 | THOR ENERGY DRINK FLAVOUR MIX FRUTAL CONT. NETO 500 ML (mixta) |
| MARZUREL S.A. | 492946 | THOR ENERGY DRINK FLAVOUR GUARANÁ CONT. NETO 500 ML (mixta) |
| MAXCOLOR SUDAMERICANA S.A. | 492613 | :MAX COLOR (mixta) |
| MB HOLDINGS DEVELOPMENT AND PROPERTY MANAGEMENT, S.L. | 492079 | CCLA (mixta) |
| MEXPO INTERNATIONAL INC. | 492281 | THE SEA |
| MISTERIL S.A. | 492653 | QUICKER (mixta) |
| MOTOROLA TRADEMARK HOLDINGS, LLC | 492262 | MOTOROLA 1 |
| NBA PROPERTIES, INC. | 492003 | CLEVELAND CAVALIERS C (mixta) |
| NELEWAR INTERNATIONAL S.A | 492601 | ECUAKAO (mixta) |
| MARTIN SAN PEDRO; GUSTAVO JAVIER SOTTO BRATSCHI Y NÉSTOR HOMERO TOMÁS JOSÉ | 492598 | MAGIC COLOR WWW.MAGICCOLOR.COM.UY |
| NETUL S.A | 492827 | TUMAR GROUP |
| NIFELCO S.A. | 492874 | UNSI |
| NIKE INNOVATE C.V. UNA SOCIEDAD HOLANDESA LIMITADA (COMMANDITAIRE VENNOOTSCHAP) ORGANIZADA Y EXISTENTE BAJO LAS LEYES DE HOLANDA | 492207 | JOYRIDE |
| NUVÓ COSMÉTICOS S.A. | 492481 | PURE NATURE |
| OK COMPUTERS S.R.L. | 492357 | MYCONNECTION! (mixta) |
| OPKO CHILE S.A. | 492266 | KLARIDIUM |
| OPKO CHILE S.A. | 492267 | KLARIDIUM |
| ORIENTAL INDUSTRIA ALIMENTICIA O.I.A.CÍA.LTDA | 492607 | ORIENTAL CHAUFÁ |
| OSO PARDO SRL | 492134 | OSO PARDO (mixta) |
| PADIM LTDA. | 492138 | ROUTE 66 (mixta) |
| PANIFICADORA BIMBO DEL URUGUAY S.A. | 492529 | RICARD ALFAJOR ORO (mixta) |
| PATONS & BALDWIN LIMITED | 492449 | HOBBY |
| PATRICIA FALERO CALLEJAS | 492130 | ADDICT (mixta) |
| PAULA RAQUEL LUBCHANSKY JERUSALMI | 492362 | ME LUNA |
| PAULA RAQUEL LUBCHANSKY JERUSALMI | 492358 | PINKI LADY |
| PERGOL MAQUINARIA S.A. | 492448 | BULLPER |
| PIFENUR S.A. | 492903 | BROWNIELATE |
| PROMOFARMA SRL | 492219 | CINNORA |
| PUMA SE | 492223 | PUMA (mixta) |
| REGILAIT | 492154 | REGILAIT (mixta) |
| ROSAÑA ISABEL FULLENTISE | 492133 | AGRUPACION UNIDOS POR DOS RUEDAS URUGUAY ARGENTINA (mixta) |
| ROTARY CLUB ATLÁNTIDA | 492850 | ATLANTIZA |

| Titular | N° Exp | Marca |
|--|---------------|--|
| RUDYARD GIANNI FEOLA REBOLEDO | 491662 | PRAGA EXPRESS (mixta) |
| SAINT PATRICK'S COLLEGE LTDA. | 492964 | ST. PATRICK'S |
| SALVADOR TORTORELLA S.R.L. | 492612 | PORTOFINO |
| SAN CRISTOBAL SOCIEDAD MUTUAL DE SEGUROS GENERALES | 492897 | IÚNIGO (mixta) |
| SANOFI-AVENTIS FARMACÉUTICA LTDA | 492970 | ZYNQUISTA |
| SANTIAGO CASTELLS ALVAREZ; JUAN CASTELLS PEREZ; MARIA CASTELLS PEREYRA Y ANDRES CASTELLS PEREYRA | 492163 | SUBASTAS CLICK CASTELLS (mixta) |
| SANTIAGO LUIS BERNARDI MORO | 492131 | SMARTPLEX |
| S.C. JOHNSON & SON, INC. | 492439 | G (mixta) |
| SCHAURICHT LAFRANCHI, ERNESTO JUAN | 492916 | PILATEN (mixta) |
| SCHOTT AG | 492523 | CARTRIQ (mixta) |
| SEBASTIAN DOMINONI | 492931 | CORAZON DE POTRO |
| SEQUEIRA BALIAN, DARIO ANTONIO | 492929 | HOTEL MARINA PUNTA COLORADA (mixta) |
| SEVENTH GENERATION, INC. | 492450 | SEVENTH GENERATION |
| SIEMENS HEALTHCARE GMBH | 492701 | PEPCONNECT (mixta) |
| SOCIEDAD DE HECHO LAURA MARIANA ALMEIDA FRANCO YLUCIANO MANUEL ALMEIDA FRANCO | 492700 | CORAZÓN DEL SUR (mixta) |
| SOCIEDAD TELEVISORA LARRANAGA S.A. | 492190 | EL ORIGEN |
| SOLARIS TECNOLOGÍA AGRÍCOLA S.A. | 492487 | ETHOS |
| SOLARIS TECNOLOGÍA AGRÍCOLA S.A. | 492485 | CORONA |
| SOLARIS TECNOLOGÍA AGRÍCOLA S.A. | 492486 | CONTROL EXTRA |
| SPEED PUBLICIDAD S.A.C.I.F. | 492730 | FRESQUITAS TERMA |
| SPEED PUBLICIDAD S.A.C.I.F. | 492720 | FRESQUITAS TERMA (mixta) |
| SPRIMSOL LIMPIEZAS, S.L. | 492968 | SPRIMSOL |
| SPRIMSOL LIMPIEZAS, S.L. | 492969 | FREGOMATIC |
| SPRIMSOL LIMPIEZAS, S.L. | 492967 | FREGOLA |
| STOKELY-VAN CAMP, INC. | 492128 | NADA LE GANA A GATORADE |
| TAKATA URUGUAY S.A. | 492951 | JOYSON SAFETY SYSTEMS (mixta) |
| TALCAN SOCIEDAD ANONIMA | 492179 | ARMSTRONG |
| TALCAN SOCIEDAD ANONIMA | 492180 | WESP SIRE PIPE |
| TALERIO S.A. | 492426 | NATGEO |
| TALERIO S.A. | 492425 | NEW FACE |
| TAYLOR-LISTUG, INC | 492020 | BUILDERS EDITION |
| TECNOPERFIL PLÁSTICOS LTDA | 492391 | HORTIVINYL PRODUCTOS PARA HIDROPONIA (mixta) |
| TELEFONICA MOVILES DEL URUGUAY S.A. | 492196 | MODO FÚTBOL |
| TENNIUM DMCC | 492496 | TENNIUM GLOBAL TENNIS PLATFORM (mixta) |
| TEXTIL UNIVERSAL S.A. | 492528 | MR. MORGAN |
| THE CARTOON NETWORK, INC. | 492853 | VICTOR AND VALENTINO |
| THE CARTOON NETWORK, INC. | 492851 | CRAIG OF THE CREEK |
| THE CARTOON NETWORK, INC. | 492852 | INFINITY TRAIN |
| THE COCA-COLA COMPANY | 492490 | CEPITA DEL VALLE |
| THE LATIN AMERICA TRADEMARK CORPORATION | 492507 | LACTIFLORA FEM (mixta) |
| TOYOTA JIDOSHA KABUSHIKI KAISHA | 492842 | LEXUS RX350 |

| Titular | N° Exp | Marca |
|---|---------------|-------------------------------|
| (TAMBIÉN COMERCIANDO COMO TOYOTA MOTOR CORPORATION) | | |
| UNILEVER BRASIL INDUSTRIAL LTDA. | 492960 | (figurativa) |
| UNILEVER N.V. | 492893 | PHYTONIQUE |
| UNILEVER N.V. | 492895 | ICE CHILL |
| UNIÓN DE LOS TÉCNICOS INSTALADORES SANITARIOS Y RAMAS ANEXAS DE LA REPÚBLICA ORIENTAL DEL URUGUAY | 492896 | UISU (mixta) |
| UPL CORPORATION LIMITED | 492129 | FASCINATE FLASH |
| URUFARMA S.A. | 492554 | FLORERMINA |
| URUFARMA S.A. | 492553 | PROFLORA |
| URUFARMA S.A. | 492770 | ELLERING |
| URUGUAY TAPICES SOCIEDAD ANONIMA | 492359 | RIVERDALE |
| URUVEL S.A. | 492941 | LEGALEX |
| VANACITY S.A. | 492504 | DAKOR |
| VETO Y CIA. LTDA. | 492422 | OTLETEK (mixta) |
| VIÑA CONCHA Y TORO S.A. | 492571 | DIABLO (mixta) |
| VIRBAC S.A. | 492201 | PROFISHOT |
| VIRGINIA DE LOURDES MARTINEZ DELGADO | 492400 | EQUESTRIAN (mixta) |
| VIRGINIA VILLARINO | 492535 | EQUILIBRIO CONSULTORES |
| VIVO MOBILE COMMUNICATION CO., LTD. | 492367 | NEX |
| W. L. GORE & ASSOCIATES, INC. | 492225 | GORE-TEX |
| WESTERN DIGITAL TECHNOLOGIES, INC. | 492877 | UPTHERE |
| WEWORK COMPANIES INC. | 492366 | POWERED BY WE (mixta) |
| WILSON HOMERO MIRABALLES CHALAR | 492137 | BAGSY ENERGY DRINK (mixta) |
| WM. WRIGLEY JR. COMPANY | 492575 | SUGUS |
| WORLD WRESTLING ENTERTAINMENT, INC. | 492636 | NXT |
| WORLD WRESTLING ENTERTAINMENT, INC. | 492646 | RAW |
| WORLD WRESTLING ENTERTAINMENT, INC. | 492643 | W (mixta) |
| WORLD WRESTLING ENTERTAINMENT, INC. | 492644 | W (mixta) |
| WORLD WRESTLING ENTERTAINMENT, INC. | 492642 | WORLD WRESTLING ENTERTAINMENT |
| WORLD WRESTLING ENTERTAINMENT, INC. | 492637 | SMACKDOWN |
| WORLD WRESTLING ENTERTAINMENT, INC. | 492641 | WRESTLEMANIA |
| WORLD WRESTLING ENTERTAINMENT, INC. | 492639 | JOHN CENA |
| WORLD WRESTLING ENTERTAINMENT, INC. | 492640 | WWE |
| WYDA INDUSTRIA DE EMBALAGENS EIRELI | 492713 | W WYDA (mixta) |
| YANMAR CO. LTD. | 492678 | (figurativa) |
| YOUNIQUE, LLC | 492728 | DREAMING OF YOU, ME |
| YOUNIQUE, LLC | 492729 | YOURS AND ONLY YOURS, ME |

| Titular | N° Exp | Marca |
|---|---------------|------------------------|
| YOUNIQUE, LLC | 492769 | (figurativa) |
| YOUNIQUE, LLC | 492727 | PASSIONATELY YOURS, ME |
| ZIAJA LTD ZAKLAD PRODUKCJI LEKÓW SPÓLKA Z O.O. | 492721 | ZIAJA (mixta) |
| ZODIAC INTERNATIONAL CORPORATION | 492861 | LUMARAN |
| ZODIAC INTERNATIONAL CORPORATION | 492725 | ARTELIS |
| ZODIAC INTERNATIONAL CORPORATION | 492724 | ARIKAS |
| ZODIAC INTERNATIONAL CORPORATION | 492722 | ARANELLE |
| ZODIAC INTERNATIONAL CORPORATION | 492860 | IVANER |
| ZODIAC INTERNATIONAL CORPORATION | 492868 | TROPANE |
| ZODIAC INTERNATIONAL CORPORATION | 492862 | LUSANDA |
| ZODIAC INTERNATIONAL CORPORATION | 492864 | NERAZIC |
| ZODIAC INTERNATIONAL CORPORATION | 492867 | SAFINAR |
| ZODIAC INTERNATIONAL CORPORATION | 492857 | ELAZIC |
| ZODIAC INTERNATIONAL CORPORATION | 492865 | RUMADA |
| ZODIAC INTERNATIONAL CORPORATION | 492858 | FEMALVI |
| ZOTT SE & CO. KG | 476671 | CREMABELLA |

ÍNDICE POR TITULARES DE FRASES PUBLICITARIAS

| Titular | N° Exp | Marca |
|--------------------------|---------------|------------------------------------|
| ETHEL LUJAN ANTONI NUÑEZ | 492418 | SERVICIOS PARA MASCOTAS MIMOSAS |

ÍNDICE

| | |
|--|-----|
| Listado de Códigos Utilizados en el Boletín | 7 |
| Listado de Agentes de la Propiedad Industrial..... | 11 |
| Solicitudes de Marcas | 23 |
| Solicitudes de Frases Publicitarias | 138 |
| Resoluciones de Marcas, Concedidas..... | 139 |
| Resoluciones de Frases Publicitarias, Concedidas | 171 |
| Resoluciones de Marcas, Desestimadas | 172 |
| Resoluciones de Marcas, Desestimadas (Art. 92, D. 34/999)..... | 173 |
| Resoluciones de Marcas, Desistidas (Art. 90, D. 34/999) | 173 |
| Resoluciones de Marcas, Desistidas (Art. 90, D. 34/999) | 173 |
| Resoluciones de Marcas, Anuladas | 174 |
| Resoluciones de Renovaciones, Concedidas | 175 |
| Transferencias | 184 |
| Transferencias Desestimadas..... | 187 |
| Transferencias Desestimadas (Art. 92, D. 34/999)..... | 188 |
| Cambios de Nombre..... | 188 |
| Cambios de Nombre de Patentes | 189 |
| Cambios de Domicilio | 189 |
| Cambios de Domicilio de Patentes | 192 |
| Inscripciones de Licencias..... | 192 |
| Desestimaciones de Licencias..... | 195 |
| Resoluciones de Recursos, DNPI | 195 |
| Resoluciones de Recursos, Revocada Total por DNPI..... | 195 |
| Resoluciones de Patentes, Abandonadas | 195 |
| Notificaciones de la División Marcas | 198 |
| Solicitudes de Patentes de Invención..... | 207 |
| Solicitudes de Diseños Industriales | 234 |
| Solicitudes de Modelos de Utilidad | 244 |
| Índice por Titulares de Marcas | 247 |
| Índice por Titulares de Frases Publicitarias | 255 |
| Índice..... | 257 |

**Depósito legal 325.532
(N° 223)
Impreso en D.N.P.I.
E-mail: administracion.dnpi@miem.gub.uy
Rincón 719 Telefax 2840 1234
C.P. 11.000
Montevideo – Uruguay**

Montevideo, 30 de abril de 2018

Abril 2018