

REPUBLICA ORIENTAL DEL URUGUAY

MINISTERIO DE INDUSTRIA, ENERGIA Y MINERIA

DIRECCION NACIONAL DE LA PROPIEDAD INDUSTRIAL

BOLETIN

de la

Propiedad Industrial

N° 225

29 de Junio de 2018

República Oriental del Uruguay



*Dirección Nacional de la
Propiedad Industrial*

BOLETÍN
DE LA PROPIEDAD
INDUSTRIAL

ISSN 2301 – 1777
Impreso en D.N.P.I.
Permiso N° 2160 (Biblioteca Nacional)
URUGUAY

REPÚBLICA ORIENTAL DEL URUGUAY



MINISTERIO DE INDUSTRIA, ENERGÍA Y MINERÍA

DIRECCIÓN NACIONAL DE LA PROPIEDAD INDUSTRIAL

ING CAROLINA COSSE

MINISTRA DE INDUSTRIA, ENERGÍA Y MINERÍA

ING. GUILLERMO MONCECCHI

SUBSECRETARIO

MINISTERIO DE INDUSTRIA, ENERGÍA Y MINERÍA

DRA. FERNANDA CARDONA

DIRECTORA GENERAL DE SECRETARÍA

MINISTERIO DE INDUSTRIA, ENERGÍA Y MINERÍA

DRA. MARIANELA DELOR

DIRECTORA NACIONAL

DIRECCIÓN NACIONAL DE LA PROPIEDAD INDUSTRIAL

de acuerdo a lo establecido por los artículos 80 y 101 de la Ley
N° 17.011 de fecha 25 de Setiembre de 1998 ésta es la
Publicación Oficial de la Dirección Nacional de la Propiedad
Industrial, Unidad Ejecutora del Ministerio de Industria, Energía
y Minería, cuyo cometido sustantivo es administrar y proteger el
derecho de la Propiedad Industrial.

RINCON 719 – Teléfono 2900 0658 – C.P. 11.000

e-mail: secretaria.dnpi@miem.gub.uy

<http://www.dnpi.gub.uy>

LISTADO DE CÓDIGOS UTILIZADOS EN EL BOLETÍN

LISTA DE CÓDIGOS, POR ORDEN ALFABÉTICO, Y LOS NOMBRES CORRESPONDIENTES (ABREVIADOS) DE ESTADOS, OTRAS ENTIDADES Y ORGANIZACIONES INTERGUBERNAMENTALES.

AD	ANDORRA	CS	SERBIA Y MONTENEGRO
AE	EMIRATOS ARABES UNIDOS	CU	CUBA
AF	AFGANISTAN	CV	CABO VERDE
AG	ANTIGUA Y BARBUDA	CY	CHIPRE
AI	ANGUILLA	CZ	REPUBLICA CHECA
AL	ALBANIA		
AM	ARMENIA	DE	ALEMANIA
AN	ANTILLAS NEERLANDESAS	DJ	DJIBOUTI
AO	ANGOLA	DK	DINAMARCA
AP	ORGANIZACIÓN REGIONAL AFRICANA DE LA PROPIEDAD INDUSTRIAL (ARIPO)	DM	DOMINICA
AR	ARGENTINA	DO	REPUBLICA DOMINICANA
AT	AUSTRIA	DZ	ARGELIA
AU	AUSTRALIA		
AW	ARUBA	EA	ORGANIZACIÓN EUROASIÁTICA DE PATENTES (EAPO)
AZ	AZERBAIYAN	EC	ECUADOR
		EE	ESTONIA
BA	BOSNIA Y HERZEGOVINA	EG	EGIPTO
BB	BARBADOS	EH	SAHARA OCCIDENTAL
BD	BANGLADESH	EM	OFICINA PARA LA ARMONIZACIÓN DEL MERCADO INTERIOR (MARCAS Y DIBUJOS Y MODELOS) (OAMI)
BE	BELGICA	EP	OFICINA EUROPEA DE PATENTES (OEP)
BF	BURKINA FASO	ER	ERITREA
BG	BULGARIA	ES	ESPAÑA
BH	BAHREIN	ET	ETIOPIA
BI	BURUNDI		
BJ	BENIN	FI	FINLANDIA
BM	BERMUDA	FJ	FIJI
BN	BRUNEI DARUSSALAM	FK	ISLAS FALKLAND (MALVINAS)
BO	BOLIVIA	FO	ISLAS FEROE
BR	BRASIL	FR	FRANCIA
BS	BAHAMAS		
BT	BHUTAN	GA	GABON
BV	ISLA BOUVET	GB	REINO UNIDO
BW	BOTSWANA	GC	OFICINA DE PATENTES DEL CONSEJO DE COOPERACION DE LOS ESTADOS ARABES DEL GOLFO (CCG)
BX	OFICINA BENELUX DE MARCAS (BBM) Y OFICINA BENELUX DE DIBUJOS Y MODELOS (BBDM)		
BY	BELARUS	GD	GRANADA
BZ	BELICE	GE	GEORGIA
		GH	GHANA
CA	CANADA	GI	GIBRALTAR
CD	REPUBLICA DEMOCRATICA DEL CONGO	GL	GROENLANDIA
CF	REPUBLICA CENTROAFRICANA	GM	GAMBIA
CG	CONGO	GN	GUINEA
CH	SUIZA	GQ	GUINEA ECUATORIAL
CI	COTE D'IVOIRE	GR	GRECIA
CK	ISLAS COOK	GS	ISLAS GEORGIA DEL SUR Y SANDWICH DEL SUR
CL	CHILE	GT	GUATEMALA
CM	CAMERUN	GW	GUINEA - BISSAU
CN	CHINA	GY	GUYANA
CO	COLOMBIA	HK	REGION ADMINISTRATIVA ESPECIAL DE HONG KONG DE LA REPUBLICA POPULAR DE CHINA
CR	COSTA RICA		

HN	HONDURAS	MZ	MOZAMBIQUE
HR	CROACIA	NA	NAMIBIA
HT	HAITI	NE	NIGER
HU	HUNGRIA	NG	NIGERIA
IB	OFICINA INTERNACIONAL DE LA ORGANIZACIÓN MUNDIAL DE LA PROPIEDAD INTELECTUAL (OMPI)	NI	NICARAGUA
ID	INDONESIA	NL	PAISES BAJOS
IE	IRLANDA	NO	NORUEGA
IM	ISLA DE MAN	NP	NEPAL
IL	ISRAEL	NR	NAURU
IN	INDIA	NZ	NUEVA ZELANDIA
IQ	IRAQ	OA	ORGANIZACION AFRICANA DE LA PROPIEDAD INTELECTUAL (OAPI)
IR	IRAN(REPUBLICA ISLAMICA DEL)	OM	OMAN
IS	ISLANDIA	PA	PANAMA
IT	ITALIA	PE	PERU
JM	JAMAICA	PG	PAPUA NUEVA GUINEA
JO	JORDANIA	PH	FILIPINAS
JP	JAPON	PK	PAKISTAN
KE	KENYA	PL	POLONIA
KG	KIRGUISTAN	PT	PORTUGAL
KH	CAMBOYA	PW	PALAU
KI	KIRIBATI	PY	PARAGUAY
KM	COMORAS	QA	QATAR
KN	SAINT KITTS Y NEVIS	RO	RUMANIA
KP	REPUBLICA POPULAR DEMOCRATICA DE COREA	RS	SERBIA
KR	REPUBLICA DE COREA	RU	FEDERACION DE RUSIA
KW	KUWAIT	RW	RWANDA
KY	ISLAS CAIMAN	SA	ARABIA SAUDITA
KZ	KAZAKSTAN	SB	ISLAS SALOMON
LA	REPUBLICA DEMOCRATICA POPULAR LAO	SC	SEYCHELLES
LB	LIBANO	SD	SUDAN
LC	SANTA LUCIA	SE	SUECIA
LI	LIECHTENSTEIN	SG	SINGAPUR
LK	SRI LANKA	SH	SANTA HELENA
LR	LIBERIA	SI	ESLOVENIA
LS	LESOTHO	SK	ESLOVAQUIA
LT	LITUANIA	SL	SIERRA LEONA
LU	LUXEMBURGO	SM	SAN MARINO
LV	LETONIA	SN	SENEGAL
LY	JAMAHIRIYA ARABE LIBIA	SO	SOMALIA
MA	MARRUECOS	SR	SURINAME
MC	MONACO	ST	SANTO TOME Y PRINCIPE
MD	REPUBLICA DE MOLDOVA	SV	EL SALVADOR
ME	MONTENEGRO	SY	REPUBLICA ARABE SIRIA
MG	MADAGASCAR	SZ	SWAZILANDIA
MK	EX REPUBLICA YUGOSLAVA DE MACEDONIA	TC	ISLAS TURCOS Y CAICOS
ML	MALI	TD	CHAD
MM	MYANMAR	TG	TOGO
MN	MONGOLIA	TH	TAILANDIA
MO	MACAO	TJ	TAYIKISTAN
MP	ISLAS MARIANAS SEPTENTRIONALES	TM	TURKMENISTAN
MR	MAURITANIA	TN	TUNEZ
MS	MONTSERRAT	TO	TONGA
MT	MALTA	TP	TIMOR ORIENTAL
MU	MAURICIO	TR	TURQUIA
MV	MALDIVAS	TT	TRINIDAD Y TOBAGO
MW	MALAWI	TV	TUVALU
MX	MEXICO		
MY	MALASIA		

TW	TAIWAN, PROVINCIA DE CHINA	VN	VIET NAM
TZ	REPUBLICA UNIDA DE TANZANIA	VU	VANUATU
UA	UCRANIA	WO	ORGANIZACIÓN MUNDIAL DE LA PROPIEDAD INTELECTUAL (OMPI) (OFICINA INTERNACIONAL DE)
UG	UGANDA	WS	SAMOA
US	ESTADOS UNIDOS DE AMERICA	YE	YEMEN
UY	URUGUAY	ZA	SUDAFRICA
UZ	UZBEKISTAN	ZM	ZAMBIA
VA	SANTA SEDE	ZW	ZIMBABWE
VC	SAN VICENTE Y LAS GRANADINAS		
VE	VENEZUELA		
VG	ISLAS VIRGENES (BRITANICAS)		

MARCAS (Norma OMPI St. 60)

- (210) – Número de Solicitud.
- (730) – Nombre y dirección del solicitante o titular del Registro.
- (220) – Fecha de presentación de la solicitud.
- (511) – Clase y/o Producto o Servicio protegido (Clasificación de Niza) (Novena Edición).
- (540) – Reproducción de la Marca.
- (300) – Datos relativos a la prioridad en virtud del Convenio de la Unión de París (Número asignado a la primera solicitud, fecha de presentación de la primera solicitud, código de la Norma Ompi St 3 de la Oficina nacional o regional donde se presentó la primera solicitud).

- (591) – Información relativa a los colores reivindicados.
- (551) – Indicación de que la marca es una marca colectiva o una marca de certificación o garantía.
- (554) – Marca tridimensional.
- (556) – Marca sonora, incluidas las características.
- (740) - Datos del Agente de la Propiedad Industrial.

PATENTES Y MODELOS DE UTILIDAD (Norma OMPI St. 9)

- (21) - Número de la solicitud de Invención o Modelo de Utilidad.
- (22) - Fecha de presentación de la solicitud.
- (12) - Designación del tipo de documento.
- (71) - Datos del solicitante, incluyendo nombre y país de origen.
- (72) - Nombre del Inventor/es.
- (51) - Clasificación Internacional de Patentes (Clasificación de Estrasburgo) (Sexta Edición).
- (54) - Título de la Invención.
- (57) - Resumen y diseño de la invención o descripción del modelo de utilidad o diseño (no más de 100 palabras).
- (74) - Nombre del Agente de la Propiedad Industrial.
- (30) - Datos relativos a la prioridad en virtud del Convenio de la Unión de París.
- (31) - Número asignado a la solicitud prioritaria o reválida.
- (32) - Fecha de depósito de la solicitud prioritaria.
- (33) - Código de la Norma St. 3 de Ompi que identifica a la Oficina de Propiedad Industrial que ha atribuido el número a la solicitud prioritaria o de la Organización que ha atribuido el número de la solicitud regional prioritaria (para las solicitudes internacionales registradas en virtud del PCT, debe utilizarse el Código "WO").

A continuación del número de la solicitud correspondiente (Código 21), deberá aplicarse el código normalizado para la identificación de los diferentes tipos de documentos de patentes (Norma Ompi St. 16):

A1: Invención Primaria

U: Modelo de Utilidad

DISEÑOS Y MODELOS INDUSTRIALES (Norma OMPI St. 80)

- (21) - Número de la solicitud del diseño o modelo industrial.
- (22) - Fecha de presentación de la solicitud.
- (12) - Designación del tipo de documento.
- (71) - Datos del solicitante, incluyendo nombre y país de origen.
- (72) - Nombre del creador/es.
- (51) - Clasificación Internacional para los Dibujos y Modelos Industriales (Clasificación de Locarno) (Sexta Edición).
- (54) - Título del Diseño o Modelo.
- (57) - Resumen y descripción del diseño o modelo industrial incluidas las indicaciones de colores (no más de 100 palabras).
- (74) - Nombre del Agente de la Propiedad Industrial.
- (30) - Datos relativos a la prioridad en virtud del Convenio de la Unión de París.
- (31) - Número asignado a la solicitud prioritaria o reválida.
- (32) - Fecha de depósito de la solicitud prioritaria.
- (33) - Código de la Norma St. 3 de Ompi identificando a la Oficina nacional o regional u organización en la que se presentó la solicitud prioritaria (para los depósitos internacionales presentados en virtud del Arreglo de La Haya, se debe utilizar el Código "WO"). A continuación del número de la solicitud correspondiente (Código 21) deberá aplicarse el código normalizado para la identificación de los diferentes tipos de documentos (Norma OMPI St. 17):

Q: Diseños y Modelos Industriales

Listado de Agentes de la Propiedad Industrial

Nro	Nombre	Dirección	CP	Teléfono	Fax	E-mail
3	CIKATO LAY, MANFREDO ANDRES	Araucana 1277	11400	2606.06.06	2606.14.39	cikato@cikato.com.uy
6	MARINARI SEXTO, WALTER HUGO	25 de Mayo 576	11000	2916.34.55	2916.21.93	bacot@bacot.com.uy
8	ARROLI TELESCA, RUBEN JOSE	Ituzaingó 1485 esc.12	11000	2915.94.75		
12	FREIRA SERRAT, CARLOS MARIA	Río Negro 1394 piso 10 esc.10	11100	2901.16.70/ 2901.58.32		
15	DAIQUI BALMACEDA, JUAN CARLOS	Río Negro 1394 piso 10 esc.10	11100			
16	GIMENEZ SORHUET, ROBERTO DARIO	Florida 1485 ap.301	11000	2901.22.78		
17	PONCE DE LEON MURO, JULIO CESAR	Florida 1485 ap.301	11000	2901.22.78		
18	BACOT SILVEIRA, OSCAR TULIO	25 de Mayo 576	11000	2916.34.69	2916.21.93	obacot@bacot.com.uy
19	FREIRA SERRAT, JUAN MIGUEL	Plaza Cagancha 1335 esc. 317/18	11100	2900.06.86	2908.71.27	jmfreira@adinet.com.uy
20	FOX TAYLOR, NORMAN ALEXANDER	Pedro Murillo 6136	11500	2604.03.60	2604.66.69	nfox@fox.com.uy
21	LAMAS BALESTRA, MARIO DANIEL	Lucerna 6273	11400	2600.37.67		dlamas@lamasgrimaldi.com.uy
23	BONADA ASUAGA, ROBERTO GUZMAN	Lancasteriana 2359 bis	11400	2600.72.24		
24	LANZON MAZZELLO, RAFAEL EDUARDO	Brandzen 1961 esc.102	11200	2408.50.38	2409.97.61	rlanzon@lanzon.com.uy
25	PIÑEYRO CAMACHO, MARTHA NELIDA	Plaza Independencia 848 1er. Piso	11000	2908.81.36		mpineyro@montevideo.com.uy
26	VECINO SANCHEZ, GERMAN	Mones Roses 6937	11500	2604.16.04	2604.66.04	gvecino@ppv.com.uy
28	MEDINA YLLA, EDUARDO JOSE	Av. Garibaldi 2185		2203.93.06/ 2209.51.40	2200.74.74	marcypat@adinet.com.uy
29	PITTALUGA SHAW, JUAN ANTONIO	Echevarriarza 3535 Of. 1601 Torre A	11300	2623.29.59	2623.29.57	juan@pittaluga.com
30	MAESO VALINO, MARIA CRISTINA	Colonia 1825 apto.402				
31	PILAS SEMICHEVICH, RODOLFO	Av. Uruguay 2049 bis	11100	2409.36.02	2401.55.72	uruguay@pilasnet.com.uy

Nro	Nombre	Dirección	CP	Teléfono	Fax	E-mail
32	MELGAR PEREZ, ASTUR EULOGIO	Av. Uruguay 1826	11100	2409.17.00	2402.30.55	
34	FERNANDEZ SECCO, GONZALO JOSE	25 de Mayo 467 piso 5	11000	2916.19.13	2916.57.40	gonzalo@fernandezsecco.com.uy
35	D' ALESSANDRO VALIDO, JULIO CESAR	Juan Paullier 2015	11200	2400.39.70		
37	FERNANDEZ PEREZ, EDUARDO LUIS	Fernández Crespo 1861 bis	11200	2400.22.90	2400.22.90	eduardoluisf@gmail.com
38	BOGNANNO PAULOS, NOEMI CLARA	Rincón 682 esc.14	11000	2916.38.72		
39	CROCCO MARTINEZ, ALVARO HARRIET	Av. Garibaldi 2276		2200.74.24		
40	MORGADE DI POLITO, CLAUDIO	Av. de las Américas 8336, Block 1, Ap.101	15000	094.429.107		cmorgade@morgade.uy
41	DELPIAZZO RODRIGUEZ, CARLOS ENRIQUE	Misiones 1424 piso 5	11000	2915.30.30	2915.30.30 int. 512	delpiazzo@delpiazzo.com.uy
42	ARGENTINO DE BELLO, ROSARIO NELLY	Juncal 1431 esc. 402	11000	-		
43	AURUCCI DE MORALES, SYLVIA RITA	25 de Mayo 395 piso 3 apto.6	11000	-		
44	SAAVEDRA LEVRATTO, LORENZO	Zapicán 2980-82		2209.46.83		
45	DOCAMPO EIRIN, ALBERTO MARIO	Rivera 6056		2600.39.41		
46	EIRIN DI FAZIO, ALVARO JORGE	Plaza Independencia 831 esc. 609	11300	2902.75.49	2902.35.51	
47	PISANI PALMER, CARLOS ORLANDO	R. Hayadelat 1688		2619.63.77		
48	MONTANO GOMEZ, PEDRO JULIO	Plaza Cagancha 1335 ap. 1104	11100	2903.07.80	2903.07.80 int. 211	sym@scelzaymontano.com.uy
49	ORDOQUI CASTILLA, GUSTAVO ANTONIO	Rincón 728	11000	2708.38.03		gustavo@ordoquicastilla.com
50	CORTI ACOSTA, GRACIELA BEATRIZ	Obligado 1070	11300	2709.30.95		gcorti@adinet.com.uy
51	SCELZA MARTINEZ, FERNANDO LUIS	Rba. Rep. del Perú 1043	11300	2708.29.50		
52	PRAT GUTIERREZ, AGUSTIN JULIO	Canelones 1370 piso 1	11100	2902.32.77		pratasoc@usa.net
53	APEZECHEA SANTINI, JOSE ANTONIO	Colonia 2108 apto.701	11200	2408.43.08		
54	NAVARRO CASTEX, ALEJANDRO MARIANO	Pza. Independencia 1374	11100	2902.42.16		

Nro	Nombre	Dirección	CP	Teléfono	Fax	E-mail
55	RODRIGUEZ TURRINA, LUIS ALBERTO	Río Negro 1380	11100	2908.50.62		
56	CAGNOLA MERCADAL, CARLOS	La Paz 1988		2400.56.95		
57	IRIGOYEN DESCALZI, JOSE MARTÍN	25 de Mayo 635 esc. 203	11000	2916.03.37		
58	SANJINES RAVIZZA, CRISTOBAL ERNESTO	Duvimioso Terra 2327 apto. 6	11200	-		
59	MUSSIO TORRES, DIEGO EDUARDO	J.M.Blanes 869	11200	2413.65.67		
61	BALLIVA GIMENEZ, WASHINGTON ULISES	Rincón 540 piso 7	11000	-		
62	ZARUCKI ABRAMODICAS, JAIME	Bulevar Artigas 515 apto. 301	11300	-		
63	POPLAWSKI NATANSON, LIZABETH	Maldonado 2422 apto. 21	11200	-		
64	GAMUNDI DEMARCO, GERARDO ANIBAL	José Benito Lamas 2792	11300	-		
65	MARTINEZ LEONI, JOSE LUIS	Brandzen 1961 esc.602	11200	2407.81.72	2407.81.75	jose@martinezleoni.com.uy
66	DE POSADAS MONTERO, DIEGO ANTONIO	Rincón 454 esc. 316	11000	-		
67	MAYER MARTINEZ, FEDERICO OSCAR	Ituzaingó 1393 esc. 503	11000	-		
68	MOREIRA PIEGAS, ROBERTO	Colonia 981 esc. 604	11100	2900.34.71	2900.86.22	moreirap@adinet.com.uy
69	FONT BERTINAT, BISMARCK ENRIQUE	Av. Uruguay 872	11100	2902.55.65/ 2902.55.67		
70	ZAS FERNANDEZ, JORGE	Ejido 1425 esc. 3	11100	-		
71	LAURNAGA MARANA, VICTORIO JORGE	Bulevar España 2575 apto. 302	11300	-		
72	COSTA ALBERTONI, NEDER ERNESTO	25 de mayo 477 esc. 28	11000	-		
74	LAMAS MORENO, LUIS FLORENCIO	Ramón Massini 3304 apto. 403	11300	2708.47.61		
75	CHIARINO MAÑE, ARMANDO	Garcia de Zúñiga 2265	11300	2711.07.77		
76	SUAREZ ANTOLA, GRISELDA	18 de Julio 1805		2409.26.80		
77	STRAPETTI MONTESANO, HUGO	Av. Agraciada 2955 apto.106		-		

Nro	Nombre	Dirección	CP	Teléfono	Fax	E-mail
78	FERNANDEZ GOYECHEA, LUIS ENRIQUE	25 de Mayo 467 piso 4 esc. 7	11000	-		
79	MACIEL PAPPA, GUILLERMO HORACIO	Santiago Vázquez 1244 of. 502	11300	2916.34.55		
80	STEFANOLI PESCKETTO, ALEJANDRO	Juan Benito Blanco 1127 apto. 101	11300	2709.04.45		
81	FLORES CASTRO, GALA DEL CARMEN	Bulevar Artigas 3942 apto. 1		-		
82	HERVI BARROS, CARLOS ROGELIO	Dalmiro Costa 4486 apto. 2	11400	2619.55.94		
83	D' ALBORA SOLARI, FELIPE CONRADO	Dr. Francisco Soca 1360	11300	2708.11.20		
84	STEFANOLI PESCKETTO, MARIO FIDEL	Andes 1111	11100	2908.59.38		
85	FIGUEREDO MARTINEZ, OSCAR MARIO	25 de Mayo 477 esc. 50	11000	-		
86	INVIDIO MAURIELLO, SANTIAGO RODOLFO	25 de Mayo 661 esc. 205	11000	-		
87	ORLANDO SANTA MARIA, MARIA LORELEY	Juan Paullier 2416	11200	-		
89	FERRAZ MADRID, JOSE PEDRO	Juncal 1408 piso 5 esc. 9	11000	-		
90	ENRIQUEZ FIGOLI, JORGE RUBEN	Misiones 1371 piso 1 esc. 8	11000	-		
92	MENDEZ MANOVSKY, RUPERTO ALVARO	Tacuarembó 1442	11200	2402.90.96		
93	CANTON POMBO, MARCELO	Treinta y Tres 1420 piso 2 esc.15	11000	2916.52.25		
94	FISCHER FLEURQUIN, GUSTAVO RODOLFO	San José 807 Of. 403	11100	2908.71.67	2908.35.58	fischer@fischer.com.uy
95	VIANA FERREIRA, ENRIQUE ALIPIO	Av. Uruguay 1824 apto. 202	11200	-		
96	MONTORO HEGUERTE, FRANCISCO EDISON	Treinta y Tres 1374 esc.108	11000	2915.94.27		
97	FINALI PILAS, MIRYAM ROSSANA	Av. Uruguay 2049	11100	2409.36.02	2401.55.72	uruguay@pilasnet.com.uy
98	VILLAGRAN MERA, CLAUDIA	Juncal 1398 piso 4 esc.4/40	11000	-		
99	HENDLER TRIADOR, GABRIELA	Juncal 1395 esc.42	11000	-		

Nro	Nombre	Dirección	CP	Teléfono	Fax	E-mail
101	MARTINONI OTORMIN, GUSTAVO EDUARDO	Av. Brasil 2986 Of. 409, Torre Parque Sabato	11300	2707.75.18	2707.56.46	gustavomartinoni@martinoniyrodriguez.com
103	ABENTE LE BAS, DIEGO MONTGOMERY	Araucana 1277	11400	2606.06.06	2606.14.39	cikato@cikato.com.uy
104	PILAS PEREIRA, RODOLFO	Av. Uruguay 2049	11100	2409.36.02	2401.55.72	uruguay@pilas.com.uy
105	GERONA COSIO, HECTOR RICARDO	Colonia 815 esc. 504	11100	2901.36.08	2901.36.08	
106	GAMIO CIA, JUAN ENRIQUE	Misiones 1379 esc. 601	11000	-		
107	GUTIERREZ CARRAU, JUAN MANUEL	Rincón 528 Piso 6	11000	2916.50.94/ 2916.50.95	2916.13.59	
108	SILVA LEDESMA TERRA, JULIO CESAR	Rincón y 25 de Mayo, Ed.Rafael apto. 902, Maldonado				
109	PLA REGULES, MARIA MARTA	Cerrito 420 esc. 404	11000	2915.66.20		
110	AMOZA ANTUNEZ DE OLIVERA, EDGARDO	Juncal 1305 piso 2 esc. 206	11000	2916.43.66		
111	MINICELLI D'AMATO, NELSON DANIEL	Alfredo Baldomir 2363 apto.202	11300	-		
112	GUTIERREZ GALIANA, JORGE	Río Branco 1359 apto.903	11000	2901.78.34		
113	MOREIRA BIRRIEL, MARIA GRACIELA	Río Branco 1359 apto.903	11100	2901.78.34		
114	GENTA FONS, PABLO	Cnel. Brandzen 1961 of. 1004	11200	2409.24.21/ 2402.79.39	2408.77.26	gentafons@fastlink.com.uy
115	CARNELLI DI LEONE, CARLOS RAFAEL	Coronel Alegre 1321 piso 4	11300	2709.94.29		
116	IRIBARNE AGUINSKY, NORA	Bulevar España 2166 apto.302	11300	-		
117	GARCIA VILA, MARIO DANIEL	Maggiolo 685	11300	2711.57.41		
118	MARTINEZ VIVAS, MARIA INES	Reconquista 517 piso 6	11000	2917.01.87	2916.34.05	minesm@adinet.com.uy
119	GIAMBRUNO MAROÑO, MARIA INES	25 de Mayo 467 piso 5	11000	2916.19.13	2916.57.40	mgiambruno@fernandezsecco.com
120	PONZONI GARCIA, JOSE LUIS	Juncal 1431 esc.702	11000	2915.82.11		

Nro	Nombre	Dirección	CP	Teléfono	Fax	E-mail
121	GUADALUPE BRENNIA, DIEGO	Ellauri 896 apto.101	11300	-		
122	VENCE CASSINA, TERESITA ANDREA	Hernandarias 3623	11400	2507.77.64		
123	CASTELLS BARTHABURU, MARÍA DE LAS MERCEDES	San José 807 esc. 403	11100	2908.71.67	2908.35.58	fischer@fischer.com.uy
124	CHARLONE SPINNELLI, BENJAMIN DANIEL	Brandzen 1961 esc.502	11200	-		
125	IGLESIAS HERRERO, LUIS FERNANDO	Zabala 1394 bis piso 1	11000			
126	ARIAS DURAN, JORGE ALFREDO	Ituzaingó 1312 apto.205	11000	2915.91.41/ 2915.89.08	2916.42.56	ariasjalf@yahoo.com
127	STIGLITZ HOLZMAN, BERNARDO MENDEL	18 de julio 1516 apto.2		-		
128	DURAN RAMALLO, JORGE HORACIO	San José 871	11100	-		
129	STEZANO MARIÑO, ANA MARIA	Andes 1293 Esc. 504	11100	2902.21.98	2902.21.98	
130	GUICHON SILVA, JOSE LUIS	Pza.Cagancha 1335 esc. 206	11100	2902.31.18/ 2902.16.55	2902.13.44	jones@jones.com.uy
131	STUCZYNSKI SLONIMSKY, GERARDO DAVID	Charrúa 2665		-		
132	ESPALTER MASOLLER, HAROLDO JOSE	Dr. Elazarola 2319	11400	2600.02.07		
133	HUGHES PORRAS, MARIA MARIELA	25 de mayo 455 piso 4	11000	2915.56.83		
134	RISSO SHIEN, LAURA LUCIA	Río Negro 1354 apto.14	11100			
135	BACOT SILVEIRA, MONICA SUSANA	Av. 18 de Julio 841, piso 4 / 402		2903.20.47/ 2900.41.02	2903.21.03	monicabacot@mbs.com.uy
136	DEL CERRO ROLDOS, SUSANA VERÓNICA	Echevarriarza 3535 Of. 1601 Torre A	11300	2623.29.59	2623.29.57	sdelcerro@pittaluga.com
138	RODRIGUEZ VILLAMIL RIVIERE, RAMIRO	Máximo Tajés 6482	11400	2600.59.81		
140	LAPENNE IMAZ, EDUARDO MARCELO	Pedro Murillo 6136	11500	2604.03.60	2604.66.69	fox@fox.com.uy

Nro	Nombre	Dirección	CP	Teléfono	Fax	E-mail
141	TERRA ORTIZ DE TARANCO, ANA INÉS	Plaza Independencia 831 Of. 507	11000	2908.86.38	2908.86.40	bacot@bacot.com.uy
142	LARREA CASTRO, MAGELA ADRIANA	J.C.Gomez 1479	11100	2915.99.48		
143	SANTUCCI SCARLATO, ANA MARIA	Araucana 1312	11400	2600.21.03		
144	VANRELL FALCON, JUAN EDUARDO	Prof. J. C. Sabat Pebet 1230 Of. 508	11300	2628.60.33	2622.53.55	juanvanrell@vanrell.com.uy
145	LOPEZ OTTE, MARIO ANDRES	Araucana 1277	11400	2606.06.06	2606.14.39	cikato@cikato.com.uy
146	CAMPOS BARNECH, ENRIQUE FERNANDO	Paraguay 1196 esc. 002	11200	2901.46.44	2901.46.44	camposbarnech@hotmail.com
147	SCHULKIN GURMAN, AUGUSTO FERNANDO	Bulevar España 2293	11200	2401.09.94		
148	GARCIA GONZALEZ, SYLVIA ESTELA	Pablo Podestá 1293		-		
149	FERNANDEZ IRUJO, MARIA BEATRIZ	Pablo Pérez 4523		2215.11.32		
150	BAZZI GALLI, CARINNA GLORIA	Mercedes 1787		2400.91.36	2408.57.21	cbazzi@ertec.com.uy
151	GONZALEZ PITA, MARCELO JOSE	Pagola 3261 apto.104	11300	2709.25.65		
152	GIAMBRUNO MAROÑO, GABRIEL GERARDO	25 de Mayo 467 of. 401	11000	2916.19.13 AL 15	2916.57.40	fersecco@adinet.com.uy
153	TONARELLI DE PENA, MARIA NOEL	25 de mayo 587 apto.101	11000	2916.54.92		
154	SCIARRA CAUBARRERE, ALEJANDRO	Misiones 1372, Oficina 702		2916.66.45		sciarra@sciarra.com.uy
155	SCIARRA CAUBARRERE, ADRIANA	Lido 1621	11400	2604.38.59		
156	TEUTEN BROOKER, MARK CHRISTOPHER	Juncal 1408 esc. 702	11000	2908.86.38	2908.86.40	mteuten@cmlawyers.com.uy
157	ALVAREZ PERSICO, CARLOS	Pza. Cagancha 1335 esc. 206	11100	2902.31.18/ 2902.16.55	2902.13.44	jones@jones.com.uy
158	SUR BRAND, JORGE	Rambla República del Perú 851 ap.301	11300	2710.84.92		
159	ETCHEVERRY REYES, AGUSTIN	Cerrito 507 piso 5	11000	-		

Nro	Nombre	Dirección	CP	Teléfono	Fax	E-mail
160	SALAVERRY GALBARINI, LUCIA	25 de Mayo 467 piso 5	11000	2916.19.13	2916.57.40	lsalaverry@fernandezsecco.com
161	STERENSTEIN PESQUERA, FERNANDO	Aurora 362		2309.35.86		
162	PEREYRA LETTIER, ROBERTO ELBIO	Vicente Yañez Pinzón 4743		2308.25.09		
163	LARMINY LOPEZ, EDGARDO	Juan Proudfoot 1764	12400	2321.18.57		elarminy@vera.com.uy
164	PEREIRA SARALEGUI, TORIBIO AMALIO	Rincón 528 piso 6	11000	2916.50.94/95	2916.13.59	tpereira@barbosa.com.uy
165	MORGADE DI POLITO, NORA	Rincón 528 piso 6	11000	2916.50.94/95	2916.13.59	barbosa@barbosa.com.uy
166	PASTORINO LEPPA, CARLOS AMERICO	Feliciano Rodríguez 2709	11300	2709.04.12		
167	GALANTE ALVAREZ, DIEGO	Bulevar Artigas 1154	11300	2708.71.72	2708.71.72	info@galantemartins.com
168	CASULO BERNASCONI, EDISON HUMBERTO	Sarmiento 2257 of.101		2711.60.93		ecasulo@yahoo.com
169	DETJEN ETCHEVERRIGARAY, XIMENA MARIA	Colonia 1561 apto. 201		2400.32.97		
170	BERRETA NOBOA, ALVARO RAFAEL	Av. Rivera 6606	11500	2600.82.41		
171	MARTINEZ GARCIA, MARIA CECILIA	J. Zavala Muniz 5556		2601.84.78	2601.84.78	reherma@adinet.com.uy
172	DE FREITAS STRAUMANN, EDUARDO	Andes 1418 apto. 201	11100	29011191/ 2902.53.03		
173	ELUTCHANZ GRAZIANO, NATALI CRISTINA	Maldonado 1378 apto.501		-		
174	CHALKLING MAJO, ANA CAROLINA	Luis B. Cavia 3071 Of. 904	11300	2708.40.13	2708.40.13	cchalkling@estudiochalkling.com
175	RUIZ ABOU-NIGM, VERONICA	Juncal 1327 esc. 2001	11000	2915.50.01	2915.43.75	marcas@ppv.com.uy
176	NOCETTI HERRERA, ANA AMELIA	Juncal 1392	11300	2900.10.00	2623.29.57	anocetti@ferrere.com
177	DEFFEMINIS PAIVA, JUAN BAUTISTA	Mones Roses 6937	11500	2604.16.04	2604.66.04	jdeffeminis@ppv.com.uy
178	LUSSICH, ALICIA	Yamandú Rodríguez 79 (Parque de Miramar) Canelones				
179	LARROSA DE BRUN, GUSTAVO	Calle Indiana s/n, M30 S2 (Médanos de Solymar) Canelones		098.03.91.70		gustavo@larrosaip.com.uy

Nro	Nombre	Dirección	CP	Teléfono	Fax	E-mail
180	CIKATO ABENTE, ANDRES	Araucana 1277	11400	2606.06.06	2606.14.39	cikato@cikato.com.uy
181	PITTALUGA PEREIRA, JUAN MARTIN	Echevarriarza 3535 Of. 1601 Torre A	11300	2623.29.59	2623.29.57	martin@pittaluga.com
182	BAZZANO OEHLER, VERONICA MARIA	Buenos Aires 618 piso 3	11100	2917.03.60	2916.09.92	fox@fox.com.uy
183	BUGALLO MONTAÑO, NYDIA BEATRIZ	Jaime Zudañez 2628 apto. 101	11300	2710.75.66		
184	ZERBINO STAJANO, RAFAEL AUGUSTO	Treinta y Tres 1271	11000	2916.03.10	2915.56.69	rzerbino@bkzr.com
185	CREMONESE MORETTO, CARMEN RAQUEL	Misiones 1475 esc. 202	11100	-		
186	CEA BACOT, MARÍA FERNANDA	Costa Rica 2003	11500	094.26.55.62		mceabacot@gmail.com
187	CESTAU FERNÁNDEZ, GRACIELA JOSEFINA	Pedro Murillo 6136	11500	2604.03.60		gcestau@fox.com.uy
188	ALZUGARAY GONZALEZ, ALICIA GOYA	Av. Pedro Blanes Viale 5919		2606.15.38		estudio@aya.com.uy
189	SARLABÓS BUZÓ, CARLOS EDUARDO	Brandzen 1961 Of. 303	11200	2408.42.68	2408.42.68	info@mercomark.com.uy
190	BARREIRO RIUS, MARÍA JACQUELINE	Misiones 1371 Esc. 31	11100	2915.17.34	2916.27.55	jbarreiro@lvm.com.uy
191	ESTEVEZ GOMEZ, HUGO WASHINGTON	Plaza Cagancha 1335 Of. 206	11100	2902.31.18/ 2902.16.55	2902.13.44	HEstevés@jones.com.uy
192	DUFRECHU RODRIGUEZ, DIEGO	Plaza Cagancha 1335 Of. 206	11100	2902.31.18/ 2902.16.55	2902.13.44	DDufrechú@jones.com.uy
193	SILVA ELIZALDE, ANA VICTORIA	Av. 18 de Julio 856 piso 5		2902.31.35		
194	FOX PEREYRA, VICTORIA HELENA	Pedro Murillo 6136	11500	2604.03.60	2604.66.69	vfox@fox.com.uy
195	BENTANCOR BENTANCOR, MARÍA CECILIA	Tomás Gomensoro 2984		2481.98.41	2481.98.41	cbentan@hotmail.com
196	FERNANDEZ BALLESTEROS, CARLOS ALBERTO	Piedras 509		2915.05.76		info@osfb.com.uy
197	SALGADO CARDOZO, VIVIAN DANIELA	Ramos 4234				
198	ROMANG COLOMINAS, CATHERINE	Misiones 1424 piso 2		2916.58.59	2916.58.63	cromang@olivera.com.uy
199	CHALAR SANZ, LAURA LUCIA	Misiones 1424 piso 2		2916.58.59	2916.58.63	lchalar@olidelp.com

Nro	Nombre	Dirección	CP	Teléfono	Fax	E-mail
200	STEINER DONNANGELO, ALMA	Colonia 810 esc. 703	11100	2900.97.30	2900.97.30	asteiner@als-abogados.com.uy
201	CIKATO ABENTE, MATIAS	Araucana 1277	11400	2606.06.06	2606.14.39	cikato@cikato.com.uy
202	PALADINO TURRA, NATALIA	Luis A. de Herrera 1248 piso 2 of. 258	11300	2622.99.90		npaladino@cmlawyers.com
203	MATEOS TUCUNA, FABIANA	Prof. J. C. Sabat Pebet 1230 Of. 508	11300	2628.60.33	2622.53.55	fabianamateos@vanrell.com.uy
204	VANRELL FALCÓN, VERÓNICA LOURDES	Prof. J. C. Sabat Pebet 1230 Of. 508	11300	2628.60.33	2622.53.55	veronicavanrell@vanrell.com.uy
205	MAYER WEST, AGUSTÍN	Juncal 1392	11000	2900.10.00		amayer@ferrere.com
206	MATTSSON MOELLER, SIGRID ANNITA					mattrod@adinet.com.uy
207	FERNANDEZ REQUENA, ISABEL	25 de Mayo 467 piso 5	11000	2916.19.13	2916.57.40	ifernandez@fernandezsecco.com
208	PEREIRA, LEONARDO APARICIO	Arturo Santana 811, Esc. 002, Maldonado		4223.53.44 4224.43.57	4224.88.97	lapestudio@gmail.com
209	VALLEJO ESPÍÑEIRA, CECILIA MARIA	Andes 1293 esc. 501		2292.28.69		cvallejo@ciappesoni.com
210	LAPENNE DE SALTERAIN, MARCOS	Pedro Murillo 6136	11500	2604.03.60	2604.66.69	mlapenne@fox.com.uy
211	LAPENNE DE SALTERAIN, JUAN	Pedro Murillo 6136	11500	2604.03.60	2604.66.69	jlapenne@fox.com.uy
212	CERVIERI GHIOLDI, VIRGINIA	Luis A. de Herrera 1248 piso 2 of. 258	11300	2622.99.90		cervierimonsuarez@cmlawyers.com
213	FERNÁNDEZ GIAMBRUNO, AGUSTINA MARÍA	25 de Mayo 467 piso 5	11000	2916.19.13	2916.57.40	afernandez@fernandezsecco.com
214	ACHARD SANCHEZ, JORGE LUIS	Juan Carlos Gomez 1492 Ap. 403				
215	ACOSTA PÉREZ, MARTÍN SEBASTIÁN	Soriano 895 Ap. 304				
216	PENADÉS GRAJALES, FABIANA VERÓNICA	Juncal 1355 of. 1101	11000	2916.65.68	2915.36.44	fpenades@clarkemodet.com.uy
217	BENITEZ ALVEZ, CARLOS EDGARDO	Prof. J. C. Sabat Pebet 1230 Of. 508	11300	2628.60.33	2622.53.55	carlosbenitez@vanrell.com.uy
218	WENG POLICICCHIO, STELLA MARINA	Juncal 1392	11000	2900.10.00		sweng@ferrere.com

Nro	Nombre	Dirección	CP	Teléfono	Fax	E-mail
219	CAMACHO CABRERA, MARITZA	Florida 1408 of. 402		2901.81.48		aycmarcas@gmail.com
220	GALLO DUBOURG, ANDRÉS	Demóstenes 3491 / 402	11600	2624.25.74		info@mdubourg.com
221	ALTERWAIN BRUCK, ALEJANDRO	Juncal 1392	11000	2900.10.00		aalterwain@ferrere.com
222	ANTÚNEZ SEVESO, MÓNICA ANDREA	Avda. Giannatasio M10 S4, Local 7, Shangrilá, Ciudad de la Costa, Canelones				
223	ARAÚJO PERDOMO, XIMENA	Obligado 1208/102				
224	GOMENSORO VIDAL, NATALIA	Rincón 528 piso 6	11000	2916.50.94/95	2916.13.59	ngomensoro@barbosa.com.uy
225	IDOYAGA BARRO, ADOLFO MARIO	José Ellauri 7090/401				
226	GARIN da SILVA, DENIS FABIAN	Avenida Capitán Leal 5409				
227	BEZÓN RODRIGUEZ, STELLA MARIS	Durán 2131 ap. 104				
228	LANZON SEGOVIA, RAFAEL	Brandzen 1961, Piso 1 Esc.102	11200	2408.50.38	2409.97.61	rafael@lanzon.com.uy
229	AMORÍN DEL CAMPO, BERNARDO JULIO					bamorin@amorinabogados.com
230	FISCHER CASTELLS, FEDERICO GUILLERMO	Liorna 6550				
231	FOX PEREYRA, MARIANA	Murillo 6136				mfox@fox.com.uy
232	PITTALUGA ROSSI, GABRIEL MARÍA	Echevarriarza 3535, esc. 1601				gabrielpittaluga1@gmail.com

Advertencia.

“Es responsabilidad de los Sres. Agentes mantener actualizada la información precedente para su publicación en este Boletín, pudiendo solicitar los cambios que correspondan por correo electrónico dirigido al Dr. Nicolás Orrico, nicolas.orrico@miem.gub.uy “

SOLICITUDES DE MARCAS

El procedimiento utilizado no permite en todos los casos reproducir con exactitud los distintos matices de los colores.

(210) **457332** (540)
(730) **FORTER SOCIEDAD ANONIMA**; UY
(220) 29/07/2014
(511) **25 y 28**
(740) 189

OBEY ART

(210) **470584** (540)
(730) **NOVA S.A.**; AR
(220) 16/12/2015
(511) **1 (S/D)**
(740) 180

LEMUR

(210) **470585** (540)
(730) **NOVA S.A.**; AR
(220) 16/12/2015
(511) **1 (S/D)**
(740) 180

BIODOX

(210) **470586**
(730) **NOVA S.A.**; AR
(220) 16/12/2015
(511) **1 (S/D)**
(740) 180

(540)

EXET

(210) **470587**
(730) **NOVA S.A.**; AR
(220) 16/12/2015
(511) **1 (S/D)**
(740) 180

(540)

VERSION

(210) **479366**
(730) **MARIA VIRGINIA CABRERA**
CARRERE; UY
(220) 01/12/2016
(511) **36 (S/D)**
(740) 172

(540)

ARQ INMOBILIARIA

(210) **490983** (540)
(730) **Equipier SRL**; UY
(220) 17/01/2018
(511) **25**
(740) FRANCISCO MU10Z 3036, 11300,
Montevideo, Montevideo, URUGUAY

(591) Rojo y blanco



(210) **491451** (540)
(730) **SERVIMEDIC S.A.**; UY
(220) 31/01/2018
(511) **5**
(740) 144

NUTRISURE PRENATAL

(210) **491463** (540)
(730) **UNIVERSAL TEA COMPANY, INC.**; US
(220) 01/02/2018
(511) **30 (S/D), 31 (S/D) y 35 (S/D)**
(740) 34

STASH

(210) **491464** (540)
(730) **UNIVERSAL TEA COMPANY, INC.;** US
(220) 01/02/2018
(511) **30 (S/D)**
(740) 34

STASH TEA

(210) **491673** (540)
(730) **VITALIFE INDÚSTRIA DE**
COSMÉTICOS; BR
(220) 08/02/2018
(511) **3 (S/D)**
(740) 212

(591) Naranja, azul



(210) **491702** (540)
(730) **VISKASE COMPANIES, INC.;** US
(220) 09/02/2018
(511) **22 (S/D) y 29 (S/D)**
(740) 216
(300) 87571892 16/08/2017 US y 87571894
16/08/2017 US

E-Z PEEL

(210) **491778** (540)
(730) **PRESTIGE BRANDS INTERNATIONAL,
INC.; US**
(220) 15/02/2018
(511) **5 (S/D)**
(740) 34

MURINE

(210) **491997** (540)
(730) **DR. MICHAEL GORDON; DE**
(220) 22/02/2018
(511) **36 (S/D)**
(740) 34
(300) 302017027397.5 25/10/2017 DE

Taycan

(210) **492124** (540)
(730) **SUPERMERCADOS DISCO DEL
URUGUAY S.A.; UY**
(220) 26/02/2018
(511) **35 y 36**
(740) 201

(591) Negro, amarillo, blanco.



(210) **492252** (540)
(730) **NOURA INTERNACIONAL IMPORT
EXPORT LIMITADA**; CL
(220) 01/03/2018
(511) **25**
(740) 234

NOURA

(210) **492282** (540)
(730) **ROSALER S.A**; UY
(220) 02/03/2018
(511) **36 (S/D)**
(740) Luis Alberto De Herrera 1248 Oficina World
Trade Center Torre Iii, 11300, Montevideo,
Montevideo , URUGUAY

(591) Rojo negro blanco



(210) **492283** (540)
(730) **SOFIA NATALIE OLVEIRA GORDILLO**;
UY
(220) 02/03/2018
(511) **25**
(740) Bolonia 2185, 11500, Montevideo,
Montevideo, URUGUAY

(591) Blanco, negro, rosado



(210) **492284** (540)
(730) **NICOLAS PASTORINI y JOAQUIN RODRIGUEZ FERREIRA**; UY
(220) 02/03/2018
(511) **32 (S/D)**
(740) Ma Stagnerode Munar 2406, Montevideo, Montevideo, URUGUAY y Martinez nieta 5664, 12100, Montevideo, Montevideo, URUGUAY

**BOTIJAS BIER CERVEZA
ARTESANAL**

(210) **492285** (540)
(730) **MARKETING OLFATIVO S.L.**; ES
(220) 02/03/2018
(511) **5**
(740) 234



(210) **492291** (540)
(730) **MEDIFARMA S.A.**; PE
(220) 02/03/2018
(511) **5**
(740) 181

GRIPA C

(210) **492292** (540)
(730) **THE DIRECTV GROUP, INC.; US**
(220) 02/03/2018
(511) **9, 38, 41 y 42**
(740) 205

(591) Azul, celeste

The logo for DIRECTV, featuring the word "DIRECTV" in a bold, blue, sans-serif font. The letter "D" is stylized with a white dot in the center.

(210) **492293** (540)
(730) **THE DIRECTV GROUP, INC.; US**
(220) 02/03/2018
(511) **9, 38, 41 y 42**
(740) 205

(591) Azul, celeste



(210) **492294** (540)
(730) **THE DIRECTV GROUP, INC.; US**
(220) 02/03/2018
(511) **9, 38, 41 y 42**
(740) 205

(591) Azul, celeste, verde

The logo for DIRECTV SPORTS, featuring the word "DIRECTV" in a bold, blue, sans-serif font above the word "SPORTS" in a smaller, bold, blue, sans-serif font. The letter "D" in "DIRECTV" is stylized with a white dot in the center.

(210) **492295** (540)
(730) **THE DIRECTV GROUP, INC.; US**
(220) 02/03/2018
(511) **9, 38, 41 y 42**
(740) 205

(591) Azul, celeste, verde



(210) **492296** (540)
(730) **THE DIRECTV GROUP, INC.; US**
(220) 02/03/2018
(511) **9, 38, 41 y 42**
(740) 205

(591) Azul, celeste



(210) **492297** (540)
(730) **BAYER AKTIENGESELLSCHAFT; DE**
(220) 02/03/2018
(511) **5 (S/D)**
(740) 205
(300) 017399122 27/10/2017 EM
(591) Azul, rojo

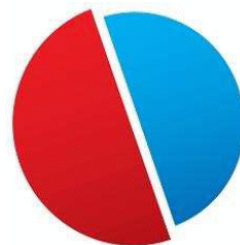

(210) **492299** (540)
(730) **PROQUIMUR S.A.**; UY
(220) 02/03/2018
(511) **5**
(740) 172

ARCAS OD

(210) **492300** (540)
(730) **DENDRITIC NANOTECHNOLOGIES,**
INC.; US
(220) 02/03/2018
(511) **1 (S/D)**
(740) 201
(300) 87/765246 22/01/2018 US

PRIOSTAR

(210) **492301** (540)
(730) **ISHIDA CO. LTD.**; JP
(220) 02/03/2018
(511) **7 y 9**
(740) 201

(591) Rojo y azul



(210) **492307** (540)
(730) **SJOVIK LIMITED**; GG
(220) 02/03/2018
(511) **3 (S/D)**
(740) 94

GLOW TONIC

(210) **492309** (540)
(730) **DREAMWORKS ANIMATION L.L.C.**;
US
(220) 02/03/2018
(511) **9, 16, 25, 28 y 41**
(740) 94

CLEOPATRA IN SPACE

(210) **492311** (540)
(730) **SJOVIK LIMITED**; GG
(220) 02/03/2018
(511) **3 (S/D)**
(740) 94



pixi

(210) **492318** (540)
(730) **CECILIA ADRIANA CRIADO PAPA y**
BRIDEN SA SOCIEDAD DE HECHO;
UY
(220) 02/03/2018
(511) **35 y 41**
(740) 201

ESPACIO TELURIA

(210) **492333** (540)
(730) **HELIO EDUARDO STEINBERG**
FURMAN; UY
(220) 02/03/2018
(511) **25**
(740) 129

RUNWAY

(210) **492335** (540)
(730) **MULTI-WING GROUP APS; DK**
(220) 02/03/2018
(511) **7 (S/D) y 11 (S/D)**
(740) 194



(210) **492339** (540)
(730) **SOUTH EVOLUTION S.A.**; AR
(220) 02/03/2018
(511) **35**
(740) 94

LUXURY OUTLET
THE PALACE

(210) **492344** (540)
(730) **VICTOR DOSORETZ**; AR
(220) 02/03/2018
(511) **10 y 21**
(740) 219

MANTRA

(210) **492345** (540)
(730) **LUIS ANDRES SOSA SILVEIRA**; UY
(220) 02/03/2018
(511) **31 (S/D)**
(740) 34

(591) Rojo, amarillo, blanco, celeste, negro, marron
claro, marron oscuro.



(210) **492346** (540)
(730) **DARIO ADRIAN MOREIRA IBARRA;**
UY
(220) 02/03/2018
(511) **43**
(740) 201

(591) Gris, blanco



(210) **492347** (540)
(730) **FRADEMILL S.A.;** UY
(220) 02/03/2018
(511) **35 y 37**
(740) 94

(591) Azul, blanco y amarillo.



(210) **492580** (540)
(730) **COBOE S.A.;** UY
(220) 08/03/2018
(511) **16 y 35**
(740) 221

(591) Amarillo, blanco, negro, tonos azules



(210) **492581** (540)
 (730) **COBOE S.A;** UY
 (220) 08/03/2018
 (511) **16 y 35**
 (740) 221

(591) Amarillo, azul, blanco, negro, tonos de rosado



(210) **492582** (540)
 (730) **COBOE S.A;** UY
 (220) 08/03/2018
 (511) **16 y 35**
 (740) 221

(591) Amarillo, azul, blanco, negro, tonos de celeste



(210) **492594** (540)
 (730) **LEONARDO DARÍO VILLANUEVA
 CABRERA y PEDRO FRANCISCO IVO
 TELIZ;** UY
 (220) 09/03/2018
 (511) **20 y 35**
 (740) Galvani 4697, Montevideo, Montevideo,
 URUGUAY y Galvani 4697, Montevideo,
 Montevideo, URUGUAY

MINIMOB

(210) **492660**
(730) **VIASAT, INC.**; US
(220) 12/03/2018
(511) **9 (S/D) y 38 (S/D)**
(740) 34
(300) 87/607,320 13/09/2017 US

(540)



(210) **492782**
(730) **JERRY LOUIS BRUNER SPIRE**; UY
(220) 15/03/2018
(511) **32**
(740) Ruta 11 Km 159.500, 16000, Araminda,
Canelones, URUGUAY

(540)

EL OSO AMISTOSO

(210) **492800**
(730) **WISETECH GLOBAL LIMITED**; AU
(220) 15/03/2018
(511) **9 (S/D) y 42 (S/D)**
(740) 34

(540)

BORDERWISE

(210) **492801** (540)
(730) **WISETECH GLOBAL LIMITED; AU**
(220) 15/03/2018
(511) **9 (S/D), 41 (S/D) y 42 (S/D)**
(740) 34

WISETECH GLOBAL

(210) **492802** (540)
(730) **WISETECH GLOBAL LIMITED; AU**
(220) 15/03/2018
(511) **9 (S/D), 41 (S/D) y 42 (S/D)**
(740) 34

CARGOWISE ONE

(210) **492846** (540)
(730) **AEG FACILITIES URUGUAY; BR**
(220) 16/03/2018
(511) **35 y 41**
(740) 172



(210) **492855** (540)
(730) **MARCELO ANTONIO PALACIO;**
SILVINA ELIZABETH PALACIO y
JULIO CESAR PALACIO; AR
(220) 16/03/2018
(511) **30**
(740) 18



(210) **493017** (540)
(730) **VISTA ENTERPRISE, S.A. DE C.V.; MX**
(220) 21/03/2018
(511) **43**
(740) 156



(210) **493041** (540)
(730) **ALAIN FERMAN; UY**
(220) 22/03/2018
(511) **35 y 38**
(740) 144



(210) **493090** (540)
(730) **INNOVAPHONE AG; DE**
(220) 23/03/2018
(511) **9 (S/D), 38 (S/D) y 42 (S/D)**
(740) 94
(300) 017255498 27/09/2017 EM

INNOVAPHONE

(210) **493092** (540)
(730) **JUAN IGNACIO RUGLIO BACHINO;**
UY
(220) 23/03/2018
(511) **41**
(740) 222

(591) Negro, blanco, amarillo, rojo,turquesa



(210) **493250** (540)
(730) **IGNACIO SALDOMBIDE; UY**
(220) 03/04/2018
(511) **38**
(740) 34

LA MENTIRA ME AHOGA

(210) **493252** (540)
(730) **PIEDRA MORA S.A.**; UY
(220) 03/04/2018
(511) **32**
(740) 201

ITAGUAY

(210) **493278** (540)
(730) **Moomin Characters Oy Ltd**; FI
(220) 03/04/2018
(511) **18 (S/D)**
(740) 18

MOOMIN

(210) **493309** (540)
(730) **MONDELEZ CANADA INC**; CA
(220) 04/04/2018
(511) **30 (S/D)**
(740) 18

(591) Verde, amarillo, anaranjado, rojo y gris todos
en distintos tonos; blanco y negro



(210) **493313** (540)
(730) **GOMEZ DOÑORO, MARTIN; UY**
(220) 04/04/2018
(511) **2 y 35**
(740) 144

(591) Azul, rojo, negro, blanco



(210) **493403** (540)
(730) **MARTIN ANDRES DOMINGUEZ; UY**
(220) 06/04/2018
(511) **21**
(740) Provincias Vascongadas 1541, Montevideo,
Montevideo, URUGUAY

BOHEMIA CRYSTALLIA

(210) **493404** (540)
(730) **TALERIO S.A.; UY**
(220) 06/04/2018
(511) **25**
(740) Av. 8 De Octubre 2355, 11200, Montevideo,
Montevideo, URUGUAY

AVVA

(210) **493458** (540)
(730) **FANILCO S.A.**; UY
(220) 06/04/2018
(511) **9, 14, 18, 25 y 35**
(740) 212

(591) Negro pantone 6; rojo pantones 711, 485,
7636, 198, 1795



(210) **493462** (540)
(730) **FABRICA DE LICORES Y ALCOHOLES
DE ANTIOQUIA**; CO
(220) 06/04/2018
(511) **33**
(740) 228

(591) Gris, negro, rojo y blanco



(210) **493465** (540)
(730) **ALFONSO CARDOSO DANVILA**; UY
(220) 09/04/2018
(511) **38**
(740) 201

BOHEMIA FM

(210) **493528** (540)
(730) **UNIFI, INC.;** US
(220) 10/04/2018
(511) **23 (S/D)**
(740) 194

UNIFI

(210) **493529** (540)
(730) **UNIFI, INC.;** US
(220) 10/04/2018
(511) **23 (S/D)**
(740) 194



(210) **493609** (540)
(730) **PRONTOMETAL S.A.;** UY
(220) 11/04/2018
(511) **9, 20, 35, 36, 37, 38, 39, 41 y 42**
(740) 144

(591) Rojo

INTRALOGÍSTICA

(210) **493610** (540)
(730) **SHISEIDO AMERICAS**
CORPORATION; US
(220) 11/04/2018
(511) **3 (S/D)**
(740) 144

CLIMAX

(210) **493611** (540)
(730) **DIGITAL WORLD SRL; UY**
(220) 11/04/2018
(511) **12 y 35**
(740) Paysandu 1325, 11100, Montevideo,
Montevideo , URUGUAY

(591) Verde y blanco



(210) **493612** (540)
(730) **DIGITAL WORLD SRL; UY**
(220) 11/04/2018
(511) **9 y 35**
(740) Paysandu 1325, 11100, Montevideo,
Montevideo , URUGUAY

(591) Verdes y blanco



(210) **493613** (540)
(730) **DIGITAL WORLD SRL**; UY
(220) 11/04/2018
(511) **9, 12 y 35**
(740) Paysandu 1325, 11100, Montevideo,
Montevideo , URUGUAY

(591) Azul y anaranjado y celeste, blanco



(210) **493614** (540)
(730) **ERNESTO RODRIGO DAVIDSOHN**
BENET; AR
(220) 11/04/2018
(511) **35 y 36**
(740) Juncal 2080 Caba, Buenos Aires, Buenos
Aires, ARGENTINA

(591) Gris, verde, blanco



(210) **493618** (540)
(730) **TUTEUR S.A.C.I.F.I.A.**; AR
(220) 12/04/2018
(511) **5**
(740) 201

MISOFAGAN

(210) **493619** (540)
(730) **TUTEUR S.A.C.I.F.I.A.**; AR
(220) 12/04/2018
(511) **5**
(740) 201

FOSEVA

(210) **493649** (540)
(730) **SOCIETE DES PRODUITS NESTLÉ**
S.A.; CH
(220) 12/04/2018
(511) **11 (S/D) y 30 (S/D)**
(740) 156

CREATIVA

(210) **493652** (540)
(730) **ESPECIALIDADES LUMINOTECNICAS**
S.A.U.; ES
(220) 12/04/2018
(511) **9 (S/D) y 11 (S/D)**
(740) 216

(591) Azul



(210) **493654** (540)
(730) **DAWN KITCHEN & BATH PRODUCTS, INC;** US
(220) 12/04/2018
(511) **11 (S/D)**
(740) 144

Dawn

(210) **493657** (540)
(730) **COLIAN SPÓLKA Z OGRANICZONA ODPOWIEDZIALNOSCIA;** PL
(220) 12/04/2018
(511) **29 (S/D) y 30 (S/D)**
(740) 181

GOPLANA

(210) **493658** (540)
(730) **COLIAN SPÓLKA Z OGRANICZONA ODPOWIEDZIALNOSCIA;** PL
(220) 12/04/2018
(511) **29 (S/D) y 30 (S/D)**
(740) 181

(591) Azul, azul marino, verde, rojo, púrpura, amarillo, negro, blanco, naranja, marrón

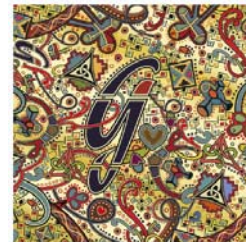

(210) **493659** (540)
(730) **ANHUI ANKAI AUTOMOBILE**
CO.,LTD.(CN); CN
(220) 12/04/2018
(511) **12 (S/D)**
(740) 34



(210) **493660** (540)
(730) **ANHUI ANKAI AUTOMOBILE**
CO.,LTD.(CN); CN
(220) 12/04/2018
(511) **12 (S/D)**
(740) 34



(210) **493662** (540)
(730) **FORAGE GENETICS**
INTERNATIONAL, LLC; US
(220) 12/04/2018
(511) **31 (S/D)**
(740) 136



(210) **493663** (540)
(730) **ECOLAB USA INC.;** US
(220) 12/04/2018
(511) **42**
(740) 156

ECOLAB

(210) **493664** (540)
(730) **PRINT SHOP S.R.L.;** UY
(220) 13/04/2018
(511) **35, 38 y 42**
(740) Republica Dominicana Numero 2975 Apto
202, , , Montevideo, Montevideo, UY

(591) Azul (100,73,0,0) y gris (0,0,0,80), negro



(210) **493665** (540)
(730) **GRUPO POSADAS, S.A.B. DE C.V.;** MX
(220) 13/04/2018
(511) **43**
(740) 34

ONE HOTELS

(210) **493668** (540)
(730) **YOUNIQUE, LLC**; US
(220) 13/04/2018
(511) **3 (S/D), 21 (S/D) y 35 (S/D)**
(740) 34
(300) 87695639 22/11/2017 US; 87695644
22/11/2017 US y 87695672 22/11/2017 US



(210) **493669** (540)
(730) **BRASKEM S.A.**; BR
(220) 13/04/2018
(511) **17 (S/D)**
(740) 34

Braskem  Evance

(210) **493671** (540)
(730) **JOYSON KSS AUTO SAFETY S.A.**; LU
(220) 13/04/2018
(511) **9 (S/D), 12 (S/D) y 24 (S/D)**
(740) 34
(300) 017885591 09/04/2018 EM

JOYSON SAFETY SYSTEMS

(210) **493673** (540)
(730) **FABRICA DE PASTAS LA
ESPECIALISTA S.A.; UY**
(220) 13/04/2018
(511) **30**
(740) 129

BONGOUT

(210) **493674** (540)
(730) **LABORATORIO LIBRA S.A.; UY**
(220) 13/04/2018
(511) **5 (S/D)**
(740) 129

(591) Blanco, verde, gris.



(210) **493675** (540)
(730) **KÖNIG URUGUAY S.A.; UY**
(220) 13/04/2018
(511) **5**
(740) 129

SERENEX

(210) **493676** (540)
(730) **YOUNIQUE, LLC**; US
(220) 13/04/2018
(511) **21 (S/D) y 35 (S/D)**
(740) 34
(300) 87695636 22/11/2017 US y 87695642
22/11/2017 US



(210) **493679** (540)
(730) **RAMASIL S.A.**; UY
(220) 13/04/2018
(511) **7 (S/D)**
(740) 192

(591) Rojo, negro, blanco y gris



(210) **493680** (540)
(730) **COOPERATIVA NACIONAL DE PRODUCTORES DE LECHE (CONAPROLE)**; UY
(220) 13/04/2018
(511) **41 (S/D)**
(740) 192

(591) Pantone 293c; pantone 3262c; pantone 327c;
pantone 347c; pantone 7401c; pantone 726c



(210) **493681** (540)
(730) **BRUNO SCAGLIA**; UY
(220) 13/04/2018
(511) **25 y 28**
(740) 192



(210) **493685** (540)
(730) **IFFCO ITALIA S.R.L.**; IT
(220) 13/04/2018
(511) **29 (S/D)**
(740) 191

(591) Azul



(210) **493691** (540)
(730) **DUBARCO S.A.**; UY
(220) 13/04/2018
(511) **9 (S/D) y 19**
(740) 192

(591) Negro, blanco, naranja y tonalidades de naranja.



(210) **493695**
(730) **BAJAJ AUTO LIMITED**; IN
(220) 13/04/2018
(511) **12 (S/D) y 35 (S/D)**
(740) 216

(540)

**THE WORLD'S FAVOURITE
INDIAN**

(210) **493696**
(730) **DAVID MENDELSON**; AU
(220) 13/04/2018
(511) **25 (S/D)**
(740) 201

(540)

(591) UNO TODO DEPORTES



(210) **493697**
(730) **LABORATORIO ION S.A.**; UY
(220) 13/04/2018
(511) **5**
(740) 201

(540)

BIFOMICOL

(210) **493698** (540)
(730) **SUPERMERCADOS DISCO DEL**
URUGUAY S.A.; UY
(220) 13/04/2018
(511) **9 y 43**
(740) 201

(591) Negro, amarillo, blanco



(210) **493699** (540)
(730) **CAN TECHNOLOGIES, INC.; US**
(220) 13/04/2018
(511) **5 (S/D) y 31 (S/D)**
(740) 201

DIAMOND V

(210) **493700** (540)
(730) **CAN TECHNOLOGIES, INC.; US**
(220) 13/04/2018
(511) **5 (S/D)**
(740) 201

XPC

(210) **493712** (540)
(730) **CAFFARINI BRANDA, SUSANA**
BEATRIZ; UY
(220) 13/04/2018
(511) **11**
(740) 18

(591) AZUL, ROJO y NEGRO



(210) **493714** (540)
(730) **ANTABEL S.A.**; UY
(220) 13/04/2018
(511) **9**
(740) Av. Dr. Francisco Soca 1531, 11100,
Montevideo, Montevideo, URUGUAY

(591) Bordó y gris



(210) **493715** (540)
(730) **TAKEIT SRL**; UY
(220) 13/04/2018
(511) **29, 30, 32, 35 y 37**
(740) Canelones 1927, 11200, Montevideo,
Montevideo, URUGUAY



(210) **493716** (540)
(730) **VIAJAFACIL SRL**; UY
(220) 13/04/2018
(511) **9 y 39**
(740) José Benito Lamas 2726 Apto 702, 11300,
Montevideo, Montevideo, URUGUAY

(591) Celeste, Blanco Y Azul



(210) **493718** (540)
(730) **GRUPO BIMBO S.A.B DE C.V.**; MX
(220) 13/04/2018
(511) **30**
(740) Mariano Moreno Arrieta 2512, , 11600,
Montevideo, Montevideo, UY

KICAO

(210) **493719** (540)
(730) **CRONOS CLIMATIXACIONES**; UY
(220) 13/04/2018
(511) **35 y 37**
(740) Rocha 2333, 11800, Montevideo,
Montevideo, URUGUAY

(591) Blanco, rojo, azul



(210) **493720** (540)

(730) **CRONOS CLIMATIXACIONES SRL; UY**

(220) 13/04/2018

(511) **7 y 11**

(740) Rocha 2333, 11800, Montevideo,
Montevideo, URUGUAY

(591) Verde petroleo, blanco y negro



(210) **493735** (540)

(730) **GRUPO POSADAS, S.A.B. DE C.V.; MX**

(220) 13/04/2018

(511) **43**

(740) 34

FIESTA INN

(210) **493736** (540)

(730) **WALTRAUT MARIA KLOCKNER
WAGNER; UY**

(220) 16/04/2018

(511) **41**

(740) Wilson F. Aldunate 1320/201, Montevideo,
Montevideo, URUGUAY

**PEDAGOGIA WALDORF
RUDOLF STEINER**

(210) **493737** (540)
(730) **MARIA ABEGAIR DORNELES DA SILVA**; UY
(220) 16/04/2018
(511) **29, 30, 35 y 43**
(740) Av. Zorrilla De San Martin M3 S10, 15100,
Salinas, Canelones, URUGUAY

(591) Amarillo, anaranjado, gris, negro



(210) **493740** (540)
(730) **RAMPEL S.A.**; UY
(220) 16/04/2018
(511) **29**
(740) 179

(591) Marrón, amarillo y blanco



(210) **493742** (540)
(730) **VIACOM INTERNATIONAL INC.**; US
(220) 16/04/2018
(511) **9 (S/D), 16 (S/D), 18 (S/D), 25 (S/D), 28 (S/D) y 41 (S/D)**
(740) 194



(210) **493743** (540)
(730) **ELECTRONIC ARTS INC.;** US
(220) 16/04/2018
(511) **9 (S/D) y 41 (S/D)**
(740) 194

EA

(210) **493744** (540)
(730) **ELECTRONIC ARTS INC.;** US
(220) 16/04/2018
(511) **9 (S/D) y 41 (S/D)**
(740) 194

(591) Rojo y azul



(210) **493746** (540)
(730) **MONSTER ENERGY COMPANY;** US
(220) 16/04/2018
(511) **32 (S/D)**
(740) 194

RULE YOUR KINGDOM!

(210) **493747** (540)
(730) **ELECTRONIC ARTS INC.;** US
(220) 16/04/2018
(511) **9 (S/D) y 41 (S/D)**
(740) 194



(210) **493749** (540)
(730) **ELECTRONIC ARTS INC.;** US
(220) 16/04/2018
(511) **9 (S/D) y 41 (S/D)**
(740) 194

EA SPORTS

(210) **493750** (540)
(730) **ELECTRONIC ARTS INC.;** US
(220) 16/04/2018
(511) **9 (S/D) y 41 (S/D)**
(740) 194

ELECTRONIC ARTS

(210) **493751**
(730) **JOHNSON & JOHNSON**; US
(220) 16/04/2018
(511) **5 (S/D)**
(740) 194

(540)

IPTIMYZE

(210) **493752**
(730) **CRISTALBLUE S.A.**; UY
(220) 16/04/2018
(511) **5 y 30**
(740) 186

(540)

(591) Rosado y gris

CLEANSE

(210) **493753**
(730) **TELEFÓNICA, S.A.**; ES
(220) 16/04/2018
(511) **41 (S/D)**
(740) 201

(540)

(591) Azul, verde, blanco



(210) **493754** (540)
(730) **COLGATE-PALMOLIVE COMPANY;**
US
(220) 16/04/2018
(511) **3 (S/D)**
(740) 201

SPEED STICK X5

(210) **493759** (540)
(730) **MINTEL GROUP UD; GB**
(220) 16/04/2018
(511) **35 (S/D)**
(740) 216

GNPD

(210) **493760** (540)
(730) **MINTEL GROUP LTD; GB**
(220) 16/04/2018
(511) **35 (S/D)**
(740) 216

MINTEL

(210) **493762**
(730) **KLIMA S.A.**; UY
(220) 16/04/2018
(511) **16**
(740) 144

(540)

DALI

(210) **493763**
(730) **SEBOCHY S.A.**; AR
(220) 16/04/2018
(511) **43**
(740) 144

(540)

(591) Negro, blanco, rojo



(210) **493766**
(730) **SAUAN, SEBASTIAN HECTOR**; AR
(220) 16/04/2018
(511) **25**
(740) 144

(540)

 **SPY LIMITED**

(210) **493769** (540)
(730) **GUILLEN RUA, NATALIA ELIZABETH;**
UY
(220) 16/04/2018
(511) **21**
(740) 34



(210) **493770** (540)
(730) **SICHUAN LESHAN FUHUA TONGDA**
AGRO-CHEMICAL TECHNOLOGY
CO., LTD.; CN
(220) 16/04/2018
(511) **5 (S/D)**
(740) 34

GLIFUDRY

(210) **493781** (540)
(730) **FUNDACIÓN IBEROAMERICANA;** UY
(220) 16/04/2018
(511) **36**
(740) 212

(591) Azul - pantone 294 c, naranja - pantone
orange 021c, blanco, negro



(210) **493783** (540)
(730) **MAURO TORNARIA CALLFJAS**; UY
(220) 17/04/2018
(511) **35 y 37**
(740) Bolonia 2185, 11500, Montevideo,
Montevideo, URUGUAY

(591) Negro y blanco



(210) **493784** (540)
(730) **FEDERICO CABRERA**
OURTHE_CABALÉ; UY
(220) 17/04/2018
(511) **41**
(740) Luis Cavia 3045 Apto 803, 11300,
Montevideo, Montevideo, URUGUAY

(591) Blanco, negro



(210) **493785** (540)
(730) **MILTON DOSAL**; AR
(220) 17/04/2018
(511) **36**
(740) Edif. Carol III Local 12 Calle 24 Y 21, , ,
Punta Del Este, Punta Del Este, UY

SUCRED

(210) **493786** (540)
(730) **PABLO IGNACIO BERTINI SERENA;**
UY
(220) 17/04/2018
(511) **32**
(740) Alemania 588, 70201, Nueva Helvecia,
Colonia, URUGUAY

(591) Negro y blanco



(210) **493787** (540)
(730) **WORDCLAY S.A.;** UY
(220) 17/04/2018
(511) **20**
(740) Constituyente 1957, 11200, Montevideo,
Montevideo, URUGUAY

STRADA

(210) **493792** (540)
(730) **HUGO DANIEL ORBIZ JAUNARENA;**
UY
(220) 17/04/2018
(511) **3**
(740) 189

CAMELIA

(210) **493793** (540)
(730) **JONÁS BERGSTEIN**; UY
(220) 17/04/2018
(511) **45**
(740) 235

(591) Celeste, negro, blanco



(210) **493794** (540)
(730) **STARZ ENTERTAINMENT, LLC**; US
(220) 17/04/2018
(511) **9, 38, 41 y 42**
(740) 136

STARZPLAY

(210) **493795** (540)
(730) **WEWORK COMPANIES INC.**; US
(220) 17/04/2018
(511) **41 (S/D) y 44 (S/D)**
(740) 136
(300) 87/662.672 27/10/2017 US



(210) **493798** (540)
(730) **EFICE S.A.**; UY
(220) 17/04/2018
(511) **1, 5 y 31**
(740) 94



(210) **493799** (540)
(730) **CHRISTIAN DANIEL GALDEANO**
ALVARADO; AR
(220) 17/04/2018
(511) **35**
(740) 219



(210) **493800** (540)
(730) **CHRISTIAN DANIEL GALDEANO**
ALVARADO; AR
(220) 17/04/2018
(511) **29**
(740) 219



(210) **493803** (540)
(730) **CHINA TOBACCO ZHEJIANG**
INDUSTRIAL CO., LTD.; CN
(220) 17/04/2018
(511) **34 (S/D)**
(740) 190

MODENG

(210) **493806** (540)
(730) **A.D. BARBIERI S.A.;** AR
(220) 17/04/2018
(511) **6**
(740) 219

Drywall Plus +

(210) **493807** (540)
(730) **CHINA TOBACCO ZHEJIANG**
INDUSTRIAL CO., LTD.; CN
(220) 17/04/2018
(511) **34 (S/D)**
(740) 190

MODERN

(210) **493808** (540)
(730) **CHINA TOBACCO ZHEJIANG**
INDUSTRIAL CO., LTD.; CN
(220) 17/04/2018
(511) **34 (S/D)**
(740) 190



(210) **493809** (540)
(730) **CHINA TOBACCO ZHEJIANG**
INDUSTRIAL CO., LTD.; CN
(220) 17/04/2018
(511) **34 (S/D)**
(740) 190



(210) **493810** (540)
(730) **SUPERMERCADOS DISCO DEL**
URUGUAY S.A.; UY
(220) 17/04/2018
(511) **29 (S/D)**
(740) 201

(591) Gris, verde, amarillo, naranja, rosado, blanco



(210) **493811** (540)
(730) **SUPERMERCADOS DISCO DEL**
URUGUAY S.A.; UY
(220) 17/04/2018
(511) **43**
(740) 201



(210) **493812** (540)
(730) **SUPERMERCADOS DISCO DEL**
URUGUAY S.A.; UY
(220) 17/04/2018
(511) **35**
(740) 201

**TODO PARA TU CASA SIN
SALIR DE LA NUESTRA**

(210) **493821** (540)
(730) **GUANGDONG PUSS INVESTMENT**
CO., LTD.; CN
(220) 17/04/2018
(511) **35 (S/D)**
(740) 201
(300) 27251868 02/11/2017 CN



(210) **493823** (540)
(730) **EL ARBOL DEL CACAO S.A.**; AR
(220) 17/04/2018
(511) **29, 30 y 43**
(740) 201

VASALISSA
Chocolatier

(210) **493825** (540)
(730) **WELLINGTON FOOD S.A.**; AR
(220) 17/04/2018
(511) **30**
(740) 201

(591) Rojo, blanco, negro.



(210) **493826** (540)
(730) **S.A. FOSFOROS GABOARDI**; BR
(220) 17/04/2018
(511) **21 (S/D) y 34 (S/D)**
(740) 194



(210) **493835** (540)

(730) **TRUPER HERRAMIENTAS, S.A. DE**
C.V.; MX

(220) 17/04/2018

(511) **9 (S/D) y 11 (S/D)**

(740) 18

(591) Azul y blanco



(210) **493836** (540)

(730) **APPLE INC.;** US

(220) 17/04/2018

(511) **9**

(740) 18

MAIL DROP

(210) **493838** (540)

(730) **AUDIO MOBILE AMERICAS, S.A.;** PA

(220) 17/04/2018

(511) **9 y 37**

(740) 212

(591) Rojo



(210) **493844** (540)
(730) **FRIGORIFICO CENTENARIO S.A.;** UY
(220) 18/04/2018
(511) **29**
(740) 179

EXTRA CENTENARIO

(210) **493845** (540)
(730) **JOSÉ EDUARDO VÁZQUEZ CORREA;**
UY
(220) 18/04/2018
(511) **3 y 5**
(740) 179

(591) Verde, celeste, rosado y blanco



(210) **493846** (540)
(730) **ROBERTO PAGLIANO;** UY
(220) 18/04/2018
(511) **11**
(740) 220

(591) Tono de azul, tonos de celeste tonos de verde



(210) **493865** (540)
(730) **OLD MUTUAL GLOBAL INVESTORS
HOLDINGS LIMITED; GB**
(220) 18/04/2018
(511) **9 (S/D), 16 (S/D), 35 (S/D), 36 (S/D), 38
(S/D) y 41 (S/D)**
(740) 212
(300) 017867010 28/02/2018 EM

MERIAN

(210) **493866** (540)
(730) **SELVIR S.A.; UY**
(220) 18/04/2018
(511) **35**
(740) 94

(591) Azul y blanco.



(210) **493873** (540)
(730) **TELEFONICA, S.A.; ES**
(220) 18/04/2018
(511) **9 (S/D) y 36 (S/D)**
(740) 201

(591) Azul oscuro rgb #1c275d, azul turquesa rgb
#03e5ba, blanco.



(210) **493877** (540)
(730) **PENINSULA MANAGEMENT**
URUGUAY S.R.L.; UY
(220) 18/04/2018
(511) **36**
(740) 201

(591) Azul, gris, blanco



(210) **493899** (540)
(730) **RODRIGO ISMAEL ARAKELIAN**
SANTELLAN; UY
(220) 18/04/2018
(511) **25 y 35**
(740) Villa De Masnou 5891, Montevideo,
Montevideo, URUGUAY

SATIVA JEANS

(210) **493902** (540)
(730) **FEDERICO CABRERA OURTHE**
CABALÉ; UY
(220) 18/04/2018
(511) **41**
(740) Calle 66 Mz 47 S. 17, , , Pinamar, Canelones,
UY

MANIJA PRODUCCIONES

(210) **493904** (540)
(730) **MASONERIA DEL URUGUAY; UY**
(220) 18/04/2018
(511) **41**
(740) 144



(210) **493905** (540)
(730) **MASONERIA DEL URUGUAY; UY**
(220) 18/04/2018
(511) **41**
(740) 144

**SUPREMO CONSEJO DEL
GRADO 33° Y ULTIMO DEL
RITO ESCOCES ANTIGUO Y
ACEPTADO**

(210) **493906** (540)
(730) **THE LATIN AMERICA TRADEMARK
CORPORATION; PA**
(220) 18/04/2018
(511) **5**
(740) 144

MIMPEL

(210) **493907** (540)
(730) **THE LATIN AMERICA TRADEMARK
CORPORATION; PA**
(220) 18/04/2018
(511) **5**
(740) 144

ANTIFILPOS

(210) **493908** (540)
(730) **THE LATIN AMERICA TRADEMARK
CORPORATION; PA**
(220) 18/04/2018
(511) **5**
(740) 144

ESMULTRAT

(210) **493909** (540)
(730) **THE LATIN AMERICA TRADEMARK
CORPORATION; PA**
(220) 18/04/2018
(511) **5**
(740) 144

MODISMUNE

(210) **493910** (540)
(730) **THE LATIN AMERICA TRADEMARK
CORPORATION; PA**
(220) 18/04/2018
(511) **5**
(740) 144

INFANTEM

(210) **493911** (540)
(730) **THE LATIN AMERICA TRADEMARK
CORPORATION; PA**
(220) 18/04/2018
(511) **5**
(740) 144

ESTAJA TK

(210) **493912** (540)
(730) **THE LATIN AMERICA TRADEMARK
CORPORATION; PA**
(220) 18/04/2018
(511) **5**
(740) 144

KUSMUK

(210) **493913** (540)
(730) **GSLT HOLDINGS LIMITED; GB**
(220) 18/04/2018
(511) **25**
(740) 156

PALACE SKATEBOARDS

(210) **493914** (540)
(730) **GSLT HOLDINGS LIMITED; GB**
(220) 18/04/2018
(511) **25 (S/D)**
(740) 156
(300) UK00003286367 30/01/2018 GB



(210) **493915** (540)
(730) **GSLT HOLDINGS LIMITED; GB**
(220) 18/04/2018
(511) **25 (S/D)**
(740) 156
(300) UK00003301230 03/04/2018 GB



(210) **493927** (540)
(730) **PROMA SOCIEDAD ANONIMA;** UY
(220) 19/04/2018
(511) **29, 30 y 31**
(740) 189



(210) **493929** (540)
(730) **PAMPLONA ILUMINAÇÃO LTDA.;** BR
(220) 19/04/2018
(511) **11 (S/D)**
(740) 163

BLUMENAU
ILUMINAÇÃO

(210) **493930** (540)
(730) **PAMPLONA ILUMINAÇÃO LTDA.;** BR
(220) 19/04/2018
(511) **11 (S/D)**
(740) 163

 **GERMANY**

(210) **493932** (540)
(730) **ALGODONES URUGUAY S.R.L.**; UY
(220) 19/04/2018
(511) **24 y 25**
(740) 118

(591) Tonos de marron, azul, celeste negro y gris



(210) **493935** (540)
(730) **THE COCA- COLA COMPANY**; US
(220) 19/04/2018
(511) **29 (S/D) y 30 (S/D)**
(740) 94



(210) **493936** (540)
(730) **DREAMWORKS ANIMATION L.L.C.**;
US
(220) 19/04/2018
(511) **9, 16, 25, 28 y 41**
(740) 94

BASH BOTS

(210) **493939** (540)
(730) **GABRIEL NICOLAS DEVIA IBARRA;**
UY
(220) 19/04/2018
(511) **9 y 42**
(740) Cebollati 1586 Ap 703, Montevideo,
Montevideo, URUGUAY

DUEÑODIRECTO.UY

(210) **493940** (540)
(730) **GABRIEL NICOLAS DEVIA IBARRA;**
UY
(220) 19/04/2018
(511) **9 y 42**
(740) Cebollati 1586 Ap 703, Montevideo,
Montevideo, URUGUAY

DUEÑOALQUILA.UY

(210) **493941** (540)
(730) **PGG WRIGHTSON LIMITED; NZ**
(220) 19/04/2018
(511) **35 (S/D)**
(740) 194
(300) 1090740 12/04/2018 NZ

bidr

(210) **493942** (540)
(730) **GABRIEL NICOLAS DEVIA IBARRA;**
UY
(220) 19/04/2018
(511) **9 y 42**
(740) Cebollati 1586 Ap 703, Montevideo,
Montevideo, URUGUAY

DUEÑOVENDE.UY

(210) **493944** (540)
(730) **GRUPO BIMBO S.A.B DE C.V.; MX**
(220) 19/04/2018
(511) **29 y 30**
(740) Mariano Moreno Arrieta 2512, , 11600,
Montevideo, Montevideo, UY

COBRA

(210) **493946** (540)
(730) **GRUPO BIMBO S.A.B DE C.V.; MX**
(220) 19/04/2018
(511) **30 y 41 (S/D)**
(740) Mariano Moreno Arrieta 2512, , 11600,
Montevideo, Montevideo, UY

RUN WITH US

(210) **493948** (540)
(730) **PEDRO ANGEL PLATA ACEVEDO; UY**
(220) 19/04/2018
(511) **25**
(740) Conrado Moller N° 578, 90100, La Paz,
Canelones, URUGUAY

PROMISCUA

(210) **493951** (540)
(730) **UNIVERSIDAD CATÓLICA DEL
URUGUAY DÁMASO A. LARRAÑAGA;**
UY
(220) 19/04/2018
(511) **9, 16, 38, 41 y 42**
(740) 8 De Octubre 2738, , 1600, Montevideo,
Montevideo, UY

IGNIS

(210) **493953** (540)
(730) **UNIVERSIDAD CATÓLICA DEL
URUGUAY DÁMASO A. LARRAÑAGA;**
UY
(220) 19/04/2018
(511) **16, 41 y 42**
(740) 8 De Octubre 2738, , 1600, Montevideo,
Montevideo, UY

ATHANASIUUS

(210) **493954** (540)
(730) **UNIVERSIDAD CATOLICA DEL
URUGUAY DAMASO A. LARRAÑAGA;**
UY
(220) 19/04/2018
(511) **16, 41 y 42**
(740) 8 De Octubre 2738, , 1600, Montevideo,
Montevideo, UY

LUDUS

(210) **493955** (540)
(730) **UNIVERSIDAD CATOLICA DEL
URUGUAY DAMASO A. LARRAÑAGA;**
UY
(220) 19/04/2018
(511) **16, 41 y 42**
(740) 8 De Octubre 2738, , 1600, Montevideo,
Montevideo, UY

ITHAKA

(210) **493956** (540)
(730) **MARIA CLAUDIA ROSSI RECOBA; UY**
(220) 19/04/2018
(511) **36**
(740) Gabriel Pereira 3346/702, Montevideo,
Montevideo, URUGUAY

(591) Naranja, gris acero y blanco



(210) **493957** (540)
(730) **SISTEMAS INFORMATICOS S.R.L.;** UY
(220) 19/04/2018
(511) **42**
(740) 18

(591) Azul y celeste

The logo for 'odoobox' is displayed in a blue, lowercase, sans-serif font.

(210) **493958** (540)
(730) **RICETEC AG;** LI
(220) 19/04/2018
(511) **5 (S/D), 31 (S/D) y 44 (S/D)**
(740) 212
(300) 87/866,335 06/04/2018 US

MAX-ACE

(210) **493969** (540)
(730) **ATTAR COHEN, ALBERTO DAMIAN y**
DINOVITZER DABUL, SARA MONICA;
UY
(220) 19/04/2018
(511) **25**
(740) 34

(591) Marrón, rojo, negro, blanco



(210) **493973** (540)
(730) **JORBEL JACSON GRIEBELER; PY**
(220) 19/04/2018
(511) **12 (S/D)**
(740) 144

(591) Azul



(210) **493989** (540)
(730) **TERRA BRASILIS SABONETES E
COSMÉTICOS LTDA; BR**
(220) 20/04/2018
(511) **3**
(740) 234

FALTA DENOMINACIÓN

(210) **493990** (540)
(730) **AGROINDUSTRIA Y SERVICIOS G. Y G.
S.R.L.; AR**
(220) 20/04/2018
(511) **7**
(740) 201

(591) Verde, blanco, naranja



(210) **493993** (540)
(730) **THE QUAKER OATS COMPANY; US**
(220) 20/04/2018
(511) **29 y 30**
(740) 201

(591) Blanco, azul, negro

QUAKER

SUPER FOODS

(210) **493994** (540)
(730) **MIGUEL BELLIDO, S.A.; ES**
(220) 20/04/2018
(511) **25 (S/D)**
(740) 34

OLIMPO

(210) **493995** (540)
(730) **OPRUMIN S.A.; UY**
(220) 20/04/2018
(511) **29**
(740) 165

DUMON

(210) **493996** (540)
(730) **CERVECERÍA DEL SUR SRL; UY**
(220) 20/04/2018
(511) **32 (S/D)**
(740) 34



(210) **493997** (540)
(730) **COMPAÑÍA INDUSTRIAL DE
TABACOS, S.A.; BO**
(220) 20/04/2018
(511) **34 (S/D)**
(740) 216

(591) Celeste y gris



(210) **494002** (540)
(730) **COLGATE-PALMOLIVE COMPANY;
US**
(220) 20/04/2018
(511) **3 (S/D)**
(740) 201

FESTA DAS FLORES

(210) **494005**
(730) **MARTELL & CO.**; FR
(220) 20/04/2018
(511) **33 (S/D)**
(740) 205
(300) 17 4 408 461 28/11/2017 FR
(591) Azul, beige, blanco, marrón, oro, rojo

(540)



(210) **494008**
(730) **HERNAN JAVIER GUTIERREZ**
BENETTI; UY
(220) 20/04/2018
(511) **45**
(740) 118

(540)

CL CLEVERLAW
INTERNATIONAL LEGAL
ADVISERS

(210) **494010**
(730) **CARLOS SILVA y LEONARDO YOZZI**;
UY
(220) 20/04/2018
(511) **41**
(740) Av. Artigas M69 S11, 15800, Solymar,
Canelones, URUGUAY y Av. Artigas M69
S11, 15800, Solymar, Canelones,
URUGUAY

(540)

(591) Celeste y blanco



(210) **494011** (540)
(730) **CARLOS SILVA y LEONARDO YOZZI;**
UY
(220) 20/04/2018
(511) **41**
(740) Av. Artigas M69 S11, 15800, Solymar,
Canelones, URUGUAY y Av. Artigas M69
S11, 15800, Solymar, Canelones,
URUGUAY

(591) Naranja y negro



(210) **494012** (540)
(730) **DIEGO MARTIN DE LUCA BERRUTTI;**
UY
(220) 20/04/2018
(511) **25**
(740) Atilio Narancio 3134, 11600, Montevideo,
Montevideo, URUGUAY



(210) **494013** (540)
(730) **PABLO DI VELA;** UY
(220) 20/04/2018
(511) **38 y 41**
(740) Alarcon 1378 Apt. 4, Montevideo,
Montevideo, URUGUAY

BANDIDO CINE

(210) **494022** (540)
(730) **FUNDACIÓN CARLOS ALBERTO
BULGHERONI; UY**
(220) 20/04/2018
(511) **35, 41 y 45**
(740) Luis A. De Herrera 1248 Of. 1902 (World
Trade Center), 11300, Montevideo,
Montevideo, URUGUAY

(591) Pantone 7555 simil tono



(210) **494030** (540)
(730) **PESQUERIAS BELNOVA SA; UY**
(220) 24/04/2018
(511) **29**
(740) 233

(591) Rojo, azul y blanco

BELNOVA



(210) **494036** (540)
(730) **MÓNICA BEATRIZ SORBELLI; UY**
(220) 24/04/2018
(511) **17**
(740) 220

TECHOGLASS

(210) **494037** (540)
(730) **EKO'S COMÉRCIO DE COLCHOES**
LTDA ME; BR
(220) 24/04/2018
(511) **3, 10 y 25**
(740) 234



(210) **494038** (540)
(730) **DANTE RICARDO BUSTOS; CN**
(220) 24/04/2018
(511) **12**
(740) 234



(210) **494042** (540)
(730) **BRAFT DO BRASIL IMPORTAÇÃO E**
EXPORTAÇÃO LTDA; BR
(220) 24/04/2018
(511) **6, 7, 8, 9, 11 y 16**
(740) 234



(210) **494051**
(730) **MARIA ANGELICA ZABALETA**
ILARDIA; UY
(220) 24/04/2018
(511) **35**
(740) Av. 8 De Octubre 3200, Montevideo,
Montevideo, URUGUAY

(540)

REMATES ZABALETA

(210) **494052**
(730) **ALEJANDRO DANIEL CHIRICO**
BERNECHE; UY
(220) 24/04/2018
(511) **35**
(740) Cno Castro 544, 12900, Montevideo,
Montevideo, URUGUAY

(540)

(591) Blanco, gris, azul marino degradado.



(210) **494058**
(730) **ZEBRA CO., LTD.; JP**
(220) 24/04/2018
(511) **16**
(740) 201

(540)



(210) **494059** (540)
(730) **Kotanyi GmbH**; AT
(220) 24/04/2018
(511) **30**
(740) 201

KOTÁNYI

(210) **494060** (540)
(730) **Younique, LLC**; US
(220) 24/04/2018
(511) **9 (S/D) y 36 (S/D)**
(740) 34

LASH AND CARRY

(210) **494061** (540)
(730) **CHAMPAGNE DEUTZ S.A.**; FR
(220) 24/04/2018
(511) **33 (S/D)**
(740) 34

WILLIAM DEUTZ

(210) **494063** (540)
(730) **ZEBRA CO., LTD.**; JP
(220) 24/04/2018
(511) **16**
(740) 201

ZEBRA

(210) **494064** (540)
(730) **PANCOSMA S.A.**; CH
(220) 24/04/2018
(511) **31 (S/D)**
(740) 34

XTRACT

(210) **494065** (540)
(730) **KOTANYI GMBH**; AT
(220) 24/04/2018
(511) **30**
(740) 201

(591) Rojo, verde y blanco



(210) **494067** (540)
(730) **Yara International ASA**; NO
(220) 24/04/2018
(511) **1 (S/D), 9 (S/D) y 42 (S/D)**
(740) 201

TANKMIXIT

(210) **494078** (540)
(730) **ZODIAC INTERNATIONAL CORPORATION**; PA
(220) 24/04/2018
(511) **5**
(740) 18

VONEZIC

(210) **494079** (540)
(730) **LABORATÓRIO BIO-VET S.A**; BR
(220) 24/04/2018
(511) **5 (S/D), 31 (S/D), 35 (S/D), 42 (S/D) y 44 (S/D)**
(740) 144

(591) Negro, dorado

The logo for vaxxinoва features the word "vaxxino" in a lowercase, sans-serif font, followed by "ova" in a similar font. The "x" characters are stylized with a grid pattern. Above the "ova" part, there is a graphic of a dotted line forming a curve, suggesting a path or a trajectory.

(210) **494080** (540)
(730) **ZODIAC INTERNATIONAL**
CORPORATION; PA
(220) 24/04/2018
(511) **5 (S/D)**
(740) 18

IVATEZ

(210) **494096** (540)
(730) **CAFINA AG; CH**
(220) 24/04/2018
(511) **11 (S/D)**
(740) 136

cafina

(210) **494098** (540)
(730) **GENERAL MOTORS LLC; US**
(220) 24/04/2018
(511) **12 (S/D)**
(740) 136

BOLT EV

(210) **494099** (540)
(730) **JACOB COHEN COMPANY S.P.A.**; IT
(220) 24/04/2018
(511) **4 (S/D) y 25 (S/D)**
(740) 194



JACOB COHEN

(210) **494102** (540)
(730) **BYD COMPANY LIMITED**; CN
(220) 24/04/2018
(511) **12 (S/D)**
(740) 201



e5

(210) **494103** (540)
(730) **FAMIQ S.R.L.**; AR
(220) 25/04/2018
(511) **35**
(740) 201
(300) 3.657.748 03/11/2017 AR
(591) Rojo, negro, blanco



Industria
Libre

(210) **494105** (540)
(730) **CENTRO DE PROPIETARIOS DE
AUTOMOVILES CON TAXIMETROS
DEL URUGUAY; UY**
(220) 25/04/2018
(511) **39**
(740) 105

(591) Blanco, negro, amarillo



(210) **494106** (540)
(730) **CENTRO DE PROPIETARIOS DE
AUTOMOVILES CON TAXIMETRO
DEL URUGUAY; UY**
(220) 25/04/2018
(511) **39**
(740) 105

(591) Blanco, negro, amarillo



(210) **494107** (540)
(730) **CAUDURO INDÚSTRIA E COMÉRCIO
LTDA.; BR**
(220) 25/04/2018
(511) **25 (S/D)**
(740) 163

7Poker

(210) **494123** (540)
(730) **GRAMÓN BAGÓ DE URUGUAY S.A.;**
UY
(220) 25/04/2018
(511) **5**
(740) 94

BIO GRIP Y CHAU GRIPE!

(210) **494128** (540)
(730) **SPEED PUBLICIDAD S.A.C.I.F;** AR
(220) 25/04/2018
(511) **32 y 33**
(740) 201

MANZANADA TERMA

(210) **494129** (540)
(730) **FRIGORIFICO TACUAREMBO S.A.;** UY
(220) 25/04/2018
(511) **29 y 35**
(740) 201

(591) Rojo, negro, blanco



(210) **494130** (540)
(730) **ABITAB S.A.**; UY
(220) 25/04/2018
(511) **38 y 42**
(740) 201

(591) Azul, rojo, celeste, naranja, gris, blanco



(210) **494131** (540)
(730) **POLAKOF Y CIA. S.A.**; UY
(220) 25/04/2018
(511) **25**
(740) 94



(210) **494132** (540)
(730) **POLAKOF Y CIA. S.A.**; UY
(220) 25/04/2018
(511) **25**
(740) 94



(210) **494140**
(730) **TERRY S.A.**; UY
(220) 25/04/2018
(511) **3**
(740) 144

(540)

L'EAU JOLIE DE DR. SELBY

(210) **494141**
(730) **DARCY S.A.**; UY
(220) 25/04/2018
(511) **35**
(740) 144

(540)

PIMENTON

(210) **494145**
(730) **THE LATIN AMERICA TRADEMARK**
CORPORATION; PA
(220) 25/04/2018
(511) **5**
(740) 144

(540)

MEDICAMENTOS CONFIABLES Y ACCESIBLES

(210) **494146** (540)
(730) **THE LATIN AMERICA TRADEMARK
CORPORATION; PA**
(220) 25/04/2018
(511) **5**
(740) 144

ACUS

(210) **494147** (540)
(730) **LUIS G. BONOMI & CIA S.A.; UY**
(220) 25/04/2018
(511) **30**
(740) 212

(591) Negro, rojo, blanco



(210) **494148** (540)
(730) **THE LATIN AMERICA TRADEMARK
CORPORATION; PA**
(220) 25/04/2018
(511) **5 (S/D)**
(740) 144

POVIRAL

(210) **494149** (540)
(730) **THE LATIN AMERICA TRADEMARK
CORPORATION; PA**
(220) 25/04/2018
(511) **5**
(740) 144

NICOLIP

(210) **494150** (540)
(730) **THE LATIN AMERICA TRADEMARK
CORPORATION; PA**
(220) 25/04/2018
(511) **5**
(740) 144

GLICIRON

(210) **494151** (540)
(730) **THE LATIN AMERICA TRADEMARK
CORPORATION; PA**
(220) 25/04/2018
(511) **5**
(740) 144

CIMERIS

(210) **494152** (540)
(730) **THE LATIN AMERICA TRADEMARK CORPORATION; PA**
(220) 25/04/2018
(511) **5**
(740) 144

VESSONE

(210) **494153** (540)
(730) **CAROLINA CACERES SAVELOVAS y GIORELLA SILVANA VURRO GONZÁLEZ; UY**
(220) 25/04/2018
(511) **35**
(740) Coronel Mora 579 Bis Of1, , , Montevideo, Montevideo, UY

¿QUÉ ME PONGO? BY THE STYLIST CLUB.

(210) **494154** (540)
(730) **ROMOCHKA SRL; UY**
(220) 25/04/2018
(511) **9, 35 y 38**
(740) Av. Gonzalo Ramírez 1676, 11200, Montevideo, Montevideo, URUGUAY

(591) Verde, amarillo, negro, blanco

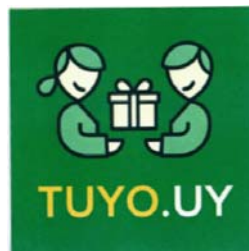

(210) **494156** (540)
(730) **RODRIGUEZ HNOS. Y CIA. LTDA.**; UY
(220) 26/04/2018
(511) **33**
(740) 220

TRIUNFO

(210) **494157** (540)
(730) **RODRIGUEZ HNOS. Y CIA. LTDA.**; UY
(220) 26/04/2018
(511) **33**
(740) 220

(591) Tonos de rojo; tonos de amarillo; negro;



(210) **494162** (540)
(730) **MECALAC FRANCE**; FR
(220) 26/04/2018
(511) **7 (S/D) y 12 (S/D)**
(740) 181

MECALAC

(210) **494163** (540)
(730) **ABRIGO RURAL S.A.**; UY
(220) 26/04/2018
(511) **5**
(740) 181

(591) Verde claro y oscuro.



(210) **494176** (540)
(730) **CARABAO TAWANDANG CO., LTD.**; TH
(220) 26/04/2018
(511) **30 (S/D) y 32 (S/D)**
(740) 201



(210) **494179** (540)
(730) **CARABAO TAWANDANG CO., LTD.**; TH
(220) 26/04/2018
(511) **30 (S/D) y 32 (S/D)**
(740) 201

(591) Rojo, amarillo, negro y blanco



(210) **494180** (540)
(730) **CARABAO TAWANDANG CO., LTD.;** TH
(220) 26/04/2018
(511) **30 (S/D) y 32 (S/D)**
(740) 201

(591) Rojo, amarillo, negro y blanco.



(210) **494181** (540)
(730) **JM HOLDING GMBH & CO. KGAA;** DE
(220) 26/04/2018
(511) **1 (S/D), 2 (S/D), 6 (S/D), 10 (S/D), 16 (S/D),
17 (S/D), 19 (S/D) y 27 (S/D)**
(740) 194

RENOLIT

(210) **494187** (540)
(730) **KRAFT FOODS SCHWEIZ HOLDING
GMBH;** CH
(220) 26/04/2018
(511) **30 (S/D)**
(740) 18

(591) Blanco, negro; violeta, marrón, amarillo,
anaranjado en distintos tonos



(210) **494188** (540)
(730) **MONDELEZ CANADA INC; CA**
(220) 26/04/2018
(511) **30 (S/D)**
(740) 18

SOUR PATCH

(210) **494191** (540)
(730) **SANOFI; FR**
(220) 26/04/2018
(511) **5 (S/D)**
(740) 165

DEPACON

(210) **494192** (540)
(730) **PROTEIN SCIENCES CORPORATION;**
US
(220) 26/04/2018
(511) **5 (S/D)**
(740) 165

NEXFLU

(210) **494193** (540)
(730) **LA OPERA S.A.**; UY
(220) 26/04/2018
(511) **16 y 25**
(740) 165

philosophy
REPUBLIC CLOTHING

(210) **494194** (540)
(730) **MELHORAMENTOS PAPEIS LTDA.**; BR
(220) 26/04/2018
(511) **16 (S/D)**
(740) 221

Softy's

(210) **494196** (540)
(730) **PROLESA**; UY
(220) 26/04/2018
(511) **31 (S/D)**
(740) 34

PROLACTA

(210) **494197**
(730) **PROLESA**; UY
(220) 26/04/2018
(511) **31 (S/D)**
(740) 34

(540)

PREINICIADOR

(210) **494198**
(730) **PROLESA**; UY
(220) 26/04/2018
(511) **31 (S/D)**
(740) 34

(540)

PROGENIE RECRIA

(210) **494199**
(730) **PROLESA**; UY
(220) 26/04/2018
(511) **31 (S/D)**
(740) 34

(540)

PROPARTO

(210) **494200** (540)
(730) **MULTIFLON REVESTIMENTOS**
ANTIADERENTES LTDA.; BR
(220) 26/04/2018
(511) **21 (S/D)**
(740) 34

Multiflon 

(210) **494223** (540)
(730) **SWISS KRONO TEC GMBH; DE**
(220) 27/04/2018
(511) **19, 20, 27 y 35**
(740) 201
(300) 3020171109761 27/10/2017 DE
(591) Negro, rojo, gris, blanco

 **KRONOSWISS**
BY SWISS KRONO GROUP

(210) **494224** (540)
(730) **SWISS KRONO TEC GMBH; DE**
(220) 27/04/2018
(511) **19, 20, 27 y 35**
(740) 201
(300) 3020171109826 27/10/2017 DE

 **KRONOSWISS**
BY SWISS KRONO GROUP

(210) **494225** (540)
(730) **SWISS KRONO TEC GMBH; DE**
(220) 27/04/2018
(511) **19, 20, 27 y 35**
(740) 201
(300) 3020171109907 27/10/2017 DE



(210) **494226** (540)
(730) **SWISS KRONO TEC GMBH; DE**
(220) 27/04/2018
(511) **19, 20, 27 y 35**
(740) 201
(300) 3020171110042 27/10/2017 DE

KRONOSWISS

(210) **494227** (540)
(730) **SWISS KRONO TEC GMBH; DE**
(220) 27/04/2018
(511) **19, 20, 27 y 35**
(740) 201
(300) 3020171109796 27/10/2017 DE
(591) Rojo, gris, blanco.



(210) **494228** (540)
(730) **SWISS KRONO TEC GMBH; DE**
(220) 27/04/2018
(511) **19, 20, 27 y 35**
(740) 201
(300) 3020171109842 27/10/2017 DE



(210) **494229** (540)
(730) **SWISS KRONO TEC GMBH; DE**
(220) 27/04/2018
(511) **19, 20, 27 y 35**
(740) 201
(300) 3020171109915 27/10/2017 DE



(210) **494230** (540)
(730) **SWISS KRONO TEC GMBH; DE**
(220) 27/04/2018
(511) **19, 20, 27 y 35**
(740) 201
(300) 3020171110050 27/10/2017 DE

KRONOTEX

(210) **494231** (540)
(730) **SWISS KRONO TEC GMBH; DE**
(220) 27/04/2018
(511) **19, 20, 27 y 35**
(740) 201
(300) 3020171109818 27/10/2017 DE
(591) Rojo, gris, amarillo, ocre, blanco.



(210) **494232** (540)
(730) **SWISS KRONO TEC GMBH; DE**
(220) 27/04/2018
(511) **19, 20, 27 y 35**
(740) 201
(300) 3020171109850 27/10/2017 DE



(210) **494233** (540)
(730) **SWISS KRONO TEC GMBH; DE**
(220) 27/04/2018
(511) **19, 20, 27 y 35**
(740) 201
(300) 3020171109931 27/10/2017 DE



(210) **494234** (540)
(730) **DDBA LTDA**; UY
(220) 27/04/2018
(511) **9 y 42**
(740) 105

(591) Blanco, azul

h&o
TECNOLOGIA
INTEGRADA

(210) **494235** (540)
(730) **SWISS KRONO TEC GMBH**; DE
(220) 27/04/2018
(511) **19, 20, 27 y 35**
(740) 201
(300) 3020171109923 27/10/2017 SI

 **KRONOPOL**

(210) **494236** (540)
(730) **SWISS KRONO TEC GMBH**; DE
(220) 27/04/2018
(511) **19, 20, 27 y 35**
(740) 201
(300) 3020171110069 27/10/2017 DE

KRONOPOL

(210) **494237** (540)
(730) **SWISS KRONO TEC GMBH; DE**
(220) 27/04/2018
(511) **19, 20, 27 y 35**
(740) 201
(300) 3020171109788 27/10/2017 DE
(591) Rojo, azul, celeste, gris, blanco.

K KRONOTEX BY SWISS KRONO GROUP

(210) **494238** (540)
(730) **SWISS KRONO TEC GMBH; DE**
(220) 27/04/2018
(511) **19, 20, 27 y 35**
(740) 201
(300) 3020171110077 27/10/2017 DE

KRONOSTAR

(210) **494239** (540)
(730) **SWISS KRONO TEC GMBH; DE**
(220) 27/04/2018
(511) **19, 20, 27 y 35**
(740) 201
(300) 3020171109834 27/10/2017 DE



(210) **494245** (540)
(730) **INVERSIONES HOLDING KAYSER**
LIMITADA; CL
(220) 27/04/2018
(511) **30 (S/D) y 35 (S/D)**
(740) 34

KOSKA

(210) **494246** (540)
(730) **MARTIN VILLAR DREVER; UY**
(220) 27/04/2018
(511) **44**
(740) Lavalleja 50, 15004, Barra De Carrasco,
Canelones, URUGUAY

(591) Rojo, blanco gris



(210) **494249** (540)
(730) **LEONARDO MIGUEL HRYNENKO**
VELAZQUE; UY
(220) 27/04/2018
(511) **11, 19, 20 y 35**
(740) Cincinati 1493, Montevideo, Montevideo,
URUGUAY

(591) Blanco y verde

Donatua

(210) **494256**
(730) **AMBEV S.A.**; BR
(220) 27/04/2018
(511) **32 (S/D)**
(740) 144

(540)

(591) Blanco, azul



(210) **494257**
(730) **COOPERATIVA DE TRABAJO**
FINISTERRE; UY
(220) 27/04/2018
(511) **32, 41 y 43**
(740) 218

(540)



(210) **494258**
(730) **COLGATE-PALMOLIVE COMPANY**;
US
(220) 30/04/2018
(511) **3 (S/D)**
(740) 201

(540)

(591) Rojo, blanco y plateado



(210) **494259** (540)
(730) **YARA INTERNATIONAL ASA**; NO
(220) 30/04/2018
(511) **1 (S/D)**
(740) 201

POLY-P

(210) **494260** (540)
(730) **NOVARTIS AG.**; CH
(220) 30/04/2018
(511) **5 (S/D)**
(740) 201



(210) **494261** (540)
(730) **PEPSICO DE ARGENTINA S.R.L.**; AR
(220) 30/04/2018
(511) **29 y 30**
(740) 201



(210) **494262** (540)
(730) **MEDUSA UNLIMITED, LLC.**; US
(220) 30/04/2018
(511) **29 (S/D), 30 (S/D), 32 (S/D), 33 (S/D) y 43 (S/D)**
(740) 194

(591) Verde y blanco



(210) **494263** (540)
(730) **JOHNSON & JOHNSON**; US
(220) 30/04/2018
(511) **5 (S/D)**
(740) 194

SPRYLANA

(210) **494264** (540)
(730) **GIULIANA ANTONIETA AGUILAR OSORES**; UY
(220) 30/04/2018
(511) **25**
(740) 26 De Marzo 3282/603, 11300, Montevideo, Montevideo, URUGUAY



(210) **494266** (540)
(730) **LABORATORIOS CELSIUS S.A.;** UY
(220) 30/04/2018
(511) **5**
(740) 104

BIOCORD

(210) **494267** (540)
(730) **LABORATORIOS CELSIUS S.A.;** UY
(220) 30/04/2018
(511) **5**
(740) 104

CARDIOTINA

(210) **494268** (540)
(730) **LABORATORIOS CELSIUS S.A.;** UY
(220) 30/04/2018
(511) **5**
(740) 104

PIVASTIN

(210) **494269** (540)
(730) **JORGE ROBERTO HOWARD ROVIRA;**
UY
(220) 30/04/2018
(511) **9 (S/D)**
(740) 104

PYRONIX

(210) **494271** (540)
(730) **TECH FUND SRL;** UY
(220) 30/04/2018
(511) **9, 35, 36, 38 y 41**
(740) 94

NUNCA DEJES DE BUSCAR

(210) **494273** (540)
(730) **GUANGDONG PUSS INVESTMENT**
CO., LTD.; CN
(220) 30/04/2018
(511) **3 (S/D), 9 (S/D), 20 (S/D) y 21 (S/D)**
(740) 201
(300) 27248023 02/11/2017 CN; 27248060
02/11/2017 CN; 27253759 02/11/2017 CN
y 27256884 02/11/2017 CN



(210) **494274** (540)
(730) **COLGATE-PALMOLIVE COMPANY;**
US
(220) 30/04/2018
(511) **3 (S/D)**
(740) 201

(591) Rojo, blanco, azul, celeste y plateado



(210) **494276** (540)
(730) **A PURA MANO S.R.L.;** UY
(220) 30/04/2018
(511) **6, 8, 14, 18, 35 y 37**
(740) 194

(591) Amarillo, rojo, negro y blanco



(210) **494298** (540)
(730) **HYUNDAI MOTOR COMPANY;** KR
(220) 30/04/2018
(511) **35 (S/D) y 37 (S/D)**
(740) 34



(210) **494299** (540)
(730) **KMC CHAIN INDUSTRIAL CO., LTD.;**
TW
(220) 30/04/2018
(511) **12 (S/D)**
(740) 34



(210) **494300** (540)
(730) **CARMEN STEFFENS FRANQUIAS**
LTDA.; BR
(220) 30/04/2018
(511) **18 (S/D) y 25 (S/D)**
(740) 34



(210) **494301** (540)
(730) **TANIAMARA KOZUB NIZ;** UY
(220) 30/04/2018
(511) **43**
(740) 34

ECOWORK

(210) **494321** (540)
(730) **DERLY LEMES AZEVEDO**; UY
(220) 02/05/2018
(511) **7**
(740) Veinticinco De Mayo 477 Ofic 66, , ,
Montevideo, Montevideo, UY

(591) Rojo, negro y gris



(210) **494325** (540)
(730) **CLARO S.A.**; BR
(220) 02/05/2018
(511) **9 (S/D), 35 (S/D) y 38 (S/D)**
(740) 181

(591) Negro, rojo



(210) **494327** (540)
(730) **YARA INTERNATIONAL ASA**; NO
(220) 02/05/2018
(511) **1 (S/D)**
(740) 201

YARA POLY-P

(210) **494329** (540)
(730) **ONEWORLD ALLIANCE, LLC; US**
(220) 02/05/2018
(511) **39 (S/D) y 43 (S/D)**
(740) 201

ONEWORLD CONNECT

(210) **494330** (540)
(730) **CARRANZA VELEZ, JUANA MARIA y
MURA, JACINTA TANIA; AR**
(220) 02/05/2018
(511) **41**
(740) 201

DE COPAS Y BROCHAS

(210) **494331** (540)
(730) **LEONARDO VIANES DEARMAS,; UY**
(220) 02/05/2018
(511) **36 (S/D)**
(740) 201

(591) Gris claro, gris oscuro, naranja, blanco



Protegemos tu esfuerzo

(210) **494332** (540)
(730) **RA S.A.**; UY
(220) 02/05/2018
(511) **12**
(740) 201

COMPASAL

(210) **494361** (540)
(730) **MIDEA GROUP CO. LTD.**; CN
(220) 02/05/2018
(511) **7, 11 y 37**
(740) 34

COLMO

(210) **494362** (540)
(730) **OBORIOR SRL**; UY
(220) 02/05/2018
(511) **29, 30 y 31**
(740) 220

 **Adamá**

(210) **494363** (540)
(730) **LEPISCOPO ARIEL ADRIAN**; UY
(220) 02/05/2018
(511) **39**
(740) 220

P A R K I N G
Boutique

(210) **494366** (540)
(730) **OLEIROS S.A**; AR
(220) 02/05/2018
(511) **9, 12, 35, 36, 37, 38, 42 y 45**
(740) 118

ACA ALLA

(210) **494367** (540)
(730) **OLEIROS S.A**; AR
(220) 02/05/2018
(511) **9, 12, 35, 36, 37, 38, 42 y 45**
(740) 118

(591) Pantone 219 c, 249, 533 c



(210) **494368** (540)
(730) **XIAMEN XINJIE IMP. & EXP. CO., LTD;**
CN
(220) 02/05/2018
(511) **9 (S/D), 11 (S/D) y 14 (S/D)**
(740) 144

ewtto

(210) **494369** (540)
(730) **SERVIMEDIC S.A.;** UY
(220) 02/05/2018
(511) **5**
(740) 144

DURATAB

(210) **494375** (540)
(730) **AUDIO MOBILE AMERICAS, S.A.;** PA
(220) 17/04/2018
(511) **9 y 37**
(740) 212



(210) **494376** (540)
(730) **CHINFIELD S.A.**; AR
(220) 03/05/2018
(511) **5**
(740) 179

FLUNIFIELD

(210) **494377** (540)
(730) **MARIA ROSSANA PEREZUTTI**
GARCIA y MARIA CRISTINA RUA
RICCI; UY
(220) 03/05/2018
(511) **25**
(740) 165



(210) **494393** (540)
(730) **GUANGZHOU NOME BRAND**
MANAGEMENT CO., LTD.; CN
(220) 03/05/2018
(511) **18 (S/D), 24 (S/D) y 25 (S/D)**
(740) 201
(300) 29637203 16/03/2018 CN; 29654178
16/03/2018 CN y 29658208 16/03/2018
CN



(210) **494394** (540)
(730) **HERNAN ENRIQUE MONTEGHIRFO**
ROBAINA; UY
(220) 03/05/2018
(511) **9, 11, 37 y 38**
(740) Ansina 1377, 90800, Sauce, Canelones,
URUGUAY

(591) Celeste

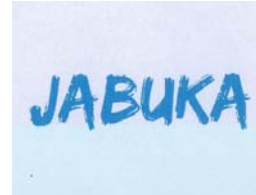

(210) **494402** (540)
(730) **ROSANNA OLIVA**; AR
(220) 03/05/2018
(511) **12 (S/D)**
(740) 192
(300) 3657735 03/11/2017 AR

KIEL

(210) **494404** (540)
(730) **LINEA NATURAL M.G. LTDA.**; UY
(220) 03/05/2018
(511) **3, 5, 35 y 44**
(740) 201

(591) Verde oscuro, verde claro, blanco



(210) **494405** (540)

(730) **LA IGLESIA UNIVERSAL DEL REINO
DE DIOS**; UY

(220) 03/05/2018

(511) **16 y 41**

(740) 201

(591) Rojo, blanco



(210) **494406** (540)

(730) **REVIVE ENTERPRISE LTD.**; US

(220) 03/05/2018

(511) **3, 25 y 35**

(740) 201

(591) Gris, negro

DULCE CAROLA

(210) **494407** (540)

(730) **SERVIMEDIC S.A.**; UY

(220) 03/05/2018

(511) **5**

(740) 217

VIVIRUM MULTIMODAL

(210) **494409** (540)
(730) **PIVIDORI, MARCELO ROBERTO;** AR
(220) 03/05/2018
(511) **9 (S/D)**
(740) 144

(591) Rojo

The logo for Telemetrik features the brand name in a red, italicized, sans-serif font. A red swoosh underline is positioned above the letters 'e' and 't'.

(210) **494410** (540)
(730) **SOLUNION SEGUROS, COMPAÑÍA
INTERNACIONAL DE SEGUROS Y
REASEGUROS, S.A.;** ES
(220) 03/05/2018
(511) **9 (S/D)**
(740) 144
(300) 3714316 13/04/2018 ES
(591) Mostaza (pantone 7751-u) - morado (pantone
527-c).

The logo for mi solunion consists of the word 'mi' in a lowercase, yellow, sans-serif font, followed by 'solunion' in a lowercase, purple, sans-serif font.

(210) **494412** (540)
(730) **APPLE INC.;** US
(220) 03/05/2018
(511) **9, 38, 41, 42 y 45**
(740) 18
(300) 2017-962 03/11/2017 LI
(591) Blanco y azul en distintos tonos.



(210) **494413**
(730) **APPLE INC.**; US
(220) 03/05/2018
(511) **9, 38, 41, 42 y 45**
(740) 18
(300) 2017-961 03/11/2017 LI

(540)

SHAZAM

(210) **494414**
(730) **STARWOOD HOTELS & RESORTS**
WORLDWIDE, LLC.; US
(220) 03/05/2018
(511) **43**
(740) 218

(540)

RE:FUEL BY ALOFT

(210) **494415**
(730) **YPF S.A.**; AR
(220) 03/05/2018
(511) **4 y 37**
(740) 34
(300) 3658019 06/11/2017 AR y 3658022
06/11/2017 AR
(591) Azul, blanco, negro, gris, verde

(540)



(210) **494416** (540)
(730) **YPF S.A.**; AR
(220) 03/05/2018
(511) **4 y 37**
(740) 34
(300) 3658042 06/11/2017 AR y 3658045
06/11/2017 AR

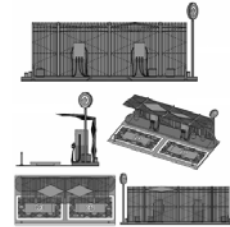

(210) **494417** (540)
(730) **ENDOCEUTICS, INC.**; CA
(220) 03/05/2018
(511) **5 (S/D)**
(740) 205

INTRAROSA

(210) **494418** (540)
(730) **APPLE INC.**; US
(220) 03/05/2018
(511) **9, 38, 41, 42 y 45**
(740) 18
(300) 2017-964 03/11/2017 LI
(591) Blanco, negro; azul en distintos tonos



(210) **494419** (540)
(730) **YPF S.A.;** AR
(220) 03/05/2018
(511) **4 y 37**
(740) 34
(300) 3658070 06/11/2017 AR y 3658073
06/11/2017 AR



(210) **494420** (540)
(730) **ZHEJIANG DOYIN PUMP INDUSTRY**
CO., LTD.; CN
(220) 03/05/2018
(511) **7 (S/D)**
(740) 34

DONGYIN

(210) **494421** (540)
(730) **ZHEJIANG DOYIN PUMP INDUSTRY**
CO., LTD.; CN
(220) 03/05/2018
(511) **7 (S/D)**
(740) 34

DOYIN

(210) **494425** (540)
(730) **Younique, LLC**; US
(220) 03/05/2018
(511) **3 (S/D) y 35 (S/D)**
(740) 34
(300) 87674477 07/11/2017 US y 87674487
07/11/2017 US

YOU·OLOGY

(210) **494426** (540)
(730) **APPLE INC.**; US
(220) 03/05/2018
(511) **9 y 42**
(740) 18
(300) 73672 03/11/2017 JM

TURI

(210) **494427** (540)
(730) **INC RESEARCH, LLC**; US
(220) 03/05/2018
(511) **35 (S/D), 41 (S/D), 42 (S/D) y 44 (S/D)**
(740) 205
(300) 87/717,521 12/12/2017 US



(210) **494430** (540)
(730) **ARMETAL AUTOPARTES S.A.**; AR
(220) 04/05/2018
(511) **12 (S/D)**
(740) 192



(210) **494431** (540)
(730) **GREENERGY S.A.**; AR
(220) 04/05/2018
(511) **30 (S/D)**
(740) 192

MATCHA

(210) **494432** (540)
(730) **GREENERGY S.A.**; AR
(220) 04/05/2018
(511) **30 (S/D)**
(740) 192

GREENERGY MATCHA

(210) **494435** (540)
(730) **VIMAR S.P.A.**; IT
(220) 04/05/2018
(511) **9**
(740) 191

EXÉ

(210) **494436** (540)
(730) **E. REMY MARTIN & C°**; FR
(220) 04/05/2018
(511) **33 (S/D)**
(740) 191
(300) 4 409 550 01/12/2017 FR
(591) Negro, rojo, dorado, blanco, azul



(210) **494437** (540)
(730) **E. REMY MARTIN & C°**; FR
(220) 04/05/2018
(511) **33 (S/D)**
(740) 191
(300) 4 409 571 01/12/2017 FR
(591) Negro, dorado, gris, plateado, rojo, azul,
blanco



(210) **494442** (540)
(730) **ALEJANDRO DANIEL BONICA**
NUDELMAN; UY
(220) 04/05/2018
(511) **14**
(740) Zorrilla 1186, 60000, Paysandu, Paysandu,
URUGUAY

ZAFIRO

(210) **494447** (540)
(730) **GERARDO DANIEL MOREIRA BESSO;**
UY
(220) 04/05/2018
(511) **29**
(740) 189

BUTTERCHEF

(210) **494448** (540)
(730) **MARÍA INÉS GURGITANO GIL; UY**
(220) 04/05/2018
(511) **35**
(740) 232

(591) Gris, crema, verde, amarillo, naranja, fucsia,
celeste oscuro.



(210) **494450** (540)
(730) **NIPPON STEEL & SUMITOMO METAL
CORPORATION; JP**
(220) 04/05/2018
(511) **6 (S/D), 7 (S/D) y 9 (S/D)**
(740) 94

NIPPON STEEL

(210) **494451** (540)
(730) **NIPPON STEEL & SUMITOMO METAL
CORPORATION; JP**
(220) 04/05/2018
(511) **6 (S/D), 7 (S/D) y 9 (S/D)**
(740) 94

**NIPPON STEEL
CORPORATION**

(210) **494452** (540)
(730) **HERO MOTOCORP LTD.; IN**
(220) 04/05/2018
(511) **12**
(740) 94

HUNK 200

(210) **494453**
(730) **MERCADOLIBRE, INC.;** AR
(220) 04/05/2018
(511) **9, 35, 36, 38, 39, 41, 42, 43 y 45**
(740) 94

(540)



(210) **494455**
(730) **HBI BRANDED APPAREL**
ENTERPRISES, LLC.; US
(220) 04/05/2018
(511) **18 (S/D)**
(740) 136

(540)

The word "Champion" written in its characteristic script font.

(210) **494461**
(730) **HBI BRANDED APPAREL**
ENTERPRISES, LLC.; US
(220) 04/05/2018
(511) **18 (S/D)**
(740) 136

(540)



(210) **494465** (540)
(730) **ASTRAZENECA AB; SE**
(220) 04/05/2018
(511) **5 (S/D)**
(740) 136

GIMLIAND

(210) **494467** (540)
(730) **THE LATIN AMERICA TRADEMARK
CORPORATION; PA**
(220) 04/05/2018
(511) **5**
(740) 144

ABSORICA LIDOSE

(210) **494468** (540)
(730) **THE LATIN AMERICA TRADEMARK
CORPORATION; PA**
(220) 04/05/2018
(511) **5**
(740) 144

EPURIX LIDOSE

(210) **494470** (540)
(730) **IZZO INSTRUMENTOS MUSICAIS**
LTDA.; BR
(220) 04/05/2018
(511) **15 (S/D)**
(740) 144

Kalani

(210) **494475** (540)
(730) **ASOCIACION ESPAÑOLA PRIMERA**
DE SOCORROS MUTUOS; UY
(220) 04/05/2018
(511) **35**
(740) 144

(591) Gis, rojo



(210) **494480** (540)
(730) **OLD MUTUAL WEALTH BUSINESS**
SERVICES LIMITED; GB
(220) 04/05/2018
(511) **36 (S/D) y 38 (S/D)**
(740) 136

(591) Verde claro, verde oscuro, blanco



(210) **494498** (540)
(730) **BAUSCH & LOMB INCORPORATED; US**
(220) 04/05/2018
(511) **1 (S/D), 3 (S/D), 5 (S/D), 9 (S/D), 10 (S/D),
16 (S/D), 21 (S/D), 29 (S/D), 30 (S/D), 35
(S/D), 36 (S/D), 37 (S/D), 39 (S/D), 41
(S/D), 42 (S/D) y 44 (S/D)**
(740) 194

BAUSCH HEALTH COMPANIES

(210) **494499** (540)
(730) **BROCOS S.A.; UY**
(220) 04/05/2018
(511) **11, 30, 35 y 39**
(740) 194

(591) Pantones 485c, 428c y yellow c



(210) **494502** (540)
(730) **PUIG FRANCE, SOCIÉTÉ PAR
ACTIONS SIMPLIFIÉE; FR**
(220) 04/05/2018
(511) **3 (S/D)**
(740) 18
(300) 4401767 06/11/2017 FR

LADY MILLION EMPIRE

(210) **494508** (540)
(730) **BXB DIGITAL PTY LIMITED**; AU
(220) 04/05/2018
(511) **35 y 42**
(740) 212

BXB DIGITAL

(210) **494510** (540)
(730) **BXB DIGITAL PTY LIMITED**; AU
(220) 04/05/2018
(511) **35 y 42**
(740) 212

(591) Azul, blanco



(210) **494512** (540)
(730) **ALA IMPORT EXPORT S.A.**; CL
(220) 04/05/2018
(511) **25**
(740) 34

(591) Azul, rojo, blanco



(210) **494514** (540)
(730) **ALA IMPORT EXPORT S.A.;** CL
(220) 04/05/2018
(511) **25**
(740) 34

(591) Azul, rojo, blanco



(210) **494516** (540)
(730) **ALA IMPORT EXPORT S.A.;** CL
(220) 04/05/2018
(511) **25**
(740) 34

(591) Azul, rojo, blanco



(210) **494517** (540)
(730) **ALA IMPORT EXPORT S.A.;** CL
(220) 04/05/2018
(511) **25**
(740) 34



(210) **494521** (540)

(730) **LUCIA HELGUERA**; UY

(220) 07/05/2018

(511) **9**

(740) Enrique Pereda 1483, 11700, Montevideo,
Montevideo, URUGUAY

(591) Verde y fondo blanco



(210) **494525** (540)

(730) **ANDRES SARACHIK SEGAL y ELIAS
SARACHIK SEGAL**; UY

(220) 07/05/2018

(511) **32**

(740) 189

NORDIKA

(210) **494528** (540)

(730) **JIANG SHENG**; CN

(220) 07/05/2018

(511) **11 (S/D)**

(740) 194

gri-lef

(210) **494529** (540)
(730) **JIANG SHENG**; CN
(220) 07/05/2018
(511) **11 (S/D)**
(740) 194

grilef

(210) **494530** (540)
(730) **VIACOM INTERNATIONAL INC.**; US
(220) 07/05/2018
(511) **3 (S/D)**
(740) 194

(591) Rosado, violeta, amarillo, blanco y gris



(210) **494531** (540)
(730) **GRIMME LANDMASCHINENFABRIK
GMBH & CO. KG**; DE
(220) 07/05/2018
(511) **7 (S/D)**
(740) 201

(591) Rojo, blanco

GRIMME

(210) **494532** (540)
(730) **SUPERMERCADOS DISCO DEL**
URUGUAY S.A.; UY
(220) 07/05/2018
(511) **35**
(740) 201

(591) Amarillo, rojo, negro, blanco



(210) **494533** (540)
(730) **SUPERMERCADOS DISCO DEL**
URUGUAY S.A.; UY
(220) 07/05/2018
(511) **35**
(740) 201

(591) Amarillo, rojo, negro, blanco



(210) **494538** (540)
(730) **SUAVESTAR S.A.; AR**
(220) 07/05/2018
(511) **20**
(740) 201

SUAVESTAR

(210) **494539** (540)
(730) **ENDREL S.A.**; UY
(220) 07/05/2018
(511) **3 y 5**
(740) 201

FUNGIMAX

(210) **494540** (540)
(730) **EDUARDO JOSÉ VARGAS LERENA y**
ARTURO GONZALO VARGAS
LERENA; UY
(220) 07/05/2018
(511) **36**
(740) 201

FREE TRADE COIN

(210) **494558** (540)
(730) **GLOBALFOOD SISTEMAS**
INGREDIENTES E TECNOLOGIA
PARA ALIMENTOS LTDA; BR
(220) 07/05/2018
(511) **35**
(740) 34

(591) Verde, amarillo, negro, verde claro, blanco



(210) **494560** (540)
(730) **SCHANDY S.A.**; UY
(220) 07/05/2018
(511) **39**
(740) 34

(591) Azul, celeste, gris, blanco



(210) **494571** (540)
(730) **SOCIEDAD ANONIMA TRABAJOS Y OBRAS (SATO)**; ES
(220) 07/05/2018
(511) **19 (S/D), 37 (S/D) y 42 (S/D)**
(740) 144
(300) 3690373 10/11/2017 ES



(210) **494572** (540)
(730) **L'OREAL**; FR
(220) 07/05/2018
(511) **3 (S/D)**
(740) 144

ELECTRIC KISS

(210) **494584** (540)
(730) **COOPERATIVA AGRÍCOLA PISQUERA
ELQUI LIMITADA; CL**
(220) 07/05/2018
(511) **33 (S/D)**
(740) 221

ALTO DEL CARMEN

(210) **494586** (540)
(730) **FB Líneas Aéreas S.A.; AR**
(220) 08/05/2018
(511) **25 (S/D), 39 (S/D) y 43 (S/D)**
(740) 192

FLYBONDI

(210) **494588** (540)
(730) **FB Líneas Aéreas S.A.; AR**
(220) 08/05/2018
(511) **25 (S/D), 39 (S/D) y 43 (S/D)**
(740) 192

flybondi

(210) **494589** (540)
(730) **FB Líneas Aéreas S.A.**; AR
(220) 08/05/2018
(511) **25 (S/D), 39 (S/D) y 43 (S/D)**
(740) 192

(591) Naranja

The logo for flybondi, featuring the word "flybondi" in a lowercase, sans-serif font. The "y" is stylized with a curved line through it, and the "o" is a solid circle. The text is orange.

(210) **494592** (540)
(730) **DC Comics**; US
(220) 08/05/2018
(511) **9, 16, 18, 21, 25, 35, 38 y 41**
(740) 191

The DC Universe logo, consisting of the letters "DC" in a bold, stylized font inside a circle, with the word "UNIVERSE" in a bold, sans-serif font below it.

(210) **494598** (540)
(730) **LUCIANA NUÑEZ BORCHI**; UY
(220) 08/05/2018
(511) **3**
(740) 220

(591) Tonos de verde, gris, marrón, negro y blanco



(210) **494599** (540)
(730) **GENARO MARMO; UY**
(220) 08/05/2018
(511) **41**
(740) 220

EL MEJOR GRAN PARRILLERO

(210) **494601** (540)
(730) **CLAUDIO PICERNO
POLUBOJARINOV; LAURA VIRGINIA
BRUM WELKER; RODRIGO DANIEL
BORRAZÁS ESQUIVEL y MARCOS
HERNÁNDEZ; UY**
(220) 08/05/2018
(511) **41**
(740) 189

(591) Rojo y amarillo



(210) **494604** (540)
(730) **THE LATIN AMERICA TRADEMARK
CORPORATION; PA**
(220) 08/05/2018
(511) **5**
(740) 144

IMPEDICE

(210) **494609** (540)
(730) **JULIÀ GRUP FURNITURE**
SOLUTIONS, S.L.; ES
(220) 08/05/2018
(511) **11 (S/D), 20 (S/D), 24 (S/D), 27 (S/D) y 35**
(S/D)
(740) 94
(300) 017451899 10/11/2017 EM

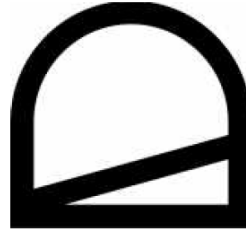

(210) **494610** (540)
(730) **NINTENDO CO., LTD.; JP**
(220) 08/05/2018
(511) **41 (S/D)**
(740) 136
(300) 2017-170660 28/12/2017 JP

PIKACHU

(210) **494612** (540)
(730) **DAIICHI SANKYO COMPANY,**
LIMITED; JP
(220) 08/05/2018
(511) **5 (S/D)**
(740) 191

Pekinso

(210) **494613** (540)
(730) **MAGICSTAR S.A.**; UY
(220) 08/05/2018
(511) **29, 30, 35 y 43**
(740) 201

(591) Azul y tonos de azul, cian oscuro, beige,
tonos de beige, marron y tonos de marron,
verde, rojo, blanco, celeste



(210) **494614** (540)
(730) **KIA MOTORS CORPORATION**; KR
(220) 08/05/2018
(511) **37 (S/D)**
(740) 201



(210) **494617** (540)
(730) **DAIICHI SANKYO COMPANY**
LIMITED; JP
(220) 08/05/2018
(511) **5 (S/D)**
(740) 191

Inzefis

(210) **494618** (540)
(730) **TEVA PHARMACEUTICAL
INDUSTRIES LTD.; IL**
(220) 08/05/2018
(511) **5 (S/D)**
(740) 18

(591) Verde, azul, rosado, fucsia; todos en distintos tonos; blanco



(210) **494619** (540)
(730) **JOHNSON& JOHNSON; US**
(220) 08/05/2018
(511) **5 (S/D)**
(740) 194

DURA-WEAVE

(210) **494620** (540)
(730) **ANGEL FRANCO; UY**
(220) 08/05/2018
(511) **37**
(740) 18

(591) Dorado (distintos tonos) negro.

 **CORTIMLTAL**

(210) **494621** (540)
(730) **DAIICHI SANKYO COMPANY**
LIMITED; JP
(220) 08/05/2018
(511) **5 (S/D)**
(740) 191

Relkinso

(210) **494623** (540)
(730) **DAIICHI SANKYO COMPANY**
LIMITED; JP
(220) 08/05/2018
(511) **5 (S/D)**
(740) 191

Turalio

(210) **494625** (540)
(730) **AYMERICH INVER, S.L.; ES**
(220) 08/05/2018
(511) **18 y 25**
(740) 181

MARIAMARE

(210) **494632** (540)
(730) **Nintendo Co., Ltd.;** JP
(220) 08/05/2018
(511) **9 (S/D) y 28 (S/D)**
(740) 136
(300) 2018-004409 16/01/2018 JP

Toy-Con

(210) **494639** (540)
(730) **JULIÀ GRUP FURNITURE**
SOLUTIONS, S.L.; ES
(220) 08/05/2018
(511) **11 (S/D), 20 (S/D), 24 (S/D), 27 (S/D) y 35**
(S/D)
(740) 94

 **Kave
Home**

(210) **494643** (540)
(730) **BELWYR S.A.;** UY
(220) 08/05/2018
(511) **36**
(740) 201



(210) **494663** (540)
(730) **ELIZABETH HAYDEE ACUÑA**
CABRERA; LUIS DANIEL
FERNÁNDEZ MAURENTE y LUIS
ENRIQUE MALVAREZ PORTILLO; UY
(220) 09/05/2018
(511) **41**
(740) 212

DIEGO SALOMÉ

(210) **494664** (540)
(730) **ZIMBA LTDA.; UY**
(220) 09/05/2018
(511) **25**
(740) 65

MARY H

(210) **494673** (540)
(730) **ACEITERA GENERAL DEHEZA S.A.;**
AR
(220) 09/05/2018
(511) **29 (S/D)**
(740) 94



(210) **494676** (540)

(730) **GABRISTAR SOCIEDAD ANONIMA y
RENTILOS SOCIEDAD ANONIMA; UY**

(220) 09/05/2018

(511) **35, 36 y 37**

(740) 189

(591) Ocre, Blanco y Negro



PARK SQUARE

(210) **494678** (540)

(730) **RICARDO LEON WEINSTEIN; AR**

(220) 09/05/2018

(511) **35 y 36**

(740) 189

(591) Negro, Azul, Gris y Blanco



(210) **494679** (540)

(730) **HALEWOOD INTERNATIONAL
BRANDS LIMITED; GB**

(220) 09/05/2018

(511) **33 (S/D)**

(740) 201

WHITLEY NEILL

(210) **494680** (540)
(730) **HALEWOOD INTERNATIONAL
BRANDS LIMITED; GB**
(220) 09/05/2018
(511) **32 (S/D) y 33 (S/D)**
(740) 201

CRABBIE'S

(210) **494681** (540)
(730) **HALEWOOD INTERNATIONAL
BRANDS LIMITED; GB**
(220) 09/05/2018
(511) **33 (S/D)**
(740) 201

THE POGUES

(210) **494682** (540)
(730) **HALEWOOD INTERNATIONAL
BRANDS LIMITED; GB**
(220) 09/05/2018
(511) **33 (S/D)**
(740) 201

J.J. WHITLEY

(210) **494683** (540)
(730) **MENDEZ COLLADO S.A.**; AR
(220) 09/05/2018
(511) **7 y 11**
(740) 34

(591) Azul, celeste, blanco



(210) **494684** (540)
(730) **ACUYIC SRL**; UY
(220) 09/05/2018
(511) **25**
(740) CAMINO PAJAS BLANCAS 8001, 12800,
Montevideo, Montevideo, URUGUAY



(210) **494686** (540)
(730) **AMERICAN SPORTING GOODS
CORPORATION**; US
(220) 09/05/2018
(511) **25 (S/D)**
(740) 194

NEVADOS

(210) **494687** (540)
(730) **CHEIRASCO, HUMBERTO**; UY
(220) 09/05/2018
(511) **41 y 43**
(740) 194

THE WHISKY
ROYAL HOUSE
MONTEVIDEO

(210) **494688** (540)
(730) **GRAN FONDO NEW YORK INC.**; US
(220) 09/05/2018
(511) **25 (S/D) y 41 (S/D)**
(740) 194
(300) 87808014 22/02/2018 US

GFNY

(210) **494689** (540)
(730) **GRAN FONDO NEW YORK INC.**; US
(220) 09/05/2018
(511) **25 (S/D) y 41 (S/D)**
(740) 194

(591) Verde y negro



(210) **494690** (540)

(730) **COOPERATIVA LA CRUZ AZUL, S.C.L.;**
MX

(220) 09/05/2018

(511) **19**

(740) 194

CRUZ AZUL

(210) **494695** (540)

(730) **GLYTEL LTDA;** UY

(220) 09/05/2018

(511) **9 y 35**

(740) 212



(210) **494696** (540)

(730) **ABITAB S.A.;** UY

(220) 10/05/2018

(511) **38 y 42**

(740) 201

(591) Azul, rojo, celeste, amarillo, naranja, blanco



(210) **494698** (540)

(730) **AMERICAN-CIGARETTE COMPANY
(OVERSEAS) LIMITED; CH**

(220) 10/05/2018

(511) **34 (S/D)**

(740) 194

(591) Negro, gris, rojo



(210) **494701** (540)

(730) **MIGUEL GERARDO RODRÍGUEZ
ZURBANO; UY**

(220) 10/05/2018

(511) **41**

(740) Miravalles 4375, 11.413, Montevideo,
Montevideo, URUGUAY

(591) Blanco, negro y rojo



(210) **494703** (540)

(730) **KOLINPHARMA S.P.A.; IT**

(220) 10/05/2018

(511) **5 (S/D) y 35 (S/D)**

(740) 136

(300) 302017000128747 10/11/2017 IT y
302017000133368 21/11/2017 IT



(210) **494704**
(730) **TGC, LLC**; US
(220) 10/05/2018
(511) **41 (S/D)**
(740) 136

(540)

GOLF CENTRAL

(210) **494705**
(730) **CORALINCA S.R.L.**; UY
(220) 10/05/2018
(511) **25, 35 y 43**
(740) 222

(540)

(591) Negro y blanco



(210) **494709**
(730) **JUAN MARTIN CATTIVELLI**; UY
(220) 10/05/2018
(511) **32**
(740) 129

(540)

BIRRA BENDITA

(210) **494711** (540)
(730) **OSCAR DARDO PICERNO; UY**
(220) 10/05/2018
(511) **36**
(740) 220



(210) **494712** (540)
(730) **MANOS DEL URUGUAY; UY**
(220) 10/05/2018
(511) **25**
(740) 220



(210) **494714** (540)
(730) **H.J. NEILL LTD; GB**
(220) 10/05/2018
(511) **33 (S/D)**
(740) 201

MARYLEBONE

(210) **494715** (540)
(730) **HALEWOOD INTERNATIONAL
BRANDS LIMITED; GB**
(220) 10/05/2018
(511) **32 (S/D)**
(740) 201

LAMB & WATT

(210) **494721** (540)
(730) **RICARDO BARTORELLI ZABALA; UY**
(220) 10/05/2018
(511) **12 (S/D)**
(740) 201

KETT

(210) **494723** (540)
(730) **LUMILAGRO S.A.; AR**
(220) 10/05/2018
(511) **21**
(740) 194

LUMILAGRO LUMINOX

(210) **494727** (540)
(730) **TWENTIETH CENTURY FOX FILM CORPORATION; US**
(220) 10/05/2018
(511) **41 (S/D)**
(740) 18
(300) 87742447 03/01/2018 US

PHENOMS

(210) **494730** (540)
(730) **MONTGOMERY INVESTMENT CO S.A.; LU**
(220) 10/05/2018
(511) **35 (S/D)**
(740) 18



(210) **494738** (540)
(730) **BAJAJ AUTO LIMITED; IN**
(220) 10/05/2018
(511) **12 (S/D)**
(740) 216

FLEXOR

(210) **494739** (540)
(730) **PORCELANOSA, S.A.; ES**
(220) 10/05/2018
(511) **9 (S/D)**
(740) 216



(210) **494740** (540)
(730) **ELEGANT BEST INVESTMENT LIMITED; HK**
(220) 10/05/2018
(511) **3 (S/D)**
(740) 18



(210) **494741** (540)
(730) **ELEGANT BEST INVESTMENT LIMITED; HK**
(220) 10/05/2018
(511) **3 (S/D), 8 (S/D), 14 (S/D), 18 (S/D) y 21 (S/D)**
(740) 18



(210) **494745** (540)
(730) **ALTICOR, INC.;** US
(220) 10/05/2018
(511) **3 (S/D)**
(740) 34



(210) **494746** (540)
(730) **ALTICOR, INC.;** US
(220) 10/05/2018
(511) **3 (S/D)**
(740) 34



(210) **494747** (540)
(730) **ALTICOR, INC.;** US
(220) 10/05/2018
(511) **3 (S/D)**
(740) 34



(210) **494748** (540)
(730) **HUANJIN, D. LIU**; CN
(220) 10/05/2018
(511) **9 (S/D)**
(740) 34



(210) **494749** (540)
(730) **DECIEM BEAUTY GROUP INC.**; CA
(220) 10/05/2018
(511) **3 (S/D) y 35 (S/D)**
(740) 18

THE ORDINARY

(210) **494750** (540)
(730) **DECIEM BEAUTY GROUP INC.**; CA
(220) 10/05/2018
(511) **3 (S/D) y 35 (S/D)**
(740) 18

DECIEM

(210) **494751** (540)
(730) **DECIEM BEAUTY GROUP INC.; CA**
(220) 10/05/2018
(511) **3 (S/D) y 35 (S/D)**
(740) 18

AVESTAN

(210) **494754** (540)
(730) **DECIEM BEAUTY GROUP INC.; CA**
(220) 10/05/2018
(511) **3 (S/D) y 35 (S/D)**
(740) 18

**THE ABNORMAL BEAUTY
COMPANY**

(210) **494756** (540)
(730) **HUGO ARIEL ROBALEZ FONSECA; UY**
(220) 10/05/2018
(511) **30**
(740) 118

DIONNE

(210) **494757** (540)
(730) **HUGO ARIEL ROBALEZ FONSECA; UY**
(220) 10/05/2018
(511) **43**
(740) 118

EL PLACER DEL CHOCOLATE

(210) **494758** (540)
(730) **HUGO ARIEL ROBALEZ FONSECA; UY**
(220) 10/05/2018
(511) **30**
(740) 118

XOCOLAT AMARO

(210) **494759** (540)
(730) **HUGO ARIEL ROBALEZ FONSECA; UY**
(220) 10/05/2018
(511) **30**
(740) 118

XOCOLAT DELIZIA

(210) **494760** (540)
(730) **HUGO ARIEL ROBALEZ FONSECA; UY**
(220) 10/05/2018
(511) **30**
(740) 118



(210) **494766** (540)
(730) **COLGATE-PALMOLIVE COMPANY;**
US
(220) 11/05/2018
(511) **3 (S/D)**
(740) 201

PLAX ICE FUSION

(210) **494769** (540)
(730) **TOP BRANDS INTERNACIONAL, S.A.;**
PA
(220) 11/05/2018
(511) **3 y 35**
(740) 194

LURYX

(210) **494771** (540)

(730) **ROBERT WOELKE LEUPERT**; UY

(220) 11/05/2018

(511) **35 y 37**

(740) Av. Garzon 863, Montevideo, Montevideo,
URUGUAY

(591) Pantone solid coated; 2945 C

The logo for 'bromberg' is displayed in a blue, lowercase, sans-serif font. It is positioned to the right of a vertical line that is part of a larger graphic element.

(210) **494773** (540)

(730) **KOCH AGRONOMIC SERVICES, LLC**;

US

(220) 11/05/2018

(511) **1 (S/D) y 5 (S/D)**

(740) 216

ANVOL

(210) **494774** (540)

(730) **KOCH AGRONOMIC SERVICES, LLC**;

US

(220) 11/05/2018

(511) **1 (S/D) y 5 (S/D)**

(740) 216

CENTURO

(210) **494776** (540)
(730) **MARTIN SAAIED SALAMON; UY**
(220) 11/05/2018
(511) **42**
(740) Avenida 18 De Julio Numero 3124. Piso 1,
11100, Montevideo, Montevideo,
URUGUAY

CANNACOPEA

(210) **494777** (540)
(730) **KOCH AGRONOMIC SERVICES, LLC;**
US
(220) 11/05/2018
(511) **1 (S/D) y 5 (S/D)**
(740) 216

DUROMIDE

(210) **494778** (540)
(730) **AGUSTÍN PAZOS y FACUNDO FEIJÓ;**
UY
(220) 11/05/2018
(511) **41**
(740) 216

LA SANDONGA

(210) **494779** (540)
(730) **KOCH AGRONOMIC SERVICES, LLC;**
US
(220) 11/05/2018
(511) **1 (S/D) y 5 (S/D)**
(740) 216

PRONITRIDINE

(210) **494781** (540)
(730) **KOCH AGRONOMIC SERVICES, LLC;**
US
(220) 11/05/2018
(511) **1 (S/D) y 5 (S/D)**
(740) 216

TRIBUNE

(210) **494782** (540)
(730) **YOUNIQUE, LLC; US**
(220) 11/05/2018
(511) **3 (S/D)**
(740) 34
(300) 073726 13/11/2017 JM

WITH ALL MY HEART, ME

(210) **494784** (540)
(730) **TUPPERWARE PRODUCTS S.A.**; CH
(220) 11/05/2018
(511) **3**
(740) 34

TODOPIE

(210) **494785** (540)
(730) **CANTAMAR S.A.**; UY
(220) 11/05/2018
(511) **45**
(740) 34

(591) Gris, amarillo, azul, celeste, blanco



(210) **494796** (540)
(730) **SINTEL S.A.**; UY
(220) 14/05/2018
(511) **30**
(740) 194

(591) Pantones marrón 4975 c, naranja 471 c, fondo degradado exterior 1605 c, interior 1205 c



(210) **494798** (540)
(730) **ARMANDO JULIO**; UY
(220) 14/05/2018
(511) **16**
(740) 194

(591) Amarillo, rojo, azul



(210) **494799** (540)
(730) **FARESIN FORMWORK S.P.A.**; IT
(220) 14/05/2018
(511) **6 (S/D)**
(740) 194



(210) **494804** (540)
(730) **Verdesian Life Sciences U.S., LLC**; US
(220) 14/05/2018
(511) **1 (S/D) y 5 (S/D)**
(740) 194

VERDESIAN

(210) **494807** (540)
(730) **INDUSTRIA DE DISEÑO TEXTIL, S.A.**
(INDITEX S.A.); ES
(220) 14/05/2018
(511) **3, 9, 14, 18 y 25**
(740) 201

ZARA SRPLS

(210) **494824** (540)
(730) **EBROMAR S.A.; UY**
(220) 14/05/2018
(511) **3**
(740) 165

MUCAD

(210) **494825** (540)
(730) **EBROMAR S.A.; UY**
(220) 14/05/2018
(511) **3**
(740) 165

EBROVITA

(210) **494831** (540)
(730) **INTENDENCIA DE MONTEVIDEO; UY**
(220) 14/05/2018
(511) **35, 38 y 41**
(740) 212



(210) **494832** (540)
(730) **PUBLICAR PUBLICIDAD**
MULTIMEDIA S.A.S.; CO
(220) 14/05/2018
(511) **35 (S/D)**
(740) 212



(210) **494833** (540)
(730) **PUBLICAR PUBLICIDAD**
MULTIMEDIA S.A.S.; CO
(220) 14/05/2018
(511) **35 (S/D)**
(740) 212



(210) **494834** (540)
(730) **PUBLICAR PUBLICIDAD**
MULTIMEDIA S.A.S.; CO
(220) 14/05/2018
(511) **35 (S/D)**
(740) 212

(591) Amarillo, negro



(210) **494836** (540)
(730) **KATHERINE SIMONET GIMENEZ**
MURO; UY
(220) 14/05/2018
(511) **35**
(740) 163

MUNCHIS

(210) **494840** (540)
(730) **KAMAZ Publicly Traded Company; RU**
(220) 15/05/2018
(511) **12 (S/D) y 35 (S/D)**
(740) 181

KAMAZ

(210) **494841** (540)
(730) **KAMAZ Publicly Traded Company; RU**
(220) 15/05/2018
(511) **12 (S/D) y 35 (S/D)**
(740) 181



(210) **494844** (540)
(730) **HONDA MOTOR CO., LTD; JP**
(220) 15/05/2018
(511) **12 (S/D)**
(740) 94

VFR

(210) **494846** (540)
(730) **MIGUEL GONZALO GAGLIANO
MONRROY; UY**
(220) 14/05/2018
(511) **25**
(740) Agraciada 4075 / 178, 11900, Montevideo,
Montevideo, URUGUAY

MALDITO RAMON

(210) **494847** (540)

(730) **UNILEVER BRASIL INDUSTRIAL
LTDA.;** BR

(220) 15/05/2018

(511) **29 (S/D), 30 (S/D) y 32 (S/D)**

(740) 136

(591) Verde, blanco, marrón.



(210) **494848** (540)

(730) **ANA MARIA FAGUNDEZ ALZAMENDI;**
UY

(220) 14/05/2018

(511) **9, 35, 42 y 44**

(740) Jose P.Varela 1055, 91000, Pando, Canelones,
URUGUAY

(591) C: 50 / m:0 / y: 20 / k: 0 c: 0 / m:0 / y: 0 / k:
100



(210) **494853** (540)

(730) **SOFIA VERGARA;** US

(220) 15/05/2018

(511) **3, 9, 14, 18, 20, 21, 24, 25 y 27**

(740) 201

SV BY SOFIA VERGARA

(210) **494858** (540)
(730) **LUIS AGUSTIN PETRONIO**
CURROTTO Y DENISE ROZZA
GONZALEZ; UY
(220) 15/05/2018
(511) **25 y 35**
(740) Maria Stagnero De Munar 2269, 11400,
Montevideo, Montevideo, URUGUAY

GAIA

(210) **494859** (540)
(730) **FUTBOL CLUB BARCELONA; ES**
(220) 15/05/2018
(511) **9 (S/D)**
(740) 34

(591) Pantone 109 c, pantone 117 c, pantone reflex
blue c, pantone 186 c, pantone 208 c, blanco
y negro



(210) **494860** (540)
(730) **APIO SRL; UY**
(220) 15/05/2018
(511) **14**
(740) 34

(591) Verde, fucisa, negro, blanco



(210) **494861** (540)
(730) **ALTICOR, INC.;** US
(220) 15/05/2018
(511) **9 (S/D)**
(740) 34

SWITCH SHARE DUPLICATE

(210) **494862** (540)
(730) **AGUSTIN ALVAREZ y LABORDE**
CHRISTIAN; UY
(220) 15/05/2018
(511) **25**
(740) 220

(591) Tonos de azul y blanco



(210) **494864** (540)
(730) **CALCAR (COOPERATIVA AGRARIA**
DE RESPONSABILIDAD LIMITADA
CARMELO); UY
(220) 15/05/2018
(511) **35**
(740) 201

CALCAR

(210) **494866** (540)
(730) **FARM FRITES INTERNATIONAL B.V.;**
NL
(220) 15/05/2018
(511) **29 (S/D)**
(740) 191

FARM FRITES

(210) **494869** (540)
(730) **AERMEC S.P.A.;** IT
(220) 15/05/2018
(511) **11 (S/D)**
(740) 216

(591) Negro, verde.



(210) **494870** (540)
(730) **PINCEIS ATLAS S.A.;** BR
(220) 15/05/2018
(511) **16 (S/D)**
(740) 212



(210) **494872** (540)
(730) **ORBEN REPRESENTACIONES**; UY
(220) 15/05/2018
(511) **30**
(740) 144

(591) Rojo, Blanco, Verde.



(210) **494873** (540)
(730) **FUNDACIÓN (SIC)**; CL
(220) 15/05/2018
(511) **41 (S/D)**
(740) 144

**MONTEVIDEO EN 100
PALABRAS**

(210) **494879** (540)
(730) **MARCELO ANTONIO PALACIO;**
SILVINA ELIZABETH PALACIO y
JULIO CESAR PALACIO; AR
(220) 16/05/2018
(511) **30**
(740) 125

CUBICUB

(210) **494880** (540)
(730) **MARCELO ANTONIO PALACIO;**
SILVINA ELIZABETH PALACIO y
JULIO CESAR PALACIO; AR
(220) 16/05/2018
(511) **30**
(740) 125

CRUNCHIPS

(210) **494881** (540)
(730) **EXTENDEAL S.A.; AR**
(220) 16/05/2018
(511) **9 y 42**
(740) 94

(591) Negro y anaranjado.



(210) **494883** (540)
(730) **BYD COMPANY LIMITED; CN**
(220) 16/05/2018
(511) **12 (S/D)**
(740) 201



(210) **494884** (540)
(730) **CARRASCO SENENT, FRANCISCO
JAVIER; ES**
(220) 16/05/2018
(511) **35 (S/D)**
(740) 144



(210) **494886** (540)
(730) **CAMPBELL HAUSFELD, LLC; US**
(220) 16/05/2018
(511) **7 (S/D)**
(740) 194
(300) 87906140 03/05/2018 US



(210) **494887** (540)
(730) **JAPAN TOBACCO, INC.; JP**
(220) 16/05/2018
(511) **34 (S/D)**
(740) 194

ACTIVATE

(210) **494891** (540)
(730) **THE DIRECTV GROUP, INC.;** US
(220) 16/05/2018
(511) **38 y 41**
(740) 205

TODO POR EL JUEGO

(210) **494895** (540)
(730) **JOSÉ MANUEL GALVÁN CABRERA;**
UY
(220) 16/05/2018
(511) **30**
(740) Pueblo Casa Blanca S/N, 60000, Pueblo Casa
Blanca,, Paysandú, URUGUAY

(591) Negro blanco naranja



(210) **494909** (540)
(730) **PLACIDO MARTINS S.A.;** UY
(220) 16/05/2018
(511) **25, 29, 30, 31, 43 y 44**
(740) 218



LA INVERNADA

(210) **494910** (540)
(730) **DAGOL S.A.**; UY
(220) 16/05/2018
(511) **29**
(740) 18

SELLO DE ORO

(210) **494911** (540)
(730) **SHOWY S.A.**; UY
(220) 16/05/2018
(511) **18**
(740) 212

(591) Blanco, negro, amarillo, fucsia, rosado claro,
rosado oscuro, celeste claro, celeste oscuro,
dorado



(210) **494912** (540)
(730) **FON WIRELESS LIMITED**; GB
(220) 16/05/2018
(511) **38 (S/D)**
(740) 34
(300) 17521246 24/11/2017 EM
(591) Negro, azul, blanco



(210) **494913**
(730) **URUFARMA S.A.**; UY
(220) 16/05/2018
(511) **5**
(740) 34

(540)

DUTIDE

(210) **494914**
(730) **AECI LIMITED**; ZA
(220) 16/05/2018
(511) **1 (S/D)**
(740) 34

(540)

The logo for 'Nourish' features the word 'Nourish' in a sans-serif font. Above the letter 'i' in 'Nourish', there is a small, stylized graphic of a plant or tree with several leaves or branches.

(210) **494915**
(730) **AECI LIMITED**; ZA
(220) 16/05/2018
(511) **1 (S/D)**
(740) 34

(540)

NOURISH

(210) **494916** (540)
(730) **AECI LIMITED; ZA**
(220) 16/05/2018
(511) **1 (S/D)**
(740) 34

NITROBOND

(210) **494917** (540)
(730) **AECI LIMITED; ZA**
(220) 16/05/2018
(511) **1 (S/D)**
(740) 34

***nitro*bond**

(210) **494918** (540)
(730) **FRIMAN S.A.; UY**
(220) 07/05/2018
(511) **43**
(740) 101

(591) ROJO, ROSADO, NEGRO.



(210) **494925** (540)
(730) **FARMACO URUGUAYO S.A.**; UY
(220) 17/05/2018
(511) **5 y 10**
(740) 181

MEDIBAG

(210) **494926** (540)
(730) **LABORATORIO DE COSMETICA**
ARMONIA, S.A.; ES
(220) 17/05/2018
(511) **3 (S/D)**
(740) 181



(210) **494928** (540)
(730) **CHOICE HOTELS INTERNATIONAL,**
INC.; US
(220) 17/05/2018
(511) **43 (S/D)**
(740) 136



(210) **494929** (540)
(730) **SEG INGENIERÍA SOCIEDAD**
ANÓNIMA; UY
(220) 17/05/2018
(511) **9**
(740) 189

(591) ROJO Y BLANCO



(210) **494930** (540)
(730) **SEG INGENIERÍA SOCIEDAD**
ANÓNIMA; UY
(220) 17/05/2018
(511) **42 (S/D)**
(740) 189



(210) **494931** (540)
(730) **ARIEL BURSZTEIN; UY**
(220) 17/05/2018
(511) **35**
(740) 189

FULL IMPORT

(210) **494932** (540)
(730) **MIGUEL TORRES S.A.**; ES
(220) 17/05/2018
(511) **32 (S/D)**
(740) 221

NATUREO

(210) **494934** (540)
(730) **FRIONI, PABLO FABRICIO**; UY
(220) 17/05/2018
(511) **25**
(740) 194

ROLLERCOSTER

(210) **494938** (540)
(730) **FRIONI, PABLO FABRICIO**; UY
(220) 17/05/2018
(511) **30**
(740) 194

THE KINGDOM

(210) **494939** (540)
(730) **EUROFARMA URUGUAY S.A.**; UY
(220) 17/05/2018
(511) **5**
(740) 201

FIPRIMA

(210) **494940** (540)
(730) **EUROFARMA URUGUAY S.A.**; UY
(220) 17/05/2018
(511) **5**
(740) 201

SELETIV

(210) **494941** (540)
(730) **IKATECH SOLUTIONS LLC**; PR
(220) 17/05/2018
(511) **42 (S/D)**
(740) 201
(300) 2000973 25/01/2018 MX
(591) Azul, verde, celeste, gris, blanco

(210) **494955** (540)
(730) **GERARDO FABIAN PIRIZ**; UY
(220) 17/05/2018
(511) **6, 7 y 8**
(740) Tomas García 527, 90200, Canelones,
Canelones, URUGUAY



(210) **494958** (540)
(730) **PRODUCTOS VETERINARIOS S.A.**; AR
(220) 17/05/2018
(511) **5**
(740) 34

ZOOVET

(210) **494966** (540)
(730) **Portola Pharmaceuticals, Inc.**; US
(220) 18/05/2018
(511) **5 (S/D)**
(740) 194

ANDEXXA

(210) **494970** (540)
(730) **MONTE CARLO T.V. S.A.**; UY
(220) 18/05/2018
(511) **38 y 41**
(740) 144

(591) Celeste, gris, blanco.



(210) **494973** (540)
(730) **RIGO TRADING S.A.**; LU
(220) 18/05/2018
(511) **30 (S/D)**
(740) 205
(300) 1366547 15/12/2017 XX

GOAL FOR GOLD

(210) **494974** (540)
(730) **XINGYUAN TIRE GROUP CO., LTD**; CN
(220) 18/05/2018
(511) **12 (S/D)**
(740) 34

AMBERSTONE

(210) **494975** (540)
(730) **XINGYUAN TIRE GROUP CO., LTD;** CN
(220) 18/05/2018
(511) **12 (S/D)**
(740) 34

Annaite
安耐特

(210) **494976** (540)
(730) **CANVA PTY LTD;** AU
(220) 18/05/2018
(511) **9, 40 (S/D) y 42 (S/D)**
(740) 34
(300) 01888385 20/11/2017 AU

CANVA

(210) **494977** (540)
(730) **BXB DIGITAL PTY LIMITED;** AU
(220) 18/05/2018
(511) **35 y 42**
(740) 212

**ILLUMINATE. REIMAGINE.
TRANSFORM.**

(210) **494978** (540)
(730) **AVEDOL SA;** UY
(220) 18/05/2018
(511) **35, 36 y 37**
(740) 233

PASEO DE LA BALLENA

(210) **494985** (540)
(730) **SFORPLAST INDUSTRIA E**
COMERCIO LTDA.; BR
(220) 18/05/2018
(511) **20**
(740) 234

(591) Pantone 122 c pantone 716 c



(210) **494986** (540)
(730) **FUENTERON SOCIEDAD ANONIMA;**
UY
(220) 18/05/2018
(511) **29, 30 y 32**
(740) 189

(591) Azul, Celeste, Blanco



(210) **494987** (540)
(730) **WORKOUT COMPLEMENTS S.R.L.;**
UY
(220) 22/05/2018
(511) **5**
(740) 189



(210) **494988** (540)
(730) **ILLINOIS S.A.;** AR
(220) 22/05/2018
(511) **31**
(740) 94

ILLINOIS

(210) **494990** (540)
(730) **GAM HOLDING AG;** CH
(220) 22/05/2018
(511) **36 (S/D)**
(740) 201
(300) 017696428 16/01/2018 EM

GAM SYSTEMATIC

(210) **494991** (540)
(730) **GRAMÓN BAGÓ DE URUGUAY S.A.;**
UY
(220) 22/05/2018
(511) **5**
(740) 219

POSTEP

(210) **494999** (540)
(730) **FRANK KRÜGER; DE**
(220) 22/05/2018
(511) **10 (S/D)**
(740) 165

ME LUNA

(210) **495000** (540)
(730) **IMERYS TALC EUROPE; FR**
(220) 22/05/2018
(511) **1 (S/D) y 40 (S/D)**
(740) 165
(300) 017514291 22/11/2017 XX

ECOBRIGHT

(210) **495005** (540)
(730) **QUANA S.A.**; UY
(220) 22/05/2018
(511) **35**
(740) 201

(591) Negro, blanco, amarillo, verde, naranja, rojo,
celeste, azul.



(210) **495006** (540)
(730) **MARTÍN RIBERO SANCHEZ**; UY
(220) 22/05/2018
(511) **25 y 35**
(740) Mar Arabigo Mg5 53, 15000, Shangrila,
Canelones, URUGUAY



(210) **495007** (540)
(730) **Younique, LLC**; US
(220) 22/05/2018
(511) **3 (S/D)**
(740) 34
(300) 87695671 22/11/2017 US



(210) **495008** (540)
(730) **BAUZÁ, LUZ MARÍA**; AR
(220) 22/05/2018
(511) **18 y 25**
(740) 34



TERRIBLE ENFANT

(210) **495009** (540)
(730) **OPKO CHILE S.A.**; CL
(220) 22/05/2018
(511) **5 y 30**
(740) 34

LACSURE

(210) **495012** (540)
(730) **YOUNIQUE, LLC**; US
(220) 22/05/2018
(511) **3 (S/D) y 35 (S/D)**
(740) 34
(300) 87695623 22/11/2017 US y 87695641
22/11/2017 US

YOUNIQUE

(210) **495014** (540)
(730) **MARIA DE LAS MERCEDES ROQUETA
MEDINA; UY**
(220) 22/05/2018
(511) **41**
(740) 201

DFMAG

(210) **495019** (540)
(730) **CONFECCIONES MAYTON, S.L.; ES**
(220) 22/05/2018
(511) **25 (S/D) y 35 (S/D)**
(740) 144

(591) Rojo, negro

WORKTEAM
Creating Style at Work

(210) **495021** (540)
(730) **THE LATIN AMERICA TRADEMARK
CORPORATION; PA**
(220) 22/05/2018
(511) **5 (S/D)**
(740) 144

(591) Verde, blanco, celeste, violeta

LLENOS DE VIDA

(210) **495022** (540)
(730) **ALTIUS GROUP S.R.L.**; UY
(220) 22/05/2018
(511) **39**
(740) 18

(591) Blanco y rojo



(210) **495023** (540)
(730) **DELIBRA S.A.**; UY
(220) 22/05/2018
(511) **5**
(740) 18

RUPALER

(210) **495029** (540)
(730) **LOS PATRICIOS SRL**; UY
(220) 23/05/2018
(511) **30**
(740) 220

EL PLANETA

(210) **495030** (540)
(730) **RUBEN ARIEL SILVA ZABALA**; UY
(220) 23/05/2018
(511) **35 y 43**
(740) 189

(591) Naranja y Blanco.



(210) **495031** (540)
(730) **ALEJANDRO AMERICO MACHIN
TOMA; GUSTAVO JULIAN MILAN
MACHIN; JOSE DANIEL GALEANO
BARREIRO; MARIA LUJAN
MARIÑELARENA LEMA y ALFREDO
CESAR LANGORTE LABARCHE**; UY
(220) 23/05/2018
(511) **41**
(740) Ruta 77 Km 14-500, 94007, VILLA
CARDAL, Florida, URUGUAY; Jose Pedro
Varela 1110, 94007, Villa Cardal, Florida,
URUGUAY; Sarandi 826, 94007, Villa
Cardal, Florida, URUGUAY; Ruta 77 Km
14-500, 94007, Villa Cardal, Florida,
URUGUAY y Jose Pedro Varela 932, 94007,
Villa Cardal, Florida, URUGUAY

**FESTIVAL DEL ARROZ CON
LECHE GIGANTE**

(210) **495034** (540)
(730) **TAISON SOCIEDAD ANONIMA**; UY
(220) 23/05/2018
(511) **35**
(740) 189

**BMC BETTER MOTORS
COMPANY**

(210) **495035** (540)
(730) **ALEXIS SCHOL PONS**; UY
(220) 23/05/2018
(511) **33**
(740) 189

VENDAVAL

(210) **495037** (540)
(730) **ENDAVAL LIMITED**; GB
(220) 23/05/2018
(511) **9, 35, 42 y 45**
(740) 94

ENDAVAL

(210) **495039** (540)
(730) **ENDAVAL LIMITED**; GB
(220) 23/05/2018
(511) **9, 35, 42 y 45**
(740) 94



(210) **495045** (540)
(730) **ROBREDO, AMALIA**; AR
(220) 23/05/2018
(511) **9, 16 y 41**
(740) 201
(300) 3663058 23/11/2017 AR; 3663059
23/11/2017 AR y 3663060 23/11/2017 AR
(591) NEGRO, BLANCO, ROJO.



(210) **495077** (540)
(730) **MAPATEX S.A.**; UY
(220) 23/05/2018
(511) **31**
(740) 212



(210) **495078** (540)
(730) **PUBLIC JOINT STOCK COMPANY
GAZPROM NEFT (PJSC GAZPROM
NEFT)**; RU
(220) 23/05/2018
(511) **1 (S/D), 8 (S/D), 17 (S/D) y 19 (S/D)**
(740) 220

(591) Tonos azul, celeste, negro



(210) **495088** (540)
(730) **ADMINISTRACIÓN NACIONAL DE
TELECOMUNICACIONES (ANTEL);**
UY
(220) 24/05/2018
(511) **9, 35, 38 y 42**
(740) Guatemala 1075, Montevideo, Montevideo,
URUGUAY

ANTEL GO

(210) **495091** (540)
(730) **BATMARK LIMITED; GB**
(220) 24/05/2018
(511) **34 (S/D)**
(740) 194

(591) Marrón, gris, beige



(210) **495092** (540)
(730) **TULUM SOCIEDAD ANONIMA; UY**
(220) 24/05/2018
(511) **35**
(740) 129

CREMONA

(210) **495093** (540)
(730) **AMERICAN DENTAL ASSOCIATION;**
US
(220) 24/05/2018
(511) **3 (S/D), 5 (S/D) y 21 (S/D)**
(740) 194



(210) **495096** (540)
(730) **SOUZA CRUZ S.A.;** BR
(220) 24/05/2018
(511) **34 (S/D)**
(740) 194

(591) Azul, celeste, blanco



(210) **495097** (540)
(730) **LUZERNE BRANDS LIMITED;** VG
(220) 24/05/2018
(511) **16 (S/D)**
(740) 194

(591) Rojo, blanco, azul claro, azul oscuro



(210) **495098**

(540)

(730) **CARRERAS LIMITED; GB**

(220) 24/05/2018

(511) **34 (S/D)**

(740) 194



RECTIFICACIONES DE MARCAS

Boletín	Página	Solicitud	Dice	Debe decir
196	105	470221	(730) ..., UY	(730) ..., US
201	65	473558	(511) 9, 38, 42	(511) 9 (S/D), 38(S/D) y 42 (S/D)

RESOLUCIONES DE MARCAS, CONCEDIDAS

N° Exp	Resolución	Marca	Clases	Titular	Ag.
426165	17/05/2018	MONCLER GAMME BLEU	25 (Concedida S/D)	MONCLER S.P.A.	18
426166	17/05/2018	MONCLER GAMME ROUGE	25 (Concedida S/D)	MONCLER S.P.A.	18
440103	24/05/2018	FOCUS BIKES	12 (Concedida S/D) y 35 (Denegada)	DERBY CYCLE WERKE GMBH	187
446560	11/05/2018	URUGUAY EXPERIENCE	39 (Concedida)	JORGE HUMBERTO SENA FIORE	189
449265	04/05/2018	EL MUNDO DE LOS FILTROS (mixta)	7 (Concedida S/D) y 12 (Concedida S/D)	EMPORIO DE LOS FILTROS SOCIEDAD ANONIMA	189
449967	24/05/2018	FASHIONTV (mixta)	38 (Concedida) y 41 (Concedida)	FASHION TV PROGRAMMGESELLSCHAFT MBH	187
450302	17/05/2018	ANIMALE BRASIL (mixta)	14 (Concedida S/D), 25 (Concedida S/D) y 35 (Concedida S/D)	RBX RIO COMÉRCIO DE ROUPAS LTDA.	29
451870	04/05/2018	PREMIUM OUTLET PUNTA DEL ESTE (mixta)	35 (Concedida)	MEDITIAN S.A.	144
453855	11/05/2018	SUPRA (mixta)	25 (Concedida) y 35 (Concedida)	K-SWISS INC.	216
453898	11/05/2018	URUGUAY XXI PROMOCIÓN DE INVERSIONES Y EXPORTACIONES (mixta)	16 (Concedida), 35 (Concedida), 36 (Concedida), 38 (Concedida), 41 (Concedida) y 42 (Concedida)	INSTITUTO DE PROMOCIÓN DE LA INVERSIÓN Y EXPORTACIÓN DE BIENES Y SERVICIOS	180
454522	17/05/2018	ALLFLEX	9 (Concedida S/D)	ALLFLEX EUROPE S.A.S.	18
458837	04/05/2018	MAVEA	5 (Concedida S/D), 7 (Concedida S/D), 11 (Concedida S/D), 21 (Concedida S/D), 32 (Concedida S/D),	BRITA GmbH	34

N° Exp	Resolución	Marca	Clases	Titular	Ag.
			35 (Concedida S/D), 37 (Concedida S/D) y 40 (Concedida S/D)		
460330	04/05/2018	MACCURA (mixta)	5 (Concedida S/D), 9 (Concedida S/D) y 10 (Concedida S/D)	SICHUAN MAKER BIOTECHNOLOGY CO., LTD.	34
460971	17/05/2018	TERMIKEL (mixta)	7 (Concedida S/D) y 11 (Concedida S/D)	TERMIKEL MADENI ESYA SANAYI IHRACAT VE ITHALAT TICARET ANONIM SIRKETI	191
462043	17/05/2018	VITTEL	32 (Concedida)	NESTLE WATERS FRANCE	156
462553	04/05/2018	DG (mixta)	25 (Denegada), 41 (Concedida) y 42 (Concedida)	DEBORAH GOLDFARB	216
464039	04/05/2018	LIFE'S (mixta)	1 (Concedida S/D), 5 (Concedida S/D), 29 (Concedida S/D), 30 (Concedida S/D) y 32 (Concedida S/D)	DSM IP ASSETS B.V.	180
464800	28/05/2018	LA CHOUFFE	32 (Concedida S/D)	IPCAK S.À.R.L.	190
464857	24/05/2018	DISTRIHOME	35 (Concedida)	SOLFIMONT S.A.	180
464916	04/05/2018	GRP	19 (Concedida), 35 (Concedida) y 37 (Concedida)	GRP Ltda.	
465316	04/05/2018	VIA SONO (mixta)	20 (Concedida), 24 (Concedida) y 35 (Concedida)	VIA SONO SRL	201
465349	24/05/2018	LIFETIME PERFORMANCE	5 (Concedida S/D) y 35 (Concedida S/D)	ZINPRO CORPORATION	180
465550	24/05/2018	LABORATORIO VARIFARMA (mixta)	5 (Concedida S/D)	LABORATORIO VARIFARMA S.A.	

N° Exp	Resolución	Marca	Clases	Titular	Ag.
465561	02/05/2018	CLICK 4 MIX	34 (Concedida S/D)	BRITISH AMERICAN TOBACCO (BRANDS) LIMITED	194
465954	18/05/2018	A ACCIONA SOLUCIONES EN CAPITAL HUMANO (mixta)	35 (Concedida)	NALUPER S.A.	180
466357	17/05/2018	(figurativa)	7 (Concedida S/D) y 28 (Concedida S/D)	DEERE & COMPANY	201
466358	17/05/2018	(figurativa)	12 (Concedida S/D) y 28 (Concedida S/D)	DEERE & COMPANY	201
466548	28/05/2018	SPLENDOR+ (mixta)	12 (Concedida S/D)	Hero MotoCorp Ltd.	180
467079	11/05/2018	CITCO	9 (Concedida S/D), 35 (Concedida S/D) y 42 (Concedida S/D)	The CitcoGroup Limited	216
468113	28/05/2018	XS (mixta)	5 (Concedida S/D)	ALTICOR INC	34
468220	18/05/2018	SOUTHTECS MAKING YOUR LIFE EASIER (mixta)	9 (Concedida) y 35 (Concedida)	DANIEL GONZÁLEZ	
468399	11/05/2018	AUSSIE MOIST SHAMPOO SHAMPOOING CHAMPÚ CLEANSE NETTOYER (mixta)	3 (Concedida S/D)	THE PROCTER & GAMBLE COMPANY	212
468402	11/05/2018	AUSSIE TOTAL MIRACLE COLLECTION 7N1 SHAMPOO SHAMPOOING (mixta)	3 (Concedida S/D)	THE PROCTER & GAMBLE COMPANY	212
468475	04/05/2018	NOVOSTATIN	5 (Concedida)	QUIMFA INTERNATIONAL CORPORATION S.A.	180
468559	02/05/2018	#OJALÁESTUVIERASAQUÍ (mixta)	35 (Concedida), 39 (Concedida), 42 (Concedida) y 43 (Concedida)	VIAJES BEDA S.A. DE C.V.	234
468671	17/05/2018	SPACER (mixta)	25 (Concedida)	PROTELA S.A.	94
468760	11/05/2018	NATURNES	5 (Concedida S/D) y	SOCIETE DES PRODUITS NESTLÉ S.A.	156

N° Exp	Resolución	Marca	Clases	Titular	Ag.
			29 (Concedida S/D)		
468824	18/05/2018	PLASTIC OMNIUM (mixta)	6 (Concedida S/D), 7 (Concedida S/D), 9 (Concedida S/D), 11 (Concedida S/D), 12 (Concedida S/D), 16 (Concedida S/D), 19 (Concedida S/D), 20 (Concedida S/D), 21 (Concedida S/D), 27 (Concedida S/D), 28 (Concedida S/D), 35 (Concedida S/D), 37 (Concedida S/D), 38 (Concedida S/D), 39 (Concedida S/D), 40 (Concedida S/D), 41 (Concedida S/D) y 42 (Concedida S/D)	COMPAGNIE PLASTIC OMNIUM	216
468951	11/05/2018	VIZOL	5 (Concedida S/D)	SAN FAUSTO S.A.	180
469009	18/05/2018	ACD FILTROS FILTROS PREMIUM PARA CIGARRILLOS (mixta)	34 (Concedida S/D)	AGUSTIN CURBELO DOLINKAS	
469024	18/05/2018	ALTERMAN (mixta)	7 (Concedida S/D) y 8 (Concedida S/D)	GRANDILER INVERSIONES, S.L.	34
469025	18/05/2018	TAKIMA (mixta)	7 (Concedida S/D) y 8 (Concedida S/D)	GRANDILER INVERSIONES, S.L.	34
469026	18/05/2018	LOBSTER (mixta)	7 (Concedida S/D) y 8 (Concedida S/D)	IBH HOLDCO, S.A.	34
469122	11/05/2018	ROTBAND	19 (Concedida S/D)	Knauf Gips KG	219
469291	04/05/2018	BRODDY TAPE (mixta)	16 (Concedida S/D)	LAMABIL S.A.	154

N° Exp	Resolución	Marca	Clases	Titular	Ag.
469594	18/05/2018	GPSGAY WWW.GPSGAY.COM (mixta)	42 (Concedida)	BESMULY S.A.	
469644	11/05/2018	(tridimensional)	21 (Concedida)	THE COCA-COLA COMPANY	144
469786	11/05/2018	TLY TECHLY (mixta)	9 (Concedida)	IC INTRACOM ITALIA S.P.A.	194
469848	11/05/2018	GELAMIN	1 (Concedida S/D)	ILSA S.P.A.	194
469853	11/05/2018	LA LLAVE DE LA SUERTE (mixta)	9 (Concedida), 28 (Concedida), 31 (Concedida), 35 (Concedida), 36 (Concedida), 41 (Concedida), 42 (Concedida), 43 (Concedida) y 44 (Concedida)	HRU S.A.	144
469856	18/05/2018	LALA 100 (mixta)	29 (Concedida S/D)	COMERCIALIZADORA DE LÁCTEOS Y DERIVADOS S.A. DE C.V.	40
469970	11/05/2018	VOBRO (mixta)	30 (Concedida S/D)	Zakłady Produkcji Cukierniczej VOBRO Wojciech Wojenkowski	34
470117	11/05/2018	MONSTER JUICE	32 (Concedida S/D)	Monster Energy Company	194
470319	18/05/2018	NEUTROGENA PURIFIED SKIN	5 (Concedida S/D) y 21 (Concedida S/D)	JOHNSON & JOHNSON	194
470320	28/05/2018	NICKELODEON BLAZE AND THE MONSTER MACHINES (mixta)	9 (Concedida S/D), 16 (Concedida S/D), 18 (Concedida S/D), 25 (Concedida S/D), 28 (Concedida S/D) y 41 (Concedida S/D)	VIACOM INTERNATIONAL INC.	194
470342	18/05/2018	¡SI A LA LECHE! FEPALE (mixta)	16 (Concedida), 29 (Concedida S/D), 32 (Concedida S/D), 35	Federación Panamericana de Lechería - FEPALE	101

N° Exp	Resolución	Marca	Clases	Titular	Ag.
			(Concedida) y 41 (Concedida)		
470384	18/05/2018	VARIANTA	5 (Concedida S/D)	RICHTER GEDEON NYRT.	219
470460	28/05/2018	PATISFRANCE	30 (Concedida S/D)	PURATOS S.A.	34
470521	28/05/2018	ATTIBASSI	30 (Concedida S/D) y 43 (Concedida S/D)	COOP INDUSTRIA - SOCIETA' COOPERATIVA	191
470525	18/05/2018	MOISTUREBOMB	3 (Concedida S/D)	L' OREAL S.A.	144
470531	11/05/2018	(tridimensional)	16 (Concedida), 20 (Concedida) y 45 (Concedida)	MARTÍN FABLET; FRANCO CENTANARO y FEDERICO GARCIA	144
470659	11/05/2018	COGNITIVA (mixta)	9 (Concedida S/D) y 42 (Concedida S/D)	COGNITIVA INC.	180
470723	02/05/2018	CASAS CON ENCANTO	16 (Concedida)	MARIA NOEL MAISONNAVE MACHADO	
470759	11/05/2018	MINIMAL (mixta)	35 (Concedida S/D)	ROSARIO NOVILLO ASTRADA; MARIA PAZ BONFANTI y MARIA SOL CAMPOS	180
470789	02/05/2018	TEREOS (mixta)	1 (Concedida S/D), 5 (Concedida S/D) y 30 (Concedida S/D)	TEREOS	216
470831	11/05/2018	NEXO CONSTRUCTORA (mixta)	37 (Concedida S/D)	Rodolfo Asconeguy	18
470856	02/05/2018	ODORCLEAR (mixta)	3 (Concedida S/D), 4 (Concedida S/D), 5 (Concedida S/D) y 11 (Concedida S/D)	THE PROCTER & GAMBLE COMPANY	212
470858	11/05/2018	RSM	35 (Concedida S/D), 36 (Concedida S/D), 42 (Concedida S/D) y 45 (Concedida S/D)	RSM INTERNATIONAL ASSOCIATION	156
470862	11/05/2018	NOURKRIN	3 (Concedida S/D) y 5 (Concedida S/D)	Pharma Medico UK Ltd	191

N° Exp	Resolución	Marca	Clases	Titular	Ag.
470886	11/05/2018	INOVYN	1 (Concedida S/D), 3 (Concedida S/D) y 4 (Concedida S/D)	INOVYN ChlorVinyls Limited	34
470902	18/05/2018	UNO CLUB (mixta)	9 (Concedida S/D) y 35 (Concedida S/D)	UNO WIFI LLC	154
470914	28/05/2018	AMADEUS	9 (Concedida S/D), 35 (Concedida S/D), 36 (Concedida S/D), 38 (Concedida S/D), 41 (Concedida S/D), 42 (Concedida S/D), 43 (Concedida S/D) y 45 (Concedida S/D)	AMADEUS IT GROUP S.A.	194
470927	28/05/2018	NUITIV	10 (Concedida S/D)	HOSPIRA UK LIMITED	18
470961	28/05/2018	BUS STAR (mixta)	12 (Concedida S/D)	BUSSCAR DE COLOMBIA S.A.S.	34
471004	18/05/2018	BITBOX IT LATAM GROUP (mixta)	42 (Concedida S/D)	ERIC HONIGSBERG WEISZ	
471024	28/05/2018	BARRIERCARE	3 (Concedida S/D) y 5 (Concedida S/D)	JOHNSON & JOHNSON	187
471038	28/05/2018	PEEK AND POP	9 (Concedida)	APPLE INC.	18
471051	02/05/2018	MI MEJOR CONSULTA (mixta)	42 (Concedida)	MI MEJOR CONSULTA S.R.L.	34
471077	11/05/2018	GC60	12 (Concedida S/D)	HYUNDAI MOTOR COMPANY	216
471078	11/05/2018	GC70	12 (Concedida S/D)	HYUNDAI MOTOR COMPANY	216
471079	11/05/2018	GC80	12 (Concedida S/D)	HYUNDAI MOTOR COMPANY	216
471080	11/05/2018	GC90	12 (Concedida S/D)	HYUNDAI MOTOR COMPANY	216
471129	28/05/2018	MUGLER (mixta)	3 (Concedida S/D), 14 (Concedida S/D), 18 (Concedida S/D) y 25 (Concedida S/D)	THIERRY MUGLER S.A.S	18
471140	11/05/2018	ATLANTIC POLICY CENTER	35 (Concedida S/D),	OCP S.A.	212

N° Exp	Resolución	Marca	Clases	Titular	Ag.
			41 (Concedida S/D) y 42 (Concedida S/D)		
471142	18/05/2018	ATLANTIC POLICY CENTRE	35 (Concedida S/D), 41 (Concedida S/D) y 42 (Concedida S/D)	OCP S.A.	212
471150	11/05/2018	ITUZAINGÓ RESTAURANT (mixta)	41 (Concedida) y 43 (Concedida S/D)	HRU S.A.	144
471163	18/05/2018	TIMELESS TIME	34 (Concedida S/D)	KT & G CORPORATION	190
471164	02/05/2018	PINE	34 (Concedida S/D)	KT & G CORPORATION	190
471170	11/05/2018	EMPHASIO	5 (Concedida S/D) y 10 (Concedida S/D)	Bayer Intellectual Property GmbH	205
471185	02/05/2018	PATAGONIA	41 (Concedida) y 43 (Concedida)	CERVECERIA Y MALTERIA QUILMES S.A.I.C.A. y G.	144
471188	02/05/2018	HYOLA	31 (Concedida S/D)	ADVANTA NETHERLANDS HOLDINGS B.V. C/O AMICORP NETHERLANDS B.V.	180
471190	11/05/2018	K KELLS MOTORS COMPANY.EV (mixta)	12 (Concedida S/D)	ANGEVAL LTDA	220
471198	11/05/2018	TENOSPIRA	5 (Concedida S/D) y 10 (Concedida S/D)	Bayer Intellectual Property GmbH	218
471199	11/05/2018	AMPHELIO	5 (Concedida S/D) y 10 (Concedida S/D)	Bayer Intellectual Property GmbH	218
471203	18/05/2018	VENCLEXTA	5 (Concedida S/D)	ABBVIE IRELAND UNLIMITED COMPANY	136
471233	18/05/2018	THINNER YOUR BEST SELF	3 (Concedida), 4 (Concedida), 7 (Concedida), 8 (Concedida), 9 (Concedida), 10 (Concedida), 11 (Concedida), 12	COPPEL, S.A. DE C.V.	34

N° Exp	Resolución	Marca	Clases	Titular	Ag.
			(Concedida), 14 (Concedida), 16 (Concedida), 18 (Concedida), 20 (Concedida), 21 (Concedida), 24 (Concedida), 25 (Concedida), 26 (Concedida), 28 (Concedida) y 30 (Concedida)		
471246	02/05/2018	TAVIDAR	1 (Concedida S/D) y 5 (Concedida S/D)	BASF SE	165
471261	18/05/2018	THE SELECT EXPERIENCE (mixta)	35 (Concedida) y 36 (Concedida)	SANTANDER INVESTMENT BANK LIMITED	194
471303	28/05/2018	KINIEN DE DON RAÚL BODEGA RUCA MALEN (mixta)	33 (Concedida)	BODEGA RUCA MALEN S.A.	34
471304	28/05/2018	YAUQUEN BODEGA RUCA MALEN (mixta)	33 (Concedida)	BODEGA RUCA MALEN S.A.	34
471307	28/05/2018	KINIEN BODEGA RUCA MALEN (mixta)	33 (Concedida)	BODEGA RUCA MALEN S.A.	34
471339	28/05/2018	B BOTTEGA SPA (mixta)	33 (Concedida)	SANDRO BOTTEGA	180
471374	18/05/2018	BARTOLOMÉ RESTO - BAR (mixta)	43 (Concedida S/D)	ASDA MVD. S.R.L.	181
471417	28/05/2018	KYLEENA	5 (Concedida S/D) y 10 (Concedida S/D)	BAYER OY	218
471435	28/05/2018	META4 (mixta)	9 (Concedida S/D), 35 (Concedida S/D) y 42 (Concedida S/D)	META4 SPAIN, S.A.	34
471437	28/05/2018	LAVERGY	1 (Concedida S/D)	BASF SE	165
471439	18/05/2018	MUNDO ALIMENTO TU	38 (Concedida)	APARICIO PIÑEYRUA MAILHOS	

N° Exp	Resolución	Marca	Clases	Titular	Ag.
		HERRAMIENTA DE TRABAJO! (mixta)			
471458	28/05/2018	LIXACOL	5 (Concedida S/D)	Tillotts Pharma AG	221
471460	02/05/2018	BODY VIDA (mixta)	30 (Concedida)	ALIMENTARIA DEL SUR ARGENTINO- ADESA-S.A.	34
471509	11/05/2018	PUNCH RESEARCH & DIGITAL MARKETING (mixta)	35 (Concedida S/D)	TEOSUR S.A.	180
471518	11/05/2018	NINLARO	5 (Concedida S/D)	Millennium Pharmaceuticals, Inc.	136
471519	11/05/2018	(figurativa)	5 (Concedida S/D)	Millennium Pharmaceuticals, Inc.	136
471520	11/05/2018	WEWORLD	35 (Concedida S/D), 36 (Concedida S/D), 42 (Concedida S/D), 43 (Concedida S/D) y 45 (Concedida S/D)	WeWork Companies Inc.	
471539	11/05/2018	IO	10 (Concedida S/D)	GIUSEPPE GIAMPIETRO y RALF ZANDER	216
471540	11/05/2018	IO (mixta)	10 (Concedida S/D)	GIUSEPPE GIAMPIETRO y RALF ZANDER	216
471569	11/05/2018	METÁ E METÁ (HALF & HALF)	8 (Concedida S/D)	CONAIR CORPORATION	136
471643	18/05/2018	CONNECTING MEDIA (mixta)	9 (Concedida), 16 (Concedida), 35 (Concedida), 41 (Concedida) y 42 (Concedida)	VOLT DIRECTORIES S.A. LTD.	34
471652	02/05/2018	EL COLONO	29 (Concedida)	CARLOS FRIDMAN; CESAR OLIVERI y MARTÍN PIPPO	18
471658	18/05/2018	TWIN COOLING PLUS	11 (Concedida S/D)	SAMSUNG ELECTRONICS CO., LTD.	194
471688	02/05/2018	FJÄLLRÄVEN	18 (Concedida S/D), 20 (Concedida S/D), 22 (Concedida S/D) y 25 (Concedida S/D)	FENIX OUTDOOR DEVELOPMENT AND CSR AG	129

N° Exp	Resolución	Marca	Clases	Titular	Ag.
471691	18/05/2018	BESAFE (mixta)	12 (Concedida S/D)	HTS HANS TORGERSEN & SØNN AS	180
471732	18/05/2018	U SOLAR	9 (Concedida S/D), 37 (Concedida S/D) y 42 (Concedida S/D)	Ubiquiti Networks, Inc.	194
471734	18/05/2018	(figurativa)	9 (Concedida S/D), 16 (Concedida S/D), 35 (Concedida S/D), 36 (Concedida S/D), 37 (Concedida S/D), 38 (Concedida S/D), 41 (Concedida S/D), 42 (Concedida S/D), 43 (Concedida S/D) y 45 (Concedida S/D)	AT&T INTELLECTUAL PROPERTY II, L.P.	194
471852	18/05/2018	LA CASA URUGUAYA SOSTENIBILIDAD·INNOVACIÓN·EF ICIENCIA (mixta)	9 (Concedida), 36 (Concedida), 37 (Concedida) y 42 (Concedida)	ANDRES ELISEO CABRERA ROCHA	
471853	02/05/2018	GELICART DENSION FÓRMULA EXCLUSIVA ALEMANA CON CIENTÍFICAMENTE COMPROBADA (mixta)	5 (Concedida S/D)	SANOFI	165
471854	18/05/2018	GELICART ACTION FÓRMULA EXCLUSIVA ALEMANA CON PROTEÍNAS BIOACTIVAS CIENTÍFICAMENTE COMPROBADA (mixta)	5 (Concedida S/D)	SANOFI	165
471855	02/05/2018	GELICART FÓRMULA EXCLUSIVA ALEMANA 100%	5 (Concedida S/D)	SANOFI	165

N° Exp	Resolución	Marca	Clases	Titular	Ag.
		CIENTÍFICAMENTE COMPROBADA (mixta)			
471859	18/05/2018	PUNTA DEL ESTE INTERNACIONAL	16 (Concedida)	MARISOL NICOLETTI	191
471870	28/05/2018	SUMITHION	1 (Concedida S/D) y 5 (Concedida S/D)	SUMITOMO CHEMICAL CO., LTD.	194
471893	02/05/2018	SMART CONNECTOR	9 (Concedida S/D)	APPLE INC.	18
471897	02/05/2018	INGETEC (mixta)	42 (Concedida)	NACOFLY S.A.	220
471898	02/05/2018	PROCONTACT (mixta)	12 (Concedida S/D)	CONTINENTAL REIFEN DEUTSCHLAND GMBH	221
471931	28/05/2018	HAIWELL (mixta)	9 (Concedida S/D)	Xiamen Haiwell Technology Co., Ltd.	194
471966	28/05/2018	PAR-KY	19 (Concedida S/D)	Decospan Holding, naamloze vennootschap	34
472028	11/05/2018	(figurativa)	5 (Concedida S/D), 40 (Concedida S/D), 42 (Concedida S/D) y 44 (Concedida S/D)	Coherus BioSciences, Inc.	187
472038	18/05/2018	MARINA ESPUMANTE	33 (Concedida)	BODEGAS COOPERATIVAS DE ALICANTE, COOP. V. BOCOPA	101
472039	18/05/2018	MARINA ALTA	33 (Concedida)	BODEGAS COOPERATIVAS DE ALICANTE, COOP. V. BOCOPA	101
472055	18/05/2018	CANNBIO (mixta)	3 (Concedida), 5 (Concedida), 25 (Concedida), 29 (Concedida) y 31 (Concedida)	PABLO SILVA	
472058	18/05/2018	ROOM&GO (mixta)	39 (Concedida S/D), 41 (Concedida S/D) y 43 (Concedida S/D)	TRAVEL PARTNER BRASIL AGENCIA DE TURISMO E VIAGENS LTDA	94
472061	18/05/2018	REGATTA (mixta)	7 (Concedida), 9 (Concedida) y 12	FALCO, MARCELO	34

N° Exp	Resolución	Marca	Clases	Titular	Ag.
			(Concedida)		
472065	02/05/2018	BLACK NIGHT (mixta)	35 (Concedida)	CHIC PARISIEN S.A.	212
472066	02/05/2018	MOVENZA	11 (Concedida S/D)	SOCIETE DES PRODUITS NESTLE S.A.	156
472067	18/05/2018	SANTIFRESH	29 (Concedida) y 31 (Concedida)	UBERIS S.R.L.	212
472069	02/05/2018	(figurativa)	1 (Concedida S/D) y 4 (Concedida S/D)	HINO JIDOSHA KABUSHIKI KAISHA (también comerciando como Hino Motors, Ltd.)	187
472070	02/05/2018	HINO (mixta)	1 (Concedida S/D) y 4 (Concedida S/D)	HINO JIDOSHA KABUSHIKI KAISHA (también comerciando como Hino Motors, Ltd.)	187
472072	02/05/2018	PALIVAR	1 (Concedida S/D) y 5 (Concedida S/D)	BASF SE	165
472073	02/05/2018	STUDIO+ (mixta)	9 (Concedida), 16 (Concedida), 35 (Concedida), 38 (Concedida), 41 (Concedida) y 42 (Concedida)	GROUPE CANAL +	165
472074	18/05/2018	MUNNAH	25 (Concedida)	NICOLAS SEBASTIAN CHARBONNIER SANCHEZ y VALENTINA LOURDES SEBASTIANI FERREIRA	
472078	11/05/2018	STOKER'S	34 (Concedida S/D)	National Tobacco Company, L.P.	94
472085	02/05/2018	COPAG	35 (Concedida S/D)	COMPANHIA PAULISTA DE PAPEIS E ARTES GRAFICAS - COPAG	34
472086	18/05/2018	REGATTA MARINE (mixta)	7 (Concedida), 9 (Concedida) y 12 (Concedida)	FALCO, MARCELO	34
472089	02/05/2018	NH HOTEL GROUP REWARDS (mixta)	43 (Concedida S/D)	NH HOTEL GROUP, S.A.	144
472091	02/05/2018	(figurativa)	3 (Concedida S/D), 5 (Concedida) y 16 (Concedida)	PRODUCTOS FAMILIA S.A.	144

N° Exp	Resolución	Marca	Clases	Titular	Ag.
472092	02/05/2018	MOLFIX	3 (Concedida S/D) y 5 (Concedida S/D)	Hayat Kimya Sanayi Anonim Sirketi	144
472093	02/05/2018	PAPIA	16 (Concedida S/D)	Hayat Kimya Sanayi Anonim Sirketi	144
472096	18/05/2018	PALOMACARE SERVIMEDIC	3 (Concedida)	SERVIMEDIC S.A.	203
472097	18/05/2018	FARMACOS ESPECIALIZADOS (mixta)	35 (Concedida)	FARMACOS ESPECIALIZADOS, S.A. DE C.V.	184
472098	18/05/2018	UPI COMIDA PARA JUGAR (mixta)	28 (Concedida)	DANIELA JUBIN GUIDO	
472119	02/05/2018	THINK DIFFERENT	9 (Concedida) y 14 (Concedida)	APPLE INC.	18
472123	02/05/2018	SERVAN	5 (Concedida S/D)	COMPAÑÍA CIBELES S.A.	184
472217	11/05/2018	MOSQUITNO DON'T BITE ME PLEASE (mixta)	5 (Concedida)	BLESIA S.A.	220
472226	18/05/2018	SUMMER REVIVED	3 (Concedida S/D)	UNILEVER N. V.	136
472228	11/05/2018	SCOTT APRENDIZAJE	16 (Concedida S/D)	KIMBERLY-CLARK WORLDWIDE, INC.	136
472242	02/05/2018	LA CHÈVRE BLANCHE (mixta)	29 (Concedida)	MEZENA LIMITADA	189
472245	02/05/2018	BIMBO VITAL FORTIMANZANA	30 (Concedida S/D)	GRUPO BIMBO, S.A.B. DE C.V.	29
472246	02/05/2018	BIMBO VITAL NUTRISALVADO	30 (Concedida S/D)	GRUPO BIMBO, S.A.B. DE C.V.	29
472247	18/05/2018	SANISSIMO (mixta)	30 (Concedida)	GRUPO BIMBO, S.A.B. DE C.V.	29
472248	02/05/2018	UPLIFTED+ (mixta)	3 (Concedida S/D)	UNILEVER N.V.	136
472251	02/05/2018	DESTANDER NUTRIRTE FULL CONCENTRATE	5 (Concedida)	JOSE MARIA MONTOYA	180
472252	02/05/2018	CONDORAND (mixta)	27 (Concedida) y 35 (Concedida)	VARMAREN S.A.	180
472254	02/05/2018	(figurativa)	9 (Concedida S/D), 18 (Concedida S/D) y 25 (Concedida S/D)	MONCLER S.P.A.	18
472255	02/05/2018	M (mixta)	9 (Concedida S/D), 18 (Concedida S/D), 25 (Concedida S/D) y 35 (Concedida	MONCLER S.P.A.	18

N° Exp	Resolución	Marca	Clases	Titular	Ag.
			S/D)		
472256	02/05/2018	M MONCLER (mixta)	18 (Concedida S/D), 25 (Concedida S/D) y 35 (Concedida S/D)	MONCLER S.P.A.	18
472257	02/05/2018	MONCLER	18 (Concedida S/D) y 35 (Concedida S/D)	MONCLER S.P.A.	18
472258	02/05/2018	CREDI FACE (mixta)	36 (Concedida)	EDGAR ALEJANDRO GALINDO RÍOS	186
472276	02/05/2018	TERRAINCONTACT (mixta)	12 (Concedida S/D)	Continental Reifen Deutschland GmbH	218
472279	02/05/2018	(figurativa)	39 (Concedida)	ACTIVE TRAVEL SRL	
472281	02/05/2018	PLAXMETAL	20 (Concedida)	ALEJANDRO ICHART BALMELI	
472282	02/05/2018	CLOROX (mixta)	3 (Concedida)	THE CLOROX COMPANY	228
472285	02/05/2018	NUVITA	10 (Concedida S/D) y 11 (Concedida S/D)	ABI HOLDING LIMITED	18
472287	02/05/2018	OBTUFILL	5 (Concedida S/D)	NEW STETIC S.A.	180
472289	02/05/2018	EFAVITAL	5 (Concedida)	ANTIA MOLL Y CIA. S.A.	180
472290	02/05/2018	MASCOTA (mixta)	36 (Concedida)	GUSTAVO LANZIANO MAIORANO	180
472291	02/05/2018	CORREO URUGUAYO (mixta)	38 (Concedida) y 39 (Concedida)	ADMINISTRACION NACIONAL DE CORREOS	180
472292	02/05/2018	CAESARS PALACE (mixta)	41 (Concedida S/D) y 43 (Concedida S/D)	CAESARS WORLD, INC.	180
472293	02/05/2018	CAESARS (mixta)	41 (Concedida S/D) y 43 (Concedida S/D)	CAESARS WORLD, INC.	180
472294	02/05/2018	CO PREMIUM COAL (mixta)	4 (Concedida S/D)	IDEALISM INDUSTRIES FZE	180
472295	02/05/2018	I'B	45 (Concedida S/D)	KASZNAR LEONARDOS PROPRIEDADE INTELECTUAL	34
472296	02/05/2018	UNLOCK	41 (Concedida)	GONZALO ALEJANDRO SOLIMANO	52

N° Exp	Resolución	Marca	Clases	Titular	Ag.
472299	02/05/2018	LORD CLIVE 1697 - 1763 (mixta)	25 (Concedida) y 32 (Concedida)	WALDIR JOSE DELGADO CAETANO	
472300	02/05/2018	(figurativa)	30 (Concedida S/D)	AJINOMOTO CO., INC.	194
472301	02/05/2018	MTV UP! (mixta)	32 (Concedida S/D)	VIACOM INTERNATIONAL INC.	194
472306	02/05/2018	VAXIGRIPTETRA	5 (Concedida S/D)	SANOFI PASTEUR	165
472308	02/05/2018	MG (mixta)	12 (Concedida S/D) y 37 (Concedida S/D)	SAIC MOTOR CORPORATION LIMITED	180
472315	02/05/2018	DECOMPRAS.UY	35 (Concedida)	FIYI S.A.	220
472350	11/05/2018	GODLY PLAY	16 (Concedida), 28 (Concedida) y 41 (Concedida)	GODLY PLAY FOUNDATION	194
472354	11/05/2018	GEORGES MARCIANO	25 (Concedida)	GEORGES MARCIANO	144
472358	11/05/2018	(figurativa)	32 (Concedida S/D)	PEPSICO,INC.	180
472360	11/05/2018	(figurativa)	9 (Concedida), 35 (Concedida), 41 (Concedida) y 42 (Concedida)	HEWLETT PACKARD ENTERPRISE DEVELOPMENT LP	180
472365	11/05/2018	ENI ROTRA	4 (Concedida)	ENI S.P.A.	34
472366	11/05/2018	URURICE (mixta)	30 (Concedida)	ARGU S.R.L	34
472367	11/05/2018	GITICONTROL	12 (Concedida S/D)	GITI TIRE PTE. LTD.	34
472368	18/05/2018	GITI4X4	12 (Concedida S/D)	GITI TIRE PTE. LTD.	34
472369	11/05/2018	GITICOMFORT	12 (Concedida S/D)	GITI TIRE PTE. LTD.	34
472372	18/05/2018	CNH INDUSTRIAL CAPITAL (mixta)	36 (Concedida S/D)	CNH INDUSTRIAL N.V.	18
472373	18/05/2018	BATH COLLECTION (mixta)	24 (Concedida)	GRANDES TIENDAS MONTEVIDEO S.A.	18
472377	18/05/2018	IAF (mixta)	41 (Concedida S/D)	INTERNATIONAL ACCREDITATION FORUM, INC.	29
472378	18/05/2018	MEC-RUL	7 (Concedida)	RUGERI MEC-RUL S.A.	181
472379	18/05/2018	VERSYS	1 (Concedida S/D) y 5 (Concedida S/D)	BASF AGROCHEMICAL PRODUCTS B.V.	165
472381	18/05/2018	FACIUNI	41 (Concedida)	THE DIRECTV GROUP, INC.	205

N° Exp	Resolución	Marca	Clases	Titular	Ag.
472382	18/05/2018	ANTIBUMP (mixta)	12 (Concedida) y 35 (Concedida)	ANA MARIA NAVARRO	118
472383	18/05/2018	TIMOREX GOLD (mixta)	5 (Concedida S/D)	STOCKTON (ISRAEL) LTD	34
472397	18/05/2018	AXN (mixta)	38 (Concedida)	AXN NETWORK, INC.	194
472408	18/05/2018	MENCHACA	24 (Concedida) y 25 (Concedida)	TERESA GUTIERREZ y PATRICIA COHEN	
472413	02/05/2018	PAYASOS MEDICINALES (mixta)	41 (Concedida)	COOPERATIVA ARTISTICA DE TRABAJO PAYASOS MEDICINALES	
472416	02/05/2018	SENSACOOOL	5 (Concedida S/D)	PRODUCTOS FAMILIA S.A.	144
472420	02/05/2018	DIMAX (mixta)	29 (Concedida) y 30 (Concedida)	Dimax S.R.L.	101
472422	02/05/2018	CUPS (mixta)	30 (Concedida) y 35 (Concedida)	Raul Horacio Santiago	101
472423	02/05/2018	SPORTMALAN	3 (Concedida)	TERGEN S.A.	181
472428	02/05/2018	LA LLAVE DEL GOL	41 (Concedida)	Fox Latin American Channel LLC	18
472429	02/05/2018	COMAS AROCENA (mixta)	39 (Concedida)	COMAS AROCENA S.A.	18
472435	02/05/2018	MT10 MILLAS DE TRAIL	41 (Concedida)	JAVIER BARBIS	165
472439	02/05/2018	YO AHORRO JOVEN	36 (Concedida)	BANCO HIPOTECARIO DEL URUGUAY	180
472442	02/05/2018	CORTILUZ CORTINAS (mixta)	6 (Concedida), 24 (Concedida S/D), 35 (Concedida) y 37 (Concedida)	LAUTARO STEBAN ROMERO LLERA	
472446	11/05/2018	DGUSTO (mixta)	35 (Concedida), 41 (Concedida) y 43 (Concedida)	FLORENCIA MARÍA LECUEDER ACHE; LUCÍA FYNN MARGUERY y MARÍA BELÉN SOSA HONTOU	176
472448	11/05/2018	CLEVER BLOSSOM	3 (Concedida S/D)	MARY KAY INC.	144
472449	11/05/2018	KURAPIES	8 (Concedida), 10 (Concedida) y 25 (Concedida)	BERGANTIÑOS S EN C	144
472450	11/05/2018	MAXX	29 (Concedida)	PEPSICO, INC.	180
472451	11/05/2018	POLER	18 (Concedida S/D),	POLER, INC.	180

N° Exp	Resolución	Marca	Clases	Titular	Ag.
			20 (Concedida S/D), 22 (Concedida S/D) y 25 (Concedida S/D)		
472452	11/05/2018	XD SHINE	3 (Concedida S/D)	COLGATE-PALMOLIVE COMPANY	180
472456	11/05/2018	DM DI MORINI (mixta)	25 (Concedida) y 35 (Concedida)	DENTERA S.A.	180
472458	11/05/2018	VENÂNCIO (mixta)	11 (Concedida)	METALURGICA VENÂNCIO LTDA.	180
472460	11/05/2018	S! SIGUIENTE! (mixta)	9 (Concedida)	MARTIN VEZOLI FERREIRA	212
472461	11/05/2018	E-COMESTIBLES CENTROS COMERCIALES (mixta)	16 (Concedida) y 36 (Concedida)	CENTRO COMERCIAL E INDUSTRIAL DE FLORIDA	212
472463	18/05/2018	CHAPS USA	35 (Concedida S/D)	The Polo/Lauren Company L.P.	212
472464	18/05/2018	102 PLUS	5 (Concedida)	PHARMA DEVELOPMENT S.A.	212
472470	18/05/2018	CHETA'S (mixta)	14 (Concedida), 25 (Concedida) y 35 (Concedida)	SILVANA GRACIELA RODRIGUEZ BLANCO	34
472475	18/05/2018	EXPLOSION PRIMAVERAL	5 (Concedida S/D)	S.C. JOHNSON & SON, INC.	194
472476	18/05/2018	DYNAMIC FIT	5 (Concedida S/D)	JOHNSON & JOHNSON	194
472485	18/05/2018	PICOUT	5 (Concedida)	DAVOS GROUP LIMITADA	101
472489	18/05/2018	ST. REGIS	43 (Concedida S/D)	Sheraton International IP, LLC	221
472492	18/05/2018	CLIPLEX	6 (Concedida)	Cheyl Pty. Ltd.	216
472493	18/05/2018	ZUMAVEIN	5 (Concedida)	THE LATIN AMERICA TRADEMARK CORPORATION	144
472494	18/05/2018	MULMABO	5 (Concedida)	THE LATIN AMERICA TRADEMARK CORPORATION	144
472495	18/05/2018	MABOMMUL	5 (Concedida)	THE LATIN AMERICA TRADEMARK CORPORATION	144
472498	18/05/2018	ANTIVEIN	5 (Concedida)	THE LATIN AMERICA TRADEMARK CORPORATION	144
472499	18/05/2018	ANGLICIS	5 (Concedida)	THE LATIN AMERICA TRADEMARK CORPORATION	144

N° Exp	Resolución	Marca	Clases	Titular	Ag.
472501	02/05/2018	THE POWERPUFF GIRLS	41 (Concedida S/D)	THE CARTOON NETWORK, INC.	180
472503	02/05/2018	SIKABOND	1 (Concedida S/D) y 17 (Concedida S/D)	SIKA AG.	180
472510	02/05/2018	VITRO	16 (Concedida), 17 (Concedida), 19 (Concedida S/D) y 35 (Concedida S/D)	ALEJANDRO NUÑEZ y EDUARDO NUÑEZ	179
472524	02/05/2018	DKL (mixta)	3 (Concedida S/D)	CINTHIA CONSUELO ASTUCURI	
472525	02/05/2018	MINISO (mixta)	3 (Concedida S/D), 9 (Concedida S/D), 14 (Concedida S/D), 18 (Concedida S/D), 21 (Concedida S/D) y 25 (Concedida S/D)	GUANGDONG SAIMAN INVESTMENT CO., LTD.	34
472530	02/05/2018	ONN GRAMÓN BAGÓ	5 (Concedida)	GRAMON BAGO DE URUGUAY S.A.	165
472539	02/05/2018	SEVENFRIDAY	14 (Concedida S/D)	SEVENFRIDAY AG	216
472542	02/05/2018	LES NÉRÉIDES (mixta)	14 (Concedida S/D)	NEREIDES DISTRIBUTION	180
472543	02/05/2018	N2 (mixta)	14 (Concedida S/D)	NEREIDES DISTRIBUTION	180
472544	02/05/2018	ROTONDARO RECICLAR ES VOLVER A EMPEZAR (mixta)	40 (Concedida S/D)	ROTONDARO LTDA.	180
472545	02/05/2018	(figurativa)	12 (Concedida S/D) y 37 (Concedida S/D)	NEXTEV CO., LTD	34
472549	28/05/2018	BANTU EXCLUSIVE CARS OP (mixta)	45 (Concedida)	NICOLAS ANDRES PEREYRA	
472550	02/05/2018	TARDE O TEMPRANO	43 (Concedida S/D)	IGNACIO MENAFRA	
472553	11/05/2018	(figurativa)	3 (Concedida S/D), 14 (Concedida S/D), 16 (Concedida S/D), 35 (Concedida S/D),	Jafer Enterprises R&D, S.L.U.	156

N° Exp	Resolución	Marca	Clases	Titular	Ag.
			38 (Concedida S/D) y 44 (Concedida S/D)		
472554	11/05/2018	(figurativa)	3 (Concedida S/D), 14 (Concedida S/D), 16 (Concedida S/D), 35 (Concedida S/D), 38 (Concedida S/D) y 44 (Concedida S/D)	Jafer Enterprises R&D, S.L.U.	156
472555	11/05/2018	YANBAL	16 (Concedida S/D), 35 (Concedida S/D), 38 (Concedida S/D) y 44 (Concedida S/D)	Jafer Enterprises R&D, S.L.U.	156
472556	02/05/2018	WHITE BEAR (mixta)	32 (Concedida S/D)	Harboes Bryggeri A/S	212
472557	02/05/2018	KIN	3 (Concedida S/D)	LABORATORIOS KIN S.A.	212
472569	02/05/2018	(figurativa)	7 (Concedida)	NSK LTD.	94
472570	02/05/2018	ALLEGRA (mixta)	5 (Concedida S/D)	AVENTISUB LLC	165
472573	02/05/2018	AQUA VITA (mixta)	7 (Concedida) y 11 (Concedida)	FRYMON S.A.	192
472582	02/05/2018	MI-K	10 (Concedida)	PEPEGANGA SOCIEDAD ANONIMA	189
472583	02/05/2018	BERLINA	9 (Concedida) y 11 (Concedida)	PEPEGANGA SOCIEDAD ANONIMA	189
472586	11/05/2018	FLUIG (mixta)	9 (Concedida S/D), 35 (Concedida S/D), 38 (Concedida S/D), 42 (Concedida S/D) y 45 (Concedida S/D)	TOTVS S/A	34
472590	02/05/2018	NATH (mixta)	3 (Concedida)	DUNA ENTERPRISES S.L.	180

N° Exp	Resolución	Marca	Clases	Titular	Ag.
472592	02/05/2018	PAMPLONA (mixta)	29 (Concedida S/D)	FRIGORIFICO RIOSULENSE S/A	180
472593	02/05/2018	CLICK VEO! (mixta)	35 (Concedida), 38 (Concedida) y 41 (Concedida)	FABIAN CURZIO ISRAEL	
472596	02/05/2018	MASLO (mixta)	30 (Concedida)	JAIME URI LIPSCHUTZ MAZZA	
472597	11/05/2018	(figurativa)	12 (Concedida)	LUCIA VALENTINI MARTINEZ	220
472598	11/05/2018	STARBUS (mixta)	39 (Concedida)	LUCIA VALENTINI MARTINEZ	220
472599	11/05/2018	BURGYLIFE GREEN FOOD (mixta)	29 (Concedida)	GLORIFER LTDA	220
472600	18/05/2018	EL TEMPLO DEL MUSCULO (mixta)	41 (Concedida)	LUIS MIRABALLES	220
472601	18/05/2018	NOI (mixta)	41 (Concedida)	MARIA FERNANDA GASTALDI	220
472602	18/05/2018	CALEGARI	18 (Concedida) y 25 (Concedida)	Calegari García Adriana	220
472605	18/05/2018	LOUIS DREYFUS	35 (Concedida S/D)	LOUIS DREYFUS TRADEMARK B.V.	165
472607	18/05/2018	CARHOUSE (mixta)	35 (Concedida), 37 (Concedida) y 40 (Concedida)	Car-Pro Uruguay S.R.L	101
472609	18/05/2018	RYMCIFIC	5 (Concedida S/D)	Gilead Sciences Ireland UC	18
472610	18/05/2018	FRITOMAC SINDWAY	29 (Concedida S/D)	SINDWAY S.A.	18
472613	18/05/2018	BIOBETTER	29 (Concedida) y 30 (Concedida)	KANGSHENYUNGA S.A.	180
472615	18/05/2018	ONGUARD	6 (Concedida)	BARDELLI, PABLO ERNESTO	34
472616	18/05/2018	DIXTOO	18 (Concedida) y 25 (Concedida)	DIXIE S.R.L.	34
472619	18/05/2018	STAY STRONG	5 (Concedida)	RALCO NUTRITION INC	144
472620	18/05/2018	START STRONG	5 (Concedida)	RALCO NUTRITION INC	144
472621	18/05/2018	FIGHT STRONG	5 (Concedida)	RALCO NUTRITION INC	144
472623	18/05/2018	COMMENCE	1 (Concedida)	RALCO NUTRITION INC	144
472625	18/05/2018	OFXPRO (mixta)	9 (Concedida)	ALVARO CARRIL SERRATO	
472627	18/05/2018	AGÀRA DONDE VIVE TU EQUILIBRIO (mixta)	44 (Concedida)	ESPACIO TRISQUEL S.R.L.	189

N° Exp	Resolución	Marca	Clases	Titular	Ag.
472639	18/05/2018	SALUS DELI CERO (mixta)	32 (Concedida)	COMPAÑIA SALUS S.A.	18
472640	18/05/2018	SALUS LIV CERO (mixta)	32 (Concedida)	COMPAÑIA SALUS S.A.	18
472641	18/05/2018	SALUS DELI (mixta)	32 (Concedida)	COMPAÑIA SALUS S.A.	18
472642	18/05/2018	SALUS LIV (mixta)	32 (Concedida)	COMPAÑIA SALUS S.A.	18
472648	18/05/2018	WEILAI	12 (Concedida S/D) y 37 (Concedida S/D)	NEXTEV CO., LTD	34
472649	18/05/2018	¡HAY DE TODO!!! (mixta)	35 (Concedida)	VENOLSUR SA	34
472651	18/05/2018	PASSION STRUCK	3 (Concedida)	VICTORIA'S SECRET STORES BRAND MANAGEMENT, INC.	144
472660	18/05/2018	HIMALAYA LOVE	25 (Concedida) y 35 (Concedida)	OCPAN S.A.	180
472661	18/05/2018	ZAMLING	25 (Concedida) y 35 (Concedida)	OCPAN S.A.	180
472666	28/05/2018	HERBALIFE NUTRICION	5 (Concedida), 29 (Concedida), 30 (Concedida), 32 (Concedida) y 35 (Concedida)	HERBALIFE INTERNATIONAL INC.	194
472669	28/05/2018	ATLANTÍS	30 (Concedida S/D)	JULIO GONZALEZ TOGNI	
472671	28/05/2018	REV REVELATION (mixta)	18 (Concedida), 25 (Concedida) y 28 (Concedida)	FORTER SOCIEDAD ANONIMA	189
472674	28/05/2018	UP!	12 (Concedida S/D)	Volkswagen Aktiengesellschaft	219
472675	28/05/2018	OFFICIAL BARBER TOOLS BABYLISPRO - CLASSIC OLD SCHOOL STYLE (mixta)	3 (Concedida S/D), 8 (Concedida S/D), 21 (Concedida S/D) y 25 (Concedida S/D)	Babyliss SARL	136
472677	28/05/2018	BIMBO SPORT	5 (Concedida) y 30 (Concedida)	GRUPO BIMBO, S.A.B. DE C.V.	29

N° Exp	Resolución	Marca	Clases	Titular	Ag.
472680	28/05/2018	XENIA	36 (Concedida)	JUAN PABLO FLEITAS DATTOLI	
472681	28/05/2018	ATREVIA (mixta)	35 (Concedida S/D)	GABINETE DE PRENSA INFORPRESS, S.L.	154
472682	28/05/2018	FRANK'S (mixta)	43 (Concedida)	JAMM GROUP S.R.L.	101
472684	28/05/2018	DAIRU+- (mixta)	7 (Concedida), 8 (Concedida), 9 (Concedida) y 11 (Concedida)	SODIMAC S.A.	34
472685	28/05/2018	BRIO (mixta)	18 (Concedida) y 21 (Concedida)	María Inéstoyos	216
472690	28/05/2018	PRESAGE	14 (Concedida S/D)	SEIKO HOLDINGS KABUSHIKI KAISHA (trading as SEIKO HOLDINGSCORPORATION)	18
472691	28/05/2018	(figurativa)	14 (Concedida S/D)	SEIKO HOLDINGS KABUSHIKI KAISHA (trading as SEIKO HOLDINGSCORPORATION)	18
472692	28/05/2018	HEURES D'ABSENCE	3 (Concedida S/D)	LOUIS VUITTON MALLETIER	18
472693	28/05/2018	TRIMATIC	14 (Concedida S/D)	SEIKO HOLDINGS KABUSHIKI KAISHA (trading as SEIKO HOLDINGSCORPORATION)	18
472696	28/05/2018	MERCK (mixta)	1 (Concedida S/D), 2 (Concedida S/D), 3 (Concedida S/D), 5 (Concedida S/D), 7 (Concedida S/D), 9 (Concedida S/D), 10 (Concedida S/D), 11 (Concedida S/D), 16 (Concedida S/D), 17 (Concedida S/D), 29 (Concedida S/D), 30 (Concedida S/D),	Merck KGaA	129

N° Exp	Resolución	Marca	Clases	Titular	Ag.
			32 (Concedida S/D), 35 (Concedida S/D), 40 (Concedida S/D), 41 (Concedida S/D), 42 (Concedida S/D) y 44 (Concedida S/D)		
472701	02/05/2018	METCON	25 (Concedida S/D)	NIKE Innovate C.V. una sociedad holandesa limitada (commanditaire vennootschap) organizada y existente bajo las leyes de Holanda	191
472702	02/05/2018	“G GRUPO FLASH” (mixta)	41 (Concedida)	Stefano Casini Caroselli	215
472703	02/05/2018	BLADEMAR CARGO	39 (Concedida)	JUAN PABLO MUÑOZ NEGRO	
472704	28/05/2018	PROJECT MANAGEMENT LATINAMERICA- PMLA	41 (Concedida)	Antonio de los Campos Baltazar	
472709	11/05/2018	WILLIS & GEIGER SINCE 1902 (mixta)	25 (Concedida)	LANDS' END DIRECT MERCHANTS, INC.	194
472710	11/05/2018	THEXYA	5 (Concedida S/D)	SHIRE HUMAN GENETIC THERAPIES, INC.	194
472711	11/05/2018	KOGTHERO	5 (Concedida S/D)	SHIRE HUMAN GENETIC THERAPIES, INC.	194
472712	11/05/2018	THE GIRL TOMMY HILFIGER (mixta)	3 (Concedida S/D)	TOMMY HILFIGER LICENSING LLC	194
472713	11/05/2018	CUP UP!	29 (Concedida S/D) y 30 (Concedida S/D)	NISSIN FOODS HOLDINGS CO., LTD	194
472718	11/05/2018	QUPID	25 (Concedida S/D)	EAST LION CORPORATION	94
472722	11/05/2018	KOKORO	25 (Concedida)	GISELA BARREIRO LUACES	
472726	11/05/2018	EMPOWERING LIFE	5 (Concedida S/D), 42 (Concedida S/D) y 44 (Concedida S/D)	SANOFI	165
472727	18/05/2018	EUL ESCUELA URUGUAYA DE LOCUCIÓN	41 (Concedida S/D)	CÉSAR GABRIEL MIRABALLES DE LOS SANTOS	
472735	18/05/2018	IDEAS Y DIVISAS (mixta)	41 (Concedida)	RISELCO S.A.	144

N° Exp	Resolución	Marca	Clases	Titular	Ag.
472751	11/05/2018	ANGEL MUSE	3 (Concedida S/D)	CLARINS FRAGRANCE GROUP	18
472753	11/05/2018	QU!KFOAM (mixta)	25 (Concedida S/D)	361 USA, Inc.	216
472754	18/05/2018	SKECHERS	14 (Concedida S/D)	SKECHERS USA. INC. II	144
472758	18/05/2018	CALESA (mixta)	25 (Concedida) y 35 (Concedida)	CALESA S.A.	180
472759	18/05/2018	ASTAR	5 (Concedida)	FEMADIL S.A.	180
472761	18/05/2018	BELLÍSIMA ESTÉTICA INTEGRAL (mixta)	44 (Concedida)	SEGILYR S.A.	180
472762	18/05/2018	HB20 (mixta)	12 (Concedida S/D)	HYUNDAI MOTOR COMPANY	180
472772	18/05/2018	BALLUFF	9 (Concedida S/D)	BALLUFF GmbH	34
472774	18/05/2018	AQUAVATIONS (mixta)	19 (Concedida)	BORDES S.A.	34
472799	28/05/2018	REFIANT	1 (Concedida S/D) y 5 (Concedida S/D)	BASF SE	165
472801	11/05/2018	OPTEON	1 (Concedida)	The Chemours Company FC, LLC	165
472802	11/05/2018	SEGROMA	1 (Concedida S/D) y 5 (Concedida S/D)	BASF Agrochemical Products B.V.	165
472803	11/05/2018	TORRE (mixta)	16 (Concedida S/D)	PRODUCTOS TORRE S.A.	18
472811	11/05/2018	OHTSU	12 (Concedida S/D)	SUMITOMO RUBBER INDUSTRIES, LTD.	94
472812	11/05/2018	COMMENÇAL	12 (Concedida S/D) y 25 (Concedida S/D)	COMUNICACIÓ ESPORT, S.A.	94
472815	28/05/2018	FLOR DE CAMISA (mixta)	25 (Concedida S/D)	Andrés Woslavsky Cohen	154
472817	11/05/2018	PUSH TRAVEL (mixta)	9 (Concedida), 39 (Concedida) y 43 (Concedida)	LATINOAMERICANA DE SERVICIOS MOVILES SA DE CV	34
472822	11/05/2018	LUCCIANO'S THE ICE CREAM MASTERS (mixta)	30 (Concedida S/D) y 43 (Concedida)	CHRISTIAN OTERO	180
472826	11/05/2018	O OLIVIA TE CUIDA ESPACIO HOLISTICO (mixta)	43 (Concedida)	FABIANA WERBA	220
472827	11/05/2018	ENVIVO	30 (Concedida S/D)	Société des Produits Nestlé S.A.	156
472829	11/05/2018	(figurativa)	25 (Concedida)	PUMA SE	212

N° Exp	Resolución	Marca	Clases	Titular	Ag.
472830	11/05/2018	CLARIFYE	44 (Concedida S/D)	The United States Shoe Corporation	194
472831	11/05/2018	INTERFARMA	42 (Concedida)	PHARMA DEVELOPMENT S.A.	212
472832	18/05/2018	INTERPHARMA	42 (Concedida)	PHARMA DEVELOPMENT S.A.	212
472833	11/05/2018	MEYER	42 (Concedida)	PHARMA DEVELOPMENT S.A.	212
472834	11/05/2018	LABORATORIOS MEYER	42 (Concedida)	PHARMA DEVELOPMENT S.A.	212
472835	18/05/2018	(figurativa)	25 (Concedida)	PUMA SE	212
472837	11/05/2018	DISTINTO (mixta)	20 (Concedida), 21 (Concedida) y 35 (Concedida)	Luis Gatti e hijos S.A.	212
472842	11/05/2018	IDENTY BABY (mixta)	5 (Concedida), 42 (Concedida) y 44 (Concedida)	Bioplex SRL	
472843	11/05/2018	IVD INTEGRA (mixta)	5 (Concedida), 42 (Concedida) y 44 (Concedida)	Bioplex SRL	
472844	11/05/2018	IVD SUPPORT YOUR DECISION INTEGRA EST. 2015 (mixta)	5 (Concedida), 42 (Concedida) y 44 (Concedida)	Bioplex SRL	
472855	11/05/2018	VEKTOR	10 (Concedida S/D)	NOVARTIS AG.	194
472856	11/05/2018	PANOPTIX	10 (Concedida S/D)	NOVARTIS AG.	194
472857	11/05/2018	ULTRASERT	10 (Concedida S/D)	NOVARTIS AG.	194
472858	11/05/2018	BOTIGA LA TIENDA DE MAMA (mixta)	35 (Concedida) y 38 (Concedida)	ECOMMERCE SRL	194
472860	11/05/2018	GUARDOL	4 (Concedida S/D)	Phillips 66 Company	194
472861	11/05/2018	KENDALL	4 (Concedida S/D)	Phillips 66 Company	194
472862	11/05/2018	(figurativa)	4 (Concedida S/D)	Phillips 66 Company	194
472863	11/05/2018	LIQUID TITANIUM (mixta)	4 (Concedida S/D)	Phillips 66 Company	194
472868	11/05/2018	VEMLIDY	5 (Concedida S/D)	Gilead Sciences Ireland UC	18
472874	11/05/2018	CBD CIZUMAX PLUS (mixta)	5 (Concedida)	Marcelo Fabián González Machín	18
472875	11/05/2018	CBD TEDAL COMPLEX (mixta)	5 (Concedida)	Marcelo Fabián González Machín	18
472876	11/05/2018	SYNCERA	5 (Concedida S/D) y	Smith & Nephew Orthopaedics AG	94

N° Exp	Resolución	Marca	Clases	Titular	Ag.
			10 (Concedida S/D)		
472877	11/05/2018	DUDA	11 (Concedida S/D)	Duda Damewer Industria de Artefatos para Construção Civil Ltda.	94
472878	11/05/2018	GIRBAU (mixta)	11 (Concedida S/D)	GIRBAU, S.A.	94
472879	18/05/2018	COTESI ONE	22 (Concedida S/D)	COTESI - COMPANHIA DE TÊXTEIS SINTÉTICOS, S.A.	179
472880	18/05/2018	COTESI OPTIMUS	22 (Concedida S/D)	COTESI - COMPANHIA DE TÊXTEIS SINTÉTICOS, S.A.	179
472881	18/05/2018	COTESI PLATINUM	22 (Concedida S/D)	COTESI - COMPANHIA DE TÊXTEIS SINTÉTICOS, S.A.	179
472882	18/05/2018	GOLDSOFT	22 (Concedida S/D)	COTESI - COMPANHIA DE TÊXTEIS SINTÉTICOS, S.A.	179
472892	18/05/2018	HAMILTON BEACH	7 (Concedida), 8 (Concedida) y 11 (Concedida)	HAMILTON BEACH BRANDS, INC.	180
472893	18/05/2018	CO COAL (mixta)	4 (Concedida S/D)	IDEALISM INDUSTRIES FZE	180
472894	18/05/2018	TERARE	41 (Concedida)	DANIEL CORONEL	180
472895	18/05/2018	OSCAR RAMÍREZ Y SU GRUPO (mixta)	41 (Concedida)	OSCAR OMAR RAMIREZ VAZQUEZ	180
472896	18/05/2018	CORTIFUS	5 (Concedida)	SPEFAR S.A.	144
472898	18/05/2018	NO GYMTIMIDATION	41 (Concedida S/D)	PFIP INTERNATIONAL	180
472900	18/05/2018	PF	41 (Concedida S/D)	PFIP INTERNATIONAL	180
472901	18/05/2018	JUDGEMENT FREE ZONE	41 (Concedida S/D)	PFIP INTERNATIONAL	180
472923	18/05/2018	SOLA (mixta)	8 (Concedida)	Sola Switzerland EU s.r.o.	193
472926	18/05/2018	FLAP (mixta)	35 (Concedida)	FEDERICO BERNHARDT	220
472927	18/05/2018	BRASCAL (mixta)	7 (Concedida) y 11 (Concedida)	LEONARDO MARTÍN MAMONE NUÑEZ	220
472928	28/05/2018	ISCERT (mixta)	9 (Concedida)	ISA LTDA.	172
472930	18/05/2018	IGDOC (mixta)	9 (Concedida)	ISA LTDA.	172
472933	18/05/2018	PEKITAS (mixta)	3 (Concedida), 5 (Concedida), 10	MARFA S.A.	194

N° Exp	Resolución	Marca	Clases	Titular	Ag.
			(Concedida) y 16 (Concedida)		
472934	18/05/2018	COBALT MIDNIGHT	12 (Concedida S/D)	GENERAL MOTORS LLC	194
472935	18/05/2018	SPIN MIDNIGHT	12 (Concedida S/D)	GENERAL MOTORS LLC	194
472936	18/05/2018	PRISMA MIDNIGHT	12 (Concedida S/D)	GENERAL MOTORS LLC	194
472937	18/05/2018	ALIBI	12 (Concedida S/D)	Specialized Bicycle Components, Inc.	194
472939	18/05/2018	(figurativa)	39 (Concedida)	Traveljigsaw Limited	165
472940	18/05/2018	CLUVION	1 (Concedida S/D) y 5 (Concedida S/D)	BASF Agrochemical Products B.V.	165
472950	18/05/2018	NECOBIR INGENIERIA BUCAL APLICADA (mixta)	35 (Concedida)	NECOBIR SOCIEDAD ANONIMA	189
472951	18/05/2018	DHARMA	25 (Concedida)	BARANUR SOCIEDAD ANONIMA	189
472955	18/05/2018	PRENAMIN PRO	5 (Concedida), 29 (Concedida) y 30 (Concedida)	KANGSHENYUNGA S.A.	180
472956	18/05/2018	BIOTIPLUS	5 (Concedida), 29 (Concedida) y 30 (Concedida)	KANGSHENYUNGA S.A.	180
472957	18/05/2018	TENDIURIL	5 (Concedida)	SPEFAR S.A.	144
472958	18/05/2018	TEN DIURIL SPEFAR	5 (Concedida)	SPEFAR S.A.	144
472959	18/05/2018	VOXX (mixta)	34 (Concedida S/D)	SPECTRUM ENTERPRISE GENERAL TRADING (L.L.C)	190
472976	18/05/2018	INVENT THE FUTURE	9 (Concedida) y 35 (Concedida)	MOUSER ELECTRONICS, INC.	176
472979	18/05/2018	CAMALEÓN (mixta)	35 (Concedida)	ESTEBAN AGUIRRE	212
472980	18/05/2018	RESONET	36 (Concedida) y 38 (Concedida)	RESONANCE URUGUAY S.A.	156
472983	18/05/2018	AIR EXPRESS (mixta)	18 (Concedida)	APRAXA S.A.	212
472984	18/05/2018	(figurativa)	25 (Concedida)	PUMA SE	212
472985	18/05/2018	JUNIOR ELF FAIRYTALE PRINCESS (mixta)	18 (Concedida)	APRAXA S.A.	

N° Exp	Resolución	Marca	Clases	Titular	Ag.
472986	18/05/2018	(figurativa)	25 (Concedida)	PUMA SE	212
472987	18/05/2018	SUPPORTING INNOVATION TO ENHANCE FUTURE CARE IN PBC	36 (Concedida S/D)	Intercept Pharmaceuticals, Inc.	18
472988	18/05/2018	PRACTICE TO POLICY	36 (Concedida S/D)	Intercept Pharmaceuticals, Inc.	18
472989	18/05/2018	PRACTICE TO POLICY (mixta)	36 (Concedida S/D)	Intercept Pharmaceuticals, Inc.	18
472992	18/05/2018	LOS VIDRIOS	41 (Concedida)	MARCELO NELSON BARREIRO SOBA	
472994	18/05/2018	5 STEP (mixta)	9 (Concedida S/D), 16 (Concedida S/D), 41 (Concedida S/D) y 44 (Concedida S/D)	BOEHRINGER INGELHEIM VETMEDICA GMBH	136
472996	18/05/2018	MAXISEC	5 (Concedida S/D)	KIMBERLY-CLARK WORLDWIDE, INC.	136
473013	18/05/2018	GOODSENSE (mixta)	6 (Concedida S/D) y 19 (Concedida S/D)	GUANGZHOU GOODSSENSE DECORATIVE BUILDING MATERIALS CO., LTD.	180
473015	18/05/2018	LOOKNA	35 (Concedida S/D)	LOOKNA INC.	180
473016	18/05/2018	EQUILIVE	3 (Concedida) y 5 (Concedida)	KANGSHENYUNGA S.A.	180
473018	18/05/2018	PROBIOLINE	5 (Concedida), 29 (Concedida) y 30 (Concedida)	KANGSHENYUNGA S.A.	180
473019	18/05/2018	PROBIOHEALTH	5 (Concedida), 29 (Concedida) y 30 (Concedida)	KANGSHENYUNGA S.A.	180
473020	28/05/2018	MI PROFE EN CASA	41 (Concedida)	CLAUDIA FABIANA MARTÍNEZ FORNARA	
473021	28/05/2018	PROBIOLIFE	5 (Concedida), 29 (Concedida) y 30 (Concedida)	KANGSHENYUNGA S.A.	180
473022	28/05/2018	PROBIOX	29 (Concedida) y 30 (Concedida)	KANGSHENYUNGA S.A.	180
473025	28/05/2018	SPRINGER NATURE	9 (Concedida S/D), 16 (Concedida S/D)	Macmillan Publishers Limited	216

N° Exp	Resolución	Marca	Clases	Titular	Ag.
			y 41 (Concedida S/D)		
473026	28/05/2018	GOOD (mixta)	43 (Concedida)	TEXICO S.A.	216
473028	28/05/2018	IPHONE SMART BATTERY CASE	9 (Concedida S/D)	APPLE INC.	18
473030	28/05/2018	NSK BEARINGS NSK WWW.NSK.COM NSK WWW.NSK.COM (mixta)	7 (Concedida)	NSK LTD.	94
473031	28/05/2018	ELECT	5 (Concedida S/D)	T.J. Smith & Nephew Limited	94
473032	28/05/2018	PERRO & GATO (mixta)	35 (Concedida)	HÉCTOR ALEJANDRO VENTIMIGLIA MACCIÓ	
473034	28/05/2018	NPS NPS(URUGUAY)S.A. (mixta)	1 (Concedida) y 5 (Concedida)	NPS (URUGUAY) S.A.	34
473035	28/05/2018	VOYDESHOPPING (mixta)	35 (Concedida), 36 (Concedida) y 38 (Concedida)	RUTENDO S.A.	34
473037	28/05/2018	MENTA	35 (Concedida)	PABLO SAGARIA; RAÚL SAGARIA y GUSTAVO SELLANES	172
473041	28/05/2018	PRUDENCE (mixta)	5 (Concedida) y 10 (Concedida)	DKT Uruguay S.A.	94
473042	28/05/2018	LACFREE	29 (Concedida)	FARMING S.A.	154
473043	28/05/2018	WASABI	41 (Concedida)	MATIAS EIDELMAN BENITEZ	
473045	28/05/2018	WELOVE	36 (Concedida S/D)	WeWork Companies Inc.	136
473049	28/05/2018	BEDTIME	3 (Concedida S/D) y 9 (Concedida S/D)	JOHNSON & JOHNSON	194
473050	28/05/2018	SEAVOYAGE	2 (Concedida S/D)	The Sherwin-Williams Company	194
473051	28/05/2018	ZINC CLAD	2 (Concedida S/D)	The Sherwin-Williams Company	194
473052	28/05/2018	PHENICON	2 (Concedida S/D)	The Sherwin-Williams Company	194
473053	28/05/2018	NOVAPLATE	2 (Concedida S/D)	The Sherwin-Williams Company	194
473054	28/05/2018	MACROPOXY	2 (Concedida S/D)	The Sherwin-Williams Company	194
473055	28/05/2018	HEATFLEX	2 (Concedida S/D)	The Sherwin-Williams Company	194
473056	28/05/2018	FIRETEX	2 (Concedida S/D)	The Sherwin-Williams Company	194

N° Exp	Resolución	Marca	Clases	Titular	Ag.
473057	28/05/2018	EPOPEN	2 (Concedida S/D)	The Sherwin-Williams Company	194
473058	28/05/2018	ENVIROLASTIC	2 (Concedida S/D)	The Sherwin-Williams Company	194
473059	28/05/2018	DURAPLATE	2 (Concedida S/D)	The Sherwin-Williams Company	194
473060	28/05/2018	ACROLON	2 (Concedida S/D)	The Sherwin-Williams Company	194
473067	28/05/2018	BIOBLOCK	10 (Concedida S/D), 41 (Concedida S/D) y 44 (Concedida S/D)	BIOTECHNOLOGY INSTITUTE, S.L.	18
473068	28/05/2018	ASCO EXPRESS (mixta)	35 (Concedida S/D) y 39 (Concedida S/D)	Automatic Switch Company	94
473069	28/05/2018	SKYWORTH (mixta)	7 (Concedida S/D) y 11 (Concedida S/D)	SKYWORTH GROUP CO., LTD.	94
473070	28/05/2018	MOBIDECO	20 (Concedida) y 35 (Concedida)	BARANUR SOCIEDAD ANONIMA	189
473072	28/05/2018	LONSERA	5 (Concedida)	LONSERA S.R.L.	189
473073	28/05/2018	CANTERA INAGOTABLE	35 (Concedida), 38 (Concedida) y 41 (Concedida)	CLUB NACIONAL DE FOOTBALL	101
473076	28/05/2018	SUFRESH (mixta)	32 (Concedida S/D)	WOW NUTRITION INDÚSTRIA E COMÉRCIO S.A.	34
473077	28/05/2018	SINFILTROS (mixta)	38 (Concedida S/D) y 41 (Concedida S/D)	GUILLERMO GOMEZ SANCHA	34
473079	28/05/2018	PAÑALERAENCASA	35 (Concedida)	FEDERICO ANDRÉS URETA CUADRADO	
473081	28/05/2018	LA FERIA DE LA ABERTURA (mixta)	35 (Concedida S/D)	SILVANA CUSANO CIOCCIA	
473082	28/05/2018	APOSPEAKS (mixta)	35 (Concedida), 41 (Concedida S/D) y 45 (Concedida S/D)	ApotexTechnologies Inc.	216
473083	28/05/2018	UP SMILE (mixta)	36 (Concedida) y 44 (Concedida)	DENTALNETWORK PANAMA, S.A.	180

N° Exp	Resolución	Marca	Clases	Titular	Ag.
473085	28/05/2018	I-PROBIO	29 (Concedida) y 30 (Concedida)	KANGSHENYUNGA S.A.	180
473087	28/05/2018	NICO JAMONES (mixta)	29 (Concedida S/D)	NICO JAMONES, S.L.	180
473088	28/05/2018	PROBIO-ONE	29 (Concedida) y 30 (Concedida)	KANGSHENYUNGA S.A.	180
473090	28/05/2018	111 BE THE CHANGE (mixta)	25 (Concedida)	Sebastian Lorenzo Sociedad Unipersonal	194
473092	28/05/2018	3D TOUCH	14 (Concedida) y 28 (Concedida)	APPLE INC.	18
473093	28/05/2018	EL MACHETAZO (mixta)	35 (Concedida S/D)	MARCAS CORPORATIVAS, S.A.	212
473105	18/05/2018	TRIDEJUR	36 (Concedida)	RAUL GLOODTDOFSKY MEIRELLES	
473109	18/05/2018	OSTILAX	5 (Concedida)	LAZAR S.A.	165
473110	18/05/2018	MYPROTEIN	5 (Concedida S/D) y 35 (Concedida S/D)	THE HUT.COM LIMITED	165
473114	28/05/2018	ELECTROBIKE (mixta)	12 (Concedida S/D)	ELECTROBIKE DE MÉXICO S.A. DE C.V.	194
473115	28/05/2018	CAREKIT	9 (Concedida) y 42 (Concedida)	APPLE INC.	18
473124	28/05/2018	DONALDSON	25 (Concedida)	ODISAN S.A.	205
473128	28/05/2018	POWERCELL SKINMUNITY (mixta)	3 (Concedida S/D)	HELENA RUBINSTEIN	144
473132	28/05/2018	LOUVRE	44 (Concedida)	ASISTENCIAL MEDICA DEPARTAMENTAL DE MALDONADO - IAMPP	101
473133	28/05/2018	ECOHAIR	3 (Concedida)	SERGIO GUSTAVO GARRE	101
473134	28/05/2018	CONAPROLE YOPROLE (mixta)	29 (Concedida), 30 (Concedida) y 35 (Concedida)	COOPERATIVA NACIONAL DE PRODUCTORES DE LECHE (CONAPROLE)	192
473140	28/05/2018	CONSENSUS	1 (Concedida S/D)	LOVELAND PRODUCTS, INC.	180
473142	28/05/2018	SHELLMAN	36 (Concedida)	STEPHANIE LYNN SHELLMAN BRUMFIELD	180
473143	28/05/2018	INVENERGY	40 (Concedida S/D)	INVENERGY LLC	94
473147	28/05/2018	180 (mixta)	43 (Concedida)	FIDEICOMISO IMPERIALE RAMBLA	189
473200	28/05/2018	MANDONNA	25 (Concedida)	LUCIA VALENTINI MARTINEZ	220
473206	28/05/2018	SW.AP CONSULTING SERVICES	42 (Concedida)	BRAUVAL S.A.	144

N° Exp	Resolución	Marca	Clases	Titular	Ag.
		(mixta)			
473207	28/05/2018	SW CONSULTING (mixta)	42 (Concedida)	BRAUVAL S.A.	144
473208	28/05/2018	PRAKTIKO (mixta)	19 (Concedida)	RODRIGUEZ, CARLOS ALEJANDRO	144
473210	28/05/2018	NETVIAX GLAS	35 (Concedida) y 42 (Concedida)	INTRASOFTWARE S.R.L.	144
473211	28/05/2018	GLAS (mixta)	35 (Concedida) y 42 (Concedida)	INTRASOFTWARE S.R.L.	144
473212	28/05/2018	FLECHA BUS	39 (Concedida)	FLECHA BUS LTDA.	101
473213	28/05/2018	INFINITI INSPIRED PERFORMANCE (mixta)	12 (Concedida S/D)	NISSAN JIDOSHA KABUSHIKI KAISHA (también comerciando como Nissan Motor Co., Ltd.)	94
473215	28/05/2018	CAVALETTI (mixta)	20 (Concedida S/D)	CAVALETTI S/A - CADEIRAS PROFISSIONAIS	34
473216	28/05/2018	INGENAGRO MANAGEMENT & AGRIBUSINESS (mixta)	35 (Concedida) y 44 (Concedida)	AGUERRE ROMANO, ANTONIO SEBASTIAN	154
473217	28/05/2018	BANCO FALABELLA	36 (Concedida)	S.A.C.I. FALABELLA	180
473218	28/05/2018	SAMSUNG LIFE	9 (Concedida), 11 (Concedida), 35 (Concedida) y 37 (Concedida)	SAMSUNG ELECTRONICS CO., LTD.	180
473219	28/05/2018	SAMSUNG CLUB	9 (Concedida), 11 (Concedida), 35 (Concedida) y 37 (Concedida)	SAMSUNG ELECTRONICS CO., LTD.	180
473220	28/05/2018	SAMSUNG LIFE (mixta)	11 (Concedida)	SAMSUNG ELECTRONICS CO., LTD.	180
473222	28/05/2018	SAMSUNG CLUB (mixta)	11 (Concedida)	SAMSUNG ELECTRONICS CO., LTD.	180
473224	28/05/2018	BOTI-K	3 (Concedida)	IGNACIO ANGEL GABRIEL CONDE	180
473225	28/05/2018	DEL CONSTRUCTOR	9 (Concedida)	EDITORIAL DEL CONSTRUCTOR S.R.L.	180
473231	28/05/2018	LAND MARKETING VISUAL (mixta)	35 (Concedida S/D)	GONZALO LOPEZ	
473300	28/05/2018	1BY ONE (mixta)	9 (Concedida S/D), 11 (Concedida S/D)	1BYONE PRODUCTS INC	180

N° Exp	Resolución	Marca	Clases	Titular	Ag.
			y 35 (Concedida S/D)		
473301	28/05/2018	BOTI-K (mixta)	3 (Concedida)	IGNACIO ANGEL GABRIEL CONDE	180
473302	28/05/2018	MASTIZEN	5 (Concedida S/D)	VIRBAC S.A.	180
473303	28/05/2018	DRYZEN	5 (Concedida S/D)	VIRBAC S.A.	180
473306	28/05/2018	REDPRO	19 (Concedida) y 37 (Concedida)	14 SRL	
473307	28/05/2018	MOLLER	12 (Concedida)	BEMUS S.A.	229
473308	28/05/2018	(figurativa)	43 (Concedida S/D)	SOCIETE AIR FRANCE	154
473321	28/05/2018	ARTHAUS	41 (Concedida)	Javier Ferrón Gorlo	29
473322	28/05/2018	RAUCH ICE TEA (mixta)	30 (Concedida S/D)	RAUCH FRUCHTSÄFTE GMBH	216
473345	28/05/2018	P PUENTE DESDE 1915 (mixta)	36 (Concedida S/D)	PUENTE HOLDING LIMITED	94
473646	29/05/2018	PUNTOPIZZA (mixta)	43 (Concedida)	PABLO MARTIN DEMARCO NEGRO	29

RESOLUCIONES DE FRASES PUBLICITARIAS, CONCEDIDAS

N° Exp	Resolución	Marca	Clases	Titular	Ag.
472280	02/05/2018	SI ES NATURAL ES SANISSIMO	30 (Concedida)	GRUPO BIMBO, S.A.B. DE C.V.	29
472286	02/05/2018	CORREO URUGUAYO, LLEGA HASTA DONDE QUIERAS	38 (Concedida) y 39 (Concedida)	ADMINISTRACION NACIONAL DE CORREOS	180
472359	11/05/2018	DILO CON PEPSI	32 (Concedida)	PEPSICO, INC.	180
472453	11/05/2018	VERLAS ES QUERERLAS	29 (Concedida S/D)	PEPSICO, INC.	180
472715	11/05/2018	CARING DEEPLY. CHANGING LIVES.	42 (Concedida S/D)	BIOGEN MA INC.	194
472884	18/05/2018	TENEMO UN CUADRAZO	45 (Concedida)	CARLOS BENÍTEZ ALVEZ	144
473066	28/05/2018	INCA DESAFIO DEL CLIMA	2 (Concedida S/D)	PINTURAS INCA S.A.	18
473123	28/05/2018	DERECHO DE AUTOR SALARIO DEL CREADOR	35 (Concedida)	ASOCIACION GENERAL DE AUTORES DEL URUGUAY	172
473135	28/05/2018	YOPROLE SALE CON VOS	29 (Concedida), 30 (Concedida) y 35 (Concedida)	COOPERATIVA NACIONAL DE PRODUCTORES DE LECHE (CONAPROLE)	192

RESOLUCIONES DE MARCAS, DESESTIMADAS

N° Exp	Resolución	Marca	Clases	Titular	Ag.
428616	17/05/2018	ONDA POSITIVA + (mixta)	25 (Denegada)	BRUNO DE SOUZA NUÑEZ; ALVARO OLASO OTERO; RODRIGO OLASO OTERO y EMILIO FAJARDO NUÑEZ	
456595	11/05/2018	CERTIFICATE OF EMBODIED ENERGY FROM RENEWABLE SOURCES	40 (Denegada S/D), 41 (Denegada S/D) y 42 (Denegada S/D)	ENERGY RESEARCH & DEVELOPMENT INSTITUTE S.A	
458955	24/05/2018	LEAGOO (mixta)	9 (Denegada) y 38 (Denegada)	MITINGO S.A.	180
461052	24/05/2018	111 ONE ELEVEN	25 (Denegada)	SEBASTIAN LORENZO	
462002	17/05/2018	ESCUELA MATRIZ (mixta)	41 (Denegada) y 42 (Denegada)	RENZO UGO ASCHERI AGUERRE	
464404	04/05/2018	I.M.M. HYDRAULICS (mixta)	6 (Denegada S/D) y 17 (Denegada S/D)	I.M.M. HYDRAULICS S.P.A.	34
466106	11/05/2018	X-LINE (mixta)	8 (Denegada S/D)	SAAME TOOLS (SHANGHAI) IMPORT & EXPORT CO., LTD.	194
466936	04/05/2018	PATA NEGRA	33 (Denegada S/D)	GRUPO DE BODEGAS VINARTIS, S.A	180
468253	24/05/2018	BILL B. HALEY	41 (Denegada) y 43 (Denegada)	JONNY WALKER	
469030	04/05/2018	ROTOPLAST	11 (Denegada)	ENRIQUE R. FERNÁNDEZ	28
469467	17/05/2018	CAFÉ DEL MAR (mixta)	43 (Denegada)	RAMON GUIRAL BROTO	144

RESOLUCIONES DE MARCAS, DESESTIMADAS (Art. 92, D. 34/999)

N° Exp	Resolución	Marca	Clases	Titular	Ag.
472342	02/05/2018	LOUVRE	45 (Denegada)	ASISTENCIAL MEDICA DEPARTAMENTAL DE MALDONADO - IAMPP	101
472392	18/05/2018	AGADU DERECHO DE AUTOR SALARIO DEL CREADOR (mixta)	45 (Denegada)	ASOCIACION GENERAL DE AUTORES DEL URUGUAY	172

N° Exp	Resolución	Marca	Clases	Titular	Ag.
472394	18/05/2018	AGADU ASOCIACION GENERAL DE AUTORES DEL URUGUY (mixta)	45 (Denegada)	ASOCIACION GENERAL DE AUTORES DEL URUGUAY	172
473138	28/05/2018	VAN CLEEF (mixta)	25 (Denegada)	CAMISAS RELAMPAGO S.A.	219
474028	30/05/2018	UFESA PEQUEÑOS GRANDES ACIERTOS (mixta)	35 (Denegada)	DIARIL S.A	220

RESOLUCIONES DE MARCAS, DESISTIDAS (Art. 90, D. 34/999)

N° Exp	Resolución	Marca	Clases	Titular	Ag.
470841	18/05/2018	FORONI	16 (Desistida S/D)	INDUSTRIA GRAFICA FORONI LTDA.	29
471899	11/05/2018	Ãª ECITRAVEL (mixta)	38 (Denegada S/D), 39 (Denegada S/D) y 43 (Denegada S/D)	VIAJES EL CORTE INGLES S.A.	176
472424	02/05/2018	SERVICIO SUIZO DE ACOMPAÑANTES (mixta)	45 (Pendiente S/D)	SANDRA JAQUELIN RODE ALPUIN	
472650	18/05/2018	ONDATRON	5 (Desistida)	THE LATIN AMERICA TRADEMARK CORPORATION	144
473075	28/05/2018	DOÑA JIMENA (mixta)	30 (Desistida)	CHOCOLATE & TRUFA, S.L.	34

RESOLUCIONES DE MARCAS, DESISTIDAS (Art. 90, D. 34/999)

N° Exp	Resolución	Marca	Clases	Titular	Ag.
461593	18/05/2018	COLOMBINA UNIFORMES (mixta)	10 (Desistida), 24 (Desistida), 25 (Desistida) y 35 (Desistida)	NICOLE SASSON ALGORTA	
464641	18/05/2018	FUTBOL POOL 11 (mixta)	28 (Desistida S/D), 35 (Desistida S/D) y 41 (Desistida S/D)	FERNANDO ANDRES OLIVER DASILVA	
469578	28/05/2018	DULCES COMPAÑIAS	35 (Desistida S/D)	JUAN JOSE CHAFFITTELLI	
470115	11/05/2018	P, PROSPERTINA (mixta)	38 (Desistida S/D), 41 (Desistida S/D) y 42 (Desistida S/D)	BLAGOY CORPORATION S.A.	

N° Exp	Resolución	Marca	Clases	Titular	Ag.
470797	11/05/2018	NESCAFÉ BRACAFÉ FUERTE CAFÉ 100% PURO (mixta)	30 (Desistida)	SOCIETE DES PRODUITS NESTLE S.A.	212
470798	11/05/2018	NESCAFÉ BRACAFÉ CAFÉ CON LECHE 3 EN 1 LIGHT (mixta)	30 (Desistida)	SOCIETE DES PRODUITS NESTLE S.A.	212
470799	11/05/2018	NESCAFÉ BRACAFÉ CAFÉ CON LECHE 3 EN 1 TENTADORA ESPUMA (mixta)	30 (Desistida)	SOCIETE DES PRODUITS NESTLE S.A.	212
470800	11/05/2018	NESCAFÉ BRACAFÉ MOKACCINO CAFÉ Y CHOCOLATE (mixta)	30 (Desistida)	SOCIETE DES PRODUITS NESTLE S.A.	212
470801	11/05/2018	NESCAFÉ BRACAFÉ VAINILLA COMBINACIÓN PERFECTA (mixta)	30 (Desistida)	SOCIETE DES PRODUITS NESTLE S.A.	212
470802	11/05/2018	NESTLÉ EL CHANA EL INTENSO SABOR DEL CAFÉ FUENTE NATURAL DE ANTIOXIDANTES (mixta)	30 (Desistida)	SOCIETE DES PRODUITS NESTLE S.A.	212
470803	11/05/2018	NESTLE EL CHANA EL INTENSO SABOR DEL CAFÉ SELECCIÓN.VAINILLA.CAFÉ 100% ARÁBICA (mixta)	30 (Desistida)	SOCIETE DES PRODUITS NESTLE S.A.	212
470805	11/05/2018	NESTLE EL CHANA EL INTENSO SABOR DEL CAFÉ SELECCIÓN.100% PURO ARÁBICA. CAFÉ 100% PURO (mixta)	30 (Desistida)	SOCIETE DES PRODUITS NESTLE S.A.	212
472665	28/05/2018	MERCK (mixta)	1 (Desistida S/D), 2 (Desistida S/D), 3 (Desistida S/D), 5 (Desistida S/D), 7 (Desistida S/D), 9 (Desistida S/D), 10 (Desistida S/D), 11 (Desistida S/D), 16 (Desistida S/D), 17 (Desistida S/D), 29 (Desistida S/D), 30 (Desistida S/D), 32	MERCK KGAA	129

N° Exp	Resolución	Marca	Clases	Titular	Ag.
			(Desistida S/D), 35 (Desistida S/D), 40 (Desistida S/D), 41 (Desistida S/D), 42 (Desistida S/D) y 44 (Desistida S/D)		
472793	28/05/2018	CLIPLEX	6 (Desistida)	AWING S.A.	94
472823	11/05/2018	AUTOTOTAL (mixta)	35 (Desistida)	NALTILEX S.A.	220
472824	11/05/2018	BRASCAL (mixta)	7 (Desistida) y 11 (Desistida)	LEONARDO MARTÍN MAMONE NUÑEZ	220
472825	11/05/2018	FLAP (mixta)	35 (Desistida)	FEDERICO BERTHARDT	220
472990	18/05/2018	PERIÓDICO ¿PORQUÉ? (mixta)	16 (Desistida)	ANA MELENDEZ	220
472993	18/05/2018	ECO HOUSE CONSTRUCCIÓN DE VANGUARDIA (mixta)	37 (Desistida S/D)	Harald Adler	
473036	28/05/2018	GRUPO ALTAGAMA (mixta)	25 (Desistida), 35 (Desistida) y 41 (Desistida)	RICARDO ROSENBLATT	172
473346	08/05/2018	LIJTMAER (mixta)	36 (Desistida)	GUILLERMO LIJTMAER y LUCIANA LIJTMAER	220

RESOLUCIONES DE MARCAS, MODIFICADAS

N° Exp	Resolución	Marca	Clases	Notas	Ag.
451699	29/05/2018	RON EXTRA AÑEJO INDUSTRIA URUGUAYA E ESPINILLAR EXTRA AÑEJO INDUSTRIA URUGUAYA TÍPICA BEBIDA URUGUAYA ESPINILLAR 10 AÑOS 38%VOL CABA S.A. 750ML (mixta) / ADMINISTRACION NACIONAL DE COMBUSTIBLES ALCOHOL Y PORTLAND	33 (Concedida S/D)		180
452391	17/05/2018	SPORT CAR FRESHNER SAXE EXOTIC LEATHER (mixta) / DISTRIFAR S.R.L	3 (Concedida) y 5 (Concedida)		180
452392	17/05/2018	SPORT CAR FRESHNER SAXE WELLCOME TO JUNGLE (mixta) / DISTRIFAR S.R.L	3 (Concedida) y 5 (Concedida)		180
459111	29/05/2018	PLUSHEEZ / PAYLESS SHOESOURCE	25 (Concedida S/D)		136

N° Exp	Resolución	Marca	Clases	Notas	Ag.
		WORLDWIDE, INC.			
459112	29/05/2018	PREDICTIONS / PAYLESS SHOESOURCE WORLDWIDE, INC.	25 (Concedida S/D)		136
465118	29/05/2018	GALDERMA (mixta) / NESTLE SKIN HEALTH S.A.	3 (Concedida S/D), 5 (Concedida S/D) y 10 (Concedida S/D)		180
465671	29/05/2018	Z ZANON (mixta) / ZANON S.R.L.	7 (Concedida S/D), 8 (Concedida S/D) y 9 (Concedida S/D)		194
466012	17/05/2018	(figurativa) / EDICIONES SANTILLANA S.A.	9 (Pendiente S/D), 16 (Pendiente S/D), 38 (Pendiente S/D) y 41 (Pendiente S/D)		94
468959	29/05/2018	QUIERO MESA! (mixta) / Andrés Alberto Sosa Malde	35 (Desistida)		220

RESOLUCIONES DE RENOVACIONES, MODIFICADAS

N° Exp	Resolución	Marca	Clases	Notas	Ag.
406822	30/05/2018	BACTINE / WELLSRING PHARMACEUTICAL CORPORATION	5 (Concedida S/D)		136

RESOLUCIONES DE RENOVACIONES, CONCEDIDAS

N° Exp	Resolución	Denominación	Clases	Titular	Vigencia	Ag.
398525	07/05/2018	MUSTANG	6	ALEJANDRO ICHART BALMELLI	16/10/2008	
476622	14/05/2018	POMMERY POMMERY (tridimensional)	33 (S/D)	POMMERY	10/11/2016	180
476623	14/05/2018	POMMERY POMMERY(tridimensional)	33 (S/D)	POMMERY	10/11/2016	180
478259	03/05/2018	TRANSPORTADORA KOCH (mixta)	39	LINEAS SUDAMERICANAS LTDA.	23/10/2016	18
478345	22/05/2018	TOLMEDAC	5 (S/D)	LABORATORIOS MICROSULES URUGUAY S.A.	07/07/2016	
478347	22/05/2018	PRO-GAST	5 (S/D)	LABORATORIOS MICROSULES	07/07/2016	

N° Exp	Resolución	Denominación	Clases	Titular	Vigencia	Ag.
				URUGUAY S.A.		
478348	22/05/2018	SIPCAR	5 (S/D)	LABORATORIOS MICROSULES URUGUAY S.A.	07/07/2016	
478476	03/05/2018	FARMORUBICIN	5 (S/D)	PFIZER ITALIA S.R.L.	16/08/2016	194
478477	03/05/2018	QUADRA-TRAC	12	FCA US LLC	16/10/2016	194
478549	03/05/2018	REMINGTON	3 y 8	SPECTRUM BRANDS INC.	06/10/2016	144
479016	02/05/2018	CREDIT SUISSE (mixta)	9 (S/D), 14 (S/D), 16 (S/D), 25 (S/D), 28 (S/D), 35 (S/D), 36 (S/D), 41 (S/D) y 42 (S/D)	Credit Suisse Group AG	17/11/2016	194
479019	02/05/2018	LUXOTTICA (mixta)	9	LUXOTTICA GROUP S.P.A.	06/02/2017	212
479024	02/05/2018	GIOVANNA	25	FEDERICO LARROSA DUHALDE	15/11/2016	192
479026	02/05/2018	NUEVOTIEMPO (mixta)	38 y 41	ASOCIACION URUGUAYA DE LOS ADVENTISTAS DEL 7MO.DIA	29/11/2016	192
479027	02/05/2018	BROCOMAX	5 (S/D) y 31	NATURAL LIFE SA	07/05/2017	34
479028	03/05/2018	ORLOFF (mixta)	33 (S/D)	AUSTIN, NICHOLS & CO., INC.	23/12/2016	34
479035	03/05/2018	FRIPAN (mixta)	30 (S/D)	EUROPASTRY, S.A.	26/02/2017	220
479036	03/05/2018	COREN	29 (S/D)	COOPERATIVAS OURENSANAS, S. COOP. GALEGA	26/12/2016	34
479055	03/05/2018	KALOPSIS	5	ROUX-OCEFA S.A.	27/01/2017	18
479057	22/05/2018	IVERMIC	5 (S/D)	LABORATORIOS MICROSULES URUGUAY S.A.	20/11/2016	
479064	03/05/2018	CIBER MATE	30, 35, 38 y 41	CANARIAS S.A.	30/11/2016	25
479067	03/05/2018	DOHLER	25 (S/D)	DÖHLER S.A.	01/12/2016	194
479071	03/05/2018	REVELACION	32 (S/D) y 33 (S/D)	SAN FRANCISCO C.I.S.A	28/11/2016	154
479074	03/05/2018	LA ALIANZA	41	ALIANZA CULTURAL URUGUAY- ESTADOS UNIDOS DE AMERICA	27/12/2016	154
479088	14/05/2018	SIR (mixta)	3 (S/D)	MÄURER & WIRTZ GMBH & CO. KG	19/03/2017	194
479089	14/05/2018	ACUVUE 2 MOIST	9 (S/D)	JOHNSON & JOHNSON	25/01/2017	194
479090	14/05/2018	RAPIDSORB	10 (S/D)	DEPUY SYNTHES, INC.	26/01/2017	194

N° Exp	Resolución	Denominación	Clases	Titular	Vigencia	Ag.
479091	14/05/2018	LACREON	1 (S/D) y 9 (S/D)	JOHNSON & JOHNSON	26/01/2017	194
479092	14/05/2018	PREZISTA	5 (S/D)	JANSSEN SCIENCES IRELAND UC	30/01/2017	194
479101	14/05/2018	PINK FLAMINGO	33 (S/D)	COMPAGNIE POUR LE HAUT COMMERCE	30/11/2016	194
479104	14/05/2018	WRANGLER	3, 6, 14, 16, 18 (S/D) y 25 (S/D)	WRANGLER APPAREL CORP.	15/12/2016	194
479107	14/05/2018	DUET	9 (S/D), 16 (S/D), 35 (S/D), 38 (S/D), 41 (S/D) y 42 (S/D)	SAP SE	16/05/2017	136
479110	14/05/2018	GADOSTATIN	5	LABORATORIO GADOR S.A.	22/11/2016	165
479111	17/05/2018	GINEGEL	5	LABORATORIO GADOR S.A.	29/11/2016	165
479112	17/05/2018	ELIOZAN	5	LABORATORIO GADOR S.A.	22/11/2016	165
479113	17/05/2018	HIPOGLUT	5 (S/D)	LABORATORIO GADOR S.A.	22/11/2016	165
479118	17/05/2018	LIPEX	5	URUFARMA S.A.	19/02/2017	34
479758	18/05/2018	MALIBU (mixta)	9 y 11	J.BAXTER BRINKMANN INTERNATIONAL CORPORATION	16/12/2016	194

RESOLUCIONES DE RENOVACIONES DE FRASES PUBLICITARIAS, CONCEDIDAS

N° Exp	Resolución	Denominación	Clases	Titular	Vigencia	Ag.
473406	14/05/2018	TRABAJAMOS POR UN FUTURO MEJOR PARA LAS PERSONAS	36 (S/D)	BANCO BILBAO VIZCAYA ARGENTARIA, S.A.	08/05/2016	194

TRANSFERENCIAS

N° Exp.	Resolución	Denominación	Clases	Titular	Dirección	Ag.
364871	07/05/2018	MUCOSOLVAN	5	Sanofi-Aventis Deutschland GmbH	Brüningstrasse 50, 65926, Frankfurt am Main, ALEMANIA	181
367842	23/05/2018	ADES	30	SERVICIOS Y PRODUCTOS PARA BEBIDAS REFRESCANTES S.R.L.	Paraguay 733, Buenos Aires, Buenos Aires, ARGENTINA	94
372226	04/05/2018	TORRAS	25	Torras World, S.L.	Berlin, 2 Bis Pol. Ind. Can Torrella,	181

N° Exp.	Resolución	Denominación	Clases	Titular	Dirección	Ag.
					08233, Vacarisses, ESPAÑA	
377637	18/05/2018	HUNTSMAN	1 y 17	HUNTSMAN INTERNATIONAL LLC	10003 Woodloch Forest Drive The Woodlands, 77380, Texa, E. U. DE NORTEAMERICA	18
378978	23/05/2018	AMIL	36	AMIL ASISTENCIA MEDICA	AVENIDA BRASIL No.703 Jardim América, 01431-000, Sao Paulo, BRASIL	20
379895	03/05/2018	RAIN-BLO	30	Ferrara Candy Company	One Tower Lane, 60181, Oakbrook Terrace, Illinois , E. U. DE NORTEAMERICA	186
380470	18/05/2018	ADES	29, 30 y 32	SERVICIOS Y PRODUCTOS PARA BEBIDAS REFRESCANTES S.R.L	Paraguay 733, Buenos Aires, Buenos Aires, ARGENTINA	94
381694	28/05/2018	ADES	29, 30 y 32	SERVICIOS Y PRODUCTOS PARA BEBIDAS REFRESCANTES S.R.L.	Paraguay 733, Ciudad de Buenos Aires, ARGENTINA	94
387214	14/05/2018	ALUMINIOS RICHARD BELLHEGUI	6 y 37	BARDINOL S.A.	AVDA. ROOSEVELT 1081, PANDO, CANELONES, URUGUAY	
421664	23/05/2018	ASPEN	5	ASPEN PHARMACARE HOLDINGS	Building 8, Healthcare Park, Woodlands Drives, Woodmead, Sandton , Gauteng, SUDAFRICA	189
429490	28/05/2018	ADES	29, 30 y 32	SERVICIOS Y PRODUCTOS PARA BEBIDAS REFRESCANTES S.R.L.	Paraguay 733, Ciudad de Buenos Aires, ARGENTINA	94
435617	07/05/2018	3 TRIPLE PLUS	29 y 32	SERVICIOS Y PRODUCTOS PARA BEBIDAS REFRESCANTES S.R.L.	Paraguay 733, Buenos Aires, Buenos Aires, ARGENTINA	94
442246	23/05/2018	EUCLID	36	EUROCLEAR SA/NV	1 Boulevard du Roi Albert II, 1210, Bruselas, BELGICA	194
446799	03/05/2018	SOY FORCE PARA HACER MAS	29 y 32	SERVICIOS Y PRODUCTOS PARA BEBIDAS REFRESCANTES S.R.L.	Paraguay 733, Buenos Aires, Buenos Aires, ARGENTINA	94
466794	23/05/2018	METZ	9	Metz Consumer Electronics	Ohmstrasse 55, 90513, Zirndorf,	136

N° Exp.	Resolución	Denominación	Clases	Titular	Dirección	Ag.
					ALEMANIA	
478275	25/05/2018	FRIPUR	16	COOKE URUGUAY S.A.	Juncal 1305 Piso 18, Montevideo, Montevideo, URUGUAY	94

TRANSFERENCIAS PARCIALES

N° Exp.	Resolución	Denominación	Clases	Titular	Dirección	Ag.
455103	15/05/2018	ALLFLEX	8, 9, 20 y 21	ALLFLEX NEW ZELAND LTD. y ALLFLEX EUROPE SAS	17 El Prado Drive Private Bag 11003, Palmerston North, NUEVA ZELANDIA y Route des Eaux, 35500, Vitré, FRANCIA	18

TRANSFERENCIAS DE FRASES PUBLICITARIAS

N° Exp.	Resolución	Denominación	Clases	Titular	Dirección	Ag.
391513	18/05/2018	LA BELLEZA EMPIEZA POR DENTRO	29, 30 y 32	SERVICIOS Y PRODUCTOS PARA BEBIDAS REFRESCANTES S.R.L.	Paraguay 733, Buenos Aires, Buenos Aires, ARGENTINA	136

CAMBIOS DE NOMBRE

N° Exp.	Resolución	Denominación	Clases	Titular	Dirección	Ag.
360698	07/05/2018	PAMPA	21	PMI South America Consumer Goods, Ltda.	Av. Pastor Martin Luther King Jr., 989, Rio de Janeiro, RJ, BRASIL	194
368360	02/05/2018	LARIOS DRY GIN DISTILLED LONDON DRY GIN	33	Beam Suntory Spain, S.L.	Mahonia N°2, 28043, MADRID, ESPAÑA	165
371824	07/05/2018	ISO-UREA	3	LA ROCHE-POSAY LABORATOIRE DERMATOLOGIQUE	Avenue René Levayer, 86270, La Roche, Posay, FRANCIA	144
375816	25/05/2018	PENETRON	1	PENETRON INTERNATIONAL LTD	45 Research Way, suite 203, 11733, East Setauket, NY, E. U. DE NORTEAMERICA	186

N° Exp.	Resolución	Denominación	Clases	Titular	Dirección	Ag.
376914	02/05/2018	SUBARU VIVIO	12	SUBARU CORPORATION	1-20-8, Ebisu, Shibuya-ku, Tokyo, JAPON	156
377637	04/05/2018	HUNTSMAN	1 y 17	HUNTSMAN INTERNATIONAL LLC	10003 Woodloch Forest Drive The Woodlands, 77380, Texa, E. U. DE NORTEAMERICA	18
379895	18/05/2018	RAIN-BLO	30	Ferrara Candy Company	One Tower Lane, 60181, Oakbrook Terrace, Illinois , E. U. DE NORTEAMERICA	186
382433	02/05/2018	G	25	GIVENCHY	3 AVENUE GEORGE V PARIS 75008, FRANCIA	18
384864	07/05/2018	AUCHAN	29, 32 y 42	Auchan Holding	40, Avenue de Flandre, 59170, Croix, FRANCIA	29
385645	02/05/2018	WRX	12	SUBARU CORPORATION	1-20-8, Ebisu, Shibuya, Tokyo, JAPON	144
397348	25/05/2018	CHROMOLUX	16	Zanders GmbH.	An der Gohrsmühle, 51465, Bergisch Gladbach, ALEMANIA	219
413189	02/05/2018	HYDRANORME	3 y 5	LA ROCHE-POSAY LABORATOIRE DERMATOLOGIQUE	Avenue René Levayer, 86270, La Roche, Posay, FRANCIA	144
427478	15/05/2018	SEDAGEL	3 y 5	LA ROCHE-POSAY LABORATOIRE DERMATOLOGIQUE	AVENUE RENE LEVAYER, 86270, LA ROCHE-POSAY, FRANCIA	144
427479	02/05/2018	SEROZINC	3 y 5	LA ROCHE-POSAY LABORATOIRE DERMATOLOGIQUE	AVENUE RENE LEVAYER, 86270, LA ROCHE-POSAY, FRANCIA	144
427480	15/05/2018	TOLERIANE	3	LA ROCHE-POSAY LABORATOIRE DERMATOLOGIQUE	AVENUE RENE LEVAYER, 86270, LA ROCHE-POSAY, FRANCIA	144
427481	02/05/2018	XERAND	3 y 5	LA ROCHE-POSAY LABORATOIRE DERMATOLOGIQUE	AVENUE RENE LEVAYER, 86270, LA ROCHE-POSAY, FRANCIA	144
427484	02/05/2018	ACTIVE C	3	LA ROCHE-POSAY LABORATOIRE DERMATOLOGIQUE	AVENUE RENE LEVAYER, 86270, LA ROCHE-POSAY, FRANCIA	144

N° Exp.	Resolución	Denominación	Clases	Titular	Dirección	Ag.
427485	02/05/2018	LIPIKAR	3 y 5	LA ROCHE-POSAY LABORATOIRE DERMATOLOGIQUE	AVENUE RENE LEVAYER, 86270, LA ROCHE-POSAY, FRANCIA	144
429467	02/05/2018	SUBARU	12	SUBARU CORPORATION	1-20-8, Ebisu, Shibuya-ku, Tokyo, JAPON	144
429468	02/05/2018	SUBARU	7, 8, 9, 11, 14, 17 y 21	SUBARU CORPORATION	1-20-8, Ebisu, Shibuya-ku, Tokyo, JAPON	144
429469	07/05/2018	SUBARU	7	SUBARU CORPORATION	1-20-8, Ebisu, Shibuya-ku, Tokyo, JAPON	144
429470	02/05/2018		7	SUBARU CORPORATION	1-20-8, Ebisu, Shibuya-ku, Tokyo, JAPON	144
429471	25/05/2018		7, 8, 9, 11, 14, 17 y 21	SUBARU CORPORATION	1-20-8, Ebisu, Shibuya-ku, Tokyo, JAPON	144
429472	15/05/2018		12	SUBARU CORPORATION	1-20-8, Ebisu, Shibuya-ku, Tokyo, JAPON	144
432908	15/05/2018	ANTHELIOS	3 y 5	LA ROCHE-POSAY LABORATOIRE DERMATOLOGIQUE	Avenue René Levayer, 86270, La Roche, Posay, FRANCIA	144
434877	15/05/2018	BRZ	12	SUBARU CORPORATION	1-20-8, Ebisu, Shibuya-ku, Tokyo, JAPON	144
437129	25/05/2018	JOHNSONVILLE	29	JOHNSONVILLE FOODS, INC.	N6928 Johnsonville Way, 53085, Sheboygan Falls, Wisconsin, E. U. DE NORTEAMERICA	194
440158	02/05/2018	MELA-D	3	LA ROCHE-POSAY LABORATOIRE DERMATOLOGIQUE	Avenue René Levayer, 86270, La Roche, Posay, FRANCIA	144
466762	02/05/2018		5 y 31	HUVEPHARMA EOOD	3A, Nikolay Haytov, 1113, Sofia, BULGARIA	219

CAMBIOS DE NOMBRE DE PATENTES

N° Exp.	Resolución	Titular	Dirección	Ag.
029982	23/05/2018	METSÄ BOARD OYJ		136
030394	25/05/2018	UCB Pharma GmbH		18

CAMBIOS DE DOMICILIO

N° Exp.	Resolución	Denominación	Clases	Titular	Dirección	Ag.
350509	15/05/2018	SUPER NES	9 y 28	NINTENDO OF AMERICA INC.	4600 15 TH AVENUE N.E., 98052, Redmond, Washington, E. U. DE NORTEAMERICA	136
351760	07/05/2018	HIMALAYA HERBALS	3, 5 y 30	HIMALAYA GLOBAL HOLDINGS LTD.	106 Elizabethan Square - PO Box 1162,, KY1 – 1102, Grand Cayman, ISLAS CAIMAN	217
360257	23/05/2018	VELCRO	6, 16, 17, 20, 24 y 26	VELCRO INDUSTRIES B.V.	Castorweg 22-24, Willemstad, CURACAO	136
367842	07/05/2018	ADES	30	SERVICIOS Y PRODUCTOS PARA BEBIDAS REFRESCANTES S.R.L.	Paraguay 733, Buenos Aires, Buenos Aires, ARGENTINA	94
368518	24/05/2018	CUTCSA, 0, CERO ACCIDENTE	39	C.U.T.C.S.A.	Avenida Luis Alberto de Herreera 3355, Torres Nuevocentro, Torre Herrera , Piso 25, 11000, Montevideo, URUGUAY	
368520	24/05/2018	CUTCSA	39 y 41	C.U.T.C.S.A.	Avenida Luis Alberto de Herrera 3355, Torres Nuevocentro, Torre Herrera Piso 25, 11000, Montevideo, URUGUAY	
371663	23/05/2018	LUBRAX	4	PETROBRAS DISTRIBUIDORA S/A	Rua Correia Vasques, n° 250, Maracana, Río de Janeiro, BRASIL	29
371767	23/05/2018	DONKEY KONG	9	NINTENDO OF AMERICA INC.	4600 150TH Avenue N.E., 98052, Redmond, Washington, E. U. DE NORTEAMERICA	29
376020	23/05/2018		5	ABBOTT MEDICAL OPTICS INC.	1700 E. St. Andrews Place, 92705, Santa Ana, California, E. U. DE NORTEAMERICA	180
379044	23/05/2018	PEROPAL	1 y 5	ARYSTA LIFESCIENCE CORPORATION	38F St. Luke's Tower, 8-1 Akashi-cho, Chuo-ku, 104-6591,	94

N° Exp.	Resolución	Denominación	Clases	Titular	Dirección	Ag.
					Tokyo, JAPON	
379095	02/05/2018	LA MORENITA	30	J. G. PADILLA y CIA. S.A.	Juan Pablo II 1340 Bis, C1055ABF, Rosario, Santa Fe, ARGENTINA	105
380470	03/05/2018	ADES	29, 30 y 32	SERVICIOS Y PRODUCTOS PARA BEBIDAS REFRESCANTES S.R.L	Paraguay 733, Buenos Aires, Buenos Aires, ARGENTINA	94
380514	07/05/2018	DUOVISC	5	NOVARTIS AG	Basel 4002,, Basel, SUIZA	34
380814	18/05/2018	TURBOSONICS	10	NOVARTIS AG	Basel 4002, SUIZA	34
381366	07/05/2018	NATIVA	5, 29, 31 y 33	MARZUREL S.A.	PARAJE BETETE, RUTA 60, KM 20,, PAN DE AZÚCAR, MALDONADO, URUGUAY	184
381694	18/05/2018	ADES	29, 30 y 32	SERVICIOS Y PRODUCTOS PARA BEBIDAS REFRESCANTES S.R.L.	Paraguay 733, Ciudad de Buenos Aires, ARGENTINA	94
382135	18/05/2018	GEL'HADA	29	COMPAÑIA NACIONAL DE LEVADURAS LEVAPAN S.A.	Carrera 46 NO. 13-20, Bogotá, COLOMBIA	18
382136	18/05/2018	GEL'HADA	30	COMPAÑIA NACIONAL DE LEVADURAS LEVAPAN S.A.	Carrera 46 No. 13-20, Bogotá, COLOMBIA	18
382314	23/05/2018	ELITOS	5	LABORATORIOS ANDROMACO S.A.	Hermano Damasceno 1678 Bis, Montevideo, Montevideo, URUGUAY	154
382433	18/05/2018	G	25	GIVENCHY	3 AVENUE GEORGE V PARIS 75008, FRANCIA	18
382498	24/05/2018	P EDITORIAL PAIDOS	41	EDITORIAL PAIDOS S.A.I.C.F.	Avda. Independencia 1682, Buenos Aires, ARGENTINA	34
383393	24/05/2018	PI	25	DASHAMERICA, INC.	101 South Taylor Avenue, 80027, Louisville, Colorado, E. U. DE NORTEAMERICA	20
383394	24/05/2018	PEARL IZUMI	25	DASHAMÉRICA, INC.	101 South Taylor Avenue, 80027, Louisville, Colorado, E. U. DE NORTEAMERICA	20
383431	23/05/2018	ANDROGEL	5	BESINS HEALTHCARE LUXEMBOURG S.A.R.L	2-8 rue Julien Vesque, L-2668, Luxembourg, LUXEMBURGO	165

N° Exp.	Resolución	Denominación	Clases	Titular	Dirección	Ag.
383892	22/05/2018	ANDRACTIM	5	BESINS HEALTHCARE LUXEMBOURG S.A.R.L	2-8 rue Julien Vesque, L-2668, Luxembourg, LUXEMBURGO	165
383893	22/05/2018	GYNOFILM	5	BESINS HEALTHCARE LUXEMBOURG S.A.R.L	2-8 rue Julien Vesque, L-2668, LUXEMBURGO	165
383894	22/05/2018	PERCUTALIN	5	BESINS HEALTHCARE LUXEMBOURG S.A.R.L	2-8 rue Julien Vesque, L-2668, Luxembourg, LUXEMBURGO	165
386079	22/05/2018	ZERO.CAL Z	31	HYPERMARCAS S.A.	Rua Nova Cidade, 404 SÃO PAULO, SP, BRASIL	101
388008	23/05/2018	TRESEMMÉ USED BY PROFESSIONALS	3	ALBERTO-CULVER INTERNATIONAL, INC.	700 Sylvan Avenue, 07632, Englewood Cliffs, New Jersey, E. U. DE NORTEAMERICA	144
388009	23/05/2018	TRESEMMÉ USED BY PROFESSIONALS	3	ALBERTO-CULVER INTERNATIONAL, INC.	700 Sylvan Avenue, 07632, Englewood Cliffs, New Jersey, E. U. DE NORTEAMERICA	144
402521	07/05/2018	SALTO	32	MARZUREL S.A.	PARAJE BETETE, RUTA 60, KM 20, PAN DE AZÚCAR, PAN DE AZÚCAR, MALDONADO, URUGUAY	184
403235	07/05/2018	URRETA	32	MARZUREL S.A.	PARAJE BETETE, RUTA 60, KM 20,, PAN DE AZÚCAR, MALDONADO, URUGUAY	184
413467	07/05/2018	KIDDY	32 y 33	MARZUREL S.A.	PARAJE BETETE, RUTA 60, KM 20, PAN DE AZÚCAR, PAN DE AZÚCAR, MALDONADO, URUGUAY	184
413470	28/05/2018	NIX LIGHT CARIBEÑO	5	MARZUREL S.A.	Paraje Betete, ruta 60km 20, Pan de Azucar, Maldonado, URUGUAY	184
423564	24/05/2018	NIX ¡DATE EL GUSTO!	32	MARZUREL S.A.	Paraje Betete, Ruta 60km 20, PAN DE AZUCAR, MALDONADO, URUGUAY	184
425093	23/05/2018	TRESEMME	3	ALBERTO-CULVER INTERNATIONAL INC.	700 Sylvan Avenue, 07632, Englewood Cliffs, New Jersey, E. U. DE NORTEAMERICA	136

N° Exp.	Resolución	Denominación	Clases	Titular	Dirección	Ag.
425496	24/05/2018	DR. BERNY	33	MARZUREL S.A.	PARAJE BETETE, RUTA 60 KM 20, PAN DE AZUCAR, MALDONADO, URUGUAY	184
429490	23/05/2018	ADES	29, 30 y 32	SERVICIOS Y PRODUCTOS PARA BEBIDAS REFRESCANTES S.R.L.	Paraguay 733, Ciudad de Buenos Aires, ARGENTINA	94
432299	23/05/2018	VO5	3	ALBERTO-CULVER INTERNATIONAL, INC.	700 Sylvan Avenue, 07632, Englewood Cliffs, New Jersey, E. U. DE NORTEAMERICA	136
433392	22/05/2018	GLOBUS	36	ILREMA S.A.	Misiones 1418, Montevideo, Montevideo, URUGUAY	191
435985	22/05/2018	TESTOGEL	5	BESINS HEALTHCARE LUXEMBOURG S.A.R.L	2-8 rue Julien Vesque, L-2668, Luxembourg, LUXEMBURGO	165
439276	22/05/2018	GRAN SURGENTE DEL NORTE	32	MARZUREL S.A.	paraje Betete , ruta 60 km 20, Pan de Azucar, Maldonado, URUGUAY	184
439277	22/05/2018	GRAN SURGENTE DEL NORTE	32 y 33	MARZUREL S.A.	Paraje Betete, Ruta 60, km20, Pan de Azucar, Maldonado, URUGUAY	184
439278	07/05/2018	SALTO	32	MARZUREL S.A.	PARAJE BETETE, RUTA 60, KM 20, PAN DE AZÚCAR, PAN DE AZÚCAR, MALDONADO, URUGUAY	184
439279	07/05/2018	SALTO	32	MARZUREL S.A.	PARAJE BETETE, RUTA 60, KM 20, PAN DE AZÚCAR, MALDONADO, URUGUAY	184
439504	23/05/2018	MATRIFEN	5	TAKEDA PHARMA A/S	Dybendal Alle 10, 2630, TAASTRUP, DINAMARCA	136
442246	07/05/2018	EUCLID	36	EUROCLEAR SA/NV	1 Boulevard du Roi Albert II, 1210, Bruselas, BELGICA	194
445223	23/05/2018	ALBERTO VO5	3, 8, 22 y 26	ALBERTO-CULVER INTERNATIONAL, INC.	700 Sylvan Avenue, 07632, Englewood Cliffs, New Jersey, E. U. DE NORTEAMERICA	136
447622	24/05/2018	ADES FRESH	29, 30 y 32	SERVICIOS Y PRODUCTOS	Paraguay 733, Ciudad de Buenos	94

N° Exp.	Resolución	Denominación	Clases	Titular	Dirección	Ag.
				PARA BEBIDAS REFRESCANTES S.R.L.	Aires, ARGENTINA	
479758	17/05/2018	MALIBU	9 y 11	J.BAXTER BRINKMANN INTERNATIONAL CORPORATION	4099 McEwen Road, Suite 375, 75244, Dallas, Texas, E. U. DE NORTEAMERICA	194
481413	23/05/2018	MAIZENA	30	CONOPCO, INC.	700 Sylvan Avenue, 07632, Englewood Cliffs, NJ, E. U. DE NORTEAMERICA	136
481538	23/05/2018	WISHBONE	29 y 30	CONOPCO, INC.	700 Sylvan Avenue, 07632, Englewood Cliffs, NJ , E. U. DE NORTEAMERICA	136
481912	23/05/2018	CYCOSTAT	5 y 31	ZOETIS BELGIUM, SA	26-28 Rue Edward Steichen, L- 2540, LUXEMBURGO	194
482155	23/05/2018	ADES	32	SERVICIOS Y PRODUCTOS PARA BEBIDAS REFRESCANTES S.R.L.	Paraguay 733, Buenos Aires, Buenos Aires, ARGENTINA	94
482707	23/05/2018	ADES, VITALIDAD PARA SEGUIR ADELANTE	29, 30 y 32	SERVICIOS Y PRODUCTOS PARA BEBIDAS REFRESCANTES S.R.L.	Paraguay 733, Ciudad de Buenos Aires, ARGENTINA	94

CAMBIOS DE DOMICILIO DE FRASES PUBLICITARIAS

N° Exp.	Resolución	Denominación	Clases	Titular	Dirección	Ag.
391513	04/05/2018	LA BELLEZA EMPIEZA POR DENTRO	29, 30 y 32	SERVICIOS Y PRODUCTOS PARA BEBIDAS REFRESCANTES S.R.L.	Paraguay 733, Buenos Aires, Buenos Aires, ARGENTINA	136

INSCRIPCIONES DE RENUNCIAS TOTALES

N° Exp.	Resolución	Denominación	Clases	Titular	Dirección	Ag.
425537	25/05/2018	ATHLETA	25	A.J.P. DE O. BULGARELLI CONFECÇOES ME.	RUA GIOVANNI MARIO, 370 AMERICANOPOLIS, 04411-030, SAN PABLO, SAN PABLO, BRASIL	180
444666	25/05/2018	GLORIA PRO DEFENSIS	29	GLORIA S.A.	Av. República de Panamá 2461, Urb. Santa Catalina, 13, Lima, Lima, PERU	186

INSCRIPCIONES DE RENUNCIAS PARCIALES

N° Exp.	Resolución	Denominación	Clases	Titular	Dirección	Ag.
436075	25/05/2018	COCO PARLANCHÍN	3	UNILEVER N.V.	Weena 455, AL 3013, Rotterdam, PAISES BAJOS	136
451713	25/05/2018	HD	3	THE PROCTER & GAMBLE COMPANY	One Procter & Gamble Plaza, Cincinnati, Ohio, E. U. DE NORTEAMERICA	187

RESOLUCIONES DE RECURSOS, DNPI

N° Exp	Resolución	Marca	Clases	Notas	Ag.
453439	24/05/2018	DASHI / SEBOCHY S.A.	43 (Concedida)		144
457332	11/05/2018	OBEY ART / FORTER SOCIEDAD ANONIMA	25 (Denegada) y 28 (Denegada)		189
461776	04/05/2018	MILI (mixta) / COMERCIALIZADORA DE LÁCTEOS Y DERIVADOS, S.A. DE C.V.	29 (Concedida S/D)		40
463651	17/05/2018	T TOTAL LINE PROTECTION (mixta) / 3L INTERNACIONAL S.A.	9 (Concedida S/D)		154

RESOLUCIONES DE RECURSOS, DNPI

N° Exp	Resolución	Marca	Clases	Notas	Ag.
467238	03/05/2018	ASSURANT (mixta) / ASSURANT, INC.	35 (Concedida) y 36 (Concedida)	Se revoca parcialmente la resolución del 11/8/2017 que concede el registro por el conjunto y sin derechos privativos sobre ASSURANT, y en su lugar, se concede totalmente	180

RESOLUCIONES DE PATENTES, CONCEDIDAS

N° Exp	Resolución	Título	Titular	Ag.
No. 33692	01/06/2018	DISPERSIÓN SÓLIDA, PROCESO PARA PREPARARLA Y FORMA DE DOSIFICACIÓN FARMACÉUTICA ADMINISTRABLE POR VÍA ORAL QUE LA COMPRENDE	AbbVie Ireland Unlimited Company	176

RESOLUCIONES DE PATENTES, DESESTIMADAS

N° Exp	Resolución	Título	Titular	Ag.
No. 26485	01/06/2018	Bisindolilmaleimidias sustituidas para la inhibición de la proliferación celular	F. HOFFMANN- LA ROCHE AG.	3

RESOLUCIONES DE PATENTES, ABANDONADAS

N° Exp	Resolución	Título	Titular	Ag.
No. 28444	01/06/2018	METODOS Y COMPOSICIONES PARA PRODUCIR EL REBROTE DE EMBRIONES DE CONIFERA CRIOPRESERVADOS	WEYERHAEUSER COMPANY	136

En virtud de la discrepancia que surge en la actualidad entre la fecha de validez de las resoluciones en los sistemas IPAS y [PAMP](#) con la que surge del Boletín de la DNPI, debe dejarse constancia que la fecha de validez de la resolución correspondiente es la que surge de los sistema IPAS y [PAMP](#), fecha de firma de la misma.

NOTIFICACIONES DE LA DIVISIÓN MARCAS

De conformidad con lo establecido por el Numeral 4° del Artículo 80 de la Ley N° 17.011, del 25 de setiembre de 1998, y Artículo 87 del Decreto N° 34/999 del 3 de febrero de 1999.

MARCA:	FRANCA FLOR TIENDA ARTESANAL PRODUCTOS HECHOS CON AMOR Y ARTE
ACTA N°:	471947
NOMBRE:	MARÍA FERNANDA GONZÁLEZ DA SILVA
NOTIFICACIÓN:	<p>VISTO: La solicitud de Registro de la Marca FRANCA FLOR TIENDA ARTESANAL PRODUCTOS HECHOS CON AMOR Y ARTE (mixta), solicitada bajo expediente No. 471947 a favor de MARÍA FERNANDA GONZÁLEZ DA SILVA , para distinguir los artículos/servicios comprendidos en la/s clase/s internacional/es 25 y 35.</p> <p>RESULTANDO: que se han cumplido los requisitos legales y reglamentarios vigentes.</p> <p>CONSIDERANDO: que no existen antecedentes que obstan a la solicitud en trámite.</p> <p>ATENTO: a lo dispuesto en la Ley N° 17.011 de fecha 25 de setiembre de 1998, en el Decreto Reglamentario N° 34/999 del 3 de febrero de 1999, en los artículos 188 de la Ley N° 17.930 de fecha 19 de diciembre de 2005 y 167 de la Ley N° 18.834 de 17 de noviembre de 2011, así como a lo preceptuado en las Resoluciones de la Dirección Nacional de la Propiedad Industrial N° 49/015 de fecha 19 de noviembre de 2015 y N° 52/015 de fecha 7 de diciembre de 2015, y al informe que antecede.</p> <p>LA ENCARGADA DEL ÁREA DE SIGNOS DISTINTIVOS EN EJERCICIO DE ATRIBUCIONES DELEGADAS, RESUELVE:</p> <p>1°. CONCÉDESE el Registro de la Marca FRANCA FLOR TIENDA ARTESANAL PRODUCTOS HECHOS CON AMOR Y ARTE (mixta), solicitada bajo expediente No. 471947 a favor de MARÍA FERNANDA GONZÁLEZ DA SILVA de URUGUAY, para distinguir los artículos/servicios comprendidos en la/s clase/s internacional/es 25 y 35, por el conjunto, sin derechos privativos sobre los términos "TIENDA", "ARTESANAL" y PRODUCTOS ", art. 7 de la Ley 17.011.</p> <p>2°. Notifíquese, publíquese, entréguese el título bajo recibo y oportunamente archívese.</p>

MARCA:	NANNY AL HOGAR
ACTA N°:	470523
NOMBRE:	ANGELA VALLS MARQUES
NOTIFICACIÓN:	<p>VISTO: La solicitud de Registro de la Marca NANNY AL HOGAR, solicitada bajo expediente No. 470523 a nombre de ANGELA VALLS MARQUES, para distinguir los artículos comprendidos en la/s clase/s internacional/es 35.</p> <p>RESULTANDO:</p> <p>Con fecha del 15/12/2017, es presentada la solicitud de registro marcario 470523.</p> <p>Se da vista y notifica la falta de pago con igual fecha.</p>

	<p>Vencido el plazo de 30 días para presentar los haberes correspondientes, no constan en el expediente presentación alguna.</p> <p>.</p> <p>CONSIDERANDO: Que el Inciso 2° del Artículo 92 del Decreto Reglamentario N° 34/999 establece que la paralización de un expediente por 30 días corridos, por cualquier causa imputable al gestionante, implicará tenerlo por desistido de su gestión sin más trámite.</p> <p>ATENTO: A lo dispuesto en el Artículo 92 del Decreto Reglamentario N° 34/999 del 3 de febrero de 1999, en los artículos 188 de la Ley N° 17.930 de fecha 19 de diciembre de 2005 y 167 de la Ley N° 18.834 de 17 de noviembre de 2011, así como a lo preceptuado en las Resoluciones de la Dirección Nacional de la Propiedad Industrial N° 49/015 de fecha 19 de noviembre de 2015 y N° 52/015 de fecha 7 de diciembre de 2015, y al informe que antecede.</p> <p>LA ENCARGADA DEL ÁREA DE SIGNOS DISTINTIVOS EN EJERCICIO DE ATRIBUCIONES DELEGADAS, RESUELVE:</p> <p>1°. TÉNGASE POR DESISTIDA la solicitud de Registro de Marca NANNY AL HOGAR solicitada bajo expediente No. 470523 a nombre de ANGELA VALLS MARQUES de URUGUAY, para distinguir los artículos comprendidos en la/s clase/s internacional/es 35.</p> <p>2°. NOTIFÍQUESE, publíquese, efectúense las anotaciones de estilo y oportunamente archívese.-</p>
--	---

MARCA:	OPTICA GRUPO MAXIMA
ACTA N°:	471935
NOMBRE:	CARLOS FORCADE OLIVERA
NOTIFICACIÓN:	<p>VISTO: La solicitud de Registro de la Marca OPTICA GRUPO MAXIMA (mixta), solicitada bajo expediente No. 471935 a nombre de CARLOS FORCADE OLIVERA, para distinguir los artículos comprendidos en la/s clase/s internacional/es 35 (S/D) y 44 (S/D).</p> <p>RESULTANDO:</p> <p>Con fecha 18/02/2016, se da vista por falta de pago, la que es notificada en el mismo día.</p> <p>Vencido el plazo para acreditar los recaudos correspondientes a la solicitud, en el expediente no consta pago alguno.</p> <p>CONSIDERANDO: Que el Inciso 2° del Artículo 92 del Decreto Reglamentario N° 34/999 establece que la paralización de un expediente por 30 días corridos, por cualquier causa imputable al gestionante, implicará tenerlo por desistido de su gestión sin más trámite.</p> <p>ATENTO: A lo dispuesto en el Artículo 92 del Decreto Reglamentario N° 34/999 del 3 de febrero de 1999, en los artículos 188 de la Ley N° 17.930 de fecha 19 de diciembre de 2005 y 167 de la Ley N° 18.834 de 17 de noviembre de 2011, así como a lo preceptuado en las Resoluciones de la Dirección Nacional de la Propiedad Industrial N° 49/015 de fecha 19 de noviembre de 2015 y N° 52/015 de fecha 7 de diciembre de 2015, y al informe que antecede.</p> <p>LA ENCARGADA DEL ÁREA DE SIGNOS DISTINTIVOS EN EJERCICIO DE ATRIBUCIONES DELEGADAS, RESUELVE:</p>

	<p>1°. TÉNGASE POR DESISTIDA la solicitud de Registro de Marca OPTICA GRUPO MAXIMA (mixta) solicitada bajo expediente No. 471935 a nombre de CARLOS FORCADE OLIVERA de URUGUAY, para distinguir los artículos comprendidos en la/s clase/s internacional/es 35 (S/D) y 44 (S/D).</p> <p>2°. NOTIFÍQUESE, publíquese, efectúense las anotaciones de estilo y oportunamente</p>
--	---

MARCA:	VITAL AQUA
ACTA N°:	471512
NOMBRE:	SUSI ELENA BERNHEIM FILER
NOTIFICACIÓN:	<p>En la solicitud de Registro de Marca de referencia, y de acuerdo a lo establecido en el Art. 8° del Decreto Reglamentario N° 34/999, corresponde conferir vista al solicitante por el término de 10 días hábiles, perentorios e improrrogables, bajo apercibimiento de tenerlo por desistido de su gestión, a efectos de subsanar las siguientes observaciones: De la examinación de la solicitud presentada, surge la observación que el signo solicitado es descriptivo de la naturaleza de los productos contenidos en la clase 32.</p> <p>Presente nuevo formulario completo y limitándose a "AGUAS".</p>

MARCA:	UNIPRO
ACTA N°:	471559
NOMBRE:	HUGO ETCHEPARE
NOTIFICACIÓN:	<p>VISTO: La solicitud de Registro de la Marca UNIPRO, solicitada bajo expediente No. 471559 a favor de HUGO ETCHEPARE, para distinguir los artículos/servicios comprendidos en la/s clase/s internacional/es 21.</p> <p>RESULTANDO: que se han cumplido los requisitos legales y reglamentarios vigentes.</p> <p>CONSIDERANDO: que no existen antecedentes que obstan a la solicitud en trámite.</p> <p>ATENTO: a lo dispuesto en la Ley N° 17.011 de fecha 25 de setiembre de 1998, en el Decreto Reglamentario N° 34/999 del 3 de febrero de 1999, en los artículos 188 de la Ley N° 17.930 de fecha 19 de diciembre de 2005 y 167 de la Ley N° 18.834 de 17 de noviembre de 2011, así como a lo preceptuado en las Resoluciones de la Dirección Nacional de la Propiedad Industrial N° 49/015 de fecha 19 de noviembre de 2015 y N° 52/015 de fecha 7 de diciembre de 2015, y al informe que antecede.</p> <p>LA ENCARGADA DEL ÁREA DE SIGNOS DISTINTIVOS EN EJERCICIO DE ATRIBUCIONES DELEGADAS, RESUELVE:</p> <p>1°. CONCÉDESE el Registro de la Marca UNIPRO, solicitada bajo expediente No. 471559 a favor de HUGO ETCHEPARE de URUGUAY, para distinguir los artículos/servicios comprendidos en la/s clase/s internacional/es 21.</p> <p>2°. Notifíquese, publíquese, entréguese el título bajo recibo y oportunamente archívese.</p>

MARCA:	LA SANTA
ACTA N°:	470135
NOMBRE:	ARIEL FYNN y GABRIEL GOYEN
NOTIFICACIÓN:	VISTO: La solicitud de Registro de la Marca LA SANTA, solicitada bajo expediente No. 470135 a favor de ARIEL FYNN y GABRIEL

	<p>GOYEN, para distinguir los artículos/servicios comprendidos en la/s clase/s internacional/es 41.</p> <p>RESULTANDO: que se han cumplido los requisitos legales y reglamentarios vigentes.</p> <p>CONSIDERANDO: que no existen antecedentes que obsten a la solicitud en trámite.</p> <p>ATENTO: a lo dispuesto en la Ley N° 17.011 de fecha 25 de setiembre de 1998, en el Decreto Reglamentario N° 34/999 del 3 de febrero de 1999, en los artículos 188 de la Ley N° 17.930 de fecha 19 de diciembre de 2005 y 167 de la Ley N° 18.834 de 17 de noviembre de 2011, así como a lo preceptuado en las Resoluciones de la Dirección Nacional de la Propiedad Industrial N° 49/015 de fecha 19 de noviembre de 2015 y N° 52/015 de fecha 7 de diciembre de 2015, y al informe que antecede.</p> <p>LA ENCARGADA DEL ÁREA DE SIGNOS DISTINTIVOS EN EJERCICIO DE ATRIBUCIONES DELEGADAS, RESUELVE:</p> <p>1°. CONCÉDESE el Registro de la Marca LA SANTA, solicitada bajo expediente No. 470135 a favor de ARIEL FYNN de URUGUAY y GABRIEL GOYEN de URUGUAY, para distinguir los artículos/servicios comprendidos en la/s clase/s internacional/es 41.</p> <p>2°. Notifíquese, publíquese, entréguese el título bajo recibo y oportunamente archívese.</p>
--	---

MARCA:	RAPSODIA SALÓN DE EVENTOS
ACTA N°:	471517
NOMBRE:	MARIA EUGENIA CASTAGNINO BÁEZ
NOTIFICACIÓN:	<p>Referencia: Vista por defectos de forma</p> <p>Expediente: Marca</p> <p>Nro y fecha: 471517 de 01/02/2016</p> <p>Signo: RAPSODIA SALÓN DE EVENTOS</p> <p>Titular: MARIA EUGENIA CASTAGNINO BÁEZ</p> <p>Clase(s): 41</p> <p>Montevideo, 14 de marzo de 2018</p> <p>En la solicitud de Registro de Marca de referencia, y de acuerdo a lo establecido en el Art. 8° del Decreto Reglamentario N° 34/999, corresponde conferir vista al solicitante por el término de 10 días hábiles, perentorios e improrrogables, bajo apercibimiento de tenerlo por desistido de su gestión, a efectos de subsanar las siguientes observaciones:</p> <p>En la solicitud de registro se incluye el nombre del bien que se pretende por lo que solo se registrará para cubrir dicho bien. Debe presentar nuevo juego de descripciones de acuerdo a lo establecido en el artículo 11 inciso 2° de la Ley 17011 y en el artículo 4° del Decreto Reglamentario N° 34/999.</p> <p>Siendo que en la clase 41 solicitada clasifica "Servicio de Eventos".</p> <p>En el campo de "Mixtas indicar denominación", debe contener todo lo que se visualiza en la etiqueta presentada.</p>

MARCA:	BGA RENT A CAR
ACTA N°:	470898
NOMBRE:	ARMEK SA
NOTIFICACIÓN:	<p>VISTO: La solicitud de Registro de la Marca BGA RENT A CAR (mixta), solicitada bajo expediente No. 470898 a nombre de ARMEK SA , para distinguir los artículos comprendidos en la/s</p>

	<p>clase/s internacional/es 39.</p> <p>RESULTANDO: Que se confirió vista por falta de pago al solicitante con fecha 29 de diciembre de 2015, notificado con fecha 29 de diciembre de 2015 y a la fecha no fue evacuada.</p> <p>CONSIDERANDO: Que el Inciso 2° del Artículo 92 del Decreto Reglamentario N° 34/999 establece que la paralización de un expediente por 30 días corridos, por cualquier causa imputable al gestionante, implicará tenerlo por desistido de su gestión sin más trámite.</p> <p>ATENTO: A lo dispuesto en el Artículo 92 del Decreto Reglamentario N° 34/999 del 3 de febrero de 1999, en los artículos 188 de la Ley N° 17.930 de fecha 19 de diciembre de 2005 y 167 de la Ley N° 18.834 de 17 de noviembre de 2011, así como a lo preceptuado en las Resoluciones de la Dirección Nacional de la Propiedad Industrial N° 49/015 de fecha 19 de noviembre de 2015 y N° 52/015 de fecha 7 de diciembre de 2015, y al informe que antecede.</p> <p>LA ENCARGADA DEL ÁREA DE SIGNOS DISTINTIVOS EN EJERCICIO DE ATRIBUCIONES DELEGADAS, RESUELVE:</p> <p>1°. TÉNGASE POR DESISTIDA la solicitud de Registro de Marca BGA RENT A CAR (mixta) solicitada bajo expediente No. 470898 a nombre de ARMEK SA de URUGUAY, para distinguir los artículos comprendidos en la/s clase/s internacional/es 39.</p> <p>2°. NOTIFÍQUESE, publíquese, efectúense las anotaciones de estilo y oportunamente archívese.-</p>
--	---

MARCA:	FELICES LAS VACAS ALIMENTACIÓN CONSCIENTE
ACTA N°:	472054
NOMBRE:	ROBERTO CANTOLI
NOTIFICACIÓN:	<p>Referencia: Vista por defectos de forma Expediente: Marca Nro y fecha: 472054 de 23/02/2016 Signo: FELICES LAS VACAS ALIMENTACIÓN CONSCIENTE Titular: ROBERTO CANTOLI Clase(s): 29, 30 y 32 Montevideo, 22 de marzo de 2018</p> <p>En la solicitud de Registro de Marca de referencia, y de acuerdo a lo establecido en el Art. 8° del Decreto Reglamentario N° 34/999, corresponde conferir vista al solicitante por el término de 10 días hábiles, perentorios e improrrogables, bajo apercibimiento de tenerlo por desistido de su gestión, a efectos de subsanar las siguientes observaciones:</p> <p>En el formulario de Solicitud se omitió completar el campo "mixtas indicar denominación", este campo debe contener todos los términos que surgen de la etiqueta presentada. Presentar nuevo formulario.</p>

MARCA:	VOLKANO
ACTA N°:	470567
NOMBRE:	NEW CONCEPT CO LTDA
NOTIFICACIÓN:	<p>VISTO: La solicitud de Registro de la Marca VOLKANO (mixta), solicitada bajo expediente No. 470567 a favor de NEW CONCEPT CO LTDA, para distinguir los artículos/servicios comprendidos en la/s clase/s internacional/es 35.</p> <p>RESULTANDO: que se han cumplido los requisitos legales y</p>

	<p>reglamentarios vigentes.</p> <p>CONSIDERANDO: que no existen antecedentes que obsten a la solicitud en trámite.</p> <p>ATENTO: a lo dispuesto en la Ley N° 17.011 de fecha 25 de setiembre de 1998, en el Decreto Reglamentario N° 34/999 del 3 de febrero de 1999, en los artículos 188 de la Ley N° 17.930 de fecha 19 de diciembre de 2005 y 167 de la Ley N° 18.834 de 17 de noviembre de 2011, así como a lo preceptuado en las Resoluciones de la Dirección Nacional de la Propiedad Industrial N° 49/015 de fecha 19 de noviembre de 2015 y N° 52/015 de fecha 7 de diciembre de 2015, y al informe que antecede.</p> <p>LA ENCARGADA DEL ÁREA DE SIGNOS DISTINTIVOS EN EJERCICIO DE ATRIBUCIONES DELEGADAS, RESUELVE:</p> <p>1°. CONCÉDESE el Registro de la Marca VOLKANO (mixta), solicitada bajo expediente No. 470567 a favor de NEW CONCEPT CO LTDA de URUGUAY, para distinguir los artículos/servicios comprendidos en la/s clase/s internacional/es 35.</p> <p>2°. Notifíquese, publíquese, entréguese el título bajo recibo y oportunamente archívese.</p>
--	---

MARCA:	POCITOS HALLYWOOD
ACTA N°:	471123
NOMBRE:	ANDREA ESPARRAGO VILLAR
NOTIFICACIÓN:	<p>Referencia: Vista por defectos de forma</p> <p>Expediente: Marca</p> <p>Nro y fecha: 471123 de 12/01/2016</p> <p>Signo: POCITOS HALLYWOOD</p> <p>Titular: ANDREA ESPARRAGO VILLAR</p> <p>Clase(s): 25 (S/D) y 35 (S/D)</p> <p>Montevideo, 6 de marzo de 2018</p> <p>En la solicitud de Registro de Marca de referencia, y de acuerdo a lo establecido en el Art. 8° del Decreto Reglamentario N° 34/999, corresponde conferir vista al solicitante por el término de 10 días hábiles, perentorios e improrrogables, bajo apercibimiento de tenerlo por desistido de su gestión, a efectos de subsanar las siguientes observaciones:</p> <p>Presentar nuevo formulario de solicitud en donde conste los productos y servicios a proteger correspondiendo a cada clase solicitada:</p> <p>En el campo de "clase" indicar 25 a continuación en "productos y o servicios a proteger": Prendas de vestir, calzado, artículos de sombrería.</p> <p>En el campo de "clase" indicar 35 a continuación en "productos y o servicios a proteger": Publicidad, gestión de negocios comerciales, administración comercial.</p> <p>Presentar poder en forma, conforme al Reglamento Notarial Art. 25 Literal C.</p>

MARCA:	KOI ARTES MARCIALES
ACTA N°:	470860
NOMBRE:	JORGE DE LIMA FERREIRA
NOTIFICACIÓN:	<p>VISTO: La solicitud de Registro de la Marca KOI ARTES MARCIALES (mixta), solicitada bajo expediente No. 470860 a nombre de JORGE DE LIMA FERREIRA, para distinguir los</p>

	<p>artículos comprendidos en la/s clase/s internacional/es 41.</p> <p>CONSIDERANDO: lo anteriormente informado por la División Examen de Signos Distintivos.</p> <p>ATENTO: a lo dispuesto en los artículos 6 y 22 de la Ley N° 17.011 de fecha 25 de setiembre de 1998, en los artículos 188 de la Ley N° 17.930 de fecha 19 de diciembre de 2005 y 167 de la Ley N° 18.834 de 17 de noviembre de 2011, así como a lo preceptuado en las Resoluciones de la Dirección Nacional de la Propiedad Industrial N° 49/015 de fecha 19 de noviembre de 2015 y N° 52/015 de fecha 7 de diciembre de 2015, y al informe que antecede.</p> <p>LA ENCARGADA DEL ÁREA DE SIGNOS DISTINTIVOS EN EJERCICIO DE ATRIBUCIONES DELEGADAS, RESUELVE:</p> <p>1°. Dedúcese oposición de oficio a la solicitud de Registro de la presente Marca en base al siguiente antecedente:</p> <p>Marca: KOI</p> <p>Expediente: 409345</p> <p>Titular: DIEGO MIGUEL PRADERI BEBEACUA</p> <p>Clases: 41</p> <p>Notas:</p> <p>2°. De la oposición de oficio deducida y de acuerdo a lo previsto en el Art. 13 del Decreto N° 34/999, vista al solicitante por el término de 30 días corridos y perentorios.</p>
--	---

MARCA:	M3K URUGUAY
ACTA N°:	468627
NOMBRE:	Financiera Raines S.A.
NOTIFICACIÓN:	<p>VISTO: La solicitud de Registro de la Marca M3K URUGUAY (mixta), solicitada bajo expediente No. 468627 a favor de Financiera Raines S.A., para distinguir los artículos/servicios comprendidos en la/s clase/s internacional/es 9.</p> <p>RESULTANDO: que se han cumplido los requisitos legales y reglamentarios vigentes.</p> <p>CONSIDERANDO: que no existen antecedentes que obsten a la solicitud en trámite.</p> <p>ATENTO: a lo dispuesto en la Ley N° 17.011 de fecha 25 de setiembre de 1998, en el Decreto Reglamentario N° 34/999 del 3 de febrero de 1999, en los artículos 188 de la Ley N° 17.930 de fecha 19 de diciembre de 2005 y 167 de la Ley N° 18.834 de 17 de noviembre de 2011, así como a lo preceptuado en las Resoluciones de la Dirección Nacional de la Propiedad Industrial N° 49/015 de fecha 19 de noviembre de 2015 y N° 52/015 de fecha 7 de diciembre de 2015, y al informe que antecede.</p> <p>LA ENCARGADA DEL ÁREA DE SIGNOS DISTINTIVOS EN EJERCICIO DE ATRIBUCIONES DELEGADAS, RESUELVE:</p> <p>1°. CONCÉDESE el Registro de la Marca M3K URUGUAY (mixta), solicitada bajo expediente No. 468627 a favor de Financiera Raines S.A. de URUGUAY, para distinguir los artículos/servicios comprendidos en la/s clase/s internacional/es 9.</p> <p>2°. Notifíquese, publíquese, entréguese el título bajo recibo y oportunamente archívese.</p>

MARCA:	M3K
ACTA N°:	468626
NOMBRE:	Financiera Raines S.A.

NOTIFICACIÓN:	<p>VISTO: La solicitud de Registro de la Marca M3K (mixta), solicitada bajo expediente No. 468626 a favor de Financiera Raines S.A., para distinguir los artículos/servicios comprendidos en la/s clase/s internacional/es 9.</p> <p>RESULTANDO: que se han cumplido los requisitos legales y reglamentarios vigentes.</p> <p>CONSIDERANDO: que no existen antecedentes que obsten a la solicitud en trámite.</p> <p>ATENTO: a lo dispuesto en la Ley N° 17.011 de fecha 25 de setiembre de 1998, en el Decreto Reglamentario N° 34/999 del 3 de febrero de 1999, en los artículos 188 de la Ley N° 17.930 de fecha 19 de diciembre de 2005 y 167 de la Ley N° 18.834 de 17 de noviembre de 2011, así como a lo preceptuado en las Resoluciones de la Dirección Nacional de la Propiedad Industrial N° 49/015 de fecha 19 de noviembre de 2015 y N° 52/015 de fecha 7 de diciembre de 2015, y al informe que antecede.</p> <p>LA ENCARGADA DEL ÁREA DE SIGNOS DISTINTIVOS EN EJERCICIO DE ATRIBUCIONES DELEGADAS, RESUELVE:</p> <p>1°. CONCÉDESE el Registro de la Marca M3K (mixta), solicitada bajo expediente No. 468626 a favor de Financiera Raines S.A. de URUGUAY, para distinguir los artículos/servicios comprendidos en la/s clase/s internacional/es 9.</p> <p>2°. Notifíquese, publíquese, entréguese el título bajo recibo y oportunamente archívese.</p>
---------------	--

MARCA:	NIDO
ACTA N°:	470372
NOMBRE:	COOPERATIVA DE PRODUCCION CONSTRUYENDO PUENTES DIGNOS
NOTIFICACIÓN:	<p>VISTO: La solicitud de Registro de la Marca NIDO (mixta), solicitada bajo expediente No. 470372 a nombre de COOPERATIVA DE PRODUCCION CONSTRUYENDO PUENTES DIGNOS, para distinguir los artículos comprendidos en la/s clase/s internacional/es 35 y 38.</p> <p>RESULTANDO: Que habiéndose conferido vista al solicitante por defectos de forma con fecha 6 de diciembre de 2017 y devuelto que fuera por el correo la notificación por plazo vencido y publicado que fuera en el Boletín de la Propiedad Industrial N° 220, pág. 239 de fecha 31 de enero de 2018; vencido el plazo para evacuación no habiendo subsanando las observaciones formuladas o solicitado prorroga.</p> <p>CONSIDERANDO: Que el Inciso 2° del Artículo 92 del Decreto Reglamentario N° 34/999 establece que la paralización de un expediente por 30 días corridos, por cualquier causa imputable al gestionante, implicará tenerlo por desistido de su gestión sin más trámite.</p> <p>ATENTO: A lo dispuesto en el Artículo 92 del Decreto Reglamentario N° 34/999 del 3 de febrero de 1999, en los artículos 188 de la Ley N° 17.930 de fecha 19 de diciembre de 2005 y 167 de la Ley N° 18.834 de 17 de noviembre de 2011, así como a lo preceptuado en las Resoluciones de la Dirección Nacional de la Propiedad Industrial N° 49/015 de fecha 19 de noviembre de 2015 y N° 52/015 de fecha 7 de diciembre de 2015, y al informe que antecede.</p> <p>LA ENCARGADA DEL ÁREA DE SIGNOS DISTINTIVOS</p>

	<p>EN EJERCICIO DE ATRIBUCIONES DELEGADAS, RESUELVE:</p> <p>1º. TÉNGASE POR DESISTIDA la solicitud de Registro de Marca NIDO (mixta) solicitada bajo expediente No. 470372 a nombre de COOPERATIVA DE PRODUCCION CONSTRUYENDO PUENTES DIGNOS de URUGUAY, para distinguir los artículos comprendidos en la/s clase/s internacional/es 35 y 38.</p> <p>2º. NOTIFÍQUESE, publíquese, efectúense las anotaciones de estilo y oportunamente archívese.-</p>
--	--

MARCA:	MUVIN/MOVIMIENTO URBANO
ACTA N°:	470666
NOMBRE:	MUVIN SRL
NOTIFICACIÓN:	<p>VISTO: La solicitud de Registro de la Marca MUVIN/MOVIMIENTO URBANO (mixta), solicitada bajo expediente No. 470666 a favor de MUVIN SRL, para distinguir los artículos/servicios comprendidos en la/s clase/s internacional/es 12 y 35.</p> <p>RESULTANDO: que se han cumplido los requisitos legales y reglamentarios vigentes.</p> <p>CONSIDERANDO: que no existen antecedentes que obsten a la solicitud en trámite.</p> <p>ATENTO: a lo dispuesto en la Ley N° 17.011 de fecha 25 de setiembre de 1998, en el Decreto Reglamentario N° 34/999 del 3 de febrero de 1999, en los artículos 188 de la Ley N° 17.930 de fecha 19 de diciembre de 2005 y 167 de la Ley N° 18.834 de 17 de noviembre de 2011, así como a lo preceptuado en las Resoluciones de la Dirección Nacional de la Propiedad Industrial N° 49/015 de fecha 19 de noviembre de 2015 y N°52/015 de fecha 7 de diciembre de 2015, y al informe que antecede.</p> <p>LA ENCARGADA DEL ÁREA DE SIGNOS DISTINTIVOS EN EJERCICIO DE ATRIBUCIONES DELEGADAS, RESUELVE:</p> <p>1º. CONCÉDESE el Registro de la Marca MUVIN/MOVIMIENTO URBANO (mixta), solicitada bajo expediente No. 470666 a favor de MUVIN SRL de URUGUAY, para distinguir los artículos/servicios comprendidos en la/s clase/s internacional/es 12 y 35, por el conjunto, sin derechos privativos sobre los términos "MOVIMIENTO" y "URBANO", art. 7 Ley N° 17.011.</p> <p>2º. Notifíquese, publíquese, entréguese el título bajo recibo y oportunamente archívese</p>

MARCA:	PAYASOS MEDICINALES (mixta)
ACTA N°:	472413
NOMBRE:	COOPERATIVA ARTISTICA DE TRABAJO PAYASOS MEDICINALES
NOTIFICACIÓN:	<p>VISTO: La solicitud de Registro de la Marca PAYASOS MEDICINALES (mixta), solicitada bajo expediente No. 472413 a favor de COOPERATIVA ARTISTICA DE TRABAJO PAYASOS MEDICINALES, para distinguir los artículos/servicios comprendidos en la/s clase/s internacional/es 41.</p> <p>RESULTANDO: que se han cumplido los requisitos legales y reglamentarios vigentes. CONSIDERANDO: que no existen antecedentes que obsten a la solicitud en trámite.</p>

	<p>ATENTO: a lo dispuesto en la Ley N° 17.011 de fecha 25 de setiembre de 1998, en el Decreto Reglamentario N° 34/999 del 3 de febrero de 1999, en los artículos 188 de la Ley N° 17.930 de fecha 19 de diciembre de 2005 y 167 de la Ley N° 18.834 de 17 de noviembre de 2011, así como a lo preceptuado en las Resoluciones de la Dirección Nacional de la Propiedad Industrial N° 49/015 de fecha 19 de noviembre de 2015 y N° 52/015 de fecha 7 de diciembre de 2015, y al informe que antecede.</p> <p>LA ENCARGADA DEL ÁREA DE SIGNOS DISTINTIVOS EN EJERCICIO DE ATRIBUCIONES DELEGADAS, RESUELVE:</p> <p>1°. CONCÉDESE el Registro de la Marca PAYASOS MEDICINALES (mixta), solicitada bajo expediente No. 472413 a favor de COOPERATIVA ARTISTICA DE TRABAJO PAYASOS MEDICINALES de URUGUAY, para distinguir los artículos/servicios comprendidos en la/s clase/s internacional/es 41, por el conjunto, sin derechos privativos sobre los términos "PAYASOS" y "MEDICINALES", art. 7 de la Ley 17.011.</p> <p>2°. Notifíquese, publíquese, entréguese el título bajo recibo y oportunamente archívese.</p>
--	---

MARCA:	JARDÍN GUARDERÍA MATERNAL PIOPIO (mixta),
ACTA N°:	471049
NOMBRE:	MADDALENA MATTIA LASAPPIO
NOTIFICACIÓN:	<p>VISTO: La solicitud de Registro de la Marca JARDÍN GUARDERÍA MATERNAL PIO- PIO (mixta), solicitada bajo expediente No. 471049 a favor de MADDALENA MATTIA LASAPPIO, para distinguir los artículos/servicios comprendidos en la/s clase/s internacional/es 41 (S/D).</p> <p>RESULTANDO: que se han cumplido los requisitos legales y reglamentarios vigentes.</p> <p>CONSIDERANDO: que no existen antecedentes que obsten a la solicitud en trámite.</p> <p>ATENTO: a lo dispuesto en la Ley N° 17.011 de fecha 25 de setiembre de 1998, en el Decreto Reglamentario N° 34/999 del 3 de febrero de 1999, en los artículos 188 de la Ley N° 17.930 de fecha 19 de diciembre de 2005 y 167 de la Ley N° 18.834 de 17 de noviembre de 2011, así como a lo preceptuado en las Resoluciones de la Dirección Nacional de la Propiedad Industrial N° 49/015 de fecha 19 de noviembre de 2015 y N° 52/015 de fecha 7 de diciembre de 2015, y al informe que antecede.</p> <p>LA ENCARGADA DEL ÁREA DE SIGNOS DISTINTIVOS EN EJERCICIO DE ATRIBUCIONES DELEGADAS, RESUELVE:</p> <p>1°. CONCÉDESE el Registro de la Marca JARDÍN GUARDERÍA MATERNAL PIOPIO (mixta), solicitada bajo expediente No. 471049 a favor de MADDALENA MATTIA LASAPPIO de URUGUAY, para distinguir los artículos/servicios comprendidos en la/s clase/s internacional/es 41 (Jardín guardería maternal.), por el conjunto, sin derechos privativos sobre el término "JARDÍN", "GUARDERÍA" y "MATERNAL", art. 7 de la Ley 17.011 .</p> <p>2°. Notifíquese, publíquese, entréguese el título bajo recibo y oportunamente archívese.</p>

MARCA:	BOXIT TU ESPACIO A MEDIDA
ACTA N°:	471407
NOMBRE:	MARTIN CANUTI TRELLES de URUGUAY y SANTIAGO

	TUCCI SCUADRONI
NOTIFICACIÓN:	<p>VISTO: La solicitud de Registro de la Marca BOXIT TU ESPACIO A MEDIDA (mixta), solicitada bajo expediente No. 471407 a favor de MARTIN CANUTI TRELLES y SANTIAGO TUCCI SCUADRONI, para distinguir los artículos/servicios comprendidos en la/s clase/s internacional/es 39 (S/D).</p> <p>RESULTANDO: que se han cumplido los requisitos legales y reglamentarios vigentes.</p> <p>CONSIDERANDO: que no existen antecedentes que obsten a la solicitud en trámite.</p> <p>ATENTO: a lo dispuesto en la Ley N° 17.011 de fecha 25 de setiembre de 1998, en el Decreto Reglamentario N° 34/999 del 3 de febrero de 1999, en los artículos 188 de la Ley N° 17.930 de fecha 19 de diciembre de 2005 y 167 de la Ley N° 18.834 de 17 de noviembre de 2011, así como a lo preceptuado en las Resoluciones de la Dirección Nacional de la Propiedad Industrial N° 49/015 de fecha 19 de noviembre de 2015 y N° 52/015 de fecha 7 de diciembre de 2015, y al informe que antecede.</p> <p>LA ENCARGADA DEL ÁREA DE SIGNOS DISTINTIVOS EN EJERCICIO DE ATRIBUCIONES DELEGADAS, RESUELVE:</p> <p>1°. CONCÉDESE el Registro de la Marca BOXIT TU ESPACIO A MEDIDA (mixta), solicitada bajo expediente No. 471407 a favor de MARTIN CANUTI TRELLES de URUGUAY y SANTIAGO TUCCI SCUADRONI de URUGUAY, para distinguir los artículos/servicios comprendidos en la/s clase/s internacional/es 39 (Almacenamiento de mercaderías y bienes en depósito para su preservación y/o custodia), por el conjunto, sin derechos privativos sobre los términos "BOX", y "ESPACIO A MEDIDA", art. 7 de la Ley 17.011.</p> <p>2°. Notifíquese, publíquese, entréguese el título bajo recibo y oportunamente archívese.</p>

MARCA:	MSPRO MIS IMPUESTOS
ACTA N°:	471440
NOMBRE:	EDGARDO MATÍAS MERCADO BENÍTEZ
NOTIFICACIÓN:	<p>En la solicitud de Registro de Marca de referencia, y de acuerdo a lo establecido en el Art. 8° del Decreto Reglamentario N° 34/999, corresponde conferir vista al solicitante por el término de 10 días hábiles, perentorios e improrrogables, bajo apercibimiento de tenerlo por desistido de su gestión, a efectos de subsanar las siguientes observaciones:</p> <p>De la examinación de la solicitud presentada, surge la omisión del signo ® incluido en la marca solicitada.</p> <p>Presente nuevo formulario incluyendo en el campo "MIXTAS INDICAR DENOMINACIÓN" la totalidad de los términos que aparecen en la etiqueta.</p>

MARCA:	ORO NEGRO SPECIAL COFFEE
ACTA N°:	457593
NOMBRE:	ALVARO ADRIAN PLANZO PETRISSANS
NOTIFICACIÓN:	<p>VISTO: La solicitud de Registro de la Marca ORO NEGRO SPECIAL COFFEE (mixta), solicitada bajo expediente No. 457593 a nombre de ALVARO ADRIAN PLANZO PETRISSANS, para distinguir los artículos comprendidos en la/s clase/s internacional/es</p>

	<p>30 y 43.</p> <p>CONSIDERANDO: lo anteriormente informado por la División Examen de Signos Distintivos.</p> <p>ATENTO: a lo dispuesto en los artículos 6 y 22 de la Ley N° 17.011 de fecha 25 de setiembre de 1998, en los artículos 188 de la Ley N° 17.930 de fecha 19 de diciembre de 2005 y 167 de la Ley N° 18.834 de 17 de noviembre de 2011, así como a lo preceptuado en las Resoluciones de la Dirección Nacional de la Propiedad Industrial N° 49/015 de fecha 19 de noviembre de 2015 y N° 52/015 de fecha 7 de diciembre de 2015, y al informe que antecede.</p> <p>LA ENCARGADA DEL ÁREA DE SIGNOS DISTINTIVOS EN EJERCICIO DE ATRIBUCIONES DELEGADAS, RESUELVE:</p> <p>1°. Dedúcese oposición de oficio a la solicitud de Registro de la presente Marca en base al siguiente antecedente: Marca: OURO PRETO Expediente: 383819 Titular: ELBIO ALBERTO FERNANDEZ MAUBRIGADES [UY] Clases: 30 Notas: 2°. De la oposición de oficio deducida y de acuerdo a lo previsto en el Art. 13 del Decreto N° 34/999, vista al solicitante por el término de 30 días corridos y perentorios.</p>
--	--

MARCA:	SANITARIA- BAROMÉTRICA DEL SOL- EL REY DEL DESTAPE
ACTA N°:	468890
NOMBRE:	SANITAR S.R.L.
NOTIFICACIÓN:	<p>VISTO: La solicitud de Registro de la Marca SANITARIA-BAROMÉTRICA DEL SOL- EL REY DEL DESTAPE (mixta), solicitada bajo expediente No. 468890 a favor de SANITAR S.R.L., para distinguir los artículos/servicios comprendidos en la/s clase/s internacional/es 37.</p> <p>RESULTANDO: que se han cumplido los requisitos legales y reglamentarios vigentes. CONSIDERANDO: que no existen antecedentes que obstan a la solicitud en trámite. ATENTO: a lo dispuesto en la Ley N° 17.011 de fecha 25 de setiembre de 1998, en el Decreto Reglamentario N° 34/999 del 3 de febrero de 1999, en los artículos 188 de la Ley N° 17.930 de fecha 19 de diciembre de 2005 y 167 de la Ley N° 18.834 de 17 de noviembre de 2011, así como a lo preceptuado en las Resoluciones de la Dirección Nacional de la Propiedad Industrial N° 49/015 de fecha 19 de noviembre de 2015 y N° 52/015 de fecha 7 de diciembre de 2015, y al informe que antecede.</p> <p>LA ENCARGADA DEL ÁREA DE SIGNOS DISTINTIVOS EN EJERCICIO DE ATRIBUCIONES DELEGADAS, RESUELVE:</p> <p>1°. CONCÉDESE el Registro de la Marca SANITARIA-BAROMÉTRICA DEL SOL EL REY DEL DESTAPE (mixta), solicitada bajo expediente No. 468890 a favor de SANITAR S.R.L. de URUGUAY, para distinguir los artículos/servicios comprendidos en la/s clase/s internacional/es 37, por el conjunto, sin derechos privativos sobre los términos "SANITARIA", "BAROMÉTRICA" y "DESTAPE", artículo 7 de la ley 17.011</p> <p>2°. Notifíquese, publíquese, entréguese el título bajo recibo y oportunamente archívese</p>

MARCA:	ORO NEGRO SPECIAL COFFEE
ACTA N°:	457593
NOMBRE:	ALVARO ADRIAN PLANZO PETRISSANS
NOTIFICACIÓN:	<p>Referencia: Vista de oposición de terceros Expediente: Marca Nro y fecha: 457593 de 08/08/2014 Signo: ORO NEGRO SPECIAL COFFEE Titular: ALVARO ADRIAN PLANZO PETRISSANS Clase(s): 30 y 43 De acuerdo a lo previsto en los artículos 23 y 36 de la Ley 17.011 de fecha 25 de setiembre de 1998 y en el artículo 13 del Decreto N° 34/99, vista al solicitante por el término de 30 días corridos y perentorios de la siguiente oposición: Marca: ouro preto Expediente: 383819 Titular: ELBIO FERNANDEZ MAUBRIGADES Clases: 30 Notas: ART. 6 LEY 17011</p>

MARCA:	KOKORO
ACTA N°:	472722
NOMBRE:	GISELA BARREIRO LUACES
NOTIFICACIÓN:	<p>VISTO: La solicitud de Registro de la Marca KOKORO, solicitada bajo expediente No. 472722 a favor de GISELA BARREIRO LUACES, para distinguir los artículos/servicios comprendidos en la/s clase/s internacional/es 25. RESULTANDO: que se han cumplido los requisitos legales y reglamentarios vigentes. CONSIDERANDO: que no existen antecedentes que obsten a la solicitud en trámite. ATENTO: a lo dispuesto en la Ley N° 17.011 de fecha 25 de setiembre de 1998, en el Decreto Reglamentario N° 34/999 del 3 de febrero de 1999, en los artículos 188 de la Ley N° 17.930 de fecha 19 de diciembre de 2005 y 167 de la Ley N° 18.834 de 17 de noviembre de 2011, así como a lo preceptuado en las Resoluciones de la Dirección Nacional de la Propiedad Industrial N° 49/015 de fecha 19 de noviembre de 2015 y N° 52/015 de fecha 7 de diciembre de 2015, y al informe que antecede. LA ENCARGADA DEL ÁREA DE SIGNOS DISTINTIVOS EN EJERCICIO DE ATRIBUCIONES DELEGADAS, RESUELVE: 1°. CONCÉDESE el Registro de la Marca KOKORO, solicitada bajo expediente No. 472722 a favor de GISELA BARREIRO LUACES de URUGUAY, para distinguir los artículos/servicios comprendidos en la/s clase/s internacional/es 25. 2°. Notifíquese, publíquese, entréguese el título bajo recibo y oportunamente archívese.</p>

MARCA:	LATIN PIE
ACTA N°:	469398
NOMBRE:	ALVARO ARTARE
NOTIFICACIÓN:	<p>VISTO: La solicitud de Registro de la Marca LATIN PIE (mixta), solicitada bajo expediente No. 469398 a favor de ALVARO ARTARE, para distinguir los artículos/servicios comprendidos en</p>

	<p>la/s clase/s internacional/es 41. RESULTANDO: que se han cumplido los requisitos legales y reglamentarios vigentes. CONSIDERANDO: que no existen antecedentes que obsten a la solicitud en trámite. ATENTO: a lo dispuesto en la Ley N° 17.011 de fecha 25 de setiembre de 1998, en el Decreto Reglamentario N° 34/999 del 3 de febrero de 1999, en los artículos 188 de la Ley N° 17.930 de fecha 19 de diciembre de 2005 y 167 de la Ley N° 18.834 de 17 de noviembre de 2011, así como a lo preceptuado en las Resoluciones de la Dirección Nacional de la Propiedad Industrial N° 49/015 de fecha 19 de noviembre de 2015 y N° 52/015 de fecha 7 de diciembre de 2015, y al informe que antecede. LA ENCARGADA DEL ÁREA DE SIGNOS DISTINTIVOS EN EJERCICIO DE ATRIBUCIONES DELEGADAS, RESUELVE: 1°. CONCÉDESE el Registro de la Marca LATIN PIE (mixta), solicitada bajo expediente No. 469398 a favor de ALVARO ARTARE de URUGUAY, para distinguir los artículos/servicios comprendidos en la/s clase/s internacional/es 41. 2°. Notifíquese, publíquese, entréguese el título bajo recibo y oportunamente archívese.</p>
--	---

MARCA:	TECHNO MAX
ACTA N°:	470349
NOMBRE:	JUAN IGNACIO ALDABALDE GARCIA
NOTIFICACIÓN:	<p>Referencia: Vista de oposición de terceros Expediente: Marca Nro y fecha: 470349 de 08/12/2015 Signo: TECHNO MAX Titular: JUAN IGNACIO ALDABALDE GARCIA Clase(s): 8 De acuerdo a lo previsto en los artículos 23 y 36 de la Ley 17.011 de fecha 25 de setiembre de 1998 y en el artículo 13 del Decreto N° 34/99, vista al solicitante por el término de 30 días corridos y perentorios de la siguiente oposición: Marca: TEKNO Expediente: 375572 Titular: CORPORACIÓN EL ROSADO S.A Clases: 8 Notas: Ley de Marcas N° 17.011, de 25.9.98, Arte. 5°, Numeral 6, 6°, 9°, 13°, 14°, 20°, 24° y es, 67° y es y Decreto N° 34/999, arts.13° y se. Convenio de Paris 6 bis. ADPIC. Ley 17.052.</p>

MARCA:	NOVALED
ACTA N°:	470733
NOMBRE:	MATIAS CABAL
NOTIFICACIÓN:	<p>VISTO: La solicitud de Registro de la Marca NOVALED, solicitada bajo expediente No. 470733 a favor de MATÍAS CABAL, para distinguir los artículos/servicios comprendidos en la/s clase/s internacional/es 11. RESULTANDO: que se han cumplido los requisitos legales y reglamentarios vigentes. CONSIDERANDO: que no existen antecedentes que obsten a la solicitud en trámite. ATENTO: a lo dispuesto en la Ley N° 17.011 de fecha 25 de setiembre de 1998, en el Decreto Reglamentario N° 34/999 del 3 de febrero de 1999, en los artículos 188 de la Ley N° 17.930 de fecha 19 de diciembre de 2005 y 167 de la Ley N° 18.834 de 17 de noviembre de 2011, así como a lo preceptuado en las Resoluciones de la Dirección Nacional de la Propiedad Industrial N° 49/015 de fecha 19 de noviembre de 2015 y N° 52/015 de fecha 7 de diciembre de 2015, y al informe que antecede. LA ENCARGADA DEL ÁREA DE SIGNOS DISTINTIVOS EN EJERCICIO DE ATRIBUCIONES DELEGADAS, RESUELVE:</p>

	1°. CONCÉDESE el Registro de la Marca NOVALED, solicitada bajo expediente No. 470733 a favor de MATÍAS CABAL de URUGUAY, para distinguir los artículos/servicios comprendidos en la/s clase/s internacional/es 11. 2°. Notifíquese, publíquese, entréguese el título bajo recibo y oportunamente archívese.
--	---

MARCA:	MATISSE PARQUE MIRAMAR
ACTA N°:	471600
NOMBRE:	SANTIAGO QUEIROLO
NOTIFICACIÓN:	VISTO: La solicitud de Registro de la Marca MATISSE PARQUE MIRAMAR (mixta), solicitada bajo expediente No. 471600 a favor de SANTIAGO QUEIROLO, para distinguir los artículos/servicios comprendidos en la/s clase/s internacional/es 35 y 43. RESULTANDO: que se han cumplido los requisitos legales y reglamentarios vigentes. CONSIDERANDO: que no existen antecedentes que obstan a la solicitud en trámite. ATENTO: a lo dispuesto en la Ley N° 17.011 de fecha 25 de setiembre de 1998, en el Decreto Reglamentario N° 34/999 del 3 de febrero de 1999, en los artículos 188 de la Ley N° 17.930 de fecha 19 de diciembre de 2005 y 167 de la Ley N° 18.834 de 17 de noviembre de 2011, así como a lo preceptuado en las Resoluciones de la Dirección Nacional de la Propiedad Industrial N° 49/015 de fecha 19 de noviembre de 2015 y N° 52/015 de fecha 7 de diciembre de 2015, y al informe que antecede. LA ENCARGADA DEL ÁREA DE SIGNOS DISTINTIVOS EN EJERCICIO DE ATRIBUCIONES DELEGADAS, RESUELVE: 1°. CONCÉDESE el Registro de la Marca MATISSE PARQUE MIRAMAR (mixta), solicitada bajo expediente No. 471600 a favor de SANTIAGO QUEIROLO de URUGUAY, para distinguir los artículos/servicios comprendidos en la/s clase/s internacional/es 35 y 43. 2°. Notifíquese, publíquese, entréguese el título bajo recibo y oportunamente archívese.

MARCA:	EDUCACIÓN BASADA EN LA CONCIENCIA (EBC)
ACTA N°:	472370
NOMBRE:	FUNDACION MAHARISHI DE URUGUAY
NOTIFICACIÓN:	VISTA: En la solicitud de Registro de Marca de referencia, y de acuerdo a lo establecido en el Art. 8° del Decreto Reglamentario N° 34/999, corresponde conferir vista al solicitante por el término de 10 días hábiles, perentorios e improrrogables, bajo apercibimiento de tenerlo por desistido de su gestión, a efectos de subsanar las siguientes observaciones: Debe presentar nuevo juego de descripciones limitando el detalle de la clase 41, a servicios relacionados con la educación.

NOTIFICACIONES DE ASESORÍA

De conformidad con lo establecido por el numeral 4° del artículo 80 de la Ley 17.011 del 25 de setiembre de 1998 y artículo 87 del decreto N° 34/999 del 3 de febrero de 1999, se notifica a quien se cita a continuación, por razones de su interés, debe presentarse en sección Recursos de la Dirección Nacional de Propiedad Industrial, sita en la calle Rincón 723, 3er. Piso.

MARCA:	“EVENT DESIGNER “ DISEÑADOR DE BODAS Y EVENTOS SOCIALES
ACTA N°:	466950
NOMBRE:	VALERIA MACHADO MORILLO DE UY.
NOTIFICACIÓN:	<p>Se notifica a Ud. copia de Resolución de la DNPI de fecha 24 de abril de 2018:</p> <p>VISTO: La solicitud de Registro de la Marca "EVENT DESIGNER" DISEÑADOR DE BODAS Y EVENTOS SOCIALES, presentada bajo expediente No. 466950 a favor de VALERIA MACHADO MORILLO de URUGUAY, para distinguir los servicios comprendidos en las Clases internacionales 35 y 41 (S/D).</p> <p>RESULTANDO: I) Que se deduce oposición por parte de ANA LAURA MORALES PONCE en base al art. 4 numerales 9°, 10° y 11° de la Ley No. 17.011.</p> <p>II) División Legal dictamina que correspondería DESESTIMAR la presente gestión por los argumentos que expone en su dictamen del 23/03/2018.</p> <p>III) El Encargado de Área Asuntos Jurídicos, en informe de fecha 04/04/2018, comparte lo dictaminado por su Asesor actuante.</p> <p>CONSIDERANDO: que esta Dirección, de conformidad con lo dictaminado por su División Legal, resolverá en consecuencia.</p> <p>ATENTO: a lo expuesto, a lo que establecen la Ley de Marcas No 17.011 de 25 de setiembre de 1998, su Decreto Reglamentario No. 34/999 de 3 de febrero de 1999 y disposiciones modificativas.-</p> <p>LA DIRECCION NACIONAL DE LA PROPIEDAD INDUSTRIAL R E S U E L V E</p> <p>1°.- DESESTÍMASE la solicitud de Registro de Marca "EVENT DESIGNER" DISEÑADOR DE BODAS Y EVENTOS SOCIALES, presentada bajo expediente No. 466950 a nombre de VALERIA MACHADO MORILLO de URUGUAY, para distinguir los servicios comprendidos en las Clases internacionales 35 y 41 (Diseño, organización de eventos).</p> <p>2°.- NOTIFÍQUESE, publíquese, efectúense las anotaciones de estilo y oportunamente archívese.-</p>

MARCA:	WAZZUP
ACTA N°:	440763
NOMBRE:	IGNACIO ANTONIO MENDEZ BRANDI
NOTIFICACIÓN:	<p>Se notifica a Ud. del documento Vista apertura de prueba:</p> <p>Documento: Nro.</p> <p>Expediente: Marca Nro. 440763</p> <p>Signo: WAZZUP (mixta)</p> <p>Titular: IGNACIO ANTONIO MENDEZ BRANDI</p> <p>Clase(s): 41 y 42</p> <p>Montevideo, 13 de abril de 2018</p> <p>Ponemos de su conocimiento que del estudio formal del documento de</p>

	referencia, surgen las siguientes observaciones: ~~Dispónese la apertura a prueba de estas actuaciones por el plazo de 60 (sesenta) días corridos, perentorios e improrrogables.
--	---

MARCA:	UPHONE
ACTA N°:	458954
NOMBRE	MITINGO S.A.
NOTIFICACIÓN:	<p>Se notifica a Ud. copia de Resolución de la DNPI de fecha 24 de abril de 2018:</p> <p>VISTO: La solicitud de Registro de la Marca UPHONE (mixta), presentada bajo expediente No. 458954 a favor de MITINGO S.A. de URUGUAY, para distinguir los productos y los servicios comprendidos en la/s Clase/s internacional/es 9 y 38.-</p> <p>RESULTANDO: I) Se deduce una oposición de tercero, en base a lo previsto por los artículos 5 y 24 de la Ley No. 17.011 y 10 bis del Convenio de París.-</p> <p>II) División Legal dictamina que correspondería CONCEDER el presente registro, por los argumentos que expone en su dictamen del 20 de marzo de 2018.</p> <p>III) La Encargada de División Legal, en informe del 02 de abril de 2018, comparte lo dictaminado por su Asesor actuante.</p> <p>CONSIDERANDO: que esta Dirección, de conformidad con lo dictaminado por su División Legal, resolverá en consecuencia.-----</p> <p>-----</p> <p>ATENTO: a lo expuesto, a lo que establecen la Ley de Marcas No 17.011 de 25 de setiembre de 1998, su Decreto Reglamentario No. 34/999 de 3 de febrero de 1999 y disposiciones modificativas.-</p> <p>LA DIRECCION NACIONAL DE LA PROPIEDAD INDUSTRIAL R E S U E L V E</p> <p>1°.- CONCÉDESE el registro de la Marca UPHONE (mixta), presentada bajo expediente No. 458954 a favor de MITINGO S.A. de URUGUAY, para distinguir los productos y los servicios comprendidos en la/s Clase/s internacional/es 9 y 38.-</p> <p>2°.- NOTIFÍQUESE, publíquese, efectúense las anotaciones de estilo y oportunamente archívese.---</p>

MARCA:	LA FAMILIA DEL TAXI
ACTA N°:	420631
NOMBRE:	GABRIEL JESUS RODRIGUEZ PEREIRA
NOTIFICACIÓN:	<p>Se notifica a Uds. copia del informe de fecha 5 de abril de 2018:</p> <p>Expediente: Marca Nro. 420631</p> <p>Signo: LA FAMILIA DEL TAXI (mixta)</p> <p>Titular: GABRIEL JESUS RODRIGUEZ PEREIRA</p> <p>Clase(s): 35</p> <p>Montevideo, 5 de abril de 2018</p> <p>Ponemos de su conocimiento que del estudio formal del documento de referencia, surgen las siguientes observaciones:</p> <p>~~Dispónese la Apertura a Prueba de estas actuaciones, por el término de 15 días hábiles, perentorios e improrrogables, debiendo tenerse presente lo dispuesto por el Art. 82 del Decreto Reglamentario N° 34/999.</p>

MARCA:	LA FAMILIA DEL TAXI
ACTA N°:	420631

NOMBRE:	FRANCISCO SALANOVA Y ANTONIO RODRIGUEZ
NOTIFICACIÓN:	<p>Se notifica a Uds. copia del informe de fecha 5 de abril de 2018: Expediente: Marca Nro. 420631 Signo: LA FAMILIA DEL TAXI (mixta) Titular: GABRIEL JESUS RODRIGUEZ PEREIRA Clase(s): 35 Montevideo, 5 de abril de 2018 Ponemos de su conocimiento que del estudio formal del documento de referencia, surgen las siguientes observaciones: ~~Dispónese la Apertura a Prueba de estas actuaciones, por el término de 15 días hábiles, perentorios e improrrogables, debiendo tenerse presente lo dispuesto por el Art. 82 del Decreto Reglamentario N° 34/999.</p>

MARCA:	CALDERITA PICTURES
ACTA N°:	468396
NOMBRE:	SEBASTIAN MAYAYO
NOTIFICACIÓN:	<p>Se notifica a Ud. copia de Resolución de la DNPI de fecha 6 de diciembre de 2016: VISTO: La acción de anulación deducida por SEBASTIAN MAYAYO contra el registro de la marca "CALDERITA PICTURES" N° 468396, solicitado por el Sr. RAMIRO OZER. RESULTANDO: I) Que con fecha 17 de noviembre de 2016, se confirió vista de apertura a prueba, sin apercibirse que la acción impetrada refería a una solicitud de registro marcarío y no a un registro concedido. II) Que la Asesoría Letrada de esta Dirección en el dictamen que antecede considera que de conformidad con lo establecido en la ley de Marcas, la acción de anulación podrá ser deducida respecto de marcas inscriptas, no de solicitudes de registros (art. 20 Ley 17011 y art. 20 del Decreto Reglamentario 34/999). Por tanto, la acción deducida carece de mérito, correspondiendo tenérsela por no presentada, volviendo el expediente a Asesoría Legal a efectos de la continuación de su trámite, según corresponda. CONSIDERANDO: que esta Dirección, comparte lo dictaminado por su Asesoría Letrada, y resolverá en consecuencia. ATENTO: a lo expuesto, a lo que establecen la Ley de Marcas No 17.011 de 25 de setiembre de 1998, y su Decreto Reglamentario No. 34 de fecha 3 de febrero de 1999. LA DIRECCION NACIONAL DE LA PROPIEDAD INDUSTRIAL RESUELVE 1°.- TENGASE POR NO PRESENTADA la acción de anulación deducida por SEBASTIAN MAYAYO contra la solicitud de registro de la marca "CALDERITA PICTURES" N° 468396, solicitado por el Sr. RAMIRO OZER, notificándose a los interesados. 2°.- VUELVA en su lugar, a División Signos Distintivos a los efectos pertinentes.</p>

NOTIFICACIONES DE RECURSOS

De conformidad con lo establecido por el numeral 4° del artículo 80 de la Ley 17.011 del 25 de setiembre de 1998 y artículo 87 del decreto N° 34/999 del 3 de febrero de 1999, se notifica a quien se cita a continuación, por razones de su interés, debe presentarse en sección Recursos de la Dirección Nacional de Propiedad Industrial, sita en la calle Rincón 723, 03er. Piso.

MARCA:	URUGUAY EXPRESS
ACTA N°:	417235
NOMBRE	FERNANDO ISMAEL ARBIZA FRETCHER
NOTIFICACIÓN:	<p>Se notifica a Ud.copia de Res.MIEM de fecha 18 de diciembre 2017: MINISTERIO DE INDUSTRIA, ENERGÍA Y MINERÍA Montevideo, 1 8 de diciembre de 2017</p> <p>VISTO: los recursos de revocación y jerárquico en subsidio interpuestos por ACEITERAS DEL URUGUAY Y CIDAC UNIDAS DEL URUGUAY S.A. contra la resolución de la Dirección Nacional de la Propiedad Industrial (DNPI) de fecha 19 de mayo de 2017.</p> <p>RESULTANDO: I) que por dicha resolución se concedió el registro de la marca "URUGUAY EXPRESS" (denominativa), sin derechos privativos sobre el término "EXPRESS", a favor de FERNANDO ARBIZA FLETCHER de URUGUAY, para distinguir los servicios comprendidos en las clases internacionales Nos. 35, 38 y 39;</p> <p>II) que con fecha 26 de octubre de 2017, la citada Dirección Nacional mantuvo á resolución impugnada y elevó el recurso jerárquico interpuesto.</p> <p>CONSIDERANDO: I) que la Asesoría Jurídica informa que, desde el punto de vista formal, los recursos de revocación y jerárquico fueron presentados en tiempo y forma;</p> <p>II) que en el aspecto sustancial, el recurrente no fundamentó los recursos y como lo establece el artículo 318 de la Constitución de la República y el artículo 155 del Decreto N° 500/991, la Administración no se encuentra eximida de su obligación de dictar resolución;</p> <p>III) que cumpliendo con lo estipulado por el artículo 153 del Decreto N° 500/991 de fecha 27 setiembre de 1991, se dio vista al titular del registro, no siendo evacuada por este;-----</p> <p>V) que la Asesoría Jurídica considera que no surgen nuevos elementos que ameriten una modificación de la impugnada, por lo que la actuación de la Administración ha sido ajustada a derecho;</p> <p>VI) que en virtud de lo expuesto, se sugiere confirmar el acto impugnado al resolver el recurso jerárquico interpuesto en subsidio.</p> <p>ATENTO: a lo dispuesto por la Ley N° 17011 de fecha 25 de setiembre de 1998, el Decreto N° 34/999 de fecha 3 de febrero de 1999, y la resolución del Poder Ejecutivo No 13/993 de fecha 12 de enero de 1993, Texto Ordenado de Delegación de Atribuciones, Título I, numeral 1°, literal a);</p> <p>LA MINISTRA DE INDUSTRIA, ENERGÍA Y MINERÍA, EN EJERCICIO DE ATRIBUCIONES DELEGADAS, RESUELVE:</p> <p>1°.- Desestimase el recurso jerárquico interpuesto por ACEITERAS DEL URUGUAY Y CIDAC UNIDAS DEL URUGUAY S.A. contra la resolución de la Dirección Nacional de la Propiedad Industrial de fecha 19 de mayo de 2017, por la que se concedió el registro de la marca "URUGUAY EXPRESS" (denominativa), sin derechos privativos sobre el término "EXPRESS", a favor de FERNANDO</p>

ARBIZA FLETCHER de URUGUAY, para distinguir los servicios comprendidos en las clases internacionales Nos. 35, 38 y 39.
2°.- Comuníquese y pase a la Dirección Nacional de la Propiedad Industrial,-



Ing. Carolina Cosse
Ministra de Industria, Energía y Minería

SOLICITUDES DE PATENTES DE INVENCION

(19) Dirección Nacional de la Propiedad Industrial – URUGUAY

(12) Invención

(11) UY a/ 034096

- (51) Clasificación Internacional:** A 61F 13/02, A 61K 47/42
(22) Fecha de presentación: 24/05/2012
(30) Datos de prioridad: 11167379.4 24/05/2011 EP
(71) Solicitante: NYCOMED PHARMA AS [NO]
(72) Inventor: Wolfgang SCHÖNHOFER [AT]; Pernille Dybendal PEDERSEN [DK]; Poul BERTELSEN [DK]; Henrik BR/ENDER [DK]; Ingrid BLANKA [AT]; Henrik Neuschäfer LARSEN [DK]
(74) Agente/apoderado: GONZALO FERNANDEZ SECCO (34)
(54) Título: SOPORTE DE COLAGENO ENROLLADO

NO IMAGE

- (57) Resumen:** Un proceso para la preparación de un soporte de colágeno comprimido enrollado y un proceso para desenrollar dicho soporte de colágeno comprimido enrollado. Dicho soporte de colágeno comprimido enrollado está listo para su uso en una cirugía mínimamente invasiva. La invención también se relaciona con un soporte de colágeno comprimido enrollado para su uso en la prevención o el tratamiento de una lesión asociada con la realización de una cirugía mínimamente invasiva.

(19) Dirección Nacional de la Propiedad Industrial – URUGUAY**(12) Invención****(11) UY a/ 036890**

- (51) Clasificación Internacional:** A 01N 37/18, 43/30, 43/40, 53/08
// C 07C 233/65, 69/743, C 07D 211/22, 317/54
- (22) Fecha de presentación:** 07/09/2016
- (30) Datos de prioridad:** BR 10 2016 016720 5 19/07/2016 BR
- (71) Solicitante:** UNIVERSAL CHEMICAL LTDA [BR]
- (72) Inventor:** CASSIO TADEU DE SOUZA BARROS [BR]
- (74) Agente/apoderado:** GONZALO FERNANDEZ SECCO (34)
- (54) Título:** COMPOSICIONES QUÍMICAS QUE PRESENTAN EFECTO SINÉRGICO PARA REPELENCIA DE INSECTOS EN PRODUCTOS DE HIGIENE PERSONAL, COSMÉTICOS PARA USO HUMANO, EN ANIMALES Y EN SUPERFICIES INANIMADAS EN GENERAL

NO IMAGE

- (57) Resumen:** Son aquí descritas composiciones químicas o mezcla de componentes que, en conjunto y en diversas proporciones entre sí, presentan efecto sinérgico, potenciando el poder de repelencia de insectos, tiempo de acción protectora y otorgando nueva acción insecticida, en productos de higiene personal de entre otros, como repelente de insectos de entre otros. La mezcla sinérgica se compone de 1-piperidinecarboxylic acid 2-(2-hidroxyethyl)- 1methylpropylester (Icaridina – CAS 119.515-38-7), N,N-dimethyl- 3methylbenzamide (DEET – Dietiltoluamida – CAS 134-62-3) combinados con 3Phenoxybenzyl 3-(2,2-dichlorovinyl)-2,2-dimethylcyclopropanecarboxylate (Permetrina – CAS 52.645-53-1) y/o 5-[2-(2-butoxyetoxy)etoximethyl]-6propyl- 1,3-benzodioxol (Butóxido de Piperonila – CAS 51-03-6). Esas mezclas de compuestos químicos en diversas proporciones, considerando dos o más de estos componentes citados, presentan la capacidad de repeler insectos sobre la piel humana, en animales o cualquier otra superficie inanimada, superior a la capacidad de repelencia ya conocida de la Icaridina y DEET individualmente y atribuye una nueva característica insecticida a los productos repelentes de insectos.

9) Dirección Nacional de la Propiedad Industrial – URUGUAY

(12) Invención

(11) UY a/ 037037

- (51) Clasificación Internacional: A 01K 5/02, 39/00, 5/00
(22) Fecha de presentación: 19/12/2016
(30) Datos de prioridad:
(71) Solicitante: DIEGO GARCÍA JUAMBELTZ [UY]
(72) Inventor: DIEGO GARCÍA JUAMBELTZ [UY]
(74) Agente/apoderado: ()
(54) Título: COMEDERO CON CONTROL INDIVIDUAL DE CONSUMO DE ALIMENTOS PARA GANADO Y ANIMALES

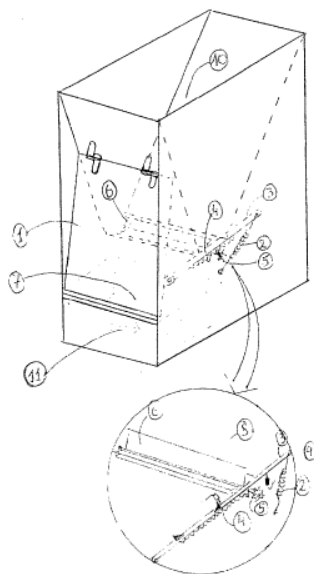

- (57) Resumen: La creación consiste en un equipo modular capaz de suministrar alimento a los animales identificados con dispositivos electrónicos en forma individual, de tal forma que se controla el consumo de alimento, limitando la cantidad a suministrar en un determinado período de tiempo. Este equipo pues permitirá que se pueda controlar la cantidad de alimento que consume cada animal por ejemplo por día en forma programable por el operador. El hombre puede saber con este equipo cuanto y cuando comió cada uno de sus animales de limento suministrado y puede limitar la cantidad del mismo o el tiempo entre consumos.

(19) Dirección Nacional de la Propiedad Industrial – URUGUAY**(12) Invención****(11) UY a/ 037070**

- (51) **Clasificación Internacional:** D 04H 5/08, D 06M 17/00
(22) **Fecha de presentación:** 09/01/2017
(30) **Datos de prioridad:** 62/276.391 08/01/2016 US
(71) **Solicitante:** AVINTIV Specialty Materials Inc. [US]
(72) **Inventor:** Sven Krister Erlandsson [US]; Jerry Snider [US]; Albert G. Dietz, III [US]; Pierre Grondin [US]; Ralph A. Moody, III [US]
(74) **Agente/apoderado:** CARLOS EDUARDO SARLABOS BUZO (189)
(54) **Título:** TELA NO TEJIDA CON SENSACIÓN EN LAS MANOS MEJORADA

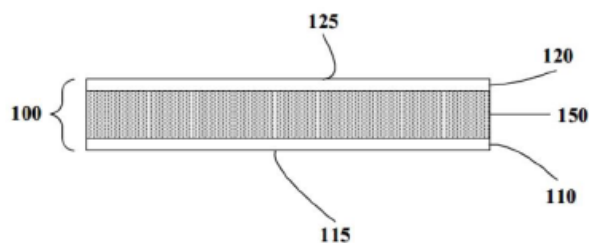

- (57) **Resumen:** Se proveen telas no tejidas que tienen propiedades de limpieza deseables mientras que también proveen propiedades táctiles agradables. Las telas no tejidas pueden incluir una primera capa exterior no tejida, una segunda capa exterior no tejida y una capa central ubicada entre la primera capa no tejida y la segunda capa exterior no tejida. Por lo menos una de la primera capa exterior no tejida y la segunda capa exterior no tejida puede incluir una pluralidad de filamentos mezclados que comprenden una mezcla de un polímero y una poliolefina elastomérica.

(19) Dirección Nacional de la Propiedad Industrial – URUGUAY**(12) Invención****(11) UY a/ 037156**

- (51) **Clasificación Internacional:** B 65D 65/02, 75/00
(22) **Fecha de presentación:** 17/03/2017
(30) **Datos de prioridad:** NC2016/0004462 23/11/2016 CO
(71) **Solicitante:** PRODUCTOS FAMILIA S.A. [CO]
(72) **Inventor:** Jaime Alberto CASTAÑO AGUDELO [CO]; Jerson Alexis MONSALVE VILLA [CO]; Juan Sebastián SÁNCHEZ VALDÉS [CO]
(74) **Agente/apoderado:** FISCHER, GUSTAVO (94)
(54) **Título:** EMPAQUE INDIVIDUAL PARA UN ARTÍCULO ABSORBENTE

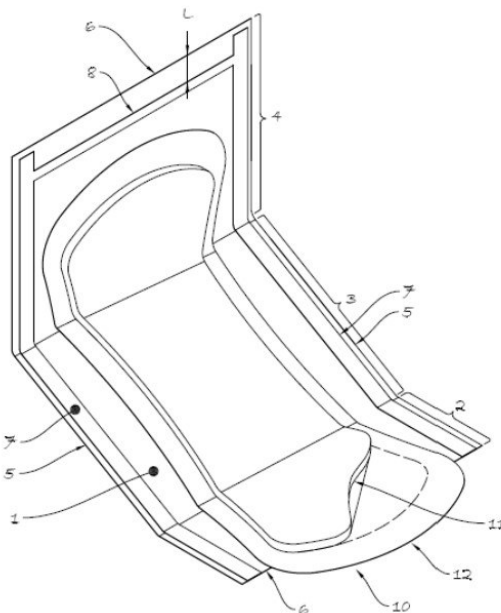

- (57) **Resumen:** La presente invención corresponde a un empaque para un artículo absorbente. El empaque comprende una lámina flexible impermeable a los gases sobre la cual se dispone el artículo de tal manera que la lámina inferior impermeable del artículo se dispone sobre la lámina flexible. La lámina flexible se dobla describiendo una primera, segunda y tercera sección, la primera sección se dobla sobre la segunda de tal manera que al doblar el artículo la lámina superior se dispone sobre sí misma, y la tercera sección se dobla sobre la primera.

(19) Dirección Nacional de la Propiedad Industrial – URUGUAY**(12) Invención****(11) UY a/ 037216**

- (51) **Clasificación Internacional:** C 07C 317/08, C 07D 213/81, 401/12, 231/56 // A 61P 37/04
- (22) **Fecha de presentación:** 28/04/2017
- (30) **Datos de prioridad:** 16167652.3 29/04/2016 EP
- (71) **Solicitante:** BAYER PHARMA AKTIENGESELLSCHAFT [DE]
- (72) **Inventor:** DR. TOBIAS THALER [DE]; DR. JOHANNES PLATZEK [DE]; DR. NICOLAS GUIMOND [CA]
- (74) **Agente/apoderado:** FERNANDEZ SECCO, GONZALO JOSE (34)
- (54) **Título:** SÍNTESIS DE INDAZOLES

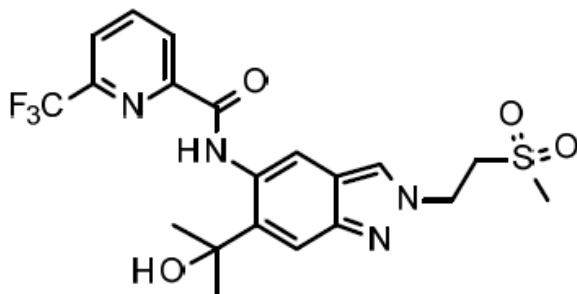

- (57) **Resumen:** La presente invención se refiere a un método novedoso para preparar un indazol 2-sustituido de estructura: a compuestos intermedios, y al uso de compuestos intermedios para la preparación de dicho indazol 2-sustituido.

(19) Dirección Nacional de la Propiedad Industrial – URUGUAY**(12) Invención****(11) UY a/ 037470**

- (51) **Clasificación Internacional:** B 60P 3/41, A 01D 90/08, B 62D 29/00, 33/02
(22) **Fecha de presentación:** 07/11/2017
(30) **Datos de prioridad:** 10 2016 026083-3 08/11/2016 BR
(71) **Solicitante:** RANDON S.A. IMPLEMENTOS E PARTICIPAÇÕES [BR]
(72) **Inventor:** Douglas SILVEIRA DOS SANTOS [BR]; Vinícius ABRAÃO CARGNIN [BR]; Alex Fabiano DE MATTOS [BR]
(74) **Agente/apoderado:** FISCHER, GUSTAVO (94)
(54) **Título:** SISTEMA DE ESTACA Y PROCESO DE MONTAJE DE SISTEMA DE ESTACA EN VEHÍCULO

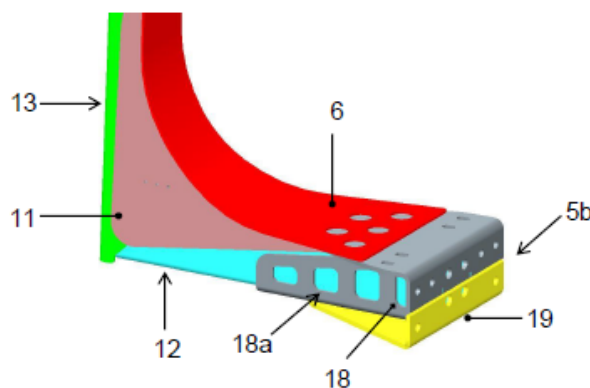

- (57) **Resumen:** La presente invención describe un sistema de estaca y un proceso de montaje de sistema de estaca en vehículos, que tiene el objetivo de aumentar la capacidad volumétrica en el transporte de troncos para vehículos de gran tamaño, reduciendo la tara en el producto final, convirtiéndose en una mayor carga neta transportada, generando una mayor rentabilidad. La presente invención se sitúa en los campos del área dirigida a las soluciones para el transporte, implementos viales, en el área de contención de carga, más específicamente en aplicaciones en vehículos forestales.

(19) Dirección Nacional de la Propiedad Industrial – URUGUAY

(12) Invención

(11) UY a/ 037471

- (51) **Clasificación Internacional:** A 01N 43/00, 43/78
 (22) **Fecha de presentación:** 07/11/2017
 (30) **Datos de prioridad:** 62/419,622 09/11/2016 US
 (71) **Solicitante:** Dow AgroSciences LLC [US]
 (72) **Inventor:** Natalie Giampietro [US]; David A. Demeter [US]; Lindsey Horty [US]; Gary D. Crouse [US]; Thomas C. Sparks [US]
 (74) **Agente/apoderado:** JUAN LAPENNE DE SALTERAIN (211)
 (54) **Título:** MOLÉCULAS QUE TIENEN DETERMINADAS UTILIDADES PLAGUICIDAS E INTERMEDIARIOS, COMPOSICIONES Y PROCESOS RELACIONADOS CON ELLAS

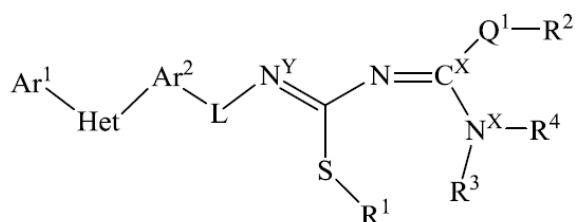
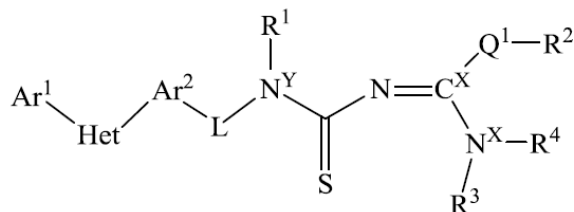

- (57) **Resumen:** Esta divulgación se refiere al campo de las moléculas que tienen utilidad plaguicida contra plagas en los Phyla Nematoda, Arthropoda y/o Mollusca, los procesos para producir tales moléculas e intermediarios usados en tales procesos, las composiciones que contienen tales moléculas y los procesos para usar tales moléculas contra tales plagas. Estas moléculas pueden usarse, por ejemplo, como nematocidas, acaricidas, insecticidas, mitocidas y/o molusquicidas. Este documento divulga moléculas que tienen las siguientes fórmulas ("fórmula uno" y/o "fórmula dos").

(19) Dirección Nacional de la Propiedad Industrial – URUGUAY**(12) Invención****(11) UY a/ 037472**

- (51) **Clasificación Internacional:** A 01N 37/18, 37/28
(22) **Fecha de presentación:** 07/11/2017
(30) **Datos de prioridad:** 16197465.4 07/11/2016 EP
(71) **Solicitante:** BAYER AKTIENGESELLSCHAFT [DE] y BAYER CROPSCIENCE AKTIENGESELLSCHAFT [DE]
(72) **Inventor:** DR. MARTIN FÜBLEIN [FR]; DR. HEINZ-JUERGEN WROBLOWSKY [DE]; DRA. SUSANNE KÜBBELER [DE]; DRA. DOMINIK HAGER [DE]; DRA. NINA KAUSCH-BUSIES [DE]; DR.ROLAND ANDREE [DE]; DR. JOHANNES-RUDOLF JANSEN [DE]; DR. HANS-GEORG SCHWARZ [DE]; DRA. DANIELA PORTZ [DE]; DRA. KERSTIN ILG [DE]; DRA. OLGA MALSAM [DE]; DR. SASCHA EILMUS [DE]; DR. PETER LÖSEL [UK]; DR. STEFAN HERRMANN [DE]; DRA. ANGELA BECKER [DE]; ARND VOERSTE [DE]; ULRICH GÖRGENS [DE]; DR. ANTON LISHCHYNSKYI [DE]; DR. ANDREAS TURBERG [DE]
(74) **Agente/apoderado:** FERNANDEZ SECCO, GONZALO (34)
(54) **Título:** SULFONILAMIDAS SUSTITUIDAS PARA COMBATIR PARÁSITOS ANIMALES

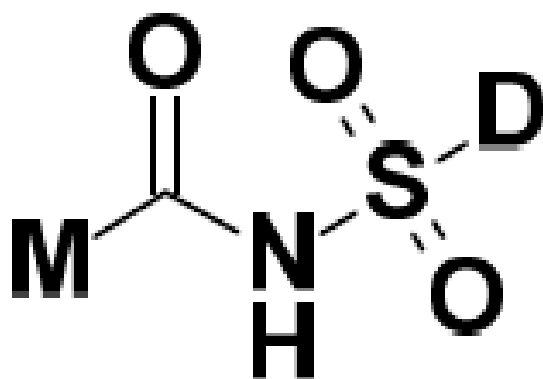

- (57) **Resumen:** La presente invención se refiere al uso de un compuesto de la fórmula general (I), en la que M y D tienen los significados indicados en la descripción para combatir parásitos animales, en particular nematodos.

(19) Dirección Nacional de la Propiedad Industrial – URUGUAY**(12) Invención****(11) UY a/ 037473**

- (51) **Clasificación Internacional:** C 07D 471/04, 498/04, A 61K 31/437, 31/4427, 31/444, 31/496, 31/506, 31/517, 31/5377, 31/5383
// A 61P 19/02, 19/10
- (22) **Fecha de presentación:** 07/11/2017
- (30) **Datos de prioridad:** 16306452.0 07/11/2016 EP
- (71) **Solicitante:** SANOFI [FR]
- (72) **Inventor:** Gretzke, Dirk [DE]; Ritzeler, Olaf [DE]; Heinelt, Uwe [DE]; Wehner, Volkmar [DE]; Schmidt, Friedemann [DE]
- (74) **Agente/apoderado:** NORA MORGADE (165)
- (54) **Título:** PIRIDO[3,4-B]INDOLES SUSTITUIDOS Y SU USO COMO PRODUCTOS FARMACÉUTICOS

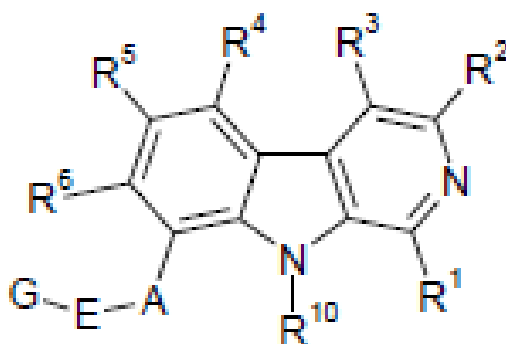

- (57) **Resumen:** La presente invención se refiere a 9h-pirido[3,4-b]indoles sustituidos con 8-arilo y sustituidos 5 con 8-heteroarilo de fórmula i, en la que a, e, g, R¹ a R⁶ y R¹⁰ son como se definen en las reivindicaciones, que estimulan la condrogénesis y la síntesis de la matriz del cartílago y se pueden usar en el tratamiento de trastornos y afecciones del cartílago en los que se desea la regeneración del cartílago dañado, por ejemplo, enfermedades de las articulaciones tales como la osteoartritis. La invención se refiere además a procedimientos para la síntesis de los compuestos de fórmula i.

(19) Dirección Nacional de la Propiedad Industrial – URUGUAY**(12) Invención****(11) UY a/ 037474**

- (51) Clasificación Internacional:** C 09D 5/00, 5/14
(22) Fecha de presentación: 07/11/2017
(30) Datos de prioridad:
(71) Solicitante: CARLOS ANDRÉS LIBISCH RECALDE [UY]
(72) Inventor: CARLOS WALTER LIBISCH VIDAL [UY]
(74) Agente/apoderado: MARK TEUTEN (156)
(54) Título: ADITIVO BIOCIDA PARA PINTURAS

NO IMAGE

- (57) Resumen:** El aditivo biocida para pinturas de base acuosa de la presente invención fue desarrollado específicamente para controlar la población de insectos en áreas domésticas e institucionales donde se requiere mantener la higiene ambiental. Este aditivo agregado a la pintura elimina la presencia de insectos y ácaros tanto en espacios interiores como exteriores, actúa exclusivamente por contacto y no es tóxico ni en humanos ni en animales domésticos. Su efecto novedoso se debe a la combinación de un insecticida, bactericida y un sinergizante.

(19) Dirección Nacional de la Propiedad Industrial – URUGUAY**(12) Invención****(11) UY a/ 037476**

- (51) **Clasificación Internacional:** C 08L 23/00, 23/12
(22) **Fecha de presentación:** 08/11/2017
(30) **Datos de prioridad:** 62/419,216 08/11/2016 US
(71) **Solicitante:** Braskem S.A. [BR]
(72) **Inventor:** André Penaquioni [BR]; Carolina Cerqueira Jordão Bulhões [BR]
(74) **Agente/apoderado:** JUAN LAPENNE DE SALTERAIN (211)
(54) **Título:** MÉTODO PARA LA PRODUCCIÓN DE UN HILO DE POLIPROPILENO, MÉTODOS Y SISTEMAS DE CALENTAMIENTO, ESTIRAMIENTO Y ENFRIAMIENTO DE UN HILO DE POLIPROPILENO

NO IMAGE

- (57) **Resumen:** Se describe un método de producción de uno hilo de polipropileno (10) a través de un sistema de estiramiento (1), dicho sistema de estiramiento (1) comprende al menos dos torres de estiraje(2,7) asociadas con al menos un elemento calentador (4), donde el método de producción de hilo de polipropileno comprende las etapas de: calentar el hilo de polipropileno (10) previamente a su introducción en el elemento calentador (4), introducir el hilo de polipropileno (10) en el elemento calentador (4) y enfriar el hilo de polipropileno (10).

(19) Dirección Nacional de la Propiedad Industrial – URUGUAY**(12) Invención****(11) UY a/ 037477**

- (51) **Clasificación Internacional:** C 07D 498/22, A 61K 31/436
// A 61P 13/00
- (22) **Fecha de presentación:** 09/11/2017
- (30) **Datos de prioridad:** 62/420,535 10/11/2016 US
- (71) **Solicitante:** NOVARTIS AG [CH]
- (72) **Inventor:** Jian DING [US]; Marie-Helene LARRAUFIE [FR]; Deborah ROTHMAN [US]; Nik SAVAGE [US]; Shaowen WANG [US]
- (74) **Agente/apoderado:** FISCHER, GUSTAVO (94)
- (54) **Título:** POTENCIADORES DE BMP

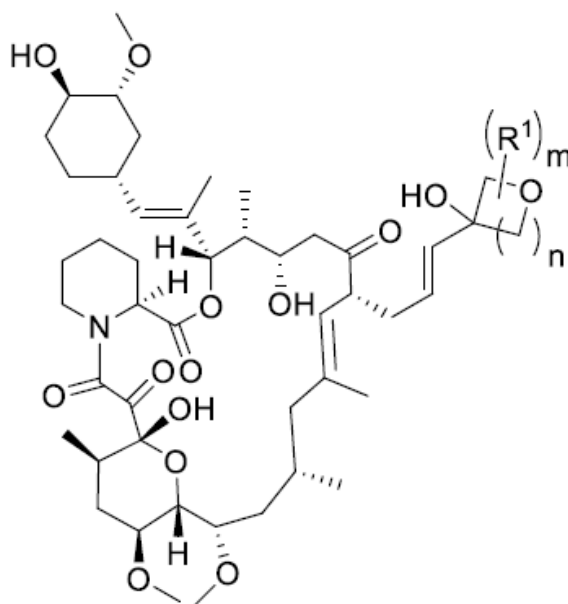

- (57) **Resumen:** La descripción proporciona compuestos de la Fórmula (I) o una sal farmacéuticamente aceptable de los mismos, en donde: También se proporcionan métodos para preparar los compuestos de la Fórmula (I) y sus métodos de uso.

(19) Dirección Nacional de la Propiedad Industrial – URUGUAY**(12) Invención****(11) UY a/ 037480**

- (51) **Clasificación Internacional:** C 07D 215/54, 215/56, 405/12, 405/14, A 61K 31/47, 31/4709, 31/5377
// A 61P 33/10
- (22) **Fecha de presentación:** 10/11/2017
- (30) **Datos de prioridad:** 16198550.2 11/11/2016 EP
- (71) **Solicitante:** BAYER ANIMAL HEALTH GMBH [DE]
- (72) **Inventor:** DR. WALTER HÜBSCH [DE]; DR. JOHANNES KÖBBERLING [DE]; DRA. ADELIN KÖHLER [FR]; DR. HANS-GEORG SCHWARZ [DE]; DR. DANIEL KULKE [DE]; DRA. CLAUDIA WELZ [DE]; PROF. DR. THOMAS ILG [DE]; DRA. KIRSTEN BÖRNGEN [DE]; DR. WEI ZHUANG [CN]; DR. NILS GRIEBENOW [DE]; DRA. CLAUDIA BÖHM [DE]; NIELS LINDNER [DE]; DR. MAIKE HINK [DE]; ULRICH GÖRGENS [DE]
- (74) **Agente/apoderado:** FERNANDEZ SECCO, GONZALO (34)
- (54) **Título:** NUEVOS DERIVADOS DE QUINOLINA

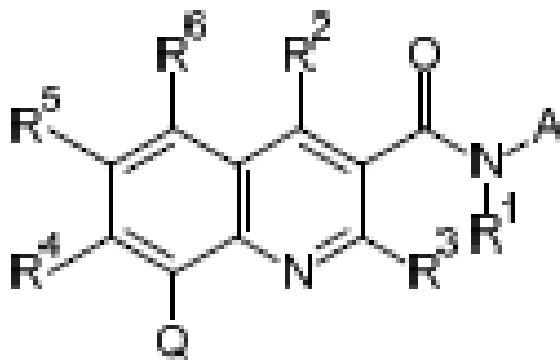

- (57) **Resumen:** La invención abarca nuevos compuestos de quinolina de la fórmula general (I): en la cual A, R¹, R², R³, R⁴, R⁵, R⁶ y Q son como se definen en el presente, procedimientos para la elaboración de dichos compuestos, compuestos intermedios útiles para la elaboración de dichos compuestos, composiciones farmacéuticas y combinaciones que comprenden dichos compuestos y el uso de dichos compuestos para la elaboración de composiciones farmacéuticas para el tratamiento, control y/o prevención de enfermedades, en particular de infecciones con helmintos, como un único agente o en combinación con otros principios activos.

(19) Dirección Nacional de la Propiedad Industrial – URUGUAY**(12) Invención****(11) UY a/ 037484**

- (51) Clasificación Internacional:** A 01N 1/02, A 61K 35/52, A 61N 5/06
(22) Fecha de presentación: 16/11/2017
(30) Datos de prioridad: 16199093 16/11/2016 EP
(71) Solicitante: INSTRUMENTS ÚTILS DE LABORATORI GENIUL, SL [ES]
(72) Inventor: BONET MARULL, SERGI [ES]; CODONY IGLESIAS, FRANCESC [ES]; RODRÍGUEZ GIL, JUAN ENRIQUE [ES]; YESTE OLIVERAS, MARC [ES]
(74) Agente/apoderado: MATIAS CIKATO ABENTE (201)
(54) Título: MÉTODO Y APARATO PARA MEJORAR LA CALIDAD DEL ESPERMA DE MAMÍFEROS

NO IMAGE

- (57) Resumen:** El método comprende la irradiación de dichos espermatozoides con luz roja no coherente, realizándose la irradiación con luz roja no coherente de forma discontinua según un patrón que incluye al menos una secuencia de dos períodos de irradiación de duraciones específicas separadas por un período intermedio de oscuridad de una duración determinada, en el que los espermatozoides se diluyen en un diluyente con solutos crio-conservantes y se incluyen en dicho recipiente en estado congelado.

(19) Dirección Nacional de la Propiedad Industrial – URUGUAY

(12) Invención

(11) UY a/ 037486

- (51) **Clasificación Internacional:** A 61K 31/427, 31/56, 31/664, 47/24, 47/44
// A 61K 31/397
- (22) **Fecha de presentación:** 17/11/2017
- (30) **Datos de prioridad:** 16199658.2 18/11/2016 EP
- (71) **Solicitante:** AiCuris Anti-infective Cures GmbH [DE]
- (72) **Inventor:** DR. YOGESHWAR BACHHAV [IN]
- (74) **Agente/apoderado:** FERNANDEZ SECCO, GONZALO (34)
- (54) **Título:** FORMULACIONES LIPOSOMALES DE COMPUESTOS DE β -LACTAMA SUSTITUIDA CON AMIDINA PARA SU USO EN EL TRATAMIENTO DE INFECCIONES BACTERIANAS

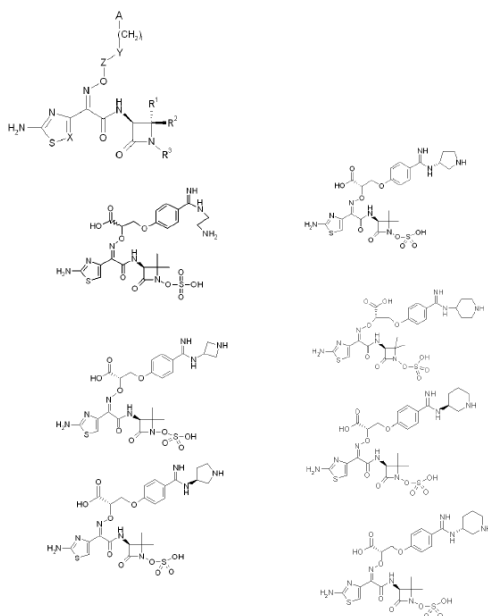

- (57) **Resumen:** La presente invención proporciona nuevas y eficaces formulaciones liposomales para la administración de beta-lactamas.

(19) Dirección Nacional de la Propiedad Industrial – URUGUAY**(12) Invención****(11) UY a/ 037487**

- (51) Clasificación Internacional:** C 07D 231/06, 403/14, A 61K 31/455, 31/506
// A 61P 17/06, 37/00
- (22) Fecha de presentación:** 17/11/2017
- (30) Datos de prioridad:** 62/424047 19/11/2016 US y 62/585267 13/11/2017 US
- (71) Solicitante:** GlaxoSmithKline Intellectual Property Development Limited [GB]
- (72) Inventor:** Alain Claude-Marie DAUGAN [FR]; Frederic G. DONCHE [FR];
Nicolas Eric FAUCHER [FR]; Nicolas S. GEORGE [FR]
- (74) Agente/apoderado:** BACOT SILVEIRA, OSCAR TULIO (18)
- (54) Título:** AMIDAS HETEROCÍCLICAS COMO INHIBIDORES DE QUINASA

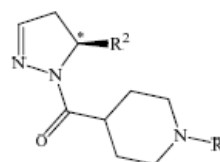
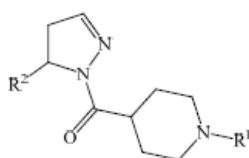

- (57) Resumen:** Se describen compuestos que tienen la fórmula: en el que R¹ y R² son como se definen en la presente memoria, y métodos para preparar y usar los mismos.

(19) Dirección Nacional de la Propiedad Industrial – URUGUAY**(12) Invención****(11) UY a/ 037488**

- (51) Clasificación Internacional:** A 61K 31/426, 31/427, 31/4523, 31/454
// A 61P 31/04, C 07D 227/087, 277/40, 417/14
- (22) Fecha de presentación:** 20/11/2017
- (30) Datos de prioridad:** 16199662.4 18/11/2016 EP
- (71) Solicitante:** AiCuris Anti-infective Cures GmbH [DE]
- (72) Inventor:** DR. YOGESHWAR BACHHAV [IN]; SUSANNE BONSMANN [DE]; DR. TAMARA PFAFF [DE]
- (74) Agente/apoderado:** FERNANDEZ SECCO, GONZALO (34)
- (54) Título:** NOVEDOSAS FORMULACIONES DE COMPUESTOS DE BETA-LACTAMA SUSTITUIDOS CON AMIDINA SOBRE LA BASE DE CICLODEXTRINAS MODIFICADAS Y AGENTES ACIDIFICANTES, SU PREPARACIÓN Y USO COMO COMPOSICIONES FARMACÉUTICAS ANTIMICROBIANAS

NO IMAGE

- (57) Resumen:** La presente invención desvela novedosas formulaciones, composiciones sólidas reconstituibles, composiciones farmacéuticas y formulaciones acuosas inyectables de compuestos de beta-lactama sustituidos con amidina específicos sobre la base de ciclodextrinas modificadas y ácidos orgánicos y/o inorgánicos, su preparación y uso como composiciones farmacéuticas antimicrobianas que pueden administrarse por vía parenteral u oral.

(19) Dirección Nacional de la Propiedad Industrial – URUGUAY**(12) Invención****(11) UY a/ 037490**

- (51) Clasificación Internacional:** C 07K 14/62, A 61K 38/28, C 12N 15/17
// A 61P 3/10
- (22) Fecha de presentación:** 21/11/2017
- (30) Datos de prioridad:** 62/424,892 21/11/2016 US
- (71) Solicitante:** CASE WESTERN RESERVE UNIVERSITY [US]
- (72) Inventor:** Michael A. Weiss [US]
- (74) Agente/apoderado:** NORA MORGADE (165)
- (54) Título:** ANÁLOGOS DE INSULINA DE ACCIÓN RÁPIDA DE ESTABILIDAD MEJORADA.

Código T	Estructura	ΔG_u (kcal/mol)	S. D.	Cmid	S. D.
T-0636	HAS EA14 QA17 des[B1-B3] EB29	4,4	0,1	5,4	0,2
T-0674	HAS EA14 desB1 desB30	5	0,2	5,8	0,3
T-0675	HAS EA14 des[B1-B2] desB30	4,8	0,2	5,5	0,1
T-0680	EAS EA14 QA17 desB1 desB30	5,1	0,2	5,5	0,2
T-0681	EAS EA14 QA17 desB1 EB29	4,5	0,1	5,9	0,1
T-0688	EAS EA14 RA17 desB1 desB30	5,2	0,1	5,8	0,2
T-0690	EAS EA14 RA17 des[B1-B2] QB13 EB22 desB30	5	0,1	5,9	0,2
T-0694	HAS EA14 RA17 desB1 EB22 desB30	5,3	0,1	6	0,1

- (57) Resumen:** Un análogo de insulina de dos cadenas contiene un polipéptido de cadena A modificado y un polipéptido de cadena B modificado, comprendiendo el polipéptido de cadena A una o más sustituciones de aminoácidos en distintas posiciones y el polipéptido de cadena B una o más deleciones así como también sustituciones de aminoácidos en distintas posiciones. El análogo de insulina exhibe estabilidad termodinámica en una solución libre de zinc, baja autoasociación, mantiene la potencia biológica y no presenta una mitogenicidad potenciada. También exhibe resistencia a la degradación química y física.

(19) Dirección Nacional de la Propiedad Industrial – URUGUAY**(12) Invención****(11) UY a/ 037491**

- (51) **Clasificación Internacional:** D 21H 11/00
(22) **Fecha de presentación:** 23/11/2017
(30) **Datos de prioridad:** 62/426,058 23/11/2016 US
(71) **Solicitante:** FIBRIA CELULOSE S/A [BR]
(72) **Inventor:** HELOISA OGUSHI ROMEIRO RAMIRES [BR]; BRAZ JOSÉ DEMUNER [BR]
(74) **Agente/apoderado:** JUAN LAPENNE DE SALTERAIN (211)
(54) **Título:** PROCESO DE PRODUCCIÓN INTEGRADA DE CELULOSA NANOFIBRILAR Y PULPA DE MERCADO ADAPTADA DE ALTO DRENAJE CON CONSUMO REDUCIDO DE ENERGÍA

NO IMAGE

- (57) **Resumen:** Separación de pulpa de celulosa en distintas fracciones con diferentes características morfológicas y de drenaje; uso de parte de estas fracciones para producción de nanocelulosa. El proceso combina las operaciones individuales de separación de fibras, espesamiento hasta una determinada consistencia, drenaje y secado de la pulpa de celulosa con la capacidad de alto drenaje y la producción de nanocelulosa de pulpa de alto contenido de partículas finas primarias. Puede contemplar cualquier fibra de pulpa de celulosa derivada de maderas de fibra corta o larga, como eucalipto, Corymbia, abedul, álamo, pino, fibras recicladas, etc., sus residuos como corteza, serrín, etc.

(19) Dirección Nacional de la Propiedad Industrial – URUGUAY**(12) Invención****(11) UY a/ 037494**

- (51) **Clasificación Internacional:** C 12N 15/11, 15/85, 5/10, A 61K 47/48, C 07H 15/04 // A 61K 48/00, A 61P 35/00
- (22) **Fecha de presentación:** 23/11/2017
- (30) **Datos de prioridad:** 62/425,907 23/11/2016 US; 62/548,589 22/08/2017 US; 62/549,099 23/08/2017 US y 62/561,514 21/09/2017 US
- (71) **Solicitante:** Alnylam Pharmaceuticals, Inc. [US]
- (72) **Inventor:** Mark K. SCHLEGE [US]; Maja JANAS [PL]; Vasant R. JADHAV [US]; Donald FOSTER [US]; Muthiah MANOHARAN [US]; Kallanthottathil G. RAJEEV [US]; Alexander V. KEL'IN [BY]; Klaus CHARISSE [DE]; Jayaprakash K. NAIR [US]; Martin A. MAIER [DE]; Shigeo MATSUDA [JP]; Muthusamy JAYARAMAN [US]; Alfica SEHGAL [US]; Christopher BROWN [US]; Kevin FITZGERALD [US]; Stuart MILSTEIN [US]
- (74) **Agente/apoderado:** ALEJANDRO ALTERWAIN (221)
- (54) **Título:** COMPOSICIONES DE ARNi DE SERPINA1 Y SUS MÉTODOS DE USO

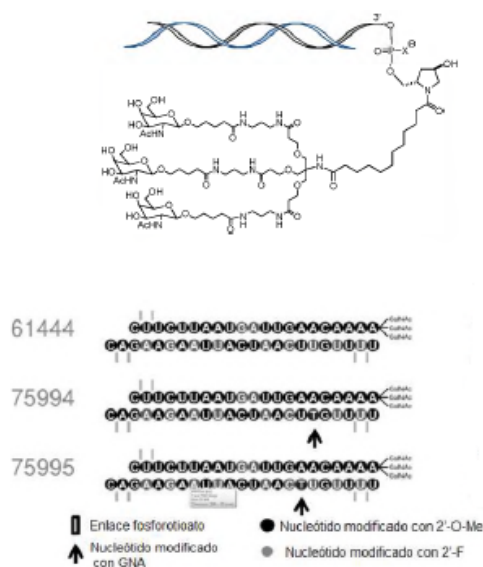

- (57) **Resumen:** Agentes de ARNi, por ejemplo, agentes de ARNi de hebra doble, direccionados al gen de Serpina1 y métodos para usar dichos agentes de ARNi para inhibir la expresión de Serpina1 y métodos de tratamiento de sujetos que padecen una enfermedad asociada con Serpina1, tal como un trastorno hepático.

(19) Dirección Nacional de la Propiedad Industrial – URUGUAY**(12) Invención****(11) UY a/ 037496**

- (51) Clasificación Internacional:** C 07D 417/12, A 61K 31/4439
// A 61P 31/12, C 07D 213/04, 277/46
- (22) Fecha de presentación:** 28/11/2017
- (30) Datos de prioridad:** 16200967.4 28/11/2016 EP
- (71) Solicitante:** AiCuris Anti-Infective Cures GmbH [DE]
- (72) Inventor:** DR. YOGESHWAR BACHHAV [IN]; DR. WILFRIED SCHWAB [DE]; DR. ALEXANDER BIRKMANN [DE]; KURT VOEGTLI [CH]
- (74) Agente/apoderado:** FERNANDEZ SECCO, GONZALO (34)
- (54) Título:** HEMIHIDRATO DE LA BASE LIBRE DE N-[5-(AMINOSULFONIL)-4-METIL-1,3-TIAZOL-2-IL]-N-METIL-2-[4-(2-PIRIDINIL)-FENIL]-ACETAMIDA, MÉTODOS DE FABRICACIÓN Y USOS DEL MISMO

NO IMAGE

- (57) Resumen:** La presente invención se refiere al campo de los agentes antivirales activos, particularmente la forma de hemihidrato de la base libre de N-[5-(aminosulfonil)-4-metil-1,3-tiazol-2-il]-N-metil-2-[4-(2-piridinil)-fenil]-acetamida así como a métodos para su fabricación. La presente invención también se refiere al uso del compuesto anterior en el tratamiento de infecciones por el virus herpes humano y en la preparación de composiciones farmacéuticas que comprenden dicho compuesto.

(19) Dirección Nacional de la Propiedad Industrial – URUGUAY**(12) Invención****(11) UY a/ 037497**

- (51) Clasificación Internacional:** A 61K 31/4439, C 07D 417/12
// A 61P 31/12, C 07D 213/04, 277/46
- (22) Fecha de presentación:** 28/11/2017
- (30) Datos de prioridad:** 16201005.2 28/11/2016 EP
- (71) Solicitante:** AiCuris Anti-Infective Cures GmbH [DE]
- (72) Inventor:** DR. YOGESHWAR BACHHAV [IN]; DR. WILFRIED SCHWAB [DE]; DR. ALEXANDER BIRKMANN [DE]; DR. TAMARA PFAFF [DE]
- (74) Agente/apoderado:** GONZALO FERNÁNDEZ SECCO (34)
- (54) Título:** FORMULACIÓN TÓPICA QUE COMPRENDE N-[5-(AMINOSULFONIL)-4-METIL-1,3-TIAZOL-2-IL]-N-METIL-2-[4-(2-PIRIDINIL)-FENIL]-ACETAMIDA

NO IMAGE

- (57) Resumen:** La invención refiere a formulaciones farmacéuticas de agentes antivirales activos para aplicación tópica, particularmente para uso en tratamiento de infecciones por virus herpes humano, donde los agentes antivirales activos pueden seleccionarse del grupo comprendiendo: hemihidrato de la base libre de N-[5-(aminosulfonil)-4-metil-1,3-tiazol-2-il]-N-metil-2-[4-(2-piridinil)-fenil]-acetamida, la sal maleato de N-[5-(amino-sulfonil)-4-metil-1,3-tiazol-2-il]-N-metil-2-[4-(2-piridinil)fenil]acetamida, la sal de mesilato de N-[5-(amino-sulfonil)-4-metil-1,3-tiazol-2-il]-N-metil-2-[4-(2-piridinil)fenil]acetamida, y la base libre de N-[5-(amino-sulfonil)-4-metil-1,3-tiazol-2-il]-N-metil-2-[4-(2-piridinil)fenil]acetamida. Específicamente, se proporcionan dichas formulaciones farmacéuticas comprendiendo un agente antiviral como se ha descrito anteriormente disuelto o solubilizado, hidroxil tolueno butilado (BHT) y PEG 400 Super Refined™ a un pH aparente de 4,0 a 5,0, preferiblemente a un pH aparente de 4,0 a 4,5.

(19) Dirección Nacional de la Propiedad Industrial – URUGUAY**(12) Invención****(11) UY a/ 037498**

- (51) Clasificación Internacional:** C 07D 417/12, A 61K 31/4439
// A 61P 31/12, C 07D 213/04, 277/46
- (22) Fecha de presentación:** 28/11/2017
- (30) Datos de prioridad:** 16201009.4 28/11/2016 EP
- (71) Solicitante:** AiCuris Anti-Infective Cures GmbH [DE]
- (72) Inventor:** DR. YOGESHWAR BACHHAV [IN]; DR. WILFRIED SCHWAB [DE]; DR. ALEXANDER BIRKMANN [DE]; SUSANNE BONSMANN [DE]; DR. THOMAS GOLDNER [DE]
- (74) Agente/apoderado:** GONZALO FERNÁNDEZ SECCO (34)
- (54) Título:** UNA SAL MALEATO DE LA BASE LIBRE DE N-[5-(AMINOSULFONIL)-4-20 METIL-1,3-TIAZOL-2-IL]-N-METIL-2-[4-(2-PIRIDINIL)-FENIL]-ACETAMIDA, FORMULACIONES FARMACÉUTICAS, MÉTODOS DE FABRICACIÓN Y USOS DE LA MISMA

NO IMAGE

- (57) Resumen:** La presente invención se refiere al campo de los agentes antivirales activos, particularmente a sales, más particularmente a una sal maleato de la base libre de N-[5-(aminosulfonil)-4-metil-1,3-tiazol-2-il]-N-metil-2-[4-(2-piridinil)-fenil]-acetamida, a sus formulaciones farmacéuticas así como a métodos para la producción de estas sales. La presente invención también se refiere al uso de estas sales y de sus formulaciones farmacéuticas respectivas en métodos de tratamiento y/o prevención de infecciones con el virus herpes simple humano, particularmente infecciones causadas por HSV-1 y HSV-2.

(19) Dirección Nacional de la Propiedad Industrial – URUGUAY**(12) Invención****(11) UY a/ 037500**

- (51) **Clasificación Internacional:** C 01F 17/00, A 61K 31/555, 33/00, 49/06
(22) **Fecha de presentación:** 28/11/2017
(30) **Datos de prioridad:** 16200932.8 28/11/2016 EP
(71) **Solicitante:** BAYER PHARMA AKTIENGESELLSCHAFT [DE]
(72) **Inventor:** DR. MARKUS BERGER [DE]; DRA. JESSICA LOHRKE [DE]; DR. CHRISTOPH-STEPHAN HILGER [DE]; DR. GREGOR JOST [DE]; DR. THOMAS FRENZEL [DE]; DR. OLAF PANKNIN [DE]; DR. HUBERTUS PIETSCH [DE]
(74) **Agente/apoderado:** GONZALO FERNÁNDEZ SECCO (34)
(54) **Título:** NUEVOS COMPUESTOS DE QUELATO DE GADOLINIO CON ALTA RELAXIVIDAD PARA USAR EN LA OBTENCION DE IMAGENES POR RESONANCIA MAGNETICA

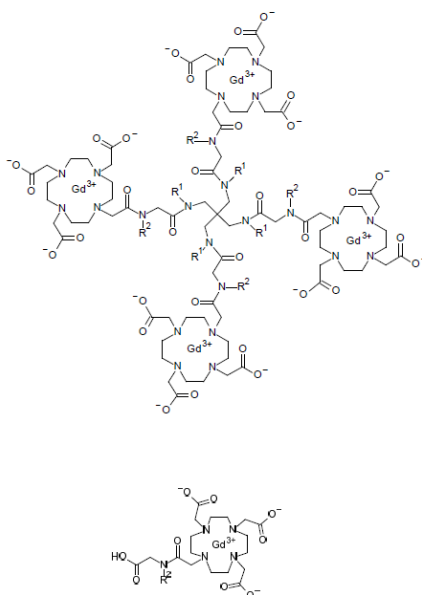

- (57) **Resumen:** La presente invención se refiere a una nueva clase de complejos de quelato de gadolinio extracelular de alta relaxividad, a métodos de preparación de dichos compuestos y al uso de dichos compuestos como agentes de contraste para MRI.

(19) Dirección Nacional de la Propiedad Industrial – URUGUAY**(12) Invención****(11) UY a/ 037501**

- (51) **Clasificación Internacional:** F 03D 3/06
(22) **Fecha de presentación:** 28/11/2017
(30) **Datos de prioridad:** BR102016028163-6 30/11/2016 BR
(71) **Solicitante:** Vleaf Participações Ltda. [BR]
(72) **Inventor:** Nelson Buiano Fiedler [BR]
(74) **Agente/apoderado:** JUAN LAPENNE DE SALTERAIN (211)
(54) **Título:** TURBINA EÓLICA DE EJE VERTICAL

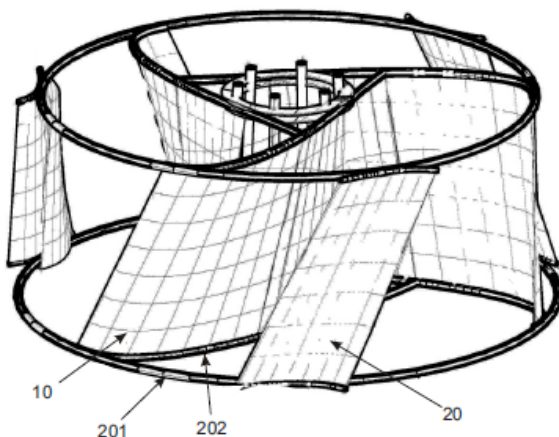

- (57) **Resumen:** Turbina eólica de eje vertical con rotor (100) dispuesto verticalmente con relación al suelo, asociado a múltiples láminas primarias (10), cada una con al menos una región cóncava, el rotor (100) asociado a múltiples láminas secundarias (20), cada una con al menos una región cóncava, las láminas primarias (10) y secundarias (20) con sus regiones cóncavas opuestas entre sí, las láminas primarias (10) y secundarias (20) configuradas para hacer rotar simultáneamente al rotor (100) sobre al menos una parte de sus superficies, para que la turbina promueva compensación del contra-arrastre de las láminas primarias y tenga funcionamiento estable y continuo.

(19) Dirección Nacional de la Propiedad Industrial – URUGUAY

(12) Invención

(11) UY a/ 037502

- (51) **Clasificación Internacional:** A 61K 31/7084, C 07H 21/00
 (22) **Fecha de presentación:** 30/11/2017
 (30) **Datos de prioridad:** 2016-234553 01/12/2016 JP; 2017-107216 30/05/2017 JP y 62/589,300 21/11/2017 US
 (71) **Solicitante:** TAKEDA PHARMACEUTICAL COMPANY LIMITED [JP]
 (72) **Inventor:** Masato YOSHIKAWA [JP]; Morihisa SAITOH [JP]; Taisuke KATO [JP]; Yayoi YOSHITOMI [JP]; Tomohiro SEKI [JP]; Yasuo NAKAGAWA [JP]; Yusuke TOMINARI [JP]; Masaki SETO [JP]; Yusuke SASAKI [JP]; Masanori OKANIWA [JP]; Tsuneo ODA [JP]; Akito SHIBUYA [JP]; Kosuke HIDAHA [JP]; Zenyu SHIOKAWA [JP]; Shumpei MURATA [JP]; Atsutoshi OKABE [JP]; Yoshihisa NAKADA [JP]; Michiyo MOCHIZUKI [JP]; Brian Scott FREEZE [US]; Taisuke TAWARAISHI [JP]; Yasufumi WADA [JP]
 (74) **Agente/apoderado:** GUSTAVO FISCHER (94)
 (54) **Título:** DINUCLEÓTIDO CÍCLICO

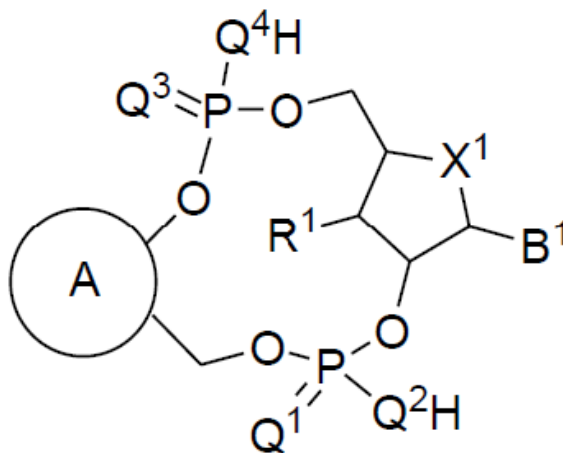

- (57) **Resumen:** La presente descripción proporciona un compuesto que tiene actividad agonista de STING, que puede esperarse que sea útil como agente para la profilaxis o el tratamiento de enfermedades relacionadas con STING. La presente descripción se refiere a un compuesto representado por la fórmula I, donde cada símbolo es como se definió en la descripción, o una sal de este.

(19) Dirección Nacional de la Propiedad Industrial – URUGUAY**(12) Invención****(11) UY a/ 037505**

- (51) **Clasificación Internacional:** A 61K 47/00, 47/36
(22) **Fecha de presentación:** 01/12/2017
(30) **Datos de prioridad:** 16306613.7 02/12/2016 EP
(71) **Solicitante:** Sanofi [FR]
(72) **Inventor:** Kadereit, Dieter [DE]; Wagner, Michael [DE]; Olpp, Thomas [DE]; Meyer, Nino [DE]; Bossart, Martin [DE]; Evers, Andreas [DE]; Sakhaii, Peyman [DE]; Dhal, Pradeep [US]; Stefano, James [US]; Konowicz, Paul [US]
(74) **Agente/apoderado:** NORA MORGADE (165)
(54) **Título:** CONJUGADOS QUE COMPRENEN UN AGONISTA DUAL DE GLP-1/GLUCAGÓN, UN CONECTOR Y ÁCIDO HIALURÓNICO

NO IMAGE

- (57) **Resumen:** La presente invención se refiere a un conjugado o una de sus sales farmacéuticamente aceptables, que comprende un agonista del receptor de GLP-1/glucagón, un conector y un hidrogel de ácido hialurónico. La invención se refiere además a composiciones farmacéuticas que comprenden dicho conjugado, así como a su uso como medicamento para tratar o prevenir enfermedades o trastornos que pueden ser tratados mediante un agonista del receptor de GLP-1/glucagón.

(19) Dirección Nacional de la Propiedad Industrial – URUGUAY**(12) Invención****(11) UY a/ 037506**

- (51) Clasificación Internacional:** C 07K 14/605
(22) Fecha de presentación: 01/12/2017
(30) Datos de prioridad: 16306604.6 02/12/2016 EP
(71) Solicitante: Sanofi [FR]
(72) Inventor: Bossart, Martin [DE]; Evers, Andreas [DE]; Haack, Torsten [DE]; Kadereit, Dieter [DE]; Lorenz, Katrin [DE]; Wagner, Michael [DE]; Pfeiffer-Marek, Stefania [DE]; Lorenz, Martin [DE]
(74) Agente/apoderado: NORA MORGADE (165)
(54) Título: NUEVOS COMPUESTOS COMO AGONISTAS PEPTÍDICOS TRIGONALES DE LOS RECEPTORES DE GLP1/GLUCAGÓN/GIP

NO IMAGE

- (57) Resumen:** La presente invención se refiere a agonistas trigonales de los receptores de GLP-1 /glucagón / GIP y a su uso médico, por ejemplo, en el tratamiento de trastornos del síndrome metabólico, incluyendo diabetes y obesidad, así como para la reducción del exceso de ingesta de alimentos

(19) Dirección Nacional de la Propiedad Industrial – URUGUAY**(12) Invención****(11) UY a/ 037507**

- (51) **Clasificación Internacional:** A 61K 31/16, C 07C 317/00
(22) **Fecha de presentación:** 01/12/2017
(30) **Datos de prioridad:** 16202175.2 05/12/2016 EP
(71) **Solicitante:** Lead Pharma Holding B.V. [NL] y Sanofi [FR]
(72) **Inventor:** Joseph Maria Gerardus Barbara Cals [NL]; David Machnik [FR]; Sander Bernardus Nabuurs [NL]; Jean-François Sabuco [FR]
(74) **Agente/apoderado:** NORA MORGADE (165)
(54) **Título:** MODULADORES DE ROR GAMMA (ROR γ)

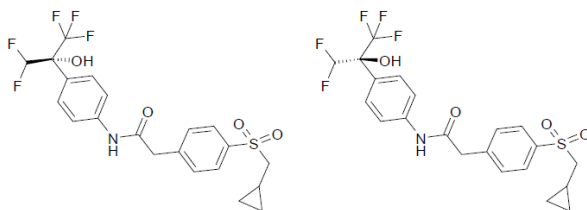

- (57) **Resumen:** La presente solicitud se refiere a los compuestos de acuerdo con la (Fórmula IA) o (Fórmula IB):o una sal farmacéuticamente aceptable de los mismos Los compuestos se pueden utilizar como inhibidores de ROR γ y son útiles para el tratamiento de las enfermedades mediadas por ROR γ .

(19) Dirección Nacional de la Propiedad Industrial – URUGUAY**(12) Invención****(11) UY a/ 037508**

- (51) **Clasificación Internacional:** A 23L 3/00
 (22) **Fecha de presentación:** 05/12/2017
 (30) **Datos de prioridad:** 62/497,850 05/12/2016 US
 (71) **Solicitante:** Pace International, LLC [US]
 (72) **Inventor:** David Felicetti [US]; Scott Christie [US]; Robert Fassel [US]
 (74) **Agente/apoderado:** STELLA WENG (218)
 (54) **Título:** MÉTODO Y SISTEMA PARA TRATAR PRODUCTOS AGRÍCOLAS

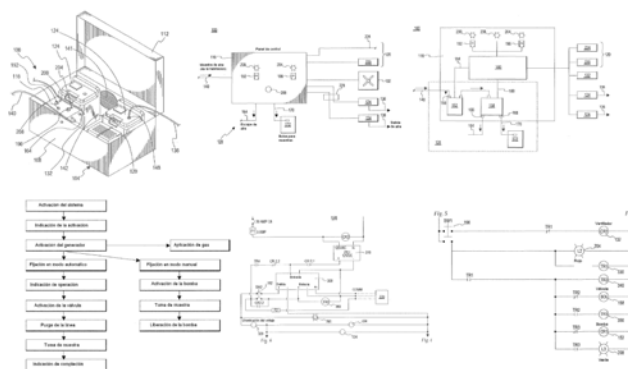

- (57) **Resumen:** Sistemas y métodos para generar compuestos de tratamiento fluidos para inhibir proceso de maduración de productos agrícolas, aplicar compuestos de tratamiento fluidos en atmósferas confinadas en instalaciones donde se almacenan productos y recolectar muestras en los ambientes tratados. El sistema comprende un generador y un subsistema de muestreo. El generador tiene un puerto de salida para el fluido que conecta con la atmósfera confinada. El subsistema de muestreo comprende un puerto de entrada conectado con una bomba y una cámara. El subsistema de muestreo recolecta una muestra de la atmósfera tratada y la almacena en la cámara de recolección.

(19) Dirección Nacional de la Propiedad Industrial – URUGUAY

(12) Invención

(11) UY a/ 037511

- (51) **Clasificación Internacional:** C 07K 16/28, C 12N 15/13, A 61K 39/395
// A 61P 35/00, 37/00
- (22) **Fecha de presentación:** 07/12/2017
- (30) **Datos de prioridad:** 16306655.8 09/12/2016 EP
- (71) **Solicitante:** OSE IMMUNOTHERAPEUTICS [FR]
- (72) **Inventor:** MARY, CAROLINE [FR]; POIRIER, NICOLAS [FR]; THEPENIER, VIRGINIE [FR]; VANHOVE, BERNARD [BE]
- (74) **Agente/apoderado:** VIRGINIA CERVIERI (212)
- (54) **Título:** ANTICUERPOS Y POLIPÉPTIDOS DIRIGIDOS CONTRA CD127

A

N13B2-VH (SEQ. ID No: 7)

QVQLVESGGGLVKPGGSLRLSCA⁵VGFTLSDYYMAWIRQAPGKGL
 EWVSTISASGLRTYYPDSVKGRFTISRDNAKNSLYLQMNSLRAEDTA
 VYYCARPLSAHYGFNYFDYWGGTGLTVSS

B

N13B2-hVL3 (SEQ. ID No: 9)

DIQMTQSPSSLSASVGD⁵DRVTITCR⁵TSEDIYQGLAWYQKPKGKAPKL
 L⁵YSANTLHIGVPSRFSGSGSGTDYTLTISLQPEDFATYECQQYYDY
 PLAFGGG⁵TKVEIK

N13B2-hVL4-V48L (SEQ. ID No: 10)

DIQMTQSPSSLSASVGD⁵DRVTITCR⁵TSEDIYQGLAWYQKPKGKAPKL
 L⁵YSANTLHIGVPSRFSGSGSGTDYTLTISLQPEDFATYECQQYYDYP
 LA⁵FGGG⁵TKVEIK

N13B2-hVL5-F87Y (SEQ. ID No: 11)

DIQMTQSPSSLSASVGD⁵DRVTITCR⁵TSEDIYQGLAWYQKPKGKAPKL
 L⁵YSANTLHIGVPSRFSGSGSGTDYTLTISLQPEDFATYECQQYYDY
 PLAFGGG⁵TKVEIK

N13B2-hVL6-V48L-F87Y (SEQ. ID No: 12)

DIQMTQSPSSLSASVGD⁵DRVTITCR⁵TSEDIYQGLAWYQKPKGKAPKL
 L⁵YSANTLHIGVPSRFSGSGSGTDYTLTISLQPEDFATYECQQYYDYP
 LA⁵FGGG⁵TKVEIK

- (57) **Resumen:** La invención se encuentra el campo de los anticuerpos útiles en aplicaciones terapéuticas y de diagnóstico con diana en CD127, la cadena alfa del receptor de IL7, y provee en particular, anticuerpos monoclonales humanizados contra CD127, particularmente CD127 humano, sus usos terapéuticos y aplicaciones de tipo diagnóstico.

(19) Dirección Nacional de la Propiedad Industrial – URUGUAY**(12) Invención****(11) UY a/ 037515**

- (51) **Clasificación Internacional:** A 61J 1/18, A 61P 31/00
 (22) **Fecha de presentación:** 14/12/2017
 (30) **Datos de prioridad:** 16 020 500.1 16/12/2016 EP
 (71) **Solicitante:** Boehringer Ingelheim Vetmedica GmbH [DE]
 (72) **Inventor:** Cristiano TUNESI [IT]
 (74) **Agente/apoderado:** DIEGO DUFRECHU (192)
 (54) **Título:** SISTEMA DE RECIPIENTES CONECTABLES Y MÉTODO DE USO

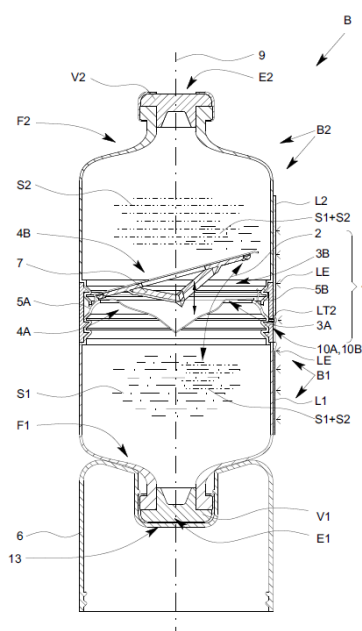

- (57) **Resumen:** Se divulga un sistema de recipientes que tiene al menos dos recipientes, que comprende un elemento iluminado que está configurado para proporcionar información mediante la emisión de luz, configurado para proporcionar o activar el elemento iluminado que proporciona la información mediante la emisión de luz cuando se lleva a cabo el paso relacionado con preparar una mezcla de contenidos de los recipientes, en particular cuando se separan los recipientes uno de otro y/o cuando se prepara una conexión fluidica entre los recipientes.

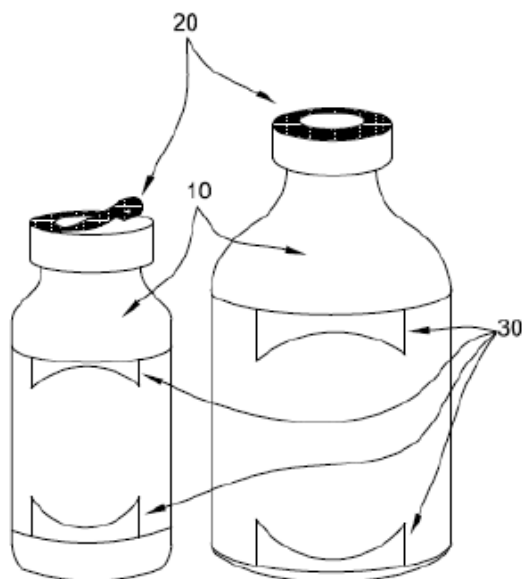
(19) Dirección Nacional de la Propiedad Industrial – URUGUAY**(12) Invención****(11) UY a/ 037516****(51) Clasificación Internacional:** A 61J 1/18, A 23L 1/29, A 61P 31/00, 33/00, 5/00**(22) Fecha de presentación:** 14/12/2017**(30) Datos de prioridad:** 62/435.096 16/12/2016 US**(71) Solicitante:** Boehringer Ingelheim Vetmedica GmbH [DE]**(72) Inventor:** Cristiano TUNESI [IT]**(74) Agente/apoderado:** DIEGO DUFRECHU (192)**(54) Título:** COMPONENTE LUMINOSO EN UN ENVASE PARA PROPORCIONAR INFORMACIÓN AL USUARIO

(57) Resumen: Se divulgan envases que incluyen al menos un medicamento, un componente luminoso fijado a los mismos que es capaz de emitir luz tras la activación al abrir el envase de manera que el componente luminoso emite fluorescencia o emite luz para proporcionar información a un usuario final y le permite ubicar el envase en condiciones de oscuridad. La luz generada por el componente luminoso puede configurarse de manera que se emite o que cambie el color solamente durante un periodo de tiempo igual al periodo de tiempo de viabilidad del medicamento contenido dentro del envase.

(19) Dirección Nacional de la Propiedad Industrial – URUGUAY**(12) Invención****(11) UY a/ 037525**

- (51) **Clasificación Internacional:** A 61K 31/4439, 47/30, 47/26, 9/20, C 07D 417/14
// A 61P 9/00
- (22) **Fecha de presentación:** 15/12/2017
- (30) **Datos de prioridad:** 16204750.0 16/12/2016 EP
- (71) **Solicitante:** BAYER PHARMA AKTIENGESELLSCHAFT [DE]
- (72) **Inventor:** Dr. Peter SERNO [DE]; Dr. Katrin IDE [DE]; Dr. Carmen LOBBACK [DE]; Dr. Michael PFEFFER [DE]; Dr. Christine SCHWER [AT]; Dr. Anke STROYER [DE]
- (74) **Agente/apoderado:** FABIANA PENADÉS (216)
- (54) **Título:** FORMULACIÓN DE COMPRIMIDO FARMACÉUTICO

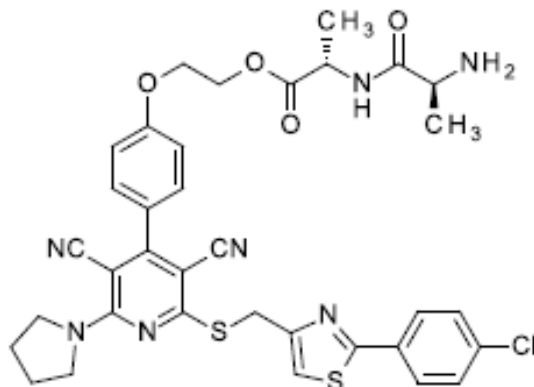

- (57) **Resumen:** La presente invención se refiere a una formulación de comprimido farmacéutico que comprende 2-{4-[2-({[2-(4-clorofenil)-1,3-tiazol-4-il]metil}sulfanil)-3,5-diciano-6-(pirrolidin-1-il)piridin-4-il]fenoxi} etil-L-alanil-L-alaninato (neladenoson bialanato) en la forma de una de sus sales, en donde libera el ingrediente activo rápidamente, y a procesos para su producción, al uso de este como un medicamento, y al uso de este para la profilaxis y/o tratamiento de trastornos cardiovasculares, por ejemplo insuficiencia cardíaca crónica agravada, insuficiencia cardíaca con fracción de eyección del ventrículo izquierdo reducida o conservada (HFrEF o HFpEF), angina pectoris y lesión isquémica durante un síndrome coronario agudo.

(19) Dirección Nacional de la Propiedad Industrial – URUGUAY**(12) Invención****(11) UY a/ 037526**

- (51) **Clasificación Internacional:** C 07D 471/04, A 01N 43/50, 43/60, 43/78
(22) **Fecha de presentación:** 15/12/2017
(30) **Datos de prioridad:** 16204589.2 16/12/2016 EP
(71) **Solicitante:** BAYER AKTIENGESELLSCHAFT [DE] y BAYER CROPSCIENCE AKTIENGESELLSCHAFT [DE]
(72) **Inventor:** Dr. Markus HEIL [DE]; Dr. Silvia CÉREZO-GALVEZ [ES]; Dr. Marc MOSRIN [FR]; Dr. Laura HOFFMEISTER [DE]; Dr. Matthew WEBBER [GB]; Dr. Daniela PORTZ [DE]; Dr. Kerstin ILG [DE]; Dr. Elke HELLWEGE [DE]; Dr. Sascha EILMUS [DE]; Dr. Ulrich GORGENS [DE]; Dr. Andreas TURBERG [DE]
(74) **Agente/apoderado:** FABIANA PENADÉS (216)
(54) **Título:** IMIDAZOPIRIDINAS MESOIÓNICAS COMO INSECTICIDAS

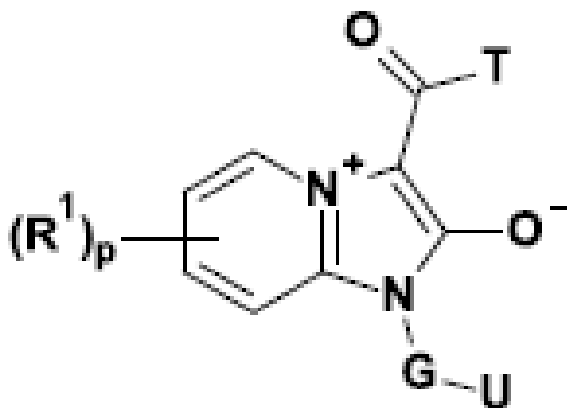

- (57) **Resumen:** Se dan a conocer los compuestos de la fórmula (I) adecuados para controlar plagas animales, incluyendo artrópodos y especialmente insectos, arácnidos y nematodos, y en los cuales los elementos estructurales R¹, p, T, G y U tienen los significados dados en la descripción, y también procedimientos para su preparación y su uso como insecticidas.

(19) Dirección Nacional de la Propiedad Industrial – URUGUAY**(12) Invención****(11) UY a/ 037531**

- (51) Clasificación Internacional:** E 21C 50/00
(22) Fecha de presentación: 19/12/2017
(30) Datos de prioridad: 201641043326 19/12/2016 IN
(71) Solicitante: DORIS MINERAL RESOURCES PRIVATE LIMITED [IN]
(72) Inventor: Ayyalasomayajula Varaha Subrahmanyam [IN]
(74) Agente/apoderado: FABIANA PENADES (216)
(54) Título: UN SISTEMA DE MINERÍA MARINA Y SU MÉTODO

NO IMAGE

- (57) Resumen:** Modalidades de la presente divulgación, se refieren al campo de la minería en aguas profundas. En particular, pero no en exclusividad, la presente divulgación se refiere a un sistema y método de minería marina para la obtención y extracción de concentrado de minerales pesados a partir de depósitos de placer u otros materiales adecuados. El sistema consta de un buque de dragado y un lanchón, acoplados en conjunto al buque de dragado. El buque de dragado posee una unidad de dragado, al menos un separador por gravedad y separadores en espiral para la obtención del total de minerales pesados

(19) Dirección Nacional de la Propiedad Industrial – URUGUAY**(12) Invención****(11) UY a/ 037537**

- (51) Clasificación Internacional:** C 07D 401/12, 401/14, 405/14, 413/14, 417/14, 471/04, 491/048, 495/04, 513/04, A 61K 31/4355, 31/4365, 31/437, 31/4375, 31/4439, 31/4709, 31/498, 31/4985, 31/502, 31/519, 31/53, 31/536, 31/538
// A 61P 1/00, 11/00, 17/06, 35/00, 37/08
- (22) Fecha de presentación:** 21/12/2017
- (30) Datos de prioridad:** 62/437384 21/12/2016 US
- (71) Solicitante:** Janssen Biotech, Inc. [US]
- (72) Inventor:** Tianbao Lu [US]; Brett Douglas Allison [US]; Joseph Kent Barbay [US]; Peter J. Connolly [US]; Maxwell David Cummings [CA]; Gaston Diels [BE]; James Patrick Edwards [US]; Kevin D. Kreutter [US]; Ulrike Philippar [DE]; Fang Shen [US]; Johannes Wilhelmus John Fitzgerald Thuring [NL]; Tongfei Wu [BE]
- (74) Agente/apoderado:** DIEGO DUFRECHU (192)
- (54) Título:** DERIVADOS DE PIRAZOL COMO INHIBIDORES MALT1

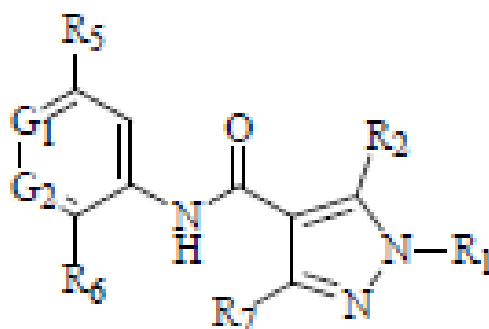

- (57) Resumen:** Se describen compuestos, composiciones y métodos para tratar enfermedades, síndromes, afecciones y trastornos afectados por la modulación de MALT1. Tales compuestos se representan por la Fórmula (I) a continuación: en donde R¹, R², R³, R⁴, R⁵, R⁶, R⁵, G¹, y G² se definen en la presente descripción.

(19) Dirección Nacional de la Propiedad Industrial – URUGUAY**(12) Invención****(11) UY a/ 037547**

- (51) Clasificación Internacional:** A 61K 39/395, 47/16, 47/26, 9/08, 9/19, C 12N 5/06, C 12P 21/08
// A 61P 31/12
- (22) Fecha de presentación:** 22/12/2017
- (30) Datos de prioridad:** 201621044139 23/12/2016 IN
- (71) Solicitante:** SERUM INSTITUTE OF INDIA PVT LTD [IN]
- (72) Inventor:** DHERE RAJEEV MHALASAKANT [IN]; PISAL SAMBHAJI SHANKAR [IN]; PEDDI REDDY SRINIVAS REDDY [IN]; SINGH DIGAMBER CHAHAR [IN]; YEOLEKAR LEENA RAVINDRA [IN]; CHOUHAN PANKAJ SINGH [IN]; AVALASKAR NIKHIL DATTATRAY [IN]
- (74) Agente/apoderado:** FABIANA PENADES (216)
- (54) Título:** MÉTODOS MEJORADOS PARA POTENCIAR LA PRODUCTIVIDAD DE ANTICUERPOS EN CULTIVOS CELULARES DE MAMÍFEROS Y MINIMIZAR LA AGREGACIÓN DURANTE LOS PROCESOS POSTERIORES Y DE FORMULACIÓN Y LAS FORMULACIONES DE ANTICUERPOS ESTABLES QUE SE OBTIENEN A PARTIR DE ESTOS

NO IMAGE

- (57) Resumen:** La invención describe una plataforma eficaz para la fabricación y formulación de anticuerpos que proporciona i) un proceso de cultivo celular con una estrategia de alimentación mejorada que tiene como resultado una titulación alta de anticuerpos de entre 2 gm/L a 5 gm/L; ii) un proceso de purificación mejorado que presenta una recuperación porcentual óptima, un contenido de monómeros de gran pureza, mínima agregación / formación de partículas; niveles mínimos de impurezas; y iii) una formulación líquida estable de alta concentración con osmolalidad óptima y viscosidad baja en distintas variaciones de temperatura y desprovista de agregación.

(19) Dirección Nacional de la Propiedad Industrial – URUGUAY**(12) Invención****(11) UY a/ 037549**

- (51) **Clasificación Internacional:** C 12N 15/11, 15/32, 15/55, A 01H 5/00, C 12N 5/14, C 12Q 1/68, G 01N 33/58
- (22) **Fecha de presentación:** 22/12/2017
- (30) **Datos de prioridad:** 62/437,874 22/12/2016 US y 62/481,292 04/04/2017 US
- (71) **Solicitante:** BAYER CROPSCIENCE LP [US] y BAYER CROPSCIENCE NV [BE]
- (72) **Inventor:** MOSER, Hal [US]; BUYSE, Maxim [BE]; SLABBINCK, Filip [BE]; BEILINSON, Vadim [US]; KLEVEN, Tom [US]; DAUM, Julia [US]; AARTSEN, Wendy [BE]; HABEX, Veerle [BE]; MCCARVILLE, Michael [US]
- (74) **Agente/apoderado:** FABIANA PENADES (216)
- (54) **Título:** EVENTO DE ÉLITE EE-GM5 Y MÉTODOS Y KITS PARA IDENTIFICAR TAL EVENTO EN MUESTRAS BIOLÓGICAS

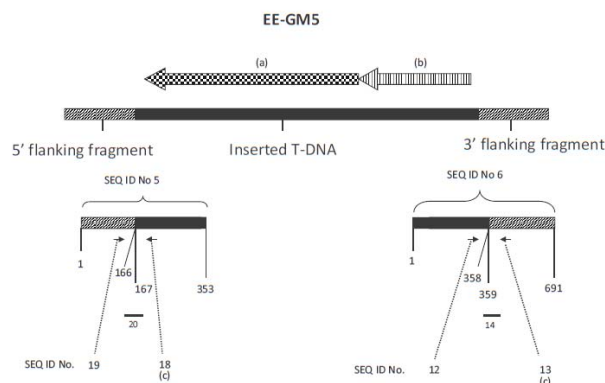

- (57) **Resumen:** La invención proporciona plantas de soja transgénicas específicas, material vegetal y semillas, caracterizadas porque estos productos albergan un evento de resistencia a nematodos y transformación de tolerancia a herbicidas específico en una ubicación específica en el genoma de la soja. También se proporcionan herramientas que permiten la identificación rápida e inequívoca del evento en muestras biológicas.

(19) Dirección Nacional de la Propiedad Industrial – URUGUAY**(12) Invención****(11) UY a/ 037697**

- (51) Clasificación Internacional:** A 47K 7/03, C 11D 17/04, B 08B 7/00
(22) Fecha de presentación: 24/04/2018
(30) Datos de prioridad: 784-2018 26/03/2018 CL
(71) Solicitante: CMPC TISSUE S.A. [CL]
(72) Inventor: Camila Valiente Méndez [CL]
(74) Agente/apoderado: STELLA WENG (218)
(54) Título: PROCESO PARA LA FABRICACIÓN DE UN PRODUCTO DE TOALLA DE PAPEL SECO AL TACTO QUE TIENE IMPREGNADA UNA SOLUCIÓN DETERGENTE

NO IMAGE

- (57) Resumen:** La presente invención se refiere a un proceso para la fabricación de un producto de toalla de papel seco al tacto que tiene impregnada una solución detergente, que comprende las etapas de: fabricar una solución detergente; fabricar un producto de toalla de papel; adición de la solución detergente sobre el producto de papel y conversión final del producto. También se describe un producto de toalla de papel seco al tacto que tiene impregnada una solución detergente, obtenido directamente por dicho proceso.

SOLICITUDES DE DISEÑOS INDUSTRIALES

(19) Dirección Nacional de la Propiedad Industrial – URUGUAY

(12) Diseño Industrial

(11) UY s/ 004571

(51) Clasificación Internacional: B 65D 1/2409-03

(22) Fecha de presentación: 10/05/2017

(30) Datos de prioridad:

(71) Solicitante: PISANI PLASTICOS S.A. [BR]

(72) Inventor: PAULO FRANCISCO WEBBER [BR]

(74) Agente/apoderado: FERNANDEZ SECCO, GONZALO JOSE (34)

(54) Título: CONFIGURACIÓN APLICADA EN ENREJADO PARA BOTELLAS

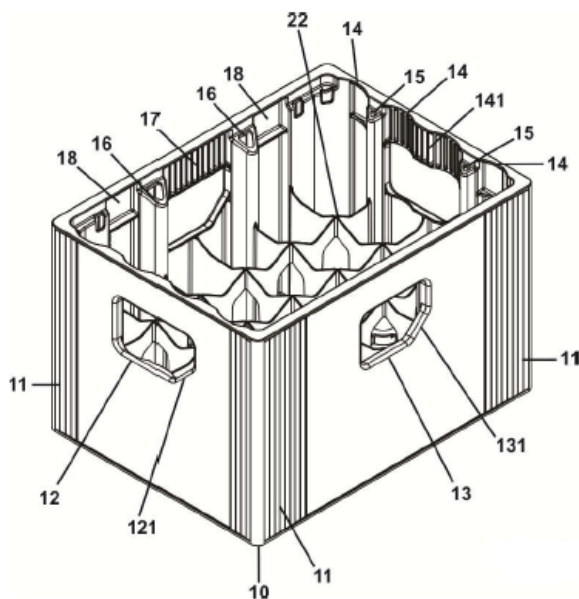

(57) Resumen:

(19) Dirección Nacional de la Propiedad Industrial – URUGUAY**(12) Diseño Industrial****(11) UY s/ 004609**

- (51) Clasificación Internacional:** B 62K 11/0012-11
- (22) Fecha de presentación:** 15/12/2017
- (30) Datos de prioridad:** 294965 22/06/2017 IN
- (71) Solicitante:** BAJAJ AUTO LIMITED [IN]
- (72) Inventor:** RAHUL PRAFULLACHANDRA ADHIKARI [IN]
- (74) Agente/apoderado:** MATIAS CIKATO ABENTE (201)
- (54) Título:** MOTOCICLETA

**(57) Resumen:**

SOLICITUDES DE MODELOS DE UTILIDAD

(19) Dirección Nacional de la Propiedad Industrial – URUGUAY

(12) Modelo de Utilidad

(11) UY u/ 004635

- (51) Clasificación Internacional:** A 61N 1/00, 2/00
- (22) Fecha de presentación:** 02/12/2016
- (30) Datos de prioridad:**
- (71) Solicitante:** Ana Maggioli y Federico Mirabal Pietra [UY]
- (72) Inventor:** Ana Maggioli [UY]; Federico Mirabal Pietra [UY]
- (74) Agente/apoderado:** GABRIEL MARÍA PITTALUGA ROSSI (232)
- (54) Título:** PIEDRA FILOSOFAL

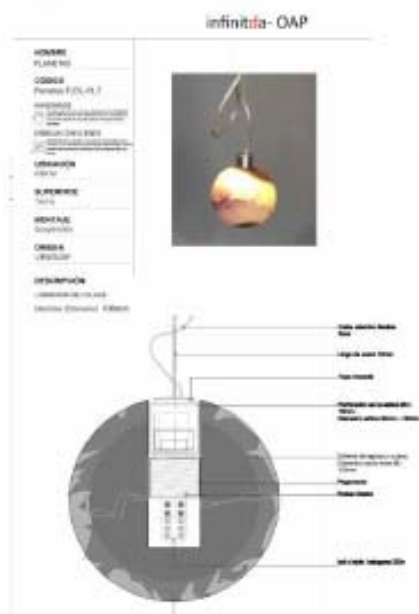

- (57) Resumen:** La PIEDRA FILOSOFAL, está conformada por PLANETAS, presentando esferas de ágatas, amatistas, y cuarzos, así como TABLETS y LUMINARIAS. El proceso de fabricación de esferas es el siguiente: Seis cortes cilíndricos con punta de diamante sobre la piedra en bruto. Se obtiene esfera facetada. Se procede al pulido de la misma, adquiere la forma de esfera perfecta. La perforación cilíndrica de 20mm, x 55mm, / 25mmx55mm donde se introducirá el sistema eléctrico e iluminación. Fabricación de Tablet: se cortan las chapas planas de ágatas de distintos espesores luego, también con punta de diamante, se pulen las superficies de ambos lados.

(19) Dirección Nacional de la Propiedad Industrial – URUGUAY**(12) Modelo de Utilidad****(11) UY u/ 004662**

- (51) **Clasificación Internacional:** A 01G 9/10
(22) **Fecha de presentación:** 13/09/2017
(30) **Datos de prioridad:**
(71) **Solicitante:** María Zancocchi [UY]; Agustina Bello [UY] y Rodrigo Labella [UY]
(72) **Inventor:** Agustina Bello [UY]
(74) **Agente/apoderado:** FABIANA PENADÉS (216)
(54) **Título:** CONTENEDOR ORGÁNICO PARA CRECIMIENTO VEGETAL

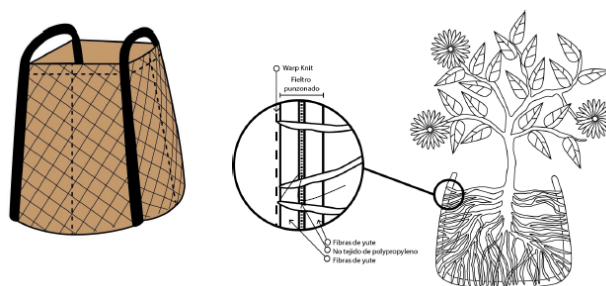

- (57) **Resumen:** Recipiente contenedor para plantas y su sustrato, con paredes de material multicapa formado por redes abiertas de fibras de polyester y fieltro punzonado de fibras naturales leñosas. Los recipientes de la invención favorecen el crecimiento eficiente de la planta, evitan patologías derivadas del estrés por sequía, anegación o saturación radicular en el sustrato; conservan temperatura y humedad apropiadas, mejoran la respiración de las raíces, cauterizan porciones radiculares que emergen por las paredes del contenedor, formando un sistema radicular distribuido homogéneamente optimizando la absorción eficiente de los nutrientes requeridos; mantienen la integridad del cultivo y son de bajo peso.

(19) Dirección Nacional de la Propiedad Industrial – URUGUAY**(12) Modelo de Utilidad****(11) UY u/ 004685**

- (51) **Clasificación Internacional:** D 05B 3/02
(22) **Fecha de presentación:** 29/05/2018
(30) **Datos de prioridad:**
(71) **Solicitante:** MARIA INES COSTA SARAVIA [UY]
(72) **Inventor:** MARIA INES COSTA SARAVIA [UY]
(74) **Agente/apoderado:** ()
(54) **Título:** TENSOR DE HILO PARA TEJIDO CROCHET RETRACTIL



- (57) **Resumen:** El presente invento se refiere a un aparato para mantener el hilo tensionado mientras se teje, que permita que el hilo avance para realizar el punto, pero luego de armado el mismo, el hilo vuelva para que se siga tensionado para el siguiente punto. Para que siempre exista tensión, este aparato cuenta con un carrete retráctil que es arrastrado por el hilo cuando se realiza el tirón para hacer el punto y vuelve a su lugar cuando ya no se realiza esa fuerza.

(19) Dirección Nacional de la Propiedad Industrial – URUGUAY**(12) Modelo de Utilidad****(11) UY u/ 004686**

- (51) Clasificación Internacional:** B 60K 28/06, G 05D 1/02
(22) Fecha de presentación: 31/05/2018
(30) Datos de prioridad:
(71) Solicitante: DANIEL C. UBILLOS PADILLA [UY]
(72) Inventor: DANIEL C. UBILLOS PADILLA [UY]
(74) Agente/apoderado: ()
(54) Título: ANTICHOQUE SATELITAL

NO IMAGE

- (57) Resumen:** Se trata de un sistema que funciona con un equipo OBD2 conectado el vehículo, y que mediante una aplicación envía al celular (o tablet o computadora) una señal mostrando el recorrido en tiempo real. Todos los vehículos con este equipo y todos los celulares de los conductores con esta aplicación, podremos vernos en tiempo real, y sabremos en un cruce sin que exista contacto visual, si viene o no un vehículo. Salvará vidas, y significará un ahorro multimillonario para las empresas aseguradoras.

ÍNDICE POR TITULARES DE MARCAS

Titular	N° Exp	Marca
A PURA MANO S.R.L.	494276	NE NUEVA ESTAMPA (mixta)
ABITAB S.A.	494696	ABITAB SSL (mixta)
ABITAB S.A.	494130	ABITAB SSL CERTUMPARTNER (mixta)
ABRIGO RURAL S.A.	494163	GLIAGRO (mixta)
ACEITERA GENERAL DEHEZA S.A.	494673	CADA DIA (mixta)
ACUYIC SRL	494684	WARRIOR (mixta)
A.D. BARBIERI S.A.	493806	DRYWALL PLUS + (mixta)
ADMINISTRACIÓN NACIONAL DE TELECOMUNICACIONES (ANTEL)	495088	ANTEL GO
AECI LIMITED	494916	NITROBOND
AECI LIMITED	494915	NOURISH
AECI LIMITED	494914	NOURISH (mixta)
AECI LIMITED	494917	NITROBOND (mixta)
AEG FACILITIES URUGUAY	492846	AEG URUGUAY (mixta)
AERMEC S.P.A.	494869	AERMEC (mixta)
AGROINDUSTRIA Y SERVICIOS G. Y G. S.R.L.	493990	RICHIGER (mixta)
ALA IMPORT EXPORT S.A.	494516	KNUP (mixta)
ALA IMPORT EXPORT S.A.	494512	I-RUN (mixta)
ALA IMPORT EXPORT S.A.	494514	GRASEP (mixta)
ALA IMPORT EXPORT S.A.	494517	I-CAX (mixta)
ALAIN FERMAN	493041	THE GROUP (mixta)
ALEJANDRO DANIEL BONICA NUDELMAN	494442	ZAFIRO
ALEJANDRO DANIEL CHIRICO BERNECHE	494052	Q.B CONTADORES ASOCIADOS (mixta)
ALEXIS SCHOL PONS	495035	VENDAVAL
ALFONSO CARDOSO DANVILA	493465	BOHEMIA FM
ALGODONES URUGUAY S.R.L.	493932	TOM COTTONS (mixta)
ALTICOR, INC.	494747	G&H REFRESH+ (mixta)
ALTICOR, INC.	494745	G&H NOURISH+ (mixta)
ALTICOR, INC.	494861	SWITCH SHARE DUPLICATE
ALTICOR, INC.	494746	G&H PROTECT+ (mixta)
ALTIUS GROUP S.R.L.	495022	LOT (mixta)
AMBEV S.A.	494256	DESDE 1914 TÓNICA ANTARCTICA AGUA TÓNICA DE QUININO (mixta)
AMERICAN DENTAL ASSOCIATION	495093	ADA ACCEPTED AMERICAN DENTAL ASSOCIATION (mixta)
AMERICAN SPORTING GOODS CORPORATION	494686	NEVADOS
AMERICAN-CIGARETTE COMPANY (OVERSEAS) LIMITED	494698	PETER STUYVESANT 1592 S1672 (mixta)
ANA MARIA FAGUNDEZ ALZAMENDI	494848	AF OPTICA ANA FAGUNDEZ (mixta)
ANGEL FRANCO	494620	CM CORTIMETAL (mixta)
ANHUI ANKAI AUTOMOBILE CO.,LTD.(CN)	493659	AK (mixta)
ANHUI ANKAI AUTOMOBILE CO.,LTD.(CN)	493660	AK ANKAI (mixta)
ANTABEL S.A	493714	FLOKZU (mixta)

Titular	N° Exp	Marca
APIO SRL	494860	STRAWBERRY (mixta)
APPLE INC.	494413	SHAZAM
APPLE INC.	494412	(figurativa)
APPLE INC.	494418	SHAZAM (mixta)
APPLE INC.	494426	TURI
APPLE INC.	493836	MAIL DROP
ARIEL BURSZTEIN	494931	FULL IMPORT
ARMANDO JULIO	494798	STIKKY TAPE (mixta)
ARMETAL AUTOPARTES S.A.	494430	TENSA TENSA (mixta)
EDUARDO JOSÉ VARGAS LERENA y ARTURO GONZALO VARGAS LERENA	494540	FREE TRADE COIN
ASOCIACION ESPAÑOLA PRIMERA DE SOCORROS MUTUOS	494475	GENTE CONSULTORIA Y RECURSOS HUMANOS (mixta)
ASTRAZENECA AB	494465	GIMLIAND
AUDIO MOBILE AMERICAS, S.A.	493838	AIWA (mixta)
AUDIO MOBILE AMERICAS, S.A.	494375	AIWA (mixta)
AVEDOL SA	494978	PASEO DE LA BALLENA
AYMERICH INVER, S.L.	494625	MARIAMARE
BAJAJ AUTO LIMITED	494738	FLEXOR
BAJAJ AUTO LIMITED	493695	THE WORLD'S FAVOURITE INDIAN
BATMARK LIMITED	495091	MONTANA M (mixta)
BAUSCH & LOMB INCORPORATED	494498	BAUSCH HEALTH COMPANIES
BAUZÁ, LUZ MARÍA	495008	TE TERRIBLE ENFANT (mixta)
BAYER AKTIENGESELLSCHAFT	492297	(figurativa)
BELWYR S.A.	494643	(figurativa)
BRAFT DO BRASIL IMPORTAÇÃO E EXPORTAÇÃO LTDA	494042	BRASFORT (mixta)
BRASKEM S.A.	493669	BRASKEM EVANCE (mixta)
CECILIA ADRIANA CRIADO PAPA y BRIDEN SA SOCIEDAD DE HECHO	492318	ESPACIO TELURIA
BROCOS S.A.	494499	BROCOS (mixta)
BRUNO SCAGLIA	493681	RIBA (mixta)
BXB DIGITAL PTY LIMITED	494977	ILLUMINATE. REIMAGINE. TRANSFORM.
BXB DIGITAL PTY LIMITED	494510	BXB DIGITAL (mixta)
BXB DIGITAL PTY LIMITED	494508	BXB DIGITAL
BYD COMPANY LIMITED	494102	E5 (mixta)
BYD COMPANY LIMITED	494883	SKYSHUTTLE (mixta)
CAFFARINI BRANDA, SUSANA BEATRIZ	493712	ACERENZA AA (mixta)
CAFINA AG	494096	CAFINA (mixta)
CALCAR (COOPERATIVA AGRARIA DE RESPONSABILIDAD LIMITADA CARMELO)	494864	CALCAR
CAMPBELL HAUSFELD, LLC	494886	CH (mixta)
CAN TECHNOLOGIES, INC.	493699	DIAMOND V
CAN TECHNOLOGIES, INC.	493700	XPC
CANTAMAR S.A.	494785	PREVENIR HOY (mixta)
CANVA PTY LTD	494976	CANVA
CARABAO TAWANDANG CO., LTD.	494176	CARABAO (mixta)
CARABAO TAWANDANG CO., LTD.	494179	FIGURATIVA (mixta)
CARABAO TAWANDANG CO., LTD.	494180	CARABAO (mixta)
CARLOS SILVA y LEONARDO YOZZI	494011	VIKINGOS (mixta)
CARLOS SILVA y LEONARDO YOZZI	494010	ALQUIMIA (mixta)

Titular	N° Exp	Marca
CARMEN STEFFENS FRANQUIAS LTDA.	494300	CS CLUB (mixta)
CARRASCO SENENT, FRANCISCO JAVIER	494884	MOLCAWORLD (mixta)
CARRERAS LIMITED	495098	CRAVEN THE HOUSE OF CRAVEN SINCE 1863 (mixta)
CAUDURO INDÚSTRIA E COMÉRCIO LTDA.	494107	POKER (mixta)
CENTRO DE PROPIETARIOS DE AUTOMOVILES CON TAXIMETRO DEL URUGUAY	494106	MYTAXI (mixta)
CENTRO DE PROPIETARIOS DE AUTOMOVILES CON TAXIMETROS DEL URUGUAY	494105	MITAXI (mixta)
CERVECERÍA DEL SUR SRL	493996	CREEMOS EN LA CERVEZA (mixta)
CHAMPAGNE DEUTZ S.A.	494061	WILLIAM DEUTZ
CHEIRASCO, HUMBERTO	494687	THE WHISKY ROYAL HOUSE MONTEVIDEO (mixta)
CHINA TOBACCO ZHEJIANG INDUSTRIAL CO., LTD.	493803	MODENG (mixta)
CHINA TOBACCO ZHEJIANG INDUSTRIAL CO., LTD.	493808	MODENG (mixta)
CHINA TOBACCO ZHEJIANG INDUSTRIAL CO., LTD.	493807	MODERN (mixta)
CHINA TOBACCO ZHEJIANG INDUSTRIAL CO., LTD.	493809	MD (mixta)
CHINFIELD S.A.	494376	FLUNIFIELD
CHOICE HOTELS INTERNATIONAL, INC.	494928	C COMFORT (mixta)
CHRISTIAN DANIEL GALDEANO ALVARADO	493800	MOSTAZA (mixta)
CHRISTIAN DANIEL GALDEANO ALVARADO	493799	MOSTAZA (mixta)
CLARO S.A.	494325	CLARO ESOLUTIONS (mixta)
CLAUDIO PICERNO POLUBOJARINOV; LAURA VIRGINIA BRUM WELKER; RODRIGO DANIEL BORRAZÁS ESQUIVEL y MARCOS HERNÁNDEZ	494601	DOON (mixta)
COBOE S.A	492580	PAPÁ FARMIS PROTECCIÓN PAPÁ FARMIS ESTÁ SIEMPRE ATENTO A TODAS LAS NECESIDADES DE SU FAMILIA, SE OCUPA DE LA PROTECCIÓN, SALUD Y EL CUIDADO DE TODOS. (mixta)
COBOE S.A	492582	BEBÉ FARMIS PICARDÍA EL BEBÉ FARMIS ES UN BEBÉ TRAVIESO Y PÍCARO. LE GUSTA JUGAR CON TODOS LOS OBJETOS QUE ENCUENTRA A SU ALREDEDOR. ES LA ALEGRÍA DE LA FAMILIA. (mixta)
COBOE S.A	492581	HERMANA FARMIS JUVENTUD LA HERMANA ES UNA NIÑA, PERO CASI UNA PREADOLESCENTE. TIENE UN TOQUE DE REBELDÍA Y SIMPATÍA LO CUAL LA VUELVE ADORABLE. SIEMPRE INCENTIVA A SU HERMANO A QUE HAGA TRAVESURAS. (mixta)
COLGATE-PALMOLIVE COMPANY	494002	FESTA DAS FLORES

Titular	N° Exp	Marca
COLGATE-PALMOLIVE COMPANY	494274	COLGATE LUMINOUS WHITE INSTANT (mixta)
COLGATE-PALMOLIVE COMPANY	494258	COLGATE LUMINOUS WHITE BRILLIANT (mixta)
COLGATE-PALMOLIVE COMPANY	494766	PLAX ICE FUSION
COLGATE-PALMOLIVE COMPANY	493754	SPEED STICK X5
COLIAN SPÓLKA Z OGRANICZONA ODPOWIEDZIALNOSCIA	493658	G (mixta)
COLIAN SPÓLKA Z OGRANICZONA ODPOWIEDZIALNOSCIA	493657	GOPLANA
COMPAÑÍA INDUSTRIAL DE TABACOS, S.A.	493997	DBY SLIMS (mixta)
CONFECCIONES MAYTON, S.L.	495019	WORKTEAM CREATING STYLE AT WORK (mixta)
COOPERATIVA AGRÍCOLA PISQUERA ELQUI LIMITADA	494584	ALTO DEL CARMEN
COOPERATIVA DE TRABAJO FINISTERRE	494257	FINISTERRE (mixta)
COOPERATIVA LA CRUZ AZUL, S.C.L.	494690	CRUZ AZUL
COOPERATIVA NACIONAL DE PRODUCTORES DE LECHE (CONAPROLE)	493680	CONAPROLE ABRAZO MUNDIAL (mixta)
CORALINCA S.R.L.	494705	KOM (mixta)
CRISTALBLUE S.A.	493752	CLEANSE (mixta)
CRONOS CLIMATIXACIONES	493719	GRUPO CRONOS (mixta)
CRONOS CLIMATIXACIONES SRL	493720	TERHAN (mixta)
DAGOL S.A.	494910	SELLO DE ORO
DAIICHI SANKYO COMPANY, LIMITED	494612	PEKINSO (mixta)
DAIICHI SANKYO COMPANY LIMITED	494621	RELKINSO (mixta)
DAIICHI SANKYO COMPANY LIMITED	494623	TURALIO (mixta)
DAIICHI SANKYO COMPANY LIMITED	494617	INZEFIS (mixta)
DANTE RICARDO BUSTOS	494038	MOTWI (mixta)
DARCY S.A.	494141	PIMENTON
DARIO ADRIAN MOREIRA IBARRA	492346	B BARRADAS PARQUE HOTEL & SPA THE CHIC COLLECTION (mixta)
DAVID MENDELSON	493696	ONE ALL SPORTS (mixta)
DAWN KITCHEN & BATH PRODUCTS, INC	493654	DAWN (mixta)
DC Comics	494592	DC UNIVERSE (mixta)
DDBA LTDA	494234	H & O TECNOLOGIA INTEGRADA (mixta)
DECIEM BEAUTY GROUP INC.	494749	THE ORDINARY
DECIEM BEAUTY GROUP INC.	494750	DECIEM
DECIEM BEAUTY GROUP INC.	494754	THE ABNORMAL BEAUTY COMPANY
DECIEM BEAUTY GROUP INC.	494751	AVESTAN
DELIBRA S.A.	495023	RUPALER
DENDRITIC NANOTECHNOLOGIES, INC.	492300	PRIOSTAR
DERLY LEMES AZEVEDO	494321	RAYMAN GROUP (mixta)
DIEGO MARTIN DE LUCA BERRUTTI	494012	M MIRENLA (mixta)
DIGITAL WORLD SRL	493613	DIGITAL WORLD IMPORTADORES DE TECNOLOGIA (mixta)
DIGITAL WORLD SRL	493612	GOGREEN (mixta)
DIGITAL WORLD SRL	493611	G POWER (mixta)
ATTAR COHEN, ALBERTO DAMIAN y	493969	DD DAMIANO ALTA COSTURA (mixta)

Titular	N° Exp	Marca
DINOVITZER DABUL, SARA MONICA		
DR. MICHAEL GORDON	491997	TAYCAN (mixta)
DREAMWORKS ANIMATION L.L.C.	492309	CLEOPATRA IN SPACE
DREAMWORKS ANIMATION L.L.C.	493936	BASH BOTS
DUBARCO S.A.	493691	DUBARCO S.A. (mixta)
E. REMY MARTIN & C°	494437	ST-RÉMY XO EXTRA OLD FRENCH BRANDY FRANÇAIS (mixta)
E. REMY MARTIN & C°	494436	ST-RÉMY VSOP FRENCH BRANDY FRANÇAIS (mixta)
EBROMAR S.A.	494824	MUCAD
EBROMAR S.A.	494825	EBROVITA
ECOLAB USA INC.	493663	ECOLAB (mixta)
EFICE S.A.	493798	E CONVERTEC (mixta)
EKO'S COMÉRCIO DE COLCHOES LTDA ME	494037	EKO'7 (mixta)
EL ARBOL DEL CACAO S.A.	493823	VASALISSA CHOCOLATIER (mixta)
ELECTRONIC ARTS INC.	493743	EA
ELECTRONIC ARTS INC.	493750	ELECTRONIC ARTS
ELECTRONIC ARTS INC.	493749	EA SPORTS
ELECTRONIC ARTS INC.	493747	EA (mixta)
ELECTRONIC ARTS INC.	493744	EA SPORTS (mixta)
ELEGANT BEST INVESTMENT LIMITED	494741	MARIE DALGAR (mixta)
ELEGANT BEST INVESTMENT LIMITED	494740	MARIE DALGAR COLOR STUDIO (mixta)
ANDRES SARACHIK SEGAL y ELIAS SARACHIK SEGAL	494525	NORDIKA
ENDAVA LIMITED	495039	ENDAVA (mixta)
ENDAVA LIMITED	495037	ENDAVA
ENDOCEUTICS, INC.	494417	INTRAROSA
ENDREL S.A.	494539	FUNGIMAX
Equipier SRL	490983	BULK (mixta)
ERNESTO RODRIGO DAVIDSOHN BENET	493614	TORRES OLIVA (mixta)
ESPECIALIDADES LUMINOTECNICAS S.A.U.	493652	EL T (mixta)
EUROFARMA URUGUAY S.A.	494940	SELETIV
EUROFARMA URUGUAY S.A.	494939	FIPRIMA
EXTENDEAL S.A.	494881	EXTENDEAL (mixta)
FABRICA DE LICORES Y ALCOHOLES DE ANTIOQUIA	493462	ANTIOQUEÑO ANTIOQUEÑO (mixta)
FABRICA DE PASTAS LA ESPECIALISTA S.A.	493673	BONGOUT
AGUSTÍN PAZOS y FACUNDO FEIJÓ	494778	LA SANDONGA
FAMIQ S.R.L.	494103	INDUSTRIA LIBRE (mixta)
FANILCO S.A.	493458	BLACK STRAWBERRY (mixta)
FARESIN FORMWORK S.P.A.	494799	F FARESIN FORMWORK (mixta)
FARM FRITES INTERNATIONAL B.V.	494866	FARM FRITES
FARMACO URUGUAYO S.A.	494925	MEDIBAG
FB Líneas Aéreas S.A.	494586	FLYBONDI
FB Líneas Aéreas S.A.	494589	FLYBONDI (mixta)
FB Líneas Aéreas S.A.	494588	FLYBONDI (mixta)
FEDERICO CABRERA OURTHE CABALÉ	493902	MANIJA PRODUCCIONES
FEDERICO CABRERA OURTHE CABALÉ	493784	MANIJA LOVE REVOLUTION (mixta)
FON WIRELESS LIMITED	494912	FONTECH (mixta)

Titular	N° Exp	Marca
FORAGE GENETICS INTERNATIONAL, LLC	493662	WL ALFALFAS (mixta)
FORTER SOCIEDAD ANONIMA	457332	OBEY ART
FRADEMILL S.A.	492347	AUTOMAX (mixta)
FRANK KRÜGER	494999	ME LUNA
FRIGORIFICO CENTENARIO S.A.	493844	EXTRA CENTENARIO
FRIGORIFICO TACUAREMBO S.A.	494129	MH MEAT HOUSE TACUAREMBÓ (mixta)
FRIMAN S.A.	494918	TODO EL CONJUNTO (mixta)
FRIONI, PABLO FABRICIO	494934	ROLLERCOSTER
FRIONI, PABLO FABRICIO	494938	THE KINGDOM
FUENTERON SOCIEDAD ANONIMA	494986	PACK FUENTE AZUL (mixta)
FUNDACIÓN CARLOS ALBERTO BULGHERONI	494022	CAB FUNDACIÓN CARLOS ALBERTO BULGHERONI (mixta)
FUNDACIÓN IBEROAMERICANA	493781	I D F I D BAN FUNDACIÓN INNOVACIÓN Y DESARROLLO (mixta)
FUNDACIÓN (SIC)	494873	MONTEVIDEO EN 100 PALABRAS
FUTBOL CLUB BARCELONA	494859	FCB (mixta)
GABRIEL NICOLAS DEVIA IBARRA	493940	DUEÑOALQUILA.UY
GABRIEL NICOLAS DEVIA IBARRA	493939	DUEÑODIRECTO.UY
GABRIEL NICOLAS DEVIA IBARRA	493942	DUEÑOVENDE.UY
GAM HOLDING AG	494990	GAM SYSTEMATIC
GENARO MARMO	494599	EL MEJOR GRAN PARRILLERO
GENERAL MOTORS LLC	494098	BOLT EV
GERARDO DANIEL MOREIRA BESSO	494447	BUTTERCHEF
GERARDO FABIAN PIRIZ	494955	MPT MOST PROFESSIONAL TOOLS (mixta)
CAROLINA CACERES SAVELOVAS y GIORELLA SILVANA VURRO GONZÁLEZ	494153	¿QUÉ ME PONGO? BY THE STYLIST CLUB.
GIULIANA ANTONIETA AGUILAR OSORES	494264	GIA (mixta)
GLOBALFOOD SISTEMAS INGREDIENTES E TECNOLOGIA PARA ALIMENTOS LTDA	494558	GLOBALFOOD ADVANCED FOOD TECHNOLOGY (mixta)
GLYTEL LTDA	494695	THE COVER COMPANY (mixta)
GOMEZ DOÑORO, MARTIN	493313	PUNTOCOLOR PINTURAS (mixta)
GRAMÓN BAGÓ DE URUGUAY S.A.	494991	POSTEP
GRAMÓN BAGÓ DE URUGUAY S.A.	494123	BIO GRIP Y CHAU GRIPE!
GRAN FONDO NEW YORK INC.	494689	GF (mixta)
GRAN FONDO NEW YORK INC.	494688	GFNY
GREENERGY S.A.	494431	MATCHA
GREENERGY S.A.	494432	GREENERGY MATCHA
GRIMME LANDMASCHINENFABRIK GMBH & CO. KG.	494531	GRIMME (mixta)
GRUPO BIMBO S.A.B DE C.V.	493718	KICAO
GRUPO BIMBO S.A.B DE C.V.	493946	RUN WITH US
GRUPO BIMBO S.A.B DE C.V.	493944	COBRA
GRUPO POSADAS, S.A.B. DE C.V.	493735	FIESTA INN
GRUPO POSADAS, S.A.B. DE C.V.	493665	ONE HOTELS
GSLT HOLDINGS LIMITED	493913	PALACE SKATEBOARDS
GSLT HOLDINGS LIMITED	493915	PALACE PALACE PALACE (mixta)
GSLT HOLDINGS LIMITED	493914	PALACE PALACE PALACE (mixta)
GUANGDONG PUSS INVESTMENT CO., LTD.	493821	NOME (mixta)

Titular	N° Exp	Marca
GUANGDONG PUSS INVESTMENT CO., LTD.	494273	NOME (mixta)
GUANGZHOU NOME BRAND MANAGEMENT CO., LTD.	494393	NOME (mixta)
GUILLEN RUA, NATALIA ELIZABETH	493769	LÍNEA DORADA (mixta)
ALEJANDRO AMERICO MACHIN TOMA; GUSTAVO JULIAN MILAN MACHIN; JOSE DANIEL GALEANO BARREIRO; MARIA LUJAN MARINELARENA LEMA y ALFREDO CESAR LANGORTE LABARCHE	495031	FESTIVAL DEL ARROZ CON LECHE GIGANTE
HALEWOOD INTERNATIONAL BRANDS LIMITED	494680	CRABBIE'S
HALEWOOD INTERNATIONAL BRANDS LIMITED	494682	J.J. WHITLEY
HALEWOOD INTERNATIONAL BRANDS LIMITED	494715	LAMB & WATT
HALEWOOD INTERNATIONAL BRANDS LIMITED	494679	WHITLEY NEILL
HALEWOOD INTERNATIONAL BRANDS LIMITED	494681	THE POGUES
HBI BRANDED APPAREL ENTERPRISES, LLC.	494455	CHAMPION (mixta)
HBI BRANDED APPAREL ENTERPRISES, LLC.	494461	C (mixta)
HELIO EDUARDO STEINBERG FURMAN	492333	RUNWAY
HERNAN ENRIQUE MONTEGHIRFO ROBAINA	494394	JABUKA (mixta)
HERNAN JAVIER GUTIERREZ BENETTI	494008	CL CLEVERLAW INTERNATIONAL LEGAL ADVISERS
HERO MOTOCORP LTD.	494452	HUNK 200
H.J. NEILL LTD	494714	MARYLEBONE
HONDA MOTOR CO., LTD	494844	VFR
HUANJIN, D. LIU	494748	VEMAR (mixta)
HUGO ARIEL ROBALEZ FONSECA	494759	XOCOLAT DELIZIA
HUGO ARIEL ROBALEZ FONSECA	494756	DIONNE
HUGO ARIEL ROBALEZ FONSECA	494757	EL PLACER DEL CHOCOLATE
HUGO ARIEL ROBALEZ FONSECA	494758	XOCOLAT AMARO
HUGO ARIEL ROBALEZ FONSECA	494760	XOCOLAT EL PLACER DEL CHOCOLATE (mixta)
HUGO DANIEL ORBIZ JAUNARENA	493792	CAMELIA
HYUNDAI MOTOR COMPANY	494298	H (mixta)
IFFCO ITALIA S.R.L.	493685	HOLE' (mixta)
IGNACIO SALDOMBIDE	493250	LA MENTIRA ME AHOGA
IKATECH SOLUTIONS LLC	494941	IKATECH SOLUTIONS (mixta)
ILLINOIS S.A.	494988	ILLINOIS
IMERYS TALC EUROPE	495000	ECOBRIGHT
INC RESEARCH, LLC	494427	SYNEOS HEALTH (mixta)
INDUSTRIA DE DISEÑO TEXTIL, S.A. (INDITEX S.A.)	494807	ZARA SRPLS
INNOVAPHONE AG	493090	INNOVAPHONE
INTENDENCIA DE MONTEVIDEO	494831	TVCIUDAD (mixta)
INVERSIONES HOLDING KAYSER	494245	KOSKA

Titular	N° Exp	Marca
LIMITADA		
ISHIDA CO. LTD.	492301	ISHIDA (mixta)
IZZO INSTRUMENTOS MUSICAIS LTDA.	494470	KALANI (mixta)
JACOB COHEN COMPANY S.P.A.	494099	JACOB COHEN J (mixta)
JAPAN TOBACCO, INC,	494887	ACTIVATE
JERRY LOUIS BRUNER SPIRE	492782	EL OSO AMISTOSO
JIANG SHENG	494529	GRILEF (mixta)
JIANG SHENG	494528	GRI-LEF (mixta)
JM HOLDING GMBH & CO. KGAA	494181	RENOLIT
JOHNSON & JOHNSON	493751	IPTIMYZE
JOHNSON & JOHNSON	494263	SPRYLANA
JOHNSON& JOHNSON	494619	DURA-WEAVE
JONÁS BERGSTEIN	493793	THE LEGAL ALLIANCE OF THE AMERICAS (mixta)
JORBEL JACSON GRIEBELER	493973	MIBO (mixta)
JORGE ROBERTO HOWARD ROVIRA	494269	PYRONIX
JOSÉ EDUARDO VÁZQUEZ CORREA	493845	BIO COSMETICS NATURAL BEAUTY CARE BEAUTY & NATURE PRODUCTS (mixta)
JOSÉ MANUEL GALVÁN CABRERA	494895	GARDENIA - PIZZA GOURMET (mixta)
JOYSON KSS AUTO SAFETY S.A	493671	JOYSON SAFETY SYSTEMS
JUAN IGNACIO RUGLIO BACHINO	493092	LIFEFIT . GYM & FITNESS CENTER (mixta)
JUAN MARTIN CATTIVELLI	494709	BIRRA BENDITA
JULIÁ GRUP FURNITURE SOLUTIONS, S.L.	494609	(figurativa)
JULIÁ GRUP FURNITURE SOLUTIONS, S.L.	494639	KAVE HOME (mixta)
MARCELO ANTONIO PALACIO; SILVINA ELIZABETH PALACIO y JULIO CESAR PALACIO	492855	GAONA (mixta)
MARCELO ANTONIO PALACIO; SILVINA ELIZABETH PALACIO y JULIO CESAR PALACIO	494879	CUBICUB
MARCELO ANTONIO PALACIO; SILVINA ELIZABETH PALACIO y JULIO CESAR PALACIO	494880	CRUNCHIPS
KAMAZ Publicly Traded Company	494840	KAMAZ (mixta)
KAMAZ Publicly Traded Company	494841	(figurativa)
KATHERINE SIMONET GIMENEZ MURO	494836	MUNCHIS
KIA MOTORS CORPORATION	494614	KIA (mixta)
KLIMA S.A.	493762	DALI
KMC CHAIN INDUSTRIAL CO., LTD.	494299	KMC (mixta)
KOCH AGRONOMIC SERVICES, LLC	494774	CENTURO
KOCH AGRONOMIC SERVICES, LLC	494773	ANVOL
KOCH AGRONOMIC SERVICES, LLC	494779	PRONITRIDINE
KOCH AGRONOMIC SERVICES, LLC	494781	TRIBUNE
KOCH AGRONOMIC SERVICES, LLC	494777	DUROMIDE
KOLINPHARMA S.P.A.	494703	DOLATROX (mixta)
KÖNIG URUGUAY S.A.	493675	SERENEX
KOTANYI GMBH	494065	KOTÁNYI 1881 (mixta)
Kotanyi GmbH	494059	KOTÁNYI
KRAFT FOODS SCHWEIZ HOLDING GMBH	494187	MILKA MMAX 100% ALPEN MILCH (mixta)

Titular	N° Exp	Marca
LA IGLESIA UNIVERSAL DEL REINO DE DIOS	494405	(figurativa)
LA OPERA S.A.	494193	PHILOSOPHY REPUBLIC CLOTHING (mixta)
LABORATORIO BIO-VET S.A	494079	VAXXINOVA (mixta)
LABORATORIO DE COSMETICA ARMONIA, S.A.	494926	MY LOOK INFINITE BEAUTY (mixta)
LABORATORIO ION S.A.	493697	BIFOMICOL
LABORATORIO LIBRA S.A.	493674	CITABIN (mixta)
LABORATORIOS CELSIUS S.A.	494267	CARDIOTINA
LABORATORIOS CELSIUS S.A.	494266	BIOCORD
LABORATORIOS CELSIUS S.A.	494268	PIVASTIN
AGUSTIN ALVAREZ y LABORDE CHRISTIAN	494862	M MALMÖ (mixta)
LEONARDO MIGUEL HRYNENKO VELAZQUE	494249	DONACUA (mixta)
LEONARDO VIANES DEARMAS,	494331	VIANES DEARMAS SEGUROS PROTEGEMOS TU ESFUERZO (mixta)
LEPISCOPO ARIEL ADRIAN	494363	PARKING BOUTIQUE (mixta)
LINEA NATURAL M.G. LTDA.	494404	MG MATÍAS GONZÁLEZ TU BELLEZA NATURAL (mixta)
L'OREAL	494572	ELECTRIC KISS
LOS PATRICIOS SRL	495029	EL PLANETA
LUCIA HELGUERA	494521	TODOPERRO (mixta)
LUCIANA NUÑEZ BORCHI	494598	SIEMBRAS DE GARZÓN PRODUCTOS NATURALES (mixta)
LUIS AGUSTIN PETRONIO CURROTTO Y DENISE ROZZA GONZALEZ	494858	GAIA (mixta)
LUIS ANDRES SOSA SILVEIRA	492345	LA PAPA ESTÁ EN DOLORES COCUCHA 'S POTATOES (mixta)
ELIZABETH HAYDEE ACUÑA CABRERA; LUIS DANIEL FERNÁNDEZ MAURENTE y LUIS ENRIQUE MALVAREZ PORTILLO	494663	DIEGO SALOMÉ
LUIS G. BONOMI & CIA S.A.	494147	LA ROSA (mixta)
LUMILAGRO S.A.	494723	LUMILAGRO LUMINOX
LUZERNE BRANDS LIMITED	495097	ENVOL (mixta)
MAGICSTAR S.A.	494613	ABUELA GOYE PATAGONIA (mixta)
MANOS DEL URUGUAY	494712	MANOS DEL MUNDO (mixta)
MAPATEX S.A.	495077	INSPIRADA (mixta)
MARIA ABEGAIR DORNELES DA SILVA	493737	LO DE MARIA (mixta)
MARIA ANGELICA ZABALETA ILARDIA	494051	REMATES ZABALETA
MARIA CLAUDIA ROSSI RECOBA	493956	GRUPO AMBAR SEGUROS (mixta)
MARIA ROSSANA PEREZUTTI GARCIA y MARIA CRISTINA RUA RICCI	494377	MARIA PIQUI (mixta)
MARIA DE LAS MERCEDES ROQUETA MEDINA	495014	DFMAG
MARÍA INÉS GURGITANO GIL	494448	UBUNTU HUMAN INCLUSION TOOLS (mixta)
MARIA VIRGINIA CABRERA CARRERE	479366	ARQ INMOBILIARIA
MARKETING OLFATIVO S.L.	492285	THE AROMA TRACE (mixta)
MARTELL & CO.	494005	MARTELL AGED IN RED BARRELS JEAN MARTELL (mixta)
MARTIN ANDRES DOMINGUEZ	493403	BOHEMIA CRYSTALLIA
MARTÍN RIBERO SANCHEZ	495006	CROW (mixta)

Titular	N° Exp	Marca
MARTIN SAAIED SALAMON	494776	CANNACOPEA
MARTIN VILLAR DREVER	494246	MI MEDICINA INTEGRATIVA (mixta)
MASONERIA DEL URUGUAY	493904	DEUS MEUMQUE JUS (mixta)
MASONERIA DEL URUGUAY	493905	SUPREMO CONSEJO DEL GRADO 33° Y ULTIMO DEL RITO ESCOCES ANTIGUO Y ACEPTADO
MAURO TORNARIA CALLFJAS	493783	FIXPHONE (mixta)
MECALAC FRANCE	494162	MECALAC
MEDIFARMA S.A.	492291	GRIPA C
MEDUSA UNLIMITED, LLC.	494262	ORGANIC BITES TM EST. 2015 (mixta)
MELHORAMENTOS PAPEIS LTDA.	494194	SOFTY´S (mixta)
MENDEZ COLLADO S.A.	494683	YELMO (mixta)
MERCADOLIBRE, INC.	494453	MERCADO LIBRE (mixta)
MIDEA GROUP CO. LTD.	494361	COLMO (mixta)
MIGUEL BELLIDO, S.A.	493994	OLIMPO
MIGUEL GERARDO RODRÍGUEZ ZURBANO	494701	EXPONE TU PROPÓSITO (mixta)
MIGUEL GONZALO GAGLIANO MONRROY	494846	MALDITO RAMON
MIGUEL TORRES S.A.	494932	NATUREO
MILTON DOSAL	493785	SUCRED
MINTEL GROUP LTD	493760	MINTEL
MINTEL GROUP UD	493759	GNPD
MONDELEZ CANADA INC	493309	SOUR PATCH KIDS ACIDOS PERO EN EL FONDO DULCES (mixta)
MONDELEZ CANADA INC	494188	SOUR PATCH
MÓNICA BEATRIZ SORBELLI	494036	TECHOGLASS (mixta)
MONSTER ENERGY COMPANY	493746	RULE YOUR KINGDOM!
MONTE CARLO T.V. S.A.	494970	LOCURA CELESTE (mixta)
MONTGOMERY INVESTMENT CO S.A.	494730	E EXPENSE REDUCTION ANALYSTS (mixta)
Moomin Characters Oy Ltd	493278	MOOMIN
MULTIFLON REVESTIMENTOS ANTIADERENTES LTDA.	494200	MULTIFLON (mixta)
MULTI-WING GROUP APS	492335	MULTI-WING (mixta)
CARRANZA VELEZ, JUANA MARIA y MURA, JACINTA TANIA	494330	DE COPAS Y BROCHAS
NICOLAS PASTORINI y JOAQUIN RODRIGUEZ FERREIRA	492284	BOTIJAS BIER CERVEZA ARTESANAL
NINTENDO CO., LTD.	494610	PIKACHU
Nintendo Co., Ltd.	494632	TOY-CON (mixta)
NIPPON STEEL & SUMITOMO METAL CORPORATION	494451	NIPPON STEEL CORPORATION
NIPPON STEEL & SUMITOMO METAL CORPORATION	494450	NIPPON STEEL (mixta)
NOURA INTERNACIONAL IMPORT EXPORT LIMITADA	492252	NOURA
NOVA S.A.	470587	VERSION
NOVA S.A.	470586	EXET
NOVA S.A.	470585	BIODOX
NOVA S.A.	470584	LEMUR
NOVARTIS AG.	494260	(figurativa)
OBORIOR SRL	494362	ADAMÁ (mixta)
OLD MUTUAL GLOBAL INVESTORS	493865	MERIAN

Titular	N° Exp	Marca
HOLDINGS LIMITED		
OLD MUTUAL WEALTH BUSINESS SERVICES LIMITED	494480	Q (mixta)
OLEIROS S.A	494367	"S" (mixta)
OLEIROS S.A	494366	ACA ALLA
ONEWORLD ALLIANCE, LLC	494329	ONEWORLD CONNECT
OPKO CHILE S.A.	495009	LACSURE
OPRUMIN S.A.	493995	DUMON
ORBEN REPRESENTACIONES	494872	HUY FONG FOODS INC R SINCE 1980 (mixta)
OSCAR DARDO PICERNO	494711	T EL TASADOR SUS VALORES Y NUESTRA EXPERIENCIA (mixta)
PABLO DI VELA	494013	BANDIDO CINE
PABLO IGNACIO BERTINI SERENA	493786	G DEGARAGE BEER CO. (mixta)
PAMPLONA ILUMINAÇÃO LTDA.	493930	GERMANY (mixta)
PAMPLONA ILUMINAÇÃO LTDA.	493929	BLUMENAU ILUMINAÇÃO (mixta)
PANCOSMA S.A.	494064	XTRACT
PEDRO ANGEL PLATA ACEVEDO	493948	PROMISCUA
LEONARDO DARÍO VILLANUEVA CABRERA y PEDRO FRANCISCO IVO TELIZ	492594	MINIMOB
PENINSULA MANAGEMENT URUGUAY S.R.L.	493877	PENINSULA INVESTMENTS GROUP (mixta)
PEPSICO DE ARGENTINA S.R.L.	494261	PEHUAMAR (mixta)
PESQUERIAS BELNOVA SA	494030	BELNOVA P GRUPO NUEVA PESCANOVA Y DISENO (mixta)
PGG WRIGHTSON LIMITED	493941	BIDR (mixta)
PIEDRA MORA S.A.	493252	ITAGUAY
PINCEIS ATLAS S.A.	494870	ATLAS (mixta)
PIVIDORI, MARCELO ROBERTO	494409	TELEMETRIK (mixta)
PLACIDO MARTINS S.A.	494909	LA INVERNADA (mixta)
POLAKOF Y CIA. S.A.	494131	RIVERSIDE (mixta)
POLAKOF Y CIA. S.A.	494132	ELISS COLLECTION (mixta)
PORCELANOSA, S.A.	494739	ISA INTELLIGENT SURFACE ASSISTANT PORCELANOSA GRUPO (mixta)
Portola Pharmaceuticals, Inc.	494966	ANDEXXA
PRESTIGE BRANDS INTERNATIONAL, INC.	491778	MURINE
PRINT SHOP S.R.L	493664	VERITAS MONITOR (mixta)
PRODUCTOS VETERINARIOS S.A.	494958	ZOOVET
PROLESA	494197	PREINICIADOR
PROLESA	494199	PROPARTO
PROLESA	494198	PROGENIE RECRIA
PROLESA	494196	PROLACTA
PROMA SOCIEDAD ANONIMA	493927	MI CHACRITA (mixta)
PRONTOMETAL S.A.	493609	INTRALOGÍSTICA (mixta)
PROQUIMUR S.A.	492299	ARCAS OD
PROTEIN SCIENCES CORPORATION	494192	NEXFLU
PUBLIC JOINT STOCK COMPANY GAZPROM NEFT (PJSC GAZPROM NEFT)	495078	B BRIT (mixta)
PUBLICAR PUBLICIDAD MULTIMEDIA S.A.S.	494834	SUTARGET (mixta)
PUBLICAR PUBLICIDAD MULTIMEDIA	494832	+GEO BY GURÚ (mixta)

Titular	N° Exp	Marca
S.A.S.		
PUBLICAR PUBLICIDAD MULTIMEDIA S.A.S.	494833	QUIERO CLIENTES PUBLICAR P (mixta)
PUIG FRANCE, SOCIÉTÉ PAR ACTIONS SIMPLIFIÉE	494502	LADY MILLION EMPIRE
QUANA S.A.	495005	SERVICIOS YA! (mixta)
RA S.A	494332	COMPASAL
RAMASIL S.A.	493679	SMARTER TOOLS S TRABAJO INTELIGENTE (mixta)
RAMPOL S.A.	493740	MR. CHOCO CHOCOLATADA (mixta)
GABRISTAR SOCIEDAD ANONIMA y RENTILOS SOCIEDAD ANONIMA	494676	PK. SQ. PARK SQUARE (mixta)
REVIVE ENTERPRISE LTD.	494406	DULCE CAROLA (mixta)
RICARDO BARTORELLI ZABALA	494721	KETT (mixta)
RICARDO LEON WEINSTEIN	494678	RW DESARROLLOS (mixta)
RICETEC AG	493958	MAX-ACE
RIGO TRADING S.A.	494973	GOAL FOR GOLD
ROBERT WOELKE LEUPERT	494771	BROMBERG (mixta)
ROBERTO PAGLIANO	493846	ACQUA LIFE (mixta)
ROBREDO, AMALIA	495045	CAVE CANEM (mixta)
RODRIGO ISMAEL ARAKELIAN SANTELLAN	493899	SATIVA JEANS
RODRIGUEZ HNOS. Y CIA. LTDA.	494156	TRIUNFO
RODRIGUEZ HNOS. Y CIA. LTDA.	494157	REINA DE ZARAGOZA (mixta)
ROMOCHKA SRL	494154	TUYO.UY (mixta)
ROSALER S.A	492282	PATRICIA CAMPIGLIA INMUEBLES (mixta)
ROSANNA OLIVA	494402	KIEL
RUBEN ARIEL SILVA ZABALA	495030	PALACIO CONFITERIA P (mixta)
S.A. FOSFOROS GABOARDI	493826	GABOARDI (mixta)
SANOFI	494191	DEPACON
SAUAN, SEBASTIAN HECTOR	493766	SPY LIMITED (mixta)
SCHANDY S.A.	494560	AMS (mixta)
SEBOCHY S.A.	493763	DASHI (mixta)
SEG INGENIERÍA SOCIEDAD ANÓNIMA	494929	E (mixta)
SEG INGENIERÍA SOCIEDAD ANÓNIMA	494930	SEG INGENIERÍA (mixta)
SELVIR S.A.	493866	BREME (mixta)
SERVIMEDIC S.A.	494369	DURATAB
SERVIMEDIC S.A.	494407	VIVIRUM MULTIMODAL
SERVIMEDIC S.A.	491451	NUTRISURE PRENATAL
SFORPLAST INDUSTRIA E COMERCIO LTDA.	494985	SFOR (mixta)
SHISEIDO AMERICAS CORPORATION	493610	CLIMAX
SHOWY S.A.	494911	UNICORN (mixta)
SICHUAN LESHAN FUHUA TONGDA AGRO-CHEMICAL TECHNOLOGY CO., LTD.	493770	GLIFUDRY (mixta)
SINTEL S.A.	494796	BOCADITOS FLORIDENSES (mixta)
SISTEMAS INFORMATICOS S.R.L.	493957	ODOOBOX (mixta)
SJOVIK LIMITED	492307	GLOW TONIC
SJOVIK LIMITED	492311	PIX! (mixta)
SOCIEDAD ANONIMA TRABAJOS Y OBRAS (SATO)	494571	(figurativa)

Titular	N° Exp	Marca
SOCIETE DES PRODUITS NESTLÉ S.A.	493649	CREATIVA
SOFIA NATALIE OLVEIRA GORDILLO	492283	A ALFONSA (mixta)
SOFIA VERGARA	494853	SV BY SOFIA VERGARA
SOLUNION SEGUROS, COMPAÑIA INTERNACIONAL DE SEGUROS Y REASEGUROS, S.A.	494410	MISOLUNION (mixta)
SOUTH EVOLUTION S.A.	492339	LUXURY OUTLET THE PALACE (mixta)
SOUZA CRUZ S.A.	495096	BELMONT (mixta)
SPEED PUBLICIDAD S.A.C.I.F	494128	MANZANADA TERMA
STARWOOD HOTELS & RESORTS WORLDWIDE, LLC.	494414	RE:FUEL BY ALOFT (mixta)
STARZ ENTERTAINMENT, LLC	493794	STARZPLAY
SUAVESTAR S.A.	494538	SUAVESTAR
SUPERMERCADOS DISCO DEL URUGUAY S.A.	494532	TODO A \$ 18 (mixta)
SUPERMERCADOS DISCO DEL URUGUAY S.A.	494533	TODO A \$ 20 (mixta)
SUPERMERCADOS DISCO DEL URUGUAY S.A.	493812	TODO PARA TU CASA SIN SALIR DE LA NUESTRA
SUPERMERCADOS DISCO DEL URUGUAY S.A.	493698	MI DESCUENTO (mixta)
SUPERMERCADOS DISCO DEL URUGUAY S.A.	493810	FERIA DE QUESOS & FIAMBRES (mixta)
SUPERMERCADOS DISCO DEL URUGUAY S.A.	492124	MI DESCUENTO (mixta)
SUPERMERCADOS DISCO DEL URUGUAY S.A.	493811	ESPECIALIDADES DE LA COCINA TARTAS CROQUETAS MILANESAS BOCATAS ENSALADAS EMPANADAS (mixta)
SWISS KRONO TEC GMBH	494223	K KRONOSWISS BY SWISS KRONO GROUP (mixta)
SWISS KRONO TEC GMBH	494228	K KRONOPOL BY SWISS KRONO GROUP (mixta)
SWISS KRONO TEC GMBH	494227	K KRONOPOL BY SWISS KRONO GROUP (mixta)
SWISS KRONO TEC GMBH	494225	K KRONOSWISS (mixta)
SWISS KRONO TEC GMBH	494224	K KRONOSWISS BY SWISS KRONO GROUP (mixta)
SWISS KRONO TEC GMBH	494226	KRONOSWISS
SWISS KRONO TEC GMBH	494239	K KRONOTEX BY SWISS KRONO GROUP (mixta)
SWISS KRONO TEC GMBH	494238	KRONOSTAR
SWISS KRONO TEC GMBH	494237	K KRONOTEX BY SWISS KRONO GROUP
SWISS KRONO TEC GMBH	494236	KRONOPOL
SWISS KRONO TEC GMBH	494232	K KRONOSTAR BY SWISS KRONO GROUP (mixta)
SWISS KRONO TEC GMBH	494231	K KRONOSTAR BY SWISS KRONO GROUP (mixta)
SWISS KRONO TEC GMBH	494229	K KRONOTEX (mixta)
SWISS KRONO TEC GMBH	494233	K KRONOSTAR (mixta)
SWISS KRONO TEC GMBH	494230	KRONOTEX
SWISS KRONO TEC GMBH	494235	K KRONOPOL (mixta)
TAISON SOCIEDAD ANONIMA	495034	BMC BETTER MOTORS COMPANY
TAKEIT SRL	493715	TAKEIT VENDING (mixta)
TALERIO S.A.	493404	AVVA
TANIAMARA KOZUB NIZ	494301	ECOWORK

Titular	N° Exp	Marca
TECH FUND SRL	494271	NUNCA DEJES DE BUSCAR
TELEFONICA, S.A.	493873	SACURU (mixta)
TELEFÓNICA, S.A.	493753	CONECTA EMPLEO TELEFÓNICA FUNDACIÓN (mixta)
TERRA BRASILIS SABONETES E COSMÉTICOS LTDA	493989	FALTA DENOMINACIÓN
TERRY S.A.	494140	L'EAU JOLIE DE DR. SELBY
TEVA PHARMACEUTICAL INDUSTRIES LTD.	494618	(figurativa)
TGC, LLC	494704	GOLF CENTRAL
THE COCA- COLA COMPANY	493935	FINCA CLARA (mixta)
THE DIRECTV GROUP, INC.	492296	DIRECTV VERLO ES VIVIRLO (mixta)
THE DIRECTV GROUP, INC.	494891	TODO POR EL JUEGO
THE DIRECTV GROUP, INC.	492292	DIRECTV (mixta)
THE DIRECTV GROUP, INC.	492293	(figurativa)
THE DIRECTV GROUP, INC.	492295	D SPORTS (mixta)
THE DIRECTV GROUP, INC.	492294	DIRECTV SPORTS (mixta)
THE LATIN AMERICA TRADEMARK CORPORATION	494468	EPURIX LIDOSE
THE LATIN AMERICA TRADEMARK CORPORATION	494149	NICOLIP
THE LATIN AMERICA TRADEMARK CORPORATION	494148	POVIRAL
THE LATIN AMERICA TRADEMARK CORPORATION	494146	ACUS
THE LATIN AMERICA TRADEMARK CORPORATION	494152	VESSONE
THE LATIN AMERICA TRADEMARK CORPORATION	494151	CIMERIS
THE LATIN AMERICA TRADEMARK CORPORATION	494150	GLICIRON
THE LATIN AMERICA TRADEMARK CORPORATION	494145	MEDICAMENTOS CONFIABLES Y ACCESIBLES
THE LATIN AMERICA TRADEMARK CORPORATION	493909	MODISMUNE
THE LATIN AMERICA TRADEMARK CORPORATION	493912	KUSMUK
THE LATIN AMERICA TRADEMARK CORPORATION	493907	ANTIFILPOS
THE LATIN AMERICA TRADEMARK CORPORATION	493906	MIMPEL
THE LATIN AMERICA TRADEMARK CORPORATION	494604	IMPEDICE
THE LATIN AMERICA TRADEMARK CORPORATION	493908	ESMULTRAT
THE LATIN AMERICA TRADEMARK CORPORATION	493910	INFANTEM
THE LATIN AMERICA TRADEMARK CORPORATION	494467	ABSORICA LIDOSE
THE LATIN AMERICA TRADEMARK CORPORATION	493911	ESTAJA TK
THE LATIN AMERICA TRADEMARK CORPORATION	495021	LLENOS DE VIDA (mixta)

Titular	N° Exp	Marca
THE QUAKER OATS COMPANY	493993	QUAKER SUPER FOODS (mixta)
TOP BRANDS INTERNACIONAL, S.A.	494769	LURYX (mixta)
TRUPER HERRAMIENTAS, S.A. DE C.V.	493835	VOLTECK (mixta)
TULUM SOCIEDAD ANONIMA	495092	CREMONA
TUPPERWARE PRODUCTS S.A.	494784	TODOPIE
TUTEUR S.A.C.I.F.I.A.	493619	FOSEVA
TUTEUR S.A.C.I.F.I.A.	493618	MISOFAGAN
TWENTIETH CENTURY FOX FILM CORPORATION	494727	PHENOMS
UNIFI, INC.	493529	UNIFI (mixta)
UNIFI, INC.	493528	UNIFI
UNILEVER BRASIL INDUSTRIAL LTDA.	494847	TERRAMADA (mixta)
UNIVERSAL TEA COMPANY, INC.	491464	STASH TEA
UNIVERSAL TEA COMPANY, INC.	491463	STASH
UNIVERSIDAD CATOLICA DEL URUGUAY DAMASO A. LARRAÑAGA	493955	ITHAKA
UNIVERSIDAD CATOLICA DEL URUGUAY DAMASO A. LARRAÑAGA	493954	LUDUS
UNIVERSIDAD CATÓLICA DEL URUGUAY DÁMASO A. LARRAÑAGA	493953	ATHANASIU
UNIVERSIDAD CATÓLICA DEL URUGUAY DÁMASO A. LARRAÑAGA	493951	IGNIS
URUFARMA S.A.	494913	DUTIDE
Verdesian Life Sciences U.S., LLC	494804	VERDESIAN
VIACOM INTERNATIONAL INC.	493742	SUNNY DAY (mixta)
VIACOM INTERNATIONAL INC.	494530	SUNNY'S SALON (mixta)
VIAJAFACIL SRL	493716	VIAJAFÁCIL (mixta)
VIASAT, INC.	492660	(figurativa)
VICTOR DOSORETZ	492344	MANTRA
VIMAR S.P.A.	494435	EXÉ (mixta)
VISKASE COMPANIES, INC.	491702	E-Z PEEL
VISTA ENTERPRISE, S.A. DE C.V.	493017	CROWN PARADISE (mixta)
VITALIFE INDÚSTRIA DE COSMÉTICOS	491673	MAX PROTECTOR SOLAR (mixta)
WALTRAUT MARIA KLOCKNER WAGNER	493736	PEDAGOGIA WALDORF RUDOLF STEINER
WELLINGTON FOOD S.A.	493825	SMAMS (mixta)
WEWORK COMPANIES INC.	493795	BY WE (mixta)
WISETECH GLOBAL LIMITED	492802	CARGOWISE ONE
WISETECH GLOBAL LIMITED	492800	BORDERWISE
WISETECH GLOBAL LIMITED	492801	WISETECH GLOBAL
WORDCLAY S.A.	493787	STRADA
WORKOUT COMPLEMENTS S.R.L.	494987	WOC WORKOUT COMPLEMENTS (mixta)
XIAMEN XINJIE IMP. & EXP. CO., LTD	494368	EWTTO (mixta)
XINGYUAN TIRE GROUP CO., LTD	494975	ANNAITE (mixta)
XINGYUAN TIRE GROUP CO., LTD	494974	AMBERSTONE (mixta)
YARA INTERNATIONAL ASA	494259	POLY-P
YARA INTERNATIONAL ASA	494327	YARA POLY-P
Yara International ASA	494067	TANKMIXIT
YOUNIQUE, LLC	495012	YOUNIQUE
YOUNIQUE, LLC	493676	YOUNIQUE (mixta)
YOUNIQUE, LLC	493668	(figurativa)
YOUNIQUE, LLC	494782	WITH ALL MY HEART, ME

Titular	N° Exp	Marca
Younique, LLC	495007	YOUNIQUE (mixta)
Younique, LLC	494425	YOU·OLOGY
Younique, LLC	494060	LASH AND CARRY
YPF S.A.	494419	(tridimensional)
YPF S.A.	494415	YPF (mixta)
YPF S.A.	494416	(tridimensional)
ZEBRA CO., LTD.	494063	ZEBRA (mixta)
ZEBRA CO., LTD.	494058	(figurativa)
ZHEJIANG DOYIN PUMP INDUSTRY CO., LTD.	494420	DONGYIN (mixta)
ZHEJIANG DOYIN PUMP INDUSTRY CO., LTD.	494421	DOYIN (mixta)
ZIMBA LTDA.	494664	MARY H
ZODIAC INTERNATIONAL CORPORATION	494080	IVATEZ
ZODIAC INTERNATIONAL CORPORATION	494078	VONEZIC

ÍNDICE

Listado de Códigos Utilizados en el Boletín	7
Listado de Agentes de la Propiedad Industrial.....	11
Solicitudes de Marcas	23
Rectificaciones de Marcas	226
Resoluciones de Marcas, Concedidas.....	227
Resoluciones de Frases Publicitarias, Concedidas	260
Resoluciones de Marcas, Desestimadas	261
Resoluciones de Marcas, Desestimadas (Art. 92, D. 34/999).....	261
Resoluciones de Marcas, Desistidas (Art. 90, D. 34/999).....	262
Resoluciones de Marcas, Desistidas (Art. 90, D. 34/999).....	262
Resoluciones de Marcas, Modificadas	264
Resoluciones de Renovaciones, Modificadas.....	265
Resoluciones de Renovaciones, Concedidas	265
Resoluciones de Renovaciones de Frases Publicitarias, Concedidas.....	267
Transferencias	267
Transferencias Parciales.....	269
Transferencias de Frases Publicitarias.....	269
Cambios de Nombre.....	269
Cambios de Nombre de Patentes	271
Cambios de Domicilio	272
Cambios de Domicilio de Frases Publicitarias.....	276
Inscripciones de Renuncias Totales	276
Inscripciones de Renuncias Parciales	277
Resoluciones de Recursos, DNPI	277
Resoluciones de Recursos, DNPI	277
Resoluciones de Patentes, Concedidas	277
Resoluciones de Patentes, Desestimadas.....	278
Resoluciones de Patentes, Abandonadas	278
Notificaciones de La División Marcas.....	279
Notificaciones de Asesoría	294
Notificaciones de Recursos	297
Solicitudes de Patentes de Invención.....	299
Solicitudes de Diseños Industriales	340
Solicitudes de Modelos de Utilidad	342
Índice por Titulares de Marcas	347
Índice.....	363

**Depósito legal 325.532
(N° 225)
Impreso en D.N.P.I.
E-mail: administracion.dnpi@miem.gub.uy
Rincón 719 Telefax 2840 1234
C.P. 11.000
Montevideo – Uruguay**

Montevideo, 29 de junio de 2018

Junio 2018