

REPUBLICA ORIENTAL DEL URUGUAY

MINISTERIO DE INDUSTRIA, ENERGIA Y MINERIA

DIRECCION NACIONAL DE LA PROPIEDAD INDUSTRIAL

# **BOLETIN**

**de la**

# **Propiedad Industrial**

**N° 226**

**31 de Julio de 2018**

*República Oriental del Uruguay*



*Dirección Nacional de la  
Propiedad Industrial*

**BOLETÍN**  
**DE LA PROPIEDAD**  
**INDUSTRIAL**

**ISSN 2301 – 1777**  
**Impreso en D.N.P.I.**  
**Permiso N° 2160 (Biblioteca Nacional)**  
**URUGUAY**

***REPÚBLICA ORIENTAL DEL URUGUAY***



**MINISTERIO DE INDUSTRIA, ENERGÍA Y MINERÍA**

**DIRECCIÓN NACIONAL DE LA PROPIEDAD INDUSTRIAL**

**ING CAROLINA COSSE**

MINISTRA DE INDUSTRIA, ENERGÍA Y MINERÍA

**ING. GUILLERMO MONCECCHI**

SUBSECRETARIO

MINISTERIO DE INDUSTRIA, ENERGÍA Y MINERÍA

**DRA. FERNANDA CARDONA**

DIRECTORA GENERAL DE SECRETARÍA

MINISTERIO DE INDUSTRIA, ENERGÍA Y MINERÍA

**DRA. MARIANELA DELOR**

DIRECTORA NACIONAL

DIRECCIÓN NACIONAL DE LA PROPIEDAD INDUSTRIAL



de acuerdo a lo establecido por los artículos 80 y 101 de la Ley  
N° 17.011 de fecha 25 de Setiembre de 1998 ésta es la  
Publicación Oficial de la Dirección Nacional de la Propiedad  
Industrial, Unidad Ejecutora del Ministerio de Industria, Energía  
y Minería, cuyo cometido sustantivo es administrar y proteger el  
derecho de la Propiedad Industrial.

RINCON 719 – Teléfono 2900 0658 – C.P. 11.000

e-mail: [secretaria.dnpi@miem.gub.uy](mailto:secretaria.dnpi@miem.gub.uy)

<http://www.dnpi.gub.uy>



## ***LISTADO DE CÓDIGOS UTILIZADOS EN EL BOLETÍN***

LISTA DE CÓDIGOS, POR ORDEN ALFABÉTICO, Y LOS NOMBRES CORRESPONDIENTES (ABREVIADOS) DE ESTADOS, OTRAS ENTIDADES Y ORGANIZACIONES INTERGUBERNAMENTALES.

AD	ANDORRA	CS	SERBIA Y MONTENEGRO
AE	EMIRATOS ARABES UNIDOS	CU	CUBA
AF	AFGANISTAN	CV	CABO VERDE
AG	ANTIGUA Y BARBUDA	CY	CHIPRE
AI	ANGUILLA	CZ	REPUBLICA CHECA
AL	ALBANIA		
AM	ARMENIA	DE	ALEMANIA
AN	ANTILLAS NEERLANDESAS	DJ	DJIBOUTI
AO	ANGOLA	DK	DINAMARCA
AP	ORGANIZACIÓN REGIONAL AFRICANA DE LA PROPIEDAD INDUSTRIAL (ARIPO)	DM	DOMINICA
AR	ARGENTINA	DO	REPUBLICA DOMINICANA
AT	AUSTRIA	DZ	ARGELIA
AU	AUSTRALIA		
AW	ARUBA	EA	ORGANIZACIÓN EUROASIÁTICA DE PATENTES (EAPO)
AZ	AZERBAIYAN	EC	ECUADOR
		EE	ESTONIA
BA	BOSNIA Y HERZEGOVINA	EG	EGIPTO
BB	BARBADOS	EH	SAHARA OCCIDENTAL
BD	BANGLADESH	EM	OFICINA PARA LA ARMONIZACIÓN DEL MERCADO INTERIOR (MARCAS Y DIBUJOS Y MODELOS) (OAMI)
BE	BELGICA	EP	OFICINA EUROPEA DE PATENTES (OEP)
BF	BURKINA FASO	ER	ERITREA
BG	BULGARIA	ES	ESPAÑA
BH	BAHREIN	ET	ETIOPIA
BI	BURUNDI		
BJ	BENIN	FI	FINLANDIA
BM	BERMUDA	FJ	FIJI
BN	BRUNEI DARUSSALAM	FK	ISLAS FALKLAND (MALVINAS)
BO	BOLIVIA	FO	ISLAS FEROE
BR	BRASIL	FR	FRANCIA
BS	BAHAMAS		
BT	BHUTAN	GA	GABON
BV	ISLA BOUVET	GB	REINO UNIDO
BW	BOTSWANA	GC	OFICINA DE PATENTES DEL CONSEJO DE COOPERACION DE LOS ESTADOS ARABES DEL GOLFO (CCG)
BX	OFICINA BENELUX DE MARCAS (BBM) Y OFICINA BENELUX DE DIBUJOS Y MODELOS (BBDM)		
BY	BELARUS	GD	GRANADA
BZ	BELICE	GE	GEORGIA
		GH	GHANA
CA	CANADA	GI	GIBRALTAR
CD	REPUBLICA DEMOCRATICA DEL CONGO	GL	GROENLANDIA
CF	REPUBLICA CENTROAFRICANA	GM	GAMBIA
CG	CONGO	GN	GUINEA
CH	SUIZA	GQ	GUINEA ECUATORIAL
CI	COTE D'IVOIRE	GR	GRECIA
CK	ISLAS COOK	GS	ISLAS GEORGIA DEL SUR Y SANDWICH DEL SUR
CL	CHILE	GT	GUATEMALA
CM	CAMERUN	GW	GUINEA - BISSAU
CN	CHINA	GY	GUYANA
CO	COLOMBIA	HK	REGION ADMINISTRATIVA ESPECIAL DE HONG KONG DE LA REPUBLICA POPULAR DE CHINA
CR	COSTA RICA		



HN	HONDURAS	MZ	MOZAMBIQUE
HR	CROACIA	NA	NAMIBIA
HT	HAITI	NE	NIGER
HU	HUNGRIA	NG	NIGERIA
IB	OFICINA INTERNACIONAL DE LA ORGANIZACIÓN MUNDIAL DE LA PROPIEDAD INTELECTUAL (OMPI)	NI	NICARAGUA
ID	INDONESIA	NL	PAISES BAJOS
IE	IRLANDA	NO	NORUEGA
IM	ISLA DE MAN	NP	NEPAL
IL	ISRAEL	NR	NAURU
IN	INDIA	NZ	NUEVA ZELANDIA
IQ	IRAQ	OA	ORGANIZACION AFRICANA DE LA PROPIEDAD INTELECTUAL (OAPI)
IR	IRAN(REPUBLICA ISLAMICA DEL)	OM	OMAN
IS	ISLANDIA	PA	PANAMA
IT	ITALIA	PE	PERU
JM	JAMAICA	PG	PAPUA NUEVA GUINEA
JO	JORDANIA	PH	FILIPINAS
JP	JAPON	PK	PAKISTAN
KE	KENYA	PL	POLONIA
KG	KIRGUISTAN	PT	PORTUGAL
KH	CAMBOYA	PW	PALAU
KI	KIRIBATI	PY	PARAGUAY
KM	COMORAS	QA	QATAR
KN	SAINT KITTS Y NEVIS	RO	RUMANIA
KP	REPUBLICA POPULAR DEMOCRATICA DE COREA	RS	SERBIA
KR	REPUBLICA DE COREA	RU	FEDERACION DE RUSIA
KW	KUWAIT	RW	RWANDA
KY	ISLAS CAIMAN	SA	ARABIA SAUDITA
KZ	KAZAKSTAN	SB	ISLAS SALOMON
LA	REPUBLICA DEMOCRATICA POPULAR LAO	SC	SEYCHELLES
LB	LIBANO	SD	SUDAN
LC	SANTA LUCIA	SE	SUECIA
LI	LIECHTENSTEIN	SG	SINGAPUR
LK	SRI LANKA	SH	SANTA HELENA
LR	LIBERIA	SI	ESLOVENIA
LS	LESOTHO	SK	ESLOVAQUIA
LT	LITUANIA	SL	SIERRA LEONA
LU	LUXEMBURGO	SM	SAN MARINO
LV	LETONIA	SN	SENEGAL
LY	JAMAHIRIYA ARABE LIBIA	SO	SOMALIA
MA	MARRUECOS	SR	SURINAME
MC	MONACO	ST	SANTO TOME Y PRINCIPE
MD	REPUBLICA DE MOLDOVA	SV	EL SALVADOR
ME	MONTENEGRO	SY	REPUBLICA ARABE SIRIA
MG	MADAGASCAR	SZ	SWAZILANDIA
MK	EX REPUBLICA YUGOSLAVA DE MACEDONIA	TC	ISLAS TURCOS Y CAICOS
ML	MALI	TD	CHAD
MM	MYANMAR	TG	TOGO
MN	MONGOLIA	TH	TAILANDIA
MO	MACAO	TJ	TAYIKISTAN
MP	ISLAS MARIANAS SEPTENTRIONALES	TM	TURKMENISTAN
MR	MAURITANIA	TN	TUNEZ
MS	MONTSERRAT	TO	TONGA
MT	MALTA	TP	TIMOR ORIENTAL
MU	MAURICIO	TR	TURQUIA
MV	MALDIVAS	TT	TRINIDAD Y TOBAGO
MW	MALAWI	TV	TUVALU
MX	MEXICO		
MY	MALASIA		

---

TW	TAIWAN, PROVINCIA DE CHINA	VN	VIET NAM
TZ	REPUBLICA UNIDA DE TANZANIA	VU	VANUATU
UA	UCRANIA	WO	ORGANIZACIÓN MUNDIAL DE LA PROPIEDAD INTELECTUAL (OMPI) (OFICINA INTERNACIONAL DE)
UG	UGANDA	WS	SAMOA
US	ESTADOS UNIDOS DE AMERICA	YE	YEMEN
UY	URUGUAY	ZA	SUDAFRICA
UZ	UZBEKISTAN	ZM	ZAMBIA
VA	SANTA SEDE	ZW	ZIMBABWE
VC	SAN VICENTE Y LAS GRANADINAS		
VE	VENEZUELA		
VG	ISLAS VIRGENES (BRITANICAS)		

### MARCAS (Norma OMPI St. 60)

- (210) – Número de Solicitud.
- (730) – Nombre y dirección del solicitante o titular del Registro.
- (220) – Fecha de presentación de la solicitud.
- (511) – Clase y/o Producto o Servicio protegido (Clasificación de Niza) (Novena Edición).
- (540) – Reproducción de la Marca.
- (300) – Datos relativos a la prioridad en virtud del Convenio de la Unión de París (Número asignado a la primera solicitud, fecha de presentación de la primera solicitud, código de la Norma Ompi St 3 de la Oficina nacional o regional donde se presentó la primera solicitud).
  
- (591) – Información relativa a los colores reivindicados.
- (551) – Indicación de que la marca es una marca colectiva o una marca de certificación o garantía.
- (554) – Marca tridimensional.
- (556) – Marca sonora, incluidas las características.
- (740) - Datos del Agente de la Propiedad Industrial.

## PATENTES Y MODELOS DE UTILIDAD (Norma OMPI St. 9)

- (21) - Número de la solicitud de Invención o Modelo de Utilidad.
- (22) - Fecha de presentación de la solicitud.
- (12) - Designación del tipo de documento.
- (71) - Datos del solicitante, incluyendo nombre y país de origen.
- (72) - Nombre del Inventor/es.
- (51) - Clasificación Internacional de Patentes (Clasificación de Estrasburgo) (Sexta Edición).
- (54) - Título de la Invención.
- (57) - Resumen y diseño de la invención o descripción del modelo de utilidad o diseño (no más de 100 palabras).
- (74) - Nombre del Agente de la Propiedad Industrial.
- (30) - Datos relativos a la prioridad en virtud del Convenio de la Unión de París.
- (31) - Número asignado a la solicitud prioritaria o reválida.
- (32) - Fecha de depósito de la solicitud prioritaria.
- (33) - Código de la Norma St. 3 de Ompi que identifica a la Oficina de Propiedad Industrial que ha atribuido el número a la solicitud prioritaria o de la Organización que ha atribuido el número de la solicitud regional prioritaria ( para las solicitudes internacionales registradas en virtud del PCT, debe utilizarse el Código "WO").

A continuación del número de la solicitud correspondiente (Código 21), deberá aplicarse el código normalizado para la identificación de los diferentes tipos de documentos de patentes (Norma Ompi St. 16):

A1: Invención Primaria

U: Modelo de Utilidad

## DISEÑOS Y MODELOS INDUSTRIALES (Norma OMPI St. 80)

- (21) - Número de la solicitud del diseño o modelo industrial.
- (22) - Fecha de presentación de la solicitud.
- (12) - Designación del tipo de documento.
- (71) - Datos del solicitante, incluyendo nombre y país de origen.
- (72) - Nombre del creador/es.
- (51) - Clasificación Internacional para los Dibujos y Modelos Industriales (Clasificación de Locarno) (Sexta Edición).
- (54) - Título del Diseño o Modelo.
- (57) - Resumen y descripción del diseño o modelo industrial incluidas las indicaciones de colores (no más de 100 palabras).
- (74) - Nombre del Agente de la Propiedad Industrial.
- (30) - Datos relativos a la prioridad en virtud del Convenio de la Unión de París.
- (31) - Número asignado a la solicitud prioritaria o reválida.
- (32) - Fecha de depósito de la solicitud prioritaria.
- (33) - Código de la Norma St. 3 de Ompi identificando a la Oficina nacional o regional u organización en la que se presentó la solicitud prioritaria (para los depósitos internacionales presentados en virtud del Arreglo de La Haya, se debe utilizar el Código "WO"). A continuación del número de la solicitud correspondiente (Código 21) deberá aplicarse el código normalizado para la identificación de los diferentes tipos de documentos (Norma OMPI St. 17):

Q: Diseños y Modelos Industriales

*Listado de Agentes de la Propiedad Industrial*

<b>Nro</b>	<b>Nombre</b>	<b>Dirección</b>	<b>CP</b>	<b>Teléfono</b>	<b>Fax</b>	<b>E-mail</b>
3	CIKATO LAY, MANFREDO ANDRES	Araucana 1277	11400	2606.06.06	2606.14.39	cikato@cikato.com.uy
6	MARINARI SEXTO, WALTER HUGO	25 de Mayo 576	11000	2916.34.55	2916.21.93	bacot@bacot.com.uy
8	ARROLI TELESCA, RUBEN JOSE	Ituzaingó 1485 esc.12	11000	2915.94.75		
12	FREIRA SERRAT, CARLOS MARIA	Río Negro 1394 piso 10 esc.10	11100	2901.16.70/ 2901.58.32		
15	DAIQUI BALMACEDA, JUAN CARLOS	Río Negro 1394 piso 10 esc.10	11100			
16	GIMENEZ SORHUET, ROBERTO DARIO	Florida 1485 ap.301	11000	2901.22.78		
17	PONCE DE LEON MURO, JULIO CESAR	Florida 1485 ap.301	11000	2901.22.78		
18	BACOT SILVEIRA, OSCAR TULIO	25 de Mayo 576	11000	2916.34.69	2916.21.93	obacot@bacot.com.uy
19	FREIRA SERRAT, JUAN MIGUEL	Plaza Cagancha 1335 esc. 317/18	11100	2900.06.86	2908.71.27	jmfreira@adinet.com.uy
20	FOX TAYLOR, NORMAN ALEXANDER	Pedro Murillo 6136	11500	2604.03.60	2604.66.69	nfox@fox.com.uy
21	LAMAS BALESTRA, MARIO DANIEL	Lucerna 6273	11400	2600.37.67		dlamas@lamasgrimaldi.com.uy
23	BONADA ASUAGA, ROBERTO GUZMAN	Lancasteriana 2359 bis	11400	2600.72.24		
24	LANZON MAZZELLO, RAFAEL EDUARDO	Brandzen 1961 esc.102	11200	2408.50.38	2409.97.61	rlanzon@lanzoni.com.uy
25	PIÑEYRO CAMACHO, MARTHA NELIDA	Plaza Independencia 848 1er. Piso	11000	2908.81.36		mpineyro@montevideo.com.uy
26	VECINO SANCHEZ, GERMAN	Mones Roses 6937	11500	2604.16.04	2604.66.04	gvecino@ppv.com.uy
28	MEDINA YLLA, EDUARDO JOSE	Av. Garibaldi 2185		2203.93.06/ 2209.51.40	2200.74.74	marcypat@adinet.com.uy
29	PITTALUGA SHAW, JUAN ANTONIO	Echevarriarza 3535 Of. 1601 Torre A	11300	2623.29.59	2623.29.57	juan@pittaluga.com
30	MAESO VALINO, MARIA CRISTINA	Colonia 1825 apto.402				
31	PILAS SEMICHEVICH, RODOLFO	Av. Uruguay 2049 bis	11100	2409.36.02	2401.55.72	uruguay@pilasnet.com.uy

Nro	Nombre	Dirección	CP	Teléfono	Fax	E-mail
32	MELGAR PEREZ, ASTUR EULOGIO	Av. Uruguay 1826	11100	2409.17.00	2402.30.55	
34	FERNANDEZ SECCO, GONZALO JOSE	25 de Mayo 467 piso 5	11000	2916.19.13	2916.57.40	gonzalo@fernandezsecco.com.uy
35	D' ALESSANDRO VALIDO, JULIO CESAR	Juan Paullier 2015	11200	2400.39.70		
37	FERNANDEZ PEREZ, EDUARDO LUIS	Fernández Crespo 1861 bis	11200	2400.22.90	2400.22.90	eduardoluisf@gmail.com
38	BOGNANNO PAULOS, NOEMI CLARA	Rincón 682 esc.14	11000	2916.38.72		
39	CROCCO MARTINEZ, ALVARO HARRIET	Av. Garibaldi 2276		2200.74.24		
40	MORGADE DI POLITO, CLAUDIO	Av. de las Américas 8336, Block 1, Ap.101	15000	094.429.107		cmorgade@morgade.uy
41	DELPIAZZO RODRIGUEZ, CARLOS ENRIQUE	Misiones 1424 piso 5	11000	2915.30.30	2915.30.30 int. 512	delpiazzo@delpiazzo.com.uy
42	ARGENTINO DE BELLO, ROSARIO NELLY	Juncal 1431 esc. 402	11000	-		
43	AURUCCI DE MORALES, SYLVIA RITA	25 de Mayo 395 piso 3 apto.6	11000	-		
44	SAAVEDRA LEVRATTO, LORENZO	Zapicán 2980-82		2209.46.83		
45	DOCAMPO EIRIN, ALBERTO MARIO	Rivera 6056		2600.39.41		
46	EIRIN DI FAZIO, ALVARO JORGE	Plaza Independencia 831 esc. 609	11300	2902.75.49	2902.35.51	
47	PISANI PALMER, CARLOS ORLANDO	R. Hayadelat 1688		2619.63.77		
48	MONTANO GOMEZ, PEDRO JULIO	Plaza Cagancha 1335 ap. 1104	11100	2903.07.80	2903.07.80 int. 211	sym@scelzaymontano.com.uy
49	ORDOQUI CASTILLA, GUSTAVO ANTONIO	Rincón 728	11000	2708.38.03		gustavo@ordoquicastilla.com
50	CORTI ACOSTA, GRACIELA BEATRIZ	Obligado 1070	11300	2709.30.95		gcorti@adinet.com.uy
51	SCELZA MARTINEZ, FERNANDO LUIS	Rba. Rep. del Perú 1043	11300	2708.29.50		
52	PRAT GUTIERREZ, AGUSTIN JULIO	Canelones 1370 piso 1	11100	2902.32.77		pratasoc@usa.net
53	APEZECHEA SANTINI, JOSE ANTONIO	Colonia 2108 apto.701	11200	2408.43.08		
54	NAVARRO CASTEX, ALEJANDRO MARIANO	Pza. Independencia 1374	11100	2902.42.16		

Nro	Nombre	Dirección	CP	Teléfono	Fax	E-mail
55	RODRIGUEZ TURRINA, LUIS ALBERTO	Río Negro 1380	11100	2908.50.62		
56	CAGNOLA MERCADAL, CARLOS	La Paz 1988		2400.56.95		
57	IRIGOYEN DESCALZI, JOSE MARTÍN	25 de Mayo 635 esc. 203	11000	2916.03.37		
58	SANJINES RAVIZZA, CRISTOBAL ERNESTO	Duvimioso Terra 2327 apto. 6	11200	-		
59	MUSSIO TORRES, DIEGO EDUARDO	J.M.Blanes 869	11200	2413.65.67		
61	BALLIVA GIMENEZ, WASHINGTON ULISES	Rincón 540 piso 7	11000	-		
62	ZARUCKI ABRAMODICAS, JAIME	Bulevar Artigas 515 apto. 301	11300	-		
63	POPLAWSKI NATANSON, LIZABETH	Maldonado 2422 apto. 21	11200	-		
64	GAMUNDI DEMARCO, GERARDO ANIBAL	José Benito Lamas 2792	11300	-		
65	MARTINEZ LEONI, JOSE LUIS	Brandzen 1961 esc.602	11200	2407.81.72	2407.81.75	jose@martinezleoni.com.uy
66	DE POSADAS MONTERO, DIEGO ANTONIO	Rincón 454 esc. 316	11000	-		
67	MAYER MARTINEZ, FEDERICO OSCAR	Ituzaingó 1393 esc. 503	11000	-		
68	MOREIRA PIEGAS, ROBERTO	Colonia 981 esc. 604	11100	2900.34.71	2900.86.22	moreirap@adinet.com.uy
69	FONT BERTINAT, BISMARCK ENRIQUE	Av. Uruguay 872	11100	2902.55.65/ 2902.55.67		
70	ZAS FERNANDEZ, JORGE	Ejido 1425 esc. 3	11100	-		
71	LAURNAGA MARANA, VICTORIO JORGE	Bulevar España 2575 apto. 302	11300	-		
72	COSTA ALBERTONI, NEDER ERNESTO	25 de mayo 477 esc. 28	11000	-		
74	LAMAS MORENO, LUIS FLORENCIO	Ramón Massini 3304 apto. 403	11300	2708.47.61		
75	CHIARINO MAÑE, ARMANDO	Garcia de Zúñiga 2265	11300	2711.07.77		
76	SUAREZ ANTOLA, GRISELDA	18 de Julio 1805		2409.26.80		
77	STRAPETTI MONTESANO, HUGO	Av. Agraciada 2955 apto.106		-		

Nro	Nombre	Dirección	CP	Teléfono	Fax	E-mail
78	FERNANDEZ GOYECHEA, LUIS ENRIQUE	25 de Mayo 467 piso 4 esc. 7	11000	-		
79	MACIEL PAPPA, GUILLERMO HORACIO	Santiago Vázquez 1244 of. 502	11300	2916.34.55		
80	STEFANOLI PESCKETTO, ALEJANDRO	Juan Benito Blanco 1127 apto. 101	11300	2709.04.45		
81	FLORES CASTRO, GALA DEL CARMEN	Bulevar Artigas 3942 apto. 1		-		
82	HERVI BARROS, CARLOS ROGELIO	Dalmiro Costa 4486 apto. 2	11400	2619.55.94		
83	D' ALBORA SOLARI, FELIPE CONRADO	Dr. Francisco Soca 1360	11300	2708.11.20		
84	STEFANOLI PESCKETTO, MARIO FIDEL	Andes 1111	11100	2908.59.38		
85	FIGUEREDO MARTINEZ, OSCAR MARIO	25 de Mayo 477 esc. 50	11000	-		
86	INVIDIO MAURIELLO, SANTIAGO RODOLFO	25 de Mayo 661 esc. 205	11000	-		
87	ORLANDO SANTA MARIA, MARIA LORELEY	Juan Paullier 2416	11200	-		
89	FERRAZ MADRID, JOSE PEDRO	Juncal 1408 piso 5 esc. 9	11000	-		
90	ENRIQUEZ FIGOLI, JORGE RUBEN	Misiones 1371 piso 1 esc. 8	11000	-		
92	MENDEZ MANOVSKY, RUPERTO ALVARO	Tacuarembó 1442	11200	2402.90.96		
93	CANTON POMBO, MARCELO	Treinta y Tres 1420 piso 2 esc.15	11000	2916.52.25		
94	FISCHER FLEURQUIN, GUSTAVO RODOLFO	San José 807 Of. 403	11100	2908.71.67	2908.35.58	fischer@fischer.com.uy
95	VIANA FERREIRA, ENRIQUE ALIPIO	Av. Uruguay 1824 apto. 202	11200	-		
96	MONTORO HEGUERTE, FRANCISCO EDISON	Treinta y Tres 1374 esc.108	11000	2915.94.27		
97	FINALI PILAS, MIRYAM ROSSANA	Av. Uruguay 2049	11100	2409.36.02	2401.55.72	uruguay@pilasnet.com.uy
98	VILLAGRAN MERA, CLAUDIA	Juncal 1398 piso 4 esc.4/40	11000	-		
99	HENDLER TRIADOR, GABRIELA	Juncal 1395 esc.42	11000	-		

Nro	Nombre	Dirección	CP	Teléfono	Fax	E-mail
101	MARTINONI OTORMIN, GUSTAVO EDUARDO	Av. Brasil 2986 Of. 409, Torre Parque Sabato	11300	2707.75.18	2707.56.46	gustavomartinoni@martinoniyrodriguez.com
103	ABENTE LE BAS, DIEGO MONTGOMERY	Araucana 1277	11400	2606.06.06	2606.14.39	cikato@cikato.com.uy
104	PILAS PEREIRA, RODOLFO	Av. Uruguay 2049	11100	2409.36.02	2401.55.72	uruguay@pilas.com.uy
105	GERONA COSIO, HECTOR RICARDO	Colonia 815 esc. 504	11100	2901.36.08	2901.36.08	
106	GAMIO CIA, JUAN ENRIQUE	Misiones 1379 esc. 601	11000	-		
107	GUTIERREZ CARRAU, JUAN MANUEL	Rincón 528 Piso 6	11000	2916.50.94/ 2916.50.95	2916.13.59	
108	SILVA LEDESMA TERRA, JULIO CESAR	Rincón y 25 de Mayo, Ed.Rafael apto. 902, Maldonado				
109	PLA REGULES, MARIA MARTA	Cerrito 420 esc. 404	11000	2915.66.20		
110	AMOZA ANTUNEZ DE OLIVERA, EDGARDO	Juncal 1305 piso 2 esc. 206	11000	2916.43.66		
111	MINICELLI D'AMATO, NELSON DANIEL	Alfredo Baldomir 2363 apto.202	11300	-		
112	GUTIERREZ GALIANA, JORGE	Río Branco 1359 apto.903	11000	2901.78.34		
113	MOREIRA BIRRIEL, MARIA GRACIELA	Río Branco 1359 apto.903	11100	2901.78.34		
114	GENTA FONS, PABLO	Cnel. Brandzen 1961 of. 1004	11200	2409.24.21/ 2402.79.39	2408.77.26	gentafons@fastlink.com.uy
115	CARNELLI DI LEONE, CARLOS RAFAEL	Coronel Alegre 1321 piso 4	11300	2709.94.29		
116	IRIBARNE AGUINSKY, NORA	Bulevar España 2166 apto.302	11300	-		
117	GARCIA VILA, MARIO DANIEL	Maggiolo 685	11300	2711.57.41		
118	MARTINEZ VIVAS, MARIA INES	Reconquista 517 piso 6	11000	2917.01.87	2916.34.05	minesm@adinet.com.uy
119	GIAMBRUNO MAROÑO, MARIA INES	25 de Mayo 467 piso 5	11000	2916.19.13	2916.57.40	mgiambruno@fernandezsecco.com
120	PONZONI GARCIA, JOSE LUIS	Juncal 1431 esc.702	11000	2915.82.11		



Nro	Nombre	Dirección	CP	Teléfono	Fax	E-mail
121	GUADALUPE BRENNIA, DIEGO	Ellauri 896 apto.101	11300	-		
122	VENCE CASSINA, TERESITA ANDREA	Hernandarias 3623	11400	2507.77.64		
123	CASTELLS BARTHABURU, MARÍA DE LAS MERCEDES	San José 807 esc. 403	11100	2908.71.67	2908.35.58	fischer@fischer.com.uy
124	CHARLONE SPINNELLI, BENJAMIN DANIEL	Brandzen 1961 esc.502	11200	-		
125	IGLESIAS HERRERO, LUIS FERNANDO	Zabala 1394 bis piso 1	11000			
126	ARIAS DURAN, JORGE ALFREDO	Ituzaingó 1312 apto.205	11000	2915.91.41/ 2915.89.08	2916.42.56	ariasjalf@yahoo.com
127	STIGLITZ HOLZMAN, BERNARDO MENDEL	18 de julio 1516 apto.2		-		
128	DURAN RAMALLO, JORGE HORACIO	San José 871	11100	-		
129	STEZANO MARIÑO, ANA MARIA	Andes 1293 Esc. 504	11100	2902.21.98	2902.21.98	
130	GUICHON SILVA, JOSE LUIS	Pza.Cagancha 1335 esc. 206	11100	2902.31.18/ 2902.16.55	2902.13.44	jones@jones.com.uy
131	STUCZYNSKI SLONIMSKY, GERARDO DAVID	Charrúa 2665		-		
132	ESPALTER MASOLLER, HAROLDO JOSE	Dr. Elazarola 2319	11400	2600.02.07		
133	HUGHES PORRAS, MARIA MARIELA	25 de mayo 455 piso 4	11000	2915.56.83		
134	RISSO SHIEN, LAURA LUCIA	Río Negro 1354 apto.14	11100			
135	BACOT SILVEIRA, MONICA SUSANA	Av. 18 de Julio 841, piso 4 / 402		2903.20.47/ 2900.41.02	2903.21.03	monicabacot@mbs.com.uy
136	DEL CERRO ROLDOS, SUSANA VERÓNICA	Echevarriarza 3535 Of. 1601 Torre A	11300	2623.29.59	2623.29.57	sdelcerro@pittaluga.com
138	RODRIGUEZ VILLAMIL RIVIERE, RAMIRO	Máximo Tajés 6482	11400	2600.59.81		
140	LAPENNE IMAZ, EDUARDO MARCELO	Pedro Murillo 6136	11500	2604.03.60	2604.66.69	fox@fox.com.uy

Nro	Nombre	Dirección	CP	Teléfono	Fax	E-mail
141	TERRA ORTIZ DE TARANCO, ANA INÉS	Plaza Independencia 831 Of. 507	11000	2908.86.38	2908.86.40	bacot@bacot.com.uy
142	LARREA CASTRO, MAGELA ADRIANA	J.C.Gomez 1479	11100	2915.99.48		
143	SANTUCCI SCARLATO, ANA MARIA	Araucana 1312	11400	2600.21.03		
144	VANRELL FALCON, JUAN EDUARDO	Prof. J. C. Sabat Pebet 1230 Of. 508	11300	2628.60.33	2622.53.55	juanvanrell@vanrell.com.uy
145	LOPEZ OTTE, MARIO ANDRES	Araucana 1277	11400	2606.06.06	2606.14.39	cikato@cikato.com.uy
146	CAMPOS BARNECH, ENRIQUE FERNANDO	Paraguay 1196 esc. 002	11200	2901.46.44	2901.46.44	camposbarnech@hotmail.com
147	SCHULKIN GURMAN, AUGUSTO FERNANDO	Bulevar España 2293	11200	2401.09.94		
148	GARCIA GONZALEZ, SYLVIA ESTELA	Pablo Podestá 1293		-		
149	FERNANDEZ IRUJO, MARIA BEATRIZ	Pablo Pérez 4523		2215.11.32		
150	BAZZI GALLI, CARINNA GLORIA	Mercedes 1787		2400.91.36	2408.57.21	cbazzi@ertec.com.uy
151	GONZALEZ PITA, MARCELO JOSE	Pagola 3261 apto.104	11300	2709.25.65		
152	GIAMBRUNO MAROÑO, GABRIEL GERARDO	25 de Mayo 467 of. 401	11000	2916.19.13 AL 15	2916.57.40	fersecco@adinet.com.uy
153	TONARELLI DE PENA, MARIA NOEL	25 de mayo 587 apto.101	11000	2916.54.92		
154	SCIARRA CAUBARRERE, ALEJANDRO	Misiones 1372, Oficina 702		2916.66.45		sciarra@sciarra.com.uy
155	SCIARRA CAUBARRERE, ADRIANA	Lido 1621	11400	2604.38.59		
156	TEUTEN BROOKER, MARK CHRISTOPHER	Juncal 1408 esc. 702	11000	2908.86.38	2908.86.40	mteuten@cmlawyers.com.uy
157	ALVAREZ PERSICO, CARLOS	Pza. Cagancha 1335 esc. 206	11100	2902.31.18/ 2902.16.55	2902.13.44	jones@jones.com.uy
158	SUR BRAND, JORGE	Rambla República del Perú 851 ap.301	11300	2710.84.92		
159	ETCHEVERRY REYES, AGUSTIN	Cerrito 507 piso 5	11000	-		

Nro	Nombre	Dirección	CP	Teléfono	Fax	E-mail
160	SALAVERRY GALBARINI, LUCIA	25 de Mayo 467 piso 5	11000	2916.19.13	2916.57.40	lsalaverry@fernandezsecco.com
161	STERENSTEIN PESQUERA, FERNANDO	Aurora 362		2309.35.86		
162	PEREYRA LETTIER, ROBERTO ELBIO	Vicente Yañez Pinzón 4743		2308.25.09		
163	LARMINY LOPEZ, EDGARDO	Juan Proudfoot 1764	12400	2321.18.57		elarminy@vera.com.uy
164	PEREIRA SARALEGUI, TORIBIO AMALIO	Rincón 528 piso 6	11000	2916.50.94/95	2916.13.59	tpereira@barbosa.com.uy
165	MORGADE DI POLITO, NORA	Rincón 528 piso 6	11000	2916.50.94/95	2916.13.59	barbosa@barbosa.com.uy
166	PASTORINO LEPPA, CARLOS AMERICO	Feliciano Rodríguez 2709	11300	2709.04.12		
167	GALANTE ALVAREZ, DIEGO	Bulevar Artigas 1154	11300	2708.71.72	2708.71.72	info@galantemartins.com
168	CASULO BERNASCONI, EDISON HUMBERTO	Sarmiento 2257 of.101		2711.60.93		ecasulo@yahoo.com
169	DETJEN ETCHEVERRIGARAY, XIMENA MARIA	Colonia 1561 apto. 201		2400.32.97		
170	BERRETA NOBOA, ALVARO RAFAEL	Av. Rivera 6606	11500	2600.82.41		
171	MARTINEZ GARCIA, MARIA CECILIA	J. Zavala Muniz 5556		2601.84.78	2601.84.78	reherma@adinet.com.uy
172	DE FREITAS STRAUMANN, EDUARDO	Andes 1418 apto. 201	11100	29011191/ 2902.53.03		
173	ELUTCHANZ GRAZIANO, NATALI CRISTINA	Maldonado 1378 apto.501		-		
174	CHALKLING MAJO, ANA CAROLINA	Luis B. Cavia 3071 Of. 904	11300	2708.40.13	2708.40.13	cchalkling@estudiochalkling.com
175	RUIZ ABOU-NIGM, VERONICA	Juncal 1327 esc. 2001	11000	2915.50.01	2915.43.75	marcas@ppv.com.uy
176	NOCETTI HERRERA, ANA AMELIA	Juncal 1392	11300	2900.10.00	2623.29.57	anocetti@ferrere.com
177	DEFFEMINIS PAIVA, JUAN BAUTISTA	Mones Roses 6937	11500	2604.16.04	2604.66.04	jdeffeminis@ppv.com.uy
178	LUSSICH, ALICIA	Yamandú Rodríguez 79 (Parque de Miramar) Canelones				
179	LARROSA DE BRUN, GUSTAVO	Calle Indiana s/n, M30 S2 (Médanos de Solymar) Canelones		098.03.91.70		gustavo@larrosaip.com.uy

Nro	Nombre	Dirección	CP	Teléfono	Fax	E-mail
180	CIKATO ABENTE, ANDRES	Araucana 1277	11400	2606.06.06	2606.14.39	cikato@cikato.com.uy
181	PITTALUGA PEREIRA, JUAN MARTIN	Echevarriarza 3535 Of. 1601 Torre A	11300	2623.29.59	2623.29.57	martin@pittaluga.com
182	BAZZANO OEHLER, VERONICA MARIA	Buenos Aires 618 piso 3	11100	2917.03.60	2916.09.92	fox@fox.com.uy
183	BUGALLO MONTAÑO, NYDIA BEATRIZ	Jaime Zudañez 2628 apto. 101	11300	2710.75.66		
184	ZERBINO STAJANO, RAFAEL AUGUSTO	Treinta y Tres 1271	11000	2916.03.10	2915.56.69	rzerbino@bkzr.com
185	CREMONESE MORETTO, CARMEN RAQUEL	Misiones 1475 esc. 202	11100	-		
186	CEA BACOT, MARÍA FERNANDA	Costa Rica 2003	11500	094.26.55.62		mceabacot@gmail.com
187	CESTAU FERNÁNDEZ, GRACIELA JOSEFINA	Pedro Murillo 6136	11500	2604.03.60		gcestau@fox.com.uy
188	ALZUGARAY GONZALEZ, ALICIA GOYA	Av. Pedro Blanes Viale 5919		2606.15.38		estudio@aya.com.uy
189	SARLABÓS BUZÓ, CARLOS EDUARDO	Brandzen 1961 Of. 303	11200	2408.42.68	2408.42.68	info@mercomark.com.uy
190	BARREIRO RIUS, MARÍA JACQUELINE	Misiones 1371 Esc. 31	11100	2915.17.34	2916.27.55	jbarreiro@lvm.com.uy
191	ESTEVEZ GOMEZ, HUGO WASHINGTON	Plaza Cagancha 1335 Of. 206	11100	2902.31.18/ 2902.16.55	2902.13.44	HEstevés@jones.com.uy
192	DUFRECHU RODRIGUEZ, DIEGO	Plaza Cagancha 1335 Of. 206	11100	2902.31.18/ 2902.16.55	2902.13.44	DDufrechú@jones.com.uy
193	SILVA ELIZALDE, ANA VICTORIA	Av. 18 de Julio 856 piso 5		2902.31.35		
194	FOX PEREYRA, VICTORIA HELENA	Pedro Murillo 6136	11500	2604.03.60	2604.66.69	vfox@fox.com.uy
195	BENTANCOR BENTANCOR, MARÍA CECILIA	Tomás Gomensoro 2984		2481.98.41	2481.98.41	cbentan@hotmail.com
196	FERNANDEZ BALLESTEROS, CARLOS ALBERTO	Piedras 509		2915.05.76		info@osfb.com.uy
197	SALGADO CARDOZO, VIVIAN DANIELA	Ramos 4234				
198	ROMANG COLOMINAS, CATHERINE	Misiones 1424 piso 2		2916.58.59	2916.58.63	cromang@olivera.com.uy
199	CHALAR SANZ, LAURA LUCIA	Misiones 1424 piso 2		2916.58.59	2916.58.63	lchalar@olidelp.com

Nro	Nombre	Dirección	CP	Teléfono	Fax	E-mail
200	STEINER DONNANGELO, ALMA	Colonia 810 esc. 703	11100	2900.97.30	2900.97.30	asteiner@als-abogados.com.uy
201	CIKATO ABENTE, MATIAS	Araucana 1277	11400	2606.06.06	2606.14.39	cikato@cikato.com.uy
202	PALADINO TURRA, NATALIA	Luis A. de Herrera 1248 piso 2 of. 258	11300	2622.99.90		npaladino@cmlawyers.com
203	MATEOS TUCUNA, FABIANA	Prof. J. C. Sabat Pebet 1230 Of. 508	11300	2628.60.33	2622.53.55	fabianamateos@vanrell.com.uy
204	VANRELL FALCÓN, VERÓNICA LOURDES	Prof. J. C. Sabat Pebet 1230 Of. 508	11300	2628.60.33	2622.53.55	veronicavanrell@vanrell.com.uy
205	MAYER WEST, AGUSTÍN	Juncal 1392	11000	2900.10.00		amayer@ferrere.com
206	MATTSSON MOELLER, SIGRID ANNITA					mattrod@adinet.com.uy
207	FERNANDEZ REQUENA, ISABEL	25 de Mayo 467 piso 5	11000	2916.19.13	2916.57.40	ifernandez@fernandezsecco.com
208	PEREIRA, LEONARDO APARICIO	Arturo Santana 811, Esc. 002, Maldonado		4223.53.44 4224.43.57	4224.88.97	lapestudio@gmail.com
209	VALLEJO ESPÍÑEIRA, CECILIA MARIA	Andes 1293 esc. 501		2292.28.69		cvallejo@ciappesoni.com
210	LAPENNE DE SALTERAIN, MARCOS	Pedro Murillo 6136	11500	2604.03.60	2604.66.69	mlapenne@fox.com.uy
211	LAPENNE DE SALTERAIN, JUAN	Pedro Murillo 6136	11500	2604.03.60	2604.66.69	jlapenne@fox.com.uy
212	CERVIERI GHIOLDI, VIRGINIA	Luis A. de Herrera 1248 piso 2 of. 258	11300	2622.99.90		cervierimonsuarez@cmlawyers.com
213	FERNÁNDEZ GIAMBRUNO, AGUSTINA MARÍA	25 de Mayo 467 piso 5	11000	2916.19.13	2916.57.40	afernandez@fernandezsecco.com
214	ACHARD SANCHEZ, JORGE LUIS	Juan Carlos Gomez 1492 Ap. 403				
215	ACOSTA PÉREZ, MARTÍN SEBASTIÁN	Soriano 895 Ap. 304				
216	PENADÉS GRAJALES, FABIANA VERÓNICA	Juncal 1355 of. 1101	11000	2916.65.68	2915.36.44	fpenades@clarkemodet.com.uy
217	BENITEZ ALVEZ, CARLOS EDGARDO	Prof. J. C. Sabat Pebet 1230 Of. 508	11300	2628.60.33	2622.53.55	carlosbenitez@vanrell.com.uy
218	WENG POLICICCHIO, STELLA MARINA	Juncal 1392	11000	2900.10.00		sweng@ferrere.com

Nro	Nombre	Dirección	CP	Teléfono	Fax	E-mail
219	CAMACHO CABRERA, MARITZA	Florida 1408 of. 402		2901.81.48		aycmarcas@gmail.com
220	GALLO DUBOURG, ANDRÉS	Demóstenes 3491 / 402	11600	2624.25.74		info@mdubourg.com
221	ALTERWAIN BRUCK, ALEJANDRO	Juncal 1392	11000	2900.10.00		aalterwain@ferrere.com
222	ANTÚNEZ SEVESO, MÓNICA ANDREA	Avda. Giannatasio M10 S4, Local 7, Shangrilá, Ciudad de la Costa, Canelones				
223	ARAÚJO PERDOMO, XIMENA	Obligado 1208/102				
224	GOMENSORO VIDAL, NATALIA	Rincón 528 piso 6	11000	2916.50.94/95	2916.13.59	ngomensoro@barbosa.com.uy
225	IDOYAGA BARRO, ADOLFO MARIO	José Ellauri 7090/401				
226	GARIN da SILVA, DENIS FABIAN	Avenida Capitán Leal 5409				
227	BEZÓN RODRIGUEZ, STELLA MARIS	Durán 2131 ap. 104				
228	LANZON SEGOVIA, RAFAEL	Brandzen 1961, Piso 1 Esc.102	11200	2408.50.38	2409.97.61	rafael@lanzon.com.uy
229	AMORÍN DEL CAMPO, BERNARDO JULIO					bamorin@amorinabogados.com
230	FISCHER CASTELLS, FEDERICO GUILLERMO	Liorna 6550				
231	FOX PEREYRA, MARIANA	Murillo 6136				mfox@fox.com.uy
232	PITTALUGA ROSSI, GABRIEL MARÍA	Echevarriarza 3535, esc. 1601				gabrielpittaluga1@gmail.com

### Advertencia.

“Es responsabilidad de los Sres. Agentes mantener actualizada la información precedente para su publicación en este Boletín, pudiendo solicitar los cambios que correspondan por correo electrónico dirigido al Dr. Nicolás Orrico, nicolas.orrico@miem.gub.uy “



# ***SOLICITUDES DE MARCAS***



El procedimiento utilizado no permite en todos los casos reproducir con exactitud los distintos matices de los colores.

(210) **472222** (540)  
(730) **AVON PRODUCTS, INC.; US**  
(220) 01/03/2016  
(511) **41 (S/D) y 42 (S/D)**  
(740) 194

## AVON BEAUTY FOR A PURPOSE

(210) **479158** (540)  
(730) **STÉFANO RADESCA SALES; UY**  
(220) 21/11/2016  
(511) **9**  
(740) 220



(210) **483129** (540)  
(730) **COPAÑIA COOPERATIVA DE  
SEGUROS SURCO; UY**  
(220) 20/04/2017  
(511) **36**  
(740) 174



(210) **483130**  
(730) **COMPAÑÍA COOPERATIVA DE  
SEGUROS SURCO; UY**

(220) 20/04/2017

(511) **36 (S/D)**

(740) 174

(591) Azul y blanco

(540)



---

(210) **483131**  
(730) **COMPAÑÍA COOPERATIVA DE  
SEGUROS SURCO; UY**

(220) 20/04/2017

(511) **36 (S/D)**

(740) 174

(540)

**TU TRANQUILIDAD ES UNA  
SOLA, TU COMPAÑÍA DE  
SEGUROS TAMBIÉN.**

---

(210) **483132**  
(730) **COMPAÑÍA COOPERATIVA DE  
SEGUROS SURCO; UY**

(220) 20/04/2017

(511) **36 (S/D)**

(740) 174

(591) Rojo y blanco

(540)



(210) **483133** (540)

(730) **COMPAÑÍA COOPERATIVA DE  
SEGUROS SURCO; UY**

(220) 20/04/2017

(511) **36 (S/D)**

(740) 174

(591) Azul y negro



(210) **483134** (540)

(730) **COMPAÑÍA COOPERATIVA DE  
SEGUROS SURCO; UY**

(220) 20/04/2017

(511) **36 (S/D)**

(740) 174

(591) Amarillo y blanco



(210) **491320** (540)

(730) **HANKOOK TIRE Co., Ltd.; KR**

(220) 29/01/2018

(511) **36 (S/D) y 42 (S/D)**

(740) 201

Technotr**ac**

(210) **491321** (540)  
(730) **HANKOOK TIRE Co., Ltd.;** KR  
(220) 29/01/2018  
(511) **36 (S/D) y 42 (S/D)**  
(740) 201

Technoring

---

(210) **491465** (540)  
(730) **UNIVERSAL TEA COMPANY, INC.;** US  
(220) 01/02/2018  
(511) **30 (S/D)**  
(740) 34

 **STASH**

---

(210) **491880** (540)  
(730) **MANN LTDA;** UY  
(220) 20/02/2018  
(511) **25 y 35**  
(740) Andes 1414 Y 1420, Montevideo,  
Montevideo, URUGUAY

**ROSSI**  
SPORT

---

(210) **492365** (540)  
(730) **PAULA RAQUEL LUBCHANSKY**  
**JERUSALMI; UY**  
(220) 05/03/2018  
(511) **3**  
(740) Luis Cavia 2975/804, 11306, Montevideo,  
Montevideo, URUGUAY

**GUANA BANA**

(210) **493393** (540)  
(730) **RIMOWA GMBH; DE**  
(220) 05/04/2018  
(511) **3 (S/D), 9 (S/D), 16 (S/D), 18 (S/D) y 35**  
**(S/D)**  
(740) 219  
(300) 53400 09/11/2017 TT



(210) **493394** (540)  
(730) **RIMOWA GMBH; DE**  
(220) 05/04/2018  
(511) **3 (S/D), 9 (S/D), 16 (S/D), 18 (S/D) y 35**  
**(S/D)**  
(740) 219  
(300) 53399 09/11/2017 TT

**RIMOWA**

(210) **493655** (540)

(730) **NISSAN CHEMICAL INDUSTRIES,  
LTD;** JP

(220) 12/04/2018

(511) **1 (S/D) y 5 (S/D)**

(740) 144

(591) Pantone 631, pantone 315



---

(210) **493656** (540)

(730) **CORPORACIÓN DE FOMENTO  
ASISTENCIAL DEL HOSPITAL  
UNIVERSITARIOSAN VICENTE DE  
PAU;** CO

(220) 12/04/2018

(511) **5 (S/D)**

(740) 144

(591) Pantone 300c, pantone rhodamine red c

---

(210) **493661** (540)

(730) **MAHINDRA VEHICLE SALES &  
SERVICE, INC.;** US

(220) 12/04/2018

(511) **12 (S/D)**

(740) 34

(300) 87645416 13/10/2017 US

**ROXOR**

---

(210) **493703** (540)  
(730) **GABRIELA MARIA VALLEJO**  
**ESPIÑEIRA**; UY  
(220) 13/04/2018  
(511) **35**  
(740) 209

(591) Blanco y negro

## **SALON DEL WHISKY DEL URUGUAY**

---

(210) **493780** (540)  
(730) **Shulton, Inc.**; US  
(220) 16/04/2018  
(511) **3 (S/D)**  
(740) 212

## **OLD SPICE MAR PROFUNDO**

---

(210) **493837** (540)  
(730) **CAMELBAK PRODUCTS, LLC**; US  
(220) 17/04/2018  
(511) **21 (S/D)**  
(740) 205  
(300) 87648312 17/10/2017 US

## **REIGN**

---



(210) **493928**  
(730) **KERAN SOCIEDAD ANONIMA; UY**  
(220) 19/04/2018  
(511) **35**  
(740) 189

(540)

**TELEMAX, PODÉS SER LO  
QUE TE IMAGINÁS**

---

(210) **493938**  
(730) **GLOBAL BLOOD THERAPEUTICS,  
INC.; US**  
(220) 19/04/2018  
(511) **5 (S/D) y 42 (S/D)**  
(740) 194  
(300) 87693424 21/11/2017 US

(540)



---

(210) **494035**  
(730) **ELERIAS SA; UY**  
(220) 24/04/2018  
(511) **35 y 39**  
(740) 217

(540)

**LATAM VIAJES**

---

(210) **494189** (540)  
(730) **DIVA INTERNATIONAL INC;** CA  
(220) 26/04/2018  
(511) **10 (S/D)**  
(740) 216  
(300) 1865296 30/10/2017 CA

## **DIVACUP**

(210) **494190** (540)  
(730) **AKSESORI SETIA SDN BHD;** MY  
(220) 26/04/2018  
(511) **6 (S/D)**  
(740) 216



(210) **494253** (540)  
(730) **ANNAND, CHRISTIAN LIONEL;** AR  
(220) 27/04/2018  
(511) **41 y 43**  
(740) 144

## **CHOZA DE MAR**

(210) **494569** (540)  
(730) **MATCH GROUP, LLC; US**  
(220) 07/05/2018  
(511) **9 (S/D) y 45 (S/D)**  
(740) 216  
(300) V0106808 10/11/2017 IS

## TINDER GOLD

---

(210) **494808** (540)  
(730) **PANDROL LIMITED; GB**  
(220) 14/05/2018  
(511) **6, 7, 8, 9, 17, 19, 37, 40 y 42**  
(740) 165  
(300) UK00003270561 14/11/2017 UK

## PANDROL

---

(210) **494920** (540)  
(730) **Alejandro Cynowicz, Diego Bejar y Otros;**  
UY  
(220) 17/05/2018  
(511) **25**  
(740) 220



(210) **494964** (540)  
(730) **JUAN JOSE ETCHEVERRITO; UY**  
(220) 18/05/2018  
(511) **35, 36 y 37**  
(740) 233

## TIBURON

(210) **494979** (540)  
(730) **SUNSET S.A. COMERCIAL**  
**INDUSTRIAL Y DE SERVICIOS; PY**  
(220) 18/05/2018  
(511) **12 (S/D) y 35**  
(740) 189

(591) Blanco, rojo, negro

**SUNSET TIRES**

(210) **495018** (540)  
(730) **CANDIES SUPPLIER, INC.; PA**  
(220) 22/05/2018  
(511) **30**  
(740) 212

(591) Rojo, celeste, fucsia, blanco, negro, verde



(210) **495099** (540)  
(730) **NOVARTIS AG**; CH  
(220) 24/05/2018  
(511) **10 (S/D)**  
(740) 194

## **FINESSE REFLEX**

---

(210) **495100** (540)  
(730) **S. C. JOHNSON & SON, INC.**; US  
(220) 24/05/2018  
(511) **5 (S/D)**  
(740) 194

## **OFF! DEFENSE**

---

(210) **495113** (540)  
(730) **GARCIA CANO, GABRIELA JANET**; UY  
(220) 24/05/2018  
(511) **14 y 35**  
(740) 34



(210) **495116**  
(730) **YPF S.A.**; AR  
(220) 24/05/2018  
(511) **4 y 37**  
(740) 34

(540)

(591) Verde, blanco.



(210) **495117**  
(730) **MARCOPOLO S.A.**; BR  
(220) 24/05/2018  
(511) **12 (S/D)**  
(740) 201

(540)



(210) **495119**  
(730) **MARCOPOLO S.A.**; BR  
(220) 24/05/2018  
(511) **12 (S/D)**  
(740) 201

(540)



(210) **495120**  
(730) **MARCOPOLO S.A.**; BR  
(220) 24/05/2018  
(511) **12 (S/D)**  
(740) 201

(540)



---

(210) **495121**  
(730) **MARCOPOLO S.A.**; BR  
(220) 24/05/2018  
(511) **12 (S/D)**  
(740) 201

(540)



---

(210) **495122**  
(730) **THE LATIN AMERICA TRADEMARK**  
**CORPORATION**; PA  
(220) 24/05/2018  
(511) **5**  
(740) 144

(540)

**BRIETI**

---

(210) **495123** (540)  
(730) **THE LATIN AMERICA TRADEMARK  
CORPORATION; PA**  
(220) 24/05/2018  
(511) **5**  
(740) 144

**EDIS**

---

(210) **495124** (540)  
(730) **THE LATIN AMERICA TRADEMARK  
CORPORATION; PA**  
(220) 24/05/2018  
(511) **5**  
(740) 144

**INSAGOT**

---

(210) **495126** (540)  
(730) **THE LATIN AMERICA TRADEMARK  
CORPORATION; PA**  
(220) 24/05/2018  
(511) **5**  
(740) 144

**TAXICLOS**

---



(210) **495127**  
(730) **FEMADIL S.A.**; UY  
(220) 24/05/2018  
(511) **3**  
(740) 201

(540)

## PROPIEL

---

(210) **495128**  
(730) **TRICK LTDA.**; UY  
(220) 24/05/2018  
(511) **18 y 21**  
(740) 201

(540)



---

(210) **495129**  
(730) **NO CARBS COMPANY AB**; XX  
(220) 24/05/2018  
(511) **25 (S/D), 30 (S/D), 32 (S/D) y 41 (S/D)**  
(740) 212  
(300) 017524406 24/11/2017 EM

(540)

## NOCCO

---

(210) **495131** (540)  
(730) **SOCIETE DES PRODUITS NESTLÉ**  
**S.A.; CH**  
(220) 24/05/2018  
(511) **31 (S/D)**  
(740) 156

## EXTRALIFE

(210) **495142** (540)  
(730) **MARIA JIMENA JANES; UY**  
(220) 25/05/2018  
(511) **35, 38, 39, 41 y 43**  
(740) Roosevelt Y P.8, Torre 700, 20100,  
Montevideo, Montevideo, URUGUAY

## THE LOCAL SELECTION

(210) **495143** (540)  
(730) **AGUSTINA ANA PENCO Y PEDRO**  
**ALBERTO TICINE SOCIEDAD DE**  
**HECHO; UY**  
(220) 25/05/2018  
(511) **29, 30, 31, 32, 33, 35, 38, 41 y 43**  
(740) Padron 27795, 20500, Maldonado,  
Maldonado, URUGUAY



(210) **495144** (540)  
(730) **PENCO AGUSTINA ANA Y TICINESE**  
**PEDRO ALBERTO SOCIEDAD DE**  
**HECHO; UY**  
(220) 25/05/2018  
(511) **3, 8, 9, 14, 15, 16, 18, 24, 25, 27, 28, 35 y 38**  
(740) Padron 27795, 20500, Maldonado,  
Maldonado, URUGUAY

**CAMON**  
Objetos solidarios

---

(210) **495145** (540)  
(730) **ANNIE HAREAU BONOMI; UY**  
(220) 25/05/2018  
(511) **35**  
(740) Rambla M. Gandhi 535, , , Montevideo,  
Montevideo, UY

(591) Blanco, naranja y vizón

sitio  
**patas** 

---

(210) **495147** (540)  
(730) **CERAMICA RAMOS LIMITADA; BR**  
(220) 25/05/2018  
(511) **19**  
(740) 189

**LUNA**

---

(210) **495148** (540)  
(730) **CERAMICA RAMOS LIMITADA; BR**  
(220) 25/05/2018  
(511) **19**  
(740) 189

**ROSAGRÊS**

(210) **495149** (540)  
(730) **ALEJANDRO ANDRÉS GAMMELLA  
RAIMUNDEZ; UY**  
(220) 25/05/2018  
(511) **32**  
(740) 189

**ZOMBIE BREW CO.**

(210) **495150** (540)  
(730) **VALERIA MARÍA D'OLIVEIRA  
FLORES LLONA; UY**  
(220) 25/05/2018  
(511) **14, 25 y 35**  
(740) 172

(591) Negro y blanco



(210) **495151**  
(730) **MARIELA PRESA**; UY  
(220) 25/05/2018  
(511) **30**  
(740) 172

(540)

## VIDAL

---

(210) **495152**  
(730) **HOLDING LE DUFF « HLD » (SOCIÉTÉ  
PAR ACTIONS SIMPLIFIÉE)**; FR  
(220) 25/05/2018  
(511) **16, 29, 30, 32, 35 y 43**  
(740) 201  
(300) 18/4449088 25/04/2018 FR

(540)

## LE FOURNIL DE PIERRE

---

(210) **495153**  
(730) **HOLDING LE DUFF « HLD » (SOCIÉTÉ  
PAR ACTIONS SIMPLIFIÉE)**; FR  
(220) 25/05/2018  
(511) **16, 29, 30, 32, 35 y 43**  
(740) 201  
(300) 18/4449095 25/04/2018 FR  
(591) Beige, blanco y negro

(540)



(210) **495154** (540)  
(730) **HOLDING LE DUFF « HLD » (SOCIÉTÉ  
PAR ACTIONS SIMPLIFIÉE); FR**  
(220) 25/05/2018  
(511) **16, 29, 30, 32, 35 y 43**  
(740) 201  
(300) 184449100 25/04/2018 FR  
(591) Beige, negro y blanco



(210) **495156** (540)  
(730) **COMADREJA S.R.L.; UY**  
(220) 25/05/2018  
(511) **25 y 35**  
(740) 201

**EL MOJON**

(210) **495157** (540)  
(730) **ROCHE DIAGNOSTICS GMBH; DE**  
(220) 25/05/2018  
(511) **9 (S/D) y 42 (S/D)**  
(740) 201

**DIACONNECT**

(210) **495193** (540)  
(730) **MAXI MOBILITY SPAIN, S.L.**; ES  
(220) 25/05/2018  
(511) **9 (S/D), 38 (S/D), 39 (S/D) y 42 (S/D)**  
(740) 144

## MAXI MOBILITY

---

(210) **495194** (540)  
(730) **GIORGIO ARMANI S.P.A.**; IT  
(220) 25/05/2018  
(511) **3 (S/D)**  
(740) 194

## LIGHT DI GIOIA

---

(210) **495195** (540)  
(730) **BRITISH AMERICAN TOBACCO  
(BRANDS) INC.**; US  
(220) 25/05/2018  
(511) **34 (S/D)**  
(740) 194  
(300) UK00003308831 04/05/2018 UK  
(591) Verde, azul, celeste, gris, negro, blanco



(210) **495196** (540)  
(730) **GIORGIO ARMANI S.P.A.;** IT  
(220) 25/05/2018  
(511) **3 (S/D)**  
(740) 194

IN LOVE WITH  
**YOU**

(210) **495198** (540)  
(730) **GENOMMA LAB INTERNACIONAL,**  
**S.A.B. DE C.V.;** MX  
(220) 25/05/2018  
(511) **3**  
(740) 18

**TEATRICAL**

(210) **495199** (540)  
(730) **GENOMMA LAB INTERNACIONAL,**  
**S.A.B. DE C.V.;** MX  
(220) 25/05/2018  
(511) **5**  
(740) 18

**TUKOL**



(210) **495202** (540)  
(730) **GENOMMA LAB INTERNACIONAL,**  
**S.A.B. DE C.V.; MX**  
(220) 25/05/2018  
(511) **3**  
(740) 18

## LOMECAN

---

(210) **495203** (540)  
(730) **INTENDENCIA DEPARTAMENTAL DE**  
**MALDONADO; UY**  
(220) 25/05/2018  
(511) **45**  
(740) 34

(591) Azul, blanco



---

(210) **495204** (540)  
(730) **INTENDENCIA DEPARTAMENTAL DE**  
**MALDONADO; UY**  
(220) 25/05/2018  
(511) **45**  
(740) 34

(591) Pantone 7693c



(210) **495205** (540)  
(730) **FERNÁNDEZ BORTOLI AGUSTINA;**  
UY  
(220) 28/05/2018  
(511) **36**  
(740) Av. Mcal. Francisco Solano López 1686,  
Montevideo, Montevideo, URUGUAY  
  
(591) Blanco, negro, rojo



(210) **495210** (540)  
(730) **PAYLOS SOCIEDAD ANÓNIMA;** UY  
(220) 28/05/2018  
(511) **5**  
(740) 189

**QUALI FARMA**

(210) **495213** (540)  
(730) **HECTOR GABRIEL DI LASCIO**  
**CURBELO;** UY  
(220) 28/05/2018  
(511) **43**  
(740) 220

**CENTRAL FRIENDS DINNER  
& COFFEE SHOP**

(210) **495214** (540)  
(730) **FABRIZIO LÁZZARO PURRA LÓPEZ;**  
UY  
(220) 28/05/2018  
(511) **36**  
(740) Guenoas M. L8 S.28, 15008, El Pinar, El  
Pinar, URUGUAY

## INMÓBILI

---

(210) **495216** (540)  
(730) **MARCO ANTONIO ROMELIO**  
**PEÑALOZA BRETEL; BO**  
(220) 28/05/2018  
(511) **42**  
(740) Av. Busch 1667, La Paz, La Paz, BOLIVIA  
  
(591) Azul, celeste, naranja, negro



---

(210) **495218** (540)  
(730) **CAMBUCCI S.A.; BR**  
(220) 28/05/2018  
(511) **25 y 28**  
(740) 101



(210) **495219** (540)  
(730) **ITAÚ UNIBANCO S.A.**; BR  
(220) 28/05/2018  
(511) **36 (S/D)**  
(740) 201

## **ITOKEN ITAÚ**

---

(210) **495228** (540)  
(730) **BAYER INTELLECTUAL PROPERTY**  
**GMBH**; DE  
(220) 28/05/2018  
(511) **5 (S/D)**  
(740) 221

## **MASTICILINA**

---

(210) **495231** (540)  
(730) **HELENA HOLDING COMPANY**; US  
(220) 28/05/2018  
(511) **1 (S/D) y 5 (S/D)**  
(740) 194  
(300) 87/745,429 05/01/2018 US

## **HELENA AGRI-ENTERPRISES**

---

(210) **495232**  
(730) **NOVARTIS AG; CH**  
(220) 28/05/2018  
(511) **44 (S/D)**  
(740) 194

(540)

## **SERVICE PERFORMAX**

---

(210) **495233**  
(730) **BODEGA NOEMIA DE PATAGONIA SA;**  
AR  
(220) 28/05/2018  
(511) **33 (S/D)**  
(740) 194  
(300) 73262/2018 15/05/2018 CH

(540)

## **BODEGA NOEMIA**

---

(210) **495235**  
(730) **GENERAL LOGISTICS SYSTEMS**  
**GERMANY GMBH & CO. OHG; DE**  
(220) 28/05/2018  
(511) **36 (S/D) y 39 (S/D)**  
(740) 194

(540)

## **GLS**

---

(210) **495236** (540)  
(730) **GENERAL LOGISTICS SYSTEMS**  
**GERMANY GMBH & CO. OHG; DE**  
(220) 28/05/2018  
(511) **36 (S/D) y 39 (S/D)**  
(740) 194

(591) Azul, amarillo, blanco



(210) **495244** (540)  
(730) **MASTERCARD INTERNATIONAL**  
**INCORPORATED; US**  
(220) 28/05/2018  
(511) **35, 36 y 41**  
(740) 18

**START SOMETHING  
PRICELESS**

(210) **495247** (540)  
(730) **GENOMMA LAB INTERNACIONAL,**  
**S.A.B. DE C.V.; MX**  
(220) 28/05/2018  
(511) **5 (S/D)**  
(740) 18

**NEXT**

(210) **495251** (540)  
(730) **MARCOS ANDRE MARTINEZ**  
**BUSTAMANTE; UY**  
(220) 28/05/2018  
(511) **41**  
(740) 222

**GRAN FONDO PUNTA DEL  
ESTE**

---

(210) **495261** (540)  
(730) **VIRGINIA PALMA; UY**  
(220) 28/05/2018  
(511) **14**  
(740) 212

**NOLAH**

---

(210) **495267** (540)  
(730) **LANYVEL S.A.; UY**  
(220) 29/05/2018  
(511) **3**  
(740) Misiones 1379 Apto 101, 11000, Montevideo,  
Montevideo, URUGUAY

**PULIBRIL**

---

(210) **495270** (540)  
(730) **EXPRESAME SOCIEDAD ANÓNIMA;**  
PY  
(220) 29/05/2018  
(511) **44**  
(740) 189

(591) Blanco, naranja, marrón



(210) **495271** (540)  
(730) **TAISON SOCIEDAD ANONIMA; UY**  
(220) 29/05/2018  
(511) **5, 30 y 35**  
(740) 189

## LA FLORA INDIGENA, LO MEJOR DE LA TIERRA DE YUYOS Y OTRAS YERBAS

(210) **495275** (540)  
(730) **EQUINOR ASA; NO**  
(220) 29/05/2018  
(511) **1 (S/D), 2 (S/D), 4 (S/D), 6 (S/D), 7 (S/D), 9**  
**(S/D), 16 (S/D), 17 (S/D), 19 (S/D), 25**  
**(S/D), 28 (S/D), 35 (S/D), 36 (S/D), 37**  
**(S/D), 39 (S/D), 40 (S/D), 41 (S/D) y 42**  
**(S/D)**  
(740) 216  
(300) 201803725 14/03/2018 NO

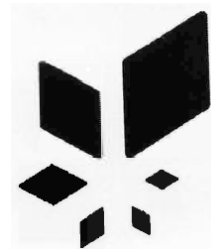



(210) **495276** (540)  
(730) **EQUINOR ASA**; NO  
(220) 29/05/2018  
(511) **1 (S/D), 2 (S/D), 4 (S/D), 6 (S/D), 7 (S/D), 9 (S/D), 16 (S/D), 17 (S/D), 19 (S/D), 25 (S/D), 28 (S/D), 35 (S/D), 36 (S/D), 37 (S/D), 39 (S/D), 40 (S/D), 41 (S/D) y 42 (S/D)**  
(740) 216  
(300) 201803723 14/03/2018 NO  
(591) Rojo pantone 1788c



---

(210) **495277** (540)  
(730) **EQUINOR ASA**; NO  
(220) 29/05/2018  
(511) **1 (S/D), 2 (S/D), 4 (S/D), 6 (S/D), 7 (S/D), 9 (S/D), 16 (S/D), 17 (S/D), 19 (S/D), 25 (S/D), 28 (S/D), 35 (S/D), 36 (S/D), 37 (S/D), 39 (S/D), 40 (S/D), 41 (S/D) y 42 (S/D)**  
(740) 216  
(300) 201802556 19/02/2018 NO

**EQUINOR**

---

(210) **495280** (540)  
(730) **UNILEVER N.V.**; NL  
(220) 29/05/2018  
(511) **3 (S/D)**  
(740) 136

**AXE APOLLO**

---

(210) **495281** (540)  
(730) **CONOPCO INC.**; US  
(220) 29/05/2018  
(511) **3 (S/D)**  
(740) 136

## NUTRI-ALOE

(210) **495282** (540)  
(730) **UNILEVER N. V.**; NL  
(220) 29/05/2018  
(511) **3 (S/D)**  
(740) 136

(591) Azul, amarillo, blanco, gris.



(210) **495287** (540)  
(730) **GRUPO FAMILIAR S.A.**; AR  
(220) 29/05/2018  
(511) **32 (S/D)**  
(740) 34

## FRUTOP

(210) **495291**  
(730) **ALBERTO ELBAUM; UY**  
(220) 29/05/2018  
(511) **44**  
(740) 18

(540)

(591) Azul y blanco



---

(210) **495292**  
(730) **RAMIA MANSOUR; FR**  
(220) 29/05/2018  
(511) **25 y 41**  
(740) 212

(540)

(591) Amarillo, rosado, negro y naranja



---

(210) **495293**  
(730) **THE YOKOHAMA RUBBER CO., LTD.;**  
JP  
(220) 30/05/2018  
(511) **17 (S/D)**  
(740) 136

(540)



(210) **495295** (540)  
 (730) **FERNANDO RONCA KOZUCH;  
 FABIÁN BARRETO REPETTO;  
 DANIEL AUGUSTO ARAÚJO  
 DESCHENAUX; ALBA YANETTE SOCA  
 ARTIGAS; ALEXIS RAÚL MACHIN  
 SIRE; ZULLY MABEL CAMEJO  
 PIÑEYRÚA; PAOLA LILIAN TOMEI  
 PEREZ y ANAHIR NEIY FERNÁNDEZ  
 PÉREZ; UY**

(220) 30/05/2018

(511) **31 y 35**

(740) Vicente Basagoity 4232, 11900, Montevideo,  
 Montevideo, URUGUAY; Ruta 46 Km 48,  
 90000, Canelones, Canelones, URUGUAY;  
 Ruta 36 Km 46, 90000, Canelones,  
 Canelones, URUGUAY; Ruta 11 Km 91500,  
 90000, Canelones, Canelones, URUGUAY;  
 Ruta 46 Km 49, 90000, Canelones,  
 Canelones, URUGUAY; Ruta 36 Km 46,  
 90000, Canelones, Canelones, URUGUAY;  
 Ruta 11 Km 91500, 90000, Canelones,  
 Canelones, URUGUAY y Ruta 64 Km  
 50.200, 90000, Canelones, Canelones,  
 URUGUAY



(591) Verde, negro

(210) **495296** (540)  
 (730) **ANA MARIA AMARANTE POMBO; UY**  
 (220) 30/05/2018  
 (511) **29**  
 (740) Ruta 2 Km 227, Soriano, Soriano,  
 URUGUAY

(591) Verde manzana, blanco, verde oscuro



(210) **495297** (540)  
 (730) **BALIARDA S.A.; AR**  
 (220) 30/05/2018  
 (511) **5**  
 (740) 201

**SEPINA**

(210) **495298**  
(730) **LA YUNGERÉ S.A.**; AR  
(220) 30/05/2018  
(511) **32**  
(740) 201

(540)

## **RABIETA**

---

(210) **495310**  
(730) **ALCORP PARAGUAY S.A.**; PY  
(220) 30/05/2018  
(511) **29 y 43**  
(740) 212

(540)

**ALMA**  
— COCINA —  
CON FUEGOS

---

(210) **495320**  
(730) **MARCELA TERESA MUÑOZ**; UY  
(220) 30/05/2018  
(511) **43**  
(740) 189

(540)

## **GENNARO**

---

(210) **495322** (540)  
(730) **SAN ISIDRO SOCIEDAD ANÓNIMA; AR**  
(220) 30/05/2018  
(511) **29**  
(740) 189

## **SOFINA**

---

(210) **495323** (540)  
(730) **LABORATORIOS CELSIUS S.A.; UY**  
(220) 30/05/2018  
(511) **3**  
(740) 104

## **LACTIS**

---

(210) **495324** (540)  
(730) **LABORATORIOS CELSIUS S.A.; UY**  
(220) 30/05/2018  
(511) **5 (S/D)**  
(740) 104



(210) **495325** (540)  
(730) **THE COCA-COLA COMPANY**; UY  
(220) 30/05/2018  
(511) **32**  
(740) 94

## FRESKYTA

---

(210) **495327** (540)  
(730) **EDENRED**; FR  
(220) 30/05/2018  
(511) **35 (S/D) y 36 (S/D)**  
(740) 94

## TICKET COMPLIMENTS

---

(210) **495328** (540)  
(730) **LABORATORIOS CAILLON &  
HAMONET S.A.C.I.**; UY  
(220) 30/05/2018  
(511) **5**  
(740) 201

(591) Rojo, amarillo, verde



(210) **495329** (540)  
(730) **CMPC TISSUE S.A.**; CL  
(220) 30/05/2018  
(511) **16 (S/D)**  
(740) 221  
  
(591) Azul, gris

The logo for BIOActive features the word "BIO" in a blue, sans-serif font, followed by a stylized blue icon of a person with arms raised, and the word "Active" in a blue, sans-serif font.

---

(210) **495338** (540)  
(730) **James Catto & Company Limited**; GB  
(220) 30/05/2018  
(511) **33**  
(740) 165

**CATTO'S**

---

(210) **495339** (540)  
(730) **GLAMBURGER S.R.L.**; UY  
(220) 30/05/2018  
(511) **41 y 43**  
(740) 165  
  
(591) Celeste, amarillo.





(210) **495342** (540)  
(730) **ARMSTRONG INTERNATIONAL, INC;**  
US  
(220) 30/05/2018  
(511) 7  
(740) 228

**ARMSTRONG**

---

(210) **495343** (540)  
(730) **CANTON ETCHEBEHERE, EDUARDO**  
**ALBERTO; UY**  
(220) 30/05/2018  
(511) **29, 30, 33 y 43**  
(740) 18

(591) Dorado



---

(210) **495345** (540)  
(730) **INTENDENCIA DEPARTAMENTAL DE**  
**MALDONADO; UY**  
(220) 30/05/2018  
(511) **35**  
(740) 34

(591) Fucsia, verde, negro, blanco



(210) **495346** (540)  
(730) **SWEET SEEDS, S.L.**; ES  
(220) 30/05/2018  
(511) **31 (S/D) y 35 (S/D)**  
(740) 34

(591) Verde claro, verde oscuro, violeta, amarillo claro, amarillo oscuro, azul, celeste, blanco, rojo, marron, gris



(210) **495347** (540)  
(730) **MARTEX S.A.**; UY  
(220) 30/05/2018  
(511) **9, 14, 18, 20 y 25**  
(740) 212

**la banda**

(210) **495348** (540)  
(730) **BRALCON SOCIEDAD ANONIMA**; UY  
(220) 30/05/2018  
(511) **29**  
(740) 19

(591) negro



(210) **495349** (540)  
(730) **BRALCON SOCIEDAD ANONIMA**; UY  
(220) 30/05/2018  
(511) **29**  
(740) 19



---

(210) **495350** (540)  
(730) **BRALCON SOCIEDAD ANONIMA**; UY  
(220) 30/05/2018  
(511) **29 (S/D)**  
(740) 19

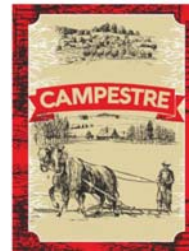

---

(210) **495352** (540)  
(730) **CENTRO BAR S.A.**; UY  
(220) 31/05/2018  
(511) **43**  
(740) 220



(210) **495353** (540)  
(730) **PAMECO S.A.**; UY  
(220) 31/05/2018  
(511) **7, 9, 38 y 39**  
(740) 144

## REDELOCKER

(210) **495354** (540)  
(730) **AMBEV S.A.**; BR  
(220) 31/05/2018  
(511) **32 (S/D)**  
(740) 144

(591) Azul, gris



(210) **495355** (540)  
(730) **WINFIELD S.A.**; UY  
(220) 31/05/2018  
(511) **25, 29 y 30**  
(740) 181



(210) **495356**  
(730) **WINFIELD S.A.**; UY  
(220) 31/05/2018  
(511) **25, 29 y 30**  
(740) 181

(540)



---

(210) **495357**  
(730) **IBEFIR S.A.**; UY  
(220) 31/05/2018  
(511) **30 (S/D)**  
(740) Ruta 44 S/n, Paraje Ramon Trigo, Melo,  
Cerro Largo, URUGUAY

(540)

(591) Verde, blanco, negro



---

(210) **495360**  
(730) **GIDELMAR S.A.**; UY  
(220) 31/05/2018  
(511) **7 y 11**  
(740) 201

(540)

**PPEAR**

---

(210) **495361** (540)  
(730) **WENIMAR S.A.**; UY  
(220) 31/05/2018  
(511) **9, 11, 31 y 44**  
(740) 201

(591) Rojo, blanco, gris



**Smart&Pet**

(210) **495363** (540)  
(730) **ALEJANDRO CACEROS y NICOLAS**  
**SOSA**; UY  
(220) 31/05/2018  
(511) **41**  
(740) Calle 11 Esquina D, 16000, Las Toscas, Las  
Toscas, URUGUAY y Camino Carrasco  
4490, 16000, Montevideo, Montevideo,  
URUGUAY

**CODE**

(210) **495371** (540)  
(730) **SOLYAL S.A.**; UY  
(220) 31/05/2018  
(511) **32 (S/D)**  
(740) 181



(210) **495375**  
(730) **BROCOS S.A.**; UY  
(220) 31/05/2018  
(511) **11**  
(740) 194

(540)

(591) Cian, negro y blanco

The logo for CLARITY features the word "CLARITY" in a clean, sans-serif font. The letter "A" is stylized with a blue arc above it, and the letter "R" has a blue vertical bar on its right side.

---

(210) **495376**  
(730) **LABORATORIOS ECOVITA S.A.**; AR  
(220) 31/05/2018  
(511) **3**  
(740) 194

(540)

The Ecovita logo consists of the word "Ecovita" in a bold, italicized, sans-serif font. Above the text is a stylized graphic of a sun or moon with a star, all enclosed within a dark, curved shape that resembles a drop or a protective shield.

---

(210) **495377**  
(730) **SYNGENTA PARTICIPATIONS AG**; CH  
(220) 31/05/2018  
(511) **5 (S/D)**  
(740) 194

(540)

**SILVALIS**

---

(210) **495378** (540)  
(730) **SYNGENTA PARTICIPATIONS AG; CH**  
(220) 31/05/2018  
(511) **5 (S/D)**  
(740) 194

## **PLINAZOLIN**

---

(210) **495379** (540)  
(730) **VERÓNICA NATHALIE CABRERA  
MATKOVIC; UY**  
(220) 31/05/2018  
(511) **16**  
(740) 192

## **IMPERIO**

---

(210) **495385** (540)  
(730) **SPEFAR S.A.; UY**  
(220) 31/05/2018  
(511) **5**  
(740) 144

## **SILIDERM**

---



(210) **495386** (540)  
(730) **SERVIMEDIC S.A.**; UY  
(220) 31/05/2018  
(511) **5**  
(740) 203

**ILIPRA**

---

(210) **495387** (540)  
(730) **LEXAS S.A.**; UY  
(220) 31/05/2018  
(511) **25**  
(740) 144



---

(210) **495399** (540)  
(730) **IAEL CLARA WALLERSTEIN**  
**ALISKEVICH**; UY  
(220) 31/05/2018  
(511) **9, 18 y 25**  
(740) 212



(210) **495400** (540)  
(730) **PAIK, MATEO PABLO**; AR  
(220) 31/05/2018  
(511) **21**  
(740) 34

(591) Verde agua, blanco, gris



(210) **495401** (540)  
(730) **PAIK, MATEO PABLO**; AR  
(220) 31/05/2018  
(511) **3**  
(740) 34

(591) Rojo, blanco



(210) **495402** (540)  
(730) **PAIK, MATEO PABLO**; AR  
(220) 31/05/2018  
(511) **3**  
(740) 34

(591) Rojo, blanco, negro



(210) **495403**  
(730) **YPF S.A.**; AR  
(220) 31/05/2018  
(511) **4 y 37**  
(740) 34

(540)

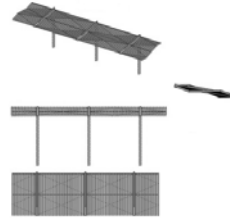

---

(210) **495404**  
(730) **LAKINOR S.A.**; UY  
(220) 31/05/2018  
(511) **3, 5, 29, 30, 31 y 32**  
(740) 34

(540)

**NATURAL LIFE SPORTS**

---

(210) **495406**  
(730) **MICHEL SISIASVILI AIZEN**; UY  
(220) 31/05/2018  
(511) **18 y 25**  
(740) 212

(540)

**N+**  
NORTH**SAILS**

---

(210) **495407** (540)  
(730) **MICHEL SISIASVILI AIZEN**; UY  
(220) 31/05/2018  
(511) **35**  
(740) 212



(210) **495409** (540)  
(730) **AMBLE S.A.**; UY  
(220) 31/05/2018  
(511) **36**  
(740) 18

(591) Amarillo, verde, marron; celeste y gris en distintos tonos



(210) **495411** (540)  
(730) **ALVARO ADRIAN PLANZO**  
**PETRISSANS**; UY  
(220) 01/06/2018  
(511) **30 y 35**  
(740) 201

**MVD ROASTERS SPECIALTY  
COFFEE**

(210) **495413** (540)

(730) **JUAN EDUARDO VANRELL FALCON;**  
UY

(220) 01/06/2018

(511) **16, 36, 39, 41, 42, 43 y 44**

(740) 144

(591) Verde: 99cc00 - naranja: ff6600 - rojo:  
990000 -negro



---

(210) **495414** (540)

(730) **VANS,INC.;** US

(220) 01/06/2018

(511) **9, 18 y 25**

(740) 201

**OLD SKOOL**

---

(210) **495415** (540)

(730) **LEA BRAND S.R.L.;** IT

(220) 01/06/2018

(511) **25**

(740) 201

(300) 017860529 23/02/2018 WO

**ELPLAYER**

---

(210) **495416** (540)  
(730) **SOLANGE PORLEY**; UY  
(220) 01/06/2018  
(511) **29 (S/D) y 35**  
(740) Carmelo 1537, 11700, Montevideo,  
Montevideo, URUGUAY

## I CHEESE YOU

(210) **495418** (540)  
(730) **FOTIRED S.A.**; UY  
(220) 01/06/2018  
(511) **36**  
(740) 194

(591) Rgb 134 / 134 / 134; rgb 196 / 40 / 33 a rgb  
108 / 25 / 23



(210) **495428** (540)  
(730) **LIGUORI ACOSTA, FEDERICO  
AGUSTIN y LIGUORI ACOSTA,  
IGNACIO MARTIN**; UY  
(220) 01/06/2018  
(511) **39**  
(740) 34

(591) Rojo, negro, blanco



(210) **495431** (540)  
(730) **EYDDOS S.R.L;** UY  
(220) 01/06/2018  
(511) **3, 9, 18, 25 y 35**  
(740) 34

## EYDDOS

---

(210) **495433** (540)  
(730) **RUTH VERONICA MARCHESI BADO Y  
ADELE CECILIA SALOMON ROSANO  
SOC. DE HECHO;** UY  
(220) 04/06/2018  
(511) **29 y 35**  
(740) Bahía Guanabara (Calle 3) S/n Casa  
Buenaventura, Punta Ballena, 20003,  
Maldonado, Maldonado, URUGUAY  
  
(591) Pantone 513c - pantone 375c - pantone 423c -  
blanco



---

(210) **495434** (540)  
(730) **DENISE ISABEL UTURBEY ESTEVES;**  
UY  
(220) 04/06/2018  
(511) **41 y 43**  
(740) Ecuador M04 F6. Solar 7, 15008,  
Montevideo, Montevideo, URUGUAY  
  
(591) Verde oscuro, blanco



(210) **495435** (540)  
(730) **DKT URUGUAY S.A.;** UY  
(220) 04/06/2018  
(511) **5**  
(740) 94

(591) Verde, azul y gris



(210) **495438** (540)  
(730) **SEBASTIAN LATEULADE PEREIRA;**  
UY  
(220) 04/06/2018  
(511) **35**  
(740) 194



(210) **495439** (540)  
(730) **SEBASTIAN LATEULADE PEREIRA;**  
UY  
(220) 04/06/2018  
(511) **38**  
(740) 194

(591) Celeste y blanco





(210) **495440** (540)  
(730) **SEBASTIAN LATEULADE PEREIRA;**  
UY  
(220) 04/06/2018  
(511) **16 y 38**  
(740) 194



---

(210) **495441** (540)  
(730) **SEBASTIAN LATEULADE PEREIRA;**  
UY  
(220) 04/06/2018  
(511) **35 y 41**  
(740) 194

(591) Rojo, amarillo y negro



---

(210) **495442** (540)  
(730) **WOLVERINE OUTDOORS, INC.;** US  
(220) 04/06/2018  
(511) **25 (S/D)**  
(740) 194

**FLEX FWD**

---

(210) **495446** (540)  
(730) **VOLKSWAGEN**  
**AKTIENGESELLSCHAFT; DE**  
(220) 04/06/2018  
(511) **12 (S/D)**  
(740) 219

**CADDY**

(210) **495447** (540)  
(730) **VOLKSWAGEN**  
**AKTIENGESELLSCHAFT; DE**  
(220) 04/06/2018  
(511) **12 (S/D)**  
(740) 219

**T-CROSS**

(210) **495449** (540)  
(730) **GRISPIX S.A.; UY**  
(220) 04/06/2018  
(511) **9, 16 y 21**  
(740) 219

(591) Rojo y negro



(210) **495450** (540)  
(730) **PUNTA JOVEN S.R.L.**; UY  
(220) 04/06/2018  
(511) **35**  
(740) 219

(591) Tonos de celeste, amarillo



---

(210) **495456** (540)  
(730) **LINTERVET LINTERNATIONAL B.V.**; NL  
(220) 04/06/2018  
(511) **5 (S/D)**  
(740) 216

**BOVILIS**

---

(210) **495457** (540)  
(730) **ALKIDUS S.A.**; PT  
(220) 04/06/2018  
(511) **35 y 36**  
(740) 165

**AVALIBÉRICA**

---

(210) **495458** (540)  
(730) **BASF SE; DE**  
(220) 04/06/2018  
(511) **1 (S/D) y 5 (S/D)**  
(740) 165

## LEVARION

(210) **495459** (540)  
(730) **LOJAS RENNER S.A.; BR**  
(220) 04/06/2018  
(511) **3 (S/D)**  
(740) 34

(591) Negro, gris, rojo, blanco



(210) **495460** (540)  
(730) **BASF SE; DE**  
(220) 04/06/2018  
(511) **1 (S/D) y 5 (S/D)**  
(740) 165

## SATIVIS

(210) **495461**  
(730) **LOJAS RENNER S.A.**; BR  
(220) 04/06/2018  
(511) **14 (S/D)**  
(740) 34

(540)

(591) Negro, gris, rojo, blanco



---

(210) **495462**  
(730) **LOJAS RENNER S.A.**; BR  
(220) 04/06/2018  
(511) **18 (S/D)**  
(740) 34

(540)

(591) Negro, gris, rojo, blanco



---

(210) **495463**  
(730) **LOJAS RENNER S.A.**; BR  
(220) 04/06/2018  
(511) **25**  
(740) 34

(540)

(591) Negro, gris, rojo, blanco



(210) **495464** (540)  
(730) **LOJAS RENNER S.A.**; BR  
(220) 04/06/2018  
(511) **35**  
(740) 34

(591) Negro, gris, rojo, blanco



---

(210) **495465** (540)  
(730) **BASF SE**; DE  
(220) 04/06/2018  
(511) **1 (S/D) y 5 (S/D)**  
(740) 165

**VISIMON**

---

(210) **495466** (540)  
(730) **WASABI PUBLICIDAD LTDA**; UY  
(220) 04/06/2018  
(511) **35 y 41**  
(740) 34

**MISTYFOG**

---

(210) **495467**  
(730) **MCE**; FR  
(220) 04/06/2018  
(511) **3 (S/D)**  
(740) 34

(540)

## **GLAM COLOR**

---

(210) **495468**  
(730) **BASF SE**; DE  
(220) 04/06/2018  
(511) **1 (S/D) y 5 (S/D)**  
(740) 165

(540)

## **VALENCUA**

---

(210) **495469**  
(730) **BASF SE**; DE  
(220) 04/06/2018  
(511) **1 (S/D) y 5 (S/D)**  
(740) 165

(540)

## **VALENQUA**

---

(210) **495471** (540)  
(730) **BASF SE; DE**  
(220) 04/06/2018  
(511) **1 (S/D) y 5 (S/D)**  
(740) 165

**TOVEOR**

---

(210) **495472** (540)  
(730) **FRAGOMEN GLOBAL IMMIGRATION  
SERVICES, LLC; US**  
(220) 04/06/2018  
(511) **45**  
(740) 144

(591) Azul, verde

**FRAGOMEN**

---

(210) **495473** (540)  
(730) **BASF SE; DE**  
(220) 04/06/2018  
(511) **1 (S/D) y 5 (S/D)**  
(740) 165

**SELIDAR**

---



(210) **495475** (540)  
(730) **E.I. DU PONT DE NEMOURS AND  
COMPANY; US**  
(220) 04/06/2018  
(511) **1 (S/D), 5 (S/D) y 31 (S/D)**  
(740) 165

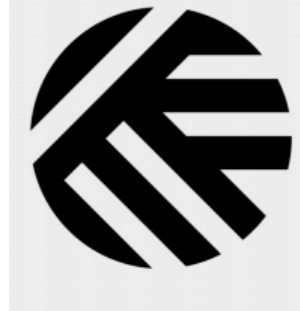

---

(210) **495476** (540)  
(730) **LABTEST DIAGNOSTICA S.A.; BR**  
(220) 04/06/2018  
(511) **5 (S/D) y 10 (S/D)**  
(740) 144

**LABTEST**

---

(210) **495477** (540)  
(730) **BASF SE; DE**  
(220) 04/06/2018  
(511) **9 (S/D), 35 (S/D) y 42 (S/D)**  
(740) 165

**SEEBALANCE**

---

(210) **495479** (540)  
(730) **EL TRIGAL S.A;** UY  
(220) 04/06/2018  
(511) **30**  
(740) 165

**BIN BIN**

---

(210) **495481** (540)  
(730) **EL TRIGAL S.A;** UY  
(220) 04/06/2018  
(511) **30**  
(740) 165

**SNACK CROC EL TRIGAL**

---

(210) **495484** (540)  
(730) **EL TRIGAL S.A;** UY  
(220) 04/06/2018  
(511) **30**  
(740) 165

**MOMENTOS EL TRIGAL**

---

(210) **495487** (540)  
(730) **GUSTAVO FERREIRA**; UY  
(220) 05/06/2018  
(511) **41**  
(740) Bulevar Artigas 3691, 11800, Montevideo,  
Montevideo, URUGUAY

## **DALE PLAY A TU VIDA**

---

(210) **495488** (540)  
(730) **GUILLERMO ENRIQUE ESTEVEZ**  
**MAZZINI**; UY  
(220) 05/06/2018  
(511) **41 (S/D)**  
(740) 189

## **ACADEMIA DE CHOFERES UNION**

---

(210) **495497** (540)  
(730) **AstraZeneca AB**; SE  
(220) 05/06/2018  
(511) **5 (S/D)**  
(740) 136  
(300) 87/880675 17/04/2018 US

## **POWMERU**

---

(210) **495510** (540)  
(730) **HYPERA S.A.**; BR  
(220) 05/06/2018  
(511) **1 (S/D)**  
(740) 94

*finn*

(210) **495511** (540)  
(730) **TECH FUND SRL**; UY  
(220) 05/06/2018  
(511) **35 y 39**  
(740) 94

**MERCADO VIAJES**

(210) **495515** (540)  
(730) **CHRISTIAN DANIEL GALDEANO**  
**ALVARADO**; AR  
(220) 05/06/2018  
(511) **29**  
(740) 219

**MEGA CUARTO**

(210) **495516** (540)  
(730) **CHRISTIAN DANIEL GALDEANO**  
**ALVARADO; AR**  
(220) 05/06/2018  
(511) **43**  
(740) 219



---

(210) **495518** (540)  
(730) **MARÍA VICTORIA YOUNG; UY**  
(220) 05/06/2018  
(511) **35**  
(740) 212

**ORIX**

---

(210) **495519** (540)  
(730) **OAKLEY, INC.; US**  
(220) 05/06/2018  
(511) **9 (S/D)**  
(740) 194  
(300) 87722834 15/12/2017 US

**HOLBROOK**

---

(210) **495531** (540)  
(730) **SERVICIOS CONTABLES**  
**ESPECIALIZADOS LTDA.; UY**  
(220) 05/06/2018  
(511) **35**  
(740) 34

(591) Celeste, gris, blanco



(210) **495532** (540)  
(730) **VALADERO S.A.; UY**  
(220) 05/06/2018  
(511) **35**  
(740) 34

(591) Rojo, violeta, blanco



(210) **495533** (540)  
(730) **KRISS S.A.; UY**  
(220) 05/06/2018  
(511) **36**  
(740) 165

(591) Rojo, azul, marrón, blanco.



(210) **495534** (540)  
(730) **MAKER'S MARK DISTILLERY, INC;**  
US  
(220) 05/06/2018  
(511) **33 (S/D)**  
(740) 165

## **MAKER'S MARK**

---

(210) **495535** (540)  
(730) **SOCIETE BIC; FR**  
(220) 05/06/2018  
(511) **3 (S/D) y 16 (S/D)**  
(740) 212

## **BODYMARK**

---

(210) **495536** (540)  
(730) **Maker's Mark Distillery, Inc; US**  
(220) 05/06/2018  
(511) **33 (S/D)**  
(740) 165

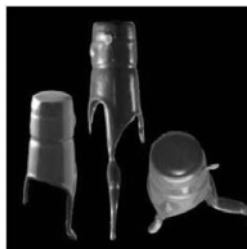

(210) **495537** (540)  
(730) **Reckitt Benckiser Brands Investments BV;**  
NL  
(220) 05/06/2018  
(511) **3, 8, 10 y 25**  
(740) 165



(210) **495538** (540)  
(730) **Reckitt & Colman (Overseas) Limited;** GB  
(220) 05/06/2018  
(511) **9 (S/D)**  
(740) 165

(591) Blanco, negro, gris, amarillo naranja, rojo.



(210) **495539** (540)  
(730) **GRAMON BAGO DE URUGUAY S.A.;**  
UY  
(220) 05/06/2018  
(511) **5**  
(740) 165

**VIVOMIX**



(210) **495540** (540)  
(730) **LAZAR S.A.**; UY  
(220) 05/06/2018  
(511) **5**  
(740) 165

## **ROXEDERM**

---

(210) **495541** (540)  
(730) **LABORATORIO GADOR S.A.**; UY  
(220) 05/06/2018  
(511) **5**  
(740) 165

## **GADOPREP**

---

(210) **495542** (540)  
(730) **INTUITIVE SURGICAL OPERATIONS,**  
**INC.**; US  
(220) 05/06/2018  
(511) **9 (S/D), 10 (S/D), 42 (S/D) y 44 (S/D)**  
(740) 18

INTUITIVE

---

(210) **495543** (540)  
(730) **LABORATORIO GADOR S.A.;** UY  
(220) 05/06/2018  
(511) **5**  
(740) 165

## **HASRET**

---

(210) **495544** (540)  
(730) **LABORATORIO GADOR S.A.;** UY  
(220) 05/06/2018  
(511) **5**  
(740) 165

## **MASUMI**

---

(210) **495545** (540)  
(730) **ZODIAC INTERNATIONAL**  
**CORPORATION;** PA  
(220) 05/06/2018  
(511) **5 (S/D)**  
(740) 18

## **VILATEM**

---

(210) **495547** (540)  
(730) **LABORATORIO GADOR S.A.;** UY  
(220) 05/06/2018  
(511) **5**  
(740) 165

**KAYUAN**

---

(210) **495549** (540)  
(730) **LABORATORIO GADOR S.A.;** UY  
(220) 05/06/2018  
(511) **5**  
(740) 165

**NEXDIA**

---

(210) **495551** (540)  
(730) **LABORATORIO GADOR S.A.;** UY  
(220) 05/06/2018  
(511) **5**  
(740) 165

**GADOVAL**

---

(210) **495552** (540)  
(730) **LABORATORIO GADOR S.A.**; UY  
(220) 05/06/2018  
(511) **5 (S/D)**  
(740) 165

## EXOME

(210) **495553** (540)  
(730) **BERGERODE B.V.**; NL  
(220) 05/06/2018  
(511) **1 (S/D), 5 (S/D) y 30 (S/D)**  
(740) 18  
(300) 1366117 08/12/2017 BX

## NOURYON

(210) **495554** (540)  
(730) **ANAPA S.A.**; AR  
(220) 05/06/2018  
(511) **32**  
(740) 144

(591) Gris, negro, rojo, blanco, amarillo, dorado,  
bordeau, beige, verde



(210) **495555**  
(730) **SPEFAR S.A.**; UY  
(220) 05/06/2018  
(511) **3**  
(740) 144

(540)

**SILIDERM**

---

(210) **495566**  
(730) **NBA Properties, Inc.**; US  
(220) 06/06/2018  
(511) **9, 16, 25, 28 y 41**  
(740) 218

(540)



---

(210) **495567**  
(730) **JUAN MARTIN ALENTORN**; UY  
(220) 06/06/2018  
(511) **35**  
(740) 189

(540)

**EASYBUY**

---

(210) **495568** (540)  
(730) **MARCELO BARBIERI**; UY  
(220) 06/06/2018  
(511) **10**  
(740) 220

## **TEDDY**

---

(210) **495569** (540)  
(730) **PEDRO MERLA S.A.**; UY  
(220) 06/06/2018  
(511) **21**  
(740) 220

## **TRIPLE BARRIDO**

---

(210) **495572** (540)  
(730) **TCC Global N.V.**; NL  
(220) 06/06/2018  
(511) **28 (S/D)**  
(740) 201

## **VITAMINI**

---

(210) **495576** (540)

(730) **ESTILO S.R.L.**; UY

(220) 06/06/2018

(511) **35 y 37**

(740) Spindola Y C. Reyles, 20000, Maldonado,  
Maldonado, URUGUAY

(591) Blanco, azul, celeste



---

(210) **495577** (540)

(730) **CHLOE NADIE PINET ALDERTON**; UY

(220) 06/06/2018

(511) **35 y 43 (S/D)**

(740) Av Perez Brutel H195-56, 15800, El Pinar,  
Canelones, URUGUAY

(591) Cobre, blanco, gris



---

(210) **495578** (540)

(730) **TAS CONSULTORES SRL**; UY

(220) 06/06/2018

(511) **35, 36 y 42**

(740) Gaboto 1424/302, 11200, Montevideo,  
Montevideo, URUGUAY

**TEMA ADVISOR Y SERVICES**

---

(210) **495582** (540)  
(730) **OPTISOL S.R.L.;** UY  
(220) 06/06/2018  
(511) **11**  
(740) 220



(210) **495583** (540)  
(730) **OPTISOL S.R.L.;** UY  
(220) 06/06/2018  
(511) **7, 11 y 21**  
(740) 220



(210) **495584** (540)  
(730) **OPTISOL S.R.L.;** UY  
(220) 06/06/2018  
(511) **11**  
(740) 220





(210) **495591** (540)

(730) **Muslim World League y kah Al  
Mukarramah Halal Co, Limited; KY**

(220) 06/06/2018

(511) **3, 5, 25, 29, 30, 31, 32, 35, 36 y 43**

(740) 34

(591) Verde, mostaza, beige



---

(210) **495592** (540)

(730) **MONTE CARLO T.V. S.A.; UY**

(220) 06/06/2018

(511) **38 y 41**

(740) 144



---

(210) **495593** (540)

(730) **MAURO CORREA; UY**

(220) 06/06/2018

(511) **41 y 43**

(740) 144



(210) **495594** (540)  
(730) **Garcia Urbina, Juan Alfonso; MX**  
(220) 06/06/2018  
(511) **5 (S/D) y 32 (S/D)**  
(740) 203

## T-3 BIOTIQUÍN

(210) **495596** (540)  
(730) **BAYER AKTIENGESELLSCHAFT; DE**  
(220) 06/06/2018  
(511) **5 (S/D)**  
(740) 218

## OBERON

(210) **495601** (540)  
(730) **DEVICARE, S.L.; ES**  
(220) 07/06/2018  
(511) **5 (S/D)**  
(740) 154

(591) Azul claro y azul oscuro



(210) **495602** (540)  
(730) **MARIA LAURA PAREJA SILVA**; UY  
(220) 07/06/2018  
(511) **25**  
(740) Calle 18 Y 27, Local 01, 20100, Maldonado,  
Maldonado, URUGUAY

## MAESTRO MODA

---

(210) **495603** (540)  
(730) **MARIA LAURA PAREJA SILVA**; UY  
(220) 07/06/2018  
(511) **25**  
(740) Calle 18 Y 27, Local 01, , 20100, Maldonado,  
Maldonado, UY

BΔDOOK

---

(210) **495604** (540)  
(730) **LORENZO RICARDO GRENNO**  
**MAARTINEZ**; UY  
(220) 07/06/2018  
(511) **30 y 43**  
(740) 189

## LA ESQUINA DL MUNDO

---

(210) **495605** (540)  
(730) **EDUARDO JOSÉ THODE MOREIRA;**  
UY  
(220) 07/06/2018  
(511) **5**  
(740) 189

## LIBITRES

(210) **495607** (540)  
(730) **Lourdes Liliana Schenck Matfioli;** UY  
(220) 07/06/2018  
(511) **30 y 43**  
(740) Calle 46 No 1325, , 70001, Juan Lacaze, Juan  
Lacaze, UY

(591) Rojo, mostaza, naranja y blanco



(210) **495610** (540)  
(730) **GIANNINA ANA STOPPIELLO**  
**PASTORINO;** UY  
(220) 07/06/2018  
(511) **28 y 41**  
(740) 201

(591) Negro, celeste, amarillo, rosado



(210) **495618** (540)  
(730) **MESILAR S.A.**; UY  
(220) 07/06/2018  
(511) **3 y 9**  
(740) 94

## CAMARAO

---

(210) **495627** (540)  
(730) **ENDEAVOR GLOBAL INC.**; US  
(220) 07/06/2018  
(511) **35 y 41**  
(740) 194  
  
(591) Verde

**endeavor**  
URUGUAY

---

(210) **495629** (540)  
(730) **Instagram, LLC**; US  
(220) 07/06/2018  
(511) **9 (S/D)**  
(740) 194  
(300) 73912 07/12/2017 JM  
(591) Azul, verde, púrpura, blanco



(210) **495633** (540)  
(730) **INSTAGRAM, LLC**; US  
(220) 07/06/2018  
(511) **38 (S/D)**  
(740) 194  
(300) 73912 07/12/2017 JM  
(591) Azul, verde, púrpura, blanco



(210) **495635** (540)  
(730) **INSTAGRAM, LLC**; US  
(220) 07/06/2018  
(511) **41 (S/D)**  
(740) 194  
(300) 73912 07/12/2017 JM  
(591) Azul, verde, púrpura, blanco



(210) **495637** (540)  
(730) **FEDERATION INTERNATIONALE DE FOOTBALL ASSOCIATION (FIFA)**; CH  
(220) 07/06/2018  
(511) **4 (S/D), 9 (S/D), 12 (S/D), 16 (S/D), 25 (S/D), 28 (S/D), 32 (S/D), 36 (S/D), 38 (S/D), 39 (S/D) y 41 (S/D)**  
(740) 136



(210) **495638**  
(730) **INSTAGRAM, LLC**; US  
(220) 07/06/2018  
(511) **42 (S/D)**  
(740) 194  
(300) 73912 07/12/2017 JM  
(591) Azul, verde, púrpura, blanco

(540)



---

(210) **495639**  
(730) **INSTAGRAM, LLC**; US  
(220) 07/06/2018  
(511) **45 (S/D)**  
(740) 194  
(300) 73912 07/12/2017 JM  
(591) Azul, verde, púrpura, blanco

(540)



---

(210) **495640**  
(730) **USSEL S.A.**; UY  
(220) 07/06/2018  
(511) **1, 3, 5, 10, 30, 31, 35, 36, 38, 39, 42, 43, 44 y 45**  
(740) 101

(540)

**FARMAFROG**

---

(210) **495642** (540)  
(730) **WISETECH GLOBAL LIMITED**; AU  
(220) 07/06/2018  
(511) **9 (S/D), 41 (S/D) y 42 (S/D)**  
(740) 34  
(300) 1892857 07/12/2017 AU

## PAVE

---

(210) **495644** (540)  
(730) **MELITTA DO BRASIL INDUSTRIA E  
COMERCIO LTDA.**; BR  
(220) 07/06/2018  
(511) **30 (S/D)**  
(740) 136  
(300) 914405101 27/03/2018 BR

## STACATTO

---

(210) **495645** (540)  
(730) **MELITTA DO BRASIL INDUSTRIA E  
COMERCIO LTDA.**; BR  
(220) 07/06/2018  
(511) **30 (S/D)**  
(740) 136  
(300) 914405187 27/03/2018 BR

## AUDACCE

---



(210) **495646** (540)  
(730) **MELITTA DO BRASIL INDUSTRIA E  
COMERCIO LTDA.;** BR  
(220) 07/06/2018  
(511) **30 (S/D)**  
(740) 136  
(300) 914405527 27/03/2018 BR

## MARCATO

---

(210) **495648** (540)  
(730) **FÁRMACO URUGUAYO S.A.;** UY  
(220) 07/06/2018  
(511) **5**  
(740) 181

## BUPI FU

---

(210) **495652** (540)  
(730) **BEIERSDORF AG.;** DE  
(220) 07/06/2018  
(511) **3 (S/D)**  
(740) 136  
  
(591) Azul, Blanco, Amarillo



(210) **495654** (540)  
(730) **PRODUQUÍMICA INDÚSTRIA E**  
**COMÉRCIO S.A.; BR**  
(220) 07/06/2018  
(511) **1 (S/D)**  
(740) 34

## SULFURGRAN

(210) **495655** (540)  
(730) **TINSATUR S.A.; UY**  
(220) 07/06/2018  
(511) **21**  
(740) 212

*Carlos Paiz Viloso,*

(210) **495658** (540)  
(730) **FEDERICO EDUARDO CORTÉS SOSA;**  
**UY**  
(220) 08/06/2018  
(511) **25, 35 y 41**  
(740) Paraguay 1547 Apt. 202, Montevideo,  
Montevideo, URUGUAY



(210) **495659** (540)  
(730) **SERGIO GABRIEL SARAZOLA**  
**RODRIGUEZ y RODRIGO MOUZO**  
**TOSCANO; UY**  
(220) 08/06/2018  
(511) **41**  
(740) Br. Batlle Y Ordoñez 3675, Montevideo,  
Montevideo, URUGUAY y Américo  
Vespucio 1455, Montevideo, Montevideo,  
URUGUAY

**DE BOMBA Y PLENA**

---

(210) **495660** (540)  
(730) **Victor Nicolas Lopez Perez; UY**  
(220) 08/06/2018  
(511) **25**  
(740) Goes 2337, , , Montevideo, Montevideo, UY  
  
(591) Azul, rojo y blanco

**ACERTIJO**  
*jeans*

---

(210) **495666** (540)  
(730) **IGLESIA EVANGELICA ARMENIA; UY**  
(220) 08/06/2018  
(511) **16, 41 y 43**  
(740) 219

(591) Verde, blanco, negro

  
**esperanza**  
en la ciudad

(210) **495667** (540)  
(730) **Volkswagen Aktiengesellschaft**; DE  
(220) 08/06/2018  
(511) **6 (S/D), 7 (S/D) y 37 (S/D)**  
(740) 219  
(300) 30 2018 009 001.6 09/04/2018 DE



(210) **495672** (540)  
(730) **VIÑA EDÉN S.A.**; UY  
(220) 08/06/2018  
(511) **33**  
(740) 94

## TANNAT CEMENTO

(210) **495673** (540)  
(730) **PEPSICO DE ARGENTINA S.R.L.**; AR  
(220) 08/06/2018  
(511) **30**  
(740) 201

(591) Azul, tonos de azul, amarillo, rosa, tonos de rosa, beige, tonos de beige, marrón y tonos de marrón y blanco.



(210) **495674** (540)  
(730) **EUROCAVIAR, S.A.**; ES  
(220) 08/06/2018  
(511) **29 (S/D)**  
(740) 201

**SHIKRÁN**

---

(210) **495675** (540)  
(730) **TACOSUR S.A.**; UY  
(220) 08/06/2018  
(511) **25**  
(740) 218

  
**TREDICI**

---

(210) **495678** (540)  
(730) **Atlantic Société Française de  
Développement Thermique**; FR  
(220) 08/06/2018  
(511) **11 (S/D)**  
(740) 194

**PACIFIC**

---

(210) **495679** (540)  
(730) **Ayrton Saunders Limited**; UK  
(220) 08/06/2018  
(511) **5 (S/D)**  
(740) 194

## GLYTRIN

(210) **495685** (540)  
(730) **JUVENTUS FOOTBALL CLUB S.P.A.**; IT  
(220) 08/06/2018  
(511) **9 (S/D), 16 (S/D), 25 (S/D), 28 (S/D) y 41 (S/D)**  
(740) 18

## JUVENTUS

(210) **495686** (540)  
(730) **LUIS G. BONOMI & CIA S.A.**; UY  
(220) 08/06/2018  
(511) **30**  
(740) 212

(591) Verde, blanco, amarillo, gris, marrón.

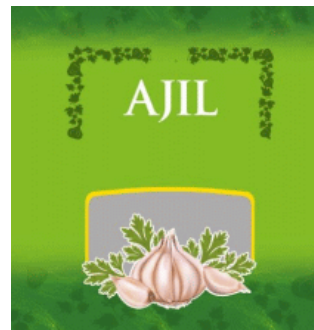

(210) **495687** (540)  
(730) **GUANGZHOU XIAOPENG MOTORS  
TECHNOLOGY CO., LTD; CN**  
(220) 08/06/2018  
(511) **12 (S/D)**  
(740) 34



---

(210) **495689** (540)  
(730) **RODRIGO RAMADE LORENTE; UY**  
(220) 08/06/2018  
(511) **10**  
(740) 212

**Petlife**

---

(210) **495706** (540)  
(730) **EUGENIO LEVADE MAZZOLA; UY**  
(220) 11/06/2018  
(511) **12 (S/D)**  
(740) Rincon 487/1001, 11000, Montevideo,  
Montevideo, URUGUAY

**COCوبيKE**

---

(210) **495708** (540)  
(730) **CLAUDIA GIOVANA FIGUEREDO**; UY  
(220) 11/06/2018  
(511) **25 (S/D)**  
(740) Gestido M/21 S/3, Montevideo, Montevideo,  
URUGUAY



(210) **495711** (540)  
(730) **FORTER SOCIEDAD ANONIMA**; UY  
(220) 11/06/2018  
(511) **35**  
(740) 189

(591) Rojo, blanco



(210) **495719** (540)  
(730) **ENDELUX S.A.**; UY  
(220) 11/06/2018  
(511) **35, 39 y 45**  
(740) 167

(591) 418 c; 2955c; 64c; 308c; 130c; 116c; 144c





(210) **495721** (540)  
(730) **COLGATE-PALMOLIVE COMPANY;**  
US  
(220) 11/06/2018  
(511) **3 (S/D)**  
(740) 201

## **AXION FUSIÓN DE LIMPIEZA**

---

(210) **495729** (540)  
(730) **ELEMENT BRAND HOLDING LLC.; US**  
(220) 11/06/2018  
(511) **9 (S/D)**  
(740) 216

The logo for the brand 'element' features a stylized lowercase 'e' inside a circle, followed by the word 'element' in a lowercase, sans-serif font. The logo is centered on a light blue rectangular background.

---

(210) **495730** (540)  
(730) **ELEMENT BRAND HOLDING LLC.; US**  
(220) 11/06/2018  
(511) **9 (S/D)**  
(740) 216

**ELEMENT**

---

(210) **495731** (540)  
(730) **JUUL LABS, INC.;** US  
(220) 11/06/2018  
(511) **9, 11, 34, 35, 37 y 42**  
(740) 194

**JUUL**

---

(210) **495732** (540)  
(730) **JUUL LABS, INC.;** US  
(220) 11/06/2018  
(511) **9, 11, 34, 35, 37 y 42**  
(740) 194

**JUUL**

---

(210) **495742** (540)  
(730) **ALTUNIS TRADING GESTÃO E**  
**SERVIÇOS LDA;** PT  
(220) 11/06/2018  
(511) **36, 41, 43 y 44**  
(740) 212

**CASA CIPRIANI**

---

(210) **495743** (540)  
(730) **ZJG WOKIN INDUSTRIAL CO.,LTD.;**  
CN  
(220) 11/06/2018  
(511) **7 (S/D), 8 (S/D) y 9 (S/D)**  
(740) 212

**WOKiN**

---

(210) **495746** (540)  
(730) **ERNESTO RODRIGO DAVIDSHON**  
**BENET; AR**  
(220) 12/06/2018  
(511) **35 (S/D) y 36 (S/D)**  
(740) Juncal 2080 Caba, BS AS, BS AS,  
ARGENTINA

**MODDO**

---

(210) **495747** (540)  
(730) **Marcelo Nicolás Sosa Honorio; UY**  
(220) 12/06/2018  
(511) **32 (S/D)**  
(740) Perú M6 S 21, 11500, Shangrila, Canelones,  
URUGUAY



(210) **495754** (540)  
(730) **Gabriel, Maurice AIACH y Nathalie,  
Yvonne UZAN; FR**  
(220) 12/06/2018  
(511) **3 (S/D)**  
(740) 181

## EVOLUDERM

---

(210) **495756** (540)  
(730) **Frigorífico Paladini S.A.; AR**  
(220) 12/06/2018  
(511) **29**  
(740) 94

## L'ABRATTO

---

(210) **495760** (540)  
(730) **Nayden S.A.; UY**  
(220) 12/06/2018  
(511) **39**  
(740) 181

(591) Gris, magenta

**altia** >+  
Logística médica

(210) **495761** (540)  
(730) **Grupo Bimbo S.A.B. de C.V.**; MX  
(220) 12/06/2018  
(511) **30 (S/D)**  
(740) 181

(591) Amarillo, azul, blanco, beige, marrón, negro,  
rojo.



---

(210) **495762** (540)  
(730) **TEXTILES LAFAYETTE S.A.S.**; CO  
(220) 12/06/2018  
(511) **24**  
(740) 181

**LAFAYETTE**

---

(210) **495763** (540)  
(730) **Global Blood Therapeutics, Inc.**; US  
(220) 12/06/2018  
(511) **5 (S/D)**  
(740) 194  
(300) 87/721,045 14/12/2017 US

**HEMOXMOD**

---

(210) **495764** (540)  
(730) **SISNET Ltda.**; UY  
(220) 12/06/2018  
(511) **9**  
(740) 94

(591) Verde, blanco y gris.



---

(210) **495765** (540)  
(730) **Global Blood Therapeutics, Inc.**; US  
(220) 12/06/2018  
(511) **5 (S/D)**  
(740) 194  
(300) 87/721,053 14/12/2017 US

**ROQNISA**

---

(210) **495766** (540)  
(730) **Global Blood Therapeutics, Inc.**; US  
(220) 12/06/2018  
(511) **5 (S/D)**  
(740) 194  
(300) 87/721,055 14/12/2017 US

**LYTHEOS**

---

(210) **495767** (540)  
(730) **SISNET Ltda.**; UY  
(220) 12/06/2018  
(511) **9**  
(740) 94

(591) Verde, blanco y gris.



---

(210) **495768** (540)  
(730) **SISNET Ltda.**; UY  
(220) 12/06/2018  
(511) **9**  
(740) 94

(591) Verde, blanco y gris.



---

***SOLICITUDES DE FRASES PUBLICITARIAS***

(210) **495206**

(730) **MARTHA POLZONI GARCÍA y  
AGUSTINA FERNÁNDEZ BORTOLI;**  
UY

(220) 28/05/2018

(511) **38 y 41**

(740) Av. Mcal. Francisco Solano López 1686,  
Montevideo, Montevideo, URUGUAY y Av.  
Mcal. Francisco Solano López 1686,  
Montevideo, Montevideo, URUGUAY

(540)

**BAILAR ES SOÑAR CON LOS  
PIES**

---



**RECTIFICACIONES DE MARCAS**

<b>Bol.</b>	<b>Pág.</b>	<b>N° Exp.</b>	<b>Dice</b>	<b>Debe Decir</b>
197	60	468174	Marca	Frase Publicitaria
201	65	473558	9,38,42	9 (S/D), 38(S/D) y 42 (S/D)
225	110	494147	LUIS G. BONOMI & CIA S.A.	LUIS G. BONOMI & CIA. S.A.
225	198	494870	PINCEIS ATLAS S.A.	PINCEIS ATLAS SA
225	50	493649	SOCIETE DES PRODUITS NESTLÉ S.A.	SOCIÉTÉ DES PRODUITS NESTLÉ S.A.

**RESOLUCIONES DE MARCAS, CONCEDIDAS**

<b>N° Exp</b>	<b>Resolución</b>	<b>Marca</b>	<b>Clases</b>	<b>Titular</b>	<b>Ag.</b>
445306	15/06/2018	AVANTI BRISSA NOVEDAD!! (mixta)	30 (Concedida)	LABREZZA S.A.	144
445307	15/06/2018	AVANTI FROLA NOVEDAD!! (mixta)	30 (Concedida)	LABREZZA S.A.	144
449484	08/06/2018	AVANTI BRISSA AVANTI BRISSA AVANTI BRISSA AVANTI(tridimensional)	30 (Concedida)	LABREZZA S.A.	144
454423	08/06/2018	POZOS PROGRESIVOS EL PRÓXIMO GANADOR PUEDES SER TU I WIN ENJOY VERANO CONOCE AQUÍ LOS POZOS DEL MOMENTO (mixta)	41 (Concedida)	ENJOY GESTIÓN LIMITADA	94
462295	11/06/2018	(figurativa)	9 (Concedida)	APPLE INC.	18
463016	29/06/2018	CHEF RUFFINO	30 (Concedida)	VICTORIA PILAR CANTERO OVIES	
463449	21/06/2018	PRANIC	44 (Concedida S/D)	CHRISTINE CHOACHUY; CATHERINE CHOACHUY; JASON CARL CHOACHUY y KAREN JOYCE CHOACHUY	29
463450	21/06/2018	PRANICA	44 (Concedida S/D)	CHRISTINE CHOACHUY; CATHERINE CHOACHUY; JASON CARL CHOACHUY y KAREN JOYCE CHOACHUY	29
464252	21/06/2018	NATIVE (mixta)	33 (Concedida S/D)	Usina São Francisco S.A.	34
464371	08/06/2018	RIPSOL	5 (Concedida)	MAGNIS S.A.	
464462	08/06/2018	OMEGA FREE SHOP (mixta)	35 (Concedida)	IYAD ABRAHAM SAADA SALAMA	179
464938	21/06/2018	RINDEGRAS GRASA VACUNA (mixta)	29 (Concedida S/D)	MOLINO AMERICANO S.A.	34
465399	11/06/2018	VERITAS	9 (Concedida S/D), 35 (Concedida S/D) y 42 (Concedida S/D)	Veritas Technologies LLC	191
465757	11/06/2018	OMÉ KARELIA 20 (mixta)	34 (Concedida S/D)	KARELIA TOBACCO COMPANY, INC.	34

<b>N° Exp</b>	<b>Resolución</b>	<b>Marca</b>	<b>Clases</b>	<b>Titular</b>	<b>Ag.</b>
466178	29/06/2018	VIAX	5 (Desistida S/D), 9 (Concedida S/D), 10 (Concedida S/D), 40 (Concedida S/D), 41 (Concedida S/D) y 42 (Concedida S/D)	Viax Dental Lab Sociedad Anonima	136
467280	29/06/2018	LATAM FIDELIDADE	35 (Concedida)	LATAM Airlines Group S.A.	180
467283	21/06/2018	LATAM PASS	35 (Concedida) y 39 (Concedida)	LATAM Airlines Group S.A.	180
467420	15/06/2018	GOODYEAR (mixta)	3 (Concedida S/D), 7 (Concedida S/D) y 21 (Concedida S/D)	The Goodyear Tire & Rubber Company	165
467537	21/06/2018	COS (mixta)	3 (Concedida), 9 (Concedida S/D), 14 (Concedida), 16 (Concedida), 18 (Concedida), 20 (Concedida), 21 (Concedida), 24 (Concedida) y 26 (Concedida)	H & M HENNES & MAURITZ AB	218
468231	15/06/2018	OS X EL CAPITAN	9 (Concedida)	APPLE, INC.	18
468547	29/06/2018	LA ABUNDANCIA LA ABUNDANCIA LA ABUNDANCIA LA ABUNDANCIA LA ABUNDANCIA (mixta)	29 (Concedida), 30 (Concedida) y 31 (Concedida)	SILCOM S.A.	144
468885	11/06/2018	ALBO	14 (Concedida), 16 (Concedida), 18 (Concedida), 21 (Concedida), 25 (Concedida S/D), 28 (Concedida) y 35	EVARISTO ALFREDO GONZALEZ JIMENEZ y VIRGINIA ELENA GONZALEZ JIMENEZ	189

<b>N° Exp</b>	<b>Resolución</b>	<b>Marca</b>	<b>Clases</b>	<b>Titular</b>	<b>Ag.</b>
			(Desistida)		
469082	29/06/2018	PRENEURIN	5 (Concedida S/D)	MERCK-KGAA	129
469297	11/06/2018	MULTIGAMES (mixta)	9 (Concedida) y 35 (Concedida)	LEONARDO ALFONSO MIRANDA BESADA	
469317	21/06/2018	MIPOS (mixta)	9 (Concedida) y 42 (Concedida)	COMPAÑIA URUGUAYA DE MEDIOS DE PROCESAMIENTO S.A.	189
469345	08/06/2018	MOOS	35 (Concedida)	GRALADO S.A.	34
469585	11/06/2018	SUEZ (mixta)	1 (Concedida S/D), 6 (Concedida S/D), 7 (Concedida S/D), 9 (Concedida S/D), 11 (Concedida S/D), 12 (Concedida S/D), 19 (Concedida S/D), 35 (Concedida S/D), 36 (Concedida S/D), 37 (Concedida S/D), 38 (Concedida S/D), 39 (Concedida S/D), 40 (Concedida S/D), 41 (Concedida S/D), 42 (Concedida S/D) y 45 (Concedida S/D)	SUEZ ENVIRONNEMENT COMPANY	165
469664	11/06/2018	HENKEL (mixta)	1 (Concedida S/D), 3 (Concedida S/D), 4 (Concedida S/D), 5 (Concedida S/D), 16 (Concedida S/D), 17 (Concedida S/D) y 19 (Concedida	Henkel AG & Co. KGaA	191

N° Exp	Resolución	Marca	Clases	Titular	Ag.
			S/D)		
469676	21/06/2018	APPLE NEWS	9 (Concedida), 16 (Concedida) y 41 (Concedida)	APPLE INC.	18
469732	13/06/2018	THE LAB COFFEE ROASTERS (mixta)	30 (Concedida S/D) y 43 (Concedida S/D)	TRADING INVESTMENT GROUP S.R.L.	
469785	11/06/2018	D5 (mixta)	9 (Concedida S/D)	NIKON CORPORATION	194
469858	11/06/2018	CAFÉ CON LECHE LALA R CLÁSICO (mixta)	29 (Concedida S/D)	COMERCIALIZADORA DE LÁCTEOS Y DERIVADOS, S.A. DE C.V.	40
469859	11/06/2018	CAFÉ CON LECHE LALA R MOCHA (mixta)	29 (Concedida S/D)	COMERCIALIZADORA DE LÁCTEOS Y DERIVADOS, S.A. DE C.V.	40
469860	11/06/2018	CAFÉ CON LECHE LALA R VAINILLA (mixta)	29 (Concedida S/D)	COMERCIALIZADORA DE LÁCTEOS Y DERIVADOS, S.A. DE C.V.	40
469861	11/06/2018	CAFÉ CON LECHE LALA R SIN AZÚCAR (mixta)	29 (Concedida S/D)	COMERCIALIZADORA DE LÁCTEOS Y DERIVADOS, S.A. DE C.V.	40
470064	21/06/2018	LIFE'S DHA (mixta)	32 (Concedida S/D)	DSM IP ASSETS B.V.	180
470124	11/06/2018	RADISSON RED	43 (Concedida S/D)	Radisson Hotels International, Inc.	136
470243	11/06/2018	CCI (mixta)	4 (Concedida S/D) y 39 (Desistida S/D)	CASTLETON COMMODITIES INTERNATIONAL LLC	180
470309	11/06/2018	ORMESA (mixta)	10 (Concedida S/D) y 12 (Concedida S/D)	ORMESA S.R.L.	165
470602	11/06/2018	HORNET	34 (Concedida S/D)	MICHEL NATALEVICH	212
470655	11/06/2018	LOVESPIN RECORDS © (mixta)	41 (Concedida)	MAURO CORREA y SANTIAGO ESTEBAN CABO PEREIRA	144
470708	11/06/2018	NOVA V EDICION PREMIOS (mixta)	41 (Concedida) y 42 (Concedida)	AGENCIA NACIONAL DE INVESTIGACIÓN E INNOVACIÓN	172
470725	15/06/2018	COGNITIVE ERA	9 (Concedida), 35 (Concedida), 37 (Concedida), 38	INTERNATIONAL BUSINESS MACHINES CORPORATION	165

N° Exp	Resolución	Marca	Clases	Titular	Ag.
			(Concedida), 41 (Concedida) y 42 (Concedida)		
470726	15/06/2018	COGNITIVE ENTERPRISE	9 (Concedida), 41 (Concedida) y 42 (Concedida)	INTERNATIONAL BUSINESS MACHINES CORPORATION	165
470727	15/06/2018	COGNITIVE BUSINESS	9 (Concedida), 41 (Concedida) y 42 (Concedida)	INTERNATIONAL BUSINESS MACHINES CORPORATION	165
470834	15/06/2018	NOMBRETINAS ETIQUETAS QUE HACEN LA DIFERENCIA (mixta)	16 (Concedida S/D) y 40 (Concedida)	ALEJANDRA FORTEZA	
471031	11/06/2018	(figurativa)	29 (Concedida), 30 (Concedida) y 32 (Concedida)	KABUSHIKI KAISHA YAKULT HONSHA	144
471184	11/06/2018	JEANOLOGIA	7 (Concedida S/D), 25 (Concedida S/D) y 42 (Concedida S/D)	JEANOLOGÍA, S. L.	144
471257	11/06/2018	BREELIB	5 (Concedida S/D) y 10 (Concedida S/D)	Bayer Intellectual Property GmbH	221
471262	11/06/2018	I-TYPE	12 (Concedida S/D)	JAGUAR LAND ROVER LIMITED	194
471438	11/06/2018	SHEER LOVE	3 (Concedida S/D)	VICTORIA'S SECRET STORES BRAND MANAGEMENT, INC.	144
471505	11/06/2018	420 FRIENDS (mixta)	25 (Concedida)	DE ANDRADE MOURA, JOAQUIM VICTOR	34
471624	11/06/2018	E ECOEFICIENTE (mixta)	35 (Concedida) y 38 (Concedida)	EDUARDO CHIAPPE S.A.	194
471633	11/06/2018	BOLLORÉ LOGISTICS (mixta)	4 (Concedida S/D), 9 (Concedida S/D), 35 (Concedida S/D), 36 (Concedida S/D), 39 (Concedida S/D),	BOLLORÉ	34

N° Exp	Resolución	Marca	Clases	Titular	Ag.
			40 (Concedida S/D) y 42 (Concedida S/D)		
471634	15/06/2018	BOLLORÉ TRANSPORT & LOGISTICS (mixta)	4 (Concedida S/D), 9 (Concedida S/D), 35 (Concedida S/D), 36 (Concedida S/D), 39 (Concedida S/D), 40 (Concedida S/D) y 42 (Concedida S/D)	BOLLORÉ	34
471678	11/06/2018	WOPA ROPA TODO TIEMPO (mixta)	25 (Concedida)	LUIS MARÍA ZAQUIERE ARAUJO	220
471709	15/06/2018	FOSTEL REPUESTOS N. HELVECIA (mixta)	35 (Concedida)	ESTEBAN FOSTEL VIERA	
471730	11/06/2018	NICKELODEON SHIMMER & SHINE (mixta)	9 (Concedida S/D), 16 (Concedida S/D), 18 (Concedida S/D), 25 (Concedida S/D), 28 (Concedida S/D) y 41 (Concedida S/D)	VIACOM INTERNATIONAL INC.	194
471733	11/06/2018	AT&T (mixta)	9 (Concedida S/D), 16 (Concedida S/D), 35 (Concedida S/D), 36 (Concedida S/D), 37 (Concedida S/D), 38 (Concedida S/D), 41 (Concedida S/D), 42 (Concedida S/D) y 45 (Concedida S/D)	AT&T INTELLECTUAL PROPERTY II, L.P.	194

<b>N° Exp</b>	<b>Resolución</b>	<b>Marca</b>	<b>Clases</b>	<b>Titular</b>	<b>Ag.</b>
471781	11/06/2018	QB (mixta)	29 (Concedida S/D) y 30 (Concedida S/D)	THE QUAKER OATS COMPANY	180
471788	15/06/2018	INSTITUTO DE FORMACIÓN TÉCNICO DEPORTIVA W DREAMS (mixta)	41 (Concedida S/D)	WASHINGTON ABREO GALVÁN	
471790	11/06/2018	PEGATANKE R (mixta)	1 (Concedida S/D)	LUIS MIGUEL COLMENARES CASTRO y JOSÉ ANTONIO JIMENEZ MURAL	144
471791	11/06/2018	PTK R (mixta)	35 (Concedida S/D)	LUIS MIGUEL COLMENARES CASTRO y JOSÉ ANTONIO JIMENEZ MURAL	144
471936	21/06/2018	CORREDORES DEL PRADO R (mixta)	41 (Concedida)	INSTITUCIÓN ATLETICA CORREDORES DEL PRADO.	
472013	11/06/2018	ENBEQUA	5 (Concedida S/D)	BAXALTA INCORPORATED	194
472030	11/06/2018	SPANNABIS FERIA DEL CAÑAMO (mixta)	41 (Concedida S/D)	FERIA DEL CAÑAMO S.L.	184
472051	11/06/2018	VULCABRAS	25 (Concedida S/D)	Vulcabras/azaleia - RS, Calçados e Artigos Esportivos S.A.	29
472090	11/06/2018	NOSOTRAS	8 (Concedida S/D)	PRODUCTOS FAMILIA S.A.	144
472094	11/06/2018	MOLPED	5 (Concedida S/D)	Hayat Kimya Sanayi Anonim Sirketi	144
472105	11/06/2018	VIRTUOSO SPECIALISTS IN THE ART OF TRAVEL	39 (Concedida S/D)	VIRTUOSO, LTD.	187
472108	11/06/2018	CRU	9 (Concedida S/D), 16 (Concedida S/D), 41 (Concedida S/D) y 45 (Concedida S/D)	CAMPUS CRUSADE FOR CHRIST, INC.	187
472183	15/06/2018	ICC INTERNATIONAL CANNABIS CORP. (mixta)	5 (Concedida), 34 (Concedida S/D), 39 (Concedida) y 42 (Concedida)	INTERNATIONAL CANNABIS CORP	
472191	11/06/2018	MAJESTENE	5 (Concedida S/D)	MARRONE BIO INNOVATIONS, INC.	216



N° Exp	Resolución	Marca	Clases	Titular	Ag.
472249	11/06/2018	GOODNESS3 (mixta)	3 (Concedida S/D)	UNILEVER N.V.	136
472302	15/06/2018	WANABET (mixta)	41 (Concedida S/D)	RECREATIVOS FRANCO S.A.	194
472303	11/06/2018	DENGILUN	5 (Concedida S/D)	TAKEDA VACCINES, INC.	136
472304	11/06/2018	DENGRANO	5 (Concedida S/D)	TAKEDA VACCINES, INC.	136
472307	21/06/2018	L.A.M LEONEL AITA MUSI ® #ALAFILAAAAA (mixta)	3 (Concedida), 41 (Concedida) y 44 (Concedida)	LEONEL AITA MUSI	219
472341	15/06/2018	SUPERTRACK (mixta)	12 (Concedida)	RAMIRO MARTINEZ	
472361	11/06/2018	CRAZY 8	25 (Concedida S/D) y 35 (Concedida S/D)	GYM-MARK, INC.	221
472393	11/06/2018	AGADU ASOCIACION GENERAL DE AUTORES DEL URUGUAY (mixta)	45 (Concedida)	ASOCIACION GENERAL DE AUTORES DEL URUGUAY	172
472396	11/06/2018	POWERED BY MTV	9 (Concedida S/D)	VIACOM INTERNATIONAL INC.	194
472444	11/06/2018	(tridimensional)	18 (Concedida) y 22 (Concedida)	SEBASTIAN MARIO POSAC TOYOS	216
472490	21/06/2018	ST. REGIS HOTELS	36 (Concedida S/D)	Sheraton International IP, LLC	221
472502	11/06/2018	ANV-I	36 (Concedida S/D)	ANV CENTRAL BUREAU OF SERVICES SPAIN LTD. SUCURSAL EN ESPAÑA	180
472540	11/06/2018	TARGET 150 (mixta)	41 (Concedida S/D) y 44 (Concedida S/D)	VIRBAC S.A.	180
472541	11/06/2018	BETAGLU-Q	29 (Concedida S/D) y 30 (Concedida S/D)	THE QUAKER OATS COMPANY	180
472604	11/06/2018	V.I.POO	3 (Concedida S/D) y 5 (Concedida S/D)	Reckitt & Colman (Overseas) Limited	165
472606	11/06/2018	(figurativa)	9 (Concedida S/D) y 28 (Concedida S/D)	adp Gauselmann GmbH	
472626	11/06/2018	JVCKENWOOD (mixta)	9 (Concedida S/D)	JVC KENWOOD CORPORATION	136
472647	11/06/2018	WEILAI AUTO	12 (Concedida S/D)	NEXTEV CO., LTD	34

N° Exp	Resolución	Marca	Clases	Titular	Ag.
			y 37 (Concedida S/D)		
472838	11/06/2018	STERILE COSMETICS R (mixta)	3 (Concedida S/D), 5 (Concedida S/D) y 42 (Concedida S/D)	PIERRE FABRE DERMO-COSMETIQUE	191
472846	11/06/2018	TIQUI TACA CHIVITOS (mixta)	43 (Concedida S/D)	Cafimix S.A.	
472859	15/06/2018	GT-1	4 (Concedida S/D)	Phillips 66 Company	194
472873	11/06/2018	THARPROCESS (mixta)	9 (Concedida), 40 (Concedida) y 42 (Concedida)	Marcelo Fabián González Machín	18
472883	11/06/2018	ALPHA BY COTESI	22 (Concedida S/D)	COTESI - COMPANHIA DE TÊXTEIS SINTÉTICOS, S.A.	179
472981	11/06/2018	SUSHI TRUE BY DANNY SADI (mixta)	30 (Concedida S/D) y 43 (Concedida)	DANIEL SADI	212
472995	11/06/2018	5 STEP PROCESS (mixta)	9 (Concedida S/D), 16 (Concedida S/D), 41 (Concedida S/D) y 44 (Concedida S/D)	BOEHRINGER INGELHEIM VETMEDICA GMBH	136
473078	11/06/2018	CRUFI BOM (mixta)	30 (Concedida)	CRUFI S.A.	163
473084	11/06/2018	DEL ABUELO HELADOS ARTESANALES (mixta)	30 (Concedida S/D), 35 (Concedida) y 43 (Concedida)	DELABUELO S.R.L.	180
473086	15/06/2018	XĒLITER SERVICED RESIDENCES (mixta)	43 (Concedida S/D)	CORAL HOSPITALITY CORP., S.A.	180
473095	11/06/2018	AUSSOME	3 (Concedida S/D)	THE PROCTER & GAMBLE COMPANY	212
473096	15/06/2018	AEROMUNDO INTERNACIONAL (mixta)	39 (Concedida) y 43 (Concedida)	JUSQUIN S.A.	25
473097	11/06/2018	MILON (mixta)	25 (Concedida)	KYLY INDÚSTRIA TÊXTIL LTDA	34
473098	11/06/2018	MARINGÁ	20 (Concedida S/D) y 35 (Concedida)	PGF PARTICIPAÇÕES LTDA	34

N° Exp	Resolución	Marca	Clases	Titular	Ag.
			S/D)		
473130	11/06/2018	KPY KAPUYO (mixta)	25 (Concedida)	NATALIA RODRIGUEZ	220
473148	15/06/2018	PLANTADO COCINA ABIERTA (mixta)	43 (Concedida)	FIDEICOMISO IMPERIALE RAMBLA	189
473150	11/06/2018	DUCADO REAL (mixta)	29 (Concedida)	PONTYN S.A.	18
473151	11/06/2018	DOÑA RAMONA ALMACEN DE ALIMENTOS (mixta)	29 (Concedida), 30 (Concedida) y 35 (Concedida)	DONEGAL S.A.	18
473152	11/06/2018	ELITE PROFESIONAL (mixta)	5 (Concedida S/D)	EMPRESAS CMPC S.A.	218
473153	11/06/2018	ELITE PROFESIONAL	5 (Concedida S/D)	EMPRESAS CMPC S.A.	218
473156	11/06/2018	BLISSIMO (mixta)	29 (Concedida), 30 (Concedida) y 32 (Concedida)	GOOD INDULGENCE IND. E COM. DE BEBIDAS E ALIMENTOS LTDA.	34
473160	11/06/2018	CHIVIPIZZA (mixta)	43 (Concedida)	FEDERICO MARCOS DEAL y JUAN FRANCISCO DEAL	194
473161	11/06/2018	EXODUS (mixta)	41 (Concedida)	FEDERICO MARCOS DEAL y JUAN FRANCISCO DEAL	194
473163	11/06/2018	SGS D-TECT	9 (Concedida S/D) y 42 (Concedida S/D)	SGS GROUP MANAGEMENT SA	194
473164	11/06/2018	SHAPING WHAT'S NEXT	5 (Concedida S/D) y 44 (Concedida S/D)	SHIRE PHARMACEUTICALS IRELAND LIMITED	194
473171	11/06/2018	DÍAS DE GLORIA	41 (Concedida) y 43 (Concedida)	JUAN CARLOS RIUS BUSTELO	
473172	15/06/2018	ANTOJOS	43 (Concedida)	CAROLINA JAUME	
473176	11/06/2018	TQ TECNOQUÍMICAS (mixta)	3 (Concedida) y 5 (Concedida)	TECNOQUIMICAS S.A.	180
473177	11/06/2018	WINNY (mixta)	5 (Concedida)	TECNOQUIMICAS S.A.	180
473178	11/06/2018	DETURISTA.COM (mixta)	39 (Concedida S/D) y 43 (Concedida)	ATERRIZANDO S.A.	180
473179	11/06/2018	VISION MARKETING SOLUCIONES EMPRESARIALES CON GARANTÍA	35 (Concedida S/D)	NICOLAS SCAPUSIO MALLO	180

N° Exp	Resolución	Marca	Clases	Titular	Ag.
		DE RESULTADOS (mixta)			
473183	11/06/2018	(figurativa)	9 (Concedida)	APPLE INC.	18
473184	11/06/2018	CAYETANA TIENDA DE SABORES (mixta)	43 (Concedida)	DOMINIQUE DALMÁS	216
473185	11/06/2018	MANDOM (mixta)	3 (Concedida S/D)	MANDOM CORP.	216
473187	11/06/2018	ARTHURUM H	5 (Concedida S/D) y 10 (Concedida S/D)	LABORATOIRE DE CONTACTOLOGIE APPLIQUEE - LCA	216
473188	11/06/2018	SYNOVIUM	5 (Concedida S/D) y 10 (Concedida S/D)	LABORATOIRE DE CONTACTOLOGIE APPLIQUEE- LCA	216
473192	11/06/2018	PASSIONEERING (mixta)	12 (Concedida S/D) y 35 (Concedida S/D)	MAHINDRA & MAHINDRA LIMITED	34
473193	11/06/2018	MINISO (mixta)	28 (Concedida S/D) y 35 (Concedida S/D)	GUANGDONG SAIMAN INVESTMENT CO., LTD.	34
473195	11/06/2018	PICALA	38 (Concedida) y 41 (Concedida)	MAURICIO GIANELLI	
473197	11/06/2018	RICA PIZZA (mixta)	43 (Concedida)	WILLIAM CESAR SILVERA NUÑEZ	
473209	11/06/2018	PRAKTIKA (mixta)	19 (Concedida)	RODRIGUEZ, CARLOS ALEJANDRO	144
473221	11/06/2018	SAMSUNG CLUB (mixta)	11 (Concedida)	SAMSUNG ELECTRONICS CO., LTD.	180
473233	11/06/2018	CREDITOTAL (mixta)	36 (Concedida)	NELSON DOÑO	189
473234	11/06/2018	DOLCISSIMO DOLCE & GABBANA	3 (Concedida S/D)	DOLCE & GABBANA TRADEMARKS S.r.l.	165
473246	11/06/2018	SOCIUS	36 (Concedida)	SOFIA MARIA LANZA BARBIERI; MARIA NAZARIA SEGUNDO MORENO y NAYA LIA DE SOUZA FERNÁNDEZ	
473258	11/06/2018	GORENJE (mixta)	7 (Concedida S/D) y 11 (Concedida S/D)	GORENJE gospodinjski aparati, d.d.	34
473259	11/06/2018	YOFC (mixta)	9 (Concedida S/D)	YANGTZE OPTICAL FIBRE AND CABLE JOINT STOCK LIMITEDCOMPANY	34
473260	11/06/2018	LES JARDINS RESIDENCIAL (mixta)	43 (Concedida S/D)	MARGARITA BARRIOS y JUAN DE LEON	172
473265	11/06/2018	AGREE (mixta)	3 (Concedida)	VARELA RADIO S.A.	194

<b>N° Exp</b>	<b>Resolución</b>	<b>Marca</b>	<b>Clases</b>	<b>Titular</b>	<b>Ag.</b>
473266	11/06/2018	INTROSPECT	5 (Concedida S/D) y 10 (Concedida S/D)	JOHNSON & JOHNSON	194
473284	11/06/2018	TINABRIA	5 (Concedida)	ZODIAC INTERNATIONAL CORPORATION	18
473285	11/06/2018	BODYBALANCE	1 (Concedida S/D)	GELITA AG	212
473287	11/06/2018	COMPLEJO LH (mixta)	41 (Concedida)	LOPEZ, NICOLAS	144
473293	11/06/2018	PROTEMAX (mixta)	17 (Concedida), 35 (Concedida) y 37 (Concedida)	PRO CONFORT INTERNACIONAL S.A.	220
473295	11/06/2018	METANIS	5 (Concedida S/D)	INSTITUTO BIOLÓGICO ARGENTINO S.A.I.C.	219
473296	11/06/2018	FRONT 2	5 (Concedida S/D)	INSTITUTO BIOLÓGICO ARGENTINO S.A.I.C.	219
473299	11/06/2018	NUTRADERM	3 (Concedida), 10 (Concedida) y 44 (Concedida)	NESTLÉ SKIN HEALTH S.A.	180
473348	11/06/2018	U.V.B.U URUGUAY (mixta)	41 (Concedida)	UNIÓN DE VETERANOS DE BASQUETBALL DEL URUGUAY	34
473354	11/06/2018	VIVACTIVO VIVIR BIEN ES VIVIR EN MOVIMIENTO (mixta)	9 (Concedida S/D), 41 (Concedida S/D) y 44 (Concedida S/D)	SANOFI	165
473355	11/06/2018	VIVACTIVO	9 (Concedida S/D), 41 (Concedida S/D) y 44 (Concedida S/D)	SANOFI	165
473359	15/06/2018	CORRÉ SAN VALENTÍN DIFERENTE (mixta)	41 (Concedida)	RUBEN MAURICIO RAMIREZ ACEVEDO	
473362	11/06/2018	TOMMY HILFIGER SPLASH TH (mixta)	3 (Concedida S/D)	TOMMY HILFIGER LICENSING LLC	194
473366	11/06/2018	DRESSME	25 (Concedida)	DANIELA CRONEMBOLD CASTRO y MARIA JOSÉ CALLEJAS JARDÍN	205

N° Exp	Resolución	Marca	Clases	Titular	Ag.
473376	11/06/2018	TP-LINK (mixta)	9 (Concedida S/D)	TP-LINK TECHNOLOGIES CO., LTD.	34
473377	11/06/2018	(figurativa)	9 (Concedida S/D)	TP-LINK TECHNOLOGIES CO., LTD.	34
473381	11/06/2018	VEGANIS	3 (Concedida)	ERNESTO MARTÍN TORRES	94
473382	11/06/2018	WORLD PADEL CITY (mixta)	16 (Concedida S/D)	SETPOINT EVENTS, S.A.	29
473389	11/06/2018	COCO RICO	32 (Concedida S/D)	COCO RICO LLC.	180
473390	11/06/2018	COCO RICO (mixta)	32 (Concedida S/D)	COCO RICO LLC.	180
473392	11/06/2018	PROYECTA T DESPLIEGA TU POTENCIAL (mixta)	35 (Concedida)	LAKYFOR S.A.	180
473393	11/06/2018	ALRESCATE	29 (Concedida) y 30 (Concedida)	KANGSHENYUNGA S.A.	180
473395	11/06/2018	BIOTIFEM	5 (Concedida), 29 (Concedida) y 30 (Concedida)	KANGSHENYUNGA S.A.	180
473397	11/06/2018	(figurativa)	36 (Concedida S/D), 38 (Concedida S/D) y 42 (Concedida S/D)	LO IP SA	180
473399	11/06/2018	MOBILE CONNECT (mixta)	9 (Concedida S/D), 35 (Concedida S/D), 36 (Concedida S/D), 38 (Concedida S/D) y 45 (Concedida S/D)	GSMA LTD.	136
473400	15/06/2018	NAFTA SUPER	9 (Concedida S/D) y 41 (Concedida S/D)	IMAGEN SATELITAL S.A.	180
473401	11/06/2018	EXQUALT	5 (Concedida S/D)	GLAXOSMITHKLINE BIOLOGICALS S.A.	194
473402	11/06/2018	QUOVIGA	5 (Concedida S/D)	GLAXOSMITHKLINE BIOLOGICALS S.A.	194
473408	11/06/2018	LA TRIGUENA (mixta)	30 (Concedida)	P.R. LIMITADA	189
473409	11/06/2018	MODERNO-BAR (mixta)	43 (Concedida S/D)	FIDEICOMISO IMPERIALE RAMBLA	189
473410	11/06/2018	DOCUMENTUM EDITORES	41 (Concedida S/D)	DOCUMENTUM EDITORES LIMITADA	189
473411	11/06/2018	H215	12 (Concedida S/D)	AIRBUS HELICOPTERS	165

N° Exp	Resolución	Marca	Clases	Titular	Ag.
			y 37 (Concedida S/D)		
473413	11/06/2018	BEATA (mixta)	32 (Concedida)	SOFIA LANDA y MARCOS MARTINEZ CASTRO	101
473414	11/06/2018	(figurativa)	9 (Concedida S/D) y 38 (Concedida S/D)	Aqua Mobile USA LLC	176
473415	11/06/2018	SEXES (mixta)	32 (Concedida)	OSCAR DANIEL GESTIDO	176
473416	11/06/2018	8210	9 (Concedida S/D)	3M COMPANY	212
473417	15/06/2018	CRAFT BEARING COMPANY	7 (Concedida S/D)	Craft Bearing Company, Inc.	156
473419	11/06/2018	BIORIMAB	5 (Concedida S/D)	CLOSED JOINT STOCK COMPANY "BIOCAD"	34
473421	11/06/2018	UPSCALE GENTLEMAN	3 (Concedida S/D)	MARY KAY INC.	18
473422	11/06/2018	VITALMED (mixta)	44 (Concedida)	NATALIA GONZALEZ	220
473423	15/06/2018	FK FINDERS KEEPERS (mixta)	35 (Concedida)	GLORIA A. MERNIES	220
473424	11/06/2018	ZOUK (mixta)	43 (Concedida)	JOSÉ MARÍA FERNANDEZ NOGUÉS	220
473425	11/06/2018	FRAMINTROL	5 (Concedida)	THE LATIN AMERICA TRADEMARK CORPORATION	144
473427	15/06/2018	PERIDON	5 (Concedida S/D)	THE LATIN AMERICA TRADEMARK CORPORATION	144
473429	11/06/2018	INSUCAR	5 (Concedida)	THE LATIN AMERICA TRADEMARK CORPORATION	144
473430	11/06/2018	DIPAR RAPID	5 (Concedida)	ROEMMERS S.A.	144
473431	11/06/2018	BLUE CAP	3 (Concedida S/D) y 5 (Concedida S/D)	CATALYSIS, S.L.	144
473433	11/06/2018	GLIZIGEN	3 (Concedida S/D) y 5 (Concedida S/D)	CATALYSIS, S.L.	144
473434	11/06/2018	GRANEX	3 (Concedida S/D)	CATALYSIS, S.L.	144
473435	11/06/2018	MELANIL	3 (Concedida S/D)	CATALYSIS, S.L.	144
473436	11/06/2018	OCOXIN	3 (Concedida S/D) y 5 (Concedida S/D)	CATALYSIS, S.L.	144
473437	11/06/2018	PREGNOTREND	5 (Concedida S/D)	CATALYSIS, S.L.	144

N° Exp	Resolución	Marca	Clases	Titular	Ag.
473438	11/06/2018	RENALOF	5 (Concedida S/D)	CATALYSIS, S.L.	144
473439	11/06/2018	RETORNA	3 (Concedida S/D)	CATALYSIS, S.L.	144
473440	11/06/2018	SPERMOTREND	5 (Concedida S/D)	CATALYSIS, S.L.	144
473441	11/06/2018	J (mixta)	25 (Concedida S/D)	JOMA SPORT, S.A.	144
473444	11/06/2018	GANGSTER ENERGY DRINK (mixta)	32 (Concedida)	PATNEX S.A.	144
473457	11/06/2018	NUTRASCAN (mixta)	42 (Concedida)	María Pía Garat Núñez	
473458	15/06/2018	TOP SUBLIMACION (mixta)	16 (Concedida), 25 (Concedida), 35 (Concedida) y 40 (Concedida)	OSCAR IVÁN CASTRO GALEANO y JHOSMARY ANDREINA PEREZ MORA	
473459	15/06/2018	SOLERGY GROUP ENERGÍA RENOVABLE (mixta)	35 (Concedida), 37 (Concedida) y 42 (Concedida)	Ana Laura de Leon	
473460	11/06/2018	ESSENTIA	11 (Concedida S/D)	Cree, Inc.	165
473461	11/06/2018	LAS PIEDRAS SHOPPING (mixta)	16 (Concedida), 35 (Concedida), 36 (Concedida), 37 (Concedida), 41 (Concedida), 42 (Concedida) y 43 (Concedida)	ALDIRAC S.A.	165
473463	11/06/2018	SEXITIVE	3 (Concedida)	IGNACIO ROBERTO TESTAGROSSA	219
473464	11/06/2018	CULTIVATE (mixta)	35 (Concedida)	SEBASTIAN JAVIER POTASNIK	189
473466	11/06/2018	BIOGREEN (mixta)	1 (Concedida)	SEBASTIAN JAVIER POTASNIK	189
473467	11/06/2018	UMAMI MUSIC BAND (mixta)	18 (Concedida), 25 (Concedida) y 41 (Concedida)	NICOLAS FERNANDEZ PATOKA y ROBERT PINTOS DOS SANTOS	189
473468	11/06/2018	LUMACONI	25 (Concedida)	FLORENCIA TOLEDO LUMACONI	94
473469	21/06/2018	JAC (mixta)	12 (Concedida S/D), 35 (Concedida S/D) y 37 (Concedida)	ANHUI JIANGHUAI AUTOMOBILE GROUP CORP., LTD.	94



N° Exp	Resolución	Marca	Clases	Titular	Ag.
			S/D)		
473476	11/06/2018	(figurativa)	9 (Concedida), 38 (Concedida) y 41 (Concedida)	COMPAÑIA URUGUAYA DE PUBLICIDAD S.A.	34
473477	11/06/2018	BROSSLONDON (mixta)	3 (Concedida)	EMILIO CLAUDIO JABBAZ	34
473478	11/06/2018	MATERMACC (mixta)	9 (Concedida S/D)	TIANJIN LOVOL HEAVY INDUSTRY GROUP CO., LTD.	34
473479	11/06/2018	NOVIK	9 (Concedida)	MENDEZ COLLADO S.A.	218
473480	11/06/2018	TRACTION PLUS+TECHNOLOGY (mixta)	12 (Concedida S/D)	Continental Reifen Deutschland GmbH	221
473483	11/06/2018	UNIFEYE	10 (Concedida S/D)	NOVARTIS AG	194
473484	11/06/2018	DENKA (mixta)	1 (Concedida S/D), 9 (Concedida S/D), 17 (Concedida S/D) y 19 (Concedida S/D)	Denka Company Limited	194
473489	11/06/2018	DIVINO (mixta)	18 (Concedida), 20 (Concedida), 21 (Concedida), 24 (Concedida), 27 (Concedida), 28 (Concedida), 35 (Concedida), 39 (Concedida) y 42 (Concedida)	DIVINO S.A.	180
473495	11/06/2018	(figurativa)	25 (Concedida)	CAMISAS RELAMPAGO S.A.	219
473496	11/06/2018	SHIMANO (mixta)	35 (Concedida S/D)	SHIMANO INC.	219
473505	11/06/2018	SRC BROKERS	36 (Concedida)	STRATEGIC REINSURANCE CONSULTING S.A.	34
473506	11/06/2018	SRC INTERNATIONAL (mixta)	36 (Concedida)	STRATEGIC REINSURANCE CONSULTING S.A.	34

<b>N° Exp</b>	<b>Resolución</b>	<b>Marca</b>	<b>Clases</b>	<b>Titular</b>	<b>Ag.</b>
473507	11/06/2018	PHAMETAL	6 (Concedida)	DILTONIR SA,	144
473508	11/06/2018	NOVAPACK	21 (Concedida)	DILTONIR SA,	144
473509	11/06/2018	AGROPECUARIA EL HORNERO	44 (Concedida)	AGROPECUARIA EL HORNERO	144
473527	11/06/2018	AGUSTIN CASANOVA	3 (Concedida) y 41 (Concedida)	AGUSTIN CASANOVA SOMMARUGA	212
473529	11/06/2018	QG QUALITY GROUP GESTIÓN EMPRESARIAL (mixta)	35 (Concedida) y 36 (Concedida)	GUILLERMO FEDERICO FERIA DOMINGUEZ y FEDERICO MARTINO LOPEZ	194
473537	11/06/2018	UNO MOBILE (mixta)	35 (Concedida) y 38 (Concedida)	UNO WIFI LLC	154
473538	11/06/2018	BAGLEY OPERA CUBANITO RELLENO SABOR ORIGINAL (mixta)	30 (Concedida)	BAGLEY ARGENTINA S.A.	154
473540	11/06/2018	HUNTER (mixta)	11 (Concedida)	Hunter Fan Company	216
473544	11/06/2018	SATA	16 (Concedida), 35 (Concedida), 38 (Concedida) y 41 (Concedida)	ANA RAQUEL HRISTOFF GOYENOLA	101
473545	11/06/2018	PRIENZO	16 (Concedida), 35 (Concedida), 40 (Concedida) y 42 (Concedida)	PRIENZO S.A.	101
473546	11/06/2018	F FERRER (mixta)	3 (Concedida S/D), 5 (Concedida S/D) y 42 (Concedida S/D)	FERRER INTERNACIONAL, S.A.	34
473550	11/06/2018	SACRAMENTO KINGS (mixta)	9 (Concedida), 16 (Concedida), 25 (Concedida), 28 (Concedida) y 41 (Concedida)	NBA Properties, Inc.	218
473552	11/06/2018	COPPENS	9 (Concedida S/D) y 11 (Concedida)	BECRUX S.A.	227

<b>N° Exp</b>	<b>Resolución</b>	<b>Marca</b>	<b>Clases</b>	<b>Titular</b>	<b>Ag.</b>
473553	11/06/2018	VE (mixta)	37 (Concedida)	Fount Coral S.A.	18
473557	15/06/2018	CANNCURE LINEA CANNÁBICA (mixta)	3 (Concedida) y 5 (Concedida)	DIEGO ANDRÉS FUENTES BRITO	
473560	15/06/2018	CIENTO	35 (Concedida)	GABRIEL MONESIGLIO CONDE	
473562	15/06/2018	MARCELO VALLIS FLAIR & DRINKS	43 (Concedida)	MARCELO VALLIS	29
473563	15/06/2018	FINOPEL	16 (Concedida)	OPRUMIN S.A.	165
473568	15/06/2018	ACONCAGUA (mixta)	44 (Concedida)	GERVASIO PINCUS GEDANKE FAVEIRO	18
473569	21/06/2018	CELIDARINA	30 (Concedida)	DAGOL S.A.	18
473572	21/06/2018	CENTRO DE ALTA TECNOLOGÍA (mixta)	44 (Concedida)	GABANEL S.A.	220
473573	21/06/2018	PRIVATE LABEL	20 (Concedida), 24 (Concedida) y 35 (Concedida)	VIA SONO SRL	201
473574	21/06/2018	ITALSONO	20 (Concedida), 24 (Concedida) y 35 (Concedida)	VIA SONO SRL	201
473580	21/06/2018	NOVO SMILE VIAX	10 (Concedida S/D)	Viax Dental Lab Sociedad Anonima	136
473581	21/06/2018	RIGAMINOL	5 (Concedida S/D)	MEDIFARMA S.A.	163
473582	21/06/2018	VECUBROM	5 (Concedida S/D)	MEDIFARMA S.A.	163
473583	21/06/2018	DOLOFARMALAN	5 (Concedida S/D)	MEDIFARMA S.A.	163
473584	21/06/2018	CEFACROL MIF (mixta)	5 (Concedida S/D)	MEDIFARMA S.A.	163
473585	21/06/2018	DISTENSIL MIF (mixta)	5 (Concedida S/D)	MEDIFARMA S.A.	163
473587	21/06/2018	F2L FERTILIZANTES (mixta)	1 (Concedida S/D)	FLAGRO S.R.L.	180
473594	21/06/2018	ISOPRINOSINE	5 (Concedida S/D)	NEWPORT PHARMACEUTICAL OF COSTA RICA S.A.	180
473595	21/06/2018	PRODHIN	35 (Concedida)	MARUBY S.A.	180
473597	21/06/2018	RON DEL NAVEGANTE	33 (Concedida S/D)	ADMINISTRACION NACIONAL DE COMBUSTIBLES ALCOHOL Y PORTLAND	180
473603	11/06/2018	ALIVE PUNTA DEL ESTE HEALTH RESORT CONTROL DE PESO &	43 (Concedida S/D) y 44 (Concedida)	PERLAMEL SOCIEDAD ANONIMA	189

N° Exp	Resolución	Marca	Clases	Titular	Ag.
		LONGEVIDAD (mixta)			
473609	11/06/2018	PANCITAS	30 (Concedida)	VERONICA SOLEDAD BERMUDEZ	220
473610	11/06/2018	ALIMENTOS LIBERTAD	29 (Concedida)	ROMEO CHOCHO CARBAJAL	179
473612	11/06/2018	HOLA AMOR (mixta)	43 (Concedida)	GONZALO CABRERA	104
473613	11/06/2018	QUICHIN	5 (Concedida)	IRIS IRIGOYEN GERMAN	104
473614	11/06/2018	SR MABIPARK (mixta)	16 (Concedida), 21 (Concedida) y 35 (Concedida)	KONRAD ERWIN ALFREDO SOMMERER SAROBA	
473615	11/06/2018	FOR THE CUTE AND DEVILISH INSIDE PEPPER & MINT (mixta)	25 (Concedida) y 35 (Concedida)	CLIFPARK S.A.	212
473616	11/06/2018	THE BINZAK CLTH COMPANY (mixta)	25 (Concedida) y 35 (Concedida)	CLIFPARK S.A.	212
473617	11/06/2018	(figurativa)	3 (Concedida S/D) y 9 (Concedida)	PUMA SE	212
473623	11/06/2018	PAXELLE	5 (Concedida)	SERVIMEDIC S.A.	144
473624	11/06/2018	GO!! BLU ENERGY DRINK (mixta)	32 (Concedida)	Bernardo Sandberg Niski	217
473625	11/06/2018	LAXIRUELA	5 (Concedida)	LABORATORIOS GARDEN HOUSE INTERNACIONAL S.A.	176
473638	11/06/2018	UNITY	10 (Concedida S/D)	NOVARTIS AG	194
473640	11/06/2018	MUCOPACK	5 (Concedida)	THE LATIN AMERICA TRADEMARK CORPORATION	144
473641	11/06/2018	NISTASAN ICLOS	5 (Concedida)	THE LATIN AMERICA TRADEMARK CORPORATION	144
473642	11/06/2018	RADIODERMIN ICLOS	5 (Concedida)	THE LATIN AMERICA TRADEMARK CORPORATION	144
473643	11/06/2018	ELIXIR BOTANISTE	3 (Concedida S/D)	L'OREAL	144
473644	21/06/2018	KÉRASTASE K BOTANISTE (mixta)	3 (Concedida S/D)	L'OREAL	144
473645	11/06/2018	WWW.PUNTOPIZZA.COM.UY	43 (Concedida)	PABLO MARTIN DEMARCO NEGRO	29
473648	21/06/2018	SIGNIA (mixta)	5 (Concedida S/D), 9 (Concedida S/D), 10 (Concedida S/D),	Signia GmbH	136

N° Exp	Resolución	Marca	Clases	Titular	Ag.
			35 (Concedida S/D), 37 (Concedida S/D), 42 (Concedida S/D) y 44 (Concedida S/D)		
473651	11/06/2018	TERMOLITA (mixta)	1 (Concedida S/D)	TERMOLITA S.A.P.I. DE C.V.	94
473652	11/06/2018	TURISMOCITY	35 (Concedida) y 39 (Concedida)	FORTITUDE S.A.	
473655	11/06/2018	DEBRAS	7 (Concedida) y 11 (Concedida)	FELICIANO AUGUSTO DENIS ALONSO	
473656	11/06/2018	LIEME	7 (Concedida)	FELICIANO AUGUSTO DENIS ALONSO	
473660	11/06/2018	NO TOQUEN NADA	41 (Concedida) y 42 (Concedida)	JOEL JACOBO ROSENBERG MOSES	212
473661	21/06/2018	S SALIBEL NATURAL HONEY (mixta)	30 (Concedida) y 35 (Concedida)	SALIBEL S.A.	212
473683	15/06/2018	LA CRÊP (mixta)	43 (Concedida)	DON PEPERONE S.R.L.	180
473684	15/06/2018	TRIANA CAPITAL PARTNERS (mixta)	36 (Concedida) y 45 (Concedida)	DOPAKAL S.A.	180
473685	11/06/2018	EUROSTRESS	5 (Concedida)	LABORATORIOS SAVAL S.A.	180
473694	15/06/2018	CEPSINOL (mixta)	1 (Concedida S/D), 3 (Concedida S/D) y 5 (Concedida S/D)	Sinarmas Cepsa Deutschland Gmbh	29
473701	15/06/2018	BANNER DIRECTOR (mixta)	9 (Concedida)	DOSBECA S.R.L.	18
473702	15/06/2018	CASAFUERTE PRODUCTOS PORCINOS (mixta)	29 (Concedida S/D)	MIRNABEL S.A.	18
473705	15/06/2018	FCR	41 (Concedida)	FIKLEY S.A.	94
473706	15/06/2018	FLEXMAX	18 (Concedida S/D)	VISCOFAN S.A.	144
473708	15/06/2018	UNIVERSO PET (mixta)	35 (Concedida)	PARIS SRL	34
473709	15/06/2018	MI SHOPPING BENEFICIOS PARA NUESTRA GENTE (mixta)	35 (Concedida) y 36 (Concedida)	SHOPPING CENTERS (URUGUAY) S.A.	34
473721	15/06/2018	WONDER WOMAN	5 (Concedida), 9	DC COMICS	191

N° Exp	Resolución	Marca	Clases	Titular	Ag.
			(Concedida), 14 (Concedida), 16 (Concedida), 18 (Concedida), 20 (Concedida), 21 (Concedida), 24 (Concedida), 25 (Concedida), 28 (Concedida), 29 (Concedida), 30 (Concedida), 32 (Concedida) y 41 (Concedida)		
473722	15/06/2018	HARLEY QUINN	3 (Concedida), 9 (Concedida), 14 (Concedida), 16 (Concedida), 18 (Concedida), 20 (Concedida), 21 (Concedida), 24 (Concedida), 25 (Concedida), 28 (Concedida) y 41 (Concedida)	DC COMICS	191
473723	15/06/2018	SUICIDE SQUAD	9 (Concedida), 14 (Concedida), 16 (Concedida), 18 (Concedida), 20 (Concedida), 21 (Concedida), 24 (Concedida), 25	DC COMICS	191

N° Exp	Resolución	Marca	Clases	Titular	Ag.
			(Concedida), 28 (Concedida) y 41 (Concedida)		
473730	15/06/2018	MENTO (mixta)	20 (Concedida) y 42 (Concedida)	SOFÍA MARÍA ORELLANO ABAL	
473731	15/06/2018	VIVIR SEGUROS (mixta)	36 (Concedida S/D)	BAJO EL ROBLE S.R.L.	
473734	15/06/2018	CAVALIER	12 (Concedida S/D)	GENERAL MOTORS LLC	194
473737	21/06/2018	TS ACTIVE	1 (Concedida) y 5 (Concedida)	HÉCTOR MARIO OSSOLA y HÉCTOR OSCAR CRESPI	180
473739	15/06/2018	ANTARTIC (mixta)	29 (Concedida S/D)	PESQUERA TRANS ANTARTIC S.A.	144
473741	15/06/2018	HAIR FASHION NIGHT	41 (Concedida S/D) y 44 (Concedida S/D)	L'OREAL	144
473745	15/06/2018	NATUDOR	40 (Concedida)	ANIBAL VICTOR ABREU CASTILLO	
473746	21/06/2018	ZTE TOMORROW NEVER WAITS (mixta)	9 (Concedida S/D) y 38 (Concedida S/D)	ZTE Corporation	94
473748	21/06/2018	ZTE (mixta)	9 (Concedida S/D) y 38 (Concedida S/D)	ZTE Corporation	94
473749	15/06/2018	UROSEDAC	5 (Concedida)	EUROFAR S.R.L.	18
473752	21/06/2018	WEWORK	9 (Concedida), 16 (Concedida), 20 (Concedida), 25 (Concedida), 38 (Concedida), 41 (Concedida), 43 (Concedida) y 45 (Concedida)	WeWork Companies Inc.	136
473765	21/06/2018	ECONOMÍA DE LA CULTURA (mixta)	41 (Concedida)	RISELCO S.A.	144
473766	21/06/2018	BEIJIREN (mixta)	11 (Concedida)	SHIJIAZHANG BEIJIREN ELECTRIC APPLIANCE CO., LTD.	19
473779	21/06/2018	DAMEN	25 (Concedida) y 35	RIVAS, GUSTAVO	194

N° Exp	Resolución	Marca	Clases	Titular	Ag.
			(Concedida)		
473781	21/06/2018	MILEAGEPLUS	35 (Concedida S/D)	UNITED AIRLINES, INC.	18
473796	21/06/2018	LA LITORALEÑA	30 (Concedida S/D)	SIMONE, ALBA	144
473797	21/06/2018	PRONTOMUEBLES	20 (Concedida)	PRONTOMETAL S.A.	144
473803	11/06/2018	CDRMED (mixta)	42 (Concedida S/D)	CAZIWELL INC.	180
473809	11/06/2018	SALVA D'OR	29 (Concedida)	SERVICEBUND EINKAUFS- UND VERTRIEBSGESELLSCHAFT MIT BESCHRÄNKTER HAFTUNG & CO KOMMANDITGESELLSCHAFT	180
473810	11/06/2018	LA PELOTA NO SE MANCHA	38 (Concedida) y 41 (Concedida)	ALEJANDRO FONTAINA TERRA	180
473812	11/06/2018	LA FIESTA DE LA X	41 (Concedida)	ALEJANDRO FONTAINA TERRA	180
473813	11/06/2018	(figurativa)	1 (Concedida), 17 (Concedida), 19 (Concedida), 22 (Concedida), 29 (Concedida), 30 (Concedida), 31 (Concedida), 35 (Concedida), 36 (Concedida), 39 (Concedida), 40 (Concedida), 42 (Concedida) y 44 (Concedida)	OLAM INTERNATIONAL LIMITED	180
473816	11/06/2018	TRINYS (mixta)	25 (Concedida S/D)	TRINYS INDÚSTRIA E COMÉRCIO LTDA.	219
473817	11/06/2018	HAUSBROT	30 (Concedida)	HAUS BROT S.A.	219
473818	11/06/2018	SÓ DANÇA (mixta)	25 (Concedida S/D)	TRINYS INDÚSTRIA E COMÉRCIO LTDA.	219
473819	11/06/2018	W (mixta)	43 (Concedida)	LACAMPIR S.A.	172
473820	11/06/2018	FRAAS (mixta)	14 (Concedida S/D), 18 (Concedida S/D)	V. FRAAS GMBH	156



N° Exp	Resolución	Marca	Clases	Titular	Ag.
			y 25 (Concedida S/D)		
473821	11/06/2018	CASHMINK	25 (Concedida S/D)	V. FRAAS GMBH	156
473825	11/06/2018	(figurativa)	3 (Concedida S/D)	KENZO	18
473841	11/06/2018	BIOXEL	35 (Concedida)	BIOXEL S.A.	180
473842	15/06/2018	LIVIANITO	36 (Concedida)	FUCAC (FEDERACION URUGUAYA DE COOPERATIVA DE AHORRO Y CREDITO)	180
473843	15/06/2018	LIMPIADEUDA	36 (Concedida)	FUCAC (FEDERACION URUGUAYA DE COOPERATIVA DE AHORRO Y CREDITO)	180
473844	15/06/2018	CARL JHONES (mixta)	14 (Concedida)	CARL JHONES WATCH COMPANY	180
473845	15/06/2018	BIOXEL (mixta)	35 (Concedida)	BIOXEL S.A.	180
473846	15/06/2018	VALUAR	35 (Concedida S/D)	VALUAR S.R.L.	180
473848	15/06/2018	FUCAC	36 (Concedida) y 41 (Concedida)	FUCAC (FEDERACION URUGUAYA DE COOPERATIVA DE AHORRO Y CREDITO)	180
473849	15/06/2018	FUCAC (mixta)	36 (Concedida)	FUCAC (FEDERACION URUGUAYA DE COOPERATIVA DE AHORRO Y CREDITO)	180
473850	15/06/2018	FUCAC PAGAS MENOS (mixta)	36 (Concedida)	FUCAC (FEDERACION URUGUAYA DE COOPERATIVA DE AHORRO Y CREDITO)	180
473856	15/06/2018	CLUSE (mixta)	14 (Concedida S/D)	EUROPE WATCH GROUP BV	193
473858	21/06/2018	CRANBERRY CLASSIC	32 (Concedida S/D)	OCEAN SPRAY CRANBERRIES, INC.	165
473859	21/06/2018	ANTIGUA CASA DEL BURLETE PRIMERA COMPAÑÍA URUGUAYA DE SERVICIOS Y MANTENIMIENTOS (FUNDADA EN 1953) (mixta)	35 (Concedida) y 37 (Concedida)	JUAN SIMON FARAH ROGRIGUEZ	18
473868	21/06/2018	CARMEN STEFFENS (mixta)	18 (Concedida S/D)	CARMEN STEFFENS FRANQUIAS LTDA.	34
473870	21/06/2018	BABYFIRST (mixta)	12 (Concedida S/D) y 20 (Concedida S/D)	MAX-INF (NINGBO) BABY PRODUCT CO., LTD.	144
473877	21/06/2018	ACTIVE SOFTWARE (mixta)	42 (Concedida S/D)	CAMILA PEDOCCHI WEISSER	
473878	21/06/2018	STARTVAC	5 (Concedida S/D)	LABORATORIOS HIPRA S.A.	18

N° Exp	Resolución	Marca	Clases	Titular	Ag.
473888	21/06/2018	TIMB (mixta)	42 (Concedida)	BRUNO PEDREIRA HOLENWEGER; IGNACIO FYNN NEBEL; MARTÍN PLATERO STIRLING y Thomas WAINBERG SASSON	65
473897	21/06/2018	BARTOLA	31 (Concedida)	SILVIA SAMURIO	212
473901	11/06/2018	(figurativa)	25 (Concedida S/D)	ADIDAS AG.	212
473904	11/06/2018	SABORES QUE CONQUISTAN ANDREA MIGUEL (mixta)	35 (Concedida)	ANDREA SUSANA DUBROCA ZAFRAN	
473905	11/06/2018	RESTORUN (mixta)	38 (Concedida) y 43 (Concedida)	MA. JOSEFINA CALDERAZZO ROVIRA	
473907	11/06/2018	MYK MOTORCYCLE PARTS (mixta)	12 (Concedida)	DECELESTE SOCIEDAD ANONIMA	189
473910	11/06/2018	BARRACA DAYMAN	35 (Concedida)	DELMITA SA	
473911	11/06/2018	FÁBULA (mixta)	25 (Concedida S/D)	PLANTAGE CONFECÇÃO E COMÉRCIO DE ROUPAS LTDA.	29
473916	11/06/2018	MANZANAR (mixta)	43 (Concedida)	MARIA VICTORIA BARBERO y MARIA JIMENA BARBERO	
473917	11/06/2018	MAGENTA	41 (Concedida)	MIGUEL GROMPONE	
473920	11/06/2018	AFRICA AFRICA.COM.UY (mixta)	25 (Concedida)	TRECUR S.A.	
473922	11/06/2018	NUBELATE	30 (Concedida)	MANTRA S.A.	144
473929	11/06/2018	BABYSEC ULTRASEC	5 (Concedida S/D)	EMPRESAS CMPC S.A.	218
473930	11/06/2018	CORE POWER (mixta)	32 (Concedida)	fairlife, LLC, a Delaware limited liability company	34
473931	11/06/2018	CORE POWER	32 (Concedida)	fairlife, LLC, a Delaware limited liability company	34
473932	11/06/2018	CORE POWER	29 (Concedida)	fairlife, LLC, a Delaware limited liability company	34
473935	11/06/2018	NOAL (mixta)	29 (Concedida S/D)	NOAL S.A.	192
473942	11/06/2018	APERMUTAR (mixta)	35 (Concedida) y 38 (Concedida)	GUSTAVO DANIEL GUARINO GARCÍA	
473943	11/06/2018	NATUCHIPS	29 (Concedida) y 30 (Concedida)	PEPSICO, INC.	180
473944	11/06/2018	PSORICUR	5 (Concedida)	MEDIC PLAST S.A.	180

<b>N° Exp</b>	<b>Resolución</b>	<b>Marca</b>	<b>Clases</b>	<b>Titular</b>	<b>Ag.</b>
473946	11/06/2018	ULTRAPIEL	5 (Concedida)	MEDIC PLAST S.A.	180
473947	11/06/2018	DISTANCE (mixta)	12 (Concedida S/D)	SHANDONG YINBAO TYRE GROUP CO., LTD.	180
473949	11/06/2018	ABSTRAKTA (mixta)	9 (Concedida), 35 (Concedida) y 42 (Concedida)	AKAPOL SA	94
473953	11/06/2018	CHIA NATURA	5 (Concedida)	LABORATORIO HOMEOALEMAN S.R.L.	189
473955	11/06/2018	XAPRENDER.COM (mixta)	38 (Concedida), 41 (Concedida) y 42 (Concedida)	FONTEGOLD SOCIEDAD ANONIMA	189
473959	11/06/2018	PORTEZUELO NIGHT	29 (Concedida) y 30 (Concedida)	Durulte S.A.	101
473961	11/06/2018	GOODLINKS! ADVERTISING (mixta)	35 (Concedida)	GONZALO RIBAS	172
473962	15/06/2018	YO DESCONECTO	41 (Concedida)	GONZALO RIBAS	172
473964	15/06/2018	GROUPON	9 (Concedida S/D)	Groupon, Inc.	18
473973	15/06/2018	CHAMPS ELYSEES	18 (Concedida) y 25 (Concedida)	Stefano Fagian	101
473976	15/06/2018	COLGATE LUMINOUS WHITE XD SHINE GLOW MINT (mixta)	3 (Concedida S/D)	COLGATE-PALMOLIVE COMPANY	180
473978	15/06/2018	PROBIO-ONE	5 (Concedida)	KANGSHENYUNGA S.A.	180
473980	15/06/2018	MANVERT	1 (Concedida S/D) y 35 (Concedida S/D)	BIOVERT, S.A.	180
473982	15/06/2018	CN CONGELADOS DE NAVARRA (mixta)	29 (Concedida S/D)	CONGELADOS DE NAVARRA, S.A.	180
473983	15/06/2018	CENTI (mixta)	41 (Concedida)	CENTRO URUGUAYO DE TEOTERAPIA INTEGRAL (CENTI)	
473984	15/06/2018	H P C POLO (mixta)	25 (Concedida S/D)	GIDON ANABI BLANGA	29
473986	15/06/2018	HPC	25 (Concedida S/D)	GIDON ANABI BLANGA	29
473987	15/06/2018	HATSU	30 (Concedida S/D) y 32 (Concedida S/D)	GASEOSAS POSADA TOBON S.A.	29

N° Exp	Resolución	Marca	Clases	Titular	Ag.
473991	15/06/2018	(figurativa)	6 (Concedida S/D)	ALCOA INC.	18
474002	15/06/2018	PATRICIA ECO	32 (Concedida)	FNC SOCIEDAD ANONIMA	217
474005	15/06/2018	AJEDREZ P.O.L.Í.T.I.C.O (mixta)	41 (Concedida)	RISELCO S.A.	144
474007	15/06/2018	MEC WAVEMAKER	35 (Concedida S/D)	WPP LUXEMBOURG GAMMA SARL	194
474025	15/06/2018	BRAUER CERVEZA ARTESANAL MONTEVIDEO URUGUAY 215 (mixta)	32 (Concedida S/D)	CARLOS ADRIAN PAREDES; ENRIQUE RODRIGO PENADÉS ZANOMI y HANS STEFAN TRAPP	
474027	15/06/2018	FUTURA (mixta)	7 (Concedida), 9 (Concedida), 11 (Concedida) y 35 (Concedida)	DIARIL S.A	220
474037	15/06/2018	NOGLUT	30 (Concedida S/D)	CASA SANTIVERI, S.L.	94
474100	15/06/2018	ACHÉ ARISTAB	5 (Concedida S/D)	ACHÉ LABORATÓRIOS FARMACÊUTICOS S.A.	94
474104	15/06/2018	ACHÉ ZARGUS	5 (Concedida S/D)	ACHÉ LABORATÓRIOS FARMACÊUTICOS S.A.	94
474115	15/06/2018	(figurativa)	10 (Concedida S/D)	3M COMPANY	212
474121	15/06/2018	(figurativa)	9 (Concedida), 38 (Concedida) y 41 (Concedida)	MONTE CABLEVIDEO S.A.	144
474122	15/06/2018	QUIERO VER	9 (Concedida), 38 (Concedida) y 41 (Concedida)	MONTE CABLEVIDEO S.A.	144
474123	15/06/2018	NADIE COMO TU	3 (Concedida S/D)	MARY KAY INC.	144
474124	15/06/2018	ARTICUL ONE	5 (Concedida) y 10 (Concedida)	Medytox Inc.	34
474125	15/06/2018	CABOMETYX	5 (Concedida S/D)	Exelixis, Inc.	34
474127	15/06/2018	VON BRAUN	25 (Concedida) y 35 (Concedida)	JUAN FRANCISCO AROCENA	194
474129	15/06/2018	CHICHE (mixta)	3 (Concedida), 5 (Concedida), 10	MARFA S.A.	194

N° Exp	Resolución	Marca	Clases	Titular	Ag.
			(Concedida) y 16 (Concedida)		
474130	15/06/2018	PAINTSHIELD	2 (Concedida S/D)	The Sherwin-Williams Company	194
474131	15/06/2018	HYPERVIT	10 (Concedida S/D)	NOVARTIS AG	194
474134	15/06/2018	CURREN	14 (Concedida S/D)	DONGGUAN CURREN INDUSTRIAL CO.,LTD.	180
474136	15/06/2018	SYRUS (mixta)	35 (Concedida S/D)	SYRUS S.A.	180
474138	15/06/2018	HIDROLIGHT (mixta)	10 (Concedida)	L & R INDUSTRIA, COMÉRCIO, EXPORTAÇÃO E IMPORTAÇÃO DE ARTIGOS ESPORTIVOS E ORTOPÉDICOS LTDA	181
474139	15/06/2018	LOS EXPLORADORES (mixta)	28 (Concedida)	JACINTO MONTU	29
474152	15/06/2018	BETHENOL	3 (Concedida) y 5 (Concedida)	Laboratorios Celsius S.A.	104
474154	15/06/2018	KETOGESIC	5 (Concedida)	Laboratorios Celsius S.A.	104
474166	15/06/2018	ESTRELLA FORTUNA (mixta)	28 (Concedida) y 41 (Concedida)	BANCA DE CUBIERTA COLECTIVA DE QUINIELAS DE MONTEVIDEO	18
474167	21/06/2018	10 MILLONES (mixta)	28 (Concedida) y 41 (Concedida)	BANCA DE CUBIERTA COLECTIVA DE QUINIELAS DE MONTEVIDEO.	18
474168	21/06/2018	SUERTE MILLONARIA (mixta)	28 (Concedida) y 41 (Concedida)	BANCA DE CUBIERTA COLECTIVA DE QUINIELAS DE MONTEVIDEO	18
474169	21/06/2018	JOYAS REALES (mixta)	28 (Concedida) y 41 (Concedida)	BANCA DE CUBIERTA COLECTIVA DE QUINIELAS DE MONTEVIDEO	18
474170	21/06/2018	COMBINACIÓN GANADORA (mixta)	28 (Concedida) y 41 (Concedida)	BANCA DE CUBIERTA COLECTIVA DE QUINIELAS DE MONTEVIDEO	18
474171	21/06/2018	MEGA MULTIPLICADOR (mixta)	28 (Concedida) y 41 (Concedida)	BANCA DE CUBIERTA COLECTIVA DE QUINIELAS DE MONTEVIDEO	18
474173	21/06/2018	L'ORÉAL SKIN EXPERT / PARIS (mixta)	3 (Concedida S/D)	L' OREAL	18
474177	21/06/2018	HILITO ROJO	25 (Concedida) y 29 (Concedida)	ANDRES VARELA ESTEVEZ	34

<b>N° Exp</b>	<b>Resolución</b>	<b>Marca</b>	<b>Clases</b>	<b>Titular</b>	<b>Ag.</b>
474178	21/06/2018	LYNK&CO (mixta)	12 (Concedida S/D) y 37 (Concedida S/D)	GEELY HOLDING GROUP CO., LTD.	34
474181	21/06/2018	OLIVAR DEL TIEMPO	29 (Concedida)	MARÍA CRISTINA MARTÍNEZ ELIZALDE	
474185	21/06/2018	LIBROS DE LA ARENA (mixta)	35 (Concedida) y 41 (Concedida)	JAVIER CORREA HARLEY	
474193	21/06/2018	LAX	38 (Concedida) y 41 (Concedida)	ALEJANDRO FONTAINA TERRA	180
474194	21/06/2018	XMEDIA	38 (Concedida) y 41 (Concedida)	ALEJANDRO FONTAINA TERRA	180
474202	21/06/2018	INDANS (mixta)	41 (Concedida)	Maria Ines Dantes	101
474210	21/06/2018	ÉSTE ES EL MOMENTO QUE RECORDARÁS HOY... Y SIEMPRE	3 (Concedida S/D)	MARY KAY INC.	144
474212	21/06/2018	LIBRE	9 (Concedida S/D) y 42 (Concedida S/D)	ABBOTT DIABETES CARE INC.	136
474214	21/06/2018	BREELIB (mixta)	5 (Concedida S/D) y 10 (Concedida S/D)	Bayer Intellectual Property GmbH	221
474215	21/06/2018	DIPIRAC	5 (Concedida)	URUFARMA S.A.	34
474216	21/06/2018	SWM (mixta)	12 (Concedida S/D)	East Shineray Holdings Co., Ltd.	34
474217	21/06/2018	(figurativa)	12 (Concedida S/D) y 37 (Concedida S/D)	GEELY HOLDING GROUP CO., LTD.	34
474218	21/06/2018	TATA TIAGO	12 (Concedida S/D)	TATA SONS LIMITED	34
474224	21/06/2018	AGRINSURANCE (mixta)	9 (Concedida), 35 (Concedida), 36 (Concedida) y 42 (Concedida)	LABROFOX S.A.	19
474225	21/06/2018	CHYMOSTAR	1 (Concedida S/D)	DuPont Nutrition Biosciences ApS	165
474227	21/06/2018	LIFE IS ONE LONG WEEKEND	25 (Concedida) y 35 (Concedida S/D)	FORUS S.A.	94
474229	21/06/2018	BOZZETTO (mixta)	37 (Concedida) y 42	JAVIER MAURO RETTICH	18

<b>N° Exp</b>	<b>Resolución</b>	<b>Marca</b>	<b>Clases</b>	<b>Titular</b>	<b>Ag.</b>
			(Concedida)		
474230	21/06/2018	REBLOZEL	5 (Concedida S/D)	Celgene Corporation	18
474235	21/06/2018	MARECALM	5 (Concedida)	THE LATIN AMERICA TRADEMARK CORPORATION	144
474236	21/06/2018	TRANSITEX (mixta)	39 (Concedida S/D)	TRANSITEX - TRANSITOS DE EXTREMADURA, S.A.	144
474237	21/06/2018	SPOLETO (mixta)	43 (Concedida S/D)	NOVA UMBRIA EMPREENDIMIENTOS E PARTICIPAÇÕES LTDA.	34
474242	21/06/2018	WATCHMUSIC	9 (Concedida S/D), 35 (Concedida S/D), 38 (Concedida S/D), 41 (Concedida S/D) y 42 (Concedida S/D)	WATCHEVER Group	205
474244	21/06/2018	EL BERRETIN	43 (Concedida)	ABRIKOR S.A.	172
474245	21/06/2018	ORIGAMI CENTRO INTERDISCIPLINARIO EVALUACIÓN, DIAGNÓSTICO Y TRATAMIENTO (mixta)	44 (Concedida S/D)	María Mercedes Romero Irigoyen y Liliana Berretta Kramer	
474247	21/06/2018	LO DIJO LA BANANA	9 (Concedida S/D)	TURNER BROADCASTING SYSTEM LATIN AMERICA, INC.	180
474248	21/06/2018	COLGATE PLAX ICE GLACIAL	3 (Concedida S/D)	COLGATE-PALMOLIVE COMPANY	180
474250	21/06/2018	EMMY MOUNT (mixta)	9 (Concedida S/D)	KUNSHAN HONGJIE ELECTRONICS CO.,LTD	29
474263	21/06/2018	TOPAREN	20 (Concedida)	SOLFIMONT S.A.	180
474264	21/06/2018	REFEMM (mixta)	44 (Concedida)	LASERFEM S.R.L.	180
474266	21/06/2018	BLUE DAYS	35 (Concedida)	SAMSUNG ELECTRONICS CO., LTD.	180
474267	21/06/2018	BLUE MONDAY	35 (Concedida)	SAMSUNG ELECTRONICS CO., LTD.	180
474268	21/06/2018	BLUE FRIDAY	35 (Concedida)	SAMSUNG ELECTRONICS CO., LTD.	180
474270	21/06/2018	BLUE WEEK	35 (Concedida)	SAMSUNG ELECTRONICS CO., LTD.	180
474271	21/06/2018	BLUE WEEKEND	35 (Concedida)	SAMSUNG ELECTRONICS CO., LTD.	180

N° Exp	Resolución	Marca	Clases	Titular	Ag.
474272	21/06/2018	BLUE NIGHTS	35 (Concedida)	SAMSUNG ELECTRONICS CO., LTD.	180
474274	21/06/2018	BLUE YEARS	35 (Concedida)	SAMSUNG ELECTRONICS CO., LTD.	180
474275	21/06/2018	MIDNIGHT BLUE	35 (Concedida)	SAMSUNG ELECTRONICS CO., LTD.	180
474276	21/06/2018	BLUE PARTY	35 (Concedida)	SAMSUNG ELECTRONICS CO., LTD.	180
474277	21/06/2018	HOLIDAY BLUE	35 (Concedida)	SAMSUNG ELECTRONICS CO., LTD.	180
474284	21/06/2018	AMALA	25 (Concedida)	Leticia Marina Almeida Carrasco y María José Barreto Pena	29
474285	21/06/2018	LIBRE	10 (Concedida S/D)	ABBOTT DIABETES CARE INC.	136
474289	21/06/2018	HAIR RITUEL BY SISLEY	3 (Concedida S/D)	C.F.E.B. SISLEY	165
474290	21/06/2018	BELBIN	9 (Concedida S/D), 16 (Concedida S/D), 35 (Concedida S/D) y 41 (Concedida S/D)	Belbin Associates	212
474291	21/06/2018	TENEGLUCON	5 (Concedida)	ETHICAL PHARMA S.A.	212
474294	21/06/2018	TENEGLUCON MET	5 (Concedida)	ETHICAL PHARMA S.A.	212
474296	21/06/2018	CONOX	10 (Concedida S/D)	FRESENIUS KABI AG	18

### ***RESOLUCIONES DE FRASES PUBLICITARIAS, CONCEDIDAS***

N° Exp	Resolución	Marca	Clases	Titular	Ag.
472500	11/06/2018	GLOBOS PAYASO ; FABRICANDO SONRISAS ! (mixta)	28 (Concedida S/D)	LATEX OCCIDENTAL EXPORTADORA, S.A. DE C.V.	144
472752	15/06/2018	AQUARIUS TOQUE DE GAS	32 (Concedida)	THE COCA-COLA COMPANY	94
473412	11/06/2018	VIVIR BIEN ES VIVIR EN MOVIMIENTO	9 (Concedida S/D), 41 (Concedida S/D) y 44 (Concedida S/D)	SANOFI	165
473521	11/06/2018	LSQA DEJAMOS HUELLA (mixta)	41 (Concedida) y 42 (Concedida)	LSQA S.A.	34
473707	15/06/2018	GLOBAL PET UN MUNDO PARA TU	35 (Concedida)	COMENZAR SRL	34



N° Exp	Resolución	Marca	Clases	Titular	Ag.
		MASCOTA (mixta)			
473736	15/06/2018	QUAKER TE HACE BIEN	29 (Concedida) y 30 (Concedida)	THE QUAKER OATS COMPANY	180
473840	11/06/2018	PASATE AL VERDE	36 (Concedida)	FUCAC (FEDERACION URUGUAYA DE COOPERATIVA DE AHORRO Y CREDITO)	180
473903	11/06/2018	MI SUDOR GANA TODO	32 (Concedida)	STOKELY-VAN CAMP, INC.	180

### ***RESOLUCIONES DE MARCAS, DESESTIMADAS***

N° Exp	Resolución	Marca	Clases	Titular	Ag.
446641	08/06/2018	NOVECIENTO	33 (Denegada)	RECOMIN S.A	172
458536	08/06/2018	CATA Y EL MISTERIO DE LA ESFERA	3 (Denegada), 9 (Denegada), 16 (Denegada), 25 (Denegada), 35 (Denegada), 38 (Denegada) y 41 (Denegada)	YAIR N. DORI S.A.	172
461492	29/06/2018	UPHONE (mixta)	9 (Denegada) y 38 (Denegada)	PC SERVICE S.A.	104
464593	08/06/2018	INTEL 3D XPOINT	9 (Denegada S/D)	INTEL CORPORATION	18
466637	29/06/2018	SPEEDMIX (mixta)	31 (Denegada S/D)	FERTIPRADO S.R.L.	180
466873	21/06/2018	LATAM	35 (Denegada)	LATAM Airlines Group S.A.	180
468459	21/06/2018	IRON MAN	25 (Denegada S/D)	MARVEL CHARACTERS, INC.	144
468461	21/06/2018	IRON MAN	41 (Denegada S/D)	MARVEL CHARACTERS, INC.	144
468664	21/06/2018	BLUE PACIFIC	29 (Denegada)	ALIMENTOS PROSALUD S.A.	221
468933	29/06/2018	CONSENTIDAS SPA	41 (Denegada)	CLAUDIA VALERIA FERME LARROSA	212
469053	08/06/2018	MONTESOL QUICK	29 (Denegada) y 30 (Denegada)	BATTILANA SANCHEZ, CLAUDIO ADOLFO	18
469230	29/06/2018	PORNFLIX	35 (Denegada), 38 (Denegada) y 41	PEÑA LOPEZ, LUIS MAURICIO	144

N° Exp	Resolución	Marca	Clases	Titular	Ag.
			(Denegada)		
469284	29/06/2018	MENTHO.LATO (mixta)	3 (Denegada) y 5 (Denegada)	OSCAR VERDUN	144

***RESOLUCIONES DE MARCAS, DESESTIMADAS (Art. 92, D. 34/999)***

N° Exp	Resolución	Marca	Clases	Titular	Ag.
469817	15/06/2018	POPINEY (mixta)	30 (Denegada)	FERNANDO NUÑEZ y PABLO NUÑEZ	220
471358	21/06/2018	BALLANTINE'S (mixta)	33 (Denegada S/D)	ALLIED DOMECQ SPIRITS & WINE LIMITED	218
471899	13/06/2018	Ãª ECITRAVEL (mixta)	38 (Denegada S/D), 39 (Denegada S/D) y 43 (Denegada S/D)	VIAJES EL CORTE INGLES S.A.	176
472250	15/06/2018	FLEETPOOL	37 (Denegada S/D) y 42 (Denegada S/D)	PPG INDUSTRIES OHIO, INC.	144
472529	21/06/2018	FATALES	9 (Denegada S/D) y 25 (Denegada S/D)	OSCAR FABIÁN DELGADO RODRÍGUEZ	28

***RESOLUCIONES DE MARCAS, DESISTIDAS (Art. 90, D. 34/999)***

N° Exp	Resolución	Marca	Clases	Titular	Ag.
473482	11/06/2018	FIFA LIVE YOUR GOALS (mixta)	16 (Denegada), 25 (Denegada) y 41 (Denegada)	Fédération Internationale de Football Association (FIFA)	194

***RESOLUCIONES DE MARCAS, DESISTIDAS (Art. 90, D. 34/999)***

N° Exp	Resolución	Marca	Clases	Titular	Ag.
397382	08/06/2018	LA JOSEFINA	29 (Desistida S/D)	PASTEURIZADORA SAN JOSE S.A.	37
468958	15/06/2018	LO-LA (mixta)	41 (Desistida)	KEOMA DIEGO CARREÑO GENDE	

<b>N° Exp</b>	<b>Resolución</b>	<b>Marca</b>	<b>Clases</b>	<b>Titular</b>	<b>Ag.</b>
469763	11/06/2018	CIUDAD AVENTURA PET SHOP (mixta)	35 (Desistida) y 44 (Desistida)	DIEGO GANDIOLI	172
470077	11/06/2018	PRONIVIS	5 (Desistida S/D)	Merck KGaA	129
470512	11/06/2018	FOSTEL REPUESTOS NUEVA HELVECIA (mixta)	35 (Desistida)	ESTEBAN FOSTEL VIERA	
470572	15/06/2018	ON THE FLY	9 (Desistida S/D) y 42 (Desistida S/D)	360FLY, INC	216
472102	11/06/2018	ELKAMINANTE VIAJES & TURISMO (mixta)	25 (Desistida) y 39 (Desistida S/D)	JUAN DE DIOS GAMBOA	
472138	11/06/2018	CLOUD ROYAL (mixta)	34 (Desistida S/D)	JASPER TECHNOLOGY, LLC	94
472225	11/06/2018	BRAZILAN BLOWOUT	3 (Desistida S/D)	GIB LLC DBA BRAZILIAN BLOWOUT	186
472235	11/06/2018	KIKAPP (mixta)	9 (Desistida)	PABLO SANTIAGO BLANCO OTERO y MARTIN FEDERICO PRECIOZZI SPARANO	172
472288	11/06/2018	LA ROSA (mixta)	29 (Desistida)	LUIS G. BONOMI & CIA. S.A.	212
472531	11/06/2018	ADMELOG	5 (Desistida S/D)	SANOFI	165
472929	11/06/2018	ISA SOLUCIONES EN SOFTWARE (mixta)	9 (Desistida)	ISA LTDA.	172
472974	11/06/2018	CAPE JUBY (mixta)	3 (Desistida S/D), 9 (Desistida S/D), 14 (Desistida S/D), 18 (Desistida S/D), 25 (Desistida S/D) y 35 (Desistida S/D)	AEROPOSTALE PROCUREMENT COMPANY, INC.	34
472975	11/06/2018	PRINCE & FOX (mixta)	3 (Desistida S/D), 9 (Desistida S/D), 14 (Desistida S/D), 18 (Desistida S/D), 25 (Desistida S/D) y 35 (Desistida S/D)	AEROPOSTALE PROCUREMENT COMPANY, INC.	34
473145	11/06/2018	CHAMAN (mixta)	35 (Desistida S/D)	IMAGEN 2 S.R.L	
473189	21/06/2018	FUTURA (mixta)	7 (Desistida), 9	ALVARO DANIEL ARIJÓN GHIGLIANO	220

N° Exp	Resolución	Marca	Clases	Titular	Ag.
			(Desistida) y 11 (Desistida)		
473261	11/06/2018	IJSERV (mixta)	9 (Desistida)	ISA LTDA.	172
473960	11/06/2018	PAGOS YA (mixta)	36 (Desistida)	PEDIDOS YA S.A.	172

### ***RESOLUCIONES DE MARCAS, MODIFICADAS***

N° Exp	Resolución	Marca	Clases	Notas	Ag.
466832	20/06/2018	GOODYEAR (mixta) / The Goodyear Tire & Rubber Company	7 (Concedida S/D), 8 (Concedida S/D) y 20 (Concedida S/D)		165
472531	14/06/2018	ADMELOG / SANOFI	5 (Desistida S/D)		165

### ***RESOLUCIONES DE PETICIONES, PATENTES***

N° Exp.	Resolución	Denominación	Clases	Titular	Dirección	Ag.
030264	08/06/2018	/ AKZO NOBEL N.V.				18
030449	08/06/2018	/ AKZO NOBEL N.V.				18
030601	08/06/2018	/ AKZO NOBEL N.V.				18
030634	12/06/2018	/ AKZO NOBEL N.V.				18
030634	08/06/2018	/ AKZO NOBEL N.V.				18

### ***TRANSFERENCIAS***

N° Exp.	Resolución	Denominación	Clases	Titular	Dirección	Ag.
359720	22/06/2018	HYDRO SAFE	1 y 3	HFC Prestige International Holding Switzerland Sàrl	chemin Louis-Hubert 1-3, 1213, Petit -Lancy, SUIZA	201
361841	29/06/2018	E MEDICAL	10	EMEDICAL S.A.	LUIS PIERA 1921, MONTEVIDEO, URUGUAY	189
367842	22/06/2018	ADES	30	THE COCA-COLA COMPANY	ONE COCA-COLA PLAZA, 30313, ATLANTA , GEORGIA, E. U. DE NORTEAMERICA	94
368627	21/06/2018	NIAGARA	3	FAULTLESS STARCH/BON AMI	1025 West 8th Street, 64101-1200,	165

N° Exp.	Resolución	Denominación	Clases	Titular	Dirección	Ag.
				COMPANY	Kansas City, Missouri, E. U. DE NORTEAMERICA	
370634	26/06/2018	TRILUXIV	1 y 3	HFC Prestige International Holding Switzerland Sàrl	chemin Louis- Hubert 1-3, 1213, Petit-Lancy, SUIZA	157
370749	14/06/2018	YAHOO!	38	YAHOO HOLDINGS, INC.	701 First Avenue, 94089, Sunnyvale, California, E. U. DE NORTEAMERICA	29
373297	25/06/2018	NEBLUS	33	VIÑA CASABLANCA, S.A.	Til-Til N° 2228, Macul, Santiago de Chile, CHILE	29
377761	21/06/2018	BLA	16 y 35	JANETTE SUKSTELISKIS	J.M. BLANES 870/24, 11200, MONTEVIDEO, URUGUAY	
377874	20/06/2018	BULOVA	14	Citizen Watch Company of America, Inc. d/b/a Bulova	350 Fifth Avenue, New York, New York, E. U. DE NORTEAMERICA	34
378380	20/06/2018	BULOVA	9	Citizen Watch Company of America, Inc. d/b/a Bulova	350 Fifth Avenue, New York, New York, E. U. DE NORTEAMERICA	144
378412	22/06/2018	HDC SYSTEM	1 y 3	HFC Prestige International Holding Switzerland Sàrl	chemin Louis-Hubert 1-3, 1213, Petit-Lancy, SUIZA	201
378413	22/06/2018	HDC MOLECULES	1 y 3	HFC Prestige International Holding Switzerland Sàrl	chemin Louis-Hubert 1-3, 1213, Petit-Lancy, SUIZA	201
378414	22/06/2018	HDC ACTIVATOR	1 y 3	HFC Prestige International Holding Switzerland Sàrl	chemin Louis-Hubert 1-3, 1213, Petit-Lancy, SUIZA	201
380470	22/06/2018	ADES	29, 30 y 32	THE COCA-COLA COMPANY	One Coca-Cola Plaza, 30313, Atlanta, Georgia, E. U. DE NORTEAMERICA	94
381694	22/06/2018	ADES	29, 30 y 32	THE COCA-COLA COMPANY	One Coca-Cola Plaza, 30313, Atlanta , Georgia, E. U. DE NORTEAMERICA	94
382879	22/06/2018	HEADLINES	3	HFC Prestige International Holding Switzerland Sàrl	chemin Louis-Hubert 1-3, 1213, Petit-Lancy, SUIZA	201
383216	22/06/2018	PRIMATON	3	HFC Prestige International Holding Switzerland Sàrl	chemin Louis- Hubert 1-3, 1213, Petit- Lancy, SUIZA	201
383217	26/06/2018	WELLA	3, 7, 8, 9, 11, 14 y 17	HFC Prestige International Holding Switzerland Sàrl	chemin Louis- Hubert 1-3, 1213, Petit-Lancy, SUIZA	201
383218	26/06/2018	WELLA	3	HFC Prestige International Holding	chemin Louis-Hubert 1-3, 1213, Petit	201

N° Exp.	Resolución	Denominación	Clases	Titular	Dirección	Ag.
		PROFESSIONALS		Switzerland Sàrl	-Lancy, SUIZA	
383276	11/06/2018	AIFO	7 y 12	FPT INDUSTRIAL S.p.A.	Via Puglia 15, Torino, ITALIA	34
383341	26/06/2018	GRAND SLAM	25	PERRY ELLIS INTERNATIONAL GROUP HOLDINGS LIMITED	Montague Sterling Center, 5th Floor, East Bay Street, Nassau, BAHAMAS	194
383660	22/06/2018	AQUA ESSENCE	3	HFC Prestige International Holding Switzerland Sàrl	chemin Louis- Hubert 1-3, 1213, Petit-Lancy, SUIZA	201
383841	31/05/2018	JANTZEN	25	PERRY ELLIS INTERNATIONAL GROUP HOLDINGS LIMITED	Montague Sterling Center,5th Floor,East Bay Street, Nassau, Nassau, BAHAMAS	20
383858	21/06/2018	GARMONT	25	GARMONT INTERNATIONAL S.R.L.	Via del Lavoro 18, 31050, VEDELAGO (TV), ITALIA	29
384857	11/06/2018	YAHOO!	9, 16, 35 y 42	Yahoo Holdings, Inc.	701 First Avenue, 94089, Sunnyvale, California, E. U. DE NORTEAMERICA	136
386216	22/06/2018	PERSONAS - ORGANIZACION INTEGRAL DE CONGRESOS	41	TDK LIMITADA	AVENIDA ITALIA 3297, MONTEVIDEO, URUGUAY	192
388631	11/06/2018	DISPOSITIVO DE ASPIRACIÓN PLEURAL EASYVAC	10	EMEDICAL S.A	Luis Piera 1921, Montevideo, Montevideo, URUGUAY	189
390998	22/06/2018	LIFETONE	3	HFC Prestige International Holding Switzerland Sàrl	chemin Louis- Hubert 1-3, 1213, Petit-Lancy, SUIZA	201
392660	22/06/2018	CRYSTALGLOSS	44	HFC Prestige International Holding Switzerland Sàrl	chemin Louis-Hubert 1-3, 1213, Petit -Lancy, SUIZA	201
393664	22/06/2018	HIERBAPERM	3	HFC Prestige International Holding Switzerland Sàrl	chemin Louis-Hubert 1-3, 1213, Petit -Lancy, SUIZA	201
393665	22/06/2018	EXPERTISSE	3	HFC PRESTIGE INTERNATIONAL OPERATIONS SWITZERLAND SÀRL	Chemin Louis-Hubert 1-3, 1213, Petit, Lancy, SUIZA	201
393973	29/06/2018	MEDICAL TRADING	10	EMEDICAL S.A.	LUIS PIERA 1921, MONTEVIDEO, URUGUAY	189
395828	11/06/2018	YAHOO!	28	Yahoo Holdings, Inc.	701 First Avenue, 94089, Sunnyvale, California, E. U. DE	136

N° Exp.	Resolución	Denominación	Clases	Titular	Dirección	Ag.
					NORTEAMERICA	
396177	26/06/2018	COLOR PERFECT	3	HFC Prestige International Holding Switzerland Sàrl	chemin Louis- Hubert 1-3, 1213, Petit-Lancy, SUIZA	201
398584	22/06/2018	MICRO REDS	1 y 3	HFC Prestige International Holding Switzerland Sàrl	chemin Louis-Hubert 1-3, 1213, Petit-Lancy, SUIZA	201
398585	22/06/2018	LIGHT2COLOR	3	HFC Prestige International Holding Switzerland Sàrl	chemin Louis- Hubert 1-3, 1213, Petit-Lancy, SUIZA	201
398586	21/06/2018	VITAFLECTION	1 y 3	HFC Prestige International Holding Switzerland Sàrl	chemin Louis-Hubert 1-3, 1213, Petit-Lancy, SUIZA	201
399474	27/06/2018	STIRRUP	14	THE POLO/LAUREN COMPANY, L.P.	24, Route de la GALAISE, 1228 Plan-les Ouates, SUIZA	212
399544	26/06/2018	WELLA PROFESSIONALS	3, 41 y 44	HFC Prestige International Holding Switzerland Sàrl	chemin Louis- Hubert 1-3, 1213, Petit-Lancy, SUIZA	201
400909	25/06/2018	WELLAFORM	3	HFC Prestige International Holding Switzerland Sàrl	chemin Louis-Hubert 1-3, 1213, Petit-Lancy, SUIZA	201
400910	21/06/2018	TONALITY	3	HFC Prestige International Holding Switzerland Sàrl	chemin Louis- Hubert 1-3, 1213, Petit-Lancy, SUIZA	201
401780	21/06/2018	BLONDOR	3, 8, 22 y 26	HFC Prestige International Holding Switzerland Sàrl	chemin Louis-Hubert 1-3, 1213, Petit-Lancy, SUIZA	201
401819	25/06/2018	CABELLO LIQUIDO	3	HFC Prestige International Holding Switzerland Sàrl	chemin Louis-Hubert 1-3, 1213, Petit-Lancy, SUIZA	201
401903	25/06/2018	KOLESTIN	3, 8, 22 y 26	HFC Prestige International Holding Switzerland Sàrl	chemin Louis-Hubert 1-3, 1213, Petit-Lancy, SUIZA	201
402132	25/06/2018	PRO-VITAL DE KOLESTON	3	HFC Prestige International Holding Switzerland Sàrl	chemin Louis- Hubert 1-3, 1213, Petit-Lancy, SUIZA	201
404491	25/06/2018	WELLOXON	3	MATIAS CIKATO ABENTE	Araucana 1277, Montevideo, Montevideo, URUGUAY	201
404739	25/06/2018	INFUSIONS	3 y 44	HFC Prestige International Holding Switzerland Sàrl	chemin Louis- Hubert 1-3, 1213, Petit-Lancy, SUIZA	201
405144	22/06/2018	REGENAL	3, 8, 22 y 26	HFC Prestige International Holding Switzerland Sàrl	chemin Louis- Hubert 1-3, 1213, Petit-Lancy, SUIZA	201
405145	22/06/2018	KOLESTON	3	HFC Prestige International Holding Switzerland Sàrl	chemin Louis-Hubert 1-3, 1213, Petit-Lancy, SUIZA	201
406164	29/06/2018	DISPOSITIVO PARA	10	EMEDICAL S.A.	LUIS PIERA 1921, MONTEVIDEO,	189

N° Exp.	Resolución	Denominación	Clases	Titular	Dirección	Ag.
		ADMINISTRACIÓN DE FIBRINOLÍTICO EASYFIB			URUGUAY	
406165	29/06/2018	DRENAJE PLEURAL DE PEQUEÑO CALIBRE CON SISTEMA DE INTRODUCCIÓN EASYINSERT	10	EMEDICAL SOCIEDAD ANÓNIMA	Luis Piera 1921 Piso 5, Montevideo, URUGUAY	189
406166	29/06/2018	FRASCO PARA DRENAJE PLEURAL EASYDRAIN	10	EMEDICAL S.A.	LUIS PIERA 1921, MONTEVIDEO, URUGUAY	189
406457	22/06/2018	SUN SPARK	3	HFC Prestige International Holding Switzerland Sàrl	chemin Louis-Hubert 1-3, 1213, Petit-Lancy, SUIZA	201
406495	22/06/2018		3	HFC Prestige International Holding Switzerland Sàrl	chemin Louis- Hubert 1-3, 1213, Petit-Lancy, SUIZA	201
406497	22/06/2018	RADIALUX	1 y 3	HFC Prestige International Holding Switzerland Sàrl	chemin Louis-Hubert 1-3, 1213, Petit-Lancy, SUIZA	201
406761	22/06/2018	APRUMAR	3	HFC Prestige International Holding Switzerland Sàrl	chemin Louis-Hubert 1-3, 1213, Petit-Lancy, SUIZA	201
406876	22/06/2018		3	HFC Prestige International Holding Switzerland Sàrl	chemin Louis-Hubert 1-3, 1213, Petit-Lancy, SUIZA	203
406890	22/06/2018	3D-SCULPT	1 y 3	HFC Prestige International Holding Switzerland Sàrl	chemin Louis-Hubert 1-3, 1213, Petit-Lancy, SUIZA	201
407414	22/06/2018	HYDRO SHIELD	3 y 44	HFC Prestige International Holding Switzerland Sàrl	chemin Louis-Hubert 1-3, 1213, Petit-Lancy, SUIZA	201
408858	25/06/2018	PEARL STYLER	3	HFC Prestige International Holding Switzerland Sàrl	chemin Louis-Hubert 1-3, 1213, Petit-Lancy, SUIZA	201
408859	25/06/2018	OCEAN SPRITZ	3	HFC Prestige International Holding Switzerland Sàrl	chemin Louis-Hubert 1-3, 1213, Petit-Lancy, SUIZA	201
408879	28/06/2018	TEXTURE TOUCH	3	HFC Prestige International Holding Switzerland Sàrl	chemin Louis- Hubert 1-3, 1213, Petit-Lancy, SUIZA	201
408955	11/06/2018	ARISE	1	MILLER CHEMICAL & FERTILIZER, LLC	Box 333, 120 Radio Road, 17331, Hanover, Pennsylvania, E. U. DE	21



N° Exp.	Resolución	Denominación	Clases	Titular	Dirección	Ag.
					NORTEAMERICA	
408956	11/06/2018	CYTOKIN	1	MILLER CHEMICAL & FERTILIZER, LLC	Box 333, 120 Radio Road, 17331, Hanover, Pennsylvania, E. U. DE NORTEAMERICA	201
408957	11/06/2018	CYTOPLEX	1	MILLER CHEMICAL & FERTILIZER, LLC	Box 333, 120 Radio Road, 17331, Hanover, Pennsylvania, E. U. DE NORTEAMERICA	21
409094	25/06/2018	CREATIVE RECREATION	25	Rocky Brands US, LLC	39 East Canal Street, 45764, OHIO, E. U. DE NORTEAMERICA	216
409244	28/06/2018	LIFETEX BALANCED CARE	3	HFC Prestige International Holding Switzerland Sàrl	chemin Louis- Hubert 1-3, 1213, Petit-Lancy, SUIZA	144
412817	28/06/2018	LIQUEFY	3	HFC Prestige International Holding Switzerland Sàrl	chemin Louis-Hubert 1-3, 1213, Petit -Lancy, SUIZA	201
412818	28/06/2018	SOLIDIFY	3	HFC Prestige International Holding Switzerland Sàrl	chemin Louis- Hubert 1-3, 1213, Petit-Lancy, SUIZA	201
412823	28/06/2018	VOLUMATION	3	HFC Prestige International Holding Switzerland Sàrl	chemin Louis-Hubert 1-3, 1213, Petit -Lancy, SUIZA	201
412824	29/06/2018	SMOOTHATION	3	HFC Prestige International Holding Switzerland Sàrl	chemin Louis-Hubert 1-3, 1213, Petit -Lancy, SUIZA	201
412883	29/06/2018	LIFETEX	3	HFC Prestige International Holding Switzerland Sàrl	chemin Louis-Hubert 1-3, 1213, Petit -Lancy, SUIZA	201
413276	29/06/2018	VIVALITY	3	HFC Prestige International Holding Switzerland Sàrl	chemin Louis-Hubert 1-3, 1213, Petit -Lancy, SUIZA	201
413989	29/06/2018	VELVET AMPLIFIER	3	HFC Prestige International Holding Switzerland Sàrl	chemin Louis-Hubert 1-3, 1213, Petit -Lancy, SUIZA	201
414127	21/06/2018	MARINE STAR	9 y 14	Citizen Watch Company of America, Inc. d/b/a BULOVA	350 Fifth Avenue, New York, New York, E. U. DE NORTEAMERICA	34
414598	29/06/2018	WELLA	3	HFC Prestige International Holding Switzerland Sàrl	chemin Louis-Hubert 1-3, 1213, Petit -Lancy, SUIZA	201
414599	26/06/2018		3	HFC Prestige International Holding Switzerland Sàrl	chemin Louis-Hubert 1-3, 1213, Petit -Lancy, SUIZA	201
415078	29/06/2018	COLOUR TOUCH	3	HFC Prestige International Holding Switzerland Sàrl	chemin Louis- Hubert 1-3, 1213, Petit-Lancy, SUIZA	201
416036	26/06/2018	SWIFT	29, 30 y 31	JBS S.A.	AV. MARGINAL DIREITA DO	34

N° Exp.	Resolución	Denominación	Clases	Titular	Dirección	Ag.
					TIETE, 500 VILA JAGUARA, SAO PAULO, SAO PAULO, BRASIL	
416526	29/06/2018	TRANSITION	3	HFC Prestige International Holding Switzerland Sàrl	chemin Louis- Hubert 1-3, 1213, Petit-Lancy, SUIZA	201
416569	29/06/2018	SPIN OFF	3	HFC Prestige International Holding Switzerland Sàrl	chemin Louis- Hubert 1-3, 1213, Petit-Lancy, SUIZA	201
416570	28/06/2018	FLAT BAN	3	HFC Prestige International Holding Switzerland Sàrl	chemin Louis- Hubert 1-3, 1213, Petit-Lancy, SUIZA	201
416571	28/06/2018	SHIFT	3	HFC Prestige International Holding Switzerland Sàrl	chemin Louis- Hubert 1-3, 1213, Petit-Lancy, SUIZA	201
416572	28/06/2018	COIL UP	3	HFC Prestige International Holding Switzerland Sàrl	chemin Louis-Hubert 1-3, 1213, Petit-Lancy, SUIZA	201
416573	27/06/2018	DRAMATIZE	3	HFC Prestige International Holding Switzerland Sàrl	chemin Louis-Hubert 1-3, 1213, Petit-Lancy, SUIZA	201
416576	27/06/2018	DUAL EGO	3	MATIAS CIKATO ABENTE	Araucana 1277, Montevideo, Montevideo, URUGUAY	201
417120	27/06/2018	COLOR TOUCH SUNLIGHTS	3	HFC Prestige International Holding Switzerland Sàrl	chemin Louis-Hubert 1-3, 1213, Petit-Lancy, SUIZA	201
417121	26/06/2018	WELLA VIVALITY	3	HFC Prestige International Holding Switzerland Sàrl	chemin Louis-Hubert 1-3, 1213, Petit-Lancy, SUIZA	201
420541	26/06/2018	P5	1 y 3	HFC Prestige International Holding Switzerland Sàrl	chemin Louis-Hubert 1-3, 1213, Petit-Lancy, SUIZA	201
423794	26/06/2018	PR5	1 y 3	HFC Prestige International Holding Switzerland Sàrl	chemin Louis- Hubert 1-3, 1213, Petit-Lancy, SUIZA	201
429163	14/06/2018	DEESTONE	12	DEESTONE LIMITED	84 Soi Sinprasong, Moo 7, Petchkasem Road, 74130, Oamnoi, Krathumban Samutsakorn, TAILANDIA	94
429490	26/06/2018	ADES	29, 30 y 32	THE COCA-COLA COMPANY	One Coca-Cola Plaza, 30313, Atlanta, Georgia, E. U. DE NORTEAMERICA	94
429606	11/06/2018	FLICKR	9, 38, 39, 40 y 41	Yahoo Holdings, Inc.	701 First Avenue, 94089, Sunnyvale, California, E. U. DE NORTEAMERICA	136

N° Exp.	Resolución	Denominación	Clases	Titular	Dirección	Ag.
429762	27/06/2018	HIERBAZID	3	HFC Prestige International Holding Switzerland Sàrl	chemin Louis- Hubert 1-3, 1213, Petit-Lancy, SUIZA	201
429771	27/06/2018	ENVIA MI COMPRA	39	SHIP MY BUY CORPORATION	1364 NW 78 AVE., 33126, MIAMI, FLORIDA, E. U. DE NORTEAMERICA	34
431424	28/06/2018	MICROLIGHT	1 y 3	HFC Prestige International Holding Switzerland Sàrl	chemin Louis-Hubert 1-3, 1213, Petit-Lancy, SUIZA	201
435617	28/06/2018	3 TRIPLE PLUS	29 y 32	THE COCA-COLA COMPANY	One Coca-Cola Plaza, 30313, Atlanta, Georgia, E. U. DE NORTEAMERICA	94
435810	26/06/2018	PREGAZOL	5	BROUWER S.A.	Dr. Rafael Bielsa 238, C1427AZD, Buenos Aires, ARGENTINA	194
439568	26/06/2018	WELLA	3	HFC Prestige International Holding Switzerland Sàrl	chemin Louis- Hubert 1-3, 1213, Petit-Lancy, SUIZA	201
442714	21/06/2018		9, 14, 20 y 26	Citizen Watch Company of America, Inc. d/b/a Bulova	350 Fifth Avenue, New York, New York, E. U. DE NORTEAMERICA	34
442715	21/06/2018	ACCUTRON	9, 14, 20 y 26	Citizen Watch Company of America, Inc. d/b/a Bulova	350 Fifth Avenue, New york, New York, E. U. DE NORTEAMERICA	34
442834	28/06/2018	INVISIDIVIDER	1 y 3	HFC Prestige International Holding Switzerland Sàrl	chemin Louis- Hubert 1-3, 1213, Petit-Lancy, SUIZA	201
443591	11/06/2018	LADY TEST	5	Norepley S.A.	Blanes Viale 6121, 11300, Montevideo, Montevideo, URUGUAY	65
444851	12/06/2018		30	RIGO TRADING S.A.	6, Route De Trèves Ebbc Building E, 633, Senningerberg, Senningerberg, LUXEMBURGO	218
445998	28/06/2018	FREE LIGHTS	3	HFC Prestige International Holding Switzerland Sàrl	chemin Louis- Hubert 1-3, 1213, Petit-Lancy, SUIZA	201
446799	27/06/2018	SOY FORCE PARA HACER MAS	29 y 32	THE COCA-COLA COMPANY	ONE COCA-COLA PLAZA, 30313, ATLANTA, GEORGIA, E. U. DE NORTEAMERICA	94
447074	29/06/2018	TOK	5	BIOGENESIS BAGO S.A.	AV. PTE. ROQUE SAENZ PEÑA 995, 1° Piso "A", 1035, BUENOS AIRES, ARGENTINA	34

N° Exp.	Resolución	Denominación	Clases	Titular	Dirección	Ag.
447622	27/06/2018	ADES FRESH	29, 30 y 32	THE COCA-COLA COMPANY	ONE COCA-COLA PLAZA, 30313, ATLANTA, GEORGIA, E. U. DE NORTEAMERICA	94
447622	28/05/2018	ADES FRESH	29, 30 y 32	THE COCA-COLA COMPANY	ONE COCA-COLA PLAZA, 30313, ATLANTA, GEORGIA, E. U. DE NORTEAMERICA	94
448193	21/06/2018	GRAND SLAM	25	PERRY ELLIS INTERNATIONAL GROUP HOLDINGS LIMITED	Montague Sterling Center, 5th Floor, East Bay Street, Nassau, BAHAMAS	194
448334	27/06/2018	SOYFORCE	29 y 32	SERVICIOS Y PRODUCTOS PARA BEBIDAS REFRESCANTES S.R.L.	PARAGUAY 733, CIUDAD DE BUENOS AIRES, ARGENTINA	94
448871	21/06/2018	CARAVELLE NEW YORK	14	CITIZEN WATCH COMPANY OF AMERICA, INC. d/b/a BULOVA	350 Fifth Avenue, New York, New York, E. U. DE NORTEAMERICA	34
449993	28/06/2018	ADES ENERGIA NATURAL	32	THE COCA-COLA COMPANY	One Coca-Cola Plaza, 30313, Atlanta, Georgia, E. U. DE NORTEAMERICA	94
449993	14/06/2018	ADES ENERGIA NATURAL	32	THE COCA-COLA COMPANY	One Coca-Cola Plaza, 30313, Atlanta, Georgia, E. U. DE NORTEAMERICA	94
451065	21/06/2018	VANISH	3	Reckitt Benckiser Vanish B.V.	Siriusdreef 14, 2132 WT, Hoofddorp, PAISES BAJOS	165
451369	25/06/2018	WELLAFLEX	3, 8, 22 y 26	HFC Prestige International Holding Switzerland Sàrl	chemin Louis- Hubert 1-3, 1213, Petit-Lancy, SUIZA	201
451558	12/06/2018	GOLDBÄREN	30	RIGO TRADING S.A.	6, Route De Trèves Ebbc Building E, 633, Senningerberg, Senningerberg, LUXEMBURGO	218
451852	27/06/2018	SALON SPECIALIST	3	HFC Prestige International Holding Switzerland Sàrl	chemin Louis- Hubert 1-3, 1213, Petit-Lancy, SUIZA	201
451897	28/06/2018	ADES FREE	30 y 32	THE COCA-COLA COMPANY	One Coca-Cola Plaza, 30313, Atlanta, Georgia, E. U. DE NORTEAMERICA	136
452905	14/06/2018	IDORSIA	5	IDORSIA PHARMACEUTICALS LTD.	HEGENHEIMERMATTWEG 91, 4123, ALLSCHWIL, SUIZA	194
455439	28/06/2018	MAGMA	3	HFC Prestige International Holding	chemin Louis-Hubert 1-3, 1213, Petit	201

N° Exp.	Resolución	Denominación	Clases	Titular	Dirección	Ag.
				Switzerland Sàrl	-Lancy, SUIZA	
456413	25/06/2018	WELLAstrate	3	HFC Prestige International Holding Switzerland Sàrl	chemin Louis-Hubert 1-3, 1213, Petit -Lancy, SUIZA	201
456705	28/06/2018	ADES	29	THE COCA-COLA COMPANY	One Coca-Cola Plaza, 30313, Atlanta, Georgia, E. U. DE NORTEAMERICA	94
460475	26/06/2018	WELLA	3	HFC Prestige International Holding Switzerland Sàrl	chemin Louis-Hubert 1-3, 1213, Petit -Lancy, SUIZA	201
463167	13/06/2018	MAOAM Y ELEMENTO FIGURATIVO	30	HARIBO HOLDING GMBH & CO. KG	Hans-Riegel-Strasse 1, 53129, Bonn, ALEMANIA	218
464355	28/06/2018		3	HFC Prestige International Holding Switzerland Sàrl	chemin Louis-Hubert 1-3, 1213, Petit -Lancy, SUIZA	201
464795	18/06/2018	TVOS	9 y 42	APPLE INC.	1 Infinite Loop, 95014, Cupertino, California, E. U. DE NORTEAMERICA	18
465674	25/06/2018	CONVENTION BUREAU PUNTA DEL ESTE	16, 35 y 41	Punta del Este Convention Bureau	Gorlero 946, Maldonado, URUGUAY	101
466166	22/06/2018	FREESTYLE COLORS	41 y 44	HFC Prestige International Holding Switzerland Sàrl	chemin Louis-Hubert 1-3, 1213, Petit -Lancy, SUIZA	201
466629	25/06/2018	FAMSUN	7	Yangzhou Hemu Supply Chain Manadement. Co. Ltd.	N°8. MUYANG ROAD, High and New Technology Industry Development Zone, Yangzhou, Jiangsu, CHINA	144
467364	25/06/2018	EMINENCE	3, 8, 22 y 26	HFC Prestige International Holding Switzerland Sàrl	chemin Louis- Hubert 1-3, 1213, Petit-Lancy, SUIZA	201
468155	25/06/2018	KERATINT	3	HFC Prestige International Holding Switzerland Sàrl	chemin Louis-Hubert 1-3, 1213, Petit -Lancy, SUIZA	201
468227	18/06/2018	HERTRAZ	5	Mylan Pharmaceuticals Private Limited	Plot N° 1-A/2, MIDC Industrial Estate, 410 208, Taloja, Panvel, District Raigad, Maharashtra, INDIA	144
469136	25/06/2018	LIQUID HAIR	3	HFC Prestige International Holding Switzerland Sàrl	chemin Louis- Hubert 1-3, 1213, Petit-Lancy, SUIZA	201
470347	18/06/2018	1820	30	United Marketing Incorporated	Roywest Trust Corporation (Caymán)	176

N° Exp.	Resolución	Denominación	Clases	Titular	Dirección	Ag.
					Limited, George Town, ISLAS CAIMAN	
473263	18/06/2018	AZUL	39	AZUL S.A.	Av. Marcos Penteado de Ulhoa Rodrigues, 939 - Andar 8 - Edificio Jatobá, Barueri, SP, BRASIL	34
473869	21/06/2018	CARAVELLE	14	Citizen Watch Company of America, Inc. d/b/a BULOVA	350 Fifth Avenue, New York, New York, E. U. DE NORTEAMERICA	34
475528	27/06/2018	WELLACOLOR	3	HFC Prestige International Holding Switzerland Sàrl	chemin Louis- Hubert 1-3, 1213, Petit-Lancy, SUIZA	201
476348	18/06/2018	SEAMAN'S MEDICAL SERVICE	44	MARIO LUIS MAIER ESSINGER	Juan Carlos Blanco No.3491, Montevideo, Montevideo, URUGUAY	163
477129	25/06/2018	PERFORM	3	HFC Prestige International Holding Switzerland Sàrl	chemin Louis- Hubert 1-3, 1213, Petit-Lancy, SUIZA	201
477440	25/06/2018	SINUS	26	HFC Prestige International Holding Switzerland Sàrl	chemin Louis- Hubert 1-3, 1213, Petit-Lancy, SUIZA	201
477734	21/06/2018	M MY NINTENDO	9, 28 y 35	NINTENDO OF AMERICA, INC.	4600 150th Avenue NE, 98052, Redmond, Washington, E. U. DE NORTEAMERICA	136
478276	18/06/2018	FRIPUR	29, 30 y 31	COOKE URUGUAY S.A.	Juncal 1305 Piso 18, Montevideo, Montevideo, URUGUAY	94
478277	20/06/2018	FRIGORIFICO PESQUERO DEL URUGUAY	39	COOKE URUGUAY S.A.	Juncal 1305 Piso 18, Montevideo, Montevideo, URUGUAY	94
478863	12/06/2018	COMPUDOSE	5	ELANCO US INC.	2500 INNOVATION WAY, GREENFIELD, Indiana, E. U. DE NORTEAMERICA	18
480922	11/06/2018	YAHOO!	30	Yahoo Holdings, Inc.	701 First Avenue, 94089, Sunnyvale, California, E. U. DE NORTEAMERICA	136
482155	28/05/2018	ADES	32	SERVICIOS Y PRODUCTOS PARA BEBIDAS REFRESCANTES S.R.L.	Paraguay 733, Buenos Aires, Buenos Aires, ARGENTINA	94
482156	14/06/2018	FUTURO	41 y 43	REFUERZOS SRL	COLONIA 981 Apto 802,	144

N° Exp.	Resolución	Denominación	Clases	Titular	Dirección	Ag.
		REFUERZOS			Montevideo, Montevideo, URUGUAY	
482707	27/06/2018	ADES, VITALIDAD PARA SEGUIR ADELANTE	29, 30 y 32	THE COCA-COLA COMPANY	One Coca-Cola Plaza, 30313, Atlanta, Georgia, E. U. DE NORTEAMERICA	94
482707	28/05/2018	ADES, VITALIDAD PARA SEGUIR ADELANTE	29, 30 y 32	THE COCA-COLA COMPANY	One Coca-Cola Plaza, 30313, Atlanta, Georgia, E. U. DE NORTEAMERICA	94
483590	18/06/2018	WILLIAM LAWSON'S - FINEST BLENDED - WILLIAM LAWSON	33	BACARDI & COMPANY LIMITED	Aeulestrasse 5, 9490, Vaduz, LIECHTENSTEIN	194
484049	11/06/2018	Y!	9, 35, 38, 41 y 42	Yahoo Holdings, Inc.	701 First Avenue, 94089, Sunnyvale, California, E. U. DE NORTEAMERICA	136
484909	21/06/2018	TOP FLITE	28	AMERICAN SPORTS LICENSING, LLC	345 Court Street, 15108, Coraopolis, Pennsylvania, E. U. DE NORTEAMERICA	212
485361	21/06/2018	FIELD & STREAM	25	AMERICAN SPORTS LICENSING, LLC	345 Court Street, 15108, Coraopolis, Pennsylvania, E. U. DE NORTEAMERICA	212

### ***TRANSFERENCIAS DE FRASES PUBLICITARIAS***

N° Exp.	Resolución	Denominación	Clases	Titular	Dirección	Ag.
391513	22/06/2018	LA BELLEZA EMPIEZA POR DENTRO	29, 30 y 32	THE COCA-COLA COMPANY	One Coca-Cola Plaza, 30313, Atlanta, Georgia, E. U. DE NORTEAMERICA	136

### ***TRANSFERENCIAS DE PATENTES***

N° Exp.	Resolución	Titular	Dirección	Ag.
035489	27/06/2018	TAKEDA VACCINES, INC. y THE GOVERNMENT OF THE UNITED STATES OF AMERICA AS REPRESENTED BY THE SECRETARY OF THE DEPARTMENT OF HEALTH AND HUMAN SERVICES		216

N° Exp.	Resolución	Titular	Dirección	Ag.
036295	21/06/2018	LIC AUTOMATION LTD.		94

### ***CAMBIOS DE NOMBRE***

N° Exp.	Resolución	Denominación	Clases	Titular	Dirección	Ag.
378985	13/06/2018		7, 9 y 11	POSCO DAEWOO CORPORATION	10, Tongil-ro, Jung-gu, Seoul, COREA DEL SUR	212
379059	28/06/2018	GRAFOR	25	LANCER S.A.	Arechaga 3298, Montevideo, Montevideo, URUGUAY	40
380898	21/06/2018	ALLEGRO RESORTS	41 y 43	BARCELO GESTION HOTELERA, SL.	Calle José Rover Motta, 27, 07006, Palma de Mallorca, Islas Baleares, ESPAÑA	216
382446	04/06/2018	K	25	New Millennium Sports, S.L.	Elche Parque Industrial; C/juan de la Cieva, 43,1°, 03203, Elche, Alicante, ESPAÑA	94
383276	21/06/2018	AIFO	7 y 12	FPT INDUSTRIAL S.p.A.	Via Puglia 15, Torino, ITALIA	34
383455	15/06/2018	LA SELVA	3	Instituto Botánico La Selva S.A.	Rafael Eguren 3344, Montevideo, Montevideo, URUGUAY	176
383475	14/06/2018	TROLL	11	GRUPO LUXIONA, S.L	Avenue de Beauregard 12/ c/o BfB Fiduciaire SA, 1700, Fribourg, SUIZA	18
383475	11/06/2018	TROLL	11	GRUPO LUXIONA, S.L	Avenue de Beauregard 12/ c/o BfB Fiduciaire SA, 1700, Fribourg, SUIZA	18
383885	28/06/2018	A MEN	3	CLARINS FRAGRANCE GROUP	9 Rue du Commandant Pilot, 92200, Neuilly SUR SEINE, FRANCIA	18
384110	27/06/2018	OLD MILWAUKEE LIGHT	32	PABST BREWING COMPANY, LLC	10635 Santa Monica Boulevard, Suite 350, 90025, Los Angeles, California, E. U. DE NORTEAMERICA	194
384352	13/06/2018	ST	25	SERGIO TACCHINI INTERNATIONAL S.r.l. in liquidazione	Galleria Sala dei Longobardi 2, 20121, Milano, ITALIA	212
385335	28/06/2018	CIGAR	3	PARFUMS PAROUR	6 Avenue Matignon, 75008, Paris, FRANCIA	165
394699	29/06/2018	TD-PUR	5	GSK Vaccines GmbH	Emil-von-Behring-Strasse 76, 35041, Marburg, ALEMANIA	194
478275	29/05/2018	FRIPUR	16	COOKE URUGUAY S.A.	Juncal 1305 Piso 18, Montevideo, Montevideo, URUGUAY	94
486445	22/06/2018	MAPRI	6	Acument Brasil Sistemas de Fixacao S.A.	Rodovia Dom Pedro I, Km 87, Bairro Ponte Alta, CEP12954-260, Atibaia, Sao Paulo, BRASIL	194



**CAMBIOS DE DOMICILIO**

N° Exp.	Resolución	Denominación	Clases	Titular	Dirección	Ag.
361563	21/06/2018	CABILANT	5	WYETH LLC	235 East 42nd Street,, 10017, NEW YORK, E. U. DE NORTEAMERICA	194
368519	28/05/2018	CUTCSA	39 y 41	C.U.T.C.S.A.	Av. Luis Alberto de Herrera 3355, Torres Nuevocentro, Torre Herrera, piso 25, 11000, Montevideo, Montevideo, URUGUAY	
368627	13/06/2018	NIAGARA	3	FAULTLESS STARCH/BON AMI COMPANY	1025 West 8th Street, 64101-1200, Kansas City, Missouri, E. U. DE NORTEAMERICA	165
369826	27/06/2018	LA GLACIAL	32 y 33	MERCEDES SANSON MIGUEZ	Bulevar José Batlle y Ordoñez 1645 apto 001, Montevideo, Montevideo, URUGUAY	25
371150	14/06/2018	FC FLUICONNECTO	6, 17 y 35	MANULI RUBBER INDUSTRIES S.P.A.	Via Pietro Paleocapa 7, 20121, Milano, ITALIA	212
371206	20/06/2018	RDA ESTUDIO DR. RAUL DOLDAN AMARELLI	16, 35, 36, 41 y 42	ESTUDIO DR. RAUL DOLDAN AMARELLI S.A.	Paragua 2141 Oficina 1208 Aguada Park, 11800, Montevideo, Montevideo, URUGUAY	107
371451	04/06/2018	IVERTEL PORTINCO	5	PORTINCO SOCIEDAD ANONIMA	Tabobá 4252, Montevideo, Montevideo, URUGUAY	189
371524	20/06/2018	PERPETUA	37	JORGE MARCELO VIDAL GARCIA	Benito Blanco 1189 apto 402, Montevideo, Montevideo, URUGUAY	136
371701	13/06/2018	G	5	BIOXEL S.A.	AV. ITALIA 3417, Montevideo, URUGUAY	104
372093	21/06/2018	TAXE	3	DISTRIFAR S.R.L.	RBLA. REPÚBLICA DEL PERÚ 781 APTO. 301, Montevideo, Montevideo, URUGUAY	201
372931	14/06/2018	SCORP	25	H.B.D. S.A.	REPUBLICA 1624, Montevideo, Montevideo, URUGUAY	18
372933	14/06/2018	BARATODO	35	H.B.D. S.A.	REPUBLICA 1624, Montevideo, Montevideo, URUGUAY	18
373233	14/06/2018	MERCADO PAGO	36 y 38	MERCADOLIBRE INC.	Arias 3751 piso 7, Buenos Aires, ARGENTINA	94
373790	28/06/2018	RCI	36	RCI , LLC	14 Sylvan Way, 07054, Parsippany, New Jersey, E. U. DE NORTEAMERICA	136
374268	15/06/2018	GLMSUIT	9 y 42	GLM S.A.	SANTA FE 1363 PISO 10, S2000DSA, Rosario, Santa Fe, ARGENTINA	201

N° Exp.	Resolución	Denominación	Clases	Titular	Dirección	Ag.
374288	22/06/2018	RIO DE LA PLATA	29, 30 y 31	SOLDO HNOS. S.A.	José Batlle y Ordoñez 6781, Montevideo, Montevideo, URUGUAY	18
375340	27/06/2018	E C EXIMCARGO	35 y 39	ICOFUL S.A.	Rincón 531 Of. 802, Montevideo, Montevideo, URUGUAY	186
376624	28/06/2018	HIRAM WALKER'S	32 y 33	PERNOD RICARD ARGENTINA S.R.L.	268 Suipacha Street, 12th floor , Buenos Aires, Buenos Aires, ARGENTINA	34
377637	28/05/2018	HUNTSMAN	1 y 17	HUNTSMAN INTERNATIONAL LLC	10003 Woodloch Forest Drive The Woodlands, 77380, Texa, E. U. DE NORTEAMERICA	18
378446	27/06/2018	REAL DE SAN CARLOS SPA - GOLF - HOTEL	41 y 43	COLONIA NATURAL S.A.	JUNCAL 1305 ESC. 1702, Montevideo, Montevideo, URUGUAY	201
378501	27/06/2018		25	ADIDAS AG	Adi-Dassler-Strasse 1, 91074, Herzogenaurach, ALEMANIA	212
378985	21/06/2018		7, 9 y 11	POSCO DAEWOO CORPORATION	10, Tongil-ro, Jung-gu, Seoul, COREA DEL SUR	212
379181	13/06/2018	COMPUSAFE	36	BRINK'S NETWORK INCORPORATED	1801 Bayberry Court, 23226, Richmond, Virginia, E. U. DE NORTEAMERICA	29
379326	22/06/2018	MAX MARA	3, 9 y 14	MAX MARA INTERNATIONAL S.A.	VIA DEL CARMINE 10, 10122, Torino, ITALIA	192
380932	18/06/2018		7, 11, 37 y 42	YORK INTERNATIONAL CORPORATION	507 East Michigan Street, 53202, Milwaukee, Wisconsin, E. U. DE NORTEAMERICA	20
381075	27/06/2018	SINECOD	5	NOVARTIS AG	Basel 4002, SUIZA	34
381144	22/06/2018	GNT	38	GLOBOSAT PROGRAMADORA LTDA.	Avenida das Américas, 1650 Bl. 1-Sl 304- 308, Bl. 2- SlS 103 a 109, 20640-101, Rio de Janeiro, Rio de Janeiro, BRASIL	34
381145	22/06/2018	GNT	41	GLOBOSAT PROGRAMADORA LTDA.	Avenida das Américas, 1650 Bl. 1-Sl 304- 308, Bl. 2- SlS 103 a 109, 20640-101, Rio de Janeiro, Rio de Janeiro, BRASIL	34
381181	04/06/2018	CLEAHENN	3	FERCRES LTDA.	Avda Sarmiento 2644, Montevideo, Montevideo, URUGUAY	186
381522	21/06/2018	CANNON	20	OFFICIAL PILLOWTEX LLC	1450 Broadway, Floor 3, 10018, New York, New York, E. U. DE NORTEAMERICA	20
381578	28/06/2018	ECODETER	3	ELECTROQUIMICA S.A.	Antigua Continuación Colman 5827, Montevideo, Montevideo, URUGUAY	20

N° Exp.	Resolución	Denominación	Clases	Titular	Dirección	Ag.
382139	04/06/2018	GICLOISDIN	3	ISDIN, S.A.	CL Provençals Núm. 33, 08019, Barcelona, ESPAÑA	216
382142	04/06/2018	UREADIN	3	ISDIN, S.A.	CL Provençals Núm. 33, 08019, Barcelona, ESPAÑA	216
382446	14/06/2018	K	25	New Millennium Sports, S.L.	Elche Parque Industrial; C/Juan de la Cieva, 43,1º, 03203, Elche, Alicante, ESPAÑA	94
382520	28/06/2018	INGAL	36	BANCO DE GALICIA Y BUENOS AIRES S.A.	Tte. Gral. Juan D. Perón 407,, Buenos Aires, ARGENTINA	94
382558	28/06/2018	ESTANCIA LA ELISA	30	ESTANCIA LA ELISA S.A.	San Martín 793 Piso 18º Depto "C", 1004, Buenos Aires, Buenos Aires, ARGENTINA	18
382705	14/06/2018	PETERBILT	12	PACCAR, INC.	777 106TH AVENUE NE BELLEVUE, 98004, Washington, E. U. DE NORTEAMERICA	34
382750	13/06/2018	CENTRUM JUNIOR	5	WYETH HOLDINGS LLC	235 East 42nd Street, 10017, NEW YORK, NEW YORK , E. U. DE NORTEAMERICA	165
382751	21/06/2018		5	WYETH HOLDINGS LLC	235 East 42nd Street, 10017, New York, New York, E. U. DE NORTEAMERICA	194
382865	28/06/2018	BALDWIN FILTERS	7	BALDWIN FILTERS, INC.	4400 East Highway 30, 68848, Kearney, Nebraska, E. U. DE NORTEAMERICA	20
383084	14/06/2018	BERLINGO	12	AUTOMOBILES CITROËN	6, rue Fructidor, 75017, Paris, FRANCIA	165
383392	21/06/2018	AESSEAL	7	AES ENGINEERING LTD.	AESSEAL Plc Mill Close, Bradmarsh Business Park, S60 1BZ, Rotherham, GRAN BRETAÑA (REINO UNIDO)	20
383400	28/06/2018	UNIFRAX	17 y 21	UNIFRAX I LLC	600 Riverwalk Parkway, Suite 120,, 14150, Tonawanda, New York, E. U. DE NORTEAMERICA	191
383486	22/06/2018	LA REVANCHA	30	SOLDO HNOS. S.A.	José Batlle y Ordoñez 6781, Montevideo, Montevideo, URUGUAY	18
383582	28/06/2018	H H HELLY HANSEN	9 y 25	HELLY HANSEN AS	Munkedamsveien 35, 0250, NORUEGA	20
383700	28/06/2018	CABBAGE PATCH KIDS	9 y 28	ORIGINAL APPALACHIAN ARTWORKS, INC.	P.O. Box 714, 30528, Cleveland, Georgia, E. U. DE NORTEAMERICA	20
383727	21/06/2018	COACH	3, 6, 9, 14, 16,	COACH, INC.	TEN HUDSON YARDS, 10001, New York, New	201

N° Exp.	Resolución	Denominación	Clases	Titular	Dirección	Ag.
			20 y 21		York, E. U. DE NORTEAMERICA	
383728	21/06/2018	COACH	3, 6, 9, 14, 16, 20 y 21	COACH, INC.	TEN HUDSON YARDS, 10001, NEW YORK, E. U. DE NORTEAMERICA	201
383748	20/06/2018	LAGOSTINA	21	LAGOSTINA S.P.A.	Via Magenta , 6, 28887, Omegna, VB, ITALIA	94
383882	27/06/2018	HYDRA-DETOX	3	BIO THERM	Roc Fleuri 1 rue du Ténao, MC-98000, Monaco, MONACO	144
383889	27/06/2018	CITCO	36	CITCO GROUP LIMITED	89 Nexus Way, 2nd Floor, Camana Bay,, KY1- 1205, Grand Cayman, ISLAS CAIMAN	216
384213	21/06/2018		11	TRANE INTERNATIONAL INC.	800-E Beaty Street, 28036, Davidson, North Carolina, E. U. DE NORTEAMERICA	194
384352	21/06/2018	ST	25	SERGIO TACCHINI INTERNATIONAL S.r.l. in liquidazione	Galleria Sala dei Longobardi 2, 20121, Milano, ITALIA	212
384372	28/06/2018	SLICK 50	1 y 4	ILLINOIS TOOL WORKS INC.	155 HARLEM AVENUE GLENVIEW, 60025, Glenview, Illinois, E. U. DE NORTEAMERICA	34
384491	28/06/2018	DESPERADOS	32	HEINEKEN ENTREPRISE	2, rue des Martinets, 92500, Rueil Malmaison, FRANCIA	165
384597	28/06/2018		7	CLARK EQUIPMENT COMPANY	250 East Beaton Drive, , 58078, West Fargo, North Dakota, E. U. DE NORTEAMERICA	194
384667	13/06/2018	K KUMON	16 y 28	KUMON INSTITUTE OF EDUCATION CO., LTD.	5-6-6 Nishinakajima, Yodogawa-ku, Osaka, JAPON	20
384799	04/06/2018	CLOS DU MOULIN	33	BODEGAS CHANDON S.A.	Avda. Ortiz de Ocampo 2839, C1425DSD, Buenos Aires, Buenos Aires, ARGENTINA	192
385050	28/06/2018	TRAVELRESIDENC ES	36 y 43	WYNDHAM DESTINATION NETWORK, INC.	14 SLYVAN WAY, PARSIPPANY, 07054, NEW JERSEY, E. U. DE NORTEAMERICA	136
385268	22/06/2018	RIO STAR	29, 30 y 32	SOLDO HNOS S.A.	José Batlle y Ordoñez 6781, Montevideo, Montevideo, URUGUAY	18
385827	22/06/2018	VILLA TRIGO	44	VILLA TRIGO SOCIEDAD ANONIMA	PERIMETRAL J.M. BLANES Y CARLOS M. RUIZ , Dolores, Soriano, URUGUAY	34
385872	27/06/2018	EMBARE	30	EMBARÉ INDUSTRIAS ALIMENTICIAS S.A.	Av. Brasil, 241 Lagoa da Prata, MG 35590-000, Minas Gerais, BRASIL	34
387095	13/06/2018	LOEWE	25	LOEWE, S.A.	Calle Goya 4, 28001, Madrid, ESPAÑA	18
387710	01/06/2018	NATIVA	32	MARZUREL S.A.	PARAJE BETETE, RUTA 60, KM 20,, PAN DE	184

N° Exp.	Resolución	Denominación	Clases	Titular	Dirección	Ag.
					AZÚCAR, MALDONADO, URUGUAY	
388262	04/06/2018	BIOTONICO FONTOURA	5	HYPERMARCAS S.A.	RUA NOVA CIDADE, 404 SAO PAULO, São Paulo, BRASIL	34
394266	14/06/2018	GNC GENERAL NUTRITION CENTERS	5, 35, 42 y 44	GENERAL NUTRITION INVESTMENT COMPANY	1011 Centre Road, Suite 322, 19805, Wilmington, DELAWARE, E. U. DE NORTEAMERICA	
419518	14/06/2018	ROTHMAN'S	34	Rothmans of Pall Mall Limited	Route de France 17, 2926, Boncourt, SUIZA	194
437129	29/05/2018	JOHNSONVILLE	29	JOHNSONVILLE FOODS, INC.	N6928 Johnsonville Way, 53085, Sheboygan Falls, Wisconsin, E. U. DE NORTEAMERICA	194
444243	01/06/2018	M/4	41	MARZUREL S.A.	PARAJE BETETE, RUTA 60, KM 20,, PAN DE AZÚCAR, MALDONADO, URUGUAY	184
444864	31/05/2018	NATIVA	16, 30, 35 y 43	MARZUREL S.A.	PARAJE BETETE, RUTA 60, KM 20, PAN DE AZÚCAR, MALDONADO, URUGUAY	184
444865	01/06/2018	NATIVA	25	MARZUREL S.A.	PARAJE BETETE, RUTA 60, KM 20,, PAN DE AZÚCAR, MALDONADO, URUGUAY	184
444866	01/06/2018	NIX	16, 30, 32, 33 y 43	MARZUREL S.A.	PARAJE BETETE, RUTA 60, KM 20,, PAN DE AZÚCAR, MALDONADO, URUGUAY	184
444867	01/06/2018	NIX	25 y 35	MARZUREL S.A.	PARAJE BETETE, RUTA 60, KM 20,, PAN DE AZÚCAR, MALDONADO, URUGUAY	184
449993	28/05/2018	ADES ENERGIA NATURAL	32	THE COCA-COLA COMPANY	One Coca-Cola Plaza, 30313, Atlanta, Georgia, E. U. DE NORTEAMERICA	94
452405	28/06/2018	URUPAGO	35 y 36	EFAMAR S.A.	Soriano 910, Montevideo, Montevideo, URUGUAY	101
452641	01/06/2018	CARIBEÑO	5	MARZUREL S.A.	PARAJE BETETE, RUTA 60, KM 20,, PAN DE AZÚCAR, MALDONADO, URUGUAY	184
459690	28/06/2018	ELMER'S	1 y 16	Sanford L.P.	6655 Peachtree Dunwoody Road, 30328, Atlanta, GA, E. U. DE NORTEAMERICA	194
461189	27/06/2018	NIX COLA	32	MARZUREL S.A.	PARAJE BETETE, RUTA 60, KM 20, PAN DE AZÚCAR, MALDONADO, URUGUAY	184
461190	22/06/2018	NATIVA	32	MARZUREL S.A.	PARAJE BETETE, RUTA 60, KM 20,, PAN DE AZÚCAR, MALDONADO, URUGUAY	184
461191	22/06/2018	NATIVA	32	MARZUREL S.A.	PARAJE BETETE, RUTA 60, KM 20,, PAN DE AZÚCAR, MALDONADO, URUGUAY	184

N° Exp.	Resolución	Denominación	Clases	Titular	Dirección	Ag.
462398	15/06/2018	ROTHMANS	34	ROTHMANS OF PALL MALL LIMITED	Route de France 17, 2926, Boncourt, SUIZA	194
462755	22/06/2018		32	MARZUREL S.A.	PARAJE BETETE, RUTA 60, KM 20,, PAN DE AZÚCAR , MALDONADO, URUGUAY	184
462756	22/06/2018		32	MARZUREL S.A.	PARAJE BETETE, RUTA 60, KM 20, , PAN DE AZÚCAR, MALDONADO, URUGUAY	184
462757	27/06/2018		32	MARZUREL S.A.	PARAJE BETETE, RUTA 60, KM 20,, PAN DE AZÚCAR, MALDONADO, URUGUAY	184
462758	27/06/2018	1.65L NATIVA	32	MARZUREL S.A.	PARAJE BETETE, RUTA 60, KM 20,, PAN DE AZÚCAR, MALDONADO, URUGUAY	184

### ***CAMBIOS DE DOMICILIO DE FRASES PUBLICITARIAS***

N° Exp.	Resolución	Denominación	Clases	Titular	Dirección	Ag.
461040	01/06/2018	NATIVA, VOS TENES TU AGUA	32	MARZUREL S.A.	PARAJE BETETE, RUTA 60, KM 20,, PAN DE AZÚCAR, MALDONADO, URUGUAY	184
461041	01/06/2018	NATIVA EL AGUA ETIQUETA NEGRA DEL URUGUAY	32	MARZUREL S.A.	PARAJE BETETE, RUTA 60, KM 20,, PAN DE AZÚCAR, MALDONADO, URUGUAY	184
461042	27/06/2018	ACA NOS CONOCEMOS TODOS	32	MARZUREL S.A.	PARAJE BETETE, RUTA 60, KM 20,, PAN DE AZÚCAR, MALDONADO, URUGUAY	184
461043	27/06/2018	LA NIX QUE CONOCEMOS TODOS	32	MARZUREL S.A.	PARAJE BETETE, RUTA 60, KM 20,, PAN DE AZÚCAR, MALDONADO, URUGUAY	184

### ***INSCRIPCIONES DE EMBARGOS***

N° Exp.	Resolución	Denominación	Clases	Titular	Dirección	Ag.
425488	18/06/2018	LA CHICHARRA	30, 35 y 43	CAROLINA URRUTIA	Raul Montero Bustamante 6030, Montevideo, URUGUAY	

### ***INSCRIPCIONES DE RENUNCIAS TOTALES***

N° Exp.	Resolución	Denominación	Clases	Titular	Dirección	Ag.
426315	28/06/2018	GRAND VISION	44	GRANDVISION	38 Avenue des Champs Elysees, 75008, Paris, FRANCIA	191
446228	28/06/2018	SOLARIS THE ULTIMATE SUNGLASS SELECTION BY GRANDVISION	9, 35 y 44	GRANDVISION	17 Avenue George V, 75008, Paris, FRANCIA	191

**RESOLUCIONES DE RECURSOS, DNPI**

N° Exp	Resolución	Marca	Clases	Notas	Ag.
377452	21/06/2018	CALYPSO (mixta) / FINANCIERE ELYSEES BALZAC	3 (Denegada S/D), 10 (Denegada S/D) y 21 (Denegada S/D)		29
438153	08/06/2018	SERVA TODOJARDIN (mixta) / LUIS GABRIEL ARDITO PEREIRA	7 (Denegada) y 37 (Denegada)		192
468683	29/06/2018	EL FATA (mixta) / OSCAR FABIAN DELGADO RODRIGUEZ	41 (Concedida)	Revócase por contrario imperio la resolución del 2/2/2018 que tuvo por desistida la solicitud de registro de la marca EL FATA, No. 468683, y en su lugar, concédese la misma	28

**RESOLUCIONES DE RECURSOS, DNPI**

N° Exp	Resolución	Marca	Clases	Notas	Ag.
449150	08/06/2018	HD DETAILING PRODUCTS (mixta) / PAULKIHN S.R.L	3 (Concedida S/D) y 35 (Concedida)		212
464958	12/06/2018	CROSSFIT (mixta) / CROSSFIT, INC	41 (Concedida)	Revócase parcialmente la resolución del 28/3/2017 que concede el registro CROSSFIT por el conjunto y sin derechos privativos sobre los términos que lo integran, y en su lugar se concede totalmente el registro.	216
468618	21/06/2018	GENECTIVE (mixta) / GENECTIVE	1 (Concedida S/D), 5 (Concedida S/D), 31 (Concedida S/D), 42 (Concedida S/D) y 44 (Concedida S/D)		18

**RESOLUCIONES DE RECURSOS, REVOCADA TOTAL POR DNPI**

N° Exp	Resolución	Marca	Clases	Titular	Ag.
030264	29/06/2018	/ AKZO NOBEL N.V.			18

N° Exp	Resolución	Marca	Clases	Titular	Ag.
030449	29/06/2018	/ AKZO NOBEL N.V.			18
030601	29/06/2018	/ AKZO NOBEL N.V.			18
030634	29/06/2018	/ AKZO NOBEL N.V.			18

### ***RESOLUCIONES DE PATENTES, CONCEDIDAS***

N° Exp	Resolución	Título	Titular	Ag.
No. 30560	04/06/2018	SISTEMA DE LADRILLO CON VARILLA DE PARED DE CONTENCIÓN	JHON JAIRO MARTÍNEZ NARANJO y RICARDO ENRIQUE ABELLA	18

### ***RESOLUCIONES DE DISEÑOS INDUSTRIALES, CONCEDIDAS***

N° Exp	Resolución	Título	Titular	Ag.
No. 4550	06/06/2018	ENVASE	YPF S.A.	34
No. 4557	06/06/2018	UNIDAD DE CONTROL ARITMÉTICO	SONY INTERACTIVE ENTERTAINMENT INC.	201
No. 4560	06/06/2018	UNIDAD ARITMÉTICA Y DE CONTROL	SONY INTERACTIVE ENTERTAINMENT INC.	201
No. 4562	06/06/2018	CÁMARA	SONY INTERACTIVE ENTERTAINMENT INC.	201

### ***RESOLUCIONES DE PATENTES, DESESTIMADAS***

N° Exp	Resolución	Título	Titular	Ag.
No. 29363	04/06/2018	METODOS Y FORMAS DE DOSIFICACION PARA REDUCIR LOS EFECTOS SECUNDARIOS DE LOS DERIVADOS DE BENZISOXAZOL	ALZA CORPORATION	192

### ***RESOLUCIONES DE PATENTES, ABANDONADAS***

N° Exp	Resolución	Título	Titular	Ag.
No. 29187	04/06/2018	PROCEDIMIENTO DE EVACUACION PARA EL EXCESO DE AGUAS PLUVIALES EN ZONAS INUNDABLES	ROXANA LORELEY MANZINI DUQUE	
No. 29504	04/06/2018	ANTICUERPOS DIRIGIDOS CONTRA EL PÉPTIDO AMILOIDE BETA Y MÉTODOS QUE UTILIZAN LOS MISMOS	RINAT NEUROSCIENCE CORP	216



N° Exp	Resolución	Título	Titular	Ag.
No. 29776	04/06/2018	NUEVA ASOCIACIÓN ENTRE LA AGOMELATINA Y UN AGENTE TIMOREGULADOR Y COMPOSICIONES FARMACÉUTICAS QUE LA CONTIENEN	LES LABORATOIRES SERVIER	18
No. 31213	04/06/2018	COMPOSICIÓN FARMACÉUTICA QUE COMPRENDE LA COMBINACIÓN DE UN AGENTE ANTIDEPRESIVO Y UN AGENTE ANSIOLITICO PARA EL CONTROL Y TRATAMIENTO DE TRASTORNOS DEPRESIVOS	WORLD-TRADE IMPORT-EXPORT, WTIE AG	

### ***RESOLUCIONES DE MODELOS DE UTILIDAD, ABANDONADAS***

N° Exp	Resolución	Título	Titular	Ag.
U-4097	06/06/2018	MOTOR Y O COMPRESOR DE GAS COMPRIMIDO DE PISTON LIBRE Y RUEDA LIBRE CON SISTEMA DE CAMBIOS O NO	REGUSCI CAMPOMAR, ARMANDO MIGUEL.	20
U-4147	06/06/2018	CAJA PARA BOTELLAS	GABRIELA JULIA KAPLAN y MARÍA LAURA CARRASCO	20
U-4228	06/06/2018	CAMA ETARIA / CAMA BALANCIN	PERA REIG, VALENTIN JOAQUIN	
U-4337	06/06/2018	BISTURI CALIBRADO PARA FACILITAR LA INSERCIÓN DE TUBO PLEURAL, INSTRUMENTOS LAPARASCOPICOS O SONDAS DE GASTROSTOMIA	VICTOR GRÜNBERG PERCHIS	

En virtud de la discrepancia que surge en la actualidad entre la fecha de validez de las resoluciones en los sistemas IPAS y [PAMP](#) con la que surge del Boletín de la DNPI, debe dejarse constancia que la fecha de validez de la resolución correspondiente es la que surge de los sistema IPAS y [PAMP](#), fecha de firma de la misma.

## ***NOTIFICACIONES DE LA DIVISIÓN MARCAS***

De conformidad con lo establecido por el Numeral 4° del Artículo 80 de la Ley N° 17.011, del 25 de setiembre de 1998, y Artículo 87 del Decreto N° 34/999 del 3 de febrero de 1999.

MARCA:	<b>RED URUGUAYA DE PROPIEDAD INTELECTUAL</b>
ACTA N°:	<b>468808</b>
NOMBRE:	<b>RED DE PROPIEDAD INTELECTUAL</b>
NOTIFICACIÓN:	<p>En la solicitud de Registro de Marca de referencia, y de acuerdo a lo establecido en el Art. 8° del Decreto Reglamentario N° 34/999, corresponde conferir vista al solicitante por el término de 10 días hábiles, perentorios e improrrogables, bajo apercibimiento de tenerlo por desistido de su gestión, a efectos de subsanar las siguientes observaciones:</p> <p>El solicitante de la marca de autos, carece de personería jurídica conforme a lo establecido por el Art. 21 del Código Civil, y por consiguiente no está habilitado para solicitar a su nombre el registro de marcas según lo dispuesto por el Art. 90 de la Ley 17.011 de Marcas y signos distintivos.</p>

MARCA:	<b>MUNDO ALIMENTO TU HERRAMIENTA DE TRABAJO!</b>
ACTA N°:	<b>471439</b>
NOMBRE:	<b>APARICIO PIÑEYRUA MAILHOS</b>
NOTIFICACIÓN:	<p><b>VISTO:</b> La solicitud de Registro de la Marca <b><i>MUNDO ALIMENTO TU HERRAMIENTA DE TRABAJO! (mixta)</i></b>, solicitada bajo expediente No. <b>471439</b> a favor de <b>APARICIO PIÑEYRUA MAILHOS</b>, para distinguir los artículos/servicios comprendidos en la/s clase/s internacional/es <b>38</b>.</p> <p><b>RESULTANDO:</b> que se han cumplido los requisitos legales y reglamentarios vigentes.</p> <p><b>CONSIDERANDO:</b> que no existen antecedentes que obsten a la solicitud en trámite.</p> <p><b>ATENCIÓN:</b> a lo dispuesto en la Ley N° 17.011 de fecha 25 de setiembre de 1998, en el Decreto Reglamentario N° 34/999 del 3 de febrero de 1999, en los artículos 188 de la Ley N° 17.930 de fecha 19 de diciembre de 2005 y 167 de la Ley N° 18.834 de 17 de noviembre de 2011, así como a lo preceptuado en las Resoluciones de la Dirección Nacional de la Propiedad Industrial N° 49/015 de fecha 19 de noviembre de 2015 y N° 52/015 de fecha 7 de diciembre de 2015, y al informe que antecede.</p> <p><b>LA ENCARGADA DEL ÁREA DE SIGNOS DISTINTIVOS EN EJERCICIO DE ATRIBUCIONES DELEGADAS,</b></p> <p><b>RESUELVE:</b></p> <p>1°. <b>CONCÉDESE</b> el Registro de la Marca <b><i>MUNDO ALIMENTO TU HERRAMIENTA DE TRABAJO! (mixta)</i></b>, solicitada bajo expediente No. <b>471439</b> a favor de <b>APARICIO PIÑEYRUA MAILHOS de URUGUAY</b>, para distinguir los artículos/servicios comprendidos en la/s clase/s internacional/es <b>38</b>.</p> <p>2°. Notifíquese, publíquese, entréguese el título bajo recibo y oportunamente archívese.</p>

<b>MARCA:</b>	<b>MENCHACA</b>
<b>ACTA N°:</b>	472408
<b>NOMBRE:</b>	TERESA GUTIERREZ, PATRICIA COHEN
<b>NOTIFICACIÓN:</b>	<p><b>VISTO:</b> La solicitud de Registro de la Marca <b>MENCHACA</b>, solicitada bajo expediente No. <b>472408</b> a favor de <b>TERESA GUTIERREZ y PATRICIA COHEN</b>, para distinguir los artículos/servicios comprendidos en la/s clase/s internacional/es <b>24 y 25</b>.</p> <p><b>RESULTANDO:</b> que se han cumplido los requisitos legales y reglamentarios vigentes.</p> <p><b>CONSIDERANDO:</b> que no existen antecedentes que obsten a la solicitud en trámite.</p> <p><b>ATENTO:</b> a lo dispuesto en la Ley N° 17.011 de fecha 25 de setiembre de 1998, en el Decreto Reglamentario N° 34/999 del 3 de febrero de 1999, en los artículos 188 de la Ley N° 17.930 de fecha 19 de diciembre de 2005 y 167 de la Ley N° 18.834 de 17 de noviembre de 2011, así como a lo preceptuado en las Resoluciones de la Dirección Nacional de la Propiedad Industrial N° 49/015 de fecha 19 de noviembre de 2015 y N° 52/015 de fecha 7 de diciembre de 2015, y al informe que antecede.</p> <p><b>LA ENCARGADA DEL ÁREA DE SIGNOS DISTINTIVOS EN EJERCICIO DE ATRIBUCIONES DELEGADAS,</b></p> <p><b>RESUELVE:</b></p> <p>1°. <b>CONCÉDESE</b> el Registro de la Marca <b>MENCHACA</b>, solicitada bajo expediente No. <b>472408</b> a favor de <b>TERESA GUTIERREZ de URUGUAY y PATRICIA COHEN de URUGUAY</b>, para distinguir los artículos/servicios comprendidos en la/s clase/s internacional/es <b>24 y 25</b>.</p> <p>2°. Notifíquese, publíquese, entréguese el título bajo recibo y oportunamente archívese.</p>

<b>MARCA:</b>	<b>DULCES COMPAÑIAS</b>
<b>ACTA N°:</b>	469578
<b>NOMBRE:</b>	JUAN JOSE CHAFFITTELLI
<b>NOTIFICACIÓN:</b>	<p><b>VISTO:</b> La solicitud de Registro de la Marca <b>DULCES COMPAÑIAS</b>, solicitada bajo expediente No. <b>469578</b> a nombre de <b>JUAN JOSE CHAFFITTELLI</b>, para distinguir los artículos comprendidos en la/s clase/s internacional/es <b>35 (S/D)</b>.</p> <p><b>RESULTANDO:</b> Que se confirió vista por defectos de forma al solicitante con fecha 12 de diciembre de 2017, notificado por cedulón que el mismo fue ser devuelto del correo por dirección desconocida, se proceda a la notificación por Boletín de la Propiedad Industrial N° 220 pág. 238 de fecha 31 de enero de 2018 y a la fecha no fue evacuada.</p> <p><b>CONSIDERANDO:</b> Que el Inciso 2° del Artículo 92 del Decreto Reglamentario N° 34/999 establece que la paralización de un expediente por 30 días corridos, por cualquier causa imputable al gestionante, implicará tenerlo por desistido de su gestión sin más trámite.</p> <p><b>ATENTO:</b> A lo dispuesto en el Artículo 92 del Decreto Reglamentario N° 34/999 del 3 de febrero de 1999, en los artículos 188 de la Ley N° 17.930 de fecha 19 de diciembre de 2005 y 167 de la Ley N° 18.834 de 17 de noviembre de 2011, así como a lo preceptuado en las Resoluciones de la Dirección Nacional de la Propiedad Industrial N° 49/015 de fecha 19 de</p>

	<p>noviembre de 2015 y N° 52/015 de fecha 7 de diciembre de 2015, y al informe que antecede.</p> <p><b>LA ENCARGADA DEL ÁREA DE SIGNOS DISTINTIVOS EN EJERCICIO DE ATRIBUCIONES DELEGADAS, RESUELVE:</b></p> <p>1°. <b>TÉNGASE POR DESISTIDA</b> la solicitud de Registro de Marca <b>DULCES COMPAÑIAS</b> solicitada bajo expediente No. <b>469578</b> a nombre de <b>JUAN JOSE CHAFFITTELLI de ARGENTINA</b>, para distinguir los artículos comprendidos en la/s clase/s internacional/es <b>35 (S/D)</b>.</p> <p>2°. <b>NOTIFÍQUESE</b>, publíquese, efectúense las anotaciones de estilo y oportunamente archívese.-</p>
--	--

<b>MARCA:</b>	<b>MUNNAH</b>
<b>ACTA N°:</b>	<b>472074</b>
<b>NOMBRE:</b>	<b>NICOLAS SEBASTIAN CHARBONNIER SANCHEZ, VALENTINA LOURDES SEBASTIANI FERREIRA</b>
<b>NOTIFICACIÓN:</b>	<p><b>VISTO:</b> La solicitud de Registro de la Marca <b>MUNNAH</b>, solicitada bajo expediente No. <b>472074</b> a favor de <b>NICOLAS SEBASTIAN CHARBONNIER SANCHEZ y VALENTINA LOURDES SEBASTIANI FERREIRA</b>, para distinguir los artículos/servicios comprendidos en la/s clase/s internacional/es <b>25</b>.</p> <p><b>RESULTANDO:</b> que se han cumplido los requisitos legales y reglamentarios vigentes.</p> <p><b>CONSIDERANDO:</b> que no existen antecedentes que obsten a la solicitud en trámite.</p> <p><b>ATENTO:</b> a lo dispuesto en la Ley N° 17.011 de fecha 25 de setiembre de 1998, en el Decreto Reglamentario N° 34/999 del 3 de febrero de 1999, en los artículos 188 de la Ley N° 17.930 de fecha 19 de diciembre de 2005 y 167 de la Ley N° 18.834 de 17 de noviembre de 2011, así como a lo preceptuado en las Resoluciones de la Dirección Nacional de la Propiedad Industrial N° 49/015 de fecha 19 de noviembre de 2015 y N° 52/015 de fecha 7 de diciembre de 2015, y al informe que antecede.</p> <p><b>LA ENCARGADA DEL ÁREA DE SIGNOS DISTINTIVOS EN EJERCICIO DE ATRIBUCIONES DELEGADAS, RESUELVE:</b></p> <p>1°. <b>CONCÉDESE</b> el Registro de la Marca <b>MUNNAH</b>, solicitada bajo expediente No. <b>472074</b> a favor de <b>NICOLAS SEBASTIAN CHARBONNIER SANCHEZ de URUGUAY y VALENTINA LOURDES SEBASTIANI FERREIRA de URUGUAY</b>, para distinguir los artículos/servicios comprendidos en la/s clase/s internacional/es <b>25</b>.</p> <p>2°. Notifíquese, publíquese, entréguese el título bajo recibo y oportunamente archívese.</p>

<b>MARCA:</b>	<b>BEAGLE</b>
<b>ACTA N°:</b>	<b>474518</b>
<b>NOMBRE:</b>	<b>GUSTAVO ENRIQUE JUAMBELTZ ALVAREZ</b>
<b>NOTIFICACIÓN:</b>	<p><b>Referencia:</b> Vista por defectos de forma</p> <p><b>Expediente:</b> Marca</p> <p><b>Nro y fecha:</b> 474518 de 31/05/2016</p> <p><b>Signo:</b> BEAGLE</p> <p><b>Titular:</b> GUSTAVO ENRIQUE JUAMBELTZ ALVAREZ</p>

	<p><b>Clase(s):</b> 25 (S/D)  <i>Montevideo, 11 de junio de 2018</i></p> <p>En la solicitud de Registro de Marca de referencia, y de acuerdo a lo establecido en el Art. 8° del Decreto Reglamentario N° 34/999, corresponde conferir <b><i>vista al solicitante por el término de 10 días hábiles, perentorios e improrrogables, bajo apercibimiento de tenerlo por desistido de su gestión,</i></b> a efectos de subsanar las siguientes observaciones:</p> <p>El detalle de la clase 25 no corresponde a ningún producto de la Clasificación de Niza, siendo que "beagle" corresponde a una raza de perros, por lo cual se solicita adecuar el detalle a la Clasificación de niza. En el caso de retirar el detalle y dejar total la protección de la clase solicitada, deberá abonar la tasa correspondiente por nueva publicación, y en cualquiera de los casos deberá presentar nuevo formulario con la modificación pertinente.</p>
--	--

<b>MARCA:</b>	<b>VIVIR SEGUROS</b>
<b>ACTA N°:</b>	<b>473731</b>
<b>NOMBRE:</b>	<b>BAJO EL ROBLE S.R.L.</b>
<b>NOTIFICACIÓN:</b>	<p><b>VISTO:</b> La solicitud de Registro de la Marca <b>VIVIR SEGUROS (mixta)</b>, solicitada bajo expediente No. <b>473731</b> a favor de <b>BAJO EL ROBLE S.R.L.</b>, para distinguir los artículos/servicios comprendidos en la/s clase/s internacional/es <b>36 (S/D)</b>.</p> <p><b>RESULTANDO:</b> que se han cumplido los requisitos legales y reglamentarios vigentes.</p> <p><b>CONSIDERANDO:</b> que no existen antecedentes que obsten a la solicitud en trámite.</p> <p><b>ATENCIÓN:</b> a lo dispuesto en la Ley N° 17.011 de fecha 25 de setiembre de 1998, en el Decreto Reglamentario N° 34/999 del 3 de febrero de 1999, en los artículos 188 de la Ley N° 17.930 de fecha 19 de diciembre de 2005 y 167 de la Ley N° 18.834 de 17 de noviembre de 2011, así como a lo preceptuado en las Resoluciones de la Dirección Nacional de la Propiedad Industrial N° 49/015 de fecha 19 de noviembre de 2015 y N° 52/015 de fecha 7 de diciembre de 2015, y al informe que antecede.</p> <p><b>LA ENCARGADA DEL ÁREA DE SIGNOS DISTINTIVOS EN EJERCICIO DE ATRIBUCIONES DELEGADAS,</b></p> <p><b>RESUELVE:</b></p> <p>1°. <b>CONCÉDESE</b> el Registro de la Marca <b>VIVIR SEGUROS (mixta)</b>, solicitada bajo expediente No. <b>473731</b> a favor de <b>BAJO EL ROBLE S.R.L. de URUGUAY</b>, para distinguir los artículos/servicios comprendidos en la/s clase/s internacional/es <b>36 (Seguros)</b>, <b>por el conjunto, sin derechos privativos sobre el término "SEGUROS", artículo 7 de la ley 17.011.</b></p> <p>2°. Notifíquese, publíquese, entréguese el título bajo recibo y oportunamente archívese</p>

<b>MARCA:</b>	<b>A N ALTO NIVEL (mixta)</b>
<b>ACTA N°:</b>	<b>470152</b>
<b>NOMBRE:</b>	<b>MARCO ALEJANDRO DÍAZ MESA</b>
<b>NOTIFICACIÓN:</b>	<b>VISTO:</b> La solicitud de Registro de la Marca <b>A N ALTO NIVEL</b>

	<p>(<i>mixta</i>), solicitada bajo expediente No. <b>470152</b> a favor de <b>MARCO ALEJANDRO DÍAZ MESA</b>, para distinguir los artículos/servicios comprendidos en la/s clase/s internacional/es <b>37</b>.</p> <p><b>RESULTANDO:</b> que se han cumplido los requisitos legales y reglamentarios vigentes.</p> <p><b>CONSIDERANDO:</b> que no existen antecedentes que obsten a la solicitud en trámite.</p> <p><b>ATENTO:</b> a lo dispuesto en la Ley N° 17.011 de fecha 25 de setiembre de 1998, en el Decreto Reglamentario N° 34/999 del 3 de febrero de 1999, en los artículos 188 de la Ley N° 17.930 de fecha 19 de diciembre de 2005 y 167 de la Ley N° 18.834 de 17 de noviembre de 2011, así como a lo preceptuado en las Resoluciones de la Dirección Nacional de la Propiedad Industrial N° 49/015 de fecha 19 de noviembre de 2015 y N° 52/015 de fecha 7 de diciembre de 2015, y al informe que antecede.</p> <p><b>LA ENCARGADA DEL ÁREA DE SIGNOS DISTINTIVOS EN EJERCICIO DE ATRIBUCIONES DELEGADAS,</b></p> <p><b>RESUELVE:</b></p> <p>1°. <b>CONCÉDESE</b> el Registro de la Marca <b>A N ALTO NIVEL</b> (<i>mixta</i>), solicitada bajo expediente No. <b>470152</b> a favor de <b>MARCO ALEJANDRO DÍAZ MESA de URUGUAY</b>, para distinguir los artículos/servicios comprendidos en la/s clase/s internacional/es <b>37</b>, <i>por el conjunto, sin derechos privativos sobre los términos "ALTO NIVEL", art. 7 Ley N° 17.011.</i></p> <p>2°. Notifíquese, publíquese, entréguese el título bajo recibo y oportunamente archívese.</p>
--	--

<b>MARCA:</b>	CLICK VEO!
<b>ACTA N°:</b>	472593
<b>NOMBRE:</b>	FABIAN CURZIO ISRAEL
<b>NOTIFICACIÓN:</b>	<p><b>VISTO:</b> La solicitud de Registro de la Marca <b>CLICK VEO!</b> (<i>mixta</i>), solicitada bajo expediente No. <b>472593</b> a favor de <b>FABIAN CURZIO ISRAEL</b>, para distinguir los artículos/servicios comprendidos en la/s clase/s internacional/es <b>35, 38 y 41</b>.</p> <p><b>RESULTANDO:</b> que se han cumplido los requisitos legales y reglamentarios vigentes.</p> <p><b>CONSIDERANDO:</b> que no existen antecedentes que obsten a la solicitud en trámite.</p> <p><b>ATENTO:</b> a lo dispuesto en la Ley N° 17.011 de fecha 25 de setiembre de 1998, en el Decreto Reglamentario N° 34/999 del 3 de febrero de 1999, en los artículos 188 de la Ley N° 17.930 de fecha 19 de diciembre de 2005 y 167 de la Ley N° 18.834 de 17 de noviembre de 2011, así como a lo preceptuado en las Resoluciones de la Dirección Nacional de la Propiedad Industrial N° 49/015 de fecha 19 de noviembre de 2015 y N° 52/015 de fecha 7 de diciembre de 2015, y al informe que antecede.</p> <p><b>LA ENCARGADA DEL ÁREA DE SIGNOS DISTINTIVOS EN EJERCICIO DE ATRIBUCIONES DELEGADAS, RESUELVE:</b></p> <p>1°. <b>CONCÉDESE</b> el Registro de la Marca <b>CLICK VEO!</b> (<i>mixta</i>), solicitada bajo expediente No. <b>472593</b> a favor de <b>FABIAN CURZIO ISRAEL de URUGUAY</b>, para distinguir los artículos/servicios comprendidos en la/s clase/s internacional/es <b>35, 38 y 41</b>.</p>

	2°. Notifíquese, publíquese, entréguese el título bajo recibo y oportunamente archívese.
--	--

<b>MARCA:</b>	<b><i>ECO HOUSE CONSTRUCCIÓN DE VANGUARDIA (mixta)</i></b>
<b>ACTA N°:</b>	<b><i>472993</i></b>
<b>NOMBRE:</b>	<b><i>Harald Adler</i></b>
<b>NOTIFICACIÓN:</b>	<p><b>VISTO:</b> La solicitud de Registro de la Marca <b><i>ECO HOUSE CONSTRUCCIÓN DE VANGUARDIA (mixta)</i></b>, solicitada bajo expediente No. <b><i>472993</i></b> a nombre de <b><i>Harald Adler</i></b>, para distinguir los artículos comprendidos en la/s clase/s internacional/es <b><i>37 (S/D)</i></b>.</p> <p><b>RESULTANDO:</b> Que habiéndose conferido vista al solicitante por falta de pago de las tasas correspondientes con fecha 01 de abril de 2016 en base a la Resolución N° 9/11 del 29/11/2011, notificado que fuera y habiendo transcurrido el plazo legal sin que el mismo se haya verificado.</p> <p><b>CONSIDERANDO:</b> Que el Inciso 2° del Artículo 92 del Decreto Reglamentario N°34/999 establece que la paralización de un expediente por 30 días corridos, por cualquier causa imputable al gestionante, implicará tenerlo por desistido de su gestión sin más trámite.</p> <p><b>ATENCIÓN:</b> A lo dispuesto en el Artículo 92 del Decreto Reglamentario N° 34/999 del 3 de febrero de 1999, en los artículos 188 de la Ley N° 17.930 de fecha 19 de diciembre de 2005 y 167 de la Ley N° 18.834 de 17 de noviembre de 2011, así como a lo preceptuado en las Resoluciones de la Dirección Nacional de la Propiedad Industrial N° 49/015 de fecha 19 de noviembre de 2015 y N° 52/015 de fecha 7 de diciembre de 2015, y al informe que antecede.</p> <p><b>LA ENCARGADA DEL ÁREA DE SIGNOS DISTINTIVOS EN EJERCICIO DE ATRIBUCIONES DELEGADAS, RESUELVE:</b></p> <p>1°. <b>TÉNGASE POR DESISTIDA</b> la solicitud de Registro de Marca <b><i>ECO HOUSE CONSTRUCCIÓN DE VANGUARDIA (mixta)</i></b> solicitada bajo expediente No. <b><i>472993</i></b> a nombre de <b><i>Harald Adler de URUGUAY</i></b>, para distinguir los artículos comprendidos en la/s clase/s internacional/es <b><i>37 (S/D)</i></b>.</p> <p>2°. <b>NOTIFÍQUESE</b>, publíquese, efectúense las anotaciones de estilo y oportunamente archívese.-</p>

<b>MARCA:</b>	<b><i>SR MABIPARK</i></b>
<b>ACTA N°:</b>	<b><i>473614</i></b>
<b>NOMBRE:</b>	<b><i>KONRAD ERWIN ALFREDO SOMMERER SAROBA</i></b>
<b>NOTIFICACIÓN:</b>	<p><b>VISTO:</b> La solicitud de Registro de la Marca <b><i>SR MABIPARK (mixta)</i></b>, solicitada bajo expediente No. <b><i>473614</i></b> a favor de <b><i>KONRAD ERWIN ALFREDO SOMMERER SAROBA</i></b>, para distinguir los artículos/servicios comprendidos en la/s clase/s internacional/es <b><i>16, 21 y 35</i></b>.</p> <p><b>RESULTANDO:</b> que se han cumplido los requisitos legales y reglamentarios vigentes.</p> <p><b>CONSIDERANDO:</b> que no existen antecedentes que obstan a la solicitud en trámite.</p> <p><b>ATENCIÓN:</b> a lo dispuesto en la Ley N° 17.011 de fecha 25 de setiembre de 1998, en el Decreto Reglamentario N° 34/999 del 3 de febrero de</p>

	<p>1999, en los artículos 188 de la Ley N° 17.930 de fecha 19 de diciembre de 2005 y 167 de la Ley N° 18.834 de 17 de noviembre de 2011, así como a lo preceptuado en las Resoluciones de la Dirección Nacional de la Propiedad Industrial N° 49/015 de fecha 19 de noviembre de 2015 y N° 52/015 de fecha 7 de diciembre de 2015, y al informe que antecede.</p> <p><b>LA ENCARGADA DEL ÁREA DE SIGNOS DISTINTIVOS EN EJERCICIO DE ATRIBUCIONES DELEGADAS, RESUELVE:</b></p> <p>1°. <b>CONCÉDESE</b> el Registro de la Marca <b>SR MABIPARK (mixta)</b>, solicitada bajo expediente No. <b>473614</b> a favor de <b>KONRAD ERWIN ALFREDO SOMMERER SAROBA de URUGUAY</b>, para distinguir los artículos/servicios comprendidos en la/s clase/s internacional/es <b>16, 21 y 35</b>.</p> <p>2°. Notifíquese, publíquese, entréguese el título bajo recibo y oportunamente archívese.</p>
--	---

<b>MARCA:</b>	<b>OPTICA SAN ROQUE</b>
<b>ACTA N°:</b>	<b>473080</b>
<b>NOMBRE:</b>	<b>MARCELO FABIAN D'AGATA INTROINI</b>
<b>NOTIFICACIÓN:</b>	<p>De acuerdo a lo previsto en los artículos 23 y 36 de la Ley 17.011 de fecha 25 de setiembre de 1998 y en el artículo 13 del Decreto N° 34/99, vista al solicitante por el término de 30 días corridos y perentorios de la siguiente oposición:</p> <p>Marca: Expediente: Titular: <b>SAN ROQUE S.A.</b> Clases: <b>35 y 44</b> Notas: Ley de Marcas N° 17.011, de 26.9.98, Arta. 5°, Numeral 6 y 7, 6°, 9°, 13°, 14°, 20°, 24° y ss, 67° y ss y Decreto N° 34/999, arts. 13° y ss.</p>

<b>MARCA:</b>	<b>DE BOGA</b>
<b>ACTA N°:</b>	<b>472237</b>
<b>NOMBRE:</b>	<b>CHRISTIAN WERNER EISENHAROT FERREIRA y LUISINA CASTRO PEÑA</b>
<b>NOTIFICACIÓN:</b>	<p>De acuerdo a lo previsto en los artículos 23 y 36 de la Ley 17.011 de fecha 25 de setiembre de 1998 y en el artículo 13 del Decreto N° 34/99, vista al solicitante por el término de 30 días corridos y perentorios de la siguiente oposición:</p> <p>Marca: <b>BOGART</b> Expediente: <b>457040</b> Titular: <b>INVERSIONES HOLDING KAYSER LIMITADA</b> Clases: <b>25</b> Notas: <b>CONFUNDIBILIDAD DIRECTA ENTRE MARCAS DE LA MISMA CLASE.-</b></p>

<b>MARCA:</b>	<b>GPSGAY WWW.GPSGAY.COM</b>
<b>ACTA N°:</b>	<b>469594</b>
<b>NOMBRE:</b>	<b>BESMULY S.A.</b>
<b>NOTIFICACIÓN:</b>	<p><b>VISTO:</b> La solicitud de Registro de la Marca <b>GPSGAY WWW.GPSGAY.COM (mixta)</b>, solicitada bajo expediente No. <b>469594</b> a favor de <b>BESMULY S.A.</b>, para distinguir los artículos/servicios</p>



	<p>comprendidos en la/s clase/s internacional/es <b>42</b>.</p> <p><b>RESULTANDO:</b> que se han cumplido los requisitos legales y reglamentarios vigentes.</p> <p><b>CONSIDERANDO:</b> que no existen antecedentes que obsten a la solicitud en trámite.</p> <p><b>ATENCIÓN:</b> a lo dispuesto en la Ley N° 17.011 de fecha 25 de setiembre de 1998, en el Decreto Reglamentario N° 34/999 del 3 de febrero de 1999, en los artículos 188 de la Ley N° 17.930 de fecha 19 de diciembre de 2005 y 167 de la Ley N° 18.834 de 17 de noviembre de 2011, así como a lo preceptuado en las Resoluciones de la Dirección Nacional de la Propiedad Industrial N° 49/015 de fecha 19 de noviembre de 2015 y N° 52/015 de fecha 7 de diciembre de 2015, y al informe que antecede.</p> <p><b>LA ENCARGADA DEL ÁREA DE SIGNOS DISTINTIVOS EN EJERCICIO DE ATRIBUCIONES DELEGADAS, RESUELVE:</b></p> <p>1°. <b>CONCÉDESE</b> el Registro de la Marca <b>GPSGAY</b> <b>WWW.GPSGAY.COM</b> (<i>mixta</i>), solicitada bajo expediente No. <b>469594</b> a favor de <b>BESMULY S.A. de URUGUAY</b>, para distinguir los artículos/servicios comprendidos en la/s clase/s internacional/es <b>42</b>, <i>por el conjunto, sin derechos privativos sobre los términos que la componen, artículo 7 de la ley 17.011.</i></p> <p>2°. Notifíquese, publíquese, entréguese el título bajo recibo y oportunamente archívese.</p>
--	---

<b>MARCA:</b>	<b>VIRTUE</b>
<b>ACTA N°:</b>	<b>471344</b>
<b>NOMBRE:</b>	<b>ANDRES LUIS BUFFA</b>
<b>NOTIFICACIÓN:</b>	<p><b>VISTO:</b> La solicitud de Registro de la Marca <b>VIRTUE</b> (<i>mixta</i>), solicitada bajo expediente No. <b>471344</b> a favor de <b>ANDRES LUIS BUFFA</b>, para distinguir los artículos/servicios comprendidos en la/s clase/s internacional/es <b>9</b>.</p> <p><b>RESULTANDO:</b> que se han cumplido los requisitos legales y reglamentarios vigentes.</p> <p><b>CONSIDERANDO:</b> que no existen antecedentes que obsten a la solicitud en trámite.</p> <p><b>ATENCIÓN:</b> a lo dispuesto en la Ley N° 17.011 de fecha 25 de setiembre de 1998, en el Decreto Reglamentario N° 34/999 del 3 de febrero de 1999, en los artículos 188 de la Ley N° 17.930 de fecha 19 de diciembre de 2005 y 167 de la Ley N° 18.834 de 17 de noviembre de 2011, así como a lo preceptuado en las Resoluciones de la Dirección Nacional de la Propiedad Industrial N° 49/015 de fecha 19 de noviembre de 2015 y N° 52/015 de fecha 7 de diciembre de 2015, y al informe que antecede.</p> <p><b>LA ENCARGADA DEL ÁREA DE SIGNOS DISTINTIVOS EN EJERCICIO DE ATRIBUCIONES DELEGADAS, RESUELVE:</b></p> <p>1°. <b>CONCÉDESE</b> el Registro de la Marca <b>VIRTUE</b> (<i>mixta</i>), solicitada bajo expediente No. <b>471344</b> a favor de <b>ANDRES LUIS BUFFA de URUGUAY</b>, para distinguir los artículos/servicios comprendidos en la/s clase/s internacional/es <b>9</b>.</p> <p>2°. Notifíquese, publíquese, entréguese el título bajo recibo y oportunamente archívese.</p>

<b>MARCA:</b>	<b>GLAMINESS</b>
<b>ACTA N°:</b>	<b>471356</b>
<b>NOMBRE:</b>	<b>MARIA SILVINA LUNA HILBERT</b>
<b>NOTIFICACIÓN:</b>	<p><b>VISTO:</b> La solicitud de Registro de la Marca <b>GLAMINESS</b>, solicitada bajo expediente No. <b>471356</b> a favor de <b>MARIA SILVINA LUNA HILBERT</b>, para distinguir los artículos/servicios comprendidos en la/s clase/s internacional/es <b>16 y 35</b>.</p> <p><b>RESULTANDO:</b> que se han cumplido los requisitos legales y reglamentarios vigentes.</p> <p><b>CONSIDERANDO:</b> que no existen antecedentes que obstan a la solicitud en trámite.</p> <p><b>ATENCIÓN:</b> a lo dispuesto en la Ley N° 17.011 de fecha 25 de setiembre de 1998, en el Decreto Reglamentario N° 34/999 del 3 de febrero de 1999, en los artículos 188 de la Ley N° 17.930 de fecha 19 de diciembre de 2005 y 167 de la Ley N° 18.834 de 17 de noviembre de 2011, así como a lo preceptuado en las Resoluciones de la Dirección Nacional de la Propiedad Industrial N° 49/015 de fecha 19 de noviembre de 2015 y N°52/015 de fecha 7 de diciembre de 2015, y al informe que antecede.</p> <p><b>LA ENCARGADA DEL ÁREA DE SIGNOS DISTINTIVOS EN EJERCICIO DE ATRIBUCIONES DELEGADAS, RESUELVE:</b></p> <p>1°. <b>CONCÉDESE</b> el Registro de la Marca <b>GLAMINESS</b>, solicitada bajo expediente No. <b>471356</b> a favor de <b>MARIA SILVINA LUNA HILBERT de URUGUAY</b>, para distinguir los artículos/servicios comprendidos en la/s clase/s internacional/es <b>16 y 35</b>.</p> <p>2°. Notifíquese, publíquese, entréguese el título bajo recibo y oportunamente archívese.</p>

<b>MARCA:</b>	<b>BANTU EXCLUSIVE CARS OP</b>
<b>ACTA N°:</b>	<b>472549</b>
<b>NOMBRE:</b>	<b>NICOLAS ANDRES PEREYRA</b>
<b>NOTIFICACIÓN:</b>	<p><b>VISTO:</b> La solicitud de Registro de la Marca <b>BANTU EXCLUSIVE CARS OP (mixta)</b>, solicitada bajo expediente No. <b>472549</b> a favor de <b>NICOLAS ANDRES PEREYRA</b>, para distinguir los artículos/servicios comprendidos en la/s clase/s internacional/es <b>45</b>.</p> <p><b>RESULTANDO:</b> que se han cumplido los requisitos legales y reglamentarios vigentes.</p> <p><b>CONSIDERANDO:</b> que no existen antecedentes que obstan a la solicitud en trámite.</p> <p><b>ATENCIÓN:</b> a lo dispuesto en la Ley N° 17.011 de fecha 25 de setiembre de 1998, en el Decreto Reglamentario N° 34/999 del 3 de febrero de 1999, en los artículos 188 de la Ley N° 17.930 de fecha 19 de diciembre de 2005 y 167 de la Ley N° 18.834 de 17 de noviembre de 2011, así como a lo preceptuado en las Resoluciones de la Dirección Nacional de la Propiedad Industrial N° 49/015 de fecha 19 de noviembre de 2015 y N° 52/015 de fecha 7 de diciembre de 2015, y al informe que antecede.</p> <p><b>LA ENCARGADA DEL ÁREA DE SIGNOS DISTINTIVOS EN EJERCICIO DE ATRIBUCIONES DELEGADAS, RESUELVE:</b></p> <p>1°. <b>CONCÉDESE</b> el Registro de la Marca <b>BANTU EXCLUSIVE CARS OP (mixta)</b>, solicitada bajo expediente No. <b>472549</b> a favor de <b>NICOLAS</b></p>

	<p><b>ANDRES PEREYRA de URUGUAY</b>, para distinguir los artículos/servicios comprendidos en la/s clase/s internacional/es <b>45</b>, <b>por el conjunto, sin derechos privativos sobre el término "EXCLUSIVE", artículo 7 de la ley 17.011.</b></p> <p>2°. Notifíquese, publíquese, entréguese el título bajo recibo y oportunamente archívese.</p>
--	--

<b>MARCA:</b>	<b>TIQUI TACA CHIVITOS</b>
<b>ACTA N°:</b>	<b>472846</b>
<b>NOMBRE:</b>	<b>Cafimix S.A.</b>
<b>NOTIFICACIÓN:</b>	<p><b>VISTO:</b> La solicitud de Registro de la Marca <b>TIQUI TACA CHIVITOS (mixta)</b>, solicitada bajo expediente No. <b>472846</b> a favor de <b>Cafimix S.A.</b>, para distinguir los artículos/servicios comprendidos en la/s clase/s internacional/es <b>43 (S/D)</b>.</p> <p><b>RESULTANDO:</b> que se han cumplido los requisitos legales y reglamentarios vigentes.</p> <p><b>CONSIDERANDO:</b> que no existen antecedentes que obsten a la solicitud en trámite.</p> <p><b>ATENCIÓN:</b> a lo dispuesto en la Ley N° 17.011 de fecha 25 de setiembre de 1998, en el Decreto Reglamentario N° 34/999 del 3 de febrero de 1999, en los artículos 188 de la Ley N° 17.930 de fecha 19 de diciembre de 2005 y 167 de la Ley N° 18.834 de 17 de noviembre de 2011, así como a lo preceptuado en las Resoluciones de la Dirección Nacional de la Propiedad Industrial N° 49/015 de fecha 19 de noviembre de 2015 y N°52/015 de fecha 7 de diciembre de 2015, y al informe que antecede.</p> <p><b>LA ENCARGADA DEL ÁREA DE SIGNOS DISTINTIVOS EN EJERCICIO DE ATRIBUCIONES DELEGADAS, RESUELVE:</b></p> <p>1°. <b>CONCÉDESE</b> el Registro de la Marca <b>TIQUI TACA CHIVITOS (mixta)</b>, solicitada bajo expediente No. <b>472846</b> a favor de <b>Cafimix S.A. de URUGUAY</b>, para distinguir los artículos/servicios comprendidos en la/s clase/s internacional/es <b>43 (Chiviteria)</b>, <b>por el conjunto, sin derechos privativos sobre el término "CHIVITOS", artículo 7 de la ley 17.011.</b></p> <p>2°. Notifíquese, publíquese, entréguese el título bajo recibo y oportunamente archívese.</p>

<b>MARCA:</b>	<b>TOP SUBLIMACION</b>
<b>ACTA N°:</b>	<b>473458</b>
<b>NOMBRE:</b>	<b>OSCAR IVÁN CASTRO GALEANO y JHOSMARY ANDREINA PEREZ MORA</b>
<b>NOTIFICACIÓN:</b>	<p><b>VISTO:</b> La solicitud de Registro de la Marca <b>TOP SUBLIMACION (mixta)</b>, solicitada bajo expediente No. <b>473458</b> a favor de <b>OSCAR IVÁN CASTRO GALEANO y JHOSMARY ANDREINA PEREZ MORA</b>, para distinguir los artículos/servicios comprendidos en la/s clase/s internacional/es <b>16, 25, 35 y 40</b>.</p> <p><b>RESULTANDO:</b> que se han cumplido los requisitos legales y reglamentarios vigentes.</p> <p><b>CONSIDERANDO:</b> que no existen antecedentes que obsten a la solicitud en trámite.</p> <p><b>ATENCIÓN:</b> a lo dispuesto en la Ley N° 17.011 de fecha 25 de setiembre de 1998, en el Decreto Reglamentario N° 34/999 del 3 de febrero de 1999,</p>

	<p>en los artículos 188 de la Ley N° 17.930 de fecha 19 de diciembre de 2005 y 167 de la Ley N° 18.834 de 17 de noviembre de 2011, así como a lo preceptuado en las Resoluciones de la Dirección Nacional de la Propiedad Industrial N° 49/015 de fecha 19 de noviembre de 2015 y N°52/015 de fecha 7 de diciembre de 2015, y al informe que antecede.</p> <p><b>LA ENCARGADA DEL ÁREA DE SIGNOS DISTINTIVOS EN EJERCICIO DE ATRIBUCIONES DELEGADAS, RESUELVE:</b></p> <p>1°. <b>CONCÉDESE</b> el Registro de la Marca <b><i>TOP SUBLIMACION (mixta)</i></b>, solicitada bajo expediente No. <b>473458</b> a favor de <b><i>OSCAR IVÁN CASTRO GALEANO de URUGUAY</i></b> y <b><i>JHOSMARY ANDREINA PEREZ MORA de URUGUAY</i></b>, para distinguir los artículos/servicios comprendidos en la/s clase/s internacional/es <b><i>16, 25, 35 y 40, por el conjunto, sin derechos privativos sobre los términos que la componen, artículo 7 de la ley 17.011.</i></b></p> <p>2°. Notifíquese, publíquese, entréguese el título bajo recibo y oportunamente archívese.</p>
--	--

## **NOTIFICACIONES DE ASESORÍA**

De conformidad con lo establecido por el numeral 4° del artículo 80 de la Ley 17.011 del 25 de setiembre de 1998 y artículo 87 del decreto N° 34/999 del 3 de febrero de 1999, se notifica a quien se cita a continuación, por razones de su interés, debe presentarse en sección Recursos de la Dirección Nacional de Propiedad Industrial, sita en la calle Rincón 723, 3er. Piso.

<b>MARCA:</b>	<b>JONNY B. HALEY</b>
<b>ACTA N°:</b>	468253
<b>NOMBRE</b>	JONNY WALKER
<b>NOTIFICACIÓN:</b>	<p>Se notifica a Ud. copia de Resolución de la DNPI de fecha 24 de mayo de 2018:</p> <p>VISTO: La solicitud de Registro de la Marca BILL B. HALEY, presentada bajo expediente No. 468253 a favor de YONNY WALKER de URUGUAY, para distinguir los servicios comprendidos en la/s Clase/s internacional/es 41 y 43.-</p> <p>RESULTANDO: I) Se deduce una oposición de oficio, en base a lo previsto en el numeral 3° del artículo 5 de la Ley No. 17.011.-</p> <p>II) División Legal dictamina que correspondería DESESTIMAR la presente solicitud de registro, y por los argumentos que expone en su dictamen del 11 de mayo de 2018.</p> <p>III) La Encargada de División Legal, en informe del día 15 de los mismos mes y año, comparte lo dictaminado por su Asesor actuante.</p> <p>CONSIDERANDO: que esta Dirección, de conformidad con lo dictaminado por su División Legal, resolverá en consecuencia.-----</p> <p>ATENCIÓN: a lo expuesto, a lo que establecen la Ley de Marcas No 17.011 de 25 de setiembre de 1998, su Decreto Reglamentario No. 34/999 de 3 de febrero de 1999 y disposiciones modificativas.-</p> <p>LA DIRECCION NACIONAL DE LA PROPIEDAD INDUSTRIAL R E S U E L V E</p> <p>1°.- DESESTÍMASE la solicitud de Registro de la Marca BILL B. HALEY, presentada bajo expediente No. 468253 a favor de YONNY WALKER de URUGUAY, para distinguir los servicios comprendidos en la/s Clase/s internacional/es 41 y 43.-</p> <p>2°.- NOTIFÍQUESE, publíquese, efectúense las anotaciones de estilo y oportunamente archívese.---</p>

<b>MARCA:</b>	<b>FOCUS BIKES</b>
<b>ACTA N°:</b>	440103
<b>NOMBRE</b>	MARIELA RAQUEL GIAMBERINE NOVA
<b>NOTIFICACIÓN:</b>	<p>Se notifica a Ud. copia de Resolución de la DNPI de fecha 24 de mayo de 2018:</p> <p>VISTO: La solicitud de registro de la Marca FOCUS BIKES, presentada bajo expediente No. 440103 a favor de DERBY CYCLE WERKE GMBH de ALEMANIA, para distinguir los productos/servicios comprendidos en la/s Clase/s internacional/es 12 (S/D) y 35.-</p> <p>RESULTANDO: I) Que se deduce oposición por parte de DERBY CYCLE WERKE GMBH, manifestando que la presente vulnera lo dispuesto por los arts. 5 numerales 6° y 7°, y 28 de la Ley 17.011;</p>

	<p>asimismo se interpone oposición de oficio en base a los antecedentes “FOCUS” (denominativa) No. 395.087 de FORD MOTOR COMPANY, clase internacional 12 (excepto: bicicletas) y “FOCUS” (denominativa) No. 394.899 de CARLOS ARROSA BOZZOLA, clase internacional 35.-</p> <p>II) División Legal dictamina que correspondería CONCEDER PARCIALMENTE la presente gestión por los argumentos que expone en su dictamen del 11/05/2018.-</p> <p>III) El Encargado de Área Asuntos Jurídicos, según informe de fecha 15/05/2018, comparte lo dictaminado por su Asesor actuante.-</p> <p>CONSIDERANDO: que esta Dirección, de conformidad con lo dictaminado por su División Legal, resolverá en consecuencia.-</p> <p>ATENTO: a lo expuesto, a lo que establecen la Ley de Marcas No 17.011 de 25 de setiembre de 1998, su Decreto Reglamentario No. 34/999 de 3 de febrero de 1999 y disposiciones modificativas.-</p> <p>LA DIRECCION NACIONAL DE LA PROPIEDAD INDUSTRIAL RESUELVE</p> <p>1°.- CONCÉDESE el registro de la Marca FOCUS BIKES, por el conjunto, sin derechos privativos sobre el término "BIKES", art. 7 de la Ley N° 17.011, solicitada bajo expediente No. 440103 a favor de DERBY CYCLE WERKE GMBH de ALEMANIA, para distinguir los productos comprendidos en la Clase internacional 12 (Bicicletas, sus partes y accesorios).-</p> <p>2°.- DESESTÍMASE el registro de la Marca FOCUS BIKES, solicitada bajo expediente No. 440103 a favor de DERBY CYCLE WERKE GMBH de ALEMANIA, para distinguir los servicios comprendidos en la Clase internacional 35.-</p> <p>3°.- NOTIFÍQUESE, publíquese, efectúense las anotaciones de estilo, entréguese el título bajo recibo y oportunamente archívese.-</p>
--	--

<b>MARCA:</b>	<b>RIPSOL</b>
<b>ACTA N°:</b>	464371
<b>NOMBRE:</b>	PABLO CIKUREL.
<b>NOTIFICACIÓN:</b>	<p>Se notifica a Uds. copia de Resolución de la DNPI de fecha 8 de junio de 2018:</p> <p>VISTO: La solicitud de Registro de la Marca RIPSOL, presentada bajo expediente No. 464371 a favor de MAGNIS S.A. de URUGUAY, para distinguir los productos/servicios comprendidos en la/s Clase/s internacional/es 5.-</p> <p>RESULTANDO: I) La firma REPSOL S.A. dedujo oposición de terceros en base a sus antecedentes registrales “REPSOL”, actas N° 397360; 385998; 440613 y “REPSOL MOTO” N° 392430, alegando confundibilidad directa entre marcas de la misma clase. Asimismo la firma ELECTROQUÍMICA S.A. dedujo oposición por su marca registrada “HIPOSOL” N° 438252 y se fundamenta en los artículos 1, 6 y 23 de la ley 17011.</p> <p>II) División Legal dictamina que correspondería CONCEDER el presente registro por los argumentos que expone en su dictamen del 24/4/2018.-</p> <p>III) El Encargado de Área Asuntos Jurídicos, en informe del 03/5/2018,</p>

	<p>comparte lo dictaminado por su Asesor actuante.-  <b>CONSIDERANDO:</b> que esta Dirección, de conformidad con lo dictaminado por su División Legal, resolverá en consecuencia.-  <b>ATENTO:</b> a lo expuesto, a lo que establecen la Ley de Marcas No 17.011 de 25 de setiembre de 1998, su Decreto Reglamentario No. 34/999 de 3 de febrero de 1999 y disposiciones modificativas.-  <b>LA DIRECCION NACIONAL DE LA PROPIEDAD INDUSTRIAL RESUELVE:</b>  1°.- <b>CONCÉDESE</b> el Registro de la Marca RIPSOL, solicitado bajo expediente No. 464371 a favor de MAGNIS S.A. de URUGUAY, para distinguir los productos/servicios comprendidos en la/s Clase/s internacional/es 5.-  2°.- <b>NOTIFÍQUESE</b>, publíquese, efectúense las anotaciones de estilo, entréguese el título bajo recibo y oportunamente archívese.-</p>
--	--

<b>MARCA:</b>	<b>HIDROPOINT GROWSHOP</b>
<b>ACTA N°:</b>	462230
<b>NOMBRE:</b>	RUBEN MARIO MACHADO Y FLAVIA LOPEZ
<b>NOTIFICACIÓN:</b>	<p>Se notifica a Ud. copia de Resolución de la DNPI de fecha 7 de setiembre de 2016:  <b>VISTO:</b> La solicitud de Registro de la Marca HIDROPOINT GROWSHOP (mixta), solicitada bajo expediente No. 462230 a favor de RUBEN MARIO MACHADO y FLAVIA LOPEZ, para distinguir los artículos/servicios comprendidos en la/s clase/s internacional/es 25 y 35.  <b>RESULTANDO:</b> que se han cumplido los requisitos legales y reglamentarios vigentes.  <b>CONSIDERANDO:</b> que no existen antecedentes que obsten a la solicitud en trámite.  <b>ATENTO:</b> a lo dispuesto en la Ley N° 17.011 de fecha 25 de setiembre de 1998, en el Decreto Reglamentario N° 34/999 del 3 de febrero de 1999, en los artículos 188 de la Ley N° 17.930 de fecha 19 de diciembre de 2005 y 167 de la Ley N° 18.834 de 17 de noviembre de 2011, así como a lo preceptuado en las Resoluciones de la Dirección Nacional de la Propiedad Industrial N° 49/015 de fecha 19 de noviembre de 2015 y N° 52/015 de fecha 7 de diciembre de 2015, y al informe que antecede.  <b>LA ENCARGADA DEL ÁREA DE SIGNOS DISTINTIVOS EN EJERCICIO DE ATRIBUCIONES DELEGADAS, RESUELVE:</b>  1° <b>CONCÉDESE</b> el Registro de la Marca HIDROPOINT GROWSHOP (mixta), solicitada bajo expediente No. 462230 a favor de RUBEN MARIO MACHADO de URUGUAY y FLAVIA LOPEZ de URUGUAY, para distinguir los artículos/servicios comprendidos en la/s clase/s internacional/es 25 y 35, por el conjunto, sin derechos privativos sobre el término "GROWSHOP" para la clase 35, art. 7 Ley N° 17.011.  2° <b>Notifíquese</b>, publíquese, entréguese el título bajo recibo y oportunamente archívese</p>

<b>MARCA:</b>	<b>CHEF RUFFINO</b>
<b>ACTA N°:</b>	463016
<b>NOMBRE:</b>	VICTORIA PILAR CANTERO OVIES
<b>NOTIFICACIÓN:</b>	<p>Se notifica a Ud. copia de Resolución de la DNPI de fecha 29 de junio de 2018:</p> <p>VISTO: La solicitud de Registro de la Marca CHEF RUFFINO, presentada bajo expediente No. 463016 a favor de VICTORIA PILAR CANTERO OVIES de URUGUAY, para distinguir los productos comprendidos en la/s Clase/s internacional/es 30.-</p> <p>RESULTANDO: I) Se deduce oposición de tercero, en base a lo previsto en los artículos 5 numeral 6; 6; 20 y 24 de la Ley No. 17.011.-</p> <p>II) División Legal dictamina que correspondería CONCEDER el presente registro, por los argumentos que expone en su dictamen del 22 de mayo de 2018.</p> <p>III) La Encargada de División Legal, en informe del día 28 de los mismos mes y año, comparte lo dictaminado por su Asesor actuante.</p> <p>CONSIDERANDO: que esta Dirección, de conformidad con lo dictaminado por su División Legal, resolverá en consecuencia.-----</p> <p>ATENTO: a lo expuesto, a lo que establecen la Ley de Marcas No 17.011 de 25 de setiembre de 1998, su Decreto Reglamentario No. 34/999 de 3 de febrero de 1999 y disposiciones modificativas.-</p> <p>LA DIRECCION NACIONAL DE LA PROPIEDAD INDUSTRIAL R E S U E L V E</p> <p>1°.- CONCÉDESE el registro de la Marca CHEF RUFFINO, presentada bajo expediente No. 463016 a favor de VICTORIA PILAR CANTERO OVIES de URUGUAY, para distinguir los productos comprendidos en la/s Clase/s internacional/es 30.-</p> <p>2°.- NOTIFÍQUESE, publíquese, efectúense las anotaciones de estilo y oportunamente archívese.---</p>

<b>MARCA:</b>	<b>ESPUMA DE HUM LA DULZURA NATURAL</b>
<b>ACTA N°:</b>	441588
<b>NOMBRE:</b>	MARIA CECILIA RODRIGUEZ IBARRA
<b>NOTIFICACIÓN:</b>	<p>Se notifica a Ud. copia de Resolución de la DNPI de fecha 5 de julio de 2018:</p> <p>VISTO: La solicitud de Registro de la Marca ESPUMA DEL HUM LA DULZURA NATURAL (mixta), presentada bajo expediente No. 441588 a favor de MARIA CECILIA RODRIGUEZ IBARRA de URUGUAY, para distinguir los productos/servicios comprendidos en la/s Clase/s internacional/es 30.-</p> <p>RESULTANDO: I) A la presente solicitud, deduce oposición la firma MASLIAH HERMANOS SOCIEDAD ANONIMA, en base a su marca "ESPUMA DE MAR" N° 362108 (clase int. 30), y en los artículos 5 nales. 6 y 7; 6 de la ley 17011.-</p> <p>II) División Legal dictamina que correspondería CONCEDER el presente registro por los argumentos que expone en su dictamen del 29/5/2018.-</p> <p>III) La Encargada de Área Asuntos Jurídicos, en informe del</p>



	<p>15/6/2018, comparte lo dictaminado por su Asesor actuante.-  <b>CONSIDERANDO:</b> que esta Dirección, de conformidad con lo dictaminado por su División Legal, resolverá en consecuencia.-  <b>ATENTO:</b> a lo expuesto, a lo que establecen la Ley de Marcas No 17.011 de 25 de setiembre de 1998, su Decreto Reglamentario No. 34/999 de 3 de febrero de 1999 y disposiciones modificativas.-  <b>LA DIRECCION NACIONAL DE LA PROPIEDAD INDUSTRIAL</b></p> <p style="text-align: center;"><b>RESUELVE:</b></p> <p>1°.- <b>CONCÉDESE</b> el Registro de la Marca ESPUMA DEL HUM LA DULZURA NATURAL (mixta), por el conjunto sin derechos privativos sobre los términos “ESPUMA”, “DULZURA” y “NATURAL, artículo 7 de la ley 17011 del 25 de setiembre de 1998, solicitado bajo expediente No. 441588 a favor de MARIA CECILIA RODRIGUEZ IBARRA de URUGUAY, para distinguir los productos/servicios comprendidos en la/s Clase/s internacional/es 30.-  2°.- <b>NOTIFÍQUESE</b>, publíquese, efectúense las anotaciones de estilo, entréguese el título bajo recibo y oportunamente archívese.-</p>
--	---

<b>MARCA:</b>	<b>TECNOL</b>
<b>ACTA N°:</b>	428309
<b>NOMBRE:</b>	TECNOL S.A.
<b>NOTIFICACIÓN:</b>	<p>Se notifica a Ud. Dictamen de Asesoría de fecha 27 de junio de 2018:  Expediente: Marca Nro. 428309  Signo: TECNOL  Titular: TECNOL S.A.  Clase(s): 35  Montevideo, 27 de junio de 2018  Área Asuntos Jurídicos - Sra. Encargada</p> <p>Si bien estas actuaciones se remitieron al archivo, en las mismas no se dictó resolución final.  En efecto, el suscrito se expidió por dictamen del 30/9/2016, aconsejando el otorgamiento de vista a la firma solicitante, bajo apercibimiento de tenerla por desistida, teniendo presente que las notificaciones a su domicilio eran devueltas por el Correo, con constancia de “se mudó”.</p> <p>En cumplimiento del informe antedicho, se confirió vista, librándose cedula en octubre de 2016, el cual no tuvo respuesta.</p> <p>Corresponde pues, notificar mediante publicación en el Boletín, confirmando vista al solicitante con plazo de diez días hábiles y perentorios, para que se sirva fijar domicilio en forma a efectos de proseguir válidamente estas actuaciones, y bajo apercibimiento de tenerlo por desistido de la presente solicitud, de acuerdo a los artículos 3 y 92 inciso 2° del Decreto 34/999 del 3 de febrero de 1999</p>

<b>MARCA:</b>	<b>TERRA PORTONES AUTOMATIZADOS</b>
<b>ACTA N°:</b>	468532
<b>NOMBRE:</b>	TERRA PORTONES SRL
<b>NOTIFICACIÓN:</b>	<p>Se notifica a Uds. de la Vista de Asesoría al solicitante:  Documento: Nro.  Expediente: Marca Nro. 468532  Signo: TERRA PORTONES AUTOMATIZADOS (mixta)  Titular: TERRA PORTONES SRL  Clase(s): 6, 7 y 37  Montevideo, 9 de julio de 2018  Ponemos de su conocimiento que del estudio formal del documento de referencia, surgen las siguientes observaciones:  De acuerdo a lo informado por División Legal, se otorga vista por el plazo de diez días hábiles, perentorios e improrrogables.</p>

<b>MARCA:</b>	<b>ISADORA</b>
<b>ACTA N°:</b>	384773
<b>NOMBRE:</b>	GATTO & CUNEO ABOGADOS S.A.
<b>NOTIFICACIÓN:</b>	<p>Se notifica a Uds. Vista de Asesoría – Recursos (Anulación 30 días) :  Documento: Anulación Nro. MA/ 2018/ 002695  Expediente: Marca Nro. 384773  Signo: ISADORA  Titular: GATTO &amp; CUNEO ABOGADOS S.A.  Clase(s): 14 y 43  Montevideo, 23 de mayo de 2018  De la Acción de Anulación interpuesta, confírese traslado al titular del presente registro por el plazo de 30 días corridos, perentorios e improrrogables en mérito a lo dispuesto por el art. 20 y ss. de la Ley 17.011, y art. 20 y ss. del Decreto Reglamentario N° 34/999.</p>

## ***FE DE ERRATAS, ASESORÍA***

En Boletín de la Propiedad Industrial N° 225 correspondiente a junio de 2018, se publicó el Acta 457.332, marca OBEY ART, (Denominativa), solicitada por FORTER SOCIEDAD ANONIMA, como nueva solicitud.

Dicha marca fue concedida según Resolución de fecha 26 de octubre de 2017, siendo objeto de interposición de Recursos de Revocación y Jerárquico por parte de BOLO STRATEGIES, INC. y ONE 3 TWO, INC.

El recurso de Revocación interpuesto, se resolvió según Resolución de fecha 11 de mayo de 2018, habiéndose revocado la concesión y en su lugar se desestimó la marca de referencia.

Por tanto no se trató de una nueva solicitud, sino de una revocación en vía recursiva, habiéndose desestimado la marca OBEY ART, (Denominativa), solicitada por FORTER SOCIEDAD ANONIMA, para las cls. ints. 25 y 28.

## ***SOLICITUDES DE PATENTES DE INVENCION***

**(19) Dirección Nacional de la Propiedad Industrial – URUGUAY**

**(12) Invención**

**(11) UY a/ 037248**

- (51) Clasificación Internacional:** B 21J 1/06, B 21D 22/00, B 21J 1/00, B 62D 25/00  
**(22) Fecha de presentación:** 18/05/2017  
**(30) Datos de prioridad:** BR 102016030406-7 23/12/2016 BR  
**(71) Solicitante:** AETHRA SISTEMAS AUTOMOTIVOS S.A. [BR]  
**(72) Inventor:** PIETRO SPORTELLI [BR]  
**(74) Agente/apoderado:** MATIAS CIKATO ABENTE (201)  
**(54) Título:** SISTEMA DE ESTAMPADO EN CALIENTE PARA PRODUCCIÓN DE UN CONJUNTO DE PIEZAS

# **NO IMAGE**

- (57) Resumen:** La presente patente de invención se refiere a la industria de transformación, particularmente a la industria automotora, y corresponde a un sistema de estampado en caliente de piezas automotoras que posibilita la producción del conjunto de piezas, que forman la carrocería de un automóvil, en una sola planta de producción y reduce, por consiguiente, costos y mano de obra.

**(19) Dirección Nacional de la Propiedad Industrial – URUGUAY****(12) Invención****(11) UY a/ 037462**

- (51) **Clasificación Internacional:** A 01J 7/02  
 (22) **Fecha de presentación:** 31/10/2017  
 (30) **Datos de prioridad:** BR 10 2016 026431-6 11/11/2016 BR  
 (71) **Solicitante:** Fundacao Universidade de Passo Fundo [BR]  
 (72) **Inventor:** SGARBOSSA, ELIAS FRANCISCO [BR]; TOAZZA, ADRIANO LUIS [BR]  
 (74) **Agente/apoderado:** Carlos Eduardo Sarlabós Buzó (189)  
 (54) **Título:** SISTEMA AUTOMÁTICO DE LIMPIEZA Y DESINFECCIÓN PARA ORDEÑADORA, Y PROCESO DE LIMPIEZA Y DESINFECCIÓN PARA ORDEÑADORA CANALIZADA

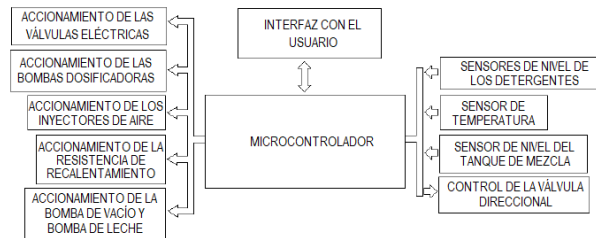

- (57) **Resumen:** Sistema y proceso automático de limpieza y desinfección para ordeñadoras canalizadas, que puede ser utilizado en todos los modelos de ordeñadora, y a partir del cual son realizados todos los ciclos de limpieza necesarios conjuntamente con la limpieza desinfectante de forma automática, sin necesidad de la intervención de un operador. Los ciclos de limpieza se almacenan en un microcontrolador, responsable de ejecutar los procesos y la interfaz con el usuario. Actuadores eléctricos controlan la entrada y la salida de agua, dosificación de los detergentes, activación de motores, inyección de aire, recalentamiento del agua y control de la dirección del agua.

**(19) Dirección Nacional de la Propiedad Industrial – URUGUAY****(12) Invención****(11) UY a/ 037504**

- (51) **Clasificación Internacional:** G 11B 23/00  
(22) **Fecha de presentación:** 30/11/2017  
(30) **Datos de prioridad:** 10 2016 030963-8 29/12/2016 BR y 13 2017 014588-2 05/07/2017 BR  
(71) **Solicitante:** BIMETAL INDUSTRIA METALURGICA LTDA. [BR]  
(72) **Inventor:** KAWAHARA, WALTER NOBORU [BR]  
(74) **Agente/apoderado:** GONZALO FERNÁNDEZ SECCO (34)  
(54) **Título:** PERFECCIONAMIENTO APLICADO EN COMPARTIMIENTO PARA LA INSTALACIÓN DE MICRO EQUIPOS ESPECÍFICOS DE TELEFONÍA FIJA O MÓVIL EN LA BASE DE UN MOBILIARIO URBANO DEL TIPO POSTE DE ILUMINACIÓN

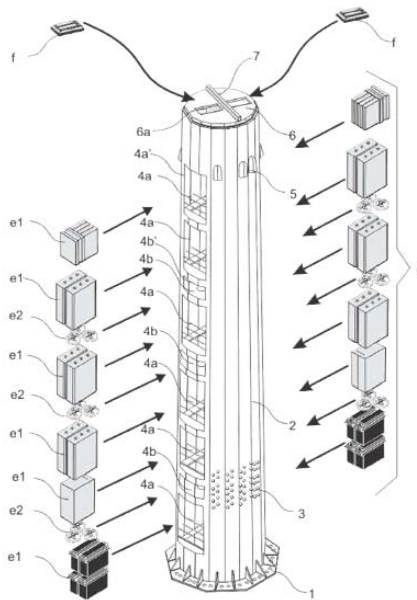

- (57) **Resumen:** PERFECCIONAMIENTO APLICADO EN COMPARTIMIENTO PARA INSTALACIÓN DE MICRO EQUIPOS ESPECÍFICOS DE TELEFONÍA FIJA Y/O MÓVIL PREVISTO EN LA BASE DE UN POSTE DE ILUMINACIÓN O SIMILAR, donde el compartimiento de la base contiene una pluralidad de nichos operativos intercalados por nichos de ventilación con micro equipos de ventilación, donde, a su vez, a fin de ampliar la capacidad de instalación de sitios de telefonía en un mismo poste de iluminación, el conjunto de nichos operativos y de ventilación está dividido por una divisoria, lo que permite a cada uno de los sub nichos obtenidos recibir a los respectivos micro equipos.

**(19) Dirección Nacional de la Propiedad Industrial – URUGUAY****(12) Invención****(11) UY a/ 037509**

---

**(51) Clasificación Internacional:** C 12N 1/20, A 01H 5/00, A 01N 63/02, C 12Q 1/68**(22) Fecha de presentación:** 07/12/2017**(30) Datos de prioridad:** 62/431,927 09/12/2016 US**(71) Solicitante:** NewLeaf Symbiotics, Inc. [US]**(72) Inventor:** Renée A. Rioux [US]; Charles Michael McFatrach [US]; Kishore Nannapaneni [IN]**(74) Agente/apoderado:** STELLA WENG (218)**(54) Título:** COMPOSICIONES DE METHYLOBACTERIUM PARA EL CONTROL DE ENFERMEDADES FÚNGICAS

# NO IMAGE

**(57) Resumen:** Composiciones que comprenden Methylobacterium con actividad antifúngica, métodos para controlar hongos patógenos de plantas y métodos para elaborar las composiciones.

**(19) Dirección Nacional de la Propiedad Industrial – URUGUAY****(12) Invención****(11) UY a/ 037513**

- (51) **Clasificación Internacional:** A 61K 31/44  
 (22) **Fecha de presentación:** 08/12/2017  
 (30) **Datos de prioridad:** 62/432,537 09/12/2016 US  
 (71) **Solicitante:** Vertex Pharmaceuticals Incorporated [US]  
 (72) **Inventor:** Alexander Russell ABELA [US]; Timothy ALCACIO [US]; Corey ANDERSON [US]; Paul Timothy ANGELL [US]; Minson BAEK [US]; Jeremy J. CLEMENS [US]; Thomas CLEVELAND [US]; Lori Ann FERRIS [US]; Peter Diederik Jan GROOTENHUIS [NL]; Raymond Stanley GROSS [US]; Anton GULEVICH [RU]; Sara Sabina HADIDA RUAH [US]; Clara Kuang-Ju HSIA [US]; Robert M. HUGHES [GB]; Ping KANG [US]; Ali KESHAVARZ-SHOKRI [US]; Haripada KHATUYA [US]; Paul John KRENITSKY [US]; Jason MCCARTNEY [US]; Mark Thomas MILLER [US]; Prasuna PARASELLI [US]; Fabrice Jean Denis PIERRE [FR]; Yi SHI [US]; Muna SHRESTHA [US]; David Andrew SIESEL [US]; Kathy STAVROPOULOS [US]; Andreas P. TERMIN [US]; Johnny UY [US]; Fredrick F. VAN GOOR [US]; Timothy John YOUNG [GB]; Jinglan ZHOU [US]  
 (74) **Agente/apoderado:** STELLA WENG (218)  
 (54) **Título:** MODULADOR DEL REGULADOR DE CONDUCTANCIA TRANSMEMBRANA DE FIBROSIS QUÍSTICA, COMPOSICIONES FARMACÉUTICAS, MÉTODOS DE TRATAMIENTO Y PROCESO PARA PRODUCIR EL MODULADOR

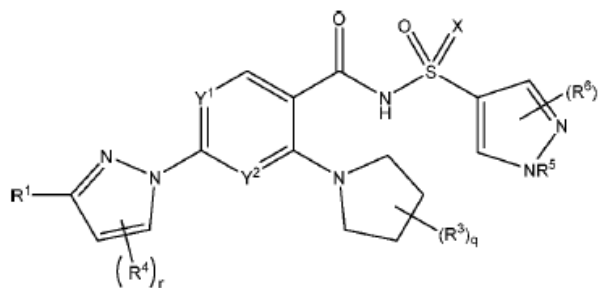

- (57) **Resumen:** Se describen compuestos de Fórmula (I): sales farmacéuticamente aceptables de este, derivados deuterados de cualquiera de los que anteceden y metabolitos de cualquiera de los anteceden. También se describen composiciones farmacéuticas que los comprenden, métodos para el tratamiento de la fibrosis quística mediante el uso de estos y métodos para confeccionarlos. Se describen además las formas en estado sólido del Compuesto 1 y sales y solvatos de este.



**(19) Dirección Nacional de la Propiedad Industrial – URUGUAY****(12) Invención****(11) UY a/ 037514**

- (51) **Clasificación Internacional:** A 61K 31/495, 31/496  
(22) **Fecha de presentación:** 14/12/2017  
(30) **Datos de prioridad:** 62/435,533 16/12/2016 US  
(71) **Solicitante:** Pfizer Inc. [US]  
(72) **Inventor:** ASPNES, Gary Erik [US]; BAGLEY, Scott W. [US]; CURTO, John M. [US]; DOWLING, Matthew S [US]; EDMONDS, David James [UK]; FLANAGAN, Mark E. [US]; FUTATSUGI, Kentaro [JP]; GRIFFITH, David A. [US]; HUARD, Kim [CA]; INGLE, Gajendra [IN]; JIAO, Wenhua [US]; LIMBERAKIS, Chris [US]; MATHIOWETZ, Alan M. [US]; PIOTROWSKI, David W. [US]; RUGGERI, Roger B. [US]  
(74) **Agente/apoderado:** JUAN LAPENNE DE SALTERAIN (211)  
(54) **Título:** AGONISTAS RECEPTORES DE GLP-1 Y USOS DE LOS MISMOS

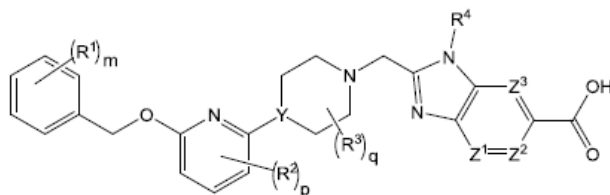

- (57) **Resumen:** Se proveen en la presente 6 ácidos carboxílicos de benzimidazoles y 4-aza, 5-aza, 7-aza y 4,7-diaza-benzimidazoles como agonistas de GLP-1R, procesos para hacer dichos compuestos, y métodos que comprenden administrar dichos compuestos a un mamífero en necesidad de los mismos.

**(19) Dirección Nacional de la Propiedad Industrial – URUGUAY****(12) Invención****(11) UY a/ 037519**

- (51) **Clasificación Internacional:** A 01N 37/52, C 07C 257/18  
(22) **Fecha de presentación:** 14/12/2017  
(30) **Datos de prioridad:** 16204169.3 14/12/2016 EP  
(71) **Solicitante:** BAYER AKTIENGESELLSCHAFT [DE] y BAYER CROPSCIENCE AKTIENGESELLSCHAFT [DE]  
(72) **Inventor:** DRA. CYRIL MONTAGNE [FR]; DR. MAZEN ES-SAYED [DE]; DR. ANDREAS GÖRTZ [DE]; DR. ULRIKE WACHENDORFF-NEUMANN [DE]  
(74) **Agente/apoderado:** FERNANDEZ SECCO, GONZALO (34)  
(54) **Título:** FENILAMIDINAS Y SU USO COMO FUNGICIDAS

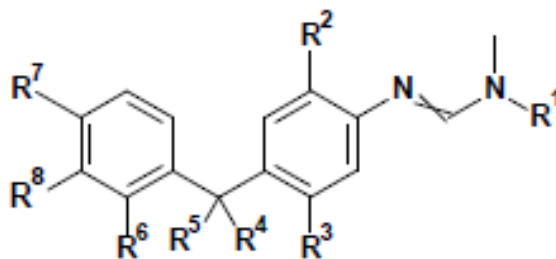

- (57) **Resumen:** La presente invención se refiere a compuestos de la fórmula (I), en particular a fenilamidinas de la fórmula (I), a un proceso para su preparación, al uso de fenilamidinas de la fórmula (I) según la invención para el control de microorganismos no deseados, en particular hongos fitopatógenos y también a una composición para este fin, que comprende las fenilamidinas de la fórmula (I) de acuerdo con la invención. Además, la invención se refiere a un procedimiento para el control de microorganismos no deseados, en particular hongos fitopatógenos, caracterizado porque los compuestos de la fórmula (I) se aplican a los microorganismos, en particular a los hongos fitopatógenos y/o en su hábitat.

## (19) Dirección Nacional de la Propiedad Industrial – URUGUAY

(12) Invención

(11) UY a/ 037520

- (51) **Clasificación Internacional:** C 07C 217/90, 257/10, 257/12, A 01N 37/52  
(22) **Fecha de presentación:** 14/12/2017  
(30) **Datos de prioridad:** 16204168.5 14/12/2016 EP  
(71) **Solicitante:** BAYER AKTIENGESELLSCHAFT [DE] y BAYER CROPSCIENCE AKTIENGESELLSCHAFT [DE]  
(72) **Inventor:** DRA. CYRIL MONTAGNE [FR]; DR. STEFAN HILLEBRAND [DE]; DR. MAZEN ES-SAYED [DE]; DR. ANDREAS GÖRTZ [DE]; DR. ULRIKE WACHENDORFF-NEUMANN [DE]; DR. THOMAS SEITZ [DE]; GREUL, Jörg [DE]; PAZENOK, Sergii [DE]; KUNZ, Klaus [DE]  
(74) **Agente/apoderado:** FERNANDEZ SECCO, GONZALO (34)  
(54) **Título:** FENILAMIDINAS Y SU USO COMO FUNGICIDAS

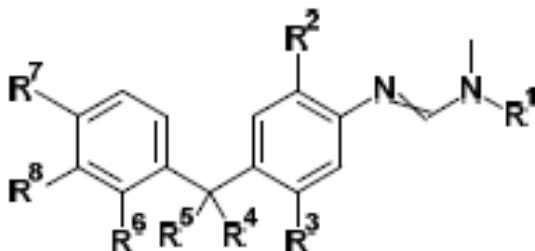

- (57) **Resumen:** La presente invención se refiere a compuestos de la fórmula (I), en particular a fenoxifenilamidinas de la fórmula (I), a un procedimiento para su preparación, al uso de fenoxifenilamidinas de la fórmula (I) según la invención para controlar microorganismos no deseados, en particular hongos fitopatógenos, y también a una composición para este fin, que comprende las fenoxifenilamidinas de la fórmula (I) según la invención. Además, la invención se refiere a un método para controlar microorganismos no deseados, en particular hongos fitopatógenos, caracterizado porque los compuestos de la fórmula (I) se aplican a los microorganismos, en particular a los hongos fitopatógenos y/o a su hábitat.

**(19) Dirección Nacional de la Propiedad Industrial – URUGUAY****(12) Invención****(11) UY a/ 037521**

- (51) **Clasificación Internacional:** C 07C 217/90, 257/10, 257/12, A 01N 37/52  
(22) **Fecha de presentación:** 14/12/2017  
(30) **Datos de prioridad:** 16204164.4 14/12/2016 EP  
(71) **Solicitante:** BAYER AKTIENGESELLSCHAFT [DE] y BAYER CROPSCIENCE AKTIENGESELLSCHAFT [DE]  
(72) **Inventor:** DR. CYRIL MONTAGNE [FR]; DR. STEFAN HILLEBRAND [DE]; DR. MAZEN ES-SAYED [DE]; DR. ANDREAS GÖRTZ [DE]; DR. ULRIKE WACHENDORFF-NEUMANN [DE]  
(74) **Agente/apoderado:** FERNANDEZ SECCO, GONZALO (34)  
(54) **Título:** COMBINACIONES DE COMPUESTO ACTIVO

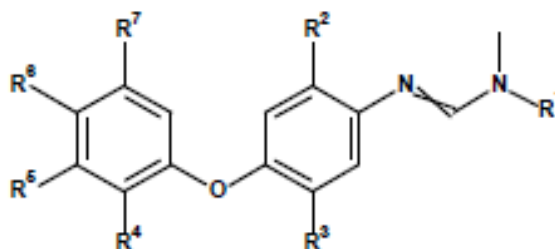

- (57) **Resumen:** La invención se refiere a combinaciones de compuestos activos, en particular dentro de una composición, la cual comprende (A) uno o más compuestos de fenilamidina de fórmula (I) y uno o más compuestos fungicidas (B). Adicionalmente, la invención se refiere a un método para controlar los hongos fitopatógenos de las plantas, al uso de una combinación de compuestos activos de acuerdo con la invención para el tratamiento de una o más semillas, a un método para proteger una o más semillas y a la correspondiente semilla tratada

**(19) Dirección Nacional de la Propiedad Industrial – URUGUAY****(12) Invención****(11) UY a/ 037522**

- (51) **Clasificación Internacional:** C 07C 217/90, 257/10, 257/12, A 01N 37/52  
(22) **Fecha de presentación:** 14/12/2017  
(30) **Datos de prioridad:** 16204160.2 14/12/2016 EP  
(71) **Solicitante:** BAYER AKTIENGESELLSCHAFT [DE] y BAYER CROPSCIENCE AKTIENGESELLSCHAFT [DE]  
(72) **Inventor:** DRA. CYRIL MONTAGNE [FR]; DR. STEFAN HILLEBRAND [DE]; DR. MAZEN ES-SAYED [DE]; DR. ANDREAS GÖRTZ [DE]; DR. ULRIKE WACHENDORFF-NEUMANN [DE]  
(74) **Agente/apoderado:** FERNANDEZ SECCO, GONZALO (34)  
(54) **Título:** COMBINACIONES DE COMPUESTO ACTIVO

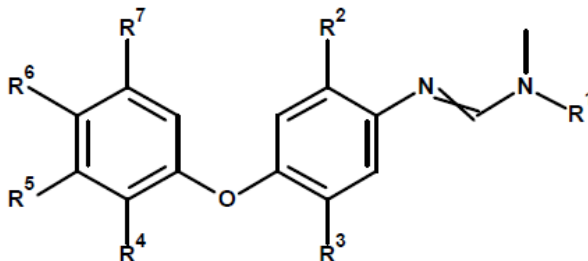

- (57) **Resumen:** La invención se refiere a combinaciones de compuestos activos, en particular dentro de una composición, la cual comprende (A) uno o más compuestos de fenilamidina de fórmula (I) y uno o más compuestos fungicidas (B). Adicionalmente, la invención se refiere a un método para controlar los hongos fitopatógenos de las plantas, al uso de una combinación de compuestos activos de acuerdo con la invención para el tratamiento de una o más semillas, a un método para proteger una o más semillas y a la correspondiente semilla tratada.

**(19) Dirección Nacional de la Propiedad Industrial – URUGUAY****(12) Invención****(11) UY a/ 037523**

- (51) **Clasificación Internacional:** C 07K 16/28, C 12N 15/13  
// A 61K 39/395, A 61P 35/00
- (22) **Fecha de presentación:** 15/12/2017
- (30) **Datos de prioridad:** 62/434,761 15/12/2016 US
- (71) **Solicitante:** AbbVie Biotherapeutics Inc. [US]
- (72) **Inventor:** Fiona A. Harding [US]
- (74) **Agente/apoderado:** STELLA WENG (218)
- (54) **Título:** ANTICUERPOS ANTI-OX40 Y SUS USOS

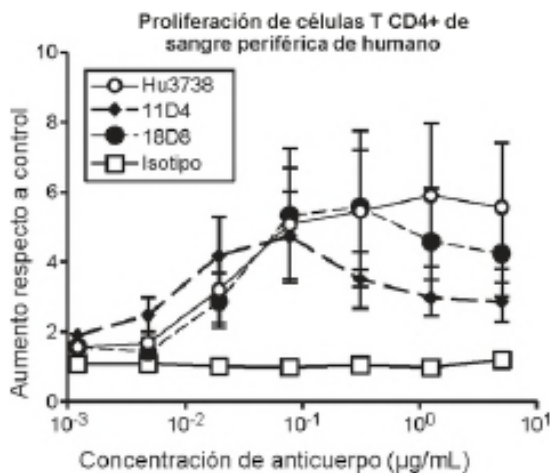

- (57) **Resumen:** Nuevos anticuerpos anti-OX40, composiciones que los comprenden, ácidos nucleicos que los codifican y métodos para prepararlos y usarlos.

**(19) Dirección Nacional de la Propiedad Industrial – URUGUAY****(12) Invención****(11) UY a/ 037524**

- (51) **Clasificación Internacional:** C 07D 493/08, A 01N 43/08  
(22) **Fecha de presentación:** 15/12/2017  
(30) **Datos de prioridad:** 1621626.9 19/12/2016 GB  
(71) **Solicitante:** SYNGENTA PARTICIPATIONS AG [CH]  
(72) **Inventor:** HENNESSY, Alan Joseph [IE]; HACHISU, Shuji [GB]; WILLETTS, Nigel James [GB]; DALE, Suzanna Jane [GB]  
(74) **Agente/apoderado:** JUAN LAPENNE DE SALTERAIN (211)  
(54) **Título:** COMPUESTOS CICLOPENTANODIONA HERBICIDAS Y SU USO PARA EL CONTROL DE MALEZAS

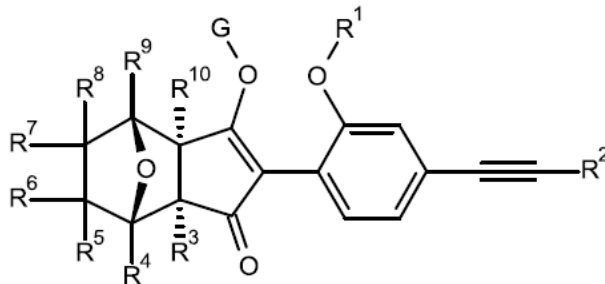

- (57) **Resumen:** La presente invención se refiere a compuestos de Fórmula o una sal agrónomicamente aceptable de dichos compuestos, donde R<sup>1</sup>, R<sup>2</sup>, R<sup>3</sup>, R<sup>4</sup>, R<sup>5</sup>, R<sup>6</sup>, R<sup>7</sup>, R<sup>8</sup>, R<sup>9</sup>, R<sup>10</sup> y G son como se definen en la presente. La invención también se refiere a composiciones herbicidas que comprenden un compuesto de Fórmula (I) y a su uso para controlar malezas, en particular en cultivos de plantas útiles.

**(19) Dirección Nacional de la Propiedad Industrial – URUGUAY****(12) Invención****(11) UY a/ 037527**

- (51) **Clasificación Internacional:** C 07D 285/08, 417/12, A 01N 43/836  
(22) **Fecha de presentación:** 15/12/2017  
(30) **Datos de prioridad:** 16204578.5 16/12/2016 EP  
(71) **Solicitante:** BAYER AKTIENGESELLSCHAFT [DE] y BAYER CROPSCIENCE AKTIENGESELLSCHAFT [DE]  
(72) **Inventor:** DRA. ANNE DECOR [FR]; DR. ANTON LISHCHYNSKYI [UA]; DR. HANS-GEORG SCHWARZ [DE]; DR. REINER FISCHER [DE]; DR. PETER LÖSEL [GB]; DRA. DANIELA PORTZ [DE]; DRA KERSTIN ILG [DE]; DR. SASCHA EILMUS [DE]; DRA. MELANIE SCHARWEY [DE]; DR. ELKE HELLWEGE [DE]; ANTHONY MILLET [FR]  
(74) **Agente/apoderado:** FERNANDEZ SECCO, GONZALO (34)  
(54) **Título:** COMPUESTOS HETEROCÍCLICOS COMO PESTICIDAS

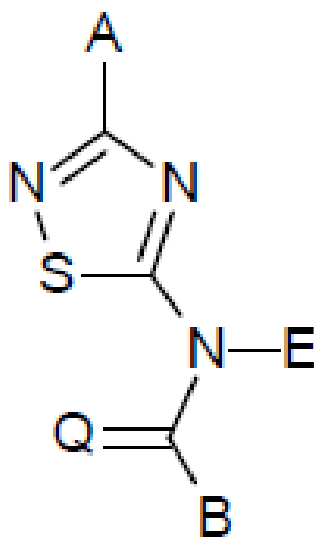

- (57) **Resumen:** La presente solicitud se refiere a los compuestos de la fórmula (I): en la cual A, B, E y Q tienen los significados proporcionados en la memoria descriptiva, composiciones que contienen dichos compuestos, su utilización para el control de plagas animales que incluyen artrópodos, insectos y nematodos, y procesos e intermedios para la preparación de compuestos de tiadiazol.



**(19) Dirección Nacional de la Propiedad Industrial – URUGUAY****(12) Invención****(11) UY a/ 037528**

---

- (51) Clasificación Internacional:** C 07K 16/18, C 12N 15/13, 15/85, 5/10, C 12P 21/08, A 61K 39/395, C 07K 14/435  
// A 61P 13/12, 35/00, 9/12
- (22) Fecha de presentación:** 19/12/2017
- (30) Datos de prioridad:** 1621635.0 19/12/2016 GB
- (71) Solicitante:** UCB BIOPHARMA SPRL [BE]
- (72) Inventor:** Gareth DAVIES [GB]; Neesha DEDI [GB]; David James MCMILLAN [GB]; Breda TWOMEY [IE]; Michael John WRIGHT [GB]
- (74) Agente/apoderado:** FISCHER, GUSTAVO (94)
- (54) Título:** ESTRUCTURA DEL CRISTAL DE GREMLIN-1 Y ANTICUERPO INHIBIDOR

# NO IMAGE

- (57) Resumen:** Esta invención se refiere a cristales de la proteína Gremlin-1 humana y a la proteína Gremlin-1 humana en complejo con un anticuerpo inhibidor. La invención también se refiere a la estructura de Gremlin-1 humana (por sí mismo, o en complejo con el anticuerpo) y a los usos de estas estructuras en la prueba de agentes que modulan la actividad de Gremlin-1. La invención proporciona además anticuerpos que se unen a un sitio inhibitorio alostérico en Gremlin-1, junto con composiciones farmacéuticas y usos médicos de tales anticuerpos y agentes identificados por los métodos de prueba.

## (19) Dirección Nacional de la Propiedad Industrial – URUGUAY

(12) Invención

(11) UY a/ 037529

- (51) **Clasificación Internacional:** C 07D 249/08, 417/12, A 01N 43/653, 43/78, 43/836// A 61K 31/4196, 31/433
- (22) **Fecha de presentación:** 19/12/2017
- (30) **Datos de prioridad:** 62/437,323 21/12/2016 US
- (71) **Solicitante:** Dow AgroSciences LLC [US]
- (72) **Inventor:** Natalie Giampietro [US]; David A. Demeter [US]; Jeffery Webster [US]; Thomas C. Sparks [US]
- (74) **Agente/apoderado:** JUAN LAPENNE DE SALTERAIN (211)
- (54) **Título:** MOLÉCULAS QUE TIENEN DETERMINADAS UTILIDADES PLAGUICIDAS E INTERMEDIARIOS, COMPOSICIONES Y PROCESOS RELACIONADOS CON ELLAS

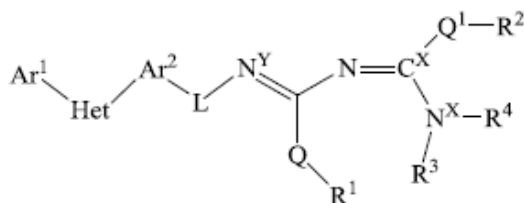
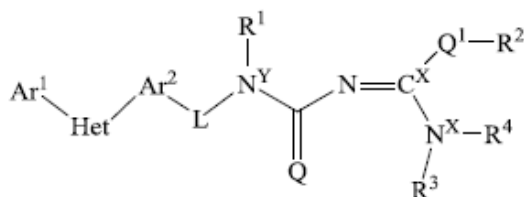

- (57) **Resumen:** Esta divulgación se refiere al campo de las moléculas que tienen utilidad plaguicida contra plagas en los Phyla Nematoda, Arthropoda y/o Mollusca, los procesos para producir tales moléculas e intermediarios usados en tales procesos, las composiciones que contienen tales moléculas y los procesos para usar tales moléculas contra tales plagas. Estas moléculas pueden usarse, por ejemplo, como nematocidas, acaricidas, insecticidas, mitocidas y/o molusquicidas. Este documento divulga moléculas que tienen las siguientes fórmulas ("fórmula uno" y/o "fórmula dos").

## (19) Dirección Nacional de la Propiedad Industrial – URUGUAY

(12) Invención

(11) UY a/ 037530

- (51) **Clasificación Internacional:** C 07D 403/06, A 61K 31/496  
// A 61P 15/00, C 07D 249/04
- (22) **Fecha de presentación:** 19/12/2017
- (30) **Datos de prioridad:** 16205077.7 19/12/2016 EP
- (71) **Solicitante:** BAYER PHARMA AKTIENGESELLSCHAFT [DE]
- (72) **Inventor:** DR. MARCUS KOPPITZ [DE]; DR. HOLGER SIEBENEICHER [DE]; DR. HOLGER STEUBER [DE]; DR. ANTONIUS TER LAAK [NL]; DR. REINHARD NUBBEMEYER [DE]; DR. ANTJE ROTTMANN [DE]; DR. HORST IRLBACHER [DE]; DR. BENJAMIN BADER [DE]; DR. MICHAELE PETERS [DE]; DRA. ANDREA WAGENFELD [DE]
- (74) **Agente/apoderado:** FERNANDEZ SECCO, GONZALO JOSE (34)
- (54) **Título:** [4-(FENILSULFONIL)PIPERAZIN-1-IL](1H-1,2,3-TRIAZOL-4-IL)METANONAS

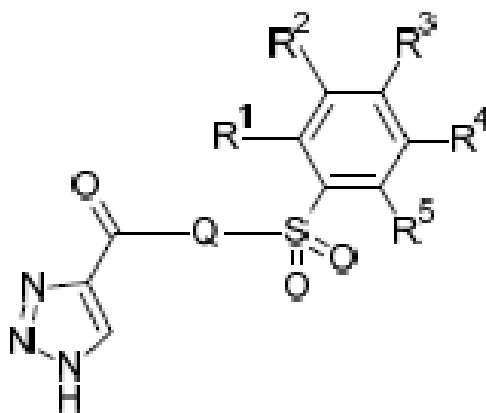

- (57) **Resumen:** La presente invención cubre compuestos de [4-(fenilsulfonyl)piperazin-1-il](1H-1,2,3-triazol-4-il)metanona de fórmula general I, en la cual Q, R<sup>1</sup>, R<sup>2</sup>, R<sup>3</sup>, R<sup>4</sup> y R<sup>5</sup> son según lo definido en la presente, métodos para preparar dichos compuestos, compuestos intermedios útiles para preparar dichos compuestos, composiciones y combinaciones farmacéuticas que comprenden dichos compuestos y el uso de dichos compuestos para la manufactura de composiciones farmacéuticas para el tratamiento o profilaxis de trastornos, en particular de trastornos ginecológicos, trastornos hiperproliferativos, trastornos metabólicos o trastornos inflamatorios como un agente único o en combinación con otros ingredientes activos.

## (19) Dirección Nacional de la Propiedad Industrial – URUGUAY

(12) Invención

(11) UY a/ 037532

- (51) **Clasificación Internacional:** C 07D 207/46, 211/94, 223/02, 223/04, 223/06, 233/04, 233/06, 233/20, 233/28, 263/02, 263/08, 263/16, 401/04, 401/12, 403/04, 403/12, 405/04, 405/12, 409/04, 409/12, 413/04, 413/12, 417/04, 417/12, A 01N 43/36, 43/40, 43/42, 43/46, 43/50, 43/54, 43/56, 43/58, 43/707, 43/76, 43/78, 43/80, 43/828, 43/836
- (22) **Fecha de presentación:** 20/12/2017
- (30) **Datos de prioridad:** 62/437,248 21/12/2016 US
- (71) **Solicitante:** FMC Corporation [US]
- (72) **Inventor:** CAMPBELL, Matthew James [US]
- (74) **Agente/apoderado:** JUAN LAPENNE DE SALTERAIN (211)
- (54) **Título:** COMPUESTOS HERBICIDAS DE NITRONA, N-ÓXIDOS Y SALES, SUS ESTEREOISÓMEROS Y COMPOSICIONES QUE LOS COMPRENDEN

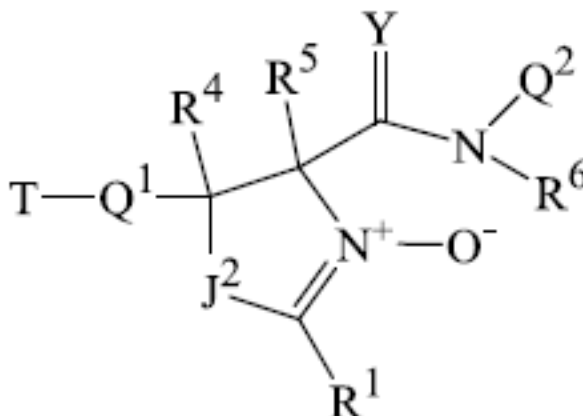

- (57) **Resumen:** Compuestos de la Fórmula 1, incluyendo todos los estereoisómeros, Nóxidos y sales de los mismos, en donde R<sup>1</sup>, R<sup>2</sup>, R<sup>3</sup>, R<sup>4</sup>, R<sup>5</sup>, R<sup>6</sup>, J<sup>2</sup>, Q<sup>1</sup>, Q<sup>2</sup>, T e Y son como se definen en la divulgación. También se divulgan composiciones que contienen los compuestos, Nóxidos y sales, y métodos para controlar una vegetación indeseada que comprende poner la vegetación indeseada o su entorno en contacto con una cantidad eficaz de un compuesto, N-óxido, sal o composición.

**(19) Dirección Nacional de la Propiedad Industrial – URUGUAY****(12) Invención****(11) UY a/ 037533**

- (51) **Clasificación Internacional:** C 12N 15/31, A 01H 1/00, A 01N 63/02, C 07K 14/32// A 01H 5/00
- (22) **Fecha de presentación:** 20/12/2017
- (30) **Datos de prioridad:** 62/436,736 20/12/2016 US
- (71) **Solicitante:** Monsanto Technology LLC [US]
- (72) **Inventor:** BOWEN, David J. [US]; CHAY, Catherine A. [US]; CICHE, Todd A. [US]; FLASINSKI, Stanislaw [US]; HOWE, Arlene R. [US]; MILLIGAN, Jason S. [US]; ROBERTS, James Kevin [US]; YIN, Yong [US]
- (74) **Agente/apoderado:** JUAN LAPENNE DE SALTERAIN (211)
- (54) **Título:** NUEVAS PROTEÍNAS INHIBIDORAS DE INSECTO

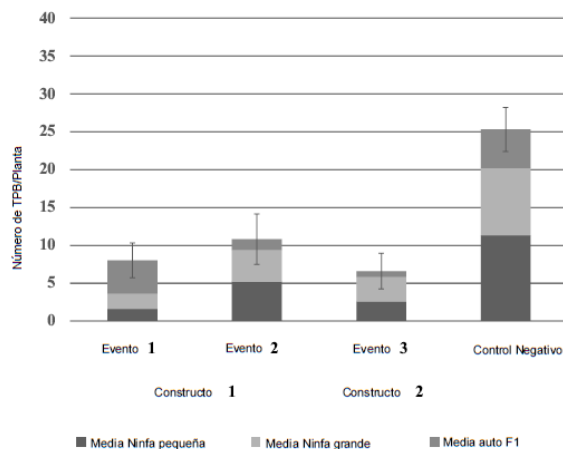

- (57) **Resumen:** Proteínas pesticidas exhibiendo actividad tóxica contra las especies plaga de Coleoptera, Lepidoptera, Hemiptera y Thysanopteran, incluidas, entre otras. Construcciones ADN conteniendo una secuencia de ácido nucleico recombinante que las codifica. Plantas transgénicas, células de plantas, semillas y partes de plantas resistentes a Lepidoptera, Coleoptera, Hemiptera y Thysanopteran conteniendo secuencias de ácido nucleico recombinante que codifican dichas proteínas. Los métodos para detectar la presencia de secuencias de ácido nucleico recombinante o la proteína de la presente invención en muestras biológicas, y métodos para controlar plagas de las especies Coleoptera, Lepidoptera, Hemiptera y Thysanopteran por medio de las proteínas pesticidas presentadas.

**(19) Dirección Nacional de la Propiedad Industrial – URUGUAY****(12) Invención****(11) UY a/ 037535**

- (51) **Clasificación Internacional:** H 05H 9/00  
 (22) **Fecha de presentación:** 20/12/2017  
 (30) **Datos de prioridad:** 1663237 22/12/2016 FR  
 (71) **Solicitante:** P M B [FR]  
 (72) **Inventor:** CAMPANELLA, THOMAS [FR]; PEREZ-DELAUME, ALAIN [FR]  
 (74) **Agente/apoderado:** FERNANDEZ SECCO, GONZALO (34)  
 (54) **Título:** SISTEMA DE ZONA DE BLANCOS CON GAS PARA PRODUCCIÓN DE RADIOISÓTOPOS

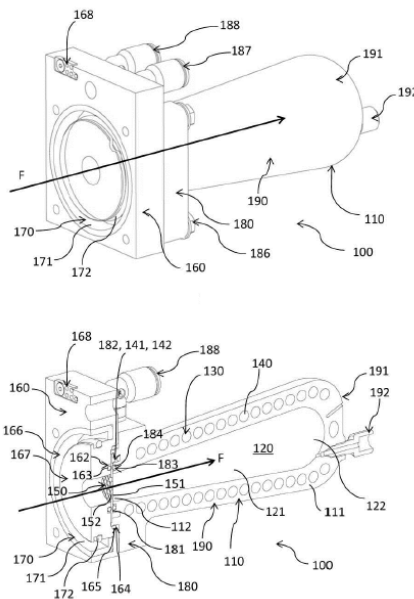

- (57) **Resumen:** Sistema de zona de blancos con gas (100) incluyendo un cuerpo (110), con cavidad troncocónica; circuito de enfriamiento; ventana, situada frente a entrada de la cavidad, incluyendo lámina fina permeable a al menos parte de un haz de partículas emitido por acelerador de partículas y reja-soporte que soporta diferencias de presión entre interior de la cavidad y exterior del sistema de zona de blancos (100), la lámina fina situada entre la reja-soporte y la cavidad (120); y soporte-bridado (160) que mantiene la ventana y está fijado herméticamente al cuerpo, e incluyendo interfaz mecánica de enganche en salida del acelerador de partículas (170). (Figura 1)

**(19) Dirección Nacional de la Propiedad Industrial – URUGUAY****(12) Invención****(11) UY a/ 037538**

- (51) **Clasificación Internacional:** A 61K 31/415  
(22) **Fecha de presentación:** 21/12/2017  
(30) **Datos de prioridad:** 16206750.8 23/12/2016 EP  
(71) **Solicitante:** BAYER PHARMA AKTIENGESELLSCHAFT [DE]  
(72) **Inventor:** DR. STEFAN BÄURLE [DE]; ADAM JAMES DAVENPORT [UK]; DR. CHRISTOPHER STIMSON [UK]; DR. JENS NAGEL [DE]; DRA. NICOLE SCHMIDT [DE]; DRA. ANDREA ROTGERI [DE]; DRA. INA GRÖTICKE [DE]; DRA. ALEXANDRA RAUSCH [DE]; DR. JÜRGEN KLAR [DE]; DR. THOMAS DYRKS [DE]  
(74) **Agente/apoderado:** FERNANDEZ SECCO, GONZALO (34)  
(54) **Título:** AMIDAS AROMÁTICAS DE ÁCIDOS CARBOXÍLICOS

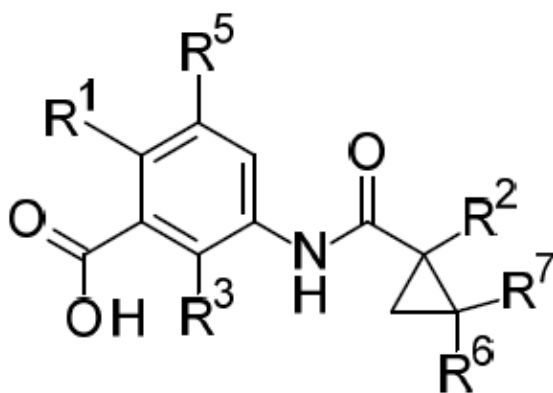

- (57) **Resumen:** La presente invención se refiere a compuestos de amidas aromáticas de ácidos carboxílicos de la fórmula general (I) como se describen y definen en el presente, a composiciones farmacéuticas y combinaciones que comprenden dichos compuestos, así como al uso de dichos compuestos en la elaboración de una composición farmacéutica para el tratamiento o profilaxis de una enfermedad como agente único o en combinación con otros ingredientes activos.

**(19) Dirección Nacional de la Propiedad Industrial – URUGUAY****(12) Invención****(11) UY a/ 037541**

- (51) **Clasificación Internacional:** A 61K 31/437  
// A 61P 11/00, 9/00
- (22) **Fecha de presentación:** 21/12/2017
- (30) **Datos de prioridad:** 16205688.1 21/12/2016 EP y 17157805.7 24/02/2017 EP
- (71) **Solicitante:** BAYER PHARMA AKTIENGESELLSCHAFT [DE]
- (72) **Inventor:** Dr. Johanna MOSIG [DE]; Dr. Moritz BECK-BROICHSITTER [DE]; Dr. Janine NICOLAI [DE]; Dr. Martina DELBECK [DE]; Dr. Michael HAHN [DE]; Dr. Udo ALBUS [DE]; Doris GEHRING [DE]; Björn ROSENSTEIN [DE]
- (74) **Agente/apoderado:** FABIANA PENADÉS (216)
- (54) **Título:** FORMAS DE ADMINISTRACIÓN FARMACÉUTICA QUE CONTIENEN INHIBIDORES DE CANALES TASK-1 Y TASK-3 Y SU USO PARA EL TRATAMIENTO DE TRASTORNOS RESPIRATORIOS

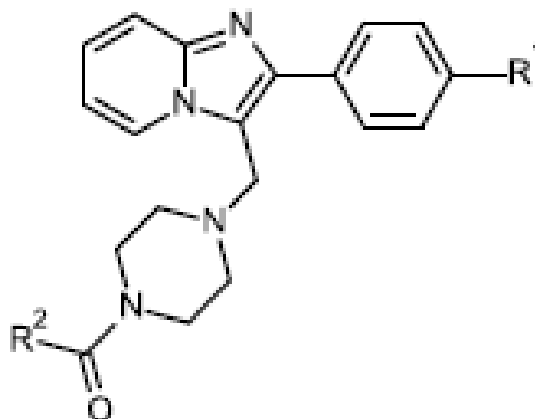

- (57) **Resumen:** La presente solicitud se refiere a nuevas formas de administración farmacéutica que contienen inhibidores potentes y selectivos de los canales TASK-1 y / o TASK-3 y su uso para el tratamiento y / o prevención de trastornos respiratorios, incluyendo trastornos respiratorios relacionados con el sueño, tales como la apnea obstructiva y la apnea central del sueño y el ronquido.



**(19) Dirección Nacional de la Propiedad Industrial – URUGUAY****(12) Invención****(11) UY a/ 037542**

- (51) **Clasificación Internacional:** A 61K 31/437  
// A 61P 11/00, 9/00
- (22) **Fecha de presentación:** 21/12/2017
- (30) **Datos de prioridad:** 16205686.5 21/12/2016 EP y 17157800.8 24/02/2017 EP
- (71) **Solicitante:** BAYER PHARMA AKTIENGESELLSCHAFT [DE]
- (72) **Inventor:** Dr. Johanna MOSIG [DE]; Dr. Moritz BECK-BROICHSITTER [DE]; Dr. Janine NICOLAI [DE]; Dr. Martina DELBECK [DE]; Dr. Michael HAHN [DE]; Dr. Udo ALBUS [DE]; Doris GEHRING [DE]; Björn ROSENSTEIN [DE]
- (74) **Agente/apoderado:** FABIANA PENADÉS (216)
- (54) **Título:** FORMAS DE ADMINISTRACIÓN FARMACÉUTICA QUE CONTIENEN INHIBIDORES DE CANALES TASK-1 Y TASK-3 Y SU USO PARA EL TRATAMIENTO DE TRASTORNOS RESPIRATORIOS

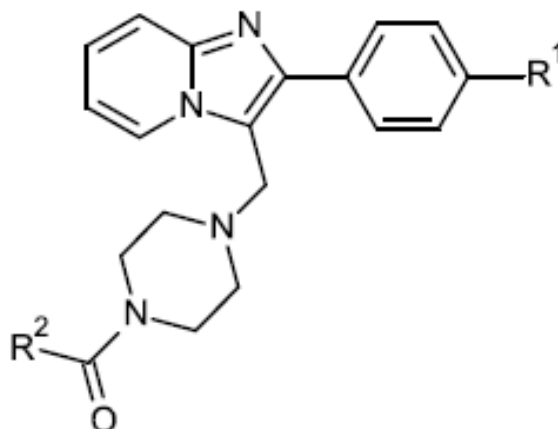

- (57) **Resumen:** La presente solicitud se refiere a nuevas formas de administración farmacéutica que contienen inhibidores potentes y selectivos de los canales TASK-1 y / o TASK-3 y su uso para el tratamiento y / o prevención de trastornos respiratorios, incluyendo trastornos respiratorios relacionados con el sueño, tales como la apnea obstructiva y la apnea central del sueño y el ronquido.

**(19) Dirección Nacional de la Propiedad Industrial – URUGUAY****(12) Invención****(11) UY a/ 037543**

- (51) Clasificación Internacional:** A 01N 43/48, 43/54, 43/64  
**(22) Fecha de presentación:** 21/12/2017  
**(30) Datos de prioridad:** 16205640.2 21/12/2016 EP  
**(71) Solicitante:** BAYER AKTIENGESELLSCHAFT [DE] y BAYER CROPSCIENCE AKTIENGESELLSCHAFT [DE]  
**(72) Inventor:** Herve TOSSENS [BE]; Dr. Thomas WILDE [DE]; Fritz WAGENER [DE]; Dr. Steven Russel KING [US]  
**(74) Agente/apoderado:** FABIANA PENADÉS (216)  
**(54) Título:** COMBINACIONES DE HERBICIDAS

# NO IMAGE

- (57) Resumen:** La presente invención se refiere principalmente a combinaciones de herbicida que comprende (i) diflufenican (ii) pyroxasulfon y (iii) metribuzina y composiciones que comprenden dichas combinaciones de herbicida. La presente invención se refiere además a un método para producir dichas combinaciones de herbicida y composiciones que comprenden dichas combinaciones de herbicida. La presente invención se refiere además al uso de dichas combinaciones de herbicida y composiciones que comprenden dichas combinaciones de herbicida en el campo de agricultura para controlar plantas dañinas.

**(19) Dirección Nacional de la Propiedad Industrial – URUGUAY****(12) Invención****(11) UY a/ 037544**

---

- (51) Clasificación Internacional:** C 07K 16/28, A 61K 39/395  
// A 61P 17/06, 5/48, 5/50
- (22) Fecha de presentación:** 21/12/2017
- (30) Datos de prioridad:** 17305042.8 21/01/2017 EP y 62/437,867 22/12/2016 US
- (71) Solicitante:** SANOFI [FR]
- (72) Inventor:** William H. BRONDYK [US]; Ruiyin CHU [US]; Timothy D. CONNORS [US]; Sunghae PARK [KR]; Huawei QIU [US]; Michele YOUD [US]
- (74) Agente/apoderado:** NORA MORGADE (165)
- (54) Título:** ANTICUERPOS HUMANIZADOS CONTRA CXCR3 CON ACTIVIDAD MERMADORA Y MÉTODOS DE USO DE LOS MISMOS

# NO IMAGE

- (57) Resumen:** Se proporcionan anticuerpos humanizados contra CXCR3 y métodos de uso de los anticuerpos para tratar trastornos asociados a CXCR3 tales como diabetes mellitus de tipo 1 (T1D), particularmente T1D de diagnóstico reciente y psoriasis. En ciertas realizaciones, los anticuerpos anti-5 CXCR3 son anticuerpos humanizados anti-CXCR3 humano con función efectora potenciada contra células que expresan CXCR3 en su superficie. También se proporcionan secuencias de ácido nucleico que codifican los anticuerpos y composiciones farmacéuticas que comprenden los anticuerpos.

**(19) Dirección Nacional de la Propiedad Industrial – URUGUAY****(12) Invención****(11) UY a/ 037545**

- (51) Clasificación Internacional:** A 01H 5/00, 1/00  
**(22) Fecha de presentación:** 22/12/2017  
**(30) Datos de prioridad:** 62/438370 22/12/2016 US  
**(71) Solicitante:** MONSANTO TECHNOLOGY LLC [US]  
**(72) Inventor:** BARTEN, Ty Jason [US]; CARGILL, Edwards James [US]; LAMB, Jonathan Carl [US]; LEMKE, Bryce [US]; RYMARQUIS, Linda Ann [US]; YANG, Dennis Hung [US]  
**(74) Agente/apoderado:** JUAN LAPENNE DE SALTERAIN (211)  
**(54) Título:** MODIFICACIÓN GENÉTICA DE CULTIVOS A BASE DE EDICIÓN GENÓMICA Y PRODUCCIÓN DE PLANTAS BRAQUÍTICAS

# NO IMAGE

- (57) Resumen:** Se describen en la presente plantas que presentan unfenotipo semienano con altura reducida de la plantas en comparación con plantas de control de tipo salvaje. Algunas de las plantas semienanas descritas comprenden al menos una mutación braquítica no natural en la cual se reduce la actividad de un gen BR2. También se describen métodos para producir una planta de maíz semienana mediante el uso de un sistema de edición genómica a base de CRISPR.

**(19) Dirección Nacional de la Propiedad Industrial – URUGUAY****(12) Invención****(11) UY a/ 037546**

- (51) **Clasificación Internacional:** A 01N 43/48, 43/64, 43/713, 43/72  
(22) **Fecha de presentación:** 22/12/2017  
(30) **Datos de prioridad:** 16206185.7 22/12/2016 EP  
(71) **Solicitante:** BAYER AKTIENGESELLSCHAFT [DE] y BAYER CROPSCIENCE AKTIENGESELLSCHAFT [DE]  
(72) **Inventor:** Dr. Jens FRACKENPOHL [DE]; Dr. Jana FRANKE [DE]; Dr. Hendrik HELMKE [DE]; Dr. Anna Maria REINGRUBER [DE]; Dr. Hansjörg DIETRICH [DE]; Dr. Anu Bheemaiah MACHETTIRA [IN]; Dr. Elmar GATZWEILER [DE]; Dr. Christopher Hugh ROSINGER [GB]; Dirk SCHMUTZLER [DE]; Dr. Peter LOMMEN [DE]  
(74) **Agente/apoderado:** FABIANA PENADES (216)  
(54) **Título:** HETEROARILPIRROLONAS SUSTITUIDAS Y SUS SALES Y SU USO COMO INGREDIENTES ACTIVOS HERBICIDAS

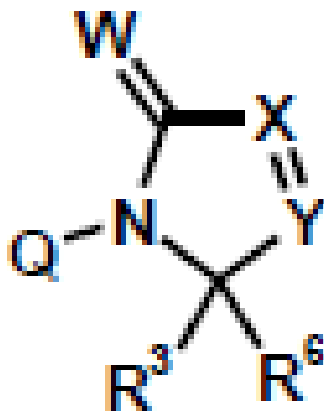

- (57) **Resumen:** Heteroarilpirrolonas sustituidas y sus sales y su uso como ingredientes activos herbicidas La presente invención se refiere a heteroarilpirrolonas sustituidas de la fórmula general (I) o sus sales donde los radicales en de la fórmula general (I) corresponden a las definiciones dadas en la descripción, y su uso como herbicidas, en particular para controlar malezas y / o malas hierbas en cultivos y / o como reguladores del crecimiento de las plantas para influir en el crecimiento de cultivos de plantas útiles.

**(19) Dirección Nacional de la Propiedad Industrial – URUGUAY****(12) Invención****(11) UY a/ 037548**

- (51) Clasificación Internacional:** C 12N 15/11, 15/32, 15/55, 5/14, C 12Q 1/68, A 01N 41/10, 43/80, 65/00  
// A 01H 5/00
- (22) Fecha de presentación:** 22/12/2017
- (30) Datos de prioridad:** 62/437,862 22/12/2016 US; 62/481,284 04/04/2017 US y 62/487,707 20/04/2017 US
- (71) Solicitante:** BAYER CROPSCIENCE LP [US] y BAYER CROPSCIENCE NV [BE]
- (72) Inventor:** MOSER, Hal [US]; BUYSE, Maxim [BE]; SLABBINCK, Filip [BE]; BEILINSON, Vadim [US]; KLEVEN, Tom [US]; DAUM, Julia [US]; AARTSEN, Wendy [BE]; HABEX, Veerle [BE]; MCCARVILLE, Michael [BE]
- (74) Agente/apoderado:** FABIANA PENADES (216)
- (54) Título:** EVENTO DE ÉLITE EE-GM4 Y MÉTODOS Y KITS PARA IDENTIFICAR TAL EVENTO EN MUESTRAS BIOLÓGICAS

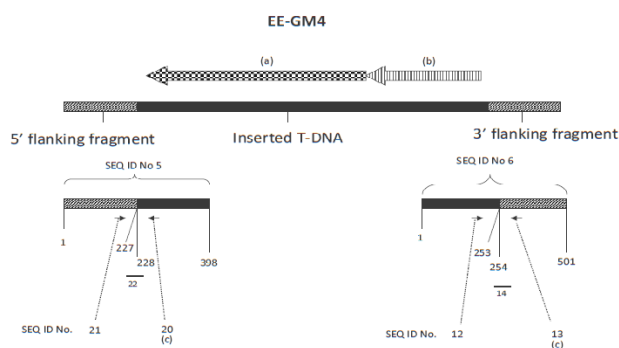

- (57) Resumen:** EVENTO DE ÉLITE EE-GM4 Y MÉTODOS Y KITS PARA IDENTIFICAR TAL EVENTO EN MUESTRAS BIOLÓGICAS La invención proporciona plantas de soja transgénicas específicas, material vegetal y semillas, caracterizadas porque estos productos albergan un evento de resistencia a nematodos y transformación de tolerancia a herbicidas específico en una ubicación específica en el genoma de la soja. También se proporcionan herramientas que permiten la identificación rápida e inequívoca del evento en muestras biológicas.

**(19) Dirección Nacional de la Propiedad Industrial – URUGUAY****(12) Invención****(11) UY a/ 037550**

- (51) **Clasificación Internacional:** A 61K 31/4184, A 61P 1/04, A 61J 3/10, C 07D 405/12  
(22) **Fecha de presentación:** 26/12/2017  
(30) **Datos de prioridad:** 10-2016-0179334 26/12/2016 KR  
(71) **Solicitante:** CJ HEALTHCARE CORPORATION [KR]  
(72) **Inventor:** LIM, HYINGSUK [KR]; LYU, CHUN SEON [KR]; PARK, SUN YOUNG [KR]; SHIN KYUNGMIN [KR]; OH, DA WON [KR]  
(74) **Agente/apoderado:** FERNANDEZ SECCO, GONZALO JOSE (34)  
(54) **Título:** NUEVA FORMULACIÓN QUE COMPRENDE UN DERIVADO DE BENCIMIDAZOL

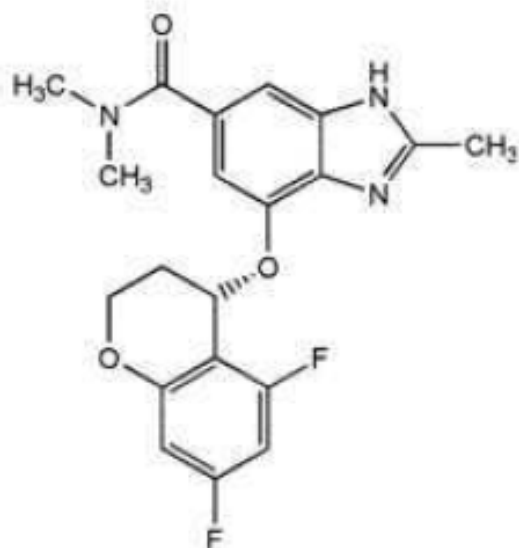

- (57) **Resumen:** La presente invención se refiere a una nueva formulación que comprende un derivado de bencimidazol. La formulación para administración oral que comprende un compuesto de Fórmula 1 de acuerdo con la presente invención o una sal farmacéuticamente aceptable del mismo; y al menos un disgregante seleccionado del grupo que consiste en croscarmelosa de sodio, almidón glicolato sódico y hidroxipropilcelulosa con bajo grado de sustitución, muestra una excelente estabilidad durante el almacenamiento y tiene un efecto en la prevención de un fenómeno de disminución en la velocidad de disolución, usándose de esta manera de forma útil como una formulación para administración oral. Dibujos representativos

**(19) Dirección Nacional de la Propiedad Industrial – URUGUAY****(12) Invención****(11) UY a/ 037551**

- (51) **Clasificación Internacional:** A 61K 31/12, 31/122  
(22) **Fecha de presentación:** 26/12/2017  
(30) **Datos de prioridad:** 62/439,289 27/12/2016 US  
(71) **Solicitante:** BIOGEN IDEC MA INC. [US]  
(72) **Inventor:** Brian Stuart Lucas [US]; Edward Yin-Shiang Lin [CA]; Andrew George Capacci [US]; Zhili Xin [US]; Istvan Enyedy [US]; TeYu Chen [US]; John H. Jones [CA]; Kurt D. van Vloten [US]  
(74) **Agente/apoderado:** STELLA WENG (218)  
(54) **Título:** ACTIVADOR DE NRF2

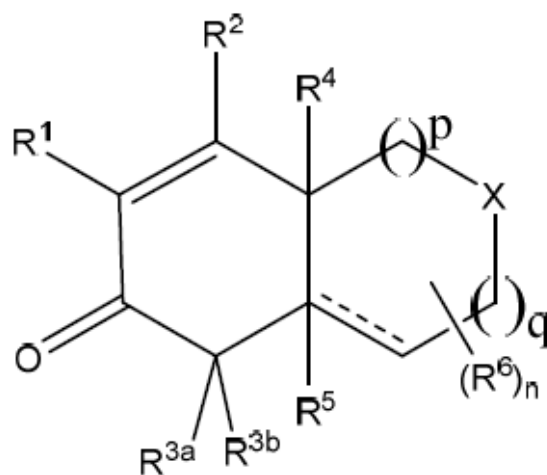

- (57) **Resumen:** Se proporcionan compuestos de fórmula I, o las sales farmacéuticamente aceptables de estos, y métodos para su uso y producción.



**(19) Dirección Nacional de la Propiedad Industrial – URUGUAY****(12) Invención****(11) UY a/ 037552**

- (51) **Clasificación Internacional:** A 41D 13/00, 27/24  
(22) **Fecha de presentación:** 26/12/2017  
(30) **Datos de prioridad:** PCT/IB2016/058075 29/12/2016 IB  
(71) **Solicitante:** Edouard STAUFFER [CH]  
(72) **Inventor:** Edouard STAUFFER [CH]; Jacques AYMÓN [CH]  
(74) **Agente/apoderado:** SUSANA DEL CERRO (136)  
(54) **Título:** PRENDA DE VESTIR ESPECIFICAMENTE PRENDA DEPORTIVA

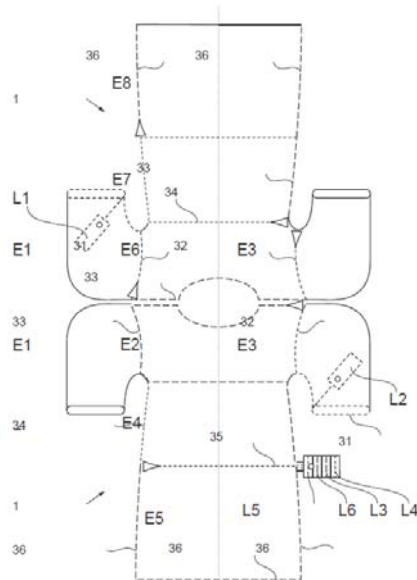

- (57) **Resumen:** Prenda de vestir, en particular prenda deportiva, que comprende al menos dos piezas de tela unidas entre sí por medio de una primera costura débil y dispuesta de modo que ceda en caso de tracción en una de las piezas de tela para permitir su separación. Dichas piezas de tela también se unen por medio de, al menos, una segunda costura, llamada costura fuerte, más firme que la primera costura y dispuesta de manera que no ceda en caso de tracción en una de las piezas de tela

**(19) Dirección Nacional de la Propiedad Industrial – URUGUAY****(12) Invención****(11) UY a/ 037554**

- (51) **Clasificación Internacional:** A 61K 31/40, 31/403, 31/404  
(22) **Fecha de presentación:** 28/12/2017  
(30) **Datos de prioridad:** 16207137.7 28/12/2016 EP  
(71) **Solicitante:** UCB Pharma GmbH [DE]  
(72) **Inventor:** MUELLER, Christa E. [DE]; PEGURIER, Cécile [FR]; DELIGNY, Michael Louis Robert [FR]; EL-TAYEB, Ali [DE]; HOCKEMEYER, Joerg [DE]; LEDECQ, Marie [BE]; MERCIER, Joël [BE]; PROVINS, Laurent [BE]; BOSHTA, Nader M. [EG]; BHATTARAI, Sanjay [NP]; NAMASIVAYAM, Vigneshwaran [DE]; FUNKE, Mario [DE]; SCHWACH, Lukas [DE]; GOLLOS, Sabrina [DE]; VON LAUFENBERG, Daniel [DE]; BARRÉ, Anaïs [FR]  
(74) **Agente/apoderado:** NORA MORGADE (165)  
(54) **Título:** (AZA)INDOL- Y BENZOFURAN-3-SULFONAMIDAS

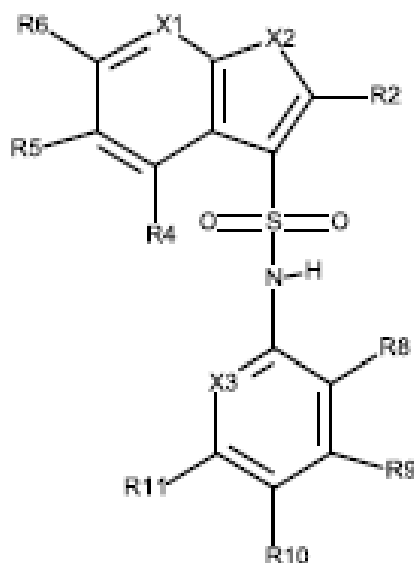

- (57) **Resumen:** Se describen compuestos de sulfonamida con propiedades moduladoras de GPR17, que son útiles para tratar o prevenir una variedad de enfermedades del SNC y otras enfermedades, en particular para prevenir y tratar enfermedades o trastornos mielinizantes

**(19) Dirección Nacional de la Propiedad Industrial – URUGUAY****(12) Invención****(11) UY a/ 037556**

- (51) **Clasificación Internacional:** A 01N 43/48  
(22) **Fecha de presentación:** 03/01/2018  
(30) **Datos de prioridad:** 17150791.6 10/01/2017 EP  
(71) **Solicitante:** BAYER AKTIENGESELLSCHAFT [DE] y BAYER CROPSCIENCE AKTIENGESELLSCHAFT [DE]  
(72) **Inventor:** Dr. David WILCKE [DE]; Dr. Rüdiger FISCHER [DE]; Dr. Dominik HAGER [DE]; Dr. Laura HOFFMEISTER [DE]; Dr. Nina KAUSCH-BUSIES [DE]; Dr. Marc MOSRIN [FR]; Dr. Matthieu WILLOT [FR]; Dr. Kerstin ILG [DE]; Ulrich GÖRGENS [DE]; Dr. Andreas TURBERG [DE]  
(74) **Agente/apoderado:** FABIANA PENADÉS (216)  
(54) **Título:** DERIVADOS HETEROCÍCLICOS COMO PESTICIDAS

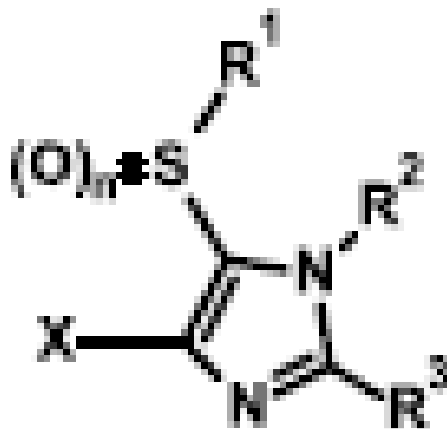

- (57) **Resumen:** La invención se refiere a nuevos compuestos de la fórmula (I), en la que X, R<sup>1</sup>, R<sup>2</sup>, R<sup>3</sup> y n tienen los significados dados anteriormente, su uso como acaricidas y / o insecticidas para el control de plagas animales y procedimientos y compuestos intermedios para su preparación.

**(19) Dirección Nacional de la Propiedad Industrial – URUGUAY****(12) Invención****(11) UY a/ 037557**

- (51) **Clasificación Internacional:** A 01N 43/48  
(22) **Fecha de presentación:** 03/01/2018  
(30) **Datos de prioridad:** 17150794.0 10/01/2017 EP  
(71) **Solicitante:** BAYER AKTIENGESELLSCHAFT [DE] y BAYER CROPSCIENCE AKTIENGESELLSCHAFT [DE]  
(72) **Inventor:** Dr. David WILCKE [DE]; Dr. Dominik HAGER [DE]; Dr. Laura HOFFMEISTER [DE]; Dr. Nina KAUSCH-BUSIES [DE]; Dr. Marc MOSRIN [FR]; Dr. Matthieu WILLOT [FR]; Dr. Rüdiger FISCHER [DE]; Dr. Kerstin ILG [DE]; Ulrich GÖRGENS [DE]; Dr. Andreas TURBERG [DE]  
(74) **Agente/apoderado:** FABIANA PENADÉS (216)  
(54) **Título:** DERIVADOS HETEROCÍCLICOS COMO PESTICIDAS

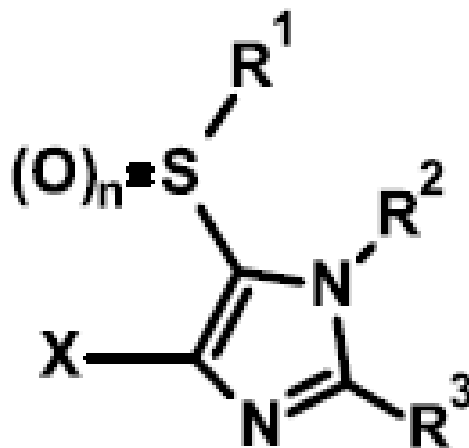

- (57) **Resumen:** La invención se refiere a nuevos compuestos de la fórmula (I), en la que X, R<sup>1</sup>, R<sup>2</sup>, R<sup>3</sup> y n tienen los significados dados anteriormente, su uso como acaricidas y / o insecticidas para el control de plagas animales y procedimientos y compuestos intermedios para su preparación.

**(19) Dirección Nacional de la Propiedad Industrial – URUGUAY****(12) Invención****(11) UY a/ 037558**

- (51) **Clasificación Internacional:** A 43D 1/02, A 61B 5/107, G 01B 7/28  
(22) **Fecha de presentación:** 03/01/2018  
(30) **Datos de prioridad:** JP2017/000749 05/01/0017 JP  
(71) **Solicitante:** START TODAY CO., LTD [JP]  
(72) **Inventor:** MAEZAWA YUSAKU [JP]  
(74) **Agente/apoderado:** OSCAR TULLIO BACOT SILVEIRA (18)  
(54) **Título:** DISPOSITIVO DE MEDICIÓN CORPORAL Y SISTEMA DE MEDICIÓN CORPORAL

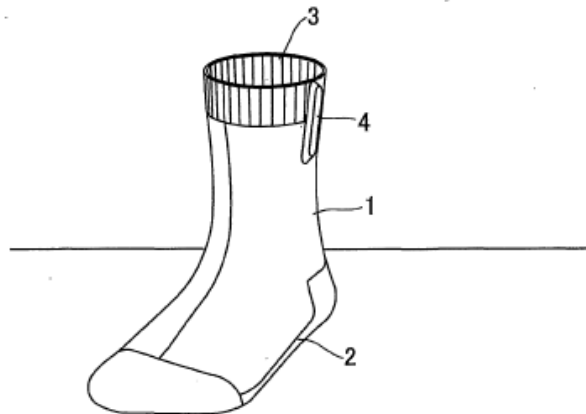

- (57) **Resumen:** El dispositivo de medición corporal 10 incluye un cuerpo principal 1 hecho de un material estirable y que forma una parte distinta de la única parte del calzado, una parte única 2 formada de un material estirable y que forma una parte inferior del pie de una forma de calzado, un hombro la parte 3 forma una porción de abertura que sirve como una boca de un calcetín, y una parte de procesamiento de medición 4 para ejecutar el procesamiento de los valores medidos del tamaño y la forma del pie del usuario, y similares.

## (19) Dirección Nacional de la Propiedad Industrial – URUGUAY

(12) Invención

(11) UY a/ 037560

- (51) **Clasificación Internacional:** A 61K 31/337, 31/4188, C 07D 487/04, A 61K 31/341, 31/4155, 31/4436, 31/444, C 07D 401/14, 403/14, 405/14  
// A 61P 35/00
- (22) **Fecha de presentación:** 04/01/2018
- (30) **Datos de prioridad:** 17157779.4 24/02/0017 EP; 62/443,082 06/01/0017 US y 62/527,360 30/06/0017 US
- (71) **Solicitante:** LES LABORATOIRES SERVIER [FR] y NOVARTIS AG [CH]
- (72) **Inventor:** Dale PORTER [US]; Ensar HALILOVIC [US]; Ana Leticia MARAGNO [FR]; Maïa CHANRION [FR]; Olivier GENESTE [FR]; Delphine MERINO [AU]; James WHITTLE [AU]; François VAILLANT [AU]; Jane VISVADER [AU]; Geoffrey LINDEMAN [AU]; Guillaume LESSENE [AU]; Elisabetta MARANGONI [IT]
- (74) **Agente/apoderado:** OSCAR TULLIO BACOT SILVEIRA (18)
- (54) **Título:** COMBINACIÓN DE UN INHIBIDOR DE MCL-1 Y UN COMPUESTO TAXANO, USOS Y COMPOSICIONES FARMACÉUTICAS DE ÉSTA

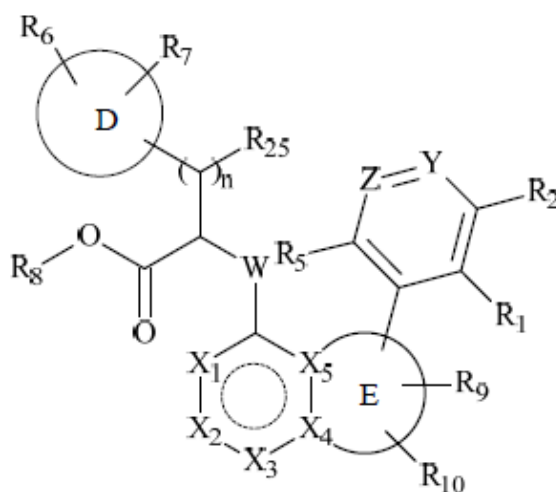

- (57) **Resumen:** Una combinación que comprende un inhibidor de MCL-1 y un compuesto taxano, y composiciones y usos de ésta.

**(19) Dirección Nacional de la Propiedad Industrial – URUGUAY****(12) Invención****(11) UY a/ 037561**

---

- (51) **Clasificación Internacional:** C 12N 1/20, 1/21, A 01H 5/00, A 01N 63/00
- (22) **Fecha de presentación:** 03/01/2018
- (30) **Datos de prioridad:** 62/441918 03/01/2017 US y 62/449974 24/01/2017 US
- (71) **Solicitante:** Monsanto Technology LLC [US]
- (72) **Inventor:** FERREIRA, Kenneth L. [US]; LUTFIYYA, Linda L. [US]; ARIAS, Maria Mercedes Diaz [CR]; GRANDLIC, Christopher J. [US]; MCCANN, Ryan T. [US]; SCHAECHER, Scott R. [US]; STEIN, Jeffrey M. [US]
- (74) **Agente/apoderado:** JUAN LAPENNE DE SALTERAIN (211)
- (54) **Título:** CEPAS BACTERIANAS, COMPOSICIONES QUE LAS COMPRENDEN, PLANTAS Y SEMILLAS TRATADAS CON ÉSTAS Y MÉTODOS RELACIONADOS

# NO IMAGE

- (57) **Resumen:** Composiciones microbianas para la aplicación a plantas, partes de plantas y semillas de plantas para mejorar la resistencia a enfermedades y/u otros rasgos beneficiosos de la planta, particularmente resistencia o tolerancia al síndrome de muerte súbita de soja (SDS) causado por una especie de *Fusarium* y/o enfermedad causada por una especie de *Pythium*; métodos para preparar y aplicar composiciones microbianas o formulaciones a plantas, partes de plantas o semillas de plantas o a medios de crecimiento para aumentar o mejorar la resistencia a enfermedades de las plantas y / u otros rasgos beneficiosos de las plantas.

**(19) Dirección Nacional de la Propiedad Industrial – URUGUAY****(12) Invención****(11) UY a/ 037562**

- (51) Clasificación Internacional:** C 12N 1/20, A 01C 1/06, A 01H 5/00, A 01N 63/00, C 12N 5/14
- (22) Fecha de presentación:** 03/01/2018
- (30) Datos de prioridad:** 62/441929 03/01/2017 US; 62/449981 24/01/2017 US y 62/573071 16/10/2017 US
- (71) Solicitante:** Monsanto Technology LLC [US]
- (72) Inventor:** FERREIRA, Kenneth L. [US]; SCHAECHER, Scott R. [US]; LUTFIYYA, Linda L. [US]; MCCANN, Ryan T. [US]
- (74) Agente/apoderado:** JUAN LAPENNE DE SALTERAIN (211)
- (54) Título:** CEPAS BACTERIANAS, COMPOSICIONES QUE LAS COMPRENDEN, PLANTAS Y SEMILLAS TRATADAS CON ÉSTAS Y MÉTODOS RELACIONADOS

# NO IMAGE

- (57) Resumen:** Se proporcionan composiciones microbianas para la aplicación en plantas, partes de plantas y semillas de plantas para mejorar el rendimiento de las plantas y/u otros rasgos beneficiosos de las plantas. También se proporcionan los métodos para realizar y aplicar composiciones o formulaciones microbianas a plantas, partes de plantas o semillas de plantas o al medio de cultivo para aumentar o mejorar el rendimiento de las plantas y/u otros rasgos beneficiosos de las plantas



**(19) Dirección Nacional de la Propiedad Industrial – URUGUAY****(12) Invención****(11) UY a/ 037563**

- (51) **Clasificación Internacional:** C 12N 1/20, A 01C 1/06, A 01N 25/00, 63/00  
(22) **Fecha de presentación:** 03/01/2018  
(30) **Datos de prioridad:** 62/442135 04/01/2017 US y 62/442525 05/01/2017 US  
(71) **Solicitante:** NOVOZYMES BIOAG A/S [DK]  
(72) **Inventor:** Blasiak, Leah [US]; Cude, William Nathan [US]; KANG, Yaowei [US]; Sutton, Kate Brandon [US]; Liburn, Timothy [US]; Pham, Jonathan [US]  
(74) **Agente/apoderado:** JUAN LAPENNE DE SALTERAIN (211)  
(54) **Título:** AISLADOS DE BACILLUS Y USOS DE LOS MISMOS

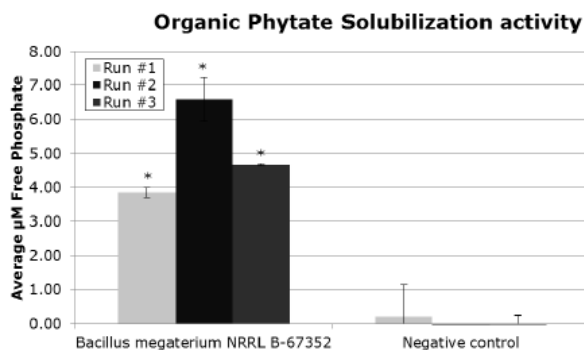

- (57) **Resumen:** La presente revelación proporciona cepas aisladas de Bacillus, así como composiciones que comprenden una o más de las cepas aisladas y métodos de uso de las cepas aisladas y composiciones para incrementar el crecimiento/rendimiento de cultivos.

**(19) Dirección Nacional de la Propiedad Industrial – URUGUAY****(12) Invención****(11) UY a/ 037564**

- (51) Clasificación Internacional:** C 12N 1/20, C 12R 1/07, A 01C 1/06, A 01N 63/00  
**(22) Fecha de presentación:** 03/01/2018  
**(30) Datos de prioridad:** 62/442550 05/01/2017 US; 62/442617 05/01/2017 US y 62/557200 12/09/2017 US  
**(71) Solicitante:** NOVOZYMES BIOAG A/S [DK]  
**(72) Inventor:** Blasiak, Leah [US]; Cude, William Nathan [US]; KANG, Yaowei [US]; Sutton, Kate Brandon [US]; Liburn, Timothy [US]; Pham, Jonathan [US]  
**(74) Agente/apoderado:** JUAN LAPENNE DE SALTERAIN (211)  
**(54) Título:** AISLADOS DE LYSINIBACILLUS Y USOS DE LOS MISMOS

# NO IMAGE

- (57) Resumen:** La presente revelación proporciona cepas aisladas de Lysinibacillus, así como composiciones que comprenden una o más de las cepas aisladas y métodos de uso de las cepas aisladas y composiciones para incrementar el crecimiento/rendimiento de cultivos.

**(19) Dirección Nacional de la Propiedad Industrial – URUGUAY****(12) Invención****(11) UY a/ 037565**

---

- (51) Clasificación Internacional:** C 12N 15/11, 15/113, A 61K 48/00  
// A 61P 1/16
- (22) Fecha de presentación:** 10/01/2018
- (30) Datos de prioridad:** 62/444,452 10/01/2017 US; 62/486,720 18/04/2017 US y  
62/596,232 08/12/2017 US
- (71) Solicitante:** ARROWHEAD PHARMACEUTICALS INC. [US]
- (72) Inventor:** Zhen Li [CN]; Rui Zhu [CN]; Christine I. Wooddell [US]; Tao Pei [US]
- (74) Agente/apoderado:** FABIANA PENADÉS (216)
- (54) Título:** AGENTES DE IARN ALFA-1 ANTITRIPSINA (AAT),  
COMPOSICIONES QUE INCLUYEN AGENTES DE IARN AAT Y  
MÉTODOS DE USO

# NO IMAGE

- (57) Resumen:** Se describen agentes de iARN para inhibir la expresión del gen alfa-1 antitripsina (AAT), composiciones que incluyen agente de iARN AAT y métodos para su uso, También se describen composiciones farmacéuticas que comprenden uno o más agentes de iARN AAT junto con uno o más excipientes capaces de suministrar uno o más agentes de iARN AAT a una célula hepática in vivo. El suministro de uno o más agentes de iARN AAT a células hepáticas in vivo prevé la inhibición de la expresión del gen AAT y el tratamiento de enfermedades asociadas con la deficiencia de AAT, como hepatitis crónica.

**(19) Dirección Nacional de la Propiedad Industrial – URUGUAY****(12) Invención****(11) UY a/ 037566**

- (51) Clasificación Internacional:** C 12N 1/21, C 12R 1/01, 1/025, 1/22  
// A 01P 21/00
- (22) Fecha de presentación:** 12/01/2018
- (30) Datos de prioridad:** 62/445,557 12/01/2017 US; 62/445,570 12/01/2017 US;  
62/447,889 18/01/2017 US; 62/467,032 03/03/2017 US; 62/566,199  
29/09/2017 US y 62/577,147 25/10/2017 US
- (71) Solicitante:** PIVOT BIO, INC. [US]
- (72) Inventor:** Karsten TEMME [US]; Alvin TAMSIR [US]; Rosemary CLARK [US];  
Emily TUNG [US]; Kevin HAMMILL [US]; Douglas HIGGINS [US]; Austin  
DAVIS-RICHARDSON [US]; Sarah BLOCH [US]
- (74) Agente/apoderado:** FABIANA PENADÉS (216)
- (54) Título:** MÉTODOS Y COMPOSICIONES PARA MEJORAR  
CARACTERÍSTICAS EN PLANTAS

# NO IMAGE

- (57) Resumen:** Métodos y sistemas para generar y utilizar una composición bacteriana que comprende por lo menos una cepa bacteriana manipulada genéticamente que fija el nitrógeno atmosférico en un sistema agronómico que fue fertilizado con más de 20 libras de nitrógeno por acre.

**(19) Dirección Nacional de la Propiedad Industrial – URUGUAY****(12) Invención****(11) UY a/ 037568**

- (51) **Clasificación Internacional:** A 61K 47/48, 38/26, 39/395  
// A 61P 3/00
- (22) **Fecha de presentación:** 16/01/2018
- (30) **Datos de prioridad:** 62/447,332 17/01/2017 US
- (71) **Solicitante:** AMGEN, INC. [US]
- (72) **Inventor:** CHENG, Yuan [US]; NETIROJJANAKUL, Chawita [TH]; HOLDER, Jerry [US]; WU, Bin [CN]; FALSEY, James [US]; HERBERICH, Bradley [US]; SHAM, Kelvin [MY]; MIRANDA, Leslie [AU]; LU, Shu-Chen [US]; VENIANT-ELLISON, Murielle [US]; STANISLAUS, Shanaka [GB]; YIE, Junming [US]; XU, Jing [US]
- (74) **Agente/apoderado:** FABIANA PENADÉS (216)
- (54) **Título:** MÉTODO PARA TRATAR O MEJORAR TRASTORNOS METABÓLICOS MEDIANTE EL USO DE AGONISTAS DEL RECEPTOR GLP-1 CONJUGADOS CON PROTEÍNAS DE UNIÓN AL RECEPTOR DEL PÉPTIDO INHIBIDOR GÁSTRICO (GIPR)

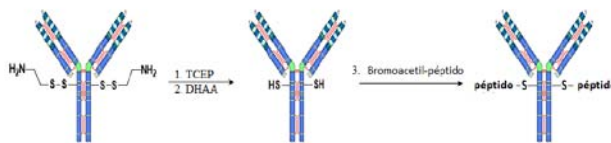

- (57) **Resumen:** Se proveen métodos para tratar enfermedades y trastornos metabólicos usando una composición que comprende una proteína de unión al antígeno específica para el polipéptido GIPR conjugada a un agonista del receptor GLP-1. En varias modalidades la enfermedad o trastorno metabólico es la diabetes tipo 2, obesidad, dislipidemia, niveles elevados de glucosa, niveles elevados de insulina o nefropatía diabética.

**(19) Dirección Nacional de la Propiedad Industrial – URUGUAY****(12) Invención****(11) UY a/ 037633**

- (51) **Clasificación Internacional:** A 61M 1/00  
(22) **Fecha de presentación:** 15/03/2018  
(30) **Datos de prioridad:** 201700336 30/03/2017 ES  
(71) **Solicitante:** GRIFOLS WORLDWIDE OPERATIONS LIMITED [IE]  
(72) **Inventor:** ROURA FERNANDEZ, CARLOS [ES]; ROURA SALIETTI, CARLOS; [ES]; PAEZ REGADERA, ANTONIO MANUEL [ES]  
(74) **Agente/apoderado:** JUAN EDUARDO VANRELL FALCON (144)  
(54) **Título:** DISPOSITIVO DE RECAMBIO PLASMATICO TERAPEUTICO

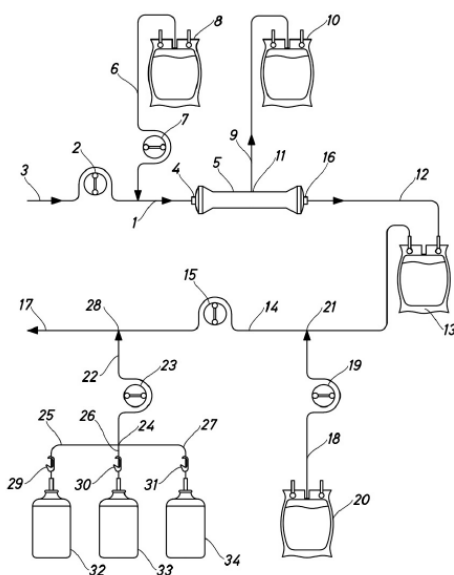

- (57) **Resumen:** Dispositivo para el recambio plasmático terapéutico que comprende un circuito extracorpóreo que comprende una línea de suministro de sangre, una unidad de separación, una línea de infusión de componentes celulares, una línea de infusión de líquido de reemplazo, una línea de plasma sanguíneo, una línea de anticoagulante y al menos una línea independiente de medicamento terapéutico.

**(19) Dirección Nacional de la Propiedad Industrial – URUGUAY****(12) Invención****(11) UY a/ 037663**

---

- (51) **Clasificación Internacional:** B 29D 7/01, C 08J 5/18, 5/22  
(22) **Fecha de presentación:** 03/04/2018  
(30) **Datos de prioridad:** 2017-064407 29/03/2017 JP  
(71) **Solicitante:** C.I. TAKIRON Corporation [JP]  
(72) **Inventor:** Masahiro WATANABE [JP]; Shuuta YUGE [JP]; Takuma KANEKO [JP]; Yuichiro KANZAKA [JP]  
(74) **Agente/apoderado:** VIRGINIA CERVIERI (212)  
(54) **Título:** PELÍCULA TERMORRETRÁCTIL

# NO IMAGE

- (57) **Resumen:** Se proporciona una película de poliestireno termorretráctil que tiene un buen acabado de retracción, características de apertura por una perforación y características de sujeción y que tiene una estabilidad mejorada como película durante almacenamiento en comparación con las películas de poliestireno termorretráctiles de la técnica relacionada.

**(19) Dirección Nacional de la Propiedad Industrial – URUGUAY****(12) Invención****(11) UY a/ 037782**

- (51) Clasificación Internacional:** C 04B 26/26, C 08L 95/00  
**(22) Fecha de presentación:** 26/06/2018  
**(30) Datos de prioridad:** 20170101878 07/07/2017 AR  
**(71) Solicitante:** ALFREDO COMAS [UY]  
**(72) Inventor:** ALFREDO COMAS [UY]  
**(74) Agente/apoderado:** ()  
**(54) Título:** MEZCLA ASFALTICA PARA BACHEO EN FRIO Y METODO DE ELABORACION

# NO IMAGE

- (57) Resumen:** La presente invención se refiere a una mezcla asfáltica no emulsionada para bacheo en frío y al proceso para la producción de dicha mezcla. La mezcla asfáltica se elabora en caliente y se aplica en frío. La mezcla comprende 95% de áridos y 5% de cemento asfáltico aditivado. Se utiliza para bacheo en frío de superficies pavimentadas de calles, avenidas y autopistas.



**(19) Dirección Nacional de la Propiedad Industrial – URUGUAY****(12) Invención****(11) UY a/ 037786**

- (51) **Clasificación Internacional:** E 04G 9/00, 11/00  
(22) **Fecha de presentación:** 29/06/2018  
(30) **Datos de prioridad:**  
(71) **Solicitante:** MEDINA YLLA,EDUARDO. [UY]  
(72) **Inventor:** EDUARDO MEDINA YLLA [UY]  
(74) **Agente/apoderado:** ()  
(54) **Título:** CONSTRUCCION POR ALMA Y GRINFERO EXTENDIDOS HACIA AUTO-ENCOFRADO Y NEO-ESTRUCTURA

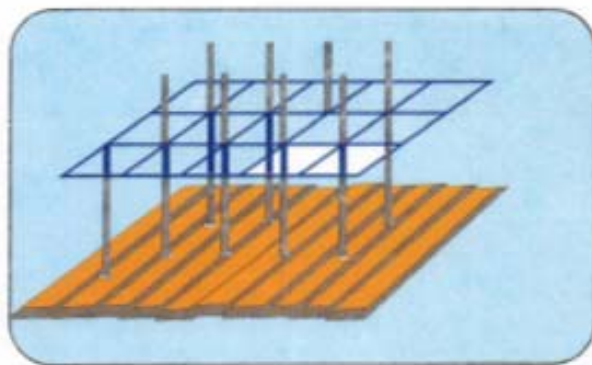

- (57) **Resumen:** Es un proceso de construcción que extiende y vincula la malla con alargues transversales tipo pollera de grinfero-morsa al encofrado con agujeros para sujetar/se y propiciar tomas enroscables para nueva estructura.

## ***SOLICITUDES DE DISEÑOS INDUSTRIALES***

**(19) Dirección Nacional de la Propiedad Industrial – URUGUAY**

**(12) Diseño Industrial**

**(11) UY s/ 004577**

- (51) Clasificación Internacional:** B 60P 3/02512-10  
**(22) Fecha de presentación:** 28/06/2017  
**(30) Datos de prioridad:**  
**(71) Solicitante:** ROCHA Y DE LEON [UY]  
**(72) Inventor:** ALVARO DE LEON [UY]; JAVIER ANDRES ROCHA CESAR [UY]  
**(74) Agente/apoderado:** MATIAS CIKATO ABENTE (201)  
**(54) Título:** CARRO DE CERVEZAS



**(57) Resumen:**

**(19) Dirección Nacional de la Propiedad Industrial – URUGUAY****(12) Diseño Industrial****(11) UY s/ 004610**

---

- (51) Clasificación Internacional: B 65D 39/0809-07  
(22) Fecha de presentación: 20/12/2017  
(30) Datos de prioridad: 004089217-0001 05/07/2017 EM  
(71) Solicitante: BETAPACK, S.A.U. [ES]  
(72) Inventor: BERROA GARCIA, FRANCISCO JAVIER [ES]  
(74) Agente/apoderado: FERNANDEZ SECCO, GONZALO JOSE (34)  
(54) Título: TAPONES (PARA BOTELLAS)

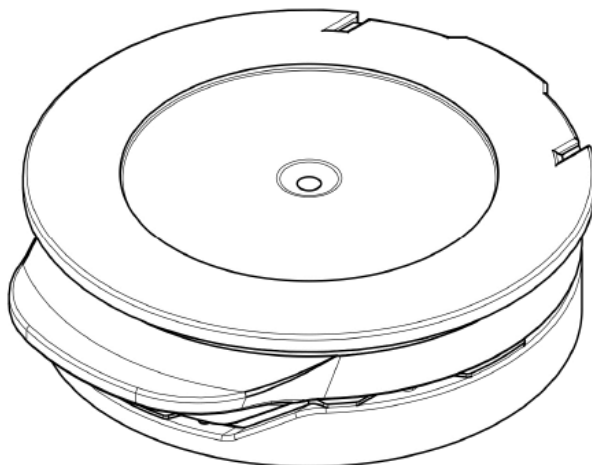

(57) Resumen:

**(19) Dirección Nacional de la Propiedad Industrial – URUGUAY****(12) Diseño Industrial****(11) UY s/ 004614**

- (51) **Clasificación Internacional:** G 07F 17/3221-03  
(22) **Fecha de presentación:** 29/12/2017  
(30) **Datos de prioridad:** 4074003 29/06/2017 EM  
(71) **Solicitante:** adp Gauselmann Gmbh [DE]  
(72) **Inventor:** THEMANN, JENS UWE [DE]  
(74) **Agente/apoderado:** FERNANDEZ SECCO, GONZALO JOSE (34)  
(54) **Título:** UNA CARCASA DE UNA MAQUINA DE JUEGOS

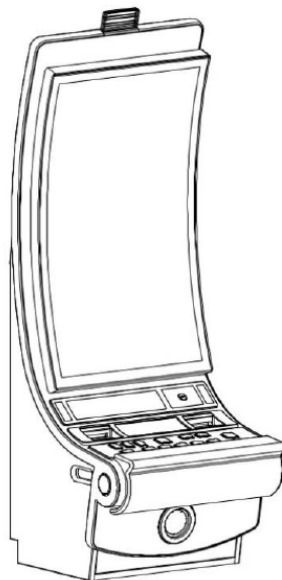

(57) **Resumen:**

**(19) Dirección Nacional de la Propiedad Industrial – URUGUAY****(12) Diseño Industrial****(11) UY s/ 004615**

- (51) **Clasificación Internacional:** A 47J 31/0007-02  
(22) **Fecha de presentación:** 05/01/2018  
(30) **Datos de prioridad:** 30 2017 002832-2 07/07/2017 BR  
(71) **Solicitante:** CAFÉ TRÊS CORAÇÕES S/A [BR]  
(72) **Inventor:** Lennart BEHRMANN [CH]  
(74) **Agente/apoderado:** DEL CERRO, SUSANA (136)  
(54) **Título:** CONFIGURACIÓN APLICADA A MAQUINAS DE BEBIDAS



(57) **Resumen:**

## ***SOLICITUDES DE MODELOS DE UTILIDAD***

**(19) Dirección Nacional de la Propiedad Industrial – URUGUAY**

**(12) Modelo de Utilidad**

**(11) UY u/ 004673**

- (51) **Clasificación Internacional:** A 01K 13/00  
(22) **Fecha de presentación:** 15/12/2017  
(30) **Datos de prioridad:** 20 2016 029411-3 15/12/2016 BR  
(71) **Solicitante:** DAUDT SCHONELL, JULIANA [BR]  
(72) **Inventor:** JULIANA DAUDT SCHONELL [BR]  
(74) **Agente/apoderado:** FERNANDEZ SECCO, GONZALO JOSE (34)  
(54) **Título:** ZAPATO PARA ANIMALES DOMÉSTICOS

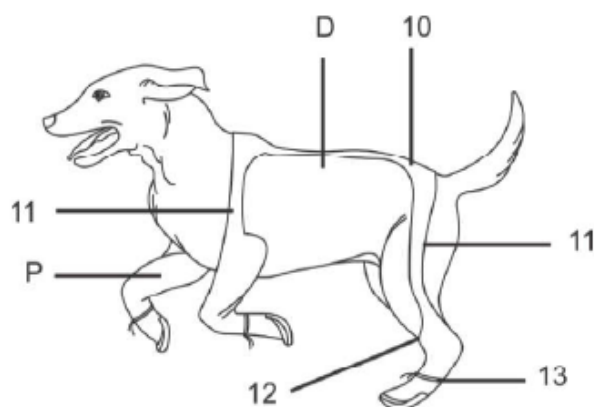

- (57) **Resumen:** Se describe un zapato para animales domésticos que comprende una cobertura en cuerpo único (10) colocada sobre el dorso (D) del animal que presenta cuatro extensiones (11) en los vértices de modo de permitir el encaje de cada una de las patas (P), asegurando el adecuado mantenimiento del calzado y la protección de la porción superior de la pata, evitando que los pelos se ensucien o mojen.

**(19) Dirección Nacional de la Propiedad Industrial – URUGUAY****(12) Modelo de Utilidad****(11) UY u/ 004687**

- (51) **Clasificación Internacional:** B 24D 15/00  
(22) **Fecha de presentación:** 04/06/2018  
(30) **Datos de prioridad:**  
(71) **Solicitante:** CAMILA NOHELI VILLAGRÁN MORÁN [UY]  
(72) **Inventor:** Camila Nohelí Villagrán [UY]  
(74) **Agente/apoderado:** ()  
(54) **Título:** BARRA PARA LIJAR

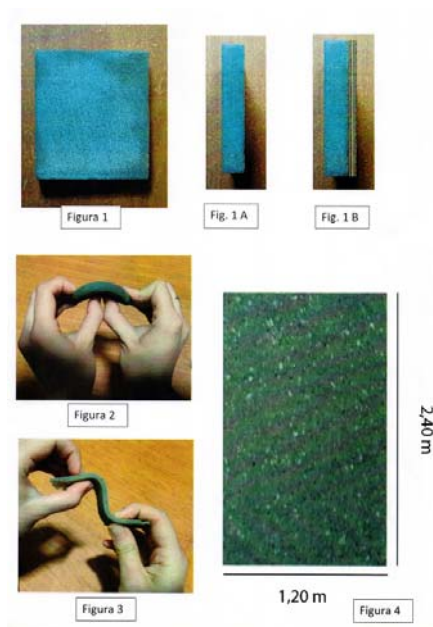

- (57) **Resumen:** La barra lijadora es una barra para lijar que está compuesta por silicona y diversos tipos de arenas (y/o esmeril en polvo). Es de fácil confección ya que simplemente se mezclan los componentes en frío. La barra lijadora tiene más resistencia al desgaste que las lijas comunes. Tiene diversas aplicaciones.

**(19) Dirección Nacional de la Propiedad Industrial – URUGUAY****(12) Modelo de Utilidad****(11) UY u/ 004688**

- (51) **Clasificación Internacional:** B 21D 7/00, B 21J 19/00  
(22) **Fecha de presentación:** 29/06/2018  
(30) **Datos de prioridad:**  
(71) **Solicitante:** EDUARDO MEDINA YLLA [UY]  
(72) **Inventor:** MEDINA YLLA, EDUARDO JOSE [UY]  
(74) **Agente/apoderado:** ()  
(54) **Título:** GRINFA-MORSA POR DOBLE BOCA EN LINEA Y DESCENTRADAS

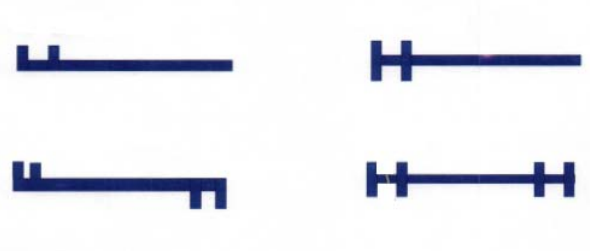

- (57) **Resumen:** Es una grifa de sujeción y doblado de barras o varillas en forma múltiple en cada postura, por poder aprisionarlas como una morsa en un tramo entre dos bocas en línea, o ligeramente descentradas para forzar la inserción y mayor prensa.



**(19) Dirección Nacional de la Propiedad Industrial – URUGUAY****(12) Modelo de Utilidad****(11) UY u/ 004689**

- (51) **Clasificación Internacional:** B 25B 5/00  
(22) **Fecha de presentación:** 29/06/2018  
(30) **Datos de prioridad:**  
(71) **Solicitante:** EDUARDO MEDINA YLLA [UY]  
(72) **Inventor:** EDUARDO MEDINA YLLA [UY]  
(74) **Agente/apoderado:** ()  
(54) **Título:** GRINFERO-MORSA ACOPIADOR Y CONSTRUCTIVO

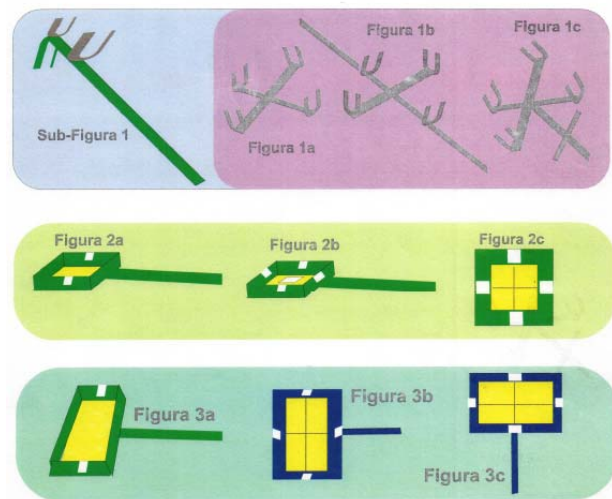

- (57) **Resumen:** Es un conjunto de grinfasmorsa o brazos en diferentes direcciones, con bocas "U" de dos en dos enfrentadas en cada extremo o inscriptas en un buje levemente descentradas, para la contención de varillas entre bocas y la formación de mallas por simple presión.

**ÍNDICE POR TITULARES DE MARCAS**

<b>Titular</b>	<b>N° Exp</b>	<b>Marca</b>
AGUSTINA ANA PENCO Y PEDRO ALBERTO TICINE SOCIEDAD DE HECHO	495143	RANCHO KIAORA (mixta)
AKSESORI SETIA SDN BHD	494190	HARN (mixta)
ALBERTO ELBAUM	495291	ONLINE.COM BY DR. ELBAUM (mixta)
ALCORP PARAGUAY S.A.	495310	ALMA COCINA CON FUEGOS (mixta)
ALEJANDRO ANDRÉS GAMMELLA RAIMUNDEZ	495149	ZOMBIE BREW CO.
Alejandro Cynowicz, Diego Bejar y Otros	494920	HOT SALE (mixta)
ALKIDUS S.A.	495457	AVALIBÉRICA
ALTUNIS TRADING GESTÃO E SERVIÇOS LDA	495742	CASA CIPRIANI
ALVARO ADRIAN PLANZO PETRISSANS	495411	MVD ROASTERS SPECIALTY COFFEE
AMBEV S.A.	495354	DESDE 1914 TÓNICA ANTARCTICA ZERO AZÚCARES AGUA TÓNICA DE QUININO DE BAJA CALORÍA (mixta)
AMBLE S.A.	495409	TIERRA SERENA LA PALOMA - URUGUAY (mixta)
ANA MARIA AMARANTE POMBO	495296	GRANJA DON COSME (mixta)
FERNANDO RONCA KOZUCH; FABIÁN BARRETO REPETTO; DANIEL AUGUSTO ARAÚJO DESCHENAUX; ALBA YANETTE SOCA ARTIGAS; ALEXIS RAÚL MACHIN SIRE; ZULLY MABEL CAMEJO PIÑEYRÚA; PAOLA LILIAN TOMEI PEREZ y ANAHIR NEIY FERNÁNDEZ PÉREZ	495295	MELGAREJO (mixta)
ANAPA S.A.	495554	BARBAROJA R (mixta)
ANNAND, CHRISTIAN LIONEL	494253	CHOZA DE MAR
ANNIE HAREAU BONOMI	495145	SITIO PATAS (mixta)
ARMSTRONG INTERNATIONAL, INC	495342	ARMSTRONG
AstraZeneca AB	495497	POWMERU
Atlantic Société Française de Développement Thermique	495678	PACIFIC
AVON PRODUCTS, INC.	472222	AVON BEAUTY FOR A PURPOSE
Ayrton Saunders Limited	495679	GLYTRIN
BALIARDA S.A.	495297	SEPINA
BASF SE	495458	LEVARION
BASF SE	495468	VALENCUA
BASF SE	495465	VISIMON
BASF SE	495460	SATIVIS
BASF SE	495469	VALENQUA
BASF SE	495477	SEEBALANCE
BASF SE	495473	SELIDAR
BASF SE	495471	TOVEOR
BAYER AKTIENGESELLSCHAFT	495596	OBERON
BAYER INTELLECTUAL PROPERTY GMBH	495228	MASTICILINA
BEIERSDORF AG.	495652	NIVEA SUN (mixta)
BERGERODE B.V.	495553	NOURYON
BODEGA NOEMIA DE PATAGONIA SA	495233	BODEGA NOEMIA
BRALCON SOCIEDAD ANONIMA	495349	DON TOTO (mixta)
BRALCON SOCIEDAD ANONIMA	495348	LA JUANITA (mixta)
BRALCON SOCIEDAD ANONIMA	495350	CAMPESTRE (mixta)
BRITISH AMERICAN TOBACCO (BRANDS) INC.	495195	KOOL (mixta)
BROCOS S.A.	495375	CLARITY (mixta)

<b>Titular</b>	<b>N° Exp</b>	<b>Marca</b>
CAMBUCI S.A.	495218	PENALTY (mixta)
CAMELBAK PRODUCTS, LLC	493837	REIGN
CANDIES SUPPLIER, INC.	495018	CS CANDIES SUPPLIER (mixta)
CANTON ETCHEBEHERE, EDUARDO ALBERTO	495343	NARBONA FUNDADA 1909 (mixta)
CENTRO BAR S.A.	495352	SANTORINI (mixta)
CERAMICA RAMOS LIMITADA	495148	ROSAGRÈS
CERAMICA RAMOS LIMITADA	495147	LUNA
CHLOE NADIE PINET ALDERTON	495577	BOHEMIA CAFE & DECO (mixta)
CHRISTIAN DANIEL GALDEANO ALVARADO	495516	MOSTAZA HAMBURGUESAS EN SERIO (mixta)
CHRISTIAN DANIEL GALDEANO ALVARADO	495515	MEGA CUARTO
CLAUDIA GIOVANA FIGUEREDO	495708	NAWUAL VESTIMENTA Y PIEL (mixta)
CMPC TISSUE S.A.	495329	BIO ACTIVE (mixta)
COLGATE-PALMOLIVE COMPANY	495721	AXION FUSIÓN DE LIMPIEZA
COMADREJA S.R.L.	495156	EL MOJON
COMPAÑIA COOPERATIVA DE SEGUROS SURCO	483130	AUTOMOTOR (mixta)
COMPAÑIA COOPERATIVA DE SEGUROS SURCO	483134	VIDA (mixta)
COMPAÑIA COOPERATIVA DE SEGUROS SURCO	483132	PROPIEDAD (mixta)
COMPAÑIA COOPERATIVA DE SEGUROS SURCO	483133	SURCO SEGUROS (mixta)
COMPAÑIA COOPERATIVA DE SEGUROS SURCO	483131	TU TRANQUILIDAD ES UNA SOLA, TU COMPAÑIA DE SEGUROS TAMBIÈN.
CONOPCO INC.	495281	NUTRI-ALOE
COPAÑIA COOPERATIVA DE SEGUROS SURCO	483129	AGRÍCOLA (mixta)
CORPORACIÓN DE FOMENTO ASISTENCIAL DEL HOSPITAL UNIVERSITARIOSAN VICENTE DE PAU	493656	VENACET (mixta)
DENISE ISABEL UTURBEY ESTEVES	495434	PASEO COSTANERA (mixta)
DEVICARE, S.L.	495601	LIT-CONTROL DEVICARE (mixta)
DIVA INTERNATIONAL INC	494189	DIVACUP
DKT URUGUAY S.A.	495435	MIFEPRISTONA LINEPHARMA (mixta)
EDENRED	495327	TICKET COMPLIMENTS
EDUARDO JOSÉ THODE MOREIRA	495605	LIBITRES
E.I. DU PONT DE NEMOURS AND COMPANY	495475	(figurativa)
EL TRIGAL S.A	495479	BIN BIN
EL TRIGAL S.A	495481	SNACK CROC EL TRIGAL
EL TRIGAL S.A	495484	MOMENTOS EL TRIGAL
ELEMENT BRAND HOLDING LLC.	495730	ELEMENT
ELEMENT BRAND HOLDING LLC.	495729	E ELEMENT (mixta)
ELERIAS SA	494035	LATAM VIAJES
ENDEAVOR GLOBAL INC.	495627	ENDEAVOR URUGUAY (mixta)
ENDELUX S.A.	495719	"CLICK & TRAVEL" (mixta)
EQUINOR ASA	495276	EQUINOR (mixta)
EQUINOR ASA	495275	(figurativa)
EQUINOR ASA	495277	EQUINOR
ERNESTO RODRIGO DAVIDSHON BENET	495746	MODDO
ESTILO S.R.L.	495576	E ESTILO (mixta)
EUGENIO LEVADE MAZZOLA	495706	COCOBIKE
EUROCAVIAR, S.A.	495674	SHIKRÁN
EXPRESAME SOCIEDAD ANÓNIMA	495270	BAR DE CEJAS (mixta)
EYDDOS S.R.L	495431	EYDDOS
FABRIZIO LÁZZARO PURRA LÓPEZ	495214	INMÓBILI

<b>Titular</b>	<b>N° Exp</b>	<b>Marca</b>
FÁRMACO URUGUAYO S.A.	495648	BUPI FU
FEDERATION INTERNATIONALE DE FOOTBALL ASSOCIATION (FIFA)	495637	CAPI (mixta)
FEDERICO EDUARDO CORTÉS SOSA	495658	ESTILO URBANO MODELS (mixta)
FEMADIL S.A.	495127	PROPIEL
FERNÁNDEZ BORTOLI AGUSTINA	495205	ACADEMIA INTERNACIONAL DE DANZA Y ARTE AIDA POLZONI GARCÍA (mixta)
FORTER SOCIEDAD ANONIMA	495711	SUPER OUTLET (mixta)
FOTIRED S.A.	495418	GARANTIS TU TRANQUILIDAD VITALICIA (mixta)
FRAGOMEN GLOBAL IMMIGRATION SERVICES, LLC	495472	FRAGOMEN (mixta)
Frigorífico Paladini S.A.	495756	L'ABRATTO
GABRIELA MARIA VALLEJO ESPÍNEIRA	493703	SALON DEL WHISKY DEL URUGUAY
GARCIA CANO, GABRIELA JANET	495113	SISTERS (mixta)
García Urbina, Juan Alfonso	495594	T-3 BIOTIQUÍN
GENERAL LOGISTICS SYSTEMS GERMANY GMBH & CO. OHG	495236	GLS (mixta)
GENERAL LOGISTICS SYSTEMS GERMANY GMBH & CO. OHG	495235	GLS
GENOMMA LAB INTERNACIONAL, S.A.B. DE C.V.	495198	TEATRICAL
GENOMMA LAB INTERNACIONAL, S.A.B. DE C.V.	495199	TUKOL
GENOMMA LAB INTERNACIONAL, S.A.B. DE C.V.	495202	LOMECAN
GENOMMA LAB INTERNACIONAL, S.A.B. DE C.V.	495247	NEXT
GIANNINA ANA STOPPIELLO PASTORINO	495610	ELIPDANCE BY GIANNA (mixta)
GIDELMAR S.A.	495360	PPEAR
GIORGIO ARMANI S.P.A.	495196	IN LOVE WITH YOU (mixta)
GIORGIO ARMANI S.P.A.	495194	LIGHT DI GIOIA
GLAMBURGER S.R.L.	495339	FAN FEST (mixta)
GLOBAL BLOOD THERAPEUTICS, INC.	493938	GBT (mixta)
Global Blood Therapeutics, Inc.	495763	HEMOXMOD
Global Blood Therapeutics, Inc.	495765	ROQNISA
Global Blood Therapeutics, Inc.	495766	LYTHEOS
GRAMON BAGO DE URUGUAY S.A.	495539	VIVOMIX
GRISPIX S.A.	495449	J&G (mixta)
Grupo Bimbo S.A.B. de C.V.	495761	B BIMBO PAN DE VIENA (mixta)
GRUPO FAMILIAR S.A.	495287	FRUTOP
GUANGZHOU XIAOPENG MOTORS TECHNOLOGY CO., LTD	495687	(figurativa)
GUILLERMO ENRIQUE ESTEVEZ MAZZINI	495488	ACADEMIA DE CHOFERES UNION
GUSTAVO FERREIRA	495487	DALE PLAY A TU VIDA
HANKOOK TIRE Co., Ltd.	491320	TECHNOTRAC (mixta)
HANKOOK TIRE Co., Ltd.	491321	TECHNORING (mixta)
HECTOR GABRIEL DI LASCIO CURBELO	495213	CENTRAL FRIENDS DINNER & COFFEE SHOP
HELENA HOLDING COMPANY	495231	HELENA AGRI-ENTERPRISES
HOLDING LE DUFF « HLD » (SOCIÉTÉ PAR ACTIONS SIMPLIFIÉE)	495154	LE FOURNIL DE PIERRE (mixta)
HOLDING LE DUFF « HLD » (SOCIÉTÉ PAR ACTIONS SIMPLIFIÉE)	495152	LE FOURNIL DE PIERRE

<b>Titular</b>	<b>N° Exp</b>	<b>Marca</b>
HOLDING LE DUFF « HLD » (SOCIÉTÉ PAR ACTIONS SIMPLIFIÉE)	495153	LE FOURNIL DE PIERRE (mixta)
HYPERA S.A.	495510	FINN (mixta)
IAEL CLARA WALLERSTEIN ALISKEVICH	495399	70B LAB (mixta)
IBEFIR S.A	495357	ARROZ ARCHAN (mixta)
IGLESIA EVANGELICA ARMENIA	495666	E ESPERANZA EN LA CIUDAD (mixta)
INSTAGRAM, LLC	495633	(figurativa)
INSTAGRAM, LLC	495635	(figurativa)
INSTAGRAM, LLC	495638	(figurativa)
INSTAGRAM, LLC	495639	(figurativa)
Instagram, LLC	495629	(figurativa)
INTENDENCIA DEPARTAMENTAL DE MALDONADO	495203	FMS FUNDACIÓN MALDONADO SEGURO (mixta)
INTENDENCIA DEPARTAMENTAL DE MALDONADO	495345	CAMINOS DE LA VID Y LOS OLIVOS MALDONADO - PUNTA DEL ESTE - URUGUAY (mixta)
INTENDENCIA DEPARTAMENTAL DE MALDONADO	495204	INTENDENCIA DE MALDONADO SMART CONSTRUYENDO FUTURO (mixta)
INTUITIVE SURGICAL OPERATIONS, INC.	495542	INTUITIVE (mixta)
ITAÚ UNIBANCO S.A.	495219	ITOKEN ITAÚ
James Catto & Company Limited	495338	CATTO'S
JUAN EDUARDO VANRELL FALCON	495413	VANRELL (mixta)
JUAN JOSE ETCHEVERRITO	494964	TIBURON
JUAN MARTIN ALENTORN	495567	EASYBUY
JUUL LABS, INC.	495731	JUUL
JUUL LABS, INC.	495732	JUUL (mixta)
JUVENTUS FOOTBALL CLUB S.P.A.	495685	JUVENTUS
Muslim World League y kah Al Mukarramah Halal Co, Limited	495591	HALAL MUSLIM WORLD LEAGUE AJLAN & BROS MAKKAH ALMUKARRAMAH (mixta)
KERAN SOCIEDAD ANONIMA	493928	TELEMAX, PODÉS SER LO QUE TE IMAGINÁS
KRISS S.A.	495533	VOS Y TU FAMILIA TIENEN SUPERPODERES! CC CREDICOMPRAS (mixta)
LA YUNGERÉ S.A.	495298	RABIETA
LABORATORIO GADOR S.A.	495544	MASUMI
LABORATORIO GADOR S.A.	495547	KAYUAN
LABORATORIO GADOR S.A.	495552	EXOME
LABORATORIO GADOR S.A.	495541	GADOPREP
LABORATORIO GADOR S.A.	495551	GADOVAL
LABORATORIO GADOR S.A.	495543	HASRET
LABORATORIO GADOR S.A.	495549	NEXDIA
LABORATORIOS CAILLON & HAMONET S.A.C.I.	495328	Z-MOL CAILLON HAMONET (mixta)
LABORATORIOS CELSIUS S.A.	495324	X PEL (mixta)
LABORATORIOS CELSIUS S.A.	495323	LACTIS
LABORATORIOS ECOVITA S.A.	495376	ECOVITA (mixta)
LABTEST DIAGNOSTICA S.A.	495476	LABTEST
LAKINOR S.A.	495404	NATURAL LIFE SPORTS
LANYVEL S.A.	495267	PULIBRIL
LAZAR S.A.	495540	ROXEDERM
LEA BRAND S.R.L.	495415	ELPLAYER
LEXAS S.A.	495387	CONSTANTINO SHOES & BOOTS

Titular	N° Exp	Marca
		(mixta)
LIGUORI ACOSTA, FEDERICO AGUSTIN y LIGUORI ACOSTA, IGNACIO MARTIN	495428	LIGUORI DENDI (mixta)
LINTERVET LINTERNATIONAL B.V.	495456	BOVILIS (mixta)
LOJAS RENNER S.A.	495463	RE R MODA RESPONSÁVEL (mixta)
LOJAS RENNER S.A.	495461	RE R MODA RESPONSÁVEL (mixta)
LOJAS RENNER S.A.	495459	RE R MODA RESPONSÁVEL (mixta)
LOJAS RENNER S.A.	495464	RE R MODA RESPONSÁVEL (mixta)
LOJAS RENNER S.A.	495462	RE R MODA RESPONSÁVEL (mixta)
LORENZO RICARDO GRENNO MAARTINEZ	495604	LA ESQUINA DL MUNDO
Lourdes Liliana Schenck Matfioli	495607	TORTAS FRITAS RELLENAS LOURDES DESDE 1997 (mixta)
LUIS G. BONOMI & CIA S.A.	495686	AJIL (mixta)
MAHINDRA VEHICLE SALES & SERVICE, INC.	493661	ROXOR
MAKER'S MARK DISTILLERY, INC	495534	MAKER'S MARK
Maker's Mark Distillery, Inc	495536	(tridimensional)
MANN LTDA	491880	ROSSI SPORT (mixta)
MARCELA TERESA MUÑOZ	495320	GENNARO
MARCELO BARBIERI	495568	TEDDY
Marcelo Nicolás Sosa Honorio	495747	CHELA CHELO CERVEZA ARTESANAL EST. 2016 100% MONTEVIDEO (mixta)
MARCO ANTONIO ROMELIO PEÑALOZA BRETEL	495216	FABEX - FABRICA DE EXPEDIENTES (mixta)
MARCOPOLO S.A.	495121	VOLARE (mixta)
MARCOPOLO S.A.	495120	VOLARE (mixta)
MARCOPOLO S.A.	495117	(figurativa)
MARCOPOLO S.A.	495119	VOLARE (mixta)
MARCOS ANDRE MARTINEZ BUSTAMANTE	495251	GRAN FONDO PUNTA DEL ESTE
MARIA JIMENA JANES	495142	THE LOCAL SELECTION
MARIA LAURA PAREJA SILVA	495603	BADOOK (mixta)
MARIA LAURA PAREJA SILVA	495602	MAESTRO MODA
MARÍA VICTORIA YOUNG	495518	ORIX
MARIELA PRESA	495151	VIDAL
MARTEX S.A.	495347	LA BANDA (mixta)
MASTERCARD INTERNATIONAL INCORPORATED	495244	START SOMETHING PRICELESS
MATCH GROUP, LLC	494569	TINDER GOLD
MAURO CORREA	495593	RIO CAFE & CLUB (mixta)
MAXI MOBILITY SPAIN, S.L.	495193	MAXI MOBILITY
MCE	495467	GLAM COLOR
MELITTA DO BRASIL INDUSTRIA E COMERCIO LTDA.	495646	MARCATO
MELITTA DO BRASIL INDUSTRIA E COMERCIO LTDA.	495645	AUDACCE
MELITTA DO BRASIL INDUSTRIA E COMERCIO LTDA.	495644	STACATTO
MESILAR S.A.	495618	CAMARAO
MICHEL SISIASVILI AIZEN	495407	N+NORTH SAILS (mixta)
MICHEL SISIASVILI AIZEN	495406	N+NORTH SAILS (mixta)
MONTE CARLO T.V. S.A.	495592	DEBATE MUNDIAL (mixta)
Gabriel, Maurice AIACH y Nathalie, Yvonne UZAN	495754	EVOLUDERM
Nayden S.A.	495760	ALTIA>+ LOGISTICA MEDICA (mixta)
NBA Properties, Inc.	495566	DENVER NUGGETS (mixta)
ALEJANDRO CACEROS y NICOLAS SOSA	495363	CODE
NISSAN CHEMICAL INDUSTRIES, LTD	493655	N (mixta)

<b>Titular</b>	<b>N° Exp</b>	<b>Marca</b>
NO CARBS COMPANY AB	495129	NOCCO
NOVARTIS AG	495232	SERVICE PERFORMAX
NOVARTIS AG	495099	FINESSE REFLEX
OAKLEY, INC.	495519	HOLBROOK
OPTISOL S.R.L.	495583	LIDER (mixta)
OPTISOL S.R.L.	495584	SUPER BRISA (mixta)
OPTISOL S.R.L.	495582	S SUPER SPLIT (mixta)
PAIK, MATEO PABLO	495402	HISTO LAB + HISTOLAB HISTOPLANT CELL LABORATORY (mixta)
PAIK, MATEO PABLO	495401	COONY (mixta)
PAIK, MATEO PABLO	495400	KONJAC ORIGINAL SKINCARE (mixta)
PAMECO S.A.	495353	REDELOCKER
PANDROL LIMITED	494808	PANDROL
PAULA RAQUEL LUBCHANSKY JERUSALMI	492365	GUANA BANA
PAYLOS SOCIEDAD ANÓNIMA	495210	QUALI FARMA
PEDRO MERLA S.A.	495569	TRIPLE BARRIDO
PENCO AGUSTINA ANA Y TICINESE PEDRO ALBERTO SOCIEDAD DE HECHO	495144	CAMON OBJETOS SOLIDARIOS (mixta)
PEPSICO DE ARGENTINA S.R.L.	495673	PEHUAMAR REJILLAS SABOR JAMON (mixta)
PRODUQUÍMICA INDÚSTRIA E COMÉRCIO S.A.	495654	SULFURGRAN
PUNTA JOVEN S.R.L.	495450	20 21 22 SPRING EAST PUNTA DEL ESTE WWW.PUNTAJOVEN.COM (mixta)
RAMIA MANSOUR	495292	MOOV AFRICA (mixta)
Reckitt & Colman (Overseas) Limited	495538	SBP (mixta)
Reckitt Benckiser Brands Investments BV	495537	RB (mixta)
RIMOWA GMBH	493394	RIMOWA (mixta)
RIMOWA GMBH	493393	MO (mixta)
ROCHE DIAGNOSTICS GMBH	495157	DIACONNECT
SERGIO GABRIEL SARAZOLA RODRIGUEZ y RODRIGO MOUZO TOSCANO	495659	DE BOMBA Y PLENA
RODRIGO RAMADE LORENTE	495689	PETLIFE (mixta)
RUTH VERONICA MARCHESI BADO Y ADELE CECILIA SALOMON ROSANO SOC. DE HECHO	495433	ROOTIES (mixta)
S. C. JOHNSON & SON, INC.	495100	OFF! DEFENSE
SAN ISIDRO SOCIEDAD ANÓNIMA	495322	SOFINA
SEBASTIAN LATEULADE PEREIRA	495439	TTV (mixta)
SEBASTIAN LATEULADE PEREIRA	495441	Q QUAN TI COR (mixta)
SEBASTIAN LATEULADE PEREIRA	495438	UNIK (mixta)
SEBASTIAN LATEULADE PEREIRA	495440	TTV (mixta)
SERVICIOS CONTABLES ESPECIALIZADOS LTDA.	495531	BRAIN THE VALUE OF PERFORMANCE (mixta)
SERVIMEDIC S.A.	495386	ILIPRA
Shulton, Inc.	493780	OLD SPICE MAR PROFUNDO
SISNET Ltda.	495767	SISNET SMOBILE (mixta)
SISNET Ltda.	495764	SISNET SPOS (mixta)
SISNET Ltda.	495768	SISNET SBACKOFFICE (mixta)
SOCIETE BIC	495535	BODYMARK
SOCIETE DES PRODUITS NESTLÉ S.A.	495131	EXTRALIFE
SOLANGE PORLEY	495416	I CHEESE YOU
SOLYAL S.A.	495371	ROCCO BEER (mixta)
SPEFAR S.A.	495555	SILIDERM
SPEFAR S.A.	495385	SILIDERM
STÉFANO RADESCA SALES	479158	TORO SXXI (mixta)
SUNSET S.A. COMERCIAL INDUSTRIAL Y DE	494979	SUNSET TIRES (mixta)

<b>Titular</b>	<b>N° Exp</b>	<b>Marca</b>
SERVICIOS		
SWEET SEEDS, S.L.	495346	SWEET SEEDS SEMILLAS FEMINIZADAS (mixta)
SYNGENTA PARTICIPATIONS AG	495378	PLINAZOLIN
SYNGENTA PARTICIPATIONS AG	495377	SILVALIS
TACOSUR S.A	495675	TREDICI (mixta)
TAISON SOCIEDAD ANONIMA	495271	LA FLORA INDIGENA, LO MEJOR DE LA TIERRA DE YUYOS Y OTRAS YERBAS
TAS CONSULTORES SRL	495578	TEMA ADVISOR Y SERVICES
TCC Global N.V.	495572	VITAMINI
TECH FUND SRL	495511	MERCADO VIAJES
TEXTILES LAFAYETTE S.A.S.	495762	LAFAYETTE
THE COCA-COLA COMPANY	495325	FRESKYTA
THE LATIN AMERICA TRADEMARK CORPORATION	495123	EDIS
THE LATIN AMERICA TRADEMARK CORPORATION	495126	TAXICLOS
THE LATIN AMERICA TRADEMARK CORPORATION	495122	BRIETI
THE LATIN AMERICA TRADEMARK CORPORATION	495124	INSAGOT
THE YOKOHAMA RUBBER CO., LTD.	495293	Y YOKOHAMA (mixta)
TINSATUR S.A.	495655	CARLOS PAEZ VILARÓ (mixta)
TRICK LTDA.	495128	(tridimensional)
UNILEVER N. V.	495282	NUTRIDUO (mixta)
UNILEVER N.V.	495280	AXE APOLLO
UNIVERSAL TEA COMPANY, INC.	491465	STASH (mixta)
USSEL S.A.	495640	FARMAFROG
VALADERO S.A.	495532	BARRACA LA TOMA (mixta)
VALERIA MARÍA D'OLIVEIRA FLORES LLONA	495150	S SERIFA (mixta)
VANS,INC.	495414	OLD SKOOL
VERÓNICA NATHALIE CABRERA MATKOVIC	495379	IMPERIO
Victor Nicolas Lopez Perez	495660	ACERTIJO JEANS (mixta)
VIÑA EDÉN S.A.	495672	TANNAT CEMENTO
VIRGINIA PALMA	495261	NOLAH
VOLKSWAGEN AKTIENGESELLSCHAFT	495446	CADDY
VOLKSWAGEN AKTIENGESELLSCHAFT	495447	T-CROSS
Volkswagen Aktiengesellschaft	495667	(figurativa)
WASABI PUBLICIDAD LTDA	495466	MISTYFOG (mixta)
WENIMAR S.A.	495361	SMART&PET (mixta)
WINFIELD S.A.	495355	LALO T (mixta)
WINFIELD S.A.	495356	PANCHO T (mixta)
WISETECH GLOBAL LIMITED	495642	PAVE
WOLVERINE OUTDOORS, INC.	495442	FLEX FWD
YPF S.A.	495116	(figurativa)
YPF S.A.	495403	(tridimensional)
ZJG WOKIN INDUSTRIAL CO.,LTD.	495743	WOKIN (mixta)
ZODIAC INTERNATIONAL CORPORATION	495545	VILATEM

## ***ÍNDICE POR TITULARES DE FRASES PUBLICITARIAS***

<b>Titular</b>	<b>N° Exp</b>	<b>Marca</b>
MARTHA POLZONI GARCÍA y AGUSTINA FERNÁNDEZ BORTOLI	495206	BAILAR ES SOÑAR CON LOS PIES





## *ÍNDICE*

Listado de Códigos Utilizados en el Boletín .....	7
Listado de Agentes de la Propiedad Industrial.....	11
Solicitudes de Marcas .....	23
Solicitudes de Frases Publicitarias.....	127
Rectificaciones de Marcas .....	128
Resoluciones de Marcas, Concedidas.....	129
Resoluciones de Frases Publicitarias, Concedidas .....	159
Resoluciones de Marcas, Desestimadas .....	160
Resoluciones de Marcas, Desestimadas (Art. 92, D. 34/999).....	161
Resoluciones de Marcas, Desistidas (Art. 90, D. 34/999) .....	161
Resoluciones de Marcas, Desistidas (Art. 90, D. 34/999) .....	161
Resoluciones de Marcas, Modificadas .....	163
Resoluciones de Peticiones, Patentes.....	163
Transferencias .....	163
Transferencias de Frases Publicitarias.....	174
Transferencias de Patentes.....	174
Cambios de Nombre.....	175
Cambios de Domicilio .....	176
Cambios de Domicilio de Frases Publicitarias.....	181
Inscripciones de Embargos .....	181
Inscripciones de Renuncias Totales .....	181
Resoluciones de Recursos, DNPI .....	182
Resoluciones de Recursos, DNPI .....	182
Resoluciones de Recursos, Revocada Total Por DNPI.....	182
Resoluciones de Patentes, Concedidas .....	183
Resoluciones de Diseños Industriales, Concedidas.....	183
Resoluciones de Patentes, Desestimadas.....	183
Resoluciones de Patentes, Abandonadas .....	183
Resoluciones de Modelos de Utilidad, Abandonadas .....	184
Notificaciones de La División Marcas.....	185
Notificaciones de Asesoría .....	196
Fe de Erratas, Asesoría.....	202
Solicitudes de Patentes de Invención.....	203
Solicitudes de Diseños Industriales .....	249
Solicitudes de Modelos de Utilidad .....	253
Índice por Titulares de Marcas .....	257
Índice por Titulares de Frases Publicitarias .....	263
Índice.....	265

**Depósito legal 325.532  
(N° 226)  
Impreso en D.N.P.I.  
E-mail: [administracion.dnpi@miem.gub.uy](mailto:administracion.dnpi@miem.gub.uy)  
Rincón 719 Telefax 2840 1234  
C.P. 11.000  
Montevideo – Uruguay**

**Montevideo, 31 de julio de 2018**

**Julio 2018**