

REPUBLICA ORIENTAL DEL URUGUAY

MINISTERIO DE INDUSTRIA, ENERGIA Y MINERIA

DIRECCION NACIONAL DE LA PROPIEDAD INDUSTRIAL

BOLETIN

de la

Propiedad Industrial

N° 229

31 de Octubre de 2018

República Oriental del Uruguay



*Dirección Nacional de la
Propiedad Industrial*

BOLETÍN
DE LA PROPIEDAD
INDUSTRIAL

ISSN 2301 – 1777
Impreso en D.N.P.I.
Permiso N° 2160 (Biblioteca Nacional)
URUGUAY

REPÚBLICA ORIENTAL DEL URUGUAY



MINISTERIO DE INDUSTRIA, ENERGÍA Y MINERÍA

DIRECCIÓN NACIONAL DE LA PROPIEDAD INDUSTRIAL

ING CAROLINA COSSE

MINISTRA DE INDUSTRIA, ENERGÍA Y MINERÍA

ING. GUILLERMO MONCECCHI

SUBSECRETARIO

MINISTERIO DE INDUSTRIA, ENERGÍA Y MINERÍA

DRA. FERNANDA CARDONA

DIRECTORA GENERAL DE SECRETARÍA

MINISTERIO DE INDUSTRIA, ENERGÍA Y MINERÍA

DRA. MARIANELA DELOR

DIRECTORA NACIONAL

DIRECCIÓN NACIONAL DE LA PROPIEDAD INDUSTRIAL

de acuerdo a lo establecido por los artículos 80 y 101 de la Ley
N° 17.011 de fecha 25 de Setiembre de 1998 ésta es la
Publicación Oficial de la Dirección Nacional de la Propiedad
Industrial, Unidad Ejecutora del Ministerio de Industria, Energía
y Minería, cuyo cometido sustantivo es administrar y proteger el
derecho de la Propiedad Industrial.

RINCON 719 – Teléfono 2900 0658 – C.P. 11.000

e-mail: secretaria.dnpi@miem.gub.uy

<http://www.dnpi.gub.uy>

LISTADO DE CÓDIGOS UTILIZADOS EN EL BOLETÍN

LISTA DE CÓDIGOS, POR ORDEN ALFABÉTICO, Y LOS NOMBRES CORRESPONDIENTES (ABREVIADOS) DE ESTADOS, OTRAS ENTIDADES Y ORGANIZACIONES INTERGUBERNAMENTALES.

| | | | |
|----|---|----|---|
| AD | ANDORRA | CS | SERBIA Y MONTENEGRO |
| AE | EMIRATOS ARABES UNIDOS | CU | CUBA |
| AF | AFGANISTAN | CV | CABO VERDE |
| AG | ANTIGUA Y BARBUDA | CY | CHIPRE |
| AI | ANGUILLA | CZ | REPUBLICA CHECA |
| AL | ALBANIA | | |
| AM | ARMENIA | DE | ALEMANIA |
| AN | ANTILLAS NEERLANDESAS | DJ | DJIBOUTI |
| AO | ANGOLA | DK | DINAMARCA |
| AP | ORGANIZACIÓN REGIONAL AFRICANA DE LA PROPIEDAD INDUSTRIAL (ARIPO) | DM | DOMINICA |
| AR | ARGENTINA | DO | REPUBLICA DOMINICANA |
| AT | AUSTRIA | DZ | ARGELIA |
| AU | AUSTRALIA | EA | ORGANIZACIÓN EUROASIÁTICA DE PATENTES (EAPO) |
| AW | ARUBA | EC | ECUADOR |
| AZ | AZERBAIYAN | EE | ESTONIA |
| | | EG | EGIPTO |
| BA | BOSNIA Y HERZEGOVINA | EH | SAHARA OCCIDENTAL |
| BB | BARBADOS | EM | OFICINA PARA LA ARMONIZACIÓN DEL MERCADO INTERIOR (MARCAS Y DIBUJOS Y MODELOS) (OAMI) |
| BD | BANGLADESH | EP | OFICINA EUROPEA DE PATENTES (OEP) |
| BE | BELGICA | ER | ERITREA |
| BF | BURKINA FASO | ES | ESPAÑA |
| BG | BULGARIA | ET | ETIOPIA |
| BH | BAHREIN | | |
| BI | BURUNDI | FI | FINLANDIA |
| BJ | BENIN | FJ | FIJI |
| BM | BERMUDA | FK | ISLAS FALKLAND (MALVINAS) |
| BN | BRUNEI DARUSSALAM | FO | ISLAS FEROE |
| BO | BOLIVIA | FR | FRANCIA |
| BR | BRASIL | | |
| BS | BAHAMAS | GA | GABON |
| BT | BHUTAN | GB | REINO UNIDO |
| BV | ISLA BOUVET | GC | OFICINA DE PATENTES DEL CONSEJO DE COOPERACION DE LOS ESTADOS ARABES DEL GOLFO (CCG) |
| BW | BOTSWANA | GD | GRANADA |
| BX | OFICINA BENELUX DE MARCAS (BBM) Y OFICINA BENELUX DE DIBUJOS Y MODELOS (BBDM) | GE | GEORGIA |
| BY | BELARUS | GH | GHANA |
| BZ | BELICE | GI | GIBRALTAR |
| | | GL | GROENLANDIA |
| CA | CANADA | GM | GAMBIA |
| CD | REPUBLICA DEMOCRATICA DEL CONGO | GN | GUINEA |
| CF | REPUBLICA CENTROAFRICANA | GQ | GUINEA ECUATORIAL |
| CG | CONGO | GR | GRECIA |
| CH | SUIZA | GS | ISLAS GEORGIA DEL SUR Y SANDWICH DEL SUR |
| CI | COTE D'IVOIRE | GT | GUATEMALA |
| CK | ISLAS COOK | GW | GUINEA - BISSAU |
| CL | CHILE | GY | GUYANA |
| CM | CAMERUN | HK | REGION ADMINISTRATIVA ESPECIAL DE HONG KONG DE LA REPUBLICA POPULAR DE CHINA |
| CN | CHINA | | |
| CO | COLOMBIA | | |
| CR | COSTA RICA | | |

| | | | |
|----|--|----|---|
| HN | HONDURAS | MZ | MOZAMBIQUE |
| HR | CROACIA | NA | NAMIBIA |
| HT | HAITI | NE | NIGER |
| HU | HUNGRIA | NG | NIGERIA |
| IB | OFICINA INTERNACIONAL DE LA ORGANIZACIÓN MUNDIAL DE LA PROPIEDAD INTELECTUAL (OMPI) | NI | NICARAGUA |
| ID | INDONESIA | NL | PAISES BAJOS |
| IE | IRLANDA | NO | NORUEGA |
| IM | ISLA DE MAN | NP | NEPAL |
| IL | ISRAEL | NR | NAURU |
| IN | INDIA | NZ | NUEVA ZELANDIA |
| IQ | IRAQ | OA | ORGANIZACION AFRICANA DE LA PROPIEDAD INTELECTUAL (OAPI) |
| IR | IRAN(REPUBLICA ISLAMICA DEL) | OM | OMAN |
| IS | ISLANDIA | PA | PANAMA |
| IT | ITALIA | PE | PERU |
| JM | JAMAICA | PG | PAPUA NUEVA GUINEA |
| JO | JORDANIA | PH | FILIPINAS |
| JP | JAPON | PK | PAKISTAN |
| KE | KENYA | PL | POLONIA |
| KG | KIRGUISTAN | PT | PORTUGAL |
| KH | CAMBOYA | PW | PALAU |
| KI | KIRIBATI | PY | PARAGUAY |
| KM | COMORAS | QA | QATAR |
| KN | SAINT KITTS Y NEVIS | RO | RUMANIA |
| KP | REPUBLICA POPULAR DEMOCRATICA DE COREA | RS | SERBIA |
| KR | REPUBLICA DE COREA | RU | FEDERACION DE RUSIA |
| KW | KUWAIT | RW | RWANDA |
| KY | ISLAS CAIMAN | SA | ARABIA SAUDITA |
| KZ | KAZAKSTAN | SB | ISLAS SALOMON |
| LA | REPUBLICA DEMOCRATICA POPULAR LAO | SC | SEYCHELLES |
| LB | LIBANO | SD | SUDAN |
| LC | SANTA LUCIA | SE | SUECIA |
| LI | LIECHTENSTEIN | SG | SINGAPUR |
| LK | SRI LANKA | SH | SANTA HELENA |
| LR | LIBERIA | SI | ESLOVENIA |
| LS | LESOTHO | SK | ESLOVAQUIA |
| LT | LITUANIA | SL | SIERRA LEONA |
| LU | LUXEMBURGO | SM | SAN MARINO |
| LV | LETONIA | SN | SENEGAL |
| LY | JAMAHIRIYA ARABE LIBIA | SO | SOMALIA |
| MA | MARRUECOS | SR | SURINAME |
| MC | MONACO | ST | SANTO TOME Y PRINCIPE |
| MD | REPUBLICA DE MOLDOVA | SV | EL SALVADOR |
| ME | MONTENEGRO | SY | REPUBLICA ARABE SIRIA |
| MG | MADAGASCAR | SZ | SWAZILANDIA |
| MK | EX REPUBLICA YUGOSLAVA DE MACEDONIA | TC | ISLAS TURCOS Y CAICOS |
| ML | MALI | TD | CHAD |
| MM | MYANMAR | TG | TOGO |
| MN | MONGOLIA | TH | TAILANDIA |
| MO | MACAO | TJ | TAYIKISTAN |
| MP | ISLAS MARIANAS SEPTENTRIONALES | TM | TURKMENISTAN |
| MR | MAURITANIA | TN | TUNEZ |
| MS | MONTSERRAT | TO | TONGA |
| MT | MALTA | TP | TIMOR ORIENTAL |
| MU | MAURICIO | TR | TURQUIA |
| MV | MALDIVAS | TT | TRINIDAD Y TOBAGO |
| MW | MALAWI | TV | TUVALU |
| MX | MEXICO | | |
| MY | MALASIA | | |

| | | | |
|----|------------------------------|----|---|
| TW | TAIWAN, PROVINCIA DE CHINA | VN | VIET NAM |
| TZ | REPUBLICA UNIDA DE TANZANIA | VU | VANUATU |
| UA | UCRANIA | WO | ORGANIZACIÓN MUNDIAL DE LA PROPIEDAD INTELECTUAL (OMPI) (OFICINA INTERNACIONAL DE) |
| UG | UGANDA | WS | SAMOA |
| US | ESTADOS UNIDOS DE AMERICA | YE | YEMEN |
| UY | URUGUAY | ZA | SUDAFRICA |
| UZ | UZBEKISTAN | ZM | ZAMBIA |
| VA | SANTA SEDE | ZW | ZIMBABWE |
| VC | SAN VICENTE Y LAS GRANADINAS | | |
| VE | VENEZUELA | | |
| VG | ISLAS VIRGENES (BRITANICAS) | | |

MARCAS (Norma OMPI St. 60)

- (210) – Número de Solicitud.
- (730) – Nombre y dirección del solicitante o titular del Registro.
- (220) – Fecha de presentación de la solicitud.
- (511) – Clase y/o Producto o Servicio protegido (Clasificación de Niza) (Novena Edición).
- (540) – Reproducción de la Marca.
- (300) – Datos relativos a la prioridad en virtud del Convenio de la Unión de París (Número asignado a la primera solicitud, fecha de presentación de la primera solicitud, código de la Norma Ompi St 3 de la Oficina nacional o regional donde se presentó la primera solicitud).

- (591) – Información relativa a los colores reivindicados.
- (551) – Indicación de que la marca es una marca colectiva o una marca de certificación o garantía.
- (554) – Marca tridimensional.
- (556) – Marca sonora, incluidas las características.
- (740) - Datos del Agente de la Propiedad Industrial.

PATENTES Y MODELOS DE UTILIDAD (Norma OMPI St. 9)

- (21) - Número de la solicitud de Invención o Modelo de Utilidad.
- (22) - Fecha de presentación de la solicitud.
- (12) - Designación del tipo de documento.
- (71) - Datos del solicitante, incluyendo nombre y país de origen.
- (72) - Nombre del Inventor/es.
- (51) - Clasificación Internacional de Patentes (Clasificación de Estrasburgo) (Sexta Edición).
- (54) - Título de la Invención.
- (57) - Resumen y diseño de la invención o descripción del modelo de utilidad o diseño (no más de 100 palabras).
- (74) - Nombre del Agente de la Propiedad Industrial.
- (30) - Datos relativos a la prioridad en virtud del Convenio de la Unión de París.
- (31) - Número asignado a la solicitud prioritaria o reválida.
- (32) - Fecha de depósito de la solicitud prioritaria.
- (33) - Código de la Norma St. 3 de Ompi que identifica a la Oficina de Propiedad Industrial que ha atribuido el número a la solicitud prioritaria o de la Organización que ha atribuido el número de la solicitud regional prioritaria (para las solicitudes internacionales registradas en virtud del PCT, debe utilizarse el Código "WO").

A continuación del número de la solicitud correspondiente (Código 21), deberá aplicarse el código normalizado para la identificación de los diferentes tipos de documentos de patentes (Norma Ompi St. 16):

A1: Invención Primaria

U: Modelo de Utilidad

DISEÑOS Y MODELOS INDUSTRIALES (Norma OMPI St. 80)

- (21) - Número de la solicitud del diseño o modelo industrial.
- (22) - Fecha de presentación de la solicitud.
- (12) - Designación del tipo de documento.
- (71) - Datos del solicitante, incluyendo nombre y país de origen.
- (72) - Nombre del creador/es.
- (51) - Clasificación Internacional para los Dibujos y Modelos Industriales (Clasificación de Locarno) (Sexta Edición).
- (54) - Título del Diseño o Modelo.
- (57) - Resumen y descripción del diseño o modelo industrial incluidas las indicaciones de colores (no más de 100 palabras).
- (74) - Nombre del Agente de la Propiedad Industrial.
- (30) - Datos relativos a la prioridad en virtud del Convenio de la Unión de París.
- (31) - Número asignado a la solicitud prioritaria o reválida.
- (32) - Fecha de depósito de la solicitud prioritaria.
- (33) - Código de la Norma St. 3 de Ompi identificando a la Oficina nacional o regional u organización en la que se presentó la solicitud prioritaria (para los depósitos internacionales presentados en virtud del Arreglo de La Haya, se debe utilizar el Código "WO"). A continuación del número de la solicitud correspondiente (Código 21) deberá aplicarse el código normalizado para la identificación de los diferentes tipos de documentos (Norma OMPI St. 17):

Q: Diseños y Modelos Industriales

Listado de Agentes de la Propiedad Industrial

| Nro | Nombre | Dirección | CP | Teléfono | Fax | E-mail |
|------------|---------------------------------|-------------------------------------|-----------|---------------------------|------------|-----------------------------|
| 3 | CIKATO LAY, MANFREDO ANDRES | Araucana 1277 | 11400 | 2606.06.06 | 2606.14.39 | cikato@cikato.com.uy |
| 6 | MARINARI SEXTO, WALTER HUGO | 25 de Mayo 576 | 11000 | 2916.34.55 | 2916.21.93 | bacot@bacot.com.uy |
| 8 | ARROLI TELESCA, RUBEN JOSE | Ituzaingó 1485 esc.12 | 11000 | 2915.94.75 | | |
| 12 | FREIRA SERRAT, CARLOS MARIA | Río Negro 1394 piso 10 esc.10 | 11100 | 2901.16.70/ 2901.58.32 | | |
| 15 | DAIQUI BALMACEDA, JUAN CARLOS | Río Negro 1394 piso 10 esc.10 | 11100 | | | |
| 16 | GIMENEZ SORHUET, ROBERTO DARIO | Florida 1485 ap.301 | 11000 | 2901.22.78 | | |
| 17 | PONCE DE LEON MURO, JULIO CESAR | Florida 1485 ap.301 | 11000 | 2901.22.78 | | |
| 18 | BACOT SILVEIRA, OSCAR TULIO | 25 de Mayo 576 | 11000 | 2916.34.69 | 2916.21.93 | obacot@bacot.com.uy |
| 19 | FREIRA SERRAT, JUAN MIGUEL | Plaza Cagancha 1335 esc. 317/18 | 11100 | 2900.06.86 | 2908.71.27 | jmfreira@adinet.com.uy |
| 20 | FOX TAYLOR, NORMAN ALEXANDER | Pedro Murillo 6136 | 11500 | 2604.03.60 | 2604.66.69 | nfox@fox.com.uy |
| 21 | LAMAS BALESTRA, MARIO DANIEL | Lucerna 6273 | 11400 | 2600.37.67 | | dlamas@lamasgrimaldi.com.uy |
| 23 | BONADA ASUAGA, ROBERTO GUZMAN | Lancasteriana 2359 bis | 11400 | 2600.72.24 | | |
| 24 | LANZON MAZZELLO, RAFAEL EDUARDO | Brandzen 1961 esc.102 | 11200 | 2408.50.38 | 2409.97.61 | rlanzon@lanzon.com.uy |
| 25 | PIÑEYRO CAMACHO, MARTHA NELIDA | Plaza Independencia 848 1er. Piso | 11000 | 2908.81.36 | | mpineyro@montevideo.com.uy |
| 26 | VECINO SANCHEZ, GERMAN | Mones Roses 6937 | 11500 | 2604.16.04 | 2604.66.04 | gvecino@ppv.com.uy |
| 28 | MEDINA YLLA, EDUARDO JOSE | Av. Garibaldi 2185 | | 2203.93.06/ 2209.51.40 | 2200.74.74 | marcypat@adinet.com.uy |
| 29 | PITTALUGA SHAW, JUAN ANTONIO | Echevarriarza 3535 Of. 1601 Torre A | 11300 | 2623.29.59 | 2623.29.57 | juan@pittaluga.com |
| 30 | MAESO VALINO, MARIA CRISTINA | Colonia 1825 apto.402 | | | | |
| 31 | PILAS SEMICHEVICH, RODOLFO | Av. Uruguay 2049 bis | 11100 | 2409.36.02 | 2401.55.72 | uruguay@pilasnet.com.uy |

| Nro | Nombre | Dirección | CP | Teléfono | Fax | E-mail |
|-----|-------------------------------------|---|-------|-------------|------------------------|-------------------------------|
| 32 | MELGAR PEREZ, ASTUR EULOGIO | Av. Uruguay 1826 | 11100 | 2409.17.00 | 2402.30.55 | |
| 34 | FERNANDEZ SECCO, GONZALO JOSE | 25 de Mayo 467 piso 5 | 11000 | 2916.19.13 | 2916.57.40 | gonzalo@fernandezsecco.com.uy |
| 35 | D' ALESSANDRO VALIDO, JULIO CESAR | Juan Paullier 2015 | 11200 | 2400.39.70 | | |
| 37 | FERNANDEZ PEREZ, EDUARDO LUIS | Fernández Crespo 1861 bis | 11200 | 2400.22.90 | 2400.22.90 | eduardoluisf@gmail.com |
| 38 | BOGNANNO PAULOS, NOEMI CLARA | Rincón 682 esc.14 | 11000 | 2916.38.72 | | |
| 39 | CROCCO MARTINEZ, ALVARO HARRIET | Av. Garibaldi 2276 | | 2200.74.24 | | |
| 40 | MORGADE DI POLITO, CLAUDIO | Av. de las Américas 8336, Block 1, Ap.101 | 15000 | 094.429.107 | | cmorgade@morgade.uy |
| 41 | DELPIAZZO RODRIGUEZ, CARLOS ENRIQUE | Misiones 1424 piso 5 | 11000 | 2915.30.30 | 2915.30.30 int. 512 | delpiazzo@delpiazzo.com.uy |
| 42 | ARGENTINO DE BELLO, ROSARIO NELLY | Juncal 1431 esc. 402 | 11000 | - | | |
| 43 | AURUCCI DE MORALES, SYLVIA RITA | 25 de Mayo 395 piso 3 apto.6 | 11000 | - | | |
| 44 | SAAVEDRA LEVRATTO, LORENZO | Zapicán 2980-82 | | 2209.46.83 | | |
| 45 | DOCAMPO EIRIN, ALBERTO MARIO | Rivera 6056 | | 2600.39.41 | | |
| 46 | EIRIN DI FAZIO, ALVARO JORGE | Plaza Independencia 831 esc. 609 | 11300 | 2902.75.49 | 2902.35.51 | |
| 47 | PISANI PALMER, CARLOS ORLANDO | R. Hayadelat 1688 | | 2619.63.77 | | |
| 48 | MONTANO GOMEZ, PEDRO JULIO | Plaza Cagancha 1335 ap. 1104 | 11100 | 2903.07.80 | 2903.07.80 int. 211 | sym@scelzaymontano.com.uy |
| 49 | ORDOQUI CASTILLA, GUSTAVO ANTONIO | Rincón 728 | 11000 | 2708.38.03 | | gustavo@ordoquicastilla.com |
| 50 | CORTI ACOSTA, GRACIELA BEATRIZ | Obligado 1070 | 11300 | 2709.30.95 | | gcorti@adinet.com.uy |
| 51 | SCELZA MARTINEZ, FERNANDO LUIS | Rba. Rep. del Perú 1043 | 11300 | 2708.29.50 | | |
| 52 | PRAT GUTIERREZ, AGUSTIN JULIO | Canelones 1370 piso 1 | 11100 | 2902.32.77 | | pratasoc@usa.net |
| 53 | APEZECHEA SANTINI, JOSE ANTONIO | Colonia 2108 apto.701 | 11200 | 2408.43.08 | | |
| 54 | NAVARRO CASTEX, ALEJANDRO MARIANO | Pza. Independencia 1374 | 11100 | 2902.42.16 | | |

| Nro | Nombre | Dirección | CP | Teléfono | Fax | E-mail |
|-----|-------------------------------------|-------------------------------|-------|---------------------------|------------|---------------------------|
| 55 | RODRIGUEZ TURRINA, LUIS ALBERTO | Río Negro 1380 | 11100 | 2908.50.62 | | |
| 56 | CAGNOLA MERCADAL, CARLOS | La Paz 1988 | | 2400.56.95 | | |
| 57 | IRIGOYEN DESCALZI, JOSE MARTÍN | 25 de Mayo 635 esc. 203 | 11000 | 2916.03.37 | | |
| 58 | SANJINES RAVIZZA, CRISTOBAL ERNESTO | Duvimioso Terra 2327 apto. 6 | 11200 | - | | |
| 59 | MUSSIO TORRES, DIEGO EDUARDO | J.M.Blanes 869 | 11200 | 2413.65.67 | | |
| 61 | BALLIVA GIMENEZ, WASHINGTON ULISES | Rincón 540 piso 7 | 11000 | - | | |
| 62 | ZARUCKI ABRAMODICAS, JAIME | Bulevar Artigas 515 apto. 301 | 11300 | - | | |
| 63 | POPLAWSKI NATANSON, LIZABETH | Maldonado 2422 apto. 21 | 11200 | - | | |
| 64 | GAMUNDI DEMARCO, GERARDO ANIBAL | José Benito Lamas 2792 | 11300 | - | | |
| 65 | MARTINEZ LEONI, JOSE LUIS | Brandzen 1961 esc.602 | 11200 | 2407.81.72 | 2407.81.75 | jose@martinezleoni.com.uy |
| 66 | DE POSADAS MONTERO, DIEGO ANTONIO | Rincón 454 esc. 316 | 11000 | - | | |
| 67 | MAYER MARTINEZ, FEDERICO OSCAR | Ituzaingó 1393 esc. 503 | 11000 | - | | |
| 68 | MOREIRA PIEGAS, ROBERTO | Colonia 981 esc. 604 | 11100 | 2900.34.71 | 2900.86.22 | moreirap@adinet.com.uy |
| 69 | FONT BERTINAT, BISMARCK ENRIQUE | Av. Uruguay 872 | 11100 | 2902.55.65/ 2902.55.67 | | |
| 70 | ZAS FERNANDEZ, JORGE | Ejido 1425 esc. 3 | 11100 | - | | |
| 71 | LAURNAGA MARANA, VICTORIO JORGE | Bulevar España 2575 apto. 302 | 11300 | - | | |
| 72 | COSTA ALBERTONI, NEDER ERNESTO | 25 de mayo 477 esc. 28 | 11000 | - | | |
| 74 | LAMAS MORENO, LUIS FLORENCIO | Ramón Massini 3304 apto. 403 | 11300 | 2708.47.61 | | |
| 75 | CHIARINO MAÑE, ARMANDO | García de Zúñiga 2265 | 11300 | 2711.07.77 | | |
| 76 | SUAREZ ANTOLA, GRISELDA | 18 de Julio 1805 | | 2409.26.80 | | |
| 77 | STRAPETTI MONTESANO, HUGO | Av. Agraciada 2955 apto.106 | | - | | |

| Nro | Nombre | Dirección | CP | Teléfono | Fax | E-mail |
|-----|-------------------------------------|-----------------------------------|-------|------------|------------|-------------------------|
| 78 | FERNANDEZ GOYECHEA, LUIS ENRIQUE | 25 de Mayo 467 piso 4 esc. 7 | 11000 | - | | |
| 79 | MACIEL PAPPA, GUILLERMO HORACIO | Santiago Vázquez 1244 of. 502 | 11300 | 2916.34.55 | | |
| 80 | STEFANOLI PESCKETTO, ALEJANDRO | Juan Benito Blanco 1127 apto. 101 | 11300 | 2709.04.45 | | |
| 81 | FLORES CASTRO, GALA DEL CARMEN | Bulevar Artigas 3942 apto. 1 | | - | | |
| 82 | HERVI BARROS, CARLOS ROGELIO | Dalmiro Costa 4486 apto. 2 | 11400 | 2619.55.94 | | |
| 83 | D' ALBORA SOLARI, FELIPE CONRADO | Dr. Francisco Soca 1360 | 11300 | 2708.11.20 | | |
| 84 | STEFANOLI PESCKETTO, MARIO FIDEL | Andes 1111 | 11100 | 2908.59.38 | | |
| 85 | FIGUEREDO MARTINEZ, OSCAR MARIO | 25 de Mayo 477 esc. 50 | 11000 | - | | |
| 86 | INVIDIO MAURIELLO, SANTIAGO RODOLFO | 25 de Mayo 661 esc. 205 | 11000 | - | | |
| 87 | ORLANDO SANTA MARIA, MARIA LORELEY | Juan Paullier 2416 | 11200 | - | | |
| 89 | FERRAZ MADRID, JOSE PEDRO | Juncal 1408 piso 5 esc. 9 | 11000 | - | | |
| 90 | ENRIQUEZ FIGOLI, JORGE RUBEN | Misiones 1371 piso 1 esc. 8 | 11000 | - | | |
| 92 | MENDEZ MANOVSKY, RUPERTO ALVARO | Tacuarembó 1442 | 11200 | 2402.90.96 | | |
| 93 | CANTON POMBO, MARCELO | Treinta y Tres 1420 piso 2 esc.15 | 11000 | 2916.52.25 | | |
| 94 | FISCHER FLEURQUIN, GUSTAVO RODOLFO | San José 807 Of. 403 | 11100 | 2908.71.67 | 2908.35.58 | fischer@fischer.com.uy |
| 95 | VIANA FERREIRA, ENRIQUE ALIPIO | Av. Uruguay 1824 apto. 202 | 11200 | - | | |
| 96 | MONTORO HEGUERTE, FRANCISCO EDISON | Treinta y Tres 1374 esc.108 | 11000 | 2915.94.27 | | |
| 97 | FINALI PILAS, MIRYAM ROSSANA | Av. Uruguay 2049 | 11100 | 2409.36.02 | 2401.55.72 | uruguay@pilasnet.com.uy |
| 98 | VILLAGRAN MERA, CLAUDIA | Juncal 1398 piso 4 esc.4/40 | 11000 | - | | |
| 99 | HENDLER TRIADOR, GABRIELA | Juncal 1395 esc.42 | 11000 | - | | |

| Nro | Nombre | Dirección | CP | Teléfono | Fax | E-mail |
|-----|---------------------------------------|--|-------|---------------------------|------------|--|
| 101 | MARTINONI OTORMIN, GUSTAVO EDUARDO | Av. Brasil 2986 Of. 409, Torre Parque Sabato | 11300 | 2707.75.18 | 2707.56.46 | gustavomartinoni@martinoniyrodriguez.com |
| 103 | ABENTE LE BAS, DIEGO MONTGOMERY | Araucana 1277 | 11400 | 2606.06.06 | 2606.14.39 | cikato@cikato.com.uy |
| 104 | PILAS PEREIRA, RODOLFO | Av. Uruguay 2049 | 11100 | 2409.36.02 | 2401.55.72 | uruguay@pilas.com.uy |
| 105 | GERONA COSIO, HECTOR RICARDO | Colonia 815 esc. 504 | 11100 | 2901.36.08 | 2901.36.08 | |
| 106 | GAMIO CIA, JUAN ENRIQUE | Misiones 1379 esc. 601 | 11000 | - | | |
| 107 | GUTIERREZ CARRAU, JUAN MANUEL | Rincón 528 Piso 6 | 11000 | 2916.50.94/ 2916.50.95 | 2916.13.59 | |
| 108 | SILVA LEDESMA TERRA, JULIO CESAR | Rincón y 25 de Mayo, Ed.Rafael apto. 902, Maldonado | | | | |
| 109 | PLA REGULES, MARIA MARTA | Cerrito 420 esc. 404 | 11000 | 2915.66.20 | | |
| 110 | AMOZA ANTUNEZ DE OLIVERA, EDGARDO | Juncal 1305 piso 2 esc. 206 | 11000 | 2916.43.66 | | |
| 111 | MINICELLI D'AMATO, NELSON DANIEL | Alfredo Baldomir 2363 apto.202 | 11300 | - | | |
| 112 | GUTIERREZ GALIANA, JORGE | Río Branco 1359 apto.903 | 11000 | 2901.78.34 | | |
| 113 | MOREIRA BIRRIEL, MARIA GRACIELA | Río Branco 1359 apto.903 | 11100 | 2901.78.34 | | |
| 114 | GENTA FONS, PABLO | Cnel. Brandzen 1961 of. 1004 | 11200 | 2409.24.21/ 2402.79.39 | 2408.77.26 | gentafons@fastlink.com.uy |
| 115 | CARNELLI DI LEONE, CARLOS RAFAEL | Coronel Alegre 1321 piso 4 | 11300 | 2709.94.29 | | |
| 116 | IRIBARNE AGUINSKY, NORA | Bulevar España 2166 apto.302 | 11300 | - | | |
| 117 | GARCIA VILA, MARIO DANIEL | Maggiolo 685 | 11300 | 2711.57.41 | | |
| 118 | MARTINEZ VIVAS, MARIA INES | Reconquista 517 piso 6 | 11000 | 2917.01.87 | 2916.34.05 | minesm@adinet.com.uy |
| 119 | GIAMBRUNO MAROÑO, MARIA INES | 25 de Mayo 467 piso 5 | 11000 | 2916.19.13 | 2916.57.40 | mgiambruno@fernandezsecco.com |
| 120 | PONZONI GARCIA, JOSE LUIS | Juncal 1431 esc.702 | 11000 | 2915.82.11 | | |

| Nro | Nombre | Dirección | CP | Teléfono | Fax | E-mail |
|-----|--|-------------------------------------|-------|---------------------------|------------|--------------------------|
| 121 | GUADALUPE BRENNIA, DIEGO | Ellauri 896 apto.101 | 11300 | - | | |
| 122 | VENCE CASSINA, TERESITA ANDREA | Hernandarias 3623 | 11400 | 2507.77.64 | | |
| 123 | CASTELLS BARTHABURU, MARÍA DE LAS MERCEDES | San José 807 esc. 403 | 11100 | 2908.71.67 | 2908.35.58 | fischer@fischer.com.uy |
| 124 | CHARLONE SPINNELLI, BENJAMIN DANIEL | Brandzen 1961 esc.502 | 11200 | - | | |
| 125 | IGLESIAS HERRERO, LUIS FERNANDO | Zabala 1394 bis piso 1 | 11000 | | | luisf.iglesias@gmail.com |
| 126 | ARIAS DURAN, JORGE ALFREDO | Ituzaingó 1312 apto.205 | 11000 | 2915.91.41/ 2915.89.08 | 2916.42.56 | ariasjalf@yahoo.com |
| 127 | STIGLITZ HOLZMAN, BERNARDO MENDEL | 18 de julio 1516 apto.2 | | - | | |
| 128 | DURAN RAMALLO, JORGE HORACIO | San José 871 | 11100 | - | | |
| 129 | STEZANO MARIÑO, ANA MARIA | Andes 1293 Esc. 504 | 11100 | 2902.21.98 | 2902.21.98 | |
| 130 | GUICHON SILVA, JOSE LUIS | Pza.Cagancha 1335 esc. 206 | 11100 | 2902.31.18/ 2902.16.55 | 2902.13.44 | jones@jones.com.uy |
| 131 | STUCZYNSKI SLONIMSKY, GERARDO DAVID | Charrúa 2665 | | - | | |
| 132 | ESPALTER MASOLLER, HAROLDO JOSE | Dr. Elazarola 2319 | 11400 | 2600.02.07 | | |
| 133 | HUGHES PORRAS, MARIA MARIELA | 25 de mayo 455 piso 4 | 11000 | 2915.56.83 | | |
| 134 | RISSO SHIEN, LAURA LUCIA | Río Negro 1354 apto.14 | 11100 | | | |
| 135 | BACOT SILVEIRA, MONICA SUSANA | Av. 18 de Julio 841, piso 4 / 402 | | 2903.20.47/ 2900.41.02 | 2903.21.03 | monicabacot@mbs.com.uy |
| 136 | DEL CERRO ROLDOS, SUSANA VERÓNICA | Echevarriarza 3535 Of. 1601 Torre A | 11300 | 2623.29.59 | 2623.29.57 | sdelcerro@pittaluga.com |
| 138 | RODRIGUEZ VILLAMIL RIVIERE, RAMIRO | Máximo Tajés 6482 | 11400 | 2600.59.81 | | |
| 140 | LAPENNE IMAZ, EDUARDO MARCELO | Pedro Murillo 6136 | 11500 | 2604.03.60 | 2604.66.69 | fox@fox.com.uy |

| Nro | Nombre | Dirección | CP | Teléfono | Fax | E-mail |
|-----|-----------------------------------|--------------------------------------|-------|---------------------------|------------|----------------------------|
| 141 | TERRA ORTIZ DE TARANCO, ANA INÉS | Plaza Independencia 831 Of. 507 | 11000 | 2908.86.38 | 2908.86.40 | bacot@bacot.com.uy |
| 142 | LARREA CASTRO, MAGELA ADRIANA | J.C.Gomez 1479 | 11100 | 2915.99.48 | | |
| 143 | SANTUCCI SCARLATO, ANA MARIA | Araucana 1312 | 11400 | 2600.21.03 | | |
| 144 | VANRELL FALCON, JUAN EDUARDO | Prof. J. C. Sabat Pebet 1230 Of. 508 | 11300 | 2628.60.33 | 2622.53.55 | juanvanrell@vanrell.com.uy |
| 145 | LOPEZ OTTE, MARIO ANDRES | Araucana 1277 | 11400 | 2606.06.06 | 2606.14.39 | cikato@cikato.com.uy |
| 146 | CAMPOS BARNECH, ENRIQUE FERNANDO | Paraguay 1196 esc. 002 | 11200 | 2901.46.44 | 2901.46.44 | camposbarnech@hotmail.com |
| 147 | SCHULKIN GURMAN, AUGUSTO FERNANDO | Bulevar España 2293 | 11200 | 2401.09.94 | | |
| 148 | GARCIA GONZALEZ, SYLVIA ESTELA | Pablo Podestá 1293 | | - | | |
| 149 | FERNANDEZ IRUJO, MARIA BEATRIZ | Pablo Pérez 4523 | | 2215.11.32 | | |
| 150 | BAZZI GALLI, CARINNA GLORIA | Mercedes 1787 | | 2400.91.36 | 2408.57.21 | cbazzi@ertec.com.uy |
| 151 | GONZALEZ PITA, MARCELO JOSE | Pagola 3261 apto.104 | 11300 | 2709.25.65 | | |
| 152 | GIAMBRUNO MAROÑO, GABRIEL GERARDO | 25 de Mayo 467 of. 401 | 11000 | 2916.19.13 AL 15 | 2916.57.40 | fersecco@adinet.com.uy |
| 153 | TONARELLI DE PENA, MARIA NOEL | 25 de mayo 587 apto.101 | 11000 | 2916.54.92 | | |
| 154 | SCIARRA CAUBARRERE, ALEJANDRO | Misiones 1372, Oficina 702 | | 2916.66.45 | | sciarra@sciarra.com.uy |
| 155 | SCIARRA CAUBARRERE, ADRIANA | Lido 1621 | 11400 | 2604.38.59 | | |
| 156 | TEUTEN BROOKER, MARK CHRISTOPHER | Juncal 1408 esc. 702 | 11000 | 2908.86.38 | 2908.86.40 | mteuten@cmlawyers.com.uy |
| 157 | ALVAREZ PERSICO, CARLOS | Pza. Cagancha 1335 esc. 206 | 11100 | 2902.31.18/ 2902.16.55 | 2902.13.44 | jones@jones.com.uy |
| 158 | SUR BRAND, JORGE | Rambla República del Perú 851 ap.301 | 11300 | 2710.84.92 | | |
| 159 | ETCHEVERRY REYES, AGUSTIN | Cerrito 507 piso 5 | 11000 | - | | |

| Nro | Nombre | Dirección | CP | Teléfono | Fax | E-mail |
|-----|--------------------------------------|--|-------|-------------------------|------------|---------------------------------|
| 160 | SALAVERRY GALBARINI, LUCIA | 25 de Mayo 467 piso 5 | 11000 | 2916.19.13 | 2916.57.40 | lsalaverry@fernandezsecco.com |
| 161 | STERENSTEIN PESQUERA, FERNANDO | Aurora 362 | | 2309.35.86 | | |
| 162 | PEREYRA LETTIER, ROBERTO ELBIO | Vicente Yañez Pinzón 4743 | | 2308.25.09 | | |
| 163 | LARMINY LOPEZ, EDGARDO | Juan Proudfoot 1764 | 12400 | 2321.18.57 | | elarminy@vera.com.uy |
| 164 | PEREIRA SARALEGUI, TORIBIO AMALIO | Rincón 528 piso 6 | 11000 | 2916.50.94/95 | 2916.13.59 | tpereira@barbosa.com.uy |
| 165 | MORGAGE DI POLITO, NORA | Rincón 528 piso 6 | 11000 | 2916.50.94/95 | 2916.13.59 | barbosa@barbosa.com.uy |
| 166 | PASTORINO LEPRÁ, CARLOS AMERICO | Feliciano Rodríguez 2709 | 11300 | 2709.04.12 | | |
| 167 | GALANTE ALVAREZ, DIEGO | Bulevar Artigas 1154 | 11300 | 2708.71.72 | 2708.71.72 | info@galantemartins.com |
| 168 | CASULO BERNASCONI, EDISON HUMBERTO | Sarmiento 2257 of.101 | | 2711.60.93 | | ecasulo@yahoo.com |
| 169 | DETJEN ETCHEVERRIGARAY, XIMENA MARIA | Colonia 1561 apto. 201 | | 2400.32.97 | | |
| 170 | BERRETA NOBOA, ALVARO RAFAEL | Av. Rivera 6606 | 11500 | 2600.82.41 | | |
| 171 | MARTINEZ GARCIA, MARIA CECILIA | J. Zavala Muniz 5556 | | 2601.84.78 | 2601.84.78 | reherma@adinet.com.uy |
| 172 | DE FREITAS STRAUMANN, EDUARDO | Andes 1418 apto. 201 | 11100 | 29011191/ 2902.53.03 | | |
| 173 | ELUTCHANZ GRAZIANO, NATALI CRISTINA | Maldonado 1378 apto.501 | | - | | |
| 174 | CHALKLING MAJO, ANA CAROLINA | Luis B. Cavia 3071 Of. 904 | 11300 | 2708.40.13 | 2708.40.13 | cchalkling@estudiochalkling.com |
| 175 | RUIZ ABOU-NIGM, VERONICA | Juncal 1327 esc. 2001 | 11000 | 2915.50.01 | 2915.43.75 | marcas@ppv.com.uy |
| 176 | NOCETTI HERRERA, ANA AMELIA | Juncal 1392 | 11300 | 2900.10.00 | 2623.29.57 | anocetti@ferrere.com |
| 177 | DEFFEMINIS PAIVA, JUAN BAUTISTA | Mones Roses 6937 | 11500 | 2604.16.04 | 2604.66.04 | jdeffeminis@ppv.com.uy |
| 178 | LUSSICH, ALICIA | Yamandú Rodríguez 79 (Parque de Miramar) Canelones | | | | |
| 179 | LARROSA DE BRUN, GUSTAVO | Calle Indiana s/n, M30 S2 (Médanos de Solymar) Canelones | | 098.03.91.70 | | gustavo@larrosaip.com.uy |

| Nro | Nombre | Dirección | CP | Teléfono | Fax | E-mail |
|-----|---------------------------------------|-------------------------------------|-------|---------------------------|------------|------------------------|
| 180 | CIKATO ABENTE, ANDRES | Araucana 1277 | 11400 | 2606.06.06 | 2606.14.39 | cikato@cikato.com.uy |
| 181 | PITTALUGA PEREIRA, JUAN MARTIN | Echevarriarza 3535 Of. 1601 Torre A | 11300 | 2623.29.59 | 2623.29.57 | martin@pittaluga.com |
| 182 | BAZZANO OEHLER, VERONICA MARIA | Buenos Aires 618 piso 3 | 11100 | 2917.03.60 | 2916.09.92 | fox@fox.com.uy |
| 183 | BUGALLO MONTAÑO, NYDIA BEATRIZ | Jaime Zudañez 2628 apto. 101 | 11300 | 2710.75.66 | | |
| 184 | ZERBINO STAJANO, RAFAEL AUGUSTO | Treinta y Tres 1271 | 11000 | 2916.03.10 | 2915.56.69 | rzerbino@bkzr.com |
| 185 | CREMONESE MORETTO, CARMEN RAQUEL | Misiones 1475 esc. 202 | 11100 | - | | |
| 186 | CEA BACOT, MARÍA FERNANDA | Costa Rica 2003 | 11500 | 094.26.55.62 | | mceabacot@gmail.com |
| 187 | CESTAU FERNÁNDEZ, GRACIELA JOSEFINA | Pedro Murillo 6136 | 11500 | 2604.03.60 | | gcestau@fox.com.uy |
| 188 | ALZUGARAY GONZALEZ, ALICIA GOYA | Av. Pedro Blanes Viale 5919 | | 2606.15.38 | | estudio@aya.com.uy |
| 189 | SARLABÓS BUZÓ, CARLOS EDUARDO | Brandzen 1961 Of. 303 | 11200 | 2408.42.68 | 2408.42.68 | info@mercomark.com.uy |
| 190 | BARREIRO RIUS, MARÍA JACQUELINE | Misiones 1371 Esc. 31 | 11100 | 2915.17.34 | 2916.27.55 | jbarreiro@lvm.com.uy |
| 191 | ESTEVEVES GOMEZ, HUGO WASHINGTON | Plaza Cagancha 1335 Of. 206 | 11100 | 2902.31.18/ 2902.16.55 | 2902.13.44 | HEstevess@jones.com.uy |
| 192 | DUFRECHU RODRIGUEZ, DIEGO | Plaza Cagancha 1335 Of. 206 | 11100 | 2902.31.18/ 2902.16.55 | 2902.13.44 | DDufrechu@jones.com.uy |
| 193 | SILVA ELIZALDE, ANA VICTORIA | Av. 18 de Julio 856 piso 5 | | 2902.31.35 | | |
| 194 | FOX PEREYRA, VICTORIA HELENA | Pedro Murillo 6136 | 11500 | 2604.03.60 | 2604.66.69 | vfox@fox.com.uy |
| 195 | BENTANCOR BENTANCOR, MARÍA CECILIA | Tomás Gomensoro 2984 | | 2481.98.41 | 2481.98.41 | cbentan@hotmail.com |
| 196 | FERNANDEZ BALLESTEROS, CARLOS ALBERTO | Piedras 509 | | 2915.05.76 | | info@osfb.com.uy |
| 197 | SALGADO CARDOZO, VIVIAN DANIELA | Ramos 4234 | | | | |
| 198 | ROMANG COLOMINAS, CATHERINE | Misiones 1424 piso 2 | | 2916.58.59 | 2916.58.63 | cromang@olivera.com.uy |
| 199 | CHALAR SANZ, LAURA LUCIA | Misiones 1424 piso 2 | | 2916.58.59 | 2916.58.63 | lchalar@olidelp.com |

| Nro | Nombre | Dirección | CP | Teléfono | Fax | E-mail |
|-----|-------------------------------------|---|-------|--------------------------|------------|---------------------------------|
| 200 | STEINER DONNANGELO, ALMA | Colonia 810 esc. 703 | 11100 | 2900.97.30 | 2900.97.30 | asteiner@als-abogados.com.uy |
| 201 | CIKATO ABENTE, MATIAS | Araucana 1277 | 11400 | 2606.06.06 | 2606.14.39 | cikato@cikato.com.uy |
| 202 | PALADINO TURRA, NATALIA | Luis A. de Herrera 1248 piso 2 of. 258 | 11300 | 2622.99.90 | | npaladino@cmlawyers.com |
| 203 | MATEOS TUCUNA, FABIANA | Prof. J. C. Sabat Pebet 1230 Of. 508 | 11300 | 2628.60.33 | 2622.53.55 | fabianamateos@vanrell.com.uy |
| 204 | VANRELL FALCÓN, VERÓNICA LOURDES | Prof. J. C. Sabat Pebet 1230 Of. 508 | 11300 | 2628.60.33 | 2622.53.55 | veronicavanrell@vanrell.com.uy |
| 205 | MAYER WEST, AGUSTÍN | Juncal 1392 | 11000 | 2900.10.00 | | amayer@ferrere.com |
| 206 | MATTSSON MOELLER, SIGRID ANNITA | | | | | mattrod@adinet.com.uy |
| 207 | FERNANDEZ REQUENA, ISABEL | 25 de Mayo 467 piso 5 | 11000 | 2916.19.13 | 2916.57.40 | ifernandez@fernandezsecco.com |
| 208 | PEREIRA, LEONARDO APARICIO | Arturo Santana 811, Esc. 002, Maldonado | | 4223.53.44 4224.43.57 | 4224.88.97 | lapestudio@gmail.com |
| 209 | VALLEJO ESPÍÑEIRA, CECILIA MARIA | Andes 1293 esc. 501 | | 2292.28.69 | | cvallejo@ciappesoni.com |
| 210 | LAPENNE DE SALTERAIN, MARCOS | Pedro Murillo 6136 | 11500 | 2604.03.60 | 2604.66.69 | mlapenne@fox.com.uy |
| 211 | LAPENNE DE SALTERAIN, JUAN | Pedro Murillo 6136 | 11500 | 2604.03.60 | 2604.66.69 | jlapenne@fox.com.uy |
| 212 | CERVIERI GHIOLDI, VIRGINIA | Luis A. de Herrera 1248 piso 2 of. 258 | 11300 | 2622.99.90 | | cervierimonsuarez@cmlawyers.com |
| 213 | FERNÁNDEZ GIAMBRUNO, AGUSTINA MARÍA | 25 de Mayo 467 piso 5 | 11000 | 2916.19.13 | 2916.57.40 | afernandez@fernandezsecco.com |
| 214 | ACHARD SANCHEZ, JORGE LUIS | Juan Carlos Gomez 1492 Ap. 403 | | | | |
| 215 | ACOSTA PÉREZ, MARTÍN SEBASTIÁN | Soriano 895 Ap. 304 | | | | |
| 216 | PENADÉS GRAJALES, FABIANA VERÓNICA | Juncal 1355 of. 1101 | 11000 | 2916.65.68 | 2915.36.44 | fpenades@clarkemodet.com.uy |
| 217 | BENITEZ ALVEZ, CARLOS EDGARDO | Prof. J. C. Sabat Pebet 1230 Of. 508 | 11300 | 2628.60.33 | 2622.53.55 | carlosbenitez@vanrell.com.uy |
| 218 | WENG POLICICCHIO, STELLA MARINA | Juncal 1392 | 11000 | 2900.10.00 | | sweng@ferrere.com |

| Nro | Nombre | Dirección | CP | Teléfono | Fax | E-mail |
|-----|---|---|-------|---------------|------------|-----------------------------|
| 219 | CAMACHO CABRERA, MARITZA | Florida 1408 of. 402 | | 2901.81.48 | | aycmarcas@gmail.com |
| 220 | GALLO DUBOURG, ANDRÉS | Demóstenes 3491 / 402 | 11600 | 2624.25.74 | | info@mdubourg.com |
| 221 | ALTERWAIN BRUCK, ALEJANDRO | Juncal 1392 | 11000 | 2900.10.00 | | aalterwain@ferrere.com |
| 222 | ANTÚNEZ SEVESO, MÓNICA ANDREA | Avda. Giannatasio M10 S4, Local 7, Shangrilá, Ciudad de la Costa, Canelones | | | | |
| 223 | ARAÚJO PERDOMO, XIMENA | Obligado 1208/102 | | | | |
| 224 | GOMENSORO VIDAL, NATALIA | Rincón 528 piso 6 | 11000 | 2916.50.94/95 | 2916.13.59 | ngomensoro@barbosa.com.uy |
| 225 | IDOYAGA BARRO, ADOLFO MARIO | José Ellauri 7090/401 | | | | |
| 226 | GARIN da SILVA, DENIS FABIAN | Avenida Capitán Leal 5409 | | | | |
| 227 | BEZÓN RODRIGUEZ, STELLA MARIS | Durán 2131 ap. 104 | | | | |
| 228 | LANZON SEGOVIA, RAFAEL | Brandzen 1961, Piso 1 Esc.102 | 11200 | 2408.50.38 | 2409.97.61 | rafael@lanzon.com.uy |
| 229 | AMORÍN DEL CAMPO, BERNARDO JULIO | | | | | bamorin@amorinabogados.com |
| 230 | FISCHER CASTELLS, FEDERICO GUILLERMO | Liorna 6550 | | | | |
| 231 | FOX PEREYRA, MARIANA | Murillo 6136 | | | | mfox@fox.com.uy |
| 232 | PITTALUGA ROSSI, GABRIEL MARÍA | Echevarriarza 3535, esc. 1601 | | | | gabrielpittaluga1@gmail.com |

Advertencia.

“Es responsabilidad de los Sres. Agentes mantener actualizada la información precedente para su publicación en este Boletín, pudiendo solicitar los cambios que correspondan por correo electrónico dirigido al Dr. Nicolás Orrico, nicolas.orrico@miem.gub.uy “

SOLICITUDES DE MARCAS

El procedimiento utilizado no permite en todos los casos reproducir con exactitud los distintos matices de los colores.

- (210) **476270** (540)
(730) **KONRAD ERWIN ALFREDO SOMMERER SAROBA**; UY
(220) 26/07/2016
(511) **25, 28, 35 y 41**
(740) Ventura Gutierrez S/N Y Chiossi, 20.000, Maldonado, Maldonado, URUGUAY
- (591) Negro, dorado.



- (210) **480502** (540)
(730) **JUAN MARTIN MONTEVERDE**; UY
(220) 18/01/2017
(511) **9**
(740) Luis Batlle Berres 231, 45.000, Tacuarembo, Tacuarembo, URUGUAY
- (591) Blanco y negro



- (210) **480555** (540)
(730) **INDUSTRIA COLOMBIANA DE CAFÉ S.A.S.**; CO
(220) 19/01/2017
(511) **30 (S/D)**
(740) 144
- (591) Negro, blanco, rojo



(210) **486199** (540)
(730) **SERVICIO OFICIAL DE
REPRESENTACIONES Y
ESPECTACULOS (S.O.D.R.E.); UY**
(220) 28/07/2017
(511) **16, 18, 21, 25 y 41**
(740) Sarandi 450, Montevideo, Montevideo,
URUGUAY

(591) Blanco, negro



(210) **486296** (540)
(730) **SOREVI; FR**
(220) 01/08/2017
(511) **33 (S/D)**
(740) 181

VEUVE DU VERNAY

(210) **487324** (540)
(730) **MINISTERIO DE TRANSPORTE Y
OBRAS PÚBLICAS; UY**
(220) 01/09/2017
(511) **6, 9, 12, 19, 35, 39, 41 y 42**
(740) 220

(591) Azul, amarillo, celeste, blanco y negro



(210) **491502** (540)
(730) **STRIPE, INC.**; US
(220) 02/02/2018
(511) **35 (S/D) y 36 (S/D)**
(740) 144

STRIPE

(210) **491637** (540)
(730) **JUAN LORENZO ROCA BRINES**; ES
(220) 07/02/2018
(511) **28 y 41**
(740) Burgues 3019/301, , , Montevideo,
Montevideo, UY

(591) Azul, amarillo, verde, rojo y negro



(210) **493684** (540)
(730) **LOTUS BAKERIES (NAAMLOZE
VENNOOTSCHAP)**; BE
(220) 13/04/2018
(511) **30 (S/D)**
(740) 191
(300) 017627407 22/12/2017 EM

BISCOFF

(210) **494155** (540)
(730) **IGNACIO BENIA**; UY
(220) 26/04/2018
(511) **24, 35 y 37**
(740) Horacio Quiroga 6485, 4500, Montevideo,
Montevideo, URUGUAY

DECOSCREEN

(210) **494677** (540)
(730) **SOLUXURY HMC**; FR
(220) 09/05/2018
(511) **20 (S/D) y 24 (S/D)**
(740) 94
(300) 4410113 04/12/2017 FR
(591) Negro y dorado.



(210) **494755** (540)
(730) **MARIA NOEL GORTARI**; UY
(220) 10/05/2018
(511) **29 y 30**
(740) 212



(210) **495044** (540)
(730) **DE LEON GRANATI, MARCELO**
ENRIQUE; UY
(220) 23/05/2018
(511) **8**
(740) 201

Perfetto

(210) **495146** (540)
(730) **CERAMICA RAMOS LIMITADA; BR**
(220) 25/05/2018
(511) **19**
(740) 189

CERAL

(210) **495631** (540)
(730) **INSTAGRAM, LLC; US**
(220) 07/06/2018
(511) **35 (S/D)**
(740) 194
(300) 73912 07/12/2017 JM
(591) Azul, verde, púrpura, blanco



(210) **495647** (540)
(730) **MELITTA DO BRASIL INDUSTRIA E
COMERCIO LTDA.; BR**
(220) 07/06/2018
(511) **30 (S/D)**
(740) 136
(300) 914481568 10/04/2018 BR

TENUTO

(210) **495854** (540)
(730) **SHA256 TRADING S.A; UY**
(220) 13/06/2018
(511) **35, 36 y 42**
(740) 215

BITTERO

(210) **495868** (540)
(730) **WILMA ELIZABET CARRERA
ANZOATEGUI; AR**
(220) 14/06/2018
(511) **30**
(740) 105

DEJA VU

(210) **496092** (540)
(730) **APPLE INC.;** US
(220) 21/06/2018
(511) **9**
(740) 18
(300) 2018-315 17/04/2018 LI

MEMOJI

(210) **496250** (540)
(730) **FARM FRITES INTERNATIONAL B.V.;**
NL
(220) 26/06/2018
(511) **29 (S/D)**
(740) 18
(300) 1375035 11/05/0018 BX
(591) Rojo, amarillo y blanco



(210) **496413** (540)
(730) **UNECOL ADHESIVE IDEAS, S.L.;** ES
(220) 02/07/2018
(511) **1 (S/D), 16 (S/D) y 17 (S/D)**
(740) 216

(591) Rojo y naranja



(210) **496512** (540)
(730) **Dalian Hongrun whole grain food Co., Ltd.**; CN
(220) 04/07/2018
(511) **30 (S/D)**
(740) 34



(210) **496626** (540)
(730) **HENRY WILSON SILVA VERGES y MILKA GRISELDA MARTINEZ VIERA;** UY
(220) 10/07/2018
(511) **16, 38 y 41**
(740) Pza. Independencia 838 "306", 11100, Montevideo, Montevideo, URUGUAY y Plaza Independencia 838 "306", 11100, Montevideo, Montevideo, URUGUAY



(210) **496628** (540)
(730) **LEGIONNET VARGAS SYLVIE Y VILLAR FERREIRA MARIA CECILIA SOCIEDAD DE HECHO;** UY
(220) 10/07/2018
(511) **35 y 36**
(740) Gabriel Pereira 3176/ Apto. 701, 11300, Montevideo, Montevideo, URUGUAY



(591) Azul y celeste

(210) **496756** (540)
(730) **Hard Rock Limited**; JE
(220) 13/07/2018
(511) **35 (S/D)**
(740) 18

ROCK SHOP

(210) **496783** (540)
(730) **Valentina Gómez Rodríguez**; UY
(220) 16/07/2018
(511) **43**
(740) Florencio Sánchez 179, 90000, Canelones,
Canelones, URUGUAY

ALMENDRANA

(210) **496786** (540)
(730) **SILVINA LORENA MASCHIO**; AR
(220) 16/07/2018
(511) **5**
(740) Av. 19 De Abril 1132, , , Montevideo,
Montevideo, UY

LUVION BLOW

(210) **496787** (540)
(730) **Inari Agriculture, Inc.**; US
(220) 16/07/2018
(511) **35 (S/D), 42 (S/D) y 44 (S/D)**
(740) 216
(300) 87/758,983 17/01/2018 US

INARI

(210) **496859** (540)
(730) **Benchmade Knife Co.**; US
(220) 17/07/2018
(511) **8 (S/D)**
(740) 216



(210) **496860** (540)
(730) **Benchmade Knife Co.**; US
(220) 17/07/2018
(511) **8 (S/D)**
(740) 216

BENCHMADE

(210) **496861** (540)
(730) **Benchmade Knife Co.**; US
(220) 17/07/2018
(511) **8 (S/D)**
(740) 216

The logo for Benchmade, featuring the word "BENCHMADE" in a bold, sans-serif font. The letter "M" is stylized with a small graphic element resembling a knife blade or a similar shape integrated into its structure.

(210) **496862** (540)
(730) **Inari Agriculture, Inc.**; US
(220) 17/07/2018
(511) **1 (S/D) y 31 (S/D)**
(740) 216

INARI

(210) **496882** (540)
(730) **SANTIAGO RAMÓN SÁNCHEZ
SCHETTINI y SANTIAGO JAVIER
CENTENA VILLAFAN**; UY
(220) 19/07/2018
(511) **36**
(740) Eduardo Acevedo 876/202, 11200,
Montevideo, Montevideo, URUGUAY y
Servidumbre De Paso 6009, Playa La
Colorada, Montevideo Rural, URUGUAY

POLO NEGOCIOS DEL SUR

(210) **496888**
(730) **GLORIA S.A.**; PE
(220) 19/07/2018
(511) **5**
(740) 226

(540)

PUREZA

(210) **496904**
(730) **GLORIA S.A.**; PE
(220) 19/07/2018
(511) **29**
(740) 226

(540)

PUREZA

(210) **496906**
(730) **GLORIA S.A.**; PE
(220) 19/07/2018
(511) **30**
(740) 226

(540)

PUREZA

(210) **496908** (540)
(730) **GLORIA S.A.;** PE
(220) 19/07/2018
(511) **32**
(740) 226

PUREZA

(210) **496950** (540)
(730) **PHARMA DEVELOPMENT S.A.;** AR
(220) 20/07/2018
(511) **5 y 42**
(740) 212

INICIA

(210) **496983** (540)
(730) **PHARMA DEVELOPMENT S.A.;** AR
(220) 20/07/2018
(511) **5 y 42**
(740) 212

IN&CIA

(210) **496984** (540)
(730) **PHARMA DEVELOPMENT S.A.**; AR
(220) 20/07/2018
(511) **5 y 42**
(740) 212



(210) **497000** (540)
(730) **SIDERAL S.R.L.**; UY
(220) 23/07/2018
(511) **3**
(740) 104

PIBITOS JUNGLE

(210) **497046** (540)
(730) **MERFIX S.A.**; UY
(220) 24/07/2018
(511) **29 y 30**
(740) 144

KETO

(210) **497050** (540)
(730) **COMPAÑÍA DE AVIACIÓN**
PARAGUAYA S.A.; PY
(220) 24/07/2018
(511) **39 (S/D)**
(740) 201

(591) Rojo (pantone 485 c), azul (pantone 286 c),
gris (pantone 432 c), blanco



(210) **497080** (540)
(730) **MARTINA BEILINSON y LAURA**
EUGENIA TEZON; UY
(220) 25/07/2018
(511) **41**
(740) 201

(591) Gris, marron y diferentes tonos de marron,
blanco



(210) **497090** (540)
(730) **PHARMA DEVELOPMENT S.A.; AR**
(220) 25/07/2018
(511) **5 y 42**
(740) 212



(210) **497143**
(730) **TEVERE S.A.**; BR
(220) 26/07/2018
(511) **9 (S/D)**
(740) 212

(540)

ENERGIX TOTAL

(210) **497171**
(730) **REUTERS LIMITED**; UK
(220) 27/07/2018
(511) **9 (S/D), 16 (S/D), 35 (S/D), 36 (S/D), 38 (S/D) y 42 (S/D)**
(740) 194
(300) 017914932 08/06/2018 EM

(540)

REFINITIV

(210) **497172**
(730) **REUTERS LIMITED**; UK
(220) 27/07/2018
(511) **9 (S/D), 16 (S/D), 35 (S/D), 36 (S/D), 38 (S/D) y 42 (S/D)**
(740) 194
(300) 017933262 20/07/2018 EM

(540)



(210) **497173** (540)
(730) **REUTERS LIMITED**; UK
(220) 27/07/2018
(511) **9 (S/D), 16 (S/D), 35 (S/D), 36 (S/D), 38 (S/D) y 42 (S/D)**
(740) 194
(300) 017935184 25/07/2018 EM
(591) Azul

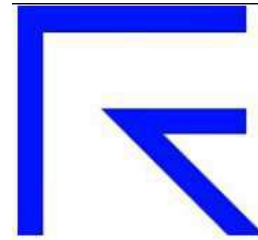

(210) **497174** (540)
(730) **REUTERS LIMITED**; UK
(220) 27/07/2018
(511) **9 (S/D), 16 (S/D), 35 (S/D), 36 (S/D), 38 (S/D) y 42 (S/D)**
(740) 194
(300) 017935183 25/07/2018 EM
(591) Azul, negro



(210) **497199** (540)
(730) **BlackBook Media Inc.**; US
(220) 30/07/2018
(511) **9 (S/D), 42 (S/D) y 45 (S/D)**
(740) 194
(300) 87/779,822 01/02/2018 US

DOORMOUSE

(210) **497202** (540)
(730) **Mother's Milk, Inc. DBA Spectra Baby**
USA y Uzinmedicare Co.; KR
(220) 30/07/2018
(511) **10 (S/D) y 11 (S/D)**
(740) 216
(300) 87/777,201 30/01/2018 US

SPECTRA

(210) **497203** (540)
(730) **Mother's Milk, Inc. DBA Spectra Baby**
USA y Uzinmedicare Co.; KR
(220) 30/07/2018
(511) **10 (S/D) y 11 (S/D)**
(740) 216
(300) 87/776,723 30/01/2018 US

The logo for Spectra, featuring the word "speCtra" in a stylized, rounded font. The letter 'C' is significantly larger and more prominent than the other letters, and the entire word is enclosed in a thick, rounded rectangular border.

(210) **497204** (540)
(730) **Mother's Milk, Inc. DBA Spectra Baby**
USA y Uzinmedicare Co.; KR
(220) 30/07/2018
(511) **10 (S/D) y 11 (S/D)**
(740) 216
(300) 87/776,295 30/01/2018 US



(210) **497205** (540)
(730) **FUNDACIÓN PABLO ATCHUGARRY;**
UY
(220) 30/07/2018
(511) **43**
(740) 18

TIERRA GARZÓN

(210) **497234** (540)
(730) **COMPAÑÍA CIBELES S.A.;** UY
(220) 31/07/2018
(511) **5 (S/D)**
(740) 184

FOXYPIR

(210) **497236** (540)
(730) **ALEJANDRO RICARDO QUINCKE**
CARRIQUIRY; UY
(220) 31/07/2018
(511) **11**
(740) Gabriel Pereira 3054, 11300, Montevideo,
Montevideo, URUGUAY

(591) Azul, verde, blanco



(210) **497238** (540)

(730) **ACEITES VÍRGENES LTDA.**; UY

(220) 31/07/2018

(511) **29 (S/D) y 31 (S/D)**

(740) San Remo 7449, , , Montevideo, Montevideo,
UY

(591) Rojo



(210) **497250** (540)

(730) **SANTIAGO MATT A Y VICTORIA
MARGUERY**; UY

(220) 31/07/2018

(511) **41**

(740) 154

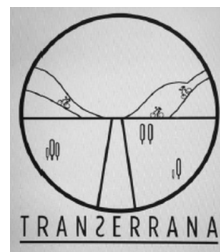

(210) **497399** (540)

(730) **Carlos Pablo Coppetti Abadie**; UY

(220) 03/08/2018

(511) **29, 30 y 35**

(740) 212

(591) Verde, violeta, gris.



(210) **497439** (540)
(730) **ANHEUSER-BUSCH, LLC; US**
(220) 06/08/2018
(511) **32 (S/D)**
(740) 144

(591) Blanco, azul, rojo



(210) **497451** (540)
(730) **Diego Gandioli; UY**
(220) 06/08/2018
(511) **35 y 44**
(740) 172



(210) **497506** (540)
(730) **CORNAVIN SA; UY**
(220) 08/08/2018
(511) **35**
(740) Viña Del Mar 6765, 11500, Carrasco,
Montevideo, URUGUAY

(591) Amarillo, gris y negro



(210) **497507** (540)
(730) **COLORADO CHICO SRL; UY**
(220) 08/08/2018
(511) **33**
(740) Rincón 625 Piso 3 Esq. 13, , Montevideo,
Montevideo, UY

OSADO

(210) **497509** (540)
(730) **SUPERMERCADO COVADONGA S.A.;**
UY
(220) 08/08/2018
(511) **35**
(740) Ituzaiño 1309/201, , Montevideo,
Montevideo, UY

(591) Azul, blanco, rojo y amarillo



(210) **497512** (540)
(730) **McDonald's Corporation; US**
(220) 08/08/2018
(511) **43**
(740) 186



(210) **497517** (540)
(730) **NALOPE S.A.**; UY
(220) 08/08/2018
(511) **41**
(740) 126

ROSE CLUB

(210) **497518** (540)
(730) **Desenio AB**; SE
(220) 08/08/2018
(511) **16 (S/D)**
(740) 181

DESENIO

(210) **497520** (540)
(730) **Xiaomi Inc.**; CN
(220) 08/08/2018
(511) **9 (S/D)**
(740) 181
(300) 29233702 09/02/2018 CN

POCO

(210) **497523** (540)
(730) **Abbott Operations Uruguay S.R.L.;** UY
(220) 08/08/2018
(511) **5 (S/D)**
(740) 136

PAUSIFEM

(210) **497524** (540)
(730) **Abbott Operations Uruguay S.R.L.;** UY
(220) 08/08/2018
(511) **5 (S/D)**
(740) 136

UROTEST

(210) **497525** (540)
(730) **Abbott Operations Uruguay S.R.L.;** UY
(220) 08/08/2018
(511) **5 (S/D)**
(740) 136

SIMPAUSE

(210) **497527** (540)
(730) **STT GROUP DE CR S.A.**; CR
(220) 08/08/2018
(511) **35**
(740) 219

(591) Rojo, negro y gris



(210) **497528** (540)
(730) **CIRLON S.A.**; UY
(220) 08/08/2018
(511) **33**
(740) 219

UTOPIA

(210) **497531** (540)
(730) **Abbott Operations Uruguay S.R.L.**; UY
(220) 08/08/2018
(511) **5 (S/D)**
(740) 136

PRAMIPEX

(210) **497532** (540)
(730) **Abbott Operations Uruguay S.R.L.;** UY
(220) 08/08/2018
(511) **5 (S/D)**
(740) 136

DRUGTECH CIMAL

(210) **497539** (540)
(730) **PASACO S.A.;** UY
(220) 08/08/2018
(511) **35 y 37**
(740) 101

(591) Rojo, negro, gris



(210) **497540** (540)
(730) **PASACO S.A.;** UY
(220) 08/08/2018
(511) **7, 9, 11 y 12**
(740) 101

(591) Rojo, negro gris, blanco



(210) **497543** (540)
(730) **ZITRO IP S.Á.R.L.**; LU
(220) 08/08/2018
(511) **9 (S/D)** y **28 (S/D)**
(740) 220

(591) Tonos de amarillo, tonos de rojo, tonos de naranja, tonos de marrón, tonos de verde, negro y blanco



(210) **497544** (540)
(730) **ZITRO IP S.Á.R.L.**; LU
(220) 08/08/2018
(511) **28 (S/D)**
(740) 220

(591) Tonos de amarillo, tonos de rojo, tonos de naranja, tonos de marrón, gris, negro y blanco



(210) **497545** (540)
(730) **ZITRO IP S.Á.R.L.**; LU
(220) 08/08/2018
(511) **28 (S/D)**
(740) 220

(591) Tonos de amarillo, tonos de rojo, tonos de verde, tonos de marrón, gris, negro y blanco



(210) **497546** (540)
(730) **ZITRO IP S.ÁR.L;** LU
(220) 08/08/2018
(511) **28 (S/D)**
(740) 220

(591) Tonos de amarillo, tonos de rojo, tonos de violeta, tonos de marrón, gris, negro y blanco



(210) **497547** (540)
(730) **AUDIO MOBILE AMERICAS, S.A.;** PA
(220) 08/08/2018
(511) **11**
(740) 212

aiwa

(210) **497548** (540)
(730) **FRIGORÍFICO TACUAREMBÓ S.A.;** UY
(220) 08/08/2018
(511) **29**
(740) 194

(591) Rojo, gris, negro, blanco, azul



(210) **497549** (540)
(730) **FRIGORÍFICO TACUAREMBÓ S.A.;** UY
(220) 08/08/2018
(511) **29**
(740) 194

(591) Rojo, gris, negro, blanco, azul



(210) **497552** (540)
(730) **JUEGOS & CO. S.R.L.;** AR
(220) 08/08/2018
(511) **16**
(740) 165

PARA GENTE DE MENTE

(210) **497559** (540)
(730) **LINEAR ACESSÓRIOS PARA**
CONSTRUÇÃO LTDA - EPP; BR
(220) 08/08/2018
(511) **19 (S/D)**
(740) 34

 **RALOLINEAR**

(210) **497560** (540)
(730) **COMPANHIA BRASILEIRA DE**
CARTUCHOS; BR
(220) 08/08/2018
(511) **13 (S/D)**
(740) 34

JADE

(210) **497561** (540)
(730) **AVES NOBLES Y DERIVADOS; ES**
(220) 08/08/2018
(511) **29 (S/D)**
(740) 34

(591) Pantone 193c



(210) **497562** (540)
(730) **Hypred; FR**
(220) 08/08/2018
(511) **1 (S/D), 3 (S/D), 5 (S/D), 7 (S/D), 21 (S/D) y**
31 (S/D)
(740) 144
(300) 4 433 309 01/03/2018 FR

KERSIA

(210) **497563** (540)
(730) **ANDERSON LORETE LIMA**; BR
(220) 08/08/2018
(511) **30**
(740) 144

(591) Pantone 185 c - pantone 877 c



(210) **497573** (540)
(730) **Sakata UK Limited**; GB
(220) 09/08/2018
(511) **29 (S/D) y 31 (S/D)**
(740) 191

(591) Blanco, verde, gris



(210) **497574** (540)
(730) **Sakata UK Limited**; GB
(220) 09/08/2018
(511) **29 (S/D) y 31 (S/D)**
(740) 191

TENDERSTEM

(210) **497575** (540)
(730) **Hangzhou Hikvision Digital Technology Co., Ltd.;** CN
(220) 09/08/2018
(511) **9 (S/D), 35 (S/D) y 42 (S/D)**
(740) 191

(591) Gris, celeste

The logo for HiLook, featuring the word "HiLook" in a blue, sans-serif font. The letter "o" in "Look" is stylized as a camera lens with a central dot and a surrounding ring.

(210) **497577** (540)
(730) **FUNDACIÓN ELADIO DIESTE;** UY
(220) 09/08/2018
(511) **19, 37 y 41**
(740) Andes 1594/201, , , Montevideo, Montevideo,
UY

(591) Naranja y blanco

The logo for Fundación Eladio Dieste, featuring the word "DIESTE" in a large, red, serif font. Above it, the words "FUNDACIÓN ELADIO" are written in a smaller, red, sans-serif font, with a decorative arch above the text.

(210) **497578** (540)
(730) **JUAN DIESTE SAINR MARTIN; Esteban Dieste Saint Martin; Eduardo Dieste Saint Martin; Antonio Dieste Saint Martin; Marta Dieste Saint Martin; Teresa Dieste Saint Martin; Bernardo Dieste Saint Martin; Pedro Dieste Saint Martin; Tomás Dieste Saint Martin; Inés Dieste Saint Martin y Isabel Dieste Saint Martin;** UY
(220) 09/08/2018
(511) **19, 37 y 41**
(740) Andes 1594/201, , , Montevideo, Montevideo,
UY

**ELADIO DIESTE SAINT
MARTIN**

(210) **497579** (540)
(730) **Python Software Foundation; US**
(220) 09/08/2018
(511) **35 (S/D) y 41 (S/D)**
(740) 191

PYCON

(210) **497581** (540)
(730) **KEVIN CHOCHLAC; AR**
(220) 09/08/2018
(511) **41 y 43**
(740) 192

Locos

el Asado

(210) **497582** (540)
(730) **CORSINO CORSINI S.p.A.; IT**
(220) 09/08/2018
(511) **30 (S/D)**
(740) 192

(591) Negro, rojo, blanco.

CAFFÈ
CORSINI

1950

(210) **497583** (540)
(730) **Yara International ASA**; NO
(220) 09/08/2018
(511) **1 (S/D), 9 (S/D), 38 (S/D), 42 (S/D) y 44 (S/D)**
(740) 201
(300) 017812918 14/02/2018 EM

ATFARM

(210) **497584** (540)
(730) **DURULTE S.A.**; UY
(220) 09/08/2018
(511) **29 y 30**
(740) 101

(591) Blanco, marron, rosado, rojo, negro.



(210) **497590** (540)
(730) **LABORATORIOS CELSIUS S.A.**; UY
(220) 09/08/2018
(511) **5**
(740) 144

MEBUTEN

(210) **497592** (540)
(730) **Mega Labs S.A.**; UY
(220) 09/08/2018
(511) **5**
(740) 144

PROBICYAN

(210) **497593** (540)
(730) **DIEGO POZIOMEK**; UY
(220) 09/08/2018
(511) **18 y 25**
(740) 192



(210) **497594** (540)
(730) **LABORATORIOS CELSIUS S.A.**; UY
(220) 09/08/2018
(511) **5**
(740) 144

FLUDILAT

(210) **497595** (540)
(730) **LABORATORIOS CELSIUS S.A.;** UY
(220) 09/08/2018
(511) **5**
(740) 144

NO AC

(210) **497597** (540)
(730) **LABORATORIOS CELSIUS S.A.;** UY
(220) 09/08/2018
(511) **5**
(740) 144

LINOSUN

(210) **497598** (540)
(730) **Intuit Inc.;** US
(220) 09/08/2018
(511) **9, 35 y 42**
(740) 136

QB

(210) **497599** (540)
(730) **Juan Andrés Vanrell Piriz**; UY
(220) 09/08/2018
(511) **9 y 41**
(740) 144

HACHAX

(210) **497602** (540)
(730) **Mega Labs S.A.**; UY
(220) 09/08/2018
(511) **5**
(740) 144

ACLERIA

(210) **497604** (540)
(730) **Mega Labs S.A.**; UY
(220) 09/08/2018
(511) **5**
(740) 144

LESIA

(210) **497605** (540)
(730) **LABORATORIOS CELSIUS S.A.**; UY
(220) 09/08/2018
(511) **5**
(740) 144

DURFIL

(210) **497607** (540)
(730) **Mega Labs S.A.**; UY
(220) 09/08/2018
(511) **5**
(740) 144

ZUDENAC

(210) **497608** (540)
(730) **CODERE NEWCO, S.A.U.**; ES
(220) 09/08/2018
(511) **9 (S/D), 28 (S/D), 35 (S/D), 41 (S/D) y 43 (S/D)**
(740) 181

CODERE

(210) **497609** (540)
(730) **Blaufarma Uruguay S.A.;** UY
(220) 09/08/2018
(511) **3 y 5**
(740) 181

AROMASTASE

(210) **497610** (540)
(730) **LCY CHEMICAL CORP.;** CN
(220) 09/08/2018
(511) **17 (S/D) y 35 (S/D)**
(740) 201



(210) **497611** (540)
(730) **CARLOS ADRIÁN LUCERO CORREA;**
UY
(220) 09/08/2018
(511) **33**
(740) 129

(591) En la gama del verde, amarillo, naranja,
blanco, negro.



(210) **497612** (540)
(730) **FLORENCIA MARIÑANSKY**; UY
(220) 09/08/2018
(511) **35**
(740) 129

WALNUT

(210) **497613** (540)
(730) **MEGA LABS S.A.**; UY
(220) 09/08/2018
(511) **5**
(740) 144

ELUCIX

(210) **497614** (540)
(730) **LCY CHEMICAL CORP.**; CN
(220) 09/08/2018
(511) **17 (S/D) y 35 (S/D)**
(740) 201



(210) **497615** (540)
(730) **MEGA LABS S.A.;** UY
(220) 09/08/2018
(511) **5**
(740) 144

RINGIL

(210) **497616** (540)
(730) **MEGA LABS S.A.;** UY
(220) 09/08/2018
(511) **5**
(740) 144

PROBIOCYAN

(210) **497617** (540)
(730) **LCY CHEMICAL CORP.;** CN
(220) 09/08/2018
(511) **17 (S/D) y 35 (S/D)**
(740) 201

GLOBALPRENE

(210) **497618** (540)
(730) **QUIMFA INTERNATIONAL
CORPORATION S.A.; UY**
(220) 09/08/2018
(511) **5**
(740) 201

MELTEON

(210) **497620** (540)
(730) **DECOSOL S.A.; UY**
(220) 09/08/2018
(511) **35**
(740) 201

BAGNO DEPOT

(210) **497621** (540)
(730) **MIRANDA BESADA, LEONARDO
ALFONSO; UY**
(220) 09/08/2018
(511) **9**
(740) 201

(591) Negro, rojo, rosado, gris, blanco



(210) **497623** (540)
(730) **MEGA LABS S.A.**; UY
(220) 09/08/2018
(511) **5**
(740) 144

SAVAPRES

(210) **497625** (540)
(730) **MEGA LABS S.A.**; UY
(220) 09/08/2018
(511) **5**
(740) 144

DUOLENE

(210) **497626** (540)
(730) **MEGA LABS S.A.**; UY
(220) 09/08/2018
(511) **5**
(740) 144

IBESIA

(210) **497628**
(730) **MEGA LABS S.A.**; UY
(220) 09/08/2018
(511) **5**
(740) 144

(540)

IBSELLA

(210) **497631**
(730) **COM & LOG S.A.**; AR
(220) 09/08/2018
(511) **5 y 31**
(740) 34

(540)

HOP! COM & LOG

(210) **497635**
(730) **Midea Group Co., Ltd.**; CN
(220) 09/08/2018
(511) **7, 11 y 37**
(740) 34

(540)

MONTE COLMO

(210) **497636** (540)
(730) **Scott Technologies, Inc.;** US
(220) 09/08/2018
(511) **9 (S/D)**
(740) 212

The logo for SCOTT, featuring a stylized 'S' symbol followed by the word 'SCOTT' in a bold, italicized, sans-serif font.

(210) **497643** (540)
(730) **YE, GUOFU;** CN
(220) 09/08/2018
(511) **35 (S/D)**
(740) 34

The logo for NO ME, consisting of the letters 'NO' stacked above 'ME' in a very bold, blocky, sans-serif font.

(210) **497645** (540)
(730) **Mega Labs S.A.;** UY
(220) 09/08/2018
(511) **5**
(740) 144

The logo for VADRIN, featuring the word 'VADRIN' in a bold, sans-serif font.

(210) **497647** (540)
(730) **Mega Labs S.A.**; UY
(220) 09/08/2018
(511) **5**
(740) 144

SAVAPREX

(210) **497648** (540)
(730) **Mega Labs S.A.**; UY
(220) 09/08/2018
(511) **5**
(740) 144

VALPRIN

(210) **497650** (540)
(730) **DURULTE S.A.**; UY
(220) 09/08/2018
(511) **29 y 30**
(740) 101



(210) **497652** (540)
(730) **PASACO S.A.**; UY
(220) 14/08/2018
(511) **7**
(740) 101

(591) Negro, naranja



(210) **497655** (540)
(730) **Innovative Concepts and Design LLC**; US
(220) 14/08/2018
(511) **9 (S/D)**
(740) 216

GEMINI

(210) **497656** (540)
(730) **Amouage SAOC**; OM
(220) 14/08/2018
(511) **3 (S/D)**
(740) 94
(300) 017912790 05/06/2018 EP

FIRST NIGHT

(210) **497657** (540)
(730) **Luis Milton Cisneros Benitez**; UY
(220) 14/08/2018
(511) **35**
(740) 101

(591) Rojo, blanco, azul, verde, rosado, lila,
amarillo



(210) **497658** (540)
(730) **Amouage SAOC**; OM
(220) 14/08/2018
(511) **3 (S/D)**
(740) 94
(300) 017909081 29/05/2018 EP

PORTRAYAL

(210) **497662** (540)
(730) **THE DIRECTV Group, Inc.**; US
(220) 14/08/2018
(511) **38 y 41**
(740) 218

**EL INTERIOR DEL RUGBY
DIRECTV SPORTS**

(210) **497664** (540)
(730) **Claro S.A.**; BR
(220) 14/08/2018
(511) **9, 35, 38 y 41**
(740) 181

(591) Rojo, Negro

The logo for 'Claro-gamers' features the word 'Claro' in red with a red accent mark over the 'o', followed by 'gamers' in black.

(210) **497665** (540)
(730) **GUIDAI AROMAS SRL**; UY
(220) 14/08/2018
(511) **3**
(740) CALLE 15 Y LETRA E, PAYSANDU,
60000, PAYSANDU, PAYSANDU, UY

(591) VERDE Y NARANJA

The logo for 'guidai' is written in a green, cursive script. A small orange butterfly is positioned above the letter 'i'.

(210) **497668** (540)
(730) **INVERSIONES MUB S.A.C.**; PE
(220) 14/08/2018
(511) **7, 8, 9, 10 (S/D), 11 y 21**
(740) 94

The logo for 'IMACO' consists of the word 'IMACO' in a bold, black, sans-serif font.

(210) **497671** (540)
(730) **MERINO BRASIL SHOES LTDA.;** BR
(220) 14/08/2018
(511) **25 (S/D)**
(740) 144

YUOOL

(210) **497672** (540)
(730) **APPLE INC.;** US
(220) 14/08/2018
(511) **9 y 38**
(740) 25 de mayo 576, Montevideo, 11000,
Montevideo, Montevideo, UY
(300) 2018-130 15/02/2018 LI
(591) BLANCO, NEGRO, VERDE

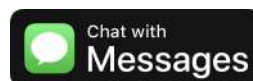

(210) **497673** (540)
(730) **ASAHI KASEI KABUSHIKI KAISHA;** JP
(220) 14/08/2018
(511) **24 (S/D) y 25 (S/D)**
(740) 194

BEMBERG

(210) **497674** (540)
(730) **INVERSIONES MUB S.A.C.**; PE
(220) 14/08/2018
(511) **7, 8, 9, 10 (S/D), 11 y 21**
(740) 94

(591) No reivindica colores



(210) **497676** (540)
(730) **JUAN ARTOLA PUERTA**; UY
(220) 14/08/2018
(511) **35 y 36**
(740) 34

ARTOLA

(210) **497677** (540)
(730) **LABORATORIOS MONSERRAT Y
ECLAIR S.A.**; AR
(220) 14/08/2018
(511) **5**
(740) 165

GARGALETAS

(210) **497678** (540)
(730) **LABORATORIOS MONSERRAT Y
ECLAIR S.A.; AR**
(220) 14/08/2018
(511) **5**
(740) 165

CALCUSAN

(210) **497679** (540)
(730) **CASA GRANADO LABORATÓRIOS,
FARMÁCIAS E DROGARIAS S.A.; BR**
(220) 14/08/2018
(511) **3 (S/D)**
(740) 34

PHEBO

(210) **497680** (540)
(730) **LABORATORIOS MONSERRAT Y
ECLAIR S.A.; AR**
(220) 14/08/2018
(511) **5**
(740) 165

MICOCLÍN

(210) **497686** (540)
(730) **BRENDA CABRERA MIRABALLES; UY**
(220) 14/08/2018
(511) **44**
(740) 220

(591) TONOS DE VERDE, BLANCO Y NEGRO



(210) **497690** (540)
(730) **Jorge Danilo Freire Brun; UY**
(220) 14/08/2018
(511) **42 y 44**
(740) 202

**LA CLIVET LABORATORIO
CLÍNICO VETERINARIO**

(210) **497691** (540)
(730) **Vicky Lilian Weil Lob; UY**
(220) 14/08/2018
(511) **29 (S/D) y 30 (S/D)**
(740) 129

EL TREBOL

(210) **497692** (540)
(730) **FELICIANO CAMPI**; IT
(220) 15/08/2018
(511) **5, 16, 25, 29 y 30**
(740) 165

(591) -----

BARBANERA

(210) **497693** (540)
(730) **CASA GRANADO LABORATÓRIOS,
FARMÁCIAS E DROGARIAS S.A.**; BR
(220) 15/08/2018
(511) **5 (S/D)**
(740) 25 DE MAYO 467 OFICINA 501,
MONTEVIDEO, , MONTEVIDEO,
MONTEVIDEO, UY

GRANADO

(210) **497694** (540)
(730) **HYUNDAI MOTOR COMPANY**; KR
(220) 15/08/2018
(511) **12 (S/D)**
(740) 231

STYX

(210) **497695** (540)
(730) **Storytel Sweden AB**; SE
(220) 15/08/2018
(511) **9 (S/D) y 16 (S/D)**
(740) 231

(591) naranja y negro



(210) **497697** (540)
(730) **EUROAGRO SOCIEDAD ANONIMA**;
UY
(220) 15/08/2018
(511) **35**
(740) 220

(591) TONOS DE VERDE



(210) **497699** (540)
(730) **Mondelez Canada Inc.**; CA
(220) 15/08/2018
(511) **30 (S/D)**
(740) 18

SOUR PATCH KIDS

(210) **497702** (540)
(730) **KRAFT FOODS SCHWEIZ HOLDING
GMBH; CH**
(220) 15/08/2018
(511) **30 (S/D)**
(740) 18

(591) Violeta, blanco, marrón, amarillo; todos en
distintos tonos.



(210) **497704** (540)
(730) **KRAFT FOODS SCHWEIZ HOLDING
GMBH; CH**
(220) 15/08/2018
(511) **30 (S/D)**
(740) 18

(591) BLANCO; VIOLETA, MARRÓN,
AMARILLO, EN DISTINTOS TONOS



(210) **497705** (540)
(730) **KRAFT FOODS SCHWEIZ HOLDING
GMBH; CH**
(220) 15/08/2018
(511) **30 (S/D)**
(740) 18

(591) BLANCO; VIOLETA, AMARILLO,
MARRÓN TODOS EN DISTINTOS
TONOS



(210) **497706** (540)
 (730) **ESPINOZA WOTERS, TERESITA**; CL
 (220) 15/08/2018
 (511) **5**
 (740) 201

(591) VIOLETA, VERDE, GRIS, AZUL,
 AMARILLO, NARANJA, ROSADO,
 CELESTE, BLANCO, ROJO, NEGRO



(210) **497707** (540)
 (730) **P.T. Pulau Sambu**; ID
 (220) 15/08/2018
 (511) **29 (S/D) y 32 (S/D)**
 (740) 94

(591) no reivindica colores



(210) **497708** (540)
 (730) **Rodrigo Bentancur**; UY
 (220) 15/08/2018
 (511) **43 (S/D)**
 (740) Dr. Mario Cassinoni 1661 Apt 108,
 Montevideo, , Montevideo, Montevideo, UY

(591) Negro, Blanco, Verde, Rosado



(210) **497709** (540)
(730) **Ezequiel Rodrigo COMERON**; AR
(220) 15/08/2018
(511) **41**
(740) 201

FIESTA PLOP

(210) **497710** (540)
(730) **ALMACENES SRL**; UY
(220) 15/08/2018
(511) **35**
(740) 201

(591) NEGRO, BLANCO, NARANJA



(210) **497713** (540)
(730) **INVERSIA SRL**; UY
(220) 15/08/2018
(511) **32 (S/D)**
(740) ARAPEY 1397, MONTEVIDEO, 11700,
MONTEVIDEO, MONTEVIDEO, UY

(591) AMARILLO, ROJO, NEGRO



(210) **497714** (540)
(730) **ELECTRO PLASTIC LTDA;** BO
(220) 15/08/2018
(511) **17**
(740) Rincón 487 esc.401, Ciudad Vieja, ,
Montevideo, Montevideo, UY

SUPERLONA

(210) **497715** (540)
(730) **Pla S. A.;** AR
(220) 15/08/2018
(511) **7 (S/D)**
(740) 212

(591) Amarillo y azul



(210) **497716** (540)
(730) **Fairey Industrial Ceramics Limited;** UK
(220) 15/08/2018
(511) **11 (S/D)**
(740) 216

DOULTON

(210) **497717** (540)
(730) **Fairey Industrial Ceramics Limited; GB**
(220) 15/08/2018
(511) **11 (S/D)**
(740) 216

(591) VER ADJUNTO



(210) **497718** (540)
(730) **ELECTRO PLASTIC LTDA; BR**
(220) 15/08/2018
(511) **17**
(740) Rincón 487 esc.401, Ciudad Vieja, ,
Montevideo, Montevideo, UY

SUPERSILO

(210) **497719** (540)
(730) **ELECTRO PLASTIC LTDA; BR**
(220) 15/08/2018
(511) **17**
(740) Rincón 487 esc.401, Ciudad Vieja, ,
Montevideo, Montevideo, UY

AGROPLAS

(210) **497720** (540)
(730) **JOHNSON & JOHNSON; US**
(220) 15/08/2018
(511) **10 (S/D)**
(740) 194

DYNATAPE

(210) **497721** (540)
(730) **DISTEVIR INTERNATIONAL S.A.; UY**
(220) 15/08/2018
(511) **41 y 43**
(740) 194

(591) .

A S E N C I O

(210) **497722** (540)
(730) **DELLA CELLA, IGNACIO; UY**
(220) 15/08/2018
(511) **41**
(740) 194

(591) -

TEKOA

(210) **497723** (540)
(730) **adp Gauselmann GmbH**; DD
(220) 15/08/2018
(511) **9 (S/D) y 28 (S/D)**
(740) 34
(300) 017865521 27/02/2018 EP

SHINING WOLF

(210) **497724** (540)
(730) **SHENZHEN KTC TECHNOLOGY CO., LTD.**; CN
(220) 15/08/2018
(511) **9 (S/D)**
(740) 25 DE MAYO 467 OFICINA 501,
MONTEVIDEO, , MONTEVIDEO,
MONTEVIDEO, UY

(591) .

horion

(210) **497725** (540)
(730) **YIWU TARGET ELECTRIC APPLIANCE CO., LTD.**; CN
(220) 15/08/2018
(511) **8 (S/D)**
(740) 25 DE MAYO 467 OFICINA 501,
MONTEVIDEO, , MONTEVIDEO,
MONTEVIDEO, UY

(591) .

SHINON

(210) **497735** (540)
(730) **MONDELAN SA; UY**
(220) 15/08/2018
(511) **5 y 31**
(740) 34

(591) .

NUMIX

(210) **497737** (540)
(730) **HERDEZ, S.A. DE C.V.; MX**
(220) 15/08/2018
(511) **29 (S/D), 30 (S/D) y 32 (S/D)**
(740) 144

SABORES DE MEXICO

(210) **497741** (540)
(730) **BEIJING EDIFIER TECHNOLOGY CO.,
LTD.; CN**
(220) 15/08/2018
(511) **9 (S/D)**
(740) 34

(591) .

HECATE

(210) **497742** (540)
(730) **UNILAM S.A;** UY
(220) 15/08/2018
(511) **35**
(740) WTC Torre III, Luis A. de Herrera 1248/ Piso
2, of 258, CP 11300, Montevideo,
Montevideo, , Montevideo, Montevideo, UY

TOP OUTLET

(210) **497756** (540)
(730) **LABORATORIOS SAVAL S.A.;** CL
(220) 16/08/2018
(511) **5**
(740) 201

LINTOMINA

(210) **497760** (540)
(730) **LABORATORIOS SAVAL S.A.;** CL
(220) 16/08/2018
(511) **5**
(740) ARAUCANA 1277, MONTEVIDEO, 11400,
MONTEVIDEO, MONTEVIDEO, UY

LINTONINA

(210) **497762** (540)
(730) **LABORATORIOS SAVAL S.A.;** CL
(220) 16/08/2018
(511) **5**
(740) ARAUCANA 1277, MONTEVIDEO, 11400,
MONTEVIDEO, MONTEVIDEO, UY

LINTOMET

(210) **497763** (540)
(730) **MARIANA GAMMELLA RAIMUNDEZ;**
UY
(220) 16/08/2018
(511) **35**
(740) 189

(591) -



(210) **497764** (540)
(730) **LABORATORIOS SAVAL S.A.;** CL
(220) 16/08/2018
(511) **5**
(740) 201

LINAMET

(210) **497765**
(730) **Bahram Cohanfard**; US
(220) 16/08/2018
(511) **35**
(740) 220
(300) 87/807113 22/02/2018 US
(591) -

(540)



(210) **497766**
(730) **LABORATORIOS SAVAL S.A.**; CL
(220) 16/08/2018
(511) **5**
(740) 201

(540)

DEVEDAX

(210) **497767**
(730) **Jorge Delger**; UY
(220) 16/08/2018
(511) **30**
(740) Guayaqui 3428, Montevideo, 11300,
Montevideo, Montevideo, UY

(540)

(591) rojo,verde,negro y blanco



(210) **497768** (540)
(730) **LABORATORIOS SAVAL S.A.;** CL
(220) 16/08/2018
(511) **5**
(740) 201

MELISINA

(210) **497769** (540)
(730) **LABORATORIOS SAVAL S.A.;** CL
(220) 16/08/2018
(511) **5**
(740) 201

MELIZINA

(210) **497770** (540)
(730) **THE COCA-COLA COMPANY;** US
(220) 16/08/2018
(511) **29**
(740) San José 807/403, Montevideo, , Montevideo,
Montevideo, UY

POWERADE

(210) **497771** (540)
(730) **PEFC Council (PEFC International)**; CH
(220) 16/08/2018
(511) **4, 16, 19, 20, 31, 35, 41 y 42**
(740) 201

PEFC

(210) **497773** (540)
(730) **PEFC Council (PEFC International)**; CH
(220) 16/08/2018
(511) **4, 16, 19, 20, 31, 35, 41 y 42**
(740) 201

(591) .-



(210) **497775** (540)
(730) **DSM IP Assets B.V.**; NL
(220) 16/08/2018
(511) **3 (S/D)**
(740) 201

PENTAVITIN

(210) **497779** (540)
(730) **Philip Morris Brands Sàrl**; CH
(220) 16/08/2018
(511) **34 (S/D)**
(740) 201

(591) .-

(210) **497782** (540)
(730) **FCC - INDUSTRIA E COMERCIO**
LTDA.; BR
(220) 16/08/2018
(511) **19**
(740) 201

(591) .-



(210) **497783** (540)
(730) **FCC - INDUSTRIA E COMERCIO**
LTDA.; BR
(220) 16/08/2018
(511) **19**
(740) 201

(591) GRIS, CELESTE Y BLANCO



(210) **497784** (540)
(730) **Fundación Bienal de Montevideo; UY**
(220) 16/08/2018
(511) **41**
(740) 18

(591) Blanco, negro, celeste, azul, violeta, amarillo,
rojo; gris en distintos tonos



(210) **497797** (540)
(730) **Mega Labs S.A.; UY**
(220) 16/08/2018
(511) **3 y 5**
(740) 144

GALÉNICA

(210) **497798** (540)
(730) **Mega Labs S.A.; UY**
(220) 16/08/2018
(511) **35 (S/D), 39 (S/D) y 42 (S/D)**
(740) 144

GALÉNICA

(210) **497799** (540)
(730) **Mega Labs S.A.**; UY
(220) 16/08/2018
(511) **1, 5 y 30**
(740) 144

OKAL

(210) **497802** (540)
(730) **Peón Peña, Lucía y Peón Debitonto, Yamila**
Fernanda; UY
(220) 16/08/2018
(511) **43**
(740) 144

(591) Rojo, Negro



(210) **497809** (540)
(730) **F.V. S.A.**; AR
(220) 17/08/2018
(511) **11 (S/D) y 21 (S/D)**
(740) 201

BRUCKE

(210) **497810**
(730) **F.V. S.A.**; AR
(220) 17/08/2018
(511) **11 (S/D) y 21 (S/D)**
(740) 201

(540)

(591) GRIS Y BLANCO

The logo for BRUCKE features the word "BRUCKE" in a bold, sans-serif font. Above the text is a thin, curved line that arches over the letters, resembling a bridge or a stylized underline.

(210) **497811**
(730) **SAYANES, DIEGO**; UY
(220) 17/08/2018
(511) **35, 36 (S/D) y 41**
(740) 201

(540)

(591) ROJO Y BLANCO



(210) **497817**
(730) **TABLAR S.A.**; UY
(220) 17/08/2018
(511) **4 (S/D)**
(740) 201

(540)

(591) DORADO Y NEGRO



(210) **497818** (540)
(730) **TABLAR S.A.**; UY
(220) 17/08/2018
(511) **4 (S/D)**
(740) 201

(591) DORADO Y AZUL



(210) **497824** (540)
(730) **The Cartoon Network, Inc.**; US
(220) 17/08/2018
(511) **9 (S/D) y 41 (S/D)**
(740) 201

ELLIOTT FROM EARTH

(210) **497827** (540)
(730) **F. HOFFMANN-LA ROCHE AG**; CH
(220) 17/08/2018
(511) **5 (S/D)**
(740) 201

POLIVY

(210) **497830**
(730) **DORILAR S.A.**; UY
(220) 17/08/2018
(511) **33**
(740) 34

(540)

VIRAZON

(210) **497832**
(730) **Stephanie Fabiana Cerviño Barrera**; UY
(220) 17/08/2018
(511) **41**
(740) 65

(540)

ANTON PIRULERO FOTOGRAFÍA DE NIÑOS, BEBÉS Y MAMÁS

(210) **497833**
(730) **PANDOLAT SA**; UY
(220) 20/08/2018
(511) **36**
(740) 18 DE JULIO 1528 OFICINA 301,
MONTEVIDEO, , MONTEVIDEO,
MONTEVIDEO, UY

(540)

URUBITS

(210) **497836** (540)
(730) **Closed S.A.;** UY
(220) 20/08/2018
(511) **1, 4, 6, 7, 9, 11, 12, 13, 14, 15, 16, 17, 19, 22,**
23, 26, 28, 34, 36, 37, 39, 40, 42, 44 y 45
(740) 167

LEMON

(210) **497837** (540)
(730) **WIDE PROGRESS GLOBAL LIMITED;**
VG
(220) 20/08/2018
(511) **9 (S/D) y 38 (S/D)**
(740) 19

(591) -----

P A
L M

(210) **497838** (540)
(730) **RODRIGO RAMADE LORENTE;** UY
(220) 20/08/2018
(511) **5**
(740) WTC Torre III, Luis A. de Herrera 1248/ Piso
2, oficina 258, Montevideo, , Montevideo,
Montevideo, UY

(591) -

BabyLife

(210) **497839** (540)
(730) **UPL CORPORATION LIMITED**; MU
(220) 20/08/2018
(511) **1 (S/D) y 5 (S/D)**
(740) 201

TRIGGER

(210) **497840** (540)
(730) **PACHARÁN S.R.L.**; UY
(220) 20/08/2018
(511) **43**
(740) 179

(591) Blanco, Marrón



(210) **497841** (540)
(730) **UPL CORPORATION LIMITED**; MU
(220) 20/08/2018
(511) **1 (S/D) y 5 (S/D)**
(740) 201

FASCINATE

(210) **497842** (540)
(730) **UPL CORPORATION LIMITED; MU**
(220) 20/08/2018
(511) **5 (S/D)**
(740) 201

TROGEN

(210) **497843** (540)
(730) **H. Lundbeck A/S; DK**
(220) 20/08/2018
(511) **5 (S/D)**
(740) 212

ITRUSDI

(210) **497844** (540)
(730) **UPL CORPORATION LIMITED; MU**
(220) 20/08/2018
(511) **1 (S/D) y 5 (S/D)**
(740) 201

FASCINATE SYNC

(210) **497846** (540)
(730) **H. Lundbeck A/S; DK**
(220) 20/08/2018
(511) **5 (S/D)**
(740) 212

ITUIDY

(210) **497849** (540)
(730) **Daniel Lopez; UY**
(220) 20/08/2018
(511) **38 y 41**
(740) MICHIGAN 1652/201, MONTEVIDEO,
11400, MONTEVIDEO, MONTEVIDEO,
UY

WEEKEND DEPORTIVO

(210) **497851** (540)
(730) **Sepac Serrados e Pasta de Celulose Ltda.;**
BR
(220) 20/08/2018
(511) **3, 5, 16 y 21**
(740) 101

(591) -



(210) **497852** (540)
(730) **GABRIEL GUILLERMO GONZALEZ
DE PRISCO**; AR
(220) 20/08/2018
(511) **25**
(740) Gral Jose Artigas, 75000 Mercedes,
Departamento de Soriano, MERCEDES, ,
RIO NEGRO, RIO NEGRO, UY

(591) negro y rojo



(210) **497853** (540)
(730) **Sepac Serrados e Pasta de Celulose Ltda.;**
BR
(220) 20/08/2018
(511) **3, 5, 16 y 21**
(740) 101

(591) -



(210) **497861** (540)
(730) **BOLD S.A;** UY
(220) 20/08/2018
(511) **35**
(740) 212

(591) Azul



(210) **497867** (540)
(730) **Trina Solar Co., Ltd.**; CN
(220) 20/08/2018
(511) **9 (S/D)**
(740) 201

(591) .-

The logo for Trina, featuring the word "Trina" in a bold, black, sans-serif font. The letter "i" has a small black dot above it.

(210) **497872** (540)
(730) **Trina Solar Co., Ltd.**; CN
(220) 20/08/2018
(511) **9 (S/D)**
(740) 201

(591) AZUL BRILLANTE Y ROJO

The logo for Trinasolar, featuring the word "Trinasolar" in a blue, sans-serif font. The letter "i" has a small red dot above it.

(210) **497873** (540)
(730) **BOLD S.A.**; UY
(220) 20/08/2018
(511) **9 y 42**
(740) 212

The logo for BOLDMSS, featuring the word "BOLDMSS" in a bold, black, sans-serif font.

(210) **497874** (540)
(730) **Discovery Limited**; ZA
(220) 20/08/2018
(511) **9, 35 y 36**
(740) 218

VITALITY

(210) **497886** (540)
(730) **MACRI, MARIO C.**; UY
(220) 20/08/2018
(511) **18, 25 y 35**
(740) 18

ENJOY BY MACRI

(210) **497887** (540)
(730) **JOHNSON & JOHNSON**; US
(220) 20/08/2018
(511) **5 (S/D) y 10 (S/D)**
(740) 194

CURA LA HERIDA MAS RAPIDO

(210) **497890** (540)
(730) **COMPAGNIE PLASTIC OMNIUM**; FR
(220) 20/08/2018
(511) **7 (S/D), 9 (S/D), 12 (S/D), 19 (S/D), 35 (S/D), 37 (S/D), 38 (S/D), 40 (S/D), 42 (S/D) y 45 (S/D)**
(740) 216
(300) 184430682 21/02/2018 FR

OMNIUM

(210) **497891** (540)
(730) **MACRI, MARIO C.**; UY
(220) 20/08/2018
(511) **18, 25 y 35**
(740) 18

ENERGY BY MACRI

(210) **497892** (540)
(730) **LUZERNE BRANDS LIMITED**; VG
(220) 20/08/2018
(511) **20 (S/D)**
(740) 194

(591) azul claro, azul oscuro, verde y blanco



(210) **497894** (540)
(730) **COMPAGNIE PLASTIC OMNIUM**; FR
(220) 20/08/2018
(511) **7 (S/D), 9 (S/D), 12 (S/D), 19 (S/D), 35 (S/D), 37 (S/D), 38 (S/D), 40 (S/D), 42 (S/D) y 45 (S/D)**
(740) 216
(300) 184430682 21/02/2018 FR

+OMNIUM

(210) **497900** (540)
(730) **Airbnb, Inc.**; US
(220) 20/08/2018
(511) **9 (S/D), 35 (S/D), 41 (S/D) y 43 (S/D)**
(740) Plaza Cagancha 1335 - Escr. 206,
Montevideo, , Montevideo, Montevideo, UY
(300) 074424 19/02/2018 JM

AIRBNB PLUS

(210) **497902** (540)
(730) **Airbnb, Inc.**; US
(220) 20/08/2018
(511) **9 (S/D), 35 (S/D), 41 (S/D) y 43 (S/D)**
(740) 191
(300) 074425 19/02/2018 JM
(591) -



(210) **497906** (540)
(730) **TECHNOFORM CAPRANO +
BRUNNHOFER GMBH; DE**
(220) 21/08/2018
(511) **6, 11, 17 y 19**
(740) 34
(300) 017879979 23/03/2018 EP
(591) AZUL

TECHNOFORM

(210) **497913** (540)
(730) **ALFREDO BARROS (Empresa
Unipersonal); UY**
(220) 21/08/2018
(511) **12**
(740) 189

(591) AZUL, CELESTE, AMARILLO y BLANCO



(210) **497914** (540)
(730) **SERGIO GABRIEL MELONI
MACHADO; UY**
(220) 21/08/2018
(511) **1**
(740) CAPITAN VILLADEMOROS 2354,
MONTEVIDEO, 12100, MONTEVIDEO,
MONTEVIDEO, UY

ZIUX

(210) **497915** (540)
(730) **Maria Clara Britos**; UY
(220) 21/08/2018
(511) **28 (S/D)**
(740) QUEGUAY 2018, PARQUE MIRAMAR,
15005, CANELONES, CANELONES, UY

(591) turquesa

The logo for ANAMALZ features the brand name in a bold, blue, sans-serif font. The letters 'A' and 'M' are notably larger and more prominent than the others, creating a stylized, dynamic appearance.

(210) **497931** (540)
(730) **CIMSA**; UY
(220) 21/08/2018
(511) **19 (S/D)**
(740) Colonia 920, Montevideo, , Montevideo,
Montevideo, UY

LOS CAPITANES

(210) **497932** (540)
(730) **Plesir SA**; UY
(220) 21/08/2018
(511) **43**
(740) 221

PANWAY

(210) **497933**
(730) **Plesir SA**; UY
(220) 21/08/2018
(511) **43**
(740) 221

(540)

PAGNIWAY

(210) **497934**
(730) **Plesir SA**; UY
(220) 21/08/2018
(511) **43**
(740) 221

(540)

SUBTECA

(210) **497935**
(730) **Philip Morris Brands Sàrl**; CH
(220) 21/08/2018
(511) **34 (S/D)**
(740) 201
(300) 77254/2018 14/08/2018 CH
(591) .-

(540)



(210) **497936** (540)
(730) **Philip Morris Brands Sàrl**; CH
(220) 21/08/2018
(511) **34 (S/D)**
(740) 201
(300) 77255/2018 14/08/2018 CH
(591) .-



(210) **497937** (540)
(730) **Philip Morris Brands Sàrl**; CH
(220) 21/08/2018
(511) **34 (S/D)**
(740) 201
(300) 77256/2018 14/08/2018 CH
(591) .-



(210) **497940** (540)
(730) **MARCOS ROHRER**; UY
(220) 21/08/2018
(511) **31**
(740) 118

FORTACHON

(210) **497941** (540)
(730) **City of Glendale**; US
(220) 21/08/2018
(511) **25 (S/D), 35 (S/D) y 41 (S/D)**
(740) 194

(591) -



(210) **497944** (540)
(730) **Elisa Perez**; UY
(220) 21/08/2018
(511) **25 (S/D)**
(740) pedro campbell 1407 ap510, Montevideo,
11600, Montevideo, Montevideo, UY

HIMNO

(210) **497956** (540)
(730) **TOTALCLASS S.A.**; UY
(220) 21/08/2018
(511) **36**
(740) 201

(591) CELESTE, AMARILLO Y BLANCO



(210) **497957** (540)
(730) **SHENZHEN YONGHONG WATCH
& CLOCK CO., LTD.; CN**
(220) 21/08/2018
(511) **14 (S/D)**
(740) 34

(591) .

SHENGKE

(210) **497961** (540)
(730) **MABENUR S.A.; UY**
(220) 21/08/2018
(511) **2, 7, 8 y 16**
(740) 201

(591) CELESTE Y BLANCO



(210) **497962** (540)
(730) **SHENZHEN YONGHONG WATCH
& CLOCK CO., LTD.; CN**
(220) 21/08/2018
(511) **14 (S/D)**
(740) 34

(591) .

Utime

(210) **497965** (540)
(730) **MABENUR S.A.**; UY
(220) 21/08/2018
(511) **11**
(740) 201

(591) ROJO, NEGRO, BLANCO Y GRIS



(210) **497967** (540)
(730) **Wuhan Kede Medical Apparatus Co.,Ltd.**;
CN
(220) 21/08/2018
(511) **5 (S/D), 10 (S/D) y 44 (S/D)**
(740) 34

(591) .

好娜
HAONA

(210) **497971** (540)
(730) **LABORATORIOS CAILLON & HAMONET S.A.C.I.**; UY
(220) 21/08/2018
(511) **5**
(740) 201

BELCIPRO

(210) **497976** (540)
(730) **ADRIAN MARICHAL FUNGI; UY**
(220) 21/08/2018
(511) **9 y 42**
(740) 233

(591) Celeste , gris y blanco



(210) **497986** (540)
(730) **PROVEEDORES DE LA INDUSTRIA
DEL PAN, S.A. (PROVIPAN, S.A.); PA**
(220) 22/08/2018
(511) **30 (S/D)**
(740) 201

TRONIX

(210) **497987** (540)
(730) **FitFlop Limited; GB**
(220) 22/08/2018
(511) **25 (S/D)**
(740) 216

FITFLOP

(210) **497989** (540)
(730) **BROMYROS S.A.;** UY
(220) 22/08/2018
(511) **6, 11, 19 y 37**
(740) 201

ISOROOF

(210) **497990** (540)
(730) **SORIA CABRERA PELAYO, ROMAN**
SILVA PATRICIA MARIANA Y OTROS;
UY
(220) 22/08/2018
(511) **20 y 35**
(740) 201

(591) CELESTE, ROSADO, NARANJA,
VIOLETA, NEGRO, ROJO, VERDE,
BLANCO



(210) **497992** (540)
(730) **NEGRI FIRPO, CORALITO CECILIA;**
UY
(220) 22/08/2018
(511) **29**
(740) 201

(591) .-



(210) **497995** (540)
(730) **NIFELCO S.A.**; UY
(220) 22/08/2018
(511) **9 y 41**
(740) 201

(591) .-



(210) **497999** (540)
(730) **ROCHE DIAGNOSTICS GMBH**; DE
(220) 22/08/2018
(511) **9 (S/D) y 10 (S/D)**
(740) 201

COBAS POWER

(210) **498001** (540)
(730) **EL PAIS S.A. y Asociación Rural del**
Uruguay; UY
(220) 22/08/2018
(511) **41**
(740) 18

**RECONOCIMIENTO ARU Y EL
PAIS**

(210) **498006** (540)
(730) **DIROSAR INTERNATIONAL S.A.**; UY
(220) 22/08/2018
(511) **9, 35 y 39**
(740) 212

(591) Gris y naranja



(210) **498011** (540)
(730) **MOLINOS RIO DE LA PLATA S.A.**; AR
(220) 22/08/2018
(511) **33 (S/D)**
(740) 25 DE MAYO 467 OFICINA 401,
MONTEVIDEO, , MONTEVIDEO,
MONTEVIDEO, UY

(591) NEGRO, GRIS CLARO, GRIS OSCURO,
VIOLETA, BLANCO, CELESTE, VERDE



(210) **498012** (540)
(730) **MOLINOS RIO DE LA PLATA S.A.**; AR
(220) 22/08/2018
(511) **33 (S/D)**
(740) 34

(591) .



(210) **498023** (540)
(730) **SOUTHLAND WATERS CORP; US**
(220) 23/08/2018
(511) **5**
(740) 220

SANIFLUID

(210) **498031** (540)
(730) **Heber Jesus Barcelo; UY**
(220) 23/08/2018
(511) **44**
(740) 220

(591) TONOS DE VERDE, BLANCO Y NEGRO



(210) **498032** (540)
(730) **Andres Ostropolsky; AR**
(220) 23/08/2018
(511) **6, 36 y 45**
(740) CALLE LIDO ENTRE SAN REMO Y
CURITIBA - CASA JEREZ, PUNTA DEL
ESTE, , MALDONADO, MALDONADO,
UY

(591) blanco y negro



(210) **498034**
(730) **Buhl SA**; AR
(220) 23/08/2018
(511) **8**
(740) 221

(540)

XMART

(210) **498035**
(730) **EDUARDO DEL BAGLIVI**; AE
(220) 23/08/2018
(511) **31**
(740) 220

(540)

(591) TONOS DE VERDE



(210) **498041**
(730) **City of Glendale**; US
(220) 23/08/2018
(511) **25 (S/D), 35 (S/D) y 41 (S/D)**
(740) 194

(540)

MAJOR LEAGUE RUGBY

(210) **498042** (540)
(730) **DORNOCH S.A.**; AR
(220) 23/08/2018
(511) **28**
(740) 34

SMOOSHI

(210) **498043** (540)
(730) **PACIFIC MARKET INTERNATIONAL,**
LLC; US
(220) 23/08/2018
(511) **21 (S/D)**
(740) 18

(591) -



(210) **498046** (540)
(730) **PACIFIC MARKET INTERNATIONAL,**
LLC; US
(220) 23/08/2018
(511) **21 (S/D)**
(740) 18

(591) -



(210) **498050** (540)
(730) **ASOCIACION URUGUAYA ORT; UY**
(220) 23/08/2018
(511) **40**
(740) 201

(591) .-



(210) **498054** (540)
(730) **PACIFIC MARKET INTERNATIONAL,
LLC; US**
(220) 23/08/2018
(511) **21 (S/D)**
(740) 18

(591) -



(210) **498056** (540)
(730) **GLORIA S.A.; PE**
(220) 23/08/2018
(511) **29**
(740) 144

LA PRADERA

(210) **498057** (540)
(730) **GLORIA S.A.;** PE
(220) 23/08/2018
(511) **30**
(740) 144

LA PRADERA

(210) **498058** (540)
(730) **GLORIA S.A.;** PE
(220) 23/08/2018
(511) **31**
(740) 144

LA PRADERA

(210) **498059** (540)
(730) **GLORIA S.A.;** PE
(220) 23/08/2018
(511) **32**
(740) 144

LA PRADERA

(210) **498062** (540)
(730) **Lantah LLC**; US
(220) 23/08/2018
(511) **36 (S/D)**
(740) 144
(300) 87810181 25/02/2018 US

GRAM

(210) **498063** (540)
(730) **Andres Ostropolsky**; AR
(220) 24/08/2018
(511) **6, 36 y 45**
(740) CALLE LIDO ENTRE SAN REMO Y
CURITIBA - CASA JEREZ, PUNTA DEL
ESTE, , MALDONADO, MALDONADO,
UY

(591) blanco y negro



(210) **498066** (540)
(730) **IGNACIO GAJER WASERSZTEIN**; UY
(220) 24/08/2018
(511) **35**
(740) 189

(591) .



(210) **498067** (540)
(730) **Eduardo Felix Assandri Barbot**; UY
(220) 24/08/2018
(511) **5, 29, 30, 31, 32, 33, 34 y 35**
(740) COLONIA 1007/4, MONTEVIDEO, ,
MONTEVIDEO, MONTEVIDEO, UY

(591) BLANCO Y NEGRO



(210) **498082** (540)
(730) **PHARMATON AG**; CH
(220) 24/08/2018
(511) **5 (S/D)**
(740) 165

(591) Azul y anaranjado



(210) **498087** (540)
(730) **Javier Monesiglio**; UY
(220) 24/08/2018
(511) **30 y 43**
(740) CABILDO M183 S14, EL PINAR, ,
CANELONES, CANELONES, UY

(591) BLANCO, VERDE, NEGRO, NARANJA



(210) **498090** (540)
(730) **"Ital Food" EAD**; BE
(220) 24/08/2018
(511) **30 (S/D)**
(740) 181

(591) No reivindica colores.



(210) **498096** (540)
(730) **MBDA FRANCE**; FR
(220) 24/08/2018
(511) **13 (S/D)**
(740) 18
(300) 017926904 04/07/2018 EP

MICA

(210) **498098** (540)
(730) **MBDA FRANCE**; FR
(220) 24/08/2018
(511) **13 (S/D)**
(740) 18

MMP

(210) **498099** (540)
(730) **MBDA FRANCE**; FR
(220) 24/08/2018
(511) **13 (S/D)**
(740) 18

MISTRAL

(210) **498102** (540)
(730) **MBDA FRANCE**; FR
(220) 24/08/2018
(511) **9 (S/D)**
(740) 18
(300) 017934372 24/07/2018 EP

LYNKEUS

(210) **498103** (540)
(730) **MBDA FRANCE**; FR
(220) 24/08/2018
(511) **13 (S/D)**
(740) 18
(300) 18/4466800 04/07/2018 FR

IMPACT

(210) **498105** (540)

(730) **ELIZABETH PORCELANATO LTDA;**
BR

(220) 24/08/2018

(511) **19 (S/D)**

(740) 144

(591) Azul, Celeste



(210) **498109** (540)

(730) **Sysdos S.A.;** UY

(220) 24/08/2018

(511) **35 y 36**

(740) 212

(591) Amarillo, azul, rojo, negro y violeta



(210) **498110** (540)

(730) **Sysdos S.A.;** UY

(220) 24/08/2018

(511) **41**

(740) 212

PET RUN

(210) **498112** (540)
(730) **Sysdos S.A.**; UY
(220) 24/08/2018
(511) **36**
(740) 212

PADRINOS ON LINE

(210) **498113** (540)
(730) **Sysdos S.A.**; UY
(220) 24/08/2018
(511) **36**
(740) 212

QUIERO DONAR

(210) **498114** (540)
(730) **Rapala VMC Oyj**; FI
(220) 24/08/2018
(511) **28 (S/D)**
(740) 34

WILLIAMSON

(210) **498115**
(730) **Rapala VMC Oyj**; FI
(220) 24/08/2018
(511) **28 (S/D)**
(740) 34

(540)

STORM

(210) **498116**
(730) **Rapala VMC Oyj**; FI
(220) 24/08/2018
(511) **7, 8, 9, 18, 25 y 28**
(740) 34

(540)

RAPALA

(210) **498122**
(730) **LABORATORIOS CAILLON & HAMONET S.A.C.I.**; UY
(220) 27/08/2018
(511) **5**
(740) 201

(540)

BELBRIM

(210) **498123** (540)
(730) **MAXIM RAVISKI**; UY
(220) 27/08/2018
(511) **26 (S/D) y 28 (S/D)**
(740) CONVENCION 1218, MONTEVIDEO,
11100, MONTEVIDEO, MONTEVIDEO,
UY
(591) negro



(210) **498125** (540)
(730) **Pablo Martínez**; UY
(220) 27/08/2018
(511) **18 (S/D)**
(740) Perez Castellano 1347 Ap 504, Montevideo,
11000, Montevideo, Montevideo, UY

ATELIER M

(210) **498127** (540)
(730) **adp Gauselmann GmbH**; DE
(220) 27/08/2018
(511) **9 (S/D) y 28 (S/D)**
(740) 201
(300) 17881190 28/03/2018 EP

NEON WILD

(210) **498129**
(730) **adp Gauselmann GmbH**; DE
(220) 27/08/2018
(511) **9 (S/D) y 28 (S/D)**
(740) 201
(300) 17881313 28/03/2018 EP

(540)

NEON WILDCAT

(210) **498130**
(730) **CANCAT PET S.R.L.**; AR
(220) 27/08/2018
(511) **28 y 31**
(740) 186

(540)

(591) -



(210) **498135**
(730) **ALEMITA SRL**; UY
(220) 27/08/2018
(511) **43**
(740) 18

(540)

(591) -



(210) **498137** (540)
(730) **Agro Tractor Ltda.;** UY
(220) 27/08/2018
(511) **7 y 12**
(740) 18

(591) -

The logo for 'ANGLO ENGLAND' features the word 'ANGLO' in a large, bold, serif font. Below it, the word 'ENGLAND' is written in a smaller, all-caps, sans-serif font. The entire logo is enclosed in a thin rectangular border.

(210) **498140** (540)
(730) **Daniel Vazquez;** AR
(220) 27/08/2018
(511) **7 y 9**
(740) 212

(591) Naranja y azul

The logo for 'ALPHA' features a stylized white wolf's head with orange eyes and ears, positioned above the word 'ALPHA'. The 'A' is large and orange, while 'LPHA' is in a smaller, bold, black sans-serif font. The entire logo is set against a white background.

(210) **498142** (540)
(730) **Daniel Vazquez;** AR
(220) 27/08/2018
(511) **7**
(740) 212

(591) -

The logo for 'HORSEPOWER' features the word 'HORSEPOWER' in a bold, italicized, sans-serif font. To the right of the text is a stylized black silhouette of a horse's head in profile, facing right. The entire logo is set against a white background.

(210) **498145** (540)
(730) **FORMATOS NO TRADICIONALES S.A.;**
AR
(220) 27/08/2018
(511) **12**
(740) 144

VATIO

(210) **498146** (540)
(730) **ISRAEL ALBERTO REYES GARCÍA;** CU
(220) 27/08/2018
(511) **43**
(740) 212

MAN VS FOOD

(210) **498147** (540)
(730) **MAURICIO LUIS CURABA;** AR
(220) 27/08/2018
(511) **3 y 35**
(740) 144

(591) -



CATARAIN

(210) **498154** (540)
(730) **ASOCIACIÓN URUGUAYA DE
VOLANTES; UY**
(220) 27/08/2018
(511) **41**
(740) 163

(591) Gris: Pantone 427 CP Rojo: Pantone: 199C
Negro: Pantone: Process Black C



(210) **498156** (540)
(730) **Five Guys Holdings, Inc; US**
(220) 28/08/2018
(511) **43 (S/D)**
(740) 201

FIVE GUYS

(210) **498158** (540)
(730) **Pablo Vaillant; UY**
(220) 28/08/2018
(511) **41**
(740) las retamas esq los aloes, las flores, ,
maldonado, maldonado, UY

(591) Amarillo, marron y rojo



(210) **498159** (540)
(730) **Marcelo D'angelo**; UY
(220) 28/08/2018
(511) **41 (S/D)**
(740) SALTO 1269, MONTEVIDEO, 11100,
MONTEVIDEO, MONTEVIDEO, UY

CENTRO POLITÉCNICO

(210) **498160** (540)
(730) **Luis Enrique INFANTOZZI**
OREGGIONI; UY
(220) 28/08/2018
(511) **16 y 35**
(740) JUNCAL 1305 Of. 1901, Montevideo, 11000,
Montevideo, Montevideo, UY

(591) rojo, blanco, negro



(210) **498161** (540)
(730) **TOYOTA JIDOSHA KABUSHIKI**
KAISHA (also trading as TOYOTA
MOTOR CORPORATION); JP
(220) 28/08/2018
(511) **12 (S/D)**
(740) 94

COROLLA CROSS

(210) **498164** (540)
(730) **AEROVIAS DEL CONTINENTE**
AMERICANO S.A. AVIANCA; CO
(220) 28/08/2018
(511) **35 y 39**
(740) 181

AVIANCA TOURS

(210) **498165** (540)
(730) **Nintendo of America Inc.; US**
(220) 28/08/2018
(511) **9 (S/D) y 28 (S/D)**
(740) 136

(591) rojo, gris, blanco



(210) **498168** (540)
(730) **Qualcomm Incorporated; US**
(220) 28/08/2018
(511) **9 (S/D), 38 (S/D) y 42 (S/D)**
(740) 136

QUALCOMM

(210) **498170** (540)
(730) **FARMACO URUGUAYO S.A.**; UY
(220) 28/08/2018
(511) **3, 5 y 10**
(740) 181

(591) verde, celeste, turquesa



(210) **498172** (540)
(730) **FARMACO URUGUAYO S.A.**; UY
(220) 28/08/2018
(511) **3, 5 y 10**
(740) 181

(591) verde, celeste, turquesa, gris



(210) **498175** (540)
(730) **VANS,INC**; US
(220) 28/08/2018
(511) **25 (S/D)**
(740) 201

ATWOOD

(210) **498176** (540)
(730) **Fratelli Branca Distillerie S.r.l.; IT**
(220) 28/08/2018
(511) **33 (S/D)**
(740) 144

BRANCA

(210) **498177** (540)
(730) **CULDESAC S.R.L.; UY**
(220) 28/08/2018
(511) **37 y 42 (S/D)**
(740) 34

(591) NEGRO, GRIS, AZUL OSCURO, AZUL
CLARO



(210) **498178** (540)
(730) **STAGNARI MOISE, HECTOR
MARIANO; UY**
(220) 28/08/2018
(511) **32 y 33**
(740) 201

EL PERMITIDO

(210) **498179**
(730) **EVACOL SAS**; CO
(220) 28/08/2018
(511) **25**
(740) 34

(540)

(591) .

Evacol

(210) **498180**
(730) **Juan Alfonso Garcia Urbina**; MX
(220) 28/08/2018
(511) **5 (S/D) y 32 (S/D)**
(740) 144

(540)

(591) Verde, Dorado, Rojo



(210) **498202**
(730) **Marco Manfrini**; UY
(220) 29/08/2018
(511) **41**
(740) 216

(540)

TEATRO BREVE

(210) **498203** (540)
(730) **PANIFICADORA BIMBO DEL**
URUGUAY S.A; UY
(220) 29/08/2018
(511) **30 (S/D)**
(740) 181

(591) Amarillo, azul, blanco, beige, crema, marrón,
mostaza, rojo



(210) **498204** (540)
(730) **Ariel Hernan Garibay;** AR
(220) 29/08/2018
(511) **41**
(740) iguazu 4968, Montevideo, , Montevideo,
Montevideo, UY

LA BASE MUSICAL

(210) **498205** (540)
(730) **Ariel Hernan Garibay;** AR
(220) 29/08/2018
(511) **41**
(740) iguazu 4968, Montevideo, , Montevideo,
Montevideo, UY

EH GUACHO

(210) **498206** (540)
(730) **Ariel Hernan Garibay**; AR
(220) 29/08/2018
(511) **41**
(740) iguazu 4968, Montevideo, , Montevideo,
Montevideo, UY

LA REPANDILLA

(210) **498207** (540)
(730) **Ariel Hernan Garibay**; AR
(220) 29/08/2018
(511) **33**
(740) iguazu 4968, Montevideo, , Montevideo,
Montevideo, UY

VINO GARIBAY

(210) **498208** (540)
(730) **Warner Bros. Entertainment Inc.**; US
(220) 29/08/2018
(511) **43**
(740) 192

(591) ---



(210) **498938** (540)
(730) **BERNHEIM PORTELA GASTON LOUIS
Y BERNHEIM PORTELA AGUSTIN
ALEJANDRO SOCIEDAD DE HECHO;
UY**
(220) 21/09/2018
(511) **14 (S/D)**
(740) 18 de julio 1516 ap9 01, Montevideo, 11200,
Montevideo, Montevideo, UY

(591) Negro, Rojo y Blanco



SOLICITUDES DE FRASES PUBLICITARIAS

(210) **496824** (540)
(730) **CORIMON INTERNATIONAL
HOLDINGS LIMITED; KY**
(220) 16/07/2018
(511) **2 (S/D) y 35 (S/D)**
(740) 201

TANA

(210) **496892** (540)
(730) **GLORIA S.A.; PE**
(220) 19/07/2018
(511) **32**
(740) 144

EL ESTABLO

(210) **497460** (540)
(730) **ALICIA SAMUDIO BERLENGHI; UY**
(220) 07/08/2018
(511) **30**
(740) Saldanha Da Gama 3934, 11600, Montevideo,
Montevideo, URUGUAY

DECILO CON GALLETITAS

(210) **497461** (540)
(730) **ALICIA SAMUDIO BERLENGHI; UY**
(220) 07/08/2018
(511) **30**
(740) Saldanha Da Gama 3934, 11600, Montevideo,
Montevideo, URUGUAY

DECILO DE LA MANERA MAS DULCE

(210) **497508** (540)
(730) **SUPERMERCADO COVADONGA S.A.;**
UY
(220) 08/08/2018
(511) **35**
(740) Ituzaigo 1309/201, , , Montevideo,
Montevideo, UY

(591) Azul, rojo, amarillo, blanco



(210) **497564**
 (730) **GABRIEL NICOLAS DEVIA IBARRA;**
 UY
 (220) 09/08/2018
 (511) **9, 35, 36, 38 y 42**
 (740) Cebollati 1586, Montevideo, Montevideo,
 URUGUAY

(540)

**PRIMERA PAGINA WEB
 EXCLUSIVA DE DUEÑOS
 PROPIETARIOS DE
 INMUEBLES EN URUGUAY**

(210) **497667**
 (730) **THE COCA-COLA COMPANY;** US
 (220) 14/08/2018
 (511) **32**
 (740) 94

(540)

CON JUGO Y BUENA ONDA

SOLICITUDES DE MARCAS DE CERTIFICACIÓN

(210) **494243**
 (730) **MINISTERIO DE DESARROLLO
 SOCIAL;** UY
 (220) 27/04/2018
 (511) **35**
 (740) Maldonado 1478, , , Montevideo,
 Montevideo, UY

(540)

(591) C:70 m:o y:o k:o c:o m:75 y:o k:o c:20 m:100
 y:o k:o c:1o m:100y:0 k:o c:() m:5 y:100 k:0
 c:0 m:40 y:100 k:0 c:0 m:25 y:100 k:0 c:0
 m:14 y:100 k:0 c:35 m:0 y:100 k:0 c:55 m:0
 y:100 k:0 c:95 m:o y: too k:o c:90 m:o y:oo
 k:o b



SOLICITUDES DE MARCAS COLECTIVAS

(210) **495491** (540)
(730) **FÉDÉRATION INTERNATIONALE DE
FOOTBALL ASSOCIATION (FIFA); CH**
(220) 05/06/2018
(511) **16 (S/D), 25 (S/D), 28 (S/D), 35 (S/D), 41
(S/D) y 42 (S/D)**
(740) 136

LIVING FOOTBALL

FE DE ERRATAS DE MARCAS

Expediente 478759:

Debido a un error en el examen de forma se volvió a publicar la marca en cuestión en el Boletín 228, debiéndose ignorar dicha publicación.

Al constatarse el error, se ajustó el estado del expediente en el sistema de gestión de DNPI, a efectos de no abrir un nuevo plazo de oposición de terceros.

RESOLUCIONES DE MARCAS, CONCEDIDAS

| N° Exp | Resolución | Marca | Clases | Titular | Ag. |
|---------------|-------------------|--------------------------------------|---|--|------------|
| 460834 | 03/09/2018 | SPORTCAFÉ (mixta) | 28 (Concedida), 35 (Concedida), 36 (Concedida), 38 (Concedida), 41 (Concedida) y 43 (Concedida S/D) | BANCA DE CUBIERTA COLECTIVA DE QUINIELAS DE MONTEVIDEO | 18 |
| 460908 | 07/09/2018 | SIN AZÚCARES TOPLINE SEVEN 7 (mixta) | 30 (Concedida) | ARCOR S.A.I.C. | 154 |
| 462410 | 13/09/2018 | OUTLET DEL ESTE | 25 (Concedida) y 35 (Concedida) | JONATAN LIBERMAN | 125 |
| 465236 | 13/09/2018 | BONSET | 16 (Concedida S/D) | C.I. TAKIRON CORPORATION | 34 |
| 465237 | 13/09/2018 | BONPET | 16 (Concedida S/D) | C.I. TAKIRON CORPORATION | 34 |
| 465945 | 03/09/2018 | LE SAC 11 (mixta) | 18 (Concedida S/D) y 25 (Concedida S/D) | GIORGIO ARMANI S.p.A. | 34 |
| 467862 | 03/09/2018 | LA ORIENTAL BEER COMPANY (mixta) | 32 (Concedida), 41 (Concedida) y 43 (Concedida) | FNC SOCIEDAD ANONIMA | 144 |
| 468532 | 03/09/2018 | TERRA PORTONES AUTOMATIZADOS (mixta) | 6 (Concedida), 7 (Concedida) y 37 (Desistida) | TERRA PORTONES SRL | |
| 468745 | 13/09/2018 | VOMERO | 25 (Concedida S/D) | NIKE INNOVATE C.V. una sociedad holandesa limitada (commanditaire vennootschap) organizada y existente bajo las leyes de Holanda | 192 |
| 468753 | 01/10/2018 | PARA CHUPARSE LOS DEDOS (mixta) | 29 (Concedida), 30 (Concedida) y 43 (Concedida) | KENTUCKY FRIED CHICKEN INTERNATIONAL HOLDINGS,LLC. | 165 |
| 468984 | 01/10/2018 | EVEREADY | 9 (Concedida S/D) y 11 (Concedida S/D) | Energizer Brands, LLC | 194 |

| N° Exp | Resolución | Marca | Clases | Titular | Ag. |
|--------|------------|---|---|---|-----|
| 469123 | 13/09/2018 | SIMPLIR | 5 (Concedida) | URUFARMA S.A. | 34 |
| 469579 | 01/10/2018 | EVERLITE | 9 (Concedida) | Johnson Controls IP México, S. de R. L. | 181 |
| 469885 | 03/09/2018 | ETIENNE AIGNER (mixta) | 3 (Denegada S/D) y 25 (Concedida S/D) | ETIENNE AIGNER, INC. | 18 |
| 470195 | 03/09/2018 | MODINA | 5 (Concedida S/D) | LABORATORIO LKM S.A. | 167 |
| 470347 | 01/10/2018 | 1820 | 30 (Concedida) | United Marketing Incorporated | 176 |
| 470376 | 01/10/2018 | CORE KENT | 34 (Concedida S/D) | British American Tobacco (Brands) Inc. | 194 |
| 470544 | 13/09/2018 | BRINZOF | 5 (Concedida) | LABORATORIOS SAVAL S.A. | 180 |
| 470584 | 01/10/2018 | LEMUR | 1 (Concedida S/D) | NOVA S.A. | 180 |
| 470585 | 01/10/2018 | BIODOX | 1 (Concedida S/D) | NOVA S.A. | 180 |
| 470586 | 01/10/2018 | EXET | 1 (Concedida S/D) | NOVA S.A. | 180 |
| 470587 | 01/10/2018 | VERSION | 1 (Concedida S/D) | NOVA S.A. | 180 |
| 470637 | 13/09/2018 | SMART SENSE | 12 (Concedida S/D) | HYUNDAI MOTOR COMPANY | 216 |
| 470661 | 01/10/2018 | VETERINARY HPM | 5 (Concedida S/D), 31 (Concedida S/D) y 44 (Concedida S/D) | VIRBAC S.A. | 180 |
| 470746 | 13/09/2018 | EUCASOL | 3 (Concedida S/D) y 5 (Concedida S/D) | Ulrich Jüstrich Holding AG | 194 |
| 471073 | 13/09/2018 | GT60 | 12 (Concedida S/D) | HYUNDAI MOTOR COMPANY | 216 |
| 471597 | 01/10/2018 | HUMMS (mixta) | 18 (Concedida), 25 (Concedida) y 35 (Concedida) | MOONWALK S.A. | 219 |
| 471980 | 07/09/2018 | HYATT CENTRIC (mixta) | 43 (Concedida S/D) | Hyatt International Corporation | 194 |
| 472064 | 01/10/2018 | 2000 CALORIE CURL ADDICT | 3 (Concedida S/D) | NOXELL CORPORATION | 201 |
| 472351 | 01/10/2018 | DALE QUE ES TARDE | 38 (Concedida) y 41 (Concedida) | MARIA VICTORIA PIERI | 237 |
| 472478 | 01/10/2018 | SMITH & CULT | 3 (Concedida S/D) | Smith & Cult, LLC | 194 |
| 472587 | 01/10/2018 | DENTSPLY SIRONA: THE DENTAL SOLUTIONS COMPANY | 5 (Concedida S/D), 10 (Concedida S/D) y 42 (Concedida) | SIRONA DENTAL SYSTEMS, INC. | 34 |

| N° Exp | Resolución | Marca | Clases | Titular | Ag. |
|--------|------------|--|--|-------------------------------|-----|
| | | | S/D) | | |
| 472706 | 01/10/2018 | CAFÉ DEL SOL (mixta) | 30 (Concedida S/D) y 43 (Concedida S/D) | SEBASTIÁN ANDRÉS PÁEZ DEUSSEN | 219 |
| 472938 | 01/10/2018 | RENTALCARS.COM (mixta) | 39 (Concedida S/D) | Traveljigsaw Limited | 165 |
| 473289 | 07/09/2018 | TORTA LISTA YA ! (mixta) | 30 (Concedida S/D) | LABREZZA S.A. | 144 |
| 473621 | 07/09/2018 | ALTANTICO CONSTRUCCIONES (mixta) | 35 (Concedida) y 37 (Concedida S/D) | DUBRISYR S.A. | 144 |
| 473718 | 01/10/2018 | ISISPHARMA | 3 (Concedida S/D) | ISIS PHARMA GmbH | 192 |
| 473979 | 07/09/2018 | PROBI-ONE | 29 (Concedida) y 30 (Concedida) | KANGSHENYUNGA S.A. | 180 |
| 474137 | 07/09/2018 | OXY-ACTIVE GA.MA SALON EXCLUSIVE (mixta) | 8 (Concedida) y 11 (Concedida) | DUNA ENTERPRISES S.L. | 180 |
| 474219 | 01/10/2018 | KARELIA LMIS (mixta) | 34 (Concedida S/D) | KARELIA TOBACCO COMPANY, INC. | 34 |
| 474220 | 01/10/2018 | KARELIA LMIS (mixta) | 34 (Concedida S/D) | KARELIA TOBACCO COMPANY, INC. | 34 |
| 474221 | 01/10/2018 | KARELIA LMIS (mixta) | 34 (Concedida S/D) | KARELIA TOBACCO COMPANY, INC. | 34 |
| 474222 | 01/10/2018 | KARELIA LMIS (mixta) | 34 (Concedida S/D) | KARELIA TOBACCO COMPANY, INC. | 34 |
| 474223 | 01/10/2018 | KARELIA LMIS (mixta) | 34 (Concedida S/D) | KARELIA TOBACCO COMPANY, INC. | 34 |
| 474295 | 01/10/2018 | ROBORACE (mixta) | 9 (Concedida S/D), 12 (Concedida S/D), 16 (Concedida S/D), 18 (Concedida S/D), 25 (Concedida S/D), 28 (Concedida S/D), 37 (Concedida S/D), 38 (Concedida S/D), 40 (Concedida S/D), 41 (Concedida S/D) y 42 (Concedida S/D) | ROBORACE LIMITED | 212 |
| 474368 | 01/10/2018 | RR (mixta) | 7 (Concedida S/D), | Rolls-Royce plc | 165 |

| N° Exp | Resolución | Marca | Clases | Titular | Ag. |
|--------|------------|--------------------------------|---|--|-----|
| | | | 9 (Concedida), 25 (Concedida), 36 (Concedida), 37 (Concedida), 39 (Concedida), 41 (Concedida) y 42 (Concedida) | | |
| 474369 | 07/09/2018 | ROLLS-ROYCE | 7 (Concedida S/D), 9 (Concedida), 12 (Concedida S/D), 25 (Concedida), 36 (Concedida), 37 (Concedida), 39 (Concedida), 41 (Concedida) y 42 (Concedida) | Rolls-Royce plc | 165 |
| 474388 | 01/10/2018 | SEAGATE (mixta) | 9 (Concedida S/D), 35 (Concedida S/D), 39 (Concedida S/D) y 42 (Concedida S/D) | SEAGATE TECHNOLOGY LLC | 94 |
| 474457 | 01/10/2018 | J.K. ROWLING'S WIZARDING WORLD | 9 (Concedida), 16 (Concedida), 25 (Concedida), 28 (Concedida), 35 (Concedida), 41 (Concedida) y 45 (Concedida) | WARNER BROS. ENTERTAINMENT INC. y JOANNE ROWLING | 191 |
| 474495 | 01/10/2018 | BLUE FEST | 35 (Concedida) | SAMSUNG ELECTRONICS CO., LTD. | 180 |
| 474674 | 01/10/2018 | CANTANA | 25 (Concedida S/D) y 35 (Concedida) | LOJAS RENNER S.A. | 34 |

| N° Exp | Resolución | Marca | Clases | Titular | Ag. |
|--------|------------|--|---|--|-----|
| | | | S/D) | | |
| 474722 | 01/10/2018 | BODY CRUNCH EVOLUTION | 28 (Concedida) | KERAN SOCIEDAD ANONIMA | 189 |
| 474741 | 07/09/2018 | AQUA GRIFOS (mixta) | 11 (Concedida S/D) | DIBARIL S.A. | 129 |
| 474837 | 01/10/2018 | CALL IT SPRING | 18 (Concedida S/D), 25 (Concedida S/D) y 35 (Concedida S/D) | ALDO GROUP INTERNATIONAL AG | 34 |
| 474840 | 01/10/2018 | PROMEGA AU NATUREL SERVIMEDIC (mixta) | 5 (Concedida), 29 (Concedida) y 30 (Concedida) | SERVIMEDIC S.A. | 203 |
| 474861 | 01/10/2018 | GODDARD CATERING GROUP (mixta) | 35 (Concedida) y 43 (Concedida S/D) | GODDARD CATERING GROUP URUGUAY S.A. | 180 |
| 474867 | 07/09/2018 | CALMA CHICHA | 43 (Concedida) | OSAN S.A. | 165 |
| 474890 | 01/10/2018 | K KOCH (mixta) | 1 (Concedida S/D), 7 (Concedida S/D), 9 (Concedida S/D) y 11 (Concedida S/D) | Koch Industries, Inc. | 216 |
| 474892 | 01/10/2018 | K (mixta) | 1 (Concedida S/D), 7 (Concedida S/D), 9 (Concedida S/D) y 11 (Concedida S/D) | Koch Industries, Inc. | 216 |
| 474894 | 01/10/2018 | B (mixta) | 36 (Concedida S/D) | Deutsche Bank Securities Inc. | 191 |
| 474909 | 01/10/2018 | HOT N' STRAIGHT | 21 (Concedida S/D) | Wellquest International, Inc. | 194 |
| 474918 | 07/09/2018 | DOT. REGALOS | 35 (Concedida) | María Victoria Colman | 29 |
| 474964 | 07/09/2018 | VIP RENT A CAR (mixta) | 39 (Concedida S/D) | NALTILEX S.A. | 220 |
| 474979 | 01/10/2018 | POLONIO 1735 | 33 (Concedida) | JOSEFINA BLANCO | 220 |
| 475017 | 07/09/2018 | LETTIDURAIN (mixta) | 25 (Concedida) | ALVARO MARESCA | 18 |
| 475046 | 07/09/2018 | MANCHESTER CITY 1894 (mixta) | 9 (Concedida), 18 (Concedida), 25 (Concedida), 28 (Concedida), 35 | Manchester City Football Club Limited | 165 |

| N° Exp | Resolución | Marca | Clases | Titular | Ag. |
|--------|------------|--|---|--|-----|
| | | | (Concedida) y 41 (Concedida) | | |
| 475075 | 01/10/2018 | (figurativa) | 29 (Concedida S/D) | Arla Foods amba | 194 |
| 475077 | 01/10/2018 | (figurativa) | 29 (Concedida S/D) | Arla Foods amba | 194 |
| 475080 | 01/10/2018 | MOTOSTORE (mixta) | 35 (Concedida) | VEROBLUE S.A. | 220 |
| 475081 | 07/09/2018 | SNAPPY CAR RENTAL (mixta) | 39 (Concedida S/D) | INTER RENT S.R.L. | 165 |
| 475082 | 07/09/2018 | F FIDELITY INTERNATIONAL (mixta) | 36 (Concedida S/D) | FIL LIMITED | 192 |
| 475084 | 07/09/2018 | DOVE MEN + CARE CUIDADO TOTAL (mixta) | 3 (Concedida S/D) | UNILEVER N.V. | 136 |
| 475085 | 07/09/2018 | CAMBIEMOS LA HEMOFILIA | 36 (Concedida S/D), 41 (Concedida S/D), 42 (Concedida S/D) y 44 (Concedida S/D) | NOVO NORDISK HEALTH CARE AG | 29 |
| 475086 | 07/09/2018 | CLARO ENTRETENIMIENTO (mixta) | 38 (Concedida S/D) y 41 (Concedida S/D) | CLARO S.A. | 29 |
| 475093 | 07/09/2018 | KHEM INCUBADORA DE EMPRESAS DE BASE TECNÓLOGICA. (mixta) | 35 (Concedida S/D) y 42 (Concedida S/D) | Universidad de la República | |
| 475094 | 07/09/2018 | SAVILOE | 32 (Concedida S/D) | QUALA INC. | 94 |
| 475096 | 07/09/2018 | CUBRITAS | 18 (Concedida) | Obermüller, Pablo Federico | 144 |
| 475099 | 01/10/2018 | AYUDIN ANTI-SPLASH | 3 (Concedida S/D) | CLOROX ARGENTINA S.A. | 228 |
| 475101 | 07/09/2018 | BODY CRUNCH EVOL (mixta) | 28 (Concedida) | SHOP LATINO NETWORK S de R. L. de C.V. | 193 |
| 475102 | 07/09/2018 | BODY CRUNCH (mixta) | 28 (Concedida) | SHOP LATINO NETWORK S de R. L. de C.V. | 193 |
| 475104 | 01/10/2018 | LATITUD 33° DULCE VIVÍ TU LATITUD (mixta) | 33 (Concedida S/D) | BODEGAS CHANDON S.A. | 192 |
| 475105 | 07/09/2018 | VITOL | 1 (Concedida S/D), 4 (Concedida S/D), 35 (Concedida S/D), | Vitol Holding B.V. | 191 |

| N° Exp | Resolución | Marca | Clases | Titular | Ag. |
|--------|------------|---|--|------------------------------|-----|
| | | | 36 (Concedida S/D), 37 (Concedida S/D) y 39 (Concedida S/D) | | |
| 475106 | 07/09/2018 | (figurativa) | 1 (Concedida S/D), 4 (Concedida S/D), 35 (Concedida S/D), 36 (Concedida S/D), 37 (Concedida S/D) y 39 (Concedida S/D) | VITOL HOLDING B.V. | 191 |
| 475114 | 07/09/2018 | TERRAIN RESPONSE | 12 (Concedida) | JAGUAR LAND ROVER LIMITED | 194 |
| 475126 | 07/09/2018 | AMALUNA | 41 (Concedida S/D) | CIRQUE DU SOLEIL CANADA INC. | 94 |
| 475157 | 07/09/2018 | MASPANEL AISLAMOS LOS CLIMAS MÁS EXTREMOS (mixta) | 6 (Concedida), 11 (Concedida) y 19 (Concedida) | PETILCOR S.A. | 194 |
| 475161 | 01/10/2018 | ECO MARCAS (mixta) | 3 (Concedida S/D) y 5 (Concedida S/D) | UNILEVER N.V. | 136 |
| 475192 | 01/10/2018 | ROSE POMPON | 3 (Concedida S/D) | AMOREPACIFIC CORPORATION | 180 |
| 475205 | 07/09/2018 | QUICKFIX (mixta) | 9 (Concedida), 35 (Concedida) y 37 (Concedida) | ARTCOMPUTER LTDA | |
| 475225 | 01/10/2018 | P PARODI INMOBILIARIA (mixta) | 36 (Concedida S/D) | CARLA PARODI RAMOS | 105 |
| 475304 | 01/10/2018 | AUDEMARS PIGUET (mixta) | 14 (Concedida S/D) | AUDEMARS PIGUET HOLDING S.A. | 194 |
| 475305 | 01/10/2018 | ROYAL OAK (mixta) | 14 (Concedida S/D) | AUDEMARS PIGUET HOLDING S.A. | 194 |
| 475313 | 07/09/2018 | WELP | 36 (Concedida S/D) | MUSZAK, ALEJANDRO | 180 |
| 475342 | 07/09/2018 | HERBAL ESSENCES | 3 (Concedida S/D) | THE PROCTER & GAMBLE COMPANY | 212 |
| 475423 | 07/09/2018 | BODYFIT (mixta) | 10 (Concedida S/D) y 28 (Concedida S/D) | EDUARDO HERCE CARO | 34 |
| 475454 | 07/09/2018 | UMBRELLA INTELLIGENT | 3 (Concedida) | THE LATIN AMERICA TRADEMARK | 144 |

| N° Exp | Resolución | Marca | Clases | Titular | Ag. |
|--------|------------|---|--|-----------------------------|-----|
| | | SISTEMA DE PROTECCIÓN BIOLÓGICA AOX COMPLEX FOTOLIASA DEFENSA CELULAR (mixta) | | CORPORATION | |
| 475457 | 01/10/2018 | (figurativa) | 9 (Concedida S/D), 35 (Concedida S/D), 41 (Concedida S/D) y 45 (Concedida S/D) | SNAP, INC. | 194 |
| 475462 | 07/09/2018 | GROW, ORIGINAL, CANNABIS, PRODUCT (mixta) | 35 (Concedida) | INTERNATIONAL CANNABIS CORP | |
| 475467 | 07/09/2018 | HUESKER | 19 (Concedida S/D), 22 (Concedida S/D), 24 (Concedida S/D) y 42 (Concedida S/D) | Huesker Synthetic GmbH | 219 |
| 475468 | 01/10/2018 | (figurativa) | 19 (Concedida S/D), 22 (Concedida S/D), 24 (Concedida S/D) y 42 (Concedida S/D) | Huesker Synthetic GmbH | 219 |
| 475471 | 07/09/2018 | SOILTAIN (mixta) | 17 (Concedida S/D), 19 (Concedida S/D) y 24 (Concedida S/D) | Huesker Synthetic GmbH | 219 |
| 475484 | 07/09/2018 | JUEGOS MENTALES TU PUEDES ESCAPARTE (mixta) | 28 (Concedida S/D) y 41 (Concedida S/D) | DANIL TCHAPOVSKI | 180 |
| 475503 | 01/10/2018 | FABULOSO EXPLOSION DE ALEGRIA | 3 (Concedida S/D) | COLGATE-PALMOLIVE COMPANY | 180 |
| 475588 | 07/09/2018 | VORTEXIN | 5 (Concedida) | LABORATORIO GADOR S.A. | 165 |

| N° Exp | Resolución | Marca | Clases | Titular | Ag. |
|--------|------------|---|--|---|-----|
| 475589 | 07/09/2018 | L3 ARQUITECTURA (mixta) | 42 (Concedida) | L3 ARQUITECTURA LTDA. | 125 |
| 475595 | 07/09/2018 | LA CAÑERA (mixta) | 30 (Concedida) | ROMINA OLIVERA | 18 |
| 475609 | 01/10/2018 | SMARTBOND | 3 (Concedida S/D) | L' OREAL | 144 |
| 475620 | 07/09/2018 | COLORS & EFFECTS (mixta) | 1 (Concedida S/D) y 2 (Concedida S/D) | BASF SE | 165 |
| 475642 | 01/10/2018 | CREATISTA | 11 (Concedida S/D), 21 (Concedida S/D) y 30 (Concedida S/D) | SOCIETE DES PRODUITS NESTLE S.A. | 156 |
| 475671 | 01/10/2018 | VANTEC+ UN PLUS EN TUBERÍAS PARA GAS (mixta) | 6 (Concedida S/D) | I.P.S. S.A.I.C. Y F. | 180 |
| 475687 | 07/09/2018 | OPTISHIELD | 40 (Concedida S/D) | AMERICAN PAN COMPANY | 194 |
| 475708 | 01/10/2018 | CRELYON | 1 (Concedida S/D) y 5 (Concedida S/D) | BASF SE | 165 |
| 475725 | 01/10/2018 | WINE CLUB PUNTA DEL ESTE | 41 (Concedida S/D) | MIROSLAVA DE ALVEAR | 176 |
| 475726 | 07/09/2018 | LINDT MAITRE CHOCOLATIER | 30 (Concedida) | CHOCOLADEFABRIKEN LINDT & SPRÜNGLI AG | 34 |
| 475749 | 01/10/2018 | PLANTIN (mixta) | 1 (Concedida) y 35 (Concedida) | PLANTIN SARL | 219 |
| 475759 | 01/10/2018 | RAIN BIRD | 9 (Concedida S/D), 11 (Concedida S/D) y 17 (Concedida S/D) | RAIN BIRD CORPORATION | 187 |
| 475772 | 01/10/2018 | EXTRA LIQUIDACIÓN (mixta) | 35 (Concedida) | DIVINO S.A. | 180 |
| 475776 | 07/09/2018 | COOCAA (mixta) | 7 (Concedida S/D), 9 (Concedida S/D) y 11 (Concedida S/D) | SHENZHEN COOCAA NETWORK TECHNOLOGY CO., LTD. | 180 |
| 475780 | 07/09/2018 | MACCARIA (mixta) | 25 (Concedida S/D) | ANA ELVIRA LABASTE PRANDO | |
| 475781 | 07/09/2018 | MAD (mixta) | 36 (Concedida) | CAFIROL S.A. | 219 |
| 475782 | 07/09/2018 | CHOPERIA MASTRA (mixta) | 41 (Concedida) y 43 (Concedida) | ALPORY S.A | 101 |

| N° Exp | Resolución | Marca | Clases | Titular | Ag. |
|---------------|-------------------|-----------------------------|---|---|------------|
| 475784 | 07/09/2018 | ANGIULINA (mixta) | 30 (Concedida), 35 (Concedida) y 43 (Concedida) | ANA PAULA TELIZ | 101 |
| 475786 | 07/09/2018 | JACOMO | 3 (Concedida S/D) | SA JACOMO | 165 |
| 475787 | 01/10/2018 | XENPOZYME | 5 (Concedida S/D) | GENZYME CORPORATION | 165 |
| 475788 | 07/09/2018 | CAPROCAT | 5 (Concedida) | CATALYSIS ARGENTINA S.A. | 179 |
| 475789 | 07/09/2018 | O+H (mixta) | 35 (Concedida) | NEKER DE LA LLANA | 179 |
| 475790 | 07/09/2018 | AIRONRAP | 5 (Concedida) | CATALYSIS ARGENTINA S.A. | 179 |
| 475791 | 07/09/2018 | "TOANO" (mixta) | 12 (Concedida) | BEIQI FOTON MOTOR CO., LTD | 19 |
| 475793 | 07/09/2018 | CHEFS DE SUDAMÉRICA (mixta) | 41 (Concedida) | MARIO GERMAN DEL BÓ FIORELLI y MARIA ELENA MARFETÁN CURBELO | 228 |
| 475794 | 07/09/2018 | INSTANCE IN (mixta) | 16 (Concedida S/D) y 42 (Concedida S/D) | VIAJES EL CORTE INGLES S.A. | 176 |
| 475795 | 07/09/2018 | INBUSINESS IN (mixta) | 16 (Concedida S/D) y 42 (Concedida S/D) | VIAJES EL CORTE INGLÉS S.A. | 176 |
| 475796 | 01/10/2018 | INTEGRAL IN (mixta) | 16 (Concedida S/D) y 42 (Concedida S/D) | VIAJES EL CORTE INGLÉS S.A. | 176 |
| 475809 | 07/09/2018 | WE'VE GOT YOU COVERED | 3 (Concedida S/D) | EDGEWELL PERSONAL CARE BRANDS, LLC | 194 |
| 475812 | 07/09/2018 | SANTANDER | 9 (Concedida S/D) | SANTANDER INVESTMENT BANK LIMITED | 194 |
| 475818 | 01/10/2018 | MIE | 30 (Concedida S/D) | ITALGELATINE S.p.A. | 165 |
| 475827 | 07/09/2018 | (tridimensional) | 19 (Concedida S/D) | SOCIEDAD ANONIMA TRABAJOS Y OBRAS (SATO) | 144 |
| 475835 | 01/10/2018 | COLEX (mixta) | 35 (Concedida S/D) | Astil, S.A. | 180 |
| 475852 | 01/10/2018 | ONÉRIQUE | 3 (Concedida S/D) | GLORIMAR PRIMERA | 186 |
| 475863 | 01/10/2018 | ESTRELLAS (mixta) | 38 (Concedida S/D) y 41 (Concedida S/D) | MOUNTRIGI MANAGEMENT GROUP LTD. | 212 |

| N° Exp | Resolución | Marca | Clases | Titular | Ag. |
|--------|------------|---|---|--|-----|
| 475876 | 01/10/2018 | SUVANGIA | 5 (Concedida S/D) | Dyax Corp. | 194 |
| 475877 | 01/10/2018 | LANTAVRI | 5 (Concedida S/D) | DYAX CORP. | 194 |
| 475879 | 01/10/2018 | LINTRUZA | 5 (Concedida S/D) | DYAX CORP. | 194 |
| 475880 | 01/10/2018 | LINTRUVIA | 5 (Concedida S/D) | DYAX CORP. | 194 |
| 475893 | 01/10/2018 | CLÍNICA LÁSER DERMATOLOGÍA Y CIRUGÍA ESTÉTICA (mixta) | 44 (Concedida S/D) | NICOLÁS GINO GAMMELLA RAIMUNDEZ | 189 |
| 475895 | 01/10/2018 | WORLD ECONOMIC FORUM | 9 (Concedida S/D), 16 (Concedida S/D), 38 (Concedida S/D) y 41 (Concedida S/D) | WORLD ECONOMIC FORUM | 34 |
| 475899 | 07/09/2018 | MOTOMIL (mixta) | 7 (Concedida S/D) | GARTHEN INDÚSTRIA E COMÉRCIO DE MÁQUINAS LTDA. | 144 |
| 475956 | 01/10/2018 | PAY-ME POWERED BY ALIGNET (mixta) | 36 (Concedida S/D) | ALIGNET S.A.C. | 180 |
| 475957 | 01/10/2018 | THE WINE EXPERIENCE | 39 (Concedida) y 41 (Concedida) | RYAN ADAM HAMILTON | |
| 475966 | 07/09/2018 | LUNDBECK (mixta) | 5 (Concedida S/D) | H.LUNDBECK A/S | 156 |
| 475967 | 07/09/2018 | CASAFRAME | 6 (Concedida), 35 (Concedida) y 37 (Concedida) | MARÍA DE LOURDES TUDURÍ GILMET | |
| 475968 | 07/09/2018 | CASAPANEL | 6 (Concedida), 35 (Concedida) y 37 (Concedida) | MARÍA DE LOURDES TUDURÍ GILMET | |
| 475969 | 01/10/2018 | LA SENDA | 30 (Concedida) | ARIEL ENZO FERNANDEZ CEDREZ | 189 |
| 475978 | 07/09/2018 | ITARLA | 5 (Concedida S/D) | JOHNSON & JOHNSON | 194 |
| 475979 | 07/09/2018 | XFUSION | 3 (Concedida S/D), 21 (Concedida S/D), 26 (Concedida S/D) y 35 (Concedida S/D) | CHURCH & DWIGHT CO., INC. | 194 |

| N° Exp | Resolución | Marca | Clases | Titular | Ag. |
|---------------|-------------------|--|---|---|------------|
| 475980 | 01/10/2018 | MÁS BOLSA (mixta) | 16 (Concedida S/D) | AJEMBLAT, FEDERICO | 194 |
| 475985 | 07/09/2018 | NUTPRO (mixta) | 29 (Concedida) y 30 (Concedida) | NUTRICION PROFESIONAL S.R.L. | 144 |
| 475986 | 07/09/2018 | HEMPALINE | 2 (Concedida S/D) | HEMPEL A/S | 165 |
| 475987 | 07/09/2018 | DEL ALBA | 29 (Concedida) y 30 (Concedida) | DISGAL S.A. | 165 |
| 475988 | 07/09/2018 | HEMPAFIRE | 2 (Concedida S/D) | HEMPEL A/S | 165 |
| 475989 | 07/09/2018 | HEMPATOP | 2 (Concedida S/D) | HEMPEL A/S | 165 |
| 475990 | 07/09/2018 | HEMPAPRIME | 2 (Concedida S/D) | HEMPEL A/S | 165 |
| 475991 | 07/09/2018 | KELLY EDGE | 12 (Concedida S/D) | THE GOODYEAR TIRE & RUBBER COMPANY | 165 |
| 476000 | 07/09/2018 | JAX COCO | 29 (Concedida) y 32 (Concedida) | JING HOLDINGS LIMITED | 34 |
| 476002 | 07/09/2018 | FLORASTOR | 5 (Concedida) | URUFARMA S.A. | 34 |
| 476006 | 07/09/2018 | SKIP HOP | 18 (Concedida), 20 (Concedida), 21 (Concedida), 24 (Concedida), 25 (Concedida) y 28 (Concedida) | Skip Hop, Inc. | 216 |
| 476010 | 07/09/2018 | LA COSTA CORRE (mixta) | 41 (Concedida) | ZENIA CRISTINA MARQUEZ PIRIZ | 189 |
| 476012 | 07/09/2018 | M (mixta) | 32 (Concedida S/D) | Monster Energy Company | 194 |
| 476014 | 07/09/2018 | V76 (mixta) | 3 (Concedida S/D) y 35 (Concedida S/D) | VAUGHN GROOMING, LLC | 194 |
| 476015 | 07/09/2018 | O N S E COMPAÑIA DEL SUR (mixta) | 35 (Concedida) | MEDIREL SA | 194 |
| 476019 | 07/09/2018 | AMOREPACIFIC | 3 (Concedida S/D) | AMOREPACIFIC CORPORATION | 180 |
| 476020 | 07/09/2018 | VICOSTONE | 19 (Concedida S/D) | A&A GREEN PHENIX JOINT STOCK COMPANY (PHENIKAA., JSC) | 180 |
| 476033 | 07/09/2018 | FERNILAND (mixta) | 35 (Concedida) | FERNILAND S.A. | 180 |
| 476035 | 07/09/2018 | BIANCALATTE ORIGEN ITALIANO, PRESENTE URUGUAYO (mixta) | 29 (Concedida) y 30 (Concedida) | GRANJA PINEROLO S.A. | 18 |

| N° Exp | Resolución | Marca | Clases | Titular | Ag. |
|--------|------------|--------------------------|--|----------------------------------|-----|
| 476040 | 07/09/2018 | NU MUSIC (mixta) | 41 (Concedida) | MVS NET, S.A. DE C.V. | 34 |
| 476047 | 07/09/2018 | ENTOURAGE | 5 (Concedida S/D) y 42 (Concedida S/D) | ENTOURAGE PARTICIPAÇÕES S.A | 144 |
| 476048 | 07/09/2018 | MAYBELLINE NATURAL ADAPT | 3 (Concedida S/D) | L' OREAL | 144 |
| 476050 | 07/09/2018 | WATCHME (mixta) | 35 (Concedida) | MEDITIAN S.A. | 144 |
| 476053 | 07/09/2018 | FOTOARTE | 41 (Concedida) | MAGELA BENENCIO PEREYRA | |
| 476059 | 07/09/2018 | MERTIL | 1 (Concedida S/D) y 5 (Concedida S/D) | UPL LIMITED | 29 |
| 476060 | 07/09/2018 | MANCSTRO | 1 (Concedida S/D) y 5 (Concedida S/D) | UPL LIMITED | 29 |
| 476062 | 07/09/2018 | PXN | 1 (Concedida S/D) y 5 (Concedida S/D) | PROBIOTICS INTERNATIONAL LIMITED | 136 |
| 476063 | 07/09/2018 | OSSPRET | 3 (Concedida) y 5 (Concedida) | Laboratorios Osspret S.A. | 219 |
| 476064 | 07/09/2018 | EVOLUX (mixta) | 12 (Concedida S/D) | SHANDONG LINGLONG TYRE CO. LTD. | 180 |
| 476065 | 07/09/2018 | ALIFE | 25 (Concedida) | ACT6, LLC | 180 |
| 476068 | 01/10/2018 | GÉNESIS (mixta) | 32 (Concedida S/D) | FRUTIKA S.R.L. | 180 |
| 476069 | 07/09/2018 | METROPOLITANA | 35 (Concedida S/D) | METROPOLITANA S.A. | 180 |
| 476070 | 07/09/2018 | VEEMS (mixta) | 35 (Concedida) | TAZ LTDA. | 180 |
| 476073 | 07/09/2018 | E (mixta) | 1 (Concedida S/D), 3 (Concedida S/D), 4 (Concedida S/D), 7 (Concedida S/D), 9 (Concedida S/D), 11 (Concedida S/D), 12 (Concedida S/D), 35 (Concedida S/D), 37 (Concedida S/D) y 39 (Concedida S/D) | PEUGEOT S.A. | 165 |
| 476075 | 07/09/2018 | EVA MEDALLA | 35 (Concedida), 41 | Eva María Medalla Rivas | 179 |

| N° Exp | Resolución | Marca | Clases | Titular | Ag. |
|--------|------------|---|---|--|-----|
| | | | (Concedida) y 42 (Concedida) | | |
| 476076 | 07/09/2018 | (figurativa) | 12 (Concedida), 35 (Concedida) y 37 (Concedida) | SHAANXI HEAVY-DUTY AUTOMOBILE CO., LTD. | 19 |
| 476077 | 07/09/2018 | SHACMAN (mixta) | 12 (Concedida), 35 (Concedida) y 37 (Concedida) | SHAANXI HEAVY-DUTY AUTOMOBILE CO., LTD | 19 |
| 476084 | 07/09/2018 | INGCO (mixta) | 35 (Concedida S/D) | SUZHOU DAKE MACHINERY CO., LTD. | 34 |
| 476085 | 01/10/2018 | UNIONPAY UNIONPAY PAY UN UNIONPAY UNIONPAY AY Y UNIONPAY UNIONPAY UNIONPAY (mixta) | 9 (Concedida) y 36 (Concedida) | CHINA UNIONPAY CO. LTD. | 34 |
| 476086 | 07/09/2018 | SANIBAC (mixta) | 1 (Concedida) | VESSENA S.A. | 201 |
| 476087 | 07/09/2018 | BRX | 5 (Concedida S/D) | OTSUKA PHARMACEUTICAL CO., LTD. | 34 |
| 476089 | 01/10/2018 | AÇAÍ SPORT DE MARCHI (mixta) | 29 (Concedida S/D) y 30 (Concedida S/D) | DE MARCHI INDÚSTRIA E COMÉRCIO DE FRUTAS LTDA. | 34 |
| 476109 | 01/10/2018 | VIAJOYA (mixta) | 39 (Concedida) | PABLO BERLANO | |
| 476110 | 01/10/2018 | CECI CURBELO (mixta) | 3 (Concedida), 16 (Concedida) y 41 (Concedida) | CECILIA CURBELO | |
| 476114 | 01/10/2018 | CAMPO EN ORDEN (mixta) | 42 (Concedida) y 44 (Concedida) | MEGAAGRO HACIENDAS LTDA. | 180 |
| 476116 | 01/10/2018 | MATILDE | 9 (Concedida S/D), 38 (Concedida S/D) y 42 (Concedida S/D) | TELEFONICA, S.A. | 180 |
| 476137 | 01/10/2018 | SERÁS MAMÁ (mixta) | 3 (Concedida) | VMP S.A. | 144 |
| 476138 | 01/10/2018 | AMO MIS MANOS (mixta) | 3 (Concedida) | VMP S.A. | 144 |
| 476139 | 01/10/2018 | ESTUDIO MILLESIME (mixta) | 43 (Concedida S/D) | SUMAR AMIGOS S.A. | 144 |

| N° Exp | Resolución | Marca | Clases | Titular | Ag. |
|---------------|-------------------|--|---|--|------------|
| 476140 | 01/10/2018 | RE-PLASTY ELECTROSCULPT (mixta) | 10 (Concedida S/D) | HELENA RUBINSTEIN | 144 |
| 476141 | 01/10/2018 | SINOBI (mixta) | 14 (Concedida S/D) | SHENZHEN YONGHONG WATCH & CLOCK CO., LTD. | 34 |
| 476158 | 01/10/2018 | CITY LIGHTS | 9 (Concedida S/D) y 28 (Concedida S/D) | ADP GAUSELMANN GMBH | 34 |
| 476159 | 01/10/2018 | LA REPISADA ACEITE DE OLIVA VIRGEN EXTRA (mixta) | 29 (Concedida S/D) | LA REPISADA SOCIEDAD ANÓNIMA | |
| 476161 | 01/10/2018 | BASE BASE | 3 (Concedida), 5 (Concedida) y 21 (Concedida) | BASE BASE S.A. | 180 |
| 476162 | 01/10/2018 | ALPINO | 5 (Concedida) y 21 (Concedida) | BASE BASE S.A. | 180 |
| 476165 | 01/10/2018 | FURIA | 3 (Concedida) y 21 (Concedida) | BASE BASE S.A. | 180 |
| 476169 | 01/10/2018 | BMC URUGUAY MATERIALES PARA LA CONSTRUCCIÓN (mixta) | 6 (Concedida) | TECNOPANEL LTDA. | |
| 476183 | 01/10/2018 | VEDIRA | 1 (Concedida S/D) y 5 (Concedida S/D) | BASF AGROCHEMICAL PRODUCTS B.V. | 165 |
| 476198 | 01/10/2018 | FÁBRICA DE PIZZAS RICA (mixta) | 43 (Concedida) | MAXIMILIANO ARIEL DUBOVSKY | 221 |
| 476199 | 01/10/2018 | ARVIS | 1 (Concedida S/D) y 5 (Concedida S/D) | BAYER INTELLECTUAL PROPERTY GMBH | 221 |
| 476200 | 01/10/2018 | STARPOINTS | 35 (Concedida S/D) y 43 (Concedida S/D) | PREFERRED GUEST, INC. | 221 |
| 476204 | 01/10/2018 | MACAD'OR (mixta) | 30 (Concedida S/D) | MACAD'OR GMBH | 34 |
| 476206 | 01/10/2018 | BON PROFIT CAFE | 43 (Concedida S/D) | NESTOR LUCIANO ERLIZ | |
| 476208 | 01/10/2018 | LUFENG ANQIU | 29 (Concedida) y 30 (Concedida) | JORGE EDISON RISSO EBBERO | 192 |
| 476209 | 01/10/2018 | J.K. PLACE (mixta) | 43 (Concedida S/D) | J.K. PLACE S.R.L. | 191 |
| 476210 | 01/10/2018 | COMEDOCLASTIN | 1 (Concedida S/D) | PIERRE FABRE DERMO-COSMETIQUE | 191 |

| N° Exp | Resolución | Marca | Clases | Titular | Ag. |
|--------|------------|------------------------------|--|--|-----|
| 476211 | 01/10/2018 | (figurativa) | 9 (Concedida S/D), 35 (Concedida S/D) y 44 (Concedida S/D) | GRANDVISION GROUP HOLDING B.V. | 191 |
| 476221 | 01/10/2018 | TELASAGE | 5 (Concedida S/D) | JOHNSON & JOHNSON | 194 |
| 476230 | 01/10/2018 | MI PUENTE (mixta) | 41 (Concedida) | DEJANA ENBASI | 156 |
| 476232 | 01/10/2018 | BOROCOTON | 30 (Concedida) | MENDELTIR S.A. | 220 |
| 476233 | 01/10/2018 | JEITO | 30 (Concedida) | MENDELTIR S.A. | 220 |
| 476235 | 01/10/2018 | CJ (mixta) | 20 (Concedida S/D) | CJ CORPORATION | |
| 476236 | 01/10/2018 | CJ (mixta) | 41 (Concedida S/D) | CJ CORPORATION | 34 |
| 476238 | 01/10/2018 | SOFT FLORAL | 3 (Concedida S/D) | COLGATE-PALMOLIVE COMPANY | 180 |
| 476239 | 01/10/2018 | PROYECTO PANACEA (mixta) | 16 (Concedida), 35 (Concedida), 38 (Concedida), 41 (Concedida), 42 (Concedida) y 44 (Concedida) | ANDRÉS LUKINSKAS | 25 |
| 476242 | 01/10/2018 | SINCRUM (mixta) | 42 (Concedida) | DANIEL ROBERTO MONZA NUÑEZ | |
| 476244 | 01/10/2018 | APOLO | 35 (Concedida) | PATRICIA MERZARIO URIOSTE | |
| 476247 | 01/10/2018 | DIVONNE | 32 (Concedida S/D) | COMMUNE DE DIVONNE-LES-BAINS | 165 |
| 476249 | 01/10/2018 | CHILDYS PARA MI BEBÉ (mixta) | 3 (Concedida S/D) | GEMAZ INTERNATIONAL INC. | 18 |
| 476259 | 01/10/2018 | BIGGEST (mixta) | 39 (Concedida) | AHUEL S.A. | 180 |
| 476260 | 01/10/2018 | KNOCK OUT | 5 (Concedida S/D) | BASE BASE S.A. | 180 |
| 476266 | 01/10/2018 | HOLE NEXT | 7 (Concedida) | ALIAFOR S.A. | 180 |
| 476271 | 01/10/2018 | TYLOVET VETCROSS | 5 (Concedida) | PORTINCO SOCIEDAD ANONIMA | 189 |
| 476290 | 01/10/2018 | NIBO | 28 (Concedida) | MATÍAS HOFMAN JABIF | 189 |
| 476292 | 01/10/2018 | ANGISAN | 5 (Concedida) | THE LATIN AMERICA TRADEMARK CORPORATION | 144 |
| 476302 | 07/09/2018 | CASASTEEL | 6 (Concedida), 35 (Concedida) y 37 (Concedida) | MARIA DE LOURDES TUDURI GILMET | |

| N° Exp | Resolución | Marca | Clases | Titular | Ag. |
|--------|------------|-----------------------------------|--|---|-----|
| 476308 | 07/09/2018 | FINITAS LA CELESTINA | 30 (Concedida) | DISGAL S.A. | 165 |
| 476309 | 07/09/2018 | SNAPPY CAR SERVICE (mixta) | 37 (Concedida S/D) | INTER RENT S.R.L. | 165 |
| 476317 | 07/09/2018 | ATRAKING | 5 (Concedida) | SHANDONG WEIFANG RAINBOW CHEMICAL CO.LTD. | 118 |
| 476320 | 07/09/2018 | VINI (mixta) | 17 (Concedida S/D) | Denka Company Limited | 34 |
| 476329 | 07/09/2018 | LEADING THE WAY | 12 (Concedida S/D) | Polaris Industries Inc. | 216 |
| 476330 | 07/09/2018 | CHOCOLINAS | 29 (Concedida) | BAGLEY ARGENTINA S.A. | 154 |
| 476335 | 07/09/2018 | CIEA INGENIERÍA ELÉCTRICA (mixta) | 37 (Concedida) y 42 (Concedida S/D) | FERNOV INGENIERIA ELECTRICA SRL | 194 |
| 476338 | 07/09/2018 | DARNEL FLEX (mixta) | 21 (Concedida S/D) | LUZERNE BRANDS LIMITED | 194 |
| 476339 | 07/09/2018 | AUTONOME | 10 (Concedida S/D) | NOVARTIS AG | 194 |
| 476340 | 07/09/2018 | RESPECTIV | 5 (Concedida S/D) y 10 (Concedida S/D) | JOHNSON & JOHNSON | 194 |
| 476341 | 07/09/2018 | ENVIEW | 5 (Concedida S/D) y 10 (Concedida S/D) | JOHNSON & JOHNSON | 194 |
| 476343 | 07/09/2018 | RED HEART | 23 (Concedida S/D) | J. & P. Coats, Limited | 136 |
| 476347 | 07/09/2018 | KOTEX SPORT | 5 (Concedida S/D) | KIMBERLY-CLARK WORLDWIDE, INC. | 136 |
| 476351 | 07/09/2018 | ALTEZZA CONSTRUCTORA (mixta) | 37 (Concedida S/D) | SP HOLDING S.A. | 212 |
| 476352 | 07/09/2018 | DERMOX | 3 (Concedida) | PHARMA DEVELOPMENT S.A. | 212 |
| 476353 | 07/09/2018 | EXIMIA DERMOX | 3 (Concedida) | PHARMA DEVELOPMENT S.A. | 212 |
| 476354 | 07/09/2018 | MUNDOCARTEL (mixta) | 35 (Concedida) | JULIO MUT ETCHEVERRY | |
| 476356 | 07/09/2018 | LACASA SHUGAR | 30 (Concedida S/D) | LACASA, S.A. | 165 |
| 476358 | 07/09/2018 | CONNECTING MEDIA (mixta) | 9 (Concedida), 16 (Concedida), 35 (Concedida), 41 (Concedida) y 42 (Concedida) | VOLT DIRECTORIES S.A. LTD. | 34 |
| 476359 | 07/09/2018 | NU MUSIC (mixta) | 35 (Concedida) y 38 (Concedida) | MVS NET, S.A. DE C.V. | 34 |
| 476363 | 01/10/2018 | MC (mixta) | 35 (Concedida) y 38 (Concedida) | MVS NET, S.A. DE C.V. | 34 |

| N° Exp | Resolución | Marca | Clases | Titular | Ag. |
|--------|------------|------------------------|--|---|-----|
| 476367 | 01/10/2018 | BALR | 9 (Concedida S/D), 18 (Concedida S/D) y 25 (Concedida S/D) | BALR B.V | 18 |
| 476369 | 01/10/2018 | SHIRE (mixta) | 5 (Concedida S/D), 10 (Concedida S/D) y 44 (Concedida S/D) | Shire Pharmaceuticals Ireland Limited | 194 |
| 476370 | 01/10/2018 | PEVECERCA 3JG | 19 (Concedida S/D) | JJW TRANSPORTES E COM. DE MATERIAIS DE CONSTRUÇÃO LTDA | 194 |
| 476371 | 01/10/2018 | SHIRE | 5 (Concedida S/D), 10 (Concedida S/D) y 44 (Concedida S/D) | Shire Pharmaceuticals Ireland Limited | 194 |
| 476373 | 01/10/2018 | PETITE CHÉRIE | 3 (Concedida S/D) | AMOREPACIFIC CORPORATION | 180 |
| 476384 | 01/10/2018 | ECOCOLOR | 9 (Concedida) | INUR S.A. | 156 |
| 476385 | 01/10/2018 | MY LITTLE PONY (mixta) | 28 (Concedida S/D) | HASBRO, INC. | 212 |
| 476388 | 01/10/2018 | CURAFLEX | 5 (Concedida) | ZODIAC INTERNATIONAL CORPORATION | 18 |
| 476389 | 01/10/2018 | VIVIR DIAS MEJORES | 5 (Concedida S/D), 10 (Concedida S/D) y 42 (Concedida S/D) | TEVA PHARMACEUTICAL INDUSTRIES LTD. | 18 |
| 476405 | 07/09/2018 | NH | 35 (Concedida S/D) | NH HOTEL GROUP, S.A. | 144 |
| 476406 | 07/09/2018 | OKEIDO (mixta) | 35 (Concedida) | LIXIN LIU | |
| 476408 | 07/09/2018 | GRUNHOF | 7 (Concedida), 8 (Concedida), 9 (Concedida), 11 (Concedida) y 21 (Concedida) | LIXIN LIU | |
| 476409 | 07/09/2018 | EUROHOF CHEF | 7 (Concedida), 8 (Concedida), 9 | LIXIN LIU | |

| N° Exp | Resolución | Marca | Clases | Titular | Ag. |
|--------|------------|---|--|----------------------------------|-----|
| | | | (Concedida), 11 (Concedida) y 21 (Concedida) | | |
| 476410 | 07/09/2018 | (figurativa) | 35 (Concedida) | LIXIN LIU | |
| 476411 | 07/09/2018 | GRÜNHOF (mixta) | 35 (Concedida) | LIXIN LIU | |
| 476412 | 01/10/2018 | SELFIE BAND | 41 (Concedida) | EVER FERNANDO OTERO PEREIRA | |
| 476414 | 07/09/2018 | ONEBABY AMOR PARA BEBÉS TRANQUILIDAD PARA MAMÁS (mixta) | 24 (Concedida) y 25 (Concedida) | JACQUELINE CÉCILE CORONEL SOUQUE | 220 |
| 476423 | 07/09/2018 | UPA QUIERO! (mixta) | 25 (Concedida) y 28 (Concedida) | CAROLINA NASER | 29 |
| 476425 | 07/09/2018 | ESLABONDEXX | 3 (Concedida S/D) | H.S.A. HAIR STYLING | 181 |
| 476426 | 07/09/2018 | FELLI (mixta) | 21 (Concedida S/D) | FREE-FREE INDUSTRIAL CORP. | 34 |
| 476427 | 07/09/2018 | HUGGIES PUEDO SOLITO | 3 (Concedida S/D) | KIMBERLY-CLARK WORLDWIDE, INC. | 136 |
| 476430 | 07/09/2018 | E MUNDO ELECTRO (mixta) | 35 (Concedida) | ANDREA CAROLINA IVANOVICH SOCIAS | 189 |
| 476431 | 01/10/2018 | XHARA (mixta) | 1 (Concedida S/D), 3 (Concedida S/D), 4 (Concedida S/D), 29 (Concedida S/D), 35 (Concedida S/D) y 40 (Concedida S/D) | INDÚSTRIAS XHARA LTDA. | 144 |
| 476442 | 01/10/2018 | SABOR??? SIN AZÚCARES TOPLINE M1ST3RY DESCUBRÍ EL SABOR Y TWITEALO EN #TLMISTERY ? (mixta) | 30 (Concedida) | ARCOR S.A.I.C. | 154 |
| 476444 | 01/10/2018 | SIN AZÚCARES TOPLINE NATURAL FRUITS MELÓN 12UN NUEVOS! MICROPARTÍCULAS DE FRUTA (mixta) | 30 (Concedida) | ARCOR S.A.I.C. | 154 |
| 476446 | 07/09/2018 | VENTAPLUS | 44 (Concedida S/D) | BAYER INTELLECTUAL PROPERTY GMBH | 205 |

| N° Exp | Resolución | Marca | Clases | Titular | Ag. |
|--------|------------|--|--|---|-----|
| 476447 | 01/10/2018 | MASSIMO ALBA | 25 (Concedida S/D) | MASSIMO ALBA CASHMERE S.R.L. | 194 |
| 476450 | 07/09/2018 | BONOBOS | 25 (Concedida S/D) | BONOBOS, INC. | 194 |
| 476451 | 01/10/2018 | JAGUAR RACING | 35 (Concedida) y 41 (Concedida) | JAGUAR LAND ROVER LIMITED | 194 |
| 476452 | 01/10/2018 | MOWI | 9 (Concedida) | GONZALO JAVIER DA CUNHA FERNANDEZ | |
| 476459 | 01/10/2018 | LOS 3 TEROS | 35 (Concedida) y 38 (Concedida) | LETICIA ALBERTI TEXEIRA | |
| 476460 | 01/10/2018 | (figurativa) | 41 (Concedida S/D) | COLEGIOS PERUANOS S.A | 176 |
| 476462 | 01/10/2018 | PAMPERO | 3 (Concedida S/D), 18 (Concedida S/D) y 25 (Concedida S/D) | GESI LIMITADA | 189 |
| 476465 | 01/10/2018 | GUARANI TERMAL (mixta) | 43 (Concedida) | EDIFICIO GUARANÍ TERMAL | 165 |
| 476471 | 01/10/2018 | LOS ROBLES GASTRONOMÍA (mixta) | 43 (Concedida S/D) | LUIS HERNANDEZ DORREGO | 65 |
| 476472 | 01/10/2018 | FABRICA DE FOTOLIBROS | 16 (Concedida) y 40 (Concedida) | JOSÉ EDUARDO TORMAKH | 216 |
| 476482 | 01/10/2018 | VICTORIA'S SECRET CRUSH | 3 (Concedida) | VICTORIA'S SECRET STORES BRAND MANAGEMENT, INC. | 144 |
| 476490 | 01/10/2018 | BRACKETSMANIA (mixta) | 44 (Concedida) | SILVIA MARIANA ACOSTA CAMPO | 18 |
| 476491 | 01/10/2018 | TURISCAR (mixta) | 12 (Concedida S/D) | DIRCEO BROLLO & CIA LTDA. | 193 |
| 476498 | 01/10/2018 | ALONZO Y ALONZO | 37 (Concedida) | RACOMIR S.A. | 180 |
| 476506 | 07/09/2018 | PALMOLIVE AROMA THERAPY FEEL RELAXED (mixta) | 3 (Concedida S/D) | COLGATE-PALMOLIVE COMPANY | 180 |
| 476507 | 01/10/2018 | FEEL DYNAMIC | 3 (Concedida S/D) | COLGATE-PALMOLIVE COMPANY | 180 |
| 476509 | 07/09/2018 | INMOBILIARIA MAZZEI & CIAPPESONI (mixta) | 36 (Concedida S/D) | INMOMYC S.R.L | |
| 476512 | 01/10/2018 | ALLTEX | 25 (Concedida) | CONAPLUS SA | |
| 476513 | 01/10/2018 | MILITTA (mixta) | 9 (Concedida) y 35 (Concedida) | MONDEY S.A. | |
| 476515 | 01/10/2018 | AMAZINGLY | 30 (Concedida S/D) | UNILEVER N.V. | 136 |

| N° Exp | Resolución | Marca | Clases | Titular | Ag. |
|--------|------------|---------------------------------|---|--|-----|
| 476517 | 01/10/2018 | DARING | 30 (Concedida S/D) | UNILEVER N. V. | 136 |
| 476519 | 01/10/2018 | MARINELA LATTE | 30 (Concedida) | GRUPO BIMBO, S.A.B DE C.V. | 29 |
| 476520 | 01/10/2018 | GRUPO BIMBO (mixta) | 29 (Concedida), 30 (Concedida), 35 (Concedida) y 43 (Concedida) | GRUPO BIMBO, S.A.B DE C.V. | 29 |
| 476524 | 01/10/2018 | SATURNIA | 9 (Concedida) | FULVIER S.A. | 136 |
| 476527 | 01/10/2018 | KELLOGG'S KRUNCHY GRANOLA | 30 (Concedida S/D) | KELLOGG COMPANY | 194 |
| 476530 | 01/10/2018 | LUCAS-CALCRAFT SEGUROS | 36 (Concedida S/D) | Y. LUCAS- CALCRAFT S.A. | |
| 476531 | 01/10/2018 | AMARANTO | 43 (Concedida) | CARLA PEREIRA; SEBASTIAN MORO y RAMON AGUILEIRA | |
| 476534 | 01/10/2018 | CYTOFLAVIN | 5 (Concedida S/D) | EcoPharm Patent Management AG | 179 |
| 476535 | 01/10/2018 | REAMBERIN | 5 (Concedida S/D) | EcoPharm Patent Management AG | 179 |
| 476537 | 01/10/2018 | NUMI COMPARTE EMOCIONES (mixta) | 28 (Concedida) y 35 (Concedida) | ALEJANDRO JOSE BORGES MATEUS | 202 |
| 476538 | 01/10/2018 | PANELPLAST (mixta) | 19 (Concedida) y 37 (Concedida) | MARIA FERNANDA CALIGARI NAN y JOEL WALTER PUPPO TITO | 212 |
| 476541 | 01/10/2018 | OSLO | 14 (Concedida S/D) | ORIENT RELÓGIOS DA AMAZÔNIA LTDA | 18 |
| 476548 | 01/10/2018 | COGORNO | 44 (Concedida S/D) | FELIPE COGORNO ALVAREZ | 180 |
| 476549 | 01/10/2018 | COGORNO | 37 (Concedida S/D) | FELIPE COGORNO ALVAREZ | 180 |
| 476550 | 01/10/2018 | COGORNO | 36 (Concedida S/D) | FELIPE COGORNO ALVAREZ | 180 |
| 476556 | 01/10/2018 | TRACOVIAIX (mixta) | 37 (Concedida) y 42 (Concedida) | Traxpalco S.A. | 194 |
| 476558 | 01/10/2018 | VERSATYLIS | 1 (Concedida S/D) y 5 (Concedida S/D) | BASF SE | 165 |
| 476559 | 01/10/2018 | RELENYA | 1 (Concedida S/D) y 31 (Concedida S/D) | BASF SE | 165 |
| 476560 | 01/10/2018 | FYTIUM | 1 (Concedida S/D) y 5 (Concedida S/D) | BASF SE | 165 |
| 476563 | 01/10/2018 | TORIN BIG RED JACKS (mixta) | 7 (Concedida S/D) | CHANGSHU TONGRUN AUTO ACCESSORY CO., LTD. | 34 |

| N° Exp | Resolución | Marca | Clases | Titular | Ag. |
|---------------|-------------------|--|---|---|------------|
| 476566 | 01/10/2018 | COMPLEJO CONCEPCIÓN FUTBOL 5 ENTRENAMIENTO DEPORTIVO Y FITNESS (mixta) | 41 (Concedida) | CANICU SRL. | 144 |
| 476567 | 01/10/2018 | DERMIN | 3 (Concedida) | THE LATIN AMERICA TRADEMARK CORPORATION | 144 |
| 476568 | 01/10/2018 | NISTASAN | 3 (Concedida) | THE LATIN AMERICA TRADEMARK CORPORATION | 144 |
| 476571 | 01/10/2018 | PORTEZUELO PARTY (mixta) | 29 (Concedida) y 30 (Concedida) | DURULTE S.A. | 101 |
| 476572 | 01/10/2018 | MUNDO (mixta) | 36 (Concedida) | Edicor S.A. | 101 |
| 476573 | 01/10/2018 | DEPILISSIMA | 3 (Concedida) | DAVOS GROUP LIMITADA | 101 |
| 476582 | 01/10/2018 | AXE QUIET | 3 (Concedida S/D) | UNILEVER N.V. | 136 |
| 476583 | 01/10/2018 | THE CORNER BAKERY | 30 (Concedida) | GRUPO BIMBO, S.A.B DE C.V. | 29 |
| 476586 | 01/10/2018 | APPLE HANDOFF | 9 (Concedida) | APPLE INC. | 18 |
| 476589 | 01/10/2018 | MINI (mixta) | 4 (Concedida S/D) | BAYERISCHE MOTOREN WERKE AKTIENGESELLSCHAFT | 216 |
| 476591 | 01/10/2018 | BETADINE | 3 (Concedida S/D) | MUNDIPHARMA AG | 94 |
| 476594 | 01/10/2018 | CUNNINGHAM LINDSEY (mixta) | 35 (Concedida S/D), 36 (Concedida S/D), 37 (Concedida S/D), 42 (Concedida S/D) y 45 (Concedida S/D) | Cunningham Lindsey IP Holdings and Services Limited | 144 |
| 476595 | 01/10/2018 | (figurativa) | 35 (Concedida S/D), 36 (Concedida S/D), 37 (Concedida S/D), 42 (Concedida S/D) y 45 (Concedida S/D) | Cunningham Lindsey IP Holdings and Services Limited | 144 |
| 476596 | 01/10/2018 | CUNNINGHAM LINDSEY | 35 (Concedida S/D), 36 (Concedida S/D), | Cunningham Lindsey IP Holdings and Services Limited | 144 |

| N° Exp | Resolución | Marca | Clases | Titular | Ag. |
|--------|------------|-------------------------|--|--|-----|
| | | | 37 (Concedida S/D), 42 (Concedida S/D) y 45 (Concedida S/D) | | |
| 476597 | 01/10/2018 | DOMINIQUE (mixta) | 30 (Concedida) y 43 (Concedida) | PRIMIUM SWEETS SRL | 212 |
| 476599 | 01/10/2018 | AGUSTIN CASANOVA | 18 (Concedida) y 25 (Concedida) | Agustin Casanova Sommaruga | 212 |
| 476600 | 01/10/2018 | BAOJUN (mixta) | 12 (Concedida S/D) y 37 (Concedida S/D) | SAIC-GM-WULING AUTOMOBILE CO., LTD | 34 |
| 476601 | 01/10/2018 | (figurativa) | 12 (Concedida S/D) y 37 (Concedida S/D) | SAIC-GM-WULING AUTOMOBILE CO., LTD | 34 |
| 476602 | 01/10/2018 | (figurativa) | 12 (Concedida S/D) y 37 (Concedida S/D) | SAIC-GM-WULING AUTOMOBILE CO., LTD | 34 |
| 476604 | 01/10/2018 | SHMH CONSULTING (mixta) | 35 (Concedida) | JOSE ANTONIO SILVA RODRIGUEZ | 34 |
| 476605 | 01/10/2018 | LA PUERTA | 36 (Concedida S/D) | PABLO CELANO JORCIN | |
| 476625 | 01/10/2018 | FURIUS (mixta) | 7 (Concedida S/D) | H UJUETA S.A. | 180 |
| 476626 | 01/10/2018 | TERADOL | 5 (Concedida) | FEMADIL S.A. | 180 |
| 476627 | 01/10/2018 | LA VERDE DE FUCAC | 9 (Concedida) y 36 (Concedida) | FUCAC (FEDERACION URUGUAYA DE COOPERATIVA DE AHORRO Y CREDITO) | 180 |
| 476630 | 01/10/2018 | CUQUIPANDO (mixta) | 40 (Concedida) | CUQUI PANDO SRL | 209 |
| 476631 | 01/10/2018 | PERÚ (mixta) | 25 (Concedida) | COMISIÓN DE PROMOCIÓN DEL PERÚ PARA LA EXPORTACIÓN Y EL TURISMO - PROMPERÚ | 94 |
| 476632 | 01/10/2018 | PERÚ (mixta) | 29 (Concedida) | COMISIÓN DE PROMOCIÓN DEL PERÚ PARA LA EXPORTACIÓN Y EL TURISMO - PROMPERÚ | 94 |
| 476633 | 01/10/2018 | PERÚ (mixta) | 30 (Concedida) | COMISIÓN DE PROMOCIÓN DEL PERÚ | 94 |

| N° Exp | Resolución | Marca | Clases | Titular | Ag. |
|--------|------------|---------------------------|---|--|-----|
| | | | | PARA LA EXPORTACIÓN Y EL TURISMO - PROMPERÚ | |
| 476636 | 01/10/2018 | PERÚ (mixta) | 35 (Concedida) | COMISIÓN DE PROMOCIÓN DEL PERÚ PARA LA EXPORTACIÓN Y EL TURISMO - PROMPERÚ | 94 |
| 476637 | 01/10/2018 | PERÚ (mixta) | 39 (Concedida) | COMISIÓN DE PROMOCIÓN DEL PERÚ PARA LA EXPORTACIÓN Y EL TURISMO - PROMPERÚ | 94 |
| 476638 | 01/10/2018 | PERÚ (mixta) | 41 (Concedida) | COMISIÓN DE PROMOCIÓN DEL PERÚ PARA LA EXPORTACIÓN Y EL TURISMO - PROMPERÚ | 94 |
| 476639 | 01/10/2018 | PERÚ (mixta) | 42 (Concedida) | COMISIÓN DE PROMOCIÓN DEL PERÚ PARA LA EXPORTACIÓN Y EL TURISMO - PROMPERÚ | 94 |
| 476640 | 01/10/2018 | PERÚ (mixta) | 43 (Concedida) | COMISIÓN DE PROMOCIÓN DEL PERÚ PARA LA EXPORTACIÓN Y EL TURISMO - PROMPERÚ | 94 |
| 476646 | 01/10/2018 | ARISE | 7 (Concedida S/D) y 37 (Concedida S/D) | OTIS ELEVATOR COMPANY | 34 |
| 476648 | 01/10/2018 | SOLOVOX (mixta) | 9 (Concedida S/D) | XU, YOUHUA | 216 |
| 476654 | 01/10/2018 | LOV(E)VOLUTION (mixta) | 3 (Concedida S/D) | CLOROX ARGENTINA S.A. | 228 |
| 476655 | 01/10/2018 | BANANA BOAT SIMPLYPROTECT | 3 (Concedida S/D) | EDGEWELL PERSONAL CARE BRANDS, LLC | 194 |
| 476665 | 01/10/2018 | GATINHA DO BRASIL | 3 (Concedida) y 5 (Concedida) | GATINHA HOLDINGS, S.A. | 144 |
| 476666 | 01/10/2018 | GATINHA | 3 (Concedida) y 5 (Concedida) | GATINHA HOLDINGS, S.A. | 144 |
| 476669 | 01/10/2018 | EURODEKOR | 19 (Concedida S/D) y 20 (Concedida S/D) | Fritz Egger GmbH & Co. OG | 219 |
| 476674 | 01/10/2018 | PETHELPUY (mixta) | 9 (Concedida) | GONZALO GARAT y MARTIN MONTES | 181 |

| N° Exp | Resolución | Marca | Clases | Titular | Ag. |
|---------------|-------------------|--|---|----------------------------------|------------|
| 476676 | 01/10/2018 | RIO DELEITE DE LA QUINTA | 32 (Concedida) | ALTAVID S.A. | 34 |
| 476682 | 01/10/2018 | POSTPIL (mixta) | 5 (Concedida) | DKT URUGUAY S.A. | 94 |
| 476683 | 01/10/2018 | ANDALAN (mixta) | 10 (Concedida) | DKT URUGUAY S.A. | 94 |
| 476685 | 01/10/2018 | GYMIFE (mixta) | 5 (Concedida S/D) | DKT URUGUAY S.A. | 94 |
| 476686 | 01/10/2018 | GYMISO (mixta) | 5 (Concedida S/D) | DKT URUGUAY S.A. | 94 |
| 476687 | 01/10/2018 | REHIN 83 | 10 (Concedida) | REHIN 83 S.R.L | 189 |
| 476690 | 01/10/2018 | (figurativa) | 5 (Concedida S/D) y 10 (Concedida S/D) | BAYER INTELLECTUAL PROPERTY GMBH | 218 |
| 476692 | 01/10/2018 | ARROZ MEDIO GRANO (mixta) | 30 (Concedida S/D) | COOPAR S.A. | 18 |
| 476693 | 01/10/2018 | VIDARROZ COOPAR ARROZ (mixta) | 30 (Concedida S/D) | COOPAR S.A. | 18 |
| 476694 | 01/10/2018 | COOPAR SHIVA PATNA SHIVA PATNA COOPAR (mixta) | 30 (Concedida S/D) | COOPAR S.A. | 18 |
| 476695 | 01/10/2018 | COOPAR BLUE PATNA LA MARCA DEL ARROZ COCCIÓN 8 MINUTOS COOPAR LIDER EN CALIDAD COOPAR BLUE PATNA LA MARCA DEL ARROZ COCCIÓN 8 MINUTOS COOPAR BLUE PATNA LA MARCA DEL ARROZ COCCIÓN 8 MINUTOS COOPAR BLUE PATNA LA MARCA DEL ARROZ COCCIÓN 8 MINUTOS (mixta) | 30 (Concedida S/D) | COOPAR S.A. | 18 |
| 476696 | 01/10/2018 | COOPAR ARROZ GREEN CHEF NATURAL GREEN CHEF ARROZ GREEN CHEF NATURAL SELECCION ESPECIAL ARROZ GREEN CHEF NATURAL SELECCIÓN ESPECIAL ARROZ GREEN CHEF NATURAL SELECCIÓN ESPECIAL COOPAR (mixta) | 30 (Concedida S/D) | COOPAR S.A. | 18 |

| N° Exp | Resolución | Marca | Clases | Titular | Ag. |
|--------|------------|--|--|---|-----|
| 476697 | 01/10/2018 | COOPAR BLUE PATNA LA MARCA DEL ARROZ PARBOILED PASE LO QUE PASE, !NO SE PASA! PARBOILED BLUE PATNA PARBOILED BLUE PATNA PARBOILED BLUE PATNA COOPAR BLUE PATNA LA MARCA DEL ARROZ PARBOILED COOPAR (mixta) | 30 (Concedida S/D) | COOPAR S.A. | 18 |
| 476703 | 01/10/2018 | ECOPARK | 7 (Concedida) | HUGO CURIEL | 105 |
| 476704 | 01/10/2018 | LOCIA | 3 (Concedida) | SCHAURICHT LAFRANCHI, ERNESTO JUAN | 194 |
| 476709 | 01/10/2018 | BLOSSOM BY DEMICENTER | 3 (Concedida) | DEMICENTER S.R.L. | 180 |
| 476710 | 01/10/2018 | BERGMANN | 29 (Concedida) | BERGMANN, MARIA ELENA | 180 |
| 476713 | 01/10/2018 | THE DETOUR | 9 (Concedida S/D) y 41 (Concedida S/D) | TURNER BROADCASTING SYSTEM, INC. | 180 |
| 476719 | 01/10/2018 | PREVYMIS | 5 (Concedida S/D) | Merck Sharp & Dohme Corp. | 216 |
| 476720 | 01/10/2018 | ZEMVETIS | 5 (Concedida S/D) | Merck Sharp & Dohme Corp. | 216 |
| 476721 | 01/10/2018 | M (mixta) | 4 (Concedida S/D) | BAYERISCHE MOTOREN WERKE AKTIENGESELLSCHAFT | 216 |
| 476722 | 01/10/2018 | BMW (mixta) | 4 (Concedida S/D) | BAYERISCHE MOTOREN WERKE AKTIENGESELLSCHAFT | 216 |
| 476723 | 01/10/2018 | BMW | 4 (Concedida S/D) | BAYERISCHE MOTOREN WERKE AKTIENGESELLSCHAFT | 216 |
| 476724 | 01/10/2018 | ADVANTEC | 4 (Concedida S/D) | BAYERISCHE MOTOREN WERKE AKTIENGESELLSCHAFT | 216 |
| 476727 | 01/10/2018 | STERILIX | 10 (Concedida) | MEDIFARMA S.A. | 181 |
| 476729 | 01/10/2018 | FLEXOMED | 5 (Concedida) | MEDIFARMA S.A. | 181 |
| 476743 | 01/10/2018 | DON CARMELO (mixta) | 29 (Concedida) y 35 (Concedida) | DABIRAL S.A. | 160 |
| 476744 | 01/10/2018 | MINAS MUESTRA | 35 (Concedida) y 41 | ANALIA GRANDI TELLECHEA y JORGE | |

| N° Exp | Resolución | Marca | Clases | Titular | Ag. |
|--------|------------|---------------------------------------|---|----------------------------------|-----|
| | | | (Concedida) | DARIO DE LEON ABREU | |
| 476745 | 01/10/2018 | MERLIAH | 18 (Concedida), 25 (Concedida) y 35 (Concedida) | CAMILA GIMENEZ GRANDI | |
| 476749 | 01/10/2018 | MONACO | 27 (Concedida) | METROPOLITANA S.A. | 189 |
| 476750 | 01/10/2018 | TAFTERLAN | 27 (Concedida) | METROPOLITANA S.A. | 189 |
| 476760 | 01/10/2018 | THE BARBERIA MEN LOGISTIC CO. (mixta) | 3 (Concedida S/D) | DAVILA CABREJOS, CESAR RAUL | 202 |
| 476761 | 01/10/2018 | TAJ LOUNGE BAR (mixta) | 35 (Concedida S/D), 41 (Concedida S/D) y 43 (Concedida S/D) | MOOVE BAR E RESTAURANTE LTDA. | 212 |
| 476762 | 01/10/2018 | EVOK | 8 (Concedida) y 11 (Concedida) | BASEMAX S.A. | 212 |
| 476763 | 01/10/2018 | HEXING (mixta) | 9 (Concedida S/D) | Hexing Electrical Co., Ltd. | 34 |
| 476764 | 01/10/2018 | MOVENTAS | 7 (Concedida) y 37 (Concedida) | MOVENTAS GEARS OY | 18 |
| 476769 | 01/10/2018 | FOREING | 39 (Concedida) y 45 (Concedida) | LINIBAN S.A. | 101 |
| 476770 | 01/10/2018 | (figurativa) | 41 (Concedida S/D) y 44 (Concedida S/D) | Bayer Intellectual Property GmbH | 218 |
| 476774 | 01/10/2018 | OSEM | 30 (Concedida) | HAMBURGER, ADRIAN | 217 |
| 476775 | 01/10/2018 | SOULCYCLE | 41 (Concedida) | SoulCycle Inc. | 212 |
| 476776 | 01/10/2018 | SOUL (mixta) | 41 (Concedida) | SoulCycle Inc. | 212 |
| 476777 | 01/10/2018 | SM SANTANA MUEBLES (mixta) | 35 (Concedida) | OSCAR SANTANA REY | |
| 476778 | 01/10/2018 | SW SPEEDWAY (mixta) | 25 (Concedida) | DISER LTDA | 220 |
| 476779 | 01/10/2018 | FLOREN 27 | 25 (Concedida) | ALFREDO SARALEGUI | 220 |
| 476780 | 01/10/2018 | CLARO PAY (mixta) | 9 (Concedida S/D), 36 (Concedida S/D) y 38 (Concedida) | CLARO S.A. | 29 |

| N° Exp | Resolución | Marca | Clases | Titular | Ag. |
|--------|------------|--|---|---|-----|
| | | | S/D) | | |
| 476787 | 01/10/2018 | PUNTACHECK | 16 (Concedida) y 35 (Concedida) | SUPERMERCADOS DISCO DEL URUGUAY S.A. | 180 |
| 476790 | 01/10/2018 | PETIT ATTITUDE | 3 (Concedida) | AVON PRODUCTS, INC. | 194 |
| 476791 | 01/10/2018 | GRANVITA NUTRIMOS CADA MOMENTO (mixta) | 30 (Concedida) | Grupo Industrial Vida S.A. de C.V. | 194 |
| 476792 | 01/10/2018 | AVENITAS (mixta) | 30 (Concedida) | Grupo Industrial Vida S.A. de C.V. | 194 |
| 476793 | 01/10/2018 | HOJUELITAS 0% (mixta) | 30 (Concedida) | Grupo Industrial Vida S.A. de C.V. | 194 |
| 476794 | 01/10/2018 | BAMBINA (mixta) | 12 (Concedida) | GUSTAVO TEPERINO SILVA | 189 |
| 476796 | 01/10/2018 | SOLANAS CRYSTAL BEACH (mixta) | 16 (Concedida), 35 (Concedida), 36 (Concedida), 39 (Concedida), 41 (Concedida) y 43 (Concedida) | SOLANA'S COUNTRY CLUB S.R.L. | 25 |
| 476797 | 01/10/2018 | CHARLY MVD (mixta) | 41 (Concedida) | JUAN MARTÍN BARCENA | 184 |
| 476799 | 01/10/2018 | RICHESTER (mixta) | 30 (Concedida S/D) | M. DIAS BRANCO S.A. INDÚSTRIA E COMÉRCIO DE ALIMENTOS | 34 |
| 476800 | 01/10/2018 | BONSABOR (mixta) | 30 (Concedida S/D) | M. DIAS BRANCO S.A. INDÚSTRIA E COMÉRCIO DE ALIMENTOS | 34 |
| 476801 | 01/10/2018 | TERAPIAS VERDES (mixta) | 9 (Concedida S/D) y 16 (Concedida S/D) | EDICIONES URANO, S.A. | 34 |
| 476803 | 01/10/2018 | CROSSLINK | 7 (Concedida S/D) y 37 (Concedida S/D) | OTIS ELEVATOR COMPANY | 34 |
| 476806 | 01/10/2018 | EL FONDITO | 41 (Concedida) y 43 (Concedida) | OFFENBAR S.R.L. | 228 |
| 476807 | 01/10/2018 | MERCADO PROFESIONAL (mixta) | 38 (Concedida) y 42 (Concedida) | FERNANDO GUSTAVO VIERA NUÑEZ | |
| 476808 | 01/10/2018 | KOKKO (mixta) | 21 (Concedida) | BRUNO MATIAS PEREIRA CARDOZO | |
| 476809 | 01/10/2018 | EL MUNDO DE LA PAPELERIA TU MUNDO | 35 (Concedida) | ANLIR SOCIEDAD ANÓNIMA | 129 |

| N° Exp | Resolución | Marca | Clases | Titular | Ag. |
|---------------|-------------------|--|---|--|------------|
| 476810 | 01/10/2018 | EL MUNDO DE LAS FIESTAS TU MUNDO | 35 (Concedida) | ANLIR SOCIEDAD ANÓNIMA | 129 |
| 476811 | 01/10/2018 | EL MUNDO DE LOS JUEGOS TU MUNDO | 35 (Concedida) | ANLIR SOCIEDAD ANÓNIMA | 129 |
| 476812 | 01/10/2018 | EL MUNDO DE LA NAVIDAD TU MUNDO | 35 (Concedida) | ANLIR SOCIEDAD ANÓNIMA | 129 |
| 476813 | 01/10/2018 | DISTRIFRUT EXCELENCIA EN FRUTAS Y VERDURAS (mixta) | 35 (Concedida) y 39 (Concedida) | CALLALLI SRL | |
| 476814 | 01/10/2018 | INDUSTRIAL KF (mixta) | 35 (Concedida S/D) | INDUSTRIA DE MAQUINAS E IMPLEMENTOS AGRICOLAS KF LTDA. | 189 |
| 476815 | 01/10/2018 | SOCIALPET (mixta) | 35 (Concedida), 38 (Concedida) y 44 (Concedida) | CECILIA CRISTINA GHERALDI | |
| 476817 | 01/10/2018 | JESUITAS (mixta) | 16 (Concedida), 41 (Concedida) y 45 (Concedida) | FUNDACIÓN JESUITAS | 101 |
| 476818 | 01/10/2018 | IHS (mixta) | 16 (Concedida), 41 (Concedida) y 45 (Concedida) | Fundacion Jesuitas | 101 |
| 476819 | 01/10/2018 | JESUITAS | 16 (Concedida), 41 (Concedida) y 45 (Concedida) | Fundacion Jesuitas | 101 |
| 476820 | 01/10/2018 | MEN'S FACTORY (mixta) | 35 (Concedida) | FIDEMAN S.A. | 220 |
| 476825 | 01/10/2018 | ARCOR COFLER EXTRA MANI EXTRA MINI ENERGIA (mixta) | 30 (Concedida S/D) | ARCOR S.A.I.C. | 154 |
| 476829 | 01/10/2018 | BAS BASIC & SIMPLE (mixta) | 18 (Concedida), 25 (Concedida) y 35 (Concedida) | TA-TA S.A. | 18 |
| 476830 | 01/10/2018 | (figurativa) | 18 (Concedida), 25 (Concedida) y 35 (Concedida) | TA-TA S.A. | 18 |

| N° Exp | Resolución | Marca | Clases | Titular | Ag. |
|--------|------------|--------------------------------------|---|--|-----|
| 476831 | 01/10/2018 | QUICKCONTROL | 11 (Concedida S/D) | Koninklijke Philips N.V. | 18 |
| 476835 | 01/10/2018 | TERO (mixta) | 9 (Concedida) | ALASSIO S.A. | 34 |
| 476848 | 01/10/2018 | MANDARINE CLUB PRADO (mixta) | 41 (Concedida S/D) | ROBERTO REQUEJO RODRIGUEZ | 144 |
| 476849 | 01/10/2018 | M MOBILETRON (mixta) | 12 (Concedida) | GUSTAVO SCAFFIDI GAROFALO | 144 |
| 476851 | 01/10/2018 | SOMOS ACOMPAÑANTES | 44 (Concedida S/D) | SEBASTIAN MARCELO VANZZINO GROSSKOPF | 94 |
| 476852 | 01/10/2018 | CANDE KIDS | 20 (Concedida), 24 (Concedida) y 35 (Concedida) | RAFAEL YUSUPOFF y MARÍA CLAUDIA STORACE | 189 |
| 476853 | 01/10/2018 | MERCOCINE | 41 (Concedida) | MARIA ALEJANDRINA MORELLI | |
| 476854 | 01/10/2018 | POSTPIL DKT INTERNATIONAL (mixta) | 5 (Concedida) | DKT Uruguay S.A. | 94 |
| 476859 | 01/10/2018 | CORAZÓN DE PAZ (mixta) | 25 (Concedida) | VANESSA RODRIGUEZ BARRIOS | 34 |
| 476860 | 01/10/2018 | YOHE (mixta) | 9 (Concedida S/D) | Foshan Nanhai Yohe Helmet Manufacturing CO., LTD. | 34 |
| 476861 | 01/10/2018 | ROVIVZEL | 5 (Concedida S/D) | Celgene Corporation | 18 |
| 476862 | 01/10/2018 | CIMLATRI | 5 (Concedida S/D) | Celgene Corporation | 18 |
| 476864 | 01/10/2018 | TEMNIKA | 5 (Concedida S/D) | Celgene Corporation | 18 |
| 476865 | 01/10/2018 | CIZMEDA | 5 (Concedida S/D) | Celgene Corporation | 18 |
| 476866 | 01/10/2018 | IDHIGA | 5 (Concedida S/D) | Celgene Corporation | 18 |
| 476867 | 01/10/2018 | IDHIPLI | 5 (Concedida S/D) | Celgene Corporation | 18 |
| 476873 | 01/10/2018 | DASH CAM | 9 (Concedida) | INTERMARK LTDA. | 180 |
| 476874 | 01/10/2018 | MIRACLE SLIPPERS | 25 (Concedida S/D) | INTERMARK LTDA. | 180 |
| 476875 | 01/10/2018 | LEGXCERCISE | 28 (Concedida) | INTERMARK LTDA. | 180 |
| 476876 | 01/10/2018 | DERMAWAND | 10 (Concedida) | ICTV BRANDS INC. | 218 |
| 476877 | 01/10/2018 | CURAPIEL (mixta) | 5 (Concedida) | JUAN MIGUEL VOLPE MONESTIER | 180 |
| 476894 | 01/10/2018 | COSTA SERRANA (mixta) | 41 (Concedida) | APROTUR (ASOCIACIÓN DE PROMOCIÓN TURÍSTICA) | 220 |
| 476895 | 01/10/2018 | PEREGRINANDO | 39 (Concedida) | JUAN CARLOS ESCUDERO MALDONADO | |
| 476901 | 01/10/2018 | (figurativa) | 41 (Concedida S/D) | CLARO S.A. | 29 |

| N° Exp | Resolución | Marca | Clases | Titular | Ag. |
|--------|------------|--------------------------------------|--|--|-----|
| 476902 | 01/10/2018 | (figurativa) | 41 (Concedida S/D) | CLARO S.A. | 29 |
| 476903 | 01/10/2018 | BARBEROLOGY | 3 (Concedida S/D), 8 (Concedida S/D), 11 (Concedida S/D) y 21 (Concedida S/D) | CONAIR CORPORATION | 136 |
| 476909 | 01/10/2018 | PUSHTRONEX | 10 (Concedida S/D) | Amgen Inc. | 18 |
| 476910 | 01/10/2018 | LA NUIT DE L'HOMME EAU ELECTRIQUE | 3 (Concedida S/D) | L'OREAL (UK) LIMITED | 18 |
| 476926 | 01/10/2018 | BELIVE BE FREE! (mixta) | 30 (Concedida) | NHD FOODS INDÚSTRIA, COMÉRCIO, IMPORTAÇÃO E EXPORTAÇÃO LTDA | 34 |
| 476927 | 01/10/2018 | MEDLOG | 39 (Concedida S/D) | MSC MEDITERRANEAN SHIPPING COMPANY HOLDING SA | 34 |
| 476935 | 01/10/2018 | VMJEANS (mixta) | 25 (Concedida) y 35 (Concedida) | VERÓNICA KARINA MENCHACA GARBARINO | |
| 476936 | 01/10/2018 | (figurativa) | 36 (Concedida S/D) | METROPOLITAN LIFE INSURANCE COMPANY | 194 |
| 476937 | 01/10/2018 | ERLYAND | 5 (Concedida S/D) | JOHNSON & JOHNSON | 194 |
| 476938 | 01/10/2018 | LA RESURRECCIÓN (mixta) | 45 (Concedida) | JONNY PEDREIRA y ELSA MARTINEZ | 194 |
| 476941 | 01/10/2018 | MOTHRA (mixta) | 9 (Concedida S/D), 16 (Concedida S/D), 25 (Concedida S/D), 28 (Concedida S/D) y 41 (Concedida S/D) | TOHO CO., LTD. | 34 |
| 476942 | 01/10/2018 | KING GHIDORAH (mixta) | 9 (Concedida S/D), 16 (Concedida S/D), 25 (Concedida S/D), 28 (Concedida S/D) y 41 (Concedida S/D) | TOHO CO., LTD. | 34 |

| N° Exp | Resolución | Marca | Clases | Titular | Ag. |
|---------------|-------------------|--|---|---|------------|
| 476943 | 01/10/2018 | RODAN (mixta) | 9 (Concedida S/D), 16 (Concedida S/D), 25 (Concedida S/D), 28 (Concedida S/D) y 41 (Concedida S/D) | TOHO CO., LTD. | 34 |
| 476944 | 01/10/2018 | MECHAGODZILLA (mixta) | 9 (Concedida S/D), 16 (Concedida S/D), 25 (Concedida S/D), 28 (Concedida S/D) y 41 (Concedida S/D) | TOHO CO., LTD. | 34 |
| 476947 | 01/10/2018 | C (mixta) | 3 (Concedida S/D) y 21 (Concedida S/D) | L' OREAL | 18 |
| 476949 | 01/10/2018 | PUFI | 20 (Concedida) y 28 (Concedida) | PABLO MAXIMILIANO KANTT | 144 |
| 476950 | 01/10/2018 | LAYBAG | 20 (Concedida) y 28 (Concedida) | PABLO MAXIMILIANO KANTT | 144 |
| 476952 | 01/10/2018 | AIRELAX | 20 (Concedida) y 28 (Concedida) | PABLO MAXIMILIANO KANTT | 144 |
| 476954 | 01/10/2018 | LOPIFIT - URUGUAY | 12 (Concedida) | PABLO MAXIMILIANO KANTT | 144 |
| 476955 | 01/10/2018 | LA BINTA | 12 (Concedida) | PABLO MAXIMILIANO KANTT | 144 |
| 476956 | 01/10/2018 | PLAYME (mixta) | 28 (Concedida) | MEDITIAN S.A. | 144 |
| 476957 | 01/10/2018 | PLAYME (mixta) | 28 (Concedida) | MEDITIAN S.A. | 144 |
| 476961 | 01/10/2018 | SABORES CON ARTE GASTRONOMIA DEDICADA (mixta) | 30 (Concedida) | CLAUDIA KAREMTH ALVAREZ MEDINA | |
| 476963 | 01/10/2018 | GRT MYARD | 12 (Concedida) y 35 (Concedida) | COOPERATIVA 7 DE SETIEMBRE- FUNSACOOOP | 219 |
| 476964 | 01/10/2018 | FUNSA | 12 (Concedida), 21 (Concedida) y 35 (Concedida) | COOPERATIVA 7 DE SETIEMBRE- FUNSACOOOP | 219 |

| N° Exp | Resolución | Marca | Clases | Titular | Ag. |
|---------------|-------------------|---------------------------------------|---|---|------------|
| 476965 | 01/10/2018 | DOLLARCITY (mixta) | 35 (Concedida S/D) | Dollar City Holdings Inc. | 29 |
| 476972 | 01/10/2018 | SANISNAP | 3 (Concedida) y 5 (Concedida) | NANOLOGY S.A. | 180 |
| 476973 | 01/10/2018 | PATHOGON | 3 (Concedida) y 5 (Concedida) | NANOLOGY S.A. | 180 |
| 476974 | 01/10/2018 | VOS Y TUS HERMANAS | 41 (Concedida) | MARIA TERESA DE TEZANOS; SABELA DE TEZANOS; SUSANA DE TEZANOS y MARÍA JOSÉ DE TEZANOS | |
| 476976 | 01/10/2018 | ABSORBEX (mixta) | 3 (Concedida) | SAGRIN SOCIEDAD ANÓNIMA | 189 |
| 476984 | 01/10/2018 | MULLENLOWE | 35 (Concedida S/D) y 42 (Concedida S/D) | Lowe International Limited | 165 |
| 476985 | 01/10/2018 | SNAPPY TRANSVAN (mixta) | 39 (Concedida) | INTER RENT S.R.L. | 165 |
| 476988 | 01/10/2018 | UNIÓN | 16 (Concedida S/D) | MAIS PAPÉIS INDÚSTRIA & COMÉRCIO LTDA. | 34 |
| 476989 | 01/10/2018 | NFU NATURA FOODS URUGUAY | 35 (Concedida) | GIACOMO GUSSONI FORTEZA | 34 |
| 476990 | 01/10/2018 | VINI-TAPE (mixta) | 17 (Concedida S/D) | DENKA COMPANY LIMITED | 34 |
| 476995 | 01/10/2018 | ARCOR COFLER EXTRA EXTRA COCO (mixta) | 30 (Concedida) | ARCOR S.A.I.C. | 154 |
| 476996 | 01/10/2018 | JULIANA LOPEZ MAY (mixta) | 24 (Concedida), 29 (Concedida) y 30 (Concedida) | JULIANA LOPEZ MAY | 172 |
| 476997 | 01/10/2018 | TREPADOS | 41 (Concedida) | UNIPERSONAL NATALIA ADRIANA DALLO PEREZ | 172 |
| 477001 | 01/10/2018 | PELUVER | 35 (Concedida), 37 (Concedida) y 45 (Concedida) | FERCRES LTDA. | 194 |
| 477006 | 01/10/2018 | BELTEX | 5 (Concedida) | GRAMÓN BAGÓ DE URUGUAY S.A. | 219 |
| 477007 | 01/10/2018 | LO QUIERO STORE (mixta) | 35 (Concedida) | ADRIANA MADELÓN RODRÍGUEZ BEBEACUA | 219 |
| 477009 | 01/10/2018 | GSI | 5 (Concedida S/D) y | Gilead Sciences Ireland UC | 18 |

| N° Exp | Resolución | Marca | Clases | Titular | Ag. |
|--------|------------|-------------------------------|---|--|-----|
| | | | 44 (Concedida S/D) | | |
| 477011 | 01/10/2018 | SAMSUNG | 5 (Concedida S/D) y 32 (Concedida S/D) | SAMSUNG ELECTRONICS CO., LTD. | 180 |
| 477012 | 01/10/2018 | CAVITAT | 10 (Concedida) | INTERMARK LTDA. | 180 |
| 477013 | 01/10/2018 | IPS | 6 (Concedida) | I.P.S. S.A.I.C. Y F. | 180 |
| 477014 | 01/10/2018 | EL PINCHE (mixta) | 43 (Concedida S/D) | DIEGO VADILLO ASTURIAS | 180 |
| 477023 | 01/10/2018 | TSURIKOBO | 28 (Concedida) | SERGIO FLEITAS | 34 |
| 477026 | 01/10/2018 | COMPAS PORTS | 39 (Concedida) | COMPANIA DE PUERTOS ASOCIADOS S.A. | 202 |
| 477027 | 01/10/2018 | COMPAS PORTS | 35 (Concedida) | COMPANIA DE PUERTOS ASOCIADOS S.A. | 202 |
| 477028 | 01/10/2018 | TATOOARTE | 3 (Concedida) | VMP S.A. | 144 |
| 477029 | 01/10/2018 | LP LA PAPELERA (mixta) | 16 (Concedida) | RODOLFO MARTINO | 144 |
| 477105 | 01/10/2018 | MORNING DRIVE | 41 (Concedida S/D) | TGC, LLC | 136 |
| 477113 | 01/10/2018 | AUTOPLATO | 35 (Concedida) | PEDIDOS YA S.A. | 172 |
| 477128 | 01/10/2018 | STUBHUB | 9 (Concedida S/D), 35 (Concedida S/D) y 42 (Concedida S/D) | STUBHUB, INC. | 136 |
| 477137 | 01/10/2018 | CLEARDEFEND TECHNOLOGY | 3 (Concedida S/D) y 5 (Concedida S/D) | JOHNSON & JOHNSON | 194 |
| 477145 | 01/10/2018 | BAYTON | 35 (Concedida) | BAYTON S.A. | 34 |
| 477153 | 01/10/2018 | PACTA | 25 (Concedida) | INÉS YAURRECHE y LUCIANA RAFFAELLI | 176 |
| 477154 | 01/10/2018 | VICTORIA'S SECRET YOUR SECRET | 3 (Concedida S/D) | VICTORIA'S SECRET STORES BRAND MANAGEMENT, INC. | 144 |
| 477156 | 01/10/2018 | PMI FOODS | 35 (Concedida S/D) | PARKER-MIGLIORINI INTERNATIONAL, LLC | 144 |
| 477157 | 01/10/2018 | SKECH | 25 (Concedida S/D) | SKECHERS USA. INC. II | 144 |
| 477162 | 01/10/2018 | IL CAPO DE LA PIZZA | 30 (Concedida) y 43 (Concedida) | WALTER FERRERA MARTINEZ | |
| 477167 | 01/10/2018 | ZERBAXA | 5 (Concedida S/D) | MERCK SHARP & DOHME CORP. | 216 |
| 477170 | 01/10/2018 | LAS CARMELITAS | 43 (Concedida) | MARCELO GONZALEZ SORIA | 180 |

| N° Exp | Resolución | Marca | Clases | Titular | Ag. |
|---------------|-------------------|--------------------------------|--|--|------------|
| 477201 | 01/10/2018 | ICHTHYOL | 1 (Concedida), 3 (Concedida) y 5 (Concedida) | ICHTHYOL-GESELLSCHAFT CORDES, HERMANNI & CO. (GMBH & CO.) KG | 34 |
| 477205 | 01/10/2018 | ASHES TO DUST (mixta) | 25 (Concedida) | MICHEL SISIASVILI AIZEN | 212 |
| 477207 | 01/10/2018 | (figurativa) | 39 (Concedida S/D) | AIRBNB, INC | 156 |
| 477209 | 01/10/2018 | BORNEO | 43 (Concedida) | TOMAS JUAN MOCHE MOSCA | |
| 477210 | 01/10/2018 | CHOCORICA (mixta) | 29 (Concedida S/D) | PASTEURIZADORA RICA, S.A. | 221 |
| 477211 | 01/10/2018 | FRUCTORY | 29 (Concedida S/D) y 32 (Concedida S/D) | CONSORCIO CÍTRICOS DOMINICANO, S.A. | 221 |
| 477212 | 01/10/2018 | LISTAMILK (mixta) | 29 (Concedida S/D) | PASTEURIZADORA RICA, S.A. | 221 |
| 477213 | 01/10/2018 | EMPOWERING INNOVATION TOGETHER | 41 (Concedida) | MOUSER ELECTRONICS, INC. | 205 |
| 477214 | 01/10/2018 | INNOVATION LAB | 35 (Concedida) | MOUSER ELECTRONICS, INC. | 205 |

RESOLUCIONES DE FRASES PUBLICITARIAS, CONCEDIDAS

| N° Exp | Resolución | Marca | Clases | Titular | Ag. |
|---------------|-------------------|---|---|---------------------------------------|------------|
| 475145 | 01/10/2018 | ¿Y SI NOS JUNTAMOS? | 29 (Concedida S/D), 30 (Concedida S/D) y 32 (Concedida S/D) | PEPSICO, INC | 180 |
| 476074 | 07/09/2018 | EVEN LOVE AT FIRST SIGHT CAN HOLD A GREAT STORY | 35 (Concedida), 41 (Concedida) y 42 (Concedida) | Eva María Medalla Rivas | 179 |
| 476231 | 01/10/2018 | TU PUENTE AL DESCUBRIMIENTO | 41 (Concedida) | DEJANA ENBASI | 156 |
| 476241 | 01/10/2018 | YOUR BRIDGE TO DISCOVERY | 41 (Concedida) | DEJANA ENBASI | 156 |
| 476765 | 01/10/2018 | CREANDO OPORTUNIDADES | 9 (Concedida S/D), 36 (Concedida S/D) y 41 (Concedida S/D) | BANCO BILBAO VIZCAYA ARGENTARIA, S.A. | 18 |

| N° Exp | Resolución | Marca | Clases | Titular | Ag. |
|--------|------------|------------------|---|---------------------------------|-----|
| 477204 | 01/10/2018 | COBRE ES NACOBRE | 1 (Concedida), 6 (Concedida), 11 (Concedida), 12 (Concedida), 13 (Concedida), 14 (Concedida) y 21 (Concedida) | NACIONAL DE COBRE, S.A. DE C.V. | 212 |

RESOLUCIONES DE MARCAS, DESESTIMADAS

| N° Exp | Resolución | Marca | Clases | Titular | Ag. |
|--------|------------|-------------------------------|---|---|-----|
| 468436 | 03/09/2018 | EJEMPLAR PURO ALGODON (mixta) | 5 (Denegada S/D) | ANALÍA RIBETTI | 180 |
| 468610 | 03/09/2018 | JUAN HAURIE Y SOBRINOS | 33 (Denegada) | CASALBOR S.L. | 34 |
| 469990 | 03/09/2018 | MELATONIN | 5 (Denegada) | THE LATIN AMERICA TRADEMARK CORPORATION | 144 |
| 471716 | 13/09/2018 | C.S.F. (mixta) | 16 (Denegada S/D), 35 (Denegada S/D), 38 (Denegada S/D) y 41 (Denegada S/D) | CONFEDERACIÓN SUDAMERICANA DE FUTBOL (CONMEBOL) | 29 |

RESOLUCIONES DE MARCAS, DESESTIMADAS (Art. 92, D. 34/999)

| N° Exp | Resolución | Marca | Clases | Titular | Ag. |
|--------|------------|------------------------------------|--|----------------------------------|-----|
| 470804 | 01/10/2018 | NESCAFÉ BRACAFÉ ¡ÚNICO! (mixta) | 30 (Denegada) | SOCIETE DES PRODUITS NESTLE S.A. | 212 |
| 471489 | 07/09/2018 | PEDRO'S PET SHOP | 44 (Denegada S/D) | PEDRO GELÓS MEDINA | 28 |
| 473162 | 07/09/2018 | LEONARDO | 35 (Denegada S/D), 37 (Denegada S/D), 38 (Denegada S/D), 41 (Denegada S/D) y 42 (Denegada) | LEONARDO S.P.A. | 144 |

| N° Exp | Resolución | Marca | Clases | Titular | Ag. |
|--------|------------|----------|--|---------------------------------|-----|
| | | | S/D) | | |
| 475159 | 01/10/2018 | BAYSAVER | 7 (Denegada S/D), 11 (Denegada S/D) y 35 (Denegada S/D) | Advanced Drainage Systems, Inc. | 136 |

RESOLUCIONES DE MARCAS, DESISTIDAS (Art. 90, D. 34/999)

| N° Exp | Resolución | Marca | Clases | Titular | Ag. |
|--------|------------|---------------|---|-------------------------|-----|
| 472679 | 01/10/2018 | MAXTOR | 9 (Pendiente S/D) | SEAGATE TECHNOLOGY LLC | 94 |
| 476514 | 01/10/2018 | CONCIERGE KEY | 39 (Denegada S/D) | American Airlines, Inc. | 136 |
| 476592 | 01/10/2018 | WNDR | 36 (Denegada) | WNDR LLC | 94 |
| 476768 | 01/10/2018 | MOCHILEROS | 35 (Desistida), 38 (Desistida) y 41 (Desistida) | S.A.E.T.A. | 101 |

RESOLUCIONES DE MARCAS, DESISTIDAS (Art. 90, D. 34/999)

| N° Exp | Resolución | Marca | Clases | Titular | Ag. |
|--------|------------|---|--|------------------------------|-----|
| 470103 | 01/10/2018 | FLORES Y PLANTAS ANTONIO MUSACCO (mixta) | 31 (Desistida S/D) y 44 (Desistida) | AGROPRADERA S.A. | |
| 470321 | 03/09/2018 | GABRIELLE CHANEL | 3 (Desistida S/D) | CHANEL SARL | 194 |
| 474960 | 07/09/2018 | LYVE (mixta) | 9 (Desistida S/D), 38 (Desistida S/D) y 42 (Desistida S/D) | SEAGATE TECHNOLOGY LLC | 94 |
| 475098 | 07/09/2018 | T 2 VIDEO (mixta) | 9 (Desistida) | CLAUDIO SIEBEL | 172 |
| 475623 | 01/10/2018 | RR | 3 (Desistida S/D), 5 (Desistida S/D), 29 (Desistida S/D), 30 (Desistida S/D), 31 (Desistida S/D), 32 (Desistida S/D) y 33 | Bach Flower Remedies Limited | 136 |

| N° Exp | Resolución | Marca | Clases | Titular | Ag. |
|--------|------------|--------------------------|--------------------|---|-----|
| | | | (Desistida S/D) | | |
| 476508 | 01/10/2018 | NITECORE (mixta) | 34 (Desistida S/D) | SYSMAX INDUSTRY TRADING COMPANY LIMITED | 190 |
| 476576 | 01/10/2018 | TE SENTIRAS BIEN (mixta) | 30 (Desistida) | JOSE CABRAL | 172 |
| 476577 | 01/10/2018 | MI RECIBO UY (mixta) | 9 (Desistida) | Interfase S.A. | 172 |

RESOLUCIONES DE MARCAS, MODIFICADAS

| N° Exp | Resolución | Marca | Clases | Notas | Ag. |
|--------|------------|--|---|-------|-----|
| 468663 | 04/09/2018 | A. ABSOLUT VODKA. ONE SOURCE. ONE COMMUNITY. ONE SUPERB VODKA. CRAFTED IN THE VILLAGE OF AHUS, SWEDEN. ABSOLUT SINCE 1879 (mixta) / The Absolut Company Aktiebolag | 33 (Concedida S/D) | | 205 |
| 473230 | 04/09/2018 | (figurativa) / BORGWARD TRADEMARK HOLDINGS GMBH | 12 (Desistida S/D), 36 (Desistida S/D) y 37 (Desistida S/D) | | 19 |

RESOLUCIONES DE RENOVACIONES, CONCEDIDAS

| N° Exp | Resolución | Denominación | Clases | Titular | Vigencia | Ag. |
|--------|------------|------------------|----------------------------------|----------------------------------|------------|-----|
| 474048 | 13/09/2018 | FAZER | 30 | OY KARL FAZER AB. | 08/11/2016 | 34 |
| 479759 | 04/09/2018 | RON ABUELO | 33 (S/D) | VARELA HNOS. S.A. | 16/06/2017 | 144 |
| 479760 | 04/09/2018 | SECO HERRERANO | 33 (S/D) | VARELA HNOS. S.A. | 16/06/2017 | 144 |
| 479906 | 03/09/2018 | EXTREME | 30 | SOCIETE DES PRODUITS NESTLE S.A. | 03/04/2017 | 156 |
| 479907 | 03/09/2018 | FRISKIES | 31 | SOCIETE DES PRODUITS NESTLE S.A. | 14/04/2017 | 156 |
| 479908 | 03/09/2018 | MAGGI | 29 (S/D), 30 (S/D) y 32 (S/D) | SOCIETE DES PRODUITS NESTLE S.A. | 10/02/2017 | 156 |
| 479909 | 03/09/2018 | NESTLE FIBRA MAX | 30 (S/D) | SOCIETE DES PRODUITS NESTLE | 15/01/2017 | 156 |

| N° Exp | Resolución | Denominación | Clases | Titular | Vigencia | Ag. |
|--------|------------|-----------------------|--|--|------------|-----|
| | | | | S.A. | | |
| 479910 | 03/09/2018 | OPTIPLAN | 31 (S/D) | SOCIETE DES PRODUITS NESTLE S.A. | 07/05/2017 | 156 |
| 479911 | 03/09/2018 | OPTISTART | 31 (S/D) | SOCIETE DES PRODUITS NESTLE S.A. | 03/05/2017 | 156 |
| 479912 | 03/09/2018 | PRO PLAN | 31 (S/D) | SOCIETE DES PRODUITS NESTLÉ S.A. | 20/05/2017 | 156 |
| 479913 | 03/09/2018 | GOLDEN GRAHAMS | 30 | SOCIETE DES PRODUITS NESTLÉ S.A. | 19/02/2017 | 156 |
| 479916 | 03/09/2018 | MAYFLOWER | 3 (S/D) | ABARLY S.A. | 23/12/2016 | 201 |
| 479917 | 03/09/2018 | PONTO FRIO | 9 | VIA VAREJO S.A. | 26/12/2016 | 201 |
| 479918 | 04/09/2018 | VIOLETS (mixta) | 25 | GADOL S.A. | 24/01/2017 | 201 |
| 479919 | 04/09/2018 | CLUB 2000 | 9, 16, 35 y 39 | SOCIETE AIR FRANCE | 26/01/2017 | 201 |
| 479920 | 04/09/2018 | SEDO-PYAL | 5 (S/D) | LABORATORIOS DISPERT S.A. | 27/01/2017 | 201 |
| 479921 | 04/09/2018 | TETRAMIT | 5 (S/D) | LABORATORIOS DISPERT S.A. | 27/01/2017 | 201 |
| 479922 | 04/09/2018 | IBERIA | 3 (S/D) | INDUSTRIAS LEVRERO S.A. | 27/01/2017 | 201 |
| 479923 | 04/09/2018 | RECAMIC | 1 (S/D), 12 (S/D), 17 (S/D) y 37 (S/D) | COMPAGNIE GENERALE DES ETABLISSEMENTS MICHELIN | 07/02/2017 | 201 |
| 479924 | 04/09/2018 | BETACAM SX (mixta) | 9 (S/D) | SONY CORPORATION | 19/02/2017 | 201 |
| 479925 | 04/09/2018 | (figurativa) | 12 | RENAULT S.A.S | 19/02/2017 | 201 |
| 479926 | 04/09/2018 | PADDOCKS | 25 (S/D) | INDUTOP S.A. | 10/02/2017 | 201 |
| 479927 | 13/09/2018 | ZENITH (mixta) | 16 (S/D) | BALMA, CAPODURI & C. S.P.A. | 10/02/2017 | 180 |
| 479928 | 04/09/2018 | ELVACITE | 1 (S/D) | LUCITE INTERNATIONAL INC. | 10/02/2017 | 201 |
| 479929 | 05/09/2018 | SPEED STICK PLUS | 3 | COLGATE-PALMOLIVE COMPANY | 19/02/2017 | 201 |
| 479930 | 05/09/2018 | COLGATE | 29 y 30 | COLGATE-PALMOLIVE COMPANY | 19/02/2017 | 201 |
| 479931 | 06/09/2018 | DOGMA | 33 | ESTABLECIMIENTO JUANICO S.A. | 06/03/2017 | 201 |
| 479933 | 05/09/2018 | B-NETWORK (mixta) | 35 | ARIEL MARIO KAPLAN WASSERMAN | 16/03/2017 | 201 |
| 479934 | 05/09/2018 | BRAIN NETWORK (mixta) | 35 | ARIEL MARIO KAPLAN WASSERMAN | 16/03/2017 | 201 |

| N° Exp | Resolución | Denominación | Clases | Titular | Vigencia | Ag. |
|--------|------------|-----------------------------|---------------------|--|------------|-----|
| 479935 | 05/09/2018 | (figurativa) | 36 (S/D) | ITAÚ UNIBANCO S.A. | 20/05/2017 | 201 |
| 479936 | 05/09/2018 | UNIBANCO (mixta) | 36 (S/D) | ITAÚ UNIBANCO S.A. | 05/06/2017 | 201 |
| 479938 | 06/09/2018 | SEPTODONT | 5 (S/D) | SEPTODONT OU SEPTODONT SAS OU SPECIALITES SEPTODONT | 23/12/2016 | 191 |
| 479940 | 06/09/2018 | HELMIBEN | 5 (S/D) | LABORATORIOS CELSIUS S.A. | 23/12/2016 | 104 |
| 479941 | 06/09/2018 | KOLI | 30 (S/D) | CARLOS ROMAN RIVIEZZO | 27/06/2016 | 104 |
| 479942 | 06/09/2018 | MULTIAHORRO HOGAR (mixta) | 35 | MIMATEC S.A. | 09/04/2017 | 18 |
| 479943 | 06/09/2018 | MAC DOG | 31 (S/D) | ALISUL ALIMENTOS S.A. | 12/07/2016 | 18 |
| 479944 | 06/09/2018 | BRAVO | 31 (S/D) | ALISUL ALIMENTOS S.A. | 23/12/2016 | 18 |
| 479945 | 06/09/2018 | MULTI AHORRO (mixta) | 29, 30, 31 y 42 | MIMATEC S.A. | 15/01/2017 | 18 |
| 479955 | 13/09/2018 | ZENITH | 16 (S/D) | BALMA, CAPODURI & C. S.P.A. | 19/03/2017 | 201 |
| 479968 | 07/09/2018 | WM. TEACHER & SONS (mixta) | 33 (S/D) | WM. TEACHER & SONS LIMITED | 23/12/2016 | 165 |
| 479971 | 07/09/2018 | TEACHER`S | 33 (S/D) | WM. TEACHER & SONS LIMITED | 23/12/2016 | 165 |
| 479974 | 07/09/2018 | CSAV | 39 | COMPAÑIA SUD AMERICANA DE VAPORES S.A. | 24/01/2017 | 184 |
| 479976 | 10/09/2018 | SENSO | 3 (S/D) | STAFFORD-MILLER (IRELAND) LIMITED | 24/04/2017 | 176 |
| 479978 | 10/09/2018 | SALTO (mixta) | 21 (S/D) y 32 (S/D) | MARZUREL S.A. | 10/02/2017 | 184 |
| 479979 | 25/09/2018 | CSAV (mixta) | 39 | COMPAÑIA SUD AMERICANA DE VAPORES S.A. | 24/01/2017 | 184 |
| 479984 | 10/09/2018 | TRANSEGUR | 39 | TRANSEGUR S.A. | 26/12/2016 | 201 |
| 479985 | 10/09/2018 | NATURA | 29 (S/D) y 30 (S/D) | ACEITERA GENERAL DEHEZA S.A. | 13/01/2017 | 94 |
| 479986 | 10/09/2018 | MOSPILAN | 5 (S/D) | NIPPON SODA CO., LTD. | 05/06/2017 | 94 |
| 479994 | 10/09/2018 | DERMAGLOS | 3 | LABORATORIOS ANDROMACO S.A. | 26/12/2016 | 165 |
| 479995 | 10/09/2018 | SO PRETTY DE CARTIER | 3 (S/D) | CARTIER INTERNATIONAL AG | 26/12/2016 | 165 |
| 479996 | 10/09/2018 | METABOLASE | 5 | FATRO S.P.A. | 26/12/2016 | 165 |
| 479998 | 11/09/2018 | EBECRYL | 1 (S/D) | ALLNEX BELGIUM S.A. | 26/12/2016 | 165 |
| 480000 | 10/09/2018 | LABORATORIOS RAFFO S.A. | 42 y 44 | LABORATORIOS PROFESOR DR. RAFFO S.A.I.C.F. | 07/01/2017 | 18 |
| 480001 | 24/09/2018 | ED EDICIONES DEUSTO (mixta) | 16 (S/D) y 41 (S/D) | PLANETA DE AGOSTINI | 07/01/2017 | 212 |

| N° Exp | Resolución | Denominación | Clases | Titular | Vigencia | Ag. |
|--------|------------|--|--|--|------------|-----|
| | | | | PROFESIONAL Y FORMACION, S.L. | | |
| 480004 | 11/09/2018 | PRESERV (mixta) | 3 | PRESERV S.A. | 20/05/2017 | 29 |
| 480005 | | PRESERV (mixta) | | PRESERV S.A. | | 29 |
| 480007 | 12/09/2018 | DIDDY KONG | 9 | NINTENDO OF AMERICA INC. | 15/01/2017 | 136 |
| 480008 | 12/09/2018 | MUCHMUSIC | 38 | BELL MEDIA INC. | 10/01/2017 | 136 |
| 480015 | 12/09/2018 | MEDICROSS | 5 | PORTINCO SOCIEDAD ANONIMA | 07/01/2017 | 189 |
| 480024 | 12/09/2018 | RODEO (mixta) | 12 (S/D) | ISUZU JIDOSHA KABUSHIKI KAISHA (TAMBIÉN COMERCIALIZANDO COMO ISUZU MOTORS LIMITED) | 19/02/2017 | 156 |
| 480025 | 12/09/2018 | ELF (mixta) | 12 (S/D) | ISUZU JIDOSHA KABUSHIKI KAISHA (TAMBIÉN COMERCIALIZANDO COMO ISUZU MOTORS LIMITED) | 26/02/2017 | 156 |
| 480026 | 12/09/2018 | EDUARDO ALVAREZ Y ASOCIADOS ARQUITECTOS (mixta) | 37 y 42 | EDUARDO MARIO ALVAREZ MENÉNDEZ | 29/01/2017 | 105 |
| 480027 | 12/09/2018 | ALVAREZ Y ASOCIADOS | 37 y 42 | EDUARDO MARIO ALVAREZ MENÉNDEZ | 29/01/2017 | 105 |
| 480031 | 12/09/2018 | LANIER (mixta) | 1, 9 y 16 | Ricoh USA, inc. | 27/12/2016 | 18 |
| 480032 | 13/09/2018 | LANIER | 9 y 16 | Ricoh USA, Inc. | 18/12/2016 | 18 |
| 480035 | 14/09/2018 | CHOCAPIC (mixta) | 30 (S/D) | SOCIETE DES PRODUITS NESTLE S.A. | 16/06/2017 | 156 |
| 480036 | 14/09/2018 | PERUGINA (mixta) | 30 (S/D) | SOCIETE DES PRODUITS NESTLE S.A. | 19/02/2017 | 156 |
| 480037 | 14/09/2018 | GERBER (mixta) | 10, 25 y 28 | SOCIETE DES PRODUITS NESTLE S.A. | 08/05/2017 | 156 |
| 480038 | 14/09/2018 | NESTLE (mixta) | 3 (S/D) | SOCIETE DES PRODUITS NESTLE S.A. | 29/05/2017 | 156 |
| 480039 | 14/09/2018 | NESTLE (mixta) | 1 (S/D), 5, 29, 30, 31 (S/D), 32 y 33 | SOCIETE DES PRODUITS NESTLE S.A. | 19/03/2017 | 156 |
| 480040 | 14/09/2018 | (figurativa) | 30 (S/D) | SOCIETE DES PRODUITS NESTLE S.A. | 28/03/2017 | 156 |
| 480041 | 14/09/2018 | DOGUI (mixta) | 31 | SOCIETE DES PRODUITS NESTLE | 11/06/2017 | 156 |

| N° Exp | Resolución | Denominación | Clases | Titular | Vigencia | Ag. |
|--------|------------|---|--|----------------------------------|------------|-----|
| | | | | S.A. | | |
| 480042 | 14/09/2018 | AO LEITE GAROTO (mixta) | 30 (S/D) | CHOCOLATES GAROTO S.A. | 09/06/2017 | 156 |
| 480043 | 14/09/2018 | MOVENPICK (mixta) | 30 (S/D) | SOCIETE DES PRODUITS NESTLE S.A. | 28/02/2017 | 156 |
| 480050 | 14/09/2018 | ALTOS DE JOSÉ IGNACIO (mixta) | 29, 30 y 31 | AGROLAND S.A. | 28/03/2017 | 216 |
| 480053 | 17/09/2018 | FLURON | 5 (S/D) | CEVA SANTE ANIMALE | 31/01/2017 | 34 |
| 480054 | 17/09/2018 | PANGEA | 33 | VIÑA VENTISQUERO LIMITADA | 03/05/2017 | 34 |
| 480055 | 17/09/2018 | MIZZI CAT | 31 | GRUPO PILAR S.A. | 03/04/2017 | 34 |
| 480056 | 17/09/2018 | BREED INTEGRAL NUTRITION SYSTEM (mixta) | 31 | GRUPO PILAR S.A. | 06/03/2017 | 34 |
| 480057 | 17/09/2018 | GANAWE TOP NUTRITION | 31 | GRUPO PILAR S.A. | 07/02/2017 | 34 |
| 480058 | 17/09/2018 | GALLOPER (mixta) | 12 | HYUNDAI MOTOR COMPANY | 26/02/2017 | 94 |
| 480059 | 17/09/2018 | MTV MUSIC TELEVISION (mixta) | 28 (S/D) | VIACOM INTERNATIONAL INC. | 26/02/2017 | 194 |
| 480060 | 17/09/2018 | VIACOM (mixta) | 9 | VIACOM INTERNATIONAL INC. | 26/02/2017 | 194 |
| 480061 | 17/09/2018 | UNPLUGGED | 6 (S/D) y 30 (S/D) | VIACOM INTERNATIONAL INC. | 26/02/2017 | 194 |
| 480062 | 24/09/2018 | UNPLUGGED | 9 (S/D), 16 (S/D), 25, 28 (S/D) y 41 (S/D) | VIACOM INTERNATIONAL INC. | 26/02/2017 | 194 |
| 480063 | 24/09/2018 | MTV | 9 (S/D), 16 (S/D), 25, 28 (S/D), 38 (S/D) y 41 (S/D) | VIACOM INTERNATIONAL INC. | 26/02/2017 | 194 |
| 480066 | 18/09/2018 | CONSUL TOP (mixta) | 16 | ARMANDO JULIO ALOY | 31/01/2017 | 194 |
| 480075 | 18/09/2018 | CHROME HEARTS (mixta) | 9 (S/D) | CHROME HEARTS, LLC. | 31/01/2017 | 201 |
| 480076 | 18/09/2018 | CHROME HEARTS (mixta) | 9 (S/D) | CHROME HEARTS, LLC. | 31/01/2017 | 201 |
| 480077 | 18/09/2018 | CHROME HEARTS (mixta) | 14 (S/D) | CHROME HEARTS, LLC. | 31/01/2017 | 201 |
| 480078 | 18/09/2018 | CHROME HEARTS (mixta) | 14 (S/D) | CHROME HEARTS, LLC. | 29/01/2017 | 201 |
| 480079 | 18/09/2018 | CHROME HEARTS (mixta) | 25 (S/D) | CHROME HEARTS, LLC. | 26/01/2017 | 201 |
| 480080 | 18/09/2018 | CHROME HEARTS (mixta) | 25 (S/D) | CHROME HEARTS, LLC. | 26/01/2017 | 201 |
| 480081 | 19/09/2018 | CHROME HEARTS (mixta) | 18 (S/D) | CHROME HEARTS, LLC. | 26/01/2017 | 201 |
| 480082 | 20/09/2018 | CHROME HEARTS (mixta) | 18 (S/D) | CHROME HEARTS, LLC. | 26/01/2017 | 201 |

| N° Exp | Resolución | Denominación | Clases | Titular | Vigencia | Ag. |
|--------|------------|---------------------|--|------------------------------------|------------|-----|
| 480085 | 20/09/2018 | FEBO SUPER CONFORT | 25 | INGRATTA S.A.I.C.F.I. | 15/01/2017 | 201 |
| 480086 | 20/09/2018 | SILKIS | 5 (S/D) | NESTLÉ SKIN HEALTH S.A. | 07/01/2017 | 201 |
| 480087 | 20/09/2018 | BIOFERON (mixta) | 5 | BIO SIDUS S.A. | 01/03/2017 | 201 |
| 480091 | 20/09/2018 | A AURICCHIO (mixta) | 29 | GENNARO AURICCHIO SPA | 15/01/2017 | 29 |
| 480093 | 20/09/2018 | SUCHARD (mixta) | 30 (S/D) | KRAFT FOODS SCHWEIZ HOLDING GMBH | 10/02/2017 | 194 |
| 480094 | 20/09/2018 | CLORETS | 30 | INTERCONTINENTAL GREAT BRANDS LLC. | 26/02/2017 | 194 |
| 480095 | 25/09/2018 | ROYAL | 30 (S/D) | INTERCONTINENTAL GREAT BRANDS LLC. | 19/03/2017 | 194 |
| 480099 | 25/09/2018 | BAGUES (mixta) | 3 | LUIS ENRIQUE TRONCHA | 24/01/2017 | 18 |
| 480100 | 25/09/2018 | ESTRUMATE | 5 (S/D) | INTERVET INC. | 03/04/2017 | 18 |
| 480115 | 27/09/2018 | INCA | 1, 2, 3, 4, 5, 6, 7, 8, 9, 10, 11, 12, 13, 14, 15, 16, 17, 18, 19, 20, 21, 22, 23, 24, 25, 26, 27, 28, 32, 33, 34, 35, 36, 38, 39, 41, 42, 43, 44 y 45 | PINTURAS INCA S.A. | 07/01/2017 | 212 |
| 480116 | 26/09/2018 | FAGNANI | 30 | MOLINOS RIO DE LA PLATA S.A. | 07/01/2017 | 34 |
| 480128 | 01/10/2018 | DUTRAL | 1 y 17 | VERSALIS S.P.A | 12/03/2017 | 144 |
| 480131 | 01/10/2018 | VITESSE | 3 | ANTONIO PUIG, S.A. | 21/01/2017 | 144 |
| 480132 | 01/10/2018 | OMNIBIO | 44 | OMNIA HOLDINGS LTD. | 30/11/2016 | 201 |

TRANSFERENCIAS

| N° Exp. | Resolución | Denominación | Clases | Titular | Dirección | Ag. |
|---------|------------|--------------|--------|----------------------|--|-----|
| 366265 | 31/08/2018 | ECALTA | 5 | VICURON HOLDINGS LLC | 235 East 42nd Street, 10007, New York, New York, E. U. DE NORTEAMERICA | 20 |

| N° Exp. | Resolución | Denominación | Clases | Titular | Dirección | Ag. |
|---------|------------|-------------------------|-----------------|---|--|-----|
| 376194 | 18/09/2018 | UBS PACTUAL | 36 | UBS Group AG | Bahnhofstrasse 45, CH-8001, Zurich, SUIZA | 21 |
| 378755 | 25/09/2018 | TURFF | 35, 38, 41 y 43 | CODERE NEWCO, S.A.U. | Avenida De Bruselas, 26, 28100, Alcobendas, Madrid, ESPAÑA | 181 |
| 380223 | 25/09/2018 | NIMBIUM | 5 | Aspen Global Incorporated | GBS Plaza, Cnr. La Salette & Royal Roads , Grand Bay , MAURICIO | 194 |
| 381839 | 03/09/2018 | VECTRA GT | 12 | OPEL AUTOMOBILE GmbH | Bahnhofplatz, 65423, Ruesselsheim, ALEMANIA | 187 |
| 386554 | 04/09/2018 | | 12 | OPEL AUTOMOBILE GmbH | Bahnhofplatz ,, 65423, Ruesselsheim, ALEMANIA | 187 |
| 386723 | 04/09/2018 | INSIGNIA | 12 | OPEL AUTOMOBILE GmbH | 65423, Ruesselsheim, ALEMANIA | 187 |
| 388258 | 31/08/2018 | TIGER LILY | 25 | TL IP COMPANY PTY LTD | Level 29, Governor Phillip Tower , 1 Farrer Place, NSW 2000, Sydney, AUSTRALIA | 201 |
| 388931 | 05/09/2018 | DANZKE | 2 | QUIMICA DEL NORTE S.A. | CIUDAD DE LA PAZ 2426, CAPITAL, ARGENTINA | 144 |
| 389750 | 03/09/2018 | COMBO | 12 | OPEL AUTOMOBILE GmbH | Bahnhofplatz ,, 65423, Ruesselsheim, ALEMANIA | 187 |
| 391402 | 05/09/2018 | JK | 6 | MUSTAD HOOF CARE SA | Rue de l'Industrie 2, 1630, BULLE, SUIZA | 34 |
| 391403 | 31/08/2018 | RAIO | 6 | MUSTAD HOOF CARE SA | Rue de l'Industrie 2, 1630, BULLE, SUIZA | 34 |
| 396100 | 18/09/2018 | TESTO | 9 | Testo SE & Co. KGaA | Testostrasse 1, 79853, Lenzkirch, ALEMANIA | 201 |
| 397696 | 20/09/2018 | ANIMALE | 3 | Compañía Uruguaya Distribuidora de Exclusividades S.A. CUDESA | Santander 1985, Montevideo, Montevideo, URUGUAY | 144 |
| 400401 | 20/09/2018 | TESTO | 9 | Testo SE & Co. KGaA | Testostrasse 1, 79853, Lenzkirch, ALEMANIA | 201 |
| 403799 | 03/09/2018 | STOLICHNAYA STOLI VANIL | 33 y 35 | ZHS IP Americas Sarl | Avenue Reverdil 14, 1260, Nyon, SUIZA | 29 |

| N° Exp. | Resolución | Denominación | Clases | Titular | Dirección | Ag. |
|---------|------------|----------------|--|---|---|-----|
| 413727 | 20/09/2018 | GOMINA | 3 | Compañía Uruguaya Distribuidora de Exclusividades S.A. CUDESA | Santander 1985, Montevideo, Montevideo, URUGUAY | 144 |
| 413998 | 31/08/2018 | RORETO | 36 | Robeco Holding B.V. | Weena 850, 3014 DA, Rotterdam, PAISES BAJOS | 130 |
| 414802 | 20/09/2018 | SOL DE JANEIRO | 3 | SOL DE JANEIRO LIMITED | Woodbourne Hall , P.O. Box 3162, São Paulo, Road Town , ISLAS VIRGENES BRITANICAS | 34 |
| 414881 | 20/09/2018 | SOL DE JANEIRO | 3 | SOL DE JANEIRO LIMITED | Woodbourne Hall , P.O. Box 3162, Road Town, Tortola , Tortola , ISLAS VIRGENES BRITANICAS | 34 |
| 415047 | 13/09/2018 | LATAM AIRLINES | 9, 12, 16, 25, 35, 36, 37, 38, 39, 41, 42, 43 y 45 | LATAM AIRLINES GROUP S.A y LUIS FELIPE CLARO SWINBURN | Avda. Presidente Riesco 5711, Piso 19, Las Condes, Santiago , CHILE y Apoquindo 3721 piso 13, Santiago, CHILE | 201 |
| 418935 | 04/09/2018 | OPEL | 12 y 37 | OPEL AUTOMOBILE GmbH | Bahnhofplatz , 65423, Rüsselsheim, ALEMANIA | 194 |
| 420782 | 25/09/2018 | | 21 y 29 | Kellogg Europe Trading Limited | Suite 3, One Earlsfort Centre, Lower Hatch Street , Dublin 2, IRLANDA | 194 |
| 421584 | 03/09/2018 | FLEX 7 | 12 | OPEL AUTOMOBILE GmbH | Bahnhofplatz, 65423, Ruesselsheim, ALEMANIA | 20 |
| 421585 | 04/09/2018 | FLEX 5 | 12 | OPEL AUTOMOBILE GmbH | Bahnhofplatz, 65423, Ruesselsheim, ALEMANIA | 20 |
| 422202 | 20/09/2018 | AMBITIONS | 3 | Compañía Uruguaya Distribuidora de Exclusividades S.A. CUDESA | Santander 1985, Montevideo, Montevideo, URUGUAY | 144 |
| 423444 | 05/09/2018 | OMEGA | 12 | OPEL AUTOMOBILE GmbH | Bahnhofplatz, 65423, Ruesselsheim, ALEMANIA | 20 |
| 423445 | 07/09/2018 | VECTRA | 12 | OPEL AUTOMOBILE | Bahnhofplatz, 65423, | 20 |

| N° Exp. | Resolución | Denominación | Clases | Titular | Dirección | Ag. |
|---------|------------|-----------------------------|--------------------------------|-------------------------|---|-----|
| | | | | GmbH | Ruesselsheim, ALEMANIA | |
| 425861 | 04/09/2018 | MOSKOVSKAYA | 32, 33 y 35 | AMBER IP BRANDS SARL | Avenue Reverdil 14, 1260, Nyon, SUIZA | 29 |
| 425864 | 04/09/2018 | MOSKOVSKAYA | 32, 33 y 35 | Amber IP Brands Sarl | Avenue Reverdil 14, 1260, Nyon, SUIZA | 29 |
| 427508 | 10/09/2018 | JAGARZA | 5 | SANOFI BIOTECHNOLOGY | 54 rue La Boétie, Paris, 75008, FRANCIA | 165 |
| 431098 | 25/09/2018 | LEUKOPOR | 5 | BSN Medical GmbH | Quickbornstrasse 24, 20253, Hamburgo, ALEMANIA | 94 |
| 433557 | 25/09/2018 | BSN MEDICAL | 5 y 10 | BSN Medical GmbH | Quickbornstrasse 24, Hamburgo, ALEMANIA | 94 |
| 438482 | 18/09/2018 | UBS | 9, 14, 36, 38, 42 y 45 | UBS Group AG | Bahnhofstrasse 45, CH-8001, Zurich, SUIZA | 201 |
| 439513 | 25/09/2018 | EF EDUCATION FIRST | 16, 39 y 41 | SIGNUM INTERNATIONAL AG | Haldenstrasse 4, 6006, Luzern, SUIZA | 144 |
| 449410 | 18/09/2018 | | 9, 14, 16, 35, 36, 38, 41 y 42 | UBS Group AG | Bahnhofstrasse 45, CH-8001, Zurich, SUIZA | 201 |
| 449411 | 18/09/2018 | UBS | 41 | UBS Group AG | Bahnhofstrasse 45, CH-8001, Zurich, SUIZA | 201 |
| 449985 | 25/09/2018 | RDA INGENIERIA | 37 | SEBASTIAN DIESTE | Bulevar España 2423 , Montevideo, Montevideo, URUGUAY | 212 |
| 450354 | 03/09/2018 | GOLYRA | 5 | SANOFI BIOTECHNOLOGY | 54 Rue La Boétie, Paris, FRANCIA | 165 |
| 451311 | 18/09/2018 | SAN CONO | 30 | CUELLO ARTOLA SRL | Alberto Heber Usher 1321, Florida, Florida, URUGUAY | 165 |
| 453589 | 18/09/2018 | UBS GLOBAL ASSET MANAGEMENT | 36 | UBS Group AG | Bahnhofstrasse 45, CH-8001, Zurich, SUIZA | 201 |
| 453590 | 18/09/2018 | UBS WEALTH MANAGEMENT | 36 | UBS Group AG | Bahnhofstrasse 45, CH-8001, Zurich, SUIZA | 201 |
| 454044 | 03/09/2018 | ALIRIDUC | 5 | SANOFI BIOTECHNOLOGY | 54 rue La Boétie, 75008, Paris, FRANCIA | 165 |
| 455154 | 03/09/2018 | GOFURLO | 5 | SANOFI BIOTECHNOLOGY | 54 rue La Boétie, 75008, Paris, FRANCIA | 165 |

| N° Exp. | Resolución | Denominación | Clases | Titular | Dirección | Ag. |
|---------|------------|-----------------|--------------------------------|---|--|-----|
| 455417 | 18/09/2018 | UBS | 9 | UBS Group AG | Bahnhofstrasse 45, CH-8001, Zurich, SUIZA | 201 |
| 455418 | 18/09/2018 | UBS | 16 | UBS Group AG | Bahnhofstrasse 45, CH-8001, Zurich, SUIZA | 201 |
| 455419 | 18/09/2018 | UBS | 35 | UBS Group AG | Bahnhofstrasse 45, CH-8001, Zurich, SUIZA | 201 |
| 455420 | 18/09/2018 | UBS | 42 | UBS Group AG | Bahnhofstrasse 45, CH-8001, Zurich, SUIZA | 201 |
| 457219 | 18/09/2018 | UBS | 38 | UBS Group AG | Bahnhofstrasse 45, CH-8001, Zurich, SUIZA | 201 |
| 457220 | 18/09/2018 | UBS | 36 | UBS Group AG | Bahnhofstrasse 45, CH-8001, Zurich, SUIZA | 201 |
| 457246 | 05/09/2018 | ELIRIDUC | 5 | SANOFI BIOTECHNOLOGY | 54 rue La Boétie, 75008, Paris, FRANCIA | 40 |
| 457357 | 18/09/2018 | BACHE | 36 | Jefferies Group LLC | 520 Madison Avenue 4th Floor, 10022, New York, New York, E. U. DE NORTEAMERICA | 194 |
| 458752 | 20/09/2018 | WONDER-TINT | 3 | Compañía Uruguaya Distribuidora de Exclusividades S.A. CUDESA | Santander 1985, Montevideo, Montevideo, URUGUAY | 144 |
| 459433 | 25/09/2018 | CLARIDGE | 3 | ITALCOSMETICA S.A. | Caracas 1648, Ciudad Autónoma de Buenos Aires , ARGENTINA | 219 |
| 459457 | 20/09/2018 | IDAHO | 3 | Compañía Uruguaya Distribuidora de Exclusividades S.A. CUDESA | Santander 1985, Montevideo , URUGUAY | 144 |
| 459849 | 05/09/2018 | ESARI | 5 | SANOFI BIOTECHNOLOGY | 54 Rue La Boetie, 75008, Paris, FRANCIA | 165 |
| 459850 | 05/09/2018 | SARACTA | 5 | SANOFI BIOTECHNOLOGY | 54 rue La Boétie, 75008, Paris, PARIS, FRANCIA | 165 |
| 459910 | 18/09/2018 | UBS SWITZERLAND | 9, 14, 16, 35, 36, 38, 41 y 42 | UBS Group AG | Bahnhofstrasse 45, CH-8001, Zurich, SUIZA | 201 |
| 459978 | 05/09/2018 | KEVZARA | 5 | SANOFI | 54, rue La Boétie, 75008 , Paris, | 165 |

| N° Exp. | Resolución | Denominación | Clases | Titular | Dirección | Ag. |
|---------|------------|----------------------------|---------|---|---|-----|
| | | | | BIOTECHNOLOGY | FRANCIA | |
| 460298 | 07/09/2018 | ILSIDEX | 5 | SANOFI BIOTECHNOLOGY | 54 Rue La Boétie, 75008, Paris, FRANCIA | 165 |
| 464013 | 07/09/2018 | GRADENZO | 5 | SANOFI BIOTECHNOLOGY | 54 rue La Boétie, 75008, Paris, FRANCIA | 165 |
| 465178 | 10/09/2018 | DUPROJET | 5 | SANOFI BIOTECHNOLOGY | 54 rue La Boétie, 75008, Paris, FRANCIA | 165 |
| 465179 | 10/09/2018 | DUTORELF | 5 | SANOFI BIOTECHNOLOGY | 54 rue La Boétie, 75008, Paris, FRANCIA | 165 |
| 466284 | 10/09/2018 | DUPRIGET | 5 | SANOFI BIOTECHNOLOGY | 54, Rue La Boétie, 75008, Paris, Paris, URUGUAY | 165 |
| 466285 | 21/09/2018 | DECRELEN | 5 | SANOFI BIOTECHNOLOGY | 54 rue La Boétie, 75008, Paris, FRANCIA | 165 |
| 466429 | 25/09/2018 | SI PROBAS NO PARAS | 29 | Kellogg Europe Trading Limited | Suite 3, One Earlsfort Centre, Lower Hatch Street , Dublin 2 , IRLANDA | 194 |
| 469725 | 07/09/2018 | DISFRUTÁ EL SABOR | 30 y 32 | THE COCA-COLA COMPANY | One Coca-Cola Plaza, 30313, Atlanta, Georgia, E. U. DE NORTEAMERICA | |
| 469769 | 07/09/2018 | YOUTHBERRY | 30 y 32 | STARBUCKS CORPORATION | 2401 Utah Avenue South, 98134, Seattle, Washington, E. U. DE NORTEAMERICA | 212 |
| 469770 | 07/09/2018 | EMPEROR'S CLOUDS & MIST | 30 | STARBUCKS CORPORATION | 2401 Utah Avenue South, 98134, Seattle, Washington, E. U. DE NORTEAMERICA | 212 |
| 470067 | 18/09/2018 | KYTRIL | 5 | ATNAHS PHARMA UK LIMITED | Suite 1, 3rd Floor 11-12, SW1Y4LB, St. James' Square, London , London , GRAN BRETAÑA (REINO UNIDO) | 201 |
| 470296 | 07/09/2018 | AVEMUS | 3 | ROEMMERS SA | Camino Maldonado 5634, Montevideo, URUGUAY | 144 |
| 471149 | 20/09/2018 | BRANCATO | 3 | Compañía Uruguay Distribuidora de Exclusividades S.A. | Santander 1985, Montevideo , URUGUAY | 144 |

| N° Exp. | Resolución | Denominación | Clases | Titular | Dirección | Ag. |
|---------|------------|-----------------------------|--------|---|--|-----|
| | | | | CUDESA | | |
| 472266 | 25/09/2018 | PRINGLES | 29 | Kellogg Europe Trading Limited | Suite 3, One Earlsfort Centre, Lower Hatch Street , Dublin 2 , IRLANDA | 194 |
| 473968 | 20/09/2018 | LEXUS DE MAXIME MASTROIANNI | 3 | Compañía Uruguaya Distribuidora de Exclusividades S.A. CUDESA | Santander 1985, Montevideo , Montevideo, URUGUAY | 144 |
| 475921 | 18/09/2018 | UBS INVESTMENT BANK | 36 | UBS Group AG | Bahnhofstrasse 45, CH-8001, Zurich, Zurich, SUIZA | 201 |
| 480395 | 05/09/2018 | FERROBET | 2 | QUIMICA DEL NORTE S.A. | Ciudad de la Paz 2426, Capital, ARGENTINA | 144 |

CAMBIOS DE NOMBRE

| N° Exp. | Resolución | Denominación | Clases | Titular | Dirección | Ag. |
|---------|------------|--------------|--------|------------------------------------|--|-----|
| 305913 | 05/09/2018 | FREE | 34 | SOUZA CRUZ LTDA | Rua Candelaria 66, Rio de Janeiro, BRASIL | 20 |
| 307397 | 04/09/2018 | FREE | 34 | SOUZA CRUZ LTDA | Rua Candelaria 66, Rio de Janeiro, BRASIL | 194 |
| 307399 | 04/09/2018 | FREE | 34 | SOUZA CRUZ LTDA | Rio de Janeiro, BRASIL | 194 |
| 374636 | 14/09/2018 | BRAVONIL | 5 | GB BIOSCIENCES LLC | 2239 Haden Road, 77015, Houston, Texas, E. U. DE NORTEAMERICA | 20 |
| 375532 | 25/09/2018 | LITESSE | 5 | Dupont Nutrition Biosciences ApS | Langebrogade 1, DK-1411 Copenhagen, Denmark , DK-1001, Copenhagen K, DINAMARCA | 165 |
| 376308 | 06/09/2018 | TORVAZET | 5 | EUROFARMA URUGUAY S.A. | Democracia 2132, Montevideo, Montevideo, URUGUAY | 201 |
| 376309 | 07/09/2018 | TRIDAFIL | 5 | EUROFARMA URUGUAY S.A. | DEMOCRACIA 2132, MONTEVIDEO, URUGUAY | 201 |
| 377778 | 20/09/2018 | FCM | 39 | Flight Centre Travel Group Limited | 275 Grey Street, South Brisbane, Queensland 4101, 4000, | 179 |

| N° Exp. | Resolución | Denominación | Clases | Titular | Dirección | Ag. |
|---------|------------|----------------------|------------|--|--|-----|
| | | | | | Brisbane, Queensland, AUSTRALIA | |
| 377779 | 21/09/2018 | FCM TRAVEL SOLUTIONS | 39 | FLIGHT CENTRE LIMITED | 275 Grey Street, South Brisbane, 4101, Brisbane, Queensland, AUSTRALIA | 201 |
| 382259 | 05/09/2018 | ECOTEC | 12 | Opel Automobile GmbH | Bahnhofplatz , 65423, Rüsselsheim, ALEMANIA | 194 |
| 383144 | 19/09/2018 | DIPTEREX | 5 | UPL LIMITED | Uniphos House, Madhu Park 11 th Road, Khar (W), 400 052, Mumbai, INDIA | 135 |
| 383295 | 11/09/2018 | ANTABUS | 5 | Actavis Group ehf | Reykjavikurvegi 76-78, 220, HAFNARFJORDUR, ISLANDIA | 18 |
| 383329 | 05/09/2018 | HYSTER | 12 | NACCO MATERIALS HANDLING GROUP, INC. | 4000 N.E Blue Lake Road, 97024, Fairview, Oregon, E. U. DE NORTEAMERICA | 144 |
| 383960 | 21/09/2018 | | 10 y 25 | BSN Medical Holding GmbH | Quickbornstrasse 24, 20253, Hamburg, ALEMANIA | 94 |
| 383960 | 21/09/2018 | | 10 y 25 | BSN Medical Holding GmbH | Quickbornstrasse 24, 20253, Hamburg, ALEMANIA | 94 |
| 383961 | 21/09/2018 | JOBST | 10 y 25 | BSN Medical Holding GmbH | Quickbornstrasse 24, 20253, Hamburg, ALEMANIA | 94 |
| 383980 | 31/08/2018 | WMF | 8, 11 y 21 | WMF Group GmbH | Eberhardstrasse 35, D-73312, Geislingen an der Steige, ALEMANIA | 165 |
| 384175 | 11/09/2018 | VERDE FLORESTA | 34 | SOUZA CRUZ LTDA | Rua da Candelária, 66, Centro, 20092-900, Rio de Janeiro, Rio de Janeiro, BRASIL | 194 |
| 384176 | 05/09/2018 | VERMELHO SOL | 34 | SOUZA CRUZ LTDA | Rua da Candelária, 66, Centro, 20092-900, Rio de Janeiro, Rio de Janeiro, BRASIL | 20 |
| 384177 | 06/09/2018 | PRATA CÉU | 34 | SOUZA CRUZ LTDA | Rua da Candelária, 66, Centro, 20092-900, Rio de Janeiro, Rio de Janeiro, BRASIL | 194 |

| N° Exp. | Resolución | Denominación | Clases | Titular | Dirección | Ag. |
|---------|------------|----------------|--------|--|--|-----|
| 384257 | 05/09/2018 | SIRTE LIMON | 32 | SIRTE S.A. | Antonio Leal de Ibarra 5406, Balneario Pajas Blancas, Montevideo, URUGUAY | 130 |
| 384706 | 04/09/2018 | BELMONT | 34 | SOUZA CRUZ LTDA | Rua da Candelária, 66, Centro, 20092-900, Rio de Janeiro, Rio de Janeiro, BRASIL | 194 |
| 384876 | 05/09/2018 | HYSTER | 7 y 12 | Hyster-Yale Group, Inc. | 650 NE Holladay Street, Suite 1600, 97232, Portland, Oregon, E. U. DE NORTEAMERICA | 203 |
| 385649 | 13/09/2018 | DIEBOLD | 6 y 9 | DIEBOLD NIXDORF, INCORPORATED | 5995 Mayfair Road, 44720, North Canton, Ohio, E. U. DE NORTEAMERICA | 40 |
| 385978 | 06/09/2018 | NETWORK | 3 | PARFUMS PAROUR | 6 Avenue Matignon, 75008, Paris, FRANCIA | 165 |
| 386169 | 05/09/2018 | SONY | 7 y 9 | SONY KABUSHIKI KAISHA (SONY CORPORATION) | 1-7-1 Konan, Minato-ku, Tokio, JAPON | 20 |
| 386581 | 14/09/2018 | ALFA ROMEO JTD | 7 y 12 | FCA ITALY S.P.A. | Corso Giovanni Agnelli 200, 10135, Torino, ITALIA | 152 |
| 387642 | 04/09/2018 | | 34 | SOUZA CRUZ LTDA | Rua da Candelária, 66, Centro, 20092-900, Rio de Janeiro, Rio de Janeiro, BRASIL | 194 |
| 387676 | 05/09/2018 | BELMONT B | 34 | SOUZA CRUZ LTDA | Rua da Candelária, 66, Centro, 20092-900, Rio de Janeiro, Rio de Janeiro, BRASIL | 187 |
| 387708 | 21/09/2018 | SO DE LA RENTA | 3 | OSCAR DE LA RENTA, LTD. | 11 West 42nd Street, 25th Floor , 10036, New York, New York, E. U. DE NORTEAMERICA | 165 |
| 388593 | 24/09/2018 | MEGGER | 9 | MEGGER INSTRUMENTS LIMITED | Avocet House, Archcliffe Road, Dover, Kent CT17 9EN, GRAN BRETAÑA (REINO UNIDO) | 21 |
| 390506 | 04/09/2018 | HOLLYWOOD | 34 | SOUZA CRUZ LTDA | Rua da Candelaria, 66, RJ, Rio de Janeiro, BRASIL | 194 |
| 390669 | 04/09/2018 | BELMONT | 34 | SOUZA CRUZ LTDA | Rua da Candelaria, 66, RJ, Rio | 194 |

| N° Exp. | Resolución | Denominación | Clases | Titular | Dirección | Ag. |
|---------|------------|-------------------------------|----------------------------|--|---|-----|
| | | | | | de Janeiro, BRASIL | |
| 391069 | 05/09/2018 | BETACAM SP | 9 | SONY KABUSHIKI KAISHA (COMERCIANDO TAMBIEN COMO SONY CORPORATION) | 1-7-1 Konan, Minato-ku, Tokio, JAPON | 20 |
| 391394 | 19/09/2018 | OSCAR BY OSCAR DE LA RENTA | 25 | OSCAR DE LA RENTA, LLC | 11 West 42nd Street, 25th Floor , 10036, New York, New York, E. U. DE NORTEAMERICA | 144 |
| 391741 | 21/09/2018 | UDYLITE | 1 y 9 | MACDERMID ENTHONE INC. | 350 Frontage Road, 06516, West Haven, Connecticut, E. U. DE NORTEAMERICA | 136 |
| 391757 | 17/09/2018 | SIEGFRIED RHEIN | 5 | LABORATORIOS SIEGFRIED S.A.S. | Calle 17 N° 42- 09, Bogota, COLOMBIA | 212 |
| 393875 | 20/09/2018 | FRISO | 5, 29 y 30 | FrieslandCampina Nederland B.V. | Stationsplein 4, Amersfoort, 3818 LE, HOLANDA, 7943, Meppel, PE, PAISES BAJOS | 18 |
| 395715 | 21/09/2018 | OSCAR DE LA RENTA | 3 | OSCAR DE LA RENTA, LLC. | 550 Seventh Avenue, 10018, New York, New York, E. U. DE NORTEAMERICA | 165 |
| 397212 | 06/09/2018 | YOUTUBE | 9, 35 y 42 | GOOGLE LLC. | 1600 Amphitheatre Parkway, 94043, Mountain View, California, E. U. DE NORTEAMERICA | 194 |
| 397309 | 05/09/2018 | VAIO | 9, 35, 37, 42, 43, 44 y 45 | SONY KABUSHIKI KAISHA (TAMBIÉN COMERCIANDO COMO (SONY CORPORATION) | 1-7-1 Konan, Minato-ku, Tokyo, JAPON | 20 |
| 397310 | 06/09/2018 | VAIO | 9, 35, 37, 42, 43, 44 y 45 | SONY CORPORATION | 1-7-1 Konan, Minato-ku, Tokyo, Japan , Shinagawa-ku, Tokyo, JAPON | 201 |
| 398021 | 11/09/2018 | LUMIN | 19, 27 y 39 | URUPLY S.A. | 5 KM 400, 5 PARAJE PASO DEL MANCO, | 205 |

| N° Exp. | Resolución | Denominación | Clases | Titular | Dirección | Ag. |
|---------|------------|------------------------------|--------|-----------------------|--|-----|
| | | | | | TACUAREMBO, URUGUAY | |
| 399369 | 04/09/2018 | CARLTON PETIT | 34 | SOUZA CRUZ LTDA | Rua da Candelária, 66, Centro, Rio de Janeiro, Rio de Janeiro, BRASIL | 194 |
| 399372 | 04/09/2018 | FREE FRESH REFRESHING CHOICE | 34 | SOUZA CRUZ LTDA | Rua da Candelária, 66, Centro, Rio de Janeiro, Rio de Janeiro, BRASIL | 194 |
| 399373 | 04/09/2018 | CARLTON UNIQUE | 34 | SOUZA CRUZ LTDA | Rua da Candelária, 66, Centro, Rio de Janeiro, Rio de Janeiro, BRASIL | 194 |
| 399374 | 04/09/2018 | FREE FRESH | 34 | SOUZA CRUZ LTDA | Rua da Candelária, 66, Centro, Rio de Janeiro, Rio de Janeiro, BRASIL | 194 |
| 400960 | 04/09/2018 | F FREE SLIMS | 34 | SOUZA CRUZ LTDA | Rua da Candelária, 66, 20092-900, Rio de Janeiro, Rio de Janeiro, BRASIL | 194 |
| 400961 | 04/09/2018 | F FREE SPECIAL FILTER | 34 | SOUZA CRUZ LTDA | Rua da Candelária, 66, 20092-900, Rio de Janeiro, Rio de Janeiro, BRASIL | 194 |
| 400962 | 04/09/2018 | F FREE SPECIAL FILTER | 34 | SOUZA CRUZ LTDA | Rua da Candelária, 66, 20092-900, Rio de Janeiro, Rio de Janeiro, BRASIL | 194 |
| 400963 | 04/09/2018 | F FREE FRESH | 34 | SOUZA CRUZ LTDA | Rua da Candelária, 66, 20092-900, Rio de Janeiro, Rio de Janeiro, BRASIL | 194 |
| 400964 | 04/09/2018 | F FREE SPECIAL FILTER | 34 | SOUZA CRUZ LTDA | Rua da Candelária, 66, 20092-900, Rio de Janeiro, Rio de Janeiro, BRASIL | 194 |
| 403100 | 24/09/2018 | BLUEVISION | 11 | LUMILEDS HOLDING B.V. | GROENEWOUDSEWEG 1, EINDHOVEN, PAISES BAJOS | 136 |
| 407149 | 17/09/2018 | ANDROID | 9 | GOOGLE LLC | 1600 Amphitheatre Parkway, Mountain View, CA, E. U. DE NORTEAMERICA | 194 |
| 409948 | 14/09/2018 | FREE ULTRA LIGHTS | 34 | SOUZA CRUZ LTDA | Rua da Candelária, 66, Rio de | 20 |

| N° Exp. | Resolución | Denominación | Clases | Titular | Dirección | Ag. |
|---------|------------|-----------------|-------------|-------------------------------|--|-----|
| | | | | | Janeiro, Rio de Janeiro, BRASIL | |
| 410691 | 17/09/2018 | EDITORIAL NORMA | 16 | EDITORIAL NORMA DE CHILE S.A. | Andrés Bello 2299, 1001, Providencia, Santiago, CHILE | 152 |
| 414769 | 06/09/2018 | CH | 7 y 9 | Campbell Hausfeld, LLC | 100 Production Drive, Harrison, Ohio, E. U. DE NORTEAMERICA | 194 |
| 416712 | 17/09/2018 | BLOGGER | 41 | GOOGLE LLC | 1600 Amphitheatre Parkway, 94043, Mountain View, California, E. U. DE NORTEAMERICA | 194 |
| 417863 | 19/09/2018 | LEPONO | 7 | LEO GROUP CO., LTD. | No. 1 Leo Road, Binhai, 317503, Wenling, Zhejiang, CHINA | 19 |
| 419721 | 10/09/2018 | CHARM | 34 | SOUZA CRUZ LTDA | RUA DA CANDELARIA 66,RIO DE JANEIRO., BRASIL | 194 |
| 422014 | 17/09/2018 | EDITORIAL NORMA | 41 | EDITORIAL NORMA DE CHILE S.A. | Andrés Bello 2299, 1001, Providencia, Santiago, CHILE | 34 |
| 422015 | 17/09/2018 | PARRAMÓN | 16 y 41 | EDITORIAL NORMA DE CHILE S.A. | Andrés Bello 2299, 1001, Providencia, Santiago, CHILE | 34 |
| 423016 | 10/09/2018 | FREE | 34 | SOUZA CRUZ LTDA | Rua da Candelária, 66, Rio de Janeiro, RJ, BRASIL | 194 |
| 423098 | 31/08/2018 | DION | 1 | Reicchold LLC 2 | 40 Wall Street, 37th Floor, 10005, New York, New York, E. U. DE NORTEAMERICA | 191 |
| 424991 | 06/09/2018 | GOOGLE DESKTOP | 9 | GOOGLE LLC. | 1600 Amphitheatre Parkway, Mountain View, CA, E. U. DE NORTEAMERICA | 194 |
| 425862 | 06/09/2018 | STOLICHNAYA | 32, 33 y 35 | ZHS IP Americas Sarl | World Trade Center, unit TM II 19, Curaçao, ANTILLAS NEERLANDESAS | 29 |
| 425863 | 07/09/2018 | STOLICHNAYA | 32, 33 y 35 | ZHS IP Americas Sarl | 44 rue de la Vallé, 2661, LUXEMBURGO | 29 |
| 426070 | 10/09/2018 | F | 34 | SOUZA CRUZ LTDA | Rua da Candelária, 66, Rio de Janeiro, Rio de Janeiro, BRASIL | 20 |
| 427544 | 04/09/2018 | DERBY | 34 | SOUZA CRUZ LTDA | Rua da Candelária, 66, Rio de | 194 |

| N° Exp. | Resolución | Denominación | Clases | Titular | Dirección | Ag. |
|---------|------------|--|-----------------------|--|---|-----|
| | | | | | Janeiro, Rio de Janeiro, BRASIL | |
| 428673 | 06/09/2018 | W | 9, 35, 36 y 42 | GOOGLE LLC. | 1600 Amphitheatre Parkway, 94043, Mountain View, California, E. U. DE NORTEAMERICA | 194 |
| 429190 | 06/09/2018 | WAZE | 9 | GOOGLE LLC. | 1600 Amphitheatre Parkway, 94043, Mountain View, California, E. U. DE NORTEAMERICA | 194 |
| 430931 | 10/09/2018 | F | 34 | SOUZA CRUZ LTDA | Rua da Candelária, 66, Rio de Janeiro, Rio de Janeiro, BRASIL | 194 |
| 431316 | 06/09/2018 | GOOGLE TV | 9 | GOOGLE LLC. | 1600 Amphitheatre Parkway, 94043, Mountain View, California, E. U. DE NORTEAMERICA | 194 |
| 431752 | 05/09/2018 | ELOCTATE | 5 | BIOVERATIV THERAPEUTICS INC | 14 Cambridge Center, 02142, Cambridge, MA, E. U. DE NORTEAMERICA | 194 |
| 433524 | 17/09/2018 | GRUPO EDITORIAL NORMA | 16 | EDITORIAL NORMA DE CHILE S.A. | Andrés Bello 2299 , 1001, Providencia, Santiago de Chile, CHILE | 34 |
| 436044 | 13/09/2018 | SCHIAPARELLI | 3, 9, 14, 18, 25 y 35 | INTERBASIC HOLDING S.r.l. | Strada Settecamini 116 , L-1746, 63811 Sant'Elpidio A Mare, Fermo, IT, ITALIA | 212 |
| 437425 | 10/09/2018 | CONTINENTAL | 34 | SOUZA CRUZ LTDA | Rua da Candelária, 66, Rio de Janeiro, Rio de Janeiro, BRASIL | 194 |
| 437647 | 03/09/2018 | KENTUCKY FRIED CHICKEN: EL SABOR DE LO BUENO | 43 | KENTUCKY FRIED CHICKEN INTERNATIONAL HOLDINGS LLC | 14841 N. Dallas Parkway, 75254, Dallas - Texas, E. U. DE NORTEAMERICA | 165 |
| 438145 | 31/08/2018 | ZUT | 3 | INTERBASIC HOLDING S.r.l. | Strada Settecamini 116, 63811, Sant'Elpidio A Mare, Fermo, ITALIA | 212 |
| 438382 | 10/09/2018 | CONTINENTAL | 34 | SOUZA CRUZ LTDA | Rua da Candelária, 66, Rio de | 194 |

| N° Exp. | Resolución | Denominación | Clases | Titular | Dirección | Ag. |
|---------|------------|-------------------------|--------------------|-----------------|---|-----|
| | | | | | Janeiro, Rio de Janeiro, BRASIL | |
| 439084 | 04/09/2018 | HOLLYWOOD | 34 | SOUZA CRUZ LTDA | Rua da Candelária, 66, Centro, 20092-900, Rio de Janeiro, Rio de Janeiro, BRASIL | 194 |
| 439585 | 11/09/2018 | MINISTER | 34 | SOUZA CRUZ LTDA | Rua da Candelaria, 66, Centro, 20092-900, Rio de Janeiro, Rio de Janeiro, BRASIL | 194 |
| 439586 | 05/09/2018 | HOLLYWOOD | 34 | SOUZA CRUZ LTDA | Rua da Candelária, 66 Centro, 160-ZC-00, Rio de Janeiro, BRASIL | 194 |
| 440318 | 11/09/2018 | | 34 | SOUZA CRUZ LTDA | Rua da Candelária, 66, Rio de Janeiro, Rio de Janeiro, BRASIL | 194 |
| 440823 | 06/09/2018 | YOUTUBE | 9, 35, 38, 41 y 42 | GOOGLE LLC. | 1600 Amphitheatre Parkway, 94043, Mountain View, California, E. U. DE NORTEAMERICA | 194 |
| 441755 | 11/09/2018 | BELMONT | 34 | SOUZA CRUZ LTDA | Rua da Candelaria, 66, Centro, 20092-900, Rio de Janeiro, Rio de Janeiro, BRASIL | 194 |
| 443144 | 11/09/2018 | | 34 | SOUZA CRUZ LTDA | Rua da Candelária, 66, Centro, Rio de Janeiro, Rio de Janeiro, BRASIL | 194 |
| 443254 | 25/09/2018 | CHROMEBOOK PIXEL | 9, 35 y 42 | GOOGLE LLC. | Amphitheatre Parkway 1600, 94043, Mountain View, California , E. U. DE NORTEAMERICA | 194 |
| 443255 | 06/09/2018 | PIXEL | 9, 35 y 42 | GOOGLE LLC. | Amphitheatre Parkway 1600, 94043, Mountain View, California , E. U. DE NORTEAMERICA | 194 |
| 443256 | 06/09/2018 | GOOGLE CHROMEBOOK PIXEL | 9, 35 y 42 | GOOGLE LLC. | Amphitheatre Parkway 1600, 94043, Mountain View, California , E. U. DE NORTEAMERICA | 194 |

| N° Exp. | Resolución | Denominación | Clases | Titular | Dirección | Ag. |
|----------------|-------------------|---------------------|---------------|--|--|------------|
| 443366 | 21/09/2018 | LEUKOPLAST | 5 | BSN Medical Holding GmbH | Quickbornstrasse 24, 20253, Hamburgo, ALEMANIA | 94 |
| 443598 | 04/09/2018 | MOLOK | 21 | Molok Oy | PL 90 , 37101, NOKIA, FINLANDIA | 34 |
| 444346 | 20/09/2018 | NUTRIFEED | 5 y 31 | FrieslandCampina Nederland B.V. | Stationsplein 4, 3818 LE, Amersfoort, Amersfoort, PAISES BAJOS | 18 |
| 444545 | 20/09/2018 | KALVOQUICK | 31 | FrieslandCampina Nederland B.V. | Stationsplein 4, 3818 LE, Amersfoort, Amersfoort, PAISES BAJOS | 18 |
| 445239 | 11/09/2018 | KFC | 29, 30 y 43 | KENTUCKY FRIED CHICKEN INTERNATIONAL HOLDINGS LLC. | 1441 Gardiner Lane, 40213, Louisville, Kentucky, E. U. DE NORTEAMERICA | 165 |
| 445240 | 11/09/2018 | COLONEL BURGER | 29 y 30 | KENTUCKY FRIED CHICKEN INTERNATIONAL HOLDINGS LLC. | 1441 Gardiner Lane, 40213, Louisville, Kentucky, E. U. DE NORTEAMERICA | 165 |
| 445241 | 11/09/2018 | HOT WINGS | 29 y 30 | KENTUCKY FRIED CHICKEN INTERNATIONAL HOLDINGS LLC. | 1441 Gardiner Lane, 40213, Louisville, Kentucky, E. U. DE NORTEAMERICA | 165 |
| 445242 | 03/09/2018 | KFC | 29, 30 y 43 | KENTUCKY FRIED CHICKEN INTERNATIONAL HOLDINGS LLC. | 1441 Gardiner Lane, 40213, Louisville, Kentucky, E. U. DE NORTEAMERICA | 165 |
| 445243 | 03/09/2018 | COLONEL´S | 29, 30 y 43 | KENTUCKY FRIED CHICKEN INTERNATIONAL HOLDINGS LLC. | 1441 Gardiner Lane, 40213, Louisville, Kentucky, E. U. DE NORTEAMERICA | 165 |
| 447211 | 11/09/2018 | | 34 | SOUZA CRUZ LTDA. | Rua da Candelaria, 66, Centro, 20092-900, Rio de Janeiro, Rio de Janeiro, BRASIL | 194 |
| 449762 | 20/09/2018 | NUTRIFEED | 35 | FrieslandCampina | Stationsplein 4, 3818 LE, | 18 |

| N° Exp. | Resolución | Denominación | Clases | Titular | Dirección | Ag. |
|---------|------------|------------------------|--------|--|---|-----|
| | | | | Nederland B.V. | Amersfoort, Amersfoort, PAISES BAJOS | |
| 449824 | 11/09/2018 | CARLTON | 34 | SOUZA CRUZ LTDA | Rua de Candelaria, 66 Centro, 20092-900, Rio de Janeiro, RJ, BRASIL | 187 |
| 450074 | 06/09/2018 | QUARTETTE | 5 | TEVA WOMEN'S HEALTH, INC. | 5040 Duramed Drive , 45213, Cincinnati, OHIO, E. U. DE NORTEAMERICA | 18 |
| 450075 | 06/09/2018 | SEASONIQUE | 5 | Teva Women`s Health, LLC | 5040 Duramed Drive Cincinnati, Ohio 45213, USA, Woodcliff Lake, NJ, E. U. DE NORTEAMERICA | 18 |
| 450553 | 11/09/2018 | CARLTON | 34 | SOUZA CRUZ LTDA | Rua da Candelária, 66 Centro, Centro, Rio de Janeiro, RJ, BRASIL | 194 |
| 452362 | 04/09/2018 | YALE | 7 y 12 | Hyster-Yale Group, Inc. | 4000 N.E. Blue Lake Road, 00000, MONTEVIDEO, E. U. DE NORTEAMERICA | 194 |
| 452613 | 25/09/2018 | DOUBLECLICK | 42 | GOOGLE LLC. | Amphitheatre Parkway 1600, 94043, Mountain View, California , E. U. DE NORTEAMERICA | 194 |
| 456964 | 11/09/2018 | RESERVA ESPECIAL | 34 | SOUZA CRUZ LTDA | Rua da Candelária, 66 Centro, 160-ZC-00, Rio de Janeiro, BRASIL | 194 |
| 459851 | 11/09/2018 | | 29 | KENTUCKY FRIED CHICKEN INTERNATIONAL HOLDINGS LLC. | 1441 Gardiner Lane, 40213, Louisville, Kentucky, E. U. DE NORTEAMERICA | 165 |
| 459852 | 03/09/2018 | KENTUCKY FRIED CHICKEN | 29 | KENTUCKY FRIED CHICKEN INTERNATIONAL HOLDINGS LLC. | 1441 Gardiner Lane, 40213, Louisville, Kentucky, E. U. DE NORTEAMERICA | 165 |
| 461225 | 04/09/2018 | DERBY MINI | 34 | SOUZA CRUZ LTDA | Rua da Candelária, 66, Centro, | 194 |

| N° Exp. | Resolución | Denominación | Clases | Titular | Dirección | Ag. |
|---------|------------|--------------------------------|--------|-----------------|---|-----|
| | | | | | Rio de Janeiro, Rio de Janeiro, BRASIL | |
| 462108 | 04/09/2018 | DERBY MINI SOUZA CRUZ 110 ANOS | 34 | SOUZA CRUZ LTDA | Rua da Candelária, 66, Centro, Rio de Janeiro, Rio de Janeiro, BRASIL | 194 |
| 462606 | 11/09/2018 | FREE F 6 YOUR CHOICE | 34 | SOUZA CRUZ LTDA | Rua da Candelária 66, 160-ZC-00, Rio de Janeiro, BRASIL | 194 |
| 462798 | 11/09/2018 | MINT | 34 | SOUZA CRUZ LTDA | Rua da Candelária, 66, Centro, Rio de Janeiro, Rio de Janeiro, BRASIL | 194 |
| 462852 | 11/09/2018 | CREMA | 34 | SOUZA CRUZ LTDA | Rua da Candelária, 66, Rio de Janeiro, Rio de Janeiro, BRASIL | 194 |
| 463610 | 04/09/2018 | HOLLYWOOD ORIGINAL EXPERIENCE | 34 | SOUZA CRUZ LTDA | Rua da Candelária, 66, Centro, Rio de Janeiro, Rio de Janeiro, BRASIL | 194 |
| 463611 | 04/09/2018 | DERBY | 34 | SOUZA CRUZ LTDA | Rua da Candelária, 66, Centro, Rio de Janeiro, Rio de Janeiro, BRASIL | 194 |
| 463612 | 05/09/2018 | DERBY TOP | 34 | SOUZA CRUZ LTDA | Rua da Candelária, 66, Centro, Rio de Janeiro, Rio de Janeiro, BRASIL | 194 |
| 463613 | 04/09/2018 | F | 34 | SOUZA CRUZ LTDA | Rua da Candelária, 66, Centro, Rio de Janeiro, Rio de Janeiro, BRASIL | 194 |
| 463804 | 04/09/2018 | HOLLYWOOD ORIGINAL EXPERIENCE | 34 | SOUZA CRUZ LTDA | Rua da Candelária 66, 160-ZC-00, Rio de Janeiro, BRASIL | 194 |
| 463805 | 04/09/2018 | HOLLYWOOD ORIGINAL EXPERIENCE | 34 | SOUZA CRUZ LTDA | Rua da Candelária, 66, Centro, Rio de Janeiro, Rio de Janeiro, BRASIL | 194 |
| 464053 | 04/09/2018 | FREE ITASTE 3.0 F FREE | 34 | SOUZA CRUZ LTDA | Rua Candelaria, 66, Centro, Rio de Janeiro, Rio de Janeiro, BRASIL | 194 |
| 464054 | 04/09/2018 | FREE ITASTE 3.0 F FREE | 34 | SOUZA CRUZ LTDA | Rua Candelaria, 66, Centro, Rio de Janeiro, Rio de Janeiro, | 194 |

| N° Exp. | Resolución | Denominación | Clases | Titular | Dirección | Ag. |
|---------|------------|-----------------------------|-------------|--|--|-----|
| | | | | | BRASIL | |
| 464055 | 04/09/2018 | FREE ITASTE 3.0 F FREE | 34 | SOUZA CRUZ LTDA | Rua Candelaria, 66, Rio de Janeiro, Rio de Janeiro, BRASIL | 194 |
| 464060 | 04/09/2018 | FREE ITASTE 3.0 F FREE | 34 | SOUZA CRUZ LTDA | Rua Candelaria, 66, Rio de Janeiro, RJ, BRASIL | 194 |
| 464344 | 04/09/2018 | HOLLYWOOD ORIGINAL ROLL | 34 | SOUZA CRUZ LTDA | Rua Candelária, 66, Centro, Rio de Janeiro, Rio de Janeiro, BRASIL | 194 |
| 464345 | 04/09/2018 | HOLLYWOOD ORIGINAL ROLL | 34 | SOUZA CRUZ LTDA | Rua Candelária, 66, Centro, Rio de Janeiro, Rio de Janeiro, BRASIL | 194 |
| 465902 | 11/09/2018 | ZINGER | 30 | KENTUCKY FRIED CHICKEN INTERNATIONAL HOLDINGS LLC. | 1441 Gardiner Lane, 40213, Louisville, Kentucky, E. U. DE NORTEAMERICA | 165 |
| 466172 | 04/09/2018 | HOLLYWOOD MINT | 34 | SOUZA CRUZ LTDA | Rua da Candelária, 66, Rio de Janeiro, Rio de Janeiro, BRASIL | 194 |
| 467400 | 11/09/2018 | FREE NEO F CHARCOAL BALANCE | 34 | SOUZA CRUZ LTDA | Rua da Candelária, 66, Centro, Rio de Janeiro, Rio de Janeiro, BRASIL | 194 |
| 467520 | 14/09/2018 | PM PREMIER | 32 | TOMÁS ADRIÁN BAMAULE | General Nariño 1613, Montevideo, URUGUAY | 216 |
| 468163 | 11/09/2018 | | 34 | SOUZA CRUZ LTDA | Rua da Candelária, 66, Centro, 20092-900, Rio de Janeiro, Rio de Janeiro, BRASIL | 194 |
| 468752 | 11/09/2018 | IT'S FINGER LICKIN' GOOD | 29, 30 y 43 | KENTUCKY FRIED CHICKEN INTERNATIONAL HOLDINGS LLC. | 1441 Gardiner Lane, 40213, Louisville, Kentucky, E. U. DE NORTEAMERICA | 165 |
| 469048 | 20/09/2018 | | 1 | FrieslandCampina Nederland B.V. | Stationsplein 4, 3818 LE, Amersfoort, Amersfoort, PAISES BAJOS | 18 |
| 469049 | 20/09/2018 | KIEVIT | 1 | FrieslandCampina Nederland B.V. | Stationsplein 4, 3818 LE, Amersfoort, Amersfoort, PAISES | 18 |

| N° Exp. | Resolución | Denominación | Clases | Titular | Dirección | Ag. |
|---------|------------|-------------------------------------|-------------|---|---|-----|
| | | | | | BAJOS | |
| 469269 | 06/09/2018 | GOOGLE | 9 y 42 | GOOGLE LLC. | 1600 Amphitheatre Parkway, 94043, Mountain View, California, E. U. DE NORTEAMERICA | 194 |
| 470362 | 07/09/2018 | AIR DI GIOIA | 3 | GIORGIO ARMANI S.p.A. | Via Borgonuovo, 11 , 20121, Milan, ITALIA | 212 |
| 470563 | 03/09/2018 | HYDRABIO | 3 | NAOS | 355 rue Pierre-Simon Laplace, 13290, Aix En Provence , FRANCIA | 181 |
| 470953 | 20/09/2018 | FRICO | 29 | FrieslandCampina Nederland B.V. | Stationsplein 4, 3818 LE, Amersfoort, Amersfoort, PAISES BAJOS | 18 |
| 472611 | 03/09/2018 | APTEVO | 5 y 42 | APTEVO RESEARCH AND DEVELOPMENT LLC | 2401 4th Avenue, Suite 1050, 98121, Seattle , Washington , E. U. DE NORTEAMERICA | 201 |
| 473636 | 05/09/2018 | HOLLYWOOD ALPS BLEND - ICE TASTE | 34 | SOUZA CRUZ LTDA | Rua Candelaria, 66, Rio De Janeiro, Rj , BRASIL | 194 |
| 473778 | 06/09/2018 | GOOGLE DEVELOPERS LAUNCHPAD | 35, 36 y 41 | GOOGLE LLC. | 1600 Amphitheatre Parkway, 94043, Mountain View, California, E. U. DE NORTEAMERICA | 194 |
| 473882 | 11/09/2018 | FREE ORIGINAL CHOICE | 34 | SOUZA CRUZ LTDA | Rua Candelária, 66, Centro, 20092-900, Rio de Janeiro, Rio de Janeiro, BRASIL | 194 |
| 474010 | 11/09/2018 | FREE NEO CHARCOAL BALANCE | 34 | SOUZA CRUZ LTDA | Rua Candelaria, 66, Rio De Janeiro, Rj , BRASIL | 194 |
| 474023 | 06/09/2018 | GMAIL | 38 | GOOGLE LLC. | 1600 Amphitheatre Parkway, 94043, Mountain View, California, E. U. DE NORTEAMERICA | 194 |
| 474309 | 11/09/2018 | CORSA WIND | 12 | Opel Automobile GmbH | Bahnhofplatz, 65423, Ruesselsheim, Ruesselsheim, ALEMANIA | 194 |

| N° Exp. | Resolución | Denominación | Clases | Titular | Dirección | Ag. |
|---------|------------|--------------------------------|--------------|----------------------------|--|-----|
| 474461 | 03/09/2018 | ORBEA | 12 | ORBEA S. COOP. | Polígono Industrial Goitondo, 48, 48269, Mallabia, Bizkaia, ESPAÑA | 192 |
| 475388 | 03/09/2018 | TRIVIDIA | 3, 5, 9 y 10 | Trividia Health, Inc. | 2400 N.w. 55th Court, 33309, Ft. Lauderdale, Florida , E. U. DE NORTEAMERICA | 216 |
| 475390 | 03/09/2018 | TRIVIDIA HEAL TH | 3, 5, 9 y 10 | Trividia Health, Inc. | 2400 N.w. 55th Court, 33309, Ft. Lauderdale, Florida , E. U. DE NORTEAMERICA | 216 |
| 475433 | 14/09/2018 | CHROME | 9, 35 y 42 | GOOGLE LLC | 1600 Amphitheatre Parkway, 94043, Mountain View, Ca, E. U. DE NORTEAMERICA | 194 |
| 475434 | 14/09/2018 | CHROMECAST | 9 y 42 | GOOGLE LLC | 1600 Amphitheatre Parkway, 94043, Mountain View, Ca, E. U. DE NORTEAMERICA | 194 |
| 475435 | 14/09/2018 | CHROMEBOX | 9, 35 y 42 | GOOGLE LLC | 1600 Amphitheatre Parkway, 94043, Mountain View, Ca, E. U. DE NORTEAMERICA | 194 |
| 475436 | 14/09/2018 | CHROMEBOOK | 9, 35 y 42 | GOOGLE LLC | Amphitheatre Parkway 1600, 94043, Mountain View, Ca, E. U. DE NORTEAMERICA | 194 |
| 475437 | 14/09/2018 | CHROMEBASE | 9, 35 y 42 | GOOGLE LLC | 1600 Amphitheatre Parkway, 94043, Mountain View, Ca, E. U. DE NORTEAMERICA | 194 |
| 475438 | 14/09/2018 | CHROMEBIT | 9, 35 y 42 | GOOGLE LLC | 1600 Amphitheatre Parkway, 94043, Mountain View, Ca, E. U. DE NORTEAMERICA | 194 |
| 475441 | 17/09/2018 | CHROME | 9, 35 y 42 | GOOGLE LLC | 1600 Amphitheatre Parkway, 94043, Mountain View, Ca, E. U. DE NORTEAMERICA | 194 |
| 475694 | 11/09/2018 | HOLLYWOOD ALPS BLEND ICE TASTE | 34 | SOUZA CRUZ LTDA | Rua Candelária, 66, Rio de Janeiro, Rio de Janeiro, BRASIL | 194 |
| 476908 | 17/09/2018 | S'WELL | 21 | Can't Live Without It, LLC | 50 West 17th Street, Floor 12, NY 10011, New York , E. U. DE | 18 |

| N° Exp. | Resolución | Denominación | Clases | Titular | Dirección | Ag. |
|---------|------------|-----------------------------------|-------------|---|--|-----|
| | | | | | NORTEAMERICA | |
| 477293 | 06/09/2018 | BIOVERATIV | 42 | BIOVERATIV THERAPEUTICS INC. | 225 2nd Avenue, 02451, Waltham, Massachusetts , E. U. DE NORTEAMERICA | 194 |
| 477473 | 11/09/2018 | | 34 | SOUZA CRUZ LTDA | Rua da Candelaria, 66, Centro, 20092-900, Rio de Janeiro, Rio de Janeiro, BRASIL | 194 |
| 477951 | 06/09/2018 | GOOGLE | 16, 25 y 35 | GOOGLE LLC. | 1600 Amphitheatre Parkway, 94043, Mountain View, Ca, E. U. DE NORTEAMERICA | 194 |
| 477952 | 17/09/2018 | ADSENSE | 3 | GOOGLE LLC | 1600 Amphitheatre Parkway, 94043, Mountain View, Ca, E. U. DE NORTEAMERICA | 194 |
| 478095 | 17/09/2018 | ADWORDS | 35 | GOOGLE LLC | 1600 Amphitheatre Parkway, 94043, Mountain View, California, E. U. DE NORTEAMERICA | 194 |
| 478176 | 04/09/2018 | M MINISTER SOUZA CRUZ 110 ANOS | 34 | SOUZA CRUZ LTDA | Rua Da Candelária, 66, Rio de Janeiro, Rio de Janeiro, BRASIL | 194 |
| 478702 | 06/09/2018 | GOOGLE DEVELOPERS | 9, 41 y 42 | GOOGLE LLC. | Amphitheatre Parkway 1600, 94043, Mountain View, California , E. U. DE NORTEAMERICA | 194 |
| 479105 | 11/09/2018 | SEE HL | 34 | SOUZA CRUZ LTDA | Rua da Candelária, 66, Centro, Rio de Janeiro, Rio de Janeiro, BRASIL | 194 |
| 479510 | 11/09/2018 | MINISTER | 34 | SOUZA CRUZ LTDA | Rua Candelaria, 66, Rio De Janeiro, Rj , BRASIL | 194 |
| 482422 | 31/08/2018 | WINTER | 7 | SAINT-GOBAIN Diamantwerkzeuge GmbH, | Schützenwall 13-17, D-22844, Norderstedt, ALEMANIA | 194 |
| 483254 | 11/09/2018 | INCEPTUA | 35 y 42 | Inceptua S.A. | 2 place de Paris, 2314, Luxembourg, LUXEMBURGO | 34 |
| 484162 | 17/09/2018 | ANDROID ONE | 9 | GOOGLE LLC | 1600 Amphitheatre Parkway, | 194 |

| N° Exp. | Resolución | Denominación | Clases | Titular | Dirección | Ag. |
|---------|------------|--------------|---------|-------------------------|--|-----|
| | | | | | 94043, Mountain View, Ca, E. U. DE NORTEAMERICA | |
| 484916 | 13/09/2018 | DYLON | 2 | HENKEL LIMITED | Wood lane End, HP2 4RQ, Hemel Hempstead, Hertfordshire, GRAN BRETAÑA (REINO UNIDO) | 194 |
| 487061 | 06/09/2018 | GOOGLE | 38 | GOOGLE LLC. | 1600 Amphitheatre Parkway, 94043, Mountain View, California, E. U. DE NORTEAMERICA | 194 |
| 487062 | 06/09/2018 | GOOGLE | 36 y 38 | GOOGLE LLC. | 1600 Amphitheatre Parkway, 94043, Mountain View, California, E. U. DE NORTEAMERICA | 194 |
| 487063 | 06/09/2018 | YOUTUBE | 38 y 41 | GOOGLE LLC. | 1600 Amphitheatre Parkway, 94043, Mountain View, California, E. U. DE NORTEAMERICA | 194 |
| 488321 | 13/09/2018 | BIOFINE | 10 y 16 | Fresenius SE & Co. KGaA | Else-Kroner-Strasse 1, 61352, Bad Homburg, Bad Homburg, ALEMANIA | 34 |

CAMBIOS DE NOMBRE DE FRASES PUBLICITARIAS

| N° Exp. | Resolución | Denominación | Clases | Titular | Dirección | Ag. |
|---------|------------|----------------------------|--------|------------------------|--|-----|
| 375003 | 14/09/2018 | SI DAS LO MEJOR; TE VUELVE | 5 y 35 | EUROFARMA URUGUAY S.A. | Democracia 2132, Montevideo, Montevideo, URUGUAY | 201 |

CAMBIOS DE NOMBRE DE PATENTES

| N° Exp. | Resolución | Titular | Dirección | Ag. |
|---------|------------|----------|-----------|-----|
| 032175 | 31/08/2018 | HRU S.A. | | |

CAMBIOS DE DOMICILIO

| N° Exp. | Resolución | Denominación | Clases | Titular | Dirección | Ag. |
|---------|------------|--------------|---------|---|--|-----|
| 352529 | 17/09/2018 | BORCAM | 21 | PASABAHCE CAM SANAYI VE TICARET ANONIM SIRKETI | İçmeler Mahallesi, D-100 Karayolu Caddesi, No: 44 A , 34947, Tuzla, Eistanbul, TURQUIA | 129 |
| 367530 | 05/09/2018 | DOGMA | 33 | ESTABLECIMIENTO JUANICÓ S.A. | ESTABLECIMIENTO JUANICO, ESTACION AFE, 90400, JUANICO, CANELONES, URUGUAY | 103 |
| 374152 | 13/09/2018 | GREY GOOSE | 32 y 43 | BACARDI & COMPANY LIMITED, UNA SOCIEDAD ORGANIZADA Y EN EXISTENCIA DE ACUERDO CON LAS LEYES DEL PRINCIPADO DE LIECHTENSTEIN | Aeulestrasse 5, FL-9490, Vaduz, LIECHTENSTEIN | 194 |
| 374635 | 11/09/2018 | COMCEL | 36 | CREDITOS DIRECTOS S.A. | Avda. 8 de Octubre 5336, Montevideo, Montevideo, URUGUAY | 194 |
| 374783 | 14/09/2018 | TOUCHPOINTS | 44 | WYETH LLC | 235 East 42nd Street, 10017, NEW YORK, E. U. DE NORTEAMERICA | 40 |
| 374924 | 24/09/2018 | RADIAFILL | 9 | RADIO FREQUENCY SYSTEMS FRANCE | rue Baptiste Marcet, 44570, Trignac, FRANCIA | 130 |
| 375086 | 06/09/2018 | MODAZIC | 5 | ZODIAC INTERNATIONAL CO. | CALLE 50, TORRE GLOBAL PLAZA 6° PISO, Panamá, PANAMA | 18 |
| 375525 | 13/09/2018 | FOSCALMAG | 5 | GENFAR S.A. | Parque Industrial Caucalesa Km 43, Via Panamericana, Villa Rica, Departamento del Cauca, COLOMBIA | 194 |
| 375795 | 05/09/2018 | TARJETA D | 36 | CREDITOS DIRECTOS S.A. | Ituzaingó 1315, Montevideo, Montevideo, URUGUAY | 20 |

| N° Exp. | Resolución | Denominación | Clases | Titular | Dirección | Ag. |
|---------|------------|-----------------------------------|----------|----------------------------------|---|-----|
| 375796 | 11/09/2018 | TARJETA D | 36 | CREDITOS DIRECTOS S.A. | Ituzaingó 1315, Montevideo, Montevideo, URUGUAY | 20 |
| 375803 | 13/09/2018 | CAZADORES | 33 | BACARDI & COMPANY LIMITED | Aeulestrasse 5, FL-9490, Vaduz, LIECHTENSTEIN | 194 |
| 376985 | 06/09/2018 | REBILDEX | 5 | ZODIAC INTERNATIONAL CO. | CALLE 50, TORRE GLOBAL PLAZA 6° PISO, Republica de Panama, PANAMA | 18 |
| 377132 | 25/09/2018 | RHIZOFLO | 1 | LABORATORIOS CKC ARGENTINA S.A. | Montesquieu 520, 1230, Buenos Aires, Buenos Aires, ARGENTINA | 201 |
| 377529 | 13/09/2018 | PAPER MATE | 16 | BEROL CORPORATION | 6655 Peachtree Dunwoody Road, IL 61032, Atlanta, Georgia, E. U. DE NORTEAMERICA | 217 |
| 377779 | 21/09/2018 | FCM TRAVEL SOLUTIONS | 39 | FLIGHT CENTRE LIMITED | 275 Grey Street, South Brisbane, 4101, Brisbane, Queensland, AUSTRALIA | 201 |
| 378134 | 13/09/2018 | EF | 16 | BEROL CORPORATION | 6655 Peachtree Dunwoody Road, IL 61032, Atlanta, Georgia, E. U. DE NORTEAMERICA | 217 |
| 379312 | 06/09/2018 | FORMESONA | 5 | ZODIAC INTERNATIONAL CORPORATION | Calle 50, Edificio Global Plaza, Sexto Piso, Panamá, PANAMA | 18 |
| 381422 | 19/09/2018 | RILGENIS | 5 | GlaxoSmithKline LLC | Corporation Service Company, 251 Little Falls Drive, , 19808, Wilmington, Delaware, E. U. DE NORTEAMERICA | 144 |
| 381868 | 13/09/2018 | DETERCOL | 3 | ELECTROQUIMICA S.A. | Antigua Continuación Colman 5827, Montevideo, Montevideo, URUGUAY | 194 |
| 381884 | 13/09/2018 | JORGITO | 29 y 30 | ALFAJORES JORGITO S.A. | Salcedo 3982, 1257, Buenos Aires, Buenos Aires, ARGENTINA | 25 |
| 382026 | 05/09/2018 | E ELECTROQUIMICA SOCIEDAD ANONIMA | 1, 3 y 5 | ELECTROQUIMICA S.A. | Antigua Continuación Colman 5827, Montevideo, Montevideo, | 20 |

| N° Exp. | Resolución | Denominación | Clases | Titular | Dirección | Ag. |
|---------|------------|-----------------|-------------------------------------|---|--|-----|
| | | | | | URUGUAY | |
| 382248 | 13/09/2018 | SCALA | 3 y 21 | ELECTROQUIMICA S.A. | Antigua Continuación Colman 5827, Montevideo, Montevideo, URUGUAY | 20 |
| 382264 | 25/09/2018 | | 1, 2, 6, 37, 39, 40 y 42 | VALE S.A. | Avenida das Américas 700, bloco 8, loja 318, Barra da Tijuca , 22640-100, Rio de Janeiro, Rio de Janeiro, BRASIL | 34 |
| 383329 | 07/09/2018 | HYSTER | 12 | NACCO MATERIALS HANDLING GROUP, INC. | 4000 N.E Blue Lake Road, 97024, Fairview, Oregon, E. U. DE NORTEAMERICA | 144 |
| 383980 | 03/09/2018 | WMF | 8, 11 y 21 | WMF Group GmbH | Eberhardstrasse 35, D-73312, Geislingen an der Steige, ALEMANIA | 165 |
| 384174 | 06/09/2018 | ALADDIN | 11 | ALADDIN INDUSTRIES, LLC | 6679 Holt Road , 37211, Nashville, Tennessee, E. U. DE NORTEAMERICA | 194 |
| 384262 | 06/09/2018 | LAS TRES LINEAS | 16, 18, 20, 21, 22, 23, 24, 25 y 26 | adidas AG | Adi-Dassler-Strasse 1, 91074, Herzogenaurach, ALEMANIA | 212 |
| 385277 | 06/09/2018 | LEVAPAN | 30 | COMPAÑIA NACIONAL DE LEVADURAS LEVAPAN S.A. | Carrera 46 NO.13-20, Bogotá, COLOMBIA | 18 |
| 385278 | 06/09/2018 | LEVAPAN | 29 | COMPAÑIA NACIONAL DE LEVADURAS LEVAPAN S.A. | CARRERA 46 NO.13-20, Bogotá, COLOMBIA | 18 |
| 385522 | 06/09/2018 | | 18 y 25 | BURBERRY LIMITED | Horseferry House, Horseferry Road, SW1P 2AW, Londres, GRAN BRETAÑA (REINO UNIDO) | 165 |
| 385978 | 10/09/2018 | NETWORK | 3 | PARFUMS PAROUR | 6 Avenue Matignon, 75008, Paris, FRANCIA | 165 |
| 386169 | 07/09/2018 | SONY | 7 y 9 | SONY KABUSHIKI | 1-7-1 Konan, Minato-ku, Tokio, | 20 |

| N° Exp. | Resolución | Denominación | Clases | Titular | Dirección | Ag. |
|---------|------------|--|-----------------------------|---|--|-----|
| | | | | KAISHA (SONY CORPORATION) | JAPON | |
| 386220 | 07/09/2018 | MARGADAN | 29 y 30 | Avex S.A. | Suipacha 1111. Piso 18°, Buenos Aires, ARGENTINA | 94 |
| 386228 | 11/09/2018 | S SUL SECRETARIADO URUGUAYO DE LA LANA | 18, 22, 23, 24, 25, 26 y 27 | SECRETARIADO URUGUAYO DE LA LANA (S.U.L.) | Rbla. Baltasar Brum 3764, 12100, Montevideo, Montevideo, URUGUAY | 18 |
| 386998 | 06/09/2018 | DINER'S CLUB | 16 | DINERS CLUB INTERNATIONAL LTD. | 2500 Lake Cook Road, 60015, Riverwoods, Illinois, E. U. DE NORTEAMERICA | 194 |
| 387300 | 25/09/2018 | NATUPAZ | 5 | DISTRIFAR S.R.L. | Rambla República del Perú 781 Apto. 301, Montevideo, Montevideo, URUGUAY | 201 |
| 387686 | 19/09/2018 | GLOBOSAT | 41 | GLOBOSAT PROGRAMADORA LTDA. | Avenida das Américas, 1650 BI. 1-Si 304-308, BI. 2-SIs 103 a 109 , 20640-101, Rio de Janeiro, Rio de Janeiro, BRASIL | 154 |
| 387687 | 21/09/2018 | GLOBOSAT | 38 | GLOBOSAT PROGRAMADORA LTDA. | Avenida das Américas, 1650 BI. 1-SI 304-308, BI. 2-SIs 103 a 109 , 20640-101, Rio de Janeiro, BRASIL | 154 |
| 387708 | 21/09/2018 | SO DE LA RENTA | 3 | OSCAR DE LA RENTA, LTD. | 11 West 42nd Street, 25th Floor , 10036, New York, New York, E. U. DE NORTEAMERICA | 165 |
| 387879 | 21/09/2018 | MULTISHOW | 38 | GLOBOSAT PROGRAMADORA LTDA. | Avenida das Américas, 1650 BI. 1-SI 304-308, BI. 2-SIs 103 a 109 , 20640-101, Rio Comprido, Rio de Janeiro, BRASIL | 154 |
| 388017 | 25/09/2018 | BRILLOPLAST | 2 | SINTEPLAST S.A. | Estonia 2151, 1752, Carlos Spegazzini, Buenos Aires, ARGENTINA | 18 |
| 388960 | 24/09/2018 | ADVISOR | 9 | Motorola Solutions, Inc. | 500 West Monroe Street, 60661, Chicago , Illinois, E. U. DE NORTEAMERICA | 136 |

| N° Exp. | Resolución | Denominación | Clases | Titular | Dirección | Ag. |
|---------|------------|-----------------------------|--------|---|--|-----|
| 389097 | 06/09/2018 | CALUTOL | 5 | ZODIAC INTERNATIONAL CORPORATION | Calle 50, Edificio Global Plaza, Sexto Piso, Panamá, PANAMA | 18 |
| 389098 | 05/09/2018 | ZOLTUM | 5 | ZODIAC INTERNATIONAL CORPORATION | Calle 50, Edificio Global Plaza, Sexto Piso, Panamá, PANAMA | 144 |
| 389200 | 05/09/2018 | GESLUTIN-PNM | 5 | ZODIAC INTERNATIONAL CORPORATION | Calle 50, Edificio Global Plaza, Sexto Piso, Panamá, PANAMA | 144 |
| 389201 | 05/09/2018 | DOZIC | 5 | ZODIAC INTERNATIONAL CORPORATION | Calle 50, Edificio Global Plaza, Sexto Piso, Panamá, PANAMA | 144 |
| 391069 | 07/09/2018 | BETACAM SP | 9 | SONY KABUSHIKI KAISHA (COMERCIANDO TAMBIEN COMO SONY CORPORATION) | 1-7-1 Konan, Minato-ku, Tokio, JAPON | 20 |
| 391741 | 21/09/2018 | UDYLITE | 1 y 9 | MACDERMID ENTHONE INC. | 350 Frontage Road, 06516, West Haven, Connecticut, E. U. DE NORTEAMERICA | 136 |
| 391741 | 21/09/2018 | UDYLITE | 1 y 9 | MACDERMID ENTHONE INC. | 350 Frontage Road, 06516, West Haven, Connecticut, E. U. DE NORTEAMERICA | 136 |
| 392711 | 24/09/2018 | LINHANYL | 23 | LINHANYL S.A. LINHAS PARA COSER | Av. Antonio Bardella , 1176, Sorocaba, São Paulo, BRASIL | 101 |
| 394600 | 03/09/2018 | SONY COMPUTER ENTERTAINMENT | 9 y 37 | SONY CORPORATION | 1-7-1 Konan, Minato-ku, Tokyo, JAPON | 20 |
| 394603 | 03/09/2018 | SONY VIDEO 8 | 9 | SONY CORPORATION | 1-7-1 Konan, Minato-ku, Tokyo, JAPON | 20 |
| 394604 | 03/09/2018 | SONY COMPUTER ENTERTAINMENT | 9 y 37 | SONY CORPORATION | 1-7-1 Konan, Minato-ku, Tokyo, JAPON | 20 |
| 395715 | 21/09/2018 | OSCAR DE LA RENTA | 3 | OSCAR DE LA RENTA, LLC. | 550 Seventh Avenue, 10018, New York, New York, E. U. DE NORTEAMERICA | 165 |

| N° Exp. | Resolución | Denominación | Clases | Titular | Dirección | Ag. |
|---------|------------|--------------|----------------------------|--|--|-----|
| 397309 | 07/09/2018 | VAIO | 9, 35, 37, 42, 43, 44 y 45 | SONY KABUSHIKI KAISHA (TAMBIÉN COMERCIANDO COMO (SONY CORPORATION) | 1-7-1 Konan, Minato-ku, Tokyo, JAPON | 20 |
| 397310 | 13/09/2018 | VAIO | 9, 35, 37, 42, 43, 44 y 45 | SONY CORPORATION | 1-7-1 Konan, Minato-ku, Tokyo, Japan , Shinagawa-ku, Tokyo, JAPON | 201 |
| 403100 | 24/09/2018 | BLUEVISION | 11 | LUMILEDS HOLDING B.V. | GROENEWOUDSEWEG 1, EINDHOVEN, PAISES BAJOS | 136 |
| 414769 | 07/09/2018 | CH | 7 y 9 | Campbell Hausfeld, LLC | 100 Production Drive, Harrison, Ohio, E. U. DE NORTEAMERICA | 194 |
| 415185 | 24/09/2018 | SWAGELINING | 7 y 37 | PIONEER LINING TECHNOLOGY LIMITED | River Clyde House, Erskine Ferry Road, Old Kilpatrick, , EH3 9AG, Edinburgh, Midlothian , United Kingdom | 165 |
| 415186 | 24/09/2018 | SWAGE LINING | 7 y 37 | PIONEER LINING TECHNOLOGY LIMITED | River Clyde House, Erskine Ferry Road, Old Kilpatrick, G60 5EU, Glasglow, Scot, United Kingdom | 165 |
| 417831 | 13/09/2018 | PICCADILLY | 25 | GKS PARTICIPACOES LTDA. | General Ernesto Dornelles 577, Centro, 95.650.000, Igrejinha, rs, Rio Grande do Sul, BRASIL | 216 |
| 418945 | 25/09/2018 | EASY RIDERS | 25 | THE H. D. LEE COMPANY INC. | 3411 Silverside Road, 3411, Wilmington, Delaware, E. U. DE NORTEAMERICA | 194 |
| 420353 | 18/09/2018 | FENDI | 34 | FENDI ADELE S.R.L. | Palazzo della Civiltà Italiana, Quadrato della Concordia 3 , 00189, ROMA, ROMA, ITALIA | 194 |
| 420354 | 18/09/2018 | FF | 34 | FENDI S.R.L. | Palazzo della Civiltà Italiana, Quadrato della Concordia 3 , 00144, Roma, ITALIA | 194 |
| 422015 | 17/09/2018 | PARRAMÓN | 16 y 41 | EDITORIAL NORMA | Andrés Bello 2299, 1001, | 34 |

| N° Exp. | Resolución | Denominación | Clases | Titular | Dirección | Ag. |
|---------|------------|---------------------------------------|--|------------------------------|--|-----|
| | | | | DE CHILE S.A. | Providencia, Santiago, CHILE | |
| 422110 | 18/09/2018 | FENDI | 11 y 27 | FENDI ADELE S.R.L. | Palazzo della Civiltà Italiana, Quadrato della Concordia 3 , 00189, ROMA, ITALIA | 194 |
| 422111 | 18/09/2018 | FF | 11 y 27 | FENDI S.R.L. | Palazzo della Civiltà Italiana, Quadrato della Concordia 3 , 00144, Roma, ITALIA | 194 |
| 423098 | 10/09/2018 | DION | 1 | Reicchohold LLC 2 | 40 Wall Street, 37th Floor, 10005, New York, New York, E. U. DE NORTEAMERICA | 191 |
| 423098 | 03/09/2018 | DION | 1 | Reicchohold LLC 2 | 40 Wall Street, 37th Floor, 10005, New York, New York, E. U. DE NORTEAMERICA | 191 |
| 425863 | 07/09/2018 | STOLICHNAYA | 32, 33 y 35 | ZHS IP Americas Sarl | 44 rue de la Vallé, 2661, LUXEMBURGO | 29 |
| 431237 | 04/09/2018 | STOLI CHOCOLAT RAZBERI STOLICHNAYA | 32 y 33 | ZHS IP Americas Sarl | 44 rue de la Vallée, L-2661, Grand Duchy of Luxembourg, LUXEMBURGO | 29 |
| 435281 | 18/09/2018 | FF | 1, 2, 3, 6, 7, 8, 9, 16, 17, 18, 20, 21, 22, 23, 24, 25, 26 y 28 | FENDI S.R.L. | Palazzo della Civiltà Italiana, Quadrato della Concordia 3 , 00144, Roma, ITALIA | 194 |
| 436044 | 18/09/2018 | SCHIAPARELLI | 3, 9, 14, 18, 25 y 35 | INTERBASIC HOLDING S.r.l. | Strada Settecamini 116 , L-1746, 63811 Sant'Elpidio A Mare, Fermo, IT, ITALIA | 212 |
| 438145 | 03/09/2018 | ZUT | 3 | INTERBASIC HOLDING S.r.l. | Strada Settecamini 116, 63811, Sant'Elpidio A Mare, Fermo, ITALIA | 212 |
| 443598 | 07/09/2018 | MOLOK | 21 | Molok Oy | PL 90 , 37101, NOKIA, FINLANDIA | 34 |
| 450074 | 11/09/2018 | QUARTETTE | 5 | TEVA WOMEN'S HEALTH, INC. | 5040 Duramed Drive , 45213, Cincinnati, OHIO, E. U. DE NORTEAMERICA | 18 |
| 450075 | 13/09/2018 | SEASONIQUE | 5 | Teva Women`s Health, LLC | 5040 Duramed Drive Cincinnati, Ohio 45213, USA, Woodcliff | 18 |

| N° Exp. | Resolución | Denominación | Clases | Titular | Dirección | Ag. |
|---------|------------|------------------|--------|---|---|-----|
| | | | | | Lake, NJ, E. U. DE NORTEAMERICA | |
| 450149 | 13/09/2018 | FENDI | 14 | FENDI ADELE S.R.L. | Palazzo della Civiltà Italiana, Quadrato della Concordia 3, 00189, Roma, ITALIA | 18 |
| 450538 | 21/09/2018 | FF | 14 | FENDI ADELE S.R.L. | Palazzo della Civiltà Italiana, Quadrato della Concordia 3, Roma, ITALIA | 194 |
| 453546 | 11/09/2018 | JONTEX | 3 y 5 | HYPERMARCAS S.A. | Rua Nova Cidade, 404 , 04543-011, VL Nova Conceçao, Sao Paulo, BRASIL | 94 |
| 462415 | 21/09/2018 | ORIGINAL FILTER | 7 | ORIGINAL FILTER INDÚSTRIA E COMÉRCIO DE AUTOPEÇAS LTDA. | Rua Coimbra 655, Jardim Colibri Cotia/SP, BRASIL | 34 |
| 463268 | 31/08/2018 | CARB32+ | 1 y 4 | DISTRIBUIDORA URUGUAYA DE COMBUSTIBLES S.A. | Juan Benito Blanco 3340, Montevideo, Montevideo, URUGUAY | 167 |
| 463269 | 31/08/2018 | DEF32+ | 1 y 4 | DISTRIBUIDORA URUGUAYA DE COMBUSTIBLES S.A. | Juan Benito Blanco 3340, Montevideo, Montevideo, URUGUAY | 167 |
| 463270 | 31/08/2018 | ARLA32+ | 1 y 4 | DISTRIBUIDORA URUGUAYA DE COMBUSTIBLES S.A. | Juan Benito Blanco 3340, Montevideo, Montevideo, URUGUAY | 167 |
| 463271 | 31/08/2018 | SUA32+ | 1 y 4 | DISTRIBUIDORA URUGUAYA DE COMBUSTIBLES S.A. | Juan Benito Blanco 3340, Montevideo, Montevideo, URUGUAY | 167 |
| 463272 | 31/08/2018 | SAU32+ | 1 y 4 | DISTRIBUIDORA URUGUAYA DE COMBUSTIBLES S.A. | JUAN BENITO BLANCO 3340, Montevideo, Montevideo, URUGUAY | 167 |
| 464705 | 13/09/2018 | FENDI | 25 | FENDI ADELE S.R.L. | Palazzo della Civiltà Italiana, Quadrato della Concordia 3, 00189, Roma, ITALIA | 194 |
| 467076 | 03/09/2018 | PUNTO ENCUENTROS | 45 | NOELIA JACQUELINE | José Pedro Varela 4377, | |

| N° Exp. | Resolución | Denominación | Clases | Titular | Dirección | Ag. |
|---------|------------|-----------------------------------|------------|------------------------------|---|-----|
| | | | | CAMINO VIGLINO | Montevideo, URUGUAY | |
| 469980 | 05/09/2018 | AGENDAR YA TU RESERVA AL INSTANTE | 9 | APyS LTDA | Manuel Haedo 2910 of 101, URUGUAY | 181 |
| 470362 | 07/09/2018 | AIR DI GIOIA | 3 | GIORGIO ARMANI S.p.A. | Via Borgonuovo, 11 , 20121, Milan, ITALIA | 212 |
| 470563 | 03/09/2018 | HYDRABIO | 3 | NAOS | 355 rue Pierre-Simon Laplace, 13290, Aix En Provence , FRANCIA | 181 |
| 476908 | 17/09/2018 | S'WELL | 21 | Can't Live Without It, LLC | 50 West 17th Street, Floor 12, NY 10011, New York , E. U. DE NORTEAMERICA | 18 |
| 477293 | 06/09/2018 | BIOVERATIV | 42 | BIOVERATIV THERAPEUTICS INC. | 225 2nd Avenue, 02451, Waltham, Massachusetts , E. U. DE NORTEAMERICA | 194 |
| 485004 | 21/09/2018 | KUONI | 9, 39 y 43 | Kuoni Travel IP Ltd | Elias-Canetti-Strasse 2, 8050, Zurich, Zurich, SUIZA | 201 |

CAMBIOS DE DOMICILIO DE FRASES PUBLICITARIAS

| N° Exp. | Resolución | Denominación | Clases | Titular | Dirección | Ag. |
|---------|------------|-----------------------|--------|------------|---|-----|
| 372923 | 11/09/2018 | SOLUCIONES PARA TODOS | 36 | SOCUR S.A. | 18 de Julio 1317, Montevideo, Montevideo, URUGUAY | 194 |

RESOLUCIONES DE RECURSOS, DNPI

| N° Exp | Resolución | Marca | Clases | Titular | Ag. |
|--------|------------|--|--------------------------------------|--|-----|
| 450706 | 03/09/2018 | EW (mixta) / ENJOY GESTIÓN LIMITADA | 9 (Concedida) y 41 (Concedida) | Se revoca resolución del 5/5/2017 que desestimó el registro de la marca EW, solicitada por Enjoy Gestión Limitada de Chile, para Clases 9 y 41 | 94 |
| 472529 | 13/09/2018 | FATALES / OSCAR FABIÁN DELGADO RODRÍGUEZ | 9 (Denegada S/D) y 25 (Denegada S/D) | | 28 |

RESOLUCIONES DE RECURSOS, DNPI

| N° Exp | Resolución | Marca | Clases | Titular | Ag. |
|--------|------------|--|----------------------------------|---------|-----|
| 422140 | 11/09/2018 | BULL PADEL / EMILIO VAIRO y CLAUDIO VAIRO | 25 (Denegada) y 28 (Denegada) | | 165 |

RESOLUCIONES DE MODELOS DE UTILIDAD, DESISTIDAS

| N° Exp | Resolución | Título | Titular | Ag. |
|--------|------------|--|---------------------------|-----|
| U-4458 | 04/09/2018 | REACTOR TERMICO DE RESIDUOS PARA LA GENERACIÓN DE ENERGIA | LRE GESTÃO DE ATIVOS LTDA | 144 |

RESOLUCIONES DE PATENTES, ABANDONADAS

| N° Exp | Resolución | Título | Titular | Ag. |
|-----------|------------|---|---|-----|
| No. 31614 | 04/09/2018 | NUEVOS COMPUESTOS DE 2,3,4,5-TETRAHIDRO-1H- PIRIDO[4,3-B]INDOL Y MÉTODOS DE USO DE LOS MISMOS | MEDIVATION TECHNOLOGIES, INC | 216 |
| No. 31625 | 04/09/2018 | COMBUSTIBLES PARA MOTORES CON MEJORAS RESPECTO DEL MEDIO AMBIENTE | SHE BLENDS HOLDING B.V. | 216 |
| No. 31634 | 07/09/2018 | FORMULACIÓN SÓLIDA DE COMPUESTO ACTIVO DE BAJA FUSIÓN | ARYSTA LIFESCIENCE NORTH AMÉRICA, LLC | 94 |
| No. 31638 | 07/09/2018 | FURO[3,2-C]PIRIDINA Y TIENO[3,2-C]PIRIDINAS | OSI PHARMACEUTICALS, INC. | 187 |
| No. 31639 | 07/09/2018 | DERIVADOS DE AMIDA ESPIROCÍCLICA DE FÓRMULA I, SALES FARMACÉUTICAMENTE ACEPTABLES, COMPOSICIONES FARMACÉUTICAS CONTENIÉNDOLAS, PROCESOS DE PREPARACIÓN Y APLICACIONES | ASTRAZENECA AB y Pulmagen Therapeutics (Synergy) Limited | 20 |
| No. 31647 | 07/09/2018 | FORMA DE DOSIFICACIÓN FARMACÉUTICA PARA LA ADMINISTRACIÓN ORAL DE INHIBIDOR DE TIROSINA QUINASA | AbbVie Inc. | 194 |
| No. 31650 | 07/09/2018 | FORMULACIONES DE FLIBANSERINA | BOEHRINGER INGELHEIM INTERNATIONAL GMBH. | 20 |

| | | | | |
|-----------|------------|--|--|-----|
| No. 31653 | 07/09/2018 | MÉTODO PARA CONTROLAR VEGETACIÓN INDESEADA | ARYSTA LIFESCIENCE NORTH AMERICA, LLC., | 94 |
| No. 31654 | 07/09/2018 | PROCESO DE CONSERVACIÓN DE ALIMENTOS | JUAN CARLOS BERISSO EGANA, GABRIEL BERISSO, PASCOAL SANTE CARUSO Y JOSÉ FLÁVIO RAMOS | 20 |
| No. 31655 | 07/09/2018 | COMPOSICIONES DE FOSFATO O POLIFOSFATO DE ALUMINIO | UNIVERSIDADE ESTADUAL DE CAMPINAS y BUNGE FERTILIZANTES S.A. | 20 |
| No. 31658 | 07/09/2018 | DESTRUCCIÓN DE SEMILLAS DE MALESA Y SEMILLAS DE POBLACIONES VOLUNTARIAS | RAYMOND BRIAN HARRINGTON | 194 |
| No. 31659 | 07/09/2018 | SISTEMA DE ADMINISTRACIÓN DE DROGAS CON EFECTO ESTABILIZANTE | BAYER INTELLECTUAL PROPERTY GMBH | 94 |
| No. 31660 | 07/09/2018 | SISTEMAS DE ADMINISTRACIÓN DE DROGAS QUE CONTIENEN ESTRADIOL | BAYER SCHERING PHARMA AKTIENGESELLSCHAFT | 94 |
| No. 31667 | 07/09/2018 | INHIBIDORES DEL RECEPTOR DE QUIMIOQUINAS CXCR3 | SANOFI-AVENTIS | 165 |
| No. 31670 | 07/09/2018 | SAL CRISTALINA, ENANTIOMÉRICAMENTE PURA DE UN BETA AGONISTA Y SU USO COMO FÁRMACO | BOEHRINGER INGELHEIM INTERNATIONAL GMBH. | 20 |
| No. 31673 | 07/09/2018 | DERIVADOS HETEROCÍCLICOS DE UREA Y MÉTODOS DE USO DE LOS MISMOS-211 | ASTRAZENECA AB | 20 |
| No. 31675 | 07/09/2018 | COMBINACION DE GENES DE MARCADORES PARA CARACTERIZAR UNA CEPA DE LACTOBACILLUS SAKEI | INSTITUT NATIONAL DE LA RECHERCHE AGRONOMIQUE INRA | 189 |
| No. 31679 | 04/09/2018 | INHIBIDORES DE CINASA PIM Y METODOS PARA SU USO | NOVARTIS AG. | 20 |
| No. 32151 | 01/10/2018 | NUEVO PORTADOR DE AGENTES ACTIVOS LIBERADOS DE FORMA CONTROLADA | OMYA INTERNATIONAL AG | 20 |
| No. 32153 | 01/10/2018 | INHIBIDORES DE PIRIDOMIDINONA DE PI13KA(ALFA) Y MTOR | EXELIXIS, INC | 189 |
| No. 32156 | 01/10/2018 | DERIVADOS SUSTITUIDOS DE LA N2-[1-(5-FLUOROPYRIMIDIN-2-IL) ETIL]-N4-(1-METIL-1H-IMIDAZOL-4-IL) - PIRIMIDINA-2,4-DIAMINAS Y SUS SALES FARMACÉUTICAMENTE ACEPTABLES, | ASTRAZENECA AB | 194 |

| | | PROCESO DE PREPARACIÓN, COMPOSICIONES CONTENIÉNDOLOS Y APLICACIONES | | |
|-----------|------------|--|--|-----|
| No. 32159 | 01/10/2018 | ARRILPIRROLIDINAS PLAGUICIDAS | BAYER INTELLECTUAL PROPERTY GmbH | 207 |
| No. 32164 | 01/10/2018 | COMBINACIÓN DE UN INGREDIENTE ACTIVO INSECTICIDA Y COMPUESTOS UTILIZADOS EN LA AGRICULTURA PARA MEJORAR EL DESARROLLO DE UNA PLANTA | SYNGENTA PARTICIPATIONS AG | 20 |
| No. 32174 | 01/10/2018 | NUEVOS HETEROCICLOS SUSTITUIDOS, COMPOSICIONES FARMACEUTICAS CONTENIENDOLOS, PROCEDIMIENTOS DE PREPARACION Y APLICACIONES | ASTRAZENECA AB | 194 |
| No. 32177 | 01/10/2018 | TRATAMIENTO DE DIABETES EN PACIENTES CON CONTROL GLUCÉMICO INSUFICIENTE A PESAR DE LA TERAPIA CON FÁRMACO, ORAL O NO, ANTIDIABÉTICO | BOEHRINGER INGELHEIM INTERNATIONAL GMBH | 187 |
| No. 32180 | 01/10/2018 | ANTAGONISTAS DEL RECEPTOR TRANSITORIO POTENCIAL DE VANILLOIDES 1 (TRPV1) | AbbVie Inc., | 187 |
| No. 32182 | 01/10/2018 | CÉLULA DE PLANTA HÍBRIDA Y PROCESO PARA SU PREPARACIÓN | PACIFIC SEEDS PTY LTD | 20 |
| No. 32191 | 01/10/2018 | DERIVADOS DE IMINOPIRIDINA Y USO DE LOS MISMOS | TAKEDA PHARMACEUTICAL COMPANY LIMITED | 94 |
| No. 32200 | 01/10/2018 | PIRAZOLILAMINOPIRIDINAS COMO INHIBIDORES DE FAK | SMITHKLINE BEECHAM CORPORATION | 18 |
| No. 32202 | 01/10/2018 | USO DE IVABRADINA COMO AGENTE DE DIAGNÓSTICO EN EL MÉTODO DE ANGIOGRAFÍA CORONARIA MEDIANTE TOMOGRAFÍA COMPUTARIZADA MULTICORTE | LES LABORATOIRES SERVIER | 18 |
| No. 32208 | 01/10/2018 | USO DE ANTIGENO DE MYCOPLASMA BOVIS | BOEHRINGER INGELHEIM VETMEDICA,INC. | 20 |

En virtud de la discrepancia que surge en la actualidad entre la fecha de validez de las resoluciones en los sistemas IPAS y [PAMP](#) con la que surge del Boletín de la DNPI, debe dejarse constancia que la fecha de validez de la resolución correspondiente es la que surge de los sistema IPAS y [PAMP](#), fecha de firma de la misma.

NOTIFICACIONES DE ASESORÍA

De conformidad con lo establecido por el numeral 4° del artículo 80 de la Ley 17.011 del 25 de setiembre de 1998 y artículo 87 del decreto N° 34/999 del 3 de febrero de 1999, se notifica a quien se cita a continuación, por razones de su interés, debe presentarse en sección Recursos de la Dirección Nacional de Propiedad Industrial, sita en la calle Rincón 723, 3er. Piso.

| | |
|----------------------|--|
| MARCA: | CHOICE GENETICS ® |
| ACTA N°: | 469359 |
| NOMBRE | GASTON GASPAS GUERRA |
| NOTIFICACIÓN: | <p>Se notifica a Ud. copia de Resolución de la DNPI de fecha 27 de julio de 2018:</p> <p>VISTO: La solicitud de Registro de la Marca CHOICE GENETICS ® (mixta) presentada bajo expediente No. 469359 a favor de GASTÓN GASPAS GUERRA de ARGENTINA, para distinguir los productos comprendidos en la/s Clase/s internacional/es 5 (“Semen para inseminación artificial”) y 31 (“Reproductores porcinos vivos”).- RESULTANDO: I) Se deduce una oposición de tercero, en base al registro de la marca “CHOICE” Acta No. 402822, para la clase internacional 5 s/d.</p> <p>II) División Legal dictamina que correspondería CONCEDER el registro para la clase internacional 31 s/d; y DESESTIMAR la presente solicitud de registro para la clase internacional 5 s/d, y por los argumentos que expone en su dictamen del 07 de junio de 2018.</p> <p>III) La Encargada de División Legal, en informe del día 18 de los mismos mes y año, comparte lo dictaminado por su Asesor actuante.</p> <p>CONSIDERANDO: que esta Dirección, de conformidad con lo dictaminado por su División Legal, resolverá en consecuencia.-</p> <p>ATENCIÓN: a lo expuesto, a lo que establecen la Ley de Marcas No 17.011 de 25 de setiembre de 1998, su Decreto Reglamentario No. 34/999 de 3 de febrero de 1999 y disposiciones modificativas.- LA DIRECCION NACIONAL DE LA PROPIEDAD INDUSTRIAL R E S U E L V E</p> <p>1°.- CONCÉDESE el registro de la Marca CHOICE GENETICS ® (mixta) presentada bajo expediente No. 469359 a favor de GASTÓN GASPAS GUERRA de ARGENTINA, para distinguir los productos comprendidos en la/s Clase/s internacional/es 31 (“Reproductores porcinos vivos”), por el conjunto, sin derechos privativos sobre los términos “GENETICS” y “®” (artículo 7 de la Ley No. 17.011).-</p> <p>2°.- DESESTÍMASE la solicitud de Registro de la Marca CHOICE GENETICS ® (mixta) presentada bajo expediente No. 469359 a favor de GASTÓN GASPAS GUERRA de ARGENTINA, para distinguir los productos comprendidos en la/s Clase/s internacional/es 5 (“Semen para inseminación artificial”).-</p> <p>3°.- NOTIFÍQUESE, publíquese, efectúense las anotaciones de estilo y oportunamente archívese</p> |

| | |
|----------------------|---|
| MARCA: | TRANSAMERICA SHIP SUPPLIERS PERENNE S.A. |
| ACTA N°: | 415548 |
| NOMBRE: | ANA MÓNICA SCHMIDT GONZÁLEZ |
| NOTIFICACIÓN: | <p>Se notifica a Ud. copia del informe de fecha 23 de agosto de 2018</p> <p>Oposición de Oficio en Asesoría:</p> <p>Dedúcese oposición de oficio a la solicitud de Registro de la Marca en trámite, en base a lo dispuesto en el Art. 5 numeral 8 de la Ley N° 17.011 de 25 de setiembre de 1998, agregado por el art. 193 de la Ley 18.172 de 31 de agosto de 2007, conforme a lo informado por esta Asesoría con fecha 16 de agosto de 2018.</p> <p>Confírese traslado al solicitante de la marca por un plazo de treinta días corridos y perentorios, (Art. 13 del Decreto Reglamentario N° 34/999).</p> |

| | |
|----------------------|--|
| MARCA: | GP GATTO PARDO |
| ACTA N°: | 465921 |
| NOMBRE: | GATAS LTDA |
| NOTIFICACIÓN: | <p>Se notifica a Uds. de la Vista de apertura a prueba :</p> <p>Documento: Nro.</p> <p>Expediente: Marca Nro. 465921</p> <p>Signo: GP GATTO PARDO (mixta)</p> <p>Titular: GATAS LTDA</p> <p>Clase(s): 24 y 25</p> <p>Montevideo, 24 de agosto de 2018</p> <p>Ponemos de su conocimiento que del estudio formal del documento de referencia, surgen las siguientes observaciones:</p> <p>Dispónese la Apertura a Prueba de estas actuaciones, por el término de 15 días hábiles, perentorios e improrrogables, debiendo tenerse presente lo dispuesto por el Art. 82 del Decreto Reglamentario N° 34/999.</p> |

| | |
|----------------------|--|
| MARCA: | ISADORA |
| ACTA N°: | 384773 |
| NOMBRE: | GATTO & CUNEO ABOGADOS S.A. |
| NOTIFICACIÓN: | <p>Se notifica a Uds. Vista apertura a prueba:</p> <p>Documento: Anulación Nro. MA/ 2018/ 002695</p> <p>Expediente: Marca Nro. 384773</p> <p>Signo: ISADORA</p> <p>Titular: GATTO & CUNEO ABOGADOS S.A.</p> <p>Clase(s): 14 y 43</p> <p>Montevideo, 29 de agosto de 2018</p> <p>Ponemos de su conocimiento que del estudio formal del documento de referencia, surgen las siguientes observaciones:</p> <p>Conforme a lo informado por esta Asesoría con fecha 29 de agosto del corriente, dispónese la apertura a prueba de estas actuaciones, por el término de 60 días perentorios e improrrogables, debiendo tenerse presente lo dispuesto por el Art. 82 del Decreto Reglamentario N° 34/999.</p> |

| | |
|----------------------|--|
| MARCA: | S SWELL SWELLBOARDS.COM |
| ACTA N°: | 471056 |
| NOMBRE: | CARLOS PENA |
| NOTIFICACIÓN: | <p>Se notifica a Ud. Oposición de Oficio por Art. 6 :</p> <p>VISTO: La solicitud de Registro de la Marca S SWELL SWELLBOARDS.COM (mixta), solicitada bajo expediente No. 471056 a nombre de CARLOS PENA, para distinguir los artículos comprendidos en la/s clase/s internacional/es 28.</p> <p>CONSIDERANDO: lo anteriormente informado por la División Examen de Signos Distintivos.</p> <p>ATENTO: a lo dispuesto en los artículos 6 y 22 de la Ley N° 17.011 de fecha 25 de setiembre de 1998, en los artículos 188 de la Ley N° 17.930 de fecha 19 de diciembre de 2005 y 167 de la Ley N° 18.834 de 17 de noviembre de 2011, así como a lo preceptuado en las Resoluciones de la Dirección Nacional de la Propiedad Industrial N° 49/015 de fecha 19 de noviembre de 2015 y N° 52/015 de fecha 7 de diciembre de 2015, y al informe que antecede.</p> <p>LA ENCARGADA DEL ÁREA DE SIGNOS DISTINTIVOS EN EJERCICIO DE ATRIBUCIONES DELEGADAS, RESUELVE:</p> <p>1°. Dedúcese oposición de oficio a la solicitud de Registro de la presente Marca en base al siguiente antecedente: Marca: SWELL Expediente: 414136 Titular: DIEGO RAFAEL GRANESE PINTOS [UY] Clases: 28 Notas:</p> <p>2°. De la oposición de oficio deducida y de acuerdo a lo previsto en el Art. 13 del Decreto N° 34/999, vista al solicitante por el término de 30 días corridos y perentorios.</p> |

| | |
|----------------------|---|
| MARCA: | TERRA PORTONES AUTOMATIZADOS |
| ACTA N°: | 468532 |
| NOMBRE: | TERRA PORTONES SRL |
| NOTIFICACIÓN: | <p>Se notifica a Uds. copia de Resolución de la DNPI de fecha 3 de setiembre de 2018:</p> <p>VISTO: La solicitud de Registro de la Marca TERRA PORTONES AUTOMATIZADOS (mixta), presentada bajo expediente No. 468532 a favor de TERRA PORTONES S.R.L. de URUGUAY, para distinguir los productos y los servicios comprendidos en la/s Clase/s internacional/es 6, 7 y 37.-</p> <p>RESULTANDO: I) Se deduce una oposición de oficio, en base al registro de la marca "TERRA" Acta No. 428587, para la clase internacional 37 s/d.-</p> <p>II) La solicitante desiste de la presente solicitud de registro para la clase internacional 37 y posee facultades suficientes para ello.-</p> <p>III) División Legal dictamina que correspondería CONCEDER el registro para las clases internacionales 6 y 7; y TENER POR</p> |

| | |
|--|---|
| | <p>DESISTIDA la presente solicitud de registro para la clase internacional 37, y por los argumentos que expone en su dictamen del 01 de agosto de 2018.</p> <p>IV) La Encargada de División Legal, en informe del día 07 de los mismos mes y año, comparte lo dictaminado por su Asesor actuante.</p> <p>CONSIDERANDO: que esta Dirección, de conformidad con lo dictaminado por su División Legal, resolverá en consecuencia.-----</p> <p>-----ATENTO: a lo expuesto, a lo que establecen la Ley de Marcas No 17.011 de 25 de setiembre de 1998, su Decreto Reglamentario No. 34/999 de 3 de febrero de 1999 y disposiciones modificativas.-</p> <p>LA DIRECCION NACIONAL DE LA PROPIEDAD INDUSTRIAL R E S U E L V E</p> <p>1°.- CONCÉDESE el registro de la Marca TERRA PORTONES AUTOMATIZADOS (mixta), presentada bajo expediente No. 468532 a favor de TERRA PORTONES S.R.L. de URUGUAY, para distinguir los productos comprendidos en la/s Clase/s internacional/es 6 y 7, por el conjunto, sin derechos privativos sobre los términos “PORTONES” y “AUTOMATIZADOS” (artículo 7 de la Ley No. 17.011).-</p> <p>2°.- TÉNGASE POR DESISTIDA la solicitud de Registro de la Marca TERRA PORTONES AUTOMATIZADOS (mixta), presentada bajo expediente No. 468532 a favor de TERRA PORTONES S.R.L. de URUGUAY, para distinguir los servicios comprendidos en la/s Clase/s internacional/es 37.-</p> <p>3°.- NOTIFÍQUESE, publíquese, efectúense las anotaciones de estilo y oportunamente archívese.---</p> |
|--|---|

| | |
|----------------------|--|
| MARCA: | DONKA |
| ACTA N°: | 469032 |
| NOMBRE | MARIANA PEREZ MORA |
| NOTIFICACIÓN: | <p>Se notifica a Ud. copia de Resolución de la DNPI de fecha 5 de octubre de 2108:</p> <p>VISTO: La solicitud de Registro de la Marca DONKA (mixta), presentada bajo expediente No. 469032 a favor de MARIANA PÉREZ MORA de URUGUAY, para distinguir los productos y los servicios comprendidos en la/s Clase/s internacional/es 25, 35, 40, 41, 42 y 44.-</p> <p>RESULTANDO: I) Se deduce una oposición de oficio, en base al registro de la marca “TONKA” Acta No. 422976, para la clase internacional 25.-</p> <p>II) División Legal dictamina que correspondería CONCEDER el presente registro, por los argumentos que expone en su dictamen del 22 de agosto de 2018.</p> <p>III) La Encargada de División Legal, en informe del día 24 de los mismos mes y año, comparte lo dictaminado por su Asesor actuante.</p> <p>CONSIDERANDO: que esta Dirección, de conformidad con lo dictaminado por su División Legal, resolverá en consecuencia.-</p> <p>ATENTO: a lo expuesto, a lo que establecen la Ley de Marcas No 17.011 de 25 de setiembre de 1998, su Decreto Reglamentario No. 34/999 de 3 de febrero de 1999 y</p> |

| | |
|--|---|
| | <p>disposiciones modificativas.- LA DIRECCION NACIONAL DE LA PROPIEDAD INDUSTRIAL R E S U E L V E 1°.- CONCÉDESE el registro de la Marca DONKA (mixta), presentada bajo expediente No. 469032 a favor de MARIANA PÉREZ MORA de URUGUAY, para distinguir los productos y los servicios comprendidos en la/s Clase/s internacional/es 25, 35, 40, 41, 42 y 44.- 2°.- NOTIFÍQUESE, publíquese, efectúense las anotaciones de estilo y oportunamente archívese.-</p> |
|--|---|

| | |
|----------------------|---|
| MARCA: | GOLAZO FUTBOL 5 |
| ACTA N°: | 470570 |
| NOMBRE | MARCELO HUGO BLANCO RODRIGUEZ |
| NOTIFICACIÓN: | <p>Se notifica a Ud. copia de Resolución de la DNPI de fecha 5 de octubre de 2018: VISTO: La solicitud de Registro de la Marca GOLAZO FUTBOL 5 (mixta), presentada bajo expediente No. 470570 a favor de MARCELO HUGO BLANCO RODRÍGUEZ de URUGUAY, para distinguir los servicios comprendidos en la/s Clase/s internacional/es 41 s/d.- RESULTANDO: I) Se deduce una oposición de oficio, en base al registro de la marca “UN GOLAZO!” Acta No. 416176, para los servicios de la clase internacional 41.- II) División Legal dictamina que correspondería DESESTIMAR la presente solicitud de registro, por los argumentos que expone en su dictamen del 22 de agosto de 2018. III) La Encargada de División Legal, en informe del día 24 de los mismos mes y año, comparte lo dictaminado por su Asesor actuante. CONSIDERANDO: que esta Dirección, de conformidad con lo dictaminado por su División Legal, resolverá en consecuencia.- ATENCIÓN: a lo expuesto, a lo que establecen la Ley de Marcas No 17.011 de 25 de setiembre de 1998, su Decreto Reglamentario No. 34/999 de 3 de febrero de 1999 y disposiciones modificativas.- LA DIRECCION NACIONAL DE LA PROPIEDAD INDUSTRIAL R E S U E L V E 1°.- DESESTÍMASE la solicitud de Registro de la Marca GOLAZO FUTBOL 5 (mixta), presentada bajo expediente No. 470570 a favor de MARCELO HUGO BLANCO RODRÍGUEZ de URUGUAY, para distinguir los servicios comprendidos en la/s Clase/s internacional/es 41 (“Educación, formación, actividades deportivas y culturales, servicios de entretenimiento”).- 2°.- NOTIFÍQUESE, publíquese, efectúense las anotaciones de estilo y oportunamente archívese.---</p> |

| | |
|----------------------|--|
| MARCA: | CACAO PROGRESSIVE |
| ACTA N°: | 468904 |
| NOMBRE | ANDRÉS CARLOS GÓMEZ FLETCHER |
| NOTIFICACIÓN: | <p>Se notifica a Ud. copia de Resolución de fecha 5 de octubre de 2018: VISTO: La solicitud de Registro de la Marca CACAO PROGRESSIVE,</p> |

| | |
|--|---|
| | <p>presentada bajo expediente No. 468904 a favor de ANDRÉS CARLOS GÓMEZ FLETCHER de URUGUAY, para distinguir los productos comprendidos en la/s Clase/s internacional/es 3.-</p> <p>RESULTANDO: I) Se deducen tres oposiciones de tercero: 1- en base al registro de la marca “CACAO DELUXE” Acta No. 465396; 2- en base al registro de la marca “BR PROGRESSIVE” Acta No. 466055, y 3- en base al registro de la marca “PÓS PROGRESSIVE” Acta No. 455990; todas para la clase internacional 3.-</p> <p>II) División Legal dictamina que correspondería CONCEDER el presente registro, por los argumentos que expone en su dictamen del 21 de agosto de 2018.</p> <p>III) La Encargada de División Legal, en informe del día 24 de los mismos mes y año, comparte lo dictaminado por su Asesor actuante.</p> <p>CONSIDERANDO: que esta Dirección, de conformidad con lo dictaminado por su División Legal, resolverá en consecuencia.-</p> <p>ATENCIÓN: a lo expuesto, a lo que establecen la Ley de Marcas No 17.011 de 25 de setiembre de 1998, su Decreto Reglamentario No. 34/999 de 3 de febrero de 1999 y disposiciones modificativas.-</p> <p>LA DIRECCION NACIONAL DE LA PROPIEDAD INDUSTRIAL R E S U E L V E</p> <p>1°.- CONCÉDESE el registro de la Marca CACAO PROGRESSIVE, presentada bajo expediente No. 468904 a favor de ANDRÉS CARLOS GÓMEZ FLETCHER de URUGUAY, para distinguir los productos comprendidos en la/s Clase/s internacional/es 3; por el conjunto, sin derechos privativos sobre los términos “CACAO” y “PROGRESSIVE” (artículo 7 de la Ley No. 17.011).</p> <p>2°.- NOTIFIQUESE, publíquese, efectúense las anotaciones de estilo y oportunamente archívese.---</p> |
|--|---|



NOTIFICACIONES DE RECURSOS

De conformidad con lo establecido por el numeral 4° del artículo 80 de la Ley 17.011 del 25 de setiembre de 1998 y artículo 87 del decreto N° 34/999 del 3 de febrero de 1999, se notifica a quien se cita a continuación, por razones de su interés, debe presentarse en sección Recursos de la Dirección Nacional de Propiedad Industrial, sita en la calle Rincón 723, 03er. Piso.

| | |
|----------------------|---|
| MARCA: | CALDERITA PICTURES |
| ACTA N°: | 468396 |
| NOMBRE | SEBASTIÁN MAYAYO |
| NOTIFICACIÓN: | <p>Se notifica a Ud. copia de los informes de fecha 24 y 25 de julio de 2018, correspondientes a la Apertura de Prueba: Expediente: Marca Nro. 468396 Signo: CALDERITA PICTURES (mixta) Titular: Ramiro Ozer Ami Clase(s): 41 Montevideo, 24 de julio de 2018 Asesoría Jurídica.- Acta No. 425.685 Sra. Encargada de Asesoría Jurídica.</p> <p>En este estado, la suscrita considera que correspondería abrir las presentes actuaciones a prueba por el plazo de 15 días hábiles [1], perentorios e improrrogables, teniendo presente lo dispuesto por el Art. 82 del Decreto 34/99.</p> <p>Saluda a usted atentamente</p> <p>[1] En mérito a lo dispuesto por los arts. 71 y 111 del Decreto 500/ 91 y Comité Técnico de Marcas, Acta N° 15 de fecha 10/10/2001 Documento:Recurso Nro. MA/ 2017/ 024094 Expediente: Marca Nro. 468396 Signo: CALDERITA PICTURES (mixta) Titular: Ramiro Ozer Ami Clase(s): 41 Montevideo, 25 de julio de 2018</p> <p>Ponemos de su conocimiento que del estudio formal del documento de referencia, surgen las siguientes observaciones: Dispónese la Apertura a Prueba de estas actuaciones, por el término de 15 días hábiles, perentorios e improrrogables, debiendo tenerse presente lo dispuesto por el Art. 82 del Decreto Reglamentario N° 34/999.</p> |

| | |
|----------------------|--|
| MARCA: | CHEF RUFFINO |
| ACTA N°: | 463016 |
| NOMBRE | Victoria Pilar Cantero – Dr. Mario González |
| NOTIFICACION: | Documento:Recurso Nro. MA/ 2018/ 015809 Expediente: Marca Nro. 463016 |

| | |
|--|--|
| | <p>Signo: CHEF RUFFINO Titular: VICTORIA PILAR CANTERO OVIES Clase(s): 30 Montevideo, 26 de septiembre de 2018 Del recurso interpuesto con fecha 16 de julio de 2018, confiérese traslado al titular por el término de 10 días hábiles. SUMA: INTERPONE RECURSO DE REVOCACIÓN Y JERÁRQUICO EN SUBSIDIO MARCA: CHEF RUFFINO ACTA No: 463.016 Nicolas Castiglioni representado en este acto por Gabriel Pittaluga, según personería jurídica ya acreditada en el expediente de solicitud de la marca CHEF RUFFINO Acta No. 463.016, solicitada para distinguir los productos de la Clase Internacional 30, a esa Dirección digo: Que vengo, en tiempo y forma, a interponer los recursos de revocación y jerárquico en subsidio contra la resolución de la Dirección Nacional de la Propiedad Industrial que oportunamente se detallará, en mérito a las siguientes consideraciones de hecho y fundamentos de derecho que paso a exponer:</p> <p>I ANTECEDENTES</p> <p>I. Con fecha 13 de marzo de 2015 se solicitó por parte de VICTORIA PILAR CANTERO OVIES, el registro de marca “CHEF RUFFINO”, N° de Acta 463.016, para distinguir los productos de la Clase Internacional N° 30.</p> <p>II. Mi representado interpuso oposición de terceros contra dicha solicitud, en base a la solicitud de su marca RUFFINO no. de acta 465696, la cual utiliza en nuestro mercado desde hace varios años.</p> <p>III. Por resolución de la Dirección Nacional de la Propiedad Industrial de fecha 29 de junio de 2018, que nos fuera notificada el día 6 de julio del 2018, se concedió el registro de la marca que nos ocupa.</p> <p>IV. Venimos ahora a a interponer los recursos de revocación y jerárquico en subsidio contra la resolución de la Dirección Nacional de la Propiedad Industrial recién detallada, reservándonos el derecho de fundamentar posteriormente estos recursos.</p> <p>III PETITORIO</p> <p>Por lo antes expuesto a la Sra. Directora pido:</p> <ol style="list-style-type: none">1) Tenga por interpuestos en tiempo y forma los recursos de revocación y jerárquico en subsidio contra la resolución de la Dirección Nacional de la Propiedad Industrial por la que se concede el registro de la marca solicitada en estos obrados, reservándonos el derecho de ampliar los fundamentos expuestos.2) En definitiva, sírvase revocar por contrario imperio el acto recurrido, cancelando el registro de la marca “CHEF RUFFINO” Acta N° 463.016 presentada por VICTORIA PILAR CANTERO OVIES para distinguir los productos de la Clase Internacional N° 30.3) Para el caso omiso o denegado, sírvase franquear el recurso jerárquico interpuesto subsidiariamente para ante el superior que corresponda.4) El pago de los derechos fueron realizados el día 16/07/2018 (A148096- |
|--|--|

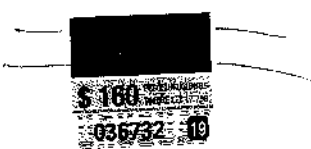
| | |
|--|--|
| | <p>Por lo antes expuesto a la Sra. Directora pido:</p> <p>1) Tenga por interpuestos en tiempo y forma los recursos de revocación y jerárquico en subsidio contra la resolución de la Dirección Nacional de la Propiedad Industrial por la que se concede el registro de la marca solicitada en estos obrados, reservándonos el derecho de ampliar los fundamentos expuestos.</p> <p>2) En definitiva, sírvase revocar por contrario imperio el acto recurrido, cancelando el registro de la marca "CHEF RUFFINO" Acta N° 463.016 presentada por VICTORIA PILAR CANTERO OVIES para distinguir los productos de la Clase Internacional N° 30.</p> <p>3) Para el caso omiso o denegado, sírvase franquear el recurso jerárquico interpuesto subsidiariamente para ante el superior que corresponda.</p> <p>4) El pago de los derechos fueron realizados el día 16/07/2018 (A148096-1).</p> <div style="display: flex; justify-content: space-around; align-items: center;"> <div style="text-align: center;">  Gabriel Pittaluga Agente 232 </div> <div style="text-align: center;">  Dr. GABRIEL PITALUGA ROSSI ABOGADO MAT. 18239 </div> </div> <div style="text-align: center; margin-top: 20px;">  </div> |
|--|--|

| | |
|----------------------|---|
| MARCA: | RIPSOL |
| ACTA N°: | 464371 |
| NOMBRE | MAGNIS S.A. (PABLO CIKUREL) |
| NOTIFICACIÓN: | <p>Se notifica a Uds. copia de Resolución de la DNPI de fecha 11/10/2018:</p> <p>VISTO: Los recursos de revocación y jerárquico deducidos por la firma REPSOL S.A. contra la resolución de esta Dirección de fecha 08 de junio de 2018.</p> <p>RESULTANDO: I) Que la referida resolución concedió el registro de la marca "RIPSOL", Acta N°464371, para distinguir productos de la clase internacional 5, a favor de MAGNIS S.A.</p> <p>II) Que la firma recurrente interpone en tiempo y forma los recursos administrativos correspondientes postulando por la revocación del acto.</p> <p>III) Que la Asesoría Letrada de ésta Dirección en el dictamen que antecede se expide considerando que la resolución impugnada fue dictada conforme a derecho, que a los efectos de determinar si existe o</p> |

no confundibilidad, debe aplicarse las reglas elaboradas por doctrina y jurisprudencia, debe estarse a la propia naturaleza de los productos, finalidad, canales de comercialización, consumidor al que se dirigen, teniendo en cuenta que los consumidores son más selectivos, más informados y prestan mayor atención al momento de comprar un producto con una marca determinada. En el caso de autos, se trata de marcas que distinguen productos diferentes pertenecientes a clases distintas del nomenclator, lo cuál supone destinatarios y mercados claramente diferenciados, lo mismo que el lugar y la forma de expedición de unos y otros, bien diferentes. Considera que de la prueba aportada por la impugnante, no resulta acreditado el propósito de verificar competencia desleal por parte del titular de la marca "RIPSOL, ni la pérdida o menoscabo de la buena fama de la marca opositora, conforme al art. 5° de la Ley N°17.011 de 1998. Respecto de la marca notoria, entiende que la tutela más allá del principio de especialidad, es dable cuando la marca prioritaria goza de una elevada implantación. Pero en principio, se entiende que esta protección no se da cuando se trata de productos absolutamente diferentes, artículos altamente especializados o los signos disimiles.¹ En el mismo sentido, resolvió el TCA en Sentencias N°1412 del 22/11/99 y N° 81 del 05/03/2001. Por lo expuesto, aconseja mantener firme la Resolución impugnada y franquear el recurso jerárquico subsidiariamente interpuesto.

CONSIDERANDO: que esta Dirección comparte lo dictaminado por su Asesoría Letrada y resolverá en consecuencia.

ATENTO: a lo expuesto, y a lo que establecen la Ley 17.011 de 25 de setiembre de 1998 y su Decreto Reglamentario 34/99 de 3 de febrero de 1999 y Decreto N°500/991.

LA DIRECCIÓN NACIONAL DE LA PROPIEDAD INDUSTRIAL
R E S U E L V E

1°) MANTIÉNESE la resolución de esta Dirección de fecha 08 de junio de 2018, que concedió el registro de la marca "RIPSOL", Acta N°464371, para distinguir productos de la clase internacional 5, a favor de MAGNIS S.A.

2°) ELÉVASE al Poder Ejecutivo por intermedio del Ministerio de Industria, Energía y Minería, a efectos de resolver el recurso jerárquico interpuesto en subsidio.

lc

¹ Diego Chijane. DERECHO DE Marcas. Pg.290-291.

EXTRACTOS DE LICENCIAS

| | |
|---------------|---|
| MARCA | EL QUESON |
| ACTA | 425.490 |
| CONTRATO | 22/11/2017 |
| LICENCIANTE | QUESERIA HELVETICA S.A. |
| LICENCIATARIO | BRALCON S.A. |
| PLAZO | 3 Años contados a partir de la fecha del contrato ,con prorroga automatica de 2 años. |
| EXCLUSIVIDAD | SI |
| TOTAL | SI |
| NO | 1447 |

SOLICITUDES DE PATENTES DE INVENCION

(19) Dirección Nacional de la Propiedad Industrial – URUGUAY

(12) Invención

(11) UY a/ 037380

- (51) **Clasificación Internacional:** A 61K 31/197, 31/10, C 07C 317/10, 317/28// A 61P 35/00
- (22) **Fecha de presentación:** 28/08/2017
- (30) **Datos de prioridad:** 62/485,355 13/04/2017 US
- (71) **Solicitante:** ONCONOVA THERAPEUTICS, INC. [US]
- (72) **Inventor:** MANOJ MANIAR [US]
- (74) **Agente/apoderado:** FERNANDEZ SECCO, GONZALO (34)
- (54) **Título:** FORMULACIONES CON MAYOR ESTABILIDAD Y BIODISPONIBILIDAD PARA ADMINISTRACIÓN DE (E)-2,6-DIALCOXIESTIRIL BENCILSULFONAS SUSTITUIDAS EN 4

NO IMAGE

- (57) **Resumen:** Se describen composiciones farmacéuticas de (E)-2,4,6-trimetoxiestiril-3-[(carboximetil)amino]-4-metoxibencilsulfona y sales farmacéuticamente aceptables de la misma, así como métodos de su uso.

(19) Dirección Nacional de la Propiedad Industrial – URUGUAY**(12) Invención****(11) UY a/ 037575**

- (51) Clasificación Internacional:** C 07K 16/22, C 12N 15/13, A 61K 39/395
- (22) Fecha de presentación:** 19/01/2018
- (30) Datos de prioridad:** 17305061.8 20/01/2017 EP y 62/448,800 20/01/2017 US
- (71) Solicitante:** SANOFI [FR]
- (72) Inventor:** Gary SHAPIRO [US]; Kevin BROWER [US]; Patrick FINN [US]; Richard C. Gregory [US]; Rao KODURI [IN]; Feng LIU [US]; Natalia MALKOVA [US]; Parminder MANKOO [US]; Jack R. POLLARD [US]; Huawei QIU [US]; Joachim THEILHABER [US]; Christopher WINTER [US]
- (74) Agente/apoderado:** NORA MORGADE (165)
- (54) Título:** ANTICUERPOS ANTI-TGF-BETA Y SU USO

NO IMAGE

- (57) Resumen:** La invención proporciona un anticuerpo pan-TGF- β mejorado para el tratamiento de afecciones que están mediadas por TGF- β , incluyendo enfermedades autoinmunitarias, afecciones fibróticas, y cánceres. También se proporcionan usos y usos del anticuerpo junto con otros agentes inmunomoduladores tales como un anticuerpo anti-PD-1.

(19) Dirección Nacional de la Propiedad Industrial – URUGUAY**(12) Invención****(11) UY a/ 037576**

- (51) Clasificación Internacional:** C 07K 19/00, C 12N 15/13, 15/85, 5/16, A 61K 47/48, C 12N 15/09
- (22) Fecha de presentación:** 19/01/2018
- (30) Datos de prioridad:** 62/448.763 20/01/2017 US
- (71) Solicitante:** GENZYME CORPORATION [US]
- (72) Inventor:** Huawei QIU [US]; Sunghae PARK [KR]; James STEFANO [US]
- (74) Agente/apoderado:** NORA MORGADE (165)
- (54) Título:** ANTICUERPOS DIRIGIDOS A HUESO

NO IMAGE

- (57) Resumen:** Se proporcionan anticuerpos recombinantes y conjugados químicamente y fragmentos de los mismos modificados con uno o más péptidos de poli-aspartato (poli-D) (p.ej., una secuencia D10) para mejorar la localización de los anticuerpos o fragmentos en el hueso. También se describen los métodos para elaborar y utilizar estos anticuerpos y fragmentos.

(19) Dirección Nacional de la Propiedad Industrial – URUGUAY**(12) Invención****(11) UY a/ 037629**

- (51) **Clasificación Internacional:** C 07K 14/62, C 12N 15/11, 15/17// A 61P 5/48, 5/50
(22) **Fecha de presentación:** 07/03/2018
(30) **Datos de prioridad:** 62/468,037 07/03/2017 US
(71) **Solicitante:** CASE WESTERN RESERVE UNIVERSITY [US]
(72) **Inventor:** Michael A. Weiss [US]
(74) **Agente/apoderado:** NORA MORGADE (165)
(54) **Título:** ANÁLOGOS DE INSULINA DE CADENA SIMPLE ESTABILIZADOS POR UN CUARTO PUENTE DISULFURO

NO IMAGE

- (57) **Resumen:** Un análogo de insulina monocatenario comprende: una secuencia polipeptídica de insulina de cadena B conectada a una secuencia polipeptídica de insulina de cadena A por una secuencia polipeptídica de dominio C. El análogo reivindicado mitiga la actividad desfavorable del cuarto puente disulfuro en análogos de insulina de dos cadenas, resultando en una duración de la señalización de la insulina similar a la de la insulina tipo salvaje. El uso del análogo de la presente invención en un dispositivo de administración de insulina (bomba o bolígrafo) o como parte de un proceso de fabricación de fusión de polímero a alta temperatura.

(19) Dirección Nacional de la Propiedad Industrial – URUGUAY**(12) Invención****(11) UY a/ 037630**

- (51) **Clasificación Internacional:** A 61K 39/395, C 07K 16/28, 16/30, C 12N 5/10// A 61P 35/00
- (22) **Fecha de presentación:** 09/03/2018
- (30) **Datos de prioridad:** 1703876.1 10/03/2017 UK
- (71) **Solicitante:** Berlin-Chemie AG [DE]
- (72) **Inventor:** BINASCHI, Monica [IT]; BIGIONI, Mario [IT]; MERLINO, Giuseppe [IT]; SIMONELLI, Cecilia [IT]; BERTONI, Francesco [IT]; PELLACANI, Andrea [IT]
- (74) **Agente/apoderado:** JUAN LAPENNE DE SALTERAIN (211)
- (54) **Título:** COMBINACIÓN FARMACÉUTICA, KIT, CÉLULA HUÉSPED QUE LA PRODUCE Y SU USO EN MÉTODOS PARA EL TRATAMIENTO DEL CÁNCER

NO IMAGE

- (57) **Resumen:** La presente divulgación se relaciona en general con los campos de la inmunología y la biología molecular. Más específicamente, en la presente se proporcionan combinaciones farmacéuticas que comprenden (A) anticuerpos, o porciones de unión al antígeno de los mismos, dirigidos contra LY75, y (B) una segunda entidad anti-cáncer; ácidos nucleicos que codifican combinaciones de anticuerpos; métodos para preparar combinaciones de anticuerpos; y métodos para el tratamiento de enfermedades, tales como cánceres mediados por la expresión o la actividad de LY75.

(19) Dirección Nacional de la Propiedad Industrial – URUGUAY**(12) Invención****(11) UY a/ 037634**

- (51) Clasificación Internacional:** A 01N 25/28, C 05G 3/08, C 07D 213/61
(22) Fecha de presentación: 16/03/2018
(30) Datos de prioridad: 62/472,628 17/03/2017 US
(71) Solicitante: Dow AgroSciences LLC [US]
(72) Inventor: Mei Li [US]; Martin Logan [US]; Greg Powels [US]; Alex Williams [US]; Stephen Wilson [US]
(74) Agente/apoderado: JUAN LAPENNE DE SALTERAIN (211)
(54) Título: COMPOSICIONES DE INHIBIDORES DE LA NITRIFICACIÓN MICROENCAPSULADOS

NO IMAGE

- (57) Resumen:** La presente invención se refiere a una composición inhibidora de la nitrificación mejorada y su uso en aplicaciones agrícolas.

(19) Dirección Nacional de la Propiedad Industrial – URUGUAY**(12) Invención****(11) UY a/ 037636**

- (51) Clasificación Internacional:** C 12N 15/11, 15/12, 15/85, A 61K 48/00// A 61P 27/02
(22) Fecha de presentación: 21/03/2018
(30) Datos de prioridad: 62/474,409 21/03/2017 US
(71) Solicitante: Ludwig-Maximilians-Universität München [DE]
(72) Inventor: Stylianos MICHALAKIS [DE]; Martin BIEL [DE]
(74) Agente/apoderado: NORA MORGADE (165)
(54) Título: TERAPIA GÉNICA PARA EL TRATAMIENTO DE RETINITIS PIGMENTOSA LIGADA A CNGB1

NO IMAGE

- (57) Resumen:** La presente invención se refiere a un polinucleótido que comprende un promotor que comprende un elemento promotor específico de fotorreceptor humano, un promotor central y al menos un transgén. Además, la invención proporciona un plásmido que comprende el polinucleótido, un vector viral que comprende el polinucleótido y una composición farmacéutica que comprende el polinucleótido. La invención también se refiere al plásmido, al vector viral o a la composición farmacéutica para uso como medicamento, en particular para uso en la terapia de enfermedades de la retina.

(19) Dirección Nacional de la Propiedad Industrial – URUGUAY**(12) Invención****(11) UY a/ 037641**

- (51) **Clasificación Internacional:** C 07D 261/18, 413/12, 413/14, 471/08, 498/08, A 61K 31/422, 31/4535, 31/496, 31/5377, C 07D 205/04, 333/04// A 61P 27/16
- (22) **Fecha de presentación:** 23/03/2018
- (30) **Datos de prioridad:** PCT/CN2017/078060 24/03/2017 CN
- (71) **Solicitante:** NOVARTIS AG [CH]
- (72) **Inventor:** Rohan Eric John BECKWITH [GB]; Hua JIANG [CN]; Ce WANG [CN]
- (74) **Agente/apoderado:** GUSTAVO FISCHER (94)
- (54) **Título:** COMPUESTOS DE ISOXAZOL CARBOXAMIDA Y USOS DE LOS MISMOS

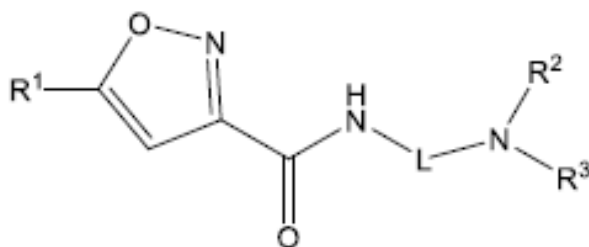

- (57) **Resumen:** Se proporciona un compuesto de Fórmula (I) o una sal farmacéuticamente aceptable del mismo que ha demostrado ser útil para tratar la pérdida de la audición o el trastorno del equilibrio: en donde R¹ a R³ y L son como se definen en el presente documento.

(19) Dirección Nacional de la Propiedad Industrial – URUGUAY**(12) Invención****(11) UY a/ 037642**

- (51) **Clasificación Internacional:** A 01N 37/50, 43/40, 43/56, 43/653, 43/836, C 07D 213/74, 271/06
- (22) **Fecha de presentación:** 02/04/2018
- (30) **Datos de prioridad:** 17164355.4 31/03/2017 EP
- (71) **Solicitante:** SYNGENTA PARTICIPATIONS AG [CH]
- (72) **Inventor:** HOFFMAN, Thomas James [US]; STIERLI, Daniel [CH]; BEAUDEGNIES, Renaud [BE]; POULIOT, Martin [CA]; HAAS, Ulrich Johannes [DE]
- (74) **Agente/apoderado:** JUAN LAPENNE DE SALTERAIN (211)
- (54) **Título:** COMPOSICIONES QUE COMPRENDEN UN DERIVADO DE ARIL OXADIAZOL FUNGICIDA

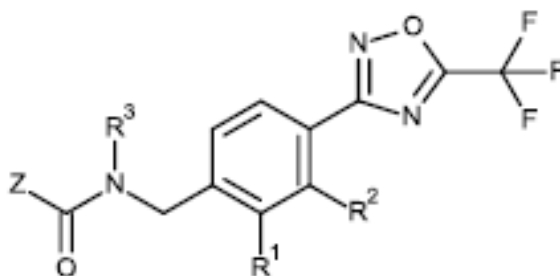

- (57) **Resumen:** Una composición fungicida que comprende una mezcla de componentes (A) y (B), donde los componentes (A) y (B) son como se definen en la reivindicación 1, y el uso de las composiciones en agricultura u horticultura para controlar o prevenir la infestación de plantas por parte de microorganismos fitopatógenos, preferentemente hongos.

(19) Dirección Nacional de la Propiedad Industrial – URUGUAY

(12) Invención

(11) UY a/ 037643

- (51) **Clasificación Internacional:** A 01N 29/10, 37/10, 31/14, 33/26, 43/10, 43/40, 43/56, 43/80
- (22) **Fecha de presentación:** 02/04/2018
- (30) **Datos de prioridad:** 201711011770 31/03/2017 IN y 201711011775 31/03/2017 IN
- (71) **Solicitante:** Dow AgroSciences LLC [US]
- (72) **Inventor:** LePlae, Paul R. [US]; Barton, Thomas [US]; Gao, Xin [CN]; Hunter, James E. [US]; Lo, William C. [US]; Boruwa, Joshodeep [IN]; Raghuram Tangirala [IN]; Watson, Gerald B. [US]; Herbert, John [US]; Demeter, David A. [US]; Joshi, Hemant [IN]
- (74) **Agente/apoderado:** JUAN LAPENNE DE SALTERAIN (211)
- (54) **Título:** MOLÉCULAS QUE TIENEN UTILIDAD PLAGUICIDA, E INTERMEDIARIOS, COMPOSICIONES Y PROCESOS, RELACIONADOS CON ELLAS

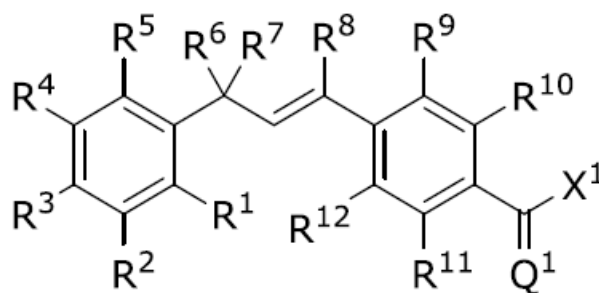

- (57) **Resumen:** Esta descripción se refiere al campo de moléculas que tienen utilidad plaguicida contra plagas en los filos Arthropoda, Mollusca y Nematoda, procesos para producir tales moléculas, intermediarios usados en tales procesos, composiciones plaguicidas que contienen tales moléculas y procesos para usar tales composiciones plaguicidas contra tales plagas. Estas composiciones plaguicidas pueden usarse, por ejemplo, como acaricidas, insecticidas, aracnicidas, molusquicidas y nematocidas. Este documento describe moléculas que tienen la siguiente fórmula (“Fórmula Uno”).

(19) Dirección Nacional de la Propiedad Industrial – URUGUAY**(12) Invención****(11) UY a/ 037644**

- (51) **Clasificación Internacional:** C 07K 14/705, C 12N 15/11, 15/85, 5/16// A 61P 35/00
(22) **Fecha de presentación:** 02/04/2018
(30) **Datos de prioridad:** 62/477,733 28/03/2017 US y 62/587,262 16/11/2017 US
(71) **Solicitante:** Cell Design Labs, Inc. [US]
(72) **Inventor:** SANTORO, Stephen [US]; COYLE, Scott [US]; RUPP, Levi [US]; EMTAGE, Peter [US]
(74) **Agente/apoderado:** JUAN LAPENNE DE SALTERAIN (211)
(54) **Título:** POLIPÉPTIDOS QUIMÉRICOS Y MÉTODOS PARA ALTERAR SU LOCALIZACIÓN EN LA MEMBRANA

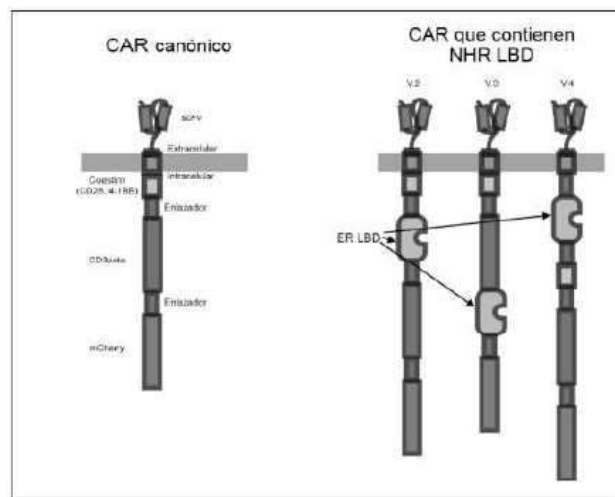

- (57) **Resumen:** Métodos, composiciones para localizar reversiblemente proteínas en exterior de superficie celular incluyendo: ácidos nucleicos que codifican polipéptidos, dominio de unión al ligando (LBD) de receptor hormonal nuclear. Adicionando el ligando, el polipéptido puede localizarse en lado extracelular de membrana plasmática; extrayendo el ligando se puede retirar polipéptido. Construcción de ácido nucleico con LBD puede incorporarse en polipéptido con dominio de unión al antígeno. Polipéptido puede introducirse en célula de mamífero; introduciendo el ligando, dicho dominio se localiza en lado extracelular de membrana; extrayendo el ligando, el dominio se retira. Aplicaciones para controlar toxicidad de linfocitos T de CAR.

(19) Dirección Nacional de la Propiedad Industrial – URUGUAY**(12) Invención****(11) UY a/ 037647**

- (51) **Clasificación Internacional:** A 01N 43/40, 43/836, 43/08, 43/32, 43/653, 43/80
(22) **Fecha de presentación:** 02/04/2018
(30) **Datos de prioridad:** 17163727.5 30/03/2017 EP
(71) **Solicitante:** BAYER CROPSCIENCE AKTIENGESELLSCHAFT [DE]
(72) **Inventor:** KÖHN, DR. ARNIM [DE]; AHRENS, DR. HARTMUT [DE]; WALDRAFF, DR. CHRISTIAN [DE]; DR. RALF BRAUN [DE]; LINDELL, DR. STEPHEN DAVID [GB]; MACHETTIRA, DR. ANU BHEEMAIH [IN]; GATZWEILER, DR. ELMAR [DE]; ROSINGER, DR. CHRISTOPHER HUGH [GB]; DIETRICH, DR. HANSJÖRG [DE]
(74) **Agente/apoderado:** GONZALO FERNANDEZ SECCO (34)
(54) **Título:** AMIDAS DE ÁCIDO N-(1,3,4-OXADIAZOL-2-IL)ARILCARBOXÍLICO SUSTITUIDAS Y SU COMPUESTO COMO HERBICIDAS

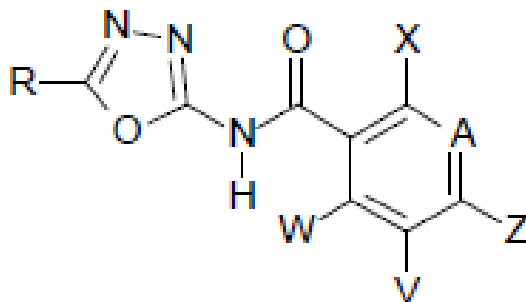

- (57) **Resumen:** Amidas de ácido N-(1,3,4-oxadiazol-2-il)arilcarboxílico de la fórmula (I) o sus sales así como su uso como herbicidas.

(19) Dirección Nacional de la Propiedad Industrial – URUGUAY**(12) Invención****(11) UY a/ 037648**

- (51) Clasificación Internacional:** C 04B 18/16, 14/04, 18/06, 7/02, 7/19, 7/26
(22) Fecha de presentación: 02/04/2018
(30) Datos de prioridad: PV 2017-187 31/03/2017 CZ y PV 2018-141 21/03/2018 CZ
(71) Solicitante: POLAK, Frantisek [CZ] y SLAVICKOVA, Lucie [CZ]
(72) Inventor: POLAK, FRANTISEK [CZ]
(74) Agente/apoderado: GONZALO FERNANDEZ SECCO (34)
(54) Título: HORMIGÓN, UNA MEZCLA SECA PARA LA SU PREPARACIÓN, Y UN PROCEDIMIENTO PARA SU PREPARACIÓN

NO IMAGE

- (57) Resumen:** El hormigón fresco contiene, por m³, de 135 a 250 kg de agua, de 135 a 400 kg de cemento o de 135 a 455 kg de mezcla de cemento y sustituyentes en una proporción de 30:70 a 70:30, de 28 a 52 kg de microsilica y de 1.000 a 2.000 kg de agregado, formándose más del 70% de este agregado mediante ladrillo, cerámico o reciclado mixto de residuo inerte de construcción, demolición u hormigón reciclado y pudiendo el resto ser natural o provenir de un componente convencional que refuerza la resistencia térmica, acústica o al fuego del hormigón.

(19) Dirección Nacional de la Propiedad Industrial – URUGUAY**(12) Invención****(11) UY a/ 037649**

- (51) **Clasificación Internacional:** C 01B 25/26
(22) **Fecha de presentación:** 02/04/2018
(30) **Datos de prioridad:** 201711011197 29/03/2017 IN
(71) **Solicitante:** PI INDUSTRIES LTD. [IN]
(72) **Inventor:** ANUJ KUMAR MITTAL [IN]; NITIN JAIKANT MALIVIYA [IN]; DEVENDRA SINGH DALAWAT [IN]; MURLI DHAR SONI [IN]; ADI NARAYANA SANNIBONIA [IN]; KRISHNA KANT DASHORA [IN]
(74) **Agente/apoderado:** GONZALO FERNANDEZ SECCO (34)
(54) **Título:** PROCESO PARA LA PREPARACIÓN DE ALQUILEN BIS-DITIOFOSFATOS

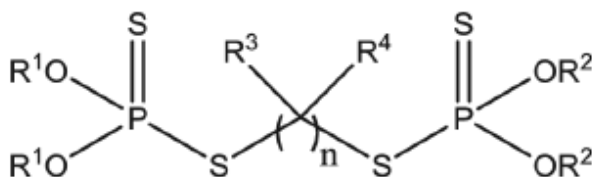

- (57) **Resumen:** La presente invención se refiere a un proceso para preparar un compuesto de Fórmula I haciendo reaccionar un compuesto de Fórmula IIa o Fórmula IIb y un agente de inserción de alquileo de Fórmula III a una temperatura, presión y condiciones atmosféricas inertes especificadas.

(19) Dirección Nacional de la Propiedad Industrial – URUGUAY**(12) Invención****(11) UY a/ 037650**

- (51) Clasificación Internacional:** A 23J 3/14, 3/34, C 12P 21/06
(22) Fecha de presentación: 02/04/2018
(30) Datos de prioridad: 17 52807 31/03/2017 FR
(71) Solicitante: COMPAGNIE LAITIERE EUROPEENNE [FR]
(72) Inventor: ERABIT, NICOLAS [FR]; GUILLEMOT, PIERRE [FR]; GUERRIER, JEAN-LOUIS [FR]
(74) Agente/apoderado: GONZALO FERNANDEZ SECCO (34)
(54) Título: PROTEÍNAS HIDROLIZADAS DE HORTALIZAS ADAPTADAS PARA EL EMPLEO EN LA ALIMENTACIÓN DE BEBÉS

NO IMAGE

- (57) Resumen:** La presente invención se refiere a un proceso para la preparación de un hidrolizado de proteínas de hortalizas que tiene características adecuadas para el empleo en comida para seres humanos y, de modo más particular, para la alimentación de bebés; también se refiere al hidrolizado como tal y a su utilización.

(19) Dirección Nacional de la Propiedad Industrial – URUGUAY**(12) Invención****(11) UY a/ 037651**

- (51) **Clasificación Internacional:** C 07K 16/28, 16/46, C 12N 15/11, 15/13, 15/85, 5/10, A 61K 39/395
- (22) **Fecha de presentación:** 02/04/2018
- (30) **Datos de prioridad:** 17164226.7 31/03/2017 EP
- (71) **Solicitante:** Swedish Orphan Biovitrum AB (publ) [SE]
- (72) **Inventor:** FELDWISCH, JOACHIM [DE]; LINDBORG, MALIN [SE]; NILSSON, JOAKIM [SE]; NORDLING, ERIK [SE]; SVENSSON, ROBERT [SE]
- (74) **Agente/apoderado:** GONZALO FERNANDEZ SECCO (34)
- (54) **Título:** POLIPÉPTIDO DE UNIÓN AL IL-1R-I

NO IMAGE

- (57) **Resumen:** La presente divulgación se refiere a una clase de polipéptidos genéticamente modificados que tienen una afinidad de unión por receptor de interleucina-1 de tipo I (IL-1R-I) que comprende el motivo de unión (BM) EX₂X₃X₄X₅X₆X₇EIX₁₀X₁₁LPNLX₁₆RX₁₈QYX₂₁A FIX₂₅X₂₆LX₂₈D. La presente divulgación también se refiere al uso de dicho polipéptido de unión al IL-1R-I como agente terapéutico, de pronóstico y/o de diagnóstico.

(19) Dirección Nacional de la Propiedad Industrial – URUGUAY**(12) Invención****(11) UY a/ 037652**

- (51) **Clasificación Internacional:** A 01N 43/36
(22) **Fecha de presentación:** 02/04/2018
(30) **Datos de prioridad:** 17163789.5 30/03/2017 EP
(71) **Solicitante:** BAYER AKTIENGESELLSCHAFT [DE]
(72) **Inventor:** Dr. Thomas MÜLLER [DE]; Dr. Anu Bheemaiiah MACHETTIRA [IN]; Dr. Hendrik HELMKE [DE]; Dr. Elmar GATZWEILER [DE]; Dirk SCHMUTZLER [DE]; Dr. Uwe DÖLLER [DE]; Dr. Hansjörg DIETRICH [DE]; Dr. Christopher Hugh ROSINGER [GB]; Dr. Olaf PETERS [DE]; Dr. Michael Charles MCLEOD [DE]; Dr. Stefan LEHR [GB]
(74) **Agente/apoderado:** FABIANA PENADÉS (216)
(54) **Título:** PIRROLIDINONAS SUSTITUIDAS Y SUS SALES Y SU USO COMO PRINCIPIOS ACTIVOS HERBICIDAS

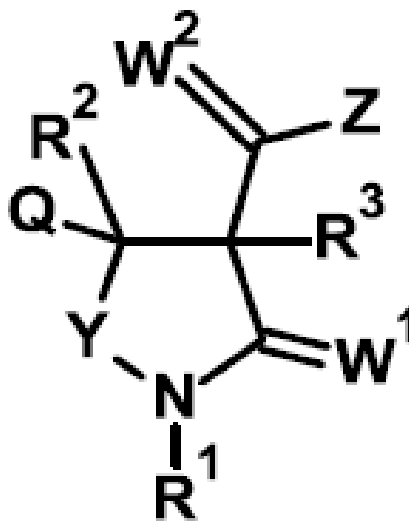

- (57) **Resumen:** Pirrolidinonas sustituidas y sus sales y su uso como principios activos herbicidas Se describen pirrolidinonas sustituidas de la fórmula general (I), y su uso como herbicidas, en particular para controlar malezas y / o malas hierbas en cultivos de plantas útiles y / o como reguladores del crecimiento de las plantas para influir en el crecimiento de cultivos de plantas útiles. La presente invención se refiere además a agentes herbicidas y / o reguladores del crecimiento de las plantas que comprenden uno o más compuestos de la fórmula (I).

(19) Dirección Nacional de la Propiedad Industrial – URUGUAY**(12) Invención****(11) UY a/ 037653**

- (51) **Clasificación Internacional:** A 01N 43/36
 (22) **Fecha de presentación:** 02/04/2018
 (30) **Datos de prioridad:** 17163794.5 30/03/2017 EP
 (71) **Solicitante:** BAYER AKTIENGESELLSCHAFT [DE]
 (72) **Inventor:** Dr. Thomas MÜLLER [DE]; Dr. Anu Bheemaiiah MACHETTIRA [IN]; Dr. Hansjörg DIETRICH [DE]; Dr. Hendrik HELMKE [DE]; Dr. Elmar GATZWEILER [DE]; Dirk SCHMUTZLER [DE]; Dr. Christopher Hugh ROSINGER [GB]; Dr. Olaf PETERS [DE]; Dr. Michael Charles MCLEOD [GB]; Dr. Stefan LEHR [DE]; Dr. Uwe DÖLLER [DE]
 (74) **Agente/apoderado:** FABIANA PENADÉS (216)
 (54) **Título:** ISOAZOLIDIN-5-ONAS SUSTITUIDAS Y SUS SALES Y SU USO COMO PRINCIPIOS ACTIVOS HERBICIDAS

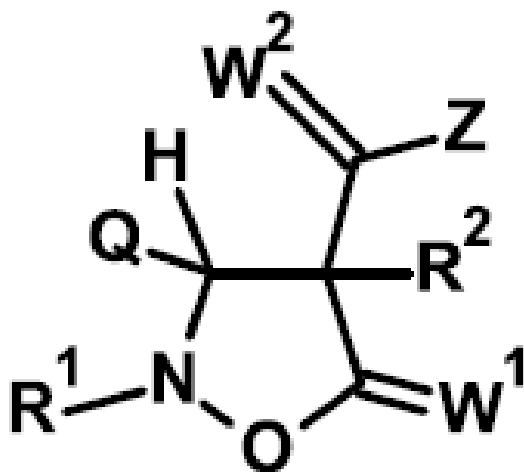

- (57) **Resumen:** Isoazolidin-5-onas sustituidas y sus sales y su uso como principios activos herbicidas Se describen Isoazolidin-5-onas sustituidas de la fórmula general (I).y su uso como herbicidas, en particular para controlar malezas y / o malas hierbas en cultivos de plantas útiles y / o como reguladores del crecimiento de las plantas para influir en el crecimiento de cultivos de plantas útiles. La presente invención se refiere además a agentes herbicidas y / o reguladores del crecimiento de las plantas que comprenden uno o más compuestos de la fórmula general (I).

(19) Dirección Nacional de la Propiedad Industrial – URUGUAY**(12) Invención****(11) UY a/ 037654**

- (51) **Clasificación Internacional:** A 01N 43/36
(22) **Fecha de presentación:** 02/04/2018
(30) **Datos de prioridad:** 17163796.0 30/03/2017 EP
(71) **Solicitante:** BAYER AKTIENGESELLSCHAFT [DE]
(72) **Inventor:** Dr. Thomas MÜLLER [DE]; Dr. Anu Bheemaiah MACHETTIRA [IN]; Dr. Hendrik HELMKE [DE]; Dr. Elmar GATZWEILER [DE]; Dirk SCHMUTZLER [DE]; Dr. Uwe DÖLLER [DE]; DR. Hansjörg DIETRICH [DE]; Dr. Christopher Hugh ROSINGER [DE]; Dr. Olaf PETERS [DE]; Dr. Michael Charles MCLEOD [GB]; Dr. Stefan LEHR [DE]
(74) **Agente/apoderado:** FABIANA PENADÉS (216)
(54) **Título:** PIRROLIDINONAS SUSTITUIDAS Y SUS SALES Y SU USO COMO INGREDIENTES ACTIVOS HERBICIDAS

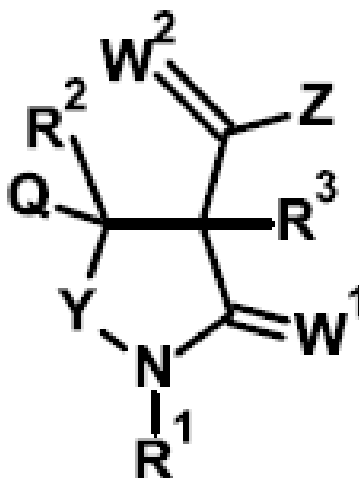

- (57) **Resumen:** Pirrolidinonas sustituidas y sus sales y su uso como ingredientes activos herbicidas Se describen pirrolidinonas sustituidas de la fórmula general (I). y su uso como herbicidas, en particular para controlar malezas y / o malas hierbas en cultivos de plantas útiles y / o como reguladores del crecimiento de las plantas para influir en el crecimiento de cultivos de plantas útiles. La presente invención se refiere además a agentes herbicidas y / o reguladores del crecimiento de las plantas que comprenden uno o más compuestos de la fórmula (I).

(19) Dirección Nacional de la Propiedad Industrial – URUGUAY**(12) Invención****(11) UY a/ 037655**

- (51) **Clasificación Internacional:** A 01N 43/40
(22) **Fecha de presentación:** 02/04/2018
(30) **Datos de prioridad:** 102017000033543 27/03/2017 IT
(71) **Solicitante:** ISAGRO S.p.A. [IT]
(72) **Inventor:** Entela Sinani [IT]; Daniele Forgia [IT]; Marilena Gusmeroli [IT]; Paolo Bellandi [IT]; Matteo Vazzola [IT]; Christian Badaracco [IT]; Riccardo Liguori [IT]
(74) **Agente/apoderado:** FABIANA PENADES (216)
(54) **Título:** PIRIDIL-FORMAMIDINAS QUE TIENEN ACTIVIDAD FUNGICIDA, COMPOSICIONES AGRONÓMICAS Y USOS DE LAS MISMAS

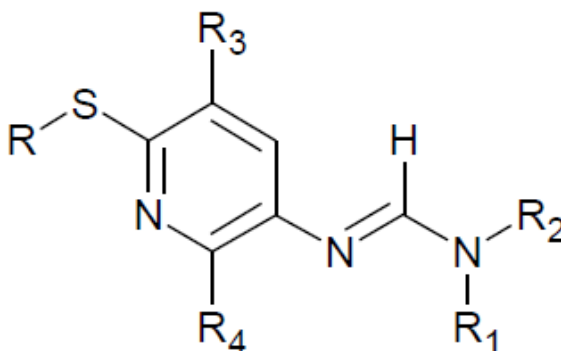

- (57) **Resumen:** Nuevas piridil-formamidinas de la fórmula general (I), junto con composiciones agronómicas que comprenden dichos compuestos de la fórmula (I) y por lo menos un ingrediente activo adicional compatible los mismos, seleccionados entre fungicidas diferente de aquellos de la fórmula general (I), y su uso con relación al control de hongos fitopatógenos de cultivos agronómicos.

(19) Dirección Nacional de la Propiedad Industrial – URUGUAY**(12) Invención****(11) UY a/ 037656**

- (51) **Clasificación Internacional:** C 07D 285/00, A 61K 31/551, 31/553// A 61P 35/00
 (22) **Fecha de presentación:** 02/04/2018
 (30) **Datos de prioridad:** 62/479,171 30/03/2017 US y 62/479,230 30/03/2017 US
 (71) **Solicitante:** AMGEN, INC. [US]
 (72) **Inventor:** ASHTON, Kate [GB]; BROWN, Sean P [US]; HARRINGTON, Paul E. [US]; KALLER, Matthew R. [US]; KOHN, Todd J. [US]; LANMAN, Brian Alan [US]; LI, Yunxiao [US]; LI, Kexue [CN]; LOW, Jonathan D. [US]; MINATTI, Ana Elena [DE]; PICKERELL, Alexander J. [US]; STEC, Markian M. [US]; TAYGERLY, Joshua [US]
 (74) **Agente/apoderado:** FABIANA PENADES (216)
 (54) **Título:** COMPUESTOS QUE INHIBEN LA PROTEÍNA MCL-1

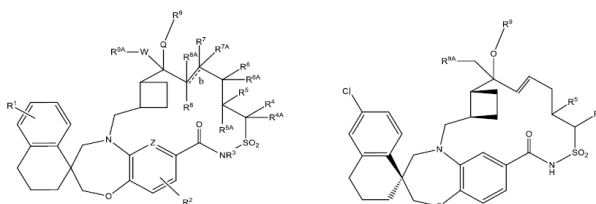

- (57) **Resumen:** En la presente se proveen inhibidores de la proteína leucemia de células mieloides 1 (Mcl-1), métodos para su preparación, composiciones farmacéuticas relacionadas, y métodos de uso de esto. Po ejemplo, en la presente se proveen compuestos de Fórmula I, o un estereoisómero de estos; y sales farmacéuticamente aceptables de estos y composiciones farmacéuticas que contienen los compuestos. Los compuestos y composiciones provistas en la presente pueden usarse, por ejemplo, en el tratamiento de enfermedades o afecciones, como cáncer.

(19) Dirección Nacional de la Propiedad Industrial – URUGUAY**(12) Invención****(11) UY a/ 037657**

- (51) **Clasificación Internacional:** A 01N 43/82, 43/836
(22) **Fecha de presentación:** 02/04/2018
(30) **Datos de prioridad:** 17164335.6 31/03/2017 EP y 17202889.6 21/11/2017 EP
(71) **Solicitante:** SYNGENTA PARTICIPATIONS AG [CH]
(72) **Inventor:** HOFFMAN, Thomas James [US]; STIERLI, Daniel [CH];
BEAUDEGNIES, Renaud [BE]; POULIOT, Martin [CA]; HAAS, Ulrich
Johannes [DE]
(74) **Agente/apoderado:** JUAN LAPENNE DE SALTERAIN (211)
(54) **Título:** COMPOSICIONES QUE COMPRENDEN UN DERIVADO DE ARIL
OXADIAZOL FUNGICIDA

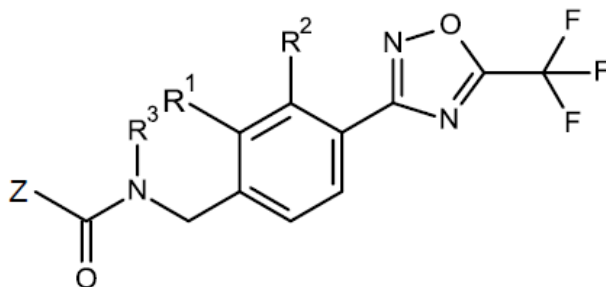

- (57) **Resumen:** Una composición fungicida que comprende una mezcla de componentes (A) y (B), donde los componentes (A) y (B) son según se definen en la reivindicación 1, y el uso de las composiciones en agricultura u horticultura para controlar o prevenir la infestación de plantas por parte de microorganismos fitopatógenos, preferentemente hongos.

(19) Dirección Nacional de la Propiedad Industrial – URUGUAY**(12) Invención****(11) UY a/ 037659**

- (51) **Clasificación Internacional:** A 61K 31/426, C 07D 209/04, 277/28, 307/38, 307/52, 307/78, 333/20, A 61K 31/341, 31/343// A 61P 3/00
- (22) **Fecha de presentación:** 03/04/2018
- (30) **Datos de prioridad:** 17000610.0 10/04/2017 EP
- (71) **Solicitante:** Phenex-FXR GmbH [DE]
- (72) **Inventor:** Christian Gege [DE]; Manfred Birkel [DE]; Eva Hambruch [DE]; Ulrich Deuschle [DE]; Claus Kremoser [DE]
- (74) **Agente/apoderado:** MARITZA CAMACHO (219)
- (54) **Título:** MODULADORES DEL RECEPTOR X DEL HÍGADO (LXR)

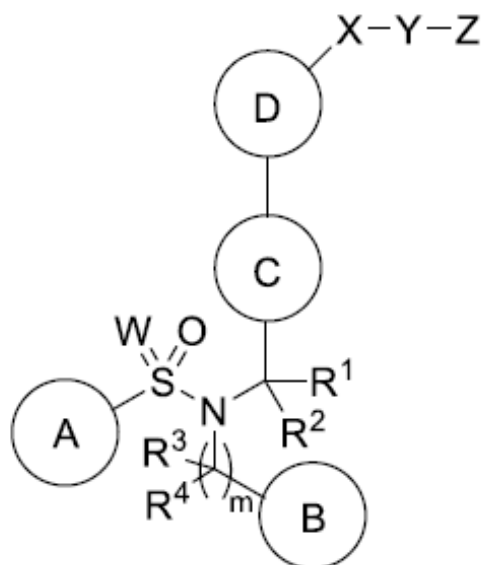

- (57) **Resumen:** La presente invención se relaciona con compuestos que contienen sulfonamida, sulfinamida o sulfonimidamida que se unen al receptor X del hígado (LXR(α)) y/o LXR(β) y actúan preferiblemente como agonistas inversos de LXR.

(19) Dirección Nacional de la Propiedad Industrial – URUGUAY**(12) Invención****(11) UY a/ 037662**

- (51) Clasificación Internacional:** C 12N 15/11, 15/31, 15/32, A 01H 5/00, 5/10, A 01N 63/00, 63/02
- (22) Fecha de presentación:** 03/04/2018
- (30) Datos de prioridad:** 62/480,614 03/04/2017 US
- (71) Solicitante:** Monsanto Technology LLC [US]
- (72) Inventor:** BOWEN, David J. [US]; CHAY, Catherine A. [US]; CICHE, Todd A. [US]; FLASINSKI, Stanislaw [US]; HOWE, Arlene R. [US]; SRIDHARAN, Krishnakumar [IN]
- (74) Agente/apoderado:** JUAN LAPENNE DE SALTERAIN (211)
- (54) Título:** ACIDOS NUCLEICOS QUE CODIFICAN PROTEINAS INHIBIDORAS DE INSECTOS, COMPOSICIONES Y PLANTAS QUE LOS COMPRENDEN Y MÉTODOS PARA DETECTARLOS

NO IMAGE

- (57) Resumen:** Proteínas pesticidas que presentan actividad tóxica contra especies de plagas de coleópteros y lepidópteros. Construcciones de ADN que contienen una secuencia de ácido nucleico que las codifica. Plantas transgénicas, células vegetales, semillas y partes de plantas resistentes a infestación por coleópteros y lepidópteros, que contienen secuencias de ácido nucleico recombinante que codifican las proteínas pesticidas de la presente invención. Métodos para detectar la presencia de las secuencias de ácido nucleico recombinante o las proteínas de la presente invención en una muestra biológica, así como métodos para controlar las plagas de especies de coleópteros y lepidópteros con las proteínas pesticidas.

(19) Dirección Nacional de la Propiedad Industrial – URUGUAY**(12) Invención****(11) UY a/ 037665**

- (51) **Clasificación Internacional:** C 07D 261/04, A 61K 31/42// A 61P 33/00
(22) **Fecha de presentación:** 05/04/2018
(30) **Datos de prioridad:** 62/482,175 05/04/2017 US
(71) **Solicitante:** Merial Inc. [US]
(72) **Inventor:** Bruno Baillon [FR]; Myriam Gay de Saint Michel [FR]; Stéphane Kozlovic [FR]; Sylvaine Lafont [FR]; Roelof Johannes GORTER DE VRIES [NL]
(74) **Agente/apoderado:** STELLA WENG (218)
(54) **Título:** FORMAS CRISTALINAS DE (S)-AFOXOLANER

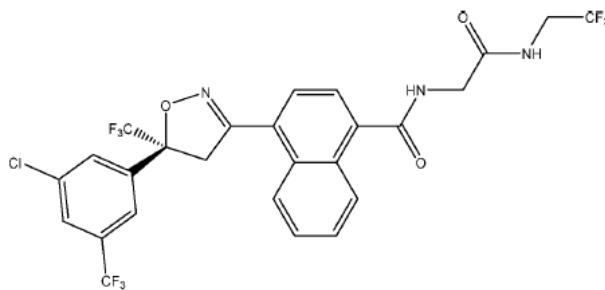

- (57) **Resumen:** Formas cristalinas del compuesto de fórmula (Ia) y procesos de elaboración de las formas cristalinas. También se proveen composiciones que comprenden las formas cristalinas y métodos de uso de dichas formas cristalinas.

(19) Dirección Nacional de la Propiedad Industrial – URUGUAY

(12) Invención

(11) UY a/ 037666

- (51) **Clasificación Internacional:** C 07D 239/42, 405/12, A 01N 43/54
- (22) **Fecha de presentación:** 05/04/2018
- (30) **Datos de prioridad:** 17164918.9 05/04/2017 EP
- (71) **Solicitante:** BAYER AKTIENGESELLSCHAFT [DE] y BAYER CROPSCIENCE AKTIENGESELLSCHAFT [DE]
- (72) **Inventor:** Dr. Anu Bheemaiah MACHETTIRA [IN]; Dr. Elmar GATZWEILER [DE]; Dirk SCHMUTZLER [DE]; Dr. Uwe DÖLLER [DE]; Dr. Hansjörg DIETRICH [DE]; Dr. Christopher Hugh ROSINGER [GB]; Dr. Harald JAKOBI [DE]; Dr. Estella BUSCATO ARSEQUELL [ES]; Dr. Klemens MINN [DE]
- (74) **Agente/apoderado:** FABIANA PENADÉS (216)
- (54) **Título:** DERIVADOS DE 2-AMINO-5-OXIALQUILO-PIRIMIDINA Y SU USO PARA CONTROLAR EL CRECIMIENTO DE PLANTAS NO DESEADO

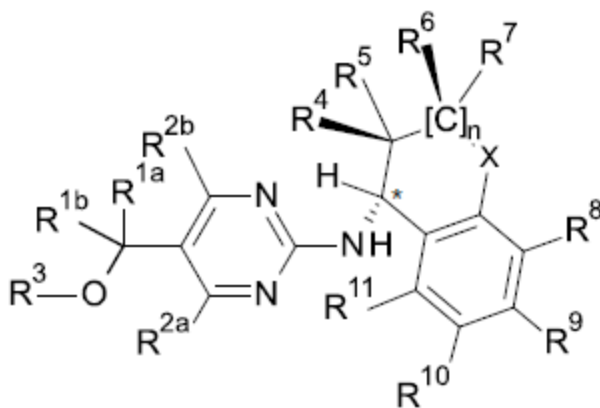

- (57) **Resumen:** Derivados de 2-amino-5-oxialquilo-pirimidina y su uso para controlar el crecimiento de plantas no deseado. Se describen compuestos de la fórmula general (I) y sus sales agroquímicamente aceptables y su preparación y uso en el campo de la protección de cultivos.

(19) Dirección Nacional de la Propiedad Industrial – URUGUAY**(12) Invención****(11) UY a/ 037667**

- (51) **Clasificación Internacional:** A 61B 18/24
(22) **Fecha de presentación:** 05/04/2018
(30) **Datos de prioridad:** 15/943,792 03/04/2018 US; 62/481,846 05/04/2017 US; 62/509,587 22/05/2017 US y 62/558,315 13/09/2017 US
(71) **Solicitante:** Opus Medical Therapies, LLC [US]
(72) **Inventor:** Vivek Rajagopal [US]; Jaime Eduardo Sarabia [US]; Yenchin Liao [US]
(74) **Agente/apoderado:** FABIANA PENADÉS (216)
(54) **Título:** FALDA, ANCLA Y AMARRE DE SELLADO AURICULAR TRANSCATÉTER Y MÉTODOS DE IMPLANTE

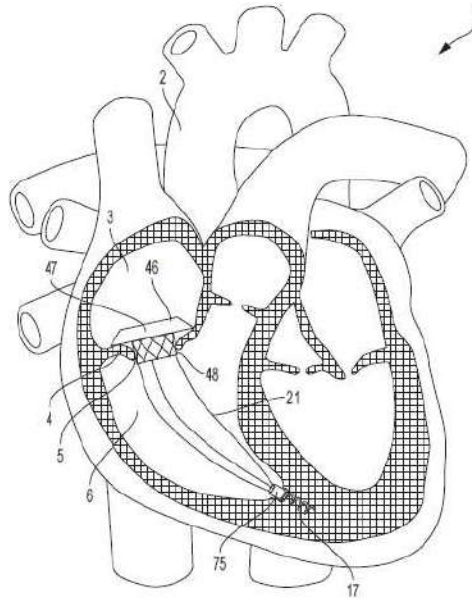

- (57) **Resumen:** Ensamblaje médico para implantar una falda de sellado auricular en el corazón, en un sitio de despliegue de falda de sellado auricular. Métodos de implante y aplicación relacionados. Se introduce por vía endovascular un ancla en el corazón y se lo implanta en una pared cardíaca con un sistema de aplicación de ancla y un cable de aplicación. Un segundo sistema de aplicación introduce un amarre que está acoplado con el ancla implantado y una falda de sellado auricular

(19) Dirección Nacional de la Propiedad Industrial – URUGUAY**(12) Invención****(11) UY a/ 037668**

- (51) **Clasificación Internacional:** A 61B 18/24, A 61F 2/04
(22) **Fecha de presentación:** 05/04/2018
(30) **Datos de prioridad:** 62/481,846 05/04/2017 US; 62/509,587 22/05/2017 US y 62/558,315 13/09/2017 US
(71) **Solicitante:** Opus Medical Therapies, LLC [US]
(72) **Inventor:** Vivek Rajagopal [US]; Jaime Eduardo Sarabia [US]; Yenchin Liao [US]
(74) **Agente/apoderado:** FABIANA PENADÉS (216)
(54) **Título:** DISPOSITIVOS DE VÁLVULA TRANSCATÉTER, SISTEMAS Y MÉTODOS DE IMPLANTACIÓN

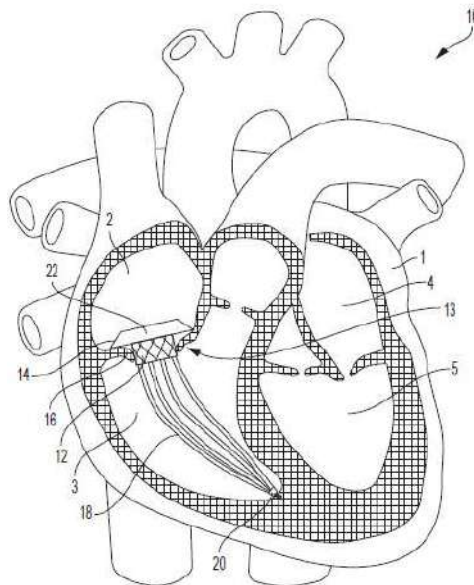

- (57) **Resumen:** Ensamblaje médico y métodos para implantar una válvula en el corazón por vía endovascular, que comprenden una válvula y un ensamblaje de ancla para posicionar y restringir la válvula. Un sistema de aplicación de ancla introduce e implanta el ancla en el sitio de implante, y un sistema de aplicación de válvula introduce y sella la válvula en el sitio de despliegue. Métodos para implantar el ensamblaje médico y la válvula.

(19) Dirección Nacional de la Propiedad Industrial – URUGUAY**(12) Invención****(11) UY a/ 037669**

- (51) **Clasificación Internacional:** C 07K 16/30, A 61K 39/395, 47/48, C 07D 207/40, 487/04// A 61P 35/00
- (22) **Fecha de presentación:** 06/04/2018
- (30) **Datos de prioridad:** 62/482,640 06/04/2017 US
- (71) **Solicitante:** AbbVie Inc. [US]
- (72) **Inventor:** Edward B. Reilly [US]; Mark Anderson [US]
- (74) **Agente/apoderado:** STELLA WENG (218)
- (54) **Título:** CONJUGADOS DE FÁRMACO-ANTICUERPO (ADC) ANTI-PRLR Y USOS DE LOS MISMOS

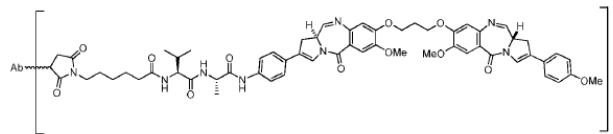

- (57) **Resumen:** Se proporcionan conjugados de anticuerpo-fármaco que PRLR, en particular PRLR humano, sus métodos elaborarlos, y usos de los mismos.

(19) Dirección Nacional de la Propiedad Industrial – URUGUAY**(12) Invención****(11) UY a/ 037672**

- (51) Clasificación Internacional:** A 61F 6/06, A 61K 31/565, 31/57, A 61M 31/00// A 61P 15/18
- (22) Fecha de presentación:** 10/04/2018
- (30) Datos de prioridad:** EP17382218.0 24/04/2017 ES
- (71) Solicitante:** KERN PHARMA S.L. [ES]
- (72) Inventor:** MILLÁN MARTÍNEZ DAVID [ES]; SALLÁN LEYES MARTA [ES]; SOLER RANZANI LUIS [ES]
- (74) Agente/apoderado:** VANRELL FALCON, JUAN EDUARDO (144)
- (54) Título:** ANILLO VAGINAL PARA LA LIBERACIÓN SIMULTÁNEA DE DOS INGREDIENTES ACTIVOS

NO IMAGE

- (57) Resumen:** Anillo vaginal para la liberación simultánea de dos ingredientes activos. Se proporciona un anillo vaginal que comprende un núcleo cargado de fármaco que comprende un compuesto esteroideo progestogénico, un compuesto esteroideo estrogénico y un copolímero de EVA que tiene un contenido de acetato de vinilo de un 25 a un 35 % en peso, en el que el esteroide progestogénico se disuelve en el material del núcleo en un grado relativamente bajo de supersaturación; y una capa exterior sin medicamento de copolímero de EVA que tiene un contenido de acetato de vinilo de un 5 a un 15 % en peso; que es estable en almacenamiento a temperatura durante al menos 12 meses. También se proporciona un procedimiento para la preparación del anillo vaginal divulgado anteriormente.

(19) Dirección Nacional de la Propiedad Industrial – URUGUAY**(12) Invención****(11) UY a/ 037674**

- (51) Clasificación Internacional:** A 23K 10/30, 20/10, 50/10
(22) Fecha de presentación: 11/04/2018
(30) Datos de prioridad: 730948 11/04/2017 NZ
(71) Solicitante: PGG WRIGHTSON SEEDS LIMITED [NZ]
(72) Inventor: Howard Glenn Judson [NZ]; Patricia Margaret Fraser [NZ]; Michelle Emma Peterson [NZ]; Denis Curtin [NZ]
(74) Agente/apoderado: FABIANA PENADES (216)
(54) Título: INHIBICIÓN DE LA FORMACIÓN DE NITRATOS

NO IMAGE

- (57) Resumen:** La invención se refiere a métodos, usos y productos para modular la conversión de desechos nitrogenados en nitrato. Típicamente la modulación involucra la disminución de la tasa de conversión de desecho nitrogenado en nitrato. En particular la invención se refiere a métodos, usos y material vegetal para reducir la tasa a la cual pierden utilidad práctica los compuestos nitrogenados excretados en la orina de un animal. Los mecanismos de pérdida pueden involucrar la nitrificación y posiblemente la desnitrificación para producir compuestos que pueden ser filtrados y/o liberados a la atmósfera como compuestos gaseosos.

(19) Dirección Nacional de la Propiedad Industrial – URUGUAY**(12) Invención****(11) UY a/ 037676**

- (51) Clasificación Internacional:** A 61K 39/395, A 61P 37/08// C 07K 16/24
(22) Fecha de presentación: 12/04/2018
(30) Datos de prioridad: 62/484,864 12/04/2017 US; 62/553,477 01/09/2017 US y 62/553,575 01/09/2017 US
(71) Solicitante: AMGEN, INC. [US] y MEDIMMUNE LLC [US]
(72) Inventor: Jane R. Parnes [US]; Janet Griffiths [US]
(74) Agente/apoderado: FABIANA PENADÉS (216)
(54) Título: TRATAMIENTO PARA EL ASMA CON ANTICUERPO ANTI-TSLP

NO IMAGE

- (57) Resumen:** La presente descripción se refiere, en general, a métodos para tratar el asma, que incluyen asma grave y asma eosinofílico bajo, mediante el uso de un anticuerpo específico para la linfopoyetina estromal tímica (TSLP).

(19) Dirección Nacional de la Propiedad Industrial – URUGUAY**(12) Invención****(11) UY a/ 037677**

- (51) **Clasificación Internacional:** A 01N 43/50, 43/08, 43/10, 43/40, 43/54, 43/56, 43/76, 43/78, 43/80, C 07D 471/04
- (22) **Fecha de presentación:** 12/04/2018
- (30) **Datos de prioridad:** 17166261.2 12/04/2017 EP
- (71) **Solicitante:** BAYER AKTIENGESELLSCHAFT [DE]
- (72) **Inventor:** Dr. Andreas TURBERG [DE]; Ulrich GÖRGENS [DE]; Dr. Laura HOFFMEISTER [DE]; Dr. Kerstin ILG [DE]; Dr. Markus HEIL [DE]; Dr. Matthew WEBBER [DE]; Dr. Hans-Georg SCHWARZ [DE]; Dr. Daniela PORTZ [DE]
- (74) **Agente/apoderado:** FABIANA PENADÉS (216)
- (54) **Título:** IMIDAZOPIRIDINAS MESOIÓNICAS COMO INSECTICIDAS

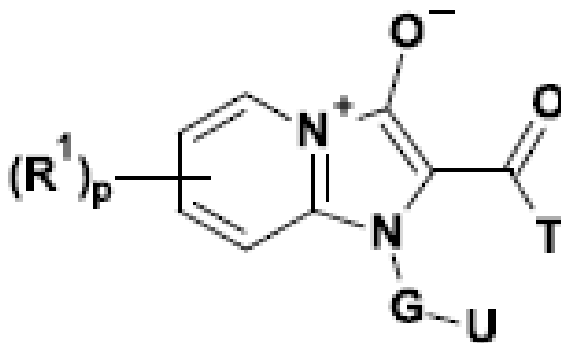

- (57) **Resumen:** Se muestran los compuestos de la fórmula (I) que son útiles en el control de plagas animales, incluidos artrópodos y en particular insectos, arácnidos y nematodos, y en los que los elementos estructurales R^1 , p , T , G y U tienen los significados dados en la descripción, así como los procedimientos para su preparación y su uso como insecticidas.

(19) Dirección Nacional de la Propiedad Industrial – URUGUAY**(12) Invención****(11) UY a/ 037678**

- (51) **Clasificación Internacional:** C 02F 9/08, 9/14, B 01D 21/00, 61/02, 61/14
- (22) **Fecha de presentación:** 13/04/2018
- (30) **Datos de prioridad:** PCT/IB2017/000568 14/04/2017 WO
- (71) **Solicitante:** TOTAL SA [FR]
- (72) **Inventor:** SEGUES, BERTRAND [FR]; BRETON, AUDREY [FR]; LESAGE, NICOLAS [FR]; PEDENAUD, PIERRE [FR]; BALDONI-ANDREY, PATRICK [FR]
- (74) **Agente/apoderado:** FERNANDEZ SECCO, GONZALO JOSE (34)
- (54) **Título:** PROCEDIMIENTO PARA PURIFICAR AGUA PRODUCIDA A PARTIR DE UNA FORMACIÓN SUBTERRÁNEA DE HIDROCARBURO

NO IMAGE

- (57) **Resumen:** La invención se refiere a un procedimiento de purificación que comprende:
- proporcionar una corriente de agua producida a partir de al menos un pozo de producción de hidrocarburo, en donde dicha corriente comprende compuestos orgánicos solubles e insolubles;
 - separar físicamente al menos parte de los compuestos orgánicos insolubles de la corriente de agua producida, con el fin de proporcionar una corriente de agua producida tratada previamente;
 - alimentar la corriente de agua producida tratada previamente al menos a un biorreactor, a una carga volumétrica de al menos 3 kg de COD.m⁻³.d⁻¹; – recoger una corriente purificada de agua producida en la salida del al menos un biorreactor.

(19) Dirección Nacional de la Propiedad Industrial – URUGUAY**(12) Invención****(11) UY a/ 037698**

- (51) Clasificación Internacional:** C 07K 16/28, A 61K 39/395, C 12N 15/13, 15/85, 5/10, C 12P 21/08
- (22) Fecha de presentación:** 24/04/2018
- (30) Datos de prioridad:** 62/488,691 21/04/2017 US; 62/530,753 10/07/2017 US y 62/580,400 01/11/2017 US
- (71) Solicitante:** AMGEN, INC. [US]
- (72) Inventor:** CHEN, Irwin [US]; FOLTZ, Ian Nevin [US]; HARRIS, Susie Miki [US]; SAMBASHIVAN, Shilpa [US]; WARSHAVIAK, Dora Toledo [IL]
- (74) Agente/apoderado:** FABIANA PENADÉS (216)
- (54) Título:** PROTEÍNAS DE UNIÓN A ANTÍGENOS TREM2 Y USOS DE ESTAS

NO IMAGE

- (57) Resumen:** La presente invención se refiere a proteínas de unión a antígenos, tales como anticuerpos monoclonales, que se unen específicamente y activan el receptor de activación humano expresado en células mieloides 2 (TREM2) y composiciones farmacéuticas que comprenden dichas proteínas de unión a antígenos. Las proteínas de unión a antígenos agonistas (por ejemplo, anticuerpos) de la invención son capaces de activar la señalización de TREM2/DAP12 en células mieloides en ausencia de reticulación mediada por Fc de las proteínas de unión a antígenos. También se describen métodos para tratar o prevenir afecciones asociadas a la pérdida de función de TREM2.

(19) Dirección Nacional de la Propiedad Industrial – URUGUAY**(12) Invención****(11) UY a/ 037707**

- (51) Clasificación Internacional:** A 61K 39/395, 9/08, C 07K 16/24
// A 61P 19/10
- (22) Fecha de presentación:** 27/04/2018
- (30) Datos de prioridad:** 62/492,056 28/04/2017 US
- (71) Solicitante:** AMGEN, INC. [US]
- (72) Inventor:** Stephen Robert Brych [US]; Lyanne M. Wong [US]; Jaymille Fallon [US]; Monica Michelle Goss [US]; Jian Hua Gu [US]; Pavan K. GhattyVenkataKrishna [IN]
- (74) Agente/apoderado:** FABIANA PENADES (216)
- (54) Título:** FORMULACIONES DE ANTICUERPOS HUMANOS ANTI-RANKL Y MÉTODOS DE USO DE ESTOS

NO IMAGE

- (57) Resumen:** En la presente se describen formulaciones farmacéuticas acuosas que comprenden denosumab u otro anticuerpo monoclonal anti-RANKL humano o parte de este, y características de pH, sistemas amortiguadores e inhibidores de agregación de aminoácidos. También se describe una presentación de la formulación para su uso, por ejemplo, en un recipiente de único uso, una jeringa de único uso, o un recipiente de vidrio, métodos de uso de las formulaciones y artículos para evitar o tratar enfermedades, y kits relacionados.

(19) Dirección Nacional de la Propiedad Industrial – URUGUAY**(12) Invención****(11) UY a/ 037708**

- (51) **Clasificación Internacional:** A 61K 35/74// A 61P 3/00, 3/12
(22) **Fecha de presentación:** 27/04/2018
(30) **Datos de prioridad:** 62/491,845 28/04/2017 US y 62/578,188 27/10/2017 US
(71) **Solicitante:** Ascus Biosciences, Inc. [US]
(72) **Inventor:** Mallory EMBREE [US]; Cameron MARTINO [US]; Norman PITT [US]; Jordan EMBREE [US]; Corey Dodge [US]
(74) **Agente/apoderado:** FABIANA PENADES (216)
(54) **Título:** MÉTODOS PARA COMPLEMENTAR DIETAS CON ALTO CONSUMO DE GRANOS Y/O ALTO VALOR ENERGÉTICO EN RUMIANTES, MEDIANTE LA ADMINISTRACIÓN DE UN BIOENSAMBLE SINTÉTICO DE MICROBIOS, O CEPAS PURIFICADAS DE LOS MISMOS

NO IMAGE

- (57) **Resumen:** La invención se refiere a microorganismos aislados, incluidas las cepas novedosas de los microorganismos, a ensamblajes microbianos, y a composiciones que comprenden los mismos. Asimismo, la invención revela métodos de utilización de los microorganismos descritos, composiciones microbianas, y composiciones que comprenden los mismos, en métodos para modular la producción agropecuaria de rumiantes. En aspectos particulares, la invención provee métodos para incrementar la eficiencia de conversión del pienso, y métodos para disminuir la acidosis.

(19) Dirección Nacional de la Propiedad Industrial – URUGUAY

(12) Invención

(11) UY a/ 037725

- (51) **Clasificación Internacional:** C 07D 401/14, A 61K 31/4709, 31/517, C 07D 239/84, 249/04// A 61P 35/00, 37/06, C 07D 213/89, 233/04
- (22) **Fecha de presentación:** 04/05/2018
- (30) **Datos de prioridad:** 62/502,391 05/05/2017 US y 62/624,273 31/01/2018 US
- (71) **Solicitante:** ARCUS BIOSCIENCES, INC. [US]
- (72) **Inventor:** Manmohan Reddy Leleti [US]; Rhiannon Thomas-Tran [US]; Dillon Harding Miles [US]; Jay Patrick Powers [US]; Brandon Reid Rosen [US]; Ehesan Ul Sharif [IN]
- (74) **Agente/apoderado:** FABIANA PENADÉS (216)
- (54) **Título:** DERIVADOS DE QUINAZOLINA-PIRIDINA PARA EL TRATAMIENTO DE TRASTORNOS RELACIONADOS CON EL CÁNCER

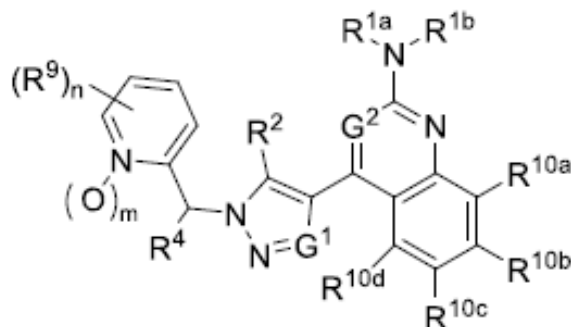

- (57) **Resumen:** En la presente se describen compuestos que inhiben al menos uno de los receptores de adenosina A_{2A} y A_{2B} y las composiciones que contienen el compuesto y los métodos para sintetizar el compuesto. Asimismo se describen el uso de dichos compuestos y composiciones para el tratamiento de una amplia gama de enfermedades, trastornos y condiciones, incluyendo trastornos relacionados con el cáncer y el sistema inmunitario que están mediados, al menos parcialmente, por el receptor de adenosina A_{2A} y/o por el receptor de adenosina A_{2B}.

(19) Dirección Nacional de la Propiedad Industrial – URUGUAY**(12) Invención****(11) UY a/ 037736**

- (51) Clasificación Internacional:** A 01N 43/653, 59/16, 59/20
(22) Fecha de presentación: 16/05/2018
(30) Datos de prioridad: 201731017542 18/05/0017 IN
(71) Solicitante: UPL LTD. [IN]
(72) Inventor: SHIRSAT, RAJAN [IN]; SHROFF, JAIDEV RAJNIKANT [GB]; VIKRAM RAJNIKANT [GB]; VAN DER LAAN, ALEXANDER CORNELIS [NL]
(74) Agente/apoderado: MARK TEUTEN (156)
(54) Título: FORMULACIONES LÍQUIDAS ESTABLES DE PROTIOCONAZOL

NO IMAGE

- (57) Resumen:** Se revela una formulación que comprende protioconazol y una cantidad estabilizante de una sal de metal de transición, opcionalmente un coplaguicida, opcionalmente dos coplaguicidas, un proceso para su preparación, su método de uso y kit que comprende sus componentes.

SOLICITUDES DE DISEÑOS INDUSTRIALES

(19) Dirección Nacional de la Propiedad Industrial – URUGUAY

(12) Diseño Industrial

(11) UY s/ 004586

- (51) Clasificación Internacional:** B 65D 1/0009-01
- (22) Fecha de presentación:** 05/09/2017
- (30) Datos de prioridad:**
- (71) Solicitante:** ACRILEX TINTAS ESPECIAIS S.A. [BR]
- (72) Inventor:** TAKAAKI KOBASHI [BR]
- (74) Agente/apoderado:** FERNANDEZ SECCO, GONZALO (34)
- (54) Título:** CONFIGURACIÓN APLICADA EN RECIPIENTE PARA TINTA

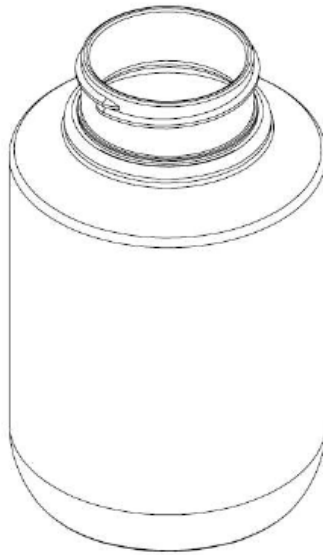

(57) Resumen:

(19) Dirección Nacional de la Propiedad Industrial – URUGUAY**(12) Diseño Industrial****(11) UY s/ 004587**

- (51) **Clasificación Internacional:** B 65D 1/0009-01
(22) **Fecha de presentación:** 05/09/2017
(30) **Datos de prioridad:**
(71) **Solicitante:** ACRILEX TINTAS ESPECIAIS S.A. [BR]
(72) **Inventor:** TAKAAKI KOBASHI [BR]
(74) **Agente/apoderado:** FERNANDEZ SECCO, GONZALO (34)
(54) **Título:** CONFIGURACIÓN APLICADA EN POTE



(57) **Resumen:**

(19) Dirección Nacional de la Propiedad Industrial – URUGUAY**(12) Diseño Industrial****(11) UY s/ 004588**

- (51) **Clasificación Internacional:** B 65D 39/0809-07
(22) **Fecha de presentación:** 05/09/2017
(30) **Datos de prioridad:**
(71) **Solicitante:** ACRILEX TINTAS ESPECIAIS S.A. [BR]
(72) **Inventor:** TAKAAKI KOBASHI [BR]
(74) **Agente/apoderado:** FERNANDEZ SECCO, GONZALO JOSE (34)
(54) **Título:** CONFIGURACIÓN APLICADA EN TAPA TIPO FLIP TOP

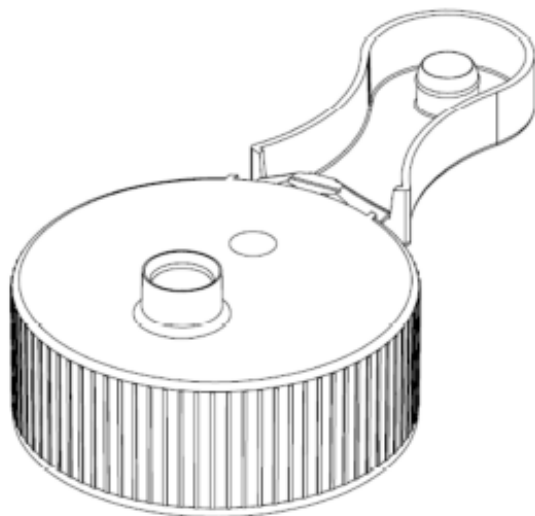

(57) **Resumen:**

(19) Dirección Nacional de la Propiedad Industrial – URUGUAY**(12) Diseño Industrial****(11) UY s/ 004589**

- (51) **Clasificación Internacional:** B 65D 1/0009-01
(22) **Fecha de presentación:** 05/09/2017
(30) **Datos de prioridad:**
(71) **Solicitante:** ACRILEX TINTAS ESPECIAIS S.A. [BR]
(72) **Inventor:** TAKAAKI KOBASHI [BR]
(74) **Agente/apoderado:** FERNANDEZ SECCO, GONZALO JOSE (34)
(54) **Título:** CONFIGURACIÓN APLICADA EN RECIPIENTE CON TAPA

**(57) Resumen:**

(19) Dirección Nacional de la Propiedad Industrial – URUGUAY**(12) Diseño Industrial****(11) UY s/ 004634**

- (51) **Clasificación Internacional:** A 61B 90/0024-02
(22) **Fecha de presentación:** 08/03/2018
(30) **Datos de prioridad:** 201715390 08/09/2017 AU
(71) **Solicitante:** SNPSHOT TRUSTEE LIMITED [NZ]
(72) **Inventor:** Michael Stuart GARDNER [NZ]; Roy Victor BLADEN [NZ]; Rory BLADEN [NZ]
(74) **Agente/apoderado:** GUSTAVO FISCHER (94)
(54) **Título:** DISPOSITIVO MUESTREADOR

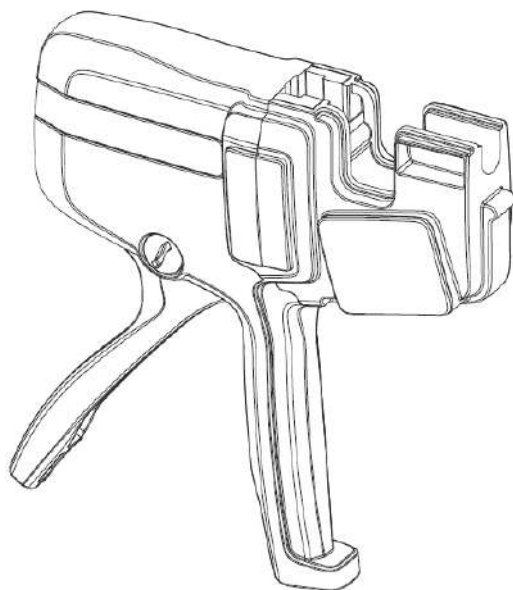

(57) **Resumen:**

(19) Dirección Nacional de la Propiedad Industrial – URUGUAY**(12) Diseño Industrial****(11) UY s/ 004635**

- (51) Clasificación Internacional:** A 61B 90/0024-02
- (22) Fecha de presentación:** 08/03/2018
- (30) Datos de prioridad:** 201715397 08/09/2017 AU
- (71) Solicitante:** SNPSHOT TRUSTEE LIMITED [NZ]
- (72) Inventor:** Michael Stuart GARDNER [NZ]; Roy Victor BLADEN [NZ]; Rory BLADEN [NZ]
- (74) Agente/apoderado:** GUSTAVO FISCHER (94)
- (54) Título:** CARTUCHO PARA MUESTREADOR

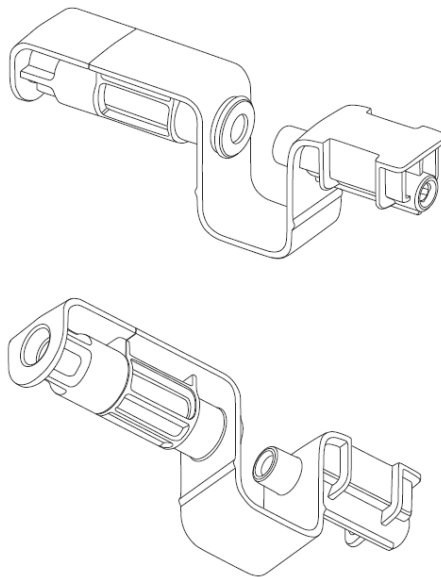
**(57) Resumen:**

(19) Dirección Nacional de la Propiedad Industrial – URUGUAY**(12) Diseño Industrial****(11) UY s/ 004636**

- (51) **Clasificación Internacional:** A 61B 90/0024-02
(22) **Fecha de presentación:** 08/03/2018
(30) **Datos de prioridad:** 201715398 08/09/2017 AU
(71) **Solicitante:** SNPSHOT TRUSTEE LIMITED [NZ]
(72) **Inventor:** Michael Stuart GARDNER [NZ]; Roy Victor BLADEN [NZ]; Rory BLADEN [NZ]
(74) **Agente/apoderado:** GUSTAVO FISCHER (94)
(54) **Título:** DISPOSITIVO MUESTREADOR

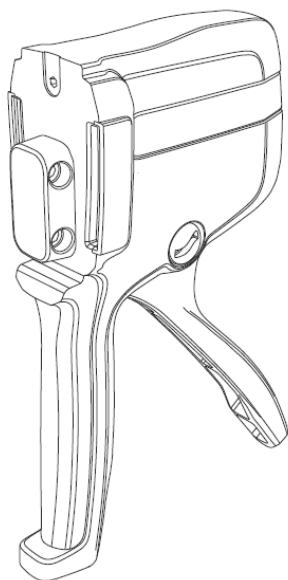

(57) **Resumen:**

(19) Dirección Nacional de la Propiedad Industrial – URUGUAY**(12) Diseño Industrial****(11) UY s/ 004638**

- (51) **Clasificación Internacional:** B 62K 11/0012-11
(22) **Fecha de presentación:** 13/03/2018
(30) **Datos de prioridad:** 2017-020198 15/09/2017 JP
(71) **Solicitante:** HONDA MOTOR CO., LTD. [JP]
(72) **Inventor:** Takashi SHIGIHARA [JP]; Tetsuya NAKAZAWA [JP]; Jun HIROSE [JP]; Kazuyuki TACHIBANA [JP]
(74) **Agente/apoderado:** JUAN LAPENNE DE SALTERAIN (211)
(54) **Título:** MOTOCICLETA



(57) **Resumen:**

(19) Dirección Nacional de la Propiedad Industrial – URUGUAY**(12) Diseño Industrial****(11) UY s/ 004661**

- (51) Clasificación Internacional:** B 65D 39/0009-07
- (22) Fecha de presentación:** 22/05/2018
- (30) Datos de prioridad:** 004555175-0001 18/12/0017 EP
- (71) Solicitante:** BETAPACK, S.A.U. [ES]
- (72) Inventor:** BERROA GARCÍA, FRANCISCO JAVIER [ES]
- (74) Agente/apoderado:** VIRGINIA CERVIERI GHIOLDI (212)
- (54) Título:** TAPONES (PARA BOTELLAS)

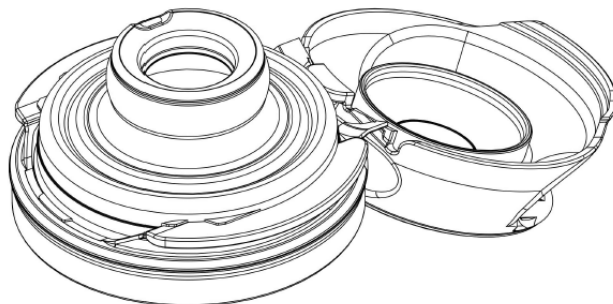
**(57) Resumen:**

(19) Dirección Nacional de la Propiedad Industrial – URUGUAY**(12) Diseño Industrial****(11) UY s/ 004683**

- (51) **Clasificación Internacional:** E 03C 1/0123-01
(22) **Fecha de presentación:** 31/08/2018
(30) **Datos de prioridad:**
(71) **Solicitante:** CAFFARINI BRANDA, SUSANA BEATRIZ [UY]
(72) **Inventor:** Caffarini Branda, Susana Beatriz [UY]
(74) **Agente/apoderado:** Oscar Tulio BACOT SILVEIRA (18)
(54) **Título:** SISTEMA CONECTOR-ADAPTADOR PARA TUBERIAS EN INSTANCIAS DE GRIFERÍA



- (57) **Resumen:** El presente diseño se utiliza para transformar grifería de ducha o bañera con tubo flexible y mango de ducha a rociador de ducha fijo o articulado; evitando rotura de paredes o cambios de grifería y adaptándose sin necesidad de otros accesorios a los tubos flexibles y rociadores existentes en el mercado.

SOLICITUDES DE MODELOS DE UTILIDAD

(19) Dirección Nacional de la Propiedad Industrial – URUGUAY

(12) Modelo de Utilidad

(11) UY u/ 004697

- (51) Clasificación Internacional: B 60P 3/00
(22) Fecha de presentación: 28/08/2018
(30) Datos de prioridad:
(71) Solicitante: Jose Ignacio Blanco Schierling [UY] y Noelia Fernanda Naida Morosoles [UY]
(72) Inventor: Jose Ignacio Blanco Schierling [UY]; Noelia Fernanda Naida Morosoles [UY]
(74) Agente/apoderado: JOSÉ IGNACIO Blanco Schierling ()
(54) Título: MINI CAMPER TEARDROP CON BAÑO DESPLEGABLE INCORPORADO

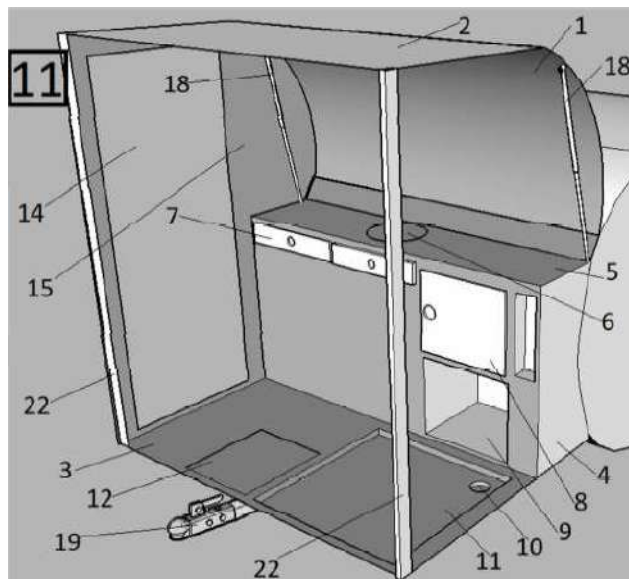

- (57) **Resumen:** El presente modelo de utilidad incorpora a la estructura estándar de un mini camper teardrop, una puerta frontal desplegable que genera un módulo de baño. Comúnmente en estos vehículos se utiliza una puerta posterior para el espacio de cocina, por lo que el mini camper aquí descrita incorpora una puerta de similares características en su parte frontal, sobre la lanza de enganche al vehículo de tiro.

(19) Dirección Nacional de la Propiedad Industrial – URUGUAY**(12) Modelo de Utilidad****(11) UY u/ 004700**

- (51) **Clasificación Internacional:** B 65F 1/16
(22) **Fecha de presentación:** 27/09/2018
(30) **Datos de prioridad:**
(71) **Solicitante:** Patricia Maria Zardo Rodriguez [UY]
(72) **Inventor:** Patricia Maria Zardo Rodriguez [UY]
(74) **Agente/apoderado:** Patricia Maria Zardo Rodriguez ()
(54) **Título:** NUEVO SISTEMA DE CIERRE SEGURO DE CONTENEDORES DE RESIDUOS

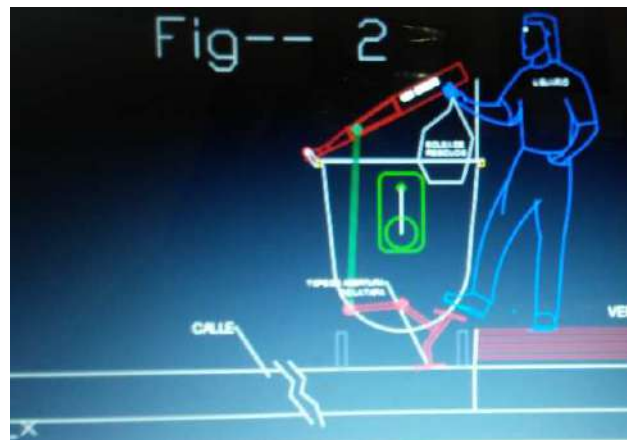

- (57) **Resumen:** Fácil, práctico, la tapa del contenedor siempre cerrada, no tocar la misma, ni el contenedor y malos olores. Evita el ingreso de animales. Evita la sobrecarga de residuos y un orden visual para todos. Este sistema en las volquetas favorece al medio ambiente y es de muy fácil utilización en cualquier lugar, ya sea vía pública, fábrica, playas, termas y todo lugar donde se deposita residuos.

ÍNDICE POR TITULARES DE MARCAS

| Titular | N° Exp | Marca |
|--|---------------|------------------------------------|
| Abbott Operations Uruguay S.R.L. | 497524 | UROTEST |
| Abbott Operations Uruguay S.R.L. | 497525 | SIMPAUSE |
| Abbott Operations Uruguay S.R.L. | 497531 | PRAMIPEX |
| Abbott Operations Uruguay S.R.L. | 497523 | PAUSIFEM |
| Abbott Operations Uruguay S.R.L. | 497532 | DRUGTECH CIMAL |
| ACEITES VÍRGENES LTDA. | 497238 | EQUINOIL (mixta) |
| adp Gauselmann GmbH | 498129 | NEON WILDCAT |
| adp Gauselmann GmbH | 497723 | SHINING WOLF |
| adp Gauselmann GmbH | 498127 | NEON WILD |
| ADRIAN MARICHAL FUNGI | 497976 | CERTUS (mixta) |
| AEROVIAS DEL CONTINENTE AMERICANO S.A. AVIANCA | 498164 | AVIANCA TOURS |
| Agro Tractor Ltda. | 498137 | ANGLO ENGLAND (mixta) |
| Airbnb, Inc. | 497900 | AIRBNB PLUS |
| Airbnb, Inc. | 497902 | PLUS (mixta) |
| ALEJANDRO RICARDO QUINCKE CARRIQUIRY | 497236 | SANTÉ (mixta) |
| ALEMITA SRL | 498135 | COMODORO PARRILLA (mixta) |
| ALFREDO BARROS (Empresa Unipersonal) | 497913 | BR URETHANE CUSHION BUFFER (mixta) |
| ALMACENES SRL | 497710 | TIM ALMACENES EXPRESS (mixta) |
| Amouage SAOC | 497658 | PORTRAYAL |
| Amouage SAOC | 497656 | FIRST NIGHT |
| ANDERSON LORETE LIMA | 497563 | COZZINE R (mixta) |
| Andres Ostropolsky | 498063 | (figurativa) |
| Andres Ostropolsky | 498032 | STROM (mixta) |
| ANHEUSER-BUSCH, LLC | 497439 | MICHELOB ULTRA (mixta) |
| APPLE INC. | 496092 | MEMOJI |
| APPLE INC. | 497672 | CHAT WITH MESSAGES (mixta) |
| Ariel Hernan Garibay | 498205 | EH GUACHO |
| Ariel Hernan Garibay | 498204 | LA BASE MUSICAL |
| Ariel Hernan Garibay | 498207 | VINO GARIBAY |
| Ariel Hernan Garibay | 498206 | LA REPANDILLA |
| ASAHI KASEI KABUSHIKI KAISHA | 497673 | BEMBERG |
| EL PAIS S.A. y Asociación Rural del Uruguay | 498001 | RECONOCIMIENTO ARU Y EL PAIS |
| ASOCIACIÓN URUGUAYA DE VOLANTES | 498154 | DRIVE FAST TRACK DAY (mixta) |
| ASOCIACION URUGUAYA ORT | 498050 | #ORTRECICLA (mixta) |
| AUDIO MOBILE AMERICAS, S.A. | 497547 | AIWA (mixta) |
| AVES NOBLES Y DERIVADOS | 497561 | ALDELIS (mixta) |
| Bahram Cohanfard | 497765 | B (mixta) |
| BEIJING EDIFIER TECHNOLOGY CO., LTD. | 497741 | HECATE (mixta) |
| Benchmade Knife Co. | 496860 | BENCHMADE |
| Benchmade Knife Co. | 496861 | BENCHMADE (mixta) |
| Benchmade Knife Co. | 496859 | BENCHMADE (mixta) |
| BERNHEIM PORTELA GASTON LOUIS Y BERNHEIM PORTELA AGUSTIN ALEJANDRO SOCIEDAD DE HECHO | 498938 | MF MINI FOCUS (mixta) |

| Titular | N° Exp | Marca |
|---|---------------|---|
| BlackBook Media Inc. | 497199 | DOORMOUSE |
| Blaufarma Uruguay S.A. | 497609 | AROMASTASE |
| BOLD S.A | 497861 | BOLD (mixta) |
| BOLD S.A | 497873 | BOLDMSS |
| BRENDA CABRERA MIRABALLES | 497686 | MOLVILVET ENTENDEMOS A TU MASCOTA (mixta) |
| BROMYROS S.A. | 497989 | ISOROOF |
| Buhl SA | 498034 | XMART |
| CANCAT PET S.R.L. | 498130 | PET CANCAT (mixta) |
| CARLOS ADRIÁN LUCERO CORREA | 497611 | SHOT (mixta) |
| Carlos Pablo Coppetti Abadie | 497399 | MERCADO SALUDABLE (mixta) |
| CASA GRANADO LABORATÓRIOS, FARMÁCIAS E DROGARIAS S.A. | 497693 | GRANADO |
| CASA GRANADO LABORATÓRIOS, FARMÁCIAS E DROGARIAS S.A. | 497679 | PHEBO |
| CERAMICA RAMOS LIMITADA | 495146 | CERAL |
| CIMSA | 497931 | LOS CAPITANES |
| CIRLON S.A. | 497528 | UTOPIA |
| City of Glendale | 497941 | MLR (mixta) |
| City of Glendale | 498041 | MAJOR LEAGUE RUGBY |
| Claro S.A. | 497664 | CLARO GAMERS (mixta) |
| Closed S.A. | 497836 | LEMON |
| CODERE NEWCO, S.A.U. | 497608 | CODERE |
| COLORADO CHICO SRL | 497507 | OSADO |
| COM & LOG S.A. | 497631 | HOP! COM & LOG |
| COMPAGNIE PLASTIC OMNIUM | 497890 | OMNIUM |
| COMPAGNIE PLASTIC OMNIUM | 497894 | +OMNIUM |
| COMPANHIA BRASILEIRA DE CARTUCHOS | 497560 | JADE |
| COMPAÑÍA CIBELES S.A. | 497234 | FOXYPIR |
| COMPAÑÍA DE AVIACIÓN PARAGUAYA S.A. | 497050 | PARANAIR (mixta) |
| CORNAVIN SA | 497506 | EXATA INTEL & TECH (mixta) |
| CORSINO CORSINI S.p.A. | 497582 | CAFFÈ CORSINI 1950 (mixta) |
| CULDESAC S.R.L | 498177 | CDS INGENIEROS (mixta) |
| Dalian Hongrun whole grain food Co., Ltd. | 496512 | GLORYLAND (mixta) |
| Daniel Lopez | 497849 | WEEKEND DEPORTIVO |
| Daniel Vazquez | 498142 | HORSE POWER ENERGY UNLIMITED (mixta) |
| Daniel Vazquez | 498140 | ALPHA WOLF (mixta) |
| DE LEON GRANATI, MARCELO ENRIQUE | 495044 | PERFETTO (mixta) |
| DECOSOL S.A. | 497620 | BAGNO DEPOT |
| DELLA CELLA, IGNACIO | 497722 | TEKOA (mixta) |
| Desenio AB | 497518 | DESENI0 |
| Diego Gandioli | 497451 | CIUDAD AVENTURA PET SHOP (mixta) |
| DIEGO POZIO MEK | 497593 | CNV (mixta) |
| DIROSAR INTERNATIONAL S.A. | 498006 | SOYDELIVERY (mixta) |
| Discovery Limited | 497874 | VITALITY |
| DISTEVIR INTERNATIONAL S.A. | 497721 | ASENCIO (mixta) |
| DORILAR S.A. | 497830 | VIRAZON |
| DORNOCH S.A. | 498042 | SMOOSHI |
| DSM IP Assets B.V. | 497775 | PENTAVITIN |
| DURULTE S.A. | 497650 | FIESTA DE ORO PORTEZUELO (mixta) |

| Titular | N° Exp | Marca |
|--|--------|---|
| DURULTE S.A. | 497584 | RECETAS DE MAMA (mixta) |
| EDUARDO DEL BAGLIVI | 498035 | MUUU (mixta) |
| Eduardo Felix Assandri Barbot | 498067 | RINCÓN DEL GIGANTE. FRUTAS Y DULCES. LA VIDA ES DULCE. (mixta) |
| ELECTRO PLASTIC LTDA | 497719 | AGROPLAS |
| ELECTRO PLASTIC LTDA | 497714 | SUPERLONA |
| ELECTRO PLASTIC LTDA | 497718 | SUPERSILO |
| Elisa Perez | 497944 | HIMNO |
| ELIZABETH PORCELANATO LTDA | 498105 | ELIZABETH (mixta) |
| ESPINOZA WOTERS, TERESITA | 497706 | FLOWER ESSENCE FAMILY CORDILLERA DE LOS ANDES ANDESSENCE (mixta) |
| EUROAGRO SOCIEDAD ANONIMA | 497697 | NO SOY PLÁSTICO (mixta) |
| EVACOL SAS | 498179 | EVACOL (mixta) |
| Ezequiel Rodrigo COMERON | 497709 | FIESTA PLOP |
| F. HOFFMANN-LA ROCHE AG | 497827 | POLIVY |
| Fairey Industrial Ceramics Limited | 497716 | DOULTON |
| Fairey Industrial Ceramics Limited | 497717 | (figurativa) |
| FARM FRITES INTERNATIONAL B.V. | 496250 | STARFRITES (mixta) |
| FARMACO URUGUAYO S.A. | 498170 | FU (mixta) |
| FARMACO URUGUAYO S.A. | 498172 | FU FARMACO URUGUAYO (mixta) |
| FCC - INDUSTRIA E COMERCIO LTDA. | 497782 | DUN DUN (mixta) |
| FCC - INDUSTRIA E COMERCIO LTDA. | 497783 | FCC (mixta) |
| FELICIANO CAMPI | 497692 | BARBANERA (mixta) |
| FitFlop Limited | 497987 | FITFLOP |
| Five Guys Holdings, Inc | 498156 | FIVE GUYS |
| FLORENCIA MARIÑANSKY | 497612 | WALNUT |
| FORMATOS NO TRADICIONALES S.A. | 498145 | VATIO |
| Fratelli Branca Distillerie S.r.l. | 498176 | BRANCA |
| FRIGORÍFICO TACUAREMBÓ S.A. | 497548 | PALATARE QUALIDADE E SABOR ACIMA DE TUDO (mixta) |
| FRIGORÍFICO TACUAREMBÓ S.A. | 497549 | PALATARE CALIDAD Y SABOR POR ENCIMA DE TODO (mixta) |
| Fundación Bienal de Montevideo | 497784 | FBM FUNDACIÓN BIENAL DE MONTEVIDEO (mixta) |
| FUNDACIÓN ELADIO DIESTE | 497577 | FUNDACIÓN ELADIO DIESTE (mixta) |
| FUNDACIÓN PABLO ATCHUGARRY | 497205 | TIERRA GARZÓN |
| F.V. S.A. | 497810 | BRUCKE (mixta) |
| F.V. S.A. | 497809 | BRUCKE |
| GABRIEL GUILLERMO GONZALEZ DE PRISCO | 497852 | KNEISSL (mixta) |
| GLORIA S.A. | 496906 | PUREZA |
| GLORIA S.A. | 496908 | PUREZA |
| GLORIA S.A. | 496904 | PUREZA |
| GLORIA S.A. | 498057 | LA PRADERA |
| GLORIA S.A. | 498058 | LA PRADERA |
| GLORIA S.A. | 498059 | LA PRADERA |
| GLORIA S.A. | 496888 | PUREZA |
| GLORIA S.A. | 498056 | LA PRADERA |
| GUIDAI AROMAS SRL | 497665 | GUIDAÍ (mixta) |
| H. Lundbeck A/S | 497843 | ITRUSDI |
| H. Lundbeck A/S | 497846 | ITUIDY |
| Hangzhou Hikvision Digital Technology Co., | 497575 | HILOOK (mixta) |

| Titular | N° Exp | Marca |
|---|--------|--|
| Ltd. | | |
| Hard Rock Limited | 496756 | ROCK SHOP |
| Heber Jesus Barcelo | 498031 | ECO STYLE TALKING AND WALKING CURE (mixta) |
| HENRY WILSON SILVA VERGES y MILKA GRISELDA MARTINEZ VIERA | 496626 | RETAIL SUPERMERCADOS Y AUTOSERVICIOS (mixta) |
| HERDEZ, S.A. DE C.V. | 497737 | SABORES DE MEXICO |
| Hypred | 497562 | KERSIA |
| HYUNDAI MOTOR COMPANY | 497694 | STYX |
| IGNACIO BENIA | 494155 | DECOSCREEN |
| IGNACIO GAJER WASERSZTEIN | 498066 | CAKE - POPS (mixta) |
| INDUSTRIA COLOMBIANA DE CAFÉ S.A.S. | 480555 | CAFÉ MOLIDO MATIZ (mixta) |
| Innovative Concepts and Design LLC | 497655 | GEMINI |
| INSTAGRAM, LLC | 495631 | (figurativa) |
| Intuit Inc. | 497598 | QB |
| INVERSIA SRL | 497713 | TORES (mixta) |
| INVERSIONES MUB S.A.C. | 497674 | IMACO TE HACE LA VIDA FÁCIL (mixta) |
| INVERSIONES MUB S.A.C. | 497668 | IMACO |
| JUAN DIESTE SAINR MARTIN; Esteban Dieste Saint Martin; Eduardo Dieste Saint Martin; Antonio Dieste Saint Martin; Marta Dieste Saint Martin; Teresa Dieste Saint Martin; Bernardo Dieste Saint Martin; Pedro Dieste Saint Martin; Tomás Dieste Saint Martin; Inés Dieste Saint Martin y Isabel Dieste Saint Martin | 497578 | ELADIO DIESTE SAINT MARTIN |
| ISRAEL ALBERTO REYES GARCÍA | 498146 | MAN VS FOOD |
| "Ital Food" EAD | 498090 | MY MOTTO (mixta) |
| Javier Monesiglio | 498087 | EL CALDERO (mixta) |
| JOHNSON & JOHNSON | 497720 | DYNATAPE |
| JOHNSON & JOHNSON | 497887 | CURA LA HERIDA MAS RAPIDO |
| Jorge Danilo Freire Brun | 497690 | LACLIVET LABORATORIO CLÍNICO VETERINARIO |
| Jorge Delger | 497767 | ITSASOA (mixta) |
| Juan Alfonso Garcia Urbina | 498180 | T-3 BIOTIQUIN (mixta) |
| Juan Andrés Vanrell Piriz | 497599 | HACHAX |
| JUAN ARTOLA PUERTA | 497676 | ARTOLA |
| JUAN LORENZO ROCA BRINES | 491637 | PINFUVOTE (mixta) |
| JUAN MARTIN MONTEVERDE | 480502 | SOUND BOOSTER (mixta) |
| JUEGOS & CO. S.R.L. | 497552 | PARA GENTE DE MENTE |
| KEVIN CHOCHLAC | 497581 | LOCOS X EL ASADO (mixta) |
| KONRAD ERWIN ALFREDO SOMMERER SAROBA | 476270 | SR (mixta) |
| KRAFT FOODS SCHWEIZ HOLDING GMBH | 497702 | MILKA MILKA MILKA MILKA (mixta) |
| KRAFT FOODS SCHWEIZ HOLDING GMBH | 497705 | MILKA CHOCO MINIS MILKA (mixta) |
| KRAFT FOODS SCHWEIZ HOLDING GMBH | 497704 | MILKA MILKA COOKIES (mixta) |
| LABORATORIOS CAILLON & HAMONET S.A.C.I. | 497971 | BELCIPRO |

| Titular | N° Exp | Marca |
|---|--------|--------------------------------------|
| LABORATORIOS CAILLON & HAMONET S.A.C.I. | 498122 | BELBRIM |
| LABORATORIOS CELSIUS S.A. | 497594 | FLUDILAT |
| LABORATORIOS CELSIUS S.A. | 497590 | MEBUTEN |
| LABORATORIOS CELSIUS S.A. | 497605 | DURFIL |
| LABORATORIOS CELSIUS S.A. | 497597 | LINOSUN |
| LABORATORIOS CELSIUS S.A. | 497595 | NO AC |
| LABORATORIOS MONSERRAT Y ECLAIR S.A. | 497678 | CALCUSAN |
| LABORATORIOS MONSERRAT Y ECLAIR S.A. | 497677 | GARGALETAS |
| LABORATORIOS MONSERRAT Y ECLAIR S.A. | 497680 | MICOCLÍN |
| LABORATORIOS SAVAL S.A. | 497764 | LINAMET |
| LABORATORIOS SAVAL S.A. | 497769 | MELIZINA |
| LABORATORIOS SAVAL S.A. | 497768 | MELISINA |
| LABORATORIOS SAVAL S.A. | 497766 | DEVEDAX |
| LABORATORIOS SAVAL S.A. | 497756 | LINTOMINA |
| LABORATORIOS SAVAL S.A. | 497762 | LINTOMET |
| LABORATORIOS SAVAL S.A. | 497760 | LINTONINA |
| Lantah LLC | 498062 | GRAM |
| MARTINA BEILINSON y LAURA EUGENIA TEZON | 497080 | SONORAMA (mixta) |
| LCY CHEMICAL CORP. | 497617 | GLOBALPRENE |
| LCY CHEMICAL CORP. | 497614 | (figurativa) |
| LCY CHEMICAL CORP. | 497610 | LCY (mixta) |
| LEGIONNET VARGAS SYLVIE Y VILLAR FERREIRA MARIA CECILIA SOCIEDAD DE HECHO | 496628 | OPCION UNO (mixta) |
| LINEAR ACESSÓRIOS PARA CONSTRUÇÃO LTDA - EPP | 497559 | RALO LINEAR (mixta) |
| Inari Agriculture, Inc. | 496787 | INARI |
| Inari Agriculture, Inc. | 496862 | INARI |
| LOTUS BAKERIES (NAAMLOZE VENNOOTSCHAP) | 493684 | BISCOFF |
| Luis Enrique INFANTOZZI OREGGIONI | 498160 | INFANTOZZI (mixta) |
| Luis Milton Cisneros Benitez | 497657 | AROMAS (mixta) |
| LUZERNE BRANDS LIMITED | 497892 | BOTTLE FOAM (mixta) |
| MABENUR S.A. | 497965 | INNOVA BAÑOS Y COCINAS (mixta) |
| MABENUR S.A. | 497961 | F FELL (mixta) |
| MACRI, MARIO C. | 497886 | ENJOY BY MACRI |
| MACRI, MARIO C. | 497891 | ENERGY BY MACRI |
| Marcelo D'angelo | 498159 | CENTRO POLITÉCNICO |
| Marco Manfrini | 498202 | TEATRO BREVE |
| MARCOS ROHRER | 497940 | FORTACHON |
| Maria Clara Britos | 497915 | ANAMALZ (mixta) |
| MARIA NOEL GORTARI | 494755 | MELICITAS HOME STYLE GOURMET (mixta) |
| MARIANA GAMMELLA RAIMUNDEZ | 497763 | M MERCADO DEL CENTRO M (mixta) |
| MAURICIO LUIS CURABA | 498147 | CATARAIN (mixta) |
| MAXIM RAVISKI | 498123 | RATZLACES (mixta) |
| MBDA FRANCE | 498096 | MICA |
| MBDA FRANCE | 498098 | MMP |

| Titular | N° Exp | Marca |
|--|---------------|--------------------------------------|
| MBDA FRANCE | 498099 | MISTRAL |
| MBDA FRANCE | 498102 | LYNKEUS |
| MBDA FRANCE | 498103 | IMPACT |
| McDonald's Corporation | 497512 | HAMBURGER PATCH (mixta) |
| MEGA LABS S.A. | 497615 | RINGIL |
| MEGA LABS S.A. | 497625 | DUOLENE |
| MEGA LABS S.A. | 497613 | ELUCIX |
| MEGA LABS S.A. | 497626 | IBESIA |
| MEGA LABS S.A. | 497623 | SAVAPRES |
| MEGA LABS S.A. | 497628 | IBSELLA |
| MEGA LABS S.A. | 497616 | PROBIOCYAN |
| Mega Labs S.A. | 497602 | ACLERIA |
| Mega Labs S.A. | 497604 | LESIA |
| Mega Labs S.A. | 497592 | PROBICYAN |
| Mega Labs S.A. | 497799 | OKAL |
| Mega Labs S.A. | 497797 | GALÉNICA |
| Mega Labs S.A. | 497798 | GALÉNICA |
| Mega Labs S.A. | 497648 | VALPRIN |
| Mega Labs S.A. | 497647 | SAVAPREX |
| Mega Labs S.A. | 497645 | VADRIN |
| Mega Labs S.A. | 497607 | ZUDENAC |
| MELITTA DO BRASIL INDUSTRIA E COMERCIO LTDA. | 495647 | TENUTO |
| MERFIX S.A. | 497046 | KETO |
| MERINO BRASIL SHOES LTDA. | 497671 | YUOOL |
| Midea Group Co., Ltd. | 497635 | MONTE COLMO (mixta) |
| MINISTERIO DE TRANSPORTE Y OBRAS PÚBLICAS | 487324 | URUGUAY EN MARCHA (mixta) |
| MIRANDA BESADA, LEONARDO ALFONSO | 497621 | JEUX ELECTRIC (mixta) |
| MOLINOS RIO DE LA PLATA S.A. | 498012 | CADUS WINES (mixta) |
| MOLINOS RIO DE LA PLATA S.A. | 498011 | CADUS SIGNATURE SERIES (mixta) |
| MONDELAN SA | 497735 | NUMIX (mixta) |
| Mondelez Canada Inc. | 497699 | SOUR PATCH KIDS |
| NALOPE S.A. | 497517 | ROSE CLUB |
| NEGRI FIRPO, CORALITO CECILIA | 497992 | MONETT (mixta) |
| NIFELCO S.A. | 497995 | GAMECON (mixta) |
| Nintendo of America Inc. | 498165 | (figurativa) |
| Pablo Martínez | 498125 | ATELIER M |
| Pablo Vaillant | 498158 | CARABALI EXPERIENCIA MUSICAL (mixta) |
| PACHARÁN S.R.L. | 497840 | PACHARÁN TABERNA VASCA (mixta) |
| PACIFIC MARKET INTERNATIONAL, LLC | 498054 | (figurativa) |
| PACIFIC MARKET INTERNATIONAL, LLC | 498043 | STANLEY SINCE 1913 (mixta) |
| PACIFIC MARKET INTERNATIONAL, LLC | 498046 | SINCE 1913 (mixta) |
| PANDOLAT SA | 497833 | URUBITS |
| PANIFICADORA BIMBO DEL URUGUAY S.A | 498203 | PAN DE VIENA LOS SORCHANTES (mixta) |
| PASACO S.A. | 497652 | AIP (mixta) |
| PASACO S.A. | 497539 | INDIAN MOTORS MOTORCYCLE (mixta) |
| PASACO S.A. | 497540 | POWER MAXX (mixta) |
| PEFC Council (PEFC International) | 497773 | PEFC (mixta) |
| PEFC Council (PEFC International) | 497771 | PEFC |

| Titular | N° Exp | Marca |
|---|---------------|---|
| Peón Peña, Lucia y Peón Debitonto, Yamila Fernanda | 497802 | NAGASAKI SUSHI & FOOD (mixta) |
| PHARMA DEVELOPMENT S.A. | 496983 | IN&CIA (mixta) |
| PHARMA DEVELOPMENT S.A. | 497090 | IN&CIA THERAPEUTICS (mixta) |
| PHARMA DEVELOPMENT S.A. | 496984 | IN&CIA THERX (mixta) |
| PHARMA DEVELOPMENT S.A. | 496950 | INICIA (mixta) |
| PHARMATON AG | 498082 | PHARMATON (mixta) |
| Philip Morris Brands Sàrl | 497936 | ESTD.1847 PHILIPMORRIS LONDON.ENGLAND (mixta) |
| Philip Morris Brands Sàrl | 497935 | ESTD.1847 PHILIPMORRIS LONDON.ENGLAND (mixta) |
| Philip Morris Brands Sàrl | 497779 | PHILIP MORRIS (mixta) |
| Philip Morris Brands Sàrl | 497937 | (figurativa) |
| Pla S. A. | 497715 | PLA (mixta) |
| Plesir SA | 497934 | SUBTECA |
| Plesir SA | 497933 | PAGNIWAY |
| Plesir SA | 497932 | PANWAY |
| PROVEEDORES DE LA INDUSTRIA DEL PAN, S.A. (PROVIPAN, S.A.) | 497986 | TRONIX |
| P.T. Pulau Sambu | 497707 | KARA (mixta) |
| Python Software Foundation | 497579 | PYCON |
| Qualcomm Incorporated | 498168 | QUALCOMM |
| QUIMFA INTERNATIONAL CORPORATION S.A. | 497618 | MELTEON |
| Rapala VMC Oyj | 498115 | STORM |
| Rapala VMC Oyj | 498116 | RAPALA |
| Rapala VMC Oyj | 498114 | WILLIAMSON |
| REUTERS LIMITED | 497172 | R (mixta) |
| REUTERS LIMITED | 497174 | REFINITIV R (mixta) |
| REUTERS LIMITED | 497173 | R (mixta) |
| REUTERS LIMITED | 497171 | REFINITIV |
| ROCHE DIAGNOSTICS GMBH | 497999 | COBAS POWER |
| Rodrigo Bentancur | 497708 | SMOOTHIE TIME (mixta) |
| RODRIGO RAMADE LORENTE | 497838 | BABYLIFE (mixta) |
| Sakata UK Limited | 497574 | TENDERSTEM |
| Sakata UK Limited | 497573 | TENDERSTEM (mixta) |
| SANTIAGO MATTA Y VICTORIA MARGUERY | 497250 | TRANSERRANA (mixta) |
| SANTIAGO RAMÓN SÁNCHEZ SCHETTINI y SANTIAGO JAVIER CENTENA VILLAFAN | 496882 | POLO NEGOCIOS DEL SUR |
| SAYANES, DIEGO | 497811 | COOPERA (mixta) |
| Scott Technologies, Inc. | 497636 | S SCOTT (mixta) |
| Sepac Serrados e Pasta de Celulose Ltda. | 497853 | BABY BOO DIA A DIA (mixta) |
| Sepac Serrados e Pasta de Celulose Ltda. | 497851 | BABY BOO FASES (mixta) |
| SERGIO GABRIEL MELONI MACHADO | 497914 | ZIUX |
| SERVICIO OFICIAL DE REPRESENTACIONES Y ESPECTACULOS (S.O.D.R.E.) | 486199 | BNS BALLET NACIONAL SODRE/URUGUAY (mixta) |
| SHA256 TRADING S.A | 495854 | BITTERO |
| SHENZHEN KTC TECHNOLOGY CO., LTD. | 497724 | HORION (mixta) |

| Titular | N° Exp | Marca |
|--|---------------|---|
| SHENZHEN YONGHONG WATCH & CLOCK CO., LTD. | 497957 | SHENGKE (mixta) |
| SHENZHEN YONGHONG WATCH & CLOCK CO., LTD. | 497962 | UTIME (mixta) |
| SIDERAL S.R.L. | 497000 | PIBITOS JUNGLE |
| SILVINA LORENA MASCHIO | 496786 | LUVION BLOW |
| SOLUXURY HMC | 494677 | SOFITEL MYBED (mixta) |
| SOREVI | 486296 | VEUVE DU VERNAY |
| SORIA CABRERA PELAYO, ROMAN SILVA PATRICIA MARIANA Y OTROS | 497990 | TATAMI (mixta) |
| SOUTHLAND WATERS CORP | 498023 | SANIFLUID |
| STAGNARI MOISE, HECTOR MARIANO | 498178 | EL PERMITIDO |
| Stephanie Fabiana Cerviño Barrera | 497832 | ANTON PIRULERO FOTOGRAFÍA DE NIÑOS, BEBÉS Y MAMÁS |
| Storytel Sweden AB | 497695 | STORYTEL (mixta) |
| STRIPE, INC. | 491502 | STRIPE |
| STT GROUP DE CR S.A. | 497527 | STT GROUP SUPPLYING TOTAL TALENT (mixta) |
| SUPERMERCADO COVADONGA S.A. | 497509 | SUPERMERCADO COVADONGA ¡TODAS TUS COMPRAS A MANO! (mixta) |
| Sydsos S.A. | 498110 | PET RUN |
| Sydsos S.A. | 498112 | PADRINOS ON LINE |
| Sydsos S.A. | 498113 | QUIERO DONAR |
| Sydsos S.A. | 498109 | LAZOS TU ORGANIZACIÓN CRECE (mixta) |
| TABLAR S.A. | 497817 | SR. CARBON 3K (mixta) |
| TABLAR S.A. | 497818 | SEÑOR CARBON 3K (mixta) |
| TECHNOFORM CAPRANO + BRUNNHOFER GMBH | 497906 | TECHNOFORM (mixta) |
| TEVERE S.A. | 497143 | ENERGIX TOTAL |
| The Cartoon Network, Inc. | 497824 | ELLIOTT FROM EARTH |
| THE COCA-COLA COMPANY | 497770 | POWERADE |
| THE DIRECTV Group, Inc. | 497662 | EL INTERIOR DEL RUGBY DIRECTV SPORTS |
| TOTALCLASS S.A. | 497956 | URU CRÉDITO (mixta) |
| TOYOTA JIDOSHA KABUSHIKI KAISHA (also trading as TOYOTA MOTOR CORPORATION) | 498161 | COROLLA CROSS |
| Trina Solar Co., Ltd. | 497872 | TRINASOLAR (mixta) |
| Trina Solar Co., Ltd. | 497867 | TRINA (mixta) |
| UNECOL ADHESIVE IDEAS, S.L. | 496413 | SUPERTITE (mixta) |
| UNILAM S.A | 497742 | TOP OUTLET |
| UPL CORPORATION LIMITED | 497844 | FASCINATE SYNC |
| UPL CORPORATION LIMITED | 497841 | FASCINATE |
| UPL CORPORATION LIMITED | 497842 | TROGEN |
| UPL CORPORATION LIMITED | 497839 | TRIGGER |
| Mother's Milk, Inc. DBA Spectra Baby USA y Uzinmedicare Co. | 497204 | (figurativa) |
| Mother's Milk, Inc. DBA Spectra Baby USA y Uzinmedicare Co. | 497203 | SPECTRA (mixta) |
| Mother's Milk, Inc. DBA Spectra Baby USA y Uzinmedicare Co. | 497202 | SPECTRA |
| Valentina Gómez Rodríguez | 496783 | ALMENDRANA |
| VANS,INC | 498175 | ATWOOD |

| Titular | N° Exp | Marca |
|--|---------------|-------------------------|
| Vicky Lilian Weil Lob | 497691 | EL TREBOL |
| Warner Bros. Entertainment Inc. | 498208 | CENTRAL PERK (mixta) |
| WIDE PROGRESS GLOBAL LIMITED | 497837 | PALM (mixta) |
| WILMA ELIZABET CARRERA ANZOATEGUI | 495868 | DEJA VU |
| Wuhan Kede Medical Apparatus Co.,Ltd. | 497967 | HAONA (mixta) |
| Xiaomi Inc. | 497520 | POCO |
| Yara International ASA | 497583 | ATFARM |
| YE, GUOFU | 497643 | NOME (mixta) |
| YIWU TARGET ELECTRIC APPLIANCE CO., LTD. | 497725 | SHINON (mixta) |
| ZITRO IP S.ÁR.L | 497543 | BLAZING PEARLS (mixta) |
| ZITRO IP S.ÁR.L | 497546 | FU CHARMS (mixta) |
| ZITRO IP S.ÁR.L | 497545 | DRAGON WARRIOR (mixta) |
| ZITRO IP S.ÁR.L | 497544 | DRAGON PRINCESS (mixta) |

ÍNDICE POR TITULARES DE FRASES PUBLICITARIAS

| Titular | N° Exp | Marca |
|--|---------------|---|
| ALICIA SAMUDIO BERLENGHI | 497461 | DECILO DE LA MANERA MAS DULCE |
| ALICIA SAMUDIO BERLENGHI | 497460 | DECILO CON GALLETITAS |
| CORIMON INTERNATIONAL HOLDINGS LIMITED | 496824 | TANA |
| GABRIEL NICOLAS DEVIA IBARRA | 497564 | PRIMERA PAGINA WEB EXCLUSIVA DE DUEÑOS PROPIETARIOS DE INMUEBLES EN URUGUAY |
| GLORIA S.A. | 496892 | EL ESTABLO |
| SUPERMERCADO COVADONGA S.A. | 497508 | COVADONGA HOGAR (mixta) |
| THE COCA-COLA COMPANY | 497667 | CON JUGO Y BUENA ONDA |

ÍNDICE POR TITULARES DE MARCAS DE CERFIFICACIÓN

| Titular | N° Exp | Marca |
|---------------------------------|---------------|--|
| MINISTERIO DE DESARROLLO SOCIAL | 494243 | MODELO DE CALIDAD CON EQUIDAD DE GÉNERO. (mixta) |

ÍNDICE POR TITULARES DE MARCAS COLECTIVAS

| Titular | N° Exp | Marca |
|--|---------------|-----------------|
| FÉDÉRATION INTERNATIONALE DE FOOTBALL ASSOCIATION (FIFA) | 495491 | LIVING FOOTBALL |

ÍNDICE

| | |
|--|-----|
| Listado de Códigos Utilizados en el Boletín..... | 7 |
| Listado de Agentes de la Propiedad Industrial | 11 |
| Solicitudes de Marcas | 23 |
| Solicitudes de Frases Publicitarias | 143 |
| Solicitudes de Marcas de Certificación | 145 |
| Solicitudes de Marcas Colectivas..... | 146 |
| Fe de Erratas de Marcas | 146 |
| Resoluciones de Marcas, Concedidas..... | 147 |
| Resoluciones de Frases Publicitarias, Concedidas | 181 |
| Resoluciones de Marcas, desestimadas | 182 |
| Resoluciones de Marcas, desestimadas (Art. 92, D. 34/999)..... | 182 |
| Resoluciones de Marcas, desistidas (Art. 90, D. 34/999)..... | 183 |
| Resoluciones de Marcas, desistidas (Art. 90, D. 34/999)..... | 183 |
| Resoluciones de Marcas, Modificadas..... | 184 |
| Resoluciones de Renovaciones, Concedidas..... | 184 |
| Transferencias..... | 189 |
| Cambios de Nombre | 195 |
| Cambios de Nombre de Frases Publicitarias..... | 210 |
| Cambios de Nombre de Patentes..... | 210 |
| Cambios de Domicilio..... | 210 |
| Cambios de Domicilio de Frases Publicitarias | 219 |
| Resoluciones de Recursos, DNPI | 219 |
| Resoluciones de Recursos, DNPI | 220 |
| Resoluciones de Modelos de Utilidad, desistidas | 220 |
| Resoluciones de Patentes, Abandonadas..... | 220 |
| Notificaciones de Asesoría..... | 223 |
| Notificaciones de Recursos..... | 229 |
| Extractos de Licencias..... | 233 |
| Solicitudes de Patentes de Invención..... | 235 |
| Solicitudes de Diseños Industriales..... | 274 |
| Solicitudes de Modelos de Utilidad..... | 284 |
| Índice por Titulares de Marcas | 287 |
| Índice por Titulares de Frases Publicitarias..... | 295 |
| Índice por Titulares de Marcas de Certificación | 295 |
| Índice por Titulares de Marcas Colectivas..... | 295 |
| Índice | 297 |

Depósito legal 325.532
(N° 229)
Impreso en D.N.P.I.
E-mail: administracion.dnpi@miem.gub.uy
Rincón 719 Telefax 2840 1234
C.P. 11.000
Montevideo – Uruguay

Montevideo, 31 de octubre de 2018

Octubre 2018