

REPUBLICA ORIENTAL DEL URUGUAY

MINISTERIO DE INDUSTRIA, ENERGIA Y MINERIA

DIRECCION NACIONAL DE LA PROPIEDAD INDUSTRIAL

# **BOLETIN**

**de la**

# **Propiedad Industrial**

**N° 230**

30 de Noviembre de 2018

*República Oriental del Uruguay*



*Dirección Nacional de la  
Propiedad Industrial*

**BOLETÍN**  
**DE LA PROPIEDAD**  
**INDUSTRIAL**

**ISSN 2301 – 1777**  
**Impreso en D.N.P.I.**  
**Permiso N° 2160 (Biblioteca Nacional)**  
**URUGUAY**

***REPÚBLICA ORIENTAL DEL URUGUAY***



**MINISTERIO DE INDUSTRIA, ENERGÍA Y MINERÍA**

**DIRECCIÓN NACIONAL DE LA PROPIEDAD INDUSTRIAL**

**ING CAROLINA COSSE**  
MINISTRA DE INDUSTRIA, ENERGÍA Y MINERÍA

**ING. GUILLERMO MONCECCHI**  
SUBSECRETARIO  
MINISTERIO DE INDUSTRIA, ENERGÍA Y MINERÍA

**DRA. FERNANDA CARDONA**  
DIRECTORA GENERAL DE SECRETARÍA  
MINISTERIO DE INDUSTRIA, ENERGÍA Y MINERÍA

**DRA. MARIANELA DELOR**  
DIRECTORA NACIONAL  
DIRECCIÓN NACIONAL DE LA PROPIEDAD INDUSTRIAL



de acuerdo a lo establecido por los artículos 80 y 101 de la Ley  
N° 17.011 de fecha 25 de Setiembre de 1998 ésta es la  
Publicación Oficial de la Dirección Nacional de la Propiedad  
Industrial, Unidad Ejecutora del Ministerio de Industria, Energía  
y Minería, cuyo cometido sustantivo es administrar y proteger el  
derecho de la Propiedad Industrial.

RINCON 719 – Teléfono 2900 0658 – C.P. 11.000

e-mail: [secretaria.dnpi@miem.gub.uy](mailto:secretaria.dnpi@miem.gub.uy)

<http://www.dnpi.gub.uy>



## ***LISTADO DE CÓDIGOS UTILIZADOS EN EL BOLETÍN***

LISTA DE CÓDIGOS, POR ORDEN ALFABÉTICO, Y LOS NOMBRES CORRESPONDIENTES (ABREVIADOS) DE ESTADOS, OTRAS ENTIDADES Y ORGANIZACIONES INTERGUBERNAMENTALES.

AD	ANDORRA	CS	SERBIA Y MONTENEGRO
AE	EMIRATOS ARABES UNIDOS	CU	CUBA
AF	AFGANISTAN	CV	CABO VERDE
AG	ANTIGUA Y BARBUDA	CY	CHIPRE
AI	ANGUILLA	CZ	REPUBLICA CHECA
AL	ALBANIA		
AM	ARMENIA	DE	ALEMANIA
AN	ANTILLAS NEERLANDESAS	DJ	DJIBOUTI
AO	ANGOLA	DK	DINAMARCA
AP	ORGANIZACIÓN REGIONAL AFRICANA DE LA PROPIEDAD INDUSTRIAL (ARIPO)	DM	DOMINICA
AR	ARGENTINA	DO	REPUBLICA DOMINICANA
AT	AUSTRIA	DZ	ARGELIA
AU	AUSTRALIA	EA	ORGANIZACIÓN EUROASIÁTICA DE PATENTES (EAPO)
AW	ARUBA	EC	ECUADOR
AZ	AZERBAIYAN	EE	ESTONIA
		EG	EGIPTO
BA	BOSNIA Y HERZEGOVINA	EH	SAHARA OCCIDENTAL
BB	BARBADOS	EM	OFICINA PARA LA ARMONIZACIÓN DEL MERCADO INTERIOR (MARCAS Y DIBUJOS Y MODELOS) (OAMI)
BD	BANGLADESH	EP	OFICINA EUROPEA DE PATENTES (OEP)
BE	BELGICA	ER	ERITREA
BF	BURKINA FASO	ES	ESPAÑA
BG	BULGARIA	ET	ETIOPIA
BH	BAHREIN		
BI	BURUNDI	FI	FINLANDIA
BJ	BENIN	FJ	FIJI
BM	BERMUDA	FK	ISLAS FALKLAND (MALVINAS)
BN	BRUNEI DARUSSALAM	FO	ISLAS FEROE
BO	BOLIVIA	FR	FRANCIA
BR	BRASIL		
BS	BAHAMAS	GA	GABON
BT	BHUTAN	GB	REINO UNIDO
BV	ISLA BOUVET	GC	OFICINA DE PATENTES DEL CONSEJO DE COOPERACION DE LOS ESTADOS ARABES DEL GOLFO (CCG)
BW	BOTSWANA	GD	GRANADA
BX	OFICINA BENELUX DE MARCAS (BBM) Y OFICINA BENELUX DE DIBUJOS Y MODELOS (BBDM)	GE	GEORGIA
BY	BELARUS	GH	GHANA
BZ	BELICE	GI	GIBRALTAR
		GL	GROENLANDIA
CA	CANADA	GM	GAMBIA
CD	REPUBLICA DEMOCRATICA DEL CONGO	GN	GUINEA
CF	REPUBLICA CENTROAFRICANA	GQ	GUINEA ECUATORIAL
CG	CONGO	GR	GRECIA
CH	SUIZA	GS	ISLAS GEORGIA DEL SUR Y SANDWICH DEL SUR
CI	COTE D'IVOIRE	GT	GUATEMALA
CK	ISLAS COOK	GW	GUINEA - BISSAU
CL	CHILE	GY	GUYANA
CM	CAMERUN	HK	REGION ADMINISTRATIVA ESPECIAL DE HONG KONG DE LA REPUBLICA POPULAR DE CHINA
CN	CHINA		
CO	COLOMBIA		
CR	COSTA RICA		



HN	HONDURAS	MZ	MOZAMBIQUE
HR	CROACIA	NA	NAMIBIA
HT	HAITI	NE	NIGER
HU	HUNGRIA	NG	NIGERIA
IB	OFICINA INTERNACIONAL DE LA ORGANIZACIÓN MUNDIAL DE LA PROPIEDAD INTELECTUAL (OMPI)	NI	NICARAGUA
ID	INDONESIA	NL	PAISES BAJOS
IE	IRLANDA	NO	NORUEGA
IM	ISLA DE MAN	NP	NEPAL
IL	ISRAEL	NR	NAURU
IN	INDIA	NZ	NUEVA ZELANDIA
IQ	IRAQ	OA	ORGANIZACION AFRICANA DE LA PROPIEDAD INTELECTUAL (OAPI)
IR	IRAN(REPUBLICA ISLAMICA DEL)	OM	OMAN
IS	ISLANDIA	PA	PANAMA
IT	ITALIA	PE	PERU
JM	JAMAICA	PG	PAPUA NUEVA GUINEA
JO	JORDANIA	PH	FILIPINAS
JP	JAPON	PK	PAKISTAN
KE	KENYA	PL	POLONIA
KG	KIRGUISTAN	PT	PORTUGAL
KH	CAMBOYA	PW	PALAU
KI	KIRIBATI	PY	PARAGUAY
KM	COMORAS	QA	QATAR
KN	SAINT KITTS Y NEVIS	RO	RUMANIA
KP	REPUBLICA POPULAR DEMOCRATICA DE COREA	RS	SERBIA
KR	REPUBLICA DE COREA	RU	FEDERACION DE RUSIA
KW	KUWAIT	RU	FEDERACION DE RUSIA
KY	ISLAS CAIMAN	RW	RWANDA
KZ	KAZAKSTAN	SA	ARABIA SAUDITA
LA	REPUBLICA DEMOCRATICA POPULAR LAO	SB	ISLAS SALOMON
LB	LIBANO	SC	SEYCHELLES
LC	SANTA LUCIA	SD	SUDAN
LI	LIECHTENSTEIN	SE	SUECIA
LK	SRI LANKA	SG	SINGAPUR
LR	LIBERIA	SH	SANTA HELENA
LS	LESOTHO	SI	ESLOVENIA
LT	LITUANIA	SK	ESLOVAQUIA
LU	LUXEMBURGO	SL	SIERRA LEONA
LV	LETONIA	SM	SAN MARINO
LY	JAMAHIRIYA ARABE LIBIA	SN	SENEGAL
MA	MARRUECOS	SO	SOMALIA
MC	MONACO	SR	SURINAME
MD	REPUBLICA DE MOLDOVA	ST	SANTO TOME Y PRINCIPE
ME	MONTENEGRO	SV	EL SALVADOR
MG	MADAGASCAR	SY	REPUBLICA ARABE SIRIA
MK	EX REPUBLICA YUGOSLAVA DE MACEDONIA	SZ	SWAZILANDIA
ML	MALI	TC	ISLAS TURCOS Y CAICOS
MM	MYANMAR	TD	CHAD
MN	MONGOLIA	TG	TOGO
MO	MACAO	TH	TAILANDIA
MP	ISLAS MARIANAS SEPTENTRIONALES	TJ	TAYIKISTAN
MR	MAURITANIA	TM	TURKMENISTAN
MS	MONTSERRAT	TN	TUNEZ
MT	MALTA	TO	TONGA
MU	MAURICIO	TP	TIMOR ORIENTAL
MV	MALDIVAS	TR	TURQUIA
MW	MALAWI	TT	TRINIDAD Y TOBAGO
MX	MEXICO	TV	TUVALU
MY	MALASIA		

---

TW	TAIWAN, PROVINCIA DE CHINA	VN	VIET NAM
TZ	REPUBLICA UNIDA DE TANZANIA	VU	VANUATU
UA	UCRANIA	WO	ORGANIZACIÓN MUNDIAL DE LA PROPIEDAD INTELLECTUAL (OMPI) (OFICINA INTERNACIONAL DE)
UG	UGANDA	WS	SAMOA
US	ESTADOS UNIDOS DE AMERICA	YE	YEMEN
UY	URUGUAY	ZA	SUDAFRICA
UZ	UZBEKISTAN	ZM	ZAMBIA
VA	SANTA SEDE	ZW	ZIMBABWE
VC	SAN VICENTE Y LAS GRANADINAS		
VE	VENEZUELA		
VG	ISLAS VIRGENES (BRITANICAS)		

### MARCAS (Norma OMPI St. 60)

- (210) – Número de Solicitud.
- (730) – Nombre y dirección del solicitante o titular del Registro.
- (220) – Fecha de presentación de la solicitud.
- (511) – Clase y/o Producto o Servicio protegido (Clasificación de Niza) (Novena Edición).
- (540) – Reproducción de la Marca.
- (300) – Datos relativos a la prioridad en virtud del Convenio de la Unión de París (Número asignado a la primera solicitud, fecha de presentación de la primera solicitud, código de la Norma Ompi St 3 de la Oficina nacional o regional donde se presentó la primera solicitud).
  
- (591) – Información relativa a los colores reivindicados.
- (551) – Indicación de que la marca es una marca colectiva o una marca de certificación o garantía.
- (554) – Marca tridimensional.
- (556) – Marca sonora, incluidas las características.
- (740) - Datos del Agente de la Propiedad Industrial.

## PATENTES Y MODELOS DE UTILIDAD (Norma OMPI St. 9)

- (21) - Número de la solicitud de Invención o Modelo de Utilidad.
- (22) - Fecha de presentación de la solicitud.
- (12) - Designación del tipo de documento.
- (71) - Datos del solicitante, incluyendo nombre y país de origen.
- (72) - Nombre del Inventor/es.
- (51) - Clasificación Internacional de Patentes (Clasificación de Estrasburgo) (Sexta Edición).
- (54) - Título de la Invención.
- (57) - Resumen y diseño de la invención o descripción del modelo de utilidad o diseño (no más de 100 palabras).
- (74) - Nombre del Agente de la Propiedad Industrial.
- (30) - Datos relativos a la prioridad en virtud del Convenio de la Unión de París.
- (31) - Número asignado a la solicitud prioritaria o reválida.
- (32) - Fecha de depósito de la solicitud prioritaria.
- (33) - Código de la Norma St. 3 de Ompi que identifica a la Oficina de Propiedad Industrial que ha atribuido el número a la solicitud prioritaria o de la Organización que ha atribuido el número de la solicitud regional prioritaria ( para las solicitudes internacionales registradas en virtud del PCT, debe utilizarse el Código "WO").

A continuación del número de la solicitud correspondiente (Código 21), deberá aplicarse el código normalizado para la identificación de los diferentes tipos de documentos de patentes (Norma Ompi St. 16):

A1: Invención Primaria

U: Modelo de Utilidad

## DISEÑOS Y MODELOS INDUSTRIALES (Norma OMPI St. 80)

- (21) - Número de la solicitud del diseño o modelo industrial.
- (22) - Fecha de presentación de la solicitud.
- (12) - Designación del tipo de documento.
- (71) - Datos del solicitante, incluyendo nombre y país de origen.
- (72) - Nombre del creador/es.
- (51) - Clasificación Internacional para los Dibujos y Modelos Industriales (Clasificación de Locarno) (Sexta Edición).
- (54) - Título del Diseño o Modelo.
- (57) - Resumen y descripción del diseño o modelo industrial incluidas las indicaciones de colores (no más de 100 palabras).
- (74) - Nombre del Agente de la Propiedad Industrial.
- (30) - Datos relativos a la prioridad en virtud del Convenio de la Unión de París.
- (31) - Número asignado a la solicitud prioritaria o reválida.
- (32) - Fecha de depósito de la solicitud prioritaria.
- (33) - Código de la Norma St. 3 de Ompi identificando a la Oficina nacional o regional u organización en la que se presentó la solicitud prioritaria (para los depósitos internacionales presentados en virtud del Arreglo de La Haya, se debe utilizar el Código "WO"). A continuación del número de la solicitud correspondiente (Código 21) deberá aplicarse el código normalizado para la identificación de los diferentes tipos de documentos (Norma OMPI St. 17):

Q: Diseños y Modelos Industriales

*Listado de Agentes de la Propiedad Industrial*

<b>Nro</b>	<b>Nombre</b>	<b>Dirección</b>	<b>CP</b>	<b>Teléfono</b>	<b>Fax</b>	<b>E-mail</b>
3	CIKATO LAY, MANFREDO ANDRES	Araucana 1277	11400	2606.06.06	2606.14.39	cikato@cikato.com.uy
6	MARINARI SEXTO, WALTER HUGO	25 de Mayo 576	11000	2916.34.55	2916.21.93	bacot@bacot.com.uy
8	ARROLI TELESCA, RUBEN JOSE	Ituzaingó 1485 esc.12	11000	2915.94.75		
12	FREIRA SERRAT, CARLOS MARIA	Río Negro 1394 piso 10 esc.10	11100	2901.16.70/ 2901.58.32		
15	DAIQUI BALMACEDA, JUAN CARLOS	Río Negro 1394 piso 10 esc.10	11100			
16	GIMENEZ SORHUET, ROBERTO DARIO	Florida 1485 ap.301	11000	2901.22.78		
17	PONCE DE LEON MURO, JULIO CESAR	Florida 1485 ap.301	11000	2901.22.78		
18	BACOT SILVEIRA, OSCAR TULIO	25 de Mayo 576	11000	2916.34.69	2916.21.93	obacot@bacot.com.uy
19	FREIRA SERRAT, JUAN MIGUEL	Plaza Cagancha 1335 esc. 317/18	11100	2900.06.86	2908.71.27	jmfreira@adinet.com.uy
20	FOX TAYLOR, NORMAN ALEXANDER	Pedro Murillo 6136	11500	2604.03.60	2604.66.69	nfox@fox.com.uy
21	LAMAS BALESTRA, MARIO DANIEL	Lucerna 6273	11400	2600.37.67		dlamas@lamasgrimaldi.com.uy
23	BONADA ASUAGA, ROBERTO GUZMAN	Lancasteriana 2359 bis	11400	2600.72.24		
24	LANZON MAZZELLO, RAFAEL EDUARDO	Brandzen 1961 esc.102	11200	2408.50.38	2409.97.61	rlanzon@lanzon.com.uy
25	PIÑEYRO CAMACHO, MARTHA NELIDA	Plaza Independencia 848 1er. Piso	11000	2908.81.36		mpineyro@montevideo.com.uy
26	VECINO SANCHEZ, GERMAN	Mones Roses 6937	11500	2604.16.04	2604.66.04	gvecino@ppv.com.uy
28	MEDINA YLLA, EDUARDO JOSE	Av. Garibaldi 2185		2203.93.06/ 2209.51.40	2200.74.74	marcypat@adinet.com.uy
29	PITTALUGA SHAW, JUAN ANTONIO	Echevarriarza 3535 Of. 1601 Torre A	11300	2623.29.59	2623.29.57	juan@pittaluga.com
30	MAESO VALINO, MARIA CRISTINA	Colonia 1825 apto.402				
31	PILAS SEMICHEVICH, RODOLFO	Av. Uruguay 2049 bis	11100	2409.36.02	2401.55.72	uruguay@pilasnet.com.uy

Nro	Nombre	Dirección	CP	Teléfono	Fax	E-mail
32	MELGAR PEREZ, ASTUR EULOGIO	Av. Uruguay 1826	11100	2409.17.00	2402.30.55	
34	FERNANDEZ SECCO, GONZALO JOSE	25 de Mayo 467 piso 5	11000	2916.19.13	2916.57.40	gonzalo@fernandezsecco.com.uy
35	D' ALESSANDRO VALIDO, JULIO CESAR	Juan Paullier 2015	11200	2400.39.70		
37	FERNANDEZ PEREZ, EDUARDO LUIS	Fernández Crespo 1861 bis	11200	2400.22.90	2400.22.90	eduardoluisf@gmail.com
38	BOGNANNO PAULOS, NOEMI CLARA	Rincón 682 esc.14	11000	2916.38.72		
39	CROCCO MARTINEZ, ALVARO HARRIET	Av. Garibaldi 2276		2200.74.24		
40	MORGADE DI POLITO, CLAUDIO	Av. de las Américas 8336, Block 1, Ap.101	15000	094.429.107		cmorgade@morgade.uy
41	DELPIAZZO RODRIGUEZ, CARLOS ENRIQUE	Misiones 1424 piso 5	11000	2915.30.30	2915.30.30 int. 512	delpiazzo@delpiazzo.com.uy
42	ARGENTINO DE BELLO, ROSARIO NELLY	Juncal 1431 esc. 402	11000	-		
43	AURUCCI DE MORALES, SYLVIA RITA	25 de Mayo 395 piso 3 apto.6	11000	-		
44	SAAVEDRA LEVRATTO, LORENZO	Zapicán 2980-82		2209.46.83		
45	DOCAMPO EIRIN, ALBERTO MARIO	Rivera 6056		2600.39.41		
46	EIRIN DI FAZIO, ALVARO JORGE	Plaza Independencia 831 esc. 609	11300	2902.75.49	2902.35.51	
47	PISANI PALMER, CARLOS ORLANDO	R. Hayadelat 1688		2619.63.77		
48	MONTANO GOMEZ, PEDRO JULIO	Plaza Cagancha 1335 ap. 1104	11100	2903.07.80	2903.07.80 int. 211	sym@scelzaymontano.com.uy
49	ORDOQUI CASTILLA, GUSTAVO ANTONIO	Rincón 728	11000	2708.38.03		gustavo@ordoquicastilla.com
50	CORTI ACOSTA, GRACIELA BEATRIZ	Obligado 1070	11300	2709.30.95		gcorti@adinet.com.uy
51	SCELZA MARTINEZ, FERNANDO LUIS	Rba. Rep. del Perú 1043	11300	2708.29.50		
52	PRAT GUTIERREZ, AGUSTIN JULIO	Canelones 1370 piso 1	11100	2902.32.77		pratasoc@usa.net
53	APEZECHEA SANTINI, JOSE ANTONIO	Colonia 2108 apto.701	11200	2408.43.08		
54	NAVARRO CASTEX, ALEJANDRO MARIANO	Pza. Independencia 1374	11100	2902.42.16		

Nro	Nombre	Dirección	CP	Teléfono	Fax	E-mail
55	RODRIGUEZ TURRINA, LUIS ALBERTO	Río Negro 1380	11100	2908.50.62		
56	CAGNOLA MERCADAL, CARLOS	La Paz 1988		2400.56.95		
57	IRIGOYEN DESCALZI, JOSE MARTÍN	25 de Mayo 635 esc. 203	11000	2916.03.37		
58	SANJINES RAVIZZA, CRISTOBAL ERNESTO	Duvimioso Terra 2327 apto. 6	11200	-		
59	MUSSIO TORRES, DIEGO EDUARDO	J.M.Blanes 869	11200	2413.65.67		
61	BALLIVA GIMENEZ, WASHINGTON ULISES	Rincón 540 piso 7	11000	-		
62	ZARUCKI ABRAMODICAS, JAIME	Bulevar Artigas 515 apto. 301	11300	-		
63	POPLAWSKI NATANSON, LIZABETH	Maldonado 2422 apto. 21	11200	-		
64	GAMUNDI DEMARCO, GERARDO ANIBAL	José Benito Lamas 2792	11300	-		
65	MARTINEZ LEONI, JOSE LUIS	Brandzen 1961 esc.602	11200	2407.81.72	2407.81.75	jose@martinezleoni.com.uy
66	DE POSADAS MONTERO, DIEGO ANTONIO	Rincón 454 esc. 316	11000	-		
67	MAYER MARTINEZ, FEDERICO OSCAR	Ituzaingó 1393 esc. 503	11000	-		
68	MOREIRA PIEGAS, ROBERTO	Colonia 981 esc. 604	11100	2900.34.71	2900.86.22	moreirap@adinet.com.uy
69	FONT BERTINAT, BISMARCK ENRIQUE	Av. Uruguay 872	11100	2902.55.65/ 2902.55.67		
70	ZAS FERNANDEZ, JORGE	Ejido 1425 esc. 3	11100	-		
71	LAURNAGA MARANA, VICTORIO JORGE	Bulevar España 2575 apto. 302	11300	-		
72	COSTA ALBERTONI, NEDER ERNESTO	25 de mayo 477 esc. 28	11000	-		
74	LAMAS MORENO, LUIS FLORENCIO	Ramón Massini 3304 apto. 403	11300	2708.47.61		
75	CHIARINO MAÑE, ARMANDO	García de Zúñiga 2265	11300	2711.07.77		
76	SUAREZ ANTOLA, GRISELDA	18 de Julio 1805		2409.26.80		
77	STRAPETTI MONTESANO, HUGO	Av. Agraciada 2955 apto.106		-		

Nro	Nombre	Dirección	CP	Teléfono	Fax	E-mail
78	FERNANDEZ GOYECHEA, LUIS ENRIQUE	25 de Mayo 467 piso 4 esc. 7	11000	-		
79	MACIEL PAPP, GUILLERMO HORACIO	Santiago Vázquez 1244 of. 502	11300	2916.34.55		
80	STEFANOLI PESCKETTO, ALEJANDRO	Juan Benito Blanco 1127 apto. 101	11300	2709.04.45		
81	FLORES CASTRO, GALA DEL CARMEN	Bulevar Artigas 3942 apto. 1		-		
82	HERVI BARROS, CARLOS ROGELIO	Dalmiro Costa 4486 apto. 2	11400	2619.55.94		
83	D' ALBORA SOLARI, FELIPE CONRADO	Dr. Francisco Soca 1360	11300	2708.11.20		
84	STEFANOLI PESCKETTO, MARIO FIDEL	Andes 1111	11100	2908.59.38		
85	FIGUEREDO MARTINEZ, OSCAR MARIO	25 de Mayo 477 esc. 50	11000	-		
86	INVIDIO MAURIELLO, SANTIAGO RODOLFO	25 de Mayo 661 esc. 205	11000	-		
87	ORLANDO SANTA MARIA, MARIA LORELEY	Juan Paullier 2416	11200	-		
89	FERRAZ MADRID, JOSE PEDRO	Juncal 1408 piso 5 esc. 9	11000	-		
90	ENRIQUEZ FIGOLI, JORGE RUBEN	Misiones 1371 piso 1 esc. 8	11000	-		
92	MENDEZ MANOVSKY, RUPERTO ALVARO	Tacuarembó 1442	11200	2402.90.96		
93	CANTON POMBO, MARCELO	Treinta y Tres 1420 piso 2 esc.15	11000	2916.52.25		
94	FISCHER FLEURQUIN, GUSTAVO RODOLFO	San José 807 Of. 403	11100	2908.71.67	2908.35.58	fischer@fischer.com.uy
95	VIANA FERREIRA, ENRIQUE ALIPIO	Av. Uruguay 1824 apto. 202	11200	-		
96	MONTORO HEGUERTE, FRANCISCO EDISON	Treinta y Tres 1374 esc.108	11000	2915.94.27		
97	FINALI PILAS, MIRYAM ROSSANA	Av. Uruguay 2049	11100	2409.36.02	2401.55.72	uruguay@pilasnet.com.uy
98	VILLAGRAN MERA, CLAUDIA	Juncal 1398 piso 4 esc.4/40	11000	-		
99	HENDLER TRIADOR, GABRIELA	Juncal 1395 esc.42	11000	-		

Nro	Nombre	Dirección	CP	Teléfono	Fax	E-mail
101	MARTINONI OTORMIN, GUSTAVO EDUARDO	Av. Brasil 2986 Of. 409, Torre Parque Sabato	11300	2707.75.18	2707.56.46	gustavomartinoni@martinoniyrodriguez.com
103	ABENTE LE BAS, DIEGO MONTGOMERY	Araucana 1277	11400	2606.06.06	2606.14.39	cikato@cikato.com.uy
104	PILAS PEREIRA, RODOLFO	Av. Uruguay 2049	11100	2409.36.02	2401.55.72	uruguay@pilas.com.uy
105	GERONA COSIO, HECTOR RICARDO	Colonia 815 esc. 504	11100	2901.36.08	2901.36.08	
106	GAMIO CIA, JUAN ENRIQUE	Misiones 1379 esc. 601	11000	-		
107	GUTIERREZ CARRAU, JUAN MANUEL	Rincón 528 Piso 6	11000	2916.50.94/ 2916.50.95	2916.13.59	
108	SILVA LEDESMA TERRA, JULIO CESAR	Rincón y 25 de Mayo, Ed.Rafael apto. 902, Maldonado				
109	PLA REGULES, MARIA MARTA	Cerrito 420 esc. 404	11000	2915.66.20		
110	AMOZA ANTUNEZ DE OLIVERA, EDGARDO	Juncal 1305 piso 2 esc. 206	11000	2916.43.66		
111	MINICELLI D'AMATO, NELSON DANIEL	Alfredo Baldomir 2363 apto.202	11300	-		
112	GUTIERREZ GALIANA, JORGE	Río Branco 1359 apto.903	11000	2901.78.34		
113	MOREIRA BIRRIEL, MARIA GRACIELA	Río Branco 1359 apto.903	11100	2901.78.34		
114	GENTA FONS, PABLO	Cnel. Brandzen 1961 of. 1004	11200	2409.24.21/ 2402.79.39	2408.77.26	gentafons@fastlink.com.uy
115	CARNELLI DI LEONE, CARLOS RAFAEL	Coronel Alegre 1321 piso 4	11300	2709.94.29		
116	IRIBARNE AGUINSKY, NORA	Bulevar España 2166 apto.302	11300	-		
117	GARCIA VILA, MARIO DANIEL	Maggiolo 685	11300	2711.57.41		
118	MARTINEZ VIVAS, MARIA INES	Reconquista 517 piso 6	11000	2917.01.87	2916.34.05	minesm@adinet.com.uy
119	GIAMBRUNO MAROÑO, MARIA INES	25 de Mayo 467 piso 5	11000	2916.19.13	2916.57.40	mgiambruno@fernandezsecco.com
120	PONZONI GARCIA, JOSE LUIS	Juncal 1431 esc.702	11000	2915.82.11		



Nro	Nombre	Dirección	CP	Teléfono	Fax	E-mail
121	GUADALUPE BRENNIA, DIEGO	Ellauri 896 apto.101	11300	-		
122	VENCE CASSINA, TERESITA ANDREA	Hernandarias 3623	11400	2507.77.64		
123	CASTELLS BARTHABURU, MARÍA DE LAS MERCEDES	San José 807 esc. 403	11100	2908.71.67	2908.35.58	fischer@fischer.com.uy
124	CHARLONE SPINNELLI, BENJAMIN DANIEL	Brandzen 1961 esc.502	11200	-		
125	IGLESIAS HERRERO, LUIS FERNANDO	Zabala 1394 bis piso 1	11000			luisf.iglesias@gmail.com
126	ARIAS DURAN, JORGE ALFREDO	Ituzaingó 1312 apto.205	11000	2915.91.41/ 2915.89.08	2916.42.56	ariasjalf@yahoo.com
127	STIGLITZ HOLZMAN, BERNARDO MENDEL	18 de julio 1516 apto.2		-		
128	DURAN RAMALLO, JORGE HORACIO	San José 871	11100	-		
129	STEZANO MARIÑO, ANA MARIA	Andes 1293 Esc. 504	11100	2902.21.98	2902.21.98	
130	GUICHON SILVA, JOSE LUIS	Pza.Cagancha 1335 esc. 206	11100	2902.31.18/ 2902.16.55	2902.13.44	jones@jones.com.uy
131	STUCZYNSKI SLONIMSKY, GERARDO DAVID	Charrúa 2665		-		
132	ESPALTER MASOLLER, HAROLDO JOSE	Dr. Elazarola 2319	11400	2600.02.07		
133	HUGHES PORRAS, MARIA MARIELA	25 de mayo 455 piso 4	11000	2915.56.83		
134	RISSO SHIEN, LAURA LUCIA	Río Negro 1354 apto.14	11100			
135	BACOT SILVEIRA, MONICA SUSANA	Av. 18 de Julio 841, piso 4 / 402		2903.20.47/ 2900.41.02	2903.21.03	monicabacot@mbs.com.uy
136	DEL CERRO ROLDOS, SUSANA VERÓNICA	Echevarriarza 3535 Of. 1601 Torre A	11300	2623.29.59	2623.29.57	sdelcerro@pittaluga.com
138	RODRIGUEZ VILLAMIL RIVIERE, RAMIRO	Máximo Tajés 6482	11400	2600.59.81		
140	LAPENNE IMAZ, EDUARDO MARCELO	Pedro Murillo 6136	11500	2604.03.60	2604.66.69	fox@fox.com.uy

Nro	Nombre	Dirección	CP	Teléfono	Fax	E-mail
141	TERRA ORTIZ DE TARANCO, ANA INÉS	Plaza Independencia 831 Of. 507	11000	2908.86.38	2908.86.40	bacot@bacot.com.uy
142	LARREA CASTRO, MAGELA ADRIANA	J.C.Gomez 1479	11100	2915.99.48		
143	SANTUCCI SCARLATO, ANA MARIA	Araucana 1312	11400	2600.21.03		
144	VANRELL FALCON, JUAN EDUARDO	Prof. J. C. Sabat Pebet 1230 Of. 508	11300	2628.60.33	2622.53.55	juanvanrell@vanrell.com.uy
145	LOPEZ OTTE, MARIO ANDRES	Araucana 1277	11400	2606.06.06	2606.14.39	cikato@cikato.com.uy
146	CAMPOS BARNECH, ENRIQUE FERNANDO	Paraguay 1196 esc. 002	11200	2901.46.44	2901.46.44	camposbarnech@hotmail.com
147	SCHULKIN GURMAN, AUGUSTO FERNANDO	Bulevar España 2293	11200	2401.09.94		
148	GARCIA GONZALEZ, SYLVIA ESTELA	Pablo Podestá 1293		-		
149	FERNANDEZ IRUJO, MARIA BEATRIZ	Pablo Pérez 4523		2215.11.32		
150	BAZZI GALLI, CARINNA GLORIA	Mercedes 1787		2400.91.36	2408.57.21	cbazzi@ertec.com.uy
151	GONZALEZ PITA, MARCELO JOSE	Pagola 3261 apto.104	11300	2709.25.65		
152	GIAMBRUNO MAROÑO, GABRIEL GERARDO	25 de Mayo 467 of. 401	11000	2916.19.13 AL 15	2916.57.40	fersecco@adinet.com.uy
153	TONARELLI DE PENA, MARIA NOEL	25 de mayo 587 apto.101	11000	2916.54.92		
154	SCIARRA CAUBARRERE, ALEJANDRO	Misiones 1372, Oficina 702		2916.66.45		sciarra@sciarra.com.uy
155	SCIARRA CAUBARRERE, ADRIANA	Lido 1621	11400	2604.38.59		
156	TEUTEN BROOKER, MARK CHRISTOPHER	Juncal 1408 esc. 702	11000	2908.86.38	2908.86.40	mteuten@cmlawyers.com.uy
157	ALVAREZ PERSICO, CARLOS	Pza. Cagancha 1335 esc. 206	11100	2902.31.18/ 2902.16.55	2902.13.44	jones@jones.com.uy
158	SUR BRAND, JORGE	Rambla República del Perú 851 ap.301	11300	2710.84.92		
159	ETCHEVERRY REYES, AGUSTIN	Cerrito 507 piso 5	11000	-		

Nro	Nombre	Dirección	CP	Teléfono	Fax	E-mail
160	SALAVERRY GALBARINI, LUCIA	25 de Mayo 467 piso 5	11000	2916.19.13	2916.57.40	lsalaverry@fernandezsecco.com
161	STERENSTEIN PESQUERA, FERNANDO	Aurora 362		2309.35.86		
162	PEREYRA LETTIER, ROBERTO ELBIO	Vicente Yañez Pinzón 4743		2308.25.09		
163	LARMINY LOPEZ, EDGARDO	Juan Proudfoot 1764	12400	2321.18.57		elarminy@vera.com.uy
164	PEREIRA SARALEGUI, TORIBIO AMALIO	Rincón 528 piso 6	11000	2916.50.94/95	2916.13.59	tpereira@barbosa.com.uy
165	MORGAGE DI POLITO, NORA	Rincón 528 piso 6	11000	2916.50.94/95	2916.13.59	barbosa@barbosa.com.uy
166	PASTORINO LEPRÁ, CARLOS AMERICO	Feliciano Rodríguez 2709	11300	2709.04.12		
167	GALANTE ALVAREZ, DIEGO	Bulevar Artigas 1154	11300	2708.71.72	2708.71.72	info@galantemartins.com
168	CASULO BERNASCONI, EDISON HUMBERTO	Sarmiento 2257 of.101		2711.60.93		ecasulo@yahoo.com
169	DETJEN ETCHEVERRIGARAY, XIMENA MARIA	Colonia 1561 apto. 201		2400.32.97		
170	BERRETA NOBOA, ALVARO RAFAEL	Av. Rivera 6606	11500	2600.82.41		
171	MARTINEZ GARCIA, MARIA CECILIA	J. Zavala Muniz 5556		2601.84.78	2601.84.78	reherma@adinet.com.uy
172	DE FREITAS STRAUMANN, EDUARDO	Andes 1418 apto. 201	11100	29011191/ 2902.53.03		
173	ELUTCHANZ GRAZIANO, NATALI CRISTINA	Maldonado 1378 apto.501		-		
174	CHALKLING MAJO, ANA CAROLINA	Luis B. Cavia 3071 Of. 904	11300	2708.40.13	2708.40.13	cchalkling@estudiochalkling.com
175	RUIZ ABOU-NIGM, VERONICA	Juncal 1327 esc. 2001	11000	2915.50.01	2915.43.75	marcas@ppv.com.uy
176	NOCETTI HERRERA, ANA AMELIA	Juncal 1392	11300	2900.10.00	2623.29.57	anocetti@ferrere.com
177	DEFFEMINIS PAIVA, JUAN BAUTISTA	Mones Roses 6937	11500	2604.16.04	2604.66.04	jdeffeminis@ppv.com.uy
178	LUSSICH, ALICIA	Yamandú Rodríguez 79 (Parque de Miramar) Canelones				
179	LARROSA DE BRUN, GUSTAVO	Calle Indiana s/n, M30 S2 (Médanos de Solymar) Canelones		098.03.91.70		gustavo@larrosaip.com.uy

Nro	Nombre	Dirección	CP	Teléfono	Fax	E-mail
180	CIKATO ABENTE, ANDRES	Araucana 1277	11400	2606.06.06	2606.14.39	cikato@cikato.com.uy
181	PITTALUGA PEREIRA, JUAN MARTIN	Echevarriarza 3535 Of. 1601 Torre A	11300	2623.29.59	2623.29.57	martin@pittaluga.com
182	BAZZANO OEHLER, VERONICA MARIA	Buenos Aires 618 piso 3	11100	2917.03.60	2916.09.92	fox@fox.com.uy
183	BUGALLO MONTAÑO, NYDIA BEATRIZ	Jaime Zudañez 2628 apto. 101	11300	2710.75.66		
184	ZERBINO STAJANO, RAFAEL AUGUSTO	Treinta y Tres 1271	11000	2916.03.10	2915.56.69	rzerbino@bkzr.com
185	CREMONESE MORETTO, CARMEN RAQUEL	Misiones 1475 esc. 202	11100	-		
186	CEA BACOT, MARÍA FERNANDA	Costa Rica 2003	11500	094.26.55.62		mceabacot@gmail.com
187	CESTAU FERNÁNDEZ, GRACIELA JOSEFINA	Pedro Murillo 6136	11500	2604.03.60		gcestau@fox.com.uy
188	ALZUGARAY GONZALEZ, ALICIA GOYA	Av. Pedro Blanes Viale 5919		2606.15.38		estudio@aya.com.uy
189	SARLABÓS BUZÓ, CARLOS EDUARDO	Brandzen 1961 Of. 205	11200	094383200 092073674		info@mercomark.com.uy
190	BARREIRO RIUS, MARÍA JACQUELINE	Misiones 1371 Esc. 31	11100	2915.17.34	2916.27.55	jbarreiro@lvm.com.uy
191	ESTEVEZ GOMEZ, HUGO WASHINGTON	Plaza Cagancha 1335 Of. 206	11100	2902.31.18/ 2902.16.55	2902.13.44	HEsteves@jones.com.uy
192	DUFRECHU RODRIGUEZ, DIEGO	Plaza Cagancha 1335 Of. 206	11100	2902.31.18/ 2902.16.55	2902.13.44	DDufrechu@jones.com.uy
193	SILVA ELIZALDE, ANA VICTORIA	Av. 18 de Julio 856 piso 5		2902.31.35		
194	FOX PEREYRA, VICTORIA HELENA	Pedro Murillo 6136	11500	2604.03.60	2604.66.69	vfox@fox.com.uy
195	BENTANCOR BENTANCOR, MARÍA CECILIA	Tomás Gomensoro 2984		2481.98.41	2481.98.41	cbentan@hotmail.com
196	FERNANDEZ BALLESTEROS, CARLOS ALBERTO	Piedras 509		2915.05.76		info@osfb.com.uy
197	SALGADO CARDOZO, VIVIAN DANIELA	Ramos 4234				
198	ROMANG COLOMINAS, CATHERINE	Misiones 1424 piso 2		2916.58.59	2916.58.63	cromang@olivera.com.uy

Nro	Nombre	Dirección	CP	Teléfono	Fax	E-mail
199	CHALAR SANZ, LAURA LUCIA	Misiones 1424 piso 2		2916.58.59	2916.58.63	lchalar@olidelp.com
200	STEINER DONNANGELO, ALMA	Colonia 810 esc. 703	11100	2900.97.30	2900.97.30	asteiner@als-abogados.com.uy
201	CIKATO ABENTE, MATIAS	Araucana 1277	11400	2606.06.06	2606.14.39	cikato@cikato.com.uy
202	PALADINO TURRA, NATALIA	Luis A. de Herrera 1248 piso 2 of. 258	11300	2622.99.90		npaladino@cmlawyers.com
203	MATEOS TUCUNA, FABIANA	Prof. J. C. Sabat Pebet 1230 Of. 508	11300	2628.60.33	2622.53.55	fabianamateos@vanrell.com.uy
204	VANRELL FALCÓN, VERÓNICA LOURDES	Prof. J. C. Sabat Pebet 1230 Of. 508	11300	2628.60.33	2622.53.55	veronicavanrell@vanrell.com.uy
205	MAYER WEST, AGUSTÍN	Juncal 1392	11000	2900.10.00		amayer@ferrere.com
206	MATTSSON MOELLER, SIGRID ANNITA					mattrod@adinet.com.uy
207	FERNANDEZ REQUENA, ISABEL	25 de Mayo 467 piso 5	11000	2916.19.13	2916.57.40	ifernandez@fernandezsecco.com
208	PEREIRA, LEONARDO APARICIO	Arturo Santana 811, Esc. 002, Maldonado		4223.53.44	4224.88.97	lapestudio@gmail.com
				4224.43.57		
209	VALLEJO ESPÍNEIRA, CECILIA MARIA	Andes 1293 esc. 501		2292.28.69		cvallejo@ciappesoni.com
210	LAPENNE DE SALTERAIN, MARCOS	Pedro Murillo 6136	11500	2604.03.60	2604.66.69	mlapenne@fox.com.uy
211	LAPENNE DE SALTERAIN, JUAN	Pedro Murillo 6136	11500	2604.03.60	2604.66.69	jlapenne@fox.com.uy
212	CERVIERI GHIOLDI, VIRGINIA	Luis A. de Herrera 1248 piso 2 of. 258	11300	2622.99.90		cervierimonsuarez@cmlawyers.com
213	FERNÁNDEZ GIAMBRUNO, AGUSTINA MARÍA	25 de Mayo 467 piso 5	11000	2916.19.13	2916.57.40	afernandez@fernandezsecco.com
214	ACHARD SANCHEZ, JORGE LUIS	Juan Carlos Gomez 1492 Ap. 403				
215	ACOSTA PÉREZ, MARTÍN SEBASTIÁN	Soriano 895 Ap. 304				
216	PENADÉS GRAJALES, FABIANA VERÓNICA	Juncal 1355 of. 1101	11000	2916.65.68	2915.36.44	fpenades@clarkemodet.com.uy
217	BENITEZ ALVEZ, CARLOS EDGARDO	Prof. J. C. Sabat Pebet 1230 Of. 508	11300	2628.60.33	2622.53.55	carlosbenitez@vanrell.com.uy

Nro	Nombre	Dirección	CP	Teléfono	Fax	E-mail
218	WENG POLICICCHIO, STELLA MARINA	Juncal 1392	11000	2900.10.00		sweng@ferrere.com
219	CAMACHO CABRERA, MARITZA	Florida 1408 of. 402		2901.81.48		aycmarcas@gmail.com
220	GALLO DUBOURG, ANDRÉS	Demóstenes 3491 / 402	11600	2624.25.74		info@mdubourg.com
221	ALTERWAIN BRUCK, ALEJANDRO	Juncal 1392	11000	2900.10.00		aalterwain@ferrere.com
222	ANTÚNEZ SEVESO, MÓNICA ANDREA	Avda. Giannatasio M10 S4, Local 7, Shangrilá, Ciudad de la Costa, Canelones				
223	ARAÚJO PERDOMO, XIMENA	Obligado 1208/102				
224	GOMENSORO VIDAL, NATALIA	Rincón 528 piso 6	11000	2916.50.94/95	2916.13.59	ngomensoro@barbosa.com.uy
225	IDOYAGA BARRO, ADOLFO MARIO	José Ellauri 7090/401				
226	GARIN da SILVA, DENIS FABIAN	Avenida Capitán Leal 5409				
227	BEZÓN RODRIGUEZ, STELLA MARIS	Durán 2131 ap. 104				
228	LANZON SEGOVIA, RAFAEL	Brandzen 1961, Piso 1 Esc.102	11200	2408.50.38	2409.97.61	rafael@lanzon.com.uy
229	AMORÍN DEL CAMPO, BERNARDO JULIO					bamorin@amorinabogados.com
230	FISCHER CASTELLS, FEDERICO GUILLERMO	Liorna 6550				
231	FOX PEREYRA, MARIANA	Murillo 6136				mfox@fox.com.uy
232	PITTALUGA ROSSI, GABRIEL MARÍA	Echevarriarza 3535, esc. 1601				gabrielpittaluga1@gmail.com

### Advertencia.

“Es responsabilidad de los Sres. Agentes mantener actualizada la información precedente para su publicación en este Boletín, pudiendo solicitar los cambios que correspondan por correo electrónico dirigido al Dr. Nicolás Orrico, nicolas.orrico@miem.gub.uy “



# ***SOLICITUDES DE MARCAS***



El procedimiento utilizado no permite en todos los casos reproducir con exactitud los distintos matices de los colores.

(210) **483387** (540)

(730) **WINNER INTERNATIONAL ROYALTY  
LLC.; US**

(220) 28/04/2017

(511) **12**

(740) 19

(591) Rojo , negro, gris y blanco



---

(210) **483389** (540)

(730) **INDÚSTRIA E COMÉRCIO DE  
CALÇADOS IRMÃOS SOARES LTDA;  
BR**

(220) 28/04/2017

(511) **25 (S/D)**

(740) 34

**SUA CIA**

---

(210) **485536** (540)

(730) **GREAT HEALTH WORKS, INC.; US**

(220) 10/07/2017

(511) **5 (S/D) y 29 (S/D)**

(740) 216

**OMEGAXL**

---

(210) **490492** (540)

(730) **NATASHA ESTEFANIA DENIS ROSAS;**  
UY

(220) 27/12/2017

(511) **25**

(740) Avda. Brasil M.A.S.8, 15008, El Pinar,  
Canelones, URUGUAY

(591) Naranja en degrade (difuminado)



---

(210) **491184** (540)

(730) **ADRIAN ANTONIO RAMIREZ**  
**ALVARO;** UY

(220) 24/01/2018

(511) **41**

(740) 220

**LA SANDONGA**

---

(210) **492687** (540)

(730) **DARIO RUBEN IPPOLITO;** AR

(220) 13/03/2018

(511) **34**

(740) 220



(210) **493322** (540)  
(730) **CENTRO CEIBAL PARA EL APOYO A  
LA EDUCACION DE LA NINEZ Y LA  
ADOLESCENCIA; UY**  
(220) 04/04/2018  
(511) **9, 38 y 41**  
(740) 220  
  
(591) Naranja, blanco y negro



---

(210) **495602** (540)  
(730) **MARIA LAURA PAREJA SILVA; UY**  
(220) 07/06/2018  
(511) **25**  
(740) Calle 18 Y 27, Local 01, 20100, Maldonado,  
Maldonado, URUGUAY

## MASTRO MODA

---

(210) **498033** (540)  
(730) **MINERVA S.A.; UY**  
(220) 23/08/2018  
(511) **18 (S/D), 29 (S/D), 30 (S/D), 35 (S/D), 36  
(S/D) y 40 (S/D)**  
(740) 94  
  
(591) Rojo, marrón.



(210) **498036** (540)

(730) **MINERVA S.A.**; UY

(220) 23/08/2018

(511) **18 (S/D), 29 (S/D), 30 (S/D), 35 (S/D), 36 (S/D) y 40 (S/D)**

(740) 94

(591) Rojo, blanco y dorado.



---

(210) **498038** (540)

(730) **MINERVA S.A.**; UY

(220) 23/08/2018

(511) **18 (S/D), 29 (S/D), 30 (S/D), 35 (S/D), 36 (S/D) y 40 (S/D)**

(740) 94

**ATHENA FOODS**

---

(210) **498040** (540)

(730) **EL GYM S.A.**; AR

(220) 23/08/2018

(511) **41**

(740) 34

(591) AMARILLO, BLANCO, CELESTE



(210) **498044** (540)  
(730) **LAUNCH TECH CO., LTD;** CN  
(220) 23/08/2018  
(511) **9 (S/D)**  
(740) 34  
  
(591) .



---

(210) **498045** (540)  
(730) **JOHNSON & JOHNSON;** US  
(220) 23/08/2018  
(511) **3 (S/D)**  
(740) 194  
  
(591) -



---

(210) **498047** (540)  
(730) **GIMNASIOS ARGENTINOS S.A.;** AR  
(220) 23/08/2018  
(511) **41**  
(740) 34  
  
(591) NEGRO, BLANCO, ANARANJADO.



(210) **498049** (540)  
(730) **Double Medical Technology Inc.;** CN  
(220) 23/08/2018  
(511) **10 (S/D)**  
(740) 221  
  
(591) .



---

(210) **498055** (540)  
(730) **China Tobacco Guizhou Industrial Co.,**  
**Ltd.;** CN  
(220) 23/08/2018  
(511) **34 (S/D)**  
(740) 34  
  
(591) .

**GUIYAN**

---

(210) **498104** (540)  
(730) **Miguel Porteiro;** UY  
(220) 24/08/2018  
(511) **35 (S/D) y 39 (S/D)**  
(740) Wilson Ferreira Aldunate 1212, Ciudad Vieja,  
Montevideo, Montevideo, UY

(591) Rojo, Blanco y Negro



(210) **498111** (540)  
(730) **Laboratorio Austral S.A;** AR  
(220) 24/08/2018  
(511) **5 (S/D)**  
(740) 34

(591) ANARANJADO, NEGRO, BLANCO



---

(210) **498117** (540)  
(730) **QUAGLIANO, LUCA;** IT  
(220) 24/08/2018  
(511) **33**  
(740) 34

(591) .



---

(210) **498148** (540)  
(730) **Mega Labs S.A.;** UY  
(220) 27/08/2018  
(511) **3**  
(740) 217

**ROZELAIC**

---



(210) **498149** (540)  
(730) **R.P. SCHERER TECHNOLOGIES, LLC.;**  
US  
(220) 27/08/2018  
(511) **1, 5, 10, 35, 40 y 42**  
(740) 34

## **CATALENT**

---

(210) **498173** (540)  
(730) **JOHNSON & JOHNSON; US**  
(220) 28/08/2018  
(511) **3 (S/D)**  
(740) 194

## **CHOOSE GENTLE**

---

(210) **498174** (540)  
(730) **J. R. Simplot Company; US**  
(220) 28/08/2018  
(511) **29**  
(740) 181

## **SIMPLOT EXTRA CRUNCH**

---

(210) **498210** (540)  
(730) **ANDRES RECOBA y DIEGO  
PERROTTA (Sociedad de Hecho); UY**  
(220) 29/08/2018  
(511) **43**  
(740) 189  
  
(591) .



---

(210) **498211** (540)  
(730) **FINE RESEARCH LATIN AMERICA  
S.A.; UY**  
(220) 29/08/2018  
(511) **35 y 42**  
(740) 19  
  
(591) gris y verde



---

(210) **498212** (540)  
(730) **Loveland Products, Inc.; US**  
(220) 29/08/2018  
(511) **1 (S/D)**  
(740) 201  
(300) 88/085,981 21/08/2018 US

**MARITIME**

---

(210) **498213** (540)  
(730) **Petrochemical Group USA, Inc.; US**  
(220) 29/08/2018  
(511) **4 (S/D)**  
(740) 201  
  
(591) .-



---

(210) **498215** (540)  
(730) **Shoppertrak RCT Corporation; US**  
(220) 29/08/2018  
(511) **9 (S/D), 41 (S/D) y 42 (S/D)**  
(740) 18

**SHOPPERTRAK**

---

(210) **498216** (540)  
(730) **Bayer Aktiengesellschaft; DE**  
(220) 29/08/2018  
(511) **5 (S/D)**  
(740) Juncal 1392, Montevideo, 11000,  
Montevideo, Montevideo, UY  
(300) 017884008 04/04/2018 EM  
(591) .



(210) **498217** (540)  
(730) **Peter Lehmann Wines Pty Limited; AU**  
(220) 29/08/2018  
(511) **33 (S/D)**  
(740) 216

**CLANCY'S**

---

(210) **498218** (540)  
(730) **Peter Lehmann Wines Pty Limited; AU**  
(220) 29/08/2018  
(511) **33 (S/D)**  
(740) 216

(591) No se reivindican colores.



---

(210) **498222** (540)  
(730) **Juan Carlos Pulitano y Sebastián  
Rodríguez; UY**  
(220) 29/08/2018  
(511) **7 y 11**  
(740) 220

(591) TONOS DE ROJO, BLANDO Y NEGRO



(210) **498223** (540)  
(730) **LENTIVO S.A.**; UY  
(220) 29/08/2018  
(511) **36 y 37**  
(740) 201

## **CREDISOL**

---

(210) **498224** (540)  
(730) **PLAYTECH SOFTWARE LIMITED**; IM  
(220) 29/08/2018  
(511) **9, 41 y 42**  
(740) 34

## **PLAYTECH**

---

(210) **498226** (540)  
(730) **PLAYTECH SOFTWARE LIMITED**; IM  
(220) 29/08/2018  
(511) **9, 41 y 42**  
(740) 34

(591) AZUL Y BLANCO



(210) **498227** (540)  
(730) **CORPORACIÓN DE FOMENTO  
ASISTENCIAL DEL HOSPITAL  
UNIVERSITARIO SAN VICENTE DE  
PAUL (CORPAUL); CO**  
(220) 29/08/2018  
(511) **5 (S/D)**  
(740) 144  
  
(591) PANTONE 562 CV



---

(210) **498228** (540)  
(730) **Eduardo Del Baglivi; UY**  
(220) 29/08/2018  
(511) **9, 31, 35 y 36**  
(740) 220  
  
(591) TONOS DE VERDE



---

(210) **498232** (540)  
(730) **AADESA S.A.; AR**  
(220) 29/08/2018  
(511) **43 (S/D)**  
(740) 144  
  
(591) Rojo



(210) **498233** (540)  
(730) **AADESA S.A.**; AR  
(220) 29/08/2018  
(511) **43 (S/D)**  
(740) 144  
  
(591) Celeste, Azul



---

(210) **498234** (540)  
(730) **FUCAC (FEDERACION URUGUAYA DE COOPERATIVA DE AHORRO Y CREDITO)**; UY  
(220) 30/08/2018  
(511) **36**  
(740) 201

**EL FACILON**

---

(210) **498237** (540)  
(730) **luis peñalva**; UY  
(220) 30/08/2018  
(511) **9 y 39**  
(740) lenguado 3414, montevideo, 12800, montevideo, montevideo, UY

(591) celeste fuscia blanco



(210) **498238** (540)  
(730) **CAMILO DE LEÓN**; UY  
(220) 30/08/2018  
(511) **20**  
(740) Eduardo Acevedo 1141, Montevideo, 11220,  
Montevideo, Montevideo, UY

## MONTTE

---

(210) **498240** (540)  
(730) **IGNACIO GONZALEZ CASTRO**; UY  
(220) 30/08/2018  
(511) **41**  
(740) 189

(591) VERDE, NEGRO y BLANCO



---

(210) **498242** (540)  
(730) **CALATIS SOCIEDAD ANÓNIMA**; UY  
(220) 30/08/2018  
(511) **9**  
(740) 189

(591) VERDE, NEGRO y BLANCO





(210) **498247** (540)  
(730) **HYUNDAI MOTOR COMPANY y KIA**  
**MOTORS CORPORATION; KR**  
(220) 30/08/2018  
(511) **12 (S/D)**  
(740) 201  
(300) 40-2018-0029151 06/03/2018 KR  
(591) --

**Smartstream**

---

(210) **498249** (540)  
(730) **FERNANDO RODOLFO LAUREIRO**  
**AGORIO; UY**  
(220) 30/08/2018  
(511) **38 y 41**  
(740) Pedro Berro 625 Ap. 1001, MONTEVIDEO,  
11200, MONTEVIDEO, MONTEVIDEO,  
UY

**DIA CERO**

---

(210) **498258** (540)  
(730) **Kala Brand Music Co.; US**  
(220) 30/08/2018  
(511) **15**  
(740) 192  
  
(591) --

**KALA**

---

(210) **498259** (540)  
(730) **Kala Brand Music Co.; US**  
(220) 30/08/2018  
(511) **15**  
(740) 192

## **WATERMAN**

---

(210) **498261** (540)  
(730) **Kala Brand Music Co.; US**  
(220) 30/08/2018  
(511) **15**  
(740) 192

## **U-BASS**

---

(210) **498263** (540)  
(730) **Kala Brand Music Co.; US**  
(220) 30/08/2018  
(511) **15**  
(740) 192

## **MAKALA**

---

(210) **498264** (540)  
(730) **Kala Brand Music Co.; US**  
(220) 30/08/2018  
(511) **15**  
(740) 192

**KALA**

---

(210) **498265** (540)  
(730) **Camila Rajchman y Enrique Quinteros;**  
UY  
(220) 30/08/2018  
(511) **41**  
(740) 212  
  
(591) -



---

(210) **498268** (540)  
(730) **PHARMA DEVELOPMENT S.A.; AR**  
(220) 30/08/2018  
(511) **5**  
(740) 212  
  
(591) Azul, blanco y negro



(210) **498269** (540)  
(730) **INTERCONTINENTAL GREAT  
BRANDS LLC; US**  
(220) 30/08/2018  
(511) **30 (S/D)**  
(740) 18

## HALLS EXPERTS

---

(210) **498270** (540)  
(730) **INCOTEL S.A.; UY**  
(220) 30/08/2018  
(511) **9 y 11**  
(740) 165

(591) Negro, verde



---

(210) **498271** (540)  
(730) **NOVARTIS AG; CH**  
(220) 30/08/2018  
(511) **10 (S/D)**  
(740) 194

(591) -



(210) **498273** (540)  
(730) **RCS IMPORTAÇÃO E EXPORTAÇÃO  
DE PRODUTOS LTDA.; BR**  
(220) 30/08/2018  
(511) **34 (S/D)**  
(740) 34  
  
(591) .

**KEEP  
ROLLING**

---

(210) **498275** (540)  
(730) **Intelvi S.R.L.; UY**  
(220) 30/08/2018  
(511) **43**  
(740) 144  
  
(591) -



---

(210) **498277** (540)  
(730) **IMPORTADORA Y DISTRIBUIDORA  
IMPORCOL S.A.S.; CO**  
(220) 30/08/2018  
(511) **9 (S/D)**  
(740) 144  
  
(591) Pantone 1505c, Negro



(210) **498278** (540)  
(730) **Maxell Holdings, Ltd.**; JP  
(220) 30/08/2018  
(511) **9 (S/D)**  
(740) Juncal 1392, Montevideo, 11000,  
Montevideo, Montevideo, UY  
  
(591) .

**maxell**

---

(210) **498284** (540)  
(730) **TECH FUND SRL**; UY  
(220) 31/08/2018  
(511) **36**  
(740) 94

**MERCADO PUNTOS**

---

(210) **498286** (540)  
(730) **Amil Assistência Médica Internacional**  
**S.A.**; BR  
(220) 31/08/2018  
(511) **16 (S/D), 35 (S/D), 39 (S/D), 41 (S/D) y 42**  
**(S/D)**  
(740) 136

**AMIL**

---

(210) **498290** (540)  
(730) **RICHEMONT INTERNATIONAL S.A.;**  
CH  
(220) 31/08/2018  
(511) **14 (S/D)**  
(740) 194

**IWC**

---

(210) **498291** (540)  
(730) **Elixinol, LLC; US**  
(220) 31/08/2018  
(511) **3 (S/D) y 5 (S/D)**  
(740) 201

**ELIXINOL**

---

(210) **498292** (540)  
(730) **PINUCOR S.A.; UY**  
(220) 31/08/2018  
(511) **45**  
(740) 18  
  
(591) -



(210) **498296** (540)  
(730) **SYAR S.A.**; UY  
(220) 31/08/2018  
(511) **35 y 42**  
(740) 201

**SYAR**

---

(210) **498297** (540)  
(730) **CARLOS GUTIERREZ S.A.**; UY  
(220) 31/08/2018  
(511) **7, 9 y 11**  
(740) 201  
  
(591) .

**PANAVOX**

---

(210) **498299** (540)  
(730) **LUMITER TRADE S.A.**; UY  
(220) 31/08/2018  
(511) **35 y 44**  
(740) 201

**WEHASHTAG**

---



(210) **498300** (540)  
(730) **EUROFARMA URUGUAY S.A.;** UY  
(220) 31/08/2018  
(511) **5**  
(740) 201

## **DELABAXI**

---

(210) **498301** (540)  
(730) **EUROFARMA URUGUAY S.A.;** UY  
(220) 31/08/2018  
(511) **5**  
(740) 201

## **DELABAXY**

---

(210) **498302** (540)  
(730) **LENTIVO S.A.;** UY  
(220) 31/08/2018  
(511) **36**  
(740) 201

(591) MARRON, BLANCO

**SMARTCREDIT**

---

(210) **498306** (540)  
(730) **ARCO IRIS S.A.**; PY  
(220) 03/09/2018  
(511) **1, 5, 30 y 35**  
(740) 220

(591) Tonos de: rojo, fucsia, azul, celeste, verde,  
amarillo y naranja



---

(210) **498309** (540)  
(730) **KERAN SOCIEDAD ANÓNIMA**; UY  
(220) 03/09/2018  
(511) **41**  
(740) 189

**TECHSONIC**

---

(210) **498310** (540)  
(730) **Franco Ciappesoni**; UY  
(220) 03/09/2018  
(511) **9 y 25**  
(740) Solis 1198 Pando, Pando, 91000, Canelones,  
Canelones, UY

(591) Blanco y negro



(210) **498316** (540)  
(730) **HECTOR FERNANDO FALCHETTI**; UY  
(220) 03/09/2018  
(511) **37 (S/D)**  
(740) Alberto Dura S/N, Punta del Este, ,  
Maldonado, Maldonado, UY

## **TERMODINAMICAS URUGUAY**

---

(210) **498326** (540)  
(730) **SAINT-GOBAIN WEBER**; FR  
(220) 03/09/2018  
(511) **17 (S/D) y 19 (S/D)**  
(740) 165  
(300) 4441733 29/03/2018 FR

## **WEBERANC**

---

(210) **498327** (540)  
(730) **SAINT-GOBAIN WEBER**; FR  
(220) 03/09/2018  
(511) **17 (S/D) y 19 (S/D)**  
(740) 165  
(300) 4441732 29/03/2018 FR

## **WEBERSEAL**

---

(210) **498328** (540)  
(730) **SAINT-GOBAIN WEBER**; FR  
(220) 03/09/2018  
(511) **17 (S/D) y 19 (S/D)**  
(740) 165  
(300) 4441726 29/03/2018 FR

## WEBERFOAM

(210) **498331** (540)  
(730) **Posedi SRL**; UY  
(220) 03/09/2018  
(511) **43**  
(740) 212



(210) **498332** (540)  
(730) **LABORATORIOS MICROSULES**  
**URUGUAY S.A.**; UY  
(220) 03/09/2018  
(511) **5**  
(740) 18

## FLULINE

(210) **498333**  
(730) **Flame and Wax, INC;** US  
(220) 03/09/2018  
(511) **3 (S/D) y 4 (S/D)**  
(740) 216

(540)

## **VOLUSPA**

---

(210) **498334**  
(730) **LA BUENA ESTRELLA S.A.;** UY  
(220) 03/09/2018  
(511) **5**  
(740) 34

(540)

## **PRAMISOL PLUS**

---

(210) **498335**  
(730) **LA BUENA ESTRELLA S.A.;** UY  
(220) 03/09/2018  
(511) **5**  
(740) 34

(540)

## **IMIDOXAN**

---

(210) **498337** (540)  
(730) **ASOCIACION ESPAÑOLA PRIMERA  
DE SOCORROS MUTUOS; UY**  
(220) 04/09/2018  
(511) **35, 44 y 45**  
(740) 144  
  
(591) Azul



---

(210) **498350** (540)  
(730) **Zed Candy B.V.; NL**  
(220) 04/09/2018  
(511) **30**  
(740) 101  
  
(591) Rojo, amarillo, blanco, azul



---

(210) **498355** (540)  
(730) **Sepac Serrados e Pasta de Celulose Ltda.;**  
**BR**  
(220) 04/09/2018  
(511) **3, 5, 16 y 21**  
(740) 101



(210) **498357** (540)  
(730) **Sepac Serrados e Pasta de Celulose Ltda.;**  
BR  
(220) 04/09/2018  
(511) **3, 5, 16 y 21**  
(740) 101



---

(210) **498371** (540)  
(730) **ORIX Kabushiki Kaisha; JP**  
(220) 04/09/2018  
(511) **35 y 36**  
(740) 136

(591) ROJO, AZUL, BLANCO



---

(210) **498381** (540)  
(730) **Sepac Serrados e Pasta de Celulose Ltda.;**  
BR  
(220) 04/09/2018  
(511) **3, 5, 16 y 21**  
(740) 101

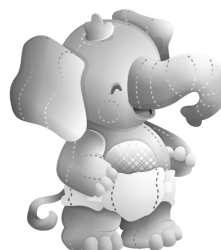

(210) **498386** (540)  
(730) **TECH FUND SRL**; UY  
(220) 04/09/2018  
(511) **9, 35, 36 y 42**  
(740) 94

(591) No reivindica colores



---

(210) **498395** (540)  
(730) **CMPC TISSUE S.A.**; CL  
(220) 04/09/2018  
(511) **3 (S/D)**  
(740) 221

**OK PET**

---

(210) **498411** (540)  
(730) **KERAN SOCIEDAD ANONIMA**; UY  
(220) 05/09/2018  
(511) **41**  
(740) 189

**BELSONIC**

---



(210) **498419** (540)  
(730) **MONTE CARLO T.V. S.A.;** UY  
(220) 05/09/2018  
(511) **38 y 41**  
(740) 144

## **MODO AVIÓN**

---

(210) **498420** (540)  
(730) **MONTE CARLO T.V. S.A.;** UY  
(220) 05/09/2018  
(511) **38 y 41**  
(740) 144

## **VAMO ARRIBA**

---

(210) **498421** (540)  
(730) **Elerias S.A.;** UY  
(220) 05/09/2018  
(511) **35, 39 y 43**  
(740) 144

(591) Azul, Negro

**URUGUAY365**

---

(210) **498422** (540)  
(730) **L'OREAL**; FR  
(220) 05/09/2018  
(511) **3 (S/D)**  
(740) 144  
(300) 18 4 434 900 07/03/2018 FR

## GARNIER COLOR MATCH

---

(210) **498426** (540)  
(730) **CALAHUA, S.A. DE C.V.**; MX  
(220) 05/09/2018  
(511) **32 (S/D)**  
(740) 18

(591) VERDE Y AMARILLO; EN DISTINTOS  
TONOS

The logo for 'ACAPULCOCO' is written in a green, slightly irregular, hand-drawn style font.

---

(210) **498427** (540)  
(730) **CALAHUA, S.A. DE C.V.**; MX  
(220) 05/09/2018  
(511) **32 (S/D)**  
(740) 18

(591) AZUL

The logo for 'Calahua' is written in a blue, bold, sans-serif font.

(210) **498430** (540)  
(730) **Phaidros Healthcare Private Ltd.**; SG  
(220) 05/09/2018  
(511) **3 (S/D) y 5 (S/D)**  
(740) 144

## BONAVIDEA

---

(210) **498431** (540)  
(730) **Phaidros Healthcare Private Ltd.**; SG  
(220) 05/09/2018  
(511) **5 (S/D)**  
(740) 144

## NAUSEFEM

---

(210) **498434** (540)  
(730) **KLEIST, CINDY**; UY  
(220) 05/09/2018  
(511) **14 y 35**  
(740) 201  
  
(591) .-

*Cindy Kleist*  
HANDMADE JEWELRY

---

(210) **498436** (540)  
(730) **SAMSUNG ELECTRONICS CO., LTD.;**  
KR  
(220) 05/09/2018  
(511) **9 y 11**  
(740) 201

(591) AZUL, BLANCO Y GRIS



(210) **498439** (540)  
(730) **BANCAR TECNOLOGÍA S.A.;** AR  
(220) 05/09/2018  
(511) **36 (S/D)**  
(740) 34

(591) ROJO, AZUL Y BLANCO



(210) **498442** (540)  
(730) **Aldo Collerati Mezgolits;** UY  
(220) 05/09/2018  
(511) **11 (S/D)**  
(740) 65

**COLLERATI**

(210) **498448** (540)  
(730) **LAFER LTDA.**; UY  
(220) 06/09/2018  
(511) **35**  
(740) 220

(591) PANTONE: VERDE 363, ROJO 485, AZUL  
2748, AZUL 2945; NEGRO



---

(210) **498449** (540)  
(730) **Sistema Integrado de Transporte Sociedad  
Anonima**; UY  
(220) 06/09/2018  
(511) **9, 39 y 42**  
(740) Joaquin Requena 1830, Montevideo, 11800,  
Montevideo, Montevideo, UY

(591) NARANJA, BLANCO, NEGRO Y GRIS



---

(210) **498450** (540)  
(730) **Sociedad Anónima Damm**; ES  
(220) 06/09/2018  
(511) **32 (S/D)**  
(740) Echevarriarza 3535, esc. 1601, Montevideo,  
11300, Montevideo, Montevideo, UY

**ESTRELLA DAMM**

---

(210) **498454** (540)  
(730) **MARIA JOSE BIGLIANTE GULPIO; UY**  
(220) 06/09/2018  
(511) **35**  
(740) 105

(591) Negro Blanco



(210) **498455** (540)  
(730) **TECNOQUIMICAS S.A.; CO**  
(220) 06/09/2018  
(511) **5**  
(740) 201

(591) AZUL, BLANCO



(210) **498461** (540)  
(730) **SANOFI BIOTECHNOLOGY; FR**  
(220) 06/09/2018  
(511) **44 (S/D)**  
(740) 165  
(300) 18/4437775 16/03/2018 FR  
(591) azul oscuro, verde, fucsia



(210) **498465** (540)  
(730) **Maria Victoria Pereira; UY**  
(220) 06/09/2018  
(511) **16, 41 y 42**  
(740) 186  
  
(591) verde



---

(210) **498467** (540)  
(730) **SM GESTÃO E NEGÓCIOS LTDA; BR**  
(220) 06/09/2018  
(511) **20**  
(740) 186  
  
(591) -

---

(210) **498470** (540)  
(730) **LACTALIS DO BRASIL - COMÉRCIO,  
IMPORTAÇÃO E EXPORTAÇÃO DE  
LATICÍNIOS LTDA.; BR**  
(220) 06/09/2018  
(511) **29 (S/D)**  
(740) 34

**CREMUCHO**

---

(210) **498472** (540)  
 (730) **LACTALIS DO BRASIL - COMÉRCIO,  
 IMPORTAÇÃO E EXPORTAÇÃO DE  
 LATICÍNIOS LTDA.; BR**  
 (220) 06/09/2018  
 (511) **29 (S/D)**  
 (740) 34

(591) AZUL CLARO, AZUL OSCURO,  
 CELESTE, GRIS, BLANCO



(210) **498474** (540)  
 (730) **Hanergy Co-Inno Mobile Energy  
 Investment Co., Ltd.; CN**  
 (220) 06/09/2018  
 (511) **9 (S/D) y 19 (S/D)**  
 (740) 34

(591) .

**HanWall**

(210) **498475** (540)  
 (730) **Fritz Egger GmbH & Co. OG; AT**  
 (220) 06/09/2018  
 (511) **35 (S/D)**  
 (740) 212

(591) Negro, rojo y gris





(210) **498476** (540)  
(730) **Alexia Anahí Ihle Kimmich y Matthieu  
Johannes Chambert; FR**  
(220) 06/09/2018  
(511) **5, 30 y 32**  
(740) 212

**KARMA  
TO BREW**

---

(210) **498479** (540)  
(730) **KABUSHIKI KAISHA YAKULT  
HONSHA; JP**  
(220) 06/09/2018  
(511) **35 (S/D)**  
(740) 144

**Yakult**

---

(210) **498480** (540)  
(730) **JOSE ELIAZER; UY**  
(220) 06/09/2018  
(511) **20**  
(740) 144

**LIPARI**

---

(210) **498486** (540)  
(730) **BIMEDA ANIMAL HEALTH LIMITED;**  
IE  
(220) 07/09/2018  
(511) **5 (S/D)**  
(740) 136

## FERROFORTE

---

(210) **498492** (540)  
(730) **STABRIL SA; AR**  
(220) 07/09/2018  
(511) **30 y 31**  
(740) 34

(591) VERDE, BLANCO, GRIS.



---

(210) **498493** (540)  
(730) **Thuy Nguyen; US**  
(220) 07/09/2018  
(511) **1 (S/D), 9 (S/D), 25 (S/D), 34 (S/D) y 35 (S/D)**  
(740) 179  
(300) 88/074,532 10/08/2018 US

## NAKED 100

---

(210) **498501** (540)  
(730) **GROTE INDUSTRIES, INC.;** US  
(220) 07/09/2018  
(511) **9 (S/D)**  
(740) 189  
(300) 87840057 19/03/2018 US

## GROTE GUARDIAN

---

(210) **498502** (540)  
(730) **DELIBRA S.A.;** UY  
(220) 07/09/2018  
(511) **5**  
(740) 18

## REYOIN

---

(210) **498506** (540)  
(730) **MASONERIA DEL URUGUAY;** UY  
(220) 07/09/2018  
(511) **41**  
(740) 144

(591) Negro, Rojo, Amarillo, Dorado, Azul, Gris,  
Blanco.



(210) **498507** (540)  
 (730) **MASONERIA DEL URUGUAY; UY**  
 (220) 07/09/2018  
 (511) **41**  
 (740) 144

(591) Amarillo, Dorado, Rojo, Azul, Blanco, Negro



(210) **498508** (540)  
 (730) **MASONERIA DEL URUGUAY; UY**  
 (220) 07/09/2018  
 (511) **41**  
 (740) 144

(591) Amarillo, Blanco, Negro, Purpura, Celeste,  
 Gris



(210) **498513** (540)  
 (730) **Alicia Solé; UY**  
 (220) 10/09/2018  
 (511) **14**  
 (740) Av. Millán 2522 apto.1, Montevideo, 11800,  
 Montevideo, Montevideo, UY

(591) Blanco y negro



(210) **498514**  
(730) **VALINET S.A.**; UY  
(220) 10/09/2018  
(511) **33**  
(740) 154

(540)

**EVA**

---

(210) **498516**  
(730) **GUILLERMO RAÚL LÓPEZ VON**  
**LINDEN**; UY  
(220) 10/09/2018  
(511) **41**  
(740) 189

(540)

(591) .

The logo for CROSSTRaining, featuring a stylized 'S' icon followed by the text 'CROSSTRaining' in a bold, sans-serif font.

---

(210) **498517**  
(730) **Carla Pereyra**; UY  
(220) 10/09/2018  
(511) **35 y 44**  
(740) 94

(540)

(591) Rosado y negro.



(210) **498519** (540)  
(730) **PHILIP MORRIS PRODUCTS S.A.;** CH  
(220) 10/09/2018  
(511) **34 (S/D)**  
(740) ARAUCANA 1277, MONTEVIDEO, 11400,  
MONTEVIDEO, MONTEVIDEO, UY  
(300) 74898/2018 20/06/2018 CH



---

(210) **498520** (540)  
(730) **DEREMATE.COM DE URUGUAY SRL;**  
UY  
(220) 10/09/2018  
(511) **35 y 38**  
(740) 205

**CYBERFEST**

---

(210) **498522** (540)  
(730) **SAMSUNG ELECTRONICS CO., LTD.;**  
KR  
(220) 10/09/2018  
(511) **9 (S/D) y 42 (S/D)**  
(740) 201

**BIXBY**

---

(210) **498525** (540)  
(730) **HP Hewlett Packard Group LLC; US**  
(220) 10/09/2018  
(511) **9 (S/D) y 35 (S/D)**  
(740) 201



---

(210) **498526** (540)  
(730) **Neostrata Company, Inc.; US**  
(220) 10/09/2018  
(511) **3 (S/D)**  
(740) 194

**AMINOFIL**

---

(210) **498527** (540)  
(730) **Gracie Rodríguez; UY**  
(220) 10/09/2018  
(511) **41**  
(740) 186

(591) -



(210) **498528** (540)  
(730) **DISTRIFAR S.R.L.;** UY  
(220) 10/09/2018  
(511) **5**  
(740) 201

## **NOPIKE**

---

(210) **498529** (540)  
(730) **BARTORELLI ZABALA, RICARDO;** UY  
(220) 10/09/2018  
(511) **12**  
(740) 201

## **MACCE**

---

(210) **498530** (540)  
(730) **BARTORELLI ZABALA, RICARDO;** UY  
(220) 10/09/2018  
(511) **12**  
(740) 201

## **SIBOG**

---



(210) **498531** (540)  
(730) **LEBEMIR**; UY  
(220) 10/09/2018  
(511) **9 y 28**  
(740) 220  
  
(591) -



---

(210) **498534** (540)  
(730) **Dominique Dalmás**; UY  
(220) 10/09/2018  
(511) **41**  
(740) 216

**ANTI DOMINGO**

---

(210) **498541** (540)  
(730) **FURACÃO PET INDUSTRIA E  
COMÉRCIO DE ARTIGOS PARA  
ANIMAIS LTDA**; BR  
(220) 10/09/2018  
(511) **18 (S/D), 21 (S/D) y 35 (S/D)**  
(740) 34  
  
(591) .



(210) **498543** (540)  
(730) **JUAN CARLOS SCAPUSIO Y CIA. S.A.;**  
UY  
(220) 10/09/2018  
(511) **43 (S/D)**  
(740) 144  
  
(591) Negro, Dorado



---

(210) **498546** (540)  
(730) **Jupiter Investment Management Group**  
**Limited; UK**  
(220) 10/09/2018  
(511) **36 (S/D)**  
(740) 144

**JUPITER**

---

(210) **498548** (540)  
(730) **adp Gauselmann GmbH; DE**  
(220) 10/09/2018  
(511) **9 (S/D) y 28 (S/D)**  
(740) 34  
(300) 17874368 13/03/2018 EP

**HATHOR**

---

(210) **498549** (540)  
(730) **Maximiliano Jesús Aguirre Soler**; UY  
(220) 10/09/2018  
(511) **3**  
(740) 212

(591) Azul, naranja, verde, amarillo, blanco y rojo



---

(210) **498550** (540)  
(730) **adp Gauselmann GmbH**; DE  
(220) 10/09/2018  
(511) **9 (S/D) y 28 (S/D)**  
(740) 34  
(300) 17872998 13/03/2018 EP

**ABU SIMBEL**

---

(210) **498551** (540)  
(730) **adp Gauselmann GmbH**; DE  
(220) 10/09/2018  
(511) **9 y 28**  
(740) 34  
(300) 17873002 13/03/2018 EP

**NEFERTARI**

---

(210) **498557** (540)  
(730) **NICATEL S.A.**; UY  
(220) 11/09/2018  
(511) **12**  
(740) 154

**STAR**

---

(210) **498558** (540)  
(730) **MALAROC S.R.L.**; UY  
(220) 11/09/2018  
(511) **28**  
(740) 192

(591) Negro, verde y rojo

**CAPO**  
— *cannoniere* —

---

(210) **498560** (540)  
(730) **Alejandra María Sanz Pollero; María  
Belén Tarallo Dovat y Juan Pablo Tarallo  
Dovat**; UY  
(220) 11/09/2018  
(511) **20 (S/D) y 28 (S/D)**  
(740) Wilson Ferreira Aldunate 1212, Ciudad Vieja,  
, Montevideo, Montevideo, UY



**minibosque**

(210) **498564** (540)  
(730) **ACTEGA GmbH**; DE  
(220) 11/09/2018  
(511) **1 (S/D), 2 (S/D), 6 (S/D), 7 (S/D), 17 (S/D),  
37 (S/D) y 42 (S/D)**  
(740) 219

## ACTEGA

---

(210) **498571** (540)  
(730) **SORGIN**; FR  
(220) 11/09/2018  
(511) **33 (S/D)**  
(740) 181

(591) Pantone 144; Pantone 2401; Pantone 7621;  
Pantone 7678; Dorado



---

(210) **498575** (540)  
(730) **FARMACO URUGUAYO S.A.**; UY  
(220) 11/09/2018  
(511) **5 y 10**  
(740) 181

## FARMABAG

---

(210) **498576** (540)  
(730) **PHILIP MORRIS PRODUCTS S.A.;** CH  
(220) 11/09/2018  
(511) **34 (S/D)**  
(740) 201  
(300) 74899/2018 20/06/2018 CH



---

(210) **498577** (540)  
(730) **ESTANCIA PARRIGERA S.A.;** UY  
(220) 11/09/2018  
(511) **29, 35, 43 y 44**  
(740) 94

(591) No reivindica colores



---

(210) **498578** (540)  
(730) **GUANGZHOU XIN JUE NENG**  
**ELECTRONIC LIMITED;** CN  
(220) 11/09/2018  
(511) **9 (S/D)**  
(740) 34

(591) .



(210) **498579**  
(730) **DENTSU INC.**; JP  
(220) 11/09/2018  
(511) **35 (S/D)**  
(740) 34

(540)

(591) NEGRO Y ROJO

**dentsu** 

---

(210) **498580**  
(730) **WILHELM LAYHER GMBH & CO.**  
**KG**; DE  
(220) 11/09/2018  
(511) **6 (S/D), 9 (S/D), 19 (S/D) y 20 (S/D)**  
(740) 194

(540)

(591) -

**Layher** 

---

(210) **498582**  
(730) **Twentieth Century Fox Film Corporation**;  
US  
(220) 11/09/2018  
(511) **9 (S/D) y 41 (S/D)**  
(740) 18  
(300) 87/835336 15/03/2018 US y 87/835345  
15/03/2018 US

(540)

**AVATAR**

---

(210) **498583** (540)  
(730) **S. C. JOHNSON & SON, INC.;** US  
(220) 11/09/2018  
(511) **1 (S/D), 2 (S/D), 3 (S/D), 4 (S/D), 5 (S/D), 11 (S/D), 16 (S/D), 21 (S/D), 25 (S/D) y 26 (S/D)**  
(740) 194  
  
(591) rojo, negro



(210) **498584** (540)  
(730) **adp Gauselmann GmbH;** DE  
(220) 11/09/2018  
(511) **9 (S/D) y 28 (S/D)**  
(740) 34  
(300) 17879142 22/03/2018 EP

**MONKEY 7 WILD**

(210) **498586** (540)  
(730) **PABLO BERTO;** UY  
(220) 11/09/2018  
(511) **32**  
(740) 34

(591) AZUL CLARO, AZUL OSCURO,  
CELESTE, BLANCO





(210) **498589** (540)  
(730) **PABLO BERTO**; UY  
(220) 11/09/2018  
(511) **32 (S/D)**  
(740) 34

(591) GRIS, NEGRO, BLANCO Y MARRON



---

(210) **498592** (540)  
(730) **S. C. JOHNSON & SON, INC.**; US  
(220) 11/09/2018  
(511) **1 (S/D), 2 (S/D), 3 (S/D), 4 (S/D), 5 (S/D), 11 (S/D), 16 (S/D), 21 (S/D), 25 (S/D) y 26 (S/D)**  
(740) 194

(591) rojo, negro



---

(210) **498593** (540)  
(730) **INDUSTRIAL FARMACEUTICA CANTABRIA, S.A.**; ES  
(220) 11/09/2018  
(511) **5**  
(740) 34

**INMUNOFERON**

---

(210) **498594** (540)  
(730) **Erika Levi**; UY  
(220) 11/09/2018  
(511) **43**  
(740) 216

(591) No se reivindican colores.



(210) **498595** (540)  
(730) **SOLDO HNOS. S.A.**; UY  
(220) 11/09/2018  
(511) **29 y 32**  
(740) 18

(591) -



(210) **498598** (540)  
(730) **AVON PRODUCTS, INC.**; US  
(220) 12/09/2018  
(511) **3**  
(740) 194

**AVON SEGNO SUCCESS**

(210) **498601** (540)  
(730) **AVON PRODUCTS, INC.;** US  
(220) 12/09/2018  
(511) **3**  
(740) 194

## AVON MUSK FREEZE

---

(210) **498603** (540)  
(730) **Wirtgen GmbH;** DE  
(220) 12/09/2018  
(511) **7 (S/D)**  
(740) 165  
(300) 30 2018 102 893.4 14/03/2018 DE

## DURAFORCE

---

(210) **498607** (540)  
(730) **Alexei Yaquimenko;** UY  
(220) 12/09/2018  
(511) **35 (S/D)**  
(740) Yaguarón 1407/911, Montevideo, ,  
Montevideo, Montevideo, UY  
  
(591) Negro-gris-azul-celeste

(210) **498608** (540)  
(730) **NICOSTAL SOCIEDAD ANÓNIMA**; UY  
(220) 12/09/2018  
(511) **6**  
(740) COLONIA 1066 APTO. 301,  
MONTEVIDEO, 11100, MONTEVIDEO,  
MONTEVIDEO, UY  
  
(591) Pantone 7621C y Pantone 466C



---

(210) **498610** (540)  
(730) **Felder KG**; AT  
(220) 12/09/2018  
(511) **7 (S/D)**  
(740) 219

**FELDER**

---

(210) **498611** (540)  
(730) **PHILIP MORRIS PRODUCTS S.A.**; CH  
(220) 12/09/2018  
(511) **34 (S/D)**  
(740) 201  
(300) 74904/2018 20/06/2018 CH



(210) **498612** (540)  
(730) **Caterpillar (Qingzhou) Ltd.**; CN  
(220) 12/09/2018  
(511) **28**  
(740) 181

(591) No reivindica colores.

The logo consists of the letters 'SEM' in a bold, stylized, sans-serif font. The letters are black and have a slightly irregular, blocky appearance.

---

(210) **498613** (540)  
(730) **UPL CORPORATION LIMITED**; MU  
(220) 12/09/2018  
(511) **1 (S/D)**  
(740) 201

The logo consists of the word 'BRINKA' in a bold, sans-serif font. The letters are black and have a slightly irregular, blocky appearance.

---

(210) **498615** (540)  
(730) **Caterpillar (Qingzhou) Ltd.**; CN  
(220) 12/09/2018  
(511) **28**  
(740) 181

(591) No reivindica colores.



(210) **498616** (540)  
(730) **NOBILE GESTÃO DE  
EMPREENDEIMENTOS LTDA.; BR**  
(220) 12/09/2018  
(511) **35**  
(740) 201

(591) ROJO Y BLANCO



(210) **498617** (540)  
(730) **NOBILE GESTÃO DE  
EMPREENDEIMENTOS LTDA.; BR**  
(220) 12/09/2018  
(511) **35**  
(740) 201

(591) AZUL, GRIS, DORADO Y BLANCO



(210) **498618** (540)  
(730) **BANCO DE CREDITO E INVERSIONES;  
CL**  
(220) 12/09/2018  
(511) **36 (S/D)**  
(740) 201

(591) VIOLETA, AZUL Y BLANCO

**MACH**

(210) **498619** (540)

(730) **ASOCIACION URUGUAYA DE  
ALZHEIMER Y SIMILARES; UY**

(220) 12/09/2018

(511) **41**

(740) 201

(591) SOLID COATED PANTONE 576 C



---

(210) **498622** (540)

(730) **Leonardo Arce; UY**

(220) 12/09/2018

(511) **41**

(740) 212

(591) Gris, azul y blanco



---

(210) **498623** (540)

(730) **VOULMINOT, DIEGO; UY**

(220) 12/09/2018

(511) **35 (S/D) y 40**

(740) 201

(591) VERDE, MARRON, BLANCO



(210) **498624** (540)  
(730) **TRACTORAL S.A.**; UY  
(220) 12/09/2018  
(511) **9**  
(740) 18  
  
(591) -

The logo for zetaTV, featuring the word "zeta" in a lowercase, bold, sans-serif font, followed by "TV" in a larger, uppercase, bold, sans-serif font. A small registered trademark symbol (®) is positioned above the "a" in "zeta".

---

(210) **498627** (540)  
(730) **Javier Labarthe y Carlos Ramos**; UY  
(220) 12/09/2018  
(511) **9 (S/D)**  
(740) 65  
  
(591) Naranja y Negro

The logo for Dynamica, consisting of a red circular icon with a white spiral inside, followed by the word "Dynamica" in a bold, sans-serif font.

---

(210) **498628** (540)  
(730) **Mercedes Chelle**; UY  
(220) 12/09/2018  
(511) **29, 30 y 43**  
(740) Chile 1026, Shangrila, , Canelones,  
Canelones, UY

The logo for MASAMOR, featuring the word "MASAMOR" in a bold, uppercase, sans-serif font.



(210) **498629** (540)  
(730) **UNI-CHARM CORPORATION**; JP  
(220) 13/09/2018  
(511) **3 (S/D) y 5 (S/D)**  
(740) 194

**UNICHARM**

---

(210) **498631** (540)  
(730) **UNI-CHARM CORPORATION**; JP  
(220) 13/09/2018  
(511) **3 (S/D) y 5 (S/D)**  
(740) 194

**MAMYPOKO**

---

(210) **498639** (540)  
(730) **VAG S.A**; UY  
(220) 13/09/2018  
(511) **9, 12 y 35**  
(740) 144

(591) **PANTONE COOL GRAY 10 C - PANTONE**  
7480 C

The logo for 'mobility' features the word in a lowercase, sans-serif font. The letter 'i' is stylized with a green dot above it, and the letter 'y' has a green tail that extends downwards and to the right.

(210) **498641** (540)  
(730) **BOMBE S.R.L;** UY  
(220) 13/09/2018  
(511) **11**  
(740) 154

## EMERLAMP

---

(210) **498644** (540)  
(730) **Tennant Company;** US  
(220) 13/09/2018  
(511) **7 (S/D)**  
(740) 165

## TENNANT

---

(210) **498646** (540)  
(730) **Guzmán García;** UY  
(220) 13/09/2018  
(511) **41**  
(740) Rivera 7937, Barra de Carrasco, 15000,  
Canelones, Canelones, UY



© / 0 /

(210) **498647** (540)  
(730) **ImmunoGen, Inc.**; US  
(220) 13/09/2018  
(511) **5 (S/D)**  
(740) 194  
(300) 87/831,665 13/03/2018 US  
(591) -

**immun·gen**

---

(210) **498649** (540)  
(730) **VITOPEL ARGENTINA S.A.**; AR  
(220) 13/09/2018  
(511) **16**  
(740) 94  
  
(591) No reivindica colores.

**VITOBARRIER** 

---

(210) **498650** (540)  
(730) **STREAMAX TECHNOLOGY CO., LTD.**  
CN  
(220) 13/09/2018  
(511) **9 (S/D)**  
(740) 201

**Streamax**

---

(210) **498651** (540)  
(730) **STREAMAX TECHNOLOGY CO., LTD;**  
CN  
(220) 13/09/2018  
(511) **35 (S/D)**  
(740) 201

**Streamax**

---

(210) **498652** (540)  
(730) **STREAMAX TECHNOLOGY CO., LTD;**  
CN  
(220) 13/09/2018  
(511) **42 (S/D)**  
(740) 201

**Streamax**

---

(210) **498653** (540)  
(730) **ROBINET S.A.; AR**  
(220) 13/09/2018  
(511) **11 y 20**  
(740) 201

  
**ROBINET**

(210) **498654** (540)  
(730) **Enzo Broglia**; UY  
(220) 13/09/2018  
(511) **41 (S/D)**  
(740) Misiones1488 Piso 7, Montevideo, 11000,  
Montevideo, Montevideo, UY

## REYTORO

---

(210) **498656** (540)  
(730) **Richard Alexis Bandera Sarragua**; UY  
(220) 13/09/2018  
(511) **41**  
(740) 212  
  
(591) Verde y negro



---

(210) **498657** (540)  
(730) **Koppers Delaware, Inc.**; US  
(220) 13/09/2018  
(511) **2 (S/D) y 19 (S/D)**  
(740) 194  
  
(591) -



(210) **498658** (540)  
(730) **Koppers Delaware, Inc.;** US  
(220) 13/09/2018  
(511) **2 (S/D) y 19 (S/D)**  
(740) 194

## KOPPERS

---

(210) **498660** (540)  
(730) **INCUER S.A.;** UY  
(220) 13/09/2018  
(511) **27**  
(740) 18

## CASAJARDIN

---

(210) **498661** (540)  
(730) **Lockton, Inc.;** US  
(220) 13/09/2018  
(511) **36 (S/D)**  
(740) WTC Torre III, Luis A. de Herrera 1248/ Piso  
2, of 258, CP 11300, Montevideo,  
Montevideo, , Montevideo, Montevideo, UY



(210) **498662**  
(730) **LOUREIN S.A.**; UY  
(220) 13/09/2018  
(511) **24 y 25**  
(740) 18

(540)

## **DOUBLE ZERO**

---

(210) **498663**  
(730) **Yoga Alliance Registry**; US  
(220) 13/09/2018  
(511) **35 (S/D), 36 (S/D) y 41 (S/D)**  
(740) 136

(540)

## **YOGA ALLIANCE FOUNDATION**

---

(210) **498664**  
(730) **LOUREIN S.A.**; UY  
(220) 13/09/2018  
(511) **24 y 25**  
(740) 18

(540)

## **LOVE TREE**

---

(210) **498665** (540)  
(730) **Yoga Alliance Registry; US**  
(220) 13/09/2018  
(511) **35 (S/D), 36 (S/D) y 41 (S/D)**  
(740) 136  
  
(591) No reivindica colores



---

(210) **498666** (540)  
(730) **Lucia Osorio y Cecilia Norman; UY**  
(220) 13/09/2018  
(511) **21**  
(740) 212

---

(210) **498667** (540)  
(730) **Name of applicant: HEALTH AND HAPPINESS (H&H) HONG KONG LIMITED; JP**  
(220) 13/09/2018  
(511) **3 (S/D), 5 (S/D), 29 (S/D) y 30 (S/D)**  
(740) 221



(210) **498668** (540)  
(730) **DANIEL LEON BENSEÑOR YAFE**; UY  
(220) 13/09/2018  
(511) **30 y 43**  
(740) JOSE ENRIQUE RODO N° 1751,  
MONTEVIDEO, 11200, MONTEVIDEO,  
MONTEVIDEO, UY

(591) GRIS - TERRACOTA - AMARILLO  
CLARO - CREMA - NEGRO



---

(210) **498669** (540)  
(730) **PPG INDUSTRIES OHIO, INC.**; US  
(220) 13/09/2018  
(511) **2 (S/D)**  
(740) 144



---

(210) **498674** (540)  
(730) **ENDREL S.A.**; UY  
(220) 14/09/2018  
(511) **2**  
(740) 201

(591) VERDE Y TONOS DE VERDE, BLANCO



(210) **498676** (540)  
(730) **ENDREL S.A.**; UY  
(220) 14/09/2018  
(511) **35**  
(740) 201

(591) AZUL, AMARILLO, BLANCO



(210) **498677** (540)  
(730) **ENDREL S.A.**; UY  
(220) 14/09/2018  
(511) **2, 17 y 19**  
(740) 201

(591) AZUL OSCURO, CELESTE, AMARILLO,  
BLANCO



(210) **498678** (540)  
(730) **ENDREL S.A.**; UY  
(220) 14/09/2018  
(511) **2**  
(740) 201

(591) VIOLETA, AZUL OSCURO, AMARILLO,  
BLANCO



(210) **498679**  
(730) **ENDREL S.A.**; UY  
(220) 14/09/2018  
(511) **2**  
(740) 201

(540)

(591) AZUL, ANARANJADO, BLANCO



---

(210) **498682**  
(730) **TRIMAX MEDIA LTDA.**; UY  
(220) 14/09/2018  
(511) **41**  
(740) 168

(540)

## ORO Y CARBON

---

(210) **498686**  
(730) **TRIMAX MEDIA LTDA.**; UY  
(220) 14/09/2018  
(511) **38**  
(740) 168

(540)

## TRICONECTADOS

---

(210) **498691** (540)  
(730) **TRIMAX MEDIA LTDA; UY**  
(220) 14/09/2018  
(511) **38**  
(740) 168

## NUESTRO BASKET

---

(210) **498692** (540)  
(730) **TRIMAX MEDIA LTDA; UY**  
(220) 14/09/2018  
(511) **38**  
(740) José María Montero 2770, Montevideo, ,  
Montevideo, Montevideo, UY

## NUESTRO BASKET

---

(210) **498693** (540)  
(730) **Yara International ASA; NO**  
(220) 14/09/2018  
(511) **1 (S/D)**  
(740) 201  
(300) 201811852 07/09/2018 NO

**YaraBasa**

---

(210) **498695** (540)  
(730) **SOCIEDAD INTERAMERICANA DE  
ENDOSCOPIA DIGESTIVA; PA**  
(220) 14/09/2018  
(511) **41**  
(740) 144

**SEMANA PANAMERICANA DE  
LAS ENFERMEDADES  
DIGESTIVAS – SPED**

---

(210) **498696** (540)  
(730) **JHO Intellectual Property Holdings, LLC;**  
**US**  
(220) 14/09/2018  
(511) **32 (S/D)**  
(740) 201

**BANG**

---

(210) **498697** (540)  
(730) **SOCIEDAD INTERAMERICANA DE  
ENDOSCOPIA DIGESTIVA; PA**  
(220) 14/09/2018  
(511) **41**  
(740) 144

(591) Azul, Celeste, Blanco, Verde



(210) **498698** (540)  
(730) **JHO Intellectual Property Holdings, LLC;**  
US  
(220) 14/09/2018  
(511) **5 (S/D) y 32 (S/D)**  
(740) 201

## SUPER CREATINE

(210) **498699** (540)  
(730) **HIJOS DE RIVERA S.A.;** ES  
(220) 14/09/2018  
(511) **32, 33 y 43**  
(740) 144

(591) Dorado, Negro, Rojo, Blanco



(210) **498701** (540)  
(730) **JHO Intellectual Property Holdings, LLC;**  
US  
(220) 14/09/2018  
(511) **25 (S/D)**  
(740) 201

## BANG REVOLUTION

(210) **498702** (540)  
(730) **María Veronica Rey Moreno**; UY  
(220) 14/09/2018  
(511) **41**  
(740) 220

(591) Tonos de azul y blanco.



---

(210) **498704** (540)  
(730) **NICE S.p.A.**; IT  
(220) 14/09/2018  
(511) **7 (S/D), 9 (S/D) y 11 (S/D)**  
(740) 125

(591) -



---

(210) **498705** (540)  
(730) **JHO Intellectual Property Holdings, LLC**;  
US  
(220) 14/09/2018  
(511) **5 (S/D) y 32 (S/D)**  
(740) 201

**MELTDOWN**

---

(210) **498707** (540)  
(730) **Pablo Coirolo De Lazzari**; UY  
(220) 14/09/2018  
(511) **41 y 42**  
(740) Zelmar Michelini 1321/409, Montevideo, ,  
MONTEVIDEO, MONTEVIDEO, UY

(591) negro y blanco



---

(210) **498708** (540)  
(730) **UTILITY TRAILER MANUFACTURING**  
**CO.;** US  
(220) 14/09/2018  
(511) **12 (S/D)**  
(740) 194

## THE FIRST NAME IN TRAILERS

---

(210) **498709** (540)  
(730) **UTILITY TRAILER MANUFACTURING**  
**CO.;** US  
(220) 14/09/2018  
(511) **12 (S/D)**  
(740) 194

(591) -





(210) **498711** (540)

(730) **UTILITY TRAILER MANUFACTURING  
CO.; US**

(220) 14/09/2018

(511) **12 (S/D)**

(740) 194

(591) -



*The First Name In Trailers*

---

(210) **498713** (540)

(730) **CONPRISTE ACISA; UY**

(220) 14/09/2018

(511) **29**

(740) 212

(591) Verde, gris y blanco



---

(210) **498718** (540)

(730) **SOPHIA HOLDINGS, S.A. DE C.V.; MX**

(220) 14/09/2018

(511) **5**

(740) 34

(591) .



(210) **498720** (540)  
(730) **Vosschemie GmbH; DE**  
(220) 14/09/2018  
(511) **1 (S/D)**  
(740) 212

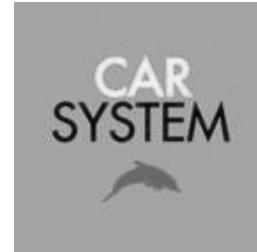

---

(210) **498721** (540)  
(730) **GUANGZHOU HAVIT TECHNOLOGY  
COMPANY LIMITED; CN**  
(220) 14/09/2018  
(511) **9 (S/D)**  
(740) 34  
  
(591) .

The logo features the word "havít" in a bold, lowercase, sans-serif font. The letter 'i' has a dot above it. The font is black and has a slightly irregular, hand-drawn appearance.

---

(210) **498722** (540)  
(730) **ALIMENTOS WILSON LTDA.; BR**  
(220) 14/09/2018  
(511) **30 (S/D)**  
(740) 34

**MITSUWA**

---

(210) **498723**  
(730) **Vosschemie GmbH; DE**  
(220) 14/09/2018  
(511) **3 (S/D)**  
(740) 212

(540)

(591) -



---

(210) **498725**  
(730) **KERAN SOCIEDAD ANONIMA; UY**  
(220) 17/09/2018  
(511) **41**  
(740) 189

(540)

**SEXICOMICS**

---

(210) **498726**  
(730) **COMPAÑÍA URUGUAYA DE MEDIOS  
DE PROCESAMIENTO S.A.; UY**  
(220) 17/09/2018  
(511) **1, 2, 3, 4, 5, 6, 7, 8, 9, 10, 11, 12, 13, 14, 15,  
16, 17, 18, 19, 20, 21, 22, 23, 24, 25, 26, 27,  
28, 29, 30, 31, 32, 33, 34, 35, 36, 37, 38, 39,  
40, 41, 42, 43, 44 y 45**  
(740) 235

(540)

**BIGO**

---

(210) **498728** (540)  
(730) **Mariano Pignataro**; AR  
(220) 17/09/2018  
(511) **41**  
(740) 18 de Julio 975, Montevideo, , Montevideo,  
Montevideo, UY

## SANACION ESPIRITUAL EN PRESENCIA DEL CIELO

(210) **498729** (540)  
(730) **Santiago Gonzalez**; UY  
(220) 17/09/2018  
(511) **25 y 35**  
(740) Pedro Escuder Nuñez 2334, Montevideo, ,  
Montevideo, Montevideo, UY

(591) Blanco y Negro

ELEGANCE

(210) **498730** (540)  
(730) **LUIS ALBERTO GONZÁLEZ  
MACHADO y GRISELDA MARÍA  
CASTRO PIÑEYRO**; UY  
(220) 17/09/2018  
(511) **16 y 35**  
(740) 65

## HOLA SALUD

(210) **498733** (540)  
(730) **THE COCA-COLA COMPANY; US**  
(220) 17/09/2018  
(511) **29 y 30**  
(740) 94

(591) Marrón oscuro, marrón claro y negro



---

(210) **498734** (540)  
(730) **THE COCA-COLA COMPANY; US**  
(220) 17/09/2018  
(511) **29 y 30**  
(740) 94

(591) Marrón oscuro, marrón claro y negro



---

(210) **498735** (540)  
(730) **SANOFI BIOTECHNOLOGY; FR**  
(220) 17/09/2018  
(511) **44 (S/D)**  
(740) 165  
(300) 4440421 26/03/2018 FR  
(591) AZUL, BLANCO, CORAL, TURQUESA.



(210) **498741** (540)  
(730) **ADRIANA CHARBONNIER**; UY  
(220) 17/09/2018  
(511) **35**  
(740) 94

(591) No reivindica colores



---

(210) **498744** (540)  
(730) **SAMSUNG ELECTRONICS CO., LTD.;**  
KR  
(220) 17/09/2018  
(511) **9 (S/D), 11 (S/D), 38 (S/D) y 42 (S/D)**  
(740) 201

**SAMSUNG**

---

(210) **498749** (540)  
(730) **SAMSUNG C&T CORPORATION.;**  
KR  
(220) 17/09/2018  
(511) **5 (S/D), 10 (S/D), 12 (S/D) y 44 (S/D)**  
(740) 201

**SAMSUNG**

---

(210) **498752** (540)  
(730) **Wacker Chemie AG**; DE  
(220) 17/09/2018  
(511) **1 (S/D), 2 (S/D), 16 (S/D) y 17 (S/D)**  
(740) 194

## NEXIVA

---

(210) **498753** (540)  
(730) **Maersk Line A/S**; DK  
(220) 17/09/2018  
(511) **35 (S/D), 36 (S/D), 38 (S/D) y 39 (S/D)**  
(740) 192

## SEALAND

---

(210) **498755** (540)  
(730) **MELHORAMENTOS CMPC LTDA**; BR  
(220) 17/09/2018  
(511) **3 (S/D), 5 (S/D), 16 (S/D) y 21 (S/D)**  
(740) 205

(591) Azul marino, azul, azul brillante, cian, azul intenso.

The logo for Softy's, featuring the word "Softy's" in a blue, sans-serif font. The apostrophe in "Softy's" is replaced by a blue circle with a white dot in the center, resembling an eye or a stylized letter 'o'.

Softy's

---

(210) **498756** (540)  
(730) **Specialized Bicycle Components, Inc.;** US  
(220) 17/09/2018  
(511) **12 (S/D)**  
(740) 194  
(300) 87/851770 27/03/2018 US

**CREO**

---

(210) **498758** (540)  
(730) **LOJAS RIACHUELO S.A.;** BR  
(220) 17/09/2018  
(511) **25**  
(740) 34  
  
(591) .

DRIPT  

---

(210) **498759** (540)  
(730) **adp Gauselmann GmbH;** DE  
(220) 17/09/2018  
(511) **9 y 28**  
(740) 34  
(300) 17879418 22/03/2018 EP

**DRAGON'S MYSTERY**

---



(210) **498760** (540)  
(730) **adp Gauselmann GmbH**; DE  
(220) 17/09/2018  
(511) **9 y 28**  
(740) 34  
(300) 17879413 22/03/2018 EP

## STONE AGE

---

(210) **498761** (540)  
(730) **HOTELES DECAMERON COLOMBIA**  
**S.A.S; CO**  
(220) 17/09/2018  
(511) **39 (S/D), 41 (S/D) y 43 (S/D)**  
(740) 144



---

(210) **498762** (540)  
(730) **SEMIN S.A.S.**; FR  
(220) 17/09/2018  
(511) **2 (S/D)**  
(740) 34

## SEMIN

---

(210) **498763** (540)  
(730) **MONKEY IP LIMITED**; GB  
(220) 17/09/2018  
(511) **18, 25 y 35 (S/D)**  
(740) 34

**SIKSILK**

(210) **498764** (540)  
(730) **MONKEY IP LIMITED**; GB  
(220) 17/09/2018  
(511) **18, 25 y 35 (S/D)**  
(740) 34

(591) .



(210) **498765** (540)  
(730) **Droguería Europea S.A.**; HN  
(220) 17/09/2018  
(511) **5**  
(740) 212

(591) Rojo, blanco y negro



(210) **498766** (540)  
(730) **FarmaValue S.A.**; PA  
(220) 17/09/2018  
(511) **44 (S/D)**  
(740) 212  
  
(591) Rojo, negro y blanco



---

(210) **498767** (540)  
(730) **Droguería y Farmacias del Ahorro S.A.**;  
HN  
(220) 17/09/2018  
(511) **44 (S/D)**  
(740) 212  
  
(591) Verde, azul y blanco



---

(210) **498768** (540)  
(730) **María Raquel de los Reyes Cardona**; UY  
(220) 17/09/2018  
(511) **29, 31, 32, 35 y 39**  
(740) 212

**DIRECTO NATURAL-  
URUGUAY**

---

(210) **498769** (540)  
(730) **María Raquel de los Reyes Cardona**; UY  
(220) 17/09/2018  
(511) **29, 31, 32, 35 y 39**  
(740) 212

## FRUTAGO-URUGUAY

---

(210) **498770** (540)  
(730) **Genan Holding A/S**; DK  
(220) 17/09/2018  
(511) **1 (S/D), 6 (S/D), 7 (S/D), 17 (S/D), 19 (S/D)**  
**y 35 (S/D)**  
(740) 212  
(300) 017947705 28/08/2018 EP

## GENAN

---

(210) **498772** (540)  
(730) **Mega Labs S.A.**; UY  
(220) 18/09/2018  
(511) **5**  
(740) 144

## ELUCINA

---

(210) **498773** (540)  
(730) **Mega Labs S.A.**; UY  
(220) 18/09/2018  
(511) **5**  
(740) 144

## GINRING

---

(210) **498787** (540)  
(730) **DOMUS CAPITAL S.A.**; PT  
(220) 18/09/2018  
(511) **32**  
(740) 234

## QUINAS

---

(210) **498788** (540)  
(730) **MAISON VILLEVERT**; FR  
(220) 18/09/2018  
(511) **33 (S/D) y 35 (S/D)**  
(740) 181

(591) No reivindica colores



(210) **498789** (540)  
(730) **Doğadan Gıda Ürünleri Sanayi ve Pazarlama A.S.**; TR  
(220) 18/09/2018  
(511) **30 (S/D)**  
(740) 94

**DOĞADAN**

(210) **498790** (540)  
(730) **TOSHI SAN S.R.L.**; UY  
(220) 18/09/2018  
(511) **28, 41, 42 y 44**  
(740) 165

(591) VERDE DEGRADE, NEGRO, BLANCO,  
ROSADO



(210) **498791** (540)  
(730) **Takeda Vaccines, Inc.**; US  
(220) 18/09/2018  
(511) **5 (S/D)**  
(740) 136  
(300) 302018209378.0 23/03/2018 DE

**QDENGGA**

(210) **498792** (540)  
(730) **Takeda Vaccines, Inc.**; US  
(220) 18/09/2018  
(511) **5 (S/D)**  
(740) 136  
(300) 302018209380.2 23/03/2018 DE

## VAXENGUE

---

(210) **498793** (540)  
(730) **Takeda Vaccines, Inc.**; US  
(220) 18/09/2018  
(511) **5 (S/D)**  
(740) 136  
(300) 302018209367.5 23/03/2018 DE

## QUADSENTRI

---

(210) **498795** (540)  
(730) **TOYOTA JIDOSHA KABUSHIKI**  
**KAISHA (also trading as TOYOTA**  
**MOTOR CORPORATION)**; JP  
(220) 18/09/2018  
(511) **12 (S/D)**  
(740) 94

## GR 86

---

(210) **498796** (540)  
(730) **Takeda Vaccines, Inc.;** US  
(220) 18/09/2018  
(511) **5 (S/D)**  
(740) 136  
(300) 302018209369.1 23/03/2018 DE

## VANQADDA

---

(210) **498797** (540)  
(730) **TOYOTA JIDOSHA KABUSHIKI**  
**KAISHA (also trading as TOYOTA**  
**MOTOR CORPORATION);** JP  
(220) 18/09/2018  
(511) **12 (S/D)**  
(740) 94

## GR YARIS

---

(210) **498798** (540)  
(730) **BLOUNT, INC.;** US  
(220) 18/09/2018  
(511) **7 y 8**  
(740) 201  
  
(591) .-





(210) **498799** (540)  
(730) **LABORATORIO GADOR S.A.**; UY  
(220) 18/09/2018  
(511) **5 (S/D)**  
(740) 165

## **BUCALEX**

---

(210) **498800** (540)  
(730) **COLGATE-PALMOLIVE COMPANY**;  
US  
(220) 18/09/2018  
(511) **21 (S/D)**  
(740) 201

## **VOLCANIC**

---

(210) **498804** (540)  
(730) **ROLEX SA**; CH  
(220) 18/09/2018  
(511) **14 (S/D)**  
(740) 165

## **OYSTERFLEX**

---

(210) **498805**  
(730) **ROLEX SA**; CH  
(220) 18/09/2018  
(511) **14 (S/D)**  
(740) 165

(540)

## OYSTERSTEEL

---

(210) **498806**  
(730) **ROLEX**; CH  
(220) 18/09/2018  
(511) **14 (S/D)**  
(740) 165

(540)

## EVEROSE

---

(210) **498807**  
(730) **ROLEX SA**; CH  
(220) 18/09/2018  
(511) **14 (S/D)**  
(740) 165

(540)

## CHROMALIGHT

---

(210) **498810** (540)  
(730) **AVON PRODUCTS, INC.;** US  
(220) 18/09/2018  
(511) **3**  
(740) 194

## **AVON V FOR VICTORY**

---

(210) **498812** (540)  
(730) **Biogen MA Inc.;** US  
(220) 18/09/2018  
(511) **5 (S/D)**  
(740) 194  
(300) 87840326 19/03/2018 US

## **BRAYADU**

---

(210) **498814** (540)  
(730) **Biogen MA Inc.;** US  
(220) 18/09/2018  
(511) **5 (S/D)**  
(740) 194  
(300) 87840337 19/03/2018 US

## **ADUHELM**

---

(210) **498816** (540)  
(730) **SHANDONG LUYE**  
**PHARMACEUTICAL CO., LTD; CN**  
(220) 18/09/2018  
(511) **5 (S/D)**  
(740) 144

# LUYE

---

(210) **498817** (540)  
(730) **adp Gauselmann GmbH; DE**  
(220) 18/09/2018  
(511) **9 (S/D) y 28 (S/D)**  
(740) 34  
(300) 17880718 28/03/2018 EP

# NEON

---

(210) **498819** (540)  
(730) **PRODUCTOS FAMILIA S.A.; CO**  
(220) 18/09/2018  
(511) **24**  
(740) 144  
  
(591) Azul



(210) **498822** (540)  
(730) **Silvina Ponzetti**; AR  
(220) 19/09/2018  
(511) **28 y 41**  
(740) Cerrito 562 - apto 101, Ciudad Vieja, 11003,  
Montevideo, Montevideo, UY

## LA JUEGOMATECA

---

(210) **498823** (540)  
(730) **GRAMÓN BAGÓ DE URUGUAY S.A.**;  
UY  
(220) 19/09/2018  
(511) **5**  
(740) 219

## ASU 300

---

(210) **498824** (540)  
(730) **CIRLON S.A.**; UY  
(220) 19/09/2018  
(511) **33**  
(740) 219

(591) negro, blanco, tonos de verdes, azules,  
marrones, amarillos, rosados.



(210) **498826** (540)  
(730) **TiVo Brands LLC; US**  
(220) 19/09/2018  
(511) **9 (S/D), 38 (S/D) y 41 (S/D)**  
(740) 194

## **CUBI**

---

(210) **498827** (540)  
(730) **TiVo Brands LLC; US**  
(220) 19/09/2018  
(511) **9 (S/D) y 41 (S/D)**  
(740) 194

## **CUBITV**

---

(210) **498854** (540)  
(730) **Godfrey Phillips India Limited; IN**  
(220) 19/09/2018  
(511) **34 (S/D)**  
(740) 212

## **JAISALMER**

---

(210) **498858** (540)  
(730) **Tafernaberry, Gabriela;** UY  
(220) 20/09/2018  
(511) **3**  
(740) 194  
  
(591) -



---

(210) **498862** (540)  
(730) **Delarc S.A.;** UY  
(220) 20/09/2018  
(511) **39**  
(740) 18  
  
(591) -



---

(210) **498866** (540)  
(730) **Fernando Andres Lopez;** UY  
(220) 20/09/2018  
(511) **29 y 30**  
(740) Comodoro Coe 3783, Montevideo, ,  
Montevideo, Montevideo, UY

(591) BLANCO VERDE NARANJA Y ROJO



(210) **498867** (540)  
(730) **Hexagon Technology AS; NO**  
(220) 20/09/2018  
(511) **4, 6, 20, 35 y 40**  
(740) 201  
(300) 201807549 07/06/2018 NO

## **RAGASCO**

---

(210) **498868** (540)  
(730) **MINBROL SOCIEDAD ANÓNIMA; UY**  
(220) 20/09/2018  
(511) **30**  
(740) 189

## **GRAND PURE**

---

(210) **498876** (540)  
(730) **GENERAL MOTORS LLC; US**  
(220) 20/09/2018  
(511) **12 (S/D)**  
(740) 136

## **CHEVROLET JOY**

---



(210) **498880** (540)  
(730) **VODAFONE GROUP PUBLIC LIMITED**  
**COMPANY; UK**  
(220) 20/09/2018  
(511) **9 (S/D) y 38 (S/D)**  
(740) 216  
(300) 017879758 23/03/2018 EP  
(591) gris, blanco



---

(210) **498882** (540)  
(730) **Alejandro Suarez Reich; UY**  
(220) 20/09/2018  
(511) **35, 36 (S/D) y 38**  
(740) av brasil 2564 apto 103, montevideo, ,  
montevideo, montevideo, UY  
(591) BLANCO Y NARANJA



---

(210) **498883** (540)  
(730) **Fernando Andres Lopez; UY**  
(220) 20/09/2018  
(511) **30**  
(740) COMODORO COE 3783, MONTEVIDEO, ,  
MONTEVIDEO, MONTEVIDEO, UY  
(591) VERDE, AMARILLO, BLANCO, NEGRO.



(210) **498884** (540)  
(730) **Nintendo of America Inc.**; US  
(220) 20/09/2018  
(511) **9 (S/D) y 28 (S/D)**  
(740) 136  
(300) 87/940321 29/05/2018 US

## POKÉ BALL

(210) **498885** (540)  
(730) **BANCA DE CUBIERTA COLECTIVA DE QUINIELAS DE MONTEVIDEO**; UY  
(220) 20/09/2018  
(511) **16, 28 y 41**  
(740) 18

(591) Azul, blanco y amarillo en distintos tonos.



(210) **498887** (540)  
(730) **BANCA DE CUBIERTA COLECTIVA DE QUINIELAS DE MONTEVIDEO**; UY  
(220) 20/09/2018  
(511) **28 (S/D) y 41 (S/D)**  
(740) 18

(591) Blanco, negro; gris amarillo y rojo en distintos tonos.



(210) **498890** (540)  
(730) **STRADA PEREZ, MARIA ANDREA**; UY  
(220) 20/09/2018  
(511) **39**  
(740) 18

## **DOMCAR**

---

(210) **498891** (540)  
(730) **UNILEVER N.V.**; NL  
(220) 20/09/2018  
(511) **3 (S/D)**  
(740) 136

## **LOVE HOME AND PLANET**

---

(210) **498894** (540)  
(730) **Salvatore Ferragamo S.p.A.**; IT  
(220) 20/09/2018  
(511) **3 (S/D)**  
(740) 194

## **FERRAGAMO**

---

(210) **498895** (540)  
(730) **Asegua Therapeutics LLC; US**  
(220) 20/09/2018  
(511) **5 (S/D)**  
(740) 18

**ASEGUA**

---

(210) **498898** (540)  
(730) **Scripps Networks International (UK)  
Limited; UK**  
(220) 20/09/2018  
(511) **38 (S/D)**  
(740) 194

(591) -



---

(210) **498900** (540)  
(730) **Eastman Auto & Power Limited; IN**  
(220) 20/09/2018  
(511) **9 (S/D)**  
(740) 18

**RITSUKA**

---

(210) **498902** (540)  
(730) **SHENZHEN IJOY TECHNOLOGY**  
**CO.,LTD;** CN  
(220) 20/09/2018  
(511) **34 (S/D)**  
(740) 144

The logo for IJOY features the word "IJOY" in a bold, italicized, sans-serif font. A small star is positioned above the letter "I".

---

(210) **498905** (540)  
(730) **MARCAL IMPORTACIONES S.R.L.;** UY  
(220) 20/09/2018  
(511) **21 (S/D)**  
(740) 212

**CARTER**

---

(210) **498907** (540)  
(730) **NXP B.V.;** NL  
(220) 20/09/2018  
(511) **9 (S/D)**  
(740) 212

The logo for MiGLO consists of a stylized graphic of vertical bars of varying heights, resembling a sound wave or a barcode, positioned above the word "MiGLO" in a bold, sans-serif font.

(210) **498908** (540)  
(730) **Snap Inc.**; US  
(220) 20/09/2018  
(511) **9 (S/D) y 41 (S/D)**  
(740) 156

## BITMOJI

(210) **498909** (540)  
(730) **Joaquín Fernández**; UY  
(220) 21/09/2018  
(511) **44 (S/D)**  
(740) REQUENA 1239/1, MONTEVIDEO, ,  
MONTEVIDEO, MONTEVIDEO, UY

(591) BLANCO GRIS VERDE NEGRO



(210) **498910** (540)  
(730) **JOHANN KAUMANN PAULETTI**; UY  
(220) 21/09/2018  
(511) **35**  
(740) 189

(591) No se reivindican colores



(210) **498911** (540)

(730) **sandra aldabe**; UY

(220) 21/09/2018

(511) **28 y 41**

(740) guillermo laborde 4561/b, Montevideo,  
12300, Montevideo, Montevideo, UY

(591) negro, naranja y blanco



---

(210) **498913** (540)

(730) **SMYLAND, S.L.U.**; ES

(220) 21/09/2018

(511) **43 (S/D)**

(740) 34

(591) .

**Smyrooms**

---

(210) **498919** (540)

(730) **PHILIP MORRIS PRODUCTS S.A.**; CH

(220) 21/09/2018

(511) **34 (S/D)**

(740) 201

(300) 74897/2018 20/06/2018 CH

A handwritten signature in black ink, appearing to read 'Philip Morris'.

(210) **498920** (540)  
(730) **Nikko Chemicals Co., Ltd.**; JP  
(220) 21/09/2018  
(511) **1 (S/D), 3 (S/D) y 4 (S/D)**  
(740) 216

**NIKKOL**

---

(210) **498922** (540)  
(730) **YIWU XILIN MACHINERY CO., LTD.**;  
CN  
(220) 21/09/2018  
(511) **7 (S/D)**  
(740) Marco Bruto 1005 Of 506, Montevideo,  
11300, Montevideo, Montevideo, UY

**XCORT**

---

(210) **498939** (540)  
(730) **PYXIS SA.**; UY  
(220) 24/09/2018  
(511) **9 y 42**  
(740) 179

(591) Celeste, Azul y Blanco





(210) **498940** (540)  
(730) **McDonald's Corporation; US**  
(220) 24/09/2018  
(511) **30 (S/D)**  
(740) 186

## TOP SUNDAE

---

(210) **498942** (540)  
(730) **Cazalás Meikle, Raúl Martín y Kehyaian  
Seijas, María Cristina; UY**  
(220) 24/09/2018  
(511) **36 (S/D)**  
(740) 194

(591) Azul, amarillo, verde, negro



---

(210) **498946** (540)  
(730) **F.V. S.A.; AR**  
(220) 24/09/2018  
(511) **11 (S/D), 20 (S/D) y 21 (S/D)**  
(740) 201

## FV

---

(210) **498947** (540)  
(730) **F.V. S.A.**; AR  
(220) 24/09/2018  
(511) **11 (S/D), 20 (S/D) y 21 (S/D)**  
(740) 201

(591) CELESTE Y BLANCO



---

(210) **498948** (540)  
(730) **F.V. S.A.**; AR  
(220) 24/09/2018  
(511) **11 (S/D), 20 (S/D) y 21 (S/D)**  
(740) 201

**FRANZ VIEGENER**

---

(210) **498949** (540)  
(730) **F.V. S.A.**; AR  
(220) 24/09/2018  
(511) **11 (S/D), 20 (S/D) y 21 (S/D)**  
(740) 201



(210) **498954** (540)  
(730) **VODAFONE GROUP PLC**; UK  
(220) 24/09/2018  
(511) **9 (S/D) y 38 (S/D)**  
(740) 216

## VODAFONE

---

(210) **498955** (540)  
(730) **GLORIA S.A.**; PE  
(220) 24/09/2018  
(511) **29, 30 y 32**  
(740) 205

## GLORY

---

(210) **498957** (540)  
(730) **LANCOME PARFUMS ET BEAUTE**  
**& CIE**; FR  
(220) 25/09/2018  
(511) **3 (S/D)**  
(740) 144

## MUSC DIAMANT

---

(210) **498958** (540)  
(730) **Mega Labs S.A.**; UY  
(220) 25/09/2018  
(511) **5**  
(740) 144

## **ALBUNORM**

---

(210) **498959** (540)  
(730) **Mega Labs S.A.**; UY  
(220) 25/09/2018  
(511) **5**  
(740) 144

## **ATERGIT**

---

(210) **498960** (540)  
(730) **Mega Labs S.A.**; UY  
(220) 25/09/2018  
(511) **5**  
(740) 144

## **DIDPA**

---

(210) **498961**  
(730) **Mega Labs S.A.**; UY  
(220) 25/09/2018  
(511) **5**  
(740) 144

(540)

## **DROXIQUINA**

---

(210) **498962**  
(730) **Mega Labs S.A.**; UY  
(220) 25/09/2018  
(511) **5**  
(740) 144

(540)

## **GAMMANORM**

---

(210) **498963**  
(730) **Mega Labs S.A.**; UY  
(220) 25/09/2018  
(511) **5**  
(740) 144

(540)

## **KONAKION**

---

(210) **498964** (540)  
(730) **Mega Labs S.A.**; UY  
(220) 25/09/2018  
(511) **5**  
(740) 144

## **OCTAPLEX**

---

(210) **498965** (540)  
(730) **Mega Labs S.A.**; UY  
(220) 25/09/2018  
(511) **5**  
(740) 144

## **WILATE**

---

(210) **498966** (540)  
(730) **Mega Labs S.A.**; UY  
(220) 25/09/2018  
(511) **3 y 5**  
(740) 144

## **TEOSYAL**

---

(210) **498967**  
(730) **ROEMMERS S.A.**; UY  
(220) 25/09/2018  
(511) **5, 29 y 30**  
(740) 144

(540)

## OMEGA DE KRILL

---

(210) **498970**  
(730) **P2-2S.A.**; PA  
(220) 25/09/2018  
(511) **3 (S/D)**  
(740) 220

(540)

## HAR

---

(210) **498971**  
(730) **P2-2S.A.**; PA  
(220) 25/09/2018  
(511) **5 (S/D)**  
(740) 220

(540)

## PAÑALIN

---

(210) **498972** (540)  
(730) **GONZALEZ RODRIGUEZ GABRIELA Y  
GONZALEZ RODRIGUEZ  
FLORENCIA; UY**  
(220) 25/09/2018  
(511) **43**  
(740) 220

(591) TONOS DE VIOLETA Y NEGRO



---

(210) **498975** (540)  
(730) **THE COCA-COLA COMPANY; US**  
(220) 25/09/2018  
(511) **9, 35 y 41**  
(740) 94

**WABIACASA**

---

(210) **498980** (540)  
(730) **Lucas Garcia; Marcos Gasalla; Gonzalo  
Guillen y Nicolas Godoy; UY**  
(220) 25/09/2018  
(511) **32 y 43**  
(740) DEMOSTENES 3491 402, Montevideo,  
11600, Montevideo, Montevideo, UY

(591) -





(210) **498985**  
(730) **DDC LTDA.**; UY  
(220) 25/09/2018  
(511) **35**  
(740) 118

(540)

## **WELL**

---

(210) **498986**  
(730) **PFIZER INC.**; US  
(220) 25/09/2018  
(511) **5 (S/D)**  
(740) 194

(540)

## **LORBRENA**

---

(210) **498988**  
(730) **AT&T Intellectual Property II, L.P.**;  
US  
(220) 25/09/2018  
(511) **9, 35 y 42**  
(740) 136  
(300) 75290 20/06/2018 JM

(540)

## **XANDR**

---

(210) **498990** (540)  
(730) **AT&T Intellectual Property II, L.P.;**  
US  
(220) 25/09/2018  
(511) **9, 35 y 42**  
(740) 136  
(300) 75595 07/08/2018 JM  
(591) No reivindica colores



(210) **498991** (540)  
(730) **AT&T Intellectual Property II, L.P.;**  
UY  
(220) 25/09/2018  
(511) **9, 35 y 42**  
(740) 136  
(300) 75594 07/08/2018 JM  
(591) No reivindica colores



(210) **499000** (540)  
(730) **Freddy Nieuchowicz; UY**  
(220) 25/09/2018  
(511) **38 y 41**  
(740) 172

**ORLANDO PETINATTI**

(210) **499002** (540)  
(730) **Mariangela Rodriguez; UY**  
(220) 26/09/2018  
(511) **35**  
(740) 172

(591) verde, gris y blanco



---

(210) **499003** (540)  
(730) **Panificadora Bimbo del Uruguay S.A.; UY**  
(220) 26/09/2018  
(511) **30 (S/D)**  
(740) Mariano Moreno 2512, Montevideo, 11600,  
Montevideo, Montevideo, UY

## CHOCO JUEGOS

---

(210) **499006** (540)  
(730) **GRUPO BIMBO, S.A.B. DE C.V.; MX**  
(220) 26/09/2018  
(511) **29 y 30**  
(740) Mariano Moreno 2512, Montevideo, 11600,  
Montevideo, Montevideo, UY

(591) Blanco, rojo, dorado



(210) **499007** (540)  
(730) **GRUPO BIMBO, S.A.B. DE C.V.;** MX  
(220) 26/09/2018  
(511) **30 (S/D)**  
(740) Mariano Moreno 2512, Montevideo, 11600,  
Montevideo, Montevideo, UY

## PALETA PAYASO

---

(210) **499008** (540)  
(730) **GRUPO BIMBO, S.A.B. DE C.V.;** MX  
(220) 26/09/2018  
(511) **30 (S/D)**  
(740) Mariano Moreno 2512, Montevideo, 11600,  
Montevideo, Montevideo, UY

## RICOLINO ALMENDRAS

---

(210) **499009** (540)  
(730) **GRUPO BIMBO, S.A.B. DE C.V.;** MX  
(220) 26/09/2018  
(511) **30**  
(740) Mariano Moreno 2512, Montevideo, 11600,  
Montevideo, Montevideo, UY

## LUNETAS

---

(210) **499010** (540)  
(730) **GRUPO BIMBO, S.A.B. DE C.V.;** MX  
(220) 26/09/2018  
(511) **30**  
(740) Mariano Moreno 2512, Montevideo, 11600,  
Montevideo, Montevideo, UY

## CHUTAZO

---

(210) **499011** (540)  
(730) **GRUPO BIMBO, S.A.B. DE C.V.;** MX  
(220) 26/09/2018  
(511) **30 (S/D)**  
(740) Mariano Moreno 2512, Montevideo, 11600,  
Montevideo, Montevideo, UY

(591) Rojo y blanco



---

(210) **499012** (540)  
(730) **EVAPCO, INC.;** US  
(220) 26/09/2018  
(511) **1 (S/D), 7 (S/D) y 11 (S/D)**  
(740) 201



(210) **499013** (540)  
(730) **GRAMÓN BAGÓ DE URUGUAY S.A.;**  
UY  
(220) 26/09/2018  
(511) **5**  
(740) FLORIDA 1408 OF. 402, MONTEVIDEO,  
11100, URUGUAY, URUGUAY, UY

## FESIROX

(210) **499014** (540)  
(730) **HENDERSON & CIA. S.A.;** UY  
(220) 26/09/2018  
(511) **29, 30 y 32**  
(740) 181

(591) Negro, gris, plateado.



(210) **499018** (540)  
(730) **THE GREEN COMPANY;** UY  
(220) 26/09/2018  
(511) **8 y 9**  
(740) Ing. Garcia de Zuniga 2257 ap 502,  
Montevideo, , Montevideo, Montevideo, UY

(591) AZUL CLARO, VERDE MANZANA



(210) **499022** (540)  
(730) **SOUTHLAND WATERS CORP; US**  
(220) 26/09/2018  
(511) **11**  
(740) 220

(591) TONOS DE AZUL, CELESTE Y NEGRO



---

(210) **499032** (540)  
(730) **Mega Labs S.A.; UY**  
(220) 26/09/2018  
(511) **5**  
(740) 144

**CLOTELLA**

---

(210) **499033** (540)  
(730) **Mega Labs S.A.; UY**  
(220) 26/09/2018  
(511) **5**  
(740) 144

**CLOTESIA**

---

(210) **499034** (540)  
(730) **Lourein S.A.**; UY  
(220) 26/09/2018  
(511) **25**  
(740) 18  
  
(591) -

The logo consists of the words "ACTIVE" and "BASIC" stacked vertically in a bold, black, sans-serif font. The text is centered within a light gray rectangular background.

---

(210) **499035** (540)  
(730) **SHIMANO INC.**; JP  
(220) 26/09/2018  
(511) **12 (S/D)**  
(740) 219

**GRX**

---

(210) **499037** (540)  
(730) **MIDERY S.A.**; UY  
(220) 26/09/2018  
(511) **38 y 41**  
(740) 34

**SALTO SHOPPING**

---



(210) **499038** (540)  
(730) **Mega Labs S.A.**; UY  
(220) 26/09/2018  
(511) **5**  
(740) 144

## CLEVIA

---

(210) **499040** (540)  
(730) **Ribley S.A.**; UY  
(220) 26/09/2018  
(511) **9 y 42**  
(740) 212

(591) Azul y naranja.



---

(210) **499043** (540)  
(730) **Upfield Europe B.V.**; NL  
(220) 26/09/2018  
(511) **5, 29, 30 y 35**  
(740) 34  
(300) 1031339 29/03/2018 BX

## UPFIELD

---

(210) **499044** (540)  
(730) **Juan de dios Gamboa**; UY  
(220) 26/09/2018  
(511) **25 (S/D) y 39 (S/D)**  
(740) Julio A. Roletti 3274 bis, Montevideo, 11600,  
Montevideo, Montevideo, UY

(591) Pantone Reflex Blue C y Pantone 179 C



---

(210) **499047** (540)  
(730) **TA-TA S.A.**; UY  
(220) 27/09/2018  
(511) **3, 9, 14, 16, 20, 21 y 28**  
(740) 18

(591) AZUL



---

(210) **499048** (540)  
(730) **TA-TA S.A.**; UY  
(220) 27/09/2018  
(511) **3, 9, 14, 16, 20 y 21**  
(740) 18

(591) AZUL



(210) **499050** (540)  
(730) **TA-TA S.A.**; UY  
(220) 27/09/2018  
(511) **3, 9, 14, 16, 20, 21 y 28**  
(740) 18  
  
(591) AZUL



---

(210) **499051** (540)  
(730) **RODOLFO LUIS LARREA CASTRO**; UY  
(220) 27/09/2018  
(511) **38 y 41**  
(740) Juan Carlos Gómez 1479 esc.21, Montevideo,  
Montevideo, Montevideo, UY  
  
(591) BLANCO, NEGRO, ROJO



---

(210) **499053** (540)  
(730) **SAP SE**; DE  
(220) 27/09/2018  
(511) **9 (S/D), 35 (S/D), 41 (S/D) y 42 (S/D)**  
(740) 136  
(300) 017911508 01/06/2018 EP  
(591) No reivindica colores

SAP C/4HANA

---

(210) **499057** (540)  
(730) **GENERAL MOTORS LLC; US**  
(220) 27/09/2018  
(511) **12 (S/D)**  
(740) 136

## ONIX PLUS

(210) **499061** (540)  
(730) **Marcelo Ignacio Fernández Gelvez; UY**  
(220) 27/09/2018  
(511) **35 (S/D)**  
(740) San José 807 Oficina 904, Montevideo,  
11200, Montevideo, Montevideo, UY

(591) Azul, Negro y Blanco



(210) **499062** (540)  
(730) **TOKAPP ONLINE, S.L.; ES**  
(220) 27/09/2018  
(511) **9 (S/D) y 38**  
(740) 34

(591) PANTONE 1375 XGC



(210) **499064** (540)  
(730) **MOTA HERRAMIENTAS, S.L.;** ES  
(220) 27/09/2018  
(511) **4 (S/D)**  
(740) 194

(591) verde, blanco, amarillo



---

(210) **499065** (540)  
(730) **BECTON, DICKINSON AND**  
**COMPANY;** US  
(220) 27/09/2018  
(511) **10 (S/D)**  
(740) 194

**BD VACUTAINER ECLIPSE  
ULTRAFILL**

---

(210) **499066** (540)  
(730) **PFIZER INC.;** US  
(220) 27/09/2018  
(511) **5**  
(740) 194

**IBRANCE**

---

(210) **499067** (540)  
(730) **PFIZER INC.;** US  
(220) 27/09/2018  
(511) **5**  
(740) 194  
  
(591) -

**IBRANCE** 

---

(210) **499068** (540)  
(730) **COOPERATIVA REGIONAL DE**  
**CAFEICULTORES EM GUAXUPÉ**  
**LTDA. - COOXUPÉ;** BR  
(220) 27/09/2018  
(511) **30 (S/D)**  
(740) 194

**EVOLUTTO**

---

(210) **499069** (540)  
(730) **COOPERATIVA REGIONAL DE**  
**CAFEICULTORES EM GUAXUPÉ**  
**LTDA. - COOXUPÉ;** BR  
(220) 27/09/2018  
(511) **30 (S/D)**  
(740) 194

**PRIMA QUALITTA**

---

(210) **499070** (540)  
(730) **LANCOME PARFUMS ET BEAUTE**  
**& CIE; FR**  
(220) 27/09/2018  
(511) **3 (S/D)**  
(740) 144

## HEROINE

---

(210) **499071** (540)  
(730) **COOPERATIVA REGIONAL DE**  
**CAFEICULTORES EM GUAXUPÉ**  
**LTDA. - COOXUPÉ; BR**  
(220) 27/09/2018  
(511) **30 (S/D) y 35 (S/D)**  
(740) 194

(591) Marrón



---

(210) **499072** (540)  
(730) **COOPERATIVA REGIONAL DE**  
**CAFEICULTORES EM GUAXUPÉ**  
**LTDA. - COOXUPÉ; BR**  
(220) 27/09/2018  
(511) **30 (S/D) y 35 (S/D)**  
(740) 194

(591) Marrón



(210) **499073** (540)  
(730) **FILLEY S.A.**; UY  
(220) 27/09/2018  
(511) **35, 36, 38 y 41**  
(740) 34

## MERCEDES SHOPPING

---

(210) **499074** (540)  
(730) **COOPERATIVA REGIONAL DE  
CAFEICULTORES EM GUAXUPÉ  
LTDA. - COOXUPÉ**; BR  
(220) 27/09/2018  
(511) **30 (S/D) y 35 (S/D)**  
(740) 194

## COOXUPÉ

---

(210) **499076** (540)  
(730) **FILLEY S.A.**; UY  
(220) 27/09/2018  
(511) **35, 36, 38 y 41**  
(740) 34

(591) VERDE, AMARILLO, BLANCO Y AZUL





(210) **499078** (540)  
(730) **DOUBLESTAR GROUP CO., LTD.;** CN  
(220) 27/09/2018  
(511) **12 (S/D)**  
(740) 34

The logo for KINBLI features the word "KINBLI" in a bold, sans-serif font. The letter "K" is stylized with a vertical line through its center, and the "I" has a horizontal bar that extends to the right, ending in a small arrowhead.

---

(210) **499079** (540)  
(730) **DOUBLESTAR GROUP CO., LTD.;** CN  
(220) 27/09/2018  
(511) **12 (S/D)**  
(740) 34

The logo for DOUBLESTAR consists of the word "DOUBLESTAR" in a bold, sans-serif font. A small five-pointed star is positioned to the right of the letter "A".

---

(210) **499080** (540)  
(730) **SORAYA BEATRIZ PEYRE NAVARRO;**  
UY  
(220) 27/09/2018  
(511) **35 (S/D)**  
(740) 181

(591) No reivindica colores.



(210) **499081** (540)

(730) **Tresplayers SRL**; UY

(220) 27/09/2018

(511) **41**

(740) San Jose 807 esc 1001, Montevideo, ,  
Montevideo, Montevideo, UY

(591) VERDE Y BLANCO



---

(210) **499082** (540)

(730) **Willy Bercetche**; UY

(220) 28/09/2018

(511) **33 (S/D)**

(740) Colonia 2088, Montevideo, 11200,  
Montevideo, Montevideo, UY

(591) Blanco, negro y gris



---

(210) **499083** (540)

(730) **Storytel Sweden AB**; SE

(220) 28/09/2018

(511) **35 (S/D), 38 (S/D) y 41 (S/D)**

(740) 194

(591) NEGRO Y NARANJA



(210) **499085**  
(730) **COGNAC FERRAND**; FR  
(220) 28/09/2018  
(511) **33 (S/D)**  
(740) 201  
(300) 184449665 27/04/2018 FR

(540)

## **DISTILLER'S VAULT**

---

(210) **499086**  
(730) **UGAS S.R.L.**; UY  
(220) 28/09/2018  
(511) **25, 28 y 35**  
(740) 201

(540)

## **ROCKPILE**

---

(210) **499087**  
(730) **VESSENA S.A.**; UY  
(220) 28/09/2018  
(511) **5**  
(740) 194

(540)

(591) ROJO, AZUL Y GRIS



(210) **499093** (540)  
(730) **PARMALAT S.p.A.**; IT  
(220) 28/09/2018  
(511) **29 (S/D)**  
(740) 34  
  
(591) .



---

(210) **499096** (540)  
(730) **Tamara Yeruti Ihle**; UY  
(220) 28/09/2018  
(511) **42**  
(740) 172  
  
(591) Blanco y Negro



---

(210) **499099** (540)  
(730) **Juan Artigas Fernandez Di Paulo**; UY  
(220) 28/09/2018  
(511) **35 y 41**  
(740) CALLE 71 MANZANA G5 SOLAR 17,  
CIUDAD DE LA COSTA, 15000,  
CANELONES, CANELONES, UY

(591) AZUL CELESTE AMARILLO BLANCO



(210) **499101** (540)  
(730) **Herman Pascoll Cavalli**; UY  
(220) 28/09/2018  
(511) **38**  
(740) 172

(591) BLANCO Y NEGRO



---

(210) **499102** (540)  
(730) **DANTE GUSTAVO SARDO GONZALEZ**;  
UY  
(220) 28/09/2018  
(511) **35 y 43**  
(740) 220

**EL HACHA**

---

(210) **499103** (540)  
(730) **FÁBRICA NACIONAL DE PAPEL S.A.**;  
UY  
(220) 28/09/2018  
(511) **16**  
(740) 94

(591) Blanco, rojo, azul.



(210) **499112** (540)  
(730) **Hypred**; FR  
(220) 28/09/2018  
(511) **1 (S/D), 3 (S/D), 5 (S/D), 7 (S/D), 21 (S/D) y  
31 (S/D)**  
(740) 144  
(300) 4 444 749 10/04/2018 FR



(210) **499113** (540)  
(730) **J. CHOO LIMITED**; UK  
(220) 28/09/2018  
(511) **3 (S/D)**  
(740) 194  
(300) UK00003301863 05/04/2018 UK  
(591) -



(210) **499115** (540)  
(730) **ICU Medical, Inc.**; US  
(220) 28/09/2018  
(511) **9 (S/D), 10 (S/D) y 42 (S/D)**  
(740) 144  
(300) 87/860146 02/04/2018 US

**LIFESHIELD**

(210) **499116** (540)  
(730) **DPR**; FR  
(220) 28/09/2018  
(511) **29 (S/D), 30 (S/D) y 43 (S/D)**  
(740) 218  
  
(591) Azul.

Traiteur de Paris

---

(210) **499118** (540)  
(730) **Starbucks Corporation**; US  
(220) 28/09/2018  
(511) **30 (S/D)**  
(740) 212

**SUNRISE BLEND**

---

(210) **499119** (540)  
(730) **Upfield Europe B.V.**; NL  
(220) 28/09/2018  
(511) **5, 29, 30 y 35**  
(740) 34  
(300) 1033920 23/05/2018 BX  
(591) .



(210) **499120** (540)  
(730) **Fusion Unlimited, LLC**; US  
(220) 28/09/2018  
(511) **18 (S/D) y 25**  
(740) 34  
(300) 87857262 30/03/2018 US y 88039821  
16/07/2018 US

## **SISSTREVOLUTION**

---

(210) **499121** (540)  
(730) **Fédération Internationale de Football  
Association (FIFA)**; CH  
(220) 28/09/2018  
(511) **41**  
(740) 136

## **EL MISMO JUEGO, LA MISMA EMOCIÓN**

---

(210) **499126** (540)  
(730) **Ercolano Hnos. SRL**; AR  
(220) 01/10/2018  
(511) **3**  
(740) 234

## **MELINE**

---



(210) **499127** (540)  
(730) **GRIFOLS WORLDWIDE OPERATIONS LIMITED; IE**  
(220) 01/10/2018  
(511) **5 (S/D)**  
(740) San José 807/403, Montevideo, , Montevideo, Montevideo, UY

**ZALEA**

---

(210) **499128** (540)  
(730) **GALERIA DEL CHOCOLATE, S DE R.L DE C.V; MX**  
(220) 01/10/2018  
(511) **28 y 30**  
(740) 234



---

(210) **499129** (540)  
(730) **IDOM, S.A.U; ES**  
(220) 01/10/2018  
(511) **35 (S/D), 37 (S/D) y 42 (S/D)**  
(740) 220  
  
(591) -

**IDOM**

---

(210) **499130** (540)

(730) **Camilo Caballero**; UY

(220) 01/10/2018

(511) **41**

(740) Juan Paullier 951 ap 402, Montevideo, 11222,  
Montevideo, Montevideo, UY

(591) Blanco, Negro, Mostaza



---

(210) **499131** (540)

(730) **Starwood Hotels & Resorts  
Worldwide, LLC**; US

(220) 01/10/2018

(511) **41**

(740) 218

## PROJECT ALOFT STAR

---

(210) **499132** (540)

(730) **GRAÑA GONZALEZ, MARÍA  
ROSARIO**; UY

(220) 01/10/2018

(511) **27 y 35**

(740) 201

(591) CELESTE, ROJO Y BLANCO



(210) **499133**  
(730) **TECH FUND SRL; UY**  
(220) 01/10/2018  
(511) **38**  
(740) 94

(540)

(591) No reivindica colores



---

(210) **499135**  
(730) **EUROFARMA URUGUAY S.A.; UY**  
(220) 01/10/2018  
(511) **5 (S/D)**  
(740) 201

(540)

(591) AZUL, TONOS DE AZUL, AMARILLO Y  
BLANCO



---

(210) **499137**  
(730) **EUROFARMA URUGUAY S.A.; UY**  
(220) 01/10/2018  
(511) **5**  
(740) 201

(540)

**FEMINIS**

---

(210) **499138** (540)  
(730) **FRANCO ARIAS, VITORINO; UY**  
(220) 01/10/2018  
(511) **41**  
(740) 201

**SARANDIANDO, ALGO NOS  
MUEVE...**

(210) **499139** (540)  
(730) **GLAMBURGER S.R.L.; UY**  
(220) 01/10/2018  
(511) **35**  
(740) 189

(591) Blanco, Negro, Azul, Celeste, Rojo, Amarillo



(210) **499141** (540)  
(730) **Winterhalter Gastronom GmbH; DE**  
(220) 01/10/2018  
(511) **3 (S/D), 7 (S/D), 9 (S/D) y 11 (S/D)**  
(740) 165

(591) AZUL, CELESTE.



(210) **499143**  
(730) **Motwer S.A.**; UY  
(220) 01/10/2018  
(511) **9**  
(740) 216

(540)

ALAN

---

(210) **499145**  
(730) **PIAZA S.R.L.**; UY  
(220) 01/10/2018  
(511) **25 y 35**  
(740) 129

(540)

FAUNA

---

(210) **499148**  
(730) **KONIG URUGUAY S.A.**; UY  
(220) 01/10/2018  
(511) **5**  
(740) 129

(540)

NILODOR

---

(210) **499151** (540)  
(730) **Bremen Tools Argentina S.A.;** AR  
(220) 01/10/2018  
(511) **7, 8 y 9**  
(740) 94

(591) PANTONE BLUE 282C.



(210) **499160** (540)  
(730) **AMELIA TORO CORTES;** CO  
(220) 01/10/2018  
(511) **25**  
(740) 144



(210) **499163** (540)  
(730) **Al Saidy Commerce and Industry Tobacco;**  
EG  
(220) 01/10/2018  
(511) **34 (S/D)**  
(740) 34

(591) BLANCO, GRIS, ROJO, AZUL,  
AMARILLO, MARRON



(210) **499164** (540)  
(730) **GARAKIS & RODOPOULOS**  
**INDÚSTRIA, COMÉRCIO E**  
**EXPORTAÇÃO LTDA; BR**  
(220) 01/10/2018  
(511) **16**  
(740) 18  
  
(591) Rojo, violeta y verde.



---

(210) **499165** (540)  
(730) **Al Saily Commerce and Industry Tobacco;**  
**EG**  
(220) 01/10/2018  
(511) **34 (S/D)**  
(740) 34  
  
(591) BLANCO, NEGRO, AMARILLO, BORDO  
CLARO, BORDO OSCURO



---

(210) **499168** (540)  
(730) **GARAKIS & RODOPOULOS**  
**INDÚSTRIA, COMÉRCIO E**  
**EXPORTAÇÃO LTDA; BR**  
(220) 01/10/2018  
(511) **16 y 35**  
(740) 18

**INTERCARTA**

---

(210) **499169** (540)  
(730) **RETWIR S.A.**; UY  
(220) 01/10/2018  
(511) **35, 36, 38 y 41**  
(740) 34

## **PAYSANDÚ SHOPPING TERMINAL**

---

(210) **499171** (540)  
(730) **IVANORD S.A.**; UY  
(220) 01/10/2018  
(511) **35, 36, 38 y 41**  
(740) 34

## **COLONIA SHOPPING**

---

(210) **499173** (540)  
(730) **ASILOR S.A.**; UY  
(220) 01/10/2018  
(511) **7**  
(740) 212

## **AERMOTOR**

---



(210) **499174** (540)  
(730) **ANDREA OLINDA NISIM; AR**  
(220) 01/10/2018  
(511) **25 y 35**  
(740) 212

WINNA  
· LOVE ·

---

(210) **499185** (540)  
(730) **AFC Montevideo SRL; UY**  
(220) 02/10/2018  
(511) **41 (S/D)**  
(740) Gonzalo Ramirez 2239 apto 301,  
Montevideo, 11200, Montevideo,  
Montevideo, UY  
  
(591) #C0CF41,#595958,#FFFFFF

  
ÓNCLUB

---

(210) **499186** (540)  
(730) **TELEFONICA DIGITAL ESPAÑA S.L.U.;**  
ES  
(220) 02/10/2018  
(511) **9 (S/D)**  
(740) 201

**STELA FILETRACK**

---

(210) **499187** (540)  
(730) **TELEFONICA DIGITAL ESPAÑA S.L.U.;**  
ES  
(220) 02/10/2018  
(511) **9 (S/D)**  
(740) 201

## RIGHTSKEEPER

---

(210) **499189** (540)  
(730) **Carlos Vignone; UY**  
(220) 02/10/2018  
(511) **41 y 44**  
(740) 26 de Marzo 1214 apto 401, Montevideo,  
11300, Montevideo, Montevideo, UY

(591) Negro, Azul, Celeste, Naranja y Amarillo



---

(210) **499193** (540)  
(730) **Mario Javier Centurión Velazco; UY**  
(220) 02/10/2018  
(511) **45**  
(740) Marmarajá 2175 Apto. 03, Montevideo, ,  
Montevideo, Montevideo, UY

## SOLUCIONES LEGALES

---

(210) **499198**  
(730) **UNSOLAR S.A.**; UY  
(220) 02/10/2018  
(511) **29**  
(740) 201

(540)

## **DEL PINTADO**

---

(210) **499199**  
(730) **PLAZA, MARIANA**; AR  
(220) 02/10/2018  
(511) **9**  
(740) 201

(540)

**SITRUS**

---

(210) **499206**  
(730) **S. C. JOHNSON & SON, INC.**; US  
(220) 02/10/2018  
(511) **3 (S/D) y 4 (S/D)**  
(740) 194

(540)

## **GLADE ESSENTIALS**

---

(210) **499208** (540)  
(730) **FAMILIA CERRUTI S.R.L.;** UY  
(220) 02/10/2018  
(511) **32**  
(740) 201



---

(210) **499213** (540)  
(730) **URUFARMA S.A.;** UY  
(220) 02/10/2018  
(511) **5**  
(740) 34

**ZARATOR**

---

(210) **499216** (540)  
(730) **RIZOBACTER ARGENTINA S.A.;** AR  
(220) 02/10/2018  
(511) **1**  
(740) 34

(591) PANTONE 2945 C, PANTONE 652 C

**Premax**

---

(210) **499223** (540)

(730) **Diego Benech; Julio Herrera; Patricia Miller y Paula Fajardo; UY**

(220) 02/10/2018

(511) **35**

(740) 172

(591) Naranja, negro, gris



---

(210) **499227** (540)

(730) **Javier Nelson Mendoza Gandioli; UY**

(220) 02/10/2018

(511) **43**

(740) errazquin 2370, montevideo, , montevideo, montevideo, UY

**CABRÓN BAR**

---

(210) **499231** (540)

(730) **Gustavo Rodríguez Vidal; UY**

(220) 03/10/2018

(511) **37**

(740) Av. 8 de Octubre 4480, Montevideo, 12100, Montevideo, Montevideo, UY

**PRACTIOBRA**

---

(210) **499237** (540)  
(730) **MERCLIN S.A.**; AR  
(220) 03/10/2018  
(511) **2**  
(740) 228

## LIQUITECH

---

(210) **499238** (540)  
(730) **MERCLIN S.A.**; AR  
(220) 03/10/2018  
(511) **2**  
(740) 228

(591) Negro, blanco, rojo y tonos de rojo.



---

(210) **499239** (540)  
(730) **MERCLIN S.A.**; AR  
(220) 03/10/2018  
(511) **3**  
(740) 228

(591) Negro, azul, tonos de azul y celeste.



(210) **499240** (540)  
(730) **Recordati Rare Diseases, Inc.**; US  
(220) 03/10/2018  
(511) **5 (S/D)**  
(740) 191

## COSMEGEN

---

(210) **499242** (540)  
(730) **COOPERATIVA NACIONAL DE  
PRODUCTORES DE LECHE  
(CONAPROLE)**; UY  
(220) 03/10/2018  
(511) **29 y 30**  
(740) 191

(591) ---

I LIGHT IT

---

(210) **499249** (540)  
(730) **THE COCA-COLA COMPANY**; US  
(220) 03/10/2018  
(511) **32**  
(740) 94

(591) No reivindica colores



(210) **499250** (540)  
(730) **Paola Queirolo**; UY  
(220) 03/10/2018  
(511) **41**  
(740) calle Egipto y Etiopía, M.I S.2, Ciudad de la  
Costa, 15000, Canelones, Canelones, UY

## **LA AKADEMIA**

---

(210) **499252** (540)  
(730) **THE COCA-COLA COMPANY**; US  
(220) 03/10/2018  
(511) **32**  
(740) 94

## **DEL VALLE NUTRI**

---

(210) **499253** (540)  
(730) **THE COCA-COLA COMPANY**; US  
(220) 03/10/2018  
(511) **32 (S/D)**  
(740) 94

## **SPRITE**

---



(210) **499254** (540)  
(730) **The Cartoon Network, Inc.**; US  
(220) 03/10/2018  
(511) **41 (S/D)**  
(740) 201

## TOONTUBERS

---

(210) **499257** (540)  
(730) **THE COCA-COLA COMPANY**; US  
(220) 03/10/2018  
(511) **32 (S/D)**  
(740) 94

## COCA-COLA

---

(210) **499270** (540)  
(730) **INBIOMED S.A.**; AR  
(220) 03/10/2018  
(511) **5 (S/D)**  
(740) 216

**TISSUM**  
Biomateriales

---

(210) **499281** (540)  
(730) **Kryolan GmbH Chemische Fabrik; DE**  
(220) 03/10/2018  
(511) **3 (S/D)**  
(740) 34

## **KRYOLAN**

---

(210) **499282** (540)  
(730) **Kryolan GmbH Chemische Fabrik; DE**  
(220) 03/10/2018  
(511) **3 (S/D)**  
(740) 34

## **SUPRACOLOR**

---

(210) **499283** (540)  
(730) **Kryolan GmbH Chemische Fabrik; DE**  
(220) 03/10/2018  
(511) **3 (S/D)**  
(740) 34

## **AQUACOLOR**

---

(210) **499284** (540)  
(730) **Kryolan GmbH Chemische Fabrik; DE**  
(220) 03/10/2018  
(511) **3 (S/D)**  
(740) 34

## DERMACOLOR

---

(210) **499285** (540)  
(730) **Kryolan GmbH Chemische Fabrik; DE**  
(220) 03/10/2018  
(511) **3 (S/D)**  
(740) 34

(591) .



---

(210) **499286** (540)  
(730) **PFIZER INC.; US**  
(220) 04/10/2018  
(511) **5 (S/D)**  
(740) 194

## IBUMAX

---

(210) **499288** (540)  
(730) **THORNTON & ROSS LIMITED;**  
UK  
(220) 04/10/2018  
(511) **5**  
(740) 194

## SETLERS

---

(210) **499296** (540)  
(730) **Mega Labs S.A.;** UY  
(220) 04/10/2018  
(511) **5**  
(740) 144

## AEPRIN

---

(210) **499312** (540)  
(730) **YVO GABRIEL PEREZ FERRE;** UY  
(220) 04/10/2018  
(511) **5**  
(740) 220

(591) -



(210) **499318** (540)  
(730) **ALIMENTOS ZÚÑIGA, SOCIEDAD ANÓNIMA**; CR  
(220) 04/10/2018  
(511) **29 (S/D)**  
(740) 25 DE MAYO 467 OFICINA 501,  
MONTEVIDEO, , MONTEVIDEO,  
MONTEVIDEO, UY  
  
(591) NEGRO, BLANCO, ROJO, BORDÓ



---

(210) **499328** (540)  
(730) **CARMANIA S.R.L.**; UY  
(220) 04/10/2018  
(511) **7**  
(740) 201

**LACELA**

---

(210) **499329** (540)  
(730) **CUATRO CARAS S.R.L.**; UY  
(220) 04/10/2018  
(511) **31**  
(740) 94

**PLUSCAN**

---

(210) **499331** (540)  
(730) **JOHNSON & JOHNSON; US**  
(220) 04/10/2018  
(511) **3 (S/D)**  
(740) 194

## MINESOL CORPO & ROSTO

---

(210) **499332** (540)  
(730) **JOHNSON & JOHNSON; US**  
(220) 04/10/2018  
(511) **3 (S/D)**  
(740) 194

## MINESOL UNIFY

---

(210) **499337** (540)  
(730) **Alantur S.A; UY**  
(220) 04/10/2018  
(511) **44**  
(740) 212

(591) Verde, rojo, negro y blanco.



(210) **499340**  
(730) **Andrea Luciardi**; UY  
(220) 04/10/2018  
(511) **35 y 44**  
(740) 172

(540)

## ALMACEN DE FLORES

---

(210) **499345**  
(730) **CANTAMAR S.A.**; UY  
(220) 05/10/2018  
(511) **45**  
(740) 34

(540)

(591) .



---

(210) **499347**  
(730) **UDIBAL S.A.**; UY  
(220) 05/10/2018  
(511) **35**  
(740) 172

(540)

(591) BLANCO, AZUL Y NEGRO



(210) **499349** (540)  
(730) **REAVANCE S.A.**; UY  
(220) 05/10/2018  
(511) **35**  
(740) 94

(591) Rosado, blanco y negro

romance

---

(210) **499350** (540)  
(730) **REAVANCE S.A.**; UY  
(220) 05/10/2018  
(511) **25 y 35**  
(740) 94

*favorita*

---

(210) **499359** (540)  
(730) **Gonzalo Rivero Larrosa**; UY  
(220) 05/10/2018  
(511) **32**  
(740) Colon 887, Melo, 37000, Cerro Largo, Cerro Largo, UY

(591) Rojo, Naranja, Amarillo, Verde, Azul, Negro,





(210) **499362**  
(730) **Carl Walther GmbH; DE**  
(220) 05/10/2018  
(511) **13 (S/D)**  
(740) 216

(540)

## **REIGN**

---

(210) **499372**  
(730) **BREYER MERMANOS S.A.; AR**  
(220) 05/10/2018  
(511) **15**  
(740) 219

(540)

## **LINCOLN WINDS**

---

(210) **499380**  
(730) **Samsung Electronics Co., Ltd.; KR**  
(220) 05/10/2018  
(511) **9 (S/D) y 14 (S/D)**  
(740) 194  
(300) 87907682 04/05/2018 US

(540)

## **SAMSUNG GALAXY WATCH**

---

(210) **499382** (540)  
(730) **IBÉRICA DE COMPRAS**  
**CORPORATIVAS, S.L.; ES**  
(220) 05/10/2018  
(511) **35 (S/D), 38 (S/D) y 42 (S/D)**  
(740) 194  
  
(591) -

**AQUANI**

---

(210) **499387** (540)  
(730) **Mega Labs S.A.; UY**  
(220) 05/10/2018  
(511) **5**  
(740) 144

**EPOETIN ICLOS**

---

(210) **499388** (540)  
(730) **Mega Labs S.A.; UY**  
(220) 05/10/2018  
(511) **5**  
(740) 144

**NEUTROPINE**

---

(210) **499392** (540)  
(730) **VODAFONE GROUP PLC; GB**  
(220) 05/10/2018  
(511) **9 (S/D), 35 (S/D), 38 (S/D) y 41 (S/D)**  
(740) 216  
(300) 3304502 17/04/2018 GB  
(591) Rojo



---

(210) **499393** (540)  
(730) **MITSUBISHI ELECTRIC CORPORATION; JP**  
(220) 05/10/2018  
(511) **7 (S/D) y 37 (S/D)**  
(740) 18  
  
(591) Verde en distintos tonos, gris y negro



---

(210) **499397** (540)  
(730) **CCBP LTD; GB**  
(220) 05/10/2018  
(511) **35 (S/D), 36 (S/D), 42 (S/D) y 45 (S/D)**  
(740) 212  
  
(591) -



(210) **499400** (540)  
(730) **SYLVIA NOGUEIRA**; UY  
(220) 05/10/2018  
(511) **10**  
(740) Mariano Uriarte 6354 casa 2,  
MONTEVIDEO, , MONTEVIDEO,  
MONTEVIDEO, UY

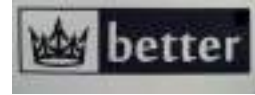

---

(210) **499402** (540)  
(730) **MARIA JOSÉ BIGLIANTE GULPIO**; UY  
(220) 08/10/2018  
(511) **14 y 18**  
(740) 105

(591) Negro Blanco



---

(210) **499413** (540)  
(730) **Lenovo (Singapore) Pte. Ltd.**; SG  
(220) 08/10/2018  
(511) **9 (S/D)**  
(740) 194  
(300) 88050824 24/07/2018 US

**THINKSHIELD**

---

(210) **499414** (540)  
(730) **ETNIA DREAMS SOCIEDAD  
LIMITADA; ES**  
(220) 08/10/2018  
(511) **3 (S/D)**  
(740) 216

ETNIA

---

(210) **499415** (540)  
(730) **Jorge Efrain Soria Suarez; UY**  
(220) 08/10/2018  
(511) **35**  
(740) 220

(591) TONOS DE NARANJA, TONOS DE GRIS  
Y BLANCO



---

(210) **499416** (540)  
(730) **SOCIEDAD TELEVISORA  
LARRANAGA S.A.; UY**  
(220) 08/10/2018  
(511) **35, 38 y 41**  
(740) 220



(210) **499417** (540)  
(730) **SOCIEDAD TELEVISORA  
LARRANAGA S.A.; UY**  
(220) 08/10/2018  
(511) **35, 38 y 41**  
(740) 220

(591) TONOS DE AZUL, TONOS DE NARANJA,  
TONOS DE CELESTE, BLANCO



---

(210) **499418** (540)  
(730) **L'OREAL (UK) Limited; GB**  
(220) 08/10/2018  
(511) **3 (S/D)**  
(740) 144

**PURE SHOTS**

---

(210) **499420** (540)  
(730) **HERE STARTS, S.L.; ES**  
(220) 08/10/2018  
(511) **9 (S/D), 38 (S/D), 41 (S/D) y 45 (S/D)**  
(740) 144

**THISWORLD**

---

(210) **499421**  
(730) **Mootral SA**; CH  
(220) 08/10/2018  
(511) **36 (S/D)**  
(740) 212

(540)

## COWBONDS

---

(210) **499422**  
(730) **DANIEL MARIO BEGINO RODRÍGUEZ**  
- **DIEGO BEGINO COLOMBO**; UY  
(220) 08/10/2018  
(511) **39**  
(740) 163

(540)

**ACC**

---

(210) **499423**  
(730) **Daniel Silveira S.A.**; UY  
(220) 08/10/2018  
(511) **35**  
(740) 212

(540)

(591) Rojo, marrón y blanco



(210) **499424** (540)  
(730) **Sporloisirs S.A.**; CH  
(220) 08/10/2018  
(511) **3, 9, 14, 18, 24 y 25**  
(740) 212



---

(210) **499430** (540)  
(730) **Leticia Pascovich**; UY  
(220) 09/10/2018  
(511) **1**  
(740) convención 1106, Montevideo, 11100,  
Montevideo, Montevideo, UY

**MUPER**

---

(210) **499437** (540)  
(730) **RITTER ALIMENTOS S/A**; BR  
(220) 09/10/2018  
(511) **30**  
(740) 189

**RITTER**

---



(210) **499438** (540)  
(730) **GONZALO FERNANDEZ COVOLAN;**  
UY  
(220) 09/10/2018  
(511) **43**  
(740) 189

## LA TABLA

---

(210) **499440** (540)  
(730) **UNILEVER N.V.;** NL  
(220) 09/10/2018  
(511) **3 (S/D)**  
(740) 136

## INSTACLAY

---

(210) **499441** (540)  
(730) **HENDERSON & CIA. S.A.;** UY  
(220) 09/10/2018  
(511) **16, 30, 35 y 43**  
(740) 181

(591) Pantone 200C, Pantone 7623C, Pantone 649C



(210) **499447** (540)  
(730) **Alexion Pharmaceuticals, Inc.;** US  
(220) 09/10/2018  
(511) **5 (S/D), 42 (S/D) y 44 (S/D)**  
(740) 25 de Mayo 576, Montevideo, 11000,  
Montevideo, Montevideo, UY

**ALEXION**

---

(210) **499449** (540)  
(730) **Alexion Pharmaceuticals, Inc.;** US  
(220) 09/10/2018  
(511) **5 (S/D), 42 (S/D) y 44 (S/D)**  
(740) 18  
  
(591) -

**ALEXION**

---

(210) **499451** (540)  
(730) **Alexion Pharmaceuticals, Inc.;** US  
(220) 09/10/2018  
(511) **5 (S/D)**  
(740) 18

**KANUMA**

---

(210) **499453** (540)  
(730) **Alexion Pharmaceuticals, Inc.**; US  
(220) 09/10/2018  
(511) **5 (S/D)**  
(740) 18

## **SOLIRIS**

---

(210) **499455** (540)  
(730) **Alexion Pharmaceuticals, Inc.**; US  
(220) 09/10/2018  
(511) **5 (S/D)**  
(740) 18

## **STRENSIQ**

---

(210) **499457** (540)  
(730) **Alexion Pharmaceuticals, Inc.**; US  
(220) 09/10/2018  
(511) **5 (S/D)**  
(740) 18

## **ULTOMIRIS**

---

(210) **499458** (540)  
(730) **PFIZER INC.;** US  
(220) 09/10/2018  
(511) **5 (S/D)**  
(740) 194

## TALZENNA

---

(210) **499462** (540)  
(730) **GENOMMA LAB INTERNACIONAL,**  
**S.A.B. DE C.V.;** MX  
(220) 09/10/2018  
(511) **5 (S/D)**  
(740) 18

## REVIE

---

(210) **499463** (540)  
(730) **AGC Inc.;** JP  
(220) 09/10/2018  
(511) **1 (S/D), 2 (S/D), 3 (S/D), 7 (S/D), 9 (S/D), 11**  
**(S/D), 12 (S/D), 17 (S/D), 19 (S/D), 20**  
**(S/D), 21 (S/D), 37 (S/D) y 42 (S/D)**  
(740) 94

(591) Azul y rojo



(210) **499464**  
(730) **DELIBRA S.A.**; UY  
(220) 09/10/2018  
(511) **5 (S/D)**  
(740) 18

(540)

## **DERMOCAL**

---

(210) **499465**  
(730) **DELIBRA S.A.**; UY  
(220) 09/10/2018  
(511) **5 (S/D)**  
(740) 18

(540)

## **DERMOTRAT**

---

(210) **499466**  
(730) **DELIBRA S.A.**; UY  
(220) 09/10/2018  
(511) **5 (S/D)**  
(740) 18

(540)

## **EMPATIC**

---

(210) **499468** (540)  
(730) **DELIBRA S.A.**; UY  
(220) 09/10/2018  
(511) **5**  
(740) 18

## **ESPONTAL**

---

(210) **499474** (540)  
(730) **DELIBRA S.A.**; UY  
(220) 09/10/2018  
(511) **5**  
(740) 18

## **EVASTRIOL**

---

(210) **499476** (540)  
(730) **DELIBRA S.A.**; UY  
(220) 09/10/2018  
(511) **5 (S/D)**  
(740) 18

## **FEMATRIX**

---

(210) **499479**  
(730) **DELIBRA S.A.**; UY  
(220) 09/10/2018  
(511) **5 (S/D)**  
(740) 18

(540)

**MODERATAN**

---

(210) **499481**  
(730) **SFERA JOVEN, S.A.**; ES  
(220) 09/10/2018  
(511) **25**  
(740) 34

(540)

(591) .



---

(210) **499482**  
(730) **DELIBRA S.A.**; UY  
(220) 09/10/2018  
(511) **5 (S/D)**  
(740) 18

(540)

**NARDEL**

---

(210) **499483** (540)  
(730) **DELIBRA S.A.**; UY  
(220) 09/10/2018  
(511) **5 (S/D)**  
(740) 18

## PANFUREX

---

(210) **499484** (540)  
(730) **DELIBRA S.A.**; UY  
(220) 09/10/2018  
(511) **5 (S/D)**  
(740) 18

## SILOFLUX

---

(210) **499485** (540)  
(730) **Constellation Brands U.S. Operations, Inc.**;  
US  
(220) 09/10/2018  
(511) **33 (S/D)**  
(740) 34

## TO KALON

---



(210) **499486**  
(730) **DELIBRA S.A.**; UY  
(220) 09/10/2018  
(511) **5**  
(740) 18

(540)

## **TEGLINIL**

---

(210) **499487**  
(730) **DELIBRA S.A.**; UY  
(220) 09/10/2018  
(511) **5 (S/D)**  
(740) 18

(540)

## **TESTAL**

---

(210) **499488**  
(730) **DELIBRA S.A.**; UY  
(220) 09/10/2018  
(511) **5**  
(740) 18

(540)

## **URGISTAT**

---

(210) **499492** (540)  
(730) **Mega Labs S.A.**; UY  
(220) 09/10/2018  
(511) **5**  
(740) 144

## SACUMIC

---

(210) **499493** (540)  
(730) **MARY KAY INC.**; US  
(220) 09/10/2018  
(511) **3 (S/D)**  
(740) 144

## TIMEWISE 3D

---

(210) **499517** (540)  
(730) **KAR BOX URUGUAY SRL**; UY  
(220) 10/10/2018  
(511) **37**  
(740) 201

(591) AMARILLO, GRIS Y BLANCO



(210) **499518** (540)  
(730) **KAR BOX URUGUAY SRL**; UY  
(220) 10/10/2018  
(511) **37**  
(740) 201

## **KAR BOX**

---

(210) **499519** (540)  
(730) **BIOPREMIX TECHNOLOGIES LLC**; US  
(220) 10/10/2018  
(511) **1 (S/D), 5 (S/D) y 31**  
(740) 201

(591) ROJO, VERDE OSCURO, VERDE CLARO,  
MOSTAZA, BLANCO



---

(210) **499532** (540)  
(730) **CLALDY S.A.**; UY  
(220) 10/10/2018  
(511) **29**  
(740) 205

## **GAMBU**

---

(210) **499533** (540)  
(730) **UROVO TECHNOLOGY Co., Ltd; CN**  
(220) 10/10/2018  
(511) **9 (S/D)**  
(740) 34  
  
(591) .

The logo for UROVO, consisting of the word "UROVO" in a bold, black, sans-serif font.

---

(210) **499534** (540)  
(730) **Marriott Worldwide Corporation; US**  
(220) 10/10/2018  
(511) **43 (S/D)**  
(740) 194  
  
(591) -

The logo for Courtyard by Marriott, featuring the word "COURTYARD" in a bold, black, sans-serif font, with "BY MARRIOTT" in a smaller font below it.

---

(210) **499535** (540)  
(730) **Kenra Professional, LLC; US**  
(220) 10/10/2018  
(511) **3 (S/D)**  
(740) 194

The logo for MYDENTITY, consisting of the word "MYDENTITY" in a bold, black, sans-serif font.

(210) **499538** (540)  
(730) **Ken's Foods, Inc;** US  
(220) 10/10/2018  
(511) **30 (S/D)**  
(740) 34  
  
(591) .



---

(210) **499539** (540)  
(730) **Ken's Foods, Inc;** US  
(220) 10/10/2018  
(511) **30 (S/D)**  
(740) 34  
  
(591) .



---

(210) **499540** (540)  
(730) **Ken's Foods, Inc;** US  
(220) 10/10/2018  
(511) **30 (S/D)**  
(740) 34  
  
(591) .



---

(210) **499544** (540)  
(730) **Francis Andreu Ricci**; UY  
(220) 10/10/2018  
(511) **41**  
(740) 212

**FRANCIS ANDREU**

(210) **499545** (540)  
(730) **XL ENERGY MARKETING SP. Z O. O.;**  
PL  
(220) 10/10/2018  
(511) **32 (S/D)**  
(740) 34  
(300) 017954013 12/09/2018 EP  
(591) NEGRO, ROJO, GRIS



(210) **499546** (540)  
(730) **Grays of Cambridge (International)**  
**Limited**; GB  
(220) 10/10/2018  
(511) **25 y 28**  
(740) 212

**GILBERT**

(210) **499558** (540)  
(730) **JOSÉ GABRIEL BARBIERI**; UY  
(220) 11/10/2018  
(511) **35**  
(740) 220

(591) TONOS DE azul, rojo y blanco



---

(210) **499559** (540)  
(730) **SILVANA AGRASO OUNDJIAN**; UY  
(220) 11/10/2018  
(511) **30**  
(740) 179

**TITA**

---

(210) **499566** (540)  
(730) **LP SEMENTES & BIOTECNOLOGÍA LTDA**; BR  
(220) 11/10/2018  
(511) **31 (S/D)**  
(740) 94

**FORSEED**

---

(210) **499567** (540)  
(730) **BEM BOLADO TABACARIA LTDA.; BR**  
(220) 11/10/2018  
(511) **34 (S/D)**  
(740) 185



---

(210) **499569** (540)  
(730) **ITZAINA Y OTROS; UY**  
(220) 11/10/2018  
(511) **29 y 30**  
(740) 105

**CHIMI-TAKE**

---

(210) **499570** (540)  
(730) **LP SEMENTES & BIOTECNOLOGÍA LTDA; BR**  
(220) 11/10/2018  
(511) **31 (S/D)**  
(740) 94

**FORESEED**

---



(210) **499571** (540)  
(730) **LP SEMENTES & BIOTECNOLOGIA LTDA; BR**  
(220) 11/10/2018  
(511) **31 (S/D)**  
(740) 94

(591) No reivindica colores



---

(210) **499573** (540)  
(730) **Intervet International B.V.; NL**  
(220) 11/10/2018  
(511) **5 (S/D)**  
(740) 216

**STIMOVIT**

---

(210) **499574** (540)  
(730) **OKAMURA CORPORATION; JP**  
(220) 11/10/2018  
(511) **20 (S/D)**  
(740) 201

**OKamura**

---

(210) **499576** (540)  
(730) **MARCELO BIGLIANTE**; AR  
(220) 11/10/2018  
(511) **39 (S/D)**  
(740) SORIANO S 16 MANZANA B,  
PROGRESO, 93500, CANELONES,  
CANELONES, UY  
  
(591) AZUL ROJO Y BLANCO



---

(210) **499577** (540)  
(730) **POLI-NUTRI ALIMENTOS S.A.**; BR  
(220) 11/10/2018  
(511) **31 (S/D) y 35 (S/D)**  
(740) 181

**POLI-NUTRI**

---

(210) **499580** (540)  
(730) **POLI-NUTRI ALIMENTOS S.A.**; BR  
(220) 11/10/2018  
(511) **31 (S/D)**  
(740) 181

**CHRONOSPET**

---

(210) **499582** (540)  
(730) **AMILIVIA, GONZALO MARTIN;** UY  
(220) 11/10/2018  
(511) **30**  
(740) 201

(591)  
ROJO,NEGRO,GRIS,AZUL,AMARILLO,B  
EIGE,BLANCO



---

(210) **499583** (540)  
(730) **POLI-NUTRI ALIMENTOS S.A.;** BR  
(220) 11/10/2018  
(511) **31 (S/D)**  
(740) 181

**MOOVE**

---

(210) **499588** (540)  
(730) **POLI-NUTRI ALIMENTOS S.A.;** BR  
(220) 11/10/2018  
(511) **31 (S/D)**  
(740) 181

**POLI-PREMIUM**

---

(210) **499595** (540)  
(730) **ILLUMINA, INC.;** US  
(220) 11/10/2018  
(511) **1 (S/D), 9 (S/D) y 42 (S/D)**  
(740) 136

## ILLUMINA

---

(210) **499596** (540)  
(730) **Mega Labs S.A.;** UY  
(220) 11/10/2018  
(511) **5**  
(740) 144

## PROTAMINA 1000

---

(210) **499597** (540)  
(730) **KING KOIL LICENSING COMPANY,**  
**INC.;** US  
(220) 11/10/2018  
(511) **20 (S/D)**  
(740) 216

(591) negro y amarillo



(210) **499610** (540)  
(730) **GLOBAL SUPPLY EUROPE SL; ES**  
(220) 11/10/2018  
(511) **21 y 28**  
(740) 212

**KEYWEST**

---

(210) **499611** (540)  
(730) **Macfisan SA.; UY**  
(220) 11/10/2018  
(511) **8, 9, 14, 18, 20, 21, 24, 27, 28 y 35**  
(740) 212

(591) Gris y amarillo



---

(210) **499612** (540)  
(730) **RR MARCAS E FRANQUIAS LTDA; BR**  
(220) 11/10/2018  
(511) **18 (S/D) y 35 (S/D)**  
(740) 34

**VIA UNO**

---

(210) **499615** (540)  
(730) **SHOPNOW S.A.**; UY  
(220) 12/10/2018  
(511) **35**  
(740) 144  
(300) 3672075 25/04/0018 AR  
(591) Naranja: 1495 C - Azul: 7546 C



---

(210) **499628** (540)  
(730) **LOPANIL S.A.**; UY  
(220) 12/10/2018  
(511) **41**  
(740) 201



---

(210) **499630** (540)  
(730) **LORES S.A.**; UY  
(220) 12/10/2018  
(511) **41**  
(740) 201

(591) GRIS, NARANJA, BLANCO



(210) **499631** (540)  
(730) **ALVAREZ, CYNTHIA y ALVAREZ,  
LORENA; UY**  
(220) 12/10/2018  
(511) **35**  
(740) 201

## **POULAS**

---

(210) **499632** (540)  
(730) **SUNFER S.A.; UY**  
(220) 12/10/2018  
(511) **14, 18 y 25**  
(740) 201

## **UPTOWN**

---

(210) **499633** (540)  
(730) **SUNFER S.A.; UY**  
(220) 12/10/2018  
(511) **14, 18 y 25**  
(740) 201

## **OUTBOX**

---

(210) **499634** (540)  
(730) **DE ARCE LAPOUBLE, SYLVIA**  
**MARGARITA; UY**  
(220) 12/10/2018  
(511) **18, 25, 38 y 41**  
(740) 201

## FEDECOLE

---

(210) **499652** (540)  
(730) **Jose Manuel NOZAR ALMADA; UY**  
(220) 12/10/2018  
(511) **1**  
(740) MACIEL 673 DURAZNO, DURAZNO,  
97000, DURAZNO, DURAZNO, UY

(591) VERDE, NEGRO y BLANCO



---

(210) **499655** (540)  
(730) **BERGEN ALSE SRL; UY**  
(220) 12/10/2018  
(511) **18**  
(740) 94

## HIMAWARI

---



(210) **499662**  
(730) **Invicta S.p.A;** IT  
(220) 12/10/2018  
(511) **25**  
(740) 34

(540)

## INVICTA

---

(210) **499665**  
(730) **COLGATE-PALMOLIVE COMPANY;**  
US  
(220) 12/10/2018  
(511) **3 (S/D)**  
(740) 201

(540)

## CONFIA & LANZATE

---

(210) **499667**  
(730) **Pacinos Signature, INC.;** US  
(220) 12/10/2018  
(511) **3 (S/D) y 8 (S/D)**  
(740) 186

(540)

(591) -

**PACINOS**  
SIGNATURE LINE

---

(210) **499669**  
(730) **INCHE S.A.**; UY  
(220) 12/10/2018  
(511) **43**  
(740) 34

(540)

(591) .

The logo for BARDOT, featuring the word "BARDOT" in a bold, black, sans-serif font.

(210) **499671**  
(730) **Karsharing SpA**; CL  
(220) 12/10/2018  
(511) **39**  
(740) 186

(540)

(591) Pantones: Process Cyan C y 7683 C

The logo for awto, featuring the word "awto" in a blue, lowercase, sans-serif font.

(210) **499680**  
(730) **FLORENCIA AZZARITI FERREIRA**;  
UY  
(220) 12/10/2018  
(511) **19, 20, 35, 37 y 39**  
(740) 163

(540)

(591) No reivindica colores

The logo for TANKES, featuring a large white letter "T" above the word "TANKES" in a white, uppercase, sans-serif font, all on a black square background.

(210) **499692** (540)  
(730) **WIEBE REGEHR, GERHARD**; UY  
(220) 16/10/2018  
(511) **29**  
(740) 201

(591) AMARILLO, NEGRO, BLANCO



---

(210) **499698** (540)  
(730) **Ajinomoto Co., Inc.**; JP  
(220) 16/10/2018  
(511) **1 (S/D)**  
(740) 94

## ACTIVA BFB

---

(210) **499699** (540)  
(730) **Pablo Etchandy**; UY  
(220) 16/10/2018  
(511) **9**  
(740) Av. Italia 7440 B42, Montevideo, 11500,  
Montevideo, Montevideo, UY

(591) Celeste y blanco



(210) **499704** (540)  
(730) **Bras N Things Pty Ltd; AU**  
(220) 16/10/2018  
(511) **25 (S/D) y 35 (S/D)**  
(740) 136

(591) No reivindica colores

bras. N things

---

(210) **499710** (540)  
(730) **Julián Rüginitz; UY**  
(220) 16/10/2018  
(511) **35**  
(740) Juan de la cosa 6230B, Colón, 12500,  
Montevideo, Montevideo, UY

**EL COMBO DEL SWING**

---

(210) **499714** (540)  
(730) **BALCORTA OLVERA, DAVID DANIEL;**  
MX  
(220) 16/10/2018  
(511) **41 (S/D)**  
(740) 189

**IFA7 WWW.IFA7.COM**

---

(210) **499715** (540)  
(730) **ASTRIX S.A.**; UY  
(220) 16/10/2018  
(511) **1, 5, 35 y 39**  
(740) 215

(591) Códigos Pantone: Blue 072 C, Blue 2925 C,  
Blue 298 C al 55%



---

(210) **499717** (540)  
(730) **FRADINCO S.A.**; UY  
(220) 16/10/2018  
(511) **43 (S/D)**  
(740) 189

(591) Mostaza, Blanco, Negro



---

(210) **499731** (540)  
(730) **Vallee S.A.**; BR  
(220) 16/10/2018  
(511) **5 (S/D)**  
(740) 216

**HEPATOXAN**

---

(210) **499738** (540)  
(730) **ALZER S.R.L.**; UY  
(220) 16/10/2018  
(511) **31**  
(740) 194

(591) VERDE, BLANCO, BEIGE



---

(210) **499755** (540)  
(730) **APPLE INC.**; US  
(220) 16/10/2018  
(511) **9 (S/D)**  
(740) 18  
(300) 2018-316 17/04/2018 LI

**LIQUID RETINA**

---

(210) **499756** (540)  
(730) **Sergio Gerardo Quintana Martínez**; UY  
(220) 16/10/2018  
(511) **3 y 41**  
(740) 144

**SQ**

---

(210) **499763** (540)  
(730) **Adrián Enrique Corrales**; AR  
(220) 16/10/2018  
(511) **41**  
(740) 212

(591) Azul, blanco y amarillo



---

(210) **499770** (540)  
(730) **Volvo Construction Equipment AB**; SE  
(220) 17/10/2018  
(511) **37 (S/D), 38 (S/D) y 42 (S/D)**  
(740) 194

## ACTIVECARE DIRECT

---

(210) **499771** (540)  
(730) **S. C. JOHNSON & SON, INC.**; US  
(220) 17/10/2018  
(511) **3 (S/D) y 4 (S/D)**  
(740) 194

(591) -



(210) **499772** (540)  
(730) **Riot Games, Inc.;** US  
(220) 17/10/2018  
(511) **9 (S/D), 38 (S/D) y 41 (S/D)**  
(740) 136

## LEGENDS OF RUNETERRA

---

(210) **499774** (540)  
(730) **TECHNIC DO BRASIL LTDA.;** BR  
(220) 17/10/2018  
(511) **12**  
(740) 201

(591) ROJO, AZUL, NEGRO, BLANCO



---

(210) **499777** (540)  
(730) **NICOLAS ARIAS ZEPPERINO;** UY  
(220) 17/10/2018  
(511) **35**  
(740) 232

(591) Pantone Solid Coated Process Blue C,  
Pantone 447C





(210) **499779** (540)  
(730) **Jinhua Magic Color Cosmetic Co., Ltd;** CN  
(220) 17/10/2018  
(511) **3**  
(740) 234



---

## ***SOLICITUDES DE FRASES PUBLICITARIAS***

(210) **498846** (540)  
(730) **TA-TA S.A.;** UY  
(220) 19/09/2018  
(511) **35, 36, 38, 41 y 45**  
(740) 18

**EN TA-TA, ES POSIBLE**

---

(210) **498849** (540)  
(730) **TA-TA S.A.;** UY  
(220) 19/09/2018  
(511) **35, 36, 38, 41 y 45**  
(740) 18

**BAJAR EL COSTO DE VIDA  
DEL URUGUAY, ES POSIBLE**

---

(210) **499326** (540)  
(730) **LEVITIN KIRCHHEIMER, MAURICIO;**  
UY  
(220) 04/10/2018  
(511) **36**  
(740) 201

**MORE IS MORE**

---

(210) **499363** (540)  
(730) **STOKELY-VAN CAMP, INC.; US**  
(220) 05/10/2018  
(511) **32**  
(740) 201

**NADA ES COMO GATORADE**

---

(210) **499475** (540)  
(730) **NARVINES S.A; UY**  
(220) 09/10/2018  
(511) **43**  
(740) 212

**EL PUESTO. LA PARRILLA  
TRADICIONAL DE  
MONTEVIDEO**

---

**RECTIFICACIONES DE MARCAS**

<b>Bol.</b>	<b>Pag.</b>	<b>N° Exp.</b>	<b>DICE</b>	<b>DEBE_DECIR</b>
196	77	469984	(511) 29	(511) 29 (S/D)
201	38	472484	45 (S/D)	44 (S/D)
204	192	477141	US	CN
206	160	478465	(730) Fernando Pettenuzzo	(730) Fernando Pettenuzzo; Alejandro Cardozo
215	108	485712	(730) CLAUDINA CARCACIA	(730) CLAUDINA CARCACIA VICARIO
215	113	485791	(300) 55871/2017 11/05/0017 CH	(300) 55871/2017 11/05/2017 CH
215	121	485828	(730) APPLE, INC.; UY	(730) APPLE INC.; US
215	128	485867	(300) No Publico	(300) 016389132 21/02/2017 EM
215	134	485909	(591) No publico	(591) Rojo m=100 y=100, verde c=75 y=100, beige m=35 y=65.
215	141	485990	(740) Misiones 1372, Of. 702, Montevideo, Montevideo, UY	(740) 154
215	147	486029	(730) KIMBERLY-CLARK WORLDWIDE, INC. ; UY	(730) KIMBERLY-CLARK WORLDWIDE, INC. ; US
215	94	485608	(511) 3	(511) 3 (S/D)
215	94	485609	(511) 3	(511) 3 (S/D)

**RESOLUCIONES DE MARCAS, CONCEDIDAS**

<b>N° Exp</b>	<b>Resolución</b>	<b>Marca</b>	<b>Clases</b>	<b>Titular</b>	<b>Ag.</b>
390125	05/10/2018	2.4 D SOLARIS	1 (Concedida S/D), 5 (Concedida S/D) y 31 (Concedida S/D)	SOLARIS TECNOLOGIA AGRICOLA S.A.	94
401064	17/10/2018	BEAUTY RUSH	3 (Concedida S/D)	VICTORIA'S SECRET STORES BRAND MANAGEMENT, INC.	144
421104	26/10/2018	FINTECH (mixta)	35 (Concedida S/D) y 42 (Concedida S/D)	FINNING CHILE S.A.	
439048	24/10/2018	AMERICAN CAR RENTAL	39 (Concedida S/D)	MERY MERCEDES MOLINA CHAVEZ	220
443159	17/10/2018	FUNDACION BANCO GNB (mixta)	35 (Concedida S/D), 41 (Concedida S/D) y 45 (Concedida S/D)	BANCO GNB SUDAMERIS S.A.	
450303	17/10/2018	ANIMALE BRASIL	14 (Concedida S/D), 25 (Denegada S/D) y 35 (Concedida S/D)	RBX RIO COMÉRCIO DE ROUPAS LTDA.	29
454425	26/10/2018	RANKING EPS ENJOY POKER SERIES A A A A (mixta)	41 (Concedida)	ENJOY GESTIÓN LIMITADA	94
455814	26/10/2018	(tridimensional)	30 (Concedida)	FERRERO S.P.A.	212
461537	12/10/2018	WONDERTEX SHAMPOO EXPERTOS EN REPARACIÓN CAPILAR KERATINA REVOLUTION(tridimensional)	3 (Concedida S/D)	Compañía Uruguaya Distribuidora de Exclusividades S.A. CUDESA	144
461813	24/10/2018	STAR SHOWER	9 (Concedida S/D)	PROMETHEUS BRANDS, LLC	136
461826	05/10/2018	HELLCAT	12 (Concedida S/D)	FCA US LLC	194
462116	12/10/2018	ASTRA (mixta)	21 (Concedida)	ASTRA S/A INDUSTRIA E COMERCIO	220
464575	26/10/2018	DOBLE BONUS R (mixta)	28 (Concedida S/D)	ZITRO IP S.ár.l	220
465238	05/10/2018	(figurativa)	16 (Concedida S/D)	C.I. TAKIRON CORPORATION	34

<b>N° Exp</b>	<b>Resolución</b>	<b>Marca</b>	<b>Clases</b>	<b>Titular</b>	<b>Ag.</b>
465949	05/10/2018	DON	5 (Concedida)	EUROFARMA URUGUAY S.A.	180
465949	11/10/2018	DON	5 (Concedida)	EUROFARMA URUGUAY S.A.	180
466044	24/10/2018	BUENÍSIMO.COM.UY (mixta)	35 (Concedida)	ELSUD S.A.	180
466090	24/10/2018	ECROS (mixta)	39 (Concedida)	ECROS S.A.	180
466721	26/10/2018	PRÊT-À-COUTURE DE SCHIAPARELLI	14 (Concedida S/D), 18 (Concedida S/D) y 25 (Concedida S/D)	INTERBASIC HOLDING S.r.l.	212
466938	26/10/2018	VICTOIRE (mixta)	25 (Concedida) y 35 (Concedida)	VICTOIRE SAS	179
467078	05/10/2018	NB NUTRIBLOCK NUTRICION ANIMAL (mixta)	31 (Denegada S/D) y 35 (Concedida S/D)	NUTRIBLOCK, S.L.	165
467434	05/10/2018	INTI (mixta)	6 (Concedida), 7 (Concedida), 19 (Concedida), 20 (Concedida), 22 (Concedida), 24 (Concedida), 37 (Concedida) y 42 (Concedida)	MALDE, CRISTINA y INFANZON, ANDREA	212
467573	05/10/2018	CLEAN WAY (mixta)	3 (Concedida) y 5 (Concedida)	MARIO ARCOS PEREZ	194
467702	05/10/2018	DE ANDA DINERO ELECTRÓNICO (mixta)	9 (Concedida), 36 (Concedida), 38 (Concedida) y 42 (Concedida)	ASOCIACION NACIONAL DE AFILIADOS (A.N.D.A.)	94
467703	05/10/2018	DE ANDA DINERO ELECTRÓNICO (mixta)	9 (Concedida), 36 (Concedida), 38 (Concedida) y 42 (Concedida)	ASOCIACION NACIONAL DE AFILIADOS (A.N.D.A.)	94

<b>N° Exp</b>	<b>Resolución</b>	<b>Marca</b>	<b>Clases</b>	<b>Titular</b>	<b>Ag.</b>
467815	17/10/2018	CANMAB (mixta)	5 (Concedida)	LABORATORIO LIBRA S.A.	129
467861	24/10/2018	CAMINO VERDE (mixta)	35 (Concedida), 38 (Concedida) y 41 (Concedida)	IORELLA MAZULO	
468166	12/10/2018	BINDU (mixta)	30 (Concedida S/D)	DIEGO GERMAN LOPEZ ARDOINO	
468227	05/10/2018	HERTRAZ	5 (Concedida)	Mylan Pharmaceuticals Private Limited	144
468363	05/10/2018	NAKED	3 (Concedida S/D)	L'OREAL	18
468376	12/10/2018	AUTO GLASS	35 (Concedida)	CITILOND S.A	212
468538	12/10/2018	LICENCIA POÉTICA (mixta)	25 (Denegada), 41 (Concedida) y 42 (Concedida)	MARIANA PEREZ MORA; MARIANA ESTECHE SANGUINETTI; EUGENIA GÁNDARO ESTIGARRIBIA; CECILIA MIERES CHIFFLET; CECILIA PEREZ BROVETTO; LIGIA MAGALÍ MILLÁN CAPPELLETTI; MARÍA FLORENCIA GUZZO RODRIGUEZ y VALENTINA CESÍAS TECHERA	
468761	26/10/2018	CARDAN CABOS (mixta)	25 (Concedida)	HILDA ANA MAISONNAVE y MARIA SOLEDAD OLIVER	34
468884	26/10/2018	LITTLE FROG ® (mixta)	16 (Concedida)	MAXIM ALEJANDRO RAVISKI BROTZKOY	
468904	05/10/2018	CACAO PROGRESSIVE	3 (Concedida)	ANDRES CARLOS GÓMEZ FLETCHER	
468921	05/10/2018	MAGNATE`S CLUB (mixta)	28 (Concedida) y 41 (Concedida S/D)	BANCA DE CUBIERTA COLECTIVA DE QUINIELAS DE MONTEVIDEO	18
469032	05/10/2018	DONKA (mixta)	25 (Concedida), 35 (Concedida), 40 (Concedida), 41 (Concedida), 42 (Concedida) y 44 (Concedida)	MARIANA PEREZ MORA	
469280	05/10/2018	MONOLITH	9 (Concedida S/D), 41 (Concedida S/D) y 42 (Concedida)	WARNER BROS. ENTERTAINMENT INC.	191

N° Exp	Resolución	Marca	Clases	Titular	Ag.
			S/D)		
469341	26/10/2018	OHL	39 (Concedida S/D)	OBRASCON HUARTE LAIN, S.A.	144
469508	05/10/2018	CIRCO DE LOS HORRORES (mixta)	41 (Concedida S/D)	Hasta que la Muerte nos Separe S.L	34
469545	26/10/2018	HYPE BY CONCEPT II (mixta)	3 (Concedida)	CONCEPT II COSMETICS, LLC	176
469725	05/10/2018	DISFRUTÁ EL SABOR	30 (Concedida) y 32 (Concedida)	THE COCA-COLA COMPANY	
469769	05/10/2018	YOUTHBERRY	30 (Concedida S/D) y 32 (Concedida S/D)	STARBUCKS CORPORATION	212
469926	05/10/2018	CLUB DE CAMPEONES (mixta)	28 (Denegada) y 41 (Denegada S/D)	BANCA DE CUBIERTA COLECTIVA DE QUINIELAS DE MONTEVIDEO	18
469974	26/10/2018	PETRUS	33 (Concedida S/D)	S.C. DU CHATEAU PETRUS	191
469980	05/10/2018	AGENDAR YA TU RESERVA AL INSTANTE (mixta)	9 (Concedida S/D)	APyS LTDA	181
470221	05/10/2018	WATCHOS	9 (Concedida), 14 (Concedida) y 42 (Concedida)	APPLE, INC.	18
470231	05/10/2018	PIL CELESTE PARQUE INDUSTRIAL Y LOGÍSTICO CELESTE (mixta)	35 (Concedida), 36 (Concedida) y 39 (Concedida)	STRUO S.R.L.	34
470296	05/10/2018	AVEMUS	3 (Concedida)	ROEMMERS SA	144
470361	05/10/2018	SUN DI GIOIA	3 (Concedida S/D)	GIORGIO ARMANI S.p.A.	212
470409	12/10/2018	AVIV (mixta)	3 (Concedida S/D)	JOHN H. PLUMB	94
470621	26/10/2018	PROBIOMED	5 (Concedida)	KANGSHENYUNGA S.A.	180
470626	05/10/2018	LEVEL 3 COMMUNICATIONS	42 (Concedida S/D)	LEVEL 3 COMMUNICATIONS, LLC	180
470647	05/10/2018	PERRINFEED NUTRICIÓN ANIMAL (mixta)	5 (Concedida) y 31 (Concedida)	PERRIN S.A.	
470654	12/10/2018	LEVOCAR	5 (Concedida)	ROEMMERS S.A.	144
470677	12/10/2018	TOSCANA	25 (Concedida) y 35 (Concedida)	GLORIA ADRIANA MERNIES FREIRE	101
470703	26/10/2018	H HIDRAULICA LA CASA DE LAS	17 (Concedida), 35	HIDRAULICA LIMITADA	18

N° Exp	Resolución	Marca	Clases	Titular	Ag.
		MANGUERAS (mixta)	(Concedida) y 37 (Concedida)		
470714	05/10/2018	MYTHIC	5 (Concedida S/D)	LAGE Y CIA. S.A.	180
470715	05/10/2018	MYTHIC FN SC	5 (Concedida)	LAGE Y CIA. S.A.	180
470823	05/10/2018	WILLIS TOWERS WATSON	9 (Concedida), 35 (Concedida), 36 (Concedida) y 42 (Concedida)	WILLIS GROUP LIMITED	194
470826	12/10/2018	GLUTARON	5 (Concedida S/D)	INDÚSTRIA FARMACÉUTICA RIO QUÍMICA LTDA.	34
470933	24/10/2018	AKUA MOBILE (mixta)	9 (Concedida S/D) y 38 (Concedida S/D)	AQUA MOBILE USA LLC	221
470934	24/10/2018	LEFMAR	5 (Concedida)	MWZKR S.A.	212
470954	12/10/2018	SENTÍ EL SABOR	32 (Concedida)	THE COCA-COLA COMPANY	94
470966	24/10/2018	INTERMEDIA PLANIFICAMOS SOLUCIONES DE COMUNICACION PARA EL INTERIOR. (mixta)	35 (Concedida S/D)	EDELFOR S.A.	192
471023	05/10/2018	BASAGLAR	5 (Concedida S/D)	ELI LILLY AND COMPANY	187
471074	12/10/2018	GT70	12 (Concedida S/D)	HYUNDAI MOTOR COMPANY	216
471075	12/10/2018	GT80	12 (Concedida S/D)	HYUNDAI MOTOR COMPANY	216
471076	12/10/2018	GT90	12 (Concedida S/D)	HYUNDAI MOTOR COMPANY	216
471141	05/10/2018	VICK (mixta)	5 (Concedida S/D), 10 (Concedida S/D) y 11 (Concedida S/D)	THE PROCTER & GAMBLE COMPANY	212
471159	26/10/2018	CICLOTICK	5 (Concedida S/D)	LABORATORIOS MICROSULES URUGUAY S.A.	18
471357	05/10/2018	MAGUI (mixta)	25 (Concedida) y 35 (Concedida)	RODRIGUEZ VELLEDA Wilson Fernando y GONZALEZ FERNANDEZ Carlos Daniel, Sociedad de Hecho	25
471461	12/10/2018	FARMATEST FAST	5 (Concedida) y 10	TRESUL S.A.	180



N° Exp	Resolución	Marca	Clases	Titular	Ag.
			(Concedida)		
471472	12/10/2018	SOLVERRAS	2 (Concedida) y 3 (Concedida)	NORTESUR S.A.	192
471483	29/10/2018	HERRERIA LAFRANCONI (mixta)	40 (Concedida S/D)	RICARDO DANIEL LAFRANCONI ESTEUA	
471551	24/10/2018	PARFUM PERPETUEL	3 (Concedida S/D)	HFC Prestige International Holding Switzerland Sàrl	201
471631	12/10/2018	(figurativa)	9 (Concedida), 35 (Concedida), 38 (Concedida), 39 (Concedida) y 42 (Concedida)	UBER TECHNOLOGIES, INC.	34
471632	12/10/2018	(figurativa)	9 (Concedida), 35 (Concedida), 38 (Concedida), 39 (Concedida) y 42 (Concedida)	UBER TECHNOLOGIES, INC.	34
471645	05/10/2018	TAO GYM (mixta)	41 (Concedida S/D)	GUILLERMO RAUL LOPEZ VON LINDEN	189
471789	26/10/2018	OSTILAC	5 (Concedida)	LAZAR S.A.	165
471864	05/10/2018	MGA (mixta)	6 (Concedida S/D)	KITZ CORPORATION	191
471967	05/10/2018	CABBANI	19 (Concedida S/D)	Decospan Holding, naamloze vennootschap	34
471982	12/10/2018	ENERTEC (mixta)	9 (Denegada), 11 (Denegada), 37 (Concedida) y 42 (Concedida)	JOSE EDUARDO PEREIRA ELSO	
471997	12/10/2018	BROWNIE	25 (Denegada S/D) y 35 (Concedida S/D)	GRUPO TEXTIL BROWNIE, S.L.	176
471998	12/10/2018	POND'S REJUVENESS	3 (Concedida S/D)	UNILEVER N.V.	136
472125	05/10/2018	P R PARKUP R INNOVATIVE PARKINGS (mixta)	7 (Concedida)	JAVIER LEVI y Efrain Alberto Sosenke Tokman	105
472132	05/10/2018	SANTIAGO	29 (Concedida S/D)	OPRUMIN S.A.	165

<b>N° Exp</b>	<b>Resolución</b>	<b>Marca</b>	<b>Clases</b>	<b>Titular</b>	<b>Ag.</b>
472215	12/10/2018	MANDO (mixta)	12 (Concedida S/D), 35 (Concedida S/D) y 37 (Concedida S/D)	Halla Holdings Corporation	18
472222	05/10/2018	AVON BEAUTY FOR A PURPOSE	41 (Concedida S/D) y 42 (Concedida S/D)	AVON PRODUCTS, INC.	194
472316	12/10/2018	SURA ASEGURAMIENTO, TENDENCIAS Y RIESGOS (mixta)	36 (Concedida S/D)	GRUPO DE INVERSIONES SURAMERICANA S.A.	94
472588	12/10/2018	PROVAL	5 (Concedida S/D)	SAN FAUSTO S.A.	190
472737	12/10/2018	WE-MOTORS	12 (Concedida S/D) y 37 (Concedida S/D)	NEXTEV CO., LTD	205
472740	12/10/2018	WE-AUTO	12 (Concedida S/D) y 37 (Concedida S/D)	NEXTEV CO., LTD	205
472800	12/10/2018	FURTIMOX	5 (Concedida)	LABORATORIO GADOR S.A.	165
473267	24/10/2018	LEGALONE	42 (Concedida S/D)	THOMSON REUTERS GLOBAL RESOURCES UNLIMITED COMPANY	194
473524	05/10/2018	QUESOS EL CARRITO DE COLONIA (mixta)	29 (Concedida S/D)	GERARDO BORGES	
473536	24/10/2018	UY! CARMELA (mixta)	35 (Concedida S/D) y 38 (Concedida S/D)	DAMIAN BAPTISTA BELO	201
473981	17/10/2018	BASA URUGUAY	35 (Concedida)	CARLOS BONILLA LOPEZ	180
474103	26/10/2018	ACHÉ QUETROS	5 (Concedida S/D)	ACHÉ LABORATÓRIOS FARMACÊUTICOS S.A.	94
474299	05/10/2018	DL DELIGHT (mixta)	34 (Concedida S/D)	DHARMA S.A.	34
474493	05/10/2018	BRANDY MELVILLE (mixta)	16 (Concedida S/D), 18 (Concedida S/D) y 25 (Concedida	Y.Y.G.M. SA	180

<b>N° Exp</b>	<b>Resolución</b>	<b>Marca</b>	<b>Clases</b>	<b>Titular</b>	<b>Ag.</b>
			S/D)		
474494	05/10/2018	MYCOOK	7 (Concedida S/D)	ENGINEERING AND TECHNOLOGY FOR LIFE, S.L.	180
474554	24/10/2018	KYLEE	5 (Concedida S/D) y 10 (Concedida S/D)	BAYER OY	218
474571	24/10/2018	SCHWEPPE R PLEASURE OF MIXING 1783 WEPPE HAD A QUEST TO CREATE THE PERFECT REFRESHING DRINK. RINGS YOU THE FINEST QUALITY MIXERS FOR YOUR DRINKING PLEASU EATE THE PERFECT REFRESHING DRINK. IN 1783, YEARS OF MAKER & KEEN AMATE EAN SCHW 83 AFTER YEARS DRINK WEPP DRINK (mixta)	32 (Concedida)	European Refreshments	94
474622	24/10/2018	A ACES (mixta)	9 (Concedida S/D), 18 (Concedida S/D), 21 (Concedida S/D) y 25 (Concedida S/D)	Babiators,LLC	216
474717	05/10/2018	SNAPBRIDGE (mixta)	9 (Concedida S/D)	NIKON CORPORATION	194
474858	24/10/2018	AUTOMOBILI LAMBORGHINI (mixta)	3 (Concedida), 9 (Concedida), 11 (Concedida), 12 (Concedida S/D), 14 (Concedida), 16 (Concedida), 18 (Concedida), 20 (Concedida), 21 (Concedida)	Automobili Lamborghini S.p.A.	219

N° Exp	Resolución	Marca	Clases	Titular	Ag.
			(Concedida), 24 (Concedida), 25 (Concedida), 28 (Concedida), 30 (Concedida), 34 (Concedida S/D), 35 (Concedida) y 41 (Concedida)		
474991	05/10/2018	FRIZZIO (mixta)	35 (Concedida S/D)	HELACOR S.A.	216
475045	12/10/2018	(figurativa)	35 (Concedida S/D) y 42 (Concedida S/D)	Lowe International Limited	165
475328	05/10/2018	CACEROLA ITINERANTE (mixta)	41 (Concedida)	RISELCO S.A.	144
475340	24/10/2018	ICT4V INFORMATION AND COMMUNICATION TECHNOLOGIES FOR VERTICALS (mixta)	42 (Concedida)	AGENCIA NACIONAL DE INVESTIGACIÓN E INNOVACIÓN	172
475341	24/10/2018	THIS IS THE SUPPLY CHANGE. TOGETHER WE CAN MAKE IT HAPPEN.	35 (Concedida S/D) y 39 (Concedida S/D)	CHEP TECHNOLOGY PTY LIMITED	212
475368	24/10/2018	LINCOLN ELECTRIC	1 (Concedida S/D), 6 (Concedida S/D), 7 (Concedida S/D), 9 (Concedida S/D), 35 (Concedida S/D) y 41 (Concedida S/D)	The Lincoln Electric Company	194
475369	24/10/2018	LINCOLN ELECTRIC (mixta)	1 (Concedida S/D), 6 (Concedida S/D), 7 (Concedida S/D), 9 (Concedida S/D), 35 (Concedida S/D)	The Lincoln Electric Company	194

N° Exp	Resolución	Marca	Clases	Titular	Ag.
			y 41 (Concedida S/D)		
475424	05/10/2018	NEOARCH	10 (Concedida S/D) y 44 (Concedida S/D)	JJGC INDÚSTRIA E COMÉRCIO DE MATERIAIS DENTÁRIOS S.A.	34
475597	05/10/2018	CUENTAS CLARAS (mixta)	41 (Concedida)	RISELCO S.A.	144
475771	12/10/2018	PREMIADOS	41 (Concedida)	PREMIADOS S.A.	180
475904	26/10/2018	MINI	4 (Concedida S/D)	BAYERISCHE MOTOREN WERKE AKTIENGESELLSCHAFT	216
476017	05/10/2018	PÜR THE COMPLEXION AUTHORITY (mixta)	3 (Concedida S/D)	Astral Health & Beauty, Inc.	165
476041	05/10/2018	MP MULTIPREMIER (mixta)	41 (Concedida)	MVS NET, S.A. DE C.V.	34
476042	05/10/2018	MC (mixta)	41 (Concedida)	MVS NET, S.A. DE C.V.	34
476043	12/10/2018	MX (mixta)	41 (Concedida)	MVS NET, S.A. DE C.V.	34
476049	05/10/2018	PUPPIS (mixta)	35 (Concedida S/D)	WILGRAN S.A.	144
476051	12/10/2018	DEKTON XGLOSS (mixta)	19 (Concedida S/D)	COSENTINO, S.A.U.	34
476090	05/10/2018	JOCKEY CLUB MONTEVIDEO (mixta)	16 (Concedida), 35 (Concedida), 38 (Concedida) y 41 (Concedida S/D)	HRU S.A.	144
476188	12/10/2018	VAS ESCUCHÁS Y BAILÁS (mixta)	41 (Concedida)	LUIS IGNACIO BONASSO SIERRA; GERÓNIMO BATLLE MORADOR; PAULINA ABAL SANGIOVANNI; JOAQUÍN FERNANDEZ FERRARI; JUAN BAUTISTA RAPP DELAFOND; NICOLÁS COLOMBO PAPKE; GONZALO MARGUERY ROBATTO; MANUEL GALLINAL ARRICAR y JUAN ANDRES TOPOLANSKY PIÑEYRUA	18
476205	05/10/2018	URUTRAD	41 (Concedida)	NICOLASA SUÁREZ SARALEGUI	
476207	05/10/2018	VIE FRESCO GOURMET (mixta)	35 (Concedida), 41 (Concedida) y 43	BELAFER S.R.L.	192

<b>N° Exp</b>	<b>Resolución</b>	<b>Marca</b>	<b>Clases</b>	<b>Titular</b>	<b>Ag.</b>
			(Concedida)		
476213	05/10/2018	S (mixta)	9 (Concedida), 14 (Concedida), 16 (Concedida), 18 (Concedida), 21 (Concedida), 24 (Concedida), 25 (Concedida), 28 (Concedida) y 41 (Concedida)	DC COMICS	192
476237	12/10/2018	CENTRO CARDIOLÓGICO AMERICANO (mixta)	44 (Concedida)	SANATORIO AMERICANO S.A.	216
476243	05/10/2018	ELEGI BIEN ESTAR UN ESTILO DE VIDA (mixta)	43 (Concedida)	ELEGI BIEN-ESTAR SRL	
476245	24/10/2018	LARAPINTA	33 (Concedida)	EDISON JANICE BOLOBANICH	
476246	05/10/2018	TREKAS (mixta)	30 (Concedida)	RODRIGO HARISPE	220
476261	05/10/2018	H HUAGRO S.A. (mixta)	1 (Concedida), 5 (Concedida) y 31 (Concedida)	HUAGRO S.A.	180
476262	12/10/2018	URUGUAY INOXIDABLES	6 (Concedida)	URUGUAY INOXIDABLES S.A.	180
476263	05/10/2018	PATROLL (mixta)	7 (Concedida)	ALIAFOR S.A.	180
476264	05/10/2018	ALIAFOR NEXT (mixta)	7 (Concedida)	ALIAFOR S.A.	180
476265	05/10/2018	VENTURO (mixta)	7 (Concedida)	ALIAFOR S.A.	180
476274	12/10/2018	BLUE DIAMOND ALMONDS ALMOND BREEZE (mixta)	32 (Concedida S/D)	BLUE DIAMOND GROWERS	194
476275	05/10/2018	BREVISS DATE EL GUSTO (mixta)	30 (Concedida)	MARCELO CUETO S.A.	180
476277	05/10/2018	3 DENTAL CENTRO DE FRESADO CAD CAM (mixta)	40 (Concedida)	3 DIGITAL CAD-CAM S.R.L.	180
476283	05/10/2018	CLUB DE CHEFS (mixta)	35 (Concedida), 39 (Concedida) y 43 (Concedida)	CLUBDECHEFS S.R.L.	179

N° Exp	Resolución	Marca	Clases	Titular	Ag.
476284	05/10/2018	CIRUELAX (mixta)	5 (Concedida)	LABORATORIOS GARDEN HOUSE INTERNACIONAL S.A.	176
476285	05/10/2018	EXPO ACTIVA (mixta)	41 (Concedida)	ASOCIACION RURAL DE SORIANO	34
476288	05/10/2018	ZONA RUGBY DIRECTV SPORTS	41 (Concedida)	THE DIRECTV GROUP, INC.	176
476289	05/10/2018	PANADERIA DE LA AGUADA (mixta)	30 (Concedida)	DE LA AGUADA SOCIEDAD ANÓNIMA	189
476293	05/10/2018	COCA-COLA FM FOR-ME (mixta)	9 (Concedida) y 42 (Concedida)	THE COCA-COLA COMPANY	203
476296	05/10/2018	WOOHOO DANCE	41 (Concedida)	SEBASTIAN LOPEZ PAGGIOLA	
476297	05/10/2018	LAGO MERIN SUMMER FESTIVAL	41 (Concedida)	SEBASTIAN LOPEZ PAGGIOLA	
476298	05/10/2018	LAQTIA	29 (Concedida S/D)	LAQTIA, S.L.	220
476299	05/10/2018	ZONAOUTLET SHOPPING (mixta)	35 (Concedida), 36 (Concedida) y 41 (Concedida)	BOKOS S.A.	220
476318	12/10/2018	RAINQUAT	5 (Concedida)	SHANDONG WEIFANG RAINBOW CHEMICAL CO.LTD.	118
476319	12/10/2018	PEAKSTAR	5 (Concedida)	SHANDONG WEIFANG RAINBOW CHEMICAL CO.LTD.	118
476337	24/10/2018	EXPAND DESIGN (mixta)	35 (Concedida) y 41 (Concedida)	ROCIO SALABERRY GRIERSON y VERONICA CATALDI	194
476361	12/10/2018	TOP PLUS (mixta)	3 (Concedida)	GAMERIL S.A..	34
476362	05/10/2018	MX (mixta)	35 (Concedida) y 38 (Concedida)	MVS NET, S.A. DE C.V.	34
476401	05/10/2018	K REFLECTION BAIN CHROMATIQUE (mixta)	3 (Concedida S/D)	L' OREAL	144
476402	05/10/2018	K REFLECTION MASQUE CHROMATIQUE (mixta)	3 (Concedida S/D)	L' OREAL	144
476403	05/10/2018	K REFLECTION FONDANT CHROMATIQUE (mixta)	3 (Concedida S/D)	L' OREAL	144
476404	05/10/2018	K REFLECTION FLUIDE CHROMATIQUE (mixta)	3 (Concedida S/D)	L' OREAL	144
476441	05/10/2018	COMPRADOR FRECUENTE (mixta)	35 (Concedida), 36	SHOPPING CENTERS (URUGUAY) S.A.	34

N° Exp	Resolución	Marca	Clases	Titular	Ag.
			(Concedida) y 38 (Concedida)		
476443	05/10/2018	SIN AZÚCARES TOPLINE NATURAL FRUITS FRAMBUESA 12UN NUEVOS! MICROPARTÍCULAS DE FRUTA (mixta)	30 (Concedida)	ARCOR S.A.I.C.	154
476448	12/10/2018	(figurativa)	36 (Concedida S/D)	ROTHSCHILD'S CONTINUATION HOLDINGS AG.	194
476449	12/10/2018	(figurativa)	36 (Concedida S/D)	ROTHSCHILD'S CONTINUATION HOLDINGS AG.	194
476474	05/10/2018	ENERGY CARD PROGRAMA DE BENEFICIOS	35 (Concedida) y 36 (Concedida)	GUILLERMO VARELA y LUIS VARELA	172
476497	05/10/2018	CARAMORA RESTAURANTE - PARILLA (mixta)	43 (Concedida S/D)	MAXIMILIANO EUGUI FRANCHINI	
476525	05/10/2018	THE POWER OF BLUE BLOODS	32 (Concedida)	THE COCA-COLA COMPANY	94
476529	05/10/2018	KELLOGG'S RICE MALLOW	30 (Concedida S/D)	KELLOGG COMPANY	194
476533	05/10/2018	CARRERA PREGUNTADOS	9 (Concedida), 28 (Concedida), 38 (Concedida) y 41 (Concedida)	ETERMAX S.A.	179
476539	05/10/2018	DOCTISSIMO	38 (Concedida S/D), 41 (Concedida S/D) y 44 (Concedida S/D)	DOCTISSIMO (a Simplified Joint Stock Company)	34
476551	05/10/2018	COGORNO	35 (Concedida S/D)	FELIPE COGORNO ALVAREZ	180
476579	05/10/2018	ALLCLEAR	9 (Concedida S/D)	JOHNSON & JOHNSON	194
476581	05/10/2018	PERIODISMO ANIMAL UY	38 (Concedida) y 41 (Concedida)	LAURA LACURCIA CASTRILLEJO	
476584	05/10/2018	EMMY	9 (Concedida S/D) y 41 (Concedida S/D)	ACADEMY OF TELEVISION ARTS AND SCIENCES/THE NATIONAL ACADEMY OF TELEVISION ARTS & SCIENCES	136



<b>N° Exp</b>	<b>Resolución</b>	<b>Marca</b>	<b>Clases</b>	<b>Titular</b>	<b>Ag.</b>
476593	05/10/2018	(figurativa)	6 (Concedida S/D), 9 (Concedida S/D), 16 (Concedida S/D) y 17 (Concedida S/D)	Heitkamp & Thumann KG	144
476598	05/10/2018	DATEV (mixta)	9 (Concedida S/D), 16 (Concedida S/D), 35 (Concedida S/D), 38 (Concedida S/D), 41 (Concedida S/D) y 42 (Concedida S/D)	DATEV eG	202
476624	05/10/2018	SWEISS SCHWEISSTECHNIK (mixta)	7 (Concedida S/D)	H UJUETA S.A.	180
476649	12/10/2018	CEGA TEAM (mixta)	35 (Concedida)	EDUARDO CAPRARIO y ALAN GEJER	216
476667	05/10/2018	UTOO	39 (Concedida S/D)	UTOO CABS LIMITED	144
476670	05/10/2018	JOGOLÉ	29 (Concedida S/D) y 30 (Concedida S/D)	ZOTT SE & CO. KG	219
476671	05/10/2018	CREMABELLA	29 (Concedida S/D) y 30 (Concedida S/D)	ZOTT SE & CO. KG	219
476672	05/10/2018	ZOTTIS	29 (Concedida S/D) y 30 (Concedida S/D)	ZOTT SE & CO. KG	219
476673	05/10/2018	(figurativa)	29 (Concedida S/D) y 30 (Concedida S/D)	Zott SE & Co. KG	219
476684	05/10/2018	GYMIFESO 2 PASOS (mixta)	5 (Concedida)	DKT URUGUAY S.A.	94
476691	12/10/2018	FLEXIBOOST (mixta)	1 (Concedida S/D)	BAYER INTELLECTUAL PROPERTY GMBH	218
476728	12/10/2018	ONCOMED	5 (Concedida)	MEDIFARMA S.A.	181
476730	12/10/2018	BICARDIAL	5 (Concedida)	MEDIFARMA S.A.	181

N° Exp	Resolución	Marca	Clases	Titular	Ag.
476734	05/10/2018	KLINTEK	21 (Concedida S/D)	TRUPER, S.A. DE C.V.	18
476740	05/10/2018	BREECONNECT (mixta)	41 (Concedida S/D) y 44 (Concedida S/D)	Bayer Intellectual Property GmbH	218
476782	05/10/2018	LIQUID SOLUTIONS URUGUAY	39 (Concedida)	VIR VENTURES ASESORÍA E INVERSIONES SPA	29
476786	05/10/2018	SUPERCHECK (mixta)	16 (Concedida) y 35 (Concedida)	SUPERMERCADOS DISCO DEL URUGUAY S.A.	180
476802	05/10/2018	SALSITO DELICITOS (mixta)	30 (Concedida S/D)	M. DIAS BRANCO S.A. INDÚSTRIA E COMÉRCIO DE ALIMENTOS	34
476823	05/10/2018	ARCOR COFLER EXTRA MENTA EXTRA MINI FRESCURA (mixta)	30 (Concedida S/D)	ARCOR S.A.I.C.	154
476824	24/10/2018	ARCOR COFLER EXTRA MARROC EXTRA MINI TENTACION (mixta)	30 (Concedida)	ARCOR S.A.I.C.	154
476826	05/10/2018	ARCOR COFLER EXTRA COCO EXTRA MINI TROPICAL (mixta)	30 (Concedida)	ARCOR S.A.I.C.	154
476863	05/10/2018	VIZIDH	5 (Concedida S/D)	CELGENE CORPORATION	18
476871	05/10/2018	ALEGORIAS CENTRO CREATIVO PERSONALIZATE (mixta)	35 (Concedida) y 40 (Concedida)	JORGE ALBERTO FONTANA DURANTE	
476898	05/10/2018	TINDER	9 (Concedida S/D) y 45 (Concedida S/D)	Tinder, Inc.	216
476899	05/10/2018	TINDER SOCIAL	9 (Concedida S/D) y 45 (Concedida S/D)	TINDER, INC.	216
476914	05/10/2018	THINKSYSTEM	9 (Concedida S/D)	LENOVO ( SINGAPORE) PTE. LTD.	194
476915	05/10/2018	STRATAFIX	10 (Concedida S/D)	JOHNSON & JOHNSON	194
476921	05/10/2018	VINÍLICOS ANÓNIMOS	38 (Concedida) y 41 (Concedida)	MARCELO AUGUSTO LLUBERAS BONABA y GONZALO AMERICO GRAMAJO GIMENEZ	
476925	12/10/2018	GOOD SOY (mixta)	30 (Concedida)	NHD FOODS INDÚSTRIA, COMÉRCIO, IMPORTAÇÃO E EXPORTAÇÃO LTDA	34
476958	05/10/2018	AON AGRONLINE (mixta)	1 (Concedida), 35	NICOLÁS ROSELLI JORAJURÍA	171

N° Exp	Resolución	Marca	Clases	Titular	Ag.
			(Concedida) y 38 (Concedida)		
476959	05/10/2018	LAS ESTRELLAS (mixta)	38 (Concedida S/D) y 41 (Concedida S/D)	Mountrigi Management Group Ltd	212
476987	05/10/2018	RAVENOL	1 (Concedida S/D) y 4 (Concedida S/D)	Ravensberger Schmierstoffvertrieb GmbH	216
476992	05/10/2018	ARCOR COFLER EXTRA EXTRA MENTA (mixta)	30 (Concedida S/D)	ARCOR S.A.I.C.	154
476993	05/10/2018	ARCOR COFLER EXTRA EXTRA MARROC (mixta)	30 (Concedida)	ARCOR S.A.I.C.	154
476994	05/10/2018	ARCOR COFLER EXTRA EXTRA MANI (mixta)	30 (Concedida S/D)	ARCOR S.A.I.C.	154
477033	05/10/2018	SALUS FRUTTÉ	32 (Concedida)	COMPANIA SALUS S.A.	18
477035	05/10/2018	MARAMA	9 (Concedida), 14 (Concedida), 16 (Concedida), 18 (Concedida), 21 (Concedida), 25 (Concedida), 28 (Concedida), 30 (Concedida) y 32 (Concedida)	FERNANDO VAZQUEZ RODRIGUEZ	212
477036	12/10/2018	CRESCENT DAIRY & BEVERAGES SOUTH CAROLINA (mixta)	29 (Concedida S/D) y 32 (Concedida S/D)	Crescent Dairy & Beverage LLC.	212
477040	05/10/2018	MALOYA	12 (Concedida S/D)	APOLLO TYRES AG	216
477041	05/10/2018	TALANTE	5 (Concedida S/D)	ROTAM AGROCHEM INTERNATIONAL COMPANY LIMITED	34
477042	05/10/2018	OBULUS	5 (Concedida S/D)	ROTAM AGROCHEM INTERNATIONAL COMPANY LIMITED	34

<b>N° Exp</b>	<b>Resolución</b>	<b>Marca</b>	<b>Clases</b>	<b>Titular</b>	<b>Ag.</b>
477044	05/10/2018	KELU	5 (Concedida S/D)	ROTAM AGROCHEM INTERNATIONAL COMPANY LIMITED	34
477045	05/10/2018	KOSPI	5 (Concedida S/D)	ROTAM AGROCHEM INTERNATIONAL COMPANY LIMITED	34
477046	05/10/2018	BESTON (mixta)	9 (Concedida S/D)	BESTON COLOMBIA S.A.S.	34
477048	05/10/2018	ALWAYS AHEAD (mixta)	25 (Concedida S/D)	HESHAN HUIXIA TRADING CO., LTD.	34
477049	05/10/2018	POETT INTENSE	3 (Concedida) y 5 (Concedida)	CLOROX ARGENTINA S.A.	228
477051	05/10/2018	CL (mixta)	3 (Concedida), 18 (Concedida) y 25 (Concedida)	CHRISTIAN LOUBOUTIN	180
477052	05/10/2018	FOSFITONE	5 (Concedida)	KANGSHENYUNGA S.A.	180
477053	05/10/2018	PICKIT CERCA TUYO (mixta)	9 (Concedida), 35 (Concedida), 38 (Concedida) y 39 (Concedida)	H. C. & ASOCIADOS S.A.	180
477055	05/10/2018	ETIQUET	3 (Concedida S/D)	MYJ COM S.R.L.	101
477061	05/10/2018	DAILUS COLOR (mixta)	3 (Concedida S/D)	PUELLA INDÚSTRIA E COMÉRCIO DE COSMÉTICOS LTDA EPP.	34
477065	05/10/2018	ECOFRIDAY	35 (Concedida) y 38 (Concedida)	MARKETPLACE INVESTMENTS LLC	94
477066	12/10/2018	TK TECHNIK INGENIERÍA & MANTENIMIENTO (mixta)	37 (Concedida) y 42 (Concedida)	FABRICA NACIONAL DE PAPEL S.A.	94
477067	05/10/2018	IDHIFA	5 (Concedida S/D)	CELGENE CORPORATION	18
477071	02/10/2018	CHEF EN CASA (mixta)	43 (Concedida)	ADRIANA BEATRIZ MORANDEIRA SINISCALCO	179
477076	05/10/2018	GROUP OF COMPANIES SODRUGESTVO (mixta)	1 (Concedida), 4 (Concedida), 5 (Concedida), 29 (Concedida), 30 (Concedida), 31 (Concedida)	SANDER PLANE OVERSEAS LIMITED	176

N° Exp	Resolución	Marca	Clases	Titular	Ag.
			(Concedida), 35 (Concedida), 37 (Concedida), 39 (Concedida), 40 (Concedida), 42 (Concedida) y 44 (Concedida)		
477080	05/10/2018	KLUFT CRAFTED BY MASTERS (mixta)	20 (Concedida S/D)	KLUFT IPCO, LLC	144
477081	05/10/2018	AIRELOOM CALIFORNIA DESIGN HANDMADE (mixta)	20 (Concedida S/D)	KLUFT IPCO, LLC	144
477082	05/10/2018	XCEED	12 (Concedida S/D)	APOLLO INTERNATIONAL LIMITED	144
477084	05/10/2018	FANTA INSTAMIX (mixta)	32 (Concedida)	THE COCA-COLA COMPANY	144
477086	05/10/2018	(figurativa)	30 (Concedida)	SCHUBERT GUALCO	
477087	05/10/2018	(figurativa)	1 (Concedida), 4 (Concedida), 5 (Concedida), 29 (Concedida), 30 (Concedida), 31 (Concedida), 35 (Concedida), 37 (Concedida), 39 (Concedida), 40 (Concedida), 42 (Concedida) y 44 (Concedida)	SANDER PLANE OVERSEAS LIMITED	176
477088	05/10/2018	VERIFONE	9 (Concedida S/D) y 36 (Concedida S/D)	VERIFONE INC.	180
477104	05/10/2018	MONOPOL (mixta)	2 (Concedida S/D) y 16 (Concedida S/D)	MONOPOL LIMITADA	189
477106	24/10/2018	MORNING DRIVE (mixta)	41 (Concedida S/D)	TGC, LLC	136

N° Exp	Resolución	Marca	Clases	Titular	Ag.
477107	24/10/2018	MORNING DRIVE (mixta)	41 (Concedida S/D)	TGC, LLC	136
477109	24/10/2018	LEVITY (mixta)	25 (Concedida), 41 (Concedida) y 43 (Concedida)	HITWOLL S.A.	181
477116	24/10/2018	LA PLANCHETTA (mixta)	21 (Concedida)	SEBASTIÁN MIGUEL CONSOLO y CHRISTIAN LEONEL BOTTINELLI	18
477117	24/10/2018	PACIFICO	34 (Concedida S/D)	COMPAÑIA INDUSTRIAL DE TABACOS MONTE-PAZ S.A.	18
477118	05/10/2018	CAFÉ LA HUMEDAD	41 (Concedida) y 43 (Concedida)	HUMBERTO VICENTE CASTAGNA	18
477119	24/10/2018	¡VIAJA! (mixta)	39 (Concedida) y 43 (Concedida)	IROSIL S.A.	94
477126	24/10/2018	AÚPA! BY CHIVITA (mixta)	20 (Concedida)	BACONAL S.A.	105
477147	24/10/2018	S SILMAG (mixta)	10 (Concedida S/D)	SILMAG S.A.	220
477149	24/10/2018	POLYFILM (mixta)	24 (Concedida) y 35 (Concedida)	ERIALER S.A.	220
477158	24/10/2018	S (mixta)	25 (Concedida S/D)	SKECHERS USA. INC. II	144
477202	05/10/2018	UMAYA LIGHTING DESIGN (mixta)	42 (Concedida S/D)	UMAYA LIGHTING DESIGN DMCC	34
477215	05/10/2018	INNOVATION HUB	41 (Concedida)	MOUSER ELECTRONICS, INC.	205
477216	05/10/2018	INVENTORY MANAGEMENT BY MOUSER	42 (Concedida)	MOUSER ELECTRONICS, INC.	205
477217	05/10/2018	(figurativa)	32 (Concedida)	THE COCA-COLA COMPANY	94
477218	05/10/2018	PLAZA COLON	35 (Concedida) y 41 (Concedida)	PETRIM S.A.	144
477220	05/10/2018	RUNAS	9 (Concedida)	NORTELUZ S.A	220
477225	05/10/2018	CHAJÁ BISTRÓ (mixta)	43 (Concedida)	CONFITERIA LAS FAMILIAS S.A.	194
477226	05/10/2018	LO DE CARMELA (mixta)	35 (Concedida)	TEXART S.A.	194
477233	05/10/2018	NUTRIACTIVE	30 (Concedida S/D)	SOCIETE DES PRODUITS NESTLE S.A.	156
477237	05/10/2018	FANNY	14 (Concedida)	FANNY WALQUIRIA ALONSO CHOCHO	101
477238	05/10/2018	SUMI (mixta)	43 (Concedida)	SUMI DELIVERY LTDA.	180
477239	05/10/2018	LEGXERCISE	28 (Concedida)	INTERMARK LTDA.	180

<b>N° Exp</b>	<b>Resolución</b>	<b>Marca</b>	<b>Clases</b>	<b>Titular</b>	<b>Ag.</b>
477247	05/10/2018	HELION (mixta)	7 (Concedida S/D) y 9 (Concedida S/D)	LG ELECTRONICS INC.	180
477250	05/10/2018	A NATURALSSHOP (mixta)	35 (Concedida)	EDUARDO VAZQUEZ CORREA	179
477251	05/10/2018	RISE IN LOVE	25 (Concedida)	AGUSTINA DE LEON	189
477252	05/10/2018	PROTERA	9 (Concedida S/D) y 24 (Concedida S/D)	E. I. DU PONT DE NEMOURS AND COMPANY	165
477254	05/10/2018	FUCSIA	5 (Concedida)	LABORATORIO GADOR S.A.	165
477263	05/10/2018	CLARO UP (mixta)	9 (Concedida S/D) y 38 (Concedida S/D)	CLARO S.A.	29
477264	05/10/2018	THE GREAT SCATTERINO	9 (Concedida S/D) y 28 (Concedida S/D)	ADP GAUSELMANN GMBH	34
477271	05/10/2018	ATLANTIC VEGALATTO	30 (Concedida)	ALEXANDRA CALDARELLI GRECO y GUSTAVO MASTOROS	212
477278	05/10/2018	DIALCOL-NF	5 (Concedida)	DORECIR S.A.	189
477279	05/10/2018	SEAMLESS DRY (mixta)	25 (Concedida S/D)	LUPO S.A.	34
477280	05/10/2018	BERRY WILD	9 (Concedida S/D) y 28 (Concedida S/D)	ADP GAUSELMANN GMBH	34
477282	05/10/2018	CANLUX	9 (Concedida S/D) y 11 (Concedida S/D)	SYLVIA MÓNICA KATZ	
477285	05/10/2018	HIGH CONCEPT HICON	25 (Concedida) y 35 (Concedida)	ALFREDO SARALEGUI	220
477295	05/10/2018	PERMA-HAND	10 (Concedida S/D)	JOHNSON & JOHNSON	194
477297	05/10/2018	RAIN BIRD (mixta)	9 (Concedida S/D), 11 (Concedida S/D) y 17 (Concedida S/D)	RAIN BIRD CORPORATION	194
477298	05/10/2018	NATREON	29 (Concedida S/D)	DOW AGROSCIENCES LLC	194
477300	05/10/2018	BEACAND	5 (Concedida S/D)	JOHNSON & JOHNSON	194
477314	05/10/2018	TRELEGY	5 (Concedida S/D)	Glaxo Group Limited	176
477316	05/10/2018	(figurativa)	36 (Concedida S/D) y 37 (Concedida	Beijing Xiaoju Technology Co., Ltd.	34

N° Exp	Resolución	Marca	Clases	Titular	Ag.
			S/D)		
477317	05/10/2018	(figurativa)	36 (Concedida S/D) y 37 (Concedida S/D)	Beijing Xiaoju Technology Co., Ltd.	34
477319	05/10/2018	ME!HUMANITY (mixta)	9 (Concedida), 16 (Concedida) y 28 (Concedida)	WHOLE LABELS SRL	212
477323	05/10/2018	BELLSONIC	10 (Concedida)	KERAN SOCIEDAD ANONIMA	189
477324	05/10/2018	ASOCIACION URUGUAYA DE LA ORDEN DE MALTA (mixta)	35 (Concedida)	ASOCIACION URUGUAYA DE LA ORDEN DE MALTA	189
477330	05/10/2018	VIR	35 (Concedida) y 36 (Concedida)	Doneghal Sociedad Anónima	
477331	05/10/2018	VIR AUTOS Y MOTOS (mixta)	35 (Concedida)	Doneghal Sociedad Anónima	
477332	05/10/2018	DIROX CD	5 (Concedida)	GRAMON BAGO DE URUGUAY S.A.	219
477333	05/10/2018	DIROX DC	5 (Concedida)	GRAMON BAGO DE URUGUAY S.A.	219
477346	05/10/2018	LUTÁN 360° VITENO (mixta)	5 (Concedida S/D)	SOPHIA HOLDINGS, S.A. DE C.V.	34
477347	05/10/2018	DIDI	9 (Concedida S/D), 35 (Concedida S/D), 36 (Concedida S/D), 37 (Concedida S/D), 39 (Concedida S/D), 42 (Concedida S/D) y 45 (Concedida S/D)	Beijing Xiaoju Technology Co., Ltd.	34
477361	05/10/2018	KINGSALE	35 (Concedida)	LUCIANO JOSE FERNÁNDEZ LAMANNA	
477362	05/10/2018	BLACK WHITE	35 (Concedida)	MARIA JOSE BIGLIANTE GULPIO	105
477364	05/10/2018	ELLEVATE ENGLISH (mixta)	41 (Concedida S/D)	MCGRAW-HILL SCHOOL EDUCATION HOLDINGS, LLC	194
477367	05/10/2018	COLLISION	3 (Concedida S/D)	UNILEVER N.V.	136
477370	05/10/2018	TUNDRA (mixta)	18 (Concedida) y 25 (Concedida)	CLAUDIA ELENA BERTÓN HUERTA	180



N° Exp	Resolución	Marca	Clases	Titular	Ag.
477372	05/10/2018	DALI LABORATORIOS (mixta)	35 (Concedida) y 42 (Concedida)	IMAGEN 2 S.R.L.	179
477387	05/10/2018	PANADERIA Y CONFITERIA THE ROSE (mixta)	30 (Concedida) y 35 (Concedida)	CHRISTIAN GARCIA	
477391	05/10/2018	DIDI	12 (Concedida S/D)	Beijing Xiaoju Technology Co., Ltd.	34
477392	05/10/2018	(figurativa)	12 (Concedida S/D)	Beijing Xiaoju Technology Co., Ltd.	34
477393	05/10/2018	(figurativa)	12 (Concedida S/D)	Beijing Xiaoju Technology Co., Ltd.	34
477394	05/10/2018	TUPPERWARE BRANDS (mixta)	3 (Concedida), 21 (Concedida) y 35 (Concedida)	DART INDUSTRIES INC.	34
477396	05/10/2018	DINNY	30 (Concedida S/D)	SAN FRANCISCO C.I.S.A.	154
477403	05/10/2018	SIAB SILVEIRA - ABU ARAB (mixta)	36 (Concedida) y 42 (Concedida)	SIAB LIMITADA	189
477409	05/10/2018	GUDETAMA THE LAZY EGG (mixta)	14 (Concedida S/D)	SANRIO COMPANY, LTD.	180
477410	05/10/2018	GUDETAMA THE LAZY EGG (mixta)	16 (Concedida S/D)	SANRIO COMPANY, LTD.	180
477411	05/10/2018	GUDETAMA THE LAZY EGG (mixta)	18 (Concedida S/D)	SANRIO COMPANY, LTD.	180
477412	05/10/2018	GUDETAMA THE LAZY EGG (mixta)	25 (Concedida S/D)	SANRIO COMPANY, LTD.	180
477413	05/10/2018	GUDETAMA (mixta)	14 (Concedida S/D), 16 (Concedida), 18 (Concedida) y 25 (Concedida)	SANRIO COMPANY, LTD.	180
477424	05/10/2018	TOP TIME (mixta)	35 (Concedida)	TOP TIME S.A.	194
477425	05/10/2018	(figurativa)	32 (Concedida S/D)	ENERGY BEVERAGES LLC	194
477426	05/10/2018	S SOLIDEA (mixta)	10 (Concedida S/D) y 25 (Concedida S/D)	CALZIFICIO PINELLI S.R.L.	194
477427	05/10/2018	FIDOCARONE (mixta)	35 (Concedida) y 37 (Concedida)	STEPHEN, JAKTER LEMPERS	18
477429	05/10/2018	IPANEMA	30 (Concedida)	TARZAN S.A.	165
477430	05/10/2018	CALIFA	30 (Concedida)	TARZAN S.A.	165
477432	12/10/2018	VOLKI	9 (Concedida)	HUMATEX S.A.	

<b>N° Exp</b>	<b>Resolución</b>	<b>Marca</b>	<b>Clases</b>	<b>Titular</b>	<b>Ag.</b>
477433	05/10/2018	TONSEY	25 (Concedida)	HUMATEX S.A	
477435	05/10/2018	GLOBOMANIA	28 (Concedida)	PIROMANIA SRL	172
477437	24/10/2018	USA DIRECTO (mixta)	35 (Concedida)	FABIAN MALTZMAN LAPKA	205
477438	05/10/2018	OSITO	25 (Concedida)	NUEVOS ALMACENES INTERNACIONALES S.A.	205
477441	05/10/2018	GOSOCKET THE COMPANIES NETWORK (mixta)	35 (Concedida S/D) y 38 (Concedida S/D)	GOSOCKET CORPORATION S.A.	212
477442	05/10/2018	EL CONO DE MARAMA (mixta)	9 (Concedida), 28 (Concedida) y 41 (Concedida)	FERNANDO VAZQUEZ RODRIGUEZ	212
477443	05/10/2018	(figurativa)	41 (Concedida)	FERNANDO VAZQUEZ RODRIGUEZ	212
477447	12/10/2018	PETHAUS (mixta)	35 (Concedida), 38 (Concedida) y 44 (Concedida)	ANTONELLA HAUSMANN	144
477448	12/10/2018	XD (mixta)	9 (Concedida S/D)	CHINA XD ELECTRIC CO., LTD.	217
477449	12/10/2018	PUEBLO RIVERO PUNTA DEL DIABLO (mixta)	43 (Concedida)	MARTIN FEDERICO MAIULI	
477451	05/10/2018	DORA (mixta)	10 (Concedida S/D)	BAIN MEDICAL EQUIPMENT (GUANGZHOU) CO. , LTD.	154
477452	05/10/2018	TORBELLINOS	30 (Concedida S/D)	PEPSICO, INC	180
477453	05/10/2018	CHEETOS WOOW (mixta)	30 (Concedida S/D)	PEPSICO,INC.	180
477454	24/10/2018	PASQUALINI	35 (Concedida)	URUFORUS S.A.	180
477455	05/10/2018	FERTISMART	42 (Concedida) y 44 (Concedida)	M&F SOIL S.R.L.	180
477457	12/10/2018	SEARCH PARTY	9 (Concedida S/D) y 41 (Concedida S/D)	TURNER BROADCASTING SYSTEMS, INC.	180
477462	12/10/2018	LUKAT	5 (Concedida S/D)	ROTAM AGROCHEM INTERNATIONAL COMPANY LIMITED	34
477464	12/10/2018	LOS TINES	44 (Concedida)	RAQUEL EMILIA CANESSA REBELLA	192
477465	12/10/2018	T A TEEN ADVENTURE (mixta)	39 (Concedida)	MTUR LTDA	192

N° Exp	Resolución	Marca	Clases	Titular	Ag.
477466	12/10/2018	SLENDER	1 (Concedida), 9 (Concedida), 11 (Concedida), 16 (Concedida) y 17 (Concedida)	OROFINO S.A.	192
477467	12/10/2018	CLEARWATER	5 (Concedida)	NORTESUR S.A.	192
477468	12/10/2018	GOLDLINE ANY ROAD IS MINE (mixta)	12 (Concedida S/D)	VAN DEN BAN AUTOBANDEN B.V.	191
477469	12/10/2018	GUERBET (mixta)	5 (Concedida S/D)	GUERBET	191
477471	12/10/2018	BRAVO	42 (Concedida)	MARIA LAURA SOSA	125
477477	12/10/2018	VALIVAND	5 (Concedida S/D)	JOHNSON & JOHNSON	194
477478	12/10/2018	STERRAD VELOCITY	5 (Concedida S/D) y 9 (Concedida S/D)	JOHNSON & JOHNSON	194
477479	12/10/2018	CAREFREE NUDE	5 (Concedida S/D)	JOHNSON & JOHNSON	194
477480	12/10/2018	AVON LUMINATA	3 (Concedida)	AVON PRODUCTS, INC.	194
477481	12/10/2018	SYMTUZA	5 (Concedida S/D)	JANSSEN SCIENCES IRELAND UC	194
477486	24/10/2018	FARMACIAS ATENEA (mixta)	44 (Concedida S/D)	FARMACIA ATENEA S.R.L.	181
477489	24/10/2018	SUNGO (mixta)	7 (Concedida), 9 (Concedida) y 12 (Concedida)	XIAMEN SUNSHINE INDUSTRIAL TRADE CO., LTD.	34
477497	24/10/2018	102 SPORT MAX	5 (Concedida)	PHARMA DEVELOPMENT S.A.	212
477498	16/10/2018	FUZOL (mixta)	3 (Concedida)	Laboratorio Ballerina Ltda.	18
477499	24/10/2018	RAYFILTER (mixta)	3 (Concedida)	Laboratorio Ballerina Ltda.	18
477501	05/10/2018	LINEA TEKSTURA OBLAK (mixta)	6 (Concedida) y 19 (Concedida)	OBLAK HNOS. S.A.C.I.F. e I.	18
477502	05/10/2018	LINEA TEKS OBLAK (mixta)	6 (Concedida) y 19 (Concedida)	OBLAK HNOS. S.A.C.I.F. e I.	18
477505	05/10/2018	DRY BALANCE	3 (Concedida S/D)	EDGEWELL PERSONAL CARE BRANDS, LLC	194
477506	05/10/2018	ULTRAGAZ (mixta)	4 (Concedida S/D)	COMPANHIA ULTRAGAZ S.A.	194
477509	05/10/2018	INVERSIONATE (mixta)	36 (Concedida) y 42	UDETIR S.A.	

N° Exp	Resolución	Marca	Clases	Titular	Ag.
			(Concedida)		
477513	05/10/2018	MYTHS	3 (Concedida S/D)	AMOUAGE SAOC	94
477515	05/10/2018	LEYSECA SOCIAL CLUB	43 (Concedida)	NICOLÁS ANIBAL COSTABEL y ELISA FELISATTI MEDINA	220
477516	12/10/2018	SOLURAL (mixta)	5 (Concedida) y 32 (Concedida)	ANTIBIÓTICOS DE MÉXICO, S.A. DE C.V.	34
477522	12/10/2018	SUPER CITY	12 (Concedida S/D)	PIRELLI PNEUS LTDA	191
477523	12/10/2018	CITY CROSS	12 (Concedida S/D)	PIRELLI PNEUS LTDA	191
477524	12/10/2018	CONAPROLE CUISINE DESDE 1936 (mixta)	43 (Concedida)	COOPERATIVA NACIONAL DE PRODUCTORES DE LECHE (CONAPROLE)	192
477549	12/10/2018	P PELLEGRIN (mixta)	29 (Concedida), 30 (Concedida) y 43 (Concedida)	MARLIS LTDA.	180
477550	12/10/2018	VIVO CHECK VIVO CHECK VIVO CHECK (mixta)	30 (Concedida)	EMPRESAS CAROZZI S.A.	180
477551	12/10/2018	VIVO (mixta)	30 (Concedida)	EMPRESAS CAROZZI S.A.	180
477552	12/10/2018	CACTUS Y PESCADOS (mixta)	43 (Concedida)	PARGA MESSANO, SOFIA	180
477557	12/10/2018	"BEACROCHET" ONLY PERFECTION! (mixta)	18 (Concedida), 21 (Concedida), 24 (Concedida) y 25 (Concedida)	SIRIA BEATRIZ BARRIOS CATICHA	
477558	12/10/2018	KUBRICK MEDIA	38 (Concedida) y 41 (Concedida)	LUIS CONRADO POLVARINI CASTRO y GUSTAVO ANDRÉS ROJO BLANCO	
477561	12/10/2018	LEXIBITY	5 (Concedida S/D)	JANSSEN SCIENCES IRELAND UC	194
477562	12/10/2018	ENSEMBYS	5 (Concedida S/D)	JANSSEN SCIENCES IRELAND UC	194
477569	12/10/2018	C9 (mixta)	25 (Concedida S/D)	HBI BRANDED APPAREL ENTERPRISES, LLC	136
477573	12/10/2018	URUBUS.COM.UY (mixta)	9 (Concedida), 36 (Concedida) y 39 (Concedida)	JUAN VAN DE KERCHOVE	181
477579	12/10/2018	EVOLTA NEO	9 (Concedida S/D)	PANASONIC CORPORATION	94

<b>N° Exp</b>	<b>Resolución</b>	<b>Marca</b>	<b>Clases</b>	<b>Titular</b>	<b>Ag.</b>
477580	12/10/2018	AQUATOP RESTORAFILM COMPLEX MEDIHEALTH (mixta)	3 (Concedida)	THE LATIN AMERICA TRADEMARK CORPORATION	144
477581	12/10/2018	SISTEMA DE PROTECCIÓN BIOLÓGICA AOX COMPLEX FOTOLIASA DEFENSA CELULAR (mixta)	3 (Concedida)	THE LATIN AMERICA TRADEMARK CORPORATION	144
477582	12/10/2018	E ON BATERÍAS CARGADORES (mixta)	9 (Concedida S/D)	ARRENDAMIENTO DE MAQUINAS ROYAL RENTAL S.A.	34
477583	12/10/2018	RA ROYAL AMERICA (mixta)	35 (Concedida S/D), 37 (Concedida S/D) y 39 (Concedida S/D)	ARRENDAMIENTO DE MAQUINAS ROYAL RENTAL S.A.	34
477600	12/10/2018	MUNOPENT	5 (Concedida S/D)	SINERGIUM BIOTECH S.A	34
477601	12/10/2018	POSITAN	5 (Concedida)	SINERGIUM BIOTECH S.A	34
477602	12/10/2018	VAXIPOLIO	5 (Concedida)	SINERGIUM BIOTECH S.A	34
477603	12/10/2018	DAXIN SUNSON (mixta)	12 (Concedida S/D)	QINGDAO DAXIN INDUSTRIAL CO., LTD.	34
477608	12/10/2018	HIDRISAGE YEUX (mixta)	3 (Concedida)	THE LATIN AMERICA TRADEMARK CORPORATION	144
477609	12/10/2018	MAGIC EYE LIFT	3 (Concedida S/D)	L'OREAL	144
477610	24/10/2018	YOUHUB (mixta)	35 (Concedida), 36 (Concedida), 41 (Concedida) y 43 (Concedida)	FIDEICOMISO YOUHUB COWORK	
477611	24/10/2018	LIGA MVD WWW.LIGAMVD.COM ORGANIZACIÓN DE TORNEOS DEPORTIVOS AMATEUR (mixta)	41 (Concedida S/D)	LIGA MONTEVIDEO ASOCIACION CIVIL	
477612	12/10/2018	INGELVAC PROVENZA (mixta)	5 (Concedida S/D)	BOEHRINGER INGELHEIM VETMEDICA GMBH	136
477614	12/10/2018	NUTURAL BALANCE	29 (Concedida) y 30 (Concedida)	THE QUAKER OATS COMPANY	180
477615	12/10/2018	DERMASUITE	3 (Concedida S/D)	COLGATE-PALMOLIVE COMPANY	180

N° Exp	Resolución	Marca	Clases	Titular	Ag.
477616	24/10/2018	LIFE'S DHA (mixta)	5 (Concedida S/D)	DSM IP ASSETS B.V.	180
477617	12/10/2018	ACCUMED	35 (Concedida)	EDOMEL S.A.	180
477619	24/10/2018	MACOS (mixta)	9 (Concedida) y 42 (Concedida)	APPLE INC.	18
477620	12/10/2018	PLANTA SANA	25 (Concedida)	INCUER S.A.	18
477621	12/10/2018	R RAYBAR (mixta)	12 (Concedida S/D)	EASTMAN AUTO & POWER LIMITED	18
477622	24/10/2018	DON GREGORIO	43 (Concedida)	JESÚS MIGUEL CASTRO PUJADAS	18
477624	24/10/2018	DUCOCO	32 (Concedida S/D)	DUCOCO ALIMENTOS S/A	34
477625	24/10/2018	(figurativa)	36 (Concedida), 39 (Concedida) y 44 (Concedida)	UCM URUGUAY S.A.	34
477628	24/10/2018	AIR WICK PURE	3 (Concedida S/D), 5 (Concedida S/D) y 11 (Concedida S/D)	RECKITT & COLMAN (OVERSEAS) LIMITED	165
477629	24/10/2018	GODDESS OF LIBERTY (mixta)	43 (Concedida S/D)	GODDESS OF LIBERTY GROUP LTD	221
477630	24/10/2018	FRONERI	29 (Concedida S/D), 30 (Concedida S/D) y 43 (Concedida S/D)	FRONERI LTD.	191
477631	24/10/2018	DENSIPHYL	3 (Concedida S/D)	DESSANGE INTERNATIONAL	191
477632	24/10/2018	ALAMANO.COM.UY (mixta)	35 (Concedida) y 38 (Concedida)	JOSÉ LUIS MARRERO GARCÍA	
477633	24/10/2018	CCE	7 (Concedida), 9 (Concedida) y 11 (Concedida)	MARCEL NAVRATIL PERDOMO	
477635	24/10/2018	CAPICÚA (mixta)	35 (Concedida) y 43 (Concedida)	MARÍA CECILIA COLLAZZI BETARTE	194
477640	24/10/2018	UEFA EURO 2020 (mixta)	25 (Concedida), 38 (Concedida) y 41 (Concedida)	UNION DES ASSOCIATIONS EUROPEENNES DE FOOTBALL (UEFA)	165
477641	24/10/2018	41 ON LINE	38 (Concedida)	HECTOR NILO PEREZ SUAREZ	

N° Exp	Resolución	Marca	Clases	Titular	Ag.
477642	24/10/2018	41 ON LINE (mixta)	38 (Concedida)	HECTOR NILO PEREZ SUAREZ	
477644	24/10/2018	BRACKEN	3 (Concedida S/D)	AMOUAGE SAOC	94
477645	24/10/2018	ETNA	14 (Concedida) y 20 (Concedida)	GUADALUPE SONNEVELD	94
477648	24/10/2018	MERPACK (mixta)	29 (Concedida) y 30 (Concedida)	MERCEDES OLIVERA	202
477649	24/10/2018	OLAS DEL URUGUAY (mixta)	25 (Concedida)	MARTIN CORSINO ECHAVARRIA y FRANCISCO JAVIER GIL SVIEGODA	
477654	24/10/2018	ELMO (mixta)	43 (Concedida)	RODRIGO FERREIRA ORTIZ	101
477656	24/10/2018	FACERPLAST	19 (Concedida)	MARCELO VIRGILIO TOCCHETTO FIALLO	220
477663	24/10/2018	MACBOOK PRO	9 (Concedida)	APPLE INC.	18
477665	24/10/2018	ASP ACCESS (mixta)	9 (Concedida S/D)	JOHNSON & JOHNSON	194
477667	24/10/2018	REKAMBYS	5 (Concedida S/D)	JANSSEN SCIENCES IRELAND UC	194
477668	24/10/2018	MARK. (mixta)	14 (Concedida) y 18 (Concedida)	AVON PRODUCTS,INC.	194
477670	24/10/2018	SEAT ARONA	12 (Concedida S/D)	SEAT, S.A	216
477671	24/10/2018	MENOYO (mixta)	32 (Concedida)	LEANDRO LUKAS FRANCISCO MENOYO y PABLO ESTEBAN MENOYO	189
477673	24/10/2018	BONBON (mixta)	23 (Concedida S/D)	NAKO IPLIK PAZARLAMA VE TICARET ANONIM SIRKETI	94
477674	24/10/2018	NAKO (mixta)	23 (Concedida S/D)	NAKO IPLIK PAZARLAMA VE TICARET ANONIM SIRKETI	94
477690	24/10/2018	SUAVITEL DULCES PLACERES	3 (Concedida S/D)	COLGATE-PALMOLIVE COMPANY	180
477692	24/10/2018	PASEO ROSTAND	41 (Concedida)	GERALDINE LEWI	180
477695	24/10/2018	EPEDA	20 (Concedida S/D)	FLEX DO BRASIL, LTDA.	144
477698	24/10/2018	WELLENSTEYN	9 (Concedida), 18 (Concedida) y 25 (Concedida)	THOMAS WUTTKE	189
477700	05/10/2018	SEGURIMAX (mixta)	35 (Concedida S/D)	SEGURIMAX - COMERCIO ATACADISTA DE EQUIPAMENTOS DE SEGURANÇA IMPORTAÇÃO E EXPORTAÇÃO EIRELI	194

N° Exp	Resolución	Marca	Clases	Titular	Ag.
477803	12/10/2018	PLASTIK PLÁSTICOS	1 (Concedida)	FERNANDO BRITO DE LEÓN	
477805	12/10/2018	DE ATRAS Y EN LA HORA	25 (Concedida)	SILVIA CONCEPCION CARDAMA ENCALADO	
477806	12/10/2018	PETRA	3 (Concedida)	DORECIR SOCIEDAD ANONIMA	189
477900	12/10/2018	(figurativa)	25 (Concedida)	JUAN PABLO ZUNINO ATTOS	18
477901	12/10/2018	(figurativa)	25 (Concedida)	JUAN PABLO ZUNINO ATTOS	18
478000	12/10/2018	JJ (mixta)	11 (Concedida)	JJ INSTALACAOES COMERCIAIS EIRELI	193
478002	24/10/2018	DIMINUTOS (mixta)	9 (Concedida S/D) y 16 (Concedida S/D)	EDITORIAL PLANETA S.A.	212
478015	24/10/2018	VIAAQUA	41 (Concedida), 43 (Concedida) y 44 (Concedida)	MONT GROUP S.A.	18
478019	24/10/2018	JÓVENES A PROGRAMAR	41 (Concedida) y 42 (Concedida)	CENTRO CEIBAL PARA EL APOYO A LA EDUCACION DE LA NINEZ Y LA ADOLESCENCIA	220
478020	24/10/2018	SPEEDWAY SUBLIPRINT (mixta)	25 (Concedida)	DISER LTDA	220
478022	24/10/2018	SUREFIT	7 (Concedida S/D)	MTD PRODUCTS, INC.	189
478024	24/10/2018	ZONGSHEN CYCLONE (mixta)	12 (Concedida S/D)	ZONGSHEN INDUSTRIAL GROUP CO., LTD.	34
478028	24/10/2018	(figurativa)	5 (Concedida S/D)	Bayer Consumer Care AG	221
478029	24/10/2018	BREECONNECT	41 (Concedida S/D) y 44 (Concedida S/D)	Bayer Intellectual Property GmbH	221
478046	24/10/2018	SILVANA	6 (Concedida S/D)	ASSA ABLOY BRASIL SISTEMAS DE SEGURANÇA LTDA.	144
478049	24/10/2018	FAUX WHITES	3 (Concedida S/D)	L' OREAL	144
478051	24/10/2018	WESURA	36 (Concedida S/D)	GRUPO DE INVERSIONES SURAMERICANA S.A.	94
478092	24/10/2018	DESAFINADOS	41 (Concedida)	BENJAMIN KALIJMAN BILLECI	
478105	24/10/2018	HUAWEI NOVA (mixta)	9 (Concedida S/D)	HUAWEI TECHNOLOGIES CO., LTD.	180
478106	24/10/2018	(figurativa)	3 (Concedida S/D)	COLGATE-PALMOLIVE COMPANY	180
478107	24/10/2018	CROWN IMPERIAL (mixta)	9 (Concedida), 11	IYAD ABRAHAM SAADA SALAMA	179



N° Exp	Resolución	Marca	Clases	Titular	Ag.
			(Concedida) y 21 (Concedida)		
478108	24/10/2018	RHINOMAT	17 (Concedida S/D)	OWENS CORNING INTELLECTUAL CAPITAL, LLC	18
478109	24/10/2018	ALULA	5 (Concedida S/D) y 29 (Concedida S/D)	ASPEN GLOBAL INC	34
478110	24/10/2018	MUSTAD	5 (Concedida S/D)	MUSTAD HOOFCARE SA	34
478111	24/10/2018	(figurativa)	5 (Concedida S/D)	MUSTAD HOOFCARE SA	34
478112	24/10/2018	MUSTAD (mixta)	5 (Concedida S/D)	MUSTAD HOOFCARE SA	34
478113	24/10/2018	BECA ADVISORS (mixta)	35 (Concedida) y 36 (Concedida)	BECA ADVISORS SRL	34
478114	24/10/2018	PUENTE SOLUCIONES FINANCIERAS DESDE 1915 (mixta)	35 (Concedida S/D) y 36 (Concedida S/D)	PUENTE HOLDING LIMITED	94
478208	24/10/2018	THAT'S THE POINT	3 (Concedida S/D)	L' OREAL	144
478209	24/10/2018	BE GONE!	3 (Concedida S/D)	L'OREAL	144
478210	24/10/2018	FITZ ROY FUND (mixta)	36 (Concedida)	JAVIER FERNÁNDEZ	94
478211	24/10/2018	FELIWAY	5 (Concedida S/D)	CEVA SANTE ANIMALE	34
478212	24/10/2018	ADAPTIL	5 (Concedida S/D) y 18 (Concedida S/D)	CEVA SANTE ANIMALE	34
478216	24/10/2018	SUPER EN CASA (mixta)	9 (Concedida) y 35 (Concedida)	HOSTING S.A.	221

### ***RESOLUCIONES DE FRASES PUBLICITARIAS, CONCEDIDAS***

N° Exp	Resolución	Marca	Clases	Titular	Ag.
477461	12/10/2018	BIMBO ARTESANO COMO HECHO EN CASA	30 (Concedida)	GRUPO BIMBO S.A.B. DE C.V.	29

**RESOLUCIONES DE MARCAS, DESESTIMADAS**

<b>N° Exp</b>	<b>Resolución</b>	<b>Marca</b>	<b>Clases</b>	<b>Titular</b>	<b>Ag.</b>
430242	12/10/2018	DECANO	14 (Denegada), 18 (Denegada), 25 (Denegada), 28 (Denegada) y 41 (Denegada S/D)	CLUB NACIONAL DE FOOTBALL	101
446501	17/10/2018	FIA	4 (Denegada), 9 (Denegada), 12 (Denegada), 14 (Denegada), 16 (Denegada), 24 (Denegada), 35 (Denegada), 36 (Denegada), 37 (Denegada), 38 (Denegada), 41 (Denegada) y 42 (Denegada)	ALBERTO MARTIN SCASSO VOLONTE	
453439	12/10/2018	DASHI	43 (Concedida)	SEBOCHY S.A.	144
463925	26/10/2018	JOSEFINA	29 (Denegada)	DIEGO BOLUMBURU	
465925	26/10/2018	ITF (mixta)	41 (Denegada)	ITF LICENSING (UK) LTD	192
466144	12/10/2018	IMPONENTE EL GORDO	25 (Denegada) y 35 (Denegada)	ANA ELVIRA LABASTE PRANDO	
466605	26/10/2018	ZIR	12 (Denegada S/D)	Hero MotoCorp Ltd.	180
466606	26/10/2018	ZIR	37 (Denegada S/D)	Hero MotoCorp Ltd.	180
466934	26/10/2018	TEATRO METRO (mixta)	41 (Denegada S/D)	BEATRIZ HERMIDA URNIZA	180
467237	26/10/2018	CITRAL	29 (Denegada) y 30 (Denegada)	ANGEL DEL DUCA CANTARO	219
467942	26/10/2018	SUBSTITUTE	1 (Denegada S/D)	STOLLER ENTERPRISES, INC.	194
468942	26/10/2018	OPTIMA	9 (Denegada S/D)	JOHNSON CONTROLS TECHNOLOGY	18

N° Exp	Resolución	Marca	Clases	Titular	Ag.
				COMPANY	
469402	05/10/2018	ARROZRICO (mixta)	30 (Denegada)	DISGAL S.A.	165
469698	05/10/2018	BE.SMART FITNESS LAB (mixta)	41 (Denegada S/D)	MIHAS.A.S	193
470570	05/10/2018	GOLAZO FUTBOL 5 (mixta)	41 (Denegada S/D)	MARCELO HUGO BLANCO RODRIGUEZ	
470581	05/10/2018	CRIOLLO	5 (Denegada S/D)	NOVA S.A.	180
470583	26/10/2018	IMIDA SEED	5 (Denegada S/D)	NOVA S.A.	180
470591	05/10/2018	GROWER	1 (Denegada S/D)	NOVA S.A.	180
470628	26/10/2018	ECHOSTAR	9 (Denegada S/D)	EchoStar Technologies L.L.C.	191
470812	26/10/2018	ULTRAFINO	21 (Denegada S/D)	Procter & Gamble Business Services Canada Company	212
471040	05/10/2018	ELITE PROFESIONAL (mixta)	3 (Denegada S/D)	EMPRESAS CMPC S.A.	218
471043	05/10/2018	ELITE PROFESIONAL	3 (Denegada S/D)	EMPRESAS CMPC S.A.	218
471072	26/10/2018	ANIMALE INSTINCT	3 (Denegada S/D)	Animale Group, S.A.	18
471305	05/10/2018	GREENGENE F	5 (Denegada S/D)	GREEN CROSS CORPORATION	34
471306	05/10/2018	NEULAPEG	5 (Denegada S/D)	GREEN CROSS CORPORATION	34
471415	05/10/2018	YOYO (mixta)	12 (Denegada S/D)	BABYZEN S.A.S.	154
471491	12/10/2018	RAMBO (mixta)	1 (Denegada S/D)	WANG YUNG CHIEN	94
471727	26/10/2018	DAKO	7 (Denegada S/D) y 11 (Denegada S/D)	CONTROLADORA MABE, S.A. DE C.V.	94
471986	17/10/2018	POLKA (mixta)	35 (Denegada S/D)	ELAMAY TRADE S.A.	184
471990	12/10/2018	UROSEPTIC	5 (Denegada)	ARAFARMA GROUP S. A.	184
472440	26/10/2018	CIGUAPA (mixta)	41 (Denegada) y 43 (Denegada)	PATRICIO MALBAN	172
473443	17/10/2018	LEGEND LEGEND LEGEND ENERGY DRINK CON EXTRACTO DE CANAVIS (mixta)	32 (Denegada)	PATNEX S.A.	144

### ***RESOLUCIONES DE MARCAS, DESESTIMADAS (Art. 92, D. 34/999)***

N° Exp	Resolución	Marca	Clases	Titular	Ag.
476585	05/10/2018	P (mixta)	35 (Denegada S/D)	Randstad Holding N.V	18

**RESOLUCIONES DE MARCAS, DESISTIDAS (Art. 90, D. 34/999)**

N° Exp	Resolución	Marca	Clases	Titular	Ag.
470063	24/10/2018	PARLIAMENT (mixta)	34 (Pendiente S/D)	PHILIP MORRIS BRANDS SÀRL.	180
477072	05/10/2018	RAMONA (mixta)	24 (Pendiente), 25 (Pendiente), 35 (Pendiente), 41 (Pendiente) y 43 (Pendiente)	LAURA MARIANA ALMEIDA FRANCO	193

**RESOLUCIONES DE MARCAS, DESISTIDAS (Art. 90, D. 34/999)**

N° Exp	Resolución	Marca	Clases	Titular	Ag.
471512	05/10/2018	VITAL AQUA	32 (Desistida)	SUSI ELENA BERNHEIM FILER	
473298	24/10/2018	PROMODULOS VENTA DE CONTENEDORES (mixta)	35 (Desistida) y 37 (Desistida)	ADRIAN LEONARDO STEBNIKI ARRIETA	
474298	05/10/2018	C CHEVAL (mixta)	34 (Desistida S/D)	DHARMA S.A.	34
475858	12/10/2018	LIVING FOOD (mixta)	30 (Desistida)	MARIANO CAPURRO MAZZA y SEBASTIÁN MARCELO CANALE PASTORINO	
476054	05/10/2018	HOUSES+ DISEÑO Y CONSTRUCCIÓN SOLUCIONES PREFABRICADAS DE CALIDAD SUPERIOR (mixta)	36 (Desistida), 37 (Desistida) y 42 (Desistida)	ALEJANDRO PABLO RIVAS DE VECCHI; GUSTAVO EMILIO MARSICANO ALTIERI y JAVIER RODRIGUEZ IGLESIAS	
476554	05/10/2018	SOCIO CELESTE (mixta)	35 (Desistida)	ASOCIACIÓN URUGUAYA DE FUTBOL	172
476574	05/10/2018	AQUASTAR	1 (Desistida S/D) y 9 (Desistida S/D)	Merck KGaA	129
476924	05/10/2018	PAPELITO AUTÈNTICO (mixta)	34 (Desistida S/D)	RCS IMPORTAÇÃO E EXPORTAÇÃO DE PRODUTOS LTDA.	34

**RESOLUCIONES DE MARCAS, MODIFICADAS**

N° Exp	Resolución	Marca	Clases	Notas	Ag.
463456	17/10/2018	PRANICA / CHRISTINE CHOACHUY; CATHERINE CHOACHUY; JASON CARL CHOACHUY y KAREN JOYCE CHOACHUY	16 (Concedida S/D)		29

**RESOLUCIONES DE RENOVACIONES, CONCEDIDAS**

N° Exp	Resolución	Denominación	Clases	Titular	Vigencia	Ag.
472716	04/07/2018	MADEIRA BRASIL (mixta)	25 (S/D)	CALÇADOS BOTTERO LTDA	26/06/2016	29
473713	24/10/2018	BISOLVON	1 (S/D) y 5 (S/D)	Sanofi-Aventis Deutschland GmbH	29/09/2016	181
474286	10/10/2018	M MURAD (mixta)	3	UNILEVER N.V.	20/05/2016	136
475516	24/10/2018	SOFT COLOR	3 (S/D)	HFC Prestige International Holding Switzerland Sàrl	29/07/2016	201
475932	24/10/2018	DOBLON	30	EMPRESAS CAROZZI S.A.	08/11/2016	180
476185	24/10/2018	FIDES (mixta)	5	SOCIEDAD ANONIMA FIDES	23/07/2016	19
476419	10/10/2018	BARENA	32 (S/D)	AB INBEV INTERNATIONAL BRANDS LIMITED	26/01/2017	29
476785	24/10/2018	MASSA LEVE (mixta)	30	COMERCIO E INDUSTRIA DE MASSAS ALIMENTICIAS MASSA LEVE LTDA.	14/08/2016	34
477125	10/10/2018	CRUSH (mixta)	32 (S/D)	European Refreshments	16/10/2016	94
477130	10/10/2018	CREME PUFF (mixta)	3 (S/D)	NOXELL CORPORATION	23/12/2016	201
477133	10/10/2018	CLAIROL BEAUTIFUL COLLECTION	3 (S/D)	NOXELL CORPORATION	15/11/2016	201
477134	10/10/2018	CLAIROL LOVING CARE	3 (S/D)	NOXELL CORPORATION	15/11/2016	201
477135	10/10/2018	COOL PLAY	3 (S/D)	NOXELL CORPORATION	31/01/2017	180
477418	24/10/2018	SANATORIO CANTEGRIL	42, 43, 44 y 45	ASISTENCIAL MEDICA DEPARTAMENTAL DE MALDONADO - IAMPP	12/09/2016	101

N° Exp	Resolución	Denominación	Clases	Titular	Vigencia	Ag.
477473	09/10/2018	(figurativa)	34 (S/D)	SOUZA CRUZ LTDA	23/10/2016	194
477951	09/10/2018	GOOGLE	16 (S/D), 25 (S/D) y 35 (S/D)	GOOGLE LLC.	17/11/2016	194
477952	09/10/2018	ADSENSE	35 (S/D)	GOOGLE LLC	17/11/2016	194
479488	10/10/2018	TAIDEN (mixta)	9	TAIDEN INDUSTRIAL CO., LTD.	25/04/2017	201
479977	12/10/2018	EUMOVATE	1 (S/D) y 5 (S/D)	GLAXO GROUP LIMITED	03/04/2017	176
480002	12/10/2018	TITUS (mixta)	14 (S/D)	SOLVIL ET TITUS S.A.	10/02/2017	34
480064	12/10/2018	BEAVIS AND BUTT-HEAD	9 (S/D), 16 (S/D), 25, 28 (S/D) y 41 (S/D)	VIACOM INTERNATIONAL INC.	26/02/2017	194
480101	05/10/2018	ZORZE	5 (S/D)	LABORATORIOS MICROSULES URUGUAY S.A.	31/12/2016	
480119	29/10/2018	SEPAE SERVICIO PERSONALIZADO DE ACOMPAÑANTES Y ENFERMERIA (mixta)	44 (S/D)	SEPAE LTDA.	25/01/2017	233
480133	02/10/2018	TAZO	16 y 17	PEPSICO INC.	07/01/2017	201
480134	02/10/2018	MEGATAZO	16	PEPSICO INC.	07/01/2017	201
480135	02/10/2018	VIATOPIN	5 (S/D)	NOVARTIS AG.	07/01/2017	201
480136	02/10/2018	LAZARSKA	25	INDUSTRIA DE DISEÑO TEXTIL S.A. (INDITEX S.A.)	07/01/2017	201
480137	02/10/2018	ANXERI	25	INDUSTRIA DE DISEÑO TEXTIL S.A. (INDITEX S.A.)	07/01/2017	201
480139	02/10/2018	ALTO (mixta)	9 (S/D)	INMUSIC BRANDS, INC.,	10/04/2017	194
480140	02/10/2018	D + (mixta)	16, 35, 38 y 41	EL PAIS S.A.	15/01/2017	18
480141	04/10/2018	(figurativa)	32 (S/D)	FRUTAS CONCENTRADAS, S.A.P.I. DE C.V.	07/01/2017	18
480144	02/10/2018	DUAL	3	LABORATORIOS HAYMANN S.A.	07/01/2017	219
480145	02/10/2018	LEGIR	5	LABORATORIOS HAYMANN S.A.	27/01/2017	219
480146	02/10/2018	PLAVIX	5 (S/D)	SANOFI	07/01/2017	165
480147	02/10/2018	INMOBILIARIA GOES	36	INMOBILIARIA GOES S.R.L.	19/02/2017	165
480150	03/10/2018	BAYPHOS	5 (S/D) y 31 (S/D)	BAYER INTELLECTUAL PROPERTY	19/03/2017	205

N° Exp	Resolución	Denominación	Clases	Titular	Vigencia	Ag.
				GMBH		
480151	03/10/2018	SANATOGEN	5 (S/D)	BAYER CONSUMER CARE AG	12/03/2017	205
480152	03/10/2018	CHECK MAIL COMUNICACIÓN ELECTRÓNICA REGISTRADA (mixta)	38 (S/D) y 39 (S/D)	ORGANIZACION COURIER ARGENTINA S.A. (OCASA)	25/04/2017	221
480155	03/10/2018	TRACK & FIELD (mixta)	25	FRATEX INDÚSTRIA E COMÉRCIO LTDA.	15/01/2017	34
480156	12/10/2018	ANARA	5 (S/D)	PRODUCTOS FARMACEUTICOS S.A, DE C.V.	22/02/2017	34
480157	12/10/2018	TURASIL	5	PRODUCTOS FARMACEUTICOS S.A, DE C.V.	22/02/2017	34
480160	03/10/2018	KANGOL	25	KANGOL LTD.	07/01/2017	201
480161	04/10/2018	ECNAGEL	3 (S/D) y 5 (S/D)	FEMADIL S.A.	31/01/2017	201
480165	04/10/2018	ESCAPE (mixta)	3 (S/D)	CALVIN KLEIN COSMETIC CORPORATION (A DELAWARE CORPORATION)	07/01/2017	201
480166	04/10/2018	UNICORN AUTOPARTS (mixta)	12	ADD INDUSTRY (ZHEJIANG) CO., LTD.	16/03/2017	34
480170	04/10/2018	(figurativa)	35 (S/D)	JOCKEY INTERNATIONAL, INC.	26/01/2017	194
480172	04/10/2018	(figurativa)	25 (S/D)	JOCKEY INTERNATIONAL, INC.	26/01/2017	194
480173	04/10/2018	OUDE MEESTER (mixta)	33 (S/D)	DISTILLERS CORPORATION LIMITED	10/02/2017	194
480174	04/10/2018	FLEUR DU CAP.	33 (S/D)	DIE BERGKELDER BEPERK	27/01/2017	20
480176	04/10/2018	NERISONA	5 (S/D)	BAYER PHARMA AKTIENGESELLSCHAFT	19/02/2017	218
480177	05/10/2018	LA MERE POULARD	29, 30 y 33	LMP INTERNATIONAL S.A.	07/01/2017	216
480178	05/10/2018	NIDESOL	29	NIDERA URUGUAYA SOCIEDAD ANONIMA	07/01/2017	129
480179	05/10/2018	CHOFLITOS	30	PAFRIMA LIMITADA	08/01/2017	129
480180	05/10/2018	MAHESO (mixta)	29	GEDESCO S.A.	12/03/2017	144
480191	05/10/2018	ROLLS RR ROYCE (mixta)	12 (S/D)	ROLLS-ROYCE MOTOR CARS	01/02/2017	20

N° Exp	Resolución	Denominación	Clases	Titular	Vigencia	Ag.
				LIMITED		
480193	05/10/2018	GEOX	25	GEOX S.P.A.	20/05/2017	194
480194	05/10/2018	DOLTER (mixta)	29	RODOLFO SELLANES	05/07/2016	220
480195	05/10/2018	CREDICEL DE CREDITEL (mixta)	36	SOCUR S.A.	30/01/2017	194
480199	05/10/2018	MICHEL HERBELIN (mixta)	14 (S/D)	MONTRES MICHEL HERBELIN S.A.	05/07/2016	191
480200	05/10/2018	VITALE BARBERIS CANONICO	24 (S/D)	VITALE BARBERIS CANONICO S.P.A.	07/01/2017	191
480201	05/10/2018	FAUCHON	29 y 30	FAUCHON	07/01/2017	191
480202	05/10/2018	DANISIS	5	NIHON NOHYAKU CO., LTD.	07/01/2017	192
480203	05/10/2018	NATURA	29 (S/D)	CEREALIN S.A	13/01/2017	192
480204	05/10/2018	CAFITESSE	9 (S/D)	KONINKLIJKE DOUWE EGBERTS B.V.	15/01/2017	192
480205	09/10/2018	NAFOL	1 (S/D)	SASOL GERMANY GMBH	26/01/2017	192
480206	23/10/2018	NACOL	1 (S/D)	SASOL GERMANY GMBH	26/01/2017	192
480207	23/10/2018	FRIGOSCANDIA	11 (S/D)	John Bean Technologies AB	27/01/2017	192
480212	23/10/2018	VITALE BARBERIS CANONICO	25 (S/D)	VITALE BARBERIS CANONICO S.P.A.	26/02/2017	191
480213	24/10/2018	WARREN (mixta)	9 (S/D)	TORNAY & MORI S.A.	10/02/2017	192
480214	23/10/2018	FRESCATINO	29 (S/D)	SAVENCIA SA.	26/02/2017	192
480215	23/10/2018	CEBORA (mixta)	9 (S/D)	CEBORA S.P.A.	12/03/2017	191
480216	23/10/2018	COLONIAL	29 (S/D)	COOPERATIVA NACIONAL DE PRODUCTORES DE LECHE (CONAPROLE)	18/04/2017	192
480217	23/10/2018	TURIL (mixta)	39	TURIL S.A.	17/04/2017	192
480218	23/10/2018	JUST FOR MEN	3	COMBE INTERNATIONAL LTD.	09/04/2017	192
480219	23/10/2018	COSMOLIGHT (mixta)	1 (S/D)	TOYOBO CO., LTD.	19/03/2017	192
480220	23/10/2018	EL GRAFICO	16	REVISTAS DEPORTIVAS S.A.	18/05/2017	192
480222	24/10/2018	MIMICA	28	MOSCA HNOS. S.A.	21/06/2017	192
480223	24/10/2018	DAF (mixta)	12 (S/D)	DAF TRUCKS N.V.	18/05/2017	191
480224	24/10/2018	F FORAS (mixta)	7 (S/D)	PENTAX SPA	20/05/2017	191
480225	26/10/2018	EMPORIO ARMANI	9	GIORGIO ARMANI S.P. A	07/01/2017	34
480226	26/10/2018	EMPORIO ARMANI (mixta)	12 (S/D)	GIORGIO ARMANI S.p.A.	26/01/2017	34



N° Exp	Resolución	Denominación	Clases	Titular	Vigencia	Ag.
480227	29/10/2018	E A 7 (mixta)	12 (S/D)	GIORGIO ARMANI S.P. A	26/01/2017	34
480230	25/10/2018	VT	12 (S/D)	HONDA GIKEN KOGYO KABUSHIKI KAISHA	19/03/2017	144
480231	25/10/2018	SHADOW	12 (S/D)	HONDA GIKEN KOGYO KABUSHIKI KAISHA	15/03/2017	144
480232	25/10/2018	CB	12 (S/D)	HONDA GIKEN KOGYO KABUSHIKI KAISHA	15/03/2017	144
480233	25/10/2018	HORNET	12 (S/D)	HONDA GIKEN KOGYO KABUSHIKI KAISHA	15/03/2017	144
480234	25/10/2018	CTX	12 (S/D)	HONDA GIKEN KOGYO KABUSHIKI KAISHA	15/03/2017	144
480235	25/10/2018	CRF	12 (S/D)	HONDA GIKEN KOGYO KABUSHIKI KAISHA	15/03/2017	144
480236	25/10/2018	POP	12 (S/D)	HONDA GIKEN KOGYO KABUSHIKI KAISHA	19/03/2017	144
480237	25/10/2018	CGL	12 (S/D)	HONDA GIKEN KOGYO KABUSHIKI KAISHA	15/03/2017	144
480238	25/10/2018	NF	12 (S/D)	HONDA GIKEN KOGYO KABUSHIKI KAISHA	15/03/2017	144
480239	25/10/2018	QASHQAI	12 (S/D)	NISSAN JIDOSHA KABUSHIKI KAISHA (TAMBIÉN COMERCIANDO COMO NISSAN MOTOR CO. LTD.)	15/03/2017	144
480240	26/10/2018	HIMALAYA HERBALS (mixta)	5 (S/D) y 30 (S/D)	HIMALAYA GLOBAL HOLDINGS LTD	23/02/2017	144
480244	26/10/2018	LYPRINOL	5 (S/D) y 29 (S/D)	PHARMALINK INTERNATIONAL LTD.	01/06/2017	105
480248	26/10/2018	PROTISA	16, 40 y 44	EMPRESAS CMPC S.A.	07/01/2017	176
480249	29/10/2018	NATURA VIVA (mixta)	3	NATURA COSMÉTICOS S.A.	26/01/2017	34
480250	29/10/2018	JUPITER	13	DISTRISEGA S.A.	07/01/2017	34
480251	29/10/2018	CORAL	3 (S/D)	LABORATORIOS DIMASA S.A.	19/03/2017	34
480256	29/10/2018	CHICK-FIL-A (mixta)	43 (S/D)	CFA PROPERTIES, INC.	07/01/2017	18
480259	29/10/2018	PAPER MATE	16 (S/D)	BEROL CORPORATION	10/02/2017	144

N° Exp	Resolución	Denominación	Clases	Titular	Vigencia	Ag.
480262	29/10/2018	INDICO	25	NICOLÁS DEBITONTO	24/01/2017	144
480266	29/10/2018	RL RALPH LAUREN MEN (mixta)	3 (S/D)	THE POLO/LAUREN COMPANY, L.P.	16/03/2017	144
480267	31/10/2018	DULCESOL (mixta)	30	HIJOS DE ANTONIO JUAN, S.L.	12/03/2017	144
480268	29/10/2018	DESEO	16 (S/D)	HARLEQUIN ENTERPRISES LIMITED	15/01/2017	194
480270	29/10/2018	N.Y. LUG CO.	25	S4 INTERNATIONAL, LLC	21/01/2017	194
480272	30/10/2018	ASPIRAMAX	7	NESTOR ARMANDO VEIGA SPONTON	26/01/2017	129
480273	30/10/2018	CLOROVIN	1 (S/D) y 5 (S/D)	ELECTROQUIMICA S.A.	10/02/2017	194
480274	30/10/2018	ERCO	9 (S/D), 11 (S/D) y 42 (S/D)	ERCO LEUCHTEN GMBH	02/02/2017	194
480275	30/10/2018	ESTEE LAUDER (mixta)	3 (S/D)	ESTEE LAUDER COSMETICS LIMITED	10/02/2017	194
480276	30/10/2018	TREVIRA	22 (S/D) y 23 (S/D)	TREVIRA GMBH	10/02/2017	194
480278	30/10/2018	EL PLATA (mixta)	16 (S/D)	PAPELERÍA E IMPRENTA EL PLATA S.A.	10/02/2017	219
480279	30/10/2018	DUFOUR	25 (S/D)	GURIK USA, CORP.	06/03/2017	219
480280	30/10/2018	COCOT LUXE (mixta)	25	GURIK USA, CORP.	26/02/2017	219
480291	30/10/2018	NATI (mixta)	30	COOPERATIVA DE TRABAJO "AMERICO CAORSI"	09/04/2017	34
480293	31/10/2018	(figurativa)	25	PUMA SE	26/01/2017	212
480294	31/10/2018	GERIPLUS	5	PHARMOS S.A.	27/03/2017	144
480295	31/10/2018	TOLESTAN ROEMMERS	5	THE LATIN AMERICA TRADEMARK CORPORATION	19/03/2017	144
480296	31/10/2018	VINCA 20	5 (S/D)	ICLOS S.A.	19/03/2017	144
480297	31/10/2018	IMMUVIT (mixta)	5	THE LATIN AMERICA TRADEMARK CORPORATION	12/03/2017	217
480300	31/10/2018	JASON	3	TERRY S.A.	12/03/2017	144
480302	31/10/2018	PLENOX	3	TERRY S.A.	12/03/2017	144
480303	01/11/2018	SERENAL SPEFAR	5 (S/D)	SPEFAR S.A.	26/02/2017	144
480304	01/11/2018	PERIFAR SPEFAR	5 (S/D)	SPEFAR S.A.	26/02/2017	144

N° Exp	Resolución	Denominación	Clases	Titular	Vigencia	Ag.
480305	01/11/2018	JCB (mixta)	7 (S/D) y 12 (S/D)	J.C. BAMFORD EXCAVATORS LIMITED	19/02/2017	144
480306	01/11/2018	GRANOCYTE	5 (S/D)	CHUGAI SEIYAKU KABUSHIKI KAISHA	19/02/2017	144
480308	01/11/2018	WILCO	9	CLIPSAL AUSTRALIA PTY LTD.	07/02/2017	216
480309	01/11/2018	ALPINE (mixta)	9 (S/D)	ALPINE ELECTRONICS, INC.	19/02/2017	144
480310	01/11/2018	MEIACT	5 (S/D)	MEIJI SEIKI KAISHA, LTD.	06/03/2017	144
480311	01/11/2018	URUSAL	21 (S/D), 29 (S/D), 30 (S/D) y 31 (S/D)	ANTIL S.A.	26/02/2017	144
480313	01/11/2018	WESTINGHOUSE	6 (S/D), 7 (S/D), 9 (S/D), 10 (S/D), 11 (S/D), 13 (S/D) y 17 (S/D)	WESTINGHOUSE ELECTRIC CORPORATION	19/03/2017	18

### **TRANSFERENCIAS**

N° Exp.	Resolución	Denominación	Clases	Titular	Dirección	Ag.
357615	16/10/2018	REBELDE'S	3	PINCOT S.A.	Martín Aquino M.151 S.8 Ruta , Montevideo , Montevideo , URUGUAY	
362103	27/09/2018	H2OH!	32	THE CONCENTRATE MANUFACTURING COMPANY OF IRELAND	Swan Building, 3rd. Floor, 26 Victoria Street, HM12, Hamilton , BERMUDA	201
363899	29/10/2018	ROSA CHÁ	25	Restoque Comércio e Confecções de Roupa S.A.	Rua Oscar Freire, 1119 e 1121, São Paulo, SP, BRASIL	165
365820	22/10/2018	MASSA LEVE	30	SERA ALIMENTOS LTDA.	Av. Marginal Direita do Tietê, 500 Bloco II - Subsolo - Sala 13, Villa Jaguará , São Paulo, BRASIL	34
368329	24/10/2018	WINRHO	5	Saol International Limited	H.P. House 21 Laffan Street, HM 09, Hamilton, BERMUDA	216

N° Exp.	Resolución	Denominación	Clases	Titular	Dirección	Ag.
368329	18/10/2018	WINRHO	5	Saol International Limited	H.P. House 21 Laffan Street, HM 09, Hamilton, BERMUDA	216
369737	01/10/2018	GRYPHON	12	ALLIANCE TIRE AMERICAS, Inc	730 Eastern Avenue, Malden, Massachusetts, E. U. DE NORTEAMERICA	34
370729	10/10/2018	DOBLON	30	EMPRESAS CAROZZI S.A.	Cno. Longitudinal Sur 5201, San Bernardo (NOS), CHILE	3
372828	11/10/2018	MOLIBEN	30 y 31	MOLINOS BENVENUTO S.A.	Catamarca 1053, Roldán , Provincia de Santa Fe, ARGENTINA	18
373502	18/10/2018	PROSEGUR ACTIVA	9, 35, 37 y 45	PROSEGUR COMPAÑIA DE SEGURIDAD S.A.	Calle Pajaritos 24, Madrid, ESPAÑA	34
373954	25/10/2018	QUERINI	25	FORALL CONFEZIONI S.p.A.	Via Fabio Filzi 34, 36050, QUINTO VICENTINO (VI), ITALIA	201
374598	11/10/2018	CIKATO	16, 35 y 42	CAROLINA CIKATO ABENTE; MATIAS CIKATO ABENTE y MARCELA CIKATO ABENTE	Leonel Aguirre 1726 Apto. 301, 11500, Montevideo, Montevideo, URUGUAY; Av. Italia 7007 Casa 3, 11500, Montevideo, Montevideo, URUGUAY y Dr. Alfonso Espinola 1966, Montevideo, Montevideo, URUGUAY	
374907	05/10/2018	TOLOSA	25	ALEJANDRO ADRIAN RICCOBON	ARCE 348, 1426, CIUDAD DE BUENOS AIRES, ARGENTINA	18
376125	12/10/2018	CASTEL PUJOL	32 y 33	ARROYOS AZULES S.A.	Camino Línea Divisoria s/n , Cerro Chapeu, Rivera, URUGUAY	201
376203	10/10/2018		41	PHILIP MORRIS BRANDS SÀRL	Quai Jeanrenaud 3, CH-2000, Neuchatel, SUIZA	201
376350	22/10/2018	ZUBROWKA	33	CEDC International sp.z.o.o.	ul. Kowanowska 48, 64-600, Oborniki, POLONIA	194
376364	11/10/2018	BANESTADO	36	BANCO ITAULEASING	Avenida Antonio Massa, 361,	201

N° Exp.	Resolución	Denominación	Clases	Titular	Dirección	Ag.
				S.A. y BANCO ITAUCARD S.A.	Centro y Alameda Pedro Calil, 43, Vila Das Acácias , Ciudad de Poá, San Pablo , BRASIL	
376365	11/10/2018	BANPARANA	36	BANCO ITAULEASING S.A. y BANCO ITAUCARD S.A.	Avenida Antonio Massa, 361, Centro y Alameda Pedro Calil, 43, Vila Das Acácias , Ciudad de Poá , San Pablo , BRASIL	201
378756	27/09/2018	TURFF BET & SPORTS BAR	35, 38, 41 y 43	CODERE NEWCO, S.A.U.	Avenida De Bruselas, 26, 28100, Alcobendas, Madrid, ESPAÑA	181
380491	08/10/2018	CHEF WORKS	8 y 25	Chef Works Branding Ltd	6980 Corte Santa Fe, San Diego, California, E. U. DE NORTEAMERICA	201
381182	22/10/2018	KUVAN	5	BioMarin Pharmaceutical Inc.	105 Digital Drive, Novato, 94949, California, E. U. DE NORTEAMERICA	216
381342	08/10/2018	JUNGHANS	14	Uhrenfabrik Junghans GmbH & Co. KG	Geissaldenstrasse 49, D-78713, Schramberg, Schramberg, ALEMANIA	219
381628	08/10/2018	NEW CASTLE	41	NOBLEDYS S.A.	Av. Artigas 462, Canelones, URUGUAY	
381704	27/09/2018	UA UNIVERSAL ASSISTANCE	44	PERUNSEL S.A.	Juncal 1355, Oficina 907, Montevideo, Montevideo, URUGUAY	201
381795	08/10/2018	ARTROGLYCAN	5	ZOETIS BELGIUM S.A.	Prayones 498 esq. Avellaneda, 1842, Monte Grande, ARGENTINA	194
381837	05/10/2018	VECTRA GT-X	12	Opel Automobile GmbH	Bahnhofsplatz ,, 65423, Ruesselsheim, ALEMANIA	187
381838	05/10/2018	VECTRA GT-C	12	OPEL AUTOMOBILE GmbH	Bahnhofsplatz , 65423, Rüsselsheim, ALEMANIA	187
382259	05/10/2018	ECOTEC	12	Opel Automobile GmbH	Bahnhofsplatz , 65423, Rüsselsheim, ALEMANIA	194
382259	04/10/2018	ECOTEC	12	Opel Automobile GmbH	Bahnhofsplatz , 65423, Rüsselsheim, ALEMANIA	194

N° Exp.	Resolución	Denominación	Clases	Titular	Dirección	Ag.
382588	10/10/2018		25	PAUL FRANK INDUSTRIES, LLC	960 West 16th Street, 92627, Costa Mesa, California, E. U. DE NORTEAMERICA	18
382591	10/10/2018	JULIUS	25	PAUL FRANK INDUSTRIES, LLC	960 West 16th Street, 92627, Costa Mesa, California, E. U. DE NORTEAMERICA	18
383034	08/10/2018	GARNIER GOOD	3	L'OREAL	281, Rue Saint-Honoré, 75008, París, FRANCIA	18
383254	29/10/2018	BANET	43	MOLINO CAÑUELAS S.A.C.I.F.A.	KENNEDY 160, CAÑUELAS, PROVINCIA DE BUENOS AIRES, ARGENTINA	180
383255	29/10/2018	PANET	43	MOLINO CAÑUELAS S.A.C.I.F.A.	KENNEDY 160, CAÑUELAS, PROVINCIA DE BUENOS AIRES, ARGENTINA	201
383960	10/10/2018		10 y 25	BSN Medical Holding GmbH	Quickbornstrasse 24, 20253, Hamburgo, ALEMANIA	94
383961	03/10/2018	JOBST	10 y 25	BSN Medical Holding GmbH	Quickbornstrasse 24, 20253, Hamburgo, ALEMANIA	94
384322	29/10/2018	CAFE BRASILEIRO	43	ANGELO DRAGO SVENTURATI	JUAN MARÍA PEREZ 2917 APTO 104, Montevideo, Montevideo, URUGUAY	218
384347	08/10/2018	DUOGESTAL	5	ZOETIS BELGIUM S.A.	Prayones 498 esq. Avellaneda, 1842, Monte Grande, ARGENTINA	194
384601	10/10/2018	DATASEC	9 y 42	DE LA FUENTE ABDALA, REYNALDO CECIL	Patria 716, Montevideo, Montevideo, URUGUAY	34
385130	19/10/2018	INDEPENDENT	9, 14 y 18	NHS, INC.	Bronson 104, Suite 9, Santa Cruz, California, E. U. DE NORTEAMERICA	201
385349	10/10/2018	E	35	MONTGOMERY INVESTMENT CO S.A.	Ruta 8 Km. 17.500, Zonamerica, Canelones, URUGUAY	18
385490	01/10/2018	V	10, 17, 24 y 26	VELCRO B.V.	Castorweg 22-24, 72161, Curacao, ANTILLAS	136

N° Exp.	Resolución	Denominación	Clases	Titular	Dirección	Ag.
					NEERLANDESAS	
386198	23/10/2018	ARMAND BASI	25	ARMAND BASI, S.L.	Sant Lluc, 54-64, 08918, Badalona, Barcelona, ESPAÑA	181
386220	01/10/2018	MARGADAN	29 y 30	Avex S.A.	Suipacha 1111. Piso 18°, Buenos Aires, ARGENTINA	94
386372	26/10/2018	SCAPA	3	Scapa Belgium nv	Ruiterijschool 15 b0001, 2930, Brasschaat, BELGICA	201
386539	09/10/2018	BORMIOLI ROCCO	21	BORMIOLI ROCCO S.R.L.	Viale Martiri Della Libertà 1, Fidenza, Parma , ITALIA	34
386539	30/10/2018	BORMIOLI ROCCO	21	BORMIOLI ROCCO S.R.L.	Viale Martiri Della Libertà 1, Fidenza, Parma , ITALIA	34
386632	10/10/2018	NOCTURNO	33	ROSES HNOS. S.R.L.	Ruta 30 Km, 3.5, Bella Union, Artigas, URUGUAY	149
386665	10/10/2018	DUFOUR	25	ESEKA S.A.	6505 Blue Lagoon Drive, Ste. 130, FL.33126, Miami, E. U. DE NORTEAMERICA	219
387167	08/10/2018	DEPORT HIT	25	HBD S.A.	REPUBLICA 1624, MONTEVIDEO, URUGUAY	13
387669	22/10/2018	ENMOTION	16 y 21	GPCP IP Holding LLC	133 Peachtree Street N.E, 30303, Atlanta, Georgia , E. U. DE NORTEAMERICA	194
388082	11/10/2018	MONDIAL MAX	12	IMPORTADORA MEDITERRÁNEA S.A.	Av. Emilio Caraffa 3921, Córdoba, Provincia , ARGENTINA	192
388251	10/10/2018	NEVERLAND PARK	41	ARES S.A.	Jujuy 76, Córdoba, Provincia de Córdoba, ARGENTINA	203
388329	08/10/2018	MILESI	2	IVM S.R.L.	Via Torquato Tasso 10, 20123, Milano, ITALIA	144
388433	23/10/2018	KIBREF	5	Fresenius Kabi Deutschland GmbH	Else-Kröner-Str. 1, 61352, Bad Homburg, ALEMANIA	34
388469	16/10/2018	VEGETALEX	30	MWX7 S.A.	Charcas 3335 Piso 12, Departamento A, Buenos Aires, Buenos Aires, ARGENTINA	219
388635	16/10/2018	ABELCET	5	CEPHALON (UK)	Ridings Point, Whistler Drive,	18

N° Exp.	Resolución	Denominación	Clases	Titular	Dirección	Ag.
				LIMITED	WF10 5HX, Castleford, West Yorkshire, GRAN BRETAÑA (REINO UNIDO)	
388772	22/10/2018	LA TAHONA	16	RUNTUNA S.A.	Camino de los Horneros 220, Canelones, Canelones, URUGUAY	194
389029	10/10/2018	DIMEP	14	PAMDIR PARTICIPAÇÕES EIRELI	AV.D.RIBEIRO LIMA 2333,SP, 00000, BRASIL	34
389295	10/10/2018	TECNISEGUR	35, 39, 42 y 45	Antesides S.R.L	Av. Uruguay 2054, Montevideo, Montevideo, URUGUAY	101
389913	25/10/2018	LE LIS BLANC DEUX	25	Restoque Comércio e Confecções de Roupas S.A.	rua Oscar Freire, 1119 e 1121, Sao Paulo, BRASIL	165
389914	25/10/2018	LE LIS BLANC DEUX	25	Restoque Comércio e Confecções de Roupas S.A.	Rua Oscar Freire, 1119 e 1121, 01426-001, Sao Paulo, BRASIL	165
389915	25/10/2018	LE LIS BLANC DEUX	25	Restoque Comércio e Confecções de Roupas S.A.	Rua Oscar Freire, 1119 e 1121, 01426-001, Sao Paulo, BRASIL	165
390545	29/10/2018	VITALKRILL DR. GRILLO	29	ROEMMERS S.A.	MALDONADO 5634, MONTEVIDEO, URUGUAY	144
390672	26/10/2018	SIPHONGUARD	10	Integra LifeSciences Corporation	311 Enterprise Drive, 08536, Plainsboro, New Jersey, E. U. DE NORTEAMERICA	194
390969	12/10/2018	CLOSGAL	5	BIOGÉNESIS BAGÓ S.A.	Ruta Panamericana Km. 38,2, Garin, Buenos Aires, ARGENTINA	34
391496	23/10/2018	FANTASIA	3	L'OREAL	14 Rue Royale 75008, 75008, Paris, Paris, FRANCIA	144
391497	23/10/2018	LIFE ESSENCE	3	L'OREAL	14, Rue Royale, 75008, Paris, Paris, FRANCIA	144
391901	01/10/2018	ULTIVA	5	Aspen Global Incorporated	980 Great West Road, Brentford, TW8 9GS, Middlesex, GRAN	20



N° Exp.	Resolución	Denominación	Clases	Titular	Dirección	Ag.
					BRETAÑA (REINO UNIDO)	
392287	05/10/2018	CELL-TECH	1	MONSANTO TECHNOLOGY LLC	Krogshøjvej 36., 2880, Bagsværd, DINAMARCA	29
392439	16/10/2018	MARCATO	7	BRUNO MATHIAS DELGADO DI RUSSO	Rbla. O´HIGGINS 5065 Apto. 308, Montevideo, URUGUAY	
393000	27/09/2018	ATODERM	3	NAOS	355 rue Pierre-Simon Laplace , 13290, Aix en Provence , FRANCIA	181
393001	04/10/2018	BIODERMA	3	NAOS	355 rue Pierre-Simon Laplace , 13290, Aix en Provence , FRANCIA	181
394287	12/10/2018	GX VISION	9	Lezitech S.A.	Avenida Italia 6201, Montevideo, Montevideo, URUGUAY	172
395194	05/10/2018	BLACKSTORE	35	RAGODIR S.A.	AVENIDA ARTIGAS 663, LAS PIEDRAS, CANELONES, URUGUAY	
395475	08/10/2018	CRAFTSMAN	7, 8, 9, 11 y 16	Stanley Black and Decker, Inc.	3333 Beverly Road, 60179, Hoffman Estates, Illinois, E. U. DE NORTEAMERICA	144
395887	10/10/2018	FERRETODO EL CRISOL	35	FERRETODO CRISOL S.R.L	Mercedes 920, Montevideo, Montevideo, URUGUAY	
396362	12/10/2018	CALENTITA EGROL	23	Didiantix S.A.	Tristán Narvaja 1524 local 2, Montevideo, URUGUAY	172
396927	11/10/2018	VIÑAS DEL CUAREIM	33	ROSES HNOS. S.R.L.	RUTA 6 Km.30.200 - SAUCE, Canelones , URUGUAY	149
398056	23/10/2018	WISOM	5	Fresenius Kabi Deutschland GmbH	Else- Kröner-Str.1, 61352, Bad Homburg, ALEMANIA	34
398222	11/10/2018	DON ANSELMO	29	JORGE SEBASTIAN ROYBAL MARCHISIO	Justicia, Manzana 158, Solar 15A, El Pinar, Ciudad de la Costa , Canelones , URUGUAY	194
398331	23/10/2018	TYENNE	5	FRESENIUS KABI DEUTSCHLAND GmbH	Else- Kröner Str. 1, 61352, Bad Homburg, ALEMANIA	34
398386	11/10/2018	ROMANCE	33	ROSES HNOS. S.R.L.	RUTA 6 Km.30.200 - SAUCE , Canelones , URUGUAY	149

N° Exp.	Resolución	Denominación	Clases	Titular	Dirección	Ag.
398541	25/10/2018	LE LIS BLANC	25	Restoque Comércio e Confecções de Roupas S.A.	Rua Oscar Freire, 1119 e 1121, 01426-001, Sao Paulo, BRASIL	165
398542	25/10/2018	LE LIS BLANC	25	Restoque Comércio e Confecções de Roupas S.A.	Rua Oscar Freire, 1119 e 1121, 01426-001, Sao Paulo, BRASIL	165
398798	08/10/2018	HOYTS	41	YELMO FILMS S.L. CO	PO Box 309, Ugland House, KY1-1104, Grand Cayman, ISLAS CAIMAN	194
398798	18/10/2018	HOYTS	41	YELMO FILMS S.L. CO	PO Box 309, Ugland House, KY1-1104, Grand Cayman, ISLAS CAIMAN	194
398798	08/10/2018	HOYTS	41	YELMO FILMS S.L. CO	PO Box 309, Ugland House, KY1-1104, Grand Cayman, ISLAS CAIMAN	194
398830	22/10/2018	GIORGIO BEVERLY HILLS	3	ELIZABETH ARDEN INTERNATIONAL SARL	28 chemin de Joinville, 1216, Cointrin, Geneva, SUIZA	192
399167	11/10/2018	CALVINOR	31 y 33	ROSES HNOS. S.R.L.	RUTA 6 Km.30.200 - SAUCE , Canelones , URUGUAY	149
399269	26/10/2018	DEMIZE	5	ELANCO US INC.	2500 INNOVATION WAY, GREENFIELD, IN, E. U. DE NORTEAMERICA	18
399270	26/10/2018	ELANTIK	5	ELANCO US INC.	2500 INNOVATION WAY, GREENFIELD, IN, E. U. DE NORTEAMERICA	18
399789	26/10/2018	ICP EXPRESS	9 y 10	Integra LifeSciences Corporation	3311 Enterprise Drive, 08536, Plainsboro, E. U. DE NORTEAMERICA	194
400627	23/10/2018	MEDROL	5	PFIZER INC.	235 EAST 42 STREET, 10017-5755, NEW YORK, NEW YORK, E. U. DE NORTEAMERICA	144
401421	23/10/2018	DALACIN	5	PFIZER INC.	235 EAST 42 STREET, 10017-	144

N° Exp.	Resolución	Denominación	Clases	Titular	Dirección	Ag.
					5755, NEW YORK, E. U. DE NORTEAMERICA	
401616	05/10/2018	JONTEX	10	HYPERMARCAS S.A.	Rua Nova Cidade 404, 04547-070, Vila Olimpia, San Pablo, BRASIL	144
401708	23/10/2018	DEPO-PROVERA	5	PFIZER INC.	235 EAST 42 STREET, 10017-5755, NEW YORK, E. U. DE NORTEAMERICA	144
401761	12/10/2018	NIDERA	29, 30 y 31	TURMERO INTERNATIONAL S.A.	Rambla 25 de Agosto 1825, 440, Montevideo, URUGUAY	94
401906	25/10/2018	BIG CLASSIC	29 y 42	Quality Is Our Recipe, LLC.	One Dave Thomas Boulevard, 43017, Dublin, Ohio, E. U. DE NORTEAMERICA	34
403100	03/10/2018	BLUEVISION	11	LUMILEDS HOLDING B.V.	GROENEWOUDSEWEG 1, EINDHOVEN, PAISES BAJOS	136
403602	09/10/2018	GREG NORMAN	33	ABG-Shark, LLC	1411 Broadway, Fourth Floor , 10018, New York , New York , E. U. DE NORTEAMERICA	201
404105	08/10/2018	SKYRICH	9	HANGZHOU SKYRICH POWER CO., LTD.	No. 118, Linban Road, 310022, Hangzhou, Zhejiang, CHINA	180
404133	22/10/2018	KUVAN	5	BioMarin Pharmaceutical Inc.	105 Digital Dirve, Novato, 94949, California, E. U. DE NORTEAMERICA	216
404896	12/10/2018	AMAT	33	VINOS FINOS JUAN CARRAU S.A.	César Mayo Gutiérrez 2556, Montevideo, URUGUAY	201
405380	23/10/2018	MALAYA	3	L'OREAL	14 RUE ROYALE, 75008, PARIS, FRANCIA	144
405427	29/10/2018	WATT'S	29, 30 y 32	Promarca Internacional S.p.A.	Avda. Presidente Eduardo Frei Montalva N°1500, Renca, Santiago de Chile, CHILE	29
406257	10/10/2018	EL VIAJERO	43	PABLO RUIZ LAPUENTE y DOWN TOWN HOSTEL S.R.L.	Misiones 1371/2° Piso Of.19, Montevideo, URUGUAY y Convención 1367/202, MONTEVIDEO, URUGUAY	18

N° Exp.	Resolución	Denominación	Clases	Titular	Dirección	Ag.
406272	12/10/2018	NIDERA	35, 42 y 44	TURMERO INTERNATIONAL S.A.	Rambla 25 de Agosto 1825, 440, Montevideo, URUGUAY	94
406479	08/10/2018		12, 35 y 37	Hauchen Automotive Group Holdings Co., Ltd	N° 39, Dongwang Street, Dadong District, Shenyang, CHINA	34
406480	08/10/2018	BRILLIANCE AUTO	12, 35 y 37	Huachen Automotive Group Holdings Co., Ltd.	N° 39, Dongwang Street, Dadong District, Shenyang, CHINA	34
406805	25/10/2018	KAISER	29, 30, 31 y 32	PANIFICADORA BIMBO DEL URUGUAY S.A.	Camino Edison 4599, 12400, Montevideo, URUGUAY	
407147	26/10/2018	CODMAN CERTAS	10	Integra LifeSciences Corporation	311 Enterprise Drive, 08536, Plainsboro, New Jersey, E. U. DE NORTEAMERICA	194
407317	23/10/2018	SOLU-CORTEF	5	PFIZER INC.	235 EAST 42 STREET, 10017-5755, NEW YORK, E. U. DE NORTEAMERICA	144
407634	27/09/2018	BIO DERMA SENSIBIO	3	NAOS	355 rue Pierre- Simon Laplace , 13290, Aix en Provence , FRANCIA	181
407635	27/09/2018	BIO DERMA PHOTODERM MAX	3	NAOS	355 rue Pierre-Simon Laplace , 13290, Aix en Provence , FRANCIA	181
407636	27/09/2018	BIO DERMA NODÉ	3	NAOS	355 rue Pierre- Simon Laplace , 13290, Aix en Provence , FRANCIA	181
409120	10/10/2018	AMARAL & ASOCIADOS	35	AMARAL SCHIAFFINO CARLOS CESAR, RAMBO HENRIETTE Y OTROS	Defensa Nacional 952, Asunción, PARAGUAY	
409195	10/10/2018	3COM	9	HEWLETT PACKARD ENTERPRISE DEVELOPMENT LP	11445 Compaq Center Drive West, 77070, Houston, TEXAS, E. U. DE NORTEAMERICA	180
409346	10/10/2018	TAU	19	RIDDER CORPORATE,	Partida Benadresa, Cuadra La	94

N° Exp.	Resolución	Denominación	Clases	Titular	Dirección	Ag.
				S.L.	Torta, s/n, Castellón, ESPAÑA	
410020	01/10/2018	NUROMEX	5	Aspen Global Incorporated	980 Great West Road, TW8 9GS, Brentford, Middlesex, GRAN BRETAÑA (REINO UNIDO)	186
410021	01/10/2018	MIVACRON	5	Aspen Global Incorporated	980 Great West Road, TW8 9GS, Brentford, Middlesex, GRAN BRETAÑA (REINO UNIDO)	186
411177	29/10/2018	TERRANO	18	MARIANO ALPUY CAPPI	Roque Graseras 787, 11300, Montevideo, URUGUAY	
411689	22/10/2018	CORMATIC	21	GPCP IP Holdings LLC	133 Peachtree Street N.E, 30303, Atlanta, Georgia , E. U. DE NORTEAMERICA	194
411691	22/10/2018	ULTIMA	21	GPCP IP Holdings LLC	133 Peachtree Street N.E, 30303, Atlanta, Georgia , E. U. DE NORTEAMERICA	194
412296	01/10/2018		29	Kellogg Europe Trading Limited	560A Rue de Neudorf, LUXEMBURGO	194
412297	01/10/2018	PRINGLES	29	Kellogg Europe Trading Limited	560A Rue de Neudorf, LUXEMBURGO	194
412303	22/10/2018	XAMPENSO	5	Fresenius Kabi Deutschland GmbH	Else-Kröner-Str.1, 61352, Bad Homburg, ALEMANIA	34
412833	24/10/2018	CARMELO GOLF CLUB	36	ASOCIACION CIVIL CARMELO GOLF CLUB	Ruta 21, km 262, CARMELO, COLONIA, URUGUAY	18
413374	24/10/2018	ROMZURTO	5	Fresenius Kabi Deutschland GmbH	Else-Kröner-Str.1, Bad Homburg, ALEMANIA	34
413375	24/10/2018	INCRAMOV	5	Fresenius Kabi Deutschland GmbH	Else-Kröner-Str.1, 61352, Bad Homburg, ALEMANIA	34
413380	12/10/2018	BATOVI	33	ARROYOS AZULES S.A.	Camino Línea Divisoria s/n, Cerro Chapeu, Rivera, Rivera, URUGUAY	201
413687	10/10/2018	ZABALA	29 y 30	SILVINA BRIL BACHRACHAS	Bulevar España 2825 apto 101, Montevideo, URUGUAY	
413720	25/10/2018	TAMARINE	5	GEROLYMATOS	N° 13, Asklipiou Str., Kryoneri	181

N° Exp.	Resolución	Denominación	Clases	Titular	Dirección	Ag.
				INTERNATIONAL S.A.	Attica, GRECIA	
414345	04/10/2018	DEPORT HIT	18	HBD S.A.	Republica 1624, Montevideo, URUGUAY	220
414416	26/10/2018	ELECTOR	5	ELANCO US INC.	2500 INNOVATION WAY, GREENFIELD, IN, E. U. DE NORTEAMERICA	18
414758	27/09/2018	CAR ASSISTANCE -UA- UNIVERSAL ASSISTANCE	37 y 39	PERUNSEL S.A.	Juncal 1355, Oficina 907, Montevideo, Montevideo, URUGUAY	201
415047	01/10/2018	LATAM AIRLINES	9, 12, 16, 25, 35, 36, 37, 38, 39, 41, 42, 43 y 45	LATAM AIRLINES GROUP S.A y LUIS FELIPE CLARO SWINBURN	Avda. Presidente Riesco 5711, Piso 19, Las Condes, Santiago , CHILE y Apoquindo 3721 piso 13, Santiago, CHILE	201
415172	26/10/2018	SCAPA	25	Scapa Belgium nv	Ruiterijschool 15 b0001, 2930, Brasschaat, BELGICA	201
415185	02/10/2018	SWAGELINING	7 y 37	PIONEER LINING TECHNOLOGY LIMITED	River Clyde House, Erskine Ferry Road, Old Kilpatrick, , EH3 9AG, Edinburgh, Midlothian , United Kingdom	165
415186	03/10/2018	SWAGE LINING	7 y 37	PIONEER LINING TECHNOLOGY LIMITED	River Clyde House, Erskine Ferry Road, Old Kilpatrick, G60 5EU, Glasglow, Scot, United Kingdom	165
415255	26/10/2018	CODMAN MICROSENSOR	10	Integra LifeSciences Corporation	311 Enterprise Drive , Plainsboro, New Jersey, E. U. DE NORTEAMERICA	194
416123	10/10/2018	TIGRA	12	OPEL AUTOMOBILE GmbH	Bahnhofsplatz, 65423, RUESSELSHEIM, ALEMANIA	20
417372	12/10/2018	CERRO CHAPEU	32 y 33	ARROYOS AZULES S.A.	Camino Línea Divisoria s/n, Cerro Chapeu, Rivera, URUGUAY	201
418347	10/10/2018	IN FACILITY MANAGEMENT	37 y 42	MARTIN GOMEZ PLATERO	Soriano 1152, Montevideo, Montevideo, URUGUAY	34
418424	16/10/2018	EMERGIA	9, 38 y 42	TELXIUS TELECOM,	RONDA DE LA Comunicación	204

N° Exp.	Resolución	Denominación	Clases	Titular	Dirección	Ag.
				S.A.	S/N, 28050, Distrito Telefónica, Madrid , ESPAÑA	
418834	10/10/2018	OBAGI- C	3	OBAGI COSMECEUTICALS LLC	310 Golden Shore, Long Beach, 90802, California, E. U. DE NORTEAMERICA	34
419548	26/10/2018	PRIMACRYL	10	Integra LifeSciences Corporation	311 Enterprise Drive, Plainsboro, New Jersey, E. U. DE NORTEAMERICA	194
419649	22/10/2018	RAGAZZI PIÚ	25 y 35	Jeannette Marilin Moreira Umpierrez y Jerzy Gonzalo FONSECA MOREIRA	Veinticinco de agosto 1295, San Carlos, Maldonado, URUGUAY y Veinticinco de Agosto N° 1295, San Carlos, Uruguay, URUGUAY	
420267	22/10/2018	GIORGIO BEVERLY HILLS	25	ELIZABETH ARDEN INTERNATIONAL SARL	28 chemin de Joiville, 1216, Cointrin, Geneva, SUIZA	192
420354	11/10/2018	FF	34	FENDI S.R.L.	Palazzo della Civiltà Italiana, Quadrato della Concordia 3 , 00144, Roma, ITALIA	194
420579	16/10/2018	FOREMAN	7, 8 y 9	Inversionista Fraternidad S.A.	Av. Samuel Lewis y Calle 58 Obarrio, Torre ADR, Piso 8 , Panamá, PANAMA	194
420627	12/10/2018	TAU CERAMICA	19	RIDDER CORPORATE, S.L.	Partida Benadresa, Cuadra La Torta, s/n, Castellón, ESPAÑA	94
421644	08/10/2018	FRYE	18 y 25	ABG-Frye LLC	1411 Broadway, Fourth Floor, 10018, New York, New York, E. U. DE NORTEAMERICA	201
422111	11/10/2018	FF	11 y 27	FENDI S.R.L.	Palazzo della Civiltà Italiana, Quadrato della Concordia 3 , 00144, Roma, ITALIA	194
422887	23/10/2018	ARMAND BASI	3	ARMAND BASI, S.L.	Sant Lluc, 54-64, 08918, Badalona, Barcelona, ESPAÑA	181
423098	03/10/2018	DION	1	Reicchold LLC 2	40 Wall Street, 37th Floor, 10005, New York, New York, E.	191

N° Exp.	Resolución	Denominación	Clases	Titular	Dirección	Ag.
					U. DE NORTEAMERICA	
423178	22/10/2018	PACIFIC GARDEN	3 y 5	GPCP IP Holdings LLC	133 Peachtree Street NE, Atlanta, Georgia, E. U. DE NORTEAMERICA	194
423179	22/10/2018	ENMOTION	3 y 5	GPCP IP Holdings LLC	133 Peachtree Street NE, Atlanta, Georgia, E. U. DE NORTEAMERICA	194
423503	24/10/2018	AROMASIN	5	PFIZER INC.	235 EAST 42 STREET, 10017-5755, NEW YORK, NEW YORK, E. U. DE NORTEAMERICA	144
423909	30/10/2018	WENDY'S	29, 30, 31, 32 y 43	Quality Is Our Recipe, LLC.	One Dave Thomas Boulevard , 43017, Dublin, Ohio, E. U. DE NORTEAMERICA	34
424541	17/10/2018	INDEPENDENT	3	NHS, INC.	Bronson 104, Suite 9, Santa Cruz, California, E. U. DE NORTEAMERICA	201
424693	10/10/2018	RUSH	12	TOYOTA JIDOSHA KABUSHIKI KAISHA (también comerciando TOYOTA MOTOR CORPORATION)	AVDA. ITALIA 4489, MONTEVIDEO, URUGUAY	94
424718	24/10/2018	XALACOM	5	PFIZER INC.	235 EAST 42 STREET, 10017-5755, NEW YORK, NEW YORK, E. U. DE NORTEAMERICA	204
425439	22/10/2018	ANGEL SOFT PS	16	GPCP IP Holdings LLC	133 Peachtree Street N.E., Atlanta, Georgia, E. U. DE NORTEAMERICA	194
425440	22/10/2018	SOPPULL	16 y 21	GPCP IP Holdings LLC	133 Peachtree Street N.E., Atlanta, Georgia, E. U. DE NORTEAMERICA	194
425441	22/10/2018	EASYNAP	16 y 21	GPCP IP Holdings LLC	133 Peachtree Street N.E., Atlanta, Georgia, E. U. DE	194



N° Exp.	Resolución	Denominación	Clases	Titular	Dirección	Ag.
					NORTEAMERICA	
425442	22/10/2018	PACIFIC BLUE	16	GEORGIA-PACIFIC CONSUMER PRODUCTS LP	133 Peachtree Street N.E., Atlanta, Georgia, E. U. DE NORTEAMERICA	194
425448	22/10/2018	SMARTSTOCK	8 y 21	GPCP IP Holdings LLC	133 Peachtree Street, N.E., 30303, Atlanta, Georgia, E. U. DE NORTEAMERICA	194
425862	05/10/2018	STOLICHNAYA	32, 33 y 35	ZHS IP Americas Sarl	World Trade Center, unit TM II 19, Curaçao, ANTILLAS NEERLANDESAS	29
425863	03/10/2018	STOLICHNAYA	32, 33 y 35	ZHS IP Americas Sarl	44 rue de la Vallé, 2661, LUXEMBURGO	29
426586	01/10/2018	ARCOD	5	Aspen Global Incorporated	980 GREAT WEST ROAD, TW8 9GS, BRENTFORD, MIDDLESEX, GRAN BRETAÑA (REINO UNIDO)	218
427841	16/10/2018	STREPTONASE	5	Blaufarma Uruguay S.A.	Dr. Luis Bonavita 1266, Of. 105 Torre 4 WTC, Montevideo, URUGUAY	181
428753	16/10/2018	BIO DERMA SEBIUM	3	NAOS	355 rue Pierre-Simon Laplace , 13290, Aix en Provence , FRANCIA	34
429090	25/10/2018	QUALITY IS OUR RECIPE WENDY'S OLD FASHIONED HAMBURGERS	29, 30, 31, 32 y 43	Quality Is Our Recipe, LLC.	One Dave Thomas Boulevard , 43017, Dublin, Ohio, E. U. DE NORTEAMERICA	34
429269	26/10/2018	VALSTORA	5	ELANCO US INC.	2500 INNOVATION WAY, GREENFIELD, INDIANOPOLIS, E. U. DE NORTEAMERICA	18
429271	26/10/2018	IMRESTOR	5	ELANCO US INC.	2500 INNOVATION WAY, GREENFIELD, INDIANOPOLIS, E. U. DE NORTEAMERICA	18

N° Exp.	Resolución	Denominación	Clases	Titular	Dirección	Ag.
429513	10/10/2018	TECNISEGUR URUGUAY	35, 39 y 45	Antesides S.R.L	Av. Uruguay 2054, Montevideo, Montevideo, URUGUAY	101
429858	24/10/2018	EDRONAX	5	PFIZER INC.	235 EAST42 STREET, 10017-5755, NEW YORK, NEW YORK, E. U. DE NORTEAMERICA	204
429859	25/10/2018	PROSTIN	5	PFIZER INC.	235 EAST 42 STREET, 10017-5755, NEW YORK, E. U. DE NORTEAMERICA	204
430422	12/10/2018	OM PHARMA	5	Vifor (International) Inc.	Rechenstrasse 37, 9014, St. Gallen, SUIZA	194
430807	05/10/2018	RÊVE DE MIEL	3	SOCIETE DE RECHERCHE COSMETIQUE S.A.R.L.	19 Rue Pécelet, 75015, París, FRANCIA	201
431237	05/10/2018	STOLI CHOCOLAT RAZBERI STOLICHNAYA	32 y 33	ZHS IP Americas Sarl	44 rue de la Vallée, L-2661, Grand Duchy of Luxembourg, LUXEMBURGO	29
431661	11/10/2018	MERIVA	12	Opel Automobile GmbH	Bahnhofsplatz, 65423, Russelsheim, ALEMANIA	194
431752	01/10/2018	ELOCTATE	5	BIOVERATIV THERAPEUTICS INC	14 Cambridge Center, 02142, Cambridge, MA, E. U. DE NORTEAMERICA	194
431756	19/10/2018	ALPROLIX	5	BIOVERATIV THERAPEUTICS INC	14 Cambridge Center, 02142, Cambridge, MA, E. U. DE NORTEAMERICA	194
431756	08/10/2018	ALPROLIX	5	BIOVERATIV THERAPEUTICS INC	14 Cambridge Center, 02142, Cambridge, MA, E. U. DE NORTEAMERICA	194
433325	10/10/2018	SENFLOC	1	AECI LIMITED	AECI Place, 24 The Woodlands, Woodlands Drive, Woodmead, Sandton, Gauteng, SUDAFRICA	181
433712	11/10/2018	MONDIAL	12	IMPORTADORA MEDITERRÁNEA S.A.	Av. Emilio Caraffa 3921 , Córdoba, Provincia , ARGENTINA	192

N° Exp.	Resolución	Denominación	Clases	Titular	Dirección	Ag.
433739	10/10/2018	TOF-WATCH	10	ORGANON BIOSCIENCES NEDERLAND B.V.	Kloosterstraat 6, 5349 AB Oss, PAISES BAJOS	180
433739	10/10/2018	TOF-WATCH	10	ORGANON BIOSCIENCES NEDERLAND B.V.	Kloosterstraat 6, 5349 AB Oss, PAISES BAJOS	180
434082	16/10/2018	CHRISTELLE	9	YINGCHANG GROUP Co. LTD.	N°260 Coastal Road, Duqiao Town, Linhai , Taizhou, Zhejiang, CHINA	212
434095	22/10/2018	RED	3	ELIZABETH ARDEN INTERNATIONAL SARL	28 chemim de Joinville, 1216, Cointirn, Geneva, SUIZA	192
434434	16/10/2018	AMOR	9	YINGCHANG GROUP Co. LTD.	N°260 Coastal Road, Duqiao Town, Linhai , Taizhou, Zhejiang, CHINA	212
434435	16/10/2018	ALOYD	9	YINGCHANG GROUP Co. LTD.	N°260 Coastal Road, Duqiao Town, Linhai , Taizhou, Zhejiang, CHINA	212
434436	16/10/2018	AV ARTIOLI	9	YINGCHANG GROUP Co. LTD.	N°260 Coastal Road, Duqiao Town, Linhai , Taizhou, Zhejiang, CHINA	212
434467	17/10/2018	INDEPENDENT	28	NHS, INC.	Bronson 104, Suite 9, Santa Cruz, California, E. U. DE NORTEAMERICA	201
434544	04/10/2018	EF	39 y 41	SIGNUM INTERNATIONAL AG	Haldenstrasse 4, 6006, Luzern, SUIZA	144
435281	11/10/2018	FF	1, 2, 3, 6, 7, 8, 9, 16, 17, 18, 20, 21, 22, 23, 24, 25, 26 y 28	FENDI S.R.L.	Palazzo della Civiltá Italiana, Quadrato della Concordia 3 , 00144, Roma, ITALIA	194
435466	16/10/2018	ULTIMA	3	PT. BARCLAY PRODUCTS	GD. Tempo Scan Tower, JL.HR. Rasuna Said Kav 3-4, Jakarta Selatan, INDONESIA	216
435878	12/10/2018	BELVIQ	5	Eisai Inc.	100 Tice Blvd. , 07677, Woodcliff Lake, New Jersey, E.	194

N° Exp.	Resolución	Denominación	Clases	Titular	Dirección	Ag.
					U. DE NORTEAMERICA	
436462	11/10/2018	BELLA UNION	33	ROSE HNOS. S.R.L.	RUTA 6 Km.30.200 - SAUCE , Canelones , URUGUAY	149
436660	10/10/2018	KLAR & DANVER	3 y 5	4E GLOBAL S.A.P.I. DE C.V.	Paseo Alexander Von Humbolt 43 a 3ra Seccion, 1er Piso, Col. Lomas Verdes, 53125, Naucalpan, México, MEXICO	94
436747	05/10/2018	OLLA	10	NANCES HOLDINGS S.A.	Rua Piracicaba, 137, Parte Marmeleiro , 18131-230, Sao Roque, SP, BRASIL	94
436952	22/10/2018	DACRON	20, 22, 23, 24, 25 y 27	INVISTA TECHNOLOGIES (U.K.) Ltd.	One St. Peter´s Square, M2 3DE, Manchester, United Kingdom	216
437182	25/10/2018	ELANCO	5	ELANCO US INC.	2500 INNOVATION WAY , Greenfield, Indianapolis, E. U. DE NORTEAMERICA	18
437222	22/10/2018	DACRON	20, 22, 23 y 24	INVISTA TEXTILES (U.K.) Ltd.	One St. Peter´s Square, M2 3DE, St. Gallen, United Kingdom	216
437566	05/10/2018	EURASIA MAISON DE TELAS	35	VESUBIO S.A.	AVDA. URUGUAY 1330, MONTEVIDEO, URUGUAY	94
438057	05/10/2018	PROGRAMA LECCIONES DE LA TIERRA	16 y 41	SUSTAINABLE FORESTRY INITIATIVE	2121 K St. NW, Suite 750, 20037, WASHINGTON D.C., E. U. DE NORTEAMERICA	205
438058	10/10/2018	PLT	16 y 41	Sustainable Forestry Initiative	1111 19th Street, NW, Suite 780, Washington, D.C., E. U. DE NORTEAMERICA	218
438059	05/10/2018	PROGRAMA LECCIONES DE LA TIERRA	16 y 41	Sustainable Forestry Initiative	1111 19th Street, NW, Suite 780, Washington, D.C., E. U. DE NORTEAMERICA	218
438500	01/10/2018		29	Kellogg Europe Trading Limited	560A Rue de Neudorf, LUXEMBURGO	194
438966	16/10/2018	TUXOR + ÚTIL + ECONÓMICO	7 y 8	Inversionista Fraternidad S.A.	Av. Samuel Lewis y Calle 58 Obarrio, Torre ADR, Piso 8 , Panamá, PANAMA	194

N° Exp.	Resolución	Denominación	Clases	Titular	Dirección	Ag.
439707	05/10/2018	PRODIGIEUX	3	SOCIETE DE RECHERCHE COSMETIQUE S.A.R.L.	19 Rue Pécelet, 75015, París, FRANCIA	201
439708	05/10/2018	PRODIGIEUSE	3	SOCIETE DE RECHERCHE COSMETIQUE S.A.R.L.	4 Place de Paris, L-2314, LUXEMBURGO	201
440464	08/10/2018	FORTIS MAYORISTA ATACADO	35	SOCIETAL S.A.	P.H.PLAZA 2000, CALLE 50, CIUDAD DE PANAMA, PANAMA	201
440570	03/10/2018	JAGAZAR	5	SANOFI BIOTECHNOLOGY	54 rue La Boétie, 75008, PARIS, Paris, FRANCIA	165
441638	12/10/2018	BELVIQ	16, 41 y 44	Eisai Inc.	100 Tice Blvd. , 07677, Woodcliff Lake, New Jersey, E. U. DE NORTEAMERICA	194
441639	12/10/2018		16, 41 y 44	Eisai Inc.	100 Tice Blvd. , 07677, Woodcliff Lake, New Jersey, E. U. DE NORTEAMERICA	194
441640	12/10/2018	BELVIQ	5	Eisai Inc.	100 Tice Blvd. , 07677, Woodcliff Lake, New Jersey, E. U. DE NORTEAMERICA	194
442158	22/10/2018	TOMORROWLAND	41	TL IP bvba	Leuvenstraat 3, box 2.2, 2000, Antwerp, BELGICA	192
442549	01/10/2018	TRACRIUM	5	Aspen Global Limited	980 GREAT WEST ROAD, TW8 9GS, BRENTFORD, MIDDLESEX, GRAN BRETAÑA (REINO UNIDO)	144
443217	12/10/2018	BELVIQ	5, 16, 41 y 44	Eisai Inc.	100 Tice Blvd., 07677, Woodcliff Lake, , New Jersey , E. U. DE NORTEAMERICA	194
443366	03/10/2018	LEUKOPLAST	5	BSN Medical Holding GmbH	Quickbornstrasse 24, 20253, Hamburgo, ALEMANIA	94
443577	10/10/2018	DULCE CAROLA	25	REVIVE ENTERPRISE LTD.	Tórtola, Islas Vírgenes Britán., Islas Vírgenes Britán., Inglaterra, GRAN BRETAÑA (REINO	

N° Exp.	Resolución	Denominación	Clases	Titular	Dirección	Ag.
					UNIDO)	
443577	10/10/2018	DULCE CAROLA	25	REVIVE ENTERPRISE LTD.	Tórtola, Islas Vírgenes Britán., Islas Vírgenes Britán., Inglaterra, GRAN BRETAÑA (REINO UNIDO)	
443739	25/10/2018	VITAL 90	44	ELANCO US INC.	2500 INNOVATION WAY , Greenfield, Indianapolis, E. U. DE NORTEAMERICA	18
444072	24/10/2018	XANAX	5	PFIZER INC.	235 EAST 42 STREET, 10017-5755, NEW YORK, NEW YORK, E. U. DE NORTEAMERICA	144
444258	01/10/2018	LIBTAYO	5	SANOFI BIOTECHNOLOGY	54 Rue La Boétie, 75008, Paris, FRANCIA	165
445342	01/10/2018	ZIBERMI	5	SANOFI BIOTECHNOLOGY	54 Rue La Boétie, 75008, Paris, FRANCIA	165
445904	05/10/2018	STOLICHNAYA ELIT	32, 33 y 35	ZHS IP Americas Sarl	3, rue du Fort Rheinsheim, L-2419, Luxembourg, LUXEMBURGO	29
445905	05/10/2018	STOLICHNAYA ELIT	32 y 33	ZHS IP Americas Sarl	3, rue du Fort Rheinsheim, L-2419, Luxembourg, LUXEMBURGO	29
446153	05/10/2018	YUSA	30	GHALLI S.A	CAMINO CARRASCO 4680 B 210, Montevideo, URUGUAY	165
446207	01/10/2018	GOLECERT	5	SANOFI BIOTECHNOLOGY	54 rue La Boétie, 75008, PARIS, PARIS, FRANCIA	165
446455	26/10/2018	VPV	10	Integra LifeSciences Corporation	311 Enterprise Drive, Plainsboro, New Jersey, E. U. DE NORTEAMERICA	194
446923	05/10/2018	MB MODEL BOOK	35	ISMAEL GIMENEZ COSTABEL	Luis Cavia 3071 Apto . 804, MONTEVIDEO, URUGUAY	
447264	30/10/2018	SYNOVULAR	5	ABBOTT OPERATIONS URUGUAY S.R.L.	RUTA 8 KM 17.500, EDIFICIO CELEBRA, OFICINA 503, MONTEVIDEO, URUGUAY	194

<b>N° Exp.</b>	<b>Resolución</b>	<b>Denominación</b>	<b>Clases</b>	<b>Titular</b>	<b>Dirección</b>	<b>Ag.</b>
447329	12/10/2018		5 y 16	Eisai Inc.	100 Tice Blvd., 07677, Woodcliff Lake, , New Jersey , E. U. DE NORTEAMERICA	194
448058	31/10/2018	CELFX MATRIX TECHNOLOGY	34	ACETATE INTERNATIONAL LLC	22 W. LAS COLINAS Blvd. Suite 900N, 75039, IRVING, TEXAS, E. U. DE NORTEAMERICA	144
448059	31/10/2018	CELFX	34	ACETATE INTERNATIONAL LLC	22 W. LAS COLINAS BLVD. SUITE 900N, 75039, IRVING, TEXAS, E. U. DE NORTEAMERICA	144
448582	08/10/2018	EL TUNEL	3, 5, 35 y 44	Marta Grunvald y Mauricio Laufer Sociedad de Hecho	República 1573, Montevideo, Montevideo, URUGUAY	18
448934	12/10/2018	R TRANSPORTE DE VALORES	39 y 45	PROSEGUR TRANSPORTADORA DE CAUDALES S.A.	Parra del Riego 989, Montevideo, Montevideo, URUGUAY	144
449158	12/10/2018	SINERGIA COMUNIDAD DE NEGOCIOS	36	MASTER MIND SRL	Guana 2320/5, 11.200, MVD, MVD, URUGUAY	94
449300	16/10/2018	REMBURT	5	FRESENIUS KABI DEUTSCHLAND GMBH	ELSE-KRONER STR. , 61352, BAD HOMBURG, ALEMANIA	129
449416	27/09/2018	LIMONADAH!	32	THE CONCENTRATE MANUFACTURING COMPANY OF IRELAND	Swan Building, 3rd. Floor, 26 Victoria Street , HM12, Hamilton , BERMUDA	201
450140	01/10/2018	KIMUVIB	5	SANOBI BIOTECHNOLOGY	54, Rue La Boétie, 75008, Paris, FRANCIA	165
450236	22/10/2018	PERFECTOUCH	21	GPCP IP Holdings LLC	133 Peachtree Street, N.E., 30303, Atlanta, Georgia, E. U. DE NORTEAMERICA	194
450237	22/10/2018	DIXIE	21	GPCP IP Holdings LLC	133 Peachtree Street, N.E., 30303, Atlanta, Georgia, E. U. DE NORTEAMERICA	194

N° Exp.	Resolución	Denominación	Clases	Titular	Dirección	Ag.
450238	22/10/2018	DIXIE	21	GPCP IP Holdings LLC	133 Peachtree Street, N.E., 30303, Atlanta, Georgia, E. U. DE NORTEAMERICA	194
450687	05/10/2018	GREG NORMAN	18 y 25	ABG-Shark LLC	2041 Vista Parkway, Level 2, 33477-4577, West Palm Beach, FL 33411, Florida, E. U. DE NORTEAMERICA	201
450688	05/10/2018		18 y 25	ABG-Shark LLC	2041 Vista Parkway, Level 2, 33411, West Palm Beach, Florida, E. U. DE NORTEAMERICA	201
450845	01/10/2018	EF	39 y 41	SIGNUM INTERNATIONAL AG	Haldenstrasse 4, CH-6006, Luzern, SUIZA	180
451473	22/10/2018	INVISTA	22, 23, 24, 25 y 27	INVISTA TECHNOLOGIES (U.K.)Ltd.	One St. Peter´s Square, M2 3DE, Manchester, United Kingdom	216
451588	18/10/2018		32, 33 y 35	ZHS IP Americas Sarl	Avenue Reverdil 14, 1260, Nyon , SUIZA	136
451726	01/10/2018	HULT UNIVERSITY	16 y 41	SIGNUM INTERNATIONAL AG	HALDENSTRASSE 4, 6006, LUZERN, SWITZERLAND, SUIZA	180
452257	29/10/2018	CERELINK	10	Integra LifeSciences Corporation	311 Enterprise Drive, Plainsboro, NJ, E. U. DE NORTEAMERICA	194
452587	11/10/2018	STOLI	33	ZHS IP Americas Sarl	Avenue Reverdil 14, 1260, Nyon , SUIZA	136
452785	10/10/2018	DULCE CAROLA	3, 9 y 25	REVIVE ENTERPRISE LTD.	Tórtola, Islas Vírgenes Britán., Islas Vírgenes Britán., Inglaterra, GRAN BRETAÑA (REINO UNIDO)	201
452785	10/10/2018	DULCE CAROLA	3, 9 y 25	REVIVE ENTERPRISE LTD.	Tórtola, Islas Vírgenes Britán., Islas Vírgenes Britán., Inglaterra, GRAN BRETAÑA (REINO UNIDO)	201
453268	04/10/2018	SALCOMIX	2, 9 y 42	Akzo Nobel Coatings	Velperweg 76, 6824BM, Arnhrm,	18



N° Exp.	Resolución	Denominación	Clases	Titular	Dirección	Ag.
				International B.V.	PAISES BAJOS	
453510	22/10/2018	GP GEORGIA-PACIFIC COMPACT	16 y 21	GPCP IP Holdings LLC	133 Peachtree Street N.E, 30303, Atlanta, Georgia , E. U. DE NORTEAMERICA	194
453546	02/10/2018	JONTEX	3 y 5	HYPERMARCAS S.A.	Rua Nova Cidade, 404 , 04543-011, VL Nova Conceçao, Sao Paulo, BRASIL	94
453673	31/10/2018	BELCANZI	5	Fresenius Kabi Deutschlando GmbH	Else-Kröner-Str.1, 61352, Bad Homburg, ALEMANIA	34
454285	22/10/2018	DIXIE	8, 16 y 21	GPCP IP Holdings LLC	133 Peachtree Street, N.E., 30303, Atlanta, Georgia, E. U. DE NORTEAMERICA	194
454591	12/10/2018	1752 TRADICION CASTEL PUJOL	33	ARROYOS AZULES S.A.	Camino Línea Divisoria s/n, Cerro Chapeu,, Rivera, URUGUAY	180
454812	10/10/2018	SUN-SET SURF SHOP	25, 28 y 35	GONZALO GABRIEL OLAGUE BONJOUR	Giselda Zani 564, Punta del Este, URUGUAY	
454879	26/10/2018	AHT	10	Integra LifeSciences Corporation	311 Enterprise Drive, 08536, Plainsboro, New Jersey, E. U. DE NORTEAMERICA	194
454924	05/10/2018	ALIAXIS	11, 17, 19 y 35	ALIAXIS GROUP S.A.	Avenue Fraiteur 15-23, 1050, Bruselas, BELGICA	194
454924	19/10/2018	ALIAXIS	11, 17, 19 y 35	ALIAXIS GROUP S.A.	Avenue Fraiteur 15-23, 1050, Bruselas, BELGICA	194
455086	12/10/2018	VOLCANICA	32	Luis Manuel Campelo Rodríguez	Av. Giannatasio Km. 21.300, Manz. 7 Solar 20, Lagomar, Canelones, URUGUAY	189
455726	16/10/2018	KIBREF	5	FRESENIUS KABI DEUTSCHLAND GmbH	ELSE-KRONER STR. , 61352, BAD HOMBURG , ALEMANIA	129
456189	09/10/2018	CODERE	35, 41 y 42	CODERE NEWCO, S.A.U.	Avenida De Bruselas, 26, 28100, Alcobendas, Madrid, ESPAÑA	181
456214	01/10/2018	PRALUENT	5	SANOFI BIOTECHNOLOGY	54 rue La Boétie, 75008, Paris, FRANCIA	165

N° Exp.	Resolución	Denominación	Clases	Titular	Dirección	Ag.
456378	01/10/2018		5	SANOFI BIOTECHNOLOGY	54 rue La Boétie, 75008, PARIS, FRANCIA	165
456662	22/10/2018	CHRISTINA AGUILERA	3	ELIZABETH ARDEN INTERNATIONAL SARL	28 chemin de Joinville, 1216, Cointrin, Geneva, BELGICA	192
457335	17/10/2018	INDEPENDENT	25	NHS, INC.	BRONSON 104, SUITE 9, Santa Cruz, California, E. U. DE NORTEAMERICA	201
457685	16/10/2018	AGNONA	24 y 25	AGNONA S.R.L	Via Vittor Pisani 20 , 20124, MILAN , ITALIA	216
457796	25/10/2018	LACTOWIN	9 y 44	ELANCO US INC.	2500 Innovation Way,, 46140, Greenfield, In, E. U. DE NORTEAMERICA	18
457922	26/10/2018	COHEALEN	5	ELANCO US INC.	2500 INNOVATION WAY , Greenfield, Indianapolis, E. U. DE NORTEAMERICA	18
458042	29/10/2018	CATTERTON	35 y 36	L CATTERTON MANAGEMENT LIMITED	599 West Putnam Avenue, 06830, Greenwich CT, United Kingdom	216
458670	24/10/2018	CAVERJECT	5	PFIZER INC.	235 EAST 42 STREET, 10017- 5755, NEW YORK, NEW YORK, E. U. DE NORTEAMERICA	144
459416	29/10/2018	PUKKA	5 y 30	UNILEVER N.V.	Weeina 455, 3013AL, Rotterdam, PAISES BAJOS	136
459432	04/10/2018	INECTO	3	ITALCOSMETICA S.A.	Caracas 1648, Ciudad Autónoma de Buenos Aires , ARGENTINA	219
460323	29/10/2018	VITALKRILL DR. GRILLO	5 y 30	ROEMMERS S.A.	Cno. Maldonado 5634, Montevideo, URUGUAY	144
460540	27/09/2018	ANECTINE	5	Aspen Global Incorporated	GBS Plaza, Cnr. La Salette & Royal Roads , Grand Bay, MAURICIO	194
460554	24/10/2018	DETROL	5	PFIZER INC.	235 EAST 42 STREET, 10017- 5755, NEW YORK, NEW	144

N° Exp.	Resolución	Denominación	Clases	Titular	Dirección	Ag.
					YORK, E. U. DE NORTEAMERICA	
460774	29/10/2018	ORIGINAL	36	J&F INVESTIMENTOS S.A.	Av. Marginal Direita do Tietê n°500, Bloco 1, 1°andar, A, Vila Jaguara, Sao Paulo, BRASIL	165
460774	26/10/2018	ORIGINAL	36	J&F INVESTIMENTOS S.A.	Av. Marginal Direita do Tietê n°500, Bloco 1, 1°andar, A, Vila Jaguara, Sao Paulo, BRASIL	165
460841	26/10/2018	TRIFEXIS	5	ELANCO US INC.	2500 INNOVATION WAY , Greenfield, Indianapolis, E. U. DE NORTEAMERICA	18
462025	31/10/2018	BELCANZI	5	Fresenius Kabi Deutschland GmbH	Else-Kröner-Str. 1, 61352, Bad Homburg, ALEMANIA	34
462602	26/10/2018	COMFORTIS	5	ELANCO US INC.	2500 INNOVATION WAY , Greenfield, Indianapolis, E. U. DE NORTEAMERICA	18
463606	04/10/2018	CULPABILE	25	CAREFOX S.A.	Paysandú 1288, Montevideo, URUGUAY	219
463845	03/10/2018	STREDUXO	5	SANOFI BIOTECHNOLOGY	54 rue La Boétie, Paris, 75008, FRANCIA	165
465448	01/10/2018	REX BEST CHIVITO IN TOWN	43	MIGUELIFE S.A.	Circunvalación Durango N° 383 Apto. 201, Montevideo , URUGUAY	34
465622	12/10/2018	PEDS	25	Gildan Activewear Inc.	600, Blvd. de Maisonneuve West, 33rd floor, H3A-3J2, Montreal Quebec, CANADA	194
465622	12/10/2018	PEDS	25	Gildan Activewear Inc.	600, Blvd. de Maisonneuve West, 33rd floor, H3A-3J2, Montreal Quebec, CANADA	194
465869	31/10/2018	CELFX MATRIX TECHNOLOGY	34	ACETATE INTERNATIONAL LLC	222 W. LAS COLINAS BLVD. SUITE 900N, 75039, IRVING, TEXAS, E. U. DE NORTEAMERICA	144
466216	12/10/2018	VOLCANICA CERVEZA	32	VALLET LIMITADA	Av. Giannatasio Km. 21.300,	189

N° Exp.	Resolución	Denominación	Clases	Titular	Dirección	Ag.
		ARTESANAL URUGUAYA			Manz. 7 Solar 20, Lagomar, Canelones, URUGUAY	
466456	05/10/2018	SMARTBOX	39	Altius Group S.R.L	Plaza Independencia 848 1er Piso., Montevideo, URUGUAY	18
466860	01/10/2018	NOVODUR	1 y 17	INEOS STYROLUTION GROUP GMBH	51369, Leverkusen, ALEMANIA	18
466903	11/10/2018	ROARK	8, 18, 21 y 25	SEQUEL LLC.	2761 LAGUNA CANYON ROAD, 2ND FLOOR , LAGUNA BEACH , E. U. DE NORTEAMERICA	18
467422	03/10/2018	INTARDUO	5	SANOFI BIOTECHNOLOGY	54 rue La Boétie, 75008, Paris, FRANCIA	165
467423	01/10/2018	INQUELOR	5	SANOFI BIOTECHNOLOGY	54 rue La Boétie, 75008, Paris, FRANCIA	165
467528	12/10/2018	P PEDS	25	Peds Legwear Inc.	1501 McGill College Avenue, Suite 914, H3A-3M8, Montreal Quebec, CANADA	194
467589	29/10/2018	AUX	11	Ningbo AUX Electric Co Ltd.	No. 1166 North MingGuang Road, JiangShan Town, Ningbo, Zhejiang , CHINA	34
467938	29/10/2018	EDS 3	10	INTEGRA LIFESCIENCES CORPORATION	311 Enterprise Drive, 08536, Plainsboro, NJ, E. U. DE NORTEAMERICA	194
468019	04/10/2018	INECTO RAPID	3	ITALCOSMETICA S.A.	Caracas 1648, Ciudad Autónoma de Buenos Aires , ARGENTINA	219
468123	10/10/2018	OPEL	12	OPEL AUTOMOBILE GmbH	Bahnhofsplatz, 65423, Ruesselsheim, ALEMANIA	194
468742	26/10/2018	MIWAY	41	NES PRODUCCIONES	BELLONI 5282, MONTEVIDEO, URUGUAY	212
468932	09/10/2018	SPARROW	2 y 16	Álvaro Carril Serrato	San José 1173 , 11100, Montevideo, URUGUAY	
469021	12/10/2018	MICHEL	29 y 30	PABLO IGNACIO MICHEL ONTIVEROS	Andres Quintana Roo 1611, Colonia Guadalupana, Guadalajara Jalisco, Montevideo,	194

N° Exp.	Resolución	Denominación	Clases	Titular	Dirección	Ag.
					MEXICO	
469840	26/10/2018	RUMENSIN	5	ELANCO US INC.	2500 INNOVATION WAY , Greenfield, Indianapolis, E. U. DE NORTEAMERICA	18
469941	26/10/2018	CHERISTIN	5	ELANCO US INC.	2500 INNOVATION WAY, GREENFIELD, IN, E. U. DE NORTEAMERICA	18
470294	12/10/2018	VENOSAN MEDIAS COMPRESIVAS	10	SWISSLASTIC AG ST. GALLEN	Rorschacher Strasse 304, 9016, St. Gallen , SUIZA	181
470760	26/10/2018	EL ARBOL DE LA VIDA	20	SANDRA GABRIELA FERNANDEZ REY	De Los Juncos M30 S3 - Parque De Solymar, Canelones, Parque De Solymar, URUGUAY	201
471055	09/10/2018	E EDESA	7, 11, 20 y 21	ASIAN TRADE APPLIANCES LIMITED	Wing Yip Street,2, Lu Plaza, Room 1301-3, Kwun Tong, Kowloon , HONG KONG	181
471055	05/10/2018	E EDESA	7, 11, 20 y 21	ASIAN TRADE APPLIANCES LIMITED	Wing Yip Street,2, Lu Plaza, Room 1301-3, Kwun Tong, Kowloon , HONG KONG	181
471099	24/10/2018	LIFENPH	16 y 41	Integra LifeSciences Corporation	311 Enterprise Drive, 08536, Plainsboro., New Jersey, E. U. DE NORTEAMERICA	194
471682	22/10/2018	ADI-PURE	1	INVISTA TEXTILES (U.K.) Ltd.	One St. Peter´s Square, M2 3 DE, Manchester, United Kingdom	216
471683	22/10/2018	TERATHANE	1, 7 y 12	INVISTA TECHNOLOGIES (U.K.) Ltd.	One St. Peter´s Square, 9000, Manchester, United Kingdom	216
471779	11/10/2018	TELXIUS	37 y 38	TELXIUS TELECOM, S.A.	RONDA DE LA Comunicación S/N, Distrito Telefónica, Madrid, ESPAÑA	201
471815	08/10/2018	GAVITA	11	GAVITA INTERNATIONAL B.V.	Oosteinderweg 127, 1432 AH, Aalsmeer, PAISES BAJOS	180
472520	26/10/2018	SURMAX	5	ELANCO US INC.	2500 INNOVATION WAY, GREENFIELD, IN, E. U. DE	18

N° Exp.	Resolución	Denominación	Clases	Titular	Dirección	Ag.
					NORTEAMERICA	
472581	12/10/2018	BOCA NEGRA	43	Black Sheep S.R.L.	Rincón 5318/702, Montevideo, URUGUAY	189
472783	08/10/2018		12 y 37	NIO NEXTEV LIMITED	30th Floor, Jardine House, One Connaught Place, Central, Hong Kong, CHINA	34
473360	10/10/2018	CABAÑA LA CONSTANCIA	29 y 31	MADIBEL S.A.	Ruta 75 Km. 36.500, Pando, Canelones, URUGUAY	194
473713	10/10/2018	BISOLVON	1 y 5	Sanofi-Aventis Deutschland GmbH	D-88397, Biberach An Der Riss, Biberach An Der Riss, ALEMANIA	181
473832	27/09/2018	REX	43	MIGUELIFE S.A.	Ruta 10 km. 162, La Barra, Punta del Este , URUGUAY	34
474310	12/10/2018	CORSA	12	Opel Automobile GmbH	Bahnhofplatz, 65423, Ruesselsheim, Ruesselsheim, ALEMANIA	194
475409	01/10/2018	EF ENGLISH FIRST	41	SIGNUM INTERNATIONAL AG	Haldenstrasse 4, CH-6006, Luzern, SUIZA	180
475516	10/10/2018	SOFT COLOR	3	HFC Prestige International Holding Switzerland Sàrl	Sulzbacher Strabe 40, 65824, Schwalbach Am Taunus, Schwalbach Am Taunus, ALEMANIA	201
475882	18/10/2018	AMC	41 y 43	YELMO FILMS S.L. CO	PO Box 309, Ugland House, KY1-1104, Grand Cayman, ISLAS CAIMAN	194
475882	08/10/2018	AMC	41 y 43	YELMO FILMS S.L. CO	PO Box 309, Ugland House, KY1-1104, Grand Cayman, ISLAS CAIMAN	194
475882	08/10/2018	AMC	41 y 43	YELMO FILMS S.L. CO	PO Box 309, Ugland House, KY1-1104, Grand Cayman, ISLAS CAIMAN	194
476435	10/10/2018	L'AMOUR	30	COLIAN SPÓLKA Z OGRANICZONA ODPOWIEDZIALNOSC	ul. Zdrojowa 1, 62-860, Opatówek, POLONIA	181

N° Exp.	Resolución	Denominación	Clases	Titular	Dirección	Ag.
				IA.		
477050	11/10/2018	IZZE	32	THE CONCENTRATE MANUFACTURING COMPANY OF IRELAND	Swan Building, 3rd Floor, 26 Victoria Street , HM12, Hamilton , BERMUDA	201
478034	26/10/2018	STANDGUARD	5	ELANCO US INC.	2500 INNOVATION WAY, GREENFIELD, IN, E. U. DE NORTEAMERICA	18
479311	18/10/2018	SIMPLE	3	Acciantia Group Holdings	Unilever House, 100 Victoria Embankment, EC4Y 0DY, Londres , GRAN BRETAÑA (REINO UNIDO)	136
479463	19/10/2018	OCEÁNICA	32	LIMENSOL COMPANY S.A.	Circunvalación Durango 1429, Montevideo, URUGUAY	229
479605	29/10/2018	MOTOR OIL	3, 9, 14, 18 y 25	ODISAN S.A.	MARIANO SOLER 3163, MONTEVIDEO, URUGUAY	18
479798	04/10/2018	ALEATICA SMART INFRASTRUCTURE. SUSTAINABLE WORLD.	39	OHL CONCESIONES, S.A.	Paseo de la Castellana, 259D, 28046, Madrid, ESPAÑA	144
481743	01/10/2018	DE LA TIERRA AL PLATO	35, 38 y 41	ANDRES BORQUES ISLAS; GUIDO HAIM y HUGO GABRIEL SOCA GONZALEZ	Av. Sarmiento 2257 / 601, Montevideo, URUGUAY; Roosevel y Parada 8. Ch Sumak Hausi, Punta Del Este , Maldonado, URUGUAY y Feliciano Rodriguez 2666 Ap. 102, Montevideo, Montevideo, URUGUAY	
482072	09/10/2018	OTRMAX	12	GRIPMASTER RUBBER LTD.	Unit 503, 5/F Silvercord Tower 2, 30 Canton RD TST, Hong Kong , HONG KONG	34
482073	01/10/2018	HAULMAX	12	GRIPMASTER RUBBER LTD	Rm D 10/F Tower A, Billion Center 1 Wang Kwong Road, Kowloon Bay, Kowloon Bay, HONG KONG	34

N° Exp.	Resolución	Denominación	Clases	Titular	Dirección	Ag.
483228	04/10/2018	CLUB NECK	25	NECK CHILD S.A.	CL Mar Tirreno 7 S Fernando H, Madrid, ESPAÑA	167
483229	09/10/2018	NECK & NECK	25	NECK CHILD S.A.	Cl. Mar Tirreno 7S Fernando H, Madrid , ESPAÑA	167
484916	08/10/2018	DYLON	2	HENKEL LIMITED	Wood lane End, HP2 4RQ, Hemel Hempstead, Hertfordshire, GRAN BRETAÑA (REINO UNIDO)	194
485004	03/10/2018	KUONI	9, 39 y 43	Kuoni Travel IP Ltd	Elias-Canetti-Strasse 2, 8050, Zurich, Zurich, SUIZA	201
485578	09/10/2018	STOLI	32	ZHS IP Americas Sarl	Avenue Reverdil 14 , 1260, Nyon , SUIZA	136
485579	09/10/2018	STOLICHNAYA STOLI PEACHIK	32 y 33	ZHS IP Americas Sarl	Avenue Reverdil 14 , 1260, Nyon , SUIZA	136
485781	10/10/2018	SYNCRO	8	Braun GmbH	One Gillette Park, 02127, Boston, Massachusetts, E. U. DE NORTEAMERICA	212
486518	12/10/2018	NETTACIN	5	S.I.F.I - SOCIETA INDUSTRIA FARMACEUTICA ITALIANA S.p.A.	Via Ercole Patti. N.36, Lavinaio, Aci S. Antonio (CT), New Jersey, ITALIA	34
487879	22/10/2018	WAFER MASTER	30	CIZMECI GIDA SAN. VE TIC. A.S	Ebulfeyz Elcibey Sk, Estambul, Estambul, TURQUIA	
487880	05/10/2018	WAFER MASTER CUBES	30	CIZMECI GIDA SAN. VE TIC.	Juan Paullier 2442, Montevideo, Montevideo, URUGUAY	
487881	22/10/2018	CIZMECI TIME HAY HAY	30	CIZMECI GIDA SAN. VE TIC. A.S.	Ebulfeyz Elcibey Sk., Estambul, Estambul, TURQUIA	
487882	22/10/2018	CIZMECI TIME HEY YO	30	CIZMECI GIDA SAN. VE TIC. A.S.	Ebulfeyz Elcibey Sk., Estambul, TURQUIA	
488114	22/10/2018	CARDURA	18, 24 y 25	INVISTA TECHNOLOGIES (U.K.) Ltd.	One St. Peter´s Square, Manchester, Manchester, United Kingdom	216
488207	24/10/2018	ME2	10	Integra LifeSciences Corporation	311 Enterprise Drive, 08536, Plainsboro, New Jersey, E. U.	194



N° Exp.	Resolución	Denominación	Clases	Titular	Dirección	Ag.
					DE NORTEAMERICA	
488412	05/10/2018	MAX CREAM	30	ALMADU S.R.L.	Antonio Pan 436, San José, San José, URUGUAY	25
488479	10/10/2018		9	Trojan Battery Company, LLC	Colombes 1305 Ap.204, Montevideo, Montevideo, URUGUAY	220
488987	12/10/2018	CHI	32	CHI DRINKS SRL	Verdi 4522, Montevideo, Montevideo, URUGUAY	232
489942	12/10/2018	YSERN	33	ARROYOS AZULES S.A.	CAMINO LINEA DIVISORIA S/N, CERRO CHAPEU, RIVERA, URUGUAY	201
491618	26/10/2018	POSILAC	5	ELANCO US INC.	2500 INNOVATION WAY, GREENFIELD, INDIANA , E. U. DE NORTEAMERICA	18

### ***TRANSFERENCIAS DESISTIDAS (Art. 92, D. 34/999)***

N° Exp.	Resolución	Denominación	Clases	Titular	Dirección	Ag.
463950	11/10/2018	PAGOMISCUENTAS	9 y 42	BANELCO S.A.	MEXICO 444, PISO 3, C1097AAJ, Ciudad Autonoma de Buenos Aires, ARGENTINA	194

### ***TRANSFERENCIAS DE FRASES PUBLICITARIAS***

N° Exp.	Resolución	Denominación	Clases	Titular	Dirección	Ag.
363480	01/10/2018	AL DESTAPAR, DIVERSION SIN PARAR	29	Kellogg Europe Trading Limited	560A Rue de Neudorf, LUXEMBURGO	20
470160	25/10/2018	CREAMOS FUTURO	35, 41 y 42	UNIVERSIDAD CATOLICA DEL URUGUAY	AV. 8 DE OCTUBRE 2738, MONTEVIDEO, URUGUAY	

### ***TRANSFERENCIAS DE PATENTES***

N° Exp.	Resolución	Titular	Dirección	Ag.
028294	23/10/2018	AiCuris Anti-infective Cures GmbH		194

N° Exp.	Resolución	Titular	Dirección	Ag.
029241	12/10/2018	AKZO NOBEL CHEMICALS INTERNATIONAL B.V.		34
029961	10/10/2018	UNIVERSIDAD DE LA REPUBLICA		
031006	10/10/2018	CROP PRODUCTION SERVICES (CANADA) INC.		165
031298	11/10/2018	UNIVERSIDAD DE LA REPUBLICA		
032084	24/10/2018	AKZO NOBEL CHEMICALS INTERNATIONAL B.V.		18
032278	12/10/2018	OYSTER POINT PHARMA INC.		189
032512	11/10/2018	USG INTERIORS, LLC		34
032512	12/10/2018	USG INTERIORS, LLC		34
032719	04/10/2018	Cymabay Therapeutics, Inc.		216
032858	04/10/2018	AbbVie Bahamas Limited		94
033047	04/10/2018	AbbVie Ireland Unlimited Company		205
034506	11/10/2018	UNIVERSIDAD DE LA REPUBLICA		
034701	12/10/2018	ALIOS BIOPHARMA, INC.		192
035074	16/10/2018	ACETATE INTERNATIONAL LLC		34
035077	24/10/2018	OURO FINO SAUDE ANIMAL PARTICIPAÇÕES S.A.		34
035388	17/10/2018	ACETATE INTERNATIONAL LLC		34
035389	17/10/2018	ACETATE INTERNATIONAL LLC		34
035413	17/10/2018	ACETATE INTERNATIONAL LLC		34
035462	12/10/2018	Bioverativ Therapeutics Inc.		165
035463	12/10/2018	Bioverativ Therapeutics Inc.		165
035635	17/10/2018	ACETATE INTERNATIONAL LLC		34

### ***TRANSFERENCIAS DE DISEÑOS INDUSTRIALES***

N° Exp.	Resolución	Titular	Dirección	Ag.
004518	24/10/2018	C.I. TAKIRON CORPORATION		20

### ***CAMBIOS DE NOMBRE***

N° Exp.	Resolución	Denominación	Clases	Titular	Dirección	Ag.
357057	11/10/2018	MYLICON	5	McNeil Consumer Pharmaceuticals Co.	7050 Camp Hill Road , 19034, Fort Washington, Pennsylvania , E. U. DE NORTEAMERICA	194
361483	16/10/2018	AGROVET	5	Elanco Tiergesundheits	Mattenstrasse 24A , 4058, Basel,	18

N° Exp.	Resolución	Denominación	Clases	Titular	Dirección	Ag.
				AG	SUIZA	
366779	29/10/2018	PS3	9, 14, 16, 18, 25, 28, 35, 37, 38, 41, 42 y 43	Sony Interactive Entertainment Inc.	1-7-1 Konan, Minato-ku, Tokyo, JAPON	218
373585	29/10/2018	MYSTERIUM	9	RED.COM, LLC.	34 PARKER, IRVINE, 92618, CALIFORNIA, E. U. DE NORTEAMERICA	201
374063	18/10/2018	SANATORIO CANTEGRIL	42, 43, 44 y 45	ASISTENCIAL MÉDICA DEPARTAMENTAL DE MALDONADO - IAMPP	Av. Andrés Ceberio 649, San Carlos, MALDONADO, URUGUAY	101
374912	29/10/2018	JSB	14 y 36	JS I.P. S.à r.l.	47, Boulevard Royal, L-2449, LUXEMBURGO	201
376200	12/10/2018	KENZOKI	3	KENZO S.A.	18 rue Vivienne París , 75002, Paris, FRANCIA	144
376308	27/09/2018	TORVAZET	5	EUROFARMA URUGUAY S.A.	Democracia 2132, Montevideo, Montevideo, URUGUAY	201
377061	22/10/2018	GAUSS	9	GAUSS INDÚSTRIA E COMÉRCIO LTDA.	Celestino Menssing de Siqueira, N° 300, Curitiba, Paraná, BRASIL	212
380394	22/10/2018	MIG	9	BETA ILUMINACION SOCIEDAD ANONIMA	José María Roo 1121, Montevideo, Montevideo, URUGUAY	189
386535	11/10/2018	RIMON	5	ADAMA Makhteshim Ltd.	P.O. Box 60, 84100, Beer-Sheva, ISRAEL	165
386539	25/10/2018	BORMIOLI ROCCO	21	BORMIOLI ROCCO S.R.L.	Viale Martiri Della Libertà 1, Fidenza, Parma , ITALIA	34
386780	18/10/2018	POSTDAY	5	Abbott Operations Uruguay S.R.L.	Ruta 8, KM 17.500, Edificio Celebra, Oficina 503, Montevideo, Montevideo, URUGUAY	194
386783	18/10/2018	MINIPIL	5	Abbott Operations Uruguay S.R.L.	Ruta 8, KM 17.500, Edificio Celebra, Oficina 503, Montevideo, Montevideo,	194

N° Exp.	Resolución	Denominación	Clases	Titular	Dirección	Ag.
					URUGUAY	
386784	18/10/2018	YAXFEMICARE	5	Abbott Operations Uruguay S.R.L.	Ruta 8, KM 17.500, Edificio Celebra, Oficina 503, Montevideo, Montevideo, URUGUAY	194
387115	22/10/2018	FINESSE	25	CAFFARENA S.A.	Camino a Melipilla 10600, Santiago de Chile, CHILE	144
387143	22/10/2018	SANDEMAN	33	GEO G. SANDEMAN SONS & CO. LIMITED	400 Capability Green, LU1 3LU, Luton, Luton, GRAN BRETAÑA (REINO UNIDO)	165
387339	10/10/2018	ERIKA	3	CESIMCO LIMITADA	HILARIO CABRERA 7281, Montevideo, URUGUAY	189
387483	29/10/2018	S&P	7, 9 y 11	SOLER & PALAU VENTILATION GROUP, S.L.	Avda. Diagonal 593 - 595, 9ª pl., 08014, Barcelona, ESPAÑA	181
387845	26/10/2018	DPD	39	DPDgroup International Services GmbH & Co. KG	Wailandstrasse 1, 63741, Aschaffenburg, ALEMANIA	181
388728	17/10/2018	ST	25	SERGIO TACCHINI INTERNATIONAL S.r.l. in liquidazione	Galleria Sala dei Longobardi 2 , 20121, Milano , ITALIA	212
390036	26/10/2018	YOUNG & RUBICAM	35	Young & Rubicam LLC	3 Columbus Circle, 10019, New York, New York, E. U. DE NORTEAMERICA	194
390561	30/10/2018	NETSHELTER	20	Schneider Electric IT Corporation	132 Fairgrounds Road, 02892, W. Kingston, RI, E. U. DE NORTEAMERICA	18
390969	12/10/2018	CLOSGAL	5	BIOGÉNESIS BAGÓ S.A.	Ruta Panamericana Km. 38,2, Garin, Buenos Aires, ARGENTINA	34
397331	30/10/2018	AMERICA ONLINE	9, 16, 38 y 42	OATH Inc.	22000 AOL Way, 20166, Dulles, Virginia, E. U. DE NORTEAMERICA	136
397494	18/10/2018	OPTIVIX	5, 10 y 20	Elanco Tiergesundheits	Mattenstrasse 24A, 4058,	18

N° Exp.	Resolución	Denominación	Clases	Titular	Dirección	Ag.
				AG	BASEL, SUIZA	
397495	18/10/2018	OPTILINE	5, 8 y 10	Elanco Tiergesundheit AG	Mattenstrasse 24A, 4058, BASEL, SUIZA	18
397694	26/10/2018	ANSWER SEGURO ON-LINE	36	SEGUROS SUR S.A.	AVENIDA ITALIA 7519, MONTEVIDEO, URUGUAY	187
397944	19/10/2018	FEMICARE YAXIBELLE LAFRANCOL	5 y 33	Abbott Operations Uruguay S.R.L.	Ruta 8, KM 17.500, Edificio Celebra, Oficina 503, Montevideo, Montevideo, URUGUAY	194
398108	25/10/2018	EQUILIBRIO	31	NEOVIA NUTRIÇÃO E SAÚDE ANIMAL LTDA.	Rodovia Fernao Diaz, Km 755, Dsitrito Industrial, Tres Coracoes, MG, BRASIL	34
398108	30/10/2018	EQUILIBRIO	31	NEOVIA NUTRIÇÃO E SAÚDE ANIMAL LTDA.	Rodovia Fernao Diaz, Km 755, Dsitrito Industrial, Tres Coracoes, MG, BRASIL	34
401552	18/10/2018	LARVADEX	5	Elanco Tiergesundheit AG	Mattenstrasse 24A, 4058, BASEL, SUIZA	18
401906	22/10/2018	BIG CLASSIC	29 y 42	Quality Is Our Recipe, LLC.	One Dave Thomas Boulevard, 43017, Dublin, Ohio, E. U. DE NORTEAMERICA	34
404036	23/10/2018	SNIP	5	Elanco Tiergesundheit AG	Mattenstrasse 24A, 4058, Basel , SUIZA	18
404037	22/10/2018	PANOLOG	5	Elanco Tiergesundheit AG	Mattenstrasse 24A , 4058, SUIZA	18
406018	22/10/2018	GANASEG	5	Elanco Tiergesundheit AG	Mattenstrasse 24A, 4058, BASEL, SUIZA	18
406350	23/10/2018	FASIMEC	5	Elanco Tiergesundheit AG	Mattenstrasse 24A, 4058, BASEL, SUIZA	18
407191	23/10/2018	TOTAL EQUILIBRIO	31	NEOVIA NUTRIÇÃO E SAÚDE ANIMAL LTDA.	Rodovia Fernão Dias, Km.755 , Distrito Industrial, Três Corações, MG, BRASIL	34
407191	30/10/2018	TOTAL EQUILIBRIO	31	NEOVIA NUTRIÇÃO E SAÚDE ANIMAL LTDA.	Rodovia Fernão Dias, Km.755 , Distrito Industrial, Três Corações, MG, BRASIL	34

N° Exp.	Resolución	Denominación	Clases	Titular	Dirección	Ag.
408018	12/10/2018	NATURALIS TOTAL	31	NEOVIA NUTRIÇÃO E SAÚDE ANIMAL LTDA	Rodovia Fernao Dias, Km 69 Distrito Industrial, Tres Coracoes, BRASIL	34
408018	12/10/2018	NATURALIS TOTAL	31	NEOVIA NUTRIÇÃO E SAÚDE ANIMAL LTDA	Rodovia Fernao Dias, Km 69 Distrito Industrial, Tres Coracoes, BRASIL	34
409346	10/10/2018	TAU	19	RIDDER CORPORATE, S.L.	Partida Benadresa, Cuadra La Torta, s/n, Castellón, ESPAÑA	94
409347	23/10/2018	BIG BOSS	31	NEOVIA NUTRIÇÃO E SAÚDE ANIMAL LTDA.	Rodovia Fernão Dias, Km. 755, Distrito Industrial, Três Corações, MG, BRASIL	34
409347	18/10/2018	BIG BOSS	31	NEOVIA NUTRIÇÃO E SAÚDE ANIMAL LTDA.	Rodovia Fernão Dias, Km. 755, Distrito Industrial, Três Corações, MG, BRASIL	34
409678	19/10/2018	FEMICARE	5	Abbott Operations Uruguay S.R.L.	Ruta 8 km 17.500, Edificio Celebra Oficina 503, Montevideo, URUGUAY	194
409972	18/10/2018	VIRUSNIP	5	Elanco Tiergesundheit AG	Mattenstrasse 24A, 4058, Basel, SUIZA	18
409973	18/10/2018	ALFACRON	5	Elanco Tiergesundheit AG	Mattenstrasse 24A, 4058, Basel, SUIZA	18
410165	18/10/2018	OXYFLY	5	Elanco Tiergesundheit AG	Mattenstrasse 24A, 4058, BASEL, SUIZA	18
414635	12/10/2018	TOTAL MAX	31	NEOVIA NUTRIÇÃO E SAÚDE ANIMAL LTDA.	Rodovia Fernão Dias, Km. 699, Distrito Industrial, 37410-000, Três Corações, MG, BRASIL	34
414635	12/10/2018	TOTAL MAX	31	NEOVIA NUTRIÇÃO E SAÚDE ANIMAL LTDA.	Rodovia Fernão Dias, Km. 699, Distrito Industrial, 37410-000, Três Corações, MG, BRASIL	34
414771	18/10/2018	K&S	31	NEOVIA NUTRIÇÃO E SAÚDE ANIMAL LTDA.	Rodovia Fernão Diaz, Km. 755, Distrito Industrial Três Corações, MG, BRASIL	34
414771	25/10/2018	K&S	31	NEOVIA NUTRIÇÃO E SAÚDE ANIMAL	Rodovia Fernão Diaz, Km. 755, Distrito Industrial Três Corações,	34

N° Exp.	Resolución	Denominación	Clases	Titular	Dirección	Ag.
				LTDA.	MG, BRASIL	
415269	26/10/2018	FLORANID	1 y 5	COMPO EXPERT GmbH.	Krögerweg 10, 48155, Munster, ALEMANIA	165
415270	26/10/2018	BASAFER	1	COMPO EXPERT GmbH	Krögerweg 10, 48155, Münster, ALEMANIA	165
415656	19/10/2018	VAGICORT LAFRANCOL	5	Abbott Operations Uruguay S.R.L.	Ruta 8, KM 17.500, Edificio Celebra, Oficina 503, Montevideo, Montevideo, URUGUAY	194
415657	18/10/2018	ESTEINE LAFRANCOL	5	Abbott Operations Uruguay S.R.L.	Ruta 8, KM 17.500, Edificio Celebra, Oficina 503, Montevideo, Montevideo, URUGUAY	194
416123	05/10/2018	TIGRA	12	OPEL AUTOMOBILE GmbH	Bahnhofsplatz, 65423, RUESSELSHEIM, ALEMANIA	20
417831	05/10/2018	PICCADILLY	25	GKS PARTICIPACOES LTDA.	General Ernesto Dornelles 577, Centro, 95.650.000, Igrejinha, rs, Rio Grande do Sul, BRASIL	216
418181	23/10/2018	LOPATOL	5	Elanco Tiergesundheit AG	Mattenstrasse 24A, 4058, BASEL, SUIZA	18
419141	30/10/2018	WOW!	9	OATH Inc.	22000 AOL Way, 20166, Dulles, Virginia, E. U. DE NORTEAMERICA	136
420627	12/10/2018	TAU CERAMICA	19	RIDDER CORPORATE, S.L.	Partida Benadresa, Cuadra La Torta, s/n, Castellón, ESPAÑA	94
422841	18/10/2018	SINOVUL LAFRANCOL	5	ABBOTT PRODUCTS OPERATIONS AG	Hegenheimermattweg 127, 4123, ALLSCHWIL, SUIZA	194
423333	18/10/2018	IMIK	5	Abbott Operations Uruguay S.R.L.	Ruta 8, KM 17.500, Edificio Celebra, Oficina 503, Montevideo, Montevideo, URUGUAY	194
423400	29/10/2018	ROYAL INSURANCE URUGUAY S.A.	36	SEGUROS SURA S.A.	Av. Italia 7519, MONTEVIDEO, URUGUAY	20
423909	22/10/2018	WENDY'S	29, 30, 31, 32 y 43	Quality Is Our Recipe,	One Dave Thomas Boulevard ,	34

N° Exp.	Resolución	Denominación	Clases	Titular	Dirección	Ag.
				LLC.	43017, Dublin, Ohio, E. U. DE NORTEAMERICA	
424322	23/10/2018	ZILIENT	5 y 10	Elanco Tiergesundheits AG	Mattenstrasse 24A, 4058, BASEL, SUIZA	18
424969	17/10/2018	MEGAMECTIN	5	ELANCO TIERGESUNDHEIT AG	Mattenstrasse 24A, 4058, Basel , SUIZA	18
429090	22/10/2018	QUALITY IS OUR RECIPE WENDY'S OLD FASHIONED HAMBURGERS	29, 30, 31, 32 y 43	Quality Is Our Recipe, LLC.	One Dave Thomas Boulevard , 43017, Dublin, Ohio, E. U. DE NORTEAMERICA	34
429123	25/10/2018	NERO	31	NEOVIA NUTRIÇÃO E SAÚDE ANIMAL LTDA.	Rodovia Fernao Dias, Km 755 , Distrito Industrial Tres Coracoes, MG, BRASIL	34
429123	18/10/2018	NERO	31	NEOVIA NUTRIÇÃO E SAÚDE ANIMAL LTDA.	Rodovia Fernao Dias, Km 755 , Distrito Industrial Tres Coracoes, MG, BRASIL	34
429340	29/10/2018	ROYAL	36	SEGUROS SURA S.A.	Av. Italia 7519, Montevideo, Montevideo, URUGUAY	18
429341	29/10/2018	LANCASHIRE	36	SEGUROS SURA S.A.	Av. Italia 7519, MONTEVIDEO, URUGUAY	194
429342	29/10/2018	ROYAL INSURANCE CO.LTD.	36	SEGUROS SURA S.A.	Av. Italia 7519, Montevideo, Montevideo, URUGUAY	18
429343	29/10/2018	ROYAL INSURANCE	36	SEGUROS SURA S.A.	Av. Italia 7519, Montevideo, Montevideo, URUGUAY	18
430115	23/10/2018	SOFOREN	31	Elanco Tiergesundheits AG	Mattenstrasse 24A, 4058, BASEL, SUIZA	18
430422	12/10/2018	OM PHARMA	5	Vifor (International) Inc.	Rechenstrasse 37, 9014, St. Gallen, SUIZA	194
431098	27/09/2018	LEUKOPOR	5	BSN Medical GmbH	Quickbornstrasse 24, 20253, Hamburgo, ALEMANIA	94
431661	05/10/2018	MERIVA	12	Opel Automobile GmbH	Bahnhofplatz, 65423, Russelsheim, ALEMANIA	194
431756	08/10/2018	ALPROLIX	5	BIOVERATIV THERAPEUTICS INC	14 Cambridge Center, 02142, Cambridge, MA, E. U. DE	194



N° Exp.	Resolución	Denominación	Clases	Titular	Dirección	Ag.
					NORTEAMERICA	
431975	29/10/2018	HAKAPHOS	1	COMPO EXPERT GmbH	Krögerweg 10, 48155, Münster, ALEMANIA	165
432928	22/10/2018	KARL STORZ	5, 8, 9, 10, 16 y 19	KARL STORZ SE 6 Co. KG.	Dr.-Karl-Storz-Str. 34 , 78532, Tuttlingen, ALEMANIA	34
432979	26/10/2018	FETRILON	1	COMPO EXPERT GmbH	Krögerweg 10, 48155, Münster, ALEMANIA	165
433557	27/09/2018	BSN MEDICAL	5 y 10	BSN Medical GmbH	Quickbornstrasse 24, Hamburgo, ALEMANIA	94
433746	29/10/2018	MOBIC	5	Boehringer Ingelheim Pharma GmbH & Co.KG	Binger Strasse 173 , 55218, Ingelheim am Rhein, ALEMANIA	136
444345	08/10/2018	NUTRIFEED	5 y 31	FrieslandCampina Nederlan B.V.	Stationsplein 4, 3818 LE, Amersfoort, Amersfoort, PAISES BAJOS	18
444685	23/10/2018	CAPSTAR	5	Elanco Tiergesundheit AG	Mattenstrasse 24A, 4058, BASEL, SUIZA	18
447258	18/10/2018	ETANAR LAFRANCOL	5	Abbott Operations Uruguay S.R.L.	Ruta 8, KM 17.500, Edificio Celebra, Oficina 503, Montevideo, Montevideo, URUGUAY	194
447259	18/10/2018	NOFERTYL LAFRANCOL	5	Abbott Operations Uruguay S.R.L.	Ruta 8, KM 17.500, Edificio Celebra, Oficina 503, Montevideo, Montevideo, URUGUAY	194
447260	18/10/2018	OSEBAN LAFRANCOL	5	Abbott Operations Uruguay S.R.L.	Ruta 8, KM 17.500, Edificio Celebra, Oficina 503, Montevideo, Montevideo, URUGUAY	194
447261	18/10/2018	POSLAC LAFRANCOL	5	ABBOTT PRODUCTS OPERATIONS AG	Hegenheimermattweg 127, 4123, ALLSCHWIL, SUIZA	194
447262	18/10/2018	SYNOVULAR LAFRANCOL	5	Abbott Operations Uruguay S.R.L.	Ruta 8, KM 17.500, Edificio Celebra, Oficina 503, Montevideo, Montevideo,	194

N° Exp.	Resolución	Denominación	Clases	Titular	Dirección	Ag.
					URUGUAY	
447263	18/10/2018	OSEBAN	5	Abbott Products Operations AG	Hegenheimerweg 127, 4123, Allschwil, Allschwil, SUIZA	194
447264	18/10/2018	SYNOVULAR	5	ABBOTT OPERATIONS URUGUAY S.R.L.	RUTA 8 KM 17.500, EDIFICIO CELEBRA, OFICINA 503, MONTEVIDEO, URUGUAY	194
448912	16/10/2018	EASY TAXI	39	Totem Muttergesellschaft UG (haftungsbeschränkt) & Co. KG	Westendstr. 28 , 60325, Frankfurt am Main , ALEMANIA	201
449309	24/10/2018	COMOL	1	COMPO EXPERT GmbH	Krögerweg 10 , 48155, Münster, Münster, ALEMANIA	165
449462	30/10/2018	BE ON	35 y 41	OATH Inc.	22000 AOL Way, 20166, Dulles, Virginia, E. U. DE NORTEAMERICA	136
452524	25/10/2018	TOTAL DOG LICIOUS	31	NEOVIA NUTRIÇÃO E SAÚDE ANIMAL LTDA.	Rodovia Fernao Diaz, Km 755, Distrito Industrial , Tres Coracoes, MG, BRASIL	34
452524	30/10/2018	TOTAL DOG LICIOUS	31	NEOVIA NUTRIÇÃO E SAÚDE ANIMAL LTDA.	Rodovia Fernao Diaz, Km 755, Distrito Industrial , Tres Coracoes, MG, BRASIL	34
452525	25/10/2018	TOTAL CAT LICIOUS	31	NEOVIA NUTRIÇÃO E SAÚDE ANIMAL LTDA.	Rodovia Fernao DIAZ, Km 755 - Distrito Industrial , Tres Coracoes, MG, BRASIL	34
452525	30/10/2018	TOTAL CAT LICIOUS	31	NEOVIA NUTRIÇÃO E SAÚDE ANIMAL LTDA.	Rodovia Fernao DIAZ, Km 755 - Distrito Industrial , Tres Coracoes, MG, BRASIL	34
454924	16/10/2018	ALIAXIS	11, 17, 19 y 35	ALIAXIS GROUP S.A.	Avenue Fraiteur 15-23, 1050, Bruselas, BELGICA	194
455050	22/10/2018	HOPKINS	9 y 10	KARL STORZ GMBH SE & Co. KG	Dr.-Karl-Storz-Str. 34 , 78532, Tuttlingen, ALEMANIA	34
455050	30/10/2018	HOPKINS	9 y 10	KARL STORZ GMBH SE & Co. KG	Dr.-Karl-Storz-Str. 34 , 78532, Tuttlingen, ALEMANIA	34
456793	11/10/2018	ISMIGEN	5	Lallemand Pharma AG	Vía Selva 2 , 6900, Massagno , SUIZA	191

N° Exp.	Resolución	Denominación	Clases	Titular	Dirección	Ag.
458800	30/10/2018	ONE BY AOL	42	OATH Inc.	22000 AOL Way, 20166, Dulles, VA, E. U. DE NORTEAMERICA	136
459990	23/10/2018	FASINEX	5	Elanco Tiergesundheit AG	Mattenstrasse 24A, 4058, BASEL, SUIZA	18
460296	22/10/2018	BASFOLIAR	1	COMPO EXPERT GmbH	Krögerweg 10, 48155, Münster, Münster, ALEMANIA	165
462415	11/10/2018	ORIGINAL FILTER	7	ORIGINAL FILTER INDÚSTRIA E COMÉRCIO DE AUTOPEÇAS LTDA.	Rua Coimbra 655, Jardim Colibri Cotia/SP, BRASIL	34
464666	18/10/2018	ENDOVET	5	Elanco Tiergesundheit AG	Mattenstrasse 24A, 4058, Basel, SUIZA	18
466362	18/10/2018	ACATAK	5	Elanco Tiergesundheit AG	Mattenstrasse 24A, 4058, Basel, SUIZA	18
466363	18/10/2018	ECTOMIN	5	Elanco Tiergesundheit AG	Mattenstrasse 24A, 4058, Basel, SUIZA	18
466364	18/10/2018	VIRA SHIELD	5	Elanco Tiergesundheit AG	Mattenstrasse 24A, 4058, Basel, SUIZA	18
466365	18/10/2018	ECTOPOR	5	Elanco Tiergesundheit AG	Mattenstrasse 24A, 4058, Basel, SUIZA	18
468123	04/10/2018	OPEL	12	OPEL AUTOMOBILE GmbH	Bahnhofplatz, 65423, Ruesselsheim, ALEMANIA	194
468317	18/10/2018	COSUMIX	5	Elanco Tiergesundheit AG	Mattenstrasse 24A, 4058, Basel, SUIZA	18
468582	24/10/2018	COMPO EXPERT	1 y 5	COMPO EXPERT GmbH	KROEGERWEG 10, 48155, Münster , ALEMANIA	165
469113	18/10/2018	CREDELIO	5	Elanco Tiergesundheit AG	Mattenstrasse 24A, 4058, Basel, SUIZA	18
471331	23/10/2018	AGITA	5	Elanco Tiergesundheit AG	Mattenstrasse 24A, 4058, Basel, Basilea, SUIZA	18
473194	08/10/2018	AMBILUNA	14	Citizen Tokei Kabushiki Kaisha (también comerciando como	1-12, 6-Chome, Tanashi-cho, Nishi-Toky-Shi, Tokyo, Tokyo, Tokyo, JAPON	34

N° Exp.	Resolución	Denominación	Clases	Titular	Dirección	Ag.
				Citizen Watch Co.,Ltd)		
473687	10/10/2018	ALWAYS HOME	9	Ring Inc.	1523 26th Street, CA 90404 , Santa Monica, E. U. DE NORTEAMERICA	180
473688	10/10/2018	RING	9	Ring Inc.	1523 26th Street, CA 90404 , Santa Monica, E. U. DE NORTEAMERICA	180
473689	10/10/2018	STICK UP CAM	9	Ring Inc.	1523 26th Street, CA 90404 , Santa Monica, E. U. DE NORTEAMERICA	180
473999	23/10/2018	VIONATE	5	Elanco Tiergesundheit AG	Mattenstrasse 24A, 4058, Basel, Basel, SUIZA	18
474310	10/10/2018	CORSA	12	Opel Automobile GmbH	Bahnhofplatz, 65423, Ruesselsheim, Ruesselsheim, ALEMANIA	194
474760	22/10/2018	TETRAMUTIN	5	Elanco Tiergesundheit AG	Mattenstrasse 24A, 4058, Basel, SUIZA	18
475440	14/09/2018		9 y 42	Google LLC	1600 Amphitheatre Parkway, 94043, Mountain View, Ca, E. U. DE NORTEAMERICA	194
475801	30/10/2018	NERO CAT	31	NEOVIA NUTRIÇÃO E SAÚDE ANIMAL LTDA.	Rodovia Fernão Diaz, Km 755 - Distrito Industrial, Três Corações, Mg, BRASIL	34
475801	23/10/2018	NERO CAT	31	NEOVIA NUTRIÇÃO E SAÚDE ANIMAL LTDA.	Rodovia Fernão Diaz, Km 755 - Distrito Industrial, Três Corações, Mg, BRASIL	34
478035	22/10/2018	DENAGARD	5	Elanco Tiergesundheit AG	Mattenstrasse 24A , 4058, Basel, SUIZA	18
480370	22/10/2018	ZOLVIX	5	Elanco Tiergesundheit AG	Mattenstrasse 24A , 4058, Basel, Basel, SUIZA	18
481012	22/10/2018	MANON	30	MONDELEZ ARGENTINA S.A.	Colectora Panamericana Oeste 1804, piso 3, Torre B, Villa Adelina, San Isidro, Provincia de Buenos Aires, ARGENTINA	192

N° Exp.	Resolución	Denominación	Clases	Titular	Dirección	Ag.
483141	30/10/2018	AOL	9, 16, 38 y 42	OATH Inc.	22000 AOL Way, 20166, Dulles, VA, E. U. DE NORTEAMERICA	136
485735	29/10/2018	FOCO	35 y 36	SEGUROS SURA S.A.	Av. Italia 7519, Montevideo, Montevideo, URUGUAY	144
485737	29/10/2018	FOCO	35 y 36	SEGUROS SURA S.A.	Av. Italia 7519, Montevideo, Montevideo, URUGUAY	144

### ***CAMBIOS DE NOMBRE DE FRASES PUBLICITARIAS***

N° Exp.	Resolución	Denominación	Clases	Titular	Dirección	Ag.
375003	03/10/2018	SI DAS LO MEJOR; TE VUELVE	5 y 35	EUROFARMA URUGUAY S.A.	Democracia 2132, Montevideo, Montevideo, URUGUAY	201

### ***CAMBIOS DE NOMBRE DE PATENTES***

N° Exp.	Resolución	Titular	Dirección	Ag.
031394	29/10/2018	SANOFI		165
032278	11/10/2018	OYSTER POINT PHARMA INC.		189
033174	12/10/2018	BPH S.A. y UNIVERSIDAD DE CHILE		180
036146	11/10/2018	JAGUAR HEALTH, INC.		34
036569	08/10/2018	JAGUAR HEALTH, INC.		34
037025	08/10/2018	JAGUAR HEALTH, INC.		34
037099	11/10/2018	JAGUAR HEALTH, INC.		34

### ***CAMBIOS DE DOMICILIO***

N° Exp.	Resolución	Denominación	Clases	Titular	Dirección	Ag.
303606	12/10/2018	PREMIER	34	ABAL HERMANOS S.A.	Gabriel Otero 6462 of. 101, 00000, MONTEVIDEO, URUGUAY	163
357057	18/10/2018	MYLICON	5	McNeil Consumer Pharmaceuticals Co.	7050 Camp Hill Road , 19034, Fort Washington, Pennsylvania , E. U. DE NORTEAMERICA	194

N° Exp.	Resolución	Denominación	Clases	Titular	Dirección	Ag.
361483	18/10/2018	AGROVET	5	Elanco Tiergesundheit AG	Mattenstrasse 24A , 4058, Basel, SUIZA	18
361630	24/10/2018	F CAÑA FORTÍN AÑEJADA ESPECIAL CALIDAD SUPERIOR	33	JAVIER MANUEL DÍAZ DE VIVAR RODRÍGUEZ	Avenida Boggiani N° 6945, , Barrio Villa Aurelia, Asunción, PARAGUAY	29
362791	29/10/2018	ALFA FM EN SINTONIA CONTIGO	38	EMISORA ALFA SRL	Plaza Independencia 759 ap 104, Montevideo, Montevideo, URUGUAY	
363186	16/10/2018	015 ZONA METRO	3	AVON PRODUCTS, INC.	601 Midland Avenue, Rye , 10580, New York, New York, E. U. DE NORTEAMERICA	194
363902	24/10/2018	SANTHER	16	SANTHER FABRICA DE PAPEL SANTA THEREZINHA S.A.	Rua Aracati 275, São Paulo, BRASIL	101
364999	29/10/2018	CIPRIANI	36, 37, 41, 43, 44 y 45	ALTUNIS - TRADING GESTAO E SERVICIOS LDA.	Rua Das Pretas N° 43, 2º Andar, Sala 7, 9000-050, Se Funchal, Madeira, PORTUGAL	212
366503	24/10/2018	PIZZATOP	29, 30 y 35	CLALDY S.A.	Bvar. Battlle y Ordoñez 5146, Montevideo, Montevideo, URUGUAY	218
366779	26/10/2018	PS3	9, 14, 16, 18, 25, 28, 35, 37, 38, 41, 42 y 43	Sony Interactive Entertainment Inc.	1-7-1 Konan, Minato-ku, Tokyo, JAPON	218
371456	22/10/2018	DIGICEL	38	DIGICEL CARIBBEAN LIMITED	20 Micoud Street, Castries, St. Lucia, SANTA LUCIA	3
371459	22/10/2018	DIGICEL	38	DIGICEL CARIBBEAN LIMITED	20 Micoud Street , Castries, SANTA LUCIA	3
371637	24/10/2018	PRO-YOMAX	28	SOFINCO S.A.	Gral. Luna 1204, Montevideo, Montevideo, URUGUAY	165
371639	16/10/2018	CROWN	7	Miguel RENNA MILIONE	ADOLFO BERRO 989, Montevideo, URUGUAY	
371911	24/10/2018	FORZA POWER TECHNOLOGIES	9	INTCOMEX DE LAS AMERICAS, S.A.	URBANIZACIÓN INDUSTRIAL, CALLE HARRY HENO, EDIFICIO INTCOMEX, Panamá, Panamá, PANAMA	34

N° Exp.	Resolución	Denominación	Clases	Titular	Dirección	Ag.
372254	29/10/2018	UNIGEL	1 y 35	UNIGEL S.A.	Avenida Engenheiro Luiz Carlos Berrini, 105, 11° andar, Sala Unigel, 04571-010, Cidade Monçoes, Sao Paulo, BRASIL	212
372647	10/10/2018	FIDES	5	SOCIEDAD ANONIMA FIDES	Yaguarón 1407 Of. 1106, Montevideo, Montevideo, URUGUAY	52
373792	29/10/2018	RCI	36 y 39	RCI, LLC	14 Sylvan Way, 07054, Parsippany, New Jersey, E. U. DE NORTEAMERICA	29
373793	29/10/2018	RCI	36	RCI, LLC	14 Sylvan Way, 07054, Parsippany, New Jersey, E. U. DE NORTEAMERICA	29
373954	22/10/2018	QUERINI	25	FORALL CONFEZIONI S.p.A.	Via Fabio Filzi 34, 36050, QUINTO VICENTINO (VI), ITALIA	201
374639	24/10/2018	VOLENDAM	29 y 31	CLALDY S.A.	Bvar. Battlle y Ordoñez 5146, Montevideo, Montevideo, URUGUAY	218
374682	22/10/2018	CLARO CLUB	9 y 38	CLARO S.A.	Rua Henri Dunant, 780 - Torre B (16° andar), 04709-1110, Santo Amaro, São Paulo, BRASIL	29
374795	18/10/2018	A.P.P.C.U. ASOCIACION DE PROMOTORES PRIVADOS DE LA CONSTRUCCION DEL URUGUAY	35, 37, 38, 41 y 42	ASOCIACION DE PROMOTORES PRIVADOS DE LA CONSTRUCCION DEL URUGUAY	Bulevar España 2122 , Montevideo, Montevideo, URUGUAY	94
375064	22/10/2018	CLARO EMPRESAS	9	CLARO S.A.	Rua Henri Dunant, 780 - Torre B ( 16° andar), 04709-1110, Santo Amaro, São Paulo, BRASIL	29
375065	22/10/2018	CLARO EMPRESAS	38	CLARO S.A.	Rua Henri Dunant, 780 - Torre B (16° andar), 04709-1110, Santo Amaro, São Paulo, BRASIL	29
375532	27/09/2018	LITESSE	5	Dupont Nutrition	Langebrogade 1, DK-1411	165

N° Exp.	Resolución	Denominación	Clases	Titular	Dirección	Ag.
				Biosciences ApS	Copenhagen, Denmark , DK-1001, Copenhagen K, DINAMARCA	
375591	16/10/2018	GNC	5	GENERAL NUTRITION INVESTMENT COMPANY	1011 Centre Road, Suite 322, 19805, Wilmington, Delaware, E. U. DE NORTEAMERICA	94
375652	24/10/2018	LABORATORIOS LASCA	35, 39, 42 y 44	VICENTE SCAVONE & CIA. COMERCIAL E INDUSTRIAL S.A.	AVDA. PASTORA CESPEDES Y DON VICENTE SCAVONE , SAN LORENZO, PARAGUAY	21
375674	12/10/2018	WATERMILL	11 y 32	DIREP LTDA	Sánchez 1358 bis. , Montevideo, Montevideo, URUGUAY	
376052	16/10/2018	EN FOCO	38	SEBASTIAN BELTRAME BOUZAS	José Martí 3111, 11600, Montevideo, Montevideo, URUGUAY	
376163	24/10/2018	SAKE	3	DISTRIFAR S.R.L.	RAMBLA REPUBLICA EL PERU 781 APTO. 301, MONTEVIDEO, URUGUAY	
376164	22/10/2018	EVOLUA	3 y 35	PETROBRAS DISTRIBUIDORA S/A	Rua Correira Vasques nº250, Rio de Janeiro, BRASIL	29
376165	22/10/2018	EVOLUA	3 y 35	PETROBRAS DISTRIBUIDORA S/A	Rua Correira Vasques nº250, Rio de Janeiro, BRASIL	29
376190	26/10/2018	BABOLAT	25	BABOLAT VS	33 Quai Paul Sédallian, 69009, Lyon, FRANCIA	203
376200	12/10/2018	KENZOKI	3	KENZO S.A.	18 rue Vivienne París , 75002, Paris, FRANCIA	144
376379	26/10/2018	ULBRIKA	2	ULBRIKA URUGUAYA S.A.	19 de abril 612, Maldonado, URUGUAY	164
376380	26/10/2018	POP	2	ULBRIKA URUGUAYA S.A.	19 de abril 612, Punta del Este, Maldonado, URUGUAY	164
376381	26/10/2018	ELASTIFILM	2	ULBRIKA URUGUAYA S.A.	19 de abril 612, Maldonado, URUGUAY	164
376404	24/10/2018	NEW ERA	6, 9, 14, 18 y 25	NEW ERA CAP CO., INC.	160 DELAWARE AVENUE, 14202, BUFFALO, New York, E.	29



N° Exp.	Resolución	Denominación	Clases	Titular	Dirección	Ag.
					U. DE NORTEAMERICA	
376405	24/10/2018	NE	6, 9, 14, 18 y 25	NEW ERA CAP CO., INC.	160 DELAWARE AVENUE, 14202, BUFFALO, New York, E. U. DE NORTEAMERICA	29
376406	24/10/2018	NEW ERA FITS	6, 9, 14, 18 y 25	NEW ERA CAP CO., INC.	160 DELAWARE AVENUE, 14202, BUFFALO, New York, E. U. DE NORTEAMERICA	29
376407	24/10/2018	59FIFTY	6, 9, 14, 18 y 25	NEW ERA CAP CO., INC.	160 DELAWARE AVENUE, , 14202, BUFFALO, New York, E. U. DE NORTEAMERICA	29
376408	24/10/2018	NEW ERA	6, 9, 14, 18 y 25	NEW ERA CAP CO., INC.	160 DELAWARE AVENUE, 14202, BUFFALO, New York, E. U. DE NORTEAMERICA	29
376533	26/10/2018	HELLMANN'S BALANCE	30	CONOPCO, INC.	700 Sylvan Avenue, 07632, Englewood Cliffs, New Jersey, E. U. DE NORTEAMERICA	29
377186	26/10/2018		29	FROMAGERIES BEL	2 ALLÉE DE LONGCHAMP, SURESNES, 92150, Paris, FRANCIA	103
377470	18/10/2018	REEF CLASSIC	25, 35 y 41	SOUTH CONE, INC.	5935 Darwin Court, Carlsbad , 92008, San Diego, California, E. U. DE NORTEAMERICA	194
377471	18/10/2018	ARRECIFE	25	SOUTH CONE, INC.	5935 Darwin Court, Carlsbad , 92008, San Diego, California, E. U. DE NORTEAMERICA	194
377472	18/10/2018	RECIFE	25	SOUTH CONE, INC.	5935 Darwin Court, Carlsbad, San Diego, California , E. U. DE NORTEAMERICA	194
377482	24/10/2018	LA CONSULTA	33	FINCA LA CELIA S.A.	AVENIDA SAN MARTÍN NO. 972 PISO 3 , Mendoza, Buenos Aires, ARGENTINA	218
377484	24/10/2018	LA CELIA	33	FINCA LA CELIA S.A.	AVENIDA SAN MARTÍN NO. 972 PISO 3, Mendoza, Mendoza, ARGENTINA	218

N° Exp.	Resolución	Denominación	Clases	Titular	Dirección	Ag.
377765	12/10/2018	RAMALUX	2 y 17	RAMALUX S.A.	Ruta 8 Km. 23.5 Barros Blancos, Canelones, Canelones, URUGUAY	182
377766	12/10/2018	IMPERCASA	2 y 17	RAMALUX S.A.	Ruta 8 Km. 23.5, Barros Blancos, Canelones, Canelones, URUGUAY	182
377768	12/10/2018	POLICASA	2 y 17	RAMALUX S.A.	Ruta 8 km. 23.5, Barros Blancos, Canelones, Canelones, URUGUAY	182
377778	27/09/2018	FCM	39	Flight Centre Travel Group Limited	275 Grey Street, South Brisbane, Queensland 4101, 4000, Brisbane, Queensland, AUSTRALIA	179
378534	29/10/2018	KATE SPADE	14 y 25	KATE SPADE LLC	2 PARK AVENUE, 10016, New York, New York, E. U. DE NORTEAMERICA	21
378600	29/10/2018	ALLFUNDS ALTERNATIVE	16, 36 y 38	ALLFUNDS BANK, S.A.	Estafeta nº 6 (La Moraleja), Complejo Plaza de la Fuente, Edificio 3, 28109, Alcobendas, Madrid, ESPAÑA	20
379340	16/10/2018	ANDRES	43	JUAN ANDRÉS MOREDA	Benito Blanco 985 apto 503, Montevideo, Montevideo, URUGUAY	
379559	29/10/2018	BLUE SEDUCTION	3	ANTONIO PUIG, S.A.	Plaza Europa, 46-48, L'Hospitalet de Llobregat , 08902, Barcelona, ESPAÑA	144
379791	29/10/2018	VANS	18 y 25	VANS, INC.	1588 South Coast Drive, 92626, , Costa Mesa, California, E. U. DE NORTEAMERICA	104
380162	29/10/2018	EMCLAREX	3	LABORATORIOS BUSSIÉ S.A.	25 de Mayo 576, Bogotá, Bogotá, COLOMBIA	204
380165	29/10/2018	ROSTRO A	3	LABORATORIOS BUSSIÉ S.A.	Diagonal 19 D # 39-41, Bogota, COLOMBIA	204

N° Exp.	Resolución	Denominación	Clases	Titular	Dirección	Ag.
380167	29/10/2018	OJOS A	3	LABORATORIOS BUSSIÉ S.A.	Diagonal 19 D # 39-41, Bogotá, Bogotá, COLOMBIA	204
380174	29/10/2018	PROT-CELL	3	LABORATORIOS BUSSIÉ S.A.	Diagonal 19 D # 39-41, Bogotá, Bogotá, COLOMBIA	204
380325	16/10/2018	DEEP	7 y 8	GALACOR S.A.	Jose L. Terra 2193, Montevideo, Montevideo, URUGUAY	
380543	12/10/2018	ONSAGE	5	WYETH LLC	235 East 42nd Street, 10017, New York, E. U. DE NORTEAMERICA	165
380557	09/10/2018	BLANIS	4, 16, 35 y 39	BLANIS SOCIEDAD ANONIMA	18 de Julio 1150, Pando, Canelones, URUGUAY	
380746	24/10/2018	BE FREE	29	CLALDY S.A.	Bvar. Battlle y Ordoñez 5146, Montevideo, Montevideo, URUGUAY	13
380768	29/10/2018	A R	3	LABORATORIOS BUSSIÉ S.A.	Diagonal 19 D # 39-41, Bogotá, Bogotá, COLOMBIA	144
381070	29/10/2018	SIBONEX	36	ROYAL & SUN ALLIANCE SEGUROS (URUGUAY) SOCIEDAD ANONIMA	Av. Italia 7519, Montevideo, Montevideo, URUGUAY	20
381997	04/10/2018	BRASFRIGO	30	BRASFRIGO S.A.	Rua Matias Cardoso, n° 63, sala 1202, Bairro Agostinho, 30.170.914, Belo Horizonte, Minas Gerais, BRASIL	3
382600	29/10/2018	CIPRIANI OCEAN RESORT AND CLUB RESIDENCES	35, 36, 37, 41, 43, 44 y 45	Altunis-Trading Gestão e Servicios Ltda.	Rua Das Pretas N° 43, 2° Andar, Sala 7, 9001-050, Funchal, Madeira, PORTUGAL	212
383590	29/10/2018		25	NEHUEL S.A.	Tagle 2645/2647 1° piso Oficina A, Buenos Aires, ARGENTINA	18
383590	12/10/2018		25	NEHUEL S.A.	Tagle 2645/2647 1° piso Oficina A, Buenos Aires, ARGENTINA	18
383927	30/10/2018	ASESORES ASOCIADOS S.R.L.	36	ASESORES ASOCIADOS S.R.L.	Colonia 1201, Montevideo, Montevideo, URUGUAY	192
384761	01/10/2018	JILSANDER	3	JIL SANDER GMBH	Kleine Reichenstrasse 1, D-	201

N° Exp.	Resolución	Denominación	Clases	Titular	Dirección	Ag.
					20457, Hamburg, ALEMANIA	
384811	30/10/2018	SERIOLA	4	TOTAL S.A.	2 PLACE JEAN MILLER, LA DEFENSE 6, 92400, COURBEVOIE, FRANCIA	201
384963	16/10/2018	MICHIGAN	3	WILLIAMS & CIA. PRODUCTOS QUIMICOS S.A.	Ruta 101 Km. 24.200, Paso Hondo , Canelones , URUGUAY	194
385853	26/10/2018	GENOTROPIN MINIQUICK	10	PFIZER HEALTH AB	Vetenskapsvägen 10, 191 90, Sollentuna, SUECIA	3
386410	24/10/2018	RAVE	34	N.E.T. CO. UNITED S.A.	VISTRA CORPORATE SERVICES CENTRE, WICKHAMS CAY II, ROAD TOWN, 1110, Tortola, British Virgin Islands, ISLAS VIRGENES BRITANICAS	3
386480	08/10/2018	ACUAMANIA	41	ACUAMANIA S.A.	Los Gladiolos casi Tobías Polakof (ex continuación 25 de Mayo) Cabaña Los Cantares-Altos del Pinar, Maldonado, Maldonado, URUGUAY	19
386539	18/10/2018	BORMIOLI ROCCO	21	BORMIOLI ROCCO S.R.L.	Viale Martiri Della Libertà 1, Fidenza, Parma , ITALIA	34
386780	31/10/2018	POSTDAY	5	Abbott Operations Uruguay S.R.L.	Ruta 8, KM 17.500, Edificio Celebra, Oficina 503, Montevideo, Montevideo, URUGUAY	194
386783	30/10/2018	MINIPIL	5	Abbott Operations Uruguay S.R.L.	Ruta 8, KM 17.500, Edificio Celebra, Oficina 503, Montevideo, Montevideo, URUGUAY	194
386784	30/10/2018	YAXFEMICARE	5	Abbott Operations Uruguay S.R.L.	Ruta 8, KM 17.500, Edificio Celebra, Oficina 503, Montevideo, Montevideo, URUGUAY	194

N° Exp.	Resolución	Denominación	Clases	Titular	Dirección	Ag.
387339	10/10/2018	ERIKA	3	CESIMCO LIMITADA	HILARIO CABRERA 7281, Montevideo, URUGUAY	189
387340	26/10/2018	OFF THE WALL	25	VANS, INC.	1588 South Coast Drive , 92626, Costa Mesa, California, E. U. DE NORTEAMERICA	
387569	16/10/2018	CHARISMA	3	AVON PRODUCTS,INC.	601 Midland Avenue , 10580, Rye, New York, New York, E. U. DE NORTEAMERICA	194
387684	12/10/2018	CASA COR	35 y 42	CASA COR PROMOÇOES E COMERCIAL LTDA.	Avenida das Nações Unidas, 7.221, 18º andar, São Paulo, BRASIL	29
387699	16/10/2018	RICH MOISTURE	3	AVON PRODUCTS, INC.	601 Midland Avenue , 10580, Rye, New York, New York, E. U. DE NORTEAMERICA	194
387787	24/10/2018	IRLEMP	7	PARKER HANNIFIN INDUSTRIA E COMERCIO LTDA.	Estrada Municipal Joel de Paula, 900, Distrito Eugênio de Mello, , São José dos Campos, São Paulo, BRASIL	3
387977	11/10/2018	SALESIANOS SOCIEDAD SAN FRANCISCO DE SALES	16, 20, 31, 35, 41 y 42	SOCIEDAD SAN FRANCISCO DE SALES	Agraciada 3182, Montevideo, Montevideo, URUGUAY	19
387985	12/10/2018	CYNAR	33	DAVIDE CAMPARI- MILANO S.P.A.	Via Franco Sacchetti 20 Sesto San Giovanni , 20099, Milano, ITALIA	20
388020	22/10/2018	9 DE ORO	30	MOLINO CAÑUELAS S.A.C.I.F.I.A.	Kennedy 160, Cañuelas, Buenos Aires, ARGENTINA	18
388082	05/10/2018	MONDIAL MAX	12	IMPORTADORA MEDITERRÁNEA S.A.	Av. Emilio Caraffa 3921, Córdoba, Provincia , ARGENTINA	192
388234	23/10/2018	NUVÓ	3	NUVÓ COSMÉTICOS S.A.	Luis Bonavita 1266, torre 4 Piso 36 Complejo World Trade Center, Montevideo, URUGUAY	34
388351	29/10/2018	HIPOGLODERM	5	LABORATORIOS ANDROMACO S.A.	HNO. DAMASCENO 1678 BIS, Montevideo, Montevideo,	21

N° Exp.	Resolución	Denominación	Clases	Titular	Dirección	Ag.
					URUGUAY	
388363	12/10/2018	METLIFE	16, 36 y 42	METROPOLITAN LIFE INSURANCE COMPANY	200 Park Avenue, 10166, New York, New York, E. U. DE NORTEAMERICA	186
388408	16/10/2018	SERAGRO	16, 38 y 42	SOLEFOX SOCIEDAD ANONIMA	Avda. Brasil 2468, Montevideo, Montevideo, URUGUAY	
388530	24/10/2018	INVICTA	21	SOBRAL INVICTA S/A	Rua do Rocio, No. 351, Conjunto 52, Vila Olimpia, São Paulo, São Paulo, BRASIL	20
388588	24/10/2018	TROSIFOL	17	KURARAY EUROPE GMBH	Philipp-Reis-Str. 4, 65795, Hattersheim, ALEMANIA	165
388728	23/10/2018	ST	25	SERGIO TACCHINI INTERNATIONAL S.r.l. in liquidazione	Galleria Sala dei Longobardi 2 , 20121, Milano , ITALIA	212
389062	22/10/2018	ISDIN	3	ISDIN, S.A.	C/PROVENÇALS, 33, 08019, Barcelona, ESPAÑA	216
389243	10/10/2018	ASPIRE	9	ACER INCORPORATED	7F-5, No. 369, Fuxing N.Rd., Songshan Dist., 105, Taipei, TAIWAN	29
389411	26/10/2018	KINKO'S	16 y 35	FEDEX OFFICE AND PRINT SERVICES, INC.,	7900 Legacy Drive, 75024, Plano, TEXAS, E. U. DE NORTEAMERICA	20
389666	12/10/2018	CAPITOL	34	ABAL HERMANOS S.A.	Gabriel Otero 6462 of.101, Montevideo, Montevideo, URUGUAY	163
390009	12/10/2018	KENZO JUNGLE	3	KENZO	18 rue Vivienne, 75002, Paris, FRANCIA	144
390036	29/10/2018	YOUNG & RUBICAM	35	Young & Rubicam LLC	3 Columbus Circle, 10019, New York, New York, E. U. DE NORTEAMERICA	194
391081	29/10/2018	CREATOR	16	TORRASPAPEL, S.A.	Hipatia, 4, Zona Industrial El Lomo, GETAFE, 28906, Madrid, ESPAÑA	40
391352	23/10/2018	PRACTICOMPRAS	36 y 42	NUVÓ COSMÉTICOS	Luis Bonavita 1266 Torre 4 Piso	34

N° Exp.	Resolución	Denominación	Clases	Titular	Dirección	Ag.
				S.A.	36, Complejo World Trade Center, Montevideo, URUGUAY	
391394	03/10/2018	OSCAR BY OSCAR DE LA RENTA	25	OSCAR DE LA RENTA, LLC	11 West 42nd Street, 25th Floor , 10036, New York, New York, E. U. DE NORTEAMERICA	144
391707	30/10/2018	ORBIS CALORAMA	11	SIBRO S.A.F.I. Y C.	Av. Corrientes 456, Piso 3, Oficina 35, Buenos Aires, ARGENTINA	181
391742	11/10/2018	PROCON	7	STANDEX INTERNATIONAL CORPORATION	118 Allerton Road , 02461, Newton , Massachusetts, E. U. DE NORTEAMERICA	136
391756	22/10/2018	SIMPLOT	29 y 30	J.R. SIMPLOT COMPANY	1099 W. Front Street, Post Office Box 27 , 83707, Boise, Idaho, E. U. DE NORTEAMERICA	144
392014	24/10/2018	D	9, 18 y 25	DIESEL S.P.A.	VIA DELL'INDUSTRIA NO. 4-6, 36042, BREGANZE (VI), Vicenza, ITALIA	3
392079	22/10/2018	ACER	9 y 16	ACER INCORPORATED	7F-5, n° 369, Fuxing N. Rd., Songhshan Dist., Taipei City 105, TAIWAN	29
393101	22/10/2018	RUBY TUESDAY	43	RTBD, INC.	333 East Broadway Avenue , 37801, Maryville, Tennessee, E. U. DE NORTEAMERICA	18
393875	27/09/2018	FRISO	5, 29 y 30	FrieslandCampina Nederland B.V.	Stationsplein 4, Amersfoort, 3818 LE, HOLANDA, 7943, Meppel, PE, PAISES BAJOS	18
394220	26/10/2018	CIPRIANI	29, 30 y 33	ALTUNIS-TRADING GESTÃO E SERVIÇOS LDA	Rua Das Pretas N° 43, 2º Andar, Sala 7, 9000-050, Funchal, Madeira, PORTUGAL	212
397494	25/10/2018	OPTIVIX	5, 10 y 20	Elanco Tiergesundheit AG	Mattenstrasse 24A, 4058, BASEL, SUIZA	18
397495	25/10/2018	OPTILINE	5, 8 y 10	Elanco Tiergesundheit AG	Mattenstrasse 24A, 4058, BASEL, SUIZA	18
397694	29/10/2018	ANSWER SEGURO ON-	36	SEGUROS SURA S.A.	AVENIDA ITALIA 7519,	187

N° Exp.	Resolución	Denominación	Clases	Titular	Dirección	Ag.
		LINE			MONTEVIDEO, URUGUAY	
397944	30/10/2018	FEMICARE YAXIBELLE LAFRANCOL	5 y 33	Abbott Operations Uruguay S.R.L.	Ruta 8, KM 17.500, Edificio Celebra, Oficina 503, Montevideo, Montevideo, URUGUAY	194
398108	18/10/2018	EQUILIBRIO	31	NEOVIA NUTRIÇÃO E SAÚDE ANIMAL LTDA.	Rodovia Fernao Diaz, Km 755, Dsitrito Industrial, Tres Coracoes, MG, BRASIL	34
398798	08/10/2018	HOYTS	41	YELMO FILMS S.L. CO	PO Box 309, Uglan House, KY1-1104, Grand Cayman, ISLAS CAIMAN	194
401552	25/10/2018	LARVADEX	5	Elanco Tiergesundheit AG	Mattenstrasse 24A, 4058, BASEL, SUIZA	18
402582	29/10/2018		1, 2, 3, 4, 37, 39, 40 y 42	BRENNTAG HOLDING GMBH	Messeallee 11, 45131, Essen, ALEMANIA	219
403602	08/10/2018	GREG NORMAN	33	ABG-Shark, LLC	1411 Broadway, Fourth Floor , 10018, New York , New York , E. U. DE NORTEAMERICA	201
404036	30/10/2018	SNIP	5	Elanco Tiergesundheit AG	Mattenstrasse 24A, 4058, Basel , SUIZA	18
406350	30/10/2018	FASIMEC	5	Elanco Tiergesundheit AG	Mattenstrasse 24A, 4058, BASEL, SUIZA	18
407191	16/10/2018	TOTAL EQUILIBRIO	31	NEOVIA NUTRIÇÃO E SAÚDE ANIMAL LTDA.	Rodovia Fernão Dias, Km.755 , Distrito Industrial, Três Corações, MG, BRASIL	34
408018	12/10/2018	NATURALIS TOTAL	31	NEOVIA NUTRIÇÃO E SAÚDE ANIMAL LTDA	Rodovia Fernao Dias, Km 69 Distrito Industrial, Tres Coracoes, BRASIL	34
409347	16/10/2018	BIG BOSS	31	NEOVIA NUTRIÇÃO E SAÚDE ANIMAL LTDA.	Rodovia Fernão Dias, Km. 755, Distrito Industrial, Três Corações, MG, BRASIL	34
409678	24/10/2018	FEMICARE	5	Abbott Operations Uruguay S.R.L.	Ruta 8 km 17.500, Edificio Celebra Oficina 503, Montevideo, URUGUAY	194



N° Exp.	Resolución	Denominación	Clases	Titular	Dirección	Ag.
409972	25/10/2018	VIRUSNIP	5	Elanco Tiergesundheit AG	Mattenstrasse 24A, 4058, Basel, SUIZA	18
409973	25/10/2018	ALFACRON	5	Elanco Tiergesundheit AG	Mattenstrasse 24A, 4058, Basel, SUIZA	18
410165	25/10/2018	OXYFLY	5	Elanco Tiergesundheit AG	Mattenstrasse 24A, 4058, BASEL, SUIZA	18
410691	03/10/2018	EDITORIAL NORMA	16	EDITORIAL NORMA DE CHILE S.A.	Andrés Bello 2299, 1001, Providencia, Santiago, CHILE	152
411177	26/10/2018	TERRANO	18	MARIANO ALPUY CAPPI	Roque Graseras 787, 11300, Montevideo, URUGUAY	
411276	08/10/2018	PENTAX	9	HOYA CORPORATION	6-10-1 Nishi - Shinjuku, Shinjuku-ku, 160-8347, TOKIO, JAPON	21
412953	26/10/2018	KINKO'S	9 y 38	FEDEX OFFICE AND PRINT SERVICES, INC.,	7900 Legacy Drive, 75024, Plano, TEXAS, E. U. DE NORTEAMERICA	187
413812	08/10/2018	PENTAX	10	HOYA CORPORATION	6-10-1 Nishi - Shinjuku, 160-8347, SHINJUKU-KU, TOKIO, JAPON	21
414635	12/10/2018	TOTAL MAX	31	NEOVIA NUTRIÇÃO E SAÚDE ANIMAL LTDA.	Rodovia Fernão Dias, Km. 699, Distrito Industrial, 37410-000, Três Corações, MG, BRASIL	34
414771	16/10/2018	K&S	31	NEOVIA NUTRIÇÃO E SAÚDE ANIMAL LTDA.	Rodovia Fernão Dias, Km. 755, Distrito Industrial Três Corações, MG, BRASIL	34
415269	29/10/2018	FLORANID	1 y 5	COMPO EXPERT GmbH.	Krögerweg 10, 48155, Munster, ALEMANIA	165
415270	29/10/2018	BASAFER	1	COMPO EXPERT GmbH	Krögerweg 10, 48155, Münster, ALEMANIA	165
415656	30/10/2018	VAGICORT LAFRANCOL	5	Abbott Operations Uruguay S.R.L.	Ruta 8, KM 17.500, Edificio Celebra, Oficina 503, Montevideo, Montevideo, URUGUAY	194
415657	31/10/2018	ESTEINE LAFRANCOL	5	Abbott Operations	Ruta 8, KM 17.500, Edificio	194

N° Exp.	Resolución	Denominación	Clases	Titular	Dirección	Ag.
				Uruguay S.R.L.	Celebra, Oficina 503, Montevideo, Montevideo, URUGUAY	
415779	19/10/2018	SUSHI GOOOOO	43	DIEGO CHARLONE NADAL y RODRIGO VERA CANEDO	Teru 527, Apto 502, Montevideo, Montevideo, URUGUAY y Rambla Republica del Perú 825, Apto 702, Montevideo, Montevideo, URUGUAY	181
418181	30/10/2018	LOPATOL	5	Elanco Tiergesundheit AG	Mattenstrasse 24A, 4058, BASEL, SUIZA	18
422014	03/10/2018	EDITORIAL NORMA	41	EDITORIAL NORMA DE CHILE S.A.	Andrés Bello 2299, 1001, Providencia, Santiago, CHILE	34
422841	30/10/2018	SINOVUL LAFRANCOL	5	ABBOTT PRODUCTS OPERATIONS AG	Hegenheimermattweg 127, 4123, ALLSCHWIL, SUIZA	194
423333	30/10/2018	IMIK	5	Abbott Operations Uruguay S.R.L.	Ruta 8, KM 17.500, Edificio Celebra, Oficina 503, Montevideo, Montevideo, URUGUAY	194
423400	26/10/2018	ROYAL INSURANCE URUGUAY S.A.	36	SEGUROS SURA S.A.	Av. Italia 7519, MONTEVIDEO, URUGUAY	20
424322	30/10/2018	ZILIENT	5 y 10	Elanco Tiergesundheit AG	Mattenstrasse 24A, 4058, BASEL, SUIZA	18
424969	23/10/2018	MEGAMECTIN	5	ELANCO TIERGESUNDHEIT AG	Mattenstrasse 24A, 4058, Basel , SUIZA	18
425862	05/10/2018	STOLICHNAYA	32, 33 y 35	ZHS IP Americas Sarl	World Trade Center, unit TM II 19, Curaçao, ANTILLAS NEERLANDESAS	29
426744	16/10/2018	POMELADA	32	THE CONCENTRATE MANUFACTURING COMPANY OF IRELAND	Swan Building, 3rd Floor, 26 Victoria Street , HM12, Hamilton, BERMUDA	201
426998	08/10/2018	HOYA	9	HOYA CORPORATION	6-10-1 Nishi-Shinjuku, 160- 8347, SHINJUKU-KU, TOKIO, JAPON	144

N° Exp.	Resolución	Denominación	Clases	Titular	Dirección	Ag.
429123	12/10/2018	NERO	31	NEOVIA NUTRIÇÃO E SAÚDE ANIMAL LTDA.	Rodovia Fernao Dias, Km 755 , Distrito Industrial Tres Coracoes, MG, BRASIL	34
429340	26/10/2018	ROYAL	36	SEGUROS SURA S.A.	Av. Italia 7519, Montevideo, Montevideo, URUGUAY	18
429341	26/10/2018	LANCASHIRE	36	SEGUROS SURA S.A.	Av. Italia 7519, MONTEVIDEO, URUGUAY	194
429342	26/10/2018	ROYAL INSURANCE CO.LTD.	36	SEGUROS SURA S.A.	Av. Italia 7519, Montevideo, Montevideo, URUGUAY	18
429343	26/10/2018	ROYAL INSURANCE	36	SEGUROS SURA S.A.	Av. Italia 7519, Montevideo, Montevideo, URUGUAY	18
430115	30/10/2018	SOFOREN	31	Elanco Tiergesundheit AG	Mattenstrasse 24A, 4058, BASEL, SUIZA	18
430422	12/10/2018	OM PHARMA	5	Vifor (International) Inc.	Rechenstrasse 37, 9014, St. Gallen, SUIZA	194
431752	01/10/2018	ELOCTATE	5	BIOVERATIV THERAPEUTICS INC	14 Cambridge Center, 02142, Cambridge, MA, E. U. DE NORTEAMERICA	194
431756	08/10/2018	ALPROLIX	5	BIOVERATIV THERAPEUTICS INC	14 Cambridge Center, 02142, Cambridge, MA, E. U. DE NORTEAMERICA	194
431975	26/10/2018	HAKAPHOS	1	COMPO EXPERT GmbH	Krögerweg 10, 48155, Münster, ALEMANIA	165
432928	24/10/2018	KARL STORZ	5, 8, 9, 10, 16 y 19	KARL STORZ SE 6 Co. KG.	Dr.-Karl-Storz-Str. 34 , 78532, Tuttlingen, ALEMANIA	34
432979	29/10/2018	FETRILON	1	COMPO EXPERT GmbH	Krögerweg 10, 48155, Münster, ALEMANIA	165
433524	02/10/2018	GRUPO EDITORIAL NORMA	16	EDITORIAL NORMA DE CHILE S.A.	Andrés Bello 2299 , 1001, Providencia, Santiago de Chile, CHILE	34
433712	05/10/2018	MONDIAL	12	IMPORTADORA MEDITERRÁNEA S.A.	Av. Emilio Caraffa 3921 , Córdoba, Provincia , ARGENTINA	192
433746	29/10/2018	MOBIC	5	Boehringer Ingelheim	Binger Strasse 173 , 55218,	136

N° Exp.	Resolución	Denominación	Clases	Titular	Dirección	Ag.
				Pharma GmbH & Co.KG	Ingelheim am Rhein, ALEMANIA	
439036	16/10/2018	EN FOCO	16	SEBASTIAN BELTRAME BOUZAS	José Martí 3111, 11400, Montevideo, Montevideo, URUGUAY	
444685	30/10/2018	CAPSTAR	5	Elanco Tiergesundheit AG	Mattenstrasse 24A, 4058, BASEL, SUIZA	18
445904	05/10/2018	STOLICHNAYA ELIT	32, 33 y 35	ZHS IP Americas Sarl	3, rue du Fort Rheinsheim, L- 2419, Luxembourg, LUXEMBURGO	29
445905	05/10/2018	STOLICHNAYA ELIT	32 y 33	ZHS IP Americas Sarl	3, rue du Fort Rheinsheim, L- 2419, Luxembourg, LUXEMBURGO	29
447259	31/10/2018	NOFERTYL LAFRANCOL	5	Abbott Operations Uruguay S.R.L.	Ruta 8, KM 17.500, Edificio Celebra, Oficina 503, Montevideo, Montevideo, URUGUAY	194
447260	30/10/2018	OSEBAN LAFRANCOL	5	Abbott Operations Uruguay S.R.L.	Ruta 8, KM 17.500, Edificio Celebra, Oficina 503, Montevideo, Montevideo, URUGUAY	194
447261	30/10/2018	POSLAC LAFRANCOL	5	ABBOTT PRODUCTS OPERATIONS AG	Hegenheimermattweg 127, 4123, ALLSCHWIL, SUIZA	194
447262	30/10/2018	SYNOVULAR LAFRANCOL	5	Abbott Operations Uruguay S.R.L.	Ruta 8, KM 17.500, Edificio Celebra, Oficina 503, Montevideo, Montevideo, URUGUAY	194
447264	25/10/2018	SYNOVULAR	5	ABBOTT OPERATIONS URUGUAY S.R.L.	RUTA 8 KM 17.500, EDIFICIO CELEBRA, OFICINA 503, MONTEVIDEO, URUGUAY	194
448912	23/10/2018	EASY TAXI	39	Totem Muttergesellschaft UG (haftungsbeschränkt) & Co. KG	Westendstr. 28 , 60325, Frankfurt am Main , ALEMANIA	201
449309	26/10/2018	COMOL	1	COMPO EXPERT	Krögerweg 10 , 48155, Münster,	165

N° Exp.	Resolución	Denominación	Clases	Titular	Dirección	Ag.
				GmbH	Münster, ALEMANIA	
449804	26/10/2018		25	VANS, INC.	1588 South Coast Drive, 92626, Costa Mesa, California, E. U. DE NORTEAMERICA	104
449805	26/10/2018		25	VANS, INC.	1588 South Coast Drive, 92626, Costa Mesa, California, E. U. DE NORTEAMERICA	104
451588	09/10/2018		32, 33 y 35	ZHS IP Americas Sarl	Avenue Reverdil 14, 1260, Nyon , SUIZA	136
452524	18/10/2018	TOTAL DOG LICIOUS	31	NEOVIA NUTRIÇÃO E SAÚDE ANIMAL LTDA.	Rodovia Fernao Diaz, Km 755, Distrito Industrial , Tres Coracoes, MG, BRASIL	34
452525	18/10/2018	TOTAL CAT LICIOUS	31	NEOVIA NUTRIÇÃO E SAÚDE ANIMAL LTDA.	Rodovia Fernao DIAZ, Km 755 - Distrito Industrial , Tres Coracoes, MG, BRASIL	34
452587	02/10/2018	STOLI	33	ZHS IP Americas Sarl	Avenue Reverdil 14, 1260, Nyon , SUIZA	136
454924	29/10/2018	ALIAxis	11, 17, 19 y 35	ALIAxis GROUP S.A.	Avenue Fraiteur 15-23, 1050, Bruselas, BELGICA	194
454975	16/10/2018	DOT PUNTA CARRETAS	35, 36 y 37	ERNESTO DAVIDSOHN BENET	Juan Carlos Gomez 1445 oficina 102, Montevideo, URUGUAY	
456338	29/10/2018	BRENNTAG	1, 2, 3, 4, 39, 40 y 42	BRENNTAG HOLDING GMBH.	Messeallee 11, 45131, Essen, ALEMANIA	180
456793	18/10/2018	ISMIGEN	5	Lallemand Pharma AG	Vía Selva 2 , 6900, Massagno , SUIZA	191
459343	31/10/2018	TOTAL	1, 4, 5, 17, 37, 39 y 40	TOTAL S.A.	2 PLACE JEAN MILLER, LA DEFENSE 6, 92400, COURBEVOIE, FRANCIA	201
459990	30/10/2018	FASINEX	5	Elanco Tiergesundheit AG	Mattenstrasse 24A, 4058, BASEL, SUIZA	18
460296	24/10/2018	BASFOLIAR	1	COMPO EXPERT GmbH	Krögerweg 10, 48155, Münster, Münster, ALEMANIA	165
462135	08/10/2018	RINDEMA'S	32	MISTERIL S.A.	Av. Brasil 2697/002, Montevideo, URUGUAY	176

N° Exp.	Resolución	Denominación	Clases	Titular	Dirección	Ag.
464666	25/10/2018	ENDOVET	5	Elanco Tiergesundheit AG	Mattenstrasse 24A, 4058, Basel, SUIZA	18
466362	23/10/2018	ACATAK	5	Elanco Tiergesundheit AG	Mattenstrasse 24A, 4058, Basel, SUIZA	18
466363	23/10/2018	ECTOMIN	5	Elanco Tiergesundheit AG	Mattenstrasse 24A, 4058, Basel, SUIZA	18
466364	23/10/2018	VIRA SHIELD	5	Elanco Tiergesundheit AG	Mattenstrasse 24A, 4058, Basel, SUIZA	18
466365	25/10/2018	ECTOPOR	5	Elanco Tiergesundheit AG	Mattenstrasse 24A, 4058, Basel, SUIZA	18
468317	25/10/2018	COSUMIX	5	Elanco Tiergesundheit AG	Mattenstrasse 24A, 4058, Basel, SUIZA	18
469113	25/10/2018	CREDELIO	5	Elanco Tiergesundheit AG	Mattenstrasse 24A, 4058, Basel, SUIZA	18
471331	30/10/2018	AGITA	5	Elanco Tiergesundheit AG	Mattenstrasse 24A, 4058, Basel, Basilea, SUIZA	18
473999	30/10/2018	VIONATE	5	Elanco Tiergesundheit AG	Mattenstrasse 24A, 4058, Basel, Basel, SUIZA	18
474760	23/10/2018	TETRAMUTIN	5	Elanco Tiergesundheit AG	Mattenstrasse 24A, 4058, Basel, SUIZA	18
475801	16/10/2018	NERO CAT	31	NEOVIA NUTRIÇÃO E SAÚDE ANIMAL LTDA.	Rodovia Fernão Diaz, Km 755 - Distrito Industrial, Três Corações, Mg, BRASIL	34
475882	08/10/2018	AMC	41 y 43	YELMO FILMS S.L. CO	PO Box 309, Ugland House, KY1-1104, Grand Cayman, ISLAS CAIMAN	194
481012	30/10/2018	MANON	30	MONDELEZ ARGENTINA S.A.	Colectora Panamericana Oeste 1804, piso 3, Torre B, Villa Adelina, San Isidro, Provincia de Buenos Aires, ARGENTINA	192
482844	11/10/2018	HOWARU	1, 5 y 29	DUPONT NUTRITION BIOSCIENCES APS	Langebrogade 1, DK-1411, Copenhagen, Copenhagen K, DINAMARCA	165
485735	26/10/2018	FOCO	35 y 36	SEGUROS SURA S.A.	Av. Italia 7519, Montevideo,	144

N° Exp.	Resolución	Denominación	Clases	Titular	Dirección	Ag.
					Montevideo, URUGUAY	
485737	26/10/2018	FOCO	35 y 36	SEGUROS SURA S.A.	Av. Italia 7519, Montevideo, Montevideo, URUGUAY	144
491075	29/10/2018		30	WORLDWIDE FRANCHISE SYSTEMS, INC.	One StarPoint, Stamford, CT- 06902, E. U. DE NORTEAMERICA	176
491592	26/10/2018	BRAVO	7 y 11	BRAVO S.P.A.	Via della Tecnica 5, Montecchio Maggiore, Vicenza, ITALIA	212

### ***CAMBIOS DE DOMICILIO DE FRASES PUBLICITARIAS***

N° Exp.	Resolución	Denominación	Clases	Titular	Dirección	Ag.
393990	29/10/2018	TE MANTIENE EN MOVIMIENTO	36	SEGUROS SURA S.A.	Av. Italia 7519, Montevideo, Montevideo, URUGUAY	20

### ***CAMBIOS DE DOMICILIO DE PATENTES***

N° Exp.	Resolución	Titular	Dirección	Ag.
034701	10/10/2018	ALIOS BIOPHARMA, INC.		192

### ***CAMBIOS DE DOMICILIO DE DISEÑOS INDUSTRIALES***

N° Exp.	Resolución	Titular	Dirección	Ag.
004518	25/10/2018	C.I. TAKIRON CORPORATION		20

### ***INSCRIPCIONES DE LICENCIAS***

N° Exp.	Resolución	Denominación	Clases	Titular	Dirección	Ag.
425488	02/10/2018	LA CHICHARRA	30, 35 y 43	CAROLINA URRUTIA	BUSTAMANTE 6030, Montevideo, URUGUAY	

### ***RESOLUCIONES DE RECURSOS, DNPI***

N° Exp.	Resolución	Marca	Clases	Titular	Ag.
461803	17/10/2018	VILLA SERRANA (mixta) / MARIO	30 (Concedida) y 31		189

N° Exp	Resolución	Marca	Clases	Titular	Ag.
		RUBENS FONTES HERNANDEZ	(Concedida)		
471358	05/10/2018	B BALLANTINE'S BALLANTINE'S BALLANTINE'S BALLANTINE'S BALLANTINE'S (mixta) / ALLIED DOMECQ SPIRITS & WINE LIMITED	33 (Pendiente S/D)		218
472250	05/10/2018	FLEETPOOL / PPG INDUSTRIES OHIO, INC.	37 (Denegada S/D) y 42 (Denegada S/D)		144
472859	11/10/2018	GT-1 / Phillips 66 Company	4 (Concedida S/D)		194

### ***RESOLUCIONES DE RECURSOS DE MODELOS DE UTILIDAD, DNPI***

N° Exp	Resolución	Marca	Clases	Titular	Ag.
004422	12/10/2018	/ CMPC TISSUE S.A.			176

### ***RESOLUCIONES DE PATENTES, CONCEDIDAS***

N° Exp	Resolución	Título	Titular	Ag.
No. 27439	11/10/2018	PROCEDIMIENTO PARA SINTETIZAR UN MONOCONJUGADO OLIGOMERO DE INSULINA Y MONOCONJUGADO OLIGOMERO DE PROINSULINA	BIOCON LIMITED	219
No. 28807	11/10/2018	DERIVADOS DE BENCENO SUSTITUIDOS POR GLUCOPIRANOSILO, MEDICAMENTOS QUE CONTIENEN ESOS COMPUESTOS, SU APLICACIÓN Y PROCEDIMIENTO PARA SU PREPARACIÓN	BOEHRINGER INGELHEIM INTERNATIONAL GMBH.	20
No. 29200	11/10/2018	SISTEMA DE CÁPSULA BLANDA SIN GELATINA	R.P. SCHERER TECHNOLOGIES, INC.	165
No. 29399	11/10/2018	DERIVADOS DE ISOXAZOLINA PARA USAR COMO INHIBIDOR DE LA CASPASA Y PROCESO NOVEDOSO PARA SU PREPARACION	LG Chem, Ltd.	219
No. 29523	11/10/2018	FORMULACIONES DE VACUNAS NOVEDOSAS	MERIAL LIMITED	94
No. 29686	11/10/2018	UN PROCEDIMIENTO PARA LA PREPARACIÓN DE 3- OXO-PREGN-4-ENO-21,17-CARBOLACTONAS Y UN	BAYER PHARMA AKTIENGESELLSCHAFT	34



		SOLVATO EN DICLOROMETANO COMO COMPUESTO INTERMEDIO		
No. 29961	19/10/2018	SISTEMA DE TRATAMIENTO PARA AGUAS RESIDUALES CON ALTA CONCENTRACIÓN DE GRASAS Y ACEITES	UNIVERSIDAD DE LA REPUBLICA	
No. 30140	11/10/2018	SULFOXIMINAS DE (6-HALOALQUILPIRIDIN-3-IL)ALQUILO N-SUSTITUIDAS INSECTICIDAS	DOW AGROSCIENCES LLC	20
No. 30590	19/10/2018	COMPOSICIÓN Y MÉTODO PARA EL PROCESAMIENTO DEL PAPEL	KEMIRA OYJ	191

### ***RESOLUCIONES DE DISEÑOS INDUSTRIALES, CONCEDIDAS***

<b>N° Exp</b>	<b>Resolución</b>	<b>Título</b>	<b>Titular</b>	<b>Ag.</b>
No. 4478	22/10/2018	MOTOCICLETA	BAJAJ AUTO LIMITED	180
No. 4525	19/10/2018	PATRON ORNAMENTAL GOFRADO PARA SER APLICADO EN ARTICULOS ABSORBENTES	CMPC TISSUE S.A	218
No. 4526	19/10/2018	PATRON ORNAMENTAL DE GOFRADO PARA SER APLICADO EN ARTICULOS ABSORBENTES	CMPC TISSUE S.A	218
No. 4527	19/10/2018	PATRÓN ORNAMENTAL DE GOFRADO PARA SER APLICADO EN ARTÍCULOS ABSORBENTES	CMPC TISSUE S.A.	218
No. 4536	19/10/2018	PORTA COMESTIBLES	PEREIRA DA SILVA, MARCO ANTONIO	34
No. 4537	19/10/2018	MOLDE PARA HELADOS	PEREIRA DA SILVA, MARCO ANTONIO	34
No. 4538	19/10/2018	RECIPIENTE CON TAPA	PEREIRA DA SILVA, MARCO ANTONIO	34
No. 4540	19/10/2018	RECIPIENTE	PEREIRA DA SILVA, MARCO ANTONIO	34
No. 4552	19/10/2018	TOALLA SANITARIA FEMENINA DESECHABLE	CMPC TISSUE S.A.	218
No. 4554	19/10/2018	PATRÓN ORNAMENTAL DE GOFRADO PARA SER UTILIZADO EN ARTÍCULOS ABSORBENTES	CMPC TISSUE S.A.	218
No. 4556	19/10/2018	PATRÓN ORNAMENTAL DE GOFRADO PARA SER UTILIZADO EN ARTÍCULOS ABSORBENTES	CMPC TISSUE S.A.	218
No. 4558	19/10/2018	LÁMPARA COMBINADA DELANTERA PARA MOTONETA	Honda Motor Co., Ltd.	194

**RESOLUCIONES DE MODELOS DE UTILIDAD, CONCEDIDAS**

<b>N° Exp</b>	<b>Resolución</b>	<b>Título</b>	<b>Titular</b>	<b>Ag.</b>
U-4408	19/10/2018	INHALADOR	LABORATORIOS LICONSA, S.A.	18

**RESOLUCIONES DE PATENTES, DESESTIMADAS**

<b>N° Exp</b>	<b>Resolución</b>	<b>Título</b>	<b>Titular</b>	<b>Ag.</b>
No. 27137	11/10/2018	MÉTODOS PARA ADMINISTRAR ANÁLOGOS DE EPOTILONA EN EL TRATAMIENTO DEL CÁNCER	BRISTOL-MYERS SQUIBB COMPANY	20
No. 29001	19/10/2018	METODO PARA LA DISPOSICIÓN DE EFECTIVO EN CAJEROS SIN TARJETA MEDIANTE UNA ORDEN DE PAGO VIA SMS	BANKINTER S.A.	193
No. 29405	11/10/2018	FORMA CRISTALINA BETA DE CLORHIDRATO DE IVABRADINA, SU PROCEDIMIENTO DE PREPARACIÓN Y COMPOSICIONES FARMACÉUTICAS QUE LA CONTIENEN	LES LABORATOIRES SERVIER	18
No. 29470	11/10/2018	UTILIZACIÓN DE AGOMELATINA PARA LA OBTENCIÓN DE MEDICAMENTOS DESTINADOS AL TRATAMIENTO DE TRASTORNOS BIPOLARES	LES LABORATOIRES SERVIER	18
No. 29786	23/10/2018	ENVASE MEJORADO	SYNGENTA PARTICIPATIONS AG	20

**RESOLUCIONES DE PATENTES, DESISTIDAS**

<b>N° Exp</b>	<b>Resolución</b>	<b>Título</b>	<b>Titular</b>	<b>Ag.</b>
No. 30560	11/10/2018	SISTEMA DE LADRILLO CON VARILLA DE PARED DE CONTENCIÓN	JHON JAIRO MARTÍNEZ NARANJO y RICARDO ENRIQUE ABELLA	18
No. 30576	19/10/2018	DISPOSITIVO DE CONTROL QUE RESPONDE A LA PRESIÓN	WHIRLPOOL S.A.	180

**RESOLUCIONES DE PATENTES, ABANDONADAS**

<b>N° Exp</b>	<b>Resolución</b>	<b>Título</b>	<b>Titular</b>	<b>Ag.</b>
No. 28237	19/10/2018	NUEVO PIGMENTO MINERAL QUE CONTIENE CARBONATO DE CALCIO, SUSPENSIÓN ACUOSA QUE LO CONTIENE Y SUS UTILIZACIONES	OMYA INTERNATIONAL AG	20
No. 28759	19/10/2018	NUEVO PROCESO PARA LA SINTESIS DE IVABRADINA Y SALES DE ADICION DE LA MISMA CON UN ACIDO FARMACEUTICAMENTE ACEPTABLE	LES LABORATOIRES SERVIER [FR]	20
No. 28946	19/10/2018	Compuestos de aril- y heteroaril-alquilamina conteniendo pirazol, que inhiben la actividad de proteína quinasa B y proteína quinasa A	THE INSTITUTE OF CANCER RESEARCH:ROYAL CANCER HOSPITAL; ASTEX THERAPEUTICS LIMITED y CANCER RESEARCH TECHNOLOGY LIMITED	20
No. 29519	11/10/2018	AGONISTAS DEL RECEPTOR (VPAC2) DE PEPTIDO ACTIVADOR DE ADENILATO CICLASA HIPOFISARIA (PACAP), Y SUS METODOS DE USO FARMACOLOGICO	BAYER PHARMACEUTICALS CORPORATION	136
No. 29783	11/10/2018	ANTICUERPOS MONOCLONALES HUMANOS PARA LA QUINASA-1 TIPO RECEPTOR DE ACTIVINA	PFIZER INC. y AMGEN FREMONT INC	165
No. 30060	11/10/2018	INHIBICIÓN DE LA RHO QUINASA MEDIADA POR ARNI PARA EL TRATAMIENTO DE TRASTORNOS	ALCON MANUFACTURING, LTD.	144
No. 30061	11/10/2018	INHIBICIÓN DE HIF1A MEDIADA POR ARNI PARA EL TRATAMIENTO DE LA ANGIOGÉNESIS OCULAR	ALCON MANUFACTURING, LTD.	144
No. 30122	11/10/2018	DECAPANTE A AIRE	MICHAEL J. RUTSCH y BERNARD F. DUESEL	18
No. 30172	19/10/2018	PARTÍCULAS DE FOSFATO, POLIFOSFATO Y METAFOSFATO DE ALUMINIO, SU USO COMO PIGMENTO EN PINTURAS Y MÉTODO PARA PRODUCIR LAS MISMAS	UNIVERSIDADE ESTADUAL DE CAMPINAS y BUNGE FERTILIZANTES S.A.	20
No. 30191	11/10/2018	PROCEDIMIENTO PARA EVITAR LAS	Bayer Intellectual Property GmbH	216

		PRECIPITACIONES DE FLUOROQUINOLONAS EN SUS DISOLUCIONES POR MEDIO DE COMPUESTOS DE AMONIO CUATERNARIO Y MEDICAMENTOS CONTENIÉNDOLOS		
No. 30203	19/10/2018	METODO Y APARATO PARA ESTABILIZAR UNA BANDA DURANTE SU BOBINADO	RIB LOC AUSTRALIA PTY LIMITED	216
No. 30221	11/10/2018	CROTAL PARA LA IDENTIFICACION DE ANIMALES	ALLFLEX EUROPE S.A.S	144
No. 30361	12/10/2018	INHIBICIÓN MEDIADA POR EL ARNI DE LAS AFECCIONES VINCULADAS AL FACTOR A (ALFA) DE NECROSIS TUMORAL	ALCON MANUFACTURING, LTD.	144
No. 30490	19/10/2018	CISTERNA	MAGYA S.A.	201
No. 30541	19/10/2018	PROCEDIMIENTO DE DESINFECCION, DECOLORACION Y LIMPIEZA DE GRANOS DE TRIGO ANTES, DURANTE O DESPUES DE LA MOLIENDA Y/O DE SUS HARINAS RESULTANTES	PORRO, HUGO NESTOR y VIERA, DANIEL FROILAN	18
No. 30607	19/10/2018	PROTECTOR BUCAL	PINO OCTAVIO PIRIZ NIBLON	20
No. 30774	25/10/2018	PLANTAS MADERERAS CON LAS CARACTERISTICAS DE DESARROLLO MEJORADAS Y MÉTODO PARA SU OBTENCIÓN	SWETREE TECHNOLOGIES AB	165
No. 30776	19/10/2018	ANTICUERPOS CD44	PFIZER INC y MEDAREX INC.	18
No. 30940	25/10/2018	CHINELA ENTERA	HUMBERTO LUCIANO DE OLIVEIRA	180
No. 31023	25/10/2018	CALZADO CON DISPOSITIVO COMBINADO PARA LA PERMEACION DE VAPOR Y LA CIRCULACION FORZADA DE AIRE	GEOX S.P.A.	194
No. 31098	25/10/2018	TESTIGO MORFOLOGICO DE SEGURIDAD	CONSTANTIA HUECK FOLIEN GMBH & CO. KG	34
No. 31620	25/10/2018	SISTEMA QUE ACELERA EL INGRESO DE SOLUTOS EN ALIMENTOS POROSOS	LABORATORIO TECNOLOGICO DEL URUGUAY (LATU) y NATURALIA S.R.L.	220
No. 31635	25/10/2018	FARMACÓFOROS DUALES-ANTAGONISTAS MUSCARÍNICOS DE PDE4	GLAXO GROUP LIMITED	18
No. 31636	25/10/2018	FARMACÓFOROS DUALES-ANTAGONISTAS MUSCARÍNICOS DE PDE4	GLAXO GROUP LIMITED	18
No. 31649	25/10/2018	CIERTO NITRÓGENO QUE CONTIENE ENTIDADES	SMITHKLINE BEECHAM CORPORATION	18

		QUÍMICAS BICÍCLICAS PARA TRATAR INFECCIONES VIRALES		
No. 31665	25/10/2018	PROCESO Y PRODUCTO DEL MISMO	TITAN WOOD LIMITED	136
No. 31668	26/10/2018	LIGANDO DE RECEPTORES D2-078	ASTRAZENECA AB	20
No. 31671	23/10/2018	PRODUCTOS DERIVADOS DE REBAUDIÓSIDO A Y MÉTODOS PARA PREPARARLOS	THE COCA-COLA COMPANY	18
No. 31674	25/10/2018	DERIVADO HETEROCÍCLICO FUSIONADO Y SU USO	TAKEDA PHARMACEUTICAL COMPANY LIMITED	94
No. 31684	25/10/2018	FARMACO COMBINADO	TAKEDA PHARMACEUTICAL COMPANY LIMITED	94
No. 31687	25/10/2018	NUEVA DOSIFICACION Y FORMULACION	ALMIRALL, S.A.	18
No. 31690	25/10/2018	COMPUESTOS PESTICIDAS DE ARILO DE ANILLO CONDENSADO	BAYER CROPSCIENCE AG,	34
No. 31691	25/10/2018	MÉTODOS DE PROTECCIÓN DE COSECHAS CONTRA PUDRIFICIONES MICROBIANAS POSTCOSECHA	PLANT PROTECTANTS, LLC	94
No. 31692	23/10/2018	FORMULACION EN SUSPENSION PARA ADSORBENTES DE CARBONO	BAYER ANIMAL HEALTH GMBH	34
No. 31694	23/10/2018	MEJORA AL PROCESO DE LIXIVIACION Y RECUPERACION DE PLATA Y ORO CON SOLUCIONES DE TIOUREA ELECTRO-OXIDADA	UNIVERSIDAD AUTÓNOMA METROPOLITANA y SERVICIOS INDUSTRIALES PEÑALES S.A. DE C.V	18
No. 31695	23/10/2018	CRISTAL DE COMPUESTOS DE BENCIMIDAZOL	TAKEDA PHARMACEUTICAL COMPANY LIMITED	94
No. 31698	23/10/2018	PREPARACION SOLIDA DE DESINTEGRACION ORAL	TAKEDA PHARMACEUTICAL COMPANY LIMITED	94
No. 31700	23/10/2018	TIAZOLIL-DIHI-DRO-INDAZOLES	BOEHRINGER INGELHEIM INTERNATIONAL GMBH.	20
No. 31708	23/10/2018	NUEVO RÉGIMEN DE DROSPIRENONA/17B-ESTRADIOL, PRODUCTO FARMACÉUTICO COMBINADO Y CONJUNTO DE ELEMENTOS (KIT) PARA SU APLICACIÓN	BAYER SCHERING PHARMA AKTIENGESELLSCHAFT	94
No. 31709	23/10/2018	NUEVO RÉGIMEN DE DROSPIRENONA/17B(BETA)-ESTRADIOL, PRODUCTO FARMACÉUTICO COMBINADO Y CONJUNTO DE ELEMENTOS (KIT) PARA SU APLICACIÓN	BAYER SCHERING PHARMA AKTIENGESELLSCHAFT	94
No. 31710	23/10/2018	ANTICUERPOS MONOCLONALES Y SU MÉTODO DE OBTENCIÓN	CENTRO DE INMUNOLOGIA MOLECULAR y BIOCON LIMITED	165

No. 31714	23/10/2018	PREPARACIÓN SELECTIVA DE PIRIMIDINAS SUSTITUIDAS	BOEHRINGER INGELHEIM INTERNATIONAL GMBH.	20
No. 31717	23/10/2018	(PIRAZOLILCARBONIL) IMIDAZOLIDINONAS SUSTITUIDAS Y SU USO	AiCuris GmbH & Co. KG.	94
No. 31722	23/10/2018	MÉTODO PARA COSECHAR ALGAS O PLANTAS Y DISPOSITIVO UTILIZADO POR EL MISMO	SBAE INDUSTRIES NV	34
No. 31724	23/10/2018	COMPUESTOS HETEROCÍCLICOS NOVEDOSOS Y USOS DE LOS MISMOS	NOVARTIS AG.	194
No. 31725	23/10/2018	SALES ALIMENTICIAS TIPO CARNALITA Y PRODUCTOS DE LAS MISMAS	SMART SALT, INC	165
No. 32214	11/10/2018	AGONISTAS DEL RECEPTOR S1P PARA EL TRATAMIENTO DE MALARIA CEREBRAL	LEXICON PHARMACEUTICALS, INC	20
No. 32215	11/10/2018	INHIBIDORES DE LA S1P LIASA PARA EL TRATAMIENTO DE MALARIA CEREBRAL	LEXICON PHARMACEUTICALS, INC	20
No. 37138	19/10/2018	AMIDAS DE ÁCIDO N-(5-HALOGEN-1,3,4-OXADIAZOL-2-IL)ARILCARBOXÍLICO Y SU USO COMO HERBICIDAS	BAYER CROPSCIENCE AKTIENGESELLSCHAFT	34

### ***RESOLUCIONES DE MODELOS DE UTILIDAD, ABANDONADAS***

<b>N° Exp</b>	<b>Resolución</b>	<b>Título</b>	<b>Titular</b>	<b>Ag.</b>
U-4498	19/10/2018	VIDEOLARINGOSCOPIO ARTESANAL	GUSTAVO GRÜNBERG TINSKY	
U-4641	19/10/2018	PANEL DE CEMENTO Y PERLAS DE POLIESTIRENO	JUAN RAMÓN OLIVERA CUITIÑO y REINA ARLETH CUITIÑO VILLAREJO	

En virtud de la discrepancia que surge en la actualidad entre la fecha de validez de las resoluciones en los sistemas IPAS y [PAMP](#) con la que surge del Boletín de la DNPI, debe dejarse constancia que la fecha de validez de la resolución correspondiente es la que surge de los sistema IPAS y [PAMP](#), fecha de firma de la misma.

## ***NOTIFICACIONES DE LA DIVISIÓN MARCAS***

De conformidad con lo establecido por el Numeral 4° del Artículo 80 de la Ley N° 17.011, del 25 de setiembre de 1998, y Artículo 87 del Decreto N° 34/999 del 3 de febrero de 1999.

MARCA:	<b><i>MUNDO ALIMENTO TU HERRAMIENTA DE TRABAJO!(mixta),</i></b>
ACTA N°:	<b><i>471439</i></b>
NOMBRE:	<b><i>APARICIO PIÑEYRUA MAILHOS</i></b>
NOTIFICACIÓN:	<p><b>VISTO:</b> La solicitud de Registro de la Marca <b><i>MUNDO ALIMENTO TU HERRAMIENTA DE TRABAJO! (mixta)</i></b>, solicitada bajo expediente No. <b><i>471439</i></b> a favor de <b><i>APARICIO PIÑEYRUA MAILHOS</i></b>, para distinguir los artículos/servicios comprendidos en la/s clase/s internacional/es 38.</p> <p><b>RESULTANDO:</b> que se han cumplido los requisitos legales y reglamentarios vigentes.</p> <p><b>CONSIDERANDO:</b> que no existen antecedentes que obsten a la solicitud en trámite.</p> <p><b>ATENTO:</b> a lo dispuesto en la Ley N° 17.011 de fecha 25 de setiembre de 1998, en el Decreto Reglamentario N° 34/999 del 3 de febrero de 1999, en los artículos 188 de la Ley N° 17.930 de fecha 19 de diciembre de 2005 y 167 de la Ley N° 18.834 de 17 de noviembre de 2011, así como a lo preceptuado en las Resoluciones de la Dirección Nacional de la Propiedad Industrial N° 49/015 de fecha 19 de noviembre de 2015 y N° 52/015 de fecha 7 de diciembre de 2015, y al informe que antecede.</p> <p><b>LA ENCARGADA DEL ÁREA DE SIGNOS DISTINTIVOS EN EJERCICIO DE ATRIBUCIONES DELEGADAS,</b></p> <p><b>RESUELVE:</b></p> <p><b>1°. CONCÉDESE</b> el Registro de la Marca <b><i>MUNDO ALIMENTO TU HERRAMIENTA DE TRABAJO! (mixta)</i></b>, solicitada bajo expediente No. <b><i>471439</i></b> a favor de <b><i>APARICIO PIÑEYRUA MAILHOS de URUGUAY</i></b>, para distinguir los artículos/servicios comprendidos en la/s clase/s internacional/es 38.</p> <p><b>2°. Notifíquese, publíquese, entréguese el título bajo recibo y oportunamente archívese.</b></p>

MARCA:	<b><i>SOUTHTECS MAKING YOUR LIFE EASIER (mixta)</i></b>
ACTA N°:	<b><i>468220</i></b>
NOMBRE:	<b><i>DANIEL GONZÁLEZ</i></b>

NOTIFICACIÓN:	<p><b>VISTO:</b> La solicitud de Registro de la Marca <b>SOUTHTECS MAKING YOUR LIFE EASIER</b> (mixta), solicitada bajo expediente No. 468220 a favor de <b>DANIEL GONZÁLEZ</b>, para distinguir los artículos/servicios comprendidos en la/s clase/s internacional/es 9 y 35.</p> <p><b>RESULTANDO:</b> que se han cumplido los requisitos legales y reglamentarios vigentes.</p> <p><b>CONSIDERANDO:</b> que no existen antecedentes que obstan a la solicitud en trámite.</p> <p><b>ATENTO:</b> a lo dispuesto en la Ley N° 17.011 de fecha 25 de setiembre de 1998, en el Decreto Reglamentario N° 34/999 del 3 de febrero de 1999, en los artículos 188 de la Ley N° 17.930 de fecha 19 de diciembre de 2005 y 167 de la Ley N° 18.834 de 17 de noviembre de 2011, así como a lo preceptuado en las Resoluciones de la Dirección Nacional de la Propiedad Industrial N° 49/015 de fecha 19 de noviembre de 2015 y N° 52/015 de fecha 7 de diciembre de 2015, y al informe que antecede.</p> <p><b>LA ENCARGADA DEL ÁREA DE SIGNOS DISTINTIVOS EN EJERCICIO DE ATRIBUCIONES DELEGADAS,</b></p> <p><b>RESUELVE:</b></p> <p>1°. <b>CONCÉDESE</b> el Registro de la Marca <b>SOUTHTECS MAKING YOUR LIFE EASIER</b> (mixta), solicitada bajo expediente No. 468220 a favor de <b>DANIEL GONZÁLEZ</b> de <b>URUGUAY</b>, para distinguir los artículos/servicios comprendidos en la/s clase/s internacional/es 9 y 35.</p> <p>2°. <b>Notifíquese, publíquese, entréguese el título bajo recibo y oportunamente archívese.</b></p>
---------------	--

Marca	<b>MENCHACA</b>
ACTA N°:	<b>472408</b>
NOMBRE:	<b>TERESA GUTIERREZ y PATRICIA COHEN</b>
NOTIFICACIÓN:	<p><b>VISTO:</b> La solicitud de Registro de la Marca <b>MENCHACA</b>, solicitada bajo expediente No. <b>472408</b> a favor de <b>TERESA GUTIERREZ y PATRICIA COHEN</b>, para distinguir los artículos/servicios comprendidos en la/s clase/s internacional/es <b>24 y 25</b>.</p> <p><b>RESULTANDO:</b> que se han cumplido los requisitos legales y reglamentarios vigentes.</p> <p><b>CONSIDERANDO:</b> que no existen antecedentes que obstan a la solicitud en trámite.</p> <p><b>ATENTO:</b> a lo dispuesto en la Ley N° 17.011 de fecha 25 de setiembre de 1998, en el Decreto Reglamentario N° 34/999 del 3 de febrero de 1999, en los artículos 188 de la Ley N° 17.930 de fecha 19 de diciembre de 2005 y 167 de la Ley N° 18.834 de 17 de noviembre de 2011, así como a lo preceptuado en las Resoluciones de la Dirección Nacional de la Propiedad Industrial N° 49/015 de fecha 19 de noviembre de 2015 y</p>



	<p>N° 52/015 de fecha 7 de diciembre de 2015, y al informe que antecede.</p> <p><b>LA ENCARGADA DEL ÁREA DE SIGNOS DISTINTIVOS EN EJERCICIO DE ATRIBUCIONES DELEGADAS, RESUELVE:</b></p> <p>1°. <b>CONCÉDESE</b> el Registro de la Marca <i>MENCHACA</i>, solicitada bajo expediente No. <b>472408</b> a favor de <i>TERESA GUTIERREZ de URUGUAY y PATRICIA COHEN de URUGUAY</i>, para distinguir los artículos/servicios comprendidos en la/s clase/s internacional/es <b>24 y 25</b>.</p> <p>2°. Notifíquese, publíquese, entréguese el título bajo recibo y oportunamente archívese.</p>
--	---

Marca	<i>MENCHACA</i>
MARCA	<i>BITBOX IT LATAM GROUP</i>
ACTA N°:	<b>471004</b>
NOMBRE:	<i>ERIC HONIGSBERG WEISZ</i>
NOTIFICACIÓN:	<p><b>VISTO:</b> La solicitud de Registro de la Marca <i>BITBOX IT LATAM GROUP (mixta)</i>, solicitada bajo expediente No. <b>471004</b> a favor de <i>ERIC HONIGSBERG WEISZ</i>, para distinguir los artículos/servicios comprendidos en la/s clase/s internacional/es <b>42 (S/D)</b>.</p> <p><b>RESULTANDO:</b> que se han cumplido los requisitos legales y reglamentarios vigentes.</p> <p><b>CONSIDERANDO:</b> que no existen antecedentes que obsten a la solicitud en trámite.</p> <p><b>ATENTO:</b> a lo dispuesto en la Ley N° 17.011 de fecha 25 de setiembre de 1998, en el Decreto Reglamentario N° 34/999 del 3 de febrero de 1999, en los artículos 188 de la Ley N° 17.930 de fecha 19 de diciembre de 2005 y 167 de la Ley N° 18.834 de 17 de noviembre de 2011, así como a lo preceptuado en las Resoluciones de la Dirección Nacional de la Propiedad Industrial N° 49/015 de fecha 19 de noviembre de 2015 y N° 52/015 de fecha 7 de diciembre de 2015, y al informe que antecede.</p> <p><b>LA ENCARGADA DEL ÁREA DE SIGNOS DISTINTIVOS EN EJERCICIO DE ATRIBUCIONES DELEGADAS, RESUELVE:</b></p> <p>1°. <b>CONCÉDESE</b> el Registro de la Marca <i>BITBOX IT LATAM GROUP (mixta)</i>, solicitada bajo expediente No. <b>471004</b> a favor de <i>ERIC HONIGSBERG WEISZ de URUGUAY</i>, para distinguir los artículos/servicios comprendidos en la/s clase/s internacional/es <b>42 (Servicios integrales de tecnología e informática)</b>, por el conjunto, sin derechos privativos sobre el término "<b>GROUP</b>", art. 7 de la Ley <b>17.011</b>.</p> <p>2°. Notifíquese, publíquese, entréguese el título bajo recibo y oportunamente archívese.</p>

MARCA	<i>EL CAFÉ DE ACÁ</i>
ACTA N°:	<i>475066</i>
NOMBRE:	<i>JUAN PABLO CABARCOS</i>
NOTIFICACIÓN:	<p>En la solicitud de Registro de Marca de referencia, y de acuerdo a lo establecido en el Art. 8° del Decreto Reglamentario N° 34/999, corresponde conferir vista al solicitante por el término de 10 días hábiles, perentorios e improrrogables, bajo apercibimiento de tenerlo por desistido de su gestión, a efectos de subsanar las siguientes observaciones:</p> <p>De la examinación del signo solicitado se observa que "CAFÉ" es un producto y servicio comprendido en las clases solicitadas, por lo que deberá limitar en ambas clases al término citado</p>

MARCA	<i>EL CAFÉ DE ACÁ</i>
ACTA N°:	<i>475066</i>
NOMBRE:	<i>JUAN PABLO CABARCOS</i>
NOTIFICACIÓN:	<p>En la solicitud de Registro de Marca de referencia, y de acuerdo a lo establecido en el Art. 8° del Decreto Reglamentario N° 34/999, corresponde conferir vista al solicitante por el término de 10 días hábiles, perentorios e improrrogables, bajo apercibimiento de tenerlo por desistido de su gestión, a efectos de subsanar las siguientes observaciones:</p> <p>De la examinación del signo solicitado se observa que "CAFÉ" es un producto y servicio comprendido en las clases solicitadas, por lo que deberá limitar en ambas clases al término citado</p>
MARCA	<i>LA CASA DE PANDORA</i>
ACTA N°:	<i>469197</i>
NOMBRE:	<i>LAURA DOMINGUEZ</i>
NOTIFICACIÓN:	<p>En la solicitud de Registro de Marca de referencia, y de acuerdo a lo establecido en el Art. 8° del Decreto Reglamentario N° 34/999, corresponde conferir <i>vista al solicitante por el término de 10 días hábiles, perentorios e improrrogables, bajo apercibimiento de tenerlo por desistido de su gestión</i>, a efectos de subsanar las siguientes observaciones:</p> <p>De la examinación de la solicitud presentada, surge la falta del domicilio constituido del titular de la marca. Presentar nuevo juego de descripciones</p>

MARCA	LA CASA DE PANDORA
ACTA N°:	469197
NOMBRE:	LAURA DOMINGUEZ
NOTIFICACIÓN:	<p>En la solicitud de Registro de Marca de referencia, y de acuerdo a lo establecido en el Art. 8° del Decreto Reglamentario N° 34/999, corresponde conferir <i>vista al solicitante por el término de 10 días hábiles, perentorios e improrrogables, bajo apercibimiento de tenerlo por desistido de su gestión</i>, a efectos de subsanar las siguientes observaciones:</p> <p>De la examinación de la solicitud presentada, surge la falta del domicilio constituido del titular de la marca.</p> <p>Presentar nuevo juego de descripciones</p>

MARCA:	RAPSODIA SALÓN DE EVENTOS
ACTA N°:	471517
NOMBRE:	MARIA EUGENIA CASTAGNINO BÁEZ
NOTIFICACIÓN:	<p><b>VISTO:</b> La solicitud de Registro de la Marca <b>RAPSODIA SALÓN DE EVENTOS (mixta)</b>, solicitada bajo expediente No. <b>471517</b> a nombre de <b>MARIA EUGENIA CASTAGNINO BÁEZ</b>, para distinguir los artículos comprendidos en la/s clase/s internacional/es <b>41</b>.</p> <p><b>RESULTANDO:</b> Que se confirió vista por defectos de forma al solicitante con fecha 14 de marzo de 2018, se notifica vía cedulón, devuelto el mismo al remitente se procede a la notificación vía Boletín n° 225 página 282 de fecha 29 de junio de 2018 y a la fecha no fue evacuada.</p> <p><b>CONSIDERANDO:</b> Que el Inciso 2° del Artículo 92 del Decreto Reglamentario N° 34/999 establece que la paralización de un expediente por 30 días corridos, por cualquier causa imputable al gestionante, implicará tenerlo por desistido de su gestión sin más trámite.</p> <p><b>ATENCIÓN:</b> A lo dispuesto en el Artículo 92 del Decreto Reglamentario N° 34/999 del 3 de febrero de 1999, en los artículos 188 de la Ley N° 17.930 de fecha 19 de diciembre de 2005 y 167 de la Ley N° 18.834 de 17 de noviembre de 2011, así como a lo preceptuado en las Resoluciones de la Dirección Nacional de la Propiedad Industrial N° 49/015 de fecha 19 de noviembre de 2015 y N° 52/015 de fecha 7 de diciembre de 2015, y al informe que antecede.</p> <p><b>LA ENCARGADA DEL ÁREA DE SIGNOS DISTINTIVOS EN EJERCICIO DE ATRIBUCIONES DELEGADAS, RESUELVE:</b></p> <p>1°. <b>TÉNGASE POR DESISTIDA</b> la solicitud de Registro de Marca <b>RAPSODIA SALÓN DE EVENTOS (mixta)</b> solicitada bajo expediente No. <b>471517</b> a nombre de <b>MARIA EUGENIA CASTAGNINO BÁEZ de</b></p>

	<p><b>URUGUAY</b>, para distinguir los artículos comprendidos en la/s clase/s internacional/es <b>41</b>.</p> <p>2°. <b>NOTIFÍQUESE</b>, publíquese, efectúense las anotaciones de estilo y oportunamente archívese.-</p>
--	---

<b>MARCA:</b>	<b>LLAMALE H URUGUAY CULTURA DIVERSIDAD</b>
<b>ACTA N°:</b>	<b>471561</b>
<b>NOMBRE:</b>	<b>José María ROMERO PUIG</b>
<b>NOTIFICACIÓN:</b>	<p><b>VISTO:</b> La solicitud de Registro de la Marca <b>LLAMALE H URUGUAY CULTURA DIVERSIDAD (mixta)</b>, solicitada bajo expediente No. <b>471561</b> a favor de <b>José María ROMERO PUIG</b>, para distinguir los artículos/servicios comprendidos en la/s clase/s internacional/es <b>41</b>.</p> <p><b>RESULTANDO:</b> que se han cumplido los requisitos legales y reglamentarios vigentes.</p> <p><b>CONSIDERANDO:</b> que no existen antecedentes que obstan a la solicitud en trámite.</p> <p><b>ATENTO:</b> a lo dispuesto en la Ley N° 17.011 de fecha 25 de setiembre de 1998, en el Decreto Reglamentario N° 34/999 del 3 de febrero de 1999, en los artículos 188 de la Ley N° 17.930 de fecha 19 de diciembre de 2005 y 167 de la Ley N° 18.834 de 17 de noviembre de 2011, así como a lo preceptuado en las Resoluciones de la Dirección Nacional de la Propiedad Industrial N° 49/015 de fecha 19 de noviembre de 2015 y N° 52/015 de fecha 7 de diciembre de 2015, y al informe que antecede.</p> <p><b>LA ENCARGADA DEL ÁREA DE SIGNOS DISTINTIVOS EN EJERCICIO DE ATRIBUCIONES DELEGADAS, RESUELVE:</b></p> <p>1°. <b>CONCÉDESE</b> el Registro de la Marca <b>LLAMALE H URUGUAY CULTURA DIVERSIDAD (mixta)</b>, solicitada bajo expediente No. <b>471561</b> a favor de <b>José María ROMERO PUIG de URUGUAY</b>, para distinguir los artículos/servicios comprendidos en la/s clase/s internacional/es <b>41</b>, <i>por el conjunto, sin derechos privativos sobre los términos "CULTURA" y "DIVERSIDAD", artículo 7 de la ley 17.011.</i></p> <p>2°. Notifíquese, publíquese, entréguese el título bajo recibo y oportunamente archívese.</p>

<b>MARCA:</b>	<b>POCITOS HALLYWOOD</b>
<b>ACTA N°:</b>	<b>471123</b>
<b>NOMBRE:</b>	<b>ANDREA ESPARRAGO VILLAR</b>

<b>NOTIFICACIÓN:</b>	<p><b>Referencia:</b> Vista por defectos de forma <b>Expediente:</b> Marca Nro y fecha: 471123 de 12/01/2016</p> <p><b>Signo:</b> POCITOS HALLYWOOD</p> <p><b>Titular:</b> ANDREA ESPARRAGO VILLAR</p> <p><b>Clase(s):</b> 25 (S/D) y 35 (S/D) <i>Montevideo, 6 de marzo de 2018</i></p> <p>En la solicitud de Registro de Marca de referencia, y de acuerdo a lo establecido en el Art. 8° del Decreto Reglamentario N° 34/999, corresponde conferir <i>vista al solicitante por el término de 10 días hábiles, perentorios e improrrogables, bajo apercibimiento de tenerlo por desistido de su gestión</i>, a efectos de subsanar las siguientes observaciones:</p> <p>Presentar nuevo formulario de solicitud en donde conste los productos y servicios a proteger correspondiendo a cada clase solicitada:</p> <p>En el campo de "clase" indicar 25 a continuación en "productos y o servicios a proteger": Prendas de vestir, calzado, artículos de sombrería.</p> <p>En el campo de "clase" indicar 35 a continuación en "productos y o servicios a proteger": Publicidad, gestión de negocios comerciales, administración comercial.</p> <p>Presentar poder en forma, conforme al Reglamento Notarial Art. 25 Literal C.</p>
----------------------	--

<b>MARCA:</b>	<b>FELICES LAS VACAS ALIMENTACIÓN CONSCIENTE</b>
<b>ACTA N°:</b>	<b>472054</b>
<b>NOMBRE:</b>	<b>ROBERTO CANTOLI</b>
<b>NOTIFICACIÓN:</b>	<p><b>Referencia:</b> Vista por defectos de forma</p> <p><b>Expediente:</b> Marca Nro y fecha: 472054 de 23/02/2016</p> <p><b>Signo:</b> FELICES LAS VACAS ALIMENTACIÓN CONSCIENTE</p> <p><b>Titular:</b> ROBERTO CANTOLI</p> <p><b>Clase(s):</b> 29, 30 y 32 Montevideo, 22 de marzo de 2018</p> <p>En la solicitud de Registro de Marca de referencia, y de acuerdo a lo establecido en el Art. 8° del Decreto Reglamentario N° 34/999, corresponde conferir <i>vista al solicitante por el término de 10 días hábiles, perentorios e improrrogables, bajo apercibimiento de tenerlo por desistido de su gestión</i>, a efectos de subsanar las siguientes observaciones:</p> <p>En el formulario de Solicitud se omitió completar el campo "mixtas indicar denominación", este campo debe contener todos los términos que surgen de la etiqueta presentada. Presentar nuevo formulario.</p>

<b>MARCA:</b>	<b>S SERVICIOS COMPLEJOS DE SEGURIDAD</b>
<b>ACTA N°:</b>	<b>475387</b>
<b>NOMBRE:</b>	<b>SAN ANGEL ROSAS VERA</b>
<b>NOTIFICACIÓN:</b>	<p><b>Referencia:</b> Vista de oposición de terceros  <b>Expediente:</b> Marca  <b>Nro y fecha:</b> 475387 de 28/06/2016  <b>Signo:</b> S SERVICIOS COMPLEJOS DE SEGURIDAD  <b>Titular:</b> SAN ANGEL ROSAS VERA  <b>Clase(s):</b> 45</p> <p>De acuerdo a lo previsto en los artículos 23 y 36 de la Ley 17.011 de fecha 25 de setiembre de 1998 y en el artículo 13 del Decreto N° 34/99, vista al solicitante por el término de 30 días corridos y perentorios de la siguiente oposición:</p> <p>Marca:  Expediente:  Titular: <i>SILDAN TRADING S.A.</i>  Clases: 45  Notas: Art. 6, 4, 5, 25, etc. Ley 17.011</p>

<b>MARCA:</b>	<b>CASAFRAME</b>
<b>ACTA N°:</b>	<b>475967</b>
<b>NOMBRE:</b>	<b>MARÍA DE LOURDES TUDURÍ GILMET</b>
<b>NOTIFICACIÓN:</b>	<p><b>VISTO:</b> La solicitud de Registro de la Marca <b>CASAFRAME</b>, solicitada bajo expediente No. <b>475967</b> a favor de <b>MARÍA DE LOURDES TUDURÍ GILMET</b>, para distinguir los artículos/servicios comprendidos en la/s clase/s internacional/es <b>6, 35 y 37</b>.</p> <p><b>RESULTANDO:</b> que se han cumplido los requisitos legales y reglamentarios vigentes.</p> <p><b>CONSIDERANDO:</b> que no existen antecedentes que obstan a la solicitud en trámite.</p> <p><b>ATENTO:</b> a lo dispuesto en la Ley N° 17.011 de fecha 25 de setiembre de 1998, en el Decreto Reglamentario N° 34/999 del 3 de febrero de 1999, en los artículos 188 de la Ley N° 17.930 de fecha 19 de diciembre de 2005 y 167 de la Ley N° 18.834 de 17 de noviembre de 2011, así como a lo preceptuado en las Resoluciones de la Dirección Nacional de la Propiedad Industrial N° 49/015 de fecha 19 de noviembre de 2015 y N° 52/015 de fecha 7 de diciembre de 2015, y al informe que antecede.</p> <p><b>LA ENCARGADA DEL ÁREA DE SIGNOS DISTINTIVOS EN EJERCICIO DE ATRIBUCIONES DELEGADAS,</b></p> <p><b>RESUELVE:</b></p> <p>1°. <b>CONCÉDESE</b> el Registro de la Marca <b>CASAFRAME</b>, solicitada bajo expediente No. <b>475967</b> a favor de <b>MARÍA DE LOURDES</b></p>

	<p><b>TUDURÍ GILMET de URUGUAY</b>, para distinguir los artículos/servicios comprendidos en la/s clase/s internacional/es <b>6, 35 y 37</b>.</p> <p>2°. Notifíquese, publíquese, entréguese el título bajo recibo y oportunamente archívese.</p>
--	--

<b>MARCA:</b>	<b>CASAPANEL</b>
<b>ACTA N°:</b>	<b>475968</b>
<b>NOMBRE:</b>	<b>MARÍA DE LOURDES TUDURÍ GILMET</b>
<b>NOTIFICACIÓN:</b>	<p><b>VISTO:</b> La solicitud de Registro de la Marca <b>CASAPANEL</b>, solicitada bajo expediente No. <b>475968</b> a favor de <b>MARÍA DE LOURDES TUDURÍ GILMET</b>, para distinguir los artículos/servicios comprendidos en la/s clase/s internacional/es <b>6, 35 y 37</b>.</p> <p><b>RESULTANDO:</b> que se han cumplido los requisitos legales y reglamentarios vigentes.</p> <p><b>CONSIDERANDO:</b> que no existen antecedentes que obsten a la solicitud en trámite.</p> <p><b>ATENCIÓN:</b> a lo dispuesto en la Ley N° 17.011 de fecha 25 de setiembre de 1998, en el Decreto Reglamentario N° 34/999 del 3 de febrero de 1999, en los artículos 188 de la Ley N° 17.930 de fecha 19 de diciembre de 2005 y 167 de la Ley N° 18.834 de 17 de noviembre de 2011, así como a lo preceptuado en las Resoluciones de la Dirección Nacional de la Propiedad Industrial N° 49/015 de fecha 19 de noviembre de 2015 y N° 52/015 de fecha 7 de diciembre de 2015, y al informe que antecede.</p> <p><b>LA ENCARGADA DEL ÁREA DE SIGNOS DISTINTIVOS EN EJERCICIO DE ATRIBUCIONES DELEGADAS,</b></p> <p><b>RESUELVE:</b></p> <p>1°. <b>CONCÉDESE</b> el Registro de la Marca <b>CASAPANEL</b>, solicitada bajo expediente No. <b>475968</b> a favor de <b>MARÍA DE LOURDES TUDURÍ GILMET de URUGUAY</b>, para distinguir los artículos/servicios comprendidos en la/s clase/s internacional/es <b>6, 35 y 37</b>.</p> <p>2°. Notifíquese, publíquese, entréguese el título bajo recibo y oportunamente archívese.</p>

<b>MARCA:</b>	<b>CASASTEEL</b>
<b>ACTA N°:</b>	<b>476302</b>
<b>NOMBRE:</b>	<b>MARIA DE LOURDES TUDURI GILMET</b>

<b>NOTIFICACIÓN:</b>	<p><b>VISTO:</b> La solicitud de Registro de la Marca <b>CASASTEEL</b>, solicitada bajo expediente No. <b>476302</b> a favor de <b>MARIA DE LOURDES TUDURI GILMET</b>, para distinguir los artículos/servicios comprendidos en la/s clase/s internacional/es <b>6, 35 y 37</b>.</p> <p><b>RESULTANDO:</b> que se han cumplido los requisitos legales y reglamentarios vigentes.</p> <p><b>CONSIDERANDO:</b> que no existen antecedentes que obstan a la solicitud en trámite.</p> <p><b>ATENTO:</b> a lo dispuesto en la Ley N° 17.011 de fecha 25 de setiembre de 1998, en el Decreto Reglamentario N° 34/999 del 3 de febrero de 1999, en los artículos 188 de la Ley N° 17.930 de fecha 19 de diciembre de 2005 y 167 de la Ley N° 18.834 de 17 de noviembre de 2011, así como a lo preceptuado en las Resoluciones de la Dirección Nacional de la Propiedad Industrial N° 49/015 de fecha 19 de noviembre de 2015 y N° 52/015 de fecha 7 de diciembre de 2015, y al informe que antecede.</p> <p><b>LA ENCARGADA DEL ÁREA DE SIGNOS DISTINTIVOS EN EJERCICIO DE ATRIBUCIONES DELEGADAS, RESUELVE:</b></p> <p>1°. <b>CONCÉDESE</b> el Registro de la Marca <b>CASASTEEL</b>, solicitada bajo expediente No. <b>476302</b> a favor de <b>MARIA DE LOURDES TUDURI GILMET de URUGUAY</b>, para distinguir los artículos/servicios comprendidos en la/s clase/s internacional/es <b>6, 35 y 37</b>.</p> <p>2°. Notifíquese, publíquese, entréguese el título bajo recibo y oportunamente archívese.</p>
----------------------	--

<b>MARCA:</b>	<b>SEGURIDAD PRIVADA MG (mixta),</b>
<b>ACTA N°:</b>	<b>475885</b>
<b>NOMBRE:</b>	<b>NATALIA BIDEGAIMBERRY</b>
<b>NOTIFICACIÓN:</b>	<p><b>VISTO:</b> La solicitud de Registro de la Marca <b>SEGURIDAD PRIVADA MG (mixta)</b>, solicitada bajo expediente No. <b>475885</b> a favor de <b>NATALIA BIDEGAIMBERRY</b>, para distinguir los artículos/servicios comprendidos en la/s clase/s internacional/es <b>45</b>.</p> <p><b>RESULTANDO:</b> que se han cumplido los requisitos legales y reglamentarios vigentes.</p> <p><b>CONSIDERANDO:</b> que no existen antecedentes que obstan a la solicitud en trámite.</p> <p><b>ATENTO:</b> a lo dispuesto en la Ley N° 17.011 de fecha 25 de setiembre de 1998, en el Decreto Reglamentario N° 34/999 del 3 de febrero de 1999, en los artículos 188 de la Ley N° 17.930 de fecha 19 de diciembre de 2005 y 167 de la Ley N° 18.834 de 17 de noviembre de 2011, así como a lo preceptuado en las Resoluciones de la Dirección Nacional de la Propiedad Industrial N° 49/015 de fecha 19 de noviembre de 2015 y N° 52/015 de fecha 7 de diciembre de 2015, y al informe que antecede.</p> <p><b>LA ENCARGADA DEL ÁREA DE SIGNOS DISTINTIVOS EN</b></p>



	<p><b>EJERCICIO DE ATRIBUCIONES DELEGADAS, RESUELVE:</b></p> <p>1°. <b>CONCÉDESE</b> el Registro de la Marca <b>SEGURIDAD PRIVADA MG (mixta)</b>, solicitada bajo expediente No. <b>475885</b> a favor de <b>NATALIA BIDEGAIMBERRY de URUGUAY</b>, para distinguir los artículos/servicios comprendidos en la/s clase/s internacional/es <b>45, por el conjunto, sin derechos privativos sobre los términos "SEGURIDAD" y "PRIVADA", art. 7 Ley N° 17.011.</b></p> <p>2°. Notifíquese, publíquese, entréguese el título bajo recibo y oportunamente archívese.</p>
--	--

MARCA:	C. BROTHERS CRAFTED QUALITY CLOTHING
ACTA N°:	475883
NOMBRE:	ANA ELVIRA LABASTE PRANDO
NOTIFICACIÓN:	<p>En la solicitud de Registro de Marca de referencia, y de acuerdo a lo establecido en el Art. 8° del Decreto Reglamentario N° 34/999, corresponde conferir <i>vista al solicitante por el término de 10 días hábiles, perentorios e improrrogables, bajo apercibimiento de tenerlo por desistido de su gestión</i>, a efectos de subsanar las siguientes observaciones:</p> <p>Las descripciones contravienen lo establecido en el Art. 5 del Decreto 34/999 y Circular Nro 6/2004. Debe presentar nuevo juego de descripciones bajo apercibimiento de tener la solicitud por desistida conforme al Art. 92 inc. 2 del citado Decreto.</p>

MARCA:	ROCK & RUN
ACTA N°:	475698
NOMBRE:	LEONARDO RAFAEL SCHIAVONE CHAVEZ
NOTIFICACIÓN:	<p><b>VISTO:</b> La solicitud de Registro de la Marca <b>ROCK &amp; RUN (mixta)</b>, solicitada bajo expediente No. <b>475698</b> a favor de <b>LEONARDO RAFAEL SCHIAVONE CHAVEZ</b>, para distinguir los artículos/servicios comprendidos en la/s clase/s internacional/es <b>41.</b></p> <p><b>RESULTANDO:</b> que se han cumplido los requisitos legales y reglamentarios vigentes.</p> <p><b>CONSIDERANDO:</b> que no existen antecedentes que obstan a la solicitud en trámite.</p> <p><b>ATENCIÓN:</b> a lo dispuesto en la Ley N° 17.011 de fecha 25 de setiembre de 1998, en el Decreto Reglamentario N° 34/999 del 3 de febrero de 1999, en los artículos 188 de la Ley N° 17.930 de fecha 19 de diciembre de 2005 y 167 de la Ley N° 18.834 de 17 de noviembre de 2011, así como a lo preceptuado en las Resoluciones de la Dirección Nacional de la Propiedad Industrial N° 49/015 de fecha 19 de noviembre de 2015 y</p>

	<p>N° 52/015 de fecha 7 de diciembre de 2015, y al informe que antecede.</p> <p><b>LA ENCARGADA DEL ÁREA DE SIGNOS DISTINTIVOS EN EJERCICIO DE ATRIBUCIONES DELEGADAS, RESUELVE:</b></p> <p>1°. <b>CONCÉDESE</b> el Registro de la Marca <b>ROCK &amp; RUN (mixta)</b>, solicitada bajo expediente No. <b>475698</b> a favor de <b>LEONARDO RAFAEL SCHIAVONE CHAVEZ de URUGUAY</b>, para distinguir los artículos/servicios comprendidos en la/s clase/s internacional/es <b>41, por el conjunto, sin derechos privativos sobre los términos que la componen, artículo 7 de la ley 17.011.</b></p> <p>2°. Notifíquese, publíquese, entréguese el título bajo recibo y oportunamente archívese.</p>
--	--

MARCA:	<b>LOLLI&amp;POP (mixta)</b>
ACTA N°:	<b>474317</b>
NOMBRE:	<b>RENATA SALOMON REBOLLO</b>
NOTIFICACIÓN:	<p><b>VISTO:</b> La solicitud de Registro de la Marca <b>LOLLI&amp;POP (mixta)</b>, solicitada bajo expediente No. <b>474317</b> a favor de <b>RENATA SALOMON REBOLLO</b>, para distinguir los artículos/servicios comprendidos en la/s clase/s internacional/es <b>25 y 35.</b></p> <p><b>RESULTANDO:</b> que se han cumplido los requisitos legales y reglamentarios vigentes.</p> <p><b>CONSIDERANDO:</b> que no existen antecedentes que obstan a la solicitud en trámite.</p> <p><b>ATENTO:</b> a lo dispuesto en la Ley N° 17.011 de fecha 25 de setiembre de 1998, en el Decreto Reglamentario N° 34/999 del 3 de febrero de 1999, en los artículos 188 de la Ley N° 17.930 de fecha 19 de diciembre de 2005 y 167 de la Ley N° 18.834 de 17 de noviembre de 2011, así como a lo preceptuado en las Resoluciones de la Dirección Nacional de la Propiedad Industrial N° 49/015 de fecha 19 de noviembre de 2015 y N° 52/015 de fecha 7 de diciembre de 2015, y al informe que antecede.</p> <p><b>LA ENCARGADA DEL ÁREA DE SIGNOS DISTINTIVOS EN EJERCICIO DE ATRIBUCIONES DELEGADAS, RESUELVE:</b></p> <p>1°. <b>CONCÉDESE</b> el Registro de la Marca <b>LOLLI&amp;POP (mixta)</b>, solicitada bajo expediente No. <b>474317</b> a favor de <b>RENATA SALOMON REBOLLO de URUGUAY</b>, para distinguir los artículos/servicios comprendidos en la/s clase/s internacional/es <b>25 y 35, por el conjunto, sin derechos privativos sobre el término "&amp;", artículo 7 de la ley 17.011.</b></p> <p>2°. Notifíquese, publíquese, entréguese el título bajo recibo y oportunamente archívese.</p>

MARCA:	<i>MODA EN BOGA (mixta)</i>
ACTA N°:	<i>474333</i>
NOMBRE:	<i>LAURA MARIEL PIRIZ VILABOA</i>
NOTIFICACIÓN:	<p><b>VISTO:</b> La solicitud de Registro de la Marca <i>MODA EN BOGA (mixta)</i>, solicitada bajo expediente No. <i>474333</i> a favor de <i>LAURA MARIEL PIRIZ VILABOA</i>, para distinguir los artículos/servicios comprendidos en la/s clase/s internacional/es <i>38 y 41</i>.</p> <p><b>RESULTANDO:</b> que se han cumplido los requisitos legales y reglamentarios vigentes.</p> <p><b>CONSIDERANDO:</b> que no existen antecedentes que obsten a la solicitud en trámite.</p> <p><b>ATENTO:</b> a lo dispuesto en la Ley N° 17.011 de fecha 25 de setiembre de 1998, en el Decreto Reglamentario N° 34/999 del 3 de febrero de 1999, en los artículos 188 de la Ley N° 17.930 de fecha 19 de diciembre de 2005 y 167 de la Ley N° 18.834 de 17 de noviembre de 2011, así como a lo preceptuado en las Resoluciones de la Dirección Nacional de la Propiedad Industrial N° 49/015 de fecha 19 de noviembre de 2015 y N° 52/015 de fecha 7 de diciembre de 2015, y al informe que antecede.</p> <p><b>LA ENCARGADA DEL ÁREA DE SIGNOS DISTINTIVOS EN EJERCICIO DE ATRIBUCIONES DELEGADAS, RESUELVE:</b></p> <p>1°. <b>CONCÉDESE</b> el Registro de la Marca <i>MODA EN BOGA (mixta)</i>, solicitada bajo expediente No. <i>474333</i> a favor de <i>LAURA MARIEL PIRIZ VILABOA de URUGUAY</i>, para distinguir los artículos/servicios comprendidos en la/s clase/s internacional/es <i>38 y 41, por el conjunto, sin derechos privativos sobre los términos que la componen, artículo 7 de la ley 17.011.</i></p> <p>2°. Notifíquese, publíquese, entréguese el título bajo recibo y oportunamente archívese.</p>

MARCA:	<i>CUPSHOP</i>
ACTA N°:	<i>474907</i>
NOMBRE:	<i>EMILIANO GASPAR ALVAREZ PIROTTO</i>
NOTIFICACIÓN:	<p><b>VISTO:</b> La solicitud de Registro de la Marca <i>CUPSHOP</i>, solicitada bajo expediente No. <i>474907</i> a favor de <i>EMILIANO GASPAR ALVAREZ PIROTTO</i>, para distinguir los artículos/servicios comprendidos en la/s clase/s internacional/es <i>35</i>.</p> <p><b>RESULTANDO:</b> que se han cumplido los requisitos legales y reglamentarios vigentes.</p> <p><b>CONSIDERANDO:</b> que no existen antecedentes que obsten a la solicitud en trámite.</p> <p><b>ATENTO:</b> a lo dispuesto en la Ley N° 17.011 de fecha 25 de setiembre</p>

	<p>de 1998, en el Decreto Reglamentario N° 34/999 del 3 de febrero de 1999, en los artículos 188 de la Ley N° 17.930 de fecha 19 de diciembre de 2005 y 167 de la Ley N° 18.834 de 17 de noviembre de 2011, así como a lo preceptuado en las Resoluciones de la Dirección Nacional de la Propiedad Industrial N° 49/015 de fecha 19 de noviembre de 2015 y N° 52/015 de fecha 7 de diciembre de 2015, y al informe que antecede.</p> <p><b>LA ENCARGADA DEL ÁREA DE SIGNOS DISTINTIVOS EN EJERCICIO DE ATRIBUCIONES DELEGADAS, RESUELVE:</b></p> <p>1°. <b>CONCÉDESE</b> el Registro de la Marca <i>CUPSHOP</i>, solicitada bajo expediente No. <i>474907</i> a favor de <i>EMILIANO GASPAR ALVAREZ PIROTTO de URUGUAY</i>, para distinguir los artículos/servicios comprendidos en la/s clase/s internacional/es <i>35</i>.</p> <p>2°. Notifíquese, publíquese, entréguese el título bajo recibo y oportunamente archívese.</p>
--	--

MARCA:	<i>BRILLOMANIARAPPEL</i>
ACTA N°:	<i>475613</i>
NOMBRE:	<i>BRUNO SEBASTIAN DOMINGUEZ FALCÓN</i>
NOTIFICACIÓN:	<p><b>VISTO:</b> La solicitud de Registro de la Marca <i>BRILLOMANIARAPPEL</i>, solicitada bajo expediente No. <i>475613</i> a favor de <i>BRUNO SEBASTIAN DOMINGUEZ FALCÓN</i>, para distinguir los artículos/servicios comprendidos en la/s clase/s internacional/es <i>37</i>.</p> <p><b>RESULTANDO:</b> que se han cumplido los requisitos legales y reglamentarios vigentes.</p> <p><b>CONSIDERANDO:</b> que no existen antecedentes que obstan a la solicitud en trámite.</p> <p><b>ATENCIÓN:</b> a lo dispuesto en la Ley N° 17.011 de fecha 25 de setiembre de 1998, en el Decreto Reglamentario N° 34/999 del 3 de febrero de 1999, en los artículos 188 de la Ley N° 17.930 de fecha 19 de diciembre de 2005 y 167 de la Ley N° 18.834 de 17 de noviembre de 2011, así como a lo preceptuado en las Resoluciones de la Dirección Nacional de la Propiedad Industrial N° 49/015 de fecha 19 de noviembre de 2015 y N° 52/015 de fecha 7 de diciembre de 2015, y al informe que antecede.</p> <p><b>LA ENCARGADA DEL ÁREA DE SIGNOS DISTINTIVOS EN EJERCICIO DE ATRIBUCIONES DELEGADAS, RESUELVE:</b></p> <p>1°. <b>CONCÉDESE</b> el Registro de la Marca <i>BRILLOMANIARAPPEL</i>, solicitada bajo expediente No. <i>475613</i> a favor de <i>BRUNO SEBASTIAN DOMINGUEZ FALCÓN de URUGUAY</i>, para distinguir los artículos/servicios comprendidos en la/s clase/s internacional/es <i>37</i>.</p> <p>2°. Notifíquese, publíquese, entréguese el título bajo recibo y oportunamente archívese.</p>

MARCA:	<b>GANADO365</b>
ACTA N°:	<b>475432</b>
NOMBRE:	<b>SEBASTIAN LARRALDE CAMACHO</b>
NOTIFICACIÓN:	<p><b>VISTO:</b> La solicitud de Registro de la Marca <b>GANADO365</b>, solicitada bajo expediente No. <b>475432</b> a favor de <b>SEBASTIAN LARRALDE CAMACHO</b>, para distinguir los artículos/servicios comprendidos en la/s clase/s internacional/es <b>35 y 44</b>.</p> <p><b>RESULTANDO:</b> que se han cumplido los requisitos legales y reglamentarios vigentes.</p> <p><b>CONSIDERANDO:</b> que no existen antecedentes que obsten a la solicitud en trámite.</p> <p><b>ATENTO:</b> a lo dispuesto en la Ley N° 17.011 de fecha 25 de setiembre de 1998, en el Decreto Reglamentario N° 34/999 del 3 de febrero de 1999, en los artículos 188 de la Ley N° 17.930 de fecha 19 de diciembre de 2005 y 167 de la Ley N° 18.834 de 17 de noviembre de 2011, así como a lo preceptuado en las Resoluciones de la Dirección Nacional de la Propiedad Industrial N° 49/015 de fecha 19 de noviembre de 2015 y N° 52/015 de fecha 7 de diciembre de 2015, y al informe que antecede.</p> <p><b>LA ENCARGADA DEL ÁREA DE SIGNOS DISTINTIVOS EN EJERCICIO DE ATRIBUCIONES DELEGADAS, RESUELVE:</b></p> <p>1°. <b>CONCÉDESE</b> el Registro de la Marca <b>GANADO365</b>, solicitada bajo expediente No. <b>475432</b> a favor de <b>SEBASTIAN LARRALDE CAMACHO de URUGUAY</b>, para distinguir los artículos/servicios comprendidos en la/s clase/s internacional/es <b>35 y 44</b>.</p> <p>2°. Notifíquese, publíquese, entréguese el título bajo recibo y oportunamente archívese.</p>

MARCA:	<b>SECUAZ</b>
ACTA N°:	<b>475614</b>
NOMBRE:	<b>VIRGINIA LORENA GODOY FUENTES</b>
NOTIFICACIÓN:	<p><b>VISTO:</b> La solicitud de Registro de la Marca <b>SECUAZ</b>, solicitada bajo expediente No. <b>475614</b> a favor de <b>VIRGINIA LORENA GODOY FUENTES</b>, para distinguir los artículos/servicios comprendidos en la/s clase/s internacional/es <b>25</b>.</p> <p><b>RESULTANDO:</b> que se han cumplido los requisitos legales y reglamentarios vigentes.</p> <p><b>CONSIDERANDO:</b> que no existen antecedentes que obsten a la solicitud en trámite.</p> <p><b>ATENTO:</b> a lo dispuesto en la Ley N° 17.011 de fecha 25 de setiembre de 1998, en el Decreto Reglamentario N° 34/999 del 3 de febrero de 1999, en los artículos 188 de la Ley N° 17.930 de fecha 19 de diciembre de 2005 y 167 de la Ley N° 18.834 de 17 de noviembre de 2011, así como a lo preceptuado en las Resoluciones de la Dirección Nacional de</p>

	<p>la Propiedad Industrial N° 49/015 de fecha 19 de noviembre de 2015 y N° 52/015 de fecha 7 de diciembre de 2015, y al informe que antecede.</p> <p><b>LA ENCARGADA DEL ÁREA DE SIGNOS DISTINTIVOS EN EJERCICIO DE ATRIBUCIONES DELEGADAS, RESUELVE:</b></p> <p>1°. <b>CONCÉDESE</b> el Registro de la Marca <i>SECUAZ</i>, solicitada bajo expediente No. <b>475614</b> a favor de <b>VIRGINIA LORENA GODOY FUENTES de URUGUAY</b>, para distinguir los artículos/servicios comprendidos en la/s clase/s internacional/es <b>25</b>.</p> <p>2°. Notifíquese, publíquese, entréguese el título bajo recibo y oportunamente archívese.</p>
--	--

MARCA:	<i>LIVING FOOD (mixta)</i>
ACTA N°:	<b>475858</b>
NOMBRE:	<b>MARIANO CAPURRO MAZZA y SEBASTIÁN MARCELO CANALE PASTORINO</b>
NOTIFICACIÓN:	<p><b>VISTO:</b> La solicitud de Registro de la Marca <i>LIVING FOOD (mixta)</i>, solicitada bajo expediente No. <b>475858</b> a nombre de <b>MARIANO CAPURRO MAZZA y SEBASTIÁN MARCELO CANALE PASTORINO</b>, para distinguir los artículos comprendidos en la/s clase/s internacional/es <b>30</b>.</p> <p><b>RESULTANDO:</b> Que habiéndose conferido vista al solicitante por defecto de forma con fecha 1 de marzo de 2018 y reiterada que fuera con fecha 30 de julio de 2018 para que reivindicara los colores y vencido el plazo para evacuación no habiendo subsanando las observaciones formuladas o solicitado prorroga.</p> <p><b>CONSIDERANDO:</b> Que el Inciso 2° del Artículo 92 del Decreto Reglamentario N° 34/999 establece que la paralización de un expediente por 30 días corridos, por cualquier causa imputable al gestionante, implicará tenerlo por desistido de su gestión sin más trámite.</p> <p><b>ATENTO:</b> A lo dispuesto en el Artículo 92 del Decreto Reglamentario N° 34/999 del 3 de febrero de 1999, en los artículos 188 de la Ley N° 17.930 de fecha 19 de diciembre de 2005 y 167 de la Ley N° 18.834 de 17 de noviembre de 2011, así como a lo preceptuado en las Resoluciones de la Dirección Nacional de la Propiedad Industrial N° 49/015 de fecha 19 de noviembre de 2015 y N° 52/015 de fecha 7 de diciembre de 2015, y al informe que antecede.</p> <p><b>LA ENCARGADA DEL ÁREA DE SIGNOS DISTINTIVOS EN EJERCICIO DE ATRIBUCIONES DELEGADAS, RESUELVE:</b></p> <p>1°. <b>TÉNGASE POR DESISTIDA</b> la solicitud de Registro de Marca <i>LIVING FOOD (mixta)</i> solicitada bajo expediente No. <b>475858</b> a nombre de <b>MARIANO CAPURRO MAZZA de URUGUAY y</b></p>

	<p><b>SEBASTIÁN MARCELO CANALE PASTORINO de URUGUAY</b>, para distinguir los artículos comprendidos en la/s clase/s internacional/es <b>30</b>.</p> <p>2°. <b>NOTIFÍQUESE</b>, publíquese, efectúense las anotaciones de estilo y oportunamente archívese.</p>
--	--

MARCA:	OKEIDO
ACTA N°:	476407
NOMBRE:	LIXIN LIU
NOTIFICACIÓN:	<p>En la solicitud de Registro de Marca de referencia, corresponde conferir vista al solicitante por el término de 10 días hábiles, a efectos de subsanar las siguientes observaciones: A los efectos que correspondan, se confiere vista en base a lo dispuesto por el Decreto 299/017, modificativo del artículo 1° del Decreto 534/009, el cual establece: “Prohíbese la comercialización, importación, registro como marca o patente y publicidad, de cualquier dispositivo electrónico para fumar, conocidos como “cigarrillo electrónico”, “e-cigarettes”, “e-ciggy”, “e-cigar”, entre otros, incluidos aquellos que se ofrezcan como alternativa en el tratamiento del tabaquismo. Asimismo, se hacen extensivas a este tipo de productos de tabaco, todas aquellas prohibiciones comprendidas en la Ley N° 18.256 de 6 de marzo de 2008, establecidas con respecto a los productos de tabaco en general.”</p>

MARCA:	AMORAS
ACTA N°:	475296
NOMBRE:	NATHALIE WILNER MIEDZOWICZ y MARIANA MARTINEZ RUSCH
NOTIFICACIÓN:	<p><b>VISTO:</b> La solicitud de Registro de la Marca <b>AMORAS (mixta)</b>, solicitada bajo expediente No. <b>475296</b> a favor de <b>NATHALIE WILNER MIEDZOWICZ y MARIANA MARTINEZ RUSCH</b>, para distinguir los artículos/servicios comprendidos en la/s clase/s internacional/es <b>30</b>.</p> <p><b>RESULTANDO:</b> que se han cumplido los requisitos legales y reglamentarios vigentes.</p> <p><b>CONSIDERANDO:</b> que no existen antecedentes que obsten a la solicitud en trámite.</p> <p><b>ATENCIÓN:</b> a lo dispuesto en la Ley N° 17.011 de fecha 25 de setiembre de 1998, en el Decreto Reglamentario N° 34/999 del 3 de febrero de 1999, en los artículos 188 de la Ley N° 17.930 de fecha 19 de diciembre de 2005 y 167 de la Ley N° 18.834 de 17 de noviembre de 2011, así como a lo preceptuado en las Resoluciones de la Dirección Nacional de</p>

	<p>la Propiedad Industrial N° 49/015 de fecha 19 de noviembre de 2015 y N° 52/015 de fecha 7 de diciembre de 2015, y al informe que antecede.</p> <p><b>LA ENCARGADA DEL ÁREA DE SIGNOS DISTINTIVOS EN EJERCICIO DE ATRIBUCIONES DELEGADAS, RESUELVE:</b></p> <p>1°. <b>CONCÉDESE</b> el Registro de la Marca <i>AMORAS (mixta)</i>, solicitada bajo expediente No. <b>475296</b> a favor de <i>NATHALIE WILNER MIEDZOWICZ de URUGUAY</i> y <i>MARIANA MARTINEZ RUSCH de URUGUAY</i>, para distinguir los artículos/servicios comprendidos en la/s clase/s internacional/es <b>30</b>.</p> <p>2°. Notifíquese, publíquese, entréguese el título bajo recibo y oportunamente archívese.</p>
--	--

MARCA:	MACCARIA
ACTA N°:	475780
NOMBRE:	ANA ELVIRA LABASTE PRANDO
NOTIFICACIÓN:	<p><b>VISTO:</b> La solicitud de Registro de la Marca <i>MACCARIA (mixta)</i>, solicitada bajo expediente No. <b>475780</b> a favor de <i>ANA ELVIRA LABASTE PRANDO</i>, para distinguir los artículos/servicios comprendidos en la/s clase/s internacional/es <b>25 (S/D)</b>.</p> <p><b>RESULTANDO:</b> que se han cumplido los requisitos legales y reglamentarios vigentes.</p> <p><b>CONSIDERANDO:</b> que no existen antecedentes que obsten a la solicitud en trámite.</p> <p><b>ATENTO:</b> a lo dispuesto en la Ley N° 17.011 de fecha 25 de setiembre de 1998, en el Decreto Reglamentario N° 34/999 del 3 de febrero de 1999, en los artículos 188 de la Ley N° 17.930 de fecha 19 de diciembre de 2005 y 167 de la Ley N° 18.834 de 17 de noviembre de 2011, así como a lo preceptuado en las Resoluciones de la Dirección Nacional de la Propiedad Industrial N° 49/015 de fecha 19 de noviembre de 2015 y N° 52/015 de fecha 7 de diciembre de 2015, y al informe que antecede.</p> <p><b>LA ENCARGADA DEL ÁREA DE SIGNOS DISTINTIVOS EN EJERCICIO DE ATRIBUCIONES DELEGADAS, RESUELVE:</b></p> <p>1°. <b>CONCÉDESE</b> el Registro de la Marca <i>MACCARIA (mixta)</i>, solicitada bajo expediente No. <b>475780</b> a favor de <i>ANA ELVIRA LABASTE PRANDO de URUGUAY</i>, para distinguir los artículos/servicios comprendidos en la/s clase/s internacional/es <b>25 (Todos)</b>.</p> <p>2°. Notifíquese, publíquese, entréguese el título bajo recibo y oportunamente archívese.</p>

MARCA:	HIRSCH
--------	--------



ACTA N°:	475297
NOMBRE:	TAMARA STUKALSKI
NOTIFICACIÓN:	<p><b>VISTO:</b> La solicitud de Registro de la Marca <b>HIRSCH</b>, solicitada bajo expediente No. <b>475297</b> a favor de <b>TAMARA STUKALSKI</b>, para distinguir los artículos/servicios comprendidos en la/s clase/s internacional/es <b>18 y 25</b>.</p> <p><b>RESULTANDO:</b> que se han cumplido los requisitos legales y reglamentarios vigentes.</p> <p><b>CONSIDERANDO:</b> que no existen antecedentes que obsten a la solicitud en trámite.</p> <p><b>ATENTO:</b> a lo dispuesto en la Ley N° 17.011 de fecha 25 de setiembre de 1998, en el Decreto Reglamentario N° 34/999 del 3 de febrero de 1999, en los artículos 188 de la Ley N° 17.930 de fecha 19 de diciembre de 2005 y 167 de la Ley N° 18.834 de 17 de noviembre de 2011, así como a lo preceptuado en las Resoluciones de la Dirección Nacional de la Propiedad Industrial N° 49/015 de fecha 19 de noviembre de 2015 y N° 52/015 de fecha 7 de diciembre de 2015, y al informe que antecede.</p> <p><b>LA ENCARGADA DEL ÁREA DE SIGNOS DISTINTIVOS EN EJERCICIO DE ATRIBUCIONES DELEGADAS, RESUELVE:</b></p> <p>1°. <b>CONCÉDESE</b> el Registro de la Marca <b>HIRSCH</b>, solicitada bajo expediente No. <b>475297</b> a favor de <b>TAMARA STUKALSKI de URUGUAY</b>, para distinguir los artículos/servicios comprendidos en la/s clase/s internacional/es <b>18 y 25</b>.</p> <p>2°. Notifíquese, publíquese, entréguese el título bajo recibo y oportunamente archívese.</p>

MARCA:	<b>CAMPO GRANDE DO SUL</b>
ACTA N°:	<b>474797</b>
NOMBRE:	<b>MARIANO MOLINA GONZALEZ</b>
NOTIFICACIÓN:	<p>De acuerdo a lo previsto en los artículos 23 y 36 de la Ley 17.011 de fecha 25 de setiembre de 1998 y en el artículo 13 del Decreto N° 34/99,</p> <p>Vista al solicitante por el término de 30 días corridos y perentorios de la siguiente oposición: Marca: CAMPO GRANDE Expediente: 414166 Titular: NIDERA URUGUAYA SOCIEDAD ANONIMA Clases: 29</p>

MARCA:	<b>NOVALED</b>
ACTA N°:	<b>470733</b>

<b>NOMBRE:</b>	<b>MATIAS CABAL</b>
<b>NOTIFICACIÓN:</b>	<p><b>VISTO:</b> La solicitud de Registro de la Marca NOVALED, solicitada bajo expediente No. 470733 a favor de MATÍAS CABAL, para distinguir los artículos/servicios comprendidos en la/s clase/s internacional/es 11. <b>RESULTANDO:</b> que se han cumplido los requisitos legales y reglamentarios vigentes. <b>CONSIDERANDO:</b> que no existen antecedentes que obstan a la solicitud en trámite. <b>ATENTO:</b> a lo dispuesto en la Ley N° 17.011 de fecha 25 de setiembre de 1998, en el Decreto Reglamentario N° 34/999 del 3 de febrero de 1999, en los artículos 188 de la Ley N° 17.930 de fecha 19 de diciembre de 2005 y 167 de la Ley N° 18.834 de 17 de noviembre de 2011, así como a lo preceptuado en las Resoluciones de la Dirección Nacional de la Propiedad Industrial N° 49/015 de fecha 19 de noviembre de 2015 y N° 52/015 de fecha 7 de diciembre de 2015, y al informe que antecede. <b>LA ENCARGADA DEL ÁREA DE SIGNOS DISTINTIVOS EN EJERCICIO DE ATRIBUCIONES DELEGADAS, RESUELVE:</b> 1°. <b>CONCÉDESE</b> el Registro de la Marca NOVALED, solicitada bajo expediente No. 470733 a favor de MATÍAS CABAL de URUGUAY, para distinguir los artículos/servicios comprendidos en la/s clase/s internacional/es 11. 2°. Notifíquese, publíquese, entréguese el título bajo recibo y oportunamente archívese</p>

<b>MARCA:</b>	<b>SOLE ROMEO LAWYERS ARS LONGA VITA BREVIS</b>
<b>ACTA N°:</b>	<b>472794</b>
<b>NOMBRE:</b>	<b>SILVIA SOLE CESTAU</b>
<b>NOTIFICACIÓN:</b>	<p><b>VISTO:</b> La solicitud de Registro de la Marca <b>SOLE ROMEO LAWYERS ARS LONGA VITA BREVIS (mixta)</b>, solicitada bajo expediente No. <b>472794</b> a favor de <b>SILVIA SOLE CESTAU</b>, para distinguir los artículos/servicios comprendidos en la/s clase/s internacional/es <b>36 y 45</b>.</p> <p><b>RESULTANDO:</b> que se han cumplido los requisitos legales y reglamentarios vigentes.</p> <p><b>CONSIDERANDO:</b> que no existen antecedentes que obstan a la solicitud en trámite.</p> <p><b>ATENTO:</b> a lo dispuesto en la Ley N° 17.011 de fecha 25 de setiembre de 1998, en el Decreto Reglamentario N° 34/999 del 3 de febrero de 1999, en los artículos 188 de la Ley N° 17.930 de fecha 19 de diciembre de 2005 y 167 de la Ley N° 18.834 de 17 de noviembre de 2011, así como a lo preceptuado en las Resoluciones de la Dirección Nacional de la Propiedad Industrial N° 49/015 de fecha 19 de noviembre de 2015 y N° 52/015 de fecha 7 de diciembre de 2015, y al informe que antecede. <b>LA ENCARGADA DEL ÁREA DE SIGNOS DISTINTIVOS EN EJERCICIO DE ATRIBUCIONES DELEGADAS, RESUELVE:</b></p>

	<p>1°. <b>CONCÉDESE</b> el Registro de la Marca <b>SOLE ROMEO LAWYERS ARS LONGA VITA BREVIS (mixta)</b>, solicitada bajo expediente No. <b>472794</b> a favor de <b>SILVIA SOLE CESTAU de URUGUAY</b>, para distinguir los artículos/servicios comprendidos en la/s clase/s internacional/es <b>36 y 45, por el conjunto, sin derechos privativos sobre el término "LAWYERS"</b>, Art. 7 de la Ley 17.011.</p> <p>2°. Notifíquese, publíquese, entréguese el título bajo recibo y oportunamente archívese.</p>
<b>MARCA:</b>	<p><b>RAMI</b></p> <p><b>ENTERTAINMENT PRODUCTIONS - VNKO (mixta)</b></p>
<b>ACTA N°:</b>	<b>472419</b>
<b>NOMBRE:</b>	<b>MIGUEL ANGEL FALERO MERCADAL</b>
<b>NOTIFICACIÓN:</b>	<p>VISTO: La solicitud de Registro de la Marca RAMI ENTERTAINMENT PRODUCTIONS - VNKO (mixta), solicitada bajo expediente No. 472419 a nombre de MIGUEL ANGEL FALERO MERCADAL , para distinguir los artículos comprendidos en la/s clase/s internacional/es 41 (S/D).</p> <p>RESULTANDO:</p> <p>Que con fecha 03/04/2018 se da vista por defectos de forma, la que es notificada por correo uruguayo el 16/04/2018.</p> <p>Vencido el plazo de evacuación el 30/04/2018 y transcurrido los 10 días hábiles sin respuesta del solicitante.</p> <p><b>CONSIDERANDO:</b> Que el Inciso 2° del Artículo 92 del Decreto Reglamentario N° 34/999 establece que la paralización de un expediente por 30 días corridos, por cualquier causa imputable al gestionante, implicará tenerlo por desistido de su gestión sin más trámite.</p> <p><b>ATENTO:</b> A lo dispuesto en el Artículo 92 del Decreto Reglamentario N° 34/999 del 3 de febrero de 1999, en los artículos 188 de la Ley N° 17.930 de fecha 19 de diciembre de 2005 y 167 de la Ley N° 18.834 de 17 de noviembre de 2011, así como a lo preceptuado en las Resoluciones de la Dirección Nacional de la Propiedad Industrial N° 49/015 de fecha 19 de noviembre de 2015 y N° 52/015 de fecha 7 de diciembre de 2015, y al informe que antecede.</p> <p>LA ENCARGADA DEL ÁREA DE SIGNOS DISTINTIVOS EN EJERCICIO DE ATRIBUCIONES DELEGADAS, RESUELVE:</p> <p>1°. <b>TÉNGASE POR DESISTIDA</b> la solicitud de Registro de Marca RAMI ENTERTAINMENT PRODUCTIONS - VNKO (mixta) solicitada bajo expediente No. 472419 a nombre de MIGUEL ANGEL FALERO MERCADAL de URUGUAY, para distinguir los artículos comprendidos en la/s clase/s internacional/es 41 (S/D).</p>

	2°. NOTIFÍQUESE, publíquese, efectúense las anotaciones de estilo y oportunamente archívese.-
--	---

MARCA:	<i>FUTBOL POOL 11 (mixta)</i> ,
ACTA N°:	<i>464641</i>
NOMBRE:	<i>FERNANDO ANDRES OLIVER DASILVA</i>
NOTIFICACIÓN:	<p><b>VISTO:</b> La solicitud de Registro de la Marca <i>FUTBOL POOL 11 (mixta)</i>, solicitada bajo expediente No. <i>464641</i> a nombre de <i>FERNANDO ANDRES OLIVER DASILVA</i>, para distinguir los artículos comprendidos en la/s clase/s internacional/es <i>28 (S/D)</i>, <i>35 (S/D)</i> y <i>41 (S/D)</i>.</p> <p><b>RESULTANDO:</b></p> <p>Con fecha <i>06/03/2017</i>, se da vista por defectos formales, la que no es evacuada.</p> <p>Con fecha <i>06/07/2017</i> se reitera la vista, y correo uruguayo devuelve nuevamente el cedulón sin notificación.</p> <p>Con fecha <i>29/12/2017</i>, se publica la vista por defectos formales en el boletín de la propiedad, dándose por notificado.</p> <p>A la fecha no consta evacuación de las observaciones señaladas.</p>

MARCA:	<i>VITAL AQUA</i>
ACTA N°:	<i>464641</i>
NOMBRE:	<i>SUSI ELENA BERNHEIM FILER</i>
NOTIFICACIÓN:	<p><b>VISTO:</b> La solicitud de Registro de la Marca <i>VITAL AQUA</i>, solicitada bajo expediente No. <i>471512</i> a nombre de <i>SUSI ELENA BERNHEIM FILER</i>, para distinguir los artículos comprendidos en la/s clase/s internacional/es <i>32</i>.</p> <p><b>RESULTANDO:</b></p> <p>Que se da vista por defectos formales el <i>23/03/2018</i>, la que se remite por correo uruguayo.</p> <p>Con fecha <i>16/04/2018</i> el cedulón es devuelto por cambio de dirección de los titulares, dicho cambio no fue notificado e inscripto en la oficina.</p> <p>Con fecha <i>29/06/2018</i>, se notifica vía Boletín de la P.I. siendo</p>

	<p>publicado en el n°225 pag. 281.</p> <p>Vencido el plazo para presentar evacuación a la vista, no consta en el expediente presentación alguna.</p> <p><b>CONSIDERANDO:</b> Que el Inciso 2° del Artículo 92 del Decreto Reglamentario N° 34/999 establece que la paralización de un expediente por 30 días corridos, por cualquier causa imputable al gestionante, implicará tenerlo por desistido de su gestión sin más trámite.</p> <p><b>ATENCIÓN:</b> A lo dispuesto en el Artículo 92 del Decreto Reglamentario N° 34/999 del 3 de febrero de 1999, en los artículos 188 de la Ley N° 17.930 de fecha 19 de diciembre de 2005 y 167 de la Ley N° 18.834 de 17 de noviembre de 2011, así como a lo preceptuado en las Resoluciones de la Dirección Nacional de la Propiedad Industrial N° 49/015 de fecha 19 de noviembre de 2015 y N° 52/015 de fecha 7 de diciembre de 2015, y al informe que antecede.</p> <p><b>LA ENCARGADA DEL ÁREA DE SIGNOS DISTINTIVOS EN EJERCICIO DE ATRIBUCIONES DELEGADAS, RESUELVE:</b></p> <p><b>1° TÉNGASE POR DESISTIDA</b> la solicitud de Registro de Marca <b>VITAL AQUA</b> solicitada bajo expediente No. 471512 a nombre de <b>SUSI ELENA BERNHEIM FILER</b> de <b>URUGUAY</b>, para distinguir los artículos comprendidos en la/s clase/s internacional/es 32..</p> <p>2°. NOTIFÍQUESE, publíquese, efectúense las anotaciones de estilo y oportunamente archívese.-</p>
--	--

MARCA:	<b>VITAL AQUA</b>
ACTA N°:	<b>468808</b>
MARCA:	<b>RED URUGUAYA DE PROPIEDAD INTELECTUAL (mixta)</b>
NOMBRE:	<b>SUSI ELENA BERNHEIM FILER</b>
NOTIFICACIÓN:	<p><b>VISTO:</b> La solicitud de Registro de la Marca <b>RED URUGUAYA DE PROPIEDAD INTELECTUAL (mixta)</b>, solicitada bajo expediente No. <b>468808</b> a nombre de <b>RED DE PROPIEDAD INTELECTUAL</b>, para distinguir los artículos comprendidos en la/s clase/s internacional/es 38, 41, 42 y 45.</p> <p><b>RESULTANDO:</b></p> <p>Con fecha <b>06/11/2017</b> se da vista de la cual no se recibe notificación.</p> <p>Con fecha <b>26/06/2018</b> se envía a publicación la vista dada.</p>

	<p><b>Se publica con fecha 31/07/2018 en el boletín de la Propiedad Industrial n° 226 la vista.</b></p> <p><b>Vencido el plazo para presentar evacuación a las observaciones realizadas, no consta en el expediente presentación alguna.</b></p> <p><b>CONSIDERANDO:</b> Que el Inciso 2° del Artículo 92 del Decreto Reglamentario N° 34/999 establece que la paralización de un expediente por 30 días corridos, por cualquier causa imputable al gestionante, implicará tenerlo por desistido de su gestión sin más trámite.</p> <p><b>ATENCIÓN:</b> A lo dispuesto en el Artículo 92 del Decreto Reglamentario N° 34/999 del 3 de febrero de 1999, en los artículos 188 de la Ley N° 17.930 de fecha 19 de diciembre de 2005 y 167 de la Ley N° 18.834 de 17 de noviembre de 2011, así como a lo preceptuado en las Resoluciones de la Dirección Nacional de la Propiedad Industrial N° 49/015 de fecha 19 de noviembre de 2015 y N° 52/015 de fecha 7 de diciembre de 2015, y al informe que antecede.</p> <p><b>LA ENCARGADA DEL ÁREA DE SIGNOS DISTINTIVOS EN EJERCICIO DE ATRIBUCIONES DELEGADAS, RESUELVE:</b></p> <p><b>1° TÉNASE POR DESISTIDA la solicitud de Registro de Marca <i>RED</i></b></p> <p><b><i>URUGUAYA DE PROPIEDAD INTELECTUAL (mixta)</i> solicitada bajo expediente No. 468808 a nombre de <i>RED DE PROPIEDAD INTELECTUAL de URUGUAY</i>, para distinguir los artículos comprendidos en la/s clase/s internacional/es 38, 41, 42 y 45.</b></p> <p><b>2° NOTIFÍQUESE, publíquese, efectúense las anotaciones de estilo y oportunamente archívese.-</b></p>
--	---

## ***NOTIFICACIONES DE RECURSOS***

De conformidad con lo establecido por el numeral 4° del artículo 80 de la Ley 17.011 del 25 de setiembre de 1998 y artículo 87 del decreto N° 34/999 del 3 de febrero de 1999, se notifica a quien se cita a continuación, por razones de su interés, debe presentarse en sección Recursos de la Dirección Nacional de Propiedad Industrial, sita en la calle Rincón 723, 03er. Piso.

<b>MARCA:</b>	<b>MARCEL BURGOS</b>
<b>ACTA N°:</b>	420832
<b>NOMBRE</b>	MARCELA GORLERO
<b>NOTIFICACIÓN:</b>	<p>Se notifica a Ud. copia de Resolución de la DNPI de fecha 26 de octubre de 208:</p> <p><b>VISTO:</b> Los recursos de revocación y jerárquico en subsidio interpuestos por ANTONIO KEHYAIAN de Uruguay y KRIKOR KEHYAIAN de Uruguay, contra la resolución de esta Dirección de fecha 21 de diciembre de 2017.-</p> <p><b>RESULTANDO:</b> I) Que la referida resolución no hace lugar a la Acción de Anulación del Registro de la Marca “MARCEL BURGOS” (mixta) Acta No. 420832, concedida a favor de MARCEL OSVALDO BURGOS LEZAMA (actualmente “URBAN SHOES S.A.”) de URUGUAY, para distinguir los productos comprendidos en la clase internacional 25.-</p> <p>II) Que el recurrente interpuso los recursos de revocación y jerárquico en subsidio fuera de plazo (Artículo 317 inciso 1° de la Constitución de la República).-</p> <p>III) Que la Asesoría Letrada de esta Dirección, en el dictamen que antecede, entiende que habiendo sido interpuestos fuera de plazo los recursos, se aconseja tener por no presentados los mismos, disponiéndose el archivo de las presentes actuaciones.-</p> <p><b>CONSIDERANDO:</b> Que esta Dirección, comparte lo dictaminado por su Asesoría Letrada y procederá en consecuencia.-</p> <p><b>ATENTO:</b> A lo precedentemente expuesto, a lo que establecen la Ley de Marcas No 17.011 de 25 de setiembre de 1998, su Decreto Reglamentario No. 34/999 de 3 de febrero de 1999 y normas concordantes.-</p> <p><b>LA DIRECCION NACIONAL DE LA PROPIEDAD INDUSTRIAL R E S U E L V E</b></p> <p>1°.- TENGASE POR NO PRESENTADOS los recursos de revocación y jerárquico en subsidio interpuestos por ANTONIO KEHYAIAN de Uruguay y KRIKOR KEHYAIAN de Uruguay, contra la resolución de esta Dirección de fecha 21 de diciembre de 2017, que no hace lugar a la Acción de Anulación del Registro de la Marca “MARCEL BURGOS” (mixta) Acta No. 420832, concedida a favor de MARCEL OSVALDO BURGOS LEZAMA (actualmente “URBAN SHOES S.A.”) de URUGUAY, para distinguir los productos comprendidos en la clase internacional 25.-</p> <p>2°.- NOTIFÍQUESE, publíquese, efectúense las anotaciones de estilo y oportunamente archívese</p>

---

<b>MARCA:</b>	<b>LITTLE FROG ®</b>
<b>ACTA N°:</b>	468884
<b>NOMBRE</b>	<b>MAXIM ALEJANDRO RAVISKI BROTZKOY</b>
<b>NOTIFICACION:</b>	Se notifica a Ud. Vista de Asesoría – Recursos: Documento:Recurso Nro. MA/ 2018/ 024859 Expediente: Marca Nro. 468884 Signo: LITTLE FROG ® (mixta) Titular: MAXIM ALEJANDRO RAVISKI BROTZKOY Clase(s): 16 Montevideo, 21 de noviembre de 2018 Del Recurso interpuesto con fecha 12 de noviembre de 2018, confiérese traslado por el término de 10 días hábiles.



## **NOTIFICACIONES DE ASESORÍA**

De conformidad con lo establecido por el numeral 4° del artículo 80 de la Ley 17.011 del 25 de setiembre de 1998 y artículo 87 del decreto N° 34/999 del 3 de febrero de 1999, se notifica a quien se cita a continuación, por razones de su interés, debe presentarse en sección Recursos de la Dirección Nacional de Propiedad Industrial, sita en la calle Rincón 723, 3er. Piso.

<b>MARCA:</b>	<b>LA FAMILIA DEL TAXI</b>
<b>ACTA N°:</b>	420631
<b>NOMBRE</b>	FRANCISCO RODRIGUEZ Y ANTONIO RODRIGUEZ
<b>NOTIFICACIÓN:</b>	<p>Vista de Asesoría – Recursos:  Expediente: Marca Nro. 420631  Signo: LA FAMILIA DEL TAXI (mixta)  Titular: GABRIEL JESUS RODRIGUEZ PEREIRA Clase(s): 35  Montevideo, 13 de agosto de 2018 ~~  DIRECCION NACIONAL DE LA PROPIEDAD INDUSTRIAL Area  Asuntos Legales  Señora Encargada: En el estado de estos obrados, expediente  N°420631, correspondería conferir vista al recurrente, a fin de que  reponga el timbre profesional correspondiente, de conformidad con el  art. 71 de la Ley N°17738 Inc. A), ya que al evacuar la vista  conferida, agregó un timbre de valor distinto al establecido por la ley.  Respecto de la prueba ofrecida por el recurrente, cuyo  diligenciamiento se solicita, cabe tener presente que si bien todos los  medios de prueba pueden ser admisibles, la Administración no tiene,  en la materia, los mismos poderes jurídicos que los jueces. Por tanto,  determinados medios de prueba, como el caso de intimaciones e  inspecciones oculares, no pueden diligenciarse por la Administración,  por lo menos en determinadas condiciones, por carecer ésta de los  poderes jurídicos necesarios a tal fin, o por no ofrecer las garantías  suficientes.  En mérito a lo expuesto, esta Asesoría considera que correspondería  dar vista al recurrente, con noticia al titular de la marca.  Sin otro particular, saluda atentamente.  Dra. Lilián Curbelo Podestá ASESORA LETRADA  Documento:Recurso Nro. MA/ 2017/ 021037  Expediente: Marca Nro. 420631  Signo: LA FAMILIA DEL TAXI (mixta)  Titular: GABRIEL JESUS RODRIGUEZ PEREIRA  Clase(s): 35  Montevideo, 17 de octubre de 2018 En este estado, se confiere vista  por el término de 10 días, del informe de Asesoría Jurídica de fecha 13  de agosto de 2018.</p>

<b>MARCA:</b>	<b>LA FAMILIA DEL TAXI</b>
<b>ACTA N°:</b>	420631
<b>NOMBRE:</b>	GABRIEL JESUS RODRIGUEZ PEREIRA
<b>NOTIFICACIÓN:</b>	<p>Vista de Asesoría- Recursos:  Expediente: Marca Nro. 420631  Signo: LA FAMILIA DEL TAXI (mixta) Titular: GABRIEL JESUS RODRIGUEZ PEREIRA  Clase(s): 35  Montevideo, 13 de agosto de 2018 ~~  DIRECCION NACIONAL DE LA PROPIEDAD INDUSTRIAL Area Asuntos Legales Señora Encargada: En el estado de estos obrados, expediente N°420631, correspondería conferir vista al recurrente, a fin de que reponga el timbre profesional correspondiente, de conformidad con el art. 71 de la Ley N°17738 Inc. A), ya que al evacuar la vista conferida, agregó un timbre de valor distinto al establecido por la ley. Respecto de la prueba ofrecida por el recurrente, cuyo diligenciamiento se solicita, cabe tener presente que si bien todos los medios de prueba pueden ser admisibles, la Administración no tiene, en la materia, los mismos poderes jurídicos que los jueces. Por tanto, determinados medios de prueba, como el caso de intimaciones e inspecciones oculares, no pueden diligenciarse por la Administración, por lo menos en determinadas condiciones, por carecer ésta de los poderes jurídicos necesarios a tal fin, o por no ofrecer las garantías suficientes. En mérito a lo expuesto, esta Asesoría considera que correspondería dar vista al recurrente, con noticia al titular de la marca. Sin otro particular, saluda atentamente.  Dra. Lilián Curbelo Podestá ASESORA LETRADA  Documento:Recurso Nro. MA/ 2017/ 021037  Expediente: Marca Nro. 420631  Signo: LA FAMILIA DEL TAXI (mixta)  Titular: GABRIEL JESUS RODRIGUEZ PEREIRA  Clase(s): 35  Montevideo, 17 de octubre de 2018 En este estado, se confiere vista por el término de 10 días, del informe de Asesoría Jurídica de fecha 13 de agosto de 2018.</p>

<b>MARCA:</b>	<b>FBO</b>
<b>ACTA N°:</b>	441596
<b>NOMBRE:</b>	GIANNE RUMI
<b>NOTIFICACIÓN:</b>	<p>Se notifica a Ud. Vista de los actuado a las partes:  Expediente: Marca Nro. 441596  Signo: FBO  Titular: GIANNE RUMI  Clase(s): 39  Montevideo, 22 de octubre de 2018  Ponemos de su conocimiento que del estudio formal del documento de referencia, surgen las siguientes observaciones: De acuerdo con lo informado por División Legal el 22 de octubre de 2018 se otorga vista a las partes por el plazo de diez días hábiles, perentorios e</p>

	improrrogables, de acuerdo al artículo 16 del Decreto No. 34/999 del 3 de febrero de 1999.
--	--

<b>MARCA:</b>	<b>JUSTICE LEAGUE UNLIMITED</b>
<b>ACTA N°:</b>	472982
<b>NOMBRE:</b>	APRAXA S.A.
<b>NOTIFICACIÓN:</b>	<p>Vista de Asesoría por oposición oficio:  Documento: Nro.  Expediente: Marca Nro. 472982  Signo: JUSTICE LEAGUE UNLIMITED (mixta)  Titular: APRAXA S.A.  Clase(s): 18 Montevideo, 26 de octubre de 2018  Ponemos de su conocimiento que del estudio formal del documento de referencia, surgen las siguientes observaciones:  Conforme a lo informado por Asesoría Jurídica con fecha 12 de octubre de 2018, dedúcese oposición de oficio a la solicitud de Registro de la Marca en trámite, en base a lo dispuesto en el Art. 5 numeral 2 de la Ley N° 17.011 de 25 de setiembre de 1998.  Confiérese traslado al solicitante de la marca por un plazo de treinta días corridos y perentorios, (Art. 13 del Decreto Reglamentario N° 34/999).</p>

<b>MARCA:</b>	<b>DIANA CASADO</b>
<b>ACTA N°:</b>	429998
<b>NOMBRE:</b>	MARÍA VICTORIA LENA LÓPEZ
<b>NOTIFICACIÓN:</b>	<p>Se notifica a Ud. Vista de Asesoría por oposición oficio:  Montevideo, 08 de octubre de 2018.- A-429.998  Señora Encargada del Área Asuntos Jurídicos:  Como resultado del examen de la solicitud de registro de la marca de referencia, se entiende que debería deducirse oposición de oficio; ya que la misma está comprendida en las nulidades relativas establecidas en el numeral 3° del artículo 5 de la Ley N° 17.011 de fecha 25 de setiembre de 1998 ("Los nombres o los retratos de las personas que vivan, mientras no se obtenga su consentimiento, y los de los fallecidos mientras no se obtenga el de quienes hayan sido declarados judicialmente sus herederos, entendiéndose por nombres, a los efectos de esta disposición, los de pila seguidos del patronímico, así como el solo apellido, los seudónimos o los títulos cuando individualicen tanto como aquéllos").-  En consecuencia, se aconseja deducir oposición de oficio en aplicación de lo previsto por los Artículos 5 numeral 3° y 21 de la Ley antes citada.-  Saluda a usted atentamente, DRA. ANDREA CAPANO  ASESORA LETRADA  Documento: Nro.  Expediente: Marca Nro. 429998  Signo: DIANA CASADO (mixta)</p>

	<p>Titular: MARÍA VICTORIA LENA LÓPEZ  Clase(s): 30  Montevideo, 29 de octubre de 2018  Ponemos de su conocimiento que del estudio formal del documento de referencia, surgen las siguientes observaciones:  Conforme a lo informado por Asesoría Jurídica con fecha 8 de octubre de 2018, dedúcese oposición de oficio a la solicitud de Registro de la Marca en trámite, en base a lo dispuesto en el Art. 5 numeral 3 de la Ley N° 17.011 de 25 de setiembre de 1998, agregado por el art. 193 de la Ley 18.172 de 31 de agosto de 2007.  Confiérese traslado al solicitante de la marca por un plazo de treinta días corridos y perentorios, (Art. 13 del Decreto Reglamentario N° 34/999).</p>
--	---

<b>MARCA:</b>	<b>FIA</b>
<b>ACTA N°:</b>	446501
<b>NOMBRE:</b>	ALBERTO MARTIN SCASSO VOLONTE
<b>NOTIFICACIÓN:</b>	<p>Se notifica a Ud. copia de Resolución de la DNPI de fecha 17 de octubre de 2018:</p> <p>VISTO: La solicitud de Registro de la Marca FIA, presentada bajo expediente No. 446501 a favor de ALBERTO MARTIN SCASSO VOLONTE de URUGUAY, para distinguir los productos y servicios comprendidos en las Clases internacionales 4, 9, 12, 14, 16, 24, 35, 36, 37, 38, 41 y 42.</p> <p>RESULTANDO: I) Que se deducen oposiciones por parte de terceros, a saber:</p> <p>a) FEDERATION INTERNATIONALE DE L'AUTOMOBILE en las clases internacionales 9, 24, 38 y 41, en base a los arts. 5 numerales 6° y 7°, y 67 de la Ley 17.011, arts. 6 bis y 8 del Convenio de Paris y con la solicitud de marca "FIA FORMULA E CHAMPIONSHIP" (mixta) No. 444.690; b) FIAT GROUP MARKETING &amp; CORPORATE COMMUNICATION SpA en las clases internacionales 4, 9, 12, 14, 16, 24, 35, 36, 37, 38, 41 y 42, en base al art. 5 numeral 6°, art. 6 bis del Convenio de Paris y con la marca "FIAT" (denominativa) No. 435.559 y demás marcas reseñadas en su escrito de fecha 30/08/2013; asimismo se interpone oposición de oficio por el antecedente "FIA FORMULA E CHAMPIONSHIP" (mixta) expediente No. 444.690 de FEDERATION INTERNATIONALE DE L'AUTOMOBILE, y en base al art. 4 numerales 9° y 11° de la Ley No. 17.011.</p> <p>II) División Legal dictamina que correspondería DESESTIMAR la presente gestión por los argumentos que expone en su dictamen del 24/09/2018.</p> <p>III) El Encargado de Área Asuntos Jurídicos, en informe de fecha 27/09/2018, comparte lo dictaminado por su Asesor actuante.</p> <p>CONSIDERANDO: que esta Dirección, de conformidad con lo</p>

	<p>dictaminado por su División Legal, resolverá en consecuencia.  <b>ATENTO:</b> a lo expuesto, a lo que establecen la Ley de Marcas No 17.011 de 25 de setiembre de 1998, su Decreto Reglamentario No. 34/999 de 3 de febrero de 1999 y disposiciones modificativas.-  <b>LA DIRECCION NACIONAL DE LA PROPIEDAD INDUSTRIAL R E S U E L V E</b>  1°.- <b>DESESTÍMASE</b> la solicitud de Registro de Marca FIA, presentada bajo expediente No. 446501 a nombre de <b>ALBERTO MARTIN SCASSO VOLONTE</b> de <b>URUGUAY</b>, para distinguir los productos y servicios comprendidos en las Clases internacionales 4, 9, 12, 14, 16, 24, 35, 36, 37, 38, 41 y 42.  2°.- <b>NOTIFÍQUESE</b>, publíquese, efectúense las anotaciones de estilo y oportunamente archívese.</p>
--	---

<b>MARCA:</b>	<b>BINDU</b>
<b>ACTA N°:</b>	468166
<b>NOMBRE</b>	<b>DIEGO GERMAN LOPEZ ARDOINO</b>
<b>NOTIFICACIÓN:</b>	<p>Se notifica a Ud. copia de Resolución de la DNPI de fecha 12 de octubre de 2018:  <b>VISTO:</b> La solicitud de Registro de la Marca <b>BINDU</b> (mixta), presentada bajo expediente No. 468166 a favor de <b>DIEGO GERMÁN LÓPEZ ARDOINO</b> de <b>URUGUAY</b>, para distinguir los productos comprendidos en la/s Clase/s internacional/es 30 s/d.-  <b>RESULTANDO:</b> I) Se deduce una oposición de tercero, en base al registro de la marca “<b>BILU</b>” Acta No. 381766 (en trámite de renovación bajo Acta No. 484942), para la clase internacional 30.-  II) División Legal dictamina que correspondería <b>CONCEDER</b> el presente registro, por los argumentos que expone en su dictamen del 07 de setiembre de 2018.  III) La Encargada de División Legal, en informe del día 11 de los mismos mes y año, comparte lo dictaminado por su Asesor actuante.  <b>CONSIDERANDO:</b> que esta Dirección, de conformidad con lo dictaminado por su División Legal, resolverá en consecuencia.  <b>ATENTO:</b> a lo expuesto, a lo que establecen la Ley de Marcas No 17.011 de 25 de setiembre de 1998, su Decreto Reglamentario No. 34/999 de 3 de febrero de 1999 y disposiciones modificativas.-  <b>LA DIRECCION NACIONAL DE LA PROPIEDAD INDUSTRIAL R E S U E L V E</b>  1°.- <b>CONCÉDESE</b> el registro de la Marca <b>BINDU</b> (mixta), presentada bajo expediente No. 468166 a favor de <b>DIEGO GERMÁN LÓPEZ ARDOINO</b> de <b>URUGUAY</b>, para distinguir los productos comprendidos en la/s Clase/s internacional/es 30 (“Condimento carnes rojas; condimento finas hierbas; condimento carnes de cerdo; y condimento aves &amp; pescados”).-  2°.- <b>NOTIFÍQUESE</b>, publíquese, efectúense las anotaciones de estilo y oportunamente archívese.---</p>

<b>MARCA:</b>	<b>ENERTEC</b>
<b>ACTA N°:</b>	471982
<b>NOMBRE</b>	José Eduardo Pereira Elso
<b>NOTIFICACIÓN:</b>	<p>Se notifica a Ud. copia de Resolución de la DNPI de fecha 12 de octubre de 2018:</p> <p>VISTO: La solicitud de Registro de la Marca ENERTEC (mixta), presentada bajo expediente No. 471982 a favor de JOSÉ EDUARDO PEREIRA ELSO de URUGUAY, para distinguir los productos y los servicios comprendidos en la/s Clase/s internacional/es 9, 11, 37 y 42.-</p> <p>RESULTANDO: I) Se deduce una oposición de oficio, en base al registro de la marca “EMERTEC” Acta No. 444870, para las clases internacionales 9 s/d y 11 s/d.-</p> <p>II) División Legal dictamina que correspondería CONCEDER el registro para las clases internacionales 37 y 42; y DESESTIMAR la presente solicitud de registro para las clases internacionales 9 y 11, por los argumentos que expone en su dictamen del 29 de agosto de 2018.</p> <p>III) La Encargada de División Legal, en informe del 11 de setiembre de 2018, comparte lo dictaminado por su Asesor actuante.</p> <p>CONSIDERANDO: que esta Dirección, de conformidad con lo dictaminado por su División Legal, resolverá en consecuencia.</p> <p>ATENTO: a lo expuesto, a lo que establecen la Ley de Marcas No 17.011 de 25 de setiembre de 1998, su Decreto reglamentario No. 34/999 de 3 de febrero de 1999 y disposiciones modificativas.-</p> <p><b>LA DIRECCION NACIONAL DE LA PROPIEDAD INDUSTRIAL R E S U E L V E</b></p> <p>1°.- CONCÉDESE el registro de la Marca ENERTEC (mixta), presentada bajo expediente No. 471982 a favor de JOSÉ EDUARDO PEREIRA ELSO de URUGUAY, para distinguir los servicios comprendidos en la/s Clase/s internacional/es 37 y 42.-</p> <p>2°.- DESESTÍMASE la solicitud de Registro de la Marca ENERTEC (mixta), presentada bajo expediente No. 471982 a favor de JOSÉ EDUARDO PEREIRA ELSO de URUGUAY, para distinguir los productos comprendidos en la/s Clase/s internacional/es 9 y 11.-</p> <p>3°.- NOTIFÍQUESE, publíquese, efectúense las anotaciones de estilo y oportunamente archívese.</p>

<b>MARCA:</b>	<b>SEÑOR CANDOMBRE BY TINA FERREIRA</b>
<b>ACTA N°:</b>	454343
<b>NOMBRE</b>	MARIA CRISTINA FERREIRA ACOSTA
<b>NOTIFICACIÓN:</b>	<p>Referencia: Informe de oposición de oficio por Art. 6 Expediente:  Marca Nro y fecha: 454043 de 01/04/2014  Signo: SEÑOR CANDOMBE BY TINA FERREIRA  Titular: MARIA CRISTINA FERREIRA ACOSTA  Clase(s): 41 y 43  Montevideo, 26 de julio de 2016  Como resultado del cotejo de la solicitud de Registro de Marca de</p>

	<p>referencia con la base de datos de esta Dirección, surge como antecedente:          Marca: CANDOMBE RESTO BAR          Expediente: 417022          Titular: AFAEM S.R.L          Clases: 43          Notas: En consecuencia, se aconseja deducir oposición de oficio en aplicación del Art.22 de la Ley N° 17.011.          Se notifica a Ud. Oposición de Oficio por Art. 6: Montevideo, 26 de julio de 2016  <b>VISTO:</b> La solicitud de Registro de la Marca SEÑOR ANDOMBE BY TINA FERREIRA (mixta), solicitada bajo expediente No. 454043 a nombre de MARIA CRISTINA FERREIRA ACOSTA , para distinguir los artículos comprendidos en la/s clase/s internacional/es 41 y 43.  <b>CONSIDERANDO:</b> lo anteriormente informado por la División Examen de Signos Distintivos.  <b>ATENCIÓN:</b> a lo dispuesto en los artículos 6 y 22 de la Ley N° 17.011 de fecha 25 de setiembre de 1998, en los artículos 188 de la Ley N° 17.930 de fecha 19 de diciembre de 2005 y 167 de la Ley N° 18.834 de 17 de noviembre de 2011, así como a lo preceptuado en las Resoluciones de la Dirección Nacional de la Propiedad Industrial N° 49/015 de fecha 19 de noviembre de 2015 y N° 52/015 de fecha 7 de diciembre de 2015, y al informe que antecede.  <b>LA ENCARGADA DEL ÁREA DE SIGNOS DISTINTIVOS EN EJERCICIO DE ATRIBUCIONES DELEGADAS, RESUELVE:</b>          1°. Dedúcese oposición de oficio a la solicitud de Registro de la presente Marca en base al siguiente antecedente:          Marca: CANDOMBE RESTO BAR          Expediente: 417022          Titular: AFAEM S.R.L          Clases: 43          Notas:          2°. De la oposición de oficio deducida y de acuerdo a lo previsto en el Art. 13 del Decreto N° 34/999, vista al solicitante por el término de 30 días corridos y perentorios.</p>
--	---

<b>MARCA:</b>	<b>LICENCIA POÉTICA</b>
<b>ACTA N°:</b>	468538
<b>NOMBRE</b>	MARIANA PEREZ MORA Y OTROS
<b>NOTIFICACIÓN:</b>	<p>Se notifica a Uds. copia de Resolución de la DNPI de fecha 12 de octubre de 2018:  <b>VISTO:</b> La solicitud de Registro de la Marca LICENCIA POÉTICA (mixta), presentada bajo expediente No. 468538 a favor de “MARIANA PÉREZ MORA”, “MARIANA ESTECHE SANGUINETTI”, “EUGENIA GÁNDARO ESTIGARRIBIA”, “CECILIA MIERES CHIFFLET”, “CECILIA PÉREZ BROVETTO”, “LIGIA MAGALÍ MILLÁN CAPPELLETTI”,</p>

	<p>“MARÍA FLORENCIA GUZZO RODRÍGUEZ” y “VALENTINA CESÍAS TECHERA” de URUGUAY, para distinguir los productos y los servicios comprendidos en la/s Clase/s internacional/es 25, 41 y 42.-</p> <p>RESULTANDO: I) Se deduce una oposición de oficio, en base al registro de la marca “POETIC LICENCE” Acta No. 417026, para la clase internacional 25.-</p> <p>II) División Legal dictamina que correspondería CONCEDER el registro para las clases internacionales 41 y 42; y DESESTIMAR la presente solicitud de registro para la clase internacional 25, por los argumentos que expone en su dictamen del 10 de setiembre de 2018.</p> <p>III) La Encargada de División Legal, en informe del día 11 de los mismos mes y año, comparte lo dictaminado por su Asesor actuante.</p> <p>CONSIDERANDO: que esta Dirección, de conformidad con lo dictaminado por su División Legal, resolverá en consecuencia.</p> <p>ATENCIÓN: a lo expuesto, a lo que establecen la Ley de Marcas No 17.011 de 25 de setiembre de 1998, su Decreto Reglamentario No. 34/999 de 3 de febrero de 1999 y disposiciones modificativas.-</p> <p>LA DIRECCION NACIONAL DE LA PROPIEDAD INDUSTRIAL R E S U E L V E</p> <p>1°.- CONCÉDESE el registro de la Marca LICENCIA POÉTICA (mixta), presentada bajo expediente No. 468538 a favor de “MARIANA PÉREZ MORA”, “MARIANA ESTECHE SANGUINETTI”, “EUGENIA GÁNDARO ESTIGARRIBIA”, “CECILIA MIERES CHIFFLET”, “CECILIA PÉREZ BROVETTO”, “LIGIA MAGALÍ MILLÁN CAPPELLETTI”, “MARÍA FLORENCIA GUZZO RODRÍGUEZ” y “VALENTINA CESÍAS TECHERA” de URUGUAY, para distinguir los servicios comprendidos en la/s Clase/s internacional/es 41 y 42.-</p> <p>2°.- DESESTÍMASE la solicitud de Registro de la Marca LICENCIA POÉTICA (mixta), presentada bajo expediente No. 468538 a favor de “MARIANA PÉREZ MORA”, “MARIANA ESTECHE SANGUINETTI”, “EUGENIA GÁNDARO ESTIGARRIBIA”, “CECILIA MIERES CHIFFLET”, “CECILIA PÉREZ BROVETTO”, “LIGIA MAGALÍ MILLÁN CAPPELLETTI”, “MARÍA FLORENCIA GUZZO RODRÍGUEZ” y “VALENTINA CESÍAS TECHERA” de URUGUAY, para distinguir los productos comprendidos en la/s Clase/s internacional/es 25.-</p> <p>3°.- NOTIFÍQUESE, publíquese, efectúense las anotaciones de estilo y oportunamente archívese.---</p>
--	--

<b>MARCA:</b>	<b>IMPONENTE EL GORDO</b>
<b>ACTA N°:</b>	466144
<b>NOMBRE</b>	ANA ELVIRA LABASTE PRANDO
<b>NOTIFICACIÓN:</b>	<p>Se notifica a Ud. copia de Resolución de la DNPI de fecha 12 de octubre de 2018:</p> <p>VISTO: La solicitud de Registro de la Marca IMPONENTE EL GORDO, presentada bajo expediente No. 466144 a favor de ANA ELVIRA LABASTE PRANDO de URUGUAY, para distinguir los</p>



	<p>productos y los servicios comprendidos en la/s Clase/s internacional/es 25 y 35.-</p> <p><b>RESULTANDO:</b> I) Se deducen dos oposiciones: 1- de tercero, en base al registro de la marca “<b>IMPONENTE EL GORDO</b>” Acta No. 461983, para la clase internacional 35 s/d y por confundibilidad indirecta para la clase internacional 25; y 2- de oficio, en base al registro de la marca antes mencionada.-</p> <p>II) División Legal dictamina que correspondería <b>DESESTIMAR</b> la presente solicitud de registro, por los argumentos que expone en su dictamen del 07 de setiembre de 2018.</p> <p>III) La Encargada de División Legal, en informe del día 11 de los mismos mes y año, comparte lo dictaminado por su Asesor actuante.</p> <p><b>CONSIDERANDO:</b> que esta Dirección, de conformidad con lo dictaminado por su División Legal, resolverá en consecuencia.</p> <p><b>ATENTO:</b> a lo expuesto, a lo que establecen la Ley de Marcas No 17.011 de 25 de setiembre de 1998, su Decreto reglamentario No. 34/999 de 3 de febrero de 1999 y disposiciones modificativas.-</p> <p><b>LA DIRECCION NACIONAL DE LA PROPIEDAD INDUSTRIAL RESUELVE</b></p> <p>1°.- <b>DESESTÍMASE</b> la solicitud de Registro de la Marca <b>IMPONENTE EL GORDO</b>, presentada bajo expediente No. 466144 a favor de <b>ANA ELVIRA LABASTE PRANDO de URUGUAY</b>, para distinguir los productos y los servicios comprendidos en la/s Clase/s internacional/es 25 y 35.-</p> <p>2°.- <b>NOTIFÍQUESE</b>, publíquese, efectúense las anotaciones de estilo y oportunamente archívese.---</p>
--	--

<b>MARCA:</b>	<b>JOSEFINA</b>
<b>ACTA N°:</b>	463925
<b>NOMBRE</b>	<b>DIEGO BOLUMBURU</b>
<b>NOTIFICACIÓN:</b>	<p>Se notifica a Ud. copia de Resolución de la DNPI de fecha 26 de octubre de 2018:</p> <p><b>VISTO:</b> La solicitud de Registro de la Marca <b>JOSEFINA</b>, presentada bajo expediente No. 463925 a favor de <b>DIEGO BOLUMBURU de URUGUAY</b>, para distinguir los productos comprendidos en la/s Clase/s internacional/es 29.-</p> <p><b>RESULTANDO:</b> I) Se deducen dos oposiciones de oficio: 1- en base a la solicitud de registro de la marca “<b>LA JOSEFINA</b>” Acta No. 397382, para la clase internacional 29 s/d; y 2- por el registro de la marca “<b>JOSEFINO</b>” Acta No. 470663 (renovación del Acta No. 362246), para la clase internacional 29.-</p> <p>II) División Legal dictamina que correspondería <b>DESESTIMAR</b> la presente solicitud de registro, por los argumentos que expone en su dictamen del 05 de octubre de 2018.</p> <p>III) La Encargada de División Legal, en informe del día 16 de los mismos mes y año, comparte lo dictaminado por su Asesor actuante.</p> <p><b>CONSIDERANDO:</b> que esta Dirección, de conformidad con lo dictaminado por su División Legal, resolverá en consecuencia.</p> <p><b>ATENTO:</b> a lo expuesto, a lo que establecen la Ley de Marcas No</p>

	<p>17.011 de 25 de setiembre de 1998, su Decreto Reglamentario No. 34/999 de 3 de febrero de 1999 y disposiciones modificativas.-  <b>LA DIRECCION NACIONAL DE LA PROPIEDAD INDUSTRIAL  R E S U E L V E</b>  1°.- DESESTÍMASE la solicitud de Registro de la Marca JOSEFINA, presentada bajo expediente No. 463925 a favor de DIEGO BOLUMBURU de URUGUAY, para distinguir los productos comprendidos en la/s Clase/s internacional/es 29.-  2°.- NOTIFÍQUESE, publíquese, efectúense las anotaciones de estilo y oportunamente archívese.</p>
--	---

<b>MARCA:</b>	<b>GP GATTO PARDO</b>
<b>ACTA N°:</b>	465921
<b>NOMBRE</b>	GA'TAS LTDA.
<b>NOTIFICACIÓN:</b>	<p>Vista de apertura a prueba:  Documento: Nro.  Expediente: Marca Nro. 465921  Signo: GP GATTO PARDO (mixta)  Titular: GA'TAS LTDA  Clase(s): 24 y 25  Montevideo, 5 de noviembre de 2018  Ponemos de su conocimiento que del estudio formal del documento de referencia, surgen las siguientes observaciones: Con fecha 20 de agosto de 2018, la asesora informante, abrió a prueba las presentes actuaciones a prueba por el término de 60 días. No obstante, en oportunidad de conferir vista de dicha apertura a prueba se padeció un error de tipo administrativo en cuanto al plazo de la misma, dando vista por 15 días cuando debió decir 60 días de plazo de apertura a prueba tal como fue dispuesto en su oportunidad.  En virtud de ello, correspondería dejar sin efecto la apertura a prueba dispuesta con fecha 24 de agosto de 2018 y disponer de una nueva apertura a prueba por el término de 60 días corridos, perentorios e improrrogables.</p>

**EXTRACTOS DE LICENCIAS**

MARCA	"ECOLOGICO"
ACTA	378.929
CONTRATO	14/12/2017
LICENCIANTE	ALFREDO EBBERO
LICENCIATARIO	PARAJE IDEAL S.A.
PLAZO	1 años contados a partir de la fecha del contrato, con prorroga automática de 1 año.
EXCLUSIVIDAD	si
TOTAL	si
NO.	1448

MARCA	"MARKET.COM.UY"
ACTA	452.904
CONTRATO	27/12/2016
LICENCIANTE	CUALDERON S.A.
LICENCIATARIO	ALMALU S.R.L.
PLAZO	5 años contados a partir de la fecha contrato, prorrogables automáticamente hasta diciembre del 2021 inclusive.
EXCLUSIVIDAD	NO
TOTAL	si
NO.	1443

MARCA	"MARKET.COM.UY"
ACTA	452.904
CONTRATO	27/12/2016
LICENCIANTE	CUALDERON S.A.
LICENCIATARIO	LAIMAN S.A.
PLAZO	5 años contados a partir de la fecha del contrato, prorrogables automáticamente hasta diciembre de 2021 inclusive.
EXCLUSIVIDAD	NO, solo en la zona asignada del Barrio Colon de la ciudad de Montevideo.
TOTAL	SI
NO	1444

MARCA	"MARKET,COM,UY"
ACTA	452.904
CONTRATO	27/12/2016
LICENCIANTE	CUALDERON S.A.
LICENCIATARIO	CONTAC SERVICES SRL
PLAZO	5 años contados a partir de la fecha de contrato, prorrogables automáticamente hasta diciembre del 2021 inclusive.
EXCLUSIVIDAD	NO
TOTAL	si
NO	1445

MARCA	"F FAMA"
ACTA	396.578
CONTRATO	1/3/2018
LICENCIANTE	FAMA S.A.
LICENCIATARIO	UPP Sociedad de Responsabilidad Limitada
PLAZO	10 años contados a partir de la fecha del contrato, prorrogables automáticamente por igual periodo.
EXCLUSIVIDAD	Si
TOTAL	si
NO	1442

MARCA	"PLUS VITA"
ACTA	368.806
CONTRATO	10/10/2016
LICENCIANTE	GRUPO BIMBO S.A.B de C.V.
LICENCIATARIO	PANIFICADORA BIMBO DEL URUGUAY S.A.
PLAZO	Desde el 1/01/2016 al 31/12/2026
EXCLUSIVIDAD	no
TOTAL	SI
NO	

MARCA	B (ETIQUETA)
ACTA	376.529
CONTRATO	10/10//2016
LICENCIANTE	GRUPO BIMBO S.A.B de C.V
LICENCIATARIO	PANIFICADORA BIMBO DEL URUGUAY S.A.
PLAZO	Desde el 1/01/2016 al 31/12/2026
EXCLUSIVIDAD	no
TOTAL	Si
NO	

## ***SOLICITUDES DE PATENTES DE INVENCION***

(19) Dirección Nacional de la Propiedad Industrial – URUGUAY

(12) Invención

(11) UY a/ 037212

- (51) **Clasificación Internacional:** E 04C 1/39, 1/00, 1/41  
(22) **Fecha de presentación:** 28/04/2017  
(30) **Datos de prioridad:**  
(71) **Solicitante:** REY FARIÁS, FERNANDO [UY] y Grundland Farace. Eduardo Alberto [UY]  
(72) **Inventor:** FERNANDO REY [UY]  
(74) **Agente/apoderado:** VANRELL FALCON, JUAN EDUARDO (144)  
(54) **Título:** BLOQUE ENCASTRABLE DE CONSTRUCCIÓN

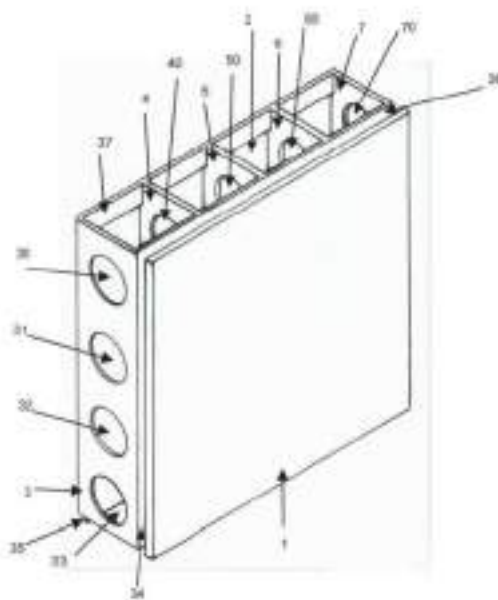

- (57) **Resumen:** Un bloque de construcción encastrable y con terminación predefinida, que permite la construcción de edificaciones y que presenta elementos que permiten que por su interior pasen cañerías, ductos o hierros, el cual permite realizar construcciones en forma más eficiente, con el consiguiente ahorro de mano de obra y material.

**(19) Dirección Nacional de la Propiedad Industrial – URUGUAY****(12) Invención****(11) UY a/ 037223**

- (51) Clasificación Internacional:** C 07K 16/28, 16/30, C 12N 15/13, 15/79, A 61K 39/395, C 12N 5/10  
// A 61P 35/00
- (22) Fecha de presentación:** 03/05/2017
- (30) Datos de prioridad:** 60/675,311 26/04/2005 US
- (71) Solicitante:** Pfizer Inc. [US]
- (72) Inventor:** Christopher Todd BAUER [US]; Maureen Jeri BOURNER [US]; Melanie BOYLE [GB]; Gerald Fries CASPERSON [US]; David William GRIGGS [US]; Richard David HEAD [US]; William Dean JOY [US]; Richard Allen MAZZARELLA [US]; Ralph Raymond MINTER [GB]; Mark Allen MOFFAT [US]; Barrett Richard THIELE [US]; Todd Lee VANARSDALE [US]
- (74) Agente/apoderado:** VICTORIA FOX (194)
- (54) Título:** ANTICUERPOS DE P-CADERINA

# NO IMAGE

- (57) Resumen:** La presente invención se refiere a:
- anticuerpos, incluyendo humanos y porciones de unión a antígeno de los mismos, que se unen a P-caderina y que funcionan inhibiendo la P-caderina. La invención se refiere también a inmunoglobulinas de cadena pesada y ligera derivadas de anticuerpos de P-caderina humanos y a moléculas de ácido nucleico que codifican dichas inmunoglobulinas.
  - procedimientos de preparación de anticuerpos de P-caderina humanos,
  - composiciones que comprenden estos anticuerpos - procedimientos de uso de los anticuerpos y composiciones.
  - animales o plantas transgénicos que comprenden las moléculas de ácido nucleico de la presente invención.

**(19) Dirección Nacional de la Propiedad Industrial – URUGUAY****(12) Invención****(11) UY a/ 037239**

- (51) **Clasificación Internacional:** E 02F 3/80  
(22) **Fecha de presentación:** 11/05/2017  
(30) **Datos de prioridad:** 62/335.424 12/05/2016 US y 62/441.756 03/01/2017 US  
(71) **Solicitante:** HENSLEY INDUSTRIES , INC. [US]  
(72) **Inventor:** MOHAMAD YOUSSEF BILAL [US]; VENKATA PRAKASH VEGUNTA [US]; LAWRENCE NGIGI WAWERU [US]  
(74) **Agente/apoderado:** Carlos Eduardo Sarlabós Buzó (189)  
(54) **Título:** SISTEMAS DE CONECTORES EN MONTAJES DE MIEMBROS DE DESGASTE ENGRANADOS A LA TIERRA

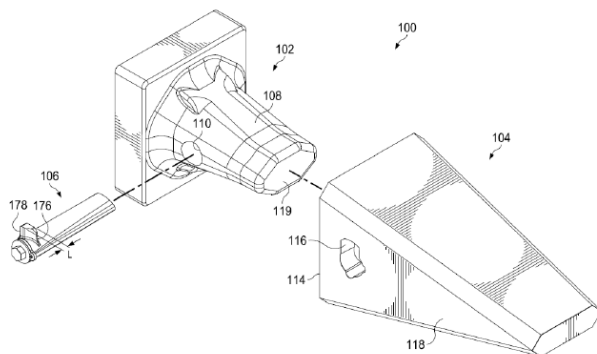

- (57) **Resumen:** Un conector de bloqueo incluye un eje alargado con una cabeza en el extremo. Dicho conector incluye una tapa con una protuberancia de engranaje que causa la rotación correspondiente de la cabeza. El conector además comprende una abrazadera de resorte con superficies planas que miran hacia adentro que se ajustan con superficies planas que miran radialmente hacia el exterior de la parte de contacto de la tapa; dicha abrazadera además incluye una característica de interferencia que se extiende radialmente hacia afuera, siendo dicha abrazadera suficientemente flexible para permitir pero resistir la rotación de la tapa con respecto a dicha abrazadera.

**(19) Dirección Nacional de la Propiedad Industrial – URUGUAY****(12) Invención****(11) UY a/ 037242**

- (51) **Clasificación Internacional:** E 02F 3/80, 3/28  
(22) **Fecha de presentación:** 12/05/2017  
(30) **Datos de prioridad:** 62/335.789 13/05/2016 US y 62/441.779 03/01/2017 US  
(71) **Solicitante:** HENSLEY INDUSTRIES , INC. [US]  
(72) **Inventor:** MOHAMAD YOUSSEF BILAL [US]; ISAI DIAZ [US]  
(74) **Agente/apoderado:** Carlos Eduardo Sarlabós Buzó (189)  
(54) **Título:** CARACTERÍSTICAS DE ESTABILIDAD EN UN MONTAJE DE MIEMBROS DE DESGASTE

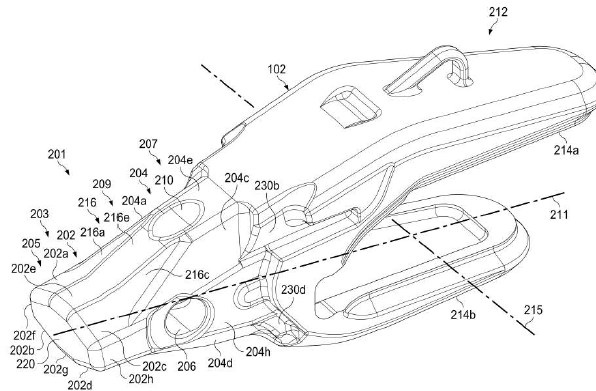

- (57) **Resumen:** Un montaje de miembro de desgaste puede incluir una nariz que se une al canto de la pala. La nariz puede incluir una parte trasera que tiene un primer conjunto de superficies sustancialmente planas que incluyen un primer, segundo y tercer subconjunto de superficies, donde el tercer subconjunto está inclinado. La nariz puede además incluir una parte delantera posicionada hacia adelante, adyacente a la parte trasera, donde la parte delantera tiene un segundo conjunto de superficies sustancialmente planas que incluyen un cuarto, quinto y sexto subconjunto de superficies, donde el sexto subconjunto está inclinado.



**(19) Dirección Nacional de la Propiedad Industrial – URUGUAY****(12) Invención****(11) UY a/ 037249**

- (51) **Clasificación Internacional:** A 47K 10/38, B 65H 16/06  
(22) **Fecha de presentación:** 19/05/2017  
(30) **Datos de prioridad:** 1095-2017 03/05/2017 CL  
(71) **Solicitante:** CMPC TISSUE S.A. [CL]  
(72) **Inventor:** Fernando BAEZA ITURRIETA [CL]  
(74) **Agente/apoderado:** ANA NOCETTI HERRERA (176)  
(54) **Título:** MÁQUINA RANURADORA DE ROLLOS DE PAPEL PARA DISPENSADORES

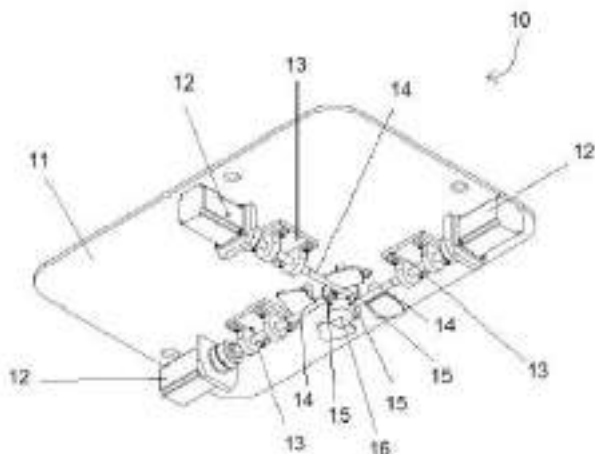

- (57) **Resumen:** La presente invención propone una máquina ranuradora de rollos de papel para ser utilizados en dispensadores, en que los soportes que sostienen el rollo en el dispensador permiten el montaje de este de acuerdo a la distribución de las ranuras practicadas en esos rollos. La utilización de esta máquina permite automatizar el proceso de ranurado de estos rollos, el cual en la actualidad se realiza en forma manual. La máquina ranuradora se ubica en la cadena de producción de los rollos después que estos han sido bobinados y previo a su empaque.

**(19) Dirección Nacional de la Propiedad Industrial – URUGUAY****(12) Invención****(11) UY a/ 037588**

- (51) **Clasificación Internacional:** A 01N 43/54, 43/653, 43/68, 43/90  
(22) **Fecha de presentación:** 30/01/2018  
(30) **Datos de prioridad:** 201731003641 31/01/0017 IN y 201731042834 29/11/0017 IN  
(71) **Solicitante:** UPL LTD [IN]  
(72) **Inventor:** FABRI, CARLOS, EDUARDO [BR]; KUMAR, AJIT [IN]; SHROFF, JAIDEV RAJNIKANT [GB]; SHROFF, RAJNIKANT DEVIDAS [IN]; SHROFF, VIKRAM RAJNIKANT [GB]  
(74) **Agente/apoderado:** MARK TEUTEN (156)  
(54) **Título:** COMBINACIONES HERBICIDAS CONTENIENDO SAFLUFENACILO

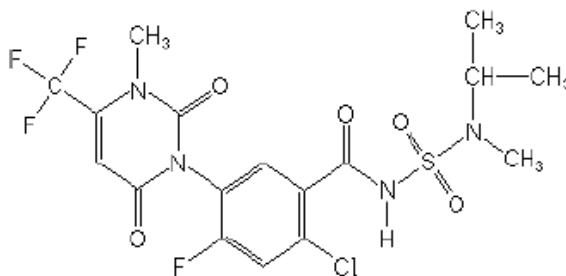

- (57) **Resumen:** La presente invención proporciona una combinación herbicida que comprende saflufenacilo en combinación al menos dos herbicidas. El primer herbicida se puede seleccionar de un herbicida de triazina, herbicida de triazinona, herbicida de triazol, herbicida de triazolona o herbicida de triazolopirimidina y el segundo herbicida puede ser al menos un herbicida de dinitroanilina.

**(19) Dirección Nacional de la Propiedad Industrial – URUGUAY****(12) Invención****(11) UY a/ 037660**

- (51) **Clasificación Internacional:** B 65D 17/34, 17/50  
(22) **Fecha de presentación:** 03/04/2018  
(30) **Datos de prioridad:** 17165040.1 05/04/2017 EP  
(71) **Solicitante:** PIECH, GREGOR ANTON [AT]  
(72) **Inventor:** GREGOR ANTON PIECH [AT]  
(74) **Agente/apoderado:** FERNANDEZ SECCO, GONZALO (34)  
(54) **Título:** TAPA DE LATA METÁLICA

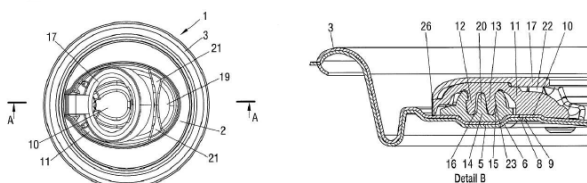

- (57) **Resumen:** Se describe una tapa de lata que puede volverse a cerrar, la cual durante el proceso de apertura no requiere ninguna separación de una superficie metálica que conlleve conformación de virutas, al volverse a cerrar garantiza la correspondiente estanqueidad necesaria, también en el caso de una formación de presión resultante en el correspondiente envase, y con una posibilidad de fabricación particularmente económica dispone de una alta seguridad de funcionamiento.

**(19) Dirección Nacional de la Propiedad Industrial – URUGUAY****(12) Invención****(11) UY a/ 037661**

- (51) **Clasificación Internacional:** B 65D 75/40  
(22) **Fecha de presentación:** 03/04/2018  
(30) **Datos de prioridad:** 17165039.3 05/04/2017 EP  
(71) **Solicitante:** PIECH, GREGOR ANTON [AT]  
(72) **Inventor:** GREGOR ANTON PIECH [AT]  
(74) **Agente/apoderado:** FERNANDEZ SECCO, GONZALO (34)  
(54) **Título:** RECIPIENTE PARA CONSERVAR DE MANERA HERMÉTICAMENTE ESTANCA PRODUCTOS, EN PARTICULAR ALIMENTOS

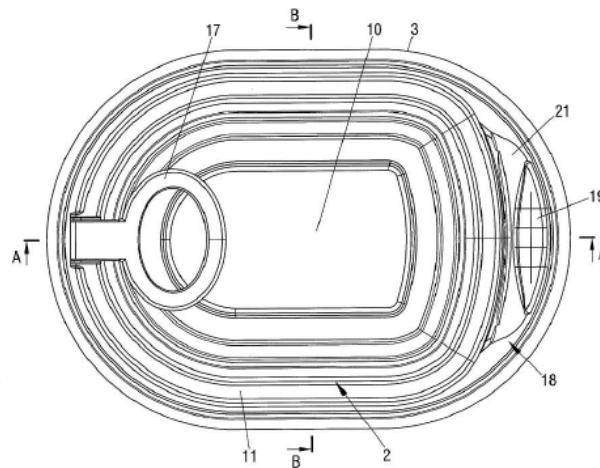

- (57) **Resumen:** Se describe un recipiente para conservar de manera herméticamente estanca productos líquidos, pastosos y o sólidos, en particular alimentos, que se caracteriza por que la tapa del recipiente está configurada de manera que puede volver a cerrarse y para ello está prevista una tapa de apertura por rasgado estable en sí misma en gran medida, que por un lado en la operación de apertura no requiere ninguna separación unida a la formación de virutas de una superficie metálica, y por otro lado al volver a cerrarse garantiza la estanqueidad necesaria en cada caso

**(19) Dirección Nacional de la Propiedad Industrial – URUGUAY****(12) Invención****(11) UY a/ 037671**

- (51) **Clasificación Internacional:** C 07D 215/50, 401/12, 413/12, A 61K 31/47, 31/4709, 31/55  
// A 61K 31/5355, A 61P 29/00, C 07D 261/02
- (22) **Fecha de presentación:** 10/04/2018
- (30) **Datos de prioridad:** 17165674.7 10/04/2017 EP
- (71) **Solicitante:** BAYER AKTIENGESSELCHAFT [DE] y BAYER PHARMA AKTIENGESELLSCHAFT [DE]
- (72) **Inventor:** BECK, DR. HARTMUT [DE]; KAST, DR. RAIMUND [DE]; MEININGHAUS, DR. MARK [DE]; FÜRSTNER, DRA. CHANTAL [CH]; STELLFELD, DR. TIMO [DE]; VON BÜHLER, DR. CLEMENS-JEREMIAS [DE]; DIETZ, DRA. LISA [DE]; BAIRLEIN, DRA. MICHAELA [DE]; MOSIG, DRA. JOHANNA [DE]; JÖRIBEN, DRA. HANNA [DE]; HAUFF, DR. PETER [DE]; MÜLLER, DR. JÖRG [DE]; DRÖBNER, DRA. KAROLINE [DE]; NAGEL, DR. JENS [DE]
- (74) **Agente/apoderado:** FERNANDEZ SECCO, GONZALO JOSE (34)
- (54) **Título:** N-ARILETIL-2-AMINOQUINOLIN-4-CARBOXAMIDAS SUSTITUIDAS Y SU USO

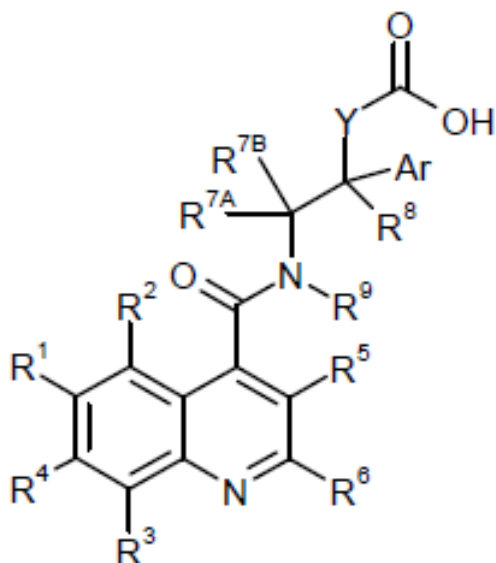

- (57) **Resumen:** La presente solicitud se refiere a nuevos derivados de N-Ariletil-2-aminoquinolin-4-carboxamida sustituidos, a procesos para su preparación, a su uso, solas o en combinaciones, para el tratamiento y/o prevención de enfermedades y a su uso para la fabricación de medicamentos para el tratamiento y/o prevención de enfermedades, en particular para el tratamiento y/o la prevención de enfermedades fibróticas e inflamatorias.

**(19) Dirección Nacional de la Propiedad Industrial – URUGUAY****(12) Invención****(11) UY a/ 037679**

- (51) Clasificación Internacional:** C 07K 14/435, C 12N 15/85, A 61K 48/00  
// A 61P 3/00
- (22) Fecha de presentación:** 13/04/2018
- (30) Datos de prioridad:** 62/485,659 14/04/2017 US; 62/573,921 18/10/2017 US;  
62/574,355 19/10/2017 US y 62/579,686 31/10/2017 US
- (71) Solicitante:** REGENXBIO INC. [US]
- (72) Inventor:** Stephen Yoo [US]; Rickey Robert Reinhardt [US]; Curran Matthew Simpson [US]; Zhuchun Wu [CN]
- (74) Agente/apoderado:** NORA MORGADE (165)
- (54) Título:** TRATAMIENTO DE MUCOPOLISACARIDOSIS II CON IDURONATO-2-SULFATASA (IDS) HUMANA RECOMBINANTE PRODUCIDA POR CÉLULAS NEURALES O GLIALES HUMANAS

# NO IMAGE

- (57) Resumen:** Las composiciones y los métodos se describen para la administración de iduronato-2-sulfatasa humana recombinante (IDS) producida por las células neuronales o gliales humanas en el líquido cefalorraquídeo del sistema nervioso central (SNC) de un sujeto humano diagnosticado con mucopolisacaridosis II (MPS II).

**(19) Dirección Nacional de la Propiedad Industrial – URUGUAY****(12) Invención****(11) UY a/ 037681**

- (51) Clasificación Internacional:** C 07D 491/044, A 61K 31/4025, 31/4155, 31/4162, 31/422, 31/4427, 31/496, 31/506, C 07D 401/14, 403/14, 413/14  
// A 61P 11/06
- (22) Fecha de presentación:** 16/04/2018
- (30) Datos de prioridad:** 1706102.9 18/04/2017 GB
- (71) Solicitante:** GlaxoSmithKline Intellectual Property Development Limited [UK]
- (72) Inventor:** Andrew BAXTER [GB]; Sophie Marie BERTRAND [FR]; Matthew CAMPBELL [GB]; Kenneth David DOWN [GB]; Curt Dale HAFFNER [US]; Julie Nicole HAMBLIN [GB]; Zoe Alicia HENLEY [GB]; William Henry MILLER [GB]; Eric Philippe Andre TALBOT [FR]; Jonathan Andrew TAYLOR [GB]
- (74) Agente/apoderado:** NORA MORGADE (165)
- (54) Título:** COMPUESTOS INHIBIDORES DE LA ACTIVIDAD QUINASA Y SU USO EN APLICACIONES TERAPÉUTICAS

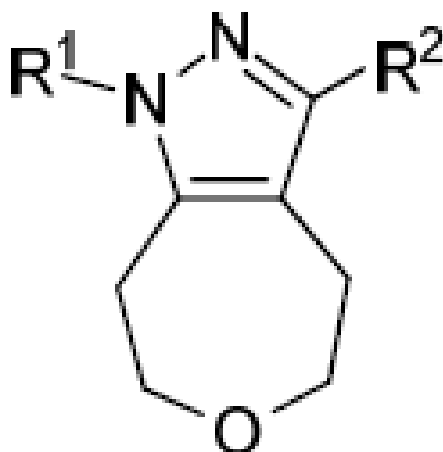

- (57) Resumen:** La invención se refiere a compuestos de fórmula (I), y sales de los mismos. Los compuestos son inhibidores de la actividad de cinasa, en particular, la actividad de PI3-cinasa.

**(19) Dirección Nacional de la Propiedad Industrial – URUGUAY****(12) Invención****(11) UY a/ 037682**

- (51) **Clasificación Internacional:** A 23L 33/00, 5/00, 7/00  
 (22) **Fecha de presentación:** 17/04/2018  
 (30) **Datos de prioridad:** 62/486.118 17/04/2017 US  
 (71) **Solicitante:** Bertha Jiménez León [US] y Ashwin Goutham Gopi [US]  
 (72) **Inventor:** Bertha Jiménez León [US]; Ashwin Goutham Gopi [US]  
 (74) **Agente/apoderado:** DEL CERRO, SUSANA (136)  
 (54) **Título:** METODO PARA LA CONVERSION DE SUBPRODUCTOS ORGANICOS EN INGREDIENTES DE GRADO ALIMENTICIO

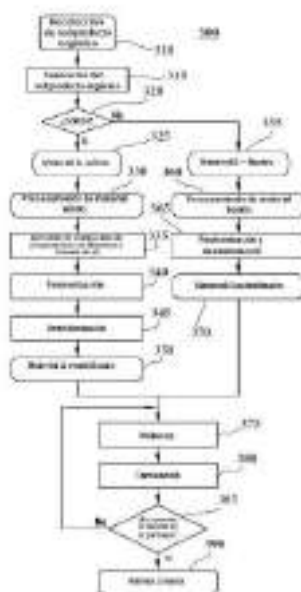

- (57) **Resumen:** Un método y sistemas para el procesamiento de subproductos orgánicos que incluye la separación de los subproductos orgánicos en componentes sólidos y componentes líquidos y el procesamiento de los componentes sólidos, que incluye la pasteurización de los mismos y la deshidratación de los componentes sólidos para formar un primer material. Además incluye el procesamiento de los componentes líquidos, que incluye la pasteurización de los componentes líquidos, y la deshidratación de los componentes líquidos para formar un segundo material y adicionalmente la combinación del primer material y el segundo material para formar un material compuesto.



**(19) Dirección Nacional de la Propiedad Industrial – URUGUAY****(12) Invención****(11) UY a/ 037683**

- (51) Clasificación Internacional:** C 07K 16/28, C 12N 15/13, 15/85, 5/10, C 12P 21/08, A 61K 39/395  
// A 61P 35/00
- (22) Fecha de presentación:** 17/04/2018
- (30) Datos de prioridad:** RU 2017113141 17/04/2017 RU
- (71) Solicitante:** Joint Stock Company "BIOCAD" [RU]
- (72) Inventor:** ULITIN ANDREI BORISOVICH [RU]; EKIMOVA VIKTORIIA MIKHAILOVNA [RU]; SOFRONOVA EKATERINA VLADIMIROVNA [RU]; CHERNYKH YULIA SERGEEVNA [RU]; AGEEV SERGEI ANDREEVICH [RU]; VLADIMIROVA ANNA KONSTANTINOVNA [RU]; ALEKSANDROV ALEKSEI ALEKSANDROVICH [RU]; GREBNEV PAVEL ALEKSEEVICH [RU]; SOLOVYEV VALERY VLADIMIROVICH [RU]; USTIUGOV IAKOV IUREVICH [RU]; IAKOVLEV PAVEL ANDREEVICH [RU]; NEMANKIN TIMOFEY ALEKSANDROVICH [RU]; Morozov Dmitry Valentinovich [RU]
- (74) Agente/apoderado:** FERNANDEZ SECCO, GONZALO JOSE (34)
- (54) Título:** ANTICUERPO MONOCLONAL ANTI-PD-L1 MONOCLONAL

# NO IMAGE

- (57) Resumen:** La presente invención se refiere al campo de la biotecnología y provee anticuerpos que se unen específicamente a PD-L1. La invención se refiere asimismo a codificación del ADN de dichos anticuerpos, a los correspondientes vectores de expresión y a métodos para producirlos y también a métodos de tratamiento utilizando dichos anticuerpos.

**(19) Dirección Nacional de la Propiedad Industrial – URUGUAY****(12) Invención****(11) UY a/ 037684**

- (51) **Clasificación Internacional:** F 16K 31/00
- (22) **Fecha de presentación:** 18/04/2018
- (30) **Datos de prioridad:** 15/492,985 20/04/2017 US
- (71) **Solicitante:** Sloan Valve Company [US]
- (72) **Inventor:** John R. WILSON [US]; John BECKMAN [US]; David CARPENTER [US]
- (74) **Agente/apoderado:** FABIANA PENADES (216)
- (54) **Título:** SISTEMA DE FLUXÓMETRO DE TRES PUERTOS OCULTO

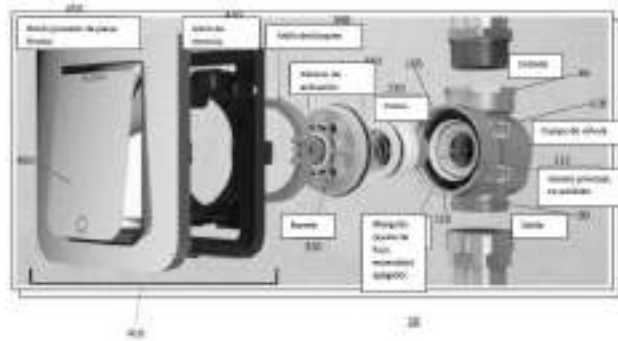

- (57) **Resumen:** Un sistema de fluxómetro que tiene un tope de control integrado y tres puertos. El pistón o el dispositivo de control de descarga es accesible a través de una abertura de accionamiento. El sistema de fluxómetro se puede utilizar en una instalación detrás de la pared con un exterior de placa frontal para la interacción del usuario. Se puede acceder al interior del fluxómetro a través de la abertura de accionamiento detrás de la placa frontal.

**(19) Dirección Nacional de la Propiedad Industrial – URUGUAY****(12) Invención****(11) UY a/ 037685**

- (51) **Clasificación Internacional:** A 47J 36/12, A 47G 19/16  
(22) **Fecha de presentación:** 19/04/2018  
(30) **Datos de prioridad:**  
(71) **Solicitante:** MARIA CONSTANZA DIAZ BERNADET [UY]  
(72) **Inventor:** MARIA CONSTANZA DIAZ BERNADET [UY]  
(74) **Agente/apoderado:** ()  
(54) **Título:** ACCESORIO PROTECTOR DEL MATE

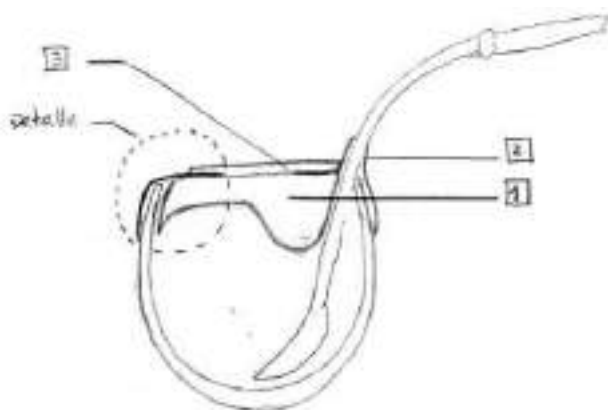

- (57) **Resumen:** La invención (accesorio protector del mate) pretende solucionar esos inconvenientes que ocurren cuando se lleva el mate en los brazos o se intente transportarlo suelto. El invento permite por tanto evitar que se derrame la yerba, accediendo a no derramar ni un solo gramo de yerba; además permite soltar el mate en la cartera, mochila o valijas sin la necesidad andar con la matera y finalmente permite que en la oficina tampoco se vuelque. El accesorio protector del mate permite sobre todo cuidar la forma original del mate preparado asegurando la forma original de la “montañita” y asegurando la permanencia de la bombilla en su lugar. El mismo consta de tres partes (1,2 y 3 que se representan en las imágenes) y posee 5 talles deferentes para cada mate personal (muy pequeño, pequeño, mediano, grande y extra grande).

## (19) Dirección Nacional de la Propiedad Industrial – URUGUAY

(12) Invención

(11) UY a/ 037686

- (51) **Clasificación Internacional:** C 07D 241/04, 249/04, 403/12, A 61K 31/496, 38/00 // A 61K 31/715, 39/395
- (22) **Fecha de presentación:** 19/04/2018
- (30) **Datos de prioridad:** 62/487,888 20/04/2017 US
- (71) **Solicitante:** NOVARTIS AG [CH]
- (72) **Inventor:** Christopher M. ADAMS [US]; Myriam APRIL [CA]; Tanzina FAZAL [BD]; Cornelia Jutta FORSTER [US]; Edward Charles HALL [UK]; Cameron Chuck-munn LEE [US]
- (74) **Agente/apoderado:** FISCHER, GUSTAVO (94)
- (54) **Título:** SISTEMAS DE ENTREGA DE LIBERACIÓN SOSTENIDA QUE COMPRENDEN ENLAZADORES NO RASTREABLES

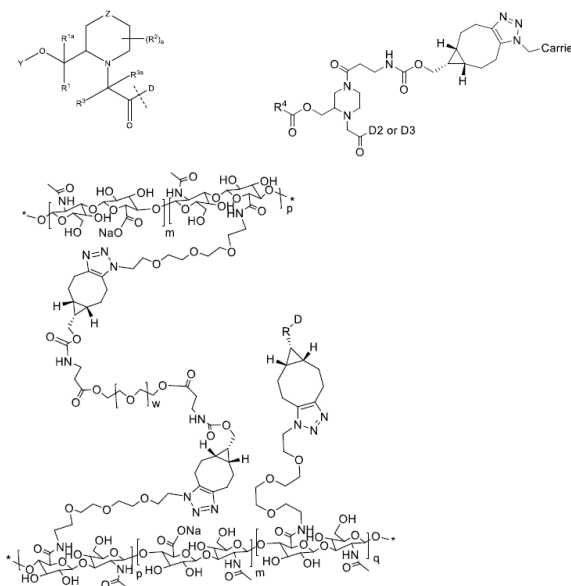

- (57) **Resumen:** En este documento se describen sistemas de entrega del fármaco para administrar agentes biológicamente activos que comprenden aminas primarias o secundarias, o un átomo de nitrógeno del anillo de un anillo de azaheteroarilo, sales farmacéuticamente aceptables de los mismos, reactivos de administración de fármacos relacionados con los mismos, composiciones farmacéuticas que comprenden los sistemas de entrega del fármaco y el uso de los sistemas de entrega del fármaco como agentes terapéuticos de liberación sostenida.

**(19) Dirección Nacional de la Propiedad Industrial – URUGUAY****(12) Invención****(11) UY a/ 037687**

---

- (51) Clasificación Internacional:** A 61K 31/738, 47/30, 47/34, 47/38  
**(22) Fecha de presentación:** 19/04/2018  
**(30) Datos de prioridad:** 62/487,601 20/04/2017 US y 62/652,992 05/04/2018 US  
**(71) Solicitante:** ZOETIS SERVICES LLC [US]  
**(72) Inventor:** Christina Lee BROWN [US]; Derek James SHEEHAN [US]; John Mark HEIMLICH [US]; Todd FOSTER [US]; Jeffrey Ellis PRICE [US]; Sumitra RAJAGOPALAN [IN]; Alexandre THERRIEN [CA]; Oscar SUAREZ [CA]; Nicholas Cunningham [US]  
**(74) Agente/apoderado:** JUAN LAPENNE DE SALTERAIN (211)  
**(54) Título:** COMPOSICIONES VETERINARIAS PARA USO EN TRATAMIENTO DE MASTITIS Y MÉTODOS ASOCIADOS

# NO IMAGE

- (57) Resumen:** Compuestos mixtos de polímero de sol-gel con quitosano, polímero hidrófilo, polisiloxano y agente de gelificación. El compuesto mixto de polímero de sol-gel puede formar sello duradero o sólido fuerte en respuesta a uno o más estímulos fisiológicos. Usos médicos y veterinarios del compuesto mixto, particularmente, métodos y sistemas de suministro para reducir o prevenir la incidencia de trastorno mamario en animal lechero. Métodos y composiciones de compuesto mixto de polímero de sol-gel para crear una barrera física en superficie del pezón o en canal del pezón o cisterna de animal no humano para tratamiento profiláctico de trastornos mamarios.

**(19) Dirección Nacional de la Propiedad Industrial – URUGUAY****(12) Invención****(11) UY a/ 037690**

- (51) Clasificación Internacional:** C 07D 213/69, 213/84, 213/85, 401/12, 401/14, 405/12, 405/14, 407/12, 413/14, 417/14, 471/04, 487/10, A 61K 31/34, 31/426, 31/427, 31/437, 31/44, 31/4433, 31/4439, 31/444, 31/5377  
// A 61P 35/00
- (22) Fecha de presentación:** 20/04/2018
- (30) Datos de prioridad:** 62/488,017 20/04/2017 US y 62/507,678 17/05/2017 US
- (71) Solicitante:** GILEAD SCIENCES, INC. [US]
- (72) Inventor:** Evangelos AKTOUDIANAKIS [CA]; Todd APPLEBY [US]; Aesop CHO [US]; Zhimin DU [CA]; Michael GRAUPE [AT]; Juan A. GUERRERO [US]; Salman JABRI [US]; Thakorlal Lateshkumar LAD [US]; Paulo A. MACHICAO TELLO [PE]; Jonathan William MEDLEY [US]; Samuel E. METOBO [US]; Prasenjit Kumar MUKHERJEE [US]; Devan NADUTHAMBI [IN]; Gregory NOTTE [US]; Eric Q. PARKHILL [US]; Barton W. PHILLIPS [US]; Scott Preston SIMONOVICH [US]; Neil H. SQUIRES [CA]; Chandrasekar VENKATARAMANI [US]; Peiyuan WANG [US]; William J. WATKINS [UK]; Jie XU [US]; Kin Shing YANG [US]; Christopher Allen ZIEBENHAUS [CA]
- (74) Agente/apoderado:** FISCHER, GUSTAVO (94)
- (54) Título:** INHIBIDORES PD-1/PD-L1

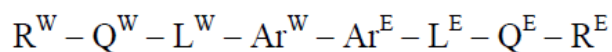

- (57) Resumen:** Se describen los compuestos de acuerdo con la fórmula (I), los métodos para usar dichos compuestos individualmente o en combinación con agentes adicionales y composiciones de dichos compuestos para el tratamiento del cáncer.

**(19) Dirección Nacional de la Propiedad Industrial – URUGUAY****(12) Invención****(11) UY a/ 037691**

- (51) **Clasificación Internacional:** C 07D 471/04, A 01N 43/90  
// C 07D 213/02, 233/54
- (22) **Fecha de presentación:** 20/04/2018
- (30) **Datos de prioridad:** 17167575.4 21/04/2017 EP
- (71) **Solicitante:** BAYER AKTIENGESELLSCHAFT [DE]
- (72) **Inventor:** Dr. Kerstin ILG [DE]; Dr. Markus HEIL [DE]; Ulrich GÖRGENS [DE]; Dr. Andreas TURBERG [DE]; Dr. Laura HOFFMEISTER [DE]; Dr. Matthew WEBBER [DE]
- (74) **Agente/apoderado:** FABIANA PENADÉS (216)
- (54) **Título:** IMIDAZOPIRIDINAS MESOIÓNICAS COMO INSECTICIDAS

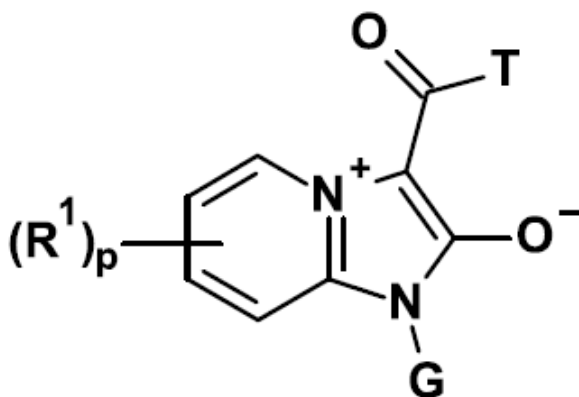

- (57) **Resumen:** Se muestran los compuestos de la fórmula (I) que son útiles en el control de plagas animales, incluidos artrópodos y en particular insectos, arácnidos y nematodos, y en los que los elementos estructurales R<sup>1</sup>, p, T y G tienen los significados dados en la descripción, así como los procedimientos para su preparación y su uso como insecticidas.

**(19) Dirección Nacional de la Propiedad Industrial – URUGUAY****(12) Invención****(11) UY a/ 037692**

- (51) **Clasificación Internacional:** C 07D 213/72, 213/74, 237/20, 239/42, 241/20, A 01N 33/06, 43/40, 43/54, 43/58, 43/60
- (22) **Fecha de presentación:** 20/04/2018
- (30) **Datos de prioridad:** 201711014116 20/04/2017 IN
- (71) **Solicitante:** PI Industries Ltd [IN]
- (72) **Inventor:** Maruti Naik [IN]; Vishal A. Mahajan [IN]; Gulab E. Walunj [IN]; Dipak D. Nivdunge [IN]; Sular G Manjunatha [IN]; Ruchi Garg [IN]; Santosh Shridhar Autkar [IN]; Nitin Ramesh Tembhare [IN]; Hagalavadi M Venkatesha [IN]; Konstantin Poscharny [DE]; Alexander G.M. Klausener [DE]
- (74) **Agente/apoderado:** FABIANA PENADÉS (216)
- (54) **Título:** NUEVOS COMPUESTOS DE FENILAMINA

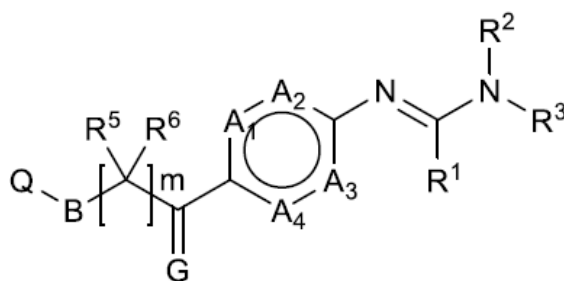

- (57) **Resumen:** La presente invención se relaciona con derivados de fenilamina 4-sustituidos de fórmula general (I), en donde  $R^5$ - $R^6$ ,  $A_1$ - $A_4$ , D, G, B, Q y un número entero m tienen los significados como se definen en la descripción. La invención además se relaciona con métodos para su preparación y para el uso de dichos compuestos para el control de microorganismos fitopatogénicos no deseados, y agentes para dicho propósito, que comprenden dichos derivados de fenilamina. Esta invención además se relaciona con un método para el control de microorganismos fitopatogénicos no deseados mediante la aplicación de dichos derivados de fenilamina 4-sustituidos de fórmula general (I) a dichos microorganismos no deseados y/o a su hábitat, de acuerdo a la invención.



**(19) Dirección Nacional de la Propiedad Industrial – URUGUAY****(12) Invención****(11) UY a/ 037693**

- (51) **Clasificación Internacional:** A 01N 43/40, 43/653, 27/00, 31/06, 35/06, 43/08, 43/16, 59/06, 59/08, 59/16  
// A 01H 5/00
- (22) **Fecha de presentación:** 20/04/2018
- (30) **Datos de prioridad:** 62/488598 21/04/2017 US
- (71) **Solicitante:** Bayer CropScience LP [DE]
- (72) **Inventor:** Lakshmi Praba MANAVALAN [IN]; Leonela CARRIEDO [US]
- (74) **Agente/apoderado:** FABIANA PENADÉS (216)
- (54) **Título:** MÉTODO PARA MEJORAR LA SEGURIDAD DE LOS CULTIVOS

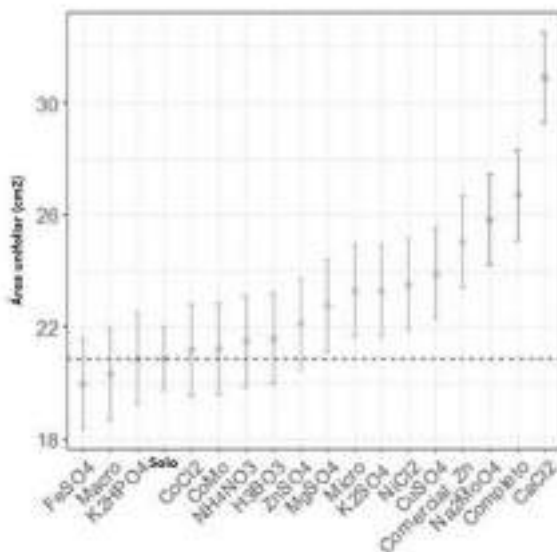

- (57) **Resumen:** La presente invención se refiere al uso de antioxidantes y/o nutrientes para mejorar la seguridad de los cultivos en plantas, una composición que comprende antioxidantes y un nuevo método de tratamiento de plantas donde se aplican antioxidantes y/o nutrientes a una planta, una parte de la planta, material de propagación de plantas o el hábitat donde crece la planta para mejorar la seguridad de los cultivos.

**(19) Dirección Nacional de la Propiedad Industrial – URUGUAY****(12) Invención****(11) UY a/ 037694**

- (51) Clasificación Internacional:** C 07K 16/28, C 12N 15/85, 5/10  
// A 61P 35/00
- (22) Fecha de presentación:** 24/04/2018
- (30) Datos de prioridad:** 62/489,258 24/04/2017 US
- (71) Solicitante:** KITE PHARMA, INC. [US]
- (72) Inventor:** Stuart A. SIEVERS [US]; Jed J.W. WILTZIUS [US]
- (74) Agente/apoderado:** FISCHER, GUSTAVO (94)
- (54) Título:** DOMINIOS DE UNIÓN A ANTÍGENO HUMANIZADOS Y MÉTODOS DE USO

# NO IMAGE

- (57) Resumen:** La invención provee un anticuerpo anti-CD19 humanizado o un fragmento de unión al antígeno de este que comprende una región variable de cadena ligera (VL) y una de cadena pesada (VH) en el que las regiones VL y VL humanizadas derivan del anticuerpo FMC63 clon anti-CD19 de ratón; la región VL humanizada y/o la región VH humanizada comprenden una o más sustituciones de aminoácidos en la región marco. El anticuerpo anti-CD19 humanizado o fragmento de unión al antígeno puede ser parte de un fragmento variable de cadena simple (scFv), un receptor de antígenos quiméricos o un receptor de linfocitos T.

**(19) Dirección Nacional de la Propiedad Industrial – URUGUAY****(12) Invención****(11) UY a/ 037695**

- (51) **Clasificación Internacional:** A 61K 31/7084, C 07H 21/02, A 61P 35/00  
// C 07F 9/6574, C 07H 19/207
- (22) **Fecha de presentación:** 24/04/2018
- (30) **Datos de prioridad:** 62/491,879 28/04/2017 US y 62/578,172 27/10/2017 US
- (71) **Solicitante:** NOVARTIS AG [CH] y ADURO BIOTECH INC. [US]
- (72) **Inventor:** Justin LEONG [US]; Chudi Obioma NDUBAKU [US]; Jeffrey MCKENNA [US]
- (74) **Agente/apoderado:** FISCHER, GUSTAVO (94)
- (54) **Título:** COMPUESTO DINUCLEÓTIDO CÍCLICO BIS 2'-5'-RR-(3'F-A)(3'F-A) Y USOS DEL MISMO

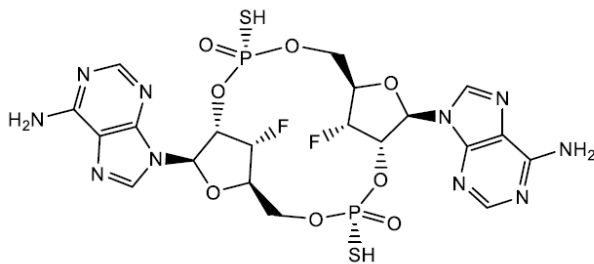

- (57) **Resumen:** La presente invención proporciona el compuesto dinucleótido cíclico 2'2'-RR-(3'F-A)(3'FA) como un estimulador inmune altamente activo que activa los DC por medio del receptor citoplásmico conocido como STING (Estimulador de genes de interferón) y composiciones y usos del mismo.

## (19) Dirección Nacional de la Propiedad Industrial – URUGUAY

(12) Invención

(11) UY a/ 037696

- (51) **Clasificación Internacional:** C 07D 471/04, 495/04, 513/04, A 01N 43/90  
 (22) **Fecha de presentación:** 24/04/2018  
 (30) **Datos de prioridad:** 17167707.3 24/04/2017 EP  
 (71) **Solicitante:** BAYER AKTIENGESSELLSCHAFT [DE]  
 (72) **Inventor:** KAUSCH-BUSIES, DRA. NINA [DE]; FISCHER, DR. RÜDIGER [DE]; HAGER, DR. DOMINIK [DE]; HOFFMEISTER, DRA. LAURA [DE]; MOSRIN, DR. MARC [FR]; WILCKE, DR. DAVID [DE]; WILLOT, DR. MATTHIEU [FR]; ILG, DRA. KERSTIN [DE]; WEBBER, DR. MATTHEW [GB]; LISHCHYNSKYI, DR. ANTON [UA]; GÖRGENS, ULRICH [DE]; TURBERG, DR. ANDREAS [DE]  
 (74) **Agente/apoderado:** FERNANDEZ SECCO, GONZALO (34)  
 (54) **Título:** DERIVADOS DE HETEROCICLOS BICÍCLICOS CONDENSADOS COMO PLAGUICIDAS

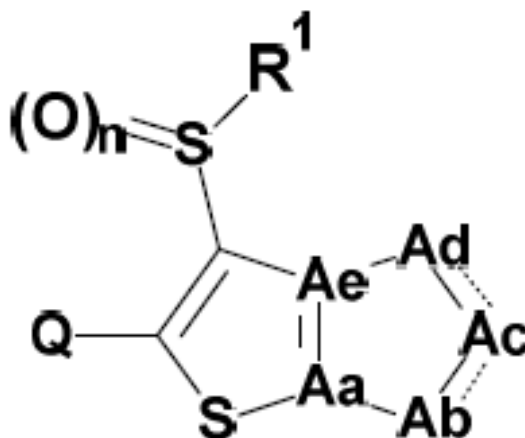

- (57) **Resumen:** La presente invención se refiere a nuevos derivados de heterociclos bicíclicos condensados de la fórmula (I) en donde Aa, Ab, Ac, Ad, Ae, R<sup>1</sup>, Q y n tienen los significados antes mencionados, formulaciones agroquímicas que contienen los compuestos de acuerdo con la fórmula (I) y su aplicación como acaricidas y/o insecticidas para el combate de parásitos animales, sobre todo de artrópodos y en especial de insectos y arácnidos.

**(19) Dirección Nacional de la Propiedad Industrial – URUGUAY****(12) Invención****(11) UY a/ 037699**

- (51) **Clasificación Internacional:** C 07D 471/14, 491/22, A 61K 31/4985  
// A 61P 31/12, 31/20, C 07D 213/00, 231/00, 231/56, 241/00
- (22) **Fecha de presentación:** 25/04/2018
- (30) **Datos de prioridad:** 62/490,890 27/04/2017 US
- (71) **Solicitante:** NOVARTIS AG [CH]
- (72) **Inventor:** Jiping FU [US]; Wooseok HAN [US]; Subramanian KARUR [IN];  
Peichao LU [CN]; Keith Bruce PFISTER [US]; Joseph Michael YOUNG [US]
- (74) **Agente/apoderado:** FISCHER, GUSTAVO (94)
- (54) **Título:** COMPUESTOS FUSIONADOS DE INDAZOL PIRIDONA COMO  
ANTIVIRALES

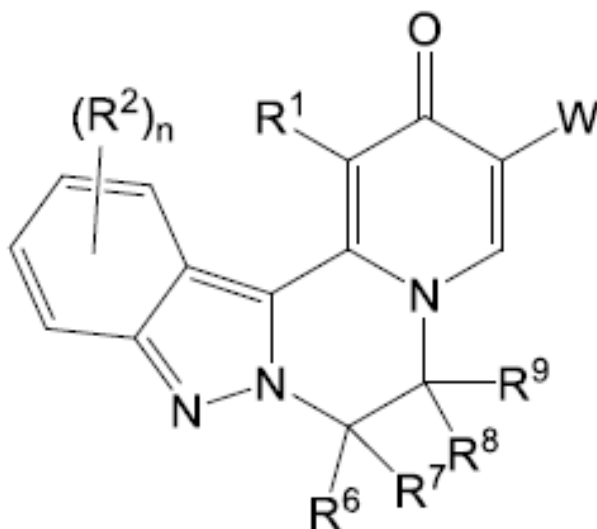

- (57) **Resumen:** La invención proporciona compuestos de formula (I) Como se describen en el presente documento, junto con sales farmacéuticamente aceptables, composiciones farmacéuticas que contienen tales compuestos, y métodos para usar estos compuestos, sales y composiciones para tratar infecciones virales, particularmente infecciones causadas por virus de hepatitis B, y reducir la aparición de afecciones graves asociadas con VHB.

**(19) Dirección Nacional de la Propiedad Industrial – URUGUAY****(12) Invención****(11) UY a/ 037700**

- (51) **Clasificación Internacional:** C 07D 487/18, A 61K 31/4188, 31/55  
// A 61P 17/06, 19/02, 27/02, 3/00, 35/00, 37/00, 9/00
- (22) **Fecha de presentación:** 25/04/2018
- (30) **Datos de prioridad:** 17168027.5 25/04/2017 EP
- (71) **Solicitante:** SANOFI [FR] y UCB BIOPHARMA SPRL [BE]
- (72) **Inventor:** Daniel Christopher BROOKINGS [GB]; Teresa DE HARO GARCIA [ES]; Yann FORICHER [FR]; Helen Tracey HORSLEY [GB]; Martin Clive HUTCHINGS [GB]; James Andrew JOHNSON [GB]; Malcolm MACCOSS [US]; Mengyang XUAN [CN]; Zhaoning ZHU [US]
- (74) **Agente/apoderado:** NORA MORGADE (165)
- (54) **Título:** DERIVADOS DE IMIDAZOL PENTACÍCLICO FUSIONADO COMO MODULADORES DE LA ACTIVIDAD DE TNF

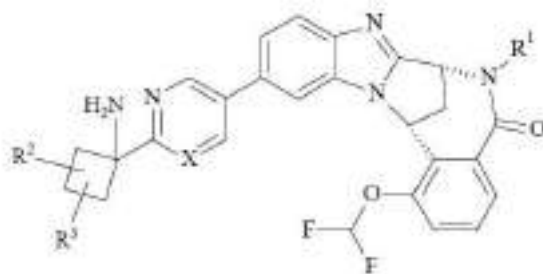

- (57) **Resumen:** Un compuesto de fórmula (I) como se define en la memoria descriptiva, o una sal farmacéuticamente aceptable del mismo, como moduladores potentes de la actividad de TNF $\alpha$  humano, los cuales por consiguiente son beneficiosos para el tratamiento y/o la prevención de diversas enfermedades humanas, incluyendo trastornos autoinmunológicos e inflamatorios; trastornos neurológicos y neurodegenerativos; dolor y trastornos nociceptivos; trastornos cardiovasculares; trastornos metabólicos; trastornos oculares; y trastornos oncológicos.

## (19) Dirección Nacional de la Propiedad Industrial – URUGUAY

(12) Invención

(11) UY a/ 037703

- (51) **Clasificación Internacional:** C 07D 471/04, A 61K 31/4375, 31/519, 31/5377 // A 61P 17/02
- (22) **Fecha de presentación:** 26/04/2018
- (30) **Datos de prioridad:** 62/491,475 28/04/2017 US; 62/491,484 28/04/2017 US; 62/491,526 28/04/2017 US; 62/491,573 28/04/2017 US y 62/650,232 29/03/2018 US
- (71) **Solicitante:** NOVARTIS AG [CH]
- (72) **Inventor:** Frada BERENSHTEYN [US]; Xueshi HAO [CN]; Timothy Z. HOFFMAN [US]; Qihui JIN [CN]; Arnaud LACOSTE [FR]; Jun LIU [CN]; Yahu A. LIU [US]; Tingting MO [CN]; Xin QU [CN]; Jianfeng PAN [CN]; Yun Feng XIE [CN]; Shanshan Yan [CN]; Yefen ZOU [CN]; Cameron LEE [US]; Juergen Klaus MAIBAUM [DE]; Jan TCHORZ [DE]
- (74) **Agente/apoderado:** FISCHER, GUSTAVO (94)
- (54) **Título:** COMPUESTOS HETEROARÍLICOS BICÍCLICOS 6-6 FUSIONADOS Y SU USO COMO INHIBIDORES DE LATS

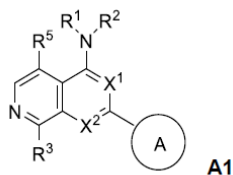
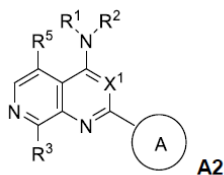

- (57) **Resumen:** La presente invención se refiere a Compuestos Heteroarílicos Bicíclicos 6-6 Fusionados de la Fórmula A2 o A1 y su uso como Inhibidores de LATS, o una sal, estereoisómero o una composición farmacéutica del mismo; en donde las variables son como se definen en la presente. La presente invención se refiere además a un método de inhibición de LATS en una población celular que usa un compuesto de la Fórmula A1, o una sal, estereoisómero o composición farmacéutica de los mismos. La invención proporciona además un método de preparación de compuestos de la invención, y sus usos terapéuticos.

**(19) Dirección Nacional de la Propiedad Industrial – URUGUAY****(12) Invención****(11) UY a/ 037704**

- (51) **Clasificación Internacional:** D 03D 15/00, 15/04  
(22) **Fecha de presentación:** 27/04/2018  
(30) **Datos de prioridad:** 62/500,192 02/05/2017 US  
(71) **Solicitante:** INVISTA Textiles (U.K.) Limited [GB]  
(72) **Inventor:** NEIL HUNT [GB]  
(74) **Agente/apoderado:** STELLA WENG (218)  
(54) **Título:** TELA TEJIDA DE BAJA PERMEABILIDAD Y ALTA RESISTENCIA  
Y SUS MÉTODOS DE FABRICACIÓN

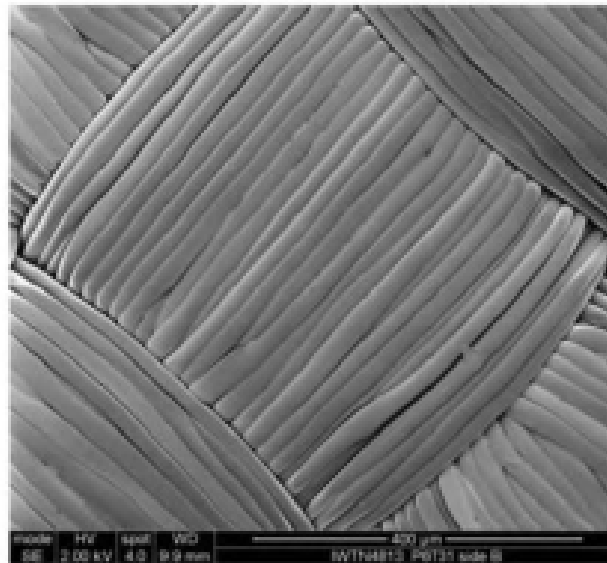

- (57) **Resumen:** Método para producir tela tejida cuyas fibras de urdimbre y de trama comprenden cada una uno o varios filamentos de un polímero sintético. Al menos una porción de los filamentos en las fibras en la superficie superior y/o inferior de la tela se funden juntos en presencia de líquido o vapor de transferencia de calor añadido durante la etapa de fusión o antes y retenido por los filamentos. La tela tratada presenta una resistencia a la tracción de 1000 N o más y tiene, en ausencia de cualquier revestimiento, una permeabilidad al aire estático (SAP) de 3l/dm<sup>2</sup>/min o menos.



**(19) Dirección Nacional de la Propiedad Industrial – URUGUAY****(12) Invención****(11) UY a/ 037705**

- (51) **Clasificación Internacional:** C 07D 487/04, 498/04, 513/04, A 61K 31/4188, 31/424, 31/429  
// A 61P 33/00, 33/10
- (22) **Fecha de presentación:** 27/04/2018
- (30) **Datos de prioridad:** 17168558.9 27/04/2017 EP
- (71) **Solicitante:** BAYER ANIMAL HEALTH GMBH [DE]
- (72) **Inventor:** GRIEBENOW, DR. NILS [DE]; ZHUANG, DR. WEI [CN]; KULKE, DR. DANIEL [DE]; KÖHLER, DR. ADELIN [FR]; ILG, PROF. DR. THOMAS [DE]; WELZ, DRA. CLAUDIA [DE]; SCHWARZ, DR. HANS-GEORG [DE]; GÖRGENS, ULRICH [DE]; HÜBSCH, DR. WALTER [DE]; KÖBBERLING, DR. JOHANNES [DE]
- (74) **Agente/apoderado:** FERNANDEZ SECCO, GONZALO (34)
- (54) **Título:** NUEVOS DERIVADOS DE PIRAZOL BICÍCLICOS

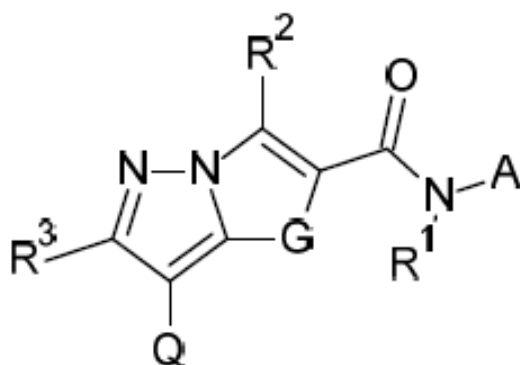

- (57) **Resumen:** La invención abarca nuevos compuestos de pirazol bicíclicos de la fórmula general (I): en la cual G, A, R<sup>1</sup>, R<sup>2</sup>, R<sup>3</sup> y Q son como se definen en el presente, procedimientos para la elaboración de dichos compuestos, compuestos intermedios útiles para la elaboración de dichos compuestos, composiciones farmacéuticas y combinaciones que comprenden dichos compuestos y el uso de dichos compuestos para la elaboración de composiciones farmacéuticas para el tratamiento, control y/o prevención de enfermedades, en particular de infecciones con helmintos, como un único agente o en combinación con otros principios activos.

**(19) Dirección Nacional de la Propiedad Industrial – URUGUAY****(12) Invención****(11) UY a/ 037706**

- (51) **Clasificación Internacional:** C 07D 515/22, A 61K 31/495, 31/4995  
// A 61P 35/00
- (22) **Fecha de presentación:** 27/04/2018
- (30) **Datos de prioridad:** 17382228.9 27/04/2017 EP y 17382497.0 26/07/2017 EP
- (71) **Solicitante:** PHARMA MAR, S.A. [ES]
- (72) **Inventor:** MARIA DEL CARMEN CUEVAS MARCHANTE [ES]; ANDRES FRANCESCH SOLLOSO [ES]; VALENTIN MARTINEZ BARRASA [ES]
- (74) **Agente/apoderado:** FERNANDEZ SECCO, GONZALO (34)
- (54) **Título:** COMPUESTOS ANTITUMORALES

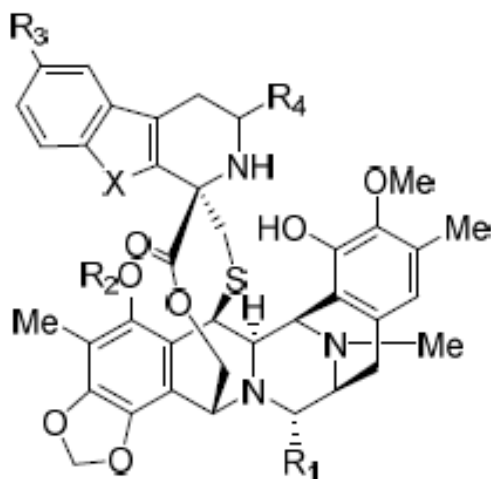

- (57) **Resumen:** Un compuesto de la fórmula general I, en donde X, R<sub>1</sub>-R<sub>4</sub> adopta varios significados, para usar en el tratamiento del cáncer.

**(19) Dirección Nacional de la Propiedad Industrial – URUGUAY****(12) Invención****(11) UY a/ 037710**

- (51) **Clasificación Internacional:** C 07D 401/14, 403/12, 403/14, 471/04, 487/04, 513/04, A 61K 31/4353, 31/437, 31/4709, 31/506, 31/517, 31/519  
// A 61P 31/18
- (22) **Fecha de presentación:** 30/04/2018
- (30) **Datos de prioridad:** 62/500005 02/05/2017 US; 62/594624 05/12/2017 US y 62/651345 02/04/2018 US
- (71) **Solicitante:** VIIV HEALTHCARE UK (No. 5) LIMITED [GB]
- (72) **Inventor:** Suresh BABU [IN]; Makonen BELEMA [US]; John A. BENDER [US]; Christiana IWUAGWU [US]; John F. KADOW [US]; Selvakumar KUMARAVEL [IN]; Pulicharla NAGALAKSHMI [IN]; B. Narasimhulu NAIDU [US]; Manoj PATEL [US]; Kevin M. PEESE [US]; Ramkumar RAJAMANI [US]; Mark SAULNIER [US]; Alan Xiangdong WANG [US]
- (74) **Agente/apoderado:** NORA MORGADE (165)
- (54) **Título:** INHIBIDORES DE LA REPLICACIÓN DEL VIRUS DE LA INMUNODEFICIENCIA HUMANA

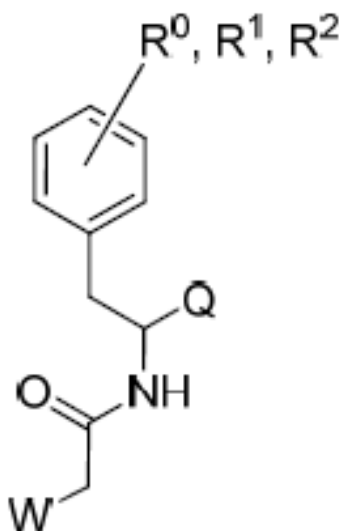

- (57) **Resumen:** Se exponen compuestos de fórmula I, incluyendo sales farmacéuticamente aceptables de los mismos y composiciones y métodos para tratar la infección por virus de la inmunodeficiencia humana (VIH)

**(19) Dirección Nacional de la Propiedad Industrial – URUGUAY****(12) Invención****(11) UY a/ 037711**

- (51) **Clasificación Internacional:** A 01N 43/40, A 01H 5/00, C 07D 213/81  
// A 01P 3/00
- (22) **Fecha de presentación:** 02/05/2018
- (30) **Datos de prioridad:** 62/500,168 02/05/2017 US
- (71) **Solicitante:** Dow AgroSciences LLC [US]
- (72) **Inventor:** Chenglin Yao [US]; Carla J.R. Klittich [US]; Kevin G. Meyer [US]
- (74) **Agente/apoderado:** JUAN LAPENNE DE SALTERAIN (211)
- (54) **Título:** PICOLINAMIDAS ACÍCLICAS COMO TRATAMIENTO DE SEMILLAS

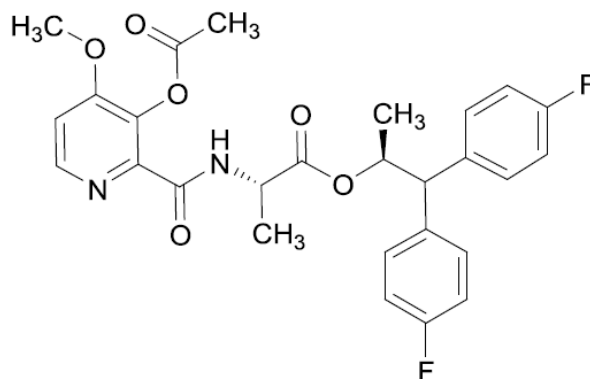

- (57) **Resumen:** La presente divulgación se refiere al uso del compuesto de Fórmula I, (S)-1,1-bis(4-fluorofenil)propan-2-il (3-acetoxi-4-metoxipicolinoil)-L-alaninato, como un tratamiento de semillas para prevenir o controlar enfermedades de las plantas.

**(19) Dirección Nacional de la Propiedad Industrial – URUGUAY****(12) Invención****(11) UY a/ 037712**

- (51) **Clasificación Internacional:** A 01N 43/40, 37/34, 43/08, 43/54, 43/56, 43/653, 47/14  
(22) **Fecha de presentación:** 02/05/2018  
(30) **Datos de prioridad:** 62/500,186 02/05/2017 US  
(71) **Solicitante:** Dow AgroSciences LLC [US]  
(72) **Inventor:** Chenglin Yao [US]; John T. Mathieson [US]  
(74) **Agente/apoderado:** JUAN LAPENNE DE SALTERAIN (211)  
(54) **Título:** MEZCLAS SINÉRGICAS PARA EL CONTROL FÚNGICO EN VEGETALES

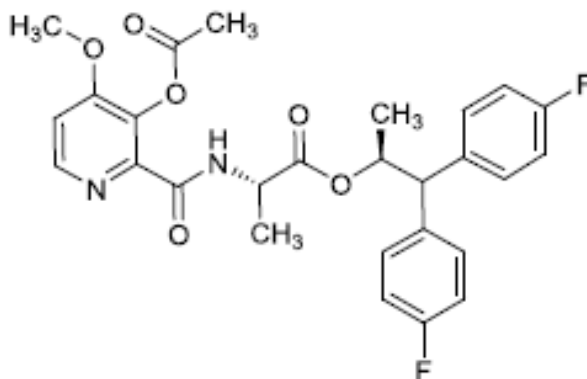

- (57) **Resumen:** Una composición fungicida que contiene una cantidad con eficacia fungicida del compuesto de Fórmula I, (3-acetoxi-4-metoxicinolilo)-L-alaninato de (S)-1,1-bis(4-fluorofenil)propan-2-ilo, y al menos un fungicida seleccionado dentro del grupo que consiste en epoxiconazol, protioconazol, difenconazol, azoxistrobina, piraclostrobina, picoxistrobina, fluxapiroxad, benzovindiflupir, pentiopirad, bixafén, clortalonil y mancozeb, que proporciona un control sinérgico de hongos seleccionados.

**(19) Dirección Nacional de la Propiedad Industrial – URUGUAY****(12) Invención****(11) UY a/ 037713**

- (51) **Clasificación Internacional:** A 01N 43/40, 37/34, 43/54, 43/56, 43/653, 47/14  
(22) **Fecha de presentación:** 02/05/2018  
(30) **Datos de prioridad:** 62/500,199 02/05/2017 US  
(71) **Solicitante:** Dow AgroSciences LLC [US]  
(72) **Inventor:** Chenglin Yao [US]; John T. Mathieson [US]  
(74) **Agente/apoderado:** JUAN LAPENNE DE SALTERAIN (211)  
(54) **Título:** MEZCLAS SINÉRGICAS PARA CONTROL FÚNGICO EN CEREALES

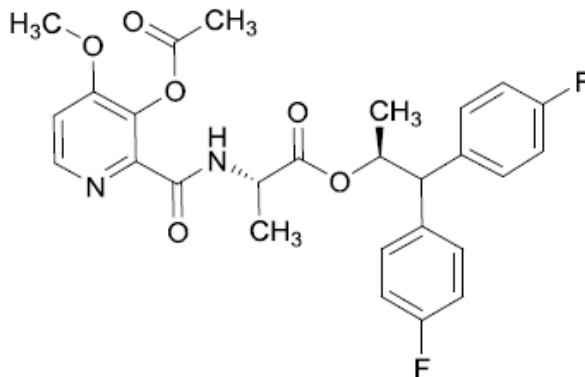

- (57) **Resumen:** Una composición fungicida que contiene una cantidad eficaz desde el punto de vista fungicida del compuesto de Fórmula I, (3-acetoxi-4-metoxipicolinoil)-L-alaninato de (S)-1,1-bis(4-fluorofenil)propan-2-ilo, y al menos un fungicida seleccionado del grupo que consiste en epoxiconazol, protioconazol, azoxistrobina, piraclostrobina, fluxapiroxad, benzovindiflupir y clortalonil, proporciona control sinérgico de los hongos seleccionados.

**(19) Dirección Nacional de la Propiedad Industrial – URUGUAY****(12) Invención****(11) UY a/ 037714**

- (51) **Clasificación Internacional:** A 01N 43/40, A 01P 3/00  
// A 01H 5/00
- (22) **Fecha de presentación:** 02/05/2018
- (30) **Datos de prioridad:** 62/500,172 02/05/2017 US
- (71) **Solicitante:** DOW AGROSCIENCES LLC [US]
- (72) **Inventor:** Courtney Gallup [US]; Valentino Bosco [IT]; Chenglin Yao [US]; Alisa Yu [CN]; Alejandro Calixto [CO]; Marsha Martin [US]
- (74) **Agente/apoderado:** JUAN LAPENNE DE SALTERAIN (211)
- (54) **Título:** USO DE UN COMPUESTO DE PICOLINAMIDA ACÍCLICA COMO FUNGICIDA PARA EL CONTROL DE HONGOS FITOPATÓGENOS EN VERDURAS

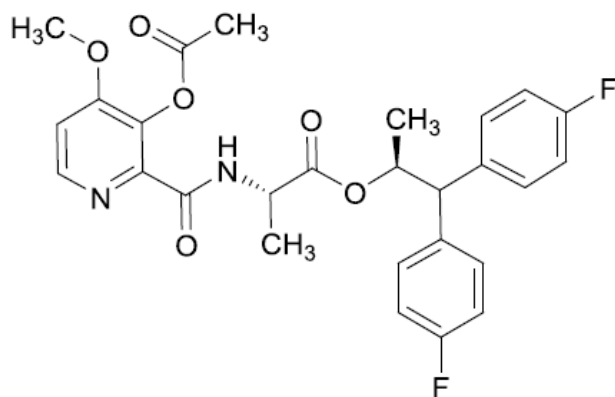

- (57) **Resumen:** La presente divulgación se refiere al campo de agroquímicos, que incluyen el compuesto I y su uso para controlar enfermedades fúngicas en cultivos hortícolas agrícolamente útiles.

**(19) Dirección Nacional de la Propiedad Industrial – URUGUAY****(12) Invención****(11) UY a/ 037715**

- (51) **Clasificación Internacional:** A 01N 43/40, A 01P 3/00  
// A 01H 5/00
- (22) **Fecha de presentación:** 02/05/2018
- (30) **Datos de prioridad:** 62/500,175 02/05/2017 US
- (71) **Solicitante:** DOW AGROSCIENCES LLC [US]
- (72) **Inventor:** Valentino Bosco [IT]; Courtney Gallup [US]; Alisa Yu [CN]; Luis Claudio Vieira da Cunha [BR]; Alejandro Cedeno [CR]; John Richburg [US]; Alejandro Calixto [CO]; Marsha Martin [US]; Alistair McKay [US]
- (74) **Agente/apoderado:** JUAN LAPENNE DE SALTERAIN (211)
- (54) **Título:** USO DE UN FUNGICIDA DE PICOLINAMIDA ACÍCLICA PARA CONTROLAR HONGOS FITOPATÓGENOS EN CULTIVOS

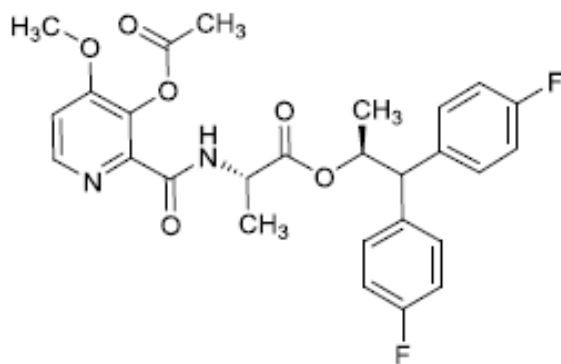

- (57) **Resumen:** La presente divulgación se refiere al campo de agroquímicos, que incluyen el compuesto I y su uso para controlar enfermedades fúngicas en cultivos de huerta, viña y plantación agrícolamente útiles.



**(19) Dirección Nacional de la Propiedad Industrial – URUGUAY****(12) Invención****(11) UY a/ 037716**

- (51) **Clasificación Internacional:** A 01N 43/20, 43/28, 43/653, C 07D 213/81, 249/08, 249/12, 405/06
- (22) **Fecha de presentación:** 02/05/2018
- (30) **Datos de prioridad:** 62/500,183 02/05/2017 US
- (71) **Solicitante:** DOW AGROSCIENCES LLC [US]
- (72) **Inventor:** Chenglin Yao [US]; John T. Mathieson [US]
- (74) **Agente/apoderado:** JUAN LAPENNE DE SALTERAIN (211)
- (54) **Título:** MEZCLAS SINÉRGICAS PARA CONTROL FÚNGICO EN CEREALES

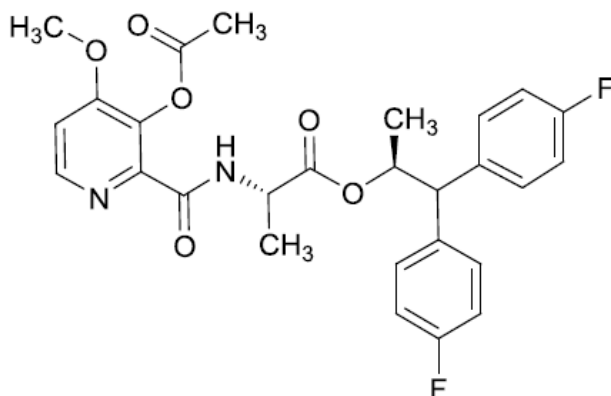

- (57) **Resumen:** Una composición fungicida que contiene una cantidad con eficacia fungicida del compuesto de Fórmula I, (3-acetoxi-4-metoxipicolinoil)-L-alaninato de (S)-1,1-bis(4-fluorofenil)propan-2-ilo, y al menos un fungicida seleccionado dentro del grupo que consiste en tebuconazol, protioconazol, difenconazol, epoxiconazol, benzovindiflupir, pentiopirad, fluxapiroxad, bixafén, picoxistrobina, piraclostrobina, azoxistrobina, mancozeb y clorotalonil, que proporciona un control sinérgico de hongos seleccionados.

**(19) Dirección Nacional de la Propiedad Industrial – URUGUAY****(12) Invención****(11) UY a/ 037717**

- (51) Clasificación Internacional:** A 01N 43/40, A 01P 3/00  
// A 01H 5/00
- (22) Fecha de presentación:** 02/05/2018
- (30) Datos de prioridad:** 62/500,179 02/05/2017 US
- (71) Solicitante:** Dow AgroSciences LLC [US]
- (72) Inventor:** Courtney Gallup [US]; Yi-hsiou Huang [TW]; Akos Biro [HU]; Chenglin Yao [US]; Kevin Meyer [US]; Luis Claudio Vieira da Cunha [BR]; Mark Fairfax [UK]; Brian Husband [US]; John Richburg [US]; Marsha Martin [US]
- (74) Agente/apoderado:** JUAN LAPENNE DE SALTERAIN (211)
- (54) Título:** USO DE UN COMPUESTO DE PICOLINAMIDA ACÍCLICA COMO FUNGICIDA PARA EL CONTROL DE HONGOS FITOPATÓGENOS EN CULTIVOS EN HILERA
- (57) Resumen:** La presente divulgación se refiere al campo de agroquímicos, que incluyen el compuesto I y su uso para controlar enfermedades fúngicas en cultivos en hilera agrícolamente útiles.

**(19) Dirección Nacional de la Propiedad Industrial – URUGUAY****(12) Invención****(11) UY a/ 037718**

- (51) Clasificación Internacional:** C 07D 471/06, 498/06, 513/06, 519/00, A 61K 31/473, 31/5383, 31/542  
// A 61P 31/04
- (22) Fecha de presentación:** 02/05/2018
- (30) Datos de prioridad:** 62/501,990 05/05/2017 US
- (71) Solicitante:** NOVARTIS AG [CH]
- (72) Inventor:** Guillaume LAPOINTE [CA]; Wosenu MERGO [US]; Heinz Ernst MOSER [US]; Alexey RIVKIN [US]; Colin Keith SKEPPER [AU]; Sarah Williams [UK]
- (74) Agente/apoderado:** GUSTAVO FISCHER (94)
- (54) Título:** 2-QUINOLINONAS TRICICLICAS COMO AGENTES ANTIBACTERIALES

- (57) Resumen:** Esta invención está en el campo de la química medicinal y se refiere a compuestos, y composiciones farmacéuticas de los mismos que son útiles como agentes antibacterianos. Los compuestos son útiles como inhibidores de la actividad de girasa bacteriana y de las infecciones bacterianas, y tienen la estructura de Fórmula (I): como se describe adicionalmente en este documento. La invención proporciona además composiciones farmacéuticas que comprenden un compuesto de Fórmula (I) y métodos de uso de los compuestos y composiciones para tratar infecciones bacterianas.

**(19) Dirección Nacional de la Propiedad Industrial – URUGUAY****(12) Invención****(11) UY a/ 037719**

- (51) Clasificación Internacional:** E 06B 7/14, 3/46, 7/26
- (22) Fecha de presentación:** 02/05/2018
- (30) Datos de prioridad:** BR102017009353-0 03/05/2017 BR
- (71) Solicitante:** Arconic Indústria e Comércio de Metais Ltda [BR]
- (72) Inventor:** Paulo Edson Gentile [BR]; Rodrigo Carneiro Gomes [BR]
- (74) Agente/apoderado:** JUAN LAPENNE DE SALTERAIN (211)
- (54) Título:** CAJA DE DRENAJE Y MÉTODO DE MONTAJE DE UNA CAJA DE DRENAJE
- (57) Resumen:** La invención se refiere a una caja de drenaje (10) que comprende dos piezas asociables entre sí, una primera pieza que comprende una base (1) y una segunda pieza que comprende una traba (2), la base (1) está dotada de un ancho (14) mayor que el ancho de la traba (2), siendo que una porción de la traba (2) es insertable en una abertura (7) de la base (1) a través de una ranura mecanizada (34) en una carpintería metálica

**(19) Dirección Nacional de la Propiedad Industrial – URUGUAY****(12) Invención****(11) UY a/ 037720**

- (51) **Clasificación Internacional:** A 01N 43/48, 43/54
- (22) **Fecha de presentación:** 02/05/2018
- (30) **Datos de prioridad:** 17168922.7 02/05/2017 EP
- (71) **Solicitante:** BAYER AKTIENGESELLSCHAFT [DE]
- (72) **Inventor:** MOSRIN, DR. MARC [FR]; FISCHER, DR. RÜDIGER [DE]; HAGER, DR. DOMINIK [DE]; HOFFMEISTER, DRA. LAURA [DE]; KAUSCH-BUSIES, DRA. NINA [DE]; WILCKE, DR.DAVID [DE]; WILLOT, DR. MATTHIEU [FR]; ILG, DRA. KERSTIN [DE]; GÖRGENS, ULRICH - PORTZ, DRA. DANIELA [DE]; EILMUS, DR. SASCHA [DE]; TURBERG, DR.ANDREAS [DE]
- (74) **Agente/apoderado:** FERNANDEZ SECCO, GONZALO (34)
- (54) **Título:** DERIVADOS HETEROCÍCLICOS CONDENSADOS SUSTITUIDOS CON 2-(HET)ARILO COMO AGENTES PLAGUICIDAS
- (57) **Resumen:** La invención se refiere a nuevos compuestos de la fórmula (I), en la que  $R^1$ ,  $R^2$ ,  $R^3$ ,  $R^4$ ,  $A^1$ ,  $A^2$  y n tienen los significados antes indicados, formulaciones agroquímicas que contienen los compuestos según fórmula (I), formulaciones agroquímicas que contienen los compuestos según la fórmula (I) y a su uso como acaricidas y/o insecticidas para combatir plagas animales, ante todo artrópodos y, en particular, insectos y arácnidos.

**(19) Dirección Nacional de la Propiedad Industrial – URUGUAY****(12) Invención****(11) UY a/ 037721**

- (51) **Clasificación Internacional:** A 01N 43/48, 43/58, 43/90
- (22) **Fecha de presentación:** 02/05/2018
- (30) **Datos de prioridad:** 17168921.9 02/05/2017 EP
- (71) **Solicitante:** BAYER AKTIENGESELLSCHAFT [DE]
- (72) **Inventor:** MOSRIN, DR. MARC [FR]; FISCHER, DR. RÜDIGER [DE]; HAGER, DR. DOMINIK [DE]; HOFFMEISTER, DRA. LAURA [DE]; KAUSCH-BUSIES, DRA. NINA [DE]; WILCKE, DR.DAVID [DE]; WILLOT, DR. MATTHIEU [DE]; ILG, DRA. KERSTIN [DE]; PORTZ, DRA.DANIELA [DE]; GÖRGENS, ULRICH [DE]; EILMUS, DR. SASCHA [DE]; TURBERG, DR.ANDREAS [DE]
- (74) **Agente/apoderado:** GONZALO FERNANDEZ SECCO (34)
- (54) **Título:** DERIVADOS DE HETEROCICLOS CONDENSADOS SUSTITUIDOS CON 2-(HET)ARILO COMO PLAGUICIDAS
- (57) **Resumen:** La presente invención se refiere a nuevos compuestos de la fórmula (I), en donde  $R^1$ ,  $R^a$ ,  $R^b$ ,  $R^c$ ,  $R^3$ ,  $R^4$ ,  $A^1$ ,  $A^2$  y  $n$  tienen los significados antes mencionados, formulaciones agroquímicas que contienen los compuestos de acuerdo con la fórmula (I) y su aplicación como acaricidas y/o insecticidas para el combate de parásitos animales, sobre todo de artrópodos y en especial de insectos y arácnidos.

**(19) Dirección Nacional de la Propiedad Industrial – URUGUAY****(12) Invención****(11) UY a/ 037722**

- (51) Clasificación Internacional:** E 05C 1/02, 5/04
  - (22) Fecha de presentación:** 03/05/2018
  - (30) Datos de prioridad:** BR102017009349-2 03/05/2017 BR
  - (71) Solicitante:** Arconic Indústria e Comércio de Metais Ltda. [BR]
  - (72) Inventor:** Paulo Edson Gentile [BR]; Rodrigo Carneiro Gomes [BR]
  - (74) Agente/apoderado:** JUAN LAPENNE DE SALTERAIN (211)
  - (54) Título:** CIERRE POR TOQUE CON RETORNO MANUAL Y AUTOMÁTICO
- 
- (57) Resumen:** Cierre por toque aplicable en hojas de puertas o ventanas que permite retorno manual y automático de dicha hoja, el cierre comprende una carcasa(10) asociada a un perno (20) y caja de corredera (30), pieza de toque (40) asociada al perno (20) configurando movimiento de palanca en torno al perno (20) mediante manipulación de usuario, la pieza de toque (40) asociable a la caja de corredera (30) mediante su movimiento de palanca, el cierre que comprende elemento de retorno (70) puede asociarse y disociarse a la pieza de toque (40) mediante manipulación del usuario.

**(19) Dirección Nacional de la Propiedad Industrial – URUGUAY****(12) Invención****(11) UY a/ 037723**

- (51) **Clasificación Internacional:** C 07D 249/14, 257/06, 271/08, 271/113, A 01N 43/653, 43/713, 43/824, 43/832
- (22) **Fecha de presentación:** 04/05/2018
- (30) **Datos de prioridad:** 17169505.9 04/05/2017 EP
- (71) **Solicitante:** Bayer Cropscience Aktiengesellschaft [DE]
- (72) **Inventor:** AHRENS, DR. HARTMUT [DE]; TIEBES, DR. JÖRG [DE]; WALDRAFF, DR. CHRISTIAN [DE]; DIETRICH, DR. HANSJÖRG [DE]; GATZWEILER, DR. ELMAR [DE]; ROSINGER DR. CHRISTOPHER HUGH [GB]; MACHETTIRA, DR. ANU BHEEMAIHAH [IN]
- (74) **Agente/apoderado:** GONZALO FERNANDEZ SECCO (34)
- (54) **Título:** 4-DIFLUOROMETILBENZOILAMIDAS DE ACCIÓN HERBICIDA

- (57) **Resumen:** Se describen benzoilamidas de la fórmula general (I) como herbicidas. En esta fórmula (I), X, R y R<sup>a</sup> representan radicales tales como alquilo, cicloalquilo y halógeno. Q representa un heterociclo de cinco miembros.



**(19) Dirección Nacional de la Propiedad Industrial – URUGUAY****(12) Invención****(11) UY a/ 037724**

- (51) Clasificación Internacional:** C 07D 307/91, A 01N 39/00, 43/08
- (22) Fecha de presentación:** 04/05/2018
- (30) Datos de prioridad:** 17169370.8 04/05/2017 EP
- (71) Solicitante:** BAYER CROPSCIENCE AKTIENGESELLSCHAFT [DE]
- (72) Inventor:** VELTEN, DR. ROBERT [DE]; ARLT, DR. ALEXANDER [DE]; BÖHNKE, DR. NIELS [DE]; HORSTMANN, DR. SEBASTIAN [DE]; VERMEER, DR. ARNOLDUS [NL]; HORN, DR. KARIN [DE]
- (74) Agente/apoderado:** FERNANDEZ SECCO, GONZALO JOSE (34)
- (54) Título:** DERIVADOS DE FENOXIETANAMINA SELECCIONADOS
- 
- (57) Resumen:** La invención se relaciona con el campo técnico del control de insectos y se refiere a derivados novedosos de fenoxietanamina, su producción y utilización para controlar plagas y en particular plagas resistentes a insecticidas tales como los mosquitos y las cucarachas

**(19) Dirección Nacional de la Propiedad Industrial – URUGUAY****(12) Invención****(11) UY a/ 037726**

- (51) **Clasificación Internacional:** A 61K 39/395, C 07K 16/46, 16/18, 16/28  
// A 61P 35/00
- (22) **Fecha de presentación:** 07/05/2018
- (30) **Datos de prioridad:** 62/502,578 05/05/2017 US
- (71) **Solicitante:** AMGEN INC. [US]
- (72) **Inventor:** JEFF ABEL [US]; JUN ZHANG [CN]; MICHAEL SCHNEIDER [US]; BHARADWAY JAGANNATHAN [IN]; MICHAEL TREUHEIT [US]; LINGWEN CUI [CN]; ANANTHAKRISHNAN SETHURAMAN [IN]; SEKHAR KANAPURAM [US]; ARNOLD MCAULEY [US]; DEVRISHI GOSWAMI [IN]; JOON HUH [US]
- (74) **Agente/apoderado:** GONZALO FERNANDEZ SECCO (34)
- (54) **Título:** COMPOSICIÓN FARMACÉUTICA QUE COMPRENDE CONSTRUCTOS DE ANTICUERPOS BIESPECÍFICOS PARA ALMACENAMIENTO Y ADMINISTRACIÓN MEJORADOS
- (57) **Resumen:** La presente invención provee una composición farmacéutica mejorada para almacenamiento y administración, que comprende (a) un constructo de anticuerpo biespecífico que comprende un primer dominio que se une a un antígeno de superficie de una célula diana y un segundo dominio que se une a un segundo antígeno, en donde el constructo de anticuerpo biespecífico está presente a una concentración en el rango de desde aproximadamente 0,5 µg/ml a 20 mg/ml, (b) un conservante a una concentración efectiva para inhibir el crecimiento de microbios, y (c) un diluyente, en donde el constructo de anticuerpo biespecífico es estable y recuperable.

**(19) Dirección Nacional de la Propiedad Industrial – URUGUAY****(12) Invención****(11) UY a/ 037730**

- (51) Clasificación Internacional:** C 07K 19/00, C 12N 15/12, 15/13, 15/85, 5/10, A 61K 38/16, C 12P 21/02  
// A 61P 31/18, C 07K 16/00
- (22) Fecha de presentación:** 10/05/2018
- (30) Datos de prioridad:** 62/504,411 10/05/2017 US
- (71) Solicitante:** AlbaJuna Therapeutics, S.L. [ES]
- (72) Inventor:** Jorge Carrillo Molina [ES]; Bonaventura Clotet Sala [ES]; Julià M. Blanco Arbués [ES]
- (74) Agente/apoderado:** ANDRÉS GALLO DUBOURG (220)
- (54) Título:** Derivados de proteínas de fusión del segmento Fc con alta actividad dual antiviral e inmunomoduladora en contra del VIH

- (57) Resumen:** La presente invención se refiere a derivados de proteínas de fusión del segmento Fc contra el VIH con una expresión mejorada en células de mamífero y una actividad antiviral e inmunomoduladora prolongada. Los derivados de proteínas de fusión del segmento Fc de la presente invención se caracterizan por: (i) bloquear la entrada del virus de la inmunodeficiencia humana (VIH) a células huésped, (ii) inducir la activación de células asesinas naturales (NK) y otras células del sistema inmune, (iii) tener un mayor rendimiento de producción en células de mamífero y (iv) tener una actividad prolongada in vivo. La presente invención también se refiere a las secuencias aisladas de ácidos nucleicos, vectores y células huésped que expresan dichos derivados de proteínas de fusión del segmento Fc, al igual que sus aplicaciones terapéuticas y diagnósticas en salud humana.

**(19) Dirección Nacional de la Propiedad Industrial – URUGUAY****(12) Invención****(11) UY a/ 037739**

- (51) **Clasificación Internacional:** A 01N 33/10, 41/10
- (22) **Fecha de presentación:** 18/05/2018
- (30) **Datos de prioridad:** 201711017503 18/05/2017 IN
- (71) **Solicitante:** PI Industries Ltd. [IN]
- (72) **Inventor:** ALEXANDER G.M. KLAUSENER [IN]; ANKIT KUMAR JAIN [IN]; HAGALAVADI M VENKATESHA [IN]; KONSTANTIN POSCHARNY [IN]; MANOJ G. KALE [IN]; MARUTI NAIK [IN]; RUCHI GARG [IN]; RUPESH KUMAR MISHRA [IN]; SANTOSH SHRIDHAR AUTKAR [IN]; SATHIYAMOORTHY SIVAKUMAR [IN]; SULUR G MANJUNATHA [IN]; VISHAL A. MAHAJAN [IN]
- (74) **Agente/apoderado:** VIRGINIA CERVIERI (212)
- (54) **Título:** COMPUESTOS DE AMIDINA NOVEDOSOS
- (57) **Resumen:** Derivados de amidina 4-substituidos de la fórmula general (I), en donde A1-A4, D, L, Q, R7, R7 y los enteros v y w tienen los significados que se definen en la descripción. La invención además se refiere a métodos para su preparación, el uso de dichos compuestos y métodos para controlar a microorganismos fitopatógenos no deseados mediante la aplicación de tales derivados de fenilamidina 4-substituidos de la fórmula general (I) a dichos microorganismos no deseados y/o a su hábitat, y agentes para tal fin, que comprenden los mencionados derivados de fenilamidina.

**(19) Dirección Nacional de la Propiedad Industrial – URUGUAY****(12) Invención****(11) UY a/ 037741**

- (51) Clasificación Internacional:** C 07D 209/08, 471/04, 495/04, A 61K 31/404, 31/407, 31/4439  
// A 61P 31/14
- (22) Fecha de presentación:** 22/05/2018
- (30) Datos de prioridad:** 17172247.3 22/05/2017 EP
- (71) Solicitante:** Janssen Pharmaceuticals, Inc. [US] y Katholieke Universiteit Leuven [BE]
- (72) Inventor:** BONFANTI, Jean François [FR]; KESTELEYN, Bart, Rudolf, Romanie [BE]; BARDIOT, Dorothée, Alice, Marie-Eve [FR]; MARCHAND, Arnaud, Didier, M [FR]; COESEMANS, Erwin [BE]; DE BOECK, Benoît, Christian Albert Ghislain [BE]; RABOISSON, Pierre, Jean-Marie, Bernard [FR]
- (74) Agente/apoderado:** DIEGO DUFRECHU (192)
- (54) Título:** DERIVADOS DE INDOLINA SUSTITUIDOS COMO INHIBIDORES DE LA REPLICACIÓN DEL VIRUS DEL DENGUE

- (57) Resumen:** La presente invención se refiere a derivados de indolina sustituidos, a métodos para prevenir o tratar infecciones virales por dengue mediante el uso de dichos compuestos y también se refiere a dichos compuestos para su uso como medicamento, y además a composiciones farmacéuticas o preparados combinados de los compuestos, a las composiciones o preparados para su uso como un medicamento. La invención también se refiere a procesos para la preparación de los compuestos.

**(19) Dirección Nacional de la Propiedad Industrial – URUGUAY****(12) Invención****(11) UY a/ 037742**

- (51) Clasificación Internacional:** C 07D 209/08, A 61K 31/404  
// A 61P 31/14
- (22) Fecha de presentación:** 22/05/2018
- (30) Datos de prioridad:** 17172237.4 22/05/2017 EP
- (71) Solicitante:** Janssen Pharmaceuticals, Inc. [US] y Katholieke Universiteit Leuven [BE]
- (72) Inventor:** BONFANTI, Jean Francois [FR]; KESTELEYN, Bart, Rudolf, Romanie [BE]; BARDIOT, Dorothée, Alice, Marie-Eve [FR]; MARCHAND, Arnaud, Didier, M [FR]; COESEMANS, Erwin [BE]; FORTIN, Jérôme Michel Claude [FR]; MERCEY, Guillaume Jean Maurice [FR]; RABOISSON, Pierre, Jean-Marie, Bernard [FR]
- (74) Agente/apoderado:** DIEGO DUFRECHU (192)
- (54) Título:** DERIVADOS DE INDOLINA SUSTITUIDOS COMO INHIBIDORES DE LA REPLICACIÓN VÍRICA DE DENGUE
- (57) Resumen:** Se divulgan derivados de indolina sustituidos, métodos para prevenir o tratar infecciones virales por dengue mediante el uso de dichos compuestos y también se refiere a dichos compuestos para su uso como medicamento, a composiciones farmacéuticas o preparados combinados de los compuestos, a las composiciones o preparados para su uso como un medicamento, más preferentemente para la prevención o el tratamiento de infecciones virales por dengue y a procesos para la preparación de los compuestos.

**(19) Dirección Nacional de la Propiedad Industrial – URUGUAY****(12) Invención****(11) UY a/ 037748**

- (51) Clasificación Internacional:** B 07B 13/00
- (22) Fecha de presentación:** 28/05/2018
- (30) Datos de prioridad:** 15/606,672 26/05/2017 US
- (71) Solicitante:** Headspace International, LLC [US]
- (72) Inventor:** Matt Armstrong [US]; Christopher Barone [US]
- (74) Agente/apoderado:** FABIANA PENADES (216)
- (54) Título:** SISTEMA Y MÉTODO PARA LA SEPARACIÓN CRIOGÉNICA DE UN MATERIAL VEGETAL

- (57) Resumen:** Se proporciona un sistema y método para la separación criogénica de un material vegetal. Un recipiente se rellena de fluido criogénico con una temperatura igual o menor que -150 grados Celsius. El material vegetal se coloca en el recipiente mediante un cesto y se agita el material vegetal en el recipiente durante un período de tiempo predeterminado. Al completarse el período de tiempo, el cesto que tiene al menos una parte del material vegetal se retira del recipiente. Las partículas vegetales separadas del material vegetal durante la agitación se sedimentan en la parte inferior del recipiente.

**(19) Dirección Nacional de la Propiedad Industrial – URUGUAY****(12) Invención****(11) UY a/ 037753**

- (51) Clasificación Internacional:** C 07K 14/00, A 61K 38/16  
// A 61P 25/06, C 07K 16/28
- (22) Fecha de presentación:** 31/05/2018
- (30) Datos de prioridad:** 62/514,440 02/06/2017 US
- (71) Solicitante:** AMGEN, INC. [US]
- (72) Inventor:** CHEN Irwin [US]; CHONG Su [US]; HARRINGTON Essa Hu [US];  
HONG Fang-Tsao [TW]; LONG Jason C. [US]; MIRANDA Leslie P. [AU]
- (74) Agente/apoderado:** FABIANA PENADÉS (216)
- (54) Título:** ANTAGONISTAS DE PÉPTIDO PAC1

- (57) Resumen:** Se brindan péptidos novedosos que se enlazan a PAC1 humano. Estos péptidos que son antagonistas de PAC1 son útiles en varios trastornos relacionados con PAC1, que incluye el tratamiento /o la prevención de trastornos de cefalea, lo que incluye migraña, como ser migraña aguda.



**(19) Dirección Nacional de la Propiedad Industrial – URUGUAY****(12) Invención****(11) UY a/ 037757**

- (51) **Clasificación Internacional:** A 61K 38/16, 38/17, C 07K 19/00
- (22) **Fecha de presentación:** 01/06/2018
- (30) **Datos de prioridad:** 62/543,788 10/08/2017 US
- (71) **Solicitante:** GRIFOLS DIAGNOSTIC SOLUTIONS INC. [US]
- (72) **Inventor:** BERRY, JODY [US]; BINDA, MATTEO [US]; BOOTH, ELIZABETH [US]; FAVALORO, VINCENZO [US]; HALL, JOHN A. [US]; SCHWIND, PETER [US]
- (74) **Agente/apoderado:** VANRELL FALCON, JUAN EDUARDO (144)
- (54) **Título:** COMPOSICIONES, PROCEDIMIENTOS Y/O KITS QUE COMPRENEN UN DOMINIO EXTRACELULAR DE CD38 HUMANO RECOMBINANTE
- (57) **Resumen:** Una composición que se une a un anticuerpo anti-CD38 que incluye una secuencia específica de una forma recombinante soluble de un dominio extracelular de CD38 y/o un fragmento del mismo que interfiere con la actividad de unión de un anticuerpo anti-CD38. La composición puede ser incluida en un kit para ensayos de diagnóstico e investigación mediante biomonitorización. La composición puede ser utilizada para neutralizar un anticuerpo anti-CD38 en una muestra y/o para seleccionar una unidad de eritrocitos adecuada para un paciente tratado con anticuerpos anti-CD38.

**(19) Dirección Nacional de la Propiedad Industrial – URUGUAY****(12) Invención****(11) UY a/ 037788**

- (51) Clasificación Internacional:** B 65B 61/00  
**(22) Fecha de presentación:** 29/06/2018  
**(30) Datos de prioridad:** 16/016,421 30/06/2017 US y 62/527,737 30/06/2017 US  
**(71) Solicitante:** J.R. Simplot Company [US]  
**(72) Inventor:** David Bruce WALKER [US]; Allen J. NEEL [US]; James ENGLAR [US]  
**(74) Agente/apoderado:** FABIANA PENADÉS (216)  
**(54) Título:** SEPARADOR DE ALIMENTOS CORTADOS

- (57) Resumen:** Un sistema para separar productos de alimento cortado incluye una entrada de flujo, una salida de flujo y por lo menos un tambor que conecta a la entrada y a la salida de flujo. La entrada de flujo puede estar orientada para dirigir al producto de alimento cortado tangencialmente hacia el por lo menos un tambor. La entrada de flujo puede estar orientada para dirigir al producto de alimento cortado hacia el por lo menos un tambor en ángulo recto con respecto a un eje longitudinal del por lo menos un tambor.

**(19) Dirección Nacional de la Propiedad Industrial – URUGUAY****(12) Invención****(11) UY a/ 037797**

- (51) Clasificación Internacional:** E 04D 5/00, 7/00  
**(22) Fecha de presentación:** 05/07/2018  
**(30) Datos de prioridad:** P20170101948 13/07/2017 AR  
**(71) Solicitante:** MEGAFLEX S.A. [AR]  
**(72) Inventor:** WALTER SIPAG [AR]; ANTONIO ALONSO [AR]  
**(74) Agente/apoderado:** FERNANDEZ SECCO, GONZALO (34)  
**(54) Título:** MEMBRANA ASFÁLTICA CON REVESTIMIENTO MULTICAPA TRANSITABLE DE COLOR

- (57) Resumen:** Una membrana asfáltica con revestimiento multicapa transitable de color, para impermeabilización de superficies, que está compuesta por al menos tres capas: una capa inferior (1) antiadherente compuesta por una lámina de polímeros sintéticos, una capa intermedia (3) de bitumen asfáltico de características aptas para impermeabilización y una capa superior (4) de revestimiento, donde dicha capa superior de revestimiento es un conjunto laminado obtenido por coteo por extrusión, compuesto por una lámina de polímeros sintéticos, preferentemente poliéster (5); una película compuesta de mezclas de polímeros pead y/o pebd (7); y una lámina superior (6) de polímeros sintéticos resistente a los rayos ultra violetas (UV).

**(19) Dirección Nacional de la Propiedad Industrial – URUGUAY****(12) Invención****(11) UY a/ 037851**

- (51) Clasificación Internacional:** B 65B 69/00
- (22) Fecha de presentación:** 17/08/2018
- (30) Datos de prioridad:** 17382713.0 24/10/2017 EP
- (71) Solicitante:** GRIFOLS WORLDWIDE OPERATIONS LIMITED [IE]
- (72) Inventor:** FLETA COIT, DANIEL [ES]; ORIOLS GAJA, JOAN [ES]; GOMEZ FLORES, JOSE LUIS [ES]
- (74) Agente/apoderado:** Juan Eduardo Vanrell Falcon ()
- (54) Título:** APARATO VACIADOR POR GRAVEDAD DE BOTELLAS QUE CONTIENEN PRODUCTO SANGUINEO CONGELADO CON UNA UNIDAD
- (57) Resumen:** Aparato vaciador por gravedad de botellas de producto sanguíneo congelado, que comprende una unidad de comprobación de vaciado que a su vez comprende: una unidad automática de control de peso de botellas vaciadas, que a su vez comprende: a) un sistema detector de carga, para medir el peso de botellas vaciadas;
- b) una unidad de medición de presión de aire para medir la presión de la sala en la que se encuentra el aparato vaciador; c) una unidad de compensación de medición para corregir el valor de carga en función de la medición de presión de la sala; tal que la unidad de control de peso genera una señal de no vaciado si el valor de la carga corregida es igual o superior a un valor predeterminado

**(19) Dirección Nacional de la Propiedad Industrial – URUGUAY****(12) Invención****(11) UY a/ 037852**

- (51) Clasificación Internacional:** B 65B 69/00
- (22) Fecha de presentación:** 17/08/2018
- (30) Datos de prioridad:** 17382714.8 24/10/2017 EP
- (71) Solicitante:** GRIFOLS WORLDWIDE OPERATIONS LIMITED [IE]
- (72) Inventor:** FLETA COIT, DANIEL [ES]; ORIOLS GAJA, JOAN [ES]; GOMEZ FLORES, JOSE LUIS [ES]
- (74) Agente/apoderado:** Juan Eduardo Vanrell Falcon (144)
- (54) Título:** DISPOSITIVO AUTOMATIZADO VACIADOR DE RECIPIENTES EQUIPADO CON MEDIOS PARA LA RECOLECCION Y ELVACIADO
- (57) Resumen:** Dispositivo automatizado vaciador de recipientes equipado con medios para la recolección y el vaciado por gravedad de recipientes y que dispone de una zona de recolección de producto, que dispone además de un goteador equipado con al menos un elemento de soporte de recipientes boca abajo; teniendo además dicho goteador dos posiciones de funcionamiento, una primera de sujeción de los recipientes para permitir el goteo de producto a la zona de recolección de producto y una segunda de expulsión de los mismos

**(19) Dirección Nacional de la Propiedad Industrial – URUGUAY****(12) Invención****(11) UY a/ 037877**

- (51) Clasificación Internacional:** A 01C 7/20  
**(22) Fecha de presentación:** 13/09/2018  
**(30) Datos de prioridad:** 17192678.5 22/09/2017 EP  
**(71) Solicitante:** AIT AUSTRIAN INSTITUTE OF TECHNOLOGY GMBH [AT] y INDAT GmbH [AT]  
**(72) Inventor:** ROSENBAUM, Wolfgang [AT]; MITTER, Birgit [AT]; PFAFFENBICHLER, Nikolaus [AT]; LEOPOLD, Markus [AT]  
**(74) Agente/apoderado:** MARITZA CAMACHO ()  
**(54) Título:** SISTEMA Y MÉTODO DE TRANSPORTE DE SEMILLAS

- (57) Resumen:** Un sistema de transporte de semillas y un método para su uso, donde el sistema de transporte de semillas comprende una rueda giratoria (1) con por lo menos un soporte de semillas (2) para contener una semilla, donde dicho por lo menos un soporte de semillas (2) tiene una o más estructuras de soporte fijas configuradas para restringir el movimiento de la semilla en una dirección circunferencial en relación con la rueda giratoria (1) y en una dirección alejada de un eje de rotación (8) de la rueda giratoria (1), y donde dicho por lo menos un soporte de semilla (2) tiene una abertura de acceso (14) en su lado radialmente exterior, donde dicha abertura de acceso (14) permite acceder a la semilla para crear una abertura en la semilla.

**(19) Dirección Nacional de la Propiedad Industrial – URUGUAY****(12) Invención****(11) UY a/ 037885**

---

- (51) Clasificación Internacional:**  
**(22) Fecha de presentación:** 18/09/2018  
**(30) Datos de prioridad:** 102017000104446 19/09/2017 IT  
**(71) Solicitante:** LO.LI PHARMA S.R.L. [IT]  
**(72) Inventor:** Vittorio Unfer [IT]  
**(74) Agente/apoderado:** MARITZA CAMACHO (219)  
**(54) Título:** COMPOSICIONES, USOS Y MÉTODOS PARA EL TRATAMIENTO DE INFERTILIDAD Y SUBFERTILIDAD

- (57) Resumen:** La presente invención se refiere, entre otras cosas, a composiciones que son adecuadas para el tratamiento de infertilidad o subfertilidad, en particular infertilidad o subfertilidad causada por el síndrome de ovario poliquístico (PCOS, por su nombre en inglés: polycystic ovary syndrome) o anovulación, o que son adecuadas para el tratamiento de PCOS o anovulación en sí mismos.

**(19) Dirección Nacional de la Propiedad Industrial – URUGUAY****(12) Invención****(11) UY a/ 037905**

- (51) Clasificación Internacional:** A 23K 50/15, 20/158, 40/35  
**(22) Fecha de presentación:** 27/09/2018  
**(30) Datos de prioridad:** 17193721.2 28/09/2017 EP  
**(71) Solicitante:** EVONIK DEGUSSA GMBH [DD]  
**(72) Inventor:** Thomas Häußner [DD]; Frank Fischer [DD]; Georg Borchers [DD]; Dr. Ulrike Kottke [DD]; Dr. Christoph Kobler [DD]; Dr. Cornelia Borgmann [DD]; Dr. Karsten Portner [DD]  
**(74) Agente/apoderado:** GONZALO FERNÁNDEZ SECCO (34)  
**(54) Título:** COMPOSICIONES Y PROCEDIMIENTOS PARA MEJORAR EL USO DEL NITRÓGENO EN UN RUMIANTE

- (57) Resumen:** La presente invención se refiere a una composición para alimentar a un rumiante, que comprende i) un compuesto de nitrógeno no proteico y ii) un revestimiento que rodea el compuesto de nitrógeno no proteico, en donde dicho revestimiento comprende una o más capas de una mezcla de una grasa saturada y un ácido graso, y dicho revestimiento comprende del 60 % en peso +/- 10 % al 85 % en peso +/- 10 % de la grasa saturada, por ejemplo, grasa hidrogenada, y del 15 % en peso +/- 10 % al 40 % en peso +/- 10 % del ácido graso, cada uno sobre la base del peso total del revestimiento; un proceso para la preparación de dicha composición y sus usos, por ejemplo, para mejorar el uso del nitrógeno en un rumiante.



**(19) Dirección Nacional de la Propiedad Industrial – URUGUAY****(12) Invención****(11) UY a/ 037922**

---

- (51) Clasificación Internacional:**
- (22) Fecha de presentación:** 29/10/2012
- (30) Datos de prioridad:** 34419 29/10/2012 UY
- (71) Solicitante:** BAYER INTELLECTUAL PROPERTY GMBH [DE] y BAYER PHARMA AKTIENGESELLSCHAFT [DE]
- (72) Inventor:** MARLEY, Dr. July [DE]; PRITCHARD, Dr. Iain [DE]; WUNDER, Dr. Frank [DE]; KNORR, Dr. Andreas [DE]; REDLICH, Dr. Gorden [DE]; KOELLNBERGER, Maria [DE]; FLAMME, Dr. Ingo [DE]; KÖBBERLING, Dr. Johannes [DE]; LERCHEN, Dr. Hans-Georg [DE]; SCHOHE-LOOP, Dr. Rudolf [DE]; WITTRUCK, Dr. Sven [DE]; GRIEBENOW, Dr. Nils [DE]
- (74) Agente/apoderado:** FABIANA PENADES (216)
- (54) Título:** Composiciones Farmacéuticas que comprenden un profármaco deadrenomedulina basado en polietilenglicol
- (57) Resumen:** La invención se refiere a composiciones farmacéuticas que comprenden un nuevo profármaco de adrenomedulina basado en polietilenglicol (PEG), y al uso de las mismas en el tratamiento y/o la prevención de enfermedades, especialmente de trastornos cardiovasculares, edematosos y/o inflamatorios.

**(19) Dirección Nacional de la Propiedad Industrial – URUGUAY****(12) Invención****(11) UY a/ 037951**

- (51) Clasificación Internacional:**
- (22) Fecha de presentación:** 26/10/2018
- (30) Datos de prioridad:** 10-2017-0140846 27/10/2017 KR
- (71) Solicitante:** CJ Cheiljedang Corporation [KR]
- (72) Inventor:** YANG, Tae Joo [KR]; KANG, In Sung [KR]; KIM, Minhoe [KR]; PARK, Sunghee [KR]; CHOI, Eun Jung [KR]; KIM, Seong Bo [KR]; LEE, Young Mi [KR]; LEE, Young Su [KR]; CHU, Sun [KR]
- (74) Agente/apoderado:** VIRGINIA CERVIERI GHIOLDI (212)
- (54) Título:** MÉTODO PARA PREPARAR GLUCÓSIDO DE ESTEVIOL TRANSFRUCTOSILADO USANDO EL MICROORGANISMO DEL GÉNERO ARTHROBACTER
- (57) Resumen:** La presente descripción se refiere a un método para preparar un glucósido de esteviol transfructosilado utilizando microorganismos derivados de Arthrobacter, un cultivo del mismo, un sobrenadante del cultivo, un extracto del cultivo y un lisado de los microorganismos.

## ***SOLICITUDES DE DISEÑOS INDUSTRIALES***

**(19) Dirección Nacional de la Propiedad Industrial – URUGUAY**

**(12) Diseño Industrial**

**(11) UY s/ 004654**

- (51) Clasificación Internacional:** A 41B 9/0602-02
- (22) Fecha de presentación:** 13/04/2018
- (30) Datos de prioridad:** JP2017/025667 17/11/2017 JP
- (71) Solicitante:** START TODAY CO., LTD. [JP]
- (72) Inventor:** MAEZAWA, YUSAKU [JP]
- (74) Agente/apoderado:** BACOT SILVEIRA, OSCAR (18)
- (54) Título:** Herramienta de medición del tamaño del cuerpo

**(57) Resumen:**

**(19) Dirección Nacional de la Propiedad Industrial – URUGUAY****(12) Diseño Industrial****(11) UY s/ 004655**

- (51) Clasificación Internacional:** A 41D 3/0002-02  
**(22) Fecha de presentación:** 13/04/2018  
**(30) Datos de prioridad:** JP2017/025668 17/11/2017 JP  
**(71) Solicitante:** START TODAY CO., LTD. [JP]  
**(72) Inventor:** MAEZAWA, YUSAKU [JP]  
**(74) Agente/apoderado:** BACOT SILVEIRA, OSCAR (18)  
**(54) Título:** HERRAMIENTA DE MEDICIÓN DEL TAMAÑO DEL CUERPO  
(PANTALÓN)

**(57) Resumen:**

**(19) Dirección Nacional de la Propiedad Industrial – URUGUAY****(12) Diseño Industrial****(11) UY s/ 004660**

---

- (51) Clasificación Internacional:** H 04L 13/0014-02
- (22) Fecha de presentación:** 02/05/2018
- (30) Datos de prioridad:** 004493401-0001 03/11/0017 EM
- (71) Solicitante:** TELEFONICA, S.A. [ES]
- (72) Inventor:**
- (74) Agente/apoderado:** OSCAR TULIO BACOT SILVEIRA (18)
- (54) Título:** DISPOSITIVO DE TRANSMISIÓN DE DATOS

- (57) Resumen:**

**(19) Dirección Nacional de la Propiedad Industrial – URUGUAY****(12) Diseño Industrial****(11) UY s/ 004662**

- (51) Clasificación Internacional:** A 61F 13/1524-04  
**(22) Fecha de presentación:** 24/05/2018  
**(30) Datos de prioridad:** NC2017/0012644 11/12/0017 CO  
**(71) Solicitante:** PRODUCTOS FAMILIA S.A. [CO]  
**(72) Inventor:** LÓPEZ PIMIENTA, FABIO ALBERTO [CO]; URIBE GONZÁLEZ, NATALIA [CO]  
**(74) Agente/apoderado:** JUAN EDUARDO VANRELL FALCON, (144)  
**(54) Título:** PROTECTOR INTIMO FEMENINO

**(57) Resumen:**

***SOLICITUDES DE MODELOS DE UTILIDAD*****(19) Dirección Nacional de la Propiedad Industrial – URUGUAY****(12) Modelo de Utilidad****(11) UY u/ 004648**

---

- (51) Clasificación Internacional:** A 01G 25/02  
**(22) Fecha de presentación:** 05/05/2017  
**(30) Datos de prioridad:**  
**(71) Solicitante:** HARTWICH, CARLOS [UY]  
**(72) Inventor:** HARTWICH, CARLOS [UY]  
**(74) Agente/apoderado:** FERNANDEZ SECCO, GONZALO JOSE (34)  
**(54) Título:** SISTEMA DE APLICACIÓN DE INSUMOS LÍQUIDOS

- (57) Resumen:** Sistema móvil de aplicación de insumos líquidos para plantas, caracterizado por tener una serie de picos conectados a un colector, el cual se instala o acopla a un equipo independiente, siendo que esos picos están separados uniformemente y donde un controlador permite abrir y cerrar las válvulas situadas en la manguera o tubo que alimenta a cada pico desde el colector -al cual a su vez se le alimenta líquido a presión- haciéndolo de forma secuencial de manera que el chorro de fluido de cada pico actúe siempre sobre la zona donde está la planta.

**(19) Dirección Nacional de la Propiedad Industrial – URUGUAY****(12) Modelo de Utilidad****(11) UY u/ 004683**

- (51) Clasificación Internacional:** B 60R 13/00  
**(22) Fecha de presentación:** 30/04/2018  
**(30) Datos de prioridad:**  
**(71) Solicitante:** Mario Serantes Machin [UY]  
**(72) Inventor:** Mario Serantes Machin [UY]  
**(74) Agente/apoderado:** JUAN MIGUEL FREIRA (19)  
**(54) Título:** CARTEL PUBLICITARIO PARA VEHICULOS CON ELEMENTOS DE SEGURIDAD

- (57) Resumen:** Cartel publicitario con pantallas LED o LCD que se instala en el exterior del vehículo constituyendo un conjunto eléctrico multifuncional con un equipo GPS con una tarjeta SIM LTE/3G/GPRS que mantendrá comunicación con un servidor. El cartel está conectado con un botón de pánico para el conductor y está conectado al disparador de sistema airbag del vehículo, que informará al servidor y éste a la autoridad competente la existencia de un riesgo o un accidente. El cartel dispone de una unidad sonora, una cámara, y una unidad expendedora de productos, conectada al servidor que entrarán en acción cuando éste lo indique. El servidor determinara que publicidad pasara el cartel, de acuerdo a parámetros de tiempo y lugar.



**(19) Dirección Nacional de la Propiedad Industrial – URUGUAY****(12) Modelo de Utilidad****(11) UY u/ 004699**

---

- (51) Clasificación Internacional:**
- (22) Fecha de presentación:** 07/09/2018
- (30) Datos de prioridad:**
- (71) Solicitante:** Gustavo Rodríguez Vidal [UY]
- (72) Inventor:** Gustavo Rodríguez Vidal [UY]
- (74) Agente/apoderado:** Gustavo Rodríguez Vidal ()
- (54) Título:** VENTANA DE ALUMINIO QUE INTEGRA EL ANTEPECHO AISLANTE, LOS CIERRES LATERALES AISLANTES Y UN ELEMENTO DE CIERRE Y APOYO SUPERIOR DE DINTEL, COMO SOLUCIÓN CONSTRUCTIVA PARA UTILIZAR EN LOS MUROS EXTERIORES DE VIVIENDAS Y LOCALES EN GENERAL.
- (57) Resumen:** Considerando los problemas prácticos y técnicos a la hora de cerrar, sellar correctamente y aislar térmicamente y de forma adecuada los muros exteriores en torno a una ventana o abertura para una vivienda, edificio o local. Se aporta la solución de un nuevo modelo de ventana o elemento que integra el cerramiento del antepecho, el cierre de los laterales o jambas, tipo tapa, con posibilidad de ventilar e inspeccionar la cámara de aire interior y otra pieza en la parte superior para realizar el cierre y apoyo del dintel con canales para el desagüe. Incluyendo la aislación térmica continua necesaria.

**(19) Dirección Nacional de la Propiedad Industrial – URUGUAY****(12) Modelo de Utilidad****(11) UY u/ 004702**

- (51) Clasificación Internacional:**
- (22) Fecha de presentación:** 12/10/2018
- (30) Datos de prioridad:**
- (71) Solicitante:** mauro ruiz [UY]
- (72) Inventor:** mauro ruiz [UY]
- (74) Agente/apoderado:** mauro ruiz ()
- (54) Título:** Calentador de hoja de cuchillo para industria frigorífica

- (57) Resumen:** El calentador de hoja de cuchillo para frigorífico, es un dispositivo que se coloca en la hoja del cuchillo y que por medio de energía eléctrica, aplicada a una resistencia y contando con un regulador de temperatura, provocara el calentamiento de la misma, de manera que, al accionar su filo para cortar carne enfriada, logra menor rozamiento, que un cuchillo convencional, necesitándose ejercer menor esfuerzo físico para cada corte. Aplicado a la Industria Frigorífica, disminuirá el esfuerzo físico de los trabajadores, y mejorara rendimientos, ritmos de producción y volúmenes procesados por jornada laboral, manteniendo la inocuidad del producto final.

**(19) Dirección Nacional de la Propiedad Industrial – URUGUAY****(12) Modelo de Utilidad****(11) UY u/ 004703**

---

- (51) Clasificación Internacional:**  
**(22) Fecha de presentación:** 12/10/2018  
**(30) Datos de prioridad:**  
**(71) Solicitante:** mauro ruiz [UY]  
**(72) Inventor:** mauro ruiz [UY]  
**(74) Agente/apoderado:** mauro ruiz ()  
**(54) Título:** cuchillo calefaccionado para industria frigorifica

- (57) Resumen:** El cuchillo/a calefaccionado para industria frigorífica, es un herramienta que, por medio de energía eléctrica, a través de una resistencia y/o bobina, y contando con un regulador de temperatura, provocara el calentamiento controlado de la hoja del mismo, de manera que, al accionar su filo para cortar carne enfriada, logrará menor rozamiento, que un cuchillo convencional, requiriendo menor esfuerzo para cada corte.
- Aplicado a la Industria Frigorífica, disminuirá el esfuerzo físico de los trabajadores, y mejorara rendimientos, ritmos de producción y volúmenes de carne procesados por jornada laboral, manteniendo la inocuidad del producto final

**(19) Dirección Nacional de la Propiedad Industrial – URUGUAY****(12) Modelo de Utilidad****(11) UY u/ 004704**

- (51) Clasificación Internacional:**  
**(22) Fecha de presentación:** 18/10/2018  
**(30) Datos de prioridad:**  
**(71) Solicitante:** Gustavo Rodríguez Vidal [UY]  
**(72) Inventor:** Gustavo Rodriguez Vidal [UY]  
**(74) Agente/apoderado:** Gustavo Rodríguez Vidal ()  
**(54) Título:** Modelo de perfil para premarco de ventana.
- (57) Resumen:** Se aporta la solución de un nuevo modelo de perfil para premarco de ventana que integra y prevé el acople del cerramiento del antepecho, el cierre de los laterales del muro o jambas, tipo tapa, con posibilidad de ventilar e inspeccionar la cámara de aire interior y otra pieza en la parte superior para realizar el cierre y apoyo del dintel, con canales para el desagüe, incluyendo en todo el sistema el espacio suficiente como para incluir la capa de aislación térmica continua en todo su perímetro. Estos elementos pueden ser removidos y vueltos a colocar.

**RECTIFICACIONES DE PATENTES**

<b>Bol.</b>	<b>Pag.</b>	<b>N° Exp.</b>	<b>Dice</b>	<b>Debe Decir</b>
228	235	37362	(57)Compuestos de fórmula (I), sales, solvatos, profármacos farmacéuticamente aceptables: donde Q se selecciona de O, S, Se; J es S o Se; W1 y W2, se seleccionan de f N y C; R1 y R2 se seleccionan de hidrógeno, alquilo C1-C12, alqueno C2-C12, alquino C2-C12, arilo, heterociclilo, heteroarilo, cicloalquilo, cicloalqueno, amino, amido, alquilo, acilo, arilalquilo, acilamido, donde al menos uno de W1 y W2 es un átomo de nitrógeno y 15 cuando R1 o R2 son restos cíclicos, W1 o W2 puede formar parte de la estructura anular; composiciones farmacéuticas, métodos de tratamiento y usos asociados.	(57)Compuestos de fórmula (I), sales, solvatos, profármacos farmacéuticamente aceptables: donde Q se selecciona de O, S, Se; J es S o Se; W1 y W2, se seleccionan de f N y C; R1 y R2 se seleccionan de hidrógeno, alquilo C1-C12, alqueno C2-C12, alquino C2-C12, arilo, heterociclilo, heteroarilo, cicloalquilo, cicloalqueno, amino, amido, alquilo, acilo, arilalquilo, acilamido, donde al menos uno de W1 y W2 es un átomo de nitrógeno y cuando R1 o R2 son restos cíclicos, W1 o W2 puede formar parte de la estructura anular; composiciones farmacéuticas, métodos de tratamiento y usos asociados.
227	310	4692	(54)SITEMNA DE DETECCION DE GASES COMBUSTIBLES Y ANTIEXPLOSION DE RECINTOS	(54)SISTEMA DE DETECCION DE GASES COMBUSTIBLES Y ANTIEXPLOSION DE RECINTOS
228	261	37635	(54)ANTICUERPOS ANTI PHF-TAU Y SUS USOS I.P.	(54)ANTICUERPOS ANTI PHF-TAU Y SUS USOS
226	212	37522	(72)DRA. CYRIL MONTAGNE [FR]; DR. STEFAN HILLEBRAND [DE]; DR. MAZEN ES-SAYED [DE]; DR. ANDREAS GÖRTZ [DE]; DR. ULRIKE WACHENDORFF-NEUMANN [DE]	(72)DR. CYRIL MONTAGNE [FR]; DR. STEFAN HILLEBRAND [DE]; DR. MAZEN ES-SAYED [DE]; DR. ANDREAS GÖRTZ [DE]; DR. ULRIKE WACHENDORFF-NEUMANN [DE]
226	231	37551	(71)BIOGEN IDEC MA INC	(71)BIOGEN MA INC
226	207	37513	(72)Alexander Russell ABELA [US]; Timothy ALCACIO [US]; Corey ANDERSON [US]; Paul Timothy ANGELL [US]; Minson BAEK [US]; Jeremy J. CLEMENS [US]; Thomas CLEVELAND [US]; Lori Ann FERRIS [US]; Peter Diederik Jan GROOTENHUIS [NL]; Raymond Stanley GROSS [US]; Anton GULEVICH [RU]; Sara Sabina HADIDA RUAH [US]; Clara Kuang-Ju HSIA [US]; Robert M. HUGHES [GB]; Ping KANG [US]; Ali KESHAVARZSHOKRI [US]; Haripada KHATUYA [US]; Paul John KRENITSKY [US]; Jason MCCARTNEY [US]; Mark Thomas MILLER [US]; Prasuna PARASELLI [US]; Fabrice Jean Denis PIERRE [FR]; Yi SHI [US]; Muna SHRESTHA [US]; David Andrew SIESEL [US]; Kathy	(72)Alexander Russell ABELA [US]; Timothy ALCACIO [US]; Corey ANDERSON [US]; Paul Timothy ANGELL [US]; Minson BAEK [US]; Jeremy J. CLEMENS [US]; Thomas CLEVELAND [US]; Lori Ann FERRIS [US]; Peter Diederik Jan GROOTENHUIS [NL]; Raymond Stanley GROSS [US]; Anton GULEVICH [RU]; Sara Sabina HADIDA RUAH [US]; Clara Kuang-Ju HSIA [US]; Robert M. HUGHES [GB]; Ping KANG [US]; Ali KESHAVARZSHOKRI [US]; Haripada KHATUYA [US]; Paul John KRENITSKY [US]; Jason MCCARTNEY [US]; Mark Thomas MILLER [US]; Prasuna PARASELLI [US]; Fabrice Jean Denis PIERRE [FR]; Yi SHI [US]; Muna

Bol.	Pag.	N° Exp.	Dice	Debe Decir
			STAVROPOULOS [US]; Andreas P. TERMIN [US]; Johnny UY [US]; Fredrick F. VAN GOOR [US]; Timothy John YOUNG [GB]; Jinglan ZHOU [US]	SHRESTHA [US]; David Andrew SIESEL [US]; Kathy STAVROPOULOS [US]; Andreas P. TERMIN [US]; Johnny UY [US]; Fredrick F. VAN GOOR [US]; Timothy John YOUNG [GB]; Jinglan ZHOU [US]; Pramod Virupax JOSHI [US]
225	319	37494	(72)Mark K. SCHLEGE [US]	(72)Mark K. SCHLEGEL [US];
221	279	37590	(71)PHENEX PHARMACEUTICALS [DE]	(71) <b>PHENEX PHARMACEUTICALS AG</b> [DE]
224	201	37428	(72)Roben M. HUGHES [US]; Alexander Rusell ABELA [US]; Mark Tilomas MILLER [US];	(72)Robert M. HUGHES [US]; Alexander Russell ABELA [US]; Mark Thomas MILLER [US];
224	223	37461	(72)DR. STEFAN NIKOLAUS GRADL [FR]; DR. DUY NGUYEN [DE]; DR. KNUT EIS [DE]; DR. JUDITH GÜNTHER [DE]; DR. TIMO STELLFELD [DE]; DR. ANDREAS JANZER [DE]; DR. SVEN CHRISTIAN [DE]; DR. THOMAS MUELLER [DE]; SHERIF EI SHEIKH [US]; HAN JIE ZHOU [US]; CHANGJIA ZHAO [CN]; DAVID B. SYKES [CA]; STEVEN JAMES FERRARA [GB]; KERY LIU [CN]; DR. MICHAEL KRÖBER [DE]; DRA. CLAUDIA MERZ [DE]; DR. MICHAEL NIEHUES [DE]; DRA. MARTINA SCHÄFER [DE]; DRA. KATJA ZIMMERMANN [DE]	(72)DR. STEFAN NIKOLAUS GRADL [FR]; DR. DUY NGUYEN [DE]; DR. KNUT EIS [DE]; DR. JUDITH GÜNTHER [DE]; DR. TIMO STELLFELD [DE]; DR. ANDREAS JANZER [DE]; DR. SVEN CHRISTIAN [DE]; DR. THOMAS MUELLER [DE]; SHERIF EI SHEIKH [US]; HAN JIE ZHOU [US]; CHANGJIA ZHAO [CN]; DAVID B. SYKES [CA]; STEVEN JAMES FERRARA [GB]; KERY LIU [CN]; DR. MICHAEL KRÖBER [DE]; DRA. CLAUDIA MERZ [DE]; DR. MICHAEL NIEHUES [DE]; DRA. MARTINA SCHÄFER [DE]; DRA. KATJA ZIMMERMANN [DE]; Dr. Carl Friedrich NISING [DE];
224	222	37460	(72)DR. STEFAN NIKOLAUS GRADL [FR]; DR. DUY NGUYEN [DE]; DR. KNUT EIS [DE]; DR. JUDITH GÜNTHER [DE]; DR. TIMO STELLFELD [DE]; DR. ANDREAS JANZER [DE]; DR. SVEN CHRISTIAN [DE]; DR. THOMAS MUELLER [DE]; SHERIF EI SHEIKH [US]; HAN JIE ZHOU [US]; CHANGJIA ZHAO [CN]; DAVID B. SYKES [CA]; STEVEN JAMES FERRARA [GB]; KERY LIU [CN]; DR. SIMON ANTHONY HERBERT [ZA]; DRA. CLAUDIA MERZ [DE]; DR. MICHAEL NIEHUES [DE]; CARL FRIEDRICH NISING [DE]; DRA. MARTINA SCHÄFER [DE]; DRA. KATJA ZIMMERMANN [DE]; DR. JÖRG KNÄBLEIN [DE]; DR. KAI THEDE [DE]; Dr. Ing. Thomas FAUPER [DE]	(72)DR. STEFAN NIKOLAUS GRADL [FR]; DR. DUY NGUYEN [DE]; DR. KNUT EIS [DE]; DR. JUDITH GÜNTHER [DE]; DR. TIMO STELLFELD [DE]; DR. ANDREAS JANZER [DE]; DR. SVEN CHRISTIAN [DE]; DR. THOMAS MUELLER [DE]; SHERIF EI SHEIKH [US]; HAN JIE ZHOU [US]; CHANGJIA ZHAO [CN]; DAVID B. SYKES [CA]; STEVEN JAMES FERRARA [GB]; KERY LIU [CN]; DR. SIMON ANTHONY HERBERT [ZA]; DRA. CLAUDIA MERZ [DE]; DR. MICHAEL NIEHUES [DE]; CARL FRIEDRICH NISING [DE]; DRA. MARTINA SCHÄFER [DE]; DRA. KATJA ZIMMERMANN [DE]; DR. JÖRG KNÄBLEIN [DE]; DR. KAI THEDE [DE]; Dr. Ing. Thomas FAUPEL [DE]

<b>Bol.</b>	<b>Pag.</b>	<b>N° Exp.</b>	<b>Dice</b>	<b>Debe Decir</b>
224	205	37434	(72)DR. DAVID WILCKE [DE]; DR. RÜDIGER FISCHER [DE]; DR. DOMINIK HAGER [DE]; DR. LAURA HOFFMEISTER [DE]; DR. NINA KAUSCH-BUSIES [FR]; DR. MARC MOSRIN [FR]; DR. MATTHIEU WILLOT [FR]; DR. HANS-GEORG SCHWARZ [DE]; DR. KERSTIN ILG [DE]; ULRICH GÖRGENS [DE]; DR. ANDREAS TURBERG [DE]	(72)DR. DAVID WILCKE [DE]; DR. RÜDIGER FISCHER [DE]; DR. DOMINIK HAGER [DE]; DRA. LAURA HOFFMEISTER [DE]; DR. NINA KAUSCH-BUSIES [FR]; DR. MARC MOSRIN [FR]; DR. MATTHIEU WILLOT [FR]; DR. HANS-GEORG SCHWARZ [DE]; DR. KERSTIN ILG [DE]; ULRICH GÖRGENS [DE]; DR. ANDREAS TURBERG [DE]
223	222	37422	(57)Suspensión frontal independiente (10) para aplicación en vehículos comerciales, , comprendiendo subestructura (30) asociada a horquilla superior (11) y a horquilla inferior (12), ambas asociadas a rueda (200, 200') y configurando ángulo de caster (40), ángulo de camber (50) y ángulo 5 de convergencia/divergencia (toe) (62), donde el ángulo de caster (40) es de 4,7º a 5,3º, el de camber (50) es de -0,3º a 0,3º, y el de convergencia/divergencia (toe) (62) es de -0,85º a 1,15º, confiriendo una característica de no reactividad a los momentos generados en el conjunto rodante, especialmente durante situaciones de frenado.	(57)Suspensión frontal independiente (10) para aplicación en vehículos comerciales, , comprendiendo subestructura (30) asociada a horquilla superior (11) y a horquilla inferior (12), ambas asociadas a rueda (200, 200') y configurando ángulo de caster (40), ángulo de camber (50) y ángulo de convergencia/divergencia (toe) (62), donde el ángulo de caster (40) es de 4,7º a 5,3º, el de camber (50) es de -0,3º a 0,3º, y el de convergencia/divergencia (toe) (62) es de -0,85º a 1,15º, confiriendo una característica de no reactividad a los momentos generados en el conjunto rodante, especialmente durante situaciones de frenado.
223	223	37423	(57) La invención objeto se refiere a nuevas clases de proteínas activas de forma insecticida y las secuencias de polinucleótidos que codifican para estas proteínas. Concretamente, las proteínas insecticidas de aproximadamente 5 12-24 kDa y de aproximadamente 5 12-14 kDa se utilizan para controlar los guanos de la raíz del maíz. La invención objeto incluye métodos y plantas transgénicas para el control del gusano de la raíz del maíz occidental y otros insectos coleópteros.	(57)La invención objeto se refiere a nuevas clases de proteínas activas de forma insecticida y las secuencias de polinucleótidos que codifican para estas proteínas. Concretamente, las proteínas insecticidas de aproximadamente 12-24 kDa y de aproximadamente 12-14 kDa se utilizan para controlar los guanos de la raíz del maíz. La invención objeto incluye métodos y plantas transgénicas para el control del gusano de la raíz del maíz occidental y otros insectos coleópteros.
222	242	37374	(72)Neil H. SQUIRES [US];	(72)Neil H. SQUIRES [CA];

<b>Bol.</b>	<b>Pag.</b>	<b>N° Exp.</b>	<b>Dice</b>	<b>Debe Decir</b>
222	241	37373	(57)Dispositivo de control biológico de plagas, que comprende un techo (1), que se encuentra acoplado por encima de una cápsula contenedora (b) de insectos benéficos o sustancias que ayuden a controlar plagas, definiéndose entre el techo (1) y la superficie superior exterior de dicha cápsula contenedora (b), una cavidad (C) capaz de alojar un elemento para el colgado del dispositivo de control biológico. Este dispositivo es de aplicación en la producción agrícola y/o forestal y permite que pueda ser soportado en la rama de un árbol, o bien en un soporte lineal natural o artificial existente. Con la estructura propuesta, se logra una sujeción firme al soporte y una ubicación baja del centro de gravedad, favoreciendo a la protección del contenido de insectos benéficos o sustancias ante lluvias y vientos de cualquier velocidad o dirección.	(57)Dispositivo de control biológico de plagas de aplicación en la producción agrícola y/o forestal, que comprende un cuerpo acoplado a una cápsula, en cuya cara superior se conforma una concavidad, definiéndose entre la cara superior del techo y la superficie superior exterior de dicha cápsula, una cavidad capaz de alojar a un elemento para el colgado del dispositivo de control biológico.
221	279	37590	(71)PHENEX PHARMACEUTICALS [DE]	(71)PHENEX PHARMACEUTICALS AG
212		36960	(72)CARMEN ELISA DÍAZ HERNANDEZ[ES];CRISTINA GIMENEZ MARIÑO[ES]; MARIA FE ANDRES YEYES [ES]; MATÍAS REINA ARTILES [ES]; NUTAN KAUSHIK [ES]; RAIMUNDO CABRERA PEREZ [ES]; RODNEY LACRET PIMIENTA [ES]; Consejo Superior De Investigaciones Científicas ES C. SERRANO, 117, MADRID, 28006	(72)CARMEN ELISA DÍAZ HERNANDEZ[ES];CRISTINA GIMENEZ MARIÑO[ES]; MARIA FE ANDRES YEYES [ES]; MATÍAS REINA ARTILES [ES]; NUTAN KAUSHIK [ES]; RAIMUNDO CABRERA PEREZ [ES]; RODNEY LACRET PIMIENTA [ES]; AZUCENA GONZÁLEZ COLOMA [ES]; Consejo Superior De Investigaciones Científicas ES, C. SERRANO, 117, MADRID, 28006 UNIVERSIDAD DE LA LAGUNA ES, Edificio Central Universidad, planta 0 C. Delgado Barreto, s/n SANTA CRUZ DE TENERIFE, THE ENERGY AND RESOURCES INSTITUTE (TERI) IN, Darbari Seth Block, Habitat Place, Lodhi Road NEW DELHI





**ÍNDICE POR TITULARES DE MARCAS**

<b>Titular</b>	<b>N° Exp</b>	<b>Marca</b>
AADESA S.A.	498233	CH CYAN HOTELES (mixta)
AADESA S.A.	498232	MY HOTEL BUDGET ACCOMODATION (mixta)
ACTEGA GmbH	498564	ACTEGA
adp Gauselmann GmbH	498551	NEFERTARI
adp Gauselmann GmbH	498550	ABU SIMBEL
adp Gauselmann GmbH	498548	HATHOR
adp Gauselmann GmbH	498759	DRAGON'S MYSTERY
adp Gauselmann GmbH	498817	NEON
adp Gauselmann GmbH	498760	STONE AGE
adp Gauselmann GmbH	498584	MONKEY 7 WILD
ADRIAN ANTONIO RAMIREZ ALVARO	491184	LA SANDONGA
Adrián Enrique Corrales	499763	IFA7 WWW.IFA7.COM (mixta)
ADRIANA CHARBONNIER	498741	\$ BESTPRICE (mixta)
AFC Montevideo SRL	499185	ÓN CLUB (mixta)
AGC Inc.	499463	AGC (mixta)
Ajinomoto Co., Inc.	499698	ACTIVA BFB
Al Saidy Commerce and Industry Tobacco	499163	AL SAIDY COMMERCE & INDUSTRY TOBCCO (mixta)
Al Saidy Commerce and Industry Tobacco	499165	AL OSTOURA (mixta)
Alantur S.A	499337	FORRAJERA DEL SUR (mixta)
Aldo Collerati Mezgolits	498442	COLLERATI
Alejandro Suarez Reich	498882	HEY SEGUROS (mixta)
Alexei Yaquimenko	498607	FRONT CONSULTING INTERNATIONAL FCI (mixta)
Alexion Pharmaceuticals, Inc.	499453	SOLIRIS
Alexion Pharmaceuticals, Inc.	499457	ULTOMIRIS
Alexion Pharmaceuticals, Inc.	499451	KANUMA
Alexion Pharmaceuticals, Inc.	499447	ALEXION
Alexion Pharmaceuticals, Inc.	499449	ALEXION (mixta)
Alexion Pharmaceuticals, Inc.	499455	STRENSIQ
Alicia Solé	498513	PLATA & PIEDRA (mixta)
ALIMENTOS WILSON LTDA.	498722	MITSUWA
ALIMENTOS ZÚÑIGA, SOCIEDAD ANÓNIMA	499318	TUMBIS (mixta)
ALVAREZ, CYNTHIA y ALVAREZ, LORENA	499631	POULAS
ALZER S.R.L.	499738	CAMPONUEVO (mixta)
AMELIA TORO CORTES	499160	AMELIA TORO (mixta)
Amil Assistência Médica Internacional S.A.	498286	AMIL
AMILIVIA, GONZALO MARTIN	499582	POP PARTY (mixta)
Andrea Luciardi	499340	ALMACEN DE FLORES
ANDREA OLINDA NISIM	499174	WINNA LOVE (mixta)
ANDRES RECOBA y DIEGO PERROTTA (Sociedad de Hecho)	498210	B BOHEMIA (mixta)
APPLE INC.	499755	LIQUID RETINA
ARCO IRIS S.A.	498306	ARCOIRIS (mixta)
Asegua Therapeutics LLC	498895	ASEGUA
ASILOR S.A.	499173	AERMOTOR
ASOCIACION ESPAÑOLA PRIMERA DE	498337	FAMILIA TE ATIENDE, TE CUIDA, TE

Titular	N° Exp	Marca
SOCORROS MUTUOS		ACOMPAÑA (mixta)
ASOCIACION URUGUAYA DE ALZHEIMER Y SIMILARES	498619	AUDAS ASOCIACION URUGUAYA DE ALZHEIMER Y SIMILARES (mixta)
ASTRIX S.A.	499715	CH CHUTRAU FINE CHEMICAL SUPPLIES (mixta)
AT&T Intellectual Property II, L.P.	498988	XANDR
AT&T Intellectual Property II, L.P.	498991	(figurativa)
AT&T Intellectual Property II, L.P.	498990	XANDR (mixta)
AVON PRODUCTS, INC.	498810	AVON V FOR VICTORY
AVON PRODUCTS, INC.	498601	AVON MUSK FREEZE
AVON PRODUCTS, INC.	498598	AVON SEGNO SUCCESS
BALCORTA OLVERA, DAVID DANIEL	499714	IFA7 WWW.IFA7.COM
BANCA DE CUBIERTA COLECTIVA DE QUINIELAS DE MONTEVIDEO	498885	5 DE ORO REVANCHA (mixta)
BANCA DE CUBIERTA COLECTIVA DE QUINIELAS DE MONTEVIDEO	498887	MOTOS (mixta)
BANCAR TECNOLOGÍA S.A.	498439	UALÁ (mixta)
BANCO DE CREDITO E INVERSIONES	498618	MACH (mixta)
BARTORELLI ZABALA, RICARDO	498529	MACCE
BARTORELLI ZABALA, RICARDO	498530	SIBOG
Bayer Aktiengesellschaft	498216	(figurativa)
BECTON, DICKINSON AND COMPANY	499065	BD VACUTAINER ECLIPSE ULTRAFILL
BEM BOLADO TABACARIA LTDA.	499567	BEM BOLADO (mixta)
BERGEN ALSE SRL	499655	HIMAWARI
BIMEDA ANIMAL HEALTH LIMITED	498486	FERROFORTE
Biogen MA Inc.	498814	ADUHELM
Biogen MA Inc.	498812	BRAYADU
BIOPREMIX TECHNOLOGIES LLC	499519	BP BIOPREMIX RUMINAL FERMENTATION TECH (mixta)
BLOUNT, INC.	498798	OREGON (mixta)
BOMBE S.R.L	498641	EMERLAMP
Bras N Things Pty Ltd	499704	BRAS N THINGS (mixta)
Bremen Tools Argentina S.A.	499151	BREMEN QUALITÄT UND DESIGN. (mixta)
BREYER MERMANOS S.A.	499372	LINCOLN WINDS
CALAHUA, S.A. DE C.V.	498426	ACAPULCOCO (mixta)
CALAHUA, S.A. DE C.V.	498427	CALAHUA (mixta)
CALATIS SOCIEDAD ANÓNIMA	498242	QUIERO JUGAR (mixta)
Camilo Caballero	499130	BUENAS RIMAS (mixta)
CAMILO DE LEÓN	498238	MONTTE
CANTAMAR S.A.	499345	(figurativa)
Carl Walther GmbH	499362	REIGN
Carla Pereyra	498517	BE BY BEAUTY (mixta)
CARLOS GUTIERREZ S.A.	498297	PANAVOX (mixta)
Javier Labarthe y Carlos Ramos	498627	DYNAMICA (mixta)
Carlos Vignone	499189	CONSCIENCIA EN MOVIMIENTO (mixta)
CARMANIA S.R.L.	499328	LACELA
Caterpillar (Qingzhou) Ltd.	498612	SEM (mixta)
Caterpillar (Qingzhou) Ltd.	498615	(figurativa)
CCBP LTD	499397	BAKERTILLY (mixta)
Lucia Osorio y Cecilia Norman	498666	BEAUTYGEEKS (mixta)
CENTRO CEIBAL PARA EL APOYO A LA EDUCACION DE LA NINEZ Y LA	493322	CEILAB (mixta)

Titular	N° Exp	Marca
ADOLESCENCIA		
China Tobacco Guizhou Industrial Co., Ltd.	498055	GUIYAN (mixta)
CIRLON S.A.	498824	OMM (mixta)
CLALDY S.A.	499532	GAMBU
CMPC TISSUE S.A.	498395	OK PET
COGNAC FERRAND	499085	DISTILLER'S VAULT
COLGATE-PALMOLIVE COMPANY	499665	CONFIA & LANZATE
COLGATE-PALMOLIVE COMPANY	498800	VOLCANIC
COMPAÑÍA URUGUAYA DE MEDIOS DE PROCESAMIENTO S.A.	498726	BIGO
CONPRISTE ACISA	498713	DON RODRIGO (mixta)
Constellation Brands U.S. Operations, Inc.	499485	TO KALON
COOPERATIVA NACIONAL DE PRODUCTORES DE LECHE (CONAPROLE)	499242	I LIGHT IT (mixta)
COOPERATIVA REGIONAL DE CAFEICULTORES EM GUAXUPÉ LTDA. - COOXUPÉ	499069	PRIMA QUALITTA
COOPERATIVA REGIONAL DE CAFEICULTORES EM GUAXUPÉ LTDA. - COOXUPÉ	499068	EVOLUTTO
COOPERATIVA REGIONAL DE CAFEICULTORES EM GUAXUPÉ LTDA. - COOXUPÉ	499071	(figurativa)
COOPERATIVA REGIONAL DE CAFEICULTORES EM GUAXUPÉ LTDA. - COOXUPÉ	499074	COOXUPÉ
COOPERATIVA REGIONAL DE CAFEICULTORES EM GUAXUPÉ LTDA. - COOXUPÉ	499072	COOXUPÉ (mixta)
CORPORACIÓN DE FOMENTO ASISTENCIAL DEL HOSPITAL UNIVERSITARIO SAN VICENTE DE PAUL (CORPAUL)	498227	CORPAUL (mixta)
CUATRO CARAS S.R.L.	499329	PLUSCAN
DANIEL LEON BENSEÑOR YAFE	498668	LA RESISTANCE BOULANGERIE (mixta)
DANIEL MARIO BEGINO RODRÍGUEZ - DIEGO BEGINO COLOMBO	499422	ACC (mixta)
Daniel Silveira S.A.	499423	BONO GANADERO S SILVEIRA INVERSIONES AGROPECUARIAS (mixta)
DANTE GUSTAVO SARDO GONZALEZ	499102	EL HACHA
DARIO RUBEN IPPOLITO	492687	BRONWAY (mixta)
DDC LTDA.	498985	WELL
DE ARCE LAPOUBLE, SYLVIA MARGARITA	499634	FEDECOLE
Delarc S.A.	498862	CONSOLID TRAVEL URUGUAY (mixta)
DELIBRA S.A.	499466	EMPATIC
DELIBRA S.A.	499468	ESPONTAL
DELIBRA S.A.	499474	EVASTRIOL
DELIBRA S.A.	499476	FEMATRIX
DELIBRA S.A.	499479	MODERATAN
DELIBRA S.A.	499465	DERMOTRAT
DELIBRA S.A.	499464	DERMOCAL
DELIBRA S.A.	499488	URGISTAT
DELIBRA S.A.	499487	TESTAL

<b>Titular</b>	<b>N° Exp</b>	<b>Marca</b>
DELIBRA S.A.	499486	TEGLINIL
DELIBRA S.A.	499484	SILOFLUX
DELIBRA S.A.	499483	PANFUREX
DELIBRA S.A.	499482	NARDEL
DELIBRA S.A.	498502	REYOIN
DENTSU INC.	498579	DENTSU X (mixta)
DEREMATE.COM DE URUGUAY SRL	498520	CYBERFEST
DISTRIFAR S.R.L.	498528	NOPIKE
Dogadan Gıda Ürünleri Sanayi ve Pazarlama A.S.	498789	DOGADAN (mixta)
Dominique Dalmás	498534	ANTI DOMINGO
DOMUS CAPITAL S.A.	498787	QUINAS
Double Medical Technology Inc.	498049	DOUBLE MEDICAL (mixta)
DOUBLESTAR GROUP CO., LTD.	499079	DOUBLESTAR (mixta)
DOUBLESTAR GROUP CO., LTD.	499078	KINBLI (mixta)
DPR	499116	TRAITEUR DE PARIS (mixta)
Droguería Europea S.A.	498765	A ADIUVO (mixta)
Droguería y Farmacias del Ahorro S.A.	498767	REGIS SU FARMACIA DE SIEMPRE (mixta)
Eastman Auto & Power Limited	498900	RITSUKA
Eduardo Del Baglivi	498228	DELAGRO&CIA (mixta)
EL GYM S.A.	498040	FITER FITNESS PARA VOS (mixta)
Elerias S.A.	498421	URUGUAY365 (mixta)
Elixinol, LLC	498291	ELIXINOL
ENDREL S.A.	498676	PINTURAS DEL URUGUAY (mixta)
ENDREL S.A.	498678	3B PINTURAS BUENO BONITO BARATO (mixta)
ENDREL S.A.	498677	FÁCIL (mixta)
ENDREL S.A.	498679	DEL MAR PINTURAS (mixta)
ENDREL S.A.	498674	ECO ENVASE (mixta)
Camila Rajchman y Enrique Quinteros	498265	BLONDA (mixta)
Enzo Broglia	498654	REYTORO
Ercolano Hnos. SRL	499126	MELINE
Erika Levi	498594	GLOW. BARS & CATERING (mixta)
ESTANCIA PARRIGERA S.A.	498577	ESTANCIA PARRIGERA (mixta)
ETNIA DREAMS SOCIEDAD LIMITADA	499414	ETNIA (mixta)
EUROFARMA URUGUAY S.A.	499137	FEMINIS
EUROFARMA URUGUAY S.A.	499135	ETOX EUROFARMA (mixta)
EUROFARMA URUGUAY S.A.	498301	DELABAXY
EUROFARMA URUGUAY S.A.	498300	DELABAXI
EVAPCO, INC.	499012	EVAPCO (mixta)
FÁBRICA NACIONAL DE PAPEL S.A.	499103	FANACOPY (mixta)
FAMILIA CERRUTI S.R.L.	499208	GALIA BREWING CO. HANDCRAFTED BEER SINCE 2018 CUM AMICIS BIBAS GALIA BREWING CO. (mixta)
FARMACO URUGUAYO S.A.	498575	FARMABAG
FarmaValue S.A.	498766	FARMA VALUE SU FARMACIA DEL AHORRO (mixta)
Fédération Internationale de Football Association (FIFA)	499121	EL MISMO JUEGO, LA MISMA EMOCIÓN
Felder KG	498610	FELDER
Fernando Andres Lopez	498883	ECOAPICULTORES GRUPO APICULTORES PIEDRA DEL TORO (mixta)
Fernando Andres Lopez	498866	PRODUCTO LIBRE DE GLIFOSATO (mixta)

Titular	N° Exp	Marca
FERNANDO RODOLFO LAUREIRO AGORIO	498249	DIA CERO
FILLEY S.A.	499073	MERCEDES SHOPPING
FILLEY S.A.	499076	MERCEDES SHOPPING (mixta)
FINE RESEARCH LATIN AMERICA S.A.	498211	FINERESEARCH (mixta)
Flame and Wax, INC	498333	VOLUSPA
FLORENCIA AZZARITI FERREIRA	499680	T TANKES (mixta)
FRADINCO S.A.	499717	BEER HOUSE CHE (mixta)
Francis Andreu Ricci	499544	FRANCIS ANDREU
FRANCO ARIAS, VITORINO	499138	SARANDIANDO, ALGO NOS MUEVE...
Franco Ciappesoni	498310	BILLOW LIFESTYLE (mixta)
Freddy Nieuchowicz	499000	ORLANDO PETINATTI
Fritz Egger GmbH & Co. OG	498475	E EGGER HAUS (mixta)
FUCAC (FEDERACION URUGUAYA DE COOPERATIVA DE AHORRO Y CREDITO)	498234	EL FACILON
FURACÃO PET INDUSTRIA E COMÉRCIO DE ARTIGOS PARA ANIMAIS LTDA	498541	FURACÃO PET (mixta)
Fusion Unlimited, LLC	499120	SISSTREVLUTION
F.V. S.A.	498948	FRANZ VIEGENER
F.V. S.A.	498947	FV (mixta)
F.V. S.A.	498946	FV
F.V. S.A.	498949	FRANZ VIEGENER (mixta)
GALERIA DEL CHOCOLATE, S DE R.L DE C.V	499128	FINDERS KEEPERS (mixta)
GARAKIS & RODOPOULOS INDÚSTRIA, COMÉRCIO E EXPORTAÇÃO LTDA	499168	INTERCARTA
GARAKIS & RODOPOULOS INDÚSTRIA, COMÉRCIO E EXPORTAÇÃO LTDA	499164	DUOFRESH (mixta)
Genan Holding A/S	498770	GENAN
GENERAL MOTORS LLC	498876	CHEVROLET JOY
GENERAL MOTORS LLC	499057	ONIX PLUS
GENOMMA LAB INTERNACIONAL, S.A.B. DE C.V.	499462	REVIE
GIMNASIOS ARGENTINOS S.A.	498047	MEGATLON RED DE CLUBES (mixta)
GLAMBURGER S.R.L.	499139	FOOD PARK (mixta)
GLOBAL SUPPLY EUROPE SL	499610	KEYWEST
GLORIA S.A.	498955	GLORY
Godfrey Phillips India Limited	498854	JAISALMER
GONZALEZ RODRIGUEZ GABRIELA Y GONZALEZ RODRIGUEZ FLORENCIA	498972	BUBBLE MANIA (mixta)
GONZALO FERNANDEZ COVOLAN	499438	LA TABLA
Gonzalo Rivero Larrosa	499359	ARACHANA CERVEZA ARTESANAL (mixta)
Gracie Rodríguez	498527	LA NOCTURNA DEL PARQUE RODÓ NUESTRO LUGAR EN EL MUNDO (mixta)
GRAMÓN BAGÓ DE URUGUAY S.A.	498823	ASU 300
GRAMÓN BAGÓ DE URUGUAY S.A.	499013	FESIROX
GRAÑA GONZALEZ, MARÍA ROSARIO	499132	D DALUZ (mixta)
Grays of Cambridge (International) Limited	499546	GILBERT
GREAT HEALTH WORKS, INC.	485536	OMEGAXL
GRIFOLS WORLDWIDE OPERATIONS LIMITED	499127	ZALEA
LUIS ALBERTO GONZÁLEZ MACHADO y GRISELDA MARÍA CASTRO PIÑEYRO	498730	HOLA SALUD
GROTE INDUSTRIES, INC.	498501	GROTE GUARDIAN

<b>Titular</b>	<b>N° Exp</b>	<b>Marca</b>
GRUPO BIMBO, S.A.B. DE C.V.	499007	PALETA PAYASO
GRUPO BIMBO, S.A.B. DE C.V.	499009	LUNETAS
GRUPO BIMBO, S.A.B. DE C.V.	499011	CHOCOLATES LA CORONA (mixta)
GRUPO BIMBO, S.A.B. DE C.V.	499006	CORONADO (mixta)
GRUPO BIMBO, S.A.B. DE C.V.	499010	CHUTAZO
GRUPO BIMBO, S.A.B. DE C.V.	499008	RICOLINO ALMENDRAS
GUANGZHOU HAVIT TECHNOLOGY COMPANY LIMITED	498721	HAVIT (mixta)
GUANGZHOU XIN JUE NENG ELECTRONIC LIMITED	498578	MOXOM (mixta)
GUILLERMO RAÚL LÓPEZ VON LINDEN	498516	CROSS TRAINING (mixta)
Gustavo Rodríguez Vidal	499231	PRACTIOBRA
Guzmán García	498646	CAOS (mixta)
Hanergy Co-Inno Mobile Energy Investment Co., Ltd.	498474	HANWALL (mixta)
HECTOR FERNANDO FALCHETTI	498316	TERMODINAMICAS URUGUAY
HENDERSON & CIA. S.A.	499441	BARNY'S FOOD AND DRINKS (mixta)
HENDERSON & CIA. S.A.	499014	TIENDA INGLESA PREMIUM (mixta)
HERE STARTS, S.L.	499420	THISWORLD
Herman Pascoll Cavalli	499101	VIKINGO CRIOLLO (mixta)
Hexagon Technology AS	498867	RAGASCO
HIJOS DE RIVERA S.A.	498699	ESTRELLA GALICIA (mixta)
HOTELES DECAMERON COLOMBIA S.A.S	498761	DECAMERON ALL INCLUSIVE HOTELS & RESORTS (mixta)
HP Hewlett Packard Group LLC	498525	HP (mixta)
Hypred	499112	KERSIA (mixta)
IBÉRICA DE COMPRAS CORPORATIVAS, S.L.	499382	AQUANIMA (mixta)
ICU Medical, Inc.	499115	LIFESHIELD
IDOM, S.A.U	499129	IDOM (mixta)
IGNACIO GONZALEZ CASTRO	498240	AMERICA BUSINESS FORUM (mixta)
ILLUMINA, INC.	499595	ILLUMINA
ImmunoGen, Inc.	498647	IMMUNOGEN (mixta)
IMPORTADORA Y DISTRIBUIDORA IMPORCOL S.A.S.	498277	VIDVIE EL FUTURO EN EL PRESENTE R (mixta)
INBIOMED S.A.	499270	TISSUM BIOMATERIALES (mixta)
INCHE S.A.	499669	BARDOT (mixta)
INCOTEL S.A.	498270	AHLIO (mixta)
INCUER S.A.	498660	CASAJARDIN
INDÚSTRIA E COMÉRCIO DE CALÇADOS IRMÃOS SOARES LTDA	483389	SUA CIA (mixta)
INDUSTRIAL FARMACEUTICA CANTABRIA, S.A.	498593	INMUNOFERON
Intelvi S.R.L.	498275	PIZZA E PIÚ HORNO A LEÑA PIZZERIA ARTESANAL (mixta)
INTERCONTINENTAL GREAT BRANDS LLC	498269	HALLS EXPERTS
Intervet International B.V.	499573	STIMOVIT
Invicta S.p.A	499662	INVICTA
ITZAINA Y OTROS	499569	CHIMI-TAKE
IVANORD S.A.	499171	COLONIA SHOPPING
J. CHOO LIMITED	499113	JIMMY CHOO FEVER (mixta)
J. R. Simplot Company	498174	SIMPLOT EXTRA CRUNCH
Javier Nelson Mendoza Gandioli	499227	CABRÓN BAR

<b>Titular</b>	<b>N° Exp</b>	<b>Marca</b>
JHO Intellectual Property Holdings, LLC	498705	MELTDOWN
JHO Intellectual Property Holdings, LLC	498696	BANG
JHO Intellectual Property Holdings, LLC	498698	SUPER CREATINE
JHO Intellectual Property Holdings, LLC	498701	BANG REVOLUTION
Jinhua Magic Color Cosmetic Co., Ltd	499779	MISSYOUNG (mixta)
Joaquín Fernández	498909	CLINICA ODONTOLOGICA NATURALDENT DR.JOAQUIN FERNANDEZ (mixta)
JOHANN KAUMANN PAULETTI	498910	N NORDICO (mixta)
JOHNSON & JOHNSON	499332	MINESOL UNIFY
JOHNSON & JOHNSON	499331	MINESOL CORPO & ROSTO
JOHNSON & JOHNSON	498045	J (mixta)
JOHNSON & JOHNSON	498173	CHOOSE GENTLE
Jorge Efraín Soria Suarez	499415	INSOR (mixta)
JOSE ELIAZER	498480	LIPARI
JOSÉ GABRIEL BARBIERI	499558	MULTIRUBRO EXPRESS (mixta)
Jose Manuel NOZAR ALMADA	499652	LIQUID-O (mixta)
Juan Artigas Fernandez Di Paulo	499099	TM @ TODO PARA MASCOTAS (mixta)
JUAN CARLOS SCAPUSIO Y CIA. S.A.	498543	G HOTEL GOES (mixta)
Juan de dios Gamboa	499044	ELKAMINANTE VIAJES & TURISMO (mixta)
Alejandra María Sanz Pollero; María Belén Tarallo Dovat y Juan Pablo Tarallo Dovat	498560	MINIBOSQUE (mixta)
Julián Rüginitz	499710	EL COMBO DEL SWING
Jupiter Investment Management Group Limited	498546	JUPITER
KABUSHIKI KAISHA YAKULT HONSHA	498479	YAKULT (mixta)
Kala Brand Music Co.	498261	U-BASS
Kala Brand Music Co.	498263	MAKALA
Kala Brand Music Co.	498264	KALA
Kala Brand Music Co.	498259	WATERMAN
Kala Brand Music Co.	498258	KALA (mixta)
KAR BOX URUGUAY SRL	499518	KAR BOX
KAR BOX URUGUAY SRL	499517	KAR BOX AUTOLAVADO (mixta)
Karsharing SpA	499671	AWTO (mixta)
Cazalás Meikle, Raúl Martín y Kehyaian Seijas, María Cristina	498942	CAZALAS KEHYAIAN NEGOCIOS INMOBILIARIOS (mixta)
Kenra Professional, LLC	499535	MYDENTITY
Ken's Foods, Inc	499539	KEN'S STEAK HOUSE (mixta)
Ken's Foods, Inc	499538	KEN'S (mixta)
Ken's Foods, Inc	499540	SWEET BABY RAY'S GOURMET SAUCES (mixta)
KERAN SOCIEDAD ANONIMA	498725	SEXICOMICS
KERAN SOCIEDAD ANONIMA	498411	BELSONIC
KERAN SOCIEDAD ANÓNIMA	498309	TECHSONIC
HYUNDAI MOTOR COMPANY y KIA MOTORS CORPORATION	498247	SMARTSTREAM (mixta)
KING KOIL LICENSING COMPANY, INC.	499597	KING KOIL EXPRESS COMFORT (mixta)
KLEIST, CINDY	498434	CINDY KLEIST HANDMADE JEWELRY (mixta)
KONIG URUGUAY S.A.	499148	NILODOR
Koppers Delaware, Inc.	498657	KOPPERS (mixta)
Koppers Delaware, Inc.	498658	KOPPERS



<b>Titular</b>	<b>N° Exp</b>	<b>Marca</b>
Kryolan GmbH Chemische Fabrik	499284	DERMACOLOR
Kryolan GmbH Chemische Fabrik	499283	AQUACOLOR
Kryolan GmbH Chemische Fabrik	499282	SUPRACOLOR
Kryolan GmbH Chemische Fabrik	499281	KRYOLAN
Kryolan GmbH Chemische Fabrik	499285	(figurativa)
LA BUENA ESTRELLA S.A.	498334	PRAMISOL PLUS
LA BUENA ESTRELLA S.A.	498335	IMIDOXAN
Laboratorio Austral S.A	498111	LEPETIT (mixta)
LABORATORIO GADOR S.A.	498799	BUCALEX
LABORATORIOS MICROSULES URUGUAY S.A.	498332	FLULINE
LACTALIS DO BRASIL - COMÉRCIO, IMPORTAÇÃO E EXPORTAÇÃO DE LATICÍNIOS LTDA.	498470	CREMUCHO
LACTALIS DO BRASIL - COMÉRCIO, IMPORTAÇÃO E EXPORTAÇÃO DE LATICÍNIOS LTDA.	498472	ENVASE MULTIPROTECT (mixta)
LAFER LTDA.	498448	EL PASEO TODO PARA TU FAMILIA (mixta)
LANCÔME PARFUMS ET BEAUTE & CIE	498957	MUSC DIAMANT
LANCÔME PARFUMS ET BEAUTE & CIE	499070	HEROINE
LAUNCH TECH CO., LTD	498044	X-431 (mixta)
LEBEMIR	498531	XTRIKE ME (mixta)
Lenovo (Singapore) Pte. Ltd.	499413	THINKSHIELD
LENTIVO S.A.	498302	SMARTCREDIT (mixta)
LENTIVO S.A.	498223	CREDISOL
Leonardo Arce	498622	GEIKKO (mixta)
Leticia Pascovich	499430	MUPER
Lockton, Inc.	498661	L (mixta)
LOJAS RIACHUELO S.A.	498758	DRIPT (mixta)
LOPANIL S.A.	499628	MAESTRANZA (mixta)
L'OREAL	498422	GARNIER COLOR MATCH
L'OREAL (UK) Limited	499418	PURE SHOTS
LORES S.A.	499630	AUDICO (mixta)
LOUREIN S.A.	498662	DOUBLE ZERO
LOUREIN S.A.	498664	LOVE TREE
Lourein S.A.	499034	ACTIVE BASIC (mixta)
Loveland Products, Inc.	498212	MARITIME
LP SEMENTES & BIOTECNOLOGIA LTDA	499571	FORSEED (mixta)
LP SEMENTES & BIOTECNOLOGÍA LTDA	499570	FORESEED
LP SEMENTES & BIOTECNOLOGÍA LTDA	499566	FORSEED
luis peñalva	498237	UWIN (mixta)
LUMITER TRADE S.A.	498299	WEHASHTAG
Macfisan SA.	499611	KOZ BAZAR GOURMET (mixta)
Maersk Line A/S	498753	SEALAND
MAISON VILLEVERT	498788	NOUAISSON GIN G'VINE (mixta)
MALAROC S.R.L.	498558	CAPO CANNONIERE (mixta)
MARCAL IMPORTACIONES S.R.L.	498905	CARTER
MARCELO BIGLIANTE	499576	OPZION (mixta)
Marcelo Ignacio Fernández Gelvez	499061	RED PROFESIONAL PLAYER SCOUTING SERVICES (mixta)
MARIA JOSE BIGLIANTE GULPIO	498454	LA SABATINA BLACK WHITE (mixta)
MARIA JOSÉ BIGLIANTE GULPIO	499402	BLACK WHITE (mixta)

<b>Titular</b>	<b>N° Exp</b>	<b>Marca</b>
MARIA LAURA PAREJA SILVA	495602	MASTRO MODA
María Raquel de los Reyes Cardona	498768	DIRECTO NATURAL-URUGUAY
María Raquel de los Reyes Cardona	498769	FRUTAGO-URUGUAY
María Veronica Rey Moreno	498702	KICK OFF PUNTA DEL ESTE (mixta)
Maria Victoria Pereira	498465	SEA SUSTENTABILIDAD EN ACCIONES (mixta)
Mariangela Rodriguez	499002	MEDICALVET IMPORTADOR EQUIPOS MÉDICOS Y VETERINARIOS. (mixta)
Mariano Pignataro	498728	SANACION ESPIRITUAL EN PRESENCIA DEL CIELO
Mario Javier Centurión Velazco	499193	SOLUCIONES LEGALES
Marriott Worldwide Corporation	499534	COURTYARD BY MARRIOTT (mixta)
MARY KAY INC.	499493	TIMESWISE 3D
MASONERIA DEL URUGUAY	498506	SUPREMO CONSEJO DEL RITO ESCOCÉS ANTIGUO Y ACEPTADO (mixta)
MASONERIA DEL URUGUAY	498508	UNIVERSI TERRARUM ORBIS ARCHITECTONIS AD GLORIAM INGENTIS (mixta)
MASONERIA DEL URUGUAY	498507	SUPREMO CONSEJO 33 DEUS MEUMQUE JUS REPÚBLICA ORIENTAL DEL URUGUAY (mixta)
Alexia Anahí Ihle Kimmich y Matthieu Johannes Chambert	498476	KARMA TO BREW (mixta)
Maxell Holdings, Ltd.	498278	MAXELL (mixta)
Maximiliano Jesús Aguirre Soler	498549	REINA NARANJA (mixta)
McDonald's Corporation	498940	TOP SUNDAE
Mega Labs S.A.	498773	GINRING
Mega Labs S.A.	498966	TEOSYAL
Mega Labs S.A.	498965	WILATE
Mega Labs S.A.	498964	OCTAPLEX
Mega Labs S.A.	499033	CLOTESIA
Mega Labs S.A.	498963	KONAKION
Mega Labs S.A.	499038	CLEVIA
Mega Labs S.A.	499387	EPOETIN ICLOS
Mega Labs S.A.	498958	ALBUNORM
Mega Labs S.A.	499032	CLOTELLA
Mega Labs S.A.	499492	SACUMIC
Mega Labs S.A.	498962	GAMMANORM
Mega Labs S.A.	498961	DROXIQUINA
Mega Labs S.A.	498960	DIDPA
Mega Labs S.A.	498959	ATERGIT
Mega Labs S.A.	498772	ELUCINA
Mega Labs S.A.	498148	ROZELAIC
Mega Labs S.A.	499388	NEUTROPINE
Mega Labs S.A.	499296	AEPRIN
Mega Labs S.A.	499596	PROTAMINA 1000
MELHORAMENTOS CMPC LTDA	498755	SOFTY'S (mixta)
Mercedes Chelle	498628	MASAMOR
MERCLIN S.A.	499238	AUTOPINT (mixta)
MERCLIN S.A.	499237	LIQUITECH
MERCLIN S.A.	499239	HOME SWEET HOME (mixta)
MIDERY S.A.	499037	SALTO SHOPPING

<b>Titular</b>	<b>N° Exp</b>	<b>Marca</b>
Miguel Porteiro	498104	SOUTH PIER TRADING COMPANY (mixta)
MINBROL SOCIEDAD ANÓNIMA	498868	GRAND PURE
MINERVA S.A.	498038	ATHENA FOODS
MINERVA S.A.	498033	ATHENA FOODS (mixta)
MINERVA S.A.	498036	ATHENA FOODS (mixta)
MITSUBISHI ELECTRIC CORPORATION	499393	QUALITY IN MOTION (mixta)
MONKEY IP LIMITED	498763	SIKSILK
MONKEY IP LIMITED	498764	SS (mixta)
MONTE CARLO T.V. S.A.	498419	MODO AVIÓN
MONTE CARLO T.V. S.A.	498420	VAMO ARRIBA
Mootral SA	499421	COWBONDS
MOTA HERRAMIENTAS, S.L.	499064	LUBRIMOTA (mixta)
Motwer S.A.	499143	ALAN (mixta)
Name of applicant: HEALTH AND HAPPINESS (H&H) HONG KONG LIMITED	498667	BIOSTIME (mixta)
NATASHA ESTEFANIA DENIS ROSAS	490492	Q´LINDO PARA BEBES (mixta)
Neostrata Company, Inc.	498526	AMINOFIL
NICATEL S.A.	498557	STAR
NICE S.p.A.	498704	NICE (mixta)
NICOLAS ARIAS ZEFFERINO	499777	BACKUPUY SOLUCIONES INFORMATICAS (mixta)
Lucas Garcia; Marcos Gasalla; Gonzalo Guillen y Nicolas Godoy	498980	SINERGIA (mixta)
NICOSTAL SOCIEDAD ANÓNIMA	498608	FIX-IT TODO FACIL EN TU HOGAR (mixta)
Nikko Chemicals Co., Ltd.	498920	NIKKOL
Nintendo of America Inc.	498884	POKÉ BALL
NOBILE GESTÃO DE EMPREENDIMIENTOS LTDA.	498617	NOBILE HOSPITALIDADE BRASILEIRA (mixta)
NOBILE GESTÃO DE EMPREENDIMIENTOS LTDA.	498616	AMERIS (mixta)
NOVARTIS AG	498271	(figurativa)
NXP B.V.	498907	MIGLO (mixta)
OKAMURA CORPORATION	499574	OKAMURA (mixta)
ORIX Kabushiki Kaisha	498371	ORIX (mixta)
PABLO BERTO	498586	LCA LATINA COMERCIAL DE ALIMENTOS (mixta)
PABLO BERTO	498589	PORCO NEGRO CERVEZA ARTESANAL UY (mixta)
Pablo Coirolo De Lazzari	498707	CRYPTO BAY MONTEVIDEO (mixta)
Pablo Etchandy	499699	ATOMS AVIATION TRAINING ORGANIZATION MANAGEMENT SYSTEM (mixta)
Pacinos Signature, INC.	499667	PACINOS SIGNATURE LINE (mixta)
Panificadora Bimbo del Uruguay S.A.	499003	CHOCO JUEGOS
Paola Queirolo	499250	LA AKADEMIA
PARMALAT S.p.A.	499093	PARMALAT MAX (mixta)
Diego Benech; Julio Herrera; Patricia Miller y Paula Fajardo	499223	BOOST (mixta)
Peter Lehmann Wines Pty Limited	498217	CLANCY'S
Peter Lehmann Wines Pty Limited	498218	(figurativa)
Petrochemical Group USA, Inc.	498213	T TRENTON5 (mixta)
PFIZER INC.	499066	IBRANCE

Titular	N° Exp	Marca
PFIZER INC.	499286	IBUMAX
PFIZER INC.	499067	IBRANCE (mixta)
PFIZER INC.	499458	TALZENNA
PFIZER INC.	498986	LORBRENA
Phaidros Healthcare Private Ltd.	498430	BONAVIDEA
Phaidros Healthcare Private Ltd.	498431	NAUSEFEM
PHARMA DEVELOPMENT S.A.	498268	CURFLEX (mixta)
PHILIP MORRIS PRODUCTS S.A.	498611	LIGGET L&M MYERS FINE TOBACCOS FINELY CUT (mixta)
PHILIP MORRIS PRODUCTS S.A.	498576	FINE TOBACCOS FINELY CUT (mixta)
PHILIP MORRIS PRODUCTS S.A.	498519	L LIGGETT & M MYERS (mixta)
PHILIP MORRIS PRODUCTS S.A.	498919	LIGGET MYERS (mixta)
PIAZA S.R.L.	499145	FAUNA
PINUCOR S.A.	498292	SM SACRAMENTO MANAGEMENT (mixta)
PLAYTECH SOFTWARE LIMITED	498224	PLAYTECH
PLAYTECH SOFTWARE LIMITED	498226	PLAYTECH (mixta)
PLAZA, MARIANA	499199	SITRUS (mixta)
POLI-NUTRI ALIMENTOS S.A.	499577	POLI-NUTRI
POLI-NUTRI ALIMENTOS S.A.	499580	CHRONOSPET
POLI-NUTRI ALIMENTOS S.A.	499583	MOOVE
POLI-NUTRI ALIMENTOS S.A.	499588	POLI-PREMIUM
Posedi SRL	498331	LA VIEJA (mixta)
PPG INDUSTRIES OHIO, INC.	498669	GLOBAL REFINISH SYSTEM (mixta)
PRODUCTOS FAMILIA S.A.	498819	FAMILIA INSTITUCIONAL R (mixta)
PYXIS SA.	498939	IRUKA (mixta)
P2-2S.A	498970	HAR
P2-2S.A.	498971	PAÑALIN
QUAGLIANO, LUCA	498117	NIO NEEDS ICE ONLY (mixta)
RCS IMPORTAÇÃO E EXPORTAÇÃO DE PRODUTOS LTDA.	498273	KEEP ROLLING (mixta)
REAVANCE S.A.	499350	FAVORITA (mixta)
REAVANCE S.A.	499349	ROMANCE (mixta)
Recordati Rare Diseases, Inc.	499240	COSMEGEN
RETWIR S.A.	499169	PAYSANDÚ SHOPPING TERMINAL
Ribley S.A.	499040	DATIVA IOT SOLUTIONS (mixta)
Richard Alexis Bandera Sarragua	498656	DUSHA FT. (mixta)
RICHEMONT INTERNATIONAL S.A.	498290	IWC
Riot Games, Inc.	499772	LEGENDS OF RUNETERRA
RITTER ALIMENTOS S/A	499437	RITTER
RIZOBACTER ARGENTINA S.A.	499216	PREMAX (mixta)
ROBINET S.A.	498653	R ROBINET (mixta)
RODOLFO LUIS LARREA CASTRO	499051	TP TIRANDO PAREDES (mixta)
ROEMMERS S.A.	498967	OMEGA DE KRILL
ROLEX	498806	EVEROSE
ROLEX SA	498805	OYSTERSTEEL
ROLEX SA	498804	OYSTERFLEX
ROLEX SA	498807	CHROMALIGHT
R.P. SCHERER TECHNOLOGIES, LLC.	498149	CATALENT
RR MARCAS E FRANQUIAS LTDA	499612	VIA UNO
S. C. JOHNSON & SON, INC.	499771	FRAGANCIA CON ACEITES ESCENCIALES (mixta)
S. C. JOHNSON & SON, INC.	498583	SC JOHNSON A FAMILY COMPANY AT

Titular	N° Exp	Marca
		WORK FOR A BETTER WORLD (mixta)
S. C. JOHNSON & SON, INC.	498592	SC JOHNSON (mixta)
S. C. JOHNSON & SON, INC.	499206	GLADE ESSENTIALS
SAINT-GOBAIN WEBER	498327	WEBERSEAL
SAINT-GOBAIN WEBER	498326	WEBERANC
SAINT-GOBAIN WEBER	498328	WEBERFOAM
Salvatore Ferragamo S.p.A.	498894	FERRAGAMO
SAMSUNG C&T CORPORATION.	498749	SAMSUNG (mixta)
SAMSUNG ELECTRONICS CO., LTD.	498436	SAMSUNG (mixta)
SAMSUNG ELECTRONICS CO., LTD.	498744	SAMSUNG (mixta)
SAMSUNG ELECTRONICS CO., LTD.	498522	BIXBY
Samsung Electronics Co., Ltd.	499380	SAMSUNG GALAXY WATCH
sandra aldabe	498911	ENCONTRARNOS JUGANDO (mixta)
SANOBI BIOTECHNOLOGY	498461	LIBTAYO SURROUND (mixta)
SANOBI BIOTECHNOLOGY	498735	EMERGE FROM RA (mixta)
Santiago Gonzalez	498729	ELEGANCE CUT (mixta)
SAP SE	499053	SAP C/4HANA (mixta)
Scripps Networks International (UK) Limited	498898	TRVL CHANNEL (mixta)
Juan Carlos Pulitano y Sebastián Rodríguez	498222	MULTIFILTROS (mixta)
SEMIN S.A.S.	498762	SEMIN
Sepac Serrados e Pasta de Celulose Ltda.	498357	(figurativa)
Sepac Serrados e Pasta de Celulose Ltda.	498381	(figurativa)
Sepac Serrados e Pasta de Celulose Ltda.	498355	(figurativa)
Sergio Gerardo Quintana Martínez	499756	SQ
SFERA JOVEN, S.A.	499481	(figurativa)
SHANDONG LUYE PHARMACEUTICAL CO., LTD	498816	LUYE (mixta)
SHENZHEN IJOY TECHNOLOGY CO.,LTD	498902	IJOY (mixta)
SHIMANO INC.	499035	GRX
SHOPNOW S.A.	499615	SHOPNOW (mixta)
Shoppertrak RCT Corporation	498215	SHOPPERTRAK
SILVANA AGRASO OUNDJIAN	499559	TITA
Silvina Ponzetti	498822	LA JUEGOMATECA
Sistema Integrado de Transporte Sociedad Anonima	498449	SITSA SISTEMA INTEGRADO DE TRANSPORTE S.A. (mixta)
SM GESTÃO E NEGÓCIOS LTDA	498467	SACCARO (mixta)
SMYLAND, S.L.U.	498913	SMYROOMS (mixta)
Snap Inc.	498908	BITMOJI
Sociedad Anónima Damm	498450	ESTRELLA DAMM
SOCIEDAD INTERAMERICANA DE ENDOSCOPIA DIGESTIVA	498697	SIED SOCIEDAD INTERAMERICANA DE ENDOSCOPIA DIGESTIVA (mixta)
SOCIEDAD INTERAMERICANA DE ENDOSCOPIA DIGESTIVA	498695	SEMANA PANAMERICANA DE LAS ENFERMEDADES DIGESTIVAS – SPED
SOCIEDAD TELEVISORA LARRANAGA S.A.	499417	ALGO QUE DECIR (mixta)
SOCIEDAD TELEVISORA LARRANAGA S.A.	499416	TODOS CONTRA MI (mixta)
SOLDO HNOS. S.A.	498595	TRATENFU DRINK & FOOD (mixta)
SOPHIA HOLDINGS, S.A. DE C.V.	498718	SOPHIA (mixta)
SORAYA BEATRIZ PEYRE NAVARRO	499080	TRUCK FLOWER POWER (mixta)
SORGIN	498571	LEONCE (mixta)
SOUTHLAND WATERS CORP	499022	SOUTHLAND WATERS CLEAN WATER (mixta)
Specialized Bicycle Components, Inc.	498756	CREO

Titular	N° Exp	Marca
Sporloisirs S.A.	499424	(figurativa)
STABRIL SA	498492	SAG SOUTH AMERICAN GRAIN (mixta)
Starbucks Corporation	499118	SUNRISE BLEND
Starwood Hotels & Resorts Worldwide, LLC	499131	PROJECT ALOFT STAR
Storytel Sweden AB	499083	STORYTEL (mixta)
STRADA PEREZ, MARIA ANDREA	498890	DOMCAR
STREAMAX TECHNOLOGY CO., LTD	498652	STREAMAX (mixta)
STREAMAX TECHNOLOGY CO., LTD	498650	STREAMAX (mixta)
STREAMAX TECHNOLOGY CO., LTD	498651	STREAMAX (mixta)
SUNFER S.A.	499633	OUTBOX
SUNFER S.A.	499632	UPTOWN
SYAR S.A.	498296	SYAR
SYLVIA NOGUEIRA	499400	BETTER (mixta)
Tafernaberry, Gabriela	498858	P PBSERUM (mixta)
Takeda Vaccines, Inc.	498796	VANQADDA
Takeda Vaccines, Inc.	498793	QUADSENTRI
Takeda Vaccines, Inc.	498792	VAXENGUE
Takeda Vaccines, Inc.	498791	QDENG
Tamara Yeruti Ihle	499096	COMO PEZ EN EL AGUA (mixta)
TA-TA S.A.	499047	BAS BASIC & SIMPLE (mixta)
TA-TA S.A.	499048	BAS BASIC & SIMPLE (mixta)
TA-TA S.A.	499050	(figurativa)
TECH FUND SRL	498284	MERCADO PUNTOS
TECH FUND SRL	498386	MERCADO CRÉDITO (mixta)
TECH FUND SRL	499133	MERCADO CRÉDITO (mixta)
TECHNIC DO BRASIL LTDA.	499774	PNEUS TECHNIC (mixta)
TECNOQUIMICAS S.A.	498455	MK (mixta)
TELEFONICA DIGITAL ESPAÑA S.L.U.	499186	STELA FILETRACK
TELEFONICA DIGITAL ESPAÑA S.L.U.	499187	RIGHTSKEEPER
Tennant Company	498644	TENNANT
The Cartoon Network, Inc.	499254	TOONTUBERS
THE COCA-COLA COMPANY	499252	DEL VALLE NUTRI
THE COCA-COLA COMPANY	499253	SPRITE
THE COCA-COLA COMPANY	499249	DEL VALLE (mixta)
THE COCA-COLA COMPANY	498975	WABIACASA
THE COCA-COLA COMPANY	499257	COCA-COLA
THE COCA-COLA COMPANY	498733	BONLATTE BY THE COCA-COLA COMPANY (mixta)
THE COCA-COLA COMPANY	498734	BONLATTISIMO BY THE COCA-COLA COMPANY (mixta)
THE GREEN COMPANY	499018	TRISOL (mixta)
THORNTON & ROSS LIMITED	499288	SETLERS
Thuy Nguyen	498493	NAKED 100
TiVo Brands LLC	498826	CUBI
TiVo Brands LLC	498827	CUBITV
TOKAPP ONLINE, S.L.	499062	TOKAPP (mixta)
TOSHI SAN S.R.L.	498790	TOSHI SAN (mixta)
TOYOTA JIDOSHA KABUSHIKI KAISHA (also trading as TOYOTA MOTOR CORPORATION)	498795	GR 86
TOYOTA JIDOSHA KABUSHIKI KAISHA (also trading as TOYOTA MOTOR CORPORATION)	498797	GR YARIS
TRACTORAL S.A.	498624	ZETATV (mixta)

Titular	N° Exp	Marca
Tresplayers SRL	499081	ARENA 5 (mixta)
TRIMAX MEDIA LTDA	498692	NUESTRO BASKET
TRIMAX MEDIA LTDA	498691	NUESTRO BASKET
TRIMAX MEDIA LTDA.	498682	ORO Y CARBON
TRIMAX MEDIA LTDA.	498686	TRICONECTADOS
Twentieth Century Fox Film Corporation	498582	AVATAR
UDIBAL S.A.	499347	URUGUAY REPUESTOS (mixta)
UGAS S.R.L.	499086	ROCKPILE
UNI-CHARM CORPORATION	498629	UNICHARM
UNI-CHARM CORPORATION	498631	MAMYPOKO
UNILEVER N.V.	498891	LOVE HOME AND PLANET
UNILEVER N.V.	499440	INSTACLAY
UNSOLAR S.A.	499198	DEL PINTADO
Upfield Europe B.V.	499119	(figurativa)
Upfield Europe B.V.	499043	UPFIELD
UPL CORPORATION LIMITED	498613	BRINKA
UROVO TECHNOLOGY Co., Ltd	499533	UROVO (mixta)
URUFARMA S.A.	499213	ZARATOR
UTILITY TRAILER MANUFACTURING CO.	498711	UTILITY THE FIRST NAME IN TRAILERS (mixta)
UTILITY TRAILER MANUFACTURING CO.	498709	UTILITY (mixta)
UTILITY TRAILER MANUFACTURING CO.	498708	THE FIRST NAME IN TRAILERS
VAG S.A	498639	MOBILITY (mixta)
VALINET S.A.	498514	EVA
Vallee S.A.	499731	HEPATOXAN
VESSENA S.A.	499087	TITÁN (mixta)
VITOPPEL ARGENTINA S.A.	498649	VITOBARRIER V VITOPPEL (mixta)
VODAFONE GROUP PLC	499392	(figurativa)
VODAFONE GROUP PLC	498954	VODAFONE
VODAFONE GROUP PUBLIC LIMITED COMPANY	498880	(figurativa)
Volvo Construction Equipment AB	499770	ACTIVECARE DIRECT
Vosschemie GmbH	498720	CAR SYSTEM (mixta)
Vosschemie GmbH	498723	CAR SYSTEM (mixta)
VOULMINOT, DIEGO	498623	MADERAS ARAZATÍ S.A. (mixta)
Wacker Chemie AG	498752	NEXIVA
WIEBE REGEHR, GERHARD	499692	WIEBE QUESERÍA ARTESANAL (mixta)
WILHELM LAYHER GMBH & CO. KG	498580	LAYHER (mixta)
Willy Bercetche	499082	DIONISO (mixta)
WINNER INTERNATIONAL ROYALTY LLC.	483387	THE CLUB R (mixta)
Winterhalter Gastronom GmbH	499141	CLASSEQ (mixta)
Wirtgen GmbH	498603	DURAFORCE
XL ENERGY MARKETING SP. Z O. O.	499545	POWER MAX ENERGY DRINK (mixta)
Yara International ASA	498693	YARABASA (mixta)
YIWU XILIN MACHINERY CO., LTD	498922	XCORT (mixta)
Yoga Alliance Registry	498663	YOGA ALLIANCE FOUNDATION
Yoga Alliance Registry	498665	YOGA ALLIANCE FOUNDATION (mixta)
YVO GABRIEL PEREZ FERRE	499312	MUSCLETECH RESEARCH & DEVELOPMENT R (mixta)
Zed Candy B.V.	498350	ZED CANDY (mixta)

***ÍNDICE POR TITULARES DE FRASES PUBLICITARIAS***

<b>Titular</b>	<b>N° Exp</b>	<b>Marca</b>
LEVITIN KIRCHHEIMER, MAURICIO	499326	MORE IS MORE
NARVINES S.A	499475	EL PUESTO. LA PARRILLA TRADICIONAL DE MONTEVIDEO
STOKELY-VAN CAMP, INC.	499363	NADA ES COMO GATORADE
TA-TA S.A.	498849	BAJAR EL COSTO DE VIDA DEL URUGUAY, ES POSIBLE
TA-TA S.A.	498846	EN TA-TA, ES POSIBLE





## *ÍNDICE*

Listado de Códigos Utilizados en el Boletín.....	7
Listado de Agentes de la Propiedad Industrial .....	11
Solicitudes de Marcas .....	23
Solicitudes de Frases Publicitarias .....	232
Rectificaciones de Marcas .....	234
Resoluciones de Marcas, Concedidas.....	235
Resoluciones de Frases Publicitarias, Concedidas .....	264
Resoluciones de Marcas, desestimadas .....	265
Resoluciones de Marcas, desestimadas (Art. 92, D. 34/999).....	266
Resoluciones de Marcas, desistidas (Art. 90, D. 34/999).....	267
Resoluciones de Marcas, desistidas (Art. 90, D. 34/999).....	267
Resoluciones de Marcas, Modificadas.....	268
Resoluciones de Renovaciones, Concedidas.....	268
Transferencias.....	274
Transferencias desistidas (Art. 92, D. 34/999) .....	304
Transferencias de Frases Publicitarias .....	304
Transferencias de Patentes .....	304
Transferencias de Diseños Industriales .....	305
Cambios de Nombre .....	305
Cambios de Nombre de Frases Publicitarias.....	316
Cambios de Nombre de Patentes.....	316
Cambios de Domicilio.....	316
Cambios de Domicilio de Frases Publicitarias .....	334
Cambios de Domicilio de Patentes.....	334
Cambios de Domicilio de Diseños Industriales.....	334
Inscripciones de Licencias.....	334
Resoluciones de Recursos, DNPI .....	334
Resoluciones de Recursos de Modelos de Utilidad, DNPI .....	335
Resoluciones de Patentes, Concedidas .....	335
Resoluciones de Diseños Industriales, Concedidas .....	336
Resoluciones de Modelos de Utilidad, Concedidas .....	337
Resoluciones de Patentes, desestimadas.....	337
Resoluciones de Patentes, desistidas.....	337
Resoluciones de Patentes, Abandonadas.....	338
Resoluciones de Modelos de Utilidad, Abandonadas.....	341
Notificaciones de la División Marcas.....	342
Notificaciones de Recursos.....	366
Notificaciones de Asesoría.....	368
Extractos de Licencias.....	378
Solicitudes de Patentes de Invención.....	380
Solicitudes de Diseños Industriales.....	442
Solicitudes de Modelos de Utilidad.....	446
Rectificaciones del Area Patentes .....	452

Índice por Titulares de Marcas.....	457
Índice por Titulares de Frases Publicitarias.....	471
Índice.....	473

**Depósito legal 325.532**  
**(N° 230)**  
**Impreso en D.N.P.I.**  
**E-mail: [administracion.dnpi@miem.gub.uy](mailto:administracion.dnpi@miem.gub.uy)**  
**Rincón 719 Telefax 2840 1234**  
**C.P. 11.000**  
**Montevideo – Uruguay**

**Montevideo, 30 de noviembre de 2018**

Noviembre 2018