

(210) **502011** (540)
(730) **LEVITIN KIRCHHEIMER, MAURICIO;**
UY
(220) 30/01/2019
(511) **37**
(740) 201

MORE IS MORE

RECTIFICACIONES DE MARCAS

Bol.	Pag.	N° Exp.	DICE	DEBE_DECIR
200	74	472477	denominativa	mixta
210	36	480881	(730) LAS CAÑITAS; UY	(730) Cerro Nevado S.A.; UY
210	73	481058	Registro de Marca	Frase Publicitaria
210	36	480881	(730) LAS CAÑITAS; UY	(730) Cerro Nevado S.A.; UY
210	101	481203	MARCA	FRASE PUBLICITARIA
210	101	481204	MARCA	FRASE PUBLICITARIA
210	102	481205	MARCA	FRASE PUBLICITARIA
210	136	481431	marca	frase publicitaria
210	117	481314	MARCA	FRASE PUBLICITARIA
210	201	481206	MARCA	FRASE PUBLICITARIA
211	173	480881	MIXTA	DENOMINATIVA
212	121	483050	REGISTRO DE MARCA	REGISTRO DE FRASE PUBLICITARIA
212	123	483067	REGISTRO DE MARCA	REGISTRO DE FRASE PUBLICITARIA
213	29	483079	(730) GRUPO BIMBO S.A.B DE C.V.	(730) Grupo Bimbo, S.A.B. de C.V.
213	29	483080	(730) GRUPO BIMBO S.A.B DE C.V.	(730) Grupo Bimbo, S.A.B. de C.V.
213	30	483083	(730) GRUPO BIMBO S.A.B DE C.V.	(730) Grupo Bimbo, S.A.B. de C.V.
213	30	483084	(730) GRUPO BIMBO S.A.B DE C.V.	(730) Grupo Bimbo, S.A.B. de C.V.
216	166	487066	(730) MIGUEL ANGEL PERDOMO LOPEZ; UY	(730) MIGUEL ANGEL PERDOMO LOPEZ Y MAYRA PAOLA LANZZERI SOSA; UY
216	173	487098	(730) DERMOSUL; ES	(730) UNIPHARMA S.A.; ES
216	196	487240	(730) OPTICALIA GLOBAL HOLDING, S.A.; UY	(730) OPTICALIA GLOBAL HOLDING, S.A.; ES

RECTIFICACIONES DE MARCAS DE CERTIFICACION O GARANTIA

		Boletín 229	
Página	Solicitud	Dice	Debe decir
145	494243	No se adjuntó Reglamento de uso	Reglamento de uso

REGLAMENTO DE USO DE LA MARCA DE CERTIFICACIÓN O GARANTÍA “MODELO DE CALIDAD CON EQUIDAD DE GÉNERO”

Reglamento de uso

Presentación: El Modelo de Calidad con Equidad de Género se institucionaliza en el año 2011 como programa y herramienta política diseñada por el Instituto Nacional de las Mujeres en -la órbita del Ministerio de Desarrollo Social- para el cambio sociocultural de las relaciones de género en los espacios de trabajo.

Modelo de Calidad con Equidad de Género: Objetivos

- Erradicar progresiva y sistemáticamente la discriminación institucionalizada directa o indirecta.
- Construir una cultura organizacional que integre el valor de la equidad en sus prácticas y productos, a lo largo de toda la cadena productiva: trabajadoras/es, clientes y/o usuarias/os de los servicios públicos y privados, proveedores y la sociedad en su conjunto.
- Promover la corresponsabilidad social como valoración positiva, esto es promover en las instituciones la distribución equitativa del trabajo de cuidados, entre varones y mujeres.
- Generar sinergias entre las diversas capacidades existentes en las organizaciones, incorporando la equidad de género en su cruce con la identidad étnica-racial afrodescendiente desde la perspectiva de Derechos Humanos.

Proceso de otorgamiento de la certificación

- La organización se contacta con Instituto Nacional de las Mujeres y presenta una carta que da cuenta del cumplimiento de los requisitos de acceso a la implementación del Modelo de Calidad con Equidad de Género.
- El Instituto Nacional de las Mujeres evalúa a los aspirantes a implementar el Modelo y comunica las razones para aceptar o no a la organización.
- La organización y el Instituto Nacional de las Mujeres firman un convenio en el que acuerdan que la organización comenzará a trabajar hacia la certificación.
- La organización realiza acciones de cara al cumplimiento de los requisitos- Ejes de acción- del Modelo de Calidad con Equidad de Género y concurre a las instancias de coordinación y capacitación organizadas por el Instituto Nacional de las Mujeres y/o con otras organizaciones.
- La organización coordina con el Instituto Nacional de las Mujeres las fechas para su evaluación y presenta al Instituto Nacional de las Mujeres un informe del Modelo de Calidad con Equidad de Género de acuerdo a pautas establecidas.
- El Ministerio de Desarrollo Social mediante su equipo de auditores tiene la potestad exclusiva de certificar a las organizaciones que cumplan con todo el proceso de implementación del Modelo de Calidad con Equidad de Género.

Niveles de implementación: Para obtener la certificación por parte de Inmujeres la organización deberá implementar el Modelo de Calidad con Equidad de Género, en sus cuatro niveles:

Nivel 1. Compromiso Se centra en producir las capacidades para trabajar en un documento que contenga la política calidad con equidad de género, sentando las bases del compromiso de la organización con la implementación del MODELO de Calidad con Equidad de Género.

Nivel 2. Implementación Se focaliza principalmente en el desarrollo de distintos procedimientos de actuación que permiten eliminar sesgos de género al transparentar las formas de hacer. Se avanza en la instalación de equipos y procedimientos formales de intervención para el abordaje de situaciones de inequidades de género, discriminación racial, así como otras formas de discriminación.

Nivel 3. Mejora Se avanza en la instalación de equipos y procedimientos formales de intervención para el abordaje de situaciones de violencia doméstica, discriminación racial, así como otras formas de discriminación.

Nivel 4. Sostenibilidad Se centra en la evaluación de los efectos agregados de las acciones realizadas en el marco del Modelo de Calidad con Equidad de Género y en el desarrollo de mecanismos de sostenibilidad de una política de género.

Ejes de intervención: La certificación en calidad con equidad de género, será otorgada por el Instituto Nacional de las Mujeres una vez que las organizaciones cumplan con los siguientes ocho ejes de acción en cada uno de los niveles propuestos.

• **EJE 1. Compromiso con equidad de género**

Fundación y sostenimiento de las condiciones indispensables para desarrollar el Modelo de Calidad con Equidad de Género.

• **EJE 2. Discriminaciones en el ámbito laboral y Violencia Basada en Género**

Prevención y/o tratamiento de eventos asociados a iniquidades por razones de género o discriminación racial.

• **EJE 3. Modos de entrada a la organización, cargos, funciones, y competencias**

Identificar prácticas institucionales, sistemas o metodologías formales e informales vigentes en los procedimientos para el reclutamiento y selección del personal que generen desigualdad de oportunidades para varones y mujeres.

• **EJE 4. Sistema de remuneraciones**

Explicación y comprensión de los rubros que componen las remuneraciones a fin de superar las brechas de género dentro de las organizaciones.

• **EJE 5. Capacitaciones y oportunidades de Desarrollo**

Producir oportunidades de formación y desarrollo técnico o profesional en base al principio de igualdad de trato y de oportunidades para todas las personas de la organización.

• **EJE 6. Corresponsabilidad social**

Incorporar en la política organizacional, acciones laborales dirigidas a facilitar la conciliación entre trabajo y familia.

• **EJE 7. Comunicación y responsabilidad social**

Emprender acciones de comunicación apropiados de modo de garantizar que la temática de género esté incorporada a los procesos de comunicación interna y externa.

• **EJE 8. Revisión y evaluación por la dirección**

La dirección deberá revisar y evaluar los distintos aspectos implementados que componen la política de calidad con equidad de género para asegurar su adecuación y eficacia.

Comité Asesor: Es el espacio interinstitucional coordinado por el Instituto Nacional de las Mujeres, que recomienda y evalúa el otorgamiento de la certificación a organizaciones que implementan el Modelo de Calidad con Equidad de Género, sobre la base de los informes de auditorías realizadas por el Ministerio de Desarrollo Social.

El Comité Asesor se encuentra integrado por: el Instituto Nacional de las Mujeres, que lo preside, el Ministerio de Trabajo y Seguridad Social, la Oficina Nacional de Servicio Civil, el Laboratorio Tecnológico del Uruguay, el Instituto Nacional de Calidad, el Plenario Intersindical de Trabajadores-Convención Nacional de Trabajadores, las Cámaras Empresariales, la Entidad de las Naciones Unidas para la Igualdad de Género y el Empoderamiento de la Mujer y el Programa de Naciones Unidas para el Desarrollo.

RESOLUCIONES DE MARCAS, CONCEDIDAS

N° Exp	Resolución	Marca	Clases	Titular	Ag.
440749	24/01/2019	DENHAM THE JEANMAKER	35 (Concedida S/D)	Denham Group B.V.	18
462347	01/02/2019	MAYPU	1 (Concedida) y 5 (Concedida)	SINOCHEM AGRO CO. LTD	159
462348	01/02/2019	MAWIDA	1 (Concedida) y 5 (Concedida)	SINOCHEM AGRO CO. LTD	159
462349	01/02/2019	GATEADO	1 (Concedida) y 5 (Concedida)	SINOCHEM AGRO CO. LTD	159
468582	24/01/2019	COMPO EXPERT	1 (Concedida S/D) y 5 (Concedida S/D)	COMPO EXPERT GmbH	165
468717	24/01/2019	PERFECTEA	11 (Concedida S/D) y 21 (Concedida S/D)	Starbucks Corporation	212
468932	01/02/2019	SPARROW (mixta)	2 (Concedida) y 16 (Concedida)	RICARDO RODRIGO CABEZAS DOMENICHELLI y Álvaro Carril Serrato	
469451	24/01/2019	AMWAY (mixta)	32 (Concedida S/D)	ALTICOR INC.	34
469723	01/02/2019	FREETOX	9 (Concedida S/D)	NEXANS	194
471016	22/01/2019	GA.MA (mixta)	3 (Concedida)	DUNA ENTERPRISES S.L.	180
471419	01/02/2019	HAZUKI (mixta)	9 (Concedida S/D)	Hazuki Company Kabushiki Kaisha	176
471676	24/01/2019	SEITAN R (mixta)	29 (Concedida S/D) y 30 (Concedida)	ETOSHA LTDA	
472688	01/02/2019	AXION ENERGY PROTECH (mixta)	37 (Concedida)	PAN AMERICAN ENERGY GROUP, S.L.	94
472689	01/02/2019	AXION ENERGY PROTECHD (mixta)	1 (Concedida), 4 (Concedida) y 37 (Concedida)	PAN AMERICAN ENERGY GROUP, S.L.	94
472760	24/01/2019	DEVISAL	5 (Concedida S/D)	SAN FAUSTO S.A.	180
473158	24/01/2019	WORLD PAIR GO ASSOCIATION (mixta)	41 (Concedida S/D)	Japan Pair Go Association (Public Interest Incorporated Foundation)	221
474485	24/01/2019	ABYACAST (mixta)	9 (Concedida), 38 (Concedida) y 42	VAFRELJO S.R.L	

N° Exp	Resolución	Marca	Clases	Titular	Ag.
			(Concedida)		
475203	24/01/2019	BIOPHILIA	1 (Concedida), 5 (Concedida), 31 (Concedida) y 44 (Concedida)	BIOTOP	
475210	24/01/2019	MACORIX	33 (Concedida S/D)	VINICOLA DEL NORTE, S.A.	180
475358	01/02/2019	DE LA TIERRA (mixta)	29 (Concedida S/D), 30 (Concedida S/D) y 31 (Concedida)	DETRICAR S.A.	180
475390	24/01/2019	TRIVIDIA HEALTH (mixta)	3 (Concedida S/D), 5 (Concedida S/D), 9 (Concedida S/D) y 10 (Concedida S/D)	Trividia Health, Inc.	216
475426	24/01/2019	INIA CRONOS	31 (Concedida)	INSTITUTO NACIONAL DE INVESTIGACIÓN AGROPECUARIA (INIA)	34
475427	24/01/2019	INIA HELIOS	31 (Concedida S/D)	INSTITUTO NACIONAL DE INVESTIGACIÓN AGROPECUARIA (INIA)	34
475500	24/01/2019	CAPERUZA	33 (Concedida)	EBATEL S.A.	180
475532	24/01/2019	CASKMATES	33 (Concedida S/D)	IRISH DISTILLERS LIMITED	218
475584	24/01/2019	PRINCE DE RICHEMONT	33 (Concedida S/D)	CAMUS "LA GRANDE MARQUE"	180
475644	24/01/2019	NEOVIA	3 (Concedida S/D), 5 (Concedida S/D), 31 (Concedida S/D), 42 (Concedida S/D) y 44 (Concedida S/D)	InVivo NSA	34
475645	24/01/2019	WISIUM	5 (Concedida S/D), 31 (Concedida S/D) y 44 (Concedida S/D)	InVivo NSA	34
475783	24/01/2019	MICHI FELIZ	5 (Concedida) y 31	JOAQUIN JUAN CARLOS MAS	101

N° Exp	Resolución	Marca	Clases	Titular	Ag.
			(Concedida)		
475801	24/01/2019	NERO CAT	31 (Concedida S/D)	NEOVIA NUTRIÇÃO E SAÚDE ANIMAL LTDA.	34
475905	24/01/2019	LICORES MAMÁ DULCE (mixta)	30 (Concedida S/D), 32 (Concedida) y 33 (Concedida S/D)	ANDEL GASTÓN VIVA PEREZ	
476039	24/01/2019	LYTMER	29 (Concedida), 31 (Concedida), 35 (Concedida) y 44 (Concedida)	LYTMER S.A.	94
476088	24/01/2019	DE MARCHI (mixta)	29 (Concedida S/D), 30 (Concedida S/D), 31 (Concedida S/D) y 32 (Concedida S/D)	DE MARCHI INDÚSTRIA E COMÉRCIO DE FRUTAS LTDA.	34
476364	01/02/2019	JAPI VB (mixta)	31 (Concedida S/D)	VB ALIMENTOS INDUSTRIA E COMERCIO LTDA	34
476375	01/02/2019	AIDA FLORES	31 (Concedida S/D) y 35 (Concedida)	PRELIASCO CURBELO, ORLANDO JESUS	180
476387	01/02/2019	EMPERATRIZ	32 (Concedida) y 33 (Concedida)	JOSE RICARDO BONESSI EMMENEGGER	37
476424	24/01/2019	DIGESTAROM	31 (Concedida S/D)	Biomin Holding GmbH	29
476463	24/01/2019	ARCOR NATURAL BREAK	29 (Concedida), 30 (Concedida) y 31 (Concedida)	ARCOR S.A.I.C.	154
476477	24/01/2019	EQUICAT (mixta)	21 (Concedida) y 31 (Concedida)	SADENIR S.A.	34
476494	24/01/2019	VETRINOL	5 (Concedida S/D) y 31 (Concedida S/D)	InQpharm Group Sdn Bhd	212
476495	24/01/2019	INQVET	5 (Concedida S/D) y 31 (Concedida S/D)	InQpharm Group Sdn Bhd	212

N° Exp	Resolución	Marca	Clases	Titular	Ag.
476569	24/01/2019	LA ABUNDANCIA MULTISEMILLAS	30 (Concedida) y 31 (Concedida)	SILCOM S.A.	144
476606	24/01/2019	RÉMY MARTIN (mixta)	33 (Concedida)	E. REMY MARTIN & C°	165
476650	24/01/2019	MINI ORIGINAL ENGINE OIL	4 (Concedida S/D)	BAYERISCHE MOTOREN WERKE AKTIENGESELLSCHAFT	216
477039	24/01/2019	ROMBAI	9 (Concedida), 14 (Concedida), 16 (Concedida), 18 (Concedida), 21 (Concedida), 25 (Concedida), 28 (Concedida), 30 (Concedida) y 32 (Concedida)	FERNANDO VAZQUEZ RODRIGUEZ	212
477056	24/01/2019	C CRISTAL PLAST (mixta)	21 (Concedida), 35 (Concedida) y 40 (Concedida)	CRISTALPLAST S.A.	101
477123	24/01/2019	SPECIAL CAT (mixta)	31 (Concedida S/D)	MANFRIM INDUSTRIAL E COMERCIAL LTDA	34
477200	24/01/2019	EL PRECIADO	33 (Concedida)	BODEGAS CASTILLO VIEJO S.A.	212
477227	24/01/2019	NARRADORES	33 (Concedida)	COOPERATIVA AGRARIA DE VITICULTORES ASOCIADOS DE RESPONSABILIDAD LIMITADA	
477230	24/01/2019	BENJAMIN NIETO SENETINER SELECT (mixta)	33 (Concedida)	MOLINOS IP S.A.	34
477296	24/01/2019	CABALLO LOCO	33 (Concedida S/D)	VIÑA VALDIVIESO S.A.	194
477299	24/01/2019	CABALLO LOCO (mixta)	33 (Concedida S/D)	VIÑA VALDIVIESO S.A.	194
477315	24/01/2019	RTD EL RINCÓN DEL TANNAT WINE HOUSE (mixta)	33 (Concedida S/D) y 35 (Concedida)	Navinten S.A.	176
477371	24/01/2019	PROPAPA (mixta)	31 (Concedida), 35 (Concedida) y 42	PROPAPA SRL	

N° Exp	Resolución	Marca	Clases	Titular	Ag.
			(Concedida)		
477406	24/01/2019	ADVANCETECH (mixta)	34 (Concedida S/D)	PHILIP MORRIS BRANDS SÀRL	180
477431	24/01/2019	INIA GEMMA	31 (Concedida)	INSTITUTO NACIONAL DE INVESTIGACION AGROPECUARIA (INIA)	34
477560	01/02/2019	TODOCAMPO NUESTRA CALIDAD CAMPITA (mixta)	31 (Concedida) y 35 (Concedida)	LORENZO BRAIDA	
477574	01/02/2019	COSCO SHIPPING (mixta)	12 (Concedida S/D), 36 (Concedida S/D), 37 (Concedida S/D) y 39 (Concedida S/D)	CHINA COSCO SHIPPING CORPORATION LIMITED	19
477575	01/02/2019	COSCO SHIPPING (mixta)	12 (Concedida S/D), 36 (Concedida S/D), 37 (Concedida S/D) y 39 (Concedida S/D)	CHINA COSCO SHIPPING CORPORATION LIMITED	19
477752	24/01/2019	DALUAR	33 (Concedida)	GRUPO TRAVERSA S.A.	194
477766	24/01/2019	ENJOY THE SPARK (mixta)	33 (Concedida S/D)	MHCS	191
477783	24/01/2019	(tridimensional)	3 (Concedida)	TUPPERWARE PRODUCTS S.A.	34
477817	24/01/2019	RICESEED (mixta)	5 (Concedida)	COMPAÑÍA CIBELES S.A.	184
477844	24/01/2019	ENTRE RUEDAS BAR (mixta)	43 (Concedida S/D)	Ignacio Laurido Turcio	176
477847	24/01/2019	VISTAGE	9 (Concedida S/D), 16 (Concedida S/D), 35 (Concedida S/D) y 41 (Concedida S/D)	Vistage Worldwide, Inc.	218
477849	24/01/2019	T TUPY (mixta)	17 (Concedida S/D)	TUPY S.A.	194
477853	24/01/2019	CLIMAX	11 (Concedida S/D)	NISTELAR SOCIEDAD ANONIMA	189
477856	01/02/2019	MONET (mixta)	20 (Concedida)	CARINVEST SOCIEDAD ANONIMA	189
477857	24/01/2019	IBBL (mixta)	11 (Concedida S/D) y 21 (Concedida)	IBBL S.A.	34

N° Exp	Resolución	Marca	Clases	Titular	Ag.
			S/D)		
477858	01/02/2019	IBBL	11 (Concedida S/D) y 21 (Concedida S/D)	IBBL S.A.	34
477859	24/01/2019	INSECT-O-CUTOR	11 (Concedida S/D) y 21 (Concedida S/D)	PELSIS LIMITED	34
477910	24/01/2019	V (mixta)	6 (Concedida S/D), 9 (Concedida S/D), 11 (Concedida S/D), 37 (Concedida S/D), 40 (Concedida S/D), 41 (Concedida S/D) y 42 (Concedida S/D)	Vertiv Co.	212
477911	24/01/2019	VERTIV	6 (Concedida S/D), 9 (Concedida S/D) y 11 (Concedida S/D)	Vertiv Co.	212
477912	24/01/2019	VERTIV	37 (Concedida S/D), 40 (Concedida S/D), 41 (Concedida S/D) y 42 (Concedida S/D)	Vertiv Co.	212
477928	24/01/2019	THE BURGER COMPANY (mixta)	43 (Concedida S/D)	TOMAS CARUSO	219
477936	24/01/2019	FAUX BLACKS	3 (Concedida S/D)	L'OREAL	144
477937	24/01/2019	MACARON LIPPIES	3 (Concedida S/D)	L' OREAL	144
477941	01/02/2019	STRIPPED OFF	3 (Concedida S/D)	L' OREAL	144
477985	24/01/2019	OPENBANK (mixta)	9 (Concedida S/D) y 36 (Concedida)	OPEN BANK, S.A.	194
477988	01/02/2019	PILOXIDIL	3 (Concedida)	FEMADIL S.A.	180
477989	24/01/2019	FACILE (mixta)	9 (Concedida S/D) y	C.I.B. UNIGAS S.P.A.	194

N° Exp	Resolución	Marca	Clases	Titular	Ag.
			11 (Concedida S/D)		
477992	24/01/2019	ARVOIK	5 (Concedida S/D)	JANSSEN SCIENCES IRELAND UC	194
477998	01/02/2019	AIRBLOCK (mixta)	19 (Concedida) y 35 (Concedida)	Compañía de Hormigon Celular S.A.	212
478057	01/02/2019	INGLEBY	29 (Concedida S/D), 30 (Concedida S/D) y 31 (Concedida S/D)	Ingleby Farms & Forests ApS	29
478058	01/02/2019	(figurativa)	29 (Concedida S/D), 30 (Concedida S/D) y 31 (Concedida S/D)	Ingleby Farms & Forests ApS	29
478136	01/02/2019	BROKATON	31 (Concedida S/D)	COTECNICA, S.C.C.L.	154
478197	01/02/2019	SMARTINVOICE	9 (Concedida)	RAÚL GÓMEZ MELIANTE	
478222	24/01/2019	OSTER (mixta)	8 (Concedida S/D)	SUNBEAM PRODUCTS, INC.	194
478241	24/01/2019	CLARO NEGOCIOS (mixta)	9 (Concedida S/D), 35 (Concedida S/D), 36 (Concedida S/D) y 38 (Concedida S/D)	CLARO S.A.	29
478274	01/02/2019	AHORA MUSICA (mixta)	41 (Concedida)	KEOMA CARREÑO	
478322	24/01/2019	OGX	3 (Concedida S/D)	CILAG GMBH INTERNATIONAL	194
478343	24/01/2019	CATERING DUMA PIZZA & PARRILLA (mixta)	43 (Concedida S/D)	GONZALO DUPONT CURBELO	
478423	24/01/2019	FOOT DARTS R ARGENTINA 20 1 18 4 13 6 10 15 2 17 3 19 7 16 8 11 14 9 12 5 (mixta)	28 (Concedida S/D)	Birenbaum, Sebastián Rafael	144
478465	01/02/2019	PA! (mixta)	33 (Concedida)	Fernando Pettenuzzo y Alejandro Cardozo	216
478491	24/01/2019	QUICKCONTROL (mixta)	11 (Concedida S/D)	Koninklijke Philips N.V.	18
478492	24/01/2019	GENOPSICOSOMÁTICA INTEGRACION CONSCIENTE (mixta)	41 (Concedida)	MARIA FERNANDA GIORDANO DE SOUZA	163

N° Exp	Resolución	Marca	Clases	Titular	Ag.
478515	24/01/2019	STUBHUB (mixta)	9 (Concedida S/D), 35 (Concedida S/D), 38 (Concedida S/D) y 45 (Concedida S/D)	STUBHUB, INC.	136
478575	24/01/2019	PRINT SHOP CARTELES (mixta)	16 (Concedida S/D), 35 (Concedida) y 42 (Concedida)	PRINT SHOP S.R.L.	
478576	24/01/2019	OLIVA PUBLICIDAD (mixta)	35 (Concedida S/D), 38 (Concedida), 41 (Concedida) y 42 (Concedida)	PRINT SHOP S.R.L.	
478587	24/01/2019	GRAZEXIN	5 (Concedida S/D) y 31 (Concedida S/D)	InQpharm Group Sdn Bhd	212
478638	01/02/2019	VITTAMAX	31 (Concedida S/D)	COMÉRCIO E INDÚSTRIA MATSUDA IMPORTADORA E EXPORTADORA LTDA.	34
478642	01/02/2019	SHEDLINGS	3 (Concedida S/D), 7 (Concedida S/D), 8 (Concedida S/D), 9 (Concedida S/D), 16 (Concedida S/D), 18 (Concedida S/D), 21 (Concedida S/D), 25 (Concedida S/D) y 28 (Concedida S/D)	Spectrum Brands, Inc.	218
478643	01/02/2019	DESHEDDING MEANS LESS SHEDLINGS	3 (Concedida S/D), 7 (Concedida S/D), 8 (Concedida S/D), 9 (Concedida S/D), 16 (Concedida S/D),	Spectrum Brands, Inc.	218

N° Exp	Resolución	Marca	Clases	Titular	Ag.
			18 (Concedida S/D), 21 (Concedida S/D), 25 (Concedida S/D) y 28 (Concedida S/D)		
478657	01/02/2019	STRONGER WITH YOU	3 (Concedida S/D)	GIORGIO ARMANI S.p.A.	212
478659	24/01/2019	BLANC DIVIN	3 (Concedida S/D)	LVMH Fragrance Brands	18
478661	24/01/2019	ADAM TAILOR (mixta)	25 (Concedida)	LEOPOLDO GROSS & ASOCIADOS S.A.	192
478665	24/01/2019	SCHREDER	9 (Concedida), 11 (Desistida), 37 (Concedida) y 42 (Concedida)	SCHREDER	165
478677	01/02/2019	NIETO SENETINER BLEND COLLECTION (mixta)	33 (Concedida)	MOLINOS IP S.A.	34
478684	24/01/2019	KRELL	9 (Concedida S/D)	Hyundai Mobis Co., Ltd.	194
478685	24/01/2019	CHEVROLET AMBER	12 (Concedida S/D)	GENERAL MOTORS LLC	136
478709	24/01/2019	TURF-GARD	4 (Concedida S/D)	DEERE & COMPANY	180
478713	24/01/2019	ASOCIACIÓN DE JÓVENES EMPRESARIOS	41 (Concedida)	Asociación de Jóvenes Empresarios	29
478715	24/01/2019	CERVIERI MONSUÁREZ & ASOCIADOS URUGUAY PARAGUAY BOLIVIA (mixta)	45 (Concedida)	VIRGINIA CERVIERI y PABLO MONSUÁREZ	212
478731	01/02/2019	ECLIPSE	12 (Concedida S/D)	MITSUBISHI JIDOSHA KOGYO KABUSHIKI KAISHA	94
478732	01/02/2019	BEAUTY PURE AND SIMPLE	3 (Concedida S/D)	Cilag GmbH International	194
478735	01/02/2019	MAUI MOISTURE	3 (Concedida S/D)	Cilag GmbH International	194
478740	01/02/2019	LEVEL UP (mixta)	41 (Concedida S/D)	Level Up! Interactive Ltda.	101
478749	24/01/2019	CARNAVAL ES CULTURA (mixta)	38 (Concedida) y 41 (Concedida)	DAECPU	
478751	24/01/2019	EVERSAFE RUBBER (mixta)	12 (Concedida S/D) y 17 (Concedida)	EVERSAFE RUBBER WORKS SDN. BHD.	34

N° Exp	Resolución	Marca	Clases	Titular	Ag.
			S/D)		
478757	24/01/2019	LHUY (mixta)	35 (Concedida)	L.H IMPORTACIONES S.R.L.	180
478759	24/01/2019	PIO PIO	43 (Concedida)	MARIA JOSE PAGANO CABRERA	212
478762	01/02/2019	M (mixta)	9 (Concedida S/D), 14 (Concedida S/D) y 18 (Concedida S/D)	Monster Energy Company	194
478764	24/01/2019	VANLUTO	5 (Concedida S/D)	JOHNSON & JOHNSON	194
478765	01/02/2019	M MONSTER ENERGY (mixta)	9 (Concedida S/D), 14 (Concedida S/D) y 18 (Concedida S/D)	Monster Energy Company	194
478766	24/01/2019	BANANA BRASIL CAUÍ	29 (Concedida S/D) y 30 (Concedida S/D)	PLATANO BRASIL DISTRIBUIDORA E EXPORTADORA LTDA.	194
478767	24/01/2019	SUPINO	5 (Concedida S/D) y 29 (Concedida S/D)	PLATANO BRASIL DISTRIBUIDORA E EXPORTADORA LTDA.	194
478768	24/01/2019	ZINBRYTA	44 (Concedida S/D)	Biogen MA Inc.	194
478769	24/01/2019	STREET REBEL (mixta)	25 (Concedida) y 35 (Concedida)	FLOYD S.R.L.	212
478773	24/01/2019	CTARGET (mixta)	9 (Concedida)	KYBALION SRL; Fiduner Zone Sociedad Anónima y Larrobla & Asociados Internacional S.A	176
478774	24/01/2019	ROYAL GRASS (mixta)	27 (Concedida S/D)	LANDSCAPE SOLUTIONS BV	34
478788	24/01/2019	KAYZIUS	5 (Concedida S/D)	JANSSEN SCIENCES IRELAND UC	194
478790	24/01/2019	JEANETICS	25 (Concedida)	AVON PRODUCTS, INC.	194
478791	01/02/2019	KENEVO	12 (Concedida S/D)	Specialized Bicycle Components, Inc.	194
478792	24/01/2019	GANESHA (mixta)	25 (Concedida)	Federico Martín Gómez Angelero	
478793	24/01/2019	GEMITUS (mixta)	30 (Concedida)	Azambuya Godiño Susana Maria y Santos Azambuya Gonzalo Rodrigo Sociedad de Hecho	212
478808	24/01/2019	BELIFE FIND YOUR PASSION (mixta)	25 (Concedida S/D)	C.I. CREYTEX S.A.	165

N° Exp	Resolución	Marca	Clases	Titular	Ag.
478824	24/01/2019	1891 (mixta)	14 (Concedida), 16 (Concedida), 18 (Concedida), 21 (Concedida), 25 (Concedida) y 28 (Concedida)	SONICOR SOCIEDAD ANONIMA	189
478829	01/02/2019	ORGANYC (mixta)	5 (Concedida S/D)	CORMAN S.P.A.	180
478851	01/02/2019	NATURE'S GYM	25 (Concedida S/D)	WOLVERINE OUTDOORS, INC.	194
478853	24/01/2019	WRECKED	9 (Concedida S/D) y 41 (Concedida S/D)	TURNER BROADCASTING SYSTEMS, INC.	180
478854	24/01/2019	ANGIE TRIBECA	9 (Concedida S/D) y 41 (Concedida S/D)	TURNER BROADCASTING SYSTEMS, INC.	180
478871	24/01/2019	INFIN (mixta)	36 (Concedida) y 42 (Concedida)	Agustin Tirelli Rachetti y Rafael Tortorella Guasp	212
478885	01/02/2019	CLUB ATLETICO TORQUE - CLUB ATLETICO TORQUE - TORQUE F.C.- POR LA GLORIA SIEMPRE (mixta)	41 (Concedida S/D)	CLUB ATLETICO TORQUE DE MONTEVIDEO	
478898	01/02/2019	ROLLER GLIDE (mixta)	16 (Concedida S/D)	SOCIETE BIC	212
478903	24/01/2019	ARENISCA	33 (Concedida)	ESTANCIA SANTA MANUELA S.A.	144
478908	24/01/2019	AMERICAS MEDICAL SERVICES	16 (Concedida S/D), 35 (Concedida S/D), 36 (Concedida S/D), 39 (Concedida S/D), 41 (Concedida S/D), 42 (Concedida S/D) y 44 (Concedida S/D)	AMIL ASSISTÊNCIA MÉDICA INTERNACIONAL S.A.	136
478909	24/01/2019	AMERICAS SERVICIOS MÉDICOS	16 (Concedida S/D), 35 (Concedida S/D), 36 (Concedida S/D), 39 (Concedida S/D),	AMIL ASSISTÊNCIA MÉDICA INTERNACIONAL S.A.	136

N° Exp	Resolución	Marca	Clases	Titular	Ag.
			41 (Concedida S/D), 42 (Concedida S/D) y 44 (Concedida S/D)		
478915	24/01/2019	G'VINE (mixta)	32 (Concedida S/D), 33 (Concedida S/D) y 35 (Concedida S/D)	MAISON VILLEVERT	29
478916	24/01/2019	LA QUINTINYE VERMOUTH ROYAL (mixta)	32 (Concedida S/D), 33 (Concedida S/D) y 35 (Concedida S/D)	MAISON VILLEVERT	29
478917	24/01/2019	EXCELLIA (mixta)	32 (Concedida S/D), 33 (Concedida S/D) y 35 (Concedida S/D)	MAISON VILLEVERT	29
478918	24/01/2019	J JUNE (mixta)	32 (Concedida S/D), 33 (Concedida S/D) y 35 (Concedida S/D)	MAISON VILLEVERT	29
478994	24/01/2019	FERIA RURAL (mixta)	35 (Concedida), 36 (Concedida) y 42 (Concedida)	PARQUE DE GIRASOLES S.A.	212
478995	24/01/2019	ÍDOLOS	38 (Concedida) y 41 (Concedida)	FERNANDO LAUREIRO AGORIO	
479032	01/02/2019	KAIBIL SECURITY	45 (Concedida S/D)	ENRIQUE SPANGENBERG	232
479033	24/01/2019	RUMBA 365 (A COMPONENT OF VISUAL CASINO) (mixta)	9 (Concedida)	PABLO HERNAN BALDI MARTÍNEZ y SEBASTIAN CAJARVILLE FERNANDEZ	
479048	01/02/2019	NATIVA SPORT	32 (Concedida)	MARZUREL S.A.	184
479049	24/01/2019	ECOPLUS+TECHNOLOGY (mixta)	12 (Concedida S/D)	CONTINENTAL REIFEN DEUTSCHLAND GMBH	221

N° Exp	Resolución	Marca	Clases	Titular	Ag.
479050	01/02/2019	MOTORCAR PREMIUM AUTOCENTER (mixta)	37 (Concedida)	FOLDAY S.A.	18
479051	24/01/2019	BULLYING POR LOVING (mixta)	41 (Concedida S/D)	PRODUCTOS FAMILIA S.A.	144
479052	24/01/2019	CHATEAU CHANTAL (mixta)	29 (Concedida)	GOODIES S.A.	144
479056	24/01/2019	COMFORTGLIDE	8 (Concedida S/D)	The Gillette Company LLC	212
479058	24/01/2019	ZULETEL	5 (Concedida)	LABORATORIOS MICROSULES URUGUAY S.A.	
479059	24/01/2019	KAMMET	5 (Concedida)	LABORATORIOS MICROSULES URUGUAY S.A.	
479060	24/01/2019	MICROPARAS	5 (Concedida)	LABORATORIOS MICROSULES URUGUAY S.A.	
479061	24/01/2019	KEENEA	5 (Concedida)	LABORATORIOS MICROSULES URUGUAY S.A.	
479062	01/02/2019	GATOS CALLEJEROS (mixta)	41 (Concedida)	BRUNO ROLLANDI INSUA	
479065	24/01/2019	WINTER	31 (Concedida)	FRANCISCO ALFONSO WINTERHALTER REY	172
479072	24/01/2019	BASE JEANS (mixta)	25 (Concedida S/D)	DUDALINA S.A.	34
479073	24/01/2019	(figurativa)	28 (Concedida S/D)	GUANGDONG HUILE TOYS INDUSTRIAL CO.,LTD	34
479075	24/01/2019	RASTAMAN TU COMPAÑERO DE VIAJE (mixta)	30 (Concedida)	AGUSTIN ZUNINO SATRAGNI	189
479076	01/02/2019	PEPTISORB	5 (Concedida S/D)	N.V. NUTRICIA	18
479077	24/01/2019	NUTRINI	5 (Concedida S/D)	N.V. NUTRICIA	18
479078	01/02/2019	LORENZO'S OIL	5 (Concedida S/D)	SHS INTERNATIONAL LTD.	18
479079	24/01/2019	HOGARPACK	8 (Concedida), 16 (Concedida), 17 (Concedida) y 21 (Concedida)	DAKELUR S.A.	180
479080	24/01/2019	TAPBACK	9 (Concedida)	APPLE INC.	18
479081	24/01/2019	CURAFLEX DUO	5 (Concedida)	ZODIAC INTERNATIONAL CORPORATION	18
479082	24/01/2019	POLIFLEX STANDARD (mixta)	2 (Concedida), 17	TECNO AISLANTES S.A.	184

N° Exp	Resolución	Marca	Clases	Titular	Ag.
			(Concedida) y 19 (Concedida)		
479087	24/01/2019	GAIA (mixta)	3 (Concedida)	GABRIELA CHAINE QUARA	186
479093	24/01/2019	SADRE	35 (Concedida)	HECTOR ANTONIO DE REBOLLEDO QUARTINO	
479096	24/01/2019	ASOCIACION ESPAÑOLA PRIMERA EN SALUD (mixta)	38 (Concedida), 41 (Concedida) y 44 (Concedida)	ASOCIACIÓN ESPAÑOLA PRIMERA DE SOCORROS MUTUOS	144
479114	24/01/2019	TRUE FORMING BACK	12 (Concedida S/D)	Pride Mobility Products Corporation	136
479115	24/01/2019	NUCLEUS BACK	12 (Concedida S/D)	Pride Mobility Products Corporation	136
479151	24/01/2019	LA SOLEADA	43 (Concedida)	CLAUDIA MIGUEZ FERNANDEZ y MACARENA MARTÍNEZ	
479152	24/01/2019	BOLSA CERO (mixta)	10 (Concedida S/D)	Nutrimed SRL	218
479153	24/01/2019	DISEÑARTE TV (mixta)	38 (Concedida) y 41 (Concedida)	BEATRIZ ARGIMÓN CEDEIRA y CLAUDIA CALACE VIGORITO	189
479156	01/02/2019	SCOTIABANK. CONSTRUYENDO LA ECONOMÍA DE TODOS	9 (Concedida S/D), 16 (Concedida S/D), 35 (Concedida S/D), 36 (Concedida S/D), 38 (Concedida S/D), 42 (Concedida S/D) y 45 (Concedida S/D)	THE BANK OF NOVA SCOTIA	94
479163	24/01/2019	COOL FLOW	9 (Concedida S/D)	3M COMPANY	212
479175	24/01/2019	BE PROYECTOS	42 (Concedida)	DIGESY S.A	126
479181	24/01/2019	BUTTER GLIDE	16 (Concedida S/D)	Cello Plastic Products Private Ltd	212
479187	24/01/2019	SPRINGEN BIER (mixta)	32 (Concedida S/D)	SPRINGEN BIER S.R.L.	212
479193	24/01/2019	FERROPLAST (mixta)	17 (Concedida S/D)	PLÁSTICOS FERRO S.L.U.	105
479195	24/01/2019	PAN DI STELLE	30 (Concedida S/D)	BARILLA G.E.R. FRATELLI-SOCIETA PER AZIONI	34
479196	24/01/2019	MULINO BIANCO	30 (Concedida S/D)	BARILLA G.E.R. FRATELLI-SOCIETA PER	34

N° Exp	Resolución	Marca	Clases	Titular	Ag.
				AZIONI	
479197	24/01/2019	MULINO BIANCO (mixta)	30 (Concedida S/D)	BARILLA G.E.R. FRATELLI-SOCIETA PER AZIONI	34
479203	24/01/2019	KIVA	9 (Concedida S/D), 16 (Concedida S/D), 35 (Concedida S/D), 41 (Concedida S/D) y 42 (Concedida S/D)	Turun yliopisto	94
479204	24/01/2019	KIVA (mixta)	9 (Concedida S/D), 16 (Concedida S/D), 35 (Concedida S/D), 41 (Concedida S/D) y 42 (Concedida S/D)	Turun yliopisto	94
479207	24/01/2019	RIGHT MANAGEMENT (mixta)	35 (Concedida S/D) y 41 (Concedida S/D)	RMC of Illinois, Inc.	194
479212	01/02/2019	S (mixta)	25 (Concedida S/D)	SKECHERS USA INC. II	144
479221	01/02/2019	MAS INFINITO CASA (mixta)	20 (Concedida)	WILD MATALON, AUGUSTO PHILIPPE	144
479246	24/01/2019	BOLETERIA DIGITAL (mixta)	41 (Concedida)	NICOLAS ALBERTO GONZALEZ ACHA	
479247	24/01/2019	CIRCUIT PROGRAM ® (mixta)	41 (Concedida)	DANIEL PIPERNO BARCELO	
479249	01/02/2019	NIÑO MELÓN (mixta)	25 (Concedida)	VALENTINA RODRIGUEZ ALVEZ y LORENA DE DIEU MEYER	
479254	24/01/2019	MILLENNIAL	20 (Concedida) y 35 (Concedida)	JIMENEZ LAVIE, NATALIA	201
479255	24/01/2019	(figurativa)	5 (Concedida S/D)	Boehringer Ingelheim International GmbH	136
479256	24/01/2019	(figurativa)	5 (Concedida S/D)	Boehringer Ingelheim International GmbH	136
479257	24/01/2019	TECNIS	10 (Concedida S/D)	Abbott Medical Optics Inc.	136
479261	24/01/2019	DOSE OF DEW	3 (Concedida S/D)	L' OREAL	144
479262	24/01/2019	DERSANI	5 (Concedida)	THE LATIN AMERICA TRADEMARK	144

N° Exp	Resolución	Marca	Clases	Titular	Ag.
				CORPORATION	
479265	24/01/2019	POWERHOUSE (mixta)	12 (Concedida) y 35 (Concedida)	IWE S.A.	186
479268	24/01/2019	COTTONMAX	3 (Concedida)	Negro Guignone, Raul y Marcelo Barroco	212
479270	24/01/2019	EMOSI	35 (Concedida)	ALEJANDRO MINATTA	
479271	24/01/2019	FABOCE (mixta)	19 (Concedida S/D)	FABOCE S.R.L.	189
479272	24/01/2019	TECNOGRANITO (mixta)	19 (Concedida S/D)	FABOCE S.R.L.	189
479273	24/01/2019	ASTROSKULL (mixta)	25 (Concedida)	Cinthia Castelo	216
479276	24/01/2019	LA PAUSA	30 (Concedida S/D)	MIRIAM ROSARIO SENA MACHADO	
479277	24/01/2019	MAJORETTE	28 (Concedida S/D)	DICKIE-SPIELZEUG GmbH & Co. KG	165
479278	24/01/2019	ASELSAN (mixta)	9 (Concedida)	ASELSAN ELEKTRONIK SANAYI VE TICARET ANONIM SIRKETI	34
479281	01/02/2019	ASIAN TOWERS	9 (Concedida S/D) y 28 (Concedida S/D)	adp Gauselmann GmbH	34
479287	24/01/2019	NOW AND EVER	3 (Concedida)	QUIMICA SILEX URUGUAY LIMITADA	129
479289	24/01/2019	SKYBLUE PARK	43 (Concedida)	Palcohol S.A	201
479307	24/01/2019	PROPEL MY EYES	3 (Concedida S/D)	L' OREAL	144
479338	01/02/2019	DRY-LOCK (mixta)	5 (Concedida S/D)	GRUPO P.I. MABE, S.A. DE C.V.	18
479339	24/01/2019	ROYAL COUNTY OF BERKSHIRE POLO CLUB (mixta)	18 (Concedida S/D) y 25 (Concedida S/D)	The Royal County of Berkshire Polo Club Limited	201
479342	01/02/2019	CLUB BIGUA DE VILLA BIARRITZ (mixta)	35 (Concedida S/D) y 43 (Concedida S/D)	CLUB BIGUA DE VILLA BIARRITZ	
479343	01/02/2019	DEMAS! (mixta)	11 (Concedida S/D) y 35 (Concedida S/D)	MARCOS WERNER CARDOZO	223
479366	01/02/2019	ARQ INMOBILIARIA	36 (Concedida S/D)	María Virginia Cabrera Carrere	172
479385	01/02/2019	SUBITE A LAS REBAJAS DEL BLACK FRIDAY SALE (mixta)	9 (Concedida) y 36 (Concedida)	BANCO SANTANDER S.A.	194
479396	01/02/2019	SIF GROUP SINTESIS	39 (Concedida)	IGNACIO MILÁN ALVAREZ	

N° Exp	Resolución	Marca	Clases	Titular	Ag.
		INTERNATIONAL FORWARDING (mixta)			
479397	01/02/2019	LONGCHAMPS DESDE 1969 TRADICION FAMILIAR	43 (Concedida)	OSCAR CORRADO BUSQUETS	
479401	01/02/2019	SIMEP	42 (Concedida)	IGNACIO CARDARELLO; CLAUDIO REMIRO y JUAN SALAZAR	232
479404	01/02/2019	RISULOSE	1 (Concedida S/D) y 5 (Concedida S/D)	EVONIK DEGUSSA GMBH	94
479405	01/02/2019	RISUMALT	1 (Concedida S/D) y 5 (Concedida S/D)	EVONIK DEGUSSA GmbH	94
479407	01/02/2019	PEARSON	9 (Concedida S/D), 16 (Concedida S/D), 41 (Concedida S/D), 42 (Concedida S/D) y 44 (Concedida S/D)	Pearson plc	144
479410	01/02/2019	TWINKLE TOES	25 (Concedida S/D)	SKECHERS USA. INC. II	144
479411	01/02/2019	SKECHERS ON-THE-GO	25 (Concedida S/D)	SKECHERS USA. INC. II	144
479426	01/02/2019	ZEROWATT	8 (Concedida)	MOTOCICLO S.A.	201
479434	01/02/2019	PROLOK	10 (Concedida S/D)	JOHNSON & JOHNSON	194
479436	01/02/2019	DAMARIS	5 (Concedida)	URUFARMA S.A.	34
479452	01/02/2019	DOÑA PURA	30 (Concedida S/D)	LEONARDO RODRIGUEZ ARNABAL	
479463	01/02/2019	OCEÁNICA	32 (Concedida)	LIMENSOL COMPANY S.A.	229
479466	01/02/2019	MADESA (mixta)	20 (Concedida)	PCZ EMPREENDIMIENTOS IMOBILIÁRIOS	220
479467	01/02/2019	LASER	12 (Concedida S/D) y 22 (Concedida S/D)	Velum Ltd	201
479469	01/02/2019	FLAVOR STONE	21 (Concedida)	KERAN SOCIEDAD ANONIMA	189
479481	01/02/2019	EUCERIN (mixta)	3 (Concedida S/D) y 5 (Concedida S/D)	Beiersdorf AG	136
479485	01/02/2019	PIPIÑA	9 (Concedida)	HERMINIA ELENA ESTEFANELL GALBIATI	201

N° Exp	Resolución	Marca	Clases	Titular	Ag.
479486	01/02/2019	FRENOCAR	1 (Concedida S/D)	LEANDRO FABIAN RAFAEL DE SIMONE	201
479491	01/02/2019	KWANG YANG (mixta)	4 (Concedida S/D)	KWANG YANG MOTOR CO., LTD.	34
479529	01/02/2019	TARIFAR. COMERCIO EXTERIOR (mixta)	35 (Concedida) y 41 (Concedida)	TARIFAR S.A.	
479541	24/01/2019	M MARMION COMERCIO INTERNACIONAL (mixta)	35 (Concedida)	FÈLIX ALBERTO MARMIÓN	189
479543	24/01/2019	NATURALLY (mixta)	5 (Concedida)	MEDIC PLAST S.A.	201
479544	24/01/2019	BENDITA TIERRA ALMACEN NATURAL (mixta)	35 (Concedida)	WENIMAR S.A.	201
479545	24/01/2019	GR FRENOS (mixta)	35 (Concedida) y 37 (Concedida)	ESTEBAN GERARDO RIVAS RIVERO	
479546	24/01/2019	CANNABALM OG	3 (Concedida) y 5 (Concedida S/D)	SANTIAGO LUIS MARCELIA Y HARALD ROTH	220
479553	24/01/2019	KITANO (mixta)	29 (Concedida S/D) y 30 (Concedida S/D)	GENERAL MILLS BRASIL ALIMENTOS LTDA	194
479562	01/02/2019	COLDWELL BANKER GLOBAL LUXURY	36 (Concedida)	Coldwell Banker LLC	136
479563	24/01/2019	HEBRAS LIBRES (mixta)	24 (Concedida), 25 (Concedida), 26 (Concedida), 27 (Concedida), 41 (Concedida) y 42 (Concedida)	SILVANA ROSSINA RUSSO CARDOZO	212
479565	24/01/2019	AIRFRANCE (mixta)	43 (Concedida S/D)	SOCIETE AIR FRANCE	154
479566	24/01/2019	I INTERLOG (mixta)	35 (Concedida) y 36 (Concedida)	GUSTAVO BRUNO GIUDICE MELIA	165
479567	24/01/2019	HEMISPHERE (mixta)	12 (Concedida S/D)	SHANDONG HENGYU SCIENCE & TECHNOLOGY CO., LTD.	34
479569	01/02/2019	STONE CAPITAL WEALTH MANAGEMENT (mixta)	36 (Concedida)	Cesturyl S.A.	

N° Exp	Resolución	Marca	Clases	Titular	Ag.
479570	24/01/2019	MRU (mixta)	16 (Concedida) y 30 (Concedida)	MOLINO RIO URUGUAY S.A.	216
479571	01/02/2019	(figurativa)	25 (Concedida) y 28 (Concedida)	CNH INDUSTRIAL AMERICA LLC	201
479572	01/02/2019	NEW HOLLAND	25 (Concedida) y 28 (Concedida)	CNH INDUSTRIAL AMERICA LLC	201
479573	01/02/2019	DEDICAM	9 (Concedida), 38 (Concedida) y 45 (Concedida)	TECNOWIND S.A.	201
479586	01/02/2019	DESAYUNO A LA MARCA	41 (Concedida) y 43 (Concedida)	JUAN E VANRELL S.A.	144
479590	01/02/2019	AMBARA (mixta)	25 (Concedida) y 35 (Concedida)	RICARDO DOMINGO REGUSCI JUNG	
479593	01/02/2019	FLEX CORE	28 (Concedida)	KERAN SOCIEDAD ANONIMA	189
479594	01/02/2019	JIDUE	10 (Concedida)	KERAN SOCIEDAD ANONIMA	189
479597	01/02/2019	TODOPAGO	36 (Concedida)	DIEGO TERRA	172
479599	01/02/2019	BEAR BEER	32 (Concedida S/D)	Harboes Bryggeri A/S	212
479611	01/02/2019	CREEMOS EN LOS LIBROS GRUPO PLANETA (mixta)	41 (Concedida S/D)	EDITORIAL PLANETA, S.A.	212
479630	24/01/2019	XICANE	5 (Concedida)	GRAMON BAGO DE URUGUAY S.A.	165
479631	01/02/2019	VENTAPLUS	41 (Concedida S/D)	Bayer Intellectual Property GmbH	218
479632	24/01/2019	IFIX (mixta)	37 (Concedida S/D)	IGUANAFIX LATAM LLC	201
479634	24/01/2019	MOON (mixta)	3 (Concedida)	MICHEL NATALEVICH	212
479638	24/01/2019	UP TEAM EXECUTIVE COACHING	35 (Concedida) y 41 (Concedida)	Graciela Foggia	172
479639	24/01/2019	ÁBACO (mixta)	35 (Concedida) y 36 (Concedida)	DARDO BARDIER; XIMENA ALEMAN; EDUARDO VEIGA y RODRIGO TUMAIÁN	172
479646	24/01/2019	AUTOMATCHIC	9 (Concedida S/D)	Akzo Nobel Coatings International B.V.	212
479647	24/01/2019	CASAS EN EL ESTE (mixta)	41 (Concedida)	Relaxed S.A.	18
479648	24/01/2019	HOROSCOPO DE LA SUERTE (mixta)	28 (Concedida) y 41 (Concedida S/D)	BANCA DE CUBIERTA COLECTIVA DE QUINIÉLAS DE MONTEVIDEO	18

N° Exp	Resolución	Marca	Clases	Titular	Ag.
479649	24/01/2019	SAFARI (mixta)	28 (Concedida) y 41 (Concedida S/D)	BANCA DE CUBIERTA COLECTIVA DE QUINIELAS DE MONTEVIDEO	18
479650	24/01/2019	VIAJE AL MUNDO (mixta)	28 (Concedida) y 41 (Concedida S/D)	BANCA DE CUBIERTA COLECTIVA DE QUINIELAS DE MONTEVIDEO	18
479651	24/01/2019	ZONA PROGRESO (mixta)	35 (Concedida), 36 (Concedida) y 39 (Concedida)	MIDORAL S.A.	192
479653	24/01/2019	SUPERSCOPE	9 (Concedida)	Superscope Technologies, Inc.	194
479656	24/01/2019	KEIKO	25 (Concedida)	SANDRA MARIELLA BASTIANINI GONZALEZ	
479658	24/01/2019	I'B THE IP HUB (mixta)	45 (Concedida S/D)	KASZNAR LEONARDOS PROPRIEDADE INTELECTUAL	34
479659	24/01/2019	MAXIAÇO (mixta)	6 (Concedida S/D)	MAXIAÇO INDÚSTRIA METALÚRGICA LTDA	34
479661	24/01/2019	U - CITRUS (mixta)	3 (Concedida) y 35 (Concedida)	PURUGUAY S.A.	94
479664	24/01/2019	COMTUVA	5 (Concedida S/D)	BASF Agrochemical Products B.V.	165
479670	24/01/2019	THE HAPPOS FAMILY	41 (Concedida S/D)	Turner Broadcasting System Europe Limited	201
479671	24/01/2019	ODONTOLATINA (mixta)	44 (Concedida S/D)	ALFA FRANQUICIAS S.R.L.	201
479679	24/01/2019	TUBOVIDA (mixta)	12 (Concedida S/D)	Eastman Auto & Power Limited	18
479680	24/01/2019	LENDELL (mixta)	12 (Concedida S/D)	Eastman Auto & Power Limited	18
479682	24/01/2019	L'INTERDIT	3 (Concedida S/D)	LVMH Fragrance Brands	18
479685	24/01/2019	KURAMA (mixta)	30 (Concedida), 35 (Concedida) y 41 (Concedida)	CAROLINA CARDONE y MARTIN BORBA	194
479687	24/01/2019	RIMADYL	5 (Concedida S/D)	Zoetis Services LLC	194
479688	24/01/2019	AADVANTAGE	36 (Concedida S/D)	AMERICAN AIRLINES, INC.	136
479689	24/01/2019	AMERICAN AIRLINES	36 (Concedida S/D)	AMERICAN AIRLINES, INC.	136
479690	24/01/2019	(figurativa)	36 (Concedida S/D)	AMERICAN AIRLINES, INC.	136
479697	24/01/2019	PUNTO ELÉCTRICO- CONEXIONES SEGURAS (mixta)	35 (Concedida) y 37 (Concedida)	PUNTO ELECTRICO SRL	

N° Exp	Resolución	Marca	Clases	Titular	Ag.
479698	24/01/2019	METCAR (mixta)	7 (Concedida) y 17 (Concedida)	JOSE PEDRO CARRERAS SALERNO	
479705	24/01/2019	AIR.O	27 (Concedida)	Mohawk Carpet Distribution, Inc.	165
479709	24/01/2019	L (mixta)	9 (Concedida)	TECNODUL S.A.	191
479720	24/01/2019	CARBOACTIV	1 (Concedida S/D)	CLARIMEX, S.A. DE C.V.	144
479721	24/01/2019	QUEFACIL	30 (Concedida)	LABREZZA S.A.	144
479722	24/01/2019	DIPLOMATA	30 (Concedida S/D)	SOCIETE DES PRODUITS NESTLE S.A.	156
479726	24/01/2019	BIOKLON	5 (Concedida), 42 (Concedida) y 44 (Concedida)	Hughes García, Adolfo Juan	194
479743	24/01/2019	COLGATE LUMINOUS WHITE EXPERT (mixta)	3 (Concedida S/D)	Colgate-Palmolive Company	201
479745	24/01/2019	GITI (mixta)	12 (Concedida S/D)	GITI TIRE PTE. LTD.	34
479748	24/01/2019	MY FRENCHIC (mixta)	3 (Concedida S/D)	INTERPARFUMS	165
479752	24/01/2019	SIENTE SAN JORGE (mixta)	32 (Concedida S/D)	COMPAÑIA NACIONAL DE LEVADURAS LEVAPAN S.A.	18
479755	24/01/2019	LOLYS	18 (Concedida S/D)	Loly in the Sky, S.A.P.I.de C.V.	216
479756	24/01/2019	LOLY WITH DIAMONDS	25 (Concedida S/D)	Loly in the Sky, S.A.P.I.de C.V.	216
479761	24/01/2019	HIDRISAGE MA' AT MOUSSE (mixta)	3 (Concedida)	THE LATIN AMERICA TRADEMARK CORPORATION	144
479763	24/01/2019	THE HAPPOS FAMILY (mixta)	3 (Concedida S/D), 9 (Concedida S/D), 16 (Concedida S/D), 18 (Concedida S/D), 21 (Concedida S/D), 24 (Concedida S/D), 25 (Concedida S/D), 28 (Concedida S/D), 30 (Concedida S/D) y 32 (Concedida S/D)	MAGIC PRODUCTION GROUP (M.P.G.) S.A.	212

N° Exp	Resolución	Marca	Clases	Titular	Ag.
479767	24/01/2019	ACU AUTOMOVIL CLUB DEL URUGUAY TURISMO (mixta)	39 (Concedida)	AUTOMOVIL CLUB DEL URUGUAY	212
479768	24/01/2019	CIDEP	45 (Concedida S/D)	CIDEP SRL	233
479769	24/01/2019	CIDEP COMPAÑIA PERMANENTE (mixta)	45 (Concedida S/D)	CIDEP SRL	233
479777	24/01/2019	AMOR AL PRIMER MORDISCO	35 (Concedida)	MECA SRL	154
479778	24/01/2019	BEER PARA CREER	43 (Concedida)	TABÁREZ, WALTER	154
479783	24/01/2019	CERVEZA SABREMOS 20 TOMAR 16 DELIVERY (mixta)	35 (Concedida)	Wine Select S.R.L.	176
479785	24/01/2019	IOPE	3 (Concedida S/D)	Amorepacific Corporation	201
479788	24/01/2019	AQUABOY (mixta)	11 (Concedida S/D)	Atmospheric Water Solutions, Inc.	194
479794	24/01/2019	TAVER	17 (Concedida S/D)	CUALITAS INDUSTRIAL S.A.	144
479795	24/01/2019	LEGION EXTRANJERA	18 (Concedida)	SARA MARÍA ESTRADA	144
479796	24/01/2019	HONEST KIDS	32 (Concedida S/D)	Honest Tea, Inc.	94
479797	24/01/2019	B BALANZ CAPITAL (mixta)	36 (Concedida)	Balanz Capital Valores S.A.	144
479820	24/01/2019	ELIJO - SERVICIOS URUGUAYOS	37 (Concedida), 42 (Concedida) y 45 (Concedida)	MARIO ANDRÉS PEREIRA MIDÓN	
479821	24/01/2019	IUJU (mixta)	9 (Concedida) y 35 (Concedida)	FEDERICO TRELLES OTEGUI	
479822	01/02/2019	AIYANA MODA & DISEÑO (mixta)	25 (Concedida) y 35 (Concedida)	SUSANA BEATRIZ GONZALEZ MONTES DE OCA	
479823	24/01/2019	REKOVELLE	5 (Concedida S/D) y 10 (Concedida S/D)	Ferring B.V.	29
479829	24/01/2019	DIGITHIVE	35 (Concedida), 38 (Concedida) y 42 (Concedida)	NESTOR DUBIKIN BOZINSKY	189
479831	24/01/2019	IMPULSO MULTIPUNTOS	35 (Concedida)	COSMETICA PROFESIONAL S.R.L.	189
479834	24/01/2019	FUJIWARA (mixta)	9 (Concedida S/D) y 25 (Concedida S/D)	BSB PARTICIPAÇÕES S.A.	34
479837	24/01/2019	M MOVISTAR AURA (mixta)	9 (Concedida S/D) y	Telefónica, S.A.	201

N° Exp	Resolución	Marca	Clases	Titular	Ag.
			42 (Concedida S/D)		
479838	24/01/2019	(figurativa)	18 (Concedida S/D), 22 (Concedida S/D), 23 (Concedida S/D), 24 (Concedida S/D) y 27 (Concedida S/D)	I.W.S. NOMINEE COMPANY LIMITED	201
479842	24/01/2019	AGRO LAVALLE (mixta)	7 (Concedida), 12 (Concedida) y 35 (Concedida)	AGRO LAVALLE LTDA.	194
479843	01/02/2019	ENCANTO DE VAINILLA	3 (Concedida S/D) y 4 (Concedida S/D)	S.C. JOHNSON & SON, INC.	194
479845	24/01/2019	BOVATEC	5 (Concedida S/D)	Zoetis Services LLC	194
479854	01/02/2019	EL CARDO CAFÉ ESCUELA (mixta)	41 (Concedida S/D) y 43 (Concedida S/D)	ASOCIACIÓN CIVIL EL ABROJO	
479855	24/01/2019	M28 (mixta)	36 (Concedida)	BELESSE S.A.	94
479856	24/01/2019	DANIEL WELLINGTON	9 (Concedida S/D), 14 (Concedida S/D) y 35 (Concedida S/D)	DANIEL WELLINGTON AB	34
479860	24/01/2019	CAFIASPIRINA	5 (Concedida S/D)	Bayer Intellectual Property GmbH	205
479861	01/02/2019	BODEGA ATLANTIDA (mixta)	35 (Concedida)	BODEGA ATLANTIDA S.A.	194
479867	01/02/2019	INMOBILIARIA PLANETA (mixta)	36 (Concedida S/D)	MARTIN FRAGA BERMEJO y JUAN JOSE FRAGA AMOROSO	201
479872	24/01/2019	DEL REY	4 (Concedida)	SERGIO SONEIRA	
479874	01/02/2019	SDW	9 (Concedida S/D)	SENNHEISER ELECTRONIC GMBH & CO. KG	219
479876	01/02/2019	HIGH TECH (mixta)	11 (Concedida)	Maudy S.A	101
479877	24/01/2019	REGUM (mixta)	36 (Concedida S/D)	Belwyr S.A.	201
479878	01/02/2019	CONMEBOL LIBERTADORES (mixta)	16 (Concedida), 35	Confederación Sudamericana de Fútbol	201

N° Exp	Resolución	Marca	Clases	Titular	Ag.
			(Concedida S/D), 38 (Concedida S/D) y 41 (Concedida S/D)	(CONMEBOL)	
479879	01/02/2019	GURE-ETXE	43 (Concedida)	EDUARDO ITURRIA SAAVEDRA	
479881	01/02/2019	KANKAT TE ALIMENTO Y TE CUIDO (mixta)	35 (Concedida)	KANKAT S.R.L.	181
479884	01/02/2019	BIMBO SMART	30 (Concedida S/D)	GRUPO BIMBO S.A.B DE C.V.	29
479885	24/01/2019	ZOJIRUSHI (mixta)	7 (Concedida S/D) y 11 (Concedida S/D)	ZOJIRUSHI CORPORATION	136
479886	24/01/2019	LIBRELINKUP	9 (Concedida S/D)	ABBOTT DIABETES CARE INC.	136
479892	01/02/2019	HISTORIAS DE HEROES	35 (Concedida) y 44 (Concedida)	TELEMUNDO NETWORK GROUP LLC	194
479899	24/01/2019	YES I AM	3 (Concedida S/D)	L' OREAL	144
479900	24/01/2019	MOVIPOINT (mixta)	35 (Concedida) y 39 (Concedida)	MOVIPOINT S.A.	181
479914	24/01/2019	POLO DEL ESTE CENTRO COMERCIAL (mixta)	35 (Concedida), 36 (Concedida) y 39 (Concedida)	LIBERMAN JAKTER, JONATAN	125
479915	24/01/2019	LIVEGAN	30 (Concedida)	MARÍA EUGENIA MONTIEL FAZZIO	
479937	01/02/2019	HARDOX	6 (Concedida S/D), 7 (Concedida S/D), 12 (Concedida S/D), 37 (Concedida S/D), 40 (Concedida S/D) y 42 (Concedida S/D)	SSAB Technology AB	191
479939	24/01/2019	CHOQUILLA	30 (Concedida S/D)	CHOCOLATES NOBOA S.A.	179
479949	24/01/2019	SEPAE	35 (Concedida), 44 (Concedida) y 45 (Concedida)	SEPAE LTDA.	233
479952	24/01/2019	ATLÁNTICA AGRICULTURA	1 (Concedida S/D),	ATLANTICA AGRICOLA S.A.	144

N° Exp	Resolución	Marca	Clases	Titular	Ag.
		NATURAL (mixta)	5 (Concedida S/D) y 35 (Concedida S/D)		
479953	24/01/2019	CAPI BAR & RESTAURANTE (mixta)	43 (Concedida S/D)	DIEGO MARTÍN TARALLO	193
479956	24/01/2019	BARTZEN AMBIENTES PLANEJADOS (mixta)	20 (Concedida)	BTZ INDÚSTRIA E COMERCIO DE MÓVEIS LTDA.	34
479957	24/01/2019	BARTZEN AMBIENTES PLANEJADOS (mixta)	20 (Concedida)	BTZ INDÚSTRIA E COMERCIO DE MÓVEIS LTDA.	34
479959	24/01/2019	MOTOSAFE (mixta)	9 (Concedida) y 25 (Concedida)	BSB PARTICIPAÇÕES S.A.	34
479960	24/01/2019	LOLI MERRY (mixta)	3 (Concedida)	Unión S.R.L.	34
479963	24/01/2019	HERA	3 (Concedida S/D)	Amorepacific Corporation	201
479965	24/01/2019	IMAGEX	9 (Concedida S/D) y 42 (Concedida S/D)	Sistemas Tecnologicos Integrados S.A.	176
479966	24/01/2019	KNOCKAROUND	9 (Concedida S/D)	Knockaround, LLC	216
479967	24/01/2019	EDICIÓN AERO & AUTOS (mixta)	28 (Concedida S/D)	FERRERO S.p.A.	212
479969	24/01/2019	ALLMAX (mixta)	9 (Concedida S/D)	SICHUAN HUAJING GUOMAO INDUSTRIAL CO., LTD.	156
479970	01/02/2019	BONCHON	43 (Concedida S/D)	Jinduk Seo	212
479972	24/01/2019	LIFEMAX	16 (Concedida) y 35 (Concedida)	THE GOODYEAR TIRE & RUBBER COMPANY	165
479973	24/01/2019	MOTUL 3000	1 (Concedida S/D) y 4 (Concedida S/D)	MOTUL	165
479975	01/02/2019	BONCHON (mixta)	43 (Concedida S/D)	Jinduk Seo	212
479981	01/02/2019	GREENTECH (mixta)	35 (Concedida)	Hector Ventimiglia	172
479983	01/02/2019	SOLDADO HEROICO	32 (Concedida)	PATRIZIO OTTAVIO BERGOMI	
479988	01/02/2019	LENNOX	11 (Concedida)	NISTELAR SOCIEDAD ANONIMA	189
479989	01/02/2019	MIRAGE	11 (Concedida)	NISTELAR SOCIEDAD ANONIMA	189
479991	01/02/2019	ASICS TIGER	25 (Concedida)	ASICS CORPORATION	94
479992	01/02/2019	VIPSEL	5 (Concedida S/D)	SINERGIUM BIOTECH S.A	34
479993	01/02/2019	SINEVAX	5 (Concedida)	SINERGIUM BIOTECH S.A	34

N° Exp	Resolución	Marca	Clases	Titular	Ag.
479999	01/02/2019	YERBA MATE CON CBD "LA POSTERGADA" SIN THC (mixta)	30 (Concedida S/D)	González Machín, Marcelo Fabián	18
480011	01/02/2019	MARIO DUTY FREE SHOP	35 (Concedida)	MARIO VIDALES & CIA S.C.	201
480012	01/02/2019	SALÍ (mixta)	7 (Concedida S/D)	Yongkang PengCheng Grinding Apparatus & Abrasive Co., Ltd.	201
480013	01/02/2019	(figurativa)	5 (Concedida S/D)	Velinor AG	201
480014	01/02/2019	C C C (mixta)	41 (Concedida)	CANTEGRIL COUNTRY CLUB	189
480020	01/02/2019	L'ERBOLARIO	3 (Concedida S/D) y 5 (Concedida S/D)	L'ERBOLARIO S.R.L.	34
480021	01/02/2019	GIANT G GIANT (mixta)	12 (Concedida S/D)	GIANT MANUFACTURING CO., LTD.	34
480022	01/02/2019	SIMAGRO (mixta)	7 (Concedida), 12 (Concedida), 35 (Concedida), 37 (Concedida) y 44 (Concedida)	Tanzi Uruguay S.R.L.	194
480029	01/02/2019	INFRASTRUCTURE TECHNOLOGY SERVICE (mixta)	42 (Concedida)	Tenvia S.A	18
480102	01/02/2019	FRESH UP	21 (Concedida)	MABLE S.A.	
480104	01/02/2019	(figurativa)	9 (Concedida), 35 (Concedida), 36 (Concedida), 38 (Concedida), 39 (Concedida), 41 (Concedida), 42 (Concedida) y 45 (Concedida)	AMAZON TECHNOLOGIES INC.	194
480105	01/02/2019	MOLEKINHO	25 (Concedida S/D)	CALÇADOS BEIRA RIO S.A.	201
480107	01/02/2019	A' (mixta)	25 (Concedida S/D)	Ropar - Fabrico de Calçado Ortopédico, S.A.	29
480108	01/02/2019	A'RCOPEDICO (mixta)	25 (Concedida S/D)	Ropar - Fabrico de Calçado Ortopédico, S.A.	29
480109	01/02/2019	ARCOPEDICO	25 (Concedida S/D)	ROPAR - FABRICO DE CALÇADO ORTOPÉDICO, S.A.	29

N° Exp	Resolución	Marca	Clases	Titular	Ag.
480110	01/02/2019	LYTECH (mixta)	25 (Concedida S/D)	Ropar - Fabrico de Calçado Ortopédico, S.A.	29
480113	01/02/2019	NEWSTORM THE FURNITURE FACTORY (mixta)	20 (Concedida S/D)	MAXCHIEF EUROPE, S.L.	94
480117	01/02/2019	LACAD	5 (Concedida)	URUFARMA S.A.	34
480118	01/02/2019	LAKUM	37 (Concedida S/D)	ALAN TOMÁS SAROBA	34
480121	01/02/2019	ALOVI	29 (Concedida)	BARRACA DEAMBROSI S.A.	154
480124	01/02/2019	BAKER'S (mixta)	43 (Concedida)	SARCAFI S.R.L.	189
480126	01/02/2019	BALIARDA	35 (Concedida)	BALIARDA S.A.	201
480127	01/02/2019	MARIO DUTY FREE SHOP (mixta)	35 (Concedida)	Mario Vidales & Cia. Sc.	201
480129	01/02/2019	S LIGHTS	25 (Concedida S/D)	SKECHERS USA INC. II	144
480138	01/02/2019	CONDOR	17 (Concedida) y 25 (Concedida)	INCUER S.A.	18
480142	01/02/2019	GENEXYS ORIGEN DE RODEOS SUPERIORES (mixta)	35 (Concedida)	ANTONIO SEBASTIAN AGUERRE ROMANO	154
480153	01/02/2019	ETUDE HOUSE (mixta)	3 (Concedida S/D)	ETUDE CORPORATION	201
480154	01/02/2019	SULWHASOO (mixta)	3 (Concedida S/D)	Amorepacific Corporation	201
480158	01/02/2019	BY BASIC (mixta)	3 (Concedida) y 5 (Concedida)	SELISTAR S.A.	18
480159	01/02/2019	MOLINOS DE VIENTO	35 (Concedida)	Mario Vidales & Cia. Sc.	201
480167	01/02/2019	LAKI VITS	5 (Concedida)	LAKINOR S.A.	34
480169	01/02/2019	BGOOD SMART PHILANTHROPY (mixta)	36 (Concedida), 38 (Concedida), 41 (Concedida) y 45 (Concedida)	JORGE SEBASTIAN ALVAREZ ARMADA	194
480171	01/02/2019	PEONIA	3 (Concedida)	MARIA LAURA VALENZUELA TELESKA	179
480187	01/02/2019	COLOUR FUTURES	2 (Concedida S/D)	Akzo Nobel Coatings International B.V.	212
480188	01/02/2019	CHUPIPLUM (mixta)	30 (Concedida S/D)	UNIVERSAL SWEET INDUSTRIES S.A.	212
480190	01/02/2019	EL ZAR DEL SEXO	41 (Concedida)	LUIS MAURICIO PEÑA LOPEZ	
480196	01/02/2019	HINWEISS	9 (Concedida) y 42 (Concedida)	INTUIFT S.R.L.	201

N° Exp	Resolución	Marca	Clases	Titular	Ag.
480198	01/02/2019	PHC (mixta)	12 (Concedida S/D)	PYEONG HWA CLUTCH CO., LTD	201
480209	01/02/2019	BDO	35 (Concedida S/D), 36 (Concedida S/D) y 45 (Concedida S/D)	Stichting BDO	191
480211	01/02/2019	BOCUSE D'OR	35 (Concedida S/D) y 41 (Concedida S/D)	LES PRODUITS PAUL BOCUSE	191
480242	01/02/2019	LOZ (mixta)	28 (Concedida)	NICOLAS GOÑI	144
480243	01/02/2019	INTERNATIONAL FASHION SHOW (mixta)	35 (Concedida) y 41 (Concedida)	ENJOY GESTIÓN LIMITADA	94
480246	01/02/2019	(figurativa)	5 (Concedida S/D)	Bayer Aktiengesellschaft	205
480247	01/02/2019	TRES ARBOLES (mixta)	35 (Concedida) y 36 (Concedida)	RAUL MORTEIRO CRISTIANI	
480252	01/02/2019	RUBIK'S	9 (Concedida S/D), 16 (Concedida S/D), 18 (Concedida S/D), 25 (Concedida S/D) y 35 (Concedida S/D)	Rubik's Brand Ltd.	144
480253	01/02/2019	(figurativa)	9 (Concedida S/D), 16 (Concedida S/D), 18 (Concedida S/D), 25 (Concedida S/D) y 35 (Concedida S/D)	Rubik's Brand Ltd.	144
480254	01/02/2019	(figurativa)	9 (Concedida S/D), 16 (Concedida S/D), 18 (Concedida S/D), 25 (Concedida S/D) y 35 (Concedida S/D)	Rubik's Brand Ltd.	144

N° Exp	Resolución	Marca	Clases	Titular	Ag.
			S/D)		
480255	01/02/2019	(figurativa)	9 (Concedida S/D), 16 (Concedida S/D), 18 (Concedida S/D), 25 (Concedida S/D) y 35 (Concedida S/D)	Rubik's Brand Ltd.	144
480260	01/02/2019	ALFAJOR SÚPER PUNTA BALLENA (mixta)	30 (Concedida)	MANTRA S.A.	144
480261	01/02/2019	ALFAJOR SUPER PUNTA BALLENA (mixta)	30 (Concedida)	MANTRA S.A.	144
480269	01/02/2019	CUIDADOS YA	44 (Concedida)	LILIANA JANET LIRA ARANGUREN	129
480277	01/02/2019	POPCLIP (mixta)	9 (Concedida S/D)	PopSockets LLC	212
480281	01/02/2019	POPSOCKETS (mixta)	9 (Concedida S/D)	PopSockets LLC	212
480282	01/02/2019	MIGHTY MAGISWORDS	9 (Concedida S/D), 16 (Concedida S/D), 25 (Concedida S/D), 28 (Concedida S/D), 29 (Concedida S/D), 30 (Concedida S/D), 32 (Concedida S/D) y 41 (Concedida S/D)	THE CARTOON NETWORK, INC.	201
480283	01/02/2019	NOLTREX	10 (Concedida S/D)	BIOPHARMA DEVELOPMENT LTD.	216
480284	01/02/2019	COLGATE SENSITIVE PRO-ALIVIO REPARACION COMPLETA (mixta)	3 (Concedida S/D)	COLGATE-PALMOLIVE COMPANY	201
480285	01/02/2019	COLGATE TRIPLE ACCION XTRA FRESCURA (mixta)	3 (Concedida S/D)	COLGATE-PALMOLIVE COMPANY	201
480286	01/02/2019	COLGATE TRIPLE ACCION XTRA BLANCURA (mixta)	3 (Concedida S/D)	COLGATE-PALMOLIVE COMPANY	201
480287	01/02/2019	KRÜGER (mixta)	1 (Concedida S/D) y	KRÜGER GMBH & CO. KG	212

N° Exp	Resolución	Marca	Clases	Titular	Ag.
			30 (Concedida S/D)		
480288	01/02/2019	VIA MARTE (mixta)	25 (Concedida S/D)	CALCADOS MARTE LTDA.	201
480290	01/02/2019	GTS	12 (Concedida S/D)	GTS LC INTERNATIONAL CO. LTD	94
480292	01/02/2019	PESTANA SEVEN HOTELS	43 (Concedida S/D)	Grupo Pestana, S.G.P.S. S.A.	179
480319	01/02/2019	VERYGÜEL	29 (Concedida) y 30 (Concedida)	Grupo Bimbo S.A.B DE C.V.	181
480323	01/02/2019	NEXSUD (mixta)	35 (Concedida)	SEBASTIÁN HALTY y SOFIA DOTTA	
480325	01/02/2019	COLGATE KIDS FRESANTÁSTICO (mixta)	3 (Concedida S/D)	COLGATE-PALMOLIVE COMPANY	201
480326	01/02/2019	COLGATE KIDS UVAVENTURA (mixta)	3 (Concedida S/D)	COLGATE-PALMOLIVE COMPANY	201
480327	01/02/2019	COLGATE KIDS TUTTIFRUTTI (mixta)	3 (Concedida S/D)	COLGATE-PALMOLIVE COMPANY	201
480328	01/02/2019	PRIMERA	3 (Concedida S/D)	Amorepacific Corporation	201
480339	01/02/2019	BOZIX	5 (Concedida S/D)	KANGSHENYUNGA S.A.	201
480340	01/02/2019	SANATORIO AMERICANO (mixta)	44 (Concedida)	SANATORIO AMERICANO S.A.	165
480341	01/02/2019	MACANUDO (mixta)	35 (Concedida)	FROSCAL S.A.	165
480343	01/02/2019	HOEGAARDEN (mixta)	32 (Concedida S/D)	InBev Belgium SPRL	144
480344	01/02/2019	TRIXATE	2 (Concedida)	HONIMELL S.A.	144
480375	01/02/2019	FAZZOLETTI (mixta)	18 (Concedida S/D)	ACCESS COMERCIO IMPORTAÇÃO E EXPORTAÇÃO LTDA.	163
480376	01/02/2019	INTERNATIONAL FASHION WEEK (mixta)	35 (Concedida) y 41 (Concedida)	ENJOY GESTION LIMITADA	94
480378	01/02/2019	PROTEX AA COMPLEX	3 (Concedida S/D)	COLGATE-PALMOLIVE COMPANY	201
480379	01/02/2019	RENZO COSTA (mixta)	18 (Concedida S/D)	BUSTAMANTE MEJICO, MARINA AURORA	34
480380	01/02/2019	THE OFFICIAL SPONSOR OF MOTHER NATURE (mixta)	12 (Concedida S/D)	BYD COMPANY LIMITED	201
480394	01/02/2019	EXTENVID SERVIMEDIC	5 (Concedida) y 30 (Concedida)	SERVIMEDIC S.A.	203
480400	01/02/2019	HOT CLUB DE MONTEVIDEO	41 (Concedida S/D)	Horacio Yamandú PINTOS MACIEL	

N° Exp	Resolución	Marca	Clases	Titular	Ag.
480401	01/02/2019	PREXCO (mixta)	45 (Concedida S/D)	FUNERAL INTERNATIONAL GROUP S.A.S	94
480409	01/02/2019	ANLI (mixta)	18 (Concedida S/D)	ANHUI ANLI MATERIAL TECHNOLOGY CO., LTD.	34
480410	01/02/2019	CROSSLEADER (mixta)	12 (Concedida S/D)	DOUBLESTAR GROUP CO. LTD.	34
480411	01/02/2019	AOSEN (mixta)	12 (Concedida S/D)	DOUBLESTAR GROUP CO. LTD.	34
480413	01/02/2019	BUDDHAKISS (mixta)	30 (Concedida) y 35 (Concedida)	Buddhakiss s.r.l	18
480414	01/02/2019	WYNDHAM REWARDS	43 (Concedida S/D)	WYNDHAM HOTELS AND RESORTS, LLC	18
480415	01/02/2019	EVENITY	5 (Concedida S/D)	Amgen Inc.	18
480416	01/02/2019	EVENITY (mixta)	5 (Concedida S/D)	AMGEN INC.	18
480417	01/02/2019	TUBELECTRIC (mixta)	9 (Concedida)	HOMEPLAST S.A.	201
480418	01/02/2019	BARRACUDA (mixta)	3 (Concedida S/D)	NATTURA LABORATORIOS, S.A. DE C.V.	194
480503	22/01/2019	PUNTO DE EQUILIBRIO	38 (Concedida) y 41 (Concedida)	INFOAGRO S.R.L.	179
480504	01/02/2019	AVA	36 (Concedida S/D)	CONELIO S.A	212
480505	01/02/2019	AVAVII	36 (Concedida)	CONELIO S.A	212
480507	01/02/2019	POSTA	36 (Concedida)	GABRIEL FIA	189
480508	01/02/2019	ÚNACASA (mixta)	19 (Concedida)	BRAND ASSET MANAGEMENT INC.	189
480524	01/02/2019	INNISFREE (mixta)	3 (Concedida S/D)	INNISFREE CORPORATION	201
480525	01/02/2019	DAPOP	3 (Concedida)	BRILIARD S.A.	201
480530	01/02/2019	MODULYSS	27 (Concedida S/D)	BALTA INDUSTRIES	194
480532	01/02/2019	BROKATÓN	30 (Concedida)	Brocos S.A.	194
480535	01/02/2019	MANUELITA (mixta)	30 (Concedida S/D)	MANUELITA S.A.	201
480541	01/02/2019	DATSUN	2 (Concedida S/D), 3 (Concedida S/D) y 11 (Concedida S/D)	Nissan Jidosha Kabushiki Kaisha (también comerciando como Nissan Motor Co., Ltd.)	94
480544	01/02/2019	AEOLUS (mixta)	37 (Concedida S/D)	DONGFENG MOTOR CORPORATION	34
480547	01/02/2019	TASTREIZO	5 (Concedida S/D)	F. HOFFMANN - LA ROCHE AG.	201
480548	01/02/2019	AURITUSS	5 (Concedida)	KANGSHENYUNGA S.A.	201
480549	01/02/2019	BELOMET	5 (Concedida)	KANGSHENYUNGA S.A.	201

N° Exp	Resolución	Marca	Clases	Titular	Ag.
480552	01/02/2019	VELTRIO (mixta)	12 (Concedida S/D)	Dongguan Benson Automobile Glass Co.,Ltd.	201
480554	01/02/2019	ARIZONA	3 (Concedida S/D)	L'OREAL	144
480583	01/02/2019	DESPACHOS (mixta)	41 (Concedida)	RISELCO S.A.	144
480594	01/02/2019	AQUASPORT	32 (Concedida)	MARZUREL S.A.	184
480596	01/02/2019	THOR	32 (Concedida)	MARZUREL S.A.	184
480597	01/02/2019	FULLSPORT	32 (Concedida)	MARZUREL S.A.	184
480602	01/02/2019	EFG (mixta)	36 (Concedida S/D)	EFG BANK EUROPEAN FINANCIAL GROUP S.A.	34
480603	01/02/2019	LOS TRES PINOS	43 (Concedida)	LANIMAR S.A.	18
480607	01/02/2019	ANIK URUGUAY (mixta)	19 (Concedida), 20 (Concedida), 35 (Concedida) y 37 (Concedida)	Israel Kravich	220
480608	01/02/2019	JIANG TAI (mixta)	36 (Concedida S/D)	JIANG TAI INSURANCE BROKERS CO., LTD.	34
480615	01/02/2019	LA CARATULA	41 (Concedida)	MARIA ROSA JORGE y DANIEL MATIAS MOCIEL MENA	
480619	01/02/2019	ATTUNE S+ (mixta)	10 (Concedida S/D)	DePuy Synthes, Inc.	194
480705	01/02/2019	EVALUAR.COM (mixta)	35 (Concedida)	REALWEB S.A.	176
480706	01/02/2019	E-TALENT (mixta)	9 (Concedida)	REALWEB S.A.	176
480707	01/02/2019	E-TALENT (mixta)	35 (Concedida)	REALWEB S.A.	176
480719	01/02/2019	WAROM (mixta)	9 (Concedida S/D) y 11 (Concedida S/D)	WAROM TECHNOLOGY INCORPORATED COMPANY	156
480721	01/02/2019	COLONIA WEDDING DESTINATION (mixta)	41 (Concedida S/D) y 45 (Concedida S/D)	MARTÍN ENRIQUE GARDIOL RICCA	
480723	01/02/2019	PICO ALTO	43 (Concedida)	RAFAEL SANTOS GONZÁLEZ GARCÍA	
480726	01/02/2019	BIO - OIL (mixta)	3 (Concedida S/D)	GENEVA LABORATORIES LIMITED	34
480738	01/02/2019	RED EYE U.D. SERVIMEDIC	5 (Concedida)	SERVIMEDIC S.A.	144
480744	01/02/2019	CARRETEIRO	22 (Concedida)	INCUER S.A.	18
480748	01/02/2019	MENTHOLATUM LIP ICE	3 (Concedida S/D) y 5 (Concedida S/D)	The Mentholatum Company	136

N° Exp	Resolución	Marca	Clases	Titular	Ag.
480754	01/02/2019	COGO (mixta)	28 (Concedida S/D)	GUANGDONG LOONGON ANIMATION & CULTURE CO.,LTD	18
480755	01/02/2019	KEMA (mixta)	6 (Concedida S/D)	JIANGYIN COMAT METAL PRODUCTS CO., LTD	18
480756	01/02/2019	VENTAPLUS (mixta)	41 (Concedida S/D) y 44 (Concedida S/D)	Bayer Aktiengesellschaft	205
480758	01/02/2019	WNDR	35 (Concedida)	Wndr Brands, LLC	94
480759	01/02/2019	WNDR	9 (Concedida), 41 (Concedida) y 42 (Concedida)	Wndr Brands, LLC	94
480762	01/02/2019	TESOROS Y ALGO MÁS (mixta)	14 (Concedida) y 35 (Concedida)	RODRIGUEZ BLANCO, SILVANA GRACIELA	34
480763	01/02/2019	E FORCE (mixta)	12 (Concedida S/D)	A & EME srl	186
480767	01/02/2019	A (mixta)	18 (Concedida) y 25 (Concedida)	AVON PRODUCTS, INC.	194
480769	01/02/2019	CLENEO	17 (Concedida S/D) y 19 (Concedida S/D)	Knauf Gips KG	219
480770	01/02/2019	PERLFIX	19 (Concedida S/D)	Knauf Gips KG	219
480773	01/02/2019	IBUCON	5 (Concedida)	EUROFARMA URUGUAY S.A.	201
480779	01/02/2019	BBVA MOMENTUM	41 (Concedida S/D) y 42 (Concedida S/D)	BANCO BILBAO VIZCAYA ARGENTARIA, S.A.	18
480782	01/02/2019	CAMBIO Y FUERA	38 (Concedida) y 41 (Concedida)	LA GUITARRITA S.R.L.	194
480783	01/02/2019	DEPORTGOL	38 (Concedida) y 41 (Concedida)	LA GUITARRITA S.R.L.	194
480785	01/02/2019	OPINIÓN FIJA	38 (Concedida) y 41 (Concedida)	LA GUITARRITA S.R.L.	194
480786	01/02/2019	LA PÉTANQUE	36 (Concedida)	ALEJANDRO LE GENTIL	181

N° Exp	Resolución	Marca	Clases	Titular	Ag.
480792	01/02/2019	NETBUS	38 (Concedida)	ALVARO TOMA	172
480798	01/02/2019	F (mixta)	41 (Concedida S/D)	Fandango Media, LLC	94
480799	01/02/2019	CURBIX	5 (Concedida S/D)	Bayer Aktiengesellschaft	205
480801	01/02/2019	ANDREANI	38 (Concedida) y 39 (Concedida)	SHERWOOD S.A.	201
480802	01/02/2019	A (mixta)	16 (Concedida), 38 (Concedida) y 39 (Concedida)	SHERWOOD S.A.	201
480810	01/02/2019	B-FREE	12 (Concedida S/D)	Britax Child Safety, Inc.	194

RESOLUCIONES DE FRASES PUBLICITARIAS, CONCEDIDAS

N° Exp	Resolución	Marca	Clases	Titular	Ag.
478770	24/01/2019	RÁPIDA ACCIÓN PARA MAMÁS EXIGENTES	5 (Concedida S/D) y 21 (Concedida S/D)	S. C. JOHNSON & SON, INC.	194
478771	24/01/2019	PROTECCION EXPERTA, PARA MAMÁS EXIGENTES	5 (Concedida S/D) y 21 (Concedida S/D)	S.C. JOHNSON & SON, INC.	194
478789	24/01/2019	DONDE ESTÉS TE PROTEGEMOS	3 (Concedida S/D)	EDGEWELL PERSONAL CARE BRANDS , LLC	194
478947	24/01/2019	DEVOTO. HOMEWEB-MOBILE-DRIVE	35 (Concedida)	DEVOTO HNOS. S.A.	180
479252	24/01/2019	CADA FLOR, UN MUNDO	5 (Concedida)	ALTOS DEL PLATA S.A.	
479259	24/01/2019	RÁPIDO, SENCILLO Y BIEN	35 (Concedida), 36 (Concedida) y 39 (Concedida)	SEGUROS SURA S.A.	144
479554	24/01/2019	PARA DESCUBRIR LAS MARAVILLAS DE LA VIDA	3 (Concedida S/D)	JOHNSON & JOHNSON	194
479657	01/02/2019	TENEMOS LA FRAGANCIA PARA ESO	3 (Concedida S/D) y 5 (Concedida S/D)	S. C. JOHNSON & SON, INC.	194
480103	01/02/2019	PERFECTA PARA LAS COMIDAS	32 (Concedida)	The Concentrate Manufacturing Company of Ireland	201

N° Exp	Resolución	Marca	Clases	Titular	Ag.
480123	01/02/2019	LO TOCA MACARI LO ALQUILA	36 (Concedida)	MATÍAS MEDINA LÓPEZ	179
480720	01/02/2019	5 DE ORO EL JUEGO DE TODOS LOS URUGUAYOS	28 (Concedida) y 41 (Concedida)	BANCA DE CUBIERTA COLECTIVA DE QUINIÉLAS DE MONTEVIDEO	18

RESOLUCIONES DE MARCAS, DESESTIMADAS (Art. 92, D. 34/999)

N° Exp	Resolución	Marca	Clases	Titular	Ag.
472505	24/01/2019	PANASONIC (mixta)	1 (Denegada S/D), 2 (Denegada S/D), 3 (Denegada S/D), 5 (Denegada S/D), 6 (Denegada S/D), 7 (Denegada S/D), 8 (Denegada S/D), 9 (Denegada S/D), 10 (Denegada S/D), 11 (Denegada S/D), 12 (Denegada S/D), 14 (Denegada S/D), 16 (Denegada S/D), 17 (Denegada S/D), 19 (Denegada S/D), 20 (Denegada S/D), 21 (Denegada S/D), 25 (Denegada S/D), 26 (Denegada S/D), 28 (Denegada S/D), 35 (Denegada S/D), 37 (Denegada S/D), 38 (Denegada S/D), 39 (Denegada S/D), 40 (Denegada S/D), 41	PANASONIC CORPORATION	94

N° Exp	Resolución	Marca	Clases	Titular	Ag.
			(Denegada S/D), 42 (Denegada S/D), 43 (Denegada S/D), 44 (Denegada S/D) y 45 (Denegada S/D)		

RESOLUCIONES DE MARCAS, DESISTIDAS (Art. 90, D. 34/999)

N° Exp	Resolución	Marca	Clases	Titular	Ag.
470932	24/01/2019	FIGURATIVA (AK) (mixta)	9 (Pendiente S/D) y 38 (Pendiente S/D)	AQUA MOBILE USA LLC	221
479699	24/01/2019	INFIN	9 (Desistida S/D), 35 (Desistida S/D), 36 (Desistida S/D) y 38 (Desistida S/D)	Finnovation S.A.	219
480163	01/02/2019	SONEIRA & ASOC. LEGAL TAX ACCOUNTING NOTARIAL (mixta)	45 (Desistida)	FEDERICO SONEIRA ELEXIS GUYNOT DE BOISMENU Y OTROS	

RESOLUCIONES DE MARCAS, DESISTIDAS (Art. 90, D. 34/999)

N° Exp	Resolución	Marca	Clases	Titular	Ag.
468158	24/01/2019	FS FARSTAR (mixta)	34 (Desistida S/D)	China Tobacco Henan Industrial Co.,Ltd.	212
469197	16/01/2019	LA CASA DE PANDORA (mixta)	41 (Desistida) y 43 (Desistida)	LAURA DOMINGUEZ	
475066	01/02/2019	EL CAFÉ DE ACÁ (mixta)	30 (Desistida) y 43 (Desistida)	FLOR DE COCO S.A.	
476712	24/01/2019	NUTERRA	1 (Desistida S/D), 5 (Desistida S/D) y 31 (Desistida S/D)	Trouw International B.V.	180
478177	01/02/2019	COVERBLEND	3 (Desistida S/D)	Neostrata Company, Inc.	194
478178	01/02/2019	VESPERA	3 (Desistida S/D)	Neostrata Company, Inc.	194
478475	01/02/2019	JAGUARES (mixta)	25 (Desistida S/D),	Union Argentina de Rugby	176

N° Exp	Resolución	Marca	Clases	Titular	Ag.
			28 (Desistida S/D) y 41 (Desistida S/D)		
478637	01/02/2019	NHAC!	31 (Desistida S/D)	COMÉRCIO E INDÚSTRIA MATSUDA IMPORTADORA E EXPORTADORA LTDA.	34

RESOLUCIONES DE RENOVACIONES, CONCEDIDAS

N° Exp	Resolución	Denominación	Clases	Titular	Vigencia	Ag.
479085	04/01/2019	RABO	9 (S/D), 16 (S/D) y 36 (S/D)	COÖPERATIEVE RABOBANK U.A.	01/09/2016	192
480630	02/01/2019	PLETAAL (mixta)	5	OTSUKA PHARMACEUTICAL CO., LTD.	07/02/2017	136
480632	02/01/2019	TEVETEN	5	ABBOTT PRODUCTS OPERATIONS AG.	09/06/2017	136
480633	02/01/2019	SAVANDRA	5 (S/D)	ABBOTT HEALTHCARE PRODUCTS B.V.	29/06/2017	136
480634	02/01/2019	(figurativa)	18 (S/D) y 25 (S/D)	DVS FOOTWEAR INTERNATIONAL LLC	26/01/2017	192
480635	02/01/2019	V (mixta)	32 (S/D)	FRUCOR BRANDS INTERNATIONAL B.V.	24/01/2017	192
480636	02/01/2019	DACONIL 2787	5 (S/D)	GB BIOSCIENCES LLC	26/02/2017	194
480642	02/01/2019	AUTAN	1 (S/D)	S.C. JOHNSON & SON, INC.	26/02/2017	34
480643	02/01/2019	ASEPTO	10 (S/D)	BECTON, DICKINSON AND COMPANY	26/02/2017	34
480644	02/01/2019	BENDIX	7 (S/D) y 9 (S/D)	HONEYWELL INTERNATIONAL INC.	19/02/2017	34
480645	02/01/2019	E-Z SCRUB	5 (S/D) y 10 (S/D)	BECTON, DICKINSON AND COMPANY	26/02/2017	34
480646	02/01/2019	A2 (mixta)	29 (S/D)	THE A2 MILK COMPANY LIMITED	24/01/2017	136
480647	02/01/2019	A2 MILK	29 (S/D)	THE A2 MILK COMPANY LIMITED	25/01/2017	136
480648	02/01/2019	INSYTE	10 (S/D)	BECTON, DICKINSON AND COMPANY	26/02/2017	34

N° Exp	Resolución	Denominación	Clases	Titular	Vigencia	Ag.
480649	02/01/2019	ORALPAK	10 (S/D)	BECTON, DICKINSON AND COMPANY	26/02/2017	34
480650	02/01/2019	TITAN	4	FUCHS PETROLUB AG	24/01/2017	104
480651	02/01/2019	RENOLIT	4	FUCHS PETROLUB AG	24/01/2017	104
480652	02/01/2019	RENOLIN	4	FUCHS PETROLUB AG	24/01/2017	104
480653	03/01/2019	(figurativa)	9 (S/D)	WILSON ELECTRONICS, LLC	30/08/2017	216
480654	03/01/2019	WILSON	9 (S/D)	WILSON ELECTRONICS, LLC	30/08/2017	216
480655	03/01/2019	SACOF	44	SACOF S.R.L.	24/01/2017	129
480656	03/01/2019	W (mixta)	18 (S/D) y 25 (S/D)	WRANGLER APPAREL CORP.	26/02/2017	194
480657	03/01/2019	OPEX	2	THE SHERWIN WILLIAMS COMPANY	19/02/2017	194
480684	03/01/2019	EXCEED YOUR VISION	2 (S/D), 9 (S/D) y 16 (S/D)	SEIKO EPSON KABUSHIKI KAISHA (COMERCIANDO COMO SEIKO EPSON CORPORATION)	18/05/2017	156
480685	03/01/2019	SEA AND SKI	3 (S/D)	FAULDING HEALTHCARE (IP) HOLDINGS, INC.	27/01/2017	18
480686	03/01/2019	PRIME BEEF HAUSEIGENE FLEISCHEREI BLOCK HOUSE SEIT 1968 (mixta)	16 (S/D), 29 (S/D), 35 (S/D), 40 (S/D) y 41 (S/D)	EUGEN BLOCK HOLDING GMBH	16/05/2017	94
480688	04/01/2019	ALFRISA (mixta)	21	ALFRISA S.R.L.	30/07/2016	101
480689	04/01/2019	ACTEMITAN	5 (S/D)	LAZAR S.A.	27/01/2017	165
480690	04/01/2019	SEDATROPINA	5 (S/D)	LAZAR S.A.	27/01/2017	165
480691	04/01/2019	ENTEROTROPINA	5 (S/D)	LAZAR S.A.	27/01/2017	165
480693	04/01/2019	CLOXALENE	5	FATRO S.P.A.	30/01/2017	165

TRANSFERENCIAS

N° Exp.	Resolución	Denominación	Clases	Titular	Dirección	Ag.
367444	18/01/2019	MINISTAR	11	LEDVANCE GmbH	PARKRING 29-33, 85748, Garching Bei München, ALEMANIA	136
368632	04/01/2019	ESTAPAR	39	Allpark Empreendimientos	Av. Presidente Juscelino Kubitschek, 1830 bloco 3 - 2°	34

N° Exp.	Resolución	Denominación	Clases	Titular	Dirección	Ag.
				Participações e Serviços S/A	andar, São Paulo, São Paulo, BRASIL	
369888	18/01/2019	DULUXSTAR	11	LEDVANCE GmbH	PARKRING 29-33, 85748, GARCHING BEI MÜNCHEN, ALEMANIA	136
370623	08/01/2019	GRIDEST	8	BLACK & DECKER ARGENTINA S.A.	Maipu numero 1300, piso 13, Buenos Aires, ARGENTINA	94
373162	03/01/2019	LILIANA	7, 9 y 11	PATRICIA IRENE MORENO; CINTIA SARA, FERNANDODAVID, JAVIER IGNACIO y LEONARDO SEBASTIÁN JACOBSON MORENO	Warnes 1155, S2005PDG, Rosario, Sante Fe , ARGENTINA	201
376562	18/01/2019	DULUX	11	LEDVANCE GmbH	PARKRING 29-33 , 85748, München, GARCHING BEIN MÜNCHEN, ALEMANIA	136
377534	08/01/2019	LÍNEA GOLD	6	Arconic Indústria e Comércio de Metais Ltda.	Rua Felipe Camarão, 454, 09220-580, Utinga, Santo Andre, BRASIL	20
377535	08/01/2019	LÍNEA MASTER	6	Arconic Industria e Comercio de Metais Ltda.	Rua Felipe Camarao,454, 09220-580, Utinga, Santo Andre, BRASIL	20
378571	23/01/2019	MUCOANGIN	5	Sanofi Aventis Deutschland GmbH	Brüningstrasse 50, 65926, Frankfurt am Main, ALEMANIA	29
379935	08/01/2019	LA FESTA	30	Grupa Maspex Sp. z o. o. S.p.k.	Legionów 37 Street, 34-100, Wadowice, POLONIA	34
379936	08/01/2019	EKLAND	30	Grupa Maspex Sp. z o. o. Sp. k.	Legionów 37 Street, 34-100, Wadowice, POLONIA	34
379938	08/01/2019	BRUMI	29 y 30	Grupa Maspex Sp. z.o. o. Sp.k.	Legionów 37 Street, 34-100, Wadowice, POLONIA	34
381133	09/01/2019	ROUND BRITAIN YACHT RACE	25	AMIDAN LTDA.	COLON 1420, MONTEVIDEO, URUGUAY	220

N° Exp.	Resolución	Denominación	Clases	Titular	Dirección	Ag.
383641	22/01/2019	DULCOFLEX	5	Sanofi Aventis Deutschland GmbH	Brüningstrasse 50, 65926, Frankfurt am Main, ALEMANIA	181
384835	10/01/2019	INVITA	6	Arconic Indústria e Comércio de Metais Ltda.	Rua Felipe Camarão, 454, 09220-580, Utinga, Santo André, BRASIL	20
385107	08/01/2019	HAIJIU	9	CHANGXING HAIJIU BATTERY CO., LTD	CHENGNAN INDUSTRIAL FUNCTIONAL AREA, CHANGXING ECONOMIC DEVELOPMENT ZONE, CHANGXING COUNTRY, ZHEJIANG, CHINA	201
385113	22/01/2019		5	Sanofi Aventis Deutschland GmbH	Brüningstrasse 50, 65926, Frankfurt am Main , ALEMANIA	181
386250	22/01/2019	BISOLFLU	5	Sanofi Aventis Deutschland GmbH	Brüningstrasse 50, 65926, Frankfurt am Main , ALEMANIA	181
386251	22/01/2019	BISOLCOLD	5	Sanofi Aventis Deutschland GmbH	Brüningstrasse 50, 65926, Frankfurt am Main , ALEMANIA	181
387286	22/01/2019	LIQUI-PEARLS	5	Sanofi Aventis Deutschland GmbH	Brüningstrasse 50, 65926, Frankfurt am Main , ALEMANIA	181
387947	23/01/2019	CLARITYNE FAST	5	Bayer Consumer Care AG	Peter Merian-Strasse 84, 4052, Basel, SUIZA	20
388214	03/01/2019	SYSTEM BASIC	18 y 25	BESER & Cía. S.A.	Arcos 2030 Piso 22, Buenos Aires, Buenos Aires, ARGENTINA	34
388224	08/01/2019	FIVE STAR	18	ACCO Brands Corporation	Four Corporate Drive , 60047, Lake Zurich, Illinois, E. U. DE NORTEAMERICA	194
389058	03/01/2019	SACRAMENTO	21, 29, 30 y 31	SUPERGA S.R.L	Zapicán 88, Juan Lacaze, Colonia, URUGUAY	18
389131	23/01/2019	JETAMBRO	5	Sanofi Aventis	Brüningstrasse 50, 65926,	181

N° Exp.	Resolución	Denominación	Clases	Titular	Dirección	Ag.
				Deutschland GmbH	Frankfurt am Main, ALEMANIA	
389382	23/01/2019	MUCOCALM	5	Sanofi Aventis Deutschland GmbH	Brüningstrasse 50, 65926, Frankfurt am Main, ALEMANIA	136
389383	23/01/2019	MUCONASAL	5	Sanofi Aventis Deutschland GmbH	Brüningstrasse 50, 65926, Frankfurt am Main, ALEMANIA	136
389516	23/01/2019	BUSCASAN	5	Sanofi Aventis Deutschland GmbH	Brüningstrasse 50, 65926, Frankfurt am Main, ALEMANIA	136
390201	18/01/2019	ESCUDO	5	URUQUIM S.A.	CAMINO CARRASCO 7371, MONTEVIDEO, URUGUAY	34
390218	22/01/2019	LIZIPAINA	5	Sanofi Aventis Deutschland GmbH	Brüningstrasse 50, 65926, Frankfurt am Main , ALEMANIA	181
390219	22/01/2019	LIZIPADOL	5	Sanofi Aventis Deutschland GmbH	Brüningstrasse 50, 65926, Frankfurt am Main , ALEMANIA	181
390521	03/01/2019	WOLFGANG JOOP	3	COTY B.V.	Harvestehuder Weg 22, 2000, Hamburg, ALEMANIA	34
390721	04/01/2019	ATKINSONS	3	MORRIS PROFUMI S.p.A	Via Maretto 13, 43100, Roncopascolo, ITALIA	18
391459	03/01/2019	ATKINSONS	3	MORRIS PROFUMI S.p.A.	Via Maretto 13, 43100, Roncopascolo, (PR), ITALIA	18
391790	10/01/2019	RED RAIN	32	Cott Beverages LLC	1001 10th Avenue, 31901, Columbus, Georgia, E. U. DE NORTEAMERICA	20
391865	10/01/2019	ROYAL CROWN	32	COTT BEVERAGES LLC	1001 10th Avenue, 31901, Columbus, Georgia, E. U. DE NORTEAMERICA	20
391866	10/01/2019	RC	32	COTT BEVERAGES LLC	1001 10th Avenue, 31901, Columbus, Georgia, E. U. DE NORTEAMERICA	20
391888	18/01/2019	GOLTIX	1 y 5	ADAMA AGAN LTD.	INDUSTRIAL ZONE, 77102, ASHDOD, ISRAEL	186
392688	08/01/2019	KRIS	32	HACK LTD.	60/2, Melita Street , 1122, Valletta, MALTA	34

N° Exp.	Resolución	Denominación	Clases	Titular	Dirección	Ag.
392808	08/01/2019	SOIR DE PARIS	3	Coty Geneva SARL Versoix	Chemin de la Papeterie 1, 1290, Versoix , SUIZA	194
393176	22/01/2019	DULCOFIBRA	5 y 30	Sanofi Aventis Deutschland GmbH	Brüningstrasse 50, 65926, Frankfurt am Main , ALEMANIA	181
393219	22/01/2019	BISOLTUSSIN	5	Sanofi Aventis Deutschland GmbH	Brüningstrasse 50, 65926, Frankfurt am Main , ALEMANIA	181
394081	22/01/2019	LYSOPAINE	5	Sanofi Aventis Deutschland GmbH	Brüningstrasse 50, 65926, Frankfurt am Main , ALEMANIA	181
394082	22/01/2019	LYSOPADOL	5	Sanofi Aventis Deutschland GmbH	Brüningstrasse 50, 65926, Frankfurt am Main , ALEMANIA	181
394083	17/01/2019	REXAMBRO	5	SANOFI-AVENTIS DEUTSCHLAND GmbH	Brüningstrasse 50, 65926, Frankfurt am Main, ALEMANIA	136
394155	17/01/2019	ECHARGAV	5	SANOFI-AVENTIS DEUTSCHLAND GmbH	Brüningstrasse 50, D-65926, Frankfurt am Main, ALEMANIA	136
394156	17/01/2019	JOYFIRIN	5	SANOFI-AVENTIS DEUTSCHLAND GmbH	Brüningstrasse 50, D-65926, Frankfurt am Main, ALEMANIA	136
394747	23/01/2019	ESSILOR	7 y 9	ESSILOR INTERNATIONAL	147 rue de Paris, 94220, Charenton Le Pont, FRANCIA	40
395127	17/01/2019	AFLUNOV	5	Seqirus UK Limited	Point, 29, Market Street, SL6 8AA, Maidenhead, Berkshire, GRAN BRETAÑA (REINO UNIDO)	194
395309	17/01/2019	BISOLANGIN	5	SANOFI-AVENTIS DEUTSCHLAND GmbH	Brüningstrasse 50, D-65926, Frankfurt am Main, ALEMANIA	181
395455	17/01/2019	BUSCAFLUX	5	SANOFI-AVENTIS DEUTSCHLAND GmbH	Brüningstrasse 50, 65926, Frankfurt am Main, ALEMANIA	136
395456	17/01/2019	BUSCAGAST	5	SANOFI-AVENTIS DEUTSCHLAND GmbH	Brüningstrasse 50, D-65926, Frankfurt am Main, ALEMANIA	136
395828	15/01/2019	YAHOO!	28	OATH INC.	22000 AOL WAY, 20166, DULLES, VA, E. U. DE	136

N° Exp.	Resolución	Denominación	Clases	Titular	Dirección	Ag.
					NORTEAMERICA	
396105	17/01/2019	MOVANA	30	SANOFI - AVENTIS DEUTSCHLAND GMBH	Brüningstrasse 50, 65926, Frankfurt am Main, ALEMANIA	3
396106	17/01/2019	MOVANA	5	SANOFI-AVENTIS DEUTSCHLAND GmbH	Brüningstrasse 50, D-65926, Frankfurt am Main, ALEMANIA	3
396563	17/01/2019	CLARICORT	5	Bayer Consumer Care AG	Peter Merian- Strasse 84, 4052, Basel, SUIZA	218
396896	03/01/2019	STICKERS	35 y 43	MARCORP S.A. y VALINOR S.A	Avenida Roosevelt s/n Punta Shoping Local 209, Punta del Este, Maldonado, URUGUAY y Los Alpes s/n padron 4852 , Punta del Este, Maldonado, URUGUAY	118
397380	17/01/2019	EAGLE ONE	3	Energizer Brands II LLC	533 Maryville University Drive, 63141, St. Louis , Missouri, E. U. DE NORTEAMERICA	18
398333	10/01/2019	A-B INBEV	32	Anheuser-Busch InBev S.A.	Grand-Place 1, Brussels , BELGICA	144
398334	10/01/2019	A-B INBEV	32	Anheuser-Busch InBev S.A.	Grand-Place 1, Brussels , BELGICA	144
398535	17/01/2019	INTENSIVE THERAPY	3	HFC Prestige International Operations Switzerland Sàrl	Chemin Louis- Hubert 1-3, 1213, Petit-Lancy, SUIZA	201
398536	17/01/2019	SMOOTHING REFLECTIVES	3	HFC Prestige International Operations Switzerland Sàrl	Chemin Louis- Hubert 1-3, 1213, Petit-Lancy, SUIZA	201
398757	08/01/2019	GLAMOUR	3	Coty Geneva SARL Versoix	Chemin de la Papeterie 1, 1290, Versoix, SUIZA	194
398761	08/01/2019	SOIR DE PARIS	3	Coty Geneva SARL Versoix	Chemin de la Papeterie 1, 1290, Versoix , SUIZA	194
399570	17/01/2019	MUCOSEC	5	SANOFI-AVENTIS DEUTSCHLAND GmbH	Brüningstrasse 50, D-65926, Frankfurt am Main, ALEMANIA	136
400071	18/01/2019	SKYN	10	LifeStyles Healthcare Pte	30 Cecil Street, #19-08	216

N° Exp.	Resolución	Denominación	Clases	Titular	Dirección	Ag.
				Ltd.	Prudential Tower, 049712, Singapur, SINGAPUR	
402339	08/01/2019	ACIER	3	Coty Geneva SARL Versoix	Chemin de la Papeterie 1, 1290, Versoix , SUIZA	194
402793	17/01/2019		5	SANOFI - AVENTIS DEUTSCHLAND GMBH	Brüningstrasse 50, 65926, Frankfurt am Main, ALEMANIA	136
402818	31/01/2019	ACIRUFAN	5	LABORATORIO GADOR S.A.	LA PAZ 2257, Montevideo, URUGUAY	165
402819	24/01/2019	VENOTROMBIN	5	LABORATORIO GADOR S.A.	La Paz 2257, Montevideo, URUGUAY	165
402821	24/01/2019	DINEDROX	5	LABORATORIO GADOR S.A.	La Paz 2257, Montevideo, URUGUAY	165
402822	29/01/2019	CHOICE	5	LABORATORIO GADOR S.A.	La Paz 2257, Montevideo, URUGUAY	165
402823	29/01/2019	FLUXPIREN	5	LABORATORIO GADOR S.A.	La Paz 2257 , Montevideo, URUGUAY	165
403931	17/01/2019	ACTIVESTAX	5	SANOFI-AVENTIS DEUTSCHLAND GmbH	Brüningstrasse 50, D-65926, Frankfurt am Main, ALEMANIA	136
404442	23/01/2019	IDULANEX	5	Bayer Consumer Care AG	Peter Merian-Strasse 84, 4052, Basel, SUIZA	20
406015	18/01/2019	FUSE	10	LifeStyles Healthcare Pte Ltd	30 Cecil Street, #19-08 Prudential Tower, 049712, Singapur, SINGAPUR	216
406016	18/01/2019	X2	10	LifeStyles Healthcare Pte Ltd	30 Cecil Street, #19-08 Prudential Tower, 049712, Singapur, SINGAPUR	216
406069	23/01/2019	DISOFROL	5	Bayer Consumer Care AG	Peter Merian-Strasse 84, 4052, Basel, SUIZA	218
407197	16/01/2019	MUCOCOLD	5	SANOFI-AVENTIS DEUTSCHLAND GMBH	Brüningstrasse 50, 65926, Frankfurt am Main, ALEMANIA	136
407198	16/01/2019	MUCOGRIPAL	5	SANOFI AVENTIS DEUTSCHLAND	Brüningstrasse 50, 65926, Frankfurt am Main, ALEMANIA	136

N° Exp.	Resolución	Denominación	Clases	Titular	Dirección	Ag.
				GMBH		
408237	16/01/2019	DULCOCOMFORT	5	SANOFI -AVENTIS DEUTSCHLAND GMBH	Brüningstrasse 50, 65926, Frankfurt am Main, ALEMANIA	136
408817	29/01/2019	VENARTON	5	LABORATORIO GADOR S.A.	La Paz 2257, Montevideo, URUGUAY	165
408818	29/01/2019	SOLUMERIN	5	LABORATORIO GADOR S.A.	La Paz 2257, Montevideo, URUGUAY	165
408893	16/01/2019		5, 16 y 35	SANOFI - AVENTIS DEUTSCHLAND GMBH	Brüningstrasse 50, 65926, Frankfurt am Main, ALEMANIA	29
409580	10/01/2019	RAPIFEN	5	Piramal Critical Care Limited	Suite 4, Ground Floor Heathrow Boulevard - East Wing, 280 Bath Road, UB7 0DQ, West Drayton , GRAN BRETAÑA (REINO UNIDO)	194
410328	15/01/2019	MUCOVIRAL	5	SANOFI AVENTIS DEUTSCHLAND GMBH	Brüningstrasse 50, 65926, Frankfurt am Main, ALEMANIA	136
410329	15/01/2019	MUCOGUARD	5	SANOFI - AVENTIS DEUTSCHLAND GMBH	Brüningstrasse 50, 65926, Frankfurt am Main, ALEMANIA	136
410352	16/01/2019	VENASTAT	5 y 30	SANOFI AVENTIS DEUTSCHLAND GMBH	Brüningstrasse 50, 65926, Frankfurt am Main, ALEMANIA	136
410415	09/01/2019	L.O.G.G.	25	H & M HENNES & MAURITZ AB	SE -106 38, STOCKHOLM, SUECIA	218
411603	16/01/2019	VENASTAT	3	SANOFI AVENTIS DEUTSCHLAND GMBH	Brüningstrasse 50, 65926, Frankfurt am Main, ALEMANIA	136
411663	15/01/2019	LABATT BLUE	32	Anheuser-Busch InBev S.A.	Grand-Place 1 , Brussels , BELGICA	144
411664	15/01/2019	LABATT BLUE	32	Anheuser-Busch InBev S.A	Grand-Place 1, Brussels, BELGICA	144

N° Exp.	Resolución	Denominación	Clases	Titular	Dirección	Ag.
411832	03/01/2019	LAVOL	3	DAGOL S.A.	Nicolas Guerra y Santiago Vazquez, San Jose de Mayo, San Jose, URUGUAY	
411841	31/01/2019	QA QUIMICA ARISTON URUGUAY SA.	44	LABORATORIO GADOR S.A.	La Paz 2257, Montevideo, URUGUAY	165
412097	16/01/2019	DULCOGAS	5	Sanofi Aventis Deutschland GmbH	Brüningstrasse 50, 65926, Frankfurt am Main, ALEMANIA	136
412219	16/01/2019	ANTISTAX	30	SANOFI AVENTIS DEUTSCHLAND GMBH	Brüningstrasse 50, 65926, Frankfurt am Main, ALEMANIA	136
412281	07/01/2019	CERESITA	1, 6, 11 y 19	PAREX GROUP S.A.	Misiones 1424 , piso 2, Montevideo, URUGUAY	34
413665	15/01/2019	KENDAL	7, 9 y 11	ODISAN S.A.	MARIANO SOLER 3163, MONTEVIDEO, URUGUAY	144
414114	10/01/2019	DEVOTION	3	HFC Prestige International Operations Switzerland Sarl	Chemin Louis -hubert 1-3, 1213, Petit -Lancy, SUIZA	201
416953	08/01/2019	CLARIFRIOL	5	Bayer Consumer Care AG	Peter Merian-Strasse 94, 4052, Basel, SUIZA	218
417552	04/01/2019	FASTMILK	31	PROLESA	LA PAZ 1327, MONTEVIDEO, URUGUAY	34
417669	29/01/2019	HIPEREMIAL	5	LABORATORIO GADOR S.A.	La Paz 2257, Montevideo, URUGUAY	165
417672	29/01/2019	CUAIT	5	LABORATORIO GADOR S.A.	La Paz 2257, Montevideo, URUGUAY	165
418521	15/01/2019	STELLA ARTOIS	32	Anheuser-Busch InBev S.A.	Grand-Place 1 , Brussels , BELGICA	144
419455	08/01/2019	NIOXIN	3	HFC Prestige International Operations Switzerland Sarl	Chemin Louis- Hubert 1-3, 1213, Petit-Lancy, SUIZA	201
419765	18/01/2019	NUDA	10	LifeStyles Healthcare Pte Ltd	30 Cecil Street, #19-08 Prudential Tower, 049712, Singapur, SINGAPUR	216
419766	18/01/2019	XTRA PLEASURE	10	LifeStyles Healthcare Pte	30 Cecil Street, #19-08	216

N° Exp.	Resolución	Denominación	Clases	Titular	Dirección	Ag.
				Ltd	Prudential Tower, 049712, Singapur, SINGAPUR	
420133	29/01/2019	GLIBEXAN	5	LABORATORIO GADOR S.A.	La Paz 2257, Montevideo, URUGUAY	165
420672	15/01/2019	DULCOACTIF	5, 29 y 30	Sanofi Aventis Deutschland GmbH	Brüningstrasse 50, 65926, Frankfurt am Main, ALEMANIA	181
421244	15/01/2019	DULCOVITALITY	5, 20 y 30	Sanofi Aventis Deutschland GmbH	Brüningstrasse 50, 65926, Frankfurt am Main, ALEMANIA	136
421621	15/01/2019	STELLA	32	Anheuser-Busch InBev S.A.	Grand- Place 1 , Brussels , BELGICA	144
421659	15/01/2019	BISOLHELIX	5	SANOFI - AVENTIS DEUTSCHLAND GMBH	Brüningstrasse 50, 65926, Frankfurt am Main, ALEMANIA	136
422963	23/01/2019	CRIZAL	9	ESSILOR INTERNATIONAL	147 rue de Paris, 94220, Charenton Le Pont, FRANCIA	218
423096	15/01/2019	QUIEN QUIERE SER MILLONARIO?	9, 16, 25, 28, 38 y 41	Sony Pictures Television UK Rights Limited	Sony Pictures Europe House, 25 Golden Square, W1F 9LU, London, GRAN BRETAÑA (REINO UNIDO)	194
423537	15/01/2019	BISOLRINA	5	SANOFI AVENTIS DEUTSCHLAND GMBH	Brüningstrasse 50, 65926, Frankfurt am Main, ALEMANIA	181
425453	29/01/2019	ARISTON	44	LABORATORIO GADOR S.A.	La Paz 2257, Montevideo, URUGUAY	165
425455	29/01/2019	AMILOFUR	5	LABORATORIO GADOR S.A.	La Paz 2257, Montevideo, URUGUAY	165
425456	29/01/2019	VASODYNAM	5	LABORATORIO GADOR S.A.	La Paz 2257, Montevideo, URUGUAY	165
425457	31/01/2019	ARISTAZINA	5	LABORATORIO GADOR S.A.	La Paz 2257, Montevideo, URUGUAY	165
426905	18/01/2019	DISC	10	LifeStyles Healthcare Pte Ltd	30 Cecil Street, #19-08 Prudential Tower, 049712, singapur, SINGAPUR	216
427333	23/01/2019	GEMCOAT	1 y 9	ESSILOR	147, rue de Paris, 94220,	94

N° Exp.	Resolución	Denominación	Clases	Titular	Dirección	Ag.
				INTERNATIONAL	Charenton Le Pont, FRANCIA	
427334	23/01/2019	LUCID	9 y 17	ESSILOR INTERNATIONAL	147, rue de Paris, 94220, Charenton Le Pont, FRANCIA	94
427406	22/01/2019	XPERIO	9	ESSILOR INTERNATIONAL	147, rue de Paris, 94220, Charenton-le-Pont , FRANCIA	165
427817	07/01/2019	WELLINGTON POLO CLUB	3 y 25	ACTIVE COSMETIC S.A.	Cap. Juan de San Martín 2251, Boulogne, ARGENTINA	189
428968	22/01/2019	EFECUTIN	5	LABORATORIO GADOR S.A.	La Paz 2257, Montevideo, URUGUAY	165
428969	29/01/2019	DIABEXAN	5	LABORATORIO GADOR S.A.	La Paz 2257, Montevideo, URUGUAY	165
429025	29/01/2019	VARILUX	9	ESSILOR INTERNATIONAL	147, rue de Paris , 94220, Charenton-le-Pont , FRANCIA	165
429076	15/01/2019	STELLA ARTOIS	32	Anheuser-Busch InBev S.A.	Grand-Place 1 , Brussels , BELGICA	144
429402	03/01/2019	ARNIKADERM	5	KNOP LABORATORIOS S.A.	Avenida Industrial N° 1198, Belloto – Quilpué, CHILE	201
429606	15/01/2019	FLICKR	9, 38, 39, 40 y 41	OATH INC.	22000 AOL WAY, 20166, DULLES, VA, E. U. DE NORTEAMERICA	136
430076	08/01/2019	RAMAGE	3	COTY GENEVA S.A. VERSOIX	Chemin de la Papeterie 1, 1290, Versoix, SUIZA	194
430987	23/01/2019		5	Bayer Consumer Care AG	Peter Merian-Strasse 84, 4052, Basel, SUIZA	218
431051	18/01/2019	PRIME	10	LifeStyles Healthcare Pte Ltd.	30 Cecil Street, #19-08 Prudential Tower, 049712, Singapur, SINGAPUR	216
431562	23/01/2019	CLARITYNE	5	Bayer Consumer Care AG	Peter Merian-Strasse 84, 4052, Basel, SUIZA	
431571	23/01/2019	DESENFRIOLITO	5	Bayer Consumer Care AG	Peter Merian-Strasse 84, 4052, Basel, SUIZA	218
431915	15/01/2019	HESPERIDINA	32	CEPAS ARGENTINAS S.A.	JERÓNIMO SALGUERO 2835, PISO 3°, OFICINA B, Buenos Aires , Buenos Aires ,	18

N° Exp.	Resolución	Denominación	Clases	Titular	Dirección	Ag.
					ARGENTINA	
431916	15/01/2019	HESPERIDINA	32 y 33	CEPAS ARGENTINAS S.A.	JERÓNIMO SALGUERO 2835, PISO 3°, OFICINA B, Buenos Aires , Buenos Aires , ARGENTINA	18
432590	29/01/2019	TRIQUIGEN	5	LABORATORIO GADOR S.A.	La Paz 2257, Montevideo, URUGUAY	165
432593	29/01/2019	VENOFORTAN	5	LABORATORIO GADOR S.A.	La Paz 2257, Montevideo, URUGUAY	165
433345	29/01/2019	CEGLUTION	5	LABORATORIO GADOR S.A.	La Paz 2257, Montevideo, URUGUAY	165
434528	08/01/2019	RAMAGE	3	Coty Geneva SARL Versoix	Chemin de la Papeterie 1, 1290, Versoix, SUIZA	194
435738	17/01/2019	GEVALIA	30	KRAFT FOODS GROUP BRANDS LLC	200 E. Randolph St., 60601, Chicago, Illinois , E. U. DE NORTEAMERICA	194
436665	03/01/2019	AXION ENERGY	4, 35 y 37	PAN AMERICAN ENERGY GROUP, S.L.	Arbea Campus Empresarial, Edificio Numero 1, Carretera de Fuencarral a Alcobendas, M - 603, 3.8 Km, ALCOBENDAS, MADRID, ESPAÑA	94
437058	03/01/2019	AXION ENERGY	39	PAN AMERICAN ENERGY GROUP, S.L.	Arbea Campus Empresarial, Edificio Numero 1, Carretera de Fuencarral a Alcobendas, M - 603, 3.8 Km, Alcobendas, Madrid, ESPAÑA	94
438812	03/01/2019	AXION ENERGY	12	PAN AMERICAN ENERGY GROUO, S.L.	Arbea Campus Empresarial, Edificio Numero 1, Carretera de Fuencarral a Alcobendas, M - 603, 3.8 Km, 28108, ALCOBENDAS, MADRID, ESPAÑA	94
439300	29/01/2019	DIAVANCE	5	LABORATORIO GADOR S.A.	La Paz 2257, Montevideo , URUGUAY	165

N° Exp.	Resolución	Denominación	Clases	Titular	Dirección	Ag.
441165	23/01/2019	DUAL ADD	9, 40 y 44	ESSILOR INTERNATIONAL	147, rue de Paris, 94220, Charenton Le Pont, FRANCIA	180
442921	23/01/2019	LIZIPAIN	5	Sanofi Aventis Deutschland GmbH	Brüningstrasse 50, 65926, Frankfurt am Main, ALEMANIA	181
444421	23/01/2019	BISOLARYN	5	Sanofi Aventis Deutschland GmbH	Brüningstrasse 50, 65926, Frankfurt am Main, ALEMANIA	181
445341	29/01/2019	AVIR	5	LABORATORIO GADOR S.A.	La Paz 2257, Montevideo, URUGUAY	165
445540	29/01/2019	ALPOLIC	6 y 19	MITSUBISHI CHEMICAL	1-1, Marunouchi 1-chome, Chiyoda-ku, Tokyo, JAPON	136
446659	03/01/2019	JACOB & CO	14	DIAMOND QUASAR JEWELRY, INC.	48 East 57 Th. Street, 4Th Floor, N.Y. 10022, New York, New York, E. U. DE NORTEAMERICA	144
446782	24/01/2019	FLEBOSTASIN	5	LABORATORIO GADOR S.A.	La Paz 2257, Montevideo, URUGUAY	165
446783	24/01/2019	BUTIMERIN	5	LABORATORIO GADOR S.A.	La Paz 2257, Montevideo , URUGUAY	165
447068	23/01/2019	MUCOLARIN	5	Sanofi Aventis Deutschland GmbH	Brüningstrasse 50, 65926, Frankfurt am Main, ALEMANIA	218
447172	18/01/2019	ROUGH RIDER	10	LifeStyles Healthcare Pte Ltd.	30 Cecil Street, #19-08 Prudential Tower, 049712, Singapur, SINGAPUR	216
447683	23/01/2019	APROBADO POR USUARIOS	9, 16 y 42	ESSILOR INTERNATIONAL	147, rue de Paris, 94220, Charenton Le Pont, FRANCIA	218
448441	18/01/2019	LAMBISE	32	Anheuser-Busch InBev S.A	Grand-place 1, 1000, Brussels, BELGICA	144
449008	08/01/2019	TURQUOISE SUMMER	3	HFC Prestige International Operations Switzerland Sàrl	Chemin Louis- Hubert 1-3, 1213, Petit-Lancy, SUIZA	201
450611	23/01/2019	ALIZÉ	9	ESSILOR INTERNATIONAL	147, Rue De Paris, 94220, Charenton Le Pont, FRANCIA	165
451564	03/01/2019	DEMAG	37 y 42	Demag IP Holdings GmbH	Bleicheplatz 2, 8200, Schaffhausen, SUIZA	34

N° Exp.	Resolución	Denominación	Clases	Titular	Dirección	Ag.
452571	03/01/2019	MAGNETISM	3	HFC Prestige International Operations Switzerland Sàrl	Chemin Louis- Hubert 1-3, 1213, Petit-Lancy, SUIZA	194
452777	03/01/2019	SUNSET	3	HFC Prestige International Operations Switzerland Sàrl	Chemin Louis-Hubert 1-3, 1213, Petit, Lancy, SUIZA	201
454768	08/01/2019	KOBAKO	3	Coty Geneva SARL Versoix	Chemin de la Papeterie 1, 1290, Versoix , SUIZA	194
455019	18/01/2019	BROOKLYN	41	Doble Cinco Ltda y Doble Cinco Ltda. y Lucas Barreiro	25 de Agosto 218, Montevideo, Montevideo, URUGUAY y Rbla. 25 de Agosto 218 y Palmas y Ombúes 5642, URUGUAY	189
455276	18/01/2019	BLUE	32	Anheuser-Busch InBev S.A.	Grand Place 1, 1000, Brussels, BELGICA	144
455451	17/01/2019	WINSTROL	5	BAR LABORATORIES, S.L.	Cuatro Amigos, nº 7, esc.2, 1º D, 28029, Madrid, ESPAÑA	34
455481	18/01/2019	MIXX TAIL	32	Anheuser-Busch InBev S.A.	Grand-place 1, 1000, Brussels, BELGICA	144
455609	18/01/2019	CUBANISTO	32 y 33	Anheuser-Busch InBev S.A.	Grand-Place 1, Brussels, BELGICA	217
455610	18/01/2019	OCULTA	32 y 33	Anheuser-Busch InBev S.A.	Grand-Place 1, Brussels, BELGICA	217
457083	23/01/2019	BISOLIVY	5	Sanofi Aventis Deutschland GmbH	Brüningstrasse 50, 65926, Frankfurt am Main, ALEMANIA	181
457084	23/01/2019	BISOLHEDERA	5	Sanofi Aventis Deutschland GmbH	Brüningstrasse 50, 65926, Frankfurt am Main, ALEMANIA	181
457985	23/01/2019	DULCOSOF	5	Sanofi Aventis Deutschland GmbH	Brüningstrasse 50, 65926, Frankfurt am Main, ALEMANIA	181
458230	23/01/2019	BISOLSINUS	5	Sanofi Aventis Deutschland GmbH	Brüningstrasse 50, 65926, Frankfurt am Main, ALEMANIA	181
458943	18/01/2019	STELLA ARTOIS	32	Anheuser-Busch InBev S.A.	Grand-Place 1, Brussels, BELGICA	144
459126	18/01/2019	SKYN	5	LifeStyles Healthcare Pte Ltd	30 Cecil Street,#19-08 Prudential Tower, 049712, Singapur,	216

N° Exp.	Resolución	Denominación	Clases	Titular	Dirección	Ag.
					SINGAPUR	
459993	23/01/2019		5	Sanofi Aventis Deutschland GmbH	Brüningstrasse 50 , 65926, Frankfurt am Main, ALEMANIA	181
461843	08/01/2019	CLIND D'OEIL	3	Coty Geneva SARL Versoix	Chemin de la Papeterie 1, 1290, Versoix, SUIZA	194
461844	08/01/2019	COUP DE THEATRE	3	Coty Geneva SARL Versoix	Chemin de la Papeterie 1, 1290, Versoix, SUIZA	194
461845	08/01/2019	SUIVEZ MON REGARD	3	Coty Geneva SARL Versoix	Chemin de la Papeterie 1, 1290, Versoix, SUIZA	194
462270	22/01/2019	DEFINITY	9, 40 y 42	ESSILOR INTERNATIONAL	147, rue de Paris , 94220, Charenton-le-Pont , FRANCIA	165
464660	23/01/2019	9 12 3 6	5	Sanofi Aventis Deutschland GmbH	Brüningstrasse 50, 65926, Frankfurt am Main, ALEMANIA	181
464703	23/01/2019		5	Sanofi Aventis Deutschland GmbH	Brüningstrasse 50, 65926, Frankfurt am Main, ALEMANIA	181
465341	29/01/2019	UROXIFEN	5	LABORATORIO GADOR S.A.	La Paz 2257, Montevideo, URUGUAY	165
466787	08/01/2019	BOURJOIS	3	Coty Geneva SARL Versoix	Chemin de la Papeterie 1, 1290, Versoix, SUIZA	194
466788	08/01/2019	EVENING IN PARIS	3	Coty Geneva SARL Versoix	Chemin de la Papeterie 1, 1290, Versoix, SUIZA	194
466789	18/01/2019	GRAINS DE BEAUTE	3	COTY GENEVA SARL VERSOIX	CHEMIN DE LA PAPETERIE 1, 1290, VERSOIX, SUIZA	194
467362	23/01/2019		5	Sanofi Aventis Deutschland GmbH	Brüningstrasse 50, 65926, Frankfurt am Main, ALEMANIA	181
467363	23/01/2019		5	Sanofi Aventis Deutschland GmbH	Brüningstrasse 50, 65926, Frankfurt am Main, ALEMANIA	181
468138	18/01/2019	OCULTO	32	Anheuser-Busch InBev S.A.	Grand- Place 1, BRUSSELS, BELGICA	144
468628	29/01/2019	TOFIBRONAL	5	LABORATORIO GADOR S.A.	La Paz 2257, Montevideo, URUGUAY	165
468629	09/01/2019	6-COPIN	5	LABORATORIO GADOR S.A.	LA PAZ 2257, MONTEVIDEO, URUGUAY	165
471115	10/01/2019	HYPNOMIDATE	5	Piramal Critical Care	Suite 4, Ground Floor Heathrow	194

N° Exp.	Resolución	Denominación	Clases	Titular	Dirección	Ag.
				Limited	Boulevard - East Wing, 280 Bath Road, UB7 0DQ, West Drayton, GRAN BRETAÑA (REINO UNIDO)	
471396	23/01/2019	ANTISTAX	3	Sanofi Aventis Deutschland GmbH	Brüningstrasse 50, 65926, Frankfurt am Main, ALEMANIA	181
473236	29/01/2019	ALZATEN	5	LABORATORIO GADOR S.A.	La Paz 2257, Montevideo , URUGUAY	165
473237	29/01/2019	NEOVENA	5	LABORATORIO GADOR S.A.	La Paz 2257, Montevideo, URUGUAY	165
474604	07/01/2019	NEWPORT FREIGHT FORWARDER	39	NEWPORT FREIGHT FORWARDER S.A.	La Cumparsita 1373 of. 902, 11200, Montevideo, URUGUAY	18
474756	03/01/2019	TORRAS	30	REI VERDE LIMITADA	ROD. RS 135, KM 70, CXP 313 S/N, SANTO ANTONIO, ERECHIM, RS, BRASIL	189
475410	15/01/2019	EF	39 y 41	SIGNUM INTERNATIONAL AG	Haldenstrasse 4, 6006, Luzern , SUIZA	144
476380	23/01/2019	VARILUX PHYSIO	9	ESSILOR INTERNATIONAL	147, Rue De Paris, 94220, Charenton Le Pont, Charenton Le Pont, FRANCIA	165
480540	09/01/2019	EQUIANIS	9, 35, 36 y 38	Deutsche Börse AG	Mergenthalerallee 61, 65760, Eschborn, ALEMANIA	219
480922	15/01/2019	YAHOO!	30	OATH INC.	22000 AOL WAY, 20166, DULLES, VA, E. U. DE NORTEAMERICA	136
484049	15/01/2019	Y!	9, 35, 38, 41 y 42	OATH INC.	22000 AOL WAY, 20166, DULLES, VA, E. U. DE NORTEAMERICA	136
489013	15/01/2019	YAHOO!	38	OATH INC.	22000 AOL WAY, 20166, Dulles, VA, E. U. DE NORTEAMERICA	136
492437	10/01/2019	INOVA	6	Arconic Industria e Comércio de Metais Ltda.	Rua Felipe Camarão, 454, 09220-580, Utinga, Santo Andre, BRASIL	194

TRANSFERENCIAS DE PATENTES

N° Exp.	Resolución	Titular	Dirección	Ag.
033426	18/01/2019	Billion King International Limited		20
036120	31/01/2019	KNAUF GIPS KG y 3D COATINGS GMBH & CO. KG		34

CAMBIOS DE NOMBRE

N° Exp.	Resolución	Denominación	Clases	Titular	Dirección	Ag.
365928	08/01/2019	PEPITOS!	30	MONDELEZ ARGENTINA S.A.	Colectora Panamericana Oeste 1804, piso 3°, Torre B, Villa Adelina, San Isidro, Provincia de Buenos Aires, ARGENTINA	130
378835	22/01/2019	AQUATICA	39	SeaWorld Parks & Entertainment LLC	9205 South Park Center Loop, Suite 400, 32819, Orlando, Florida, E. U. DE NORTEAMERICA	18
379740	17/01/2019	PASO-D	5	ADAMA Agan Ltd.	Northern Industrial Zone, 77102, Ashdod, ISRAEL	165
380095	24/01/2019	SPHINX	5	ADAMA Makhteshim Ltd.	Industrial Zone, P.O. Box 60, 84100, Beer Sheva, ISRAEL	165
380424	17/01/2019	BLACKBERRY	9, 35, 38, 41 y 42	BlackBerry Limited	2200 University Avenue East , N2K 0A7, Waterloo, Ontario, CANADA	34
380426	22/01/2019	BLACKBERRY	9, 35, 38, 41 y 42	BlackBerry Limited	2200 University Avenue East, N2K 0A7, Waterloo, Ontario, CANADA	34
380781	08/01/2019	TYMBARK	32	Grupa Maspex Sp. z o. o. Sp.K.	Legionów 37 Street, 34-100, Wadowice, POLONIA	34
380781	02/01/2019	TYMBARK	32	Grupa Maspex Sp. z o. o. Sp.K.	Legionów 37 Street, 34-100, Wadowice, POLONIA	34
380855	17/01/2019	SHARK	32	Osotspa Public Company Limited	348 Ramkhamhaeng Road Huamak, Bangkok, 10240, Bangkok, TAILANDIA	181
381141	08/01/2019	IPAX	3	CESIMCO JUPITER	Domingo Aramburu 1847,	189

N° Exp.	Resolución	Denominación	Clases	Titular	Dirección	Ag.
				S.A.	Montevideo, Montevideo, URUGUAY	
381302	18/01/2019	UN TECHO PARA MI PAIS	37 y 45	Fundación TECHO Internacional	Departamental No. 440, San Joaquín, Santiago, CHILE	18
381710	08/01/2019	E-POSNET	36	POSNET S.R.L.	ING. DELLA PAOLERA 299, 6 PISO, C1001ADA, Buenos Aires, Buenos Aires, ARGENTINA	201
381729	18/01/2019	IBUFLASH	5	EUROFARMA URUGUAY S.A.	Democracia 2132, Montevideo, Montevideo, URUGUAY	201
381729	03/01/2019	IBUFLASH	5	EUROFARMA URUGUAY S.A.	Democracia 2132, Montevideo, Montevideo, URUGUAY	201
384681	03/01/2019	ECOBIND	1	HEXION INC.	180 East Broad Street, 43215, Columbus, Ohio, E. U. DE NORTEAMERICA	165
385396	10/01/2019	SIEMENS	1, 5 y 35	SIEMENS Aktiengesellschaft	Werner-von-Siemens-Str. 1, 80333, München, ALEMANIA	219
386217	03/01/2019	BERNARDI	32 y 33	BERNARDI S.R.L.	Ruta 1 Km. 171.500, Laguna de los Patos, Colonia, URUGUAY	192
386448	08/01/2019	FINN	1	HYPERA S.A.	Rua Nova Cidade, 404, Vila Olímpia, CEP 04547-070, SAN PABLO, BRASIL	94
387480	03/01/2019	SIRTE NARANJITA	32	SIRTE S.A.	Antonio Leal de Ibarra 5406, Balneario Pajas Blancas, Montevideo, URUGUAY	192
388170	08/01/2019	FERROTRAT	5	MEDLEY FARMACEUTICA LTDA.	Rua Macedo Costa 55, Jardim Santa Genebra, 13080-180, CAMPINAS, Sao Paulo, BRASIL	165
388277	24/01/2019	AURORA	34	LA AURORA, S.A.	CARRETERA SANTIAGO TAMBORIL KM. 5, PARQUE INDUSTRIAL TAMBORIL, Tamboril, Guazumal , Santiago de los Caballeros, REPUBLICA	190

N° Exp.	Resolución	Denominación	Clases	Titular	Dirección	Ag.
					DOMINICANA	
389092	17/01/2019	T-FAL	7, 8, 9 y 11	TEFAL	15 avenue des Alpes ZAE Rummily Est, BP 89 74156, Rummily, FRANCIA	34
389171	04/01/2019	DORMIFLEX	20	DORMIFLEX S.A	Dr. Luis A. de Herrera 1301, Montevideo, URUGUAY	25
389617	22/01/2019	STEALTH FRIES	29	LAMB WESTON, INC.	599 SOUTH RIVERSHORE LANE, 83616, Eagle , Idaho, E. U. DE NORTEAMERICA	201
390161	09/01/2019	HALLOWEEN	3	PERFUMES JESUS DEL POZO, S.L.	Isla de Java, 33, 28034, Madrid, Madrid, ESPAÑA	165
390292	31/01/2019	BRAHMA	25	STANTON S.A.S.	Sibate, Via Sibate, Km. 25, Cundinamarca, COLOMBIA	18
390776	10/01/2019	PREDILECTA FEITO COM AMOR	29 y 30	PREDILECTA ALIMENTOS LTDA.	Via Predilecta, 50, São Lourenço do Turvo, Matão, São Paulo, São Paulo, BRASIL	34
390934	17/01/2019	PINGUINO	19	Saint-Gobain Argentina S.A.	Tucumán 1, piso 4°, Buenos Aires, Buenos Aires, ARGENTINA	18
390935	17/01/2019	TUYANGO	19	Saint-Gobain Argentina S.A.	Tucumán 1, piso 4°, Buenos Aires, Buenos Aires, ARGENTINA	18
390936	24/01/2019	SUPER IGGAM	19	Saint-Gobain Argentina S.A.	Tucumán 1, piso 4°, Buenos Aires, Buenos Aires, ARGENTINA	18
391648	03/01/2019	SINÉQUANONE	25	SINEQUANONE	127/131, avenue Ledru-Rollin, 75011, Paris, FRANCIA	165
391888	03/01/2019	GOLTIX	1 y 5	ADAMA AGAN LTD.	INDUSTRIAL ZONE, 77102, ASHDOD, ISRAEL	186
392519	31/01/2019	CHANCELER ESPADA DOURADA GOLDEN LABEL SWORD	33	CRS BRANDS INDUSTRIA E COMERCIO LTDA.	Av. Humberto Cereser, 3170, Jundiaí, São Paulo, BRASIL	18
392526	15/01/2019	LA SELVA ES COSA BUENA	5 y 30	Instituto Botánico La Selva S.A.	Rafael Eguren 3344 , Montevideo, Montevideo,	218

N° Exp.	Resolución	Denominación	Clases	Titular	Dirección	Ag.
					URUGUAY	
392584	07/01/2019	FLYGT	7, 9 y 11	XYLEM WATER SOLUTIONS MANUFACTURING AB	361 80 EMMABODA, SWEDEN, SUECIA	201
392857	04/01/2019	HATUEY	32	BACARDI U.S.A., INC.	2701 Le Jeune Road, Coral Gables, 33134, Miami, Florida, E. U. DE NORTEAMERICA	194
393215	24/01/2019	VITPEL	16	Vitopel Argentina S.A.	Ruta Nacional N° 9 Km. 783, Villa del Totoral, Córdoba, ARGENTINA	94
395372	08/01/2019	NATURE'S BEST	5	GPN Commercial, LLC	3500 Lacey Road, Suite 1200, 60515, Downers Grove, Illinois, E. U. DE NORTEAMERICA	194
399352	15/01/2019	ECOLAB	3 y 5	Ecolab USA Inc.	1 Ecolab Place, 55102, St. Paul, Minnesota, E. U. DE NORTEAMERICA	156
400837	10/01/2019	LIBERO	3	Essity Hygiene and Health Aktiebolag.	SE-405 03, Goteborg, SUECIA	144
400922	10/01/2019	TORK	3, 16 y 21	Essity Hygiene and Health Aktiebolag.	SE-405 03, Gotesorg, SUECIA	144
404959	18/01/2019	MEOW MIX	31	Big Heart Pet Brands, LLC	ONE STRAWBERRY LANE, 44667, ORRVILLE, OHIO, E. U. DE NORTEAMERICA	212
406530	03/01/2019	THE ORIGINAL NATURE'S RECIPE	31	BIG HEART PET, LLC	One Strawberry Lane, 44667, Orrville, Ohio, E. U. DE NORTEAMERICA	212
408783	03/01/2019	AWARD CENTER CUTS	31	BIG HEART PET Inc	One Strawberry Lane, 44667, Orrville, Ohio, E. U. DE NORTEAMERICA	212
409895	10/01/2019	TEMPO	16	Essity Hygiene and Health Aktiebolag.	SE- 405 03, Göteborg, SUECIA	144
416772	23/01/2019	CLARIFLAM	5	Bayer Consumer Care Ag	PETER MAIN-STRASSE 84, BASEL, SUIZA	218
417708	22/01/2019	LB BLUMENAU	11	PAMPLONA	Rua Carlos Alberto Pamplona,	163

N° Exp.	Resolución	Denominación	Clases	Titular	Dirección	Ag.
		ILUMINAÇÃO		ILUMINAÇÃO LTDA.	170, Bairro Passo Manso, Blumenau, Santa Catarina, BRASIL	
419187	23/01/2019	BABY TAN	3	Bayer Consumer Care AG	PETER MAIN-STRASSE 84, 4052, BASEL, SUIZA	218
425193	15/01/2019	UP & GO	16	Essity Hygiene and Health Aktiebolag.	Bäckstengatan 5, SE-405 03, Gotemburgo, SUECIA	144
426239	15/01/2019	TENA	5, 10 y 16	Essity Hygiene and Health Aktiebolag.	SE-405 03, Gotesorg, SUECIA	144
428580	15/01/2019	QUIEN QUIERE SER MILLONARIO?	9, 16, 28, 38 y 41	Sony Pictures Television UK Rights Limited	Sony Pictures Europe House, 25 Golden Square, W1F 9LU, London, GRAN BRETAÑA (REINO UNIDO)	194
429139	17/01/2019	REFRESH YOUR CAR!	5	American Covers, LLC	533 Maryville University Drive, 63141, St. Louis , Missouri, E. U. DE NORTEAMERICA	194
431565	23/01/2019	CHOOZ	5	Bayer Consumer Care AG	PETER MAIN-STRASSE 84, 4052, BASEL, SUIZA	218
431568	23/01/2019	SOLARCAINE	5	Bayer Consumer Care Ag	PETER MAIN-STRASSE 84, 4052, BASEL, SUIZA	218
431570	23/01/2019	COPPERTONE	3	Bayer Consumer Care Ag	PETER MAIN-STRASSE 84, 4052, BASEL, SUIZA	218
432568	15/01/2019	LIBERO	5, 16 y 25	Essity Hygiene and Health Aktiebolag.	Trademarks dept., SE-405 03, Gotemburgo, SUECIA	144
432569	15/01/2019	LIBRESSE	5, 16 y 25	Essity Hygiene and Health Aktiebolag.	Trademarks dept., SE-405 03, Gotemburgo, SUECIA	144
433417	15/01/2019	CONFIOFIT	5 y 16	Essity Hygiene and Health Aktiebolag.	SE-405 03, Goteborg, SUECIA	144
440991	08/01/2019	M	9, 16, 18 y 25	MOLESKINE S.R.L.	Viale Stelvio, 66, 20159, MILANO (MI), ITALIA	194
444646	18/01/2019		3	BAYER CONSUMER CARE AG	PETER MAIN-STRASSE 84, 4052, BASEL, SUIZA	218
450177	08/01/2019	HEMOVEEX	5	INVESTIGACIONES FARMACÉUTICAS	C/Campoamor 6, bajos puerta, Reus, 43202, Tarragona,	216

N° Exp.	Resolución	Denominación	Clases	Titular	Dirección	Ag.
				AGRICOLAS Y VETERINARIAS SOCIEDAD LIMITADA	ESPAÑA	
461226	18/01/2019	DR.SCHOLL'S	25	BAYER CONSUMER CARE AG	PETER MERIAN-STRASSE 84, 4052, BASEL, SUIZA	218
461239	23/01/2019	SCHOLL	3, 5, 8 y 10	Bayer Consumer Care AG	PETER MAIN-STRASSE 84, 4052, BASEL, SUIZA	218
461240	23/01/2019	SCHOLL	3, 5, 8 y 10	Bayer Consumer Care AG	PETER MAIN-STRASSE 84, 4052, BASEL, SUIZA	218
461241	23/01/2019	DR. SCHOLL	5, 8 y 10	Bayer Consumer Care Ag	PETER MAIN-STRASSE 84, 4052, Basel, SUIZA	218
461245	23/01/2019	DR. SCHOLL	5, 8 y 10	Bayer Consumer Care Ag	PETER MAIN-STRASSE 84, 4052, BASEL, SUIZA	218
462446	04/01/2019	DURABLE PORTFOLIO CONSTRUCTION	36	Natixis Distribution, L.P	888 Boylston Street, 02119, Boston, Massachusetts, E. U. DE NORTEAMERICA	18
463421	23/01/2019	WATER BABIES	3	Bayer Consumer Care AG	PETER MAIN-STRASSE 84, 4052, BASEL, SUIZA	218
465000	15/01/2019	MUKY	30	UNIMARCA AGÊNCIA DE PUBLICIDADE EIRELI ME	Rua Pastor Michalowski, nº 15, Taió - SC, Santa Catarina , BRASIL	194
465845	23/01/2019	DR. SCHOLL	5 y 10	Bayer Consumer Care AG	PETER MAIN-STRASSE 84, 4052, BASEL, SUIZA	218
466273	24/01/2019	CUIDADO V	3 y 5	Essity Hygiene and Health Aktiebolag.	SE-405 03, Gotesorg, SUECIA	144
468303	17/01/2019	AIMÉ	33	BODEGA RUCA MALÉN S.A.U.	Avenida Presidente Manuel Quintana, Piso 1ro, Buenos Aires , Buenos Aires, ARGENTINA	34
468307	17/01/2019	AYMÉ	33	BODEGA RUCA MALÉN S.A.U.	Avenida Presidente Manuel Quintana, Piso 1ro, Buenos Aires , Buenos Aires, ARGENTINA	34
468383	17/01/2019	RUCA MALEN	33	BODEGA RUCA MALÉN S.A.U.	Libertador 498, piso 24, Buenos Aires, Buenos Aires, ARGENTINA	34

N° Exp.	Resolución	Denominación	Clases	Titular	Dirección	Ag.
468529	24/01/2019		3 y 5	Essity Hygiene and Health Aktiebolag.	SE-405 03, Gotesorg, SUECIA	144
469185	08/01/2019	WSOP	28 y 41	CAESARS INTERACTIVE ENTERTAINMENT, LLC	One Caesars Palace Drive, 89109, Las Vegas, Nevada, E. U. DE NORTEAMERICA	180
471303	17/01/2019	KINIEN DE DON RAÚL BODEGA RUCA MALEN	33	BODEGA RUCA MALÉN S.A.U.	Libertador 498, piso 24, Buenos Aires, Buenos Aires, ARGENTINA	34
471304	17/01/2019	YAUQUEN BODEGA RUCA MALEN	33	BODEGA RUCA MALÉN S.A.U.	LibertadorR 498, Piso 24, Ciudad de Buenos Aires, Buenos Aires, ARGENTINA	34
471307	17/01/2019	KINIEN BODEGA RUCA MALEN	33	BODEGA RUCA MALÉN S.A.U.	Libertador 498, piso 24, Buenos Aires, Buenos Aires, ARGENTINA	34
471618	23/01/2019	GYNE LOTRIMIN	5	Bayer Consumer Care AG	PETER MAIN-STRASSE 84, 4052, BASEL, SUIZA	218
472519	23/01/2019	CLARIGRIP	5	Bayer Consumer Care AG	PETER MAIN-STRASSE 84, 4052, BASEL, SUIZA	218
472816	17/01/2019	MALEN	33	BODEGA RUCA MALEN S.A.U.	Avenida Presidente Manuel Quintana, Piso 1ro, Buenos Aires , Buenos Aires, ARGENTINA	34
474090	04/01/2019	ATRIPLA	5	Gilead Sciences, LLC	333 Lakeside Drive, 94404, Foster City, California, E. U. DE NORTEAMERICA	18
474763	23/01/2019	DITOPAX	5	Bayer Consumer Care AG	PETER MAIN-STRASSE 84, 4052, BASEL, SUIZA	218
475646	17/01/2019	AIMÉ RUCA MALEN	33	BODEGA RUCA MALÉN S.A.U.	Avenida Presidente Manuel Quintana, Piso 1ro, Buenos Aires , Buenos Aires, ARGENTINA	34
475689	24/01/2019	CUIDADO-V	3 y 5	Essity Hygiene and Health Aktiebolag.	Se- 405 03, Göteborg, Göteborg, SUECIA	144
475690	24/01/2019		3 y 5	Essity Hygiene and Health Aktiebolag.	Se- 405 03, Göteborg, Göteborg, SUECIA	144

N° Exp.	Resolución	Denominación	Clases	Titular	Dirección	Ag.
481042	24/01/2019	AJUSTE SEGURO	5	Essity Hygiene and Health Aktiebolag.	Se- 405 03, Göteborg, Göteborg, SUECIA	144
482730	24/01/2019	EEEE	3, 5, 9, 10, 16, 20, 21, 24, 35, 38, 41, 42 y 44	Essity Hygiene and Health Aktiebolag.	Se- 405 03, Göteborg, Göteborg, SUECIA	144
482731	24/01/2019	EEEE ESSITY	3, 5, 9, 10, 16, 20, 21, 24, 35, 38, 41, 42 y 44	Essity Hygiene and Health Aktiebolag.	Se- 405 03, Göteborg, Göteborg, SUECIA	144
485839	24/01/2019	FEELFRESH TECHNOLOGY	3, 5 y 10	Essity Hygiene and Health Aktiebolag.	Se- 405 03, Göteborg, Göteborg, SUECIA	144
485965	24/01/2019	TECNOLOGIA FEELFRESH	3, 5 y 10	Essity Hygiene and Health Aktiebolag.	Se- 405 03, Göteborg, Göteborg, SUECIA	144
486744	23/01/2019	MEXSANA	5	Bayer Consumer Care AG	PETER MAIN-STRASSE 84, 4052, BASEL, SUIZA	218
488320	15/01/2019	FRESENIUS	5	Fresenius SE & Co. KGaA.	Else-Kroner-Strasse 1, 61352, Bad Homburg, Bad Homburg, ALEMANIA	34
493234	15/01/2019	ENOVA	12	GREEN4U TRADEMARKS, INC.	1394 Broadway Avenue, 30517, Braselton, Georgia, E. U. DE NORTEAMERICA	216
493419	18/01/2019	EUCIL	5	HYPERA S.A.	Rua Nova Cidade, N° 404, 04547-070, Vila Olímpia, São Paulo, BRASIL	94
493420	03/01/2019	RINOSORO	5	HYPERA S.A.	Rua Nova Cidade, N° 404, 04547-070, Vila Olímpia, São Paulo, BRASIL	94
493422	03/01/2019	AZITROMIN	5	HYPERA S.A.	Rua Nova Cidade, N° 404, Vila Olimpia, 04547-070, São Paulo, São Paulo, BRASIL	94
493455	08/01/2019	PERMATEK	5	Lonza NZ Limited	4312, New Plymouth, NUEVA ZELANDIA	34

CAMBIOS DE NOMBRE DE FRASES PUBLICITARIAS

N° Exp.	Resolución	Denominación	Clases	Titular	Dirección	Ag.
434569	15/01/2019	REFRESH YOUR CAR	5	American Covers, LLC	533 Maryville University Drive,	194

N° Exp.	Resolución	Denominación	Clases	Titular	Dirección	Ag.
					63141, St. Louis, Missouri, E. U. DE NORTEAMERICA	
462447	04/01/2019	BETTER THINKING FOR MODERN MARKETS	36	Natixis Distribution, L.P.	888 Boylston Street, 02119, Boston, Massachusetts, E. U. DE NORTEAMERICA	18
476675	17/01/2019	AIMÉ CON ACENTO EN LO QUE TE HACE BIEN	33	BODEGA RUCA MALÉN S.A.U.	Libertador 498, piso 24, Buenos Aires, Buenos Aires, ARGENTINA	34

CAMBIOS DE DOMICILIO

N° Exp.	Resolución	Denominación	Clases	Titular	Dirección	Ag.
351809	24/01/2019	MOLINARI SAMBUCA	33	MOLINARI ITALIA S.P.A.	12 VIALE DELLE MILIZIE, Roma, ITALIA	201
363299	15/01/2019	EURO CASE	9	ACH TECHNOLOGY, INC	5750 Collins Ave. Apt. 4G, 33054, Miami, Florida, E. U. DE NORTEAMERICA	34
363997	08/01/2019	TRIPLE S	16	CCL Industries Inc.	111 Gordon Baker Road, Suite 801, M2H 3R1, Toronto, Ontario, CANADA	165
365114	15/01/2019	PARATRAM	5	ZODIAC INTERNATIONAL CORPORATION	Calle 50, Edificio Global Plaza, 6to Piso, Panamá, PANAMA	18
367444	03/01/2019	MINISTAR	11	LEDVANCE GmbH	PARKRING 29-33, 85748, Garching Bei München, ALEMANIA	136
369888	03/01/2019	DULUXSTAR	11	LEDVANCE GmbH	PARKRING 29-33, 85748, GARCHING BEI MÜNCHEN, ALEMANIA	136
370751	10/01/2019	WII	28	NINTENDO OF AMERICA INC.	4600 150TH Avenue N.E., 98052, Redmond, Washington, E. U. DE NORTEAMERICA	136
370752	17/01/2019	WII	9	NINTENDO OF AMERICA INC.	4600 150TH Avenue N.E., 98052, Redmond, Washington,	136

N° Exp.	Resolución	Denominación	Clases	Titular	Dirección	Ag.
					E. U. DE NORTEAMERICA	
375084	10/01/2019	DRONICUS	5	ZODIAC INTERNATIONAL CO.	Calle 50, Edificio Global Plaza, 6to. Piso, Panamá, PANAMA	18
375200	09/01/2019		5	WYETH HOLDINGS LLC	235 East 42nd Street, 10017, New York , New York, E. U. DE NORTEAMERICA	194
375837	08/01/2019	LA CASA DEL FRENO	35	ENRIQUE SANTA CRUZ PICÚN	Av. Joaquín Suarez 3030 torre A 1202, Montevideo, URUGUAY	163
375839	08/01/2019	ENRIQUE SANTA CRUZ LA CASA DEL FRENO	35	ENRIQUE SANTA CRUZ PICÚN	Av. Joaquin Suarez 3030 Torre A 1202, Montevideo, URUGUAY	163
376562	03/01/2019	DULUX	11	LEDVANCE GmbH	PARKRING 29-33 , 85748, München, GARCHING BEIN MÜNCHEN, ALEMANIA	136
377632	15/01/2019	LIKANA	5	ZODIAC INTERNATIONAL CORPORATION	Calle 50, Edificio Global Plaza, 6to Piso, Panamá, PANAMA	18
377655	15/01/2019	TOLMAR PHARMACEUTICALS	5, 42 y 44	ZODIAC INTERNATIONAL CORPORATION	Calle 50, Edificio Global Plaza, 6to Piso, Panamá, PANAMA	18
380051	18/01/2019	LIGUN	34	CHINA TOBACCO ZHEJIANG INDUSTRIAL CO., LTD.	No. 77 Zhongshan Nan Road., Hangzhou City, Zhejiang Province, CHINA	190
380433	07/01/2019	LYCRA	18, 20 y 24	INVISTA Technologies S.á r.l.	Flurhofstrasse 160, 9000, St. Gallen, SUIZA	216
380434	08/01/2019	LYCRA	18, 20 y 24	INVISTA Technologies S.á r.l.	Flurhofstrasse 160, 9000, St. Gallen, SUIZA	216
380740	08/01/2019	ELECTROLUX	16	AKTIEBOLAGET ELECTROLUX	SE-105 45, Stockholm, SUECIA	20
380807	07/01/2019	NIMBUS	1	SYNGENTA LIMITED	Syngenta Jealott´s Hill International Research Centre, RG42 6EY, Bracknell, Berkshire, GRAN BRETAÑA (REINO UNIDO)	194

N° Exp.	Resolución	Denominación	Clases	Titular	Dirección	Ag.
380860	15/01/2019	Q QUALITY	43	CHOICE HOTELS INTERNATIONAL, INC.	1 Choice Hotels Circle, 20850, Rockville, Maryland, E. U. DE NORTEAMERICA	136
380930	03/01/2019	REPLAGAL	5	SHIRE HUMAN GENETIC THERAPIES, INC.	300 SHIRE WAY LEXINGTON, 02421, Massachusetts, E. U. DE NORTEAMERICA	34
380985	08/01/2019	CON-TACT	16	KITTRICH CORPORATION	1585 W. Mission Blvd, 91766, Pomona, California, E. U. DE NORTEAMERICA	216
381043	15/01/2019	TRANE	37	TRANE INTERNATIONAL INC.	800-E Beaty Street, 28036, Davidson, North Carolina, E. U. DE NORTEAMERICA	194
381326	09/01/2019	VIMPAT	5	Harris FRC Corporation	Suite 304, 1715 Ruta 35, 07748, Middletown, New Jersey, E. U. DE NORTEAMERICA	34
381459	22/01/2019	MONDRAKER	12	FRANCISCO SÁNCHEZ SOLER	C/ Juan de la Cierva, N° 62, Alicante, ESPAÑA	34
381634	15/01/2019	ILTUX	5	ZODIAC INTERNATIONAL CORPORATION	Calle 50, Edificio Global Plaza, 6to Piso, Panamá, PANAMA	18
381805	18/01/2019	FIESTA INN	43	GRUPO POSADAS, S.A.B. DE C.V.	Ave. Prolongación Paseo de la Reforma No. 1015, Torre A, Piso 9, 05348, Col. Santa Fé Cuajimalpa de Morelos, México D.F., MEXICO	34
381810	18/01/2019	GRUPO POSADAS	43	GRUPO POSADAS, S.A.B. DE C.V.	Ave. Prolongación Paseo de la Reforma No. 1015, Torre A, Piso 9, 05348, Col. Santa Fé Cuajimalpa de Morelos, México D.F., MEXICO	34
381811	18/01/2019	FIESTA AMERICANA VACATION CLUB	36	GRUPO POSADAS, S.A.B. DE C.V.	Ave. Prolongación Paseo de la Reforma No. 1015, Torre A, Piso 9, 05348, Col. Santa Fé Cuajimalpa Delegación	34

N° Exp.	Resolución	Denominación	Clases	Titular	Dirección	Ag.
					Cuajimalpa de Morelos, México D.F., MEXICO	
381813	18/01/2019	FIESTA REWARDS	35	GRUPO POSADAS, S.A.B. DE C.V.	Ave. Prolongación Paseo de la Reforma No. 1015, Torre A, Piso 9, 05348, Col. Santa Fé Cuajimalpan Delegación Cuajimalpa de Morelos, México D.F., MEXICO	34
381849	18/01/2019	AGROMAQ	7, 8 y 12	MURICIO VIERA GAMBETTA	Dardo Barceló 989, San José, URUGUAY	18
382021	08/01/2019	TRES SESENTA COMUNICACION GLOBAL	35	MARCO ROCHA RAMOS	Coronel Mora 412 apartamento 002, Montevideo, Montevideo, URUGUAY	20
383107	15/01/2019	ADIUM	5, 39 y 44	ZODIAC INTERNATIONAL CO.	Calle 50, Edificio Global Plaza, 6to Piso, Panamá, PANAMA	18
383114	10/01/2019	RC ROYAL CROWN COLA	32	COTT BEVERAGES LLC	1001 10th Avenue, 31901, columbus, Georgia, E. U. DE NORTEAMERICA	20
383244	15/01/2019	TINOMUK	5	ZODIAC INTERNATIONAL CO.	Calle 50, Edificio Global Plaza, 6to Piso , Panamá, PANAMA	18
383245	15/01/2019	JUTRIL	5	ZODIAC INTERNATIONAL CO.	Calle 50, Edificio Global Plaza, 6to Piso , Panamá, PANAMA	18
383575	03/01/2019	1 MILLION	3	PUIG FRANCE, Société par Actions Simplifiée	65-67 avenue des Champs Elysées, 75008, Paris, FRANCIA	18
383609	03/01/2019	INSTANT POWER	9	INTCOMEX DE LAS AMERICAS, S.A.	Calle Harry Heno, Edificio Intcomex Panamá , Urbanización Industrial, Panamá, Panamá, PANAMA	34
383611	23/01/2019	LINETECH	9	INTCOMEX DE LAS AMERICAS, S.A.	URBANIZACIÓN INDUSTRIAL, CALLE HARRY HENO, EDIFICIO INTCOMEX, Panamá, Panamá, PANAMA	34
383612	23/01/2019	ENDEAVOUR	9	INTCOMEX DE LAS AMERICAS, S.A.	URBANIZACIÓN INDUSTRIAL, CALLE HARRY	34

N° Exp.	Resolución	Denominación	Clases	Titular	Dirección	Ag.
					HENO, EDIFICIO INTCOMEX, Panamá, Panamá, PANAMA	
383613	23/01/2019	OBERTURE	9	INTCOMEX DE LAS AMERICAS, S.A.	URBANIZACIÓN INDUSTRIAL, CALLE HARRY HENO, EDIFICIO INTCOMEX, Panamá, Panamá, PANAMA	34
383614	23/01/2019	EZZENS	9	INTCOMEX DE LAS AMERICAS, S.A.	URBANIZACIÓN INDUSTRIAL, CALLE HARRY HENO, EDIFICIO INTCOMEX, Panamá, Panamá, PANAMA	34
383615	23/01/2019	NUQLEO	9	INTCOMEX DE LAS AMERICAS, S.A.	URBANIZACIÓN INDUSTRIAL, CALLE HARRY HENO, EDIFICIO INTCOMEX, Panamá, Panamá, PANAMA	34
384580	23/01/2019	BLUE CODE	9	INTCOMEX DE LAS AMERICAS, S.A.	URBANIZACIÓN INDUSTRIAL, CALLE HARRY HENO, EDIFICIO INTCOMEX, Panamá, Panamá, PANAMA	34
385481	10/01/2019	QBE	36	QBE INSURANCE GROUP LTD.	Level 27, 8 Chifley Square, 2000, Sydney, New South Wales, AUSTRALIA	194
386124	15/01/2019	ARIZU	33	FEDERACION DE COOPERATIVAS VITIVINICOLAS ARGENTINAS COOP. LIMITADA	Carril Gomez No. 265, Gral Gutierrez, Maipu, Mendoza, ARGENTINA	216
386448	18/01/2019	FINN	1	HYPERA S.A.	Rua Nova Cidade, 404, Vila Olímpia, CEP 04547-070, SAN PABLO, BRASIL	94
386946	10/01/2019	QUADRI	5	SYNGENTA LIMITED	Syngenta Jealott's Hill International Research Centre, RG42 6EY, Bracknell, Berkshire, GRAN BRETAÑA (REINO UNIDO)	194

N° Exp.	Resolución	Denominación	Clases	Titular	Dirección	Ag.
387986	10/01/2019	PRONTO CREDITO	36	KEDAL S.A.	Dr. Luis A. de Herrera 1052 - Torre A, oficina 101, Montevideo, Montevideo, URUGUAY	194
387990	17/01/2019	KICKER	9	STILLWATER DESIGNS AND AUDIO, INC.	3100 North Husband, OK 74075, Stillwater, E. U. DE NORTEAMERICA	94
387991	17/01/2019	K	9	STILLWATER DESIGNS AND AUDIO, INC.	3100 North Husband, OK 74075, Stillwater, E. U. DE NORTEAMERICA	94
388174	03/01/2019	FEET YOUR WEAR	18 y 25	ADIDAS AG	Adi-Dassler-Strasse 1,, 91074, Herzogenaurach, ALEMANIA	191
388196	24/01/2019	PROTEUS	28	PROTEUS SPORTS INC.	5F., NO. 159, SEC.2, WENHUA 1ST RD., LINKOU DIST., 24457, NEW TAIPEI CITY, TAIWAN	201
388473	24/01/2019	TANGO	33	ESTABLECIMIENTO JUANICO S.A.	ESTABLECIMIENTO JUANICO, ESTACION AFE, JUANICO, Canelones , URUGUAY	201
388476	04/01/2019		43	TELMO CANABARRO EULA	Rambla Republica del Peru 999, ap. 601, Montevideo, Montevideo, URUGUAY	18
388477	04/01/2019	PECOS BILL	43	TELMO CANABARRO EULA	Rambla Republica del Peru 999, ap 601, Montevideo, Montevideo, URUGUAY	18
388566	08/01/2019	JANOME	7	JANOME SEWING MACHINE CO., LTD.	1463 Hazama-Machi Hachioji-Shi, Tokyo, JAPON	218
388714	15/01/2019	MOVIMAGEN	35	GIRALOR S.A.	SOLANO GARCIA 2575 OF. 201, Montevideo, URUGUAY	34
389262	10/01/2019	COLORBOND	6	BLUESCOPE STEEL LIMITED	LEVEL 11, 120 COLLINS STREET, 3000, Melbourne, Victoria, AUSTRALIA	18
389505	15/01/2019	ASTORI ESTRUCTURAS	6, 19 y 37	ASTORI	Lima N° 355 Piso 12 Dpto "C",	217

N° Exp.	Resolución	Denominación	Clases	Titular	Dirección	Ag.
				ESTRUCTURAS S.A.	Buenos Aires, Buenos Aires, ARGENTINA	
389590	10/01/2019	COMBAT	21	HENKEL CONSUMER GOODS, INC.	7201 E. Henkel Way, 85255, Scottsdale, Arizona , E. U. DE NORTEAMERICA	194
389615	18/01/2019	PUNCH	9	ROCKFORD CORPORATION	600 SOUTH ROCKFORD DRIVE, 85281, Tempe, Arizona, E. U. DE NORTEAMERICA	3
389649	08/01/2019	CIGA	43 y 44	CIGA INTERNATIONAL MANAGEMENT B.V.	Prins Mauritslaan 37-39, 1171 LP, Badhoevedorp, PAISES BAJOS	218
389650	10/01/2019		43 y 44	CIGA INTERNATIONAL MANAGEMENT B.V.	Prins Mauritslaan 37-39, 1171 LP, Badhoevedorp , PAISES BAJOS	205
389651	08/01/2019	CIGA HOTELS	43 y 44	CIGA INTERNATIONAL MANAGEMENT B.V.	Prins Mauritslaan 37-39, 1171 LP, Badhoevedorp , PAISES BAJOS	218
389757	18/01/2019	OLD NAVY BODY CARE	3	OLD NAVY (ITM) INC.	2 FOLSOM STREET, CA 94105, SAN FRANCISCO, California, E. U. DE NORTEAMERICA	20
389864	10/01/2019	GQ	9	ADVANCE MAGAZINE PUBLISHERS, INC.	One World Trade Center, 10007, New York, New York, E. U. DE NORTEAMERICA	136
389865	10/01/2019	GLAMOUR	9	ADVANCE MAGAZINE PUBLISHERS, INC.	One World Trade Center, 10007, New York, New York, E. U. DE NORTEAMERICA	136
389955	10/01/2019	FIGHTER	1 y 5	LOVELAND PRODUCTS, INC.	3005 ROCKY MOUNTAIN AVENUE, 80538, Loveland , Colorado, E. U. DE NORTEAMERICA	201
390078	18/01/2019	PETERCO	7, 9, 11, 14 y 17	PHILIPS DO BRASIL LTDA.	Av. Marco Penteado de Uhoa Rodrigues 939, 3 andar Barueri , 06460-040, São Paulo, São	94

N° Exp.	Resolución	Denominación	Clases	Titular	Dirección	Ag.
					Paulo, BRASIL	
390086	15/01/2019	MULTOS	9 y 42	MULTOS LIMITED	1F, GPS House, 215 Great Portland Street, W1W 5PN , London , GRAN BRETAÑA (REINO UNIDO)	136
390092	15/01/2019	LA BAVARIA	29	CABAÑA Y ESTANCIA SANTA ROSA S.A.	Rivadavia 1974 – 3009 Franck, Dpto. Las Colonias, Provincia de Santa Fe , ARGENTINA	191
390232	03/01/2019	LES BELLES DE RICCI	3	PUIG FRANCE, Société par Actions Simplifiée	65-67 avenue des Champs Elysées, 75008, Paris, FRANCIA	18
390333	10/01/2019	I-SAT	38 y 41	IMAGEN SATELITAL S.A.	DEFENSA 599, PISO 2, Buenos Aires, Buenos Aires, ARGENTINA	201
390353	03/01/2019	HERBIFEN 2, 4D	5	ATANOR S.C.A.	Albarellos 4914, Munro, Buenos Aires, Buenos Aires, ARGENTINA	34
390519	10/01/2019	VIDEO MATCH	38	TELEVISION FEDERAL S.A. - TELEFE	Matheu 1558, Buenos Aires, ARGENTINA	194
390725	22/01/2019	SELTIR	9, 11 y 17	SELTIR S.A.	CAMINO CARRASCO 6071, Montevideo, URUGUAY	18
390808	10/01/2019	CUISINE SOLUTIONS	29 y 30	CUISINE SOLUTIONS, INC.	1501 Moran Road Unit No. 100, 20166, Sterling, Virginia, E. U. DE NORTEAMERICA	136
390872	15/01/2019	FOLICURÉ	3	PANTRESSE INC.	700 Sylvan Avenue, 07632, Englewood Cliffs, New Jersey , E. U. DE NORTEAMERICA	136
391073	08/01/2019	ZETEC	12	FORD MOTOR COMPANY	One American Road, 48126, Dearborn, Michigan, E. U. DE NORTEAMERICA	194
391148	18/01/2019	TRUSSARDI	2, 3, 6, 7, 8, 16, 17, 18, 20, 21, 22, 23, 24, 25 y 26	TRUSSARDI S.P.A.	Piazza della Scala, 5 , 20121, Milano, ITALIA	34
391317	04/01/2019	CUNA DE PIEDRA	32 y 33	SENFOR S.A.	Reconquista 517 p.5 , Montevideo, URUGUAY	118

N° Exp.	Resolución	Denominación	Clases	Titular	Dirección	Ag.
391471	18/01/2019	FRETTE	24 y 25	EDMUND FRETTE S.A.R.L.	1a Rue Jean Piret Luxembourg, L- 2350, JAPON	205
391501	10/01/2019	SUGUS	30	WM. WRIGLEY JR. COMPANY	1132 West Blackhawk Street, 60642, Chicago, Illinois, E. U. DE NORTEAMERICA	18
391502	10/01/2019	WRIGLEY'S SPEARMINT	30	WM. WRIGLEY JR, COMPANY	1132 West Blackhawk Street, 60642, Chicago, Illinois, E. U. DE NORTEAMERICA	18
391503	10/01/2019	HUBBA BUBBA	30	WM, WRIGLEY JR. COMPANY	1132 West Blackhawk Street, 60642, Illinois, Chicago, E. U. DE NORTEAMERICA	18
391518	10/01/2019	BOSIO	7	DELAVAL S.A.	Uruguay N° 2887, Victoria, Provincia de Buenos Aires, ARGENTINA	144
391529	24/01/2019	GOODMAID YOUR BETTER CHOICE	3	GOODMAID CHEMICALS CORPORATION SDN. BHD.	Lot 27B, Lorong Bunga Tanjung 3/1, Senawang Industrial Park, 70400, Seremban, Negeri Sembilan, MALASIA	94
391535	08/01/2019	CITIDIRECT	9 y 36	CITIBANK, N.A.	388 Greenwich Street, 10013, New York, New York, E. U. DE NORTEAMERICA	194
391542	03/01/2019	PEUGEOT BOXER	12	AUTOMOBILES PEUGEOT	7 Rue Henri Sainte-Claire Déville, 92500, Rueil- Malmaison, FRANCIA	165
391586	04/01/2019	M.O.	31 y 44	SECRETARIADO URUGUAYO DE LA LANA (S.U.L.)	Servando Gomez 2408, 12100, Montevideo, Montevideo, URUGUAY	18
391599	24/01/2019	CHROME AZZARO	3	LORIS AZZARO B.V.	Kanaalpad 61 , 7321 AN , Apeldoorn, PAISES BAJOS	18
391609	31/01/2019	EUGENE-PERMA	3	EUGENE PERMA FRANCE	10 rue James Watt; Bâtiment C/D, 93200, SAINT-DENIS, FRANCIA	165
391648	08/01/2019	SINÉQUANONE	25	SINEQUANONE	127/131, avenue Ledru-Rollin, 75011, Paris, FRANCIA	165

N° Exp.	Resolución	Denominación	Clases	Titular	Dirección	Ag.
391727	03/01/2019	JUMPY	12	AUTOMOBILES CITROEN	7 Rue Henri Sainte-Claire Déville, 92500, Rueil- Malmaison, FRANCIA	165
391830	15/01/2019	DIESEL	25	DIESEL S.P.A.	800-E VIA DELL' INDUSTRIA NO. 4-6, 36042, BREGANZE, VICENZA, ITALIA	194
392082	03/01/2019	YOUTH FOR UNDERSTANDING	41	YFU INTERNATIONAL EDUCATIONAL SERVICES, INC.	641 S St. NW, suite 202, 20001 , Washington, DC, E. U. DE NORTEAMERICA	136
392361	10/01/2019	RIZOBACTER	1	RIZOBACTER ARGENTINA S.A.	Avda. Arturo Frondizi No.1150 , Parque Industrial Pergamino, Buenos Aires , ARGENTINA	34
392363	10/01/2019	RIZO SPRAY	1	RIZOBACTER ARGENTINA S.A.	Avda. Arturo Frondizi No.1150, Parque Industrial Pergamino, Buenos Aires , ARGENTINA	34
392364	10/01/2019	RITIRAM	1	RIZOBACTER ARGENTINA S.A.	Avda. Arturo Frondizi No.1150, Parque Industrial Pergamino, Buenos Aires , ARGENTINA	34
392365	10/01/2019	RIZOPLUS	1	RIZOBACTER ARGENTINA S.A.	Avda. Arturo Frondizi No.1150, Parque Industrial Pergamino, Buenos Aires , ARGENTINA	34
392366	10/01/2019	RIZOLIQ	1	RIZOBACTER ARGENTINA S.A.	Avda. Arturo Frondizi No.1150, Parque Industrial Pergamino, Buenos Aires, ARGENTINA	34
392400	03/01/2019	CHOCOPIE	30	ORION CORPORATION	13 BAEKBEOM-RO 90DA-GIL , YONGSAN-GU, SEOUL , COREA DEL SUR	18
392616	10/01/2019	DBB	10	NIKKISO CO., LTD.	20-3, Ebisu 4-chome, Shibuya- Ku, 150-6022, Tokyo, JAPON	218
392651	10/01/2019	SEAGATE	9	SEAGATE TECHNOLOGY LLC	10200 South de Anza Boulevard, 95014, Cupertino , California, E. U. DE NORTEAMERICA	94
392857	18/01/2019	HATUEY	32	BACARDI U.S.A., INC.	2701 Le Jeune Road, Coral Gables, 33134, Miami, Florida,	194

N° Exp.	Resolución	Denominación	Clases	Titular	Dirección	Ag.
					E. U. DE NORTEAMERICA	
393134	10/01/2019	VANITY FAIR	9	ADVANCE MAGAZINE PUBLISHERS, INC.	One World Trade Center, 10007, New York, New York, E. U. DE NORTEAMERICA	136
396499	15/01/2019	BARNEY	9, 16, 25, 28 y 41	LYONS PARTNERSHIP L.P.	333 Continental Boulevard, 90245, El Segundo, California, E. U. DE NORTEAMERICA	94
396896	18/01/2019	STICKERS	35 y 43	MARCORP S.A. y VALINOR S.A	Avenida Roosevelt s/n Punta Shopping Local 209, Punta del Este, Maldonado, URUGUAY y Los Alpes s/n padron 4852 , Punta del Este, Maldonado, URUGUAY	118
397300	24/01/2019	TYSON	30	TYSON FOODS, INC.	2200 Don Tyson Parkway , 72762, Springdale, Arkansas, E. U. DE NORTEAMERICA	18
397301	24/01/2019	TYSON	30	TYSON FOODS, INC.	2200 Don Tyson Parkway, 72762, Springdale, Arkansas, E. U. DE NORTEAMERICA	18
397778	18/01/2019	OCTAVE	5	FMC AGRICULTURAL PRODUCTS INTERNATIONAL AG	ALPENSTRASSE 15 , ZUG 6304, SUIZA	135
397879	08/01/2019	MAT INSET	5 y 9	FLORA PRODUTOS DE HIGIENE E LIMPEZA S.A.	Avenida Brigadeiro Faria Lima, 2391, 2° andar, conjunto 22, sala 22-6, Jardim Paulistano, São Paulo, Estado de São Paulo, BRASIL	94
404959	03/01/2019	MEOW MIX	31	Big Heart Pet Brands, LLC	ONE STRAWBERRY LANE, 44667, ORRVILLE, OHIO, E. U. DE NORTEAMERICA	212
406530	18/01/2019	THE ORIGINAL NATURE'S RECIPE	31	BIG HEART PET, LLC	One Strawberry Lane, 44667, Orrville, Ohio , E. U. DE NORTEAMERICA	212
408783	18/01/2019	AWARD CENTER CUTS	31	BIG HEART PET Inc	One Strawberry Lane, 44667,	212

N° Exp.	Resolución	Denominación	Clases	Titular	Dirección	Ag.
					Orrville, Ohio , E. U. DE NORTEAMERICA	
419767	23/01/2019	REDITABS	5	Bayer Consumer Care AG	PETER MAIN-STRASSE 84, 4052, BASEL, SUIZA	218
422109	10/01/2019	ALCOVER	5	LABORATORIO FARMACEUTICO C.T. S.R.L.	Via Dante Alighieri 71, Sanremo, 18038, Imperia , ITALIA	201
462446	18/01/2019	DURABLE PORTFOLIO CONSTRUCTION	36	Natixis Distribution, L.P	888 Boylston Street, 02119, Boston, Massachusetts, E. U. DE NORTEAMERICA	18
468122	23/01/2019	CLORO-TRIMETON	5	Bayer Consumer AG	PETER MERIAN-STRASSE 84, 4052, BASEL, SUIZA	218
481729	10/01/2019	SIEMENS	6, 7, 8, 9, 10, 11, 12, 14, 16, 17, 37, 38, 42, 43, 44 y 45	SIEMENS AG	Werner-von-Siemens-Str. 1, 80333, München, München, ALEMANIA	219
485021	17/01/2019	CEFAMEZIN	1 y 5	LTL PHARMA CO., LTD	NITTOCHI NISHI-SHINJUKU BLDG 13F, 6-10-1 NISHI-SHINJUKU, SHINJUKU-KU, TOKYO , JAPON	18
493497	04/01/2019	LA BARRA	43	AGROLAND S.A	Bvar. General Artigas 420, P1, 11300, Montevideo, Montevideo, URUGUAY	216

CAMBIOS DE DOMICILIO DE FRASES PUBLICITARIAS

N° Exp.	Resolución	Denominación	Clases	Titular	Dirección	Ag.
462447	18/01/2019	BETTER THINKING FOR MODERN MARKETS	36	Natixis Distribution, L.P.	888 Boylston Street, 02119, Boston, Massachusetts, E. U. DE NORTEAMERICA	18

CAMBIOS DE DOMICILIO DE PATENTES

N° Exp.	Resolución	Titular	Dirección	Ag.
028881	18/01/2019	GASTÓN JERÓNIMO VERRI LIMA		

N° Exp.	Resolución	Titular	Dirección	Ag.
030380	18/01/2019	GASTÓN JERÓNIMO VERRI LIMA		
033416	18/01/2019	GASTÓN JERÓNIMO VERRI LIMA		

CAMBIOS DE DOMICILIO DE DISEÑOS INDUSTRIALES

N° Exp.	Resolución	Titular	Dirección	Ag.
004072	29/01/2019	GASTÓN JERÓNIMO VERRI LIMA		

NOTARIAL DESISTIMIENTOS

N° Exp.	Resolución	Denominación	Clases	Titular	Dirección	Ag.
387190	01/02/2019	DIVO 200 ULTRA	3	DIVERSEY IP INTERNATIONAL B.V.	Schiphol Boulevard 209, Tower B 8th.Floor, 1118 BH, Schiphol, Luchthaven, PAISES BAJOS	34

RESOLUCIONES DE PATENTES, CONCEDIDAS

N° Exp	Resolución	Título	Titular	Ag.
No. 27356	22/01/2019	PROCESO PARA LA PEPARACIÓN DEL CITALOPRAM RACÉMICO Y/O DEL S-Ó R-CITALOPRAM MEDIANTE LA SEPARACIÓN DE UNA MEZCLA DE R-Y S-CITALOPRAM	H. LUNDBECK A/S	20
No. 28001	22/01/2019	DERIVADOS DE AZOL-PIRIMIDINA CONDENSADOS	Bayer Intellectual Property GmbH	34
No. 28881	22/01/2019	CAMARAS DE CRIOGÉNESIS HIPERBÁRICA	GASTÓN JERÓNIMO VERRI LIMA	
No. 29793	22/01/2019	MÉTODO DE CONSTRUCCIÓN DE LOSAS PARA PAVIMENTOS DE CALLES, CAMINOS, CARRETERAS O AUTOPISTAS	INVERSIONES YUSTE S.A.	34
No. 30175	22/01/2019	COMBINACIÓN FARMACÉUTICA PARA EL TRATAMIENTO Y/O QUIMIOSENSIBILIZACIÓN DE TUMORES REFRACTARIOS A DROGAS ANTICANCERÍGENAS	CENTRO DE INGENIERIA GENETICA Y BIOTECNOLOGIA y BIOREC B.V.	165
No. 30647	22/01/2019	PROCEDIMIENTO E INSTALACION DE PRODUCCION EN CONTINUO DE UN PRODUCTO POROSO EN	CLEXTRAL	189

N° Exp	Resolución	Título	Titular	Ag.
		POLVO		
No. 30827	22/01/2019	MÉTODO PARA PRODUCIR UN BIOCIDA OXIDANTE ESTABLE	NALCO COMPANY	34
No. 30872	22/01/2019	PROCEDIMIENTO ACELERADO DE CONVERSIÓN ENERGÉTICA DEL DIÓXIDO DE CARBONO	STROIAZZO MOUGIN, BERNARD A.J.	18
No. 30969	22/01/2019	PROCESO PARA LA REMOCION DE COMPUESTOS DISRUPTORES ENDOCRINOS	OMYA INTERNATIONAL AG	20
No. 31284	22/01/2019	SISTEMA Y MÉTODOS PARA LA CONVERSIÓN DE ENERGÍA DE OLAS ACUÁTICAS EN ENERGÍA ELÉCTRICA	MILE DRAGIC	20

RESOLUCIONES DE DISEÑOS INDUSTRIALES, CONCEDIDAS

N° Exp	Resolución	Título	Titular	Ag.
No. 4449	23/01/2019	UN ELEMENTO DE SEGURIDAD PARA TECLADOS	LAWSON, ALEJANDRO	18
No. 4508	22/01/2019	PATRÓN ORNAMENTAL DE GOFRADO PARA SER UTILIZADO EN ARTÍCULOS ABSORBENTES	CMPC TISSUE S.A.	176
No. 4509	22/01/2019	PATRÓN ORNAMENTAL DE GOFRADO PARA SER UTILIZADO EN ARTÍCULOS ABSORBENTES	CMPC TISSUE S.A.	176
No. 4510	22/01/2019	PATRÓN ORNAMENTAL DE GOFRADO PARA SER UTILIZADO EN ARTÍCULOS ABSORBENTES	CMPC TISSUE S.A.	176
No. 4566	22/01/2019	BOTELLA	SAVERGLASS	156
No. 4567	22/01/2019	SEÑALIZADOR APLICABLE A CAÑERIAS Y CONECTORES DE FLUIDOS	I.P.S. S.A.I.C. Y F.	201
No. 4571	23/01/2019	CONFIGURACIÓN APLICADA EN ENREJADO PARA BOTELLAS	PISANI PLASTICOS S.A.	34
No. 4581	23/01/2019	DISPOSITIVO DE PRECISIÓN PARA PUNCIÓN BAJO ULTRASONIDO	Santiago LASA MAESO	136
No. 4582	24/01/2019	SOPORTES PARA PANELES SOLARES	SOLARISFLOAT, LDA	216
No. 4583	23/01/2019	EQUIPO EJERCITADOR PLEGABLE CON BANDAS DE RESISTENCIA, ASIENYO Y PUÑOS REVERSIBLES	MERCENARI URIBE, Fernando Humberto	34

N° Exp	Resolución	Título	Titular	Ag.
No. 4595	23/01/2019	DISPOSITIVO PORTÁTIL DE ADMINISTRACIÓN DE FÁRMACOS	AMGEN, INC.	216
No. 4596	23/01/2019	TOSTADORA	Koninklijke Philips N.V.	18
No. 4597	23/01/2019	TOSTADORA	Koninklijke Philips N.V.	18
No. 4598	23/01/2019	MOTOCICLETA	Honda Motor Co., Ltd.	211
No. 4599	23/01/2019	COFIA TAXI	RAFAEL MILLARES	
No. 4601	23/01/2019	MOTO SCOOTER	Honda Motor Co., Ltd.	210
No. 4602	23/01/2019	BICICLETA DE TRES RUEDAS EN LINEA	FABRIZIO LÁZZARO TURRA LÓPEZ	
No. 4603	23/01/2019	MUÑECO LUDICO TEXTIL	YANINA BORLOZ GOMEZ	
No. 4604	23/01/2019	MATERA ANTIVUELCO	DANIEL RUIZ LOPEZ	
No. 4606	22/01/2019	EVOLUCION	OROSMAN ISMAEL CHERRO	
No. 4612	22/01/2019	CEPILLO DE DIENTES	OROSMAN ISMAEL CHERRO	
No. 4613	23/01/2019	CARGADOR DE ARMA DE FUEGO	OROSMAN ISMAEL CHERRO	
No. 4616	23/01/2019	MOTOCICLETA	Honda Motor Co., Ltd.	211
No. 4617	23/01/2019	CARENADO FRONTAL DE MOTOCICLETA	Honda Motor Co., Ltd.	211
No. 4637	23/01/2019	LÍNEA DE SILLONES	Carolina Arias Bianchi y Federico Mujica Iturria	
No. 4639	22/01/2019	LUMINARIA DE PARED 1	Federico Mujica y Carolina Arias Bianchi	
No. 4640	22/01/2019	LUMINARIA DE PISO	Federico Mujica y Carolina Arias	
No. 4641	22/01/2019	LÍNEA DE LUMINARIAS	Federico Mujica y Carolina Arias	
No. 4642	22/01/2019	LUMINARIA DE PARED 2	Carolina Arias Bianchi y FEDERICO MUJICA ITURRIA	

RESOLUCIONES DE MODELOS DE UTILIDAD, CONCEDIDAS

N° Exp	Resolución	Título	Titular	Ag.
U-4466	22/01/2019	Un cine de ciencia y tecnología que Proporciona una Experiencia Multidimensional de un Sólo Paso	DALIAN WANDA GROUP CO., LTD.	216

RESOLUCIONES DE PATENTES, DESESTIMADAS

N° Exp	Resolución	Título	Titular	Ag.
No. 28932	22/01/2019	MÉTODOS Y APARATOS PARA INYECTAR A CHORRO LOS HUEVOS DE AVES	MERIAL LIMITED	94

RESOLUCIONES DE DISEÑOS INDUSTRIALES, DESESTIMADAS

N° Exp	Resolución	Título	Titular	Ag.
No. 4555	23/01/2019	PATRÓN ORNAMENTAL DE GOFRADO PARA SER UTILIZADO EN ARTÍCULOS ABSORBENTES	CMPC TISSUE S.A.	218
No. 4584	23/01/2019	EQUIPO EJERCITADOR PLEGABLE, COMPACTO Y LIGERO SIN BANDAS DE RESISTENCIA	MERCENARI URIBE, Fernando Humberto	34

RESOLUCIONES DE DISEÑOS INDUSTRIALES, DESISTIDAS

N° Exp	Resolución	Título	Titular	Ag.
No. 4478	23/01/2019	MOTOCICLETA	BAJAJ AUTO LIMITED	180
No. 4531	22/01/2019	BOTELLA	SAVERGLASS	156
No. 4559	22/01/2019	MESAS DE JUEGOS	RONALD ROUVOET	191

RESOLUCIONES DE PATENTES, ABANDONADAS

N° Exp	Resolución	Título	Titular	Ag.
No. 32213	30/01/2019	ANTICUERPOS HUMANOS DE ALTA AFINIDAD PARA EL RECEPTOR IL-4 HUMANO	REGENERON PHARMACEUTICALS, INC	165
No. 32220	30/01/2019	MATERIAL VEGETAL, PLANTAS Y MÉTODO PARA PRODUCIR LA PLANTA QUE CONTIENE PROPIEDADES ALTERADAS DE LIGNINA	SWE TREE TECHNOLOGIES AB	165
No. 32223	30/01/2019	NUEVOS COMPUESTOS SUSTITUIDOS CON HALOGENOS	BAYER CROPSCIENCE AG,	207
No. 32228	30/01/2019	NUEVA CLASE DE COMPUESTOS DE PIRROLIDINA,	PFIZER LIMITED	187

N° Exp	Resolución	Título	Titular	Ag.
		COMPOSICIONES CONTENIÉNDOLAS Y APLICACIONES		
No. 32229	30/01/2019	COMBINACIONES DE ACIDO POLILACTICO Y POLIMEROS TERMOPLASTICOS PARA APLICACIONES DE ENVASADO	COLGATE-PALMOLIVE COMPANY	216
No. 32235	30/01/2019	COMBINACION FARMACEUTICA SINERGICA QUE COMPRENDE UN ANTAGONISTA DEL RECEPTOR DE ESTROGENO Y UNA PROGESTINA	BAYER SCHERING PHARMA AKTIENGESELLSCHAFT	94
No. 32236	30/01/2019	COMPUESTOS DE ARILO SUSTITUIDOS Y SU USO	BAYER SCHERING PHARMA AKTIENGESELLSCHAFT	34
No. 32237	30/01/2019	COMPUESTOS DE ARILO CON SUSTITUYENTES HETEROCICLICOS Y SU USO	BAYER INTELLECTUAL PROPERTY GMBH	34
No. 32240	30/01/2019	NUEVAS 2,4-DIAMINOPIRIMIDINAS, SUS SALES FARMACÉUTICAMENTE ACEPTABLES, COMPOSICIONES CONTENIÉNDOLAS Y APLICACIONES.	BOEHRINGER INGELHEIM INTERNATIONAL GMBH	20
No. 32241	30/01/2019	DERIVADOS DE ISOINDOL PARA EL TRATAMIENTO DE PATOLOGIAS RELACIONADOS CON AB(BETA)	ASTRAZENECA AB	20
No. 32247	30/01/2019	NUEVOS COMPUESTOS DE AMINOCICLOHEXILO, COMPOSICIONES FARMACÉUTICAS DE LOS MISMOS Y APLICACIONES	ASTRAZENECA AB	20
No. 32252	30/01/2019	COMPOSICION FARMACEUTICA DE UN POTENTE INHIBIDOR DE HCV PARA SU ADMINISTRACION ORAL	BOEHRINGER INGELHEIM INTERNATIONAL GMBH.	187
No. 32260	30/01/2019	FORMA DE DOSIFICACIÓN FARMACÉUTICA QUE COMPRENDE NIFEDIPINO O NISOLDIPINO Y UN ANTAGONISTA DE ANGIOTENSINA II Y/O DIURETICO	BAYER INTELLECTUAL PROPERTY GMBH	
No. 32261	30/01/2019	NUEVAS OCTAHIDROCICLOPENTA[C]PIRROL-4-AMINAS SUSTITUIDAS COMO BLOQUEANTES DE LOS CANALES DE CALCIO	ABBOTT LABORATORIES	20
No. 32266	30/01/2019	COMBINACIONES ANTITUMORALES QUE	SANOFI-AVENTIS	165

N° Exp	Resolución	Título	Titular	Ag.
		CONTIENEN ANTICUEPOS QUE RECONOCEN ESPECÍFICAMENTE LA CD38 Y LA CITARABINA		
No. 32269	30/01/2019	DISPOSITIVO PARA EL TRATAMIENTO DE INFECCIONES VIRALES	SILVERSTONE, DR. LEON M.	207
No. 32276	30/01/2019	DERIVADOS DE N-{{(1S,4S,6S)-3-(2-PIRIDINILCARBONIL)-3-AZABICICLO[4.1.0]HEPT-4-IL]METIL}-2HETEROARILAMINA Y USO DE LOS MISMOS	GLAXO GROUP LTD.	18
No. 32277	30/01/2019	DERIVADOS DE N-{{(1R,4S,6R)-3-(2-PIRIDINILCARBONIL)-3-AZABICICLO[4.1.0-IL]METIL}-2-HETEROARILAMINA Y USO DE LOS MISMOS	GLAXO GROUP LTD.	18
No. 32279	30/01/2019	COMPOSICIONES ESTABLES DE ANTICUERPOS Y MÉTODOS PARA ESTABILIZARLAS	AbbVie Inc.	20
No. 32281	30/01/2019	COMPUESTO HETEROCÍCLICO Y USO DEL MISMO	TAKEDA PHARMACEUTICAL COMPANY LIMITED	94
No. 32283	30/01/2019	Polinucleótidos, polipéptidos, constructos, vectores, células huésped, células vegetales, aplicaciones y métodos para mejorar plantas en biomasa, rendimiento, y diferentes tolerancias	VIALACTIA BIOSCIENCES (NZ) LIMITED	187
No. 32285	30/01/2019	COMPUESTOS HETEROCÍCLICOS FUNGICIDAS	E. I. DU PONT DE NEMOURS AND COMPANY	187
No. 32287	30/01/2019	EXTRUDIDOS CON SUSTANCIAS ACTIVAS CON FORMA DE AGUJAS	BAYER INTELLECTUAL PROPERTY GMBH	216
No. 32290	30/01/2019	DERIVADOS DE LISINA Y ORNITINA MARCADOS CON RADIOISÓTOPOS, SU USO Y PROCESOS PARA SU PREPARACIÓN	BAYER SCHERING PHARMA AKTIENGESELLSCHAFT	94
No. 33004	30/01/2019	COMPOSICIÓN DE AGENTE TENSOACTIVO ESTRUCTURADA CON ION DE METAL DE TIERRA ALCALINA Y MICROFIBRA DE CELULOSA	COLGATE-PALMOLIVE COMPANY	216
No. 33005	30/01/2019	CELULOSA MICROFIBROSA CON UNA DISTRIBUCION DEL TAMAÑO DE LAS PARTICULAS QUE LE PERMITE SER UTILIZADA EN	COLGATE PALMOLIVE COMPANY	216

N° Exp	Resolución	Título	Titular	Ag.
		COMPOSICIONES SURFACTANTES ESTRUCTURADAS		
No. 33006	30/01/2019	COMPOSICION CON SISTEMA DE SUSPENSION ESTABLE	COLGATE-PALMOLIVE COMPANY	216
No. 33007	30/01/2019	PROCESO PARA PRODUCIR UN SISTEMA DE SUSPENSION ESTABLE	COLGATE-PALMOLIVE COMPANY	216
No. 33020	30/01/2019	INHIBIDORES DE N1-PIRAZOLOESPIROCETONA ACETIL-CoA CARBOXILASA	Pfizer Inc.	20
No. 33027	30/01/2019	PIRAZINA SUSTITUIDA CON OXAZOLO[4,5-C]PIRIDINA	AstraZeneca AB	20
No. 33029	30/01/2019	ANTAGONISTAS DE ESPIRO-OXINDOL DE MDM2	THE REGENTS OF THE UNIVERSITY OF MICHIGAN	165
No. 33037	30/01/2019	COMPUESTOS BENZOIMIDAZÓLICOS Y SUS USOS	ASTRAZENECA AB	20

RESOLUCIONES DE DISEÑOS INDUSTRIALES, ABANDONADAS

N° Exp	Resolución	Título	Titular	Ag.
No. 4507	22/01/2019	TECNOBALIZAS	ESTEBAN VIDAL y FABIAN AROCENA	172
No. 4521	22/01/2019	DISPOSITIVO ANATÓMICO	ALVARO FIGUEIRA TORTEROLO	193

En virtud de la discrepancia que surge en la actualidad entre la fecha de validez de las resoluciones en los sistemas IPAS y [PAMP](#) con la que surge del Boletín de la DNPI, debe dejarse constancia que la fecha de validez de la resolución correspondiente es la que surge de los sistema IPAS y [PAMP](#), fecha de firma de la misma.

NOTIFICACIONES DE LA DIVISIÓN MARCAS

De conformidad con lo establecido por el Numeral 4° del Artículo 80 de la Ley N° 17.011, del 25 de setiembre de 1998, y Artículo 87 del Decreto N° 34/999 del 3 de febrero de 1999.

MARCA:	CL CASA LISTA
ACTA N°:	478524
NOMBRE:	RODOLFO DAMIAN BENITEZ FUENTES
NOTIFICACIÓN:	<p>VISTO: La solicitud de Registro de la Marca CL CASA LISTA (mixta), solicitada bajo expediente No. 478524 a favor de RODOLFO DAMIAN BENITEZ FUENTES, para distinguir los artículos/servicios comprendidos en la/s clase/s internacional/es 37.</p> <p>RESULTANDO: que se han cumplido los requisitos legales y reglamentarios vigentes.</p> <p>CONSIDERANDO: que no existen antecedentes que obstan a la solicitud en trámite.</p> <p>ATENTO: a lo dispuesto en la Ley N° 17.011 de fecha 25 de setiembre de 1998, en el Decreto Reglamentario N° 34/999 del 3 de febrero de 1999, en los artículos 188 de la Ley N° 17.930 de fecha 19 de diciembre de 2005 y 167 de la Ley N° 18.834 de 17 de noviembre de 2011, así como a lo preceptuado en las Resoluciones de la Dirección Nacional de la Propiedad Industrial N° 49/015 de fecha 19 de noviembre de 2015 y N° 52/015 de fecha 7 de diciembre de 2015, y al informe que antecede.</p> <p>LA ENCARGADA DEL ÁREA DE SIGNOS DISTINTIVOS EN EJERCICIO DE ATRIBUCIONES DELEGADAS, RESUELVE:</p> <p>1°. CONCÉDESE el Registro de la Marca CL CASA LISTA (mixta), solicitada bajo expediente No. 478524 a favor de RODOLFO DAMIAN BENITEZ FUENTES de URUGUAY, para distinguir los artículos/servicios comprendidos en la/s clase/s internacional/es 37, por el conjunto, sin derechos privativos sobre los términos "CASA" y "LISTA", artículo 7 de la ley 17.011</p> <p>2°. Notifíquese, publíquese, entréguese el título bajo recibo y oportunamente archívese.</p>

MARCA:	HIFLY
ACTA N°:	479141
NOMBRE:	INÉS SALDÍAS
NOTIFICACIÓN:	<p>VISTO: La solicitud de Registro de la Marca HIFLY (mixta), solicitada bajo expediente No. 479141 a favor de INÉS SALDÍAS, para distinguir los artículos/servicios comprendidos en la/s clase/s internacional/es 25 (S/D).</p>

	<p>RESULTANDO: que se han cumplido los requisitos legales y reglamentarios vigentes.</p> <p>CONSIDERANDO: que no existen antecedentes que obsten a la solicitud en trámite.</p> <p>ATENTO: a lo dispuesto en la Ley N° 17.011 de fecha 25 de setiembre de 1998, en el Decreto Reglamentario N° 34/999 del 3 de febrero de 1999, en los artículos 188 de la Ley N° 17.930 de fecha 19 de diciembre de 2005 y 167 de la Ley N° 18.834 de 17 de noviembre de 2011, así como a lo preceptuado en las Resoluciones de la Dirección Nacional de la Propiedad Industrial N° 49/015 de fecha 19 de noviembre de 2015 y N° 52/015 de fecha 7 de diciembre de 2015, y al informe que antecede.</p> <p style="text-align: center;">LA ENCARGADA DEL ÁREA DE SIGNOS DISTINTIVOS EN EJERCICIO DE ATRIBUCIONES DELEGADAS, RESUELVE:</p> <p>1°. CONCÉDESE el Registro de la Marca <i>HIFLY (mixta)</i>, solicitada bajo expediente No. 479141 a favor de INÉS SALDÍAS de URUGUAY, para distinguir los artículos/servicios comprendidos en la/s clase/s internacional/es 25 (Prendas sport y de vestir).</p> <p>2°. Notifíquese, publíquese, entréguese el título bajo recibo y oportunamente archívese.</p>
--	--

MARCA:	SVET
ACTA N°:	478577
NOMBRE:	ALEXEI IVÁN YAQUIMENKO FERNÁNDEZ
NOTIFICACIÓN:	<p>VISTO: La solicitud de Registro de la Marca <i>SVET (mixta)</i>, solicitada bajo expediente No. 478577 a favor de ALEXEI IVÁN YAQUIMENKO FERNÁNDEZ, para distinguir los artículos/servicios comprendidos en la/s clase/s internacional/es 35 (S/D).</p> <p>RESULTANDO: que se han cumplido los requisitos legales y reglamentarios vigentes.</p> <p>CONSIDERANDO: que no existen antecedentes que obsten a la solicitud en trámite.</p> <p>ATENTO: a lo dispuesto en la Ley N° 17.011 de fecha 25 de setiembre de 1998, en el Decreto Reglamentario N° 34/999 del 3 de febrero de 1999, en los artículos 188 de la Ley N° 17.930 de fecha 19 de diciembre de 2005 y 167 de la Ley N° 18.834 de 17 de noviembre de 2011, así como a lo preceptuado en las Resoluciones de la Dirección Nacional de la Propiedad Industrial N° 49/015 de fecha 19 de noviembre de 2015 y N° 52/015 de fecha 7 de</p>

	<p>diciembre de 2015, y al informe que antecede.</p> <p style="text-align: center;">LA ENCARGADA DEL ÁREA DE SIGNOS DISTINTIVOS EN EJERCICIO DE ATRIBUCIONES DELEGADAS, RESUELVE:</p> <p>1°. CONCÉDESE el Registro de la Marca <i>SVET (mixta)</i>, solicitada bajo expediente No. 478577 a favor de ALEXEI IVÁN YAQUIMENKO FERNÁNDEZ de URUGUAY, para distinguir los artículos/servicios comprendidos en la/s clase/s internacional/es 35 (Estudio Contable).</p> <p>2°. Notifíquese, publíquese, entréguese el título bajo recibo y oportunamente archívese.</p>
--	---

MARCA:	123 LISTO!
ACTA N°:	480981
NOMBRE:	ADRIÁN FABIO LUNA PORTA
NOTIFICACIÓN:	De acuerdo a la resolución n° 20/2001 se consideran marcas denominativas aquellas que empleen correctamente los signos gramaticales. Presente nuevo formulario indicando que es una marca mixta y el pago del complemento.

MARCA:	G GRENCO SCIENCE
ACTA N°:	478670
NOMBRE:	RODOLFO DE BRUN IBARRUN
NOTIFICACIÓN:	<p>Referencia: Vista por defectos de forma Expediente: Marca Nro y fecha: 478670 de 03/11/2016 Signo: G GRENCO SCIENCE Titular: INÉS MARIA TUBORAS PAREJA y RODOLFO DE BRUN IBARRUN Clase(s): 34</p> <p style="text-align: right;"><i>Montevideo, 3 de diciembre de 2018</i></p> <p>En la solicitud de Registro de Marca de referencia, y de acuerdo a lo establecido en el Art. 8° del Decreto Reglamentario N° 34/999, corresponde conferir <i>vista al solicitante por el término de 10 días hábiles, perentorios e improrrogables, bajo apercibimiento de tenerlo por desistido de su gestión,</i> a</p>

	<p>efectos de subsanar las siguientes observaciones:</p> <p>Por contrario al orden público, y políticas de salud, en base a lo dispuesto por el Decreto 299/017, modificativo del artículo 1° del Decreto 534/009, el cual establece: “Prohíbese la comercialización, importación, registro como marca o patente y publicidad, de cualquier dispositivo electrónico para fumar, conocidos como “cigarrillo electrónico”, “e-cigarettes”, “e-ciggy”, “e-cigar”, entre otros, incluidos aquellos que se ofrezcan como alternativa en el tratamiento del tabaquismo. Asimismo, se hacen extensivas a este tipo de productos de tabaco, todas aquellas prohibiciones comprendidas en la Ley N° 18.256 de 6 de marzo de 2008, establecidas con respecto a los productos de tabaco en general.”</p> <p>Con referencia a lo mencionado anteriormente, presentar nuevo formulario de solicitud que contenga en el campo "clase" - 34 y en "productos y o servicios a proteger" lo siguiente: Excluyendo: cigarrillo electrónico, e-cigarettes, e-ciggy, e-cigar, entre otros, incluidos aquellos que se ofrezcan como alternativa en el tratamiento del tabaquismo.</p>
--	---

MARCA:	MSPRO R MIS IMPUESTOS
ACTA N°:	471440
NOMBRE:	EDGARDO MATÍAS MERCADO BENÍTEZ
NOTIFICACIÓN:	<p>VISTO: La solicitud de Registro de la Marca MSPRO R MIS IMPUESTOS (mixta), solicitada bajo expediente No. 471440 a nombre de EDGARDO MATÍAS MERCADO BENÍTEZ, para distinguir los artículos comprendidos en la/s clase/s internacional/es 9 y 42.</p> <p>RESULTANDO:</p> <p>Con fecha 13/03/2018 se da vista por defectos formales.</p> <p>Con fecha 04/06/2018 al no haber recibido respuesta del correo uruguayo se procede a notificar por boletín de la propiedad industrial, publicando el 29/06/2018 en el boletín 225 pag. 289.</p> <p>Vencido el plazo para evacuar las observaciones, y no consta presentación alguna en el expediente.</p> <p>CONSIDERANDO: Que el Inciso 2° del Artículo 92 del Decreto Reglamentario N° 34/999 establece que la paralización de un expediente por 30 días corridos, por cualquier causa imputable al gestionante, implicará tenerlo por desistido de su gestión sin más trámite.</p> <p>ATENTO: A lo dispuesto en el Artículo 92 del Decreto Reglamentario N° 34/999 del 3 de febrero de 1999, en los artículos 188 de la Ley N° 17.930 de fecha 19 de diciembre de 2005 y 167 de la Ley N° 18.834 de 17 de noviembre de 2011, así como a</p>

	<p>lo preceptuado en las Resoluciones de la Dirección Nacional de la Propiedad Industrial N° 49/015 de fecha 19 de noviembre de 2015 y N° 52/015 de fecha 7 de diciembre de 2015, y al informe que antecede.</p> <p>LA ENCARGADA DEL ÁREA DE SIGNOS DISTINTIVOS EN EJERCICIO DE ATRIBUCIONES DELEGADAS, RESUELVE:</p> <p>1°. TÉNGASE POR DESISTIDA la solicitud de Registro de Marca MSPRO R MIS IMPUESTOS (mixta) solicitada bajo expediente No. 471440 a nombre de EDGARDO MATÍAS MERCADO BENÍTEZ de URUGUAY, para distinguir los artículos comprendidos en la/s clase/s internacional/es 9 y 42.</p> <p>2°. NOTIFÍQUESE, publíquese, efectúense las anotaciones de estilo y oportunamente archívese.-</p>
--	--

MARCA:	FRAGOLA
ACTA N°:	475765
NOMBRE:	MARTÍN CASTILLO PERRONI
NOTIFICACIÓN:	<p>VISTO: La solicitud de Registro de la Marca FRAGOLA (mixta), solicitada bajo expediente No. 475765 a nombre de MARTIN CASTILLO PERRONI, para distinguir los artículos comprendidos en la/s clase/s internacional/es 30 y 43.</p> <p>CONSIDERANDO: lo anteriormente informado por la División Examen de Signos Distintivos.</p> <p>ATENTO: a lo dispuesto en los artículos 6 y 22 de la Ley N° 17.011 de fecha 25 de setiembre de 1998, en los artículos 188 de la Ley N° 17.930 de fecha 19 de diciembre de 2005 y 167 de la Ley N° 18.834 de 17 de noviembre de 2011, así como a lo preceptuado en las Resoluciones de la Dirección Nacional de la Propiedad Industrial N° 49/015 de fecha 19 de noviembre de 2015 y N° 52/015 de fecha 7 de diciembre de 2015, y al informe que antecede.</p> <p>LA ENCARGADA DEL ÁREA DE SIGNOS DISTINTIVOS EN EJERCICIO DE ATRIBUCIONES DELEGADAS, RESUELVE:</p> <p>1°. Dedúcese oposición de oficio a la solicitud de Registro de la presente Marca en base al siguiente antecedente: Marca: FRAGOLA Expediente: 472483 Titular: SILVANA NEDA GARAZA SOBOREDO Clases: 30 -43 Notas:</p> <p>2°. De la oposición de oficio deducida y de acuerdo a lo previsto en el Art. 13 del Decreto N° 34/999, vista al solicitante por el término de 30 días corridos y perentorios.</p>

MARCA:	INSPIRACION & VANGUARDIA SOS MI MUNDO
ACTA N°:	477804
NOMBRE:	MARIA ALFONSO ROM

NOTIFICACIÓN:	<p>VISTO: La solicitud de Registro de la Marca <i>INSPIRACION & VANGUARDIA SOS MI MUNDO, mixta</i>, presentada bajo expediente No. 477804 a favor de <i>MARIA ALFONSO ROM</i>, para distinguir los artículos comprendidos en la Clase internacional 25.</p> <p>RESULTANDO: que se han cumplido los requisitos legales y reglamentarios vigentes.</p> <p>CONSIDERANDO: el informe de fecha 11 de diciembre de 2018 de la División Examen de Signos Distintivos y que no constan antecedentes que obsten a la solicitud en trámite.</p> <p>ATENTO: a lo dispuesto en la Ley N° 17.011 de 25 de septiembre de 1998, en el Decreto Reglamentario N° 34/999 del 3 de febrero de 1999, en el artículo 188 de la Ley N° 17.930 de 1 de diciembre de 2005 en la redacción dada por el artículo 167 de la Ley N° 18.834 de 17 de noviembre de 2011, en las Resoluciones de la Dirección Nacional de la Propiedad Industrial N° 49/015 de 19 de noviembre de 2015 y N° 52/015 de 7 de diciembre de 2015, y que se comparte el precitado informe.</p> <p>LA ENCARGADA DEL ÁREA SIGNOS DISTINTIVOS</p> <p>EN EJERCICIO DE ATRIBUCIONES DELEGADAS,</p> <p>RESUELVE</p> <p>1°.- CONCÉDESE el Registro de la Marca <i>INSPIRACION & VANGUARDIA SOS MI MUNDO, mixta</i>, solicitada bajo expediente No. 477804 a favor de <i>MARIA ALFONSO ROM de URUGUAY</i>, para distinguir los productos comprendidos en la Clase internacional 25, por el conjunto, sin derechos privativos sobre el término "&" de acuerdo al artículo 7 de la Ley N° 17011 de 25/9/998.</p> <p>2°.- Notifíquese, publíquese, entréguese el título bajo recibo y oportunamente archívese.</p>
---------------	--

MARCA:	AVILO - EVERYWHERE
ACTA N°:	479524
NOMBRE:	Diego Eduardo Menoni Gómez
NOTIFICACIÓN:	<p>VISTO: La solicitud de Registro de la Marca AVILO - EVERYWHERE (mixta), solicitada bajo expediente No. 479524 a favor de Diego Eduardo Menoni Gómez, para distinguir los artículos/servicios comprendidos en la/s clase/s internacional/es 35. RESULTANDO: que se han cumplido los requisitos legales y reglamentarios vigentes. CONSIDERANDO: que no existen antecedentes que obsten a la solicitud en trámite. ATENTO: a lo dispuesto en la Ley N° 17.011 de fecha 25 de setiembre de 1998, en el Decreto Reglamentario N° 34/999 del 3 de febrero de 1999, en los artículos 188 de la Ley N° 17.930 de fecha 19 de diciembre de 2005 y 167 de la Ley N° 18.834 de 17 de noviembre de 2011, así como a lo preceptuado en las Resoluciones de la Dirección Nacional de la Propiedad Industrial N° 49/015 de fecha 19 de noviembre de 2015 y N° 52/015 de fecha 7 de diciembre de 2015, y al informe que antecede. LA ENCARGADA DEL ÁREA DE SIGNOS DISTINTIVOS</p>

	EN EJERCICIO DE ATRIBUCIONES DELEGADAS, RESUELVE: 1°. CONCÉDESE el Registro de la Marca AVILO - EVERYWHERE (mixta), solicitada bajo expediente No. 479524 a favor de Diego Eduardo Menoni Gómez de URUGUAY, para distinguir los artículos/servicios comprendidos en la/s clase/s internacional/es 35. 2°. Notifíquese, publíquese, entréguese el título bajo recibo y oportunamente archívese
--	---

MARCA:	BON PROFIT CAFE
ACTA N°:	476206
NOMBRE:	NESTOR LUCIANO ERLIZ
NOTIFICACIÓN:	<p>VISTO: La solicitud de Registro de la Marca BON PROFIT CAFE, solicitada bajo expediente No. 476206 a favor de NESTOR LUCIANO ERLIZ, para distinguir los artículos/servicios comprendidos en la/s clase/s internacional/es 43 (S/D).</p> <p>RESULTANDO: que se han cumplido los requisitos legales y reglamentarios vigentes.</p> <p>CONSIDERANDO: que no existen antecedentes que obstan a la solicitud en trámite.</p> <p>ATENTO: a lo dispuesto en la Ley N° 17.011 de fecha 25 de setiembre de 1998, en el Decreto Reglamentario N° 34/999 del 3 de febrero de 1999, en los artículos 188 de la Ley N° 17.930 de fecha 19 de diciembre de 2005 y 167 de la Ley N° 18.834 de 17 de noviembre de 2011, así como a lo preceptuado en las Resoluciones de la Dirección Nacional de la Propiedad Industrial N° 49/015 de fecha 19 de noviembre de 2015 y N° 52/015 de fecha 7 de diciembre de 2015, y al informe que antecede.</p> <p>LA ENCARGADA DEL ÁREA DE SIGNOS DISTINTIVOS EN EJERCICIO DE ATRIBUCIONES DELEGADAS, RESUELVE:</p> <p>1°. CONCÉDESE el Registro de la Marca BON PROFIT CAFE, solicitada bajo expediente No. 476206 a favor de NESTOR LUCIANO ERLIZ de URUGUAY, para distinguir los artículos/servicios comprendidos en la/s clase/s internacional/es 43 (Servicio de cafeteria), por el conjunto, sin derechos privativos sobre el término "CAFE", artículo 7 de la ley 17.011.</p> <p>2°. Notifíquese, publíquese, entréguese el título bajo recibo y oportunamente archívese.</p>

MARCA:	LARAPINTA
ACTA N°:	476245
NOMBRE:	EDISON JANICE BOLOBANICH

NOTIFICACIÓN:	<p>VISTO: La solicitud de Registro de la Marca LARAPINTA, solicitada bajo expediente No. 476245 a favor de EDISON JANICE BOLOBANICH, para distinguir los artículos/servicios comprendidos en la/s clase/s internacional/es 33.</p> <p>RESULTANDO: que se han cumplido los requisitos legales y reglamentarios vigentes.</p> <p>CONSIDERANDO: que no existen antecedentes que obsten a la solicitud en trámite.</p> <p>ATENTO: a lo dispuesto en la Ley N° 17.011 de fecha 25 de setiembre de 1998, en el Decreto Reglamentario N° 34/999 del 3 de febrero de 1999, en los artículos 188 de la Ley N° 17.930 de fecha 19 de diciembre de 2005 y 167 de la Ley N° 18.834 de 17 de noviembre de 2011, así como a lo preceptuado en las Resoluciones de la Dirección Nacional de la Propiedad Industrial N° 49/015 de fecha 19 de noviembre de 2015 y N° 52/015 de fecha 7 de diciembre de 2015, y al informe que antecede.</p> <p>LA ENCARGADA DEL ÁREA DE SIGNOS DISTINTIVOS EN EJERCICIO DE ATRIBUCIONES DELEGADAS, RESUELVE:</p> <p>1°. CONCÉDESE el Registro de la Marca LARAPINTA, solicitada bajo expediente No. 476245 a favor de EDISON JANICE BOLOBANICH de ARGENTINA, para distinguir los artículos/servicios comprendidos en la/s clase/s internacional/es 33.</p>
---------------	--

MARCA:	TUPEER
ACTA N°:	476229
NOMBRE:	AGUSTIN SILVA ALBISTUR
NOTIFICACIÓN:	<p>Montevideo, <i>8 de noviembre de 2018</i></p> <p>Referencia: Vista de oposición de terceros</p> <p>Expediente: Marca</p> <p>Nro y fecha: 476229 de 25/07/2016</p> <p>Signo: TUPEER</p> <p>Titular: AGUSTIN SILVA ALBISTUR</p> <p>Clase(s): 38, 42 y 43</p> <p>De acuerdo a lo previsto en los artículos 23 y 36 de la Ley 17.011 de fecha 25 de setiembre de 1998 y en el artículo 13 del Decreto N° 34/99, vista al solicitante por el término de 30 días corridos y perentorios de la siguiente oposición:</p> <p>Marca: <i>TUPPERWARE, TUPPERWARE, TUPPER, TUPPERWARE</i></p> <p>Expediente: <i>412096, 443287, 464815, 400008</i></p> <p>Titular: <i>DART INDUSTRIES INC.</i></p> <p>Clases: <i>384243</i></p> <p>Notas:</p>

MARCA:	TUPEER
ACTA N°:	476229
NOMBRE:	AGUSTIN SILVA ALBISTUR
NOTIFICACIÓN:	<p>VISTO: La solicitud de Registro de la Marca <i>TUPEER</i>, solicitada bajo expediente No. 476229 a nombre de <i>AGUSTIN SILVA ALBISTUR</i>, para distinguir los artículos comprendidos en la/s clase/s internacional/es 38, 42 y 43.</p> <p>CONSIDERANDO: lo anteriormente informado por la División Examen de Signos Distintivos.</p> <p>ATENTO: a lo dispuesto en los artículos 6 y 22 de la Ley N° 17.011 de fecha 25 de setiembre de 1998, en los artículos 188 de la Ley N° 17.930 de fecha 19 de diciembre de 2005 y 167 de la Ley N° 18.834 de 17 de noviembre de 2011, así como a lo preceptuado en las Resoluciones de la Dirección Nacional de la Propiedad Industrial N° 49/015 de fecha 19 de noviembre de 2015 y N° 52/015 de fecha 7 de diciembre de 2015, y al informe que antecede.</p> <p>LA ENCARGADA DEL ÁREA DE SIGNOS DISTINTIVOS EN EJERCICIO DE ATRIBUCIONES DELEGADAS, RESUELVE:</p> <p>1°. Dedúcese oposición de oficio a la solicitud de Registro de la presente Marca en base al siguiente antecedente: Marca: <i>TUPPERWARE</i> Expediente: <i>412096</i> Titular: <i>DART INDUSTRIES INC.</i> Clases: <i>38, 42, 43</i> Notas:</p> <p>2°. De la oposición de oficio deducida y de acuerdo a lo previsto en el Art. 13 del Decreto N° 34/999, vista al solicitante por el término de 30 días corridos y perentorios.</p>

MARCA:	<i>APOLO,</i>
ACTA N°:	476244
NOMBRE:	<i>PATRICIA MERZARIO URIOSTE</i>
NOTIFICACIÓN:	<p>VISTO: La solicitud de Registro de la Marca <i>APOLO</i>, solicitada bajo expediente No. 476244 a favor de <i>PATRICIA MERZARIO URIOSTE</i>, para distinguir los artículos/servicios comprendidos en la/s clase/s internacional/es 35.</p> <p>RESULTANDO: que se han cumplido los requisitos legales y reglamentarios vigentes.</p> <p>CONSIDERANDO: que no existen antecedentes que obstan a la solicitud en trámite.</p> <p>ATENTO: a lo dispuesto en la Ley N° 17.011 de fecha 25 de setiembre de 1998, en el Decreto Reglamentario N° 34/999 del 3 de febrero de 1999, en los artículos 188 de la Ley N° 17.930 de fecha 19 de diciembre de 2005 y 167 de la Ley N° 18.834 de 17 de noviembre de 2011, así como a lo preceptuado en las Resoluciones de la Dirección Nacional de la Propiedad Industrial N° 49/015 de fecha 19 de noviembre de 2015 y N° 52/015 de fecha 7 de diciembre de 2015, y al informe que antecede.</p> <p>LA ENCARGADA DEL ÁREA DE SIGNOS DISTINTIVOS</p>

	<p>EN EJERCICIO DE ATRIBUCIONES DELEGADAS, RESUELVE:</p> <p>1°. CONCÉDESE el Registro de la Marca APOLO, solicitada bajo expediente No. 476244 a favor de PATRICIA MERZARIO URIOSTE de URUGUAY, para distinguir los artículos/servicios comprendidos en la/s clase/s internacional/es 35.</p> <p>2°. Notifíquese, publíquese, entréguese el título bajo recibo y oportunamente archívese.</p>
--	--

EXTRACTOS DE LICENCIAS

MARCA	" NORTH SAILS N + "
ACTA	369.799
CONTRATO	27/12/2018
LICENCIANTE	.MICHEL SISIASVILI.
LICENCIATARIO	VIA SULYTOP S.A.
PLAZO	5 años desde la fecha del contrato,renovables por igual periodo
EXCLUSIVIDAD	no
TOTAL	SI
N°.	1465

MARCA	" N+ "
ACTA	429.430
CONTRATO	27/12/2018
LICENCIANTE	MICHEL SISIASVILI.
LICENCIATARIO	VIA SULYTOP S.A.
PLAZO	5 años desde la fecha del contrato,renovables por igual periodo
EXCLUSIVIDAD	no
TOTAL	SI
N°.	1464

MARCA	" N + "
ACTA	497.249
CONTRATO	27/12/2018
LICENCIANTE	MICHEL SISIASVILI.
LICENCIATARIO	VIA SULYTOP S.A.
PLAZO	5 años desde la fecha del contrato,renovables por igual periodo
EXCLUSIVIDAD	no
TOTAL	SI
N°.	1463

MARCA	ETIQUETA
ACTA	489.277
CONTRATO	7/11/2018
LICENCIANTE	ANDERSEN TAX LLC
LICENCIATARIO	FISCHER & SCHICKENDANTZ Y SOLUTIONS ALLIANCE SRL
PLAZO	1 año desde la fecha del contrato ,renovables por 100 plazos subsiguientes de 1 año cada uno.
EXCLUSIVIDAD	no

	no,solo para : liquidación de impuestos y servicios relacionados prestados por consultores ; consultoria en gestión de negocios ; servicios prestados por consultores en el campo de estrategias comerciales y en el campo de la planificación de negocios ; servicios prestados por consultores de conexión con procesos de negocios , servicios prestados por consultores en el campo de fusiones , adquisiciones y venta de compañías ; servicios de análisis de mercado y competencia ; contabilidad ; servicios de tasación de actividades comerciales ; tasaciones de negocios ; servicios prestados por consultores en relacion con contabilidad , liquidación de impuestos ,transacciones y gestion de negocios comerciales , servicios prestados por consultores en relación con gestión de riesgos de negocios ; servicio de evaluación de riesgo de negocios ; provision de servicios de asesoramiento financiero ; servicios de consultoria actuarial , servicios de evaluación financiera , análisis financiero ; y servicios prestados por consultores en relación con instrumentos financieros y derivados y provisión de información sobre finanzas y valores ; provisión de asesoramiento juridico y representación juridica , investigación juridica ; servicios de investigaciones juridicas; servicios de mediación en el contexto de conflictos comerciales y resolución de controversias ; servicios de litigio y servicios de resolución de controversias juridicas .
TOTAL	
N°	1462

MARCA	ANDERSEN TAX & LEGAL
ACTA	489.276
CONTRATO	7/11/2018
LICENCIANTE	ANDERSEN TAX LLC.
LICENCIATARIO	FISCHER & SCHICKENDANTZ Y SOLUTIONS ALLIANCE SRL
PLAZO	1 año desde la fecha del contrato,renovables por 100 plazos subsiguientes de 1 año cada uno.
EXCLUSIVIDAD	no

TOTAL	no,solo para : liquidación de impuestos y servicios relacionados prestados por consultores ; consultoria en gestión de negocios ; servicios prestados por consultores en el campo de estrategias comerciales y en el campo de la planificación de negocios ; servicios prestados por consultores de conexión con procesos de negocios , servicios prestados por consultores en el campo de fusiones , adquisiciones y venta de compañías ; servicios de análisis de mercado y competencia ; contabilidad ; servicios de tasación de actividades comerciales ; tasaciones de negocios ; servicios prestados por consultores en relacion con contabilidad , liquidación de impuestos ,transacciones y gestion de negocios comerciales , servicios prestados por consultores en relación con gestión de riesgos de negocios ; servicio de evaluación de riesgo de negocios ; provision de servicios de asesoramiento financiero ; servicios de consultoria actuarial , servicios de evaluación financiera , análisis financiero ; y servicios prestados por consultores en relación con instrumentos financieros y derivados y provisión de información sobre finanzas y valores ; provisión de asesoramiento juridico y representación juridica , investigación juridica ; servicios de investigaciones juridicas; servicios de mediación en el contexto de conflictos comerciales y resolución de controversias ; servicios de litigio y servicios de resolución de controversias juridicas .
N°	1461

MARCA	ANDERSEN CONSULTIN
ACTA	469.752
CONTRATO	7/11/2018
LICENCIANTE	ANDERSEN TAX LLC.
LICENCIATARIO	FISCHER & SCHICKENDANTZ Y SOLUTIONS ALLIANCE SRL
PLAZO	1 año desde la fecha del contrato,renovables por 100 plazo subsiguientes de 1 año cada uno
EXCLUSIVIDAD	no

	no,solo para : liquidación de impuestos y servicios relacionados prestados por consultores ; consultoria en gestión de negocios ; servicios prestados por consultores en el campo de estrategias comerciales y en el campo de la planificación de negocios ; servicios prestados por consultores de conexión con procesos de negocios , servicios prestados por consultores en el campo de fusiones , adquisiciones y venta de compañías ; servicios de análisis de mercado y competencia ; contabilidad ; servicios de tasación de actividades comerciales ; tasaciones de negocios ; servicios prestados por consultores en relacion con contabilidad , liquidación de impuestos ,transacciones y gestion de negocios comerciales , servicios prestados por consultores en relación con gestión de riesgos de negocios ; servicio de evaluación de riesgo de negocios ; provision de servicios de asesoramiento financiero ; servicios de consultoria actuarial , servicios de evaluación financiera , análisis financiero ; y servicios prestados por consultores en relación con instrumentos financieros y derivados y provisión de información sobre finanzas y valores ; provisión de asesoramiento juridico y representación juridica , investigación juridica ; servicios de investigaciones juridicas; servicios de mediación en el contexto de conflictos comerciales y resolución de controversias ; servicios de litigio y servicios de resolución de controversias juridicas .
TOTAL	
N°	1460

MARCA	ANDERSEN GLOBAL
ACTA	469.751
CONTRATO	7/11/2018
LICENCIANTE	ANDERSEN TAX LLC .
LICENCIATARIO	FISCHER & SCHICKENDANTZ Y SOLUTIONS ALLIANCE SRL
PLAZO	1 año desde la fecha del contrato,renovables por 100 plazos subsiguientes de 1 año cada uno.
EXCLUSIVIDAD	no

	no,solo para : liquidación de impuestos y servicios relacionados prestados por consultores ; consultoria en gestión de negocios ; servicios prestados por consultores en el campo de estrategias comerciales y en el campo de la planificación de negocios ; servicios prestados por consultores de conexión con procesos de negocios , servicios prestados por consultores en el campo de fusiones , adquisiciones y venta de compañías ; servicios de análisis de mercado y competencia ; contabilidad ; servicios de tasación de actividades comerciales ; tasaciones de negocios ; servicios prestados por consultores en relacion con contabilidad , liquidación de impuestos ,transacciones y gestion de negocios comerciales , servicios prestados por consultores en relación con gestión de riesgos de negocios ; servicio de evaluación de riesgo de negocios ; provision de servicios de asesoramiento financiero ; servicios de consultoria actuarial , servicios de evaluación financiera , análisis financiero ; y servicios prestados por consultores en relación con instrumentos financieros y derivados y provisión de información sobre finanzas y valores ; provisión de asesoramiento juridico y representación juridica , investigación juridica ; servicios de investigaciones juridicas; servicios de mediación en el contexto de conflictos comerciales y resolución de controversias ; servicios de litigio y servicios de resolución de controversias juridicas .
TOTAL	
N°	1459

MARCA	ANDERSEN LEGAL
ACTA	469.750
CONTRATO	7/11/2018
LICENCIANTE	ANDERSEN TAX LLC.
LICENCIATARIO	FISCHER & SCHICKENDANTZ Y SOLUTIONS ALLIANCE SRL
PLAZO	1 año desde la fecha del contrato,renovables por 100 plazos subsiguientes de 1 año cada uno.
EXCLUSIVIDAD	no

	no,solo para : liquidación de impuestos y servicios relacionados prestados por consultores ; consultoria en gestión de negocios ; servicios prestados por consultores en el campo de estrategias comerciales y en el campo de la planificación de negocios ; servicios prestados por consultores de conexión con procesos de negocios , servicios prestados por consultores en el campo de fusiones , adquisiciones y venta de compañías ; servicios de análisis de mercado y competencia ; contabilidad ; servicios de tasación de actividades comerciales ; tasaciones de negocios ; servicios prestados por consultores en relacion con contabilidad , liquidación de impuestos ,transacciones y gestion de negocios comerciales , servicios prestados por consultores en relación con gestión de riesgos de negocios ; servicio de evaluación de riesgo de negocios ; provision de servicios de asesoramiento financiero ; servicios de consultoria actuarial , servicios de evaluación financiera , análisis financiero ; y servicios prestados por consultores en relación con instrumentos financieros y derivados y provisión de información sobre finanzas y valores ; provisión de asesoramiento juridico y representación juridica , investigación juridica ; servicios de investigaciones juridicas; servicios de mediación en el contexto de conflictos comerciales y resolución de controversias ; servicios de litigio y servicios de resolución de controversias juridicas.
TOTAL	
N°	1458

MARCA	ANDERSEN TAX
ACTA	469.749
CONTRATO	7/11/2018
LICENCIANTE	ANDERSEN TAX LLC,
LICENCIATARIO	FISCHER & SCHICKENDANTZ Y SOLUTIONS ALLIANCE SRL
PLAZO	1 año desde la fecha del contrato , renovables por 100 plazos subsiguientes de 1 año cada uno
EXCLUSIVIDAD	no

	<p>no,solo para : liquidación de impuestos y servicios relacionados prestados por consultores ; consultoria en gestión de negocios ; servicios prestados por consultores en el campo de estrategias comerciales y en el campo de la planificación de negocios ; servicios prestados por consultores de conexión con procesos de negocios , servicios prestados por consultores en el campo de fusiones , adquisiciones y venta de compañías ; servicios de análisis de mercado y competencia ; contabilidad ; servicios de tasación de actividades comerciales ; tasaciones de negocios ; servicios prestados por consultores en relacion con contabilidad , liquidación de impuestos ,transacciones y gestion de negocios comerciales , servicios prestados por consultores en relación con gestión de riesgos de negocios ; servicio de evaluación de riesgo de negocios ; provision de servicios de asesoramiento financiero ; servicios de consultoria actuarial , servicios de evaluación financiera , análisis financiero ; y servicios prestados por consultores en relación con instrumentos financieros y derivados y provision de información sobre finanzas y valores ; provision de asesoramiento juridico y representación juridica , investigación juridica ; servicios de investigaciones juridicas; servicios de mediación en el contexto de conflictos comerciales y resolución de controversias ; servicios de litigio y servicios de resolución de controversias juridicas .</p>
TOTAL	
N°	1457

SOLICITUDES DE PATENTES DE INVENCION

(19) Dirección Nacional de la Propiedad Industrial – URUGUAY

(12) Invención

(11) UY a/ 037322

- (51) **Clasificación Internacional:** A 01M 1/02, 1/20, A 01N 25/00
(22) **Fecha de presentación:** 12/07/2017
(30) **Datos de prioridad:**
(71) **Solicitante:** Víctor Alejandro Macadar Angier [UY]
(72) **Inventor:** Víctor Alejandro Macadar Angier [UY]
(74) **Agente/apoderado:** VICTORIA FOX (194)
(54) **Título:** DISPOSITIVO AUTO ENSAMBLABLE PARA CONTROL DE PLAGAS

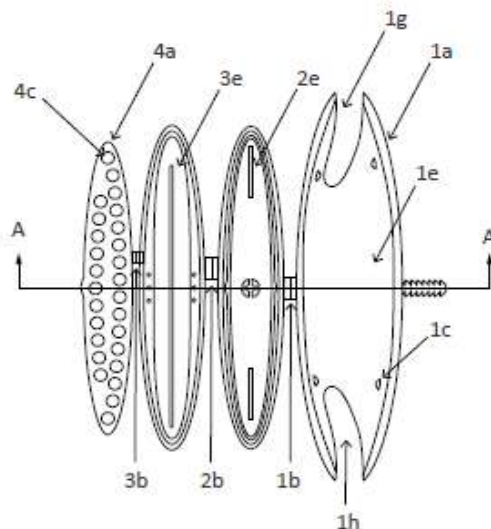

- (57) **Resumen:** Dispositivo auto ensamblable de control de plagas, cuya estructura le permite ser soportado en la rama de un árbol, o bien en un soporte lineal natural o artificial, que comprende un techo y una cápsula, topos separadores, sistema de ajuste progresivo, opcionalmente una rejilla separadora, y conectores que permiten la fabricación del dispositivo en una única pieza articulada, facilitando la producción, almacenamiento, traslado e instalación del dispositivo. Dicho dispositivo permite liberar el contenido de la cápsula, siendo dicho contenido desde insectos benéficos hasta productos o sustancias que ayuden a controlar plagas.

(19) Dirección Nacional de la Propiedad Industrial – URUGUAY**(12) Invención****(11) UY a/ 037326**

- (51) **Clasificación Internacional:** A 61K 31/495, 31/496
(22) **Fecha de presentación:** 13/07/2017
(30) **Datos de prioridad:** 33692 07/10/2011 UY
(71) **Solicitante:** AbbVie Ireland Unlimited Company [BM]
(72) **Inventor:** Esther Birtalan [DE]; Peter Hoelig [DE]; David J. Lindley [US]; Yeshwant D. Sanzgiri [US]; Ping Tong [CN]
(74) **Agente/apoderado:** AGUSTIN MAYER (205)
(54) **Título:** DISPERSIONES SÓLIDAS EXTRUIDAS POR FUSIÓN QUE CONTIENEN UN AGENTE INDUCTOR DE APOPTOSIS

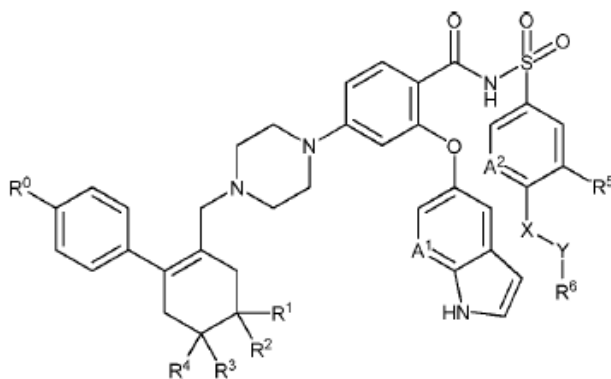

- (57) **Resumen:** Una dispersión sólida pro-apoptótica que comprende, en una forma esencialmente no cristalina, un compuesto inhibidor de familia de proteínas Bcl 2 de la Fórmula I, definido en la presente, disperso en una matriz sólida que comprende (a) un vehículo polimérico soluble en agua farmacéuticamente aceptable y (b) un agente tensioactivo farmacéuticamente aceptable y proceso para preparar dicha dispersión sólida. La dispersión sólida es apropiada para administración por vía oral para tratar una enfermedad caracterizada por la sobreexpresión de una o más proteínas antiapoptóticas de la familia Bcl-2, por ejemplo cáncer o una enfermedad inmune o autoinmune.

(19) Dirección Nacional de la Propiedad Industrial – URUGUAY**(12) Invención****(11) UY a/ 037479**

- (51) **Clasificación Internacional:** G 07F 19/00, G 06F 17/00
 (22) **Fecha de presentación:** 10/11/2017
 (30) **Datos de prioridad:** BR 10 2016 026832-0 16/11/2016 BR
 (71) **Solicitante:** BANCO AGIPLAN SOCIEDAD ANONIMA [BR]
 (72) **Inventor:** MARCELO TESTA [BR]
 (74) **Agente/apoderado:** Carlos Eduardo Sarlabós Buzó (189)
 (54) **Título:** MÉTODO Y SISTEMA APLICADOS A MOVIMIENTOS FINANCIEROS VIA DISPOSITIVO MOVIL O EMBARCADO

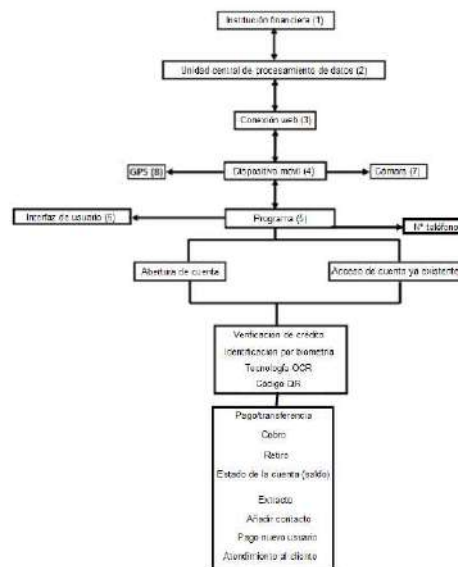

- (57) **Resumen:** La presente invención pertenece al sector tecnológico de sistemas aplicados al procesamiento de datos para fines financieros y movimientos financieros de una cuenta bancaria a través de dispositivo móvil o embarcado. Comprende la instalación de un programa conectado directamente a una unidad central de procesamiento de datos (2) de una institución financiera (1) por medio de un servidor web (3) y la apertura de una cuenta a través de una aplicación de modo en línea, permitiéndole al usuario realizar movimientos financieros y la verificación del estado de crédito.

(19) Dirección Nacional de la Propiedad Industrial – URUGUAY**(12) Invención****(11) UY a/ 037638**

- (51) **Clasificación Internacional:** C 01B 11/02, C 02F 1/467
- (22) **Fecha de presentación:** 22/03/2018
- (30) **Datos de prioridad:** 62/546,890 17/08/2017 US
- (71) **Solicitante:** ECOLAB USA INC. [US]
- (72) **Inventor:** DENNY, NICHOLAS RYAN [US]; DIMASCIO, FELICE [US]; JEFFERSON, JAMES L. [US]; O'BRIEN, DONALD [US]; PAPANEK, DAVID R. [US]; RADER, EMILY [US]; TABOR, GARY [US]; XIONG, KUN [US]
- (74) **Agente/apoderado:** JUAN EDUARDO VANRELL FALCON (144)
- (54) **Título:** SISTEMA DE GENERACIÓN IN SITU DE DIÓXIDO DE CLORO DE BAJO RIESGO

- (57) **Resumen:** La presente descripción se refiere, en general, a métodos de tratamiento de agua de proceso mediante el uso de un reactor para generar dióxido de cloro in situ. El sistema de generación in situ puede incluir doble alimentación de precursor asegurada, un reactor efectivo, un control/alarma automatizados y un eficaz suministro de producto. El reactor puede incluir un dispositivo de mezcla, una primera línea de alimentación conectada con el dispositivo de mezcla y una segunda línea de alimentación conectada con el dispositivo de mezcla. El reactor puede incluir una porción proximal en comunicación fluida con el dispositivo de mezcla y una porción distal en comunicación fluida con una línea de agua motriz. El dispositivo de mezcla, el reactor, una porción de la primera línea de alimentación y una porción de la segunda línea de alimentación se pueden ubicar dentro de la línea de agua motriz.

(19) Dirección Nacional de la Propiedad Industrial – URUGUAY**(12) Invención****(11) UY a/ 037785**

- (51) Clasificación Internacional:** A 01N 57/20
(22) Fecha de presentación: 28/06/2018
(30) Datos de prioridad: 62/537511 27/07/2017 US
(71) Solicitante: BAYER CROPSCIENCE AKTIENGESELLSCHAFT [DE]
(72) Inventor: Dr. Lothar LORENTZ [DE]; Dr. Roland DECKWER [DE]; Arlene Grace COTIE [CA]; Ralph D. BAGWELL [US]
(74) Agente/apoderado: FABIANA PENADÉS (216)
(54) Título: USO DE COMPOSICIONES HERBICIDAS BASADAS EN L-GLUFOSINATO EN CULTIVOS EN CAMPO TOLERANTES

- (57) Resumen:** La presente invención se refiere principalmente al uso de composiciones que comprenden L-glufosinato y/o sales de este en un cultivo en campo tolerante al glufosinato en aplicación foliar, donde las composiciones contienen menos de 5 mol.-% de D-glufosinato y/o sales de este, según la cantidad total de L-glufosinato y sales de este, en determinadas condiciones ambientales para lograr un aumento en el control de plantas dañinas y/o una reducción de la fitotoxicidad en el cultivo en campo tolerante. La presente invención también se refiere a métodos acordes para tratar un cultivo en campo tolerante usando las composiciones mencionadas.

(19) Dirección Nacional de la Propiedad Industrial – URUGUAY**(12) Invención****(11) UY a/ 037802**

- (51) Clasificación Internacional:** A 23J 3/18, A 21D 2/26, A 23J 1/12, A 23L 5/20// C 07K 14/415
- (22) Fecha de presentación:** 10/07/2018
- (30) Datos de prioridad:** PCT/IB2017/054218 12/07/2017 WO
- (71) Solicitante:** JAVIER GONZALEZ DE LA TORRE [MX]
- (72) Inventor:** Ruth PEDROZA ISLAS [MX]
- (74) Agente/apoderado:** FISCHER, GUSTAVO (94)
- (54) Título:** PROCESO DE DEGRADACIÓN DE GLIADINA PARA OBTENER UNA HARINA LIBRE DE GLUTEN

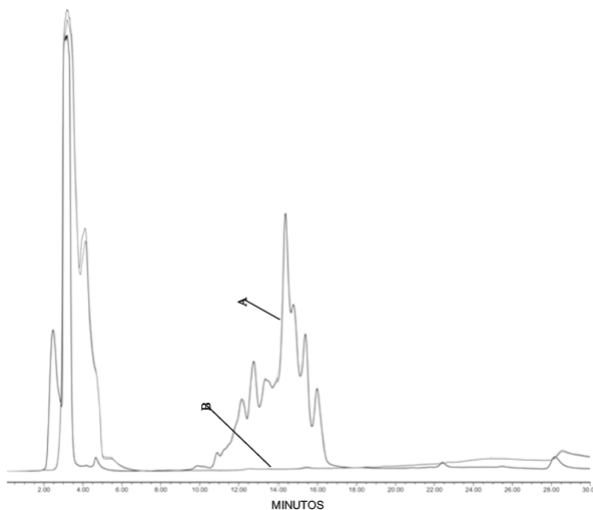

- (57) Resumen:** La presente invención consiste en un proceso de degradación de gliadina en harina para panificación por medio de una etapa de mezclado de la harina con agua, por lo menos una etapa de hidrólisis enzimática, por lo menos una etapa de fermentación mediante microorganismos en condiciones de pH controlado y una etapa de secado para obtener una harina libre de gliadina.

(19) Dirección Nacional de la Propiedad Industrial – URUGUAY**(12) Invención****(11) UY a/ 037803**

- (51) **Clasificación Internacional:** A 61K 47/48, 47/26, 48/00, C 07H 13/04, 21/02, C 12N 15/11// A 61P 7/04
- (22) **Fecha de presentación:** 10/07/2018
- (30) **Datos de prioridad:** 62/530,518 10/07/2017 US; 62/599,223 15/12/2017 US; 62/614,111 05/01/2018 US y 62/673,424 18/05/2018 US
- (71) **Solicitante:** GENZYME CORPORATION [US]
- (72) **Inventor:** Akin Akinc [US]
- (74) **Agente/apoderado:** ALEJANDRO ALTERWAIN (221)
- (54) **Título:** MÉTODOS Y COMPOSICIONES PARA TRATAR UN EVENTO DE SANGRADO EN UN SUJETO QUE PADECE HEMOFILIA

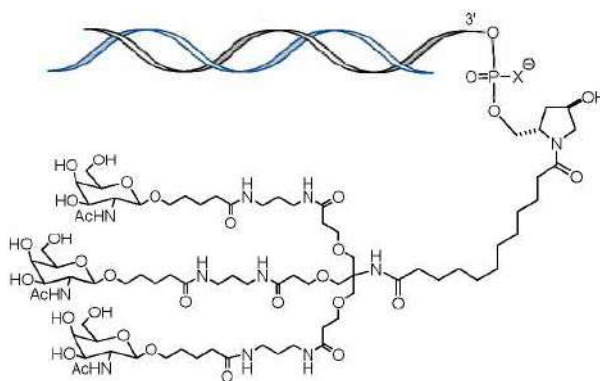

- (57) **Resumen:** Un ARNi, por ejemplo, un ácido ribonucleico de hebra doble (ARNhd), composiciones dirigidas al gen *Serpinc1* y métodos para usar dicho ARNi, por ejemplo, ARNhd, composiciones para tratar un evento de sangrado en un sujeto que tiene una hemofilia (por ejemplo, con o sin inhibidores).

(19) Dirección Nacional de la Propiedad Industrial – URUGUAY**(12) Invención****(11) UY a/ 037808**

- (51) **Clasificación Internacional:** A 61K 31/437, 31/52, C 07D 498/14, A 61P 21/00, 25/16, 25/28
- (22) **Fecha de presentación:** 12/07/2018
- (30) **Datos de prioridad:** PCT/CN2017/093024 14/07/0017 WO
- (71) **Solicitante:** GlaxoSmithKline Intellectual Property Development Limited [GB]
- (72) **Inventor:** DING, XIAO [CN]; HO, MING-HSUN [TW]; REN, FENG [CN]; YU, HAIHUA [CN]; ZHAN, YANG [CN]
- (74) **Agente/apoderado:** OSCAR TULIO BACOT SILVEIRA (18)
- (54) **Título:** NUEVOS COMPUESTOS QUE INHIBEN LA ACTIVIDAD QUINASA DE LA LRRK2

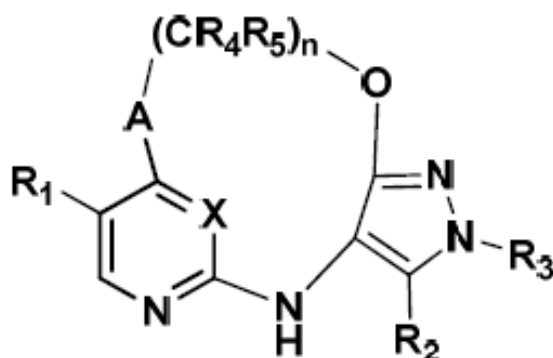

- (57) **Resumen:** La presente invención se refiere a nuevos compuestos que inhiben la actividad quinasa de la LRRK2, a procesos para su preparación, a composiciones que los contienen y a su uso en el tratamiento de, o prevención de, enfermedades asociadas con, o caracterizadas por, la actividad quinasa de la LRRK2, por ejemplo la enfermedad de Parkinson, enfermedad de Alzheimer y esclerosis lateral amiotrófica (ELA).

(19) Dirección Nacional de la Propiedad Industrial – URUGUAY**(12) Invención****(11) UY a/ 037809**

- (51) **Clasificación Internacional:** A 61K 31/435, 31/437, 31/505, 31/519
(22) **Fecha de presentación:** 12/07/2018
(30) **Datos de prioridad:** 1711234.3 12/07/2017 GB
(71) **Solicitante:** Calchan Limited [GB] y Galapagos NV [BE]
(72) **Inventor:** AMANTINI, David [IT]; MESIC, Milan [HR]; SAXTY, Gordon [UK]; POLJAK, Tanja [HR]; VUJASINOVIC, Ines [HR]; ZIHER, Dinko [HR]; WITTY, David [UK]; GIBSON, Karl Richard [UK]
(74) **Agente/apoderado:** NORA MORGADE (165)
(54) **Título:** PIRROLOPIRIMIDINA Y DERIVADOS DE PIRROLOPIRIMIDINA

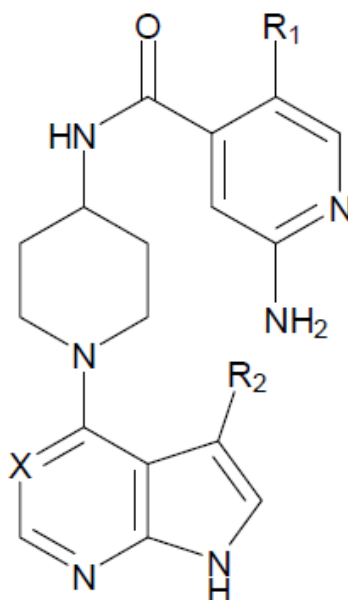

- (57) **Resumen:** La presente invención está relacionada con compuestos de pirrolopirimidina de acuerdo con la Fórmula I y su uso en la profilaxis y/o el tratamiento del dolor, afecciones inflamatorias, enfermedades cardiovasculares, enfermedades neurodegenerativas, enfermedades neurológicas, complicaciones de la diabetes tipo I, cáncer y/o enfermedades fibróticas. En un aspecto particular, los compuestos de la presente son inhibidores de ASK (quinasa reguladora de la señal de apoptosis). También proporciona métodos para la producción de un compuesto de la invención, composiciones farmacéuticas que comprenden un compuesto de la invención, y el uso de los compuestos en la profilaxis y/o tratamiento de distintas enfermedades.

(19) Dirección Nacional de la Propiedad Industrial – URUGUAY**(12) Invención****(11) UY a/ 037812**

- (51) **Clasificación Internacional:** A 23L 1/31, 1/317
(22) **Fecha de presentación:** 17/07/2018
(30) **Datos de prioridad:** 201710598019.4 20/07/2017 CN
(71) **Solicitante:** VISCOFAN TECHNOLOGY (SUZHOU) CO., LTD. [CN]
(72) **Inventor:** KNAPP, Stefan [DE]; KOPATZ, Ansgard [DE]; NEGRÍ SAMPER, Juan [ES]
(74) **Agente/apoderado:** GONZALO FERNANDEZ SECCO (34)
(54) **Título:** PROCEDIMIENTO PARA OBTENER UNA TRIPA DE COLÁGENO DE FORMA CURVA Y TRIPA OBTENIDA MEDIANTE EL PROCEDIMIENTO

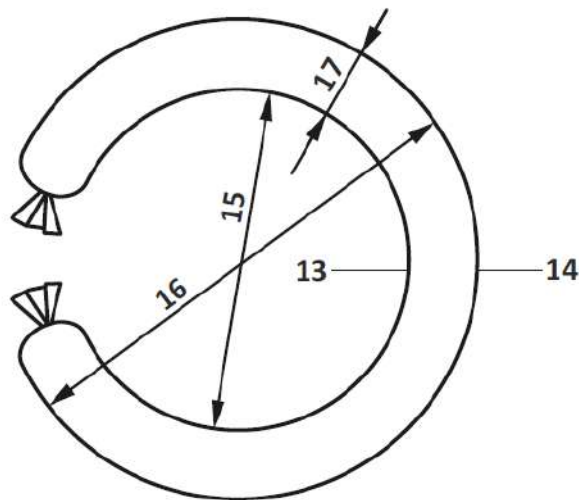

- (57) **Resumen:** La presente invención se refiere a un procedimiento para obtener una tripa de colágeno de forma curva y a la tripa obtenida mediante el procedimiento, que se basa en un curvado posterior de una tripa de colágeno recta mediante termorretracción controlada.

(19) Dirección Nacional de la Propiedad Industrial – URUGUAY**(12) Invención****(11) UY a/ 037813**

- (51) **Clasificación Internacional:** C 07D 471/04, 519/00, A 61K 31/437, 31/444, 31/5355, 31/5365, 31/537// A 61P 31/12, 35/00, 37/02, 9/10, C 07D 471/08, 498/10
- (22) **Fecha de presentación:** 17/07/2018
- (30) **Datos de prioridad:** 17181945.1 18/07/2017 EP
- (71) **Solicitante:** BAYER AKTIENGESELLSCHAFT [DE]; DEUTSCHES KREBSFORSCHUNGSZENTRUM [DE] y Bayer Pharma Aktiengesellschaft [DE]
- (72) **Inventor:** Dr. Jeffrey Stuart MOWAT [CA]; Dr. Bernd BUCHMANN [DE]; Dra. Nuria AIGUABELLA FONT [ES]; Dra. Gabriele LEDER [DE]; Dr. Rafael CARRETERO [ES]; Dr. Olaf PANKNIN [DE]; Dr. Roland NEUHAUS [DE]; Robin Michael MEIER [DE]; Dra. Sandra BERNDT [DE]; Dra. Kirstin PETERSEN [DE]; Rienk OFFRINGA [NL]
- (74) **Agente/apoderado:** GONZALO FERNANDEZ SECCO (34)
- (54) **Título:** DERIVADOS DE PIRROLOPIRIDINA SUSTITUIDOS

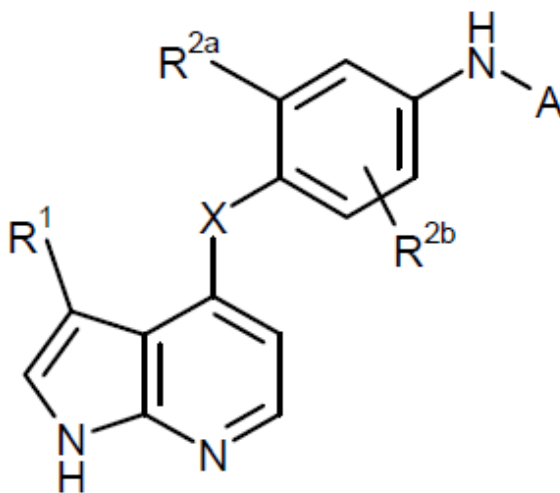

- (57) **Resumen:** La invención se refiere a derivados de pirrolopiridina sustituidos por inhibidores de proteína de la fórmula (I) a composiciones farmacéuticas y combinaciones que comprenden dichos compuestos, y a su uso profiláctico y terapéutico en trastornos neoplásicos, respectivamente cáncer o afecciones con respuestas inmunológicas desreguladas u otros trastornos asociados con la señalización de MAP4K1 aberrante, como único agente o en combinación con otros ingredientes activos, tales como hiperplasias benignas, trastornos ateroscleróticos, sepsis, trastornos autoinmunes, trastornos vasculares, infecciones virales, en trastornos neurodegenerativos, en trastornos inflamatorios, en trastornos ateroscleróticos y en el control de fertilidad masculina.

(19) Dirección Nacional de la Propiedad Industrial – URUGUAY**(12) Invención****(11) UY a/ 037815**

- (51) **Clasificación Internacional:** A 61K 31/706, 39/395, C 07H 19/12, C 07K 16/40// A 61P 35/00
- (22) **Fecha de presentación:** 20/07/2018
- (30) **Datos de prioridad:** 1711785.4 21/07/2017 UK
- (71) **Solicitante:** Berlin-Chemie AG [DE]
- (72) **Inventor:** SIMONELLI, Cecilia [IT]; PELLACANI, Andrea [IT]; BINASCHI, Monica [IT]; BELLAOSA, Daniela [IT]; CARRISI, Corrado [IT]
- (74) **Agente/apoderado:** JUAN LAPENNE DE SALTERAIN (211)
- (54) **Título:** COMBINACIÓN FARMACÉUTICA QUE COMPRENDE ANTICUERPOS ANTIBST1, KITS QUE LA COMPRENDEN, MÉTODOS RELACIONADOS Y USOS DE LAS MISMAS

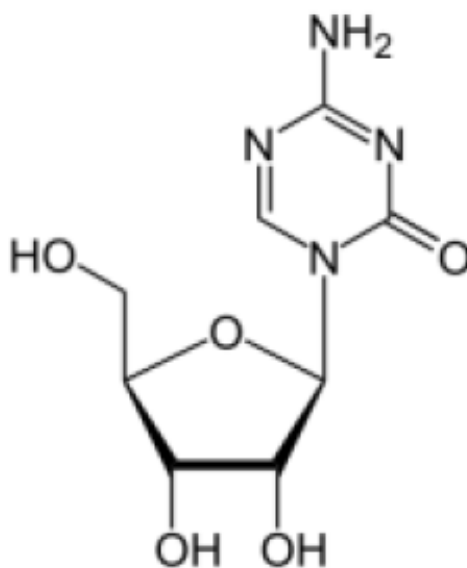

- (57) **Resumen:** La invención se refiere a combinaciones farmacéuticas que comprenden anticuerpos contra BST1 (ADP-ribosil ciclasa 2) junto con un análogo de citidina o una de sus sales farmacéuticamente aceptables, y métodos para el tratamiento de enfermedades tales como cánceres mediados por la expresión / actividad de BST1 (ADP-ribosil ciclasa 2) y/o asociados con la expresión / actividad anormal de BST1.

(19) Dirección Nacional de la Propiedad Industrial – URUGUAY**(12) Invención****(11) UY a/ 037816**

- (51) Clasificación Internacional:** C 07K 14/195, 14/32, A 01N 63/02
- (22) Fecha de presentación:** 20/07/2018
- (30) Datos de prioridad:** 62/534,710 20/07/2017 US
- (71) Solicitante:** Spogen Biotech, Inc. [US]
- (72) Inventor:** Brian Matthew Thompson [US]; Michelle Leslie [US]
- (74) Agente/apoderado:** AGUSTIN MAYER (205)
- (54) Título:** POLIPÉPTIDOS BIOACTIVOS PARA MEJORAR LA PROTECCIÓN, CRECIMIENTO Y PRODUCTIVIDAD EN PLANTAS
- (57) Resumen:** Polipéptidos bioactivos de cebado que se aplican a una planta, parte o medio de crecimiento de una planta orizosfera en un área que rodea la planta o parte de planta para aumentar el crecimiento, rendimiento, salud, longevidad, productividad y/o vigor de una planta o parte de planta y/o disminuir el estrés abiótico en la planta o parte de planta y/o proteger la planta o parte de planta contra enfermedades, insectos y/o nematodos, y/o aumentar la respuesta inmunológica innata de la planta o parte de planta y/o cambiar su arquitectura; composiciones; métodos de uso y producción de dichos polipéptidos.

(19) Dirección Nacional de la Propiedad Industrial – URUGUAY**(12) Invención****(11) UY a/ 037818**

- (51) **Clasificación Internacional:** C 07D 207/12, 471/04, A 61K 31/4015, 31/444, 31/496, 31/519// A 61P 35/00
- (22) **Fecha de presentación:** 24/07/2018
- (30) **Datos de prioridad:** 17305998.1 25/07/2017 EP y 62/536,121 24/07/2017 US
- (71) **Solicitante:** SANOFI [FR]
- (72) **Inventor:** BOUABOULA, Monsif [FR]; SHOMALI, Maysoun [US]; SUN, Fangxian [US]
- (74) **Agente/apoderado:** NORA MORGADE (165)
- (54) **Título:** COMBINACIÓN QUE COMPRENDE PALBOCICLIB Y ÁCIDO 6-(2,4-DICLOROFENIL)-5-[4-[(3S)-1-(3-FLUOROPROPIL)PIRROLIDIN-3-IL]OXIFENIL]-8,9-DIHIDRO-7H-BENZO[7]ANULENO-2-CARBOXÍLICO

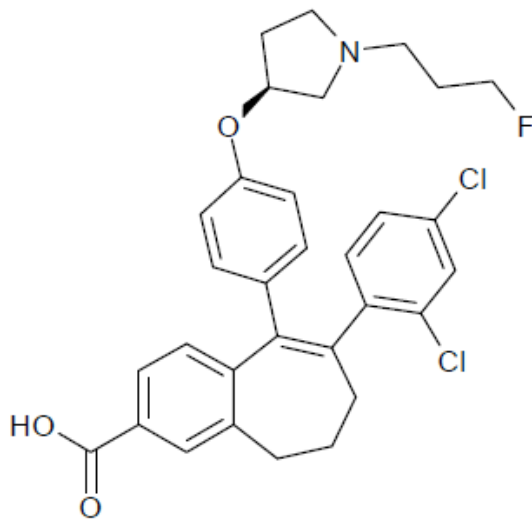

- (57) **Resumen:** Se proporcionan en la presente memoria una combinación de palbociclib y del ácido 6-(2,4-diclorofenil)-5-[4-[(3S)-1-(3-fluoropropil)pirrolidin-3-il]oxifenil]-8,9-dihidro-7Hbenzo[7]anuleno-2-carboxílico o una de sus sales farmacéuticamente aceptables, una composición farmacéutica que contiene dicha combinación, y sus usos terapéuticos, en particular para el tratamiento del cáncer, incluyendo el cáncer de mama.

(19) Dirección Nacional de la Propiedad Industrial – URUGUAY**(12) Invención****(11) UY a/ 037821**

- (51) **Clasificación Internacional:** G 07C 5/08, 5/00
(22) **Fecha de presentación:** 26/07/2018
(30) **Datos de prioridad:** 10 2017 016287 7 28/07/0017 BR
(71) **Solicitante:** DALTON ALEXANDRE DA SILVA [BR]
(72) **Inventor:** DA SILVA, DALTON ALEXANDRE [BR]
(74) **Agente/apoderado:** VANRELL FALCON, JUAN EDUARDO (144)
(54) **Título:** SISTEMA DE LECTURA, REGISTRO Y PUESTA A DISPOSICIÓN DE DATOS Y PARÁMETROS DE CONDUCCIÓN DE UN VEHÍCULO AUTOMOTOR AGREGADO A UN SISTEMA DE REGISTRO DE PUNTO ELECTRÓNICO

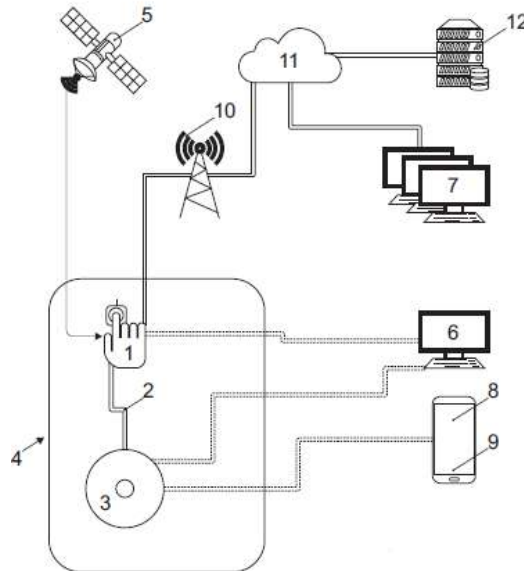

- (57) **Resumen:** Un sistema de lectura, registro y puesta a disposición de datos y parámetros de conducción de un vehículo automotor agregado a un sistema de registro de punto electrónico que permite la utilización de cronotacógrafos para utilizarse en registro en un disco diagrama. Los parámetros de conducción incluyen velocidad, distancia, tiempo de movimiento y parámetros. El sistema incluye un dispositivo externo estándar interconectado mediante comunicación inalámbrica a un disco diagrama digital acoplado a un cronotacógrafo. Pueden conectarse otros dispositivos al dispositivo externo estándar, tales como GPS, terminales de configuración y monitoreo y aplicaciones del conductor y de inspección.

(19) Dirección Nacional de la Propiedad Industrial – URUGUAY**(12) Invención****(11) UY a/ 037822**

- (51) **Clasificación Internacional:** C 07D 209/40, 231/12, 403/04, 403/14, A 61K 31/404, 31/4155, 31/4196// A 61P 21/00
- (22) **Fecha de presentación:** 27/07/2018
- (30) **Datos de prioridad:** 62/538,428 28/07/2017 US
- (71) **Solicitante:** NOVARTIS AG [CH]
- (72) **Inventor:** John Ryan KERRIGAN [US]; Natalie DALES [US]; George Scott TRIA [US]; Daniel PALACIOS [US]; Paul GORMISKY [US]
- (74) **Agente/apoderado:** FISCHER, GUSTAVO (94)
- (54) **Título:** DERIVADOS DEL INDOL Y SUS USOS

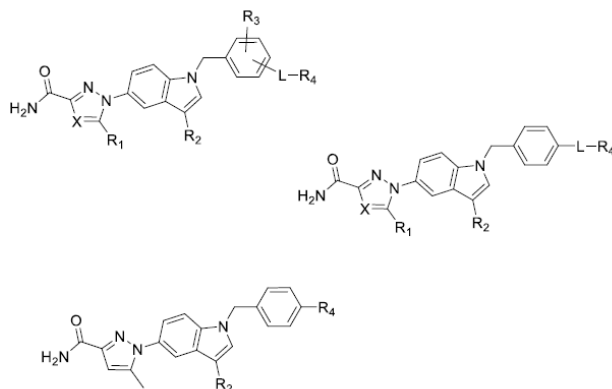

- (57) **Resumen:** La presente divulgación proporciona un compuesto de la fórmula (I) o una sal farmacéuticamente aceptable del mismo, y sus usos terapéuticos para activar una ruta del factor de crecimiento, promover la curación de heridas, promover la reparación de tejidos y tratar la pérdida de audición, pérdida de músculo esquelético, degeneración de órganos, daño tisular, neurodegeneración y atrofia muscular. La divulgación proporciona además composiciones farmacéuticas y combinaciones. La presente descripción también se refiere al uso de tales compuestos para investigación u otros fines no terapéuticos.

(19) Dirección Nacional de la Propiedad Industrial – URUGUAY**(12) Invención****(11) UY a/ 037824**

- (51) **Clasificación Internacional:** C 07D 205/04, 277/40, 417/14, A 61K 31/427// A 61P 31/04
- (22) **Fecha de presentación:** 27/07/2018
- (30) **Datos de prioridad:** 17183862.6 28/07/2017 EP
- (71) **Solicitante:** AiCuris Anti-Infective Cures GmbH [DE]
- (72) **Inventor:** DR. BURKHARD KLENKE [DE]; DR. WILFRIED SCHWAB [DE]; SUSANNE BONSMANN [DE]
- (74) **Agente/apoderado:** GONZALO FERNANDEZ SECCO (34)
- (54) **Título:** FORMA CRISTALINA DE ÁCIDO (2S)-2-[[Z)-[1-(2-AMINO-4-TIAZOLIL)-2-[[3S)-2,2-DIMETIL-4-OXO-1-(SULFOXI)-3-AZETIDINIL]AMINO]-2-OXOETILIDEN]AMINO]OXI]-3-[4-[IMINO[(3R)-3-PIPERIDINILAMINO]METIL]FENOXI]-PROPANOICO

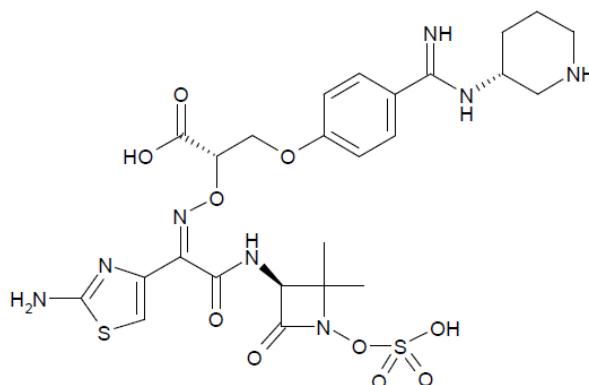

- (57) **Resumen:** La invención se refiere a la primera forma cristalina del ácido (2S)-2-[[Z)-[1-(2-amino-4-tiazolil)-2-[[3S)-2,2-dimetil-4-oxo-1-(sulfoxi)-3-azetidini]amino]-2-oxoetiliden]amino]oxi]-3-[4-[imino[(3R)-3-piperidinilamino]metil]fenoxi]-propanoico, es decir, el compuesto de fórmula (I).

(19) Dirección Nacional de la Propiedad Industrial – URUGUAY**(12) Invención****(11) UY a/ 037830**

- (51) **Clasificación Internacional:** A 01N 37/18
(22) **Fecha de presentación:** 03/08/2018
(30) **Datos de prioridad:** 17185026.6 04/08/2017 EP
(71) **Solicitante:** BAYER AKTIENGESELLSCHAFT [DE]
(72) **Inventor:** Dr. Christian WALDRAFF [DE]; Dr. Arnim KÖHN [DE]; Dr. Hartmut AHRENS [DE]; Dr. Ralf BRAUN [DE]; Dr. Hansjörg DIETRICH [DE]; Dr. Anu Bheemaiah MACHETTIRA [IN]; Dr. Christopher Hugh ROSINGER [GB]; Dr. Elmar GATZWEILER [DE]; Dr. Elisabeth ASMUS [DE]
(74) **Agente/apoderado:** FERNANDEZ SECCO, GONZALO (34)
(54) **Título:** 3-ACIL-BENZAMIDAS Y SU USO COMO HERBICIDAS

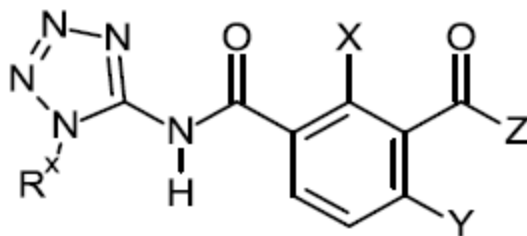

- (57) **Resumen:** Se describen 3-acil-benzamidas de la fórmula (I) como herbicidas. En esta fórmula (I) X, Y, Z y R^x representan restos como alquilo, cicloalquilo y halógeno.

(19) Dirección Nacional de la Propiedad Industrial – URUGUAY**(12) Invención****(11) UY a/ 037831**

- (51) **Clasificación Internacional:** C 07D 215/46, 215/54, 305/06, 311/68, A 61K 31/337, 31/353, 31/4709// A 61P 33/10
- (22) **Fecha de presentación:** 03/08/2018
- (30) **Datos de prioridad:** 17185001.9 04/08/2017 EP
- (71) **Solicitante:** BAYER ANIMAL HEALTH GMBH [DE]
- (72) **Inventor:** Dr. Nils GRIEBENOW [DE]; Dr. Wei ZHUANG [CN]; Dr. Daniel KULKE [DE]; Dra. Claudia BÖHM [DE]; Dr. Hans-Georg SCHWARZ [DE]; Dr. Walter HÜBSCH [DE]; Prof. Dr. Thomas ILG [DE]
- (74) **Agente/apoderado:** FERNANDEZ SECCO, GONZALO (34)
- (54) **Título:** NUEVOS DERIVADOS DE QUINOLINA

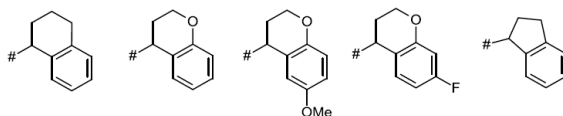
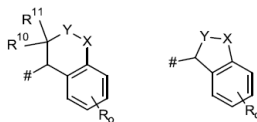
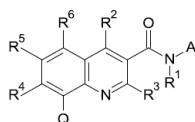

- (57) **Resumen:** La invención abarca nuevos compuestos de quinolina de la fórmula general (I): en la cual A, R¹, R², R³, R⁴, R⁵, R⁶ y Q son como se definen en el presente, procedimientos para la elaboración de dichos compuestos, compuestos intermedios útiles para la elaboración de dichos compuestos, composiciones farmacéuticas y combinaciones que comprenden dichos compuestos y el uso de dichos compuestos para la elaboración de composiciones farmacéuticas para el tratamiento, control y/o prevención de enfermedades, en particular de infecciones con helmintos, como un único agente o en combinación con otros principios activos.

(19) Dirección Nacional de la Propiedad Industrial – URUGUAY**(12) Invención****(11) UY a/ 037832**

- (51) **Clasificación Internacional:** C 07D 273/04, 413/10, 417/10, A 61K 31/5395// A 61P 35/00
- (22) **Fecha de presentación:** 03/08/2018
- (30) **Datos de prioridad:** 62/541627 04/08/2017 US
- (71) **Solicitante:** BAYER AKTIENGESELLSCHAFT [DE]; DANA-FARBER CANCER INSTITUTE, INC. [US]; THE BROAD INSTITUTE, INC. [US] y BAYER PHARMA AKTIENGESELLSCHAFT [DE]
- (72) **Inventor:** Dr. Manuel ELLERMANN [DE]; Dr. Stefan Nikolaus GRADL [DE]; Dr. Charlotte Christine KOPITZ [DE]; Dr. Martin LANGE [DE]; Dr. Adrian TERSTEEGEN [DE]; Dr. Philip LIENAU [DE]; Prof. Dr. Christa HEGELE-HARTUNG [DE]; Dr. Detlev SÜLZLE [DE]; Timothy A. LEWIS [US]; Heidi GREULICH [US]; Xiaoyun WU [US]; Prof. Matthew MEYERSON [US]; Alex BURGIN [US]
- (74) **Agente/apoderado:** FERNANDEZ SECCO, GONZALO (34)
- (54) **Título:** DIHIDROOXADIAZINONAS

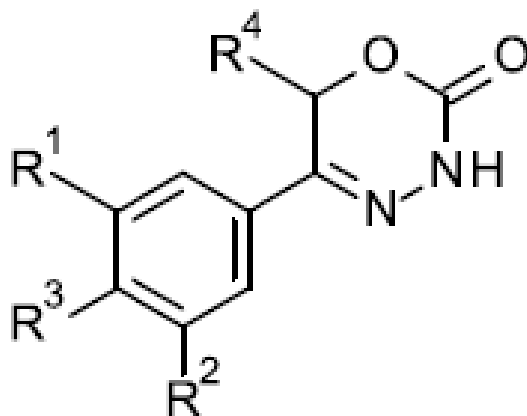

- (57) **Resumen:** La invención proporciona compuestos de dihidrooxidiazinona de la fórmula general (I); en la cual R¹, R², R³, y R⁴, son como se definen en el presente, procedimientos para la preparación de dichos compuestos, compuestos intermedios útiles para la preparación de dichos compuestos, composiciones farmacéuticas y combinaciones que comprenden dichos compuestos y el uso de dichos compuestos para la elaboración de composiciones farmacéuticas para el tratamiento o la profilaxis de enfermedades, en especial de enfermedades hiperproliferativas, como un único agente o en combinación con otros ingredientes activos.

(19) Dirección Nacional de la Propiedad Industrial – URUGUAY**(12) Invención****(11) UY a/ 037834**

- (51) **Clasificación Internacional:** C 07D 213/74, A 61K 31/513// A 61P 9/00
(22) **Fecha de presentación:** 06/08/2018
(30) **Datos de prioridad:** 62/541,591 04/08/2017 US; 62/584,537 10/11/2017 US; 62/639,922 07/03/2018 US y 62/671,585 15/05/2018 US
(71) **Solicitante:** MyoKardia, Inc. [US]
(72) **Inventor:** Marc J. Semigran [US]; June H. Lee [US]; Joseph Lambing [US]; Eric Green [US]; Marc Evanchik [US]
(74) **Agente/apoderado:** FABIANA PENADÉS (216)
(54) **Título:** TRATAMIENTO DE MH CON COMPUESTOS DE PIRIMIDINADIONA

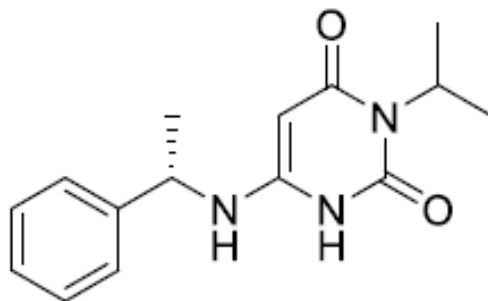

- (57) **Resumen:** Se proveen métodos para tratar miocardiopatía hipertrófica y disfunción diastólica.

(19) Dirección Nacional de la Propiedad Industrial – URUGUAY

(12) Invención

(11) UY a/ 037837

- (51) **Clasificación Internacional:** C 07D 235/04, 235/24, 401/12, 401/14, 403/02, 403/14, 413/14, 471/04, A 61K 31/4184, 31/4375, 31/454, 31/47, 31/4709, 31/5377// A 61P 35/00, 35/02, 35/04
- (22) **Fecha de presentación:** 07/08/2018
- (30) **Datos de prioridad:** 2017128123 07/08/2017 RU y 2018108178 06/03/2018 RU
- (71) **Solicitante:** CLOSED JOINT STOCK COMPANY “BIOCAD” [RU]
- (72) **Inventor:** Mindich Aleksei Leonidovich [RU]; Gorbunova Svetlana Leonidovna [RU]; Popkova Aleksandra Vladimirovna [RU]; Shekhautsou Artsiom Evgenievich [RU]; Alafinov Andrei Ivanovich [RU]; Aleshunin Pavel Aleksandrovich [RU]; Evdokimov Anton Aleksandrovich [RU]; Zavialov Kirill Vadimovich [RU]; Kasatkina Mariia Andreevna [RU]; Kozhemyakina Natalia Vladimirovna [RU]; Kushakova Anna Sergeevna [RU]; Maksimenko Elena Aleksandrovna [RU]; Mishina Mariia Sergeevna [RU]; Rekharsky Mikhail Vladimirovich [RU]; Chestnova Anna Jur’evna [RU]; Iakovlev Pavel Andreevich [RU]; Morozov Dmitry Valentinovich [RU]
- (74) **Agente/apoderado:** GONZALO FERNANDEZ SECCO (34)
- (54) **Título:** NUEVOS COMPUESTOS HETEROCÍCLICOS COMO INHIBIDORES DE CDK8/19

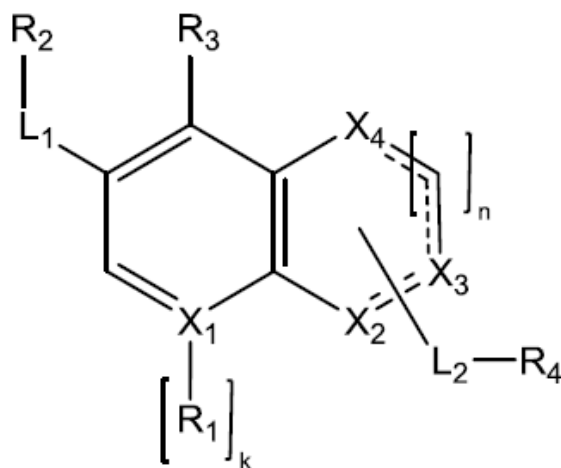

- (57) **Resumen:** La presente invención se refiere a un nuevo compuesto de fórmula I, O su sal farmacéuticamente aceptable o estereoisómero, que tienen las propiedades de un inhibidor de CDK8 / 19, a una composición farmacéutica que contiene tales compuestos y su uso como productos farmacéuticos para el tratamiento de enfermedades o trastornos.

(19) Dirección Nacional de la Propiedad Industrial – URUGUAY**(12) Invención****(11) UY a/ 037840**

- (51) **Clasificación Internacional:** A 22B 3/00
- (22) **Fecha de presentación:** 09/08/2018
- (30) **Datos de prioridad:** 102017118070.2 09/08/2017 DE
- (71) **Solicitante:** Laser Zentrum Hannover e.V. [DE]; Mr. Bernhard Nowak [DE] y Mr. Jörg Hartung [DE]
- (72) **Inventor:** Tammo RIPKEN [DE]; Heiko MEYER [DE]; Bernhard NOWAK [DE]; Jörg HARTUNG [DE]
- (74) **Agente/apoderado:** FABIANA PENADES (216)
- (54) **Título:** MÉTODOS Y DISPOSITIVOS PARA LA INSENSIBILIZACIÓN DE ANIMALES PARA FAENAR
- (57) **Resumen:** La presente invención refiere a métodos y dispositivos para la insensibilización de animales para faenar.

(19) Dirección Nacional de la Propiedad Industrial – URUGUAY**(12) Invención****(11) UY a/ 037846**

- (51) **Clasificación Internacional:** A 23L 33/00, 33/10
(22) **Fecha de presentación:** 15/08/2018
(30) **Datos de prioridad:** 62/545,530 15/08/2017 US
(71) **Solicitante:** Corn Products Development, Inc. [US]
(72) **Inventor:** Jose Bertoli [BR]; Walter Yamamoto [BR]; Laercio Arnoni [BR]
(74) **Agente/apoderado:** FABIANA PENADES ()
(54) **Título:** PROCESO PARA OBTENER MALTODEXTRINA Y MALTODEXTRINAS

- (57) **Resumen:** Esta especificación divulga un procedimiento para obtener maltodextrina que tiene un ED que varía entre 17 y 19,9 y las maltodextrinas que se obtuvieron a partir del proceso. Las maltodextrinas divulgadas se pueden proporcionar en forma de polvo o en forma líquida con vida útil estable. Las maltodextrinas divulgadas poseen un perfil de polisacáridos similar a los que se observaron en las maltodextrinas de la técnica anterior, pero hacen que las soluciones de maltodextrina tengan un alto contenido de sólidos, pero una viscosidad reducida en comparación con las maltodextrinas de la técnica anterior, sobre una base de sólidos en solución equivalente.

(19) Dirección Nacional de la Propiedad Industrial – URUGUAY**(12) Invención****(11) UY a/ 037850**

- (51) **Clasificación Internacional:** C 07D 261/04, A 01N 43/80
(22) **Fecha de presentación:** 17/08/2018
(30) **Datos de prioridad:** 17186709.6 17/08/2017 EP
(71) **Solicitante:** BAYER AKTIENGESELLSCHAFT [DE]
(72) **Inventor:** Dr. Elmar GATZWEILER [DE]; Dr. Anu Bheemaiah MACHETTIRA [IN]; Dr. Hansjörg DIETRICH [DE]; Dr. Christopher Hugh ROSINGER [GB]; Dr. Klaus Bernhard HAAF [DE]; Dr. Stephen David LINDELL [GB]; Dr. Andreas VAN ALMSICK [DE]
(74) **Agente/apoderado:** FABIANA PENADES (216)
(54) **Título:** 3-FENIL-5-TRIFLUOROMETILISOXAZOLIN-5-CARBOXAMIDAS DE ÁCIDOS Y ÉSTERES CICLOPENTILCARBOXÍLICOS CON EFECTO HERBICIDA

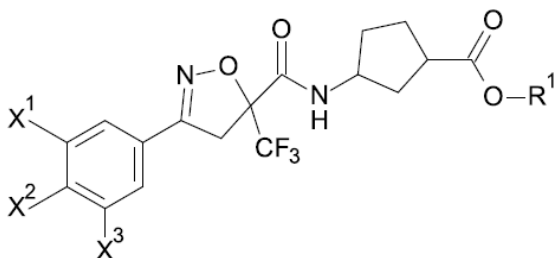

- (57) **Resumen:** 3-fenil-5-trifluorometilisoxazolin-5-carboxamidas de ácidos y ésteres ciclopentilcarboxílicos con efecto herbicidaLa invención se refiere a 3-fenil-5-trifluorometiloisoxazolin-5-carboxamidas de ácidos y ésteres ciclopentilcarboxílicos de la fórmula general (I) y a sus sales agroquímicamente aceptables y su uso en el campo de la protección de cultivos.

(19) Dirección Nacional de la Propiedad Industrial – URUGUAY**(12) Invención****(11) UY a/ 037857**

- (51) **Clasificación Internacional:** F 23C 13/00
(22) **Fecha de presentación:** 24/08/2018
(30) **Datos de prioridad:** 62/549,816 24/08/2017 US
(71) **Solicitante:** STAR SCIENTIFIC LIMITED [AU]
(72) **Inventor:** Steven James HEATON [AU]; Samuel James KIRK [AU]
(74) **Agente/apoderado:** VIRGINIA CERVIERI GHIOLDI (212)
(54) **Título:** COMPOSICIONES, PROCEDIMIENTOS, Y APARATOS PARA COMBUSTIÓN CATALÍTICA

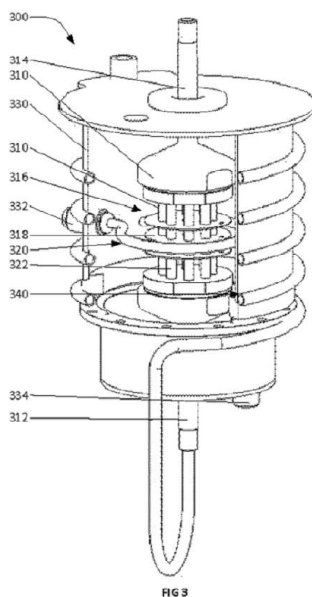

- (57) **Resumen:** Se proporciona una composición de catalizador que incluye un catalizador de oxidación de hidrógeno y un catalizador de reducción de oxígeno. También se proporcionan reactores de intercambio de calor que incluyen el catalizador. El catalizador es adecuado para la activación a baja temperatura de una reacción de combustión de hidrógeno.

(19) Dirección Nacional de la Propiedad Industrial – URUGUAY**(12) Invención****(11) UY a/ 037906**

- (51) **Clasificación Internacional:** A 61K 9/26, 9/32, 47/02, 47/34
(22) **Fecha de presentación:** 27/09/2018
(30) **Datos de prioridad:** 17193367.4 27/09/2017 EP y 18167014.2 12/04/2018 EP
(71) **Solicitante:** BAYER OY [FI]
(72) **Inventor:** Jyrki PIHLAJA [FI]; Dr. Manja AHOLA [FI]; Risto HAKALA [FI]; Piiia HARA [FI]; Antii KEINÄNEN [FI]; Henriikka KOROLAINEN [FI]
(74) **Agente/apoderado:** GONZALO FERNÁNDEZ SECCO (34)
(54) **Título:** UN MÉTODO PARA MODIFICAR LA LIBERACIÓN DE UN AGENTE TERAPÉUTICAMENTE ACTIVO DE UNA MATRIZ ELASTOMÉRICA

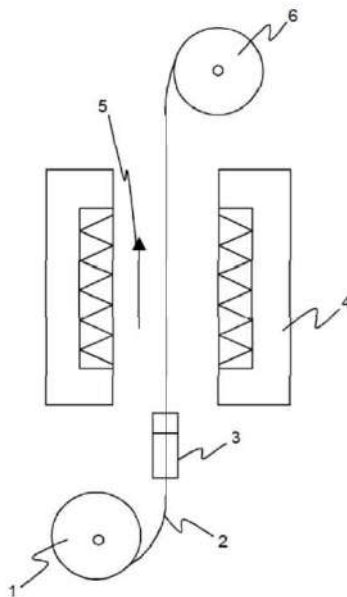

- (57) **Resumen:** Se provee un método de inmersión para el recubrimiento de un núcleo que comprende una matriz elastomérica y un agente terapéuticamente activo. La inmersión se lleva a cabo como un proceso continuo arrastrando el núcleo por la solución de recubrimiento conteniendo 5-40% en peso de elastómero y 95-60% en peso de solvente, utilizando una velocidad de arrastre adecuada para proporcionar un espesor de recubrimiento de 5-100 μm , y una vez que el núcleo ha pasado por la solución de recubrimiento, se somete a curado, donde el elastómero disuelto en el solvente comprende 20-35% en peso de un agente de relleno.

(19) Dirección Nacional de la Propiedad Industrial – URUGUAY**(12) Invención****(11) UY a/ 037938**

- (51) **Clasificación Internacional:** B 65D 45/08, 51/04
(22) **Fecha de presentación:** 18/10/2018
(30) **Datos de prioridad:** 17382828.6 01/12/2017 EP
(71) **Solicitante:** GRIFOLS WORLDWIDE OPERATIONS LIMITED [IE]
(72) **Inventor:** ORIOLS GAJA, JOAN [ES]
(74) **Agente/apoderado:** Juan Eduardo Vanrell Falcon (144)
(54) **Título:** DISPOSITIVO DE ABERTURA Y CIERRE DE TAPAS DE RECIPIENTES

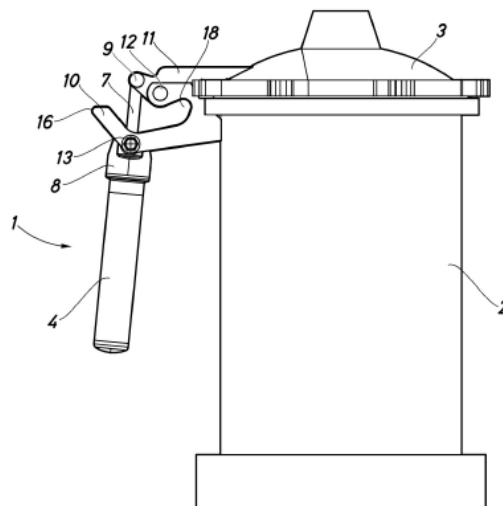

- (57) **Resumen:** Dispositivo de apertura y cierre de tapas en recipientes para controlar el movimiento de una tapa durante su apertura o cierre caracterizado por que comprende: a) una estructura fija que está unida al recipiente; b) un medio elástico que genera una fuerza sobre la tapa de magnitud variable según la posición relativa de la tapa; y c) un eje común de rotación que articula la tapa con la estructura fija; en el que la tapa recibe la fuerza del medio elástico en un punto distante al eje común de rotación, dispuesto de tal manera que la fuerza ejercida por el medio elástico compensa el peso de la tapa.

(19) Dirección Nacional de la Propiedad Industrial – URUGUAY**(12) Invención****(11) UY a/ 037975**

- (51) **Clasificación Internacional:** C 07K 14/155, 14/16, C 12N 15/11, 15/49, 5/10, C 12P 21/08, G 01N 33/50// A 61P 31/18
- (22) **Fecha de presentación:** 16/11/2018
- (30) **Datos de prioridad:** 62/588085 17/11/2017 US
- (71) **Solicitante:** GRIFOLS DIAGNOSTIC SOLUTIONS INC. [US]
- (72) **Inventor:** MELTON WITT, JODY [US]; SODANY, SON [US]; BAUMEISTER, MARK [US]; BERRY, JODY [CA]
- (74) **Agente/apoderado:** Juan Eduardo Vanrell Falcon (144)
- (54) **Título:** NUEVOS ANTIGENOS DE PROTEINAS DE LA ENVOLTURA DEL VIRUS DE LA INMUNODEFICIENCIA HUMANA (VIH) EXPRESADOS EN CELULAS DE MAMIFEROS
- (57) **Resumen:** Diversas realizaciones de la presente invención se refieren a polipéptidos que comprenden 1-10 o más epítomos de la proteína de la envoltura del VIH y una proteína de fusión, en los que el polipéptido carece del dominio transmembrana de la proteína gp41 del VIH. Dichos polipéptidos se pueden expresar en células de mamífero, tales como células humanas, para producir, por ejemplo, polipéptidos que son útiles en el desarrollo de nuevos anticuerpos anti-VIH. Los polipéptidos que se describen en la presente memoria descriptiva y los nuevos anticuerpos desarrollados a partir de los mismos son útiles generalmente para el diagnóstico médico y también pueden ser útiles en el tratamiento profiláctico y terapéutico del VIH.

(19) Dirección Nacional de la Propiedad Industrial – URUGUAY**(12) Invención****(11) UY a/ 038011**

- (51) **Clasificación Internacional:** C 07K 14/195, C 12N 15/11, 15/82, 5/10, A 01H 1/00, 5/00, A 01N 63/02
- (22) **Fecha de presentación:** 14/12/2018
- (30) **Datos de prioridad:** 10-2017-0173633 15/12/2017 KR
- (71) **Solicitante:** FarmHannong Co., Ltd. [KR]
- (72) **Inventor:** SUNG, Soon-Kee [KR]; YOON, Joonseon [KR]; HAN, Yunjung [KR]; Woo, Joo Yong [KR]; AHN, Young Ock [KR]; PARK, Joonghyuk [KR]; HONG, Myoung-Ki [KR]
- (74) **Agente/apoderado:** VIRGINIA CERVIERI GHIOLDI (212)
- (54) **Título:** MÉTODOS Y COMPOSICIONES PARA CONFERIR Y/O MEJORAR LA TOLERANCIA A HERBICIDAS USANDO VARIANTES DE PROTOPORFIRINÓGENO OXIDASA PROCEDENTE DE CIANOBACTERIAS
- (57) **Resumen:** Se proporcionan variantes de una protoporfirinógeno oxidasa derivadas de un procariota, y tecnología para conferir y/o mejorar la tolerancia a herbicidas de una planta y/o un alga usando la misma.

(19) Dirección Nacional de la Propiedad Industrial – URUGUAY**(12) Invención****(11) UY a/ 038013**

- (51) **Clasificación Internacional:** C 07K 14/195, C 12N 15/11, 15/82, 5/10, A 01H 1/00, 5/00, A 01N 63/02
- (22) **Fecha de presentación:** 14/12/2018
- (30) **Datos de prioridad:** 10-2017-0173634 15/12/2017 KR
- (71) **Solicitante:** FarmHannong Co., Ltd. [KR]
- (72) **Inventor:** SUNG, Soon-Kee [KR]; YOON, Joonseon [KR]; HAN, Yunjung [KR]; Woo, Joo Yong [KR]; AHN, Young Ock [KR]; PARK, Joonghyuk [KR]; HONG, Myoung-Ki [KR]
- (74) **Agente/apoderado:** VIRGINIA CERVIERI GHIOLDI ()
- (54) **Título:** MÉTODOS Y COMPOSICIONES PARA CONFERIR Y/O MEJORAR LA TOLERANCIA A HERBICIDAS USANDO VARIANTES DE PPO

- (57) **Resumen:** Se proporcionan variantes de una protoporfirinógeno oxidasa para conferir y/o mejorar la tolerancia a herbicidas de una planta y/o un alga usando la misma.

SOLICITUDES DE DISEÑOS INDUSTRIALES

(19) Dirección Nacional de la Propiedad Industrial – URUGUAY

(12) Diseño Industrial

(11) UY s/ 004667

- (51) Clasificación Internacional:** E 06B 1/00, E 04C 3/0025-02
- (22) Fecha de presentación:** 19/07/2018
- (30) Datos de prioridad:** 92898 17/01/2018 AR
- (71) Solicitante:** ALUAR ALUMINIO ARGENTINO SOCIEDAD ANONIMA INDUSTRIAL Y COMERCIAL [AR]
- (72) Inventor:** Antonio Edgardo Naccarato [AR]
- (74) Agente/apoderado:** PITTALUGA PEREIRA, JUAN MARTÍN (181)
- (54) Título:** PERFIL PARA ABERTURA

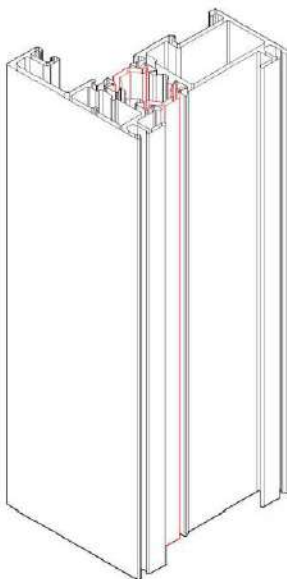

- (57) Resumen:**

(19) Dirección Nacional de la Propiedad Industrial – URUGUAY**(12) Diseño Industrial****(11) UY s/ 004668**

- (51) **Clasificación Internacional:** E 06B 1/00, E 04C 3/0025-02
(22) **Fecha de presentación:** 19/07/2018
(30) **Datos de prioridad:** 92899 17/01/2018 AR
(71) **Solicitante:** ALUAR ALUMINIO ARGENTINO SOCIEDAD ANONIMA INDUSTRIAL Y COMERCIAL [AR]
(72) **Inventor:** Antonio Edgardo Naccarato [AR]
(74) **Agente/apoderado:** PITTALUGA PEREIRA, JUAN MARTÍN (181)
(54) **Título:** PERFIL PARA ABERTURA

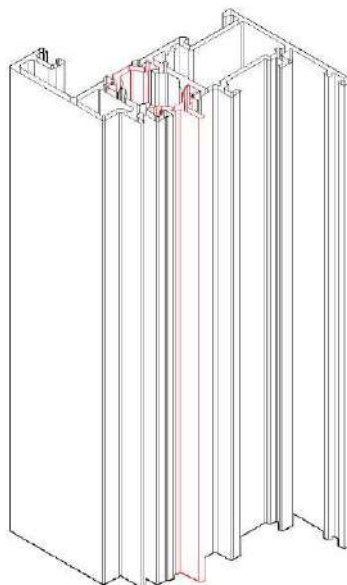

(57) **Resumen:**

(19) Dirección Nacional de la Propiedad Industrial – URUGUAY**(12) Diseño Industrial****(11) UY s/ 004669**

- (51) **Clasificación Internacional:** E 06B 1/00, E 04C 3/0025-02
(22) **Fecha de presentación:** 19/07/2018
(30) **Datos de prioridad:** 92900 17/01/2018 AR
(71) **Solicitante:** ALUAR ALUMINIO ARGENTINO SOCIEDAD ANONIMA INDUSTRIAL Y COMERCIAL [AR]
(72) **Inventor:** Antonio Edgardo Naccarato [AR]
(74) **Agente/apoderado:** PITTALUGA PEREIRA, JUAN MARTÍN (181)
(54) **Título:** PERFIL PARA ABERTURA

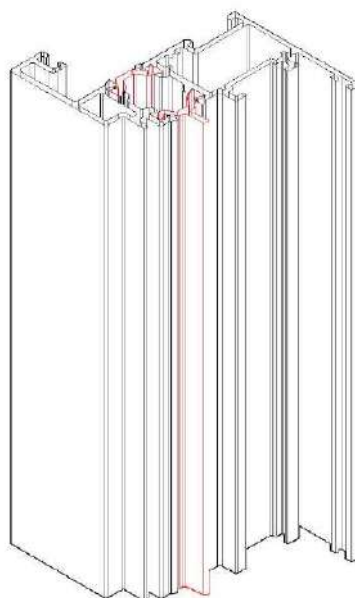

(57) **Resumen:**

(19) Dirección Nacional de la Propiedad Industrial – URUGUAY**(12) Diseño Industrial****(11) UY s/ 004670**

- (51) **Clasificación Internacional:** E 06B 1/00, E 04C 3/0025-02
(22) **Fecha de presentación:** 19/07/2018
(30) **Datos de prioridad:** 92903 17/01/2018 AR
(71) **Solicitante:** ALUAR ALUMINIO ARGENTINO SOCIEDAD ANONIMA INDUSTRIAL Y COMERCIAL [AR]
(72) **Inventor:** Antonio Edgardo Naccarato [AR]
(74) **Agente/apoderado:** PITTALUGA PEREIRA, JUAN MARTÍN (181)
(54) **Título:** PERFIL PARA ABERTURA

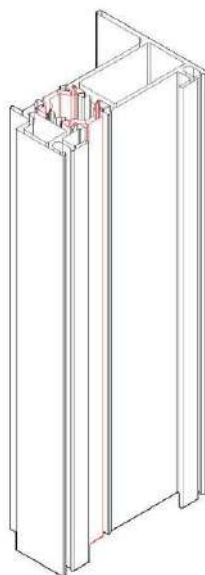

(57) **Resumen:**

(19) Dirección Nacional de la Propiedad Industrial – URUGUAY**(12) Diseño Industrial****(11) UY s/ 004671**

- (51) **Clasificación Internacional:** E 06B 1/00, E 04C 3/0025-02
(22) **Fecha de presentación:** 19/07/2018
(30) **Datos de prioridad:** 92904 17/01/2018 AR
(71) **Solicitante:** ALUAR ALUMINIO ARGENTINO SOCIEDAD ANONIMA INDUSTRIAL Y COMERCIAL [AR]
(72) **Inventor:** Antonio Edgardo Naccarato [AR]
(74) **Agente/apoderado:** JUAN MARTIN PITTALUGA PEREIRA (181)
(54) **Título:** PERFIL PARA ABERTURA

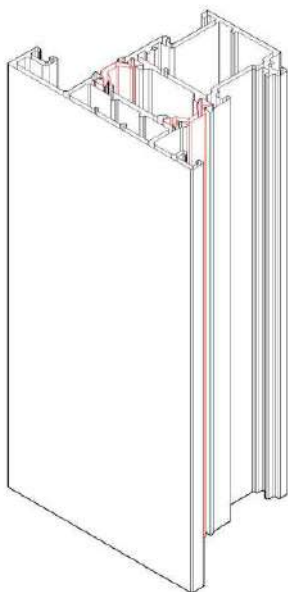

(57) **Resumen:**

(19) Dirección Nacional de la Propiedad Industrial – URUGUAY**(12) Diseño Industrial****(11) UY s/ 004672**

- (51) **Clasificación Internacional:** E 06B 1/00, E 04C 3/0025-02
(22) **Fecha de presentación:** 19/07/2018
(30) **Datos de prioridad:** 92905 17/01/2018 AR
(71) **Solicitante:** ALUAR ALUMINIO ARGENTINO SOCIEDAD ANONIMA INDUSTRIAL Y COMERCIAL [AR]
(72) **Inventor:** Antonio Edgardo Naccarato [AR]
(74) **Agente/apoderado:** JUAN MARTIN PITTALUGA PEREIRA (181)
(54) **Título:** PERFIL PARA ABERTURA

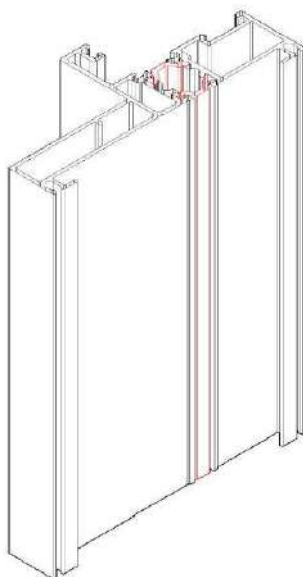

(57) **Resumen:**

(19) Dirección Nacional de la Propiedad Industrial – URUGUAY**(12) Diseño Industrial****(11) UY s/ 004673**

- (51) **Clasificación Internacional:** E 06B 1/00, E 04C 3/0025-02
(22) **Fecha de presentación:** 19/07/2018
(30) **Datos de prioridad:** 92906 17/01/2018 AR
(71) **Solicitante:** ALUAR ALUMINIO ARGENTINO SOCIEDAD ANONIMA INDUSTRIAL Y COMERCIAL [AR]
(72) **Inventor:** Antonio Edgardo Naccarato [AR]
(74) **Agente/apoderado:** JUAN MARTIN PITTALUGA PEREIRA (181)
(54) **Título:** PERFIL PARA ABERTURA

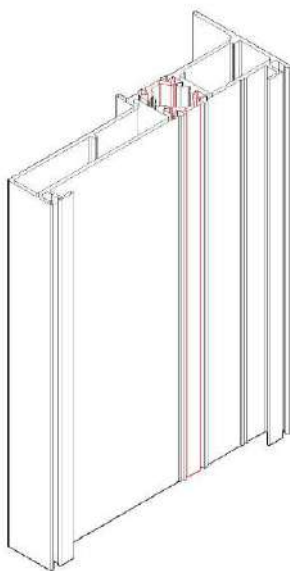

(57) **Resumen:**

(19) Dirección Nacional de la Propiedad Industrial – URUGUAY**(12) Diseño Industrial****(11) UY s/ 004674**

- (51) **Clasificación Internacional:** E 06B 1/00, E 04C 3/0025-02
(22) **Fecha de presentación:** 19/07/2018
(30) **Datos de prioridad:** 92907 17/01/2018 AR
(71) **Solicitante:** ALUAR ALUMINIO ARGENTINO SOCIEDAD ANONIMA INDUSTRIAL Y COMERCIAL [AR]
(72) **Inventor:** Antonio Edgardo Naccarato [AR]
(74) **Agente/apoderado:** PITTALUGA PEREIRA, JUAN MARTÍN (181)
(54) **Título:** PERFIL PARA ABERTURA

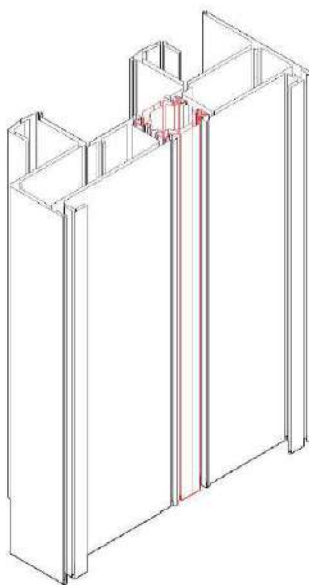

(57) **Resumen:**

(19) Dirección Nacional de la Propiedad Industrial – URUGUAY**(12) Diseño Industrial****(11) UY s/ 004675**

- (51) **Clasificación Internacional:** E 06B 1/00, E 04C 3/0025-02
(22) **Fecha de presentación:** 19/07/2018
(30) **Datos de prioridad:** 92908 17/01/2018 AR
(71) **Solicitante:** ALUAR ALUMINIO ARGENTINO SOCIEDAD ANONIMA INDUSTRIAL Y COMERCIAL [AR]
(72) **Inventor:** Antonio Edgardo Naccarato [AR]
(74) **Agente/apoderado:** PITTALUGA PEREIRA, JUAN MARTÍN (181)
(54) **Título:** PERFIL PARA ABERTURA

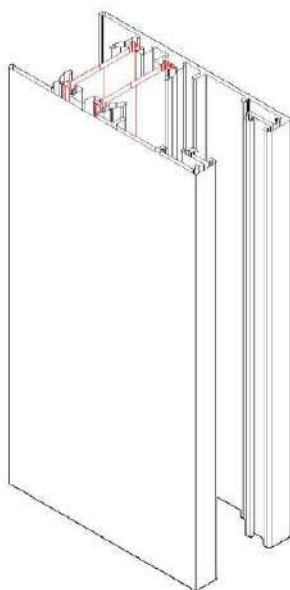

(57) **Resumen:**

(19) Dirección Nacional de la Propiedad Industrial – URUGUAY**(12) Diseño Industrial****(11) UY s/ 004707**

- (51) **Clasificación Internacional:** B 68G 99/0006-09
(22) **Fecha de presentación:** 28/12/2018
(30) **Datos de prioridad:**
(71) **Solicitante:** Paula Soiza [UY]
(72) **Inventor:** PAULA CELINA SOIZA ARDID [UY]
(74) **Agente/apoderado:** Paula Soiza ()
(54) **Título:** ALMOHADONES ESTRELLAS VELADORAS



- (57) **Resumen:** Almohadones estrellas veladoras, de tela polar, tela piel de durazno o tela jogging que tienen dentro una luz que puede estar prendida o apagada.

SOLICITUDES DE MODELOS DE UTILIDAD

(19) Dirección Nacional de la Propiedad Industrial – URUGUAY

(12) Modelo de Utilidad

(11) UY u/ 004657

- (51) **Clasificación Internacional:** A 01C 11/02, 5/04// A 01G 25/09
(22) **Fecha de presentación:** 26/07/2017
(30) **Datos de prioridad:**
(71) **Solicitante:** HARTWICH, CARLOS [UY]
(72) **Inventor:** CARLOS HARTWICH [UY]
(74) **Agente/apoderado:** FERNANDEZ SECCO, GONZALO JOSE (34)
(54) **Título:** PLANTADORA DE ÁRBOLES CON DIVERSOS DOSIFICADORES Y PREPARADOR DEL SUELO

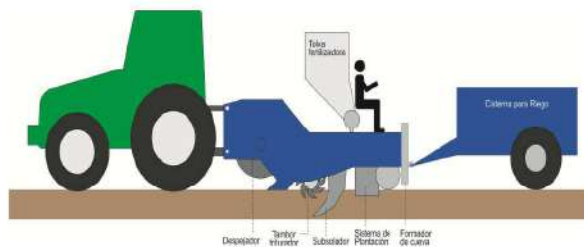

- (57) **Resumen:** Vehículo para la plantación de plantines, formado por una plataforma que puede ser arrastrada por un tractor, que tiene un despejador de ramas y rastrojo de cosechas compuesto por un disco giratorio, una "bota" abresurco, un sistema rotatorio de preparación de suelo, una pua subsoladora, un sistema de plantación compuesto por un conducto por el que desciende la plántula y que puede perforar un orificio para luego insertar la plántula, por un dosificador de fertilizante, y por un dosificador de gel y/o agua, y finalmente ruedas tapadores que terminan de tapar y apretar la tierra contra la planta.

(19) Dirección Nacional de la Propiedad Industrial – URUGUAY**(12) Modelo de Utilidad****(11) UY u/ 004691**

- (51) **Clasificación Internacional:** B 65D 1/00
(22) **Fecha de presentación:** 20/07/2018
(30) **Datos de prioridad:** BR 20 2017 016150 7 27/07/2017 BR
(71) **Solicitante:** BRASILATA S.A. EMBALAGENS METÁLICAS [BR]
(72) **Inventor:** JOÃO VICENTE DE MASI TUMA [BR]; TIAGO HELENO FORTE [BR]
(74) **Agente/apoderado:** MATIAS CIKATO ABENTE (201)
(54) **Título:** RECIPIENTE CON CUERPO DE PLÁSTICO MOLDEADO

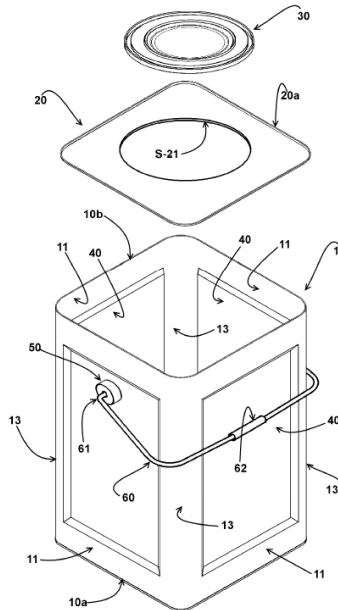

- (57) **Resumen:** El recipiente presenta un cuerpo (10) con sección transversal poligonal y con paredes laterales (11) que terminan en bordes inferior y superior periféricos (10a, 10b) e incorporando una pared de fondo (12). Una pared superior (20) de lámina metálica es engastada en el borde superior periférico (10b) y provista de una abertura de acceso (21) cerrada por una tapa removible (30), de lámina metálica. Las paredes laterales (11) tienen una región de estructuración (40) retirada hacia adentro, con relación al contorno poligonal circunscrito al contorno periférico del cuerpo (10).

(19) Dirección Nacional de la Propiedad Industrial – URUGUAY**(12) Modelo de Utilidad****(11) UY u/ 004714**

- (51) Clasificación Internacional:** E 06B 7/00, 9/00// (B 60R 13:04)
- (22) Fecha de presentación:** 28/12/2018
- (30) Datos de prioridad:**
- (71) Solicitante:** Alejandro Niski [UY]
- (72) Inventor:** Alejandro Niski [UY]
- (74) Agente/apoderado:** Alejandro Niski ()
- (54) Título:** AUTOPROTECTOR

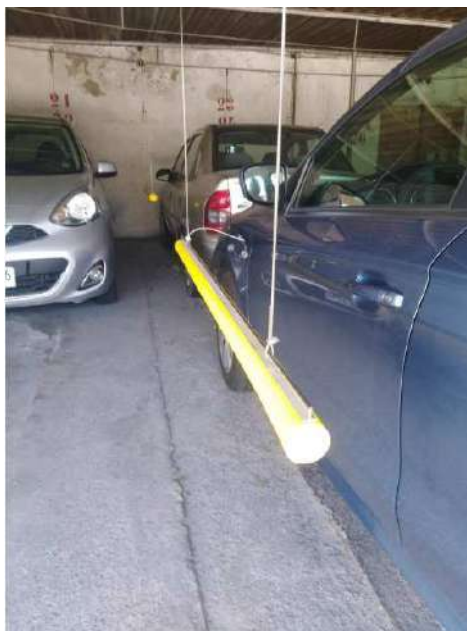

- (57) Resumen:** Es un dispositivo para colocar en garages y estacionamientos que evita que al abrir la puerta de los vehículos golpeen contra el que está a su lado

(19) Dirección Nacional de la Propiedad Industrial – URUGUAY**(12) Modelo de Utilidad****(11) UY u/ 004715**

- (51) Clasificación Internacional:** B 60R 19/18
- (22) Fecha de presentación:** 07/01/2019
- (30) Datos de prioridad:**
- (71) Solicitante:** Carmelo Adrian Dardano Rossini [UY]
- (72) Inventor:** Cármeo Adrian Dardano Rossini [UY]
- (74) Agente/apoderado:** Carmelo Adrian Dardano Rossini ()
- (54) Título:** PARAGOLPES REDUCTOR DE IMPACTOS (PRI)

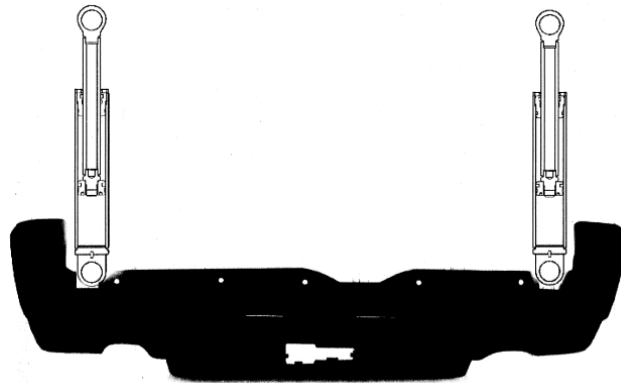

- (57) Resumen:** Este paragolpes reductor de impactos se trata de un sistema que reduce el impacto al ser expuesto a choques de toda índole. Los paragolpes convencionales que todos ya conocemos son rígidos y fijados al chasis de forma fija, en otras palabras no es lo mismo un impacto en un chasis fijo a uno que se amortigua. En cambio el paragolpes reductor de impactos a diferencia de estos nombrados anteriormente es que dispone de varios sistemas de amortiguación, ya sean mediante resortes, brazos hidráulicos, aire comprimido, imanes en posición de repelencia o capsulas de aire comprimido, etc-.

(19) Dirección Nacional de la Propiedad Industrial – URUGUAY**(12) Modelo de Utilidad****(11) UY u/ 004716**

- (51) **Clasificación Internacional:** E 04B 1/14
(22) **Fecha de presentación:** 07/01/2019
(30) **Datos de prioridad:**
(71) **Solicitante:** Carmelo Adrian Dardano Rossini [UY]
(72) **Inventor:** Carmelo Adrian Dardano Rossini [UY]
(74) **Agente/apoderado:** Carmelo Adrian Dardano Rossini ()
(54) **Título:** SISTEMA DE CONSTRUCCIÓN ALTERNATIVA

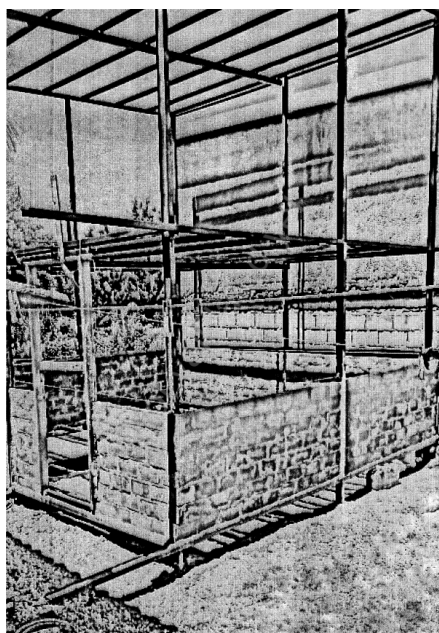

- (57) **Resumen:** El modelo de sistema de construcción "Naycodo" tiene un valor diferencial en tiempo, costo y durabilidad en comparación a los sistemas constructivos que existen en el mercado. Dicho sistema se puede aplicar en obras civil como industriales y uno de sus métodos de innovación son sus paredes semi-portantes creadas con placas ya prefabricadas únicamente por nuestro sistema constructivo "Naycodo".

(19) Dirección Nacional de la Propiedad Industrial – URUGUAY**(12) Modelo de Utilidad****(11) UY u/ 004717**

- (51) **Clasificación Internacional:** C 04B 28/02
 (22) **Fecha de presentación:** 14/01/2019
 (30) **Datos de prioridad:**
 (71) **Solicitante:** JUAN RAMON OLIVERA [UY]
 (72) **Inventor:** JUAN RAMÓN OLIVERA [UY]
 (74) **Agente/apoderado:** EDUARDO CARLOS GARCÍA CARRERAS ()
 (54) **Título:** PANEL DE CEMENTO Y PERLAS DE POLIESTIRENO

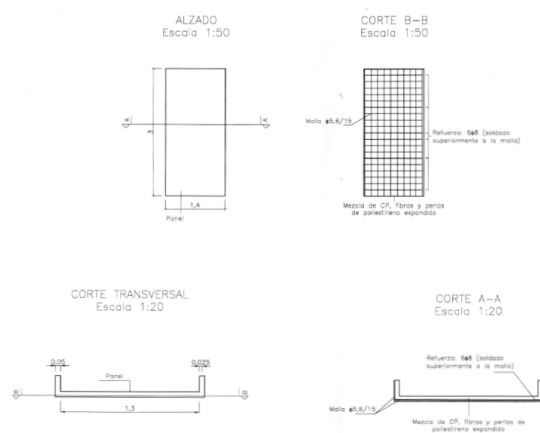

- (57) **Resumen:** Los paneles REYMUR tienen una combinación especial en su mezcla, con elementos de perlas de poliestireno, fibras sin amianto y estructura de malla que le otorgan mayor resistencia, así como alas o pestañas en ambos lados que sirven para entre otras funciones para la unión de unos con otros sin necesidad de perfiles montantes, y aumento de la estabilidad y disminución del pandeo, con una alta resistencia probada. Dentro sus características se puede destacar: fácil transporte, bajo costo de instalación, construcción en seco, fácil colocación, no tiene costo de mantenimiento, permite cualquier tipo de terminación interna y externa, alto aislamiento térmico y por lo tanto reducción en consumos de energía, etc.

(19) Dirección Nacional de la Propiedad Industrial – URUGUAY**(12) Modelo de Utilidad****(11) UY u/ 004723**

- (51) **Clasificación Internacional:** A 47F 7/00
(22) **Fecha de presentación:** 28/01/2019
(30) **Datos de prioridad:**
(71) **Solicitante:** Gianfranco Premuda [UY] y Jose L castro [UY]
(72) **Inventor:** Jose L Castro [UY]; Gianfranco Premuda [UY]
(74) **Agente/apoderado:** Gianfranco Premuda ()
(54) **Título:** CONTENEDOR PARA ACONDICIONAMIENTO, TRANSPORTE Y POSTERIOR DISTRIBUCIÓN DE LEÑA

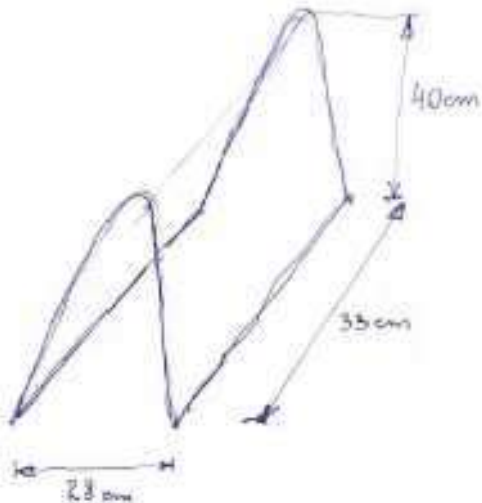

- (57) **Resumen:** Se propone envasar el producto previamente a su transformación, transporte y entrega al cliente. Para esto se utilizara un envase dentro del cual se realizan todas las operaciones posteriores. Esto facilita el secado y agiliza el transporte posterior, el pesado, la descarga y el acondicionamiento en casa del cliente. Su utilización reducirá tiempos y costos de mano de obra y transporte.

ÍNDICE POR TITULARES DE MARCAS

Titular	N° Exp	Marca
A&E Television Networks, LLC	500424	H HISTORY 2 (mixta)
ACCOR	501295	ACCOR (mixta)
ACCOR	501293	LL (mixta)
Ace of Spades Holdings, LLC	501053	ACE OF SPADES
Ace of Spades Holdings, LLC	501055	A (mixta)
Ace of Spades Holdings, LLC	501054	ARMAND DE BRIGNAC
ACEVEDO, VALERIA	501300	ATELIER V. ACEVEDO
ADMINISTRACION NACIONAL DE TELECOMUNICACIONES (ANTEL)	501265	TUAPP
adp Gauselmann GmbH	501096	WICKED TEMPTATIONS
adp Gauselmann GmbH	501267	CASINO QUEEN
adp Gauselmann GmbH	501484	ELECTRIC FRUIT
AGESIL S.A.	500978	ACUDE ACOMPAÑANTES PARA CUIDADO DE ENFERMOS (mixta)
AGRO INDUSTRIAS BAIRES S.A.	501367	MAINTENANCE CRIADORES MANTENIMIENTO BREEDERS (mixta)
Agro Regional S.R.L.	501217	AGROREGIONAL
Agro Regional S.R.L.	501216	DM AGRO (mixta)
AGROBAL LTDA.	501873	LE POULET (mixta)
AGROVET MARKET S.A.	501828	MOXIDEC
Aldo Tripaldi	501074	FITNESS AÉREO (mixta)
Alejandra Susana Paz Maidana	500959	ALEJANDRA PAZ BIJOU & ACCESORIOS (mixta)
Alejandra Susana Paz Maidana	500958	ALEMODAS (mixta)
Alejandro Carrero	501686	URUTECH
Alejandro Puig	501807	CIUDAD GARAGE (mixta)
Alexander valentin bubacz	501737	DOMOS URUGUAY (mixta)
Alibaba Group Holding Limited	500828	(figurativa)
Alibaba Group Holding Limited	500829	ANT FINANCIAL
Alibaba Group Holding Limited	500830	(figurativa)
Alibaba Group Holding Limited	500827	ALIPAY
Alibaba Group Holding Limited	500831	ALIPAY CONNECT (mixta)
ALIMENTOS QUICKLY S.A.	500806	Q QUICKLY SABOR (mixta)
Almo Nature S.p.A.	500940	OWNED BY THE ANIMALS
ALTICOR INC	501524	ARTISTRY LABS (mixta)
ALVAREZ MANZOR, ALVARO	500928	FLORIDA 898 CAFÉ BISTRÓ (mixta)
ÁLVARO de ARCE	501814	ZAFIRO (mixta)
AMANECER S.A. FÁBRICA DE PINTURAS	486671	AMANECER (mixta)
AMAZONIA BRASILEIRA COMÉRCIO DE COSMÉTICOS, COSMECÊUTICOS E NUTRACÊUTICOS EIRELI	501105	BOTHANICA MINERAL (mixta)
AMAZONIA BRASILEIRA COMÉRCIO DE COSMÉTICOS, COSMECÊUTICOS E NUTRACÊUTICOS EIRELI	501106	STRIORT (mixta)
Ameed Food Industries Co. w.l.l.	501347	ALAMEED COFFEE (mixta)
American Airlines, Inc.	501092	AMERICAN AIRLINES
American Airlines, Inc.	501093	(figurativa)
American Prime, LLC	501501	AMERICAN PRIME (mixta)
American Society of Hematology, Inc.	501179	HIGHLIGHTS OF ASH
American Society of Hematology, Inc.	501178	AMERICAN SOCIETY OF

Titular	N° Exp	Marca
		HEMATOLOGY (mixta)
AMX ARGENTINA S.A.	486814	FILO NEWS (mixta)
Ana Debora Lebensohn	501449	EL PATIO DE LAS GLICINAS
ANA LUCÍA MEDINA DISSIMOZ	498320	ROBOPROK ESCUELA DE ROBOTICA Y PROGRAMACIÓN (mixta)
Anali Garcia Avila	501245	TURISMOVIL
Andre Neumann	501955	BLOOMING (mixta)
ANDRES SENLLE	501855	GLOBAL UNION SAVE THE LIFE. SAVE THE PLANET (mixta)
Antje Lili RIXRATH LISKEN	500509	MCPARKING (mixta)
GERIBONI GRABOVSKY, SERRANA y ARECHEDERRA FARIÑA, IGNACIO	501943	GORILLA SUPERFOODS (mixta)
ARMANDO ZANETTI	500862	URUFRESH (mixta)
ARROYOS AZULES S.A.	500839	CERRO CHAPEU
ARROZAL 33 S.A.	501286	ARROZAL 33 (mixta)
ARROZAL 33 S.A.	501285	A 33 (mixta)
A/S Cimbria	501771	CIMBRIA
A/S Cimbria	501772	CIMBRIA (mixta)
Asesorías y Consultorías Alster SpA	501429	ALSTER
ASOCIACION DE PROMOTORES PRIVADOS DE LA CONSTRUCCION DEL URUGUAY	501806	SIMO SALÓN INMOBILIARIO MONTEVIDEO (mixta)
Asociación Española Primera de Socorros Mutuos	501024	ESPAÑOLA MOVIL (mixta)
ASOCIACION ODONTOLOGICA URUGUAYA	501242	ASOCIACION ODONTOLOGICA URUGUAYA (mixta)
ASOCIACION RURAL DEL URUGUAY	500855	PLAZA PRADO
AstraZeneca AB	500858	(figurativa)
AstraZeneca AB	501969	(figurativa)
AstraZeneca AB	501968	CALQUENCE
atahualpa perez	501099	MIDNIGHT
ATENEA JRS CATALUNYA, S.L.U.	501130	OLEUM OLEA MARE NOSTRUM (mixta)
Athleta (ITM) Inc.	501996	ATHLETA (mixta)
AUDI AG	501223	E-TRON (mixta)
AULA URUGUAY LTDA.	501832	AU AULA URUGUAY CAPACITACIÓN (mixta)
AVELINO ACEVEDO S.A.	501272	FORGINI (mixta)
AveXis, Inc.	501034	ZOLGENSMA
AVIZOR, S.A.	501583	AVIZOR (mixta)
AVON PRODUCTS, INC.	500788	ST4MINA (mixta)
AVON PRODUCTS, INC.	500785	LIIV AVON (mixta)
AVON PRODUCTS, INC.	496883	AVON MIGS
AZCOITIA, SEBASTIAN ANDRES	502015	PUNTAPROP (mixta)
AZCOITIA, SEBASTIAN ANDRES	501913	PUNTAPROP (mixta)
BACARDI & COMPANY LIMITED	501715	DEWAR'S DOUBLE AGED FOR EXTRA SMOOTHNESS
Bagliero Rodriguez, Hernan Jorge N.F.	501320	SILVIANO SANCTO
Bajaj Auto Limited	500870	BAJAJ BOXER
BALMAIN S.A.	500813	B (mixta)
Bank of America Corporation	502044	THE POWER TO DO
BANKERS S.A.	501060	PRIMICIA (mixta)
BASF Agro B.V. Arnhem (NL), Zweigniederlassung Freienbach	501802	TERINDA
BASF Agro B.V. Arnhem (NL), Zweigniederlassung Freienbach	501801	PENDULUM

Titular	N° Exp	Marca
BASF SE	500403	SOLVECTO
BASF SE	501647	PAVOTECT
BASF SE	501644	PAVEVO
BASF SE	501468	PAVEXIS
BASF SE	501467	(figurativa)
BASF SE	501466	PROVISIA
BASF SE	500916	PAVECTO
BASF SE	500760	VECTOSEED
BASF SE	500759	REPACTO
BASF SE	500758	PAVECTIV
BASF SE	500911	VORAXOR
BASF SE	500910	BRONTIREX
BASF SE	500909	ANTORIX
BASF SE	500913	VULCARUS
BASF SE	501648	PARDEUM
BAUQUE S.A.	501214	VATIO
BAUQUE S.A.	501213	VATIO
Bayer Aktiengesellschaft	501384	(figurativa)
BAYFORD S.A.	501492	CÁPITAS (mixta)
BAYZUR S.R.L.	501823	KIPOWER (mixta)
BCLO Ocean Bav S.L.	500848	IMPRESSIVE PREMIUM RESORTS & SPAS (mixta)
BCLO Ocean Bav S.L.	500846	IMPRESSIVE RESORTS & SPAS (mixta)
BCLO Ocean Bav S.L.	500849	IMPRESSIVE ROYAL RESORTS & SPAS (mixta)
BEAUTY ELEMENTS	500884	DESTINY (mixta)
CROS CASTILLO, FERNANDO; RODRIGUEZ MARTINEZ, ALEJANDRO y BERRUTTI BERNARDI, JUAN MARCOS	501588	GANA LA VACA (mixta)
Bertels B.V.	501327	PLAGRON
BESTWAY INFLATABLES & MATERIAL CORP.	500951	POWER STEEL
BESTWAY INFLATABLES & MATERIAL CORP	500952	STEEL PRO
Beyond Meat, Inc.	500248	THE FUTURE OF PROTEIN BEYOND MEAT (mixta)
BIAL - Portela & C ^a , S.A.	501645	ONGENTYS
BIOGARAN	501577	(figurativa)
BIOGARAN	501579	BIOGARAN (mixta)
BIOGARAN	501580	BIOGARAN
BIOGENESIS BAGO S.A.	500936	BIOMOXIGEN
Biosense Webster, Inc.	501371	TRUEREFF
BIOTOSCANA URUGUAY S.A.	501986	AIRBREX
BIOTRADE S.A.	501231	BIOTRADE (mixta)
BlackBook Media Inc.	501520	(figurativa)
Bluetooth SIG, Inc.	501924	B BLUETOOTH (mixta)
Boehringer Ingelheim International GmbH	501261	SPIOLTO RESPIMAT (mixta)
Boffi S.p.A.	500637	BOFFI
Boffi S.p.A.	500638	B (mixta)
BRITISH AMERICAN TOBACCO (BRANDS) LIMITED	501028	(figurativa)
Budejovický Budvar, národní podnik, Budweiser Budvar, National Corporation, Budweiser Budvar, Entreprise Nationale	500393	CZECHVAR
BURBERRY LIMITED	500847	TB (mixta)
BURBERRY LIMITED	500850	(figurativa)
BYD COMPANY LIMITED	501433	E-SEED (mixta)
Bytedance Ltd.	501603	TIKTOK (mixta)
CABAFOX SOCIEDAD ANONIMA	500794	SAN SALVADOR

Titular	N° Exp	Marca
CABAFOX SOCIEDAD ANÓNIMA	500905	MOLINO SAN SALVADOR (mixta)
Caesars License Company, LLC	501710	CAESARS REWARDS
CAFES LA VIRGINIA S.A.	501990	TUY CLASICO
CAFES LA VIRGINIA S.A.	501993	TUY SUCRA
CAFES LA VIRGINIA S.A.	501994	TUY SWEET
CAFES LA VIRGINIA S.A.	501992	TUY STEVIA
CAIO-INDUSCAR INDUSTRIA E COMERCIO DE CARROCERIAS LTDA	500790	CAIO (mixta)
CANOPY GROWTH CORPORATION	501861	FIRST & FREE (mixta)
CANOPY GROWTH CORPORATION	501858	FIRST & FREE
Canopy Growth Corporation	501120	CANOPY LATAM
Canopy Growth Corporation	501121	CANOPY GROWTH LATAM
Canopy Growth Corporation	501479	CANOPY GROWTH CORPORATION (mixta)
Canopy Growth Corporation	501122	CANOPY LATIN AMERICA
Canopy Growth Corporation	501123	CANOPY GROWTH LATIN AMERICA
Canopy Growth Corporation	501124	CANOPY LATAM (mixta)
Roberto Francisco Morató Antúnez y Carlos Alfredo Morató Antúnez	500818	ESTANCIA BUEN RETIRO CASTILLO MORATÓ BARRETO & MORATÓ (mixta)
Casio Keisanki Kabushiki Kaisha (Casio Computer Co., Ltd.)	501420	G-SQUAD
CEMENTOS ARTIGAS S.A.	501875	INCOR (mixta)
Centro Auditivo del Uruguay Ltda.	500082	CENTRO AUDITIVO EXPERTOS EN TECNOLOGÍA AUDITIVA (mixta)
César Raúl Dávila Cabrejos	501695	BMT BEAUTY MAGIC TECHNOLOGY KERA PRO (mixta)
CEVA SANTE ANIMALE	501552	CIRCOVAC
CHEVRON INTELLECTUAL PROPERTY LLC	486776	HAVOLINE SUPER PREMIUM
CHIVAS HOLDINGS (IP) LIMITED	501250	XV CHIVAS REGAL XV (mixta)
CHIVAS HOLDINGS (IP) LIMITED	501248	XV CHIVAS REGAL XV (mixta)
Chongqing Haifu Medical Technology Co., Ltd.	501880	(figurativa)
Chongqing Haifu Medical Technology Co., Ltd.	501879	HAIFU (mixta)
Chongqing Hwasdan Machinery Manufacturing Co.,Ltd.	501110	HWASDAN (mixta)
C.I.M.A. SPA	500819	CIMA (mixta)
Citigroup Inc.	501741	(MARCA SONORA CITI LOGO 2018)(sonora)
CLAVIJO PASTORINI, FEDERICO NICOLAS/ADLER MOLLER, HARALD OMAR	501777	CEMENTO PORTLAND ELDURO URUGUAY (mixta)
CMPC TISSUE S.A.	501159	ELITE PROFESSIONAL SOLUCIONES PROFESIONALES A TU SERVICIO (mixta)
COCOCARE PRODUCTS, INC.	501502	COCOCARE
COLGATE-PALMOLIVE COMPANY	500825	COLGATE NATURAL EXTRACTS PURIFICANTE (mixta)
COLGATE-PALMOLIVE COMPANY	500823	COLGATE (mixta)
COLGATE-PALMOLIVE COMPANY	501430	TOTAL 12 SAUDE BUCAL COMPLETA SALUD BUCAL COMPLETA (mixta)

Titular	N° Exp	Marca
Combeas S.A	501170	MORFI M (mixta)
COMERCIALIZADORA ELORO, S.A.	501675	JUMEX EXCELENCIA EN CALIDAD MUNDIAL JUGO DE MANZANA DE CONCENTRADO JUGO DE MANZANA DE CONCENTRADO... (mixta)
Coöperatieve Rabobank U.A.	501421	RABOBANK (mixta)
COOPERATIVA POLICIAL DE AHORRO Y CREDITO (CO.P.A.C.)	500767	COPAC (mixta)
COPIZ, NOELIA	501910	COOL FOR SCHOOL
COSMETIKA S.A.S.	501113	LOTO DEL SUR (mixta)
COSTA CROCIERE S.P.A.	501954	COSTA (mixta)
Criteria Capital Partners SRL	500873	CCPARTNERS CORPORATE FINANCE (mixta)
Criteria Capital Partners SRL	500877	CDI GLOBAL BY CCPARTNERS CORPORATE FINANCE (mixta)
CZ VETERINARIA, S.A.	501976	ENTERICOLIX
DACONAL S.A.	501354	TERKO
DAI NIPPON INSATSU KABUSHIKI KAISHA (TAMBIÉN COMERCIANDO COMO DAI NIPPON PRINTING CO., LTD.)	481583	DNP (mixta)
DAIICHI SANKYO COMPANY, LIMITED	501597	VANFLYTA (mixta)
DAIICHI SANKYO COMPANY, LIMITED	501595	ONQUELVA (mixta)
DAIICHI SANKYO COMPANY, LIMITED	501596	AMLYFEND (mixta)
DAIICHI SANKYO COMPANY, LIMITED	501598	(figurativa)
Daniel Ortega	500779	CASA ORTEGA ESTILISMO PRIVADO (mixta)
DANILO CORDONE	501767	ARTICO (mixta)
Danish Crown A/S	501399	DANISH CROWN (mixta)
Dannemann, Siemsen, Bigler e Ipanema Moreira, Propriedade Industrial Ltda.	502019	DANNEMANN SIEMSEN
Danstar Ferment AG	501591	LALLEMAND BAKING, RAISING BAKING STANDARDS
DANYA COSMETICS LTD.	501536	GA-DE (mixta)
Dc Comics	501426	SHAZAM! (mixta)
DD IP Holder LLC	501464	DUNKIN' (mixta)
DE ARCE LAPOUBLE, SYLVIA MARGARITA	499635	ÁRRRBOL
De Padova S.r.l.	500635	E DEPADOVA (mixta)
DEL PARQUE LTDA.	486874	MIFARMACIA YA (mixta)
DEMAX S.A.	501083	SEA WORLD SHIP SUPPLIER (mixta)
DHARMA S.A.	501176	LORD
DHARMA S.A.	501174	BELIZE
DHARMA S.A.	501175	BELCOURT
DIAZ COLL, RODRIGO	501064	CARABALLAT FREE SHOP C (mixta)
DIEGO ANDRES CESPEDES BADE	501842	PASSLINE (mixta)
DIEGO JUAN CARLOS FENOGLIO	501136	FRA-NUI (mixta)
DIKAR S. COOP.	501118	COLUMBUS (mixta)
DIRETIVA APOIO ADMINISTRATIVO LTDA – ME	501660	REPOS
DISER LTDA	500064	URBAN SW (mixta)
DISER LTDA	500063	URBAN SPEEDWAY (mixta)
DISTILILLERIA F.LLI CAFFO S.R.L.	501422	VECCHIO AMARO DEL CAPO

Titular	N° Exp	Marca
		- CAFFO (mixta)
DISTRIBUCIONES FELIU, S.L.	500774	AMLSPORT
DISTRIBUIDORA DE PELLET SRL.	500803	FRONTIER WOOD PELLETS (mixta)
Diverol S.A.	501321	B.GREAT
Diverol S.A.	501319	BGREAT
Dr. Ing. h.c. F. Porsche Aktiengesellschaft	501779	(figurativa)
DRAY INDÚSTRIA E COMÉRCIO LTDA.	501191	DRAY (mixta)
Drubezki Janette Adela	501172	OPOOLA (mixta)
DUSWOL S.A	501537	AIÓN AN INTEGRATIVE PROGRAM FOR LONGEVITY (mixta)
DUSWOL SA	501538	AIONPROGRAM
Eastman Performance Films, LLC	501734	LLUMAR SELECTPRO (mixta)
Eastman Performance Films, LLC	501733	SELECTPRO
EBROMAR S.A.	501555	EBROUREA
ECOMIN S.R.L	501653	KITTY SAN (mixta)
EHALE BVBA	501837	HEXA
E.I. DU PONT DE NEMOURS AND COMPANY	501770	SALIBRO
EL SILENTE SRL	500761	EL SILENTE DULCE DE LECHE CASERO (mixta)
Elbit Systems Ltd.	480739	SYN-APPS
ELEGANT BEST INVESTMENT LIMITED	500783	YES!IC (mixta)
Eliana Natalie Motolo	501529	MUJERES QUE EMPRENDEN (mixta)
EMARESA INGENIEROS Y REPRESENTACIONES S.A.	502025	KRAFTER
EMEDICAL SOCIEDAD ANONIMA	500798	GOMEDICAL (mixta)
Emirates Global Aluminium PJSC	500482	DUBAL
Emirates Global Aluminium PJSC	500483	EMAL
Enel S.p.A.	501934	JUICEROLL (mixta)
Enel S.p.A.	501935	JUICELAMP (mixta)
Enel S.p.A.	501932	JUICENET (mixta)
Enel S.p.A.	501931	JUICE (mixta)
Enel S.p.A.	501930	JUICESTATION (mixta)
Enel S.p.A.	501928	JUICEPUMP (mixta)
Enel S.p.A.	501929	JUICEBOX (mixta)
Enel S.p.A.	501927	JUICEPOLE (mixta)
Engage & Grow Global	502032	ENGAGE & GROW (mixta)
Enrique Fernández	501755	(figurativa)
Enrique Jorge Huergo	501463	SILVER RIVER SEEDS
Enrique Jorge Huergo	501940	SILVER RIVER SEEDS (mixta)
Entertainment One UK Limited	501550	RICKY ZOOM (mixta)
Enza y Belya S.R.L.	501638	MEGASHIP SOLUCIONES LOGISTICAS (mixta)
Ercolano Hnos. S.R.L.:	501149	SALON ESSENTIALS
ESTABLECIMIENTO JUANICO S.A.	501150	EXTREMO
ESTABLECIMIENTO LA GIOCONDA S.A.	501247	MOLINO ROJO (mixta)
ESTACIÓN LAGOMAR LTDA.	501400	OPEN (mixta)
ESTALDON S.A.	500530	ALQUIMIA
ESTALDON S.A.	500529	BODEGA CERRO DEL TORO
Esther Carlina Santana	498633	NUTRIMARKETING
ETABLISSEMENTS PEUGEOT FRERES	501578	PEUGEOT
ETABLISSEMENTS PEUGEOT FRERES	501713	PEUGEOT
EUROFARMA URUGUAY S.A.	501593	CLOMAX

Titular	N° Exp	Marca
Fabian Carpintero	500840	COMPARSA AFROLUBOLA LA CARPINTERA ROH (mixta)
FABRICA DE LICORES Y ALCOHOLES DE ANTIOQUIA	500986	AGUARDIENTE ANTIOQUEÑO (mixta)
FABRICA DE LICORES Y ALCOHOLES DE ANTIOQUIA	500991	FABRICA DE LICORES DE ANTIOQUIA FLA (mixta)
FABRICA DE LICORES Y ALCOHOLES DE ANTIOQUIA	500988	AGUARDIENTE ANTIOQUEÑO
FABRICA DE LICORES Y ALCOHOLES DE ANTIOQUIA	500990	RON MEDELLIN
FABRICA DE LICORES Y ALCOHOLES DE ANTIOQUIA	500989	RON MEDELLIN (mixta)
Facebook, Inc.	501167	(figurativa)
FANTONI, LUCIANO	501233	MI PIACE (mixta)
FARMACO URUGUAYO S.A.	501360	EVACUOL
FARMACO URUGUAYO S.A.	501361	EVACUOL R
FARMACO URUGUAYO S.A.	501671	NAFAZODIL
FEDERACION ARGENTINA DE CARDIOLOGIA	500970	FEDERACION ARGENTINA DE CARDIOLOGIA (mixta)
Fédération Internationale de Football Association (FIFA)	500912	QATAR 2022
FEDERICO ALDAZ CHANQUET	501406	PULCCINO (mixta)
Félix Antonio Roibal Marrero	501893	FERNANDINA
Félix Antonio Roibal Marrero	501896	DEL AREQUITA
FERNANDO RODOLFO LAUREIRO AGORIO	501606	EN CARTEL
FERNANDO RODOLFO LAUREIRO AGORIO	501607	NO ESTAMOS SOLOS
Ferring B.V.	501135	MENOPUR
FIAT CHRYSLER AUTOMOBILES N.V.	501936	FCA (mixta)
Fiorella Carmela de Leonardo Castillo.	501210	U USAMS (mixta)
FLECHAS DE LOS ANDES S.A.	501629	AGUARIBAY
Floder S.A.	498503	PAIGO (mixta)
FLORENCIA JINCHUK	501543	TCL THE CHEMIST LOOK (mixta)
FNC SOCIEDAD ANONIMA	501103	CRISTAL,URUGUAYA CERVEZA EXTRA INDUSTRIA URUGUAYA (mixta)
FORQUÍMICA AGROCIÊNCIA LTDA	500933	FORQUÍMICA
Francisco Viana Paullier	501952	RIVER PLATE MEAT (mixta)
Freenomad SRL	501186	NOMADE PUNTA DEL ESTE (mixta)
FRIMESA COOPERATIVA CENTRAL	501052	FRIMESA (mixta)
FRIMESA COOPERATIVA CENTRAL	501051	FRIMESA (mixta)
FRINAVUR S.C.	501348	GRANJA DEL SOL
Fundación Desafío	500845	FUNDACIÓN DESAFÍO (FUNDADES) (mixta)
GABOL, S.L.	500490	GABOL (mixta)
Gabriel Calderon	502010	LUZMALA (mixta)
GABRIEL LEMOS y GASTON VEIGAS	502026	FIESTA PAGANA (mixta)
Ganadera Las Morochas S.R.L.	501908	M (mixta)
GANIMEDES S.A	501626	LOMA VERDE
GARBELEN S.A.	500780	(figurativa)
Gaston Castro	501289	TRAVELOZ (mixta)
GENERAL MOTORS LLC	501296	CHEVROLET ONIX PLUS
GlaxoSmithKline Consumer Healthcare (UK) IP Limited	501714	IBUEVANOL
GLORIA S.A.	501414	GLORIA PANETÓN CON LA RECETA DE ORO (mixta)
GLORIA S.A.	501412	GLORIA PANETÓN CON LA RECETA DE ORO (mixta)

Titular	N° Exp	Marca
GLORIA S.A.	501416	GLORIA PANETÓN CON LA RECETA DE ORO (mixta)
GLORIA S.A.	501413	GLORIA PANETÓN CON LA RECETA DE ORO (mixta)
GLORIA S.A.	501415	GLORIA PANETÓN CON LA RECETA DE ORO (mixta)
GODIVA BELGIUM B.V.B.A./S.P.R.L.	501026	GODIVA
GODIVA BELGIUM B.V.B.A./S.P.R.L.	501025	GODIVA
GODIVA BELGIUM B.V.B.A./S.P.R.L.	501045	GODIVA MASTERPIECES
GOMEZ DOÑORO, MARTIN	500937	PINTURAS NOBLE
GPS WORLDWIDE CORP.	500787	FREEMONT
GRABA S.A.	500062	ARDO (mixta)
GRABA S.A.	501887	GRABA ALIMENTOS CONGELADOS (mixta)
Graciela Foggia	501372	UPMIND (mixta)
GRAMÓN BAGÓ DE URUGUAY S.A.	501377	DIOXADOL GRAMÓN BAGÓ
GRAMÓN BAGÓ DE URUGUAY S.A.	500773	BENZIMIR BIOPROFARMA
GRAMÓN BAGÓ DE URUGUAY S.A.	500772	MATURUS BIOPROFARMA
GRENDENE S.A.	501269	PEGA FORTE (mixta)
GRIFOLS WORLDWIDE OPERATIONS LIMITED	501100	XEMBIFY
Gruma S.A.B. de C.V.	500781	JUANA
Gruma S.A.B. de C.V.	500782	(figurativa)
Gruma S.A.B. de C.V.	500784	JUANA (mixta)
GRUPO AGROTECNOLOGIA, S.L.	500769	GR AGROTECNOLOGIA 0 (mixta)
GRUPO BIMBO, S.A.B. DE C.V.	501236	RESUELVE CON BIMBO
GRUPO BIMBO, S.A.B. DE C.V.	501237	BIMBO BALANCE
GRUPO BIMBO, S.A.B. DE C.V.	500293	MARINELA SUAVICREMAS
GRUPO OMNILIFE, S.A. DE C.V.	501817	OMNILIFE AQTÚA
GTEX BRASIL INDÚSTRIA E COMÉRCIO S.A.	501816	URCA (mixta)
Guangzhou Baide OPTO-Electronic Co., Ltd.	501436	(figurativa)
GUANGZHOU SKMEI WATCH CO., LTD.	501681	SKMEI (mixta)
H. Lundbeck A/S	501376	(figurativa)
H. Lundbeck A/S	501375	(figurativa)
Haier Group Corporation	501141	CASARTE (mixta)
HARBOES BRYGGERI A/S	501558	VIKING (mixta)
Henkel AG & Co. KGaA	501592	GOT2B
HERE Global B.V.	501516	(tridimensional)
HERE Global B.V.	500817	SOMO
HERRACOR S.A.	501404	HERRAMIENTAS AGUILA (mixta)
Higienizo Técnicas Reunidas s.l.u.	501434	PROTACID (mixta)
Honest Tea, Inc.	501299	HONEST
Hotelbeds Spain, S.L.U	502059	BEYOND THE BED
Hotelbeds Spain, S.L.U.	502058	HOTELBEDS (mixta)
Hugo Alberto Manini Ríos	501571	LA MAÑANA (mixta)
HUGO DANIEL ORBIZ JAUNARENA	500949	META SOFT (mixta)
hugo etchepare	501000	GUANTES FABULOSO (mixta)
HYUNDAI MOTOR COMPANY	501316	VENUE
IELOU S.A.	501652	GRAND PUNTA CARRETAS MVD RESIDENCIAS (mixta)
Ignacio Portela	500838	ABSORBINE ® - SINCE 1892 - (mixta)
SEBASTIÁN JOSÉ OLIVERA MARTÍNEZ y IGNACIO RAÚL GONZÁLEZ CARNEVALE	480959	VANELLUS & PARTNERS ADVISORY GROUP

Titular	N° Exp	Marca
		WWW.VANELLUSADVISORS.COM (mixta)
IMAGEN VISUAL S.R.L.	501753	IV IMAGEN VISUAL (mixta)
INDUSTRIAL METALCAUCHO, S.L.	501845	MC METALCAUCHO (mixta)
INDUSTRIAL METALCAUCHO, S.L.	501844	MC METALCAUCHO (mixta)
Inmix S.A	501139	ALMALIFE (mixta)
INSTED S.A.	501234	ALEPH (mixta)
INSTITUTO BIOLOGICO ARGENTINO S.A.I.C.	500768	NOVOPRESSINA-V (mixta)
INSTITUTO BIOLOGICO ARGENTINO S.A.I.C.	500770	NAIXE (mixta)
INTENDENCIA DEPARTAMENTAL DE MALDONADO	500871	MUNICIPIO DE PUNTA DEL ESTE (mixta)
INTERCONTINENTAL GREAT BRANDS LLC	501168	MONDELEZ INTERNATIONAL SNACKING MADE RIGHT
Inversiones Profesionales Internacionales S.A.	500410	VITALOE (mixta)
INVERSORA NOLCESTER	501215	KITTY SAN (mixta)
INVERSORA NOLCESTER S.A.	501680	IYOSEI
IPSEN BIOPHARM LIMITED	501108	ONIVYDE
Irish Distillers Limited	500929	DISTILLED MATURED & BOTTLED IN IRELAND JOHN JAMESON & SON LIMITED. JJ&S JAMESON EST, 1780 INE METU. JOHN JAMESON & SON 1780 (mixta)
Ivan Kruk	501573	APERO
J. CHOO LIMITED	500930	CHOO (mixta)
Jafer Enterprises R&D, S.L.U.	502050	UNIQUE (mixta)
Jafer Enterprises R&D, S.L.U.	502048	UNIQUE (mixta)
Jafer Enterprises R&D, S.L.U.	502041	UNIQUE
Jafer Enterprises R&D, S.L.U.	502049	UNIQUE (mixta)
Jafer Enterprises R&D, S.L.U.	502043	UNIQUE
Parfums Christian Dior, S.A. y Jean Patou, a Societe par Actions Simplifiee	501965	JOY DIOR (mixta)
J.G.PADILLA y CIA. S.A.	501960	MORENITA
JIANGSU XINRI E-VEHICLE CO., LTD	501428	MIKU (mixta)
JIM BEAM BRANDS CO.	501998	KNOB CREEK
JLO Holding Company, LLC	500557	PROMISE BY JENNIFER LOPEZ
Joan Manuel Novo Pedreira	498512	AMERICAN MESH (mixta)
JOHNSON & JOHNSON	482417	ECHELON CONTOUR
JOHNSON & JOHNSON	500366	DYNABRACE
JOHNSON & JOHNSON	501134	CHROMALIGN
JOHNSON & JOHNSON	500985	DYNA+TAPE (mixta)
BODEGA MARICHAL E HIJO LTDA. y JORGE PIGNATARO OTMAN	501043	LUNA NUEVA
Josefina Alzaga	501145	FERIA MAXIMA
JOSERA GMBH & CO. KG	500059	JOSERA
JOSERA GMBH & CO. KG	500058	JOSILAC
JOSLATEA SRL	501694	DON MOSTACHO (mixta)
JOYSON KSS AUTO SAFETY S.A	500762	JSS (mixta)
Juan Dupont	501748	FUNCIONAL CROSS (mixta)
JUAN VERDIER	501226	(figurativa)
JUAN VERDIER	501225	CONEGA
JULIEN GRICHKA HENRY SAUVEUR DE BUYER	501846	ILL3
KABUSHIKI KAISHA KOBE SEIKO SHO comercializando también como KOBE STEEL LTD.	501370	KOBELCO (mixta)

Titular	N° Exp	Marca
Kansai Paint Co., Ltd.	501894	ZINCTECT
Kansai Paint Co., Ltd.	501897	RETANTECT
CHRISTINE CHOACHUY; CATHERINE CHOACHUY; JASON CARL CHOACHUY y KAREN JOYCE CHOACHUY	501301	PRANICA
CHRISTINE CHOACHUY; CATHERINE CHOACHUY; JASON CARL CHOACHUY y KAREN JOYCE CHOACHUY	501305	PRANIC
KAROLL VANESA SANDER CARNEIRO	500926	RAYITO DE LUZ (mixta)
KIA MOTORS CORPORATION	500765	TRAILSTER
KIA MOTORS CORPORATION	501495	SOUL
KIA MOTORS CORPORATION	501494	CARENS
Kia Motors Corporation	501916	KIA SERVICE PROMISE TO CARE (mixta)
Kia Motors Corporation	501493	CERATO
Kia Motors Corporation	501878	K2500
Kia Motors Corporation	501877	PICANTO
Kitchen Center S.A.	500896	FDV
Kitchen Center S.A.	500897	KITCHEN CENTER
Koenig & Bauer AG	501991	KOENIG & BAUER
Koenig & Bauer AG	501995	KOENIG & BAUER (mixta)
Koenig & Bauer AG	501999	(figurativa)
KOMATSU LTD.	501721	KOMATSU (mixta)
KRBL Limited	501142	HARROOZ
KUNG LONG BATTERIES INDUSTRIAL CO., LTD.	501600	LONG (mixta)
Kymdan America, Inc.	500852	KYMDAN
L Catterton Management Limited	501259	L CATTERTON (mixta)
LABORATORIO ELEA PHOENIX S.A.	501805	NEUMOTIDE
LABORATORIO ELEA PHOENIX S.A.	501839	LUMIERE (mixta)
LABORATORIO ELEA PHOENIX S.A.	501803	PERVICOL
LABORATORIO GADOR S.A.	501859	TAMSIFEL
LABORATORIOS CAILLON & HAMONET S.A.C.I.	500931	BIOPLEX
LABORATORIOS MONSERRAT Y ECLAIR S.A.	501331	TIKL
LAGO GROUP S.P.A.	500776	GASTONE LAGO SINCE 1968 (mixta)
LANAFIL S.A.	500807	LANAFIL CULTIVANDO CONFIANZA (mixta)
LANCOME PARFUMS ET BEAUTE & CIE	501850	L'ABSOLU ROUGE RUBY CREAM (mixta)
LARRAÑAGA, MATIAS / REGALÍA, DANIEL	501656	JUANA LA LOCA (mixta)
MESCIA MENDIVIL, NICOLAS y LARRE MALDONADO, MARTÍN	501046	M MONO (mixta)
LATAM FACTORS S.A.	500874	LATAM TRADE CAPITAL
LATAM FACTORS S.A.	500876	LTC LATAM TRADE CAPITAL
LATIN AMERICA SAFARIS S.A.	501398	LATIN AMERICA SAFARIS (mixta)
LATIN SECURITIES S.A. AGENTE DE VALORES	501641	AR PARTNERS (mixta)
LEGYS SABRINA SÁNCHEZ SOSA y JUAN MARTIN CEBALLOS ANTUNEZ	501586	LAS TORRES INMOBILIARIA (mixta)
Lenovo (Singapore) Pte. Ltd.	501368	THINKREALITY
LENTIVO S.A.	501047	CREDISOL (mixta)
LEONOR GREYL	501465	LEONOR GREYL
LGS Specialty Sales Ltd.	500851	DARLING LEMONS
LGT GRUPPE STIFTUNG	501411	LGT (mixta)
L.H IMPORTACIONES S.R.L	501075	NEVA (mixta)
Libertex International Company Limited	500914	LIBERTEX

Titular	N° Exp	Marca
L'Oréal (UK) Limited	500816	CAPELINE
LOTTE CO., LTD.	501146	XYLITOL (mixta)
Guillermo Lijtmaer y Luciana Lijtmaer	501246	LIJTMAER (mixta)
Luisa Parodi	499228	SANACIÓN SOLAR (mixta)
M. DIAS BRANCO S.A. INDÚSTRIA E COMÉRCIO DE ALIMENTOS	501209	BEL CAMPO M. DIAS BRANCO (mixta)
MAGLIOCCA FERRERO, CARLOS DANIEL	501240	MISTERIO (mixta)
MARCELO FABIAN D'AGATA INTROINI	473080	OPTICA SAN ROQUE
Marcelo Rivero	498643	AHORA GRUPO INMOBILIARIO (mixta)
MARCELO RUBEN CARAMBULA PICARONI	501822	LQQ ELECTRIC CYCLES (mixta)
María Angélica Moreira Domínguez	501251	PREGURT
Maria Belen Gamaleri	501042	LATINA ENDOSCOPIA (mixta)
MARIA CAROLINA DENTONE	501374	A TU MEDIDA CENTRO ESTETICO (mixta)
María Carolina Fernández y Virginia Urquizo	502042	MARANATHÁ EQUINOTERAPIA - VOLTEO (mixta)
MARÍA CLIO OLIVERA GARCÍA	501117	CLIO (mixta)
MARIA FERNANDA AMANTE	501852	NANDA PRODUCTO ESENCIAL
Michel Camarotta Andriotti y María Fernanda Pérez Borelli	500080	SAMBÓ (mixta)
María José Bigliante Gulpio	501022	BLACK RAINDAY BLACK WHITE (mixta)
MARIA PILAR MATEO HERRERO	499748	INESFLY
MARTIN PRESUTTI SOSA	481089	EMM ESCUELA DE MUSICA MONTEVIDEO
Martin Sevrini Villamor	501239	LA GARRAPATA
Mary Gabriela Vazquez Alonso	501482	OPTICA RIO 3 (mixta)
MARY KAY INC.	501602	MODERN CHARM GLAM
Matias Bottero	501723	ENTRE TODOS RECREACIÓN (mixta)
Matías Lopepé	501497	PASSLINE
Matias Mercado	501790	MI CONTADOR
Matias Mercado	501757	MI CONTADOR
MA/U Studio S.r.l.	500636	MA/U STUDIO
Mauro Arbiza	500068	BABY MAC (mixta)
MAYTRONICS LTD.	502002	ALWAYS CONNECTED (mixta)
MAYTRONICS LTD.	502001	WAVE (mixta)
MAYTRONICS LTD.	502000	MAYTRONICS (mixta)
MAYTRONICS LTD.	502003	(figurativa)
MB CANADIAN SCHOOL CORP.	501970	MAPLEBEAR (mixta)
MB CANADIAN SCHOOL CORP.	501985	MAPLEBEAR (mixta)
MB CANADIAN SCHOOL CORP.	501983	MAPLEBEAR (mixta)
MB CANADIAN SCHOOL CORP.	501977	MAPLEBEAR (mixta)
MB CANADIAN SCHOOL CORP.	501984	MAPLEBEAR (mixta)
MB CANADIAN SCHOOL CORP.	501979	MAPLEBEAR (mixta)
MB CANADIAN SCHOOL CORP.	501981	MAPLEBEAR (mixta)
MB CANADIAN SCHOOL CORP.	501978	MAPLEBEAR (mixta)
MB CANADIAN SCHOOL CORP.	501974	MAPLEBEAR (mixta)
McCAIN FOODS LIMITED	501812	SURECRISP
MECALUX, S.A.	501211	EASY M WMS (mixta)
MED-ART SAGLIK HIZMETLERI VE KUYUMCULUK SANAYI VE TICARET LIMITED SIRKETI	500878	ZEN DIAMOND (mixta)

Titular	N° Exp	Marca
MEDEA S.A.	501076	MEDEAMED CUIDA TU CUERPO (mixta)
MEDEA S.A.	501078	MEDEAWORK TRABAJA FUERTE (mixta)
MEDEA S.A.	501079	MEDEATEX AMA LA TRAMA. (mixta)
MEGA LABS S.A.	500899	MEGATADINA
Mega Labs S.A.	501388	INVIRASE
MENDES E DOI LTDA.	501038	MOEMA (mixta)
MENDES E DOI LTDA.	501032	BAMBOA (mixta)
Merck KGaA	501975	KIZZU
Metalock International Association Ltd	500174	METALOCK
Metalúrgica Martinazzo LTDA	500863	MARTINAZZO
METAVILA METALLURGY INDUSTRY LTD	501460	METÁVILA (mixta)
Micaela Chaves Montes	501057	AQUAPOLE
Midea Group Co., Ltd.	500824	XTREME ENGINE (mixta)
MiFinanzas SRL	501784	MICHEQUE VINCULOS RENTABLES (mixta)
MiFinanzas SRL	501785	MIFACTORING VINCULOS RENTABLES (mixta)
MIGLIARA S.A.	501565	FYRBAN
MIGLIARA S.A.	501562	CHEMMAX
MIGLIARA S.A.	501566	LAKELAND
MIGLIARA S.A.	501568	MICROMAX
MIGLIARA S.A.	501564	INTERCEPTOR
MIGLIARA S.A.	501560	SAFEGARD
MIGLIARA S.A.	501563	PYROLON
MINBROL S.A.	500251	TUNTZ
Misteril S.A.	498941	JA!
Mitsubishi Jidosha Kogyo Kabushiki Kaisha	501342	TRITON
MOLINOS RIO DE LA PLATA S.A.	502047	M MOLINOS (mixta)
MOLINOS RIO DE LA PLATA S.A.	502045	LETIZIA (mixta)
MOLINOS RIO DE LA PLATA S.A.	502039	PREFERIDO (mixta)
MONSANTO TECHNOLOGY LLC	501911	XTENDFLEX
MONTE CARLO T.V. S.A.	501726	EL ALARGUE
MONTECARLO TV. S.A.	501545	4 (mixta)
MONTECARLO TV. S.A.	501541	EL 4
MONTECARLO TV. S.A.	501539	CANAL 4
MOREIRA BESSO, GERARDO DANIEL	501077	MASTERGRAS
MOSAICA SA	500908	1901 URUGUAY BLACK ANGUS (mixta)
MPM Products Limited	500917	ENCORE
MPM Products Limited	500915	APPLAWS
MU MECANICOS UNIDOS S.A.S.	501325	VICTORIA RED BOX (mixta)
MURATEC S.R.L.	498977	EUROYESO (mixta)
Mylan Institutional Inc.	501997	OGIVRI
Nabtesco Corporation	501062	NABTESCO (mixta)
Naconos do Brasil Comércio, Importação e Exportação Ltda	500968	VOGUE (mixta)
Natalia ROSALES ME	501189	LIV
NATTURA LABORATORIOS S.A. DE C.V.	501311	HIDRACOLOR
Navistar, Inc.	501574	GENERADORES MWM A NAVISTAR COMPANY (mixta)
NBA Properties, Inc.	500875	NETS GC (mixta)
NBA Properties, Inc.	501021	T-WOLVES GAMING (mixta)
NBA Properties, Inc.	501059	LAKERS GAMING (mixta)

Titular	N° Exp	Marca
NH HOTEL GROUP, S.A.	501622	SMARTPASS (mixta)
Nicoventures Holdings Limited	501133	VYPE V (mixta)
Nidec Control Techniques Limited	500859	COMMANDER
Nidec Control Techniques Limited	500860	UNIDRIVE
NINGBO FOTILE KITCHEN WARE CO., LTD.	500814	FOTILE (mixta)
NORTE REPUESTOS SRL	501244	WANDER
NOS MODA KUMAS TEXSTIL TICARET VE SANAYI ANONIM SIRKETI	500835	FILLSSENS (mixta)
NOUS PARQUINGS URBANS, S.L.	500900	WESMARTPARK (mixta)
NOVA FORMA VIAGENS E TURISMO LTDA	501036	FORMA
NOVARTIS AG	500821	SPHEREPOINT
NOVARTIS AG	500786	ERGOBOT
NOVARTIS AG	501604	EASYPACK
NOVARTIS AG.	501302	CIBINOFIR
NOVARTIS AG.	501056	KIENDRA
NOWAK LTD.	501153	ZULU
NUEVOCENTRO SOCIEDAD ANONIMA	501487	SAN VALIENTÍN (mixta)
NUEVOCENTRO SOCIEDAD ANONIMA	501488	WHATSAPÍO (mixta)
Nutrición Profesional S.R.L.	500656	NUTPRO (mixta)
OCPAN S.A.	501341	FASHION OUTLET (mixta)
OLIMPO SOCIEDAD DE RESPONSABILIDAD LIMITADA	501572	ONE INTERNATIONAL
OPRUMIN S.A.	501553	RACINE
Organización Autónoma sin fines de lucro "TV- Novosti"	501264	RT (mixta)
"ORGANIZACION NACIONAL DE ASOCIACIONES DE JUBILADOS Y PENSIONISTAS DEL URUGUAY DEL BANCO DE PREVISION SOCIAL" (ONAJPU)	501220	NUESTRA VOZ +60 (mixta)
"ORGANIZACION NACIONAL DE ASOCIACIONES DE JUBILADOS Y PENSIONISTAS DEL URUGUAY DEL BANCO DE PREVISION SOCIAL" (ONAJPU)	501221	ONAJPU EN TV ONAJPU (mixta)
OSRAM GmbH	501279	SIRIUS HRI
Pace International, LLC	501575	PRIMAFRESH
PAMPA BEVERAGES LLC	500945	BEEFEATERS (mixta)
PAN AMERICAN ENERGY GROUP, S.L.	501945	QUANTIUM
PAN AMERICAN ENERGY GROUP, S.L.	501948	XENTURY
PAN AMERICAN ENERGY GROUP, S.L.	501947	LUMIX
PAN AMERICAN ENERGY GROUP, S.L.	501946	LUMINA
Panificadora Bimbo del Uruguay S.A.	501672	RICAMOR
Panificadora Bimbo del Uruguay S.A.	501235	MERIENDA HIT
PARRIFER LTDA.	501942	PARRILLO FERRETERÍA, PINTURERÍA, CERRAJERÍA.
paula piquet	501793	DECOPIQ (mixta)
PAYLOS S.A.	500997	AROTRAN
PAYLOS S.A.	501002	PREBIEN
PAYLOS S.A.	500998	NALCOTREX
PAYLOS S.A.	500999	BACLOX
PAYLOS S.A.	501001	BROMOTIL
PAYLOS SOCIEDAD ANONIMA	500796	ARIFLENAC
PAYLOS SOCIEDAD ANONIMA	500795	ANA Q
PEPSICO, INC.	501684	SIGUE TU PASION
PEPSICO, INC.	501682	CRUZADOS
PEPSICO, INC.	502009	TOSTITOS (mixta)
PEPSICO, INC.	501892	FOR THE LOVE OF IT
PERNOD RICARD ITALIA S.P.A.	500553	RAMAZZOTTI (mixta)
PERUFARMA S.A.	501799	MOMMY & ME (mixta)
PESITRO HEALTHCARE PRODUCTS CO., LTD	501340	PESITRO

Titular	N° Exp	Marca
PETROQUIMICA CUYO SOCIEDAD ANÓNIMA, INDUSTRIAL Y COMERCIAL	501781	CUYOTEC (mixta)
PETROQUIMICA CUYO SOCIEDAD ANÓNIMA, INDUSTRIAL Y COMERCIAL	501780	PETROCUYO (mixta)
PHARMATON AG	500805	PHARMATON (mixta)
PHARMATON AG	500804	PHARMATON (mixta)
PHARMOS S.A.	500927	DURACT DÚO
Philip Morris Products S.A.	501809	IQOS (mixta)
PIAGGIO & C. S.P.A.	501797	APRILIA
PIERRE BALMAIN S.A.S.	500811	B (mixta)
PLÁSTICOS DE HONDURAS S.A. DE C.V.	501666	PLASTIMÁS (mixta)
POLARIS INDUSTRIES INC.	501328	GENERAL
POPSOCKETS LLC	500941	POPSOCKETS (mixta)
POPSOCKETS LLC	500942	(figurativa)
PRESTIGE ZONA LIBRE CORP.	501358	LONG BEACH POLO CLUB
PREVYSO S.R.L.	501542	PREVYSO (mixta)
PriceSmart, Inc.	501612	AEROPOST
PriceSmart, Inc.	501613	A (mixta)
PriceSmart, Inc.	501615	PRICESMART
Proquimur S.A.	501390	KARDEX
PROVEEDORA TABASARA S.A.	498274	(figurativa)
PUIG FRANCE, Société par Actions Simplifiée	500844	BLACK XS
PUIG FRANCE, Société par Actions Simplifiée	500815	PACO RABANNE XS (mixta)
PUMA SE	500060	(figurativa)
PUMA SE	500061	PUMA (mixta)
PURE TOBACCO INDÚSTRIA DE FUMO LTDA.	500763	S SAFRA PURE TOBACCO (mixta)
PYXIS SA.	501402	GUAYOYO (mixta)
QILIN HESHENG NETWORK TECHNOLOGY INC.	500993	APUS
QILIN HESHENG NETWORK TECHNOLOGY INC.	500992	(figurativa)
QUIMICA SILEX (URUGUAY) S.A.	500073	XANATIVA
RAÇÕES REIS DISTRIBUIDORA DE ARTIGOS PET LTDA.	500901	BAW WAW (mixta)
RADU INDÚSTRIA, IMPORTAÇÃO E EXPORTAÇÃO LTDA	500969	BAGAGGIO (mixta)
RAFAEL DI MARTINO	502036	LLAVE YA (mixta)
RAFAEL DI MARTINO	502029	DI MARTINO
Rafael Gastelu Scaglia	501355	SEVEN GROUP URUGUAY (mixta)
Raul Romero Lemos	502027	SAN JOSÉ DE MAYO CAPITAL DE LA PAYADA (mixta)
Realme Chongqing Mobile Telecommunications Corp., Ltd.	501688	REALME (mixta)
Realme Chongqing Mobile Telecommunications Corp., Ltd.	500994	R (mixta)
RECIBIDA POR ERROR	501933	RECIBIDA POR ERROR
RENZO GATTO TROCHON	500971	VELVET
Richard Cuello	501277	NARETO RIDE YOUR LIFE BY CUELLO BIKE (mixta)
RIMOLLI MATTURRO, PABLO ANDRÉS	501611	SAPORI NATURALMENTE DELICIOSOS (mixta)
RIVADULLA, SANDRA SONIA	501280	KÜME
ROBERTO OLIVER STUTZ	501599	LOS GANSOS JOSEPH & CLEMENTINA (mixta)
Rodrigo Sebastián Miguel	501738	CANGREJO AZUL
RODRIGUEZ, VICTORIA	501188	REENCONTRATE
rosana stocco	501058	CELICIOSOS (mixta)
S.A Miguel Campodónico LTDA	501208	MOLINO CAMPODÓNICO
SAFRUNAT, S.L.	484143	ANELA FRUITS (mixta)

Titular	N° Exp	Marca
Saint-Gobain Canalização Ltda.	501109	KORUPAM
SANITY CARE INTERNACION DOMICILIARIA S.R.L.	501815	SANITY CARE INTERNACIÓN DOMICILIARIA (mixta)
SANOBI BIOTECHNOLOGY	501863	LIBTAYO (mixta)
SANOBI PASTEUR INC.	501831	NUQUADMEN
SANTAIGO CASTELLS	500081	LA CASA DE LA MONEDA
SANTANDER INVESTMENT BANK LIMITED	502046	SANTANDER CORPORATE & INVESTMENT BANKING (mixta)
SAUL CHAYO, ALEX NELSON	500820	MAGMA
Sedgwick Claims Management Services, Inc.	501040	SEDGWICK
Sedgwick Claims Management Services, Inc.	501041	(figurativa)
SEGURIDAD INDUSTRIAL, S.A.	501114	AF AUTOFREN SEINSA (mixta)
Select Sires, Inc.	500262	GRAZINGPRO
SELVIR S.A.	500789	BREME (mixta)
SEMINARIUM INTERNACIONAL SPA	500343	SEMINARIUM (mixta)
SERVICIO Y TECNOLOGIA DEL CAUCHO, S.L.	501848	STC (mixta)
SERVIMEDIC S.A.	501101	NOVAGENE (mixta)
SERVIMEDIC S.A.	501102	SAUBER-O (mixta)
Shandong Luye Pharmaceutical Co.,Ltd.	501556	LUYE (mixta)
SHEILA RODRIGUEZ LOPEZ	500792	SHEI
Shen zhen topower Technology Co,Limited	501782	SUNVAPE
Shen zhen topower Technology Co,Limited	502055	(figurativa)
Shenzhen Ouni Technology co.,ltd.	501151	ONIKUMA
Shenzhen Ouni Technology co.,ltd.	501152	(figurativa)
Shenzhen Xfanic Technology Co., Ltd	501349	XFANIC (mixta)
Shenzhen Yale Electronics Co., Ltd.	501061	AWEI (mixta)
Sheraton International IP, LLC	501309	S (mixta)
SHIMANO INC.	501674	BIKE DAILY
Siemens Healthcare Diagnostics Inc.	501835	ATELLICA
SILVIA RECH	500822	PERLAS DE MOZZARELLA
SINDON S.A.	501304	LOS LIMANUEVA (mixta)
SketchOn Inc.	500225	PRINKER. COLOR YOUR WAY (mixta)
SME RETAIL S.A.S.	501601	TUALBAÑIL.COM (mixta)
SOCIEDAD CRIADORES DE MERILIN e INSTITUTO NACIONAL DE INVESTIGACION AGROPECUARIA (INIA)	500296	MERILIN PLUS
Socofar S.A.	501315	VITAMIN CHOICE
SODIMAC S.A.	501584	HOMY BY JUST HOME COLLECTION
Solventa S.A.S.	501115	SOLVENTA (mixta)
SOPHIA HOLDINGS, S.A. DE C.V.	501658	LENSOPHI
SOPHIA HOLDINGS, S.A. DE C.V.	501066	BRISTRIO
SOPHIA HOLDINGS, S.A. DE C.V.	501065	NANODROP
SOPHIA HOLDINGS, S.A. DE C.V.	501063	AQUADRAN
SOYAL TECHNOLOGY CO., LTD.	501800	SOYAL (mixta)
Space Exploration Technologies Corp.	501030	SPACEX
Space Exploration Technologies Corp.	501031	STARLINK
Spectrum Cannabis Canada Ltd.	501160	SPECTRUM URUGUAY
Spectrum Cannabis Canada Ltd.	500856	SPECTRUM CANNABIS URUGUAY
Spectrum Cannabis Canada Ltd.	501907	MEDICAL CANNABIS. SIMPLIFIED.
SPEFAR S.A.	501389	PERFECTIL
Spezial S.A.	500857	SP SPEZIAL (mixta)

Titular	N° Exp	Marca
MIRAS, EMILIO y STARICCO, MARIA VIRGINIA	500843	GRUPO COLONIA S.A. (mixta)
STÉFANO RADESCA SALES	501470	BATERIAS LEON (mixta)
Stora Enso Oyj	500866	STORA ENSO
STRYKER CORPORATION	501275	T7 (mixta)
Subway IP LLC	501166	S (mixta)
Subway IP LLC	501165	SUBWAY (mixta)
SUCESION CARLOS SCHNECK S.A.	501082	HAMBURGUESA PREMIUM XL SCHNECK (mixta)
SUPERMERCADOS DISCO DEL URUGUAY S.A.	501521	FRESH MARKET (mixta)
SUPERMERCADOS DISCO DEL URUGUAY S.A.	501525	FRESH MARKET (mixta)
SUPERMERCADOS DISCO DEL URUGUAY S.A.	501523	FRESH MARKET (mixta)
SYLENTIS, S.A.U.	501439	ECIFYE
SYLENTIS, S.A.U.	501442	DRINZYA
SYNGENTA PARTICIPATIONS AG	501876	TRASPECT
TAISON S.A.	501813	FÁCILFLET (mixta)
TAISON SOCIEDAD ANONIMA	500797	EXCALIBUR MUSIC BAR
TAISON SOCIEDAD ANONIMA	500069	CAR WASH EL SPA DE TU AUTOMÓVIL (mixta)
TAISON SOCIEDAD ANONIMA	500950	SEXCITAR COMPANIES OF LOVE WWW.SEXCITAR.COM (mixta)
TAISON SOCIEDAD ANÓNIMA	501154	EUREKA
Tarleo S.A.	501198	ATH ATHLETIC OUTLET (mixta)
TCC S.A.S.	502031	TCC CUMPLE (mixta)
TECHNOFORM CAPRANO + BRUNNHOFER GMBH	501116	T (mixta)
TECNICA DE FLUIDOS, S.L.U.	501229	TECNICA DE FLUIDOS (mixta)
TELEFONICA, S.A.	501353	# RECONNECTA (mixta)
TELESALUD SPA	501582	TELEDOC
Tequileria Milagro, S.A. de C.V.	502040	MILAGRO
TGL Uruguay SA	501125	THE GRAIN LEADER (mixta)
Thales Deutschland GmbH	501169	VALTRAC (mixta)
The Bank of Nova Scotia	500957	S (mixta)
THE BRIDGE S.R.L.	501192	VIAMIA (mixta)
THE CLOROX INTERNATIONAL COMPANY	501889	AGUA JANE (mixta)
THE COCA-COLA COMPANY	500841	WABI PAY (mixta)
THE COCA-COLA COMPANY	501760	CEPITA DEL VALLE FRUT (mixta)
THE COCA-COLA COMPANY	501445	COCA-COLA ENERGY (mixta)
THE COCA-COLA COMPANY	500893	WABI (mixta)
The Gillette Company LLC	501322	GILLETTE GUARD
The Nikka Whisky Distilling Co., Ltd.	501423	NIKKA (mixta)
The Nikka Whisky Distilling Co., Ltd.	501424	NIKKA (mixta)
The Nikka Whisky Distilling Co., Ltd.	501425	NIKKA WHISKY SINGLE MALT YOICHI (mixta)
THE PIZZA STORAGE LLC	501249	LOS INMORTALES (mixta)
The Wonderful Company LLC	501258	WONDERFUL FAMILY OF BRANDS
Tigercat International Inc.	500647	TCI (mixta)
Tigercat International Inc.	500650	TCI (mixta)
Tigercat International Inc.	500670	TCI (mixta)
Tigercat International Inc.	500645	TCI (mixta)
Tigercat International Inc.	500640	(figurativa)
TILRAY INC.	501391	TILRAY LATIN AMERICA
TOLPERY CORPORATION SA	501810	OH! GIFT CARD (mixta)

Titular	N° Exp	Marca
TORRENT FIMER, S.L.	501107	QUICOOK
TRICK LTDA.	502028	COMET
TWEED INC.	501443	TWEED
TWEED INC.	501444	TWEED (mixta)
TWEED INC.	502014	JBOT
TWEED INC.	502012	SEAWEED
TWEED INC.	502013	CRAFTGROW
TWEED INC.	501711	EQ
Ulthera, Inc.	483764	ULTHERA
Unifi, Inc.	501854	REPREVE
UNILEVER N.V.	501016	YOY (mixta)
UNILEVER N.V.	501291	UNI PROFESIONAL
UNION DE VENDEDORES DE CARNE	500791	CARNICERIA TRADICIONAL ESPECIALIZADA (mixta)
United Bible Societies Association, Inc.	501472	RVC REINA VALERA CONTEMPORÁNEA (mixta)
URUFARMA S.A.	502017	APRITANT
VALENTIN BIANCHI S.A.C.I.F.	501069	MARLÓ
VALENTINO S.P.A.	501283	VLTN
Vanessa Rios	498801	ESPACIO HARA (mixta)
Vans, Inc.	501033	(figurativa)
Vans, Inc.	501067	V (mixta)
VATIO S.R.L.	501119	VATIO (mixta)
VELAZQUEZ GOMEZ, JOAQUIN EZEQUIEL	501775	CITIVEL (mixta)
Verisure Sàrl	500834	ZEROVISION NO SE PUEDE ROBAR LO QUE NO SE VE
Verisure Sàrl	500833	NO SE PUEDE ROBAR LO QUE NO SE VE
Verisure Sàrl	500832	ZEROVISION
Verisure Sàrl	501230	VERISURE SMART ALARMS (mixta)
Verisure Sàrl	501228	ALARMA SENTINEL (mixta)
Verisure Sàrl	501227	ALARMA SENTINEL
Victoria Bernardi	500972	NORDEN PRODUCIMOS EMOCIONES (mixta)
VICTORIA S.A.	501039	GEOVICTORIA (mixta)
ViiV Healthcare Company	500943	CABENUVA
VIÑA ALTAIR S.P.A.	501255	VIÑAMAR
VIÑA ALTAIR S.P.A.	501796	VIÑAMAR DE CASABLANCA (mixta)
VIÑA EDÉN SA	499027	DESPEGADO
VIÑA EDÉN SA	499023	RUTA 12
VIÑA EDÉN SA	499024	PUEBLO EDÉN
VIÑA EDÉN SA	499026	VIÑA EDÉN
VIÑA EDÉN SA	499025	RUTA 12
Viña Luis Felipe Edwards Ltda.	501619	LOMA NEGRA
Viña Luis Felipe Edwards Ltda.	501621	LUIS FELIPE EDWARDS ORIGEN
Viña Luis Felipe Edwards Ltda.	501459	LUIS FELIPE EDWARDS
Violeta Sosa	500996	VIRTUAL Z (mixta)
VIRBAC S.A.	500960	VEGGIEDENT
Volkswagen Aktiengesellschaft	501317	ID.
Warner Media, LLC	501095	WARNERMEDIA (mixta)
Warner Media, LLC	501097	WARNERMEDIA
WESTINGHOUSE ELECTRIC CORPORATION	501909	W WESTINGHOUSE (mixta)

Titular	N° Exp	Marca
Williar Smith Nacimiento Tabailan	500066	PRIMER
WORLD COLORS BRASIL LTDA EPP.	501207	WORLD COLORS (mixta)
WPP Luxembourg Gamma Sarl	501851	VMLY&R (mixta)
WYBOROWA S.A.	501712	LET'S MEET
XIMENA SAVALANI	501729	INDORE (mixta)
YA, ZHU JI	500837	T & AMP; G (mixta)
Yara International ASA	500983	PROMICRO
YILDIZ HOLDING A.S.	500810	ÜLKER ONEO (mixta)
YPF SOCIEDAD ANONIMA	501743	YPF FILLER
Yves Saint Laurent Parfums	501778	YSL Y LIVE (mixta)
ZARUCKI, JAIME	501314	CREDITÁ
ZENDRANOR SA	501798	PIPPO ALMACENES
ZHEJIANG GEELY HOLDING GROUP CO., LTD.	500057	EMGRAND (mixta)
Zhejiang Meimi Technological Development CO., LTD	501143	TATE (mixta)
Zhejiang Xibin Import and Export Co., Ltd.	500777	XIMIVOGUE
ZODIAC INTERNATIONAL CORPORATION	500757	LANTERA
Zoetis Services LLC	500895	SEARCHPOINT
Zoetis Services LLC	501029	FELIPOINT
ZONA LAPTOP S.R.L.	501768	CASHBACK (mixta)
3M COMPANY	501448	LITTMANN

ÍNDICE POR TITULARES DE FRASES PUBLICITARIAS

Titular	N° Exp	Marca
LANAFIL S.A.	500808	LANAFIL CULTIVANDO CONFIANZA
LEVITIN KIRCHHEIMER, MAURICIO	502011	MORE IS MORE
MAPFRE ESPAÑA, COMPAÑÍA DE SEGUROS Y REASEGUROS, S.A.	500935	MAPFRE TU ASEGURADORA GLOBAL DE CONFIANZA
PAN AMERICAN ENERGY GROUP, S.L.	501951	REVOLUCIONA
PAN AMERICAN ENERGY GROUP, S.L.	501950	VIVI LA DIFERENCIA
PAN AMERICAN ENERGY GROUP, S.L.	501949	SUPERA LOS LIMITES
STOKELY-VAN CAMP, INC.	501956	EL AGUA ACTIVA DE GATORADE
STOKELY-VAN CAMP, INC.	500962	MAKE THEM SWEAT
STOKELY-VAN CAMP, INC.	500961	HACELOS TRANSPIRAR
TA-TA S.A.	501418	ESPOSIBLE (mixta)
TA-TA S.A.	501263	ACOMPAÑÁNDOTE EN CADA MOMENTO
The Bank of Nova Scotia	481058	TÚ DECIDES, NOSOTROS TE ASESORAMOS
TIBEFox S.A.	501821	UNA NUEVA FORMA DE VIVIR EN URUGUAY

ÍNDICE

Listado de Códigos Utilizados en el Boletín.....	7
Listado de Agentes de la Propiedad Industrial	11
Solicitudes de Marcas	23
Solicitudes de Frases Publicitarias	285
Rectificaciones de Marcas	290
Rectificaciones de Marcas de Certificacion O Garantia	291
Resoluciones de Marcas, Concedidas.....	293
Resoluciones de Frases Publicitarias, Concedidas.....	326
Resoluciones de Marcas, desestimadas (Art. 92, D. 34/999).....	327
Resoluciones de Marcas, desistidas (Art. 90, D. 34/999).....	328
Resoluciones de Marcas, desistidas (Art. 90, D. 34/999).....	328
Resoluciones de Renovaciones, Concedidas.....	329
Transferencias.....	330
Transferencias de Patentes	346
Cambios de Nombre	346
Cambios de Nombre de Frases Publicitarias.....	353
Cambios de Domicilio.....	354
Cambios de Domicilio de Frases Publicitarias	365
Cambios de Domicilio de Patentes.....	365
Cambios de Domicilio de Diseños Industriales.....	366
Notarial desistimientos	366
Resoluciones de Patentes, Concedidas	366
Resoluciones de Diseños Industriales, Concedidas	367
Resoluciones de Modelos de Utilidad, Concedidas	368
Resoluciones de Patentes, desestimadas.....	369
Resoluciones de Diseños Industriales, desestimadas.....	369
Resoluciones de Diseños Industriales, desistidas.....	369
Resoluciones de Patentes, Abandonadas.....	369
Resoluciones de Diseños Industriales, Abandonadas.....	372
Notificaciones de la División Marcas.....	373
Extractos de Licencias.....	383
Solicitudes de Patentes de Invención.....	391
Solicitudes de Diseños Industriales.....	422
Solicitudes de Modelos de Utilidad.....	432
Índice por Titulares de Marcas	439
Índice por Titulares de Frases Publicitarias.....	456
Índice	459

Depósito legal 325.532
(N° 233)
Impreso en D.N.P.I.
E-mail: administracion.dnpi@miem.gub.uy
Rincón 719 Telefax 2840 1234
C.P. 11.000
Montevideo – Uruguay

Montevideo, 28 de febrero de 2019

Febrero 2019