

REPUBLICA ORIENTAL DEL URUGUAY

MINISTERIO DE INDUSTRIA, ENERGIA Y MINERIA

DIRECCION NACIONAL DE LA PROPIEDAD INDUSTRIAL

BOLETIN

de la

Propiedad Industrial

N° 235



MIEMDNPI

DIRECCION NACIONAL DE LA PROPIEDAD INDUSTRIAL

30 de Abril de 2019

República Oriental del Uruguay



*Dirección Nacional de la
Propiedad Industrial*

BOLETÍN
DE LA PROPIEDAD
INDUSTRIAL

ISSN 2301 – 1777
Impreso en D.N.P.I.
Permiso N° 2160 (Biblioteca Nacional)
URUGUAY

REPÚBLICA ORIENTAL DEL URUGUAY



MINISTERIO DE INDUSTRIA, ENERGÍA Y MINERÍA

DIRECCIÓN NACIONAL DE LA PROPIEDAD INDUSTRIAL

ING. GUILLERMO MONCECCHI
MINISTRO DE INDUSTRIA, ENERGÍA Y MINERÍA

ING. AGR. OLGA OTEGUI
SUBSECRETARIA
MINISTERIO DE INDUSTRIA, ENERGÍA Y MINERÍA

DRA. FERNANDA CARDONA
DIRECTORA GENERAL DE SECRETARÍA
MINISTERIO DE INDUSTRIA, ENERGÍA Y MINERÍA

DRA. MARIANELA DELOR
DIRECTORA NACIONAL
DIRECCIÓN NACIONAL DE LA PROPIEDAD INDUSTRIAL

de acuerdo a lo establecido por los artículos 80 y 101 de la Ley
N° 17.011 de fecha 25 de Setiembre de 1998 ésta es la
Publicación Oficial de la Dirección Nacional de la Propiedad
Industrial, Unidad Ejecutora del Ministerio de Industria, Energía
y Minería, cuyo cometido sustantivo es administrar y proteger el
derecho de la Propiedad Industrial.

RINCON 719 – Teléfono 2900 0658 – C.P. 11.000

e-mail: secretaria.dnpi@miem.gub.uy

<http://www.miem.gub.uy>

LISTADO DE CÓDIGOS UTILIZADOS EN EL BOLETÍN

LISTA DE CÓDIGOS, POR ORDEN ALFABÉTICO, Y LOS NOMBRES CORRESPONDIENTES (ABREVIADOS) DE ESTADOS, OTRAS ENTIDADES Y ORGANIZACIONES INTERGUBERNAMENTALES.

AD	ANDORRA	CS	SERBIA Y MONTENEGRO
AE	EMIRATOS ARABES UNIDOS	CU	CUBA
AF	AFGANISTAN	CV	CABO VERDE
AG	ANTIGUA Y BARBUDA	CY	CHIPRE
AI	ANGUILLA	CZ	REPUBLICA CHECA
AL	ALBANIA		
AM	ARMENIA	DE	ALEMANIA
AN	ANTILLAS NEERLANDESAS	DJ	DJIBOUTI
AO	ANGOLA	DK	DINAMARCA
AP	ORGANIZACIÓN REGIONAL AFRICANA DE LA PROPIEDAD INDUSTRIAL (ARIPO)	DM	DOMINICA
AR	ARGENTINA	DO	REPUBLICA DOMINICANA
AT	AUSTRIA	DZ	ARGELIA
AU	AUSTRALIA		
AW	ARUBA	EA	ORGANIZACIÓN EUROASIÁTICA DE PATENTES (EAPO)
AZ	AZERBAIYAN	EC	ECUADOR
		EE	ESTONIA
BA	BOSNIA Y HERZEGOVINA	EG	EGIPTO
BB	BARBADOS	EH	SAHARA OCCIDENTAL
BD	BANGLADESH	EM	OFICINA PARA LA ARMONIZACIÓN DEL MERCADO INTERIOR (MARCAS Y DIBUJOS Y MODELOS) (OAMI)
BE	BELGICA	EP	OFICINA EUROPEA DE PATENTES (OEP)
BF	BURKINA FASO	ER	ERITREA
BG	BULGARIA	ES	ESPAÑA
BH	BAHREIN	ET	ETIOPIA
BI	BURUNDI		
BJ	BENIN	FI	FINLANDIA
BM	BERMUDA	FJ	FIJI
BN	BRUNEI DARUSSALAM	FK	ISLAS FALKLAND (MALVINAS)
BO	BOLIVIA	FO	ISLAS FEROE
BR	BRASIL	FR	FRANCIA
BS	BAHAMAS		
BT	BHUTAN	GA	GABON
BV	ISLA BOUVET	GB	REINO UNIDO
BW	BOTSWANA	GC	OFICINA DE PATENTES DEL CONSEJO DE COOPERACION DE LOS ESTADOS ARABES DEL GOLFO (CCG)
BX	OFICINA BENELUX DE MARCAS (BBM) Y OFICINA BENELUX DE DIBUJOS Y MODELOS (BBDM)		
BY	BELARUS	GD	GRANADA
BZ	BELICE	GE	GEORGIA
		GH	GHANA
CA	CANADA	GI	GIBRALTAR
CD	REPUBLICA DEMOCRATICA DEL CONGO	GL	GROENLANDIA
CF	REPUBLICA CENTROAFRICANA	GM	GAMBIA
CG	CONGO	GN	GUINEA
CH	SUIZA	GQ	GUINEA ECUATORIAL
CI	COTE D'IVOIRE	GR	GRECIA
CK	ISLAS COOK	GS	ISLAS GEORGIA DEL SUR Y SANDWICH DEL SUR
CL	CHILE	GT	GUATEMALA
CM	CAMERUN	GW	GUINEA - BISSAU
CN	CHINA	GY	GUYANA
CO	COLOMBIA	HK	REGION ADMINISTRATIVA ESPECIAL DE HONG KONG DE LA REPUBLICA POPULAR DE CHINA
CR	COSTA RICA		

HN	HONDURAS	MZ	MOZAMBIQUE
HR	CROACIA	NA	NAMIBIA
HT	HAITI	NE	NIGER
HU	HUNGRIA	NG	NIGERIA
IB	OFICINA INTERNACIONAL DE LA ORGANIZACIÓN MUNDIAL DE LA PROPIEDAD INTELECTUAL (OMPI)	NI	NICARAGUA
ID	INDONESIA	NL	PAISES BAJOS
IE	IRLANDA	NO	NORUEGA
IM	ISLA DE MAN	NP	NEPAL
IL	ISRAEL	NR	NAURU
IN	INDIA	NZ	NUEVA ZELANDIA
IQ	IRAQ	OA	ORGANIZACION AFRICANA DE LA PROPIEDAD INTELECTUAL (OAPI)
IR	IRAN(REPUBLICA ISLAMICA DEL)	OM	OMAN
IS	ISLANDIA	PA	PANAMA
IT	ITALIA	PE	PERU
JM	JAMAICA	PG	PAPUA NUEVA GUINEA
JO	JORDANIA	PH	FILIPINAS
JP	JAPON	PK	PAKISTAN
KE	KENYA	PL	POLONIA
KG	KIRGUISTAN	PT	PORTUGAL
KH	CAMBOYA	PW	PALAU
KI	KIRIBATI	PY	PARAGUAY
KM	COMORAS	QA	QATAR
KN	SAINT KITTS Y NEVIS	RO	RUMANIA
KP	REPUBLICA POPULAR DEMOCRATICA DE COREA	RS	SERBIA
KR	REPUBLICA DE COREA	RU	FEDERACION DE RUSIA
KW	KUWAIT	RW	RWANDA
KY	ISLAS CAIMAN	SA	ARABIA SAUDITA
KZ	KAZAKSTAN	SB	ISLAS SALOMON
LA	REPUBLICA DEMOCRATICA POPULAR LAO	SC	SEYCHELLES
LB	LIBANO	SD	SUDAN
LC	SANTA LUCIA	SE	SUECIA
LI	LIECHTENSTEIN	SG	SINGAPUR
LK	SRI LANKA	SH	SANTA HELENA
LR	LIBERIA	SI	ESLOVENIA
LS	LESOTHO	SK	ESLOVAQUIA
LT	LITUANIA	SL	SIERRA LEONA
LU	LUXEMBURGO	SM	SAN MARINO
LV	LETONIA	SN	SENEGAL
LY	JAMAHIRIYA ARABE LIBIA	SO	SOMALIA
MA	MARRUECOS	SR	SURINAME
MC	MONACO	ST	SANTO TOME Y PRINCIPE
MD	REPUBLICA DE MOLDOVA	SV	EL SALVADOR
ME	MONTENEGRO	SY	REPUBLICA ARABE SIRIA
MG	MADAGASCAR	SZ	SWAZILANDIA
MK	EX REPUBLICA YUGOSLAVA DE MACEDONIA	TC	ISLAS TURCOS Y CAICOS
ML	MALI	TD	CHAD
MM	MYANMAR	TG	TOGO
MN	MONGOLIA	TH	TAILANDIA
MO	MACAO	TJ	TAYIKISTAN
MP	ISLAS MARIANAS SEPTENTRIONALES	TM	TURKMENISTAN
MR	MAURITANIA	TN	TUNEZ
MS	MONTSERRAT	TO	TONGA
MT	MALTA	TP	TIMOR ORIENTAL
MU	MAURICIO	TR	TURQUIA
MV	MALDIVAS	TT	TRINIDAD Y TOBAGO
MW	MALAWI	TV	TUVALU
MX	MEXICO		
MY	MALASIA		

TW	TAIWAN, PROVINCIA DE CHINA	VN	VIET NAM
TZ	REPUBLICA UNIDA DE TANZANIA	VU	VANUATU
UA	UCRANIA	WO	ORGANIZACIÓN MUNDIAL DE LA PROPIEDAD INTELLECTUAL (OMPI) (OFICINA INTERNACIONAL DE)
UG	UGANDA	WS	SAMOA
US	ESTADOS UNIDOS DE AMERICA	YE	YEMEN
UY	URUGUAY	ZA	SUDAFRICA
UZ	UZBEKISTAN	ZM	ZAMBIA
VA	SANTA SEDE	ZW	ZIMBABWE
VC	SAN VICENTE Y LAS GRANADINAS		
VE	VENEZUELA		
VG	ISLAS VIRGENES (BRITANICAS)		

MARCAS (Norma OMPI St. 60)

- (210) – Número de Solicitud.
- (730) – Nombre y dirección del solicitante o titular del Registro.
- (220) – Fecha de presentación de la solicitud.
- (511) – Clase y/o Producto o Servicio protegido (Clasificación de Niza) (Novena Edición).
- (540) – Reproducción de la Marca.
- (300) – Datos relativos a la prioridad en virtud del Convenio de la Unión de París (Número asignado a la primera solicitud, fecha de presentación de la primera solicitud, código de la Norma Ompi St 3 de la Oficina nacional o regional donde se presentó la primera solicitud).

- (591) – Información relativa a los colores reivindicados.
- (551) – Indicación de que la marca es una marca colectiva o una marca de certificación o garantía.
- (554) – Marca tridimensional.
- (556) – Marca sonora, incluidas las características.
- (740) - Datos del Agente de la Propiedad Industrial.

PATENTES Y MODELOS DE UTILIDAD (Norma OMPI St. 9)

- (21) - Número de la solicitud de Invención o Modelo de Utilidad.
- (22) - Fecha de presentación de la solicitud.
- (12) - Designación del tipo de documento.
- (71) - Datos del solicitante, incluyendo nombre y país de origen.
- (72) - Nombre del Inventor/es.
- (51) - Clasificación Internacional de Patentes (Clasificación de Estrasburgo) (Sexta Edición).
- (54) - Título de la Invención.
- (57) - Resumen y diseño de la invención o descripción del modelo de utilidad o diseño (no más de 100 palabras).
- (74) - Nombre del Agente de la Propiedad Industrial.
- (30) - Datos relativos a la prioridad en virtud del Convenio de la Unión de París.
- (31) - Número asignado a la solicitud prioritaria o reválida.
- (32) - Fecha de depósito de la solicitud prioritaria.
- (33) - Código de la Norma St. 3 de Ompi que identifica a la Oficina de Propiedad Industrial que ha atribuido el número a la solicitud prioritaria o de la Organización que ha atribuido el número de la solicitud regional prioritaria (para las solicitudes internacionales registradas en virtud del PCT, debe utilizarse el Código "WO").

A continuación del número de la solicitud correspondiente (Código 21), deberá aplicarse el código normalizado para la identificación de los diferentes tipos de documentos de patentes (Norma Ompi St. 16):

A1: Invención Primaria

U: Modelo de Utilidad

DISEÑOS Y MODELOS INDUSTRIALES (Norma OMPI St. 80)

- (21) - Número de la solicitud del diseño o modelo industrial.
- (22) - Fecha de presentación de la solicitud.
- (12) - Designación del tipo de documento.
- (71) - Datos del solicitante, incluyendo nombre y país de origen.
- (72) - Nombre del creador/es.
- (51) - Clasificación Internacional para los Dibujos y Modelos Industriales (Clasificación de Locarno) (Sexta Edición).
- (54) - Título del Diseño o Modelo.
- (57) - Resumen y descripción del diseño o modelo industrial incluidas las indicaciones de colores (no más de 100 palabras).
- (74) - Nombre del Agente de la Propiedad Industrial.
- (30) - Datos relativos a la prioridad en virtud del Convenio de la Unión de París.
- (31) - Número asignado a la solicitud prioritaria o reválida.
- (32) - Fecha de depósito de la solicitud prioritaria.
- (33) - Código de la Norma St. 3 de Ompi identificando a la Oficina nacional o regional u organización en la que se presentó la solicitud prioritaria (para los depósitos internacionales presentados en virtud del Arreglo de La Haya, se debe utilizar el Código "WO"). A continuación del número de la solicitud correspondiente (Código 21) deberá aplicarse el código normalizado para la identificación de los diferentes tipos de documentos (Norma OMPI St. 17):

Q: Diseños y Modelos Industriales

Listado de Agentes de la Propiedad Industrial

Nro	Nombre	Dirección	CP	Teléfono	Fax	E-mail
3	CIKATO LAY, MANFREDO ANDRES	Araucana 1277	11400	2606.06.06	2606.14.39	cikato@cikato.com.uy
6	MARINARI SEXTO, WALTER HUGO	25 de Mayo 576	11000	2916.34.55	2916.21.93	bacot@bacot.com.uy
8	ARROLI TELESCA, RUBEN JOSE	Ituzaingó 1485 esc.12	11000	2915.94.75		
12	FREIRA SERRAT, CARLOS MARIA	Río Negro 1394 piso 10 esc.10	11100	2901.16.70/ 2901.58.32		
15	DAIQUI BALMACEDA, JUAN CARLOS	Río Negro 1394 piso 10 esc.10	11100			
16	GIMENEZ SORHUET, ROBERTO DARIO	Florida 1485 ap.301	11000	2901.22.78		
17	PONCE DE LEON MURO, JULIO CESAR	Florida 1485 ap.301	11000	2901.22.78		
18	BACOT SILVEIRA, OSCAR TULIO	25 de Mayo 576	11000	2916.34.69	2916.21.93	obacot@bacot.com.uy
19	FREIRA SERRAT, JUAN MIGUEL	Plaza Cagancha 1335 esc. 317/18	11100	2900.06.86	2908.71.27	jmfreira@adinet.com.uy
20	FOX TAYLOR, NORMAN ALEXANDER	Pedro Murillo 6136	11500	2604.03.60	2604.66.69	nfox@fox.com.uy
21	LAMAS BALESTRA, MARIO DANIEL	Lucerna 6273	11400	2600.37.67		dlamas@lamasgrimaldi.com.uy
23	BONADA ASUAGA, ROBERTO GUZMAN	Lancasteriana 2359 bis	11400	2600.72.24		
24	LANZON MAZZELLO, RAFAEL EDUARDO	Brandzen 1961 esc.102	11200	2408.50.38	2409.97.61	rlanzon@lanzoni.com.uy
25	PIÑEYRO CAMACHO, MARTHA NELIDA	Plaza Independencia 848 1er. Piso	11000	2908.81.36		mpineyro@montevideo.com.uy
26	VECINO SANCHEZ, GERMAN	Mones Roses 6937	11500	2604.16.04	2604.66.04	gvecino@ppv.com.uy
28	MEDINA YLLA, EDUARDO JOSE	Av. Garibaldi 2185		2203.93.06/ 2209.51.40	2200.74.74	marcypat@adinet.com.uy
29	PITTALUGA SHAW, JUAN ANTONIO	Echevarriarza 3535 Of. 1601 Torre A	11300	2623.29.59	2623.29.57	juan@pittaluga.com
30	MAESO VALINO, MARIA CRISTINA	Colonia 1825 apto.402				
31	PILAS SEMICHEVICH, RODOLFO	Av. Uruguay 2049 bis	11100	2409.36.02	2401.55.72	uruguay@pilasnet.com.uy

Nro	Nombre	Dirección	CP	Teléfono	Fax	E-mail
32	MELGAR PEREZ, ASTUR EULOGIO	Av. Uruguay 1826	11100	2409.17.00	2402.30.55	
34	FERNANDEZ SECCO, GONZALO JOSE	25 de Mayo 467 piso 5	11000	2916.19.13	2916.57.40	gonzalo@fernandezsecco.com.uy
35	D' ALESSANDRO VALIDO, JULIO CESAR	Juan Paullier 2015	11200	2400.39.70		
37	FERNANDEZ PEREZ, EDUARDO LUIS	Fernández Crespo 1861 bis	11200	2400.22.90	2400.22.90	eduardoluisf@gmail.com
38	BOGNANNO PAULOS, NOEMI CLARA	Rincón 682 esc.14	11000	2916.38.72		
39	CROCCO MARTINEZ, ALVARO HARRIET	Av. Garibaldi 2276		2200.74.24		
40	MORGADE DI POLITO, CLAUDIO	Av. de las Américas 8336, Block 1, Ap.101	15000	094.429.107		cmorgade@morgade.uy
41	DELPIAZZO RODRIGUEZ, CARLOS ENRIQUE	Misiones 1424 piso 5	11000	2915.30.30	2915.30.30 int. 512	delpiazzo@delpiazzo.com.uy
42	ARGENTINO DE BELLO, ROSARIO NELLY	Juncal 1431 esc. 402	11000	-		
43	AURUCCI DE MORALES, SYLVIA RITA	25 de Mayo 395 piso 3 apto.6	11000	-		
44	SAAVEDRA LEVRATTO, LORENZO	Zapicán 2980-82		2209.46.83		
45	DOCAMPO EIRIN, ALBERTO MARIO	Rivera 6056		2600.39.41		
46	EIRIN DI FAZIO, ALVARO JORGE	Plaza Independencia 831 esc. 609	11300	2902.75.49	2902.35.51	
47	PISANI PALMER, CARLOS ORLANDO	R. Hayadelat 1688		2619.63.77		
48	MONTANO GOMEZ, PEDRO JULIO	Plaza Cagancha 1335 ap. 1104	11100	2903.07.80	2903.07.80 int. 211	sym@scelzaymontano.com.uy
49	ORDOQUI CASTILLA, GUSTAVO ANTONIO	Rincón 728	11000	2708.38.03		gustavo@ordoquicastilla.com
50	CORTI ACOSTA, GRACIELA BEATRIZ	Obligado 1070	11300	2709.30.95		gcorti@adinet.com.uy
51	SCELZA MARTINEZ, FERNANDO LUIS	Rba. Rep. del Perú 1043	11300	2708.29.50		
52	PRAT GUTIERREZ, AGUSTIN JULIO	Canelones 1370 piso 1	11100	2902.32.77		pratasoc@usa.net
53	APEZECHEA SANTINI, JOSE ANTONIO	Colonia 2108 apto.701	11200	2408.43.08		
54	NAVARRO CASTEX, ALEJANDRO MARIANO	Pza. Independencia 1374	11100	2902.42.16		

Nro	Nombre	Dirección	CP	Teléfono	Fax	E-mail
55	RODRIGUEZ TURRINA, LUIS ALBERTO	Río Negro 1380	11100	2908.50.62		
56	CAGNOLA MERCADAL, CARLOS	La Paz 1988		2400.56.95		
57	IRIGOYEN DESCALZI, JOSE MARTÍN	25 de Mayo 635 esc. 203	11000	2916.03.37		
58	SANJINES RAVIZZA, CRISTOBAL ERNESTO	Duvimioso Terra 2327 apto. 6	11200	-		
59	MUSSIO TORRES, DIEGO EDUARDO	J.M.Blanes 869	11200	2413.65.67		
61	BALLIVA GIMENEZ, WASHINGTON ULISES	Rincón 540 piso 7	11000	-		
62	ZARUCKI ABRAMODICAS, JAIME	Bulevar Artigas 515 apto. 301	11300	-		
63	POPLAWSKI NATANSON, LIZABETH	Maldonado 2422 apto. 21	11200	-		
64	GAMUNDI DEMARCO, GERARDO ANIBAL	José Benito Lamas 2792	11300	-		
65	MARTINEZ LEONI, JOSE LUIS	Brandzen 1961 esc.602	11200	2407.81.72	2407.81.75	jose@martinezleoni.com.uy
66	DE POSADAS MONTERO, DIEGO ANTONIO	Rincón 454 esc. 316	11000	-		
67	MAYER MARTINEZ, FEDERICO OSCAR	Ituzaingó 1393 esc. 503	11000	-		
68	MOREIRA PIEGAS, ROBERTO	Colonia 981 esc. 604	11100	2900.34.71	2900.86.22	moreirap@adinet.com.uy
69	FONT BERTINAT, BISMARCK ENRIQUE	Av. Uruguay 872	11100	2902.55.65/ 2902.55.67		
70	ZAS FERNANDEZ, JORGE	Ejido 1425 esc. 3	11100	-		
71	LAURNAGA MARANA, VICTORIO JORGE	Bulevar España 2575 apto. 302	11300	-		
72	COSTA ALBERTONI, NEDER ERNESTO	25 de mayo 477 esc. 28	11000	-		
74	LAMAS MORENO, LUIS FLORENCIO	Ramón Massini 3304 apto. 403	11300	2708.47.61		
75	CHIARINO MAÑE, ARMANDO	Garcia de Zúñiga 2265	11300	2711.07.77		
76	SUAREZ ANTOLA, GRISELDA	18 de Julio 1805		2409.26.80		
77	STRAPETTI MONTESANO, HUGO	Av. Agraciada 2955 apto.106		-		

Nro	Nombre	Dirección	CP	Teléfono	Fax	E-mail
78	FERNANDEZ GOYECHEA, LUIS ENRIQUE	25 de Mayo 467 piso 4 esc. 7	11000	-		
79	MACIEL PAPP, GUILLERMO HORACIO	Santiago Vázquez 1244 of. 502	11300	2916.34.55		
80	STEFANOLI PESCKETTO, ALEJANDRO	Juan Benito Blanco 1127 apto. 101	11300	2709.04.45		
81	FLORES CASTRO, GALA DEL CARMEN	Bulevar Artigas 3942 apto. 1		-		
82	HERVI BARROS, CARLOS ROGELIO	Dalmiro Costa 4486 apto. 2	11400	2619.55.94		
83	D' ALBORA SOLARI, FELIPE CONRADO	Dr. Francisco Soca 1360	11300	2708.11.20		
84	STEFANOLI PESCKETTO, MARIO FIDEL	Andes 1111	11100	2908.59.38		
85	FIGUEREDO MARTINEZ, OSCAR MARIO	25 de Mayo 477 esc. 50	11000	-		
86	INVIDIO MAURIELLO, SANTIAGO RODOLFO	25 de Mayo 661 esc. 205	11000	-		
87	ORLANDO SANTA MARIA, MARIA LORELEY	Juan Paullier 2416	11200	-		
89	FERRAZ MADRID, JOSE PEDRO	Juncal 1408 piso 5 esc. 9	11000	-		
90	ENRIQUEZ FIGOLI, JORGE RUBEN	Misiones 1371 piso 1 esc. 8	11000	-		
92	MENDEZ MANOVSKY, RUPERTO ALVARO	Tacuarembó 1442	11200	2402.90.96		
93	CANTON POMBO, MARCELO	Treinta y Tres 1420 piso 2 esc.15	11000	2916.52.25		
94	FISCHER FLEURQUIN, GUSTAVO RODOLFO	San José 807 Of. 403	11100	2908.71.67	2908.35.58	fischer@fischer.com.uy
95	VIANA FERREIRA, ENRIQUE ALIPIO	Av. Uruguay 1824 apto. 202	11200	-		
96	MONTORO HEGUERTE, FRANCISCO EDISON	Treinta y Tres 1374 esc.108	11000	2915.94.27		
97	FINALI PILAS, MIRYAM ROSSANA	Av. Uruguay 2049	11100	2409.36.02	2401.55.72	uruguay@pilasnet.com.uy
98	VILLAGRAN MERA, CLAUDIA	Juncal 1398 piso 4 esc.4/40	11000	-		
99	HENDLER TRIADOR, GABRIELA	Juncal 1395 esc.42	11000	-		

Nro	Nombre	Dirección	CP	Teléfono	Fax	E-mail
101	MARTINONI OTORMIN, GUSTAVO EDUARDO	Av. Brasil 2986 Of. 409, Torre Parque Sabato	11300	2707.75.18	2707.56.46	gustavomartinoni@martinoniyrodriguez.com
103	ABENTE LE BAS, DIEGO MONTGOMERY	Araucana 1277	11400	2606.06.06	2606.14.39	cikato@cikato.com.uy
104	PILAS PEREIRA, RODOLFO	Av. Uruguay 2049	11100	2409.36.02	2401.55.72	uruguay@pilas.com.uy
105	GERONA COSIO, HECTOR RICARDO	Colonia 815 esc. 504	11100	2901.36.08	2901.36.08	
106	GAMIO CIA, JUAN ENRIQUE	Misiones 1379 esc. 601	11000	-		
107	GUTIERREZ CARRAU, JUAN MANUEL	Rincón 528 Piso 6	11000	2916.50.94/ 2916.50.95	2916.13.59	
108	SILVA LEDESMA TERRA, JULIO CESAR	Rincón y 25 de Mayo, Ed.Rafael apto. 902, Maldonado				
109	PLA REGULES, MARIA MARTA	Cerrito 420 esc. 404	11000	2915.66.20		
110	AMOZA ANTUNEZ DE OLIVERA, EDGARDO	Juncal 1305 piso 2 esc. 206	11000	2916.43.66		
111	MINICELLI D'AMATO, NELSON DANIEL	Alfredo Baldomir 2363 apto.202	11300	-		
112	GUTIERREZ GALIANA, JORGE	Río Branco 1359 apto.903	11000	2901.78.34		
113	MOREIRA BIRRIEL, MARIA GRACIELA	Río Branco 1359 apto.903	11100	2901.78.34		
114	GENTA FONS, PABLO	Cnel. Brandzen 1961 of. 1004	11200	2409.24.21/ 2402.79.39	2408.77.26	gentafons@fastlink.com.uy
115	CARNELLI DI LEONE, CARLOS RAFAEL	Coronel Alegre 1321 piso 4	11300	2709.94.29		
116	IRIBARNE AGUINSKY, NORA	Bulevar España 2166 apto.302	11300	-		
117	GARCIA VILA, MARIO DANIEL	Maggiolo 685	11300	2711.57.41		
118	MARTINEZ VIVAS, MARIA INES	Reconquista 517 piso 6	11000	2917.01.87	2916.34.05	minesm@adinet.com.uy
119	GIAMBRUNO MAROÑO, MARIA INES	25 de Mayo 467 piso 5	11000	2916.19.13	2916.57.40	mgiambruno@fernandezsecco.com
120	PONZONI GARCIA, JOSE LUIS	Juncal 1431 esc.702	11000	2915.82.11		

Nro	Nombre	Dirección	CP	Teléfono	Fax	E-mail
121	GUADALUPE BRENNIA, DIEGO	Ellauri 896 apto.101	11300	-		
122	VENCE CASSINA, TERESITA ANDREA	Hernandarias 3623	11400	2507.77.64		
123	CASTELLS BARTHABURU, MARÍA DE LAS MERCEDES	San José 807 esc. 403	11100	2908.71.67	2908.35.58	fischer@fischer.com.uy
124	CHARLONE SPINNELLI, BENJAMIN DANIEL	Brandzen 1961 esc.502	11200	-		
125	IGLESIAS HERRERO, LUIS FERNANDO	Zabala 1394 bis piso 1	11000			luisf.iglesias@gmail.com
126	ARIAS DURAN, JORGE ALFREDO	Ituzaingó 1312 apto.205	11000	2915.91.41/ 2915.89.08	2916.42.56	ariasjalf@yahoo.com
127	STIGLITZ HOLZMAN, BERNARDO MENDEL	18 de julio 1516 apto.2		-		
128	DURAN RAMALLO, JORGE HORACIO	San José 871	11100	-		
129	STEZANO MARIÑO, ANA MARIA	Andes 1293 Esc. 504	11100	2902.21.98	2902.21.98	
130	GUICHON SILVA, JOSE LUIS	Pza.Cagancha 1335 esc. 206	11100	2902.31.18/ 2902.16.55	2902.13.44	jones@jones.com.uy
131	STUCZYNSKI SLONIMSKY, GERARDO DAVID	Charrúa 2665		-		
132	ESPALTER MASOLLER, HAROLDO JOSE	Dr. Elazarola 2319	11400	2600.02.07		
133	HUGHES PORRAS, MARIA MARIELA	25 de mayo 455 piso 4	11000	2915.56.83		
134	RISSO SHIEN, LAURA LUCIA	Río Negro 1354 apto.14	11100			
135	BACOT SILVEIRA, MONICA SUSANA	Av. 18 de Julio 841, piso 4 / 402		2903.20.47/ 2900.41.02	2903.21.03	monicabacot@mbs.com.uy
136	DEL CERRO ROLDOS, SUSANA VERÓNICA	Echevarriarza 3535 Of. 1601 Torre A	11300	2623.29.59	2623.29.57	sdelcerro@pittaluga.com
138	RODRIGUEZ VILLAMIL RIVIERE, RAMIRO	Máximo Tajés 6482	11400	2600.59.81		
140	LAPENNE IMAZ, EDUARDO MARCELO	Pedro Murillo 6136	11500	2604.03.60	2604.66.69	fox@fox.com.uy

Nro	Nombre	Dirección	CP	Teléfono	Fax	E-mail
141	TERRA ORTIZ DE TARANCO, ANA INÉS	Plaza Independencia 831 Of. 507	11000	2908.86.38	2908.86.40	bacot@bacot.com.uy
142	LARREA CASTRO, MAGELA ADRIANA	J.C.Gomez 1479	11100	2915.99.48		
143	SANTUCCI SCARLATO, ANA MARIA	Araucana 1312	11400	2600.21.03		
144	VANRELL FALCON, JUAN EDUARDO	Prof. J. C. Sabat Pebet 1230 Of. 508	11300	2628.60.33	2622.53.55	juanvanrell@vanrell.com.uy
145	LOPEZ OTTE, MARIO ANDRES	Araucana 1277	11400	2606.06.06	2606.14.39	cikato@cikato.com.uy
146	CAMPOS BARNECH, ENRIQUE FERNANDO	Paraguay 1196 esc. 002	11200	2901.46.44	2901.46.44	camposbarnech@hotmail.com
147	SCHULKIN GURMAN, AUGUSTO FERNANDO	Bulevar España 2293	11200	2401.09.94		
148	GARCIA GONZALEZ, SYLVIA ESTELA	Pablo Podestá 1293		-		
149	FERNANDEZ IRUJO, MARIA BEATRIZ	Pablo Pérez 4523		2215.11.32		
150	BAZZI GALLI, CARINNA GLORIA	Mercedes 1787		2400.91.36	2408.57.21	cbazzi@ertec.com.uy
151	GONZALEZ PITA, MARCELO JOSE	Pagola 3261 apto.104	11300	2709.25.65		
152	GIAMBRUNO MAROÑO, GABRIEL GERARDO	25 de Mayo 467 of. 401	11000	2916.19.13 AL 15	2916.57.40	fersecco@adinet.com.uy
153	TONARELLI DE PENA, MARIA NOEL	25 de mayo 587 apto.101	11000	2916.54.92		
154	SCIARRA CAUBARRERE, ALEJANDRO	Misiones 1372, Oficina 702		2916.66.45		sciarra@sciarra.com.uy
155	SCIARRA CAUBARRERE, ADRIANA	Lido 1621	11400	2604.38.59		
156	TEUTEN BROOKER, MARK CHRISTOPHER	Juncal 1408 esc. 702	11000	2908.86.38	2908.86.40	mteuten@cmlawyers.com.uy
157	ALVAREZ PERSICO, CARLOS	Pza. Cagancha 1335 esc. 206	11100	2902.31.18/ 2902.16.55	2902.13.44	jones@jones.com.uy
158	SUR BRAND, JORGE	Rambla República del Perú 851 ap.301	11300	2710.84.92		
159	ETCHEVERRY REYES, AGUSTIN	Cerrito 507 piso 5	11000	-		

Nro	Nombre	Dirección	CP	Teléfono	Fax	E-mail
160	SALAVERRY GALBARINI, LUCIA	25 de Mayo 467 piso 5	11000	2916.19.13	2916.57.40	lsalaverry@fernandezsecco.com
161	STERENSTEIN PESQUERA, FERNANDO	Aurora 362		2309.35.86		
162	PEREYRA LETTIER, ROBERTO ELBIO	Vicente Yañez Pinzón 4743		2308.25.09		
163	LARMINY LOPEZ, EDGARDO	Juan Proudfoot 1764	12400	2321.18.57		elarminy@vera.com.uy
164	PEREIRA SARALEGUI, TORIBIO AMALIO	Rincón 528 piso 6	11000	2916.50.94/95	2916.13.59	tpereira@barbosa.com.uy
165	MORGADE DI POLITO, NORA	Rincón 528 piso 6	11000	2916.50.94/95	2916.13.59	barbosa@barbosa.com.uy
166	PASTORINO LEPPA, CARLOS AMERICO	Feliciano Rodríguez 2709	11300	2709.04.12		
167	GALANTE ALVAREZ, DIEGO	Bulevar Artigas 1154	11300	2708.71.72	2708.71.72	info@galantemartins.com
168	CASULO BERNASCONI, EDISON HUMBERTO	Sarmiento 2257 of.101		2711.60.93		ecasulo@yahoo.com
169	DETJEN ETCHEVERRIGARAY, XIMENA MARIA	Colonia 1561 apto. 201		2400.32.97		
170	BERRETA NOBOA, ALVARO RAFAEL	Av. Rivera 6606	11500	2600.82.41		
171	MARTINEZ GARCIA, MARIA CECILIA	J. Zavala Muniz 5556		2601.84.78	2601.84.78	reherma@adinet.com.uy
172	DE FREITAS STRAUMANN, EDUARDO	Andes 1418 apto. 201	11100	29011191/ 2902.53.03		
173	ELUTCHANZ GRAZIANO, NATALI CRISTINA	Maldonado 1378 apto.501		-		
174	CHALKLING MAJO, ANA CAROLINA	Luis B. Cavia 3071 Of. 904	11300	2708.40.13	2708.40.13	cchalkling@estudiochalkling.com
175	RUIZ ABOU-NIGM, VERONICA	Juncal 1327 esc. 2001	11000	2915.50.01	2915.43.75	marcas@ppv.com.uy
176	NOCETTI HERRERA, ANA AMELIA	Juncal 1392	11300	2900.10.00	2623.29.57	anocetti@ferrere.com
177	DEFFEMINIS PAIVA, JUAN BAUTISTA	Mones Roses 6937	11500	2604.16.04	2604.66.04	jdeffeminis@ppv.com.uy
178	LUSSICH, ALICIA	Yamandú Rodríguez 79 (Parque de Miramar) Canelones				
179	LARROSA DE BRUN, GUSTAVO	Calle Indiana s/n, M30 S2 (Médanos de Solymar) Canelones		098.03.91.70		gustavo@larrosaip.com.uy

Nro	Nombre	Dirección	CP	Teléfono	Fax	E-mail
180	CIKATO ABENTE, ANDRES	Araucana 1277	11400	2606.06.06	2606.14.39	cikato@cikato.com.uy
181	PITTALUGA PEREIRA, JUAN MARTIN	Echevarriarza 3535 Of. 1601 Torre A	11300	2623.29.59	2623.29.57	martin@pittaluga.com
182	BAZZANO OEHLER, VERONICA MARIA	Buenos Aires 618 piso 3	11100	2917.03.60	2916.09.92	fox@fox.com.uy
183	BUGALLO MONTAÑO, NYDIA BEATRIZ	Jaime Zudañez 2628 apto. 101	11300	2710.75.66		
184	ZERBINO STAJANO, RAFAEL AUGUSTO	Treinta y Tres 1271	11000	2916.03.10	2915.56.69	rzerbino@bkzr.com
185	CREMONESE MORETTO, CARMEN RAQUEL	Misiones 1475 esc. 202	11100	-		
186	CEA BACOT, MARÍA FERNANDA	Costa Rica 2003	11500	094.26.55.62		mceabacot@gmail.com
187	CESTAU FERNÁNDEZ, GRACIELA JOSEFINA	Pedro Murillo 6136	11500	2604.03.60		gcestau@fox.com.uy
188	ALZUGARAY GONZALEZ, ALICIA GOYA	Av. Pedro Blanes Viale 5919		2606.15.38		estudio@aya.com.uy
189	SARLABÓS BUZÓ, CARLOS EDUARDO	Brandzen 1961 Of. 205	11200	094383200 092073674		info@mercomark.com.uy
190	BARREIRO RIUS, MARÍA JACQUELINE	Misiones 1371 Esc. 31	11100	2915.17.34	2916.27.55	jbarreiro@lvm.com.uy
191	ESTEVEZ GOMEZ, HUGO WASHINGTON	Plaza Cagancha 1335 Of. 206	11100	2902.31.18/ 2902.16.55	2902.13.44	HEstevés@jones.com.uy
192	DUFRECHU RODRIGUEZ, DIEGO	Plaza Cagancha 1335 Of. 206	11100	2902.31.18/ 2902.16.55	2902.13.44	DDufrechu@jones.com.uy
193	SILVA ELIZALDE, ANA VICTORIA	Av. 18 de Julio 856 piso 5		2902.31.35		
194	FOX PEREYRA, VICTORIA HELENA	Pedro Murillo 6136	11500	2604.03.60	2604.66.69	vfox@fox.com.uy
195	BENTANCOR BENTANCOR, MARÍA CECILIA	Tomás Gomensoro 2984		2481.98.41	2481.98.41	cbentan@hotmail.com
196	FERNANDEZ BALLESTEROS, CARLOS ALBERTO	Piedras 509		2915.05.76		info@osfb.com.uy
197	SALGADO CARDOZO, VIVIAN DANIELA	Ramos 4234				
198	ROMANG COLOMINAS, CATHERINE	Misiones 1424 piso 2		2916.58.59	2916.58.63	cromang@olivera.com.uy

Nro	Nombre	Dirección	CP	Teléfono	Fax	E-mail
199	CHALAR SANZ, LAURA LUCIA	Misiones 1424 piso 2		2916.58.59	2916.58.63	lchalar@olidelp.com
200	STEINER DONNANGELO, ALMA	Colonia 810 esc. 703	11100	2900.97.30	2900.97.30	asteiner@als-abogados.com.uy
201	CIKATO ABENTE, MATIAS	Araucana 1277	11400	2606.06.06	2606.14.39	cikato@cikato.com.uy
202	PALADINO TURRA, NATALIA	Luis A. de Herrera 1248 piso 2 of. 258	11300	2622.99.90		npaladino@cmlawyers.com
203	MATEOS TUCUNA, FABIANA	Prof. J. C. Sabat Pebet 1230 Of. 508	11300	2628.60.33	2622.53.55	fabianamateos@vanrell.com.uy
204	VANRELL FALCÓN, VERÓNICA LOURDES	Prof. J. C. Sabat Pebet 1230 Of. 508	11300	2628.60.33	2622.53.55	veronicavanrell@vanrell.com.uy
205	MAYER WEST, AGUSTÍN	Juncal 1392	11000	2900.10.00		amayer@ferrere.com
206	MATTSSON MOELLER, SIGRID ANNITA					mattrod@adinet.com.uy
207	FERNANDEZ REQUENA, ISABEL	25 de Mayo 467 piso 5	11000	2916.19.13	2916.57.40	ifernandez@fernandezsecco.com
208	PEREIRA, LEONARDO APARICIO	Arturo Santana 811, Esc. 002, Maldonado		4223.53.44 4224.43.57	4224.88.97	lapestudio@gmail.com
209	VALLEJO ESPÍÑEIRA, CECILIA MARIA	Andes 1293 esc. 501		2292.28.69		cvallejo@ciappesoni.com
210	LAPENNE DE SALTERAIN, MARCOS	Pedro Murillo 6136	11500	2604.03.60	2604.66.69	mlapenne@fox.com.uy
211	LAPENNE DE SALTERAIN, JUAN	Pedro Murillo 6136	11500	2604.03.60	2604.66.69	jlapenne@fox.com.uy
212	CERVIERI GHIOLDI, VIRGINIA	Luis A. de Herrera 1248 piso 2 of. 258	11300	2622.99.90		cervierimonsuarez@cmlawyers.com
213	FERNÁNDEZ GIAMBRUNO, AGUSTINA MARÍA	25 de Mayo 467 piso 5	11000	2916.19.13	2916.57.40	afernandez@fernandezsecco.com
214	ACHARD SANCHEZ, JORGE LUIS	Juan Carlos Gomez 1492 Ap. 403				
215	ACOSTA PÉREZ, MARTÍN SEBASTIÁN	Soriano 895 Ap. 304				
216	PENADÉS GRAJALES, FABIANA VERÓNICA	Juncal 1355 of. 1101	11000	2916.65.68	2915.36.44	fpenades@clarkemodet.com.uy
217	BENITEZ ALVEZ, CARLOS EDGARDO	Prof. J. C. Sabat Pebet 1230 Of. 508	11300	2628.60.33	2622.53.55	carlosbenitez@vanrell.com.uy

Nro	Nombre	Dirección	CP	Teléfono	Fax	E-mail
218	WENG POLICICCHIO, STELLA MARINA	Juncal 1392	11000	2900.10.00		sweng@ferrere.com
219	CAMACHO CABRERA, MARITZA	Florida 1408 of. 402		2901.81.48		aycmarcas@gmail.com
220	GALLO DUBOURG, ANDRÉS	Demóstenes 3491 / 402	11600	2624.25.74		info@mdubourg.com
221	ALTERWAIN BRUCK, ALEJANDRO	Juncal 1392	11000	2900.10.00		aalterwain@ferrere.com
222	ANTÚNEZ SEVESO, MÓNICA ANDREA	Avda. Giannatasio M10 S4, Local 7, Shangrilá, Ciudad de la Costa, Canelones				
223	ARAÚJO PERDOMO, XIMENA	Obligado 1208/102				
224	GOMENSORO VIDAL, NATALIA	Rincón 528 piso 6	11000	2916.50.94/95	2916.13.59	ngomensoro@barbosa.com.uy
225	IDOYAGA BARRO, ADOLFO MARIO	José Ellauri 7090/401				
226	GARÍN da SILVA, DENIS FABIAN	Avenida Capitán Leal 5409				
227	BEZÓN RODRIGUEZ, STELLA MARIS	Durán 2131 ap. 104				
228	LANZON SEGOVIA, RAFAEL	Brandzen 1961, Piso 1 Esc.102	11200	2408.50.38	2409.97.61	rafael@lanzón.com.uy
229	AMORÍN DEL CAMPO, BERNARDO JULIO					bamorin@amorinabogados.com
230	FISCHER CASTELLS, FEDERICO GUILLERMO	Liorna 6550				
231	FOX PEREYRA, MARIANA	Murillo 6136				mfox@fox.com.uy
232	PITTALUGA ROSSI, GABRIEL MARÍA	Echevarriarza 3535, esc. 1601				gabrielpittaluga1@gmail.com

Advertencia.

“Es responsabilidad de los Sres. Agentes mantener actualizada la información precedente para su publicación en este Boletín, pudiendo solicitar los cambios que correspondan por correo electrónico dirigido al Dr. Nicolás Orrico, nicolas.orrico@miem.gub.uy “

SOLICITUDES DE MARCAS

El procedimiento utilizado no permite en todos los casos reproducir con exactitud los distintos matices de los colores.

(210) **477897** (540)
(730) **AVENTISUB LLC; US**
(220) 04/10/2016
(511) **5 (S/D)**
(740) 165
(300) 16 4262931 07/04/2016 FR

The logo for Allegra, featuring the word "Allegra" in a white, sans-serif font inside a dark grey rectangular box.

(210) **480681** (540)
(730) **OCLERIL S.A.; UY**
(220) 25/01/2017
(511) **32 y 33**
(740) Av. Garibaldi 792, 50000, Salto , URUGUAY

(591) Blanco y marrón

The logo for Don Antonio, featuring a stylized flourish above the words "DON ANTONIO" in a bold, serif font.

(210) **480954** (540)
(730) **Sebastián José Olivera Martínez y Ignacio
Raúl González Carnevale; UY**
(220) 03/02/2017
(511) **41**
(740) 220

The logo for Vanellus & Partners Advisory Group, featuring a stylized blue and yellow bird icon to the left of the text "VANELLUS & PARTNERS ADVISORY GROUP" in a sans-serif font.

(210) **482325**
(730) **Diego Losada**; UY
(220) 23/03/2017
(511) **33**
(740) 172

(540)

CARLOS GARDEL

(210) **485010**
(730) **SHANDONG JINYU INDUSTRIAL CO.,**
LTD; CN
(220) 21/06/2017
(511) **12 (S/D)**
(740) 34

(540)

GALLOPRO

(210) **496393**
(730) **SHARK**; FR
(220) 02/07/2018
(511) **9 (S/D)**
(740) 191

(540)

SHARK

(210) **498596** (540)
(730) **CAROLINA BURUTARAN ROUX**; UY
(220) 11/09/2018
(511) **25 (S/D)**
(740) CORDOBA 67, Salto, 50000, Salto, Salto,
UY

GARDENIA KIDS

(210) **499106** (540)
(730) **Administración Nacional de
Telecomunicaciones (Antel)**; UY
(220) 28/09/2018
(511) **9, 35, 38 y 42**
(740) Guatemala 1075, Montevideo, 11800,
Montevideo, Montevideo, UY

(591) blanco, marrón, violeta y azul



(210) **499136** (540)
(730) **Bruno Alonso**; UY
(220) 01/10/2018
(511) **25 (S/D)**
(740) MASINI 3140 AP 4, MONTEVIDEO, ,
MONTEVIDEO, MONTEVIDEO, UY

BEN&CIO

(210) **499319** (540)
(730) **matias alvez**; UY
(220) 04/10/2018
(511) **29, 30 y 43**
(740) camino repetto 3062, Montevideo, ,
Montevideo, Montevideo, UY

(591) blanco, rojo, mostaza



(210) **499336** (540)
(730) **EUROAGRO S.A.**; UY
(220) 04/10/2018
(511) **29, 30 y 31**
(740) 220

(591) TONOS DE VERDE, BLANCO Y NEGRO



(210) **499575** (540)
(730) **QUINTERO CARPIO ALIOTH**
ALEJANDRA; UY
(220) 11/10/2018
(511) **30 y 43**
(740) 220

(591) TONOS DE ROJO, TONOS DE AZUL,
TONOS DE AMARILLO, BLANCO Y
NEGRO



(210) **499754** (540)
(730) **ETOSHA LTDA.**; UY
(220) 16/10/2018
(511) **43 (S/D)**
(740) RAMBLA REPUBLICA DEL PERU 1519
APTO 203, CIUDAD, 11300,
MONTEVIDEO, MONTEVIDEO, UY

(591) NEGRO , BLANCO



(210) **499787** (540)
(730) **BERGMAN MAIA Y LIBERMAN**
LEANDRO SOCIEDAD DE HECHO; UY
(220) 17/10/2018
(511) **25 y 35**
(740) 101

DE LINO EN FLOR

(210) **499875** (540)
(730) **Ignacio Recondo**; AR
(220) 23/10/2018
(511) **35 y 38**
(740) Rambla Republica del Peru 1139 apto 301,
Pocitos, 11300, Montevideo, Montevideo,
UY

(591) Gris

PAÏ

(210) **499993** (540)

(730) **Federico Cetta**; AR

(220) 30/10/2018

(511) **35 y 41**

(740) Joquin Nuñez 2982 A104, Montevideo,
11200, Montevideo, Montevideo, UY

(591) Blanco y negro



(210) **500072** (540)

(730) **lucia gonzalez aguirre zabala**; UY

(220) 01/11/2018

(511) **25 (S/D)**

(740) luis batlle berres 5720, montevideo, ,
montevideo, montevideo, UY

(591) rojo verde blanco



(210) **500124** (540)

(730) **RODRIGUEZ ARRUDA Angela Amalia**;
UY

(220) 06/11/2018

(511) **43**

(740) 220

(591) -

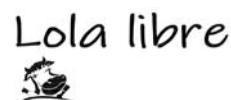

(210) **500126** (540)
(730) **SEPAC SERRADOS E PASTA DE**
CELULOSE LTDA.; BR
(220) 06/11/2018
(511) **16**
(740) 101



(210) **500129** (540)
(730) **SEPAC SERRADOS E PASTA DE**
CELULOSE LTDA.; BR
(220) 06/11/2018
(511) **3, 5, 16 y 21**
(740) 101



(210) **500599** (540)
(730) **Fundación "SRI SATHYA SAI BABA DE**
URUGUAY"; UY
(220) 23/11/2018
(511) **9, 16, 36, 41, 42 y 44**
(740) **ASUNCIÓN 1316, MONTEVIDEO, ,**
MONTEVIDEO, MONTEVIDEO, UY

PREMA SAI BABA

(210) **500730** (540)
(730) **fabiana anton**; UY
(220) 29/11/2018
(511) **41**
(740) diego espinosa, montevideo, 2134,
montevideo, montevideo, UY

(591) rojo, azul, verde, blanco y negro



(210) **500809** (540)
(730) **Daniela Araujo**; UY
(220) 03/12/2018
(511) **16 (S/D) y 41 (S/D)**
(740) Juan Ramón Gomez 2772 apto 2,
Montevideo, 11600, Montevideo,
Montevideo, UY



(210) **500894** (540)
(730) **Alvaro Carril**; UY
(220) 05/12/2018
(511) **2 y 16**
(740) Bvar. Artigas 1522 of 109, Montevideo,
11600, Montevideo, Montevideo, UY

(591) Negro, Blanco



(210) **500944** (540)
(730) **INES OTT**; UY
(220) 06/12/2018
(511) **25 (S/D)**
(740) Isidoro de María 1601/306, Montevideo, ,
Montevideo, Montevideo, UY

INES OTT

(210) **500954** (540)
(730) **Pablo Daniel Del Pino Nuñez**; UY
(220) 07/12/2018
(511) **3 y 35**
(740) Gregorio Sanabria 3785 Casa 3, Montevideo,
11700, Montevideo, Montevideo, UY

(591) NEGRO Y BLANCO

 TONYMOLY

(210) **500955** (540)
(730) **Pablo Daniel Del Pino Nuñez**; UY
(220) 07/12/2018
(511) **3 y 35**
(740) Gregorio Sanabria 3785 Casa 3, Montevideo,
11700, Montevideo, Montevideo, UY

(591) Negro

skin⁷9

(210) **500956** (540)

(730) **Pablo Daniel Del Pino Nuñez**; UY

(220) 07/12/2018

(511) **3 y 35**

(740) Gregorio Sanabria 3785 Casa 3, Montevideo,
11700, Montevideo, Montevideo, UY

(591) Negro, rojo, rosa y blanco

MISSHA 

(210) **500975** (540)

(730) **Debora de Mello**; BR

(220) 10/12/2018

(511) **3**

(740) Av. Millán, 2324, Montevideo, 18000,
Montevideo, Montevideo, UY

(300) 914485474 24/07/2018 BR

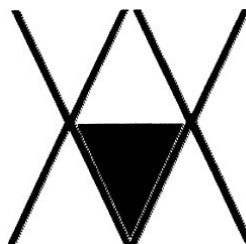

(210) **500976** (540)

(730) **Equipier SRL**; UY

(220) 10/12/2018

(511) **35 y 38**

(740) Francisco Muñoz 3036, Montevideo, 11318,
MONTEVIDEO, MONTEVIDEO, UY

(591) Rojo y blanco



- (210) **501007** (540)
(730) **ESTUDIO PITTAMIGLIO-INGENIERIA
HIDRAULICA Y AMBIENTAL-
SOCIEDAD DE RESPONSABILIDAD
LIMITADA; UY**
(220) 11/12/2018
(511) **42 (S/D)**
(740) Bulevar Artigas N° 1030, Montevideo, 11000,
Montevideo, Montevideo, UY

(591) CELESTE AZUL BLANCO



- (210) **501155** (540)
(730) **Fernando Muñoz; UY**
(220) 17/12/2018
(511) **31 (S/D)**
(740) 212

(591) verde,rojo,amarillo,celeste,marron y blanco



- (210) **501177** (540)
(730) **MAITE GALDONA; UY**
(220) 18/12/2018
(511) **29, 30, 31 y 35**
(740) RAMBLA REPUBLICA DE CHILE 4629
APTO 902, MONTEVIDEO, 11400,
MONTEVIDEO, MONTEVIDEO, UY

(591) MARRON



(210) **501181** (540)
(730) **RAUL GOMEZ MELIANTE**; UY
(220) 18/12/2018
(511) **9**
(740) MALVONES M37 S7, CIUDAD DE LA
COSTA, 15005, CANELONES,
CANELONES, UY

CLOUDPOS

(210) **501182** (540)
(730) **RAUL GOMEZ MELIANTE**; UY
(220) 18/12/2018
(511) **9**
(740) MALVONES M37 S7, CIUDAD DE LA
COSTA, 15005, CANELONES,
CANELONES, UY

CLOUDBAR

(210) **501219** (540)
(730) **AMADO ESCOBAL HASSAN JAMIL**;
UY
(220) 19/12/2018
(511) **35 (S/D)**
(740) SAN JOSE 1140 PISO 2, MONTEVIDEO, ,
MONTEVIDEO, MONTEVIDEO, UY

(591) ROJO, GRIS OSCURO, BLANCO



(210) **501222** (540)
(730) **MARCELO GRAÑA**; UY
(220) 19/12/2018
(511) **2, 7, 9, 11 y 35**
(740) ing. alberto caubarrere 4574, montevideo, ,
montevideo, montevideo, UY

(591) amarillo negro



(210) **501241** (540)
(730) **Estela Alegre**; UY
(220) 20/12/2018
(511) **18, 25 y 35**
(740) Ruta 101 km 29.800, Barros Blancos, ,
CANELONES, CANELONES, UY

(591) azul y blanco



(210) **501252** (540)
(730) **Ana Paula Almeida Pereyra**; UY
(220) 20/12/2018
(511) **21 y 28**
(740) Av Giannattasio M93 S04, Solymar, 15005,
Canelones, Canelones, UY

(591) negro, verde, rojo, amarillo y azul



(210) **501253** (540)
(730) **Ana Paula Almeida Pereyra**; UY
(220) 20/12/2018
(511) **42**
(740) Av Giannattasio M93 S04, Solymar, 15005,
Canelones, Canelones, UY



(210) **501254** (540)
(730) **Ana Paula Almeida Pereyra**; UY
(220) 20/12/2018
(511) **28 y 41**
(740) Av Giannattasio M93 S04, Solymar, 15005,
Canelones, Canelones, UY

CUENTO EN SOMBRAS

(210) **501287** (540)
(730) **Federico Jarque**; UY
(220) 21/12/2018
(511) **43 (S/D)**
(740) Pagola 3029 apto 1001, Montevideo, ,
Montevideo, Montevideo, UY

(591) blanco y negro



(210) **501329** (540)
(730) **García Aguero Germán Nicolás y
Rodríguez Pelaez Diego F Sociedad de
Hecho; UY**
(220) 26/12/2018
(511) **32**
(740) República Argentina 630, Las Piedras, 90200,
CANELONES, CANELONES, UY

(591) Blanco y negro



(210) **501352** (540)
(730) **Gerardo Suarez; UY**
(220) 27/12/2018
(511) **4 (S/D)**
(740) Calle 1B entre 26 e interbalnearia, Atlantida,
16000, Canelones, Canelones, UY

(591) Amarillo, Verde, Negro, Azul



(210) **502037** (540)
(730) **Northern Vine Canada Inc.; CA**
(220) 31/01/2019
(511) **41 (S/D), 42 (S/D) y 44 (S/D)**
(740) 34
(300) 1912869 01/08/2018 CA

AVALITE

(210) **502038** (540)
(730) **Northern Vine Canada Inc.**; CA
(220) 31/01/2019
(511) **41 (S/D), 42 (S/D) y 44 (S/D)**
(740) 25 DE MAYO 467 OFICINA 501,
MONTEVIDEO, , MONTEVIDEO,
MONTEVIDEO, UY
(300) 1912870 01/08/2018 CA
(591) -

avalite
SCIENCES

(210) **502068** (540)
(730) **NUEVOS ALIMENTOS S.R.L.**; AR
(220) 01/02/2019
(511) **43**
(740) 212

VALENCE

(210) **502225** (540)
(730) **Julio Rabino**; UY
(220) 11/02/2019
(511) **25 (S/D) y 35 (S/D)**
(740) Calle B entre 8 y 9, Las Toscas, 16002,
Canelones, Canelones, UY

(591) Azul, negro, amarillo, blanco, rojo



(210) **502299** (540)
(730) **SHENZHEN MEETION TECH CO., LTD;**
CN
(220) 13/02/2019
(511) **9 (S/D)**
(740) 201



(210) **502339** (540)
(730) **La Quinta Worldwide, LLC; US**
(220) 14/02/2019
(511) **43 (S/D)**
(740) Juncal 1392, Montevideo, 11000,
Montevideo, Montevideo, UY

LA QUINTA

(210) **502356** (540)
(730) **Participant Capital Advisors, LLC; US**
(220) 15/02/2019
(511) **36 (S/D)**
(740) 34
(300) 88/078,781 15/08/2018 US
(591) GRIS, AZUL, CELESTE, BLANCO



(210) **502491** (540)
(730) **LENSOLE S.A.**; UY
(220) 21/02/2019
(511) **30**
(740) 94

(591) Pantone 193 C, Pantone 616 C



(210) **502526** (540)
(730) **Huawei Technologies Co., Ltd.**; CN
(220) 22/02/2019
(511) **9 (S/D)**
(740) 34

(591) 0

FreeLace

(210) **502527** (540)
(730) **Huawei Technologies Co., Ltd.**; CN
(220) 22/02/2019
(511) **9 (S/D)**
(740) 34

(591) 0

HUAWEI FreeLace

(210) **502530** (540)
(730) **TS BRANDCO INC.;** CA
(220) 22/02/2019
(511) **5 (S/D), 34 (S/D) y 41 (S/D)**
(740) 216

GO

(210) **502531** (540)
(730) **TS BRANDCO INC.;** CA
(220) 22/02/2019
(511) **5 (S/D), 34 (S/D) y 41 (S/D)**
(740) 216

RISE

(210) **502532** (540)
(730) **TS BRANDCO INC.;** CA
(220) 22/02/2019
(511) **5 (S/D), 34 (S/D) y 41 (S/D)**
(740) 216

EQUALIZE

(210) **502533** (540)
(730) **TS BRANDCO INC.;** CA
(220) 22/02/2019
(511) **5 (S/D), 34 (S/D) y 41 (S/D)**
(740) 216

EASE

(210) **502534** (540)
(730) **TS BRANDCO INC.;** CA
(220) 22/02/2019
(511) **5 (S/D), 34 (S/D) y 41 (S/D)**
(740) 216

PAUSE

(210) **502535** (540)
(730) **TS BRANDCO INC.;** CA
(220) 22/02/2019
(511) **5 (S/D) y 34 (S/D)**
(740) 216

UTOPIA

(210) **502545** (540)
(730) **CORPOIT S.A.**; UY
(220) 25/02/2019
(511) **35, 39 y 42**
(740) 19

(591) rojo, naranja, amarillo, verde, celeste, azul,
violeta, fucsia



(210) **502547** (540)
(730) **Monster Energy Company**; US
(220) 25/02/2019
(511) **32 (S/D)**
(740) 194

(591) -

MΦNSTER

(210) **502550** (540)
(730) **AUDEMARS PIGUET HOLDING SA**; CH
(220) 25/02/2019
(511) **14 (S/D)**
(740) 194
(300) 80276/2018 18/10/2018 CH
(591) -



(210) **502586** (540)
(730) **LENTIVO S.A.**; UY
(220) 26/02/2019
(511) **36**
(740) 201

(591) CELESTE, BLANCO, AMARILLO



(210) **502613** (540)
(730) **BODEGAS CHANDON S.A.**; AR
(220) 27/02/2019
(511) **32 y 33**
(740) 191

(591) Rojo (Pantone 200 C) - Gris (Cool gray 3C)



(210) **502622** (540)
(730) **NESTOR PIZZORNO**; UY
(220) 27/02/2019
(511) **29, 31 y 35**
(740) 191

(591) 0



(210) **502649** (540)
(730) **SOMERIL S.A.**; UY
(220) 28/02/2019
(511) **4 (S/D)**
(740) GR5AL. FLORES 3576, MONTEVIDEO,
11400, MONTEVIDEO, MONTEVIDEO,
UY

BRASITA

(210) **502663** (540)
(730) **MONTEVIDEO TRANSFERS SRL**; UY
(220) 28/02/2019
(511) **39 (S/D)**
(740) ROCHA 2334, MONTEVIDEO, 11800,
MONTEVIDEO, MONTEVIDEO, UY

MONTEVIDEO TRANSFER

(210) **502665** (540)
(730) **Wildlife Holdings, Inc.**; US
(220) 28/02/2019
(511) **36 (S/D), 37 (S/D) y 43 (S/D)**
(740) 194
(300) 88292164 07/02/2019 US

ASM GLOBAL

(210) **502668** (540)
(730) **Wildlife Holdings, Inc.**; US
(220) 28/02/2019
(511) **36 (S/D), 37 (S/D) y 43 (S/D)**
(740) 194
(300) 88292159 07/02/2019 US
(591) -



(210) **502683** (540)
(730) **MECALUX, S.A.**; ES
(220) 01/03/2019
(511) **9 (S/D) y 42 (S/D)**
(740) 144
(300) 3747358 07/12/2018 ES
(591) Azul, blanco, naranja.



(210) **502684** (540)
(730) **TANTREND BIJOUX, S.L.**; ES
(220) 01/03/2019
(511) **14, 18 y 25**
(740) 144

(591) Naranja



(210) **502685** (540)
(730) **GLORIA S.A.;** PE
(220) 01/03/2019
(511) **5**
(740) 144

GLORIA COMPLETE

(210) **502686** (540)
(730) **GLORIA S.A.;** PE
(220) 01/03/2019
(511) **29**
(740) 144

GLORIA COMPLETE

(210) **502687** (540)
(730) **GLORIA S.A.;** PE
(220) 01/03/2019
(511) **30**
(740) 144

GLORIA COMPLETE

(210) **502688**
(730) **GLORIA S.A.**; PE
(220) 01/03/2019
(511) **31**
(740) 144

(540)

GLORIA COMPLETE

(210) **502689**
(730) **GLORIA S.A.**; PE
(220) 01/03/2019
(511) **32**
(740) 144

(540)

GLORIA COMPLETE

(210) **502690**
(730) **GLORIA S.A.**; PE
(220) 01/03/2019
(511) **5**
(740) 144

(540)

COMPLETE

(210) **502691** (540)
(730) **GLORIA S.A.;** UY
(220) 01/03/2019
(511) **29**
(740) 144

COMPLETE

(210) **502692** (540)
(730) **GLORIA S.A.;** PE
(220) 01/03/2019
(511) **30**
(740) 144

COMPLETE

(210) **502693** (540)
(730) **GLORIA S.A.;** PE
(220) 01/03/2019
(511) **31**
(740) 144

COMPLETE

(210) **502694**
(730) **GLORIA S.A.**; PE
(220) 01/03/2019
(511) **32**
(740) 144

(540)

COMPLETE

(210) **502695**
(730) **GLORIA S.A.**; PE
(220) 01/03/2019
(511) **5**
(740) 144

(540)

(591) Negro, Rojo, Blanco, Dorado, Azul



(210) **502696**
(730) **GLORIA S.A.**; PE
(220) 01/03/2019
(511) **29**
(740) 144

(540)

(591) Negro, Rojo, Blanco, Dorado, Azul,



(210) **502697** (540)
(730) **GLORIA S.A.;** PE
(220) 01/03/2019
(511) **30**
(740) 144

(591) Negro, Rojo, Blanco, Dorado, Azul,



(210) **502698** (540)
(730) **GLORIA S.A.;** PE
(220) 01/03/2019
(511) **31**
(740) 144

(591) Negro, Rojo, Blanco, Dorado, Azul,



(210) **502699** (540)
(730) **GLORIA S.A.;** PE
(220) 01/03/2019
(511) **32**
(740) 144

(591) Negro, Rojo, Blanco, Dorado, Azul,



(210) **502700** (540)

(730) **GLORIA S.A.**; PE

(220) 01/03/2019

(511) **5**

(740) Marco Bruto 1005 Of. 506, Montevideo,
11300, Montevideo, Montevideo, UY

(591) Dorado, Azul



(210) **502701** (540)

(730) **GLORIA S.A.**; PE

(220) 01/03/2019

(511) **29**

(740) 144

(591) Dorado, Azul



(210) **502703** (540)

(730) **GLORIA S.A.**; PE

(220) 01/03/2019

(511) **30**

(740) 144

(591) Dorado, Azul



(210) **502704** (540)
(730) **GLORIA S.A.**; PE
(220) 01/03/2019
(511) **31**
(740) 144

(591) Dorado, Azul



(210) **502705** (540)
(730) **GLORIA S.A.**; PE
(220) 01/03/2019
(511) **32**
(740) 144

(591) Dorado, Azul



(210) **502715** (540)
(730) **Humane Farm Animal Care**; US
(220) 01/03/2019
(511) **29 (S/D)**
(740) 156



(210) **502720**
(730) **VILLAMAT S.A;** AR
(220) 01/03/2019
(511) **41 (S/D)**
(740) 212

(540)

(591) Negro y dorado



(210) **502722**
(730) **Glaxo Group Limited;** UK
(220) 01/03/2019
(511) **5 (S/D)**
(740) 218
(300) 3362422 20/12/2018 UK

(540)

WINMYLA

(210) **502726**
(730) **AVON PRODUCTS, INC.;** US
(220) 01/03/2019
(511) **3**
(740) 194

(540)

AVON MAXIMA

(210) **502727** (540)
(730) **AVON PRODUCTS, INC.;** US
(220) 01/03/2019
(511) **3**
(740) 194

AVON MAXIME

(210) **502728** (540)
(730) **United Compost and Organics;** US
(220) 01/03/2019
(511) **1**
(740) 194

BUSH DOCTOR

(210) **502729** (540)
(730) **United Compost and Organics;** US
(220) 01/03/2019
(511) **1**
(740) 194

HAPPY FROG

(210) **502730** (540)
(730) **United Compost and Organics; US**
(220) 01/03/2019
(511) **1**
(740) 194

OCEAN FOREST

(210) **502731** (540)
(730) **United Compost and Organics; US**
(220) 01/03/2019
(511) **1**
(740) 194

FOXFARM

(210) **502732** (540)
(730) **Monster Energy Company; US**
(220) 01/03/2019
(511) **32 (S/D)**
(740) 194

(591) -

**Unleash
the Beast!**

(210) **502733** (540)
(730) **Monster Energy Company; US**
(220) 01/03/2019
(511) **32 (S/D)**
(740) 194

(591) -

JUICE
MΦNSTER

(210) **502734** (540)
(730) **Monster Energy Company; US**
(220) 01/03/2019
(511) **32 (S/D)**
(740) 194

(591) VERDE, NEGRO, BLANCO



(210) **502735** (540)
(730) **Bahamonde Otte, Luz; UY**
(220) 01/03/2019
(511) **36**
(740) 194

(591) naranja, gris oscuro, gris claro, negro



(210) **502739** (540)
(730) **ACURIO ACURIO, FAUSTO**
FERNANDO; EC
(220) 06/03/2019
(511) **36**
(740) 189

(591) Marrón, Blanco

(210) **502742** (540)
(730) **Christian Brandstetter; RO**
(220) 06/03/2019
(511) **44 (S/D)**
(740) 179
(300) 017954914 14/09/2018 EP



(210) **502744** (540)
(730) **COMPañIA INTRODUCTORA DE**
BUENOS AIRES S.A.; AR
(220) 06/03/2019
(511) **30 (S/D)**
(740) 201

DOS ESTRELLAS

(210) **502745** (540)
 (730) **COMPAÑIA INTRODUCTORA DE**
BUENOS AIRES S.A.; AR
 (220) 06/03/2019
 (511) **30 (S/D)**
 (740) 201

(591) AZUL, VERDE, AMARILLO, ROJO,
 BLANCO



(210) **502746** (540)
 (730) **COMPAÑIA INTRODUCTORA DE**
BUENOS AIRES S.A.; AR
 (220) 06/03/2019
 (511) **30 (S/D)**
 (740) 201

(591) VERDE, ROJO, AZUL, AMARILLO,
 BEIGE, MARRON, NARANJA, BLANCO



(210) **502747** (540)
 (730) **COMPAÑIA INTRODUCTORA DE**
BUENOS AIRES S.A.; AR
 (220) 06/03/2019
 (511) **30 (S/D)**
 (740) 201

(591) VERDE, AMARILLO, ROJO, BLANCO,
 AZUL, MARRON, GRIS



(210) **502748** (540)
(730) **COMPañIA INTRODUCTORA DE**
BUENOS AIRES S.A.; AR
(220) 06/03/2019
(511) **30 (S/D)**
(740) 201

(591) AMARILLO, BLANCO, VERDE, AZUL,
ROJO, NARANJA



(210) **502751** (540)
(730) **juan valiente; UY**
(220) 06/03/2019
(511) **12 (S/D)**
(740) YARO MZ. 201 ,SOLAR10,, EL PINAR, ,
CANELONES, CANELONES, UY

(591) BLANCO Y NEGRO



(210) **502752** (540)
(730) **HBI BRANDED APPAREL**
ENTERPRISES, LLC.; US
(220) 06/03/2019
(511) **18 y 25**
(740) 136

(591) Azul, rojo.



(210) **502753** (540)
(730) **American Airlines, Inc.;** US
(220) 06/03/2019
(511) **14 (S/D)**
(740) 136

(591) No reivindica colores.



(210) **502754** (540)
(730) **Unilever Brasil Industrial Ltda.;** BR
(220) 06/03/2019
(511) **29 (S/D)**
(740) 136

TERRAMADA REMIX

(210) **502755** (540)
(730) **Unilever Brasil Industrial Ltda.;** BR
(220) 06/03/2019
(511) **29 (S/D) y 30 (S/D)**
(740) 136

PUROCHIPS

(210) **502756** (540)
(730) **Unilever Brasil Industrial Ltda.**; BR
(220) 06/03/2019
(511) **30 (S/D)**
(740) 136

TERRAQUITOS

(210) **502757** (540)
(730) **Unilever Brasil Industrial Ltda.**; BR
(220) 06/03/2019
(511) **29 (S/D) y 30 (S/D)**
(740) 136

FITFIBRAS

(210) **502758** (540)
(730) **Dow AgroSciences LLC**; US
(220) 06/03/2019
(511) **5 (S/D)**
(740) 194

KORVETTO

(210) **502759** (540)
(730) **ROTUNDAMENTE LTDA.**; UY
(220) 06/03/2019
(511) **25**
(740) 201



(210) **502762** (540)
(730) **PASTIFICIO LUCIO GAROFALO,**
S.P.A.; IT
(220) 06/03/2019
(511) **29 y 30**
(740) 201

GAROFALO

(210) **502765** (540)
(730) **ATP Tour, Inc.**; US
(220) 06/03/2019
(511) **16 (S/D), 25 (S/D), 28 (S/D), 35 (S/D) y 41**
(S/D)
(740) Juncal 1392, Montevideo, 11000,
Montevideo, Montevideo, UY
(300) 88111209 10/09/2018 US



(210) **502766** (540)
(730) **PHARMAMEL, S.L.**; ES
(220) 06/03/2019
(511) **3 (S/D)**
(740) 144



(210) **502767** (540)
(730) **MANUSA GEST, S.L.**; ES
(220) 06/03/2019
(511) **6 y 7**
(740) 144

(591) Azul



(210) **502770** (540)
(730) **BLUEFIT ACADEMIAS DE GINÁSTICA
E PARTICIPAÇÕES S.A.**; BR
(220) 07/03/2019
(511) **41 (S/D)**
(740) 201

BLUEFIT

(210) **502771** (540)
(730) **Christian LOUBOUTIN**; FR
(220) 07/03/2019
(511) **18 y 25**
(740) 201

Louboutin

(210) **502772** (540)
(730) **ZENSHO HOLDINGS CO., LTD.**; JP
(220) 07/03/2019
(511) **30 (S/D) y 43 (S/D)**
(740) 34

ZENSHO

(210) **502773** (540)
(730) **ZENSHO HOLDINGS CO., LTD.**; JP
(220) 07/03/2019
(511) **30 (S/D) y 43 (S/D)**
(740) 34

SUKIYA

(210) **502774**
(730) **PECCIN S/A; BR**
(220) 07/03/2019
(511) **30 (S/D)**
(740) 34

(540)

(591) 0



(210) **502775**
(730) **PECCIN S/A; BR**
(220) 07/03/2019
(511) **30 (S/D)**
(740) 34

(540)

(591) 0



(210) **502777**
(730) **PECCIN S/A; BR**
(220) 07/03/2019
(511) **30 (S/D)**
(740) 34

(540)

ZAZA

(210) **502778** (540)
(730) **PECCIN S/A**; BR
(220) 07/03/2019
(511) **30 (S/D)**
(740) 34

BLONG

(210) **502786** (540)
(730) **Miniso Hong Kong Limited**; HK
(220) 07/03/2019
(511) **28 (S/D) y 35 (S/D)**
(740) 34

(591) 0

MINISO

(210) **502787** (540)
(730) **Miniso Hong Kong Limited**; HK
(220) 07/03/2019
(511) **35 (S/D)**
(740) 34

(591) 0



(210) **502788** (540)
(730) **RUIZ, PATRICIA INÉS; UY**
(220) 07/03/2019
(511) **9, 38 y 42**
(740) 189

PODDERA

(210) **502789** (540)
(730) **Soria Amo Juan Ignacio y Soria Amo
Gaston (sociedad de hecho); UY**
(220) 07/03/2019
(511) **43 (S/D)**
(740) CIUDAD DE GUAYAQUIL 1409,
MONTEVIDEO, , MONTEVIDEO,
MONTEVIDEO, UY



(210) **502791** (540)
(730) **BLYMERT S.A.; UY**
(220) 07/03/2019
(511) **34 (S/D)**
(740) 34

(591) AZUL, CELESTE, BLANCO, GRIS



(210) **502792** (540)
(730) **Glaxo Group Limited**; UK
(220) 07/03/2019
(511) **5 (S/D)**
(740) 218
(300) 3362420 20/12/2018 UK

BELWAYO

(210) **502793** (540)
(730) **BLYMERT S.A.**; UY
(220) 07/03/2019
(511) **34 (S/D)**
(740) 34

(591) BLANCO, DORADO, BEIGE, MARRON



(210) **502794** (540)
(730) **VANS, INC.**; US
(220) 07/03/2019
(511) **25 (S/D) y 41 (S/D)**
(740) 18
(300) 88169894 25/10/2018 US

PARK SERIES

(210) **502795** (540)
(730) **Spectrum Cannabis Canada Ltd.**; CA
(220) 07/03/2019
(511) **5 (S/D), 29 (S/D), 34 (S/D), 35 (S/D) y 44 (S/D)**
(740) 216

SPECTRUM THERAPEUTICS

(210) **502796** (540)
(730) **APPLE INC.**; US
(220) 07/03/2019
(511) **7, 9 y 37**
(740) 18

(591) Verde en distintos tonos, blanco y negro.



(210) **502797** (540)
(730) **IDE ELECTRIC S.L.**; ES
(220) 07/03/2019
(511) **9 (S/D)**
(740) 216

(591) negro y blanco



(210) **502798** (540)
(730) **SHANGHAI SMITH ADHESIVE NEW
MATERIAL CO., LTD.; CN**
(220) 07/03/2019
(511) **16 (S/D) y 17 (S/D)**
(740) 18

(591) -



(210) **502799** (540)
(730) **Vitrium Capital Uruguay S.A.; UY**
(220) 07/03/2019
(511) **19, 36 y 37**
(740) 201

(591) ROSADO, BLANCO



(210) **502800** (540)
(730) **Xinyi Automobile Glass (Shenzhen)
Co.,Ltd; CN**
(220) 07/03/2019
(511) **12 (S/D)**
(740) 201



(210) **502805** (540)
(730) **HOLISTIC BROKERAGE INC.; PA**
(220) 07/03/2019
(511) **36**
(740) 201

(591) TONOS DE AZUL, CELESTE, NEGRO,
BLANCO



(210) **502806** (540)
(730) **Novate Medical Limited; IE**
(220) 07/03/2019
(511) **10 (S/D) y 41 (S/D)**
(740) 34
(300) 17963146 28/09/2018 EP

BTG SENTRY

(210) **502808** (540)
(730) **HOLISTIC BROKERAGE INC.; PA**
(220) 07/03/2019
(511) **36**
(740) 201

(591) TONOS DE AZUL, CELESTE, NEGRO,
BLANCO



(210) **502809** (540)
(730) **HOLISTIC BROKERAGE INC.;** PA
(220) 07/03/2019
(511) **36**
(740) 201

(591) TONOS DE AZUL, CELESTE, NEGRO,
BLANCO



(210) **502810** (540)
(730) **Novate Medical Limited;** IE
(220) 07/03/2019
(511) **10 (S/D)**
(740) 25 DE MAYO 467 OFICINA 501,
MONTEVIDEO, , MONTEVIDEO,
MONTEVIDEO, UY
(300) 17963150 28/09/2018 EP
(591) 0



(210) **502812** (540)
(730) **GRUPO POSADAS, S.A.B. DE C.V.;** MX
(220) 07/03/2019
(511) **35 (S/D)**
(740) 34

MOTIVA

(210) **502813** (540)
(730) **BACARDI & COMPANY LIMITED;**
LI
(220) 07/03/2019
(511) **33 (S/D)**
(740) 194
(300) 2018-865 16/10/2018 LI
(591) -



(210) **502814** (540)
(730) **FORMULIX SA; UY**
(220) 07/03/2019
(511) **41**
(740) 220

(591) -



(210) **502815** (540)
(730) **BACARDI & COMPANY LIMITED;**
LI
(220) 07/03/2019
(511) **33 (S/D)**
(740) 194
(300) 2018-864 16/10/2018 LI
(591) -



(210) **502816** (540)
(730) **EL HOGAR DE LAS MEDIAS S.A.**; UY
(220) 07/03/2019
(511) **35**
(740) 18

(591) VERDE BLANCO Y NEGRO



(210) **502818** (540)
(730) **ARIEL MIGUEZ TORRES**; UY
(220) 07/03/2019
(511) **9**
(740) 220

SHOCKBAG

(210) **502820** (540)
(730) **Shenzhen Chuang Xin Wei Bicycle Co.,
Ltd.**; CN
(220) 08/03/2019
(511) **12 (S/D)**
(740) 144



(210) **502821**
(730) **MARY KAY INC.**; US
(220) 08/03/2019
(511) **3 (S/D)**
(740) 144

(540)

MK COUTURE

(210) **502822**
(730) **NOVARTIS AG**; CH
(220) 08/03/2019
(511) **9 (S/D)**
(740) 194

(540)

PRECISION1

(210) **502823**
(730) **NOVARTIS AG**; CH
(220) 08/03/2019
(511) **9 (S/D)**
(740) 194

(540)

PRECISION7

(210) **502827** (540)
(730) **GRUPO POSADAS, S.A.B. DE C.V.; MX**
(220) 08/03/2019
(511) **35 (S/D) y 36 (S/D)**
(740) 34

(591) GRIS, BLANCO, ANARANJADO,
AMARILLO



(210) **502829** (540)
(730) **GRUPO POSADAS, S.A.B. DE C.V.; MX**
(220) 08/03/2019
(511) **35 (S/D) y 36 (S/D)**
(740) 34

FIESTA AMERICANA VACATION CLUB ACCESS

(210) **502830** (540)
(730) **Juan Jiménez Previtali; UY**
(220) 08/03/2019
(511) **18**
(740) 94

CARNISETA

(210) **502831**
(730) **ELDINAR S.A.**; UY
(220) 08/03/2019
(511) **3**
(740) 212

(591) -

(540)

MAX&MORE

(210) **502832**
(730) **KNN BRASIL LTDA**; BR
(220) 08/03/2019
(511) **16 (S/D) y 41 (S/D)**
(740) 94

(591) Rojo

(540)

The logo consists of the letters 'KNN' in a bold, red, sans-serif font, centered within a white square background.

(210) **502833**
(730) **LABORATORIO LIBRA S.A.**; UY
(220) 08/03/2019
(511) **5**
(740) 129

(540)

LANZAP

(210) **502834** (540)
(730) **LABORATORIO LIBRA S.A.**; UY
(220) 08/03/2019
(511) **5**
(740) 129

VOZOL

(210) **502835** (540)
(730) **Coldwell Banker LLC**; US
(220) 08/03/2019
(511) **35 (S/D) y 36 (S/D)**
(740) 136

(591) No reivindica colores.



(210) **502838** (540)
(730) **Coldwell Banker LLC**; US
(220) 08/03/2019
(511) **35 (S/D) y 36 (S/D)**
(740) 136

(591) CB COLDWELL BANKER



(210) **502840** (540)
(730) **BACARDI & COMPANY LIMITED;**
LI
(220) 08/03/2019
(511) **33 (S/D)**
(740) 194

BOSFORD

(210) **502841** (540)
(730) **CPS Technologies, LLC; US**
(220) 08/03/2019
(511) **9 (S/D) y 37 (S/D)**
(740) 201
(300) 88317179 26/02/2019 US

CLARIOS

(210) **502842** (540)
(730) **CPS Technologies, LLC; US**
(220) 08/03/2019
(511) **9 (S/D) y 37 (S/D)**
(740) 201
(300) 88317175 26/02/2019 US

CLARIOS POWER SOLUTIONS

(210) **502844** (540)
(730) **SUPERMERCADO LONDRES LTDA.;**
BR
(220) 08/03/2019
(511) **3, 16, 29, 30 y 35**
(740) 163



(210) **502845** (540)
(730) **Eduardo Quintas Alonso y Christian**
Quintas Kouymtchian; UY
(220) 08/03/2019
(511) **32 (S/D) y 43**
(740) 163



(210) **502847** (540)
(730) **Pablo Zunino; UY**
(220) 11/03/2019
(511) **30 (S/D)**
(740) Rep. Francesa 846, Montevideo, 11700,
Montevideo, Montevideo, UY

(591) **AMARILLO, NEGRO, ROJO, NARANJA,**
BLANCO, AZUL



(210) **502852** (540)
(730) **TAISON SOCIEDAD ANONIMA**; UY
(220) 11/03/2019
(511) **41 (S/D)**
(740) 189

(591) ROJO, NEGRO, BLANCO, AMARILLO,
DORADO y GRIS



(210) **502853** (540)
(730) **CLEIRICE SRL**; UY
(220) 11/03/2019
(511) **44 (S/D)**
(740) Mones Roses 6008, Montevideo, 11500,
Montevideo, Montevideo, UY

(591) Negro, Verde y Blanco



(210) **502854** (540)
(730) **EVARISTO ALFREDO GONZALEZ**
JIMENEZ y VIRGINIA ELENA
GONZALEZ JIMENEZ; UY
(220) 11/03/2019
(511) **11 (S/D)**
(740) 189

GRUNDIG

(210) **502862** (540)
(730) **PERUFARMA S.A.**; PE
(220) 11/03/2019
(511) **3 (S/D)**
(740) 168

(591) Pantone 1805 C - Pantone 7686 C - Pantone
298 C - Pantone 290 C



(210) **502866** (540)
(730) **Leandro Lukas Francisco Menoyo y Pablo
Esteban Menoyo**; AR
(220) 11/03/2019
(511) **29**
(740) 94

LIVIAN

(210) **502872** (540)
(730) **Emiliano Alberto Navajas Erramuspe**; UY
(220) 11/03/2019
(511) **36, 41 y 43**
(740) 229

CABILDO

(210) **502873** (540)
(730) **Alstom**; FR
(220) 11/03/2019
(511) **7 (S/D), 9 (S/D), 12 (S/D), 37 (S/D), 39 (S/D)**
y 42 (S/D)
(740) 101

ALSTOM

(210) **502874** (540)
(730) **Alstom**; FR
(220) 11/03/2019
(511) **9 (S/D), 12 (S/D), 37 (S/D) y 42 (S/D)**
(740) 101

(591) Escala de grises.



(210) **502875** (540)
(730) **Alstom**; FR
(220) 11/03/2019
(511) **9 (S/D), 12 (S/D), 37 (S/D) y 42 (S/D)**
(740) 101

(591) Escala de grises.

ALSTOM

(210) **502876** (540)
(730) **Alstom**; FR
(220) 11/03/2019
(511) **9 (S/D), 12 (S/D), 37 (S/D) y 42 (S/D)**
(740) 101

(591) Azul, rojo.

The logo for ALSTOM, featuring the word "ALSTOM" in a bold, blue, sans-serif font. The letter "O" is stylized with a red circle around it.

(210) **502878** (540)
(730) **Sporloisirs S.A.**; CH
(220) 12/03/2019
(511) **3, 9, 14, 18, 24, 25 y 35**
(740) 212



(210) **502879** (540)
(730) **NOAS FARMA URUGUAY S.A.**; UY
(220) 12/03/2019
(511) **5**
(740) 212

QUALYUM NOAS

(210) **502880**
(730) **TY, Inc.**; US
(220) 12/03/2019
(511) **28 (S/D)**
(740) 212

(540)



(210) **502881**
(730) **TY, Inc.**; US
(220) 12/03/2019
(511) **28 (S/D)**
(740) 212

(540)



(210) **502882**
(730) **Diego Piaggio**; UY
(220) 12/03/2019
(511) **41**
(740) VERDUN 2268, MONTEVIDEO, 12808,
MONTEVIDEO, MONTEVIDEO, UY

(540)

(591) ROJO Y BLANCO



(210) **502884** (540)
(730) **ASEQUIS S.A.**; UY
(220) 12/03/2019
(511) **42 (S/D)**
(740) 18 de Julio 1485 Piso 1, Montevideo, 11200,
Montevideo, Montevideo, UY

(591) Se adjunta archivo con detalle de los colores



(210) **502885** (540)
(730) **TRANSPORTADORA DE GAS DEL SUR S.A.**; AR
(220) 12/03/2019
(511) **1, 4, 5, 6, 7, 9, 11, 16, 35, 37, 39, 40, 41 y 42**
(740) 216

(591) No se reivindican colores.



(210) **502887** (540)
(730) **RENAULT S.A.S.**; FR
(220) 12/03/2019
(511) **12 (S/D), 36 (S/D), 37 (S/D) y 39 (S/D)**
(740) 181

(591) Blanco, gris claro y oscuro, plateado.



(210) **502890** (540)
(730) **E.I. du Pont de Nemours and Company;**
US
(220) 12/03/2019
(511) **5 (S/D)**
(740) 165

RAFSEO

(210) **502892** (540)
(730) **LATAM Airlines Group S.A.;** CL
(220) 12/03/2019
(511) **35 y 39**
(740) 201

(591) AZUL, ROJO Y BLANCO



(210) **502893** (540)
(730) **SEAT S.A.;** ES
(220) 12/03/2019
(511) **12 (S/D)**
(740) 216

SEAT EL-BORN

(210) **502897** (540)
(730) **HENKEL CORPORATION**; US
(220) 12/03/2019
(511) **3 (S/D)**
(740) 194
(300) 88115242 13/09/2018 US
(591) -

#MYCONFIDANT

(210) **502898** (540)
(730) **Decreto Natural S.R.L.**; UY
(220) 12/03/2019
(511) **29 y 35**
(740) 201

(591) NEGRO, VERDE Y BLANCO



(210) **502900** (540)
(730) **Johnson & Johnson Surgical Vision, Inc.**; US
(220) 12/03/2019
(511) **10 (S/D)**
(740) 194

TECNIS SYNERGY

(210) **502902** (540)
(730) **Schne-frost Ernst Schnetkamp GmbH
& Co. KG; DE**
(220) 12/03/2019
(511) **29 (S/D), 30 (S/D) y 31 (S/D)**
(740) 194

SCHNE-FROST

(210) **502903** (540)
(730) **Lisandro Jesus Tron; AR**
(220) 12/03/2019
(511) **7 y 12**
(740) 216

(591) Rojo y blanco



(210) **502904** (540)
(730) **VANS, INC.; US**
(220) 12/03/2019
(511) **25 (S/D)**
(740) 18

MADE FOR THE MAKERS

(210) **502905** (540)
(730) **VANS, INC.;** US
(220) 12/03/2019
(511) **25 (S/D)**
(740) 18

POPCUSH

(210) **502906** (540)
(730) **VANS, INC.;** US
(220) 12/03/2019
(511) **25 (S/D) y 35 (S/D)**
(740) 18

ULTRARANGE

(210) **502907** (540)
(730) **VANS, INC.;** US
(220) 12/03/2019
(511) **25 (S/D) y 41 (S/D)**
(740) 18
(300) 88169886 25/10/2018 US

VANS PARK SERIES

(210) **502909** (540)
(730) **CIRQUE DU SOLEIL CANADA INC.;** CA
(220) 12/03/2019
(511) **41 (S/D)**
(740) 18

CIRQUE DU SOLEIL OVO

(210) **502910** (540)
(730) **DE AMBROSI RODOLFO;** AR
(220) 12/03/2019
(511) **1 y 4**
(740) 18

KELUBE

(210) **502911** (540)
(730) **CERIPEN TRADE S.A.;** UY
(220) 12/03/2019
(511) **41**
(740) 201

FORUM URUGUAY CONGRESS AND EXHIBITION CENTER

(210) **502912** (540)
(730) **SOCIASLAB S.R.L.**; UY
(220) 12/03/2019
(511) **14 y 35**
(740) 144

(591) Celeste, Gris

The logo for COOLOOK features the word "COOLOOK" in a light blue, sans-serif font. To the left of the text is a small, stylized icon of a bunch of grapes.

(210) **502913** (540)
(730) **Philip Morris Products S.A.**; CH
(220) 12/03/2019
(511) **34 (S/D)**
(740) 201

(591) NEGRO, BLANCO, BEIGE, TONOS DE
BEIGE



(210) **502914** (540)
(730) **MARYSTAY S.A.**; UY
(220) 12/03/2019
(511) **35**
(740) 201

(591) NEGRO, BLANCO Y AMARILLO



(210) **502915**
(730) **SOCIASLAB S.R.L.**; UY
(220) 12/03/2019
(511) **14**
(740) 144

(540)

MY COOLOOK

(210) **502916**
(730) **Pyxus International, Inc.**; US
(220) 12/03/2019
(511) **34 y 35**
(740) 212

(540)

PYXUS INTERNATIONAL, INC.

(210) **502918**
(730) **Pyxus International, Inc.**; US
(220) 12/03/2019
(511) **34 y 35**
(740) 212

(540)



(210) **502920** (540)
(730) **Pyxus International, Inc.;** US
(220) 12/03/2019
(511) **34 y 35**
(740) 212

PYXUS

(210) **502921** (540)
(730) **Grupo Andino S.A.;** AR
(220) 12/03/2019
(511) **3**
(740) 212

SUNNY DAY

(210) **502925** (540)
(730) **Ana Hosta;** UY
(220) 13/03/2019
(511) **42 (S/D)**
(740) uruguayana 3365/08, Montevideo, ,
Montevideo, Montevideo, UY

CESANETTE MODA

(210) **502926** (540)
(730) **ALPHA GROUP CO., LTD.;** CN
(220) 13/03/2019
(511) **28 (S/D)**
(740) 217



(210) **502929** (540)
(730) **Dongfeng Motor Co., Ltd.;** CN
(220) 13/03/2019
(511) **12 (S/D)**
(740) 34

(591) 0



(210) **502931** (540)
(730) **Dongfeng Motor Co., Ltd.;** CN
(220) 13/03/2019
(511) **37 (S/D)**
(740) 34

(591) 0



(210) **502933** (540)
(730) **Dongfeng Motor Co., Ltd.**; CN
(220) 13/03/2019
(511) **12 (S/D)**
(740) 34

(591) 0



(210) **502935** (540)
(730) **Dongfeng Motor Co., Ltd.**; CN
(220) 13/03/2019
(511) **37 (S/D)**
(740) 34

(591) 0



(210) **502941** (540)
(730) **TY, Inc.**; US
(220) 13/03/2019
(511) **35 (S/D)**
(740) 212

TY URUGUAY

(210) **502945**
(730) **Altadis SA**; ES
(220) 13/03/2019
(511) **34 (S/D)**
(740) 136
(300) 3734710 13/09/2018 ES

(540)

BAMBOO

(210) **502947**
(730) **EDUARDO JUAN GÓMEZ HAEDO**
SAGARRA y VICTORIA INÉS
STANHAM MÉNDEZ; UY

(540)

(220) 13/03/2019
(511) **41**
(740) 219

 SomatoSofia

(210) **502951**
(730) **Monster Energy Company**; US
(220) 13/03/2019
(511) **30 (S/D) y 32 (S/D)**
(740) 194

(540)

(591) -



(210) **502952** (540)
(730) **Intervet International B.V.**; NL
(220) 13/03/2019
(511) **5 (S/D)**
(740) 216

SHUTOUT

(210) **502953** (540)
(730) **Comercial Quimica Masso S.A.**; ES
(220) 13/03/2019
(511) **1 (S/D) y 5 (S/D)**
(740) 101

A&K 365

(210) **502954** (540)
(730) **Comercial Quimica Masso S.A.**; ES
(220) 13/03/2019
(511) **1 (S/D) y 5 (S/D)**
(740) 101

MASSLURE

(210) **502955**
(730) **HERE Global B.V.**; NL
(220) 13/03/2019
(511) **9 (S/D), 38 (S/D), 39 (S/D) y 42 (S/D)**
(740) 18
(300) 017958477 18/09/2018 EP
(591) TURQUESA EN DISTINTOS TONOS Y
BLANCO

(540)

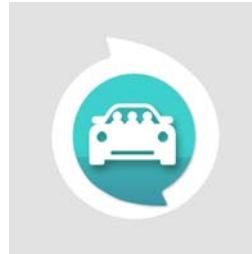

(210) **502956**
(730) **Metso Minerals Oy**; FI
(220) 13/03/2019
(511) **6 (S/D), 7 (S/D) y 17 (S/D)**
(740) 18
(300) 018019073 05/02/2019 EP

(540)

SVEDALA

(210) **502958**
(730) **Metso Minerals Oy**; FI
(220) 13/03/2019
(511) **6 (S/D), 7 (S/D), 17 (S/D) y 37 (S/D)**
(740) 18
(300) 018019082 05/02/2019 EP

(540)

NORDTRACK

(210) **502960** (540)
(730) **MEDASUL S.A.**; UY
(220) 13/03/2019
(511) **35**
(740) 212

(591) Negro, blanco y rojo



(210) **502962** (540)
(730) **GAZUL PRODUCCIONES, S.L.U.**; ES
(220) 13/03/2019
(511) **35 (S/D)**
(740) 129

(591) Rojo, negro, blanco.



(210) **502964** (540)
(730) **NICATEL S.A.**; UY
(220) 13/03/2019
(511) **35**
(740) 154

STIENDA

(210) **502965** (540)
(730) **Fredy Emir BALBI ALVAREZ**; UY
(220) 13/03/2019
(511) **29**
(740) 168

(591) Roja - Amarillo - Blanco - Negro - Celeste - Anaranjado.



(210) **502966** (540)
(730) **INES ANTUNEZ**; UY
(220) 14/03/2019
(511) **39 (S/D)**
(740) PLAZA INDEPENDENCIA 831 OF 206,
MONTEVIDEO, 11100, Montevideo,
Montevideo, UY

AUSTRAL CARGO URUGUAY

(210) **502967** (540)
(730) **Asequis S.A.**; UY
(220) 14/03/2019
(511) **9 (S/D) y 42 (S/D)**
(740) 18 de Julio 1485 Piso 1, Montevideo, 11200,
Montevideo, Montevideo, UY

(591) Se adjunta archivo con detalle de los colores



(210) **502973** (540)

(730) **BARRIOS SCAGLIA, LORENA
ANDREA**; UY

(220) 14/03/2019

(511) **44**

(740) 189

(591) Blanco y Negro



(210) **502974** (540)

(730) **BRUNO CHOCHO, MARÍA CRISTINA**;
UY

(220) 14/03/2019

(511) **3 y 5**

(740) 189

(591) No se reivindican

Shanna

(210) **502975** (540)

(730) **BRUNO CHOCHO, MARÍA CRISTINA**;
UY

(220) 14/03/2019

(511) **3 y 5**

(740) 189

(591) No se reivindican

Anhui

(210) **502978**
(730) **Darwin Scrollini**; UY
(220) 14/03/2019
(511) **37**
(740) 220

(540)

(591) -



(210) **502979**
(730) **Darwin Scrollini**; UY
(220) 14/03/2019
(511) **36 y 37**
(740) 220

(540)

(591) -

TANGO

(210) **502981**
(730) **EDICIONES SANTILLANA S.A.**; UY
(220) 14/03/2019
(511) **9, 16 y 41 (S/D)**
(740) 94

(540)

(591) Naranja, rojo, azul, celeste, violeta



(210) **502982** (540)
(730) **PETROLEO BRASILEIRO S.A. -
PETROBRAS; BR**
(220) 14/03/2019
(511) **7 (S/D)**
(740) 181

(591) AZUL

The logo for FERTEC consists of the word "FERTEC" in a bold, blue, sans-serif font, enclosed within a thin blue rectangular border.

(210) **502985** (540)
(730) **GIMENEZ, FRANCISCO; UY**
(220) 14/03/2019
(511) **36**
(740) 201

BENENCIO

(210) **502987** (540)
(730) **Tecipral S.A.; UY**
(220) 14/03/2019
(511) **35**
(740) 216

(591) Negro, gris, rojo, blanco.

The logo for Grupo gastronómico uruguayo features a stylized graphic of a fork and a spoon crossed, with two circles below them representing wheels or a base.

Grupo gastronómico uruguayo

(210) **502988** (540)

(730) **SAVORNIN LAPEYRA, LUIS IGNACIO
y FAGUNDEZ JOAQUIM, FEDERICO;**
UY

(220) 14/03/2019

(511) **44**

(740) 201

(591) CELESTE, ANARANJADO, BLANCO



(210) **502989** (540)

(730) **Faggiani, Guillermo;** UY

(220) 14/03/2019

(511) **35 y 39**

(740) 194

(591) rojo (RGB 191, 10, 48), azul (RGB 33, 48,
100) y blanco



(210) **502990** (540)

(730) **LA RULA PRODUCCIONES SRL;** UY

(220) 14/03/2019

(511) **38 y 41**

(740) 194

GRUPO MAGNOLIA

(210) **502991** (540)
(730) **LA RULA PRODUCCIONES SRL; UY**
(220) 14/03/2019
(511) **41**
(740) 194

SALA MAGNOLIA

(210) **502992** (540)
(730) **Prof. Dr. Robert Off; DE**
(220) 14/03/2019
(511) **41 y 42**
(740) 194

BAUHAUS

(210) **502993** (540)
(730) **Mary Jane's Medicinals, LLC; US**
(220) 14/03/2019
(511) **3, 5, 35 y 41**
(740) 194

MARY JANE'S MEDICINALS

(210) **503003** (540)
(730) **ISMULY S.A.**; UY
(220) 14/03/2019
(511) **36**
(740) 34

(591) CELESTE, GRIS, ANARANJADO



(210) **503004** (540)
(730) **INTCOMEX DE LAS AMERICAS, S.A.**;
PA
(220) 14/03/2019
(511) **9**
(740) 34

(591) 0



(210) **503005** (540)
(730) **PURATOS NV**; BE
(220) 14/03/2019
(511) **30 (S/D)**
(740) 34

SATIN

(210) **503006** (540)
(730) **PURATOS NV**; BE
(220) 14/03/2019
(511) **29 (S/D)**
(740) 34

CHANTYPAK

(210) **503007** (540)
(730) **PURATOS NV**; BE
(220) 14/03/2019
(511) **29 (S/D)**
(740) 34

HARMONY

(210) **503008** (540)
(730) **PURATOS NV**; BE
(220) 14/03/2019
(511) **30 (S/D)**
(740) 34

CARAT

(210) **503009**
(730) **PURATOS NV**; BE
(220) 14/03/2019
(511) **1 (S/D) y 30 (S/D)**
(740) 34

(540)

SOFT'R

(210) **503010**
(730) **FAN, Lili**; CN
(220) 14/03/2019
(511) **8 (S/D) y 11 (S/D)**
(740) 34

(540)

(591) 0

DALING

(210) **503011**
(730) **GRUPO POSADAS, S.A.B. DE C.V.**; MX
(220) 14/03/2019
(511) **35 (S/D)**
(740) 34

(540)

(591) MOSTAZA, VIOLETA, BLANCO

FR
FIESTAREWARDS

(210) **503012** (540)
(730) **GRUPO POSADAS, S.A.B. DE C.V.; MX**
(220) 14/03/2019
(511) **36 (S/D)**
(740) 34

(591) VIOLETA, MOSTAZA, BLANCO



(210) **503016** (540)
(730) **HIJOS DE ANTONIO JUAN, S.L.; ES**
(220) 15/03/2019
(511) **30 (S/D)**
(740) 144



(210) **503017** (540)
(730) **HIJOS DE ANTONIO JUAN, S.L.; ES**
(220) 15/03/2019
(511) **5 (S/D), 29 (S/D), 30 (S/D) y 32 (S/D)**
(740) 144



(210) **503019** (540)
(730) **DELUN TIRE CO., LTD;** CN
(220) 15/03/2019
(511) **12 (S/D)**
(740) 220

(591) -



(210) **503024** (540)
(730) **AGCERTAIN INDUSTRIES, INC.;** US
(220) 15/03/2019
(511) **1 (S/D), 3 (S/D), 5 (S/D), 29 (S/D) y 40 (S/D)**
(740) 194

AGCERTAIN

(210) **503025** (540)
(730) **AMALIE AOC, LTD.;** US
(220) 15/03/2019
(511) **4 (S/D)**
(740) 18

ELIXIR

(210) **503028** (540)
(730) **TRAVEL RESERVATIONS S.R.L.**; UY
(220) 15/03/2019
(511) **39 (S/D) y 43 (S/D)**
(740) 34

(591) PANTONE 2126C, VIOLETA CLARO Y
BLANCO



(210) **503029** (540)
(730) **TRAVEL RESERVATIONS S.R.L.**; UY
(220) 15/03/2019
(511) **39 (S/D) y 43 (S/D)**
(740) 34

(591) PANTONE 2126C, VIOLETA CLARO Y
BLANCO

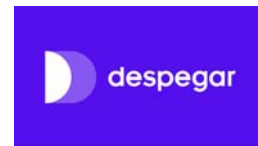

(210) **503033** (540)
(730) **María José González**; UY
(220) 15/03/2019
(511) **44 y 45**
(740) Orinoco 5242, Montevideo, 11400,
Montevideo, Montevideo, UY

(591) Celeste y blanco



(210) **503039** (540)
(730) **Pirelli Tyre S.p.A.**; IT
(220) 18/03/2019
(511) **12 (S/D)**
(740) 192

FORMULA EVO

(210) **503040** (540)
(730) **IP Holdings (Antigua) Limited**; AG
(220) 18/03/2019
(511) **36 (S/D)**
(740) 192

(591) rojo, naranja, amarillo y verde



(210) **503048** (540)
(730) **Javier Riffaud**; UY
(220) 18/03/2019
(511) **16, 35 y 38**
(740) Piedras 464 / 102, Montevideo, , Montevideo,
Montevideo, UY

AMERICAMPO

(210) **503049** (540)
(730) **ZONGSHEN INDUSTRIAL GROUP CO.,
LTD.;** CN
(220) 18/03/2019
(511) **12 (S/D)**
(740) 34

(591) 0



(210) **503051** (540)
(730) **SERRÓN, GERARDO;** UY
(220) 18/03/2019
(511) **9**
(740) 189

(591) Blanco, Azul, Amarillo



(210) **503055** (540)
(730) **JT INTERNATIONAL SA;** CH
(220) 18/03/2019
(511) **11 (S/D) y 34 (S/D)**
(740) 194

PLOOM

(210) **503056** (540)
(730) **Patrón Spirits International AG**; CH
(220) 18/03/2019
(511) **33 (S/D)**
(740) 194

(591) -



(210) **503057** (540)
(730) **CPS Technologies, LLC**; US
(220) 18/03/2019
(511) **9 (S/D) y 37 (S/D)**
(740) 201
(300) 88330536 07/03/2019 US



(210) **503058** (540)
(730) **THE LINCOLN ELECTRIC COMPANY**;
US
(220) 18/03/2019
(511) **7 (S/D)**
(740) 144

LINCOLN

(210) **503062** (540)
(730) **TWEED INC.;** CA
(220) 18/03/2019
(511) **16 (S/D), 25 (S/D), 34 (S/D) y 35 (S/D)**
(740) 216
(300) 1920617 18/09/2018 CA

**FROM YOUR FRIENDS AT
TWEED**

(210) **503063** (540)
(730) **TWEED INC.;** CA
(220) 18/03/2019
(511) **16 (S/D), 25 (S/D), 34 (S/D) y 35 (S/D)**
(740) 216
(300) 1920618 18/09/2018 CA
(591) Blanco y negro



(210) **503066** (540)
(730) **DISER LTDA;** UY
(220) 19/03/2019
(511) **25**
(740) 220

(591) -



(210) **503068** (540)
(730) **Natalia Necasek Kabregu**; UY
(220) 19/03/2019
(511) **14**
(740) 179

ENEKÁ

(210) **503074** (540)
(730) **TRIBE HOTEL GROUP PTY LTD**; AU
(220) 19/03/2019
(511) **43 (S/D)**
(740) 94

TRIBE

(210) **503075** (540)
(730) **micHEL verdier**; UY
(220) 19/03/2019
(511) **41**
(740) Rivera 2481, Montevideo, 11600,
Montevideo, Montevideo, UY

(591) violeta y negro



Escuela de Expresión

(210) **503076** (540)
(730) **COGNAC FERRAND**; FR
(220) 19/03/2019
(511) **33 (S/D)**
(740) 201
(300) 19/4516455 17/01/2019 FR
(591) GRIS, NEGRO, BLANCO



(210) **503077** (540)
(730) **BRITISH AMERICAN TOBACCO
(BRANDS) LIMITED**; UK
(220) 19/03/2019
(511) **34 (S/D)**
(740) 194

LYFT

(210) **503078** (540)
(730) **BIZARRA S.A.**; UY
(220) 19/03/2019
(511) **32 y 41**
(740) 201

(591) NEGRO, BLANCO, ANARANJADO



(210) **503079** (540)

(730) **CASTRO BÉDUCHAUD,
GUILLERMINA; UY**

(220) 19/03/2019

(511) **43**

(740) 201

(591) GRIS CLARO, GRIS OSCURO,
AMARILLO, ANARANJADO, BLANCO



(210) **503080** (540)

(730) **CASTRO BÉDUCHAUD,
GUILLERMINA; UY**

(220) 19/03/2019

(511) **35**

(740) 201

(591) NEGRO, AMARILLO, BLANCO

-Viable

(210) **503083** (540)

(730) **VICTORIA'S SECRET STORES BRAND
MANAGEMENT, INC.; US**

(220) 19/03/2019

(511) **25**

(740) 144

**VICTORIA'S SECRET LOVE
PINK**

(210) **503085** (540)
(730) **KEMIRA OYJ**; FI
(220) 19/03/2019
(511) **9 (S/D), 40 (S/D) y 42 (S/D)**
(740) 18
(300) T201852540 27/11/2018 FI

KEMIRA

(210) **503087** (540)
(730) **ELDINAR S.A.**; UY
(220) 19/03/2019
(511) **3**
(740) 212

HUDA BEAUTY

(210) **503088** (540)
(730) **Sigma-Aldrich Chemie GmbH**; CH
(220) 19/03/2019
(511) **1 (S/D)**
(740) Convención 1307 - Of. 502, Montevideo, ,
Montevideo, Montevideo, UY

VETRANAL

(210) **503091** (540)
(730) **KANTIRA S.A.**; UY
(220) 20/03/2019
(511) **2, 4 y 17**
(740) GERMAN BARBATO 1363/304,
MONTEVIDEO, 11300, MONTEVIDEO,
MONTEVIDEO, UY



(210) **503093** (540)
(730) **Bionix World OU**; EE
(220) 20/03/2019
(511) **10**
(740) 234

EXIMIA

(210) **503094** (540)
(730) **Fabian De los Angeles**; UY
(220) 20/03/2019
(511) **3 (S/D)**
(740) 33 orientales 608, Paysandú, 60000,
Paysandú, Paysandú, UY



(210) **503095** (540)
(730) **oscar sotelo**; AR
(220) 20/03/2019
(511) **41**
(740) zapican 521, mercedes, , soriano, soriano, UY

SUPERMERK-2

(210) **503101** (540)
(730) **FENIX TRADING SOCIEDAD DE
BOLSA SOCIEDAD ANONIMA**; UY
(220) 20/03/2019
(511) **36 y 42**
(740) 181

(591) Azul, Celeste.



(210) **503103** (540)
(730) **María Agustina Zuasnabar Sbarbaro**; UY
(220) 20/03/2019
(511) **35 y 41**
(740) 94



(210) **503104** (540)

(730) **OM INTERNATIONAL SERVICES**
(CARLISLE) LTD.; GB

(220) 20/03/2019

(511) **16 (S/D) y 41 (S/D)**

(740) 34

(591) ROJO Y BLANCO



(210) **503106** (540)

(730) **sergio rezzano;** UY

(220) 20/03/2019

(511) **38**

(740) Los talas y los laureles casarroja, maldonado,
, maldonado, maldonado, UY

**FOSFORITO EL ULTIMO
DUENDE**

(210) **503115** (540)

(730) **Valeria Soledad Trujillo Mazzone;** UY

(220) 20/03/2019

(511) **35**

(740) 172

DECILOCONGLOBOS

(210) **503119** (540)
(730) **Matias Mercado**; UY
(220) 20/03/2019
(511) **9 y 42**
(740) Edificio Torre Artigas Local 001, Maldonado,
20000, Maldonado, Maldonado, UY

MSPRO

(210) **503120** (540)
(730) **José María Figueroa Silveira**; UY
(220) 20/03/2019
(511) **43**
(740) Br. José Batlle y Ordoñez 1621 apto 4,
Montevideo, , Montevideo, Montevideo, UY

LA QUERENCIA

(210) **503121** (540)
(730) **MERFIX S.A.**; UY
(220) 21/03/2019
(511) **30**
(740) 144

(591) Rojo, Blanco, Rosado, Negro



(210) **503122**
(730) **PRO LEÑA SRL; UY**
(220) 21/03/2019
(511) **4 y 35**
(740) 212

(540)



(210) **503126**
(730) **IYAD ABRAHAM SAADA SALAMA; UY**
(220) 21/03/2019
(511) **25**
(740) 179

(540)



(210) **503127**
(730) **IYAD ABRAHAM SAADA SALAMA; UY**
(220) 21/03/2019
(511) **25**
(740) 179

(540)



(210) **503130** (540)
(730) **ALPORY S.A.**; UY
(220) 21/03/2019
(511) **32 y 33**
(740) 94

(591) No reivindica colores



(210) **503132** (540)
(730) **EMBRASST INDÚSTRIA E COMÉRCIO
DE EMBALAGENS LTDA.**; BR
(220) 21/03/2019
(511) **6 (S/D)**
(740) 94

(591) No reivindica colores



(210) **503137** (540)
(730) **SAILUN GROUP CO.,LTD.**; CN
(220) 21/03/2019
(511) **12 (S/D)**
(740) 144



(210) **503138** (540)
(730) **SAILUN GROUP CO.,LTD.;** CN
(220) 21/03/2019
(511) **12 (S/D)**
(740) 144

RXQUEST

(210) **503139** (540)
(730) **Juan Balsa;** UY
(220) 21/03/2019
(511) **41**
(740) 216

ZONABARRIOS

(210) **503140** (540)
(730) **SAILUN GROUP CO.,LTD.;** CN
(220) 21/03/2019
(511) **12 (S/D)**
(740) 144

RXFROST

(210) **503143** (540)
(730) **SAILUN GROUP CO.,LTD.;** CN
(220) 21/03/2019
(511) **12 (S/D)**
(740) 144

RXFROST

(210) **503146** (540)
(730) **L'OREAL;** FR
(220) 21/03/2019
(511) **3 (S/D)**
(740) 144

ELVIVE WONDER WATER

(210) **503147** (540)
(730) **NH HOTEL GROUP, S.A.;** ES
(220) 21/03/2019
(511) **43 (S/D)**
(740) 144

(591) Morado

nhow

(210) **503148** (540)
(730) **Destination Italia S.p.A.**; IT
(220) 21/03/2019
(511) **35 (S/D), 39 (S/D), 42 (S/D) y 43 (S/D)**
(740) 144
(300) 302018000030153 21/09/2018 IT

GARTOUR

(210) **503152** (540)
(730) **ALIAxis GROUP S.A.**; BE
(220) 21/03/2019
(511) **11 (S/D), 17 (S/D), 19 (S/D) y 35 (S/D)**
(740) 194

ALIAxis

(210) **503153** (540)
(730) **Rosefield Luxembourg, S.A.**; LU
(220) 21/03/2019
(511) **3 (S/D), 9 (S/D), 14 (S/D), 16 (S/D), 24 (S/D), 26 (S/D) y 35 (S/D)**
(740) 34

PARFOIS

(210) **503155** (540)
(730) **Nordischer Maschinenbau Rud. Baader GmbH + Co. KG; DE**
(220) 21/03/2019
(511) **7 (S/D), 9 (S/D) y 11 (S/D)**
(740) 218
(300) 017962637 27/09/2018 EM
(591) AZUL



(210) **503156** (540)
(730) **CLUB ATLETICO PEÑAROL; UY**
(220) 21/03/2019
(511) **25, 28, 35 y 41**
(740) 18

(591) AMARILLO Y NEGRO



(210) **503163** (540)
(730) **GROWBARATO DISTRIBUIDORES S.L.; ES**
(220) 21/03/2019
(511) **35 (S/D)**
(740) 28
(300) 17961017 24/09/2018 ES
(591) Verde y negro.



(210) **503165** (540)
(730) **MONTAÑES, ESTEBAN y**
MARCHESINI, DIEGO; AR
(220) 22/03/2019
(511) **25**
(740) 201



(210) **503167** (540)
(730) **MONTAÑES, ESTEBAN y**
MARCHESINI, DIEGO; AR
(220) 22/03/2019
(511) **35**
(740) ARAUCANA 1277, MONTEVIDEO, 11400,
MONTEVIDEO, MONTEVIDEO, UY

(591) ROJO, NEGRO

(210) **503173** (540)
(730) **Bumeran.com Argentina S.A.; AR**
(220) 22/03/2019
(511) **9 (S/D), 35 (S/D), 36 (S/D), 38 (S/D) y 42**
(S/D)
(740) 181

(591) Blanco, negro, verde.

(210) **503176** (540)
(730) **Zhejiang Jingu Company Limited**; CN
(220) 22/03/2019
(511) **12 (S/D)**
(740) 94



(210) **503177** (540)
(730) **Julio Dominguez**; PY
(220) 22/03/2019
(511) **34**
(740) San José 807 Of. 1003, Montevideo, ,
Montevideo, Montevideo, UY

DOVER

(210) **503192** (540)
(730) **Corporación de Radio y Televisión
Española, Sociedad Anónima, S.M.E.**; ES
(220) 22/03/2019
(511) **38 (S/D)**
(740) 165

(591) blanco, azul y magenta



(210) **503194** (540)
(730) **D'ALFONSO, RUBEN NESTOR; AR**
(220) 22/03/2019
(511) **28**
(740) 201



(210) **503195** (540)
(730) **Corporación de Radio y Televisión
Española, Sociedad Anónima, S.M.E.; ES**
(220) 22/03/2019
(511) **38 (S/D)**
(740) 165

(591) blanco, verde y azul



(210) **503197** (540)
(730) **Corporación de Radio y Televisión
Española, Sociedad Anónima, S.M.E.; ES**
(220) 22/03/2019
(511) **38 (S/D)**
(740) 165

(591) naranja y gris



(210) **503199** (540)
(730) **KIDILIZ GROUP**; FR
(220) 22/03/2019
(511) **25**
(740) 201

CATIMINI

(210) **503200** (540)
(730) **NOVARTIS AG**; CH
(220) 22/03/2019
(511) **10 (S/D)**
(740) 194

(591) -



(210) **503202** (540)
(730) **VANS, INC.**; US
(220) 22/03/2019
(511) **25 (S/D) y 41 (S/D)**
(740) 18
(300) 88332972 09/03/2019 US

CUSTOM CULTURE

(210) **503204**
(730) **VANS, INC.**; US
(220) 22/03/2019
(511) **25 (S/D) y 41 (S/D)**
(740) 18
(300) 88169896 25/10/2018 US
(591) -

(540)



(210) **503206**
(730) **VANS, INC.**; US
(220) 22/03/2019
(511) **25 (S/D)**
(740) 18

(540)

VANSGUARD

(210) **503208**
(730) **BANCO BILBAO VIZCAYA**
ARGENTARIA, S.A.; ES
(220) 22/03/2019
(511) **9 (S/D)**
(740) 25 de Mayo 576, Montevideo, 11000,
Montevideo, Montevideo, UY

(540)

(591) Turquesa y azul en distintos tonos.



(210) **503209** (540)
(730) **KONIG URUGUAY S.A.;** UY
(220) 22/03/2019
(511) **5**
(740) 129

FIXO

(210) **503210** (540)
(730) **Hearst Communications, Inc;** US
(220) 22/03/2019
(511) **3 (S/D) y 4 (S/D)**
(740) 156

EAU DE JUICE

(210) **503211** (540)
(730) **KONIG URUGUAY S.A.;** UY
(220) 22/03/2019
(511) **5**
(740) 129

FUMIGATOR

(210) **503212** (540)
(730) **KONIG URUGUAY S.A.**; UY
(220) 22/03/2019
(511) **5**
(740) 129

ATTAK

(210) **503213** (540)
(730) **KONIG URUGUAY S.A.**; UY
(220) 22/03/2019
(511) **9**
(740) 129

STOMP VET

(210) **503214** (540)
(730) **MARCELO ADRIÁN EDELSTEIN**; AR
(220) 22/03/2019
(511) **39**
(740) 220

(591) TONOS DE VERDE Y TONOS DE AZUL



(210) **503217**
(730) **VALENTINO S.P.A.**; IT
(220) 25/03/2019
(511) **3**
(740) 165

(540)

**VALENTINO UOMO BORN IN
ROMA**

(210) **503218**
(730) **VALENTINO S.P.A.**; IT
(220) 25/03/2019
(511) **3**
(740) 165

(540)

**VALENTINO DONNA BORN IN
ROMA**

(210) **503222**
(730) **GOLDKENN SA**; CH
(220) 25/03/2019
(511) **30 (S/D)**
(740) 165

(540)

GOLDKENN

(210) **503223** (540)
(730) **HECTOR CARDELINO S.A.;** UY
(220) 25/03/2019
(511) **7 y 12**
(740) 165

RETENCAR

(210) **503224** (540)
(730) **HECTOR CARDELINO S.A.;** UY
(220) 25/03/2019
(511) **7 y 12**
(740) 165

GOMCAR

(210) **503226** (540)
(730) **HANGZHOU GREAT STAR**
INDUSTRIAL CO., LTD.; CN
(220) 25/03/2019
(511) **8 (S/D)**
(740) 201

JORGENSEN

(210) **503229** (540)
(730) **Atlantic China Welding Consumables, Inc.;**
CN
(220) 25/03/2019
(511) **1 (S/D) y 6 (S/D)**
(740) 34

(591) 0

ATLANTIC

(210) **503230** (540)
(730) **MAISON BATTAT INC.;** CA
(220) 25/03/2019
(511) **28**
(740) 201

(591) ROSADO, AMARILLO, BLANCO

our
generation

(210) **503232** (540)
(730) **ROEMMERS S.A.;** UY
(220) 25/03/2019
(511) **5**
(740) 144

VITAL PHARMA

(210) **503234** (540)
(730) **RUIZ FIGARES, MARCELO J.**; UY
(220) 25/03/2019
(511) **3, 5 y 44**
(740) 144

THERMOGENESIS LAIN

(210) **503236** (540)
(730) **RUIZ FIGARES, MARCELO J.**; UY
(220) 25/03/2019
(511) **3, 5 y 44**
(740) 144

LAIN SYSTEM

(210) **503238** (540)
(730) **FORTYLEX S.A.**; UY
(220) 25/03/2019
(511) **10**
(740) 18

FIESTA

(210) **503240** (540)
(730) **Parfums Christian Dior, S.A. y Jean Patou,
a Societe par Actions Simplifiee; FR**
(220) 25/03/2019
(511) **3 (S/D)**
(740) 18
(300) 18 4 493 120 19/10/2018 FR
(591) -



(210) **503241** (540)
(730) **FRIGORÍFICO INDUSTRIAL VALE DO
PIRANGA S/A; BR**
(220) 25/03/2019
(511) **35 (S/D)**
(740) 144

SAUDALI

(210) **503242** (540)
(730) **Eicher Motors Limited; IN**
(220) 25/03/2019
(511) **12 (S/D) y 25 (S/D)**
(740) 144

**ROYAL ENFIELD
INTERCEPTOR**

(210) **503243**
(730) **Debenedetti Delfina**; UY
(220) 25/03/2019
(511) **25**
(740) 18

(540)

(591) -



(210) **503248**
(730) **JUAN MIGUEL GUTIERREZ MAAK**;
UY
(220) 26/03/2019
(511) **43**
(740) PEDRO F. BERRO, 1260, AP 802,
MONTEVIDEO, 11300, MONTEVIDEO,
MONTEVIDEO, UY

(540)

(591) Rojo, negro, amarillo y blanco



(210) **503251**
(730) **ENDREL S.A.**; UY
(220) 26/03/2019
(511) **1 y 17**
(740) 201

(540)

AQUA FLEX

(210) **503259** (540)
(730) **Bumeran.com Argentina S.A.**; AR
(220) 26/03/2019
(511) **9 (S/D), 35 (S/D), 36 (S/D), 38 (S/D) y 42 (S/D)**
(740) 181

HIRING ROOM

(210) **503260** (540)
(730) **LD. BEAUTY INTERNATIONAL DISTRIBUTION, LLC**; US
(220) 26/03/2019
(511) **3 (S/D)**
(740) 181

REXALINE

(210) **503262** (540)
(730) **Cash S.A.**; UY
(220) 26/03/2019
(511) **35 y 36**
(740) 34

(591) VERDE CLARO, VERDE OSCURO, AZUL CLARO, AZUL OSCURO, VIOLETA CLARO, VIOLETA OSCURO, BLANCO, NEGRO



(210) **503264** (540)
(730) **Cash S.A.**; UY
(220) 26/03/2019
(511) **35 y 36**
(740) 34

(591) VERDE, GRIS CLARO, GRIS OSCURO,
BLANCO



(210) **503265** (540)
(730) **PROLESA**; UY
(220) 26/03/2019
(511) **5 y 31**
(740) 34

(591) 0



(210) **503267** (540)
(730) **VENYLUR S.A.**; UY
(220) 26/03/2019
(511) **32 (S/D)**
(740) AV. 18 DE JULIO 948 AP. 401,
MONTEVIDEO, 11100, MONTEVIDEO,
MONTEVIDEO, UY

(591) PANTONE REFLEX BLUE C, PANTONE
ORANGE 021C



(210) **503268** (540)
(730) **Asahi Group Holdings, Ltd.**; JP
(220) 26/03/2019
(511) **32**
(740) 136

(591) No reivindica colores

SUPER
“DRY”

(210) **503269** (540)
(730) **VENYLUR S.A.**; UY
(220) 26/03/2019
(511) **32 (S/D)**
(740) AV. 18 DE JULIO 948 AP. 401,
MONTEVIDEO, 11100, MONTEVIDEO,
MONTEVIDEO, UY

(591) PANTONE 2995C, PANTONE REFLEX
BLUE C, PANTONE ORANGE 021C,
PANTONE 347C



(210) **503270** (540)
(730) **AT&T Intellectual Property II, L.P.**;
US
(220) 26/03/2019
(511) **42**
(740) 136

XANDR INVEST

(210) **503272** (540)
(730) **AT&T Intellectual Property II, L.P.;**
US
(220) 26/03/2019
(511) **42**
(740) 136

XANDR MONETIZE

(210) **503275** (540)
(730) **AT&T Intellectual Property II, L.P.;**
US
(220) 26/03/2019
(511) **35**
(740) 136

MAKE ADVERTISING MATTER BY XANDR

(210) **503276** (540)
(730) **INDUSTRIA DE DISEÑO TEXTIL, S.A.**
(INDITEX, S.A.); ES
(220) 26/03/2019
(511) **43 (S/D)**
(740) 201

ZARA

(210) **503277** (540)
(730) **HBI Branded Apparel Enterprises, LLC;**
US
(220) 26/03/2019
(511) **25 (S/D)**
(740) 136

(591) No reivindica colores

The logo for Champion, featuring a stylized 'C' inside a circle followed by the word 'Champion' in a cursive script.

(210) **503282** (540)
(730) **Allison Kennedy; UY**
(220) 26/03/2019
(511) **35 (S/D)**
(740) Verdi 4683, montevideo, 11400, montevideo,
montevideo, UY

(591) Blanco y Negro

The logo for OPEN RUNWAY PUNTA DEL ESTE, consisting of the words 'OPEN', 'RUNWAY', and 'PUNTA DEL ESTE' stacked vertically within a rectangular border.

(210) **503283** (540)
(730) **NIPRO CORPORATION; JP**
(220) 26/03/2019
(511) **5 (S/D) y 21 (S/D)**
(740) 136

(591) No reivindica colores



(210) **503286** (540)
(730) **NIPRO CORPORATION**; JP
(220) 26/03/2019
(511) **5 (S/D) y 21 (S/D)**
(740) Echevarriarza 3535, suite 1601, Montevideo,
11300, ---, ---, UY

(591) No reivindica colores

NIPRO

(210) **503287** (540)
(730) **LABORATORIOS MICROSULES**
URUGUAY S.A.; UY
(220) 26/03/2019
(511) **5**
(740) 18

SPINOLICE

(210) **503289** (540)
(730) **DISTRIBUIDORA SAN JOSE S.A.**; UY
(220) 26/03/2019
(511) **30**
(740) 18

(591) Anaranjado en distintos tonos



(210) **503291** (540)
(730) **TELECOM ARGENTINA S.A.;** AR
(220) 27/03/2019
(511) **9, 35, 38, 41 y 42**
(740) 186

FLOW HOGAR

(210) **503292** (540)
(730) **TELECOM ARGENTINA S.A.;** AR
(220) 27/03/2019
(511) **9, 35, 38, 41 y 42**
(740) 186

FLOW ENTRETENIMIENTO

(210) **503294** (540)
(730) **TELECOM ARGENTINA S.A.;** AR
(220) 27/03/2019
(511) **9, 35, 38, 41 y 42**
(740) 186

FLOW CONTENIDOS

(210) **503295** (540)
(730) **TELECOM ARGENTINA S.A.**; AR
(220) 27/03/2019
(511) **9, 35, 38, 41 y 42**
(740) 186

(591) -

FLOW TV +
ENTRETENIMIENTO

(210) **503296** (540)
(730) **TELECOM ARGENTINA S.A.**; AR
(220) 27/03/2019
(511) **9, 35, 38, 41 y 42**
(740) 186

FLOW COMBO

(210) **503297** (540)
(730) **TELECOM ARGENTINA S.A.**; AR
(220) 27/03/2019
(511) **9, 35, 38, 41 y 42**
(740) 186

FLOW SERIES

(210) **503298** (540)
(730) **TELECOM ARGENTINA S.A.;** AR
(220) 27/03/2019
(511) **9, 35, 38, 41 y 42**
(740) 186

FLOW DEPORTES

(210) **503299** (540)
(730) **TELECOM ARGENTINA S.A.;** AR
(220) 27/03/2019
(511) **9, 35, 38, 41 y 42**
(740) 186

FLOW ON DEMAND

(210) **503300** (540)
(730) **TELECOM ARGENTINA S.A.;** AR
(220) 27/03/2019
(511) **9, 35, 38, 41 y 42**
(740) 186

FLOW ADULTOS

(210) **503301** (540)
(730) **TELECOM ARGENTINA S.A.**; AR
(220) 27/03/2019
(511) **9, 35, 38, 41 y 42**
(740) 186

FLOW KIDS

(210) **503302** (540)
(730) **TELECOM ARGENTINA S.A.**; AR
(220) 27/03/2019
(511) **9, 35, 38, 41 y 42**
(740) 186

FLOW PELÍCULAS

(210) **503303** (540)
(730) **THE BANK OF NOVA SCOTIA**; CA
(220) 27/03/2019
(511) **36 (S/D)**
(740) 94

SCOTIA FONDOS

(210) **503304** (540)
(730) **PORTINCO SOCIEDAD ANONIMA**; UY
(220) 27/03/2019
(511) **5**
(740) 189

BROK 600

(210) **503305** (540)
(730) **EMILIANO NICOLAS PERROTTA**
MADIAS; UY
(220) 27/03/2019
(511) **43**
(740) 189

(591) .



(210) **503306** (540)
(730) **GLORIA S.A.**; PE
(220) 27/03/2019
(511) **5**
(740) 144

GLORIA YOFRESH DURAZNO

(210) **503307**
(730) **GLORIA S.A.**; PE
(220) 27/03/2019
(511) **29**
(740) 144

(540)

GLORIA YOFRESH DURAZNO

(210) **503308**
(730) **GLORIA S.A.**; PE
(220) 27/03/2019
(511) **30**
(740) 144

(540)

GLORIA YOFRESH DURAZNO

(210) **503309**
(730) **GLORIA S.A.**; PE
(220) 27/03/2019
(511) **31**
(740) 144

(540)

GLORIA YOFRESH DURAZNO

(210) **503310** (540)
(730) **GLORIA S.A.**; PE
(220) 27/03/2019
(511) **32**
(740) 144

GLORIA YOFRESH DURAZNO

(210) **503311** (540)
(730) **GLORIA S.A.**; PE
(220) 27/03/2019
(511) **5**
(740) 144

(591) Negro, rojo, blanco, azul, naranja, verde,
beige, celeste



(210) **503312** (540)
(730) **GLORIA S.A.**; PE
(220) 27/03/2019
(511) **29**
(740) 144

(591) Negro, rojo, blanco, azul, naranja, verde,
beige, celeste



(210) **503313**
(730) **GLORIA S.A.**; PE
(220) 27/03/2019
(511) **30**
(740) 144

(540)

(591) Negro, rojo, blanco, azul, naranja, verde,
beige, celeste



(210) **503314**
(730) **GLORIA S.A.**; PE
(220) 27/03/2019
(511) **31**
(740) 144

(540)

(591) Negro, rojo, blanco, azul, naranja, verde,
beige, celeste



(210) **503315**
(730) **GLORIA S.A.**; PE
(220) 27/03/2019
(511) **32**
(740) 144

(540)

(591) Negro, rojo, blanco, azul, naranja, verde,
beige, celeste



(210) **503316**
(730) **GLORIA S.A.;** PE
(220) 27/03/2019
(511) **5**
(740) 144

(540)

GLORIA YOFRESH FRESA

(210) **503317**
(730) **GLORIA S.A.;** PE
(220) 27/03/2019
(511) **29**
(740) 144

(540)

GLORIA YOFRESH FRESA

(210) **503318**
(730) **GLORIA S.A.;** PE
(220) 27/03/2019
(511) **30**
(740) 144

(540)

GLORIA YOFRESH FRESA

(210) **503319**
(730) **GLORIA S.A.**; PE
(220) 27/03/2019
(511) **31**
(740) 144

(540)

GLORIA YOFRESH FRESA

(210) **503320**
(730) **GLORIA S.A.**; PE
(220) 27/03/2019
(511) **32**
(740) 144

(540)

GLORIA YOFRESH FRESA

(210) **503321**
(730) **GLORIA S.A.**; PE
(220) 27/03/2019
(511) **5**
(740) 144

(540)

(591) Negro, rojo, blanco, azul, verde, rosado,
amarillo, celeste



(210) **503322** (540)
(730) **GLORIA S.A.;** PE
(220) 27/03/2019
(511) **29**
(740) 144

(591) Negro, rojo, blanco, azul, verde, rosado,
amarillo, celeste



(210) **503323** (540)
(730) **GLORIA S.A.;** PE
(220) 27/03/2019
(511) **30**
(740) 144

(591) Negro, rojo, blanco, azul, verde, rosado,
amarillo, celeste



(210) **503324** (540)
(730) **GLORIA S.A.;** PE
(220) 27/03/2019
(511) **31**
(740) 144

(591) Negro, rojo, blanco, azul, verde, rosado,
amarillo, celeste



(210) **503325**
(730) **GLORIA S.A.**; PE
(220) 27/03/2019
(511) **32**
(740) 144

(540)

(591) Negro, rojo, blanco, azul, verde, rosado,
amarillo, celeste



(210) **503326**
(730) **GLORIA S.A.**; PE
(220) 27/03/2019
(511) **5**
(740) 144

(540)

GLORIA YOFRESH VAINILLA

(210) **503327**
(730) **GLORIA S.A.**; PE
(220) 27/03/2019
(511) **29**
(740) 144

(540)

GLORIA YOFRESH VAINILLA

(210) **503328**
(730) **GLORIA S.A.;** PE
(220) 27/03/2019
(511) **30**
(740) 144

(540)

GLORIA YOFRESH VAINILLA

(210) **503329**
(730) **GLORIA S.A.;** PE
(220) 27/03/2019
(511) **31**
(740) 144

(540)

GLORIA YOFRESH VAINILLA

(210) **503330**
(730) **GLORIA S.A.;** PE
(220) 27/03/2019
(511) **32**
(740) 144

(540)

GLORIA YOFRESH VAINILLA

(210) **503331**
(730) **GLORIA S.A.**; PE
(220) 27/03/2019
(511) **5**
(740) 144

(540)

(591) Negro, rojo, blanco, azul, verde, beige,
marrón, celeste



(210) **503332**
(730) **GLORIA S.A.**; PE
(220) 27/03/2019
(511) **29**
(740) 144

(540)



(210) **503333**
(730) **GLORIA S.A.**; PE
(220) 27/03/2019
(511) **30**
(740) 144

(540)

(591) Negro, rojo, blanco, azul, verde, beige,
marrón, celeste



(210) **503334** (540)
(730) **GLORIA S.A.**; PE
(220) 27/03/2019
(511) **31**
(740) 144

(591) Negro, rojo, blanco, azul, verde, beige,
marrón, celeste



(210) **503335** (540)
(730) **GLORIA S.A.**; PE
(220) 27/03/2019
(511) **32**
(740) 144

(591) Negro, rojo, blanco, azul, verde, beige,
marrón, celeste



(210) **503336** (540)
(730) **GLORIA S.A.**; PE
(220) 27/03/2019
(511) **5**
(740) 144

GORIA SHAKE

(210) **503337**
(730) **GLORIA S.A.**; PE
(220) 27/03/2019
(511) **29**
(740) 144

(540)

GORIA SHAKE

(210) **503338**
(730) **GLORIA S.A.**; PE
(220) 27/03/2019
(511) **30**
(740) 144

(540)

GORIA SHAKE

(210) **503339**
(730) **GLORIA S.A.**; PE
(220) 27/03/2019
(511) **31**
(740) 144

(540)

GORIA SHAKE

(210) **503340** (540)
(730) **GLORIA S.A.**; PE
(220) 27/03/2019
(511) **32**
(740) 144

GORIA SHAKE

(210) **503341** (540)
(730) **GLORIA S.A.**; PE
(220) 27/03/2019
(511) **5**
(740) 144

(591) Negro, rojo, blanco, beige, marrón



(210) **503342** (540)
(730) **RETOP S.A.**; UY
(220) 27/03/2019
(511) **36**
(740) 194

(591) Gris (R:96 G:96 B: 96), Rojo: (R:236 G:28 B:36), Negro: (R:0 G:0 B:0) y blanco



(210) **503343**

(540)

(730) **GLORIA S.A.**; PE

(220) 27/03/2019

(511) **29**

(740) 144

(591) Negro, rojo, blanco, beige, marrón



(210) **503344**

(540)

(730) **Bon Mase S.A.**; AR

(220) 27/03/2019

(511) **30**

(740) 34

MISS YVETTE

(210) **503345**

(540)

(730) **GLORIA S.A.**; PE

(220) 27/03/2019

(511) **30**

(740) 144

(591) Negro, rojo, blanco, beige, marrón

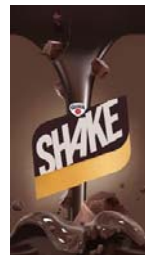

(210) **503346** (540)
(730) **GARCIA AVELLANEDA, CARLOS
MARIANO; UY**
(220) 27/03/2019
(511) **35, 38 y 41**
(740) 194

(591) -

ATLANTICO
C O N T E N T

SOLICITUDES DE FRASES PUBLICITARIAS

(210) **481058** (540)
(730) **The Bank of Nova Scotia; CA**
(220) 07/02/2017
(511) **36**
(740) 94

**TÚ DECIDES, NOSOTROS TE
ASESORAMOS**

(210) **502839** (540)
(730) **Subway IP LLC; US**
(220) 08/03/2019
(511) **43 (S/D)**
(740) 94

MAKE IT WHAT YOU WANT

(210) **502877** (540)
(730) **SUCESION CARLOS SCHNECK S.A.;**
UY
(220) 12/03/2019
(511) **29 y 30**
(740) 163

SCHNECK BIEN NUESTRO

(210) **502917** (540)
(730) **MARYSTAY S.A.;** UY
(220) 12/03/2019
(511) **35**
(740) 201

VOLVETE AHORRATIVA

(210) **502961** (540)
(730) **Luis Manuel Campelo Rodriguez;** UY
(220) 13/03/2019
(511) **32 y 43**
(740) 212

TOMA DIFERENTE TOMA ARTESANAL

(210) **503102** (540)
(730) **Gonzalo Gross**; UY
(220) 20/03/2019
(511) **45 (S/D)**
(740) Solano Antuña 2960 Apto. 901, Montevideo,
11300, Montevideo, Montevideo, UY

A FAMILY LAW FIRM

(210) **503216** (540)
(730) **THE COCA-COLA COMPANY**; US
(220) 25/03/2019
(511) **32**
(740) 94

SPRITE NATURALMENTE REFRESCANTE

RECTIFICACIONES DE MARCAS

Bol.	Pag.	N° Exp	Dice	Debe decir
210	144	481478	(300) no dice	(300) GR 239322 31/08/2016
212	78	482800	(730) LABORATORIOS RONTAG S.A.; AR	(730) LABORATORIO RONTAG S.A.; AR
212	80	482815	(730) GRUPO BIMBO S.A.B DE C.V.; MX	(730) Grupo Bimbo, S.A.B. de C.V.; MX
212	80	482816	(511) 30	(511) 30 s/d
212	80	482816	(730) GRUPO BIMBO S.A.B DE C.V.; MX	(730) Grupo Bimbo, S.A.B. de C.V.; MX
212	80	482817	(730) GRUPO BIMBO S.A.B DE C.V.; MX	(730) Grupo Bimbo, S.A.B. de C.V.; MX
212	80	482818	(730) GRUPO BIMBO S.A.B DE C.V.; MX	(730) Grupo Bimbo, S.A.B. de C.V.; MX
212	82	482825	MARCA	FRASE PUBLICITARIA
212	54	482660	(730) MARCO BRAUCIO VOGCHUMIAN ASSIR; UY	(730) MARCO BAULIO VOGCHUMIAN ASSIR; UY
212	55	482663	(730) FEDERACIÓN DE COOPERATIVAS VITIVINÍCOLAS ARGENTINAS COOP. LTOA.; AR	(730) FEDERACIÓN DE COOPERATIVAS VITIVINÍCOLAS ARGENTINAS COOP. LTDA.; AR
213	110	483619	(300) no dice	(300) US 87/234,363 11/11/2016
215	105	485700	(730) PRODUCTOS FARMACEUTICOS S.A, DE C.V.; UY	(730) PRODUCTOS FARMACEUTICOS S.A. DE C.V.; MX
226	25	483129	(730) COPAÑIA COOPERATIVA DE SEGUROS SURCO; UY	(730) COMPAÑIA COOPERATIVA DE SEGUROS SURCO; UY
			(511) 36	(511) 36 (S/D)

RESOLUCIONES DE MARCAS, CONCEDIDAS

N° Exp	Resolución	Marca	Clases	Titular	Ag.
450304	29/03/2019	ANIMALE (mixta)	14 (Concedida S/D), 25 (Concedida S/D) y 35 (Concedida S/D)	RBX RIO COMÉRCIO DE ROUPAS LTDA.	29
454043	29/03/2019	SEÑOR CANDOMBE BY TINA FERREIRA (mixta)	41 (Concedida) y 43 (Denegada)	MARIA CRISTINA FERREIRA ACOSTA	
454426	29/03/2019	BIENVENIDO AL POKER DE VERDAD TORNEOS EPS ENJOY POKER SERIES A A A A (mixta)	41 (Concedida)	ENJOY GESTIÓN LIMITADA	94
463243	29/03/2019	ZAXY (mixta)	25 (Concedida S/D)	GRENDENE S.A.	220
466629	06/03/2019	FAMSUN (mixta)	7 (Concedida S/D)	Yangzhou Hemu Supply Chain Management. Co. Ltd.	201
468588	29/03/2019	MAGYA (mixta)	11 (Concedida) y 35 (Concedida)	MAGYA S.A.	180
470017	29/03/2019	PLAN IBIRAPITA INCLUSIÓN DIGITAL DE JUBILADOS (mixta)	41 (Concedida S/D) y 42 (Concedida S/D)	CENTRO CEIBAL PARA EL APOYO A LA EDUCACION DE LA NINEZ Y LA ADOLESCENCIA	220
470120	29/03/2019	OZO	9 (Concedida S/D), 41 (Concedida S/D) y 42 (Concedida S/D)	Nokia Technologies Oy	18
470534	18/03/2019	UNIFER	7 (Concedida) y 8 (Concedida)	ODALNOR S.A.	201
470744	29/03/2019	DISCOS ACTIVOS	3 (Concedida S/D)	S.C. JOHNSON & SON, INC.	194
470762	29/03/2019	CAVIAR SAN GREGORIO DE POLANCO RIO NEGRO URUGUAY (mixta)	29 (Concedida S/D)	LISECK S.A.	180
470850	29/03/2019	CAVA PRIVADA	35 (Concedida)	DINOTIR s.a.	220
470947	28/03/2019	CURA TÈ ALMA TEA & SENSES	30 (Concedida) y 35	María Belén Avico	

N° Exp	Resolución	Marca	Clases	Titular	Ag.
		(mixta)	(Concedida)		
470953	18/03/2019	FRICO (mixta)	29 (Concedida S/D)	FrieslandCampina Nederland B.V.	18
471180	29/03/2019	MATRIX	8 (Concedida)	NISTELAR SOCIEDAD ANONIMA	189
471204	21/03/2019	(tridimensional)	20 (Concedida S/D)	Q PRODUCTS, LLC	94
471752	29/03/2019	YOBALAX	5 (Concedida S/D)	Bayer Intellectual Property GmbH	218
471810	18/03/2019	PICO PINTURAS (mixta)	2 (Concedida S/D)	PABLO RUBEN FERRARI GESTO	
471811	18/03/2019	PINTURAS FERRARI (mixta)	2 (Concedida S/D)	PABLO RUBEN FERRARI GESTO	
471977	21/03/2019	WORKRITE	9 (Concedida S/D) y 25 (Concedida S/D)	W-D Apparel Company, LLC	194
472054	21/03/2019	FELICES LAS VACAS ALIMENTACIÓN CONSCIENTE (mixta)	29 (Concedida), 30 (Concedida) y 32 (Concedida)	ROBERTO CANTOLI	
472161	18/03/2019	CRYSTAL LAGOONS	42 (Concedida S/D)	CRYSTAL LAGOONS (Curacao) B.V.	212
472309	29/03/2019	FAS	6 (Concedida), 19 (Concedida) y 21 (Concedida)	MAGYA S.A.	180
472311	29/03/2019	MAGYA	6 (Concedida), 19 (Concedida) y 21 (Concedida)	MAGYA S.A.	180
472395	06/03/2019	COLOR ATLAS BY ARCHROMA	9 (Concedida S/D), 16 (Concedida S/D) y 40 (Concedida S/D)	Archroma IP GmbH	194
472705	18/03/2019	L.O.V. (mixta)	3 (Concedida S/D)	Bora Creations S.L.	219
472755	18/03/2019	THIS IS LIVING	32 (Concedida S/D)	CERVECERIA MODELO DE MEXICO S. de R.L. de C.V.	144
472795	12/03/2019	ZIMMER BIOMET	5 (Concedida S/D) y 10 (Concedida S/D)	ZIMMER, INC.	189
472816	06/03/2019	MALEN	33 (Concedida)	BODEGA RUCA MALÉN S.A.U.	34
473071	08/03/2019	SAMY	12 (Concedida S/D)	RAJESH SHRICHAND TAWARMALANI	189
473144	28/03/2019	LIFEFIT GYM & FITNESS CENTER	41 (Concedida)	Juan Ignacio RUGLIO BACHINO	222

N° Exp	Resolución	Marca	Clases	Titular	Ag.
		(mixta)			
473280	29/03/2019	IMIX (mixta)	9 (Concedida)	EXIMIA SOFTWARE SRL	
473297	12/03/2019	TRANSFORMACIONES INFORMACION PARA EL TERCER MILENIO (mixta)	41 (Concedida)	MILTON ALEXIS PREZA	
473343	21/03/2019	POINT S	12 (Concedida S/D), 17 (Concedida S/D), 35 (Concedida S/D), 37 (Concedida S/D) y 42 (Concedida S/D)	POINT S FRANCE	94
473344	21/03/2019	POINT S (mixta)	12 (Concedida S/D), 17 (Concedida S/D), 35 (Concedida S/D), 37 (Concedida S/D) y 42 (Concedida S/D)	Point S France	94
473356	08/03/2019	SIMULSAC	5 (Concedida)	LAZAR S.A.	165
473360	21/03/2019	CABAÑA LA CONSTANCIA (mixta)	29 (Concedida) y 31 (Concedida)	MADIBEL S.A.	194
473963	08/03/2019	KRPEMIX	35 (Concedida)	EDUARDO MATIAS RODRIGUEZ VILLARNOBO	
474006	06/03/2019	UTAH JAZZ (mixta)	9 (Concedida), 16 (Concedida), 25 (Concedida), 28 (Concedida) y 41 (Concedida)	NBA PROPERTIES INC	218
474084	06/03/2019	ONIX ONIX.UY (mixta)	35 (Concedida), 38 (Concedida) y 41 (Concedida)	ONIX.COM.UY LIMITADA (EN FORMACIÓN)	
474099	06/03/2019	1904 BAYER BAYER LEVERKUSEN	9 (Concedida S/D),	BAYER 04 LEVERKUSEN FUSSBALL GMBH	205

N° Exp	Resolución	Marca	Clases	Titular	Ag.
		(mixta)	25 (Concedida S/D), 28 (Concedida S/D), 38 (Concedida S/D), 41 (Concedida S/D) y 45 (Concedida S/D)		
474102	08/03/2019	ACHÉ GLICOLIVE	5 (Concedida S/D)	ACHÉ LABORATÓRIOS FARMACÊUTICOS S.A.	94
474429	08/03/2019	RABATVAC	5 (Concedida S/D)	VIRBAC S.A.	180
474618	12/03/2019	FRIZZIO (mixta)	30 (Concedida S/D), 39 (Concedida S/D) y 43 (Concedida S/D)	HELACOR S.A.	216
475216	08/03/2019	SACUVARTAN	5 (Concedida)	LABORATORIO GADOR S.A.	165
475226	18/03/2019	GLOBOS ABANTI (mixta)	28 (Concedida S/D)	HUGO VERNASSA FERRARI	
475326	12/03/2019	PET + (mixta)	35 (Concedida)	PET + SRL	
475384	08/03/2019	BRIVIACT	5 (Concedida S/D)	UCB Biopharma SPRL	165
475501	06/03/2019	TODOPLAS SHOPPING DEL PLÁSTICO (mixta)	35 (Concedida)	CAVILSUR S.A.	180
475563	06/03/2019	SOLCO (mixta)	9 (Concedida) y 11 (Concedida)	MARTINS BUSCAGLIA, CARMEN MARIA	34
475646	06/03/2019	AIMÉ RUCA MALEN	33 (Concedida)	BODEGA RUCA MALÉN S.A.U.	34
475760	06/03/2019	PRODUCTOS BAJONEROS	29 (Concedida) y 31 (Concedida)	PABLO FABRICIO FRIONI	194
475883	06/03/2019	BY C. BROTHERS CRAFTED QUALITY CLOTHING (mixta)	25 (Concedida)	ANA ELVIRA LABASTE PRANDO	
476136	12/03/2019	VINDONUR (mixta)	9 (Concedida), 35 (Concedida), 37 (Concedida), 38 (Concedida), 41 (Concedida) y 42	VINDONUR S.A.	94

N° Exp	Resolución	Marca	Clases	Titular	Ag.
			(Concedida)		
476187	06/03/2019	S.O.S SOLUTIONS OF SCIENCE	3 (Concedida S/D)	PARFUMS CHRISTIAN DIOR, S.A.	18
476372	28/03/2019	M (mixta)	9 (Concedida S/D) y 14 (Concedida S/D)	FOSSIL GROUP, INC.	201
476445	28/03/2019	(figurativa)	33 (Concedida S/D)	CHIVAS HOLDINGS (IP) LIMITED	205
476476	18/03/2019	ECCOLITTER (mixta)	21 (Concedida) y 31 (Concedida S/D)	SADENIR S.A.	34
476478	18/03/2019	I ICDS IN COMPANY DIGITAL SIGNAGE (mixta)	9 (Concedida) y 35 (Concedida)	GIRALOR S.A.	34
476837	08/03/2019	SKIPPY	29 (Concedida) y 30 (Concedida)	Hormel Foods Corporation	221
476872	08/03/2019	TOTAL CRUNCH (mixta)	28 (Concedida)	INTERMARK LTDA.	180
476971	29/03/2019	BACOBAN	3 (Concedida) y 5 (Denegada)	NANOLOGY S.A.	180
476986	08/03/2019	NATURE'S TRUTH	3 (Concedida S/D) y 5 (Concedida S/D)	NTTM, LLC	194
477024	06/03/2019	BLU INN PUNTA DEL ESTE (mixta)	43 (Concedida)	ALFREDO ARENA SOZZO	
477034	29/03/2019	REMAX	9 (Concedida)	LONG MA	179
477047	06/03/2019	KÖLORBLEND (mixta)	2 (Concedida)	SODIMAC S.A.	34
477075	06/03/2019	SODRU	1 (Concedida), 4 (Concedida), 5 (Concedida), 29 (Concedida), 30 (Concedida), 31 (Concedida), 35 (Concedida), 37 (Concedida), 39 (Concedida), 40 (Concedida), 42 (Concedida) y 44 (Concedida)	Sander Plane Overseas Limited	176

N° Exp	Resolución	Marca	Clases	Titular	Ag.
477228	18/03/2019	ESTABLECIMIENTOS VICCA ESTABLECIMIENTOS VICCA MMXV VITICULTORES COOPERATIVISTAS DE CANELONES (mixta)	33 (Concedida)	COOPERATIVA AGRARIA DE VITICULTORES ASOCIADOS DE RESPONSABILIDAD LIMITADA	
477284	08/03/2019	INSWITCH (mixta)	9 (Denegada), 36 (Concedida) y 38 (Concedida)	INSWITCH SOLUTIONS S.A.	220
477344	28/03/2019	OVS	18 (Concedida), 25 (Concedida) y 35 (Concedida S/D)	OVS S.p.A	34
477556	28/03/2019	TOKYO 2020 (mixta)	35 (Concedida S/D) y 41 (Concedida S/D)	Comité International Olympique	180
477708	28/03/2019	FASTSIGNS (mixta)	16 (Concedida S/D), 40 (Concedida S/D) y 41 (Concedida S/D)	FASTSIGNS International, Inc.	216
477862	28/03/2019	Z STRAP	25 (Concedida S/D)	SKECHERS USA. INC. II	144
477866	06/03/2019	LOVE CONTOURS ALL	3 (Concedida S/D)	L' OREAL	144
477867	06/03/2019	HOME2GO (mixta)	36 (Concedida)	MAXIMILIANO PIPERNO y MAGDALENA AMERICANO	
477875	12/03/2019	INVERSIONISTA (mixta)	9 (Concedida) y 36 (Concedida)	BOLSA DE VALORES DE MONTEVIDEO	180
477879	12/03/2019	CARAS (mixta)	16 (Concedida), 38 (Concedida) y 41 (Concedida)	EDITORIAL PERFIL S.A.	219
477898	12/03/2019	MOVIDA RENT A CAR (mixta)	35 (Concedida S/D) y 39 (Concedida S/D)	Movida Locação de Veículos S.A.	165
477899	12/03/2019	MOVIDA	35 (Concedida S/D) y 39 (Concedida)	Movida Locação de Veículos S.A.	165

N° Exp	Resolución	Marca	Clases	Titular	Ag.
			S/D)		
477913	06/03/2019	V VERTIV (mixta)	6 (Concedida S/D), 9 (Concedida S/D), 11 (Concedida S/D), 37 (Concedida S/D), 40 (Concedida S/D), 41 (Concedida S/D) y 42 (Concedida S/D)	Vertiv Co.	212
477929	28/03/2019	NAKHLA (mixta)	34 (Concedida S/D)	NAKHLA Tobacco Co S.A.E.	194
477933	28/03/2019	AGROREMATES.COM (mixta)	35 (Concedida S/D)	TELINOVA S.A.	144
477940	12/03/2019	SERMAS	37 (Concedida)	SERMAS S.R.L.	144
478044	06/03/2019	GOOD BEHAVIOR	9 (Concedida S/D) y 41 (Concedida S/D)	TURNER NETWORK TELEVISION, INC.	180
478138	06/03/2019	PYLKRON	31 (Concedida S/D)	COTECNICA, S.C.C.L.	154
478269	06/03/2019	SALON ESSENTIALS	44 (Concedida S/D)	HERCOLANO HNOS. S.A.	189
478297	06/03/2019	CLARO DATA CENTER (mixta)	9 (Concedida S/D) y 38 (Concedida S/D)	CLARO S.A.	29
478365	28/03/2019	SER ANIMAL	16 (Concedida) y 35 (Concedida)	Juan Artigas Fernandez	
478636	06/03/2019	THOR	31 (Concedida S/D)	COMÉRCIO E INDÚSTRIA MATSUDA IMPORTADORA E EXPORTADORA LTDA.	34
478726	06/03/2019	GLOUD	41 (Concedida S/D)	TURNER INTERNATIONAL LATIN AMERICA, INC.	180
478810	18/03/2019	NOVARTIS	9 (Concedida S/D), 10 (Concedida S/D), 41 (Concedida S/D), 42 (Concedida S/D), 44 (Concedida S/D) y 45 (Concedida S/D)	NOVARTIS AG.	180

N° Exp	Resolución	Marca	Clases	Titular	Ag.
478811	06/03/2019	(figurativa)	9 (Concedida S/D), 10 (Concedida S/D), 41 (Concedida S/D), 42 (Concedida S/D), 44 (Concedida S/D) y 45 (Concedida S/D)	NOVARTIS AG.	180
478836	21/03/2019	UNITEDHEALTH GROUP	9 (Concedida S/D), 10 (Concedida S/D), 16 (Concedida S/D), 35 (Concedida S/D), 36 (Concedida S/D), 38 (Concedida S/D), 39 (Concedida S/D), 41 (Concedida S/D), 42 (Concedida S/D) y 45 (Concedida S/D)	UNITEDHEALTH GROUP INCORPORATED	194
479012	06/03/2019	GOLOMIAU	31 (Concedida)	ABEL ALBERTO SILVESTRE	219
479070	12/03/2019	M MAGNUS HOTEL SUPPLY COMPANY (mixta)	24 (Concedida) y 35 (Concedida)	Geraldine Risso Pardiñas	94
479154	06/03/2019	FRANKFURT BURGUERS, PIZZAS & CHOPPS (mixta)	43 (Concedida)	MARIANA GAMMELLA	189
479227	06/03/2019	DOBLE ZERO (mixta)	32 (Concedida)	MARZUREL S.A.	184
479228	06/03/2019	TRIPLE ZERO (mixta)	32 (Concedida)	MARZUREL S.A.	184
479229	12/03/2019	HUGO SOCA (mixta)	32 (Concedida) y 33 (Concedida)	SOCA GONZALEZ, HUGO GABRIEL	212
479267	12/03/2019	MCASSAB (mixta)	31 (Concedida)	M. CASSAB COMÉRCIO E INDÚSTRIA LTDA.	29
479371	06/03/2019	CN GOLDEN LEAF	34 (Concedida S/D)	CHINA TOBACCO HENAN INDUSTRIAL CO., LTD.	94

N° Exp	Resolución	Marca	Clases	Titular	Ag.
479455	06/03/2019	GRAN SASSO	32 (Concedida)	GUSTAVO RUBEN CATARDO PONS	
479489	12/03/2019	LOVELY MADE BY ALEXIA (mixta)	35 (Concedida)	ALEXIA FRANCISCA LABBÉ KARAMANOS	
479494	06/03/2019	FAVORITOS MARY KAY	3 (Concedida S/D)	MARY KAY INC.	144
479683	06/03/2019	(figurativa)	9 (Concedida S/D) y 38 (Concedida S/D)	SIGFOX	29
479686	12/03/2019	DIFFERENT IS BETTER	35 (Concedida S/D)	Lenovo (Singapore) Pte. Ltd.	194
479715	06/03/2019	POPPI (mixta)	31 (Concedida)	DERIBAL S.A.	216
479750	06/03/2019	SOPRAVAL	29 (Concedida) y 31 (Concedida)	Agrosuper S.A.	18
479751	06/03/2019	SOPRAVAL (mixta)	29 (Concedida S/D) y 31 (Concedida S/D)	Agrosuper S.A.	18
479762	06/03/2019	OGX BEAUTY PURE AND SIMPLE (mixta)	3 (Concedida S/D)	Cilag GmbH International	194
479792	06/03/2019	BARON D'ARIGNAC (mixta)	33 (Concedida)	Les Grands Chais De France S.A.S	194
479818	06/03/2019	AGUA MINERAL NATURAL TIBET CONT.NETO 5L SIN GAS (mixta)	32 (Concedida S/D)	TIMOPEL S.A.	
479819	06/03/2019	SANATORIO PARQUE (mixta)	44 (Concedida S/D)	SANATORIO PARQUE SRL	
479987	12/03/2019	EL CAMINO	32 (Concedida) y 33 (Concedida)	BATEPIL S.A.	201
480010	06/03/2019	GLENCORE AGRICULTURE (mixta)	4 (Concedida), 29 (Concedida), 30 (Concedida) y 31 (Concedida)	GLENCORE S.A.	94
480030	06/03/2019	SMART TRADE CENTER (mixta)	35 (Concedida), 36 (Concedida) y 37 (Concedida)	Altius Group S.R.L.	18
480034	06/03/2019	CURCIO CAPITAL SINCE 1945 (mixta)	1 (Concedida), 2 (Concedida), 3 (Concedida), 4 (Concedida), 5	ALEJANDRO CURCIO TESTA	165

N° Exp	Resolución	Marca	Clases	Titular	Ag.
			(Concedida), 6 (Concedida), 7 (Concedida), 8 (Concedida), 9 (Concedida), 10 (Concedida), 11 (Concedida), 12 (Concedida), 13 (Concedida), 14 (Concedida), 15 (Concedida), 16 (Concedida), 17 (Concedida), 18 (Concedida), 19 (Concedida), 20 (Concedida), 21 (Concedida), 22 (Concedida), 23 (Concedida), 24 (Concedida), 25 (Concedida), 26 (Concedida), 27 (Concedida), 28 (Concedida), 29 (Concedida), 30 (Concedida), 31 (Concedida), 32 (Concedida), 33 (Concedida), 34 (Concedida), 35 (Concedida) y 37		

N° Exp	Resolución	Marca	Clases	Titular	Ag.
			(Concedida)		
480044	06/03/2019	FUTBOL Y COMPAÑÍA SI NO LO SENTIS NO LO ENTENDES	38 (Concedida) y 41 (Concedida)	RICARDO PIÑEYRÚA CAMPAGNA	
480070	06/03/2019	SELEKTIVA R (mixta)	11 (Concedida)	ROBERTO LEAL	105
480072	06/03/2019	INTERAGROVIAL	35 (Concedida)	INTERAGROVIAL S.A.	201
480092	06/03/2019	CARGOLUX YOU NAME IT, WE FLY IT! (mixta)	35 (Concedida S/D), 37 (Concedida S/D) y 39 (Concedida S/D)	Cargolux Airlines International S.A.	136
480112	06/03/2019	CYBORG TOWERS	9 (Concedida S/D) y 28 (Concedida S/D)	adp Gauselmann GmbH	94
480114	12/03/2019	ZOWN CONTRACT DESIGN FACTORY (mixta)	20 (Concedida S/D)	MAXCHIEF EUROPE, S.L.	94
480143	06/03/2019	PORTO DE ABRANTES S.A. (mixta)	29 (Concedida) y 31 (Concedida)	ABRANTES S.A.	219
480149	12/03/2019	(tridimensional)	3 (Concedida S/D)	GUERLAIN SOCIETE ANONYME	165
480181	06/03/2019	SUPER POLLO (mixta)	29 (Concedida S/D) y 31 (Concedida S/D)	Agrosuper S.A.	18
480183	06/03/2019	SUPER CERDO (mixta)	29 (Concedida S/D) y 31 (Concedida S/D)	AGROSUPER S.A.	18
480192	06/03/2019	VARELA GRAND CUVÉE	33 (Concedida)	CIRLON S.A.	219
480312	06/03/2019	INTEL NERVANA	9 (Concedida S/D) y 42 (Concedida S/D)	INTEL CORPORATION	18
480324	12/03/2019	STOLICHNAYA THE ORIGINAL STOLICHNAYA MADE WITH CERTIFIED ALPHA GRADE SPIRIT STOLI STOLICHNAYA THE ORIGINAL (mixta)	33 (Concedida S/D)	ZHS IP Americas Sàrl	29
480334	06/03/2019	CONMEBOL SUDAMERICANA	16 (Concedida S/D),	Confederación Sudamericana de Fútbol	201

N° Exp	Resolución	Marca	Clases	Titular	Ag.
		(mixta)	35 (Concedida S/D), 38 (Concedida S/D) y 41 (Concedida S/D)	(CONMEBOL)	
480357	06/03/2019	MOXY	35 (Concedida S/D) y 43 (Concedida S/D)	Marriott International, Inc.	194
480372	06/03/2019	MI DULCE KAPRICHIO D.K (mixta)	30 (Concedida S/D)	DAHIANA KARINA KELLER CARDENAS y GERARDO FABIAN PEREZ MUNIZ	
480460	28/03/2019	LA CASA DEL CUBREASIENTO	12 (Concedida S/D) y 37 (Concedida)	Everbox SA	
480479	06/03/2019	FARMACOBROS (mixta)	36 (Concedida)	COBOE S.A.	212
480506	06/03/2019	H. A. HOMEO	5 (Concedida) y 44 (Concedida)	LABORATORIO HOMEOALEMÁN S.R.L.	189
480580	06/03/2019	PROVAS PROCESOS CON VALOR SOCIAL (mixta)	1 (Concedida), 2 (Concedida), 3 (Concedida), 4 (Concedida), 5 (Concedida), 6 (Concedida), 7 (Concedida), 8 (Concedida), 9 (Concedida), 10 (Concedida), 11 (Concedida), 12 (Concedida), 13 (Concedida), 14 (Concedida), 15 (Concedida), 16 (Concedida), 17 (Concedida), 18	MINISTERIO DE DESAROLLO SOCIAL	

N° Exp	Resolución	Marca	Clases	Titular	Ag.
			(Concedida), 19 (Concedida), 20 (Concedida), 21 (Concedida), 22 (Concedida), 23 (Concedida), 24 (Concedida), 25 (Concedida), 26 (Concedida), 27 (Concedida), 28 (Concedida), 29 (Concedida), 30 (Concedida), 31 (Concedida), 32 (Concedida), 33 (Concedida), 34 (Concedida S/D), 35 (Concedida), 36 (Concedida), 37 (Concedida), 38 (Concedida), 39 (Concedida), 40 (Concedida), 41 (Concedida), 42 (Concedida), 43 (Concedida) y 45 (Concedida)		
480581	06/03/2019	PROVAS PROCESOS CON VALOR SOCIAL (mixta)	44 (Concedida)	MINISTERIO DE DESARROLLO SOCIAL	
480606	06/03/2019	PROVAS (mixta)	44 (Concedida)	MINISTERIO DE DESARROLLO SOCIAL	
480616	12/03/2019	FINAL SPACE	9 (Concedida S/D) y	Turner Broadcasting System, Inc.	201

N° Exp	Resolución	Marca	Clases	Titular	Ag.
			41 (Concedida S/D)		
480637	06/03/2019	TERRA VERDE (mixta)	35 (Concedida)	GREEN FOOD SRL	
480639	06/03/2019	TROPICAL SMOOTHIES SANDWICHES & JUGOS (mixta)	43 (Concedida)	TROPICAL SHOOOTHIES SRL	
480640	28/03/2019	PETNACK	3 (Concedida) y 31 (Concedida)	AGUSTINA RIAL LARRAÑAGA y MARIANO MARTIN RICARDES	
480663	28/03/2019	VA! (mixta)	32 (Concedida)	MARZUREL S.A.	184
480687	28/03/2019	NUVEEN	35 (Concedida S/D), 36 (Concedida S/D) y 41 (Concedida S/D)	Nuveen Investments Inc.	94
480718	06/03/2019	MIRÁ MAMÁ (mixta)	41 (Concedida)	CAROLINA CURBELO VERONESI	212
480757	12/03/2019	SEMINARIO INTERNACIONAL TEOLOGICO BAUTISTA (mixta)	41 (Concedida S/D)	CONFEDERACION EVANGELICA BAUTISTA	219
480772	06/03/2019	UNIFLOTT	19 (Concedida S/D)	Knauf Gips KG	219
480795	06/03/2019	ROLAND GARROS RG (mixta)	9 (Concedida S/D), 28 (Concedida S/D), 35 (Concedida S/D), 38 (Concedida S/D) y 41 (Concedida S/D)	FÉDÉRATION FRANÇAISE DE TENNIS	94
480797	28/03/2019	(figurativa)	5 (Concedida S/D) y 10 (Concedida S/D)	Bayer Aktiengesellschaft	205
480829	28/03/2019	DODI	31 (Concedida S/D)	GEMAZ INTERNATIONAL INC.	18
480830	28/03/2019	COTECNICA	31 (Concedida S/D)	COTECNICA, S.C.C.L.	154
480861	12/03/2019	(figurativa)	5 (Concedida S/D), 10 (Concedida S/D) y 25 (Concedida S/D)	MOLNLYCKE HEALTH CARE AB	194
480886	06/03/2019	LENOVO LEGION	9 (Concedida S/D)	LENOVO (BEIJING) LIMITED	194
480906	28/03/2019	4 ESTACIONES EL SABOR DE CADA	29 (Concedida), 30	DISTRIBUIDORA DE ALIMENTOS PARAISO	189

N° Exp	Resolución	Marca	Clases	Titular	Ag.
		DÍA (mixta)	(Concedida) y 31 (Concedida)	LTDA.	
480910	06/03/2019	HUSH PUPPIES	3 (Concedida S/D)	WOLVERINE OUTDOORS, INC.	194
480925	21/03/2019	NUSCIENCE	5 (Concedida S/D) y 31 (Concedida S/D)	Nuscience Group N.V.	18
480926	21/03/2019	HEALTH4U BY NUSCIENCE (mixta)	5 (Concedida S/D) y 31 (Concedida S/D)	Nuscience Group N.V.	18
480927	28/03/2019	NUTRITION4YOU BY NUSCIENCE (mixta)	5 (Concedida S/D) y 31 (Concedida S/D)	NUSCIENCE GROUP N.V.	18
480928	28/03/2019	AROMABIOTIC	5 (Concedida S/D) y 31 (Concedida S/D)	Nuscience Group N.V.	18
480937	12/03/2019	ARRIA	9 (Concedida S/D)	Altera Corporation	18
480941	28/03/2019	COMTUVA	31 (Concedida S/D)	BASF Agrochemical Products B.V.	165
480944	06/03/2019	MAX	9 (Concedida S/D)	Altera Corporation	18
480966	06/03/2019	PRODOTTI STELLA 1936 (mixta)	29 (Concedida) y 30 (Concedida)	PRODOTTI STELLA S.P.A.	165
480968	12/03/2019	LINATRA	5 (Concedida)	ZODIAC INTERNATIONAL CORPORATION	18
480976	06/03/2019	YAZAKI (mixta)	9 (Concedida) y 17 (Concedida)	YAZAKI CORPORATION	201
480977	06/03/2019	(figurativa)	9 (Concedida) y 17 (Concedida)	YAZAKI CORPORATION	201
480978	06/03/2019	BARTORA (mixta)	33 (Concedida) y 42 (Concedida)	RODOLFO GABRIEL BARTORA FERRARO	
480992	06/03/2019	CROIX (mixta)	9 (Concedida)	VADOREN & CO. S.A.	228
480993	06/03/2019	CIENRADIOS (mixta)	38 (Concedida) y 41 (Concedida)	RADIO MITRE S.A.	186
481023	21/03/2019	NISSAN (mixta)	1 (Concedida S/D), 4 (Concedida S/D), 5 (Concedida S/D), 7 (Concedida S/D), 11 (Concedida S/D)	Nissan Jidosha Kabushiki Kaisha (also trading as Nissan Motor Co., Ltd.)	94

N° Exp	Resolución	Marca	Clases	Titular	Ag.
			y 27 (Concedida S/D)		
481024	06/03/2019	NISSAN (mixta)	14 (Concedida S/D), 16 (Concedida S/D), 18 (Concedida S/D), 21 (Concedida S/D), 25 (Concedida S/D) y 28 (Concedida S/D)	Nissan Jidosha Kabushiki Kaisha (also trading as Nissan Motor Co., Ltd.)	94
481035	06/03/2019	DN (mixta)	9 (Concedida S/D), 37 (Concedida S/D) y 42 (Concedida S/D)	WINCOR NIXDORF International GmbH	136
481042	06/03/2019	AJUSTE SEGURO (mixta)	5 (Concedida S/D)	Essity Hygiene and Health Aktiebolag	144
481044	06/03/2019	(figurativa)	34 (Concedida S/D)	JT INTERNATIONAL SA	194
481045	06/03/2019	CLUB 0 KM	37 (Concedida)	BIOXEL S.A.	201
481051	06/03/2019	VIÑA SALORT (mixta)	33 (Concedida)	GRUPO TRAVERSA S.A.	194
481062	06/03/2019	EL MUNDO DE LOS PLÁSTICOS	24 (Concedida S/D) y 35 (Concedida)	MOLAK S.A.	220
481070	06/03/2019	FCB FCBARCELONA (mixta)	33 (Concedida S/D)	FUTBOL CLUB BARCELONA	34
481080	21/03/2019	PARAMOUNT PARAMOUNT NETWORK ® (mixta)	38 (Concedida S/D) y 41 (Concedida S/D)	PARAMOUNT PICTURES CORPORATION	194
481081	06/03/2019	PARAMOUNT NETWORK	38 (Concedida S/D) y 41 (Concedida S/D)	PARAMOUNT PICTURES CORPORATION	194
481083	06/03/2019	TAPESTRY	35 (Concedida S/D), 36 (Concedida S/D), 41 (Concedida S/D), 43 (Concedida S/D) y 44 (Concedida	HILTON WORLDWIDE HOLDING LLP	194

N° Exp	Resolución	Marca	Clases	Titular	Ag.
			S/D)		
481085	06/03/2019	BÜRKERT (mixta)	6 (Concedida S/D), 7 (Concedida S/D), 9 (Concedida S/D) y 20 (Concedida S/D)	Bürkert Werke GmbH & Co. KG	194
481124	06/03/2019	FARMA-TIKET-EUROFARMA	35 (Concedida)	EUROFARMA URUGUAY S.A.	201
481138	06/03/2019	MARY KAY PETITE PALETTE	21 (Concedida S/D)	MARY KAY INC.	144
481139	06/03/2019	MARY KAY PRO PALETTE	21 (Concedida S/D)	MARY KAY INC.	144
481140	06/03/2019	DESDE 1937 COQUEIRO (mixta)	29 (Concedida S/D)	CAMIL ALIMENTOS S.A.	29
481171	06/03/2019	TAXOBAN	5 (Concedida S/D)	LABORATORIO LKM S.A.	167
481181	06/03/2019	PLAX FRESH FX	3 (Concedida S/D)	COLGATE - PALMOLIVE COMPANY	201
481199	06/03/2019	QUICK CHECK INTERLEAVED	10 (Concedida S/D)	AVENT, INC.	136
481280	06/03/2019	ALL NATURAL PRODOTTI STELLA NATURALLY (mixta)	29 (Concedida) y 30 (Concedida)	PRODOTTI STELLA S.P.A.	165
481285	06/03/2019	BRILLA FAMOSA	21 (Concedida)	NICOLAS SACCO	
481319	18/03/2019	OM PHARMA (mixta)	3 (Concedida S/D), 5 (Concedida S/D), 41 (Concedida S/D), 42 (Concedida S/D) y 44 (Concedida S/D)	VIFOR (INTERNATIONAL) INC.	187
481341	18/03/2019	DRAGON'S DESTINY	9 (Concedida S/D) y 28 (Concedida S/D)	ADP GAUSELMANN GMBH	34
481351	18/03/2019	PRESS-LOK	16 (Concedida S/D) y 17 (Concedida S/D)	VELCRO BVBA	136
481353	12/03/2019	ADMIRALS CLUB (mixta)	35 (Concedida S/D), 39 (Concedida S/D) y 43 (Concedida S/D)	AMERICAN AIRLINES, INC.	136
481356	06/03/2019	JAGUAR	41 (Concedida)	JAGUAR LAND ROVER LIMITED	187

N° Exp	Resolución	Marca	Clases	Titular	Ag.
481358	06/03/2019	THE GODFATHER (mixta)	25 (Concedida)	PARAMOUNT PICTURES CORPORATION	187
481363	12/03/2019	PAPO	35 (Concedida) y 41 (Concedida)	Alexis Bourgeois Wyanx	212
481364	06/03/2019	CHASER	25 (Concedida S/D)	Houston Salem, Inc.	216
481371	06/03/2019	CHILLTRAVEL (mixta)	9 (Concedida), 39 (Concedida), 42 (Concedida) y 45 (Concedida)	JERÓNIMO ACOSTA PEREYRA	212
481374	06/03/2019	MAXIMO MEN (mixta)	14 (Concedida), 18 (Concedida), 20 (Concedida), 24 (Concedida), 25 (Concedida) y 35 (Concedida)	CHIC PARISIEN S.A.	212
481380	06/03/2019	REALLOGISTICS REALRESULTS (mixta)	39 (Concedida)	FARMAZONA HOLDING S.A.	221
481381	12/03/2019	AIRMAXWAY (mixta)	11 (Concedida)	Mario Vidales & Cia. Sc.	201
481383	18/03/2019	PRESS LAT	8 (Concedida)	PRESS INTERNATIONAL CORP	201
481384	18/03/2019	PRESS LAT	21 (Concedida)	PRESS INTERNATIONAL CORP	201
481385	18/03/2019	PRESS (mixta)	8 (Concedida)	PRESS INTERNATIONAL CORP	201
481387	06/03/2019	MARY KAY MATTÍSSIMO	3 (Concedida S/D) y 16 (Concedida S/D)	MARY KAY INC.	144
481388	12/03/2019	ROMYTE RT (mixta)	18 (Concedida) y 25 (Concedida)	TERAN SENA, ROMY MAGDALENA	144
481390	12/03/2019	SOFT WORKS (mixta)	25 (Concedida S/D)	WEDGE SOFT WORKS EPI CALÇADOS LTDA	144
481397	18/03/2019	D-MAX PROMOFARMA (mixta)	5 (Concedida)	PROMOFARMA SRL.	19
481424	21/03/2019	BECASINA	33 (Concedida)	LA ALCANDARA S.R.L.	205
481425	21/03/2019	SOMPO	36 (Concedida S/D)	SOMPO JAPAN NIPPONKOA INSURANCE INC.	34
481426	21/03/2019	SOMPO INTERNATIONAL (mixta)	36 (Concedida S/D)	SOMPO JAPAN NIPPONKOA INSURANCE	34

N° Exp	Resolución	Marca	Clases	Titular	Ag.
				INC.	
481433	12/03/2019	BYPHASSE (mixta)	3 (Concedida S/D)	Petitot, Didier	18
481435	21/03/2019	VERSATILIS	1 (Concedida S/D) y 5 (Concedida S/D)	BASF SE	165
481436	21/03/2019	HIBRAXO	1 (Concedida S/D) y 5 (Concedida S/D)	BASF SE	165
481448	12/03/2019	LO QUIERO AHORA EL MUNDO A TU ALCANCE (mixta)	35 (Concedida) y 39 (Concedida)	ALTERCARGO	184
481457	06/03/2019	ISOPUR	6 (Concedida), 11 (Concedida), 17 (Concedida) y 19 (Concedida)	BROMYROS S.A.	201
481458	06/03/2019	ISOPIR	6 (Concedida), 11 (Concedida), 17 (Concedida) y 19 (Concedida)	BROMYROS S.A.	201
481460	06/03/2019	CHAPATEJA COLONIAL R LA BELLEZA DE LA TEJA. LA RESISTENCIA DEL ACERO. (mixta)	6 (Concedida)	METALES PROCESADOS S.R.L	144
481462	06/03/2019	PH EXPERT (mixta)	3 (Concedida)	PRODUCTOS FAMILIA S.A.	144
481463	06/03/2019	CRESIENDO ACADEMIA DE EMPRESARIOS OMNILIFE (mixta)	41 (Concedida S/D)	GRUPO OMNILIFE, S.A. DE C.V.	156
481464	06/03/2019	ASONOR (mixta)	5 (Concedida), 10 (Concedida) y 35 (Concedida)	TANNERMEDICO A/S	234
481465	06/03/2019	PK24 (mixta)	3 (Concedida), 5 (Concedida) y 10 (Concedida)	ASKENY S.A.	234
481466	06/03/2019	MARÍA CENTER DEPILACIÓN	44 (Concedida)	MARÍA CARDOZO	220
481471	21/03/2019	CASILLERO DEL DIABLO LEYENDA	33 (Concedida S/D)	Viña Concha y Toro S.A.	219

N° Exp	Resolución	Marca	Clases	Titular	Ag.
481477	06/03/2019	THEBALM (mixta)	3 (Concedida)	Shipman Associates, LLC dba theBalm	201
481479	06/03/2019	THEBALM COSMETICS (mixta)	3 (Concedida)	Shipman Associates, LLC dba theBalm	201
481480	12/03/2019	SODASTREAM	6 (Concedida), 7 (Concedida), 21 (Concedida) y 32 (Concedida)	SODA-CLUB (CO2) SA	34
481487	06/03/2019	SV SECURITY VISUAL (mixta)	9 (Concedida) y 45 (Concedida)	EDUARDO BARTFELD	34
481494	06/03/2019	CITYCOCO	12 (Concedida)	PERNIBEL S.A.	201
481531	06/03/2019	ORIGINAL SINCE 1930 JUST + ORIGINAL – SINCE 1930 ESSENTIAL 3 (mixta)	3 (Concedida S/D)	Ulrich Jüstrich Holding AG	94
481533	06/03/2019	JUST + ORIGINAL – SINCE 1930 ORIGINAL SINCE 1930 AROMA – BLENDS (mixta)	3 (Concedida S/D)	Ulrich Jüstrich Holding AG	94
481543	06/03/2019	CAVIAR PREMIER	1 (Concedida S/D) y 3 (Concedida S/D)	Laboratoires La Prairie SA	136
481544	06/03/2019	JOY-CON (mixta)	9 (Concedida S/D) y 28 (Concedida S/D)	NINTENDO OF AMERICA INC.	136
481550	06/03/2019	TOTAL TEMPTATION	3 (Concedida S/D)	L'OREAL	144
481551	06/03/2019	4711 PERFUMER'S SELECTION	3 (Concedida S/D)	MÄURER & WIRTZ GmbH & Co. KG	18
481555	06/03/2019	LOMBARDA	30 (Concedida)	HECTOR MATO	201
481556	06/03/2019	FERTIVAL	35 (Concedida S/D)	EUROFERTILIZANTES VALENCIANOS S.L	144
481557	06/03/2019	BONAFIDE	10 (Concedida) y 28 (Concedida)	BELFORT S.A.	104
481570	06/03/2019	RHND RHONDA	7 (Concedida) y 11 (Concedida)	AGUSBEL SOCIEDAD ANONIMA	189
481578	06/03/2019	PURE LOCKS	3 (Concedida S/D)	THE PROCTER & GAMBLE COMPANY	212
481579	06/03/2019	AUSSIE PURE LOCKS (mixta)	3 (Concedida S/D)	THE PROCTER & GAMBLE COMPANY	212
481581	06/03/2019	CALIBER	12 (Concedida S/D)	FCA US LLC	194
481584	06/03/2019	RENFLX	2 (Concedida)	RENNER HERRMANN S.A.	187

N° Exp	Resolución	Marca	Clases	Titular	Ag.
481585	06/03/2019	OCA OCA (mixta)	36 (Concedida) y 38 (Concedida)	OCA S.A.	18
481592	06/03/2019	GENGIGEL	5 (Concedida S/D)	RICERFARMA S.R.L.	18
481626	06/03/2019	ELECTRO (mixta)	11 (Concedida)	Solar inmobiliaria SRL.	220
481631	06/03/2019	GANADERA 4 SOM PLUS	5 (Concedida S/D)	CEVA SALUD ANIMAL SRL	34
481638	06/03/2019	TRIVIRUS NEUMOVAC Q PLUS	5 (Concedida S/D)	CEVA SALUD ANIMAL SRL	34
481641	06/03/2019	MAGICAMENTE MOMENTOS FELICES (mixta)	41 (Concedida)	JACQUELINE CÉCILE CORONEL SOUQUE	220
481643	06/03/2019	EVO- MOTORS (mixta)	37 (Concedida)	ANGEL FEDERICO ARCARI MOLDES	
481644	06/03/2019	MANDE PATRÓN	30 (Concedida S/D)	GERMAN LA GAMMA BERTTA	
481648	06/03/2019	FUTINA (mixta)	9 (Concedida S/D) y 11 (Concedida S/D)	GUANGDONG FUTINA ELECTRICAL CO., LTD.	34
481649	06/03/2019	PIASENA	5 (Concedida)	ZODIAC INTERNATIONAL CORPORATION	18
481650	06/03/2019	PIMAZIC	5 (Concedida)	ZODIAC INTERNATIONAL CORPORATION	18
481651	06/03/2019	TECNO LITE (mixta)	11 (Concedida S/D) y 35 (Concedida S/D)	ILUMINACION ESPECIALIZADA DE OCCIDENTE, S.A. DE CV	34
481652	06/03/2019	DUTY FREE SHOP FENIX (mixta)	35 (Concedida)	LAFFITTE XIMENEZ, DANIEL	34
481656	06/03/2019	AQBK ARQUIBROKERS	36 (Concedida)	GERARDO VIÑOLES GIL; MARCELO MARTINEZ BORGHETTI y ALLISON BARBOSA BUCALO	179
481657	06/03/2019	GRUPO CIAPPESONI (mixta)	36 (Concedida), 37 (Concedida) y 45 (Concedida)	LEONARDO CIAPPESONI y CECILIA VALLEJO	209
481658	28/03/2019	SOLOMEI AD MCCCXCI (mixta)	3 (Concedida S/D), 9 (Concedida S/D), 18 (Concedida S/D), 24 (Concedida S/D), 25 (Concedida S/D) y 35 (Concedida S/D)	Fedone S.r.l.	216

N° Exp	Resolución	Marca	Clases	Titular	Ag.
481674	12/03/2019	M TURBOPOWER (mixta)	9 (Concedida S/D)	MOTOROLA TRADEMARK HOLDINGS, LLC	194
481675	06/03/2019	CAZAFACIL	21 (Concedida)	LUDI INVESTMENTS S.A.	218
481676	06/03/2019	(figurativa)	21 (Concedida)	LUDI INVESTMENTS S.A.	218
481680	06/03/2019	NBC	7 (Concedida)	HEJIE, XU	144
481681	06/03/2019	EXTENTIONISTE	3 (Concedida S/D)	L'OREAL	144
481685	06/03/2019	ALIAFOR (mixta)	35 (Concedida S/D)	ALIAFOR S.A.	201
481686	06/03/2019	NANTES	5 (Concedida)	EUROFARMA URUGUAY S.A.	201
481687	06/03/2019	AINDA SR	5 (Concedida)	EUROFARMA URUGUAY S.A.	201
481691	12/03/2019	DRDENIM (mixta)	9 (Concedida S/D), 18 (Concedida S/D), 25 (Concedida S/D) y 35 (Concedida S/D)	DR DENIM AB	18
481692	12/03/2019	DRDENIM (mixta)	9 (Concedida S/D), 18 (Concedida S/D), 25 (Concedida S/D) y 35 (Concedida S/D)	DR DENIM AB	18
481696	06/03/2019	(figurativa)	35 (Concedida)	EVARISTO ALFREDO GONZALEZ JIMENEZ y VIRGINIA ELENA GONZALEZ JIMENEZ	189
481698	12/03/2019	MASTER (mixta)	41 (Concedida S/D)	Federación Uruguaya de Natación	101
481699	12/03/2019	CAMPEONATO NACIONAL DE PISCINAS ABIERTAS (mixta)	41 (Concedida)	Federación Uruguaya de Natación	101
481700	06/03/2019	CAMPEONATO NACIONAL ABSOLUTO DE NATACIÓN (mixta)	41 (Concedida)	Federación Uruguaya de Natación	101
481701	06/03/2019	CAMPEONATO NACIONAL DE NATACIÓN MASTER (mixta)	41 (Concedida S/D)	FEDERACION URUGUAYA DE NATACION	101
481705	06/03/2019	UFINET (mixta)	38 (Concedida S/D)	Ufinet Telecom Holding S.L.U.	212
481707	06/03/2019	LABORATORIOS ATRAL (mixta)	5 (Concedida)	LABORATORIOS ATRAL, S.A.	212
481708	06/03/2019	CICAT SALUD (mixta)	41 (Concedida)	Sandra Raquel Arzuaga Pereira	212
481710	06/03/2019	LONDON DOLLAR	34 (Concedida S/D)	LONDON DOLLAR LTD	29

N° Exp	Resolución	Marca	Clases	Titular	Ag.
481713	06/03/2019	FAGOLAC	5 (Concedida S/D)	Bayer Intellectual Property GmbH	205
481716	06/03/2019	DIF MARKETS (mixta)	36 (Concedida)	Dif Markets Agente de Valores S.A.	94
481718	21/03/2019	ERSOL HBRC	1 (Concedida S/D), 11 (Concedida S/D), 19 (Concedida S/D) y 37 (Concedida S/D)	SOCIETE EUROPEENNE DES PRODUITS REFRACTAIRES	191
481720	06/03/2019	XESS	7 (Concedida S/D), 9 (Concedida S/D), 11 (Concedida S/D) y 35 (Concedida S/D)	TCL Corporation	191
481722	06/03/2019	WALLY SHOPBOX	7 (Concedida), 9 (Concedida) y 35 (Concedida)	SANTIAGO ARAMENDÍA PAYSSÉ	186
481723	06/03/2019	SACÁ LO MEJOR DE VOS	3 (Concedida S/D), 5 (Concedida S/D) y 21 (Concedida S/D)	JOHNSON & JOHNSON	194
481724	06/03/2019	BRING OUT THE BOLD	3 (Concedida S/D), 5 (Concedida S/D) y 21 (Concedida S/D)	JOHNSON & JOHNSON	194
481728	06/03/2019	XTR	9 (Concedida S/D)	SHIMANO INC.	219
481731	06/03/2019	HALIBUT	3 (Concedida) y 5 (Concedida)	Laboratório Medinfar - Produtos Farmacêuticos, S.A.	201
481734	06/03/2019	TOOLIT	9 (Concedida)	PEDRO NICOLAS LAMAS MIRALDI	232
481735	06/03/2019	ELIXIR DES GLACIERS	3 (Concedida S/D)	CVL COSMETICS SA	165
481737	06/03/2019	BORA	9 (Concedida S/D), 11 (Concedida S/D) y 21 (Concedida S/D)	BORA - Vertriebs GmbH & Co KG	165
481740	06/03/2019	ES TU SENTID (mixta)	38 (Concedida) y 41	MONTE CARLO T.V. S.A.	144

N° Exp	Resolución	Marca	Clases	Titular	Ag.
			(Concedida)		
481742	06/03/2019	BUBBA (mixta)	18 (Concedida S/D)	Big Brands SPA	144
481743	21/03/2019	DE LA TIERRA AL PLATO (mixta)	35 (Concedida), 38 (Concedida) y 41 (Concedida)	HUGO GABRIEL SOCA GONZALEZ	
481749	06/03/2019	GOLAZOOO (mixta)	28 (Concedida S/D)	ZITRO IP S.ár.l	220
481750	06/03/2019	X.TREME BINGO (mixta)	28 (Concedida S/D)	ZITRO IP S.ár.l	220
481751	06/03/2019	SKATE & ROLL (mixta)	28 (Concedida S/D)	ZITRO IP S.ár.l	220
481752	06/03/2019	TRAVEL BLUE	20 (Concedida S/D)	Travel Blue Limited	216
481755	06/03/2019	GCS GLOBAL COMPLIANCE SOLUTIONS (mixta)	35 (Concedida), 42 (Concedida) y 45 (Concedida)	MARIA NOEL OTERO PERRONI y WILINGTON JAVIER PARDO	34
481756	06/03/2019	SKYRAIL (mixta)	12 (Concedida S/D)	BYD COMPANY LIMITED	201
481758	06/03/2019	LACTA AMANDITA (mixta)	30 (Concedida S/D)	Mondelez Brasil Ltda.	18
481760	06/03/2019	XTEER (mixta)	1 (Concedida S/D)	Hyundai Oilbank Co., Ltd.	201
481763	06/03/2019	XTEER (mixta)	2 (Concedida S/D)	Hyundai Oilbank Co., Ltd.	201
481764	06/03/2019	CLOSTRIMAS	5 (Concedida)	MERILEX S.A.	34
481765	06/03/2019	XTEER (mixta)	4 (Concedida S/D)	Hyundai Oilbank Co., Ltd.	201
481766	06/03/2019	REPROMAS	5 (Concedida)	MERILEX S.A.	34
481770	06/03/2019	TENDENZA	19 (Concedida)	CERAMICA CAÑUELAS S.A.	212
481773	06/03/2019	BE YOU (mixta)	25 (Concedida)	FLOYD S.R.L.	212
481779	06/03/2019	PURA VIDA GESTIÓN DEPORTIVA	41 (Concedida)	CARLOS SILVA y LEONARDO YOZZI	220
481783	06/03/2019	KOOL KIWI BERRY	3 (Concedida S/D)	The Procter & Gamble Company	212
481784	06/03/2019	TURN UP THE CURL	3 (Concedida S/D)	The Procter & Gamble Company	212
481785	06/03/2019	TROPICAL PUNCH	3 (Concedida S/D)	The Procter & Gamble Company	212
481786	06/03/2019	UPLIFT YOUR HAIR	3 (Concedida S/D)	The Procter & Gamble Company	212
481787	06/03/2019	MOTHER SUPERIOR FILMS	41 (Concedida)	IGNACIO GARCIA CUCUCOVICH	234
481793	06/03/2019	BOOST ME UP	3 (Concedida S/D)	THE PROCTER & GAMBLE COMPANY	212
481794	06/03/2019	PEACH FUSION	3 (Concedida S/D)	THE PROCTER & GAMBLE COMPANY	212
481795	06/03/2019	WASH + BLOW IN A CAN (mixta)	3 (Concedida S/D)	THE PROCTER & GAMBLE COMPANY	212

N° Exp	Resolución	Marca	Clases	Titular	Ag.
481796	06/03/2019	SHINE BRIGHT TONIGHT	3 (Concedida S/D)	THE PROCTER & GAMBLE COMPANY	212
481800	06/03/2019	KELLUS	1 (Concedida S/D)	PRODUQUÍMICA INDÚSTRIA E COMÉRCIO S.A.	34
481801	06/03/2019	PRODUCOTE	1 (Concedida S/D)	PRODUQUÍMICA INDÚSTRIA E COMÉRCIO S.A.	34
481803	06/03/2019	FLORAL PERFECTION	3 (Concedida S/D) y 5 (Concedida S/D)	S. C. JOHNSON & SON, INC.	194
481804	06/03/2019	CONCORDE MAX	1 (Concedida S/D)	PRODUQUÍMICA INDÚSTRIA E COMÉRCIO S.A.	34
481806	06/03/2019	TONUS	1 (Concedida S/D)	PRODUQUÍMICA INDÚSTRIA E COMÉRCIO S.A.	34
481817	12/03/2019	COLORVATION	2 (Concedida S/D), 35 (Concedida S/D) y 41 (Concedida S/D)	AKZO NOBEL COATINGS INTERNATIONAL B.V	18
481818	12/03/2019	RADIANT PROFESSIONAL MAKE UP (mixta)	3 (Concedida S/D)	HELLENICA COSMETIC PRODUCTS EXPLOITATION S.A.	144
481819	21/03/2019	LORVENN HAIR PROFESSIONALS (mixta)	3 (Concedida S/D)	HELLENICA COSMETIC PRODUCTS EXPLOITATION S.A.	144
481820	28/03/2019	ROSS DRESS FOR LESS	25 (Concedida) y 35 (Concedida)	Volzur Company S.A.	144
481865	28/03/2019	12 SEMANAS (mixta)	38 (Concedida) y 41 (Concedida)	DIEGO ALBERTO CANESSA CLERC	
481866	28/03/2019	NIKITO (mixta)	30 (Concedida S/D)	M DIAS BRANCO S/A INDÚSTRIA E COMÉRCIO DE ALIMENTOS	34
481871	28/03/2019	ESPIGAS CENTRO EDUCATIVO (mixta)	41 (Concedida)	FUNDACIÓN RETOÑO URUGUAY	34
481872	28/03/2019	LICEO ESPIGAS (mixta)	41 (Concedida)	FUNDACIÓN RETOÑO URUGUAY	34
481886	28/03/2019	COLEGIO MÉDICO DEL URUGUAY (mixta)	35 (Concedida), 41 (Concedida), 42 (Concedida) y 44	COLEGIO MÉDICO DEL URUGUAY	194

N° Exp	Resolución	Marca	Clases	Titular	Ag.
			(Concedida)		
481887	28/03/2019	DELFIN GROUP (mixta)	39 (Concedida)	ROMINA NATALIA PARQUET; MARCELO FABIÁN CONTINANZA	105
481890	28/03/2019	TWISTHEADS (mixta)	28 (Concedida S/D), 30 (Concedida S/D) y 41 (Concedida S/D)	MAGIC PRODUCTION GROUP (M.P.G.) S.A.	212
481904	06/03/2019	SKILARENCE	5 (Concedida S/D)	ALMIRALL, S.A.	34
481907	06/03/2019	GAPFIT	25 (Concedida) y 35 (Concedida S/D)	GAP (ITM) INC.	194
481932	18/03/2019	DAYAFTER SERVIMEDIC	5 (Concedida)	SERVIMEDIC S.A.	144
481933	18/03/2019	SEPÉ CENTRO DE INNOVACIÓN GESTIÓN TECNOLÓGICA APLICADA DE LA INDUSTRIA OLEAGINOSA (mixta)	42 (Concedida)	COMPANIA OLEAGINOSA URUGUAYA S.A.	144
481934	18/03/2019	PEGATANKE ® BLANCA SOLDADURA AL FRIO EPOXI VIDRIO - PLÁSTICO- CERÁMICA FIBRA DE VIDRIO- PVC- LOSA- METAL- ALUMINIO- COBRE- MADERA- MDF * 45 MINUTOS AL SOL PTK (mixta)	1 (Concedida S/D)	LUIS MIGUEL COLMENARES CASTRO y JOSÉ ANTONIO JIMENEZ MURAL	144
481935	18/03/2019	PEGATANKE ® SOLDADURA AL FRIO EPOXI VIDRIO-PLÁSTICO- CERÁMICA-FIBRA DE VIDRIO- PVC- LOSA- METAL- ALUMINIO- COBRE- MADERA- MDF *30 MINUTOS AL SOL PTK. (mixta)	1 (Concedida S/D)	LUIS MIGUEL COLMENARES CASTRO y JOSÉ ANTONIO JIMENEZ MURAL	144
481939	18/03/2019	CLOVIN DR.PRAKTI (mixta)	3 (Concedida)	CALILIS S.A.	18
481941	18/03/2019	MAVANCLAD	5 (Concedida S/D)	MERCK-KGaA	129
481951	21/03/2019	MICASILLAEUROPEA "TE LO	39 (Concedida)	Elsy Susana Cuello Parrilla	

N° Exp	Resolución	Marca	Clases	Titular	Ag.
		TRAEMOS EN UN CLIC" (mixta)			
481956	21/03/2019	HAPPY ENDING	30 (Concedida)	PATRICIA PERTMAN GERWER	
481960	21/03/2019	TWINTIER (mixta)	6 (Concedida S/D) y 7 (Concedida S/D)	MAX CO., LTD.	94
481965	21/03/2019	(figurativa)	12 (Concedida S/D) y 35 (Concedida S/D)	Supersoco Intelligent Technology (Shangai) Co.,Ltd.	201
481969	21/03/2019	FCC (mixta)	1 (Concedida S/D) y 17 (Concedida S/D)	FCC - INDUSTRIA E COMERCIO LTDA.	201
481971	18/03/2019	SILWET	1 (Concedida S/D)	Momentive Performance Materials Inc.	194
481973	21/03/2019	H. STAGNARI	35 (Concedida), 41 (Concedida) y 43 (Concedida)	HECTOR MARIANO STAGNARI MOISE	201
481979	18/03/2019	ANILERA	5 (Concedida)	ZODIAC INTERNATIONAL CORPORATION	18
482000	06/03/2019	ANNKE (mixta)	9 (Concedida S/D)	SHENZHEN KEAN DIGITAL CO.,LTD.	34
482001	06/03/2019	BB BONIBERT CONSTRUCCIONES (mixta)	37 (Concedida)	BERTOLINI, ROBERTO DANIEL y PITA MELA MARIA ELVIRA	194
482002	06/03/2019	PET POINTER (mixta)	9 (Concedida S/D)	Swiss Tracking Solution AG	194
482008	06/03/2019	MEMORYGEL	10 (Concedida S/D)	MENTOR WORLDWIDE LLC	194
482009	06/03/2019	MEMORYSHAPE	10 (Concedida S/D)	MENTOR WORLDWIDE LLC	194
482010	28/03/2019	MENTOR	10 (Concedida S/D) y 44 (Concedida S/D)	MENTOR WORLDWIDE LLC	194
482011	28/03/2019	CPX	10 (Concedida S/D)	MENTOR WORLDWIDE LLC	194
482012	12/03/2019	SANNCE (mixta)	9 (Concedida S/D)	SHENZHEN KEAN DIGITAL CO.,LTD.	34
482020	12/03/2019	CUCINOVA	43 (Concedida)	Sbarro Franchise Co. LLC	18
482021	12/03/2019	CUCINOVA PIZZA PASTA SALAD (mixta)	43 (Concedida)	Sbarro Franchise Co. LLC	18
482022	12/03/2019	SBARRO NYC.1956 (mixta)	43 (Concedida)	Sbarro Franchise Co. LLC	18
482023	12/03/2019	SANACOL	5 (Concedida)	FEMADIL S.A.	201
482024	12/03/2019	KENOTOP	5 (Concedida)	LABORATORIOS DISPERT S.A.	201

N° Exp	Resolución	Marca	Clases	Titular	Ag.
482031	12/03/2019	CANVA STORE (mixta)	18 (Concedida) y 25 (Concedida)	DIEGO POZIOMEK	192
482032	18/03/2019	SANNO BIO MARKET NATURALES & ORGANICOS (mixta)	35 (Concedida)	GIANNILO ALDERETE SANJURJO	192
482045	18/03/2019	STOPCRASH (mixta)	12 (Concedida) y 35 (Concedida)	ADRIAN YERN PIÑEIRO	
482047	18/03/2019	PAPELARIA & CO GIFTS, DESIGN, PAPERS & MORE (mixta)	35 (Concedida)	MOSCA HNOS. S.A.	192
482048	18/03/2019	GRANDBLU	29 (Concedida S/D)	SAVENCIA SA.	192
482049	18/03/2019	EXPEDIENTES	38 (Concedida) y 41 (Concedida)	SARANDI COMUNICACIONES S.A.	191
482050	28/03/2019	LA LEY DE LA CALLE	38 (Concedida) y 41 (Concedida)	SARANDI COMUNICACIONES S.A.	191
482052	18/03/2019	TI ORA	30 (Concedida S/D)	Koninklijke Douwe Egberts B.V.	191
482054	18/03/2019	NEXTROAD	12 (Concedida S/D)	Prometeon Tyre Group S.r.l	191
482055	18/03/2019	GRUPO UNIR (mixta)	39 (Concedida)	CAJES ARANDA, VERONICA ELIZABETH	34
482056	18/03/2019	PROGAN PRODUCTORES GANADEROS DEL URUGUAY (mixta)	35 (Concedida), 36 (Concedida) y 44 (Concedida)	PRODUCTORES GANADEROS DEL URUGUAY COOPERATIVA AGRARIA DE RESPONSABILIDAD LIMITADA (PROGAN C.A.R.L.)	194
482057	21/03/2019	CONCIERTO FM	38 (Concedida)	GABRIELA BRESCIANI y ANTONIO RUPENIAN	189
482058	18/03/2019	IFX SM NETWORKS (mixta)	35 (Concedida), 38 (Concedida) y 42 (Concedida)	IFX NETWORKS LLC	94
482059	18/03/2019	PERFEXION (mixta)	7 (Concedida S/D), 9 (Concedida S/D) y 21 (Concedida S/D)	SCHOTT AG	94
482060	18/03/2019	MARDI SA ALIMENTOS (mixta)	29 (Concedida)	MARDI S.A.	25
482069	18/03/2019	BURGER54 NATURAL & FRESH (mixta)	43 (Concedida)	KIRK 374 S.A.	34

N° Exp	Resolución	Marca	Clases	Titular	Ag.
482074	28/03/2019	SPEEDMAX (mixta)	12 (Concedida S/D)	CANTU COMÉRCIO DE PNEUMÁTICOS LTDA.	34
482075	18/03/2019	PA PHARMANDINA (mixta)	5 (Concedida)	DROGUERIA INTI S.A.	201
482076	18/03/2019	H&G CASUAL OUTFITS (mixta)	18 (Concedida) y 25 (Concedida)	TA-TA S.A.	18
482085	21/03/2019	CORE 360°	41 (Concedida)	Alfredo Pereira	65
482091	21/03/2019	EL REY (mixta)	35 (Concedida), 37 (Concedida) y 40 (Concedida)	TUNIMAX S.A.	101
482097	21/03/2019	ECOLASER	2 (Concedida)	DANSTON SOCIEDAD ANONIMA	189
482098	21/03/2019	LA CALERA (mixta)	32 (Concedida)	Helen Natalli Oviedo Figueredo y Heinkel Yandinoca Bentos Pereira Araújo	189
482101	12/03/2019	VIVID EYEWEAR (mixta)	9 (Concedida S/D)	NOVALEN LTDA.	219
482102	12/03/2019	ILLUSION FLORALE (mixta)	3 (Concedida)	TERRY S.A.	217
482103	12/03/2019	FEMININE ADORABLE FRAGRANCE (mixta)	3 (Concedida S/D)	TERRY S.A.	217
482107	12/03/2019	ORIENTCRAFT (mixta)	8 (Concedida)	ICAREY S.A.	194
482132	12/03/2019	(figurativa)	35 (Concedida) y 38 (Concedida)	Bruno Cerqueiras, Antonella	18
482136	12/03/2019	AMERICAN RENTAL	39 (Concedida S/D)	MERY MERCEDES MOLINA CHAVEZ	220
482142	12/03/2019	GATTAS	36 (Concedida)	FRANCISCO GIMENEZ	201
482143	12/03/2019	MODERN CLASSICS (mixta)	25 (Concedida)	TexOne Corporation	201
482144	12/03/2019	B&T (mixta)	25 (Concedida)	TexOne Corporation	201
482145	12/03/2019	BENSON & CO. (mixta)	25 (Concedida)	TexOne Corporation	201
482146	28/03/2019	(tridimensional)	4 (Concedida)	YPF S.A.	34
482147	28/03/2019	(tridimensional)	4 (Concedida)	YPF S.A.	34
482154	12/03/2019	CLUB DE LA REFRIGERACIÓN (mixta)	16 (Concedida S/D)	WHIRLPOOL S.A.	29
482156	28/03/2019	FUTURO REFUERZOS (mixta)	41 (Concedida) y 43 (Concedida)	REFUERZOS SRL	144
482158	18/03/2019	OXIBAR	2 (Concedida)	RENNER HERRMANN S.A.	194

N° Exp	Resolución	Marca	Clases	Titular	Ag.
482160	18/03/2019	OXIBOND	2 (Concedida)	RENNER HERRMANN S.A.	194
482163	18/03/2019	HAIR COACH	9 (Concedida S/D) y 21 (Concedida S/D)	L'OREAL	144
482165	18/03/2019	NS NUEVO SIGLO TV (mixta)	35 (Concedida), 38 (Concedida) y 41 (Concedida)	RISELCO S.A.	144
482173	18/03/2019	SELECTED TIENDA INGLESA (mixta)	29 (Concedida)	HENDERSON & CIA. S.A.	181
482175	21/03/2019	RESIDENCIAL FRATERNIDAD "UN ESPACIO DIFERENTE" (mixta)	43 (Concedida)	RESIDENCIAL FRATERNIDAD SRL	
482182	21/03/2019	G ACTIVE	32 (Concedida)	STOKELY-VAN CAMP, INC.	201
482183	18/03/2019	G ACTIVE (mixta)	32 (Concedida)	STOKELY-VAN CAMP, INC.	201
482184	18/03/2019	TUTTO LIMPIO (mixta)	3 (Concedida)	TAMISUR S.A.	220
482185	18/03/2019	(figurativa)	5 (Concedida S/D)	CELLTRION, INC.	201
482188	28/03/2019	MINTY (mixta)	30 (Concedida S/D)	DOCILE ALIMENTOS LTDA.	201
482189	18/03/2019	PUNTA DEL ESTE BUSINESS CLUB	16 (Concedida) y 41 (Concedida)	FRANCISCO GIMENEZ	201
482190	18/03/2019	TENTH (mixta)	25 (Concedida S/D)	SPORT STREET, S.L.	34
482191	18/03/2019	DECIMAS (mixta)	35 (Concedida S/D)	SPORT STREET, S.L.	34
482192	18/03/2019	NOKIA	11 (Concedida S/D), 12 (Concedida S/D) y 44 (Concedida S/D)	NOKIA CORPORATION	18
482193	18/03/2019	ROCHEBOBOIS (mixta)	20 (Concedida S/D)	ROCHE BOBOIS INTERNATIONAL	18
482195	18/03/2019	LA PASTA DEI VILA (mixta)	30 (Concedida S/D) y 43 (Concedida)	OSCAR DANIEL SOBRERA GUTIERREZ	212
482197	18/03/2019	SEAT BARNA	12 (Concedida S/D)	SEAT S.A.	216
482198	18/03/2019	BARCELÓ AGENTS REWARDS (mixta)	35 (Concedida S/D)	BARCELÓ CORPORACIÓN EMPRESARIAL, S.A.	216
482202	06/03/2019	FOSFOSAN (mixta)	5 (Concedida S/D)	VIRBAC S.A.	201
482206	06/03/2019	CAFÉ 35 (mixta)	30 (Concedida S/D)	INDÚSTRIA, COMÉRCIO E DISTRIBUIÇÃO	34

N° Exp	Resolución	Marca	Clases	Titular	Ag.
				DE ALIMENTOS LTDA	
482207	12/03/2019	CES CIRCULO DE ESPECIALISTAS	35 (Concedida), 36 (Concedida), 37 (Concedida) y 41 (Concedida)	SODIMAC S.A.	34
482210	12/03/2019	MIAMIA (mixta)	30 (Concedida)	NILECID S.A	234
482212	12/03/2019	BONANZA	14 (Concedida) y 25 (Concedida)	VALENTINA LIESEGANG D'AGOSTO	
482217	12/03/2019	UMAREX (mixta)	9 (Concedida S/D) y 13 (Concedida)	UMAREX GmbH & Co. KG	216
482220	12/03/2019	UMAREX	9 (Concedida S/D) y 13 (Concedida)	UMAREX GmbH & Co. KG	216
482221	12/03/2019	SMC	5 (Concedida S/D)	ACHÉ LABORATÓRIOS FARMACÉUTICOS S.A.	94
482222	12/03/2019	SMR	5 (Concedida S/D)	ACHÉ LABORATÓRIOS FARMACÉUTICOS S.A.	94
482223	12/03/2019	CERRO DE LOS HORNEROS (mixta)	43 (Concedida)	Karina Susana Knecht Ebert.	101
482224	12/03/2019	@ ABERTURAS A MEDIDA.COM (mixta)	6 (Concedida), 19 (Concedida), 35 (Concedida), 37 (Concedida) y 42 (Concedida)	Jose Pedro Torello Olivera	101
482227	12/03/2019	QISPER	45 (Concedida S/D)	Lisa Jane Family Pty Ltd como fiduciario de Lisa Jane Family Trust	201
482229	12/03/2019	(figurativa)	9 (Concedida S/D), 35 (Concedida S/D), 42 (Concedida S/D) y 45 (Concedida S/D)	Camelot UK Bidco Limited	194
482230	12/03/2019	CLARIVATE	9 (Concedida S/D), 35 (Concedida S/D),	Camelot UK Bidco Limited	194

N° Exp	Resolución	Marca	Clases	Titular	Ag.
			42 (Concedida S/D) y 45 (Concedida S/D)		
482233	12/03/2019	AJINOMOTO (mixta)	32 (Concedida S/D)	AJINOMOTO CO., INC.	194
482236	18/03/2019	ABUS	6 (Concedida S/D)	ABUS August Bremicker Söhne KG	34
482237	12/03/2019	ABUS (mixta)	6 (Concedida S/D)	ABUS August Bremicker Söhne KG	34
482238	12/03/2019	SUPER COMBOS DISCO (mixta)	35 (Concedida)	SUPERMERCADOS DISCO DEL URUGUAY S.A.	201
482239	12/03/2019	LA TRAMPA L T R M P (mixta)	25 (Concedida) y 41 (Concedida)	GARABED ARAKELIAN PEREZ	201
482240	12/03/2019	EXCELLIUM	1 (Concedida), 5 (Concedida) y 44 (Concedida)	LAGE Y CIA. S.A.	201
482241	12/03/2019	EXCELLIUM DUO	1 (Concedida), 5 (Concedida) y 44 (Concedida)	LAGE Y CIA. S.A.	201
482281	12/03/2019	GO UP TRAINING CENTER (mixta)	41 (Concedida)	DIEGO HARO PONS; IGNACIO SILVA DELPRATO; SEBASTIAN URRUTIA DE FREITAS y ALEJANDRO JAVIER SOUTO TOYOS	189
482282	12/03/2019	GOODDOGGY	5 (Concedida)	DANIEL DRINFELD ROSENBERG (Empresa Unipersonal)	189
482283	12/03/2019	SINAPPTIA (mixta)	9 (Concedida) y 44 (Concedida)	Javier Orrego Canale; Josemaría González Echeverría y Gonzalo Sánchez Grezzi	216
482285	12/03/2019	PROMAQ	35 (Concedida)	PATRICIA ROMAGNOLI OTTONELLO	232
482287	12/03/2019	INDIFLIN	1 (Concedida S/D) y 5 (Concedida S/D)	SUMITOMO CHEMICAL CO., LTD.	194
482288	12/03/2019	FULPHILA	5 (Concedida S/D)	Mylan Institutional Inc.	194
482296	12/03/2019	(figurativa)	9 (Concedida S/D)	APPLE INC.	18
482297	12/03/2019	BLACK OPAL (mixta)	29 (Concedida S/D)	BLACK OPAL AGROPECUARIA S.A.	34
482299	18/03/2019	INTERNATIONAL NETWORKING	35 (Concedida S/D)	BNI Global, LLC	34

N° Exp	Resolución	Marca	Clases	Titular	Ag.
		WEEK (mixta)			
482302	18/03/2019	GIVERS GAIN	35 (Concedida S/D)	BNI Global, LLC	34
482303	18/03/2019	BNI	35 (Concedida S/D)	BNI Global, LLC	34
482304	18/03/2019	BNI (mixta)	35 (Concedida S/D)	BNI Global, LLC	34
482306	18/03/2019	C (mixta)	9 (Concedida), 38 (Concedida), 39 (Concedida) y 42 (Concedida)	MAXI Mobility Spain SLU	159
482307	18/03/2019	C CABIFY (mixta)	9 (Concedida), 38 (Concedida), 39 (Concedida) y 42 (Concedida)	MAXI Mobility Spain SLU	159
482308	18/03/2019	BEWAY (mixta)	12 (Concedida) y 35 (Concedida)	NOELIA FERNANDA NAIDA MOROSOLES y JOSÉ IGNACIO BLANCO SHIERLING	
482309	18/03/2019	MURGA LA MAÑOZA (mixta)	41 (Concedida)	WASHINGTON WALDE RODRIGUEZ IRIARTE	
482312	18/03/2019	AUGUSTO TEA HOUSE (mixta)	43 (Concedida)	AUGUSTO CLAUDIO GILARDONE	
482313	18/03/2019	ATH (mixta)	43 (Concedida)	AUGUSTO CLAUDIO GILARDONE	
482315	18/03/2019	ROBLE CAPITAL	36 (Concedida)	FRANCISCO GARAYALDE	201
482326	18/03/2019	SANTA ROSA	12 (Concedida), 35 (Concedida), 37 (Concedida) y 39 (Concedida)	Santa Rosa Automotores S.A.	172
482327	18/03/2019	FRAN Z BURGUER	43 (Concedida)	Silence S.A.	172
482329	21/03/2019	INFOAGRO INFORMACIÓN Y NEGOCIOS (mixta)	41 (Concedida)	INFOAGRO S.R.L.	179
482333	18/03/2019	SPIOMET	5 (Concedida S/D)	KERN PHARMA, S.L.	94
482335	18/03/2019	PRACTIA (mixta)	35 (Concedida) y 42 (Concedida)	UIQC TECH GROUP, S.L.	94
482336	18/03/2019	HYLO-GEL	5 (Concedida)	URSAPHARM Arzneimittel GmbH	34
482337	18/03/2019	HYLO-DUAL	5 (Concedida)	URSAPHARM Arzneimittel GmbH	34

N° Exp	Resolución	Marca	Clases	Titular	Ag.
482339	18/03/2019	HYLO-COMOD	5 (Concedida)	URSAPHARM Arzneimittel GmbH	34
482340	15/03/2019	HYLO-COMOD	10 (Concedida S/D)	URSAPHARM Arzneimittel GmbH	34
482348	21/03/2019	VA Q TEC	17 (Concedida S/D), 20 (Concedida S/D), 35 (Concedida S/D) y 39 (Concedida S/D)	va-Q-tec AG	34
482349	21/03/2019	BIOAMINO-L	5 (Concedida)	AminoCompany Fertilizers And Chemicals S.A.	18
482350	21/03/2019	AMINOCHEM (mixta)	1 (Concedida)	AminoCompany Fertilizers And Chemicals S.A.	18
482352	21/03/2019	AMINOTERRA	1 (Concedida)	AminoCompany Fertilizers And Chemicals S.A.	18
482358	21/03/2019	SAL ZIZO (mixta)	30 (Concedida S/D)	EXSUL SRL	144
482360	21/03/2019	SHO (mixta)	38 (Concedida S/D) y 41 (Concedida S/D)	Showtime Networks Inc.	18
482363	21/03/2019	SHOWTIME (mixta)	9 (Concedida S/D) y 42 (Concedida S/D)	Showtime Networks Inc.	18
482366	21/03/2019	IOTEGA	9 (Concedida S/D)	TYCO SAFETY PRODUCTS CANADA LTD.	18
482375	28/03/2019	HANDY (mixta)	41 (Concedida S/D)	Tink Labs Ltd.	181
482376	28/03/2019	HANDY (mixta)	42 (Concedida S/D)	Tink Labs Ltd.	181
482377	28/03/2019	ANCHOR	24 (Concedida S/D)	J. & P. Coats, Limited	136
482385	28/03/2019	CLUB DEL ESTE E (mixta)	16 (Concedida) y 36 (Concedida)	SOCIEDAD ANONIMA CIA. CLUB DEL ESTE	219
482400	18/03/2019	JUANI'S EMPANADAS	43 (Concedida)	MARCELO SEIJAS	
482401	18/03/2019	BROS PINTURAS PINTORES PROFESIONALES (mixta)	37 (Concedida)	JUAN EDUARDO GUERRA TOUZET	
482402	18/03/2019	NONNA MARÍA DOLCI (mixta)	35 (Concedida) y 43 (Concedida)	CARLA VICTORIA SUAREZ GRECO	
482405	18/03/2019	ARROWSPEED	12 (Concedida)	ITOCHU CORPORATION	212
482407	18/03/2019	CH CHÂTEAU GROUP (mixta)	36 (Concedida) y 37 (Concedida)	NELPINAR SOCIEDAD ANONIMA	189
482408	18/03/2019	CH CHÂTEAU GROUP (mixta)	36 (Concedida) y 37	NELPINAR SOCIEDAD ANONIMA	189

N° Exp	Resolución	Marca	Clases	Titular	Ag.
			(Concedida)		
482409	18/03/2019	CH CHÂTEAU RESIDENCES (mixta)	36 (Concedida) y 37 (Concedida)	NELPINAR SOCIEDAD ANONIMA	189
482410	18/03/2019	CH CHÂTEAU RESIDENCES (mixta)	36 (Concedida) y 37 (Concedida)	NELPINAR SOCIEDAD ANONIMA	189
482411	18/03/2019	CH GRUPO CHÂTEAU (mixta)	36 (Concedida) y 37 (Concedida)	NELPINAR SOCIEDAD ANONIMA	189
482412	18/03/2019	CH GRUPO CHÂTEAU (mixta)	36 (Concedida) y 37 (Concedida)	NELPINAR SOCIEDAD ANONIMA	189
482413	18/03/2019	E ESPAÇO LASER (mixta)	44 (Concedida S/D)	CORPÓREOS - SERVIÇOS ESTÉTICOS LTDA.	189
482421	18/03/2019	ENGANCHE (mixta)	28 (Concedida)	FERNANDO CLAUDIO SARDO CARDONA	194
482423	18/03/2019	(figurativa)	9 (Concedida S/D)	HEWLETT-PACKARD DEVELOPMENT COMPANY, L.P.	201
482424	18/03/2019	EL TRABAJO DEL URUGUAY	41 (Concedida)	LAKYFOR S.A.	201
482426	18/03/2019	ALMA MIA	5 (Concedida)	CABA S.A.	201
482427	18/03/2019	CONCH (mixta)	6 (Concedida S/D)	ANHUI CONCH GROUP COMPANY LIMITED	34
482428	18/03/2019	CONCH (mixta)	11 (Concedida S/D)	ANHUI CONCH GROUP COMPANY LIMITED	34
482429	18/03/2019	CONCH (mixta)	19 (Concedida S/D)	ANHUI CONCH GROUP COMPANY LIMITED	34
482452	18/03/2019	VOSEVI	5 (Concedida S/D)	Gilead Sciences Ireland UC	18
482454	18/03/2019	PLUMOL	3 (Concedida), 5 (Concedida), 16 (Concedida) y 21 (Concedida)	SOLDO HNOS. S.A.	18
482468	18/03/2019	EASYCHARGE MANTENETE CONECTADO (mixta)	8 (Concedida), 35 (Concedida) y 42 (Concedida)	CRISTIAN ELISEO RIVERO DE CUNTO	
482469	18/03/2019	HYLO-FRESH	5 (Concedida)	URSAPHARM Arzneimittel GmbH	34
482473	18/03/2019	HERBAL ESSENCES PURE:RENEW	3 (Concedida S/D)	The Procter & Gamble Company	212
482474	18/03/2019	URUPLAST	20 (Concedida), 21 (Concedida), 24 (Concedida) y 35 (Concedida)	GENILOY S.A.	101

N° Exp	Resolución	Marca	Clases	Titular	Ag.
			(Concedida)		
482476	18/03/2019	PURE:RENEW	3 (Concedida S/D)	The Procter & Gamble Company	212
482492	18/03/2019	FRANCINE (mixta)	24 (Concedida) y 35 (Concedida)	ANA MARÍA MAROTTA MARTINELLI	34
482493	18/03/2019	INELRO	7 (Concedida), 9 (Concedida), 11 (Concedida) y 37 (Concedida)	EL DORADO S.A.	201
482494	18/03/2019	CÓNCAVO CONVEXO	41 (Concedida)	LAILA REYES SILBERBERG	201
482495	18/03/2019	TB (mixta)	7 (Concedida S/D), 11 (Concedida S/D) y 12 (Concedida S/D)	Toyota Boshoku Kabushiki Kaisha, comercializando como Toyota Boshoku Corporation	201
482506	18/03/2019	MARY KAY	9 (Concedida S/D)	MARY KAY INC.	144
482507	18/03/2019	MARY KAY TRAVEL	9 (Concedida S/D)	MARY KAY INC.	144
482518	18/03/2019	BLISSDAY	35 (Concedida) y 41 (Concedida)	Maria de las Mercedes Roqueta Medina	
482520	18/03/2019	LE CLUB 55	35 (Concedida) y 43 (Concedida)	Juan Nicolas Baghdasarian	201
482538	18/03/2019	CANEY	33 (Concedida S/D)	CORPORACIÓN CIMEX, S.A.	34
482548	18/03/2019	CLEP - CLÍNICA ESPACIO PSICOEDUCATIVO (mixta)	41 (Concedida) y 44 (Concedida)	BOLITEX S.A.	
482549	18/03/2019	FIESTA DE LOS PAGOS	41 (Concedida S/D)	Fundación Fans de la Música	
482550	18/03/2019	BANDAS EN RED	41 (Concedida S/D)	Fundación Fans de la Música	
482551	18/03/2019	LA OLIVAREÑA INDUSTRIA FORESTAL (mixta)	4 (Concedida)	MARÍA FERNANDA BELLOSO VARELA	
482552	18/03/2019	EL VIAJE CUP	41 (Concedida)	NICOLAS BALERIO MARTUL	
482553	18/03/2019	SEFINOR (mixta)	9 (Concedida) y 14 (Concedida)	PABLO FERNANDO ABEAL CROSIGNANI	
482556	18/03/2019	START UP (mixta)	35 (Concedida S/D) y 41 (Concedida)	MAURICIO STEINER ALVAREZ	223

N° Exp	Resolución	Marca	Clases	Titular	Ag.
			S/D)		
482557	18/03/2019	X LA X.UY (mixta)	38 (Concedida) y 41 (Concedida)	ALEJANDRO FONTAINA TERRA	201
482563	18/03/2019	IONARA (mixta)	24 (Concedida)	STARS GARDEN SRL	94
482566	18/03/2019	ROLLER RABBIT	18 (Concedida S/D), 24 (Concedida S/D), 25 (Concedida S/D) y 35 (Concedida S/D)	Roberta Roller Rabbit, LLC	194
482576	18/03/2019	PETROPACK (mixta)	16 (Concedida)	Petropack S.A.	205
482578	18/03/2019	FACTOR HOMEOPATIANIMAL (mixta)	5 (Concedida S/D)	LABORATÓRIO VETERINARIO HOMEOPÁTICO FAUNA E FLORA ARENALES LTDA. - ME	34
482579	18/03/2019	SCALPERS (mixta)	25 (Concedida S/D) y 45 (Concedida S/D)	SCALPERS FASHION S.L.	34
482587	18/03/2019	RONDEC PLUS	5 (Concedida S/D)	Abbott Laboratories	136
482590	18/03/2019	EL CIRUELITO	41 (Concedida)	EL CIRUELITO SRL	
482599	18/03/2019	LA HACIENDA	9 (Concedida) y 11 (Concedida)	NICOLAS RODRIGUEZ	212
482602	21/03/2019	ROHO (mixta)	12 (Concedida) y 35 (Concedida)	BILPER S.A.	25
482604	21/03/2019	EL TINKAL	43 (Concedida)	DIEGO PEREZ	172
482607	21/03/2019	CONMEBOL, #FUTBOLDESDE1916 (mixta)	41 (Concedida)	Confederación Sudamericana de Fútbol (CONMEBOL)	201
482610	21/03/2019	CONMEBOL (mixta)	25 (Concedida)	Confederación Sudamericana de Fútbol (CONMEBOL)	201
482611	21/03/2019	CONMEBOL, CREE EN GRANDE	41 (Concedida)	Confederación Sudamericana de Fútbol (CONMEBOL)	201
482613	28/03/2019	HECHO POSIBLE QBE (mixta)	36 (Concedida S/D)	QBE Insurance Group Limited	194
482617	28/03/2019	DUEFAGIANI TRADEMARK (mixta)	29 (Concedida) y 30	FINESA TRADING S.A.	201

N° Exp	Resolución	Marca	Clases	Titular	Ag.
			(Concedida)		
482618	28/03/2019	RKF, HONEYFOAM	18 (Concedida S/D) y 25 (Concedida S/D)	FORUS S.A.	144
482619	28/03/2019	CALNORT (mixta)	29 (Concedida) y 30 (Concedida)	FINESA TRADING S.A.	201
482623	28/03/2019	ESMALTEGARD	3 (Concedida S/D) y 21 (Concedida S/D)	COLGATE-PALMOLIVE COMPANY	201
482624	28/03/2019	ORTHO GARD	3 (Concedida S/D) y 21 (Concedida S/D)	COLGATE-PALMOLIVE COMPANY	201
482626	28/03/2019	EQUALAX (mixta)	5 (Concedida)	MEDIFARMA S.A.	181
482630	28/03/2019	DENTIGEL	5 (Concedida)	MEDIFARMA S.A.	181
482631	28/03/2019	SULFAMED	5 (Concedida)	MEDIFARMA S.A.	181
482636	28/03/2019	KUSHTOWN	30 (Concedida S/D) y 32 (Concedida S/D)	Finore Mining Inc.	219
482638	28/03/2019	TELEFUNKEN (mixta)	7 (Concedida) y 11 (Concedida)	TELEFUNKEN Licenses GmbH	219
482640	28/03/2019	RKF, NATUREFLEX	18 (Concedida S/D) y 25 (Concedida S/D)	FORUS S.A.	144
482646	28/03/2019	NASODIL	5 (Concedida)	MEDIFARMA S.A.	181
482648	28/03/2019	PIZZA PAPA JOHN'S (mixta)	30 (Concedida S/D) y 39 (Concedida S/D)	PAPA JOHN'S INTERNATIONAL, INC.	18
482658	28/03/2019	GREEN MATE	30 (Concedida)	YURI DORN	
482660	28/03/2019	MAKIBU	41 (Concedida)	MARCO BRAULIO VOGCHUMIAN ASSIR	
482662	28/03/2019	AVERY (mixta)	16 (Concedida)	CCL LABEL SRL	94
482665	28/03/2019	HG (mixta)	7 (Concedida S/D)	SHANGHAI HUGONG ELECTRIC (GROUP) CO., LTD.	201
482667	28/03/2019	SISTARBANC (mixta)	36 (Concedida)	SISTARBANC S.R.L.	201

N° Exp	Resolución	Marca	Clases	Titular	Ag.
482668	28/03/2019	SISTARBANC	36 (Concedida)	SISTARBANC S.R.L.	201
482671	28/03/2019	HYPERFLEX	9 (Concedida S/D)	Altera Corporation	18
482672	28/03/2019	ARRIAGA ABOGADOS (mixta)	45 (Concedida)	ARRIAGA ASOCIADOS ASESORAMIENTO JURIDICO Y ECONOMICO, S.L.	165
482698	28/03/2019	QUINESISPRO QP (mixta)	10 (Concedida)	RODRIGUEZ, DANIEL	18
482704	21/03/2019	DON BAEZ ECO CHIC BY MONTELAN DESDE 1959 (mixta)	24 (Concedida) y 25 (Concedida)	MONTELAN S.A.	
482715	21/03/2019	BENGAY GEL	5 (Concedida)	MEDIFARMA S.A.	181
482719	21/03/2019	KERO COCO (mixta)	32 (Concedida)	THE CONCENTRATE MANUFACTURING COMPANY OF IRELAND	201
482726	21/03/2019	ON MOVE (mixta)	25 (Concedida)	BARANUR SOCIEDAD ANÓNIMA	189
482727	21/03/2019	REMOLTRO	5 (Concedida S/D)	JOHNSON & JOHNSON	194
482732	21/03/2019	TELPONDEL	5 (Concedida S/D)	JOHNSON & JOHNSON	194
482733	21/03/2019	DELFIN GROUP URUGUAY (mixta)	39 (Concedida)	ROMINA NATALIA PARQUET y MARCELO FABIÁN CONTINANZA	105
482738	21/03/2019	IL MAKIAGE	3 (Concedida S/D), 21 (Concedida S/D) y 35 (Concedida S/D)	IL MAKIAGE COSMETICS (2013) LTD.	221
482739	21/03/2019	LEVADURA FRESCAPAN LEVADURA FRESCA PRENSADA (mixta)	30 (Concedida S/D)	LEVADURA URUGUAYA S.A.	34
482740	21/03/2019	LEVADURA EL CORDOBÉS LEVADURA FRESCA PRENSADA (mixta)	30 (Concedida S/D)	LEVADURA URUGUAYA S.A.	34
482741	21/03/2019	LA LIGA (mixta)	25 (Concedida S/D), 35 (Concedida S/D) y 41 (Concedida S/D)	LIGA NACIONAL DE FÚTBOL PROFESIONAL	34
482744	21/03/2019	HUELLITAS	18 (Concedida) y 21 (Concedida)	CERNY S.A.	144

N° Exp	Resolución	Marca	Clases	Titular	Ag.
482745	21/03/2019	ALPINA RENT A CAR (mixta)	39 (Concedida)	GERARDO OMAR ALVAREZ TURPIA	18
482750	21/03/2019	FEBBLE (mixta)	3 (Concedida S/D)	ZHEJIANG YANXUE COSMETIC CO., LTD.	18
482752	21/03/2019	IMPORCHIPS (mixta)	30 (Concedida)	IMPORCHIPS S.R.L.	
482753	21/03/2019	SHOXBAR	30 (Concedida)	INVERSIA S.R.L.	
482754	21/03/2019	FRUTTINO	30 (Concedida)	INVERSIA S.R.L.	
482755	21/03/2019	MINIYUM	30 (Concedida)	INVERSIA S.R.L.	
482756	21/03/2019	RITO	30 (Concedida)	INVERSIA S.R.L.	
482757	21/03/2019	LOVE CARMELA & CO. (mixta)	25 (Concedida)	XTI FOOTWEAR, S.L.	201
482761	21/03/2019	MIFOLD (mixta)	12 (Concedida)	CARFOLDIO LTD.	189
482762	21/03/2019	TUNIFERTZ (mixta)	35 (Concedida)	INTERTRADE (São Paulo) Comércio Internacional Ltda.	165
482767	21/03/2019	ETELZEL	5 (Concedida S/D)	JOHNSON & JOHNSON	194
482770	21/03/2019	WEALTHMAN (mixta)	36 (Concedida)	WealthMan Corredor de Bolsa S.A.	201
482775	21/03/2019	E.P. ESPACIO PRADO (mixta)	41 (Concedida) y 43 (Concedida)	ESPACIO PRADO S.R.L.	
482786	21/03/2019	GRUPO VIAL ORIENTAL (mixta)	37 (Concedida) y 42 (Concedida)	MENULAX SA	212
482797	21/03/2019	BRANDT	1 (Concedida S/D)	Brandt Consolidated, Inc.	194
482799	21/03/2019	LUTELVIP	5 (Concedida S/D)	JOHNSON & JOHNSON	194
482800	21/03/2019	RONTAG	5 (Concedida)	LABORATORIO RONTAG S.A.	181
482806	21/03/2019	ROSA BELLA	25 (Concedida)	VALENTINA REYES	232
482807	21/03/2019	(figurativa)	18 (Concedida S/D), 25 (Concedida S/D) y 35 (Concedida S/D)	GRAZIANO MAZZA	101
482816	21/03/2019	STONEMILL	30 (Concedida S/D)	Grupo Bimbo, S.A.B. de C.V.	
482817	21/03/2019	MOLDEX	30 (Concedida)	Grupo Bimbo, S.A.B. de C.V.	
482818	21/03/2019	CROLL	30 (Concedida)	Grupo Bimbo, S.A.B. de C.V.	181
482822	21/03/2019	SABE AREPA (mixta)	30 (Concedida)	LODACE SRL	
482832	21/03/2019	QUEM DISSE, BERENICE?	3 (Concedida S/D)	BOTICA COMERCIAL FARMACEUTICA	18

N° Exp	Resolución	Marca	Clases	Titular	Ag.
				LTDA.	
482840	21/03/2019	LABORATORIO MEDIQ (mixta)	1 (Concedida), 3 (Concedida), 5 (Concedida), 9 (Concedida) y 10 (Concedida)	LIFENIR S.A.	18
482845	21/03/2019	KAVESTEL	5 (Concedida S/D)	JOHNSON & JOHNSON	194
482846	21/03/2019	BXR #XRADIOBAR (mixta)	38 (Concedida) y 41 (Concedida)	ALEJANDRO FONTAINA TERRA	201
482847	21/03/2019	HD (mixta)	6 (Concedida S/D)	Jiangyin Haida Color Coating Co., Ltd.	18
482848	28/03/2019	SERVICIOS YA! (mixta)	35 (Concedida)	QUANA S.A.	201
482849	21/03/2019	HAIDA	6 (Concedida S/D)	Jiangyin Haida Color Coating Co., Ltd.	18
482850	28/03/2019	ENZILIMP BIOTECNOLOGIA QUE RESPEITA A NATURZA (mixta)	5 (Concedida) y 35 (Concedida)	FRESCOS FRUTALES S.A.	201
482854	21/03/2019	VIDAGE	1 (Concedida S/D) y 5 (Concedida S/D)	BASF SE	165
482855	28/03/2019	MEDICO CONSENTIDO (mixta)	41 (Concedida S/D)	SANOFI	165
482858	28/03/2019	BIOPEPTIDE REGEN	3 (Concedida S/D)	GENOMMA LAB INTERNACIONAL, S.A.B. DE C.V.	176
482862	28/03/2019	MINNESOTA TIMBERWOLVES (mixta)	9 (Concedida), 16 (Concedida), 25 (Concedida), 28 (Concedida) y 41 (Concedida)	NBA Properties, Inc	218
482870	28/03/2019	DURACAINE	5 (Concedida S/D)	AstraZeneca AB	136
482873	28/03/2019	KEEWAY	12 (Concedida S/D) y 35 (Concedida S/D)	QIANJIANG-KEEWAY (EURÓPA) Ipari és Kereskedelmi Zártkörűen Működő Részvénytársaság	176
482874	28/03/2019	RETI-SKIN	5 (Concedida)	VALUGE S.A. y HUINCAN S.A.	94
482878	28/03/2019	TACATACA (mixta)	35 (Concedida)	EXTERIORSAT SRL	220
482880	28/03/2019	PEREZ	43 (Concedida)	MAXIMILIANO MARTIN PERROTTA	189

N° Exp	Resolución	Marca	Clases	Titular	Ag.
				MADIAS	
482902	28/03/2019	CHAPACRIL	2 (Concedida)	PREPAN S.A.	220
482903	28/03/2019	LADRIK	2 (Concedida)	PREPAN S.A.	220
482904	28/03/2019	ATERMIK	2 (Concedida)	PREPAN S.A.	220
483023	28/03/2019	ENEGA	3 (Concedida S/D)	CHUTRARAM NEMARAMJI GEHLOT	179
483108	28/03/2019	DUOLINE POUR ON	5 (Concedida S/D)	MERIAL	18
483110	28/03/2019	SILVESTRE	29 (Concedida) y 30 (Concedida)	MANUEL SCHOL PESCE	189
483111	28/03/2019	PITUKASA	6 (Concedida), 19 (Concedida) y 37 (Concedida)	MONICA ROSANA SOLARI REINOSO	
483112	28/03/2019	TELPREXI	5 (Concedida S/D)	JOHNSON & JOHNSON	194
483113	28/03/2019	IMTILSTA	5 (Concedida S/D)	JOHNSON & JOHNSON	194
483114	28/03/2019	SPRAVATO	5 (Concedida S/D)	JOHNSON & JOHNSON	194
483115	28/03/2019	TELOVERSA	5 (Concedida S/D)	JOHNSON & JOHNSON	194
483125	28/03/2019	KAPO	32 (Concedida)	THE COCA-COLA COMPANY	94
483128	28/03/2019	(figurativa)	4 (Concedida S/D), 6 (Concedida S/D), 7 (Concedida S/D), 9 (Concedida S/D) y 12 (Concedida S/D)	KOMATSU LTD.	34
483136	28/03/2019	TIENDA YUSUPOFF	35 (Concedida)	ANDRÉS YUSUPOFF BRADU	
483205	28/03/2019	DERMALIFE	44 (Concedida)	MA. BELÉN SULEKIN	

RESOLUCIONES DE FRASES PUBLICITARIAS, CONCEDIDAS

N° Exp	Resolución	Marca	Clases	Titular	Ag.
476647	08/03/2019	PRESTO PLATITA EN TU BOLSILLO CUANDO VOS QUIERAS (mixta)	36 (Concedida)	ALEJANDRO MUSZAK	34
479946	12/03/2019	CREADORES DE PRESTIGIO	33 (Concedida)	ALMENA S.A.	201
479947	12/03/2019	MERECEMOS LO MEJOR	33 (Concedida)	ALMENA S.A.	201

N° Exp	Resolución	Marca	Clases	Titular	Ag.
479948	12/03/2019	DISFRUTA LA EXPERIENCIA	33 (Concedida)	ALMENA S.A.	201
482077	21/03/2019	TATA PRECIOS BAJOS, SIEMPRE. (mixta)	35 (Concedida)	TA-TA S.A.	18
482139	12/03/2019	EVERYONE DESERVES A FUTURE THEY CAN SMILE ABOUT	3 (Concedida S/D), 5 (Concedida S/D), 16 (Concedida S/D), 21 (Concedida S/D) y 41 (Concedida S/D)	COLGATE-PALMOLIVE COMPANY	201
482787	21/03/2019	SOMOS LA CIUDAD	35 (Concedida), 41 (Concedida) y 42 (Concedida)	Alfredo Ghierra Goyen	212
482788	21/03/2019	LA CIUDAD QUE QUEREMOS	35 (Concedida), 41 (Concedida) y 42 (Concedida)	Alfredo Ghierra Goyen	212

RESOLUCIONES DE MARCAS, DESESTIMADAS

N° Exp	Resolución	Marca	Clases	Titular	Ag.
445170	22/03/2019	SWISS STORE (mixta)	35 (Denegada)	ALEJANDRO SCHEIN	217
469810	29/03/2019	(tridimensional)	20 (Denegada)	ATMA S.A.	179
474213	08/03/2019	CHAMPION (mixta)	25 (Denegada S/D)	HBI BRANDED APPAREL ENTERPRISES, LLC.	136
474721	08/03/2019	SOGNARE	20 (Denegada)	KERAN SOCIEDAD ANONIMA	189
475103	29/03/2019	LAGRACIA (mixta)	25 (Denegada)	CAYETANO HECTOR MILESI PLADA	
476132	29/03/2019	FRUNAT (mixta)	29 (Denegada S/D)	DULCOR S.A.	18
476518	29/03/2019	CALIFORNIA GARDEN (mixta)	29 (Denegada S/D)	California Garden Products, Incorporated	136
476562	08/03/2019	EL SEMBRADOR	29 (Denegada) y 30 (Denegada)	SKELL S.A.	216
476570	29/03/2019	VASA DEL URUGUAY	35 (Denegada)	VIDRIERIA URUGUAYA S.A.	184
476603	08/03/2019	BSA (mixta)	12 (Denegada S/D)	BSA COMPANY LIMITED	34

N° Exp	Resolución	Marca	Clases	Titular	Ag.
477206	08/03/2019	REVOLUTION (mixta)	25 (Denegada)	MICHEL SISIASVILI AIZEN	212

RESOLUCIONES DE MARCAS, DESESTIMADAS (Art. 92, D. 34/999)

N° Exp	Resolución	Marca	Clases	Titular	Ag.
479793	06/03/2019	G&S BIENES RAICES	36 (Denegada)	GRASSO & SANSALONE S.R.L.	201
482251	18/03/2019	MEXICO UN MUNDO EN SI MISMO	35 (Denegada S/D) y 39 (Denegada S/D)	Consejo de Promoción Turística de México, S.A. de C.V.	34
482252	18/03/2019	MEXICO A WORLD OF ITS OWN	35 (Denegada S/D) y 39 (Denegada S/D)	CONSEJO DE PROMOCIÓN TURÍSTICA DE MÉXICO, S.A. DE C.V.	34

RESOLUCIONES DE RENOVACIONES, DESESTIMADAS (Art. 92, D. 34/999)

N° Exp	Resolución	Marca	Clases	Titular	Ag.
481402	01/04/2019	DEDILE	5 (Denegada)	TEVA URUGUAY S.A.	18
481404	01/04/2019	GESIX	5 (Denegada)	TEVA URUGUAY S.A.	18

RESOLUCIONES DE MARCAS, DESISTIDAS (Art. 90, D. 34/999)

N° Exp	Resolución	Marca	Clases	Titular	Ag.
479253	06/03/2019	ZONA IPHONE	35 (Desistida)	GLOBAL MARKET URUGUAY SRL	
479964	06/03/2019	SUPRADYN	5 (Desistida S/D)	Bayer Consumer Care AG	176
480973	06/03/2019	SEXT SENTIDO CON LUCILA Y RUBEN (mixta)	38 (Desistida) y 41 (Desistida)	MONTE CARLO T.V. S.A.	144

RESOLUCIONES DE MARCAS, DESISTIDAS (Art. 90, D. 34/999)

N° Exp	Resolución	Marca	Clases	Titular	Ag.
472347	28/03/2019	AUTORES EN SU TIERRA AGADU (mixta)	45 (Desistida)	ASOCIACION GENERAL DE AUTORES DEL URUGUAY	172
474796	28/03/2019	TREINO ESCUELA DE	41 (Desistida)	FEDERICO ALBERTO ELOLA CAL	

N° Exp	Resolución	Marca	Clases	Titular	Ag.
		ENTRENADORES DEPORTIVOS. (mixta)			
476407	28/03/2019	OKEIDO	7 (Desistida), 8 (Desistida), 9 (Desistida), 11 (Desistida), 21 (Desistida) y 34 (Desistida)	LIXIN LIU	
476473	28/03/2019	BIO VANDA ADITIVOS E INGREDIENTES ALIMENTARIOS (mixta)	1 (Desistida) y 30 (Desistida)	DAVID NORBERTO ESPINDOLA	172
478670	12/03/2019	G GRESCO SCIENCE (mixta)	34 (Desistida)	INÉS MARIA TUBORAS PAREJA y RODOLFO DE BRUN IBARRUN	
479275	18/03/2019	PAGO DESPUES (mixta)	36 (Desistida)	DIEGO TERRA	172
479765	12/03/2019	ARQ INMOBILIARIA	36 (Desistida)	María Virginia Cabrera Carrere	172
480828	06/03/2019	ALMA (mixta)	32 (Desistida)	MARZUREL S.A.	184
482046	18/03/2019	DON GUIDO (mixta)	31 (Desistida)	LUDEMOR S.A.	172
482603	21/03/2019	REGALOS GO (mixta)	43 (Desistida)	REGALOS GO SRL	172

RESOLUCIONES DE MARCAS, MODIFICADAS

N° Exp	Resolución	Marca	Clases	Notas	Ag.
458281	08/03/2019	NEOPAN (mixta) / NEOPAN ARTIGOS INFANTIS LTDA.	10 (Denegada S/D)		34
475872	22/03/2019	WILLIAMS (mixta) / WILLIAMS & CIA. PRODUCTOS QUIMICOS S.A.	1 (Concedida), 3 (Concedida S/D), 5 (Concedida) y 30 (Concedida)		194

RESOLUCIONES DE RENOVACIONES, CONCEDIDAS

N° Exp	Resolución	Denominación	Clases	Titular	Vigencia	Ag.
443334	18/03/2019	ALBA-LUX	1 (S/D) y 2 (S/D)	AKZO NOBEL ARGENTINA S.A.	20/06/2013	212
472533	20/03/2019	MAXELL (mixta)	9	HITACHI MAKUSERN K.K.	14/05/2016	144
473957	20/03/2019	SANTHER (mixta)	16 (S/D)	SANTHER - FABRICA DE PAPEL SANTA THEREZINHA S.A.	08/05/2016	101

N° Exp	Resolución	Denominación	Clases	Titular	Vigencia	Ag.
477334	15/03/2019	LILIANA (mixta)	7, 9 (S/D) y 11	PATRICIA IRENE MORENO, CINTIA SARA JACOBSON, FERNANDO DAVID JACOBSON, JAVIER IGNACIO JACOBSON, FERNANDO SEBASTIAN JACOBSON	09/09/2016	180
477363	20/03/2019	TERNIUM	6	TERNIUM INTERNATIONAAL B.V.	17/11/2016	194
478644	11/03/2019	GM (mixta)	7 (S/D), 12 (S/D) y 17 (S/D)	GENERAL MOTORS LLC	14/12/2028	136
478704	13/03/2019	CINCOM (mixta)	9 y 42	CINCOM SYSTEMS, INC.	07/02/2017	184
478705	13/03/2019	(figurativa)	9 (S/D) y 42 (S/D)	CINCOM SYSTEMS, INC.	07/02/2017	184
479496	19/03/2019	TRANSIPEG	5 (S/D)	RECORDATI INDUSTRIA CHIMICA E FARMACEUTICA S.P.A.	19/02/2017	192
479789	20/03/2019	KOOL-AID (mixta)	32 (S/D)	KRAFT FOODS GROUP BRANDS LLC	27/01/2017	194
479932	20/03/2019	DURCEMENT	1	PAREX GROUP S.A.	12/03/2017	34
480406	19/03/2019	LE COQ SPORTIF (mixta)	18 (S/D), 25 y 28 (S/D)	LCS INTERNATIONAL SAS	31/03/2017	18
480617	19/03/2019	DEMAG	6 (S/D), 7 (S/D) y 9 (S/D)	Demag IP Holdings GmbH	26/01/2017	34
480788	21/03/2019	POLITRATE	5 (S/D)	GP-PHARM, S.A	19/03/2017	154
480838	20/03/2019	FLORA EL MAESTRO CUBANO	30	PANIFICADORA BIMBO DEL URUGUAY S.A.	02/02/2017	181
480839	20/03/2019	MAESTRO JUNIOR	30	PANIFICADORA BIMBO DEL URUGUAY S.A.	02/02/2017	29
480884	19/03/2019	TORRECID CID (mixta)	1 (S/D), 2 (S/D) y 19 (S/D)	TORRECID S.A.	19/03/2017	144
480911	21/03/2019	EXXON	17 (S/D)	EXXON MOBIL CORPORATION	16/06/2017	136
480975	07/03/2019	(figurativa)	7, 12, 17, 18, 20 y 24	ZF FRIEDRICHSHAFEN AG	19/02/2017	144
480979	07/03/2019	PÁJAROS PINTADOS	33	CESAR PISANO E HIJOS S.A.	06/03/2017	220
480980	07/03/2019	PISANO AXIS MUNDI (mixta)	33	CESAR PISANO E HIJOS S.A.	06/03/2017	220
480982	07/03/2019	IOB (mixta)	16	IOB-INFORMACOES OBJETIVAS	17/04/2017	34

N° Exp	Resolución	Denominación	Clases	Titular	Vigencia	Ag.
				PUBLICACOES JURIDICAS		
480983	07/03/2019	CASTOR	20	INDÚSTRIA E COMÉRCIO DE COLCHOES CASTOR LTDA.	09/06/2017	34
480987	07/03/2019	INTERACCIONA	35	ALEXIS SALVADOR JANO ROS	01/06/2017	189
481010	08/03/2019	NEOSALDINA	5	TAKEDA GMBH	12/03/2017	136
481011	08/03/2019	ZORBA	25	HANESBRANDS BRASIL TEXTIL LTDA.	04/08/2017	136
481012	11/03/2019	MANON	30	MONDELEZ ARGENTINA S.A.	21/08/2021	192
481022	08/03/2019	ARUNGUA (mixta)	33 (S/D)	FREIXENET, S.A.	06/03/2017	34
481037	08/03/2019	FESTIVAL DE LA CERVEZA	41 (S/D)	FNC SOCIEDAD ANONIMA	26/02/2017	144
481038	08/03/2019	FIESTA DE LA CERVEZA	41 (S/D)	FNC SOCIEDAD ANONIMA	26/02/2017	144
481041	08/03/2019	NORTON	35 y 42	NORTON RM ADV. S.A.	26/02/2017	201
481052	11/03/2019	SUSTAGEN	5 (S/D), 29 (S/D) y 30 (S/D)	MEAD JOHNSON & COMPANY, LLC	19/02/2017	194
481053	11/03/2019	NATURAL COMPLEX ACTENZ (mixta)	3	SOCIEDAD ANONIMA FIDES	15/02/2017	34
481054	11/03/2019	WIDESTRIKE	31 (S/D)	DOW AGROSCIENCES LLC	06/03/2017	194
481055	20/03/2019	FRAVEGA	7 (S/D), 9 (S/D), 11 (S/D) y 14 (S/D)	FRAVEGA S.A.C.I. E I.	19/03/2017	194
481056	11/03/2019	DAP	1, 2 y 17	DAP BRANDS COMPANY	19/02/2017	194
481060	11/03/2019	LEVAPAN	30	COMPAÑÍA NACIONAL DE LEVADURAS LEVAPAN S.A.	09/06/2017	18
481061	11/03/2019	LEVINTER	30 (S/D)	COMPAÑÍA NACIONAL DE LEVADURAS LEVAPAN S.A.	16/06/2017	18
481071	13/03/2019	C.P. COMPANY (mixta)	25	TRISTATE TRINOVATION IP S.À R.L.	29/07/2017	34
481074	12/03/2019	VINCATIL	5 (S/D)	GRAMON BAGO DE URUGUAY S.A.	10/02/2017	165
481077	12/03/2019	JAS. HENNESSY & CO (mixta)	33 (S/D)	SOCIETE JAS HENNESSY & CO.	10/02/2017	165
481078	12/03/2019	MEAT LOVER`S	29 y 30	PIZZA HUT INTERNATIONAL, LLC	12/02/2017	165
481079	12/03/2019	FESTAL	5 (S/D)	SANOFI-AVENTIS DEUTSCHLAND GMBH	10/02/2017	165

N° Exp	Resolución	Denominación	Clases	Titular	Vigencia	Ag.
481086	12/03/2019	VINCADEF	5 (S/D)	GRAMÓN BAGÓ DE URUGUAY S.A.	10/02/2017	165
481091	12/03/2019	DENTAGARD	1 (S/D), 3 (S/D) y 5	COLGATE-PALMOLIVE COMPANY	19/03/2017	201
481092	12/03/2019	(figurativa)	25 (S/D)	ALPARGATAS S.A.I.C.	10/02/2017	165
481093	12/03/2019	(figurativa)	25 (S/D)	ALPARGATAS S.A.I.C.	10/02/2017	165
481094	13/03/2019	PROSTIDIM GAUTIER	5	EUROFARMA URUGUAY S.A.	12/03/2017	201
481095	12/03/2019	TOPPER	24 (S/D)	ALPARGATAS S.A.I.C.	10/02/2017	165
481101	13/03/2019	TOPPER	24 (S/D)	ALPARGATAS S.A.I.C.	10/02/2017	165
481103	14/03/2019	BISAL EN CUALQUIER MOMENTO EN CUALQUIER LUGAR (mixta)	5	EUROFARMA URUGUAY S.A.	12/03/2017	201
481104	12/03/2019	TOPPER	25 y 28 (S/D)	ALPARGATAS S.A.I.C.	10/02/2017	165
481116	13/03/2019	ECUADOR FAVORITA BANANAS (mixta)	31 (S/D)	REYBANPAC REY BANANO DEL PACIFICO C.A.	16/04/2017	18
481117	13/03/2019	PEPTI JUNIOR	5 (S/D)	N.V. NUTRICIA	07/03/2017	18
481130	13/03/2019	CALCIGARD	3	COLGATE-PALMOLIVE COMPANY	12/03/2017	201
481133	15/03/2019	CEBE (mixta)	9	MARCOLIN FRANCE	24/02/2017	136
481135	15/03/2019	EL POZO	29	ELPOZO ALIMENTACION, S.A.	19/02/2017	144
481141	14/03/2019	LA PÚA	35, 38 y 41	SOCIEDAD TELEVISORA LARRANAGA S.A	23/05/2017	220
481145	14/03/2019	CORIZAN CELSIUS	5	LABORATORIOS CELSIUS S.A.	10/02/2017	144
481146	14/03/2019	TIO GILDO	29 (S/D) y 30 (S/D)	PANCINI INDUSTRIAL DEL SAUCE SOCIEDAD ANONIMA	10/02/2017	189
481150	15/03/2019	BLUEBIZ	35, 36 y 39	KONINKLIJKE LUCHTVAART MAATSCHAPPIJ N.V.	28/03/2017	194
481151	15/03/2019	DUNHILL FINE CUT (mixta)	34 (S/D)	DUNHILL TOBACCO OF LONDON LIMITED	28/03/2017	194
481152	20/03/2019	BEAR-TEX	3 (S/D)	SAINT-GOBAIN ABRASIVES, INC.	12/03/2017	194
481156	18/03/2019	AYSEN (mixta)	32	COMPAÑÍA CERVECERÍAS UNIDAS S.A.	29/04/2017	18
481157	18/03/2019	JANUMET	5	MERCK SHARP & DOHME CORP.	07/05/2017	18
481158	18/03/2019	BONANO	12	METALURGICA BONANO S.A.	16/06/2017	18

N° Exp	Resolución	Denominación	Clases	Titular	Vigencia	Ag.
481162	14/03/2019	RELAXIL FAMAX	5 (S/D)	LABORATORIOS CAILLON & HAMONET S.A.C.I.	19/02/2017	180
481163	14/03/2019	AMANTAMOL	5 (S/D)	LAZAR S.A.	10/02/2017	165
481164	14/03/2019	BENOTAMOL	5 (S/D)	LAZAR S.A.	10/02/2017	165
481165	14/03/2019	MIGRATAMOL	5 (S/D)	LAZAR S.A.	10/02/2017	165
481166	14/03/2019	LA COSECHERA	29 (S/D), 30 (S/D) y 31 (S/D)	FERNANDO JAVIER PACHE SOTO	10/02/2017	165
481168	14/03/2019	HANSEN (mixta)	30 (S/D)	MEMIL S.R.L.	20/05/2017	34
481172	14/03/2019	PETIT BATEAU (mixta)	24 (S/D) y 25 (S/D)	TEJIDOS ARIEL S.A.	10/02/2017	192
481173	14/03/2019	MIGROTAMOL	5 (S/D)	LAZAR S.A.	10/02/2017	165
481187	18/03/2019	PREDNOLEX PHOENIX	5	LABORATORIOS PHOENIX SOCIEDAD ANÓNIMA INDUSTRIAL COMERCIAL Y FINANCIERA	16/04/2017	218
481190	21/03/2019	TIMOFOX PHOENIX	5	LABORATORIOS PHOENIX SOCIEDAD ANÓNIMA INDUSTRIAL COMERCIAL Y FINANCIERA	30/07/2017	218
481200	18/03/2019	COTIDIANO	32 (S/D) y 33 (S/D)	GIMENEZ MENDEZ S.R.L.	19/03/2017	220
481211	18/03/2019	D-LINK (mixta)	9 (S/D)	D-LINK CORPORATION	29/04/2017	29
481215	18/03/2019	WOLVERINE	25 y 28	WOLVERINE WORLD WIDE, INC.	12/03/2017	144
481218	21/03/2019	ODYSSEY (mixta)	12 (S/D)	HONDA GIKEN KOGYO KABUSHIKI KAISHA	17/04/2017	144
481219	18/03/2019	CIVILIAN	12 (S/D)	NISSAN JIDOSHA KABUSHIKI KAISHA (TAMBIÉN COMERCIANDO COMO NISSAN MOTOR CO., LTD.)	09/08/2017	144
481220	18/03/2019	URVAN	12 (S/D)	NISSAN JIDOSHA KABUSHIKI KAISHA (TAMBIÉN COMERCIANDO COMO NISSAN MOTOR CO., LTD.)	09/08/2017	144
481222	21/03/2019	NEW HOLLAND (mixta)	7	NEW HOLLAND NORTH AMERICAN, INC.	06/03/2017	144
481224	18/03/2019	LIFE (mixta)	41 (S/D)	RELIGIOUS TECHNOLOGY CENTER	04/04/2017	144
481225	21/03/2019	TA TARANTO DESARROLLO	6, 7, 12, 19, 35, 36,	MARCOS TARANTO CODNER	16/04/2017	144

N° Exp	Resolución	Denominación	Clases	Titular	Vigencia	Ag.
		INMOBILIARIO (mixta)	37, 39, 42 y 45			
481226	21/03/2019	THE FAMILY CHANNEL DE LAS AMERICAS	38	INTERNATIONAL FAMILY ENTERTAINMENT, INC.	17/04/2017	144
481239	18/03/2019	AGE RE-PERFECT	3 (S/D)	L' OREAL	09/04/2017	144
481251	21/03/2019	(figurativa)	30	SOCIETE DES PRODUITS NESTLE S.A.	02/08/2017	156
481256	25/03/2019	GREAT WALL	12 (S/D)	GREAT WALL MOTOR COMPANY LIMITED	25/07/2017	34
481258	21/03/2019	POLY VAC	20	POLY- VAC S/A INDÚSTRIA E COMÉRCIO DE EMBALAGENS	03/04/2017	34
481259	25/03/2019	SPAL (mixta)	12	SPAL AUTOMOTIVE S.R.L.	12/03/2017	34
481263	21/03/2019	CALROD	11 (S/D)	HAIER US APPLIANCE SOLUTIONS, INC.	26/02/2017	194
481265	21/03/2019	IBERPARK	35	ALEJANDRO DOMÍNGUEZ	16/04/2017	176
481266	22/03/2019	VAYVEN	35	MICROCOSMOS S.A.	15/02/2017	205
481273	22/03/2019	NU SKIN	3	NSE PRODUCTS, INC.	02/07/2017	18
481274	22/03/2019	GLOBE	3 (S/D)	INTERPARFUMS S.A.	10/03/2017	18
481275	22/03/2019	HITEC	1 (S/D)	AFTON CHEMICAL CORPORATION	06/05/2017	18
481276	22/03/2019	ROOMS TO GO	35 (S/D)	ARTEMIS MARKETING CORP.	02/07/2017	18
481277	25/03/2019	ECALTA	5 (S/D)	VICURON HOLDINGS LLC	29/08/2016	194
481278	25/03/2019	ERAXIS	5 (S/D)	VICURON HOLDINGS LLC	29/08/2016	194
481282	22/03/2019	BENQ	38	BENQ AMERICA CORP.	15/02/2017	201
481284	25/03/2019	CONFUCIUS INSTITUTE (mixta)	41	DEVELOPMENT CENTER FOR TEACHING CHINESE AS A FOREIGN LANGUAGE OF THE MINISTRY OF EDUCATION P.R.C.	15/02/2017	201
481287	25/03/2019	A+ (mixta)	9	MANUEL FERNANDEZ GRANELL	26/01/2017	219
481288	25/03/2019	INCAL-FLEX	25 (S/D)	COOPERATIVA 7 DE SETIEMBRE - FUNSACOOP	26/02/2017	219
481289	25/03/2019	INCAL-CUER	25 (S/D)	COOPERATIVA 7 DE SETIEMBRE - FUNSACOOP	26/02/2017	219

N° Exp	Resolución	Denominación	Clases	Titular	Vigencia	Ag.
481291	25/03/2019	ICTALIS	5 (S/D)	LABORATORIOS HAYMANN S.A.	19/02/2017	219
481292	25/03/2019	CANATIBA (mixta)	24	TEXTIL CANATIBA LTDA.	12/03/2017	219
481293	25/03/2019	CANATIBA (mixta)	25	TEXTIL CANATIBA LTDA.	26/02/2017	219
481295	25/03/2019	KRETZ (mixta)	9 (S/D)	KRETZ SOCIEDAD ANONIMA	19/02/2017	189
481297	25/03/2019	DEL CARMEN	29, 30 y 31	DEL CARMEN AGROPECUARIA COMERCIAL E INMOBILIARIA S.A.	16/02/2017	118
481299	26/03/2019	MYLSA MATERIALES ELECTRICOS (mixta)	9 (S/D) y 17 (S/D)	MYL S.A.	15/02/2017	201
481300	26/03/2019	LABOBRANDT	5	BRANDT LABORATORIOS DEL URUGUAY S.A.	15/02/2017	201
481305	25/03/2019	NESTLE (mixta)	5 y 30	SOCIETE DES PRODUITS NESTLE S.A.	04/08/2017	156
481308	25/03/2019	FORTIFLORA	5 (S/D)	SOCIETE DES PRODUITS NESTLE S.A.	09/08/2017	156
481310	25/03/2019	NESTLE (mixta)	5	SOCIETE DES PRODUITS NESTLE S.A.	13/08/2017	156
481312	25/03/2019	PRELUDIO	33	ESTABLECIMIENTO JUANICÓ S.A.	29/04/2017	201
481316	25/03/2019	FLOS ARCHITECTURAL (mixta)	11 (S/D)	FLOS S.P.A.	24/05/2017	34
481324	28/03/2019	KEVIN COLE	25	JESUS CABEZA	25/04/2017	220
481325	26/03/2019	LIVRE (mixta)	30 (S/D)	INDUSTRIAS ALIMENTICIAS DEL PLATA S.A.	03/04/2017	154
481326	26/03/2019	RIOSMA 214 (mixta)	29 (S/D)	FRIGORIFICO RIOSMA SOCIEDAD ANONIMA	26/02/2017	189
481327	26/03/2019	S SERGER (mixta)	12	SEGER SES VE ELEKTRIKLI GEREÇLER SANAYI ANONIM SIRKETI	14/05/2017	179
481328	26/03/2019	DIPLOMAT (mixta)	16	DIPLOMAT S.A.	18/05/2017	179
481329	26/03/2019	CASA DEL PANADERO	41 (S/D)	COMPAÑIA NACIONAL DE LEVADURAS LEVAPAN S.A	14/07/2017	18
481330	26/03/2019	PAN CALIENTE	16 (S/D)	COMPANIA NACIONAL DE LEVADURAS LEVAPAN S.A.	14/07/2017	18

N° Exp	Resolución	Denominación	Clases	Titular	Vigencia	Ag.
481331	26/03/2019	LEVINTER (mixta)	30 (S/D)	COMPANIA NACIONAL DE LEVADURAS LEVAPAN S.A.	14/07/2017	18
481332	26/03/2019	LEVINTER (mixta)	29 (S/D)	COMPANIA NACIONAL DE LEVADURAS LEVAPAN S.A.	14/07/2017	18
481336	26/03/2019	SCANSEALER	2	AMERICAN FINISHES S.A.	26/02/2017	94
481337	26/03/2019	DX310	2	AMERICAN FINISHES S.A.	26/02/2017	94
481338	26/03/2019	RAY BAN (mixta)	9 (S/D)	LUXOTTICA GROUP S.P.A.	29/07/2017	194
481339	26/03/2019	ANTONELLA (mixta)	25 (S/D)	PROTELA S.A.	21/08/2016	94
481340	26/03/2019	RUSTICA	30	MCCAIN URUGUAY S.A.	09/06/2017	94
481350	26/03/2019	DELAVIUDA (mixta)	30 (S/D)	DELAVIUDA ALIMENTACIÓN S.A.U.	20/05/2017	34
481359	27/03/2019	AMIL (mixta)	36	AMIL ASSISTÊNCIA MÉDICA INTERNACIONAL S.A.	29/04/2017	136
481360	27/03/2019	TEXSUR	24	GRUPO TEXSUR S.R.L.	19/02/2017	104
481361	27/03/2019	DOLOXENE	5	LABORATORIOS CELSIUS S.A.	19/02/2017	144
481365	27/03/2019	CRYOVAC	16	CRYOVAC, INC.	19/02/2017	34
481368	27/03/2019	DANIFIESTA	29 y 30	AVEX S.A.	26/01/2017	94
481372	27/03/2019	JACQUES DESSANGE (mixta)	3 (S/D)	DESSANGE INTERNATIONAL	19/02/2017	191
481375	28/03/2019	CA CANTERA ADRADOS S.A. (mixta)	19, 35, 37 y 39	CA CANTERA ADRADOS S.A.	23/02/2017	192
481389	28/03/2019	ENELOOP (mixta)	9 (S/D)	SANYO ELECTRIC CO. LTD.	16/04/2017	144
481391	28/03/2019	RUEDA	21 (S/D) y 25	ALPARGATAS S.A.I.C.	19/02/2017	165
481392	28/03/2019	VIEJO MOLINO	32 (S/D) y 33 (S/D)	Bacardi & Company Limited	19/02/2017	94
481399	28/03/2019	GARISLUGO (mixta)	35 y 40	GARISLUGO S.A.	19/02/2017	101
481401	29/03/2019	R EL REVOLTIJO (mixta)	29 y 30	EL REVOLTIJO S.A.	16/05/2017	212
481403	29/03/2019	VINCES ELVETIUM	5	TEVA URUGUAY S.A.	16/06/2017	18
481405	01/04/2019	GLUTA 500	5	TEVA URUGUAY S.A.	04/08/2017	18
481406	01/04/2019	GLUTABEPLEX	5	TEVA URUGUAY S.A.	04/08/2017	18
481407	01/04/2019	ELMIRON ELVETIUM	5	TEVA URUGUAY S.A.	13/08/2017	18
481408	01/04/2019	TOTASEDAN	5	TEVA URUGUAY S.A.	13/08/2017	18
481409	01/04/2019	DEDILE	5	TEVA URUGUAY S.A.	17/04/2017	18
481410	01/04/2019	GESIX	5	TEVA URUGUAY S.A.	04/08/2017	18

N° Exp	Resolución	Denominación	Clases	Titular	Vigencia	Ag.
481412	01/04/2019	ST DALFOUR	29 (S/D)	ST. DALFOUR S.A.S.	19/02/2017	29
481413	01/04/2019	MAIZENA (mixta)	30 (S/D)	CONOPCO, INC.	19/02/2017	136
481414	01/04/2019	SHOWCASE	35	NATIONAL AMUSEMENTS INC.	12/03/2017	29
481415	01/04/2019	GOODNITES	5 (S/D) y 25 (S/D)	KIMBERLY-CLARK WORLDWIDE, INC.	29/04/2017	136
481420	01/04/2019	CABINAL S.A. (mixta)	17 y 35	CABINAL SOCIEDAD ANONIMA	01/06/2017	189

TRANSFERENCIAS

N° Exp.	Resolución	Denominación	Clases	Titular	Dirección	Ag.
357477	27/02/2019	LOLLIPOPS PARIS	18 y 25	RAND FRERES	45 Boulevard Saint Martin, 75003, Paris, FRANCIA	212
365819	11/03/2019	MASSA LEVE	30	SEARA ALIMENTOS LTDA.	AV. MARGINAL DRIEITA DO TIETÊ, 500 - BLOCO II - SUBSOLO - SALA 13, 05118-100, VILA JAGUARÁ, São Paulo, BRASIL	101
369099	20/03/2019	FLORA EL MAESTRO CUBANO	30	PANIFICADORA BIMBO DEL URUGUAY S.A.	CNO. EDISON 4599, MONTEVIDEO, URUGUAY	29
375049	27/03/2019	IXEMPRA	5	R-PHARM US OPERATING,LLC	3120 PRINCETON PIKE S-301, 08648, Lawrence, NJ, E. U. DE NORTEAMERICA	144
375848	25/03/2019	CYCOSTAT	5 y 31	ZOETIS BELGIUM, SA	1, RUE LAID BURNIAT, B-1348, LOUVAIN-LA-NEUVE, BELGICA	3
378104	18/03/2019	SEPTIEMBRE	33	GRUPO PEÑAFLORES S.A.	Maipú 1210 Piso 5, Buenos Aires, ARGENTINA	194
378104	14/03/2019	SEPTIEMBRE	33	GRUPO PEÑAFLORES S.A.	Maipú 1210 Piso 5, Buenos Aires, ARGENTINA	194
379948	21/03/2019	ROXY LOVE	3	BOARDRIDERS IP HOLDINGS, LLC	5600 Argosy Circle, Suite 1000, 92649, Huntington Beach, California, E. U. DE	18

N° Exp.	Resolución	Denominación	Clases	Titular	Dirección	Ag.
					NORTEAMERICA	
379949	21/03/2019	ROXY HEART	3	Boardriders IP Holdings, LLC	5600 Argosy Circle, Suite 100, 92649, Huntington Beach, California , E. U. DE NORTEAMERICA	18
381231	12/03/2019	BARCELÓ VIAJES	38 y 39	BARCELO CORPORACION EMPRESARIAL S.A.	C/José Rover Motta, 27, Palma de Mallorca, Baleares, ESPAÑA	216
381767	13/03/2019	BARCELÓ BUSINESS TRAVEL	38 y 39	BARCELO CORPORACION EMPRESARIAL S.A.	C/José Rover Motta, 27, 07006, Palma de Mallorca, Baleares, ESPAÑA	216
381937	13/03/2019	BARCELÓ BUSINESS TRAVEL	38 y 39	BARCELÓ CORPORACIÓN EMPRESARIAL, S.A.	C/ José Rover Motta, 27, 07006, Palma De Mallorca, (Baleares), ESPAÑA	216
382318	13/03/2019	BARCELÓ VIAJES	39	BARCELO CORPORACION EMPRESARIAL S.A.	C/JOSE ROVER MOTTA, 27, PALMA DE MALLORCA, BALEARES, ESPAÑA	216
383863	18/03/2019	CAESARS PALACE	41 y 43	CAESARS LICENCE COMPANY, LLC	ONE CAESARS PALACE DRIVE, 89109, LAS VEGAS, NV, E. U. DE NORTEAMERICA	201
383864	18/03/2019	CAESARS PALACE	41 y 43	CAESARS LICENSE COMPANY, LLC	ONE CAESARS PALACE DRIVE, 89109, LAS VEGAS, NV, E. U. DE NORTEAMERICA	201
383865	18/03/2019	CAESARS	41 y 43	CAESARS LICENSE COMPANY, LLC	ONE CAESARS PALACE DRIVE, 89109, LAS VEGAS, NV, E. U. DE NORTEAMERICA	201
383866	18/03/2019	CAESARS	41 y 43	CAESARS LICENSE COMPANY, LLC	ONE CAESARS PALACE DRIVE, 89109, LAS VEGAS, NV, E. U. DE NORTEAMERICA	201
385473	27/02/2019	ADIUM PHARMA	5, 39 y 44	ADIUM PHARMA S.A.	Ruta 8 S/N kilómetro 17.500,	18

N° Exp.	Resolución	Denominación	Clases	Titular	Dirección	Ag.
					Local 320, ZONAMERICA, URUGUAY	
386996	27/02/2019	RALLY	3	ONFACTOR HOLDINGS LTD.	CHERA CHAMBERS, MAIN STREET , ROAD TOWN, TORTOLA, ISLAS VIRGENES BRITANICAS	94
387368	27/02/2019	LA MAREA	42	OSAN S.A.	AV. MARTINIANO CHIOSSI ESQ. THAILANDIA, LOCAL ARTICO, MALDONADO, URUGUAY	165
389035	21/03/2019	TRANXILIUM	5	LABORATORIO GADOR S.A.	La PAZ 2257, MONTEVIDEO, URUGUAY	165
390734	27/02/2019	VALDA	30	PALCATES S.A.	CESAR CORTINAS 2037, MONTEVIDEO, URUGUAY	34
390925	21/03/2019	SUNENERGY	3	Boardriders IP Holdings, LLC	5600 Argosy Circle, Suite 100, 92649, Huntington Beach, California, E. U. DE NORTEAMERICA	21
391068	14/03/2019	BARCLAYS	36	Barclays PLC	1 Churchill Place, E14 5HP, Londres , GRAN BRETAÑA (REINO UNIDO)	194
393616	26/02/2019	MAESTRO CUBANO	30	PANIFICADORA BIMBO DEL URUGUAY S.A.	Camino Edison 4599, Montevideo, URUGUAY	
394117	27/02/2019	LA MAREA	43	OSAN S.A.	AV. MARTINIANO CHIOSSI ESQ. THAILANDIA, LOCAL ARTICO, MALDONADO, URUGUAY	165
394555	21/03/2019	BOARDRIDERS CLUB	35	Boardriders IP Holdings, LLC	5600 Argosy Circle, Suite 100, 92649, Huntington, California, E. U. DE NORTEAMERICA	18
394556	21/03/2019	BOARDRIDERS CLUB	25	Boardriders IP Holdings, LLC	5600 Argosy Circle, Suite 100, 92649, Huntington Beach, California, E. U. DE	18

N° Exp.	Resolución	Denominación	Clases	Titular	Dirección	Ag.
					NORTEAMERICA	
394608	28/02/2019	PIERLANT	33	Les Grands Chais De France S.A.S	1 RUE DE LA DIVISION LECLERC, 67290, PETERSBACH, FRANCIA	194
396173	29/03/2019	ORAL-B	21	THE GILLETTE COMPANY LLC	One Gillette Park, 02127, Boston, Massachusetts, E. U. DE NORTEAMERICA	212
396359	19/03/2019	NASON	2	Coatings Foreign IP Co. LLc	c/o The Corporation Trust Company, Corporation Trust Center, 1209 Orange Street, 19801, Wilmington, Delaware, E. U. DE NORTEAMERICA	194
397275	12/03/2019	DILUSSO	35 y 42	FABADAL S.A.	Sarandí 881, Maldonado , URUGUAY	94
397626	26/02/2019	EL HOLANDES	30	EL PALACIO DEL CAFE S.A.	Uruguay 1188, Montevideo, URUGUAY	189
398220	12/03/2019	MAMINA	16 y 35	LUCIA TURNES UGARTE; JORGE FIROS ESCOBAR y ELODIA MENDEZ MIERES	Patria 482 apto. 801, Montevideo, URUGUAY; Grito de Ascencio 1124, Montevideo, Montevideo, URUGUAY y Grito de Ascencio 1124, Montevideo, Montevideo, URUGUAY	179
398537	22/03/2019	VOLUMIZING REFLECTIVES	3	HFC Prestige International Operations Switzerland Sàrl	Chemin Louis- Hubert 1-3, 1213, Petit-Lancy, SUIZA	201
401777	22/03/2019	WILD WIND	3	HFC Prestige International Operations Switzerland Sàrl	Chemin Louis- Hubert 1-3, 1213, Petit-Lancy, SUIZA	201
402042	14/03/2019	GLASS MEDIC	1, 7 y 37	BELRON INTERNATIONAL LIMITED	Milton Park, Stroude Road, TW20 9EL, Egham , Surrey, GRAN BRETAÑA (REINO UNIDO)	194
402447	21/03/2019	DESIRE ME	3	HFC Prestige International Operations	Chemin Louis- Hubert 1-3, 1213, Petit-Lancy, SUIZA	201

N° Exp.	Resolución	Denominación	Clases	Titular	Dirección	Ag.
				Switzerland Sàrl		
402792	29/03/2019	STYLEFORM	3	HFC Prestige International Holding Switzerland Sàrl	chemin Louis-Hubert 13, 1213, Petit-Lancy, SUIZA	201
402882	22/03/2019	VILLARES	6 y 8	VILLARES METALS S.A.	Rua Alfredo Dumont Villares, 155, predio administrativo, Jardim Santa Carolina, Sumare/SP, BRASIL	181
403996	21/03/2019	INSPIRE	3	HFC Prestige International Operations Switzerland Sàrl	Chemin Louis- Hubert 1-3, 1213, Petit-Lancy, SUIZA	201
405856	22/03/2019		25	Boardriders IP Holdings, LLC	5600 Argosy Circle, Suite 100, 92649, Huntington Beach, California, E. U. DE NORTEAMERICA	18
406012	29/03/2019	ORAL-B	10	THE GILLETTE COMPANY	One Gillette Park, 02127, Boston, massachusetts, E. U. DE NORTEAMERICA	212
406013	01/04/2019	ORAL-B	3	THE GILLETTE COMPANY LLC	One Gillette Park, 02127, Boston, Massachusetts, E. U. DE NORTEAMERICA	212
407212	22/03/2019	QUIKSILVER	12	Boardriders IP Holdings, LLC	5600 Argosy Circle, Suite 100, 92649, Huntington Beach, California, E. U. DE NORTEAMERICA	18
407213	22/03/2019	QUIKSILVER	9	Boardriders IP Holdings, LLC	5600 Argosy Circle, Suite 100, 92649, Huntington Beach, California , E. U. DE NORTEAMERICA	18
407310	22/03/2019	HAUTE HIPPIE	18 y 25	Haute Hippie House, LLC	c/o Hilco Brands LLC, 5 Revere Drive, Suite 206, 60006, Northbrook , Illinois , E. U. DE NORTEAMERICA	194
408558	26/02/2019	NAVARRO 1840	35 y 44	COBOE S.A.	Avenida Bolivia 1381,	218

N° Exp.	Resolución	Denominación	Clases	Titular	Dirección	Ag.
					MONTEVIDEO, URUGUAY	
409093	27/02/2019	CREATIVE RECREATION	25	CREATIVE RECREATION, INC.	4335 E. VALLEY BLVD. , 90032, LOS ANGELES, CALIFORNIA, E. U. DE NORTEAMERICA	216
413847	15/03/2019	SHEAFFER	16 y 20	A.T. Cross Company, LLc	10990 Wilshire Blvd.Suite 440, Los Angeles, California, E. U. DE NORTEAMERICA	194
415260	14/03/2019	K- RESIN	1	INEOS Styrolution Group GmbH.	Mainzer Landstrasse 50, 60325, Frankfurt, ALEMANIA	194
415393	28/02/2019		9, 16, 35, 36, 38, 42, 43, 44 y 45	Barclays PLC	1 CHURCHILL PLACE, E14 5HP, London, GRAN BRETAÑA (REINO UNIDO)	194
416316	11/03/2019	RETAIL PRODUCCIONES	41	HENRY WILSON SILVA VERGES	PLAZA INDEPENDENCIA 838 OF. 306, 11100, MONTEVIDEO, URUGUAY	
419453	14/03/2019	GALA	37	ZULVIN S.A.	PEDRAGOSA SIERRA, ORLANDO 0 , ENTRE ROOSVELT Y SAN C, NOMBRE DEL ESTABLECIMIENTO, "ESTUDIO CONTABLE", PUNTA DEL ESTE, MALDONADO, URUGUAY	220
419454	19/03/2019	GALA	36	ZULVIN S.A.	PEDRAGOSA SIERRA, ORLANDO 0, ENTRE ROOSVELT Y SAN C, NOMBRE DEL ESTABLECIMIENTO "ESTUDIO CONTABLE", PUNTA DEL ESTE, MALDONADO, URUGUAY	220
424107	20/03/2019	BIMEDA	3 y 5	BIMEDA ANIMAL HEALTH LIMITED	THE HERBERT BUILDIND 1st floor, The Park, Carrickmines,	136

N° Exp.	Resolución	Denominación	Clases	Titular	Dirección	Ag.
					18, Dublin, IRLANDA	
427329	28/03/2019	EXO	3	UNILEVER N.V.	WEENA 455, 3013 AL, ROTTERDAM, PAISES BAJOS	136
428661	18/03/2019	CROSS	14 y 16	A.T. Cross Company, LLC	10990 Wilshire Blvd, Suite 440, 90024, Los Angeles, California, E. U. DE NORTEAMERICA	194
429903	22/03/2019	ROXY	9, 14 y 18	Boardriders IP Holdings, LLC	5600 Argosy Circle, Suite 100, 92649, Huntington Beach, California, E. U. DE NORTEAMERICA	18
430419	27/02/2019	ESCORPION	41	MARIELA FERNANDEZ SUAREZ	BV. JOSE BATLLE Y ORDOÑEZ 1614, 11400, Montevideo, Montevideo, URUGUAY	
430567	28/03/2019	PLANTIUM	9	Plantium S.A.	San Luis 279. Villa Constitución, 2919, Santa Fe, ARGENTINA	34
430568	28/03/2019	S BOX	7 y 9	PLANTIUM S.A.	SAN LUIS 279, VILLA CONSTITUCIÓN, 2919, SANTA FE, ARGENTINA	34
430598	27/02/2019	VALDA	5	PALCATES S.A.	CESAR CORTINAS 2037, MONTEVIDEO, URUGUAY	94
430769	28/02/2019	MICRONAL	1	Microtek Laboratories, Inc.	2400 E. RIVER RD., 45439, DAYTON, OHIO, E. U. DE NORTEAMERICA	194
431315	27/02/2019		3 y 16	Essity Hygiene and Health Aktiebolag	SE-405 03, GOTEBOG, SUECIA	144
432780	14/03/2019	DOLARHOY	35, 36 y 38	MONICA CRISTINA MOREIRAS	FD ROOSEVELT 3236, Buenos Aires , ARGENTINA	34
433047	15/03/2019	TARANIS	16	A.T. Cross Company, Llc	10990 Wilshire Blvd. Suite 440, 90024, Los Angeles, California, E. U. DE NORTEAMERICA	194
433288	29/03/2019	UNIFER - CADENA DE FERRETERIAS - PINTURERIAS	35	ODALNOR S.A.	Camino Maldonado 6935, Montevideo, URUGUAY	189

N° Exp.	Resolución	Denominación	Clases	Titular	Dirección	Ag.
433792	28/03/2019		3	UNILEVER N.V.	WEENA 455, 3013 AL, ROTTERDAM, PAISES BAJOS	136
437444	18/03/2019	SELLE SAN MARCO	12	SAN MARCO SELLE s.r.l.	VIA F. LLI ANDOLFATTO 3/9, 36060, ROMANO , ITALIA	192
437778	25/03/2019	AROMATEL ULTRA	3	UNILEVER N.V.	Weena 455, 3013 AL, Rotterdam, PAISES BAJOS	136
437786	25/03/2019	ORAL-B 1.2.3.	21	THE GILLETTE COMPANY LLC	ONE GILLETTE PARK, 02127, BOSTON, MASSACHUSETTS, E. U. DE NORTEAMERICA	212
437787	25/03/2019	ORAL-B 1.2.3	3	THE GILLETTE COMPANY LLC	ONE GILLETTE PARK, 02127, BOSTON, MASSACHUSETTS, E. U. DE NORTEAMERICA	212
438725	27/02/2019	KERASOFT	9	Contact Lens Precision Laboratories Limited	DOLPHIN HOUSE COMMERCE WAY, LU7 4RW, Rochester, New York, E. U. DE NORTEAMERICA	194
438790	25/03/2019	AROMATEL ULTRA	3	UNILEVER N.V.	Weena 455, 3013 AL, Rotterdam, PAISES BAJOS	136
438791	25/03/2019		3	UNILEVER N.V.	WEENA 455, AL 3013 ROTTERDAM, PAISES BAJOS	136
438792	25/03/2019		3	UNILEVER N.V.	WEENA 455, AL 3013 ROTTERDAM, PAISES BAJOS	136
438793	25/03/2019	BIOEXPERT	3	UNILEVER N.V.	WEENA 455, 3013 AL, ROTTERDAM, PAISES BAJOS	136
438794	25/03/2019		3	UNILEVER N.V.	WEENA 455,3013 AL , ROTTERDAM, PAISES BAJOS	136
440044	25/03/2019	BIOBALANCE	1	UNILEVER N.V.	Weena 455, AL 3013, Rotterdam, PAISES BAJOS	136
440540	28/03/2019	BIOAVANCEE NATURALS	3	UNILEVER N.V.	Weena 455, 3013 AL, Rotterdam, PAISES BAJOS	136
440544	28/03/2019	SAVILÉ	3	UNILEVER N.V.	Weena 455, 3013 AL, Rotterdam, PAISES BAJOS	136
440545	28/03/2019	SAVITAL	3	UNILEVER N.V.	Weena 455, 3013 AL, Rotterdam, PAISES BAJOS	136

N° Exp.	Resolución	Denominación	Clases	Titular	Dirección	Ag.
441377	25/03/2019	BIOEQUILIBRIUM	1	UNILEVER S.A.	Weena 455, 3013 AL, Rotterdam, PAISES BAJOS	136
443233	13/03/2019	LOWEPRO	9	VITEC HOLDINGS ITALIA SRL	Via Valsugana 100, 36022, Cassola (VI), CANADA	34
444062	28/02/2019	IHG	35 y 43	Six Continents Limited	Broadwater Park, North Orbital Road, Denham, Buckinghamshire, UB9 5HR, GRAN BRETAÑA (REINO UNIDO)	194
445761	28/03/2019	MAXMEN	3	UNILEVER N.V.	Weena 455, 3013 AL, Rotterdam , PAISES BAJOS	136
445791	27/02/2019	SANASANA DERMUR	3	LABORATORIOS CELSIUS S.A.	JOAQUIN SUAREZ 3593, Montevideo, Montevideo, URUGUAY	104
448224	27/02/2019	SHURJOINT	6	Shurjoint Metals Inc	NO. 295, SEC 3, WANDAN RD., WANDAN TOWNSHIP, PINGTUNG COUNTRY 913, TAIWAN	18
448225	27/02/2019	YARATEN	5	LABORATORIOS CELSIUS S.A.	AV. JOAQUIN SUAREZ 3593, Montevideo, Montevideo, URUGUAY	144
448226	27/02/2019	DORMITAL	5	LABORATORIOS CELSIUS S.A.	AV. JOAQUIN SUAREZ 3593, Montevideo, Montevideo, URUGUAY	144
448471	12/03/2019	DI LUSSO	9, 12, 25, 28 y 36	FABADAL S.A.	Sarandí 881, Maldonado, URUGUAY	94
450781	20/03/2019	EZVIZ	9, 35, 38, 42 y 45	HANGZHOU EZVIZ NETWORK CO., LTD.	7th floor, Bldg 1 No. 700, Dongliu Road, Changhe Street, Binjiang District, Hangzhou City, CHINA	136
451359	27/02/2019	COLASTINA	3	LABORATORIOS CELSIUS S.A.	Joaquín Suárez 3593, Montevideo, Montevideo, URUGUAY	144
453080	14/03/2019	CEMESA	29 y 30	COOPERATIVA	Magallanes 1871, C1427BWL,	34

N° Exp.	Resolución	Denominación	Clases	Titular	Dirección	Ag.
				NACIONAL DE PRODUCTORES DE LECHE("CONAPROLE")	Montevideo, Montevideo, URUGUAY	
454697	27/02/2019	SANASANA	3	LABORATORIOS CELSIUS S.A.	AV. JOAQUIN SUAREZ 3593, Montevideo, Montevideo, URUGUAY	144
454849	22/03/2019		3, 9, 14, 18, 24, 28 y 35	Boardriders IP Holdings, LLC	5600 Argosy Circle, Suite 100, 92649, Huntington Beach, California, E. U. DE NORTEAMERICA	18
454850	22/03/2019	QUIKSILVER	3, 14, 18, 24, 28 y 35	Boardriders IP Holdings, LLC	5600 Argosy Circle, Suite 100, 92649, Huntington Beach, California, E. U. DE NORTEAMERICA	18
454851	22/03/2019	ROXY	25, 28 y 35	Boardriders IP Holdings, LLC	5600 Argosy Circle, Suite 100, 92649, Huntington Beach, California, E. U. DE NORTEAMERICA	18
455019	21/03/2019	BROOKLYN	41	Doble Cinco Ltda. y Lucas Barreiro	Rbla. 25 de Agosto 218 y Palmas y Ombúes 5642, URUGUAY	189
455474	11/03/2019	CAMPIELLO	30	PANEALBA SRL	BORGOTA MOLINO, 20/22, 12060, VERDUNO, ITALIA	156
455474	14/03/2019	CAMPIELLO	30	PANEALBA SRL	BORGOTA MOLINO, 20/22, 12060, VERDUNO, ITALIA	156
459044	14/03/2019	LEGAL	32 y 33	Brocos S.A.	Alberto Zum Felde 2248, Montevideo, Montevideo, URUGUAY	194
460365	15/03/2019	EDAPTIA	5	JOHNSON & JOHNSON	One Johnson & Johnson Plaza, 08933, New Brunswick, New Jersey, E. U. DE NORTEAMERICA	218
460367	15/03/2019	STREFYXA	5	JOHNSON & JOHNSON	One Johnson & Johnson Plaza , 08933, New Brunswick, New	218

N° Exp.	Resolución	Denominación	Clases	Titular	Dirección	Ag.
					Jersey, E. U. DE NORTEAMERICA	
460368	18/03/2019	SYNZARRO	5	JOHNSON & JOHNSON	One Johnson & Johnson Plaza, 08933, New Brunswick, New Jersey, E. U. DE NORTEAMERICA	218
460369	18/03/2019	ZINSERIO	5	JOHNSON & JOHNSON	One Johnson & Johnson Plaza, 08933, New Brunswick, New Jersey, E. U. DE NORTEAMERICA	218
460802	19/03/2019	PLIVENSIA	5	JOHNSON & JOHNSON	One Johnson & Johnson Plaza, 08933, New Brunswick, New Jersey, E. U. DE NORTEAMERICA	194
460803	19/03/2019	TARLYNZO	5	JOHNSON & JOHNSON	One Johnson & Johnson Plaza, 08933, New Brunswick, New Jersey, E. U. DE NORTEAMERICA	194
461095	19/03/2019		16	A.T. Cross Company, LLC	10990 Wilshire Blvd., Suite 440, 90024, Los Angeles, CALIFORNIA, E. U. DE NORTEAMERICA	194
461208	13/03/2019	VACACIONES BARCELÓ	39	BARCELO CORPORACION EMPRESARIAL S.A.	C/Jose Rover Motta, 27, 07006, Palma de Mallorca, Baleares, ESPAÑA	216
462609	19/03/2019	SYNSIRNA	5	Johnson & Johnson	One Johnson & Johnson Plaza, 08933, New Brunswick, New Jersey, E. U. DE NORTEAMERICA	194
462788	22/03/2019	ROXY	3 y 24	Boardriders IP Holdings, LLC	5600 Argosy Circle, Suite 100, 92649, Huntington Beach, California, E. U. DE NORTEAMERICA	18
464750	25/03/2019	SENCO	6 y 7	KYOCERA SENCO	4270 Ivy Pointe Boulevard,	194

N° Exp.	Resolución	Denominación	Clases	Titular	Dirección	Ag.
				Industrial Tools, Inc.	45245, Cincinnati, Ohio, E. U. DE NORTEAMERICA	
464960	11/03/2019	NEXTEV	12 y 37	NIO NEXTEV LIMITED	30TH FLOOR, JARDINE HOUSE, ONE CONNAUGHT PLACE, CENTRAL, HONG KONG, CHINA	218
465117	26/03/2019	SHISHA BALANCED FOOD	35 y 43	EMILIANO SOSA	SORIANO 1162, Montevideo, URUGUAY	
465597	19/03/2019	ZYRUBIA	5	Johnson & Johnson	One Johnson & Johnson Plaza, 08933, New Brunswick, New Jersey, E. U. DE NORTEAMERICA	194
465598	14/03/2019	TOLTILVI	5	JOHNSON & JOHNSON	One Johnson & Johnson Plaza, 08933, New Brunswick, New Jersey , E. U. DE NORTEAMERICA	194
466194	26/03/2019	GENIUS	21	THE GILLETTE COMPANY LLC	ONE GILLETTE PARK, 02127, BOSTON, MASSACHUSETTS, E. U. DE NORTEAMERICA	212
467967	21/03/2019	USAG	8	STANLEY BLACK & DECKER ITALIA S.r.l.	Energy Park 6, 20871, Vimercate (MB), ITALIA	144
470534	14/03/2019	UNIFER	7 y 8	ODALNOR S.A.	Camino Maldonado 6935, Montevideo, URUGUAY	201
472534	22/03/2019	QUIK	25	Boardriders IP Holdings, LLC	5600 Argosy Circle, Suite 100, 92649, Huntington Beach, California , E. U. DE NORTEAMERICA	18
472545	11/03/2019		12 y 37	NIO NEXTEV LIMITED	30TH FLOOR, JARDINE HOUSE, ONE CONNAUGHT PLACE, CENTRAL, HONG KONG, CHINA	218
472732	11/03/2019	NEXTEV	12 y 37	NIO NEXTEV LIMITED	30TH FLOOR, JARDINE HOUSE, ONE CONNAUGHT PLACE, CENTRAL, HONG	205

N° Exp.	Resolución	Denominación	Clases	Titular	Dirección	Ag.
					KONG, CHINA	
472733	11/03/2019	NEXTEV	12 y 37	NIO NEXTEV LIMITED	30TH FLOOR, JARDINE HOUSE, ONE CONNAUGHT PLACE, CENTRAL HONG KONG, CHINA	205
472755	14/03/2019	THIS IS LIVING	32	CERVECERIA MODELO DE MEXICO S. de R.L. de C.V.	Javier Barros Sierra N° 555, Piso 3 , Colonia Zedec Ed.Plaza Santa Fe, Delegación Alvaro Obregon, Mexico city, MEXICO	144
473699	28/02/2019	FARO BARCELONA	11	LOREFAR, S.L.	Calle Concejal Francisco José Jiménez Martín, 160, 28047, MADRID, ESPAÑA	34
474669	11/03/2019	NEXTEV TCR	12 y 37	NIO NEXTEV LIMITED	30TH FLOOR, JARDINE HOUSE, ONE CONNAUGHT PLACE, CENTRAL, HONG KONG, CHINA	221
477389	27/02/2019	RENALIC	5	LABORATORIOS CELSIUS S.A.	AV. JOAQUIN SUAREZ 3593, Montevideo, Montevideo, URUGUAY	144
477604	27/02/2019	CLONAPINE	5	LABORATORIOS CELSIUS S.A.	AV. JOAQUIN SUAREZ 3593, Montevideo, Montevideo, URUGUAY	144
478257	13/03/2019	BARCELÓ BUSINESS TRAVEL	39	BARCELO CORPORACION EMPRESARIAL S.A.	C/José Rover Motta, 27, 07006, Palma de Mallorca, Baleares, ESPAÑA	216
478378	14/03/2019	GUIAZUL	3	PABLO ALFONSO	Jose Batlle y Ordoñez 2068, Esquina Cuba, Montevideo, URUGUAY	34
480264	26/02/2019	LEXIN	45	NEFISUL S.A.	RINCON 613, MONTEVIDEO, URUGUAY	
480617	27/02/2019	DEMAG	6, 7 y 9	Demag IP Holdings GmbH	BLEICHEPLATZ 2, 8200, SCHAFFHAUSEN, Noord-Brabant, PAISES BAJOS	34
480617	27/02/2019	DEMAG	6, 7 y 9	Demag IP Holdings	BLEICHEPLATZ 2, 8200,	34

N° Exp.	Resolución	Denominación	Clases	Titular	Dirección	Ag.
				GmbH	SCHAFFHAUSEN, Noord-Brabant, PAISES BAJOS	
481630	27/02/2019	GELACNE	3 y 5	LABORATORIOS CELSIUS S.A.	AV. JOAQUIN SUAREZ 3593, Montevideo, Montevideo, URUGUAY	144
481743	12/03/2019	DE LA TIERRA AL PLATO	35, 38 y 41	HUGO GABRIEL SOCA GONZALEZ	Feliciano Rodriguez 2666 Ap. 102, Montevideo, Montevideo, URUGUAY	
482053	13/03/2019	WESTLAND	33	THE WESTLAND DISTILLERY COMPANY LIMITED	2931 FIRST AVENUE SOUTH, SUITE B, WA 98134, SEATTLE, E. U. DE NORTEAMERICA	191
482071	28/03/2019	GRIPMASTER	12	GRIPMASTER RUBBER LTD.	Unit 503, 5/F Silvercord Tower 2, 30 Canton RD TST, HONG KONG, HONG KONG	34
482431	14/03/2019	C CEMESA	29, 30 y 39	COOPERATIVA NACIONAL DE PRODUCTORES DE LECHE("CONAPROLE")	Magallanes 1871, C1427BWL, Montevideo, Montevideo, URUGUAY	34
482661	26/03/2019	GLAMOROUS WHITE	3	THE GILLETTE COMPANY	One Gillette Park, 02127, Boston, Massachusetts, E. U. DE NORTEAMERICA	212
484184	26/03/2019	ORAL -B	3 y 21	THE GILLETTE COMPANY	One Gillette Park, 02127, Boston, Massachusetts, E. U. DE NORTEAMERICA	212
486919	27/02/2019	HARTFORD	30	EL PALACIO DEL CAFÉ S.A.	AV. URUGUAY 1188, Montevideo, Montevideo, URUGUAY	189
486942	14/03/2019	CARGLASS	12, 21 y 37	BELRON INTERNATIONAL LIMITED	Milton Park, Stroude Road, TW20 9EL, Egham , Surrey , GRAN BRETAÑA (REINO UNIDO)	194
486943	14/03/2019		12, 21 y 37	BELRON INTERNATIONAL	Milton Park, Stroude Road, TW20 9EL, Egham , Surrey,	194

N° Exp.	Resolución	Denominación	Clases	Titular	Dirección	Ag.
				LIMITED	GRAN BRETAÑA (REINO UNIDO)	
486964	14/03/2019		12, 21 y 37	BELRON INTERNATIONAL LIMITED	Milton Park, Stroude Road, TW20 9EL, Egham , Surrey, GRAN BRETAÑA (REINO UNIDO)	194
489786	26/03/2019	GRIPPER	21	THE GILLETTE COMPANY	One Gillette Park, 02127, Boston, Massachusetts, E. U. DE NORTEAMERICA	212
490307	26/03/2019	ORAL-B PRO-GENGIVA	3	THE GILLETTE COMPANY	One Gillette Park, 02127, Boston, massachusetts, E. U. DE NORTEAMERICA	212
490339	26/03/2019	ORAL-B PRO-ENCÍAS	3	THE GILLETTE COMPANY	One Gillette Park, 02127, Boston, Massachusetts, E. U. DE NORTEAMERICA	212
490769	27/02/2019	SPIRITO SANTO	18 y 25	SPIRITO SANTO - COMERCIO DE CONFECÇOES LTDA	24 DE OUTUBRO 513, PORTO ALEGRE - RS, BRASIL	163
490867	27/02/2019	AZULENO DERMUR	3 y 5	LABORATORIOS CELSIUS S.A.	Av. Joaquin Suarez 3593, Montevideo, Montevideo, URUGUAY	144
491022	25/03/2019	VIPS	43	ALSEA S.A.B. de C.V.	AV. Revolución N° 1267, piso 21 Col. Alpes, Ciudad de Mexico, MEXICO	216
491073	27/02/2019	DERMUR EA	3 y 5	LABORATORIOS CELSIUS S.A.	AV. JOAQUIN SUAREZ 3593, MONTEVIDEO, URUGUAY	104
491518	19/03/2019	TUTTI JUGOS	32	SOLDON HNOS S.A.	JOSE BATLLE Y ORDOÑEZ 6781, MONTEVIDEO, URUGUAY	179
493740	19/03/2019	MR. CHOCO CHOCOLATADA	29	SOLDON HNOS S.A.	JOSE BATLLE Y ORDOÑEZ 6781, MONTEVIDEO, URUGUAY	179
494387	27/02/2019	ADIUM	5, 39 y 44	ADIUM PHARMA S.A.	RUTA 8 S/N KILOMETRO 17500 LOCAL 320,	18

N° Exp.	Resolución	Denominación	Clases	Titular	Dirección	Ag.
					ZONAMERICA, URUGUAY	
495083	27/02/2019	VARCO PRUDEN	6	BlueScope Buildings North America Inc.	1540 Genessee St. Kansas City, 64102, Missouri, E. U. DE NORTEAMERICA	189
495084	12/03/2019	VP COMMAND	6	BlueScope Buildings North America Inc.	1540 Genessee St. , Kansas City, 64102, Missouri, E. U. DE NORTEAMERICA	189
495816	27/02/2019	HIDRADERMIA	3	LABORATORIOS CELSIUS S.A.	AV. JOAQUIN SUAREZ 3593, Montevideo, Montevideo, URUGUAY	104

TRANSFERENCIAS PARCIALES DE MODELOS DE UTILIDAD

N° Exp.	Resolución	Titular	Dirección	Ag.
004662	27/03/2019	Agustina Bello y Rodrigo Labella		216

CAMBIOS DE NOMBRE

N° Exp.	Resolución	Denominación	Clases	Titular	Dirección	Ag.
356198	18/03/2019	METFORMAX	5	EUROFARMA URUGUAY S.A.	Democracia 2132, Montevideo, Montevideo, URUGUAY	
356198	12/03/2019	METFORMAX	5	EUROFARMA URUGUAY S.A.	Democracia 2132, Montevideo, Montevideo, URUGUAY	
356971	27/03/2019	SJM	10	ST. JUDE MEDICAL, LLC	One St.Jude Medical Drive, 55117, St. Paul, Minessota, E. U. DE NORTEAMERICA	181
373767	27/02/2019	MAXELL	9	Maxell Holdings, Ltd.,	1 Koizumi, Oymazaki, Oyamazaki-Cho., Otokuni-Gun, Kyoto, JAPON	144
375808	14/03/2019		9, 35, 36, 37, 39 y 42	Agility Public Warehousing Company (KSC) Public	P.O. Box 25418, 13115, Safat, Safat, KUWAIT	34
375808	27/02/2019		9, 35, 36, 37, 39 y 42	Agility Public Warehousing Company	P.O. Box 25418, 13115, Safat, Safat, KUWAIT	34

N° Exp.	Resolución	Denominación	Clases	Titular	Dirección	Ag.
				(KSC) Public		
375809	27/02/2019	AGILITY	9, 35, 36, 37, 39 y 42	Agility Public Warehousing Company (KSC) Public	P.O. Box 25418, 13115, Safat, Safat, KUWAIT	34
375809	14/03/2019	AGILITY	9, 35, 36, 37, 39 y 42	Agility Public Warehousing Company (KSC) Public	P.O. Box 25418, 13115, Safat, Safat, KUWAIT	34
379655	27/02/2019	LEERDAMMER	29	ROYAL BEL LEERDAMMER B.V.	Steenovenweg 4, 4145 KK, Schoonrewoerd, PAISES BAJOS	144
379889	27/02/2019	GACEL	25	DISTRIBUIDORA G&G LTDA	ALVAREZ DE TOLEDO N°706, SAN MIGUEL, Santiago, CHILE	201
382792	27/02/2019	95/24	35	ASESORIA FERRETERA S. DE R.L. DE C.V.	Calle D, N° 31, Colonia Modelo, Naucalpan de Járez, México, MEXICO	144
383756	27/02/2019	TASKALFA	9	KYOCERA DOCUMENT SOLUTIONS INC	2-28, 1-Chome, Tamatsukuri, Chuo-Ku, Osaka, JAPON	201
383863	14/03/2019	CAESARS PALACE	41 y 43	CAESARS LICENCE COMPANY, LLC	ONE CAESARS PALACE DRIVE, 89109, LAS VEGAS, NV, E. U. DE NORTEAMERICA	201
383864	14/03/2019	CAESARS PALACE	41 y 43	CAESARS LICENSE COMPANY, LLC	ONE CAESARS PALACE DRIVE, 89109, LAS VEGAS, NV, E. U. DE NORTEAMERICA	201
383865	14/03/2019	CAESARS	41 y 43	CAESARS LICENSE COMPANY, LLC	ONE CAESARS PALACE DRIVE, 89109, LAS VEGAS, NV, E. U. DE NORTEAMERICA	201
383866	14/03/2019	CAESARS	41 y 43	CAESARS LICENSE COMPANY, LLC	ONE CAESARS PALACE DRIVE, 89109, LAS VEGAS, NV, E. U. DE NORTEAMERICA	201

N° Exp.	Resolución	Denominación	Clases	Titular	Dirección	Ag.
384555	27/02/2019	NIGHT BREAKER	11	OSRAM GmbH	Marcel-Breuer-Str. 6, 80807, München, ALEMANIA	34
388418	26/02/2019	CITIZEN	9	CITIZEN TOKEI KABUSHIKI KAISHA ALSO TRADING AS CITIZEN WATCH CO., LTD..	Tokyo, JAPON	212
390110	11/03/2019	VASON	1	Enologica Vason S.P.A.	Via Nassar, 37, San Pietro in Cariano, VR, ITALIA	194
390918	28/02/2019	TECFIL	7 y 35	SOFAPE FABRICANTE DE FILTROS LTDA	Rodovia Presidente Dutra, km. 213,8, Guarulhos, San Pablo, BRASIL	34
391172	14/03/2019	VINTAPE	5 y 17	Denka Company Limited	1-1, Nihonbashi-Muromachi 2-chome, Chuo-ku, Tokyo, JAPON	144
392768	28/02/2019	THRIFTY	39	THRIFTY RENT-A-CAR SYSTEM, LLC.	8501 Williams Road, 33928, Estero , Florida, E. U. DE NORTEAMERICA	144
394142	28/02/2019		26	TAEWON NEEDLE LTD	20, Geumgang-ro 62beon-gil, 47715, Dongnae-gu, Busan, COREA DEL SUR	194
394161	21/03/2019	MÉTODO	37	Metodo Potencial Engenharia Ltda.	Plaza Professor José Lannes, N° 40 1° piso, San Pablo, SP, BRASIL	34
394477	15/03/2019	CRESPI	33	GRUPO PEÑAFLORES S.A.	Arenales 460, Vicente López, Buenos Aires, ARGENTINA	94
394665	28/02/2019	GOL SHOP	35	GOL LINHAS AÉREAS S.A..	Praça Senador Salgado Filho S/N, Térreo Área Pública, entre os eixos 48-48/O-P, Sala de Gerência Back Office, 20021-340, Rio de Janeiro, Rio de Janeiro , BRASIL	34
395054	15/03/2019	CUVEE DE PEÑAFLORES	33	GRUPO PEÑAFLORES S.A.	Arenales 460, Vicente López, Buenos Aires, ARGENTINA	94
395243	21/03/2019	SOBIESKI	33	MARIE BRIZARD	27-29 rue de Provence, 75009,	20

N° Exp.	Resolución	Denominación	Clases	Titular	Dirección	Ag.
				WINE & SPIRITS	Paris, FRANCIA	
396179	26/03/2019	PAYEN	17	PAYEN INTERNATIONAL LIMITED	Manchester International Office Centre, Styal Road, M22 5TN, Manchester, Lancashire, GRAN BRETAÑA (REINO UNIDO)	18
396430	27/02/2019	AMOR CARIOCA	30	NEUGEBAUER ALIMENTOS S.A.	RS 130, km 74, N.2258,, ARROIO DO MEIO, RIO GRANDE DO SUL, BRASIL	201
396573	11/03/2019	WORMKILL	5	LA BUENA ESTRELLA S.A	RUTA 101 KM 24.500 ESQ. CAMINO DE LOS PORTUGUESES, Canelones , Montevideo, URUGUAY	34
398845	13/03/2019	CUOREX-20	5	EUROFARMA URUGUAY S.A.	Democracia 2132, Montevideo, Montevideo, URUGUAY	
398845	18/03/2019	CUOREX-20	5	EUROFARMA URUGUAY S.A.	Democracia 2132, Montevideo, Montevideo, URUGUAY	
405603	26/02/2019	PETROKEN	1	PETROKEN PETROQUIMICA ENSENADA S.A.U.	C1106ACX, Buenos Aires, ARGENTINA	34
418272	13/03/2019	VOX	9 y 15	VOX AMPLIFICATION LIMITED	1 Harrison Close, Knowlhill, MK5 8PA, Milton Keynes, GRAN BRETAÑA (REINO UNIDO)	216
437444	14/03/2019	SELLE SAN MARCO	12	SAN MARCO SELLE s.r.l.	VIA F. LLI ANDOLFATTO 3/9, 36060, ROMANO , ITALIA	192
437444	27/02/2019	SELLE SAN MARCO	12	SAN MARCO SELLE s.r.l.	VIA F. LLI ANDOLFATTO 3/9, 36060, ROMANO , ITALIA	192
441956	14/03/2019	SCHROFF	9 y 11	SCHROFF GmbH	Langenalber Str.96, 75334, Straubenhardt, ALEMANIA	18
441956	18/03/2019	SCHROFF	9 y 11	SCHROFF GmbH	Langenalber Str.96, 75334, Straubenhardt, ALEMANIA	18
442336	28/03/2019	MOVENPICK	29 y 43	MÖVENPICK HOLDING AG	Oberneuhofstrasse 12, 6340, Baar, SUIZA	136
449060	28/02/2019	GOL+	39	GOL LINHAS AÉREAS	Praça Senador Salgado Filho	34

N° Exp.	Resolución	Denominación	Clases	Titular	Dirección	Ag.
				S.A	S/N, Térreo Área Pública, entre os eixos 48-48/O-P, Sala de Gerência Back Office, Centro, 20021-340, Rio de Janeiro, Rio de Janeiro, BRASIL	
449769	28/02/2019	GOL+ CONFORTO	39	GOL LINHAS AÉREAS S.A.	Praça Senador Salgado Filho S/N, Térreo Área Pública, entre os eixos 48-48/O-P, Sala de Gerência Back Office, Centro, 20021-340, Rio de Janeiro, Rio de Janeiro, BRASIL	34
454643	28/02/2019	PARATI	30	PARATI INDÚSTRIA E COMÉRCIO DE ALIMENTOS LTDA.	Tiradentes 475, São Lourenço D'Oeste, Santa Catarina, BRASIL	18
464750	20/03/2019	SENCO	6 y 7	KYOCERA SENCO Industrial Tools, Inc.	4270 Ivy Pointe Boulevard, 45245, Cincinnati, Ohio, E. U. DE NORTEAMERICA	194
469172	28/02/2019	GOL	39	GOL LINHAS AÉREAS S.A.	Praça Senador Salgado Filho S/N, Térreo Área Pública, entre os eixos 48-48/O-P, Sala de Gerência Back Office, Centro, 20021-340, Rio de Janeiro, Rio de Janeiro, BRASIL	34
469173	28/02/2019	GOL LINHAS AÉREAS INTELIGENTES	39	GOL LINHAS AÉREAS S.A.	Praça Senador Salgado Filho S/N, Térreo Área Pública, entre os eixos 48-48/O-P, Sala de Gerência Back Office, Centro, 20021-340, Rio de Janeiro, Rio de Janeiro, BRASIL	34
469174	28/02/2019		39	GOL LINHAS AÉREAS S.A.	Praça Senador Salgado Filho S/N, Térreo Área Pública, entre os eixos 48-48/O-P, Sala de Gerência Back Office, Centro, 20021-340, Rio de Janeiro, Rio de Janeiro, BRASIL	34

N° Exp.	Resolución	Denominación	Clases	Titular	Dirección	Ag.
					de Janeiro, BRASIL	
470657	28/02/2019	PARA TI	30	PARATI INDÚSTRIA E COMÉRCIO DE ALIMENTOS LTDA.	Tiradentes 475, São Lourenço D'Oeste, Santa Catarina, BRASIL	144
472010	28/02/2019	TRINK	32	PARATI INDÚSTRIA E COMÉRCIO DE ALIMENTOS LTDA	Tiradentes 475, Sao Lourenco d'Oese, SC, BRASIL	144
476643	28/02/2019	GOL ONLINE	41	GOL LINHAS AÉREAS S.A.	Praça Senador Salgado Filho S/N, Térreo Área Pública, entre os eixos 48-48/O-P, Sala de Gerência Back Office, Centro, 20021-340, Rio de Janeiro, Rio de Janeiro, BRASIL	34
476644	28/02/2019	GOL ONLINE	41	GOL LINHAS AÉREAS S.A.	Praça Senador Salgado Filho S/N, Térreo Área Pública, entre os eixos 48-48/O-P, Sala de Gerência Back Office, Centro, 20021-340, Rio de Janeiro, Rio de Janeiro, BRASIL	34
476679	28/02/2019	GOOL LINHAS AÉREAS INTELIGENTES	39	GOL LINHAS AÉREAS S.A.	Praça Senador Salgado Filho S/N, Térreo Área Pública, Entre Os Eixos 48-48/O-P, Sala De Gerência Back Office, Centro, 20021-340, Rio de Janeiro, Rio de Janeiro, BRASIL	34
476680	28/02/2019	GOOL LINHAS AÉREAS INTELIGENTES	39	GOL LINHAS AÉREAS S.A.	Praça Senador Salgado Filho S/N, Térreo Área Pública, Entre Os Eixos 48-48/O-P, Sala De Gerência Back Office, Centro, 20021-340, Rio de Janeiro, Rio de Janeiro, BRASIL	34
476681	27/02/2019	GOOL	39	GOL LINHAS AÉREAS S.A	Praça Senador Salgado Filho S/N, Térreo Área Pública, Entre Os Eixos 48-48/O-P, Sala De	34

N° Exp.	Resolución	Denominación	Clases	Titular	Dirección	Ag.
					Gerência Back Office, Centro, 20021-340, Rio de Janeiro, Rio de Janeiro, BRASIL	
495815	25/03/2019	VIZZANO	25	CALÇADOS BEIRA RIO S.A.	RS 239 -km 17.5, N° 4400, 93353-534, Novo Hamburgo, RS, BRASIL	212

CAMBIOS DE DOMICILIO

N° Exp.	Resolución	Denominación	Clases	Titular	Dirección	Ag.
367371	27/02/2019	SUPRACAM	5	ZODIAC INTERNATIONAL CORPORATION	Calle 50, Edificio Global Plaza, 6to Piso, Panamá, PANAMA	18
375848	18/03/2019	CYCOSTAT	5 y 31	ZOETIS BELGIUM, SA	1, RUE LAID BURNIAT, B-1348, LOUVAIN-LA-NEUVE, BELGICA	3
377563	28/03/2019	SUR	34	ABAL HNOS. S.A.	Gabriel Otero 6462 of. 101, Montevideo, URUGUAY	40
377925	12/03/2019	KRAFT VIVIR MEJOR	16 y 35	Kraft Foods Group Brands LLC	200 E. Randolph St., IL 60601, Illinois, Chicago, E. U. DE NORTEAMERICA	194
378104	27/02/2019	SEPTIEMBRE	33	GRUPO PEÑAFLORES S.A.	Maipú 1210 Piso 5, Buenos Aires, ARGENTINA	194
378111	28/02/2019	HH HELLY HANSEN	18	HELLY HANSEN AS	Munkedamsveien 35, , 0250, Oslo,, NORUEGA	194
378112	28/02/2019	LIFA	25	HELLY HANSEN AS	Munkedamsveien 35,, 0250, Oslo, , NORUEGA	194
378254	27/02/2019	N NIREA PREMIUM	29 y 44	RUTA 7 KM. 59.500	Juncal 1327 D Of. 101, SAN JACINTO, CANELONES, URUGUAY	118
378789	11/03/2019	AKAI	7 y 11	PHENOMENON AGENTS LIMITED	Vistra Corporate Services Centre, Wickhams Cay II Road Town, , Tortola, Brith Virgin Islands, ISLAS VIRGENES BRITANICAS	130

N° Exp.	Resolución	Denominación	Clases	Titular	Dirección	Ag.
380514	26/02/2019	DUOVISC	5	NOVARTIS AG	Basel 4002, SUIZA	34
380515	26/02/2019	OPHTHALAS 532 EYELITE	10	NOVARTIS AG	Basel 4002, SUIZA	34
382218	11/03/2019	GARZON	33	AGROLAND S.A.	Bvar. General Artigas 420, P1, 11300, Montevideo, Montevideo, URUGUAY	216
382219	12/03/2019	ALTOS DE GARZON	29, 30, 31 y 33	AGROLAND S.A.	Bvar. General Artigas 420, P1, 11300, Montevideo, Montevideo, URUGUAY	216
382223	12/03/2019	FINCAS DE GARZON	33	AGROLAND S.A.	Bvar. General Artigas 420, P1, 11300, Montevideo, Montevideo, URUGUAY	216
382224	12/03/2019	FINCAS DE ROCHA	33	AGROLAND S.A.	Bvar. General Artigas 420, P1, 11300, Montevideo, Montevideo, URUGUAY	216
382225	12/03/2019	ALTOS DE JOSE IGNACIO	33	AGROLAND S.A.	Bvar. General Artigas 420, P1, 11300, Montevideo, Montevideo, URUGUAY	216
383079	27/02/2019		9, 18, 25 y 35	MUSTO LIMITED	Unit 4 Juniper West, Fenton Way, SS15 6SJ, Essex, GRAN BRETAÑA (REINO UNIDO)	94
383154	14/03/2019	WYETH BIOFACTORS SYSTEM TM	5 y 29	WYETH LLC	235 East 42nd Street, 10017, New York , New York , E. U. DE NORTEAMERICA	194
384061	13/03/2019	TOMTOM	9, 38, 39 y 42	TOMTOM INTERNATIONAL B.V.	De Ruijterkade 154, 1011, Amsterdam, Netherlands, PAISES BAJOS	144
384062	13/03/2019		9, 38, 39 y 42	TOMTOM INTERNATIONAL B.V.	De Ruijterkade 154, 1011, Amsterdam, Netherlands , PAISES BAJOS	144
384063	14/03/2019		9, 38, 39 y 42	TOMTOM INTERNATIONAL B.V.	Ruijterkade 154, 1011, Amsterdam, Netherlands, PAISES BAJOS	144
384220	28/02/2019	FESTIO	5	SYNGENTA LIMITED	Jealott's Hill International Research Centre	194

N° Exp.	Resolución	Denominación	Clases	Titular	Dirección	Ag.
					, RG42 6EY, Bracknell , Berkshire, GRAN BRETAÑA (REINO UNIDO)	
384555	14/03/2019	NIGHT BREAKER	11	OSRAM GmbH	Marcel-Breuer-Str. 6, 80807, München, ALEMANIA	34
384820	25/03/2019	VISCOFAN	18	VISCOFAN, S.A.	C/Berroa n°15 4a pl. Poligono Industrial Berroa, 31192, Tajonar, Navarra, ESPAÑA	18
385032	27/02/2019	PEMEKER	5	ZODIAC INTERNATIONAL CORPORATION	Calle 50, Edificio Global Plaza, 6to Piso, PANAMA	18
385132	27/03/2019	THE ELECTRIC FACTORY TEF	41 y 42	THEF S.R.L.	Pablo DE MARIA 1220, Montevideo, URUGUAY	179
385615	14/03/2019	PRONUTEC GORLAN TEAM	9	PRONUTEC, S.A.	Parque Empresarial Boroa, Parcela 2C-1, 48340, Amorebieta, BIZKAIA, ESPAÑA	34
386338	27/02/2019	PRECAUCH	12 y 17	MARANGONI ARGENTINA S.A.	Ruta 21, Km. 7, Parque Industrial de Alvear, ALVEAR, Santa Fe , ARGENTINA	189
386709	19/03/2019	MULTIHAWK	12	BRIDGESTONE LICENSING SERVICES, INC.	200 4th Avenue South, Suite 100, 37201, Nashville, Tennessee, E. U. DE NORTEAMERICA	18
388278	27/02/2019	LEON JIMENES	34	LA AURORA, S.A.	CARRETERA SANTIAGO TAMBORIL KM. 5, PARQUE INDUSTRIAL TAMBORIL, GUAZUMAL, TAMBORIL, Santiago de los Caballeros, REPUBLICA DOMINICANA	190
388439	27/02/2019	WWW.CONSORCIO.COM.U Y	38	CONSORCIO DEL URUGUAY S.A.	BARTOLOME MITRE 1409, Montevideo, Montevideo, URUGUAY	201
388448	27/02/2019	ARRAY	10	Johnson & Johnson Surgical Vision	1700 E. St. Andrew Place, 92705, Santa Ana, California, E. U. DE NORTEAMERICA	194

N° Exp.	Resolución	Denominación	Clases	Titular	Dirección	Ag.
388720	14/03/2019	LIQUID WRENCH	3 y 4	RADIATOR SPECIALTY COMPANY	600 Radiator Road, 28079, Indian Trail, North Carolina, E. U. DE NORTEAMERICA	136
388994	28/02/2019	FARMACO	3	LA FÁRMACO ARGENTINA I.C.S.A.	Cnel. Manuel E. Arias N°1639, Piso 5°, C1429DWA, Buenos Aires, Buenos Aires, ARGENTINA	94
389726	21/03/2019	SOL Y LUNA	33	ESTABLECIMIENTO JUANICO S.A.	ESTABLECIMIENTO JUANICO, ESTACION AFE, 90400, JUANICO, CANELONES, URUGUAY	3
389727	13/03/2019	GARDEL	33	ESTABLECIMIENTO JUANICO S.A.	Establecimiento JUANICO, ESTACION AFE, JUANICO, CANELONES, URUGUAY	3
390110	12/03/2019	VASON	1	Enologica Vason S.P.A.	Via Nassar, 37, San Pietro in Cariano, VR, ITALIA	194
390294	19/03/2019	MASON NATURAL	5	MASON DISTRIBUTORS, INC.	15750 NW 59th Avenue Miami Lakes, 33014, Florida, E. U. DE NORTEAMERICA	18
390344	27/03/2019	FOOTWORKS	3	AVON PRODUCTS, INC	601 Midland Avenue, rye, 10580, New York, E. U. DE NORTEAMERICA	194
390434	27/03/2019	AVON FARAWAY	3	AVON PRODUCTS,INC.	601 Midland Avenue, Rye, 10580, New York, New York, E. U. DE NORTEAMERICA	194
390436	28/03/2019	TRES ARBOLES	30	BROCOS S.A.	Zum Felde 2248, Montevideo, URUGUAY	140
390665	28/03/2019	AVON ANEW	3	AVON PRODUCTS,INC.	601 Midland Avenue, Rye, 10580, New York, E. U. DE NORTEAMERICA	194
390893	26/03/2019	REPORT	16	SUZANO PAPEL E CELULOSE S.A.	AVENIDA PROF MAGALHAES NETO, 1752 2°ANDAR, SALAS 206/208, Salvador, bahía, BRASIL	34

N° Exp.	Resolución	Denominación	Clases	Titular	Dirección	Ag.
391068	28/02/2019	BARCLAYS	36	Barclays PLC	1 Churchill Place, E14 5HP, Londres , GRAN BRETAÑA (REINO UNIDO)	194
391265	28/02/2019	LEVAPAN	29	COMPAÑIA NACIONAL DE LEVADURAS LEVAPAN S.A.	CARRERA 46 NO. 13-20, Bogotá, COLOMBIA	144
391300	28/03/2019	MATINAL	3	ELECTROQUIMICA S.A.	ANTIGUA CONTINUACION COLMAN 5827, Montevideo, Montevideo, URUGUAY	20
392250	27/02/2019	CLINFOL	5	ZODIAC INTERNATIONAL CORPORATION	Calle 50, Edificio Global Plaza, 6to Piso, Panamá, PANAMA	144
392263	11/03/2019	SABELLE	3	IBERUR LTDA.	GOBERNADOR VIGODET 2838, Montevideo, Montevideo, URUGUAY	
392768	14/03/2019	THRIFTY	39	THRIFTY RENT-A-CAR SYSTEM, LLC.	8501 Williams Road, 33928, Estero , Florida, E. U. DE NORTEAMERICA	144
392867	13/03/2019	GRACE	29, 30 y 32	GRACE FOODS LIMITED	10 Manoel Street, P.O.Box 161, Castries, BERMUDA	29
392919	27/02/2019	LA MORENITA	34	J.G.Padilla y Cía. S.A.	JUAN PABLO II 1340 BIS, 2000, SANTA FE, ARGENTINA	105
392921	14/03/2019	DESAYUNAL	30 y 31	J.G. PADILLA y CIA. S.A.	Viamonte 1646 4to piso, Ciudad de Buenos Aires, ARGENTINA	105
393276	21/03/2019	PUNTO PUBLICIDAD	38	PUNTO S.A.	PLAZA INDEPENDENCIA 831 P.H., Montevideo, Montevideo, URUGUAY	218
393318	11/03/2019	TRANE	11	TRANE INTERNATIONAL INC.	800-E Beaty Street, , 28036, Davidson, , North Carolina, E. U. DE NORTEAMERICA	194
393341	19/03/2019	CUENTA TOTAL BANCO SANTANDER	36	SANTANDER INVESTMENT BANK LIMITED	Goodman´s Bay Corporate Centre 3rd floor, West Bay Street & Seaview Drive, Nassau, BAHAMAS	20
393370	15/03/2019	ACA CONCENTRATE	1	LOVELAND PRODUCTS, INC.	3005 Rocky Mountain Avenue, 80538, Loveland, Colorado, E.	21

N° Exp.	Resolución	Denominación	Clases	Titular	Dirección	Ag.
					U. DE NORTEAMERICA	
393406	14/03/2019	NUNCA ES DEMASIADO TARDE PARA CALTRATE	5	WYETH HOLDINGS LLC	235 East 42nd Street, 10017, New York , New York , E. U. DE NORTEAMERICA	194
393448	14/03/2019	HERTZ	7 y 37	HERTZ SYSTEM, INC.	8501 Williams Road, 33928, Estero , Florida, E. U. DE NORTEAMERICA	144
393598	27/02/2019	COCEMI	5, 10, 39 y 40	COOPERATIVA DE CONSUMO ENTIDADES MEDICAS DEL INTERIOR (COCEMI)	SALVADOR FERRER SERRA 2244, Montevideo, Montevideo, URUGUAY	25
394032	26/03/2019	UFA	1, 9 y 16	UFA FILM UND FERNSEH GMBH	Picasso Platz 1, D-50679 , Köln, ALEMANIA	165
394124	26/03/2019	JUMPER	12	AUTOMOBILES CITROËN	7 Rue Henri Sainte-Claire Déville, 92500, Rueil-Malmaison, FRANCIA	165
394142	14/03/2019		26	TAEWON NEEDLE LTD	20, Geumgang-ro 62beon-gil, 47715, Dongnae-gu, Busan, COREA DEL SUR	194
394221	27/02/2019		19 y 37	XELLA DEUTSCHLAND GMBH	DÜSSELDORFER LANDSTRABE 395 , 47259, Duisburg, ALEMANIA	201
394222	27/02/2019	HEBEL	19 y 37	XELLA DEUTSCHLAND GMBH	DÜSSELDORFER LANDSTRABE 395 , 47259, Duisburg, ALEMANIA	201
394223	27/02/2019	YTONG	19	XELLA DEUTSCHLAND GMBH	DÜSSELDORFER LANDSTRABE 395, 47259, Duisburg, ALEMANIA	3
394386	27/03/2019	WINGATE INN	43	WINGATE INNS INTERNATIONAL, INC.	22 Sylvan Way, 07054, Parsippany, New Jersey, E. U. DE NORTEAMERICA	18
394463	14/03/2019	LABORATORIOS ANDROMACO	3, 5, 35, 42, 43 y 44	LABORATORIOS ANDROMACO S.A.	Hermano Damasceno 1678 Bis, 11700, Montevideo, Montevideo, URUGUAY	165

N° Exp.	Resolución	Denominación	Clases	Titular	Dirección	Ag.
394665	12/03/2019	GOL SHOP	35	GOL LINHAS AÉREAS S.A..	Praça Senador Salgado Filho S/N, Térreo Área Pública, entre os eixos 48-48/O-P, Sala de Gerência Back Office, 20021-340, Rio de Janeiro, Rio de Janeiro , BRASIL	34
394863	12/03/2019	MARTINAIR	39	MARTINAIR HOLLAND N.V.	PIET GUILONARDWEG 17 – SCHIPHOL, 1117 EE, Netherlands, PAISES BAJOS	144
394924	21/03/2019	MOULINEX	7, 9, 11 y 21	SEB S.A.	112Chemin Du Moulin Carron Campus Seb, 69130, Ecully, FRANCIA	34
395213	28/02/2019	TOTO	18	SANARY S.A.	Arribeños N° 3513, Montevideo, Montevideo, URUGUAY	212
395243	25/03/2019	SOBIESKI	33	MARIE BRIZARD WINE & SPIRITS	27-29 rue de Provence, 75009, Paris, FRANCIA	20
395279	13/03/2019		29, 32 y 33	SENFOR S.A.	Reconquista 517 piso 5 , Montevideo, URUGUAY	118
395723	27/02/2019	TRUXA	5	ZODIAC INTERNATIONAL CO.	Calle 50, Edificio Global Plaza, 6to Piso,, Republica de Panama, PANAMA	18
396374	21/03/2019	S	25	Iconix Latin America LLC	1450 Broadway, 3rd. Floor, 10018, New York, E. U. DE NORTEAMERICA	20
396409	22/03/2019	CCR	36	CAISSE CENTRALE DE REASSURANCE (CCR)	157 boulevard Haussmann, 75008, Paris, FRANCIA	34
396573	12/03/2019	WORMKILL	5	LA BUENA ESTRELLA S.A	RUTA 101 KM 24.500 ESQ. CAMINO DE LOS PORTUGUESES, Canelones , Montevideo, URUGUAY	34
397125	27/02/2019	DUNI	4, 16, 21 y 24	DUNI AB	BOX 237, 20122 Malmö, Östra Varvsgatan 9 A , SE-211 19, Malmo, SUECIA	18
397164	26/02/2019	C.E.R.I. CENTRO DE	41 y 44	MARIA ALEJANDRA	JOSE E. RODO 1758,	

N° Exp.	Resolución	Denominación	Clases	Titular	Dirección	Ag.
		ESTUDIOS Y REHABILITACIÓN INTEGRAL		FONTELA PEREIRA	Montevideo, URUGUAY	
403092	20/03/2019	PANTANERA	12	BRIDGESTONE LICENSING SERVICES, INC.	200 4th Avenue South, Suite 100, 37201, Nashville, Tennessee, E. U. DE NORTEAMERICA	18
403868	20/03/2019	FIRESTONE	1, 17 y 19	BRIDGESTONE LICENSING SERVICES, INC.	200 4th Avenue South, Suite 100, 37201, Nashville, Tennessee, E. U. DE NORTEAMERICA	18
406005	20/03/2019	GROUND GRIP	12	BRIDGESTONE LICENSING SERVICES, INC.	200 4th Avenue South, Suite 100, 37201, Nashville, Tennessee, E. U. DE NORTEAMERICA	18
408186	20/03/2019	DAYTON	12	BRIDGESTONE LICENSING SERVICES, INC.	200 4th Avenue South, Suite 100, 37201, Nashville, Tennessee, E. U. DE NORTEAMERICA	18
412900	11/03/2019	KRAFT	29, 30, 31 y 32	KRAFT FOODS GROUP BRANDS LLC	200 E. Randolph St, 60601, CHICAGO, Illinois, E. U. DE NORTEAMERICA	144
415053	29/03/2019	VESUBIO	32 y 33	LANECOR S.A.	Canelones 1370 piso 1, Montevideo, Montevideo, URUGUAY	
415260	28/02/2019	K- RESIN	1	INEOS Styrolution Group GmbH.	Mainzer Landstrasse 50, 60325, Frankfurt, ALEMANIA	194
415383	20/03/2019	CAR CLUB FIRESTONE	35 y 37	BRIDGESTONE LICENSING SERVICES, INC.	200 4th Avenue South, Suite 100, 37201, Nashville, Tennessee, E. U. DE NORTEAMERICA	18
416316	14/03/2019	RETAIL PRODUCCIONES	41	HENRY WILSON SILVA VERGES	PLAZA INDEPENDENCIA 838 OF. 306, 11100, MONTEVIDEO, URUGUAY	
418272	18/03/2019	VOX	9 y 15	VOX AMPLIFICATION LIMITED	1 Harrison Close, Knowlhill, MK5 8PA, Milton Keynes, GRAN BRETAÑA (REINO UNIDO)	216
419767	20/03/2019	REDITABS	5	Bayer Consumer Care AG	Peter Merian-Strasse 84, 4052,	218

N° Exp.	Resolución	Denominación	Clases	Titular	Dirección	Ag.
					Basel, SUIZA	
419962	26/02/2019	TUBOLIN	30	INTERCONTINENTAL GREAT BRANDS LLC.	100 DEFOREST AVENUE, 07936, EAST HANOVER, NJ, E. U. DE NORTEAMERICA	201
425205	20/03/2019	HACKER-PSCHORR	32 y 43	HACKER-PSCHORR BRÄU GMBH	Ohlmüllerstraße 42, 81541, München, ALEMANIA	194
430202	29/03/2019	DAHONGYING	34	CHINA TOBACCO ZHEJIANG INDUSTRIAL, CO., LTD,	No. 77 Zhongshan Nan Road, HANGZHOU CITY, ZHEJIANG PROVINCE, P.R., CHINA	190
431046	11/03/2019	MR. PEANUT	30	KRAFT FOODS GROUP BRANDS LLC	200 E. Randolph St, 60601, Chicago, Illinois, E. U. DE NORTEAMERICA	144
431047	11/03/2019	PLANTERS	30	KRAFT FOODS GROUP BRANDS LLC	200 E. Randolph St, 60601, CHICAGO, Illinois, E. U. DE NORTEAMERICA	144
441956	25/03/2019	SCHROFF	9 y 11	SCHROFF GmbH	Langenalber Str.96, 75334, Straubenhardt, ALEMANIA	18
442121	20/03/2019	FIRESTONE	37	BRIDGESTONE LICENSING SERVICES, INC.	200 4th Avenue South, Suite 100, 37201, Nashville, Tennessee, E. U. DE NORTEAMERICA	18
453402	12/03/2019	K2	28	K-2 Sports, LLC	413 Pine Street, 3rd Floor, 98101, SEATTLE, WA, E. U. DE NORTEAMERICA	194
453403	27/02/2019	K2	25	K2 Sports, LLC	413 Pine Street, 3rd Floor, 98101, SEATTLE, WA, E. U. DE NORTEAMERICA	194
464207	28/02/2019	MR. PEANUT	29	KRAFT FOODS GROUP BRANDS LLC.	200 E. Randolph St., 60601, CHICAGO, Illinois, E. U. DE NORTEAMERICA	194
464208	28/02/2019	PLANTERS	29	KRAFT FOODS GROUP BRANDS LLC	200 E. Randolph St., 60601, CHICAGO, Illinois, E. U. DE NORTEAMERICA	194
465530	20/03/2019	HP 2000	12	BRIDGESTONE LICENSING SERVICES, INC.	200 4th Avenue South, Suite 100, 37201, Nashville, Tennessee, E.	18

N° Exp.	Resolución	Denominación	Clases	Titular	Dirección	Ag.
					U. DE NORTEAMERICA	
465604	20/03/2019	FIRESTONE	7, 18 y 25	BRIDGESTONE LICENSING SERVICES, INC.	200 4th Avenue South, Suite 100, 37201, Nashville, Tennessee, E. U. DE NORTEAMERICA	18
468484	14/03/2019	ROTHMANS OF LONDON	34	Rothmans of Pall Mall Limited	Route de France 17, 2926, Boncourt, SUIZA	194
470323	28/02/2019	OSCAR MAYER	29	KRAFT FOODS GROUP BRANDS LLC	200 E. Randolph St., 60601, CHICAGO, Illinois, E. U. DE NORTEAMERICA	194
470324	28/02/2019	OSCAR MAYER	29	KRAFT FOODS GROUP BRANDS LLC	200 E. Randolph St., 60601, CHICAGO, Illinois, E. U. DE NORTEAMERICA	194
470327	28/02/2019	MIRACLE WHIP	29	KRAFT FOODS GROUP BRANDS LLC.	200 E. Randolph St., 60601, CHICAGO, Illinois, E. U. DE NORTEAMERICA	194
471694	20/03/2019	FIRESTONE	12	BRIDGESTONE LICENSING SERVICES, INC.	200 4th Avenue South, Suite 100, 37201, Nashville, Tennessee, E. U. DE NORTEAMERICA	18
471695	20/03/2019	FIRESTONE	12	BRIDGESTONE LICENSING SERVICES, INC.	200 4th Avenue South, Suite 100, 37201, Nashville, Tennessee, E. U. DE NORTEAMERICA	18
472705	14/03/2019	L.O.V.	3	Bora Creations S.L.	11, Calle Velázquez (Pto. De Andratx), 07157, Andratx, Baleares, ESPAÑA	219
473361	14/03/2019	NEWPORT	34	BRITISH AMERICAN TOBACCO (BRANDS) INC	251 Little Falls Drive, Suite 100, 19808-1674, Wilmington, Delaware, E. U. DE NORTEAMERICA	94
475422	20/03/2019	WD PURPLE	9 y 42	WESTERN DIGITAL TECHNOLOGIES, INC.	5601 Great Oaks Pkwy , 95119, San Jose, California, URUGUAY	212
475889	26/02/2019	FALTA Y RESTO	38 y 41	RAÚL FELIPE CASTRO BRECCIA	Calles 1 y 5, Villa Argentina, Atlantida, Canelones, URUGUAY	
476045	13/03/2019	ALLEGRO	9	ALLEGRO MICROSYSTEMS,	955 Perimeter Road, 03103-	216

N° Exp.	Resolución	Denominación	Clases	Titular	Dirección	Ag.
		MICROSYSTEMS, LLC		LLC	3353, Manchester, NH, E. U. DE NORTEAMERICA	
476046	13/03/2019	ALLEGRO	9	ALLEGRO MICROSYSTEMS, LLC	955 Perimeter Road, NH 03103-3353, Manchester, E. U. DE NORTEAMERICA	216
478924	18/03/2019	URANTIAL U	3	SANTAMARIA & BELLORA S.R.L.	Bacacay 3952, Buenos Aires, Buenos Aires, ARGENTINA	144
478924	14/03/2019	URANTIAL U	3	SANTAMARIA & BELLORA S.R.L.	Bacacay 3952, Buenos Aires, Buenos Aires, ARGENTINA	144
479789	28/02/2019	KOOL-AID	32	KRAFT FOODS GROUP BRANDS LLC	200 E. Randolph St., 60601, CHICAGO, Illinois, E. U. DE NORTEAMERICA	194
484164	28/02/2019		32	KRAFT FOODS GROUP BRANDS LLC.	200 E. Randolph St., 60601, CHICAGO, Illinois, E. U. DE NORTEAMERICA	194
486160	28/02/2019	COOL WHIP	29 y 30	KRAFT FOODS GROUP BRANDS LLC	200 E. Randolph St., 60601, CHICAGO, Illinois, E. U. DE NORTEAMERICA	194
486161	28/02/2019	COUNTRY TIME	32	KRAFT FOODS GROUP BRANDS LLC	200 E. Randolph St., 60601, CHICAGO, Illinois, E. U. DE NORTEAMERICA	194
486162	11/03/2019	JELL-O	30	KRAFT FOODS GROUP BRANDS LLC	200 E. Randolph St., 60601, CHICAGO, Illinois, E. U. DE NORTEAMERICA	194
486398	19/03/2019	NECSA	12	BRIDGESTONE LICENSING SERVICES INC.	200 4th Avenue South, Suite 100, 37201, Nashville, Tennessee, E. U. DE NORTEAMERICA	18
490710	28/02/2019	KRAFT	29 y 30	KRAFT FOODS GROUP BRANDS LLC.	200 E. Randolph St, 60601, Chicago, Il, E. U. DE NORTEAMERICA	194
491337	19/03/2019	SEIBERLING	12	BRIDGESTONE LICENSING SERVICES INC	200 4th Avenue South, Suite 100, 37201, Nashville, Tennessee, E. U. DE NORTEAMERICA	18
491340	19/03/2019	S	12	BRIDGESTONE LICENSING	200 4th Avenue South, Suite 100,	18

N° Exp.	Resolución	Denominación	Clases	Titular	Dirección	Ag.
				SERVICES INC	37201, Nashville, Tennessee, E. U. DE NORTEAMERICA	
491831	19/03/2019	F	12	BRIDGESTONE LICENSING SERVICES, INC.	200 4th Avenue South, Suite 100, 37201, Nashville, Tennessee, E. U. DE NORTEAMERICA	18
496175	19/03/2019	JUREMA	29 y 30	Brasfrigo S.A.	Rua Matias Cardoso, n° 63, sala 1202, bairro Santos Agostinho, CEP 30.170.914, Belo Horizonte, Minas Gerais, BRASIL	218
496178	14/03/2019	FALLABRINO	33	ANGEL FALLABRINO S.A.	Con. Hudson 5425, Colón , Montevideo, Montevideo, URUGUAY	163

CAMBIOS DE DOMICILIO DE PATENTES

N° Exp.	Resolución	Titular	Dirección	Ag.
031241	15/03/2019	COLORADO STATE UNIVERSITY RESEARCH FOUNDATION y XY, LLC.		34
031945	26/03/2019	LABORATORIOS SILANES S.A. DE C.V.		207

CAMBIOS DE DOMICILIO DE DISEÑOS INDUSTRIALES

N° Exp.	Resolución	Titular	Dirección	Ag.
004365	26/03/2019	COGNAC FERRAND		201

RESOLUCIONES DE RECURSOS, DNPI

N° Exp	Resolución	Marca	Clases	Titular	Ag.
449586	22/03/2019	SWISS MILITARY / SCHWEIZERISCHE EIDGENOSSENSCHAFT V.D. ARMASUISSE EIDG. DEPARTEMENT FÜR VERTEIDIGUNG, BEVÖLKERUNGSSCHUTZ UND SPORT	3 (Denegada S/D)		219
460000	29/03/2019	XOCOLATL POR NURIA FERRO (mixta) / NURIA FERRO DE SANCTIS	30 (Pendiente), 35 (Pendiente) y 43 (Pendiente)		94

N° Exp	Resolución	Marca	Clases	Titular	Ag.
464593	29/03/2019	INTEL 3D XPOINT / INTEL CORPORATION	9 (Concedida S/D)		18
467381	22/03/2019	JELLIE / GLORIA S.A.	29 (Concedida S/D) y 30 (Denegada S/D)		221
472780	29/03/2019	4DX (mixta) / CJ 4DPLEX CO., LTD.	20 (Concedida S/D)		34

RESOLUCIONES DE PATENTES, DESESTIMADAS

N° Exp	Resolución	Título	Titular	Ag.
No. 29851	12/03/2019	PROCESO PARA LA OBTENCIÓN DE HIDROCARBUROS LÍQUIDOS A PARTIR DE LA ROTURA DE MOLÉCULAS DE CARBONO E HIDRÓGENO	SERVER BARCELO, PEDRO A.	180
No. 30298	12/03/2019	INHIBIDORES DE LA QUINASA C-FMS II	JANSSEN PHARMACEUTICA, N.V.	191
No. 30385	12/03/2019	VACUNA RECOMBINANTE CONTRA EL VIRUS DE LA LENGUA AZUL	MERIAL LIMITED y THE REGENTS OF THE UNIVERSITY OF CALIFORNIA	94

RESOLUCIONES DE MODELOS DE UTILIDAD, DESISTIDAS

N° Exp	Resolución	Título	Titular	Ag.
U-4471	26/03/2019	MESA PLEGABLE	RODRIGUEZ PEREZ, ALEJANDRO	18

RESOLUCIONES DE DISEÑOS INDUSTRIALES, DESISTIDAS

N° Exp	Resolución	Título	Titular	Ag.
No. 4532	26/03/2019	BOTELLA	SAVERGLASS	156
No. 4564	26/03/2019	BOTELLA	SAVERGLASS	156

RESOLUCIONES DE PATENTES, ABANDONADAS

N° Exp	Resolución	Título	Titular	Ag.
No. 30833	12/03/2019	NANOEMULSIÓN	BIOFRONTERA BIOSCIENCE GMBH	180
No. 32109	26/03/2019	MÉTODOS PARA UTILIZAR COMPOSICIONES DE LIBERACIÓN SOSTENIDA DE AMINOPIRIDINA	ACORDA THERAPEUTICS, INC	187
No. 32144	26/03/2019	MUTANTES DE AHAS RESISTENTES A HERBICIDAS Y	BASF Agrochemical Products B.V.	165

N° Exp	Resolución	Título	Titular	Ag.
		METODOS DE USO		
No. 32146	26/03/2019	DERIVADOS DE LAS 5-[4-(1,5-DIMETIL-1H-PIRAZOL-4-IL)-1,2,3-TRIAZOL-1-IL]-6-METIL-NICOTINAMIDAS N-(SUSTITUIDAS) Y DE LAS N-{5-[4-(1,5-DIMETIL-1H-PIRAZOL-4-IL)-1,2,3-TRIAZOL-1-IL]-6-METIL-PIRIDIN-3-IL}-BENZAMIDAS SUSTITUIDAS Y COMPOSICIONES CONTENIÉNDOLOS	BOEHRINGER INGELHEIM INTERNATIONAL GMBH.	194
No. 32147	26/03/2019	DERIVADOS DE INDOL Y DE INDOLINA Y MÉTODOS PARA USARLOS	ABBOTT LABORATORIES	20
No. 32184	26/03/2019	COMPOSICION DE ACEITE PARA LA PREPARACION DE PRODUCTOS ALIMENTICIOS QUE CONTIENEN ACEITE	CRETA FARM SOCIETE ANONYME INDUSTRIAL AND COMMERCIAL, COMERCIANDO COMO CRETA FARM S.A.	94
No. 32205	12/03/2019	COMPUESTOS DE 7-AZASPIRO [3.5]NONANO-7-CARBOXAMIDA	PFIZER INC.	20
No. 32206	12/03/2019	USO DE 7-CLORO-N,N,5-TRIMETIL-4-OXO-3-FENIL-3,5-DIHDRO-4H-PIRIDAZINO[4,5-B]INDOL-1-ACETAMIDA COMO BIOMARCADOR DE LOS NIVELES DEL RECEPTOR PERIFERICO DE BENZODIAZEPINAS	SANOFI-AVENTIS y COMMISSARIAT A L'ENERGIE ATOMIQUE	165
No. 32265	12/03/2019	COMBINACIONES ANTITUMORALES QUE CONTIENEN ANTICUERPOS QUE RECONOCEN ESPECÍFICAMENTE CD38 Y VINCRISTINA	SANOFI-AVENTIS	165
No. 32292	12/03/2019	AGONISTAS DE S1P1 Y MÉTODOS DE PREPARACIÓN Y USO	EXELIXIS, INC.	20
No. 32294	12/03/2019	TETRAHIDROPIRAN ESPIRO PIRROLIDINONA Y PIPERIDINONA SUSTITUIDAS, SU PREPARACIÓN Y SU USO TERAPÉUTICO	SANOFI-AVENTIS	165
No. 32296	12/03/2019	NUEVOS COMPUESTOS	ALMIRALL, S.A.	18
No. 32303	12/03/2019	TIOLACTAMAS Y SUS USOS	MILLENNIUM PHARMACEUTICALS, INC.	18
No. 32307	12/03/2019	PRODUCCIÓN ENZIMÁTICA DE DI-GUANOSINA MONOFOSFATOCÍCLICO	INTERVET INTERNATIONAL B.V.	20

N° Exp	Resolución	Título	Titular	Ag.
No. 32315	12/03/2019	COMPUESTOS DE PIPERIDINA Y USOS DE LOS MISMO-596	ASTRAZENECA AB	20
No. 32320	12/03/2019	NUEVOS COMPUESTOS DE CICLOPENTANODIONA HERBICIDAMENTE ACTIVOS, DERIVADOS, PROCESOS, COMPOSICIONES Y USO EN EL CONTROL DE MALAS HIERBAS	SYNGENTA LIMITED y SYNGENTA PARTICIPATIONS AG	20
No. 32321	12/03/2019	DERIVADOS DE (4-TERC-BUTILPIPERAZIN-2-IL)(PIPERAZIN-1-IL)METANONA-N-CARBOXAMIDA	ASTRAZENECA AB	20
No. 32322	12/03/2019	PROCEDIMIENTO PARA PREPARACIÓN DE DEPSIPÉPTIDOS CÍCLICOS, CON 24 ÁTOMOS ANULARES, CONTENIENDO ÁCIDO LÁCTICO ÁCIDO FENIL LÁCTICO, USANDO ROSELLINIA Y OTROS XILARIÁCEOS	BAYER ANIMAL HEALTH GMBH	34
No. 32325	12/03/2019	INHIBIDORES DE NS3 PROTEASA DEL VHC	GILEAD SCIENCES, INC.	20
No. 32327	12/03/2019	ANTAGONISTAS DE RECEPTORES DE ÁCIDO LISOFOSFATÍDICO	AMIRA PHARMACEUTICALS, INC.	216
No. 32330	12/03/2019	NOVEDOSA FORMA DE SAL DE ÁCIDO 1-(4-{1-[(E)-4-CICLOHEXIL-3-TRIFLUORO-METIL-BENCILOXI-IMINO]-ETIL}-2-ETIL-BENCIL)-AZETIDIN-3-CARBOXÍLICO, FORMAS POLIMÓRFICAS, COMPOSICIONES FARMACÉUTICAS CONTENIÉNDOLAS, PROCESOS DE PREPARACIÓN Y APLICACIONES	NOVARTIS AG.	20
No. 32331	12/03/2019	COMPUESTOS NOVEDOSOS COMO LIGANDOS DE RECEPTORES DE CANNABINOIDES	ABBOTT LABORATORIES	20
No. 32332	12/03/2019	COMPUESTOS MACROCÍCLICOS SUS PRODRUGAS, N-ÓXIDOS, SALES DE ADICIÓN, AMINAS CUATERNARIAS, COMPLEJOS DE METALES Y FORMAS ESTEREOQUÍMICAMENTE ISOMÉRICAS PURAS	GILEAD SCIENCES, INC.	20
No. 32334	12/03/2019	PEQUEÑAS UNIDADES DE GASIFICACIÓN	TEXACO DEVELOPMENT CORPORATION	165

N° Exp	Resolución	Título	Titular	Ag.
		DISTRIBUIDAS CON TRANSPORTE DE SYNGAS OBTENIDO POR TRATAMIENTO DE BIOMASA A TRAVÉS DE UNA RED DE GASODUCTOS		
No. 32335	12/03/2019	MÉTODO PARA SEPARAR LAS IMPUREZAS MINERALES DE LAS ROCAS QUE CONTIENEN CARBONATO CÁLCICO MEDIANTE UNA CLASIFICACIÓN POR RAYOS X	OMYA INTERNATIONAL AG	20
No. 32336	12/03/2019	Nuevos compuestos de ácido 2-({[(1Z)-1-(2-amino-1,3-tiazol-4-il)-2-{{[(3S)-1-({[5-hidroxi-4-oxo-1,4-dihidropiridin-2-il]-5-oxo-4-propil-4,5-dihidro-1H-1,2,4-triazol-1-il]sulfonil} carbamoil)-2-oxoazetidín -3-il]amino}-2-oxoetiliden]amino}oxi)-2-metilpropanoico, composiciones farmacéuticas conteniéndolos y aplicaciones	PFIZER INC.	20
No. 32337	12/03/2019	COMPUESTO QUE CONTIENE NICOTINA, MÉTODO DE PREPARACIÓN Y SU USO PARA LA PREPARACIÓN DE COMPUESTO FARMACÉUTICO	SIEGFRIED LTD.	20
No. 32338	12/03/2019	ANTAGONISTAS DEL RECEPTOR CCR2 Y USOS DE LOS MISMOS	BOEHRINGER INGELHEIM INTERNATIONAL GMBH.	20
No. 32342	12/03/2019	METANOSULFONATO DEL ÉSTER ETÍLICO DEL ÁCIDO 3-[(2-{{[4-(HEXILOXI-CARBONILAMINO-IMINO-METIL)-FENILAMINO]-METIL}-1-METIL-1-METIL-1H-BENCIMIDAZOL-5-CARBONIL)-PIRIDIN-2-IL-AMINO]-PROPIÓNICO Y SU UTILIZACIÓN COMO MEDICAMENTO	BOEHRINGER INGELHEIM INTERNATIONAL GMBH.	187
No. 32349	12/03/2019	DERIVADOS DE BIARIL-BENCIL-AMINA	NOVARTIS AG.	187
No. 32350	12/03/2019	RÉGIMEN DE DOSIFICACIÓN DE UN AGONISTA DE LOS RECEPTORES DE S1P	NOVARTIS AG.	20
No. 32351	12/03/2019	COMPUESTOS DE PIRIMIDINIL INDOL PARA USO COMO INHIBIDORES DE ATR	ASTRAZENECA AB	20
No. 32352	12/03/2019	RÉGIMEN DE DOSIFICACIÓN PARA UN AGONISTA DE LOS RECEPTORES DE S1P	NOVARTIS AG.	20

N° Exp	Resolución	Título	Titular	Ag.
No. 32359	12/03/2019	COMPUESTOS DE PLASMALOGENOS, COMPOSICIONES FARMACEUTICAS QUE LOS CONTIENEN Y METODOS PARA TRATAR ENFERMEDADES DEL ENVEJECIMIENTO	PHENOMENOME DISCOVERIES INC.	144
No. 32360	12/03/2019	COMPUESTOS DE ETANAMINA Y MÉTODOS DE UTILIZACIÓN DE LOS MISMOS 545	ASTRAZENECA AB	187
No. 32364	12/03/2019	DERIVADOS OXADIAZOLE COMO AGONISTAS DE LOS RECEPTORES DE ESFINGOSINA-1-FOSFATO (S1P1)	ALMIRALL, S.A.	18
No. 32367	12/03/2019	AGENTE PREVENTIVO/TERAPÉUTICO CONTRA EL CÁNCER	TAKEDA PHARMACEUTICAL COMPANY LIMITED	94
No. 32368	12/03/2019	SELECCIÓN DE ANIMALES POR SU PERFIL DESEADO DE LECHE Y/O TEJIDOS	FONTERRA CO-OPERATIVE GROUP LIMITED	18
No. 32369	12/03/2019	DERIVADOS DE 2-PIRIDIN-2-IL-PIRAZOL-3-(2H)-ONA, SU PREPARACIÓN Y SU APLICACIÓN EN TERAPÉUTICA COMO ACTIVADORES DE HIF	SANOFI-AVENTIS	165
No. 32370	12/03/2019	DERIVADOS DE 2-PIRIDIN-2-IL-PIRAZOL-3(2H)-ONA, SU PREPARACIÓN Y SU APLICACIÓN EN TERAPÉUTICA	SANOFI-AVENTIS	165
No. 32407	22/03/2019	HIDROCLORURO DE N-{(1S)-2-AMINO-1-[(3-FLUOROFENIL)METIL]ETIL}-5-CLORO-4-(4-CLORO-1-METIL-1H-PIRAZOL-5-IL)-2-TIOFENOCARBOXAMIDA CRISTALINO	NOVARTIS AG	94
No. 32409	22/03/2019	COMPUESTO DE ANILLO FUSIONADO Y SU USO	TAKEDA PHARMACEUTICAL COMPANY LIMITED	94
No. 32411	22/03/2019	DERIVADOS DE 4-AMINO-7,8-DIHIDROPIRIDO[4,3-d]PIRIMIDIN-5(6H)-ONA	PFIZER INC.	20
No. 32412	22/03/2019	DERIVADOS DE 4-AMINO-7,8-DIHIDROPIRIDO[4,3-d]PIRIMIDIN-5(6H)-ONA	PFIZER INC.	20
No. 32413	22/03/2019	DERIVADOS DE 4-AMINO-5-OXO-7,8-DIHIDROPIRIMIDO[5,4-F][1,4]OXAZEPIN-6(5H)-i1)FENILO	PFIZER INC.	20

N° Exp	Resolución	Título	Titular	Ag.
No. 32417	22/03/2019	COMPUESTOS DE PIRIDAZINONA	TAKEDA PHARMACEUTICAL COMPANY LIMITED	94
No. 32426	22/03/2019	DERIVADOS BICICLOS PARA USO EN EL TRATAMIENTO DE ENFERMEDADES RELACIONADAS AL RECEPTOR DE ANDROGENO	ASTRAZENECA AB	20
No. 32432	22/03/2019	COMPUESTOS DE PIRIMIDINA FUSIONADA COMO INHIBIDORES DE AKT	BAYER SCHERING PHARMA AKTIENGESELLSCHAFT	94
No. 32436	22/03/2019	SOPORTE PARA MONTAJE	USG INTERIORS, INC.	204
No. 32441	22/03/2019	COMPOSICION FARMACEUTICA, METODOS DE TRATAMIENTO Y SUS USOS	BOEHRINGER INGELHEIM INTERNATIONAL GMBH.	20
No. 32444	22/03/2019	COMPOSICIONES Y PROCEDIMIENTOS PARA TERAPIA EXTENDIDA CON AMINOPIRIDINAS	ACORDA THERAPEUTICS, INC.	20
No. 32446	22/03/2019	NUEVA FORMULA CRISTALINA DE 3-{{5-(AZETEDIN-1-ILCARBONIL)PIRAZIN-2-IL}OXI}-5-{{(1S)-1-METIL-2-(METILOXI)ETIL}OXI}-N-(5-METILPIRAZIN-2-IL)BENZAMIDA	ASTRAZENECA AB	20
No. 32447	22/03/2019	DERIVADOS DE 3-BENZOFURANILINDOL-2-ONA SUSTITUIDOS EN 3, SU PREPARACION Y SU APLICACION EN TERAPIA	SANOFI-AVENTIS	165
No. 32448	22/03/2019	DERIVADOS DE 3-BENZOFURANIL-INDOL-2-ONA-3-ACETAMIDOPIPERAZINAS SUSTITUIDOS, SU PREPARACION Y SU APLICACION EN TERAPEUTICA	SANOFI-AVENTIS	165
No. 32450	22/03/2019	VARIANTES DE UNIÓN A ANTI-ALBÚMINA DE SUERO MEJORADAS	GLAXO GROUP LIMITED	165
No. 32451	22/03/2019	MOLÉCULAS DE ANTICUERPO CON ESPECIFICIDAD POR EL OX40 HUMANO	UCB PHARMA, S.A.	165
No. 32453	26/03/2019	SOLUCIONES DE AMINOALCOHOL DE N-(n-butil) TRIAMIDA TIOFOSFORICA (NBPT) Y FERTILIZANTES DE UREA QUE UTILIZAN DICHAS SOLUCIONES COMO INHIBIDORES DE LA UREASA	WEYERHAEUSER NR COMPANY	136
No. 32454	26/03/2019	SOLUCIONES AMORTIGUADAS DE AMINOALCOHOL	WEYERHAEUSER NR COMPANY	136

N° Exp	Resolución	Título	Titular	Ag.
		DE N-(n-butil) TRIAMIDA TIOFOSFORICA (NBPT) Y FERTILIZANTES DE UREA QUE UTILIZAN DICHAS SOLUCIONES COMO INHIBIDORES DE LA UREASA		
No. 32456	26/03/2019	COMPOSICION FARMACEUTICA, FORMA FARMACEUTICA, PROCEDIMIENTO PARA SU PREPARACIÓN, METODOS DE TRATAMIENTO Y SUS USOS	BOEHRINGER INGELHEIM INTERNATIONAL GMBH	20
No. 32460	26/03/2019	DERIVADOS DE CICLOPROPILAMIDA '983"	ASTRAZENECA AB	20
No. 32462	26/03/2019	DERIVADOS DE BIFENILO NOVEDOSOS PARA EL TRATAMIENTO DE INFECCIÓN POR VIRUS DE HEPATITIS C 644	ARROW THERAPEUTICS LIMITED	20
No. 32463	26/03/2019	DERIVADOS DE (1-{{[5-(4-HALO-2-TRIFLUOROMETIL- FENILAMINO)PIRIDIN-2-ILMETIL]-CARBAMOIL}- CICLOPROPIL)-AMIDAS DE ÁCIDOS PIRIMIDIN- CARBOXÍLICOS Y SIMILARES; SUS ENANTIÓMEROS, SUS DIASTEREOISÓMEROS, Y SUS SALES, FISIOLÓGICAMENTE TOLERABLES	BOEHRINGER INGELHEIM INTERNATIONAL GMBH.	20
No. 32464	26/03/2019	NUEVOS COMPUESTOS DE INDAZOL	GLAXO GROUP LIMITED	165
No. 32470	26/03/2019	DERIVADOS DE 2-{{2-CLORO-5- [[SUSTITUIDO)METIL]FENILAMINO}-1- METIL]FENILAMINO}-1-METILBENCIMIDAZOL-5- CARBOXAMIDAS-N-(SUSTITUIDAS) Y SUS SALES FISIOLÓGICAMENTE ACEPTABLES, COMPOSICIONES CONTENIÉNDOLOS Y APLICACIONES	BOEHRINGER INGELHEIM INTERNATIONAL GMBH.	20
No. 32477	26/03/2019	PROTEÍNAS DE UNIÓN A IL-17	AbbVie Inc.	205
No. 32480	26/03/2019	DERIVADOS DE BENZOFURANILO	PFIZER INC.	20
No. 32481	26/03/2019	DERIVADOS DE BENZOFURANO	TAKEDA PHARMACEUTICAL COMPANY LIMITED	94
No. 32482	26/03/2019	MÉTODO O SISTEMA QUE USA BIOMARCADORES PARA EL SEGUIMIENTO DE UN TRATAMIENTO	BOEHRINGER INGELHEIM INTERNATIONAL GMBH.	20

N° Exp	Resolución	Título	Titular	Ag.
No. 32483	26/03/2019	NUEVOS COMPUESTOS DE BENCIMIDAZOL PARA EL TRATAMIENTO DEL VIRUS SINCICIAL RESPIRATORIO	ASTRAZENECA UK LIMITED y ARROW THERAPEUTICS LIMITED	20
No. 32486	26/03/2019	TRATAMIENTO DEL CÁNCER DE PÁNCREAS	ARDEA BIOSCIENCES, INC.	94
No. 32488	26/03/2019	LIPASA CPO Y DERIVADOS DE LA MISMA	DSM IP ASSETS B.V.	216
No. 32490	26/03/2019	INHIBIDORES DE BETA-SECRETASA	BOEHRINGER INGELHEIM INTERNATIONAL GMBH y VITAE PHARMACEUTICALS INC	136
No. 32492	26/03/2019	DISPOSITIVO DE SUMINISTRO DE DROGA ZOOTÉCNICA.	INTERVET INTERNATIONAL B.V. y N.V. ORGANON	194
No. 32493	26/03/2019	(5R)-3-[4-[1-[(2S)-2,3-DIHIPOXIPROPANOIL]-3,6-DIHIPO-2H-PIRIDIN-4-IL]-3,5-DIFLUOROFENIL]-5-(ISOXAZOL-3-ILOXIMETIL)OXAZOLIDIN-2-ONA, SUS SALES FARMACÉUTICAMENTE ACEPTABLES, SUS ÉSTERES HIDROLIZABLES Y APLICACIONES	ASTRAZENECA AB	20
No. 32494	26/03/2019	NUEVAS 2,4-DIAMINOPIRIMIDINAS, SALES FARMACÉUTICAS DE LAS MISMAS, COMPOSICIONES CONTENIÉNDOLAS Y APLICACIONES	BOEHRINGER INGELHEIM INTERNATIONAL GMBH	20
No. 32497	26/03/2019	2-ACETAMIDO-5-ARIL-1,2,4-TRIAZOLONAS SUSTITUIDAS Y SU USO	BAYER INTELLECTUAL PROPERTY GMBH	216
No. 32511	22/03/2019	COMPOSICIÓN PESTICIDA ACARICIDA CUYO PRINCIPIO ACTIVO ES FLUAZURÓN SOLO O JUNTO CON BENZOATO DE BENCILO	NOVARTIS AG.	216
No. 32514	22/03/2019	FUSIONES Y CONJUGADOS DE UN FÁRMACO INSULINOTRÓPICO Y dab CON SEMIVIDA SÉRICAS MEJORADAS	GLAXO GROUP LTD.	165
No. 32520	22/03/2019	COMPUESTOS QUE TIENEN ACTIVIDAD AGONISTA DEL RECEPTOR DE GLUCOCORTICOESTEROIDES	ASTRAZENECA AB	20
No. 32524	22/03/2019	MODULADORES DE S1P Y MÉTODO PARA PRODUCIRLOS Y USARLOS	EXELIXIS, INC	20
No. 32525	22/03/2019	COMPUESTOS QUE TIENEN ACTIVIDAD AGONISTA	ASTRAZENECA AB	20

N° Exp	Resolución	Título	Titular	Ag.
		DEL RECEPTOR DE GLUCOCORTICOSTEROIDES		
No. 32526	22/03/2019	APLICACIONES TERAPÉUTICAS DE DERIVADOS DE QUINAZOLINODIONA	SANOFI-AVENTIS	165
No. 32529	22/03/2019	COMPUESTOS HETEROCÍCLICOS Y SU USO COMO INHIBIDORES DE LA GLUCÓGENO SINTETASA QUINASA 3	ABBOTT GMBH & CO. KG.	205
No. 32531	22/03/2019	NUEVOS COMPUESTOS PARA EL TRATAMIENTO DE TRASTORNOS DEL SNC	BOEHRINGER INGELHEIM INTERNATIONAL GMBH.	194
No. 32532	22/03/2019	PROCESO PARA LA PRODUCCIÓN DE GELES DE CELULOSA NANOFIBRILAR, GELES PRODUCIDOS, Y USOS DE LOS MISMOS	OMYA INTERNATIONAL AG	20
No. 32533	22/03/2019	PROCESO PARA LA PRODUCCIÓN DE SUSPENSIONES DE CELULOSA NANOFIBRILAR, SUSPENSIONES PRODUCIDAS, Y USOS DE LAS MISMAS	OMYA INTERNATIONAL AG	20
No. 32543	22/03/2019	ANÁLOGOS DE ISOXAZOL-3(2H)-ONA COMO AGENTES TERAPÉUTICOS	ASTRAZENECA AB	20
No. 32547	22/03/2019	PIPERIDINAS SUSTITUIDAS COMO ANTAGONISTAS DE CCR3	BOEHRINGER INGELHEIM INTERNATIONAL GMBH	20
No. 32550	22/03/2019	(2S)-2-[1-(2,6-DICLOROFENIL)PIRAZOLO[4,5-E]PIRIMIDIN-4-IL] OXI-3-(3-HIDROXIAZETIDIN-1-IL) - N-(5-METILPIRAZIN-2-IL)PROPANAMIDA	ASTRAZENECA AB	20
No. 32591	22/03/2019	INHIBIDORES CÍCLICOS DE 11BETA-HIDROXIESTEROIDE DESHIDROGENASA 1	BOEHRINGER INGELHEIM INTERNATIONAL GMBH y VITAE PHARMACEUTICALS, INC.	136
No. 32639	22/03/2019	UN MÉTODO PARA MANTENER UNA COMPOSICION INMUNOGÉNICA DISPONIBLE PARA QUE SEA ADMINISTRADA A UN ANIMAL	INTERVET INTERNATIONAL B.V.	194
No. 32640	22/03/2019	ARIL-PIRIDINAS COMO INHIBIDORAS DE SINTASA DFE ALDOSTERONA	NOVARTIS AG.	194
No. 32644	22/03/2019	COMPUESTO ANTICANCERÍGENO Y COMPOSICIÓN FARMACÉUTICA QUE LO CONTIENE	SANOFI-AVENTIS	165
No. 32646	29/03/2019	PROCESO PARA PRODUCIR UN ESTABILIZADOR DE	DSM IP ASSETS B.V.	216

N° Exp	Resolución	Título	Titular	Ag.
		VINO O ZUMO DE FRUTA		
No. 32647	29/03/2019	COMPOSICIONES FARMACÉUTICAS SÓLIDAS Y PROCESOS PARA PRODUCCIÓN	MILLENNIUM PHARMACEUTICALS, INC.	216
No. 32648	29/03/2019	NUEVOS DERIVADOS DE PIRIMIDINA Y SU USO EN EL TRATAMIENTO DE ENFERMEDADES	ASTRAZENECA AB y DAINIPPON SUMITOMO PHARMA CO., LTD.	20
No. 32649	29/03/2019	SALES DE 4-(DIMETILAMINO)BUTIL 2-(4-((2-AMINO-4-METIL-6-(PENTILAMINO)PIRIMIDIN-5-IL)METIL)FENIL)ACETATO	ASTRAZENECA AB y DAINIPPON SUMITOMO PHARMA CO., LTD.	20
No. 32650	29/03/2019	MEDICAMENTO PARA LA ADMINISTRACIÓN ORAL QUE CONTIENE AL MENOS UN ESTERÓGENO Y/O AL MENOS UN GESTÁGENO Y AL MENOS UNA CEPA DE BACTERIAS PROBIÓTICAS	BAYER SCHERING PHARMA AKTIENGESELLSCHAFT	94
No. 32659	29/03/2019	PIRAZINILPIRAZOLES	BAYER CROPSCIENCE AG,	216
No. 32660	29/03/2019	DERIVADOS AMINOBUTIRICOS SUSTITUIDOS COMO INHIBIDORES DE NEPRILISINA	NOVARTIS AG	20
No. 32661	29/03/2019	PROCEDIMIENTO PARA LA REALIZACION DE LA PIROLISIS Y APARATOS PARA LA PIROLISIS	VALMET POWER OY y UPM-KEYMMENE CORPORATION	20
No. 32662	29/03/2019	DERIVADOS AMINO-PROPIONICOS SUSTITUIDOS COMO INHIBIDORES DE NEPRILISINA	NOVARTIS AG	20
No. 32667	29/03/2019	NUEVOS DERIVADOS DE FURANO ESPIROHETEROCÍCLICO Y TIOFURANODIONA	SYNGENTA PARTICIPATIONS AG	165
No. 32673	29/03/2019	NUEVAS PIRIMIDINAS, COMPOSICIONES FARMACEUTICAS QUE LAS CONTIENEN, PROCEDIMIENTOS DE PREPARACIONES Y SU APLICACION COMO MEDICAMENTOS	BOEHRINGER INGELHEIM INTERNATIONAL GMBH	187
No. 32674	29/03/2019	DERIVADOS HETEROCICLICOS DE LA UREA Y SUS METODOS DE EMPLEO	ASTRAZENECA AB	187
No. 32679	29/03/2019	ANTAGONISTAS POLICÍCLICOS DE RECEPTORES DE ÁCIDO LISOFOSFATIDICO	AMIRA PHARMACEUTICALS, INC.	216
No. 32681	29/03/2019	AGENTES INDUCTORES DE APOPTOSIS PARA EL TRATAMIENTO DE CÁNCER Y ENFERMEDADES	AbbVie Inc.	205

N° Exp	Resolución	Título	Titular	Ag.
		INMUNES Y AUTOINMUNES		
No. 32682	29/03/2019	DERIVADOS DE 1H-IMIDAZO-[4,5-C]-QUINOLINONA	NOVARTIS AG.	187
No. 32684	29/03/2019	SÍNTESIS ESTEREOSELECTIVA DE CIERTOS ALCOHOLES SUSTITUIDOS CON TRIFLUOROMETILO	BOEHRINGER INGELHEIM INTERNATIONAL GMBH.	187
No. 32685	29/03/2019	SÍNTESIS ESTEREOSELECTIVA DE CIERTOS ALCOHOLES SUSTITUIDOS CON TRIFLUOROMETILO	BOEHRINGER INGELHEIM INTERNATIONAL GMBH.	187
No. 32686	29/03/2019	SÍNTESIS ESTEREOSELECTIVA DE CIERTOS ALCOHOLES SUSTITUIDOS CON TRIFLUOROMETILO	BOEHRINGER INGELHEIM INTERNATIONAL GMBH.	187
No. 32687	29/03/2019	SÍNTESIS ESTEREOSELECTIVA DE CIERTOS ALCOHOLES SUSTITUIDOS CON TRIFLUOROMETILO	BOEHRINGER INGELHEIM INTERNATIONAL GMBH	187
No. 32688	29/03/2019	17B(BETA)-ALQUIL-17a(ALFA)-OXI-ESTRATRIENOS	BAYER SCHERING PHARMA AKTIENGESELLSCHAFT	94
No. 32689	29/03/2019	PROCESO PARA OPTIMIZAR EL TAMAÑO DE PARTÍCULAS DE UN INGREDIENTE FARMACÉUTICO ACTIVO POR CRISTALIZACIÓN	BOEHRINGER INGELHEIM INTERNATIONAL GMBH	187
No. 32690	29/03/2019	PÉPTIDOS ESPECÍFICOS PARA RECEPTORES DE MELANOCORTINA	ASTRAZENECA AB	187
No. 32691	29/03/2019	COMPUESTOS DE 1H-IMIDAZO-[4,5-C]-QUINOLINONA	NOVARTIS AG.	187
No. 32702	29/03/2019	NUEVOS DERIVADOS DE ÁCIDO 2-MERCAPTOCICLOPENTANOCARBOXÍLICO, SU PROCEDIMIENTO DE PREPARACIÓN Y LAS COMPOSICIONES FARMACÉUTICAS QUE LOS CONTIENEN	LES LABORATOIRES SERVIER; L'UNIVERSITE DE ROUEN; L'INSTITUT NATIONAL DES SCIENCES APPLIQUÉES DE ROUEN y LE CENTRE NATIONAL DE LA RECHERCHE SCIENTIFIQUE	18
No. 32704	27/03/2019	COMPUESTOS DE 2,3-DIHIDRO-1H-INDENO	ASTRAZENECA AB	194
No. 32705	27/03/2019	COMPOSICIÓN FOTOPROTECTORA	INDUSTRIAL FARMACÉUTICA CANTABRIA, S.A.	94
No. 32706	27/03/2019	MÉTODO DE PREPARACIÓN DE PRODUCTOS A BASE DE CARNE QUE CONTIENEN ACEITE INCLUYENDO UNA REDUCIDA CANTIDAD DE ADITIVOS	CRETA FARM SOCIETE ANONYME INDUSTRIAL AND COMMERCIAL, comerciando como CRETA FARM S.A.	94
No. 32707	27/03/2019	DERIVADOS DE PIRAZINOOXAZEPINA	TAKEDA PHARMACEUTICAL COMPANY LIMITED	94
No. 32708	27/03/2019	PROCESO PARA ELABORAR UN CARBONATO	OMYA INTERNATIONAL AG	187

N° Exp	Resolución	Título	Titular	Ag.
		CÁLCICO QUE REACCIONA CON LA SUPERFICIE APLICANDO UN ÁCIDO DÉBIL, PRODUCTOS RESULTANTES Y SUS USOS		
No. 32709	27/03/2019	COMPOSICIONES FARMACÉUTICAS ACUOSAS QUE CONTIENEN COMPLEJOS BORATO-POLIOL	ALCON RESEARCH, LTD.	204
No. 32711	27/03/2019	NUEVA FORMA CRISTALINA DE PEMIROLAST	CARDOZ AB	20
No. 32715	27/03/2019	COMBINACIONES FARMACÉUTICAS ÚTILES PARA EL TRATAMIENTO DEL VIRUS DE LA HEPATITIS C (VHC), USOS Y MÉTODOS RELACIONADOS	GILEAD SCIENCES, INC	20
No. 32719	27/03/2019	AGONISTAS DEL RECEPTOR GPR120 Y USOS DE LOS MISMOS	Cymabay Therapeutics, Inc.	216
No. 32727	27/03/2019	COMPUESTOS INSECTICIDAS A BASE DE DERIVADOS DE DIHIDRO-PIRROL	SYNGENTA LIMITED y SYNGENTA PARTICIPATIONS AG	165
No. 32728	27/03/2019	COMPOSICIÓN FARMACÉUTICA Y PROCEDIMIENTO DE TRATAMIENTO PARA LA ANTICONCEPCIÓN DE EMERGENCIA	BAYER INTELLECTUAL PROPERTY GMBH	34

RESOLUCIONES DE DISEÑOS INDUSTRIALES, ABANDONADAS

N° Exp	Resolución	Título	Titular	Ag.
No. 4528	26/03/2019	PATRÓN ORNAMENTAL DE GOFRADO PARA SER APLICADO EN ARTÍCULOS ABSORBENTES	CMPC TISSUE S.A.	218

En virtud de la discrepancia que surge en la actualidad entre la fecha de validez de las resoluciones en los sistemas IPAS y [PAMP](#) con la que surge del Boletín de la DNPI, debe dejarse constancia que la fecha de validez de la resolución correspondiente es la que surge de los sistema IPAS y [PAMP](#), fecha de firma de la misma.

NOTIFICACIONES DE ASESORÍA

De conformidad con lo establecido por el numeral 4° del artículo 80 de la Ley 17.011 del 25 de setiembre de 1998 y artículo 87 del decreto N° 34/999 del 3 de febrero de 1999, se notifica a quien se cita a continuación, por razones de su interés, debe presentarse en sección Recursos de la Dirección Nacional de Propiedad Industrial, sita en la calle Rincón 723, 3er. Piso.

MARCA:	HOTEL LA QUINTA
ACTA N°:	405524
NOMBRE:	MARIA ISABEL CAMETO BENTANCUR
NOTIFICACIÓN:	<p>Vista de Asesoría: Documento: Cancelación de Marca Nro. MA/ 2019/ 003061 Expediente: Marca Nro. 405524 Signo: HOTEL LA QUINTA Titular: MARIA ISABEL CAMETO BENTANCUR Clase(s): 43 Montevideo, 18 de marzo de 2019 De la Acción de Cancelación interpuesta con fecha 20 de febrero de 2019, confiérese traslado al titular del presente registro por el plazo de 30 días corridos, perentorios e improrrogables en mérito a lo dispuesto por el art. 19 de la Ley 17.011, en la redacción dada por los arts. 187 a 189 de la Ley 19149, y art. 22 del Decreto Reglamentario N° 34/999 en la redacción dada por el art. 2 del Decreto 277/014.</p>

MARCA:	FW
ACTA N°:	474321
NOMBRE:	FORWARDS S.R.L.
NOTIFICACIÓN:	<p>S notifica a Uds. copia de Resolución de la DNPI de fecha 7 de febrero de 2019: VISTO: La solicitud de registro de la Marca FW (mixta), presentada bajo expediente No. 474321 a favor de Forwards S.R.L. de URUGUAY, para distinguir los productos y servicios comprendidos en las Clases internacionales 9, 35 y 37.- RESULTANDO: I) Que se interpone oposición de oficio en base al antecedente FW LOGISTIC (mixta) No. 410376 de CHOEL S.A., que protege los productos pertenecientes a la Clase internacional 9.- II) División Legal dictamina que correspondería CONCEDER PARCIALMENTE la presente gestión por los argumentos que expone en su dictamen del 24/12/2018.- III) El Encargado de Área Asuntos Jurídicos, según informe de fecha 27/12/2018, comparte lo dictaminado por su Asesor actuante.- CONSIDERANDO: que esta Dirección, de conformidad con lo dictaminado por su División Legal, resolverá en consecuencia.- ATENTO: a lo expuesto, a lo que establecen la Ley de Marcas No</p>

	<p>17.011 de 25 de setiembre de 1998, su Decreto Reglamentario No. 34/999 de 3 de febrero de 1999 y disposiciones modificativas.- LA DIRECCION NACIONAL DE LA PROPIEDAD INDUSTRIAL RESUELVE 1°.- CONCÉDESE el registro de la Marca FW (mixta), solicitada bajo expediente No. 474321 a favor de Forwards S.R.L. de URUGUAY, para distinguir los servicios comprendidos en las Clases internacionales 35 y 37.- 2°.- DESESTÍMASE el registro de la Marca FW (mixta), solicitada bajo expediente No. 474321 a favor de Forwards S.R.L. de URUGUAY, para distinguir los productos comprendidos en la Clase internacional 9.- 3°.- NOTIFÍQUESE, publíquese, efectúense las anotaciones de estilo, entréguese el título bajo recibo y oportunamente archívese.-</p>
--	--

MARCA:	ORLY
ACTA N°:	441320
NOMBRE	KONECT COSMETICS S.A.
NOTIFICACIÓN:	<p>Se notifica a Uds. de la Vista de Asesoría-Recursos , informe de fecha 15 de febrero de 2019: Documento: Reivindicación Nro. MA/ 2018/ 017749 Expediente: Marca Nro. 441320 Signo: ORLY Titular: KONECT COSMETICS S.A. Clase(s): 3 Montevideo, 15 de febrero de 2019 De la Acción de Reivindicación presentada con fecha 14 de agosto de 2018, confírese traslado por el término de 30 días.</p>

MARCA:	KRPEMIX
ACTA N°:	473963
NOMBRE:	EDUARDO MATIAS RODRIGUEZ VILLARNOBO
NOTIFICACIÓN:	<p>Se notifica a Ud. copia de Resolución de fecha 8 de marzo de 2019: VISTO: La solicitud de Registro de la Marca “KRPEMIX” (denominativa), Acta No. 473963, a favor de “EDUARDO MATÍAS RODRÍGUEZ VILLARNOBO” de URUGUAY, para proteger los servicios de la clase internacional 35.- RESULTANDO: I) Se deduce una oposición de tercero, por los registros de las marcas “REMIX” (denominativa) Acta No. 452971 y “REMIX” (mixta) Acta No. 453605, ambas para los servicios de la clase internacional 35.- II) División Legal dictamina que correspondería CONCEDER el presente registro, por los argumentos que expone en su dictamen del 15 de enero de 2019. III) La Encargada de División Legal, en informe del 06 de febrero de 2019, comparte lo dictaminado por su Asesor actuante. CONSIDERANDO: que esta Dirección, de conformidad con lo dictaminado por su División Legal, resolverá en consecuencia.- ATENCIÓN: a lo expuesto, a lo que establecen la Ley de Marcas No 17.011 de 25 de setiembre de 1998, su Decreto Reglamentario No. 34/999 de 3 de febrero de 1999 y disposiciones modificativas.-</p>

	<p>LA DIRECCION NACIONAL DE LA PROPIEDAD INDUSTRIAL R E S U E L V E</p> <p>1°.- CONCÉDESE el registro de la Marca “KRPEMIX” (denominativa), Acta No. 473963, a favor de “EDUARDO MATÍAS RODRÍGUEZ VILLARNOBO” de URUGUAY, para proteger los servicios de la clase internacional 35.-</p> <p>2°.- NOTIFÍQUESE, publíquese, efectúense las anotaciones de estilo y oportunamente archívese.---</p>
--	--

MARCA:	SEÑOR CANDOMBE BY TINA FERREIRA
ACTA N°:	454043
NOMBRE:	MARIA CRISTINA FERREIRA ACOSTA
NOTIFICACIÓN:	<p>Se notifica a Ud. copia de Resolución de la DNPI de fecha 29 de marzo de 2019:</p> <p>VISTO: La solicitud de registro de la Marca SEÑOR CANDOMBE BY TINA FERREIRA (mixta), presentada bajo expediente No. 454043 a favor de MARIA CRISTINA FERREIRA ACOSTA de URUGUAY, para distinguir los productos/servicios comprendidos en la/s Clase/s internacional/es 41 y 43.-</p> <p>RESULTANDO: I) El Área de Signos Distintivos dedujo oposición de oficio en la clase int. 43, en base al antecedente marcario “CANDOMBE RESTO BAR” N° que protege las clases ints. 35 y 43.-</p> <p>II) División Legal dictamina que correspondería CONCEDER PARCIALMENTE la presente gestión por los argumentos que expone en su dictamen del 10/1/2019.-</p> <p>III) La Encargada de Área Asuntos Jurídicos, según informe de fecha 1/2/2019, comparte lo dictaminado por su Asesor actuante.-</p> <p>CONSIDERANDO: que esta Dirección, de conformidad con lo dictaminado por su División Legal, resolverá en consecuencia.-</p> <p>ATENCIÓN: a lo expuesto, a lo que establecen la Ley de Marcas No 17.011 de 25 de setiembre de 1998, su Decreto Reglamentario No. 34/999 de 3 de febrero de 1999 y disposiciones modificativas.-</p> <p>LA DIRECCION NACIONAL DE LA PROPIEDAD INDUSTRIAL RESUELVE</p> <p>1°.- CONCÉDESE el registro de la Marca SEÑOR CANDOMBE BY TINA FERREIRA (mixta), "por el conjunto sin derechos privativos sobre el término "CANDOMBE", art. 7 ley 17011", solicitada bajo expediente No. 454043 a favor de MARIA CRISTINA FERREIRA ACOSTA de URUGUAY, para distinguir los productos/servicios comprendidos en la/s Clase/s internacional/es 41.-</p> <p>2°.- DESESTÍMASE el registro de la Marca SEÑOR CANDOMBE BY TINA FERREIRA (mixta), solicitada bajo expediente No. 454043 a favor de MARIA CRISTINA FERREIRA ACOSTA de URUGUAY, para distinguir los artículos comprendidos en la/s Clase/s internacional/es 43.-</p> <p>3°.- NOTIFÍQUESE, publíquese, efectúense las anotaciones de estilo, entréguese el título bajo recibo y oportunamente archívese.-</p>

MARCA:	LAGRACIA
ACTA N°:	475103
NOMBRE:	CAYETANO HÉCTOR MILESI PLADA
NOTIFICACIÓN:	<p>Se notifica a Ud. copia de Resolución de la DNPI DE FECHA 29 de marzo de 2019:</p> <p>VISTO: La solicitud de Registro de la Marca “LAGRACIA” (mixta), Acta No. 475103, a favor de “CAYETANO HÉCTOR MILESI PLADA” de URUGUAY, para cubrir los productos comprendidos en la clase internacional 25.-</p> <p>RESULTANDO: I) Se deduce una oposición de oficio, por parte de la División Examen de Signos Distintivos, en base a la solicitud de registro de la marca “GRACIA” (denominativa) Acta No. 423434, para la clase internacional 25, a favor de “PAULA NESSI” de URUGUAY.-</p> <p>II) División Legal dictamina que correspondería DESESTIMAR la presente solicitud de registro, por los argumentos que expone en su dictamen del 12 de marzo de 2019.</p> <p>III) La Encargada de División Legal, en informe del día 15 de los mismos mes y año, comparte lo dictaminado por su Asesor actuante.</p> <p>CONSIDERANDO: que esta Dirección, de conformidad con lo dictaminado por su División Legal, resolverá en consecuencia.-</p> <p>ATENTO: a lo expuesto, a lo que establecen la Ley de Marcas No. 17.011 de 25 de setiembre de 1998, su Decreto Reglamentario No. 34/999 de 3 de febrero de 1999 y disposiciones modificativas.-</p> <p>LA DIRECCION NACIONAL DE LA PROPIEDAD INDUSTRIAL RESUELVE</p> <p>1°.- DESESTÍMASE la solicitud de Registro de la Marca “LAGRACIA” (mixta), Acta No. 475103, a favor de “CAYETANO HÉCTOR MILESI PLADA” de URUGUAY, para cubrir los productos comprendidos en la clase internacional 25.-</p> <p>2°.- NOTIFÍQUESE, publíquese, efectúense las anotaciones de estilo y oportunamente archívese.---</p>

NOTIFICACIONES DE RECURSOS

De conformidad con lo establecido por el numeral 4° del artículo 80 de la Ley 17.011 del 25 de setiembre de 1998 y artículo 87 del decreto N° 34/999 del 3 de febrero de 1999, se notifica a quien se cita a continuación, por razones de su interés, debe presentarse en sección Recursos de la Dirección Nacional de Propiedad Industrial, sita en la calle Rincón 723, 03er. Piso.

MARCA:	LA FAMILIA DEL TAXI
ACTA N°:	420631
NOMBRE	GABRIEL JESUS RODRIGUEZ PEREIRA
NOTIFICACIÓN:	Se notifica a Ud. vista de lo actuado a las partes, informe de fecha 19 de marzo de 2019: Documento: Recurso Nro. MA/ 2017/ 021037 Expediente: Marca Nro. 420631 Signo: LA FAMILIA DEL TAXI (mixta) Titular: GABRIEL JESUS RODRIGUEZ PEREIRA Clase(s): 35 Montevideo, 19 de marzo de 2019 Ponemos de su conocimiento que del estudio formal del documento de referencia, surgen las siguientes observaciones: Confiérese vista de lo actuado a las partes interesadas por el término de 10 días hábiles.

MARCA:	LA FAMILIA DEL TAXI
ACTA N°:	420631
NOMBRE	FRANCISCO SALANOVA Y ANTONIO RODRIGUEZ
NOTIFICACIÓN:	Se notifica a Uds. vista de lo actuado a las parte, informe de fecha 19 de marzo de 2019: Documento: Recurso Nro. MA/ 2017/ 021037 Expediente: Marca Nro. 420631 Signo: LA FAMILIA DEL TAXI (mixta) Titular: GABRIEL JESUS RODRIGUEZ PEREIRA Clase(s): 35 Montevideo, 19 de marzo de 2019 Ponemos de su conocimiento que del estudio formal del documento de referencia, surgen las siguientes observaciones: Confiérese vista de lo actuado a las partes interesadas por el término de 10 días hábiles.

MARCA:	LA MICAELA ORGÁNICOS
ACTA N°:	468243
NOMBRE	GABRIEL MARCELO BENTANCUR HERNANDEZ
NOTIFICACIÓN:	Se notifica Vista de lo actuado a las partes, informes de fecha 25 y 26 de marzo de 2019: Expediente: Marca Nro. 468243 Signo: LA MICAELA ORGÁNICOS (mixta) Titular: GABRIEL MARCELO BENTANCUR HERNANDEZ

	<p>Clase(s): 29 y 30 Montevideo, 25 de marzo de 2019 Sra. Encargada de Área Asuntos Jurídicos: Cúpleme informar que en el estado de estas actuaciones y de conformidad con lo previsto en el artículo 16 del Decreto Reglamentario 34/999, corresponde conferir una vista común de lo actuado a las partes, por un plazo de diez días hábiles, perentorios e improrrogables, previo a expedirse sobre el fondo del asunto. Saluda atentamente.</p> <p>Documento:Recurso Nro. MA/ 2017/ 023391 Expediente: Marca Nro. 468243 Signo: LA MICAELA ORGÁNICOS (mixta) Titular: GABRIEL MARCELO BENTANCUR HERNANDEZ Clase(s): 29 y 30 Montevideo, 26 de marzo de 2019 Ponemos de su conocimiento que del estudio formal del documento de referencia, surgen las siguientes observaciones: De lo informado por la División Asuntos Jurídicos con fecha 25 de marzo de 2019, confírese vista de lo actuado a las partes interesadas por el término de 10 días hábiles.</p>
--	---

NOTIFICACIONES DE LA DIVISIÓN MARCAS

De conformidad con lo establecido por el Numeral 4° del Artículo 80 de la Ley N° 17.011, del 25 de setiembre de 1998, y Artículo 87 del Decreto N° 34/999 del 3 de febrero de 1999.

MARCA:	J. CAPULETO SCARPE ESCLUSIVE (MIXTA)
ACTA N°:	480162
NOMBRE:	CRISTIAN GABRIEL GAMARRA DURAN
NOTIFICACIÓN:	<p style="text-align: right;"><i>Montevideo, 10 de enero de 2019</i></p> <p>En la solicitud de Registro de Marca de referencia, y de acuerdo a lo establecido en el Art. 8° del Decreto Reglamentario N° 34/999, corresponde conferir <i>vista al solicitante por el término de 10 días hábiles, perentorios e improrrogables, bajo apercibimiento de tenerlo por desistido de su gestión,</i> a efectos de subsanar las siguientes observaciones:</p> <p>En la solicitud de registro se incluye el nombre del bien que se pretende por lo que solo se registrará para cubrir dicho bien. Debe presentar nuevo juego de descripciones de acuerdo a lo establecido en el artículo 11 inciso de la Ley 17011 y en el artículo 4° del Decreto Reglamentario N° 34/999.</p>

MARCA:	VAPEMATE
ACTA N°:	480122
NOMBRE:	SONIA RAQUEL MALAGOLD LACUESTA
NOTIFICACIÓN:	<p style="text-align: right;"><i>Montevideo, 9 de enero de 2019</i></p> <p>En la solicitud de Registro de Marca de referencia, y de acuerdo a lo establecido en el Art. 8° del Decreto Reglamentario N° 34/999, corresponde conferir <i>vista al solicitante por el término de 10 días hábiles, perentorios e improrrogables, bajo apercibimiento de tenerlo por desistido de su gestión,</i> a efectos de subsanar las siguientes observaciones:</p> <p>A los efectos que correspondan, se confiere vista en base a lo dispuesto por el Decreto 299/017, modificativo del artículo 1° del Decreto 534/009, el cual establece: “Prohíbese la comercialización, importación, registro como marca o patente y publicidad, de cualquier dispositivo electrónico para fumar, conocidos como “cigarrillo electrónico”, “e-cigarettes”, “e-ciggy”, “e-cigar”, entre otros, incluidos aquellos que se ofrezcan como alternativa en el tratamiento del tabaquismo. Asimismo, se hacen extensivas a este tipo de productos de tabaco, todas aquellas prohibiciones comprendidas en la Ley N° 18.256 de 6 de marzo de 2008, establecidas con respecto a los productos de tabaco en general.”</p> <p>Debe presentar nuevo juego de descripciones excluyendo de la clase 34 los cigarrillos electrónicos y sus distintas denominaciones.</p>

MARCA:	POLLERIA DON PICO
ACTA N°:	480746
NOMBRE:	LUIS MAURICIO GARCIA CARBAJAL
NOTIFICACIÓN:	<p>VISTO: La solicitud de Registro de la Marca POLLERIA DON PICO (mixta), solicitada bajo expediente No. 480746 a nombre de LUIS MAURICIO GARCIA CARBAJAL, para distinguir los artículos comprendidos en la/s clase/s internacional/es 29 y 35.</p> <p>CONSIDERANDO: lo anteriormente informado por la División Examen de Signos Distintivos.</p> <p>ATENTO: a lo dispuesto en los artículos 6 y 22 de la Ley N° 17.011 de fecha 25 de setiembre de 1998, en los artículos 188 de la Ley N° 17.930 de fecha 19 de diciembre de 2005 y 167 de la Ley N° 18.834 de 17 de noviembre de 2011, así como a lo preceptuado en las Resoluciones de la Dirección Nacional de la Propiedad Industrial N° 49/015 de fecha 19 de noviembre de 2015 y N° 52/015 de fecha 7 de diciembre de 2015, y al informe que antecede.</p> <p>LA ENCARGADA DEL ÁREA DE SIGNOS DISTINTIVOS EN EJERCICIO DE ATRIBUCIONES DELEGADAS, RESUELVE:</p> <p>1°. Dedúcese oposición de oficio a la solicitud de Registro de la presente Marca en base al siguiente antecedente: Marca: <i>POLLO Y PICO</i> Expediente: <i>414732</i> Titular: <i>ANNELA AMELIE PITTINI BRAZ</i> Clases: <i>29</i> Notas:</p> <p>2°. De la oposición de oficio deducida y de acuerdo a lo previsto en el Art. 13 del Decreto N° 34/999, vista al solicitante por el término de 30 días corridos y perentorios.</p>

MARCA:	TIJERAS FATALES
ACTA N°:	483365
NOMBRE:	CARLOS HUGO LORENZO SILVERA
NOTIFICACIÓN:	<p>Referencia: Vista por defectos de forma Expediente: Marca Nro y fecha: 483365 de 28/04/2017 Signo: TIJERAS FATALES Titular: CARLOS HUGO LORENZO SILVERA Clase(s): 44 Montevideo, 7 de febrero de 2019 En la solicitud de Registro de Marca de referencia, y de acuerdo a lo establecido en el Art. 8° del Decreto Reglamentario N° 34/999, corresponde conferir vista al solicitante</p>

	<p>por el término de 10 días hábiles, perentorios e improrrogables, bajo apercibimiento de tenerlo por desistido de su gestión, a efectos de subsanar las siguientes observaciones:</p> <p>Debe presentar formulario de solicitud con aclaración de firma del solicitante.</p>
--	--

MARCA:	RAVIOLANDIA
ACTA N°:	478710
NOMBRE:	AILEN MELODY RODRÍGUEZ FIGOLI
NOTIFICACIÓN:	<p>VISTO: La solicitud de Registro de la Marca RAVIOLANDIA, solicitada bajo expediente No. 478710 a favor de AILEN MELODY RODRÍGUEZ FIGOLI, para distinguir los artículos/servicios comprendidos en la/s clase/s internacional/es 43.</p> <p>RESULTANDO: que se han cumplido los requisitos legales y reglamentarios vigentes.</p> <p>CONSIDERANDO: que no existen antecedentes que obsten a la solicitud en trámite.</p> <p>ATENTO: a lo dispuesto en la Ley N° 17.011 de fecha 25 de setiembre de 1998, en el Decreto Reglamentario N° 34/999 del 3 de febrero de 1999, en los artículos 188 de la Ley N° 17.930 de fecha 19 de diciembre de 2005 y 167 de la Ley N° 18.834 de 17 de noviembre de 2011, así como a lo preceptuado en las Resoluciones de la Dirección Nacional de la Propiedad Industrial N° 49/015 de fecha 19 de noviembre de 2015 y N° 52/015 de fecha 7 de diciembre de 2015, y al informe que antecede.</p> <p>LA ENCARGADA DEL ÁREA DE SIGNOS DISTINTIVOS EN EJERCICIO DE ATRIBUCIONES DELEGADAS,</p> <p>RESUELVE:</p> <p>1°. CONCÉDESE el Registro de la Marca RAVIOLANDIA, solicitada bajo expediente</p> <p>No. 478710 a favor de AILEN MELODY RODRÍGUEZ FIGOLI de URUGUAY, para distinguir los artículos/servicios comprendidos en la/s clase/s internacional/es 43.</p> <p>2°. Notifíquese, publíquese, entréguese el título bajo recibo y oportunamente archívese.</p>

MARCA:	CLOCK
ACTA N°:	480949
NOMBRE:	MARTIWEL S.A.
NOTIFICACIÓN:	<p>Referencia: Vista por defectos de forma Expediente: Marca Nro y fecha: 480949 de 03/02/2017 Signo: CLOCK Titular: MARTIWEL S.A. Clase(s): 9 <i>Montevideo, 25 de enero de 2019</i></p> <p>En la solicitud de Registro de Marca de referencia, y de acuerdo a lo establecido en el Art. 8° del Decreto Reglamentario N° 34/999, corresponde conferir <i>vista al solicitante por el término de 10 días hábiles, perentorios e improrrogables, bajo apercibimiento de tenerlo por desistido de su gestión</i>, a efectos de subsanar las siguientes observaciones: De la examinación de la solicitud presentada surgen las siguientes observaciones:</p> <ol style="list-style-type: none"> 1. En el formulario se omitió los términos sobre los que se reclaman derechos, 2. En donde dice mixtas indicar denominación se omitió señalar la R del símbolo de registrado 3. El formulario esta firmado por alguien que no es Ronal García presidente y único integrante 4. El certificado no contiene la dirección de la empresa Presente nuevo formulario y certificado en forma.

MARCA:	<i>(figurativa)</i>
ACTA N°:	480945
NOMBRE:	ROBERT JAVIER BORGES RODRIGUEZ
NOTIFICACIÓN:	<p>VISTO: La solicitud de Registro de la Marca <i>(figurativa)</i>, solicitada bajo expediente No. 480945 a favor de ROBERT JAVIER BORGES RODRIGUEZ, para distinguir los artículos/servicios comprendidos en la/s clase/s internacional/es 41.</p> <p>RESULTANDO: que se han cumplido los requisitos legales y reglamentarios vigentes.</p> <p>CONSIDERANDO: que no existen antecedentes que obsten a la solicitud en trámite.</p> <p>ATENTO: a lo dispuesto en la Ley N° 17.011 de fecha 25 de setiembre de 1998, en el Decreto Reglamentario N° 34/999 del 3 de febrero de 1999, en los artículos 188 de la Ley N° 17.930 de fecha 19 de diciembre de 2005 y 167 de la Ley N° 18.834 de 17 de noviembre de 2011, así como a lo preceptuado en las Resoluciones de la Dirección Nacional de la Propiedad Industrial N° 49/015 de fecha 19 de noviembre</p>

	<p>de 2015 y N° 52/015 de fecha 7 de diciembre de 2015, y al informe que antecede.</p> <p>LA ENCARGADA DEL ÁREA DE SIGNOS DISTINTIVOS EN EJERCICIO DE ATRIBUCIONES DELEGADAS, RESUELVE:</p> <p>1°. CONCÉDESE el Registro de la Marca (<i>figurativa</i>), solicitada bajo expediente No. 480945 a favor de ROBERT JAVIER BORGES RODRIGUEZ de URUGUAY, para distinguir los artículos/servicios comprendidos en la/s clase/s internacional/es 41.</p> <p>2°. Notifíquese, publíquese, entréguese el título bajo recibo y oportunamente archívese</p>
--	---

MARCA:	TECNOLYTE
ACTA N°:	502214
NOMBRE:	RAMALA S.A.
NOTIFICACIÓN:	En la solicitud de Registro de Marca de referencia, y de acuerdo a lo establecido en el Art. 3° del Decreto Reglamentario N° 34/999, corresponde conferir <i>vista al solicitante por el término de 30 días corridos, perentorios e improrrogables, bajo apercibimiento de tenerlo por desistido de su gestión.</i>

MARCA:	DESTINO BODAS
ACTA N°:	502215
NOMBRE:	NIFELAR S.A.
NOTIFICACIÓN:	En la solicitud de Registro de Marca de referencia, y de acuerdo a lo establecido en el Art. 3° del Decreto Reglamentario N° 34/999, corresponde conferir <i>vista al solicitante por el término de 30 días corridos, perentorios e improrrogables, bajo apercibimiento de tenerlo por desistido de su gestión</i>

MARCA:	JULEPE CERVEZA ARTESANAL
ACTA N°:	501427
NOMBRE:	LEITES VIDAL SANTIAGO
NOTIFICACIÓN:	En la solicitud de Registro de Marca de referencia, y de acuerdo a lo establecido en el Art. 3° del Decreto Reglamentario N° 34/999, corresponde conferir <i>vista al solicitante por el término de 30 días corridos, perentorios e improrrogables, bajo apercibimiento de tenerlo por desistido de su gestión</i>

MARCA:	TANVERDE
ACTA N°:	478272
NOMBRE:	MATILDE CAPUTO
NOTIFICACIÓN:	<p>VISTO: La solicitud de Registro de la Marca <i>TANVERDE</i>, solicitada bajo expediente No. 478272 a favor de <i>MATILDE CAPUTO</i>, para distinguir los artículos/servicios comprendidos en la/s clase/s internacional/es 32.</p> <p>RESULTANDO: que se han cumplido los requisitos legales y reglamentarios vigentes.</p> <p>CONSIDERANDO: que no existen antecedentes que obsten a la solicitud en trámite.</p> <p>ATENTO: a lo dispuesto en la Ley N° 17.011 de fecha 25 de setiembre de 1998, en el Decreto Reglamentario N° 34/999 del 3 de febrero de 1999, en los artículos 188 de la Ley N° 17.930 de fecha 19 de diciembre de 2005 y 167 de la Ley N° 18.834 de 17 de noviembre de 2011, así como a lo preceptuado en las Resoluciones de la Dirección Nacional de la Propiedad Industrial N° 49/015 de fecha 19 de noviembre de 2015 y N° 52/015 de fecha 7 de diciembre de 2015, y al informe que antecede.</p> <p>LA ENCARGADA DEL ÁREA DE SIGNOS DISTINTIVOS EN EJERCICIO DE ATRIBUCIONES DELEGADAS, RESUELVE:</p> <p>1°. CONCÉDESE el Registro de la Marca <i>TANVERDE</i>, solicitada bajo expediente No. 478272 a favor de <i>MATILDE CAPUTO de URUGUAY</i>, para distinguir los artículos/servicios comprendidos en la/s clase/s internacional/es 32.</p> <p>2°. Notifíquese, publíquese, entréguese el título bajo recibo y oportunamente archívese.</p>

MARCA:	DOÑA PURA
ACTA N°:	479452
NOMBRE:	LEONARDO RODRIGUEZ ARNABAL
NOTIFICACIÓN:	<p>VISTO: La solicitud de Registro de la Marca <i>DOÑA PURA</i>, solicitada bajo expediente No. 479452 a favor de <i>LEONARDO RODRIGUEZ ARNABAL</i>, para distinguir los artículos/servicios comprendidos en la/s clase/s internacional/es 30 (S/D).</p> <p>RESULTANDO: que se han cumplido los requisitos legales y reglamentarios vigentes.</p> <p>CONSIDERANDO: que no existen antecedentes que obsten a la solicitud en trámite.</p> <p>ATENTO: a lo dispuesto en la Ley N° 17.011 de fecha 25 de setiembre</p>

	<p>de 1998, en el Decreto Reglamentario N° 34/999 del 3 de febrero de 1999, en los artículos 188 de la Ley N° 17.930 de fecha 19 de diciembre de 2005 y 167 de la Ley N° 18.834 de 17 de noviembre de 2011, así como a lo preceptuado en las Resoluciones de la Dirección Nacional de la Propiedad Industrial N° 49/015 de fecha 19 de noviembre de 2015 y N° 52/015 de fecha 7 de diciembre de 2015, y al informe que antecede.</p> <p>LA ENCARGADA DEL ÁREA DE SIGNOS DISTINTIVOS EN EJERCICIO DE ATRIBUCIONES DELEGADAS, RESUELVE:</p> <p>1°. CONCÉDESE el Registro de la Marca DOÑA PURA, solicitada bajo expediente No. 479452 a favor de LEONARDO RODRIGUEZ ARNABAL de URUGUAY, para distinguir los artículos/servicios comprendidos en la/s clase/s internacional/es 30 (Miel), por el conjunto, sin derechos privativos sobre el término "PURA", artículo 7 de la Ley No. 17.011 de 25/09/1998..</p> <p>2°. Notifíquese, publíquese, entréguese el título bajo recibo y oportunamente archívese.</p>
--	---

MARCA:	AERO CLUB DEL URUGUAY/DECANO DE LA AVIACIÓN URUGUAYA/ESCULA DE VUELO
ACTA N°:	483702
NOMBRE:	JORGE DANIEL RADI ISOLA
NOTIFICACIÓN:	<p>En la solicitud de Registro de Marca de referencia, y de acuerdo a lo establecido en el Art. 8° del Decreto Reglamentario N° 34/999, corresponde conferir <i>vista al solicitante por el término de 10 días hábiles, perentorios e improrrogables, bajo apercibimiento de tenerlo por desistido de su gestión,</i> a efectos de subsanar las siguientes observaciones:</p> <p>El campo "Mixtas indicar denominación" debe contener todos los términos que surgen de la etiqueta.</p>

MARCA:	CARLOS ROSSATI LTDA. TRANSPORTE NACIONAL E INTERNACIONAL
ACTA N°:	484904
NOMBRE:	ANA MARIA BUGLIARI VIDAL
NOTIFICACIÓN:	<p>En la solicitud de Registro de Marca de referencia, y de acuerdo a lo establecido en el Art. 8° del Decreto Reglamentario N° 34/999, corresponde conferir <i>vista al solicitante por el término de 10 días hábiles, perentorios e improrrogables, bajo apercibimiento de tenerlo por desistido de su gestión,</i> a efectos de subsanar las siguientes observaciones:</p> <p>El campo "Mixtas Indicar denominación" debe contener todos los</p>

	términos que surgen de la etiqueta. Presentar nuevo formulario.
--	--

MARCA:	CARNAVAL ES CULTURA
ACTA N°:	478749
NOMBRE:	DAECPU
NOTIFICACIÓN:	<p>VISTO: La solicitud de Registro de la Marca CARNAVAL ES CULTURA (mixta), solicitada bajo expediente No. 478749 a favor de DAECPU, para distinguir los artículos/servicios comprendidos en la/s clase/s internacional/es 38 y 41.</p> <p>RESULTANDO: que se han cumplido los requisitos legales y reglamentarios vigentes.</p> <p>CONSIDERANDO: que no existen antecedentes que obstan a la solicitud en trámite.</p> <p>ATENTO: a lo dispuesto en la Ley N° 17.011 de fecha 25 de setiembre de 1998, en el Decreto Reglamentario N° 34/999 del 3 de febrero de 1999, en los artículos 188 de la Ley N° 17.930 de fecha 19 de diciembre de 2005 y 167 de la Ley N° 18.834 de 17 de noviembre de 2011, así como a lo preceptuado en las Resoluciones de la Dirección Nacional de la Propiedad Industrial N° 49/015 de fecha 19 de noviembre de 2015 y N° 52/015 de fecha 7 de diciembre de 2015, y al informe que antecede.</p> <p>LA ENCARGADA DEL ÁREA DE SIGNOS DISTINTIVOS EN EJERCICIO DE ATRIBUCIONES DELEGADAS, RESUELVE:</p> <p>1°. CONCÉDESE el Registro de la Marca CARNAVAL ES CULTURA (mixta), solicitada bajo expediente No. 478749 a favor de DAECPU de URUGUAY, para distinguir los artículos/servicios comprendidos en la/s clase/s internacional/es 38 y 41, por el conjunto, sin derechos privativos sobre los términos que la componen, art. 7 de la Ley 17.011.</p> <p>2°. Notifíquese, publíquese, entréguese el título bajo recibo y oportunamente archívese.</p>

MARCA:	CURRYWURST-BERLIN
ACTA N°:	477967
NOMBRE:	BERND NEUMANN

NOTIFICACIÓN:	<p>Art. 8° del Decreto Reglamentario N° 34/999, corresponde conferir vista al solicitante por el término de 10 días hábiles, perentorios e improrrogables, bajo apercibimiento de tenerlo por desistido de su gestión, a efectos de subsanar las siguientes observaciones:</p> <p>En la solicitud de registro se incluye el nombre del bien que se pretende por lo que solo se registrará para cubrir dicho bien. Debe presentar nuevo juego de descripciones de acuerdo a lo establecido en el artículo 11 inciso 2° de la Ley 17011 y en el artículo 4° del Decreto Reglamentario N° 34/999.</p> <p>De la examinación de la solicitud surge que debe limitarse en la clase 29, dado que en la misma se encuentran las salchichas y dicha solicitud refiere a una salchicha alemana.https://es.wikipedia.org/wiki/Currywurst</p> <p>Presentar nuevo juego de descripciones.</p>
---------------	---

MARCA:	BARDOT
ACTA N°:	477868
NOMBRE:	ANABELLA CARINA PEYRÓ CARRIZO
NOTIFICACIÓN:	<p>VISTO: La solicitud de Registro de la Marca BARDOT, promovida bajo expediente No. 477868 a favor de ANABELLA CARINA PEYRÓ CARRIZO, para distinguir los artículos comprendidos en la Clase internacional 18.</p> <p>RESULTANDO: que se han cumplido los requisitos legales y reglamentarios vigentes.</p> <p>CONSIDERANDO: el informe de fecha 12 de febrero de 2019 de la División Examen de Signos Distintivos y que no constan antecedentes que obsten a la solicitud en trámite.</p> <p>ATENTO: a lo dispuesto en la Ley N° 17.011 de 25 de septiembre de 1998, en el Decreto Reglamentario N° 34/999 del 3 de febrero de 1999, en el artículo 188 de la Ley N° 17.930 de 1 de diciembre de 2005 en la redacción dada por el artículo 167 de la Ley N° 18.834 de 17 de noviembre de 2011, en las Resoluciones de la Dirección Nacional de la Propiedad Industrial N° 49/015 de 19 de noviembre de 2015 y N° 52/015 de 7 de diciembre de 2015, y que se comparte el precitado informe.</p> <p>LA ENCARGADA DEL ÁREA SIGNOS DISTINTIVOS EN EJERCICIO DE ATRIBUCIONES DELEGADAS, RESUELVE</p>

	<p>1°. CONCÉDESE el Registro de la Marca BARDOT, solicitada bajo expediente No. 477868 a favor de ANABELLA CARINA PEYRÓ CARRIZO de URUGUAY, para distinguir los productos comprendidos en la Clase internacional 18.</p> <p>2°. Notifíquese, publíquese, entréguese el título bajo recibo y oportunamente archívese.</p>
--	--

MARCA:	TERRA VERDE
ACTA N°:	480637
NOMBRE:	GREEN FOOD SRL
NOTIFICACIÓN:	<p>VISTO: La solicitud de Registro de la Marca TERRA VERDE (mixta), solicitada bajo expediente No. 480637 a favor de GREEN FOOD SRL, para distinguir los artículos/servicios comprendidos en la/s clase/s internacional/es 35.</p> <p>RESULTANDO: que se han cumplido los requisitos legales y reglamentarios vigentes.</p> <p>CONSIDERANDO: que no existen antecedentes que obstan a la solicitud en trámite.</p> <p>ATENTO: a lo dispuesto en la Ley N° 17.011 de fecha 25 de setiembre de 1998, en el Decreto Reglamentario N° 34/999 del 3 de febrero de 1999, en los artículos 188 de la Ley N° 17.930 de fecha 19 de diciembre de 2005 y 167 de la Ley N° 18.834 de 17 de noviembre de 2011, así como a lo preceptuado en las Resoluciones de la Dirección Nacional de la Propiedad Industrial N° 49/015 de fecha 19 de noviembre de 2015 y N° 52/015 de fecha 7 de diciembre de 2015, y al informe que antecede.</p> <p>LA ENCARGADA DEL ÁREA DE SIGNOS DISTINTIVOS EN EJERCICIO DE ATRIBUCIONES DELEGADAS,</p> <p>RESUELVE:</p> <p>1°. CONCÉDESE el Registro de la Marca TERRA VERDE (mixta), solicitada bajo expediente No. 480637 a favor de GREEN FOOD SRL de URUGUAY, para distinguir los artículos/servicios comprendidos en la/s clase/s internacional/es 35.</p> <p>2°. Notifíquese, publíquese, entréguese el título bajo recibo y oportunamente archívese.</p>

MARCA:	POCITOS HOLLYWOOD
ACTA N°:	471123

NOMBRE:	ANDREA ESPARRAGO VILLAR
NOTIFICACIÓN:	<p>VISTO: La solicitud de Registro de la Marca POCITOS HOLLYWOOD, solicitada bajo expediente No. 471123 a nombre de ANDREA ESPARRAGO VILLAR, para distinguir los artículos comprendidos en la/s clase/s internacional/es 25 (S/D) y 35 (S/D).</p> <p>RESULTANDO: Que se confirió vista de defectos de forma al solicitante con fecha 22 de marzo de, siendo enviado el cedulón para su notificación al correo, el mismo devuelto con fecha 27 de marzo de 2018 con la motivación “se mudó”, por lo tanto se procede a la notificación por el Boletín de la Propiedad Industrial N° 225 fj. 285 de fecha 29 de junio de 2018, y a la fecha no ha sido evacuada.</p> <p>CONSIDERANDO: Que el Inciso 2° del Artículo 92 del Decreto Reglamentario N° 34/999 establece que la paralización de un expediente por 30 días corridos, por cualquier causa imputable al gestionante, implicará tenerlo por desistido de su gestión sin más trámite.</p> <p>ATENCIÓN: A lo dispuesto en el Artículo 92 del Decreto Reglamentario N° 34/999 del 3 de febrero de 1999, en los artículos 188 de la Ley N° 17.930 de fecha 19 de diciembre de 2005 y 167 de la Ley N° 18.834 de 17 de noviembre de 2011, así como a lo preceptuado en las Resoluciones de la Dirección Nacional de la Propiedad Industrial N° 49/015 de fecha 19 de noviembre de 2015 y N° 52/015 de fecha 7 de diciembre de 2015, y al informe que antecede.</p> <p>LA ENCARGADA DEL ÁREA DE SIGNOS DISTINTIVOS EN EJERCICIO DE ATRIBUCIONES DELEGADAS, RESUELVE:</p> <p>1°. TÉNGASE POR DESISTIDA la solicitud de Registro de Marca POCITOS HOLLYWOOD solicitada bajo expediente No. 471123 a nombre de ANDREA ESPARRAGO VILLAR de URUGUAY, para distinguir los artículos comprendidos en la/s clase/s internacional/es 25 (S/D) y 35 (S/D).</p> <p>2°. NOTIFÍQUESE, publíquese, efectúense las anotaciones de estilo y oportunamente archívese.-</p>

MARCA:	SEMANA DE LA CALIDAD URUGUAY AL MUNDO
ACTA N°:	454066
NOMBRE:	INSTITUTO NACIONAL DE CALIDAD
NOTIFICACIÓN:	<p>Referencia: Vista por defectos de forma</p> <p>Expediente: Marca</p> <p>Nro y fecha: 454066 de 02/04/2014</p> <p>Signo: SEMANA DE LA CALIDAD URUGUAY AL MUNDO</p> <p>Titular: INSTITUTO NACIONAL DE CALIDAD</p> <p>Clase(s): 41</p> <p><i>Montevideo, 15 de marzo de 2019</i></p> <p>En la solicitud de Registro de Marca de referencia, y de acuerdo a lo establecido en el Art. 8° del Decreto Reglamentario N° 34/999, corresponde conferir vista al solicitante</p>

	<p><i>por el término de 10 días hábiles, perentorios e improrrogables, bajo apercibimiento de tenerlo por desistido de su gestión</i>, a efectos de subsanar las siguientes observaciones:</p> <p>En el documento notarial de vigencia y representación:</p> <p>1) El nombre del solicitante en el formulario de solicitud (Instituto Nacional de Calidad) no coincide con el que se encuentra en el documento notarial (Instituto Nacional de Calidad (INACAL)).</p> <p>2) La dirección que surge en el formulario de solicitud (Av. Burgues 3208) no coincide con el que se encuentra en el documento notarial (Rincón 528 piso 1).</p> <p>Presentar formulario y/o documento notarial, lo que corresponda para subsanar la observación.</p>
--	--

MARCA:	MI DULCE KAPRICHIO D.K
ACTA N°:	480372
NOMBRE:	DAHIANA KARINA KELLER CARDENAS y GERARDO FABIAN PEREZ MUNIZ
NOTIFICACIÓN:	<p>VISTO: La solicitud de Registro de la Marca MI DULCE KAPRICHIO D.K (mixta), solicitada bajo expediente No. 480372 a favor de DAHIANA KARINA KELLER CARDENAS y GERARDO FABIAN PEREZ MUNIZ, para distinguir los artículos/servicios comprendidos en la/s clase/s internacional/es 30 (S/D).</p> <p>RESULTANDO: que se han cumplido los requisitos legales y reglamentarios vigentes.</p> <p>CONSIDERANDO: que no existen antecedentes que obstan a la solicitud en trámite.</p> <p>ATENTO: a lo dispuesto en la Ley N° 17.011 de fecha 25 de setiembre de 1998, en el Decreto Reglamentario N° 34/999 del 3 de febrero de 1999, en los artículos 188 de la Ley N° 17.930 de fecha 19 de diciembre de 2005 y 167 de la Ley N° 18.834 de 17 de noviembre de 2011, así como a lo preceptuado en las Resoluciones de la Dirección Nacional de la Propiedad Industrial N° 49/015 de fecha 19 de noviembre de 2015 y N° 52/015 de fecha 7 de diciembre de 2015, y al informe que antecede.</p> <p>LA ENCARGADA DEL ÁREA DE SIGNOS DISTINTIVOS EN EJERCICIO DE ATRIBUCIONES DELEGADAS,</p> <p>RESUELVE:</p> <p>1°. CONCÉDESE el Registro de la Marca MI DULCE KAPRICHIO D.K (mixta), solicitada bajo expediente No. 480372 a favor de DAHIANA KARINA KELLER CARDENAS de URUGUAY y GERARDO FABIAN PEREZ MUNIZ de URUGUAY, para distinguir los artículos/servicios comprendidos en la/s clase/s internacional/es 30 (Todos los productos de la clase, excepto: dulces), por el conjunto, sin derechos privativos sobre el término "DULCE", artículo 7 de la ley 17.011.</p> <p>2°. Notifíquese, publíquese, entréguese el título bajo recibo y</p>

	oportunamente archívese
--	-------------------------

MARCA:	FERIA DE LA MÚSICA
ACTA N°:	483973
NOMBRE:	ESTEBAN ADRIÁN CASTELLÓ GUIDA
NOTIFICACIÓN:	<p>En la solicitud de Registro de Marca de referencia, y de acuerdo a lo establecido en el Art. 8° del Decreto Reglamentario N° 34/999, corresponde conferir vista al solicitante por el término de 10 días hábiles, perentorios e improrrogables, bajo apercibimiento de tenerlo por desistido de su gestión, a efectos de subsanar las siguientes observaciones:</p> <p>En el formulario de solicitud, se omitió el número de documento de identidad. Presentar nuevo formulario.</p>

MARCA:	G-KIDS
ACTA N°:	498956
NOMBRE:	CAROLINA BURUTARAN ROUX
NOTIFICACIÓN:	<p>En la solicitud de Registro de Marca de referencia, y de acuerdo a lo establecido en el Art. 3° del Decreto Reglamentario N° 34/999, corresponde conferir vista al solicitante por el término de 30 días corridos, perentorios e improrrogables, bajo apercibimiento de tenerlo por desistido de su gestión.</p>

MARCA:	MIMOKA
ACTA N°:	502.558
NOMBRE:	Magdalena Fiori; Magali Iannino Vazquez
NOTIFICACIÓN:	<p>En la solicitud de Registro de Marca de referencia, y de acuerdo a lo establecido en el Art. 3° del Decreto Reglamentario N° 34/999, corresponde conferir <i>vista al solicitante por el término de 30 días corridos, perentorios e improrrogables, bajo apercibimiento de tenerlo por desistido de su gestión</i> a efectos de subsanar las siguientes observaciones:</p>

	Poder, falta poder de Magali Lamino Vázquez otorgando representación a Magdalena Fiori. Presentar poder en forma.
--	--

MARCA:	COCCOLE
ACTA N°:	502.769
NOMBRE:	Florenca Scalone
NOTIFICACIÓN:	En la solicitud de Registro de Marca de referencia, y de acuerdo a lo establecido en el Art. 3° del Decreto Reglamentario N° 34/999, corresponde conferir <i>vista al solicitante por el término de 30 días corridos, perentorios e improrrogables, bajo apercibimiento de tenerlo por desistido de su gestión</i> a efectos de subsanar las siguientes observaciones: Debe presentar carta de autorización o documentos notariales que acrediten titularidad o una combinación de ambos.

MARCA:	DE LA VALLEY
ACTA N°:	500609
NOMBRE:	XIAN CORP HK
NOTIFICACIÓN:	En la solicitud de Registro de Marca de referencia, y de acuerdo a lo establecido en el Art. 8° del Decreto Reglamentario N° 34/999, corresponde conferir <i>vista al solicitante por el término de 10 días hábiles, perentorios e improrrogables, bajo apercibimiento de tenerlo por desistido de su gestión</i> , a efectos de subsanar las siguientes observaciones: Signo, debe indicar la misma frase en la descripción que en el logo, debe decir en la denominación DE LA VALLEY FINEST QUALITY MEAT como figura en el logo debajo. Presentar escrito aclaratorio indicando esto.

MARCA:	BARTORA
ACTA N°:	480978
NOMBRE:	RODOLFO GABRIEL BARTORA FERRARO,
NOTIFICACIÓN:	VISTO: La solicitud de Registro de la Marca BARTORA (mixta), solicitada bajo expediente No. 480978 a favor de RODOLFO GABRIEL BARTORA FERRARO, para distinguir los artículos/servicios comprendidos en la/s clase/s internacional/es 33 y 42.

	<p>RESULTANDO: que se han cumplido los requisitos legales y reglamentarios vigentes.</p> <p>CONSIDERANDO: que no existen antecedentes que obstan a la solicitud en trámite.</p> <p>ATENTO: a lo dispuesto en la Ley N° 17.011 de fecha 25 de setiembre de 1998, en el Decreto Reglamentario N° 34/999 del 3 de febrero de 1999, en los artículos 188 de la Ley N° 17.930 de fecha 19 de diciembre de 2005 y 167 de la Ley N° 18.834 de 17 de noviembre de 2011, así como a lo preceptuado en las Resoluciones de la Dirección Nacional de la Propiedad Industrial N° 49/015 de fecha 19 de noviembre de 2015 y N° 52/015 de fecha 7 de diciembre de 2015, y al informe que antecede.</p> <p>LA ENCARGADA DEL ÁREA DE SIGNOS DISTINTIVOS</p> <p>EN EJERCICIO DE ATRIBUCIONES DELEGADAS,</p> <p>RESUELVE:</p> <p>1°. CONCÉDESE el Registro de la Marca BARTORA (mixta), solicitada bajo expediente No. 480978 a favor de RODOLFO GABRIEL BARTORA FERRARO de URUGUAY, para distinguir los artículos/servicios comprendidos en la/s clase/s internacional/es 33 y 42.</p> <p>2°. Notifíquese, publíquese, entréguese el título bajo recibo y oportunamente archívese.</p>
--	---

MARCA:	MERCOCINE
ACTA N°:	476853
NOMBRE:	MARIA ALEJANDRINA MORELLI
NOTIFICACIÓN:	<p>VISTO: La solicitud de Registro de la Marca MERCOCINE, solicitada bajo expediente No. 476853 a favor de MARIA ALEJANDRINA MORELLI, para distinguir los artículos/servicios comprendidos en la/s clase/s internacional/es 41.</p> <p>RESULTANDO: que se han cumplido los requisitos legales y reglamentarios vigentes.</p> <p>CONSIDERANDO: que no existen antecedentes que obstan a la solicitud en trámite.</p> <p>ATENTO: a lo dispuesto en la Ley N° 17.011 de fecha 25 de setiembre de 1998, en el Decreto Reglamentario N° 34/999 del 3 de febrero de 1999, en los artículos 188 de la Ley N° 17.930 de fecha 19 de diciembre de 2005 y 167 de la Ley N° 18.834 de 17 de noviembre de 2011, así como a lo preceptuado en las Resoluciones de la Dirección Nacional de la Propiedad Industrial N° 49/015 de fecha 19 de noviembre de 2015 y N°52/015 de fecha 7 de diciembre de 2015, y al informe que antecede.</p> <p>LA ENCARGADA DEL ÁREA DE SIGNOS DISTINTIVOS EN</p>

	<p>EJERCICIO DE ATRIBUCIONES DELEGADAS, RESUELVE:</p> <p>1°. CONCÉDESE el Registro de la Marca MERCOCINE, solicitada bajo expediente No. 476853 a favor de MARIA ALEJANDRINA MORELLI de URUGUAY, para distinguir los artículos/servicios comprendidos en la/s clase/s internacional/es 41.</p> <p>2°. Notifíquese, publíquese, entréguese el título bajo recibo y oportunamente archívese.</p>
--	--

MARCA:	VMJEANS
ACTA N°:	476935
NOMBRE:	VERÓNICA KARINA MENCHACA GARBARINO
NOTIFICACIÓN:	<p>VISTO: La solicitud de Registro de la Marca VMJEANS (mixta), solicitada bajo expediente No. 476935 a favor de VERÓNICA KARINA MENCHACA GARBARINO, para distinguir los artículos/servicios comprendidos en la/s clase/s internacional/es 25 y 35.</p> <p>RESULTANDO: que se han cumplido los requisitos legales y reglamentarios vigentes.</p> <p>CONSIDERANDO: que no existen antecedentes que obsten a la solicitud en trámite.</p> <p>ATENTO: a lo dispuesto en la Ley N° 17.011 de fecha 25 de setiembre de 1998, en el Decreto Reglamentario N° 34/999 del 3 de febrero de 1999, en los artículos 188 de la Ley N° 17.930 de fecha 19 de diciembre de 2005 y 167 de la Ley N° 18.834 de 17 de noviembre de 2011, así como a lo preceptuado en las Resoluciones de la Dirección Nacional de la Propiedad Industrial N° 49/015 de fecha 19 de noviembre de 2015 y N°52/015 de fecha 7 de diciembre de 2015, y al informe que antecede.</p> <p>LA ENCARGADA DEL ÁREA DE SIGNOS DISTINTIVOS EN EJERCICIO DE ATRIBUCIONES DELEGADAS, RESUELVE:</p> <p>1°. CONCÉDESE el Registro de la Marca VMJEANS (mixta), solicitada bajo expediente No. 476935 a favor de VERÓNICA KARINA MENCHACA GARBARINO de URUGUAY, para distinguir los artículos/servicios comprendidos en la/s clase/s internacional/es 25 y 35, por el conjunto, sin derechos privativos sobre el término "JEANS", artículo 7 de la ley 17.011.</p> <p>2°. Notifíquese, publíquese, entréguese el título bajo recibo y oportunamente archívese.</p>

MARCA:	AKTVO.NET
ACTA N°:	482201
NOMBRE:	MARCELO ALBERTO SABENA MORELLATO

NOTIFICACIÓN:	<p style="text-align: right;"><i>Montevideo, 29 de enero de 2019</i></p> <p>En la solicitud de Registro de Marca de referencia, y de acuerdo a lo establecido en el Art. 8° del Decreto Reglamentario N° 34/999, corresponde conferir <i>vista al solicitante por el término de 10 días hábiles, perentorios e improrrogables, bajo apercibimiento de tenerlo por desistido de su gestión,</i> a efectos de subsanar las siguientes observaciones:</p> <p>En el formulario de solicitud:</p> <ol style="list-style-type: none"> 1. En el campo "clases (511)" deben estar indicadas las clases que se pretenden proteger, en el campo "clase" "productos y/o servicios a proteger" debe estar vacío. 2. En el campo "mixtas indicar denominación" debe indicarse todos los términos que surgen de la etiqueta presentada. 3. Debe la firma contener aclaración de firma. <p>Presentar nuevo formulario.</p>
---------------	---

MARCA:	<i>YERBAMARINA (mixta)</i>
ACTA N°:	<i>481776</i>
NOMBRE:	<i>MARINA MARRÉ y NATALIE VARI</i>
NOTIFICACIÓN:	<p>VISTO: La solicitud de Registro de la Marca <i>YERBAMARINA (mixta)</i>, solicitada bajo expediente No. <i>481776</i> a nombre de <i>MARINA MARRÉ y NATALIE VARI</i>, para distinguir los artículos comprendidos en la/s clase/s internacional/es <i>30</i>.</p> <p>CONSIDERANDO: lo anteriormente informado por la División Examen de Signos Distintivos.</p> <p>ATENCIÓN: a lo dispuesto en los artículos 6 y 22 de la Ley N° 17.011 de fecha 25 de setiembre de 1998, en los artículos 188 de la Ley N° 17.930 de fecha 19 de diciembre de 2005 y 167 de la Ley N° 18.834 de 17 de noviembre de 2011, así como a lo preceptuado en las Resoluciones de la Dirección Nacional de la Propiedad Industrial N° 49/015 de fecha 19 de noviembre de 2015 y N° 52/015 de fecha 7 de diciembre de 2015, y al informe que antecede.</p> <p>LA ENCARGADA DEL ÁREA DE SIGNOS DISTINTIVOS EN EJERCICIO DE ATRIBUCIONES DELEGADAS, RESUELVE:</p> <p>1°. Dedúcese oposición de oficio a la solicitud de Registro de la presente Marca en base al siguiente antecedente:</p> <p>Marca: <i>LA MARINA</i> Expediente: <i>455526</i> Titular: <i>MOLDES RUIBAL S.A.</i> Clases: <i>30</i> Notas: .</p> <p>2°. De la oposición de oficio deducida y de acuerdo a lo previsto en el Art. 13 del Decreto N° 34/999, vista al solicitante por el término de 30 días corridos y perentorios.</p>

MARCA:	CLEP - CLÍNICA ESPACIO PSICOEDUCATIVO (mixta)
ACTA N°:	482548
NOMBRE:	BOLITEX S.A.
NOTIFICACIÓN:	<p>VISTO: La solicitud de Registro de la Marca CLEP - CLÍNICA ESPACIO PSICOEDUCATIVO (mixta), solicitada bajo expediente No. 482548 a favor de BOLITEX S.A., para distinguir los artículos/servicios comprendidos en la/s clase/s internacional/es 41 y 44.</p> <p>RESULTANDO: que se han cumplido los requisitos legales y reglamentarios vigentes.</p> <p>CONSIDERANDO: que no existen antecedentes que obsten a la solicitud en trámite.</p> <p>ATENTO: a lo dispuesto en la Ley N° 17.011 de fecha 25 de setiembre de 1998, en el Decreto Reglamentario N° 34/999 del 3 de febrero de 1999, en los artículos 188 de la Ley N° 17.930 de fecha 19 de diciembre de 2005 y 167 de la Ley N° 18.834 de 17 de noviembre de 2011, así como a lo preceptuado en las Resoluciones de la Dirección Nacional de la Propiedad Industrial N° 49/015 de fecha 19 de noviembre de 2015 y N°52/015 de fecha 7 de diciembre de 2015, y al informe que antecede.</p> <p>LA ENCARGADA DEL ÁREA DE SIGNOS DISTINTIVOS EN EJERCICIO DE ATRIBUCIONES DELEGADAS, RESUELVE:</p> <p>1°. CONCÉDESE el Registro de la Marca CLEP - CLÍNICA ESPACIO PSICOEDUCATIVO (mixta), solicitada bajo expediente No. 482548 a favor de BOLITEX S.A. de URUGUAY, para distinguir los artículos/servicios comprendidos en la/s clase/s internacional/es 41 y 44, <i>por el conjunto, sin derechos privativos sobre los términos "CLÍNICA ESPACIO PSICOEDUCATIVO", art. 7 Ley N° 17.011.</i></p> <p>2°. Notifíquese, publíquese, entréguese el título bajo recibo y oportunamente archívese.</p>

MARCA:	SEFINOR (mixta)
ACTA N°:	482553
NOMBRE:	PABLO FERNANDO ABEAL CROSIGNANI
NOTIFICACIÓN:	<p>VISTO: La solicitud de Registro de la Marca SEFINOR (mixta), solicitada bajo expediente No. 482553 a favor de PABLO FERNANDO ABEAL CROSIGNANI, para distinguir los artículos/servicios comprendidos en la/s clase/s internacional/es 9 y 14.</p> <p>RESULTANDO: que se han cumplido los requisitos legales y reglamentarios vigentes.</p> <p>CONSIDERANDO: que no existen antecedentes que obsten a la solicitud en trámite.</p> <p>ATENTO: a lo dispuesto en la Ley N° 17.011 de fecha 25 de setiembre de 1998, en el Decreto Reglamentario N° 34/999 del 3 de febrero de 1999, en los artículos 188 de la Ley N° 17.930 de fecha 19 de diciembre de 2005 y 167 de la Ley N° 18.834 de 17 de noviembre de 2011, así</p>

	<p>como a lo preceptuado en las Resoluciones de la Dirección Nacional de la Propiedad Industrial N° 49/015 de fecha 19 de noviembre de 2015 y N°52/015 de fecha 7 de diciembre de 2015, y al informe que antecede.</p> <p>LA ENCARGADA DEL ÁREA DE SIGNOS DISTINTIVOS EN EJERCICIO DE ATRIBUCIONES DELEGADAS, RESUELVE:</p> <p>1°. CONCÉDESE el Registro de la Marca SEFINOR (mixta), solicitada bajo expediente No. 482553 a favor de PABLO FERNANDO ABEAL CROSIGNANI de URUGUAY, para distinguir los artículos/servicios comprendidos en la/s clase/s internacional/es 9 y 14.</p> <p>2°. Notifíquese, publíquese, entréguese el título bajo recibo y oportunamente archívese.</p>
--	--

MARCA:	SADRE
ACTA N°:	479093
NOMBRE:	HECTOR ANTONIO DE REBOLLEDO QUARTINO
NOTIFICACIÓN:	<p>VISTO: La solicitud de Registro de la Marca SADRE, solicitada bajo expediente No. 479093 a favor de HECTOR ANTONIO DE REBOLLEDO QUARTINO, para distinguir los artículos/servicios comprendidos en la/s clase/s internacional/es 35.</p> <p>RESULTANDO: que se han cumplido los requisitos legales y reglamentarios vigentes.</p> <p>CONSIDERANDO: que no existen antecedentes que obstan a la solicitud en trámite.</p> <p>ATENCIÓN: a lo dispuesto en la Ley N° 17.011 de fecha 25 de setiembre de 1998, en el Decreto Reglamentario N° 34/999 del 3 de febrero de 1999, en los artículos 188 de la Ley N° 17.930 de fecha 19 de diciembre de 2005 y 167 de la Ley N° 18.834 de 17 de noviembre de 2011, así como a lo preceptuado en las Resoluciones de la Dirección Nacional de la Propiedad Industrial N° 49/015 de fecha 19 de noviembre de 2015 y N° 52/015 de fecha 7 de diciembre de 2015, y al informe que antecede.</p> <p>LA ENCARGADA DEL ÁREA DE SIGNOS DISTINTIVOS EN EJERCICIO DE ATRIBUCIONES DELEGADAS, RESUELVE:</p> <p>1°. CONCÉDESE el Registro de la Marca SADRE, solicitada bajo expediente No. 479093 a favor de HECTOR ANTONIO DE REBOLLEDO QUARTINO de URUGUAY, para distinguir los artículos/servicios comprendidos en la/s clase/s internacional/es 35.</p> <p>2°. Notifíquese, publíquese, entréguese el título bajo recibo y oportunamente archívese.</p>

MARCA:	ENTRE DOS MUNDOS
ACTA N°:	479031

NOMBRE:	FRANCISCO TAPIA
NOTIFICACIÓN:	<p>VISTO: La solicitud de Registro de la Marca ENTRE DOS MUNDOS (mixta), solicitada bajo expediente No. 479031 a favor de FRANCISCO TAPIA, para distinguir los artículos/servicios comprendidos en la/s clase/s internacional/es 41.</p> <p>RESULTANDO: que se han cumplido los requisitos legales y reglamentarios vigentes.</p> <p>CONSIDERANDO: que no existen antecedentes que obstan a la solicitud en trámite.</p> <p>ATENTO: a lo dispuesto en la Ley N° 17.011 de fecha 25 de setiembre de 1998, en el Decreto Reglamentario N° 34/999 del 3 de febrero de 1999, en los artículos 188 de la Ley N° 17.930 de fecha 19 de diciembre de 2005 y 167 de la Ley N° 18.834 de 17 de noviembre de 2011, así como a lo preceptuado en las Resoluciones de la Dirección Nacional de la Propiedad Industrial N° 49/015 de fecha 19 de noviembre de 2015 y N° 52/015 de fecha 7 de diciembre de 2015, y al informe que antecede.</p> <p>LA ENCARGADA DEL ÁREA DE SIGNOS DISTINTIVOS EN EJERCICIO DE ATRIBUCIONES DELEGADAS,</p> <p>RESUELVE:</p> <p>1°. CONCÉDESE el Registro de la Marca ENTRE DOS MUNDOS (mixta), solicitada bajo expediente No. 479031 a favor de FRANCISCO TAPIA de URUGUAY, para distinguir los artículos/servicios comprendidos en la/s clase/s internacional/es 41.</p> <p>2°. Notifíquese, publíquese, entréguese el título bajo recibo y oportunamente archívese.</p>

MARCA:	DINAMITA
ACTA N°:	481301
NOMBRE:	FEDERICO PEREDA
NOTIFICACIÓN:	Se confiere una vista a los efectos de que se sirva a aclarar si efectivamente los términos solicitados son 2: "DINA", "MITA", tal como luce en el formulario de presentación.

MARCA:	ACOEXT
ACTA N°:	478941
NOMBRE:	GRUPO EMPRESARIAL JUZA, S.L.
NOTIFICACIÓN:	VISTO: La solicitud de Registro de la Marca ACOEXT (mixta), solicitada bajo expediente No. 478941 a favor de GRUPO EMPRESARIAL JUZA, S.L., para distinguir los artículos/servicios comprendidos en la/s clase/s internacional/es 35. RESULTANDO: que se han cumplido los requisitos legales y reglamentarios vigentes.

	<p>CONSIDERANDO: que no existen antecedentes que obstan a la solicitud en trámite. ATENTO: a lo dispuesto en la Ley N° 17.011 de fecha 25 de setiembre de 1998, en el Decreto Reglamentario N° 34/999 del 3 de febrero de 1999, en los artículos 188 de la Ley N° 17.930 de fecha 19 de diciembre de 2005 y 167 de la Ley N° 18.834 de 17 de noviembre de 2011, así como a lo preceptuado en las Resoluciones de la Dirección Nacional de la Propiedad Industrial N° 49/015 de fecha 19 de noviembre de 2015 y N° 52/015 de fecha 7 de diciembre de 2015, y al informe que antecede. LA ENCARGADA DEL ÁREA DE SIGNOS DISTINTIVOS EN EJERCICIO DE ATRIBUCIONES DELEGADAS, RESUELVE: 1°. CONCÉDESE el Registro de la Marca ACOEXT (mixta), solicitada bajo expediente No. 478941 a favor de GRUPO EMPRESARIAL JUZA, S.L. de ESPAÑA, para distinguir los artículos/servicios comprendidos en la/s clase/s internacional/es 35. 2°. Notifíquese, publíquese, entréguese el título bajo recibo y oportunamente archívese.</p>
--	--

EXTRACTOS DE LICENCIA

MARCA	" COXYLAN OFTEN0 "
ACTA	385.591
CONTRATO	1/1/2018
LICENCIANTE	SOPHIA HOLDINGS , S.A. DE C.V.
LICENCIATARIO	LABORATORIOS SOPHIA, S.A. DE C.V.
PLAZO	10 años desde la fecha de contrato, renovables, sujeto a la vigencia de las marcas licenciadas
EXCLUSIVIDAD	No
TOTAL	SI
N°.	1467

MARCA	" SOPHIA "
ACTA	433.285
CONTRATO	1/1/2018
LICENCIANTE	SOPHIA HOLDINGS, S.A.DE C.V.
LICENCIATARIO	LABORATORIOS SOPHIA, S.A. DE C.V.
PLAZO	10 años desde la fecha del contrato, renovables, sujeto a la vigencia de las marcas licenciadas
EXCLUSIVIDAD	no
TOTAL	SI
N°.	1468

MARCA	"3-A OFTEN0 "
ACTA	432.267
CONTRATO	1/1/2018
LICENCIANTE	SOPHIA HOLDINGS, S.A.DE C.V.
LICENCIATARIO	LABORATORIOS SOPHIA ,S.A. DE C.V.
PLAZO	10 años desde la fecha del contrato,renovables,sujeto a la vigencia de las marcas licenciadas
EXCLUSIVIDAD	no
TOTAL	SI
N°.	1469

MARCA	"TRAZINAC OFTEN0"
ACTA	432.266
CONTRATO	1/1/2018
LICENCIANTE	SOPHIA HOLDINGS,S.A. DE C.V.
LICENCIATARIO	LABORATORIOS SOPHIA, S.A. DE V.C.
PLAZO	10 años desde la fecha del contrato,renovables,sujeto a la vigencia de las marcas licenciadas
EXCLUSIVIDAD	no
TOTAL	SI
N°.	1470

MARCA	"ZITMA DRY"
ACTA	407.243
CONTRATO	1/1/2018
LICENCIANTE	SOPHIA HOLDINGS,S.A. DE C.V.
LICENCIATARIO	LABORATORIOS SOPHIA, S.A. DE C.V.
PLAZO	10 años desde la fecha del contrato, renovables, sujeto a la vigencia de las marcas licenciadas
EXCLUSIVIDAD	no
TOTAL	SI
N°.	1471

MARCA	"UNGENA"
ACTA	433.286
CONTRATO	1/1/2018
LICENCIANTE	SOPHIA HOLDINGS, S.A. DE C.V.
LICENCIATARIO	LABORATORIOS SOPHIA, S.A. DE C.V.
PLAZO	10 años desde de la fecha del contrato,renovables,sujeto a la vigencia de las marcas licenciadas
EXCLUSIVIDAD	no
TOTAL	SI
N°.	1472

MARCA	"DUSTALOX"
ACTA	458.635
CONTRATO	1/1/2018
LICENCIANTE	SOPHIA HOLDINGS,S.A. DE C.V.
LICENCIATARIO	LABORATORIOS SOPHIA ,S.A. DE C.V.
PLAZO	10 años desde la fecha del contrato,renovables ,sujeto a la vigencia de las marcas licenciadas
EXCLUSIVIDAD	no
TOTAL	SI
N°.	1473

MARCA	MODUSIK-A OFTENO
ACTA	442.394
CONTRATO	1/1/2018
LICENCIANTE	SOPHIA HOLDINGS ,S.A. DE C.V.
LICENCIATARIO	LABORATORIOS SOPHIA ,S.A. DE C.V.
PLAZO	10 años desde la fecha del contrato, renovables,sujeto a la vigencia de las marcas licenciadas
EXCLUSIVIDAD	no
TOTAL	SI
N°.	1474

MARCA	"SOPHIXIN DX UNGENA"
ACTA	441.597
CONTRATO	1/1/2018
LICENCIANTE	SOPHIA HOLDINGS, S.A. DE C.V.
LICENCIATARIO	LABORATORIOS SOPHIA ,S.A. DE C.V.
PLAZO	10 años desde la fecha del contrato, renovables ,sujeto a la vigencia de las marcas licenciadas
EXCLUSIVIDAD	no
TOTAL	SI
N°.	1475

MARCA	"OFTENO"
ACTA	437.632
CONTRATO	1/1/2018
LICENCIANTE	SOPHIA HOLDINGS, S.A. DE C.V
LICENCIATARIO	LABORATORIOS SOPHIA, S.A. DE C.V.
PLAZO	10 años desde la fecha del contrato,renovables,,sujeto a la vigencia de las marcas licenciadas
EXCLUSIVIDAD	no
TOTAL	SI
N°.	1476

MARCA	"LUTAN 60 VITENO"
ACTA	401.030
CONTRATO	1/1/2018
LICENCIANTE	SOPHIA HOLDINGS ,S.A. DE C.V.
LICENCIATARIO	LABORATORIOS SOPHIA ,S.A. DE C.V.
PLAZO	10 años desde la fecha del contrato,renovables,sujeto a la vigencia de las marcas licenciadas
EXCLUSIVIDAD	no
TOTAL	SI
N°.	1477

MARCA	"LAGRICEL OFTENO"
ACTA	432.265
CONTRATO	1/1/2018
LICENCIANTE	SOHPIA HOLDINGS ,S.A. DE C.V.
LICENCIATARIO	LABORATORIOS SOPHIA, S.A. DE C.V.
PLAZO	10 años desde la fecha del contrato, renovables, sujeto a la vigencia de las marcas licenciadas
EXCLUSIVIDAD	no
TOTAL	SI
N°.	1478

MARCA	"ELIPTIC OFTENOS"
ACTA	446.136
CONTRATO	1/1/2018
LICENCIANTE	SOPHIA HOLDINGS ,S.A. DE C.V.
LICENCIATARIO	LABORATORIOS SOPHIA, S.A. DE C.V
PLAZO	10 años desde la fecha del contrato, renovables , sujeto a la vigencia de las marcas licenciadas
EXCLUSIVIDAD	no
TOTAL	SI
N°.	1479

MARCA	"TEMPOFENAK OFTENOS"
ACTA	433.900
CONTRATO	1/1/2018
LICENCIANTE	SOPHIA HOLDINGS, S.A. DE C.V.
LICENCIATARIO	LABORATORIOS SOPHIA, S.A. DE C.V
PLAZO	10 años desde la fecha del contrato, renovables, sujeto a la vigencia de las marcas licenciadas
EXCLUSIVIDAD	no
TOTAL	SI
N°.	1480

MARCA	"TRAZIDEX OFTENOS"
ACTA	432.263
CONTRATO	1/1/2018
LICENCIANTE	SOPHIA HOLDINGS, S.A. DE C.V.
LICENCIATARIO	LABORATORIOS SOPHIA ,S.A. DE C.V.
PLAZO	10 años desde la fecha del contrato, renovables, sujeto a la vigencia de las marcas licenciadas
EXCLUSIVIDAD	no
TOTAL	SI
N°.	1481

MARCA	"SOPHIXIN OFTENOS"
ACTA	432.262
CONTRATO	1/1/2018
LICENCIANTE	SOPHIA HOLDINGS, S.A. DE C.V.
LICENCIATARIO	LABORATORIOS SOPHIA ,S.A. DE C.V.
PLAZO	10 años desde la fecha del contrato, renovables, sujeto a la vigencia de las marcas licenciadas
EXCLUSIVIDAD	no
TOTAL	SI
N°.	1482

MARCA	"AGGLAD OFTEN0"
ACTA	432.260
CONTRATO	1/1/2018
LICENCIANTE	SOPHIA HOLDINGS, S.A. DE C.V.
LICENCIATARIO	LABORATORIOS SOPHIA, S.A. DE C.V.
PLAZO	10 años desde la fecha del contrato, renovables, sujeto a la vigencia de las marcas licenciadas
EXCLUSIVIDAD	no
TOTAL	SI
N°.	1483

MARCA	"TRAZIDEX UNGENA"
ACTA	432.264
CONTRATO	1/1/2018
LICENCIANTE	SOPHIA HOLDINGS, S.A. DE C.V.
LICENCIATARIO	LABORATORIOS SOPHIA ,S.A. DE C.V.
PLAZO	10 años desde la fecha del contrato, renovables. Sujeto a la vigencia de las marcas licenciadas
EXCLUSIVIDAD	no
TOTAL	SI
N°.	1484

MARCA	"AF OFTEN0"
ACTA	432.261
CONTRATO	1/1/2018
LICENCIANTE	SOPHIA HOLDINGS ,S.A. DE C.V.
LICENCIATARIO	LABORATORIOS SOPHIA, S.A. DE C.V.
PLAZO	10 años desde la fecha del contrato, renovables, sujeto a la vigencia de las marcas licenciadas
EXCLUSIVIDAD	no
TOTAL	SI
N°.	1485

MARCA	"IMOT OFTEN0"
ACTA	395.141
CONTRATO	1/1/2018
LICENCIANTE	SOPHIA HOLDINGS ,S.A. DE C.V.
LICENCIATARIO	LABORATORIOS SOPHIA, S.A. DE C.V.
PLAZO	10 años desde la fecha del contrato, renovables, sujeto a la vigencia de las marcas licenciadas
EXCLUSIVIDAD	no
TOTAL	SI
N°.	1486

MARCA	"NAPHACEL OFTEN0"
ACTA	385.592
CONTRATO	1/1/2018
LICENCIANTE	SOPHIA HOLDINGS, S.A. DE C.V.
LICENCIATARIO	LABORATORIOS SOPHIA , S.A. DE C.V.
PLAZO	10 años desde la fecha del contrato, renovables, sujeto a la vigencia de las marcas licenciadas
EXCLUSIVIDAD	no
TOTAL	SI
N°.	1487

MARCA	"MANZANILLA SOPHIA"
ACTA	395.142
CONTRATO	1/1/2018
LICENCIANTE	SOPHIA HOLDINGS, S.A. DE C.V.
LICENCIATARIO	LABORATORIOS SOPHIA, S.A. DE C.V.
PLAZO	10 años desde la fecha del contrato, renovables, sujeto a la vigencia de las marcas licenciadas
EXCLUSIVIDAD	no
TOTAL	SI
N°.	1488

MARCA	"NAZIL OFTEN0"
ACTA	395.143
CONTRATO	1/1/2018
LICENCIANTE	SOPHIA HOLDINGS , S.A. DE C.V.
LICENCIATARIO	LABORATORIOS SOPHIA , S.A. DE C.V.
PLAZO	10 años desde la fecha del contrato, renovables, sujeto a la vigencia de las marcas licenciadas
EXCLUSIVIDAD	no
TOTAL	SI
N°.	1489

MARCA	"SOPHISEN"
ACTA	395.144
CONTRATO	1/1/2018
LICENCIANTE	SOPHIA HOLDINGS ,S.A. DE C.V.
LICENCIATARIO	LABORATORIOS SOPHIA ,S.A. DE C.V.
PLAZO	10 años desde la fecha del contrato, renovables, sujeto a la vigencia de las marcas licenciadas
EXCLUSIVIDAD	no
TOTAL	SI
N°.	1490

MARCA	"BIOVISC"
ACTA	395.145
CONTRATO	1/1/2018
LICENCIANTE	SOPHIA HOLDINGS ,S.A. DE C.V.
LICENCIATARIO	LABORATORIOS SOPHIA, S.A. DE C.V.
PLAZO	10 años desde la fecha del contrato, renovables, sujeto a la vigencia de las marcas licenciadas
EXCLUSIVIDAD	no
TOTAL	SI
N°.	1491

MARCA	"SPLASH TEARS"
ACTA	395.146
CONTRATO	1/1/2018
LICENCIANTE	SOPHIA HOLDINGS ,S.A. DE C.V.
LICENCIATARIO	LABORATORIOS SOPHIAS, S.A. DE C.V.
PLAZO	10 años desde la fecha del contrato, renovables ,sujeto a la vigencia de las marcas licenciadas
EXCLUSIVIDAD	no
TOTAL	SI
N°.	1492

MARCA	"HUMYLUB OFTEN0"
ACTA	395.147
CONTRATO	1/1/2018
LICENCIANTE	SOPHIA HOLDINGS , S.A. DE C.V.
LICENCIATARIO	LABORATORIOS SOPHIA ,S.A. DE C.V.
PLAZO	10 años desde la fecha del contrato,renovables, sujeto a la vigencia de las marcas licenciadas
EXCLUSIVIDAD	no
TOTAL	SI
N°.	1493

MARCA	" TRAZIDEX UNGENA "
ACTA	432.264
CONTRATO	1/1/2018
LICENCIANTE	SOPHIA HOLDINGS ,S.A. DE C.V.
LICENCIATARIO	LABORATORIOS SOPHIA ,S.A. DE C.V.
PLAZO	10 años desde la fecha del contrato, renovables ,sujeto a la vigencia de las marcas licenciadas
EXCLUSIVIDAD	no
TOTAL	SI
N°.	1494

MARCA	" LABORATORIO SOPHIA SU LABORATORIO AMIGO"
ACTA	461.637
CONTRATO	1/1/2018
LICENCIANTE	SOPHIA HOLDINGS, S.A. DE C.V.
LICENCIATARIO	LABORATORIO SOPHIA , S.A. DE C.V.
PLAZO	10 años desde la fecha del contrato, renovables, sujeto a la vigencia de las marcas licenciadas
EXCLUSIVIDAD	no
TOTAL	SI
N°.	1495

MARCA	"LABORATORIO SOPHIA LA EXCELENCIA EN OFTALMICOS "
ACTA	461.638
CONTRATO	1/1/2018
LICENCIANTE	SOPHIA HOLDINGS ,S.A. DE C.V.
LICENCIATARIO	LABORATORIOS SOPHIA , S.A. DE C.V.
PLAZO	10 años desde la fecha del contrato , renovables, sujeto a la vigencia de las marcas licenciadas
EXCLUSIVIDAD	no
TOTAL	SI
N°.	1496

MARCA	" GAP OFTENNO"
ACTA	461.639
CONTRATO	1/1/2018
LICENCIANTE	SOPHIA HOLDINGS , S.A. DE C.V.
LICENCIATARIO	LABORATORIOS SOPHIA , S.A. DE C.V.
PLAZO	10 años desde la fecha del contrato, renovables, sujeto a la vigencia de las marcas licenciadas
EXCLUSIVIDAD	no
TOTAL	SI
N°.	1497

MARCA	"PROLUB OFTENNO"
ACTA	464.628
CONTRATO	1/1/2018
LICENCIANTE	SOPHIA HOLDINGS ,S.A DE C.V.
LICENCIATARIO	LABORATORIOS SOPHIA , S.A. DE C.V.
PLAZO	10 años desde la fecha del contrato , renovables, sujeto a la vigencia de las marcas licenciadas
EXCLUSIVIDAD	no
TOTAL	SI
N°.	1498

MARCA	"FREDOL OFTENNO"
ACTA	468.237
CONTRATO	1/1/2018
LICENCIANTE	SOPHIA HOLDINGS , S.A. DE C.V.
LICENCIATARIO	LABORATORIOS SOPHIA , S.A. DE C.V.
PLAZO	10 años desde la fecha del contrato ,renovables, sujeto a la vigencia de las marcas licenciadas
EXCLUSIVIDAD	no
TOTAL	SI
N°.	1499

MARCA	"HYDROP"
ACTA	470.312
CONTRATO	1/1/2018
LICENCIANTE	SOPHIA HOLDINGS ,S.A. DE C.V.
LICENCIATARIO	LABORATORIOS SOPHIA , S.A. DE C.V.
PLAZO	10 años desde la fecha del contrato ,renovables, sujeto a la vigencia de las marcas licenciadas
EXCLUSIVIDAD	no
TOTAL	SI
N°.	1500

MARCA	"LUTAN 360° VITENO"
ACTA	477.346
CONTRATO	1/1/2018
LICENCIANTE	SOPHIA HOLDINGS, S.A. DE C.V.
LICENCIATARIO	LABORATORIOS SOPHIA ,S.A. DE C.V.
PLAZO	10 años desde la fecha del contrato, renovables sujeto a la vigencia de las marcas licenciadas
EXCLUSIVIDAD	no
TOTAL	SI
N°.	1501

MARCA	"KRYTANTEX PF"
ACTA	483.754
CONTRATO	1/1/2018
LICENCIANTE	SOPHIA HOLDINGS , S.A. DE C.V.
LICENCIATARIO	LABORATORIOS SOPHIA ,S.A. DE C.V.
PLAZO	10 años desde la fecha del contrato, renovables, sujeto a la vigencia de las marcas licenciadas
EXCLUSIVIDAD	no
TOTAL	SI
N°.	1502

MARCA	"LAGRICEL PF"
ACTA	483.755
CONTRATO	1/1/2018
LICENCIANTE	SOPHIA HOLDINGS , S.A. DE C.V.
LICENCIATARIO	LABORATORIOS SOPHIA ,S.A. DE C.V.
PLAZO	10 años desde la fecha del contrato, renovables, sujeto a la vigencia de las marcas licenciadas
EXCLUSIVIDAD	no
TOTAL	SI
N°.	1503

MARCA	"GAAP PF"
ACTA	483.756
CONTRATO	1/1/2018/
LICENCIANTE	SOPHIA HOLDINGS, S.A. DE C.V.
LICENCIATARIO	LABORATORIOS SOPHIA ,S.A. DE C.V.
PLAZO	10 años desde la fecha del contrato, renovables, sujeto a la vigencia de las marcas licenciadas
EXCLUSIVIDAD	no
TOTAL	SI
N°.	1504

MARCA	"DESLOTAN"
ACTA	483.758
CONTRATO	1/1/2018
LICENCIANTE	SOHPIA HOLDINGS , S.A. DE C.V.
LICENCIATARIO	LABORATORIOS SOPHIA , S.A. DE C.V.
PLAZO	10 años desde la fecha del contrato, renovables ,sujeto a la vigencia de las marcas licenciadas
EXCLUSIVIDAD	no
TOTAL	SI
N°.	1505

MARCA	"ELIPTIC PF MULTI"
ACTA	483.757
CONTRATO	1/1/2018
LICENCIANTE	SOPHIA HOLDINGS, S.A. DE C.V.
LICENCIATARIO	LABORATORIOS SOPHIA ,S.A. DE C.V.
PLAZO	10 años desde la fecha del contrato, renovables, sujeto a la vigencia de las marcas licenciadas
EXCLUSIVIDAD	no
TOTAL	SI
N°.	1506

MARCA	"HUMYLUB PF"
ACTA	483.759
CONTRATO	1/1/2018
LICENCIANTE	SOPHIA HOLDINGS, S.A. DE C.V.
LICENCIATARIO	LABORATORIOS SOPHIA, S.A. DE C.V.
PLAZO	10 años desde la fecha del contrato, renovables, sujeto a la vigencia de las marcas licenciadas
EXCLUSIVIDAD	no
TOTAL	SI
N°.	1507

MARCA	"ZEBESTEN"
ACTA	483.761
CONTRATO	1/1/2018
LICENCIANTE	SOPHIA HOLDINGS, S.A. DE C.V.
LICENCIATARIO	LABORATORIOS SOPHIA, S.A. DE C.V.
PLAZO	10 años desde la fecha del contrato, renovables, sujeto a la vigencia de las marcas licenciadas
EXCLUSIVIDAD	no
TOTAL	SI
N°.	1508

MARCA	" PF "
ACTA	485.699
CONTRATO	1/1/2018
LICENCIANTE	SOPHIA HOLDINGS ,S.A. DE C.V.
LICENCIATARIO	LABORATORIOS SOPHIA , S.A. DE C.V.
PLAZO	10 años desde la fecha del contrato, renovables, sujeto a la vigencia de las marcas licenciadas
EXCLUSIVIDAD	no
TOTAL	SI
N°.	1509

MARCA	" DIFLUREX "
ACTA	488.375
CONTRATO	1/1/2018
LICENCIANTE	SOPHIA HOLDINGS , S.A. DE. C.V.
LICENCIATARIO	LABORATORIOS SOPHIA , S.A. DE C.V.
PLAZO	10 años desde la fecha del contrato, renovables, sujeto a la vigencia de las marcas licenciadas
EXCLUSIVIDAD	no
TOTAL	SI
N°.	1510

MARCA	" DIFLUMAX "
ACTA	488.376
CONTRATO	1/1/2018
LICENCIANTE	SOPHIA HOLDINGS, S.A. DE.C.V.
LICENCIATARIO	LABORATORIOS SOPHIA ,S.A. DE C.V.
PLAZO	10 años desde la fecha del contrato, renovables, sujeto a la vigencia de las marcas licenciadas
EXCLUSIVIDAD	no
TOTAL	SI
N°.	1511

MARCA	" SOPHIXIN DX OFTENNO "
ACTA	490.430
CONTRATO	1/1/2018
LICENCIANTE	SOPHIA HOLDINGS, S.A. DE C.V.
LICENCIATARIO	LABORATORIOS SOPHIA , S.A. DE C.V.
PLAZO	10 años desde la fecha del contrato, renovables , sujeto a la vigencia de las marcas licenciadas
EXCLUSIVIDAD	no
TOTAL	SI
N°.	1512

MARCA	" KRYTANTEK OFTENNO "
ACTA	490.446
CONTRATO	1/1/2018
LICENCIANTE	SOPHIA HOLDINGS, S.A. DE C.V.
LICENCIATARIO	LABORATORIOS SOPHIA ,S.A. DE C.V.
PLAZO	10 años desde la fecha del contrato, renovables, sujeto a la vigencia de las marcas licenciadas
EXCLUSIVIDAD	no
TOTAL	SI
N°.	1513

MARCA	" DOBRICON"
ACTA	483.760
CONTRATO	1/1/2018
LICENCIANTE	SOPHIA HOLDINGS ,S.A. DE C.V.
LICENCIATARIO	LABORATORIOS SOPHIA , S.A. DE C.V.
PLAZO	10 años desde la fecha del contrato, renovables, sujeto a la vigencia de las marcas licenciadas
EXCLUSIVIDAD	no
TOTAL	SI
N°.	1514

SOLICITUDES DE PATENTES DE INVENCION

(19) Dirección Nacional de la Propiedad Industrial – URUGUAY

(12) Invención

(11) UY a/ 037429

- (51) **Clasificación Internacional:** G 06K 7/10, G 06F 13/00, 17/00
(22) **Fecha de presentación:** 03/10/2017
(30) **Datos de prioridad:**
(71) **Solicitante:** ALASSIO S.A. [UY]
(72) **Inventor:** MARTÍN PALACIOS ACOSTA [UY]
(74) **Agente/apoderado:** FERNANDEZ SECCO, GONZALO JOSE (34)
(54) **Título:** DISPOSITIVO PARA LEER, TRANSMITIR, CENTRALIZAR Y GESTIONAR INFORMACIÓN DE GANADO

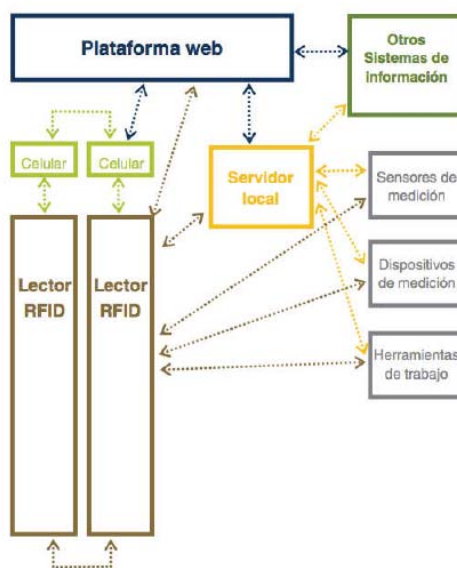

- (57) **Resumen:** Dispositivo para obtener información del ganado, que opera en radio frecuencia para leer dispositivos RFID (y otros) de animales, es portable, tiene pantalla y teclado, puede actuar autónomamente o como parte de una plataforma web y/o un servidor cercano, puede captar información, almacenarla, procesarla y transmitirla ya sea a un servidor cercano o directamente a la plataforma web, con o sin celular inteligente incorporado, que capta las señales de sensores en el animal o en las cercanías (balanzas, bretes, portones, etc.), pudiendo emitir alarmas e instrucciones.

(19) Dirección Nacional de la Propiedad Industrial – URUGUAY**(12) Invención****(11) UY a/ 037436**

- (51) **Clasificación Internacional:** A 01D 75/10, 34/01, 75/00
(22) **Fecha de presentación:** 10/10/2017
(30) **Datos de prioridad:**
(71) **Solicitante:** METAL NOET S.R.L. [AR]
(72) **Inventor:** JUAN CARLOS PIERSANTI [AR]
(74) **Agente/apoderado:** VANRELL FALCON, JUAN EDUARDO (144)
(54) **Título:** DISPOSITIVO DE REGULACIÓN DE BARRA DE CORTE FLEXIBLE PARA COSECHADORA

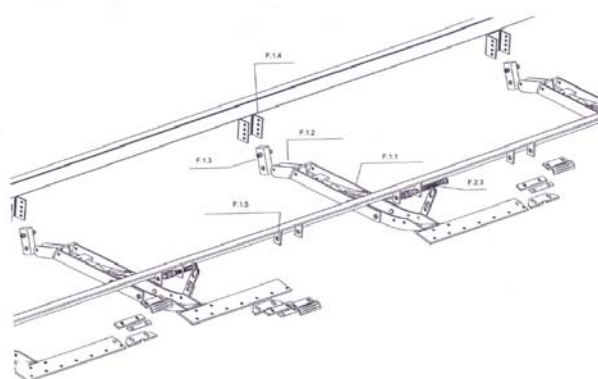

- (57) **Resumen:** Dispositivo de regulación de barra de corte flexible para cosechadora que comprende un conjunto de brazos flexibles que se encuentran dispuestos en el ancho total del cabezal de manera equidistante entre si y por debajo de la lona, donde cada brazo flexible consiste en dos subconjuntos construidos de planchuelas soldadas (F.2.1 y F.2.2), unidos por medio de bulones y soldados en su parte delantera a la cabeza del cuerpo (F.2.5), donde se vincula con el sistema de corte; una hoja de elástico posicionada en su parte central (F.2.4) vinculada mecánicamente en su parte delantera a las orejas de la estructura (F.1.5) por medio de un bulón o un perno (F.2.3); en su parte posterior, una regulación (F.2.6), un buje de goma tipo silemblock (F.1.3) que une el cuerpo con una U de regulación (F.1.4) solidaria a la estructura

(19) Dirección Nacional de la Propiedad Industrial – URUGUAY**(12) Invención****(11) UY a/ 037464**

- (51) **Clasificación Internacional:** C 07H 11/04, A 61K 31/7052, C 07H 7/06// A 61P 31/14, C 07D 487/04
- (22) **Fecha de presentación:** 01/11/2017
- (30) **Datos de prioridad:** 62/072,331 29/10/2014 US y 62/105,619 20/01/2015 US
- (71) **Solicitante:** GILEAD SCIENCES, INC. [US]
- (72) **Inventor:** CHUN, Byoung Kwon [KR]; CLARKE, Michael O'Neil Hanrahan [US]; DOEFFLER, Edward [US]; HUI, Hon Chung [US]; JORDAN, Robert [US]; MACKMAN, Richard L. [UK]; PARRISH, Jay P. [US]; RAY, Adrian S. [US]; SIEGEL, Dustin [US]
- (74) **Agente/apoderado:** FISCHER, GUSTAVO (94)
- (54) **Título:** MÉTODOS PARA TRATAR INFECCIONES POR EL VIRUS FILOVIRIDAE

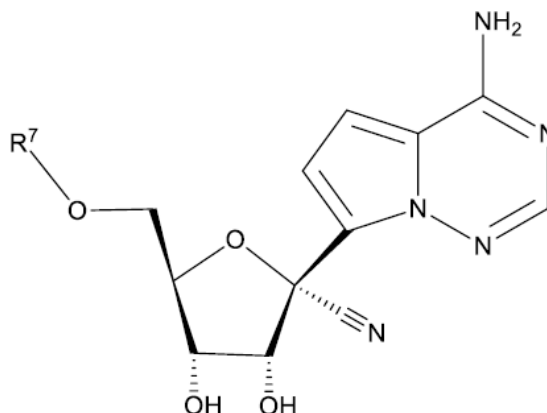

- (57) **Resumen:** Se proporcionan compuestos, métodos, y composiciones farmacéuticas para tratar infecciones por el virus Filoviridae administrando ribósidos, fosfatos de ribósido, y profármacos del mismo, de Fórmula IV: Fórmula IV. Los compuestos, composiciones, y métodos provistos son particularmente útiles para el tratamiento de infecciones por el virus de Marburg, virus de Ebola y virus Cueva.

(19) Dirección Nacional de la Propiedad Industrial – URUGUAY**(12) Invención****(11) UY a/ 037512**

- (51) **Clasificación Internacional:** A 61K 31/41, 31/415
(22) **Fecha de presentación:** 08/12/2017
(30) **Datos de prioridad:** 62/432.449 09/12/2016 US
(71) **Solicitante:** VERTEX PHARMACEUTICALS INCORPORATED [US]
(72) **Inventor:** Paul S. Charifson [US]; Jon H. Come [US]; John J. Court [US]; Zachary Gale-Day [US]; Wenxin Gu [US]; Katrina L. Jackson [US]; Sanjay Shivayogi Magavi [US]; Suganthinis S. Nanthakumar [US]; Steven Michael Ronkin [US]; Rebecca Jane Swett [US]; Qing Tang [US]
(74) **Agente/apoderado:** Carlos Eduardo Sarlabós Buzó (189)
(54) **Título:** COMPUESTOS PIRAZOL 1,3-SUSTITUIDO ÚTILES PARA LA REDUCCIÓN DE LOS NIVELES DE ÁCIDOS GRASOS DE CADENA MUY LARGA

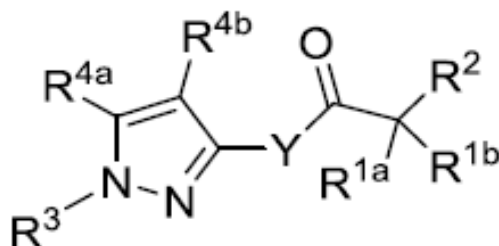

- (57) **Resumen:** Se divulgan entidades químicas que son compuestos de la Fórmula (I) y sales farmacéuticamente aceptables de los mismos, en donde la Fórmula (I) tiene la estructura: (I), en donde: R^{1a}, R^{1b}, R², R³, R^{4a}, R^{4b} e Y son lo definido en la presente. Estas entidades químicas son útiles para la reducción de los niveles de ácido graso de cadena muy larga. Estas entidades químicas y composiciones farmacéuticamente aceptables que comprenden dichas entidades químicas pueden ser útiles para tratar diversas enfermedades, trastornos y condiciones, tales como la adrenoleucodistrofia (ALD).

(19) Dirección Nacional de la Propiedad Industrial – URUGUAY**(12) Invención****(11) UY a/ 037792**

- (51) **Clasificación Internacional:** A 01N 43/653, C 07C 29/40, C 07D 301/02, C 07C 33/50, C 07D 303/08
- (22) **Fecha de presentación:** 02/07/2018
- (30) **Datos de prioridad:** 201831008236 06/03/0018 IN
- (71) **Solicitante:** UPL LTD [IN]
- (72) **Inventor:** SHELKE, Santosh, Ganpat [IN]; VITHALDAS, Talati, Paresh [IN]; SHROFF, Jaidev Rajnikant [GB]; SHROFF, Vikram Rajnikant [GB]
- (74) **Agente/apoderado:** MARK TEUTEN (156)
- (54) **Título:** PROCESO MEJORADO PARA LA PREPARACIÓN DE PRODUCTOS INTERMEDIOS

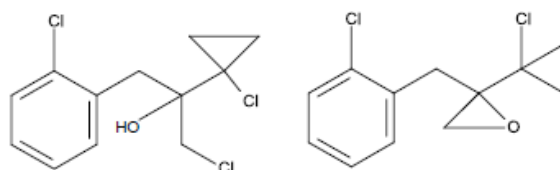

- (57) **Resumen:** En la presente invención se describe un proceso para preparar 1-cloro-2-(1-clorociclopropil)-3-(2-clorofenil)propan-2-ol (compuesto de la fórmula (I)) y 2-(1-clorociclopropil)-2-[(2-clorofenil)metil]oxirano (compuesto de la fórmula (II)).

(19) Dirección Nacional de la Propiedad Industrial – URUGUAY**(12) Invención****(11) UY a/ 037868**

- (51) **Clasificación Internacional:** A 61K 31/519, 9/19, C 07D 487/04// A 61P 35/00
(22) **Fecha de presentación:** 07/09/2018
(30) **Datos de prioridad:** 17190117.6 08/09/2017 EP y 17207771.1 15/12/2017 EP
(71) **Solicitante:** BAYER PHARMA AKTIENGESELLSCHAFT [DE] y BAYER CONSUMER CARE AG [CH]
(72) **Inventor:** TIA JACOBS [ZA]; JULIA FREUNDLIEB [DE]
(74) **Agente/apoderado:** GONZALO FERNÁNDEZ SECCO (34)
(54) **Título:** FORMULACIONES DE COPANLISIB

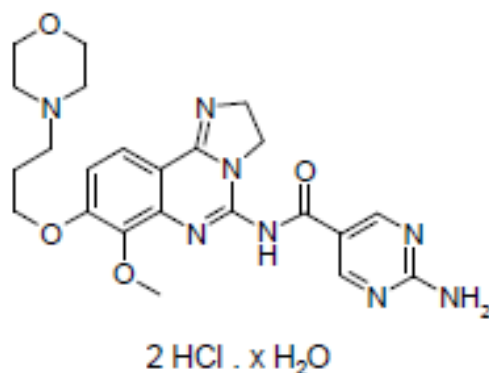

- (57) **Resumen:** La presente invención se refiere a: un método para preparar una solución a granel, acuosa, que contiene copanlisib, estable adecuada para la liofilización y para aplicaciones terapéuticas; una solución a granel, que contiene copanlisib, estable, de mayor solubilidad la cual es directamente adecuada para la liofilización; un método para la liofilización de ese tipo de solución a granel acuosa que contiene copanlisib; un sólido estable, liofilizado, que contiene copanlisib, en particular polvo o torta, que contiene particularmente una dosis terapéutica de copanlisib en uno o dos recipientes, particularmente en un recipiente sellado; un método para la reconstitución de dichos liofilizados; y una solución estable, reconstituida, que contiene copanlisib de mayor solubilidad, adecuada para la dilución adicional y para aplicaciones terapéuticas.

(19) Dirección Nacional de la Propiedad Industrial – URUGUAY**(12) Invención****(11) UY a/ 037869**

- (51) Clasificación Internacional:** A 61K 39/275, 31/506, 31/519, 31/7064, 31/711// A 61P 31/12
- (22) Fecha de presentación:** 07/09/2018
- (30) Datos de prioridad:** 17189890.1 07/09/2017 EP y 17196684.9 16/10/2017 EP
- (71) Solicitante:** AiCuris GmbH & Co. KG [DE]
- (72) Inventor:** DRA. IBIRONKE ADDY [DE]; DRA. DANIELA PAULSEN [DE]; Dr. Andreas Urban [DE]; DRA. TAMARA PFAFF [DE]; Dr. Stephan Menne [DE]; Dr. Willem Sloom [NL]
- (74) Agente/apoderado:** GONZALO FERNÁNDEZ SECCO (34)
- (54) Título:** TERAPIAS DE COMBINACIÓN DE INDIVIDUOS INFECTADOS CON VIRUS DE LA HEPATITIS B (VHB) USANDO PARAPOXVIR
- (57) Resumen:** La presente invención se refiere a nuevas terapias de combinación de individuos infectados con VHB usando un Parapoxvirus ovis (PPVO) y al menos un fármaco antivírico adicional, por ejemplo, inhibidores de nucleósido, tales como Entecavir. Los métodos y los productos de combinación de acuerdo con la presente invención son seguros y adecuados para la inducción de una cura funcional en pacientes crónicamente infectados con VHB.

(19) Dirección Nacional de la Propiedad Industrial – URUGUAY**(12) Invención****(11) UY a/ 037872**

- (51) **Clasificación Internacional:** C 07D 231/06, 249/10, A 61K 31/415, 31/4155, 31/4196, C 07D 401/10, 401/14, 403/10, 403/14// A 61P 17/02
- (22) **Fecha de presentación:** 13/09/2018
- (30) **Datos de prioridad:** 62/558,065 13/09/2017 US
- (71) **Solicitante:** NOVARTIS AG [CH]
- (72) **Inventor:** John Ryan KERRIGAN [US]; Paul GORMISKY [US]; Lei SHU [US]; Natalie DALES [US]
- (74) **Agente/apoderado:** Gustavo Fischer Fleurquin (94)
- (54) **Título:** DERIVADOS DE DIFENILO Y USOS DE LOS MISMOS

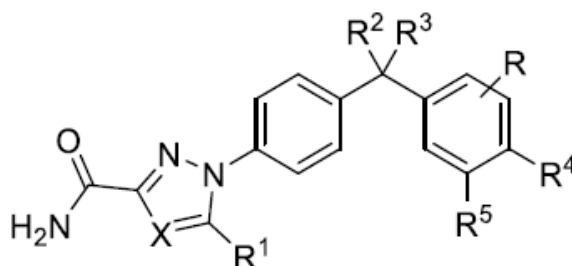

- (57) **Resumen:** La presente divulgación proporciona un compuesto de la fórmula (I), o una sal farmacéuticamente aceptable del mismo, y sus usos terapéuticos para activar una ruta del factor de crecimiento, promover la curación de heridas, promover la reparación de tejidos y tratar la pérdida de audición, pérdida de músculo esquelético, degeneración de órganos, daño tisular, neurodegeneración y atrofia muscular. La divulgación proporciona además composiciones farmacéuticas y combinaciones. La presente descripción también se refiere al uso de tales compuestos para investigación u otros fines no terapéuticos.

(19) Dirección Nacional de la Propiedad Industrial – URUGUAY**(12) Invención****(11) UY a/ 037876**

- (51) **Clasificación Internacional:** B 23D 19/04
(22) **Fecha de presentación:** 13/09/2018
(30) **Datos de prioridad:** A 50777/2017 15/09/2017 AT
(71) **Solicitante:** ANDRITZ AG [AT]
(72) **Inventor:** Jürgen GRONOSTAY [AT]; Alois Jammernegg [AT]; Michael ORNIK [AT]
(74) **Agente/apoderado:** JUAN LAPENNE DE SALTERAIN (211)
(54) **Título:** PROCEDIMIENTO PARA CORTE TRANSVERSAL DE UNA BANDA DE MATERIAL MOVIBLE Y DISPOSITIVO PARA ESTE FIN

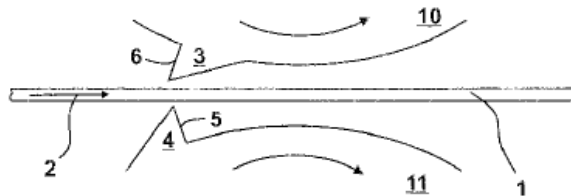

- (57) **Resumen:** La invención refiere a un procedimiento para cortar transversalmente una banda de material móvil (1) a lo largo de una dirección de movimiento (2), siendo que la banda de material (1) se mueve entre dos ejes giratorios orientados aproximadamente perpendicularmente a la dirección de movimiento (2), alrededor de los cuales se mueven ejes de rotación con discos de corte (3,4) cooperantes. Además la invención refiere a una instalación para corte transversal de una banda de material móvil (1) a lo largo de una dirección de movimiento (2), la cual tiene al menos dos discos de corte cooperantes (3,4).

(19) Dirección Nacional de la Propiedad Industrial – URUGUAY**(12) Invención****(11) UY a/ 037882**

- (51) Clasificación Internacional:** C 12N 1/20, A 01H 5/00, 5/10, A 01N 63/00, 63/02, C 07K 14/195, C 12N 15/82, 5/10
- (22) Fecha de presentación:** 17/09/2018
- (30) Datos de prioridad:** 62/560.254 19/09/2017 US
- (71) Solicitante:** Evogene Ltd [IL] y Marrone Bio Innovations, Inc [US]
- (72) Inventor:** ROTEM Or [IL]; MARRONE Pamela G. [US]; AYAL Sharon [IL]; VASAVADA Amit [US]; PIERCE Brittany [US]; MEIHLS Lisa N. [US]; REDDY Vaka S. [US]; WILK Debora [MX]; CORDOVA-KREYLOS Ana-Lucia [MX]; PRESNAIL James [US]; EMMANUEL Eyal [IL]
- (74) Agente/apoderado:** NORA MORGADE DI POLITO (165)
- (54) Título:** GENES Y AISLADOS BACTERIANOS PARA CONFERIR RESISTENCIA A INSECTOS

- (57) Resumen:** Se proporcionan aislados bacterianos biológicamente puros caracterizados por una estructura de genoma al menos un 90 % similar a una estructura de genoma de una especie bacteriana seleccionada del grupo que consiste en: *Streptomyces* E128, *Bacillus amyloliquefaciens* A190, *Bacillus subtilis* P243, *Bacillus thuringiensis* M979, *Massilia aurea* P63, sp. *Rhodococcus* G706, *Stenotrophomonas maltophilia* E132, *Streptomyces aurantiacus* A918, *Streptomyces badius* O180, *Streptomyces mirabilis* B670, *Streptomyces scopuliridis* F427 y *Streptomyces* L219. También se proporcionan caldos de células enteras o lisados de éstas, polinucleótidos, polipéptidos y constructos que los expresan, y métodos que los utilizan para matar insectos o inhibir su desarrollo.

(19) Dirección Nacional de la Propiedad Industrial – URUGUAY**(12) Invención****(11) UY a/ 037883**

- (51) **Clasificación Internacional:** H 04L 9/32
(22) **Fecha de presentación:** 17/09/2018
(30) **Datos de prioridad:** 17382630.6 21/09/2017 EP
(71) **Solicitante:** LLEIDANETWORKS SERVEIS TELEMATICS, S.A. [ES]
(72) **Inventor:** FRANCISCO SAPENA SOLER [ES]
(74) **Agente/apoderado:** GONZALO FERNÁNDEZ SECCO (34)
(54) **Título:** PLATAFORMA Y MÉTODO DE CERTIFICACIÓN DE UNA NOTIFICACIÓN ELECTRÓNICA PARA IDENTIFICACIÓN ELECTRÓNICA

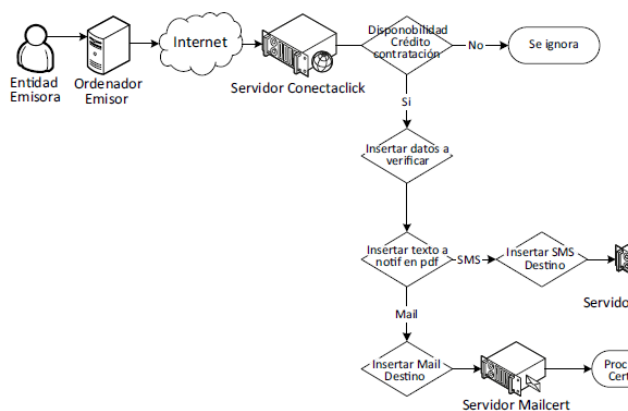

- (57) **Resumen:** El objeto de la invención es un método para que un operador de telecomunicaciones o un proveedor de comunicaciones electrónicas como es un operador de telecomunicaciones que proveedor de e-delivery pueda enviar notificaciones por correo electrónico a uno o varios destinatarios, certificando la notificación y con un link a un servidor proxy de una autoridad certificadora CA (Certification Authority) que verificará el certificado digital del destinatario y su identidad.

(19) Dirección Nacional de la Propiedad Industrial – URUGUAY

(12) Invención

(11) UY a/ 037884

- (51) Clasificación Internacional: H 04L 9/32
 (22) Fecha de presentación: 17/09/2018
 (30) Datos de prioridad: 17382631.4 21/09/2017 EP
 (71) Solicitante: LLEIDANETWORKS SERVEIS TELEMATICOS, S.A. [ES]
 (72) Inventor: FRANCISCO SAPENA SOLER [ES]
 (74) Agente/apoderado: GONZALO FERNÁNDEZ SECCO (34)
 (54) Título: PLATAFORMA Y MÉTODO DE CERTIFICACIÓN DE UNA CONTRATACIÓN ELECTRÓNICA PARA IDENTIFICACIÓN ELECTRÓNICA

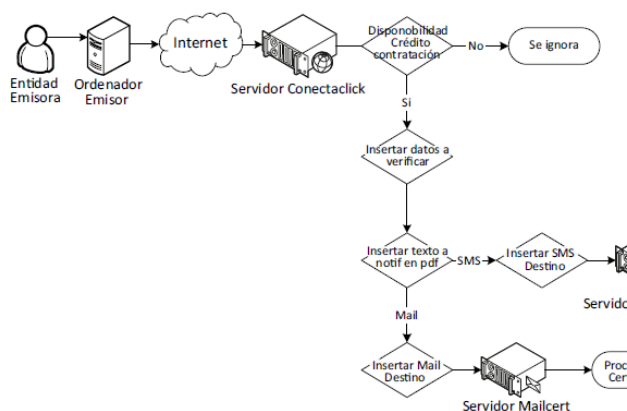

- (57) Resumen: El objeto de la invención permite que un operador de telecomunicaciones proveedor de e-delivery pueda enviar contratos por correo electrónico a uno o varios destinatarios, certificando el contenido del contrato y con un link a un servidor proxy de una autoridad certificadora CA que verificará el certificado digital del destinatario y su identidad, reenviando la comunicación a un servidor de contratación en para verificar el contrato, aceptarlo o no y generar pruebas de la transacción así como la entidad contratante y todos los datos transaccionales necesarios para demostrar la transacción.

(19) Dirección Nacional de la Propiedad Industrial – URUGUAY**(12) Invención****(11) UY a/ 037886**

- (51) **Clasificación Internacional:** A 01N 43/00, 43/54
(22) **Fecha de presentación:** 19/09/2018
(30) **Datos de prioridad:** 62/560,644 19/09/2017 US
(71) **Solicitante:** DOW AGROSCIENCES LLC [US]
(72) **Inventor:** Paul R. Schmitzer [US]; Norbert M. Satchivi [US]; Bryston L. Bangel [US]
(74) **Agente/apoderado:** JUAN LAPENNE DE SALTERAIN (211)
(54) **Título:** CONTROL SINÉRGICO DE MALEZAS A PARTIR DE APLICACIONES DE HERBICIDAS DE ÁCIDO PIRIDINCARBOXÍLICO E INHIBIDORES DEL FOTOSISTEMA II

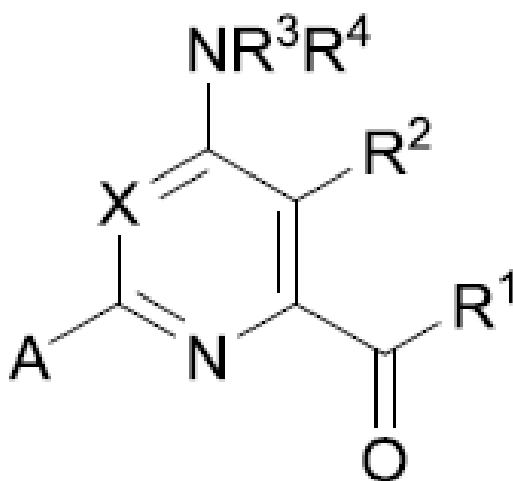

- (57) **Resumen:** Composiciones herbicidas que comprenden una cantidad con eficacia herbicida de (a) un herbicida de ácido piridincarboxílico o un N-óxido, una sal o un éster agrícolamente aceptables de éste, y (b) un inhibidor del fotosistema II o una sal o un éster agrícolamente aceptables de éste. Métodos para controlar vegetación no deseable que comprenden aplicar dichas composiciones a la vegetación, a su área adyacente o a la tierra o al agua para evitar emergencia o crecimiento de dicha vegetación, en donde (a) y (b) se añaden cada uno en una cantidad suficiente para proporcionar un efecto herbicida.

(19) Dirección Nacional de la Propiedad Industrial – URUGUAY

(12) Invención

(11) UY a/ 037887

- (51) Clasificación Internacional: G 06F 9/445, 9/00
(22) Fecha de presentación: 19/09/2018
(30) Datos de prioridad: EP17382635.5 22/09/2017 EP
(71) Solicitante: BANCO BILBAO VIZCAYA ARGENTARIA, S.A. [ES]
(72) Inventor: Jesús DÍAZ VICO [ES]; Javier MORENO MOLINA [ES]
(74) Agente/apoderado: Gustavo Fischer Fleurquin (94)
(54) Título: ARRANQUE SEGURO DE MÓDULOS DE NÚCLEO

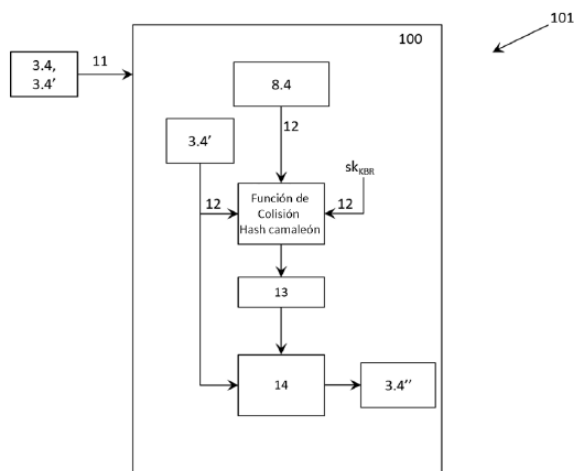

- (57) Resumen: Un método implementado por ordenador para proporcionar un módulo de núcleo actualizado de manera segura de un dispositivo electrónico, en el que el método comprende las siguientes etapas: insertar mediante un ordenador un hash camaleón de un módulo de núcleo, una clave privada de módulo de núcleo del módulo de núcleo y un módulo de núcleo actualizado del módulo de núcleo en una función de colisión hash camaleón obteniendo así unos datos de colisión, combinar mediante el ordenador, el módulo de núcleo actualizado con los datos de colisión obteniendo así un módulo de núcleo actualizado de manera segura.

(19) Dirección Nacional de la Propiedad Industrial – URUGUAY**(12) Invención****(11) UY a/ 037888**

- (51) **Clasificación Internacional:** B 29C 55/02, B 29D 28/00, E 02D 17/18
(22) **Fecha de presentación:** 20/09/2018
(30) **Datos de prioridad:** 1715202.6 20/09/2017 GB
(71) **Solicitante:** TENSAR TECHNOLOGIES LIMITED [GB]
(72) **Inventor:** CURSON, Andrew [GB]
(74) **Agente/apoderado:** JUAN LAPENNE DE SALTERAIN (211)
(54) **Título:** GEOMALLA EN FORMA DE ESTRUCTURA DE MALLA INTEGRAL, GEOMALLA UNIAXIAL, MÉTODO PARA PRODUCIR Y USO DE GEOMALLA, CONSTRUCCIÓN DE GEOINGENIERÍA

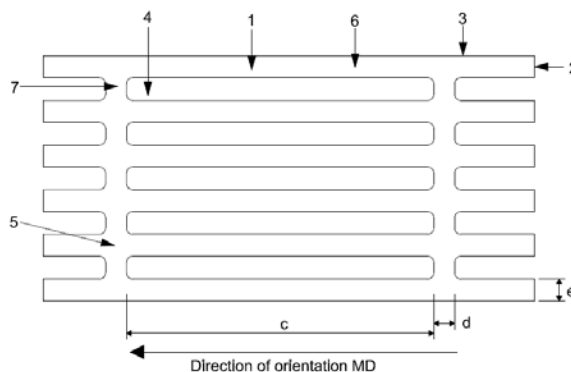

- (57) **Resumen:** Se revela una geomalla en forma de una estructura de malla integral que comprende material polimérico orientado molecularmente, la estructura de malla formada por elementos interconectados que definen la malla que incluyen elementos de tensión alargados donde la orientación molecular de la estructura de malla es uniforme en toda su extensión. También se describe un método para fabricar la geomalla y su uso para estabilizar o reforzar una masa de material particulado.

(19) Dirección Nacional de la Propiedad Industrial – URUGUAY**(12) Invención****(11) UY a/ 037890**

- (51) **Clasificación Internacional:** A 01N 43/48, 43/54, 43/60
(22) **Fecha de presentación:** 20/09/2018
(30) **Datos de prioridad:** 1715410.5 22/09/2017 GB
(71) **Solicitante:** SYNGENTA PARTICIPATIONS AG [CH]
(72) **Inventor:** CARTER, Neil Brian [GB]; WILLIAMS, John [GB]; WAILES, Jeffrey Steven [GB]; CLOUGH, John Martin [GB]
(74) **Agente/apoderado:** JUAN LAPENNE DE SALTERAIN (211)
(54) **Título:** COMPUESTOS BASADOS EN 5-(3-PIRIDIL)PIRAZIN-2-AMINO- Y 5-PIRIMIDIN-5-IL-PIRAZIN-2-AMINO Y SU USO COMO HERBICIDAS

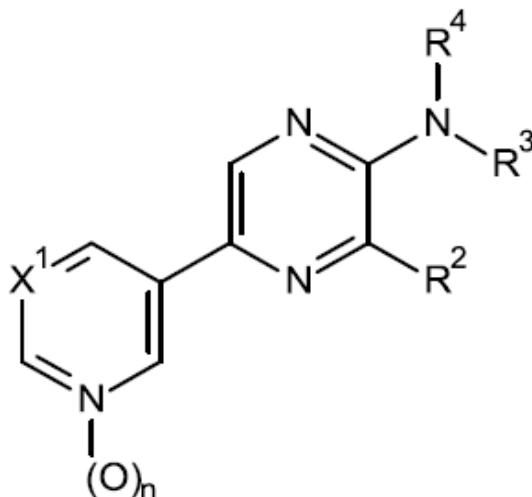

- (57) **Resumen:** La presente invención se refiere a derivados de piridil-/pirimidilpirazina activos como herbicidas, así como también a procedimientos e intermedios utilizados para la preparación de este tipo de derivados. La invención se extiende, además, a composiciones herbicidas que comprenden este tipo de derivados, así como también al uso de este tipo de compuestos y composiciones para controlar el crecimiento de plantas indeseables: en particular el uso en el control de malezas en cultivos de plantas útiles.

(19) Dirección Nacional de la Propiedad Industrial – URUGUAY**(12) Invención****(11) UY a/ 037891**

- (51) **Clasificación Internacional:** A 01N 43/46, 43/60
(22) **Fecha de presentación:** 20/09/2018
(30) **Datos de prioridad:** 1715413.9 22/09/2017 GB
(71) **Solicitante:** SYNGENTA PARTICIPATIONS AG [CH]
(72) **Inventor:** CARTER, Neil Brian [GB]; WILLIAMS, John [GB]; WAILES, Jeffrey Steven [GB]; CLOUGH, John Martin [GB]
(74) **Agente/apoderado:** JUAN LAPENNE DE SALTERAIN (211)
(54) **Título:** PIRIDIL-PIRIMIDIN-AMIDA/IMIDA Y PIRIMIDINIL-PIRIMIDIN-AMIDAS/IMIDAS Y SU USO COMO HERBICIDAS

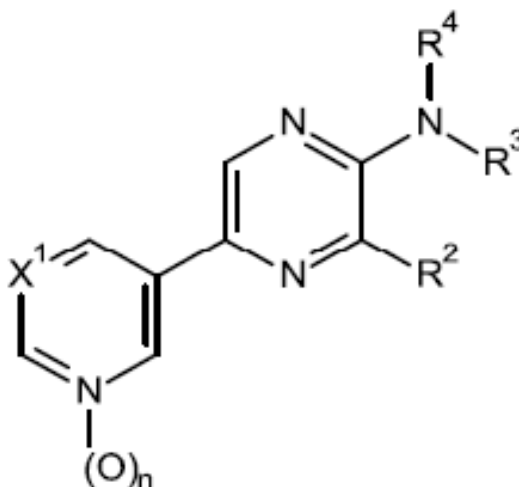

- (57) **Resumen:** La presente invención se refiere a derivados de piridil-pirimidilpirazina activos como herbicidas, así como también a procedimientos e intermedios utilizados para la preparación de este tipo de derivados. La invención se extiende, además, a composiciones herbicidas que comprenden este tipo de derivados, así como también al uso de este tipo de compuestos y composiciones para controlar el crecimiento de plantas indeseables: en particular el uso en el control de malezas en cultivos de plantas útiles.

(19) Dirección Nacional de la Propiedad Industrial – URUGUAY**(12) Invención****(11) UY a/ 037892**

- (51) **Clasificación Internacional:** A 01N 43/54, 43/60, 43/40, C 07D 401/04, 403/04
(22) **Fecha de presentación:** 20/09/2018
(30) **Datos de prioridad:** 1715414.7 22/09/2017 GB
(71) **Solicitante:** SYNGENTA PARTICIPATIONS AG [CH]
(72) **Inventor:** CARTER, Neil Brian [GB]; WILLIAMS, John [GB]; WAILES, Jeffrey Steven [GB]; CLOUGH, John Martin [GB]
(74) **Agente/apoderado:** JUAN LAPENNE DE SALTERAIN (211)
(54) **Título:** CARBAMATOS/UREAS DE PIRIDIL-PIRIMIDINA Y CARBAMATOS/UREAS DE PIRIMIDINIL-PIRIMIDINA Y SU USO COMO HERBICIDAS

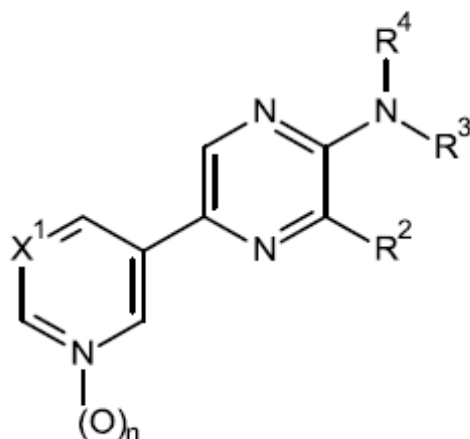

- (57) **Resumen:** La presente invención se refiere a derivados de piridil-pirimidilpirazina activos como herbicidas, así como también a procedimientos e intermedios utilizados para la preparación de este tipo de derivados. La invención se extiende, además, a composiciones herbicidas que comprenden este tipo de derivados, así como también al uso de este tipo de compuestos y composiciones para controlar el crecimiento de plantas indeseables: en particular el uso en el control de malezas en cultivos de plantas útiles.

(19) Dirección Nacional de la Propiedad Industrial – URUGUAY**(12) Invención****(11) UY a/ 037893**

- (51) **Clasificación Internacional:** A 01N 43/54, 43/10, 43/40, C 07D 401/04, 403/04, 409/12
- (22) **Fecha de presentación:** 20/09/2018
- (30) **Datos de prioridad:** 1715323.0 22/09/2017 CH
- (71) **Solicitante:** SYNGENTA PARTICIPATIONS AG [CH]
- (72) **Inventor:** BRIGGS, Emma [GB]; CARTER, Neil Brian [GB]; TATE, Joseph Andrew [GB]; WAILES, Jeffrey Steven [GB]; MORRIS, Melloney [GB]
- (74) **Agente/apoderado:** JUAN LAPENNE DE SALTERAIN (211)
- (54) **Título:** PIRIDIL-PIRIDINO-AMIDAS/IMIDAS Y PIRIMIDINIL-PIRIDINO-AMIDAS/IMIDAS Y SU USO HERBICIDA

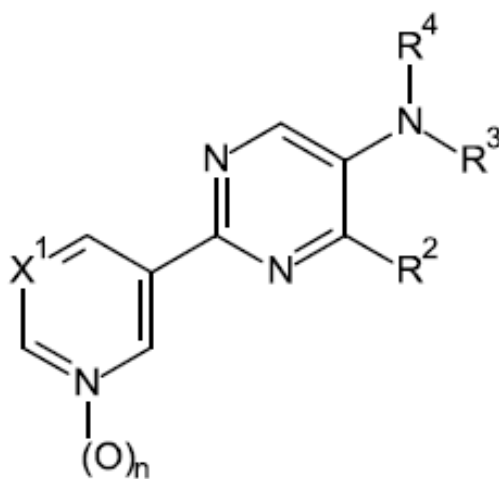

- (57) **Resumen:** La presente invención se refiere a derivados de piridil-pirimidilpirimidina activos como herbicidas. La invención proporciona, además, procedimientos e intermedios utilizados para la preparación de este tipo de derivados. La invención se extiende, además, a composiciones herbicidas que comprenden este tipo de derivados, así como también al uso de este tipo de compuestos y composiciones para controlar el crecimiento de plantas indeseables: en particular el uso en el control de malezas en cultivos de plantas útiles.

(19) Dirección Nacional de la Propiedad Industrial – URUGUAY**(12) Invención****(11) UY a/ 037894**

- (51) **Clasificación Internacional:** A 01N 43/54, 43/40, 43/78, C 07D 401/04, 403/04, 417/12
- (22) **Fecha de presentación:** 20/09/2018
- (30) **Datos de prioridad:** 1715318.0 22/09/2017 GB
- (71) **Solicitante:** SYNGENTA PARTICIPATIONS AG [CH]
- (72) **Inventor:** BRIGGS, Emma [GB]; CARTER, Neil Brian [GB]; TATE, Joseph Andrew [GB]; WAILES, Jeffrey Steven [GB]; MORRIS, Melloney [GB]
- (74) **Agente/apoderado:** JUAN LAPENNE DE SALTERAIN (211)
- (54) **Título:** COMPUESTOS BASADOS EN 2-(3-PIRIDIL)PIRIMIDINA-5-AMINO- Y 2-PIRIMIDINA-5-IL-PIRIMIDINA-5-AMINO- Y SU USO HERBICIDA

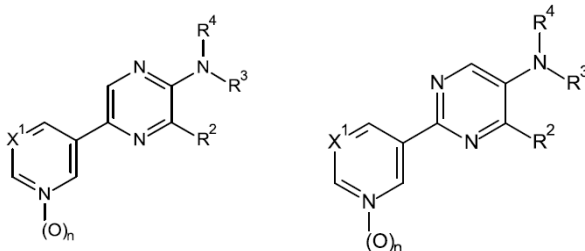

- (57) **Resumen:** La presente invención se refiere a derivados de piridil-/pirimidilpiridina activos como herbicidas, así como también a procedimientos e intermedios utilizados para la preparación de este tipo de derivados. La invención se extiende, además, a composiciones herbicidas que comprenden este tipo de derivados, así como también al uso de este tipo de compuestos y composiciones para controlar el crecimiento de plantas indeseables: en particular el uso en el control de malezas en cultivos de plantas útiles.

(19) Dirección Nacional de la Propiedad Industrial – URUGUAY**(12) Invención****(11) UY a/ 037896**

- (51) **Clasificación Internacional:** A 01N 43/40, 43/54, 43/60, C 07D 241/20, 401/04
(22) **Fecha de presentación:** 20/09/2018
(30) **Datos de prioridad:** 1715324.8 22/09/2017 GB
(71) **Solicitante:** SYNGENTA PARTICIPATIONS AG [CH]
(72) **Inventor:** BRIGGS, Emma [GB]; CARTER, Neil Brian [GB]; TATE, Joseph Andrew [GB]; WAILES, Jeffrey Steven [GB]; MORRIS, Melloney [GB]
(74) **Agente/apoderado:** JUAN LAPENNE DE SALTERAIN (211)
(54) **Título:** PIRIDIL-PIRIDINO-CARBAMATOS/URÉAS Y PIRIMIDINIL-PIRIMIDINA-CARBAMATOS/URÉAS Y SU USO HERBICIDA

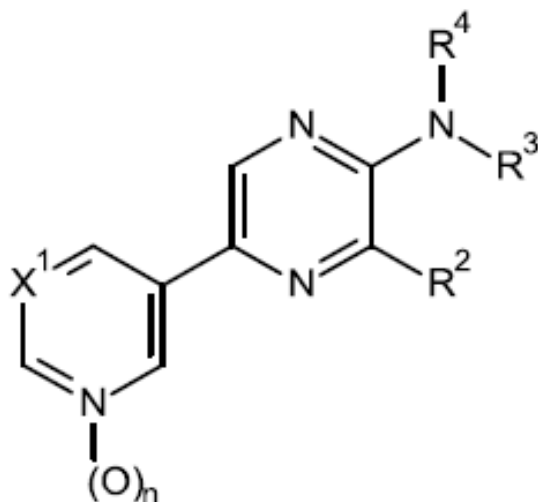

- (57) **Resumen:** La presente invención se refiere a derivados de piridil-/pirimidilpirimidina activos como herbicidas, así como también a procedimientos e intermedios utilizados para la preparación de este tipo de derivados. La invención se extiende, además, a composiciones herbicidas que comprenden este tipo de derivados, así como también al uso de este tipo de compuestos y composiciones para controlar el crecimiento de plantas indeseables: en particular el uso en el control de malezas en cultivos de plantas útiles.

(19) Dirección Nacional de la Propiedad Industrial – URUGUAY**(12) Invención****(11) UY a/ 037897**

- (51) **Clasificación Internacional:** C 12N 15/113, 15/861, A 61K 48/00, C 12N 5/10// A 61P 25/28
- (22) **Fecha de presentación:** 21/09/2018
- (30) **Datos de prioridad:** 62/561.843 22/09/2017 US
- (71) **Solicitante:** GENZYME CORPORATION [US]
- (72) **Inventor:** Lisa M. STANEK [US]; Adam PALERMO [US]; Brenda RICHARDS [US]; Catherine R. O'RIORDAN [US]
- (74) **Agente/apoderado:** NORA MORGADE DI POLITO (165)
- (54) **Título:** ARNi VARIANTE

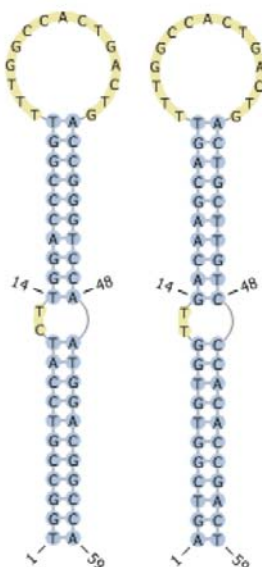

- (57) **Resumen:** En la presente memoria se proporcionan moléculas de ARNi para tratar la enfermedad de Huntington. En la presente memoria se proporcionan adicionalmente casetes de expresión, vectores (p.ej., vectores de rAAV, adenovirales recombinantes, lentivirales recombinantes, y de HSV recombinantes), células, partículas virales, y composiciones farmacéuticas que contienen el ARNi. En la presente memoria se proporcionan también adicionalmente métodos y kits relacionados con el uso del ARNi, p.ej., para tratar la enfermedad de Huntington.

(19) Dirección Nacional de la Propiedad Industrial – URUGUAY**(12) Invención****(11) UY a/ 037898**

- (51) **Clasificación Internacional:** G 06F 21/00, H 04L 9/08
 (22) **Fecha de presentación:** 24/09/2018
 (30) **Datos de prioridad:** EP17382642.1 27/09/2017 EP
 (71) **Solicitante:** BANCO BILBAO VIZCAYA ARGENTARIA, S.A. [ES]
 (72) **Inventor:** Jesús DÍAZ VICO [ES]; Carlos KUCHKOVSKY JIMÉNEZ [ES];
 Louie GASPARINI [US]
 (74) **Agente/apoderado:** Gustavo Fischer Fleurquin (94)
 (54) **Título:** CUSTODIA DE CLAVE ENMASCARADA CONJUNTA

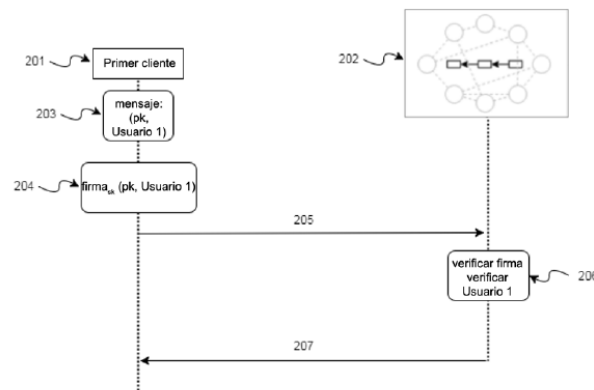

- (57) **Resumen:** Un método implementado por ordenador para custodiar datos secretos en un servidor de una red cliente-servidor, comprendiendo la red cliente-servidor: un primer cliente que tiene al menos un par de claves de cliente pública y privada, al menos un cliente de confianza que tiene al menos un par de claves de cliente de confianza pública y privada, un servidor que tiene un par de claves de servidor pública y privada, un sistema de cadena de bloques que comprende una pluralidad de nodos que están configurados para almacenar las claves públicas de los elementos de la red cliente-servidor.

(19) Dirección Nacional de la Propiedad Industrial – URUGUAY

(12) Invención

(11) UY a/ 037900

- (51) **Clasificación Internacional:** C 07D 498/16, A 61K 31/397, 31/425, 31/436// A 61P 35/00, 37/00
- (22) **Fecha de presentación:** 24/09/2018
- (30) **Datos de prioridad:** 62/563,312 26/09/2017 US
- (71) **Solicitante:** NOVARTIS AG [CH]
- (72) **Inventor:** Simone BONAZZI [CH]; Michael CONNOLLY [US]; David Jonathan GLASS [US]; Manuel MIHALIC [DE]; Silvio ROGGO [CH]; Tea SHAVLAKADZE [US]; Andrew W. PATTERSON [US]
- (74) **Agente/apoderado:** Gustavo Fischer Fleurquin (94)
- (54) **Título:** NUEVOS DERIVADOS DE RAPAMICINA

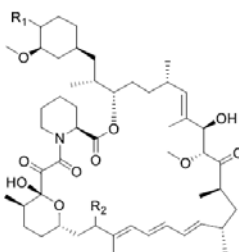

o una sal farmacéuticamente aceptable de los mismos, en donde

R₁ se selecciona del grupo que consiste en hidroxí. HO-CH₂-CH₂-CH₂-O-

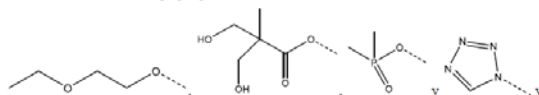

R₂ se selecciona del grupo que consiste en

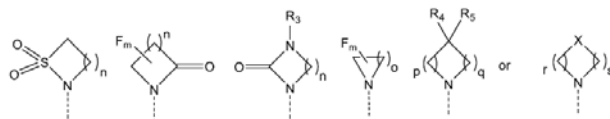

- (57) **Resumen:** La divulgación se refiere a compuestos de la fórmula (I) y sales farmacéuticamente aceptables, y composiciones de los mismos, en donde los sustituyentes son como se definen en la presente. También se proporcionan métodos para preparar compuestos de la fórmula (I) y métodos que implican los compuestos o composiciones para tratar trastornos y enfermedades descritos en este documento.

(19) Dirección Nacional de la Propiedad Industrial – URUGUAY**(12) Invención****(11) UY a/ 037901**

- (51) **Clasificación Internacional:** B 61C 15/04, 15/00
(22) **Fecha de presentación:** 25/09/2018
(30) **Datos de prioridad:** EP17382637.1 25/09/2017 EP
(71) **Solicitante:** STADLER RAIL VALENCIA S.A.U. [ES]
(72) **Inventor:** Sergio PÉREZ ANTÓN [ES]; Miguel ALBELDA GARCÍA [ES]; Antonio GARCÍA RICÓS [ES]
(74) **Agente/apoderado:** Gustavo Fischer Fleurquin (94)
(54) **Título:** SISTEMA DE LASTRE

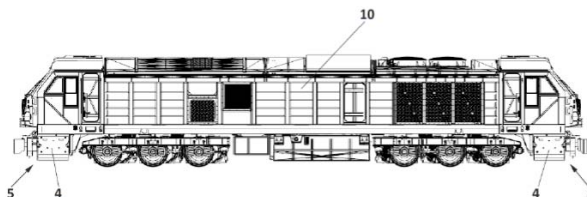

- (57) **Resumen:** La presente invención se refiere a un sistema de lastre para vehículos ferroviarios que permite modificar su carga de tracción de forma rápida y sin pérdida de volumen útil en el vehículo. En particular se refiere a un sistema de lastre variable que permite aumentar las prestaciones de tracción y frenado en función del valor máximo de peso por eje admitido por una infraestructura determinada.

(19) Dirección Nacional de la Propiedad Industrial – URUGUAY**(12) Invención****(11) UY a/ 037902**

- (51) **Clasificación Internacional:** F 27B 7/20, B 27F 7/00
(22) **Fecha de presentación:** 26/09/2018
(30) **Datos de prioridad:** 16/133,365 17/09/2018 US y 62/564,087 27/09/2017 US
(71) **Solicitante:** Andritz Inc. [US]
(72) **Inventor:** Kimmo Peltonen [US]
(74) **Agente/apoderado:** JUAN LAPENNE DE SALTERAIN (211)
(54) **Título:** PROCESO Y SISTEMA PARA REDUCIR LA FORMACIÓN DE ANILLOS EN HORNOS DE CAL

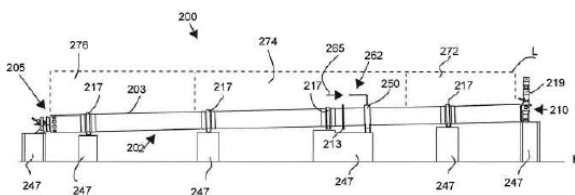

- (57) **Resumen:** La presente solicitud describe ejemplos de procesos y sistemas para reducir la acumulación de anillos de minerales en hornos de calcinación. Los procesos y sistemas comprenden la inserción de gases no condensables (NCG) en una zona de precalentamiento de un horno de calcinación, antes del extremo de quemador. La zona de precalentamiento se puede caracterizar por temperaturas que varían de 1300 °F a 1750 °F. Sería deseable que el sistema comprendiera una cámara para insertar los NCG en la zona de precalentamiento en el horno de calcinación rotatorio.

(19) Dirección Nacional de la Propiedad Industrial – URUGUAY**(12) Invención****(11) UY a/ 037903**

- (51) **Clasificación Internacional:** G 06T 11/60, 9/00
(22) **Fecha de presentación:** 26/09/2018
(30) **Datos de prioridad:** 110303 26/09/2017 PT
(71) **Solicitante:** Imprensa Nacional-Casa da Moeda, SA [PT] y Universidade de Coimbra [PT]
(72) **Inventor:** Nuno Miguel Mendonça da Silva Gonçalves [PT]; Bruno André Santos Patrão [PT]; Leandro Moraes Valle Cruz [PT]; João Pedro de Almeida Barreto [PT]
(74) **Agente/apoderado:** Juan Eduardo Vanrell Falcon (144)
(54) **Título:** MÉTODO Y SISTEMA COMPUTACIONAL DE GENERACIÓN DE IMAGEN CON INFORMACIÓN CODIFICADA, IMÁGENES OBTENIDAS DE ELLO Y SU MÉTODO Y SISTEMA DE LECTURA

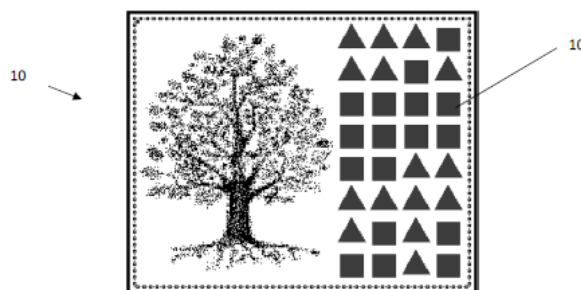

- (57) **Resumen:** Un método computacional de generación de al menos una imagen con información codificada que comprende los pasos de i) asociar una información a codificar a una pluralidad de elementos gráficos, generando así un patrón de elementos gráficos y ii) generar por lo menos una imagen que comprenda por lo menos un patrón obtenido a partir del paso i), un sistema asociado al referido método, imágenes obtenidas a partir del referido método bien como un método y un sistema de lectura de esas imágenes. Este método introduce una forma sólida y altamente flexible de codificar información en una imagen.

(19) Dirección Nacional de la Propiedad Industrial – URUGUAY**(12) Invención****(11) UY a/ 037904**

- (51) Clasificación Internacional:** A 23K 50/15, 20/158, 40/35
(22) Fecha de presentación: 27/09/2018
(30) Datos de prioridad: 17193672.7 28/09/2017 EP
(71) Solicitante: Nutreco Nederland B.V. [NL]
(72) Inventor: Javier MARTÍN-TERESO LÓPEZ [NL]; Isabela PENA CARVALHO DE CARVALHO [NL]
(74) Agente/apoderado: JUAN LAPENNE DE SALTERAIN (211)
(54) Título: COMPOSICIONES Y MÉTODOS PARA MEJORAR LA UTILIZACIÓN DE NITRÓGENO EN UN RUMIANTE

- (57) Resumen:** Usos de una composición para alimentar a un rumiante comprendiendo i) compuesto de nitrógeno no proteico, ii) recubrimiento rodeando dicho compuesto, donde dicho recubrimiento comprende una o más capas de una mezcla de grasa saturada y ácido graso, y desde 60 % en peso +/- 10 % a 85 % en peso +/- 10 % de la grasa saturada, como grasa hidrogenada, y de 15 % en peso +/- 10 % a 40 % en peso +/- 10 % del ácido graso, cada uno en función del peso total del recubrimiento, para mejorar la utilización de nitrógeno en rumiante.

(19) Dirección Nacional de la Propiedad Industrial – URUGUAY**(12) Invención****(11) UY a/ 037907**

- (51) **Clasificación Internacional:** C 07D 403/12, 403/14, A 61K 31/4155, 31/444, 31/496, 31/51, 31/517, 31/5355, 31/553, C 07D 401/14, 403/10, 413/14// A 61P 11/00, 35/00
- (22) **Fecha de presentación:** 27/09/2018
- (30) **Datos de prioridad:** 17193995.2 29/09/2017 EP
- (71) **Solicitante:** BAYER AKTIENGESELLSCHAFT [DD] y BAYER PHARMA AKTIENGESELLSCHAFT [DD]
- (72) **Inventor:** Dr. Melissa BOULTADAKIS ARAPINIS [FR]; Dr. Eloisa JIMENEZ NUNEZ [ES]; Dr. Julian BORISSOFF [BG]; Dr. Michael HAHN [DD]; Dr. Lisa DIETZ [DD]; Dr. Fabienne Zdenka GAUGAZ [CH]; Dr. Eckhard BENDER [DD]; Dr. Dieter LANG [DD]; Dr. Anja GIESE [DD]; Dr. Kai THEDE [DD]; Dr. Ludwig ZORN [DD]
- (74) **Agente/apoderado:** GONZALO FERNÁNDEZ SECCO (34)
- (54) **Título:** 3-FENILQUINAZOLIN-4 (3H)-ONAS SUSTITUIDAS Y SUS USOS

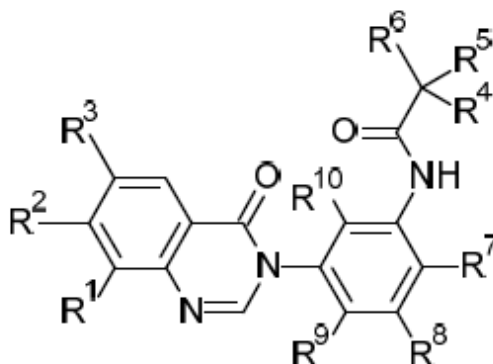

- (57) **Resumen:** La presente invención abarca compuestos de 3-fenilquinazolin-4(3H)-ona sustituidos de la fórmula general (I) como se describe y se define en el presente, procedimientos para la preparación de dichos compuestos, compuestos intermedios útiles para la preparación de dichos compuestos, composiciones farmacéuticas y combinaciones que comprenden dichos compuestos y el uso de dichos compuestos para la elaboración de composiciones farmacéuticas para el tratamiento o la profilaxis de enfermedades, en especial para el tratamiento y/o la profilaxis de diversas enfermedades inflamatorias y fibróticas del tracto respiratorio y de los pulmones, así como del cáncer de pulmón, como único agente o en combinación con otros ingredientes activos.

(19) Dirección Nacional de la Propiedad Industrial – URUGUAY**(12) Invención****(11) UY a/ 037908**

- (51) **Clasificación Internacional:** C 12P 41/00, C 07C 53/15
(22) **Fecha de presentación:** 28/09/2018
(30) **Datos de prioridad:** 17193736.0 28/09/2017 EP
(71) **Solicitante:** BAYER AKTIENGESELLSCHAFT [DD]
(72) **Inventor:** Dr. Markus SPELBERG [DD]; Dr. Julian EGGER [DD]
(74) **Agente/apoderado:** GONZALO FERNÁNDEZ SECCO (34)
(54) **Título:** MÉTODO PARA LA PREPARACIÓN DE ÁCIDOS ALFA HALOALCANOICOS QUIRALES

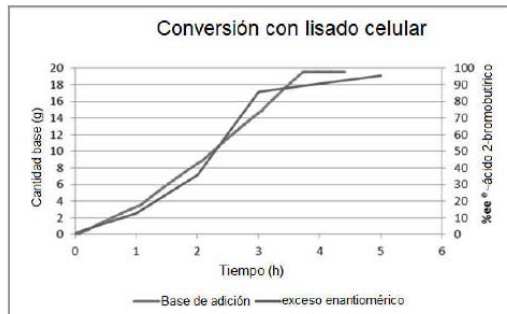

- (57) **Resumen:** La presente invención describe un método para la hidrólisis selectiva de un enantiómero de un ácido alfa haloalcanoico de acuerdo con la Fórmula I mediante el empleo de un polipéptido que tiene actividad deshalogenasa que comprende una secuencia de aminoácidos según lo expuesto en SEC ID NO. 1 o SEC ID NO. 4 o una secuencia con al menos 80% de identidad de secuencia con cualquiera de las dos secuencias y se refiere al uso de dicho método.

(19) Dirección Nacional de la Propiedad Industrial – URUGUAY**(12) Invención****(11) UY a/ 037909**

- (51) **Clasificación Internacional:** B 60R 21/16, B 29C 65/02
(22) **Fecha de presentación:** 28/09/2018
(30) **Datos de prioridad:** 62/565,195 29/09/2017 US; 62/587,599 17/11/2017 US y 62/633,324 21/02/2018 US
(71) **Solicitante:** INVISTA TEXTILES (U.K.) LIMITED [UK]
(72) **Inventor:** JOHN BARNES [UK]; NEIL HUNT [UK]; VARUNESH SHARMA [US]; MARTIN TOWNSON [UK]; ANNE GAUTHIER [UK]
(74) **Agente/apoderado:** STELLA MARINA WENG POLICICCHIO (218)
(54) **Título:** AIRBAGS Y MÉTODOS PARA LA PRODUCCIÓN DE AIRBAGS

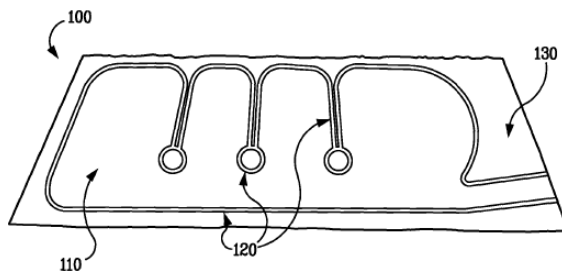

- (57) **Resumen:** Se proporcionan métodos para la producción de airbags para automóviles con una menor pérdida de aire y una mayor duración de su estado inflado, así como airbags producidos de acuerdo con estos métodos.

(19) Dirección Nacional de la Propiedad Industrial – URUGUAY**(12) Invención****(11) UY a/ 037910**

- (51) Clasificación Internacional:** A 01G 7/06, C 05B 19/00, C 05G 3/00
(22) Fecha de presentación: 01/10/2018
(30) Datos de prioridad: 62/565,943 29/09/2017 US
(71) Solicitante: Compass Minerals USA Inc. [US]
(72) Inventor: Renil John Anthony [IN]
(74) Agente/apoderado: JUAN LAPENNE DE SALTERAIN (211)
(54) Título: FERTILIZANTE EN SUSPENSIÓN CON ALTO CONTENIDO DE SÓLIDOS

- (57) Resumen:** Fertilizantes en suspensión con alto contenido de sólidos que contienen macronutrientes y micronutrientes, comprendiendo al menos un nutriente suspendido en un medio líquido, junto con un espesante y un dispersante. Las composiciones líquidas comprenden una suspensión de partículas de fertilizante de mayor tamaño en comparación con composiciones de la técnica previa, proporcionando un contenido mayor de sólidos. Los fertilizantes son compatibles con tratamientos de semillas con fungicidas e insecticidas en el recubrimiento de sustratos importantes desde el punto de vista agrícola, tales como semillas de cultivo o fertilizantes comprimidos y granulados. También se proporcionan métodos para producir fertilizantes líquidos.

(19) Dirección Nacional de la Propiedad Industrial – URUGUAY**(12) Invención****(11) UY a/ 037914**

- (51) Clasificación Internacional:** C 07K 16/28, C 12N 15/13, 15/85, 5/10, C 12P 21/02, A 61K 39/395// A 61P 11/00, 43/00
- (22) Fecha de presentación:** 03/10/2018
- (30) Datos de prioridad:** 2017134413 03/10/2017 RU
- (71) Solicitante:** JOINT STOCK COMPANY "BIOCAD" [RU]
- (72) Inventor:** SOFRONOVA, Ekaterina Vladimirovna [RU]; MISORIN, Aleksei Konstantinovich [RU]; DORONIN, Aleksandr Nikolaevich [RU]; NEMANKIN, Timofey Aleksandrovich [RU]; SOZONOVA, Aleksandra Aleksandrovna [RU]; ZHIRIVSKAIA, Galina Stepanovna [RU]; LEGOTSKIJ, Sergei Aleksandrovich [RU]; VLADIMIROVA, Anna Konstantinovna [RU]; BELIASNIKOVA, Alina Valerevna [RU]; SHCHEMELEVA, Mariia Aleksandrovna [RU]; IAKOVLEV, Pavel Andreevich [RU]; SOLOVYEV, Valery Vladimirovich [RU]; KRENDELEVA, Elena Andreevna [RU]; PESTOVA, Natalia Evgenevna [RU]; MOROZOV, Dmitry Valentinovich [RU]
- (74) Agente/apoderado:** GONZALO FERNÁNDEZ SECCO (34)
- (54) Título:** ANTICUERPO MONOCLONAL CONTR IL-5R
- (57) Resumen:** La presente invención se refiere al campo de la biotecnología y proporciona anticuerpos que se unen específicamente a IL-5R α . La invención también se refiere a la codificación DNA de dichos anticuerpos, los correspondientes vectores de expresión y a métodos de producción de los mismos, como así también a métodos para tratamiento que usan dichos anticuerpos.

(19) Dirección Nacional de la Propiedad Industrial – URUGUAY**(12) Invención****(11) UY a/ 037915**

- (51) **Clasificación Internacional:** C 07K 16/28, C 12N 15/13, 15/85, 5/10, C 12P 21/02, A 61K 39/395// A 61P 35/00
- (22) **Fecha de presentación:** 03/10/2018
- (30) **Datos de prioridad:** 201791961 03/10/2017 RU
- (71) **Solicitante:** JOINT STOCK COMPANY "BIOCAD" [RU]
- (72) **Inventor:** NEMANKIN, Timofey Aleksandrovich [RU]; SOLOVYEV, Valery Vladimirovich [RU]; MOROZOV, Dmitry Valentinovich [RU]; SOLOVYEV, Kirill Vladimirovich [RU]; ULITIN, Andrei Borisovich [RU]
- (74) **Agente/apoderado:** GONZALO FERNÁNDEZ SECCO (34)
- (54) **Título:** ANTICUERPOS ESPECÍFICOS PARA CD47 Y PD-L1

- (57) **Resumen:** La presente invención se refiere a biotecnología, en particular a anticuerpos o fragmentos de unión al antígeno de los mismos y a su uso. Más particularmente, la presente invención se refiere a anticuerpos que se unen específicamente a CD47 y PD-L1. La invención se refiere también a ácido nucleico que codifica dicho anticuerpo o fragmento de unión al antígeno del mismo, un vector de expresión, un método para preparar dicho anticuerpo y al uso de dichos anticuerpos y composiciones en terapias contra el cáncer.

(19) Dirección Nacional de la Propiedad Industrial – URUGUAY**(12) Invención****(11) UY a/ 037916**

- (51) **Clasificación Internacional:** A 01N 43/52, 43/08, 43/50, 43/58, C 07D 403/04, 405/14, 487/04
- (22) **Fecha de presentación:** 04/10/2018
- (30) **Datos de prioridad:** 17194731.0 04/10/2017 EP
- (71) **Solicitante:** BAYER AKTIENGESELLSCHAFT [DE]
- (72) **Inventor:** Dr. Rüdiger FISCHER [DE]; Dr. David WILCKE [DE]; Dr. Sascha EILMUS [DE]; Dr. Matthieu WILLOT [FR]; Dr. Dominik HAGER [DE]; Dr. Nina KAUSCH-BUSIES [DE]; Dr. Laura HOFFMEISTER [DE]; Dr. Marc MOSRIN [FR]; Dr. Andreas TURBERG [DE]; Ulrich GÖRGENS [DE]; Dr. Kerstin ILG [DE]
- (74) **Agente/apoderado:** FABIANA PENADES (216)
- (54) **Título:** DERIVADOS HETEROCÍCLICOS COMO PESTICIDAS

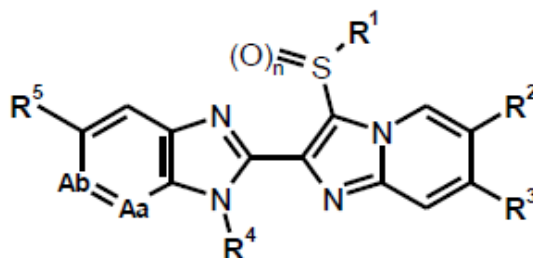

- (57) **Resumen:** La invención se refiere a nuevos compuestos de la fórmula (I), en la que Aa, Ab, R¹, R², R³, R⁴, R⁵, R y n tienen los significados dados anteriormente, su uso como acaricidas y / o insecticidas para el control de plagas animales y procedimientos y compuestos intermedios para su preparación.

(19) Dirección Nacional de la Propiedad Industrial – URUGUAY

(12) Invención

(11) UY a/ 037917

- (51) Clasificación Internacional: C 07D 277/36, 277/46, A 61K 31/426, 31/427// A 61P 31/22
- (22) Fecha de presentación: 04/10/2018
- (30) Datos de prioridad: 17195047.0 05/10/2017 EP
- (71) Solicitante: INNOVATIVE MOLECULES GMBH [DD]
- (72) Inventor: GERALD KLEYMANN [DD]; CHRISTIAN GEGE [DD]
- (74) Agente/apoderado: GONZALO FERNÁNDEZ SECCO (34)
- (54) Título: NUEVOS ENANTIÓMEROS DE UNA SERIE DE COMPUESTOS ANTIVIRALES

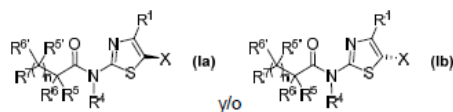

X se selecciona entre

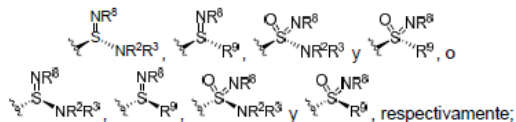

- (57) Resumen: La presente invención se refiere a nuevos compuestos antivirales con estereoconfiguración específica, especialmente a enantiómeros novedosos específicos, a un procedimiento para su preparación y a su uso como medicamentos, en particular como medicamentos antivirales.

(19) Dirección Nacional de la Propiedad Industrial – URUGUAY**(12) Invención****(11) UY a/ 037918**

- (51) **Clasificación Internacional:** A 61K 31/455, 31/416, 31/437, 31/44, 31/4427, 31/496, 31/519, 31/53, A 61P 21/00// A 61K 38/45
- (22) **Fecha de presentación:** 05/10/2018
- (30) **Datos de prioridad:** 62/568.673 05/10/2017 US; 62/568.754 05/10/2017 US; 62/682.563 08/06/2018 US y 62/682.565 08/06/2018 US
- (71) **Solicitante:** Fulcrum Therapeutics, Inc [US]
- (72) **Inventor:** Angela Marie Cacace [US]; Owen Brendan Wallace [US]; Lorin A. Thompson, III [US]; Luis Gustavo Alejandro Rojas Soto [CL]
- (74) **Agente/apoderado:** NORA MORGADE DI POLITO (165)
- (54) **Título:** INHIBIDORES DE LA QUINASA P38 QUE REDUCEN LA EXPRESIÓN DE DUX4 Y DE LOS GENES CORRIENTE ABAJO PARA EL TRATAMIENTO DE FSHD

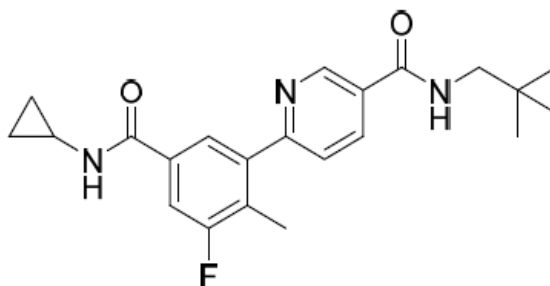

- (57) **Resumen:** La invención se refiere a métodos y composiciones que incluyen agentes e inhibidores de la quinasa p38 que regulan la expresión de DUX4 y de los genes corriente abajo que incluyen, mas no se limitan a, ZSCAN4, LEUTX, PRAMEF2, TRIM43, MBD3L2, KHDC1L, RFPL2, CCNA1, SLC34A2, TPRX1, PRAMEF20, TRIM49, PRAMEF4, PRAME6, PRAMEF15, o ZNF280A. Se divulgan métodos útiles para tratar una enfermedad asociada con la expresión anormal de DUX4 y de los genes corriente abajo (por ejemplo, distrofia muscular facioescapulohumeral).

(19) Dirección Nacional de la Propiedad Industrial – URUGUAY**(12) Invención****(11) UY a/ 037921**

- (51) Clasificación Internacional:** C 07D 213/74, 239/42, A 61K 31/44, 31/4427, 31/505, C 07D 403/10, 413/06// A 61P 35/00
- (22) Fecha de presentación:** 08/10/2018
- (30) Datos de prioridad:** RU2017135686 06/10/2017 RU y RU2018134159 28/09/2018 RU
- (71) Solicitante:** JOINT STOCK COMPANY "BIOCAD" [RU]
- (72) Inventor:** MOROZOV, Dmitry Valentinovich [RU]; IAKOBSON, Georgii Viktorovich [RU]; SHEKHAUTSOU, Artsiom Evgenievich [BY]; GORBUNOVA, Svetlana Leonidovna [LV]; KASATKINA, Mariia Andreevna [RU]; BEKETOVA, Darya Dmitrievna [LV]; KOZHEMYAKINA, Natalia Vladimirovna [RU]; KULISH, Kirill Igorevich [RU]; MAKSIMENKO, Elena Aleksandrovna [RU]; MELESHINA, Marina Viktorovna [RU]; MELCHAEVA, Olga Anatolevna [RU]; MINDICH, Aleksei Leonidovich [RU]; POPKOVA, Aleksandra Vladimirovna [RU]; SMETANIN, Iliia Alexeevich [RU]; SILONOV, Sergey Aleksandrovich [RU]; SOLDATOVA, Iaroslavna Alexandrovna [RU]; ZAVIALOV, Kirill Vadimovich [RU]
- (74) Agente/apoderado:** MATIAS CIKATO (201)
- (54) Título:** INHIBIDOR DEL RECEPTOR DEL FACTOR DE CRECIMIENTO EPIDÉRMICO

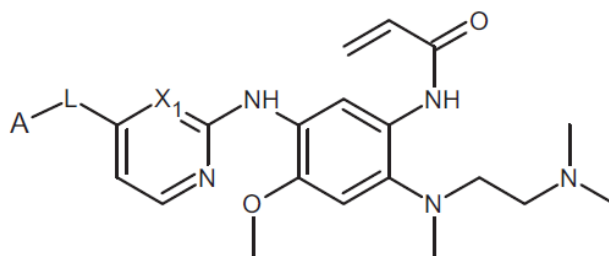

- (57) Resumen:** La presente invención se relaciona a un compuesto nuevo de fórmula I, o a sales de uso farmacéutico aceptable, solvatos o estereoisómeros de los mismos, también a una composición farmacéutica, un método para la inhibición de la actividad biológica del receptor del factor de crecimiento epidérmico (EGFR), un método para tratar una enfermedad o una afección mediada por la activación del EGFR y el uso de los presentes compuestos o de la presente composición farmacéutica para el tratamiento de una enfermedad o afección mediada por la activación del EGFR.

(19) Dirección Nacional de la Propiedad Industrial – URUGUAY**(12) Invención****(11) UY a/ 037925**

- (51) **Clasificación Internacional:** C 07D 471/04, 471/08, A 61K 31/4155, 31/437, 31/444, 31/4545, 31/496, C 07D 403/14// A 61P 35/00
- (22) **Fecha de presentación:** 10/10/2018
- (30) **Datos de prioridad:** 62/570,573 10/10/2017 US; 62/643,950 16/03/2018 US; 62/656,668 12/04/2018 US; 62/669,288 09/05/2018 US; 62/676,417 25/05/2018 US y 62/712,707 31/07/2018 US
- (71) **Solicitante:** Array BioPharma Inc. [US]
- (72) **Inventor:** METCALF, Andrew T. [US]; FRY, David [US]; MCFADDIN, Elizabeth A. [US]; JIANG, Yutong [US]; HAAS, Julia [US]; TANG, Tony P. [US]; KOLAKOWSKI, Gabrielle R. [US]
- (74) **Agente/apoderado:** FABIANA PENADES (216)
- (54) **Título:** FORMAS CRISTALINAS

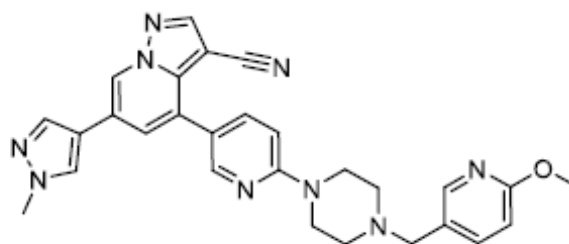

- (57) **Resumen:** En la presente se proveen un compuesto de Fórmula I-IV y sales farmacéuticamente aceptables del mismo que exhiben inhibición del receptor RET (reorganizado durante la transfección) quinasa. En particular, en la presente se proveen formas cristalinas novedosas de 4-(6-(4-((6-metoxipiridin-3-il)metil)piperazin-1-il)piridin-3-il)-6-(1-metil-1H-pirazol-4-il)pirazolo[1,5-a]piridina-3-carbonitrilo (Fórmula I), 6-(2-hidroxi-2-metilpropoxi)-4-(6-(6-((6-metoxipiridin-3il)metil)-3,6-diazabicyclo[3.1.1]heptan-3-il)piridin-3-il)pirazolo[1,5-a]piridina-3-carbonitrilo (Fórmula II), 6-(2-hidroxi-2-metilpropoxi)-4-(6-(6-(6-metoxinicotinoil)-3,6diazabicyclo[3.1.1]heptan-3-il)piridin-3-il)pirazolo[1,5-a]piridina-3-carbonitrilo (Fórmula III), 6(2-hidroxi-2-metilpropoxi)-4-(6-(4-hidroxi-4-(piridin-2-ilmetil)piperidin-1-il)piridin-3il)pirazolo[1,5-a]piridina-3-carbonitrilo (Fórmula IV), y sales farmacéuticamente aceptables de las mismas, composiciones farmacéuticas que comprenden los compuestos, procesos para formar los compuestos, y el uso de los compuestos en terapia.

(19) Dirección Nacional de la Propiedad Industrial – URUGUAY**(12) Invención****(11) UY a/ 037926**

- (51) Clasificación Internacional:** C 07D 471/08, A 61K 31/437, 31/444, 31/495// A 61P 35/00
- (22) Fecha de presentación:** 10/10/2018
- (30) Datos de prioridad:** 62/570,601 10/10/2017 US
- (71) Solicitante:** Loxo Oncology, Inc. [US]
- (72) Inventor:** EARLY, Charles TODD [US]; REYNOLDS, Mark [US]
- (74) Agente/apoderado:** FABIANA PENADES (216)
- (54) Título:** FORMULACIONES DE 6-(2-HIDROXI-2-METILPROPOXI)-4-(6-(6-(6-METOXIPIRIDIN-3-IL)METIL)-3,6-DIAZABICICLO[3.1.1]HEPTAN-3-IL)PIRIDIN-3-IL)PIRAZOLO[1,5-A]PIRIDINA-3-CARBONITRILO

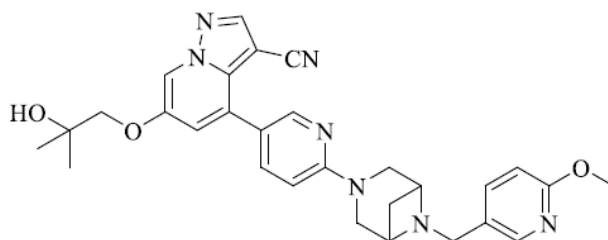

- (57) Resumen:** Se divulgan 6-(2-hidroxi-2-metilpropoxi)-4-(6-(6-(6-metoxipiridin-3-il)metil)-3,6- diazabicyclo[3.1.1]heptan-3-il)piridin-3-il)pirazolo[1,5-a]piridina-3-carbonitrilo, o una sal farmacéuticamente aceptable, forma amorfa, forma polimorfa, o composición farmacéutica (incluyendo formulaciones sólidas o formulaciones líquidas) del mismo, y el uso de los mismos para tratar enfermedades y trastornos que pueden tratarse con un inhibidor de RET quinasa, tal como enfermedades y trastornos asociados con RET, por ejemplo, trastornos proliferativos tales como cáncer, incluyendo cáncer hematológico y tumores sólidos, y trastornos gastrointestinales tales como IBS

(19) Dirección Nacional de la Propiedad Industrial – URUGUAY**(12) Invención****(11) UY a/ 037927**

- (51) **Clasificación Internacional:** C 07D 471/08, 401/14, 471/04
(22) **Fecha de presentación:** 10/10/2018
(30) **Datos de prioridad:** 62/570,565 10/10/2017 US
(71) **Solicitante:** Array BioPharma Inc. [US] y Loxo Oncology, Inc. [US]
(72) **Inventor:** METCALF, Andrew T. [US]; KOLAKOWSKI, Gabrielle R. [US]; EARY, Charles TODD [US]; SPENCER, Stacey [US]; CRANE, Zack [US]; TANG, Tony P [US]; ASSELIN, Sylvie [US]; LIU, Weidong [US]; WELCH, Mike [US]; COOK, Adam [US]; MORENO, David A. [US]; CHANDO, Katelyn [US]
(74) **Agente/apoderado:** FABIANA PENADES (216)
(54) **Título:** PROCESO PARA LA PREPARACIÓN DE 6-(2-HIDROXI-2-METILPROPOXI)-4-(6-(6-((6-METOXIPIRIDIN-3-IL)METIL)-3,6-DIAZABICICLO[3.1.1]HEPTAN-3-IL)PIRIDIN-3-IL)PIRAZOLO[1,5-A]PIRIDINA-3-CARBONITRILO

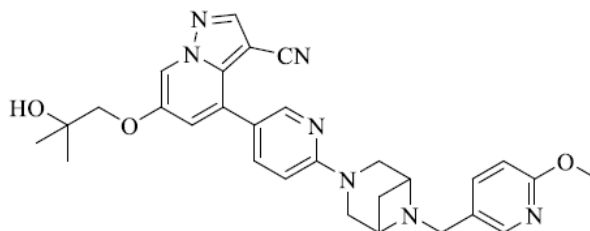

- (57) **Resumen:** En algunas formas de realización, en la presente se provee un proceso para preparar un compuesto de Fórmula I o una sal farmacéuticamente aceptable del mismo, como se divulga en la presente.

(19) Dirección Nacional de la Propiedad Industrial – URUGUAY**(12) Invención****(11) UY a/ 037931**

(51) Clasificación Internacional: A 61K 47/42, 47/48, C 07K 16/46// A 61P 35/00**(22) Fecha de presentación:** 12/10/2018**(30) Datos de prioridad:** 62/572,467 14/10/2017 US**(71) Solicitante:** AbbVie Inc. [US]**(72) Inventor:** SINGH, Shweta [GB]; RICHARDSON, Jennifer Hope [GB]; SERWER, Laura Patterson [US]; TERRETT, Jonathan Alexander [GB]; BOSE, Sahana [US]; HENRIQUES, Tracy [CA]; RALSTON, Sherry L [US]; LEANNA, Marvin Robert [US]; BADAGNANI, Ilaria [US]; MORGAN-LAPPE, Susan E. [US]**(74) Agente/apoderado:** FABIANA PENADES (216)**(54) Título:** CONJUGADOS DE ANTICUERPO ACTIVABLE ANTI-CD71 Y FÁRMACO Y SUS MÉTODOS DE USO**(57) Resumen:** La invención se refiere generalmente a anticuerpos activables conjugados que se unen a CD71 en su forma activa y a los métodos de preparación y uso de estos anticuerpos activables conjugados anti-CD71 en una variedad de indicaciones terapéuticas, diagnósticas y profilácticas.

(19) Dirección Nacional de la Propiedad Industrial – URUGUAY**(12) Invención****(11) UY a/ 037939**

- (51) Clasificación Internacional:** A 23K 10/16, 50/70, A 61K 35/66, 35/74, C 12N 1/14, 1/20
- (22) Fecha de presentación:** 18/10/2018
- (30) Datos de prioridad:** 62/574,031 18/10/2017 US
- (71) Solicitante:** ASCUS BIOSCIENCES, INC. [US]
- (72) Inventor:** Mallory EMBREE [US]; Norm PITT [US]; Cameron MARTINO [US]; Grant GOGUL [US]
- (74) Agente/apoderado:** FABIANA PENADES (216)
- (54) Título:** AUMENTO DE LA PRODUCCIÓN DE AVES DE CORRAL MEDIANTE LA ADMINISTRACIÓN DE UN BIOENSAMBLAJE SINTÉTICO DE MICROBIOS O CEPAS PURIFICADAS DE LOS MISMOS
- (57) Resumen:** Microorganismos aislados —que incluyen cepas nuevas de los microorganismos— conjuntos microbianos y composiciones que comprenden los mismos. Además, la divulgación describe métodos para utilizar los microorganismos descritos, conjuntos microbianos y composiciones que comprenden los mismos, en métodos para modular la producción de aves de corral, la resistencia a enfermedades y el rendimiento de huevos. En aspectos particulares, la divulgación provee métodos para aumentar la eficacia del pienso, y métodos para prevenir la colonización de microbios patógenos.

(19) Dirección Nacional de la Propiedad Industrial – URUGUAY**(12) Invención****(11) UY a/ 037941**

- (51) **Clasificación Internacional:** C 07D 401/04, 401/14, A 61K 31/4184, 31/437, 31/454, 31/5383, C 07D 235/30, 471/04, 471/10, 498/04// A 61P 13/12
- (22) **Fecha de presentación:** 19/10/2018
- (30) **Datos de prioridad:** 62/574,465 19/10/2017 US y 62/671,090 14/05/2018 US
- (71) **Solicitante:** AMGEN, INC. [US]
- (72) **Inventor:** BARTBERGER Michael D. [US]; CHAKKA Nagasree [CA]; GUZMAN-PEREZ Angel [US]; HORNE Daniel B. [US]; HUA Zihao [CN]; KIEFFER Madeleine [US]; ZHAO Wei [CN]; MILGRAM Benjamin Charles [US]; PANTELEEV Jane [CA]; SCHENKEL Laurie [US]; STELLWAGEN John [US]; WEISS Matthew [US]; WHITE Ryan D. [US]; LIN Daniel C. H. [US]
- (74) **Agente/apoderado:** FABIANA PENADES (216)
- (54) **Título:** DERIVADOS DE BENCIMIDAZOL Y SUS USOS

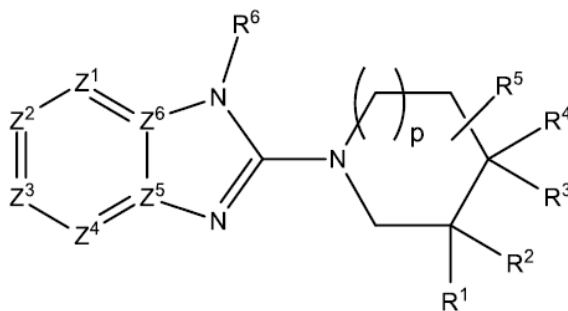

- (57) **Resumen:** La presente invención provee un compuesto de fórmula (I) o una sal farmacéuticamente aceptable de este, composiciones farmacéuticas que comprenden un compuesto de la invención, un método para fabricar compuestos de la invención y usos terapéuticos de estos.

(19) Dirección Nacional de la Propiedad Industrial – URUGUAY**(12) Invención****(11) UY a/ 037953**

- (51) **Clasificación Internacional:** G 01N 1/00
(22) **Fecha de presentación:** 30/10/2018
(30) **Datos de prioridad:** 62579262 31/10/2017 US
(71) **Solicitante:** Universidad de la República [UY]
(72) **Inventor:** Nicolás Benech [UY]; Gustavo Grinspan [UY]; Sofía Aguiar [UY]; Carlos Negreira [UY]
(74) **Agente/apoderado:** Universidad de la República ()
(54) **Título:** EQUIPO Y MÉTODO PARA DETERMINAR LA ELASTICIDAD DE SÓLIDOS BLANDOS

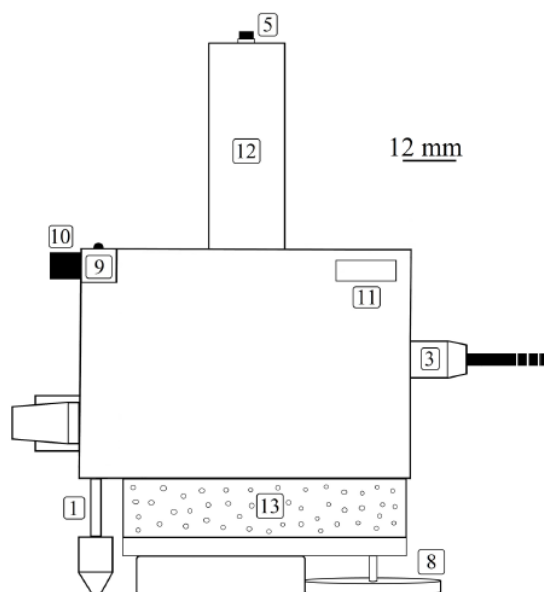

- (57) **Resumen:** Esta invención comprende un dispositivo y un método para estimar la elasticidad de sólidos elásticos blandos a partir de mediciones de ondas superficiales. El método es no destructivo, confiable y repetible. El dispositivo es de bajo costo y portátil. Se basa en la propagación de ondas de corte de audio frecuencia en sólidos elásticos blandos. Dentro de este rango de frecuencia, la longitud de onda de corte es del orden del centímetro. Por lo tanto, los datos experimentales generalmente se recopilan en el campo cercano de la fuente. Como consecuencia, se desarrolló un algoritmo de inversión teniendo en cuenta los efectos de campo cercano para su uso con el dispositivo. Las aplicaciones de ejemplo incluyen muestras de carne vacuna, materiales de simulación de tejido blando y músculo esquelético in vivo de voluntarios sanos.

(19) Dirección Nacional de la Propiedad Industrial – URUGUAY

(12) Invención

(11) UY a/ 037997

- (51) **Clasificación Internacional:** C 07D 417/14, 487/04, 491/20, 493/20, 498/20, A 61K 31/519// A 61P 31/20
- (22) **Fecha de presentación:** 06/12/2018
- (30) **Datos de prioridad:** No. 62/595,271 06/12/2017 US y No. 62/674,209 21/05/2018 US
- (71) **Solicitante:** ENANTA PHARMACEUTICALS, INC. [US]
- (72) **Inventor:** QIU, Yao-Ling [US]; GAO, Xuri [US]; PENG, Xiaowen [US]; KASS, Jordan [US]; LI, Wei [US]; CAO, Hui [US]; SUH, Byung-Chul [US]; OR, Yat Sun [US]
- (74) **Agente/apoderado:** MATIAS CIKATO (201)
- (54) **Título:** AGENTES ANTIVIRALES CONTRA LA HEPATITIS B

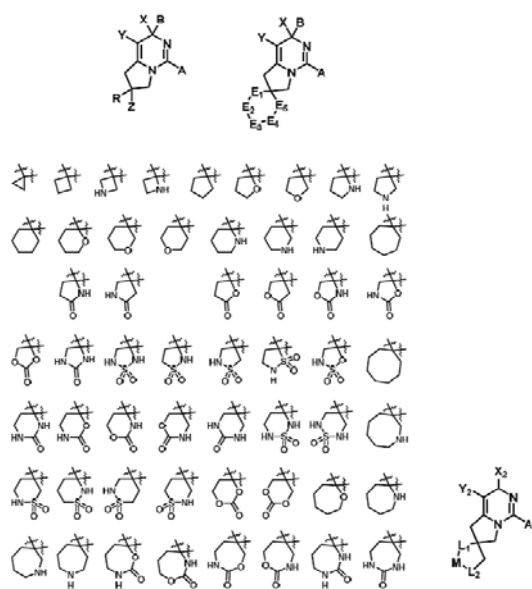

- (57) **Resumen:** La presente invención revela compuestos de Fórmula (I), o sales de uso farmacéutico aceptable de los mismos: los cuales inhiben la(s) proteína(s) codificada(s) por el virus de la hepatitis B (HBV) o interfieren con el funcionamiento del ciclo de vida del HBV del virus de la hepatitis B y que también son útiles como agentes antivirales. La presente invención se relaciona además a las composiciones farmacéuticas que comprende a los compuestos mencionados anteriormente para la administración a un sujeto que padece de infección por HBV. La invención también se relaciona con los métodos para el tratamiento de una infección por HBV en un sujeto mediante la administración de una composición farmacéutica que comprende los compuestos de la presente invención.

(19) Dirección Nacional de la Propiedad Industrial – URUGUAY

(12) Invención

(11) UY a/ 037998

- (51) **Clasificación Internacional:** C 07C 309/29, 309/32, 309/44, C 07D 403/14, 417/14, 487/04, A 61K 31/185, 31/519// A 61P 31/20
- (22) **Fecha de presentación:** 06/12/2018
- (30) **Datos de prioridad:** No. 62/595,294 06/12/2017 US
- (71) **Solicitante:** ENANTA PHARMACEUTICALS, INC. [US]
- (72) **Inventor:** QIU, Yao-Ling [US]; GAO, Xuri [US]; PENG, Xiaowen [US]; KASS, Jordan [US]; LI, Wei [US]; CAO, Hui [US]; SUH, Byung-Chul [US]; OR, Yat Sun [US]
- (74) **Agente/apoderado:** MATIAS CIKATO (201)
- (54) **Título:** AGENTES ANTIVIRALES CONTRA LA HEPATITIS B

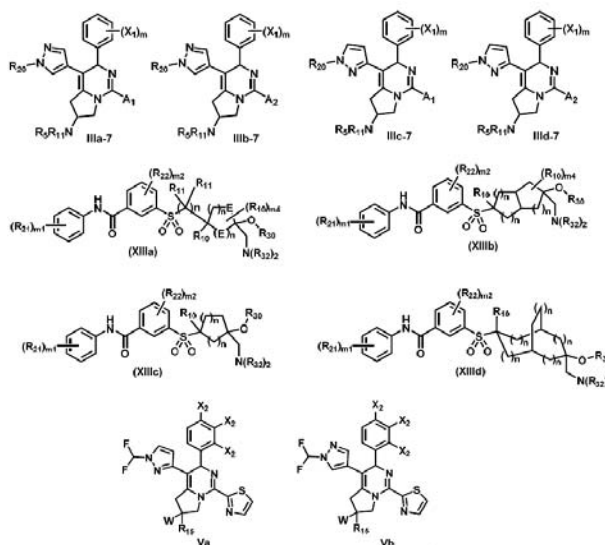

- (57) **Resumen:** La presente invención revela compuestos de Fórmula (I), o sales de uso farmacéutico aceptables de los mismos: los cuales inhiben la(s) proteína(s) codificada(s) por el virus de la hepatitis B (HBV) o interfieren con la función del ciclo de vida del HBV del virus de la hepatitis B y también son agentes antivirales útiles. La presente invención además se relaciona a composiciones farmacéuticas que comprenden los compuestos antes mencionados para la administración a un sujeto que sufre de infección por HBV. La invención también se relaciona a los métodos para tratar una infección por HBV en un sujeto mediante la administración de una composición farmacéutica que comprende los compuestos de la presente invención.

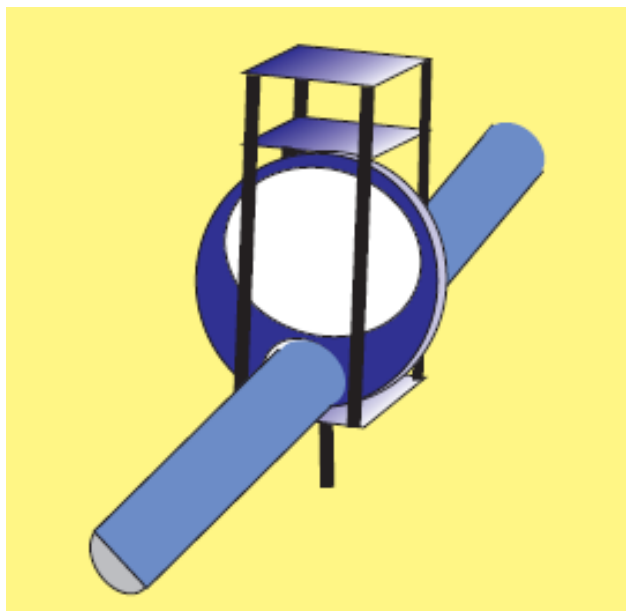
(19) Dirección Nacional de la Propiedad Industrial – URUGUAY**(12) Invención****(11) UY a/ 038162****(51) Clasificación Internacional:** F 16J 1/10, F 02F 3/00, F 16C 3/04, 7/00**(22) Fecha de presentación:** 28/03/2019**(30) Datos de prioridad:****(71) Solicitante:** EDUARDO MEDINA YLLA [UY]**(72) Inventor:** Eduardo MEDINA YLLA [UY]**(74) Agente/apoderado:** EDUARDO MEDINA YLLA (28)**(54) Título:** TRANSMISIÓN MOTRIZ POR EJE LEVADO EN JAULA DE ÉMBOLO

(57) Resumen: Dispositivo de transformación de fuerza circular en recta y viceversa, que dentro de la base del émbolo de empuje de dos pisos mínimo paralelos, separados por laterales, encierra un eje entero con leva solidaria en general excéntrica que marca la altura y carrera, y se desplaza lateralmente ante la presión de uno de sus pisos.

SOLICITUDES DE DISEÑOS INDUSTRIALES

(19) Dirección Nacional de la Propiedad Industrial – URUGUAY

(12) Diseño Industrial

(11) UY s/ 004686

- (51) Clasificación Internacional:** B 65D 1/0209-02
- (22) Fecha de presentación:** 04/10/2018
- (30) Datos de prioridad:** 005207032-0001 05/04/2018 EM
- (71) Solicitante:** COMPAÑÍA ESPAÑOLA DE PETRÓLEOS, S.A.U. [ES]
- (72) Inventor:** Ricardo MOSQUERA CASARES [ES]
- (74) Agente/apoderado:** MARTIN PITTALUGA PEREIRA (181)
- (54) Título:** ENVASE

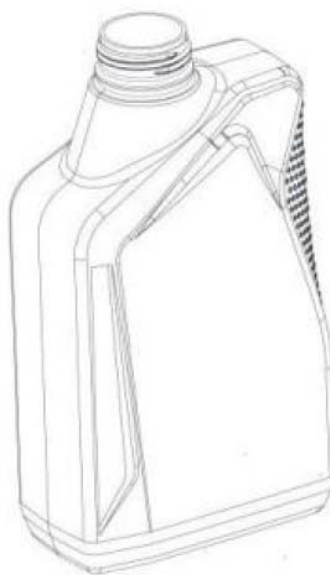

- (57) Resumen:** En un todo de acuerdo con los dibujos que ilustran la realización de las Figuras 1 a 6 puede apreciarse que este diseño se refiere a un envase, cuyos detalles ornamentales, que se combinan entre sí para otorgarle una atractiva y delicada terminación, quedan indudablemente puestos en evidencia en los dibujos que lo representan.

(19) Dirección Nacional de la Propiedad Industrial – URUGUAY**(12) Diseño Industrial****(11) UY s/ 004687**

- (51) **Clasificación Internacional:** B 65D 1/0209-02
(22) **Fecha de presentación:** 04/10/2018
(30) **Datos de prioridad:** 005207032-0005 05/04/2018 EM
(71) **Solicitante:** COMPAÑÍA ESPAÑOLA DE PETRÓLEOS, S.A.U. [ES]
(72) **Inventor:** Ricardo MOSQUERA CASARES [ES]
(74) **Agente/apoderado:** MARTIN PITTALUGA PEREIRA (181)
(54) **Título:** ENVASE

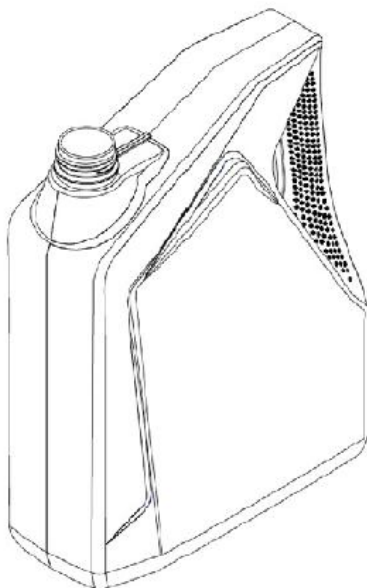

- (57) **Resumen:** En un todo de acuerdo con los dibujos que ilustran la realización de las Figuras 1 a 6 puede apreciarse que este diseño se refiere a un envase, cuyos detalles ornamentales, que se combinan entre sí para otorgarle una atractiva y delicada terminación, quedan indudablemente puestos en evidencia en los dibujos que lo representan.

(19) Dirección Nacional de la Propiedad Industrial – URUGUAY**(12) Diseño Industrial****(11) UY s/ 004704**

- (51) Clasificación Internacional:** A 61M 11/0824-99
- (22) Fecha de presentación:** 17/12/2018
- (30) Datos de prioridad:** 29/653,723 18/06/2018 US
- (71) Solicitante:** Canopy Growth Corporation [CA]
- (72) Inventor:** Andrew Stewart [CA]; Yan Vermette [CA]
- (74) Agente/apoderado:** FABIANA PENADES (216)
- (54) Título:** DISEÑO INDUSTRIAL DE VAPORIZADOR

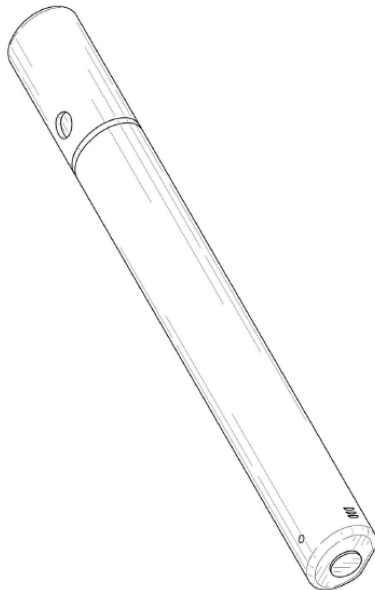

- (57) Resumen:** La presente invención se refiere a un Diseño Industrial de Vaporizador, totalmente diferente de los conocidos, caracterizándose por su forma especial y ornato que le proporciona un aspecto peculiar y propio.

(19) Dirección Nacional de la Propiedad Industrial – URUGUAY**(12) Diseño Industrial****(11) UY s/ 004705**

- (51) **Clasificación Internacional:** A 61M 11/0824-99
(22) **Fecha de presentación:** 17/12/2018
(30) **Datos de prioridad:** 29/653,723 18/06/2018 US
(71) **Solicitante:** Canopy Growth Corporation [CA]
(72) **Inventor:** Andrew Stewart [CA]; Yan Vermette [CA]
(74) **Agente/apoderado:** FABIANA PENADES (216)
(54) **Título:** DISEÑO INDUSTRIAL DE VAPORIZADOR

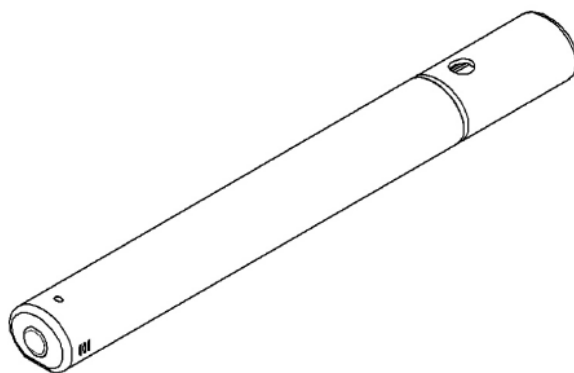

- (57) **Resumen:** La presente invención se refiere a un Diseño Industrial de Vaporizador, totalmente diferente de los conocidos, caracterizándose por su forma especial y ornato que le proporciona un aspecto peculiar y propio.

(19) Dirección Nacional de la Propiedad Industrial – URUGUAY**(12) Diseño Industrial****(11) UY s/ 004709**

- (51) **Clasificación Internacional:** E 04H 1/0025-03
(22) **Fecha de presentación:** 17/01/2019
(30) **Datos de prioridad:**
(71) **Solicitante:** SANDISUL S.A [UY]
(72) **Inventor:** Ismael Carlos Micón [UY]
(74) **Agente/apoderado:** ANDRES GALLO DUBOURG (220)
(54) **Título:** MÓDULO PARA EL ALOJAMIENTO INDIVIDUAL Y PRIVADO DE PERSONAS

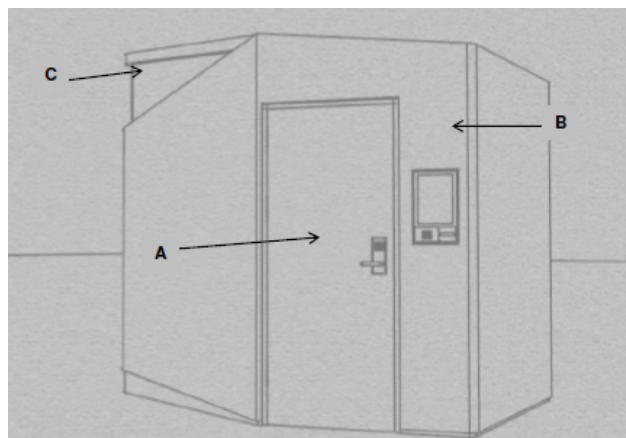

- (57) **Resumen:** La presente solicitud de Modelo Industrial, se refiere al diseño de “MÓDULOS PARA EL ALOJAMIENTO INDIVIDUAL Y PRIVADO DE PERSONAS” Su forma según se muestra en los dibujos adjuntos es hexagonal con su techo inclinado-. En su parte delantera posee una puerta de entrada al mismo (Fig.1 A) y un lector de tarjetas para su entrada (Fig.1 B) En su parte superior de una posee una ventana para la entrada de luz natural (Fig.1 C). Se adjuntan planos de las vistas del módulo (Figuras 2, 3, y 4).

SOLICITUDES DE MODELOS DE UTILIDAD

(19) Dirección Nacional de la Propiedad Industrial – URUGUAY

(12) Modelo de Utilidad

(11) UY u/ 004663

- (51) Clasificación Internacional:** A 01K 5/00
(22) Fecha de presentación: 27/09/2017
(30) Datos de prioridad:
(71) Solicitante: VICTORIA VARELA [UY] y ANGEL BERTOLOTTI BUSCASSO [UY]
(72) Inventor: VICTORIA VARELA [UY]; ANGEL BERTOLOTTI BUSCASSO [UY]
(74) Agente/apoderado: DEL CERRO, SUSANA (136)
(54) Título: SISTEMA DE ALIMENTACION MOVIL PARA ANIMALES

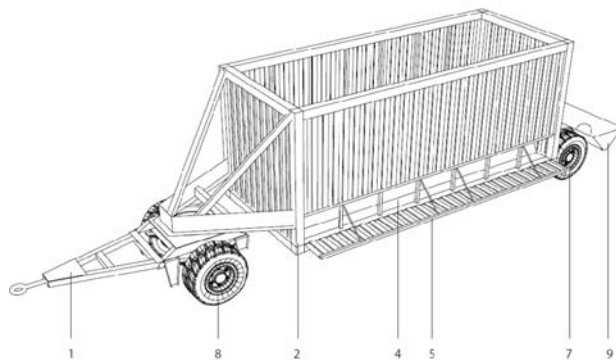

- (57) Resumen:** La presente invención consiste en un contenedor (2), abierto en su parte superior. En el frente, el eje frontal (1) tiene un enganche para su transportación. Tiene ventanas (4) a cada lado, las cuales tienen una tapa de chapa (5) que al abrirse hacen de bandeja para no desperdiciar el alimento. El contenedor cuenta en el interior con un tanque hermético (3), en forma prismática de sección triangular, colocado a lo largo del carro, cumpliendo la doble función de desviar el pasto hacia los lados y de depósito de agua. El bebedero (7) está ubicado en la parte posterior de contenedor.

(19) Dirección Nacional de la Propiedad Industrial – URUGUAY**(12) Modelo de Utilidad****(11) UY u/ 004720**

- (51) **Clasificación Internacional:** E 04H 1/00
(22) **Fecha de presentación:** 17/01/2019
(30) **Datos de prioridad:**
(71) **Solicitante:** SANDISUL S.A [UY]
(72) **Inventor:** Ismael Carlos Micón [UY]
(74) **Agente/apoderado:** ANDRES GALLO DUBOURG (220)
(54) **Título:** MODULOS AUTONOMOS PARA EL ALOJAMIENTO INDIVIDUAL Y PRIVADO DE PERSONAS Y SU SISTEMA INTEGRAL DE SERVICIOS

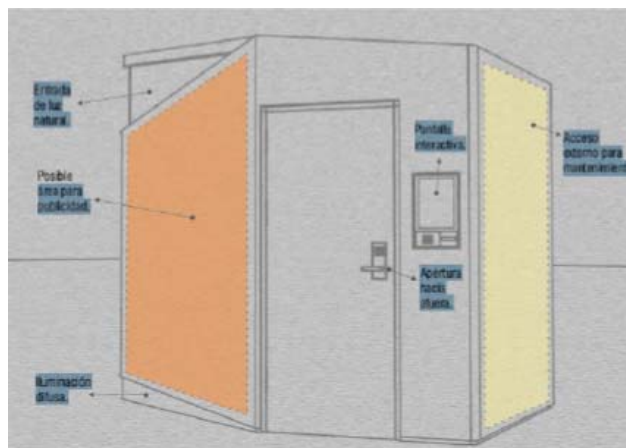

- (57) **Resumen:** “Módulos Autónomos para el Alojamiento Individual y Privado de Personas y su sistema integral de servicios” conformado por un módulo consiste en un módulo o espacio individual, íntimo, en un área pública, equipado para relax, trabajo, descanso, lactancia o entretenimiento, colapsable, autogestionable y automantenible, con tecnología y diseño de vanguardia.

(19) Dirección Nacional de la Propiedad Industrial – URUGUAY**(12) Modelo de Utilidad****(11) UY u/ 004728**

- (51) **Clasificación Internacional:** A 47G 29/00, A 47J 31/58
(22) **Fecha de presentación:** 22/03/2019
(30) **Datos de prioridad:**
(71) **Solicitante:** fernando mendez [UY]
(72) **Inventor:** Fernando Méndez [UY]
(74) **Agente/apoderado:** fernando mendez ()
(54) **Título:** MATE CON LUZ

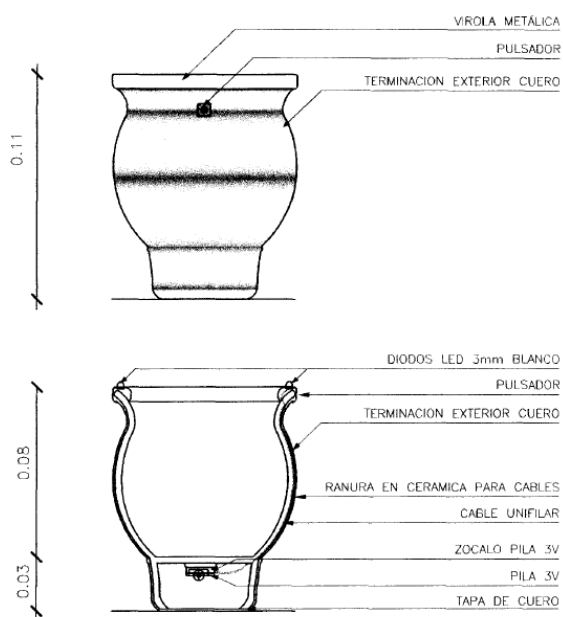

- (57) **Resumen:** Mate con luz de cerámica terminación exterior en cuero. Con luz adentro o afuera lo que permite en vehículos, o lugares oscuros cebar sin derrame de agua o quemarse. Apretando el pulsador se enciende la luz

RECTIFICACIONES DE PATENTES

Bol.	Pag.	N°	Dice	Debe Decir
233	382	37326	(30) Se publicó la prioridad reivindicada con fecha 07/10/2011	(30) Se publicó la prioridad reivindicada con fecha 27/10/2011

ÍNDICE POR TITULARES DE MARCAS

Titular	N° Exp	Marca
ACURIO ACURIO, FAUSTO FERNANDO	502739	ACURIO & ASOCIADOS CERTIFICAMOS EL FUTURO (mixta)
Administración Nacional de Telecomunicaciones (Antel)	499106	PROGRAMA JACARANDÁ (mixta)
AGCERTAIN INDUSTRIES, INC.	503024	AGCERTAIN
ALIAxis GROUP S.A.	503152	ALIAxis
Allison Kennedy	503282	OPEN RUNWAY PUNTA DEL ESTE (mixta)
ALPHA GROUP CO., LTD.	502926	SCREECHERS WILD! (mixta)
ALPORY S.A.	503130	MASTRA (mixta)
Alstom	502876	ALSTOM (mixta)
Alstom	502875	ALSTOM (mixta)
Alstom	502873	ALSTOM
Alstom	502874	(figurativa)
Altadis SA	502945	BAMBOO
Alvaro Carril	500894	ATOM IMAGE (mixta)
AMADO ESCOBAL HASSAN JAMIL	501219	RED PROFESIONAL CONTADORES ASOCIADOS (mixta)
AMALIE AOC, LTD.	503025	ELIXIR
American Airlines, Inc.	502753	TWA (mixta)
Ana Hosta	502925	CESANETTE MODA
Ana Paula Almeida Pereyra	501252	RUSTIKIDS (mixta)
Ana Paula Almeida Pereyra	501254	CUENTO EN SOMBRAS
Ana Paula Almeida Pereyra	501253	RA RUSTIQUE ATELIER (mixta)
APPLE INC.	502796	WORKS WITH APPLE CARPLAY (mixta)
ARIEL MIGUEZ TORRES	502818	SHOCKBAG
Asahi Group Holdings, Ltd.	503268	SUPER "DRY" (mixta)
ASEQUIS S.A.	502884	DATAMATIC SOFTWARE TEAM (mixta)
Asequis S.A.	502967	MITRABAJO (mixta)
AT&T Intellectual Property II, L.P.	503272	XANDR MONETIZE
AT&T Intellectual Property II, L.P.	503275	MAKE ADVERTISING MATTER BY XANDR
AT&T Intellectual Property II, L.P.	503270	XANDR INVEST
Atlantic China Welding Consumables, Inc.	503229	ATLANTIC (mixta)
ATP Tour, Inc.	502765	ATP TOUR (mixta)
AUDEMARS PIGUET HOLDING SA	502550	AP (mixta)
AVENTISUB LLC	477897	ALLEGRA (mixta)
AVON PRODUCTS, INC.	502727	AVON MAXIME
AVON PRODUCTS, INC.	502726	AVON MAXIMA
BACARDI & COMPANY LIMITED	502815	LIVE VICTORIOUSLY GREY GOOSE (mixta)
BACARDI & COMPANY LIMITED	502840	BOSFORD
BACARDI & COMPANY LIMITED	502813	LIVE VICTORIOUSLY (mixta)
Bahamonde Otte, Luz	502735	BAHAMONDE PROPIEDADES (mixta)
BANCO BILBAO VIZCAYA ARGENTARIA, S.A.	503208	BLUEBBVA (mixta)
BARRIOS SCAGLIA, LORENA ANDREA	502973	LORENA'S MAKE UP (mixta)
BERGMAN MAIA Y LIBERMAN LEANDRO SOCIEDAD DE HECHO	499787	DE LINO EN FLOR
Bionix World OU	503093	EXIMIA
BIZARRA S.A.	503078	BREW MASTER (mixta)

Titular	N° Exp	Marca
BLUEFIT ACADEMIAS DE GINÁSTICA E PARTICIPAÇÕES S.A.	502770	BLUEFIT
BLYMERT S.A.	502793	ZEN Z (mixta)
BLYMERT S.A.	502791	ZEN Z (mixta)
BODEGAS CHANDON S.A.	502613	COMTE DE BELTOUR (mixta)
Bon Mase S.A.	503344	MISS YVETTE
BRITISH AMERICAN TOBACCO (BRANDS) LIMITED	503077	LYFT
Bruno Alonso	499136	BEN&CIO
BRUNO CHOCHO, MARÍA CRISTINA	502975	ANNHUI (mixta)
BRUNO CHOCHO, MARÍA CRISTINA	502974	SHANNA (mixta)
Bumeran.com Argentina S.A.	503259	HIRING ROOM
Bumeran.com Argentina S.A.	503173	HIRING ROOM (mixta)
CAROLINA BURUTARAN ROUX	498596	GARDENIA KIDS
Cash S.A.	503264	CASH TE REGALA CASH (mixta)
Cash S.A.	503262	PROM0% DESINTERESADA (mixta)
CASTRO BÉDUCHAUD, GUILLERMINA	503079	CENTRO DEL ADULTO MAYOR ENVEJECIMIENTO ACTIVO (mixta)
CASTRO BÉDUCHAUD, GUILLERMINA	503080	VIABLE (mixta)
CERIPEN TRADE S.A.	502911	FORUM URUGUAY CONGRESS AND EXHIBITION CENTER
Christian Brandstetter	502742	TELEDOC ...HOW CAN I HELP YOU? (mixta)
Christian LOUBOUTIN	502771	LOUBOUTIN (mixta)
CIRQUE DU SOLEIL CANADA INC.	502909	CIRQUE DU SOLEIL OVO
CLEIRICE SRL	502853	NOW (mixta)
CLUB ATLETICO PEÑAROL	503156	C.A.P. CLUB ATLÉTICO PEÑAROL (mixta)
COGNAC FERRAND	503076	XAYMACA SPECIAL DRY (mixta)
Coldwell Banker LLC	502838	CB COLDWELL BANKER (mixta)
Coldwell Banker LLC	502835	CB (mixta)
Comercial Quimica Masso S.A.	502954	MASSLURE
Comercial Quimica Masso S.A.	502953	A&K 365
COMPAÑIA INTRODUCTORA DE BUENOS AIRES S.A.	502747	DOS ANCLAS PARRILLERA SAL ENTREFINA YODADA FLUORADA (mixta)
COMPAÑIA INTRODUCTORA DE BUENOS AIRES S.A.	502745	DOS ESTRELLAS SAL FINA YODOFLUORADA (mixta)
COMPAÑIA INTRODUCTORA DE BUENOS AIRES S.A.	502744	DOS ESTRELLAS
COMPAÑIA INTRODUCTORA DE BUENOS AIRES S.A.	502746	DOS ANCLAS SAL FINA YODADA FLUORADA (mixta)
COMPAÑIA INTRODUCTORA DE BUENOS AIRES S.A.	502748	DOS ANCLAS SAL GRUESA YODADA (mixta)
CORPOIT S.A.	502545	MEVUELO COM (mixta)
Corporación de Radio y Televisión Española, Sociedad Anónima, S.M.E.	503192	CLAN TVE (mixta)
Corporación de Radio y Televisión Española, Sociedad Anónima, S.M.E.	503195	STAR TVE HD (mixta)
Corporación de Radio y Televisión Española, Sociedad Anónima, S.M.E.	503197	RTVE PLAY (mixta)
CPS Technologies, LLC	502841	CLARIOS
CPS Technologies, LLC	503057	(figurativa)
CPS Technologies, LLC	502842	CLARIOS POWER SOLUTIONS
D'ALFONSO, RUBEN NESTOR	503194	VLACK (mixta)
Daniela Araujo	500809	INFO CELIACOS URUGUAY (mixta)

Titular	N° Exp	Marca
Darwin Scrollini	502978	HORUS ART (mixta)
Darwin Scrollini	502979	TANGO (mixta)
DE AMBROSI RODOLFO	502910	KELUBE
Debenedetti Delfina	503243	CASCO ANTIGUO (mixta)
Debora de Mello	500975	(figurativa)
Decreto Natural S.R.L	502898	DECRETO NATURAL (mixta)
DELUN TIRE CO., LTD	503019	DELUN (mixta)
Destination Italia S.p.A.	503148	GARTOUR
Diego Losada	482325	CARLOS GARDEL
Diego Piaggio	502882	IKMF URUGUAY INTERNATIONAL KRAV MAGA FEDERATION IMI (mixta)
DISER LTDA	503066	SUBLISOCKS BY SUBLIPRINT (mixta)
DISTRIBUIDORA SAN JOSE S.A.	503289	AVELINA (mixta)
Dongfeng Motor Co., Ltd.	502935	(figurativa)
Dongfeng Motor Co., Ltd.	502933	(figurativa)
Dongfeng Motor Co., Ltd.	502931	VENUCIA (mixta)
Dongfeng Motor Co., Ltd.	502929	VENUCIA (mixta)
Dow AgroSciences LLC	502758	KORVETTO
EDICIONES SANTILLANA S.A.	502981	WEMATHS SOMOS MATEMÁTICAS (mixta)
EDUARDO JUAN GÓMEZ HAEDO SAGARRA y VICTORIA INÉS STANHAM MÉNDEZ	502947	SOMATOSOFÍA (mixta)
Eduardo Quintas Alonso y Christian Quintas Kouymtchian	502845	MALUCO (mixta)
E.I. du Pont de Nemours and Company	502890	RAFSEO
Eicher Motors Limited	503242	ROYAL ENFIELD INTERCEPTOR
EL HOGAR DE LAS MEDIAS S.A.	502816	ON ON (mixta)
ELDINAR S.A.	502831	MAX & MORE (mixta)
ELDINAR S.A.	503087	HUDA BEAUTY
EMBRAST INDÚSTRIA E COMÉRCIO DE EMBALAGENS LTDA.	503132	BOMPACK (mixta)
Emiliano Alberto Navajas Erramuspe	502872	CABILDO
EMILIANO NICOLAS PERROTTA MADIAS	503305	BOUTIQUE DE PIZZAS NEW YORK STILE (mixta)
ENDREL S.A.	503251	AQUA FLEX
Equipier SRL	500976	BULK (mixta)
Estela Alegre	501241	EA EL ARRIERO (mixta)
ESTUDIO PITTAMIGLIO-INGENIERIA HIDRAULICA Y AMBIENTAL-SOCIEDAD DE RESPONSABILIDAD LIMITADA	501007	ESTUDIO PITTAMIGLIO INGENIERÍA HIDRÁULICA Y AMBIENTAL (mixta)
ETOSHA LTDA.	499754	LAS HIJAS DEL CARNICERO BAR, JUICE & ICE CREAM (mixta)
EUROAGRO S.A.	499336	FRUTOS DE URUGUAY (mixta)
Fabian De los Angeles	503094	LP 4E (mixta)
fabiana anton	500730	CENTRO PREESCOLAR Y MATERNAL RINCON DE LUZ (mixta)
Faggiani, Guillermo	502989	USXPRESS (mixta)
SAVORNIN LAPEYRA, LUIS IGNACIO y FAGUNDEZ JOAQUIM, FEDERICO	502988	REACTIVA (mixta)
FAN, Lili	503010	DALING (mixta)
Federico Cetta	499993	EL CIELO CINE (mixta)
Federico Jarque	501287	NO TAN PANCHO GOURMET HOTDOGS (mixta)
FENIX TRADING SOCIEDAD DE BOLSA SOCIEDAD ANONIMA	503101	FENIX TRADING (mixta)
Fernando Muñoz	501155	LOMBRIPLUS (mixta)

Titular	N° Exp	Marca
FORMULIX SA	502814	URUGUAY GAME SHOW (mixta)
FORTYLEX S.A.	503238	FIESTA
Fredy Emir BALBI ALVAREZ	502965	"AVÍCOLA EL POYOTE" (mixta)
FRIGORÍFICO INDUSTRIAL VALE DO PIRANGA S/A	503241	SAUDALI
Fundación "SRI SATHYA SAI BABA DE URUGUAY"	500599	PREMA SAI BABA
García Aguero Germán Nicolás y Rodríguez Pelaez Diego F Sociedad de Hecho	501329	CERVEZA ARTESANAL ARRABALERA (mixta)
GARCIA AVELLANEDA, CARLOS MARIANO	503346	ATLANTICO CONTENT (mixta)
GAZUL PRODUCCIONES, S.L.U.	502962	A A.SANZ (mixta)
Gerardo Suarez	501352	FORET PURE PINE PELLETS (mixta)
GIMENEZ, FRANCISCO	502985	BENENCIO
Glaxo Group Limited	502792	BELWAYO
Glaxo Group Limited	502722	WINMYLA
GLORIA S.A.	503335	GLORIA YOFRESH VAINILLA (mixta)
GLORIA S.A.	503337	GORIA SHAKE
GLORIA S.A.	503338	GORIA SHAKE
GLORIA S.A.	503339	GORIA SHAKE
GLORIA S.A.	503340	GORIA SHAKE
GLORIA S.A.	503341	GORIA SHAKE (mixta)
GLORIA S.A.	503343	GORIA SHAKE (mixta)
GLORIA S.A.	503345	GORIA SHAKE (mixta)
GLORIA S.A.	503330	GLORIA YOFRESH VAINILLA
GLORIA S.A.	503336	GORIA SHAKE
GLORIA S.A.	503331	GLORIA YOFRESH VAINILLA (mixta)
GLORIA S.A.	503332	GLORIA YOFRESH VAINILLA (mixta)
GLORIA S.A.	503333	GLORIA YOFRESH VAINILLA (mixta)
GLORIA S.A.	503334	GLORIA YOFRESH VAINILLA (mixta)
GLORIA S.A.	502685	GLORIA COMPLETE
GLORIA S.A.	502687	GLORIA COMPLETE
GLORIA S.A.	502688	GLORIA COMPLETE
GLORIA S.A.	502690	COMPLETE
GLORIA S.A.	502686	GLORIA COMPLETE
GLORIA S.A.	502689	GLORIA COMPLETE
GLORIA S.A.	502695	GLORIA COMPLETE (mixta)
GLORIA S.A.	502696	GLORIA COMPLETE (mixta)
GLORIA S.A.	502697	GLORIA COMPLETE (mixta)
GLORIA S.A.	502699	GLORIA COMPLETE (mixta)
GLORIA S.A.	502691	COMPLETE
GLORIA S.A.	502692	COMPLETE
GLORIA S.A.	502693	COMPLETE
GLORIA S.A.	502694	COMPLETE
GLORIA S.A.	502698	GLORIA COMPLETE (mixta)
GLORIA S.A.	502703	COMPLETE (mixta)
GLORIA S.A.	502700	COMPLETE (mixta)
GLORIA S.A.	502701	COMPLETE (mixta)
GLORIA S.A.	502704	COMPLETE (mixta)
GLORIA S.A.	502705	COMPLETE (mixta)
GLORIA S.A.	503306	GLORIA YOFRESH DURAZNO
GLORIA S.A.	503325	GLORIA YOFRESH FRESA (mixta)
GLORIA S.A.	503326	GLORIA YOFRESH VAINILLA
GLORIA S.A.	503327	GLORIA YOFRESH VAINILLA
GLORIA S.A.	503328	GLORIA YOFRESH VAINILLA
GLORIA S.A.	503329	GLORIA YOFRESH VAINILLA
GLORIA S.A.	503307	GLORIA YOFRESH DURAZNO
GLORIA S.A.	503308	GLORIA YOFRESH DURAZNO

Titular	N° Exp	Marca
GLORIA S.A.	503309	GLORIA YOFRESH DURAZNO
GLORIA S.A.	503310	GLORIA YOFRESH DURAZNO
GLORIA S.A.	503311	GLORIA YOFRESH DURAZNO (mixta)
GLORIA S.A.	503312	GLORIA YOFRESH DURAZNO (mixta)
GLORIA S.A.	503313	GLORIA YOFRESH DURAZNO (mixta)
GLORIA S.A.	503314	GLORIA YOFRESH DURAZNO (mixta)
GLORIA S.A.	503315	GLORIA YOFRESH DURAZNO (mixta)
GLORIA S.A.	503316	GLORIA YOFRESH FRESA
GLORIA S.A.	503317	GLORIA YOFRESH FRESA
GLORIA S.A.	503318	GLORIA YOFRESH FRESA
GLORIA S.A.	503319	GLORIA YOFRESH FRESA
GLORIA S.A.	503320	GLORIA YOFRESH FRESA
GLORIA S.A.	503322	GLORIA YOFRESH FRESA (mixta)
GLORIA S.A.	503323	GLORIA YOFRESH FRESA (mixta)
GLORIA S.A.	503324	GLORIA YOFRESH FRESA (mixta)
GLORIA S.A.	503321	GLORIA YOFRESH FRESA (mixta)
GOLDKENN SA	503222	GOLDKENN
GROWBARATO DISTRIBUIDORES S.L.	503163	GROWBARATO.NET (mixta)
Grupo Andino S.A.	502921	SUNNY DAY
GRUPO POSADAS, S.A.B. DE C.V.	502829	FIESTA AMERICANA VACATION CLUB ACCESS
GRUPO POSADAS, S.A.B. DE C.V.	502827	FIESTA AMERICANA VACATION CLUB ACCESS (mixta)
GRUPO POSADAS, S.A.B. DE C.V.	503011	FR FIESTA REWARDS (mixta)
GRUPO POSADAS, S.A.B. DE C.V.	503012	FR FIESTA REWARDS (mixta)
GRUPO POSADAS, S.A.B. DE C.V.	502812	MOTIVA
HANGZHOU GREAT STAR INDUSTRIAL CO., LTD.	503226	JORGENSEN (mixta)
HBI BRANDED APPAREL ENTERPRISES, LLC.	502752	C (mixta)
HBI Branded Apparel Enterprises, LLC	503277	CHAMPION (mixta)
Hearst Communications, Inc	503210	EAU DE JUICE
HECTOR CARDELINO S.A.	503224	GOMCAR
HECTOR CARDELINO S.A.	503223	RETENCAR
HENKEL CORPORATION	502897	#MYCONFIDANT (mixta)
HERE Global B.V.	502955	(figurativa)
HIJOS DE ANTONIO JUAN, S.L.	503016	DULCESOL (mixta)
HIJOS DE ANTONIO JUAN, S.L.	503017	BE PLUS (mixta)
HOLISTIC BROKERAGE INC.	502808	HOLISTIC BROKERAGE INC. (mixta)
HOLISTIC BROKERAGE INC.	502809	HOLISTIC WEALTH MANAGEMENT (mixta)
HOLISTIC BROKERAGE INC.	502805	HOLISTIC ADVISORS (mixta)
Huawei Technologies Co., Ltd.	502527	HUAWEI FREELACE (mixta)
Huawei Technologies Co., Ltd.	502526	FREELACE (mixta)
Humane Farm Animal Care	502715	CERTIFIED HUMANE BIENESTAR ANIMAL (mixta)
I.D. BEAUTY INTERNATIONAL DISTRIBUTION, LLC	503260	REXALINE
IDE ELECTRIC S.L.	502797	IDE (mixta)
Ignacio Recondo	499875	PAX (mixta)
INDUSTRIA DE DISEÑO TEXTIL, S.A. (INDITEX, S.A.)	503276	ZARA
INES ANTUNEZ	502966	AUSTRAL CARGO URUGUAY
INES OTT	500944	INES OTT
INTCOMEX DE LAS AMERICAS, S.A.	503004	PRIMUS (mixta)
Intervet International B.V.	502952	SHUTOUT
IP Holdings (Antigua) Limited	503040	ALPARI (mixta)
ISMULY S.A.	503003	MVD MVD CAPITAL PARTNERS

Titular	N° Exp	Marca
		(mixta)
IYAD ABRAHAM SAADA SALAMA	503127	SAND (mixta)
IYAD ABRAHAM SAADA SALAMA	503126	PETROL P (mixta)
Javier Riffaud	503048	AMERICAMPO
Johnson & Johnson Surgical Vision, Inc.	502900	TECNIS SYNERGY
José María Figueroa Silveira	503120	LA QUERENCIA
JT INTERNATIONAL SA	503055	PLOOM
Juan Balsa	503139	ZONABARRIOS
Juan Jiménez Previtali	502830	CARNISETA
JUAN MIGUEL GUTIERREZ MAAK	503248	AKERRA (mixta)
juan valiente	502751	GATORMADE TRAILERS - GATOR TUFF- GATOR SAFE - WWW.GATORMADE.COM (mixta)
Julio Dominguez	503177	DOVER
Julio Rabino	502225	1870 (mixta)
KANTIRA S.A.	503091	PICAZO (mixta)
KEMIRA OYJ	503085	KEMIRA
KIDILIZ GROUP	503199	CATIMINI
KNN BRASIL LTDA	502832	KNN (mixta)
KONIG URUGUAY S.A.	503213	STOMP VET
KONIG URUGUAY S.A.	503209	FIXO
KONIG URUGUAY S.A.	503211	FUMIGATOR
KONIG URUGUAY S.A.	503212	ATTAK
La Quinta Worldwide, LLC	502339	LA QUINTA
LA RULA PRODUCCIONES SRL	502990	GRUPO MAGNOLIA
LA RULA PRODUCCIONES SRL	502991	SALA MAGNOLIA
LABORATORIO LIBRA S.A.	502834	VOZOL
LABORATORIO LIBRA S.A.	502833	LANZAP
LABORATORIOS MICROSULES URUGUAY S.A.	503287	SPINOLICE
LATAM Airlines Group S.A.	502892	LATAM PASS (mixta)
LENSOLE S.A.	502491	NR NUTRI RICA (mixta)
LENTIVO S.A.	502586	CREDISOL (mixta)
Lisandro Jesus Tron	502903	FERTEC (mixta)
L'OREAL	503146	ELVIVE WONDER WATER
lucia gonzalez aguirre zabala	500072	(figurativa)
MAISON BATTAT INC.	503230	OUR GENERATION (mixta)
MAITE GALDONA	501177	MAITE COCINA CON ALMA (mixta)
MANUSA GEST, S.L.	502767	MANUSA INTELLIGENT ACCESS (mixta)
MARCELO ADRIÁN EDELSTEIN	503214	BUENAS VIBRAS (mixta)
MARCELO GRAÑA	501222	4K (mixta)
MONTAÑES, ESTEBAN y MARCHESINI, DIEGO	503165	ZIMITH (mixta)
María Agustina Zuasnabar Sbarbaro	503103	AZETA MANAGEMENT (mixta)
María José González	503033	SANACIÓN DEL ALMA (mixta)
Mary Jane's Medicinals, LLC	502993	MARY JANE'S MEDICINALS
MARY KAY INC.	502821	MK COUTURE
MARYSTAY S.A.	502914	AHORRATIVA (mixta)
matias alvez	499319	MR. KEBAP'S (mixta)
Matias Mercado	503119	MSPRO
MECALUX, S.A.	502683	EASY M MECALUX (mixta)
MEDASUL S.A.	502960	MERCADO DE CARNES RIO DE LA PLATA (mixta)
MERFIX S.A.	503121	CHACHA (mixta)
Metso Minerals Oy	502958	NORDTRACK
Metso Minerals Oy	502956	SVEDALA

Titular	N° Exp	Marca
Michel Verdier	503075	ESCUELA DE EXPRESIÓN (mixta)
Miniso Hong Kong Limited	502787	MINISO (mixta)
Miniso Hong Kong Limited	502786	MINISO (mixta)
Monster Energy Company	502547	MONSTER (mixta)
Monster Energy Company	502732	UNLEASH THE BEAST! (mixta)
Monster Energy Company	502734	M MONSTER ENERGY (mixta)
Monster Energy Company	502951	MONSTER REHAB (mixta)
Monster Energy Company	502733	JUICE MONSTER (mixta)
MONTAÑES, ESTEBAN y MARCHESINI, DIEGO	503167	INDONESIA (mixta)
MONTEVIDEO TRANSFERS SRL	502663	MONTEVIDEO TRANSFER
Natalia Necasek Kabregu	503068	ENEKÁ
NESTOR PIZZORNO	502622	PIZZORNO LA CALIDAD DA SUS FRUTOS. (mixta)
NH HOTEL GROUP, S.A.	503147	NHOW (mixta)
NICATEL S.A.	502964	STIENDA
NIPRO CORPORATION	503283	(figurativa)
NIPRO CORPORATION	503286	NIPRO (mixta)
NOAS FARMA URUGUAY S.A.	502879	QUALYUM NOAS
Nordischer Maschinenbau Rud. Baader GmbH + Co. KG	503155	BAADER (mixta)
Northern Vine Canada Inc.	502037	AVALITE
Northern Vine Canada Inc.	502038	AVALITE SCIENCES (mixta)
NOVARTIS AG	503200	SMART SUITE (mixta)
NOVARTIS AG	502823	PRECISION7
NOVARTIS AG	502822	PRECISION1
Novate Medical Limited	502810	SENTRY (mixta)
Novate Medical Limited	502806	BTG SENTRY
NUEVOS ALIMENTOS S.R.L.	502068	VALENCE
OCLERIL S.A.	480681	DON ANTONIO (mixta)
OM INTERNATIONAL SERVICES (CARLISLE) LTD.	503104	OM (mixta)
oscar sotelo	503095	SUPERMEREK-2
Pablo Daniel Del Pino Nuñez	500956	MISSHA (mixta)
Pablo Daniel Del Pino Nuñez	500955	SKIN79 (mixta)
Pablo Daniel Del Pino Nuñez	500954	TML TONY MOLY (mixta)
Leandro Lukas Francisco Menoyo y Pablo Esteban Menoyo	502866	LIVIAN
Pablo Zunino	502847	STABILIMENTO APÍCOLA LA ROMANA MIEL APÍCOLA LA ROMANA MIEL POR SER UN PRODUCTO NATURAL PUEDE CRISTALIZAR A BAJA TEMPERATURA (mixta)
Parfums Christian Dior, S.A. y Jean Patou, a Societe par Actions Simplifíee	503240	JOY DIOR (mixta)
Participant Capital Advisors, LLC	502356	PARTICIPANT CAPITAL (mixta)
PASTIFICIO LUCIO GAROFALO, S.P.A.	502762	GAROFALO
Patrón Spirits International AG	503056	(figurativa)
PECCIN S/A	502774	TRI BALA (mixta)
PECCIN S/A	502775	CROCK ROLL (mixta)
PECCIN S/A	502777	ZAZA
PECCIN S/A	502778	BLONG
PERUFARMA S.A.	502862	ISANA (mixta)
PETROLEO BRASILEIRO S.A. - PETROBRAS	502982	FERTEC (mixta)
PHARMAMEL, S.L.	502766	MEL 13 (mixta)
Philip Morris Products S.A.	502913	CHESTERFIELD 20 SINCE 1896 FILTER CIGARETTES ORIGINAL (mixta)
Pirelli Tyre S.p.A.	503039	FORMULA EVO

Titular	N° Exp	Marca
PORTINCO SOCIEDAD ANONIMA	503304	BROK 600
PRO LEÑA SRL	503122	PROLEÑA (mixta)
Prof. Dr. Robert Off	502992	BAUHAUS
PROLESA	503265	PROLESAL PRO (mixta)
PURATOS NV	503008	CARAT
PURATOS NV	503007	HARMONY
PURATOS NV	503006	CHANTYPAK
PURATOS NV	503005	SATIN
PURATOS NV	503009	SOFT'R
Pyxus International, Inc.	502918	PYXUS (mixta)
Pyxus International, Inc.	502920	PYXUS
Pyxus International, Inc.	502916	PYXUS INTERNATIONAL, INC.
QUINTERO CARPIO ALIOTH ALEJANDRA	499575	ZONA 058 (mixta)
RAUL GOMEZ MELIANTE	501181	CLOUDPOS
RAUL GOMEZ MELIANTE	501182	CLOUDBAR
RENAULT S.A.S.	502887	(figurativa)
RETOP S.A.	503342	PROYECTA·T (mixta)
RODRIGUEZ ARRUDA Angela Amalia	500124	LOLA LIBRE (mixta)
ROEMMERS S.A.	503232	VITAL PHARMA
Rosefield Luxembourg, S.A.	503153	PARFOIS
ROTUNDAMENTE LTDA.	502759	ORA. (mixta)
RUIZ FIGARES, MARCELO J.	503234	THERMOGENESIS LAIN
RUIZ FIGARES, MARCELO J.	503236	LAIN SYSTEM
RUIZ, PATRICIA INÉS	502788	PODDERA
SAILUN GROUP CO.,LTD.	503140	RXFROST (mixta)
SAILUN GROUP CO.,LTD.	503143	RXFROST (mixta)
SAILUN GROUP CO.,LTD.	503138	RXQUEST (mixta)
SAILUN GROUP CO.,LTD.	503137	RXMOTION (mixta)
Schne-frost Ernst Schnetkamp GmbH & Co. KG	502902	SCHNE-FROST
SEAT S.A.	502893	SEAT EL-BORN
Sebastián José Olivera Martínez y Ignacio Raúl González Carnevale	480954	VANELLUS & PARTNERS ADVISORY GROUP (mixta)
SEPAC SERRADOS E PASTA DE CELULOSE LTDA.	500126	PALOMINHA (mixta)
SEPAC SERRADOS E PASTA DE CELULOSE LTDA.	500129	(figurativa)
sergio rezzano	503106	FOSFORITO EL ULTIMO DUENDE
SERRÓN, GERARDO	503051	UP URUGUAY PYMES (mixta)
SHANDONG JINYU INDUSTRIAL CO., LTD	485010	GALLOPRO (mixta)
SHANGHAI SMITH ADHESIVE NEW MATERIAL CO., LTD.	502798	GINNVA G (mixta)
SHARK	496393	SHARK
Shenzhen Chuang Xin Wei Bicycle Co., Ltd.	502820	J - AIR (mixta)
SHENZHEN MEETION TECH CO., LTD	502299	MEETION (mixta)
Sigma-Aldrich Chemie GmbH	503088	VETRANAL
SOCIASLAB S.R.L.	502912	COOLOOK (mixta)
SOCIASLAB S.R.L.	502915	MY COOLOOK
SOMERIL S.A.	502649	BRASITA
Soria Amo Juan Ignacio y Soria Amo Gaston (sociedad de hecho)	502789	CERVECERIA & FERNETERIA EL GALPON, EST. 2018, SOLYMAR (mixta)
Spectrum Cannabis Canada Ltd.	502795	SPECTRUM THERAPEUTICS
Sporloisirs S.A.	502878	(figurativa)
SUPERMERCADO LONDRES LTDA.	502844	TORRE DE LONDRES (mixta)
TAISON SOCIEDAD ANONIMA	502852	EXCALIBUR MUSIC BAR (mixta)
TANTREND BIJOUX, S.L.	502684	TANTREND (mixta)
Tecipral S.A.	502987	GRUPO GASTRONÓMICO URUGUAYO (mixta)

Titular	N° Exp	Marca
TELECOM ARGENTINA S.A.	503299	FLOW ON DEMAND
TELECOM ARGENTINA S.A.	503300	FLOW ADULTOS
TELECOM ARGENTINA S.A.	503301	FLOW KIDS
TELECOM ARGENTINA S.A.	503302	FLOW PELÍCULAS
TELECOM ARGENTINA S.A.	503298	FLOW DEPORTES
TELECOM ARGENTINA S.A.	503297	FLOW SERIES
TELECOM ARGENTINA S.A.	503295	FLOW TV + ENTRETENIMIENTO (mixta)
TELECOM ARGENTINA S.A.	503296	FLOW COMBO
TELECOM ARGENTINA S.A.	503294	FLOW CONTENIDOS
TELECOM ARGENTINA S.A.	503292	FLOW ENTRETENIMIENTO
TELECOM ARGENTINA S.A.	503291	FLOW HOGAR
THE BANK OF NOVA SCOTIA	503303	SCOTIA FONDOS
THE LINCOLN ELECTRIC COMPANY	503058	LINCOLN
TRANSPORTADORA DE GAS DEL SUR S.A.	502885	TGS (mixta)
TRAVEL RESERVATIONS S.R.L.	503028	D (mixta)
TRAVEL RESERVATIONS S.R.L.	503029	D DESPEGAR (mixta)
TRIBE HOTEL GROUP PTY LTD	503074	TRIBE
TS BRANDCO INC.	502530	GO
TS BRANDCO INC.	502534	PAUSE
TS BRANDCO INC.	502533	EASE
TS BRANDCO INC.	502532	EQUALIZE
TS BRANDCO INC.	502531	RISE
TS BRANDCO INC.	502535	UTOPIA
TWEED INC.	503062	FROM YOUR FRIENDS AT TWEED
TWEED INC.	503063	TWEED USE IN GOOD HEALTH ONLY THE BEST QUALITY STUFF FROM YOUR FRIENDS AT TWEED (mixta)
TY, Inc.	502881	TY (mixta)
TY, Inc.	502880	TY (mixta)
TY, Inc.	502941	TY URUGUAY
Unilever Brasil Industrial Ltda.	502755	PUROCHIPS
Unilever Brasil Industrial Ltda.	502754	TERRAMADA REMIX
Unilever Brasil Industrial Ltda.	502756	TERRAQUITOS
Unilever Brasil Industrial Ltda.	502757	FITFIBRAS
United Compost and Organics	502730	OCEAN FOREST
United Compost and Organics	502731	FOXFARM
United Compost and Organics	502728	BUSH DOCTOR
United Compost and Organics	502729	HAPPY FROG
VALENTINO S.P.A.	503217	VALENTINO UOMO BORN IN ROMA
VALENTINO S.P.A.	503218	VALENTINO DONNA BORN IN ROMA
Valeria Soledad Trujillo Mazzone	503115	DECILOCONGLOBOS
VANS, INC.	502906	ULTRARANGE
VANS, INC.	502907	VANS PARK SERIES
VANS, INC.	503202	CUSTOM CULTURE
VANS, INC.	502794	PARK SERIES
VANS, INC.	502904	MADE FOR THE MAKERS
VANS, INC.	503204	PS (mixta)
VANS, INC.	503206	VANSGUARD
VANS, INC.	502905	POPCUSH
VENYLUR S.A.	503269	TRK (mixta)
VENYLUR S.A.	503267	TRIM (mixta)
VICTORIA'S SECRET STORES BRAND MANAGEMENT, INC.	503083	VICTORIA'S SECRET LOVE PINK
VILLAMAT S.A	502720	BNN (mixta)

Titular	N° Exp	Marca
EVARISTO ALFREDO GONZALEZ JIMENEZ y VIRGINIA ELENA GONZALEZ JIMENEZ	502854	GRUNDIG
Vitrium Capital Uruguay S.A.	502799	01 CERO UNO DEL CENTRO (mixta)
Wildlife Holdings, Inc.	502668	ASM GLOBAL (mixta)
Wildlife Holdings, Inc.	502665	ASM GLOBAL
Xinyi Automobile Glass (Shenzhen) Co.,Ltd	502800	EUROGLASS (mixta)
ZENSHO HOLDINGS CO., LTD.	502772	ZENSHO
ZENSHO HOLDINGS CO., LTD.	502773	SUKIYA
Zhejiang Jingu Company Limited	503176	JG (mixta)
ZONGSHEN INDUSTRIAL GROUP CO., LTD.	503049	CINECO (mixta)

ÍNDICE POR TITULARES DE FRASES PUBLICITARIAS

Titular	N° Exp	Marca
Gonzalo Gross	503102	A FAMILY LAW FIRM
Luis Manuel Campelo Rodriguez	502961	TOMA DIFERENTE TOMA ARTESANAL
MARYSTAY S.A.	502917	VOLVETE AHORRATIVA
Subway IP LLC	502839	MAKE IT WHAT YOU WANT
SUCESION CARLOS SCHNECK S.A.	502877	SCHNECK BIEN NUESTRO
The Bank of Nova Scotia	481058	TÚ DECIDES, NOSOTROS TE ASESORAMOS
THE COCA-COLA COMPANY	503216	SPRITE NATURALMENTE REFRESCANTE

ÍNDICE

Listado de Códigos Utilizados en el Boletín	7
Listado de Agentes de la Propiedad Industrial.....	11
Solicitudes de Marcas	23
Solicitudes de Frases Publicitarias.....	171
Rectificaciones de Marcas	174
Resoluciones de Marcas, Concedidas.....	175
Resoluciones de Frases Publicitarias, Concedidas	216
Resoluciones de Marcas, Desestimadas	217
Resoluciones de Marcas, Desestimadas (Art. 92, D. 34/999).....	218
Resoluciones de Renovaciones, Desestimadas (Art. 92, D. 34/999)	218
Resoluciones de Marcas, Desistidas (Art. 90, D. 34/999).....	218
Resoluciones de Marcas, Desistidas (Art. 90, D. 34/999).....	218
Resoluciones de Marcas, Modificadas	219
Resoluciones de Renovaciones, Concedidas	219
Transferencias	227
Transferencias Parciales de Modelos de Utilidad	242
Cambios de Nombre.....	242
Cambios de Domicilio	248
Cambios de Domicilio de Patentes	259
Cambios de Domicilio de Diseños Industriales	259
Resoluciones de Recursos, DNPI	259
Resoluciones de Patentes, Desestimadas.....	260
Resoluciones de Modelos de Utilidad, Desistidas	260
Resoluciones de Diseños Industriales, Desistidas	260
Resoluciones de Patentes, Abandonadas	260
Resoluciones de Diseños Industriales, Abandonadas.....	271
Notificaciones de Asesoría	272
Notificaciones de Recursos	276
Notificaciones de La División Marcas.....	278
Extractos de Licencia.....	299
Solicitudes de Patentes de Invención.....	311
Solicitudes de Diseños Industriales	359
Solicitudes de Modelos de Utilidad	364
Rectificaciones de Patentes.....	367
Índice por Titulares de Marcas	369
Índice por Titulares de Frases Publicitarias.....	378
Índice.....	379

**Depósito legal 325.532
(N° 235)
Impreso en D.N.P.I.
E-mail: administracion.dnpi@miem.gub.uy
Rincón 719 Telefax 2840 1234
C.P. 11.000
Montevideo – Uruguay**

Montevideo, 30 de abril de 2019



MIEMDNPI

DIRECCION NACIONAL DE LA PROPIEDAD INDUSTRIAL

Abril 2019