

REPUBLICA ORIENTAL DEL URUGUAY

MINISTERIO DE INDUSTRIA, ENERGIA Y MINERIA

DIRECCION NACIONAL DE LA PROPIEDAD INDUSTRIAL

# **BOLETIN**

**de la**

## **Propiedad Industrial**

**N° 238**

**31 de Julio de 2019**

*República Oriental del Uruguay*



*Dirección Nacional de la  
Propiedad Industrial*

**BOLETÍN**  
**DE LA PROPIEDAD**  
**INDUSTRIAL**

**ISSN 2301 – 1777**  
**Impreso en D.N.P.I.**  
**Permiso N° 2160 (Biblioteca Nacional)**  
**URUGUAY**

***REPÚBLICA ORIENTAL DEL URUGUAY***



**MINISTERIO DE INDUSTRIA, ENERGÍA Y MINERÍA**

**DIRECCIÓN NACIONAL DE LA PROPIEDAD INDUSTRIAL**

**ING. GUILLERMO MONCECCHI**  
MINISTRO DE INDUSTRIA, ENERGÍA Y MINERÍA

**ING. AGR. OLGA OTEGUI**  
SUBSECRETARIA  
MINISTERIO DE INDUSTRIA, ENERGÍA Y MINERÍA

**DRA. FERNANDA CARDONA**  
DIRECTORA GENERAL DE SECRETARÍA  
MINISTERIO DE INDUSTRIA, ENERGÍA Y MINERÍA

**DRA. MARIANELA DELOR**  
DIRECTORA NACIONAL  
DIRECCIÓN NACIONAL DE LA PROPIEDAD INDUSTRIAL



de acuerdo a lo establecido por los artículos 80 y 101 de la Ley  
N° 17.011 de fecha 25 de Setiembre de 1998 ésta es la  
Publicación Oficial de la Dirección Nacional de la Propiedad  
Industrial, Unidad Ejecutora del Ministerio de Industria, Energía  
y Minería, cuyo cometido sustantivo es administrar y proteger el  
derecho de la Propiedad Industrial.

RINCON 719 – Teléfono 2900 0658 – C.P. 11.000

e-mail: [secretaria.dnpi@miem.gub.uy](mailto:secretaria.dnpi@miem.gub.uy)

<http://www.miem.gub.uy>



## ***LISTADO DE CÓDIGOS UTILIZADOS EN EL BOLETÍN***

LISTA DE CÓDIGOS, POR ORDEN ALFABÉTICO, Y LOS NOMBRES CORRESPONDIENTES (ABREVIADOS) DE ESTADOS, OTRAS ENTIDADES Y ORGANIZACIONES INTERGUBERNAMENTALES.

AD	ANDORRA	CS	SERBIA Y MONTENEGRO
AE	EMIRATOS ARABES UNIDOS	CU	CUBA
AF	AFGANISTAN	CV	CABO VERDE
AG	ANTIGUA Y BARBUDA	CY	CHIPRE
AI	ANGUILLA	CZ	REPUBLICA CHECA
AL	ALBANIA		
AM	ARMENIA	DE	ALEMANIA
AN	ANTILLAS NEERLANDESAS	DJ	DJIBOUTI
AO	ANGOLA	DK	DINAMARCA
AP	ORGANIZACIÓN REGIONAL AFRICANA DE LA PROPIEDAD INDUSTRIAL (ARIPO)	DM	DOMINICA
AR	ARGENTINA	DO	REPUBLICA DOMINICANA
AT	AUSTRIA	DZ	ARGELIA
AU	AUSTRALIA	EA	ORGANIZACIÓN EUROASIÁTICA DE PATENTES (EAPO)
AW	ARUBA	EC	ECUADOR
AZ	AZERBAIYAN	EE	ESTONIA
		EG	EGIPTO
BA	BOSNIA Y HERZEGOVINA	EH	SAHARA OCCIDENTAL
BB	BARBADOS	EM	OFICINA PARA LA ARMONIZACIÓN DEL MERCADO INTERIOR (MARCAS Y DIBUJOS Y MODELOS) (OAMI)
BD	BANGLADESH	EP	OFICINA EUROPEA DE PATENTES (OEP)
BE	BELGICA	ER	ERITREA
BF	BURKINA FASO	ES	ESPAÑA
BG	BULGARIA	ET	ETIOPIA
BH	BAHREIN		
BI	BURUNDI	FI	FINLANDIA
BJ	BENIN	FJ	FIJI
BM	BERMUDA	FK	ISLAS FALKLAND (MALVINAS)
BN	BRUNEI DARUSSALAM	FO	ISLAS FEROE
BO	BOLIVIA	FR	FRANCIA
BR	BRASIL		
BS	BAHAMAS	GA	GABON
BT	BHUTAN	GB	REINO UNIDO
BV	ISLA BOUVET	GC	OFICINA DE PATENTES DEL CONSEJO DE COOPERACIÓN DE LOS ESTADOS ÁRABES DEL GOLFO (CCG)
BW	BOTSWANA	GD	GRANADA
BX	OFICINA BENELUX DE MARCAS (BBM) Y OFICINA BENELUX DE DIBUJOS Y MODELOS (BBDM)	GE	GEORGIA
BY	BELARUS	GH	GHANA
BZ	BELICE	GI	GIBRALTAR
		GL	GROENLANDIA
CA	CANADA	GM	GAMBIA
CD	REPUBLICA DEMOCRÁTICA DEL CONGO	GN	GUINEA
CF	REPUBLICA CENTROAFRICANA	GQ	GUINEA ECUATORIAL
CG	CONGO	GR	GRECIA
CH	SUIZA	GS	ISLAS GEORGIA DEL SUR Y SANDWICH DEL SUR
CI	COTE D'IVOIRE	GT	GUATEMALA
CK	ISLAS COOK	GW	GUINEA - BISSAU
CL	CHILE	GY	GUYANA
CM	CAMERUN	HK	REGION ADMINISTRATIVA ESPECIAL DE HONG KONG DE LA REPUBLICA POPULAR DE CHINA
CN	CHINA		
CO	COLOMBIA		
CR	COSTA RICA		



HN	HONDURAS	MZ	MOZAMBIQUE
HR	CROACIA	NA	NAMIBIA
HT	HAITI	NE	NIGER
HU	HUNGRIA	NG	NIGERIA
IB	OFICINA INTERNACIONAL DE LA ORGANIZACIÓN MUNDIAL DE LA PROPIEDAD INTELECTUAL (OMPI)	NI	NICARAGUA
ID	INDONESIA	NL	PAISES BAJOS
IE	IRLANDA	NO	NORUEGA
IM	ISLA DE MAN	NP	NEPAL
IL	ISRAEL	NR	NAURU
IN	INDIA	NZ	NUEVA ZELANDIA
IQ	IRAQ	OA	ORGANIZACION AFRICANA DE LA PROPIEDAD INTELECTUAL (OAPI)
IR	IRAN(REPUBLICA ISLAMICA DEL)	OM	OMAN
IS	ISLANDIA	PA	PANAMA
IT	ITALIA	PE	PERU
JM	JAMAICA	PG	PAPUA NUEVA GUINEA
JO	JORDANIA	PH	FILIPINAS
JP	JAPON	PK	PAKISTAN
KE	KENYA	PL	POLONIA
KG	KIRGUISTAN	PT	PORTUGAL
KH	CAMBOYA	PW	PALAU
KI	KIRIBATI	PY	PARAGUAY
KM	COMORAS	QA	QATAR
KN	SAINT KITTS Y NEVIS	RO	RUMANIA
KP	REPUBLICA POPULAR DEMOCRATICA DE COREA	RS	SERBIA
KR	REPUBLICA DE COREA	RU	FEDERACION DE RUSIA
KW	KUWAIT	RW	RWANDA
KY	ISLAS CAIMAN	SA	ARABIA SAUDITA
KZ	KAZAKSTAN	SB	ISLAS SALOMON
LA	REPUBLICA DEMOCRATICA POPULAR LAO	SC	SEYCHELLES
LB	LIBANO	SD	SUDAN
LC	SANTA LUCIA	SE	SUECIA
LI	LIECHTENSTEIN	SG	SINGAPUR
LK	SRI LANKA	SH	SANTA HELENA
LR	LIBERIA	SI	ESLOVENIA
LS	LESOTHO	SK	ESLOVAQUIA
LT	LITUANIA	SL	SIERRA LEONA
LU	LUXEMBURGO	SM	SAN MARINO
LV	LETONIA	SN	SENEGAL
LY	JAMAHIRIYA ARABE LIBIA	SO	SOMALIA
MA	MARRUECOS	SR	SURINAME
MC	MONACO	ST	SANTO TOME Y PRINCIPE
MD	REPUBLICA DE MOLDOVA	SV	EL SALVADOR
ME	MONTENEGRO	SY	REPUBLICA ARABE SIRIA
MG	MADAGASCAR	SZ	SWAZILANDIA
MK	EX REPUBLICA YUGOSLAVA DE MACEDONIA	TC	ISLAS TURCOS Y CAICOS
ML	MALI	TD	CHAD
MM	MYANMAR	TG	TOGO
MN	MONGOLIA	TH	TAILANDIA
MO	MACAO	TJ	TAYIKISTAN
MP	ISLAS MARIANAS SEPTENTRIONALES	TM	TURKMENISTAN
MR	MAURITANIA	TN	TUNEZ
MS	MONTSERRAT	TO	TONGA
MT	MALTA	TP	TIMOR ORIENTAL
MU	MAURICIO	TR	TURQUIA
MV	MALDIVAS	TT	TRINIDAD Y TOBAGO
MW	MALAWI	TV	TUVALU
MX	MEXICO		
MY	MALASIA		

---

TW	TAIWAN, PROVINCIA DE CHINA	VN	VIET NAM
TZ	REPUBLICA UNIDA DE TANZANIA	VU	VANUATU
UA	UCRANIA	WO	ORGANIZACIÓN MUNDIAL DE LA PROPIEDAD INTELLECTUAL (OMPI) (OFICINA INTERNACIONAL DE)
UG	UGANDA	WS	SAMOA
US	ESTADOS UNIDOS DE AMERICA	YE	YEMEN
UY	URUGUAY	ZA	SUDAFRICA
UZ	UZBEKISTAN	ZM	ZAMBIA
VA	SANTA SEDE	ZW	ZIMBABWE
VC	SAN VICENTE Y LAS GRANADINAS		
VE	VENEZUELA		
VG	ISLAS VIRGENES (BRITANICAS)		

### MARCAS (Norma OMPI St. 60)

- (210) – Número de Solicitud.
- (730) – Nombre y dirección del solicitante o titular del Registro.
- (220) – Fecha de presentación de la solicitud.
- (511) – Clase y/o Producto o Servicio protegido (Clasificación de Niza) (Novena Edición).
- (540) – Reproducción de la Marca.
- (300) – Datos relativos a la prioridad en virtud del Convenio de la Unión de París (Número asignado a la primera solicitud, fecha de presentación de la primera solicitud, código de la Norma Ompi St 3 de la Oficina nacional o regional donde se presentó la primera solicitud).
  
- (591) – Información relativa a los colores reivindicados.
- (551) – Indicación de que la marca es una marca colectiva o una marca de certificación o garantía.
- (554) – Marca tridimensional.
- (556) – Marca sonora, incluidas las características.
- (740) - Datos del Agente de la Propiedad Industrial.

## PATENTES Y MODELOS DE UTILIDAD (Norma OMPI St. 9)

- (21) - Número de la solicitud de Invención o Modelo de Utilidad.
- (22) - Fecha de presentación de la solicitud.
- (12) - Designación del tipo de documento.
- (71) - Datos del solicitante, incluyendo nombre y país de origen.
- (72) - Nombre del Inventor/es.
- (51) - Clasificación Internacional de Patentes (Clasificación de Estrasburgo) (Sexta Edición).
- (54) - Título de la Invención.
- (57) - Resumen y diseño de la invención o descripción del modelo de utilidad o diseño (no más de 100 palabras).
- (74) - Nombre del Agente de la Propiedad Industrial.
- (30) - Datos relativos a la prioridad en virtud del Convenio de la Unión de París.
- (31) - Número asignado a la solicitud prioritaria o reválida.
- (32) - Fecha de depósito de la solicitud prioritaria.
- (33) - Código de la Norma St. 3 de Ompi que identifica a la Oficina de Propiedad Industrial que ha atribuido el número a la solicitud prioritaria o de la Organización que ha atribuido el número de la solicitud regional prioritaria ( para las solicitudes internacionales registradas en virtud del PCT, debe utilizarse el Código "WO").

A continuación del número de la solicitud correspondiente (Código 21), deberá aplicarse el código normalizado para la identificación de los diferentes tipos de documentos de patentes (Norma Ompi St. 16):

A1: Invención Primaria

U: Modelo de Utilidad

## DISEÑOS Y MODELOS INDUSTRIALES (Norma OMPI St. 80)

- (21) - Número de la solicitud del diseño o modelo industrial.
- (22) - Fecha de presentación de la solicitud.
- (12) - Designación del tipo de documento.
- (71) - Datos del solicitante, incluyendo nombre y país de origen.
- (72) - Nombre del creador/es.
- (51) - Clasificación Internacional para los Dibujos y Modelos Industriales (Clasificación de Locarno) (Sexta Edición).
- (54) - Título del Diseño o Modelo.
- (57) - Resumen y descripción del diseño o modelo industrial incluidas las indicaciones de colores (no más de 100 palabras).
- (74) - Nombre del Agente de la Propiedad Industrial.
- (30) - Datos relativos a la prioridad en virtud del Convenio de la Unión de París.
- (31) - Número asignado a la solicitud prioritaria o reválida.
- (32) - Fecha de depósito de la solicitud prioritaria.
- (33) - Código de la Norma St. 3 de Ompi identificando a la Oficina nacional o regional u organización en la que se presentó la solicitud prioritaria (para los depósitos internacionales presentados en virtud del Arreglo de La Haya, se debe utilizar el Código "WO"). A continuación del número de la solicitud correspondiente (Código 21) deberá aplicarse el código normalizado para la identificación de los diferentes tipos de documentos (Norma OMPI St. 17):

Q: Diseños y Modelos Industriales

*Listado de Agentes de la Propiedad Industrial*

<b>Nro</b>	<b>Nombre</b>	<b>Dirección</b>	<b>CP</b>	<b>Teléfono</b>	<b>Fax</b>	<b>E-mail</b>
3	CIKATO LAY, MANFREDO ANDRES	Araucana 1277	11400	2606.06.06	2606.14.39	cikato@cikato.com.uy
6	MARINARI SEXTO, WALTER HUGO	25 de Mayo 576	11000	2916.34.55	2916.21.93	bacot@bacot.com.uy
8	ARROLI TELESCA, RUBEN JOSE	Ituzaingó 1485 esc.12	11000	2915.94.75		
12	FREIRA SERRAT, CARLOS MARIA	Río Negro 1394 piso 10 esc.10	11100	2901.16.70/ 2901.58.32		
15	DAIQUI BALMACEDA, JUAN CARLOS	Río Negro 1394 piso 10 esc.10	11100			
16	GIMENEZ SORHUET, ROBERTO DARIO	Florida 1485 ap.301	11000	2901.22.78		
17	PONCE DE LEON MURO, JULIO CESAR	Florida 1485 ap.301	11000	2901.22.78		
18	BACOT SILVEIRA, OSCAR TULIO	25 de Mayo 576	11000	2916.34.69	2916.21.93	obacot@bacot.com.uy
19	FREIRA SERRAT, JUAN MIGUEL	Plaza Cagancha 1335 esc. 317/18	11100	2900.06.86	2908.71.27	jmfreira@adinet.com.uy
20	FOX TAYLOR, NORMAN ALEXANDER	Pedro Murillo 6136	11500	2604.03.60	2604.66.69	nfox@fox.com.uy
21	LAMAS BALESTRA, MARIO DANIEL	Lucerna 6273	11400	2600.37.67		dlamas@lamasgrimaldi.com.uy
23	BONADA ASUAGA, ROBERTO GUZMAN	Lancasteriana 2359 bis	11400	2600.72.24		
24	LANZON MAZZELLO, RAFAEL EDUARDO	Brandzen 1961 esc.102	11200	2408.50.38	2409.97.61	rlanzon@lanzon.com.uy
25	PIÑEYRO CAMACHO, MARTHA NELIDA	Plaza Independencia 848 1er. Piso	11000	2908.81.36		mpineyro@montevideo.com.uy
26	VECINO SANCHEZ, GERMAN	Mones Roses 6937	11500	2604.16.04	2604.66.04	gvecino@ppv.com.uy
28	MEDINA YLLA, EDUARDO JOSE	Av. Garibaldi 2185		2203.93.06/ 2209.51.40	2200.74.74	marcypat@adinet.com.uy
29	PITTALUGA SHAW, JUAN ANTONIO	Echevarriarza 3535 Of. 1601 Torre A	11300	2623.29.59	2623.29.57	juan@pittaluga.com
30	MAESO VALINO, MARIA CRISTINA	Colonia 1825 apto.402				
31	PILAS SEMICHEVICH, RODOLFO	Av. Uruguay 2049 bis	11100	2409.36.02	2401.55.72	uruguay@pilasnet.com.uy

Nro	Nombre	Dirección	CP	Teléfono	Fax	E-mail
32	MELGAR PEREZ, ASTUR EULOGIO	Av. Uruguay 1826	11100	2409.17.00	2402.30.55	
34	FERNANDEZ SECCO, GONZALO JOSE	25 de Mayo 467 piso 5	11000	2916.19.13	2916.57.40	gonzalo@fernandezsecco.com.uy
35	D' ALESSANDRO VALIDO, JULIO CESAR	Juan Paullier 2015	11200	2400.39.70		
37	FERNANDEZ PEREZ, EDUARDO LUIS	Fernández Crespo 1861 bis	11200	2400.22.90	2400.22.90	eduardoluisf@gmail.com
38	BOGNANNO PAULOS, NOEMI CLARA	Rincón 682 esc.14	11000	2916.38.72		
39	CROCCO MARTINEZ, ALVARO HARRIET	Av. Garibaldi 2276		2200.74.24		
40	MORGADE DI POLITO, CLAUDIO	Av. de las Américas 8336, Block 1, Ap.101	15000	094.429.107		cmorgade@morgade.uy
41	DELPIAZZO RODRIGUEZ, CARLOS ENRIQUE	Misiones 1424 piso 5	11000	2915.30.30	2915.30.30 int. 512	delpiazzo@delpiazzo.com.uy
42	ARGENTINO DE BELLO, ROSARIO NELLY	Juncal 1431 esc. 402	11000	-		
43	AURUCCI DE MORALES, SYLVIA RITA	25 de Mayo 395 piso 3 apto.6	11000	-		
44	SAAVEDRA LEVRATTO, LORENZO	Zapicán 2980-82		2209.46.83		
45	DOCAMPO EIRIN, ALBERTO MARIO	Rivera 6056		2600.39.41		
46	EIRIN DI FAZIO, ALVARO JORGE	Plaza Independencia 831 esc. 609	11300	2902.75.49	2902.35.51	
47	PISANI PALMER, CARLOS ORLANDO	R. Hayadelat 1688		2619.63.77		
48	MONTANO GOMEZ, PEDRO JULIO	Plaza Cagancha 1335 ap. 1104	11100	2903.07.80	2903.07.80 int. 211	sym@scelzaymontano.com.uy
49	ORDOQUI CASTILLA, GUSTAVO ANTONIO	Rincón 728	11000	2708.38.03		gustavo@ordoquicastilla.com
50	CORTI ACOSTA, GRACIELA BEATRIZ	Obligado 1070	11300	2709.30.95		gcorti@adinet.com.uy
51	SCELZA MARTINEZ, FERNANDO LUIS	Rba. Rep. del Perú 1043	11300	2708.29.50		
52	PRAT GUTIERREZ, AGUSTIN JULIO	Canelones 1370 piso 1	11100	2902.32.77		pratasoc@usa.net
53	APEZECHEA SANTINI, JOSE ANTONIO	Colonia 2108 apto.701	11200	2408.43.08		
54	NAVARRO CASTEX, ALEJANDRO MARIANO	Pza. Independencia 1374	11100	2902.42.16		

Nro	Nombre	Dirección	CP	Teléfono	Fax	E-mail
55	RODRIGUEZ TURRINA, LUIS ALBERTO	Río Negro 1380	11100	2908.50.62		
56	CAGNOLA MERCADAL, CARLOS	La Paz 1988		2400.56.95		
57	IRIGOYEN DESCALZI, JOSE MARTÍN	25 de Mayo 635 esc. 203	11000	2916.03.37		
58	SANJINES RAVIZZA, CRISTOBAL ERNESTO	Duvimioso Terra 2327 apto. 6	11200	-		
59	MUSSIO TORRES, DIEGO EDUARDO	J.M.Blanes 869	11200	2413.65.67		
61	BALLIVA GIMENEZ, WASHINGTON ULISES	Rincón 540 piso 7	11000	-		
62	ZARUCKI ABRAMODICAS, JAIME	Bulevar Artigas 515 apto. 301	11300	-		
63	POPLAWSKI NATANSON, LIZABETH	Maldonado 2422 apto. 21	11200	-		
64	GAMUNDI DEMARCO, GERARDO ANIBAL	José Benito Lamas 2792	11300	-		
65	MARTINEZ LEONI, JOSE LUIS	Brandzen 1961 esc.602	11200	2407.81.72	2407.81.75	jose@martinezleoni.com.uy
66	DE POSADAS MONTERO, DIEGO ANTONIO	Rincón 454 esc. 316	11000	-		
67	MAYER MARTINEZ, FEDERICO OSCAR	Ituzaingó 1393 esc. 503	11000	-		
68	MOREIRA PIEGAS, ROBERTO	Colonia 981 esc. 604	11100	2900.34.71	2900.86.22	moreirap@adinet.com.uy
69	FONT BERTINAT, BISMARCK ENRIQUE	Av. Uruguay 872	11100	2902.55.65/ 2902.55.67		
70	ZAS FERNANDEZ, JORGE	Ejido 1425 esc. 3	11100	-		
71	LAURNAGA MARANA, VICTORIO JORGE	Bulevar España 2575 apto. 302	11300	-		
72	COSTA ALBERTONI, NEDER ERNESTO	25 de mayo 477 esc. 28	11000	-		
74	LAMAS MORENO, LUIS FLORENCIO	Ramón Massini 3304 apto. 403	11300	2708.47.61		
75	CHIARINO MAÑE, ARMANDO	García de Zúñiga 2265	11300	2711.07.77		
76	SUAREZ ANTOLA, GRISELDA	18 de Julio 1805		2409.26.80		
77	STRAPETTI MONTESANO, HUGO	Av. Agraciada 2955 apto.106		-		

Nro	Nombre	Dirección	CP	Teléfono	Fax	E-mail
78	FERNANDEZ GOYECHEA, LUIS ENRIQUE	25 de Mayo 467 piso 4 esc. 7	11000	-		
79	MACIEL PAPPA, GUILLERMO HORACIO	Santiago Vázquez 1244 of. 502	11300	2916.34.55		
80	STEFANOLI PESCKETTO, ALEJANDRO	Juan Benito Blanco 1127 apto. 101	11300	2709.04.45		
81	FLORES CASTRO, GALA DEL CARMEN	Bulevar Artigas 3942 apto. 1		-		
82	HERVI BARROS, CARLOS ROGELIO	Dalmiro Costa 4486 apto. 2	11400	2619.55.94		
83	D' ALBORA SOLARI, FELIPE CONRADO	Dr. Francisco Soca 1360	11300	2708.11.20		
84	STEFANOLI PESCKETTO, MARIO FIDEL	Andes 1111	11100	2908.59.38		
85	FIGUEREDO MARTINEZ, OSCAR MARIO	25 de Mayo 477 esc. 50	11000	-		
86	INVIDIO MAURIELLO, SANTIAGO RODOLFO	25 de Mayo 661 esc. 205	11000	-		
87	ORLANDO SANTA MARIA, MARIA LORELEY	Juan Paullier 2416	11200	-		
89	FERRAZ MADRID, JOSE PEDRO	Juncal 1408 piso 5 esc. 9	11000	-		
90	ENRIQUEZ FIGOLI, JORGE RUBEN	Misiones 1371 piso 1 esc. 8	11000	-		
92	MENDEZ MANOVSKY, RUPERTO ALVARO	Tacuarembó 1442	11200	2402.90.96		
93	CANTON POMBO, MARCELO	Treinta y Tres 1420 piso 2 esc.15	11000	2916.52.25		
94	FISCHER FLEURQUIN, GUSTAVO RODOLFO	San José 807 Of. 403	11100	2908.71.67	2908.35.58	fischer@fischer.com.uy
95	VIANA FERREIRA, ENRIQUE ALIPIO	Av. Uruguay 1824 apto. 202	11200	-		
96	MONTORO HEGUERTE, FRANCISCO EDISON	Treinta y Tres 1374 esc.108	11000	2915.94.27		
97	FINALI PILAS, MIRYAM ROSSANA	Av. Uruguay 2049	11100	2409.36.02	2401.55.72	uruguay@pilasnet.com.uy
98	VILLAGRAN MERA, CLAUDIA	Juncal 1398 piso 4 esc.4/40	11000	-		
99	HENDLER TRIADOR, GABRIELA	Juncal 1395 esc.42	11000	-		

Nro	Nombre	Dirección	CP	Teléfono	Fax	E-mail
101	MARTINONI OTORMIN, GUSTAVO EDUARDO	Av. Brasil 2986 Of. 409, Torre Parque Sabato	11300	2707.75.18	2707.56.46	gustavomartinoni@martinoniyrodriguez.com
103	ABENTE LE BAS, DIEGO MONTGOMERY	Araucana 1277	11400	2606.06.06	2606.14.39	cikato@cikato.com.uy
104	PILAS PEREIRA, RODOLFO	Av. Uruguay 2049	11100	2409.36.02	2401.55.72	uruguay@pilas.com.uy
105	GERONA COSIO, HECTOR RICARDO	Colonia 815 esc. 504	11100	2901.36.08	2901.36.08	
106	GAMIO CIA, JUAN ENRIQUE	Misiones 1379 esc. 601	11000	-		
107	GUTIERREZ CARRAU, JUAN MANUEL	Rincón 528 Piso 6	11000	2916.50.94/ 2916.50.95	2916.13.59	
108	SILVA LEDESMA TERRA, JULIO CESAR	Rincón y 25 de Mayo, Ed.Rafael apto. 902, Maldonado				
109	PLA REGULES, MARIA MARTA	Cerrito 420 esc. 404	11000	2915.66.20		
110	AMOZA ANTUNEZ DE OLIVERA, EDGARDO	Juncal 1305 piso 2 esc. 206	11000	2916.43.66		
111	MINICELLI D'AMATO, NELSON DANIEL	Alfredo Baldomir 2363 apto.202	11300	-		
112	GUTIERREZ GALIANA, JORGE	Río Branco 1359 apto.903	11000	2901.78.34		
113	MOREIRA BIRRIEL, MARIA GRACIELA	Río Branco 1359 apto.903	11100	2901.78.34		
114	GENTA FONS, PABLO	Cnel. Brandzen 1961 of. 1004	11200	2409.24.21/ 2402.79.39	2408.77.26	gentafons@fastlink.com.uy
115	CARNELLI DI LEONE, CARLOS RAFAEL	Coronel Alegre 1321 piso 4	11300	2709.94.29		
116	IRIBARNE AGUINSKY, NORA	Bulevar España 2166 apto.302	11300	-		
117	GARCIA VILA, MARIO DANIEL	Maggiolo 685	11300	2711.57.41		
118	MARTINEZ VIVAS, MARIA INES	Reconquista 517 piso 6	11000	2917.01.87	2916.34.05	minesm@adinet.com.uy
119	GIAMBRUNO MAROÑO, MARIA INES	25 de Mayo 467 piso 5	11000	2916.19.13	2916.57.40	mgiambruno@fernandezsecco.com
120	PONZONI GARCIA, JOSE LUIS	Juncal 1431 esc.702	11000	2915.82.11		



Nro	Nombre	Dirección	CP	Teléfono	Fax	E-mail
121	GUADALUPE BRENNIA, DIEGO	Ellauri 896 apto.101	11300	-		
122	VENCE CASSINA, TERESITA ANDREA	Hernandarias 3623	11400	2507.77.64		
123	CASTELLS BARTHABURU, MARÍA DE LAS MERCEDES	San José 807 esc. 403	11100	2908.71.67	2908.35.58	fischer@fischer.com.uy
124	CHARLONE SPINNELLI, BENJAMIN DANIEL	Brandzen 1961 esc.502	11200	-		
125	IGLESIAS HERRERO, LUIS FERNANDO	Zabala 1394 bis piso 1	11000			luisf.iglesias@gmail.com
126	ARIAS DURAN, JORGE ALFREDO	Ituzaingó 1312 apto.205	11000	2915.91.41/ 2915.89.08	2916.42.56	ariasjalf@yahoo.com
127	STIGLITZ HOLZMAN, BERNARDO MENDEL	18 de julio 1516 apto.2		-		
128	DURAN RAMALLO, JORGE HORACIO	San José 871	11100	-		
129	STEZANO MARIÑO, ANA MARIA	Andes 1293 Esc. 504	11100	2902.21.98	2902.21.98	
130	GUICHON SILVA, JOSE LUIS	Pza.Cagancha 1335 esc. 206	11100	2902.31.18/ 2902.16.55	2902.13.44	jones@jones.com.uy
131	STUCZYNSKI SLONIMSKY, GERARDO DAVID	Charrúa 2665		-		
132	ESPALTER MASOLLER, HAROLDO JOSE	Dr. Elazarola 2319	11400	2600.02.07		
133	HUGHES PORRAS, MARIA MARIELA	25 de mayo 455 piso 4	11000	2915.56.83		
134	RISSO SHIEN, LAURA LUCIA	Río Negro 1354 apto.14	11100			
135	BACOT SILVEIRA, MONICA SUSANA	Av. 18 de Julio 841, piso 4 / 402		2903.20.47/ 2900.41.02	2903.21.03	monicabacot@mbs.com.uy
136	DEL CERRO ROLDOS, SUSANA VERÓNICA	Echevarriarza 3535 Of. 1601 Torre A	11300	2623.29.59	2623.29.57	sdelcerro@pittaluga.com
138	RODRIGUEZ VILLAMIL RIVIERE, RAMIRO	Máximo Tajés 6482	11400	2600.59.81		
140	LAPENNE IMAZ, EDUARDO MARCELO	Pedro Murillo 6136	11500	2604.03.60	2604.66.69	fox@fox.com.uy

Nro	Nombre	Dirección	CP	Teléfono	Fax	E-mail
141	TERRA ORTIZ DE TARANCO, ANA INÉS	Plaza Independencia 831 Of. 507	11000	2908.86.38	2908.86.40	bacot@bacot.com.uy
142	LARREA CASTRO, MAGELA ADRIANA	J.C.Gomez 1479	11100	2915.99.48		
143	SANTUCCI SCARLATO, ANA MARIA	Araucana 1312	11400	2600.21.03		
144	VANRELL FALCON, JUAN EDUARDO	Prof. J. C. Sabat Pebet 1230 Of. 508	11300	2628.60.33	2622.53.55	juanvanrell@vanrell.com.uy
145	LOPEZ OTTE, MARIO ANDRES	Araucana 1277	11400	2606.06.06	2606.14.39	cikato@cikato.com.uy
146	CAMPOS BARNECH, ENRIQUE FERNANDO	Paraguay 1196 esc. 002	11200	2901.46.44	2901.46.44	camposbarnech@hotmail.com
147	SCHULKIN GURMAN, AUGUSTO FERNANDO	Bulevar España 2293	11200	2401.09.94		
148	GARCIA GONZALEZ, SYLVIA ESTELA	Pablo Podestá 1293		-		
149	FERNANDEZ IRUJO, MARIA BEATRIZ	Pablo Pérez 4523		2215.11.32		
150	BAZZI GALLI, CARINNA GLORIA	Mercedes 1787		2400.91.36	2408.57.21	cbazzi@ertec.com.uy
151	GONZALEZ PITA, MARCELO JOSE	Pagola 3261 apto.104	11300	2709.25.65		
152	GIAMBRUNO MAROÑO, GABRIEL GERARDO	25 de Mayo 467 of. 401	11000	2916.19.13 AL 15	2916.57.40	fersecco@adinet.com.uy
153	TONARELLI DE PENA, MARIA NOEL	25 de mayo 587 apto.101	11000	2916.54.92		
154	SCIARRA CAUBARRERE, ALEJANDRO	Misiones 1372, Oficina 702		2916.66.45		sciarra@sciarra.com.uy
155	SCIARRA CAUBARRERE, ADRIANA	Lido 1621	11400	2604.38.59		
156	TEUTEN BROOKER, MARK CHRISTOPHER	Juncal 1408 esc. 702	11000	2908.86.38	2908.86.40	mteuten@cmlawyers.com.uy
157	ALVAREZ PERSICO, CARLOS	Pza. Cagancha 1335 esc. 206	11100	2902.31.18/ 2902.16.55	2902.13.44	jones@jones.com.uy
158	SUR BRAND, JORGE	Rambla República del Perú 851 ap.301	11300	2710.84.92		
159	ETCHEVERRY REYES, AGUSTIN	Cerrito 507 piso 5	11000	-		

Nro	Nombre	Dirección	CP	Teléfono	Fax	E-mail
160	SALAVERRY GALBARINI, LUCIA	Juan Carlos Gomez 1479 Esc 309	11000	2914.63.68	099611553	luciasalaverry@yahoo.com
161	STERENSTEIN PESQUERA, FERNANDO	Aurora 362		2309.35.86		
162	PEREYRA LETTIER, ROBERTO ELBIO	Vicente Yañez Pinzón 4743		2308.25.09		
163	LARMINY LOPEZ, EDGARDO	Juan Proudfoot 1764	12400	2321.18.57		elarminy@vera.com.uy
164	PEREIRA SARALEGUI, TORIBIO AMALIO	Rincón 528 piso 6	11000	2916.50.94/95	2916.13.59	tpereira@barbosa.com.uy
165	MORGAGE DI POLITO, NORA	Rincón 528 piso 6	11000	2916.50.94/95	2916.13.59	barbosa@barbosa.com.uy
166	PASTORINO LEPRÁ, CARLOS AMERICO	Feliciano Rodríguez 2709	11300	2709.04.12		
167	GALANTE ALVAREZ, DIEGO	Bulevar Artigas 1154	11300	2708.71.72	2708.71.72	info@galantemartins.com
168	CASULO BERNASCONI, EDISON HUMBERTO	Sarmiento 2257 of.101		2711.60.93		ecasulo@yahoo.com
169	DETJEN ETCHEVERRIGARAY, XIMENA MARIA	Colonia 1561 apto. 201		2400.32.97		
170	BERRETA NOBOA, ALVARO RAFAEL	Av. Rivera 6606	11500	2600.82.41		
171	MARTINEZ GARCIA, MARIA CECILIA	J. Zavala Muniz 5556		2601.84.78	2601.84.78	reherma@adinet.com.uy
172	DE FREITAS STRAUMANN, EDUARDO	Andes 1418 apto. 201	11100	29011191/ 2902.53.03		
173	ELUTCHANZ GRAZIANO, NATALI CRISTINA	Maldonado 1378 apto.501		-		
174	CHALKLING MAJO, ANA CAROLINA	Luis B. Cavia 3071 Of. 904	11300	2708.40.13	2708.40.13	cchalkling@estudiochalkling.com
175	RUIZ ABOU-NIGM, VERONICA	Juncal 1327 esc. 2001	11000	2915.50.01	2915.43.75	marcas@ppv.com.uy
176	NOCETTI HERRERA, ANA AMELIA	Juncal 1392	11300	2900.10.00	2623.29.57	anocetti@ferrere.com
177	DEFFEMINIS PAIVA, JUAN BAUTISTA	Mones Roses 6937	11500	2604.16.04	2604.66.04	jdeffeminis@ppv.com.uy
178	LUSSICH, ALICIA	Yamandú Rodríguez 79 (Parque de Miramar) Canelones				
179	LARROSA DE BRUN, GUSTAVO	Calle Indiana s/n, M30 S2 (Médanos de Solymar) Canelones		098.03.91.70		gustavo@larrosaip.com.uy

Nro	Nombre	Dirección	CP	Teléfono	Fax	E-mail
180	CIKATO ABENTE, ANDRES	Araucana 1277	11400	2606.06.06	2606.14.39	cikato@cikato.com.uy
181	PITTALUGA PEREIRA, JUAN MARTIN	Echevarriarza 3535 Of. 1601 Torre A	11300	2623.29.59	2623.29.57	martin@pittaluga.com
182	BAZZANO OEHLER, VERONICA MARIA	Buenos Aires 618 piso 3	11100	2917.03.60	2916.09.92	fox@fox.com.uy
183	BUGALLO MONTAÑO, NYDIA BEATRIZ	Jaime Zudañez 2628 apto. 101	11300	2710.75.66		
184	ZERBINO STAJANO, RAFAEL AUGUSTO	Treinta y Tres 1271	11000	2916.03.10	2915.56.69	rzerbino@bkzr.com
185	CREMONESE MORETTO, CARMEN RAQUEL	Misiones 1475 esc. 202	11100	-		
186	CEA BACOT, MARÍA FERNANDA	Costa Rica 2003	11500	094.26.55.62		mceabacot@gmail.com
187	CESTAU FERNÁNDEZ, GRACIELA JOSEFINA	Pedro Murillo 6136	11500	2604.03.60		gcestau@fox.com.uy
188	ALZUGARAY GONZALEZ, ALICIA GOYA	Av. Pedro Blanes Viale 5919		2606.15.38		estudio@aya.com.uy
189	SARLABÓS BUZÓ, CARLOS EDUARDO	Brandzen 1961 Of. 205	11200	094383200 092073674		info@mercomark.com.uy
190	BARREIRO RIUS, MARÍA JACQUELINE	Misiones 1371 Esc. 31	11100	2915.17.34	2916.27.55	jbarreiro@lvm.com.uy
191	ESTEVEZ GOMEZ, HUGO WASHINGTON	Plaza Cagancha 1335 Of. 206	11100	2902.31.18/ 2902.16.55	2902.13.44	HEsteves@jones.com.uy
192	DUFRECHU RODRIGUEZ, DIEGO	Plaza Cagancha 1335 Of. 206	11100	2902.31.18/ 2902.16.55	2902.13.44	DDufrechu@jones.com.uy
193	SILVA ELIZALDE, ANA VICTORIA	Av. 18 de Julio 856 piso 5		2902.31.35		
194	FOX PEREYRA, VICTORIA HELENA	Pedro Murillo 6136	11500	2604.03.60	2604.66.69	vfox@fox.com.uy
195	BENTANCOR BENTANCOR, MARÍA CECILIA	Tomás Gomensoro 2984		2481.98.41	2481.98.41	cbentan@hotmail.com
196	FERNANDEZ BALLESTEROS, CARLOS ALBERTO	Piedras 509		2915.05.76		info@osfb.com.uy
197	SALGADO CARDOZO, VIVIAN DANIELA	Ramos 4234				
198	ROMANG COLOMINAS, CATHERINE	Misiones 1424 piso 2		2916.58.59	2916.58.63	cromang@olivera.com.uy

Nro	Nombre	Dirección	CP	Teléfono	Fax	E-mail
199	CHALAR SANZ, LAURA LUCIA	Misiones 1424 piso 2		2916.58.59	2916.58.63	lchalar@olidelp.com
200	STEINER DONNANGELO, ALMA	Colonia 810 esc. 703	11100	2900.97.30	2900.97.30	asteiner@als-abogados.com.uy
201	CIKATO ABENTE, MATIAS	Araucana 1277	11400	2606.06.06	2606.14.39	cikato@cikato.com.uy
202	PALADINO TURRA, NATALIA	Luis A. de Herrera 1248 piso 2 of. 258	11300	2622.99.90		npaladino@cmlawyers.com
203	MATEOS TUCUNA, FABIANA	Prof. J. C. Sabat Pebet 1230 Of. 508	11300	2628.60.33	2622.53.55	fabianamateos@vanrell.com.uy
204	VANRELL FALCÓN, VERÓNICA LOURDES	Prof. J. C. Sabat Pebet 1230 Of. 508	11300	2628.60.33	2622.53.55	veronicavanrell@vanrell.com.uy
205	MAYER WEST, AGUSTÍN	Juncal 1392	11000	2900.10.00		amayer@ferrere.com
206	MATTSSON MOELLER, SIGRID ANNITA					mattrod@adinet.com.uy
207	FERNANDEZ REQUENA, ISABEL	25 de Mayo 467 piso 5	11000	2916.19.13	2916.57.40	ifernandez@fernandezsecco.com
208	PEREIRA, LEONARDO APARICIO	Arturo Santana 811, Esc. 002, Maldonado		4223.53.44	4224.88.97	lapestudio@gmail.com
				4224.43.57		
209	VALLEJO ESPÍNEIRA, CECILIA MARIA	Andes 1293 esc. 501		2292.28.69		cvallejo@ciappesoni.com
210	LAPENNE DE SALTERAIN, MARCOS	Pedro Murillo 6136	11500	2604.03.60	2604.66.69	mlapenne@fox.com.uy
211	LAPENNE DE SALTERAIN, JUAN	Pedro Murillo 6136	11500	2604.03.60	2604.66.69	jlapenne@fox.com.uy
212	CERVIERI GHIOLDI, VIRGINIA	Luis A. de Herrera 1248 piso 2 of. 258	11300	2622.99.90		cervierimonsuarez@cmlawyers.com
213	FERNÁNDEZ GIAMBRUNO, AGUSTINA MARÍA	25 de Mayo 467 piso 5	11000	2916.19.13	2916.57.40	afernandez@fernandezsecco.com
214	ACHARD SANCHEZ, JORGE LUIS	Juan Carlos Gomez 1492 Ap. 403				
215	ACOSTA PÉREZ, MARTÍN SEBASTIÁN	Soriano 895 Ap. 304				
216	PENADÉS GRAJALES, FABIANA VERÓNICA	Juncal 1355 of. 1101	11000	2916.65.68	2915.36.44	fpenades@clarkemodet.com.uy
217	BENITEZ ALVEZ, CARLOS EDGARDO	Prof. J. C. Sabat Pebet 1230 Of. 508	11300	2628.60.33	2622.53.55	carlosbenitez@vanrell.com.uy

Nro	Nombre	Dirección	CP	Teléfono	Fax	E-mail
218	WENG POLICICCHIO, STELLA MARINA	Juncal 1392	11000	2900.10.00		sweng@ferrere.com
219	CAMACHO CABRERA, MARITZA	Florida 1408 of. 402		2901.81.48		aycmarcas@gmail.com
220	GALLO DUBOURG, ANDRÉS	Demóstenes 3491 / 402	11600	2624.25.74		info@mdubourg.com
221	ALTERWAIN BRUCK, ALEJANDRO	Juncal 1392	11000	2900.10.00		aalterwain@ferrere.com
222	ANTÚNEZ SEVESO, MÓNICA ANDREA	Avda. Giannatasio M10 S4, Local 7, Shangrilá, Ciudad de la Costa, Canelones				
223	ARAÚJO PERDOMO, XIMENA	Obligado 1208/102				
224	GOMENSORO VIDAL, NATALIA	Rincón 528 piso 6	11000	2916.50.94/95	2916.13.59	ngomensoro@barbosa.com.uy
225	IDOYAGA BARRO, ADOLFO MARIO	José Ellauri 7090/401				
226	GARIN da SILVA, DENIS FABIAN	Avenida Capitán Leal 5409				
227	BEZÓN RODRIGUEZ, STELLA MARIS	Durán 2131 ap. 104				
228	LANZON SEGOVIA, RAFAEL	Brandzen 1961, Piso 1 Esc.102	11200	2408.50.38	2409.97.61	rafael@lanzon.com.uy
229	AMORÍN DEL CAMPO, BERNARDO JULIO					bamorin@amorinabogados.com
230	FISCHER CASTELLS, FEDERICO GUILLERMO	Liorna 6550				
231	FOX PEREYRA, MARIANA	Murillo 6136				mfox@fox.com.uy
232	PITTALUGA ROSSI, GABRIEL MARÍA	Echevarriarza 3535, esc. 1601				gabrielpittaluga1@gmail.com
233	MARY PATRICIA CHAVES TELIZ	Avda. 18 De Julio 948/401		099.516.333		dra.patriciachavesteliz@gmail.com
234	MANUELA CABRERA SALVO	Juan Paullier 1236				manuela.cabrera82@gmail.com
235	JONAS KING BERGSTEIN KLECKIN	Av. 18 de Julio 1117 Piso 5°				svila@bergsteinlaw.com
236	KAREN NAHIR FERNÁNDEZ SUÁREZ	Ituzaingo1312/201				Karenfernandezsuarez@gmail.com
237	JUAN JOSÉ CURONE SÁNCHEZ	Rio Branco 1481				juanjocurone@hotmail.com
238	ANA PAULA BIANCHIMANO LOPEZ	Buenos Aires 397 Esc. 601		29152804		
239	VILLAMIL RODRÍGUEZ, PABLO	Av. General Flores 2282 unidad 105	11800	2209.61.29 091.096.947		

**Advertencia.**

“Es responsabilidad de los Sres. Agentes mantener actualizada la información precedente para su publicación en este Boletín, pudiendo solicitar los cambios que correspondan por correo electrónico dirigido al Dr. Nicolás Orrico, nicolas.orrigo@miem.gub.uy “

# ***SOLICITUDES DE MARCAS***



El procedimiento utilizado no permite en todos los casos reproducir con exactitud los distintos matices de los colores.

(210) **485324** (540)  
(730) **BANCA DE CUBIERTA COLECTIVA DE  
QUINIELAS DE MONTEVIDEO; UY**  
(220) 30/06/2017  
(511) **28 y 41 (S/D)**  
(740) 18



---

(210) **485523** (540)  
(730) **MARIA GABRIELA ELEFTERIU  
CONSERVA; UY**  
(220) 10/07/2017  
(511) **39**  
(740) 229

**RIVER PLATE**

---

(210) **487602** (540)  
(730) **FENIX OUTDOOR DEVELOPMENT &  
CSR AG.; CH**  
(220) 12/09/2017  
(511) **25 (S/D)**  
(740) 129

**FJÄLLRÄVEN**

---

(210) **487604** (540)  
(730) **FENIX OUTDOOR DEVELOPMENT &  
CSR AG.;** CH  
(220) 12/09/2017  
(511) **18 (S/D)**  
(740) 129

**KÅNKEN**

---

(210) **499100** (540)  
(730) **NERDUL S.A.;** UY  
(220) 28/09/2018  
(511) **20 (S/D)**  
(740) DR.CARLOS M<sup>a</sup> de PENA 4506,  
MONTEVIDEO, 11900, MONTEVIDEO,  
MONTEVIDEO, UY

(591) rojo y blanco



---

(210) **499796** (540)  
(730) **Fernando Minasian;** UY  
(220) 17/10/2018  
(511) **3 (S/D)**  
(740) Juan Belinzon 4911, Montevideo, 12000,  
Montevideo, Montevideo, UY

(591) Negro



(210) **499891** (540)  
(730) **SER ANIMAL SRL**; UY  
(220) 23/10/2018  
(511) **32**  
(740) Calle 71 manzana G5, Las Piedras, ,  
Canelones, Canelones, UY

## DOG BEER

---

(210) **500122** (540)  
(730) **Álvaro Paciello**; UY  
(220) 05/11/2018  
(511) **16**  
(740) Cerrito 562 apto 101, Ciudad Vieja, 11000,  
Montevideo, Montevideo, UY

## CARTASUY

---

(210) **501427** (540)  
(730) **LEITES VIDAL SANTIAGO**; UY  
(220) 31/12/2018  
(511) **32 (S/D)**  
(740) Miguel Barreiro 3280, Pocitos, 11300,  
Montevideo, Montevideo, UY

(591) Rojo, naranja, amarillo, negro



(210) **501447** (540)  
(730) **MARIA CONSTANZA DIAZ**  
**BERNADET**; UY  
(220) 04/01/2019  
(511) **17 (S/D)**  
(740) AV. GENERAL RIVERA 2629/03,  
MONTEVIDEO, 2500, MONTEVIDEO,  
MONTEVIDEO, UY

(591) turquesa, fuxia



---

(210) **501478** (540)  
(730) **FRANCO PLACERES Gustavo Alfredo**;  
UY  
(220) 07/01/2019  
(511) **10 y 44**  
(740) DEMOSTENES 3491 402, Montevideo,  
11600, Montevideo, Montevideo, UY

(591) Tonos de azul,celeste, gris, negro, amarillo.



---

(210) **501480** (540)  
(730) **FREE ENERGY S.R.L.**; UY  
(220) 07/01/2019  
(511) **9 (S/D)**  
(740) Camino Cuatro Piedras s/n entre Ruta 36 y  
Ruta 5, Progreso., PROGRESO, 90097,  
CANELONES, CANELONES, UY

(591) Celeste, Azul, Blanco, Naranja



(210) **501531** (540)  
(730) **Miltay S.A.**; UY  
(220) 09/01/2019  
(511) **3 (S/D), 5 (S/D), 31 (S/D), 35 (S/D), 39 (S/D), 40 (S/D), 42 (S/D) y 44 (S/D)**  
(740) Camino Lloveras S/N Ruta 5 km 34, Juanicó, 90400, Canelones, Canelones, UY  
  
(591) Verde, azul y blanco



---

(210) **501532** (540)  
(730) **Miltay S.A.**; UY  
(220) 09/01/2019  
(511) **1 (S/D) y 31 (S/D)**  
(740) Camino Lloveras S/N Ruta 5 km 34, Juanicó, 90400, Canelones, Canelones, UY

**AZOMITE**

---

(210) **501533** (540)  
(730) **Miltay S.A.**; UY  
(220) 09/01/2019  
(511) **1 (S/D)**  
(740) Camino Lloveras S/N Ruta 5 km 34, Juanicó, 90400, Canelones, Canelones, UY

**TERRA FERTIL**

---

(210) **501576** (540)  
(730) **Blanco Luciano y Oyenart Canepa Martin**  
**Sociedad de Hecho; UY**  
(220) 10/01/2019  
(511) **30, 32, 34, 41 y 43**  
(740) Av. Rivera 2811/1001, Canelones, ,  
Canelones, Canelones, UY

## SATIVA

---

(210) **501639** (540)  
(730) **BIANCHI DANDRAU PABLO ITALO Y**  
**PESCE FERRO IGNACIO JORGE**  
**SOCIEDAD DE HECHO; UY**  
(220) 15/01/2019  
(511) **35 y 39**  
(740) Juan Manuel Espinosa 1397,  
MONTEVIDEO, , MONTEVIDEO,  
MONTEVIDEO, UY  
  
(591) banco y negro

oxend

---

(210) **501678** (540)  
(730) **RUGAMA SOCIEDAD**  
**RESPONSABILIDAD LIMITADA; UY**  
(220) 16/01/2019  
(511) **29 y 30**  
(740) Artigas M49 S8, Solymar, 15008, Canelones,  
Canelones, UY  
  
(591) celeste, rojo, blanco, terracota, beige,  
negro, beige claro



(210) **501696** (540)  
(730) **Davos Group. Limitada;** UY  
(220) 16/01/2019  
(511) **3**  
(740) 101

## OSLO

---

(210) **501718** (540)  
(730) **VISELA SRL.;** UY  
(220) 17/01/2019  
(511) **3, 14, 18 y 25**  
(740) Pedro Murillo 6576, Montevideo, 11500,  
Montevideo, Montevideo, UY  
  
(591) Pantone: 453 C /Hexadecimal: #CEB887



---

(210) **501724** (540)  
(730) **Stella Maris Alvarez Alvarez;** UY  
(220) 18/01/2019  
(511) **20**  
(740) Agustín Pedroza 5076 apto 005, Montevideo,  
11400, Montevideo, Montevideo, UY

(591) blanco y negro





(210) **501788** (540)  
(730) **HERNANDEZ WHITE YOLANDA**  
**MARIEL; UY**  
(220) 22/01/2019  
(511) **25**  
(740) Américo Vespucio 1323 apto 022,  
montevideo, , montevideo, montevideo, UY

**MWHITE**

---

(210) **501789** (540)  
(730) **HERNANDEZ WHITE YOLANDA**  
**MARIEL,PAREDES CEJAS ALICIA**  
**DINORAH Y OTROS SOCIEDAD DE**  
**HECHO; UY**  
(220) 22/01/2019  
(511) **25**  
(740) Américo Vespucio 1323 apto 022,  
montevideo, , montevideo, montevideo, UY



CHAMANES  
FOLLOW YOUR DREAMS

---

(210) **501883** (540)  
(730) **VERONICA MORALES; UY**  
(220) 25/01/2019  
(511) **41**  
(740) jose maria penco 3272 ap1, MONTEVIDEO,  
, Montevideo, Montevideo, UY

(591) amarillo negro azul gris



(210) **501901** (540)  
(730) **Geysy Pérez**; UY  
(220) 28/01/2019  
(511) **36**  
(740) Ruta 36, Km. 29.500, Las Piedras, ,  
Canelones, Canelones, UY  
  
(591) dorado, celeste, azul, blanco y negro.



(210) **502063** (540)  
(730) **SUBITO RED.DESARROLLOS SRL**; UY  
(220) 01/02/2019  
(511) **35 (S/D)**  
(740) Porongos 2877, MONTEVIDEO, 11800,  
MONTEVIDEO, MONTEVIDEO, UY  
  
(591) Pantone 499C y 7530 C



(210) **502163** (540)  
(730) **Mecánica Sociedad Anónima**; UY  
(220) 07/02/2019  
(511) **6, 7, 17, 35 y 37**  
(740) Av. 8 de Octubre 4549, Montevideo, ,  
Montevideo, Montevideo, UY

**UNIFLEX**

(210) **502182**  
(730) **Pasaco S.A.**; UY  
(220) 07/02/2019  
(511) **12**  
(740) 101

(540)

## **KXD**

---

(210) **502189**  
(730) **Carlos Cisneros**; UY  
(220) 08/02/2019  
(511) **4 (S/D)**  
(740) Ecuador Manz. 852 Solar 4, Las Piedras, ,  
Canelones, Canelones, UY

(540)

## **SEÑORA VACA**

---

(210) **502208**  
(730) **ROMERO VARELA JAVIER**; UY  
(220) 11/02/2019  
(511) **25 y 35**  
(740) 220

(540)

(591) -



(210) **502330** (540)  
(730) **Julio Cesar Nogueiras**; UY  
(220) 14/02/2019  
(511) **35 y 38**  
(740) HNOS GIL 950 BLOCK B 601,  
MONTEVIDEO, , MONTEVIDEO,  
MONTEVIDEO, UY  
  
(591) NEGRO Y BLANCO



---

(210) **502331** (540)  
(730) **Julio Cesar Nogueiras**; UY  
(220) 14/02/2019  
(511) **14, 18 y 25**  
(740) HNOS GIL 950 BLOCK B 601,  
MONTEVIDEO, , MONTEVIDEO,  
MONTEVIDEO, UY

**TANTREND**

---

(210) **502334** (540)  
(730) **NANTEZ MICHELENA NATALIA  
LORENA Y REZZANO NOBLE  
VICTORIA SOCIEDAD DE HECHO**; UY  
(220) 14/02/2019  
(511) **29, 30, 32 y 43**  
(740) FRANCISCO BICUDO 3844 TB 502,  
MONTEVIDEO, , MONTEVIDEO,  
MONTEVIDEO, UY

**LA VIDA ES RICA**

---

(210) **502354** (540)  
(730) **Bon Vega Karina Verónica y Daleiro  
Llanes Fernando Marcel; UY**  
(220) 14/02/2019  
(511) **37 (S/D) y 42 (S/D)**  
(740) Javier de Viana 269, La Paz, 15900,  
Canelones, Canelones, UY  
  
(591) Blanco y Pantone 291C



---

(210) **502389** (540)  
(730) **Ana Raquel Hristoff Goyenola; UY**  
(220) 18/02/2019  
(511) **9, 16, 35, 38, 41, 42 y 44**  
(740) 101

**SATAPP**

---

(210) **502405** (540)  
(730) **Carlos Cisneros; UY**  
(220) 18/02/2019  
(511) **1 (S/D) y 5 (S/D)**  
(740) ECUADOR MANZ. 852 SOLAR 4, LAS  
PIEDRAS, , CANELONES, CANELONES,  
UY

**PRADERA DEL TORO**

---

(210) **502483** (540)  
(730) **Maria Letizia Gianechini Quevedo**; UY  
(220) 20/02/2019  
(511) **28 (S/D)**  
(740) **CARLOS PUIG 1885, DOLORES, 75100,**  
**SORIANO, SORIANO, UY**

## **PLASTILANDIA**

---

(210) **502538** (540)  
(730) **GRUPO IMPORTADOR S.A.**; UY  
(220) 25/02/2019  
(511) **25**  
(740) 220

## **TIERNITAS**

---

(210) **502539** (540)  
(730) **GRUPO IMPORTADOR S.A.**; UY  
(220) 25/02/2019  
(511) **25**  
(740) 220

## **NEW ROCK**

---

(210) **502540** (540)  
(730) **GRUPO IMPORTADOR S.A.;** UY  
(220) 25/02/2019  
(511) **25**  
(740) 220

## **MASIERO**

---

(210) **502541** (540)  
(730) **GRUPO IMPORTADOR S.A.;** UY  
(220) 25/02/2019  
(511) **25**  
(740) 220

## **JOURNEYS**

---

(210) **502542** (540)  
(730) **GRUPO IMPORTADOR S.A.;** UY  
(220) 25/02/2019  
(511) **25**  
(740) 220

## **GREEN UP**

---

(210) **502570** (540)  
 (730) **Federico Wehbe**; UY  
 (220) 26/02/2019  
 (511) **35**  
 (740) Cisplatina 1210 Bis, Montevideo, ,  
 Montevideo, Montevideo, UY

(591) Rojo y Blanco



(210) **502602** (540)  
 (730) **ASOCIACION CIVIL "ASOCIACION  
 CHUNG DO KWAN URUGUAY"**; UY  
 (220) 27/02/2019  
 (511) **41**  
 (740) SOLANO GARCIA 2629 AP 001,  
 MONTEVIDEO, , MONTEVIDEO,  
 MONTEVIDEO, UY

(591) ROJO, AZUL, AMARILLO, BLANCO Y  
 NEGRO



(210) **502603** (540)  
 (730) **ASOCIACION CIVIL "ASOCIACION  
 CHUNG DO KWAN URUGUAY"**; UY  
 (220) 27/02/2019  
 (511) **41**  
 (740) SOLANO GARCIA 2629 AP 001,  
 MONTEVIDEO, , MONTEVIDEO,  
 MONTEVIDEO, UY

(591) ROJO, AZUL, BLANCO Y NEGRO





- (210) **502604** (540)  
(730) **ASOCIACION CIVIL "ASOCIACION  
CHUNG DO KWAN URUGUAY"; UY**  
(220) 27/02/2019  
(511) **41**  
(740) SOLANO GARCIA 2629 AP 001,  
MONTEVIDEO, , MONTEVIDEO,  
MONTEVIDEO, UY
- (591) AZUL, AMARILLO, NEGRO, BLANCO,  
ROJO, CELESTE Y GRIS



- 
- (210) **502608** (540)  
(730) **Carlos Cisneros; UY**  
(220) 27/02/2019  
(511) **9 (S/D)**  
(740) ECUADOR MANZ. 852 SOLAR 4, LAS  
PIEDRAS, , CANELONES, CANELONES,  
UY

**AX1**

- 
- (210) **502610** (540)  
(730) **Carlos Cisneros; UY**  
(220) 27/02/2019  
(511) **9 (S/D)**  
(740) ECUADOR MANZ. 852 SOLAR 4, LAS  
PIEDRAS, , CANELONES, CANELONES,  
UY

**AX2**

---

(210) **502611** (540)  
(730) **Carlos Cisneros**; UY  
(220) 27/02/2019  
(511) **9 (S/D)**  
(740) ECUADOR MANZ. 852 SOLAR 4, LAS  
PIEDRAS, , CANELONES, CANELONES,  
UY

**AX3**

---

(210) **502612** (540)  
(730) **Carlos Cisneros**; UY  
(220) 27/02/2019  
(511) **9 (S/D)**  
(740) ECUADOR MANZ. 852 SOLAR 4, LAS  
PIEDRAS, , CANELONES, CANELONES,  
UY

**AX4**

---

(210) **502632** (540)  
(730) **Juan Eduardo Rivero Suarez y Nicole  
Wyaux Saavedra**; UY  
(220) 27/02/2019  
(511) **40**  
(740) Gabriel Pereira 2836-102, Montevideo,  
11300, Montevideo, Montevideo, UY

**PLASTICOIN**

---

(210) **502646** (540)  
(730) **Ivanna zirolo**; UY  
(220) 27/02/2019  
(511) **18**  
(740) Río de Janeiro m45 s3, Shangrila, 15001,  
Canelones, Canelones, UY

## **STANKAUSKAS**

---

(210) **502718** (540)  
(730) **Angela Pitta**; UY  
(220) 01/03/2019  
(511) **14**  
(740) Milán 3540, Bella italia, 12204, Montevideo,  
Montevideo, UY

## **POR AMOR AL ARTE**

---

(210) **502721** (540)  
(730) **GABRIELA CARINA BENIA**; UY  
(220) 01/03/2019  
(511) **25**  
(740) GENERAL BATLLE 3293, MONTEVIDEO,  
, MONTEVIDEO, MONTEVIDEO, UY

## **JUANA DE ARCO**

---

(210) **502724** (540)  
 (730) **Gregis srl**; UY  
 (220) 01/03/2019  
 (511) **30, 35 y 43**  
 (740) eduardo acevedo 1372/802, montevideo, ,  
 montevideo, montevideo, UY

(591) gris,negro,verde claro,verde  
 oscuro,blanco,amarillo claro,amarillo  
 oscuro,rojo,celestes,azul.



(210) **502725** (540)  
 (730) **Gregis Srl**; UY  
 (220) 01/03/2019  
 (511) **30, 35 y 43**  
 (740) eduardo acevedo 1372/802, montevideo, ,  
 montevideo, montevideo, UY

(591) negro,gris,blanco,rojo,amarillo claro,amarillo  
 oscuro,verde



(210) **502749** (540)  
 (730) **Germán Peri**; UY  
 (220) 06/03/2019  
 (511) **30 (S/D), 31 (S/D), 35 (S/D) y 38 (S/D)**  
 (740) Uruguayana 3419 bis, Montevideo, ,  
 Montevideo, Montevideo, UY

(591) RGB verde: 70-104-44 / amarillo: 241-163-  
 29 / naranja: 228-104-4 / rojo: 215-66-0



(210) **502769** (540)  
(730) **Florencia Scalone**; UY  
(220) 06/03/2019  
(511) **1**  
(740) Bulevar Artigas 3584, Montevideo, ,  
Montevideo, Montevideo, UY

## COCCOLE

---

(210) **502819** (540)  
(730) **Carlos Cisneros**; UY  
(220) 08/03/2019  
(511) **30 (S/D)**  
(740) ECUADOR MANZ. 852 SOLAR 4, LAS  
PIEDRAS, , CANELONES, CANELONES,  
UY

(591) VERDE, NARANJA, MARRÓN, ROJO  
CLARO



---

(210) **502863** (540)  
(730) **Federico Fasano**; UY  
(220) 11/03/2019  
(511) **35, 36, 39, 41 y 43**  
(740) Río de Janeiro M32 S14, LAGOMAR,  
15000, CANELONES, CANELONES, UY

(591) CELESTE, AZUL

(210) **502871** (540)

(730) **NORA RUPPEL**; UY

(220) 11/03/2019

(511) **24 (S/D) y 28 (S/D)**

(740) AGRACIADA 1511, CIUDAD DE SALTO,  
50000, SALTO, SALTO, UY

(591) ROSA VIEJO, AZUL Y ROJO



(210) **502886** (540)

(730) **SEVEN JEANS SRL**; UY

(220) 12/03/2019

(511) **25**

(740) 220

(591) -



(210) **502901** (540)

(730) **ABENANTE CARRASCO, PATRICIA  
GISSELL**; UY

(220) 12/03/2019

(511) **35 y 40**

(740) 201

(591) ROJO, AMARILLO, VERDE, TURQUESA,  
AZUL, CELESTE



(210) **502936** (540)  
(730) **Plantas Certificadas del Uruguay SRL**  
**Sociedad de Responsabilidad Limitada;**  
UY  
(220) 13/03/2019  
(511) **44**  
(740) Ruta 7 km 58.200, San Jacinto, , Canelones,  
Canelones, UY  
  
(591) verde, gris oscuro y blanco



(210) **502938** (540)  
(730) **Plantas Certificadas del Uruguay SRL**  
**Sociedad de Responsabilidad Limitada;**  
UY  
(220) 13/03/2019  
(511) **33**  
(740) Ruta 7 km 58.200, San Jacinto, , Canelones,  
Canelones, UY



(210) **503034** (540)  
(730) **rodrigo rodriguez;** UY  
(220) 15/03/2019  
(511) **44 (S/D)**  
(740) 18 de julio 896 local 002, maldonado, 20000,  
maldonado, maldonado, UY  
  
(591) Naranja, blanco, negro,gris, dorado



(210) **503154** (540)  
(730) **consulting uruguay srl**; UY  
(220) 21/03/2019  
(511) **16 y 41**  
(740) 220

## TRANSFORMANDO CLIENTES EN FANS

---

(210) **503252** (540)  
(730) **DAMARION SA**; UY  
(220) 26/03/2019  
(511) **19**  
(740) 220

(591) TONOS DE ROJO Y BLANCO



---

(210) **503253** (540)  
(730) **DAMARION SA**; UY  
(220) 26/03/2019  
(511) **36**  
(740) 220

(591) TONOS DE ROJO Y BLANCO





(210) **503254** (540)

(730) **Martin Henderson; Miltay S.A. y Mauricio Sum;** UY

(220) 26/03/2019

(511) **1 (S/D) y 31 (S/D)**

(740) Camino Lloveras S/N Ruta 5 km 34, Juanicó,  
90400, Canelones, Canelones, UY

(591) blanco y negro

The logo for BIOPellet, featuring the word "BIOPellet" in a bold, white, sans-serif font inside a black rounded rectangular border.

---

(210) **503255** (540)

(730) **DAMARION SA;** UY

(220) 26/03/2019

(511) **37**

(740) 220

(591) TONOS DE ROJO Y BLANCO

The logo for Nova, featuring the word "Nova" in a white, bold, sans-serif font centered on a solid red square background.

---

(210) **503256** (540)

(730) **DAMARION SA;** UY

(220) 26/03/2019

(511) **42**

(740) 220

(591) TONOS DE ROJO Y BLANCO

The logo for Nova, featuring the word "Nova" in a white, bold, sans-serif font centered on a solid red square background.

(210) **503395** (540)  
(730) **PLENAPRO SRL**; UY  
(220) 28/03/2019  
(511) **35 (S/D)**  
(740) 2 de mayo 1378, Montevideo, 11200,  
Montevideo, Montevideo, UY

## GUINDA

(210) **503404** (540)  
(730) **Rodrigo Anido**; UY  
(220) 28/03/2019  
(511) **43**  
(740) Bulevar Artigas 828/303, Montevideo, 11300,  
Montevideo, Montevideo, UY

(591) Gris Grafito, Terracota, Blanco



(210) **503407** (540)  
(730) **INSTITUTO DE PROMOCIÓN DE LA  
INVERSIÓN, LAS EXPORTACIONES  
DE BIENES Y SERVICIOS E IMAGEN  
PAÍS**; UY  
(220) 28/03/2019  
(511) **35**  
(740) 201

(591) AZUL, AMARILLO, BLANCO



(210) **503409** (540)  
(730) **INSTITUTO DE PROMOCIÓN DE LA  
INVERSIÓN, LAS EXPORTACIONES  
DE BIENES Y SERVICIOS E IMAGEN  
PAÍS; UY**  
(220) 28/03/2019  
(511) **35**  
(740) 201  
  
(591) BLANCO, AMARILLO, AZUL



(210) **503411** (540)  
(730) **INSTITUTO DE PROMOCIÓN DE LA  
INVERSIÓN, LAS EXPORTACIONES  
DE BIENES Y SERVICIOS E IMAGEN  
PAÍS; UY**  
(220) 28/03/2019  
(511) **35**  
(740) 201  
  
(591) AZUL, AMARILLO, BLANCO



(210) **503413** (540)  
(730) **INSTITUTO DE PROMOCIÓN DE LA  
INVERSIÓN, LAS EXPORTACIONES  
DE BIENES Y SERVICIOS E IMAGEN  
PAÍS; UY**  
(220) 28/03/2019  
(511) **35**  
(740) 201  
  
(591) BLANCO, AMARILLO, AZUL



(210) **503436** (540)  
(730) **DAMARION SA; UY**  
(220) 29/03/2019  
(511) **19**  
(740) 220

(591) TONOS DE ROJO Y BLANCO



(210) **503438** (540)  
(730) **DAMARION SA; UY**  
(220) 29/03/2019  
(511) **36**  
(740) 220

(591) TONOS DE ROJO Y BLANCO



(210) **503481** (540)  
(730) **Laitano Pereyra Jose Ignacio y Guerra  
Cespedes Camila Sociedad de Hecho; UY**  
(220) 29/03/2019  
(511) **35**  
(740) Marco Bruto 1116, Montevideo, ,  
Montevideo, Montevideo, UY

(591) Verde y Blanco



(210) **503507** (540)  
(730) **INTENDENCIA DE MONTEVIDEO; UY**  
(220) 01/04/2019  
(511) **41**  
(740) 212



---

(210) **503508** (540)  
(730) **INTENDENCIA DE MONTEVIDEO; UY**  
(220) 01/04/2019  
(511) **41**  
(740) 212



---

(210) **503514** (540)  
(730) **Denise Uturbey; UY**  
(220) 01/04/2019  
(511) **35**  
(740) Calle Ecuador Manzana F6 Solar 7, esquina  
Rambla Costanera, El Pinar, 15008,  
Canelones, Canelones, UY

**COLUMBIA MARKET**

---

(210) **503576** (540)  
(730) **Federico Maschio Martínez**; UY  
(220) 03/04/2019  
(511) **32 (S/D)**  
(740) Dr Salvador Ferrer Serra 2135,  
MONTEVIDEO, , MONTEVIDEO,  
MONTEVIDEO, UY  
  
(591) Verde Amarillo Rojo Blanco Negro



(210) **503609** (540)  
(730) **Jorge Lopez**; UY  
(220) 04/04/2019  
(511) **25**  
(740) Roque Saenz Peña M 21 S 10, San José de  
carrasco, 15001, Canelones, Canelones, UY  
  
(591) Naranja y negro



(210) **503611** (540)  
(730) **Juan Galeazzi**; UY  
(220) 04/04/2019  
(511) **29, 30, 31 y 35**  
(740) Luis Alberto de Herrera 4570, Prado, 11700,  
Montevideo, Montevideo, UY  
  
(591) Blanco y negro



(210) **503643** (540)

(730) **Esther Espindula Undarz**; UY

(220) 05/04/2019

(511) **18, 23 y 35**

(740) Juan de Dios Peza 1794/101, Montevideo,  
11400, Montevideo, Montevideo, UY

(591) rojo, azul, violeta, verde



---

(210) **503679** (540)

(730) **ARZUAGA SPONTON VIVIANA  
GRACIELA**; UY

(220) 08/04/2019

(511) **25 y 35**

(740) 220

(591) -



---

(210) **503689** (540)

(730) **Circulo de Periodistas Deportivos del  
Uruguay**; UY

(220) 08/04/2019

(511) **41**

(740) 101

**PREMIO CHARRÚA**

---

(210) **503690** (540)  
(730) **Circulo de Periodistas Deportivos del Uruguay; UY**  
(220) 08/04/2019  
(511) **41**  
(740) 101

(591) DORADO, MARRÓN CLARO, MARRÓN OSCURO, BEIGE



(210) **503699** (540)  
(730) **Florencia Cioli Etchevarren; UY**  
(220) 08/04/2019  
(511) **30**  
(740) Cuaró 3139, Montevideo, 11800, Montevideo, Montevideo, UY

(591) Negro y Naranja

The logo for 'Ricca' is written in a stylized, cursive script. The letters are black with a slight shadow or outline effect. The 'i' in 'Ricca' has a small orange dot above it. The overall style is elegant and modern.

(210) **503717** (540)  
(730) **TERIDAL SRL; UY**  
(220) 09/04/2019  
(511) **16, 38 y 41**  
(740) Edil Hugo Prato 2169 Of 303, MONTEVIDEO, , MONTEVIDEO, MONTEVIDEO, UY

**CUENTOS MEDIO DE MIEDO**



(210) **503731** (540)  
(730) **MANASSI CARAM GONZALO Y  
JARDIN FISCHER LUCAS ARIEL  
SOCIEDAD DE HECHO; UY**  
(220) 09/04/2019  
(511) **30**  
(740) 220  
  
(591) -



---

(210) **503760** (540)  
(730) **DE CUNTO PEREZ MARIA CAROLINA;  
UY**  
(220) 10/04/2019  
(511) **35**  
(740) 220  
  
(591) -



---

(210) **503781** (540)  
(730) **RIVERNOLD SOCIEDAD ANONIMA;  
UY**  
(220) 11/04/2019  
(511) **28**  
(740) **PLAZA INDEPENDENCIA 808 OF. 1001,  
MONTEVIDEO, , MONTEVIDEO,  
MONTEVIDEO, UY**  
  
(591) ROJO, BLANCO



(210) **503783** (540)  
(730) **RECIBIDO POR ERROR**; 00  
(220) 11/04/2019  
(511) **1 (S/D)**  
(740) ??? cod 00

## RECIBIDO POR ERROR

---

(210) **503823** (540)  
(730) **MERCEDES ARAMENDIA**; UY  
(220) 12/04/2019  
(511) **41 (S/D) y 45 (S/D)**  
(740) 18 DE JULIO 1077 APTO 301,  
MONTEVIDEO, 11000, MONTEVIDEO,  
MONTEVIDEO, UY

(591) NEGRO Y BLANCO



---

(210) **503824** (540)  
(730) **AGROBAL LTDA.**; UY  
(220) 12/04/2019  
(511) **35**  
(740) 201

(591) AZUL, VERDE, CELESTE Y BLANCO



(210) **503828** (540)  
(730) **AGROBAL LTDA.**; UY  
(220) 12/04/2019  
(511) **29 y 40**  
(740) 201

(591) NEGRO, CELESTE, TONOS DE CELESTE,  
GRIS Y BLANCO



---

(210) **503836** (540)  
(730) **TECNOBALIZAS S.R.L.**; UY  
(220) 12/04/2019  
(511) **11**  
(740) 201

(591) NEGRO, NARANJA Y BLANCO



---

(210) **503998** (540)  
(730) **ANA MARIA FAGUNDEZ ALZAMENDI**;  
UY  
(220) 25/04/2019  
(511) **9**  
(740) **MARIA STAGNERO DE MUNAR** covamca  
2 - 324, Canelones, 90000, CANELONES,  
CANELONES, UY

(591) ROJO BLANCO



(210) **503999** (540)  
 (730) **ANA MARIA FAGUNDEZ ALZAMENDI;**  
 UY  
 (220) 25/04/2019  
 (511) **9**  
 (740) MARIA STAGNERO DE MUNAR covamca  
 2 - 324, Canelones, 90000, CANELONES,  
 CANELONES, UY

(591) NEGRO Y BLANCO

**ORVIETTO**

(210) **504000** (540)  
 (730) **ANA MARIA FAGUNDEZ ALZAMENDI;**  
 UY  
 (220) 25/04/2019  
 (511) **9**  
 (740) MARIA STAGNERO DE MUNAR covamca  
 2 - 324, Canelones, 90000, CANELONES,  
 CANELONES, UY

(591) NEGRO Y BLANCO

*Maria Amadora*

(210) **504003** (540)  
 (730) **Amadeo Samper;** UY  
 (220) 25/04/2019  
 (511) **5 (S/D), 6 (S/D), 18 (S/D), 31 (S/D) y 35**  
**(S/D)**  
 (740) CLARA 4572 BIS, MONTEVIDEO, ,  
 MONTEVIDEO, MONTEVIDEO, UY

(591) ROJO BLANCO Y NEGRO



(210) **504072** (540)  
(730) **Alvaro Diano**; UY  
(220) 26/04/2019  
(511) **1 (S/D)**  
(740) constitucion 1763, montevideo, 11200,  
montevideo, montevideo, UY  
  
(591) blanco y negro



---

(210) **504082** (540)  
(730) **CGI Logistics, S.A. de C.V.**; MX  
(220) 26/04/2019  
(511) **35 (S/D) y 39 (S/D)**  
(740) 144  
  
(591) Rojo, gris



---

(210) **504129** (540)  
(730) **Transur Trading S.R.L.**; UY  
(220) 29/04/2019  
(511) **41 y 45**  
(740) 101

**TRANSUR**

---

(210) **504158** (540)  
(730) **Leonardo Arroyo Gonzalez; UY**  
(220) 30/04/2019  
(511) **39 (S/D)**  
(740) OLIVERAS 4590, MONTEVIDEO, 12900,  
MONTEVIDEO, MONTEVIDEO, UY

## TAXI MONTEVIDEO

---

(210) **504163** (540)  
(730) **Leonardo Arroyo Gonzalez; UY**  
(220) 30/04/2019  
(511) **39 (S/D)**  
(740) OLIVERAS 4590, MONTEVIDEO, 12900,  
MONTEVIDEO, MONTEVIDEO, UY

## TAXI URUGUAY

---

(210) **504204** (540)  
(730) **Leonardo Arroyo Gonzalez; UY**  
(220) 02/05/2019  
(511) **39 (S/D)**  
(740) OLIVERAS 4590, MONTEVIDEO, 12900,  
MONTEVIDEO, MONTEVIDEO, UY

## TOMAR TAXI

---

(210) **504205** (540)  
(730) **Leonardo Arroyo Gonzalez**; UY  
(220) 02/05/2019  
(511) **39 (S/D)**  
(740) OLIVERAS 4590, MONTEVIDEO, 12900,  
MONTEVIDEO, MONTEVIDEO, UY

## PIDO AUTO

---

(210) **504235** (540)  
(730) **Ana Karen Romero López**; AR  
(220) 03/05/2019  
(511) **35**  
(740) Pérez Castellano 1492, Montevideo, ,  
Montevideo, Montevideo, UY

(591) NEGRO Y BLANCO



---

(210) **504279** (540)  
(730) **Pedro Manuel Menendez Mendez**; UY  
(220) 06/05/2019  
(511) **3**  
(740) Diego Lamas 1458, Juan Lacaze, 70001,  
COLONIA, COLONIA, UY

## DETER MOL

---

(210) **504312** (540)

(730) **Viridiana Perez Quintero**; UY

(220) 07/05/2019

(511) **30 y 43**

(740) Ramon Masini 3369 apto 104, Montevideo, ,  
Montevideo, Montevideo, UY

(591) negro, verde y blanco



(210) **504370** (540)

(730) **gonzalo fabian arce sosa carrion**; UY

(220) 08/05/2019

(511) **30 (S/D)**

(740) juan cabal 2471, montevideo, , montevideo,  
montevideo, UY

(591) negro, amarillo, blanco, rojo



(210) **504374** (540)

(730) **PET CHEF SRL**; UY

(220) 09/05/2019

(511) **31 (S/D)**

(740) cno la economia s/n, Rindón de Pando,  
15600, Canelones, Canelones, UY

(591) Rojo y Blanco





(210) **504474** (540)  
(730) **Romina Anabela Vasconi; UY**  
(220) 10/05/2019  
(511) **29, 30 (S/D) y 43**  
(740) 212

(591) Negro, azul, verde, rosa y beige.



---

(210) **504551** (540)  
(730) **ROURE QUADRELLI IGNACIO  
JAVIER; UY**  
(220) 14/05/2019  
(511) **9**  
(740) 144

**ERO**

---

(210) **504576** (540)  
(730) **PUNTOEXE CONSULTORES  
LIMITADA; UY**  
(220) 15/05/2019  
(511) **35 y 42**  
(740) 21

(591) VERDE Y BLANCO



(210) **504578** (540)  
(730) **FITES**; FR  
(220) 15/05/2019  
(511) **12 (S/D)**  
(740) 216

## SHERCO

---

(210) **504584** (540)  
(730) **Triluxe S.A.**; UY  
(220) 15/05/2019  
(511) **41**  
(740) 144

## WITCH

---

(210) **504647** (540)  
(730) **Leonardo Arroyo Gonzalez**; UY  
(220) 16/05/2019  
(511) **39 (S/D)**  
(740) OLIVERAS 4590, MONTEVIDEO, 12900,  
MONTEVIDEO, MONTEVIDEO, UY

## MONTEVIDEO TAXI

---

(210) **504663**  
(730) **CIA. HERING**; BR  
(220) 17/05/2019  
(511) **25 (S/D)**  
(740) 212  
(300) 916383091 06/12/2018 BR

(540)



---

(210) **504714**  
(730) **Fineart S.A.**; UY  
(220) 20/05/2019  
(511) **20, 35, 37 y 42**  
(740) 101

(540)

(591) Gris oscuro, naranja, blanco



---

(210) **504729**  
(730) **Yellow Rose Distilling, LLC**; US  
(220) 20/05/2019  
(511) **33 (S/D)**  
(740) Avda. Brasil 2986 esc. 409, Montevideo, ,  
Montevideo, Montevideo, UY

(540)

**YELLOW ROSE**

---

(210) **504731** (540)  
(730) **Massironi Iglesias, Laura**; UY  
(220) 21/05/2019  
(511) **41**  
(740) Avda. Rivera 2553 Apto. 202,  
MONTEVIDEO, 11100, MONTEVIDEO,  
MONTEVIDEO, UY  
  
(591) NEGRO Y BLANCO



(210) **504735** (540)  
(730) **Gustavo Cesar Cardozo Roquette**; UY  
(220) 21/05/2019  
(511) **32 (S/D) y 35**  
(740) Montes Solar 2 Manzana C, EL, ,  
CANELONES, CANELONES, UY  
  
(591) Blanco, amarillo, negro



(210) **504737** (540)  
(730) **Gustavo Cesar Cardozo Roquette**; UY  
(220) 21/05/2019  
(511) **32 (S/D)**  
(740) Montes Solar 2 Manzana C, EL, ,  
CANELONES, CANELONES, UY

(591) Blanco, negro



(210) **504739** (540)  
(730) **Sebastián Fernández**; UY  
(220) 21/05/2019  
(511) **41 y 42**  
(740) PLAZA CAGANCHA 1145 PISO 6,  
MONTEVIDEO, , MONTEVIDEO,  
MONTEVIDEO, UY

## TUPASE

---

(210) **504760** (540)  
(730) **B.W.W. REAL ESTATE, N.V.**; BE  
(220) 21/05/2019  
(511) **7 (S/D), 8 (S/D) y 21 (S/D)**  
(740) Marco Bruto 1005 Of. 506, Montevideo,  
11300, Montevideo, Montevideo, UY

## BERGHOFF

---

(210) **504761** (540)  
(730) **MecanicaSA MecanicaSA**; UY  
(220) 22/05/2019  
(511) **35 (S/D), 37 (S/D) y 42 (S/D)**  
(740) Av. 8 de Octubre 4549, Montevideo, 12000,  
Montevideo, Montevideo, UY

## KGK

---

(210) **504776** (540)  
(730) **DEVANET S.A.**; UY  
(220) 22/05/2019  
(511) **12**  
(740) 201

## **KETT MAROK**

---

(210) **504777** (540)  
(730) **DEVANET S.A.**; UY  
(220) 22/05/2019  
(511) **12**  
(740) 201

## **FRESSA**

---

(210) **504779** (540)  
(730) **DEVANET S.A.**; UY  
(220) 22/05/2019  
(511) **12**  
(740) 201

## **KETT MEKA**

---

(210) **504781**  
(730) **DEVANET S.A.**; UY  
(220) 22/05/2019  
(511) **12**  
(740) 201

(540)

## **ACRESSA**

---

(210) **504783**  
(730) **DEVANET S.A.**; UY  
(220) 22/05/2019  
(511) **12**  
(740) 201

(540)

## **E-KETT**

---

(210) **504785**  
(730) **DEVANET S.A.**; UY  
(220) 22/05/2019  
(511) **12 (S/D)**  
(740) 201

(540)

## **BRASERO**

---

(210) **504786** (540)  
(730) **LENOBLE AROCENA, ANA ELENA; UY**  
(220) 22/05/2019  
(511) **25 y 35**  
(740) 201

## **SIERRA MORA**

---

(210) **504792** (540)  
(730) **NOKIAN TYRES PLC; FI**  
(220) 23/05/2019  
(511) **12 (S/D)**  
(740) 201  
(300) 018061050 07/05/2019 EP

## **NOKIAN FLOAT KING**

---

(210) **504793** (540)  
(730) **NOKIAN TYRES PLC; FI**  
(220) 23/05/2019  
(511) **12 (S/D)**  
(740) ARAUCANA 1277, MONTEVIDEO, 11400,  
MONTEVIDEO, MONTEVIDEO, UY  
(300) 018061054 07/05/2019 EP

## **NOKIAN MULTI KING**

---



(210) **504794**  
(730) **NOKIAN TYRES PLC; FI**  
(220) 23/05/2019  
(511) **12 (S/D)**  
(740) 201  
(300) 018061056 07/05/2019 EP

(540)

## **NOKIAN TRACTOR KING**

---

(210) **504795**  
(730) **NOKIAN TYRES PLC; FI**  
(220) 23/05/2019  
(511) **12 (S/D)**  
(740) 201  
(300) 018061058 07/05/2019 EP

(540)

## **HYBRILUG**

---

(210) **504796**  
(730) **NOKIAN TYRES PLC; FI**  
(220) 23/05/2019  
(511) **12 (S/D)**  
(740) 201  
(300) 018061049 07/05/2019 EP

(540)

## **NOKIAN GROUND KING**

---

(210) **504807** (540)  
(730) **Agrifirm Group B.V.**; NL  
(220) 23/05/2019  
(511) **5 (S/D)**  
(740) 191  
  
(591) 0

**agrimprove**

---

(210) **504830** (540)  
(730) **Alfred Kärcher SE & Co. KG**; DE  
(220) 23/05/2019  
(511) **3 (S/D), 7 (S/D), 9 (S/D), 11 (S/D), 35 (S/D)**  
**y 37 (S/D)**  
(740) 212  
  
(591) Negro y amarillo

**KÄRCHER**

---

(210) **504845** (540)  
(730) **Daniel Wild**; UY  
(220) 23/05/2019  
(511) **18, 25 y 28**  
(740) 144



(210) **504854** (540)  
(730) **FENIX INDUSTRIA E COMERCIO DE ALIMENTOS LTDA.**; BR  
(220) 24/05/2019  
(511) **29**  
(740) 101

**BAITA**

---

(210) **504878** (540)  
(730) **CZ VETERINARIA, S.A.**; ES  
(220) 24/05/2019  
(511) **35 (S/D)**  
(740) 216  
  
(591) Azul

ZENDAL

---

(210) **504893** (540)  
(730) **Maximiliano Pascual**; AR  
(220) 27/05/2019  
(511) **19 (S/D)**  
(740) Laureles 286 Bis Esquina Luis Batlle Berres,  
Montevideo, 11910, Montevideo,  
Montevideo, UY

(591) Negro, Naranja, Gris

 **TAUROC**

(210) **504894** (540)  
(730) **María de Lourdes Paredes**; AR  
(220) 27/05/2019  
(511) **31 (S/D)**  
(740) 215

(591) Verde, rojo y blanco.



---

(210) **504900** (540)  
(730) **GRUPO IMPORTADOR S.A.**; UY  
(220) 27/05/2019  
(511) **25**  
(740) 220

**GREEN PIE**

---

(210) **504910** (540)  
(730) **ESBELT LINGERIE LTDA**; BR  
(220) 27/05/2019  
(511) **25 (S/D)**  
(740) Marco Bruto 1005 Of. 506, Montevideo,  
11300, Montevideo, Montevideo, UY



(210) **504928** (540)  
(730) **Global Cargo Srl**; UY  
(220) 27/05/2019  
(511) **39 (S/D)**  
(740) CERRITO 532 OFICINA 503,  
MONTEVIDEO, 11000, MONTEVIDEO,  
MONTEVIDEO, UY  
  
(591) CELESTE BLANCO GRIS Y AZUL



---

(210) **504938** (540)  
(730) **Visklor S.A.**; UY  
(220) 28/05/2019  
(511) **43**  
(740) 172  
  
(591) Negro y Rosado



---

(210) **505028** (540)  
(730) **Maria Fernanda Reich**; UY  
(220) 30/05/2019  
(511) **37**  
(740) Av.Libertador Brig.Gral J.a. Lavalleja No.  
1624/103, Montevideo, 11100, Montevideo,  
Montevideo, UY

(591) VERDE Y BLANCO



(210) **505029** (540)  
(730) **Canon U.S.A., Inc.**; US  
(220) 30/05/2019  
(511) **9, 16 y 35**  
(740) 94

(591) Negro, blanco, gris, celeste, fucsia,  
anaranjado y amarillo.



---

(210) **505030** (540)  
(730) **Canon U.S.A., Inc.**; US  
(220) 30/05/2019  
(511) **9, 16 y 35**  
(740) 94

(591) No reivindica colores



---

(210) **505032** (540)  
(730) **SUZUKI MOTOR CORPORATION**; JP  
(220) 30/05/2019  
(511) **12 (S/D)**  
(740) 194

**JIMNY**

---

(210) **505035** (540)  
(730) **ROTUNDAMENTE LTDA.;** UY  
(220) 30/05/2019  
(511) **9 y 18**  
(740) 201

## ROTUNDA

---

(210) **505036** (540)  
(730) **LEVITIN KIRCHHEIMER, MAURICIO;**  
UY  
(220) 30/05/2019  
(511) **19, 36 y 37**  
(740) 201

(591) ROJO, BLANCO



---

(210) **505037** (540)  
(730) **Paola Marquez;** UY  
(220) 30/05/2019  
(511) **2 (S/D) y 3 (S/D)**  
(740) Palencia 3402 apto 23, Montevideo, 12200,  
Montevideo, Montevideo, UY

(591) Pantone 619



(210) **505038** (540)  
(730) **Rony Kolberg**; UY  
(220) 30/05/2019  
(511) **6, 12, 19 y 20**  
(740) CAGANCHA 2273, MONTEVIDEO, 11800,  
MONTEVIDEO, MONTEVIDEO, UY

## MUNDO MINORISTA

---

(210) **505040** (540)  
(730) **Bladimir Cabello Ovalles y Daniel  
Eduardo Salcedo Carrillo**; UY  
(220) 30/05/2019  
(511) **1 y 3**  
(740) ROQUE GRASERAS 661, MONTEVIDEO,  
11300, MONTEVIDEO, MONTEVIDEO,  
UY

## BIODECLEAN BROSPLUS

---

(210) **505042** (540)  
(730) **NAOS LIGHTHOUSE**; FR  
(220) 31/05/2019  
(511) **3 (S/D)**  
(740) 181

## NAOS

---



(210) **505043** (540)  
(730) **Nordica S.A.**; UY  
(220) 31/05/2019  
(511) **6**  
(740) 181

## DAISA

---

(210) **505044** (540)  
(730) **MENPI SA**; UY  
(220) 31/05/2019  
(511) **25, 28 y 35**  
(740) RUTA 67 KM 27.500, LAS PIEDRAS,  
90200, CANELONES, CANELONES, UY  
  
(591) NARANJA



---

(210) **505046** (540)  
(730) **MENPI SA**; UY  
(220) 31/05/2019  
(511) **25, 28 y 35**  
(740) RUTA 67 KM 27.500, LAS PIEDRAS,  
90200, CANELONES, CANELONES, UY

(591) NEGRO



(210) **505047** (540)  
(730) **EBEL INTERNATIONAL LIMITED**; BM  
(220) 31/05/2019  
(511) **3**  
(740) 181

**ESIKA**

(210) **505048** (540)  
(730) **CHEN, ZONGLIN**; CN  
(220) 31/05/2019  
(511) **25 (S/D)**  
(740) 201

(591) BLANCO, NEGRO, GRIS



(210) **505049** (540)  
(730) **AMVAC C.V.**; US  
(220) 31/05/2019  
(511) **1 y 5**  
(740) 201  
(300) 88/270,205 21/01/2019 US

 **AMERICAN  
VANGUARD**

(210) **505050**  
(730) **AMVAC C.V.**; US  
(220) 31/05/2019  
(511) **1, 5, 7 y 9**  
(740) 201  
(300) 88/270,222 21/01/2019 US

(540)



---

(210) **505051**  
(730) **Liang Yongqi**; CN  
(220) 31/05/2019  
(511) **25 (S/D)**  
(740) 220

(540)

**UOKIN**

---

(210) **505052**  
(730) **PROQUIMUR S.A.**; UY  
(220) 31/05/2019  
(511) **5**  
(740) 172

(540)

**UNICO**

---

(210) **505053** (540)  
(730) **Fernanda Sofia Tarallo**; UY  
(220) 31/05/2019  
(511) **3 y 44**  
(740) Luis Alberto de Herrera 1367/206,  
Montevideo, 11300, Montevideo,  
Montevideo, UY  
  
(591) gris plateado y blanco



---

(210) **505056** (540)  
(730) **H. & J. Brüggem KG**; DE  
(220) 31/05/2019  
(511) **30 (S/D)**  
(740) 219  
  
(591) Rojo, blanco.

---

(210) **505059** (540)  
(730) **GENTE DE LA PAMPA S.A.**; AR  
(220) 31/05/2019  
(511) **29 (S/D)**  
(740) 189

**LÁGRIMAS DEL SOL**

---

(210) **505060** (540)  
(730) **TOYOTA JIDOSHA KABUSHIKI**  
**KAISHA (also trading as TOYOTA**  
**MOTOR CORPORATION); JP**  
(220) 31/05/2019  
(511) **12 (S/D)**  
(740) 94

**RAIZE**

---

(210) **505066** (540)  
(730) **TA-TA S.A.; UY**  
(220) 31/05/2019  
(511) **35**  
(740) 18  
  
(591) -

The logo for CIBER PLUS, featuring the word "CIBER" in a bold, sans-serif font above the word "PLUS" in a similar font, both enclosed within a rectangular border.

---

(210) **505067** (540)  
(730) **THE BANK OF NOVA SCOTIA; CA**  
(220) 31/05/2019  
(511) **36 (S/D)**  
(740) 94

**SCOTIA GLOBAL ASSET**  
**MANAGEMENT**

---

(210) **505068** (540)  
(730) **SUNDARAM-CLAYTON LIMITED**; IN  
(220) 31/05/2019  
(511) **12 (S/D)**  
(740) 94

(591) No reivindica colores



(210) **505070** (540)  
(730) **Sebastian Andres Sanabria Chioino**; UY  
(220) 31/05/2019  
(511) **37**  
(740) 19

(591) azul y blanco



(210) **505071** (540)  
(730) **Eduardo Tiscornia y Vicente José Romano**  
Noya; AR  
(220) 31/05/2019  
(511) **9 y 10**  
(740) 216

(591) Bordeaux



(210) **505073** (540)  
(730) **Antires S.A.**; UY  
(220) 31/05/2019  
(511) **5, 31, 34, 35 y 44**  
(740) 192

(591) tonalidades de verde y negro



---

(210) **505074** (540)  
(730) **THE BANK OF NOVA SCOTIA**; CA  
(220) 31/05/2019  
(511) **36 (S/D)**  
(740) 94

(591) No reivindica colores

**Scotia**  
Global Asset Management

---

(210) **505076** (540)  
(730) **THE BANK OF NOVA SCOTIA**; CA  
(220) 31/05/2019  
(511) **36 (S/D)**  
(740) 94

(591) No reivindica colores

 **Scotia** Global Asset Management

---

(210) **505079** (540)  
(730) **THE BANK OF NOVA SCOTIA; CA**  
(220) 31/05/2019  
(511) **36 (S/D)**  
(740) 94

(591) No reivindica colores



---

(210) **505091** (540)  
(730) **RUBEN OSCAR GRAF; AR**  
(220) 31/05/2019  
(511) **30**  
(740) 144

**MACARENA**

---

(210) **505094** (540)  
(730) **MARTEX S.A.; UY**  
(220) 31/05/2019  
(511) **9**  
(740) 212

**— Furzai**

---



(210) **505095** (540)  
(730) **MARTEX S.A.**; UY  
(220) 31/05/2019  
(511) **3, 14, 18, 20 y 25**  
(740) 212

## – Furzai

---

(210) **505096** (540)  
(730) **LILIANA JANET LIRA ARANGUREN**;  
UY  
(220) 31/05/2019  
(511) **44 y 45**  
(740) 212

## ACOMPAÑANTESYA

---

(210) **505097** (540)  
(730) **LILIANA JANET LIRA ARANGUREN**;  
UY  
(220) 03/06/2019  
(511) **9, 44 y 45**  
(740) 212



(210) **505099** (540)  
(730) **Grundig Multimedia AG**; CH  
(220) 03/06/2019  
(511) **7 (S/D), 8 (S/D), 9 (S/D) y 11 (S/D)**  
(740) 219

## GRUNDIG

---

(210) **505100** (540)  
(730) **Toughbuilt Industries, Inc.**; US  
(220) 03/06/2019  
(511) **7, 8, 9, 18 y 20**  
(740) 234

## TOUGHBUILT

---

(210) **505103** (540)  
(730) **CMPC TISSUE S.A.**; CL  
(220) 03/06/2019  
(511) **16 (S/D)**  
(740) 218

(591) Soft Touch: Dorado Blanco – fondo azul  
marino; Elite: Blanco – fondo azul y dorado



(210) **505114**  
(730) **ITC LIMITED**; IN  
(220) 03/06/2019  
(511) **34 (S/D)**  
(740) 212

(540)

**WAVE**

---

(210) **505116**  
(730) **FALDEL RIV SRL**; UY  
(220) 03/06/2019  
(511) **5**  
(740) 34

(540)

(591) AZUL, CELESTE, BLANCO, GRIS



---

(210) **505121**  
(730) **ROEMMERS S.A.**; UY  
(220) 03/06/2019  
(511) **5**  
(740) 144

(540)

**BATRACIN**

---

(210) **505122** (540)  
(730) **FCA FIAT CHRYSLER AUTOMOVEIS  
BRASIL LTDA.; BR**  
(220) 03/06/2019  
(511) **12 (S/D), 35 (S/D) y 37 (S/D)**  
(740) 144  
(300) 917.313.364 14/05/2019 BR; 917.313.488  
14/05/2019 BR y 917.313.518 14/05/2019  
BR



(210) **505124** (540)  
(730) **Centro Cultural para la Integración  
Tarobá; UY**  
(220) 03/06/2019  
(511) **41**  
(740) 144



(210) **505125** (540)  
(730) **INTERPARFUMS SUISSE Sàrl; CH**  
(220) 03/06/2019  
(511) **3 (S/D)**  
(740) 144



(210) **505126** (540)  
(730) **María del Rosario Horak**; AR  
(220) 03/06/2019  
(511) **21 (S/D)**  
(740) Sudestada M311 S1 Unidad 002, Lomas de  
Solymar, 15800, Canelones, Canelones, UY

## ORGÁNICAMENTE

---

(210) **505127** (540)  
(730) **María del Rosario Horak**; AR  
(220) 03/06/2019  
(511) **21 (S/D)**  
(740) Sudestada M311 S1 Unidad 002, Lomas de  
Solymar, 15800, Canelones, Canelones, UY

(591) Verde aceituna



---

(210) **505128** (540)  
(730) **Cristhian Aramburu**; UY  
(220) 03/06/2019  
(511) **35 (S/D)**  
(740) Peatonal Zapican 1257 / 301, Montevideo, ,  
Montevideo, Montevideo, UY

## DELTERO

---

(210) **505130** (540)  
(730) **JOHNSON & JOHNSON; US**  
(220) 04/06/2019  
(511) **5 (S/D)**  
(740) 194

## **ERSYNGA**

---

(210) **505131** (540)  
(730) **MASSACHUSETTS FINANCIAL  
SERVICES COMPANY; US**  
(220) 04/06/2019  
(511) **36 (S/D)**  
(740) 194

## **PRUDENT CAPITAL**

---

(210) **505132** (540)  
(730) **MASSACHUSETTS FINANCIAL  
SERVICES COMPANY; US**  
(220) 04/06/2019  
(511) **36 (S/D)**  
(740) 194

## **PRUDENT WEALTH**

---

(210) **505138** (540)  
(730) **PABLO MARESCA y MARIA LAURA CABRERA**; UY  
(220) 04/06/2019  
(511) **41**  
(740) 220

(591) TONOS DE VERDE Y BLANCO



---

(210) **505139** (540)  
(730) **JOSE LUIS PEIRÉN CASCINO**; UY  
(220) 04/06/2019  
(511) **35**  
(740) COLONIA 1342 OFICINA 8,  
MONTEVIDEO, , MONTEVIDEO,  
MONTEVIDEO, UY

**BASCONIA**

---

(210) **505142** (540)  
(730) **RAFAEL HORACIO MESCHINO**; UY  
(220) 04/06/2019  
(511) **12**  
(740) 220

(591) TONOS DE ROJO, NEGRO Y BLANCO



(210) **505144** (540)  
(730) **CLEMENTINO ALBERNAZ**; UY  
(220) 04/06/2019  
(511) **37**  
(740) Victor Rodriguez Andrade 1218 A ap 305,  
Montevideo, , MONTEVIDEO,  
MONTEVIDEO, UY

## **EXCELLENT**

---

(210) **505145** (540)  
(730) **CATALENT PHARMA SOLUTIONS,**  
**INC.**; US  
(220) 04/06/2019  
(511) **3 (S/D)**  
(740) 165

## **COSMOPOD**

---

(210) **505146** (540)  
(730) **ADAMA Agan Ltd.**; IL  
(220) 04/06/2019  
(511) **5 (S/D)**  
(740) 165

## **OVERTURE**

---



(210) **505147** (540)  
(730) **CATALENT PHARMA SOLUTIONS,  
INC.;** US  
(220) 04/06/2019  
(511) **40**  
(740) 165  
(300) 88/414,940 03/05/2019 US

## **GRAPHICAPS**

---

(210) **505148** (540)  
(730) **LABORATORIO GADOR S.A.;** UY  
(220) 04/06/2019  
(511) **5**  
(740) 165

## **KIPANIB**

---

(210) **505150** (540)  
(730) **LABORATORIO GADOR S.A.;** UY  
(220) 04/06/2019  
(511) **5**  
(740) 165

## **LENVATIB**

---

(210) **505151** (540)  
(730) **RONIX (ZHANGJIAGANG BONDER  
AREA) CO.,LTD;** CN  
(220) 04/06/2019  
(511) **7 (S/D)**  
(740) 201

**Ronix**

---

(210) **505153** (540)  
(730) **EUROFARMA URUGUAY S.A.;** UY  
(220) 04/06/2019  
(511) **5**  
(740) 201

**GENPLIQ**

---

(210) **505154** (540)  
(730) **EUROFARMA URUGUAY S.A.;** UY  
(220) 04/06/2019  
(511) **5**  
(740) 201

**RETRAXGO**

---

(210) **505155**  
(730) **ROLEX SA**; CH  
(220) 04/06/2019  
(511) **14 (S/D)**  
(740) 165

(540)

## **DEEPSEA CHALLENGE**

---

(210) **505156**  
(730) **EUROFARMA URUGUAY S.A.**; UY  
(220) 04/06/2019  
(511) **5**  
(740) 201

(540)

## **ZERELYN**

---

(210) **505157**  
(730) **EUROFARMA URUGUAY S.A.**; UY  
(220) 04/06/2019  
(511) **5**  
(740) 201

(540)

## **GOLYNA**

---

(210) **505158** (540)  
(730) **CooperVision International Holding  
Company, LP; BB**  
(220) 04/06/2019  
(511) **9 (S/D)**  
(740) 136

## HYDRASOFT

---

(210) **505159** (540)  
(730) **EUROFARMA URUGUAY S.A.; UY**  
(220) 04/06/2019  
(511) **5**  
(740) 201

## GOVOLYX

---

(210) **505160** (540)  
(730) **Blue River of California LLC; US**  
(220) 04/06/2019  
(511) **5 y 34 (S/D)**  
(740) 216

(591) Blanco y negro



(210) **505161** (540)  
(730) **MVS NET, S.A. DE C.V.**; MX  
(220) 04/06/2019  
(511) **35 (S/D), 38 (S/D) y 41 (S/D)**  
(740) 194  
  
(591) -

**MCHD**

---

(210) **505162** (540)  
(730) **American Airlines, Inc.**; US  
(220) 04/06/2019  
(511) **14 (S/D)**  
(740) 136

**TWA**

---

(210) **505164** (540)  
(730) **ALLEGRO MICROSYSTEMS, LLC.**; US  
(220) 04/06/2019  
(511) **9 (S/D) y 42 (S/D)**  
(740) 216  
(300) 88/258,627 11/01/2019 US  
(591) Blanco y negro

 **ALLEGRO**  
microsystems

---

(210) **505165** (540)  
(730) **EL HOGAR DE LAS MEDIAS S.A.**; UY  
(220) 04/06/2019  
(511) **25**  
(740) 18  
  
(591) -



(210) **505167** (540)  
(730) **ALLEGRO MICROSYSTEMS, LLC.**; US  
(220) 04/06/2019  
(511) **9 (S/D) y 42 (S/D)**  
(740) 216  
(300) 88/258,863 11/01/2019 US  
(591) PANTONE: 7665 C, 540 C, 7704 C, 3288 C,  
7406 C, 152 C, 186 C, 187C



(210) **505168** (540)  
(730) **ALLEGRO MICROSYSTEMS, LLC.**; US  
(220) 04/06/2019  
(511) **42 (S/D)**  
(740) 216  
(300) 88/343,229 17/03/2019 US  
(591) Blanco y negro



(210) **505169** (540)  
(730) **HENKEL CORPORATION**; US  
(220) 04/06/2019  
(511) **3 (S/D)**  
(740) 194

## ALTERNA

---

(210) **505170** (540)  
(730) **ALLEGRO MICROSYSTEMS, LLC.**; US  
(220) 04/06/2019  
(511) **42 (S/D)**  
(740) 216  
(300) 88/343,242 17/03/2019 US  
(591) Pantone: 7665 C, 540 C, 7704 C, 3288 C,  
7406 C, 152 C, 186 C, 187C



---

(210) **505171** (540)  
(730) **CASA GRANADO LABORATÓRIOS,  
FARMÁCIAS E DROGARIAS S.A.**; BR  
(220) 04/06/2019  
(511) **3 (S/D)**  
(740) 34

## GRANADO

---

(210) **505172** (540)  
(730) **BILZERY TRADING S.A.**; UY  
(220) 04/06/2019  
(511) **16**  
(740) 201

(591) GRIS, ROJO, BLANCO



---

(210) **505181** (540)  
(730) **Camp Counsellor B.V.**; NL  
(220) 05/06/2019  
(511) **35 (S/D)**  
(740) 181

(591) Verde claro, verde oscuro, negro.



---

(210) **505184** (540)  
(730) **Mauricio Winterhalter**; UY  
(220) 05/06/2019  
(511) **35**  
(740) 220

**AUTOCLICK**

---



(210) **505186** (540)  
(730) **Martín Hernández Tojos**; UY  
(220) 05/06/2019  
(511) **21 y 35**  
(740) 232

(591) No reivindica colores.



---

(210) **505187** (540)  
(730) **LANYVEL S.A.**; UY  
(220) 05/06/2019  
(511) **16**  
(740) 219

(591) negro, celeste, blanco



---

(210) **505188** (540)  
(730) **LANYVEL S.A.**; UY  
(220) 05/06/2019  
(511) **16**  
(740) 219

(591) Negro, tonos de rosa, violeta y fucsia.



(210) **505190** (540)  
(730) **LANYVEL S.A.**; UY  
(220) 05/06/2019  
(511) **16**  
(740) 219

(591) Blanco, tonos de celeste



---

(210) **505191** (540)  
(730) **LANYVEL S.A.**; UY  
(220) 05/06/2019  
(511) **16**  
(740) 219

(591) Rojo, blanco,gris



---

(210) **505192** (540)  
(730) **LANYVEL S.A.**; UY  
(220) 05/06/2019  
(511) **16**  
(740) 219

(591) Blanco, mostaza, tonos de gris.



(210) **505193** (540)  
(730) **LANYVEL S.A.**; UY  
(220) 05/06/2019  
(511) **3**  
(740) 219

(591) Blanco, tonos de azul y celeste.



---

(210) **505194** (540)  
(730) **LANYVEL S.A.**; UY  
(220) 05/06/2019  
(511) **3 (S/D)**  
(740) 219

(591) Blanco, tonos de rojo, violeta, amarillo,  
verde, celeste, naranja, azul.



---

(210) **505195** (540)  
(730) **LANYVEL S.A.**; UY  
(220) 05/06/2019  
(511) **3, 5 y 16**  
(740) 219

(591) Rojo y blanco.



(210) **505204** (540)  
(730) **APPLE INC.;** US  
(220) 05/06/2019  
(511) **36 (S/D)**  
(740) 18

## IPHONE

---

(210) **505206** (540)  
(730) **Bank of America Corporation;** US  
(220) 05/06/2019  
(511) **9 (S/D), 36 (S/D) y 42 (S/D)**  
(740) 194  
(300) 88321 12/12/2018 KZ

## BOFAS

---

(210) **505207** (540)  
(730) **AUSTIN NICHOLS & CO.,**  
**INCORPORATED;** US  
(220) 05/06/2019  
(511) **33 (S/D)**  
(740) 218

(591) Negro, gris, rojo y blanco



(210) **505208**  
(730) **Misteril S.A.**; UY  
(220) 05/06/2019  
(511) **29 y 30**  
(740) 218

(540)

**JA!**

---

(210) **505209**  
(730) **PEDRO NOSSOVITCH & CIA. S.A.**; AR  
(220) 05/06/2019  
(511) **9**  
(740) 18

(540)

(591) Amarillo, rojo, negro y blanco.



---

(210) **505210**  
(730) **Victorinox AG**; CH  
(220) 05/06/2019  
(511) **3 (S/D), 8 (S/D), 9 (S/D), 14 (S/D), 18 (S/D)**  
**y 25 (S/D)**  
(740) 212

(540)



(210) **505214** (540)  
(730) **LOS 4 ASES S.A.**; UY  
(220) 06/06/2019  
(511) **18, 25 y 35**  
(740) 220  
  
(591) -

**MUJER**  
CUATROASES®

(210) **505215** (540)  
(730) **SOCIEDAD DE AMIGOS DE LA  
EDUCACION POPULAR**; UY  
(220) 06/06/2019  
(511) **41**  
(740) 179

(591) Rojo, Azul, Blanco, Amarillo



(210) **505217** (540)  
(730) **PABLO RUIZ**; UY  
(220) 06/06/2019  
(511) **8 y 35**  
(740) MANUEL PAGOLA 3335 APTO 103,  
MONTEVIDEO, 11200, MONTEVIDEO,  
MONTEVIDEO, UY

(591) AZUL, AMARILLO, NARANJA, MARRON  
Y NEGRO



(210) **505218**  
(730) **UMBERTO S.R.L.**; UY  
(220) 06/06/2019  
(511) **30**  
(740) 201  
  
(591) AZUL, DORADO, BLANCO

(540)



---

(210) **505224**  
(730) **MAPEI S.p.A.**; IT  
(220) 06/06/2019  
(511) **1, 2 y 17**  
(740) 201

(540)



---

(210) **505225**  
(730) **NBA Properties, Inc.**; US  
(220) 06/06/2019  
(511) **9, 16, 25, 28 y 41**  
(740) 205

(540)



(210) **505226** (540)  
(730) **The Nature Conservancy**; US  
(220) 06/06/2019  
(511) **36, 41 y 42**  
(740) 201

## THE NATURE CONSERVANCY

---

(210) **505227** (540)  
(730) **The Nature Conservancy**; US  
(220) 06/06/2019  
(511) **36, 41 y 42**  
(740) 201

(591) BLANCO, VERDE



---

(210) **505228** (540)  
(730) **Ariel Sergio Pfeffer Slobodinsky**; UY  
(220) 06/06/2019  
(511) **31 y 35**  
(740) 144

(591) Pantone 3005 C

The logo for 'bondogs' features the brand name in a bold, lowercase, blue sans-serif font. The text is contained within a light blue rectangular box with rounded corners, which is centered on the page.



(210) **505229**  
(730) **Shiwen Jin**; CN  
(220) 06/06/2019  
(511) **18**  
(740) 144

(540)

## HIMAWARI

---

(210) **505231**  
(730) **NICOLAS GOÑI BUKOVEC**; UY  
(220) 06/06/2019  
(511) **28**  
(740) Marco Bruto 1005 Of. 506, Montevideo,  
11300, Montevideo, Montevideo, UY

(540)

## SHENGSHOU

---

(210) **505232**  
(730) **FERNANDO FOTI**; UY  
(220) 06/06/2019  
(511) **11 y 20**  
(740) 205

(540)

The logo for 'mane' features the word in a lowercase, sans-serif font. A small registered trademark symbol (®) is positioned above the letter 'a'.

(210) **505236** (540)  
(730) **MARZUREL S.A.**; UY  
(220) 06/06/2019  
(511) **30**  
(740) 184

(591) NARANJA Y BLANCO



---

(210) **505241** (540)  
(730) **MARZUREL S.A.**; UY  
(220) 06/06/2019  
(511) **32**  
(740) 184

(591) NARANJA Y BLANCO



---

(210) **505248** (540)  
(730) **ASOCIACIÓN CIVIL JÓVENES**  
**FUERTES**; UY  
(220) 06/06/2019  
(511) **41**  
(740) 34

(591) 0



(210) **505252** (540)  
(730) **TOYOTA JIDOSHA KABUSHIKI**  
**KAISHA (also trading as TOYOTA**  
**MOTOR CORPORATION); JP**  
(220) 06/06/2019  
(511) **12 (S/D) y 39 (S/D)**  
(740) 94

## SERVICIOS DE MOVILIDAD TOYOTA

---

(210) **505260** (540)  
(730) **COPEFRUT S.A.; CL**  
(220) 06/06/2019  
(511) **31 (S/D)**  
(740) 144

(591) Magenta, Blanco, Verde



---

(210) **505262** (540)  
(730) **TOYOTA JIDOSHA KABUSHIKI**  
**KAISHA (also trading as TOYOTA**  
**MOTOR CORPORATION); JP**  
(220) 06/06/2019  
(511) **12 (S/D) y 39 (S/D)**  
(740) 94

## TOYOTA MOBILITY SERVICES

---

(210) **505265** (540)  
(730) **BANCO BILBAO VIZCAYA**  
**ARGENTARIA, S.A.; ES**  
(220) 06/06/2019  
(511) **9 (S/D) y 36 (S/D)**  
(740) 18

## **BBVA NET**

---

(210) **505267** (540)  
(730) **BANCO BILBAO VIZCAYA**  
**ARGENTARIA, S.A.; ES**  
(220) 06/06/2019  
(511) **9 (S/D) y 36 (S/D)**  
(740) 18

## **BBVA NET CASH**

---

(210) **505268** (540)  
(730) **APPLE INC.; US**  
(220) 06/06/2019  
(511) **9 (S/D)**  
(740) 18  
(300) 2019-271 12/04/2019 LI

## **QUICKPATH**

---

(210) **505270** (540)  
(730) **APPLE INC.**; US  
(220) 06/06/2019  
(511) **35 (S/D), 41 (S/D) y 42 (S/D)**  
(740) 18  
(300) 2018-1023 07/12/2018 LI  
(591) -

■ Arcade

---

(210) **505272** (540)  
(730) **RAH BRAZILIAN FOOD LIMITED**; IE  
(220) 07/06/2019  
(511) **35 (S/D), 41 (S/D) y 43 (S/D)**  
(740) 163

**BAH 33°**

---

(210) **505273** (540)  
(730) **LANYVEL S.A.**; UY  
(220) 07/06/2019  
(511) **16**  
(740) 219  
  
(591) Azul, verde, gris.

■ Sushini

---

(210) **505274** (540)  
(730) **MORVAL VONWILLER ADVISORS**  
**S.A.;** UY  
(220) 07/06/2019  
(511) **35, 36 y 45**  
(740) 184

## MORVAL VONWILLER ADVISORS

---

(210) **505278** (540)  
(730) **Gabriel Benchoa;** UY  
(220) 07/06/2019  
(511) **9**  
(740) Democracia 2468, MONTEVIDEO, ,  
MONTEVIDEO, MONTEVIDEO, UY

## PHALCON

---

(210) **505279** (540)  
(730) **DELNE S.A.;** UY  
(220) 07/06/2019  
(511) **9**  
(740) 192

(591) Negro (CMYK CO, MO, KO, Y100) - Rojo  
(Pantone 032C)



(210) **505283** (540)  
(730) **Martín López**; UY  
(220) 07/06/2019  
(511) **25 (S/D)**  
(740) Manuel Larravide 6021, Montevideo, 12600,  
Montevideo, Montevideo, UY



---

(210) **505285** (540)  
(730) **Red Bull GmbH**; AT  
(220) 07/06/2019  
(511) **32 (S/D)**  
(740) 192  
  
(591) 0



---

(210) **505289** (540)  
(730) **LITTLE PAW S.R.L.**; UY  
(220) 07/06/2019  
(511) **25**  
(740) 201

**VINTAGE PETIT DE LA PAZ**

---

(210) **505290** (540)  
(730) **Pedidos Ya S.A.**; UY  
(220) 07/06/2019  
(511) **35, 36, 39, 42 y 43**  
(740) 34  
  
(591) HEX #FF2B40, BLANCO



---

(210) **505291** (540)  
(730) **TRADEINVET S.R.L.**; UY  
(220) 07/06/2019  
(511) **5**  
(740) 201

**CIDENTAL**

---

(210) **505298** (540)  
(730) **ISDIN, S.A.**; ES  
(220) 07/06/2019  
(511) **3 (S/D)**  
(740) 216

**K-OX EYES**

---



(210) **505300**  
(730) **Konig Uruguay S.A.**; UY  
(220) 07/06/2019  
(511) **9**  
(740) 129

(540)

**STOP THAT**

---

(210) **505301**  
(730) **Mauricio Tarigo**; UY  
(220) 07/06/2019  
(511) **29 y 33**  
(740) 144

(540)

**CARAMORA**

---

(210) **505305**  
(730) **Supercell Oy**; FI  
(220) 07/06/2019  
(511) **9 (S/D), 16 (S/D), 25 (S/D), 28 (S/D) y 41 (S/D)**  
(740) 18

(540)

**BRAWL STARS**

---

(210) **505306** (540)  
(730) **TELEVISA, S.A. DE C.V.**; MX  
(220) 07/06/2019  
(511) **38 y 41**  
(740) 212

**TUDN**

---

(210) **505308** (540)  
(730) **APPLE INC.**; US  
(220) 07/06/2019  
(511) **9 (S/D)**  
(740) 18  
(300) 2019-327 01/05/2019 LI  
(591) -

iPadOS

---

(210) **505309** (540)  
(730) **Mylan Institutional Inc.**; US  
(220) 07/06/2019  
(511) **5 (S/D)**  
(740) 194

**NEPEXTO**

---

(210) **505310** (540)  
(730) **TELEVISA, S.A. DE C.V.**; MX  
(220) 07/06/2019  
(511) **38 y 41**  
(740) 212

**TUDN**

---

(210) **505311** (540)  
(730) **Esteban Nicolas Alfaro Casotti**; UY  
(220) 07/06/2019  
(511) **44 y 45**  
(740) 212

**COMPAÑIAYA**

---

(210) **505313** (540)  
(730) **DJECO IMMOBILIER**; FR  
(220) 10/06/2019  
(511) **16 (S/D), 28 (S/D) y 41 (S/D)**  
(740) 156

**DJECO**

---

(210) **505314** (540)  
(730) **INDUSTRIA DE DISEÑO TEXTIL, S.A.**  
(INDITEX, S.A.); ES  
(220) 10/06/2019  
(511) **3, 9, 18, 25 y 35**  
(740) 201



---

(210) **505315** (540)  
(730) **ETERNIT N.V.**; BE  
(220) 10/06/2019  
(511) **6 (S/D) y 19 (S/D)**  
(740) 201

**CEDRAL**

---

(210) **505317** (540)  
(730) **TECMEDIC SRL**; UY  
(220) 10/06/2019  
(511) **3**  
(740) 220

(591) -



(210) **505318** (540)  
(730) **IMC TOYS, S.A.**; ES  
(220) 10/06/2019  
(511) **28 (S/D)**  
(740) 94

(591) No reivindica colores



---

(210) **505320** (540)  
(730) **SHENZHEN UWELL TECHNOLOGY  
CO., LTD.**; CN  
(220) 10/06/2019  
(511) **34 (S/D)**  
(740) 185

**UWELL**

---

(210) **505321** (540)  
(730) **PEREZ VAROLI, SILVIA TERESITA**; UY  
(220) 10/06/2019  
(511) **35**  
(740) 18

(591) BLANCO; ROJO Y VERDE EN  
DISTINTOS TONOS



(210) **505327** (540)  
(730) **Shiseido Americas Corporation; US**  
(220) 10/06/2019  
(511) **3 (S/D)**  
(740) 144

## ORGASM

---

(210) **505328** (540)  
(730) **Saucony UK, Inc.; US**  
(220) 10/06/2019  
(511) **14**  
(740) 194

## CHACO

---

(210) **505330** (540)  
(730) **Saucony UK, Inc.; US**  
(220) 10/06/2019  
(511) **18**  
(740) 194

## CHACO

---

(210) **505331** (540)  
(730) **SCARLAT INDUSTRIAL LTDA.**; BR  
(220) 10/06/2019  
(511) **3 (S/D)**  
(740) 34  
  
(591) 0



---

(210) **505334** (540)  
(730) **ADRIANA CALVO**; UY  
(220) 11/06/2019  
(511) **41**  
(740) EMILIO RAÑA 2469, MONTEVIDEO, ,  
MONTEVIDEO, MONTEVIDEO, UY

**PROFIT**

---

(210) **505335** (540)  
(730) **DISER LTDA**; UY  
(220) 11/06/2019  
(511) **25**  
(740) 220  
  
(591) rojo y blanco



---

(210) **505336** (540)  
(730) **JOSE LUIS DE CUNTO; UY**  
(220) 11/06/2019  
(511) **25**  
(740) JOANICO 3671, MONTEVIDEO, ,  
MONTEVIDEO, MONTEVIDEO, UY

## **PENSADO**

---

(210) **505337** (540)  
(730) **JOSE LUIS DE CUNTO PEREZ; UY**  
(220) 11/06/2019  
(511) **25**  
(740) JOANICO 3671, MONTEVIDEO, ,  
MONTEVIDEO, MONTEVIDEO, UY

## **ROCK STAR**

---

(210) **505339** (540)  
(730) **JOSE LUIS DE CUNTO; UY**  
(220) 11/06/2019  
(511) **25**  
(740) JOANICO 3671, MONTEVIDEO, ,  
MONTEVIDEO, MONTEVIDEO, UY

## **TROTTERS**

---



(210) **505341** (540)  
(730) **JOSE LUIS DE CUNTO; UY**  
(220) 11/06/2019  
(511) **25**  
(740) JOANICO 3671, MONTEVIDEO, ,  
MONTEVIDEO, MONTEVIDEO, UY

## TRACKERS

---

(210) **505343** (540)  
(730) **JOSE LUIS DE CUNTO; UY**  
(220) 11/06/2019  
(511) **25**  
(740) JOANICO 3671, MONTEVIDEO, ,  
MONTEVIDEO, MONTEVIDEO, UY

## HIBRIDO

---

(210) **505345** (540)  
(730) **JOSE LUIS DE CUNTO; UY**  
(220) 11/06/2019  
(511) **25**  
(740) JOANICO 3671, MONTEVIDEO, ,  
MONTEVIDEO, MONTEVIDEO, UY



- (210) **505346** (540)  
(730) **rossana lugano**; UY  
(220) 11/06/2019  
(511) **25 (S/D)**  
(740) RAMBLA REPUBLICA DE CHILE 4507,  
MONTEVIDEO, 11400, MONTEVIDEO,  
MONTEVIDEO, UY
- (591) blanco, fucsia o rosa fuerte, verde agua,  
verde, amarillo, rojo, rosa.



- (210) **505348** (540)  
(730) **Ginny Ferraz y Maria Sofia Fernandez**;  
UY  
(220) 11/06/2019  
(511) **18 (S/D) y 20 (S/D)**  
(740) Ejido 1391, Montevideo, 11200, Montevideo,  
Montevideo, UY

(591) Verde y naranja



- (210) **505349** (540)  
(730) **LA MICELA, MARISA**; UY  
(220) 11/06/2019  
(511) **28**  
(740) 189

**MARISABRU ARTESANAS**

(210) **505350** (540)  
(730) **Shiseido Americas Corporation; US**  
(220) 11/06/2019  
(511) **3 (S/D)**  
(740) 144

## THE MULTIPLE

---

(210) **505351** (540)  
(730) **BIOSIDUS S.A.; AR**  
(220) 11/06/2019  
(511) **5**  
(740) 201

## AGALZYME

---

(210) **505359** (540)  
(730) **Escuela de Valores Divinos; UY**  
(220) 11/06/2019  
(511) **41**  
(740) Prudencio de Pena 2526, Montevideo, 11300,  
MONTEVIDEO, MONTEVIDEO, UY

(591) AMARILLO



(210) **505361** (540)  
(730) **ADOLFO IDOYAGA**; UY  
(220) 11/06/2019  
(511) **7 y 8**  
(740) 220

## **CHALIMEX**

---

(210) **505362** (540)  
(730) **Conair Corporation**; US  
(220) 11/06/2019  
(511) **8 (S/D)**  
(740) 136

## **THE KEY TO SMOOTHER HAIR**

---

(210) **505363** (540)  
(730) **BABYLISS SARL**; FR  
(220) 11/06/2019  
(511) **8 (S/D)**  
(740) 136

## **NANO TITANIUM BY BABYLISSPRO ORIGINAL**

---

(210) **505369**  
(730) **VASIC JAPAN INC.**; JP  
(220) 11/06/2019  
(511) **18 (S/D) y 25 (S/D)**  
(740) 216

(540)

## VASIC

---

(210) **505370**  
(730) **Innovative Dimmers, LLC**; US  
(220) 11/06/2019  
(511) **9 (S/D)**  
(740) 216  
(300) 88228659 13/12/2018 US

(540)

## RAT PAC

---

(210) **505371**  
(730) **Innovative Dimmers, LLC**; US  
(220) 11/06/2019  
(511) **9 (S/D)**  
(740) 216  
(300) 88228674 13/12/2018 US

(540)

## QUIET ON SET!

---

(210) **505372** (540)  
(730) **MED TERMOMECANICA SOCIEDAD ANONIMA**; UY  
(220) 11/06/2019  
(511) **11**  
(740) AV.18 DE JULIO 1525, MONTEVIDEO, ,  
MONTEVIDEO, MONTEVIDEO, UY

(591) verde y azul

The logo for 'greenwind' features the word 'greenwind' in a lowercase, sans-serif font. The 'green' part is in a light green color, and the 'wind' part is in a light blue color. The letters are slightly shadowed, giving it a 3D effect.

---

(210) **505383** (540)  
(730) **BANCO BILBAO VIZCAYA ARGENTARIA, S.A.**; ES  
(220) 11/06/2019  
(511) **35 (S/D), 38 (S/D) y 42 (S/D)**  
(740) 18

(591) AZUL

The logo for BBVA consists of the letters 'BBVA' in a bold, blue, sans-serif font. The letters are slightly shadowed, giving it a 3D effect.

---

(210) **505385** (540)  
(730) **Corporación Enerjet S.A.**; PE  
(220) 11/06/2019  
(511) **9 (S/D)**  
(740) 144

(591) Amarillo, Negro

The logo for 'Baterias ENERJET' features the word 'Baterias' in a small, white, sans-serif font above the word 'ENERJET' in a large, bold, yellow, sans-serif font. The letters are slightly shadowed, giving it a 3D effect.

(210) **505388** (540)  
(730) **Partyclass S.A.**; UY  
(220) 11/06/2019  
(511) **43**  
(740) 221

(591) Blanco, rojo, naranja, amarillo, verde,  
turquesa, azul, violeta, fucsia



---

(210) **505389** (540)  
(730) **Bernardo Ferreira**; UY  
(220) 11/06/2019  
(511) **30 (S/D)**  
(740) Dr Fco Soca N°485, Canelones, 90000,  
Canelones, Canelones, UY

**EVITA´S**

---

(210) **505429** (540)  
(730) **GALLARDO COSTA LUIS ALBERTO**  
**UNIPERSONAL**; UY  
(220) 12/06/2019  
(511) **3, 5, 30 y 32**  
(740) 212

(591) Amarillo, negro y gris



(210) **505434** (540)  
(730) **De Lima Bueno Laura Cristina y Flores  
Guillen Victor Edgardo**; UY  
(220) 12/06/2019  
(511) **35 (S/D) y 42 (S/D)**  
(740) goethe 4597, montevideo, 12400,  
montevideo, montevideo, UY  
  
(591) Colores: Rojo- #e52620 R-229 G-38 B-32 C-  
0% M-94% Y-91% K-0% Gris- #999999 R-  
153 G-153 B-153 C-4



---

(210) **505441** (540)  
(730) **ALENICE INDUSTRIA TEXTIL LTDA -  
EPP**; BR  
(220) 13/06/2019  
(511) **25 y 35 (S/D)**  
(740) 194  
  
(591) rojo y azul



---

(210) **505442** (540)  
(730) **Alica Reháková**; SK  
(220) 13/06/2019  
(511) **7 (S/D) y 11 (S/D)**  
(740) 220  
  
(591) -





(210) **505444** (540)  
(730) **Bruno Vernassa**; UY  
(220) 13/06/2019  
(511) **42 y 43**  
(740) Vicente Basagoiti 4020, MONTEVIDEO,  
11900, MONTEVIDEO, MONTEVIDEO,  
UY  
  
(591) verde, negro y blanco



---

(210) **505449** (540)  
(730) **QUESERIA HELVETICA S.A.**; UY  
(220) 13/06/2019  
(511) **29**  
(740) 129

**QUESOLANDIA**

---

(210) **505450** (540)  
(730) **LOLITA S.A.**; UY  
(220) 13/06/2019  
(511) **25**  
(740) 129

**MONTE NAPOLEONE**

---

(210) **505451** (540)  
(730) **VERYLOND S.A.**; UY  
(220) 13/06/2019  
(511) **16, 35, 36, 38, 39, 41, 43, 44 y 45**  
(740) 105

(591)  
rojo, blanco, amarillo, verde, celeste, violeta, fucsia, marrón claro



---

(210) **505452** (540)  
(730) **NOVARTIS AG.**; CH  
(220) 13/06/2019  
(511) **5 (S/D)**  
(740) 201

**REEDOMIR**

---

(210) **505453** (540)  
(730) **SKIN DIGITAL VENTURES, S.L.**; ES  
(220) 13/06/2019  
(511) **3 (S/D)**  
(740) 201



(210) **505455** (540)  
(730) **HERCOSUL ALIMENTOS LTDA**; BR  
(220) 13/06/2019  
(511) **31 (S/D)**  
(740) 201

## **PRIMOCÃO**

---

(210) **505456** (540)  
(730) **HERCOSUL ALIMENTOS LTDA**; BR  
(220) 13/06/2019  
(511) **31 (S/D)**  
(740) 201

## **PRIMOGATO**

---

(210) **505457** (540)  
(730) **NIFELCO S.A.**; UY  
(220) 13/06/2019  
(511) **9 (S/D)**  
(740) 201

(591) .-

## **BYU**

---

(210) **505458** (540)  
(730) **Virbac (Australia) Pty Ltd**; AU  
(220) 13/06/2019  
(511) **5 (S/D)**  
(740) 201

## **NITROFLUKE**

---

(210) **505459** (540)  
(730) **NOVARTIS AG.**; CH  
(220) 13/06/2019  
(511) **5 (S/D)**  
(740) 201

## **LAMPRENE**

---

(210) **505460** (540)  
(730) **NOVARTIS AG.**; CH  
(220) 13/06/2019  
(511) **5 (S/D)**  
(740) 201

## **LAMPREN**

---

(210) **505464** (540)  
(730) **Neogen Corporation**; US  
(220) 13/06/2019  
(511) **1 (S/D), 5 (S/D), 9 (S/D) y 10 (S/D)**  
(740) 18

**NEOGEN**

---

(210) **505465** (540)  
(730) **COMPAGNIE PLASTIC OMNIUM**; FR  
(220) 13/06/2019  
(511) **7 (S/D), 9 (S/D), 12 (S/D), 19 (S/D), 35 (S/D), 37 (S/D), 38 (S/D), 40 (S/D), 42 (S/D) y 45 (S/D)**  
(740) 216  
(300) 4510824 24/12/2018 FR  
(591) Blanco y negro



---

(210) **505468** (540)  
(730) **Imperial Tobacco Intellectual Property Limited**; IE  
(220) 13/06/2019  
(511) **34 (S/D)**  
(740) 136  
(300) 2019 00185 30/01/2019 AZ

**RIZLA PRECISION**

---

(210) **505469** (540)  
(730) **LyondellBasell Industries Holdings BV**; NL  
(220) 13/06/2019  
(511) **1 (S/D) y 17 (S/D)**  
(740) 194  
(300) 1387000 14/12/2018 BX

## HYPERZONE

---

(210) **505470** (540)  
(730) **Shiseido Americas Corporation**; US  
(220) 13/06/2019  
(511) **3 (S/D)**  
(740) 217

The logo for NARS skin, featuring the brand name in a stylized, handwritten-style font.

---

(210) **505475** (540)  
(730) **TEXTOM LIMITADA**; UY  
(220) 14/06/2019  
(511) **25**  
(740) 189

(591) No se reivindican

The logo for dolton, featuring a stylized 'd' icon followed by the brand name in a bold, sans-serif font.

(210) **505477** (540)

(730) **BODEGA MARICHAL E HIJO LTDA.;**  
UY

(220) 14/06/2019

(511) **33**

(740) 189

(591) No se reivindican

**PERIPL0**

---

(210) **505478** (540)

(730) **HEBERT DARIO RICHARD RATTIN;**  
UY

(220) 14/06/2019

(511) **12**

(740) CUAREIM 1777, SALTO, 50000, SALTO,  
SALTO, UY

**MECANICA RICHARD**

---

(210) **505481** (540)

(730) **KT & G Corporation; KR**

(220) 14/06/2019

(511) **34 (S/D)**

(740) 181

**THIS**

---

(210) **505483** (540)  
(730) **Pase Libre S.R.L.**; UY  
(220) 14/06/2019  
(511) **42**  
(740) PLAZA CAGANCHA 1145 PISO 6,  
MONTEVIDEO, 11100, MONTEVIDEO,  
MONTEVIDEO, UY

## PASE LIBRE

---

(210) **505484** (540)  
(730) **HENDERSON & CIA. S.A.**; UY  
(220) 14/06/2019  
(511) **30**  
(740) 181

(591) Beige, marrón



---

(210) **505485** (540)  
(730) **TECNOBALIZAS S.R.L.**; UY  
(220) 14/06/2019  
(511) **9**  
(740) 201

(591) NEGRO, NARANJA, BLANCO





(210) **505486** (540)  
(730) **NOVARTIS AG.**; CH  
(220) 14/06/2019  
(511) **5 (S/D)**  
(740) 201

## BEOVU

---

(210) **505487** (540)  
(730) **MOOVING S.R.L.**; AR  
(220) 14/06/2019  
(511) **16 (S/D) y 18 (S/D)**  
(740) 201

(591) PANTONE 389C, PANTONE 2995C,  
NEGRO, BLANCO



---

(210) **505489** (540)  
(730) **EUKOR Car Carriers Inc.**; KR  
(220) 14/06/2019  
(511) **39 (S/D)**  
(740) 216  
(300) 018011244 18/01/2019 EP  
(591) Azul, blanco, gris



(210) **505493** (540)

(730) **CLARKE, MODET Y CIA, S.L.**; ES

(220) 14/06/2019

(511) **9 (S/D), 16 (S/D), 35 (S/D), 36 (S/D), 41 (S/D), 42 (S/D) y 45 (S/D)**

(740) 216

(591) PANTONE 2132C, PANTONE 2040C,  
PANTONE 806C, BLANCO



---

(210) **505496** (540)

(730) **CLARKE, MODET Y CIA, S.L.**; ES

(220) 14/06/2019

(511) **42 (S/D) y 45 (S/D)**

(740) 216

**CLARKEMODET**

---

(210) **505500** (540)

(730) **Laboratoire HRA PHARMA**; FR

(220) 14/06/2019

(511) **5 (S/D)**

(740) 194

**ELLA**

---

(210) **505501** (540)  
(730) **BEARE JORGE LUCIE Y PIENOVI**  
**SUAREZ MARIA EUGENIA; UY**  
(220) 14/06/2019  
(511) **20 y 25**  
(740) 194

## LE MOUTON

---

(210) **505502** (540)  
(730) **Mega Labs S.A.; UY**  
(220) 14/06/2019  
(511) **5 y 9**  
(740) 144

## ARLYT

---

(210) **505505** (540)  
(730) **Corporación Enerjet S.A.; PE**  
(220) 14/06/2019  
(511) **9 (S/D)**  
(740) 144

(591) Amarillo, Negro, Marrón, Rojo, Blanco



(210) **505506** (540)  
(730) **JOHNSON & JOHNSON; US**  
(220) 14/06/2019  
(511) **5 (S/D) y 10 (S/D)**  
(740) 194

**VERASEAL**

---

(210) **505507** (540)  
(730) **MARATHON CASA DE DEPORTES S.A.;**  
EC  
(220) 14/06/2019  
(511) **25**  
(740) 144

**marathon**

---

(210) **505510** (540)  
(730) **Pablo Martin Molina Pereyra; UY**  
(220) 14/06/2019  
(511) **35 (S/D)**  
(740) Maldonado 1133 apto 10, Montevideo, 11100,  
Montevideo, Montevideo, UY

**TODOPELUQUERIA**

---

(210) **505513** (540)  
(730) **Fantauzzo Banchemo Gaston y Barrios  
Bentos Gabriela Elizabeth Sociedad de  
Hecho**; UY  
(220) 17/06/2019  
(511) **37**  
(740) Proyectada 4436, Montevideo, , Montevideo,  
Montevideo, UY  
  
(591) Azul , rojo, Blanco



---

(210) **505518** (540)  
(730) **OSRAM GmbH**; DE  
(220) 17/06/2019  
(511) **9 (S/D) y 11 (S/D)**  
(740) 219

OSRAM

---

(210) **505519** (540)  
(730) **Andres Sebastian Grillo Luengo**; UY  
(220) 17/06/2019  
(511) **41**  
(740) Joaquin Requena 1442 ap. 402, Montevideo,  
11100, Montevideo, Montevideo, UY  
  
(591) violeta, verde, naranja, blanco, gris, negro,  
rosado



(210) **505528** (540)  
(730) **LUZERNE BRANDS LIMITED**; VG  
(220) 17/06/2019  
(511) **20 (S/D) y 21 (S/D)**  
(740) 194

(591) azul, celeste, blanco y negro



---

(210) **505533** (540)  
(730) **GESTALEN S.A.**; UY  
(220) 17/06/2019  
(511) **35, 36, 42 y 45**  
(740) 34

(591) PANTONE METÁLICO COBRE 876,  
NEGRO



---

(210) **505536** (540)  
(730) **COMPUESTOS TECNOLÓGICOS DE  
MÉXICO S.A DE C.V;** MX  
(220) 17/06/2019  
(511) **6 (S/D)**  
(740) 144

(591) Rojo, Negro



(210) **505537** (540)

(730) **COMPUESTOS TECNOLÓGICOS DE  
MÉXICO S.A DE C.V;** MX

(220) 17/06/2019

(511) **6 (S/D)**

(740) 144

(591) Celeste, Gris, negro



---

(210) **505544** (540)

(730) **SARDEÑA BRAGA, TABARÉ RIVERA;**  
UY

(220) 18/06/2019

(511) **37, 38 y 42**

(740) 189

(591) Azul, Celeste, Blanco, Negro



---

(210) **505547** (540)

(730) **GONZALEZ PRIMO, ALEJANDRO  
ANTONIO;** UY

(220) 18/06/2019

(511) **45**

(740) 189

(591) Negro, Rojo, Blanco



(210) **505548** (540)  
(730) **Alcon Inc.**; CH  
(220) 18/06/2019  
(511) **9 (S/D)**  
(740) 194

## OPTIWAVE

(210) **505550** (540)  
(730) **PPRM srl**; UY  
(220) 18/06/2019  
(511) **9 y 42**  
(740) 232

(591) Amarillo, naranja, rojo, verde claro y oscuro



(210) **505551** (540)  
(730) **Patricia Novicow**; UY  
(220) 18/06/2019  
(511) **25 (S/D)**  
(740) Jaguel manzana 25 solar 3, Medanos de  
Solymar, 15005, Canelones, Canelones, UY

(591) CIAN, AMARILLO NEGRO





(210) **505554** (540)  
(730) **AUDI AG**; DE  
(220) 18/06/2019  
(511) **14 (S/D)**  
(740) 219  
(300) 302018114572.8/14 21/12/2018 DE



---

(210) **505555** (540)  
(730) **SHENZHEN NEW INDUSTRIES  
BIOMEDICAL ENGINEERING CO.,  
LTD.**; CN  
(220) 18/06/2019  
(511) **5 (S/D) y 10 (S/D)**  
(740) 201

**MAGLUMI**

---

(210) **505556** (540)  
(730) **HELL ENERGY Magyarország Kft.**; HU  
(220) 18/06/2019  
(511) **30 (S/D)**  
(740) 181  
(300) M1803847 20/12/2018 HU  
(591) No reivindica colores.



(210) **505566** (540)  
(730) **Bayer Aktiengesellschaft**; DE  
(220) 18/06/2019  
(511) **1 (S/D), 5 (S/D) y 31 (S/D)**  
(740) Juncal 1392, Montevideo, 11000,  
Montevideo, Montevideo, UY

**KEALIS**

---

(210) **505567** (540)  
(730) **CONGALSA, S.L.**; ES  
(220) 18/06/2019  
(511) **29 (S/D), 30 (S/D) y 31 (S/D)**  
(740) 144

(591) Rojo, Blanco



---

(210) **505571** (540)  
(730) **EXTRAKT SUR, ANDRÉS**; UY  
(220) 20/06/2019  
(511) **18 y 20**  
(740) 189

**TRAVELMAX**

---

(210) **505572** (540)  
(730) **VACAREZZA GENTILE, MARCELO  
GABRIEL; UY**  
(220) 20/06/2019  
(511) **43**  
(740) 189

**AVENIDA**

---

(210) **505573** (540)  
(730) **Victoria Tellería; UY**  
(220) 20/06/2019  
(511) **42**  
(740) 19 de Abril 838, SALTO, 50000, SALTO,  
SALTO, UY

(591) BLANCO Y NEGRO

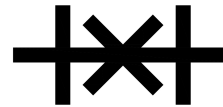

MAS POR MAS

---

(210) **505575** (540)  
(730) **Florencia KRALL CURUCHAGA; UY**  
(220) 20/06/2019  
(511) **9, 16, 41 y 44**  
(740) 94

**HUMANIZA - JOSEFINA**

---

(210) **505576** (540)  
(730) **TOZOANI SRL**; UY  
(220) 20/06/2019  
(511) **30**  
(740) AYACUCHO 3326, MONTEVIDEO, 11600,  
MONTEVIDEO, MONTEVIDEO, UY  
  
(591) MARRON Y BLANCO

MOKA DROWIT

(210) **505582** (540)  
(730) **H. Lundbeck A/S**; DK  
(220) 20/06/2019  
(511) **10 (S/D)**  
(740) 156  
(300) VA 2018 02835 21/12/2018 DK  
(591) Rojo



(210) **505590** (540)  
(730) **COMPAÑÍA CERVECERÍAS UNIDAS**  
**S.A.**; CL  
(220) 20/06/2019  
(511) **32 (S/D)**  
(740) 205

(591) Amarillo, anaranjado, blanco, marrón, negro  
y rojo



(210) **505592**  
(730) **GENERAL MOTORS LLC; US**  
(220) 20/06/2019  
(511) **9 (S/D)**  
(740) 136

(540)

## **CHEVROLET SMART DRIVER**

---

(210) **505593**  
(730) **Cavallaro S.A.C. E I.; PY**  
(220) 20/06/2019  
(511) **3 y 5**  
(740) 201

(540)

## **BACTICREAM**

---

(210) **505595**  
(730) **ZANETTI S.A.; UY**  
(220) 20/06/2019  
(511) **30 (S/D)**  
(740) 201

(540)

## **ZANETTI**

---

(210) **505596** (540)  
(730) **LEVITIN KIRCHHEIMER, MAURICIO;**  
UY  
(220) 20/06/2019  
(511) **19, 36 y 37**  
(740) 201

## ALTIUSGROUP

(210) **505597** (540)  
(730) **LEVITIN KIRCHHEIMER, MAURICIO;**  
UY  
(220) 20/06/2019  
(511) **19**  
(740) 201

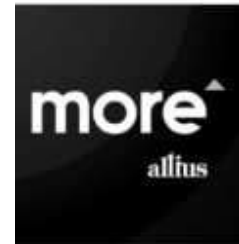

(210) **505598** (540)  
(730) **CANTAMAR S.A.;** UY  
(220) 20/06/2019  
(511) **43 y 44**  
(740) 34  
  
(591) 0



(210) **505599** (540)  
(730) **ALTIUS GROUP S.R.L.**; UY  
(220) 20/06/2019  
(511) **19**  
(740) 201

(591) VERDE, BLANCO



---

(210) **505600** (540)  
(730) **MEREYO S.R.L.**; AR  
(220) 20/06/2019  
(511) **44 (S/D)**  
(740) 34

(591) PANTONE 286C, PANTONE 3135C



---

(210) **505601** (540)  
(730) **ALTIUS GROUP S.R.L.**; UY  
(220) 20/06/2019  
(511) **19**  
(740) 201



(210) **505602** (540)  
(730) **TS Brandco Inc.;** CA  
(220) 20/06/2019  
(511) **16, 34 y 35**  
(740) 212  
(300) 1937528 20/12/2018 CA

Van der Pop

---

(210) **505605** (540)  
(730) **FCA FIAT CHRYSLER AUTOMOVEIS**  
**BRASIL LTDA.;** BR  
(220) 20/06/2019  
(511) **12 (S/D)**  
(740) 144

WAY

---

(210) **505606** (540)  
(730) **GLORIA S.A.;** PE  
(220) 20/06/2019  
(511) **32**  
(740) 144

**BALANZ**

---



(210) **505609** (540)  
(730) **Randon S/A Implementos e Participações;**  
BR  
(220) 21/06/2019  
(511) **12 (S/D)**  
(740) 181

(591) No reivindica colores.

The logo for Suspensys features a stylized 'S' symbol followed by the word 'Suspensys' in a sans-serif font.

---

(210) **505610** (540)  
(730) **Randon S/A Implementos e Participações;**  
BR  
(220) 21/06/2019  
(511) **12 (S/D)**  
(740) 181

(591) No reivindica colores.

The logo for Axisys consists of a stylized 'A' symbol above the word 'AXISYS' in a bold, sans-serif font.

---

(210) **505611** (540)  
(730) **Randon S/A Implementos e Participações;**  
BR  
(220) 21/06/2019  
(511) **12 (S/D)**  
(740) 181

(591) No reivindica colores.

The logo for Cargo Parts features a stylized 'G' symbol followed by the words 'CARGO PARTS' in a sans-serif font.

(210) **505616** (540)  
(730) **JUAN GOLDFARB S.A.**; UY  
(220) 21/06/2019  
(511) **7 (S/D) y 8 (S/D)**  
(740) 181

(591) No reivindica colores.



---

(210) **505617** (540)  
(730) **Slate Science Technology Pty Ltd.**; AU  
(220) 21/06/2019  
(511) **41 (S/D)**  
(740) 181

**MATIFIC**

---

(210) **505618** (540)  
(730) **FELIPE HAM**; UY  
(220) 21/06/2019  
(511) **35, 36 y 45**  
(740) Luis A de Herrera WTC 1606, Montevideo,  
11400, MOntevideo, MOntevideo, UY

(591) Pantone Reflex Blue  
C70%,R106,B183,G86;Pantone Reflex Blue  
C20%,R211,B235,G205



(210) **505619** (540)  
(730) **MONTY & CO GROUP, S.L.**; ES  
(220) 21/06/2019  
(511) **36**  
(740) 234

(591) naranja y negro



---

(210) **505620** (540)  
(730) **THE COCA-COLA COMPANY**; US  
(220) 21/06/2019  
(511) **32**  
(740) 94

(591) anaranjado, blanco, verde



---

(210) **505621** (540)  
(730) **F. HOFFMANN-LA ROCHE AG**; CH  
(220) 21/06/2019  
(511) **5 (S/D)**  
(740) 201

**HUNTISO**

---

(210) **505625** (540)  
(730) **GRISPORT S.P.A.**; IT  
(220) 21/06/2019  
(511) **25 (S/D)**  
(740) 194

**GRISPORT**

(210) **505626** (540)  
(730) **Walter AG**; DE  
(220) 21/06/2019  
(511) **7 (S/D), 8 (S/D), 9 (S/D), 35 (S/D), 36 (S/D),  
37 (S/D), 40 (S/D), 41 (S/D) y 42 (S/D)**  
(740) 165  
(300) 018003065 21/12/2018 EM  
(591) negro, azul, amarillo, rojo y verde



(210) **505627** (540)  
(730) **Volvo Truck Corporation**; SE  
(220) 21/06/2019  
(511) **12 (S/D)**  
(740) 194  
(300) 018008403 10/01/2019 EM  
(591) -

**D13TC**

(210) **505629** (540)  
(730) **Volvo Truck Corporation**; SE  
(220) 21/06/2019  
(511) **12 (S/D)**  
(740) 194  
(300) 018008493 11/01/2019 EM

## **I-SAVE**

---

(210) **505630** (540)  
(730) **Google LLC**; US  
(220) 21/06/2019  
(511) **9 (S/D) y 42 (S/D)**  
(740) 194

## **GOOGLE CHROMECAST**

---

(210) **505634** (540)  
(730) **AZUCARERA DEL LITORAL S.A.**; UY  
(220) 21/06/2019  
(511) **29, 30 y 31**  
(740) 34  
  
(591) 0



(210) **505636** (540)  
(730) **THE BANK OF NOVA SCOTIA; CA**  
(220) 21/06/2019  
(511) **36 (S/D)**  
(740) 94

(591) No reivindica colores

**JFL** | GLOBAL INVESTMENT  
MANAGEMENT

---

(210) **505639** (540)  
(730) **THE BANK OF NOVA SCOTIA; CA**  
(220) 21/06/2019  
(511) **36 (S/D)**  
(740) 94

**JFL GLOBAL INVESTMENT  
MANAGEMENT**

---

(210) **505643** (540)  
(730) **Sporloisirs S.A.; CH**  
(220) 21/06/2019  
(511) **3 (S/D), 18 (S/D), 25 (S/D) y 26 (S/D)**  
(740) 212

(591) Verde, negro y rojo



(210) **505648** (540)  
(730) **CENTRO PROPIETARIOS DE  
AUTOMÓVILES CON TAXÍMETRO  
DEL URUGUAY; UY**  
(220) 24/06/2019  
(511) **39**  
(740) 105

(591) Blanco, negro, rojo, amarillo



---

(210) **505649** (540)  
(730) **CENTRO PROPIETARIOS DE  
AUTOMÓVILES CON TAXÍMETRO  
DEL URUGUAY; UY**  
(220) 24/06/2019  
(511) **39**  
(740) 105

(591) Blanco, negro, rojo, amarillo



---

(210) **505650** (540)  
(730) **HELACOR S.A.; AR**  
(220) 24/06/2019  
(511) **35**  
(740) 216

(591) Azul y blanco.



(210) **505651** (540)  
(730) **CENTRO PROPIETARIOS DE  
AUTOMÓVILES CON TAXÍMETRO  
DEL URUGUAY; UY**  
(220) 24/06/2019  
(511) **39**  
(740) 105

## MONTEVIDEO TAXI

---

(210) **505656** (540)  
(730) **BANCO ITAÚ URUGUAY S.A.; UY**  
(220) 24/06/2019  
(511) **9 y 36**  
(740) 201

## TECLADO ITAÚ

---

(210) **505657** (540)  
(730) **SHIMANO NORTH AMERICA  
HOLDING, INC.; US**  
(220) 24/06/2019  
(511) **28 (S/D)**  
(740) 194

## POWERPRO

---



(210) **505665** (540)  
(730) **JOSE MANUEL POMBO SOMPRUN**; UY  
(220) 25/06/2019  
(511) **16, 35 y 39**  
(740) 232

(591) Pantone 1235C, Pantone 4695C, amarillo y marrón.



---

(210) **505668** (540)  
(730) **Comisión Técnica Mixta de Salto Grande**;  
UY  
(220) 25/06/2019  
(511) **9, 41 y 42**  
(740) 212

(591) Blanco, gris, verde, violeta, amarillo, anaranjado, verde agua, rojo, rosado y negro



---

(210) **505674** (540)  
(730) **Blanchard Vision Corp.**; CA  
(220) 25/06/2019  
(511) **9 (S/D)**  
(740) 136

**BLANCHARD**

---

(210) **505675** (540)  
(730) **Blanchard Vision Corp.**; CA  
(220) 25/06/2019  
(511) **9 (S/D)**  
(740) 136

## ONEFIT

(210) **505680** (540)  
(730) **LUBREX FZC**; AE  
(220) 25/06/2019  
(511) **4 (S/D)**  
(740) 194

(591) beige, amarillo, marrón



(210) **505682** (540)  
(730) **DOLMENES SRL**; UY  
(220) 25/06/2019  
(511) **32 (S/D)**  
(740) **ROQUE GRASERAS 661, Montevideo,**  
**11600, Montevideo, Montevideo, UY**

(591) -



(210) **505683** (540)  
(730) **Impossible Foods Inc.**; US  
(220) 25/06/2019  
(511) **29, 30 y 43**  
(740) 34  
(300) 00285/2019 10/01/2019 CH

## IMPOSSIBLE

---

(210) **505684** (540)  
(730) **Impossible Foods Inc.**; US  
(220) 25/06/2019  
(511) **29**  
(740) 34

## IMPOSSIBLE BURGER

---

(210) **505685** (540)  
(730) **PAUVAZAL, S.L.**; ES  
(220) 25/06/2019  
(511) **9 (S/D)**  
(740) 34

(591) VERDE Y BLANCO



(210) **505686** (540)  
(730) **Crocs, Inc.**; US  
(220) 25/06/2019  
(511) **17 (S/D) y 25 (S/D)**  
(740) 212

## LITERIDE

(210) **505688** (540)  
(730) **D<sup>a</sup> MARTA CATALINA MACIAS  
QUESADA; D<sup>a</sup> MARIA ESTHER PINO  
JIMÉNEZ y D. EMILIO CARDIEL  
HERRERA**; ES  
(220) 25/06/2019  
(511) **42 (S/D)**  
(740) Marco Bruto 1005 Of. 506, Montevideo,  
11300, Montevideo, Montevideo, UY  
  
(591) Blanco, negro, morado, lila



(210) **505693** (540)  
(730) **TROPFEN S.A.**; AR  
(220) 26/06/2019  
(511) **1 (S/D) y 35 (S/D)**  
(740) Calle 26 entre 1 y 11 Atlántida, Canelones.,  
Atlántida, 16000, Canelones, Canelones, UY  
  
(591) PANTONE 2756 C

## TROPFEN

(210) **505694** (540)

(730) **TROPFEN S.A.;** AR

(220) 26/06/2019

(511) **1 (S/D)**

(740) Calle 26 entre 1 y 11 Atlántida, Canelones.,  
Atlántida, 16000, Canelones, Canelones, UY

(591) PANTONE 2756 C PANTONE 429 C  
PANTONE 2985 C

The logo for TROP CS features the word "TROP" in a bold, dark blue sans-serif font, followed by "CS" in a lighter blue, slightly smaller font. The letters are closely spaced and have a slight shadow effect.

---

(210) **505695** (540)

(730) **TROPFEN S.A.;** AR

(220) 26/06/2019

(511) **1 (S/D)**

(740) Calle 26 entre 1 y 11 Atlántida, Canelones.,  
Atlántida, 16000, Canelones, Canelones, UY

(591) PANTONE 2756 C PANTONE 032 C

The logo for TROP L features the word "TROP" in a bold, dark blue sans-serif font, followed by "L" in a red sans-serif font. The letters are closely spaced and have a slight shadow effect.

---

(210) **505696** (540)

(730) **TROPFEN S.A.;** AR

(220) 26/06/2019

(511) **1 (S/D)**

(740) Calle 26 entre 1 y 11 Atlántida, Canelones.,  
Atlántida, 16000, Canelones, Canelones, UY

(591) PANTONE 137C PANTONE 581C

The logo for NUTRITION Grow features a stylized yellow and orange "N" icon to the left of the word "NUTRITION" in a bold, dark blue sans-serif font, followed by "Grow" in a smaller, lighter blue sans-serif font.

(210) **505698** (540)  
(730) **Dongguan Ku Yue Dian Zi Technology Co., Limited**; CN  
(220) 26/06/2019  
(511) **9 (S/D)**  
(740) 212

The logo for ESTEKGO, featuring the brand name in a bold, stylized, blocky font.

---

(210) **505699** (540)  
(730) **PLANTIN SARL**; FR  
(220) 26/06/2019  
(511) **1**  
(740) 219

(591) negro, mostaza

The logo for FERTYAX, with the brand name in a bold, sans-serif font and a small orange triangle above the 'X'.

---

(210) **505700** (540)  
(730) **NOVARTIS AG.**; CH  
(220) 26/06/2019  
(511) **5 (S/D)**  
(740) 201

(591) GRIS CLARO, GRIS OSCURO



(210) **505702** (540)  
(730) **DIARIL S.A.**; UY  
(220) 26/06/2019  
(511) **7, 11 y 35**  
(740) 220  
  
(591) -

**DIARIL**  
Hogar de grandes marcas

---

(210) **505704** (540)  
(730) **COLGATE-PALMOLIVE COMPANY**;  
US  
(220) 26/06/2019  
(511) **3 (S/D)**  
(740) 201

**BARBARA BLADE**

---

(210) **505711** (540)  
(730) **CERRO DEL POTRO SOCIEDAD**  
**ANONIMA**; UY  
(220) 26/06/2019  
(511) **35**  
(740) CERRITO 534 PISO 6, MONTEVIDEO, ,  
MONTEVIDEO, MONTEVIDEO, UY

(591) Blanco y negro



(210) **505718** (540)  
(730) **Inversiones Atlántida S.A.**; HN  
(220) 26/06/2019  
(511) **36 (S/D)**  
(740) 144

(591) Pantone Cool Gray 9C - Pantone 1805 C -  
Pantone 1795 C



---

(210) **505720** (540)  
(730) **Inversiones Atlántida S.A.**; HN  
(220) 26/06/2019  
(511) **36 (S/D)**  
(740) 144

(591) Pantone 1795 C



---

(210) **505721** (540)  
(730) **Inversiones Atlántida S.A.**; HN  
(220) 26/06/2019  
(511) **36 (S/D)**  
(740) 144

(591) Pantone 1795 C





(210) **505722** (540)  
(730) **Inversiones Atlántida S.A.**; HN  
(220) 26/06/2019  
(511) **36 (S/D)**  
(740) 144  
  
(591) Pantone 1795 C



---

(210) **505723** (540)  
(730) **Inversiones Atlántida S.A.**; HN  
(220) 26/06/2019  
(511) **36 (S/D)**  
(740) 144  
  
(591) Pantone 1795 C



---

(210) **505724** (540)  
(730) **Inversiones Atlántida S.A.**; HN  
(220) 26/06/2019  
(511) **36 (S/D)**  
(740) 144  
  
(591) Pantone 1795 C



(210) **505725** (540)  
(730) **Inversiones Atlántida S.A.;** HN  
(220) 26/06/2019  
(511) **36 (S/D)**  
(740) 144

(591) Pantone 1795 C



---

(210) **505726** (540)  
(730) **Inversiones Atlántida S.A.;** HN  
(220) 26/06/2019  
(511) **36 (S/D)**  
(740) 144

(591) Pantone 1795 C



---

(210) **505727** (540)  
(730) **Inversiones Atlántida S.A.;** HN  
(220) 26/06/2019  
(511) **36 (S/D)**  
(740) 144

(591) Pantone 1795 C



(210) **505729** (540)  
(730) **Inversiones Atlántida S.A.**; HN  
(220) 26/06/2019  
(511) **36 (S/D)**  
(740) 144  
  
(591) Pantone 1795 C



---

(210) **505730** (540)  
(730) **Inversiones Atlántida S.A.**; HN  
(220) 26/06/2019  
(511) **36 (S/D)**  
(740) 144  
  
(591) Pantone 1795 C



---

(210) **505731** (540)  
(730) **Inversiones Atlántida S.A.**; HN  
(220) 26/06/2019  
(511) **36 (S/D)**  
(740) 144  
  
(591) Pantone 1795 C



(210) **505732** (540)  
(730) **Inversiones Atlántida S.A.**; HN  
(220) 26/06/2019  
(511) **36 (S/D)**  
(740) 144

(591) Pantone 1795 C



---

(210) **505733** (540)  
(730) **Inversiones Atlántida S.A.**; HN  
(220) 26/06/2019  
(511) **36 (S/D)**  
(740) 144

(591) Pantone 1795 C



---

(210) **505734** (540)  
(730) **Inversiones Atlántida S.A.**; HN  
(220) 26/06/2019  
(511) **36 (S/D)**  
(740) 144

(591) Pantone 1795 C



(210) **505735** (540)  
(730) **CHAVAT PEREZ JESUS GASTON Y  
CHAVAT PEREZ BRUNO MATIAS; UY**  
(220) 26/06/2019  
(511) **25**  
(740) 201

(591) NEGRO, AMARILLO, BLANCO



---

(210) **505736** (540)  
(730) **Marisol Marquez Bortagaray; UY**  
(220) 26/06/2019  
(511) **29, 30, 32 y 33**  
(740) 101

**DON CAETANO**

---

(210) **505737** (540)  
(730) **Inversiones Atlántida S.A.; HN**  
(220) 26/06/2019  
(511) **36 (S/D)**  
(740) 144

(591) Pantone 1795 C

**Vida  
Atlántida Plus**

---

## ***SOLICITUDES DE FRASES PUBLICITARIAS***

(210) **503577** (540)  
(730) **Ismael Arakelian**; UY  
(220) 03/04/2019  
(511) **25 y 35**  
(740) Villa de Masnou 5891, Montevideo, 11500,  
Montevideo, Montevideo, UY

### **VESTITE BIEN**

---

(210) **505045** (540)  
(730) **PEPSICO, INC.**; US  
(220) 31/05/2019  
(511) **32 (S/D)**  
(740) 201

### **PEPSI TE ENCANTA, PEPSI TE MUEVE**

---

(210) **505163** (540)  
(730) **MVS NET, S.A. DE C.V.**; MX  
(220) 04/06/2019  
(511) **35 (S/D), 38 (S/D) y 41 (S/D)**  
(740) 194

### **TENSIÓN ADICTIVA**

---

(210) **505166** (540)  
(730) **MVS NET, S.A. DE C.V.**; MX  
(220) 04/06/2019  
(511) **35 (S/D), 38 (S/D) y 41 (S/D)**  
(740) 194

## MOMENTOS DE PELÍCULA

---

(210) **505196** (540)  
(730) **STOKELY-VAN CAMP, INC.**; US  
(220) 05/06/2019  
(511) **32**  
(740) 201

## TOMA VENTAJA

---

(210) **505373** (540)  
(730) **KALSTEIN, EDGAR**; UY  
(220) 11/06/2019  
(511) **32 (S/D)**  
(740) 34  
  
(591) 0



(210) **505435** (540)  
(730) **ADMINISTRACION NACIONAL DE  
TELECOMUNICACIONES (ANTEL);**  
UY  
(220) 13/06/2019  
(511) **9, 38, 41 y 42**  
(740) 144  
  
(591) Azul, amarillo



(210) **505436** (540)  
(730) **ADMINISTRACION NACIONAL DE  
TELECOMUNICACIONES (ANTEL);**  
UY  
(220) 13/06/2019  
(511) **9, 38, 41 y 42**  
(740) 144  
  
(591) Azul, amarillo



(210) **505437** (540)  
(730) **ADMINISTRACION NACIONAL DE  
TELECOMUNICACIONES (ANTEL);**  
UY  
(220) 13/06/2019  
(511) **9, 36, 38, 41 y 42**  
(740) 144  
  
(591) Azul, amarillo, Blanco





(210) **505438** (540)  
(730) **ADMINISTRACION NACIONAL DE  
TELECOMUNICACIONES (ANTEL);  
UY**  
(220) 13/06/2019  
(511) **9, 38, 41 y 42**  
(740) 144  
  
(591) Azul, amarillo



---

(210) **505701** (540)  
(730) **BANCO ITAÚ URUGUAY S.A.; UY**  
(220) 26/06/2019  
(511) **35 y 36**  
(740) 201

**¿Y TÚ QUÉ ESTÁS  
BUSCANDO?**

---

**RECTIFICACIONES DE MARCAS**

<b>Bol.</b>	<b>Pag.</b>	<b>N° Exp.</b>	<b>DICE</b>	<b>DEBE DECIR</b>
215	153	486079	(730) CABOE S.A.; UY	(730) COBOE S.A.; UY
216	112	486678	(730) ŠKODA AUTO A.S.; CE	(730) ŠKODA AUTO A.S.; CZ
216	114	486686	(730) MARCOS MARIA BURONE MALDONADO; UY	(730) MARCOS MARIA BURONE MALDONADO Y NOELIA STEPHANIE GONZALEZ ACOSTA; UY
217	141	487858	(591)	(591) Azul claro, azul oscuro, blanco, celeste, gris
217	163	487946	(730) MARIA LAURAVISCA DUARTE; UY	(730) MARIA LAURA VISCA DUARTE; UY

## **REGLAMENTO DE USO DE MARCA COLECTIVA**

### **EXPEDIENTE N° 480019**

**4.** Autorización de conformidad con el artículo 65, párrafo 2 del Reglamento CE/40/94 y las condiciones de admisión de los miembros del Consorcio.

**4.1.** El Consorcio autoriza, de conformidad con el art. 65, párrafo 2 Reglamento CE/40/94, la adhesión de todas las empresas ubicadas en la zona geográfica indicadas en el Disciplinario que produzcan y comercialicen productos de acuerdo las especificaciones detalladas en el Disciplinario mismo.

**4.2.** En particular, se reconoce el derecho de admisión al Consorcio -previo pago de la cuota social y la presentación de documentos que acrediten la posesión de los requisitos necesarios para la admisión - a los siguientes operadores en el proceso de producción del queso D.O.P. Provolone Valpadana incorporados en el sistema previsto por el organismo de control autorizado o, en su defecto, por la autoridad pública designada, y más precisamente:

a) los productores de leche, con establecimiento situada dentro de la zona de producción del queso DOP Provolone Valpadana, cuya leche se destina a la producción del mismo queso;

b) los productores lácteos del queso D.O.P. Provolone Valpadana titulares de un certificado de conformidad emitido por el órgano de control competente;

c) las empresas que compran o estacionen el queso D.O.P. Provolone Valpadana hasta la conclusión del tiempo previsto de estacionamiento, las cuales tienen un depósito ubicado en el área de producción y están en posesión del certificado de conformidad emitido por la autoridad de control competente.

**4.3.** Todos los socios deben demostrar la disponibilidad del producto y ser sujetos a verificación por parte del Organismo de control competente.

**4.4.** La solicitud de asociación debe ser presentada por escrito al Consejo de Administración, señalando los/las categorías de asociación. Si la solicitud la realiza una sociedad o persona jurídica, la solicitud deberá incluir una copia de la resolución del órgano social que la haya autorizado.

**4.5.** Los productores de leche, que no están directamente asociados al Consorcio o no son miembros de las cooperativas pueden ser representados por asociaciones - legalmente constituidas - entre empresas productoras de leche, con establecimientos ubicados dentro de la zona de producción del queso DOP Provolone Valpadana y cuya leche se destina a la producción misma del queso. Las empresas subindicadas deberán otorgar a la asociación un poder escrito de representación.

### **5. Sujetos habilitados a usar la Marca Colectiva**

Todas las empresas identificadas en el art. 4 del presente Reglamento tienen el derecho de usar la Marca Colectiva, colocándola sobre todas las formas de queso D.O.P Provolone Valpadana y en las envolturas que embalan cualquier forma o porción del mismo queso D.O.P.

### **6. Condiciones de uso de la Marca Colectiva.**

**6.1.** La Marca Colectiva - colocada sobre todas las formas de queso D.O.P. Provolone Valpadana al momento de la comercialización, y en los envoltorios de toda forma o porción del queso D.O.P. y en el material eventualmente utilizado para *personalizar* el queso D.O.P. Provolone Valpadana (por ejemplo tiras de papel, etiquetas, bolsas o material equivalente) - ver representación en la foto debajo A), el cuál podrá ser utilizado también en versión monocromático. También se identificará la denominación de origen protegida Provolone Valpadana - en una medida no menor a la sexta parte del espacio ocupado por la Marca Colectiva - el origen geográfico y los detalles del decreto con el cuál ha sido reconocida la Denominación de Origen Protegida.

**6.2.** La Marca Colectiva será colocada por medio de soportes inviolables en metal o plástico suministrados a los sujetos identificados en los art. 4 y 5 por parte de proveedores autorizados por el Consorcio a tales fines, previo pago, por parte de la entidad que la utiliza, de un importe acordado con el Consorcio mismo.

### **7. Controles sobre el uso adecuado de la Marca Colectiva**

**7.1.** El Consorcio podrá efectuar, en todas las empresas asociadas, en cada fase de producción, maduración y comercialización del queso D.O.P Provolone Valpadana, todos los controles que considere oportunos - directamente o con el auxilio de terceros autorizados - a fin de verificar el respeto y la aplicación de la legislación de referencia, incluyendo el uso adecuado de la Marca.

**7.2.** El Consorcio durante la inspección podrá, entre otros:

- a) controlar que la producción protegida, para la cuál haya sido completada la actividad de certificación por parte del organismo de control autorizado, cumpla con los requisitos previstos por el Disciplinario;
- b) supervisar los productos similares, cuya presencia pueda provocar confusión en los consumidores y causar un daño a la producción del queso D.O.P Provolone Valpadana.

### **8. Sanciones**

**8.1.** En caso de violación del Estatuto, de los reglamentos - incluso el presente Reglamento - y de las resoluciones del Consejo de Administración, el mismo Consejo de Administración puede aplicar sanciones a los sujetos que hayan cometido las infracciones mencionadas anteriormente y promover acciones judiciales a fin de obtener el resarcimiento del daño patrimonial y moral causado al Consorcio.

**8.2.** El Consorcio puede ordenar el decomiso de los bienes en los cuales se utiliza la Marca Colectiva de manera no conforme a lo dispuesto en el presente Reglamento.

**8.3.** Una empresa asociada podrá ser excluida del Consorcio, por resolución del Consejo de Administración, cuando:

- i) cometa infracciones graves o violaciones al Estatuto o Reglamentos - incluso el presente Reglamento- y, en particular, cuando, con su comportamiento, y en el ejercicio de las actividades que sean de interes al objeto del Consorcio, ocasione un perjuicio al prestigio del Consorcio o dañe la obra;
- ii) esté en mora por más de seis meses en el pago de las cuotas, de los impuestos o de cuanto, a cualquier título, debiera al Consorcio;
- iii) sea declarada en quiebra

**RESOLUCIONES DE MARCAS, CONCEDIDAS**

<b>N° Exp</b>	<b>Resolución</b>	<b>Marca</b>	<b>Clases</b>	<b>Titular</b>	<b>Ag.</b>
450008	26/06/2019	RIN	32 (Concedida)	MISTERIL S.A.	205
454427	17/06/2019	TORNEOS EPS ENJOY POKER SERIES ENJOY POKER SERIES (mixta)	41 (Concedida)	ENJOY GESTIÓN LIMITADA	94
455856	26/06/2019	ANIMAL (mixta)	5 (Concedida S/D) y 25 (Concedida S/D)	UNIVERSAL PROTEIN SUPPLEMENTS CORPORATION D/B/A UNIVERSAL NUTRITION	194
460078	26/06/2019	MILKO'S (mixta)	32 (Concedida S/D)	PASTEURIZADORA FOREMOST DAIRIES DE GUATEMALA, S.A.	217
460080	26/06/2019	MILKOS	32 (Concedida S/D)	PASTEURIZADORA FOREMOST DAIRIES DE GUATEMALA, S.A.	217
467290	17/06/2019	LA JOSEFINA (mixta)	29 (Concedida)	NELSON PEDRO LANS PINTALUBA	
468342	17/06/2019	CARNES TACUAREMBO JOEL RODRÍGUEZ PROPIETARIO (mixta)	35 (Concedida)	JOEL RODRIGUEZ SUÁREZ	168
468711	26/06/2019	ISIDORA (mixta)	43 (Concedida)	DEFINUR S.A.	18
468883	10/06/2019	PERSPIREX	3 (Concedida S/D) y 5 (Concedida S/D)	RIEMANN TRADING APS	136
470253	17/06/2019	RICCOLINI PASTA PASTA (mixta)	30 (Concedida) y 43 (Concedida)	BELLINI SOCIEDAD ANONIMA	144
470349	17/06/2019	TECHNO MAX	8 (Concedida)	JUAN IGNACIO ALDABALDE GARCIA	
470476	10/06/2019	SUN PARTNERS (mixta)	36 (Concedida)	Sun Partners S.A.	186
470549	26/06/2019	PINTECO (mixta)	2 (Concedida) y 35 (Concedida)	GUTIÉRREZ BUSSI, MARÍA CECILIA	212
472348	10/06/2019	INTEGRADOC	42 (Concedida)	KEPLER SOFTWARE S.A.	172
473309	17/06/2019	KANTAR	35 (Concedida S/D)	WPP LUXEMBOURG GAMMA SARL	194
473750	17/06/2019	AZIDAC	5 (Concedida S/D)	EUROFAR S.R.L.	18
473824	10/06/2019	INTERCONNECT SUPPORT SERVICE (mixta)	35 (Denegada S/D) y 44 (Concedida S/D)	Intercept Pharmaceuticals, Inc.	18

<b>N° Exp</b>	<b>Resolución</b>	<b>Marca</b>	<b>Clases</b>	<b>Titular</b>	<b>Ag.</b>
474098	27/06/2019	BAYER 04	9 (Concedida S/D), 25 (Concedida S/D), 28 (Concedida S/D), 38 (Concedida S/D), 41 (Concedida S/D) y 45 (Concedida S/D)	Bayer 04 Leverkusen Fussball GmbH	205
475019	17/06/2019	VERNE COMUNICACIÓN INTEGRAL (mixta)	35 (Concedida)	MINITAR S.A	179
475282	10/06/2019	ROCKROLE	5 (Concedida)	SHANDONG WEIFANG RAINBOW CHEMICAL CO., LTD.	118
475539	27/06/2019	(tridimensional)	2 (Concedida S/D), 3 (Concedida S/D) y 4 (Concedida S/D)	WD-40 MANUFACTURING COMPANY	180
476276	10/06/2019	GCG EVENTOS (mixta)	43 (Concedida)	GODDARD CATERING GROUP URUGUAY S.A.	180
476652	10/06/2019	I (mixta)	4 (Concedida S/D)	BAYERISCHE MOTOREN WERKE AKTIENGESELLSCHAFT	216
476705	26/06/2019	ERLEADA	5 (Concedida S/D)	JOHNSON & JOHNSON	194
477002	12/06/2019	CARE4TODAY (mixta)	9 (Concedida S/D), 42 (Concedida) y 44 (Concedida S/D)	JOHNSON & JOHNSON	194
477136	17/06/2019	EQ (mixta)	35 (Denegada) y 41 (Concedida)	ENRIQUE QUINTEROS	212
481108	12/06/2019	MULINO BIANCO BARILLA SFILATI OVEN BAKED BREADSTICKS WITH TOMATO AND OREGANO PREMIUM ITALIAN BAKERY PRODUCT OF ITALY (mixta)	30 (Concedida S/D)	Barilla G. e R. Fratelli - Società per Azioni	34
481527	27/06/2019	DIMO	36 (Concedida)	CHOVET S.A.	172
481528	27/06/2019	ENDORET GEL	5 (Concedida S/D)	BIOTECHNOLOGY INSTITUTE, S.L.	18

<b>N° Exp</b>	<b>Resolución</b>	<b>Marca</b>	<b>Clases</b>	<b>Titular</b>	<b>Ag.</b>
481754	12/06/2019	BEEF HOUSE BOUTIQUE DE CARNES (mixta)	43 (Concedida)	SORTIEL S.A.	192
482053	27/06/2019	WESTLAND	33 (Concedida S/D)	THE WESTLAND DISTILLERY COMPANY LIMITED	191
482790	12/06/2019	COFCO (mixta)	29 (Concedida S/D), 31 (Concedida S/D) y 35 (Concedida S/D)	COFCO Corporation	94
483040	27/06/2019	R (mixta)	29 (Concedida S/D), 32 (Concedida S/D) y 33 (Concedida S/D)	STARBUCKS CORPORATION	212
483052	12/06/2019	H350	12 (Concedida S/D)	Hyundai Motor Company	94
483058	27/06/2019	(figurativa)	9 (Concedida S/D)	Shenzhen Mark Technologies Co.,Ltd.	144
483068	27/06/2019	DSV (mixta)	31 (Concedida S/D), 35 (Concedida S/D) y 44 (Concedida S/D)	DEUTSCHE SAATVEREDELUNG AG	194
483070	27/06/2019	MAOAM	30 (Concedida S/D)	HARIBO HOLDING GMBH & CO. KG	176
483072	27/06/2019	HARIBO (mixta)	30 (Concedida S/D)	HARIBO HOLDING GMBH & CO. KG	176
483094	27/06/2019	TROPIFRUTTI	30 (Concedida S/D)	RIGO TRADING S.A.	176
483097	27/06/2019	(figurativa)	30 (Concedida S/D)	RIGO TRADING S.A.	176
483519	27/06/2019	CHROMATIN (mixta)	31 (Concedida) y 44 (Concedida)	CHROMATIN INC.	205
483617	27/06/2019	SOMA	35 (Concedida S/D)	CHICO'S BRANDS INVESTMENTS, INC.	181
483619	27/06/2019	FULLPAGE	5 (Concedida S/D), 31 (Concedida S/D) y 44 (Concedida S/D)	RiceTec, AG	34
483666	27/06/2019	STINE	31 (Concedida S/D)	STINE SEED COMPANY	194
483667	27/06/2019	MST SEEDS (mixta)	31 (Concedida S/D)	M.S. Technologies, LLC	194

N° Exp	Resolución	Marca	Clases	Titular	Ag.
483668	27/06/2019	MST SEEDS	31 (Concedida S/D)	M.S. Technologies, LLC	194
484016	27/06/2019	221B BAKER STREET	9 (Concedida S/D)	adp Gauselmann GmbH	34
484053	27/06/2019	SHOPPER RETAIL MARKETING (mixta)	35 (Concedida S/D) y 43 (Concedida)	SHOPPER	184
484071	27/06/2019	HOSTELLING INTERNATIONAL R (mixta)	41 (Concedida), 43 (Concedida) y 45 (Concedida)	PABLO ERNESTO PEREZ ROTONDARO y JAVIER HUGO WORTMAN GOLDSTEIN	101
484085	27/06/2019	JETBLUE (mixta)	39 (Concedida S/D)	JetBlue Airways Corporation	216
484239	12/06/2019	NELLA, UNA PRINCESA VALIENTE	3 (Concedida S/D), 16 (Concedida S/D), 18 (Concedida S/D), 25 (Concedida S/D), 28 (Concedida S/D) y 41 (Concedida S/D)	VIACOM INTERNATIONAL INC.	194
484316	12/06/2019	SANTA ESMERALDA (mixta)	25 (Concedida) y 35 (Concedida)	SILVANA GRACIELA RODRIGUEZ BLANCO	34
484325	27/06/2019	AUTOMITICA (mixta)	35 (Concedida) y 41 (Concedida)	Arechavaleta Pombo, Juan	194
484330	27/06/2019	N & R (mixta)	25 (Concedida) y 35 (Concedida)	RODRIGUEZ BLANCO, SILVANA GRACIELA	34
484332	27/06/2019	HOUSE 99	3 (Concedida S/D)	L' OREAL	144
484339	27/06/2019	AMF (mixta)	35 (Concedida), 39 (Concedida) y 44 (Concedida)	AGROMOTORA FLORES S.A.	19
484340	27/06/2019	PUNTOGOURMET (mixta)	35 (Concedida) y 43 (Concedida)	COSDONY S.A.	19
484347	27/06/2019	ISABELLA	12 (Concedida S/D), 36 (Concedida S/D) y 37 (Concedida S/D)	BORGWARD TRADEMARK HOLDINGS GMBH	19



<b>N° Exp</b>	<b>Resolución</b>	<b>Marca</b>	<b>Clases</b>	<b>Titular</b>	<b>Ag.</b>
484364	27/06/2019	CEMENTO ANDINO	19 (Concedida)	UNIÓN ANDINA DE CEMENTOS S.A.A	144
484365	27/06/2019	CEMENTO APU	19 (Concedida)	UNIÓN ANDINA DE CEMENTOS S.A.A	144
484366	27/06/2019	CEMENTO ATLAS	19 (Concedida)	UNIÓN ANDINA DE CEMENTOS S.A.A	144
484367	27/06/2019	CEMENTO SOL	19 (Concedida)	UNIÓN ANDINA DE CEMENTOS S.A.A	144
484376	27/06/2019	WOSON (mixta)	10 (Concedida S/D)	NINGBO JIANGBEI WOSON MEDICAL INSTRUMENT CO., LTD	18
484540	27/06/2019	GOLD OF PERSIA	9 (Concedida S/D)	adp Gauselmann GmbH	34
484554	27/06/2019	VOELKEL	30 (Concedida S/D) y 32 (Concedida S/D)	Voelkel GmbH Fruchtsäfte Gemüsesäfte	201
484555	27/06/2019	HCARE (mixta)	41 (Concedida S/D) y 42 (Concedida S/D)	AIRBUS HELICOPTERS	165
484591	12/06/2019	CAS MEDIA CONTENIDOS AUDIOVISUALES DEL SUR (mixta)	38 (Concedida) y 41 (Concedida)	TATIANA SUSANA LÓPEZ MELO; FERNANDO DEL GAUDIO; RUBEN HERNÁNDEZ y ROSSANA SPINELLI	
484592	12/06/2019	EME CANN (mixta)	5 (Concedida) y 44 (Concedida)	MIGUEL BISMARCK ESTEFAN ACOSTA	
484595	12/06/2019	HYALURON CELLULAR FILLER (mixta)	3 (Concedida S/D)	BEIERSDORF AG.	136
484673	12/06/2019	DATAINFO (mixta)	36 (Concedida)	The Printing Company SRL	172
484679	27/06/2019	RENOVÁ TU CASA (mixta)	35 (Concedida) y 38 (Concedida)	EFUSION SOCIEDAD ANONIMA	189
484695	27/06/2019	EQUIPLEX	9 (Concedida), 17 (Concedida S/D), 22 (Concedida S/D) y 28 (Concedida)	EQUIPESCA EQUIPAMENTOS DE PESCA LTDA.	94
484726	27/06/2019	THE BLACK SYRUP	32 (Concedida S/D)	SAAC LTDA	
484754	12/06/2019	MUVETT S	5 (Concedida S/D)	PROCAPS S.A.	34
484779	27/06/2019	HAVANA SUN	3 (Concedida S/D) y 5 (Concedida S/D)	Havana Sun, LLC	194

N° Exp	Resolución	Marca	Clases	Titular	Ag.
484792	27/06/2019	S SOLDO HNOS. MARCAS DE PRIMERA (mixta)	35 (Concedida)	SOLDO HNOS. S.A.	18
484795	27/06/2019	EC EN COMPAÑIA. (mixta)	44 (Concedida)	EN COMPAÑIA S.R.L.	201
484855	12/06/2019	EXPO CARNES Y LÁCTEOS (mixta)	35 (Concedida S/D) y 41 (Concedida S/D)	Consejo Mexicano de la Carne, A.C.	201
484862	27/06/2019	RAINBOW ALL ABOUT GROWING (mixta)	5 (Concedida)	SHANDONG WEIFANG RAINBOW CHEMICAL CO., LTD.	118
484863	12/06/2019	SMARTSPRAY	5 (Concedida S/D)	SHANDONG WEIFANG RAINBOW CHEMICAL CO., LTD.	118
484867	12/06/2019	SUNGAIN	5 (Concedida S/D)	SHANDONG WEIFANG RAINBOW CHEMICAL CO., LTD.	118
484868	12/06/2019	RAINBOW ALL ABOUT GROWING (mixta)	35 (Concedida)	SHANDONG WEIFANG RAINBOW CHEMICAL CO., LTD.	118
484869	12/06/2019	BEBEMI	12 (Concedida) y 35 (Concedida)	JUAN MUNELLS SOCIEDAD ANONIMA	129
484874	12/06/2019	37 RUE DE BELLECHASSE	3 (Concedida S/D)	YVES SAINT LAURENT PARFUMS	144
484875	12/06/2019	24 RUE DE L'UNIVERSITÉ	3 (Concedida S/D)	YVES SAINT LAURENT PARFUMS	144
484876	12/06/2019	6 PLACE SAINT SULPICE	3 (Concedida S/D)	YVES SAINT LAURENT PARFUMS	144
484893	27/06/2019	DELAROM	3 (Concedida S/D) y 5 (Concedida S/D)	DELAROM	94
484938	27/06/2019	STAR SHOWER LASER MAGIC	9 (Concedida S/D)	Prometheus Brands, LLC	136
484941	27/06/2019	LUPIFIL- P	5 (Concedida)	LUPIN LIMITED	194
485050	12/06/2019	GRUPO MAXIMA	44 (Concedida)	ALBONIR S.A.	201
485057	12/06/2019	NUMIDIA	29 (Concedida S/D) y 35 (Concedida S/D)	NUMIDIA HOLDING B.V	34
485058	12/06/2019	(figurativa)	29 (Concedida S/D) y 35 (Concedida S/D)	NUMIDIA HOLDING B.V.	34
485070	12/06/2019	ESSENZA (mixta)	20 (Concedida) y 24	RONNY COHEN Y ELIANA COHEN	220

N° Exp	Resolución	Marca	Clases	Titular	Ag.
			(Concedida)		
485085	12/06/2019	EMBLUE EMAIL MARKETING (mixta)	9 (Concedida S/D) y 35 (Concedida S/D)	JORGE DANIEL SOLDAN	201
485094	27/06/2019	GHOST DREAM	3 (Concedida S/D)	GHOST FRAGRANCES LIMITED	18
485096	27/06/2019	RPF	3 (Concedida S/D) y 5 (Concedida S/D)	GENOMMA LAB INTERNACIONAL, S.A.B. DE C.V.	176
485099	27/06/2019	SHIVA GROW (mixta)	25 (Concedida) y 35 (Concedida)	MATHIAS ROBERTO DENIS CEJAS	
485104	12/06/2019	UNDARIUS (mixta)	25 (Concedida) y 43 (Concedida)	FRANCISCO PÉREZ MARTÍNEZ	
485106	27/06/2019	EHOUSE (mixta)	9 (Concedida), 35 (Concedida) y 38 (Concedida)	EHOUSE LTDA	
485120	12/06/2019	BILU (mixta)	29 (Concedida) y 30 (Concedida)	BILU INDÚSTRIA DE ALIMENTOS LTDA.	34
485124	12/06/2019	FARMOVA (mixta)	35 (Concedida)	BONILLA, EDUARDO FEDERICO	201
485132	12/06/2019	KOXKA (mixta)	11 (Concedida S/D)	GRUPO K REFRIGERACION, S.L.	219
485134	12/06/2019	PICORELL	35 (Concedida)	FRIGORIFICO PICORELL S.A.	201
485135	12/06/2019	URUIMPORTA (mixta)	35 (Concedida)	L.H IMPORTACIONES S.R.L.	201
485146	12/06/2019	CARLOTA (mixta)	25 (Concedida)	ELIZABETH CABRERA SAMBAINO	
485150	12/06/2019	LAURO ALONSO (mixta)	41 (Concedida)	LAURO ANDRÉS STRUSBERG ALONSO	
485156	12/06/2019	URUGUAY VIAJES (mixta)	39 (Concedida S/D)	JACQUELINE SUSANA OLIVERA REINA	
485174	12/06/2019	BIOLIPS (mixta)	3 (Concedida)	SAKIRA S.A	34
485176	12/06/2019	ANVIL	11 (Concedida S/D)	BCE FOODSERVICE EQUIPMENT (PTY) LTD (SCIENTIFICENGINEERING DIVISION)	34
485180	12/06/2019	EURARTESIM (mixta)	5 (Concedida S/D)	ALFASIGMA S.p.A.	34
485181	12/06/2019	UNITED IMAGING (mixta)	10 (Concedida S/D)	Shanghai United Imaging Healthcare Co., Ltd.	201
485192	12/06/2019	HANSAPLAST (mixta)	3 (Concedida S/D), 5 (Concedida S/D) y 10 (Concedida S/D)	Beiersdorf AG	136
485193	12/06/2019	FMG FRICTION MATERIAL GROUP	12 (Concedida S/D)	TRW AUTOMOTIVE ESPAÑA, S.L.	181

N° Exp	Resolución	Marca	Clases	Titular	Ag.
		(mixta)			
485194	12/06/2019	GASELEC	11 (Concedida) y 35 (Concedida)	SIBRO Sociedad Anónima Financiera, Inmobiliaria y Comercial	181
485196	12/06/2019	HOGAZZE (mixta)	35 (Concedida)	DIMACOL S.A	220
485197	12/06/2019	DURATA (mixta)	9 (Concedida S/D)	SICHUAN HUAJING GUOMAO INDUSTRIAL CO., LTD.	212
485198	27/06/2019	MAJOR (mixta)	34 (Concedida S/D)	Xinhai Technology Group CO., LTD.	212
485199	27/06/2019	FARNESE	3 (Concedida S/D)	SINTER FUTURA LTDA	212
485238	12/06/2019	W WORKSITE TOOLS & EQUIPMENT (mixta)	6 (Concedida), 7 (Concedida) y 8 (Concedida)	POLAKOF Y CIA. S.A.	94
485247	12/06/2019	OCAM PROTECT	5 (Concedida)	LABORATORIOS LA SANTE S.A.	94
485248	12/06/2019	DESLER	5 (Concedida)	LABORATORIOS LA SANTE S.A.	94
485249	12/06/2019	DESLER M	5 (Concedida)	LABORATORIOS LA SANTE S.A.	94
485251	12/06/2019	RIFAXIGAL	5 (Concedida)	LABORATORIOS LA SANTE S.A.	94
485252	12/06/2019	DUOLIPID	5 (Concedida)	LABORATORIOS LA SANTE S.A.	94
485253	27/06/2019	FOX 40	9 (Concedida S/D)	Fox 40 International Inc.	216
485254	12/06/2019	TENT REPELENTE 100% NATURAL (mixta)	3 (Concedida) y 5 (Concedida S/D)	ROMINA SOTELO Y NOELIA SAYA	212
485255	27/06/2019	LIVE (mixta)	35 (Concedida) y 41 (Concedida)	BANCO SANTANDER S.A.	194
485256	12/06/2019	SANTANDER LEGAL (mixta)	45 (Concedida S/D)	SANTANDER INVESTMENT BANK LIMITED	194
485258	12/06/2019	GEMEI (mixta)	8 (Concedida S/D) y 11 (Concedida S/D)	YANGFEN, LV	34
485259	12/06/2019	VERNO	1 (Concedida S/D)	Nordox AS	34
485260	12/06/2019	ALMIRALL (mixta)	3 (Concedida S/D), 5 (Concedida S/D) y 10 (Concedida S/D)	ALMIRALL S.A.	34
485261	12/06/2019	BRITANIA (mixta)	5 (Concedida)	LABORATORIOS BRITANIA S.A	34
485267	12/06/2019	(figurativa)	9 (Concedida)	APPLE, INC.	18
485271	12/06/2019	BARCELONA TU-YO	30 (Concedida)	TIBLENOR SOCIEDAD ANONIMA	129

N° Exp	Resolución	Marca	Clases	Titular	Ag.
485288	27/06/2019	MODULFACIL (mixta)	19 (Concedida) y 37 (Concedida)	JALOU S.A.	212
485292	27/06/2019	CENTRO CLINICO VISUAL (mixta)	44 (Concedida S/D)	CHMIEL MOSCOVICZ JACOBO BERNARDO Y MESTER NUDELMAN RICARDO	212
485293	27/06/2019	POWER UP (mixta)	4 (Concedida)	SUPERBIKE S.R.L	212
485295	27/06/2019	KLIMEDIX	5 (Concedida S/D)	Richter Gedeon Nyrt.	219
485297	27/06/2019	PAOSONELLE	5 (Concedida S/D)	Richter Gedeon Nyrt.	219
485359	12/06/2019	PANTRITIONKITCHEN	43 (Concedida S/D) y 44 (Concedida S/D)	Celgene Corporation	18
485360	12/06/2019	SIOUX	7 (Concedida)	Global Business Service S.A.	212
485372	27/06/2019	INTIMA	5 (Concedida)	URUFARMA S.A.	34
485373	12/06/2019	EL BANDIDO	28 (Concedida)	MANUELA MORALES WEGNER y BETTINA ASARAVICIUS LIPOVETSKY	
485374	12/06/2019	ATENTI	28 (Concedida)	MANUELA MORALES WEGNER y BETTINA ASARAVICIUS LIPOVETSKY	
485375	12/06/2019	VANGUARD (mixta)	6 (Concedida)	ABELENDAS HERMANOS SRL.	94
485376	12/06/2019	A (mixta)	6 (Concedida), 9 (Concedida), 20 (Concedida), 35 (Concedida), 37 (Concedida) y 45 (Concedida)	ABELENDAS HERMANOS SRL.	94
485377	12/06/2019	GROWLINK (mixta)	9 (Concedida S/D) y 44 (Concedida S/D)	MERCK-KGaA	129
485380	12/06/2019	BRUCCO (mixta)	21 (Concedida)	Cynfery S.A.	144
485384	27/06/2019	ICOVER	35 (Concedida)	ROWERY S.A.	201
485385	27/06/2019	ES LO QUE HAY	41 (Concedida)	ALEJANDRO FONTAINA TERRA	201
485401	12/06/2019	PANTAYA	37 (Concedida)	ROWERY S.A.	201
485417	12/06/2019	SANAVIT	3 (Concedida) y 5 (Concedida)	PRINK PRODUCTS S.L.; GASTON ARIMON Y CIA. LTDA. y Corpore Diet & Beauty	201

<b>N° Exp</b>	<b>Resolución</b>	<b>Marca</b>	<b>Clases</b>	<b>Titular</b>	<b>Ag.</b>
485420	12/06/2019	GIVOVA (mixta)	18 (Concedida S/D), 25 (Concedida S/D) y 28 (Concedida S/D)	Giovanni Acanfora	101
485421	12/06/2019	CREDERE (mixta)	25 (Concedida) y 35 (Concedida)	AGUSTIN DANIEL CASANOVA SOMMARUGA y PAOLA MARINA SANTOS FIGUEROA	
485427	12/06/2019	SEED (mixta)	9 (Concedida S/D)	SEED CO., LTD.	156
485434	12/06/2019	PUNTA SOLUCIONES (mixta)	35 (Concedida), 36 (Concedida), 37 (Concedida) y 44 (Concedida)	FEDERICO AUGUSTO EDO MOORE	186
485435	12/06/2019	IC (mixta)	41 (Concedida)	International College S.A.	194
485438	12/06/2019	SALCHI OLASO	30 (Concedida)	ANA LUCIA OLASO PIACENZA	18
485440	12/06/2019	OPTIFENAC	5 (Concedida S/D)	LABYES DE URUGUAY S.A.	18
485441	12/06/2019	CALYPSO (mixta)	14 (Concedida S/D)	FESTINA LOTUS, S.A.	34
485442	12/06/2019	DPA (mixta)	12 (Concedida S/D)	TANTIVY AUTOMOTIVE CO., LTD.	34
485447	12/06/2019	SABORARTE (mixta)	41 (Concedida) y 43 (Concedida)	RENATA BATTIONE; JIMENA ARCOS y CARINA MARTINEZ	172
485449	12/06/2019	REALTURF URUGUAY	27 (Concedida)	JOAQUÍN GONZALEZ SCAYOLA	179
485453	12/06/2019	GOOD VIBES	32 (Concedida)	DANIEL SAULEDA y SANTIAGO BERNARDI	
485459	12/06/2019	GLORY	1 (Concedida S/D) y 5 (Concedida S/D)	UPL CORPORATION LIMITED	201
485460	12/06/2019	VISIONA (mixta)	35 (Concedida) y 38 (Concedida)	ADIGITAL SRL	193
485461	12/06/2019	V V PARTS VIKÁ AUTO QUALITY (mixta)	12 (Concedida S/D)	TANTIVY AUTOMOTIVE CO., LTD.	34
485462	12/06/2019	B BARPIMO (mixta)	2 (Concedida S/D)	BARNICES Y PINTURAS MODERNAS, S.A. (BARPIMO S.A.)	34
485464	12/06/2019	SUCARYL S (mixta)	1 (Concedida S/D) y 30 (Concedida S/D)	MERISANT COMPANY 2 SARL	18

N° Exp	Resolución	Marca	Clases	Titular	Ag.
485465	12/06/2019	CREDIEXPRESS (mixta)	36 (Concedida)	NAEDIL S.A.	18
485466	12/06/2019	DOÑA ELVIRA (mixta)	29 (Concedida)	LOS NIETITOS S.A.	18
485467	27/06/2019	LOS NIETITOS (mixta)	5 (Concedida), 29 (Concedida) y 30 (Concedida)	LOS NIETITOS S.A.	18
485468	27/06/2019	LOS NIETITOS (mixta)	5 (Concedida), 29 (Concedida) y 30 (Concedida)	LOS NIETITOS S.A.	18
485472	27/06/2019	ZONAUTO	37 (Concedida)	INVERMOL S.R.L.	129
485473	27/06/2019	CONECTA361 (mixta)	35 (Concedida) y 42 (Concedida)	MARKETING DIGITAL URUGUAY S.R.L.	228
485475	27/06/2019	ROADSPORT (mixta)	12 (Concedida S/D)	SUMITOMO RUBBER INDUSTRIES, LTD.	136
485476	12/06/2019	MARGO BARIDON (mixta)	25 (Concedida) y 35 (Concedida)	MARGOT BARIDON	
485477	27/06/2019	SIMPLICITY- KEEP IT SIMPLE (mixta)	25 (Concedida) y 35 (Concedida)	CENAFLO SRL	
485478	12/06/2019	UN- BRA	25 (Concedida)	Caterina Di Salvatore Manente	
485481	27/06/2019	TIPOTYPE	9 (Concedida) y 42 (Concedida)	VICENTE LAMÓNACA TARALLO	212
485485	27/06/2019	UBRE SELL BIOGENESIS BAGO (mixta)	5 (Concedida S/D)	BIOGÉNESIS BAGÓ S.A.	34
485487	27/06/2019	UBRE LAC BIOGENESIS BAGO (mixta)	5 (Concedida S/D)	BIOGÉNESIS BAGÓ S.A.	34
485490	12/06/2019	CONMIEL	30 (Concedida)	CONMIEL G.I.E.	
485492	27/06/2019	LUMIO	11 (Concedida S/D)	SOCIÉTÉ DES PRODUITS NESTLÉ S.A.	156
485496	27/06/2019	TECHNICLEAN	6 (Concedida S/D)	Acument Intellectual Properties, LLC	216
485503	27/06/2019	BUGATTI	7 (Concedida S/D), 8 (Concedida S/D), 11 (Concedida S/D) y 21 (Concedida S/D)	BUGATTI INTERNATIONAL S.A.	194

N° Exp	Resolución	Marca	Clases	Titular	Ag.
485506	27/06/2019	NELTUME PORTS	35 (Concedida S/D), 37 (Concedida S/D), 39 (Concedida S/D) y 42 (Concedida S/D)	Inversiones Neltume Limitada	212
485511	27/06/2019	OPERA	16 (Concedida) y 25 (Concedida)	LA OPERA S.A.	165
485514	27/06/2019	ARMS (mixta)	9 (Concedida S/D)	NINTENDO OF AMERICA INC.	136
485517	27/06/2019	NÉRPOLA (mixta)	32 (Concedida) y 35 (Concedida)	CERVECEROS DE LA COSTA SRL	
485522	27/06/2019	CANICA	25 (Concedida) y 35 (Concedida)	SILVANA SASTRE DE LEÓN y FERNANDA MADEIRA	179
485524	27/06/2019	BELLA CANE ENERGÍA SALUDABLE (mixta)	30 (Concedida)	CRIS FERNANDA DE OLIVEIRA	212
485525	27/06/2019	ASTA (mixta)	2 (Concedida S/D)	Shenzhen Asta Official Consumable Co., Ltd	156
485526	27/06/2019	SEKISUI (mixta)	1 (Concedida S/D)	SEKISUI KAGAKU KOGYO KABUSHIKI KAISHA (doing business asSEKISUI CHEMICAL CO., LTD.)	94
485530	27/06/2019	BALLARINI	21 (Concedida S/D)	BALLARINI PAOLO & FIGLI S.P.A.	191
485531	27/06/2019	BW BEST WESTERN (mixta)	43 (Concedida S/D)	Best Western International, Inc.	191
485532	27/06/2019	FROSTY ROLL (mixta)	43 (Concedida)	Sebastián Hernández	232
485538	27/06/2019	X MONOS CONESCOPEA (mixta)	41 (Concedida)	FONTAINA TERRA, ALEJANDRO	201
485539	27/06/2019	BEYOND ECO NATURE	3 (Concedida S/D)	LG HOUSEHOLD & HEALTH CARE LTD.	194
485540	27/06/2019	VIBRA SUR	41 (Concedida)	SERRA, MANUEL	201
485543	27/06/2019	ASSEKURANSA (mixta)	36 (Concedida)	GONZALEZ INSAURRALDE, JUAN ANGEL	201
485548	27/06/2019	CERVEZA ARTESANAL LA DE PEDRO (mixta)	32 (Concedida S/D)	TEIXEIRA CURBELO, JUAN PEDRO	34
485558	27/06/2019	DERMICALAB BIOTECONOLOGIA APLICADA (mixta)	3 (Concedida) y 44 (Concedida)	JINCHUK, FLORENCIA y PIATTONI CLAUDIA VANESA	144
485561	27/06/2019	EPIC (mixta)	18 (Concedida), 25 (Concedida) y 28	LUKEMAN S.A.	154



N° Exp	Resolución	Marca	Clases	Titular	Ag.
			(Concedida S/D)		
485567	27/06/2019	FRONTERITA (mixta)	30 (Concedida)	PABLO JAVIER MUNETTI	
485600	27/06/2019	NUTRIFORT NITRO	1 (Concedida)	TILENUR S.A.	154
485601	27/06/2019	NUTRIFORT ZINC	1 (Concedida)	TILENUR S.A.	154
485603	27/06/2019	(figurativa)	3 (Concedida S/D), 5 (Concedida S/D), 10 (Concedida S/D) y 35 (Concedida S/D)	STADA Arzneimittel AG	34
485604	27/06/2019	ORTHOMETRIC (mixta)	10 (Concedida S/D) y 35 (Concedida S/D)	ORTHOMETRIC - INDÚSTRIA E COMÉRCIO DE PRODUTOS MÉDICOS E ODONTOLÓGICOS LTDA	34
485606	27/06/2019	CAMPOAZUL (mixta)	37 (Concedida) y 42 (Concedida)	ALVARO FERREIRA	212
485608	27/06/2019	FOREVER UNDERCOVER	3 (Concedida S/D)	Parfums Christian Dior, S.A.	18
485609	27/06/2019	CAPTURE YOUTH	3 (Concedida S/D)	Parfums Christian Dior, S.A.	18
485611	27/06/2019	BOOGA (mixta)	16 (Concedida) y 28 (Concedida S/D)	NICOLAS GERWER BELVER	194
485612	27/06/2019	IM´ MAGÍNE IMAGINACION SIN LIMITES (mixta)	44 (Concedida)	MAXIMILIANO LAGRECA MEGA	
485613	27/06/2019	EXTREME	20 (Concedida)	ALEJANDRO ICHART BALMELLI	
485666	27/06/2019	VITRIOL COMPANY	38 (Concedida)	NORRES SRL	233
485668	27/06/2019	ICAPRITALY	9 (Concedida S/D)	Legol Optica Business S.A	
485670	27/06/2019	CHORUS EXECUTIVE EYEWEAR	9 (Concedida S/D)	Legol Optica Business S.A	
485672	27/06/2019	TIO JACK	43 (Concedida)	Enzo Adrián Ramón Luzardo	
485701	27/06/2019	SIENZ	7 (Concedida) y 37 (Concedida)	COMPAC LATIN AMERICA SA	34
485702	27/06/2019	OPRAH (mixta)	26 (Concedida S/D)	XUCHANG HENGYUAN HAIR PRODUCTS, INC.	34
485703	27/06/2019	LINDA WALL	35 (Concedida)	AGUSTINA, BONI	201
485704	27/06/2019	MAMALINDA (mixta)	30 (Concedida)	EXTREM S.A.	201

<b>N° Exp</b>	<b>Resolución</b>	<b>Marca</b>	<b>Clases</b>	<b>Titular</b>	<b>Ag.</b>
485804	27/06/2019	TAMASHI	35 (Concedida) y 43 (Concedida)	VIRGINIA LÓPEZ	212
485805	27/06/2019	AFRANCO PRODUCTOS QUIMICOS DESDE 1990 (mixta)	1 (Concedida S/D), 3 (Concedida), 4 (Concedida) y 5 (Concedida)	ALVARO MARCELO FRANCO GRASSO	
485810	27/06/2019	EL SECRETO DEL ZAPATERO	1 (Concedida S/D) y 16 (Concedida S/D)	SIDELA S.A.	94
485811	27/06/2019	PIQUES! (mixta)	36 (Concedida)	HSBC BANK (URUGUAY) SA	94
485812	27/06/2019	ADANERO (mixta)	35 (Concedida), 36 (Concedida) y 37 (Concedida)	Silvio David Eliseo Adanero	94
485813	27/06/2019	BELPROP	35 (Concedida) y 36 (Concedida)	Silvio David Eliseo Adanero	94
485814	27/06/2019	BELPROP (mixta)	36 (Concedida) y 37 (Concedida)	Silvio David Eliseo Adanero	94
485816	27/06/2019	CLOY	3 (Concedida S/D)	BXT QUÍMICA INDÚSTRIA E COMÉRCIO LTDA.	212
485817	27/06/2019	FEELWOOD	19 (Concedida S/D) y 20 (Concedida S/D)	Fritz Egger GmbH & Co. OG	219
485818	27/06/2019	ROSE GIPSY	3 (Concedida S/D) y 4 (Concedida S/D)	Parfums Christian Dior, S.A.	18
485821	27/06/2019	HERVYCTA	5 (Concedida S/D)	Dr. Reddy's Laboratories Ltd.	34
485825	27/06/2019	PERFECTSENSE	19 (Concedida S/D) y 20 (Concedida S/D)	Fritz Egger GmbH & Co. OG	219
485827	27/06/2019	EGGER	17 (Concedida S/D), 20 (Concedida S/D) y 27 (Concedida S/D)	Fritz Egger GmbH & Co. OG	219

N° Exp	Resolución	Marca	Clases	Titular	Ag.
485828	27/06/2019	MACBOOK AIR	9 (Concedida)	APPLE INC.	18
485829	27/06/2019	E EGGER (mixta)	17 (Concedida S/D), 20 (Concedida S/D) y 27 (Concedida S/D)	Fritz Egger GmbH & Co. OG	219
485900	27/06/2019	BROMYROS (mixta)	1 (Concedida), 6 (Concedida), 11 (Concedida), 12 (Concedida), 17 (Concedida), 19 (Concedida), 21 (Concedida), 35 (Concedida) y 37 (Concedida)	BROMYROS S.A.	201
485901	27/06/2019	POMPÉIA (mixta)	25 (Concedida S/D) y 35 (Concedida S/D)	LINS FERRÃO ARTIGOS DO VESTUÁRIO LTDA.	181
485904	27/06/2019	TECHMAN	12 (Concedida S/D)	Foti Automobile Co., Ltd.	144
485915	27/06/2019	HYUNDAI ELECTRIC	9 (Concedida S/D)	HYUNDAI HEAVY INDUSTRIES CO., LTD.	201
485917	27/06/2019	ÖZKA (mixta)	12 (Concedida S/D)	ÖZ-KA LASTIK VE KAUÇUK SANAYI TICARET ANONIM SİRKETİ	212
485919	27/06/2019	BAD BOY	25 (Concedida)	Platypus Wear, Inc.	136
485924	27/06/2019	CAMPUS TRAVEL (mixta)	39 (Concedida S/D) y 43 (Concedida)	JORGE SERGIO TARACIDO BUONGIORNO	181
485929	27/06/2019	PINDÓ (mixta)	9 (Concedida) y 25 (Concedida)	GARIMPORT S.A.	101
485935	27/06/2019	INFINISSIMA	11 (Concedida S/D)	SOCIÉTÉ DES PRODUITS NESTLÉ S.A.	156
485937	27/06/2019	CICAMA	44 (Concedida)	Carlos Marcelo Acquistapace Arias	104
485963	27/06/2019	TROJAN	5 (Concedida S/D)	Church & Dwight Co., Inc.	194
485967	27/06/2019	TOSKANI (mixta)	3 (Concedida S/D) y 5 (Concedida S/D)	Toskani, S.L	101

N° Exp	Resolución	Marca	Clases	Titular	Ag.
485983	27/06/2019	AMAYTI	43 (Concedida)	TURISMO TRANSTOUR S.A	144
485984	27/06/2019	LATAN SERVIMEDIC	5 (Concedida)	SERVIMEDIC S.A.	144
485995	27/06/2019	DENTICAL	40 (Concedida) y 44 (Concedida)	FABIÁN HORACIO CAL RUIZ DÍAS	

### ***RESOLUCIONES DE FRASES PUBLICITARIAS, CONCEDIDAS***

N° Exp	Resolución	Marca	Clases	Titular	Ag.
481203	27/06/2019	COMO LAS MAMÁS EXIGENTES, RAID NUNCA DUERME	5 (Concedida S/D) y 21 (Concedida S/D)	S. C. JOHNSON & SON, INC.	194
481204	27/06/2019	COMO LAS MAMÁS EXIGENTES, RAID PROTEGE A TU FAMILIA	5 (Concedida S/D) y 21 (Concedida S/D)	S. C. JOHNSON & SON, INC.	194
481205	27/06/2019	AL IGUAL QUE LAS MAMÁS EXIGENTES, RAID PROTEGE A TU FAMILIA	5 (Concedida S/D) y 21 (Concedida S/D)	S. C. JOHNSON & SON, INC.	194
485354	12/06/2019	"IF YOU CHOOSE TO SAIL UPON THE SEAS OF BANKING, BUILD YOUR BANK AS YOU WOULD YOUR BOAT, WITH STRENGTH TO SAIL SAFELY THROUGH ANY STORM." (mixta)	36 (Concedida S/D)	SAFRA TRADEMARKS HOLDING LIMITED	34
485469	27/06/2019	ESCRIBÍ TU PROPIA HISTORIA	29 (Concedida)	LOS NIETITOS S.A.	18
485841	27/06/2019	LA VIDA CON SABOR	29 (Concedida)	PEPSICO, INC	201

### ***RESOLUCIONES DE MARCAS, DESESTIMADAS***

N° Exp	Resolución	Marca	Clases	Titular	Ag.
415548	26/06/2019	TRANSAMERICA SHIP SUPPLIERS PERENNE S.A. (mixta)	39 (Denegada)	ANA MÓNICA SCHMIDT GONZÁLEZ	
429998	26/06/2019	DIANA CASADO (mixta)	30 (Denegada)	MARÍA VICTORIA LENA LÓPEZ	
445603	17/06/2019	SWISS GEAR (mixta)	25 (Denegada)	ALEJANDRO SCHEIN	217
466361	10/06/2019	FRAY BENTOS	29 (Denegada)	FEDERICO SCHOL RUBIO	189

N° Exp	Resolución	Marca	Clases	Titular	Ag.
470351	26/06/2019	COCUCHA	32 (Denegada) y 33 (Denegada)	PABEWIL S.A.	
471213	10/06/2019	VF WE FIT YOUR LIFE. (mixta)	35 (Denegada S/D)	V.F. CORPORATION	194
472099	17/06/2019	THERMOR	11 (Denegada)	CLARA VILMA TOYA LETTIERES	189
472126	10/06/2019	SANDY	29 (Denegada S/D)	RPB S.A.	191
473724	26/06/2019	AF1	25 (Denegada S/D)	NIKE Innovate C.V. una sociedad holandesa limitada (commanditairevennootschap) organizada y existente bajo las leyes de Holanda	191
477151	17/06/2019	FACEBANK (mixta)	36 (Denegada S/D)	FACE BANK INTERNATIONAL CORPORATION	191

***RESOLUCIONES DE MARCAS, DESISTIDAS (Art. 90, D. 34/999)***

N° Exp	Resolución	Marca	Clases	Titular	Ag.
485171	12/06/2019	SEED	9 (Desistida S/D)	SEED CO., LTD.	156
485838	27/06/2019	TECNOLOGIA FEELFRESH	3 (Pendiente S/D), 5 (Pendiente S/D) y 10 (Pendiente S/D)	SCA Hygiene Products AB	194

***RESOLUCIONES DE MARCAS, DESISTIDAS (Art. 90, D. 34/999)***

N° Exp	Resolución	Marca	Clases	Titular	Ag.
480122	27/06/2019	VAPEMATE	34 (Desistida)	SONIA RAQUEL MALAGOLD LACUESTA	
485187	12/06/2019	GOURMEAT BOUTIQUE DE CARNES (mixta)	35 (Desistida)	Felipe Albanell	172

***RESOLUCIONES DE RENOVACIONES, DESISTIDAS (Art. 92, D. 34/999)***

N° Exp	Resolución	Marca	Clases	Titular	Ag.
481439	05/06/2019	AUTO-LITE (mixta)	9 (Desistida S/D)	FRAM GROUP IP LLC	165

**RESOLUCIONES DE MARCAS, MODIFICADAS**

N° Exp	Resolución	Marca	Clases	Notas	Ag.
461626	12/06/2019	SUCESOS.UY \$ (mixta) / MAITIKA S.A.	35 (Concedida)		192
467283	10/06/2019	LATAM PASS / LATAM Airlines Group S.A.	35 (Concedida) y 39 (Concedida)		180
472738	12/06/2019	WEMOTORS / NEXTEV CO., LTD	12 (Concedida S/D) y 37 (Concedida S/D)		205
481051	17/06/2019	VIÑA SALORT (mixta) / GRUPO TRAVERSA S.A.	33 (Concedida)		194
481487	18/06/2019	SV SECURITY VISUAL (mixta) / EDUARDO BARTFELD	9 (Concedida) y 45 (Concedida)		34

**RESOLUCIONES DE RENOVACIONES, CONCEDIDAS**

N° Exp	Resolución	Denominación	Clases	Titular	Vigencia	Ag.
481254	04/06/2019	(figurativa)	18 (S/D), 20 (S/D), 22 (S/D) y 25 (S/D)	MOUNTAIN HARDWEAR, INC.	09/08/2017	212
481257	04/06/2019	WRIGLEY'S WINTERFRESH	30	WM. WRIGLEY JR. COMPANY	12/08/2017	18
481272	04/06/2019	NU SKIN	16	NSE PRODUCTS, INC.	16/06/2017	18
481283	04/06/2019	CONFUCIUS INSTITUTE (mixta)	41	DEVELOPMENT CENTER FOR TEACHING CHINESE AS A FOREIGN LANGUAGE OF THE MINISTRY OF EDUCATION P.R.C.	15/02/2017	201
481304	01/07/2019	EL TERROIR ATELIER V & E (mixta)	41 y 43	ESTABLECIMIENTO JUANICO S.A.	16/05/2017	201
481343	13/06/2019	FR (mixta)	9	FRACARRO 1933 S.R.L. IN LIQUIDAZIONE	19/02/2017	194
481445	05/06/2019	STIMSONITE	1 (S/D), 6 (S/D) y 9 (S/D)	ENNIS PAINT, INC	19/02/2017	165
481562	01/07/2019	FLORENCE LINE V VOGUE (mixta)	9 (S/D)	LUXOTTICA GROUP S.P.A.	20/08/2017	194

N° Exp	Resolución	Denominación	Clases	Titular	Vigencia	Ag.
481566	04/06/2019	QUAKER BUONAPASTA	30	THE QUAKER OATS COMPANY	19/02/2017	201
481599	05/06/2019	PNEUMO 23	5 (S/D)	SANOFI PASTEUR	26/02/2017	165
481678	07/06/2019	INIA BIOTEC	31	INSTITUTO NACIONAL DE INVESTIGACION AGROPECUARIA (INIA)	29/08/2017	34
481684	07/06/2019	KALTOSTAT	5 (S/D)	CONVATEC INC.	05/06/2017	144
481688	07/06/2019	SUR-FIT FLEXIBLE (mixta)	10 (S/D)	CONVATEC INC.	21/05/2017	144
481689	07/06/2019	PROSEGUR	35, 36, 37, 39, 42 y 45	PROSEGUR COMPAÑIA DE SEGURIDAD S.A.	05/03/2017	144
481690	07/06/2019	TRANSPORTE DE CAUDALES JUNCADELLA	36 y 39	PROSEGUR COMPAÑIA DE SEGURIDAD S.A.	05/03/2017	144
481781	03/06/2019	UD	12	NISSAN DIESEL MOTOR CO.,LTD.	17/04/2017	220
482028	03/06/2019	CLEARBLUE	10	SPD SWISS PRECISION DIAGNOSTICS GMBH	24/08/2017	
482030	03/06/2019	CLEARBLUE	1 y 5	SPD SWISS PRECISION DIAGNOSTICS GMBH	24/08/2017	136
482040	06/06/2019	FENSIN	5	ZODIAC INTERNATIONAL CORPORATION	24/08/2017	18
482043	05/06/2019	GERFLOR	27 (S/D)	GERFLOR	12/03/2017	191
482062	11/06/2019	LUTENSOL	1 (S/D)	BASF SE	29/04/2017	194
482065	13/06/2019	EUSAPON	1 (S/D) y 2 (S/D)	STAHL INTERNATIONAL B.V.	09/06/2017	194
482066	13/06/2019	AFRANIL	1 (S/D)	BASF SE	11/06/2017	194
482067	13/06/2019	LURON	1 (S/D) y 2 (S/D)	BASF SE	16/06/2017	194
482068	13/06/2019	UNITED PARCEL	16, 38 y 39	UNITED PARCEL SERVICE OF AMERICA, INC.	04/04/2017	194
482078	13/06/2019	LETI	3 (S/D)	SOLDO HNOS. S.A.	09/08/2017	18
482079	13/06/2019	RIO DE LA PLATA	43, 44 y 45	SOLDO HNOS. S.A.	17/04/2017	18
482080	13/06/2019	RIO DE LA PLATA	34 (S/D)	SOLDO HNOS. S.A.	12/05/2017	18
482081	13/06/2019	RIO GRANDE	30	MYROSUR S.A.	04/08/2017	18
482082	13/06/2019	LA REVANCHA	29	SOLDO HNOS. S.A.	13/08/2017	18

N° Exp	Resolución	Denominación	Clases	Titular	Vigencia	Ag.
482083	13/06/2019	EJEMPLAR	3, 5 y 16 (S/D)	MYROSUR S.A.	10/07/2017	18
482084	13/06/2019	VIDA	29 (S/D)	SOLDO HNOS. S.A.	01/09/2017	18
482088	14/06/2019	EF (mixta)	16 (S/D)	BEROL CORPORATION	03/04/2017	144
482089	01/07/2019	AIPHONE (mixta)	9	AIPHONE KABUSHIKI KAISHA (COMERCIANDO TAMBIÉN COMO AIPHONE CO., LTD.)	09/04/2017	194
482092	14/06/2019	CAPSANTAL	31	INDUSTRIAL TECNICA PECUARIA SOCIEDAD ANONIMA	15/03/2017	101
482093	14/06/2019	OXICAP	31	INDUSTRIAL TECNICA PECUARIA SOCIEDAD ANONIMA	15/03/2017	101
482094	14/06/2019	CAPSOQUIN	31	INDUSTRIAL TECNICA PECUARIA SOCIEDAD ANONIMA	15/03/2017	101
482095	14/06/2019	SIXT (mixta)	39 (S/D)	SIXT SE	15/03/2017	101
482099	14/06/2019	MAHLE (mixta)	6 (S/D), 7 (S/D) y 12 (S/D)	MAHLE GMBH	09/06/2017	216
482100	17/06/2019	DON LUIS	33	CLARO BLANCO	03/09/2017	
482104	17/06/2019	YPF NORMAL SP	4	YPF S.A.	05/05/2017	34
482105	17/06/2019	VINILONA	22	SANSUY S/A INDÚSTRIA DE PLÁSTICOS	09/04/2017	34
482108	17/06/2019	ZORTEN	5 (S/D)	LABORATORIO GADOR S.A.	20/03/2017	165
482110	17/06/2019	VAPTIMUM	5 (S/D)	SANOFI	28/03/2017	165
482111	17/06/2019	ESCAVAP	5 (S/D)	SANOFI	28/03/2017	165
482112	17/06/2019	DOLCE & GABBANA THE ONE	3 (S/D)	DOLCE & GABBANA TRADEMARKS S.R.L.	19/03/2017	165
482113	20/06/2019	YVES SAINT LAURENT (mixta)	9 (S/D)	YVES SAINT LAURENT	28/03/2017	165
482114	18/06/2019	OXTRA	5	FATRO S.P.A.	21/03/2017	165
482115	18/06/2019	TED LAPIDUS	3 (S/D)	TED LAPIDUS	19/03/2017	165
482120	18/06/2019	COLGATE LUMINOUS	3 (S/D)	COLGATE-PALMOLIVE COMPANY	16/04/2017	201
482121	18/06/2019	JUMP BLUE AIR	3	COLGATE-PALMOLIVE COMPANY	29/04/2017	201
482122	18/06/2019	MENNEN (mixta)	3 (S/D)	COLGATE-PALMOLIVE COMPANY	03/04/2017	201



N° Exp	Resolución	Denominación	Clases	Titular	Vigencia	Ag.
482126	18/06/2019	TBS (mixta)	35 (S/D), 38 (S/D), 41 (S/D) y 42 (S/D)	SUPERSTATION, INC.	25/04/2017	201
482127	18/06/2019	ELECTROLUX	7 (S/D)	AKTIEBOLAGET ELECTROLUX	17/04/2017	201
482128	20/06/2019	ALLEN CARR'S EASYWAY	41 (S/D)	ALLEN CARR'S EASYWAY (INTERNATIONAL) LTD.	09/04/2017	201
482129	20/06/2019	(figurativa)	11 (S/D)	HAIER GROUP CORPORATION	10/09/2017	94
482130	20/06/2019	HAIER (mixta)	11 (S/D)	HAIER GROUP CORPORATION	10/09/2017	94
482133	20/06/2019	PINHO SOL	21	COLGATE-PALMOLIVE COMPANY	10/04/2017	201
482134	20/06/2019	YULIA CALZATURE (mixta)	25	YOSI S.A.	09/04/2017	154
482137	20/06/2019	PYRISMA	2 (S/D)	MERCK KGAA	25/07/2017	129
482148	20/06/2019	TERMAR	24	GRANDES TIENDAS MONTEVIDEO S.A.	14/09/2017	18
482149	20/06/2019	TURIN (mixta)	30 (S/D)	CHOCOLATES TURIN S.A. DE C.V.	14/07/2017	18
482150	20/06/2019	I INVICTA (mixta)	9 (S/D)	INVICTA SPA	03/04/2017	18
482151	21/06/2019	DIPROSALIC	5 (S/D)	MERCK SHARP & DOHME CORP.	09/06/2017	18
482152	06/06/2019	LIVIANITOS CENTENARIO	29	FRIGORIFICO CENTENARIO S.A.	05/06/2017	179
482153	21/06/2019	SUMMA (mixta)	35 y 42	PLENIPOINT S.A.	25/04/2017	194
482155	21/06/2019	ADES	32	THE COCA-COLA COMPANY	29/04/2017	94
482166	06/06/2019	PILSEN STOUT (mixta)	32	FNC SOCIEDAD ANONIMA	16/05/2017	144
482167	10/06/2019	PRECOR	28 (S/D)	AMER SPORTS INTERNATIONAL OY	29/04/2017	144
482176	10/06/2019	POETT HACE DE TU HOGAR, TU LUGAR	3 y 5	CLOROX ARGENTINA S.A.	09/04/2017	228
482177	10/06/2019	HUMAN PHI CONSULTORIA GLOBAL EN CAPITAL HUMANO (mixta)	35, 41 y 42	VICENTE ALFONSO GALISTEO GASTESI	19/03/2017	104
482178	10/06/2019	ZUMTOBEL	9 (S/D), 10 (S/D), 11 (S/D), 17 (S/D), 20 (S/D), 37 (S/D) y 42 (S/D)	ZUMTOBEL GROUP AG.	28/05/2017	94
482179	11/06/2019	NARVAL	5	LABORATORIOS CELSIUS S.A.	26/02/2017	144
482180	11/06/2019	MEGA BLOKS	28 (S/D)	MEGA BRANDS, INC.	07/05/2017	94

N° Exp	Resolución	Denominación	Clases	Titular	Vigencia	Ag.
482186	10/06/2019	TORNI-CO (mixta)	6 (S/D) y 9 (S/D)	COMPAÑIA DE TORNILLOS S.A.	03/04/2017	18
482194	11/06/2019	SILVANA	25 (S/D)	SILVANA IND. COM. Y FIN. S.A.	19/03/2017	18

### **TRANSFERENCIAS**

N° Exp.	Resolución	Denominación	Clases	Titular	Dirección	Ag.
366411	21/06/2019	SUAVEL LISSAGE	3	SAXE S.R.L.	Rambla Republica del Peru 781, apto .301, Montevideo, URUGUAY	201
367208	12/06/2019	V	9 y 25	FLORENCIA SASSON	Rio Branco entre Roosevelt y El Desierto, Parada 9, Chalet "LA MIRAGE", Punta del Este, Maldonado, URUGUAY	20
368611	13/06/2019	EL TORREON	35, 36, 37, 41, 42, 43 y 45	GUSTAVO DIEGUEZ, DANIEL RAJCHMAN, CARLOS CHIARA	rambla williman, parada 1, maldonado, punta del este, URUGUAY	179
380715	11/06/2019	VIA UNO	25	JR GROUP- MARCAS E FRANQUIAS LTDA.	Rua Joaquim Pedro Soares n° 1296, Centro, Municipio de Novo Hamburgo /RS, BRASIL	34
380883	13/06/2019	SCHULER	7 y 8	SCHULER AG	Bahnhofstrasse 41, 73033, Goppingen, ALEMANIA	201
380883	21/06/2019	SCHULER	7 y 8	SCHULER AG	Bahnhofstrasse 41, 73033, Goppingen, ALEMANIA	201
380883	14/06/2019	SCHULER	7 y 8	SCHULER AG	Bahnhofstrasse 41, 73033, Goppingen, ALEMANIA	201
382173	14/06/2019	SUPERVIT	5	BREWERS SUPPLY GROUP INC.	800 WEST FIRT AVENUE, 55379, SHAKOPEE, E. U. DE NORTEAMERICA	212
383243	21/06/2019	TOP RURAL	43	HOMEAWAY SPAIN S.L.	Paseo de la Castellana 79, 28046, Madrid , ESPAÑA	152
383358	31/05/2019	AVERNA	33	FRATELLI AVERNA S.p.A.	Via Xiboli 345, 93100, Caltanissetta, ITALIA	34
383727	21/06/2019	COACH	3, 6, 9, 14, 16, 20 y 21	COACH IP HOLDINGS, LLC.	10 HUDSON YARDS, NEW YORK, E. U. DE	144

N° Exp.	Resolución	Denominación	Clases	Titular	Dirección	Ag.
					NORTEAMERICA	
383728	21/06/2019	COACH	3, 6, 9, 14, 16, 20 y 21	COACH HOLDINGS, LLC.	10 HUDSON YARDS, NEW YORK, E. U. DE NORTEAMERICA	144
384815	24/06/2019	AB INITIO	9	Ab Initio LLC	201 Spring Street, 02421, Lexington, Massachusetts, E. U. DE NORTEAMERICA	21
386657	18/06/2019	ORAL-B CLASSIC 123	21	THE GILLETTE COMPANY LLC	One Gillette Park, 02127, Boston, massachusetts, E. U. DE NORTEAMERICA	212
388438	18/06/2019	CRISSCROSS	21	THE GILLETTE COMPANY LLC	One Gillette Park, 02127, Boston, Massachusetts, E. U. DE NORTEAMERICA	212
388985	21/06/2019	RUNNER'S WORLD	41	Hearst Magazines, Inc.	300 West 57th Street, ny 10019, New YORK, E. U. DE NORTEAMERICA	156
388986	21/06/2019	WOMEN'S HEALTH	16 y 41	HEARST MAGAZINES, INC.	300 West 57th Street, NY 10019, New York, E. U. DE NORTEAMERICA	156
391868	25/06/2019	KATABOOM	30	WESTERN INTERTRADE LIMITED	Trust Building, Tortola, ISLAS VIRGENES BRITANICAS	201
391869	25/06/2019	BOOGIE	30	WESTERN INTERTRADE LIMITED	Trust Building, Tortola, ISLAS VIRGENES BRITANICAS	194
391870	25/06/2019	TUMIX	30	WESTERN INTERTRADE LIMITED	Trust Building, TORTOLA, ISLAS VIRGENES BRITANICAS	201
391871	25/06/2019	ARTIC	30	WESTERN INTERTRADE LIMITED	Trust Building, Tortola, ISLAS VIRGENES BRITANICAS	201
392885	27/06/2019	EL NUEVO CERDO	29	MADIBEL S.A.	Ruta 1 km. 50, Libertad, San Jose, URUGUAY	194
393149	11/06/2019	DUN DUN	1 y 16	FCC INDUSTRIA E	Av. Getulio Vargas , s/n°, Bairro	201

N° Exp.	Resolución	Denominación	Clases	Titular	Dirección	Ag.
				COMERCIO LTDA.	Pindoba, Conceicao do Jacuipe /BA, BRASIL	
395149	11/06/2019	MOELLER - M	9, 37, 41 y 42	EATON ELECTRICAL IP GmbH & Co. KG	Airport Center Schönefeld, 12529, Mittelstrasse 5-5a, Schönefeld, ALEMANIA	201
395278	20/06/2019	BAX GLOBAL	39	BAX GLOBAL INC.	120 White Plains Road, 10591, Tarrytown, New York, E. U. DE NORTEAMERICA	165
395278	18/06/2019	BAX GLOBAL	39	BAX GLOBAL INC.	120 White Plains Road, 10591, Tarrytown, New York, E. U. DE NORTEAMERICA	165
395606	25/06/2019	CONFITECA	35	WESTERN INTERTRADE LIMITED	Trust Building, Tortola, ISLAS VIRGENES BRITANICAS	201
397471	27/06/2019	RYKÄ	25	Caleres, Inc.	8300 Maryland Avenue, 63105, St. Louis, Missouri, E. U. DE NORTEAMERICA	194
400644	06/06/2019	GOTAS DE MAR	3	COMPañIA URUGUAYA DISTRIBUIDORA DE EXCLUSIVIDADES S.A. CUDESA	Santander 1985, Montevideo, URUGUAY	144
400995	27/06/2019	VIA SPIGA	35	Caleres, Inc.	8300 MARYLAND AVENUE, 63105, ST. LOUIS, MISSOURI, E. U. DE NORTEAMERICA	194
402768	04/06/2019	V	6, 11 y 19	FLORENCIA SASSON	Rio Branco entre Roosevelt y El Desierto, Parada 9 , Chalet "La Mirage", Punta del Este, Maldonado, URUGUAY	20
402856	14/06/2019	SANTISTA	24 y 25	SANTISTA WORK SOLUTION S.A.	Rua Hungria N° 1240, 6° andar; Jardim Europa, 01455000, São Paulo, BRASIL	101
404846	20/06/2019	WONKA	30	FERRERO INTERNATIONAL S.A.	Findel Business Center, Complexe B, Rue de Tréves,	212

N° Exp.	Resolución	Denominación	Clases	Titular	Dirección	Ag.
					LUXEMBURGO	
404914	04/06/2019	VALENTINO V	3, 14 y 35	FLORENCIA SASSON	RIO BRANCO ENTRE ROOSVELT Y EL DESIERTO, PARADA 9 , CHALET "LA MIRAGE", PUNTA DEL ESTE, MALDONADO , URUGUAY	194
404915	04/06/2019	VALENTINO	3, 18, 25 y 35	FLORENCIA SASSON	Rio Branco entre Roosevelt y El Desierto, Parada 9, Chalet "La Mirage", Punta del Este, Maldonado, URUGUAY	187
404916	04/06/2019	VALENTINO BLACK	3, 9, 18, 25 y 35	FLORENCIA SASSON	Rio Branco entre Roosevelt y el Desierto , Parada 9, Chalet "La Mirage", Punta del Este , MALDONADO, URUGUAY	187
404917	05/06/2019	VALENTINO V	25	FLORENCIA SASSON	Rio Branco entre Roosevelt y El Desierto, Parada 9 Chalet "La Mirage", Punta del Este, Maldonado, URUGUAY	187
404918	05/06/2019	VALENTINO V	18	FLORENCIA SASSON	Rio Branco entre Roosevelt y El Desierto, Parada 9, Chalet "La Mirage", Punta del Este, Maldonado, URUGUAY	187
406012	18/06/2019	ORAL-B	10	THE GILLETTE COMPANY LLC	One Gillette Park, 02127, Boston, massachusetts, E. U. DE NORTEAMERICA	212
410930	20/06/2019	PREVENTION	41	HEARST MAGAZINES, INC.	300 West 57th Street, NY 10019, New YORK, E. U. DE NORTEAMERICA	156
417138	14/06/2019	BEBERE FRUT	32	THE COCA-COLA COMPANY	One Coca-cola Plaza, 30313, Atlanta, Georgia, E. U. DE NORTEAMERICA	94
417138	11/06/2019	BEBERE FRUT	32	THE COCA-COLA COMPANY	One Coca-cola Plaza, 30313, Atlanta, Georgia, E. U. DE NORTEAMERICA	94

N° Exp.	Resolución	Denominación	Clases	Titular	Dirección	Ag.
425110	26/06/2019	CONFITECA	30	WESTERN INTERTRADE LIMITED	Trust Building, Tortola, ISLAS VIRGENES BRITANICAS	201
428600	05/06/2019	FENJAL	3	fit GmbH	Am Werk 9, 02788, Zittau OT Hirschfelde, ALEMANIA	180
429661	24/06/2019	EUTROPIN	5	LG Chem, LTD.	128, Yeoui-daero, Yeongdeungpo-gu, Seoul, COREA DEL SUR	201
429749	05/06/2019	MERCEDES TERMINAL SHOPPING	24, 25, 28, 35, 36, 41 y 43	FILLEY S.A.	CR. LUIS E. LECUEDER 3536, PISO 12, TORRE 1, MONTEVIDEO, URUGUAY	34
430901	13/06/2019	WALL STREET ENGLISH	9, 16 y 41	WSE HONG KONG LIMITED	Level 54 Hopewell Ctr., 183 Queen´s Rd East, Hong Kong, HONG KONG	94
431204	04/06/2019	LA RINCONADA	41 y 42	ALDO MARCELO BRAIDA GONZALEZ	Moreno 964, Piriapolis, Maldonado, URUGUAY	
431831	24/06/2019	EPOTIV	5	LG Chem, LTD.	128, Yeoui-daero, Yeongdeungpo-gu, Seoul, COREA DEL SUR	201
435421	05/06/2019	SUBLIME DE JEAN PATOU	3	JEAN PATOU	24/32 RUE JEAN GOUJON, 75008, PARIS, FRANCIA	165
435422	05/06/2019	1000	3, 8, 22 y 26	JEAN PATOU	24/32 rue Jean Goujon, 75008, PARIS, FRANCIA	165
436675	05/06/2019	V VALENTINO	25	FLORENCIA SASSON	Rio Branco entre Roosvelt y El Desierto, Parada 9 Chalet "La Mirage", PUNTA DEL ESTE, MALDONADO, URUGUAY	194
436682	24/06/2019	FOLLITROPE	5	LG Chem, LTD.	128, Yeoui-daero, Yeongdeungpo-gu, Seoul, COREA DEL SUR	201
438894	14/06/2019	ALDOMET	5	IROKO PROPERTIES INC.	GENEVA PLACE, WATERFRONT DRIVE, P.O. BOX 3469, ROAD TOWN,	201

N° Exp.	Resolución	Denominación	Clases	Titular	Dirección	Ag.
					TORTOLA, ISLAS VIRGENES BRITANICAS	
438894	13/06/2019	ALDOMET	5	IROKO PROPERTIES INC.	GENEVA PLACE, WATERFRONT DRIVE, P.O. BOX 3469, ROAD TOWN, TORTOLA, ISLAS VIRGENES BRITANICAS	201
439134	05/06/2019	JEAN PATOU	3	JEAN PATOU	24/32 rue Jean Goujon, 75008, Paris, FRANCIA	165
439270	14/06/2019	TERBRIM	24 y 25	SANTISTA WORK SOLUTION S.A.	Rua Hungria N° 1240, 6° Andar, Jardim Europa, 01455000, Sao Paulo, BRASIL	101
439311	14/06/2019	TAPE	24 y 25	SANTISTA WORK SOLUTION S.A.	Rua Hungria N° 1240, 6° Andar, Jardim Europa, CEP 01455000, São Paulo, BRASIL	101
439793	13/06/2019	WALL STREET INSTITUTE	9, 16 y 41	WSE HONG KONG LIMITED	Level 54 Hopewell Ctr, 183 Queen´s Rd East, Hong Kong, HONG KONG	94
441428	27/06/2019	BAKER TILLY	35, 36 y 42	CCBP LTD	11th Floor Snow Hill, B4 6WR, Queensway, Birmingham, GRAN BRETAÑA (REINO UNIDO)	212
442791	27/06/2019	MIRIADAX	41	TELEFONICA EDUCACIÓN DIGITAL, S.L.U.	Gran Via, 28, Madrid, ESPAÑA	201
442792	26/06/2019	X MIRÍADA X	41	TELEFONICA EDUCACIÓN DIGITAL, S.L.U.	Gran Vía, 28, 29013, Madrid, ESPAÑA	201
444493	13/06/2019	RED BULL	25, 28, 30, 32, 33, 34, 41 y 43	RED BULL GmbH	Ann Brunnen 1, 5330, Fuschl am See, AUSTRIA	192
444801	13/06/2019	CHARRUA	19	CIMSA S.A.	COLONIA 920 PISO 2, MONTEVIDEO, URUGUAY	
445874	20/06/2019	INDOCID	5	ASPEN GLOBAL INCORPORATED	GBS PLAZA, CNR LA SALETTE & ROYAL ROADS,	201

N° Exp.	Resolución	Denominación	Clases	Titular	Dirección	Ag.
					GRAND BAY, MAURICIO	
445874	13/06/2019	INDOCID	5	ASPEN GLOBAL INCORPORATED	GBS PLAZA, CNR LA SALETTE & ROYAL ROADS, GRAND BAY, MAURICIO	201
445874	14/06/2019	INDOCID	5	ASPEN GLOBAL INCORPORATED	GBS PLAZA, CNR LA SALETTE & ROYAL ROADS, GRAND BAY, MAURICIO	201
450255	24/06/2019	LA CIENCIA A TU MEDIDA	16, 38 y 41	SISTEMA INTERAMERICANO DE METROLOGIA	AV. ITALIA 6201, MONTEVIDEO, URUGUAY	220
450256	24/06/2019	¡DE ACUERDO!	16 y 38	SISTEMA INTERAMERICANO DE METROLOGIA	Avda. Italia 6201 , Montevideo, URUGUAY	220
453546	06/06/2019	JONTEX	3 y 5	NANCES HOLDINGS S.A.	Rua Piracicaba, 137 , Parte, Marmeleiro, 18131-230, Sao Roque, Sao Paulo, BRASIL	94
454846	03/06/2019	ROTHSCHILD	36	ROBRIP II AG	Treuhand von Flüe AG, Baarerstrasse 95, 6300, Zug, SUIZA	194
456348	18/06/2019	SERVIMEDIC FEMITEST	5	SERVIMEDIC S.A.	San Ramon 765, Montevideo, URUGUAY	144
456519	27/06/2019	BAKER TILLY	42	CCBP LTD	11th Floor Two Snow Hill, B4 6WR, Queensway, Birmingham, GRAN BRETAÑA (REINO UNIDO)	212
458470	13/06/2019	MONACO CALZADOS	25 y 35	WILSON ERNESTO EZQUERRA MARTINOTTI	LORENZO CARNELLI 209, 45000, TACUAREMBO, URUGUAY	
459706	20/06/2019	CIELITO LINDO	32 y 43	MEXICO LINDO Y QUERIDO BRANDS, S.A. DE C.V.	Hidalgo 2074, Colonia Ladrón de Guevara, 44600, Guadalajara, jalisco, MEXICO	216
459706	18/06/2019	CIELITO LINDO	32 y 43	MEXICO LINDO Y QUERIDO BRANDS, S.A. DE C.V.	Hidalgo 2074, Colonia Ladrón de Guevara, 44600, Guadalajara, jalisco, MEXICO	216



N° Exp.	Resolución	Denominación	Clases	Titular	Dirección	Ag.
462644	11/06/2019	VALENTINO	36	FLORENCIA SASSON	Rio Branco entre Roosevelt y El Desierto, Parada 9 Chalet "La Mirage", Punta del Este, Maldonado, URUGUAY	194
462914	11/06/2019	JOYFUL	3	JEAN PATOU	24/32 rue Jean Goujon, 75008, Paris, FRANCIA	194
467480	11/06/2019	V VALENTINO	6, 11 y 19	FLORENCIA SASSON	Rio Branco entre Roosevelt y El Desierto, Parada 9 Chalet "La Mirage", Punta del Este, Maldonado, URUGUAY	194
467481	11/06/2019	VALENTINO	1, 6, 9, 12, 14, 19, 20, 22, 24, 26, 27 y 28	FLORENCIA SASSON	Rio Branco entre Roosevelt y el Desierto, Parada 9, Chalet "La Mirage", Punta del Este, Maldonado, URUGUAY	194
468299	14/06/2019	DF ENTER- TAINMENT R	35	DF ENTERTAINMENT S.A.	Virrey Loreto 1714 , piso 9, C1426DXF, Ciudad Autonoma de Buenos Aires, ARGENTINA	94
468300	14/06/2019	DF ENTER- TAINMENT R	41	DF ENTERTAINMENT S.A.	Virrey Loreto 1714, Piso 9, C1426DXF, CIUDAD AUTONOMA DE BUENOS AIRES, ARGENTINA	94
468301	13/06/2019	R ALLACCESS	41	DF ENTERTAINMENT S.A.	Virrey Loreto 1714, piso 9, C1426DXF, Ciudad Autonoma de Buenos Aires, ARGENTINA	94
469994	11/06/2019	CHALDEE	3	JEAN PATOU	24/32 Rue Jean Goujon, 75008, Paris, FRANCIA	165
470167	11/06/2019	JEAN PATOU	9, 14, 18, 24 y 25	JEAN PATOU	24/32 Rue Jean Goujon, 75008, PARIS, FRANCIA	165
471004	11/06/2019	BITBOX IT LATAM GROUP	42	QUELTYS SOCIEDAD ANONIMA	Plaza Cagancha 1145 piso 6, Montevideo, URUGUAY	
472085	13/06/2019	COPAG	35	COPAG DA AMAZÔNIA S.A.	Avenida Engenheiro Luis Carlos Berrini, nº1645, piso 3, sala 31 e 32 , piso 4, sala 42, CEP:04.571-011, Brooklin, SAO PAULO,	34

N° Exp.	Resolución	Denominación	Clases	Titular	Dirección	Ag.
					BRASIL	
477773	21/06/2019	RUNNER'S WORLD	16	HEARST MAGAZINES, INC	300 West 57th Street, NY 10019, New York, E. U. DE NORTEAMERICA	156
479070	11/06/2019	M MAGNUS HOTEL SUPPLY COMPANY	24 y 35	Geraldine Risso Pardiñas y JOSE PEDRO BAJUK BARALYA	BV. ESPAÑA 2677/102, Montevideo, URUGUAY y Rambla Republica del Peru 1379/202, Montevideo, URUGUAY	94
479511	11/06/2019	VALENTINO	6, 11 y 19	FLORENCIA SASSON	RIO BRANCO ENTRE ROOSVELT Y EL DESIERTO, PARADA 9 CHALET "LA MIRAGE", PUNTA DEL ESTE, MALDONADO, URUGUAY	194
480322	21/06/2019	MEN'S HEALTH	16	HEARST MAGAZINES, INC.	300 West 57th Street, NY 10019, New York, E. U. DE NORTEAMERICA	156
481538	21/06/2019	WISHBONE	29 y 30	PINNACLE FOODS GROUP LLC	399 Jefferson Road, 07054, Parsippany, New jersey, E. U. DE NORTEAMERICA	191
482155	10/06/2019	ADES	32	THE COCA-COLA COMPANY	One Coca-Cola Plaza, 30313, Atlanta, Georgia, E. U. DE NORTEAMERICA	94
482952	11/06/2019	1000 DE JEAN PATOU PARIS	3	JEAN PATOU	24/32 rue Jean Goujon, 75008, PARIS, FRANCIA	165
484184	04/06/2019	ORAL -B	3 y 21	THE GILLETTE COMPANY LLC	One Gillette Park, 02127, Boston, Massachusetts, E. U. DE NORTEAMERICA	212
485396	12/06/2019	DESPISTADOS	28	ETERGAMES S.A.	Estados Unidos 34 Piso 8° B, C1101AAB, CABA, ARGENTINA	179
486035	14/06/2019	(PAÑOS MAXWIPE) PAÑOS DE LIMPIEZA	21	CMPC TISSUE S.A.	Agustinas 1343, piso 6, Santiago, CHILE	176

N° Exp.	Resolución	Denominación	Clases	Titular	Dirección	Ag.
		MAXWIPE ELITE R PROFESSIONAL MAX 70 MÁXIMO PODER DE LIMPIEZA. ALTA RESISTENCIA Y ABSORCIÓN. REEMPLAZA TRAPOS Y PAÑOS CONVENCIONALES. REUTILIZABLE. TRABAJO PESADO 80 PAÑOS 27 X 33 CM C/U 1 ROLLO DE 31 M FABRICADO EN CHINA				
486648	13/06/2019	WALL STREET ENGLISH	9, 16 y 41	WSE HONG KONG LIMITED	Level 54 Hopewell Ctr, 183 Queen´s Rd East, Hong Kong, HONG KONG	94
487346	31/05/2019	FM LATINA	38	Vallemiel S.A.	Plaza Independencia 759 piso 2, Montevideo, URUGUAY	167
487621	14/06/2019	EQ	12	CHERY NEW ENERGY AUTOMOBILE TECHNOLOGY CO., LTD	226, South Huajin Road, Hi-Tech Industry Development Zone, Wuhu, Anhui Province, CHINA	218
487994	18/06/2019	CERDAS [HD] MICRO- DIVIDIDAS	21	THE GILLETTE COMPANY LLC	One Gillette Park, 02127, Boston, massachusetts, E. U. DE NORTEAMERICA	212
488114	21/06/2019	CORDURA	18, 24 y 25	INVISTA Textiles (U.K.) Ltd.	One St. Peter´s Square, Manchester, Manchester, United Kingdom	216
489786	12/06/2019	GRIPPER	21	THE GILLETTE COMPANY LLC	One Gillette Park, 02127, Boston, Massachusetts, E. U. DE NORTEAMERICA	212
490307	13/06/2019	ORAL-B PRO-GENGIVA	3	THE GILLETTE COMPANY LLC	One Gillette Park, 02127, Boston, massachusetts, E. U. DE NORTEAMERICA	212
490339	14/06/2019	ORAL-B PRO-ENCÍAS	3	THE GILLETTE	One Gillette Park, 02127,	212

N° Exp.	Resolución	Denominación	Clases	Titular	Dirección	Ag.
				COMPANY LLC	Boston, Massachusetts, E. U. DE NORTEAMERICA	
492804	06/06/2019	WARRIOR	12	DOUBLE COIN TYRE GROUP LTD.	2613 Jian Chuan Road, Shangai, Shangai, CHINA	34
496351	11/06/2019	SEALY	24 y 35	SEALY TECHNOLOGY, LLC	One Office Park Way, NC 27370, Trinity, E. U. DE NORTEAMERICA	189
496916	11/06/2019	JOY	3, 9, 14, 18, 24 y 25	JEAN PATOU	24/32 RUE JEAN GOUJON, 75008, PARIS, FRANCIA	165
497221	18/06/2019	ORAL-B CROSSACTION PRO-SALUD	21	THE GILLETTE COMPANY LLC	One Gillette Park, 02127, Boston, Massachusetts, E. U. DE NORTEAMERICA	212

### ***TRANSFERENCIAS PARCIALES***

N° Exp.	Resolución	Denominación	Clases	Titular	Dirección	Ag.
484173	21/06/2019	MET	36 y 37	ALFREDO HECTOR SALGADO; CARLOS RUBEN ALBERDI y JORGE LUIS ARAMBURU	Avda. Córdoba 1547 Piso 12, Capital Federal, Buenos Aires, ARGENTINA; San Lorenzo 1580 Segundo Piso, Rosario, Provincia de Santa Fé, ARGENTINA y Dorrego 29 bis Piso 1° , Ciudad de Rosario, Provincia de Santa Fé, ARGENTINA	189

### ***TRANSFERENCIAS DE PATENTES***

N° Exp.	Resolución	Titular	Dirección	Ag.
037144	26/06/2019	BETAPACK, S.A.U. y ALMA S.A.		212

**CAMBIOS DE NOMBRE**

<b>N° Exp.</b>	<b>Resolución</b>	<b>Denominación</b>	<b>Clases</b>	<b>Titular</b>	<b>Dirección</b>	<b>Ag.</b>
369373	14/06/2019	ZETORVA	5	EUROFARMA URUGUAY S.A.	Democracia 2132, Montevideo, Montevideo, URUGUAY	
369373	12/06/2019	ZETORVA	5	EUROFARMA URUGUAY S.A.	Democracia 2132, Montevideo, Montevideo, URUGUAY	
373724	11/06/2019	FRAPPUCCINO	30 y 43	STARBUCKS CORPORATION	2401 Utah Avenue South, suite 800, 98134, Seattle, Washington, E. U. DE NORTEAMERICA	212
373726	07/06/2019	STARBUCKS COFFEE	43	STARBUCKS CORPORATION	2401 Utah Avenue South, suite 800, 98134, Seattle, Washington, E. U. DE NORTEAMERICA	201
377441	07/06/2019	CAFE ESTIMA BLEND	30	STARBUCKS CORPORATION	2401 Utah Avenue South, suite 800, 98134, Seattle, Washington, E. U. DE NORTEAMERICA	
380715	31/05/2019	VIA UNO	25	JR GROUP- MARCAS E FRANQUIAS LTDA.	Rua Joaquim Pedro Soares n° 1296, Centro, Municipio de Novo Hamburgo /RS, BRASIL	34
381712	04/06/2019	POSNET	36	POSNET S.R.L.	Ing. Della Paolera 299, 6 Piso, C1001ADA, ciudad autonoma de Buenos Aires, ARGENTINA	21
384712	07/06/2019	HONTERI	30	KABUSHIKI KAISHA MIZKAN HOLDINGS	2-6, Nakamura-Cho, Handa-Shi, Aichi-Ken, Aichi-Ken, JAPON	136
385200	21/06/2019	SKANDIA	36	Skandia Brands AB	Lindhagensgatan 86, 106 44, STOCKHOLM, SUECIA	191
386539	06/06/2019	BORMIOLI ROCCO	21	BORMIOLI ROCCO S.p.A.	Viale Martiri Della Liberta 1, Fidenza, PARMA, ITALIA	34
390826	27/06/2019	BUSTELO	30	THE FOLGER COFFEE COMPANY	One Strawberry Lane, Orrville, 44667, Ohio, E. U. DE NORTEAMERICA	212
392831	27/06/2019	PILON	30	THE FOLGER COFFEE COMPANY	One Strawberry Lane, Orrville, 44667, Ohio, E. U. DE NORTEAMERICA	212
392938	21/06/2019	RHODESIA	29 y 30	MONDELEZ	Colectora Panamericana 1804, 3	18

N° Exp.	Resolución	Denominación	Clases	Titular	Dirección	Ag.
				ARGENTINA S.A.	piso, Torre B Villa Adelina, San Isidro, Buenos Aires, ARGENTINA	
392939	20/06/2019	LINCOLN	29 y 30	MONDELEZ ARGENTINA S.A.	Colectora Panamericana 1804, 3 piso. Torre B, Villa Adelina, San Isidro, Buenos Aires, ARGENTINA	18
393838	03/06/2019		9	TRAFIMET GROUP SPA	Via del Lavoro, 8, 36020, Castegnero, VI, ITALIA	156
393839	03/06/2019	TRAFIMET	9	TRAFIMET GROUP SPA	Via del Lavoro, 8, 36020, Castegnero, VI, ITALIA	156
395149	03/06/2019	MOELLER - M	9, 37, 41 y 42	EATON ELECTRICAL IP GmbH & Co. KG	Airport Center Schönefeld, 12529, Mittelstrasse 5-5a, Schönefeld, ALEMANIA	201
397286	04/06/2019	AEROQUIP	6 y 17	EATON AEROQUIP LLC	1000 EATON BOULEVARD, 44122, Cleveland, Ohio, E. U. DE NORTEAMERICA	201
397288	04/06/2019	AEROQUIP	6 y 17	EATON AEROQUIP LLC	1000 EATON BOULEVARD, 44122, CLEVELAND, Ohio, E. U. DE NORTEAMERICA	201
402856	03/06/2019	SANTISTA	24 y 25	SANTISTA WORK SOLUTION S.A.	Rua Hungria N° 1240, 6° andar; Jardim Europa, 01455000, São Paulo, BRASIL	101
421013	24/06/2019	AIR BAG	9	PRYSMIAN CAVI E SISTEMI S.R.L.	ITALIA	192
430076	18/06/2019	RAMAGE	3	Coty Geneva SARL Versoix	Chemin de la Papeterie 1, 1290, Versoix, SUIZA	194
439270	03/06/2019	TERBRIM	24 y 25	SANTISTA WORK SOLUTION S.A.	Rua Hungria N° 1240, 6° Andar, Jardim Europa, 01455000, Sao Paulo, BRASIL	101
439311	03/06/2019	TAPE	24 y 25	SANTISTA WORK SOLUTION S.A.	Rua Hungria N° 1240, 6° Andar, Jardim Europa, CEP 01455000, São Paulo, BRASIL	101
457430	03/06/2019	XPEL	17 y 37	XPEL, INC.	618 West Sunset Road, Texas, E.	194

N° Exp.	Resolución	Denominación	Clases	Titular	Dirección	Ag.
					U. DE NORTEAMERICA	
465433	10/06/2019	AJ	9, 18 y 25	GIORGIO ARMANI S.p.A.	Via Borgonuovo 11, 20121, Milan, ITALIA	212
465434	10/06/2019	GA AJ	9, 18 y 25	GIORGIO ARMANI S.p.A.	Via Borgonuovo, 20121, 11 Milan, ITALIA	34
490926	06/06/2019	COMMSCOPE	9	COMMSCOPE, INC.of North Carolina	1100 Commscope Place. S.E. Hickory, 28602, North Carolina, North Carolina, E. U. DE NORTEAMERICA	216

### ***CAMBIOS DE NOMBRE DE PATENTES***

N° Exp.	Resolución	Titular	Dirección	Ag.
032263	04/06/2019	SANOFI		165
032267	04/06/2019	SANOFI		165

### ***CAMBIOS DE DOMICILIO***

N° Exp.	Resolución	Denominación	Clases	Titular	Dirección	Ag.
363110	31/05/2019	DERMAGROUP	3, 5, 10, 35, 42 y 44	DERMAGROUP S.R.L.	Carlos Berg 2494, Montevideo, URUGUAY	218
366769	12/06/2019	XL ENERGY DRINK	32	XL ENERGY MARKETING SP. ZO.O	ul. Zlota 59, Warszawa 00-120, POLONIA	193
369748	18/06/2019	BORGO 21	14	Giorgio Armani S.p.A., Milan, Swiss Branch Mendrisio	Via Borgonuovo 11, 20121, Milan, ITALIA	34
370237	04/06/2019	EL TERROIR ATELIER V & E	41 y 43	ESTABLECIMIENTO JUANICO S.A.	Establecimiento Juanicó , Estación Afe, 90400, Juanico, Canelones, URUGUAY	103
373666	24/06/2019	PHOTOGENIC LUMESSENCE	3	LANCOME PARFUMS ET BEAUTE & CIE.	14 RUE ROYALE, 75008, PARIS, FRANCIA	144
374635	04/06/2019	COMCEL	36	CREDITOS DIRECTOS S.A.	Ituzaingo 1315, Montevideo, URUGUAY	194
375691	10/06/2019	ARMANI CODE	3	GIORGIO ARMANI	Via Borgonuovo , 20121, 11	34

N° Exp.	Resolución	Denominación	Clases	Titular	Dirección	Ag.
				S.p.A.	Milán, ITALIA	
376715	24/06/2019	DNA GUARD	3	LANCOME PARFUMS ET BEAUTE & CIE	14 RUE ROYALE , 75008, París, FRANCIA	144
378242	14/06/2019	AIPHONE	9	AIPHONE KABUSHIKI KAISHA (COMERCIANDO TAMBIÉN COMO AIPHONE CO., LTD.)	Meiji Yasuda Seimei Nagoya Bldg., 1-1 Shinsakae-machi, Naka-ku, Nagoya-Shi, Aichi- Ken, JAPON	20
380035	21/06/2019	CUSHMAN & WAKEFIELD	36, 37 y 42	CUSHMAN & WAKEFIELD, INC.	1290 Avenue of the Americas, 10104, New York, New York, E. U. DE NORTEAMERICA	18
381712	11/06/2019	POSNET	36	POSNET S.R.L.	Ing. Della Paolera 299, 6 Piso, C1001ADA, ciudad autonoma de Buenos Aires, ARGENTINA	21
382173	12/06/2019	SUPERVIT	5	BREWERS SUPPLY GROUP INC.	800 WEST FIRT AVENUE, 55379, SHAKOPEE, E. U. DE NORTEAMERICA	212
382372	24/06/2019	EDICIONES DEL MILENIO	16 y 41	MARIE IVETTE ALMENDRAS BURGOA	Rambla Rep. de Chile 4525 /405, 11200, Montevideo, URUGUAY	
383264	05/06/2019	FLORENCE LINE V VOGUE	9	LUXOTTICA GROUP S.p.A.	Piazzale Cardona 3, 20123, Milano , ITALIA	212
383918	31/05/2019	WOLMANIZED	2 y 19	ARCH WOOD PROTECTION, INC.	360 Interstate North Parkway, Suite 450, GA 30339, Atlanta, E. U. DE NORTEAMERICA	218
383919	31/05/2019	WOLMAN	2 y 19	ARCH WOOD PROTECTION, INC.	360 Interstate North Parkway , Suite 450, GA 30339, Atlanta, E. U. DE NORTEAMERICA	218
384080	04/06/2019	CADI	44	HEBER ENRIQUE MONTES LESCOUT; MIGUEL ANGEL BOCAGE DE CORES; MARÍA ANUNCIATA CETTA POSE y	Cecilia Fontana de Heber 1760, Montevideo, URUGUAY; 21 de Setiembre 2893, Ap. 1003, Montevideo, Montevideo, URUGUAY; 21 de Setiembre 2893, Ap.1003, Montevideo,	164



N° Exp.	Resolución	Denominación	Clases	Titular	Dirección	Ag.
				CARLOS SARNIGUET TORRES	Montevideo, URUGUAY y Quijote 3039 apto. 203, Montevideo, URUGUAY	
385200	24/06/2019	SKANDIA	36	Skandia Brands AB	Lindhagensgatan 86, 106 44, STOCKHOLM, SUECIA	191
385757	24/06/2019	RENERGIE RE-FILL	3	LANCOME PARFUMS ET BEAUTE & CIE.	14 RUE ROYALE, 75008, París, FRANCIA	144
386058	24/06/2019	BREVILLE	7 y 11	BREVILLE PTY LIMITED	Ground floor, Suite 2 170-180 Bourke Road, NSW 2015, Alexandria, AUSTRALIA	94
386398	06/06/2019	ALPS	9, 12, 14, 16 y 28	ALPS ELECTRIC CO., LTD.	1-7, Yukigaya Otsukamachi, (145-8501), Ota-Ku, Tokyo, JAPON	192
388750	24/06/2019	VIRTUOSE BLACK CARAT	3	LANCOME PARFUMS ET BEAUTE & CIE	14 RUE ROYALE , 75008, Paris, FRANCIA	144
389022	24/06/2019	ABSOLUE ULTIMATE NIGHT X	3	LANCOME PARFUMS ET BEAUTE & CIE	14 Rue Royale, 75008, Paris, FRANCIA	144
390433	31/05/2019	AVON CARE DEEPLY	3	AVON PRODUCTS, INC	601 Midland Avenue, Rye, 10580, New York, New York, E. U. DE NORTEAMERICA	194
392253	12/06/2019	DUCKHAMS	4	ALEXANDER DUCKHAM & CO., LIMITED	69/70 Batley Business Park, Technology Drive, WF17 6ER, Batley, West Yorkshire, GRAN BRETAÑA (REINO UNIDO)	18
392621	24/06/2019	REEBOK	18	REEBOK INTERNATIONAL LIMITED	4th Floor, 11-12 Pall Mall, SW1 5LU, London, GRAN BRETAÑA (REINO UNIDO)	192
392938	24/06/2019	RHODESIA	29 y 30	MONDELEZ ARGENTINA S.A.	Colectora Panamericana 1804, 3 piso, Torre B Villa Adelina, San Isidro, Buenos Aires, ARGENTINA	18
392939	24/06/2019	LINCOLN	29 y 30	MONDELEZ ARGENTINA S.A.	Colectora Panamericana 1804, 3 piso. Torre B, Villa Adelina, San Isidro, Buenos Aires,	18

N° Exp.	Resolución	Denominación	Clases	Titular	Dirección	Ag.
					ARGENTINA	
393185	25/06/2019	OSCILLATION	3	LANCÔME PARFUMS ET BEAUTE & CIE	14 Rue Royale , 75008, Paris, FRANCIA	144
393227	04/06/2019	DANZAS	39	DANZAS HOLDING AG	Peter Merian-Strasse 88, 4002, Basel, SUIZA	18
393670	04/06/2019	SIERA	9 y 11	AFENUR TRADING S.A.	Colonia 810 esc. 901, Montevideo, URUGUAY	201
393807	25/06/2019	GENIFIQUE	3	LANCÔME PARFUMS ET BEAUTE & CIE.	14 rue Royale, 75008, París, FRANCIA	144
394086	31/05/2019	MAISTO	28	MAY CHEONG TOY PRODUCTS FACTORY LIMITED	Unit 901-2, 9/F., East Ocean Centre, 98 Granville Road, Tsimshatsui East, Kowloon, HONG KONG	29
394475	04/06/2019	PRO SEAL	1	PACER TECHNOLOGY	11201 Jersey Blvd., 91730, Rancho Cucamonga, California, E. U. DE NORTEAMERICA	20
394821	04/06/2019	ALIMET	5	NOVUS INTERNATIONAL INC.	20 Research Park Drive, St. Charles, 63304, Missouri, E. U. DE NORTEAMERICA	3
395087	31/05/2019	FOCUS	12	FORD MOTOR COMPANY	One American Road, 48126, Deaborn, Michigan, E. U. DE NORTEAMERICA	20
395644	12/06/2019	PRETENZA	19	PRETENSADOS S.A.	Avda. LA VOZ DEL INTERIOR 5850, Córdoba, ARGENTINA	201
395800	04/06/2019	PALFINGER	7	PALFINGER AG	Lamprechtshausener Bundesstraße 8, 5101, Bergheim, AUSTRIA	36
395851	31/05/2019	PERSOL	9	LUXOTTICA GROUP S.P.A.	Piazzale Cardona 3, 20123, Milano, ITALIA	194
396154	25/06/2019	ABSOLUE PRECIOUS CELLS BX	3	LANCÔME PARFUMS ET BEAUTE & CIE	14 Rue Royale, 75008, Paris, FRANCIA	144
396502	04/06/2019	IGLESIA ADVENTISTA DEL SÉPTIMO DÍA	9, 16, 25, 35, 36, 37, 38, 39, 40, 41, 42, 43 y 45	ASOCIACION URUGUAYA DE LOS ADVENTISTAS DEL	Agraciada 3452, Montevideo, Montevideo, URUGUAY	

N° Exp.	Resolución	Denominación	Clases	Titular	Dirección	Ag.
				SEPTIMO DIA		
397286	11/06/2019	AEROQUIP	6 y 17	EATON AEROQUIP LLC	1000 EATON BOULEVARD, 44122, Cleveland, Ohio, E. U. DE NORTEAMERICA	201
397288	11/06/2019	AEROQUIP	6 y 17	EATON AEROQUIP LLC	1000 EATON BOULEVARD, 44122, CLEVELAND, Ohio, E. U. DE NORTEAMERICA	201
397450	03/06/2019	ROYAL DOULTON	3	WWRD IPCO LLC	251 Little Falls Drive, 19808, WILMINGTON, DELAWARE, E. U. DE NORTEAMERICA	194
397532	03/06/2019	ST. GEORGE'S SCHOOL	25 y 41	MARIA ISABEL VARELA y NEVERS DIAZ PASQUET	Donizetti 1353, Montevideo, URUGUAY y Donizetti 1353, Montevideo, URUGUAY	20
397795	03/06/2019	CHATEAU THIERRY	33	VINICOLA FOND DE CAVE S.A.	Convención 1343 Esc. 902, Montevideo, URUGUAY	18
399243	25/06/2019	TROPIQUES MINERALE	3	LANCOME PARFUMS ET BEAUTE & CIE.	14 Rue Royale , 75008, Paris, FRANCIA	144
400032	25/06/2019	TONIQUE DOUCEUR LANCOME	3	LANCOME PARFUMS ET BEAUTE & CIE	14 Rue Royale, 75008, Paris, FRANCIA	144
400233	25/06/2019	IDOLE	3	LANCOME PARFUMS ET BEAUTE & CIE.	14 Rue Royale , 75008, París, FRANCIA	144
400343	31/05/2019	TOI ET MOI	3	DISTRIFAR S.R.L.	Rambla Republica del Perú 781 apto. 301, Montevideo, URUGUAY	
400983	25/06/2019	HYPNOSE DRAMA	3	LANCOME PARFUMS ET BEAUTE & CIE.	14 Rue Royale, 75008, Paris, FRANCIA	144
401811	25/06/2019	HYPNOSE SENSES	3	LANCOME PARFUMS ET BEAUTE & CIE.	14 Rue Royale , 75008, París, FRANCIA	144
402856	11/06/2019	SANTISTA	24 y 25	SANTISTA WORK SOLUTION S.A.	Rua Hungria N° 1240, 6° andar; Jardim Europa, 01455000, São Paulo, BRASIL	101
404365	25/06/2019	LANCOME	9, 14, 18 y 21	LANCOME PARFUMS ET BEAUTE & CIE.	14 Rue Royale, 75008, París, FRANCIA	144
405220	25/06/2019	MAGIE NOIRE	3	LANCOME PARFUMS	14 RUE ROYALE, 75008, Paris,	144

N° Exp.	Resolución	Denominación	Clases	Titular	Dirección	Ag.
				ET BEAUTE & CIE.	FRANCIA	
406298	25/06/2019	FLASH BRONZER NIGHT SUN	3	LANCOME PARFUMS ET BEAUTE & CIE	14 RUE ROYALE, 75008, Paris, FRANCIA	144
406328	25/06/2019	BOCAGES	3	LANCOME PARFUMS ET BEAUTE & CIA.	14 Rue Royale, 75008, PARIS, FRANCIA	144
406329	26/06/2019	Ô DE LANCÔME	3	LANCOME PARFUMS ET BEAUTE & CIE	14 Rue Royale, 75008, Paris, FRANCIA	144
406330	26/06/2019	EFFACIL	3	LANCOME PARFUMS ET BEAUTE & CIE.	14 RUE ROYALE, 75008, PARIS, FRANCIA	144
406331	26/06/2019	CREME ABSOLUE DE LANCÔME	3	LANCOME PARFUMS ET BEAUTE & CIE	14 Rue Royale, 75008, Paris, FRANCIA	144
406332	26/06/2019	GALATÉE DE LANCÔME	3	LANCOME PARFUMS ET BEAUTE & CIE.	14 rue Royale, 75008, Paris, FRANCIA	144
406376	26/06/2019	BIENFAIT DU MATIN	3	LANCOME PARFUMS ET BEAUTE & CIE	14 Rue Royale , 75008, Paris, FRANCIA	144
406377	26/06/2019	LANCOME	3	LANCOME PARFUMS ET BEAUTE & CIE	14 Rue Royale, 75008, Paris, FRANCIA	144
406385	26/06/2019	SLIMISSIME 360°	3	LANCOME PARFUMS ET BEAUTE & CIE.	14 rue Royale, 75008, París, FRANCIA	144
406990	26/06/2019	TRÉSOR IN LOVE	3	LANCOME PARFUMS ET BEAUTE & CIE.	14 Rue Royale, 75008, París, FRANCIA	144
407323	26/06/2019	RENERGIE LIFT VOLUMETRY	3	LANCOME PARFUMS ET BEAUTE & CIE.	14 RUE royale, 75008, Paris, FRANCIA	144
407415	26/06/2019	HYPNOSE PRECIOUS CELLS	3	LANCOME PARFUMS ET BEAUTE & CIE	14 RUE ROYALE, 75008, Paris, FRANCIA	144
407990	26/06/2019	RE-SURFACE	3	LANCOME PARFUMS ET BEAUTE & CIE.	14 Rue Royale, 75008, París, FRANCIA	144
408442	20/06/2019	FRISCO	32	KTL, S de R.L. de C.V.	Wilhelminakanaal Zuid 110, 4903 RA, Oosterhout, PAISES BAJOS	18
408821	26/06/2019	TEINT IDOLE SILKY MAT	3	LANCOME PARFUMS ET BEAUTE & CIE.	14 Rue Royale, 75008, París, FRANCIA	144
409306	26/06/2019	IDOLE	3	LANCOME PARFUMS ET BEAUTE & CIE.	14 rue Royale, 75008, París, FRANCIA	144

N° Exp.	Resolución	Denominación	Clases	Titular	Dirección	Ag.
409517	26/06/2019	MIRACLE	3	LANCÔME PARFUMS ET BEAUTE & CIE.	14 Rue Royale, 75008, Paris, FRANCIA	144
409837	10/06/2019	EA7 EMPORIO ARMANI	12, 18, 25, 28 y 35	GIORGIO ARMANI S.p.A.	Via Borgonuovo 11, 20121, milan, ITALIA	34
410434	26/06/2019	TEINT MIRACLE	3	LANCÔME PARFUMS ET BEAUTE & CIE.	14 RUE ROYALE, 75008, PARIS, FRANCIA	144
411059	26/06/2019	PHOTOGENIQUE	3	LANCÔME PARFUMS ET BEAUTE & CIE.	14 RUE ROYALE, 75008, París, FRANCIA	144
411242	26/06/2019	NEOCALM	3	LANCÔME PARFUMS ET BEAUTE & CIA.	14 RUE ROYALE, 75008, PARIS, FRANCIA	144
411287	26/06/2019	GENIFIQUE NUTRICS	3	LANCÔME PARFUMS ET BEAUTE & CIE.	14 RUE ROYALE, 75008, Paris, FRANCIA	144
411845	26/06/2019	GENIFIQUE REPAIR SC	3	LANCÔME PARFUMS ET BEAUTE & CIE.	14 RUE ROYALE, 75008, París, FRANCIA	144
412270	26/06/2019	MAGIE DE LANCÔME	3	LANCÔME PARFUMS ET BEAUTE & CIE	14 Rue Royale, 75008, Paris, FRANCIA	144
412879	26/06/2019	MAGNIFICILS	3	LANCÔME PARFUMS ET BEAUTE & CIE.	14 RUE ROYALE, 75008, París, FRANCIA	144
412880	26/06/2019	SECONDE PEAU	3	LANCÔME PARFUMS ET BEAUTE & CIE.	14 RUE ROYALE, 75008, Paris, FRANCIA	144
413021	26/06/2019	JUICY SHOT	3	LANCÔME PARFUMS ET BEAUTE & CIE.	14 Rue Royale, 75008, Paris, FRANCIA	144
413982	26/06/2019	Ô D'AZUR	3	LANCÔME PARFUMS ET BEAUTE & CIE.	14 RUE ROYALE, 75008, PARIS, FRANCIA	144
415267	10/06/2019	CODE SPORT	3	GIORGIO ARMANI S.p.A.	Via Borgonuovo 11, 20121, Milan, ITALIA	207
422526	24/06/2019	EMPORIO ARMANI JEANS	3, 9, 14, 16, 18, 24, 25, 26 y 35	GIORGIO ARMANI S.P. A	Via Borgonuovo 11, 20121, Milano, ITALIA	34
429661	21/06/2019	EUTROPIN	5	LG Chem, LTD.	128, Yeoui-daero, Yeongdeungpo-gu, Seoul, COREA DEL SUR	201
431831	21/06/2019	EPOTIV	5	LG Chem, LTD.	128, Yeoui-daero, Yeongdeungpo-gu, Seoul, COREA DEL SUR	201

N° Exp.	Resolución	Denominación	Clases	Titular	Dirección	Ag.
436682	21/06/2019	FOLLITROPE	5	LG Chem, LTD.	128, Yeoui-daero, Yeongdeungpo-gu, Seoul, COREA DEL SUR	201
439270	11/06/2019	TERBRIM	24 y 25	SANTISTA WORK SOLUTION S.A.	Rua Hungria N° 1240, 6° Andar, Jardim Europa, 01455000, Sao Paulo, BRASIL	101
439311	11/06/2019	TAPE	24 y 25	SANTISTA WORK SOLUTION S.A.	Rua Hungria N° 1240, 6° Andar, Jardim Europa, CEP 01455000, São Paulo, BRASIL	101
440924	10/06/2019	E G A A	9	GIORGIO ARMANI S.p.A.	Via Borgonuovo 11, 20121, Milan, ITALIA	34
457093	12/06/2019	PAPERFECT	16	SUZANO PAPEL E CELULOSE S.A.	Avenida Prof. Magalhaes Neto, 1752, 2° andar, salas 206/208, Salvador, Bahía, BRASIL	34
457813	10/06/2019	EA7 EMPORIO ARMANI	3, 9, 14, 18, 25, 28, 35 y 41	GIORGIO ARMANI S.p.A.	Via Borgonuovo 11, 20121, Milan, ITALIA	34
461334	10/06/2019	GIORGIO ARMANI	3, 7, 8, 9, 14, 16, 18, 20, 21, 22, 24, 25 y 26	GIORGIO ARMANI S.p.A.	Via Borgonuovo 11, 20121, Milan, ITALIA	34
465433	14/06/2019	AJ	9, 18 y 25	GIORGIO ARMANI S.p.A.	Via Borgonuovo 11, 20121, Milan, ITALIA	212
465434	14/06/2019	GA AJ	9, 18 y 25	GIORGIO ARMANI S.p.A.	Via Borgonuovo, 20121, 11 Milan, ITALIA	34

### ***CAMBIOS DE DOMICILIO DE PATENTES***

N° Exp.	Resolución	Titular	Dirección	Ag.
037857	26/06/2019	STAR SCIENTIFIC LIMITED		212

### ***INSCRIPCIONES DE RENUNCIAS TOTALES***

N° Exp.	Resolución	Denominación	Clases	Titular	Dirección	Ag.
403933	10/06/2019	AA ACERENZA	6 y 11	ACERENZA S.A.	Coruña 3021, Montevideo, Montevideo, URUGUAY	
417709	10/06/2019	RENT UP	37	MADREY S.A.	Gral. Flores 4495/97,	220

N° Exp.	Resolución	Denominación	Clases	Titular	Dirección	Ag.
					Montevideo, Montevideo, URUGUAY	
444802	10/06/2019	FORMULA E	9, 25, 28, 35, 38, 41 y 42	FEDERATION INTERNATIONALE DE L'AUTOMOBILE	Chemin de Blandonnet 2, 1214, Vernier, Vernier, SUIZA	192
472980	10/06/2019	RESONET	36 y 38	RESONANCE URUGUAY S.A.	Avda . Luis A. de Herrera 1248, Suite 302, Montevideo, URUGUAY	156

### ***INSCRIPCIONES DE RENUNCIAS PARCIALES***

N° Exp.	Resolución	Denominación	Clases	Titular	Dirección	Ag.
498785	10/06/2019	IGLESIA ADVENTISTA DEL SÉPTIMO DÍA	9, 16, 25, 35, 36, 37, 38, 39, 40, 41, 42, 43 y 45	ASOCIACION URUGUAYA DE LOS ADVENTISTAS DEL SEPTIMO DIA	AV. AGRACIADA 3452, MONTEVIDEO, 11700, MONTEVIDEO, MONTEVIDEO, URUGUAY	

### ***RESOLUCIONES DE RECURSOS, DNPI***

N° Exp	Resolución	Marca	Clases	Titular	Ag.
467241	10/06/2019	LATAM (mixta) / LATAM Airlines Group S.A.	16 (Concedida), 35 (Concedida), 37 (Concedida), 38 (Concedida), 39 (Concedida) y 41 (Concedida)		180
480477	10/06/2019	MODOALEX / LABORATORIO GADOR S.A.	5 (Concedida S/D)		165

### ***RESOLUCIONES DE RECURSOS, DNPI***

N° Exp	Resolución	Marca	Clases	Titular	Ag.
468243	12/06/2019	LA MICAELA ORGÁNICOS (mixta) / GABRIEL MARCELO BENTANCUR	29 (Concedida) y 30 (Concedida)		

N° Exp	Resolución	Marca	Clases	Titular	Ag.
		HERNANDEZ			

### ***RESOLUCIONES DE PATENTES, CONCEDIDAS***

N° Exp	Resolución	Título	Titular	Ag.
No. 30970	26/06/2019	PLANTILLA DE MONTAJE IMPERMEABLE Y PERMEABLE AL VAPOR Y CALZADO FABRICADO CON DICHA PLANTILLA	GEOX S.P.A.	20

### ***RESOLUCIONES DE PATENTES, DESESTIMADAS***

N° Exp	Resolución	Título	Titular	Ag.
No. 25977	02/08/2011	2-FENIL-1- [4-(2-AMINOETOXI)-BENCIL]- INDOLES COMO AGENTES ESTROGÉNICOS	WYETH	20
No. 27942	26/06/2019	FORMULACION DE ALTAS DOSIS DE IBANDRONATO	F. HOFFMANN-LA ROCHE AG.	3
No. 30147	26/06/2019	CONSTRUCCIONES DE ÁCIDOS NUCLEICOS Y MÉTODOS PARA PRODUCIR COMPOSICIONES MODIFICADAS DE ACEITE DE SEMILLAS	MONSANTO TECHNOLOGY LLC	165

### ***RESOLUCIONES DE PATENTES, DESISTIDAS***

N° Exp	Resolución	Título	Titular	Ag.
No. 26565	28/10/2011	" COMPUESTOS QUÍMICOS"	SYNGENTA LIMITED	165
No. 26605	13/06/2012	SISTEMA DE ADMINISTRACIÓN ORAL CONTROLADA PARA LA INGESTIÓN DIARIA DE CIPROFLOXACINA	RANBAXY LABORATORIES LIMITED	29
No. 27246	13/06/2012	PRODUCTO ALIMENTICIO LACTEO CON CARACTERISTICAS SEMEJANTES AL QUESO TRADICIONAL	FONTECH LIMITED	136
No. 27919	27/06/2012	CIRCUITO DE DISPENSACIÓN PARA FLUIDOS Y MÁQUINA DISPENSADORA	CPS COLOR EQUIPMENT S.P.A.	165
No. 28102	12/03/2012	NUEVAS SALES	ASTRAZENECA AB	156
No. 28123	28/03/2014	NUEVOS DERIVADOS DE FLUOROGLICÓSIDOS	SANOFI-AVENTIS DEUTSCHLAND GMBH	165



N° Exp	Resolución	Título	Titular	Ag.
		AROMÁTICOS, MEDICAMENTOS QUE CONTIENEN ESTOS COMPUESTOS Y SUS USOS.		
No. 28139	12/03/2012	COMPUESTOS QUIMICOS	ASTRAZENECA AB	20
No. 28574	30/03/2012	DERIVADOS DE BENGAMIDA, PROCEDIMIENTO PARA SU PREPARACIÓN Y SU USO	SANOFI-AVENTIS DEUTSCHLAND GmbH	165
No. 28591	11/04/2012	MEZCLAS FUNGICIDAS PARA COMBATIR PATÓGENOS DEL ARROZ	BASF AKTIENGESELLSCHAFT	165
No. 28592	11/04/2012	DERIVADOS DE 2-FENILBENZOFURANO, UN PROCEDIMIENTO PARA SU PREPARACIÓN Y SU USO	SANOFI - AVENTIS DEUTSCHLAND GMBH	165
No. 28605	11/04/2012	USO DE MEJORADORES DE LA TRANSCRIPCIÓN DE ENOS EN LA TERAPIA CELULAR DE ENFERMEDADES CARDÍACAS ISQUÉMICAS.	SANOFI - AVENTIS DEUTSCHLAND GMBH	165
No. 28681	11/04/2012	6-(2-FLUORO-4-ALCOXIFENIL)-TRIAZOLOPIRIMIDINAS, PROCEDIMIENTOS PARA SU OBTENCIÓN Y EL USO DE LAS MISMAS PARA COMBATIR HONGOS NOCIVOS, ASÍ COMO PRODUCTOS QUE LAS CONTIENEN	BASF AKTIENGESELLSCHAFT	165
No. 28682	11/04/2012	6-(2-CLORO-4-ALCOXI-FENIL)-TRIAZOLOPIRIMIDINAS, PROCEDIMIENTOS PARA SU PREPARACIÓN Y EL USO DE LAS MISMAS PARA COMBATIR HONGOS NOCIVOS, ASI COMO PRODUCTOS QUE LAS CONTIENEN.	BASF AKTIENGESELLSCHAFT	165
No. 28683	07/06/2012	FENILALANINA- AMIDAS SUSTITUIDAS POR BENZOILO-	BASF AKTIENGESELLSCHAFT	165
No. 28692	07/06/2012	NUEVOS DERIVADOS DE QUINOLINA	PFIZER INC.	20
No. 28698	11/04/2012	COMPUESTOS DE 1-(AZOLIN-2-IL)AMINO-1,2-DIFENILETANO PARA COMBATIR INSECTOS, ARÁCNIDOS Y NEMATODOS.	BASF AKTIENGESELLSCHAFT	165
No. 28699	26/06/2019	(HETERO)CICLILCARBOXANILIDAS PARA COMBATIR HONGOS NOCIVOS	BASF AKTIENGESELLSCHAFT	165
No. 29022	13/11/2012	DERIVADOS DE 4 - ARILMORFOLIN - 3 - ONA, SU	SANOFI-AVENTIS	20

N° Exp	Resolución	Título	Titular	Ag.
		PREPARACIÓN Y SU APLICACIÓN EN TERAPEUTICA.-		
No. 29089	26/04/2012	METODO DE PREVENCIÓN O TRATAMIENTO DE INFECCIONES RESPIRATORIAS EN INFANTES	BRISTOL-MYERS SQUIBB COMPANY	165
No. 30084	14/11/2012	COMPUESTOS DE PIPERAZINA CON ACCION HERBICIDA	BASF AKTIENGESELLSCHAFT	165
No. 30086	19/11/2012	MEZCLA DE DISOLVENTES PARA PREPARAR UNA FORMULACION DE CONCENTRADO DE LIQUIDO HIDROSOLUBLE DE COMPUESTOS PLAGUICIDAS ORGANICOS	BASF AKTIENGESELLSCHAFT	165
No. 30438	12/10/2012	DERIVADOS N-SUSTITUIDOS DE 5-HALO-4-[2-ALQUIL-1-SUSTITUIDOS-1H-IMIDAZOL-5-IL]PIRIMIDIN-2-AMINA, COMPOSICIONES-PROCESOS PARA SU PREPARACIÓN Y USOS	ASTRAZENECA AB	20
No. 30544	11/10/2012	COMPUESTOS DE PIRROLO-PIPERIDINA Y SALES FARMACÉUTICAMENTE ACEPTABLES DE LOS MISMOS, PROCESOS DE FABRICACIÓN, COMPOSICIONES Y APLICACIONES	AstraZeneca AB	20
No. 30547	11/10/2012	DERIVADOS N-SUSTITUIDOS DE LA 6-PIRIDIN-4-IL QUINAZOLIN-2-AMINA, SUS ESTEREOISÓMEROS Y SALES FARMACÉUTICAMENTE ACEPTABLES, PROCESO DE PREPARACIÓN, COMPOSICIONES Y APLICACIONES.	AstraZeneca AB	20
No. 30549	19/11/2012	DERIVADOS DE HETEROARILO COMO INHIBIDORES	KEMIA, INC	165
No. 30771	11/10/2012	COMPUESTOS DE PIPERIDINA, PROCESOS DE PREPARACION, COMPOSICIONES CONTENIENDOLOS Y APLICACIONES	ASTRAZENECA AB	20
No. 30923	13/06/2012	COMPUESTOS QUIMICOS	SYNGNETA PARTICIPATIONS AG	165
No. 30930	16/07/2012	COMBINACIÓN DE HERBICIDAS	BAYER CROPSCIENCE AG,	165
No. 30935	13/06/2012	COMBINACIÓN:-ANTAGONISTA DEL RECEPTOR DE QUIMIOQUINA 1 (CCR1) -AGONISTA DEL RECEPTOR DE GLUCOCORTICOIDES- OPCIONALMENTE	ASTRAZENECA AB	194

N° Exp	Resolución	Título	Titular	Ag.
		AGONISTA B(BETA)2, -COMPOSICIÓN FARMACÉUTICA CONTENIÉNDOLA -APLICACIONES.		
No. 30939	14/11/2012	NUEVOS DERIVADOS DE PIRIMIDINA, COMPOSICIONES FARMACÉUTICAS CONTENIÉNDOLOS Y APLICACIONES	ASTRAZENECA AB	20
No. 30976	14/11/2012	NUEVOS DERIVADOS DE QUINOLINA, COMPOSICIONES FARMACÉUTICAS QUE LOS CONTIENEN, PROCESOS DE PREPARACIÓN Y APLICACIONES.	ASTRAZENECA AB	20
No. 31377	27/11/2012	USO DE N-FENILAMIDAS DE ÁCIDO 2-SULFONILAMINO BENZOICO SUSTITUIDAS CON SULFONILO EN EL TRATAMIENTO DEL DOLOR	SANOFI - AVENTIS DEUTSCHLAND GMBH	165
No. 31378	27/11/2012	INMUNOGLOBULINAS	GLAXO GROUP LIMITED	165
No. 31430	19/11/2012	DERIVADOS DE PIRIDINA Y PIRAZINA -83	ASTRAZENECA AB	194
No. 31431	04/12/2012	INHIBIDOR DE LA PROTEINA ACTIVADORA DE LA 5-LIPOXIGENASA (FLAP)	AMIRA PHARMACEUTICALS, INC	165
No. 31468	19/11/2012	DERIVADOS BIS-(SULFONILAMINO) EN TERAPIA 065	ASTRAZENECA AB	20
No. 31469	19/11/2012	NUEVOS HIDRATOS DE DIFENILAZETIDINONA CRISTALINOS, MEDICAMENTOS QUE COMPRENDEN A ESTOS COMPUESTOS Y USO DE LOS MISMOS	SANOFI - AVENTIS DEUTSCHLAND GMBH	165
No. 31502	29/11/2012	PROCESO MEJORADO PARA SINTETIZAR 5-CYCLOPENTYL-5-11-DIHYDRO-10-OXA-1-AZA-DIBENZO[A,D]CYCLOHEPTEN-5-OL USANDO TMEDA	MILLENNIUM PHARMACEUTICALS, INC.	165
No. 31555	04/12/2012	FORMA C CRISTALINA NOVEDOSA DEL ÁCIDO (2R)-(3-AMINO-2-FLUOROPROPIL) FOSFÍNICO	ASTRAZENECA AB	20
No. 31556	04/12/2012	PROCESO NOVEDOSO PARA FABRICAR LA FORMA A DEL ÁCIDO (2R)-(3-AMINO-2-FLUOROPROPIL) FOSFÍNICO	ASTRAZENECA AB	20
No. 31558	04/12/2012	NUEVA FORMA CRISTALINA DEL ÁCIDO (2R)-(3-AMINO-2-FLUOROPROPIL) FOSFÍNICO	ASTRAZENECA AB	20
No. 31780	18/12/2012	FENOXIBENZAMIDAS SUSTITUIDAS	BAYER SCHERING PHARMA	94

N° Exp	Resolución	Título	Titular	Ag.
			AKTIENGESELLSCHAFT	

### ***RESOLUCIONES DE PATENTES, ABANDONADAS***

N° Exp	Resolución	Título	Titular	Ag.
No. 26008	29/05/2012	DERIVADOS DE PIPERIDINA, UN PROCEDIMIENTO PARA SU PREPARACION Y LAS COMPOSICIONES FARMACEUTICAS QUE LOS CONTIENEN	SANOFI - AVENTIS	20
No. 26216	12/07/2011	CARTUCHO DE PRODUCTO ALIMENTICIO	FOUNTAIN INDUSTRIES EUROPE S.A.	104
No. 26252	10/03/2011	PROCEDIMIENTO PARA ELABORAR Y ENVASAR UNA BEBIDA DE LECHE CON CAFE	LUIS ALBERTO MOYA	
No. 26350	29/05/2012	DERIVADOS DE ACIDOS SUBSTITUIDOS EMPLEADOS COMO AGENTES ANTIDIABETICOS Y ANTIOBESIDAD	BRISTOL-MYERS SQUIBB COMPANY	20
No. 26375	18/01/2012	VIROSOMAS DOSPER CATIONICOS	NIKA HEALTH PRODUCTS LIMITED	20
No. 26420	22/05/2013	PROCEDIMIENTO MEJORADO PARA LA PREPARACIÓN DE DERIVADOS BENCIMIDAZOL ADECUADOS COMO FÁRMACOS ANTIULCEROSOS, PARTICULARMENTE OMEPRAZOL O PANTOPRAZOL	GRÜNENTHAL G.M.B.H.	219
No. 26433	25/05/2012	DERIVADOS DE BENCIMIDAZOL SUSTITUIDOS CON CARBOXAMIDA, SU PREPARACIÓN Y SU EMPLEO COMO MEDICAMENTOS	BOEHRINGER INGELHEIM PHARMA KG	20
No. 26434	28/05/2012	MODULADORES DE RECEPTORES DE C5A DE PEQUEÑAS MOLÉCULAS DE ELEVADA AFINIDAD	NEUROGEN CORPORATION	20
No. 26440	30/05/2012	MÉTODO PARA ALIVIAR LA ANSIEDAD	BRISTOL-MYERS SQUIBB COMPANY	20
No. 26450	29/05/2012	VIRUS ATENUADOS E INOCUOS DE LA DIARREA VÍRICA BOVINA PARA USO EN VACAS GESTANTES.	BOEHRINGER INGELHEIM VETMEDICA GMBH	20
No. 26455	11/06/2019	COMPUESTOS DE 2,4 - DIAMINO-PIRIMIDINA ÚTILES COMO SUPRESORES DE INMUNIDAD	PFIZER PRODUCTS INC.	20
No. 26464	29/05/2012	COMPUESTOS, COMPOSICIONES Y MÉTODOS PARA	AGOURON PHARMACEUTICALS, INC.	156

N° Exp	Resolución	Título	Titular	Ag.
		ESTIMULAR EL CRECIMIENTO Y ELONGACIÓN DE NEURONAS		
No. 26472	29/05/2012	COMPUESTOS DE DIHIDROPIRIMIDINA HETEROCÍCLICOS PARA TRATAMIENTOS TERAPÉUTICOS	BRISTOL- MYERS SQUIBB COMPANY	20
No. 26480	29/05/2012	INHIBIDORES N-(5-(5-ALQUIL-2-OXAZOLIL)METIL)TIO)-2-TIAZOLIL)-CARBOXAMIDA DE CINASAS DEPENDIENTES DE CICLINA	BRISTOL - MYERS SQUIBB COMPANY	20
No. 26481	29/05/2012	INHIBIDORES DE N-(5-(((5-ALQUIL-2-OXAZOLIL)METIL)TIO)-2-TIAZOLIL)-CARBOXAMIDA DE CINASAS DEPENDIENTES DE CICLINA.	BRISTOL - MYERS SQUIBB COMPANY	20
No. 26482	25/05/2012	BIFENIL SULFONAMIDAS COMO ANTAGONISTAS DE RECEPTORES DE ANGIOTENSINA ENDOTELINA DUALES	BRISTOL-MYERS SQUIBB COMPANY	20
No. 26505	24/05/2012	DERIVADOS DE PIPERAZINA SUSTITUIDOS, INHIBIDORES DE MTP, SU PREPARACIÓN Y SU EMPLEO COMO MEDICAMENTOS	BOEHRINGER INGELHEIM PHARMA GMBH & CO. KG	156
No. 26512	24/05/2012	INHIBIDORES NO PEPTÍDICOS DE LA UNIÓN CELULAR DEPENDIENTE DE VLA-4 ÚTILES EN EL TRATAMIENTO DE ENFERMEDADES INFLAMATORIAS, AUTOINMUNES Y RESPIRATORIAS	PFIZER PRODUCTS INC.	20
No. 26513	25/05/2012	PIPERIDINAS SUSTITUIDAS, ANTAGONISTAS DE CGRP, MEDICAMENTOS QUE CONTIENEN ESTOS COMPUESTOS Y PROCEDIMIENTO PARA SU PREPARACIÓN.	BOEHRINGER INGELHEIM PHARMA GMBH & CO. KG	156
No. 26514	29/05/2012	COMPOSICIÓN PARA EL TRATAMIENTO DE TEJIDOS DAÑADOS	PFIZER INC.	20
No. 26540	25/05/2012	COMPUESTO ANTICANCEROSO Y MÉTODO DE SEPARACIÓN DE ENANTIÓMEROS ÚTIL PARA SINTETIZAR DICHO COMPUESTO.	PFIZER PRODUCTS INC	20
No. 26543	24/05/2012	COMPUESTOS, COMPOSICIONES FARMACÉUTICAS	AGOURON PHARMACEUTICALS, INC.	156

N° Exp	Resolución	Título	Titular	Ag.
		DE INDAZOL Y MÉTODOS PARA MEDIAR O INHIBIR LA PROLIFERACIÓN CELULAR.		
No. 26569	24/10/2012	DERIVADOS DE NICOTINAMIDA BENZOCONDENSADA - HETEROCÍCLULO ÚTILES COMO INHIBIDORES SELECTIVOS DE LAS ISOZIMAS PDE4	PFIZER PRODUCTS INC	156
No. 26574	15/11/2012	" PROCEDIMIENTO PARA LA SEPARACIÓN ENZIMÁTICA DE RACEMATOS DE DERIVADOS DE AMINOMETIL-ARIL-CICLOHEXANOL".	GRUNENTHAL G.M.B.H.	36
No. 26579	24/10/2012	MODULADORES DE RECEPTORES CANABINOIDES, SUS PROCESOS DE PREPARACIÓN Y USO DE LOS MODULADORES DE RECEPTORES CANABINOIDES PARA EL TRATAMIENTO DE ENFERMEDADES RESPIRATORIAS Y NO RESPIRATORIAS	BRISTOL -MYERS SQUIBB. COMPANY	156
No. 26588	05/11/2012	MUTANTES DE EHV GM-NEGATIVOS	BOEHRINGER INGELHEIM VETMEDICA GMBH	156
No. 26644	18/02/2013	PEQUEÑAS ESFERAS O GLÓBULOS QUE CONTIENEN ESTAVUDINA Y PERMITEN LA LIBERACIÓN CONTROLADA DE LA MISMA	BRISTOL-MYERS SQUIBB COMPANY	156
No. 26768	10/03/2011	SISTEMA INTEGRADO PARA LA DIVULGACIÓN ELECTRÓNICA DE PUBLICIDAD EN UNIDADES DE TRANSPORTE PÚBLICO	ELENA SANCHEZ GONZALEZ	32
No. 26786	02/01/2014	NUEVO PROCEDIMIENTO PARA LA PREPARACIÓN DE PIRAZOLOPIRIMIDINONAS	PFIZER INC.	20
No. 27076	15/06/2016	ACONDICIONAMIENTO TÉRMICO DE LOS EXTRACTOS DEL DESGRASE DE LA LANA PARA INCREMENTAR LA EXTRACCIÓN DE LA GRASA DE LA LANA POR CENTRIFUGADO	WOOL RESEARCH ORGANISATION OF NEW ZEALAND (INC.)	3
No. 27162	27/11/2013	CONJUNTO DE ESPEJOS PARA SU USO EN VEHÍCULOS AUTOMOTORES	PATRICIO DANIEL ROLON y HECTOR LUIS MARINARO	177
No. 27183	27/11/2013	-NOVEDOSOS DERIVADOS DE PIRIMIDINONA SUSTITUIDOS QUE SE COMBINAN CON RECEPTORES	ABBOTT GMBH & CO. KG.	36

<b>N° Exp</b>	<b>Resolución</b>	<b>Título</b>	<b>Titular</b>	<b>Ag.</b>
		DE INTEGRINA, SU PREPARACIÓN Y SU USO.		
No. 27321	26/06/2019	NUEVA COMPOSICIÓN FARMACÉUTICA	F. HOFFMANN - LA ROCHE AG.	3
No. 27819	22/06/2011	COMPOSICION FARMACEUTICA ANTIFUNGICA DERIVADA DE LA CEPA KILLER K 1 DE SACCHAROMYCES CEREVISIAE	NELSON BRACESCO; ELIA NUNES; FRANCISCO CARRAU y VIRGILIO SALVO;	
No. 28338	04/12/2013	CEMENTO CON ADICCION DE ROCA BASALTICA MOLIDA	DISTRIBUIDORA DE CIMENTOS ITAIPU LTDA	34
No. 30322	26/06/2019	MODULADORES BENCIMIDAZÓLICOS DE VR1	JANSSEN PHARMACEUTICA N.V.	192
No. 30452	26/06/2019	TABLAS DE MADERA SUPERIORES, DURADERAS Y PROCESO PARA SU PRODUCCIÓN	VIANCE,LLC	20
No. 30950	26/06/2019	PROCESO PARA MOLIENDA EN SECO DE MATERIALES MINERALES QUE INCLUYEN AL MENOS UN CARBONATO DE CALCIO, PRODUCTOS OBTENIDOS Y APLICACIÓN.	OMYA INTERNATIONAL AG	20
No. 30955	26/06/2019	BLOQUE AUTOTRABANTE Y PIEZAS COMPLEMENTARIAS PARA EL LEVANTAMIENTO DE PILARES Y PAREDES AUTOPORTANTES	RODRIGUEZ CARASSUS, ALBERTO	171
No. 30961	26/06/2019	COMPRIMIDO FARMACÉUTICO, CAPA DE COMPRIMIDO COMPRENDIENDO INGREDIENTE ACTIVO TELMISARTÁN, UN AGENTE BÁSICO Y SORBITOL, PROCESO DE PREPARACIÓN Y APLICACIONES	BOEHRINGER INGELHEIM INTERNATIONAL GMBH.	20
No. 31049	26/06/2019	PALET	LAPIETRA JÚNIOR, RODINEI y DURCO, JOSÉ ROBERTO	20
No. 31501	26/06/2019	APARATO Y MÉTODO PARA ESPARCIR MATERIAL EN PARTÍCULAS	NHANCE TECHNOLOGIES LIMITED	34
No. 31506	26/06/2019	DERIVADOS DE INDOLINONA Y PROCEDIMIENTO PARA SU FABRICACION	BOEHRINGER INGELHEIM INTERNATIONAL GMBH.	20
No. 31711	08/03/2013	NUEVOS DERIVADOS DE CARBAZOL, INHIBIDORES DE HSP90, COMPOSICIONES QUE LOS CONTIENEN Y UTILIZACIÓN	SANOFI- AVENTIS	165

<b>N° Exp</b>	<b>Resolución</b>	<b>Título</b>	<b>Titular</b>	<b>Ag.</b>
No. 31765	26/06/2019	DIHIDROPIRAZOLONAS SUSTITUIDAS Y SU USO	BAYER INTELLECTUAL PROPERTY GMBH	34
No. 31811	26/06/2019	AZOLES SUSTITUIDOS COMO FUNGICIDAS	E. I. DU PONT DE NEMOURS AND COMPANY	20
No. 31930	26/06/2019	PESTIVIRUS ATENUADOS RECOMBINANTES, EN PARTICULAR A CSFV, BVDV O BDV ATENUADO RECOMBINANTE	BOEHRINGER INGELHEIM VETMEDICA GMBH	20
No. 32063	14/03/2011	MEDIO SELECTIVO Y DIFERENCIAL PARA LA DETECCIÓN DE CONTAMINACIÓN POR DEKKERA/BRETTANOMYCES EN JUGOS DE UVA Y VINOS	FRANCISCO CARRAU BONOMI y GABRIEL PÉREZ GIFFONI	
No. 32078	26/06/2019	USO DE COMPOSICIONES DE COMPUESTOS FUNGICIDAS PARA CONTROLAR CIERTOS HONGOS DE LA ROYA	BAYER INTELLECTUAL PROPERTY GMBH	34
No. 32115	14/03/2011	FORMAS HIDRATADAS DEL HIDROCLORURO DE 5-[4-[2-(N-METIL-N-(2-PIRIDIL)AMINO)-ETOXIL] BENCIL] TIAZOLIDINA-2,4-DIONA, PROCESO DE PREPARACIÓN, COMPOSICIONES CONTENIENDOLAS Y APLICACIONES	SMITHKLINE BEECHAM P.L.C.	187
No. 32347	11/04/2014	DERIVADOS DE 6-CICLOAMINO-2,3-DI-PIRIDINIL-IMIDAZO[1,2-b]-PIRIDAZINA, SU PREPARACIÓN Y SU APLICACIÓN EN TERAPEUTICA	SANOFI-AVENTIS	165
No. 32348	11/04/2014	DERIVADOS DE 6-CICLOAMINO-2-TIENIL-3-(PIRIDIN-4-IL)IMIDAZO[1,2-b]-PIRIDAZINA Y 6-CICLOAMINO-2-FURANIL-3-(PIRIDIN-4-IL)IMIDAZO[1,2-b]-PIRIDAZINA, SU PREPARACIÓN Y SU APLICACIÓN EN TERAPEUTICA	SANOFI-AVENTIS	165
No. 32807	26/06/2019	OTAMIXABAN PARA EL TRATAMIENTO DE PACIENTES CON ALTERACION RENAL Y DE EDAD AVANZADA CON INFARTO DE MIOCARDIO SIN ELEVACION DEL ST	SANOFI-AVENTIS	165



En virtud de la discrepancia que surge en la actualidad entre la fecha de validez de las resoluciones en los sistemas IPAS y [PAMP](#) con la que surge del Boletín de la DNPI, debe dejarse constancia que la fecha de validez de la resolución correspondiente es la que surge de los sistema IPAS y [PAMP](#), fecha de firma de la misma.

## **NOTIFICACIONES DE ASESORÍA**

De conformidad con lo establecido por el numeral 4° del artículo 80 de la Ley 17.011 del 25 de setiembre de 1998 y artículo 87 del decreto N° 34/999 del 3 de febrero de 1999, se notifica a quien se cita a continuación, por razones de su interés, debe presentarse en sección Recursos de la Dirección Nacional de Propiedad Industrial, sita en la calle Rincón 723, 3er. Piso.

<b>MARCA:</b>	<b>INTEGRADOC</b>
<b>ACTA N°:</b>	472348
<b>NOMBRE:</b>	GONZALO PENINO
<b>NOTIFICACIÓN:</b>	<p>Se notifica a Ud. copia de Resolución de la DNPI de fecha 10 de junio de 2019:</p> <p>VISTO: La solicitud de Registro de la Marca INTEGRADOC, presentada bajo expediente No. 472348 a favor de KEPLER SOFTWARE S.A. de URUGUAY, para distinguir los servicios comprendidos en la Clase internacional 42.-</p> <p>RESULTANDO: I) Que se deduce oposición por parte de GONZALO PENINO GRECO con la marca pre-registrada de su titularidad INTEGRA (mixta) No. 353690 que protege, entre otros, los servicios pertenecientes a la Clase internacional 42.-</p> <p>II) División Legal dictamina que correspondería CONCEDER el presente registro por los argumentos que expone en su dictamen del 07/05/2019.-</p> <p>III) El Encargado de Área Asuntos Jurídicos, en informe del 09/05/2019, comparte lo dictaminado por su Asesor actuante.-</p> <p>CONSIDERANDO: que esta Dirección, de conformidad con lo dictaminado por su División Legal, resolverá en consecuencia.-</p> <p>ATENTO: a lo expuesto, a lo que establecen la Ley de Marcas No 17.011 de 25 de setiembre de 1998, su Decreto Reglamentario No. 34/999 de 3 de febrero de 1999 y disposiciones modificativas.-</p> <p>LA DIRECCION NACIONAL DE LA PROPIEDAD INDUSTRIAL RESUELVE:</p> <p>1°.- CONCÉDESE el Registro de la Marca INTEGRADOC, solicitado bajo expediente No. 472348 a favor de KEPLER SOFTWARE S.A. de URUGUAY, para distinguir los servicios comprendidos en la Clase internacional 42.-</p> <p>2°.- NOTIFÍQUESE, publíquese, efectúense las anotaciones de estilo, entréguese el título bajo recibo y oportunamente archívese.-</p>

<b>MARCA:</b>	<b>INTEGRADOC</b>
<b>ACTA N°:</b>	472348
<b>NOMBRE</b>	GUSTAVO ESPONDA
<b>NOTIFICACIÓN:</b>	<p>Se notifica a Ud. copia de Resolución de la DNPI de fecha 10 de junio de 2019:</p> <p>VISTO: La solicitud de Registro de la Marca INTEGRADOC, presentada bajo expediente No. 472348 a favor de KEPLER SOFTWARE S.A. de URUGUAY, para distinguir los servicios comprendidos en la Clase internacional 42.-</p> <p>RESULTANDO: I) Que se deduce oposición por parte de GONZALO PENINO GRECO con la marca pre-registrada de su titularidad INTEGRA (mixta) No.</p>

	<p>353690 que protege, entre otros, los servicios pertenecientes a la Clase internacional 42.-</p> <p>II) División Legal dictamina que correspondería CONCEDER el presente registro por los argumentos que expone en su dictamen del 07/05/2019.-</p> <p>III) El Encargado de Área Asuntos Jurídicos, en informe del 09/05/2019, comparte lo dictaminado por su Asesor actuante.-</p> <p>CONSIDERANDO: que esta Dirección, de conformidad con lo dictaminado por su División Legal, resolverá en consecuencia.-</p> <p>ATENTO: a lo expuesto, a lo que establecen la Ley de Marcas No 17.011 de 25 de setiembre de 1998, su Decreto Reglamentario No. 34/999 de 3 de febrero de 1999 y disposiciones modificativas.-</p> <p>LA DIRECCION NACIONAL DE LA PROPIEDAD INDUSTRIAL RESUELVE:</p> <p>1°.- CONCÉDESE el Registro de la Marca INTEGRADOC, solicitado bajo expediente No. 472348 a favor de KEPLER SOFTWARE S.A. de URUGUAY, para distinguir los servicios comprendidos en la Clase internacional 42.-</p> <p>2°.- NOTIFÍQUESE, publíquese, efectúense las anotaciones de estilo, entréguese el título bajo recibo y oportunamente archívese.-</p>
--	--

<b>MARCA:</b>	<b>LA JOSEFINA</b>
<b>ACTA N°:</b>	467290
<b>NOMBRE</b>	NELSON PEDRO LANS PINTALUBA
<b>NOTIFICACIÓN:</b>	<p>Se notifica a Ud. copia de Resolución de la DNPI de fecha 17 de junio de 2019:</p> <p>VISTO: La solicitud de Registro de la Marca “LA JOSEFINA” (mixta) Acta No. 467290, a favor de “NELSON PEDRO LANS PINTALUBA” de URUGUAY, para cubrir los productos de la clase internacional 29.-</p> <p>RESULTANDO: I) Se deduce una oposición de tercero, por parte de “DE BELSUNCE D’ARENBERG, LAETITIA” de URUGUAY, en base a los registros de las marcas “VAQUITA LAPATAIA” (mixta) Acta No. 413571, “FIGURATIVA” Acta No. 398121 (en trámite de renovación bajo Acta No. 499797), “LAPATAIA 14 DE NOVIEMBRE DÍA DEL DULCE DE LECHE” (mixta) Acta No. 368005 y “LAETITIA” (mixta) Acta No. 407263; todas para la clase internacional 29.-</p> <p>II) División Legal dictamina que correspondería CONCEDER el presente registro, por los argumentos que expone en su dictamen del 17 de mayo de 2019.-</p> <p>III) La Encargada de División Legal, en informe del día 21 de los mismos mes y año, comparte lo dictaminado por su Asesor actuante.-</p> <p>CONSIDERANDO: que esta Dirección, de conformidad con lo dictaminado por su División Legal, resolverá en consecuencia.</p> <p>ATENTO: a lo expuesto, a lo que establecen la Ley de Marcas No 17.011 de 25 de setiembre de 1998, su Decreto Reglamentario No. 34/999 de 3 de febrero de 1999 y disposiciones modificativas.-</p> <p>LA DIRECCION NACIONAL DE LA PROPIEDAD INDUSTRIAL RESUELVE</p> <p>1°.- CONCÉDESE el registro de la Marca “LA JOSEFINA” (mixta) Acta No. 467290, a favor de “NELSON PEDRO LANS PINTALUBA” de URUGUAY, para cubrir los productos de la clase internacional 29.-</p> <p>2°.- NOTIFÍQUESE, publíquese, efectúense las anotaciones de estilo y oportunamente archívese.--</p>

<b>MARCA:</b>	<b>TECHNO MAX</b>
<b>ACTA N°:</b>	470349
<b>NOMBRE:</b>	JUAN IGNACIO ALDABALDE GARCIA
<b>NOTIFICACIÓN:</b>	<p>Se notifica a Ud. copia de Resolución de la DNPI de fecha 17 de junio de 2019:</p> <p>VISTO: La solicitud de Registro de la Marca “TECHNO MAX” (denominativa), Acta No. 470349, a favor de “JUAN IGNACIO ALDABALDE GARCÍA” de URUGUAY, para proteger los productos comprendidos en la clase internacional 8.-</p> <p>RESULTANDO: I) Se deduce una oposición de tercero, por parte de “CORPORACIÓN EL ROSADO S.A.” de ECUADOR, en base al registro de la marca “TEKNO” (denominativa) Acta No. 375572 (en trámite de renovación bajo Acta No. 488427), para la clase internacional 8.-</p> <p>II) División Legal dictamina que correspondería CONCEDER el presente registro, por los argumentos que expone en su dictamen del 23 de abril de 2019.-</p> <p>III) La Encargada de División Legal, en informe del 21 de mayo de 2019, comparte lo dictaminado por su Asesor actuante.</p> <p>CONSIDERANDO: que esta Dirección, de conformidad con lo dictaminado por su División Legal, resolverá en consecuencia.</p> <p>ATENTO: a lo expuesto, a lo que establecen la Ley de Marcas No 17.011 de 25 de setiembre de 1998, su Decreto Reglamentario No. 34/999 de 3 de febrero de 1999 y disposiciones modificativas.-</p> <p>LA DIRECCION NACIONAL DE LA PROPIEDAD INDUSTRIAL R E S U E L V E</p> <p>1°.- CONCÉDESE el registro de la Marca “TECHNO MAX” (denominativa), Acta No. 470349, a favor de “JUAN IGNACIO ALDABALDE GARCÍA” de URUGUAY, para proteger los productos comprendidos en la clase internacional 8, por el conjunto, sin derechos privativos sobre los términos “TECHNO” y “MAX” (artículo 7 de la Ley No. 17.011).-</p> <p>2°.- NOTIFIQUESE, publíquese, efectúense las anotaciones de estilo y oportunamente archívese</p>

<b>MARCA:</b>	<b>BO'S</b>
<b>ACTA N°:</b>	473974
<b>NOMBRE:</b>	STEPHANIE KATHEINE BO
<b>NOTIFICACIÓN:</b>	<p>Se notifica a Ud. Oposición de Oficio :</p> <p>Referencia: Informe de oposición de oficio por Art. 6</p> <p>Expediente: Marca</p> <p>Nro y fecha: 473974 de 10/05/2016</p> <p>Signo: BO'S</p> <p>Titular: STEPHANIE KATHERINE BO</p> <p>Clase(s): 35</p> <p>Montevideo, 28 de mayo de 2018</p> <p>Como resultado del cotejo de la solicitud de Registro de Marca de referencia con la base de datos de esta Dirección, surge como antecedente:</p> <p>Marca: BOSS ORANGE - BOSS HUGO BOSS</p> <p>Expediente: 415214 - 439046</p> <p>Titular: HUGO BOSS TRADE MARK MANAGEMENT GMBH &amp; CO. KG</p> <p>Clases: 35</p> <p>Notas:</p> <p>En consecuencia, se aconseja deducir oposición de oficio en aplicación del Art.22 de la Ley N° 17.011.</p> <p>VISTO: La solicitud de Registro de la Marca BO'S, solicitada bajo expediente</p>

	<p>No. 473974 a nombre de STEPHANIE KATHERINE BO, para distinguir los artículos comprendidos en la/s clase/s internacional/es 35.</p> <p><b>CONSIDERANDO:</b> lo anteriormente informado por la División Examen de Signos Distintivos.</p> <p><b>ATENCIÓN:</b> a lo dispuesto en los artículos 6 y 22 de la Ley N° 17.011 de fecha 25 de setiembre de 1998, en los artículos 188 de la Ley N° 17.930 de fecha 19 de diciembre de 2005 y 167 de la Ley N° 18.834 de 17 de noviembre de 2011, así como a lo preceptuado en las Resoluciones de la Dirección Nacional de la Propiedad Industrial N° 49/015 de fecha 19 de noviembre de 2015 y N° 52/015 de fecha 7 de diciembre de 2015, y al informe que antecede.</p> <p><b>LA ENCARGADA DEL ÁREA DE SIGNOS DISTINTIVOS EN EJERCICIO DE ATRIBUCIONES DELEGADAS, RESUELVE:</b></p> <p>1°. Dedúcese oposición de oficio a la solicitud de Registro de la presente Marca en base al siguiente antecedente:          Marca: BOSS ORANGE - BOSS HUGO BOSS Expediente: 415214 – 439046          Titular: HUGO BOSS TRADE MARK MANAGEMENT GMBH &amp; CO. KG          Clases: 35          Notas:</p> <p>2°. De la oposición de oficio deducida y de acuerdo a lo previsto en el Art. 13 del Decreto N° 34/999, vista al solicitante por el término de 30 días corridos y perentorios.-</p>
--	---

<b>MARCA:</b>	<b>FALSO CASAMIENTO</b>
<b>ACTA N°:</b>	468648
<b>NOMBRE:</b>	HUMBERTO RUIZ MACHIN
<b>NOTIFICACIÓN:</b>	<p>Se notifica a Ud. Vista apertura a prueba:          Expediente: Marca Nro. 468648          Signo: FALSO CASAMIENTO          Titular: HUMBERTO RUIZ MACHIN          Clase(s): 41          Montevideo, 6 de junio de 2019          Sra. Encargada de Área Asuntos Jurídicos:          Cúmplame informar que en el estado de estos obrados, correspondería conferir a las partes un plazo común de apertura a prueba por sesenta días corridos, perentorios e improrrogables, a efectos de acreditar su mejor derecho.          A tales efectos, se deberá tener en cuenta el cumplimiento de lo previsto en el artículo 82 del Decreto Reglamentario 34/999.          Saluda atentamente.          Documento: Nro.          Expediente: Marca Nro. 468648          Signo: FALSO CASAMIENTO          Titular: HUMBERTO RUIZ MACHIN          Clase(s): 41          Montevideo, 25 de junio de 2019          Ponemos de su conocimiento que del estudio formal del documento de referencia, surgen las siguientes observaciones:          Dispónese la apertura a prueba de estas actuaciones por el plazo de 60 (sesenta) días corridos, perentorios e improrrogables.</p>

<b>MARCA:</b>	<b>VENENO DE ALACRÁN ROJO</b>
<b>ACTA N°:</b>	463104
<b>NOMBRE:</b>	LUIS ALBERTO CORDOBA ANTUNEZ
<b>NOTIFICACIÓN:</b>	Se notifica a Ud. Oposición de oficio por Art. 4:

	<p>Referencia: Informe de oposición de oficio por Art. 4  Expediente: Marca  Nro y fecha: 463104 de 17/03/2015  Signo: VENENO DE ALACRÁN ROJO  Titular: LUIS ALBERTO CORDOBA ANTUNEZ  Clase(s): 5  Montevideo, 1 de diciembre de 2016  Como resultado del examen de la solicitud de Registro de Marca de referencia, se entiende que la misma está comprendida en las nulidades absolutas establecidas en el Art. 4° de la Ley N° 17.011 de fecha 25 de setiembre de 1998, de acuerdo al siguiente detalle:  El veneno de Alacrán es utilizado en terapias alternativas para el tratamiento contra el cancer. Estudios han demostrado que tiene facultades antitumorales, analgésicas y antiinflamatorias.  El examinador basa su oposición en el Art. 4 num 10° y 11°, Ley 17011. <a href="http://medicinacubanaparaelcancer.com/">http://medicinacubanaparaelcancer.com/</a>  En consecuencia, se aconseja deducir oposición de oficio en Aplicación del Art.21 de la misma norma.-  Montevideo, 1 de diciembre de 2016  VISTO: La solicitud de Registro de la Marca VENENO DE ALACRÁN ROJO, solicitada bajo expediente No. 463104 a nombre de LUIS ALBERTO CORDOBA ANTUNEZ, para distinguir los artículos/servicios comprendidos en la/s clase/s internacional/es 5.  CONSIDERANDO: el informe de la División Examen de Signos Distintivos que antecede.  ATENTO: a lo dispuesto en los artículos 4 y 21 de la Ley N° 17.011 de fecha 25 de setiembre de 1998, en los artículos 188 de la Ley N° 17.930 de fecha 19 de diciembre de 2005 y 167 de la Ley N° 18.834 de 17 de noviembre de 2011, así como a lo preceptuado en las Resoluciones de la Dirección Nacional de la Propiedad Industrial N° 49/015 de fecha 19 de noviembre de 2015 y N° 52/015 de fecha 7 de diciembre de 2015, y al informe que antecede.  LA ENCARGADA DEL ÁREA DE SIGNOS DISTINTIVOS EN EJERCICIO DE ATRIBUCIONES DELEGADAS, RESUELVE:  1°. Dedúcese oposición de oficio a la solicitud de Registro de Marca VENENO DE ALACRÁN ROJO solicitada bajo expediente No. 463104 a nombre de LUIS ALBERTO CORDOBA ANTUNEZ de URUGUAY en base a lo dispuesto en el Art. 4 precitado .  2°. De la oposición de oficio deducida y de acuerdo a lo previsto en el Art. 13 del Decreto N° 34/999, vista al solicitante por el término de 30 días corridos y perentorios.-</p>
--	--

<b>MARCA:</b>	<b>TRANSAMERICA SHIP SUPPLIERS PERENNE S.A.</b>
<b>ACTA N°:</b>	415548
<b>NOMBRE:</b>	ANA MÓNICA SCHMIDT GONZÁLEZ
<b>NOTIFICACIÓN:</b>	<p>Se notifica a Ud. copia de Resolución de la DNPI de fecha 26 de Junio de 2019:  VISTO: La solicitud de Registro de la Marca “TRANSAMERICA SHIP SUPPLIERS PERENNE S.A.” (mixta), Acta No. 415548, a favor de “ANA MÓNICA SCHMIDT GONZÁLEZ” de URUGUAY, para cubrir los servicios de la clase internacional 39.-  RESULTANDO: I) Se han deducido dos oposiciones: 1- de tercero, por parte de “TEREGAL S.A.” de URUGUAY, en base al registro de la marca “TRANSAMERICAN” (denominativa) Acta No. 352670 (renovada bajo Acta No. 452729), para la clase internacional 39, y 2- de oficio, por parte de la División Asesoría Legal, en virtud de lo previsto en el numeral 8° del artículo 5</p>

	<p>de la Ley No. 17.011, en la redacción dada por el artículo 193 de la Ley No. 18.172.-</p> <p>II) División Legal dictamina que correspondería DESESTIMAR la presente solicitud de registro, por los argumentos que expone en su dictamen del 22 de mayo de 2019.-</p> <p>III) La Encargada de División Legal, en informe del día 27 de los mismos mes y año, comparte lo dictaminado por su Asesor actuante.-</p> <p>CONSIDERANDO: que esta Dirección, de conformidad con lo dictaminado por su División Legal, resolverá en consecuencia.</p> <p>ATENCIÓN: a lo expuesto, a lo que establecen la Ley de Marcas No. 17.011 de 25 de setiembre de 1998, su Decreto Reglamentario No. 34/999 de 3 de febrero de 1999 y disposiciones modificativas.-</p> <p>LA DIRECCION NACIONAL DE LA PROPIEDAD INDUSTRIAL</p> <p>R E S U E L V E</p> <p>1°.- DESESTÍMASE la solicitud de Registro de la Marca “TRANSAMERICA SHIP SUPPLIERS PERENNE S.A.” (mixta), Acta No. 415548, a favor de “ANA MÓNICA SCHMIDT GONZÁLEZ” de URUGUAY, para cubrir los servicios de la clase internacional 39.-</p> <p>2°.- NOTIFÍQUESE, publíquese, efectúense las anotaciones de estilo y oportunamente archívese.</p>
--	--

## **NOTIFICACIONES DE LA DIVISIÓN MARCAS**

De conformidad con lo establecido por el Numeral 4° del Artículo 80 de la Ley N° 17.011, del 25 de setiembre de 1998, y Artículo 87 del Decreto N° 34/999 del 3 de febrero de 1999.

MARCA:	<b><i>EUROBOX.UY</i></b>
ACTA N°:	<b><i>480628</i></b>
NOMBRE:	<b><i>RANDI RODRIGUEZ CARRANZA</i></b>
NOTIFICACIÓN:	<p><b>VISTO:</b> La solicitud de Registro de la Marca <b><i>EUROBOX.UY (mixta)</i></b>, solicitada bajo expediente No. <b><i>480628</i></b> a nombre de <b><i>RANDI RODRIGUEZ CARRANZA</i></b>, para distinguir los artículos comprendidos en la/s clase/s internacional/es <b><i>39</i></b>.</p> <p><b>RESULTANDO:</b> Que se confirió vista por defectos de forma al solicitante con fecha 21 de enero de 2019, enviada a notificar vía correo (cedulón), vuelto el mismo sin notificación con plazo vencido, se procedió a la notificación por publicación en el boletín n° 234 fj.273 del 29 de marzo del 2019 y a la fecha no fue contestada la vista.</p> <p><b>CONSIDERANDO:</b> Que el Inciso 2° del Artículo 92 del Decreto Reglamentario N° 34/999 establece que la paralización de un expediente por 30 días corridos, por cualquier causa imputable al gestionante, implicará tenerlo por desistido de su gestión sin más trámite.</p> <p><b>ATENTO:</b> A lo dispuesto en el Artículo 92 del Decreto Reglamentario N° 34/999 del 3 de febrero de 1999, en los artículos 188 de la Ley N° 17.930 de fecha 19 de diciembre de 2005 y 167 de la Ley N° 18.834 de 17 de noviembre de 2011, así como a lo preceptuado en las Resoluciones de la Dirección Nacional de la Propiedad Industrial N° 49/015 de fecha 19 de noviembre de 2015 y N° 52/015 de fecha 7 de diciembre de 2015, y al informe que antecede.</p> <p><b>LA ENCARGADA DEL ÁREA DE SIGNOS DISTINTIVOS EN EJERCICIO DE ATRIBUCIONES DELEGADAS, RESUELVE:</b></p> <p>1°. <b>TÉNGASE POR DESISTIDA</b> la solicitud de Registro de Marca <b><i>EUROBOX.UY (mixta)</i></b> solicitada bajo expediente No. <b><i>480628</i></b> a nombre de <b><i>RANDI RODRIGUEZ CARRANZA de URUGUAY</i></b>, para distinguir los artículos comprendidos en la/s clase/s internacional/es <b><i>39</i></b>.</p> <p>2°. <b>NOTIFÍQUESE</b>, publíquese, efectúense las anotaciones de estilo y oportunamente archívese.-</p>

MARCA:	<b><i>SEMILLAS NACIDAS DE CORAZÓN</i></b>
ACTA N°:	<b><i>480638</i></b>
NOMBRE:	<b><i>MARÍA CRISTINA RODRÍGUEZ ACOSTA</i></b>
NOTIFICACIÓN:	<b>VISTO:</b> La solicitud de Registro de la Marca <b><i>SEMILLAS NACIDAS DE CORAZÓN (mixta)</i></b> , solicitada bajo expediente No. <b><i>480638</i></b> a nombre de



	<p><b>MARÍA CRISTINA RODRÍGUEZ ACOSTA</b>, para distinguir los artículos comprendidos en la/s clase/s internacional/es <b>41</b>.</p> <p><b>RESULTANDO:</b> Que se confirió vista por defectos de forma al solicitante con fecha 21 de enero de 2019, notificado vía cedulón con fecha 28 de enero de 2019, y a la fecha no fue evacuada.</p> <p><b>CONSIDERANDO:</b> Que el Inciso 2° del Artículo 92 del Decreto Reglamentario N° 34/999 establece que la paralización de un expediente por 30 días corridos, por cualquier causa imputable al gestionante, implicará tenerlo por desistido de su gestión sin más trámite.</p> <p><b>ATENTO:</b> A lo dispuesto en el Artículo 92 del Decreto Reglamentario N° 34/999 del 3 de febrero de 1999, en los artículos 188 de la Ley N° 17.930 de fecha 19 de diciembre de 2005 y 167 de la Ley N° 18.834 de 17 de noviembre de 2011, así como a lo preceptuado en las Resoluciones de la Dirección Nacional de la Propiedad Industrial N° 49/015 de fecha 19 de noviembre de 2015 y N° 52/015 de fecha 7 de diciembre de 2015, y al informe que antecede.</p> <p><b>LA ENCARGADA DEL ÁREA DE SIGNOS DISTINTIVOS EN EJERCICIO DE ATRIBUCIONES DELEGADAS, RESUELVE:</b></p> <p>1°. <b>TÉNGASE POR DESISTIDA</b> la solicitud de Registro de Marca <b>SEMILLAS NACIDAS DE CORAZÓN (mixta)</b> solicitada bajo expediente No. <b>480638</b> a nombre de <b>MARÍA CRISTINA RODRÍGUEZ ACOSTA de URUGUAY</b>, para distinguir los artículos comprendidos en la/s clase/s internacional/es <b>41</b>.</p> <p>2°. <b>NOTIFÍQUESE</b>, publíquese, efectúense las anotaciones de estilo y oportunamente archívese.</p>
--	---

MARCA:	<b>LATITUDE OUTDOOR &amp; EQUIPMENT</b>
ACTA N°:	<b>484593</b>
NOMBRE:	<b>MARCELO CIAPESSONI RODRIGUEZ</b>
NOTIFICACIÓN:	<p><b>VISTO:</b> La solicitud de Registro de la Marca <b>LATITUDE OUTDOOR &amp; EQUIPMENT (mixta)</b>, solicitada bajo expediente No. <b>484593</b> a favor de <b>MARCELO CIAPESSONI RODRIGUEZ</b>, para distinguir los artículos/servicios comprendidos en la/s clase/s internacional/es <b>18, 20, 22 y 25</b>.</p> <p><b>RESULTANDO:</b> que se han cumplido los requisitos legales y reglamentarios vigentes.</p> <p><b>CONSIDERANDO:</b> que no existen antecedentes que obstan a la solicitud en trámite.</p> <p><b>ATENTO:</b> a lo dispuesto en la Ley N° 17.011 de fecha 25 de setiembre de 1998, en el Decreto Reglamentario N° 34/999 del 3 de febrero de 1999, en los artículos 188 de la Ley N° 17.930 de fecha 19 de diciembre de 2005 y 167 de la Ley N° 18.834 de 17 de noviembre de 2011, así como a lo preceptuado en las Resoluciones de la Dirección Nacional de la Propiedad Industrial N° 49/015 de fecha 19 de noviembre de 2015 y N° 52/015 de fecha 7 de diciembre de 2015, y al informe que antecede.</p> <p><b>LA ENCARGADA DEL ÁREA DE SIGNOS DISTINTIVOS EN EJERCICIO DE ATRIBUCIONES DELEGADAS, RESUELVE:</b></p> <p>1°. <b>CONCÉDESE</b> el Registro de la Marca <b>LATITUDE OUTDOOR &amp; EQUIPMENT (mixta)</b>, solicitada bajo expediente No. <b>484593</b> a favor de <b>MARCELO CIAPESSONI RODRIGUEZ de URUGUAY</b>, para distinguir los artículos/servicios comprendidos en la/s clase/s internacional/es <b>18, 20, 22 y 25, por el conjunto, sin derechos privativos sobre los términos</b></p>

	<b>"OUTDOOR", "&amp;" y "EQUIPMENT", artículo 7 de la ley 17.011.</b> 2°. Notifíquese, publíquese, entréguese el título bajo recibo y oportunamente archívese.
--	---

MARCA:	<b>OAHU</b>
ACTA N°:	<b>485101</b>
NOMBRE:	<b>PABLO FERNANDO ABEAL CROSIGNANI</b>
NOTIFICACIÓN:	<p><b>VISTO:</b> La solicitud de Registro de la Marca <b>OAHU (mixta)</b>, solicitada bajo expediente No. <b>485101</b> a favor de <b>PABLO FERNANDO ABEAL CROSIGNANI</b>, para distinguir los artículos/servicios comprendidos en la/s clase/s internacional/es <b>9, 14 y 25</b>.</p> <p><b>RESULTANDO:</b> que se han cumplido los requisitos legales y reglamentarios vigentes.</p> <p><b>CONSIDERANDO:</b> que no existen antecedentes que obstan a la solicitud en trámite.</p> <p><b>ATENTO:</b> a lo dispuesto en la Ley N° 17.011 de fecha 25 de setiembre de 1998, en el Decreto Reglamentario N° 34/999 del 3 de febrero de 1999, en los artículos 188 de la Ley N° 17.930 de fecha 19 de diciembre de 2005 y 167 de la Ley N° 18.834 de 17 de noviembre de 2011, así como a lo preceptuado en las Resoluciones de la Dirección Nacional de la Propiedad Industrial N° 49/015 de fecha 19 de noviembre de 2015 y N° 52/015 de fecha 7 de diciembre de 2015, y al informe que antecede.</p> <p><b>LA ENCARGADA DEL ÁREA DE SIGNOS DISTINTIVOS EN EJERCICIO DE ATRIBUCIONES DELEGADAS, RESUELVE:</b></p> <p>1°. <b>CONCÉDESE</b> el Registro de la Marca <b>OAHU (mixta)</b>, solicitada bajo expediente No. <b>485101</b> a favor de <b>PABLO FERNANDO ABEAL CROSIGNANI de URUGUAY</b>, para distinguir los artículos/servicios comprendidos en la/s clase/s internacional/es <b>9, 14 y 25</b>.</p> <p>2°. Notifíquese, publíquese, entréguese el título bajo recibo y oportunamente archívese.</p>

MARCA:	<b>LOOP STUDIO</b>
ACTA N°:	<b>485103</b>
NOMBRE:	<b>NOSCO SRL</b>
NOTIFICACIÓN:	<p><b>VISTO:</b> La solicitud de Registro de la Marca <b>LOOP STUDIO (mixta)</b>, solicitada bajo expediente No. <b>485103</b> a favor de <b>NOSCO SRL</b>, para distinguir los artículos/servicios comprendidos en la/s clase/s internacional/es <b>42</b>.</p> <p><b>RESULTANDO:</b> que se han cumplido los requisitos legales y reglamentarios vigentes.</p> <p><b>CONSIDERANDO:</b> que no existen antecedentes que obstan a la solicitud en trámite.</p> <p><b>ATENTO:</b> a lo dispuesto en la Ley N° 17.011 de fecha 25 de setiembre de 1998, en el Decreto Reglamentario N° 34/999 del 3 de febrero de 1999, en los artículos 188 de la Ley N° 17.930 de fecha 19 de diciembre de 2005 y 167 de</p>

	<p>la Ley N° 18.834 de 17 de noviembre de 2011, así como a lo preceptuado en las Resoluciones de la Dirección Nacional de la Propiedad Industrial N° 49/015 de fecha 19 de noviembre de 2015 y N° 52/015 de fecha 7 de diciembre de 2015, y al informe que antecede.</p> <p><b>LA ENCARGADA DEL ÁREA DE SIGNOS DISTINTIVOS EN EJERCICIO DE ATRIBUCIONES DELEGADAS, RESUELVE:</b></p> <p>1°. <b>CONCÉDESE</b> el Registro de la Marca <b>LOOP STUDIO (mixta)</b>, solicitada bajo expediente No. <b>485103</b> a favor de <b>NOSCO SRL de URUGUAY</b>, para distinguir los artículos/servicios comprendidos en la/s clase/s internacional/es <b>42, por el conjunto, sin derechos privativos sobre el término "STUDIO", artículo 7 de la ley 17.011.</b></p> <p>2°. Notifíquese, publíquese, entréguese el título bajo recibo y oportunamente archívese.</p>
--	---

MARCA:	SAN RAMÓN
ACTA N°:	484763
NOMBRE:	COTALOA S.A.,
NOTIFICACIÓN:	<p>VISTO: La solicitud de Registro de la Marca SAN RAMÓN, solicitada bajo expediente No. 484763 a favor de COTALOA S.A., para distinguir los artículos/servicios comprendidos en la/s clase/s internacional/es 30.</p> <p>RESULTANDO: que se han cumplido los requisitos legales y reglamentarios vigentes.</p> <p>CONSIDERANDO: que no existen antecedentes que obstan a la solicitud en trámite.</p> <p>ATENCIÓN: a lo dispuesto en la Ley N° 17.011 de fecha 25 de setiembre de 1998, en el Decreto Reglamentario N° 34/999 del 3 de febrero de 1999, en los artículos 188 de la Ley N° 17.930 de fecha 19 de diciembre de 2005 y 167 de la Ley N° 18.834 de 17 de noviembre de 2011, así como a lo preceptuado en las Resoluciones de la Dirección Nacional de la Propiedad Industrial N° 49/015 de fecha 19 de noviembre de 2015 y N° 52/015 de fecha 7 de diciembre de 2015, y al informe que antecede.</p> <p><b>LA ENCARGADA DEL ÁREA DE SIGNOS DISTINTIVOS EN EJERCICIO DE ATRIBUCIONES DELEGADAS, RESUELVE:</b></p> <p>1°. <b>CONCÉDESE</b> el Registro de la Marca <b>SAN RAMÓN</b>, solicitada bajo expediente No. 484763 a favor de <b>COTALOA S.A. de URUGUAY</b>, para distinguir los artículos/servicios comprendidos en la/s clase/s internacional/es 30.</p> <p>2°. Notifíquese, publíquese, entréguese el título bajo recibo y oportunamente archívese.</p>

MARCA:	MOLDES PARA ALTA COSTURA Y MOLDERIA INDUSTRIAL DE AMNERIS LARROBLA DE STRASSER
ACTA N°:	485944
NOMBRE:	AMNERIS LARROBLA DE STRASSER
NOTIFICACIÓN:	Se confiere una vista, a los efectos de presentar la cédula de identidad correspondiente, que acredite ser el titular de la solicitud de registro.

***EXTRACTOS DE LICENCIAS***

MARCA	EQUATE (etiqueta)
ACTA	484.561
CONTRATO	31/1/2018
LICENCIANTE	WALMART APOLLO ,LLC.
LICENCIATARIO	WALMART INC.
PLAZO	5 años desde la fecha del contrato renovables por igual periodo.
EXCLUSIVIDAD	SI
TOTAL	SI
NO.	1528

MARCA	SAM'S CHOICE
ACTA	484.560
CONTRATO	31/1/2018
LICENCIANTE	WALMART APOLLO, LLC.
LICENCIATARIO	WALMARK INC.
PLAZO	5 años desde la fecha del contrato, renovables por igual periodo,
EXCLUSIVIDAD	SI
TOTAL	SI
N°.	1527

MARCA	SAM'S CHOICE
ACTA	484.559
CONTRATO	31/1/2018
LICENCIANTE	WALMART APOLLO,LLC.
LICENCIATARIO	WALMART INC.
PLAZO	5 años desde la fecha del contrato,renovables por igual periodo.
EXCLUSIVIDAD	SI
TOTAL	SI
N°.	1526

MARCA	SAM'S CHOICE
ACTA	484.558
CONTRATO	31/1/2018
LICENCIANTE	WALMART APOLLO, LLC.
LICENCIATARIO	WALMART INC.
PLAZO	5 años desde la fecha del contrato, renovables por igual periodo .
EXCLUSIVIDAD	SI
TOTAL	SI
N°.	1525

MARCA	WAL - MART
ACTA	472.230
CONTRATO	31/1/2018
LICENCIANTE	WALMART APOLLO ,LLC.
LICENCIATARIO	WALMART INC.
PLAZO	5 años desde la fecha del contrato ,renovables por igual periodo.
EXCLUSIVIDAD	SI
TOTAL	SI
N°.	1524

MARCA	COLOR PLACE
ACTA	424.408
CONTRATO	31/1/2018
LICENCIANTE	WALMART APOLLO, LLC.
LICENCIATARIO	WALMART INC.
PLAZO	5 años desde la fecha del contrato, renovables por igual periodo .
EXCLUSIVIDAD	SI
TOTAL	SI
N°.	1523

MARCA	GREAT VALUE
ACTA	403.591
CONTRATO	31/1/2018
LICENCIANTE	WALMART APOLLO,LLC.
LICENCIATARIO	WALMART INC.
PLAZO	5 años desde la fecha contrato, renovables por igual periodo.
EXCLUSIVIDAD	SI
TOTAL	SI
N°.	1522

MARCA	SAM'S CLUB
ACTA	397.020
CONTRATO	31/1/2018
LICENCIANTE	WALMART APOLLO ,LLC
LICENCIATARIO	WALMART INC.
PLAZO	5 años desde la fecha del contrato, renovables por igual periodo
EXCLUSIVIDAD	SI
TOTAL	SI
N°.	1521

MARCA	ETIQUETA
ACTA	397.006
CONTRATO	31/1/2018
LICENCIANTE	WALMART APOLLO ,LLC
LICENCIATARIO	WALMART INC.
PLAZO	5 años desde la fecha del contrato, renovables por igual periodo.
EXCLUSIVIDAD	SI
TOTAL	SI
N°.	1520

MARCA	ETIQUETA
ACTA	397.005
CONTRATO	31/1/2018
LICENCIANTE	WALMART APOLLO,LLC.
LICENCIATARIO	WALMART INC.
PLAZO	5 años desde la fecha del contrato,renovables por igual periodo.
EXCLUSIVIDAD	SI
TOTAL	SI
N°.	1519

MARCA	WALMART SAVE MONEY LIVE BETTER
ACTA	397.004
CONTRATO	31/1/2018
LICENCIANTE	WALMART APOLLO, LLC.
LICENCIATARIO	WALMART. LLC.
PLAZO	5 años desde la fecha del contrato,renovables por igual periodo
EXCLUSIVIDAD	SI
TOTAL	SI
N°.	1518

MARCA	SAVE MONEY LIVE BETTER
ACTA	397.003
CONTRATO	31/1/2018
LICENCIANTE	WALMART APOLLO,LLC.
LICENCIATARIO	WALMART INC.
PLAZO	5 años desde la fecha del contrato, renovables por igual periodo
EXCLUSIVIDAD	SI
TOTAL	SI
N°.	1517

MARCA	"ETIQUETA"
ACTA	397.002
CONTRATO	31/1/2018
LICENCIANTE	WALMART APOLLO, LLC,
LICENCIATARIO	WALMART INC,
PLAZO	5 años desde la fecha del contrato, renovables por igual periodo
EXCLUSIVIDAD	SI
TOTAL	SI
N°.	1516

MARCA	SAM'S CLUB (etiqueta)
ACTA	397.001
CONTRATO	31/1/2018
LICENCIANTE	WALMART APOLLO ,LLC
LICENCIATARIO	.WALMART INC.
PLAZO	5 años desde la fecha del contrato.renovables por igual periodo.
EXCLUSIVIDAD	SI
TOTAL	SI
N°.	1515

MARCA	ROTHSCHILD
ACTA	454.846
CONTRATO	27/7/2018
LICENCIANTE	ROBRIP II AG
LICENCIATARIO	ROTHSCHILD CONTINUACION HOLDINGS AG.
PLAZO	5 años , no renovables
EXCLUSIVIDAD	SI
TOTAL	SI

## **SOLICITUDES DE PATENTES DE INVENCION**

**(19) Dirección Nacional de la Propiedad Industrial – URUGUAY**

**(12) Invención**

**(11) UY a/ 037539**

- (51) Clasificación Internacional:** A 01K 5/00, 1/10, 11/00, 3/00, 5/02  
**(22) Fecha de presentación:** 21/12/2017  
**(30) Datos de prioridad:**  
**(71) Solicitante:** MARICHAL, JOSÉ [UY]  
**(72) Inventor:** MARICHAL, JOSÉ [UY]  
**(74) Agente/apoderado:** FERNANDEZ SECCO, GONZALO (34)  
**(54) Título:** SISTEMA Y MÉTODO PARA IDENTIFICAR, ALIMENTAR Y MANEJAR ANIMALES, EN ESPECIAL GANADO LECHERO

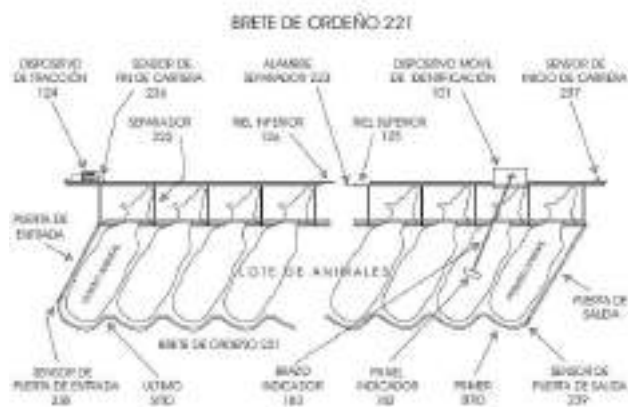

- (57) Resumen:** En los sistemas de producción de leche de base pastoril es una tarea compleja balancear la dieta individual de los animales mediante la alimentación en la sala de ordeño, especialmente en rodeos libres de hormonas para sincronizar los celos, o los de producción orgánica, donde se requiere suministrar una amplia variedad de alimentos y suplementos nutricionales. El invento propuesto resuelve a bajo costo el suministro seguro de dicha amplia variedad de alimentos y suplementos, mediante la optimización de la identificación RFID ISO 11784-85, la medición del alimento no consumido por cada animal particular y el adecuado manejo de los animales.



**(19) Dirección Nacional de la Propiedad Industrial – URUGUAY****(12) Invención****(11) UY a/ 037772**

- (51) **Clasificación Internacional:** B 65D 19/00  
(22) **Fecha de presentación:** 14/06/2018  
(30) **Datos de prioridad:** 201730799 14/06/2017 ES y 201830576 13/06/2018 ES  
(71) **Solicitante:** LOGICPALET WORLD, S.L. [ES]  
(72) **Inventor:** JOSE LUIS MARCONEL CARPIO [ES]; TOMAS ANDRES GARCIA GUILLEN [ES]  
(74) **Agente/apoderado:** BACOT SILVEIRA, OSCAR TULIO (18)  
(54) **Título:** PALLET DESMONTABLE

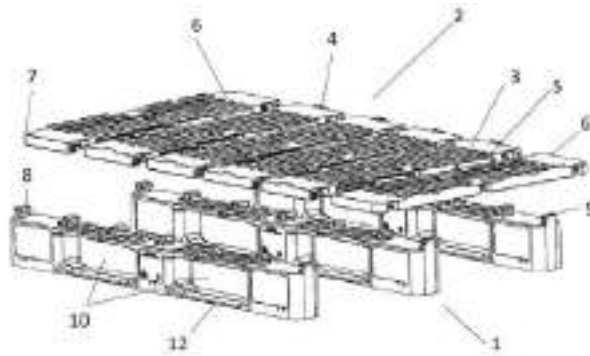

- (57) **Resumen:** Pallet desmontable que comprende una pluralidad de patines y una pluralidad de travesaños, en donde los patines comprenden elementos de anclaje, tanto topes rígidos como topes flexibles que contribuyen a fijar los travesaños a los patines, todo ello en colaboración con un machihembrado existente en los costados de los travesaños que se insertan entre sí generando una unión sólida y robusta y una superficie de carga completa. El pallet puede llevar, además, un tirante, unido a la parte inferior de los patines, que los solidariza y contribuye a dar mayor robustez al conjunto favoreciendo su uso en líneas de rodillos.

**(19) Dirección Nacional de la Propiedad Industrial – URUGUAY****(12) Invención****(11) UY a/ 037790**

- (51) **Clasificación Internacional:** C 07D 249/08, 249/12, A 01N 43/653  
(22) **Fecha de presentación:** 29/06/2018  
(30) **Datos de prioridad:** 201831008255 06/03/0018 IN  
(71) **Solicitante:** UPL LTD [IN]  
(72) **Inventor:** PANDIT, Sadanand, Sadashiv [IN]; VITHALDAS, Talati, Pareshe [IN]; SHROFF, Jaidev Rajnikant [GB]; SHROFF, Vikram Rajnikant [GB]  
(74) **Agente/apoderado:** MARK TEUTEN (156)  
(54) **Título:** UN PROCESO PARA PREPARAR COMPUESTOS DE TRIAZOL ACTIVOS COMO FUNGICIDAS

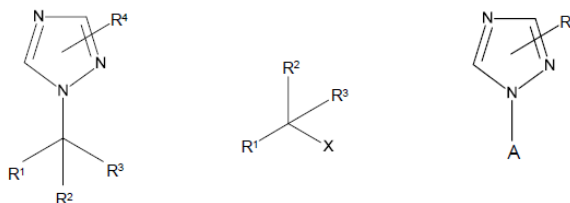

- (57) **Resumen:** En la presente descripción se describe el proceso para la preparación de los fungicidas de 1,2,4-triazol en presencia de un catalizador de aminas de jaula homólogas.

**(19) Dirección Nacional de la Propiedad Industrial – URUGUAY****(12) Invención****(11) UY a/ 037988**

- (51) **Clasificación Internacional:** A 01N 33/10, 43/08, 43/10, 43/20, C 07D 305/06, 307/10, 333/12
- (22) **Fecha de presentación:** 03/12/2018
- (30) **Datos de prioridad:** 17205304.3 04/12/2017 EP
- (71) **Solicitante:** SYNGENTA PARTICIPATIONS AG [CH]
- (72) **Inventor:** PINSON, Benjamin [FR]; SULZER-MOSSE, Sarah [FR]
- (74) **Agente/apoderado:** JUAN LAPENNE DE SALTERAIN (211)
- (54) **Título:** DERIVADOS DE FENILAMIDINA MICROBICIDAS

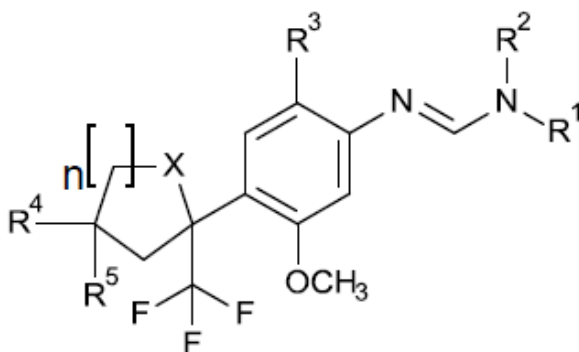

- (57) **Resumen:** Compuestos de fórmula (I) donde los sustituyentes son tal como se definen en la reivindicación 1. Además, la presente invención se refiere a composiciones agroquímicas que comprenden compuestos de fórmula (I), a la preparación de estas composiciones y al uso de los compuestos o las composiciones en agricultura u horticultura para combatir, prevenir o controlar la infestación de plantas, cultivos alimentarios cosechados, semillas o materiales inertes por parte de microorganismos fitopatógenos, en particular, hongos.

**(19) Dirección Nacional de la Propiedad Industrial – URUGUAY****(12) Invención****(11) UY a/ 038002**

- (51) Clasificación Internacional:** A 01N 63/00, C 05C 11/00, C 07K 14/405// A 61P 21/00
- (22) Fecha de presentación:** 07/12/2018
- (30) Datos de prioridad:** 1761954 11/12/2017 FR
- (71) Solicitante:** AGRO INNOVATION INTERNATIONAL [FR]
- (72) Inventor:** Florence CRUZ [FR]; Jean-Claude YVIN [FR]; Larissa VILLAR [BR]; Mariana Carolina PEREIRA VIEIRA DEVAULT [BR]
- (74) Agente/apoderado:** JUAN LAPENNE DE SALTERAIN (211)
- (54) Título:** UTILIZACIÓN DE FICOBILIPROTEÍNAS O DE UN EXTRACTO QUE LAS CONTIENE COMO ABONO
- (57) Resumen:** La invención se refiere a la utilización de ficobiliproteínas o de un extracto que las contiene como abono, a un procedimiento para estimular el macollaje y/o el desarrollo radicular y/o el rendimiento de una planta, así como las composiciones fertilizantes que comprenden ficobiliproteínas o de un extracto que las contiene e (i) una enmienda y/o (ii) un abono distinto de las ficobiliproteínas, o un extracto que las contiene.

## (19) Dirección Nacional de la Propiedad Industrial – URUGUAY

(12) Invención

(11) UY a/ 038006

- (51) **Clasificación Internacional:** C 07D 213/53, 401/04, 471/04, A 61K 31/437, 31/444// A 61P 11/00
- (22) **Fecha de presentación:** 13/12/2018
- (30) **Datos de prioridad:** 1720989.1 15/12/2017 GB
- (71) **Solicitante:** GlaxoSmithKline Intellectual Property Development Limited [GB]
- (72) **Inventor:** BRAVI, Gianpaolo [IT]; HOBBS, Heather [GB]; INGLIS, Graham George Adam [GB]; NICOLLE, Simon [FR]; PEACE, Simon [GB]
- (74) **Agente/apoderado:** Oscar Tulio BACOT SILVEIRA (18)
- (54) **Título:** INHIBIDORES DE LA QUINASA MTOR, COMPOSICIONES FARMACÉUTICAS QUE LOS CONTIENEN, Y AL USO EN TERAPIA DE TALES COMPUESTOS Y COMPOSICIONES

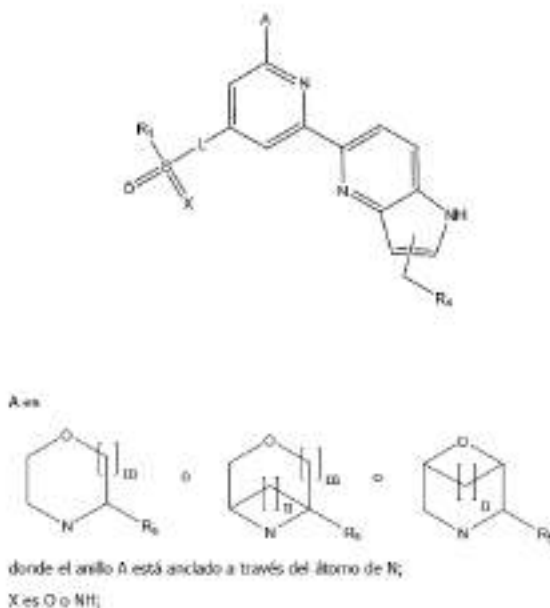

- (57) **Resumen:** La invención se refiere a compuestos de fórmula (I): en donde R<sub>1</sub>, R<sub>2</sub>, R<sub>3</sub>, R<sub>4</sub>, L y A se definen en la descripción y las reivindicaciones, o las sales farmacéuticamente aceptables de los mismos que tienen actividad inhibidora de la quinasa mTOR. La invención también se refiere a composiciones farmacéuticas que incluyen un compuesto de fórmula (I) o una sal farmacéuticamente aceptable del mismo, y al uso de un compuesto de fórmula (I) o una sal farmacéuticamente aceptable del mismo en terapia.

**(19) Dirección Nacional de la Propiedad Industrial – URUGUAY****(12) Invención****(11) UY a/ 038007**

- (51) **Clasificación Internacional:** C 12N 15/11, A 01H 1/00, 5/00, 5/10
- (22) **Fecha de presentación:** 14/12/2018
- (30) **Datos de prioridad:** 62/599386 15/12/2017 US
- (71) **Solicitante:** MONSANTO TECHNOLOGY LLC [US]
- (72) **Inventor:** ZHOU, Xuefeng [CN]; REAM, Joel E. [US]; LARUE, Clayton T. [US]; MOSHIRI, Farhad [US]
- (74) **Agente/apoderado:** JUAN LAPENNE DE SALTERAIN (211)
- (54) **Título:** MOLÉCULA DE ADN RECOMBINANTE Y CONSTRUCCIÓN DE ADN QUE LA COMPRENDE QUE CONFIEREN TOLERANCIA A HERBICIDAS PPO Y MÉTODOS RELACIONADOS
- (57) **Resumen:** La invención se refiere a biotecnología y proporciona moléculas de ADN recombinante novedosas y proteínas modificadas genéticamente para conferir tolerancia a herbicidas inhibidores de protoporfirinógeno oxidasa. La invención también proporciona plantas, semillas, células y partes de plantas transgénicas tolerantes a herbicidas que contienen las moléculas de ADN recombinante, así como métodos para su uso.

**(19) Dirección Nacional de la Propiedad Industrial – URUGUAY****(12) Invención****(11) UY a/ 038009**

- (51) **Clasificación Internacional:** C 07D 215/48, 401/12, 405/12  
(22) **Fecha de presentación:** 14/12/2018  
(30) **Datos de prioridad:** 17207586.3 15/12/2017 EP  
(71) **Solicitante:** BAYER ANIMAL HEALTH GMBH [DE]  
(72) **Inventor:** Dr. Marc NOWAKOWSKI [DE]; Frank MEMMEL [DE]; Dr. Florian ERVER [DE]; Dr. Thomas HIMMLER [DE]; Dr. Andreas Karl STEIB [DE]  
(74) **Agente/apoderado:** GONZALO FERNÁNDEZ SECCO (34)  
(54) **Título:** PROCESO PARA LA PREPARACIÓN DE DERIVADOS DE QUINOLINA

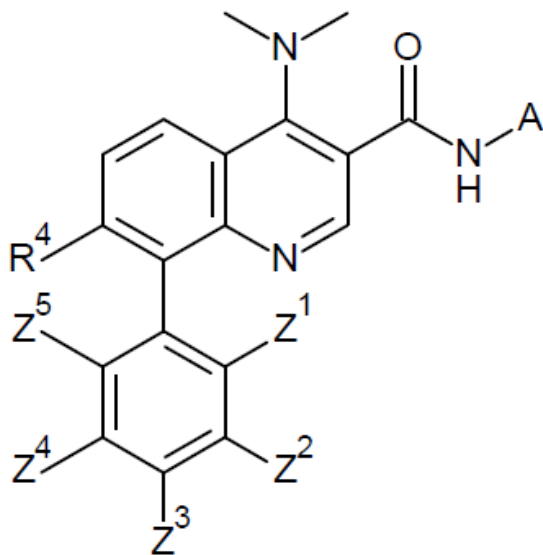

- (57) **Resumen:** La presente invención se refiere a un nuevo proceso para preparar compuestos de quinolina de la fórmula general (II): en la cual Q, A, R<sup>4</sup>, R<sup>3</sup> y R<sup>3'</sup> son como se definen en el presente, así como los compuestos intermedios de dicho nuevo proceso.

**(19) Dirección Nacional de la Propiedad Industrial – URUGUAY****(12) Invención****(11) UY a/ 038010**

- (51) Clasificación Internacional:** C 07K 16/18, C 12N 15/11, 15/13, 15/85, A 61K 39/395, C 12N 5/22, C 12P 21/08// A 61P 25/16, 25/28
- (22) Fecha de presentación:** 14/12/2018
- (30) Datos de prioridad:** 1720975.0 15/12/2017 GB
- (71) Solicitante:** UCB BIOPHARMA SPRL [BE]
- (72) Inventor:** ADAMS, Ralph [GB]; TYSON, Kerry Louise [GB]; LIGHTWOOD, Daniel John [GB]; DOWNEY, Patrick [GB]; BAKER, Terence Seward [GB]; DE LICHTERVELDE, Lorenzo [BE]; MCMILLAN, David James [GB]
- (74) Agente/apoderado:** Gustavo Fischer Fleurquin (94)
- (54) Título:** ANTICUERPOS DE ALFA-SINUCLEÍNA Y SUS USOS

- (57) Resumen:** La presente invención se refiere a anticuerpos que se unen a alfa-sinucleína y a sus fragmentos capaces de unirse a alfa-sinucleína como monómero y en fibrillas y a la prevención de la agregación de alfa-sinucleína inducida por fibrillas de alfa-sinucleína. Los anticuerpos de la presente invención son para usar en el tratamiento de alfa-sinucleinopatías, incluida la enfermedad de Parkinson.



**(19) Dirección Nacional de la Propiedad Industrial – URUGUAY****(12) Invención****(11) UY a/ 038012**

- (51) Clasificación Internacional:** C 07K 16/18, C 12N 15/11, 15/85, A 61K 39/395, C 12N 5/22, C 12P 21/08// A 61P 25/16, 25/28
- (22) Fecha de presentación:** 14/12/2018
- (30) Datos de prioridad:** 1720970.1 15/12/2017 GB
- (71) Solicitante:** UCB BIOPHARMA SPRL [BE]
- (72) Inventor:** TYSON, Kerry Louise [GB]; LIGHTWOOD, Daniel John [GB]; DOWNEY, Patrick [GB]; BAKER, Terence Seward [GB]; DE LICHTERVELDE, Lorenzo [BE]; MCMILLAN, David James [GB]; KRIEK, Marco [NL]; ELLIOTT, Peter [GB]
- (74) Agente/apoderado:** Gustavo Fischer Fleurquin (94)
- (54) Título:** ANTICUERPOS DE ALFA-SINUCLEÍNA Y SUS USOS

- (57) Resumen:** La presente invención se refiere a anticuerpos que se unen a alfa-sinucleína y a sus fragmentos capaces de unirse a alfa-sinucleína como monómero y en fibrillas y a la prevención de la agregación de alfa-sinucleína inducida por fibrillas de alfa-sinucleína. Los anticuerpos de la presente invención son para usar en el tratamiento de alfa-sinucleinopatías, incluida la enfermedad de Parkinson.

**(19) Dirección Nacional de la Propiedad Industrial – URUGUAY****(12) Invención****(11) UY a/ 038017**

- (51) **Clasificación Internacional:** A 01N 43/80, C 07D 413/12  
(22) **Fecha de presentación:** 19/12/2018  
(30) **Datos de prioridad:** 1721235.8 19/12/2017 GB  
(71) **Solicitante:** SYNGENTA PARTICIPATIONS AG [CH]  
(72) **Inventor:** GEORGE, Neil [GB]; JONES, Ian Kevin [GB]; HONE, John [GB]  
(74) **Agente/apoderado:** JUAN LAPENNE DE SALTERAIN (211)  
(54) **Título:** POLIMORFOS DE 4-[5-(3,5-DICLORO-4-FLUOROFENIL)-4,5-DIHIDRO-5-(TRIFLUOROMETIL)-3-ISOXAZOLIL]-N-(2-ETIL-3-OXO-4-ISOXAZOLIDINIL)-2-METILBENZAMIDA

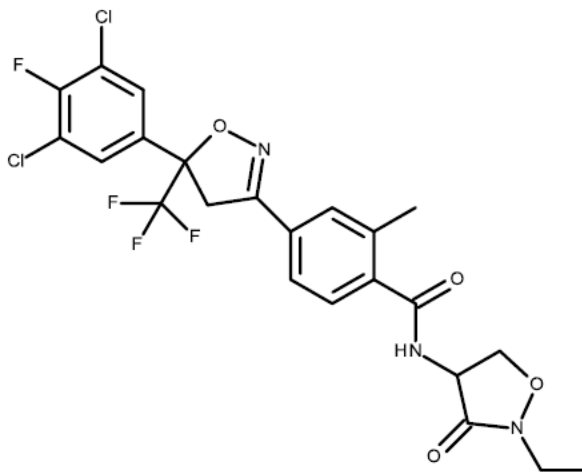

- (57) **Resumen:** La presente invención se refiere a formas sólidas del insecticida de fórmula I: composiciones que comprenden las formas sólidas y métodos para su uso como insecticidas.

## (19) Dirección Nacional de la Propiedad Industrial – URUGUAY

(12) Invención

(11) UY a/ 038018

- (51) **Clasificación Internacional:** A 01N 43/54, 43/40, 43/56, 43/653, 43/713, 43/76, 43/80, 43/836, 43/88, C 07D 403/04, 413/04, 417/04, 419/04
- (22) **Fecha de presentación:** 19/12/2018
- (30) **Datos de prioridad:** 17208487.3 19/12/2017 EP
- (71) **Solicitante:** Bayer Aktiengesellschaft [DE] y Bayer Cropscience Aktiengesellschaft [DE]
- (72) **Inventor:** Dr. Peter LÜMMEN [DE]; Dr. Elmar GATZWEILER [DE]; Dr. Jens FRACKENPOHL [DE]; Dr. Hendrik HELMKE [DE]; Dirk SCHMUTZLER [DE]; Dr. Jana FRANKE [DE]; Dr. Anu Bheemaiah MACHETTIRA [IN]; Dr. Christopher Hugh ROSINGER [GB]; Dr. Anna Maria REINGRUBER [DE]; Dr. Elisabeth ASMUS [DE]; Andrew Xi-Yuan TANG [AU]; Dr. Benjamin Anthony CHALMERS [AU]; Dr. Thomas MÜLLER [DE]
- (74) **Agente/apoderado:** FABIANA PENADES (216)
- (54) **Título:** N-HETEROCICLIL- Y N-HETEROARIL-TETRAHIDROPIRIMIDINONAS SUSTITUIDAS Y SUS SALES Y SU USO COMO INGREDIENTES ACTIVOS HERBICIDAS

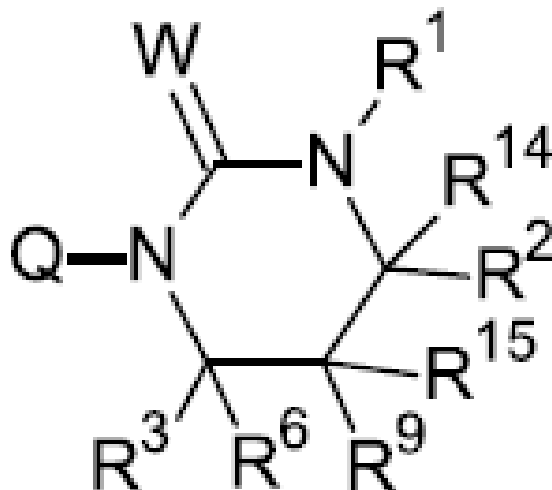

- (57) **Resumen:** N-heterociclil- y N-heteroaril-tetrahidropirimidinonas sustituidas y sus sales y su uso como ingredientes activos herbicidas. La presente invención se refiere N-heterociclil- y N-heteroaril-tetrahidropirimidinonas sustituidas de la fórmula general (I) o sus sales donde los radicales de la fórmula general (I) corresponden a las definiciones dadas en la descripción, y su uso como herbicidas, en particular para controlar malezas y / o malas hierbas en cultivos y / o como reguladores del crecimiento de las plantas para influir en el crecimiento de cultivos de plantas útiles.



## (19) Dirección Nacional de la Propiedad Industrial – URUGUAY

(12) Invención

(11) UY a/ 038019

- (51) **Clasificación Internacional:** A 01N 43/54, C 07D 239/54  
 (22) **Fecha de presentación:** 19/12/2018  
 (30) **Datos de prioridad:** 17208490.7 19/12/2017 EP  
 (71) **Solicitante:** BAYER AKTIENGESELLSCHAFT [DD] y BAYER CROPSCIENCE AKTIENGESELLSCHAFT [DD]  
 (72) **Inventor:** Dr. Anu Bheemaiah MACHETTIRA [IN]; Dr. Christopher Hugh ROSINGER [GB]; Dr. Hansjörg DIETRICH [DD]; Dr. Elmar GATZWEILER [DD]; Dr. Ines HEINEMANN [DD]; Dr. Jens FRAKENPOHL [DD]; Dr. Lothar WILLMS [DD]; Dr. Roland BEFFA [CN]; Dr. Peter LÜMMEN [DD]  
 (74) **Agente/apoderado:** GONZALO FERNÁNDEZ SECCO (34)  
 (54) **Título:** TIOFENILURACILOS SUSTITUIDOS ASÍ COMO SUS SALES Y SU USO COMO AGENTES HERBICIDAS

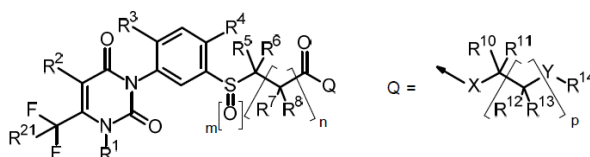

- (57) **Resumen:** La presente invención se refiere a tiofeniluracilos sustituidos de la fórmula general (I) o sus sales en la que los restos en la fórmula general (I) corresponden a las definiciones indicadas en la descripción, así como su uso como herbicidas, en particular, para combatir malezas y/o malas gramíneas en cultivos de plantas útiles y/o como reguladores del crecimiento de plantas para influenciar el crecimiento de cultivos de plantas útiles.

## (19) Dirección Nacional de la Propiedad Industrial – URUGUAY

(12) Invención

(11) UY a/ 038020

- (51) **Clasificación Internacional:** A 01N 43/54, C 07D 239/54  
 (22) **Fecha de presentación:** 19/12/2018  
 (30) **Datos de prioridad:** 17208493.1 19/12/2017 EP  
 (71) **Solicitante:** BAYER AKTIENGESELLSCHAFT [DD] y BAYER CROPSCIENCE AKTIENGESELLSCHAFT [DD]  
 (72) **Inventor:** Dr. Anu Bheemaiah MACHETTIRA [IN]; Dr. Christopher Hugh ROSINGER [GB]; Dr. Hansjörg DIETRICH [DD]; Dr. Elmar GATZWEILER [DD]; Dr. Ines HEINEMANN [DD]; Dr. Jens FRAKENPOHL [DD]; Dr. Lothar WILLMS [DD]; Dr. Roland BEFFA [CN]; Dr. Peter LÜMMEN [DD]  
 (74) **Agente/apoderado:** GONZALO FERNÁNDEZ SECCO (34)  
 (54) **Título:** TIOFENILURACILOS SUSTITUIDOS ASÍ COMO SUS SALES Y SU USO COMO AGENTES HERBICIDAS

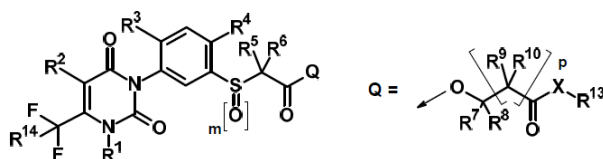

- (57) **Resumen:** La presente invención se refiere a tiofeniluracilos sustituidos de la fórmula general (I) o sus sales en la que los restos en la fórmula general (I) corresponden a las definiciones indicadas en la descripción, así como su uso como herbicidas, en particular, para combatir malezas y/o malas gramíneas en cultivos de plantas útiles y/o como reguladores del crecimiento de plantas para influenciar el crecimiento de cultivos de plantas útiles.

## (19) Dirección Nacional de la Propiedad Industrial – URUGUAY

(12) Invención

(11) UY a/ 038021

- (51) **Clasificación Internacional:** A 01N 43/54, C 07D 239/54  
 (22) **Fecha de presentación:** 19/12/2018  
 (30) **Datos de prioridad:** 17208497.2 19/12/2017 EP  
 (71) **Solicitante:** BAYER AKTIENGESELLSCHAFT [DD] y BAYER CROPSCIENCE AKTIENGESELLSCHAFT [DD]  
 (72) **Inventor:** Dr. Anu Bheemaiah MACHETTIRA [IN]; Dr. Christopher Hugh ROSINGER [GB]; Dr. Hansjörg DIETRICH [DD]; Dr. Elmar GATZWEILER [DD]; Dr. Ines HEINEMANN [DD]; Dr. Jens FRAKENPOHL [DD]; Dr. Lothar WILLMS [DD]; Dr. Roland BEFFA [CN]; Dr. Peter LÜMMEN [DD]  
 (74) **Agente/apoderado:** GONZALO FERNÁNDEZ SECCO (34)  
 (54) **Título:** TIOFENILURACILOS SUSTITUTIDOS ASÍ COMO SUS SALES Y SU USO COMO PRINCIPIOS ACTIVOS HERBICIDAS

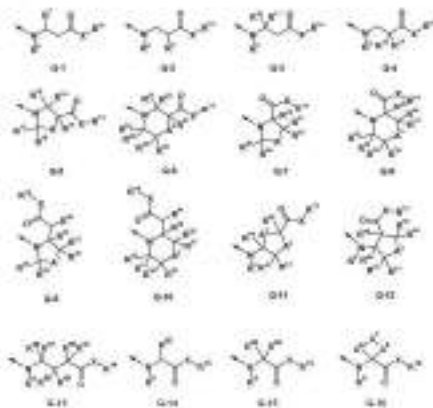
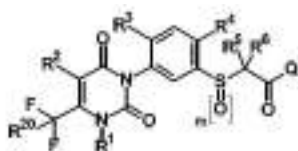

- (57) **Resumen:** La presente invención se refiere a tiofeniluracilos sustituidos de la fórmula general (I) o sus sales en donde los restos en la fórmula general (I) corresponden a las definiciones dadas en la descripción, así como su uso como herbicidas, en especial para el combate de malezas y/o pastos dañinos en cultivos de plantas útiles y/o como reguladores del crecimiento de plantas para influir sobre el crecimiento de cultivos de plantas útiles.

## (19) Dirección Nacional de la Propiedad Industrial – URUGUAY

(12) Invención

(11) UY a/ 038022

- (51) **Clasificación Internacional:** A 01N 43/40, 43/56, 43/80, C 07D 401/14, 403/14, 413/14
- (22) **Fecha de presentación:** 19/12/2018
- (30) **Datos de prioridad:** 201711045941 20/12/2017 IN
- (71) **Solicitante:** PI INDUSTRIES LTD [IN]
- (72) **Inventor:** Phaneendrasai Karri [IN]; Jagadish Pabba [IN]; Muthanna Nandurka [IN]; Hardik Purohit [IN]; Anil Kumar Verma [IN]; Hagalavadi M Venkatesh [IN]; Alexander G.M.Klausener [DE]
- (74) **Agente/apoderado:** GONZALO FERNÁNDEZ SECCO (34)
- (54) **Título:** ANTRANILAMIDAS, SU USO COMO INSECTICIDA Y PROCESOS PARA SU PREPARACIÓN

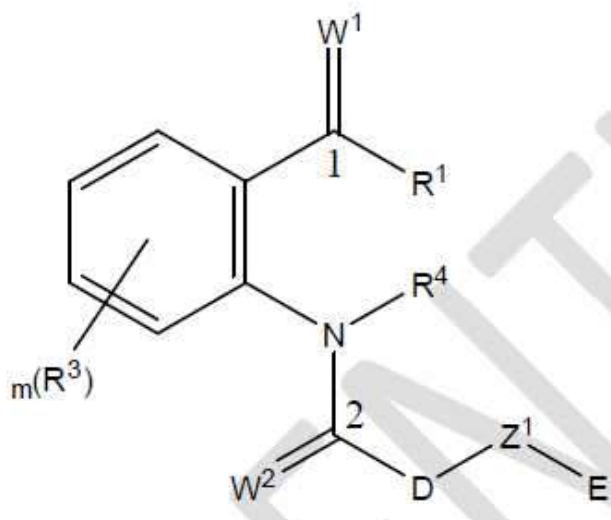

- (57) **Resumen:** La presente invención proporciona nuevas antranilamidas de la Fórmula I, en el que, la definición de  $W^1$ ,  $W^2$ ,  $D$ ,  $Z^1$ ,  $E$ ,  $R^1$ ,  $R^2$ ,  $R^3$ ,  $R^4$ ,  $m$  es como se describe en la descripción. La presente invención también se refiere a la composición, combinación, uso y método de aplicación de los compuestos de la Fórmula I.

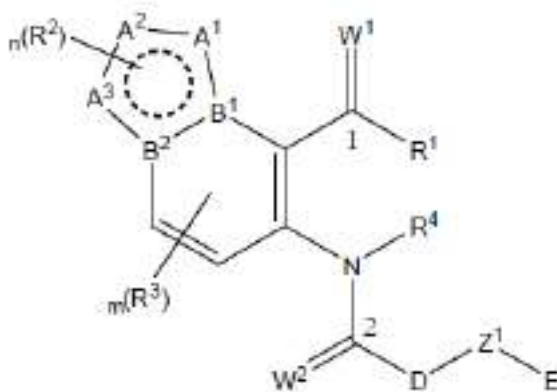

**(19) Dirección Nacional de la Propiedad Industrial – URUGUAY****(12) Invención****(11) UY a/ 038023****(51) Clasificación Internacional:** A 01N 43/56, 43/40, C 07D 401/14, 403/14, 471/04**(22) Fecha de presentación:** 19/12/2018**(30) Datos de prioridad:** 201711045942 20/12/2017 IN**(71) Solicitante:** PI INDUSTRIES LTD [IN]**(72) Inventor:** Phaneendrasai Karri [IN]; Jagadish Pabba [IN]; Muthanna Nandurka [IN]; Hardik Purohit [IN]; Anil Kumar Verma [IN]; Hagalavadi M Venkatesh [IN]; Alexander G.M.Klausener [DE]**(74) Agente/apoderado:** GONZALO FERNÁNDEZ SECCO (34)**(54) Título:** PIRAZOLOPIRIDINA-DIAMIDAS, SU USO COMO INSECTICIDA Y PROCESOS PARA PREPARARLAS

**(57) Resumen:** La presente invención proporciona nuevas pirazolopiridina-diamidas de la Fórmula (I), en el que, la definición de  $W^1$ ,  $W^2$ ,  $A^1$ ,  $A^2$ ,  $A^3$ ,  $B^1$ ,  $B^2$ ,  $D$ ,  $Z^1$ ,  $E$ ,  $R^1$ ,  $R^2$ ,  $R^3$ ,  $R^4$ ,  $m$  y  $n$  es como se describe en la descripción. La presente invención también se refiere a la composición, combinación, uso y método de aplicación de los compuestos de la Fórmula (I).





**(19) Dirección Nacional de la Propiedad Industrial – URUGUAY****(12) Invención****(11) UY a/ 038026**

- (51) **Clasificación Internacional:** A 61K 31/352, 31/7048, 47/14// A 61P 7/10, 9/14  
(22) **Fecha de presentación:** 20/12/2018  
(30) **Datos de prioridad:** 17382877.3 21/12/2017 EP  
(71) **Solicitante:** FAES FARMA, S.A. [ES]  
(72) **Inventor:** Gonzalo HERNÁNDEZ HERRERO [ES]; Ignacio ORTEGA AZPITARTE [ES]; Tania GONZÁLEZ GARCÍA [ES]; Lorena GONZÁLEZ URLANGA [ES]; Esperanza BEASCOA-ALZOLA [ES]; Alejandro VICENTE BULLÓN [ES]; Núria MONTES DE CAMPO [ES]; José María SUÑÉ NEGRE [ES]; Francisco GUAL PUJOL [ES]; Manuel ROIG CARRERAS [ES]; Anna NARDI RICART [ES]  
(74) **Agente/apoderado:** Gustavo Fischer Fleurquin (94)  
(54) **Título:** FORMULACIÓN UNA VEZ AL DÍA DE HIDROSMINA

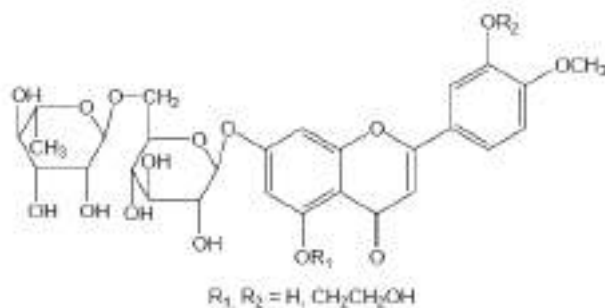

- (57) **Resumen:** La presente invención se refiere a una formulación que comprende hidrosmina caracterizada por una velocidad de liberación modificada adecuada para la administración una vez al día. También se proporciona el uso de dicha composición en la prevención o el tratamiento de una enfermedad seleccionada de insuficiencia venosa crónica, varices, hemorroides, edema, síndrome metabólico, esteatosis hepática no alcohólica y nefropatía diabética.

## (19) Dirección Nacional de la Propiedad Industrial – URUGUAY

(12) Invención

(11) UY a/ 038027

- (51) **Clasificación Internacional:** C 07C 49/403, 49/497, 49/513, C 07D 213/57, 213/59, 241/12, 277/24, 401/04, A 61K 31/122, 31/4418, 31/4439, 31/444// A 61P 19/02, 25/16, 25/28, 35/00, 37/00
- (22) **Fecha de presentación:** 20/12/2018
- (30) **Datos de prioridad:** 62/609,463 22/12/2017 US
- (71) **Solicitante:** MedImmune Limited [GB]
- (72) **Inventor:** Johan Bartholomeus [FR]; Roland Bürli [CN]; Rebecca Jarvis [GB]; Shawn Johnstone [CA]; Thor Ostefeld [GB]; Ina Terstiege [DE]; Massimiliano Travagli [IT]; Stephane Turcotte [CA]
- (74) **Agente/apoderado:** FABIANA PENADES (216)
- (54) **Título:** MODULADORES DE MOLÉCULA PEQUEÑA DEL DOMINIO BTB DE KEAP1

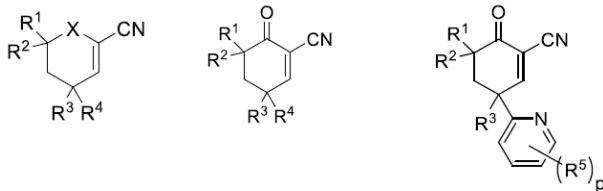

- (57) **Resumen:** La presente solicitud se refiere a compuestos conforme a la fórmula (I') o conforme a la fórmula (I), tal como la fórmula (Ia), y composiciones/preparaciones farmacéuticas de los mismos. La presente solicitud asimismo se refiere a métodos para tratar o prevenir trastornos neurodegenerativos, tales como enfermedad de Alzheimer (AD), enfermedad de Parkinson (PD), enfermedad de Huntington (HD) y otras enfermedades relacionadas con el número de repeticiones del triplete CAG (o con la poliglutamina), esclerosis lateral amiotrófica (ALS; enfermedad de Lou Gehrig), enfermedad difusa con cuerpos de Lewy, corea acantocitosis, esclerosis lateral primaria, esclerosis múltiple (MS), demencia frontotemporal.

**(19) Dirección Nacional de la Propiedad Industrial – URUGUAY****(12) Invención****(11) UY a/ 038028**

- (51) **Clasificación Internacional:** A 61K 31/135, 31/407, 9/20// A 61P 25/04, 29/00  
(22) **Fecha de presentación:** 20/12/2018  
(30) **Datos de prioridad:** PCT/IB2017/058310 21/12/2017 IB  
(71) **Solicitante:** GRÜNENTHAL GMBH [DD]  
(72) **Inventor:** RIERA CABUYALES, SONIA MARGOTH [EC]; CARDENAS MENDIETA, IVAN ALEJANDRO [EC]; ESTEVEZ VALENCIA, CESAR AUGUSTO [EC]; CUENCA AVILA, JUAN JOSE [EC]; BELTRÁN APABLAZA, MARIANELA DEL CARMEN [CL]  
(74) **Agente/apoderado:** GONZALO FERNÁNDEZ SECCO (34)  
(54) **Título:** COMBINACIÓN FARMACÉUTICA EN LA FORMA DE COMPRIMIDOS EN BICAPA QUE COMPRENDE KETOROLACO TROMETAMINA Y SU USO PARA EL TRATAMIENTO DEL DOLOR

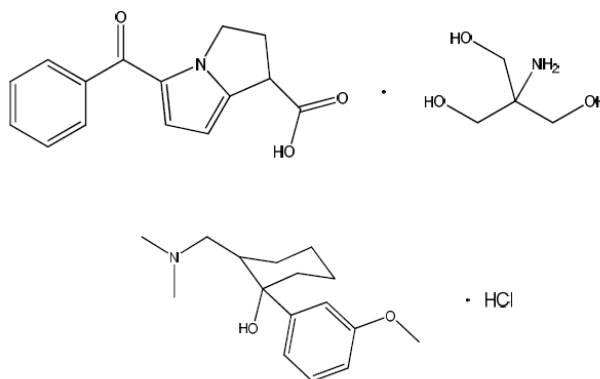

- (57) **Resumen:** Una combinación farmacéutica en la forma de comprimido en bicapa de liberación inmediata que comprende: i) una primera capa que contiene entre 1,0% y 6,0% p/p de ketorolaco trometamina; ii) una segunda capa que contiene entre 4,0% y 11,0% p/p de tramadol clorhidrato; y iii) un recubrimiento opcional que no modifica la liberación de los ingredientes farmacéuticamente activos. La presente invención proporciona métodos para prevenir y tratar el dolor, tal como el dolor agudo, y el uso de la combinación farmacéutica para la prevención y el tratamiento del dolor, tal como el dolor agudo.

**(19) Dirección Nacional de la Propiedad Industrial – URUGUAY****(12) Invención****(11) UY a/ 038029**

- (51) Clasificación Internacional:** A 01N 37/40, 57/02
- (22) Fecha de presentación:** 21/12/2018
- (30) Datos de prioridad:** 62/609,876 22/12/2017 US
- (71) Solicitante:** MONSANTO TECHNOLOGY LLC [US]
- (72) Inventor:** Jingsi Gao [CN]; Alison MacInnes [GB]
- (74) Agente/apoderado:** JUAN LAPENNE DE SALTERAIN (211)
- (54) Título:** COMPOSICIONES HERBICIDAS ACUOSAS QUE COMPRENDEN UN COMPONENTE DE GLUFOSINATO Y UN COMPONENTE DEL HERBICIDA AUXINA
- (57) Resumen:** Composiciones herbicidas acuosas que comprenden un componente de glufosinato y un componente del herbicida auxina. La invención se relaciona además con métodos para preparar estas composiciones y métodos para controlar plantas indeseadas usando estas composiciones.

**(19) Dirección Nacional de la Propiedad Industrial – URUGUAY****(12) Invención****(11) UY a/ 038030**

- (51) Clasificación Internacional:** A 01N 65/00, 63/02, C 05C 1/00, 3/00, 5/02, 9/00// A 01P 21/00
- (22) Fecha de presentación:** 21/12/2018
- (30) Datos de prioridad:** 1763157 22/12/2017 FR
- (71) Solicitante:** AGRO INNOVATION INTERNATIONAL [FR]
- (72) Inventor:** Mustapha ARKOUN [FR]; Jean-Claude YVIN [FR]
- (74) Agente/apoderado:** JUAN LAPENNE DE SALTERAIN (211)
- (54) Título:** ESTIMULACIÓN DE LA NITRIFICACIÓN DE UN SUELO MEDIANTE COMPOSICIONES QUE INCLUYEN UN EXTRACTO DE PLANTA
- (57) Resumen:** La invención refiere a la utilización de una composición modificante que incluye un extracto de hojas de Cynara para estimular la nitrificación de un suelo, un procedimiento para estimular la nitrificación de un suelo con una composición modificante que incluye un extracto de hojas de Cynara y una composición modificante que incluye un extracto de hojas de Cynara y uno o varios compuesto(s) elegido(s) entre (i) un mejorador básico cálcico, (ii) un extracto de levaduras, y (iii) un extracto de leguminosa de la familia de las fabáceas.



**(19) Dirección Nacional de la Propiedad Industrial – URUGUAY****(12) Invención****(11) UY a/ 038031**

- (51) **Clasificación Internacional:** A 01N 43/80, 43/40, 43/54, 43/56, C 07D 261/04, 401/10, 401/12, 403/12, 413/12
- (22) **Fecha de presentación:** 21/12/2018
- (30) **Datos de prioridad:** 17210472.1 22/12/2017 EP
- (71) **Solicitante:** BAYER AKTIENGESELLSCHAFT [DE] y BAYER CROPSCIENCE AKTIENGESELLSCHAFT [DE]
- (72) **Inventor:** DESBORDES Philippe [FR]; BRUNET Stéphane [FR]; DUFOUR Jérémy [FR]; GÖRTZ Andreas [DE]; GOURGUES Mathieu [FR]; HILT Emmanuelle [FR]; KUHN Brigit [DE]; NAUD Sébastien [FR]; REBSTOCK Anne-Sophie [FR]; VERNAY Aurélie [FR]; VILLALBA François [FR]; DUCERF Sophie [FR]
- (74) **Agente/apoderado:** FABIANA PENADES (216)
- (54) **Título:** HIDROXIISOXAZOLINAS Y DERIVADOS DE ESTOS

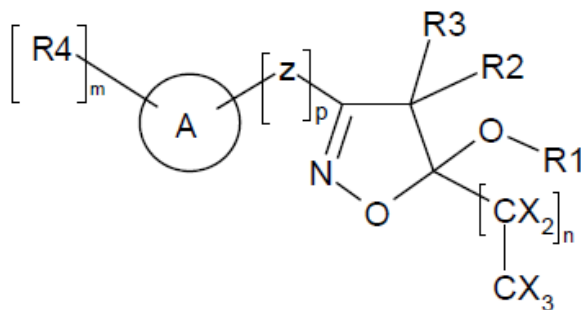

- (57) **Resumen:** La presente descripción se refiere al uso de hidroxiiisoxalinas y derivados de estos como fungicida. También se refiere a nuevos derivados de hidroxiiisoxalinas, su uso como fungicida y composiciones que comprenden los mismos.

**(19) Dirección Nacional de la Propiedad Industrial – URUGUAY****(12) Invención****(11) UY a/ 038032**

- (51) **Clasificación Internacional:** A 01N 43/82, C 07D 413/04  
(22) **Fecha de presentación:** 21/12/2018  
(30) **Datos de prioridad:** 17210460.6 22/12/2017 EP  
(71) **Solicitante:** BAYER AKTIENGESELLSCHAFT [DE] y BAYER CROPSCIENCE AKTIENGESELLSCHAFT [DE]  
(72) **Inventor:** BRUNET Stéphane [FR]; GÖRTZ Andreas [DE]; GOURGUES Mathieu [FR]; HILT Emmanuelle [FR]; NAUD Sébastien [FR]; REBSTOCK Anne-Sophie [FR]; JAKOBI Harald [DE]; DUCERF Sophie [FR]  
(74) **Agente/apoderado:** FABIANA PENADES (216)  
(54) **Título:** OXADIAZOLES FUNGICIDAS

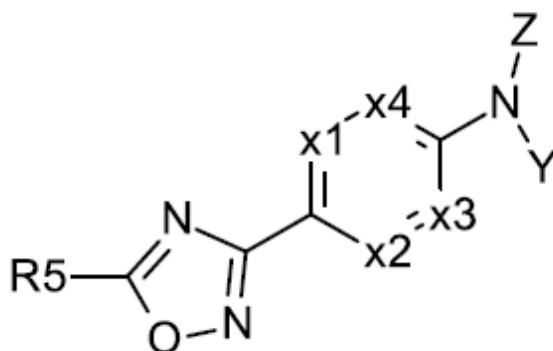

- (57) **Resumen:** La presente invención se refiere a heterocicilaminofeniloxadiazol y derivados de este que se pueden usar y como fungicidas.

**(19) Dirección Nacional de la Propiedad Industrial – URUGUAY****(12) Invención****(11) UY a/ 038034**

- (51) Clasificación Internacional:** B 29C 41/04, C 08L 23/06, 23/08  
**(22) Fecha de presentación:** 21/12/2018  
**(30) Datos de prioridad:** PCT/BR2017/050402 26/12/2017 BR  
**(71) Solicitante:** BRASKEM S.A. [BR]  
**(72) Inventor:** Eliomar Ricardo Pimenta [BR]  
**(74) Agente/apoderado:** GONZALO FERNÁNDEZ SECCO (34)  
**(54) Título:** COMPOSICIÓN PARA APLICACIÓN EN PROCESOS DE ROTOMOLDEO, Y, USO DE LA COMPOSICIÓN

- (57) Resumen:** La presente invención se refiere a una composición para aplicación en procesos de rotomoldeo, comprendiendo una mezcla de polietileno lineal de baja densidad (PLBD) en concentraciones de 20 a 40% en peso e índice de fluidez de 1 a 4 g/10 min; polietileno de alta densidad (PEAD) en concentraciones de 20 a 40% en peso e índice de fluidez de 5 a 9 g/10 min; polietileno de baja densidad (PEBD) en concentraciones de 0 a 20% en peso e índice de fluidez de 6 a 10 g/10 min; y polietileno lineal de baja densidad (PLBD) en concentraciones de 20 a 40% en peso e índice de fluidez de 3 a 7 g/10 min. También se describe una composición comprendiendo materia prima de origen renovable, así como su uso.

**(19) Dirección Nacional de la Propiedad Industrial – URUGUAY****(12) Invención****(11) UY a/ 038035**

- (51) **Clasificación Internacional:** A 01H 5/00, 1/06, A 23L 7/20, C 12C 1/18, 12/00
- (22) **Fecha de presentación:** 27/12/2018
- (30) **Datos de prioridad:** 17210964.7 28/12/2017 EP
- (71) **Solicitante:** CARLSBERG A/S [DK]
- (72) **Inventor:** OLE OLSEN [DK]; FINN LOK [DK]; CHRISTOPH DOCKTER [DE]; PAI ROSAGER PEDAS [DK]; SOREN KNUDSEN [DK]; LUCIA MARRI [IT]; KATARZYNA KRUCIEWICZ [PL]; MASSIMILIANO CARCIOFI [IT]; HANNE THOMSEN [DK]; MAGNUS RASMUSSEN [DK]; TONI WENDT [DE]
- (74) **Agente/apoderado:** GONZALO FERNÁNDEZ SECCO (34)
- (54) **Título:** CEBADA CON ACTIVIDAD ENZIMÁTICA HIDROLITICA INCREMENTADA
- (57) **Resumen:** La invención se refiere a plantas de cebada que tienen una elevada actividad de  $\alpha$ -amilasa. Las plantas de cebada de la invención pueden portar una mutación, por ejemplo, en uno o más promotores de  $\alpha$ -amilasa, en el gen HRT, en el gen HBL12 y/o en el gen WRKY38. La invención además provee productos de planta preparados a partir de dichas plantas de cebada.

**(19) Dirección Nacional de la Propiedad Industrial – URUGUAY****(12) Invención****(11) UY a/ 038036**

- (51) Clasificación Internacional:** A 01H 5/00, C 12C 1/00  
**(22) Fecha de presentación:** 27/12/2018  
**(30) Datos de prioridad:** 17210954.8 28/12/2017 EP  
**(71) Solicitante:** CARLSBERG A/S [DK]  
**(72) Inventor:** OLE OLSEN [DK]; FINN LOK [DK]; SOREN KNUDSEN [DK];  
HANNE THOMSEN [DK]; TONI WENDT [DE]; SABRINA BODEVIN [FR];  
JESPER HARHOLT [DK]  
**(74) Agente/apoderado:** GONZALO FERNÁNDEZ SECCO (34)  
**(54) Título:** PLANTAS DE CEREAL CON PROPIEDADES DE PARED CELULAR  
MEJORADAS

- (57) Resumen:** La presente invención se refiere a una planta de cebada o una parte de la misma, en donde los granos de dicha planta de cebada tienen un contenido reducido de (1,3;1,4)- $\beta$ -glucano. La planta de cebada puede portar una mutación en el gen CslF6, en donde el gen mutado CslF6 codifica un polipéptido mutante CslF6

**(19) Dirección Nacional de la Propiedad Industrial – URUGUAY****(12) Invención****(11) UY a/ 038037**

- (51) **Clasificación Internacional:** C 12C 1/027, 1/047, 1/125, 1/18, 7/01, 7/04  
(22) **Fecha de presentación:** 27/12/2018  
(30) **Datos de prioridad:** 17210963.9 28/12/2017 EP  
(71) **Solicitante:** CARLSBERG A/S [DK]  
(72) **Inventor:** FINN LOK [DK]; SOREN KNUDSEN [DK]; LUCIA MARRI [IT]; KATARZYNA KRUCIEWICZ [PL]; TONI WENDT [DE]; JESPER HARHOLT [DK]; HANNE THOMESSEN [DK]  
(74) **Agente/apoderado:** GONZALO FERNÁNDEZ SECCO (34)  
(54) **Título:** MÉTODOS RÁPIDOS PARA PREPARAR EXTRACTOS DE CEREALES



- (57) **Resumen:** La presente invención se refiere, de modo general a la germinación y preparación de extractos acuosos de cereales (por ejemplo preparado mediante maceración), incluyendo procesos utilizados para producir cerveza. La invención de este modo provee métodos para germinación rápida y preparación de extractos acuosos de cereales. Los métodos aceleran significativamente el proceso de preparar mosto para la producción de bebidas en base a cereal, mientras mantiene el potencial de preparar dicho mosto con bajos niveles de  $\beta$ -glucano. La presente invención es igualmente aplicable a la germinación y preparación de extractos acuosos de otros granos de cereal incluyendo arroz, sorgo, maíz, mijo y trigo – así como al proceso de fabricación de cerveza que comprende adjuntos.

**(19) Dirección Nacional de la Propiedad Industrial – URUGUAY****(12) Invención****(11) UY a/ 038040**

- (51) **Clasificación Internacional:** G 01N 33/68  
(22) **Fecha de presentación:** 28/12/2018  
(30) **Datos de prioridad:** 201711468345.X 28/12/2017 CN; 201811117548.9 20/09/2018 CN y 201811353255.0 14/11/2018 CN  
(71) **Solicitante:** SHUWEN BIOTECH CO. LTD. [CN]  
(72) **Inventor:** Xingmin LI [CN]; Jun XU [CN]; Xiaobin TANG [CN]; Jay Zhe ZHANG [CN]  
(74) **Agente/apoderado:** GONZALO FERNÁNDEZ SECCO (34)  
(54) **Título:** DISPOSITIVOS, KITS Y MÉTODOS PARA DETECTAR PROTEÍNAS MAL PLEGADAS

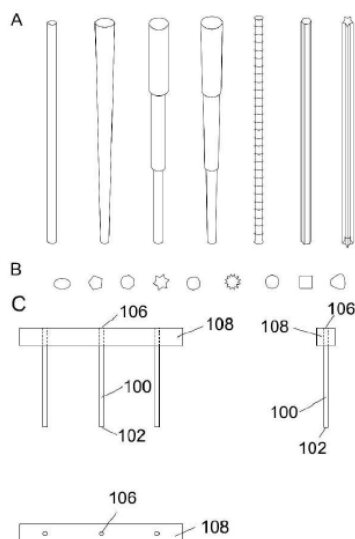

- (57) **Resumen:** Dispositivo, kit y método para determinar si una muestra biológica contiene proteínas mal plegadas o agregados de las mismas. El dispositivo comprende una o más membranas microporosas y uno o más tubos capilares. El kit comprende un colorante capaz de unirse a proteínas mal plegadas y a membranas microporosas. La muestra de ensayo es mezclada con el colorante, tomada en un tubo capilar y transferida desde el mismo por contacto con una membrana microporosa. La presencia o ausencia de proteínas mal plegadas en la muestra de ensayo es determinada observando la difusión del colorante en la membrana.

**(19) Dirección Nacional de la Propiedad Industrial – URUGUAY****(12) Invención****(11) UY a/ 038043**

- (51) **Clasificación Internacional:** A 61K 9/26, C 07C 217/54, C 07D 401/04// A 61P 29/00
- (22) **Fecha de presentación:** 28/12/2018
- (30) **Datos de prioridad:** PCT/IB2017/058519 29/12/2017 IB
- (71) **Solicitante:** GRÜNENTHAL GMBH [DD]
- (72) **Inventor:** Lizandra Pattaro Marcondes [BR]; María Lastenia Rodriguez Flores [EC]; Mishel Estefanía Oleas Recalde [EC]
- (74) **Agente/apoderado:** GONZALO FERNÁNDEZ SECCO ()
- (54) **Título:** COMBINACIÓN FARMACÉUTICA QUE COMPRENDE TRAMADOL CLORHIDRATO DE LIBERACIÓN EXTENDIDA Y ETORICOXIB DE LIBERACIÓN INMEDIATA, Y SU USO PARA EL TRATAMIENTO DEL DOLOR

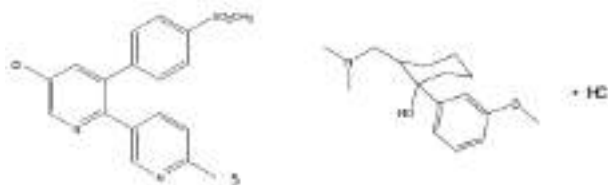

- (57) **Resumen:** Combinación farmacéutica que comprende: i) una primera formulación de tramadol clorhidrato de liberación extendida que contiene desde 2,0% a 12,0% p/p de tramadol clorhidrato, y ii) una segunda formulación de etoricoxib de liberación inmediata que contiene desde 6,0% a 18% p/p de etoricoxib, disolventes o vehículos; proceso de fabricación para preparar la combinación farmacéutica y las formulaciones individuales, donde la combinación se presenta en una dosificación única tal como, cápsulas, comprimidos, comprimidos en bicapa, granulados y sachets. La presente invención proporciona métodos para prevenir y tratar el dolor, tal como el dolor agudo, y el uso de la combinación farmacéutica para la prevención y el tratamiento del dolor, tal como el dolor agudo.



**(19) Dirección Nacional de la Propiedad Industrial – URUGUAY****(12) Invención****(11) UY a/ 038049**

- (51) Clasificación Internacional:** A 61K 38/20, 39/395, C 07K 16/46, 16/28, 16/30, G 01N 33/577// A 61P 35/00
- (22) Fecha de presentación:** 11/01/2019
- (30) Datos de prioridad:** 62/616,733 12/01/2018 US y 62/770,029 20/11/2018 US
- (71) Solicitante:** AMGEN, INC. [US]
- (72) Inventor:** Khaled M.K.Z. Ali [US]; Neeraj Jagdish Agrawal [US]; Ian Foltz [US]; Darren Bates [US]; Marissa Mock [US]; Shunsuke Takenaka [US]; Gunasekaran Kannan [US]; Zhulun Wang [US]
- (74) Agente/apoderado:** FABIANA PENADES (216)
- (54) Título:** ANTI-PD-1 ANTICUERPOS Y MÉTODOS DE TRATAMIENTO
- 
- (57) Resumen:** En la presente se proporcionan proteínas de unión al antígeno PD-1 y ácidos nucleicos, vectores, células hospedadoras, kits y composiciones farmacéuticas relacionadas. También se proporcionan métodos para elaborar proteínas de unión al antígeno PD-1 y métodos para tratar a un sujeto.

**(19) Dirección Nacional de la Propiedad Industrial – URUGUAY****(12) Invención****(11) UY a/ 038050**

- (51) Clasificación Internacional:** C 07K 16/28, A 61K 39/395, C 12N 15/13, 15/85, 5/16, C 12P 21/08
- (22) Fecha de presentación:** 11/01/2019
- (30) Datos de prioridad:** 62/617,157 12/01/2018 US
- (71) Solicitante:** AMGEN, INC. [US]
- (72) Inventor:** CHEN Irwin [US]; CHONG Su [US]; AGRAWAL Neeraj Jagdish [IN]; FUCHSLOCHER Bryna [US]; GRAHAM Kevin [CA]; HAMBURGER Agnes Eva [US]; MICHAELS Mark Leo [US]; MOHR Christopher [US]; PIPER Derek E. [US]; WALKER Kenneth William [US]; WANG Zhulun [US]; XU Cen [US]
- (74) Agente/apoderado:** FABIANA PENADES (216)
- (54) Título:** ANTICUERPOS PAC1 Y SUS USOS REFERENCIA CRUZADA A SOLICITUDES RELACIONADAS

- (57) Resumen:** La presente invención se refiere a anticuerpos neutralizantes del receptor de tipo I del polipéptido activador de la adenilato·ciclase hipofisaria (PAC1) humano y composiciones farmacéuticas que comprenden tales anticuerpos. También se describen métodos para tratar o prevenir afecciones que producen cefaleas, tales como migraña y cefalea en brotes, utilizando los anticuerpos neutralizantes.

## (19) Dirección Nacional de la Propiedad Industrial – URUGUAY

(12) Invención

(11) UY a/ 038054

- (51) Clasificación Internacional: C 10L 1/04, 1/08, 1/16, C 01B 3/32, C 10K 3/04  
 (22) Fecha de presentación: 17/01/2019  
 (30) Datos de prioridad: 62/618,454 17/01/2018 US  
 (71) Solicitante: REG SYNTHETIC FUELS, LLC. [US]  
 (72) Inventor: Ramin Abhari [US]; David Slade [US]; Martin Haverly [US]; Eric Bowen [US]  
 (74) Agente/apoderado: FABIANA PENADES (216)  
 (54) Título: COMPOSICIONES DE COMBUSTIBLES MEZCLADOS CON PERFILES DE EMISIONES MEJORADOS

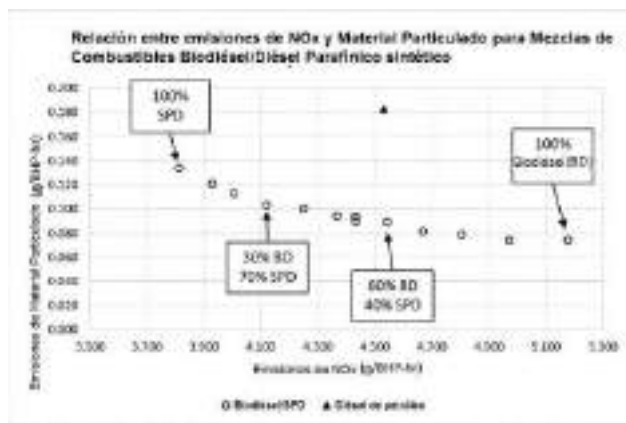

- (57) Resumen: La tecnología de la invención provee composiciones de combustibles mezclados y métodos para generar dichas composiciones que exhiben perfiles de emisiones sorprendentes e inesperados, al tiempo que se evitan problemas de rendimiento en campo, donde la composición de combustibles mezclados incluye de aproximadamente 5 % en volumen a aproximadamente 95 % en volumen de diésel parafínico sintético; de aproximadamente 5 % en volumen a aproximadamente 95 % en volumen de un biodiésel; y de aproximadamente 0 % en volumen a aproximadamente 90 % en volumen de un diésel de petróleo.

## (19) Dirección Nacional de la Propiedad Industrial – URUGUAY

(12) Invención

(11) UY a/ 038059

- (51) **Clasificación Internacional:** C 07D 455/03, 491/147, A 61K 31/4375// A 61P 31/20  
 (22) **Fecha de presentación:** 21/01/2019  
 (30) **Datos de prioridad:** 62/620,292 22/01/2018 US y 62/753,335 31/10/2018 US  
 (71) **Solicitante:** ENANTA PHARMACEUTICALS, INC. [US]  
 (72) **Inventor:** PANARESE, Joseph [US]; BARTLETT, Samuel [US]; CHONG, Katherine [US]; OR, Yat Sun [US]  
 (74) **Agente/apoderado:** GONZALO FERNÁNDEZ SECCO (34)  
 (54) **Título:** HETEROCICLOS SUSTITUIDOS COMO AGENTES ANTIVIRALES

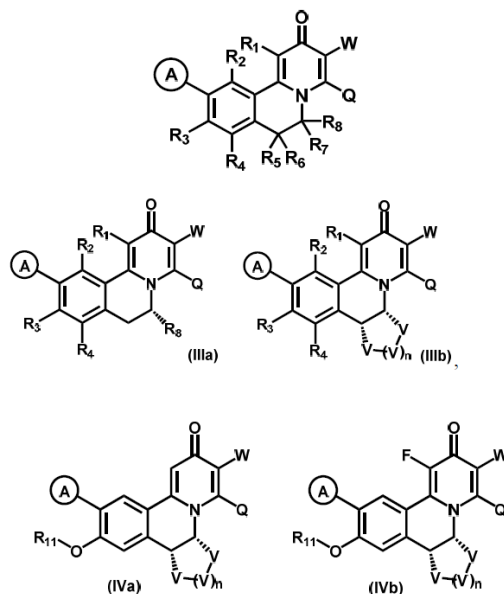

- (57) **Resumen:** La presente invención revela compuestos de Fórmula (I), y las sales de uso farmacéutico aceptable de los mismos: los cuales inhiben la(s) proteína(s) codificadas por el virus de la hepatitis B (HBV) o interfieren con el funcionamiento del ciclo de vida del HBV del virus de la hepatitis B y que también son útiles como agentes antivirales. La presente invención además se relaciona a composiciones farmacéuticas que comprenden a los compuestos mencionados antes para administrarlos a un sujeto que padece de infección por HBV. La invención también se relaciona a los métodos de tratamiento de la infección por HBV en un sujeto mediante la administración de una composición farmacéutica de los compuestos de la presente invención.

**(19) Dirección Nacional de la Propiedad Industrial – URUGUAY****(12) Invención****(11) UY a/ 038062**

- (51) **Clasificación Internacional:** A 01N 43/72, 43/80  
(22) **Fecha de presentación:** 25/01/2019  
(30) **Datos de prioridad:** 18153354.8 25/01/2018 EP  
(71) **Solicitante:** Bayer Aktiengesellschaft [DE]  
(72) **Inventor:** Dr. Elmar GATZWEILER [DE]; Dr. Guido BOJACK [DE]; Dr. Anu Bheemaiah MACHETTIRA [IN]; Dr. Hansjörg DIETRICH [DE]; Dr. Christopher Hugh ROSINGER [GB]; Dr. Klaus Bernhard HAAF [DE]; Katherine Rose LAW [GB]; Dr. Elisabeth ASMUS [DE]; Dr. Andreas VAN ALMSICK [DE]  
(74) **Agente/apoderado:** FABIANA PENADES (216)  
(54) **Título:** 3-FENIL-ISOXAZOL-IN-5-CARBOXAMIDAS DE DERIVADOS DEL ÁCIDO CICLOPENTENILCARBOXÍLICO CON ACTIVIDAD HERBICIDA

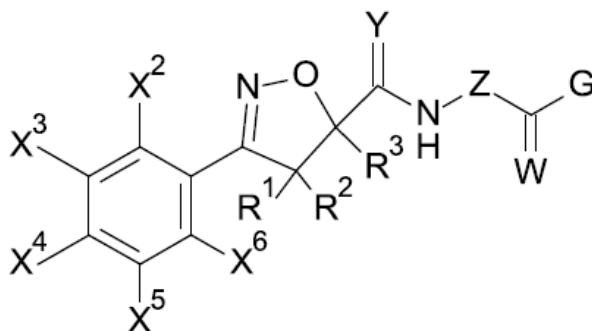

- (57) **Resumen:** 3-fenil-isoxazol-in-5-carboxamidas de derivados del ácido ciclopentenilcarboxílico con actividad herbicida La invención se refiere a 3-fenil-isoxazol-in-5-carboxamidas de derivados del ácido ciclopentenilcarboxílico de la fórmula general (I) y sus sales agroquímicamente compatibles (I) y a su uso en el campo de la protección de cultivos.

**(19) Dirección Nacional de la Propiedad Industrial – URUGUAY****(12) Invención****(11) UY a/ 038078**

- (51) Clasificación Internacional:** A 61K 31/352, 36/185, A 61P 15/02, 15/10, 15/12, A 61Q 90/00
- (22) Fecha de presentación:** 07/02/2019
- (30) Datos de prioridad:** 16/269,506 06/02/2019 US y 62/627,694 07/02/2018 US
- (71) Solicitante:** Tarukino Holdings, Inc. [US]
- (72) Inventor:** Rodger Scott Riefler [US]; Howard M. Lee [US]; Chelsea Cebara [US]
- (74) Agente/apoderado:** FABIANA PENADES (216)
- (54) Título:** COMPOSICIÓN DE UN LUBRICANTE Y MÉTODO PARA SU PREPARACIÓN
- (57) Resumen:** Se presenta un método para preparar una composición lubricante La composición lubricante incluye una emulsión de THC, emulsión de CBD, agua, terpenos y un agente espesante. La emulsión de THC, emulsión de CBD, agua, terpenos de cannabis y agente 5 espesante se combinan como un lubricante.

**(19) Dirección Nacional de la Propiedad Industrial – URUGUAY****(12) Invención****(11) UY a/ 038096**

- (51) **Clasificación Internacional:** C 07D 207/14, 207/16, 487/10, 521/00, A 61K 31/407, 31/69// A 61P 35/00
- (22) **Fecha de presentación:** 15/02/2019
- (30) **Datos de prioridad:** 62/631,659 17/02/2018 US; 62/671,576 15/05/2018 US; 62/721,113 22/08/2018 US y 62/778,002 11/12/2018 US
- (71) **Solicitante:** AstraZeneca AB [SE]
- (72) **Inventor:** Scott Nathan Mlynarski [US]; Tyler Grebe [US]; Sameer Kawatkar [US]; Maurice Raymond Verschoyle Finlay [GB]; Iain Simpson [GB]; Jianyan WANG [US]; Steve COOK [US]
- (74) **Agente/apoderado:** FABIANA PENADES ()
- (54) **Título:** INHIBIDORES DE ARGINASA Y SUS MÉTODOS DE USO

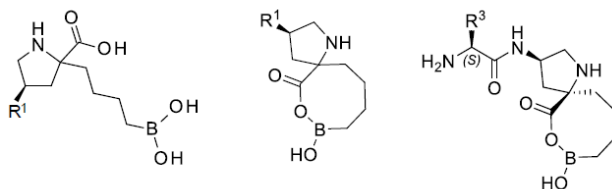

- (57) **Resumen:** Se divulgan compuestos de fórmula (Ia) o una sal farmacéuticamente aceptable de estos, composiciones farmacéuticas que comprenden compuestos de fórmula (Ia) y métodos para utilizarlas en el tratamiento del cáncer o una enfermedad respiratoria inflamatoria y la inhibición de la arginasa:

**(19) Dirección Nacional de la Propiedad Industrial – URUGUAY****(12) Invención****(11) UY a/ 038137**

- (51) **Clasificación Internacional:** A 61K 31/4725, 9/20, C 07D 453/02// A 61P 13/10  
(22) **Fecha de presentación:** 06/03/2019  
(30) **Datos de prioridad:** EP18382149.5 08/03/2018 EP y EP18382472.1 26/06/2018 EP  
(71) **Solicitante:** INTAS THIRD PARTY SALES 2005, S.L. [ES]  
(72) **Inventor:** PURÓN VILLARREAL, Ana [ES]; LECUMBERRI MUNÁRRIZ, Ainara [ES]  
(74) **Agente/apoderado:** Juan Eduardo Vanrell Falcon (144)  
(54) **Título:** UNA FORMA DE DOSIFICACIÓN ORAL SÓLIDA FARMACÉUTICA DE SOLIFENACINA

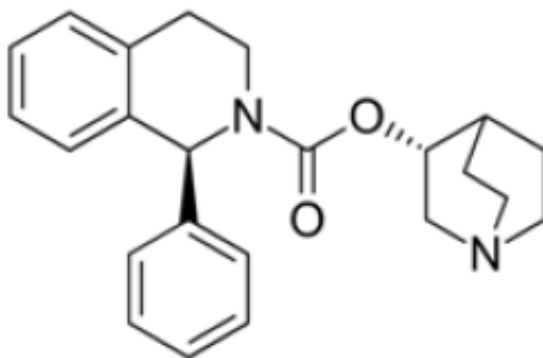

- (57) **Resumen:** La presente invención se refiere a una forma de dosificación oral sólida farmacéutica de solifenacina o una sal farmacéuticamente aceptable de la misma, una resina de intercambio iónico, y uno o más excipientes o vehículos farmacéuticamente aceptables, en la que la solifenacina y la resina de intercambio iónico forman una matriz y la forma de dosificación presenta un perfil de disolución de acuerdo con el que: (i) después de 5 minutos a pH de 6,5 a 7,5, menos de un 10 % p/p del contenido de solifenacina se disuelve, y (ii) después de 30 minutos a pH de 1,0 a 1,6, más de un 80 % p/p del contenido de solifenacina se disuelve. También se refiere a un procedimiento para su preparación, y el uso de la forma de dosificación oral sólida farmacéutica en el tratamiento de síntomas del tracto urinario inferior asociados con el síndrome de vejiga hiperactiva.



**(19) Dirección Nacional de la Propiedad Industrial – URUGUAY****(12) Invención****(11) UY a/ 038177**

- (51) **Clasificación Internacional:** C 07K 19/00// A 61P 3/00, 3/04  
(22) **Fecha de presentación:** 09/04/2019  
(30) **Datos de prioridad:** 62/655,108 09/04/2018 US  
(71) **Solicitante:** AMGEN INC. [US]  
(72) **Inventor:** WALKER Kenneth William [US]; XIONG Yumei [US]; VENIANT ELLISON Murielle Marie [US]  
(74) **Agente/apoderado:** FABIANA PENADES (216)  
(54) **Título:** PROTEÍNAS DE FUSIÓN DEL FACTOR DE DIFERENCIACIÓN DE CRECIMIENTO 15

- (57) **Resumen:** En el presente documento se proporcionan molécula de Fcs de GDF15. En algunas realizaciones, la molécula de Fc de GDF15 es una fusión GDF15-Fc, en la que se fusiona una región de GDF15 a una región de Fc. En algunas realizaciones, la región de GDF15 está fusionada a la región de Fc mediante un enlazador. También, en el presente documento se proporcionan métodos para crear y usar molécula de Fcs de GDF15.

**(19) Dirección Nacional de la Propiedad Industrial – URUGUAY****(12) Invención****(11) UY a/ 038252**

- (51) **Clasificación Internacional:** A 23B 7/00, 7/04, 7/154, 7/16
- (22) **Fecha de presentación:** 03/06/2019
- (30) **Datos de prioridad:**
- (71) **Solicitante:** juan antonio zucchetti espinoza [PE]
- (72) **Inventor:** juan antonio zucchetti espinoza [PE]
- (74) **Agente/apoderado:** juan antonio zucchetti espinoza ()
- (54) **Título:** PROCESO PARA PRESERVAR HORTALIZAS Y FRUTAS COCIDAS, CUBIERTAS CON BIOPELICULA GENERADA A PARTIR DE U
- (57) **Resumen:** La presente invención tiene como objetivo principal presentar al mercado un producto de innovación en donde su principal característica es evitar la modificación de las condiciones fisiológicas del producto obtenido y ofrecer un producto listo para el consumo con una alta condición de características organolépticas; lográndose este objetivo con un proceso de horneado que, frente a las instituciones dedicadas al control alimenticio y a la nueva profesionalidad de la nutrición y nutricionistas, mantenga su mayor eficiencia en nutrición y sanidad al no usarse aceites que generan las grasas saturadas que producen, en el metabolismo del humano, problemas críticos de salud así como el no uso de preservantes químicos. Por lo que consideramos que la presente invención genera efectos saludables para la alimentación del ser humano, facilidad en el proceso de productos listos para el consumo, con precios al alcance de las mayorías.

## ***SOLICITUDES DE DISEÑOS INDUSTRIALES***

**(19) Dirección Nacional de la Propiedad Industrial – URUGUAY**

**(12) Diseño Industrial**

**(11) UY s/ 004706**

- (51) Clasificación Internacional:** A 47G 19/2207-01
- (22) Fecha de presentación:** 19/12/2018
- (30) Datos de prioridad:** BR 30 2018 002701-9 21/06/2018 BR
- (71) Solicitante:** NELY CRISTINA BRAIDOTTI [BR]
- (72) Inventor:** NELY CRISTINA BRAIDOTTI [BR]
- (74) Agente/apoderado:** AGUSTÍN MAYER WEST (205)
- (54) Título:** CONFIGURACIÓN APLICADA A UNA TAZA DECORADA



**(57) Resumen:**

**(19) Dirección Nacional de la Propiedad Industrial – URUGUAY****(12) Diseño Industrial****(11) UY s/ 004708**

- (51) **Clasificación Internacional:** G 06F 15/0018-01  
(22) **Fecha de presentación:** 11/01/2019  
(30) **Datos de prioridad:** 2018-015604 13/07/2018 JP  
(71) **Solicitante:** Casio Keisanki Kabushiki Kaisha d.b.a. Casio Computer Co., Ltd. [JP]  
(72) **Inventor:** Akihiro MIYAHARA [JP]  
(74) **Agente/apoderado:** DIEGO DUFRECHU RODRIGUEZ (192)  
(54) **Título:** CALCULADORA ELECTRÓNICA

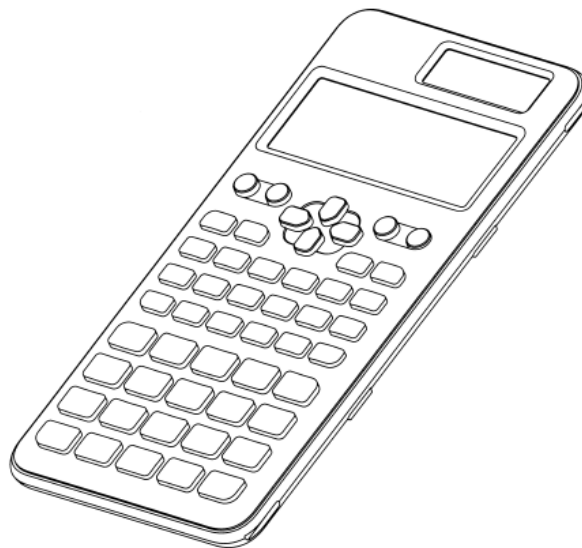

- (57) **Resumen:** Se reivindica el diseño ornamental para una CALCULADORA ELECTRÓNICA cuya característica esencial es su apariencia suavemente redondeada en sus aristas y vértices, y el formato de las teclas de operación en su cara frontal.

**(19) Dirección Nacional de la Propiedad Industrial – URUGUAY****(12) Diseño Industrial****(11) UY s/ 004710**

- (51) **Clasificación Internacional:** B 65D 5/0009-03  
(22) **Fecha de presentación:** 24/01/2019  
(30) **Datos de prioridad:** 302018003754/5 16/08/2018 BR  
(71) **Solicitante:** NELY CRISTINA BRAIDOTTI [BR]  
(72) **Inventor:** NELY CRISTINA BRAIDOTTI [BR]  
(74) **Agente/apoderado:** AGUSTÍN MAYER WEST (205)  
(54) **Título:** CONFIGURACIÓN APLICADA EN CAJA

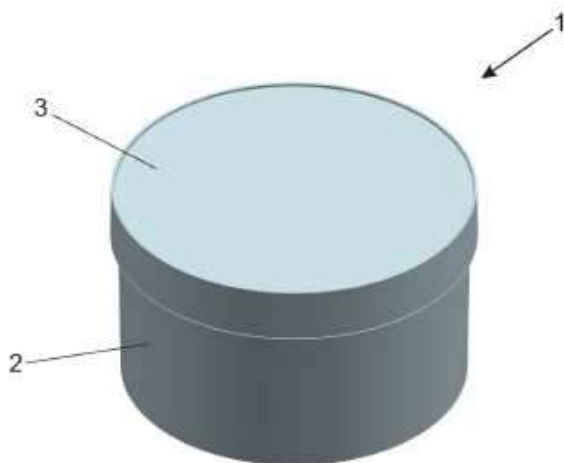

(57) **Resumen:**

**(19) Dirección Nacional de la Propiedad Industrial – URUGUAY****(12) Diseño Industrial****(11) UY s/ 004712**

- (51) **Clasificación Internacional:** A 47G 19/1207-01  
(22) **Fecha de presentación:** 24/01/2019  
(30) **Datos de prioridad:** BR 30 2018 003758-8 16/08/2018 BR  
(71) **Solicitante:** Nely Cristina Braidotti [BR]  
(72) **Inventor:** Nely Cristina Braidotti [BR]  
(74) **Agente/apoderado:** AGUSTÍN MAYER WEST ()  
(54) **Título:** CONFIGURACIÓN APLICADA EN JARRA

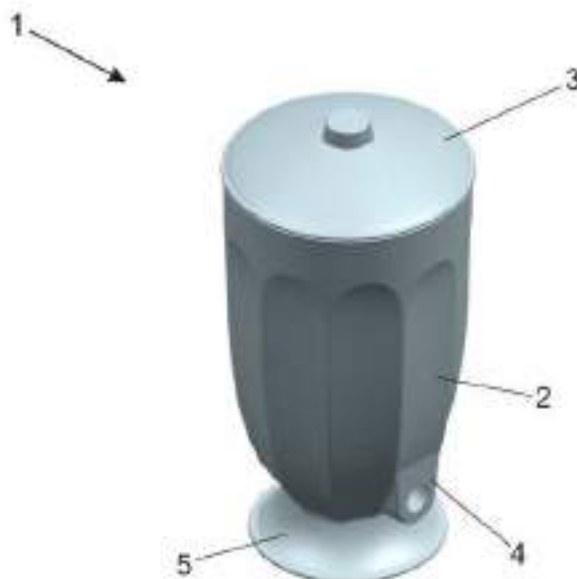
**(57) Resumen:**

**(19) Dirección Nacional de la Propiedad Industrial – URUGUAY****(12) Diseño Industrial****(11) UY s/ 004713**

- (51) **Clasificación Internacional:** A 47G 21/0408-05  
(22) **Fecha de presentación:** 24/01/2019  
(30) **Datos de prioridad:** BR 30 2018 054864-7 16/10/2018 BR  
(71) **Solicitante:** Nely Cristina Braidotti [BR]  
(72) **Inventor:** Nely Cristina Braidotti [BR]  
(74) **Agente/apoderado:** AGUSTÍN MAYER WEST (205)  
(54) **Título:** CONFIGURACIÓN APLICADA EN CUCHARA LACRE

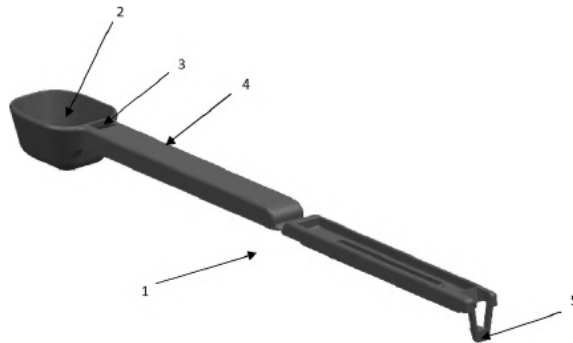

(57) **Resumen:**

**(19) Dirección Nacional de la Propiedad Industrial – URUGUAY****(12) Diseño Industrial****(11) UY s/ 004714**

- (51) **Clasificación Internacional:** A 47G 19/2207-01  
(22) **Fecha de presentación:** 24/01/2019  
(30) **Datos de prioridad:** BR 30 2018 054874-4 16/10/2018 BR  
(71) **Solicitante:** Nely Cristina Braidotti [BR]  
(72) **Inventor:** Nely Cristina Braidotti [BR]  
(74) **Agente/apoderado:** AGUSTÍN MAYER WEST (205)  
(54) **Título:** CONFIGURACION APLICADA EN TAZA

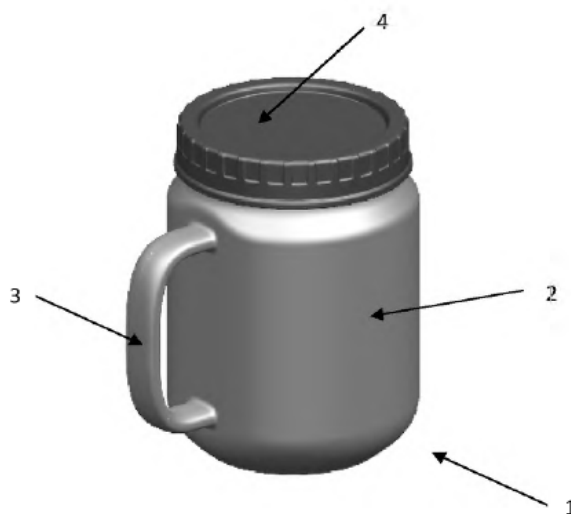

(57) **Resumen:**



**(19) Dirección Nacional de la Propiedad Industrial – URUGUAY****(12) Diseño Industrial****(11) UY s/ 004715**

- (51) **Clasificación Internacional:** A 47L 13/0004-01  
(22) **Fecha de presentación:** 24/01/2019  
(30) **Datos de prioridad:** BR 30 2018 054877-9 16/10/2018 BR  
(71) **Solicitante:** Nely Cristina Braidotti [BR]  
(72) **Inventor:** Nely Cristina Braidotti [BR]  
(74) **Agente/apoderado:** AGUSTÍN MAYER WEST (205)  
(54) **Título:** CONFIGURACIÓN APLICADA EN ESCOBILLA DE GOMA

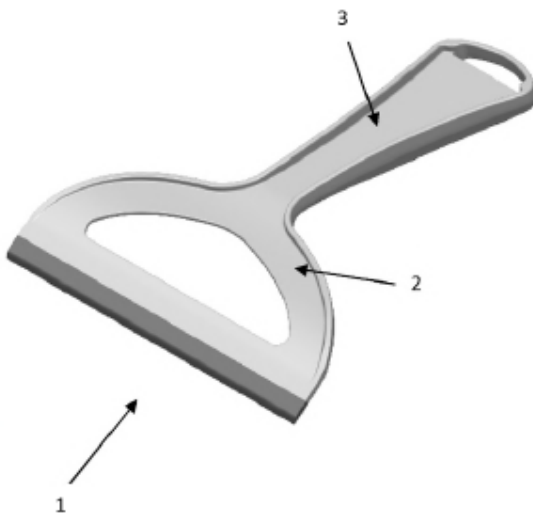

(57) **Resumen:**

## ***SOLICITUDES DE MODELOS DE UTILIDAD***

**(19) Dirección Nacional de la Propiedad Industrial – URUGUAY**

**(12) Modelo de Utilidad**

**(11) UY u/ 004722**

- (51) Clasificación Internacional:** B 61C 1/00
- (22) Fecha de presentación:** 28/01/2019
- (30) Datos de prioridad:**
- (71) Solicitante:** Daniel Morón [UY]
- (72) Inventor:** Daniel Gustavo Morón [UY]
- (74) Agente/apoderado:** Daniel Morón ()
- (54) Título:** MOTOR EXPLOSIÓN EXTERNA ELECTRÓNICO

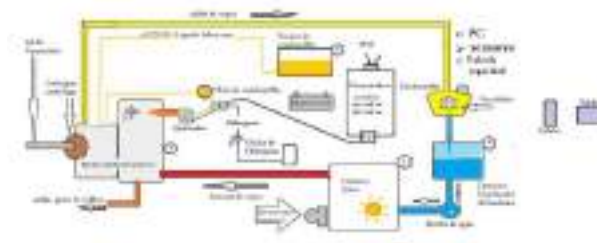

- (57) Resumen:** Este motor al ser de tamaño compacto es ideal para la generación de electricidad en el agro y/o en pequeñas industrias donde haya muchas horas de sol. También sirve para impulsar vehículos con un menor consumo de combustible y con la particularidad de que no es necesario el cambio de aceite y tampoco necesita caja de velocidades, en definitiva, es muy ecológico. Hay virtualmente una provisión ilimitada de energía solar que podemos usar. Esto significa que nuestra dependencia de combustibles fósiles se puede reducir en proporción directa a la cantidad de energía solar que usemos.

**(19) Dirección Nacional de la Propiedad Industrial – URUGUAY****(12) Modelo de Utilidad****(11) UY u/ 004740****(51) Clasificación Internacional:** F 24J 2/00**(22) Fecha de presentación:** 20/05/2019**(30) Datos de prioridad:****(71) Solicitante:** Daniel Morón [UY]**(72) Inventor:** Daniel Morón [UY]**(74) Agente/apoderado:** Daniel Morón ()**(54) Título:** ECONOMIZADOR DE COMBUSTIBLE PARA CALDERAS DE VAPOR**Colector térmico solar con calentador de gases**

**(57) Resumen:** Estamos hablando de un sistema ecológico para maximizar el funcionamiento de una caldera de vapor y en su consecuencia lograr un mayor rendimiento con un menor consumo de combustible. Hay virtualmente una provisión ilimitada de energía solar que podemos usar. Esto significa que nuestra dependencia de combustibles fósiles se puede reducir en proporción directa a la cantidad de energía solar que usemos.

## (19) Dirección Nacional de la Propiedad Industrial – URUGUAY

(12) Modelo de Utilidad

(11) UY u/ 004742

- (51) Clasificación Internacional: E 05G 7/00  
 (22) Fecha de presentación: 26/06/2019  
 (30) Datos de prioridad:  
 (71) Solicitante: Marcelo Pablo Dalchiello Martinez [UY]  
 (72) Inventor: Marcelo Pablo Dalchiello Martinez [UY]  
 (74) Agente/apoderado: Marcelo Dalchiele ()  
 (54) Título: CUCHILLA BLOQUEADORA

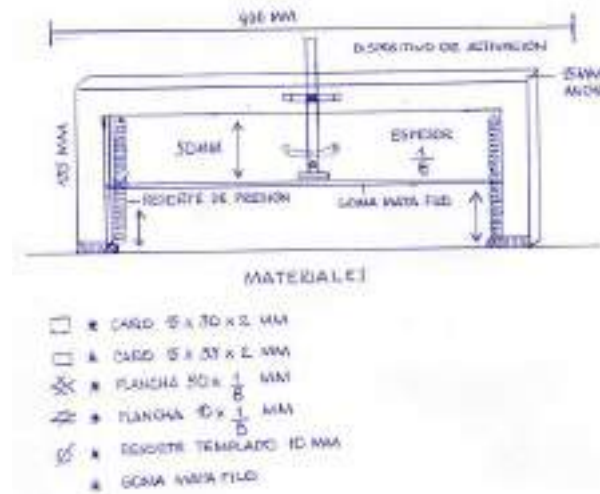

- (57) **Resumen:** Cuchilla bloqueadora en hierro o acero con movimiento mecánico accionada por personas en situación de estrés laboral provocado por intento o amenaza de hurto o de siniestro personal. Particularmente en locales de pagos o cobros. La presentación de la cuchilla bloqueadora es de fácil instalación y uso, pues demora menos de un segundo en sellar los recintos que protege del exterior.

***RECTIFICACIONES DE PATENTES***

<b>Bol.</b>	<b>Pag.</b>	<b>N° Exp.</b>	<b>Dice</b>	<b>Debe Decir</b>
237	312	37991	se publicó el titular AbbVie Inc. con nacionalidad uruguaya,	se publicó el titular AbbVie Inc. con <b>nacionalidad estadounidense.</b>

**ÍNDICE POR TITULARES DE MARCAS**

<b>Titular</b>	<b>N° Exp</b>	<b>Marca</b>
ABENANTE CARRASCO, PATRICIA GISSELL	502901	IMPRIMA (mixta)
ADAMA Agan Ltd.	505146	OVERTURE
ADOLFO IDOYAGA	505361	CHALIMEX
ADRIANA CALVO	505334	PROFIT
Agrifirm Group B.V.	504807	AGRIMPROVE (mixta)
AGROBAL LTDA.	503824	AGROBAL INTEGRITY IS EVERYTHING (mixta)
AGROBAL LTDA.	503828	AIR CHILLED A TECHNOLOGY (mixta)
Alcon Inc.	505548	OPTIWAVE
ALENICE INDUSTRIA TEXTIL LTDA - EPP	505441	ALENICE (mixta)
Alfred Kärcher SE & Co. KG	504830	KÄRCHER (mixta)
Alica Reháková	505442	MIOMAT (mixta)
ALLEGRO MICROSYSTEMS, LLC.	505164	ALLEGRO MICROSYSTEMS (mixta)
ALLEGRO MICROSYSTEMS, LLC.	505170	ALLEGRO MICROSYSTEMS (mixta)
ALLEGRO MICROSYSTEMS, LLC.	505168	ALLEGRO MICROSYSTEMS (mixta)
ALLEGRO MICROSYSTEMS, LLC.	505167	ALLEGRO MICROSYSTEMS (mixta)
ALTIUS GROUP S.R.L.	505599	NOSTRUM (mixta)
ALTIUS GROUP S.R.L.	505601	AL ALTOS DEL LIBERTADOR (mixta)
Alvaro Diano	504072	ACARADEPERRO CROSSFIT (mixta)
Álvaro Paciello	500122	CARTASUY
Amadeo Samper	504003	CENTER CAN (mixta)
American Airlines, Inc.	505162	TWA
AMVAC C.V.	505050	AMVAC AN AMERICAN VANGUARD COMPANY (mixta)
AMVAC C.V.	505049	AMERICAN VANGUARD (mixta)
Ana Karen Romero López	504235	GAUCHOS URUGUAY (mixta)
ANA MARIA FAGUNDEZ ALZAMENDI	503999	ORVIETTO (mixta)
ANA MARIA FAGUNDEZ ALZAMENDI	503998	ORLINDA G. (mixta)
ANA MARIA FAGUNDEZ ALZAMENDI	504000	MARIA AMADORA (mixta)
Ana Raquel Hristoff Goyenola	502389	SATAPP
Andres Sebastian Grillo Luengo	505519	CHEFCITOS (mixta)
Angela Pitta	502718	POR AMOR AL ARTE
Antires S.A.	505073	CANNABIS URUGUAY CONSULTING GROUP (mixta)
APPLE INC.	505308	IPADOS (mixta)
APPLE INC.	505270	ARCADE (mixta)
APPLE INC.	505268	QUICKPATH
APPLE INC.	505204	IPHONE
Ariel Sergio Pfeffer Slobodinsky	505228	BONDOGS (mixta)
ARZUAGA SPONTON VIVIANA GRACIELA	503679	LA COSA MÁS BONITA BABY DESIGN (mixta)
ASOCIACION CIVIL "ASOCIACION CHUNG DO KWAN URUGUAY"	502603	THE KOREA HAPKIDO FEDERATION (mixta)
ASOCIACION CIVIL "ASOCIACION CHUNG DO KWAN URUGUAY"	502602	TAE KWON DO CHUNG DO KWAN 1944 (mixta)
ASOCIACION CIVIL "ASOCIACION CHUNG DO KWAN URUGUAY"	502604	WORLD TAEKWONDO DEFENSE FEDERATION GTKD (mixta)
ASOCIACIÓN CIVIL JÓVENES FUERTES	505248	JÓVENES FUERTES (mixta)

<b>Titular</b>	<b>N° Exp</b>	<b>Marca</b>
AUDI AG	505554	E-TRON (mixta)
AUSTIN NICHOLS & CO., INCORPORATED	505207	ORLOFF ORLOFF (mixta)
AZUCARERA DEL LITORAL S.A.	505634	LA HEROICA (mixta)
BABYLIS SARL	505363	NANO TITANIUM BY BABYLISPRO ORIGINAL
BANCA DE CUBIERTA COLECTIVA DE QUINIELAS DE MONTEVIDEO	485324	JUGADA MAESTRA (mixta)
BANCO BILBAO VIZCAYA ARGENTARIA, S.A.	505265	BBVA NET
BANCO BILBAO VIZCAYA ARGENTARIA, S.A.	505267	BBVA NET CASH
BANCO BILBAO VIZCAYA ARGENTARIA, S.A.	505383	BBVA (mixta)
BANCO ITAÚ URUGUAY S.A.	505656	TECLADO ITAÚ
Bank of America Corporation	505206	BOFAS
Bayer Aktiengesellschaft	505566	KEALIS
BEARE JORGE LUCIE Y PIENOVI SUAREZ MARIA EUGENIA	505501	LE MOUTON
Bernardo Ferreira	505389	EVITA´S
BIANCHI DANDRAU PABLO ITALO Y PESCE FERRO IGNACIO JORGE SOCIEDAD DE HECHO	501639	OXEND (mixta)
BILZERY TRADING S.A.	505172	IP INNOVA PACK (mixta)
BIOSIDUS S.A.	505351	AGALZYME
Blanchard Vision Corp.	505674	BLANCHARD
Blanchard Vision Corp.	505675	ONEFIT
Blanco Luciano y Oyenart Canepa Martin Sociedad de Hecho	501576	SATIVA
Blue River of California LLC	505160	BLUE RIVER (mixta)
BODEGA MARICHAL E HIJO LTDA.	505477	PERIPIO (mixta)
Bon Vega Karina Verónica y Daleiro Llanes Fernando Marcel	502354	FIXIT - SOLUCIONES TECNOLÓGICAS (mixta)
Bruno Vernassa	505444	GLUTEN FREE SOMOS Y SABEMOS (mixta)
B.W.W. REAL ESTATE, N.V.	504760	BERGHOFF
Camp Counsellor B.V.	505181	CCUSA WORK EXPERIENCE USA (mixta)
Canon U.S.A., Inc.	505029	MEGA TANK (mixta)
Canon U.S.A., Inc.	505030	MEGA TANK (mixta)
CANTAMAR S.A.	505598	ACOMPaña RESIDENCIAS & CALIDAD DE VIDA (mixta)
Carlos Cisneros	502189	SEÑORA VACA
Carlos Cisneros	502405	PRADERA DEL TORO
Carlos Cisneros	502612	AX4
Carlos Cisneros	502610	AX2
Carlos Cisneros	502611	AX3
Carlos Cisneros	502819	YERBA BRAVA (mixta)
Carlos Cisneros	502608	AX1
CASA GRANADO LABORATÓRIOS, FARMÁCIAS E DROGARIAS S.A.	505171	GRANADO
CATALENT PHARMA SOLUTIONS, INC.	505147	GRAPHICAPS
CATALENT PHARMA SOLUTIONS, INC.	505145	COSMOPOD
Cavallaro S.A.C. E I.	505593	BACTICREAM
Centro Cultural para la Integración Tarobá	505124	TAROBÁ CENTRO CULTURAL PARA LA INTEGRACIÓN (mixta)
CENTRO PROPIETARIOS DE AUTOMÓVILES	505648	1711 MONTEVIDEO (mixta)

Titular	N° Exp	Marca
CON TAXÍMETRO DEL URUGUAY		
CENTRO PROPIETARIOS DE AUTOMÓVILES CON TAXÍMETRO DEL URUGUAY	505649	TAXI MONTEVIDEO (mixta)
CENTRO PROPIETARIOS DE AUTOMÓVILES CON TAXÍMETRO DEL URUGUAY	505651	MONTEVIDEO TAXI
CERRO DEL POTRO SOCIEDAD ANONIMA	505711	POSITIVO (mixta)
CGI Logistics, S.A. de C.V.	504082	CARGO GROUP INTERNATIONAL LOGISTICS (mixta)
CHAVAT PEREZ JESUS GASTON Y CHAVAT PEREZ BRUNO MATIAS	505735	PUG .UY (mixta)
CHEN, ZONGLIN	505048	TOPCODE (mixta)
CIA. HERING	504663	BASIC SHOP HERING (mixta)
Circulo de Periodistas Deportivos del Uruguay	503690	(figurativa)
Circulo de Periodistas Deportivos del Uruguay	503689	PREMIO CHARRÚA
CLARKE, MODET Y CIA, S.L.	505493	CLARKE MODET (mixta)
CLARKE, MODET Y CIA, S.L.	505496	CLARKEMODET
CLEMENTINO ALBERNAZ	505144	EXCELLENT
CMPC TISSUE S.A.	505103	SOFT TOUCH ELITE (mixta)
COLGATE-PALMOLIVE COMPANY	505704	BARBARA BLADE
Comisión Técnica Mixta de Salto Grande	505668	ENERGIMUNDO PARQUE DE ENERGÍAS RENOVABLES (mixta)
COMPAGNIE PLASTIC OMNIUM	505465	OP + OMNIUM (mixta)
COMPAÑÍA CERVECERÍAS UNIDAS S.A.	505590	(figurativa)
COMPUESTOS TECNOLÓGICOS DE MÉXICO S.A DE C.V	505536	ALUCOMEX ACP (mixta)
COMPUESTOS TECNOLÓGICOS DE MÉXICO S.A DE C.V	505537	ALUSIGN ACP (mixta)
Conair Corporation	505362	THE KEY TO SMOOTHER HAIR
CONGALSA, S.L.	505567	IBERCOOK (mixta)
consulting uruguay srl	503154	TRANSFORMANDO CLIENTES EN FANS
CooperVision International Holding Company, LP	505158	HYDRASOFT
COPEFRUT S.A.	505260	COPEFRUT (mixta)
Corporación Enerjet S.A.	505385	BATERÍAS ENERJET R (mixta)
Corporación Enerjet S.A.	505505	BATERÍAS ENERJET BATERÍAS ENERJET (mixta)
Cristhian Aramburu	505128	DELTERO
Crocs, Inc.	505686	LITERIDE
CZ VETERINARIA, S.A	504878	ZENDAL (mixta)
Dª MARTA CATALINA MACIAS QUESADA; Dª MARIA ESTHER PINO JIMÉNEZ y D. EMILIO CARDIEL HERRERA	505688	DISTINTIVO POR LA IGUALDAD DE GÉNERO SG CITY 50-50 (mixta)
DAMARION SA	503255	NOVA (mixta)
DAMARION SA	503256	NOVA (mixta)
DAMARION SA	503438	NOVA CONSTRUCCIONES (mixta)
DAMARION SA	503436	NOVA CONSTRUCCIONES (mixta)
DAMARION SA	503253	NOVA (mixta)
DAMARION SA	503252	NOVA (mixta)
Bladimir Cabello Ovalles y Daniel Eduardo Salcedo Carrillo	505040	BIODECLEAN BROSPLUS
Daniel Wild	504845	R BULLIT LA MARCA DE LAS ESTRELLAS (mixta)



<b>Titular</b>	<b>N° Exp</b>	<b>Marca</b>
Davos Group. Limitada	501696	OSLO
DE CUNTO PEREZ MARIA CAROLINA	503760	CAROLINA DE CUNTO (mixta)
De Lima Bueno Laura Cristina y Flores Guillen Victor Edgardo	505434	AGENDATE (mixta)
DELNE S.A.	505279	DELNE (mixta)
Denise Uturbey	503514	COLUMBIA MARKET
DEVANET S.A.	504783	E-KETT
DEVANET S.A.	504779	KETT MEKA
DEVANET S.A.	504785	BRASERO
DEVANET S.A.	504781	ACRESSA
DEVANET S.A.	504777	FRESSA
DEVANET S.A.	504776	KETT MAROK
DIARIL S.A.	505702	DIARIL HOGAR DE GRANDES MARCAS (mixta)
DISER LTDA	505335	SPEEDWAY (mixta)
DJECO IMMOBILIER	505313	DJECO
DOLMENES SRL	505682	DRUIDAS CERVEZA ARTESANAL (mixta)
Dongguan Ku Yue Dian Zi Technology Co., Limited	505698	ESEEKGO (mixta)
EBEL INTERNATIONAL LIMITED	505047	ESIKA
EL HOGAR DE LAS MEDIAS S.A.	505165	KOSTUMO (mixta)
ESBELT LINGERIE LTDA	504910	ESBELT LINGERIE (mixta)
Escuela de Valores Divinos	505359	SKY. SHIVA KRIYA YOGA (mixta)
Esteban Nicolas Alfaro Casotti	505311	COMPAÑIAYA
Esther Espindula Undarz	503643	LANAS Y MÁS LANAS (mixta)
ETERNIT N.V.	505315	CEDRAL
EUKOR Car Carriers Inc.	505489	EUKOR WE DELIVER (mixta)
EUOFARMA URUGUAY S.A.	505157	GOLYNA
EUOFARMA URUGUAY S.A.	505153	GENPLIQ
EUOFARMA URUGUAY S.A.	505156	ZERELYN
EUOFARMA URUGUAY S.A.	505154	RETRAXGO
EUOFARMA URUGUAY S.A.	505159	GOVOLYX
EXTRAKT SUR, ANDRÉS	505571	TRAVELMAX
F. HOFFMANN-LA ROCHE AG	505621	HUNTISO
FALDELIV SRL	505116	CALOSTRUMUY + SALUD (mixta)
Fantauzzo Bancharo Gaston y Barrios Bentos Gabriela Elizabeth Sociedad de Hecho	505513	G & G PROYECTOS (mixta)
FCA FIAT CHRYSLER AUTOMOVEIS BRASIL LTDA.	505605	WAY
FCA FIAT CHRYSLER AUTOMOVEIS BRASIL LTDA.	505122	S DESIGN (mixta)
Federico Fasano	502863	CARIBEAR (mixta)
Federico Maschio Martínez	503576	CERVEZA ARTESANAL MALÍ (mixta)
Federico Wehbe	502570	AME (mixta)
FELIPE HAM	505618	URBAN GLOBAL TRAVEL (mixta)
FENIX INDUSTRIA E COMERCIO DE ALIMENTOS LTDA.	504854	BAITA
FENIX OUTDOOR DEVELOPMENT & CSR AG.	487602	FJÄLLRÄVEN
FENIX OUTDOOR DEVELOPMENT & CSR AG.	487604	KÅNKEN
Fernanda Sofia Tarallo	505053	EVE (mixta)
FERNANDO FOTI	505232	MÅNE (mixta)
Fernando Minasian	499796	AZAI (mixta)

<b>Titular</b>	<b>N° Exp</b>	<b>Marca</b>
Fineart S.A.	504714	STAFF DESIGN (mixta)
FITES	504578	SHERCO
Florencia Cioli Etchevarren	503699	RICCA (mixta)
Florencia KRALL CURUCHAGA	505575	HUMANIZA - JOSEFINA
Florencia Scalone	502769	COCCOLE
FRANCO PLACERES Gustavo Alfredo	501478	+ GUSTAVO FRANCO (mixta)
FREE ENERGY S.R.L.	501480	FREE ENERGY ENERGY FOR ALL (mixta)
Gabriel Benchoa	505278	PHALCON
GABRIELA CARINA BENIA	502721	JUANA DE ARCO
GALLARDO COSTA LUIS ALBERTO UNIPERSONAL	505429	SFL (mixta)
GENERAL MOTORS LLC	505592	CHEVROLET SMART DRIVER
GENTE DE LA PAMPA S.A.	505059	LÁGRIMAS DEL SOL
Germán Peri	502749	ENCANTO (mixta)
GESTALEN S.A.	505533	G INGLOBAL (mixta)
Geysy Pérez	501901	VV VERA VENTO INVERSIONES INMOBILIARIAS (mixta)
Global Cargo Srl	504928	GLOBAL CARGO LOGISITICS (mixta)
GLORIA S.A.	505606	BALANZ (mixta)
GONZALEZ PRIMO, ALEJANDRO ANTONIO	505547	ELITE SEGURIDAD PERSONALIZADA (mixta)
gonzalo fabian arce sosa carrion	504370	PIZZA CRAZY (mixta)
Google LLC	505630	GOOGLE CHROMECAST
Gregis Srl	502725	FASTORTUE (mixta)
Gregis srl	502724	TORTUE (mixta)
GRISPORT S.P.A.	505625	GRISPORT
Grundig Multimedia AG	505099	GRUNDIG
GRUPO IMPORTADOR S.A.	502540	MASIERO
GRUPO IMPORTADOR S.A.	502538	TIERNITAS
GRUPO IMPORTADOR S.A.	502539	NEW ROCK
GRUPO IMPORTADOR S.A.	502541	JOURNEYS
GRUPO IMPORTADOR S.A.	502542	GREEN UP
GRUPO IMPORTADOR S.A.	504900	GREEN PIE
Gustavo Cesar Cardozo Roquette	504735	CERVEZAS DE LA COSTA (mixta)
Gustavo Cesar Cardozo Roquette	504737	GATUNA BIER (mixta)
H. Lundbeck A/S	505582	(figurativa)
H.& J. Brügger KG	505056	VITALISIMO (mixta)
HEBERT DARIO RICHARD RATTIN	505478	MECANICA RICHARD
HELACOR S.A.	505650	CLUB GRIDO (mixta)
HELL ENERGY Magyarország Kft.	505556	(figurativa)
HENDERSON & CIA. S.A.	505484	TIENDA INGLESA ARTESANAL (mixta)
HENKEL CORPORATION	505169	ALTERNA
HERCOSUL ALIMENTOS LTDA	505455	PRIMOÇÃO
HERCOSUL ALIMENTOS LTDA	505456	PRIMO GATO
HERNANDEZ WHITE YOLANDA MARIEL	501788	MWHITE
HERNANDEZ WHITE YOLANDA MARIEL, PAREDES CEJAS ALICIA DINORAH Y OTROS SOCIEDAD DE HECHO	501789	CHAMANES FOLLOW YOUR DREAMS (mixta)
IMC TOYS, S.A.	505318	IMC TOYS BEBES LLORONES (mixta)
Imperial Tobacco Intellectual Property Limited	505468	RIZLA PRECISION
Impossible Foods Inc.	505684	IMPOSSIBLE BURGER

<b>Titular</b>	<b>N° Exp</b>	<b>Marca</b>
Impossible Foods Inc.	505683	IMPOSSIBLE
INDUSTRIA DE DISEÑO TEXTIL, S.A. (INDITEX, S.A.)	505314	(figurativa)
Innovative Dimmers, LLC	505370	RAT PAC
Innovative Dimmers, LLC	505371	QUIET ON SET!
INSTITUTO DE PROMOCIÓN DE LA INVERSIÓN, LAS EXPORTACIONES DE BIENES Y SERVICIOS E IMAGEN PAÍS	503407	URUGUAY XXI PROMOCIÓN DE INVERSIONES, EXPORTACIONES E IMAGEN PAÍS (mixta)
INSTITUTO DE PROMOCIÓN DE LA INVERSIÓN, LAS EXPORTACIONES DE BIENES Y SERVICIOS E IMAGEN PAÍS	503411	URUGUAY XXI INVESTMENT, EXPORT AND COUNTRY BRAND PROMOTION AGENCY (mixta)
INSTITUTO DE PROMOCIÓN DE LA INVERSIÓN, LAS EXPORTACIONES DE BIENES Y SERVICIOS E IMAGEN PAÍS	503409	URUGUAY XXI PROMOCIÓN DE INVERSIONES, EXPORTACIONES E IMAGEN PAÍS (mixta)
INSTITUTO DE PROMOCIÓN DE LA INVERSIÓN, LAS EXPORTACIONES DE BIENES Y SERVICIOS E IMAGEN PAÍS	503413	URUGUAY XXI INVESTMENT, EXPORT AND COUNTRY BRAND PROMOTION AGENCY (mixta)
INTENDENCIA DE MONTEVIDEO	503508	MONTEVIDEO HIP HOP (mixta)
INTENDENCIA DE MONTEVIDEO	503507	MONTEVIDEO TANGO (mixta)
INTERPARFUMS SUISSE Sàrl	505125	MON ÉCLAT ÉCLAT D'ARPEGE (mixta)
Inversiones Atlántida S.A.	505723	SEGUROS ATLÁNTIDA (mixta)
Inversiones Atlántida S.A.	505731	ATLÁNTIDA MÓVIL (mixta)
Inversiones Atlántida S.A.	505720	BANCO ATLÁNTIDA IMAGINA CREE TRIUNFA (mixta)
Inversiones Atlántida S.A.	505721	BANCO ATLÁNTIDA (mixta)
Inversiones Atlántida S.A.	505722	LEASING ATLÁNTIDA (mixta)
Inversiones Atlántida S.A.	505724	ALMACENADORA ATLÁNTIDA (mixta)
Inversiones Atlántida S.A.	505734	UNIPAGO ATLÁNTIDA (mixta)
Inversiones Atlántida S.A.	505733	ATLÁNTIDA MONEY (mixta)
Inversiones Atlántida S.A.	505737	VIDA ATLÁNTIDA PLUS (mixta)
Inversiones Atlántida S.A.	505725	AFP ATLÁNTIDA PENSIONES Y CESANTÍAS (mixta)
Inversiones Atlántida S.A.	505726	CASA DE BOLSA ATLÁNTIDA (mixta)
Inversiones Atlántida S.A.	505727	ATM ATLÁNTIDA (mixta)
Inversiones Atlántida S.A.	505729	AGENTE ATLÁNTIDA (mixta)
Inversiones Atlántida S.A.	505730	ATLÁNTIDA KIDS (mixta)
Inversiones Atlántida S.A.	505718	GRUPO FINANCIERO ATLÁNTIDA (mixta)
Inversiones Atlántida S.A.	505732	ATLÁNTIDA ONLINE (mixta)
ISDIN, S.A	505298	K-OX EYES
ITC LIMITED	505114	WAVE
Ivanna zirolo	502646	STANKAUSKAS
JOHNSON & JOHNSON	505506	VERASEAL
JOHNSON & JOHNSON	505130	ERSYNGA
Jorge Lopez	503609	DETROIT (mixta)
JOSE LUIS DE CUNTO	505343	HIBRIDO
JOSE LUIS DE CUNTO	505339	TROTTERS
JOSE LUIS DE CUNTO	505336	PENSADO
JOSE LUIS DE CUNTO	505345	(figurativa)
JOSE LUIS DE CUNTO	505341	TRACKERS
JOSE LUIS PEIRÉN CASCINO	505139	BASCONIA
JOSE MANUEL POMBO SOMPRUN	505665	SIMPLEBOX TENER MAS ESPACIO ES

Titular	N° Exp	Marca
		SIMPLE (mixta)
Juan Eduardo Rivero Suarez y Nicole Wyaux Saavedra	502632	PLASTICOIN
Juan Galeazzi	503611	RAMÉ SABORES UNAMI AJO NEGRO (mixta)
JUAN GOLDFARB S.A.	505616	GDX MAQUINAS Y HERRAMIENTAS (mixta)
Julio Cesar Nogueiras	502331	TANTREND
Julio Cesar Nogueiras	502330	MANCUSO FASHION AND COOL STUFF (mixta)
JÓSE LUIS DE CUNTO PEREZ	505337	ROCK STAR
Konig Uruguay S.A.	505300	STOP THAT
KT & G Corporation	505481	THIS
LA MICELA, MARISA	505349	MARISABRU ARTESANAS
Laboratoire HRA PHARMA	505500	ELLA
LABORATORIO GADOR S.A.	505150	LENVATIB
LABORATORIO GADOR S.A.	505148	KIPANIB
Laitano Pereyra Jose Ignacio y Guerra Cespedes Camila Sociedad de Hecho	503481	BE CHILL (mixta)
LANYVEL S.A.	505195	LANYVEL (mixta)
LANYVEL S.A.	505187	NEED (mixta)
LANYVEL S.A.	505194	MATCH (mixta)
LANYVEL S.A.	505193	TEXTEL (mixta)
LANYVEL S.A.	505188	TULIPÁN (mixta)
LANYVEL S.A.	505190	NIMBUS (mixta)
LANYVEL S.A.	505191	MR. COOK (mixta)
LANYVEL S.A.	505192	SEKITAS (mixta)
LANYVEL S.A.	505273	SUAVENOL (mixta)
LEITES VIDAL SANTIAGO	501427	JULEPE CERVEZA ARTESANAL (mixta)
LENOBLE AROCENA, ANA ELENA	504786	SIERRA MORA
Leonardo Arroyo Gonzalez	504205	PIDO AUTO
Leonardo Arroyo Gonzalez	504647	MONTEVIDEO TAXI
Leonardo Arroyo Gonzalez	504158	TAXI MONTEVIDEO
Leonardo Arroyo Gonzalez	504163	TAXI URUGUAY
Leonardo Arroyo Gonzalez	504204	TOMAR TAXI
LEVITIN KIRCHHEIMER, MAURICIO	505597	MORE ALTIUS (mixta)
LEVITIN KIRCHHEIMER, MAURICIO	505596	ALTIUSGROUP
LEVITIN KIRCHHEIMER, MAURICIO	505036	ALTIUS LIFE (mixta)
Liang Yongqi	505051	UOKIN
LILIANA JANET LIRA ARANGUREN	505097	CUIDADOS YA (mixta)
LILIANA JANET LIRA ARANGUREN	505096	ACOMPAÑANTESYA
LITTLE PAW S.R.L.	505289	VINTAGE PETIT DE LA PAZ
LOLITA S.A.	505450	MONTE NAPOLEONE
LOS 4 ASES S.A.	505214	MUJER CUATROASES R (mixta)
LUBREX FZC	505680	LUBREX FZC (mixta)
LUZERNE BRANDS LIMITED	505528	DARNEL SAFETYPLUS (mixta)
LyondellBasell Industries Holdings BV	505469	HYPERZONE
MANASSI CARAM GONZALO Y JARDIN FISCHER LUCAS ARIEL SOCIEDAD DE HECHO	503731	NOBLES (mixta)
MAPEI S.p.A.	505224	MAPEI AQUAFLEX TECHOS (mixta)
MARATHON CASA DE DEPORTES S.A.	505507	MARATHON (mixta)
MARIA CONSTANZA DIAZ BERNADET	501447	MATE GO (mixta)
María de Lourdes Paredes	504894	ANGUS NATURAL TREATS (mixta)

<b>Titular</b>	<b>N° Exp</b>	<b>Marca</b>
María del Rosario Horak	505126	ORGÁNICAMENTE
María del Rosario Horak	505127	(figurativa)
Maria Fernanda Reich	505028	T-CLEAN DIFERENCIA EN SERVICIOS DE LIMPIEZA (mixta)
MARIA GABRIELA ELEFTERIU CONSERVA	485523	RIVER PLATE
PABLO MARESCA y MARIA LAURA CABRERA	505138	OTROS MUNDOS OTRAS VOCES (mixta)
Maria Letizia Gianechini Quevedo	502483	PLASTILANDIA
Ginny Ferraz y Maria Sofia Fernandez	505348	TROTAMUNDOS (mixta)
Marisol Marquez Bortagaray	505736	DON CAETANO
MARTEX S.A.	505094	FURZAI (mixta)
MARTEX S.A.	505095	FURZAI (mixta)
Martín Hernández Tojos	505186	SOYTORO (mixta)
Martín López	505283	CAZAMONTAÑAS (mixta)
MARZUREL S.A.	505241	LIBERTÉ (mixta)
MARZUREL S.A.	505236	LIBERTÉ TE SABOR DURAZNO (mixta)
MASSACHUSETTS FINANCIAL SERVICES COMPANY	505131	PRUDENT CAPITAL
MASSACHUSETTS FINANCIAL SERVICES COMPANY	505132	PRUDENT WEALTH
Massironi Iglesias, Laura	504731	ESCUELA DE BALLETS ORLAMA (mixta)
Martín Henderson; Miltay S.A. y Mauricio Sum	503254	BIOPELLET (mixta)
Mauricio Tarigo	505301	CARAMORA (mixta)
Mauricio Winterhalter	505184	AUTOCLICK
Maximiliano Pascual	504893	TAUROC R REVESTIMIENTOS ANTIHUMEDAD SISTEMA LEGITIMO (mixta)
Mecánica Sociedad Anónima	502163	UNIFLEX
MecanicaSA MecanicaSA	504761	KGK
MED TERMOMECANICA SOCIEDAD ANONIMA	505372	GREENWIND (mixta)
Mega Labs S.A.	505502	ARLYT
MENPI SA	505044	MENPI (mixta)
MENPI SA	505046	KOOL (mixta)
MERCEDES ARAMENDIA	503823	LU LEGALTECH URUGUAY ASOCIACIÓN CIVIL (mixta)
MEREYO S.R.L.	505600	CAPILEA (mixta)
Miltay S.A.	501532	AZOMITE
Miltay S.A.	501531	BIOTERRA (mixta)
Miltay S.A.	501533	TERRA FERTIL
Misteril S.A.	505208	JA!
MONTY & CO GROUP, S.L.	505619	CLICKTRANSFER BY ]MORE[ MONEY TRANSFERS (mixta)
MOOVING S.R.L.	505487	MOOVING (mixta)
MORVAL VONWILLER ADVISORS S.A.	505274	MORVAL VONWILLER ADVISORS
MVS NET, S.A. DE C.V.	505161	MC HD (mixta)
Mylan Institutional Inc.	505309	NEPEXTO
NANTEZ MICHELENA NATALIA LORENA Y REZZANO NOBLE VICTORIA SOCIEDAD DE HECHO	502334	LA VIDA ES RICA
NAOS LIGHTHOUSE	505042	NAOS
NBA Properties, Inc.	505225	HOUSTON R ROCKETS (mixta)
Neogen Corporation	505464	NEOGEN

<b>Titular</b>	<b>N° Exp</b>	<b>Marca</b>
NERDUL S.A.	499100	HM OFFICE DESIGN (mixta)
NICOLAS GOÑI BUKOVEC	505231	SHENGSHOU
NIFELCO S.A.	505457	BYU (mixta)
NOKIAN TYRES PLC	504792	NOKIAN FLOAT KING
NOKIAN TYRES PLC	504796	NOKIAN GROUND KING
NOKIAN TYRES PLC	504795	HYBRILUG
NOKIAN TYRES PLC	504793	NOKIAN MULTI KING
NOKIAN TYRES PLC	504794	NOKIAN TRACTOR KING
NORA RUPPEL	502871	TILANA (mixta)
Nordica S.A.	505043	DAISA
NOVARTIS AG.	505452	REEDOMIR
NOVARTIS AG.	505700	(figurativa)
NOVARTIS AG.	505459	LAMPRENE
NOVARTIS AG.	505486	BEOVU
NOVARTIS AG.	505460	LAMPREN
OSRAM GmbH	505518	TUNER4TRONIC (mixta)
Pablo Martin Molina Pereyra	505510	TODOPELUQUERIA
PABLO RUIZ	505217	CORE (mixta)
Paola Marquez	505037	NEICHA URUGUAY (mixta)
Partyclass S.A.	505388	MEVUELO COM (mixta)
Pasaco S.A.	502182	KXD
Pase Libre S.R.L	505483	PASE LIBRE
Patricia Novicow	505551	EN PIJAMA (mixta)
PAUVAZAL, S.L.	505685	NANO VISTA (mixta)
Pedidos Ya S.A.	505290	P PEDIDOSYA (mixta)
Pedro Manuel Menendez Mendez	504279	DETER MOL
PEDRO NOSSOVITCH & CIA. S.A.	505209	NOSSO (mixta)
PEREZ VAROLI, SILVIA TERESITA	505321	LA RANITA (mixta)
PET CHEF SRL	504374	PET CHEF CASERO & SALUDABLE (mixta)
Plantas Certificadas del Uruguay SRL Sociedad de Responsabilidad Limitada	502938	Z E (mixta)
Plantas Certificadas del Uruguay SRL Sociedad de Responsabilidad Limitada	502936	VIVERO SAN JACINTO (mixta)
PLANTIN SARL	505699	FERTYAX (mixta)
PLENAPRO SRL	503395	GUINDA
PPRM srl	505550	ASK ME (mixta)
PROQUIMUR S.A.	505052	UNICO
PUNTOEXE CONSULTORES LIMITADA	504576	PFACTURAS GX (mixta)
QUESERIA HELVETICA S.A.	505449	QUESOLANDIA
RAFAEL HORACIO MESCHINO	505142	RIDE IT (mixta)
RAH BRAZILIAN FOOD LIMITED	505272	BAH 33°
Randon S/A Implementos e Participações	505611	CARGO PARTS (mixta)
Randon S/A Implementos e Participações	505610	AXISYS (mixta)
Randon S/A Implementos e Participações	505609	SUSPENSYS (mixta)
RECIBIDO POR ERROR	503783	RECIBIDO POR ERROR
Red Bull GmbH	505285	VITALIZA MENTE Y CUERPO (mixta)
RIVERNOLD SOCIEDAD ANONIMA	503781	DIDACTA R (mixta)
Rodrigo Anido	503404	LA RESI RESIDENCIAS ESTUDIANTILES (mixta)
rodrigo rodriguez	503034	FENIX TATTOO & PIERCING SINCE 2005 (mixta)

<b>Titular</b>	<b>N° Exp</b>	<b>Marca</b>
ROEMMERS S.A.	505121	BATRACIN
ROLEX SA	505155	DEEPSEA CHALLENGE
ROMERO VARELA JAVIER	502208	LA COSTA DELUXE (mixta)
Romina Anabela Vasconi	504474	PAUSA RELAX EAT PLAY (mixta)
RONIX (ZHANGJIAGANG BONDER AREA) CO.,LTD	505151	RONIX (mixta)
Rony Kolberg	505038	MUNDO MINORISTA
rossana lugano	505346	DEPEKES MODA INFANTIL (mixta)
ROTUNDAMENTE LTDA.	505035	ROTUNDA
ROURE QUADRELLI IGNACIO JAVIER	504551	ERO
RUBEN OSCAR GRAF	505091	MACARENA
RUGAMA SOCIEDAD RESPONSABILIDAD LIMITADA	501678	LA VACA LECHERA (mixta)
SARDEÑA BRAGA, TABARÉ RIVERA	505544	CONFORT HOME (mixta)
Saucony UK, Inc.	505328	CHACO
Saucony UK, Inc.	505330	CHACO
SCARLAT INDUSTRIAL LTDA.	505331	BABY SOFT (mixta)
Sebastian Andres Sanabria Chioino	505070	ESE (mixta)
Sebastián Fernández	504739	TUPASE
SER ANIMAL SRL	499891	DOG BEER
SEVEN JEANS SRL	502886	SEVEN (mixta)
SHENZHEN NEW INDUSTRIES BIOMEDICAL ENGINEERING CO., LTD.	505555	MAGLUMI (mixta)
SHENZHEN UWELL TECHNOLOGY CO., LTD.	505320	UWELL (mixta)
SHIMANO NORTH AMERICA HOLDING, INC.	505657	POWERPRO
Shiseido Americas Corporation	505327	ORGASM
Shiseido Americas Corporation	505470	NARS SKIN (mixta)
Shiseido Americas Corporation	505350	THE MULTIPLE
Shiwen Jin	505229	HIMAWARI
SKIN DIGITAL VENTURES, S.L.	505453	VALY (mixta)
Slate Science Technology Pty Ltd.	505617	MATIFIC
SOCIEDAD DE AMIGOS DE LA EDUCACION POPULAR	505215	INSTITUTO DE FORMACIÓN DOCENTE ELBIO FERNANDEZ IFDEF (mixta)
Sporloisirs S.A.	505643	(figurativa)
Stella Maris Alvarez Alvarez	501724	MAGU LUCES (mixta)
SUBITO RED.DESARROLLOS SRL	502063	UNIVERSO PITTAMIGLIO CASTILLO DEL ALQUIMISTA (mixta)
SUNDARAM-CLAYTON LIMITED	505068	TVS MOTOR CO. GENUINE PARTS (mixta)
Supercell Oy	505305	BRAWL STARS
SUZUKI MOTOR CORPORATION	505032	JIMNY
TA-TA S.A.	505066	CIBER PLUS (mixta)
TECMEDIC SRL	505317	NOBBS R (mixta)
TECNOBALIZAS S.R.L.	503836	TECNOBALIZAS BALIZAMIENTO INTELIGENTE (mixta)
TECNOBALIZAS S.R.L.	505485	TECNOBALIZAS BALIZAMIENTO INTELIGENTE (mixta)
TELEVISA, S.A. DE C.V.	505310	TUDN (mixta)
TELEVISA, S.A. DE C.V.	505306	TUDN
TERIDAL SRL	503717	CUENTOS MEDIO DE MIEDO
TEXTOM LIMITADA	505475	DOLTON (mixta)

<b>Titular</b>	<b>N° Exp</b>	<b>Marca</b>
THE BANK OF NOVA SCOTIA	505074	SCOTIA GLOBAL ASSET MANAGEMENT (mixta)
THE BANK OF NOVA SCOTIA	505079	S SCOTIA GLOBAL ASSET MANAGEMENT (mixta)
THE BANK OF NOVA SCOTIA	505067	SCOTIA GLOBAL ASSET MANAGEMENT
THE BANK OF NOVA SCOTIA	505076	S SCOTIA GLOBAL ASSET MANAGEMENT (mixta)
THE BANK OF NOVA SCOTIA	505639	JFL GLOBAL INVESTMENT MANAGEMENT
THE BANK OF NOVA SCOTIA	505636	JFL GLOBAL INVESTMENT MANAGEMENT (mixta)
THE COCA-COLA COMPANY	505620	AQUA RIUS (mixta)
The Nature Conservancy	505226	THE NATURE CONSERVANCY
The Nature Conservancy	505227	(figurativa)
Toughbuilt Industries, Inc.	505100	TOUGHBUILT
TOYOTA JIDOSHA KABUSHIKI KAISHA (also trading as TOYOTA MOTOR CORPORATION)	505262	TOYOTA MOBILITY SERVICES
TOYOTA JIDOSHA KABUSHIKI KAISHA (also trading as TOYOTA MOTOR CORPORATION)	505252	SERVICIOS DE MOVILIDAD TOYOTA
TOYOTA JIDOSHA KABUSHIKI KAISHA (also trading as TOYOTA MOTOR CORPORATION)	505060	RAIZE
TOZOANI SRL	505576	MOKA BROWN (mixta)
TRADEINVET S.R.L.	505291	CIDENTAL
Transur Trading S.R.L.	504129	TRANSUR
Triluxe S.A.	504584	WITCH
TROPFEN S.A.	505696	NUTRITION GROW (mixta)
TROPFEN S.A.	505693	TROPFEN (mixta)
TROPFEN S.A.	505694	TROPCS (mixta)
TROPFEN S.A.	505695	TROPL (mixta)
TS Brandco Inc.	505602	VAN DER POP (mixta)
UMBERTO S.R.L.	505218	PRÍNCIPE HUMBERTO (mixta)
VACAREZZA GENTILE, MARCELO GABRIEL	505572	AVENIDA
VASIC JAPAN INC.	505369	VASIC
VERONICA MORALES	501883	SER BELLA INSTITUTO (mixta)
VERYLOND S.A.	505451	UNICENTRO (mixta)
Eduardo Tiscornia y Vicente José Romano Noya	505071	INBODY (mixta)
Victoria Tellería	505573	MAS POR MAS (mixta)
Victorinox AG	505210	(figurativa)
Virbac (Australia) Pty Ltd	505458	NITROFLUKE
Viridiana Perez Quintero	504312	PAUSA PASTELERIA GOURMET (mixta)
VISELA SRL.	501718	ZAVANA (mixta)
Visklor S.A.	504938	CASABOCAS (mixta)
Volvo Truck Corporation	505629	I-SAVE
Volvo Truck Corporation	505627	D13TC (mixta)
Walter AG	505626	(figurativa)
Yellow Rose Distilling, LLC	504729	YELLOW ROSE
ZANETTI S.A.	505595	ZANETTI



## ***ÍNDICE POR TITULARES DE FRASES PUBLICITARIAS***

<b>Titular</b>	<b>N° Exp</b>	<b>Marca</b>
ADMINISTRACION NACIONAL DE TELECOMUNICACIONES (ANTEL)	505436	ANTEL PREPARADOS PARA EL FUTURO HOY (mixta)
ADMINISTRACION NACIONAL DE TELECOMUNICACIONES (ANTEL)	505435	ANTEL EL FUTURO ES DE TODOS (mixta)
ADMINISTRACION NACIONAL DE TELECOMUNICACIONES (ANTEL)	505438	ANTEL ARENA LA EMOCIÓN ES DE TODOS (mixta)
ADMINISTRACION NACIONAL DE TELECOMUNICACIONES (ANTEL)	505437	ANTEL GO UNA NUEVA FORMA DE COMPRAR (mixta)
BANCO ITAÚ URUGUAY S.A.	505701	¿Y TÚ QUÉ ESTÁS BUSCANDO?
Ismael Arakelian	503577	VESTITE BIEN
KALSTEIN, EDGAR	505373	URRA CON JUGO DE FRUTA Y PULPA (mixta)
MVS NET, S.A. DE C.V.	505166	MOMENTOS DE PELÍCULA
MVS NET, S.A. DE C.V.	505163	TENSIÓN ADICTIVA
PEPSICO, INC.	505045	PEPSI TE ENCANTA, PEPSI TE MUEVE
STOKELY-VAN CAMP, INC.	505196	TOMA VENTAJA

## *ÍNDICE*

Listado de Códigos Utilizados en el Boletín.....	7
Listado de Agentes de la Propiedad Industrial .....	11
Solicitudes de Marcas .....	23
Solicitudes de Frases Publicitarias .....	181
Rectificaciones de Marcas .....	185
Reglamento de Uso de Marca Colectiva .....	186
Resoluciones de Marcas, Concedidas.....	188
Resoluciones de Frases Publicitarias, Concedidas .....	203
Resoluciones de Marcas, desestimadas .....	203
Resoluciones de Marcas, desistidas (Art. 90, D. 34/999).....	204
Resoluciones de Marcas, desistidas (Art. 90, D. 34/999).....	204
Resoluciones de Renovaciones, desistidas (Art. 92, D. 34/999) .....	204
Resoluciones de Marcas, Modificadas.....	205
Resoluciones de Renovaciones, Concedidas.....	205
Transferencias.....	209
Transferencias Parciales .....	219
Transferencias de Patentes .....	219
Cambios de Nombre .....	220
Cambios de Nombre de Patentes.....	222
Cambios de Domicilio.....	222
Cambios de Domicilio de Patentes.....	229
Inscripciones de Renuncias Totales.....	229
Inscripciones de Renuncias Parciales.....	230
Resoluciones de Recursos, DNPI .....	230
Resoluciones de Recursos, DNPI .....	230
Resoluciones de Patentes, Concedidas .....	231
Resoluciones de Patentes, desestimadas.....	231
Resoluciones de Patentes, desistidas.....	231
Resoluciones de Patentes, Abandonadas.....	235
Notificaciones de Asesoría.....	241
Notificaciones de la División Marcas.....	247
Extractos de Licencias .....	251
Solicitudes de Patentes de Invención.....	255
Solicitudes de Diseños Industriales.....	298
Solicitudes de Modelos de Utilidad.....	305
Rectificaciones de Patentes .....	308
Índice por Titulares de Marcas .....	309
Índice por Titulares de Frases Publicitarias.....	320
Índice .....	321

**Depósito legal 325.532**  
**(N° 238)**  
**Impreso en D.N.P.I.**  
**E-mail: [administracion.dnpi@miem.gub.uy](mailto:administracion.dnpi@miem.gub.uy)**  
**Rincón 719 Telefax 2840 1234**  
**C.P. 11.000**  
**Montevideo – Uruguay**

**Montevideo, 31 de julio de 2019**

**Julio 2019**