

REPUBLICA ORIENTAL DEL URUGUAY

MINISTERIO DE INDUSTRIA, ENERGIA Y MINERIA

DIRECCION NACIONAL DE LA PROPIEDAD INDUSTRIAL

# **BOLETIN**

**de la**

## **Propiedad Industrial**

**N° 239**

**30 de Agosto de 2019**

*República Oriental del Uruguay*



*Dirección Nacional de la  
Propiedad Industrial*

**BOLETÍN**  
**DE LA PROPIEDAD**  
**INDUSTRIAL**

**ISSN 2301 – 1777**  
**Impreso en D.N.P.I.**  
**Permiso N° 2160 (Biblioteca Nacional)**  
**URUGUAY**

***REPÚBLICA ORIENTAL DEL URUGUAY***



**MINISTERIO DE INDUSTRIA, ENERGÍA Y MINERÍA**

**DIRECCIÓN NACIONAL DE LA PROPIEDAD INDUSTRIAL**

**ING. GUILLERMO MONCECCHI**  
MINISTRO DE INDUSTRIA, ENERGÍA Y MINERÍA

**ING. AGR. OLGA OTEGUI**  
SUBSECRETARIA  
MINISTERIO DE INDUSTRIA, ENERGÍA Y MINERÍA

**DRA. FERNANDA CARDONA**  
DIRECTORA GENERAL DE SECRETARÍA  
MINISTERIO DE INDUSTRIA, ENERGÍA Y MINERÍA

**DRA. MARIANELA DELOR**  
DIRECTORA NACIONAL  
DIRECCIÓN NACIONAL DE LA PROPIEDAD INDUSTRIAL



de acuerdo a lo establecido por los artículos 80 y 101 de la Ley  
N° 17.011 de fecha 25 de Setiembre de 1998 ésta es la  
Publicación Oficial de la Dirección Nacional de la Propiedad  
Industrial, Unidad Ejecutora del Ministerio de Industria, Energía  
y Minería, cuyo cometido sustantivo es administrar y proteger el  
derecho de la Propiedad Industrial.

RINCON 719 – Teléfono 2900 0658 – C.P. 11.000

e-mail: [secretaria.dnpi@miem.gub.uy](mailto:secretaria.dnpi@miem.gub.uy)

<http://www.miem.gub.uy>



## ***LISTADO DE CÓDIGOS UTILIZADOS EN EL BOLETÍN***

LISTA DE CÓDIGOS, POR ORDEN ALFABÉTICO, Y LOS NOMBRES CORRESPONDIENTES (ABREVIADOS) DE ESTADOS, OTRAS ENTIDADES Y ORGANIZACIONES INTERGUBERNAMENTALES.

AD	ANDORRA	CS	SERBIA Y MONTENEGRO
AE	EMIRATOS ARABES UNIDOS	CU	CUBA
AF	AFGANISTAN	CV	CABO VERDE
AG	ANTIGUA Y BARBUDA	CY	CHIPRE
AI	ANGUILLA	CZ	REPUBLICA CHECA
AL	ALBANIA		
AM	ARMENIA	DE	ALEMANIA
AN	ANTILLAS NEERLANDESAS	DJ	DJIBOUTI
AO	ANGOLA	DK	DINAMARCA
AP	ORGANIZACIÓN REGIONAL AFRICANA DE LA PROPIEDAD INDUSTRIAL (ARIPO)	DM	DOMINICA
AR	ARGENTINA	DO	REPUBLICA DOMINICANA
AT	AUSTRIA	DZ	ARGELIA
AU	AUSTRALIA	EA	ORGANIZACIÓN EUROASIÁTICA DE PATENTES (EAPO)
AW	ARUBA	EC	ECUADOR
AZ	AZERBAIYAN	EE	ESTONIA
		EG	EGIPTO
BA	BOSNIA Y HERZEGOVINA	EH	SAHARA OCCIDENTAL
BB	BARBADOS	EM	OFICINA PARA LA ARMONIZACIÓN DEL MERCADO INTERIOR (MARCAS Y DIBUJOS Y MODELOS) (OAMI)
BD	BANGLADESH	EP	OFICINA EUROPEA DE PATENTES (OEP)
BE	BELGICA	ER	ERITREA
BF	BURKINA FASO	ES	ESPAÑA
BG	BULGARIA	ET	ETIOPIA
BH	BAHREIN		
BI	BURUNDI	FI	FINLANDIA
BJ	BENIN	FJ	FIJI
BM	BERMUDA	FK	ISLAS FALKLAND (MALVINAS)
BN	BRUNEI DARUSSALAM	FO	ISLAS FEROE
BO	BOLIVIA	FR	FRANCIA
BR	BRASIL		
BS	BAHAMAS	GA	GABON
BT	BHUTAN	GB	REINO UNIDO
BV	ISLA BOUVET	GC	OFICINA DE PATENTES DEL CONSEJO DE COOPERACION DE LOS ESTADOS ARABES DEL GOLFO (CCG)
BW	BOTSWANA	GD	GRANADA
BX	OFICINA BENELUX DE MARCAS (BBM) Y OFICINA BENELUX DE DIBUJOS Y MODELOS (BBDM)	GE	GEORGIA
BY	BELARUS	GH	GHANA
BZ	BELICE	GI	GIBRALTAR
		GL	GROENLANDIA
CA	CANADA	GM	GAMBIA
CD	REPUBLICA DEMOCRATICA DEL CONGO	GN	GUINEA
CF	REPUBLICA CENTROAFRICANA	GQ	GUINEA ECUATORIAL
CG	CONGO	GR	GRECIA
CH	SUIZA	GS	ISLAS GEORGIA DEL SUR Y SANDWICH DEL SUR
CI	COTE D'IVOIRE	GT	GUATEMALA
CK	ISLAS COOK	GW	GUINEA - BISSAU
CL	CHILE	GY	GUYANA
CM	CAMERUN	HK	REGION ADMINISTRATIVA ESPECIAL DE HONG KONG DE LA REPUBLICA POPULAR DE CHINA
CN	CHINA		
CO	COLOMBIA		
CR	COSTA RICA		



HN	HONDURAS	MZ	MOZAMBIQUE
HR	CROACIA	NA	NAMIBIA
HT	HAITI	NE	NIGER
HU	HUNGRIA	NG	NIGERIA
IB	OFICINA INTERNACIONAL DE LA ORGANIZACIÓN MUNDIAL DE LA PROPIEDAD INTELECTUAL (OMPI)	NI	NICARAGUA
ID	INDONESIA	NL	PAISES BAJOS
IE	IRLANDA	NO	NORUEGA
IM	ISLA DE MAN	NP	NEPAL
IL	ISRAEL	NR	NAURU
IN	INDIA	NZ	NUEVA ZELANDIA
IQ	IRAQ	OA	ORGANIZACION AFRICANA DE LA PROPIEDAD INTELECTUAL (OAPI)
IR	IRAN(REPUBLICA ISLAMICA DEL)	OM	OMAN
IS	ISLANDIA	PA	PANAMA
IT	ITALIA	PE	PERU
JM	JAMAICA	PG	PAPUA NUEVA GUINEA
JO	JORDANIA	PH	FILIPINAS
JP	JAPON	PK	PAKISTAN
KE	KENYA	PL	POLONIA
KG	KIRGUISTAN	PT	PORTUGAL
KH	CAMBOYA	PW	PALAU
KI	KIRIBATI	PY	PARAGUAY
KM	COMORAS	QA	QATAR
KN	SAINT KITTS Y NEVIS	RO	RUMANIA
KP	REPUBLICA POPULAR DEMOCRATICA DE COREA	RS	SERBIA
KR	REPUBLICA DE COREA	RU	FEDERACION DE RUSIA
KW	KUWAIT	RU	FEDERACION DE RUSIA
KY	ISLAS CAIMAN	RW	RWANDA
KZ	KAZAKSTAN	SA	ARABIA SAUDITA
LA	REPUBLICA DEMOCRATICA POPULAR LAO	SB	ISLAS SALOMON
LB	LIBANO	SC	SEYCHELLES
LC	SANTA LUCIA	SD	SUDAN
LI	LIECHTENSTEIN	SE	SUECIA
LK	SRI LANKA	SG	SINGAPUR
LR	LIBERIA	SH	SANTA HELENA
LS	LESOTHO	SI	ESLOVENIA
LT	LITUANIA	SK	ESLOVAQUIA
LU	LUXEMBURGO	SL	SIERRA LEONA
LV	LETONIA	SM	SAN MARINO
LY	JAMAHIRIYA ARABE LIBIA	SN	SENEGAL
MA	MARRUECOS	SO	SOMALIA
MC	MONACO	SR	SURINAME
MD	REPUBLICA DE MOLDOVA	ST	SANTO TOME Y PRINCIPE
ME	MONTENEGRO	SV	EL SALVADOR
MG	MADAGASCAR	SY	REPUBLICA ARABE SIRIA
MK	EX REPUBLICA YUGOSLAVA DE MACEDONIA	SZ	SWAZILANDIA
ML	MALI	TC	ISLAS TURCOS Y CAICOS
MM	MYANMAR	TD	CHAD
MN	MONGOLIA	TG	TOGO
MO	MACAO	TH	TAILANDIA
MP	ISLAS MARIANAS SEPTENTRIONALES	TJ	TAYIKISTAN
MR	MAURITANIA	TM	TURKMENISTAN
MS	MONTSERRAT	TN	TUNEZ
MT	MALTA	TO	TONGA
MU	MAURICIO	TP	TIMOR ORIENTAL
MV	MALDIVAS	TR	TURQUIA
MW	MALAWI	TT	TRINIDAD Y TOBAGO
MX	MEXICO	TV	TUVALU
MY	MALASIA		

---

TW	TAIWAN, PROVINCIA DE CHINA	VN	VIET NAM
TZ	REPUBLICA UNIDA DE TANZANIA	VU	VANUATU
UA	UCRANIA	WO	ORGANIZACIÓN MUNDIAL DE LA PROPIEDAD INTELLECTUAL (OMPI) (OFICINA INTERNACIONAL DE)
UG	UGANDA	WS	SAMOA
US	ESTADOS UNIDOS DE AMERICA	YE	YEMEN
UY	URUGUAY	ZA	SUDAFRICA
UZ	UZBEKISTAN	ZM	ZAMBIA
VA	SANTA SEDE	ZW	ZIMBABWE
VC	SAN VICENTE Y LAS GRANADINAS		
VE	VENEZUELA		
VG	ISLAS VIRGENES (BRITANICAS)		

### MARCAS (Norma OMPI St. 60)

- (210) – Número de Solicitud.
- (730) – Nombre y dirección del solicitante o titular del Registro.
- (220) – Fecha de presentación de la solicitud.
- (511) – Clase y/o Producto o Servicio protegido (Clasificación de Niza) (Novena Edición).
- (540) – Reproducción de la Marca.
- (300) – Datos relativos a la prioridad en virtud del Convenio de la Unión de París (Número asignado a la primera solicitud, fecha de presentación de la primera solicitud, código de la Norma Ompi St 3 de la Oficina nacional o regional donde se presentó la primera solicitud).
  
- (591) – Información relativa a los colores reivindicados.
- (551) – Indicación de que la marca es una marca colectiva o una marca de certificación o garantía.
- (554) – Marca tridimensional.
- (556) – Marca sonora, incluidas las características.
- (740) - Datos del Agente de la Propiedad Industrial.

## PATENTES Y MODELOS DE UTILIDAD (Norma OMPI St. 9)

- (21) - Número de la solicitud de Invención o Modelo de Utilidad.
- (22) - Fecha de presentación de la solicitud.
- (12) - Designación del tipo de documento.
- (71) - Datos del solicitante, incluyendo nombre y país de origen.
- (72) - Nombre del Inventor/es.
- (51) - Clasificación Internacional de Patentes (Clasificación de Estrasburgo) (Sexta Edición).
- (54) - Título de la Invención.
- (57) - Resumen y diseño de la invención o descripción del modelo de utilidad o diseño (no más de 100 palabras).
- (74) - Nombre del Agente de la Propiedad Industrial.
- (30) - Datos relativos a la prioridad en virtud del Convenio de la Unión de París.
- (31) - Número asignado a la solicitud prioritaria o reválida.
- (32) - Fecha de depósito de la solicitud prioritaria.
- (33) - Código de la Norma St. 3 de Ompi que identifica a la Oficina de Propiedad Industrial que ha atribuido el número a la solicitud prioritaria o de la Organización que ha atribuido el número de la solicitud regional prioritaria ( para las solicitudes internacionales registradas en virtud del PCT, debe utilizarse el Código "WO").

A continuación del número de la solicitud correspondiente (Código 21), deberá aplicarse el código normalizado para la identificación de los diferentes tipos de documentos de patentes (Norma Ompi St. 16):

A1: Invención Primaria

U: Modelo de Utilidad

## DISEÑOS Y MODELOS INDUSTRIALES (Norma OMPI St. 80)

- (21) - Número de la solicitud del diseño o modelo industrial.
- (22) - Fecha de presentación de la solicitud.
- (12) - Designación del tipo de documento.
- (71) - Datos del solicitante, incluyendo nombre y país de origen.
- (72) - Nombre del creador/es.
- (51) - Clasificación Internacional para los Dibujos y Modelos Industriales (Clasificación de Locarno) (Sexta Edición).
- (54) - Título del Diseño o Modelo.
- (57) - Resumen y descripción del diseño o modelo industrial incluidas las indicaciones de colores (no más de 100 palabras).
- (74) - Nombre del Agente de la Propiedad Industrial.
- (30) - Datos relativos a la prioridad en virtud del Convenio de la Unión de París.
- (31) - Número asignado a la solicitud prioritaria o reválida.
- (32) - Fecha de depósito de la solicitud prioritaria.
- (33) - Código de la Norma St. 3 de Ompi identificando a la Oficina nacional o regional u organización en la que se presentó la solicitud prioritaria (para los depósitos internacionales presentados en virtud del Arreglo de La Haya, se debe utilizar el Código "WO"). A continuación del número de la solicitud correspondiente (Código 21) deberá aplicarse el código normalizado para la identificación de los diferentes tipos de documentos (Norma OMPI St. 17):

Q: Diseños y Modelos Industriales

*Listado de Agentes de la Propiedad Industrial*

<b>Nro</b>	<b>Nombre</b>	<b>Dirección</b>	<b>CP</b>	<b>Teléfono</b>	<b>Fax</b>	<b>E-mail</b>
3	CIKATO LAY, MANFREDO ANDRES	Araucana 1277	11400	2606.06.06	2606.14.39	cikato@cikato.com.uy
6	MARINARI SEXTO, WALTER HUGO	25 de Mayo 576	11000	2916.34.55	2916.21.93	bacot@bacot.com.uy
8	ARROLI TELESKA, RUBEN JOSE	Ituzaingó 1485 esc.12	11000	2915.94.75		
12	FREIRA SERRAT, CARLOS MARIA	Río Negro 1394 piso 10 esc.10	11100	2901.16.70/ 2901.58.32		
15	DAIQUI BALMACEDA, JUAN CARLOS	Río Negro 1394 piso 10 esc.10	11100			
16	GIMENEZ SORHUET, ROBERTO DARIO	Florida 1485 ap.301	11000	2901.22.78		
17	PONCE DE LEON MURO, JULIO CESAR	Florida 1485 ap.301	11000	2901.22.78		
18	BACOT SILVEIRA, OSCAR TULIO	25 de Mayo 576	11000	2916.34.69	2916.21.93	obacot@bacot.com.uy
19	FREIRA SERRAT, JUAN MIGUEL	Plaza Cagancha 1335 esc. 317/18	11100	2900.06.86	2908.71.27	jmfreira@adinet.com.uy
20	FOX TAYLOR, NORMAN ALEXANDER	Pedro Murillo 6136	11500	2604.03.60	2604.66.69	nfox@fox.com.uy
21	LAMAS BALESTRA, MARIO DANIEL	Lucerna 6273	11400	2600.37.67		dlamas@lamasgrimaldi.com.uy
23	BONADA ASUAGA, ROBERTO GUZMAN	Lancasteriana 2359 bis	11400	2600.72.24		
24	LANZON MAZZELLO, RAFAEL EDUARDO	Brandzen 1961 esc.102	11200	2408.50.38	2409.97.61	rlanzon@lanz.com.uy
25	PIÑEYRO CAMACHO, MARTHA NELIDA	Plaza Independencia 848 1er. Piso	11000	2908.81.36		mpineyro@montevideo.com.uy
26	VECINO SANCHEZ, GERMAN	Mones Roses 6937	11500	2604.16.04	2604.66.04	gvecino@ppv.com.uy
28	MEDINA YLLA, EDUARDO JOSE	Av. Garibaldi 2185		2203.93.06/ 2209.51.40	2200.74.74	marcypat@adinet.com.uy
29	PITTALUGA SHAW, JUAN ANTONIO	Echevarriarza 3535 Of. 1601 Torre A	11300	2623.29.59	2623.29.57	juan@pittaluga.com
30	MAESO VALINO, MARIA CRISTINA	Colonia 1825 apto.402				
31	PILAS SEMICHEVICH, RODOLFO	Av. Uruguay 2049 bis	11100	2409.36.02	2401.55.72	uruguay@pilasnet.com.uy

Nro	Nombre	Dirección	CP	Teléfono	Fax	E-mail
32	MELGAR PEREZ, ASTUR EULOGIO	Av. Uruguay 1826	11100	2409.17.00	2402.30.55	
34	FERNANDEZ SECCO, GONZALO JOSE	25 de Mayo 467 piso 5	11000	2916.19.13	2916.57.40	gonzalo@fernandezsecco.com.uy
35	D' ALESSANDRO VALIDO, JULIO CESAR	Juan Paullier 2015	11200	2400.39.70		
37	FERNANDEZ PEREZ, EDUARDO LUIS	Fernández Crespo 1861 bis	11200	2400.22.90	2400.22.90	eduardoluisf@gmail.com
38	BOGNANNO PAULOS, NOEMI CLARA	Rincón 682 esc.14	11000	2916.38.72		
39	CROCCO MARTINEZ, ALVARO HARRIET	Av. Garibaldi 2276		2200.74.24		
40	MORGADE DI POLITO, CLAUDIO	Av. de las Américas 8336, Block 1, Ap.101	15000	094.429.107		cmorgade@morgade.uy
41	DELPIAZZO RODRIGUEZ, CARLOS ENRIQUE	Misiones 1424 piso 5	11000	2915.30.30	2915.30.30 int. 512	delpiazzo@delpiazzo.com.uy
42	ARGENTINO DE BELLO, ROSARIO NELLY	Juncal 1431 esc. 402	11000	-		
43	AURUCCI DE MORALES, SYLVIA RITA	25 de Mayo 395 piso 3 apto.6	11000	-		
44	SAAVEDRA LEVRATTO, LORENZO	Zapicán 2980-82		2209.46.83		
45	DOCAMPO EIRIN, ALBERTO MARIO	Rivera 6056		2600.39.41		
46	EIRIN DI FAZIO, ALVARO JORGE	Plaza Independencia 831 esc. 609	11300	2902.75.49	2902.35.51	
47	PISANI PALMER, CARLOS ORLANDO	R. Hayadelat 1688		2619.63.77		
48	MONTANO GOMEZ, PEDRO JULIO	Plaza Cagancha 1335 ap. 1104	11100	2903.07.80	2903.07.80 int. 211	sym@scelzaymontano.com.uy
49	ORDOQUI CASTILLA, GUSTAVO ANTONIO	Rincón 728	11000	2708.38.03		gustavo@ordoquicastilla.com
50	CORTI ACOSTA, GRACIELA BEATRIZ	Obligado 1070	11300	2709.30.95		gcorti@adinet.com.uy
51	SCELZA MARTINEZ, FERNANDO LUIS	Rba. Rep. del Perú 1043	11300	2708.29.50		
52	PRAT GUTIERREZ, AGUSTIN JULIO	Canelones 1370 piso 1	11100	2902.32.77		pratasoc@usa.net
53	APEZECHEA SANTINI, JOSE ANTONIO	Colonia 2108 apto.701	11200	2408.43.08		
54	NAVARRO CASTEX, ALEJANDRO MARIANO	Pza. Independencia 1374	11100	2902.42.16		

Nro	Nombre	Dirección	CP	Teléfono	Fax	E-mail
55	RODRIGUEZ TURRINA, LUIS ALBERTO	Río Negro 1380	11100	2908.50.62		
56	CAGNOLA MERCADAL, CARLOS	La Paz 1988		2400.56.95		
57	IRIGOYEN DESCALZI, JOSE MARTÍN	25 de Mayo 635 esc. 203	11000	2916.03.37		
58	SANJINES RAVIZZA, CRISTOBAL ERNESTO	Duvimioso Terra 2327 apto. 6	11200	-		
59	MUSSIO TORRES, DIEGO EDUARDO	J.M.Blanes 869	11200	2413.65.67		
61	BALLIVA GIMENEZ, WASHINGTON ULISES	Rincón 540 piso 7	11000	-		
62	ZARUCKI ABRAMODICAS, JAIME	Bulevar Artigas 515 apto. 301	11300	-		
63	POPLAWSKI NATANSON, LIZABETH	Maldonado 2422 apto. 21	11200	-		
64	GAMUNDI DEMARCO, GERARDO ANIBAL	José Benito Lamas 2792	11300	-		
65	MARTINEZ LEONI, JOSE LUIS	Brandzen 1961 esc.602	11200	2407.81.72	2407.81.75	jose@martinezleoni.com.uy
66	DE POSADAS MONTERO, DIEGO ANTONIO	Rincón 454 esc. 316	11000	-		
67	MAYER MARTINEZ, FEDERICO OSCAR	Ituzaingó 1393 esc. 503	11000	-		
68	MOREIRA PIEGAS, ROBERTO	Colonia 981 esc. 604	11100	2900.34.71	2900.86.22	moreirap@adinet.com.uy
69	FONT BERTINAT, BISMARCK ENRIQUE	Av. Uruguay 872	11100	2902.55.65/ 2902.55.67		
70	ZAS FERNANDEZ, JORGE	Ejido 1425 esc. 3	11100	-		
71	LAURNAGA MARANA, VICTORIO JORGE	Bulevar España 2575 apto. 302	11300	-		
72	COSTA ALBERTONI, NEDER ERNESTO	25 de mayo 477 esc. 28	11000	-		
74	LAMAS MORENO, LUIS FLORENCIO	Ramón Massini 3304 apto. 403	11300	2708.47.61		
75	CHIARINO MAÑE, ARMANDO	García de Zúñiga 2265	11300	2711.07.77		
76	SUAREZ ANTOLA, GRISELDA	18 de Julio 1805		2409.26.80		
77	STRAPETTI MONTESANO, HUGO	Av. Agraciada 2955 apto.106		-		

Nro	Nombre	Dirección	CP	Teléfono	Fax	E-mail
78	FERNANDEZ GOYECHEA, LUIS ENRIQUE	25 de Mayo 467 piso 4 esc. 7	11000	-		
79	MACIEL PAPP, GUILLERMO HORACIO	Santiago Vázquez 1244 of. 502	11300	2916.34.55		
80	STEFANOLI PESCIETTO, ALEJANDRO	Juan Benito Blanco 1127 apto. 101	11300	2709.04.45		
81	FLORES CASTRO, GALA DEL CARMEN	Bulevar Artigas 3942 apto. 1		-		
82	HERVI BARROS, CARLOS ROGELIO	Dalmiro Costa 4486 apto. 2	11400	2619.55.94		
83	D' ALBORA SOLARI, FELIPE CONRADO	Dr. Francisco Soca 1360	11300	2708.11.20		
84	STEFANOLI PESCIETTO, MARIO FIDEL	Andes 1111	11100	2908.59.38		
85	FIGUEREDO MARTINEZ, OSCAR MARIO	25 de Mayo 477 esc. 50	11000	-		
86	INVIDIO MAURIELLO, SANTIAGO RODOLFO	25 de Mayo 661 esc. 205	11000	-		
87	ORLANDO SANTA MARIA, MARIA LORELEY	Juan Paullier 2416	11200	-		
89	FERRAZ MADRID, JOSE PEDRO	Juncal 1408 piso 5 esc. 9	11000	-		
90	ENRIQUEZ FIGOLI, JORGE RUBEN	Misiones 1371 piso 1 esc. 8	11000	-		
92	MENDEZ MANOVSKY, RUPERTO ALVARO	Tacuarembó 1442	11200	2402.90.96		
93	CANTON POMBO, MARCELO	Treinta y Tres 1420 piso 2 esc.15	11000	2916.52.25		
94	FISCHER FLEURQUIN, GUSTAVO RODOLFO	San José 807 Of. 403	11100	2908.71.67	2908.35.58	fischer@fischer.com.uy
95	VIANA FERREIRA, ENRIQUE ALIPIO	Av. Uruguay 1824 apto. 202	11200	-		
96	MONTORO HEGUERTE, FRANCISCO EDISON	Treinta y Tres 1374 esc.108	11000	2915.94.27		
97	FINALI PILAS, MIRYAM ROSSANA	Av. Uruguay 2049	11100	2409.36.02	2401.55.72	uruguay@pilasnet.com.uy
98	VILLAGRAN MERA, CLAUDIA	Juncal 1398 piso 4 esc.4/40	11000	-		
99	HENDLER TRIADOR, GABRIELA	Juncal 1395 esc.42	11000	-		

Nro	Nombre	Dirección	CP	Teléfono	Fax	E-mail
101	MARTINONI OTORMIN, GUSTAVO EDUARDO	Av. Brasil 2986 Of. 409, Torre Parque Sabato	11300	2707.75.18	2707.56.46	gustavomartinoni@martinoniyrodriguez.com
103	ABENTE LE BAS, DIEGO MONTGOMERY	Araucana 1277	11400	2606.06.06	2606.14.39	cikato@cikato.com.uy
104	PILAS PEREIRA, RODOLFO	Av. Uruguay 2049	11100	2409.36.02	2401.55.72	uruguay@pilas.com.uy
105	GERONA COSIO, HECTOR RICARDO	Colonia 815 esc. 504	11100	2901.36.08	2901.36.08	
106	GAMIO CIA, JUAN ENRIQUE	Misiones 1379 esc. 601	11000	-		
107	GUTIERREZ CARRAU, JUAN MANUEL	Rincón 528 Piso 6	11000	2916.50.94/ 2916.50.95	2916.13.59	
108	SILVA LEDESMA TERRA, JULIO CESAR	Rincón y 25 de Mayo, Ed.Rafael apto. 902, Maldonado				
109	PLA REGULES, MARIA MARTA	Cerrito 420 esc. 404	11000	2915.66.20		
110	AMOZA ANTUNEZ DE OLIVERA, EDGARDO	Juncal 1305 piso 2 esc. 206	11000	2916.43.66		
111	MINICELLI D'AMATO, NELSON DANIEL	Alfredo Baldomir 2363 apto.202	11300	-		
112	GUTIERREZ GALIANA, JORGE	Río Branco 1359 apto.903	11000	2901.78.34		
113	MOREIRA BIRRIEL, MARIA GRACIELA	Río Branco 1359 apto.903	11100	2901.78.34		
114	GENTA FONS, PABLO	Cnel. Brandzen 1961 of. 1004	11200	2409.24.21/ 2402.79.39	2408.77.26	gentafons@fastlink.com.uy
115	CARNELLI DI LEONE, CARLOS RAFAEL	Coronel Alegre 1321 piso 4	11300	2709.94.29		
116	IRIBARNE AGUINSKY, NORA	Bulevar España 2166 apto.302	11300	-		
117	GARCIA VILA, MARIO DANIEL	Maggiolo 685	11300	2711.57.41		
118	MARTINEZ VIVAS, MARIA INES	Reconquista 517 piso 6	11000	2917.01.87	2916.34.05	minesm@adinet.com.uy
119	GIAMBRUNO MAROÑO, MARIA INES	25 de Mayo 467 piso 5	11000	2916.19.13	2916.57.40	mgiambruno@fernandezsecco.com
120	PONZONI GARCIA, JOSE LUIS	Juncal 1431 esc.702	11000	2915.82.11		



Nro	Nombre	Dirección	CP	Teléfono	Fax	E-mail
121	GUADALUPE BRENNIA, DIEGO	Ellauri 896 apto.101	11300	-		
122	VENCE CASSINA, TERESITA ANDREA	Hernandarias 3623	11400	2507.77.64		
123	CASTELLS BARTHABURU, MARÍA DE LAS MERCEDES	San José 807 esc. 403	11100	2908.71.67	2908.35.58	fischer@fischer.com.uy
124	CHARLONE SPINNELLI, BENJAMIN DANIEL	Brandzen 1961 esc.502	11200	-		
125	IGLESIAS HERRERO, LUIS FERNANDO	Zabala 1394 bis piso 1	11000			luisf.iglesias@gmail.com
126	ARIAS DURAN, JORGE ALFREDO	Ituzaingó 1312 apto.205	11000	2915.91.41/ 2915.89.08	2916.42.56	ariasjalf@yahoo.com
127	STIGLITZ HOLZMAN, BERNARDO MENDEL	18 de julio 1516 apto.2		-		
128	DURAN RAMALLO, JORGE HORACIO	San José 871	11100	-		
129	STEZANO MARIÑO, ANA MARIA	Andes 1293 Esc. 504	11100	2902.21.98	2902.21.98	
130	GUICHON SILVA, JOSE LUIS	Pza.Cagancha 1335 esc. 206	11100	2902.31.18/ 2902.16.55	2902.13.44	jones@jones.com.uy
131	STUCZYNSKI SLONIMSKY, GERARDO DAVID	Charrúa 2665		-		
132	ESPALTER MASOLLER, HAROLDO JOSE	Dr. Elazarola 2319	11400	2600.02.07		
133	HUGHES PORRAS, MARIA MARIELA	25 de mayo 455 piso 4	11000	2915.56.83		
134	RISSO SHIEN, LAURA LUCIA	Río Negro 1354 apto.14	11100			
135	BACOT SILVEIRA, MONICA SUSANA	Av. 18 de Julio 841, piso 4 / 402		2903.20.47/ 2900.41.02	2903.21.03	monicabacot@mbs.com.uy
136	DEL CERRO ROLDOS, SUSANA VERÓNICA	Echevarriarza 3535 Of. 1601 Torre A	11300	2623.29.59	2623.29.57	sdelcerro@pittaluga.com
138	RODRIGUEZ VILLAMIL RIVIERE, RAMIRO	Máximo Tajés 6482	11400	2600.59.81		
140	LAPENNE IMAZ, EDUARDO MARCELO	Pedro Murillo 6136	11500	2604.03.60	2604.66.69	fox@fox.com.uy

Nro	Nombre	Dirección	CP	Teléfono	Fax	E-mail
141	TERRA ORTIZ DE TARANCO, ANA INÉS	Plaza Independencia 831 Of. 507	11000	2908.86.38	2908.86.40	bacot@bacot.com.uy
142	LARREA CASTRO, MAGELA ADRIANA	J.C.Gomez 1479	11100	2915.99.48		
143	SANTUCCI SCARLATO, ANA MARIA	Araucana 1312	11400	2600.21.03		
144	VANRELL FALCON, JUAN EDUARDO	Prof. J. C. Sabat Pebet 1230 Of. 508	11300	2628.60.33	2622.53.55	juanvanrell@vanrell.com.uy
145	LOPEZ OTTE, MARIO ANDRES	Araucana 1277	11400	2606.06.06	2606.14.39	cikato@cikato.com.uy
146	CAMPOS BARNECH, ENRIQUE FERNANDO	Paraguay 1196 esc. 002	11200	2901.46.44	2901.46.44	camposbarnech@hotmail.com
147	SCHULKIN GURMAN, AUGUSTO FERNANDO	Bulevar España 2293	11200	2401.09.94		
148	GARCIA GONZALEZ, SYLVIA ESTELA	Pablo Podestá 1293		-		
149	FERNANDEZ IRUJO, MARIA BEATRIZ	Pablo Pérez 4523		2215.11.32		
150	BAZZI GALLI, CARINNA GLORIA	Mercedes 1787		2400.91.36	2408.57.21	cbazzi@ertec.com.uy
151	GONZALEZ PITA, MARCELO JOSE	Pagola 3261 apto.104	11300	2709.25.65		
152	GIAMBRUNO MAROÑO, GABRIEL GERARDO	25 de Mayo 467 of. 401	11000	2916.19.13 AL 15	2916.57.40	fersecco@adinet.com.uy
153	TONARELLI DE PENA, MARIA NOEL	25 de mayo 587 apto.101	11000	2916.54.92		
154	SCIARRA CAUBARRERE, ALEJANDRO	Misiones 1372, Oficina 702		2916.66.45		sciarra@sciarra.com.uy
155	SCIARRA CAUBARRERE, ADRIANA	Lido 1621	11400	2604.38.59		
156	TEUTEN BROOKER, MARK CHRISTOPHER	Juncal 1408 esc. 702	11000	2908.86.38	2908.86.40	mteuten@cmlawyers.com.uy
157	ALVAREZ PERSICO, CARLOS	Pza. Cagancha 1335 esc. 206	11100	2902.31.18/ 2902.16.55	2902.13.44	jones@jones.com.uy
158	SUR BRAND, JORGE	Rambla República del Perú 851 ap.301	11300	2710.84.92		
159	ETCHEVERRY REYES, AGUSTIN	Cerrito 507 piso 5	11000	-		

Nro	Nombre	Dirección	CP	Teléfono	Fax	E-mail
160	SALAVERRY GALBARINI, LUCIA	Juan Carlos Gomez 1479 Esc 309	11000	2914.63.68	099611553	luciasalaverry@yahoo.com
161	STERENSTEIN PESQUERA, FERNANDO	Aurora 362		2309.35.86		
162	PEREYRA LETTIER, ROBERTO ELBIO	Vicente Yañez Pinzón 4743		2308.25.09		
163	LARMINY LOPEZ, EDGARDO	Juan Proudfoot 1764	12400	2321.18.57		elarminy@vera.com.uy
164	PEREIRA SARALEGUI, TORIBIO AMALIO	Rincón 528 piso 6	11000	2916.50.94/95	2916.13.59	tpereira@barbosa.com.uy
165	MORGAGE DI POLITO, NORA	Rincón 528 piso 6	11000	2916.50.94/95	2916.13.59	barbosa@barbosa.com.uy
166	PASTORINO LEPRÁ, CARLOS AMERICO	Feliciano Rodríguez 2709	11300	2709.04.12		
167	GALANTE ALVAREZ, DIEGO	Bulevar Artigas 1154	11300	2708.71.72	2708.71.72	info@galantemartins.com
168	CASULO BERNASCONI, EDISON HUMBERTO	Sarmiento 2257 of.101		2711.60.93		ecasulo@yahoo.com
169	DETJEN ETCHEVERRIGARAY, XIMENA MARIA	Colonia 1561 apto. 201		2400.32.97		
170	BERRETA NOBOA, ALVARO RAFAEL	Av. Rivera 6606	11500	2600.82.41		
171	MARTINEZ GARCIA, MARIA CECILIA	J. Zavala Muniz 5556		2601.84.78	2601.84.78	reherma@adinet.com.uy
172	DE FREITAS STRAUMANN, EDUARDO	Andes 1418 apto. 201	11100	29011191/ 2902.53.03		
173	ELUTCHANZ GRAZIANO, NATALI CRISTINA	Maldonado 1378 apto.501		-		
174	CHALKLING MAJO, ANA CAROLINA	Luis B. Cavia 3071 Of. 904	11300	2708.40.13	2708.40.13	cchalkling@estudiochalkling.com
175	RUIZ ABOU-NIGM, VERONICA	Juncal 1327 esc. 2001	11000	2915.50.01	2915.43.75	marcas@ppv.com.uy
176	NOCETTI HERRERA, ANA AMELIA	Juncal 1392	11300	2900.10.00	2623.29.57	anocetti@ferrere.com
177	DEFFEMINIS PAIVA, JUAN BAUTISTA	Mones Roses 6937	11500	2604.16.04	2604.66.04	jdeffeminis@ppv.com.uy
178	LUSSICH, ALICIA	Yamandú Rodríguez 79 (Parque de Miramar) Canelones				
179	LARROSA DE BRUN, GUSTAVO	Calle Indiana s/n, M30 S2 (Médanos de Solymar) Canelones		098.03.91.70		gustavo@larrosaip.com.uy

Nro	Nombre	Dirección	CP	Teléfono	Fax	E-mail
180	CIKATO ABENTE, ANDRES	Araucana 1277	11400	2606.06.06	2606.14.39	cikato@cikato.com.uy
181	PITTALUGA PEREIRA, JUAN MARTIN	Echevarriarza 3535 Of. 1601 Torre A	11300	2623.29.59	2623.29.57	martin@pittaluga.com
182	BAZZANO OEHLER, VERONICA MARIA	Buenos Aires 618 piso 3	11100	2917.03.60	2916.09.92	fox@fox.com.uy
183	BUGALLO MONTAÑO, NYDIA BEATRIZ	Jaime Zudañez 2628 apto. 101	11300	2710.75.66		
184	ZERBINO STAJANO, RAFAEL AUGUSTO	Treinta y Tres 1271	11000	2916.03.10	2915.56.69	rzerbino@bkzr.com
185	CREMONESE MORETTO, CARMEN RAQUEL	Misiones 1475 esc. 202	11100	-		
186	CEA BACOT, MARÍA FERNANDA	Costa Rica 2003	11500	094.26.55.62		mceabacot@gmail.com
187	CESTAU FERNÁNDEZ, GRACIELA JOSEFINA	Pedro Murillo 6136	11500	2604.03.60		gcestau@fox.com.uy
188	ALZUGARAY GONZALEZ, ALICIA GOYA	Av. Pedro Blanes Viale 5919		2606.15.38		estudio@aya.com.uy
189	SARLABÓS BUZÓ, CARLOS EDUARDO	Brandzen 1961 Of. 205	11200	094383200 092073674		info@mercomark.com.uy
190	BARREIRO RIUS, MARÍA JACQUELINE	Misiones 1371 Esc. 31	11100	2915.17.34	2916.27.55	jbarreiro@lvm.com.uy
191	ESTEVEZ GOMEZ, HUGO WASHINGTON	Plaza Cagancha 1335 Of. 206	11100	2902.31.18/ 2902.16.55	2902.13.44	HEsteves@jones.com.uy
192	DUFRECHU RODRIGUEZ, DIEGO	Plaza Cagancha 1335 Of. 206	11100	2902.31.18/ 2902.16.55	2902.13.44	DDufrechu@jones.com.uy
193	SILVA ELIZALDE, ANA VICTORIA	Av. 18 de Julio 856 piso 5		2902.31.35		
194	FOX PEREYRA, VICTORIA HELENA	Pedro Murillo 6136	11500	2604.03.60	2604.66.69	vfox@fox.com.uy
195	BENTANCOR BENTANCOR, MARÍA CECILIA	Tomás Gomensoro 2984		2481.98.41	2481.98.41	cbentan@hotmail.com
196	FERNANDEZ BALLESTEROS, CARLOS ALBERTO	Piedras 509		2915.05.76		info@osfb.com.uy
197	SALGADO CARDOZO, VIVIAN DANIELA	Ramos 4234				
198	ROMANG COLOMINAS, CATHERINE	Misiones 1424 piso 2		2916.58.59	2916.58.63	cromang@olivera.com.uy

Nro	Nombre	Dirección	CP	Teléfono	Fax	E-mail
199	CHALAR SANZ, LAURA LUCIA	Misiones 1424 piso 2		2916.58.59	2916.58.63	lchalar@olidelp.com
200	STEINER DONNANGELO, ALMA	Colonia 810 esc. 703	11100	2900.97.30	2900.97.30	asteiner@als-abogados.com.uy
201	CIKATO ABENTE, MATIAS	Araucana 1277	11400	2606.06.06	2606.14.39	cikato@cikato.com.uy
202	PALADINO TURRA, NATALIA	Luis A. de Herrera 1248 piso 2 of. 258	11300	2622.99.90		npaladino@cmlawyers.com
203	MATEOS TUCUNA, FABIANA	Prof. J. C. Sabat Pebet 1230 Of. 508	11300	2628.60.33	2622.53.55	fabianamateos@vanrell.com.uy
204	VANRELL FALCÓN, VERÓNICA LOURDES	Prof. J. C. Sabat Pebet 1230 Of. 508	11300	2628.60.33	2622.53.55	veronicavanrell@vanrell.com.uy
205	MAYER WEST, AGUSTÍN	Juncal 1392	11000	2900.10.00		amayer@ferrere.com
206	MATTSSON MOELLER, SIGRID ANNITA					mattrod@adinet.com.uy
207	FERNANDEZ REQUENA, ISABEL	25 de Mayo 467 piso 5	11000	2916.19.13	2916.57.40	ifernandez@fernandezsecco.com
208	PEREIRA, LEONARDO APARICIO	Arturo Santana 811, Esc. 002, Maldonado		4223.53.44 4224.43.57	4224.88.97	lapestudio@gmail.com
209	VALLEJO ESPÍNEIRA, CECILIA MARIA	Andes 1293 esc. 501		2292.28.69		cvallejo@ciappesoni.com
210	LAPENNE DE SALTERAIN, MARCOS	Pedro Murillo 6136	11500	2604.03.60	2604.66.69	mlapenne@fox.com.uy
211	LAPENNE DE SALTERAIN, JUAN	Pedro Murillo 6136	11500	2604.03.60	2604.66.69	jlapenne@fox.com.uy
212	CERVIERI GHIOLDI, VIRGINIA	Luis A. de Herrera 1248 piso 2 of. 258	11300	2622.99.90		cervierimonsuarez@cmlawyers.com
213	FERNÁNDEZ GIAMBRUNO, AGUSTINA MARÍA	25 de Mayo 467 piso 5	11000	2916.19.13	2916.57.40	afernandez@fernandezsecco.com
214	ACHARD SANCHEZ, JORGE LUIS	Juan Carlos Gomez 1492 Ap. 403				
215	ACOSTA PÉREZ, MARTÍN SEBASTIÁN	Soriano 895 Ap. 304				
216	PENADÉS GRAJALES, FABIANA VERÓNICA	Juncal 1355 of. 1101	11000	2916.65.68	2915.36.44	fpenades@clarkemodet.com.uy
217	BENITEZ ALVEZ, CARLOS EDGARDO	Prof. J. C. Sabat Pebet 1230 Of. 508	11300	2628.60.33	2622.53.55	carlosbenitez@vanrell.com.uy

Nro	Nombre	Dirección	CP	Teléfono	Fax	E-mail
218	WENG POLICICCHIO, STELLA MARINA	Juncal 1392	11000	2900.10.00		sweng@ferrere.com
219	CAMACHO CABRERA, MARITZA	Florida 1408 of. 402		2901.81.48		aycmarcas@gmail.com
220	GALLO DUBOURG, ANDRÉS	Roque Graseras 661	11300	2716.77.69		info@mdubourg.com
221	ALTERWAIN BRUCK, ALEJANDRO	Juncal 1392	11000	2900.10.00		aalterwain@ferrere.com
222	ANTÚNEZ SEVESO, MÓNICA ANDREA	Avda. Giannatasio M10 S4, Local 7, Shangrilá, Ciudad de la Costa, Canelones				
223	ARAÚJO PERDOMO, XIMENA	Obligado 1208/102				
224	GOMENSORO VIDAL, NATALIA	Rincón 528 piso 6	11000	2916.50.94/95	2916.13.59	ngomensoro@barbosa.com.uy
225	IDOYAGA BARRO, ADOLFO MARIO	José Ellauri 7090/401				
226	GARIN da SILVA, DENIS FABIAN	Avenida Capitán Leal 5409				
227	BEZÓN RODRIGUEZ, STELLA MARIS	Durán 2131 ap. 104				
228	LANZON SEGOVIA, RAFAEL	Brandzen 1961, Piso 1 Esc.102	11200	2408.50.38	2409.97.61	rafael@lanzon.com.uy
229	AMORÍN DEL CAMPO, BERNARDO JULIO					bamorin@amorinabogados.com
230	FISCHER CASTELLS, FEDERICO GUILLERMO	Liorna 6550				
231	FOX PEREYRA, MARIANA	Murillo 6136				mfox@fox.com.uy
232	PITTALUGA ROSSI, GABRIEL MARÍA	Echevarriarza 3535, esc. 1601				gabrielpittaluga1@gmail.com
233	MARY PATRICIA CHAVES TELIZ	Avda. 18 De Julio 948/401		099.516.333		dra.patriciachavesteliz@gmail.com
234	MANUELA CABRERA SALVO	Juan Paullier 1236				manuela.cabrera82@gmail.com
235	JONAS KING BERGSTEIN KLECKIN	Av. 18 de Julio 1117 Piso 5°				svila@bergsteinlaw.com
236	KAREN NAHIR FERNÁNDEZ SUÁREZ	Ituzaingo1312/201				Karenfernandezsuarez@gmail.com
237	JUAN JOSÉ CURONE SÁNCHEZ	Rio Branco 1481				juanjocurone@hotmail.com
238	ANA PAULA BIANCHIMANO LOPEZ	Buenos Aires 397 Esc. 601		29152804		
239	VILLAMIL RODRÍGUEZ, PABLO	Av. General Flores 2282 unidad 105	11800	2209.61.29 091.096.947		

**Advertencia.**

“Es responsabilidad de los Sres. Agentes mantener actualizada la información precedente para su publicación en este Boletín, pudiendo solicitar los cambios que correspondan por correo electrónico dirigido al Dr. Nicolás Orrico, [nicolas.orrico@miem.gub.uy](mailto:nicolas.orrico@miem.gub.uy) “

# ***SOLICITUDES DE MARCAS***



El procedimiento utilizado no permite en todos los casos reproducir con exactitud los distintos matices de los colores.

(210) **481777** (540)  
(730) **BERNARDO AMORIN**; UY  
(220) 07/03/2017  
(511) **42 (S/D)**  
(740) 229

ARCHsourcing

---

(210) **483750** (540)  
(730) **ATEL S.A.**; UY  
(220) 10/05/2017  
(511) **8 y 42**  
(740) Canelones 1370/501, , 11200, , , UY

QPlat

---

(210) **484934** (540)  
(730) **PAULE KA**; FR  
(220) 16/06/2017  
(511) **18 (S/D) y 25**  
(740) 165

**PAULE KA**

---

(210) **485536** (540)  
(730) **Great HealthWorks, Inc.**; US  
(220) 10/07/2017  
(511) **5 (S/D) y 29 (S/D)**  
(740) 216

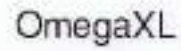
The logo consists of the text "OmegaXL" in a black, sans-serif font, centered within a light blue rectangular background.

---

(210) **486282** (540)  
(730) **MERCADONA, S.A.**; ES  
(220) 01/08/2017  
(511) **35 (S/D)**  
(740) 216

(591) Verde y anaranjado.

The logo features the word "MERCADONA" in a bold, green, sans-serif font. To the left of the text is a small circular icon containing a stylized orange and yellow figure, possibly representing a person or a character.

---

(210) **487872** (540)  
(730) **VIRGINIA ANA MARIA CHIVETTI**; UY  
(220) 21/09/2017  
(511) **29, 31, 33 y 44**  
(740) Rene 1719, Colonia, Colonia, URUGUAY

**EMMA DEL QUINTÓN**

---

(210) **487874** (540)  
(730) **VIRGINIA ANA MARIA CHIVETTI**; UY  
(220) 21/09/2017  
(511) **29, 31, 33 y 44**  
(740) Rene 1719, Colonia, Colonia, URUGUAY

## **OLIVARES Y VIÑEDOS EL QUINTÓN**

---

(210) **487876** (540)  
(730) **VIRGINIA ANA MARIA CHIVETTI**; UY  
(220) 21/09/2017  
(511) **31 y 33**  
(740) Rene 1719, Montevideo, Montevideo,  
URUGUAY

## **BODEGA VIÑAS DEL QUINTÓN**

---

(210) **500513** (540)  
(730) **CRYSOL ASOCIACION CIVIL**; UY  
(220) 20/11/2018  
(511) **41**  
(740) RIVERA 2088 APTO.403, MONTEVIDEO, ,  
MONTEVIDEO, MONTEVIDEO, UY

(591) BLANCO Y NEGRO



(210) **500570** (540)  
(730) **Universidad de la República; UY**  
(220) 22/11/2018  
(511) **16 (S/D), 41 (S/D) y 42 (S/D)**  
(740) Jackson 1301, , 11200, , , UY

## MICROKIT

---

(210) **500691** (540)  
(730) **TULEY MURISSICH CHRISTIAN Y  
ACOSTA RUSSI VIRGINIA SOLEDAD  
SOCIEDAD DE HECHO; UY**  
(220) 28/11/2018  
(511) **29 y 43 (S/D)**  
(740) Juncal 1378 of.1201, Montevideo, ,  
Montevideo, Montevideo, UY



---

(210) **500718** (540)  
(730) **CAMAÑO ROLANDO XIMENA,  
CAMAÑO ROLANDO ANA LAURA Y  
OTROS SOCIEDAD DE HECHO; UY**  
(220) 29/11/2018  
(511) **43**  
(740) BRASILIA 1105, BARRA DE CARRASCO,  
15000, CANELONES, CANELONES, UY

(591) NEGRO, VERDE, Y BLANCO.



(210) **500864** (540)  
(730) **CARLOS DANIEL BUENO; UY**  
(220) 05/12/2018  
(511) **30 (S/D)**  
(740) AGUSTÍN JOUVE 4562, MONTEVIDEO, ,  
MONTEVIDEO, MONTEVIDEO, UY

## PUNTA DELEITE

---

(210) **500865** (540)  
(730) **CARLOS DANIEL BUENO; UY**  
(220) 05/12/2018  
(511) **30 (S/D)**  
(740) AGUSTÍN JOUVE 4562, MONTEVIDEO, ,  
MONTEVIDEO, MONTEVIDEO, UY

## GOLDEN BREAK

---

(210) **503484** (540)  
(730) **catherine vicente; UY**  
(220) 01/04/2019  
(511) **35 y 43**  
(740) Cesar C Bianco 2569, MONTEVIDEO,  
12800, MONTEVIDEO, MONTEVIDEO, ,  
UY



(210) **503959** (540)  
(730) **Gómez Garcia Sebastian Pablo y Giraz**  
**Avegno Diego Martín**; UY  
(220) 24/04/2019  
(511) **9 y 42**  
(740) Michigan 1695, Montevideo, , Montevideo,  
Montevideo, UY

(591) naranja y gris



---

(210) **504443** (540)  
(730) **Milagros Roig**; UY  
(220) 10/05/2019  
(511) **39**  
(740) Av. de las Américas 5029 apto 205 torre 1,  
Montevideo, , Montevideo, Montevideo, UY

(591) negro, azul y blanco



---

(210) **504514** (540)  
(730) **Gabriel Leone**; UY  
(220) 14/05/2019  
(511) **39**  
(740) Av. Bolivia 2551, Montevideo, , Montevideo,  
Montevideo, UY

(591) Negro celeste y blanco



(210) **504681** (540)  
(730) **Alonso Fernández Misael y Sánchez Julieta Daniela**; UY  
(220) 17/05/2019  
(511) **35 (S/D)**  
(740) Dodera esquina Ledesma - Torres Cardinal, edificio Sur, Apt 503, Maldonado, , Maldonado, Maldonado, UY  
  
(591) Amarillo



(210) **504766** (540)  
(730) **ELESTIR S.A.**; UY  
(220) 22/05/2019  
(511) **3 (S/D)**  
(740) Rambla República de Chile 4461 apto 303, Montevideo, , Montevideo, Montevideo, UY  
  
(591) Verde, Amarillo, Negro, Blanco



(210) **504942** (540)  
(730) **F. HOFFMANN-LA ROCHE AG**; CH  
(220) 28/05/2019  
(511) **5 (S/D)**  
(740) 201  
(300) 03878/2019 20/03/2019 CH

**EVRYSDI**



(210) **504950** (540)  
(730) **LA RULA PRODUCCIONES SRL; UY**  
(220) 28/05/2019  
(511) **38 y 41**  
(740) 194

## GRUPO MAGNOLIO

---

(210) **504952** (540)  
(730) **Roma Uruguay SRL; UY**  
(220) 28/05/2019  
(511) **32 (S/D)**  
(740) Acosta y Lara 7778, Carrasco, 11500,  
Montevideo, Montevideo, UY

## GLAUBEN

---

(210) **505101** (540)  
(730) **Hector Daniel de Leon; UY**  
(220) 03/06/2019  
(511) **9, 35 y 41**  
(740) Juncal 1355 escritorio 701, montevideo,  
11600, Montevideo, Montevideo, UY

## GANA.LA

---

(210) **505102** (540)  
(730) **Hector Daniel de Leon**; UY  
(220) 03/06/2019  
(511) **9, 35 y 41**  
(740) Juncal 1355 escritorio 701, montevideo,  
11600, Montevideo, Montevideo, UY

## GANATE.LA

(210) **505198** (540)  
(730) **DALIA WOMEN, S.A.P.I. DE C.V.**; MX  
(220) 05/06/2019  
(511) **16 (S/D), 18 (S/D), 21 (S/D), 25 (S/D) y 41 (S/D)**  
(740) 34  
  
(591) 0

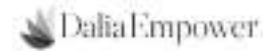

(210) **505202** (540)  
(730) **Agensys, Inc. y Seattle Genetics, Inc.**; US  
(220) 05/06/2019  
(511) **5 (S/D)**  
(740) 18  
(300) 88/338628 13/03/2019 US  
(591) DORADO, AZUL Y BLANCO

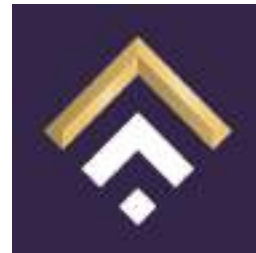

(210) **505203** (540)  
 (730) **Agensys, Inc. y Seattle Genetics, Inc.**; US  
 (220) 05/06/2019  
 (511) **5 (S/D)**  
 (740) 18  
 (300) 88/338630 13/03/2019 US  
 (591) DORADO Y AZUL



(210) **505212** (540)  
 (730) **Accossano Caula Pedro Eduardo y LombardiGómez Roberto Baltasar (Sociedad de hecho)**; UY  
 (220) 06/06/2019  
 (511) **29**  
 (740) RAMON MARQUEZ 3260, Montevideo, , Montevideo, Montevideo, UY  
 (591) BLANCO, CELESTE , AMARILLO Y NEGRO



(210) **505281** (540)  
 (730) **FUCAC (FEDERACION URUGUAYA DE COOPERATIVA DE AHORRO Y CREDITO)**; UY  
 (220) 07/06/2019  
 (511) **9 y 36**  
 (740) 201  
 (591) verde, blanco



(210) **505312** (540)  
(730) **SABITUR SOCIEDAD ANÓNIMA**; UY  
(220) 09/06/2019  
(511) **32 (S/D)**  
(740) Maldonado 2167, Montevideo, 11200,  
Montevideo, Montevideo, UY

(591) COLOR VERDE: CIAN 100% YELLOW  
100% - COLOR VERDE: CIAN 40%  
YELLOW 100% - COLOR NEGRO 100%



---

(210) **505324** (540)  
(730) **PARK SOCIEDAD ANÓNIMA**; UY  
(220) 10/06/2019  
(511) **36**  
(740) Avenida Brasil 3139, Montevideo, 11300,  
Montevideo, Montevideo, UY

**PARK**

---

(210) **505332** (540)  
(730) **Clara Aurora Luna de Guilarte.**; VE  
(220) 10/06/2019  
(511) **36 (S/D) y 39 (S/D)**  
(740) 144

(210) **505374** (540)

(730) **Viajese S.A;** UY

(220) 11/06/2019

(511) **18 (S/D)**

(740) Ejido 1371, Montevideo, 11100, Montevideo,  
Montevideo, UY

(591) Bordeaux-terracota

The logo for 'Aspelli' is written in a dark red, cursive script font.

---

(210) **505375** (540)

(730) **SUZANO PAPEL E CELULOSE S.A.;** BR

(220) 11/06/2019

(511) **16 (S/D)**

(740) 34

**BLUECUP**

---

(210) **505376** (540)

(730) **SUZANO PAPEL E CELULOSE S.A.;** BR

(220) 11/06/2019

(511) **16 (S/D)**

(740) 34

(591) 0

The logo for 'Bluecup' features a stylized blue icon of a cup or container to the left of the word 'Bluecup' in a bold, sans-serif font.

(210) **505377** (540)  
(730) **SUZANO PAPEL E CELULOSE S.A.**; BR  
(220) 11/06/2019  
(511) **16 (S/D)**  
(740) 34  
(300) 916419894 12/12/2018 BR

## **BLUECUP BIO**

---

(210) **505382** (540)  
(730) **SUZANO PAPEL E CELULOSE S.A.**; BR  
(220) 11/06/2019  
(511) **16 (S/D)**  
(740) 34  
(300) 916419959 12/12/2018 BR  
(591) 0

 Bluecup Bio

---

(210) **505386** (540)  
(730) **ROBOCK INC**; US  
(220) 11/06/2019  
(511) **35 (S/D)**  
(740) 144

## **MYROBOCK**

---

(210) **505392** (540)  
(730) **Jorge Da Cunha y Santiago Etchandy**  
**Sociedad de hecho; UY**  
(220) 12/06/2019  
(511) **43**  
(740) ROQUE GRASERAS 661, Montevideo,  
11600, Montevideo, Montevideo, UY  
  
(591) NEGRO, BLANCO Y AMARILLO



---

(210) **505393** (540)  
(730) **INTS IT IS NOT THE SAME, GmbH; CH**  
(220) 12/06/2019  
(511) **18 (S/D), 25 (S/D) y 35 (S/D)**  
(740) 181  
(300) 018075881 04/06/2019 EM  
(591) No reivindica colores.



---

(210) **505395** (540)  
(730) **National Gypsum Properties, LLC; US**  
(220) 12/06/2019  
(511) **19**  
(740) 201  
(300) 88235203 19/12/2018 US

**PURPLE**

---

(210) **505396** (540)  
(730) **Natalia Mariño; UY**  
(220) 12/06/2019  
(511) **35**  
(740) Luis Alberto de Herrera 1094, Nueva  
Helvecia, 70201, Colonia, Colonia, UY

## MARBATINA

(210) **505397** (540)  
(730) **ANDREA RÍGOLI FRASSINETTI; UY**  
(220) 12/06/2019  
(511) **3**  
(740) 189  
  
(591) .



(210) **505398** (540)  
(730) **BRAULIO MATIAS MIRANDA  
BERNIGER; UY**  
(220) 12/06/2019  
(511) **43**  
(740) 189  
  
(591) .





(210) **505399** (540)  
(730) **Alexis Valin**; UY  
(220) 12/06/2019  
(511) **35 (S/D)**  
(740) Dazeglio 2084 apto 604, Montevideo, 11600,  
Montevideo, Montevideo, UY

## WORKIFIT

---

(210) **505400** (540)  
(730) **HELACOR S.A.**; AR  
(220) 12/06/2019  
(511) **30**  
(740) 216

(591) Celeste, amarillo, blanco y azul.



---

(210) **505401** (540)  
(730) **HELACOR S.A.**; AR  
(220) 12/06/2019  
(511) **30**  
(740) 216

(591) Rojo, amarillo, blanco, azul.



(210) **505402** (540)  
(730) **HELACOR S.A.**; AR  
(220) 12/06/2019  
(511) **30**  
(740) 216

(591) Azul, celeste, blanco y violeta.



(210) **505403** (540)  
(730) **HELACOR S.A.**; AR  
(220) 12/06/2019  
(511) **30**  
(740) 216

(591) Azul, blanco y naranja.



(210) **505404** (540)  
(730) **HELACOR S.A.**; AR  
(220) 12/06/2019  
(511) **30**  
(740) 216

(591) Azul, blanco y amarillo.



(210) **505405** (540)  
(730) **HELACOR S.A.**; AR  
(220) 12/06/2019  
(511) **30**  
(740) 216

(591) Celeste, blanco, amarillo, verde, rosado y naranja.



---

(210) **505406** (540)  
(730) **HELACOR S.A.**; AR  
(220) 12/06/2019  
(511) **30**  
(740) 216

(591) Marrón



---

(210) **505407** (540)  
(730) **HELACOR S.A.**; AR  
(220) 12/06/2019  
(511) **36**  
(740) 216

(591) Azul y blanco.



(210) **505408** (540)  
(730) **HELACOR S.A.**; AR  
(220) 12/06/2019  
(511) **35**  
(740) 216  
  
(591) Azul



---

(210) **505409** (540)  
(730) **APPLE INC.**; US  
(220) 12/06/2019  
(511) **35 (S/D)**  
(740) 18  
(300) 76538 13/12/2018 JM  
(591) -

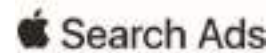

---

(210) **505410** (540)  
(730) **APPLE INC.**; US  
(220) 12/06/2019  
(511) **35 (S/D)**  
(740) 18  
(300) 76537 13/12/2018 JM

**APPLE SEARCH ADS**

---

(210) **505411**  
(730) **Liang Yongqi; CN**  
(220) 12/06/2019  
(511) **25 (S/D)**  
(740) 18

(540)

(591) -

careuokin

---

(210) **505413**  
(730) **Genzyme Corporation; US**  
(220) 12/06/2019  
(511) **5 (S/D)**  
(740) 165  
(300) 88/267,149 18/01/2019 US

(540)

**ZURUPTAQ**

---

(210) **505414**  
(730) **Genzyme Corporation; US**  
(220) 12/06/2019  
(511) **5 (S/D)**  
(740) 165  
(300) 88267430 18/01/2019 US

(540)

**AVEXAZYME**

---

(210) **505415** (540)  
(730) **NUVÓ COSMETICOS S.A.**; UY  
(220) 12/06/2019  
(511) **3**  
(740) 34

(591) CELESTE, AMARILLO, BLANCO



---

(210) **505416** (540)  
(730) **Genzyme Corporation**; US  
(220) 12/06/2019  
(511) **5 (S/D)**  
(740) 165  
(300) 88267615 18/01/2019 US

**VIVAVAZYME**

---

(210) **505417** (540)  
(730) **Genzyme Corporation**; US  
(220) 12/06/2019  
(511) **5 (S/D)**  
(740) 165  
(300) 88/318,619 27/02/2019 US

**NEXSELZYME**

---

(210) **505418** (540)  
(730) **VIÑA VIK SPA**; CL  
(220) 12/06/2019  
(511) **33 (S/D)**  
(740) 34

(591) MARRÓN CLARO, MARRÓN OSCURO,  
ROSADO CLARO, ROSADO OSCURO,  
CELESTE, BEIGE, BLANCO



---

(210) **505419** (540)  
(730) **VIÑA VIK SPA**; CL  
(220) 12/06/2019  
(511) **33 (S/D)**  
(740) 34

(591) BORDO, MOSTAZA, BLANCO



---

(210) **505420** (540)  
(730) **Joint Stock Company "BIOCAD"**; RU  
(220) 12/06/2019  
(511) **5 (S/D)**  
(740) 34

**HIRTECO**

---

(210) **505421** (540)  
(730) **ROTUNDAMENTE LTDA.;** UY  
(220) 12/06/2019  
(511) **35**  
(740) 201

**Ora.**

---

(210) **505422** (540)  
(730) **ROTUNDAMENTE LTDA.;** UY  
(220) 12/06/2019  
(511) **25 y 35**  
(740) 201

**IARS**  
PARTNER

---

(210) **505423** (540)  
(730) **MENGOT, FERNANDO;** UY  
(220) 12/06/2019  
(511) **30**  
(740) 34

(591) 0





(210) **505424** (540)

(730) **Pablo Alejandro APRAHAMIAN  
BAKERDJIAN; UY**

(220) 12/06/2019

(511) **29**

(740) 94

(591) No reivindica colores

The logo for LaQuesera features the brand name in a bold, sans-serif font. A thin, curved line arches underneath the text, starting under the 'L' and ending under the 'a'.

---

(210) **505425** (540)

(730) **SUPER-MAX IPR HOLDINGS AG; CH**

(220) 12/06/2019

(511) **8 (S/D)**

(740) 94

**VIDYUT**

---

(210) **505426** (540)

(730) **LORENA SILVEIRA CAPRILE; UY**

(220) 12/06/2019

(511) **18, 25 y 35**

(740) 194

(591) -

The logo for Lorena Caprile consists of a stylized, calligraphic signature of the name 'LORENA' on the left, followed by the name 'LORENA CAPRILE' in a clean, uppercase, sans-serif font on the right.

(210) **505427** (540)  
(730) **BALITRA INTERNATIONAL S.A.;** UY  
(220) 12/06/2019  
(511) **1, 5, 40, 42 y 44**  
(740) 194  
  
(591) Marrón

**AMAUTA**

---

(210) **505428** (540)  
(730) **Barilla G. e R. Fratelli - Società per Azioni;**  
IT  
(220) 12/06/2019  
(511) **30 (S/D), 35 (S/D), 41 (S/D) y 43 (S/D)**  
(740) 194

**MASTERS OF PASTA**

---

(210) **505430** (540)  
(730) **Pablo Fedorchuk;** UY  
(220) 12/06/2019  
(511) **30 y 43**  
(740) 212  
  
(591) Rosado y verde



(210) **505432** (540)  
(730) **VINCI ENERGIES**; FR  
(220) 12/06/2019  
(511) **7 (S/D), 9 (S/D), 11 (S/D), 35 (S/D), 37 (S/D)**  
**y 42 (S/D)**  
(740) 192  
(300) 18 4 507 508 12/12/2018 FR  
(591) Blue: C100 M 72 J0 N18; Green: C30 M0  
J100 N0



---

(210) **505433** (540)  
(730) **Marcelo Ignacio Trovero Olivetti**; US  
(220) 12/06/2019  
(511) **30 (S/D)**  
(740) Orinoco 5064 BIS, Montevideo, ,  
Montevideo, Montevideo, UY

**ALFAGOL**

---

(210) **505443** (540)  
(730) **ALENICE INDUSTRIA TEXTIL LTDA -**  
**EPP**; BR  
(220) 13/06/2019  
(511) **25 y 35 (S/D)**  
(740) 194  
  
(591) -



(210) **505448** (540)  
(730) **Alejandra Beatriz Frutos Pereira y Ivana Elizabeth Azcue Duarte**; UY  
(220) 13/06/2019  
(511) **41 (S/D) y 45 (S/D)**  
(740) Tomás Diago 701, Montevideo, 11300, Montevideo, Montevideo, UY

## CLUB DE MAMIS

---

(210) **505461** (540)  
(730) **SAOMIL SOCIEDAD ANONIMA**; UY  
(220) 13/06/2019  
(511) **38 y 41**  
(740) CUAREIM 2179, MONTEVIDEO, , MONTEVIDEO, MONTEVIDEO, UY

## PERIPLO

---

(210) **505473** (540)  
(730) **PONTYN S.A.**; UY  
(220) 13/06/2019  
(511) **29, 30, 32 y 35**  
(740) 144

## PICADA CELESTE

---

(210) **505480** (540)  
(730) **Leandro Fripp**; UY  
(220) 14/06/2019  
(511) **33 (S/D)**  
(740) RUTA 21 KM 217 CONCHILLAS,  
CONCHILLAS, 70004, COLONIA,  
COLONIA, UY  
  
(591) ROJO GRIS BEIGE BLANCO NEGRO

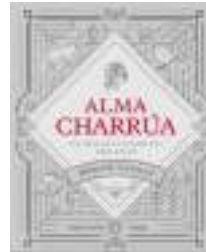

---

(210) **505504** (540)  
(730) **LEO PHARMA A/S**; DK  
(220) 14/06/2019  
(511) **5 (S/D), 38 (S/D), 42 (S/D) y 44 (S/D)**  
(740) 194  
(300) VA 2018 02793 19/12/2018 DK

**ADTRALZA**

---

(210) **505540** (540)  
(730) **Hector Daniel De Leon**; UY  
(220) 17/06/2019  
(511) **9, 35 y 41**  
(740) Juncal 1355 escritorio 701, montevideo,  
11600, Montevideo, Montevideo, UY

**JUGA.LA**

---

(210) **505561** (540)  
(730) **GROSCHEFF NEGRI, ANDREA**  
**SOLEDAD**; UY  
(220) 18/06/2019  
(511) **29 (S/D)**  
(740) 18

## **COCAMAR**

---

(210) **505565** (540)  
(730) **DePuy Synthes, Inc.**; US  
(220) 18/06/2019  
(511) **41 (S/D)**  
(740) 194

## **DYNASEAL**

---

(210) **505738** (540)  
(730) **FUNKO, LLC**; US  
(220) 26/06/2019  
(511) **28 (S/D)**  
(740) 212

## **FUNKO**

---

(210) **505739** (540)  
(730) **Inversiones Atlántida S.A.**; HN  
(220) 26/06/2019  
(511) **36 (S/D)**  
(740) 144  
  
(591) Pantone 1795 C

**Atlántida  
Pago Plus**

---

(210) **505740** (540)  
(730) **FUNKO, LLC**; US  
(220) 26/06/2019  
(511) **28 (S/D)**  
(740) 212



---

(210) **505743** (540)  
(730) **Alcon Inc.**; CH  
(220) 26/06/2019  
(511) **10 (S/D)**  
(740) 194  
(300) 00338/2019 11/01/2019 CH  
(591) -

iLUX

---

(210) **505744** (540)  
(730) **MONSANTO TECHNOLOGY LLC; US**  
(220) 26/06/2019  
(511) **1 (S/D)**  
(740) 194

## TRECEPTA

---

(210) **505745** (540)  
(730) **MONSANTO TECHNOLOGY LLC; US**  
(220) 26/06/2019  
(511) **31 (S/D)**  
(740) 194

## TRECEPTA

---

(210) **505746** (540)  
(730) **PUNTOEXE CONSULTORES LTDA.; UY**  
(220) 26/06/2019  
(511) **35 y 42**  
(740) 21

## PFACTURAS

---



(210) **505749** (540)  
(730) **LABORATORIOS GARDEN HOUSE**  
**FARMACÉUTICA S.A.; CL**  
(220) 26/06/2019  
(511) **5**  
(740) 144

## CELUS-C

---

(210) **505750** (540)  
(730) **LABORATORIOS GARDEN HOUSE**  
**FARMACÉUTICA S.A.; CL**  
(220) 26/06/2019  
(511) **5**  
(740) 144

## CELUS-C GARDEN HOUSE

---

(210) **505751** (540)  
(730) **PONTYN S.A.; UY**  
(220) 26/06/2019  
(511) **29, 30, 32 y 35**  
(740) 144

(591) Pantone 485c - Pantone 7421c -Pantone  
1235c - Pantone 296- Pantone 542c - Pantone  
307c



(210) **505752** (540)  
(730) **NY STYLE S.R.L.**; AR  
(220) 26/06/2019  
(511) **43**  
(740) 34

(591) ROJO, BORDÓ, MOSTAZA, NEGRO



---

(210) **505753** (540)  
(730) **SADENIR S.A.**; UY  
(220) 26/06/2019  
(511) **5**  
(740) 34

(591) 0



---

(210) **505754** (540)  
(730) **Volkswagen Aktiengesellschaft**; DE  
(220) 26/06/2019  
(511) **12 (S/D)**  
(740) 212  
(300) 30 2019 002 821.6/12 08/02/2019 DE

**TAOS**

---

(210) **505758** (540)  
(730) **CONGALSA, S.L.**; ES  
(220) 26/06/2019  
(511) **29 (S/D), 30 (S/D) y 31 (S/D)**  
(740) 144  
  
(591) ROJO y BLANCO



---

(210) **505759** (540)  
(730) **Jose Campon**; UY  
(220) 26/06/2019  
(511) **12 y 35**  
(740) Maldonado M4 S15, Solymar, , Canelones,  
Canelones, UY

**STORE TRUCK**

---

(210) **505760** (540)  
(730) **CAMPOSOL S.A.**; PE  
(220) 26/06/2019  
(511) **29, 30, 31 y 32**  
(740) 144  
  
(591) Pantone 369 C



(210) **505761** (540)  
(730) **CAMPOSOL S.A.**; PE  
(220) 26/06/2019  
(511) **29, 30, 31 y 32**  
(740) 144

(591) Pantone 1235C - Pantone 7503C - Pantone  
369C - Pantone 7733C



(210) **505762** (540)  
(730) **CAMPOSOL S.A.**; PE  
(220) 26/06/2019  
(511) **29, 30, 31 y 32**  
(740) 144

(591) Pantone 158C - Pantone 7733C



(210) **505763** (540)  
(730) **CAMPOSOL S.A.**; PE  
(220) 26/06/2019  
(511) **29 y 31**  
(740) 144

(591) C90 M0 Y70 K0 - C67 M8 Y100 K0 - C31  
M74 Y94 K34 - C70 M33 Y0 K0 - C100  
M46 Y5 K18 - C50 M40 Y40 K100



(210) **505764** (540)  
(730) **CAMPOSOL S.A.**; PE  
(220) 26/06/2019  
(511) **29**  
(740) 144

(591) Pantone Solid Coated 212 C - Pantone Solid  
Coated 158C - Pantone Solid Coated 7683 C  
- Blanco



---

(210) **505765** (540)  
(730) **CAMPOSOL S.A.**; PE  
(220) 26/06/2019  
(511) **29**  
(740) 144

**GOLDEN  
INCA**

---

(210) **505766** (540)  
(730) **CAMPOSOL S.A.**; PE  
(220) 26/06/2019  
(511) **29**  
(740) 144

**SILVER  
INCA**

---

(210) **505768** (540)  
(730) **Viviana Coronel y Carla Cassoni Bravo;**  
UY  
(220) 27/06/2019  
(511) **36 y 42**  
(740) Ing. Luis P. Ponce 1453 ap. 204, Montevideo,  
11600, Montevideo, Montevideo, UY

## INHABIT

---

(210) **505769** (540)  
(730) **MOLTADEN SOCIEDAD ANÓNIMA; UY**  
(220) 27/06/2019  
(511) **12**  
(740) 189

## BONUS

---

(210) **505773** (540)  
(730) **SUPER-MAX IPR HOLDINGS AG; CH**  
(220) 27/06/2019  
(511) **8 (S/D)**  
(740) 94

## ZORRIK

---

(210) **505774**  
(730) **Century 21 Real Estate LLC; US**  
(220) 27/06/2019  
(511) **36 (S/D)**  
(740) 136

(540)

## **CENTURY 21 COMMERCIAL**

---

(210) **505775**  
(730) **Century 21 Real Estate LLC; US**  
(220) 27/06/2019  
(511) **36 (S/D)**  
(740) 136

(540)

## **C21 COMMERCIAL**

---

(210) **505776**  
(730) **ZODIAC INTERNATIONAL  
CORPORATION; PA**  
(220) 27/06/2019  
(511) **5**  
(740) 25 de mayo 576, MONTEVIDEO, ,  
MONTEVIDEO, MONTEVIDEO, UY

(540)

## **TEROVAL**

---

(210) **505778** (540)  
(730) **Callan Works Limited**; GB  
(220) 27/06/2019  
(511) **9 (S/D), 16 (S/D) y 41 (S/D)**  
(740) 216

**CALLAN**

(210) **505781** (540)  
(730) **Bayer Consumer Care AG**; CH  
(220) 27/06/2019  
(511) **5 (S/D)**  
(740) 205

(591) Amarillo, anaranjado, blanco y gris



(210) **505782** (540)  
(730) **Bayer Intellectual Property GmbH**; DE  
(220) 27/06/2019  
(511) **41 (S/D)**  
(740) 205

(591) Azul, anaranjado, negro y verde





(210) **505783** (540)  
(730) **Bayer Intellectual Property GmbH; DE**  
(220) 27/06/2019  
(511) **41 (S/D)**  
(740) 218

(591) Anaranjado, azul, negro y verde



---

(210) **505784** (540)  
(730) **RETOP S.A.; UY**  
(220) 27/06/2019  
(511) **35 y 36**  
(740) 194

(591) Pantone 375C y 485C



---

(210) **505785** (540)  
(730) **RETOP S.A.; UY**  
(220) 27/06/2019  
(511) **35 y 36**  
(740) 194

(591) Pantone 375C y 485C



(210) **505787** (540)  
(730) **AT&T Intellectual Property II, L.P.; US**  
(220) 27/06/2019  
(511) **35, 36, 41 y 42**  
(740) 136

(591) No reivindica colores

The logo for xandrcare, featuring a stylized 'x' icon followed by the text 'xandrcare' in a lowercase, sans-serif font.

---

(210) **505792** (540)  
(730) **SANTHER FABRICA DE PAPEL SANTA  
THEREZINHA S/A.; BR**  
(220) 27/06/2019  
(511) **16 (S/D)**  
(740) 212

(591) Gris, blanco, negro y celeste.

The word 'Personal' in a stylized, italicized, cursive-like font with a slight shadow effect.

---

(210) **505800** (540)  
(730) **ANDACOLLO S.A.; AR**  
(220) 27/06/2019  
(511) **31**  
(740) 34

**STONECAT**

---

(210) **505801** (540)  
(730) **PEREIRA FERNÁNDEZ, MARCOS**  
**DENIS; UY**  
(220) 27/06/2019  
(511) **41**  
(740) 201

## MUAYTHAI

---

(210) **505802** (540)  
(730) **ESTABLECIMIENTO JUANICO S.A.;**  
**UY**  
(220) 27/06/2019  
(511) **33 (S/D)**  
(740) 201

## SANTIAGO DEICAS VINO BIZARRA

---

(210) **505806** (540)  
(730) **CATALOGO SAC; PE**  
(220) 27/06/2019  
(511) **25 (S/D)**  
(740) 144

*inBloom*

---

(210) **505807** (540)  
(730) **Alvaro Minola**; UY  
(220) 27/06/2019  
(511) **40 y 42**  
(740) Pedro Campbell 1472/201, Montevideo,  
11600, Montevideo, Montevideo, UY  
  
(591) Azul, Gris, Negro



---

(210) **505817** (540)  
(730) **ABITAB S.A.**; UY  
(220) 28/06/2019  
(511) **35, 36 y 42**  
(740) 201  
  
(591) AZUL, CELESTE, ROJO, BLANCO



---

(210) **505832** (540)  
(730) **Lucia Kaitazoff**; UY  
(220) 28/06/2019  
(511) **12**  
(740) Cesar A. Pesce Castro 2177, Carrasco, 11500,  
Montevideo, Montevideo, UY

(591) Azul y Blanco



(210) **505836** (540)  
(730) **PSO BEHEER B.V.**; NL  
(220) 28/06/2019  
(511) **39 (S/D) y 42 (S/D)**  
(740) 191  
  
(591) 0



---

(210) **505837** (540)  
(730) **Rousselot B.V.**; NL  
(220) 28/06/2019  
(511) **1 (S/D), 3 (S/D) y 5 (S/D)**  
(740) 191

**PEPTAN**

---

(210) **505842** (540)  
(730) **TERA BEAUTY, S. DE R.L. DE C.V.**; MX  
(220) 28/06/2019  
(511) **3**  
(740) 220  
  
(591) -



(210) **505843** (540)  
(730) **SILVANA RUIZ DARIAS**; UY  
(220) 28/06/2019  
(511) **41 y 45**  
(740) VENANCIO BENAVIDEZ 3293 AP.001,  
MONTEVIDEO, 11700, MONTEVIDEO,  
MONTEVIDEO, UY

## RISK HUNTERS

---

(210) **505844** (540)  
(730) **NBA Properties, Inc.**; US  
(220) 28/06/2019  
(511) **41**  
(740) 218



---

(210) **505845** (540)  
(730) **Gabriel Nicolas Devia Ibarra**; UY  
(220) 28/06/2019  
(511) **7, 8 y 9**  
(740) Cebollati 1586, Montevideo, , Montevideo,  
Montevideo, UY

## DEVIA

---

(210) **505846** (540)  
(730) **Gabriel Nicolas Devia Ibarra**; UY  
(220) 28/06/2019  
(511) **29, 30, 31 y 32**  
(740) Cebollati 1586, Montevideo, , Montevideo,  
Montevideo, UY

## **CAMPO CARMELO**

---

(210) **505847** (540)  
(730) **lucia gonzalez aguirre zabala**; UY  
(220) 28/06/2019  
(511) **25 (S/D)**  
(740) Luis Batlle berres 5720, Montevideo, ,  
Montevideo, Montevideo, UY

## **DOLCE MARTINA**

---

(210) **505848** (540)  
(730) **STRATTA ALMADA, NICOLAS**; UY  
(220) 28/06/2019  
(511) **20, 21 y 35**  
(740) 201

## **BLACK BOX**

---

(210) **505849** (540)

(730) **Ibinel Sociedad Anónima**; UY

(220) 28/06/2019

(511) **29, 30, 32, 33 y 39**

(740) San José 1110/401, Montevideo, ,  
Montevideo, Montevideo, UY

(591) Azul, rojo, blanco y negro



---

(210) **505851** (540)

(730) **BioGaia AB**; SE

(220) 28/06/2019

(511) **5 (S/D)**

(740) 201

**BIOGAIA**

---

(210) **505852** (540)

(730) **LEVITIN KIRCHHEIMER, MAURICIO**  
**y PRESCHER, JOSEF**; VE

(220) 28/06/2019

(511) **19**

(740) 201

(591) Pantone: 302C, BLANCO





(210) **505853** (540)

(730) **LEVITIN KIRCHHEIMER, MAURICIO**  
**y PRESCHER, JOSEF; UY**

(220) 28/06/2019

(511) **19**

(740) 201

(591) Pantone: 302C, BLANCO



---

(210) **505854** (540)

(730) **CAROL REIS y IGNACIO REIS; UY**

(220) 28/06/2019

(511) **35**

(740) 129

(591) En la gama del gris, amarillo. Blanco.



---

(210) **505855** (540)

(730) **LEVITIN KIRCHHEIMER, MAURICIO**  
**y PRESCHER, JOSEF; UY**

(220) 28/06/2019

(511) **19**

(740) 201

(591) NARANJA: PANTONE ORANGE 021C,  
AZUL, NEGRO, BLANCO



(210) **505856** (540)  
(730) **LEVITIN KIRCHHEIMER, MAURICIO**  
**y PRESCHER, JOSEF; UY**  
(220) 28/06/2019  
(511) **19**  
(740) 201

## **BILÚ**

---

(210) **505861** (540)  
(730) **NELLY BEATRIZ SATRIANI**  
**CONTRERAS; UY**  
(220) 28/06/2019  
(511) **2**  
(740) 165

## **IRONFOS**

---

(210) **505869** (540)  
(730) **Green Cross Corporation; KR**  
(220) 28/06/2019  
(511) **5 (S/D)**  
(740) 216

## **GREEN VIII**

---

(210) **505880** (540)  
(730) **Aptiv Technologies Limited**; BB  
(220) 28/06/2019  
(511) **9, 12, 35, 39 y 42**  
(740) 194

**APTIV**

---

(210) **505885** (540)  
(730) **LUNENDER S.A.**; BR  
(220) 28/06/2019  
(511) **35 (S/D)**  
(740) 34  
  
(591) 0

**Lez<sup>a</sup>Lez**

---

(210) **505886** (540)  
(730) **CATRIEL SAGARDOY JUAREZ**; UY  
(220) 28/06/2019  
(511) **41**  
(740) 228

**RSK**

---

(210) **505887** (540)  
(730) **CATRIEL SAGARDOY JUAREZ; UY**  
(220) 28/06/2019  
(511) **41**  
(740) 228

## EL ALTO TUN

---

(210) **505888** (540)  
(730) **CATRIEL SAGARDOY JUAREZ; UY**  
(220) 28/06/2019  
(511) **41**  
(740) 228

## LA DUPLA

---

(210) **505890** (540)  
(730) **AC MARCA BRANDS, S.L.; ES**  
(220) 01/07/2019  
(511) **3 (S/D)**  
(740) 220

(591) blanco, verde, rojo



(210) **505893** (540)  
(730) **richard iruta**; UY  
(220) 01/07/2019  
(511) **35, 37 y 40**  
(740) 8 DE OCTUBRE 4472, MONTEVIDEO,  
11300, MONTEVIDEO, MONTEVIDEO,  
UY  
  
(591) ROJO, BLANCO Y NEGRO



---

(210) **505896** (540)  
(730) **MANEIRO ZANONE GUSTAVO  
ADOLFO Y STRANEO PABLO M,  
(sociedad de hecho)**; UY  
(220) 01/07/2019  
(511) **35**  
(740) 201  
  
(591) ANARANJADO, BLANCO



---

(210) **505898** (540)  
(730) **Inversiones Atlántida S.A.**; HN  
(220) 01/07/2019  
(511) **36 (S/D)**  
(740) 144  
  
(591) Pantone 1795 C

**Crédito  
Preferente**

---

(210) **505900** (540)  
(730) **Inversiones Atlántida S.A.**; HN  
(220) 01/07/2019  
(511) **36 (S/D)**  
(740) 144  
  
(591) Pantone 1795 C

The logo for 'celebra' is written in a lowercase, rounded, red font. The letters are slightly irregular and have a soft, glowing effect around them.

---

(210) **505901** (540)  
(730) **AMVAC C.V.**; US  
(220) 01/07/2019  
(511) **1, 5, 7 y 9**  
(740) ARAUCANA 1277, MONTEVIDEO, 11400,  
MONTEVIDEO, MONTEVIDEO, UY

**SIMPAS**

---

(210) **505904** (540)  
(730) **ESTABLECIMIENTO JUANICO S.A.**;  
UY  
(220) 01/07/2019  
(511) **33**  
(740) 201

**AMPHORAE**

---

(210) **505906** (540)  
(730) **FRIGORIFICO TACUAREMBO S.A.;** UY  
(220) 01/07/2019  
(511) **29**  
(740) 201



---

(210) **505907** (540)  
(730) **COLGATE-PALMOLIVE COMPANY;**  
US  
(220) 01/07/2019  
(511) **3 (S/D)**  
(740) 201

(591) ROJO, AZUL, VERDE Y BLANCO



---

(210) **505910** (540)  
(730) **Lormul Company S.A.;** UY  
(220) 01/07/2019  
(511) **9, 35, 36, 41 y 42**  
(740) 218

(591) PANTONE 87 -16C ; PANTONE 45- 8 C



(210) **505916** (540)

(730) **Ponce de León Rodríguez, Alfonso María;**  
UY

(220) 01/07/2019

(511) **35, 37 y 42**

(740) 194

(591) verde pantone 349



(210) **505918** (540)

(730) **GENIVER SAS; AR**

(220) 01/07/2019

(511) **3, 5 y 7**

(740) 194

(591) celeste claro, celeste oscuro, azul, gris y  
blanco



(210) **505919** (540)

(730) **CANOPY GROWTH CORPORATION;**  
CA

(220) 01/07/2019

(511) **3 (S/D), 5 (S/D), 25 (S/D), 29 (S/D), 30  
(S/D), 31 (S/D), 32 (S/D), 34 (S/D), 35  
(S/D), 38 (S/D), 41 (S/D) y 44 (S/D)**

(740) 216

(591) No se reivindican colores.





(210) **505920** (540)  
(730) **Enrique Quinteros y Matías Rybak; UY**  
(220) 01/07/2019  
(511) **35, 41 y 43**  
(740) 212

®  
- MERCADO -  
WILLIMAN

---

(210) **505921** (540)  
(730) **Cinthia Castelo; UY**  
(220) 01/07/2019  
(511) **37**  
(740) 216

(591) No se reivindican colores.

THEEDGE

---

(210) **505931** (540)  
(730) **ARCOR S.A.I.C. y GRUPO  
EMPRESARIAL BAGÓ S.A.; ES**  
(220) 01/07/2019  
(511) **5 y 30**  
(740) 154

Simple



(210) **505939** (540)  
(730) **ARCOR S.A.I.C. y GRUPO  
EMPRESARIAL BAGÓ S.A.; ES**  
(220) 01/07/2019  
(511) **5 y 30**  
(740) 154

(591) Azul, blanco, negro, amarillo, marrón claro,  
marrón oscuro, verde, celeste, naranja,  
mostaza y rojo.



(210) **505944** (540)  
(730) **Andrea Becerra; UY**  
(220) 02/07/2019  
(511) **41**  
(740) AV. URUGUAY 872/501, MONTEVIDEO,  
11100, Montevideo, Montevideo, UY

(591) AMARILLO Y NEGRO



(210) **505945** (540)  
(730) **SOCIEDAD TELEVISORA  
LARRANAGA S.A.; UY**  
(220) 02/07/2019  
(511) **35, 38 y 41**  
(740) 220

**FUEGO SAGRADO**

(210) **505946** (540)

(730) **GUANGDONG PRB BIO-TECH CO., LTD;** CN

(220) 02/07/2019

(511) **30**

(740) 19

(591) blanco y negro



---

(210) **505947** (540)

(730) **DANIEL SAPS;** UY

(220) 02/07/2019

(511) **20**

(740) 220

(591) TONOS DE AMARILLO Y CELESTE



---

(210) **505948** (540)

(730) **CESIM CO JÚPITER S.A.;** UY

(220) 02/07/2019

(511) **2, 4 y 21**

(740) 189

(591) Blanco, Azul, Amarillo



(210) **505949** (540)  
(730) **BIDOBEL SOCIEDAD ANÓNIMA; UY**  
(220) 02/07/2019  
(511) **36**  
(740) 189

(591) Rojo, Gris, Blanco



---

(210) **505950** (540)  
(730) **María Cristina Pereira Sierra; UY**  
(220) 02/07/2019  
(511) **16, 18 y 25**  
(740) Franzini 982 apto. 216, Montevideo, ,  
Montevideo, Montevideo, UY

(591) PANTONE 7530 C



---

(210) **505951** (540)  
(730) **AGROLAND S.A.; UY**  
(220) 02/07/2019  
(511) **29**  
(740) 201

(591) NEGRO, PLATEADO, ROJO



(210) **505952**  
(730) **GRUPO DE INVERSIONES  
SURAMERICANA S.A.; CO**  
(220) 02/07/2019  
(511) **36 (S/D)**  
(740) 94

(540)

**SURA ESTRATEGIA  
INTERNACIONAL FONDO DE  
INVERSIÓN**

---

(210) **505953**  
(730) **DEERE & COMPANY; US**  
(220) 02/07/2019  
(511) **4 (S/D)**  
(740) 201

(540)

(591) NEGRO, VERDE, AMARILLO, BLANCO,  
BEIGE.

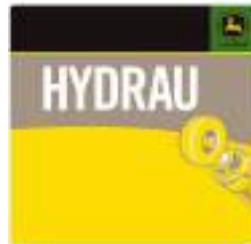

---

(210) **505959**  
(730) **Jemie B.V.; NL**  
(220) 02/07/2019  
(511) **1 (S/D) y 5 (S/D)**  
(740) 181

(540)

**CANNA AGRI**

---

(210) **505963** (540)  
(730) **FRESENIUS KABI AG; DE**  
(220) 02/07/2019  
(511) **5 (S/D)**  
(740) 18

## **FRESOFLOX**

---

(210) **505966** (540)  
(730) **INDUNET S.A.; UY**  
(220) 02/07/2019  
(511) **30**  
(740) 194

## **LA CAMPIÑA**

---

(210) **505967** (540)  
(730) **Exxon Mobil Corporation; US**  
(220) 02/07/2019  
(511) **4 (S/D)**  
(740) 136

## **MOBIL EV**

---

(210) **505968** (540)  
(730) **MERISANT COMPANY 2 SARL**; CH  
(220) 02/07/2019  
(511) **29 (S/D)**  
(740) 194

## EQUAL STEVIA

---

(210) **505969** (540)  
(730) **Akzo Nobel Coatings International B.V.**;  
NL  
(220) 02/07/2019  
(511) **2 (S/D)**  
(740) 212  
  
(591) Azul

The logo for 'Hogar' is displayed in a blue, sans-serif font. The letters are slightly shadowed, giving it a three-dimensional appearance as if it's floating above a surface.

---

(210) **505970** (540)  
(730) **CONAIR CORPORATION**; US  
(220) 02/07/2019  
(511) **8 (S/D), 11 (S/D) y 21 (S/D)**  
(740) 136

## THE SYNERGY OF MULTIPLE INNOVATIONS

---

- (210) **505978** (540)  
(730) **ASOCIACIÓN DE LA IGLESIA  
METODISTA EN EL URUGUAY; UY**  
(220) 02/07/2019  
(511) **25, 41 y 42**  
(740) MARCO BRUTO 1316, MONTEVIDEO, ,  
MONTEVIDEO, MONTEVIDEO, UY
- (591) AZÚL AMARILLO BLANCO



- (210) **505984** (540)  
(730) **SFL HONEY SRL SOCIEDAD DE  
RESPONSABILIDAD LIMITADA; UY**  
(220) 03/07/2019  
(511) **3, 5, 30 y 32**  
(740) WTC Torre III, Luis A. de Herrera 1248/ Piso  
2, of 258, CP 11300, Montevideo, Uruguay,  
Montevideo, , Montevideo, Montevideo, UY
- (591) Amarillo, negro y gris



- (210) **505986** (540)  
(730) **MARCAL IMPORTACIONES S.R.L.; UY**  
(220) 03/07/2019  
(511) **11 y 21**  
(740) 212

**BASTIANI**



(210) **505988** (540)  
(730) **ANTIA MOLL Y CIA. S.A.**; UY  
(220) 03/07/2019  
(511) **5**  
(740) 201

## **EFAMILASA**

---

(210) **505989** (540)  
(730) **SAENZ, GUSTAVO**; UY  
(220) 03/07/2019  
(511) **41 y 45**  
(740) 201

## **EL PALOMAR**

---

(210) **505991** (540)  
(730) **JOAQUIN VARELA PUJOL Y STEFANO  
PUCCIARELLI LEAL**; UY  
(220) 03/07/2019  
(511) **12**  
(740) 201

(591) ANARANJADO, AZUL, BLANCO



(210) **505995** (540)  
(730) **Intervet International B.V.**; NL  
(220) 03/07/2019  
(511) **5 (S/D)**  
(740) 216

## DORACUR

---

(210) **505996** (540)  
(730) **Abrasive Technologies, LLC**; RU  
(220) 03/07/2019  
(511) **3 (S/D) y 21 (S/D)**  
(740) 216

## LEMON MOON

---

(210) **505997** (540)  
(730) **Reign Beverage Company LLC**; US  
(220) 03/07/2019  
(511) **32 (S/D)**  
(740) 194  
(300) 88/325,087 04/03/2019 US  
(591) amarillo, celeste, negro, blanco



(210) **505998** (540)  
(730) **Reign Beverage Company LLC; US**  
(220) 03/07/2019  
(511) **32 (S/D)**  
(740) 194  
(300) 88/325,082 04/03/2019 US  
(591) -



---

(210) **505999** (540)  
(730) **VIVO MOBILE COMMUNICATION  
CO., LTD.; CN**  
(220) 03/07/2019  
(511) **9 (S/D)**  
(740) 194  
  
(591) -



---

(210) **506002** (540)  
(730) **UNI-TE RED HOLÍSTICA S.R.L.; UY**  
(220) 03/07/2019  
(511) **35, 42 y 44**  
(740) 94



---

(210) **506004** (540)  
(730) **UNI-TE RED HOLÍSTICA S.R.L.**; UY  
(220) 03/07/2019  
(511) **35, 42 y 44**  
(740) 94  
  
(591) Violeta



---

(210) **506007** (540)  
(730) **LANCÔME PARFUMS ET BEAUTE & CIE**; FR  
(220) 03/07/2019  
(511) **3 (S/D)**  
(740) 144



---

(210) **506008** (540)  
(730) **Lo de Carmiña S.R.L.**; UY  
(220) 03/07/2019  
(511) **35**  
(740) 101

**LO DE CARMIÑA**

---

(210) **506010**  
(730) **AAMERICAN LLC; US**  
(220) 04/07/2019  
(511) **10 (S/D)**  
(740) 220

(540)

(591) verde



---

(210) **506011**  
(730) **COLGATE-PALMOLIVE COMPANY;**  
US  
(220) 04/07/2019  
(511) **3 (S/D)**  
(740) 201

(540)

(591) ROJO Y AZUL



---

(210) **506012**  
(730) **MEDIAPRODUCCION, S.L.U.; ES**  
(220) 04/07/2019  
(511) **35 (S/D), 37 (S/D), 38 (S/D), 41 (S/D) y 45**  
**(S/D)**  
(740) 220

(540)

(591) tonos de rojo y negro



(210) **506013** (540)

(730) **MEDIAPRODUCCION, S.L.U.;** ES

(220) 04/07/2019

(511) **38 (S/D) y 41 (S/D)**

(740) ROQUE GRASERAS 661, Montevideo,  
11600, Montevideo, Montevideo, UY

(591) tonos de rojo y negro



---

(210) **506014** (540)

(730) **LANYVEL S.A.;** UY

(220) 04/07/2019

(511) **3**

(740) 219

(591) Negro, blanco, tonos de rojo y azul.



---

(210) **506015** (540)

(730) **SODI S.R.L.;** UY

(220) 04/07/2019

(511) **44**

(740) JUNCAL 1378/1406, MONTEVIDEO,  
11000, MONTEVIDEO, MONTEVIDEO,  
UY

(591) BLANCO Y NEGRO

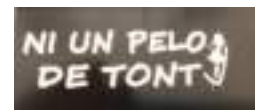

(210) **506016** (540)  
(730) **MONTY & CO GROUP, S.L.;** ES  
(220) 04/07/2019  
(511) **36**  
(740) 234

(591) naranja y negro



---

(210) **506029** (540)  
(730) **GENZYME CORPORATION;** US  
(220) 04/07/2019  
(511) **5 (S/D)**  
(740) 165  
(300) 88318614 27/02/2019 US

**NEXVIAZYME**

---

(210) **506032** (540)  
(730) **OLMI S.r.l.;** IT  
(220) 04/07/2019  
(511) **7**  
(740) 165  
  
(591) ----



(210) **506036** (540)  
(730) **Pablo Berasain Senatore**; UY  
(220) 04/07/2019  
(511) **35, 38 y 41**  
(740) 144

(591) Pantone 382 U -Pantone 302 U



(210) **506037** (540)  
(730) **SANDRA FELSENSTEIN**; AR  
(220) 04/07/2019  
(511) **35**  
(740) 212

(591) Verde y blanco



(210) **506038** (540)  
(730) **LANATA, JORGE ERNESTO**; AR  
(220) 04/07/2019  
(511) **41 (S/D)**  
(740) 34

(591) CELESTE, BLANCO, NEGRO,  
AMARILLO, CELESTE AGUA, VERDE,  
FUCSIA, ROJO, AZUL





(210) **506040** (540)

(730) **RCS IMPORTAÇÃO E EXPORTAÇÃO  
DE PRODUTOS LTDA.; BR**

(220) 04/07/2019

(511) **34 (S/D)**

(740) 34

(591) VERDE, AMARILLO, BLANCO, NEGRO



---

(210) **506042** (540)

(730) **Arturo Eguren; UY**

(220) 04/07/2019

(511) **29 (S/D), 35 (S/D) y 36 (S/D)**

(740) Arturo Prat 3758/502, MONTEVIDEO,  
11300, Montevideo, Montevideo, UY

(591) Verde, Dorado, Blanco y Negro



---

(210) **506046** (540)

(730) **METROP; NL**

(220) 05/07/2019

(511) **1 (S/D)**

(740) 234

(591) naranja blanco negro



(210) **506047** (540)  
(730) **Maria Ximena Iturria Martinez**; UY  
(220) 05/07/2019  
(511) **30**  
(740) Agraciada 2955 ap 318, MONTEVIDEO,  
12900, MONTEVIDEO, MONTEVIDEO,  
UY

**MI SECRETO. PORQUE CADA  
TÉ TIENE SU HISTORIA.**

(210) **506048** (540)  
(730) **Essity Hygiene and Health Aktiebolag**; SE  
(220) 05/07/2019  
(511) **5 (S/D)**  
(740) 194  
(300) 018015585 28/01/2019 EM

**COUR-V**

(210) **506059** (540)  
(730) **Sazerac Brands, LLC.**; US  
(220) 05/07/2019  
(511) **33 (S/D)**  
(740) 18  
(300) 88258048 11/01/2019 US  
(591) -

*Weller*  
THE ORIGINAL  
WHEATED BOURBON

(210) **506060** (540)  
(730) **Showtime Networks Inc.**; US  
(220) 05/07/2019  
(511) **41 (S/D)**  
(740) 18  
  
(591) -



---

(210) **506065** (540)  
(730) **TECNOQUIMICAS S.A.**; CO  
(220) 05/07/2019  
(511) **5 (S/D)**  
(740) 205  
  
(591) Azul, blanco



---

(210) **506066** (540)  
(730) **VICNIC S.A.**; UY  
(220) 05/07/2019  
(511) **36**  
(740) 212  
  
(591) Amarillo y gris



(210) **506067** (540)  
(730) **GRUPO ANCONA SRL**; UY  
(220) 05/07/2019  
(511) **35**  
(740) AV. 18 DE JULIO 948 AP. 401,  
MONTEVIDEO, 11100, MONTEVIDEO,  
MONTEVIDEO, UY  
  
(591) NEGRO, BLANCO, PANTONE 137C



---

(210) **506068** (540)  
(730) **GRUPO ANCONA SRL**; UY  
(220) 05/07/2019  
(511) **25**  
(740) 52  
  
(591) NEGRO, PANTONE 137C



---

(210) **506070** (540)  
(730) **SYNGENTA LIMITED**; GB  
(220) 08/07/2019  
(511) **5 (S/D)**  
(740) 194

**SULFOSATO TOUCHDOWN**

---

(210) **506071** (540)  
(730) **Alcon Inc.;** CH  
(220) 08/07/2019  
(511) **9 (S/D)**  
(740) 194

## PRECISION30

---

(210) **506072** (540)  
(730) **EMPRESAS DEMARIA S.A.;** CL  
(220) 08/07/2019  
(511) **35 (S/D)**  
(740) 181

(591) Pantone 285C, 3265C



---

(210) **506074** (540)  
(730) **Abbott Operations Uruguay S.R.L.;** UY  
(220) 08/07/2019  
(511) **5 (S/D)**  
(740) 136

## VALENSIL

---

(210) **506075** (540)

(730) **UNION DE VENEDORES DE CARNE;**  
UY

(220) 08/07/2019

(511) **16, 29, 30 y 35**

(740) 163

(591) CMYK / C0 M60 Y100 K0-Pantone 716C-  
Codigo Vinilo Advery 509-Codigo Oracla  
036



(210) **506076** (540)

(730) **UNION DE VENEDORES DE CARNE;**  
UY

(220) 08/07/2019

(511) **16, 29, 30 y 35**

(740) 163

(591) CMYK / C0 M60 Y100 K0-Pantone 716C-  
Codigo Vinilo Advery 509-Codigo Oracla  
036



(210) **506080** (540)

(730) **AGROLAND S.A.;** UY

(220) 08/07/2019

(511) **29**

(740) 201

(591) ROJO, NEGRO, PLATEADO, TONOS EN  
GRIS



(210) **506081** (540)  
(730) **COLGATE-PALMOLIVE COMPANY;**  
US  
(220) 08/07/2019  
(511) **3 (S/D)**  
(740) 201

(591) ROJO, GRIS, AZUL Y BLANCO



---

(210) **506082** (540)  
(730) **AUTOLIDER URUGUAY S.A.;** UY  
(220) 08/07/2019  
(511) **12, 35 y 37**  
(740) 201

(591) GRIS, BLANCO

Star Select

---

(210) **506084** (540)  
(730) **MONTEVERDE INVESTMENT &**  
**TRADE LTDA.;** UY  
(220) 08/07/2019  
(511) **9**  
(740) 201



(210) **506085** (540)  
(730) **BARDAHL DE MEXICO, S.A. DE C.V.;**  
MX  
(220) 08/07/2019  
(511) **1 y 4**  
(740) 18

## MEXLUB

(210) **506087** (540)  
(730) **Tanco Errea, Juan Pedro y Guillermo**  
**Scorza, Marcelo; UY**  
(220) 08/07/2019  
(511) **36 (S/D) y 42 (S/D)**  
(740) 34

(591) 0



(210) **506088** (540)  
(730) **NGK SPARK PLUG CO., LTD.;** JP  
(220) 08/07/2019  
(511) **7 (S/D)**  
(740) 94

(591) No reivindica colores





(210) **506091** (540)  
(730) **Pedidos Ya S.A.**; UY  
(220) 08/07/2019  
(511) **35 y 39**  
(740) 34  
  
(591) 0



---

(210) **506094** (540)  
(730) **Commvault Systems, Inc.**; US  
(220) 08/07/2019  
(511) **9 (S/D), 41 (S/D) y 42 (S/D)**  
(740) 18  
  
(591) -



---

(210) **506095** (540)  
(730) **Pedidos Ya S.A.**; UY  
(220) 08/07/2019  
(511) **35 y 43**  
(740) 34  
  
(591) 0



(210) **506096** (540)  
(730) **PORTINCO SOCIEDAD ANONIMA**; UY  
(220) 09/07/2019  
(511) **5**  
(740) 189

## VERRUFIN PORTINCO

(210) **506097** (540)  
(730) **Juan Marcelo Scarone Perez**; UY  
(220) 09/07/2019  
(511) **32 (S/D)**  
(740) Hector Miranda 240, Santa Lucia, ,  
CANELONES, CANELONES, UY

(591) amarillo, negro



(210) **506098** (540)  
(730) **CLEER URUGUAY S.R.L**; UY  
(220) 09/07/2019  
(511) **1, 2, 3, 4 y 5**  
(740) 220

(591) -



(210) **506115** (540)  
(730) **EUROPEAN COSMETICS SRL**; UY  
(220) 09/07/2019  
(511) **32**  
(740) RUTA 5 M 38900, JJUANICO, 90400,  
CANELONES, CANELONES, UY

## IPANEMA

---

(210) **506116** (540)  
(730) **AZUCARERA DEL LITORAL S.A.**; UY  
(220) 09/07/2019  
(511) **29, 30 y 31**  
(740) 34  
  
(591) 0



---

(210) **506117** (540)  
(730) **URUGUAY REAL STATE LTDA.**; UY  
(220) 09/07/2019  
(511) **25 (S/D)**  
(740) 201

## UFO

---

(210) **506118** (540)  
(730) **EUROPEAN COSMETICS SRL**; UY  
(220) 09/07/2019  
(511) **32**  
(740) RUTA 5 M 38900, JJUANICO, 90400,  
CANELONES, CANELONES, UY

## MIAMI BEACH

---

(210) **506119** (540)  
(730) **SHENZHEN BLUE FAMILY  
TECHNOLOGY CO.TTD**; CN  
(220) 09/07/2019  
(511) **9**  
(740) 144

## IT·BLUE

---

(210) **506121** (540)  
(730) **MARATHON CASA DE DEPORTES S.A.**;  
EC  
(220) 09/07/2019  
(511) **41**  
(740) 144

(591) Gris, Blanco, azul



(210) **506126** (540)  
(730) **AVELINO ACEVEDO SOCIEDAD ANONIMA**; UY  
(220) 10/07/2019  
(511) **28**  
(740) 189

(591) CELESTE, NEGRO y BLANCO



(210) **506127** (540)  
(730) **ZITRO IP S.ÁR.L.**; LU  
(220) 10/07/2019  
(511) **9 (S/D) y 28 (S/D)**  
(740) 220  
(300) 1987054 11/01/2019 MX y 1987055  
11/01/2019 MX  
(591) TONOS DE MARRÓN, AMARILLO,  
NARANJA Y BLANCO



(210) **506128** (540)  
(730) **ZITRO IP S.ÁR.L.**; LU  
(220) 10/07/2019  
(511) **9 (S/D) y 28 (S/D)**  
(740) 220  
(300) 18027248 26/02/2019 EP  
(591) TONOS DE MARRÓN, AMARILLO,  
NARANJA, VERDE Y BLANCO



(210) **506129** (540)  
(730) **ZITRO IP S.Á.R.L.;** LU  
(220) 10/07/2019  
(511) **9 (S/D) y 28 (S/D)**  
(740) 220  
(300) 18028705 27/02/2019 EP  
(591) TONOS DE MARRÓN, AMARILLO,  
NARANJA Y BLANCO



---

(210) **506130** (540)  
(730) **L.H IMPORTACIONES S.R.L.;** UY  
(220) 10/07/2019  
(511) **6**  
(740) 201

**TIGON**

---

(210) **506132** (540)  
(730) **VIRBAC S.A.;** FR  
(220) 10/07/2019  
(511) **5 (S/D)**  
(740) 201

**ALLERDERM**

---

(210) **506135**  
(730) **Anabella Bottinelli**; UY  
(220) 10/07/2019  
(511) **18, 20 y 28**  
(740) 216

(540)

(591) Blanco y negro.



---

(210) **506137**  
(730) **GEFCO**; FR  
(220) 10/07/2019  
(511) **9 (S/D), 38 (S/D) y 39 (S/D)**  
(740) 194  
(300) 018013850 23/01/2019 EM

(540)

**TRACY**

---

(210) **506140**  
(730) **Qingdao Hisense Electronics Co., Ltd.**; CN  
(220) 10/07/2019  
(511) **9 (S/D)**  
(740) 34

(540)

(591) 0

**VIDAA**

---

(210) **506141** (540)  
(730) **No Limit, LLC**; US  
(220) 10/07/2019  
(511) **31 (S/D)**  
(740) 194

## NEWMAN'S OWN

(210) **506151** (540)  
(730) **Guillermo Tramontin Magrini; Daniela Luongo Akiki; Lía Cambre Ramos; Eduardo Caldeyro Biestro y Diego Cuadro Cosenza**; UY  
(220) 10/07/2019  
(511) **41 (S/D)**  
(740) Bulevar España 2282, Montevideo, 11200, Montevideo, Montevideo, UY

(591) Blanco y Negro



(210) **506171** (540)  
(730) **Karina Gabetti**; UY  
(220) 11/07/2019  
(511) **35 (S/D)**  
(740) Leborgne 7465, Montevideo, 11500, Montevideo, Montevideo, UY

(591) gris, amarillo y blanco





(210) **506182** (540)

(730) **BOSCH RIVA, MARIA MANUELA**; UY

(220) 11/07/2019

(511) **35 y 41**

(740) 25 de Mayo 576, Montevideo, 11000,  
Montevideo, Montevideo, UY

(591) -

A stylized logo consisting of the characters '#TEVI' in a bold, blocky, sans-serif font. The letters are filled with a grid pattern, giving it a digital or pixelated appearance.

---

(210) **506183** (540)

(730) **BOSCH RIVA, MARIA MANUELA**; UY

(220) 11/07/2019

(511) **35 y 41**

(740) 18

(591) -

A stylized logo consisting of the characters '#TEDI' in a bold, blocky, sans-serif font. The letters are filled with a grid pattern, giving it a digital or pixelated appearance.

---

(210) **506185** (540)

(730) **KNOP LABORATORIOS S.A.**; CL

(220) 11/07/2019

(511) **5**

(740) 201

**CANNABIOL**

---

(210) **506186** (540)  
(730) **KNOP LABORATORIOS S.A.**; CL  
(220) 11/07/2019  
(511) **5 (S/D)**  
(740) 201

## **SATIVIL**

---

(210) **506187** (540)  
(730) **LIMANSKY SA**; AR  
(220) 11/07/2019  
(511) **20**  
(740) 216

## **OMNIFLEX**

---

(210) **506188** (540)  
(730) **LIMANSKY SA**; AR  
(220) 11/07/2019  
(511) **20**  
(740) 216

## **OMNITEMP**

---

(210) **506189** (540)  
(730) **BOSCH RIVA, MARIA MANUELA**; UY  
(220) 11/07/2019  
(511) **35 y 41**  
(740) 18  
  
(591) -



---

(210) **506190** (540)  
(730) **LIMANSKY SA**; AR  
(220) 11/07/2019  
(511) **20**  
(740) 216

**ENERGEX**

---

(210) **506191** (540)  
(730) **JULPHARMA GROUP S.A.**; UY  
(220) 11/07/2019  
(511) **29 (S/D)**  
(740) 154

(591) Violeta, naranja, amarillo y verde.



(210) **506193** (540)  
(730) **Maria Eugenia Luquez Cilintano**; UY  
(220) 11/07/2019  
(511) **44**  
(740) 101

## LIFEDENTIS

---

(210) **506194** (540)  
(730) **PEARSON EDUCATION DO BRASIL**  
**LTDA.**; BR  
(220) 11/07/2019  
(511) **9 (S/D), 16 (S/D) y 41 (S/D)**  
(740) 34

## WIZARD

---

(210) **506196** (540)  
(730) **Vini Industrial Co., Ltd.**; CN  
(220) 11/07/2019  
(511) **7 (S/D), 9 (S/D) y 12 (S/D)**  
(740) 34  
  
(591) 0

**JEMIPEX**

---

(210) **506198**  
(730) **Edgar Welker**; UY  
(220) 11/07/2019  
(511) **38 y 41**  
(740) 172

(540)

(591) BLANCO Y NEGRO



---

(210) **506199**  
(730) **MAISON VILLEVERT**; FR  
(220) 12/07/2019  
(511) **33 (S/D)**  
(740) 181

(540)

(591) No reivindica colores

**JUNE**

---

(210) **506200**  
(730) **Abbott Operations Uruguay S.R.L.**; UY  
(220) 12/07/2019  
(511) **5 (S/D)**  
(740) 136

(540)

**TUXIDEN**

---

(210) **506202** (540)  
(730) **Virginia Lopez**; UY  
(220) 12/07/2019  
(511) **43**  
(740) Cipriano Payan 3085, Montevideo, 11300,  
Montevideo, Montevideo, UY

## ZARZUELA

(210) **506204** (540)  
(730) **Juan Martín Barbero Figueira**; UY  
(220) 12/07/2019  
(511) **30 (S/D)**  
(740) ROQUE GRASERAS 661, Montevideo,  
11600, Montevideo, Montevideo, UY

(591) TONOS DE ROJO, NEGRO Y BLANCO



(210) **506206** (540)  
(730) **FINESA TRADING S.A.**; UY  
(220) 12/07/2019  
(511) **29, 30 y 31**  
(740) 201

(591) GRIS, BORDO.



(210) **506207** (540)  
(730) **SANCOR SEGUROS S.A.**; UY  
(220) 12/07/2019  
(511) **36**  
(740) 201

(591) MAGENTA, BLANCO.



---

(210) **506210** (540)  
(730) **SHENZHEN EIGATE TECHNOLOGY**  
**CO.,LTD**; CN  
(220) 12/07/2019  
(511) **34**  
(740) 144

The logo for imoto, featuring the word "imoto" in a lowercase, sans-serif font. The letter "o" is stylized with a vertical line through its center. The logo is set against a light gray rectangular background.

---

(210) **506211** (540)  
(730) **CIRQUE DU SOLEIL CANADA INC.**; CA  
(220) 12/07/2019  
(511) **9 (S/D), 16 (S/D), 25 (S/D) y 41 (S/D)**  
(740) 18

(591) -



(210) **506213** (540)  
(730) **Florencia Salgado**; ES  
(220) 12/07/2019  
(511) **18, 20, 21 (S/D) y 22**  
(740) 154



---

(210) **506215** (540)  
(730) **Bayer Aktiengesellschaft**; DE  
(220) 12/07/2019  
(511) **1, 3, 5, 9, 10, 31, 35, 41, 42 y 44**  
(740) 221

**BAYER**

---

(210) **506218** (540)  
(730) **INNOVATIVE LIQUORS, LLC**; US  
(220) 12/07/2019  
(511) **33 (S/D)**  
(740) 18

**DOÑA RENATA**

---



(210) **506220**  
(730) **Alcon Inc.**; CH  
(220) 12/07/2019  
(511) **9 (S/D)**  
(740) 194

(540)

## FRESHLOOK AIR COLORS

---

(210) **506221**  
(730) **Saucony UK, Inc.**; US  
(220) 12/07/2019  
(511) **25**  
(740) 194

(540)

(591) -



---

(210) **506222**  
(730) **adp Gauselmann GmbH**; DE  
(220) 12/07/2019  
(511) **9 (S/D) y 28 (S/D)**  
(740) 34  
(300) 18010606 17/01/2019 EP

(540)

## ANCIENT INCANTATIONS

---

(210) **506223** (540)  
(730) **FRIONI, PABLO FABRICIO; UY**  
(220) 12/07/2019  
(511) **29, 31 y 43**  
(740) 194

## BAJON

---

(210) **506224** (540)  
(730) **FRIONI, PABLO FABRICIO; UY**  
(220) 12/07/2019  
(511) **29, 30, 31 y 43**  
(740) 194

## BAJONERA

---

(210) **506229** (540)  
(730) **TIBLENOR S.A.; UY**  
(220) 15/07/2019  
(511) **30**  
(740) 129

(591) Blanco, negro, gris.



(210) **506231** (540)  
(730) **TORRES LÓPEZ, LEONARDO ISAAC;**  
UY  
(220) 15/07/2019  
(511) **19 y 37**  
(740) 189

## MODULEX

---

(210) **506236** (540)  
(730) **TUBCONEX URUGUAY S.A.;** UY  
(220) 15/07/2019  
(511) **6 y 16**  
(740) 201

## TIGRE

---

(210) **506237** (540)  
(730) **TUBCONEX URUGUAY S.A.;** UY  
(220) 15/07/2019  
(511) **6 y 16**  
(740) 201

(591) AZUL, NARANJA, AMARILLO, VERDE,  
TURQUESA



(210) **506239** (540)  
(730) **KNOP LABORATORIOS S.A.; CL**  
(220) 15/07/2019  
(511) **5**  
(740) 201

## **EPILESS**

---

(210) **506240** (540)  
(730) **SUPERMERCADOS DISCO DEL  
URUGUAY S.A.; UY**  
(220) 15/07/2019  
(511) **32**  
(740) 201

(591) VERDE, BLANCO

**FRESH MARKET**

---

(210) **506241** (540)  
(730) **COLGATE-PALMOLIVE COMPANY;  
US**  
(220) 15/07/2019  
(511) **3 (S/D)**  
(740) 201

**#ERESBARBARA**

---

(210) **506244**  
(730) **LIMANSKY SA**; AR  
(220) 15/07/2019  
(511) **20**  
(740) 216

(540)

**COOLFLOW**

---

(210) **506247**  
(730) **INDUNET S.A.**; UY  
(220) 15/07/2019  
(511) **30**  
(740) 194

(540)

(591) amarillo y naranja



---

(210) **506248**  
(730) **Zhejiang Hozon New Energy Automobile Co., Ltd.**; CN  
(220) 15/07/2019  
(511) **9 (S/D) y 12 (S/D)**  
(740) 221

(540)



(210) **506249** (540)  
(730) **Zhejiang Hozon New Energy Automobile  
Co., Ltd.**; CN  
(220) 15/07/2019  
(511) **12 (S/D)**  
(740) 221



(210) **506251** (540)  
(730) **BAMBUSLIFE S.A.**; UY  
(220) 15/07/2019  
(511) **35, 42 y 44**  
(740) 94

(591) Verde, gris y blanco



(210) **506252** (540)  
(730) **CASA PUBLICADORA PAULISTA  
EDITORIA E GRÁFICA LTDA.**; BR  
(220) 15/07/2019  
(511) **16 (S/D)**  
(740) 34

(591) 0

Santa  
Biblia



(210) **506254** (540)  
(730) **KABUSHIKI KAISHA KOBE SEIKO**  
**SHO comercializando también como**  
**KOBE STEEL LTD.; JP**  
(220) 15/07/2019  
(511) **2 (S/D), 8 (S/D), 13 (S/D) y 16 (S/D)**  
(740) 34  
  
(591) 0

**KOBELCO**

---

(210) **506258** (540)  
(730) **Gladys Jacqueline Alves Medina; UY**  
(220) 15/07/2019  
(511) **43 (S/D)**  
(740) ROQUE GRASERAS 661, Montevideo,  
11600, Montevideo, Montevideo, UY  
  
(591) TONOS DE ROJO, NEGRO Y BLANCO



---

(210) **506259** (540)  
(730) **CERVEJARIA SANTA CATARINA**  
**LTDA.; BR**  
(220) 15/07/2019  
(511) **32 (S/D)**  
(740) 163

**CORUJA**

---

(210) **506261** (540)  
(730) **BANTEY S.A.**; UY  
(220) 15/07/2019  
(511) **35**  
(740) 228

(591) PANTONE P 1-1C, PANTONE P 45-8C,  
PANTONE P Process Black



---

(210) **506262** (540)  
(730) **BANTEY S.A.**; UY  
(220) 15/07/2019  
(511) **35**  
(740) 228

(591) PANTONE P 1-1C, PANTONE P 45-8C,  
PANTONE P Process Black



---

(210) **506274** (540)  
(730) **Siemens Aktiengesellschaft**; DE  
(220) 16/07/2019  
(511) **9 (S/D)**  
(740) 219

**SIVAGEAR**

---



(210) **506275** (540)  
(730) **HERNAN SURIAN**; AR  
(220) 16/07/2019  
(511) **18, 25 y 28**  
(740) POTOSI 1538, MONTEVIDEO, ,  
MONTEVIDEO, MONTEVIDEO, UY  
  
(591) 299U, 300U



---

(210) **506276** (540)  
(730) **DISER LTDA**; UY  
(220) 16/07/2019  
(511) **20**  
(740) 220  
  
(591) Pantone 376c o similar, Blanco y negro



---

(210) **506277** (540)  
(730) **HERNAN SURIAN**; AR  
(220) 16/07/2019  
(511) **18**  
(740) POTOSI 1538, MONTEVIDEO, ,  
MONTEVIDEO, MONTEVIDEO, UY

**KARPATOS**

---

(210) **506278** (540)  
(730) **WORLD KOREI CORPORATION S.A.**  
**DE C.V.; MX**  
(220) 16/07/2019  
(511) **7**  
(740) 212  
  
(591) Azul

The logo for KOREI, featuring the word "KOREI" in a bold, blue, sans-serif font. The letter "O" is stylized with a white dot in the center, and the letter "E" has a white horizontal bar through its middle.

---

(210) **506283** (540)  
(730) **FRATICELLI, CRISTIAN ADRIÁN; AR**  
(220) 16/07/2019  
(511) **9, 14, 18, 25 y 35**  
(740) 189

**DETROIT INDUSTRY**

---

(210) **506284** (540)  
(730) **FRATICELLI, CRISTIAN ADRIAN; AR**  
(220) 16/07/2019  
(511) **9, 14, 18, 25 y 35**  
(740) 189

**TIPA**

---

(210) **506285**  
(730) **Parodi, Andrés**; UY  
(220) 16/07/2019  
(511) **25 y 28**  
(740) 18

(540)



(591) -

---

(210) **506290**  
(730) **ECO ALMACEN S.R.L.**; UY  
(220) 16/07/2019  
(511) **35**  
(740) 201

(540)



(591) VERDE, NEGRO, BLANCO

---

(210) **506291**  
(730) **ESTABLECIMIENTO JUANICO S.A.**;  
UY  
(220) 16/07/2019  
(511) **33**  
(740) 201

(540)

**EXTRAVAGANZA VINO  
BIZARRA**

---

(210) **506294** (540)  
(730) **No Limit, LLC**; US  
(220) 16/07/2019  
(511) **31 (S/D)**  
(740) 194  
  
(591) -



---

(210) **506295** (540)  
(730) **SHOPPING CENTERS (URUGUAY) S.A.**;  
UY  
(220) 16/07/2019  
(511) **40, 41 y 42**  
(740) 34  
  
(591) 0

**REDISEÑA**

---

(210) **506296** (540)  
(730) **MARMICOC ARGENTINA S.A.**; AR  
(220) 16/07/2019  
(511) **11 y 21**  
(740) 34

(591) BLANCO, GRIS, ANARANJADO



(210) **506298** (540)

(730) **HIGIÉNICOS DEL PARAGUAY S.A.**; PY

(220) 16/07/2019

(511) **5 (S/D)**

(740) 144

(591) Azul, Blanco, Anaranjado



---

(210) **506299** (540)

(730) **Frigorífico Centenario S.A.**; UY

(220) 17/07/2019

(511) **29, 30 y 31**

(740) 179

## PICADITOS

---

(210) **506300** (540)

(730) **Claro S.A.**; BR

(220) 17/07/2019

(511) **35 (S/D), 36 (S/D) y 38 (S/D)**

(740) 181

(591) No reivindica colores.

+CLARO

---

(210) **506310** (540)  
(730) **adp Gauselmann GmbH**; DE  
(220) 17/07/2019  
(511) **9 (S/D) y 28 (S/D)**  
(740) 179  
(300) EU 018033301 08/03/2019 EP

## SCATTER FORTUNE

---

(210) **506315** (540)  
(730) **ROCHE DIAGNOSTICS GMBH**; DE  
(220) 17/07/2019  
(511) **1, 5, 9, 10 y 42**  
(740) 201

## AVENIO

---

(210) **506316** (540)  
(730) **NOVARTIS AG**; CH  
(220) 17/07/2019  
(511) **5 (S/D)**  
(740) 201

## TREMIXCLAR

---

(210) **506317** (540)  
(730) **De Francesco Gastón; AR**  
(220) 17/07/2019  
(511) **7**  
(740) 234

(591) ROJO (2347C), GRIS, NEGRO

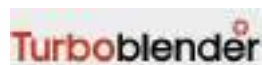

---

(210) **506318** (540)  
(730) **GenCanna Global USA, Inc.; US**  
(220) 17/07/2019  
(511) **3 (S/D), 5 (S/D), 31 (S/D) y 34 (S/D)**  
(740) 201  
(300) 88/278,855 28/01/2019 US

## OUTDOOR CANNABIS

---

(210) **506319** (540)  
(730) **GenCanna Global USA, Inc.; US**  
(220) 17/07/2019  
(511) **3 (S/D), 5 (S/D), 31 (S/D) y 34 (S/D)**  
(740) Araucana 1277, MONTEVIDEO, 11400,  
MONTEVIDEO, MONTEVIDEO, UY  
(300) 88/278,865 28/01/2019 US

**OC:00**

---

(210) **506320** (540)  
(730) **GenCanna Global USA, Inc.;** US  
(220) 17/07/2019  
(511) **3 (S/D), 5 (S/D), 31 (S/D) y 34 (S/D)**  
(740) 201  
(300) 88/388,784 16/04/2019 US

## FARM TO FAMILY

---

(210) **506322** (540)  
(730) **GenCanna Global USA, Inc.;** US  
(220) 17/07/2019  
(511) **3 (S/D), 5 (S/D), 31 (S/D) y 34 (S/D)**  
(740) 201  
(300) 88/407,129 29/04/2019 US

## GENCANNA

---

(210) **506323** (540)  
(730) **GenCanna Global USA, Inc.;** US  
(220) 17/07/2019  
(511) **3 (S/D), 5 (S/D), 31 (S/D) y 34 (S/D)**  
(740) 201  
(300) 88/418,663 07/05/2019 US





(210) **506324** (540)  
(730) **TELEVISA, S.A. DE C.V.; MX**  
(220) 17/07/2019  
(511) **38 y 41**  
(740) 212

**BITME**

---

(210) **506325** (540)  
(730) **TELEVISA, S.A. DE C.V.; MX**  
(220) 17/07/2019  
(511) **38 y 41**  
(740) 212



---

(210) **506329** (540)  
(730) **ASOCIACIÓN CIVIL SALTO  
HORTÍCOLA; UY**  
(220) 17/07/2019  
(511) **29, 30, 31, 32, 33, 35 y 44**  
(740) 221

(591) Amarillo, azul, naranja, rojo y verde



(210) **506333** (540)  
(730) **SOLEWOR S.A.**; UY  
(220) 17/07/2019  
(511) **5 (S/D) y 42 (S/D)**  
(740) Ituzaingó 1377 apartamento 4, Montevideo,  
Montevideo, 11100, Montevideo,  
Montevideo, UY

(591) ambar y gris

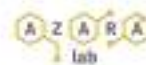

---

(210) **506334** (540)  
(730) **UBUS –Tecnologia S.A.**; BR  
(220) 17/07/2019  
(511) **9 y 39**  
(740) 216

(591) Negro, gris, naranja, blanco y azul.



---

(210) **506350** (540)  
(730) **Maria Sofia Gonzalez**; UY  
(220) 19/07/2019  
(511) **20 y 24**  
(740) Belastiqui 1399 apto 303, Montevideo,  
11400, Montevideo, Montevideo, UY

(591) C:40% M:0% Y:15% K:0%



(210) **506352** (540)  
(730) **ANDEAN TRADING INTERNATIONAL,**  
**INC;** PA  
(220) 19/07/2019  
(511) **29 (S/D)**  
(740) 201

## MONTE CRISTI

---

(210) **506353** (540)  
(730) **DOMINGUEZ ROMERO, LUIS**  
**ENRIQUE;** CL  
(220) 19/07/2019  
(511) **19 (S/D) y 37 (S/D)**  
(740) 189

(591) Negro, Blanco, Mostaza



---

(210) **506355** (540)  
(730) **COLGATE-PALMOLIVE COMPANY;**  
**US**  
(220) 19/07/2019  
(511) **3 (S/D)**  
(740) 201

## COLGATE LOVELY FRUITS

---

(210) **506356** (540)  
(730) **Petróleo Brasileiro S.A. - Petrobras; BR**  
(220) 19/07/2019  
(511) **4 (S/D)**  
(740) 181

(591) No reivindica colores.



---

(210) **506357** (540)  
(730) **Petróleo Brasileiro S.A. - Petrobras; BR**  
(220) 19/07/2019  
(511) **4 (S/D)**  
(740) 181

(591) No reivindica colores.



---

(210) **506360** (540)  
(730) **Gonzalo Garcia Priore; UY**  
(220) 19/07/2019  
(511) **35**  
(740) 172

(591) VERDE, NEGRO Y BLANCO



(210) **506363** (540)  
(730) **Horacio Pascual**; UY  
(220) 19/07/2019  
(511) **25**  
(740) 8 de Octubre 2355 oficina 1003,  
MONTEVIDEO, 11200, MONTEVIDEO,  
MONTEVIDEO, UY

(591) Blanco y negro

**AUSTERA**

---

(210) **506364** (540)  
(730) **The Climate Corporation**; US  
(220) 19/07/2019  
(511) **44 (S/D)**  
(740) 194

**FIELDVIEW**

---

(210) **506365** (540)  
(730) **AreUin Holding N.V.**; CW  
(220) 19/07/2019  
(511) **9 (S/D)**  
(740) WTC Torre III, Luis A. de Herrera 1248/ Piso  
2, of 258, CP 11300, Montevideo, Uruguay,  
Montevideo, , Montevideo, Montevideo, UY

**AREUIN**

---

(210) **506367** (540)  
(730) **The Climate Corporation; US**  
(220) 19/07/2019  
(511) **42 (S/D)**  
(740) Murillo 6136, Montevideo, 11500, --, --, UY

## FIELDVIEW

---

(210) **506368** (540)  
(730) **Kaeser Compresores de Argentina S.R.L.;**  
AR  
(220) 19/07/2019  
(511) **7, 9 y 37**  
(740) Av. Brasil, 2986 / of. 804, Montevideo,  
11300, Montevideo, Montevideo, UY

(591) No se reivindican colores.



---

(210) **506369** (540)  
(730) **The Climate Corporation; US**  
(220) 19/07/2019  
(511) **9 (S/D)**  
(740) 194

## FIELDVIEW

---

(210) **506372** (540)

(730) **Ideas del Oriente S.R.L.;** BO

(220) 19/07/2019

(511) **30 (S/D)**

(740) 212

(591) Marrón, blanco y celeste



---

(210) **506373** (540)

(730) **JAGUAR LAND ROVER LIMITED;** UK

(220) 19/07/2019

(511) **37 (S/D)**

(740) 194



---

(210) **506374** (540)

(730) **ADD INDUSTRY (ZHEJIANG) CO.,LTD.;**

CN

(220) 19/07/2019

(511) **12 (S/D)**

(740) 212



(210) **506375** (540)  
(730) **GW Pharma Limited**; GB  
(220) 19/07/2019  
(511) **5 (S/D)**  
(740) 34

## ASCELTA

---

(210) **506376** (540)  
(730) **SYNGENTA CROP PROTECTION AG**;  
CH  
(220) 19/07/2019  
(511) **1 (S/D) y 5 (S/D)**  
(740) 194

## VICTRATO

---

(210) **506377** (540)  
(730) **SYNGENTA CROP PROTECTION AG**;  
CH  
(220) 19/07/2019  
(511) **1 (S/D) y 5 (S/D)**  
(740) 194

## PERZAVO

---



(210) **506378** (540)  
(730) **TATAKUA ALIMENTOS S.A.**; PY  
(220) 19/07/2019  
(511) **30 (S/D)**  
(740) 34

(591) MARRÓN Y BLANCO



---

(210) **506379** (540)  
(730) **FORTYLEX S.A.**; UY  
(220) 19/07/2019  
(511) **34 (S/D)**  
(740) 18

(591) -



---

(210) **506380** (540)  
(730) **BLUE ALIMENTOS EIRELI**; BR  
(220) 19/07/2019  
(511) **30 (S/D)**  
(740) 194

**SHOWCOLAT**

---

(210) **506381** (540)  
(730) **Santiago Paul**; AR  
(220) 19/07/2019  
(511) **31**  
(740) 101

(591) AZUL, NARANJA, ROJO, BLANCO,  
NEGRO, VERDE, FUCSIA



---

(210) **506382** (540)  
(730) **Santiago Paul**; AR  
(220) 19/07/2019  
(511) **31**  
(740) 101

(591) NARANJA, VERDE, NEGRO, BLANCO,  
ROJO, AZUL



---

(210) **506383** (540)  
(730) **Santiago Paul**; AR  
(220) 19/07/2019  
(511) **31**  
(740) 101

(591) BLANCO, NEGRO, AZUL



(210) **506384** (540)  
(730) **Santiago Paul**; AR  
(220) 19/07/2019  
(511) **31**  
(740) 101

(591) ROJO, BLANCO, AZUL, AMARILLO



---

(210) **506385** (540)  
(730) **Santiago Paul**; AR  
(220) 19/07/2019  
(511) **31**  
(740) 101

**B10CARE**

---

(210) **506387** (540)  
(730) **L'OREAL**; FR  
(220) 19/07/2019  
(511) **3 (S/D)**  
(740) 144

**REVITALIFT**

---

(210) **506388** (540)  
(730) **LA ROCHE-POSAY LABORATOIRE**  
**DERMATOLOGIQUE; FR**  
(220) 19/07/2019  
(511) **3 (S/D)**  
(740) 144

## **MINERAL ONE**

---

(210) **506389** (540)  
(730) **SERVIMEDIC S.A.; UY**  
(220) 19/07/2019  
(511) **5**  
(740) 144

## **MELANOCHE FAST**

---

(210) **506390** (540)  
(730) **SERVIMEDIC S.A.; UY**  
(220) 19/07/2019  
(511) **5**  
(740) 144

## **ANNOVERA**

---

(210) **506391** (540)  
(730) **LANCOME PARFUMS ET BEAUTE &  
CIE; FR**  
(220) 19/07/2019  
(511) **3 (S/D)**  
(740) 144



---

(210) **506393** (540)  
(730) **GUERBET; FR**  
(220) 19/07/2019  
(511) **5 (S/D)**  
(740) 144

**PULSAREM**

---

(210) **506401** (540)  
(730) **VEROBLUE SA; UY**  
(220) 22/07/2019  
(511) **12**  
(740) 220  
  
(591) -



(210) **506402** (540)  
(730) "MISTRAL ALKO"; RU  
(220) 22/07/2019  
(511) **33 (S/D)**  
(740) 94  
(300) 2019709095 01/03/2019 RU  
(591) Rojo, anaranjado, amarillo, verde, azul,  
rosado, blanco, gris



(210) **506403** (540)  
(730) "MISTRAL ALKO"; RU  
(220) 22/07/2019  
(511) **33 (S/D)**  
(740) 94  
(300) 2019709028 01/03/2019 RU  
(591) azul, gris, dorado



(210) **506404** (540)  
(730) "MISTRAL ALKO"; RU  
(220) 22/07/2019  
(511) **33 (S/D)**  
(740) 94  
(300) 2019709094 01/03/2019 RU  
(591) dorado, gris



(210) **506405**  
(730) **Mizkan America, Inc.**; US  
(220) 22/07/2019  
(511) **29 (S/D) y 30 (S/D)**  
(740) 136

(540)

(591) Rojo y blanco

The logo for RAGÚ is displayed in a bold, red, sans-serif font. The letters are slightly slanted to the right and have a subtle drop shadow, giving it a three-dimensional appearance. The logo is centered horizontally in the upper right quadrant of the page.

---

(210) **506408**  
(730) **Vudater SA**; UY  
(220) 22/07/2019  
(511) **19 (S/D)**  
(740) 229

(540)

**INTELITEC**

---

(210) **506409**  
(730) **Vudater SA**; UY  
(220) 22/07/2019  
(511) **19 (S/D) y 37 (S/D)**  
(740) 229

(540)

**VANTEM**

---

(210) **506410** (540)  
(730) **Vudater SA**; UY  
(220) 22/07/2019  
(511) **19 (S/D)**  
(740) 229

(591) PANTONE 1375, PANTONE Process Black



(210) **506411** (540)  
(730) **Vudater SA**; UY  
(220) 22/07/2019  
(511) **19 (S/D) y 37 (S/D)**  
(740) 229

(591) PANTONE 299 C, PANTONE Process Black



(210) **506412** (540)  
(730) **Vudater SA**; UY  
(220) 22/07/2019  
(511) **19 (S/D)**  
(740) 229

(591) PANTONE 299 C





(210) **506413** (540)

(730) **Horacio Pascual**; UY

(220) 22/07/2019

(511) **25**

(740) 8 de octubre 2355 oficina 1003, Montevideo,  
11200, Montevideo, Montevideo, UY

(591) blanco y negro



---

(210) **506414** (540)

(730) **CAPBRAN HOLDINGS LLC**; US

(220) 22/07/2019

(511) **7 (S/D)**

(740) 189

**NUTRIBULLET**

---

(210) **506415** (540)

(730) **GABRIEL BRABO**; UY

(220) 22/07/2019

(511) **29**

(740) GOBERNADOR VIANA 2737,  
MONTEVIDEO, 12000, MONTEVIDEO,  
MONTEVIDEO, UY

(591) AMARILLO-VERDE-VIOLETA



(210) **506416** (540)  
(730) **Sazerac Brands, LLC**; US  
(220) 22/07/2019  
(511) **33 (S/D)**  
(740) 18  
(300) 88285895 01/02/2019 US

## THE ORIGINAL WHEATED BOURBON

(210) **506420** (540)  
(730) **STOKELY-VAN CAMP, INC.**; US  
(220) 22/07/2019  
(511) **32 (S/D)**  
(740) 201

## GOAT

(210) **506428** (540)  
(730) **LA SALTEÑA S.A.U.**; AR  
(220) 22/07/2019  
(511) **30**  
(740) 34

(591) CELESTE, AMARILLO, ANARANJADO,  
AZUL, ROJO, VERDE, BEIGE,  
MARRÓN, NEGRO, GRIS, BLANCO



(210) **506433** (540)

(730) **PANAMA JACK INTERNATIONAL,  
INC.;** US

(220) 22/07/2019

(511) **35 (S/D)**

(740) 18

(591) -



---

(210) **506441** (540)

(730) **Karina Medero;** UY

(220) 22/07/2019

(511) **30 (S/D) y 43 (S/D)**

(740) 26 de marzo 3385/1, Montevideo, ,  
Montevideo, Montevideo, UY

(591) Pantone Red 032



---

(210) **506443** (540)

(730) **Nobilis Corredor de Bolsa S.A.;** UY

(220) 22/07/2019

(511) **36**

(740) 94

(591) Azul



(210) **506445** (540)  
(730) **Nobilis Corredor de Bolsa S.A.**; UY  
(220) 22/07/2019  
(511) **36**  
(740) 94

## NOBILIS GESTIÓN PATRIMONIAL CON VALOR

---

(210) **506450** (540)  
(730) **PRONOKAL HEALTH GROUP, S.L.**; ES  
(220) 22/07/2019  
(511) **44 (S/D)**  
(740) 144  
(300) 18029154 01/03/2019 EP



---

(210) **506453** (540)  
(730) **MIKASOL S.A.**; UY  
(220) 23/07/2019  
(511) **17 y 19**  
(740) SAN MARTIN 2299, Montevideo, 11800,  
Montevideo, Montevideo, UY

## LAJAFUSION

---

(210) **506454** (540)  
(730) **OBRADDEL SOCIEDAD ANÓNIMA**; UY  
(220) 23/07/2019  
(511) **39**  
(740) 189

(591) Blanco, Rojo, Verde, Dorado



---

(210) **506456** (540)  
(730) **carina rodriguez**; UY  
(220) 23/07/2019  
(511) **25**  
(740) juan sebastian elcano 3535, Montevideo,  
12800, MONTEVIDEO, MONTEVIDEO,  
UY

(591) BLANCO, CELESTE Y AZUL



---

(210) **506457** (540)  
(730) **MAINCAL S.A.**; AR  
(220) 23/07/2019  
(511) **9 (S/D)**  
(740) 201



(210) **506458** (540)  
(730) **MAINCAL S.A.**; AR  
(220) 23/07/2019  
(511) **9 (S/D)**  
(740) 201

**FUNCIONAL**

(210) **506459** (540)  
(730) **WEINBERGER TORRES, ALBERTO**;  
UY  
(220) 23/07/2019  
(511) **43**  
(740) 201

(591) ROJO, BLANCO, AMARILLO, NEGRO,  
ANARANJADO, BEIGE, MARRON



(210) **506460** (540)  
(730) **DEVOTO HNOS. S.A.**; UY  
(220) 23/07/2019  
(511) **29, 30, 31, 32, 33, 35, 36 y 43**  
(740) 201

(591) AMARILLO, AZUL, BLANCO



(210) **506461** (540)  
(730) **GUILLERMO ANDRES PONS**  
**FERRARI**; UY  
(220) 23/07/2019  
(511) **44**  
(740) MONTE CASEROS 2633, MONTEVIDEO,  
11600, MONTEVIDEO, MONTEVIDEO,  
UY  
  
(591) NEGRO, AMARILLO, BLANCO, GRIS



---

(210) **506462** (540)  
(730) **Antires S.A.**; UY  
(220) 23/07/2019  
(511) **5, 31, 34, 35 y 44**  
(740) 191  
  
(591) VERDE



---

(210) **506464** (540)  
(730) **Antires S.A.**; UY  
(220) 23/07/2019  
(511) **5, 31, 34, 35 y 44**  
(740) 191  
  
(591) VERDE



(210) **506465** (540)  
(730) **MOSCA HNOS. S.A.**; UY  
(220) 23/07/2019  
(511) **16**  
(740) 191  
  
(591) 0

*Caabaré*

(210) **506467** (540)  
(730) **Nilda Rosana Batista**; UY  
(220) 23/07/2019  
(511) **25**  
(740) agraciada 4075, Montevideo, , Montevideo,  
Montevideo, UY  
  
(591) Celeste, amarillo, rosado



(210) **506472** (540)  
(730) **GIZEH Raucherbedarf GmbH**; DE  
(220) 23/07/2019  
(511) **34 (S/D)**  
(740) 34  
(300) 18042223 28/03/2019 EP  
(591) ROJO, BLANCO, NEGRO





(210) **506473** (540)  
(730) **Lactosan (Uruguay) S.A;** UY  
(220) 23/07/2019  
(511) **29 (S/D)**  
(740) 34

(591) AZUL, AMARILLO, BLANCO



---

(210) **506480** (540)  
(730) **HENDERSON & CIA. S.A.;** UY  
(220) 24/07/2019  
(511) **29, 30, 31 y 32**  
(740) 181

(591) No reivindica colores.



---

(210) **506482** (540)  
(730) **LinkedIn Corporation;** US  
(220) 24/07/2019  
(511) **9 (S/D) y 41 (S/D)**  
(740) 18

(591) -



(210) **506484** (540)  
(730) **LinkedIn Corporation**; US  
(220) 24/07/2019  
(511) **9 (S/D)**  
(740) 18

## LINKEDIN

---

(210) **506486** (540)  
(730) **D'ALENE S.A.**; UY  
(220) 24/07/2019  
(511) **3, 5 y 16**  
(740) 219

(591) tonos de azul y celeste



---

(210) **506487** (540)  
(730) **Universal City Studios LLC**; US  
(220) 24/07/2019  
(511) **9, 16, 25, 28 y 41**  
(740) 94

## FAST & FURIOUS SPY RACERS

---

(210) **506488** (540)  
(730) **INSTITUTO NACIONAL DE  
VITIVINICULTURA (INAVI); UY**  
(220) 24/07/2019  
(511) **9, 33, 35, 38, 41, 42 y 43**  
(740) 219

The logo consists of the letters "UVA" in a bold, black, sans-serif font, centered within a light gray rectangular background.

---

(210) **506489** (540)  
(730) **INSTITUTO NACIONAL DE  
VITIVINICULTURA (INAVI); UY**  
(220) 24/07/2019  
(511) **35, 38 y 41**  
(740) 219

(591) Bordó

The logo features the word "Bordó" in a stylized, red, cursive font, set against a light pink circular background.

---

(210) **506490** (540)  
(730) **MAISON BATTAT INC.; CA**  
(220) 24/07/2019  
(511) **28 (S/D)**  
(740) 201

**OG**

---

(210) **506492** (540)  
(730) **ODALER S.A.**; UY  
(220) 24/07/2019  
(511) **41**  
(740) 201

(591) VERDE, AMARILLO, ROJO, BLANCO,  
GRIS



---

(210) **506494** (540)  
(730) **NATURAL ONE, S.A.**; BR  
(220) 24/07/2019  
(511) **32**  
(740) 34

**NATURAL ONE**

---

(210) **506496** (540)  
(730) **SANDER, JOSUE**; UY  
(220) 24/07/2019  
(511) **44**  
(740) 34

(591) AZUL Y BLANCO



(210) **506498** (540)  
(730) **WEINBERGER TORRES, ALBERTO;**  
UY  
(220) 24/07/2019  
(511) **43**  
(740) 201

## PERÚ CHICKEN

---

(210) **506499** (540)  
(730) **WEINBERGER TORRES, ALBERTO;**  
UY  
(220) 24/07/2019  
(511) **43**  
(740) 201

## PERÚ POLLO

---

(210) **506501** (540)  
(730) **WEINBERGER TORRES, ALBERTO;**  
UY  
(220) 24/07/2019  
(511) **43**  
(740) 201

## INKA POLLO

---

(210) **506502** (540)  
(730) **JT INTERNATIONAL SA; CH**  
(220) 24/07/2019  
(511) **9 y 34**  
(740) 194

**LOGIC**

(210) **506503** (540)  
(730) **FALCON DISTRIBUIÇÃO,  
ARMAZENAMENTO E TRANSPORTES  
S.A.; BR**  
(220) 24/07/2019  
(511) **5 (S/D)**  
(740) 144

(591) Pantone 2985 C - Pantone 3005 C - Pantone  
3262 C - Blanco



(210) **506504** (540)  
(730) **FALCON DISTRIBUIÇÃO,  
ARMAZENAMENTO E TRANSPORTES  
S.A.; BR**  
(220) 24/07/2019  
(511) **5 (S/D)**  
(740) 144

(591) Pantone 219 C - Pantone 212 C - Pantone 197  
C - Blanco



(210) **506505** (540)  
(730) **CABLETECH CABOS LTDA.**; BR  
(220) 24/07/2019  
(511) **6, 9, 35, 37 y 38**  
(740) 163

## CABLETECH

---

(210) **506506** (540)  
(730) **CABLETECH CABOS LTDA.**; BR  
(220) 24/07/2019  
(511) **6, 9, 35, 37 y 38**  
(740) 163

(591) R: 37, G: 65, B: 66; (PANTONE: 19-5030  
TCX) - R: 144, G: 147, B: 40; (PANTONE: P  
167-8 C)



---

(210) **506522** (540)  
(730) **Pablo Andres Atkinson Diana**; AR  
(220) 25/07/2019  
(511) **41**  
(740) Chana 2297, Montevideo, 11200,  
Montevideo, Montevideo, UY

(591) cyan, magenta, blanco, turquesa, fucsia



(210) **506567** (540)  
(730) **Gramón Bagó de Uruguay S.A.**; UY  
(220) 26/07/2019  
(511) **35 y 39**  
(740) 181

## FARMAFAST GRAMÓN BAGÓ

(210) **506568** (540)  
(730) **Diego Carrau**; UY  
(220) 26/07/2019  
(511) **44**  
(740) Julio Herrera y Obes 1318, Montevideo,  
11100, Montevideo, Montevideo, UY



(210) **506569** (540)  
(730) **METRIVE SOCIEDAD ANONIMA**; AR  
(220) 26/07/2019  
(511) **31**  
(740) 189

(591) Amarillo, Verde, Azul, Celeste, Marrón,  
Negro, Blanco y Rosado





(210) **506570** (540)  
(730) **Gramón Bagó de Uruguay S.A.**; UY  
(220) 26/07/2019  
(511) **35 y 39**  
(740) 181

## PHARMAFAST GRAMÓN BAGÓ

---

(210) **506571** (540)  
(730) **Gramón Bagó de Uruguay S.A.**; UY  
(220) 26/07/2019  
(511) **35 y 39**  
(740) 181

## FARMACALL GRAMÓN BAGÓ

---

(210) **506572** (540)  
(730) **FORTER SOCIEDAD ANONIMA**; UY  
(220) 26/07/2019  
(511) **25**  
(740) 189

(591) Negro, Blanco, Dorado y Marrón



(210) **506573** (540)  
(730) **Gramón Bagó de Uruguay S.A.; UY**  
(220) 26/07/2019  
(511) **35 y 39**  
(740) 181

**PHARMACALL GRAMÓN  
BAGÓ**

---

(210) **506574** (540)  
(730) **Gramón Bagó de Uruguay S.A.; UY**  
(220) 26/07/2019  
(511) **35 y 39**  
(740) 181

**QUICKFARMA GRAMÓN  
BAGÓ**

---

(210) **506575** (540)  
(730) **Gramón Bagó de Uruguay S.A.; UY**  
(220) 26/07/2019  
(511) **35 y 39**  
(740) 181

**QUICKPHARMA GRAMÓN  
BAGÓ**

---

(210) **506577** (540)  
(730) **CORPORACION DE INDUSTRIAS  
PLASTICAS S.A.; PE**  
(220) 26/07/2019  
(511) **9 (S/D)**  
(740) 234

## CUBICO

---

(210) **506579** (540)  
(730) **LLANES BENTANCOR MAURICIO  
ANDRES; UY**  
(220) 26/07/2019  
(511) **41**  
(740) 220

(591) TONOS DE AMARILLO Y AZUL



---

(210) **506586** (540)  
(730) **RIGO Trading S.A.; LU**  
(220) 26/07/2019  
(511) **30 (S/D)**  
(740) 218

## DINOS

---

(210) **506588** (540)  
(730) **ALSTOM TRANSPORT  
TECHNOLOGIES; FR**  
(220) 26/07/2019  
(511) **9 (S/D)**  
(740) 165  
  
(591) -

**ElectroBlox**

---

(210) **506590** (540)  
(730) **SANDER LTDA.; UY**  
(220) 26/07/2019  
(511) **18 y 35**  
(740) 165

**MARATHON**

---

(210) **506592** (540)  
(730) **SUPERMERCADOS DISCO DEL  
URUGUAY S.A.; UY**  
(220) 26/07/2019  
(511) **35 y 43**  
(740) 165  
  
(591) -

**TU BARCITO**  
FRANQUICIA

(210) **506593** (540)  
(730) **KOHEN, ROBERTO ENRIQUE**; UY  
(220) 26/07/2019  
(511) **5**  
(740) 201

## FORIA

---

(210) **506594** (540)  
(730) **LABORATORIO GADOR S.A.**; UY  
(220) 26/07/2019  
(511) **5 (S/D)**  
(740) 165

## MIDAX

---

(210) **506597** (540)  
(730) **CLUB ATLETICO GOES**; UY  
(220) 26/07/2019  
(511) **25**  
(740) 201

(591) ROJO, AZUL, BLANCO



(210) **506599** (540)  
(730) **Importadora y Exportadora Gold Sun**  
**Ltda.; CL**  
(220) 26/07/2019  
(511) **24 (S/D)**  
(740) 94

## **GOLDSUN**

---

(210) **506600** (540)  
(730) **EDABAN S.A.; UY**  
(220) 26/07/2019  
(511) **43**  
(740) 201

## **VILLAGE NUEVA LUNA**

---

(210) **506601** (540)  
(730) **D'AGOSTO, MARIA GABRIELA; UY**  
(220) 26/07/2019  
(511) **25**  
(740) 18

## **SONOMA**

---

(210) **506603** (540)  
(730) **ViiV Healthcare Company**; US  
(220) 26/07/2019  
(511) **5 (S/D)**  
(740) 218

**DOVIPSA**

---

(210) **506604** (540)  
(730) **MARILEX S.A.**; UY  
(220) 26/07/2019  
(511) **35 y 39**  
(740) 165

(591) rojo, gris, gris oscuro, bordeaux



---

(210) **506605** (540)  
(730) **UDON FRANCHISING, S.L.**; ES  
(220) 26/07/2019  
(511) **43**  
(740) 165

**UDON**

---

(210) **506607** (540)  
(730) **ZODIAC INTERNATIONAL  
CORPORATION; PA**  
(220) 26/07/2019  
(511) **5**  
(740) 18

## **BEMALAN**

---

(210) **506608** (540)  
(730) **ZODIAC INTERNATIONAL  
CORPORATION; PA**  
(220) 26/07/2019  
(511) **5**  
(740) 18

## **BEMPENAL**

---

(210) **506609** (540)  
(730) **ZODIAC INTERNATIONAL  
CORPORATION; PA**  
(220) 26/07/2019  
(511) **5**  
(740) 18

## **PALBOFAS**

---



(210) **506610**  
(730) **Geniloy S.A.**; UY  
(220) 26/07/2019  
(511) **8, 16, 17, 19, 20, 21, 22, 24 y 27**  
(740) 101

(540)



---

(210) **506611**  
(730) **Geniloy S.A.**; UY  
(220) 26/07/2019  
(511) **8, 16, 17, 19, 22 y 27**  
(740) 101

(540)

**URUPLAST**

---

(210) **506612**  
(730) **Scheck Capdepon, Irma**; UY  
(220) 26/07/2019  
(511) **16 y 41**  
(740) 18

(540)

(591) -



(210) **506614** (540)  
(730) **DISTRIBUIDORA DE VINOS Y  
LICORES S.A.S; CO**  
(220) 26/07/2019  
(511) **30 (S/D) y 32 (S/D)**  
(740) 34  
  
(591) 0



---

(210) **506615** (540)  
(730) **DISTRIBUIDORA DE VINOS Y  
LICORES S.A.S; CO**  
(220) 26/07/2019  
(511) **32 (S/D)**  
(740) 34  
  
(591) 0



---

(210) **506616** (540)  
(730) **YIWU FINDER IMPORT & EXPORT  
CO., LTD.; CN**  
(220) 26/07/2019  
(511) **7 (S/D)**  
(740) 34  
  
(591) 0



(210) **506617** (540)  
(730) **YIWU FINDER IMPORT & EXPORT  
CO., LTD.;** CN  
(220) 26/07/2019  
(511) **8 (S/D)**  
(740) 34  
  
(591) 0

The logo for FINDER, featuring the word "FINDER" in a bold, black, sans-serif font. The letters are slightly shadowed, giving it a three-dimensional appearance. The logo is centered horizontally and vertically within its respective block.

---

(210) **506618** (540)  
(730) **WENZHOU WANGKE TRADING CO.,  
LTD.;** CN  
(220) 26/07/2019  
(511) **9 (S/D)**  
(740) 34  
  
(591) 0

The logo for ET3K, featuring the letters "ET3K" in a bold, black, sans-serif font. The "3" is stylized with a horizontal line through it. The logo is centered horizontally and vertically within its respective block.

---

(210) **506623** (540)  
(730) **TERRY S.A.;** UY  
(220) 26/07/2019  
(511) **3**  
(740) 217

The logo for ECCO, featuring the word "ECCO" in a bold, black, sans-serif font. The logo is centered horizontally and vertically within its respective block.

(210) **506628** (540)  
(730) **Karla Giménez**; UY  
(220) 29/07/2019  
(511) **35 (S/D), 36 (S/D) y 41 (S/D)**  
(740) Del Oriente M.43 S.2, Shangrilá, , Canelones,  
Canelones, UY  
  
(591) NARANJA Y VERDE



---

(210) **506665** (540)  
(730) **CEMENTOS CONCEPCIÓN SAE**; PY  
(220) 29/07/2019  
(511) **1 (S/D) y 19 (S/D)**  
(740) 144

**CEMCAL**

---

(210) **506666** (540)  
(730) **CEMENTOS CONCEPCIÓN SAE**; PY  
(220) 29/07/2019  
(511) **1 (S/D) y 19 (S/D)**  
(740) 144

**SAN LÁZARO**

---

(210) **506667** (540)  
(730) **CEMENTOS CONCEPCIÓN SAE; PY**  
(220) 29/07/2019  
(511) **1 (S/D) y 19 (S/D)**  
(740) 144

## **CECON**

---

(210) **506668** (540)  
(730) **CEMENTOS CONCEPCIÓN SAE; PY**  
(220) 29/07/2019  
(511) **1 (S/D) y 19 (S/D)**  
(740) 144

## **CONCEPCIÓN**

---

(210) **506669** (540)  
(730) **CEMENTOS CONCEPCIÓN SAE; PY**  
(220) 29/07/2019  
(511) **1 (S/D) y 19 (S/D)**  
(740) 144

## **MORADO**

---

(210) **506670** (540)  
(730) **CEMENTOS CONCEPCIÓN SAE; PY**  
(220) 29/07/2019  
(511) **1 (S/D) y 19 (S/D)**  
(740) 144

## TRES CERROS

---

(210) **506672** (540)  
(730) **CAMINO FLORIDO S.A.; UY**  
(220) 30/07/2019  
(511) **5**  
(740) 189

(591) No reivindica

cannabizzz  
PREMIUM SCOTT'S COTONELLE

---

(210) **506675** (540)  
(730) **Omar Ischy Morales Navas; VE**  
(220) 30/07/2019  
(511) **43 (S/D)**  
(740) 229

*BOTANICO*

---

(210) **506679** (540)  
(730) **General Motors LLC; US**  
(220) 30/07/2019  
(511) **1 (S/D), 4 (S/D), 7 (S/D), 9 (S/D), 11 (S/D) y  
12 (S/D)**  
(740) 136  
  
(591) No reivindica colores



---

(210) **506680** (540)  
(730) **DE SANTIS, ROMINA; UY**  
(220) 30/07/2019  
(511) **25**  
(740) 18

**DE SANTIS**

---

(210) **506682** (540)  
(730) **Straumann Holding AG; CH**  
(220) 30/07/2019  
(511) **5 (S/D) y 10 (S/D)**  
(740) 136  
(300) 018062572 09/05/2019 EM

**NUVO**

---

(210) **506683** (540)  
(730) **Beiersdorf AG**; DE  
(220) 30/07/2019  
(511) **3 (S/D)**  
(740) 136

## LUMINOUS 630

(210) **506684** (540)  
(730) **Beiersdorf AG**; DE  
(220) 30/07/2019  
(511) **1 (S/D) y 3 (S/D)**  
(740) 136

(591) No reivindica colores

L 630

(210) **506693** (540)  
(730) **GIÓCA INDÚSTRIA E COMÉRCIO  
LTDA.**; BR  
(220) 30/07/2019  
(511) **16**  
(740) 194

(591) celeste, azul, blanco

The logo for GioPack, featuring the brand name in white, bold, sans-serif font on a blue, wavy rectangular background.



(210) **506695**  
(730) **MISTERIL S.A.**; UY  
(220) 30/07/2019  
(511) **30**  
(740) 221

(540)

**ANSINA**

---

(210) **506697**  
(730) **ADEMILSON FERNANDO TAPPARO**;  
BR  
(220) 30/07/2019  
(511) **33 (S/D)**  
(740) 34

(540)

(591) 0

**CABARÉ**

---

(210) **506698**  
(730) **GIÓCA INDÚSTRIA E COMÉRCIO**  
**LTDA.**; BR  
(220) 30/07/2019  
(511) **3 y 4**  
(740) 194

(540)

(591) celeste, azul, amarillo, blanco



(210) **506707** (540)  
(730) **Bund der Freien Waldorfschulen e.V.**; DE  
(220) 30/07/2019  
(511) **41 (S/D)**  
(740) 94

## WALDORF

---

(210) **506711** (540)  
(730) **Epic Games, Inc.**; US  
(220) 30/07/2019  
(511) **9 y 41**  
(740) 212

## FORTNITE

---

(210) **506713** (540)  
(730) **Suzhou Dibe Electrical Technology Co., Ltd.**; CN  
(220) 30/07/2019  
(511) **7 (S/D)**  
(740) 18

(591) AZUL Y ANARANJADO

The logo for Dibe, featuring the word "Dibe" in a blue, sans-serif font with a small orange dot above the letter 'i'. The logo is set against a light blue, rounded rectangular background.

(210) **506714** (540)  
(730) **D'AGOSTO, MARIA GABRIELA; UY**  
(220) 30/07/2019  
(511) **35**  
(740) 18  
  
(591) -



---

(210) **506716** (540)  
(730) **Nutrovo S.A.; AR**  
(220) 30/07/2019  
(511) **30 (S/D)**  
(740) 217  
  
(591) ROJO y BLANCO



---

## ***SOLICITUDES DE FRASES PUBLICITARIAS***

(210) **481314** (540)  
(730) **THE COCA-COLA COMPANY; US**  
(220) 15/02/2017  
(511) **9, 16, 35 y 41**  
(740) 94

**EMPRENDEMOS JUNTAS**

---

(210) **486333** (540)  
(730) **AGENCIA NACIONAL DE  
DESARROLLO (ANDE); UY**  
(220) 02/08/2017  
(511) **35, 36 y 41**  
(740) 201

**ANDE EL DESARROLLO  
ENTRE TODOS**

---

(210) **486851** (540)  
(730) **BLANICO S.A.; UY**  
(220) 17/08/2017  
(511) **35**  
(740) 201

**ABITAB, PARA TODOS LA  
MEJOR**

---

(210) **486852** (540)  
(730) **BLANICO S.A.; UY**  
(220) 17/08/2017  
(511) **36**  
(740) 201

**ABITAB, PARA TODO LA  
MEJOR**

---

(210) **506246**  
(730) **AVON PRODUCTS, INC.; US**  
(220) 15/07/2019  
(511) **35**  
(740) 194

(540)

## **BEAUTIFUL LIVES FOR ALL**

---

(210) **506358**  
(730) **SUPERMERCADOS DISCO DEL  
URUGUAY S.A.; UY**  
(220) 19/07/2019  
(511) **29 y 30**  
(740) 201

(540)

## **VIDA EN EQUILIBRIO**

---

(210) **506359**  
(730) **SUPERMERCADOS DISCO DEL  
URUGUAY S.A.; UY**  
(220) 19/07/2019  
(511) **32**  
(740) 201

(540)

## **VIDA EN EQUILIBRIO**

---

(210) **506366** (540)  
(730) **COLGATE-PALMOLIVE COMPANY;**  
US  
(220) 19/07/2019  
(511) **3 (S/D)**  
(740) ARAUCANA 1277, MONTEVIDEO, 11400,  
MONTEVIDEO, MONTEVIDEO, UY

## MUESTRA TU PASION

---

(210) **506422** (540)  
(730) **STOKELY-VAN CAMP, INC.;** US  
(220) 22/07/2019  
(511) **32 (S/D)**  
(740) 201

## GREATEST OF ALL TIMES

---

(210) **506602** (540)  
(730) **GENOMMA LAB INTERNACIONAL,**  
**S.A.B. DE C.V.;** MX  
(220) 26/07/2019  
(511) **3 (S/D)**  
(740) 18

## REVIE, QUÍMICA NATURAL PARA TU CABELLO

---

**RECTIFICACIONES DE MARCAS**

<b>Bol.</b>	<b>Pag.</b>	<b>N° Exp.</b>	<b>DICE</b>	<b>DEBE_DECIR</b>
217	82	487555	(730) ADP GAUSELMANN GMBH; DE	(730) FERNANDES DELAVY, LUIZ; UY
217	153	487901	(511) 5	(511) 5 (S/D)
217	168	487973	(300) 016500654 23/03/2017 EP	(300) 016500654 23/03/2017 EM
217	171	487995	(730) APPLE COMPUTER INC.; US	(730) APPLE INC.; US
217	186	488102	(730) ADRIANA VIEIRA DA CUNHA; UY	(730) ADRIANA ARTINO GARCIA; UY
218	48	488163	(591) Verde	(591)
218	49	488166	(730) CAMFLO BOUZAS Y ASOCIADOS COMERCIAL SRL; UY	(730) CAMILO BOUZAS Y ASOCIADOS COMERCIAL SRL; UY
218	55	488200	(730) ALAIN YORREL GUTIERREZ CORREA; UY	(730) ALAIN YOSSEL GUTIERREZ CORREA; UY
218	56	488202	(730) MAXIMILIANO PABLO DAMATO CURBELO; UY	(730) MAXIMILIANO PABLO D`AMATO CURBELO; UY
218	58	488219	(511) 9	(511) 9 (S/D)
218	68	488271	(730) MARTIN IGNACIO GONZALEZ; UY	(730) MARTIN IGNACIO GONZALEZ SANCHEZ; UY
218	73	488294	(730) GEZE GMBH; UY	(730) GEZE GMBH; DE
218	74	488297	(300)	(300) 016586976 11/04/2017 EM
218	74	488299	(300) (511) 9 y 28	(300) 016579559 11/04/2017 EM (511) 9 (S/D) y 28 (S/D)
218	83	488354	(730) GEZE GMBH; UY	(730) GEZE GMBH; DE
218	88	488379	(730) APPLE, INC.; UY	(730) APPLE INC.; US

**RESOLUCIONES DE MARCAS, CONCEDIDAS**

<b>N° Exp</b>	<b>Resolución</b>	<b>Marca</b>	<b>Clases</b>	<b>Titular</b>	<b>Ag.</b>
457593	17/07/2019	ORO NEGRO SPECIAL COFFEE (mixta)	30 (Denegada) y 43 (Concedida)	ALVARO ADRIAN PLANZO PETRISSANS	
460079	05/07/2019	MILKOS	29 (Concedida S/D)	PASTEURIZADORA FOREMOST DAIRIES DE GUATEMALA, S.A	217
469682	15/07/2019	TARJETA AHORRO CELESTE	36 (Concedida S/D)	LUIS GUSTAVO BENTANCOR	
471877	17/07/2019	RAPSODIA (mixta)	35 (Concedida)	LAS BLONDAS S.A.	219
472155	22/07/2019	ESCAPE	34 (Concedida S/D)	Al-Furat For Tobacco and Cigarettes Industry Co.	205
472775	01/08/2019	4DX	20 (Concedida S/D)	CJ 4DPLEX CO., LTD.	34
472782	01/08/2019	4DX	41 (Concedida S/D)	CJ 4DPLEX CO., LTD.	34
473094	15/07/2019	K KOD LATAM SECURITY (mixta)	9 (Concedida S/D) y 42 (Concedida S/D)	GAMESUL TRADE S.A.	212
473361	05/07/2019	NEWPORT (mixta)	34 (Concedida S/D)	British American Tobacco (Brands) Inc.	94
473689	26/07/2019	STICK UP CAM	9 (Concedida S/D)	Ring LLC.	180
473956	15/07/2019	SAMBA PARTY FIESTAS & EVENTOS (mixta)	41 (Concedida S/D)	FLAVIO BELTRAN	189
474323	26/07/2019	CICATRIAGE	3 (Concedida S/D)	LA ROCHE-POSAY LABORATOIRE DERMATOLOGIQUE	144
474572	17/07/2019	SCHWEPPE R PLEASURE OF MIXING 1783 EN AMATEUR SCIENTIST JEAN JACOB SCHER 200 YEARS LATER SCHWEPPE JACOB SC HAD A O C R E R S FOR YOUR DRIN CH T TO 1 (mixta)	32 (Concedida)	European Refreshments	94
474669	05/07/2019	NEXTEV TCR	12 (Concedida S/D) y 37 (Concedida S/D)	NIO NEXTEV LIMITED	221
474899	17/07/2019	SCHWEPPE R PLEASURE OF MIXING 1783 OVER 200 YEARS LATER SCHWEPPE	32 (Concedida)	EUROPEAN REFRESHMENTS	94



N° Exp	Resolución	Marca	Clases	Titular	Ag.
		BRING YOU THE FINEST QUALI EAN JACOB SCHWEPPE HAD A QUEST TO CREATE THE PERFECT REFRESHING MIXERS FOR YOUR DRINKING PLEA WATCHMAKER AMATEUR S QUEST TO CREATE THE PERFECT R RS OF RESE & KEEN AMATEUR SCIE A QUEST TO OVER 200 INEST QUALI (mixta)			
474999	15/07/2019	RESONET	36 (Concedida) y 38 (Concedida)	CURPID HOLDING LIMITED	156
475380	17/07/2019	MORGADÁNS	30 (Concedida) y 43 (Concedida)	DOMINGO CAO ALONSO; VICTOR RAFAEL CANEDO GONZALEZ y ANTONIO EMILIO HERNANDEZ GALLERO	118
475393	15/07/2019	OCB (mixta)	34 (Concedida S/D)	REPUBLIC TECHNOLOGIES (NA) LLC	18
475667	17/07/2019	SUPREMA COLOR (mixta)	3 (Concedida S/D)	FARMAVITA S.R.L.	180
475951	17/07/2019	MARKETEC (mixta)	16 (Concedida), 35 (Concedida), 40 (Concedida) y 42 (Concedida)	MARKETEC TARGETED SOLUTIONS S.A.	180
476045	26/07/2019	ALLEGRO MICROSYSTEMS, LLC (mixta)	9 (Concedida S/D)	ALLEGRO MICROSYSTEMS, LLC	216
476046	26/07/2019	ALLEGRO	9 (Concedida S/D)	ALLEGRO MICROSYSTEMS, LLC	216
477150	15/07/2019	ABDO TOTAL CRUNCH	28 (Concedida)	MARCOS RUFFINATTI GAUTE	
477374	15/07/2019	HEMLIBRA	5 (Concedida S/D)	CHUGAI SEIYAKU KABUSHIKI KAISHA (Chugai Pharmaceutical Co., Ltd.)	94
477650	05/07/2019	MONTEVIDEO BEER COMPANY BREW HOUSE	32 (Concedida S/D), 41 (Concedida) y 43 (Concedida)	JONNY WALKER	
479471	05/07/2019	AMAZON PRIME	9 (Concedida S/D),	Amazon Technologies, Inc.	194

N° Exp	Resolución	Marca	Clases	Titular	Ag.
			16 (Concedida S/D), 35 (Concedida S/D), 38 (Concedida S/D), 39 (Concedida S/D), 41 (Concedida S/D) y 42 (Concedida S/D)		
479718	26/07/2019	RENDIPEL PRO	16 (Concedida S/D)	CMPC TISSUE S.A.	218
479798	26/07/2019	ALEATICA SMART INFRASTRUCTURE. SUSTAINABLE WORLD. (mixta)	39 (Concedida S/D)	ALEATICA, S.A.U.	144
481100	05/07/2019	MULINO BIANCO BARILLA PAN DI STELLE COCOA COOKIE WITH ICED SUGAR STARS PREMIUM ITALIAN BAKERY PRODUCT OF ITALY (mixta)	30 (Concedida S/D)	Barilla G. e R. Fratelli - Società per Azioni	34
481161	26/07/2019	COPSUPER	5 (Concedida S/D)	OXIQUÍMICA AGROCIÊNCIA LTDA	34
481253	05/07/2019	PUNTA DEL ESTE DESTINATION WEDDINGS (mixta)	41 (Concedida)	Silva Artigas, Leonardo Javier	201
481317	05/07/2019	MIR	34 (Concedida S/D)	BMJ Industries FZCO	34
481382	05/07/2019	FRANCIS MALLMANN	21 (Concedida), 29 (Concedida), 30 (Concedida), 33 (Concedida), 41 (Concedida) y 43 (Concedida)	MALLMANN SÁNCHEZ, FRANCISCO JOSÉ	201
481501	05/07/2019	WWW.SPORTPRO.COM.UY (mixta)	41 (Concedida)	EDUARDO GUSTAVO GANDOLFO	212
481515	05/07/2019	VAYAVA (mixta)	35 (Concedida S/D)	SHENZHEN GEEKBUY E-COMMERCE LIMITED COMPANY	34
481525	05/07/2019	(figurativa)	35 (Concedida)	MINEVALL S.A.	
481529	05/07/2019	AMPK	5 (Concedida)	FRAMINGHAM PHARMA S.R.L.	18

<b>N° Exp</b>	<b>Resolución</b>	<b>Marca</b>	<b>Clases</b>	<b>Titular</b>	<b>Ag.</b>
481530	05/07/2019	LAC LABORATORIO DE ANALISIS CLINICOS (mixta)	44 (Concedida)	Siembrasur S.A.	18
481540	05/07/2019	PAPILLIO	18 (Concedida S/D), 25 (Concedida S/D) y 35 (Concedida S/D)	Birkenstock Sales GmbH	136
481558	05/07/2019	MORINDA	25 (Concedida)	MARIANA NIEVA	
481560	05/07/2019	UNIFIX	1 (Concedida), 2 (Concedida) y 17 (Concedida)	Jorge Luis Kesselman y Kevin Paul Kesselman	29
481568	05/07/2019	ALOVI	32 (Concedida)	HOUSSY AMERICA	189
481569	05/07/2019	HOUSSY (mixta)	32 (Concedida)	HOUSSY AMERICA	189
481573	05/07/2019	SLAM (mixta)	18 (Concedida S/D), 25 (Concedida) y 35 (Concedida)	SLAM S.P.A.	34
481809	05/07/2019	SULFUGRAN	1 (Concedida S/D)	PRODUQUÍMICA INDÚSTRIA E COMÉRCIO S.A.	34
481810	05/07/2019	SKY DI GIOIA	3 (Concedida S/D)	Giorgio Armani S.p.A.	
481811	05/07/2019	TARANTULA	9 (Concedida S/D) y 41 (Concedida S/D)	Turner Broadcasting System, Inc.	201
481812	05/07/2019	ÍNDICA (mixta)	32 (Concedida)	LUCIO FAINA	212
481814	05/07/2019	RING A BELL	14 (Concedida), 25 (Concedida) y 35 (Concedida)	MAIA YOFFE; NATALIE YOFFE y MIRIAM PARNES	34
481825	05/07/2019	ROBERTO CAVALLI (mixta)	33 (Concedida)	ROBERTO CAVALLI S.P.A.	18
481838	05/07/2019	LOCALES CON RENTA (mixta)	36 (Concedida)	DIEGO WILFREDO PERDOMO DIAZ	
481847	26/07/2019	+ FARMA&GLAM (mixta)	3 (Concedida), 5 (Concedida), 35 (Concedida) y 44 (Concedida)	Lambury S.A.	94
481857	05/07/2019	01 CERO UNO / LAS ARTES (mixta)	36 (Concedida) y 37	FEDERICO MARÍA GAGLIARDO	201

<b>N° Exp</b>	<b>Resolución</b>	<b>Marca</b>	<b>Clases</b>	<b>Titular</b>	<b>Ag.</b>
			(Concedida)		
481889	05/07/2019	(figurativa)	33 (Concedida S/D)	DIAGEO SCOTLAND LIMITED	212
481899	05/07/2019	SATEC	35 (Concedida)	JAVIER MITNIK	189
482574	26/07/2019	FLEMION	1 (Concedida S/D)	AGC Inc.	94
482620	05/07/2019	LR (mixta)	33 (Concedida S/D)	CHAMPAGNE LOUIS ROEDERER (CLR)	34
482730	26/07/2019	EEEEEEE (mixta)	3 (Concedida S/D), 5 (Concedida S/D), 9 (Concedida S/D), 10 (Concedida S/D), 16 (Concedida S/D), 20 (Concedida S/D), 21 (Concedida S/D), 24 (Concedida S/D), 35 (Concedida S/D), 38 (Concedida S/D), 41 (Concedida S/D), 42 (Concedida S/D) y 44 (Concedida S/D)	Essity Hygiene and Health Aktiebolag.	144
482749	26/07/2019	LA ROCHE-POSAY	3 (Concedida S/D)	LA ROCHE-POSAY LABORATOIRE DERMATOLOGIQUE	144
482897	05/07/2019	PREPIQUE (mixta)	35 (Concedida)	FEDERICO MANUEL RODRIGUEZ DOS SANTOS	
483133	26/07/2019	SURCO SEGUROS (mixta)	36 (Concedida S/D)	COMPAÑÍA COOPERATIVA DE SEGUROS SURCO	174
483222	26/07/2019	ATLANTIS (mixta)	27 (Concedida)	MERITO S.A.I.C.Y.F.	189
483226	26/07/2019	OBELIVA	5 (Concedida)	ZODIAC INTERNATIONAL CORPORATION	18
483228	26/07/2019	CLUB NECK (mixta)	25 (Concedida)	NECK CHILD S.A.	167
483240	26/07/2019	LEDUY SOLUCIONES EN ILUMINACION (mixta)	11 (Concedida)	AGUSTIN INCERTI SAAVEDRA	
483556	05/07/2019	PURCEM	1 (Concedida S/D),	SIKA AG	201

N° Exp	Resolución	Marca	Clases	Titular	Ag.
			17 (Concedida S/D) y 19 (Concedida S/D)		
483609	05/07/2019	ENTAV INRA (mixta)	31 (Concedida S/D), 42 (Concedida S/D) y 44 (Concedida S/D)	INSTITUT NATIONAL DE LA RECHERCHE AGRONOMIQUE Y INSTITUT FRANCAIS DE LA VIGNE ET DU VIN	194
483662	05/07/2019	MISFIT FLARE	9 (Concedida S/D)	FOSSIL GROUP, INC.	201
483909	05/07/2019	(tridimensional)	32 (Concedida)	THE COCA-COLA COMPANY	94
483965	05/07/2019	DALCAT	31 (Concedida)	NICOLAS CORTES RAINUSSO	
483966	05/07/2019	DALDOG	31 (Concedida)	NICOLAS CORTES RAINUSSO	
484013	05/07/2019	GOLD STAR	34 (Concedida S/D)	SAMER ABDELMASEH	94
484015	05/07/2019	SONNENKÄFER	9 (Concedida S/D)	adp Gauselmann GmbH	34
484058	05/07/2019	LOS TIGRES DEL NORTE	9 (Concedida), 25 (Concedida), 33 (Concedida) y 41 (Concedida)	RMS MUSIC GROUP INC.	176
484059	05/07/2019	JEFE DE JEFES	9 (Concedida), 25 (Concedida), 33 (Concedida) y 41 (Concedida)	RMS MUSIC GROUP INC.	176
484093	05/07/2019	KIDIA	33 (Concedida S/D)	VIÑA CARTA VIEJA S.A.	34
484189	05/07/2019	CVT TRACTODINA PLUS	1 (Concedida) y 4 (Concedida)	ADMINISTRACION NACIONAL DE COMBUSTIBLES ALCOHOL Y PORTLAND	201
484615	05/07/2019	BACAN	33 (Concedida)	ALMENA S.A.	201
484807	05/07/2019	CMR PRO	9 (Concedida S/D) y 36 (Concedida S/D)	S.A.C.I. FALABELLA	201
484860	05/07/2019	THÉ CACHEMIRE	3 (Concedida S/D) y 4 (Concedida S/D)	PARFUMS CHRISTIAN DIOR S.A.	18
485003	26/07/2019	O CITYCOCO (mixta)	12 (Concedida)	PERNIBEL S.A.	201
485007	26/07/2019	GERBER	29 (Concedida S/D)	SOCIETE DES PRODUITS NESTLÉ S.A.	156

N° Exp	Resolución	Marca	Clases	Titular	Ag.
			y 30 (Concedida S/D)		
485072	05/07/2019	IMITATION	3 (Concedida S/D)	AMOUAGE SAOC	94
485084	05/07/2019	REPUBLICA (mixta)	35 (Concedida)	ANDRES GUIDALI	201
485110	05/07/2019	BACANAS DECÓ & PAINTS (mixta)	2 (Concedida S/D), 4 (Concedida) y 16 (Concedida)	SURLEBRACE S.A.	219
485129	05/07/2019	BOXER	34 (Concedida S/D)	OSCAR GONZALO RIVERO FEIJO	101
485130	05/07/2019	(figurativa)	7 (Concedida S/D)	Putzmeister Engineering GmbH	218
485257	05/07/2019	SMARTLAVAGE	10 (Concedida S/D)	DePuy Synthes, Inc.	194
485272	05/07/2019	TAKO UNIFORMES (mixta)	25 (Concedida S/D)	José Gustavo Cisnero	220
485398	26/07/2019	BRASILSUL	25 (Concedida)	RAIMAN MUFID EL BAJA	179
485399	05/07/2019	MYTHO (mixta)	9 (Concedida)	OPTEC S.A.	201
485414	26/07/2019	(tridimensional)	30 (Concedida S/D)	Grupo Bimbo, S.A.B. de C.V.	181
485419	26/07/2019	GURKHA	34 (Concedida S/D)	K. HANSOTIA & CO., INC.	234
485444	05/07/2019	EXPOBEBE	41 (Concedida)	MATÍAS SABAH; VICTORIA NOVICK y OSCAR VIDAL	172
485457	05/07/2019	DATOS SISTEMA INALÁMBRICO DE SENSORES (mixta)	9 (Concedida) y 45 (Concedida)	GUSTAVO ADOLFO GRILLI BALDERRIN	212
485463	26/07/2019	TRAVELEX	9 (Concedida S/D), 35 (Concedida S/D) y 36 (Concedida S/D)	Travellers Exchange Corporation Limited	18
485474	26/07/2019	HAMILTON PROFESSIONAL BRAND (mixta)	35 (Concedida)	GACINOL S.R.L.	144
485484	26/07/2019	UBRE SEC BIOGENESIS BAGO (mixta)	5 (Concedida S/D)	BIOGÉNESIS BAGÓ S.A.	34
485566	05/07/2019	OH!RIGINAL COOL STUFF (mixta)	11 (Concedida), 20 (Concedida) y 21 (Concedida)	JUAN IGNACIO LEDOUX DEBENEDETTI y JANINE KOPEL JINCHUK	220
485573	05/07/2019	CT200H	12 (Concedida S/D)	TOYOTA JIDOSHA KABUSHIKI KAISHA	94

N° Exp	Resolución	Marca	Clases	Titular	Ag.
				(también comerciando como TOYOTA MOTOR CORPORATION)	
485575	05/07/2019	WUXIAN (mixta)	9 (Concedida S/D)	Shenzhen Wuxian Investment Industrial Co.,Ltd.	201
485582	05/07/2019	ORGANICA PRECIOUS FIBER (mixta)	3 (Concedida S/D), 18 (Concedida S/D), 24 (Concedida S/D), 25 (Concedida S/D) y 40 (Concedida S/D)	CHARGEURS WOOL (EURASIA)	212
485588	05/07/2019	ENTER THE CLUB	3 (Concedida S/D)	Parfums Christian Dior, S.A.	18
485589	05/07/2019	ESOPRAL	5 (Concedida)	LABORATORIO ION S.A.	201
485591	05/07/2019	POISON CLUB	3 (Concedida S/D)	Parfums Christian Dior, S.A.	18
485594	05/07/2019	CASTELO DESDE 1905 O SEGREDO DO SABOR (mixta)	30 (Concedida S/D)	CERPRAN PARTICIPAÇÕES E ADMINISTRAÇÃO DE BENS S/A	144
485595	05/07/2019	VITALIA (mixta)	29 (Concedida S/D)	CERPRAN PARTICIPAÇÕES E ADMINISTRAÇÃO DE BENS S/A	144
485597	05/07/2019	(figurativa)	5 (Concedida) y 35 (Concedida)	Eriochem SZ S.A	144
485598	05/07/2019	ERIOCHEM SZ	5 (Concedida) y 35 (Concedida)	Eriochem SZ S.A	144
485626	26/07/2019	VAXIDUO	5 (Concedida S/D)	PROCAPS S.A.	34
485647	26/07/2019	KEYCHAIN	9 (Concedida)	APPLE INC.	18
485655	26/07/2019	FIESTA DEL VINO TIENDA INGLESA (mixta)	35 (Concedida) y 41 (Concedida)	HENDERSON & CIA. S.A.	181
485657	26/07/2019	SAN AGUSTIN	29 (Concedida)	MOLINO CAÑUELAS S.A.C.I.F.I.A.	18
485663	26/07/2019	DODDY BABY (mixta)	3 (Concedida)	UNION S.R.L.	101
485669	26/07/2019	MESILAR CONCEPT	3 (Concedida), 9 (Concedida), 18 (Concedida), 25 (Concedida) y 35 (Concedida)	MESILAR S.A.	94

N° Exp	Resolución	Marca	Clases	Titular	Ag.
485693	26/07/2019	BIONEU	5 (Concedida)	LABORATORIO GADOR S.A.	165
485694	26/07/2019	DIAFLOX	5 (Concedida)	LABORATORIO GADOR S.A.	165
485695	26/07/2019	LERCAVAL	5 (Concedida)	LABORATORIO GADOR S.A.	165
485696	26/07/2019	VANSERIN	5 (Concedida)	LABORATORIO GADOR S.A.	165
485699	26/07/2019	PF (mixta)	5 (Concedida S/D)	SOPHIA HOLDINGS, S.A. DE C.V.	34
485715	05/07/2019	UNI BY COTESI	22 (Concedida S/D)	COTESI - COMPANHIA DE TÊXTEIS SINTÉTICOS, S.A.	179
485716	05/07/2019	MAVIRET	5 (Concedida S/D)	AbbVie Ireland Unlimited Company	136
485731	05/07/2019	VERONA (mixta)	9 (Concedida)	JELUZ S.A.C.I.F.I.A.	219
485732	05/07/2019	J JELUZ (mixta)	9 (Concedida)	JELUZ S.A.C.I.F.I.A.	219
485736	05/07/2019	SCOTIABANK GO (mixta)	9 (Concedida S/D) y 36 (Concedida S/D)	THE BANK OF NOVA SCOTIA	94
485739	05/07/2019	GILLETTE SCENTXTEND	3 (Concedida S/D)	THE GILLETTE COMPANY LLC	212
485770	05/07/2019	ANIMA MUNDI (mixta)	3 (Concedida) y 4 (Concedida)	JORGE WALTER VALLS FLORENTINO	144
485771	05/07/2019	GEROVITAL	3 (Concedida) y 35 (Concedida)	FARMEC S.A.	144
485775	05/07/2019	LQ LUSQTOFF THINKING ABOUT FUTURE (mixta)	7 (Concedida) y 11 (Concedida)	LUSQTOFF ARGENTINA SA	212
485790	05/07/2019	GAYATRI	20 (Concedida)	MARIELA GRISANTI BORGES	201
485794	05/07/2019	SOLUCIONES COMPARTIDAS (mixta)	5 (Concedida S/D), 16 (Concedida S/D), 38 (Concedida S/D), 41 (Concedida S/D) y 44 (Concedida S/D)	IVAX ARGENTINA S.A.	194
485795	05/07/2019	B&S (mixta)	3 (Concedida), 14 (Concedida), 18 (Concedida) y 25 (Concedida)	TA-TA S.A.	18
485796	05/07/2019	B&S BASIC & SIMPLE (mixta)	3 (Concedida), 14	TA-TA S.A.	18



N° Exp	Resolución	Marca	Clases	Titular	Ag.
			(Concedida), 18 (Concedida) y 25 (Concedida)		
485798	05/07/2019	ZONA VIRTUAL	41 (Concedida)	DRISELUR S.A.	179
485799	05/07/2019	SPERTO	1 (Concedida S/D) y 5 (Concedida S/D)	UPL CORPORATION LIMITED	201
485848	05/07/2019	DIGITAL AUTOSUPPLY OUTFIT MANAGEMENT SERVICE (mixta)	42 (Concedida S/D)	CAPTAIN STEPHAN NEDELICHEV SOC. COL.	228
485853	05/07/2019	MONARQUIA (mixta)	35 (Concedida)	FRANCIS JOAQUIN MARTINEZ ACOSTA	34
485854	05/07/2019	OXITINOL	5 (Concedida)	LABORAORIO LKM S.A.	167
485855	05/07/2019	PROREN	5 (Concedida)	LABORATORIO LKM S.A.	167
485858	05/07/2019	TILAPAT	5 (Concedida)	LABORATORIO LKM S.A.	167
485870	05/07/2019	SONEFAN	5 (Concedida)	LABORATORIO LKM S.A.	167
485871	05/07/2019	XALYTOR	5 (Concedida)	LABORATORIO LKM S.A.	167
485872	05/07/2019	XETRANE	5 (Concedida S/D)	LABORATORIO LKM S.A.	167
485874	05/07/2019	MARATON AUDIOVISUAL RETO 7D (mixta)	35 (Concedida) y 41 (Concedida)	Dirección de Cine y Audiovisual Nacional (ICAU)	
485875	05/07/2019	CHARLAS EN LA CASA (mixta)	35 (Concedida) y 41 (Concedida)	Dirección de Cine y Audiovisual Nacional (ICAU)	
485877	05/07/2019	USINA DEL SUR (mixta)	35 (Concedida) y 41 (Concedida)	Dirección de Cine y Audiovisual Nacional (ICAU)	
485879	05/07/2019	SERVIME UN CORTO (mixta)	35 (Concedida) y 41 (Concedida)	Dirección de Cine y Audiovisual Nacional (ICAU)	
485893	05/07/2019	HCWORK	9 (Concedida)	TERLIZZI, MIGUEL ALFREDO y MIGUEL ALFONSO TERLIZZI	201
485894	05/07/2019	BIRPIN	45 (Concedida)	MIGUEL ALFONSO TERLIZZI y MIGUEL ALFREDO TERLIZZI	201
485896	05/07/2019	TURPAN	12 (Concedida)	SUSANA RAQUEL SICA	34
485897	05/07/2019	AIRFLASH RADIANCE MIST	3 (Concedida S/D)	PARFUMS CHRISTIAN DIOR, S.A.	18
485898	05/07/2019	ESTRELA M. DIAS BRANCO (mixta)	30 (Concedida S/D)	M DIAS BRANCO S.A. INDÚSTRIA E COMÉRCIO DE ALIMENTOS	34

<b>N° Exp</b>	<b>Resolución</b>	<b>Marca</b>	<b>Clases</b>	<b>Titular</b>	<b>Ag.</b>
485899	05/07/2019	NEVERLAND (mixta)	9 (Concedida), 28 (Concedida) y 41 (Concedida)	ARES S.A.	201
485999	05/07/2019	REPÚBLICA GANADERA (mixta)	29 (Concedida), 35 (Concedida) y 43 (Concedida)	NICOLÁS JASIDAKIS Y MAURO MUSSIO	172
486007	05/07/2019	MTX (mixta)	7 (Concedida S/D) y 8 (Concedida S/D)	MATRIZE Handels-GmbH	201
486008	05/07/2019	PALISAD (mixta)	7 (Concedida S/D) y 8 (Concedida S/D)	MATRIZE Handels-GmbH	201
486009	05/07/2019	SPARTA (mixta)	7 (Concedida S/D) y 8 (Concedida S/D)	MATRIZE Handels-GmbH	201
486014	05/07/2019	WUFU	7 (Concedida)	L.H IMPORTACIONES S.R.L.	201
486017	05/07/2019	MEGAPLUS SUMANDO A SU PRODUCCIÓN (mixta)	36 (Concedida)	MEGAAGRO URUGUAY S.A.	201
486019	05/07/2019	BUSCA TUCLASE.COM (mixta)	9 (Concedida), 35 (Concedida), 38 (Concedida) y 45 (Concedida)	Virtualisa S.A.	201
486029	05/07/2019	KOTEX (mixta)	5 (Concedida S/D)	KIMBERLY-CLARK WORLDWIDE, INC.	136
486031	05/07/2019	RIU LLEIDA.NET (mixta)	9 (Concedida S/D)	LLEIDANETWORKS SERVEIS TELEMATICS, S.A.	34
486053	05/07/2019	TITAN GAMES (mixta)	38 (Concedida) y 41 (Concedida)	HUGO DANIEL ORBIZ JAUNARENA	189
486059	05/07/2019	DURAPHAT	5 (Concedida S/D)	COLGATE-PALMOLIVE COMPANY	201
486061	26/07/2019	JARDÍN DE LAS MASCOTAS	45 (Concedida)	MAGAMA SRL	220
486062	26/07/2019	MITSUO	11 (Concedida)	DANILLO XAVIER NEVES WESLEY	220
486067	26/07/2019	THE DAILY PROSPER (mixta)	38 (Concedida S/D) y 41 (Concedida S/D)	BANCO SANTANDER S.A.	194
486068	26/07/2019	DOGS CLUB (mixta)	41 (Concedida), 43	NICOLÁS SZTERN SPITZER	194

N° Exp	Resolución	Marca	Clases	Titular	Ag.
			(Concedida) y 44 (Concedida)		
486080	26/07/2019	OFO (mixta)	6 (Concedida S/D)	DONGXIA DATONG (BEIJING) MANAGEMENT AND CONSULTING CO., LTD	34
486100	05/07/2019	LC500	12 (Concedida S/D)	TOYOTA JIDOSHA KABUSHIKI KAISHA (also trading as TOYOTA MOTORCORPORATION)	94
486101	05/07/2019	DONDOCOS	30 (Concedida S/D)	Grupo Bimbo, S.A.B. de C.V.	181
486102	05/07/2019	PINEAPPOP	30 (Concedida)	Grupo Bimbo, S.A.B. de C.V.	181
486104	05/07/2019	WOONUTS	30 (Concedida)	Grupo Bimbo, S.A.B. de C.V.	181
486106	26/07/2019	EAST BALT	30 (Concedida S/D)	Grupo Bimbo, S.A.B. de C.V.	181
486132	26/07/2019	CEPTIS	35 (Concedida S/D), 37 (Concedida S/D), 40 (Concedida S/D) y 42 (Concedida S/D)	Ceptis Soluções SA	201
486133	26/07/2019	CEPTIS (mixta)	35 (Concedida S/D), 37 (Concedida S/D), 40 (Concedida S/D) y 42 (Concedida S/D)	Ceptis Soluções SA	201
486135	26/07/2019	PUNTA SALINA	43 (Concedida)	Maria Isabel Frontini Solana	101
486136	26/07/2019	MANNESMANN	6 (Concedida S/D)	Salzgitter Mannesmann GmbH	136
486137	26/07/2019	MW (mixta)	6 (Concedida S/D)	Salzgitter Mannesmann GmbH	136
486149	26/07/2019	BELL DEFINES BEAUTY (mixta)	3 (Concedida S/D), 21 (Concedida S/D) y 35 (Concedida S/D)	BELL PRZEDSIĘBIORSTWO PRODUKCYJNO-HANDLOWO- USŁUGOWEKrzysztof Palyska	144
486154	26/07/2019	BORGH	6 (Concedida S/D) y 8 (Concedida S/D)	Borgh B.V.	191

N° Exp	Resolución	Marca	Clases	Titular	Ag.
486156	26/07/2019	EL PODER DEL COLOR	2 (Concedida) y 17 (Concedida)	RAMALUX S.A.	194
486157	26/07/2019	HACHI - HACHI	5 (Concedida S/D)	NIHON NOHYAKU CO., LTD.	192
486158	26/07/2019	EL PODER DE LOS COLORES	2 (Concedida) y 17 (Concedida)	RAMALUX S.A.	194
486164	26/07/2019	UNIFLEX	2 (Concedida) y 17 (Concedida)	RAMALUX S.A.	194
486166	26/07/2019	PLAZIT POLYGAL (mixta)	19 (Concedida S/D)	POLYGAL SUD S.A.	186
486171	26/07/2019	PHNIX (mixta)	11 (Concedida S/D)	Guangdong Phnix Eco-energy Solution Ltd.	201
486175	26/07/2019	ASIELLE (mixta)	29 (Concedida)	GRABA S.A.	105
486178	26/07/2019	ALABAMA	25 (Concedida)	JOEL LIURNER BEKKER	
486180	26/07/2019	THE MANCHESTER	43 (Concedida)	THE MANCHESTER S.A.	
486182	26/07/2019	ALCOYANA	24 (Concedida)	Austral Licencias S.A.	219
486183	26/07/2019	ATHLETE	12 (Concedida S/D)	MITSUBISHI JIDOSHA KOGYO KABUSHIKI KAISHA	94
486184	26/07/2019	CORALINE (mixta)	21 (Concedida) y 24 (Concedida)	POLAKOF Y CIA. S.A.	94
486186	26/07/2019	LOTUS (mixta)	25 (Concedida)	POLAKOF Y CIA. S.A.	94
486187	26/07/2019	BULLE (mixta)	25 (Concedida)	POLAKOF Y CIA. S.A.	94
486188	26/07/2019	WHALE (mixta)	25 (Concedida)	POLAKOF Y CIA. S.A.	94
486191	26/07/2019	KRU (mixta)	24 (Concedida) y 25 (Concedida)	POLAKOF Y CIA. S.A.	94
486192	26/07/2019	FRANCISCO MASSAFERRO HNOS.	35 (Concedida)	"FRANCISCO MASSAFERRO HNOS. S.A."	
486201	05/07/2019	GRUPO FIANCAR	35 (Concedida)	FIANCAR S.A.	201
486202	05/07/2019	448 MARKET & DELI (mixta)	35 (Concedida)	Emiliano Nicolás Perrotta Madías	189
486205	05/07/2019	PITISKO	30 (Concedida)	DIVINAE INDUSTRIA E COMERCIO DE PRODUTOS ALIMENTÍCIOS EIRELI ME	189
486208	26/07/2019	MULTITODO SHOPPING (mixta)	35 (Concedida)	BODIBEL S.A.	18
486212	26/07/2019	NUTSBAR BANANA BRASIL CAUÍ	30 (Concedida S/D)	PLATANO BRASIL DISTRIBUIDORA E EXPORTADORA LTDA.	194

<b>N° Exp</b>	<b>Resolución</b>	<b>Marca</b>	<b>Clases</b>	<b>Titular</b>	<b>Ag.</b>
486213	26/07/2019	NUTSBAR (mixta)	30 (Concedida S/D)	PLATANO BRASIL DISTRIBUIDORA E EXPORTADORA LTDA.	194
486214	26/07/2019	T TUNDA (mixta)	7 (Concedida) y 11 (Concedida)	OTERBAND S.A.	18
486215	26/07/2019	FASHION & DUST (mixta)	3 (Concedida)	MARIA XIMENA FURTADO	34
486221	26/07/2019	WAI WAI	30 (Concedida S/D)	CIDEAS INVESTMENT INDIA PRIVATE LIMITED	194
486291	26/07/2019	LIVE LISTEN	9 (Concedida)	APPLE INC.	18
486301	05/07/2019	COMPROMETIDOS CON TUS VALORES	36 (Concedida S/D)	COMPANÍA COOPERATIVA DE SEGUROS SURCO	174
486330	26/07/2019	AY NOT DEAD (mixta)	9 (Concedida) y 18 (Concedida)	A.Y. NOT DEAD S.A.	34
486334	26/07/2019	CASPORT URUGUAY	39 (Concedida)	Compañía Argentina de Servicios Portuarios S.A.	201
486336	26/07/2019	LOS NIETITOS MERMELADA DE LIGHT (mixta)	29 (Concedida S/D)	LOS NIETITOS S.A.	18
486338	26/07/2019	HALEXISTAR INDUSTRIA FARMACEUTICA S/A (mixta)	35 (Concedida S/D)	HALEX ISTAR INDUSTRIA FARMACEUTICA S.A	228
486339	26/07/2019	INLACTIS (mixta)	41 (Concedida)	INSTITUTO NACIONAL DE LA LECHE (INALE)	
486355	26/07/2019	POLYGAL (mixta)	19 (Concedida S/D)	POLYGAL SUD S.A.	186
486420	05/07/2019	URUGUAY LOGÍSTICO (mixta)	35 (Concedida), 39 (Concedida), 41 (Concedida) y 42 (Concedida)	INSTITUTO NACIONAL DE LOGÍSTICA (INALOG).	201
486422	05/07/2019	INALOG INSTITUTO NACIONAL DE LOGÍSTICA (mixta)	35 (Concedida), 39 (Concedida), 41 (Concedida) y 42 (Concedida)	Instituto Nacional de Logística (INALOG).	201
486509	26/07/2019	BISU (mixta)	12 (Concedida S/D)	BISU AUTOMOBILE CO., LTD.	34
486511	26/07/2019	BISU (mixta)	12 (Concedida S/D)	BISU AUTOMOBILE CO., LTD.	34
486520	26/07/2019	PRIMOR	16 (Concedida S/D)	SOLDO HNOS. S.A.	18

<b>N° Exp</b>	<b>Resolución</b>	<b>Marca</b>	<b>Clases</b>	<b>Titular</b>	<b>Ag.</b>
486539	26/07/2019	JUANALALOCA (mixta)	43 (Concedida)	MARIA ISABEL TOCHETTI MEDEIROS	194
486540	26/07/2019	JUANALALOCA	43 (Concedida)	MARIA ISABEL TOCHETTI MEDEIROS	194
486542	26/07/2019	DIEHARD	9 (Concedida S/D)	SEARS BRANDS, LLC	194
486543	26/07/2019	OZONE	32 (Concedida)	MARIO VIDALES & CIA. SC.	201
486550	26/07/2019	NITECORE (mixta)	7 (Concedida S/D)	SYSMAX INDUSTRY TRADING COMPANY LIMITED	216
486561	26/07/2019	CENTRO OESTE	41 (Concedida) y 44 (Concedida)	ERNESTO SEBASTIÁN LOUISE VAZ	
486625	26/07/2019	FROSUR ALIMENTOS CONGELADOS (mixta)	29 (Concedida)	GRABA S.A.	105
486642	26/07/2019	SEXAPP	9 (Concedida) y 45 (Concedida)	FRANCISCO IGNACIO MONTANARO SCHLOTTMANN	
486686	26/07/2019	BURGONZ (mixta)	45 (Concedida)	MARCOS MARIA BURONE MALDONADO y NOELIA STEPHANIE GONZALEZ ACOSTA	
486687	26/07/2019	UNDERCLAN (mixta)	25 (Concedida) y 41 (Concedida)	Mateo Teperino Lopez y Rodrigo Javier Torres	
486688	26/07/2019	TAF (mixta)	9 (Concedida)	HEBER DA SILVA FERRAO OSORIO	
486691	26/07/2019	COMIC CON URUGUAY (mixta)	41 (Concedida)	JOSÉ LUIS PÉREZ GARCÍA	
486693	26/07/2019	BACO	41 (Concedida)	SOPHIE MARIE LE BAUX GIZARD	179
486952	12/07/2019	SPECTROPACH	3 (Concedida)	MARCELO J. RUIZ FIGARES	144

### ***RESOLUCIONES DE FRASES PUBLICITARIAS, CONCEDIDAS***

<b>N° Exp</b>	<b>Resolución</b>	<b>Marca</b>	<b>Clases</b>	<b>Titular</b>	<b>Ag.</b>
483059	05/07/2019	MODA INCREIBLE A PRECIOS INCREIBLES	35 (Concedida)	ODALER S.A.	201

### ***RESOLUCIONES DE FRASES PUBLICITARIAS, DESESTIMADAS***

<b>N° Exp</b>	<b>Resolución</b>	<b>Marca</b>	<b>Clases</b>	<b>Titular</b>	<b>Ag.</b>
469259	05/07/2019	NUUESTRA YERBA	30 (Denegada S/D)	AUGUSTO COELHO IMPORTADORES S.A.	194

**RESOLUCIONES DE MARCAS, DESESTIMADAS**

N° Exp	Resolución	Marca	Clases	Titular	Ag.
453387	17/07/2019	SWISS MOVE	18 (Denegada)	ALEJANDRO SCHEIN	144
469731	15/07/2019	VENFAX	5 (Denegada)	SERVIMEDIC S.A.	144
471250	17/07/2019	ST MICHEL	30 (Denegada S/D)	ST MICHEL HOLDING	144
471780	17/07/2019	BETA-Q	29 (Denegada S/D) y 30 (Denegada S/D)	THE QUAKER OATS COMPANY	180
472869	05/07/2019	IBOCAR	5 (Denegada)	ZODIAC INTERNATIONAL CORPORATION	18
473442	05/07/2019	© CHE REBEL SPIRIT ENERGY DRINK (mixta)	32 (Denegada)	PATNEX S.A.	144
473934	15/07/2019	CASTEL NUOVO (mixta)	29 (Denegada S/D)	ROBERTO PABLO PACHIAROTTI FERNANDEZ GOÑI	192
477272	15/07/2019	CIMARRON	41 (Denegada)	KM 330 SRL	172

**RESOLUCIONES DE MARCAS, DESISTIDAS (Art. 90, D. 34/999)**

N° Exp	Resolución	Marca	Clases	Titular	Ag.
483555	05/07/2019	SIKA ANCHORFIX	1 (Pendiente S/D)	SIKA AG	201
485665	26/07/2019	NANO BODY LIFT	5 (Pendiente)	LABORATORIO HOMEOALEMAN S.R.L.	189
485667	26/07/2019	NANO RESVERATROL	5 (Pendiente)	LABORATORIO HOMEOALEMAN S.R.L.	189
485895	05/07/2019	DELABAX	5 (Pendiente S/D)	EUROFARMA URUGUAY S.A.	201
486316	26/07/2019	ZERO MOTORCYCLES	12 (Pendiente S/D)	ZERO MOTOS SRL	174
486318	26/07/2019	ZERO MOTORCYCLES (mixta)	12 (Pendiente S/D)	ZERO MOTOS SRL	174
486319	26/07/2019	ZERO MOTORCYCLES (mixta)	12 (Pendiente S/D)	ZERO MOTOS SRL	174

**RESOLUCIONES DE MARCAS, DESISTIDAS (Art. 90, D. 34/999)**

N° Exp	Resolución	Marca	Clases	Titular	Ag.
483815	26/07/2019	LA OTRA PARRILLA (mixta)	32 (Desistida), 33 (Desistida) y 43 (Desistida)	SANTIAGO DE MORI	

**RESOLUCIONES DE MARCAS, MODIFICADAS**

<b>N° Exp</b>	<b>Resolución</b>	<b>Marca</b>	<b>Clases</b>	<b>Notas</b>	<b>Ag.</b>
470515	08/07/2019	LIXIANA (mixta) / DAIICHI SANKYO COMPANY, LIMITED	5 (Concedida S/D)		191
474899	01/08/2019	SCHWEPPE R PLEASURE OF MIXING 1783 OVER 200 YEARS LATER SCHWEPPE BRING YOU THE FINEST QUALI EAN JACOB SCHWEPPE HAD A QUEST TO CREATE THE PERFECT REFRESHING MIXERS FOR YOUR DRINKING PLEA WATCHMAKER AMATEUR S QUEST TO CREATE THE PERFECT R RS OF RESE & KEEN AMATEUR SCIE A QUEST TO OVER 200 INEST QUALI (mixta) / EUROPEAN REFRESHMENTS	32 (Concedida)		94
479164	08/07/2019	ELITE R (mixta) / CMPC TISSUE S.A.	16 (Concedida S/D)		176
479166	08/07/2019	BABYSEC R (mixta) / EMPRESAS CMPC S.A.	5 (Concedida S/D)		176
481174	01/08/2019	CAPITAL GROUP (mixta) / THE CAPITAL GROUP COMPANIES, INC.	36 (Concedida S/D)		221
481175	01/08/2019	(figurativa) / THE CAPITAL GROUP COMPANIES, INC.	36 (Concedida S/D)		221
482503	01/08/2019	LD / JT INTERNATIONAL SA	34 (Desistida S/D)		194

**RESOLUCIONES DE RENOVACIONES, MODIFICADAS**

<b>N° Exp</b>	<b>Resolución</b>	<b>Marca</b>	<b>Clases</b>	<b>Notas</b>	<b>Ag.</b>
450443	26/07/2019	EMISORA AZUL FM (mixta) / ANA	38 (Concedida) y 41	Revocase por contrario imperio la resolución del	101



N° Exp	Resolución	Marca	Clases	Notas	Ag.
		MARÍA BEISSO MONTERO	(Concedida)	5/7/2019 que tiene por desistida la solicitud de cambio de nombre del registro de marca EMISORA AZUL, Acta N° 450443	

### **RESOLUCIONES DE RENOVACIONES, CONCEDIDAS**

N° Exp	Resolución	Denominación	Clases	Titular	Vigencia	Ag.
436793	02/07/2019	SAN PEDRO DE TIMOTE (mixta)	32 y 33	LIDERKLI S.A.	17/06/2012	34
438449	05/07/2019	LAMB WESTON	29 (S/D)	CONAGRA FOODS LAMB WESTON, INC	02/08/2012	180
479172	01/08/2019	AIWA (mixta)	37 (S/D)	AUDIO MOBILE AMERICAS, S.A.	06/06/2016	212
479476	05/07/2019	M & S	3 (S/D), 14 (S/D), 16 (S/D), 18 (S/D), 21 (S/D), 24 (S/D), 25 (S/D), 32 (S/D) y 33 (S/D)	MARKS AND SPENCER PLC	05/12/2016	201
479530	12/07/2019	FLOR DE LA HABANERA	34	COMPAÑIA INDUSTRIAL DE TABACOS MONTE -PAZ S.A.	27/01/2017	18
480331	02/07/2019	KSB (mixta)	7	KSB SE Co. KGaA.	19/02/2017	34
480694	04/07/2019	ESTAPAR	39 (S/D)	ALLPARK EMPREENDIMENTOS PARTICIPAÇÕES E SERVIÇOS S/A	26/01/2017	34
480708	04/07/2019	URUPARK	39	CONQUISTA S.A.	11/09/2016	18
480709	04/07/2019	DENORAL	5	KANGSHENYUNGA S.A.	16/02/2017	201
481005	04/07/2019	LEVINTER	29 (S/D)	COMPAÑIA NACIONAL DE LEVADURAS LEVAPAN S.A.	16/06/2017	216
481020	05/07/2019	VAN HAAREN	35, 40, 42 y 44	S.A.C.E.I. NICOLAS VAN HAAREN	07/02/2017	101
481538	10/07/2019	WISHBONE	29 (S/D) y 30 (S/D)	PINNACLE FOODS GROUP LLC	26/02/2017	191
481927	23/07/2019	EAU DE BIENFAIT	3 (S/D)	LANCÔME PARFUMS ET BEAUTE & CIE	20/05/2017	144
481928	23/07/2019	ABSOLUE PREMIUM BX (mixta)	3 (S/D)	LANCÔME PARFUMS ET BEAUTE & CIE	24/05/2017	144

N° Exp	Resolución	Denominación	Clases	Titular	Vigencia	Ag.
481929	23/07/2019	LANCOME COLOR DESIGN (mixta)	3 (S/D)	LANCÔME PARFUMS ET BEAUTE & CIE	16/05/2017	144
482109	02/07/2019	ODEON	5 (S/D)	ADAMA Makhteshim Ltd.	29/03/2017	165
482117	08/07/2019	ALUR	1, 4, 30 y 35	ALCOHOLES DEL URUGUAY S.A.	28/03/2017	201
482118	08/07/2019	BELLA UNION	30	ALCOHOLES DEL URUGUAY S.A.	28/03/2017	201
482119	08/07/2019	ALURSA	1, 4, 30 y 35	ALCOHOLES DEL URUGUAY S.A.	28/03/2017	201
482203	10/07/2019	ARTRICAUSALON	5	SZABO S.A.	26/02/2017	18
482204	10/07/2019	BUTILEN	5	SZABO S.A.	18/03/2017	18
482209	03/07/2019	SERRANA BURGUEÑO (mixta)	32	SERRANA BURGUEÑO	20/03/2017	129
482211	03/07/2019	IMPEKE	3 y 21	VIRUTEX ILKO S.A.	14/05/2017	212
482232	03/07/2019	FANALOZA	11	CERÁMICAS INDUSTRIALES CISA OPERACIONES S.A.	18/09/2017	34
482234	03/07/2019	DEEP	25	CESAR ALVAREZ LARRABURU	22/07/2017	34
482235	03/07/2019	BONAQUA	32	THE COCA-COLA COMPANY	30/05/2017	94
482243	03/07/2019	LABORATORIOS RUBIO	5	LABORATORIOS RUBIO S.A	29/04/2017	201
482245	10/07/2019	SILNIO	3 y 5	SANCHEZ HORJALES, ANTONIO	30/06/2017	194
482247	10/07/2019	FROG	3 y 5	ANTONIO SANCHEZ HORJALES	03/04/2017	194
482248	03/07/2019	KILAND	12	KILAND S.A.	28/05/2017	201
482249	03/07/2019	ROZEX	5 (S/D)	NESTLÉ SKIN HEALTH S.A.	18/09/2017	201
482250	03/07/2019	FALABELLA	25 y 35 (S/D)	S.A.C.I. FALABELLA	11/09/2017	201
482254	03/07/2019	HAPAG-LLOYD	35, 38 y 39	HAPAG-LLOYD AKTIENGESELLSCHAFT	23/08/2017	201
482255	03/07/2019	PAMEZONE	5	THE LATIN AMERICA TRADEMARK CORPORATION	05/06/2017	144
482256	03/07/2019	SEDESTEROL	5	THE LATIN AMERICA TRADEMARK CORPORATION	05/06/2017	144
482258	03/07/2019	CLAROFTAL	5	THE LATIN AMERICA TRADEMARK CORPORATION	05/06/2017	144
482259	04/07/2019	POENTIMOL	5	THE LATIN AMERICA TRADEMARK CORPORATION	05/06/2017	144

N° Exp	Resolución	Denominación	Clases	Titular	Vigencia	Ag.
482260	04/07/2019	OSTEONATO SERVIMEDIC	5	ROEMMERS S.A.	20/05/2017	144
482262	04/07/2019	DERMOCREM AE	3	ROEMMERS S.A.	05/06/2017	144
482263	04/07/2019	GALIEN (mixta)	5	ICLOS S.A.	29/05/2017	144
482264	05/07/2019	CARDENOSINA	5	SPEFAR S.A.	05/06/2017	144
482265	25/07/2019	TIO RICO	16 (S/D)	DISNEY ENTERPRISES, INC.	29/05/2017	144
482266	05/07/2019	ADINET	38	ADMINISTRACION NACIONAL DE TELECOMUNICACIONES (ANTEL)	05/06/2017	144
482268	05/07/2019	PORCELAMIKA	19	GRUPO PORCELAMIKA S.A.	24/01/2017	144
482271	05/07/2019	VERGARA (mixta)	16	EDICIONES B URUGUAY S.A.	20/08/2017	144
482272	05/07/2019	MARENGO	30	MARENGO S.A.	20/05/2017	144
482273	08/07/2019	ITAMBE (mixta)	29 (S/D)	ITAMBE ALIMENTOS S.A.	18/05/2017	144
482275	08/07/2019	ERITROMAX	5	BLAUFARMA URUGUAY S.A.	21/05/2017	181
482276	08/07/2019	PROQUIMIA	3 (S/D)	PROQUIMIA, S.A.	29/04/2017	181
482277	08/07/2019	(figurativa)	7 y 12	AGCO CORPORATION	03/04/2017	181
482278	08/07/2019	(figurativa)	5 (S/D)	ABBOTT MEDICAL OPTICS INC.	20/05/2017	136
482279	08/07/2019	KIMBERLY-CLARK (mixta)	16 (S/D)	KIMBERLY-CLARK WORLDWIDE, INC.	29/08/2017	136
482280	08/07/2019	CHAPS CRL RALPH LAUREN (mixta)	25	THE POLO/LAUREN COMPANY, L.P.	01/09/2017	212
482289	08/07/2019	S (mixta)	38	CPT HOLDINGS, INC.	03/04/2017	194
482290	08/07/2019	QUIZAS	3 (S/D)	LOEWE S.A.	09/08/2017	18
482292	08/07/2019	AIRE LOEWE	3 (S/D)	LOEWE S.A.	14/07/2017	18
482293	08/07/2019	CRESTAR	5 (S/D)	INTERVET INTERNATIONAL B.V.	05/06/2017	18
482294	09/07/2019	AURA LOEWE	3 (S/D)	LOEWE S.A.	14/07/2017	18
482295	09/07/2019	ESENCIA LOEWE	3 (S/D)	LOEWE S.A.	14/07/2017	18
482305	09/07/2019	PORTENITAS	30	BAGLEY ARGENTINA S.A.	17/04/2017	154
482310	09/07/2019	ENXUTA	3	DANIEL SAPS	09/04/2017	220
482345	23/07/2019	NANCI	28 (S/D)	FABRICAS AGRUPADAS DE MUÑECAS DE ONIL S.A.	09/06/2017	34
482351	10/07/2019	TERRANO	12 (S/D)	NISSAN JIDOSHA KABUSHIKI KAISHA (TAMBIÉN COMERCIANDO	29/07/2017	144

N° Exp	Resolución	Denominación	Clases	Titular	Vigencia	Ag.
				COMO NISSAN MOTOR CO. LTD.)		
482354	10/07/2019	PATHFINDER	12 (S/D)	NISSAN JIDOSHA KABUSHIKI KAISHA (TAMBIÉN COMERCIANDO COMO NISSAN MOTOR CO. LTD.)	29/07/2017	144
482356	10/07/2019	LIVOPAN	5 (S/D)	AGA AKTIEBOLAG	03/05/2017	144
482357	10/07/2019	SAN JORGE	34 (S/D)	COMPAÑIA INDUSTRIAL DE TABACOS MONTE -PAZ S.A.	29/05/2017	18
482359	10/07/2019	BOQUERON	34	COMPAÑIA INDUSTRIAL DE TABACOS MONTE -PAZ S.A.	06/05/2017	18
482361	10/07/2019	HELONTIX	5 (S/D)	AGA AKTIEBOLAG	25/04/2017	144
482362	10/07/2019	MADISON	34 (S/D)	COMPAÑIA INDUSTRIAL DE TABACOS MONTE -PAZ S.A.	29/05/2017	18
482364	11/07/2019	YACIRETA	34	COMPAÑIA INDUSTRIAL DE TABACOS MONTE -PAZ S.A.	11/05/2017	18
482367	11/07/2019	EL CIGARRILLO DE LA PAZ	34	COMPAÑIA INDUSTRIAL DE TABACOS MONTE -PAZ S.A.	24/05/2017	18
482368	23/07/2019	LOUIS ESCHENAUER (mixta)	33 (S/D)	LES GRANDS CHAIS DE FRANCE S.A.S.	29/04/2017	194
482379	11/07/2019	MALLOA (mixta)	29 y 30	UNILEVER CHILE LIMITADA	09/04/2017	136
482381	11/07/2019	GRENDHA	25 (S/D)	GRENENE S.A.	18/04/2017	220
482384	11/07/2019	COLEGIO PIO	32 y 33	SOCIEDAD SAN FRANCISCO DE SALES	11/06/2017	19
482386	11/07/2019	NICOTAB	5	LABORATORIOS HAYMANN S.A	28/03/2017	219
482395	11/07/2019	CONZERTO 27,5 SC	5 (S/D)	COMPAÑIA CIBELES S.A.	30/08/2017	184
482397	11/07/2019	"HELI" (mixta)	12	ANHUI FORKLIFT TRUCK GROUP CO., LTD.	28/03/2017	19
482403	11/07/2019	PUERTO FRESCO (mixta)	29 y 35	ARDUVE S.A.	23/05/2017	220
482404	17/07/2019	CHEQUEFECTIVO RESPALDA COOPERATIVA ACAC (mixta)	36	COOPERATIVA ACAC y COVRIL S.A.	29/05/2017	220
482406	12/07/2019	MAGUARY (mixta)	32 (S/D)	EBBA EMPRESA BRASILEIRA DE BEBIDAS E ALIMENTOS S/A	27/03/2017	94

N° Exp	Resolución	Denominación	Clases	Titular	Vigencia	Ag.
482414	12/07/2019	EFUTOP	17	EFUSION SOCIEDAD ANONIMA	28/08/2017	189
482415	12/07/2019	EFULINE	17	EFUSION SOCIEDAD ANONIMA	28/08/2017	189
482416	12/07/2019	GRANJA LA PICADA (mixta)	29	ESTEBAN RICARDO RODRIGUEZ CALVETE	28/03/2017	189
482420	12/07/2019	FABER-CASTELL (mixta)	16	FABER-CASTELL AG.	29/04/2017	194
482422	12/07/2019	WINTER	7 (S/D)	SAINT-GOBAIN DIAMANTWERKZEUGE GmbH	03/04/2017	194
482431	12/07/2019	C CEMESA (mixta)	29, 30 y 39	COOPERATIVA NACIONAL DE PRODUCTORES DE LECHE("CONAPROLE")	17/04/2017	34
482432	12/07/2019	ACCURAT	1	LAGE & CIA. S.A.	04/06/2017	201
482433	12/07/2019	ALIAFOR	8	ALIAFOR S.A.	05/06/2017	201
482434	12/07/2019	HALAMID	1 (S/D) y 5 (S/D)	AXCENTIVE S.A.R.L.	02/07/2017	201
482436	15/07/2019	HUXOL	5, 30 y 31	NUTRISUN GMBH & CO. KG.	15/05/2017	201
482437	15/07/2019	ABRO	2 y 16	ABRO INDUSTRIES, INC.	29/07/2017	201
482440	15/07/2019	D.A.S. (mixta)	9 (S/D)	JUAN ALBEROLA CALABUIG	04/07/2017	201
482441	15/07/2019	GRISINO (mixta)	25	CRESKOTEC S.A.	30/07/2017	201
482442	15/07/2019	MAMUT	30	CORPORATIVO INTERNACIONAL MEXICANO, S. DE R.L. DE C.V.	04/08/2017	201
482444	15/07/2019	OYSHO	26	INDUSTRIA DE DISEÑO TEXTIL S.A. (INDITEX S.A.)	16/05/2017	201
482446	15/07/2019	VENIER	2	PRODUCTOS VENIER S.A.	05/06/2017	201
482447	15/07/2019	VIRBAMAX	5	VIRBAC S.A.	29/04/2017	201
482448	15/07/2019	LEODRIN CFR	5	KANGSHENYUNGA S.A.	03/09/2017	201
482449	15/07/2019	ARLETTE CFR	5	KANGSHENYUNGA S.A.	10/09/2017	201
482450	15/07/2019	BLEFASKIN CFR	5	LABORATORIOS RECALCINE S.A.	10/09/2017	201
482451	15/07/2019	O-INMUN CFR	5	KANGSHENYUNGA S.A.	10/09/2017	201
482455	16/07/2019	DORLAMIDA CFR	5	LABORATORIOS RECALCINE S.A.	10/09/2017	201
482456	16/07/2019	DORLAMIDA T CFR	5	LABORATORIOS RECALCINE S.A.	10/09/2017	201
482457	16/07/2019	ANAFONT	3	FONTANA S.A.	09/06/2017	212

N° Exp	Resolución	Denominación	Clases	Titular	Vigencia	Ag.
482458	16/07/2019	ERISTIN CFR	5	LABORATORIOS RECALCINE S.A.	10/09/2017	201
482459	16/07/2019	ERITROLAG	5	LABORATORIOS RECALCINE S.A.	10/09/2017	201
482461	16/07/2019	APPLETISER	32 (S/D)	EUROPEAN REFRESHMENTS	23/05/2017	94
482462	16/07/2019	GRAPETISER	32 (S/D)	EUROPEAN REFRESHMENTS	23/05/2017	34
482463	16/07/2019	QUER OUT	5	LABORATORIOS RECALCINE S.A.	10/09/2017	201
482464	16/07/2019	TOBRATLAS	5	LABORATORIOS RECALCINE S.A.	10/09/2017	201
482466	17/07/2019	INDALUM (mixta)	16	TECH PACK S.A.	25/09/2017	34
482471	17/07/2019	(figurativa)	4 y 12	KWANG YANG MOTOR CO., LTD.	29/08/2017	29
482472	17/07/2019	NESCAFÉ (mixta)	29, 30 y 32	SOCIETE DES PRODUITS NESTLE S.A.	25/09/2017	156
482477	17/07/2019	NAUTICA	14 (S/D)	NAUTICA APPAREL, INC.	03/09/2017	136
482478	17/07/2019	(figurativa)	14 (S/D)	NAUTICA APPAREL, INC.	03/09/2017	136
482479	17/07/2019	(figurativa)	14 y 18	NAUTICA APPAREL, INC.	18/09/2017	136
482480	17/07/2019	COSTA ORIENTAL SOCIEDAD ANONIMA (mixta)	35 y 39	COSTA ORIENTAL S.A.	04/08/2017	18
482482	17/07/2019	LA FAMA	43	MARTIN JAVIER GOMEZ GERMANO	20/05/2017	189
482484	17/07/2019	DE PUNTA PRO-CARGO (mixta)	39	VEREFRIL S.A.	28/03/2017	
482486	17/07/2019	E.S.D. EQUIPOS DE SEGURIDAD Y DEFENSA (mixta)	35 y 45	PAUL F. THOMSEN	28/03/2017	192
482487	17/07/2019	UNIGOTA (mixta)	1 (S/D), 16 (S/D) y 17 (S/D)	RAMASIL S.A.	29/06/2017	192
482488	17/07/2019	N.V. PERRICONE, M.D.	3 (S/D) y 5 (S/D)	N.V. PERRICONE LLC	28/03/2017	192
482489	17/07/2019	D'0 DE CERO (mixta)	41	ALEJANDRO FONTAINA TERRA	28/03/2017	201
482490	17/07/2019	DK DAKAR (mixta)	25 y 35	CADIBEL S.A.	30/07/2017	220
482491	17/07/2019	MONALISA	35 (S/D)	MONALISA S.R.L.	18/09/2017	201
482496	17/07/2019	CHICAGO BULLS (mixta)	9 (S/D) y 41 (S/D)	NBA PROPERTIES INC	16/06/2017	218
482497	17/07/2019	DALLAS MAVERICKS (mixta)	25	NBA PROPERTIES INC	11/07/2017	218
482498	17/07/2019	DENVER NUGGETS (mixta)	9 (S/D) y 41 (S/D)	NBA PROPERTIES INC	16/06/2017	218
482499	22/07/2019	KEN-L- RATION	31	GRUPO PILAR S.A.	25/09/2017	34
482500	22/07/2019	BOSTON CELTICS (mixta)	9 (S/D) y 41 (S/D)	NBA PROPERTIES INC	16/06/2017	218

N° Exp	Resolución	Denominación	Clases	Titular	Vigencia	Ag.
482501	22/07/2019	LOS ANGELES CLIPPERS (mixta)	9 (S/D) y 41 (S/D)	NBA PROPERTIES, INC.	16/06/2017	218
482502	22/07/2019	SUNS (mixta)	16, 25 y 28	NBA PROPERTIES, INC.	29/08/2017	218
482504	22/07/2019	LOS ANGELES LAKERS (mixta)	9 (S/D) y 41 (S/D)	NBA PROPERTIES, INC.	16/06/2017	218
482508	22/07/2019	SACRAMENTO KINGS (mixta)	9 (S/D) y 41 (S/D)	NBA PROPERTIES INC	16/06/2017	218
482509	22/07/2019	SAN ANTONIO SPURS (mixta)	9 (S/D) y 41 (S/D)	NBA PROPERTIES INC	16/06/2017	218
482510	22/07/2019	NEW YORK KNICKS (mixta)	9 (S/D) y 41 (S/D)	NBA PROPERTIES INC	16/06/2017	218
482511	22/07/2019	MIAMI HEAT (mixta)	9 (S/D) y 41 (S/D)	NBA PROPERTIES INC	16/06/2017	218
482513	22/07/2019	MILWAUKEE BUCKS (mixta)	9 (S/D) y 41 (S/D)	NBA PROPERTIES INC	16/06/2017	218
482514	22/07/2019	MINNESOTA TIMBERWOLVES (mixta)	9 (S/D), 16 (S/D), 25 (S/D), 28 (S/D) y 41 (S/D)	NBA PROPERTIES INC	29/07/2017	218
482515	22/07/2019	NBA (mixta)	41 (S/D)	NBA PROPERTIES INC	16/06/2017	218
482516	22/07/2019	GREY GOOSE GREY GOOSE VODKA (mixta)	33 (S/D)	BACARDI & COMPANY LIMITED	03/05/2017	194
482517	22/07/2019	MAPA	10 (S/D), 17 (S/D), 21 (S/D) y 25 (S/D)	MAPA	02/04/2017	194
482521	23/07/2019	JASPE	3	JASPE S.A.	02/04/2017	201
482523	23/07/2019	CLARIN	38 y 41	COMANDO S.A.	03/04/2017	201
482524	24/07/2019	ROUGEMONT (mixta)	32	INDUSTRIES LASSONDE INC.	03/04/2017	201
482525	24/07/2019	CHROMALOX	7 (S/D), 9 (S/D) y 11	CHROMALOX, INC	16/04/2017	201
482526	24/07/2019	POWERTECH	7 y 12	DEERE & COMPANY	02/07/2017	201
482527	24/07/2019	RHINO LININGS (mixta)	40	RHINO LININGS CORPORATION	20/08/2017	201
482528	24/07/2019	SUPRIVIR	5	DROGUERIA INTI S.A.	20/08/2017	201
482529	24/07/2019	HEMORSAN	5	DROGUERIA INTI S.A.	20/08/2017	201
482530	24/07/2019	MS CREAZIONI DI MAURO SERGIO (mixta)	25	TEXTILANA S.A.	20/08/2017	201
482531	24/07/2019	DAYADAY (mixta)	14 y 18	CASUAL DREAMS, S.L.U.	23/08/2017	201
482532	24/07/2019	PHILLIPS	3 (S/D) y 5 (S/D)	ASPEN GLOBAL INCORPORATED	26/08/2017	201
482533	24/07/2019	TIMBERRITE (mixta)	7 (S/D), 9 (S/D), 12	DEERE & COMPANY	28/08/2017	201

N° Exp	Resolución	Denominación	Clases	Titular	Vigencia	Ag.
			(S/D), 41 (S/D) y 42 (S/D)			
482534	24/07/2019	DROSMINA	5	FAES FARMA, S.A.	29/04/2017	94
482535	24/07/2019	EAU BELLE D'AZZARO (mixta)	3 (S/D)	LORIS AZZARO B.V.	03/04/2017	18
482536	24/07/2019	BOWEN	25	CHIROU, PEDRO RODOLFO; STOK, MARTIN SEBASTIAN	25/09/2017	18
482537	24/07/2019	TARGUS	9 (S/D) y 18 (S/D)	TARGUS INTERNATIONAL LLC	04/08/2017	18
482554	24/07/2019	LA MARITTIMA	30	LA NUEVA CERRO S.A.	03/04/2017	192
482555	25/07/2019	LE CAMPANE DI SAN GIUSTO	30	LA NUEVA CERRO S.A.	03/04/2017	192
482558	25/07/2019	PETER PAN	29	CONAGRA GROCERY PRODUCTS COMPANY, LLC	03/04/2017	201
482559	25/07/2019	LEFTIES	25 (S/D) y 35 (S/D)	INDUSTRIA DE DISEÑO TEXTIL S.A. (INDITEX S.A.)	10/09/2017	201
482560	26/07/2019	(figurativa)	25	INDUSTRIA DE DISEÑO TEXTIL S.A. (INDITEX S.A.)	28/08/2017	201
482561	25/07/2019	RADO (mixta)	14	RADO UHREN AG (RADO WATCH CO. LTD.) (MONTRES RADO S.A.)	01/09/2017	201
482562	25/07/2019	BENZAC	5 (S/D)	NESTLÉ SKIN HEALTH S.A.	18/09/2017	201
482567	25/07/2019	(figurativa)	1 (S/D)	YARA INTERNATIONAL ASA	25/09/2017	201
482568	25/07/2019	PONY	26	NEEDLE INDUSTRIES (INDIA) PRIVATE LIMITED	14/09/2017	201
482569	25/07/2019	PONY (mixta)	26	NEEDLE INDUSTRIES (INDIA) PRIVATE LIMITED	14/09/2017	201
482570	26/07/2019	DON PASCUAL	33	ESTABLECIMIENTO JUANICO S.A.	10/09/2017	201
482571	26/07/2019	VIEJA ESTACION	33	ESTABLECIMIENTO JUANICÓ S.A.	01/09/2017	201
482572	26/07/2019	TERU TERU	33	ESTABLECIMIENTO JUANICÓ S.A.	03/09/2017	201
482573	26/07/2019	ROCA (mixta)	11 (S/D)	ROCA SANITARIO S.A.	14/05/2017	94
482581	26/07/2019	"HONGMEI - GUOL UZ UIXIANGY AN - YUXIJUANYANCHANGCHUPIN" (mixta)	34	HONGTA TOBACCO (GROUP) CO., LTD.	20/08/2017	19



N° Exp	Resolución	Denominación	Clases	Titular	Vigencia	Ag.
482583	29/07/2019	"HONGTASHAN - GUOL UZ UIXIANGY AN YUXIJUANYANCHANGCHUPIN" (mixta)	34	HONGTA TOBACCO (GROUP) CO., LTD.	20/08/2017	19
482584	29/07/2019	"ASHIMA GUOL UZ UIXIANGY AN - YUXIJUANYANCHANGCHUPIN" (mixta)	34	HONGTA TOBACCO (GROUP) CO., LTD.	20/08/2017	19
482585	29/07/2019	XELODA	5	F. HOFFMANN - LA ROCHE AG	18/09/2017	201
482586	29/07/2019	POCO LOCO CLUB (mixta)	25	MIGUEL ANGEL GIMENEZ PAEZ	02/07/2017	220
482588	29/07/2019	SELF	16 (S/D)	ADVANCE MAGAZINE PUBLISHERS, INC.	20/08/2017	136
482589	29/07/2019	HOGG ROBINSON	35 (S/D), 39 (S/D) y 43 (S/D)	HOGG ROBINSON PLC	16/04/2017	136
482592	29/07/2019	BON APPETIT	16	ADVANCE MAGAZINE PUBLISHERS, INC.	03/04/2017	136
482593	29/07/2019	VANITY FAIR	16	ADVANCE MAGAZINE PUBLISHERS, INC.	20/08/2017	136
482594	30/07/2019	ALLURE	16	ADVANCE MAGAZINE PUBLISHERS, INC.	29/08/2017	136
482595	30/07/2019	NEVADA	30 (S/D)	COMPAÑIA INDUSTRIAL DE TABACOS MONTE -PAZ S.A.	29/05/2017	18
482596	30/07/2019	1919 RITTER	29	CONSERVAS RITTER S.A.	03/04/2017	189
482597	30/07/2019	READY - CORN	5 (S/D)	SAGRIN SOCIEDAD ANONIMA	03/04/2017	189
482598	30/07/2019	WETCLEAN (mixta)	16	LUKENOR SOCIEDAD ANONIMA	28/08/2017	189
482601	30/07/2019	AMANECER	30 y 32	SOCIETE DES PRODUITS NESTLE S.A.	28/09/2017	156
482605	30/07/2019	ACTIVIA TU NATURAL REGULARIDAD (mixta)	29 (S/D) y 32 (S/D)	COMPAGNIE GERVAIS DANONE	16/05/2017	18
482608	31/07/2019	REINO DE CASTILLA	33	ENRIQUE V. SQUARTINI Y CIA. S.R.L.	03/04/2017	194
482609	31/07/2019	PUROS DON JUAN CAPURRO SANTA LUCIA (mixta)	34 (S/D)	FERNANDO CRISPO CAPURRO	30/07/2017	186

N° Exp	Resolución	Denominación	Clases	Titular	Vigencia	Ag.
482622	31/07/2019	ACERTIL	5 (S/D)	BIOFARMA	29/07/2017	18
482625	31/07/2019	AMANDA (mixta)	30	LA CACHUERA S.A.	09/06/2017	18
482628	31/07/2019	PHARMANOVA (mixta)	1, 3, 5, 10, 21 y 30	DRAMILCOR S.A.	18/09/2017	34
482633	31/07/2019	MARKE CLAUSTHALER (mixta)	32 (S/D)	RADERBERGER GRUPPE HOLDING GMBH	14/05/2017	219
482635	31/07/2019	PHARMANOVA	1, 3, 10, 21 y 30	DRAMILCOR S.A.	01/09/2017	34
482637	01/08/2019	MOUSTIQUE	3 y 25	CESAR ALVAREZ LARRABURU	03/09/2017	34
482639	01/08/2019	CARTA NUEVA	33 (S/D)	VIÑA CARTA VIEJA S.A.	04/09/2017	34
482642	01/08/2019	ION DOOR COOLING (mixta)	11 (S/D)	LG ELECTRONICS INC.	28/08/2017	144
482643	01/08/2019	MOÑO AZUL (mixta)	1 (S/D), 22 (S/D) y 31 (S/D)	FRUTTITAL S.R.L.	03/04/2017	18
482644	01/08/2019	ARVENUM	5 (S/D)	BIOFARMA	29/07/2017	18
482645	01/08/2019	POGO	25 y 35	D'AGOSTO, MARIA GABRIELA; SRUR, JORGE	23/08/2017	18
482650	01/08/2019	METROGAS	4 (S/D) y 39 (S/D)	METROGAS S.A.	17/04/2017	219
482651	01/08/2019	NEUROTROPIL	5	GRAMÓN BAGÓ DE URUGUAY S.A.	03/04/2017	219
482652	01/08/2019	TRIFAMOX	5	GRAMÓN BAGÓ DE URUGUAY S.A.	03/04/2017	219
482653	01/08/2019	(figurativa)	3	ZADAFO VERWALTUNGSGESELLSCHAFT MBH	29/04/2017	219
482654	01/08/2019	SALDAN (mixta)	32	PRITTY S.A.	20/05/2017	219

### **TRANSFERENCIAS**

N° Exp.	Resolución	Denominación	Clases	Titular	Dirección	Ag.
361841	11/07/2019	E MEDICAL	10	EMEDICAL S.A.	LUIS PIERA 1921, MONTEVIDEO, URUGUAY	189
368743	08/07/2019	INSPIRATION	3	HFC Prestige International Operations Switzerland Sàrl	Chemin Louis-Hubert 1-3, 1213, Petit, Lancy, SUIZA	201
380094	11/07/2019	LOUIS ESCHENAUER	33	Les Grands Chais De France S.A.S.	1 Rue de la Division Leclerc, 67290, Petersbach, FRANCIA	3

N° Exp.	Resolución	Denominación	Clases	Titular	Dirección	Ag.
390826	02/07/2019	BUSTELO	30	THE FOLGER COFFEE COMPANY	One Strawberry Lane, Orrville, 44667, Ohio, E. U. DE NORTEAMERICA	212
392831	02/07/2019	PILON	30	THE FOLGER COFFEE COMPANY	One Strawberry Lane, Orrville, 44667, Ohio, E. U. DE NORTEAMERICA	212
397001	11/07/2019	SAM'S CLUB	35	Walmart Apollo, LLC	702 Sw 8th Street, 72716, Bentonville, Arkansas, E. U. DE NORTEAMERICA	136
397002	11/07/2019		35	WALMART APOLLO, LLC	702 SW 8th Street, 72716, Bentonville, E. U. DE NORTEAMERICA	136
397003	11/07/2019	SAVE MONEY. LIVE BETTER.	35	WALMART APOLLO, LLC	702 S.W. 8th Street, 72716, Bentonville, Arkansas, E. U. DE NORTEAMERICA	136
397004	11/07/2019	WALMART SAVE MONEY. LIVE BETTER.	35	WALMART APOLLO, LLC	702 S.W. 8th Street, 72719-8095, Bentonville, Arkansas, E. U. DE NORTEAMERICA	136
397005	11/07/2019		35	WALMART INC.	702 S.W. 8th Street, 72719-8095, Bentonville, Arkansas, E. U. DE NORTEAMERICA	136
397006	11/07/2019		35	WALMART APOLLO, LLC	702 S.W. 8th Street, 72719-8095, Bentonville, Arkansas, E. U. DE NORTEAMERICA	136
397020	11/07/2019	SAM'S CLUB	35	WALMART APOLLO, LLC	702 S.W. 8th Street, 72716, Bentonville, Arkansas, E. U. DE NORTEAMERICA	136
397453	27/06/2019	SULFO-TOP	1	EuroChem Agro GmbH	Reichskanzler-Müller-Str. 23, 68165, Mannheim, ALEMANIA	40
397471	02/07/2019	RYKÄ	25	Caleres, Inc.	8300 Maryland Avenue, 63105, St. Louis, Missouri, E. U. DE NORTEAMERICA	194
399787	24/07/2019	ACTISORB	5	Systagenix Wound Management , Limited	2 City Place, Beehive Ring Road, RH6 0PA, Gatwick Airport, West	20

N° Exp.	Resolución	Denominación	Clases	Titular	Dirección	Ag.
					Sussex, GRAN BRETAÑA (REINO UNIDO)	
400841	24/07/2019	LEVATHERM	1	ARLANXEO Deutschland GmbH	Alte Heerstrasse 2, 41450, Dormagen, ALEMANIA	179
400995	02/07/2019	VIA SPIGA	35	Caleres, Inc.	8300 MARYLAND AVENUE, 63105, ST. LOUIS, MISSOURI, E. U. DE NORTEAMERICA	194
403312	25/07/2019	BAYPREN	1 y 5	ARLANXEO Deutschland GmbH	Alte Heerstrasse 2, 41540, Dormagen, ALEMANIA	179
403591	11/07/2019	GREAT VALUE	29, 30, 31 y 32	WALMART APOLLO, LLC.	702 Southwest 8Th, Street, 72716, Bentonville, Arkansas, E. U. DE NORTEAMERICA	136
409003	24/07/2019	FEMARELLE	5	Se-cure Pharmaceuticals Ltd.	1 Haarava Street. P.O. Box 299, Airport City, ISRAEL	18
415779	19/07/2019	SUSHI GOOOOO	43	DIEGO CHARLONE NADAL	Teru 527, Apto 502, Montevideo, Montevideo, URUGUAY	181
417449	27/06/2019	DEPI ROLL	3	Armkel Brasil Cosméticos Ltda.	Avenida Sudene (sin número), Central Industrial de Subaé Tomba, Feira de Santana, BA, BRASIL	194
417450	27/06/2019	DEPIROLL	3	Armkel Brasil Cosméticos Ltda.	Avenida Sudene (sin número) , CEP 444063-640, Central Industrial de Subaé Tomba, Feira de Santana, BA, BRASIL	194
422910	29/07/2019	OLIGUAY	29	MOLI WAL S.A.	TREINTA Y TRES 1271, MONTEVIDEO, URUGUAY	184
423459	05/07/2019	RYNAXYPYR	5	FMC Corporation y FMC Agro Singapóre Pte. Ltd.	FMC Tower at Cira Center South 2929, Walnut Street , PA 19104, PHILADELPHIA, E. U. DE NORTEAMERICA y US y 77 Robinson ROAD, #13-00 Robinson 77, SINGAPUR	201
424065	24/07/2019	TAKATA	12	Joyson Safety Systems Japan K.K.	Tokyo Front Terrace, 3-14 m; Higashishinagawa 2 -chome,	192

N° Exp.	Resolución	Denominación	Clases	Titular	Dirección	Ag.
					Shinagawa-ku, Tokyo, JAPON	
424066	24/07/2019		12	Joyson Safety Systems Japan K.K.	Tokyo Front Terrace, 3-14 m; Higashishinagawa 2 -chome, Shinagawa-ku, Tokyo, JAPON	192
424408	11/07/2019	COLOR PLACE	2	WALMART APOLLO, LLC	702 S.W. 8th Street, 72716, Bentonville, Arkansas, E. U. DE NORTEAMERICA	136
427431	23/07/2019	AROMARTE	2 y 16	MARCELA YOLANDA COZZO BARBOZA	Rbla. Rep de CHILE 4455 APTO 901 TORRE A, Montevideo, URUGUAY	
441644	24/07/2019	INGCO	7, 8 y 9	SUZHOU DAKE MACHINERY CO., LTD.	Room 618, Building Number 1, Lucky City Commercial Center, Suzhou Industrial Park, Suzhou City, Jiangsu Province, CHINA	34
448334	16/07/2019	SOYFORCE	29 y 32	THE COCA-COLA COMPANY	One Coca-Cola Plaza, 30313, Atlanta, Georgia, E. U. DE NORTEAMERICA	94
449138	04/07/2019	HOM	25	Huber Holdings (Asia) Limited	Unit 1001, 10th Floor Star House, 3 Salisbury Road, Kowloon, HONG KONG	165
451885	17/07/2019	NU-DERM	5	SYSTAGENIX WOUND MANAGEMENT, LIMITED	2 City Place, Beehive Ring Road, RH6 0PA, Gatwick Airport, West Sussex, GRAN BRETAÑA (REINO UNIDO)	194
451886	17/07/2019	TIELLE	5	SYSTAGENIX WOUND MANAGEMENT LIMITED	2 City Place, Beehive Ring Road, RH6 0PA, Gatwick Airport, West Sussex, GRAN BRETAÑA (REINO UNIDO)	194
456598	05/07/2019	ACOM	9	JORGE MARIO PASTORINO BEJAR	GUANA 1970, MONTEVIDEO, URUGUAY	101
458622	25/07/2019	ELMER'S	1 y 16	Sanford, L.P.	6655 Peachtree Dunwoody Road, 30328, Atlanta, GA, E. U. DE NORTEAMERICA	194
458824	19/07/2019	GODILCO	39	GODILCO SOCIEDAD	CAMINO MENDEZ 2051,	212

N° Exp.	Resolución	Denominación	Clases	Titular	Dirección	Ag.
				ANONIMA	MONTEVIDEO, URUGUAY	
459058	05/07/2019	G AUTOPARTS	12	GSP AUTOMOTIVE GROUP WENZHOU CO., LTD.	N°1 Gaoxiang Road Ouahi Hi-tech Industry Zone, Wenzhou City, Zhejiang Province, SUIZA	154
460007	16/07/2019	FIBRACOL	5	SYSTAGENIX WOUND MANAGEMENT, LIMITED	2 City Place, Beehive Ring Road, RH6 0PA, Gatwick Airport, West Sussex, PAISES BAJOS	194
460133	27/06/2019	QARDEZA	5	AstraZeneca Collaboration Ventures, LLC	1800 Concord Pike, 19850, Wilmington, Delaware, E. U. DE NORTEAMERICA	144
460135	27/06/2019	OPSAIC	5	AstraZeneca Collaboration Ventures, LLC	1800 Concord Pike, 19850, wilmington, Delaware, E. U. DE NORTEAMERICA	144
460847	16/07/2019	ADAPTIC	5	SYSTAGENIX WOUND MANAGEMENT, LIMITED	2 City Place, Beehive Ring Road, RH6 0PA, Gatwick Airport, West Sussex, GRAN BRETAÑA (REINO UNIDO)	194
462034	05/07/2019	RAYEN	21	YOSEMITE CAPITAL, S.L.	Reina Victoria , 24, 4° 1a., 08034, Barcelona, ESPAÑA	94
462101	05/07/2019	MERY Y ELEMENTO FIGURATIVO	21	YOSEMITE CAPITAL, S.L.	Reina Victoria, 24, 4° 1a., 08034, Barcelona, ESPAÑA	94
462859	27/06/2019	SILIQ	5	AstraZeneca Collaboration Ventures, LLC	1800 Concord Pike , 19850, Wilmington, Delaware, E. U. DE NORTEAMERICA	144
465106	17/07/2019	PERBUNAN	1 y 17	ARLANXEO Deutschland GmbH	Alte Heerstrasse 2, 41540, Dormagen, ALEMANIA	179
471004	16/07/2019	BITBOX IT LATAM GROUP	42	QUELTYS SOCIEDAD ANONIMA	Plaza Cagancha 1145 piso 6, Montevideo, URUGUAY	
472230	11/07/2019	WAL-MART	35	WALMART APOLLO, LLC	702 S.W. 8th Street, 72716-8095, Bentonville, Arkansas, E. U. DE NORTEAMERICA	136
477760	27/06/2019	BAKER TILLY	35, 36 y 42	CCBP LTD	11th Floor Two Snow Hill, B4 6WR, Queensway, Birmingham, GRAN BRETAÑA (REINO	212

N° Exp.	Resolución	Denominación	Clases	Titular	Dirección	Ag.
					UNIDO)	
484558	11/07/2019	SAM'S CHOICE	16	WALMART APOLLO, LLC.	702 S.W. 8th Street, 72716-8095, Bentonville, Arkansas, E. U. DE NORTEAMERICA	136
484559	11/07/2019	SAM'S CHOICE	25	WALMART APOLLO, LLC	702 S.W. 8th Street, 72719, Bentonville, Arkansas, E. U. DE NORTEAMERICA	136
484560	11/07/2019	SAM'S CHOICE	29, 30, 31 y 32	WALMART APOLLO, LLC	702 S.W. 8th Street, 72716-8095, Bentonville, Arkansas, E. U. DE NORTEAMERICA	136
484561	11/07/2019	EQUATE	3 y 5	WALMART APOLLO, LLC	702 S.W. 8th Street, 72716, Bentonville, Arkansas, E. U. DE NORTEAMERICA	136
487391	12/07/2019	SIGNIFY	9 y 11	PHILIPS LIGHTING HOLDING B.V.	High Tech Campus 45, 5656 AE, Eindhoven, PAISES BAJOS	34
493421	27/06/2019	NINTENDO LABO	9, 16 y 28	Nintendo of America Inc.	4600 150th Avenue NE, 98052, Redmond, WA, PAISES BAJOS	136
494610	27/06/2019	PIKACHU	41	Nintendo of America Inc.	4600 150th Avenue NE, 98052, Redmond, WA, PAISES BAJOS	136
494632	27/06/2019	TOY-CON	9 y 28	Nintendo of America Inc.	4600 150th Avenue NE, 98052, Redmond, WA, PAISES BAJOS	136
499036	12/07/2019	JORDANA	3	JORDANA COSMETICS LLC	2035 E 49th Street, 90058, Los Angeles, California, E. U. DE NORTEAMERICA	194

### ***TRANSFERENCIAS DESESTIMADAS (Art. 92, D. 34/999)***

N° Exp.	Resolución	Denominación	Clases	Titular	Dirección	Ag.
369965	28/06/2019	MACARENA	41	CARLOS VALDEZ	Isla De Flores 1530, Montevideo, Montevideo, URUGUAY	
394343	10/07/2019	RIVER PLATE ANGLERS	41	RIVER PLATE ANGLERS SRL	Blanes Viale 6314, Montevideo, Montevideo, URUGUAY	20
406355	28/06/2019	ANDREOLI	30	ROCCO MARCELO DONNANGELO	Avda. Brasil 3120/401, Montevideo, URUGUAY	

N° Exp.	Resolución	Denominación	Clases	Titular	Dirección	Ag.
				CLEFFI		
436623	28/06/2019	AMANDA	9	EDGARDO JORGE BORONAT AMORIN; JUAN FERNANDO RIVERO y ROCIO PLA TERRA	Juan Paullier 1110 / Ap. 002, 11200, Montevideo, Montevideo, URUGUAY; Artesanos de La Piedra y Tapias, 27101, Villa 18 de Julio, Rocha, URUGUAY y Artesanos de La Piedra y Tapias, 27101, Villa 18 de Julio, Rocha, URUGUAY	
436793	28/06/2019	SAN PEDRO DE TIMOTE	32 y 33	LIDERKLI S.A.	Itzaingó 1393, oficina 401, Montevideo, Montevideo, URUGUAY	34
445084	11/07/2019	CREDIPLAN	35 y 36	CREDIPLAN S.A.	Rio Negro 1380 Of. 101, 11100, Montevideo, URUGUAY	101

### ***TRANSFERENCIAS DE FRASES PUBLICITARIAS***

N° Exp.	Resolución	Denominación	Clases	Titular	Dirección	Ag.
379865	05/07/2019	HOTEL GOES SPONSOR OFICIAL DE TU DEPORTE PREFERIDO	43	DANIEL ATILIO SCAPUSIO PEDRINELLI y LAURA ANDREA SCAPUSIO PEDRINELLI	18 DE JULIO 1760 APT. 301, 11200, MONTEVIDEO, URUGUAY y Avenida Brasil 2686. Ap. 201, Montevideo, URUGUAY	144

### ***TRANSFERENCIAS DE PATENTES***

N° Exp.	Resolución	Titular	Dirección	Ag.
030449	24/07/2019	AKZO NOBEL CHEMICALS INTERNATIONAL B.V.		18
033643	12/07/2019	Nektar Therapeutics		194
036014	12/07/2019	TEIJIN PHARMA LIMITED		20
036661	12/07/2019	BIO AMMO S.L.		180
037447	16/07/2019	BAYER AKTIENGESELLSCHAFT		34



**CAMBIOS DE NOMBRE**

<b>N° Exp.</b>	<b>Resolución</b>	<b>Denominación</b>	<b>Clases</b>	<b>Titular</b>	<b>Dirección</b>	<b>Ag.</b>
307868	17/07/2019	AWD	12	SUBARU CORPORATION	PLAZA CAGANCHA 1335 OF.206, 00000, MONTEVIDEO, JAPON	130
377138	03/07/2019	ARTRICAUSALON	5	SZABO S.A.	Francisco Muñoz 3280, Montevideo, Montevideo, URUGUAY	18
377226	02/07/2019	BUTILEN	5	SZABO S.A.	Francisco Muñoz 3280, Montevideo, Montevideo, URUGUAY	144
384551	08/07/2019	MY KNEE,MY LIFE	10 y 16	DePuy Synthes, Inc.	700 Orthopaedic Drive, 46581, Warsaw, Indiana, E. U. DE NORTEAMERICA	20
385241	05/07/2019	HAVAIANAS	24	ALPARGATAS S.A.	Av. Doutor Cardoso de Melo 1336, 14 Andar- vila Olimpia, 04548-004, São Paulo, São Paulo, BRASIL	21
385403	15/07/2019	ARISCO	29 y 30	UNILEVER BRASIL INDUSTRIAL LTDA.	Av. Presidente Juscelino Kubitscheck 1309, 3° piso, 04543-011, São Paulo, São Paulo, BRASIL	136
392485	16/07/2019	SOVEREIGN	10	Johnson & Johnson Surgical Vision Inc.	1700 E.St.Andrew Place, 92705, Santa Ana, California, E. U. DE NORTEAMERICA	180
393068	08/07/2019	ETAM	24 y 25	ETAM	57-59, rue Henri Barbusse, 92110, Clichy, FRANCIA	130
393183	29/07/2019	LACTA PASCOAL	30	Mondelez Brasil Ltda	Avenida Presidente Kennedy 2511, Curitiba, Estado Do Paraná, BRASIL	94
393184	29/07/2019	GRANDES SUCESSOS	30	Mondelez Brasil Ltda	Avenida Presidente Kennedy 2511, Curitiba, Estado do Paraná, BRASIL	94
393702	08/07/2019	NATUFARMA	5	NATUFARMA S.A.	Córdoba 1745, 3080, Esperanza,	18

N° Exp.	Resolución	Denominación	Clases	Titular	Dirección	Ag.
					Santa Fé, ARGENTINA	
396497	08/07/2019	AMERICAN CREW	3	Beautyge Brands USA, Inc.	9560 Towne Centre Drive, 92121, San Diego, California, E. U. DE NORTEAMERICA	130
397471	04/07/2019	RYKÄ	25	Caleres, Inc.	8300 Maryland Avenue, 63105, St. Louis, Missouri, E. U. DE NORTEAMERICA	194
400975	12/07/2019	DOLOPROCT	5	BAYER PHARMA AKTIENGESELLSCHAFT	Muellerstrasse 178, 13353, Berlín, ALEMANIA	218
400995	04/07/2019	VIA SPIGA	35	Caleres, Inc.	8300 MARYLAND AVENUE, 63105, ST. LOUIS, MISSOURI, E. U. DE NORTEAMERICA	194
401588	12/07/2019	SEMPRA	5	NISSAN CHEMICAL CORPORATION	5-1 Nihonbashi 2-chome, Chuo-ku, Tokyo, JAPON	144
402351	12/07/2019	PULSOR	5	NISSAN CHEMICAL CORPORATION.	5-1, Nihonbashi 2-chome, Chuo-ku, TOKIO, JAPON	144
408231	19/07/2019	CASTELLS - DESDE 1835	35 y 36	SANTIAGO CASTELLS ALVAREZ; JUAN CASTELLS PEREZ; MARIA CASTELLS PEREYRA y ANDRES CASTELLS PEREYRA	Galicia 1069, Montevideo, URUGUAY; Galicia 1069, Montevideo, Montevideo, URUGUAY; Galicia 1069, Montevideo, Montevideo, URUGUAY y Galicia 1069, Montevideo, Montevideo, URUGUAY	194
410513	25/07/2019	CASIC	31 y 44	Cia. Agropecuaria de Siembra, Invernada y Cría (CASIC) S.A.	Luis A. de Herrera 1248 WTC Of. 2201, Montevideo, URUGUAY	94
411252	19/07/2019	ADHOC	16	SAN COLOMBANO S.P.A.	Viale Piave 3 , Verona, ITALIA	20
417119	17/07/2019	SPRINGFIELD	3 y 25	TENDAM RETAIL S.A.	Avda. del Llano Castellano, 51, 28034, Madrid, Madrid, ESPAÑA	216

N° Exp.	Resolución	Denominación	Clases	Titular	Dirección	Ag.
417831	16/07/2019	PICCADILLY	25	A. GRINGS S.A.	General Ernesto Dornelles 577, Centro, 95.650.000, Igrejinha, rs, Rio Grande do Sul, BRASIL	216
421159	30/07/2019	WOMEN'SSECRET	3	TENDAM RETAIL S.A.	Avda. del Llano Castellano, 51, 28034, Madrid, ESPAÑA	216
450443	29/07/2019	EMISORA AZUL FM	38 y 41	ANA MARÍA BEISSO MONTERO	Tacuarembó 1442 Piso 12, Montevideo, Montevideo, URUGUAY	101
450539	16/07/2019	LEÃO	30 y 32	LEÃO ALIMENTOS E BEBIDAS LTDA.	Calle Paes Leme, 524, 10º piso, SP 05424-010, Pinheiros, Sa Paulo, BRASIL	94
450540	05/07/2019	MATTE LEÃO	30 y 32	LEÃO ALIMENTOS E BEBIDAS LTDA.	Calle Paes Leme, 524, 10º piso, Pinheiros, 05424-010, Sao Paulo, Sp, BRASIL	94
453756	17/07/2019	WSHAPE BY WOMEN'SSECRET	25	TENDAM RETAIL S.A.	Av. del Llano Castellano. 51, ESPAÑA	216
453757	16/07/2019	PDH	25	TENDAM RETAIL S.A.	Avda. del Llano Castellano, 51, Madrid, ESPAÑA	216
453758	16/07/2019		25	TENDAM RETAIL S.A.	Avda. del Llano Castellano, 51, 28034, Madrid, Madrid, ESPAÑA	216
453760	16/07/2019	WOMEN'SSECRET	35	TENDAM RETAIL S.A.	Avda. del Llano Castellano, 51, 28034, Madrid, Madrid, ESPAÑA	216
453761	16/07/2019	MEN'SSECRET	25	TENDAM RETAIL S.A.	Avda. del Llano Castellano, 51, Madrid, ESPAÑA	216
453762	16/07/2019	PEDRO DEL HIERRO	25 y 35	TENDAM RETAIL S.A.	Avda. del Llano Castellano, 51, 28034, Madrid, Madrid, ESPAÑA	216
460626	12/07/2019	SIRIUS	5	NISSAN CHEMICAL CORPORATION	5-1 Nihonbashi 2-chome, Chuo-ku, Tokyo, JAPON	144
469184	05/07/2019	WORLD SERIES OF POKER	28 y 41	CAESARS INTERACTIVE ENTERTAINMENT,	One Caesars Palace Drive, 89109, Las Vegas, Nevada, E. U. DE NORTEAMERICA	180

N° Exp.	Resolución	Denominación	Clases	Titular	Dirección	Ag.
				LLC		
471209	05/07/2019	NL NEXUS LOGISTICS	39	NEXUS LOGISTICS S.A.	Avenida Kennedy N° 5757, Of. N° 201, Las Condes, Santiago, CHILE	34
475894	09/07/2019	MAINAU GROUP	35 y 36	MAINAU GROUP S.A.	Rivera 7016, Montevideo, URUGUAY	194
480331	21/05/2019	KSB	7	KSB SE Co. KGaA.	Johann-Klein-Strasse 9, 67227, Frankenthal, ALEMANIA	34
482291	31/07/2019	DORMEX	1	AlzChem Trostberg GmbH	Dr.-Albert-Frank-Strasse 32, 83308, Trostberg, Trostberg, ALEMANIA	201
485580	31/07/2019	TEMPERLITE	12 y 21	AGC Inc.	5-1, Marunouchi 1-chome, 100-8405, Chiyoda-ku, Tokyo, JAPON	94
488025	31/07/2019		25	Tendam Retail S.A.	Av. Del Llano Castellano, 51, 28034, Madrid, Madrid, ESPAÑA	216
497624	31/07/2019	FUELOMAT	9	DEL-PAK SYSTEMS LTD.	31 Halechi Street, Bnei Brak, Bnei Brak, ISRAEL	201

### ***CAMBIOS DE NOMBRE DESESTIMADOS (Art. 92, D. 34/999)***

N° Exp.	Resolución	Denominación	Clases	Titular	Dirección	Ag.
450443	05/07/2019	EMISORA AZUL FM	38 y 41	ANA MARÍA BEISSO MONTERO	Tacuarembó 1442 Piso 12, Montevideo, Montevideo, URUGUAY	101

### ***CAMBIOS DE NOMBRE DE PATENTES***

N° Exp.	Resolución	Titular	Dirección	Ag.
026231	12/07/2019	Agouron Pharmaceuticals LLC		20
031006	12/07/2019	NUTRIEN AG SOLUTIONS (Canada) Inc.		165
037230	29/07/2019	Calico Life Sciences LLC y AbbVie Inc.		216

**CAMBIOS DE DOMICILIO**

<b>N° Exp.</b>	<b>Resolución</b>	<b>Denominación</b>	<b>Clases</b>	<b>Titular</b>	<b>Dirección</b>	<b>Ag.</b>
348778	22/07/2019	PURÍSIMA LA SIBILA	29	S.A. LA SIBILA	Madres de Plaza de Mayo 3020, Piso 6, Oficinas 3 y4, 2000, Rosario, Santa Fe, ARGENTINA	34
366527	15/07/2019	SEAGRAM´S	33	PERNOD RICARD USA, LLC	250 Park Avenue, 17th floor, 10177, New York, New York, E. U. DE NORTEAMERICA	20
368263	12/07/2019	BUTOCORT	5	PROMOFARMA SRL.	Juan D. Jackson 1015, Montevideo, Montevideo, URUGUAY	19
370443	22/07/2019	MICHEL TORINO	33	BVA S.A.	Maipú N 1210 , 5 piso , Ciudad Autónoma de Buenos Aires, Buenos Aires, ARGENTINA	20
370515	22/07/2019	TEVA	9, 14, 18 y 35	DECKERS OUTDOOR CORPORATION	250 Coroner Drive, 93117, Goleta, California, E. U. DE NORTEAMERICA	29
373034	12/07/2019	PROXES	12	TOYO TIRE & RUBBER CO. LTD.	2-13 Fujinoki, Itami-shi, Hyogo, JAPON	217
377482	12/07/2019	LA CONSULTA	33	FINCA LA CELIA S.A.	AVENIDA SAN MARTÍN NO. 972 PISO 3 , Mendoza, Mendoza, ARGENTINA	218
378401	03/07/2019	FROG	3 y 5	ANTONIO SANCHEZ HORJALES	Comodoro Coe 3676/003, Montevideo, URUGUAY	20
379812	03/07/2019	SILNIO	3 y 5	ANTONIO SANCHEZ HORJALES	Comodoro Coe 3676/003, Montevideo, URUGUAY	20
381059	10/07/2019	NANCI	28	FABRICAS AGRUPADAS DE MUÑECAS DE ONIL S.A.	Poligono Industrial Las Atalayas , Calle Del Franco s/n, 03114, Alicante, ESPAÑA	34
382220	31/07/2019	QUEBRADA DE GARZON	29, 30, 31 y 33	AGROLAND S.A.	Bvar. General Artigas 420, P1, 11300, Montevideo, Montevideo, URUGUAY	216

N° Exp.	Resolución	Denominación	Clases	Titular	Dirección	Ag.
382222	23/07/2019	COLINAS DE GARZON	29, 30, 31 y 33	AGROLAND S.A.	Bvar. General Artigas 420,P1, 11300, Montevideo, Montevideo, URUGUAY	216
385064	15/07/2019	SOLESUNITED	35 y 40	CROCS, INC.	7477 EAST DRY CREEK PARKWAY, 80503, Niwot, Colorado, E. U. DE NORTEAMERICA	3
385065	15/07/2019	SOLESUNITED	35 y 40	CROCS, INC.	7477 EAST DRY CREEK PARKWAY, 80503, Niwot, Colorado, E. U. DE NORTEAMERICA	3
385241	16/07/2019	HAVAIANAS	24	ALPARGATAS S.A.	Av. Doutor Cardoso de Melo 1336, 14 Andar- vila Olimpia, 04548-004, São Paulo, São Paulo, BRASIL	21
385403	23/07/2019	ARISCO	29 y 30	UNILEVER BRASIL INDUSTRIAL LTDA.	Av. Presidente Juscelino Kubitscheck 1309, 3° piso, 04543-011, São Paulo, São Paulo, BRASIL	136
385887	23/07/2019	LE SPORTSAC	18 y 35	LE SPORTSAC , INC.	10471 Double R Blvd., Suite C,Reno, NV 89521, New York, E. U. DE NORTEAMERICA	135
386772	23/07/2019	VALE	1, 6, 14, 35, 37, 40 y 42	VALE S.A.	Avenida das Américas, 700,bloco 8, loja 318, Barra da Tijuca , 22640-100, Rio de Janeiro, Rio de Janeiro, BRASIL	34
386773	23/07/2019		1, 6, 14, 35, 37, 40 y 42	VALE S.A.	Avenida das Américas,700, bloco 8, loja 318, Barra da Tijuca , 22640-100, Rio de Janeiro, Rio de Janeiro, BRASIL	34
388096	23/07/2019	K KIRA	35	UNILAM S.A.	Sarandí 662, 11800, Montevideo, Montevideo, URUGUAY	212
388361	22/07/2019	ALIC	11	ALIC S.A.	Vuelta de Obligado 1947 6to C, Ciudad Autónoma de Buenos	34

N° Exp.	Resolución	Denominación	Clases	Titular	Dirección	Ag.
					Aires, Buenos Aires, ARGENTINA	
390892	12/07/2019	ECLIPSE	16	SUZANO PAPEL E CELULOSE S.A.	Avenida Prof. Magalhaes Neto, 1752, 2° andar, salas 206/208, Salvador, BAHIA, BRASIL	34
391299	08/07/2019	LIL	3	ELECTROQUIMICA S.A.	Antigua Continuación Colman 5827, Montevideo, URUGUAY	20
391302	08/07/2019	ANGORA	3	ELECTROQUIMICA S.A.	Antigua Continuación Colman 5827, Montevideo, URUGUAY	20
392139	12/07/2019	BELKIN	9	BELKIN INTERNATIONAL INC.	12045 East Waterfront Drive, 90004, Playa Vista, California, E. U. DE NORTEAMERICA	140
392187	23/07/2019	CEPITA LIMON & NADA	32	THE COCA-COLA COMPANY	One Coca-Cola Plaza, 30313, Atlanta, Georgia, E. U. DE NORTEAMERICA	94
392485	23/07/2019	SOVEREIGN	10	Johnson & Johnson Surgical Vision Inc.	1700 E.St.Andrew Place, 92705, Santa Ana, California, E. U. DE NORTEAMERICA	180
393008	15/07/2019	VILA RICA	21	MARCAL IMPORTACIONES S.R.L.	Ceibal 1587, Montevideo, URUGUAY	144
393844	08/07/2019	V	9, 16 y 36	VALUE LINE, INC.	551 Fifth Avenue, 10176, New York, New York, E. U. DE NORTEAMERICA	192
394276	12/07/2019		7, 9, 37 y 41	GRAPHA-HOLDING AG	Sonnenbergstrasse 13, CH-6052, Hergiswil, SUIZA	21
394515	08/07/2019	TENORETIC	5	ASTRAZENECA UK LIMITED	Cambridge Biomedical Campus, 1 Francis Crick Avenue, CB2 0AA, Cambridge, GRAN BRETAÑA (REINO UNIDO)	20
394526	23/07/2019	NIBCO	6, 7, 11, 17, 19 y 22	NIBCO INC.	1516 Middlebury Street, 46516, Elkhart, Indiana, E. U. DE NORTEAMERICA	20
394572	05/07/2019		35 y 43	CASINO GUICHARD	1 cours Antoine Guichard,	191

N° Exp.	Resolución	Denominación	Clases	Titular	Dirección	Ag.
				PERRACHON	42000, Saint Etienne, FRANCIA	
394730	23/07/2019	A7/SOÛL	25	MICHEL SABETAY SISIASVILI AIZEM	José María Montero 2830, Montevideo, Montevideo, URUGUAY	212
394835	15/07/2019	BLUE BOX	11	BLUE BOX GROUP S.R.L.	CONA (VE) VIA VALLETTA 5 FRAZIONE, LOCALITA CANTARANA, ITALIA	20
395081	15/07/2019	REEF	3, 12, 16, 18, 22, 28, 32, 35, 41, 42 y 43	SOUTH CONE, INC.	5935 Darwin Court Carlsbad, 92008, California, E. U. DE NORTEAMERICA	194
395879	08/07/2019	BIKINI CONTEST	41	SOUTH CONE, INC.	5935 Darwin Court Carlsbad, 92008, California, E. U. DE NORTEAMERICA	194
395880	08/07/2019	BIKINI OPEN	25	SOUTH CONE, INC.	5935 Daewin Court Carlsbad, California, E. U. DE NORTEAMERICA	194
395881	08/07/2019	BIKINI OPEN	35	SOUTH CONE, INC.	5935 Darwin Court Carlsbad, 92008, California, E. U. DE NORTEAMERICA	194
395883	08/07/2019	REEF GIRL	25	SOUTH CONE, INC.	5935 Darwin Court Carlsbad, 92008, California, E. U. DE NORTEAMERICA	194
395884	08/07/2019	REEF	9	SOUTH CONE, INC.	5935 Darwin Court Carlsbad, 92008, California, E. U. DE NORTEAMERICA	194
396032	15/07/2019	EXPEDITION	12	FORD MOTOR COMPANY	One American Road, 48126, Dearborn, Michigan, E. U. DE NORTEAMERICA	20
396076	08/07/2019	OPTYL	9	SAFILO S.P.A. (SAFILO - SOCIETA AZIONARIA FABBRICA ITALIANA LAVORAZIONE OCCHIALI S.P.A.	VII Strada 15, 35129, Padova, ITALIA	192



<b>N° Exp.</b>	<b>Resolución</b>	<b>Denominación</b>	<b>Clases</b>	<b>Titular</b>	<b>Dirección</b>	<b>Ag.</b>
396223	16/07/2019	ANIMORPHS	16 y 41	SCHOLASTIC INC.	557 Broadway, 10012, New York, New York, E. U. DE NORTEAMERICA	20
396479	08/07/2019	YTONG	19	XELLA DEUTSCHLAND GMBH	DÜSSELDORFER LANDSTRABE 395, 47259, Duisburg, ALEMANIA	3
396497	16/07/2019	AMERICAN CREW	3	Beautyge Brands USA, Inc.	9560 Towne Centre Drive, 92121, San Diego, California, E. U. DE NORTEAMERICA	130
396546	12/07/2019	LOTUS	14	FESTINA LOTUS, S.A.	Calle Velázquez 150, planta 3, Puerta 1, 28002, Madrid, ESPAÑA	34
396982	15/07/2019	AURA	37 y 42	AURA SYSTEMS, INC.	10541 Ashdale Street, 90680, Stanton, California, E. U. DE NORTEAMERICA	20
397010	12/07/2019	CRAY VALLEY	1 y 2	CRAY VALLEY S.A.	2 Place Jean Millier- La Défense 6, 92400, Courbevoie, FRANCIA	201
397029	12/07/2019	CREASET	16	TORRASPAPEL, S.A.	Hipatia 4, Zonan Industrial El Lomo, 28906, Madrid, ESPAÑA	217
397102	15/07/2019	PLAYMATE	14	PLAYBOY ENTERPRISES INTERNATIONAL, INC.	9346 CIVIC CENTER DRIVE, SUITE 200, 90210, BEVERLY HILLS, CALIFORNIA, E. U. DE NORTEAMERICA	
397116	15/07/2019	MCCAIN CUISINE NOISETTES	29 y 31	MCCAIN FOODS LIMITED	“8800 Main St. Florenceville-Bristol, E7L1B2, New Brunswick, CANADA	94
397117	15/07/2019	MCCAIN TRADICIONAL	29 y 31	MCCAIN FOODS LIMITED	8800 Main St. Florenceville-Bristol, E7L1B2, Florenceville, New Brunswick, CANADA	94
397200	15/07/2019	ANTIALL ACTYVA	3	SANTAMARIA & BELLORA S.R.L.	Rodriguez Durañona 502, 4400, Salta, ARGENTINA	194
397921	15/07/2019	JRC	9	JAPAN RADIO CO. LTD.	21-11, Mure 6-chome, 181-0002, Mitaka-shi, TOKYO, JAPON	216

N° Exp.	Resolución	Denominación	Clases	Titular	Dirección	Ag.
398473	08/07/2019	ACUVANCE	10	SMITHS MEDICAL ASD, INC.	6000 Nathan Lane North, 55442, Minneapolis, Minnesota, E. U. DE NORTEAMERICA	20
399000	23/07/2019	MIXAN	5	LA BUENA ESTRELLA S.A.	Ruta 101 Km 24.500 Esq. Camino de los Portugueses, Canelones, URUGUAY	152
399637	22/07/2019	SAFT	7 y 9	SAFT	26 Quai Charles Pasqua , 92300, Levallois-Perret, FRANCIA	192
399915	08/07/2019	MINDSHARE	35	MINDSHARE MEDIA WORLDWIDE LIMITED	Central St. Giles 1 St. Giles High Street, WC2H 8 AR , London, GRAN BRETAÑA (REINO UNIDO)	194
400030	23/07/2019	ANNA SUI	3	ANNA SUI CORP.	230 W 38 th Street, NY 10018, New York, E. U. DE NORTEAMERICA	18
400357	23/07/2019	N +	9 y 25	Michel SISIASVILI	José María Montero 2830, Montevideo, URUGUAY	212
401257	31/07/2019	GRADUAL	5	ZODIAC INTERNATIONAL CO.	Calle 50, Edificio Global Plaza,6to Piso, Panamá, PANAMA	18
401588	16/07/2019	SEMPRA	5	NISSAN CHEMICAL CORPORATION	5-1 Nihonbashi 2-chome, Chuo- ku, Tokyo, JAPON	144
402351	16/07/2019	PULSOR	5	NISSAN CHEMICAL CORPORATION.	5-1, Nihonbashi 2-chome, Chuo- ku, TOKIO, JAPON	144
403019	08/07/2019	ABCHOME	35	MARCAL IMPORTACIONES S.R.L.	Ceibal 1587, Montevideo, URUGUAY	212
411252	23/07/2019	ADHOC	16	SAN COLOMBANO S.P.A.	Viale Piave 3  , Verona, ITALIA	20
413875	15/07/2019	SALTO SHOPPING	35, 36, 37, 39, 41, 43 y 44	MIDERY SA	Cr. Luis E. Lecueder 3536, Piso 12 Torre 1, Montevideo, URUGUAY	34
414371	27/06/2019	FAGE	29	FAGE	145, rue du Kiem, L-8030,	20

N° Exp.	Resolución	Denominación	Clases	Titular	Dirección	Ag.
				INTERNATIONAL S.A.	Strassen, LUXEMBURGO	
414372	27/06/2019	FAGE TOTAL	29	FAGE INTERNATIONAL S.A.	145, RUE DU KIEM, L-8030, Strassen, LUXEMBURGO	20
414373	27/06/2019	A E	29	FAGE INTERNATIONAL S.A.	145, rue du Kiem, L-8030, Strassen, LUXEMBURGO	20
415575	27/06/2019	MAGIE NOIRE	3	LANCOME PARFUMS ET BEAUTE & CIE.	14 Rue Royale, 75008, París, FRANCIA	144
415724	08/07/2019	DECO IDEAS HOGAR	35	MARCAL IMPORTACIONES S.R.L.	Ceibal 1587, Montevideo, URUGUAY	212
416051	27/06/2019	L`ABSOLU NU	3	LANCOME PARFUMS ET BEAUTE & CIE.	14 Rue Royale, 75008, PARIS, FRANCIA	144
416879	27/06/2019	FLASH BRONZER DREAMS LEGS	3	LANCOME PARFUMS ET BEAUTE & CIE	14 Rue Royale, 75008, París, FRANCIA	18
417512	28/06/2019	BI-FACIL	3	LANCOME PARFUMS ET BEAUTE & CIE.	14 Rue Royale, 75008, París, FRANCIA	144
417513	28/06/2019	ROUGE ABSOLU DE LANCOME	3	LANCOME PARFUMS ET BEAUTE & CIE	14 Rue Royale, 75008, París, FRANCIA	144
417950	15/07/2019	SALTO SHOPPING	24, 25, 28, 35 y 36	MIDERY S.A.	Cr.Luis E. Lecueder 3536 , Piso 12 Torre 1, Montevideo, URUGUAY	34
417951	15/07/2019	SALTO SHOPPING	42	MIDERY S.A.	CR. LUIS E. LECUEDER 3536 , PISO 12 , TORRE 1, Montevideo, URUGUAY	34
418295	23/07/2019	N+	14, 18 y 35	MICHEL SISIASVILI	José María Montero 2830, Montevideo, Montevideo, URUGUAY	212
418296	23/07/2019		25	MICHEL SISIASVILI	José María Montero 2830, Montevideo, Montevideo, URUGUAY	212
418672	28/06/2019	BLUSH MAJEUR	3	LANCOME PARFUMS ET BEAUTE & CIE.	14 Rue Royale, 75008, París, FRANCIA	144
418791	28/06/2019	ROUGE IN LOVE	3	LANCOME PARFUMS ET BEAUTE & CIE	14 Rue Royale, 75008, París, FRANCIA	144

N° Exp.	Resolución	Denominación	Clases	Titular	Dirección	Ag.
419753	28/06/2019	HYPNOSE DOLL EYES	3	LANCOME PARFUMS ET BEAUTE & CIE	14 RUE ROYALE , 75008, París, FRANCIA	144
420737	28/06/2019	RENERGIE YEUX MULTIPLE LIFT	3	LANCOME PARFUMS ET BEAUTE & CIE.	14 Rue Royale, 75008, París, FRANCIA	144
420816	28/06/2019	Ô DE L'ORANGERIE	3	LANCOME PARFUMS ET BEAUTE & CIE	14 RUE ROYALE, 75008, París, FRANCIA	144
420866	28/06/2019	VISIONNAIRE	3	LANCOME PARFUMS ET BEAUTE & CIE.	14 RUE ROYALE, 75008, París, FRANCIA	144
421008	28/06/2019	EQUALISTE	3	LANCOME PARFUMS ET BEAUTE & CIE.	14 RUE ROYALE, 75008, París, FRANCIA	144
421107	28/06/2019	TRÉSOR MIDNIGHT ROSE	3	LANCOME PARFUMS ET BEAUTE & CIE.	14 RUE ROYALE, 75008, París, FRANCIA	144
422162	28/06/2019	MIRACLE LANCOME	3	LANCOME PARFUMS ET BEAUTE & CIE.	14 RUE ROYALE, 75008, París, FRANCIA	144
424526	28/06/2019		3	LANCOME PARFUMS ET BEAUTE & CIE.	14 Rue Royale, 75008, París, FRANCIA	144
425155	31/07/2019	MARAFLEX	16	BEMIS COMPANY, INC.	2301, Industrial Drive Neenah, 54956, Wiscosin, E. U. DE NORTEAMERICA	34
425385	28/06/2019	HYDRA-INTENSE	3	LANCOME PARFUMS ET BEAUTE & CIE.	14 Rue Royale, 75008, París, FRANCIA	144
426896	28/06/2019	DEFINICILS	3	LANCOME PARFUMS ET BEAUTE & CIE.	14 Rue Royale, 75008, París, FRANCIA	144
427056	28/06/2019	RENERGIE MULTI-LIFT	3	LANCOME PARFUMS ET BEAUTE & CIE.	14 RUE ROYALE, 75008, París, FRANCIA	144
427490	28/06/2019	FLEXTENCILS	3	LANCOME PARFUMS ET BEAUTE & CIE	14 RUE ROYALE, 75008, París, Paris, FRANCIA	144
427893	28/06/2019	OMBRE NUE	3	LANCOME PARFUMS ET BEAUTE & CIE.	14 Rue Royale, 75008, París, FRANCIA	144
427937	28/06/2019	ABSOLUE L'EXTRAIT	3	LANCOME PARFUMS ET BEAUTE & CIE.	14 Rue Royale, 75008, París, FRANCIA	144
428086	28/06/2019	GLOSS IN LOVE	3	LANCOME PARFUMS ET BEAUTE & CIE.	14 RUE ROYALE, 75008, París, FRANCIA	144
429143	28/06/2019	LA VIE EST BELLE	3	LANCOME PARFUMS	14 RUE ROYALE, 75008, París,	144

N° Exp.	Resolución	Denominación	Clases	Titular	Dirección	Ag.
				ET BEAUTE & CIE.	FRANCIA	
430233	16/07/2019	SALTO SHOPPING	24, 25, 28, 35, 36, 41 y 42	MIDERY S.A.	Cr. Luis E. Lecueder 3536, Piso 12 Torre 1, Montevideo, URUGUAY	34
430665	28/06/2019	LIGHT-PEARL	3	LANCOME PARFUMS ET BEAUTE & CIE.	14 RUE ROYALE, 75008, París, FRANCIA	144
431891	09/07/2019	LESPORTSAC	14	LE SPORTSAC, INC.	10471 double R. Blvd. , Suite C, 89521, Reno, Nevada, E. U. DE NORTEAMERICA	218
432006	02/07/2019	HYPNOSE STAR	3	LANCOME PARFUMS ET BEAUTE & CIE.	14 RUE ROYALE, 75008, París, FRANCIA	144
432544	31/07/2019	BEMIS	16 y 17	BEMIS COMPANY, INC.	2301, Industrial Drive Neenah , 54956, Wisconsin, E. U. DE NORTEAMERICA	34
433254	02/07/2019	RENERGIE	3	LANCOME PARFUMS ET BEAUTE & CIE.	14 RUE ROYALE , 75008, París, FRANCIA	144
435675	02/07/2019	TRESOR	3	LANCOME PARFUMS ET BEAUTE & CIE.	14 RUE ROYALE, 75008, París, FRANCIA	144
437583	02/07/2019	FAGE SPLIT CUP	29	FAGE INTERNATIONAL S.A.	145, rue du Kiem, L-8030, Strassen, LUXEMBURGO	194
437584	02/07/2019	SPLIT CUP	29	FAGE INTERNATIONAL S.A.	145 ru du Kiem, L-8030, Strassen, LUXEMBURGO	194
437616	02/07/2019	FRU YO	29	FAGE INTERNATIONAL SA.	145, rue du Kiem, L-8030, Strassen, LUXEMBURGO	194
438078	03/07/2019	HYPNOSE STAR EYES	3	LANCOME PARFUMS ET BEAUTE & CIE.	14 RUE ROYALE, 75008, París, FRANCIA	144
438142	03/07/2019	HYPNOSE DRAMA EYES	3	LANCOME PARFUMS ET BEAUTE & CIE.	14 RUE ROYALE, 75008, París, FRANCIA	144
438238	03/07/2019	RENERGIE MULTI-LIFT [REVIVA-PLASMA]	3	LANCOME PARFUMS ET BEAUTE & CIE.	14 RUE ROYALE, 75008, París, FRANCIA	144
439730	03/07/2019	VERY IN LOVE	3	LANCOME PARFUMS ET BEAUTE & CIE.	14 Rue Royale, 75008, París, FRANCIA	144
440922	23/07/2019	PINNACLE	33	JIM BEAM BRANDS CO.	222 W. Merchandise Mart Plaza, Suite 1600, 60654, Chicago,	194

N° Exp.	Resolución	Denominación	Clases	Titular	Dirección	Ag.
					Illinois, E. U. DE NORTEAMERICA	
440923	23/07/2019	CALICO JACK	33	JIM BEAM BRANDS CO.	222 W. Merchandise Mart Plaza, Suite 1600, 60654, Chicago, Illinois, E. U. DE NORTEAMERICA	194
442601	03/07/2019	DREAMTONE	3	LANCOME PARFUMS ET BEAUTE & CIE.	14 RUE ROYALE, 75008, París, FRANCIA	144
442984	03/07/2019	L'ABSOLU VELOURS	3	LANCOME PARFUMS ET BEAUTE & CIE.	14 RUE ROYALE, 75008, París, FRANCIA	144
443007	03/07/2019	ABSOLUE	3	LANCOME PARFUMS ET BEAUTE & CIE.	14 RUE ROYALE, 75008, París, FRANCIA	144
443162	03/07/2019	LA BASE PRO HYDRA GLOW	3	LANCOME PARFUMS ET BEAUTE & CIE.	14 Rue Royale, 75008, París, FRANCIA	144
443330	02/07/2019	MIRIFIQUE	3	LANCOME PARFUMS ET BEAUTE & CIE.	14 Rue Royale, 75008, París, FRANCIA	144
444893	02/07/2019	LANCÔME CONNEXION	3	LANCÔME PARFUMS ET BEAUTE & CIE.	14 RUE ROYALE , 75008, París, FRANCIA	144
444894	02/07/2019	RESSOURCE	3	LANCÔME PARFUMS ET BEAUTE & CIE.	14 RUE ROYALE, 75008, París, FRANCIA	144
445405	04/07/2019	TRESOR L'EAU DE PARFUM LUMINEUSE	3	LANCOME PARFUMS ET BEAUTE & CIE.	14 RUE ROYALE, 75008, París, FRANCIA	144
446993	04/07/2019	LIP LOVER	3	LANCOME PARFUMS ET BEAUTE & CIE.	14 RUE ROYALE, 75008, París, FRANCIA	144
447031	04/07/2019	MIRACLE AIR DE TEINT	3	LANCOME PARFUMS ET BEAUTE & CIE.	14 RUE ROYALE, 75008, París, FRANCIA	144
447415	04/07/2019	CITY MIRACLE	3	LANCOME PARFUMS ET BEAUTE & CIE.	14 RUE ROYALE, 75008, París, FRANCIA	144
448922	04/07/2019	RENERGIE FRENCH LIFT	3	LANCOME PARFUMS ET BEAUTE & CIE	14 RUE ROYALE, 75008, París, FRANCIA	144
449081	04/07/2019	CILS TINT	3	LANCOME PARFUMS ET BEAUTE & CIE.	14 RUE ROYALE, 75008, París, FRANCIA	144
449478	04/07/2019	ABSOLU ROUGE	3	LANCOME PARFUMS ET BEAUTE & CIE.	14 RUE ROYALE, 75008, Saint-Honoré, París, FRANCIA	144

N° Exp.	Resolución	Denominación	Clases	Titular	Dirección	Ag.
449925	22/07/2019	SOGEFIPRO	7 y 11	SOGEFI S.P.A.	Via Ciovassino1/A, 20121, Milano, ITALIA	187
450215	04/07/2019	GRANDIOSE	3	LANCOME PARFUMS ET BEAUTE & CIE.	14 RUE ROYALE , 75008, París, FRANCIA	144
450539	23/07/2019	LEÃO	30 y 32	LEÃO ALIMENTOS E BEBIDAS LTDA.	Calle Paes Leme, 524, 10º piso, SP 05424-010, Pinheiros, Sa Paulo, BRASIL	94
450540	16/07/2019	MATTE LEÃO	30 y 32	LEÃO ALIMENTOS E BEBIDAS LTDA.	Calle Paes Leme, 524, 10º piso, Pinheiros, 05424-010, Sao Paulo, Sp, BRASIL	94
450714	04/07/2019	SMOOTH ATTRACTION	3	LANCOME PARFUMS ET BEAUTE & CIE.	14 RUE ROYALE, 75008, París, FRANCIA	144
452501	04/07/2019	PURE FOCUS	3	LANCOME PARFUMS ET BEAUTE & CIE.	14 RUE ROYALE, 75008, París, FRANCIA	18
452719	24/07/2019	DVS	25	DVS FOOTWEAR INTERNATIONAL LLC	601 West 26th Street, 10001, New York, New York, E. U. DE NORTEAMERICA	192
454024	04/07/2019	JUICY TUBE	3	LANCOME PARFUMS ET BEAUTE & CIE.	14 RUE ROYALE, 75008, París, FRANCIA	144
454228	23/07/2019	ATAQ	36	ASCOT UNDERWRITING LIMITED	20 Fenchurch Street, EC3M 3BY, London, London, GRAN BRETAÑA (REINO UNIDO)	165
454417	31/07/2019		10, 16 y 17	BEMIS COMPANY, INC.	2301, Industrial Drive Neenah , 54956, Wisconsin, E. U. DE NORTEAMERICA	34
454948	04/07/2019	MORPHOLIFT	3	LANCOME PARFUMS ET BEAUTE & CIE.	14 RUE ROYALE, 75008, París, FRANCIA	144
456037	16/07/2019	NETUY HOSTING Y DOMINIOS R	38, 42 y 45	NETUY S.R.L.	Avenida Italia Parada 4, Edificio Office Punta, Oficina 201B, Punta del Este, Maldonado, URUGUAY	94
456202	04/07/2019	ABSOLUE PRECIOUS CELLS WHITE AURA	3	LANCOME PARFUMS ET BEAUTE & CIE.	14 RUE ROYALE, 75008, París, FRANCIA	144
456761	04/07/2019	LA NUIT TRESOR	3	LANCOME PARFUMS	14 RUE ROYALE, 75008, París,	144

N° Exp.	Resolución	Denominación	Clases	Titular	Dirección	Ag.
				ET BEAUTE & CIE.	FRANCIA	
456891	03/07/2019	COLOR FOCUS	3	LANCÔME PARFUMS ET BEAUTE & CIE.	14 Rue Royale, 75008, París, FRANCIA	144
457095	04/07/2019	SHINE LOVER	3	LANCÔME PARFUMS ET BEAUTE & CIE.	14 RUE ROYALE, 75008, Paris, FRANCIA	144
457124	05/07/2019	MIRACLE CUSHION	3	LANCÔME PARFUMS ET BEAUTE & CIE.	14 RUE ROYALE, 75008, París, FRANCIA	144
458824	05/07/2019	GODILCO	39	GODILCO SOCIEDAD ANONIMA	CAMINO MENDEZ 2051, MONTEVIDEO, URUGUAY	212
459904	05/07/2019	L'ABSOLU ROUGE DEFINITION	3	LANCÔME PARFUMS ET BEAUTE & CIE.	14 RUE ROYALE, 75008, Paris, FRANCIA	144
459905	04/07/2019	ABSOLUE PRECIOUS OIL	3	LANCÔME PARFUMS ET BEAUTE & CIE.	14 RUE ROYALE, 75008, Paris, FRANCIA	144
459907	04/07/2019	HYPNOSE	3	LANCÔME PARFUMS ET BEAUTE & CIE.	14 RUE ROYALE, 75008, París, FRANCIA	144
460626	16/07/2019	SIRIUS	5	NISSAN CHEMICAL CORPORATION	5-1 Nihonbashi 2-chome, Chuo- ku, Tokyo, JAPON	144
460780	10/07/2019	JUICY SHAKER	3	LANCÔME PARFUMS ET BEAUTE & CIE.	14 RUE ROYALE, 75008, París, FRANCIA	144
461536	10/07/2019	HYPNOSE VOLUME-A- PORTER	3	LANCÔME PARFUMS ET BEAUTE & CIE.	14 RUE ROYALE, 75008, Paris, FRANCIA	144
461596	10/07/2019	ABSOLUE PRECIOUS PURE	3	LANCÔME PARFUMS ET BEAUTE & CIE.	14 RUE ROYALE, 75008, París, FRANCIA	144
462120	05/07/2019	L'ELIXIR D'ORIENT	3	LANCÔME PARFUMS ET BEAUTE & CIE.	14 RUE ROYALE, 75008, París, FRANCIA	144
464545	05/07/2019	BLUSH SUBTIL	3	LANCÔME PARFUMS ET BEAUTE & CIE.	14 RUE ROYALE, 75008, París, FRANCIA	144
464833	05/07/2019	LE TEINT PARTICULIER	3	LANCÔME PARFUMS ET BEAUTE & CIE.	14 RUE ROYALE, 75008, París, FRANCIA	144
465189	23/07/2019	SAUZA	33	Tequila Sauza, S. de R.L. de C.V.	Francisco Javier Sauza 80, Colonia Centro, 46400, Tequila, Jalisco, MEXICO	194
465900	12/07/2019	ELSAN	1 y 5	NISSAN CHEMICAL INDUSTRIES, LTD	5-1 Nihonbashi 2-chome, Chuo- ku, Tokyo, JAPON	144



N° Exp.	Resolución	Denominación	Clases	Titular	Dirección	Ag.
466830	05/07/2019	ENERGIE DE VIE	3	LANCÔME PARFUMS ET BEAUTE & CIE.	14 RUE ROYALE, 75008, París, FRANCIA	144
471543	10/07/2019	LE TEINT PARTICULIER CUSTOM MADE MAKEUP	3	LANCÔME PARFUMS ET BEAUTE & CIE.	14 RUE ROYALE, 75008, París, FRANCIA	144
472339	10/07/2019	BIENFAIT TOTAL	3	LANCOME PARFUMS ET BEAUTE & CIE.	14 RUE ROYALE, 75008, París, FRANCIA	144
472414	10/07/2019	L'ECLAT DE PARFUM	3	LANCÔME PARFUMS ET BEAUTE & CIE.	14 RUE ROYALE, 75008, París, FRANCIA	144
473064	09/07/2019	LANCOME	3	LANCÔME PARFUMS ET BEAUTE & CIE.	14 RUE ROYALE, 75008, París, FRANCIA	144
473154	09/07/2019	L'EAU DE PARFUM CARESSE	3	LANCÔME PARFUMS ET BEAUTE & CIE.	14 RUE ROYALE, 75008, París, FRANCIA	144
473872	09/07/2019	MELANO-LYSER	3	LANCOME PARFUMS ET BEAUTE & CIE.	14 RUE ROYALE, 75008, París, FRANCIA	144
473874	09/07/2019	SECRET DE VIE	3	LANCOME PARFUMS ET BEAUTE & CIE.	14 RUE ROYALE, 75008, París, FRANCIA	144
474032	22/07/2019	RONRICO	33	JIM BEAM BRANDS CO.	222 W. Merchandise Mart Plaza, Suite 1600, Chicago, Illinois, E. U. DE NORTEAMERICA	194
474680	09/07/2019	NIOSOME	3	LANCÔME PARFUMS ET BEAUTE & CIE	14 RUE ROYALE, 75008, París, FRANCIA	144
475600	09/07/2019	BIENFAIT MULTI-VITAL	3	LANCOME PARFUMS ET BEAUTE & CIE.	14 RUE ROYALE, 75008, París, FRANCIA	144
475606	09/07/2019	POEME	3	LANCOME PARFUMS ET BEAUTE & CIE.	14 RUE ROYALE, 75008, París, FRANCIA	144
475610	09/07/2019	MONSIEUR BIG	3	LANCÔME PARFUMS ET BEAUTE & CIE.	14 RUE ROYALE, 75008, París, FRANCIA	144
475745	09/07/2019	MATTE SHAKER	3	LANCOME PARFUMS ET BEAUTE & CIE.	14 RUE ROYAL , 75008, París, FRANCIA	144
478039	10/07/2019	MAQUI LIBRE	3	LANCÔME PARFUMS ET BEAUTE & CIE	14 RUE ROYALE, 75008, París, FRANCIA	144
479282	22/07/2019	JIM BEAM	33	JIM BEAM BRANDS CO.	222 W. Merchandise Mart Plaza, Suite 1600 , 60654, Chicago, Illinois, E. U.	194

N° Exp.	Resolución	Denominación	Clases	Titular	Dirección	Ag.
					DE NORTEAMERICA	
480265	10/07/2019	UV EXPERT	3	LANCÔME PARFUMS ET BEAUTE & CIE.	14 RUE ROYALE, 75008, Paris, FRANCIA	144
481237	10/07/2019	POEME	3	LANCÔME PARFUMS ET BEAUTE & CIE	14 RUE ROYALE, 75008, Paris, FRANCIA	144
481927	10/07/2019	EAU DE BIENFAIT	3	LANCÔME PARFUMS ET BEAUTE & CIE	14 RUE ROYALE, 75008, Paris, FRANCIA	144
481928	10/07/2019	ABSOLUE PREMIUM BX	3	LANCÔME PARFUMS ET BEAUTE & CIE	14 RUE ROYALE, 75008, Paris, FRANCIA	144
481929	10/07/2019	LANCÔME COLOR DESIGN	3	LANCÔME PARFUMS ET BEAUTE & CIE	14 RUE ROYALE, 75008, Paris, FRANCIA	144
484329	10/07/2019	RENERGIE MULTI-LIFT ULTRA	3	LANCÔME PARFUMS ET BEAUTE & CIE.	14 Rue Royale, 75008, Paris, FRANCIA	144
484803	09/07/2019	AGE FIGHT	3	LANCÔME PARFUMS ET BEAUTE & CIE.	14 RUE ROYALE, 75008, Paris, FRANCIA	144
485605	22/07/2019	SIPSMITH	33	SIPSMITH LIMITED	83 Cranbrook Road, W42LJ , London, GRAN BRETAÑA (REINO UNIDO)	194
485619	22/07/2019	LARIOS DRY GIN DISTILLED LONDON DRY GIN	33	BEAM SUNTORY SPAIN, S.L.	2 Longwalk Road, Stockley Park , UB11 1BA, Uxbridge, Middlesex, ESPAÑA	194
487026	08/07/2019	VIRTUOSE	3	LANCÔME PARFUMS ET BEAUTE & CIE.	14 RUE ROYALE, 75008, Paris, FRANCIA	144
487309	08/07/2019	S SELECTA	8, 9, 14, 18, 20, 21, 24, 27 y 28	MARCAL IMPORTACIONES S.R.L.	Ceibal 1587, Montevideo, URUGUAY	212
488218	31/07/2019	HENRI BENDEL	3, 4, 8, 9, 14, 16, 18, 20, 21, 25, 26, 28 y 35	HENRI BENDEL, LLC	1740 Broadway, 7th Floor, 10019, New York, New York, E. U. DE NORTEAMERICA	144
488644	10/07/2019	L'ABSOLU LACQUER	3	LANCÔME PARFUMS ET BEAUTE & CIE.	14 RUE ROYALE, 75008, Paris, FRANCIA	144
488794	09/07/2019	LA VIE EST BELLE L'ECLAT	3	LANCÔME PARFUMS ET BEAUTE & CIE.	14 RUE ROYALE, 75008, Paris, FRANCIA	144
488886	08/07/2019	A COOL TOY	28	MARCAL	CEIBAL 1587, MONTEVIDEO,	212

N° Exp.	Resolución	Denominación	Clases	Titular	Dirección	Ag.
				IMPORTACIONES S.R.L.	URUGUAY	
489055	09/07/2019	HYPNOSE	3	LANCÔME PARFUMS ET BEAUTE & CIE.	14 RUE ROYALE, 75008, Paris, FRANCIA	144
489056	09/07/2019	LANCOME	25	LANCOME PARFUMS ET BEAUTE & CIE.	14 RUE ROYALE, 75008, Paris, FRANCIA	144
489057	09/07/2019	TONIQUE ECLAT LANCOME	3	LANCÔME PARFUMS ET BEAUTE & CIE.	14 RUE ROYALE, 75008, Paris, FRANCIA	144
489349	09/07/2019	RENERGIE MULTI-GLOW	3	LANCOME PARFUMS ET BEAUTE & CIE.	14 RUE ROYALE, 75008, Paris, FRANCIA	144
489354	09/07/2019	FLOWERS OF HAPPINESS	3	LANCÔME PARFUMS ET BEAUTE & CIE.	14 RUE ROYALE, Paris, FRANCIA	144
490382	09/07/2019	DIVERGENTE	3	LANCOME PARFUMS ET BEAUTE & CIE	14 RUE ROYALE, 75008, Paris, FRANCIA	144
490484	08/07/2019	PROCON	7	STANDEX INTERNATIONAL CORPORATION	11 Keewaydin Drive, suite 300, 03079, Salem, New Hampshire, E. U. DE NORTEAMERICA	136
490888	09/07/2019	PRISMATIC PLUMP	3	LANCÔME PARFUMS ET BEAUTE & CIE.	14 RUE ROYALE , 75008, Paris, FRANCIA	144
491213	09/07/2019	FALTA DENOMINACIÓN	3	LANCÔME PARFUMS ET BEAUTE & CIE.	14 Rue Royale , 75008, Paris, FRANCIA	144
491905	23/07/2019	LIPOVENOS	5	FRESENIUS KABI AG.	Else-Kröner-Str.1 , 61352, Bad Homburg, ALEMANIA	34
492468	09/07/2019	LANCOME FATALE	3	LANCOME PARFUMS ET BEAUTE & CIE	14 RUE ROYALE , 75008, Paris, FRANCIA	144
492469	09/07/2019	OMBRE ABSOLUE	3	LANCOME PARFUMS ET BEAUTE & CIE	14 RUE ROYALE, 75008, Paris, FRANCIA	144
492470	09/07/2019	MAGIE	3	LANCOME PARFUMS ET BEAUTE & CIE	14 RUE ROYALE, 75008, Paris, FRANCIA	144
493204	22/07/2019	CANADIAN CLUB	33	CANADIAN CLUB CANADA INC.	Center Tower, 5th Floor, Suite 2510, 3300 Bloor Street West , M8X 2X3, Toronto, Ontario, CANADA	194

N° Exp.	Resolución	Denominación	Clases	Titular	Dirección	Ag.
493605	09/07/2019	ENERGIZER TOTAL	3	LANCÔME PARFUMS ET BEAUTE & CIE	14 RUE ROYALE, 75008, Paris, FRANCIA	144
494474	09/07/2019	NUTRIX ROYAL	3	LANCÔME PARFUMS ET BEAUTE & CIE.	14 RUE ROYALE, 75008, Paris, FRANCIA	144
495557	09/07/2019	AGE FORCE	3	LANCÔME PARFUMS ET BEAUTE & CIE	14 RUE ROYALE, 75008, Paris, FRANCIA	144
495558	09/07/2019	HYDRA-ZEN	3	LANCÔME PARFUMS ET BEAUTE & CIE	14 RUE ROYALE, 75008, Paris, FRANCIA	144
496009	09/07/2019	LA VIE EST BELLE EN ROSE	3	LANCÔME PARFUMS ET BEAUTE & CIE	14 RUE ROYALE, 75008, Paris, FRANCIA	144
496673	09/07/2019	O OUI	3	LANCÔME PARFUMS ET BEAUTE & CIE.	14 RUE ROYALE, 75008, Paris, FRANCIA	144
497619	09/07/2019	TEINT IDOLE	3	LANCÔME PARFUMS ET BEAUTE & CIE.	14 Rue Royale , 75008, PARIS, FRANCIA	144
499904	22/07/2019	HEWLETT PACKARD	1, 2, 3, 5, 7, 8, 9, 10, 11, 14, 15, 17, 20 y 21	HP Hewlett Packard Group LLC	10300 Energy Drive, 77389, Spring, TEXAS, E. U. DE NORTEAMERICA	201
499970	23/07/2019	LTF LATAM TRADE FINANCE	36	LATAM FACTORS S.A.	Av. Vitacura 2670 Piso 8, Las Condes, SANTIAGO, CHILE	201
499971	23/07/2019	LATAM TRADE FINANCE	36	LATAM FACTORS S.A.	Av. Vitacura 2670 Piso 8, las Condes, SANTIAGO, CHILE	201

### ***CAMBIOS DE DOMICILIO DESESTIMADOS (Art. 92, D. 34/999)***

N° Exp.	Resolución	Denominación	Clases	Titular	Dirección	Ag.
397602	28/06/2019	VERUS	5 y 29	MAPLIR S.A.	Paraguay 1674 / 108, Montevideo, URUGUAY	203
454975	28/06/2019	DOT PUNTA CARRETAS	35, 36 y 37	ERNESTO DAVIDSOHN BENET	Juan Carlos Gomez 1445 oficina 102, Montevideo, URUGUAY	

### ***CAMBIOS DE DOMICILIO DE PATENTES***

N° Exp.	Resolución	Titular	Dirección	Ag.
026231	16/07/2019	Agouron Pharmaceuticals LLC		20

**INSCRIPCIONES DE LICENCIAS, DESESTIMADAS (Art. 92, D. 34/999)**

N° Exp.	Resolución	Denominación	Clases	Titular	Dirección	Ag.
369965	28/06/2019	MACARENA	41	CARLOS VALDEZ	Isla De Flores 1530, Montevideo, Montevideo, URUGUAY	
418206	28/06/2019	CARMISOL S.A. LOGISTICA Y TRANSPORTE	39	CARMISOL S.A.	Daniel Fernández Crespo 2218 Apto. 1001, Montevideo, Montevideo, URUGUAY	

**INSCRIPCIONES DE PRENDAS**

N° Exp.	Resolución	Denominación	Clases	Titular	Dirección	Ag.
481573	01/08/2019	SLAM	18, 25 y 35	SLAM S.P.A.	Vía G. Aadmoli, 521, Genova, Genova, ITALIA	34

**INSCRIPCIONES DE RENUNCIAS TOTALES**

N° Exp.	Resolución	Denominación	Clases	Titular	Dirección	Ag.
459718	01/08/2019	MISS CAROL	25	CYBE S.A.	República 2266, Montevideo, Montevideo, URUGUAY	220

**RESOLUCIONES DE RECURSOS, DNPI**

N° Exp	Resolución	Marca	Clases	Titular	Ag.
446725	01/08/2019	DIENTES MÁS BLANCOS SIEMPRE INTRA DENTO (mixta) / INTRADEVCO INDUSTRIAL S.A.	3 (Concedida) y 21 (Concedida)		94
458278	01/08/2019	FEMITEST SERVIMEDIC / SERVIMEDIC S.A.	10 (Denegada)		144
470953	01/08/2019	FRICO (mixta) / FrieslandCampina Nederland B.V.	29 (Concedida S/D)		18
472496	05/07/2019	BRANTIA / THE LATIN AMERICA TRADEMARK CORPORATION	5 (Concedida)		144
474298	17/07/2019	C CHEVAL (mixta) / DHARMA S.A.	34 (Desistida S/D)		34

**RESOLUCIONES DE RECURSOS, DNPI**

<b>N° Exp</b>	<b>Resolución</b>	<b>Marca</b>	<b>Clases</b>	<b>Titular</b>	<b>Ag.</b>
481314	05/07/2019	EMPRENDEMOS JUNTAS / THE COCA-COLA COMPANY	9 (Concedida), 16 (Pendiente), 35 (Concedida) y 41 (Concedida)		94

**RESOLUCIONES DE PATENTES, CONCEDIDAS**

<b>N° Exp</b>	<b>Resolución</b>	<b>Título</b>	<b>Titular</b>	<b>Ag.</b>
No. 29500	19/07/2019	PROCESO QUÍMICO PARA LA ELABORACIÓN DE DETERMINADOS DERIVADOS DE PIRIMIDINA	SYNGENTA LIMITED	20
No. 30382	19/07/2019	COMPOSICION FARMACEUTICA ANTIACIDA EN FORMA DE POLVO, PREPARACION FARMACEUTICA QUE LA COMPRENDE Y PROCESO PARA SU PREPARACION	LABORATORIOS BAGO S.A.	205
No. 31144	26/07/2019	METODO PARA TRATAR FLUJOS LIQUIDOS EN UNA FABRICA DE PULPA	ANDRITZ OY	34
No. 31154	26/07/2019	METODO PARA TRATAR Y UTILIZAR FLUJOS LIQUIDOS EN UNA FABRICA DE PULPA	ANDRITZ OY	34
No. 31217	26/07/2019	APARATO Y METODO PARA UN INYECTOR DE LICOR	ANDRITZ OY	34
No. 31467	12/07/2019	MOLÉCULA DE ADN CORRESPONDIENTE AL EVENTO DE SOJA MON87701	MONSANTO TECHNOLOGY LLC	20
No. 31764	26/07/2019	COMPUERTA FUSIBLE DE SEGURIDAD PARA OBRA HIDRAULICA TAL COMO UN UMBRAL VERTEDOR, UN VERTEDERO EN UNA REPRESA O EN UN DIQUE DE PROTECCIÓN	HYDROPLUS	156
No. 31851	26/07/2019	PROCESO DE FABRICACIÓN DEL TANQUE DE COMBUSTIBLE EN CHAPA DE ACERO CON REVESTIMIENTO ORGANO-METALICO	AETHRA SISTEMAS AUTOMOTIVOS S.A.	180

<b>N° Exp</b>	<b>Resolución</b>	<b>Título</b>	<b>Titular</b>	<b>Ag.</b>
No. 31882	26/07/2019	CATÉTER PARA INSERCIÓN EN VENAS DE LOS BRAZOS	GUSTAVO DANIEL RIBERO LAVIE	18
No. 32376	26/07/2019	FABRICACIÓN DE PANELES SÁNDWICH CON CONCRETO LIVIANO, EL SISTEMA CONSTRUCTIVO Y LOS ELEMENTOS QUE LO COMPRENDEN	GUZMÁN VALENTÍN OTERO CORDARA	

### ***RESOLUCIONES DE DISEÑOS INDUSTRIALES, CONCEDIDAS***

<b>N° Exp</b>	<b>Resolución</b>	<b>Título</b>	<b>Titular</b>	<b>Ag.</b>
No. 4577	01/08/2019	CARRO DE CERVEZAS	ROCHA Y DE LEON	201
No. 4589	01/08/2019	CONFIGURACIÓN APLICADA EN RECIPIENTE CON TAPA	ACRILEX TINTAS ESPECIAIS S.A.	34
No. 4614	12/07/2019	UNA CARCASA DE UNA MAQUINA DE JUEGOS	adp Gauselmann Gmbh	34
No. 4627	12/07/2019	CONFIGURACIÓN APLICADA A LA TAZA DE LA BOMBA	INDÚSTRIA DE MOTORES ANAUGER S.A.	144
No. 4631	12/07/2019	MOTOR SCOOTER	Honda Motor Co., Ltd.	211
No. 4632	12/07/2019	ENVASE	GRAHAM PACKAGING COMPANY, L.P.	216
No. 4633	12/07/2019	CABINA DE CAMIÓN	MAN Latin America Indústria e Comércio de Veículos Ltda.	211
No. 4634	12/07/2019	DISPOSITIVO MUESTREADOR	SNPSHOT TRUSTEE LIMITED	94
No. 4635	12/07/2019	CARTUCHO PARA MUESTREADOR	SNPSHOT TRUSTEE LIMITED	94
No. 4636	01/08/2019	DISPOSITIVO MUESTREADOR	SNPSHOT TRUSTEE LIMITED	94
No. 4645	01/08/2019	DISPENSADOR DE DESCARTES DE TOALLAS FEMENINAS	CMPC TISSUE S.A.	205

### ***RESOLUCIONES DE MODELOS DE UTILIDAD, CONCEDIDAS***

<b>N° Exp</b>	<b>Resolución</b>	<b>Título</b>	<b>Titular</b>	<b>Ag.</b>
U-4491	01/08/2019	INSTRUMENTO MUSICAL DE PERCUSIÓN	ANTONIO CARLOS SANTOS DE FREITAS	34

**RESOLUCIONES DE PATENTES, DESESTIMADAS**

<b>N° Exp</b>	<b>Resolución</b>	<b>Título</b>	<b>Titular</b>	<b>Ag.</b>
No. 29144	19/07/2019	FORMA TERMODINAMICAMENTE ESTABLE A TEMPERATURA AMBIENTE DE LA SAL TOSILATO DE -{4-[[{4-CLORO-3-(TRIFLUOROMETIL) FENIL] AMINO}CARBONIL)AMINO]FENOXI}-N-METILPIRIDINA-2-CARBOXAMIDA	BAYER SCHERING PHARMA AKTIENGESELLSCHAFT	34
No. 29683	19/07/2019	SALES DE 4-METIL-N-[3-(4-METIL-IMIDAZOL-1-IL)-5-TRIFLUOROMETIL-FENIL]-3-(4-PIRIDIN-3-IL-PIRIMIDIN-2-ILAMINO)-BENZAMIDA	NOVARTIS AG.	20
No. 29813	19/07/2019	MATERIAL TEXTIL INSECTICIDA MEJORADO	SYNGENTA LIMITED	20
No. 29930	19/07/2019	COMPOSICIONES EDULCORANTES NATURALES DE MESA DE ALTA INTENSIDAD CON PERFIL TEMPORAL Y/O PERFIL DE SABOR MEJORADOS, METODOS PARA SUS FORMULACIONES Y USOS	THE COCA-COLA COMPANY	18
No. 29947	19/07/2019	COMPOSICIÓN LACTEA CON EDULCORANTE DE ALTA POTENCIA	THE COCA-COLA COMPANY	18
No. 30515	19/07/2019	FORMULACIÓN FARMACEUTICA Y SU USO, Y DISPOSITIVO DE DOSIFICACIÓN CONTROLADA QUE CONTIENE EL MISMO	GENEREX PHARMACEUTICALS INC.	180
No. 30532	19/07/2019	PREPARACIÓN DE PARTÍCULAS DE FOSFATO O POLIFOSFATO DE ALUMINIO SOLICITUDES RELACIONADAS	UNIVERSIDADE ESTADUAL DE CAMPINAS y BUNGE FERTILIZANTES S.A.	20
No. 30564	19/07/2019	UN MOTOR GENERADOR DE ENERGIA Y SU METODO	ERKE ERKE ARASTIRMALARI VE MÜHENDISLIK ANONIM SIRKETI	180
No. 30636	19/07/2019	COMPOSICIÓN FARMACEUTICA DE LIBERACIÓN MODIFICADA DE UN RELAJANTE MUSCULAR Y UN AINE	LABORATORIOS SENOSIAIN S.A. DE C.V.	94
No. 30929	26/07/2019	PROCESO DE OBTENCIÓN DE INSUMOS COSMETICO	PAULO ANDRÉ BERTI	34



N° Exp	Resolución	Título	Titular	Ag.
		ANTIPERSPIRANTE		
No. 30967	26/07/2019	PROCESO PARA EL CONTROL DE "PITCH"	OMYA INTERNATIONAL AG	20

### ***RESOLUCIONES DE DISEÑOS INDUSTRIALES, DESISTIDAS***

N° Exp	Resolución	Título	Titular	Ag.
No. 4602	12/07/2019	BICICLETA DE TRES RUEDAS EN LINEA	FABRIZIO LÁZZARO TURRA LÓPEZ	
No. 4603	12/07/2019	MUÑECO LUDICO TEXTIL	YANINA BORLOZ GOMEZ	
No. 4604	12/07/2019	MATERA ANTIVUELCO	DANIEL RUIZ LOPEZ	
No. 4606	12/07/2019	EVOLUCION	OROSMAN ISMAEL CHERRO	
No. 4612	01/08/2019	CEPILLO DE DIENTES	OROSMAN ISMAEL CHERRO	

### ***RESOLUCIONES DE PATENTES, ABANDONADAS***

N° Exp	Resolución	Título	Titular	Ag.
No. 29411	19/07/2019	SISTEMA DE GENERACIÓN ELÉCTRICA POR PLASMA	THE REGENTS OF THE UNIVERSITY OF CALIFORNIA	94
No. 30276	19/07/2019	DÍMEROS DE DERIVADOS DE ARTEMISININA, SU PREPARACIÓN Y SU APLICACIÓN EN TERAPÉUTICA	SANOFI-AVENTIS	165
No. 30344	19/07/2019	COMPOSICIONES DE ENDUIDO NIVELADOR	Akzo Nobel Coatings International B.V.	212
No. 30719	26/07/2019	MOLDE PARA SOPLADO	LEONARDO ARCURI NETO	207
No. 30797	26/07/2019	UN MÉTODO MEDIANTE UNA PRUEBA DE ALIENTO PARA LA DETECCIÓN DE MICROORGANISMOS PATÓGENOS	Germán Antonio Campuzano Maya	18
No. 30813	26/07/2019	PLANTAS DE GIRASOL RESISTENTES A HERBICIDAS, POLINUCLEÓTIDOS QUE CODIFICAN PROTEÍNAS DE SUBUNIDAD MAYOR DE ACETOHIDROXIÁCIDO SINTETASA RESISTENTES A HERBICIDAS, Y MÉTODOS DE USO	BASF SE y NIDERA S.A.	192
No. 30968	26/07/2019	CARBONATO DE CALCIO REACCIONADO EN SUPERFICIE Y SU USO EN EL TRATAMIENTO DE AGUAS RESIDUALES	OMYA INTERNATIONAL AG	20

N° Exp	Resolución	Título	Titular	Ag.
No. 31059	26/07/2019	FORMULACIONES DE AMINOACIDO N-HALOGENADO	ALCON RESEARCH, LTD.	144
No. 33015	12/07/2019	PREPARACION DE GADOBUTROL POR MEDIO DE MEMBRANA CERAMICA	BAYER SCHERING PHARMA AKTIENGESELLSCHAFT	94
No. 33040	26/07/2019	NUEVAS FORMAS POLIMORFAS DE {4,6DIAMINO-2-[1-(2-FLUOROBENCIL-1H-PIRAZOLO[3,4-B]PIRIDIN-3-IL]PIRIMIDIN-5-IL}CARBAMATO DE METILO	BAYER SCHERING PHARMA AKTIENGESELLSCHAFT	34
No. 33149	12/07/2019	COMPUESTOS CARBOXAMIDA Y SU USO COMO INHIBIDORES IV DE CALPAINA	Abbott Laboratories y Abbott GmbH & Co. KG	205
No. 37396	12/07/2019	COMPOSICIÓN Y PRODUCCIÓN DE ESTA	Elemental Digest Limited	216

### ***RESOLUCIONES DE DISEÑOS INDUSTRIALES, ABANDONADAS***

N° Exp	Resolución	Título	Titular	Ag.
No. 4608	01/08/2019	CALZADO TIPICO DE CAMINAR O CORRER	OROSMAN ISMAEL CHERRO	
No. 4676	01/08/2019	BARRA COMPACTA DEPILATORIA	MAGDALENA MOLDES SARAVIA	

### ***RESOLUCIONES DE MODELOS DE UTILIDAD, ABANDONADAS***

N° Exp	Resolución	Título	Titular	Ag.
U-4519	12/07/2019	ETIQUETA PARA COLGAR OBJETOS	ALPARGATAS S.A.	34
U-4524	01/08/2019	MAMPARA AUTOPORTANTE Y ENSAMBLABLE CONTENEDORA DE HOJAS O FORMULARIOS DE VOTACION	CEIPRIN S.A.	101
U-4527	01/08/2019	CAMA DESMONTABLE	RODRIGUEZ, ALEJANDRO	217
U-4534	01/08/2019	TELAR MONSTER TAIL PARA FORMAR ENLACES BRUNNIANOS	Choon's Design Inc.	216
U-4535	01/08/2019	DISPOSITIVO PARA FORMAR ENLACES BRUNNIANOS	Choon's Design Inc.	216
U-4539	01/08/2019	ABRAZADERA PARA PRUEBA HIDRÁULICA	EFUSIÓN SOCIEDAD ANÓNIMA	189
U-4543	01/08/2019	DISPOSITIVO DE AJUSTE PARA LA SUJECIÓN DE	FIDATEC SOCIEDAD ANÓNIMA	189

<b>N° Exp</b>	<b>Resolución</b>	<b>Título</b>	<b>Titular</b>	<b>Ag.</b>
		LONAS DE CAMIONES		
U-4670	01/08/2019	MAMPARA DE PROTECCIÓN PARA PLATAFORMA DE PESAJE	Robert Bosch Limitada	211
U-4671	01/08/2019	PROTECTOR CONTRA EL POLVO PARA UN CONJUNTO DE BARRA DE PESAJE	Robert Bosch Limitada	211

En virtud de la discrepancia que surge en la actualidad entre la fecha de validez de las resoluciones en los sistemas IPAS y [PAMP](#) con la que surge del Boletín de la DNPI, debe dejarse constancia que la fecha de validez de la resolución correspondiente es la que surge de los sistema IPAS y [PAMP](#), fecha de firma de la misma.

## **NOTIFICACIONES DE ASESORÍA**

De conformidad con lo establecido por el numeral 4° del artículo 80 de la Ley 17.011 del 25 de setiembre de 1998 y artículo 87 del decreto N° 34/999 del 3 de febrero de 1999, se notifica a quien se cita a continuación, por razones de su interés, debe presentarse en sección Recursos de la Dirección Nacional de Propiedad Industrial, sita en la calle Rincón 723, 3er. Piso.

<b>MARCA:</b>	<b>DIANA CASADO</b>
<b>ACTA N°:</b>	429998
<b>NOMBRE:</b>	MARIA VICTORIA LENA LÓPEZ
<b>NOTIFICACIÓN:</b>	<p>Se notifica a Ud. copia de Resolución de la DNPI de fecha 26 de junio de 2019:</p> <p>VISTO: La solicitud de Registro de la Marca “DIANA CASADO” (mixta), Acta No. 429998, a favor de “MARÍA VICTORIA LENA LÓPEZ” de URUGUAY, para cubrir los productos de la clase internacional 30.-</p> <p>RESULTANDO: I) Se han deducido dos oposiciones: 1) de tercero, por parte de “ROMANI S.A. INDUSTRIA E COMERCIO DE SAL” de BRASIL, en base al registro de la marca “SAL DIANA” (mixta) Acta No. 430014, para “Todo tipo de sal” de la clase internacional 30, y 2) de oficio, por parte de la División Asesoría Legal, en virtud de lo previsto en el numeral 3° del artículo 5 de la Ley No. 17.011, de fecha 25 de setiembre de 1998.-</p> <p>II) División Legal dictamina que correspondería DESESTIMAR la presente solicitud de registro, por los argumentos que expone en su dictamen del 23 de mayo de 2019.-</p> <p>III) La Encargada de División Legal, en informe del día 27 de los mismos mes y año, comparte lo dictaminado por su Asesor actuante.-</p> <p>CONSIDERANDO: que esta Dirección, de conformidad con lo dictaminado por su División Legal, resolverá en consecuencia.</p> <p>ATENTO: a lo expuesto, a lo que establecen la Ley de Marcas No. 17.011 de 25 de setiembre de 1998, su Decreto Reglamentario No. 34/999 de 3 de febrero de 1999 y disposiciones modificativas.-</p> <p><b>LA DIRECCION NACIONAL DE LA PROPIEDAD INDUSTRIAL R E S U E L V E</b></p> <p>1°.- DESESTÍMASE la solicitud de Registro de la Marca “DIANA CASADO” (mixta), Acta No. 429998, a favor de “MARÍA VICTORIA LENA LÓPEZ” de URUGUAY, para cubrir los productos de la clase internacional 30.-</p> <p>2°.- NOTIFÍQUESE, publíquese, efectúense las anotaciones de estilo y oportunamente archívese.---</p>

<b>MARCA:</b>	<b>COCUCHA</b>
<b>ACTA N°:</b>	470351
<b>NOMBRE:</b>	PABEWIL S.A.
<b>NOTIFICACIÓN:</b>	Se notifica a Uds. copia de Resolución de la DNPI de fecha 26 de junio

	<p>de 2019:</p> <p><b>VISTO:</b> La solicitud de Registro de la Marca “COCUCHA” (denominativa), Acta No. 470351, a favor de “PABEWIL S.A.” de URUGUAY, para cubrir los productos comprendidos en las clases internacionales 32 y 33.-</p> <p><b>RESULTANDO:</b> I) Se ha deducido una oposición de tercero, por parte de “THE COCA-COLA COMPANY” de US, en base a lo previsto por los artículos 5 (numerales 6° y 7°), 6, 14 y 23 de la Ley N° 17.011.-</p> <p>II) División Legal dictamina que correspondería DESESTIMAR la presente solicitud de registro, por los argumentos que expone en su dictamen del 03 de junio de 2019.-</p> <p>III) La Encargada de División Legal, en informe del día 10 de los mismos mes y año, comparte lo dictaminado por su Asesor actuante.-</p> <p><b>CONSIDERANDO:</b> que esta Dirección, de conformidad con lo dictaminado por su División Legal, resolverá en consecuencia.</p> <p><b>ATENTO:</b> a lo expuesto, a lo que establecen la Ley de Marcas No. 17.011 de 25 de setiembre de 1998, su Decreto Reglamentario No. 34/999 de 3 de febrero de 1999 y disposiciones modificativas.-</p> <p><b>LA DIRECCION NACIONAL DE LA PROPIEDAD INDUSTRIAL RESUELVE</b></p> <p>1°.- DESESTÍMASE la solicitud de Registro de la Marca “COCUCHA” (denominativa), Acta No. 470351, a favor de “PABEWIL S.A.” de URUGUAY, para cubrir los productos comprendidos en las clases internacionales 32 y 33.-</p> <p>2°.- NOTIFÍQUESE, publíquese, efectúense las anotaciones de estilo y oportunamente archívese.---</p>
--	---

<b>MARCA:</b>	<b>VENENO DE ALACRÁN ROJO</b>
<b>ACTA N°:</b>	463104
<b>NOMBRE</b>	LUIS ALBERTO CORDOBA ANTUNEZ
<b>NOTIFICACIÓN:</b>	<p>Se notifica a Ud. Oposición de oficio por Art.4.- Montevideo, 1 de diciembre de 2016</p> <p><b>VISTO:</b> La solicitud de Registro de la Marca VENENO DE ALACRÁN ROJO, solicitada bajo expediente No. 463104 a nombre de LUIS ALBERTO CORDOBA ANTUNEZ, para distinguir los artículos/servicios comprendidos en la/s clase/s internacional/es 5.</p> <p><b>CONSIDERANDO:</b> el informe de la División Examen de Signos Distintivos que antecede.</p> <p><b>ATENTO:</b> a lo dispuesto en los artículos 4 y 21 de la Ley N° 17.011 de fecha 25 de setiembre de 1998, en los artículos 188 de la Ley N° 17.930 de fecha 19 de diciembre de 2005 y 167 de la Ley N° 18.834 de 17 de noviembre de 2011, así como a lo preceptuado en las Resoluciones de la Dirección Nacional de la Propiedad Industrial N° 49/015 de fecha 19 de noviembre de 2015 y N° 52/015 de fecha 7 de diciembre de 2015, y al informe que antecede.</p> <p><b>LA ENCARGADA DEL ÁREA DE SIGNOS DISTINTIVOS EN EJERCICIO DE ATRIBUCIONES DELEGADAS, RESUELVE:</b></p> <p>1°. Dedúcese oposición de oficio a la solicitud de Registro de Marca VENENO DE ALACRÁN ROJO solicitada bajo expediente No. 463104</p>

	<p>a nombre de LUIS ALBERTO CORDOBA ANTUNEZ de URUGUAY en base a lo dispuesto en el Art. 4 precitado .</p> <p>2°. De la oposición de oficio deducida y de acuerdo a lo previsto en el Art. 13 del Decreto N° 34/999, vista al solicitante por el término de 30 días corridos y perentorios.</p>
--	---

<b>MARCA:</b>	<b>BO'S</b>
<b>ACTA N°:</b>	473974
<b>NOMBRE:</b>	STEOHANIE KATHERINE BO
<b>NOTIFICACIÓN:</b>	<p>Vista de Asesoría al solicitante: Expediente: Marca Nro. 473974 Signo: BO'S Titular: STEPHANIE KATHERINE BO Clase(s): 35 Montevideo, 17 de junio de 2019 Sra. Encargada de Área Asuntos Jurídicos: Cúmpleme informar que en el estado de estos obrados, de acuerdo a lo manifestado por la Agente Graciela Cestau N° 187, es la representante de la firma opositora, por ende, no correspondía notificarle las oposiciones deducidas. La solicitante carece de representación por lo que corresponde enviarle cedulón y publicar en el Boletín de la Propiedad Industrial, a efectos de notificarle la oposición de terceros y la oposición de oficio, deducidas en autos. Saluda atentamente. Documento: Nro. Expediente: Marca Nro. 473974 Signo: BO'S Titular: STEPHANIE KATHERINE BO Clase(s): 35 Montevideo, 16 de julio de 2019 Ponemos de su conocimiento que del estudio formal del documento de referencia, surgen las siguientes observaciones: Por la presente se notifica a usted de la oposición de terceros deducida con fecha 1° de agosto de 2016, y de la oposición de oficio deducida con fecha 28 de mayo de 2018. Confírese traslado al solicitante de la marca por un plazo de treinta días corridos y perentorios, (Art. 13 del Decreto Reglamentario N° 34/999).</p>

<b>MARCA:</b>	<b>ORO NEGRO SPECIAL COFFEE</b>
<b>ACTA N°:</b>	457593
<b>NOMBRE:</b>	ALVARO ADRIAN PLANZO PETRISSANS
<b>NOTIFICACIÓN:</b>	<p>Se notifica a Ud. copia de Resolución de la DNPI de fecha 17de julio de 2019 :</p> <p>VISTO: La solicitud de Registro de la Marca “ORO NEGRO SPECIAL COFFEE” (mixta), Acta No. 457593, a favor de “ÁLVARO ADRIÁN PLANZO PETRISSANS” de URUGUAY, para cubrir los productos y los servicios comprendidos en las clases internacionales 30 y 43.- RESULTANDO: I) Se deducen dos oposiciones, de tercero y de oficio,</p>

	<p>ambas en base al registro de la marca “OURO PRETO” (denominativa) Acta No. 383819 (en trámite de renovación bajo Acta No. 486918), para la totalidad de los productos comprendidos en la clase internacional 30.-</p> <p>II) División Legal dictamina que correspondería CONCEDER el registro para la clase internacional 43; y DESESTIMAR la presente solicitud de registro para la clase internacional 30, y por los argumentos que expone en su dictamen del 25 de junio de 2019.</p> <p>III) La Encargada de División Legal, en informe del día 27 de los mismos mes y año, comparte lo dictaminado por su Asesor actuante.</p> <p>CONSIDERANDO: que esta Dirección, de conformidad con lo dictaminado por su División Legal, resolverá en consecuencia.</p> <p>ATENCIÓN: a lo expuesto, a lo que establecen la Ley de Marcas No 17.011 de 25 de setiembre de 1998, su Decreto Reglamentario No. 34/999 de 3 de febrero de 1999 y disposiciones modificativas.-</p> <p><b>LA DIRECCION NACIONAL DE LA PROPIEDAD INDUSTRIAL RESUELVE</b></p> <p>1°.- CONCÉDESE el registro de la Marca “ORO NEGRO SPECIAL COFFEE” (mixta), Acta No. 457593, a favor de “ÁLVARO ADRIÁN PLANZO PETRISSANS” de RUGUAY, para cubrir los servicios comprendidos en la clase internacional 43; por el conjunto, sin derechos privativos sobre los términos “SPECIAL” y “COFFEE” (artículo 7 de la Ley No. 17.011).-</p> <p>2°.- DESESTÍMASE la solicitud de Registro de la Marca “ORO NEGRO SPECIAL COFFEE” (mixta), Acta No. 457593, a favor de “ÁLVARO ADRIÁN PLANZO PETRISSANS” de URUGUAY, para cubrir los productos comprendidos en la clase internacional 30.-</p> <p>3°.- NOTIFÍQUESE, publíquese, efectúense las anotaciones de estilo y oportunamente archívese.---</p>
--	--

<b>MARCA:</b>	<b>TARJETA DE AHORRO CELESTE</b>
<b>ACTA N°:</b>	469682
<b>NOMBRE:</b>	LUIS GUSTAVO BENTANCOR
<b>NOTIFICACIÓN:</b>	<p>Se notifica a Ud. copia de Resolución de la DNPI 15 de Julio de 2019:</p> <p>VISTO: La solicitud de Registro de la Marca “TARJETA AHORRO CELESTE” (denominativa), Acta No. 469682, a favor de “LUIS GUSTAVO BENTANCOR” de URUGUAY, para proteger los servicios de la clase internacional 36 (“Tarjeta de ahorro”).-</p> <p>RESULTANDO: I) Se deducen dos oposiciones de terceros: 1- por parte “VICNIC S.A.” de URUGUAY, en base al registro de la marca “TARJETA CELESTE DE ASISTENCIA EN VIAJES” Acta N° 440.488, para la clase internacional 36 y 2) por parte del “BANCO DE LA REPÚBLICA ORIENTAL DEL URUGUAY” de URUGUAY, por los registros de las marcas “CELESTE” (denominativa) Acta N° 445.202 y “LA CELESTE” (denominativa) Acta N° 434.788, ambas para la clase internacional 36.-</p> <p>II) División Legal dictamina que correspondería CONCEDER el presente registro, por los argumentos que expone en su dictamen del 18 de junio de 2019.-</p> <p>III) La Encargada de División Legal, en informe de la misma fecha, comparte lo dictaminado por su Asesor actuante.</p>

	<p>CONSIDERANDO: que esta Dirección, de conformidad con lo dictaminado por su División Legal, resolverá en consecuencia.</p> <p>ATENTO: a lo expuesto, a lo que establecen la Ley de Marcas No. 17.011 de 25 de setiembre de 1998, su Decreto Reglamentario No. 34/999 de 3 de febrero de 1999 y disposiciones modificativas.-</p> <p>LA DIRECCION NACIONAL DE LA PROPIEDAD INDUSTRIAL R E S U E L V E</p> <p>1°.- CONCÉDESE el registro de la Marca “TARJETA AHORRO CELESTE” (denominativa), Acta No. 469682, a favor de “LUIS GUSTAVO BENTANCOR” de URUGUAY, para proteger los servicios de la clase internacional 36 (“Tarjeta de ahorro”), por el conjunto, sin derechos privativos sobre los términos “TARJETA” y “AHORRO” (artículo 7 de la Ley No. 17.011).-</p> <p>2°.- NOTIFÍQUESE, publíquese, efectúense las anotaciones de estilo y oportunamente archívese.---</p>
--	---

<b>MARCA:</b>	<b>ABDO TOTAL CRUNCH</b>
<b>ACTA N°:</b>	477160
<b>NOMBRE:</b>	MARCOS RUFFUNATTI GAUTE
<b>NOTIFICACIÓN:</b>	<p>Se notifica a Ud. copia de Resolución de la DNPI de fecha 15 de Julio de 2019:</p> <p>VISTO: La solicitud de Registro de la Marca “ABDO TOTAL CRUNCH” (denominativa), Acta No. 477150, solicitada a favor de “MARCOS RUFFINATTI GAUTE” de URUGUAY, para proteger los productos de la clase internacional 28.-</p> <p>RESULTANDO: I) Se deduce una oposición de tercero, por parte de “INTERMARK LTDA.” de URUGUAY, en base al registro de la marca “TOTAL CRUNCH” (mixta) Acta No. 476.872, para la clase internacional 28.-</p> <p>II) División Legal dictamina que correspondería CONCEDER el presente registro, por los argumentos que expone en su dictamen del 07 de junio de 2019.-</p> <p>III) La Encargada de División Legal, en informe del día 17 de los mismos mes y año, comparte lo dictaminado por su Asesor actuante.</p> <p>CONSIDERANDO: que esta Dirección, de conformidad con lo dictaminado por su División Legal, resolverá en consecuencia.</p> <p>ATENTO: a lo expuesto, a lo que establecen la Ley de Marcas No. 17.011 de 25 de setiembre de 998, su Decreto Reglamentario No. 34/999 de 3 de febrero de 1999 y disposiciones modificativas.-</p> <p>LA DIRECCION NACIONAL DE LA PROPIEDAD INDUSTRIAL R E S U E L V E</p> <p>1°.- CONCÉDESE el registro de la Marca “ABDO TOTAL CRUNCH” (denominativa), Acta No. 477150, solicitada a favor de “MARCOS RUFFINATTI GAUTE” de URUGUAY, para proteger los productos de la clase internacional 28, por el conjunto, sin derechos privativos sobre los términos “TOTAL” y “CRUNCH” (artículo 7 de la Ley No. 17.011).-</p> <p>2°.- NOTIFÍQUESE, publíquese, efectúense las anotaciones de estilo y oportunamente archívese.---</p>



## ***NOTIFICACIONES DE RECURSOS***

De conformidad con lo establecido por el numeral 4° del artículo 80 de la Ley 17.011 del 25 de setiembre de 1998 y artículo 87 del decreto N° 34/999 del 3 de febrero de 1999, se notifica a quien se cita a continuación, por razones de su interés, debe presentarse en sección Recursos de la Dirección Nacional de Propiedad Industrial, sita en la calle Rincón 723, 03er. Piso.

<b>MARCA:</b>	<b>LA FAMILIA DEL TAXI</b>
<b>ACTA N°:</b>	420631
<b>NOMBRE</b>	GABRIEL GARCIA RODRIGUEZ PEREIRA
<b>NOTIFICACIÓN:</b>	<p>Se notifica a Ud. copia de Resolución de la DNPI de fecha 1 de agosto de 2019:</p> <p>VISTO: Los recursos de revocación y jerárquico deducidos por GABRIEL JESUS RODRIGUEZ PEREIRA contra la resolución de esta Dirección de fecha 7 de setiembre de 2017.</p> <p>RESULTANDO: I) Que la referida resolución desestimó la solicitud de registro de la marca “LA FAMILIA DEL TAXI” (Mixta), N°420631, para distinguir servicios de la clase internacional 35.</p> <p>II) Que la firma compareciente interpone en tiempo y forma los recursos administrativos correspondientes postulando por la revocación del acto.</p> <p>III) Que la Asesoría Letrada de ésta Dirección en el dictamen que antecede, considera que la resolución impugnada fue dictada conforme a derecho; que no obstante lo que asegura el recurrente, acerca del no uso de la alocución “LA FAMILIA DEL TAXI”, la prueba documental agregada en el expediente, acredita, en este caso, de parte del opositor, el uso de tal denominación por parte del CENTRO DE PROPIETARIOS DE AUTOMOVILES CON TAXIMETRO DEL URUGUAY (CPATU) durante los años 2006 a 2015, tanto en correspondencias e informes como en artículos de prensa. O sea que, para la clase internacional 35 y para los servicios específicos a que se dedican las partes, la expresión “LA FAMILIA DEL TAXI”, era de uso general en época anterior y contemporánea a la solicitud del registro de la marca impugnada. Asimismo considera que en autos se dan los elementos constituyentes de la competencia desleal. Por lo expuesto, aconseja mantener firme la Resolución impugnada y franquear el recurso jerárquico subsidiariamente interpuesto.</p> <p>CONSIDERANDO: que esta Dirección comparte lo dictaminado por su Asesoría Letrada y resolverá en consecuencia.</p> <p>ATENTO: a lo expuesto, y a lo que establecen la Ley 17.011 de 25 de setiembre de 1998 y su Decreto Reglamentario 34/99 de 3 de febrero de 1999 y Decreto N°500/991.</p> <p>LA DIRECCIÓN NACIONAL DE LA PROPIEDAD INDUSTRIAL R E S U E L V E</p> <p>1°) MANTIÉNESE la resolución de 7 de setiembre de 2017, que</p>

	<p>desestimó la solicitud de registro de la marca “LA FAMILIA DEL TAXI” (Mixta), N°420631, para distinguir servicios de la clase internacional 35, a favor de GABRIEL JESUS RODRIGUEZ PEREIRA.</p> <p>2°) ELÉVASE al Poder Ejecutivo por intermedio del Ministerio de Industria, Energía y Minería, a efectos de resolver el recurso jerárquico interpuesto en subsidio.</p>
--	--

<b>MARCA:</b>	<b>LA FAMILIA TEL TAXI</b>
<b>ACTA N°:</b>	420631
<b>NOMBRE</b>	FRANCISCO SALANOVA Y ANTONIO RODRÍGUEZ
<b>NOTIFICACIÓN:</b>	<p>Se notifica a Uds. copia de Resolución de la DNPI de fecha 1 de agosto de 2019:</p> <p>VISTO: Los recursos de revocación y jerárquico deducidos por GABRIEL JESUS RODRIGUEZ PEREIRA contra la resolución de esta Dirección de fecha 7 de setiembre de 2017.</p> <p>RESULTANDO: I) Que la referida resolución desestimó la solicitud de registro de la marca “LA FAMILIA DEL TAXI” (Mixta), N°420631, para distinguir servicios de la clase internacional 35.</p> <p>II) Que la firma compareciente interpone en tiempo y forma los recursos administrativos correspondientes postulando por la revocación del acto.</p> <p>III) Que la Asesoría Letrada de ésta Dirección en el dictamen que antecede, considera que la resolución impugnada fue dictada conforme a derecho; que no obstante lo que asegura el recurrente, acerca del no uso de la alocución “LA FAMILIA DEL TAXI”, la prueba documental agregada en el expediente, acredita, en este caso, de parte del opositor, el uso de tal denominación por parte del CENTRO DE PROPIETARIOS DE AUTOMOVILES CON TAXIMETRO DEL URUGUAY (CPATU) durante los años 2006 a 2015, tanto en correspondencias e informes como en artículos de prensa. O sea que, para la clase internacional 35 y para los servicios específicos a que se dedican las partes, la expresión “LA FAMILIA DEL TAXI”, era de uso general en época anterior y contemporánea a la solicitud del registro de la marca impugnada. Asimismo considera que en autos se dan los elementos constituyentes de la competencia desleal. Por lo expuesto, aconseja mantener firme la Resolución impugnada y franquear el recurso jerárquico subsidiariamente interpuesto.</p> <p>CONSIDERANDO: que esta Dirección comparte lo dictaminado por su Asesoría Letrada y resolverá en consecuencia.</p> <p>ATENTO: a lo expuesto, y a lo que establecen la Ley 17.011 de 25 de setiembre de 1998 y su Decreto Reglamentario 34/99 de 3 de febrero de 1999 y Decreto N°500/991.</p> <p>LA DIRECCIÓN NACIONAL DE LA PROPIEDAD INDUSTRIAL R E S U E L V E</p> <p>1°) MANTIÉNESE la resolución de 7 de setiembre de 2017, que desestimó la solicitud de registro de la marca “LA FAMILIA DEL</p>

	<p>TAXI' (Mixta), N°420631, para distinguir servicios de la clase internacional 35, a favor de GABRIEL JESUS RODRIGUEZ PEREIRA.</p> <p>2°) ELÉVASE al Poder Ejecutivo por intermedio del Ministerio de Industria, Energía y Minería, a efectos de resolver el recurso jerárquico interpuesto en subsidio.</p>
--	---

## **NOTIFICACIONES DE LA DIVISIÓN MARCAS**

De conformidad con lo establecido por el Numeral 4° del Artículo 80 de la Ley N° 17.011, del 25 de setiembre de 1998, y Artículo 87 del Decreto N° 34/999 del 3 de febrero de 1999.

MARCA:	URUGUAY VIAJES
ACTA N°:	485156
NOMBRE:	JACQUELINE SUSANA OLIVERA REINA
NOTIFICACIÓN:	<p><b>VISTO:</b> La solicitud de Registro de la Marca <b>URUGUAY VIAJES</b> (<i>mixta</i>), solicitada bajo expediente No. <b>485156</b> a favor de <b>JACQUELINE SUSANA OLIVERA REINA</b>, para distinguir los artículos/servicios comprendidos en la/s clase/s internacional/es <b>39</b> (<i>S/D</i>).</p> <p><b>RESULTANDO:</b> que se han cumplido los requisitos legales y reglamentarios vigentes.</p> <p><b>CONSIDERANDO:</b> que no existen antecedentes que obstenen a la solicitud en trámite.</p> <p><b>ATENTO:</b> a lo dispuesto en la Ley N° 17.011 de fecha 25 de setiembre de 1998, en el Decreto Reglamentario N° 34/999 del 3 de febrero de 1999, en los artículos 188 de la Ley N° 17.930 de fecha 19 de diciembre de 2005 y 167 de la Ley N° 18.834 de 17 de noviembre de 2011, así como a lo preceptuado en las Resoluciones de la Dirección Nacional de la Propiedad Industrial N° 49/015 de fecha 19 de noviembre de 2015 y N° 52/015 de fecha 7 de diciembre de 2015, y al informe que antecede.</p> <p><b>LA ENCARGADA DEL ÁREA DE SIGNOS DISTINTIVOS EN EJERCICIO DE ATRIBUCIONES DELEGADAS, RESUELVE:</b></p> <p>1°. <b>CONCÉDESE</b> el Registro de la Marca <b>URUGUAY VIAJES</b> (<i>mixta</i>), solicitada bajo expediente No. <b>485156</b> a favor de <b>JACQUELINE SUSANA OLIVERA REINA de URUGUAY</b>, para distinguir los artículos/servicios comprendidos en la/s clase/s internacional/es <b>39</b> (<i>Organización de viajes</i>), <b>por el conjunto, sin derechos privativos sobre el término "VIAJES", artículo 7 de la ley 17.011.</b></p> <p>2°. Notifíquese, publíquese, entréguese el título bajo recibo y oportunamente archívese.</p>

MARCA:	<b>MICHA KING</b>
ACTA N°:	<b>481063</b>
NOMBRE:	<b>ALBERTO KING SPOSITO</b>

NOTIFICACIÓN:	<p><b>VISTO:</b> La solicitud de Registro de la Marca <b>MICHA KING</b>, solicitada bajo expediente No. <b>481063</b> a nombre de <b>ALBERTO KING SPOSITO</b>, para distinguir los artículos comprendidos en la/s clase/s internacional/es <b>25</b>.</p> <p><b>CONSIDERANDO:</b> lo anteriormente informado por la División Examen de Signos Distintivos.</p> <p><b>ATENCIÓN:</b> a lo dispuesto en los artículos 5 y 21 de la Ley N° 17.011 de fecha 25 de setiembre de 1998, en los artículos 188 de la Ley N° 17.930 de fecha 19 de diciembre de 2005 y 167 de la Ley N° 18.834 de 17 de noviembre de 2011, así como a lo preceptuado en las Resoluciones de la Dirección Nacional de la Propiedad Industrial N° 49/015 de fecha 19 de noviembre de 2015 y N° 52/015 de fecha 7 de diciembre de 2015, y al informe que antecede.</p> <p><b>LA ENCARGADA DEL ÁREA DE SIGNOS DISTINTIVOS EN EJERCICIO DE ATRIBUCIONES DELEGADAS, RESUELVE:</b></p> <p>1°. <b>Dedúcese oposición de oficio</b> a la solicitud de Registro de Marca <b>MICHA KING</b> solicitada bajo expediente No. <b>481063</b> a nombre de <b>ALBERTO KING SPOSITO de URUGUAY</b> en base a lo dispuesto en el Art. 5 precitado numeral 3.</p> <p>2°. <b>De la oposición de oficio deducida y de acuerdo a lo previsto en el Art. 13 del Decreto N° 34/999, vista al solicitante por el término de 30 días corridos y perentorios.</b></p>
---------------	--

MARCA:	<b>POLARIZARTE</b>
ACTA N°:	<b>484133</b>
NOMBRE:	<b>ANDRÉS PAJARES GARCIA</b>
NOTIFICACIÓN:	<p><b>VISTO:</b> La solicitud de Registro de la Marca <b>POLARIZARTE</b>, solicitada bajo expediente No. <b>484133</b> a favor de <b>ANDRÉS PAJARES GARCIA</b>, para distinguir los artículos/servicios comprendidos en la/s clase/s internacional/es <b>35 y 38</b>.</p> <p><b>RESULTANDO:</b> que se han cumplido los requisitos legales y reglamentarios vigentes.</p> <p><b>CONSIDERANDO:</b> que no existen antecedentes que obstan a la solicitud en trámite.</p> <p><b>ATENCIÓN:</b> a lo dispuesto en la Ley N° 17.011 de fecha 25 de setiembre de 1998, en el Decreto Reglamentario N° 34/999 del 3 de febrero de 1999, en los artículos 188 de la Ley N° 17.930 de fecha 19 de diciembre de 2005 y 167 de la Ley N° 18.834 de 17 de noviembre de 2011, así como a lo preceptuado en las Resoluciones de la Dirección Nacional de la Propiedad Industrial N° 49/015 de fecha 19 de noviembre de 2015 y N°52/015 de fecha 7 de diciembre de 2015, y al informe que antecede.</p> <p><b>LA ENCARGADA DEL ÁREA DE SIGNOS DISTINTIVOS EN EJERCICIO DE ATRIBUCIONES DELEGADAS, RESUELVE:</b></p> <p>1°. <b>CONCÉDESE</b> el Registro de la Marca <b>POLARIZARTE</b>, solicitada bajo expediente No. <b>484133</b> a favor de <b>ANDRÉS PAJARES GARCIA de URUGUAY</b>, para distinguir los artículos/servicios comprendidos en la/s clase/s internacional/es <b>35 y 38</b>.</p>

	2°. Notifíquese, publíquese, entréguese el título bajo recibo y oportunamente archívese.
--	--

MARCA:	AERO CLUB DEL URUGUAY/DECANO DE LA AVIACIÓN URUGUAYA/ESCUOLA DE VUELO
ACTA N°:	483702
NOMBRE:	JORGE DANIEL RADI ISOLA
NOTIFICACIÓN:	En la solicitud de Registro de Marca de referencia, y de acuerdo a lo establecido en el Art. 8° del Decreto Reglamentario N° 34/999, corresponde conferir <i>vista al solicitante por el término de 10 días hábiles, perentorios e improrrogables, bajo apercibimiento de tenerlo por desistido de su gestión</i> , a efectos de subsanar las siguientes observaciones: El campo “Mixtas indicar denominación” debe contener todos los términos que surgen de la etiqueta.

MARCA:	<b>WALDER 1912</b>
ACTA N°:	<b>479779</b>
NOMBRE:	<b>JORGE MARTIN RODRIGUEZ GARCIA</b>
NOTIFICACIÓN:	<p><b>VISTO:</b> La solicitud de Registro de la Marca <b>WALDER 1912</b>, solicitada bajo expediente No. <b>479779</b> a nombre de <b>JORGE MARTIN RODRIGUEZ GARCIA</b>, para distinguir los artículos comprendidos en la/s clase/s internacional/es <b>20</b>.</p> <p><b>CONSIDERANDO:</b> lo anteriormente informado por la División Examen de Signos Distintivos.</p> <p><b>ATENTO:</b> a lo dispuesto en los artículos 6 y 22 de la Ley N° 17.011 de fecha 25 de setiembre de 1998, en los artículos 188 de la Ley N° 17.930 de fecha 19 de diciembre de 2005 y 167 de la Ley N° 18.834 de 17 de noviembre de 2011, así como a lo preceptuado en las Resoluciones de la Dirección Nacional de la Propiedad Industrial N° 49/015 de fecha 19 de noviembre de 2015 y N° 52/015 de fecha 7 de diciembre de 2015, y al informe que antecede.</p> <p><b>LA ENCARGADA DEL ÁREA DE SIGNOS DISTINTIVOS EN EJERCICIO DE ATRIBUCIONES DELEGADAS, RESUELVE:</b></p> <p>1°. <b>Dedúcese oposición de oficio</b> a la solicitud de Registro de la presente Marca en base al siguiente antecedente:  Marca: <b>WALMER AMOBLAMIENTOS</b>  Expediente: <b>443824</b>  Titular: <b>IBERO INVESTMENTS PARTICIPACIONES S.L.</b>  Clases: <b>20</b>  Notas:</p> <p>2°. <b>De la oposición de oficio deducida y de acuerdo a lo previsto en</b></p>

	<b>el Art. 13 del Decreto N° 34/999, vista al solicitante por el término de 30 días corridos y perentorios.</b>
--	---

MARCA:	<b>FOTOARTE</b>
ACTA N°:	<b>476053</b>
NOMBRE:	<b>MAGELA BENENCIO PEREYRA</b>
NOTIFICACIÓN:	<p><b>VISTO:</b> La solicitud de Registro de la Marca <b>FOTOARTE</b>, solicitada bajo expediente No. <b>476053</b> a favor de <b>MAGELA BENENCIO PEREYRA</b>, para distinguir los artículos/servicios comprendidos en la/s clase/s internacional/es <b>41</b>.</p> <p><b>RESULTANDO:</b> que se han cumplido los requisitos legales y reglamentarios vigentes.</p> <p><b>CONSIDERANDO:</b> que no existen antecedentes que obsten a la solicitud en trámite.</p> <p><b>ATENTO:</b> a lo dispuesto en la Ley N° 17.011 de fecha 25 de setiembre de 1998, en el Decreto Reglamentario N° 34/999 del 3 de febrero de 1999, en los artículos 188 de la Ley N° 17.930 de fecha 19 de diciembre de 2005 y 167 de la Ley N° 18.834 de 17 de noviembre de 2011, así como a lo preceptuado en las Resoluciones de la Dirección Nacional de la Propiedad Industrial N° 49/015 de fecha 19 de noviembre de 2015 y N°52/015 de fecha 7 de diciembre de 2015, y al informe que antecede.</p> <p><b>LA ENCARGADA DEL ÁREA DE SIGNOS DISTINTIVOS EN EJERCICIO DE ATRIBUCIONES DELEGADAS, RESUELVE:</b></p> <p>1°. <b>CONCÉDESE</b> el Registro de la Marca <b>FOTOARTE</b>, solicitada bajo expediente No.<b>476053</b> a favor de <b>MAGELA BENENCIO PEREYRA de URUGUAY</b>, para distinguir los artículos/servicios comprendidos en la/s clase/s internacional/es <b>41</b>.</p> <p>2°. Notifíquese, publíquese, entréguese el título bajo recibo y oportunamente archívese.</p>

MARCA:	<b>EL VIAJE CUP</b>
ACTA N°:	<b>482552</b>
NOMBRE:	<b>NICOLAS BALERIO MARTUL</b>
NOTIFICACIÓN:	<p><b>VISTO:</b> La solicitud de Registro de la Marca <b>EL VIAJE CUP</b>, solicitada bajo expediente No. <b>482552</b> a favor de <b>NICOLAS BALERIO MARTUL</b>, para distinguir los artículos/servicios comprendidos en la/s clase/s internacional/es <b>41</b>.</p> <p><b>RESULTANDO:</b> que se han cumplido los requisitos legales y reglamentarios vigentes.</p> <p><b>CONSIDERANDO:</b> que no existen antecedentes que obsten a la solicitud en trámite.</p> <p><b>ATENTO:</b> a lo dispuesto en la Ley N° 17.011 de fecha 25 de setiembre de 1998, en el Decreto Reglamentario N° 34/999 del 3 de febrero de 1999, en los artículos 188 de la Ley N° 17.930 de fecha 19 de diciembre</p>

	<p>de 2005 y 167 de la Ley N° 18.834 de 17 de noviembre de 2011, así como a lo preceptuado en las Resoluciones de la Dirección Nacional de la Propiedad Industrial N° 49/015 de fecha 19 de noviembre de 2015 y N°52/015 de fecha 7 de diciembre de 2015, y al informe que antecede.</p> <p><b>LA ENCARGADA DEL ÁREA DE SIGNOS DISTINTIVOS EN EJERCICIO DE ATRIBUCIONES DELEGADAS, RESUELVE:</b></p> <p>1°. <b>CONCÉDESE</b> el Registro de la Marca <i>EL VIAJE CUP</i>, solicitada bajo expediente No. <b>482552</b> a favor de <b>NICOLAS BALERIO MARTUL de URUGUAY</b>, para distinguir los artículos/servicios comprendidos en la/s clase/s internacional/es <b>41, por el conjunto, sin derechos privativos sobre el término "CUP", artículo 7 de la ley 17.011.</b></p> <p>2°. Notifíquese, publíquese, entréguese el título bajo recibo y oportunamente archívese.</p>
--	--

MARCA:	<i>E.P. ESPACIO PRADO</i>
ACTA N°:	<b>482775</b>
NOMBRE:	<i>ESPACIO PRADO S.R.L.</i>
NOTIFICACIÓN:	<p><b>VISTO:</b> La solicitud de Registro de la Marca <i>E.P. ESPACIO PRADO (mixta)</i>, solicitada bajo expediente No. <b>482775</b> a favor de <i>ESPACIO PRADO S.R.L.</i>, para distinguir los artículos/servicios comprendidos en la/s clase/s internacional/es <b>41 y 43.</b></p> <p><b>RESULTANDO:</b> que se han cumplido los requisitos legales y reglamentarios vigentes.</p> <p><b>CONSIDERANDO:</b> que no existen antecedentes que obstan a la solicitud en trámite.</p> <p><b>ATENCIÓN:</b> a lo dispuesto en la Ley N° 17.011 de fecha 25 de setiembre de 1998, en el Decreto Reglamentario N° 34/999 del 3 de febrero de 1999, en los artículos 188 de la Ley N° 17.930 de fecha 19 de diciembre de 2005 y 167 de la Ley N° 18.834 de 17 de noviembre de 2011, así como a lo preceptuado en las Resoluciones de la Dirección Nacional de la Propiedad Industrial N° 49/015 de fecha 19 de noviembre de 2015 y N°52/015 de fecha 7 de diciembre de 2015, y al informe que antecede.</p> <p><b>LA ENCARGADA DEL ÁREA DE SIGNOS DISTINTIVOS EN EJERCICIO DE ATRIBUCIONES DELEGADAS, RESUELVE:</b></p> <p>1°. <b>CONCÉDESE</b> el Registro de la Marca <i>E.P. ESPACIO PRADO (mixta)</i>, solicitada bajo expediente No. <b>482775</b> a favor de <i>ESPACIO PRADO S.R.L. de URUGUAY</i>, para distinguir los artículos/servicios comprendidos en la/s clase/s internacional/es <b>41 y 43, por el conjunto, sin derechos privativos sobre el término "ESPACIO", artículo 7 de la ley 17.011.</b></p> <p>2°. Notifíquese, publíquese, entréguese el título bajo recibo y oportunamente archívese.</p>



MARCA:	CARLOS ROSSATI LTDA. TRANSPORTE NACIONAL E INTERNACIONAL
ACTA N°:	484904
NOMBRE:	ANA MARIA BUGLIARI VIDAL
NOTIFICACIÓN:	<p>En la solicitud de Registro de Marca de referencia, y de acuerdo a lo establecido en el Art. 8° del Decreto Reglamentario N° 34/999, corresponde conferir <i>vista al solicitante por el término de 10 días hábiles, perentorios e improrrogables, bajo apercibimiento de tenerlo por desistido de su gestión</i>, a efectos de subsanar las siguientes observaciones:</p> <p>El campo "Mixtas Indicar denominación" debe contener todos los términos que surgen de la etiqueta.</p> <p>Presentar nuevo formulario.</p>

MARCA:	<b>SPEAK UP</b>
ACTA N°:	<b>483322</b>
NOMBRE:	<b>NEYEL RAFAEL SILVA RODRÌGUEZ</b>
NOTIFICACIÓN:	<p><b>VISTO:</b> La solicitud de Registro de la Marca <i>SPEAK UP (mixta)</i>, solicitada bajo expediente No. <b>483322</b> a favor de <b>NEYEL RAFAEL SILVA RODRÌGUEZ</b>, para distinguir los artículos/servicios comprendidos en la/s clase/s internacional/es <b>41</b>.</p> <p><b>RESULTANDO:</b> que se han cumplido los requisitos legales y reglamentarios vigentes.</p> <p><b>CONSIDERANDO:</b> que no existen antecedentes que obsten a la solicitud en trámite.</p> <p><b>ATENCIÓN:</b> a lo dispuesto en la Ley N° 17.011 de fecha 25 de setiembre de 1998, en el Decreto Reglamentario N° 34/999 del 3 de febrero de 1999, en los artículos 188 de la Ley N° 17.930 de fecha 19 de diciembre de 2005 y 167 de la Ley N° 18.834 de 17 de noviembre de 2011, así como a lo preceptuado en las Resoluciones de la Dirección Nacional de la Propiedad Industrial N° 49/015 de fecha 19 de noviembre de 2015 y N° 52/015 de fecha 7 de diciembre de 2015, y al informe que antecede.</p> <p><b>LA ENCARGADA DEL ÁREA DE SIGNOS DISTINTIVOS EN EJERCICIO DE ATRIBUCIONES DELEGADAS, RESUELVE:</b></p> <p>1°. <b>CONCÉDESE</b> el Registro de la Marca <i>SPEAK UP (mixta)</i>, solicitada bajo expediente No. <b>483322</b> a favor de <b>NEYEL RAFAEL SILVA RODRÌGUEZ de URUGUAY</b>, para distinguir los artículos/servicios comprendidos en la/s clase/s internacional/es <b>41</b>.</p> <p>2°. Notifíquese, publíquese, entréguese el título bajo recibo y oportunamente archívese.</p>

MARCA:	<b>HACKNOID</b>
ACTA N°:	<b>484175</b>
NOMBRE:	<b>TESFAY SA</b>
NOTIFICACIÓN:	<p><b>VISTO:</b> La solicitud de Registro de la Marca <b>HACKNOID (mixta)</b>, solicitada bajo expediente No. <b>484175</b> a favor de <b>TESFAY SA</b>, para distinguir los artículos/servicios comprendidos en la/s clase/s internacional/es <b>42</b>.</p> <p><b>RESULTANDO:</b> que se han cumplido los requisitos legales y reglamentarios vigentes.</p> <p><b>CONSIDERANDO:</b> que no existen antecedentes que obsten a la solicitud en trámite.</p> <p><b>ATENTO:</b> a lo dispuesto en la Ley N° 17.011 de fecha 25 de setiembre de 1998, en el Decreto Reglamentario N° 34/999 del 3 de febrero de 1999, en los artículos 188 de la Ley N° 17.930 de fecha 19 de diciembre de 2005 y 167 de la Ley N° 18.834 de 17 de noviembre de 2011, así como a lo preceptuado en las Resoluciones de la Dirección Nacional de la Propiedad Industrial N° 49/015 de fecha 19 de noviembre de 2015 y N°52/015 de fecha 7 de diciembre de 2015, y al informe que antecede.</p> <p><b>LA ENCARGADA DEL ÁREA DE SIGNOS DISTINTIVOS EN EJERCICIO DE ATRIBUCIONES DELEGADAS, RESUELVE:</b></p> <p>1°. <b>CONCÉDESE</b> el Registro de la Marca <b>HACKNOID (mixta)</b>, solicitada bajo expediente No. <b>484175</b> a favor de <b>TESFAY SA de URUGUAY</b>, para distinguir los artículos/servicios comprendidos en la/s clase/s internacional/es <b>42</b>.</p> <p>2°. Notifíquese, publíquese, entréguese el título bajo recibo y oportunamente archívese.</p>

MARCA:	<b>GRANOLATE</b>
ACTA N°:	<b>484171</b>
NOMBRE:	<b>RODRIGO LUZARDO</b>
NOTIFICACIÓN:	<p><b>VISTO:</b> La solicitud de Registro de la Marca <b>GRANOLATE (mixta)</b>, solicitada bajo expediente No. <b>484171</b> a favor de <b>RODRIGO LUZARDO</b>, para distinguir los artículos/servicios comprendidos en la/s clase/s internacional/es <b>30</b>.</p> <p><b>RESULTANDO:</b> que se han cumplido los requisitos legales y reglamentarios vigentes.</p> <p><b>CONSIDERANDO:</b> que no existen antecedentes que obsten a la solicitud en trámite.</p> <p><b>ATENTO:</b> a lo dispuesto en la Ley N° 17.011 de fecha 25 de setiembre de 1998, en el Decreto Reglamentario N° 34/999 del 3 de febrero de 1999, en los artículos 188 de la Ley N° 17.930 de fecha 19 de diciembre de 2005 y 167 de la Ley N° 18.834 de 17 de noviembre de 2011, así como a lo preceptuado en las Resoluciones de la Dirección Nacional de</p>

	<p>la Propiedad Industrial N° 49/015 de fecha 19 de noviembre de 2015 y N°52/015 de fecha 7 de diciembre de 2015, y al informe que antecede.</p> <p><b>LA ENCARGADA DEL ÁREA DE SIGNOS DISTINTIVOS EN EJERCICIO DE ATRIBUCIONES DELEGADAS, RESUELVE:</b></p> <p>1°. <b>CONCÉDESE</b> el Registro de la Marca <b>GRANOLATE (mixta)</b>, solicitada bajo expediente No. <b>484171</b> a favor de <b>RODRIGO LUZARDO de URUGUAY</b>, para distinguir los artículos/servicios comprendidos en la/s clase/s internacional/es <b>30</b>.</p> <p>2°. Notifíquese, publíquese, entréguese el título bajo recibo y oportunamente archívese.</p>
--	--

MARCA:	<b>TINY HOUSE</b>
ACTA N°:	<b>504958</b>
NOMBRE:	Joan Sorrondegui
NOTIFICACIÓN:	<p>En la solicitud de Registro de Marca de referencia, y de acuerdo a lo establecido en el Art. 3° del Decreto Reglamentario N° 34/999, corresponde conferir <i>vista al solicitante por el término de 30 días corridos, perentorios e improrrogables, bajo apercibimiento de tenerlo por desistido de su gestión</i> a efectos de subsanar las siguientes observaciones:</p> <p><b>“Debe agregar Carta Poder con certificación notarial de firmas. En caso de que el representante sea Agente de la Propiedad Industrial debe agregar Carta Autorización.”</b></p>

MARCA:	<b>FIM BICI</b>
ACTA N°:	<b>484297</b>
NOMBRE:	ALEJANDRO NOEL SEIJAS DOMÍNGUEZ, PAULA ANDINO CHIFFLET
NOTIFICACIÓN:	<p><b>Referencia:</b> Vista por defectos de forma</p> <p><b>Expediente:</b> Marca</p> <p><b>Nro y fecha:</b> 484297 de 30/05/2017</p> <p><b>Signo:</b> FIM BICI</p> <p><b>Titular:</b> ALEJANDRO NOEL SEIJAS DOMÍNGUEZ y PAULA ANDINO CHIFFLET</p> <p><b>Clase(s):</b> 41</p> <p><i>Montevideo, 13 de mayo de 2019</i></p> <p>En la solicitud de Registro de Marca de referencia, y de acuerdo a lo establecido en el Art. 8° del Decreto Reglamentario N° 34/999, corresponde conferir <i>vista al solicitante por el término de 10 días hábiles, perentorios e improrrogables, bajo apercibimiento de tenerlo por desistido de su gestión</i>, a efectos de subsanar las siguientes</p>

	observaciones: De la examinación surge que el formulario de solicitud carece de firma de uno de los titulares. Presente nuevo juego de descripciones
--	---

MARCA:	<b>TREINO ESCUELA DE ENTRENADORES DEPORTIVOS</b>
ACTA N°:	<b>474796</b>
NOMBRE:	FEDERICO ALBERTO ELOLA CAL
NOTIFICACIÓN:	<p><b>VISTO:</b> La solicitud de Registro de la Marca <b>TREINO ESCUELA DE ENTRENADORES DEPORTIVOS. (mixta)</b>, solicitada bajo expediente No. <b>474796</b> a nombre de <b>FEDERICO ALBERTO ELOLA CAL</b>, para distinguir los artículos comprendidos en la/s clase/s internacional/es <b>41</b>.</p> <p><b>RESULTANDO:</b> Que habiéndose conferido vista por defectos formales al solicitante con fecha 09 de julio de 2018, y reiterándose la misma con fecha 16 de noviembre de 2018, mediante cedulón al domicilio constituido; vueltos los mismos sin notificación y vencimiento de plazo del correo, se procede a la publicación en el Boletín de la Propiedad Industrial, llevada a cabo en el Boletín N° 232, de fecha 31 de enero de 2019, página 200, y a la fecha no ha sido evacuada.</p> <p><b>CONSIDERANDO:</b> Que el Inciso 2° del Artículo 92 del Decreto Reglamentario N° 34/999 establece que la paralización de un expediente por 30 días corridos, por cualquier causa imputable al gestionante, implicará tenerlo por desistido de su gestión sin más trámite.</p> <p><b>ATENTO:</b> A lo dispuesto en el Artículo 92 del Decreto Reglamentario N° 34/999 del 3 de febrero de 1999, en los artículos 188 de la Ley N° 17.930 de fecha 19 de diciembre de 2005 y 167 de la Ley N° 18.834 de 17 de noviembre de 2011, así como a lo preceptuado en las Resoluciones de la Dirección Nacional de la Propiedad Industrial N° 49/015 de fecha 19 de noviembre de 2015 y N° 52/015 de fecha 7 de diciembre de 2015, y al informe que antecede.</p> <p><b>LA ENCARGADA DEL ÁREA DE SIGNOS DISTINTIVOS EN EJERCICIO DE ATRIBUCIONES DELEGADAS,</b></p> <p><b>RESUELVE:</b> 1°. <b>TÉNGASE POR DESISTIDA</b> la solicitud de Registro de Marca <b>TREINO ESCUELA DE ENTRENADORES DEPORTIVOS. (mixta)</b> solicitada bajo expediente No. <b>474796</b> a nombre de <b>FEDERICO ALBERTO ELOLA CAL de URUGUAY</b>, para distinguir los artículos comprendidos en la/s clase/s internacional/es <b>41</b>. 2°. <b>NOTIFÍQUESE</b>, publíquese, efectúense las anotaciones de estilo y oportunamente archívese.</p>

MARCA:	<b>SER ANIMAL</b>
ACTA N°:	<b>478365</b>
NOMBRE:	JUAN ARTIGAS FERNÁNDEZ

NOTIFICACIÓN:	<p><b>VISTO:</b> La solicitud de Registro de la Marca <b>SER ANIMAL</b>, solicitada bajo expediente No. <b>478365</b> a favor de <b>Juan Artigas Fernandez</b>, para distinguir los artículos/servicios comprendidos en la/s clase/s internacional/es <b>16 y 35</b>.</p> <p><b>RESULTANDO:</b> que se han cumplido los requisitos legales y reglamentarios vigentes.</p> <p><b>CONSIDERANDO:</b> que no existen antecedentes que obstan a la solicitud en trámite.</p> <p><b>ATENCIÓN:</b> a lo dispuesto en la Ley N° 17.011 de fecha 25 de setiembre de 1998, en el Decreto Reglamentario N° 34/999 del 3 de febrero de 1999, en los artículos 188 de la Ley N° 17.930 de fecha 19 de diciembre de 2005 y 167 de la Ley N° 18.834 de 17 de noviembre de 2011, así como a lo preceptuado en las Resoluciones de la Dirección Nacional de la Propiedad Industrial N° 49/015 de fecha 19 de noviembre de 2015 y N° 52/015 de fecha 7 de diciembre de 2015, y al informe que antecede.</p> <p><b>LA ENCARGADA DEL ÁREA DE SIGNOS DISTINTIVOS EN EJERCICIO DE ATRIBUCIONES DELEGADAS, RESUELVE:</b></p> <p>1°. <b>CONCÉDESE</b> el Registro de la Marca <b>SER ANIMAL</b>, solicitada bajo expediente No. <b>478365</b> a favor de <b>Juan Artigas Fernandez de URUGUAY</b>, para distinguir los artículos/servicios comprendidos en la/s clase/s internacional/es <b>16 y 35</b>.</p> <p>2°. Notifíquese, publíquese, entréguese el título bajo recibo y oportunamente archívese</p>
---------------	---

MARCA:	+ CHEF
ACTA N°:	<b>484816</b>
NOMBRE:	ALDA CRISTINA BURONI GARCIA
NOTIFICACIÓN:	<p><b>VISTO:</b> La solicitud de Registro de la Marca + <b>CHEF</b>, solicitada bajo expediente No. <b>484816</b> a nombre de <b>ALDA CRISTINA BURONI GARCIA</b>, para distinguir los artículos/servicios comprendidos en la/s clase/s internacional/es <b>16, 41 y 43</b>.</p> <p><b>CONSIDERANDO:</b> el informe de la División Examen de Signos Distintivos que antecede.</p> <p><b>ATENCIÓN:</b> a lo dispuesto en los artículos 4 y 21 de la Ley N° 17.011 de fecha 25 de setiembre de 1998, en los artículos 188 de la Ley N° 17.930 de fecha 19 de diciembre de 2005 y 167 de la Ley N° 18.834 de 17 de noviembre de 2011, así como a lo preceptuado en las Resoluciones de la Dirección Nacional de la Propiedad Industrial N° 49/015 de fecha 19 de noviembre de 2015 y N° 52/015 de fecha 7 de diciembre de 2015, y al informe que antecede.</p> <p><b>LA ENCARGADA DEL ÁREA DE SIGNOS DISTINTIVOS EN EJERCICIO DE ATRIBUCIONES DELEGADAS, RESUELVE:</b></p> <p>1°. <b>Dedúcese oposición de oficio</b> a la solicitud de Registro de Marca + <b>CHEF</b> solicitada bajo expediente No. <b>484816</b> a nombre de <b>ALDA CRISTINA BURONI GARCIA de URUGUAY</b> en base a lo dispuesto en el Art. 4 precitado numerales 9°),11°) y 12°).</p>

	<b>2° De la oposición de oficio deducida y de acuerdo a lo previsto en el Art. 13 del Decreto N° 34/999, vista al solicitante por el término de 30 días corridos y perentorios.</b>
--	---

MARCA:	<b>MATRA (mixta)</b>
ACTA N°:	<b>478674</b>
NOMBRE:	<b>CARLOS ADRIAN MENESES MASCHERONI</b>
NOTIFICACIÓN:	<p><b>VISTO:</b> La solicitud de Registro de la Marca <b>MATRA (mixta)</b>, solicitada bajo expediente No. <b>478674</b> a nombre de <b>CARLOS ADRIAN MENESES MASCHERONI</b>, para distinguir los artículos comprendidos en la/s clase/s internacional/es <b>16</b>.</p> <p><b>RESULTANDO:</b> Que se confirió vista por defectos de forma con fecha 04 de diciembre de 2018 al solicitante, siendo notificado vía correo el 26 de marzo de 201196 y a la fecha no fue evacuada.</p> <p><b>CONSIDERANDO:</b> Que el Inciso 2° del Artículo 92 del Decreto Reglamentario N° 34/999 establece que la paralización de un expediente por 30 días corridos, por cualquier causa imputable al gestionante, implicará tenerlo por desistido de su gestión sin más trámite.</p> <p><b>ATENTO:</b> A lo dispuesto en el Artículo 92 del Decreto Reglamentario N° 34/999 del 3 de febrero de 1999, en los artículos 188 de la Ley N° 17.930 de fecha 19 de diciembre de 2005 y 167 de la Ley N° 18.834 de 17 de noviembre de 2011, así como a lo preceptuado en las Resoluciones de la Dirección Nacional de la Propiedad Industrial N° 49/015 de fecha 19 de noviembre de 2015 y N° 52/015 de fecha 7 de diciembre de 2015, y al informe que antecede.</p> <p><b>LA ENCARGADA DEL ÁREA DE SIGNOS DISTINTIVOS EN EJERCICIO DE ATRIBUCIONES DELEGADAS, RESUELVE:</b></p> <p>1°. <b>TÉNGASE POR DESISTIDA</b> la solicitud de Registro de Marca <b>MATRA (mixta)</b> solicitada bajo expediente No. <b>478674</b> a nombre de <b>CARLOS ADRIAN MENESES MASCHERONI de URUGUAY</b>, para distinguir los artículos comprendidos en la/s clase/s internacional/es <b>16</b>.</p> <p>2°. <b>NOTIFÍQUESE</b>, publíquese, efectúense las anotaciones de estilo y oportunamente archívese.-</p>

MARCA:	<b>CARLOTA (mixta)</b>
ACTA N°:	<b>485146</b>
NOMBRE:	<b>ELIZABETH CABRERA SAMBAINO</b>
NOTIFICACIÓN:	<p><b>VISTO:</b> La solicitud de Registro de la Marca <b>CARLOTA (mixta)</b>, solicitada bajo expediente No. <b>485146</b> a favor de <b>ELIZABETH CABRERA SAMBAINO</b>, para distinguir los artículos/servicios comprendidos en la/s clase/s internacional/es <b>25</b>.</p> <p><b>RESULTANDO:</b> que se han cumplido los requisitos legales y reglamentarios vigentes.</p> <p><b>CONSIDERANDO:</b> que no existen antecedentes que obstan a la</p>

	<p>solicitud en trámite.</p> <p><b>ATENCIÓN:</b> a lo dispuesto en la Ley N° 17.011 de fecha 25 de setiembre de 1998, en el Decreto Reglamentario N° 34/999 del 3 de febrero de 1999, en los artículos 188 de la Ley N° 17.930 de fecha 19 de diciembre de 2005 y 167 de la Ley N° 18.834 de 17 de noviembre de 2011, así como a lo preceptuado en las Resoluciones de la Dirección Nacional de la Propiedad Industrial N° 49/015 de fecha 19 de noviembre de 2015 y N° 52/015 de fecha 7 de diciembre de 2015, y al informe que antecede.</p> <p><b>LA ENCARGADA DEL ÁREA DE SIGNOS DISTINTIVOS EN EJERCICIO DE ATRIBUCIONES DELEGADAS, RESUELVE:</b></p> <p>1°. <b>CONCÉDESE</b> el Registro de la Marca <i>CARLOTA (mixta)</i>, solicitada bajo expediente No. <b>485146</b> a favor de <b>ELIZABETH CABRERA SAMBAINO de URUGUAY</b>, para distinguir los artículos/servicios comprendidos en la/s clase/s internacional/es <b>25</b>.</p> <p>2°. Notifíquese, publíquese, entréguese el título bajo recibo y oportunamente archívese.</p>
--	---

MARCA:	<i>NÉRPOLA (mixta)</i>
ACTA N°:	<b>485517</b>
NOMBRE:	<b>CERVECEROS DE LA COSTA SRL</b>
NOTIFICACIÓN:	<p><b>VISTO:</b> La solicitud de Registro de la Marca <i>NÉRPOLA (mixta)</i>, solicitada bajo expediente No. <b>485517</b> a favor de <b>CERVECEROS DE LA COSTA SRL</b>, para distinguir los artículos/servicios comprendidos en la/s clase/s internacional/es <b>32 y 35</b>.</p> <p><b>RESULTANDO:</b> que se han cumplido los requisitos legales y reglamentarios vigentes.</p> <p><b>CONSIDERANDO:</b> que no existen antecedentes que obstan a la solicitud en trámite.</p> <p><b>ATENCIÓN:</b> a lo dispuesto en la Ley N° 17.011 de fecha 25 de setiembre de 1998, en el Decreto Reglamentario N° 34/999 del 3 de febrero de 1999, en los artículos 188 de la Ley N° 17.930 de fecha 19 de diciembre de 2005 y 167 de la Ley N° 18.834 de 17 de noviembre de 2011, así como a lo preceptuado en las Resoluciones de la Dirección Nacional de la Propiedad Industrial N° 49/015 de fecha 19 de noviembre de 2015 y N° 52/015 de fecha 7 de diciembre de 2015, y al informe que antecede.</p> <p><b>LA ENCARGADA DEL ÁREA DE SIGNOS DISTINTIVOS EN EJERCICIO DE ATRIBUCIONES DELEGADAS, RESUELVE:</b></p> <p>1°. <b>CONCÉDESE</b> el Registro de la Marca <i>NÉRPOLA (mixta)</i>, solicitada bajo expediente No. <b>485517</b> a favor de <b>CERVECEROS DE LA COSTA SRL de URUGUAY</b>, para distinguir los artículos/servicios comprendidos en la/s clase/s internacional/es <b>32 y 35</b>.</p> <p>2°. Notifíquese, publíquese, entréguese el título bajo recibo y oportunamente archívese.</p>

MARCA:	PIPZIS
ACTA N°:	486174
NOMBRE:	EL AMACEN DE LOS CHICOS SRL
NOTIFICACIÓN:	<p><b>Referencia:</b> Vista por defectos de forma  <b>Expediente:</b> Marca  <b>Nro y fecha:</b> 486174 de 28/07/2017  <b>Signo:</b> PIPZIS  <b>Titular:</b> EL AMACEN DE LOS CHICOS SRL  <b>Clase(s):</b> 30 (S/D)  <i>Montevideo, 21 de junio de 2019</i></p> <p>En la solicitud de Registro de Marca de referencia, y de acuerdo a lo establecido en el Art. 8° del Decreto Reglamentario N° 34/999, corresponde conferir <i>vista al solicitante por el término de 10 días hábiles, perentorios e improrrogables, bajo apercibimiento de tenerlo por desistido de su gestión</i>, a efectos de subsanar las siguientes observaciones:</p> <p>Conforme a lo hablado con el sector de Atención Personalizada, con la Esc. Fernanda Gianfagna con fecha 02 de octubre de 2018, en lo que respecta a dejar sin efecto la solicitud de la marca de autos, solicitamos se presente el desestimiento correspondiente para continuar con el pertinente trámite.</p>

MARCA:	MONTEVIDEO SKIN
ACTA N°:	480900
NOMBRE:	MARIELA ALVAREZ y CYNTIA DE LOS SANTOS,
NOTIFICACIÓN:	<p><b>VISTO:</b> La solicitud de Registro de la Marca <i>MONTEVIDEO SKIN (mixta)</i>, solicitada bajo expediente No. <i>480900</i> a favor de <i>MARIELA ALVAREZ</i> y <i>CYNTIA DE LOS SANTOS</i>, para distinguir los artículos/servicios comprendidos en la/s clase/s internacional/es <i>44</i>.</p> <p><b>RESULTANDO:</b> que se han cumplido los requisitos legales y reglamentarios vigentes.</p> <p><b>CONSIDERANDO:</b> que no existen antecedentes que obstan a la solicitud en trámite.</p> <p><b>ATENTO:</b> a lo dispuesto en la Ley N° 17.011 de fecha 25 de setiembre de 1998, en el Decreto Reglamentario N° 34/999 del 3 de febrero de 1999, en los artículos 188 de la Ley N° 17.930 de fecha 19 de diciembre de 2005 y 167 de la Ley N° 18.834 de 17 de noviembre de 2011, así como a lo preceptuado en las Resoluciones de la Dirección Nacional de la Propiedad Industrial N° 49/015 de fecha 19 de noviembre de 2015 y N° 52/015 de fecha 7 de diciembre de 2015, y al informe que antecede.</p> <p><b>LA ENCARGADA DEL ÁREA DE SIGNOS DISTINTIVOS EN EJERCICIO DE ATRIBUCIONES DELEGADAS,</b>  <b>RESUELVE:</b></p>



	<p><b>1°.</b> CONCÉDESE el Registro de la Marca <i>MONTEVIDEO SKIN (mixta)</i>, solicitada bajo expediente No. <b>480900</b> a favor de <i>MARIELA ALVAREZ de URUGUAY</i> y <i>CYNTIA DE LOS SANTOS de URUGUAY</i>, para distinguir los artículos/servicios comprendidos en la/s clase/s internacional/es <b>44</b>, por el conjunto, sin derechos privativos sobre el término "<i>SKIN</i>", art. 7 de la Ley 17.011.</p> <p><b>2°.</b> Notifíquese, publíquese, entréguese el título bajo recibo y oportunamente archívese.</p>
--	---

MARCA:	<b>CLOCK</b>
ACTA N°:	480949
NOMBRE:	<b>MARTIWEL S.A.</b>
NOTIFICACIÓN:	<p><b>VISTO:</b> La solicitud de Registro de la Marca <b>CLOCK (mixta)</b>, solicitada bajo expediente No. <b>480949</b> a nombre de <b>MARTIWEL S.A.</b>, para distinguir los artículos comprendidos en la/s clase/s internacional/es <b>9</b>.</p> <p><b>RESULTANDO:</b> Con fecha 25/01/2019, se da vista por defectos formales la que es devuelta por el correo por ser reusada en el domicilio del solicitante. Con fecha 30//04/2019, se publica en boletín 235 (pág. 281) la vista dada, para su notificación. Vencido el plazo para presentar respuesta el 14/05/2019, a la fecha no consta respuesta en el expediente.</p> <p><b>CONSIDERANDO:</b> Que el Inciso 2° del Artículo 92 del Decreto Reglamentario N° 34/999 establece que la paralización de un expediente por 30 días corridos, por cualquier causa imputable al gestionante, implicará tenerlo por desistido de su gestión sin más trámite.</p> <p><b>ATENCIÓN:</b> A lo dispuesto en el Artículo 92 del Decreto Reglamentario N° 34/999 del 3 de febrero de 1999, en los artículos 188 de la Ley N° 17.930 de fecha 19 de diciembre de 2005 y 167 de la Ley N° 18.834 de 17 de noviembre de 2011, así como a lo preceptuado en las Resoluciones de la Dirección Nacional de la Propiedad Industrial N° 49/015 de fecha 19 de noviembre de 2015 y N° 52/015 de fecha 7 de diciembre de 2015, y al informe que antecede.</p> <p><b>LA ENCARGADA DEL ÁREA DE SIGNOS DISTINTIVOS EN EJERCICIO DE ATRIBUCIONES DELEGADAS, RESUELVE:</b></p> <p><b>1°.</b> TÉNGASE POR DESISTIDA la solicitud de Registro de Marca <b>CLOCK (mixta)</b> solicitada bajo expediente No. <b>480949</b> a nombre de <b>MARTIWEL S.A. de URUGUAY</b>, para distinguir los artículos comprendidos en la/s clase/s internacional/es <b>9</b>.</p> <p><b>2°.</b> NOTIFÍQUESE, publíquese, efectúense las anotaciones de estilo y oportunamente archívese.-</p>

MARCA:	<i>BROS PINTURAS PINTORES PROFESIONALES (mixta)</i>
ACTA N°:	<i>482401</i>
NOMBRE:	<i>JUAN EDUARDO GUERRA TOUZET</i>
NOTIFICACIÓN:	<p><b>VISTO:</b> La solicitud de Registro de la Marca <b><i>BROS PINTURAS PINTORES PROFESIONALES (mixta)</i></b>, solicitada bajo expediente No. <b><i>482401</i></b> a favor de <b><i>JUAN EDUARDO GUERRA TOUZET</i></b>, para distinguir los artículos/servicios comprendidos en la/s clase/s internacional/es <b><i>37</i></b>.</p> <p><b>RESULTANDO:</b> que se han cumplido los requisitos legales y reglamentarios vigentes.</p> <p><b>CONSIDERANDO:</b> que no existen antecedentes que obstan a la solicitud en trámite.</p> <p><b>ATENTO:</b> a lo dispuesto en la Ley N° 17.011 de fecha 25 de setiembre de 1998, en el Decreto Reglamentario N° 34/999 del 3 de febrero de 1999, en los artículos 188 de la Ley N° 17.930 de fecha 19 de diciembre de 2005 y 167 de la Ley N° 18.834 de 17 de noviembre de 2011, así como a lo preceptuado en las Resoluciones de la Dirección Nacional de la Propiedad Industrial N° 49/015 de fecha 19 de noviembre de 2015 y N°52/015 de fecha 7 de diciembre de 2015, y al informe que antecede.</p> <p><b>LA ENCARGADA DEL ÁREA DE SIGNOS DISTINTIVOS EN EJERCICIO DE ATRIBUCIONES DELEGADAS, RESUELVE:</b></p> <p>1°. <b>CONCÉDESE</b> el Registro de la Marca <b><i>BROS PINTURAS PINTORES PROFESIONALES (mixta)</i></b>, solicitada bajo expediente No. <b><i>482401</i></b> a favor de <b><i>JUAN EDUARDO GUERRA TOUZET de URUGUAY</i></b>, para distinguir los artículos/servicios comprendidos en la/s clase/s internacional/es <b><i>37</i></b>, <b><i>por el conjunto, sin derechos privativos sobre los términos "PINTURAS, PINTORES y PROFESIONALES"</i></b>, <b><i>art. 7 Ley N° 17.011.</i></b></p> <p>2°. Notifíquese, publíquese, entréguese el título bajo recibo y oportunamente archívese.</p>

MARCA:	<b><i>JUANI'S EMPANADAS</i></b>
ACTA N°:	<b><i>482400</i></b>
NOMBRE:	<b><i>MARCELO SEIJAS</i></b>
NOTIFICACIÓN:	<p><b>VISTO:</b> La solicitud de Registro de la Marca <b><i>JUANI'S EMPANADAS</i></b>, solicitada bajo expediente No. <b><i>482400</i></b> a favor de <b><i>MARCELO SEIJAS</i></b>, para distinguir los artículos/servicios comprendidos en la/s clase/s internacional/es <b><i>43</i></b>.</p> <p><b>RESULTANDO:</b> que se han cumplido los requisitos legales y reglamentarios vigentes.</p> <p><b>CONSIDERANDO:</b> que no existen antecedentes que obstan a la solicitud en trámite.</p> <p><b>ATENTO:</b> a lo dispuesto en la Ley N° 17.011 de fecha 25 de setiembre de 1998, en el Decreto Reglamentario N° 34/999 del 3 de febrero de 1999, en los artículos 188 de la Ley N° 17.930 de fecha 19 de diciembre</p>

	<p>de 2005 y 167 de la Ley N° 18.834 de 17 de noviembre de 2011, así como a lo preceptuado en las Resoluciones de la Dirección Nacional de la Propiedad Industrial N° 49/015 de fecha 19 de noviembre de 2015 y N° 52/015 de fecha 7 de diciembre de 2015, y al informe que antecede.</p> <p><b>LA ENCARGADA DEL ÁREA DE SIGNOS DISTINTIVOS EN EJERCICIO DE ATRIBUCIONES DELEGADAS, RESUELVE:</b></p> <p>1°. <b>CONCÉDESE</b> el Registro de la Marca <b>JUANI'S EMPANADAS</b>, solicitada bajo expediente No. <b>482400</b> a favor de <b>MARCELO SEIJAS de URUGUAY</b>, para distinguir los artículos/servicios comprendidos en la/s clase/s internacional/es <b>43, por el conjunto, sin derechos privativos sobre el término "EMPANADAS", artículo 7 de la ley 17.011.</b></p> <p>2°. Notifíquese, publíquese, entréguese el título bajo recibo y oportunamente archívese.</p>
--	--

MARCA:	<b>BY C. BROTHERS CRAFTED QUALITY CLOTHING (mixta)</b>
ACTA N°:	<b>475883</b>
NOMBRE:	<b>ANA ELVIRA LABASTE PRANDO</b>
NOTIFICACIÓN:	<p><b>VISTO:</b> La solicitud de Registro de la Marca <b>BY C. BROTHERS CRAFTED QUALITY CLOTHING (mixta)</b>, solicitada bajo expediente No. <b>475883</b> a favor de <b>ANA ELVIRA LABASTE PRANDO</b>, para distinguir los artículos/servicios comprendidos en la/s clase/s internacional/es <b>25</b>.</p> <p><b>RESULTANDO:</b> que se han cumplido los requisitos legales y reglamentarios vigentes.</p> <p><b>CONSIDERANDO:</b> que no existen antecedentes que obstan a la solicitud en trámite.</p> <p><b>ATENTO:</b> a lo dispuesto en la Ley N° 17.011 de fecha 25 de setiembre de 1998, en el Decreto Reglamentario N° 34/999 del 3 de febrero de 1999, en los artículos 188 de la Ley N° 17.930 de fecha 19 de diciembre de 2005 y 167 de la Ley N° 18.834 de 17 de noviembre de 2011, así como a lo preceptuado en las Resoluciones de la Dirección Nacional de la Propiedad Industrial N° 49/015 de fecha 19 de noviembre de 2015 y N° 52/015 de fecha 7 de diciembre de 2015, y al informe que antecede.</p> <p><b>LA ENCARGADA DEL ÁREA DE SIGNOS DISTINTIVOS EN EJERCICIO DE ATRIBUCIONES DELEGADAS, RESUELVE:</b></p> <p>1°. <b>CONCÉDESE</b> el Registro de la Marca <b>BY C. BROTHERS CRAFTED QUALITY CLOTHING (mixta)</b>, solicitada bajo expediente No. <b>475883</b> a favor de <b>ANA ELVIRA LABASTE PRANDO de URUGUAY</b>, para distinguir los artículos/servicios comprendidos en la/s clase/s internacional/es <b>25, por el conjunto, sin derechos privativos sobre los términos "BY", "CRAFTED", "QUALITY" y "CLOTHING", art. 7 Ley N° 17.011.</b></p> <p>2°. Notifíquese, publíquese, entréguese el título bajo recibo y oportunamente archívese.</p>

MARCA:	<b><i>SONEIRA &amp; ASOC. LEGAL TAX ACCOUNTING NOTARIAL (mixta)</i></b>
ACTA N°:	<b><i>480163</i></b>
NOMBRE:	<b><i>FEDERICO SONEIRA ELEXIS GUYNOT DE BOISMENU Y OTROS</i></b>
NOTIFICACIÓN:	<p><b>VISTO:</b> La solicitud de Registro de la Marca <b><i>SONEIRA &amp; ASOC. LEGAL TAX ACCOUNTING NOTARIAL (mixta)</i></b>, solicitada bajo expediente No. <b><i>480163</i></b> a nombre de <b><i>FEDERICO SONEIRA ELEXIS GUYNOT DE BOISMENU Y OTROS</i></b>, para distinguir los artículos comprendidos en la/s clase/s internacional/es <b><i>45</i></b>.</p> <p><b>RESULTANDO:</b> 1) Que con fecha 04 de enero de 2017 el solicitante desiste de la solicitud.</p> <p>2) Que el solicitante está investido de poder suficiente.</p> <p><b>CONSIDERANDO:</b> Que el Artículo 90 del Decreto Reglamentario N° 34/999 establece que el solicitante podrá retirar su solicitud en cualquier momento del trámite.</p> <p><b>ATENCIÓN:</b> a lo dispuesto en el artículo 90 del Decreto Reglamentario N° 34/999 del 3 de febrero de 1999, en los artículos 188 de la Ley N° 17.930 de fecha 19 de diciembre de 2005 y 167 de la Ley N° 18.834 de 17 de noviembre de 2011, así como a lo preceptuado en las Resoluciones de la Dirección Nacional de la Propiedad Industrial N° 49/015 de fecha 19 de noviembre de 2015 y N° 52/015 de fecha 7 de diciembre de 2015, y al informe que antecede.</p> <p><b>LA ENCARGADA DEL ÁREA DE SIGNOS DISTINTIVOS EN EJERCICIO DE ATRIBUCIONES DELEGADAS, RESUELVE:</b></p> <p>1°. <b>TÉNGASE POR DESISTIDA</b> la solicitud de Registro de Marca <b><i>SONEIRA &amp; ASOC. LEGAL TAX ACCOUNTING NOTARIAL (mixta)</i></b>, solicitada bajo expediente No. <b><i>480163</i></b> a nombre de <b><i>FEDERICO SONEIRA ELEXIS GUYNOT DE BOISMENU Y OTROS de URUGUAY</i></b>, para distinguir los artículos comprendidos en la/s clase/s internacional/es <b><i>45</i></b>.</p> <p>2°. <b>NOTIFÍQUESE</b>, publíquese, efectúense las anotaciones de estilo y oportunamente archívese.-</p>

MARCA:	<b><i>EMM ESCUELA DE MUSICA MONTEVIDEO</i></b>
ACTA N°:	<b><i>481089</i></b>
NOMBRE:	<b><i>MARTIN PRESUTTI SOSA</i></b>
NOTIFICACIÓN:	<p><b>VISTO:</b> La solicitud de Registro de la Marca <b><i>EMM ESCUELA DE MUSICA MONTEVIDEO</i></b>, solicitada bajo expediente No. <b><i>481089</i></b> a favor de <b><i>MARTIN PRESUTTI SOSA</i></b>, para distinguir los artículos/servicios comprendidos en la/s clase/s internacional/es <b><i>41</i></b>.</p> <p><b>RESULTANDO:</b> que se han cumplido los requisitos legales y reglamentarios vigentes.</p> <p><b>CONSIDERANDO:</b> que no existen antecedentes que obstan a la solicitud en trámite.</p> <p><b>ATENCIÓN:</b> a lo dispuesto en la Ley N° 17.011 de fecha 25 de setiembre</p>

	<p>de 1998, en el Decreto Reglamentario N° 34/999 del 3 de febrero de 1999, en los artículos 188 de la Ley N° 17.930 de fecha 19 de diciembre de 2005 y 167 de la Ley N° 18.834 de 17 de noviembre de 2011, así como a lo preceptuado en las Resoluciones de la Dirección Nacional de la Propiedad Industrial N° 49/015 de fecha 19 de noviembre de 2015 y N° 52/015 de fecha 7 de diciembre de 2015, y al informe que antecede.</p> <p><b>LA ENCARGADA DEL ÁREA DE SIGNOS DISTINTIVOS EN EJERCICIO DE ATRIBUCIONES DELEGADAS, RESUELVE:</b></p> <p>1°. <b>CONCÉDESE</b> el Registro de la Marca <b>EMM ESCUELA DE MUSICA MONTEVIDEO</b>, solicitada bajo expediente No. <b>481089</b> a favor de <b>MARTIN PRESUTTI SOSA de URUGUAY</b>, para distinguir los artículos/servicios comprendidos en la/s clase/s internacional/es <b>41, por el conjunto, sin derechos privativos sobre los términos "ESCUELA DE MUSICA "</b>, art. 7 Ley N° 17.011.</p> <p>2°. Notifíquese, publíquese, entréguese el título bajo recibo y oportunamente archívese.</p>
--	--

MARCA:	<b>TIJERAS FATALES (mixta),</b>
ACTA N°:	<b>483365</b>
NOMBRE:	<b>CARLOS HUGO LORENZO SILVEIRA</b>
NOTIFICACIÓN:	<p><b>VISTO:</b> La solicitud de Registro de la Marca <b>TIJERAS FATALES (mixta)</b>, solicitada bajo expediente No. <b>483365</b> a nombre de <b>CARLOS HUGO LORENZO SILVEIRA</b>, para distinguir los artículos comprendidos en la/s clase/s internacional/es <b>44</b>.</p> <p><b>RESULTANDO:</b> Que habiéndose conferido vista al solicitante por defecto de forma con fecha 7 de febrero de 2019 y enviado a correo para su notificación este devolvió la misma con fecha 12/03/2019, informando que se mudó procediéndose a notificar por el BOLETIN DE LA PROPIEDAD INDUSTRIAL N° 235 - pág. 279 y vencido el plazo para evacuación no habiendo subsanando las observaciones formuladas o solicitado prorroga.</p> <p><b>CONSIDERANDO:</b> Que el Inciso 2° del Artículo 92 del Decreto Reglamentario N° 34/999 establece que la paralización de un expediente por 30 días corridos, por cualquier causa imputable al gestionante, implicará tenerlo por desistido de su gestión sin más trámite.</p> <p><b>ATENCIÓN:</b> A lo dispuesto en el Artículo 92 del Decreto Reglamentario N° 34/999 del 3 de febrero de 1999, en los artículos 188 de la Ley N° 17.930 de fecha 19 de diciembre de 2005 y 167 de la Ley N° 18.834 de 17 de noviembre de 2011, así como a lo preceptuado en las Resoluciones de la Dirección Nacional de la Propiedad Industrial N° 49/015 de fecha 19 de noviembre de 2015 y N° 52/015 de fecha 7 de diciembre de 2015, y al informe que antecede.</p> <p><b>LA ENCARGADA DEL ÁREA DE SIGNOS DISTINTIVOS EN EJERCICIO DE ATRIBUCIONES DELEGADAS, RESUELVE:</b></p> <p>1°. <b>TÉNGASE POR DESISTIDA</b> la solicitud de Registro de Marca <b>TIJERAS FATALES (mixta)</b> solicitada bajo expediente No. <b>483365</b> a nombre de <b>CARLOS HUGO LORENZO SILVEIRA de URUGUAY,</b></p>

---

	<p>para distinguir los artículos comprendidos en la/s clase/s internacional/es <b>44</b>.</p> <p>2°. <b>NOTIFÍQUESE</b>, publíquese, efectúense las anotaciones de estilo y oportunamente archívese.-</p>
--	---



## ***SOLICITUDES DE PATENTES DE INVENCION***

**(19) Dirección Nacional de la Propiedad Industrial – URUGUAY**

**(12) Invención**

**(11) UY a/ 037145**

- (51) Clasificación Internacional:** A 61K 47/26, C 07H 15/18, 21/02, A 61K 31/7028, 47/06, 48/00
- (22) Fecha de presentación:** 07/03/2017
- (30) Datos de prioridad:** 62/383,221 02/09/2016 US y 62/456,339 08/02/2017 US
- (71) Solicitante:** Arrowhead Pharmaceuticals, Inc. [US]
- (72) Inventor:** Zhen Li [US]; Tao Pei [US]; Agnieszka Glebocka [US]; Michael Lawler [US]; Fred Fleitz [US]; Erich Altenhofer [US]; Pankaj Kumar [US]
- (74) Agente/apoderado:** FABIANA PENADES (216)
- (54) Título:** LIGANDOS DE DIRECCIONAMIENTO

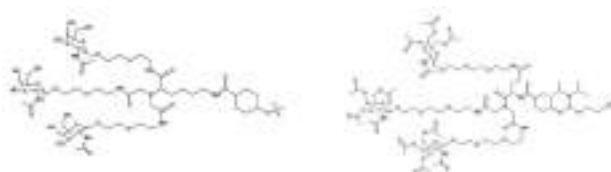

- (57) Resumen:** Se describen ligandos de direccionamiento novedosos que se pueden unir a compuestos, como compuestos terapéuticos útiles para dirigir los compuestos a la diana in vivo. Los ligandos de direccionamiento divulgados en la presente pueden servir para dirigir los compuestos oligoméricos que inhiben la expresión, como agentes de ARNi, a células hepáticas para modular la expresión génica. Los ligandos de direccionamiento divulgados en la presente, al conjugarse a un compuesto terapéutico, se pueden usar en una variedad de aplicaciones, incluyendo el uso en aplicaciones terapéuticas, de diagnóstico, validación de diana y descubrimiento genómico.



**(19) Dirección Nacional de la Propiedad Industrial – URUGUAY****(12) Invención****(11) UY a/ 037586**

- (51) **Clasificación Internacional:** C 12N 15/11, 15/32, 5/14, C 12Q 1/68
- (22) **Fecha de presentación:** 30/01/2018
- (30) **Datos de prioridad:** 60/988,349 15/11/2007 US
- (71) **Solicitante:** MONSANTO TECHNOLOGY LLC [US]
- (72) **Inventor:** Ai-Guo Gao [US]; Kathryn H. Kolacz [US]; Ted C. Macrae [US]; John A. Miklos [US]; Mark S. Paradise [US]; Frederick J. Perlak [US]; Andreas S. Toedebush [US]
- (74) **Agente/apoderado:** JUAN LAPENNE DE SALTERAIN (211)
- (54) **Título:** PLANTAS Y SEMILLAS DE SOJA CORRESPONDIENTES AL EVENTO TRANSGÉNICO MON87701 Y MÉTODOS DE DETECCIÓN DEL MISMO
- (57) **Resumen:** Un evento transgénico MON87701 de soja, células, semillas y plantas comprendiendo un ADN diagnóstico del evento de soja (en adelante evento). Composiciones comprendiendo secuencias de nucleótidos, diagnósticos para dicho evento, en una muestra biológica, sondas y cebadores para uso en detección de secuencias de nucleótidos, diagnósticos de la presencia de dicho evento en una muestra biológica, Métodos de:- detección de la presencia de dichas secuencias de nucleótidos del evento en una muestra biológica.- cultivo de semillas del evento en plantas de soja,- desarrollo para producir plantas de soja comprendiendo al ADN diagnóstico del evento.

**(19) Dirección Nacional de la Propiedad Industrial – URUGUAY****(12) Invención****(11) UY a/ 037959**

- (51) **Clasificación Internacional:** A 61C 17/00, 17/22  
(22) **Fecha de presentación:** 05/11/2018  
(30) **Datos de prioridad:** 18152472.9 19/01/2018 EP y 18185450.6 25/07/2018 EP  
(71) **Solicitante:** BLBR GMBH [DD]  
(72) **Inventor:** KEINER Michael [DD]; Dr. SÖRGEL Norbert [DD]  
(74) **Agente/apoderado:** GONZALO FERNÁNDEZ SECCO (34)  
(54) **Título:** DISPOSITIVO DE LIMPIEZA DENTAL, ASÍ COMO ESTRUCTURA PORTANTE PARA BOQUILLA DE UN DISPOSITIVO DE LIMPIEZA DENTAL

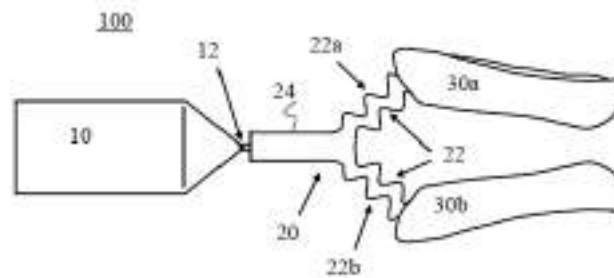

- (57) **Resumen:** Un estructura portante para una boquilla de un dispositivo de cepillado dental para la limpieza simultánea de preferentemente todos los dientes de un usuario, comprendiendo la estructura portante una pieza bucal para el maxilar superior y una para el maxilar inferior del usuario; y una sección de acoplamiento que presenta dos brazos y una sección de unión de dispositivo de accionamiento, estando las piezas bucales unidas cada una a un brazo de la sección de acoplamiento, presentando los brazos de la sección de acoplamiento que están unidos a las piezas bucales cada uno por lo menos una sección elástica.

**(19) Dirección Nacional de la Propiedad Industrial – URUGUAY****(12) Invención****(11) UY a/ 038038**

- (51) Clasificación Internacional:** A 01N 25/02, 25/28, 37/10, 37/30  
**(22) Fecha de presentación:** 28/12/2018  
**(30) Datos de prioridad:** 62/618,485 17/01/2018 US  
**(71) Solicitante:** Monsanto Technology LLC [US]  
**(72) Inventor:** Ashoke K. SenGupta [CA]; Thimmareddy Thatiparti [IN]; Junhua Zhang [CN]  
**(74) Agente/apoderado:** JUAN LAPENNE DE SALTERAIN (211)  
**(54) Título:** COMPOSICIONES DE HERBICIDAS ACUOSAS, CONCENTRADAS Y MEZCLAS DE APLICACIÓN

- (57) Resumen:** Composiciones de herbicidas, tales como composiciones de herbicidas acuosas, concentradas y mezclas de aplicación. Por ejemplo, la presente invención se relaciona con composiciones de herbicidas acuosas concentradas que comprenden un herbicida de acetamida encapsulada y un segundo herbicida no encapsulado. La presente invención también se relaciona con varios procesos de preparación y uso de estas composiciones de herbicidas. La presente invención se relaciona además con composiciones de herbicidas concentradas que tienen una carga alta de un herbicida de auxina y con métodos de preparación de estas composiciones concentradas.

**(19) Dirección Nacional de la Propiedad Industrial – URUGUAY****(12) Invención****(11) UY a/ 038046**

- (51) **Clasificación Internacional:** A 01N 25/22, 43/40, 37/02  
(22) **Fecha de presentación:** 04/01/2019  
(30) **Datos de prioridad:** 62/613,497 04/01/2018 US  
(71) **Solicitante:** DOW AGROSCIENCES LLC [US]  
(72) **Inventor:** Acosta Amado, Ricardo [US]; Vitorazzi de Castro, Nathan [BR]; Jeon, Hongyoung [US]  
(74) **Agente/apoderado:** JUAN LAPENNE DE SALTERAIN ()  
(54) **Título:** COMPOSICIONES DE HALOXIFOP ÉSTER DE ALTA CARGA

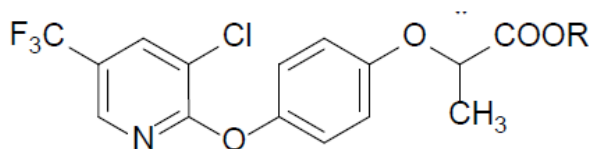

- (57) **Resumen:** En la presente descripción se proporcionan composiciones de concentrado emulsionable de alta carga que contienen al menos 875 g/l de éster de haloxifop, un disolvente y un surfactante. Las composiciones de concentrado dejan menos de 3,9 por ciento en peso de residuo al verter a 5 oC.

**(19) Dirección Nacional de la Propiedad Industrial – URUGUAY****(12) Invención****(11) UY a/ 038047**

- (51) **Clasificación Internacional:** A 01N 43/58, C 07D 237/04  
(22) **Fecha de presentación:** 08/01/2019  
(30) **Datos de prioridad:** 1800305.3 09/01/2018 GB  
(71) **Solicitante:** SYNGENTA PARTICIPATIONS AG [CH]  
(72) **Inventor:** SHANAHAN, Stephen Edward [GB]; KITSIOU, Christiana [CY]; TATE, Joseph Andrew [GB]; LING, Kenneth Bruce [GB]; Mathews, Christopher John [GB]; O'RIORDAN, Timothy Jeremiah Cornelius [IE]; SEDEN, Peter Timothy [GB]  
(74) **Agente/apoderado:** JUAN LAPENNE DE SALTERAIN (211)  
(54) **Título:** FENILPIRIDAZINA/PIRIDAZINONA-DIONAS SUSTITUIDAS, SU FABRICACIÓN Y USO COMO HERBICIDAS

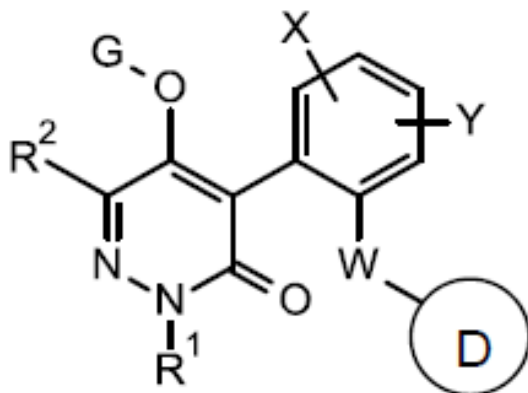

- (57) **Resumen:** La presente invención se refiere a fenilpiridazinodionas sustituidas y derivados de fenilpiridazinona sustituidos de fórmula (I) herbicidas, así como también a los procesos e intermedios utilizados para la preparación de tales derivados. La invención se refiere además a composiciones herbicidas que comprenden tales derivados, así como también al uso de tales compuestos y composiciones en el control del crecimiento de plantas no deseadas: en particular al uso en el control de malezas, tales como malezas dicotiledóneas latifolias, en cultivos de plantas útiles.

**(19) Dirección Nacional de la Propiedad Industrial – URUGUAY****(12) Invención****(11) UY a/ 038048**

- (51) Clasificación Internacional:** A 01N 43/40, 43/50, 43/653, 57/20  
**(22) Fecha de presentación:** 10/01/2019  
**(30) Datos de prioridad:** 201831001974 17/01/2018 IN  
**(71) Solicitante:** UPL LTD [IN]  
**(72) Inventor:** SHROFF, Jaidev Rajnikant [GB]; SHROFF, Vikram Rajnikant [GB]; Joaquim Ribeiro da Cunha [BR]; Carlos Eduardo Fabri [BR]; Sergio Tadeu Decaro Junior [BR]; Ferdinando Marcos Lima Silva [BR]; Luciano Zanotto Hohmann [BR]  
**(74) Agente/apoderado:** GONZALO FERNÁNDEZ SECCO (34)  
**(54) Título:** COMBINACIONES HERBICIDAS



- (57) Resumen:** En la presente descripción se describe una combinación herbicida que comprende a) carfentrazona etilo; b) un herbicida organofosforoso y c) un herbicida de imidazolinona.

## (19) Dirección Nacional de la Propiedad Industrial – URUGUAY

(12) Invención

(11) UY a/ 038051

- (51) **Clasificación Internacional:** C 07D 487/04, A 61K 31/351, 31/4025, 31/4178, 31/519, 31/5377, C 07D 403/14, 407/14, 413/14// A 61P 31/12
- (22) **Fecha de presentación:** 15/01/2019
- (30) **Datos de prioridad:** 1800734.4 17/01/2018 GB y 1817616.4 29/10/2018 GB
- (71) **Solicitante:** GlaxoSmithKline Intellectual Property Development Limited [UK]
- (72) **Inventor:** Nicholas Paul BARTON [UK]; Sophie Marie BERTRAND [UK]; Kenneth DOWN [UK]; Matthew GRAY [UK]
- (74) **Agente/apoderado:** NORA MORGADE DI POLITO (165)
- (54) **Título:** INHIBIDORES DE LA PI4KIII $\beta$

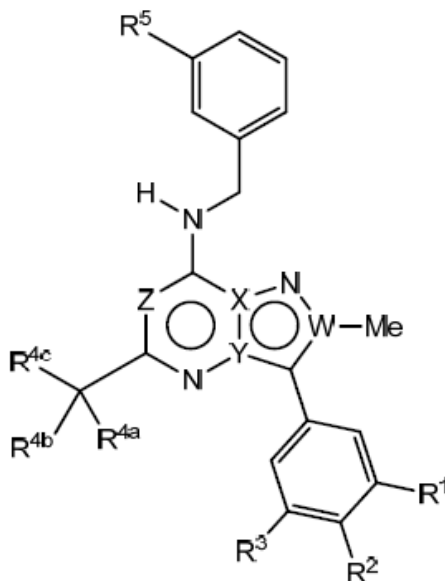

- (57) **Resumen:** La invención se refiere a compuestos de fórmula (I) que son inhibidores de la actividad cinasa, a formulaciones farmacéuticas que contienen los compuestos y a sus usos para el tratamiento y la prevención de infecciones víricas y trastornos provocados o exacerbados por la infección vírica. en la que R<sup>1</sup>, R<sup>2</sup>, R<sup>3</sup>, R<sup>4a</sup>, R<sup>4b</sup>, R<sup>4c</sup>, R<sup>5</sup>, W, X, Y y Z se definen en el presente documento.

**(19) Dirección Nacional de la Propiedad Industrial – URUGUAY****(12) Invención****(11) UY a/ 038053**

- (51) **Clasificación Internacional:** A 01N 43/713, 43/82  
(22) **Fecha de presentación:** 17/01/2019  
(30) **Datos de prioridad:** 1800894.6 19/01/2018 GB  
(71) **Solicitante:** SYNGENTA PARTICIPATIONS AG [CH]  
(72) **Inventor:** BURTON, Paul Matthew [GB]; SMITH, Alexander Martin Richard [GB]; EMERY, Katie [GB]  
(74) **Agente/apoderado:** JUAN LAPENNE DE SALTERAIN (211)  
(54) **Título:** MEJORAS EN COMPUESTOS ORGÁNICOS O RELACIONADAS CON ESTOS

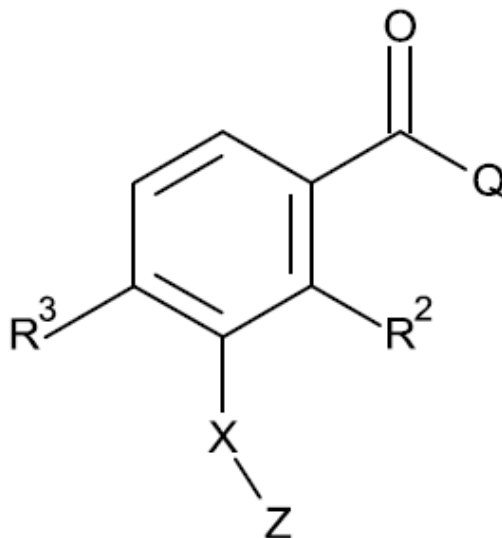

- (57) **Resumen:** La presente invención se refiere a compuestos de Fórmula (I): o a una sal agrónomicamente aceptable de los mismos, en donde Q, X, Z, R<sup>2</sup> y R<sup>3</sup> son como se describen en el presente documento. Las invenciones se refieren además a composiciones que comprenden dichos compuestos, a métodos para controlar la maleza usando dichas composiciones y al uso de los compuestos de Fórmula (I) como herbicidas.



**(19) Dirección Nacional de la Propiedad Industrial – URUGUAY****(12) Invención****(11) UY a/ 038055**

- (51) **Clasificación Internacional:** A 61K 31/454, 31/4184, C 07D 401/04  
// A 61P 27/14, 37/08
- (22) **Fecha de presentación:** 18/01/2019
- (30) **Datos de prioridad:** 18382021.6 18/01/2018 EP
- (71) **Solicitante:** FAES FARMA, S.A. [ES]
- (72) **Inventor:** Gonzalo HERNÁNDEZ HERRERO [ES]; Tania GONZÁLEZ GARCÍA [ES]; Ana GONZALO GOROSTIZA [ES]; Pablo MORÁN POLADURA [ES]; Arturo ZAZPE ARCE [ES]; Nieves FERNÁNDEZ HERNANDO [ES]; Paloma TATO CERDEIRAS [ES]; Francisco Javier OTERO ESPINAR [ES]; Anxo FERNÁNDEZ FERREIRO [ES]; Victoria DÍAZ TOMÉ [ES]
- (74) **Agente/apoderado:** Gustavo Fischer Fleurquin (94)
- (54) **Título:** COMPOSICIONES OFTÁLMICAS DE COMPUESTOS DE BENCIMIDAZOL PARA USO UNICO DIARIO

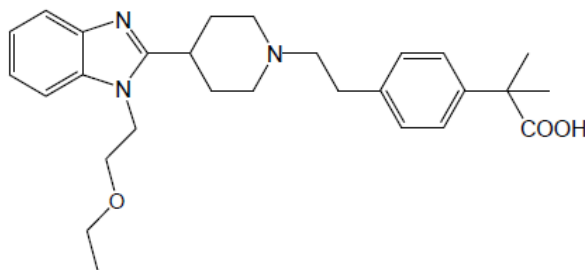

- (57) **Resumen:** La invención se refiere a una composición farmacéutica oftálmica acuosa que comprende:
- al menos el 0,4% p/v de bilastina, de fórmula o una sal o solvato farmacéuticamente aceptable de la misma, en la que la bilastina, sal o solvato de la misma se disuelve completamente en la composición farmacéutica;
  - al menos una  $\beta$ -ciclodextrina; y
  - al menos un agente de gelificación soluble en agua farmacéuticamente aceptable; y en la que el pH está comprendido entre 4 y 9.

**(19) Dirección Nacional de la Propiedad Industrial – URUGUAY****(12) Invención****(11) UY a/ 038057**

- (51) **Clasificación Internacional:** C 07D 271/06, 401/04, 407/14, A 61K 31/343, 31/41, 31/4155, 31/4178, 31/4192, 31/4245, 31/427, 31/4418, 31/4427, 31/497, 31/501, 31/506, C 07D 401/12, 403/12, 413/12, 417/12// A 61P 9/00
- (22) **Fecha de presentación:** 18/01/2019
- (30) **Datos de prioridad:** 62/619,643 19/01/2018 US y 62/745,724 15/10/2018 US
- (71) **Solicitante:** CYTOKINETICS, INC [US]
- (72) **Inventor:** CHUANG, Chihyuan [US]; MORGAN, Bradley P. [US]; VANDERWAL, Mark [US]; WANG, Wenye [US]; ASHCRAFT, Luke W. [US]
- (74) **Agente/apoderado:** NORA MORGAGE DI POLITO (165)
- (54) **Título:** INHIBIDORES DE SARCÓMERO CARDÍACO

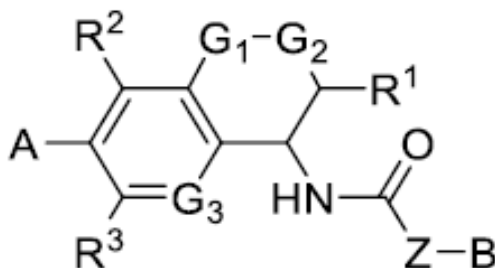

- (57) **Resumen:** Se Proporcionan Compuestos De Fórmula (I): O Una Sal Farmacéuticamente Aceptable De Este, En Donde A, Z, B, R<sup>1</sup>, R<sup>2</sup>, R<sup>3</sup> G<sub>1</sub>, G<sub>2</sub> Y G<sub>3</sub> Son Como Se Define En La Presente. También Se Proporciona Una Composición Farmacéuticamente Aceptable Que Comprende Un Compuesto De Fórmula (I) O Una Sal Farmacéuticamente Aceptable De Este. También Se Proporcionan Métodos Para Utilizar Un Compuesto De Fórmula (I), O Una Sal Farmacéuticamente Aceptable De Este.

**(19) Dirección Nacional de la Propiedad Industrial – URUGUAY****(12) Invención****(11) UY a/ 038058**

- (51) **Clasificación Internacional:** A 61M 16/04  
(22) **Fecha de presentación:** 18/01/2019  
(30) **Datos de prioridad:** 62/619,186 19/01/2018 US  
(71) **Solicitante:** OMEGA FLEX, INC. [US]  
(72) **Inventor:** Dean W. RIVEST [US]; Andrew MOORE [US]; David R. ELDER [US]  
(74) **Agente/apoderado:** Juan Eduardo Vanrell Falcon (144)  
(54) **Título:** SISTEMA DE ENTUBACIÓN MÉDICA CORRUGADA QUE TIENE ACCESORIO CON MANGUITO DE INVIOABILIDAD

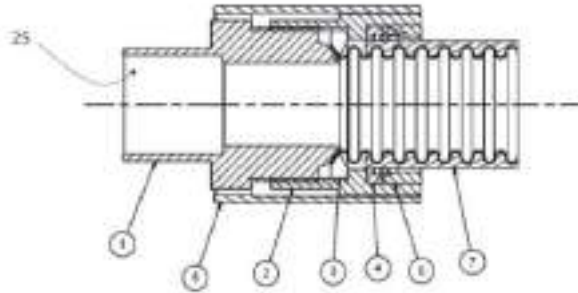

- (57) **Resumen:** Un accesorio para uso con entubación corrugada de metal que tiene picos y valles incluye una tuerca configurada para recibir la entubación; un miembro de sellado para su colocación en un valle de la entubación, incluyendo el miembro de sellado una superficie de sellado; un adaptador configurado para aplicarse a la tuerca, incluyendo el adaptador una superficie de sellado de adaptador; y un manguito de inviolabilidad configurado para abarcar la tuerca y el adaptador; en el que, tras el montaje, la entubación está comprimida entre la superficie de sellado de adaptador y la superficie de sellado

**(19) Dirección Nacional de la Propiedad Industrial – URUGUAY****(12) Invención****(11) UY a/ 038060**

- (51) **Clasificación Internacional:** E 04H 3/00, E 02B 5/00  
(22) **Fecha de presentación:** 23/01/2019  
(30) **Datos de prioridad:** 15/990,141 25/05/2018 US; 62/625,182 01/02/2018 US y 62/639,211 06/03/2018 US  
(71) **Solicitante:** Crystal Lagoons (Curacao) B.V. [CW]  
(72) **Inventor:** FISCHMANN TORRES, Fernando, Benjamin [CL]  
(74) **Agente/apoderado:** STELLA MARINA WENG POLICICCHIO (218)  
(54) **Título:** UN COMPLEJO URBANO DE ENTRETENIMIENTO CON UNA PLAYA DE ACCESO PÚBLICO QUE INCLUYE UNA LAGUNA ARTIFICIAL CON ESTILO TROPICAL COMO CARACTERÍSTICA PRINCIPAL Y MÉTODO PARA PERMITIR UNA UTILIZACIÓN EFICIENTE DE TERRENOS DE USO LIMITADO

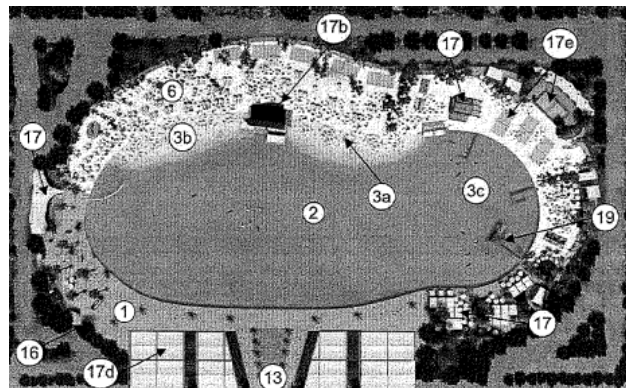

- (57) **Resumen:** Se presenta un complejo urbano de entretenimiento con playa de acceso público, con una laguna artificial tropical de aguas cristalinas como elemento central del complejo. Los alrededores de la laguna incluyen instalaciones de entretenimiento, educativas, deportivas y comerciales. El complejo cuenta con un acceso público controlado y ofrece la apariencia y ambiente de una playa tropical con aguas cristalinas y playas de arena.

**(19) Dirección Nacional de la Propiedad Industrial – URUGUAY****(12) Invención****(11) UY a/ 038061**

- (51) **Clasificación Internacional:** E 04H 3/00, E 02B 5/00, E 04H 4/14  
(22) **Fecha de presentación:** 23/01/2019  
(30) **Datos de prioridad:** 15/990,314 25/05/2018 US; 62/625,190 01/02/2018 US y 62/639,211 06/03/2018 US  
(71) **Solicitante:** Crystal Lagoons (Curacao) B.V. [CW]  
(72) **Inventor:** FISCHMANN TORRES, Fernando, Benjamin [CL]  
(74) **Agente/apoderado:** STELLA MARINA WENG POLICICCHIO (218)  
(54) **Título:** UN COMPLEJO URBANO DE ENTRETENIMIENTO CON UNA PLAYA DE ACCESO PÚBLICO QUE INCLUYE UNA LAGUNA ARTIFICIAL CON ESTILO TROPICAL COMO CARACTERÍSTICA PRINCIPAL Y UNA INSTALACIÓN DE OLEAJE PARA SURFEAR Y MÉTODO PARA PERMITIR UNA UTILIZACIÓN EFICIENTE DE TERRENOS DE USO LIMITADO

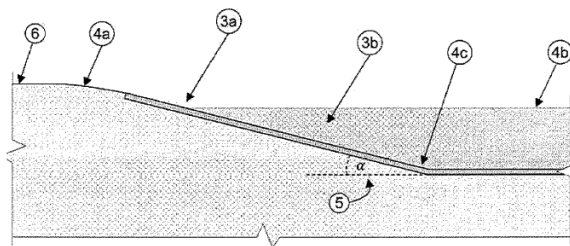
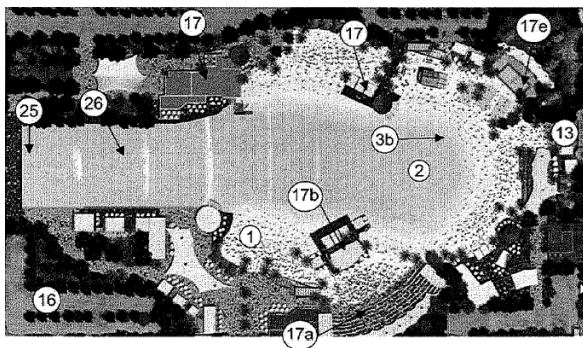

- (57) **Resumen:** Se presenta un complejo urbano de entretenimiento con playa de acceso público, con una laguna artificial tropical de aguas cristalinas como elemento central del complejo que incluye una instalación para oleaje. Los alrededores de la laguna incluyen instalaciones de entretenimiento, educativas, deportivas y comerciales. El complejo cuenta con un acceso público controlado y ofrece la apariencia y ambiente de una playa tropical con aguas cristalinas y playas de arena.

**(19) Dirección Nacional de la Propiedad Industrial – URUGUAY****(12) Invención****(11) UY a/ 038064**

- (51) **Clasificación Internacional:** B 62K 5/02  
(22) **Fecha de presentación:** 25/01/2019  
(30) **Datos de prioridad:**  
(71) **Solicitante:** Sebastián Sciuto [UY]  
(72) **Inventor:** Sebastián Sciuto [UY]  
(74) **Agente/apoderado:** Sebastian Sciuto ()  
(54) **Título:** TRICICLÓMETRO

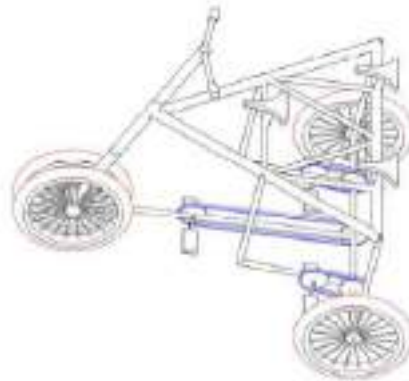

- (57) **Resumen:** Inspirado en la geometría fractal (triángulo de Sierpinski) el triciclómetro tiene: Como base estructural un triángulo exterior de caño de diámetro 4cm, el cual está conectado con otro triángulo interior de caño diámetro 4 cm.

## (19) Dirección Nacional de la Propiedad Industrial – URUGUAY

(12) Invención

(11) UY a/ 038065

- (51) **Clasificación Internacional:** A 01N 43/56  
 (22) **Fecha de presentación:** 29/01/2019  
 (30) **Datos de prioridad:** 201811003535 30/01/2018 IN  
 (71) **Solicitante:** PI INDUSTRIES LTD [IN]  
 (72) **Inventor:** Hagalavadi M Venkatesha [IN]; Phaneendrasai Karri [IN]; Jagadish Pabba [IN]; Anil Kumar Verma [IN]; Avinash Bapu More [IN]; Venkatesh Kotha [IN]; Nilesh Kshirsagar [IN]; Geetanjly [IN]; Alexander G.M.Klausener [DD]  
 (74) **Agente/apoderado:** GONZALO FERNÁNDEZ SECCO (34)  
 (54) **Título:** NUEVAS ANTRANILAMIDAS, SU USO COMO INSECTICIDA Y PROCESOS PARA SU PREPARACIÓN

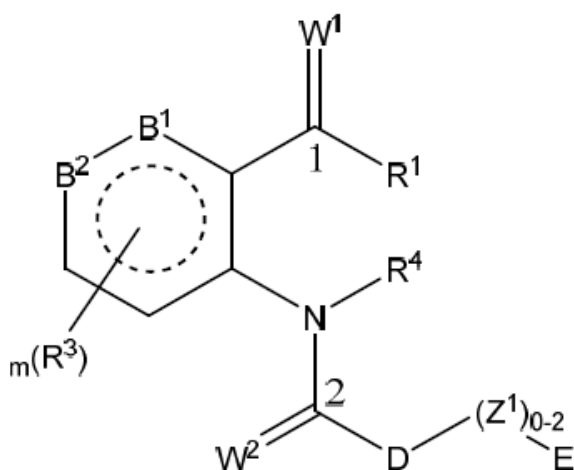

- (57) **Resumen:** La presente invención se refiere a nuevas antranilamidas de la Fórmula I, en el que, la definición de  $W^1$ ,  $W^2$ ,  $B^1$ ,  $B^2$ ,  $D$ ,  $Z^1$ ,  $E$ ,  $R^1$ ,  $R^3$ ,  $R^4$ ,  $m$  es como se describe en la descripción. La presente invención también se refiere a la composición, combinación, uso y método de aplicación de las antranilamidas de la Fórmula I.

**(19) Dirección Nacional de la Propiedad Industrial – URUGUAY****(12) Invención****(11) UY a/ 038066**

- (51) **Clasificación Internacional:** C 07D 413/04  
(22) **Fecha de presentación:** 29/01/2019  
(30) **Datos de prioridad:** 201811003534 30/01/2018 IN  
(71) **Solicitante:** PI INDUSTRIES LTD [IN]  
(72) **Inventor:** Santosh Shridhar Autkar [IN]; Ruchi Garg [IN]; Hagalavadi M Venkatesha [IN]; Nitin Ramesh Tembhare [IN]; Alexander G.M.Klausener [DD]; Visannagari Ramakrishna [IN]; Nilesh Bharat Adhav [IN]; Pooja Trivedi [IN]; Paras Raybhan Bhujade [IN]; Rajesh Pawar [IN]; Maruti N Naik [IN]; Rajender Kumar Potlapally [IN]  
(74) **Agente/apoderado:** GONZALO FERNÁNDEZ SECCO (34)  
(54) **Título:** NUEVOS OXADIAZOLES

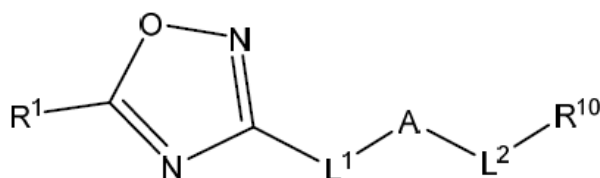

- (57) **Resumen:** La presente invención se refiere a nuevos oxadiazoles de la Fórmula I. en el que, R<sup>1</sup>, L<sup>1</sup>, A, L<sup>2</sup> y R<sup>10</sup> son como se definen en la descripción detallada.



**(19) Dirección Nacional de la Propiedad Industrial – URUGUAY****(12) Invención****(11) UY a/ 038067**

- (51) Clasificación Internacional:** C 07K 14/64, A 61K 38/22// A 61P 11/00, 13/12, 15/00, 9/00
- (22) Fecha de presentación:** 31/01/2019
- (30) Datos de prioridad:** EP18305092.1 31/01/2018 EP
- (71) Solicitante:** SANOFI [FR]
- (72) Inventor:** Stéphane ILLIANO [FR]; Sergio MALLART [FR]; Claire MINOLETTI-HOCHEPIED [FR]; Frank MARGUET [FR]; Elisabetta BIANCHI [IT]; Raffaele INGENITO [IT]; Paola MAGOTTI [IT]; Alessia SANTOPRETE [IT]; Olivier DUCLOS [FR]
- (74) Agente/apoderado:** NORA MORGADE DI POLITO ()
- (54) Título:** PÉPTIDOS DE LA CADENA B DE LA RELAXINA MODIFICADOS Y SU USO TERAPÉUTICO

- (57) Resumen:** La presente invención se refiere a un péptido de Relaxina monocatenario biológicamente activo que tiene la siguiente fórmula (I):  $N_{\text{ter}}\text{-X-(E)}_a\text{-X}_{10}\text{-E-G-R-E-X}_{15}\text{-V-R-X}_{18}\text{-X}_{19}\text{-I-X}_{21}\text{-X}_{22}\text{-E-G-X}_{25}\text{-S-X}_{27}\text{-X}_{28}\text{-X}_{29}\text{-X}_{30}\text{-R-(X}_{32}\text{)}_b\text{-(X}_{33}\text{)}_c\text{-(X}_{34}\text{)}_d\text{-NH}_2\text{-C}_{\text{ter}}$  También trata sobre una composición farmacéutica que comprende al menos un péptido de la invención, o un solvato o una sal farmacéuticamente aceptable de este, y el péptido, un solvato o sal farmacéuticamente aceptable de este, o la composición farmacéutica, para su uso como medicamento.

**(19) Dirección Nacional de la Propiedad Industrial – URUGUAY****(12) Invención****(11) UY a/ 038068**

- (51) Clasificación Internacional:** C 07K 14/64, A 61K 38/22// A 61P 11/00, 13/12, 15/00, 9/00
- (22) Fecha de presentación:** 31/01/2019
- (30) Datos de prioridad:** EP18305093.9 31/01/2018 EP
- (71) Solicitante:** SANOFI [FR]
- (72) Inventor:** Stéphane ILLIANO [FR]; Sergio MALLART [FR]; Claire MINOLETTI-HOCHEPIED [FR]; Frank MARGUET [FR]; Elisabetta BIANCHI [IT]; Raffaele INGENITO [IT]; Paola MAGOTTI [IT]; Alessia SANTOPRETE [IT]; Denis BRASSEUR [FR]; Olivier DUCLOS [FR]
- (74) Agente/apoderado:** NORA MORGADE DI POLITO (165)
- (54) Título:** PÉPTIDOS DE LA CADENA B DE LA RELAXINA LIPIDADOS MODIFICADOS Y SU USO TERAPÉUTICO

- (57) Resumen:** La presente invención se refiere a un péptido de Relaxina monocatenario biológicamente activo que tiene la siguiente fórmula (I): N<sub>ter</sub>-Ac-(E)<sub>a</sub>-X<sub>10</sub>-E-G-R-E-X<sub>15</sub>-V-R-X<sub>18</sub>-X<sub>19</sub>-I-X<sub>21</sub>-X<sub>22</sub>-E-G-X<sub>25</sub>-S-X<sub>27</sub>-X<sub>28</sub>-X<sub>29</sub>-X<sub>30</sub>-R-(X<sub>32</sub>)<sub>b</sub>-(X<sub>33</sub>)<sub>c</sub>-(K)<sub>d</sub>-(X<sub>35</sub>)<sub>e</sub>-(gE)<sub>f</sub>-X<sub>37</sub>-C<sub>ter</sub>; o una sal o solvato de este. También trata sobre una composición farmacéutica que comprende al menos un péptido de la invención, y el péptido o la composición farmacéutica para su uso como un medicamento.

**(19) Dirección Nacional de la Propiedad Industrial – URUGUAY****(12) Invención****(11) UY a/ 038069**

- (51) **Clasificación Internacional:** C 07K 14/64, A 61K 38/22// A 61P 11/00, 13/12, 15/00, 9/00
- (22) **Fecha de presentación:** 31/01/2019
- (30) **Datos de prioridad:** EP18305094.7 31/01/2018 EP
- (71) **Solicitante:** SANOFI [FR]
- (72) **Inventor:** Stéphane ILLIANO [FR]; Sergio MALLART [FR]; Claire MINOLETTI-HOCHEPIED [FR]; Elisabetta BIANCHI [IT]; Raffaele INGENITO [IT]; Paola MAGOTTI [IT]; Alessia SANTOPRETE [IT]; Olivier DUCLOS [FR]
- (74) **Agente/apoderado:** NORA MORGADE DI POLITO (165)
- (54) **Título:** PÉPTIDOS DE LA CADENA B DE LA RELAXINA LIPIDADOS MODIFICADOS Y SU USO TERAPÉUTICO

- (57) **Resumen:** La presente invención se refiere a un péptido de Relaxina monocatenario biológicamente activo que tiene la siguiente fórmula (I): N<sub>ter</sub>-Ac-X<sub>10</sub>-E-G-R-E-X<sub>15</sub>-V-R-X<sub>18</sub>-X<sub>19</sub>-I-X<sub>21</sub>-X<sub>22</sub>-E-G-X<sub>25</sub>-S-X<sub>27</sub>-X<sub>28</sub>-X<sub>29</sub>-X<sub>30</sub>-X<sub>31</sub>-X<sub>32</sub>-X<sub>33</sub>-NH<sub>2</sub>-C<sub>ter</sub> o una sal o solvato de este. También trata sobre una composición farmacéutica que comprende al menos un péptido de la invención, y el péptido o la composición farmacéutica para su uso como medicamento.

**(19) Dirección Nacional de la Propiedad Industrial – URUGUAY****(12) Invención****(11) UY a/ 038070**

- (51) **Clasificación Internacional:** C 07D 403/14, 487/04, A 61K 31/341, 31/397, 31/4025, 31/416, 31/4178, 31/4196, 31/427, 31/4427, 31/4725, 31/496, 31/517, 31/519, 31/5377, C 07D 401/14, 405/14, 413/14, 417/14// A 61P 35/00
- (22) **Fecha de presentación:** 31/01/2019
- (30) **Datos de prioridad:** 62/624,829 01/02/2018 US; 62/685,383 15/06/2018 US y 62/795,062 22/01/2019 US
- (71) **Solicitante:** PFIZER INC. [US]
- (72) **Inventor:** CHEN, Ping [US]; BROOUN, Alexei [US]; LINTON, Maria Angelica [US]; MADERNA, Andreas [US]; PALMER, Cynthia [US]; PLANKEN, Simon [GB]; SPANGLER, Jillian Elyse [US]; CHENG, Hengmiao [US]; NAGATA, Asako [JP]; COLLINS, Michael Raymond [US]
- (74) **Agente/apoderado:** JUAN LAPENNE DE SALTERAIN (211)
- (54) **Título:** DERIVADOS DE QUINAZOLINA Y PIRIDOPIRIMIDINA SUSTITUIDOS ÚTILES COMO AGENTES ANTICÁNCER

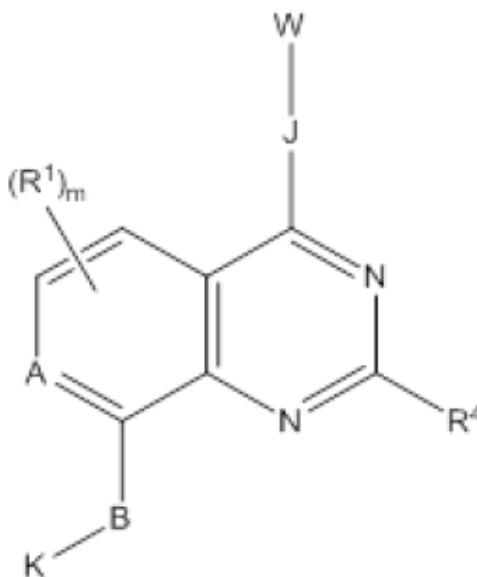

- (57) **Resumen:** Los compuestos de la fórmula general: procesos para la preparación de esos compuestos, composiciones que contienen esos compuestos y los usos de esos compuestos. procesos para la preparación de esos compuestos, composiciones que contienen esos compuestos y los usos de esos compuestos.

**(19) Dirección Nacional de la Propiedad Industrial – URUGUAY****(12) Invención****(11) UY a/ 038071**

- (51) **Clasificación Internacional:** C 12N 15/11, A 01H 5/00, 5/10, A 01N 63/00
- (22) **Fecha de presentación:** 01/02/2019
- (30) **Datos de prioridad:** 62/625537 02/02/2018 US
- (71) **Solicitante:** MONSANTO TECHNOLOGY LLC [US]
- (72) **Inventor:** GOLEY, Michael E. [US]; HUANG, Jintai [US]; SPARKS, Oscar C. [US]; ELLIS, Christine M. [CA]; QI, Youlin [US]; YANG, Heping [US]; LARUE, Clayton T. [US]; KLINGAMAN, Tracy E. [US]; VAN SCOYOC, Brook M. [US]
- (74) **Agente/apoderado:** JUAN LAPENNE DE SALTERAIN (211)
- (54) **Título:** MOLÉCULA DE ADN REPRESENTATIVA DEL EVENTO MON87429, CONSTRUCCIÓN DE ADN, MÉTODO Y KIT PARA DETECTARLA, PLANTA Y MÉTODO PARA PRODUCIRLA
- (57) **Resumen:** La invención proporciona moléculas de ADN recombinante que son únicas para el evento de maíz MON87429 y plantas de maíz transgénico, partes de plantas de maíz, semillas de maíz, células de maíz y productos agrícolas que contienen el evento de maíz MON87429, así como también métodos para usar y detectar el evento de maíz MON87429. Las plantas transgénicas que contienen el evento de maíz MON87429 presentan tolerancia a inhibidores de acetil CoA carboxilasa (ACCasa) en el grupo de propionato de ariloxifenoxi (FOP); auxinas sintéticas; inhibidores de glutamina sintetasa; e inhibidores de 5-enolpiruvilshikimato-3-fosfato sintasa (EPSPS).

**(19) Dirección Nacional de la Propiedad Industrial – URUGUAY****(12) Invención****(11) UY a/ 038080**

- (51) Clasificación Internacional:** A 61K 39/395, 47/12, 47/26, 9/08, C 07K 16/28, 16/30// A 61P 35/00
- (22) Fecha de presentación:** 08/02/2019
- (30) Datos de prioridad:** 62/628,267 08/02/2018 US y 62/799,577 31/01/2019 US
- (71) Solicitante:** AMGEN INC. [US]
- (72) Inventor:** Christian R. Twinkle [IN]; Shan Daxian [CN]
- (74) Agente/apoderado:** FABIANA PENADES (216)
- (54) Título:** FORMULACIÓN FARMACÉUTICA DE pH BAJO
- (57) Resumen:** La presente divulgación describe formulaciones de pH bajo que comprenden, por ejemplo, una proteína de unión al antígeno que se une a CD3, por lo menos un agente amortiguador del pH, por lo menos un sacárido y por lo menos un agente tensioactivo.

**(19) Dirección Nacional de la Propiedad Industrial – URUGUAY****(12) Invención****(11) UY a/ 038083**

- (51) **Clasificación Internacional:** A 61M 11/04  
(22) **Fecha de presentación:** 08/02/2019  
(30) **Datos de prioridad:** 62/627,870 08/02/2018 US  
(71) **Solicitante:** Loto Labs, Inc. [US]  
(72) **Inventor:** Jon Bogran [US]; Matthew Greenfield [US]; Peter Nysen [AU]; Neeraj S. Bhardwaj [US]; Andrew L. Bleloch [GB]  
(74) **Agente/apoderado:** FABIANA PENADES (216)  
(54) **Título:** RECIPIENTE PARA DISPOSITIVO VAPORIZADOR ELECTRÓNICO

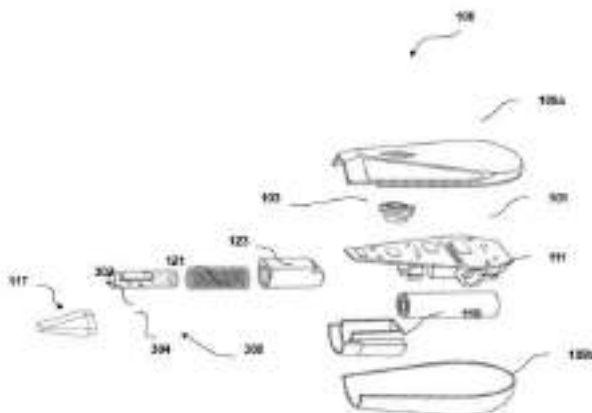

- (57) **Resumen:** Se provee un conjunto de cartucho para contener una sustancia vaporizable a ser usado en un dispositivo vaporizador electrónico. El conjunto de cartucho puede incluir un cartucho y un elemento susceptible. El cartucho incluye una sección de base y una sección lateral acoplada a la sección de base en un primer extremo de la sección lateral.

**(19) Dirección Nacional de la Propiedad Industrial – URUGUAY****(12) Invención****(11) UY a/ 038084**

- (51) **Clasificación Internacional:** A 01N 43/40, 43/54, 43/56, 43/80  
(22) **Fecha de presentación:** 12/02/2019  
(30) **Datos de prioridad:** 18156338.8 12/02/2018 EP  
(71) **Solicitante:** BAYER AKTIENGESELLSCHAFT [DE]  
(72) **Inventor:** DESBORDES Philippe [FR]; DUCERF Sophie [FR]; BRUNET Stéphane [FR]; DUFOUR Jérémy [FR]; GÖRTZ Andreas [DE]; GOURGUES Mathieu [FR]; HILT Emmanuelle [FR]; NAUD Sébastien [FR]; REBSTOCK Anne-Sophie [FR]; VILLALBA François [FR]; THOMAS Vincent [FR]; VERNAY Aurelia [FR]  
(74) **Agente/apoderado:** FABIANA PENADES (216)  
(54) **Título:** OXADIAZOLES FUNGICIDAS

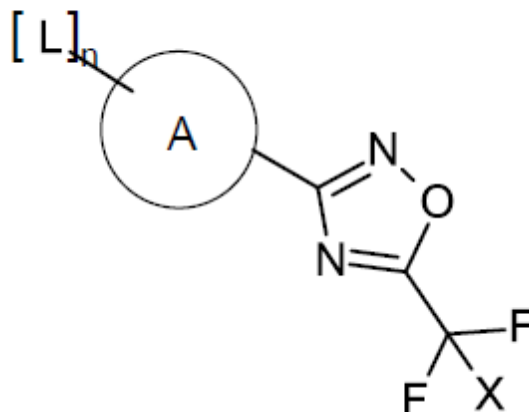

- (57) **Resumen:** La presente invención se refiere a derivados de oxadiazol de estos que pueden usarse como fungicidas.



**(19) Dirección Nacional de la Propiedad Industrial – URUGUAY****(12) Invención****(11) UY a/ 038139**

- (51) Clasificación Internacional:** A 61K 31/355, 31/375, 31/704, 31/728, 36/36, 36/58, 36/886, 36/889, 38/07
- (22) Fecha de presentación:** 07/03/2019
- (30) Datos de prioridad:** 62/640848 09/03/2018 US
- (71) Solicitante:** OCuSOFT, Inc. [US]
- (72) Inventor:** Nat Adkins, Jr. [US]; Troy Smith [US]
- (74) Agente/apoderado:** JONAS KING BERGSTEIN KLECKIN (235)
- (54) Título:** COMPOSICIÓN ANTIENROJECIMIENTO Y MÉTODOS PARA TRATAR EL ENROJECIMIENTO CUTÁNEO
- 
- (57) Resumen:** Composiciones y métodos para tratar el enrojecimiento de la piel. De acuerdo con una modalidad, la invención es una composición tópica para cuidado de la piel con un vehículo dermatológicamente aceptable, como agua y múltiples ingredientes disueltos en el vehículo. Los ingredientes incluyen: una mezcla de aceites naturales, múltiples vitaminas y 0,1 a 1 % en peso de fitoesfingosina de saliciloilo. La composición no es adecuada para aplicación en los párpados o el área de los ojos. La mezcla de aceites naturales incluye: extracto de jugo de la hoja de aloe Barbadensis, cocotero (aceite de coco), glucosaminoglicanos hidrolizados y triglicéridos cápricos/caprílicos. Las múltiples vitaminas se seleccionan del grupo que consiste en vitamina C, vitamina E, sales/derivados de vitamina C y vitamina E y mezclas de estos. En un aspecto, las múltiples vitaminas incluyen: ascorbil fosfato de sodio, tocoferil fosfato de lauriminodipropionato disódico y aceite de jojoba.

**(19) Dirección Nacional de la Propiedad Industrial – URUGUAY****(12) Invención****(11) UY a/ 038285**

- (51) **Clasificación Internacional:** B 64C 39/00  
 (22) **Fecha de presentación:** 28/06/2019  
 (30) **Datos de prioridad:**  
 (71) **Solicitante:** Jorge Daniel Zapata Veiga [UY]; Ruben Delfino Dominguez Dominguez [UY] y Alejandro Javier Amilcar Santana Castro [UY]  
 (72) **Inventor:** Jorge Daniel Zapata Veiga [UY]; Ruben Delfino Dominguez Dominguez [UY]; Alejandro Javier Amilcar Santana Castro [UY]  
 (74) **Agente/apoderado:** Ruben Delfino Dominguez Dominguez ()  
 (54) **Título:** LEVITADOR ORBITAL

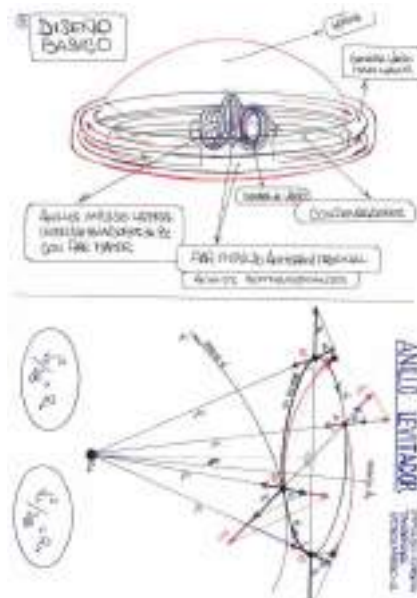

- (57) **Resumen:** El LEVITADOR ORBITAL permite
- ANULAR, REVERTIR o CONTROLAR la GRAVEDAD PTEMTE. Utilizando el IMPULSO TANGENCIAL ESTACIONARIO (ANTIGRAVEDAD) .
  - REGULANDO el No ( 1 a 10) de la VELOCIDAD ORBITAL (11 km/seg) , Aplicado a un PAR IDÉNTICO de ANILLOS CONTRAROTANTES, Estos Actúan como Paquete Anti gravitatorio . SUBIENDO y BAJANDO a una ÓRBITA ESTACIONARIA requerida, una Determinada CARGA UTIL
  - La ENERGÍA IMPULSORA se CALCULA y CARGA EXTERNAMENTE al partir.
  - La ENERGÍA INTERNA INTERCAMBIABLE regula el TRAYECTO y el DESPLAZAMIENTO LATERAL .
  - El TRAYECTO COMPLETAMENTE VERTICAL, PERMANECE ESTACIONARIO PTEMTE al EQUILBRARSE la ENERGÍA CINÉTICA y Potencial (SU ORBITA EQUIVALENTE – DESTINO)

**(19) Dirección Nacional de la Propiedad Industrial – URUGUAY****(12) Invención****(11) UY a/ 038286**

- (51) **Clasificación Internacional:** C 12N 1/10
- (22) **Fecha de presentación:** 28/06/2019
- (30) **Datos de prioridad:** 10-2018-0075945 29/06/2018 KR
- (71) **Solicitante:** CJ CHEILJEDANG CORPORATION [KR]
- (72) **Inventor:** KIM, Ji Young [KR]; PARK, Myung Geun [KR]; PARK, Hye Min [KR]; CHOI, Jung Woon [KR]; PARK, Sang Min [KR]; BAE, Sang Young [KR]; CHANG , Jin Sook [KR]
- (74) **Agente/apoderado:** VIRGINIA CERVIERI GHIOLDI ()
- (54) **Título:** NUEVAS CEPAS DE MICROALGAS DEL GÉNERO THRAUSTOCHYTRIUM Y MÉTODO PARA PRODUCIR ÁCIDOS GRASOS POLIINSATURADOS QUE UTILIZA LAS MISMAS
- (57) **Resumen:** La presente divulgación se refiere a cepas del género Thraustochytrium, con un alto contenido de ácidos grasos poliinsaturados y un método para producir una biomasa utilizándolas. Según las nuevas microalgas CJM01 del género Thraustochytrium de la presente divulgación, el contenido de lípidos en la biomasa y el contenido de ácido graso insaturado como el ácido docosahexaenoico en la biomasa son altos, de modo que las microalgas en sí mismas, una biomasa producida por el cultivo y la fermentación de microalgas, un condensado de la biomasa y un producto seco de la biomasa son muy útiles como composición de pienso.

**(19) Dirección Nacional de la Propiedad Industrial – URUGUAY****(12) Invención****(11) UY a/ 038287**

- (51) **Clasificación Internacional:** G 01M 3/36  
(22) **Fecha de presentación:** 28/06/2019  
(30) **Datos de prioridad:** EP18382571 30/07/2018 EP  
(71) **Solicitante:** GRIFOLS WORLDWIDE OPERATIONS LIMITED [IE]  
(72) **Inventor:** BOIRA BONHORA, JORDI [ES]; ROURA SALIETTI, CARLOS [ES]; COCA GARROTE, JOSE [ES]  
(74) **Agente/apoderado:** Juan Eduardo Vanrell Falcon (144)  
(54) **Título:** PROCEDIMIENTO Y DISPOSITIVO PARA DETECTAR DEFECTOS EN EL CIERRE DE VIALES ENCAPSULADOS

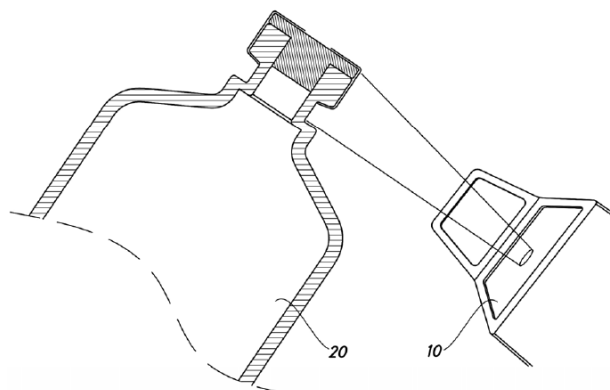

- (57) **Resumen:** Procedimiento para detectar defectos en el cierre de viales encapsulados que comprende los siguientes pasos:
- Escanear un perfil de la cápsula y del vial mediante un perfilómetro, obteniéndose así una nube de puntos.
  - A partir de dicha nube de puntos, calcular al menos uno de los siguientes parámetros:
    - Diámetro o radio de la circunferencia de cierre de la cápsula.
    - Ángulo de intersección entre el faldón inferior y el lateral de la cápsula.
    - Longitud del faldón inferior.
    - Distancia del extremo del faldón inferior al cuello del vial.
  - Determinar si alguno de dichos parámetros excede un valor límite predeterminado.
- Y dispositivo para detectar defectos en el cierre de viales encapsulados que comprende un perfilómetro configurado para escanear un perfil de la cápsula y del vial y un dispositivo de control configurado para ejecutar un procedimiento como el descrito anteriormente.

**(19) Dirección Nacional de la Propiedad Industrial – URUGUAY****(12) Invención****(11) UY a/ 038290**

---

- (51) Clasificación Internacional:** A 01H 5/00, C 12N 15/00  
**(22) Fecha de presentación:** 23/04/2008  
**(30) Datos de prioridad:** 31047 23/04/2008 UY  
**(71) Solicitante:** AGRICULTURE VICTORIA SERVICES PTY LTD [AU] y La Trobe University [AU]  
**(72) Inventor:** German Spangenberg [AU]; Carl McDonald Ramage [AU]; Melissa Ann Palviainen [AU]; Roger W Parish [AU]; Joshua Heazlewood [AU]  
**(74) Agente/apoderado:** Oscar Tulio BACOT SILVEIRA (18)  
**(54) Título:** MANIPULACIÓN DE SENESCENCIA VEGETAL MEDIANTE PROMOTORES MODIFICADOS

- (57) Resumen:** La presente invención se refiere a métodos para manipular la senescencia en plantas. La invención también se refiere a vectores de utilidad en dichos métodos, plantas transformadas con características de senescencia modificadas y células vegetales, semillas y otras partes de dichas plantas.

**(19) Dirección Nacional de la Propiedad Industrial – URUGUAY****(12) Invención****(11) UY a/ 038313**

- (51) Clasificación Internacional: A 61F 5/00  
(22) Fecha de presentación: 23/07/2019  
(30) Datos de prioridad:  
(71) Solicitante: LUIS FERNANDO BUCCINO LARRONDE [UY]  
(72) Inventor: LUIS FERNANDO BUCCINO LARRONDE [UY]  
(74) Agente/apoderado: LUIS FERNANDO BUCCINO LARRONDE ()  
(54) Título: DISPOSITIVO ANTIESPÁSTICO PARA EL PIE EQUINO-VARO

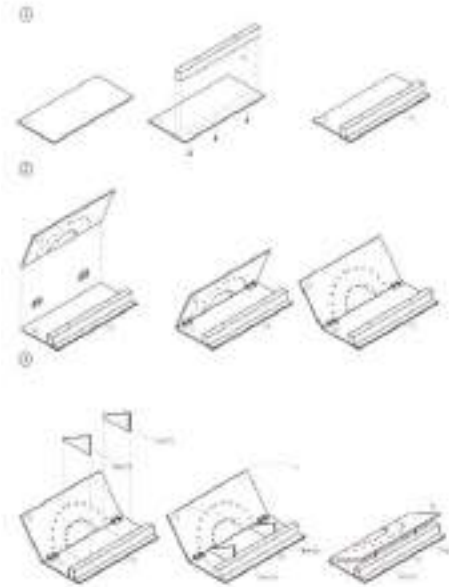

- (57) **Resumen:** La presente invención refiere a un dispositivo antiéspástico que aborda de forma integral la inhibición de la espasticidad del pie, con elongaciones tridimensionales progresivas y mantenidas. Así, permite apoyar el pie espástico en una plataforma de presiones que se mueve en los tres planos, generando ángulos que se traducen en los rangos articulares en el pie. El dispositivo de la presente invención abarca la totalidad de las posturas espásticas del pie, por ejemplo: equino, talo, pronación, supinación, aducción y abducción. Así, el dispositivo valora, concluye e incluye una intervención acorde al paciente y a su evolución.

## ***SOLICITUDES DE MODELOS DE UTILIDAD***

**(19) Dirección Nacional de la Propiedad Industrial – URUGUAY**

**(12) Modelo de Utilidad**

**(11) UY u/ 004719**

- (51) **Clasificación Internacional:** A 63B 23/02, 23/025// (A 63B 21:00 )  
(22) **Fecha de presentación:** 16/01/2019  
(30) **Datos de prioridad:** MX/u/2018/000043 26/01/2018 MX  
(71) **Solicitante:** SHOP LATINO NETWORK, S. DE R.L. DE C.V. [MX]  
(72) **Inventor:** Ramón Achell Nava [MX]  
(74) **Agente/apoderado:** GONZALO FERNÁNDEZ SECCO (34)  
(54) **Título:** EQUIPO EJERCITADOR DE ABDOMINALES CON MECANISMO DE RESISTENCIA INTERNO

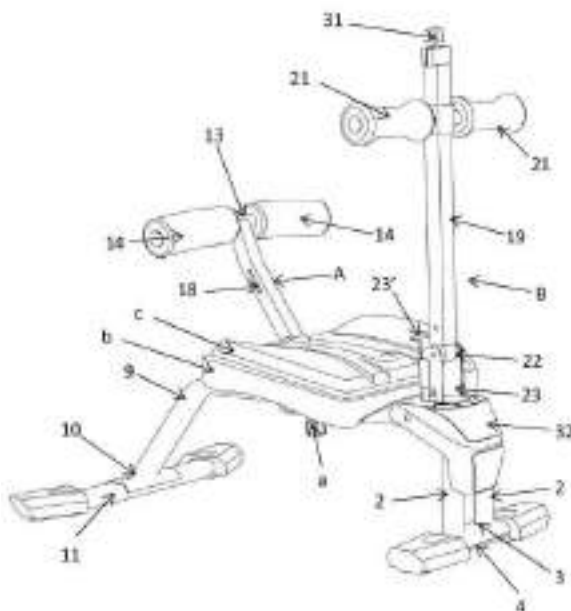

- (57) **Resumen:** Un equipo ejercitador de abdominales con mecanismos internos de resistencia y medios para retraer su marco de soporte para disminuir sus dimensiones de almacenamiento, que tiene soportes para la espalda y pantorrillas del usuario para permitir la realización de diversas rutinas de ejercicio.

**(19) Dirección Nacional de la Propiedad Industrial – URUGUAY****(12) Modelo de Utilidad****(11) UY u/ 004744**

- (51) **Clasificación Internacional:** F 24B 1/26  
(22) **Fecha de presentación:** 09/07/2019  
(30) **Datos de prioridad:**  
(71) **Solicitante:** ernesto orta laguna [UY]  
(72) **Inventor:** ernesto ramon orta [UY]  
(74) **Agente/apoderado:** ernesto orta ()  
(54) **Título:** HORNO ECOLOGICO Y EFICIENTE



La bóveda de ladrillo o de gres y sus partes principales:



- (57) **Resumen:** Horno ecológico de bajo consumo y eficiente, construido con materiales reciclables.



**(19) Dirección Nacional de la Propiedad Industrial – URUGUAY****(12) Modelo de Utilidad****(11) UY u/ 004745**

- (51) **Clasificación Internacional:** E 03C 1/04  
(22) **Fecha de presentación:** 30/07/2019  
(30) **Datos de prioridad:**  
(71) **Solicitante:** Henry Bladimir Vergara Perez [VE]  
(72) **Inventor:** Henry Bladimir Vergara Perez [VE]  
(74) **Agente/apoderado:** Henry Bladimir Vergara Perez ()  
(54) **Título:** SISTEMA DE INSTALACION POR ENCIMA DE GRIFO Y COLILLAS PARA PILETA DE COCINA

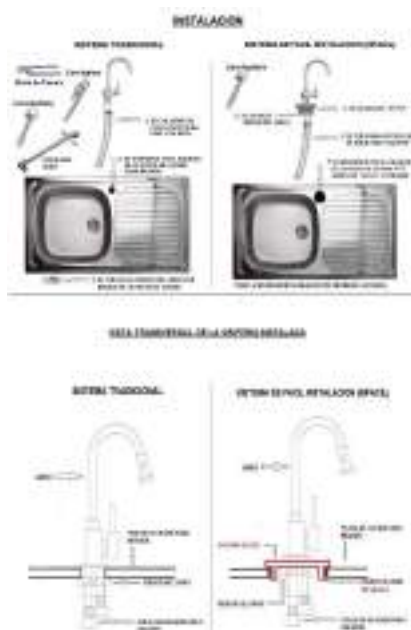

- (57) **Resumen:** Esta pileta de cocina lleva el nombre de: SISTEMA DE FACIL INSTALACION (SIFACIL). Tiene un dispositivo fabricado del mismo material de la Pileta de cocina, donde se instala el grifo, las colillas de agua fría y caliente y luego el dispositivo se asegura por encima de la pileta de cocina. SIFACIL permite la instalación de forma cómoda y segura del Grifo y Colillas. Este sistema es aplicable para lavamanos

**ÍNDICE POR TITULARES DE MARCAS**

<b>Titular</b>	<b>N° Exp</b>	<b>Marca</b>
AAMERICAN LLC	506010	W (mixta)
Abbott Operations Uruguay S.R.L.	506200	TUXIDEN
Abbott Operations Uruguay S.R.L.	506074	VALENSIL
ABITAB S.A.	505817	IDENTIDAD MOBILE ABITAB (mixta)
Abrasive Technologies, LLC	505996	LEMON MOON
AC MARCA BRANDS, S.L.	505890	EL GESTO SANO SANYTOL (mixta)
Accossano Caula Pedro Eduardo y LombardiGómez Roberto Baltasar (Sociedad de hecho)	505212	PARAJE VILLA NUEVA CANELONES NATOV URUGUAY NATURAL OVINO (mixta)
ADD INDUSTRY (ZHEJIANG) CO.,LTD.	506374	PRT (mixta)
ADEMILSON FERNANDO TAPPARO	506697	CABARÉ (mixta)
adp Gauselmann GmbH	506222	ANCIENT INCANTATIONS
adp Gauselmann GmbH	506310	SCATTER FORTUNE
AGROLAND S.A.	505951	WAGYU GARZÓN (mixta)
AGROLAND S.A.	506080	GARZÓN WAGYU (mixta)
Akzo Nobel Coatings International B.V.	505969	HOGAR (mixta)
Alcon Inc.	506071	PRECISION30
Alcon Inc.	505743	ILUX (mixta)
Alcon Inc.	506220	FRESHLOOK AIR COLORS
ALENICE INDUSTRIA TEXTIL LTDA - EPP	505443	CHARPEY (mixta)
Alexis Valin	505399	WORKIFIT
Alonso Fernández Misael y Sánchez Julieta Daniela	504681	OTRA PIEL (mixta)
ALSTOM TRANSPORT TECHNOLOGIES	506588	ELECTROBLOX (mixta)
Alvaro Minola	505807	NEXO INGENIERIA (mixta)
AMVAC C.V.	505901	SIMPAS
Anabella Bottinelli	506135	ROCCO PETS (mixta)
ANDACOLLO S.A.	505800	STONECAT
ANDEAN TRADING INTERNATIONAL, INC	506352	MONTE CRISTI
Andrea Becerra	505944	CARBONERAS (mixta)
ANDREA RÍGOLI FRASSINETTI	505397	CUERPO & ALMA CUIDADOS ESENCIALES (mixta)
ANTIA MOLL Y CIA. S.A.	505988	EFAMILASA
Antires S.A.	506464	NETCANN (mixta)
Antires S.A.	506462	NETCAN (mixta)
APPLE INC.	505409	SEARCH ADS (mixta)
APPLE INC.	505410	APPLE SEARCH ADS
Aptiv Technologies Limited	505880	APTIV
AreUin Holding N.V.	506365	AREUIN
Arturo Eguren	506042	TRADICIÓN GANADERA (mixta)
ASOCIACIÓN CIVIL SALTO HORTÍCOLA	506329	SALTO HORTÍCOLA (mixta)
ASOCIACIÓN DE LA IGLESIA METODISTA EN EL URUGUAY	505978	INSTITUTO CRANDON (mixta)
AT&T Intellectual Property II, L.P.	505787	XANDR CARES (mixta)
ATEL S.A.	483750	QPLAT (mixta)
AUTOLIDER URUGUAY S.A.	506082	STAR SELECT (mixta)
AVELINO ACEVEDO SOCIEDAD ANONIMA	506126	UMISTYLE (mixta)
AZUCARERA DEL LITORAL S.A.	506116	DELLA NONNA (mixta)
BALITRA INTERNATIONAL S.A.	505427	AMAUTA (mixta)

<b>Titular</b>	<b>N° Exp</b>	<b>Marca</b>
BAMBUSLIFE S.A.	506251	BAMBUSLIFE (mixta)
BANTEY S.A.	506261	HOT SALE (mixta)
BANTEY S.A.	506262	HOT SALE DE LOI (mixta)
BARDAHL DE MEXICO, S.A. DE C.V.	506085	MEXLUB
Barilla G. e R. Fratelli - Società per Azioni	505428	MASTERS OF PASTA
Bayer Aktiengesellschaft	506215	BAYER
Bayer Consumer Care AG	505781	(figurativa)
Bayer Intellectual Property GmbH	505782	BEEF MASTER CLUB (mixta)
Bayer Intellectual Property GmbH	505783	BEEF MASTER CLASS (mixta)
Beiersdorf AG	506683	LUMINOUS 630
Beiersdorf AG	506684	L630 (mixta)
BERNARDO AMORIN	481777	ARCHSOURCING (mixta)
BIDOBEL SOCIEDAD ANÓNIMA	505949	TU GARANTÍA DE ALQUILER (mixta)
BioGaia AB	505851	BIOGAIA
BLUE ALIMENTOS EIRELI	506380	SHOWCOLAT
BOSCH RIVA, MARIA MANUELA	506183	#TEDI (mixta)
BOSCH RIVA, MARIA MANUELA	506189	#MONTEVIDEOAMIGO M MONTEVIDEO (mixta)
BOSCH RIVA, MARIA MANUELA	506182	#TEVI (mixta)
BRAULIO MATIAS MIRANDA BERNIGER	505398	H.D.P. URBAN FOOD (mixta)
Bund der Freien Waldorfschulen e.V.	506707	WALDORF
CABLETECH CABOS LTDA.	506506	CABLETECH (mixta)
CABLETECH CABOS LTDA.	506505	CABLETECH
Callan Works Limited	505778	CALLAN
CAMAÑO ROLANDO XIMENA, CAMAÑO ROLANDO ANA LAURA Y OTROS SOCIEDAD DE HECHO	500718	POR AMOR AL DULCE FOOD TRUCK (mixta)
CAMINO FLORIDO S.A.	506672	CANNABIZZZ HEALTHY SLEEP FORMULA (mixta)
CAMPOSOL S.A.	505761	CAMPOSOL R (mixta)
CAMPOSOL S.A.	505762	SOLPRODUCE (mixta)
CAMPOSOL S.A.	505763	THE BERRY THAT CARES (mixta)
CAMPOSOL S.A.	505764	MARINASOL (mixta)
CAMPOSOL S.A.	505765	GOLDEN INCA (mixta)
CAMPOSOL S.A.	505766	SILVER INCA (mixta)
CAMPOSOL S.A.	505760	CAMPOSOL CARES FROM FARM TO FAMILY (mixta)
CANOPY GROWTH CORPORATION	505919	(figurativa)
CAPBRAN HOLDINGS LLC	506414	NUTRIBULLET
carina rodriguez	506456	DRAKKAR FIT (mixta)
Viviana Coronel y Carla Cassoni Bravo	505768	INHABIT
CARLOS DANIEL BUENO	500864	PUNTA DELEITE
CARLOS DANIEL BUENO	500865	GOLDEN BREAK
CASA PUBLICADORA PAULISTA EDITORA E GRÁFICA LTDA.	506252	SANTA BIBLIA REINA-VALERA TRADICIONAL RVT CASA PUBLICADORA PAULISTA (mixta)
CATALOGO SAC	505806	IN BLOOM (mixta)
catherine vicente	503484	UN APLAUSO PARA EL ASADOR URUGUAY (mixta)
CATRIEL SAGARDOY JUAREZ	505888	LA DUPLA
CATRIEL SAGARDOY JUAREZ	505887	EL ALTO TUN
CATRIEL SAGARDOY JUAREZ	505886	RSK

Titular	N° Exp	Marca
CEMENTOS CONCEPCIÓN SAE	506667	CECON
CEMENTOS CONCEPCIÓN SAE	506669	MORADO
CEMENTOS CONCEPCIÓN SAE	506670	TRES CERROS
CEMENTOS CONCEPCIÓN SAE	506668	CONCEPCIÓN
CEMENTOS CONCEPCIÓN SAE	506666	SAN LÁZARO
CEMENTOS CONCEPCIÓN SAE	506665	CEMCAL
Century 21 Real Estate LLC	505774	CENTURY 21 COMMERCIAL
Century 21 Real Estate LLC	505775	C21 COMMERCIAL
CERVEJARIA SANTA CATARINA LTDA.	506259	CORUJA
CESIM CO JÚPITER S.A.	505948	JÚPITER HOGAR (mixta)
Cinthia Castelo	505921	THE EDGE (mixta)
CIRQUE DU SOLEIL CANADA INC.	506211	(figurativa)
Clara Aurora Luna de Guilarte.	505332	PROTEGETUVIAJE.COM R (mixta)
Claro S.A.	506300	+CLARO (mixta)
CLEER URUGUAY S.R.L	506098	CLEER (mixta)
CLUB ATLETICO GOES	506597	C.A. GOES (mixta)
COLGATE-PALMOLIVE COMPANY	506241	#ERESBARBARA (mixta)
COLGATE-PALMOLIVE COMPANY	506081	(figurativa)
COLGATE-PALMOLIVE COMPANY	506011	(figurativa)
COLGATE-PALMOLIVE COMPANY	506355	COLGATE LOVELY FRUITS
COLGATE-PALMOLIVE COMPANY	505907	(figurativa)
Commvault Systems, Inc.	506094	(figurativa)
CONAIR CORPORATION	505970	THE SYNERGY OF MULTIPLE INNOVATIONS
CONGALSA, S.L.	505758	IBERCOOK (mixta)
CORPORACION DE INDUSTRIAS PLASTICAS S.A.	506577	CUBICO
CRYSOL ASOCIACION CIVIL	500513	CRYSOL ASOCIACION DE EX PRESAS Y PRESOS POLITICOS DE URUGUAY (mixta)
D'AGOSTO, MARIA GABRIELA	506601	SONOMA
D'AGOSTO, MARIA GABRIELA	506714	(figurativa)
D'ALENE S.A.	506486	D'ALENE (mixta)
DALIA WOMEN, S.A.P.I. DE C.V.	505198	DALIA EMPOWER (mixta)
DANIEL SAPS	505947	BOXESPLUS (mixta)
De Francesco Gastón	506317	TURBOBLENDER (mixta)
DE SANTIS, ROMINA	506680	DE SANTIS
DEERE & COMPANY	505953	JOHN DEERE HYDRAU (mixta)
DePuy Synthes, Inc.	505565	DYNASEAL
DEVOTO HNOS. S.A.	506460	(figurativa)
Diego Carrau	506568	ÓPTICA CARRAU (mixta)
Guillermo Tramontin Magrini; Daniela Luongo Akiki; Lía Cambre Ramos; Eduardo Caldeyro Biestro y Diego Cuadro Cosenza	506151	PM AFTERS (mixta)
DISER LTDA	506276	SPEEDMAX (mixta)
DISTRIBUIDORA DE VINOS Y LICORES S.A.S	506615	MIL 976 (mixta)
DISTRIBUIDORA DE VINOS Y LICORES S.A.S	506614	XENCHIA (mixta)
DOMINGUEZ ROMERO, LUIS ENRIQUE	506353	ELEVA (mixta)
ECO ALMACEN S.R.L.	506290	ECOALMACÉN LIFE & DESIGN (mixta)
EDABAN S.A.	506600	VILLAGE NUEVA LUNA
Edgar Welker	506198	DEXARY (mixta)
ELESTIR S.A.	504766	DR. CLEAN LA SALUD COMIENZA POR

Titular	N° Exp	Marca
		LA LIMPIEZA (mixta)
EMPRESAS DEMARIA S.A.	506072	ECOCARGA AHORRA Y REUTILIZA (mixta)
Epic Games, Inc.	506711	FORTNITE
Essity Hygiene and Health Aktiebolag	506048	COUR-V
ESTABLECIMIENTO JUANICO S.A.	505802	SANTIAGO DEICAS VINO BIZARRA
ESTABLECIMIENTO JUANICO S.A.	506291	EXTRAVAGANZA VINO BIZARRA
ESTABLECIMIENTO JUANICO S.A.	505904	AMPHORAE
EUROPEAN COSMETICS SRL	506118	MIAMI BEACH
EUROPEAN COSMETICS SRL	506115	IPANEMA
Exxon Mobil Corporation	505967	MOBIL EV
F. HOFFMANN-LA ROCHE AG	504942	EVRYSDI
FALCON DISTRIBUIÇÃO, ARMAZENAMENTO E TRANSPORTES S.A.	506504	MOVIMENT MISS (mixta)
FALCON DISTRIBUIÇÃO, ARMAZENAMENTO E TRANSPORTES S.A.	506503	MOVIMENT (mixta)
FINESA TRADING S.A.	506206	FINESA (mixta)
Florencia Salgado	506213	TERO (mixta)
FORTER SOCIEDAD ANONIMA	506572	BESTEAM (mixta)
FORTYLEX S.A.	506379	RINDE+ (mixta)
FRATICELLI, CRISTIAN ADRIAN	506284	TIPA
FRATICELLI, CRISTIAN ADRIÁN	506283	DETROIT INDUSTRY
FRESENIUS KABI AG	505963	FRESOFLOX
Frigorífico Centenario S.A.	506299	PICADITOS
FRIGORIFICO TACUAREMBO S.A.	505906	LA PRADERA GAUCHO BREEDING TRUST (mixta)
FRIONI, PABLO FABRICIO	506223	BAJON
FRIONI, PABLO FABRICIO	506224	BAJONERA
FUCAC (FEDERACION URUGUAYA DE COOPERATIVA DE AHORRO Y CREDITO)	505281	FUCAC (mixta)
FUNKO, LLC	505740	POP! (mixta)
FUNKO, LLC	505738	FUNKO
GABRIEL BRABO	506415	HAMVEG (mixta)
Gabriel Leone	504514	YAVOY! INNOVANDO PARA ENTREGAR (mixta)
Gabriel Nicolas Devia Ibarra	505845	DEVIA
Gabriel Nicolas Devia Ibarra	505846	CAMPO CARMELO
GEFCO	506137	TRACY
GenCanna Global USA, Inc.	506320	FARM TO FAMILY
GenCanna Global USA, Inc.	506318	OUTDOOR CANNABIS
GenCanna Global USA, Inc.	506323	(figurativa)
GenCanna Global USA, Inc.	506319	OC:00
GenCanna Global USA, Inc.	506322	GENCANNA
General Motors LLC	506679	GENUINE GM OE ORIGINAL EQUIPMENT (mixta)
Geniloy S.A.	506611	URUPLAST
Geniloy S.A.	506610	URUPLAST (mixta)
GENIVER SAS	505918	MAGI CLOR (mixta)
GENZYME CORPORATION	506029	NEXVIAZYME
Genzyme Corporation	505413	ZURUPTAQ
Genzyme Corporation	505417	NEXSELZYME
Genzyme Corporation	505416	VIVAVAZYME

<b>Titular</b>	<b>N° Exp</b>	<b>Marca</b>
Genzyme Corporation	505414	AVEXAZYME
GIÓCA INDÚSTRIA E COMÉRCIO LTDA.	506693	GIOPACK (mixta)
GIÓCA INDÚSTRIA E COMÉRCIO LTDA.	506698	GIÓCA (mixta)
GIZEH Raucherbedarf GmbH	506472	GIZEH (mixta)
Gladys Jacqueline Alves Medina	506258	LA FOGATTA PARRILLADA RESTAURANT (mixta)
Gómez Garcia Sebastian Pablo y Giraz Avegno Diego Martín	503959	SAFETRACK URUGUAY (mixta)
Gonzalo Garcia Priore	506360	SUPER BAMBU (mixta)
Gramón Bagó de Uruguay S.A.	506567	FARMAFAST GRAMÓN BAGÓ
Gramón Bagó de Uruguay S.A.	506575	QUICKPHARMA GRAMÓN BAGÓ
Gramón Bagó de Uruguay S.A.	506574	QUICKFARMA GRAMÓN BAGÓ
Gramón Bagó de Uruguay S.A.	506570	PHARMAFAST GRAMÓN BAGÓ
Gramón Bagó de Uruguay S.A.	506571	FARMACALL GRAMÓN BAGÓ
Gramón Bagó de Uruguay S.A.	506573	PHARMACALL GRAMÓN BAGÓ
Great HealthWorks, Inc.	485536	OMEGAXL (mixta)
Green Cross Corporation	505869	GREEN VIII
GROSCHEFF NEGRI, ANDREA SOLEDAD	505561	COCAMAR
GRUPO ANCONA SRL	506067	TRACKER (mixta)
GRUPO ANCONA SRL	506068	(figurativa)
GRUPO DE INVERSIONES SURAMERICANA S.A.	505952	SURA ESTRATEGIA INTERNACIONAL FONDO DE INVERSIÓN
ARCOR S.A.I.C. y GRUPO EMPRESARIAL BAGÓ S.A.	505931	SIMPLE (mixta)
ARCOR S.A.I.C. y GRUPO EMPRESARIAL BAGÓ S.A.	505939	SIMPLE PROTEÍNA Y ENERGÍA (mixta)
GUANGDONG PRB BIO-TECH CO., LTD	505946	PEARL RIVER BRIDGE (mixta)
GUERBET	506393	PULSAREM
GUILLERMO ANDRES PONS FERRARI	506461	ACO CONTROL DE PLAGAS (mixta)
Tanco Errea, Juan Pedro y Guillermo Scorza, Marcelo	506087	TANCO ERREA GUILLERMO SCORZA & ASOCIADOS ARQUITECTOS DESARROLLOS INMOBILIARIOS (mixta)
GW Pharma Limited	506375	ASCELTA
Hector Daniel De Leon	505540	JUGA.LA
Hector Daniel de Leon	505102	GANATE.LA
Hector Daniel de Leon	505101	GANA.LA
HELACOR S.A.	505408	GRIDOMANÍA UN HELADO, UNA SORPRESA (mixta)
HELACOR S.A.	505400	GRIDO BATIDO (mixta)
HELACOR S.A.	505401	SUPER GRIDITO (mixta)
HELACOR S.A.	505402	GRIDO FAMILIAR (mixta)
HELACOR S.A.	505403	GRIDO TOPS (mixta)
HELACOR S.A.	505407	CLUB GRIDO (mixta)
HELACOR S.A.	505406	CAPPUCCINO GRIDO (mixta)
HELACOR S.A.	505404	SUNDAE GO! (mixta)
HELACOR S.A.	505405	PALITO FRUTAL GRIDO (mixta)
HENDERSON & CIA. S.A.	506480	VALLE DEL SOL (mixta)
HERNAN SURIAN	506275	SWIMMERS (mixta)
HERNAN SURIAN	506277	KARPATOS
HIGIÉNICOS DEL PARAGUAY S.A.	506298	MI BEBÉ PAÑALES DESECHABLES (mixta)
Horacio Pascual	506363	AUSTERA (mixta)

<b>Titular</b>	<b>N° Exp</b>	<b>Marca</b>
Horacio Pascual	506413	(figurativa)
Ibinel Sociedad Anónima	505849	IBINEL (mixta)
Ideas del Oriente S.R.L.	506372	VACA FRÍA PREMIUM (mixta)
CAROL REIS y IGNACIO REIS	505854	BÚHO STORE (mixta)
Importadora y Exportadora Gold Sun Ltda.	506599	GOLDSUN
INDUNET S.A.	506247	SABOR & SALSA (mixta)
INDUNET S.A.	505966	LA CAMPIÑA
INNOVATIVE LIQUORS, LLC	506218	DOÑA RENATA
INSTITUTO NACIONAL DE VITIVINICULTURA (INAVI)	506489	VINENNIALS (mixta)
INSTITUTO NACIONAL DE VITIVINICULTURA (INAVI)	506488	UVA UNIDAD VITIVINÍCOLA DE AUTOGESTIÓN. (mixta)
Intervet International B.V.	505995	DORACUR
INTS IT IS NOT THE SAME, GmbH	505393	D LAUGISED (mixta)
Inversiones Atlántida S.A.	505900	CELEBRA (mixta)
Inversiones Atlántida S.A.	505898	CRÉDITO PREFERENTE (mixta)
Inversiones Atlántida S.A.	505739	ATLÁNTIDA PAGO PLUS (mixta)
Alejandra Beatriz Frutos Pereira y Ivana Elizabeth Azcue Duarte	505448	CLUB DE MAMIS
JAGUAR LAND ROVER LIMITED	506373	JAGUAR (mixta)
Jemie B.V.	505959	CANNA AGRI
JOAQUIN VARELA PUJOL Y STEFANO PUCCIARELLI LEAL	505991	JETPRO (mixta)
Joint Stock Company "BIOCAD"	505420	HIRTECO
Jorge Da Cunha y Santiago Etchandy Sociedad de hecho	505392	UNA Y NOS VAMOS FOOD & DRINKS (mixta)
Jose Campon	505759	STORE TRUCK
JT INTERNATIONAL SA	506502	LOGIC
Juan Marcelo Scarone Perez	506097	CERVEZA ARTESANAL GUENOA (mixta)
Juan Martín Barbero Figueira	506204	PASTAS LA SUPERIOR LA MEJOR OPCIÓN A LA HORA DEL SABOR (mixta)
JULPHARMA GROUP S.A.	506191	WANABANA (mixta)
KABUSHIKI KAISHA KOBE SEIKO SHO comercializando también como KOBE STEEL LTD.	506254	KOBELCO (mixta)
Kaesar Compresores de Argentina S.R.L.	506368	KARG POWER GROUP (mixta)
Karina Gabetti	506171	DECO RENT (mixta)
Karina Medero	506441	MACANUDO (mixta)
Karla Giménez	506628	ETHOS (mixta)
KNOP LABORATORIOS S.A.	506185	CANNABIOL
KNOP LABORATORIOS S.A.	506186	SATIVIL
KNOP LABORATORIOS S.A.	506239	EPILESS
KOHEN, ROBERTO ENRIQUE	506593	FORIA
LA ROCHE-POSAY LABORATOIRE DERMATOLOGIQUE	506388	MINERAL ONE
LA RULA PRODUCCIONES SRL	504950	GRUPO MAGNOLIO
LA SALTEÑA S.A.U.	506428	LA SALTEÑA (mixta)
LABORATORIO GADOR S.A.	506594	MIDAX
LABORATORIOS GARDEN HOUSE FARMACÉUTICA S.A.	505750	CELUS-C GARDEN HOUSE
LABORATORIOS GARDEN HOUSE FARMACÉUTICA S.A.	505749	CELUS-C
Lactosan (Uruguay) S.A	506473	LFL LACTOFREELINE (mixta)

<b>Titular</b>	<b>N° Exp</b>	<b>Marca</b>
LANATA, JORGE ERNESTO	506038	LANATA.TV (mixta)
LANCOME PARFUMS ET BEAUTE & CIE	506007	LA NUIT TRESOR NUDE LANCOME (mixta)
LANCOME PARFUMS ET BEAUTE & CIE	506391	LA VIE EST BELLE INTENSÉMENT LANCÔME (mixta)
LANYVEL S.A.	506014	LUSTROL (mixta)
Leandro Fripp	505480	ALMA CHARRUA COLONIA DEL SACRAMENTO URUGUAY MERLOT TANNAT VINO TINTO VCP 750 ML (mixta)
LEO PHARMA A/S	505504	ADTRALZA
LEVITIN KIRCHHEIMER, MAURICIO y PRESCHER, JOSEF	505855	BILÚ CARRASCO (mixta)
LEVITIN KIRCHHEIMER, MAURICIO y PRESCHER, JOSEF	505853	BILÚ BIARRITZ (mixta)
LEVITIN KIRCHHEIMER, MAURICIO y PRESCHER, JOSEF	505856	BILÚ
L.H IMPORTACIONES S.R.L	506130	TIGON
Liang Yongqi	505411	CAREUOKIN (mixta)
LIMANSKY SA	506244	COOLFLOW
LIMANSKY SA	506190	ENERGEX
LIMANSKY SA	506187	OMNIFLEX
LIMANSKY SA	506188	OMNITEMP
LinkedIn Corporation	506482	IN (mixta)
LinkedIn Corporation	506484	LINKEDIN
LLANES BENTANCOR MAURICIO ANDRES	506579	EXPO BELLEZA URUGUAY (mixta)
Lo de Carmaña S.R.L.	506008	LO DE CARMÑA
L'OREAL	506387	REVITALIFT
LORENA SILVEIRA CAPRILE	505426	LORENA CAPRILE (mixta)
Lormul Company S.A.	505910	PRO SBN PRO - SMART BUSINESS NETWORK (mixta)
lucia gonzalez aguirre zabala	505847	DOLCE MARTINA
Lucia Kaitazoff	505832	JETTA (mixta)
LUNENDER S.A.	505885	LEZALEZ (mixta)
MAINCAL S.A.	506458	FUNCIONAL (mixta)
MAINCAL S.A.	506457	VORAN (mixta)
MAISON BATTAT INC.	506490	OG
MAISON VILLEVERT	506199	JUNE (mixta)
MANEIRO ZANONE GUSTAVO ADOLFO Y STRANEO PABLO M, (sociedad de hecho)	505896	MELEC SOLUCIONES INDUSTRIALES (mixta)
MARATHON CASA DE DEPORTES S.A.	506121	MARATHON PREMIUM (mixta)
MARCAL IMPORTACIONES S.R.L.	505986	BASTIANI
Marcelo Ignacio Trovero Olivetti	505433	ALFAGOL
María Cristina Pereira Sierra	505950	CRIS SIERRA (mixta)
Maria Eugenia Luquez Cilintano	506193	LIFEDENTIS
Maria Sofia Gonzalez	506350	DON RAMÓN (mixta)
Maria Ximena Iturria Martinez	506047	MI SECRETO. PORQUE CADA TÉ TIENE SU HISTORIA.
MARILEX S.A.	506604	SMART DF (mixta)
MARMICOC ARGENTINA S.A.	506296	MMC (mixta)
Enrique Quinteros y Matías Rybak	505920	MERCADO WILLIMAN (mixta)
MEDIAPRODUCCION, S.L.U.	506012	MEDIAPRO (mixta)



<b>Titular</b>	<b>N° Exp</b>	<b>Marca</b>
MEDIAPRODUCCION, S.L.U.	506013	THE MEDIAPRO STUDIO (mixta)
MENGOT, FERNANDO	505423	BOXES (mixta)
MERCADONA, S.A.	486282	MERCADONA (mixta)
MERISANT COMPANY 2 SARL	505968	EQUAL STEVIA
METRIVE SOCIEDAD ANONIMA	506569	28% PROTEÍNAS - PERROS CACHORROS - SABOR CARNE - SABROSITOS TU MASCOTA SABE... - 3 KG - METRIVE (mixta)
METROP	506046	METROP (mixta)
MIKASOL S.A.	506453	LAJAFUSION
Milagros Roig	504443	NORTEC TRANSPORTE LOGÍSTICA DISTRIBUCIÓN (mixta)
MISTERIL S.A.	506695	ANSINA
"MISTRAL ALKO"	506404	SALIDA (mixta)
"MISTRAL ALKO"	506402	SALIDA (mixta)
"MISTRAL ALKO"	506403	SALIDA (mixta)
Mizkan America, Inc.	506405	RAGÚ (mixta)
MOLTADEN SOCIEDAD ANÓNIMA	505769	BONUS
MONSANTO TECHNOLOGY LLC	505745	TRECEPTA
MONSANTO TECHNOLOGY LLC	505744	TRECEPTA
MONTEVERDE INVESTMENT & TRADE LTDA.	506084	SOUND BOOSTER (mixta)
MONTY & CO GROUP, S.L.	506016	MONTY GLOBAL SERVICES (mixta)
MOSCA HNOS. S.A.	506465	TABARÉ (mixta)
Natalia Mariño	505396	MARBATINA
National Gypsum Properties, LLC	505395	PURPLE
NATURAL ONE, S.A.	506494	NATURAL ONE
NBA Properties, Inc.	505844	HORNETS VENOM GT (mixta)
NELLY BEATRIZ SATRIANI CONTRERAS	505861	IRONFOS
NGK SPARK PLUG CO., LTD.	506088	NGK IRIIDIUM IX (mixta)
Nilda Rosana Batista	506467	SINCE 1988 COCO MIEL LIVE YOUR STYLE (mixta)
No Limit, LLC	506141	NEWMAN'S OWN
No Limit, LLC	506294	(figurativa)
Nobilis Corredor de Bolsa S.A.	506445	NOBILIS GESTIÓN PATRIMONIAL CON VALOR
Nobilis Corredor de Bolsa S.A.	506443	NOBILIS (mixta)
NOVARTIS AG.	506316	TREMIXCLAR
Nutrovo S.A.	506716	CONDESA (mixta)
NUVÓ COSMETICOS S.A.	505415	NUVÓ CLEAN (mixta)
NY STYLE S.R.L.	505752	HELL'S PIZZA BY THE SLICE (mixta)
OBRADEL SOCIEDAD ANÓNIMA	506454	GRANJAS DEL LITORAL (mixta)
ODALER S.A.	506492	SALUDABLEMENTE (mixta)
OLMI S.r.l.	506032	OLMI (mixta)
Omar Ischy Morales Navas	506675	BOTÁNICO (mixta)
Pablo Alejandro APRAHAMIAN BAKERDJIAN	505424	LA QUESERA (mixta)
Pablo Andres Atkinson Diana	506522	HUMORISIMAS (mixta)
Pablo Berasain Senatore	506036	SALIMOS.UY (mixta)
Pablo Fedorchuk	505430	DELI (mixta)
PANAMA JACK INTERNATIONAL, INC.	506433	PANAMA JACK (mixta)
PARK SOCIEDAD ANÓNIMA	505324	PARK
Parodi, Andrés	506285	RUNIC R (mixta)
PAULE KA	484934	PAULE KA

<b>Titular</b>	<b>N° Exp</b>	<b>Marca</b>
PEARSON EDUCATION DO BRASIL LTDA.	506194	WIZARD
Pedidos Ya S.A.	506091	P PEDIDOSYA ENVÍOS (mixta)
Pedidos Ya S.A.	506095	CASA DE EMPANADAS LA MESADA (mixta)
PEREIRA FERNÁNDEZ, MARCOS DENIS	505801	MUAYTHAI
Petróleo Brasileiro S.A. - Petrobras	506357	PODIUM (mixta)
Petróleo Brasileiro S.A. - Petrobras	506356	GASOLINA PODIUM (mixta)
Ponce de León Rodríguez, Alfonso María	505916	FIX-IT (mixta)
PONTYN S.A.	505751	PICADA CELESTE EMIGRANTE DESDE 1950 CALIDAD QUE DA GUSTO SPONSOR OFICIAL DE LA VAMO URUGUAY (mixta)
PONTYN S.A.	505473	PICADA CELESTE
PORTINCO SOCIEDAD ANONIMA	506096	VERRUFIN PORTINCO
LEVITIN KIRCHHEIMER, MAURICIO y PRESCHER, JOSEF	505852	BILÚ RIVIERA (mixta)
PRONOKAL HEALTH GROUP, S.L.	506450	PNK PRONOKAL DEFINE (mixta)
PSO BEHEER B.V.	505836	CONTROL UNION (mixta)
PUNTOEXE CONSULTORES LTDA.	505746	PFACTURAS
Qingdao Hisense Electronics Co., Ltd.	506140	VIDAA (mixta)
RCS IMPORTAÇÃO E EXPORTAÇÃO DE PRODUTOS LTDA.	506040	PAPELITO AUTÊNTICO (mixta)
Reign Beverage Company LLC	505997	REIGN (mixta)
Reign Beverage Company LLC	505998	REIGN (mixta)
RETOP S.A.	505785	CASA PUNTOS (mixta)
RETOP S.A.	505784	FAN DE LA CASA (mixta)
richard iruta	505893	RICHARD YESO (mixta)
RIGO Trading S.A.	506586	DINOS
ROBOCK INC	505386	MYROBOCK
ROCHE DIAGNOSTICS GMBH	506315	AVENIO
Roma Uruguay SRL	504952	GLAUBEN
ROTUNDAMENTE LTDA.	505421	ORA. (mixta)
ROTUNDAMENTE LTDA.	505422	LARS PARTNERS (mixta)
Rousselot B.V.	505837	PEPTAN
SABITUR SOCIEDAD ANÓNIMA	505312	TÁ! (mixta)
SADENIR S.A.	505753	EQUIFLEA (mixta)
SAENZ, GUSTAVO	505989	EL PALOMAR
SANCOR SEGUROS S.A.	506207	MAGENTA BY SANCOR SEGUROS (mixta)
SANDER, JOSUE	506496	BRACKETS.COM.UY (mixta)
SANDER LTDA.	506590	MARATHON
SANDRA FELSENSTEIN	506037	DINKA (mixta)
SANTHER FABRICA DE PAPEL SANTA THEREZINHA S/A.	505792	PERSONAL (mixta)
Santiago Paul	506384	SMARTY (mixta)
Santiago Paul	506385	B10CARE
Santiago Paul	506383	B10MAX (mixta)
Santiago Paul	506382	CRianza CANINA (mixta)
Santiago Paul	506381	CRianza FELINA (mixta)
SAOMIL SOCIEDAD ANONIMA	505461	PERIPLO
Saucony UK, Inc.	506221	CHACO (mixta)
Sazerac Brands, LLC	506416	THE ORIGINAL WHEATED BOURBON

<b>Titular</b>	<b>N° Exp</b>	<b>Marca</b>
Sazerac Brands, LLC.	506059	WELLER THE ORIGINAL WHEATED BOURBON (mixta)
Scheck Capdepon, Irma	506612	1ERA. EDICIÓN DE FLORES & JARDINES (mixta)
Agensys, Inc. y Seattle Genetics, Inc.	505202	(figurativa)
Agensys, Inc. y Seattle Genetics, Inc.	505203	(figurativa)
SERVIMEDIC S.A.	506389	MELANOCHE FAST
SERVIMEDIC S.A.	506390	ANNOVERA
SFL HONEY SRL SOCIEDAD DE RESPONSABILIDAD LIMITADA	505984	SFL (mixta)
SHENZHEN BLUE FAMILY TECHNOLOGY CO.TTD	506119	IT·BLUE
SHENZHEN EIGATE TECHNOLOGY CO.,LTD	506210	IMOTO (mixta)
SHOPPING CENTERS (URUGUAY) S.A.	506295	REDISEÑA (mixta)
Showtime Networks Inc.	506060	SHOWTIME (mixta)
Siemens Aktiengesellschaft	506274	SIVAGEAR
SILVANA RUIZ DARIAS	505843	RISK HUNTERS
SOCIEDAD TELEVISORA LARRANAGA S.A.	505945	FUEGO SAGRADO
SODI S.R.L.	506015	NI UN PELO DE TONTA (mixta)
SOLEWOR S.A.	506333	AZARALAB (mixta)
STOKELY-VAN CAMP, INC.	506420	GOAT
STRATTA ALMADA, NICOLAS	505848	BLACK BOX
Straumann Holding AG	506682	NUVO
SUPER-MAX IPR HOLDINGS AG	505773	ZORRIK
SUPER-MAX IPR HOLDINGS AG	505425	VIDYUT
SUPERMERCADOS DISCO DEL URUGUAY S.A.	506240	FRESH MARKET (mixta)
SUPERMERCADOS DISCO DEL URUGUAY S.A.	506592	TU BARCITO FRESH MARKET (mixta)
SUZANO PAPEL E CELULOSE S.A.	505377	BLUECUP BIO
SUZANO PAPEL E CELULOSE S.A.	505375	BLUECUP
SUZANO PAPEL E CELULOSE S.A.	505382	BLUECUP BIO (mixta)
SUZANO PAPEL E CELULOSE S.A.	505376	BLUECUP (mixta)
Suzhou Dibe Electrical Technology Co., Ltd.	506713	DIBEA (mixta)
SYNGENTA CROP PROTECTION AG	506376	VICTRATO
SYNGENTA CROP PROTECTION AG	506377	PERZAVO
SYNGENTA LIMITED	506070	SULFOSATO TOUCHDOWN
TATAKUA ALIMENTOS S.A.	506378	TATAKUÁ ALFAJORES (mixta)
TECNOQUIMICAS S.A.	506065	MCK (mixta)
TELEVISA, S.A. DE C.V.	506325	BITME (mixta)
TELEVISA, S.A. DE C.V.	506324	BITME
TERA BEAUTY, S. DE R.L. DE C.V	505842	WOW BEAUTY FACTOR (mixta)
TERRY S.A.	506623	ECCO
The Climate Corporation	506364	FIELDVIEW (mixta)
The Climate Corporation	506367	FIELDVIEW
The Climate Corporation	506369	FIELDVIEW
TIBLENOR S.A.	506229	DOLCE (mixta)
TORRES LÓPEZ, LEONARDO ISAAC	506231	MODULEX
TUBCONEX URUGUAY S.A.	506236	TIGRE
TUBCONEX URUGUAY S.A.	506237	TIGRE (mixta)
TULEY MURISSICH CHRISTIAN Y ACOSTA RUSSI VIRGINIA SOLEDAD SOCIEDAD DE HECHO	500691	ANGUS GRILL URUGUAY (mixta)
UBUS –Tecnologia S.A.	506334	UBUS (mixta)

<b>Titular</b>	<b>N° Exp</b>	<b>Marca</b>
UDON FRANCHISING, S.L.	506605	UDON (mixta)
UNION DE VENDEDORES DE CARNE	506075	CARNICERIA TRADICIONAL ESPECIALIZADA CARNICERIA TRADICIONAL (mixta)
UNION DE VENDEDORES DE CARNE	506076	CARNICERIA TRADICIONAL ESPECIALIZADA (mixta)
UNI-TE RED HOLÍSTICA S.R.L.	506002	UNI-TE
UNI-TE RED HOLÍSTICA S.R.L.	506004	UNI-TE (mixta)
Universal City Studios LLC	506487	FAST & FURIOUS SPY RACERS
Universidad de la República	500570	MICROKIT
URUGUAY REAL STATE LTDA.	506117	UFO
VEROBLUE SA	506401	ROMA (mixta)
Viajese S.A	505374	ARPELLI (mixta)
VICNIC S.A.	506066	TRAVEL CARE (mixta)
ViiV Healthcare Company	506603	DOVIPSA
VINCI ENERGIES	505432	ACTEMIUM (mixta)
Vini Industrial Co., Ltd.	506196	JEMIPLEX (mixta)
VIÑA VIK SPA	505418	LA PIU BELLE (mixta)
VIÑA VIK SPA	505419	MILLA CALA (mixta)
VIRBAC S.A.	506132	ALLERDERM
VIRGINIA ANA MARIA CHIVETTI	487876	BODEGA VIÑAS DEL QUINTÓN
VIRGINIA ANA MARIA CHIVETTI	487872	EMMA DEL QUINTÓN
VIRGINIA ANA MARIA CHIVETTI	487874	OLIVARES Y VIÑEDOS EL QUINTÓN
Virginia Lopez	506202	ZARZUELA
VIVO MOBILE COMMUNICATION CO., LTD.	505999	VIVOX (mixta)
Volkswagen Aktiengesellschaft	505754	TAOS
Vudater SA	506412	(figurativa)
Vudater SA	506411	VANTEM URUGUAY SOLUCIONES INNOVADORAS EN CONSTRUCCION (mixta)
Vudater SA	506410	INTELITEC BY VANTEM (mixta)
Vudater SA	506409	VANTEM
Vudater SA	506408	INTELITEC
WEINBERGER TORRES, ALBERTO	506498	PERÚ CHICKEN
WEINBERGER TORRES, ALBERTO	506501	INKA POLLO
WEINBERGER TORRES, ALBERTO	506459	INKA CHICKEN (mixta)
WEINBERGER TORRES, ALBERTO	506499	PERÚ POLLO
WENZHOU WANGKE TRADING CO., LTD.	506618	ETEK (mixta)
WORLD KOREI CORPORATION S.A. DE C.V.	506278	KOREI (mixta)
YIWU FINDER IMPORT & EXPORT CO., LTD.	506617	FINDER (mixta)
YIWU FINDER IMPORT & EXPORT CO., LTD.	506616	FINDER (mixta)
Zhejiang Hozon New Energy Automobile Co., Ltd.	506248	HOZON (mixta)
Zhejiang Hozon New Energy Automobile Co., Ltd.	506249	NETA (mixta)
ZITRO IP S.ÁR.L.	506127	88 LINK (mixta)
ZITRO IP S.ÁR.L.	506129	88 LINK LUCKY CHARMS (mixta)
ZITRO IP S.ÁR.L.	506128	88 LINK WILD DUELS (mixta)
ZODIAC INTERNATIONAL CORPORATION	506609	PALBOFAS
ZODIAC INTERNATIONAL CORPORATION	506608	BEMPENAL
ZODIAC INTERNATIONAL CORPORATION	505776	TEROVAL
ZODIAC INTERNATIONAL CORPORATION	506607	BEMALAN

**ÍNDICE POR TITULARES DE FRASES PUBLICITARIAS**

<b>Titular</b>	<b>N° Exp</b>	<b>Marca</b>
AGENCIA NACIONAL DE DESARROLLO (ANDE)	486333	ANDE EL DESARROLLO ENTRE TODOS
AVON PRODUCTS, INC.	506246	BEAUTIFUL LIVES FOR ALL
BLANICO S.A.	486852	ABITAB, PARA TODO LA MEJOR
BLANICO S.A.	486851	ABITAB, PARA TODOS LA MEJOR
COLGATE-PALMOLIVE COMPANY	506366	MUESTRA TU PASION
GENOMMA LAB INTERNACIONAL, S.A.B. DE C.V.	506602	REVIE, QUÍMICA NATURAL PARA TU CABELLO
STOKELY-VAN CAMP, INC.	506422	GREATEST OF ALL TIMES
SUPERMERCADOS DISCO DEL URUGUAY S.A.	506359	VIDA EN EQUILIBRIO
SUPERMERCADOS DISCO DEL URUGUAY S.A.	506358	VIDA EN EQUILIBRIO
THE COCA-COLA COMPANY	481314	EMPRENDEMOS JUNTAS

## *ÍNDICE*

Listado de Códigos Utilizados en el Boletín.....	7
Listado de Agentes de la Propiedad Industrial .....	11
Solicitudes de Marcas .....	23
Solicitudes de Frases Publicitarias .....	186
Rectificaciones de Marcas .....	190
Resoluciones de Marcas, Concedidas.....	191
Resoluciones de Frases Publicitarias, Concedidas .....	205
Resoluciones de Frases Publicitarias, desestimadas .....	205
Resoluciones de Marcas, desestimadas .....	206
Resoluciones de Marcas, desistidas (Art. 90, D. 34/999).....	206
Resoluciones de Marcas, desistidas (Art. 90, D. 34/999).....	206
Resoluciones de Marcas, Modificadas.....	207
Resoluciones de Renovaciones, Modificadas .....	207
Resoluciones de Renovaciones, Concedidas.....	208
Transferencias.....	217
Transferencias desestimadas (Art. 92, D. 34/999) .....	222
Transferencias de Frases Publicitarias .....	223
Transferencias de Patentes .....	223
Cambios de Nombre .....	224
Cambios de Nombre desestimados (Art. 92, D. 34/999).....	227
Cambios de Nombre de Patentes.....	227
Cambios de Domicilio.....	228
Cambios de Domicilio desestimados (Art. 92, D. 34/999) .....	243
Cambios de Domicilio de Patentes.....	243
Inscripciones de Licencias, desestimadas (Art. 92, D. 34/999) .....	244
Inscripciones de Prendas.....	244
Inscripciones de Renuncias Totales.....	244
Resoluciones de Recursos, DNPI .....	244
Resoluciones de Recursos, DNPI .....	245
Resoluciones de Patentes, Concedidas .....	245
Resoluciones de Diseños Industriales, Concedidas .....	246
Resoluciones de Modelos de Utilidad, Concedidas .....	246
Resoluciones de Patentes, desestimadas.....	247
Resoluciones de Diseños Industriales, desistidas.....	248
Resoluciones de Patentes, Abandonadas.....	248
Resoluciones de Diseños Industriales, Abandonadas.....	249
Resoluciones de Modelos de Utilidad, Abandonadas .....	249
Notificaciones de Asesoría.....	251
Notificaciones de Recursos.....	256
Notificaciones de la División Marcas.....	259
Solicitudes de Patentes de Invención.....	279
Solicitudes de Modelos de Utilidad.....	310
Índice por Titulares de Marcas .....	313

Índice por Titulares de Frases Publicitarias.....	324
Índice.....	325

**Depósito legal 325.532**  
**(N° 239)**  
**Impreso en D.N.P.I.**  
**E-mail: [administracion.dnpi@miem.gub.uy](mailto:administracion.dnpi@miem.gub.uy)**  
**Rincón 719 Telefax 2840 1234**  
**C.P. 11.000**  
**Montevideo – Uruguay**

**Montevideo, 30 de agosto de 2019**

Agosto 2019