

REPUBLICA ORIENTAL DEL URUGUAY

MINISTERIO DE INDUSTRIA, ENERGIA Y MINERIA

DIRECCION NACIONAL DE LA PROPIEDAD INDUSTRIAL

BOLETIN

de la

Propiedad Industrial

N° 240

30 de Setiembre de 2019

República Oriental del Uruguay



*Dirección Nacional de la
Propiedad Industrial*

BOLETÍN
DE LA PROPIEDAD
INDUSTRIAL

ISSN 2301 – 1777
Impreso en D.N.P.I.
Permiso N° 2160 (Biblioteca Nacional)
URUGUAY

REPÚBLICA ORIENTAL DEL URUGUAY



MINISTERIO DE INDUSTRIA, ENERGÍA Y MINERÍA

DIRECCIÓN NACIONAL DE LA PROPIEDAD INDUSTRIAL

ING. GUILLERMO MONCECCHI
MINISTRO DE INDUSTRIA, ENERGÍA Y MINERÍA

ING. AGR. OLGA OTEGUI
SUBSECRETARIA
MINISTERIO DE INDUSTRIA, ENERGÍA Y MINERÍA

DRA. FERNANDA CARDONA
DIRECTORA GENERAL DE SECRETARÍA
MINISTERIO DE INDUSTRIA, ENERGÍA Y MINERÍA

DRA. MARIANELA DELOR
DIRECTORA NACIONAL
DIRECCIÓN NACIONAL DE LA PROPIEDAD INDUSTRIAL

de acuerdo a lo establecido por los artículos 80 y 101 de la Ley
N° 17.011 de fecha 25 de Setiembre de 1998 ésta es la
Publicación Oficial de la Dirección Nacional de la Propiedad
Industrial, Unidad Ejecutora del Ministerio de Industria, Energía
y Minería, cuyo cometido sustantivo es administrar y proteger el
derecho de la Propiedad Industrial.

RINCON 719 – Teléfono 2900 0658 – C.P. 11.000

e-mail: secretaria.dnpi@miem.gub.uy

<http://www.miem.gub.uy>

LISTADO DE CÓDIGOS UTILIZADOS EN EL BOLETÍN

LISTA DE CÓDIGOS, POR ORDEN ALFABÉTICO, Y LOS NOMBRES CORRESPONDIENTES (ABREVIADOS) DE ESTADOS, OTRAS ENTIDADES Y ORGANIZACIONES INTERGUBERNAMENTALES.

AD	ANDORRA	CS	SERBIA Y MONTENEGRO
AE	EMIRATOS ARABES UNIDOS	CU	CUBA
AF	AFGANISTAN	CV	CABO VERDE
AG	ANTIGUA Y BARBUDA	CY	CHIPRE
AI	ANGUILLA	CZ	REPUBLICA CHECA
AL	ALBANIA		
AM	ARMENIA	DE	ALEMANIA
AN	ANTILLAS NEERLANDESAS	DJ	DJIBOUTI
AO	ANGOLA	DK	DINAMARCA
AP	ORGANIZACIÓN REGIONAL AFRICANA DE LA PROPIEDAD INDUSTRIAL (ARIPO)	DM	DOMINICA
AR	ARGENTINA	DO	REPUBLICA DOMINICANA
AT	AUSTRIA	DZ	ARGELIA
AU	AUSTRALIA	EA	ORGANIZACIÓN EUROASIÁTICA DE PATENTES (EAPO)
AW	ARUBA	EC	ECUADOR
AZ	AZERBAIYAN	EE	ESTONIA
		EG	EGIPTO
BA	BOSNIA Y HERZEGOVINA	EH	SAHARA OCCIDENTAL
BB	BARBADOS	EM	OFICINA PARA LA ARMONIZACIÓN DEL MERCADO INTERIOR (MARCAS Y DIBUJOS Y MODELOS) (OAMI)
BD	BANGLADESH	EP	OFICINA EUROPEA DE PATENTES (OEP)
BE	BELGICA	ER	ERITREA
BF	BURKINA FASO	ES	ESPAÑA
BG	BULGARIA	ET	ETIOPIA
BH	BAHREIN		
BI	BURUNDI	FI	FINLANDIA
BJ	BENIN	FJ	FIJI
BM	BERMUDA	FK	ISLAS FALKLAND (MALVINAS)
BN	BRUNEI DARUSSALAM	FO	ISLAS FEROE
BO	BOLIVIA	FR	FRANCIA
BR	BRASIL		
BS	BAHAMAS	GA	GABON
BT	BHUTAN	GB	REINO UNIDO
BV	ISLA BOUVET	GC	OFICINA DE PATENTES DEL CONSEJO DE COOPERACION DE LOS ESTADOS ARABES DEL GOLFO (CCG)
BW	BOTSWANA	GD	GRANADA
BX	OFICINA BENELUX DE MARCAS (BBM) Y OFICINA BENELUX DE DIBUJOS Y MODELOS (BBDM)	GE	GEORGIA
BY	BELARUS	GH	GHANA
BZ	BELICE	GI	GIBRALTAR
		GL	GROENLANDIA
CA	CANADA	GM	GAMBIA
CD	REPUBLICA DEMOCRATICA DEL CONGO	GN	GUINEA
CF	REPUBLICA CENTROAFRICANA	GQ	GUINEA ECUATORIAL
CG	CONGO	GR	GRECIA
CH	SUIZA	GS	ISLAS GEORGIA DEL SUR Y SANDWICH DEL SUR
CI	COTE D'IVOIRE	GT	GUATEMALA
CK	ISLAS COOK	GW	GUINEA - BISSAU
CL	CHILE	GY	GUYANA
CM	CAMERUN	HK	REGION ADMINISTRATIVA ESPECIAL DE HONG KONG DE LA REPUBLICA POPULAR DE CHINA
CN	CHINA		
CO	COLOMBIA		
CR	COSTA RICA		

HN	HONDURAS	MZ	MOZAMBIQUE
HR	CROACIA	NA	NAMIBIA
HT	HAITI	NE	NIGER
HU	HUNGRIA	NG	NIGERIA
IB	OFICINA INTERNACIONAL DE LA ORGANIZACIÓN MUNDIAL DE LA PROPIEDAD INTELECTUAL (OMPI)	NI	NICARAGUA
ID	INDONESIA	NL	PAISES BAJOS
IE	IRLANDA	NO	NORUEGA
IM	ISLA DE MAN	NP	NEPAL
IL	ISRAEL	NR	NAURU
IN	INDIA	NZ	NUEVA ZELANDIA
IQ	IRAQ	OA	ORGANIZACION AFRICANA DE LA PROPIEDAD INTELECTUAL (OAPI)
IR	IRAN(REPUBLICA ISLAMICA DEL)	OM	OMAN
IS	ISLANDIA	PA	PANAMA
IT	ITALIA	PE	PERU
JM	JAMAICA	PG	PAPUA NUEVA GUINEA
JO	JORDANIA	PH	FILIPINAS
JP	JAPON	PK	PAKISTAN
KE	KENYA	PL	POLONIA
KG	KIRGUISTAN	PT	PORTUGAL
KH	CAMBOYA	PW	PALAU
KI	KIRIBATI	PY	PARAGUAY
KM	COMORAS	QA	QATAR
KN	SAINT KITTS Y NEVIS	RO	RUMANIA
KP	REPUBLICA POPULAR DEMOCRATICA DE COREA	RS	SERBIA
KR	REPUBLICA DE COREA	RU	FEDERACION DE RUSIA
KW	KUWAIT	RU	FEDERACION DE RUSIA
KY	ISLAS CAIMAN	RW	RWANDA
KZ	KAZAKSTAN	SA	ARABIA SAUDITA
LA	REPUBLICA DEMOCRATICA POPULAR LAO	SB	ISLAS SALOMON
LB	LIBANO	SC	SEYCHELLES
LC	SANTA LUCIA	SD	SUDAN
LI	LIECHTENSTEIN	SE	SUECIA
LK	SRI LANKA	SG	SINGAPUR
LR	LIBERIA	SH	SANTA HELENA
LS	LESOTHO	SI	ESLOVENIA
LT	LITUANIA	SK	ESLOVAQUIA
LU	LUXEMBURGO	SL	SIERRA LEONA
LV	LETONIA	SM	SAN MARINO
LY	JAMAHIRIYA ARABE LIBIA	SN	SENEGAL
MA	MARRUECOS	SO	SOMALIA
MC	MONACO	SR	SURINAME
MD	REPUBLICA DE MOLDOVA	ST	SANTO TOME Y PRINCIPE
ME	MONTENEGRO	SV	EL SALVADOR
MG	MADAGASCAR	SY	REPUBLICA ARABE SIRIA
MK	EX REPUBLICA YUGOSLAVA DE MACEDONIA	SZ	SWAZILANDIA
ML	MALI	TC	ISLAS TURCOS Y CAICOS
MM	MYANMAR	TD	CHAD
MN	MONGOLIA	TG	TOGO
MO	MACAO	TH	TAILANDIA
MP	ISLAS MARIANAS SEPTENTRIONALES	TJ	TAYIKISTAN
MR	MAURITANIA	TM	TURKMENISTAN
MS	MONTSERRAT	TN	TUNEZ
MT	MALTA	TO	TONGA
MU	MAURICIO	TP	TIMOR ORIENTAL
MV	MALDIVAS	TR	TURQUIA
MW	MALAWI	TT	TRINIDAD Y TOBAGO
MX	MEXICO	TV	TUVALU
MY	MALASIA		

TW	TAIWAN, PROVINCIA DE CHINA	VN	VIET NAM
TZ	REPUBLICA UNIDA DE TANZANIA	VU	VANUATU
UA	UCRANIA	WO	ORGANIZACIÓN MUNDIAL DE LA PROPIEDAD INTELECTUAL (OMPI) (OFICINA INTERNACIONAL DE)
UG	UGANDA	WS	SAMOA
US	ESTADOS UNIDOS DE AMERICA	YE	YEMEN
UY	URUGUAY	ZA	SUDAFRICA
UZ	UZBEKISTAN	ZM	ZAMBIA
VA	SANTA SEDE	ZW	ZIMBABWE
VC	SAN VICENTE Y LAS GRANADINAS		
VE	VENEZUELA		
VG	ISLAS VIRGENES (BRITANICAS)		

MARCAS (Norma OMPI St. 60)

- (210) – Número de Solicitud.
- (730) – Nombre y dirección del solicitante o titular del Registro.
- (220) – Fecha de presentación de la solicitud.
- (511) – Clase y/o Producto o Servicio protegido (Clasificación de Niza) (Novena Edición).
- (540) – Reproducción de la Marca.
- (300) – Datos relativos a la prioridad en virtud del Convenio de la Unión de París (Número asignado a la primera solicitud, fecha de presentación de la primera solicitud, código de la Norma Ompi St 3 de la Oficina nacional o regional donde se presentó la primera solicitud).

- (591) – Información relativa a los colores reivindicados.
- (551) – Indicación de que la marca es una marca colectiva o una marca de certificación o garantía.
- (554) – Marca tridimensional.
- (556) – Marca sonora, incluidas las características.
- (740) - Datos del Agente de la Propiedad Industrial.

PATENTES Y MODELOS DE UTILIDAD (Norma OMPI St. 9)

- (21) - Número de la solicitud de Invención o Modelo de Utilidad.
- (22) - Fecha de presentación de la solicitud.
- (12) - Designación del tipo de documento.
- (71) - Datos del solicitante, incluyendo nombre y país de origen.
- (72) - Nombre del Inventor/es.
- (51) - Clasificación Internacional de Patentes (Clasificación de Estrasburgo) (Sexta Edición).
- (54) - Título de la Invención.
- (57) - Resumen y diseño de la invención o descripción del modelo de utilidad o diseño (no más de 100 palabras).
- (74) - Nombre del Agente de la Propiedad Industrial.
- (30) - Datos relativos a la prioridad en virtud del Convenio de la Unión de París.
- (31) - Número asignado a la solicitud prioritaria o reválida.
- (32) - Fecha de depósito de la solicitud prioritaria.
- (33) - Código de la Norma St. 3 de Ompi que identifica a la Oficina de Propiedad Industrial que ha atribuido el número a la solicitud prioritaria o de la Organización que ha atribuido el número de la solicitud regional prioritaria (para las solicitudes internacionales registradas en virtud del PCT, debe utilizarse el Código "WO").

A continuación del número de la solicitud correspondiente (Código 21), deberá aplicarse el código normalizado para la identificación de los diferentes tipos de documentos de patentes (Norma Ompi St. 16):

A1: Invención Primaria

U: Modelo de Utilidad

DISEÑOS Y MODELOS INDUSTRIALES (Norma OMPI St. 80)

- (21) - Número de la solicitud del diseño o modelo industrial.
- (22) - Fecha de presentación de la solicitud.
- (12) - Designación del tipo de documento.
- (71) - Datos del solicitante, incluyendo nombre y país de origen.
- (72) - Nombre del creador/es.
- (51) - Clasificación Internacional para los Dibujos y Modelos Industriales (Clasificación de Locarno) (Sexta Edición).
- (54) - Título del Diseño o Modelo.
- (57) - Resumen y descripción del diseño o modelo industrial incluidas las indicaciones de colores (no más de 100 palabras).
- (74) - Nombre del Agente de la Propiedad Industrial.
- (30) - Datos relativos a la prioridad en virtud del Convenio de la Unión de París.
- (31) - Número asignado a la solicitud prioritaria o reválida.
- (32) - Fecha de depósito de la solicitud prioritaria.
- (33) - Código de la Norma St. 3 de Ompi identificando a la Oficina nacional o regional u organización en la que se presentó la solicitud prioritaria (para los depósitos internacionales presentados en virtud del Arreglo de La Haya, se debe utilizar el Código "WO"). A continuación del número de la solicitud correspondiente (Código 21) deberá aplicarse el código normalizado para la identificación de los diferentes tipos de documentos (Norma OMPI St. 17):

Q: Diseños y Modelos Industriales

Listado de Agentes de la Propiedad Industrial

Nro	Nombre	Dirección	CP	Teléfono	Fax	E-mail
3	CIKATO LAY, MANFREDO ANDRES	Araucana 1277	11400	2606.06.06	2606.14.39	cikato@cikato.com.uy
6	MARINARI SEXTO, WALTER HUGO	25 de Mayo 576	11000	2916.34.55	2916.21.93	bacot@bacot.com.uy
8	ARROLI TELESCA, RUBEN JOSE	Ituzaingó 1485 esc.12	11000	2915.94.75		
12	FREIRA SERRAT, CARLOS MARIA	Río Negro 1394 piso 10 esc.10	11100	2901.16.70/ 2901.58.32		
15	DAIQUI BALMACEDA, JUAN CARLOS	Río Negro 1394 piso 10 esc.10	11100			
16	GIMENEZ SORHUET, ROBERTO DARIO	Florida 1485 ap.301	11000	2901.22.78		
17	PONCE DE LEON MURO, JULIO CESAR	Florida 1485 ap.301	11000	2901.22.78		
18	BACOT SILVEIRA, OSCAR TULIO	25 de Mayo 576	11000	2916.34.69	2916.21.93	obacot@bacot.com.uy
19	FREIRA SERRAT, JUAN MIGUEL	Plaza Cagancha 1335 esc. 317/18	11100	2900.06.86	2908.71.27	jmfreira@adinet.com.uy
20	FOX TAYLOR, NORMAN ALEXANDER	Pedro Murillo 6136	11500	2604.03.60	2604.66.69	nfox@fox.com.uy
21	LAMAS BALESTRA, MARIO DANIEL	Lucerna 6273	11400	2600.37.67		dlamas@lamasgrimaldi.com.uy
23	BONADA ASUAGA, ROBERTO GUZMAN	Lancasteriana 2359 bis	11400	2600.72.24		
24	LANZON MAZZELLO, RAFAEL EDUARDO	Brandzen 1961 esc.102	11200	2408.50.38	2409.97.61	rlanzon@lanzon.com.uy
25	PIÑEYRO CAMACHO, MARTHA NELIDA	Plaza Independencia 848 1er. Piso	11000	2908.81.36		mpineyro@montevideo.com.uy
26	VECINO SANCHEZ, GERMAN	Mones Roses 6937	11500	2604.16.04	2604.66.04	gvecino@ppv.com.uy
28	MEDINA YLLA, EDUARDO JOSE	Av. Garibaldi 2185		2203.93.06/ 2209.51.40	2200.74.74	marcypat@adinet.com.uy
29	PITTALUGA SHAW, JUAN ANTONIO	Echevarriarza 3535 Of. 1601 Torre A	11300	2623.29.59	2623.29.57	juan@pittaluga.com
30	MAESO VALINO, MARIA CRISTINA	Colonia 1825 apto.402				
31	PILAS SEMICHEVICH, RODOLFO	Av. Uruguay 2049 bis	11100	2409.36.02	2401.55.72	uruguay@pilasnet.com.uy

Nro	Nombre	Dirección	CP	Teléfono	Fax	E-mail
32	MELGAR PEREZ, ASTUR EULOGIO	Av. Uruguay 1826	11100	2409.17.00	2402.30.55	
34	FERNANDEZ SECCO, GONZALO JOSE	25 de Mayo 467 piso 5	11000	2916.19.13	2916.57.40	gonzalo@fernandezsecco.com.uy
35	D' ALESSANDRO VALIDO, JULIO CESAR	Juan Paullier 2015	11200	2400.39.70		
37	FERNANDEZ PEREZ, EDUARDO LUIS	Fernández Crespo 1861 bis	11200	2400.22.90	2400.22.90	eduardoluisf@gmail.com
38	BOGNANNO PAULOS, NOEMI CLARA	Rincón 682 esc.14	11000	2916.38.72		
39	CROCCO MARTINEZ, ALVARO HARRIET	Av. Garibaldi 2276		2200.74.24		
40	MORGADE DI POLITO, CLAUDIO	Av. de las Américas 8336, Block 1, Ap.101	15000	094.429.107		cmorgade@morgade.uy
41	DELPIAZZO RODRIGUEZ, CARLOS ENRIQUE	Misiones 1424 piso 5	11000	2915.30.30	2915.30.30 int. 512	delpiazzo@delpiazzo.com.uy
42	ARGENTINO DE BELLO, ROSARIO NELLY	Juncal 1431 esc. 402	11000	-		
43	AURUCCI DE MORALES, SYLVIA RITA	25 de Mayo 395 piso 3 apto.6	11000	-		
44	SAAVEDRA LEVRATTO, LORENZO	Zapicán 2980-82		2209.46.83		
45	DOCAMPO EIRIN, ALBERTO MARIO	Rivera 6056		2600.39.41		
46	EIRIN DI FAZIO, ALVARO JORGE	Plaza Independencia 831 esc. 609	11300	2902.75.49	2902.35.51	
47	PISANI PALMER, CARLOS ORLANDO	R. Hayadelat 1688		2619.63.77		
48	MONTANO GOMEZ, PEDRO JULIO	Plaza Cagancha 1335 ap. 1104	11100	2903.07.80	2903.07.80 int. 211	sym@scelzaymontano.com.uy
49	ORDOQUI CASTILLA, GUSTAVO ANTONIO	Rincón 728	11000	2708.38.03		gustavo@ordoquicastilla.com
50	CORTI ACOSTA, GRACIELA BEATRIZ	Obligado 1070	11300	2709.30.95		gcorti@adinet.com.uy
51	SCELZA MARTINEZ, FERNANDO LUIS	Rba. Rep. del Perú 1043	11300	2708.29.50		
52	PRAT GUTIERREZ, AGUSTIN JULIO	Canelones 1370 piso 1	11100	2902.32.77		pratasoc@usa.net
53	APEZECHEA SANTINI, JOSE ANTONIO	Colonia 2108 apto.701	11200	2408.43.08		
54	NAVARRO CASTEX, ALEJANDRO MARIANO	Pza. Independencia 1374	11100	2902.42.16		

Nro	Nombre	Dirección	CP	Teléfono	Fax	E-mail
55	RODRIGUEZ TURRINA, LUIS ALBERTO	Río Negro 1380	11100	2908.50.62		
56	CAGNOLA MERCADAL, CARLOS	La Paz 1988		2400.56.95		
57	IRIGOYEN DESCALZI, JOSE MARTÍN	25 de Mayo 635 esc. 203	11000	2916.03.37		
58	SANJINES RAVIZZA, CRISTOBAL ERNESTO	Duvimioso Terra 2327 apto. 6	11200	-		
59	MUSSIO TORRES, DIEGO EDUARDO	J.M.Blanes 869	11200	2413.65.67		
61	BALLIVA GIMENEZ, WASHINGTON ULISES	Rincón 540 piso 7	11000	-		
62	ZARUCKI ABRAMODICAS, JAIME	Bulevar Artigas 515 apto. 301	11300	-		
63	POPLAWSKI NATANSON, LIZABETH	Maldonado 2422 apto. 21	11200	-		
64	GAMUNDI DEMARCO, GERARDO ANIBAL	José Benito Lamas 2792	11300	-		
65	MARTINEZ LEONI, JOSE LUIS	Brandzen 1961 esc.602	11200	2407.81.72	2407.81.75	jose@martinezleoni.com.uy
66	DE POSADAS MONTERO, DIEGO ANTONIO	Rincón 454 esc. 316	11000	-		
67	MAYER MARTINEZ, FEDERICO OSCAR	Ituzaingó 1393 esc. 503	11000	-		
68	MOREIRA PIEGAS, ROBERTO	Colonia 981 esc. 604	11100	2900.34.71	2900.86.22	moreirap@adinet.com.uy
69	FONT BERTINAT, BISMARCK ENRIQUE	Av. Uruguay 872	11100	2902.55.65/ 2902.55.67		
70	ZAS FERNANDEZ, JORGE	Ejido 1425 esc. 3	11100	-		
71	LAURNAGA MARANA, VICTORIO JORGE	Bulevar España 2575 apto. 302	11300	-		
72	COSTA ALBERTONI, NEDER ERNESTO	25 de mayo 477 esc. 28	11000	-		
74	LAMAS MORENO, LUIS FLORENCIO	Ramón Massini 3304 apto. 403	11300	2708.47.61		
75	CHIARINO MAÑE, ARMANDO	García de Zúñiga 2265	11300	2711.07.77		
76	SUAREZ ANTOLA, GRISELDA	18 de Julio 1805		2409.26.80		
77	STRAPETTI MONTESANO, HUGO	Av. Agraciada 2955 apto.106		-		

Nro	Nombre	Dirección	CP	Teléfono	Fax	E-mail
78	FERNANDEZ GOYECHEA, LUIS ENRIQUE	25 de Mayo 467 piso 4 esc. 7	11000	-		
79	MACIEL PAPPA, GUILLERMO HORACIO	Santiago Vázquez 1244 of. 502	11300	2916.34.55		
80	STEFANOLI PESCKETTO, ALEJANDRO	Juan Benito Blanco 1127 apto. 101	11300	2709.04.45		
81	FLORES CASTRO, GALA DEL CARMEN	Bulevar Artigas 3942 apto. 1		-		
82	HERVI BARROS, CARLOS ROGELIO	Dalmiro Costa 4486 apto. 2	11400	2619.55.94		
83	D' ALBORA SOLARI, FELIPE CONRADO	Dr. Francisco Soca 1360	11300	2708.11.20		
84	STEFANOLI PESCKETTO, MARIO FIDEL	Andes 1111	11100	2908.59.38		
85	FIGUEREDO MARTINEZ, OSCAR MARIO	25 de Mayo 477 esc. 50	11000	-		
86	INVIDIO MAURIELLO, SANTIAGO RODOLFO	25 de Mayo 661 esc. 205	11000	-		
87	ORLANDO SANTA MARIA, MARIA LORELEY	Juan Paullier 2416	11200	-		
89	FERRAZ MADRID, JOSE PEDRO	Juncal 1408 piso 5 esc. 9	11000	-		
90	ENRIQUEZ FIGOLI, JORGE RUBEN	Misiones 1371 piso 1 esc. 8	11000	-		
92	MENDEZ MANOVSKY, RUPERTO ALVARO	Tacuarembó 1442	11200	2402.90.96		
93	CANTON POMBO, MARCELO	Treinta y Tres 1420 piso 2 esc.15	11000	2916.52.25		
94	FISCHER FLEURQUIN, GUSTAVO RODOLFO	San José 807 Of. 403	11100	2908.71.67	2908.35.58	fischer@fischer.com.uy
95	VIANA FERREIRA, ENRIQUE ALIPIO	Av. Uruguay 1824 apto. 202	11200	-		
96	MONTORO HEGUERTE, FRANCISCO EDISON	Treinta y Tres 1374 esc.108	11000	2915.94.27		
97	FINALI PILAS, MIRYAM ROSSANA	Av. Uruguay 2049	11100	2409.36.02	2401.55.72	uruguay@pilasnet.com.uy
98	VILLAGRAN MERA, CLAUDIA	Juncal 1398 piso 4 esc.4/40	11000	-		
99	HENDLER TRIADOR, GABRIELA	Juncal 1395 esc.42	11000	-		

Nro	Nombre	Dirección	CP	Teléfono	Fax	E-mail
101	MARTINONI OTORMIN, GUSTAVO EDUARDO	Av. Brasil 2986 Of. 409, Torre Parque Sabato	11300	2707.75.18	2707.56.46	gustavomartinoni@martinoniyrodriguez.com
103	ABENTE LE BAS, DIEGO MONTGOMERY	Araucana 1277	11400	2606.06.06	2606.14.39	cikato@cikato.com.uy
104	PILAS PEREIRA, RODOLFO	Av. Uruguay 2049	11100	2409.36.02	2401.55.72	uruguay@pilas.com.uy
105	GERONA COSIO, HECTOR RICARDO	Colonia 815 esc. 504	11100	2901.36.08	2901.36.08	
106	GAMIO CIA, JUAN ENRIQUE	Misiones 1379 esc. 601	11000	-		
107	GUTIERREZ CARRAU, JUAN MANUEL	Rincón 528 Piso 6	11000	2916.50.94/ 2916.50.95	2916.13.59	
108	SILVA LEDESMA TERRA, JULIO CESAR	Rincón y 25 de Mayo, Ed.Rafael apto. 902, Maldonado				
109	PLA REGULES, MARIA MARTA	Cerrito 420 esc. 404	11000	2915.66.20		
110	AMOZA ANTUNEZ DE OLIVERA, EDGARDO	Juncal 1305 piso 2 esc. 206	11000	2916.43.66		
111	MINICELLI D'AMATO, NELSON DANIEL	Alfredo Baldomir 2363 apto.202	11300	-		
112	GUTIERREZ GALIANA, JORGE	Río Branco 1359 apto.903	11000	2901.78.34		
113	MOREIRA BIRRIEL, MARIA GRACIELA	Río Branco 1359 apto.903	11100	2901.78.34		
114	GENTA FONS, PABLO	Cnel. Brandzen 1961 of. 1004	11200	2409.24.21/ 2402.79.39	2408.77.26	gentafons@fastlink.com.uy
115	CARNELLI DI LEONE, CARLOS RAFAEL	Coronel Alegre 1321 piso 4	11300	2709.94.29		
116	IRIBARNE AGUINSKY, NORA	Bulevar España 2166 apto.302	11300	-		
117	GARCIA VILA, MARIO DANIEL	Maggiolo 685	11300	2711.57.41		
118	MARTINEZ VIVAS, MARIA INES	Reconquista 517 piso 6	11000	2917.01.87	2916.34.05	minesm@adinet.com.uy
119	GIAMBRUNO MAROÑO, MARIA INES	25 de Mayo 467 piso 5	11000	2916.19.13	2916.57.40	mgiambruno@fernandezsecco.com
120	PONZONI GARCIA, JOSE LUIS	Juncal 1431 esc.702	11000	2915.82.11		

Nro	Nombre	Dirección	CP	Teléfono	Fax	E-mail
121	GUADALUPE BRENNIA, DIEGO	Ellauri 896 apto.101	11300	-		
122	VENCE CASSINA, TERESITA ANDREA	Hernandarias 3623	11400	2507.77.64		
123	CASTELLS BARTHABURU, MARÍA DE LAS MERCEDES	San José 807 esc. 403	11100	2908.71.67	2908.35.58	fischer@fischer.com.uy
124	CHARLONE SPINNELLI, BENJAMIN DANIEL	Brandzen 1961 esc.502	11200	-		
125	IGLESIAS HERRERO, LUIS FERNANDO	Zabala 1394 bis piso 1	11000			luisf.iglesias@gmail.com
126	ARIAS DURAN, JORGE ALFREDO	Ituzaingó 1312 apto.205	11000	2915.91.41/ 2915.89.08	2916.42.56	ariasjalf@yahoo.com
127	STIGLITZ HOLZMAN, BERNARDO MENDEL	18 de julio 1516 apto.2		-		
128	DURAN RAMALLO, JORGE HORACIO	San José 871	11100	-		
129	STEZANO MARIÑO, ANA MARIA	Andes 1293 Esc. 504	11100	2902.21.98	2902.21.98	
130	GUICHON SILVA, JOSE LUIS	Pza.Cagancha 1335 esc. 206	11100	2902.31.18/ 2902.16.55	2902.13.44	jones@jones.com.uy
131	STUCZYNSKI SLONIMSKY, GERARDO DAVID	Charrúa 2665		-		
132	ESPALTER MASOLLER, HAROLDO JOSE	Dr. Elazarola 2319	11400	2600.02.07		
133	HUGHES PORRAS, MARIA MARIELA	25 de mayo 455 piso 4	11000	2915.56.83		
134	RISSO SHIEN, LAURA LUCIA	Río Negro 1354 apto.14	11100			
135	BACOT SILVEIRA, MONICA SUSANA	Av. 18 de Julio 841, piso 4 / 402		2903.20.47/ 2900.41.02	2903.21.03	monicabacot@mbs.com.uy
136	DEL CERRO ROLDOS, SUSANA VERÓNICA	Echevarriarza 3535 Of. 1601 Torre A	11300	2623.29.59	2623.29.57	sdelcerro@pittaluga.com
138	RODRIGUEZ VILLAMIL RIVIERE, RAMIRO	Máximo Tajés 6482	11400	2600.59.81		
140	LAPENNE IMAZ, EDUARDO MARCELO	Pedro Murillo 6136	11500	2604.03.60	2604.66.69	fox@fox.com.uy

Nro	Nombre	Dirección	CP	Teléfono	Fax	E-mail
141	TERRA ORTIZ DE TARANCO, ANA INÉS	Plaza Independencia 831 Of. 507	11000	2908.86.38	2908.86.40	bacot@bacot.com.uy
142	LARREA CASTRO, MAGELA ADRIANA	J.C.Gomez 1479	11100	2915.99.48		
143	SANTUCCI SCARLATO, ANA MARIA	Araucana 1312	11400	2600.21.03		
144	VANRELL FALCON, JUAN EDUARDO	Prof. J. C. Sabat Pebet 1230 Of. 508	11300	2628.60.33	2622.53.55	juanvanrell@vanrell.com.uy
145	LOPEZ OTTE, MARIO ANDRES	Araucana 1277	11400	2606.06.06	2606.14.39	cikato@cikato.com.uy
146	CAMPOS BARNECH, ENRIQUE FERNANDO	Paraguay 1196 esc. 002	11200	2901.46.44	2901.46.44	camposbarnech@hotmail.com
147	SCHULKIN GURMAN, AUGUSTO FERNANDO	Bulevar España 2293	11200	2401.09.94		
148	GARCIA GONZALEZ, SYLVIA ESTELA	Pablo Podestá 1293		-		
149	FERNANDEZ IRUJO, MARIA BEATRIZ	Pablo Pérez 4523		2215.11.32		
150	BAZZI GALLI, CARINNA GLORIA	Mercedes 1787		2400.91.36	2408.57.21	cbazzi@ertec.com.uy
151	GONZALEZ PITA, MARCELO JOSE	Pagola 3261 apto.104	11300	2709.25.65		
152	GIAMBRUNO MAROÑO, GABRIEL GERARDO	25 de Mayo 467 of. 401	11000	2916.19.13 AL 15	2916.57.40	fersecco@adinet.com.uy
153	TONARELLI DE PENA, MARIA NOEL	25 de mayo 587 apto.101	11000	2916.54.92		
154	SCIARRA CAUBARRERE, ALEJANDRO	Misiones 1372, Oficina 702		2916.66.45		sciarra@sciarra.com.uy
155	SCIARRA CAUBARRERE, ADRIANA	Lido 1621	11400	2604.38.59		
156	TEUTEN BROOKER, MARK CHRISTOPHER	Juncal 1408 esc. 702	11000	2908.86.38	2908.86.40	mteuten@cmlawyers.com.uy
157	ALVAREZ PERSICO, CARLOS	Pza. Cagancha 1335 esc. 206	11100	2902.31.18/ 2902.16.55	2902.13.44	jones@jones.com.uy
158	SUR BRAND, JORGE	Rambla República del Perú 851 ap.301	11300	2710.84.92		
159	ETCHEVERRY REYES, AGUSTIN	Cerrito 507 piso 5	11000	-		

Nro	Nombre	Dirección	CP	Teléfono	Fax	E-mail
160	SALAVERRY GALBARINI, LUCIA	Juan Carlos Gomez 1479 Esc 309	11000	2914.63.68	099611553	luciasalaverry@yahoo.com
161	STERENSTEIN PESQUERA, FERNANDO	Aurora 362		2309.35.86		
162	PEREYRA LETTIER, ROBERTO ELBIO	Vicente Yañez Pinzón 4743		2308.25.09		
163	LARMINY LOPEZ, EDGARDO	Juan Proudfoot 1764	12400	2321.18.57		elarminy@vera.com.uy
164	PEREIRA SARALEGUI, TORIBIO AMALIO	Rincón 528 piso 6	11000	2916.50.94/95	2916.13.59	tpereira@barbosa.com.uy
165	MORGAGE DI POLITO, NORA	Rincón 528 piso 6	11000	2916.50.94/95	2916.13.59	barbosa@barbosa.com.uy
166	PASTORINO LEPRÁ, CARLOS AMERICO	Feliciano Rodríguez 2709	11300	2709.04.12		
167	GALANTE ALVAREZ, DIEGO	Bulevar Artigas 1154	11300	2708.71.72	2708.71.72	info@galantemartins.com
168	CASULO BERNASCONI, EDISON HUMBERTO	Sarmiento 2257 of.101		2711.60.93		ecasulo@yahoo.com
169	DETJEN ETCHEVERRIGARAY, XIMENA MARIA	Colonia 1561 apto. 201		2400.32.97		
170	BERRETA NOBOA, ALVARO RAFAEL	Av. Rivera 6606	11500	2600.82.41		
171	MARTINEZ GARCIA, MARIA CECILIA	J. Zavala Muniz 5556		2601.84.78	2601.84.78	reherma@adinet.com.uy
172	DE FREITAS STRAUMANN, EDUARDO	Andes 1418 apto. 201	11100	29011191/ 2902.53.03		
173	ELUTCHANZ GRAZIANO, NATALI CRISTINA	Maldonado 1378 apto.501		-		
174	CHALKLING MAJO, ANA CAROLINA	Luis B. Cavia 3071 Of. 904	11300	2708.40.13	2708.40.13	cchalkling@estudiochalkling.com
175	RUIZ ABOU-NIGM, VERONICA	Juncal 1327 esc. 2001	11000	2915.50.01	2915.43.75	marcas@ppv.com.uy
176	NOCETTI HERRERA, ANA AMELIA	Juncal 1392	11300	2900.10.00	2623.29.57	anocetti@ferrere.com
177	DEFFEMINIS PAIVA, JUAN BAUTISTA	Mones Roses 6937	11500	2604.16.04	2604.66.04	jdeffeminis@ppv.com.uy
178	LUSSICH, ALICIA	Yamandú Rodríguez 79 (Parque de Miramar) Canelones				
179	LARROSA DE BRUN, GUSTAVO	Calle Indiana s/n, M30 S2 (Médanos de Solymar) Canelones		098.03.91.70		gustavo@larrosaip.com.uy

Nro	Nombre	Dirección	CP	Teléfono	Fax	E-mail
180	CIKATO ABENTE, ANDRES	Araucana 1277	11400	2606.06.06	2606.14.39	cikato@cikato.com.uy
181	PITTALUGA PEREIRA, JUAN MARTIN	Echevarriarza 3535 Of. 1601 Torre A	11300	2623.29.59	2623.29.57	martin@pittaluga.com
182	BAZZANO OEHLER, VERONICA MARIA	Buenos Aires 618 piso 3	11100	2917.03.60	2916.09.92	fox@fox.com.uy
183	BUGALLO MONTAÑO, NYDIA BEATRIZ	Jaime Zudañez 2628 apto. 101	11300	2710.75.66		
184	ZERBINO STAJANO, RAFAEL AUGUSTO	Treinta y Tres 1271	11000	2916.03.10	2915.56.69	rzerbino@bkzr.com
185	CREMONESE MORETTO, CARMEN RAQUEL	Misiones 1475 esc. 202	11100	-		
186	CEA BACOT, MARÍA FERNANDA	Costa Rica 2003	11500	094.26.55.62		mceabacot@gmail.com
187	CESTAU FERNÁNDEZ, GRACIELA JOSEFINA	Pedro Murillo 6136	11500	2604.03.60		gcestau@fox.com.uy
188	ALZUGARAY GONZALEZ, ALICIA GOYA	Av. Pedro Blanes Viale 5919		2606.15.38		estudio@aya.com.uy
189	SARLABÓS BUZÓ, CARLOS EDUARDO	Brandzen 1961 Of. 205	11200	094383200 092073674		info@mercomark.com.uy
190	BARREIRO RIUS, MARÍA JACQUELINE	Misiones 1371 Esc. 31	11100	2915.17.34	2916.27.55	jbarreiro@lvm.com.uy
191	ESTEVEZ GOMEZ, HUGO WASHINGTON	Plaza Cagancha 1335 Of. 206	11100	2902.31.18/ 2902.16.55	2902.13.44	HEstevés@jones.com.uy
192	DUFRECHU RODRIGUEZ, DIEGO	Plaza Cagancha 1335 Of. 206	11100	2902.31.18/ 2902.16.55	2902.13.44	DDufrechu@jones.com.uy
193	SILVA ELIZALDE, ANA VICTORIA	Av. 18 de Julio 856 piso 5		2902.31.35		
194	FOX PEREYRA, VICTORIA HELENA	Pedro Murillo 6136	11500	2604.03.60	2604.66.69	vfox@fox.com.uy
195	BENTANCOR BENTANCOR, MARÍA CECILIA	Tomás Gomensoro 2984		2481.98.41	2481.98.41	cbentan@hotmail.com
196	FERNANDEZ BALLESTEROS, CARLOS ALBERTO	Piedras 509		2915.05.76		info@osfb.com.uy
197	SALGADO CARDOZO, VIVIAN DANIELA	Ramos 4234				
198	ROMANG COLOMINAS, CATHERINE	Misiones 1424 piso 2		2916.58.59	2916.58.63	cromang@olivera.com.uy

Nro	Nombre	Dirección	CP	Teléfono	Fax	E-mail
199	CHALAR SANZ, LAURA LUCIA	Misiones 1424 piso 2		2916.58.59	2916.58.63	lchalar@olidelp.com
200	STEINER DONNANGELO, ALMA	Colonia 810 esc. 703	11100	2900.97.30	2900.97.30	asteiner@als-abogados.com.uy
201	CIKATO ABENTE, MATIAS	Araucana 1277	11400	2606.06.06	2606.14.39	cikato@cikato.com.uy
202	PALADINO TURRA, NATALIA	Luis A. de Herrera 1248 piso 2 of. 258	11300	2622.99.90		npaladino@cmlawyers.com.uy
203	MATEOS TUCUNA, FABIANA	Prof. J. C. Sabat Pebet 1230 Of. 508	11300	2628.60.33	2622.53.55	fabianamateos@vanrell.com.uy
204	VANRELL FALCÓN, VERÓNICA LOURDES	Prof. J. C. Sabat Pebet 1230 Of. 508	11300	2628.60.33	2622.53.55	veronicavanrell@vanrell.com.uy
205	MAYER WEST, AGUSTÍN	Juncal 1392	11000	2900.10.00		amayer@ferrere.com
206	MATTSSON MOELLER, SIGRID ANNITA					mattrod@adinet.com.uy
207	FERNANDEZ REQUENA, ISABEL	25 de Mayo 467 piso 5	11000	2916.19.13	2916.57.40	ifernandez@fernandezsecco.com
208	PEREIRA, LEONARDO APARICIO	Arturo Santana 811, Esc. 002, Maldonado		4223.53.44 4224.43.57	4224.88.97	lapestudio@gmail.com
209	VALLEJO ESPÍNEIRA, CECILIA MARIA	Andes 1293 esc. 501		2292.28.69		cvallejo@ciappesoni.com
210	LAPENNE DE SALTERAIN, MARCOS	Pedro Murillo 6136	11500	2604.03.60	2604.66.69	mlapenne@fox.com.uy
211	LAPENNE DE SALTERAIN, JUAN	Pedro Murillo 6136	11500	2604.03.60	2604.66.69	jlapenne@fox.com.uy
212	CERVIERI GHIOLDI, VIRGINIA	Luis A. de Herrera 1248 piso 2 of. 258	11300	2622.99.90		cervierimonsuarez@cmlawyers.com.uy
213	FERNÁNDEZ GIAMBRUNO, AGUSTINA MARÍA	25 de Mayo 467 piso 5	11000	2916.19.13	2916.57.40	afernandez@fernandezsecco.com
214	ACHARD SANCHEZ, JORGE LUIS	Juan Carlos Gomez 1492 Ap. 403				
215	ACOSTA PÉREZ, MARTÍN SEBASTIÁN	Soriano 895 Ap. 304				
216	PENADÉS GRAJALES, FABIANA VERÓNICA	Juncal 1355 of. 1101	11000	2916.65.68	2915.36.44	fpenades@clarkemodet.com.uy
217	BENITEZ ALVEZ, CARLOS EDGARDO	Prof. J. C. Sabat Pebet 1230 Of. 508	11300	2628.60.33	2622.53.55	carlosbenitez@vanrell.com.uy

Nro	Nombre	Dirección	CP	Teléfono	Fax	E-mail
218	WENG POLICICCHIO, STELLA MARINA	Juncal 1392	11000	2900.10.00		sweng@ferrere.com
219	CAMACHO CABRERA, MARITZA	Florida 1408 of. 402		2901.81.48		aycmarcas@gmail.com
220	GALLO DUBOURG, ANDRÉS	Roque Graseras 661	11300	2716.77.69		info@mdubourg.com
221	ALTERWAIN BRUCK, ALEJANDRO	Juncal 1392	11000	2900.10.00		aalterwain@ferrere.com
222	ANTÚNEZ SEVESO, MÓNICA ANDREA	Avda. Giannatasio M10 S4, Local 7, Shangrilá, Ciudad de la Costa, Canelones				
223	ARAÚJO PERDOMO, XIMENA	Obligado 1208/102				
224	GOMENSORO VIDAL, NATALIA	Rincón 528 piso 6	11000	2916.50.94/95	2916.13.59	ngomensoro@barbosa.com.uy
225	IDOYAGA BARRO, ADOLFO MARIO	José Ellauri 7090/401				
226	GARIN da SILVA, DENIS FABIAN	Avenida Capitán Leal 5409				
227	BEZÓN RODRIGUEZ, STELLA MARIS	Durán 2131 ap. 104				
228	LANZON SEGOVIA, RAFAEL	Brandzen 1961, Piso 1 Esc.102	11200	2408.50.38	2409.97.61	rafael@lanzon.com.uy
229	AMORÍN DEL CAMPO, BERNARDO JULIO					bamorin@amorinabogados.com
230	FISCHER CASTELLS, FEDERICO GUILLERMO	Liorna 6550				
231	FOX PEREYRA, MARIANA	Murillo 6136				mfox@fox.com.uy
232	PITTALUGA ROSSI, GABRIEL MARÍA	Echevarriarza 3535, esc. 1601				gabrielpittaluga1@gmail.com
233	MARY PATRICIA CHAVES TELIZ	Avda. 18 De Julio 948/401		099.516.333		dra.patriciachavesteliz@gmail.com
234	MANUELA CABRERA SALVO	Juan Paullier 1236				manuela.cabrera82@gmail.com
235	JONAS KING BERGSTEIN KLECKIN	Av. 18 de Julio 1117 Piso 5°				svila@bergsteinlaw.com
236	KAREN NAHIR FERNÁNDEZ SUÁREZ	Ituzaingo1312/201				Karenfernandezsuarez@gmail.com
237	JUAN JOSÉ CURONE SÁNCHEZ	Rio Branco 1481				juanjocurone@hotmail.com
238	ANA PAULA BIANCHIMANO LOPEZ	Buenos Aires 397 Esc. 601		29152804		
239	VILLAMIL RODRÍGUEZ, PABLO	Av. General Flores 2282 unidad 105	11800	2209.61.29 091.096.947		

Advertencia.

“Es responsabilidad de los Sres. Agentes mantener actualizada la información precedente para su publicación en este Boletín, pudiendo solicitar los cambios que correspondan por correo electrónico dirigido al Dr. Nicolás Orrico, nicolas.orrico@miem.gub.uy “

SOLICITUDES DE MARCAS

El procedimiento utilizado no permite en todos los casos reproducir con exactitud los distintos matices de los colores.

(210) **474719** (540)
(730) **JORDANZZ INC.**; US
(220) 06/06/2016
(511) **34 (S/D)**
(740) 194

SERPENT SOCIETY

(210) **484964** (540)
(730) **INVERSIONES Y CAPITALES**
AMERICAN ASSIST, S.A.; PA
(220) 20/06/2017
(511) **35 (S/D), 36 (S/D), 37 (S/D), 38 (S/D), 39**
(S/D), 42 (S/D), 44 (S/D) y 45 (S/D)
(740) 201

(591) Azul, rojo, gris, blanco



(210) **488164** (540)
(730) **Camilo Bouzas y Asociados Comercial**
SRL; UY
(220) 02/10/2017
(511) **5 y 30**
(740) Libano 1278/001, 11400, Montevideo,
Montevideo, URUGUAY

(591) Beige y rojo



(210) **488165** (540)
(730) **CAMILO BOUZAS Y ASOCIADOS
COMERCIAL SRL; UY**
(220) 02/10/2017
(511) **5 y 30**
(740) Libano 1278/001, 11400, Montevideo,
Montevideo, URUGUAY

(591) Color marron y beige



(210) **488314** (540)
(730) **ADRIANA RAGUEZ ALPUY
GONZALEZ; UY**
(220) 09/10/2017
(511) **25 (S/D)**
(740) Magallanes 1494, , Montevideo,
Montevideo, UY

(591) Bordeaux



(210) **488399** (540)
(730) **EL PALACIO DEL CAFÉ SOCIEDAD
ANÓNIMA; UY**
(220) 11/10/2017
(511) **35**
(740) 212

(591) Marrón, dorado, blanco



(210) **502468** (540)
(730) **Gustavo Rivero**; AR
(220) 20/02/2019
(511) **30 (S/D) y 35 (S/D)**
(740) Francisco Aime, esquina Orfeo
establecimiento Colonos, Las Grutas., Punta
Ballena, 20003, Maldonado, Maldonado, UY

(591) NEGRO



(210) **505454** (540)
(730) **Daniela Araujo**; UY
(220) 13/06/2019
(511) **41**
(740) Juan Ramón GÓMEZ 2772/02,
MONTEVIDEO, 11600, MONTEVIDEO,
MONTEVIDEO, UY

(591) Azul y amarillo



(210) **505467** (540)
(730) **Wilman SMITH y Rodrigo Gonzalez**; UY
(220) 13/06/2019
(511) **16 (S/D) y 41 (S/D)**
(740) Pando 2478, Apto 003, Montevideo, 12900,
Montevideo, Montevideo, UY

(591) Verde, Amarillo mostaza, Blanco y Negro



(210) **506020** (540)
(730) **LABORATOIRES FILORGA**
COSMETIQUES; FR
(220) 04/07/2019
(511) **3 (S/D)**
(740) 165

FILORGA

(210) **506022** (540)
(730) **ROLEX SA; CH**
(220) 04/07/2019
(511) **14 (S/D)**
(740) 165

ROLEX TURN-O-GRAPH

(210) **506057** (540)
(730) **Engelhard Arzneimittel GmbH & Co. KG;**
DE
(220) 05/07/2019
(511) **5**
(740) 18

PROSPANTUS

(210) **506061** (540)
(730) **Showtime Networks Inc.**; US
(220) 05/07/2019
(511) **38 (S/D)**
(740) 18

(591) -

The logo for Showtime, featuring the word "SHOWTIME" in a bold, sans-serif font. The letter "O" is stylized with a horizontal line through its center.

(210) **506099** (540)
(730) **SAPORITI S.A.**; AR
(220) 09/07/2019
(511) **1 (S/D)**
(740) 234

The logo for Saporiti, consisting of the word "SAPORITI" in a bold, sans-serif font.

(210) **506100** (540)
(730) **ILLYCAFFÈ S.P.A.**; IT
(220) 09/07/2019
(511) **11 (S/D)**
(740) 201

The logo for Illy, consisting of the word "ILLY" in a bold, sans-serif font.

(210) **506101** (540)
(730) **Rogelio Arturo Enriquez Palma; MX**
(220) 09/07/2019
(511) **7**
(740) 212

(591) Verde, rojo y amarillo

The logo for 'Raiker' features the brand name in a bold, green, sans-serif font. A horizontal line with a color gradient from yellow to red is positioned directly beneath the text.

(210) **506107** (540)
(730) **Xiaomi Inc.; CN**
(220) 09/07/2019
(511) **8 (S/D), 14 (S/D), 16 (S/D) y 24 (S/D)**
(740) 218
(300) 37402842 10/04/2019 CN; 37402853
10/04/2019 CN; 37406703 10/04/2019 CN
y 37407170 10/04/2019 CN

The logo for 'Redmi' consists of the brand name in a large, bold, black, sans-serif font.

(210) **506108** (540)
(730) **Fazenda Futuro Produtos Alimenticios SA;**
BR
(220) 09/07/2019
(511) **29 (S/D) y 30 (S/D)**
(740) 194

The logo for 'Hacienda Futuro' features the brand name in a bold, black, sans-serif font.

(210) **506109** (540)
(730) **Fazenda Futuro Produtos Alimenticios SA;**
BR
(220) 09/07/2019
(511) **29 (S/D)**
(740) 194

FUTURO BURGER

(210) **506111** (540)
(730) **Alcon Inc.;** CH
(220) 09/07/2019
(511) **9 (S/D)**
(740) 194
(300) 00446/2019 14/01/2019 CH

COLORLUXE

(210) **506113** (540)
(730) **SANTANDER INVESTMENT BANK**
LIMITED; BS
(220) 09/07/2019
(511) **9 (S/D), 36 (S/D) y 42 (S/D)**
(740) 194

SANTANDER GLOBILE

(210) **506335**
(730) **LEGO Juris A/S; DK**
(220) 17/07/2019
(511) **9 (S/D), 16 (S/D), 28 (S/D) y 41 (S/D)**
(740) 191
(300) 018017004 31/01/2019 EM

(540)

LEGO EDUCATION SPIKE

(210) **506336**
(730) **LEGO Juris A/S; DK**
(220) 17/07/2019
(511) **9 (S/D), 16 (S/D), 28 (S/D) y 41 (S/D)**
(740) 191
(300) 018017006 31/01/2019 EM
(591) 0

(540)



(210) **506337**
(730) **José María Montes Pérez; UY**
(220) 17/07/2019
(511) **44**
(740) 65

(540)



(210) **506338** (540)
(730) **DANIEL RAMOS**; UY
(220) 17/07/2019
(511) **43**
(740) 129

(591) Negro, cian, amarillo, blanco.



(210) **506340** (540)
(730) **ATTO PARTICIPAÇÕES S.A.**; BR
(220) 17/07/2019
(511) **35 (S/D)**
(740) 34

(591) AMARILLO, AZUL Y BLANCO



(210) **506341** (540)
(730) **JAGUAR LAND ROVER LIMITED**; GB
(220) 17/07/2019
(511) **9 (S/D) y 37 (S/D)**
(740) 194

LAND ROVER

(210) **506342** (540)

(730) **JAGUAR LAND ROVER LIMITED**; GB

(220) 17/07/2019

(511) **12 (S/D)**

(740) 194

(591) -



(210) **506343** (540)

(730) **COLEGIO OLIVOS SRL**; UY

(220) 17/07/2019

(511) **25**

(740) 34

(591) BLANCO, NEGRO, BORDÓ, VERDE



(210) **506344** (540)

(730) **AFTERSHOKZ, LLC**; US

(220) 17/07/2019

(511) **9 (S/D)**

(740) 144

AEROPEX

(210) **506345** (540)
(730) **NATUZZI S.p.A.**; IT
(220) 17/07/2019
(511) **20 (S/D)**
(740) 144

NATUZZI

(210) **506346** (540)
(730) **The Bank of Nova Scotia**; CA
(220) 17/07/2019
(511) **9 (S/D), 35 (S/D), 36 (S/D), 38 (S/D), 42 (S/D) y 45 (S/D)**
(740) 94

SCOTIA

(210) **506347** (540)
(730) **BLANCO DOS SANTOS, GUSTAVO**; UY
(220) 17/07/2019
(511) **36 (S/D)**
(740) Mario Cassinoni 1696/309, Montevideo,
11200, Montevideo, Montevideo, UY

(591) ROJO, GRIS, BLANCO, NEGRO.



(210) **506348** (540)
(730) **EUROPEAN COSMETICS SRL**; UY
(220) 19/07/2019
(511) **32 (S/D)**
(740) RUTA 5 M 38900, JJUANICO, 90400,
CANELONES, CANELONES, UY

BIER COOL

(210) **506349** (540)
(730) **EUROPEAN COSMETICS SRL**; UY
(220) 19/07/2019
(511) **32**
(740) RUTA 5 KM 38.900, JUANICO, 90400,
CANELONES, CANELONES, UY

GALACTICA

(210) **506399** (540)
(730) **Gonzalo Ribas (45%); Milton Mazza
(45%) y Tabare Ribas (10%)**; UY
(220) 22/07/2019
(511) **44**
(740) 172

(591) Blanco y Celeste



(210) **506426** (540)
(730) **LICORERA ANCHO REYES Y CIA**
S.A.P.I. DE C.V.; MX
(220) 22/07/2019
(511) **41 (S/D)**
(740) 194
(300) 2203458 07/05/2019 MX

REYES DE LA COCTELERÍA

(210) **506507** (540)
(730) **FABIAN KACZKA ACHER; UY**
(220) 25/07/2019
(511) **25**
(740) 219

MANGO

(210) **506508** (540)
(730) **FABIAN KACZKA ACHER; UY**
(220) 25/07/2019
(511) **25**
(740) 219

MNG

(210) **506509** (540)
(730) **CANUS SA**; UY
(220) 25/07/2019
(511) **35 y 38**
(740) 220

(591) TONOS DE ROJO Y BLANCO

The logo for FONO Via, featuring the word "FONO" in a bold, red, sans-serif font and "Via" in a red, cursive script font.

(210) **506510** (540)
(730) **Mauricio Doldan**; UY
(220) 25/07/2019
(511) **25**
(740) 172

The logo for dolton, featuring a stylized grey icon of a flame or leaf to the left of the word "dolton" in a bold, black, sans-serif font.

(210) **506516** (540)
(730) **Christian Sosa; Ana Brun Bing y Mario**
sosa; UY
(220) 25/07/2019
(511) **12**
(740) Indiana M30 S2, Médanos de Solymar, ,
Canelones, Canelones, UY

WANDA

(210) **506518** (540)
(730) **La Red de Servicios S.R.L.**; UY
(220) 25/07/2019
(511) **35**
(740) 201

(591) CELESTE, BLANCO



(210) **506521** (540)
(730) **Eleanne Bianchi Bongiovanni**; UY
(220) 25/07/2019
(511) **25 y 35**
(740) 212

MONONA

(210) **506523** (540)
(730) **MARTIN SOSA LUCAS-CALCRAFT**; UY
(220) 25/07/2019
(511) **36 (S/D)**
(740) Echevarriarza 3535, esc. 1601, Montevideo,
11300, Montevideo, Montevideo, UY

(591) Blanco, negro, verde.



(210) **506526** (540)
(730) **TEAM GREAT DEVELOPMENT LTD.;**
CN
(220) 25/07/2019
(511) **5**
(740) Juan Paullier 1236, Montevideo, ,
Montevideo, Montevideo, UY

(591) Pantone 7740C Pantone 362C 360C Pantone
360C



(210) **506527** (540)
(730) **ANNA ANELLA DE MASI PROFICE;**
Elizabeth Evelyn Villani Barrios y Stefanie
Nicolle Boyadji Budussian; UY
(220) 25/07/2019
(511) **44**
(740) A. Schroeder 6481, Montevideo, ,
Montevideo, Montevideo, UY

BUONACERA

(210) **506531** (540)
(730) **Emilio Raúl Santopietro Carella; UY**
(220) 25/07/2019
(511) **41 (S/D)**
(740) 181

AVIÓN DE PAPEL

(210) **506536** (540)
(730) **LIFENIR S.A.**; UY
(220) 25/07/2019
(511) **5 (S/D)**
(740) 18

(591) NEGRO Y VERDE

The logo for OXIQ features the word "OXIQ" in a bold, sans-serif font. The letters "OXI" are black, and the letter "Q" is a vibrant lime green.

(210) **506538** (540)
(730) **LIFENIR S.A.**; UY
(220) 25/07/2019
(511) **5**
(740) 18

(591) NEGRO Y AZUL

The logo for DeterQ features the word "DeterQ" in a bold, sans-serif font. The letters "Deter" are black, and the letter "Q" is a vibrant blue.

(210) **506539** (540)
(730) **LIFENIR S.A.**; UY
(220) 25/07/2019
(511) **5 (S/D)**
(740) 18

(591) NEGRO Y ANARANJADO

The logo for bioQ features the word "bioQ" in a bold, sans-serif font. The letters "bio" are black, and the letter "Q" is a vibrant orange.

(210) **506540** (540)

(730) **LIFENIR S.A.**; UY

(220) 25/07/2019

(511) **5 (S/D)**

(740) 18

(591) NEGRO Y VERDE



(210) **506545** (540)

(730) **DE LEÓN MENESES, JORGE DANIEL;**

UY

(220) 25/07/2019

(511) **33 y 39**

(740) 194

(591) -



(210) **506548** (540)

(730) **INSTITUTO NACIONAL DE
INVESTIGACION AGROPECUARIA
(INIA); UY**

(220) 25/07/2019

(511) **31**

(740) 34

VIRAZON

(210) **506549** (540)
(730) **GUANGDONG OPPO MOBILE
TELECOMMUNICATIONS CORP.,
LTD.;** CN
(220) 25/07/2019
(511) **9 (S/D)**
(740) 34

(591) 0

Find

(210) **506552** (540)
(730) **Laboratorio Sur S.A.;** UY
(220) 25/07/2019
(511) **5, 35, 42 y 44**
(740) 101

(591) AZUL, AMARILLO



(210) **506554** (540)
(730) **GARRONE VERA, DANIEL ANTONIO y
LOPEZ, FERNANDO;** UY
(220) 25/07/2019
(511) **29 y 31**
(740) 34

**ESTABLECIMIENTO EL
NOGALAR**

(210) **506561** (540)

(730) **AP GLOBAL CORPORATION LLP; GB**

(220) 25/07/2019

(511) **9**

(740) 212

(591) Negro y rojo

The logo for AstroPay, featuring the word "AstroPay" in a bold, sans-serif font. A red curved line is positioned above the letter "A".

(210) **506563** (540)

(730) **FNC SOCIEDAD ANONIMA; UY**

(220) 25/07/2019

(511) **41 y 43**

(740) 144

SABORES DE OLLA

(210) **506564** (540)

(730) **AP GLOBAL CORPORATION LLP; GB**

(220) 25/07/2019

(511) **36**

(740) 212

(591) Negro y rojo

The logo for AstroPay, featuring the word "AstroPay" in a bold, sans-serif font. A red curved line is positioned above the letter "A".

(210) **506565** (540)

(730) **Viviana Méndez**; UY

(220) 25/07/2019

(511) **25 (S/D) y 35 (S/D)**

(740) Andes 1165 apto 304, Montevideo, 11100,
Montevideo, Montevideo, UY

(591) rojo



(210) **506596** (540)

(730) **EuroChem Group AG**; CH

(220) 26/07/2019

(511) **1 (S/D)**

(740) 165

CROPLEX

(210) **506598** (540)

(730) **EuroChem Group AG**; CH

(220) 26/07/2019

(511) **1 (S/D)**

(740) 165

STIMULUS

(210) **506619** (540)
(730) **Marcel Garcia Hipogroso**; UY
(220) 26/07/2019
(511) **25**
(740) 144



(210) **506624** (540)
(730) **Nestor Andres Moreira Quijano**; UY
(220) 28/07/2019
(511) **9, 35, 38 y 42**
(740) Av. Italia 3067, La Blanqueada, 11600,
Montevideo, Montevideo, UY

(591) #434343, #ffd966, #bf9000, #fff2cc



(210) **506625** (540)
(730) **Bernardo Ferreira**; UY
(220) 28/07/2019
(511) **30 (S/D)**
(740) Dr Fco Soca N°485, Canelones, 90000,
Canelones, Canelones, UY

(591) fondo blanco y letras negras



(210) **506627** (540)
(730) **Gustavo Gonzalez Bravo y Joan Sorrondegui D'Angelo; UY**
(220) 29/07/2019
(511) **6 y 12**
(740) Durazno 913, Montevideo, , Montevideo, Montevideo, UY

(591) Naranja y negro



(210) **506629** (540)
(730) **HILCA LTDA; UY**
(220) 29/07/2019
(511) **16**
(740) CANELONES 767, Montevideo, , Montevideo, Montevideo, UY

(591) AZUL



(210) **506630** (540)
(730) **HILCA LTDA.; UY**
(220) 29/07/2019
(511) **16**
(740) CANELONES 767, Montevideo, , Montevideo, Montevideo, UY

(591) AZUL



(210) **506634** (540)
(730) **DISTRIBUCIONES FELIU, S.L.**; ES
(220) 29/07/2019
(511) **5 (S/D)**
(740) 94
(300) 018070542 23/05/2019 EP
(591) No reivindica colores



(210) **506638** (540)
(730) **KANTILAL CHAUDHRI,**
VISHINUBHAI; IN
(220) 29/07/2019
(511) **34 (S/D)**
(740) 185

(591) ANARANJADO, BLANCO



(210) **506645** (540)
(730) **MARTELL & CO.**; FR
(220) 29/07/2019
(511) **33 (S/D)**
(740) 205
(300) 19.4.537.319 26/03/2019 FR
(591) .



(210) **506656** (540)
(730) **DON PEPERONE S.R.L.;** UY
(220) 29/07/2019
(511) **43**
(740) 18

(591) -



(210) **506659** (540)
(730) **DON PEPERONE S.R.L.;** UY
(220) 29/07/2019
(511) **43**
(740) 18

(591) -



(210) **506660** (540)
(730) **DON PEPERONE S.R.L.;** UY
(220) 29/07/2019
(511) **43**
(740) 18

(591) -



(210) **506661** (540)
(730) **Jose Ignacio Romero**; UY
(220) 29/07/2019
(511) **28 (S/D)**
(740) MITRE 372, Santa Lucia, 90200, Canelones,
Canelones, UY

MAXIM FITNESS

(210) **506663** (540)
(730) **SOCIEDAD TELEVISORA
LARRANAGA S.A.**; UY
(220) 29/07/2019
(511) **35, 38 y 41**
(740) 220

(591) RGB:50.55.75, RGB:225.195.80



(210) **506671** (540)
(730) **JOHN PARK**; US
(220) 29/07/2019
(511) **3 (S/D) y 21 (S/D)**
(740) 144

(591) Negro, rojo

Amor us

(210) **506674** (540)
(730) **IGLESIA DE DIOS MINISTERIAL DE
JESUCRISTO INTERNACIONAL**; CO
(220) 30/07/2019
(511) **41 (S/D)**
(740) SARMIENTO 2509/701, MONTEVIDEO,
11900, MONTEVIDEO, MONTEVIDEO,
UY

**IGLESIA DE DIOS
MINISTERIAL DE
JESUCRISTO
INTERNACIONAL**

(210) **506719** (540)
(730) **CLARO S.A.**; BR
(220) 31/07/2019
(511) **38 (S/D) y 41 (S/D)**
(740) 181

(591) Negro, Rojo

Claro[!]-comedy

(210) **506720** (540)
(730) **natalia farcilli**; UY
(220) 31/07/2019
(511) **41 y 44**
(740) Echevarriarza 3374/002, Montevideo, 11300,
Montevideo, Montevideo, UY

URUGUAY MATERNA

(210) **506721** (540)

(730) **TRUSTUS SA; UY**

(220) 31/07/2019

(511) **35 y 45**

(740) AMERICO ILARIA 6754, Montevideo,
11500, Montevideo, Montevideo, UY

(591) Verde, Blanco y beige



(210) **506722** (540)

(730) **Fondo Social Metalurgico; UY**

(220) 31/07/2019

(511) **36 y 41**

(740) Rio Negro 1394 ap 803, Montevideo, ,
Montevideo, Montevideo, UY

(591) Naranja Azul Amarillo Rojo



(210) **506726** (540)

(730) **CASTRO PÉREZ, GUZMÁN JUAN; UY**

(220) 31/07/2019

(511) **2, 11 y 20**

(740) 189

(591) No reivindica



(210) **506727** (540)
(730) **Croda International Plc.**; GB
(220) 31/07/2019
(511) **1 (S/D)**
(740) 179

INSYNC

(210) **506732** (540)
(730) **REINA SOFIA (sociedad de hecho)**; UY
(220) 31/07/2019
(511) **14**
(740) 194

REINA SOFIA

(210) **506734** (540)
(730) **THE COCA-COLA COMPANY**; US
(220) 31/07/2019
(511) **29, 30 y 32**
(740) 94

GUALLARAUCO

(210) **506735** (540)
(730) **Diego Silveira**; UY
(220) 31/07/2019
(511) **35**
(740) Av. Ponce 1337, Montevideo, 11300,
Montevideo, Montevideo, UY

SELECT CAR

(210) **506736** (540)
(730) **Viña Carmen S.A.**; CL
(220) 31/07/2019
(511) **33 (S/D)**
(740) 94

ALTO JAHUEL

(210) **506737** (540)
(730) **PANDOLAT S.A.**; UY
(220) 31/07/2019
(511) **14 y 36**
(740) 18 DE JULIO 1528 OFICINA 301,
MONTEVIDEO, MONTEVIDEO, ,
MONTEVIDEO, MONTEVIDEO, UY

CAP COIN

(210) **506738** (540)
(730) **RIGO Trading S.A.;** LU
(220) 31/07/2019
(511) **30 (S/D)**
(740) 218

SPECKIES

(210) **506741** (540)
(730) **RIGO Trading S.A.;** LU
(220) 31/07/2019
(511) **30 (S/D)**
(740) 218

RUBINO

(210) **506744** (540)
(730) **RIGO Trading S.A.;** LU
(220) 31/07/2019
(511) **30 (S/D)**
(740) 218

COCOBALLS

(210) **506746** (540)
(730) **DOMERIL S.A.**; UY
(220) 31/07/2019
(511) **3**
(740) 144

LEOCREMA

(210) **506748** (540)
(730) **Sebastián Lateulade**; UY
(220) 31/07/2019
(511) **16, 35, 38, 41, 42 y 45**
(740) 212

(591) Gris y naranja



(210) **506749** (540)
(730) **Gagliardi Berenguer, Alejandro**; UY
(220) 31/07/2019
(511) **35 y 41**
(740) 194

(591) Pantones P 84-5 C, P 92-7 C, P 96-8 C y negro



(210) **506750** (540)
(730) **MODINA SRL**; UY
(220) 31/07/2019
(511) **12**
(740) 34

(591) VERDE, CELESTE



(210) **506751** (540)
(730) **Fiorella Franco**; UY
(220) 31/07/2019
(511) **35 (S/D)**
(740) Ellauri 721, Montevideo, 11300, Montevideo,
Montevideo, UY

(591) #33AFE2 #124272 # 0074A4

Salud

(210) **506752** (540)
(730) **Fotmer Corporation S.A.**; UY
(220) 01/08/2019
(511) **1, 5, 31, 40, 42 y 44**
(740) Ruta 101, km 23,500 of. 218-224, Parque de
la Ciencias, Colonia Nicolich, 14000,
Canelones, Canelones, UY



(210) **506753**
(730) **MARCELO ROMANIELLO**; UY
(220) 01/08/2019
(511) **29 (S/D)**
(740) 8 de Octubre 4119, Montevideo, ,
Montevideo, Montevideo, UY

(540)

(591) AZUL, BLANCO, ROJO



(210) **506756**
(730) **LABORATORIO GENOVÉ, S.A.**; ES
(220) 01/08/2019
(511) **5 (S/D)**
(740) 220

(540)

FLUIDBASE REDERM

(210) **506757**
(730) **LABORATORIO GENOVÉ, S.A.**; ES
(220) 01/08/2019
(511) **5 (S/D)**
(740) 220

(540)

GENOVÉ PILOPEPTAN

(210) **506758** (540)
(730) **CECILIA BERRIEL DA COSTA; UY**
(220) 01/08/2019
(511) **25**
(740) 220

ARACHANITA

(210) **506762** (540)
(730) **Gubrand S.A.; UY**
(220) 01/08/2019
(511) **35**
(740) 212

CAPRA

(210) **506766** (540)
(730) **MILFUN S.A.; UY**
(220) 01/08/2019
(511) **21**
(740) 19

NUESTRO GAUCHO

(210) **506768** (540)
(730) **SEGUROS SURA S.A.**; UY
(220) 01/08/2019
(511) **36 (S/D) y 45**
(740) 218

(591) BLANCO, CELESTE, AZUL.



(210) **506769** (540)
(730) **MILFUN S.A.**; UY
(220) 01/08/2019
(511) **21**
(740) 19

CRIOLLO

(210) **506770** (540)
(730) **MILFUN S.A.**; UY
(220) 01/08/2019
(511) **21**
(740) 19

EL ORIENTAL

(210) **506771** (540)
(730) **EUROFARMA URUGUAY S.A.**; UY
(220) 01/08/2019
(511) **5 (S/D)**
(740) 201

DENSIS

(210) **506772** (540)
(730) **COOPERATIVA NACIONAL DE
PRODUCTORES DE LECHE
(CONAPROLE)**; UY
(220) 01/08/2019
(511) **16, 29, 30, 41 y 43**
(740) 192

CONAPROLEFOODIE

(210) **506773** (540)
(730) **EUROFARMA URUGUAY S.A.**; UY
(220) 01/08/2019
(511) **5 (S/D)**
(740) 201

VERNOXA

(210) **506774** (540)
(730) **SECURITY ADVISOR S.A.**; UY
(220) 01/08/2019
(511) **42**
(740) 192

CIBERSYM

(210) **506776** (540)
(730) **ESIFOX S.A.**; UY
(220) 01/08/2019
(511) **35**
(740) 201

PAPPOLINO

(210) **506777** (540)
(730) **PROXIMO SPIRITS INC.**; US
(220) 01/08/2019
(511) **33**
(740) 194

THREE OLIVES

(210) **506778** (540)
(730) **SMARTEBA DESARROLLO DE
NEGOCIOS S.R.L.**; UY
(220) 01/08/2019
(511) **36**
(740) 201

(591) AZUL, VERDE, BLANCO



(210) **506779** (540)
(730) **S. C. JOHNSON & SON, INC.**; US
(220) 01/08/2019
(511) **3 (S/D) y 5 (S/D)**
(740) 194

(591) AZUL, VERDE, BLANCO



(210) **506780** (540)
(730) **GIORGIO ARMANI S.P.A.**; IT
(220) 01/08/2019
(511) **3 (S/D)**
(740) 34

MY WAY

(210) **506781** (540)
(730) **OPKO CHILE S.A.**; CL
(220) 01/08/2019
(511) **5 y 30**
(740) 34

HIALOVIS

(210) **506782** (540)
(730) **WORLD BASC ORGANIZATION INC.**;
US
(220) 01/08/2019
(511) **35 (S/D), 41 (S/D), 42 (S/D) y 45 (S/D)**
(740) 201

(591) AZUL, CELESTE, BLANCO



(210) **506783** (540)
(730) **OPKO CHILE S.A.**; CL
(220) 01/08/2019
(511) **5 y 30**
(740) 34

YAMMIL

(210) **506784** (540)
(730) **BOLTON FOOD S.p.A.**; IT
(220) 01/08/2019
(511) **29 (S/D) y 30 (S/D)**
(740) 201

(591) AMARILLO, AZUL, CELESTE



(210) **506785** (540)
(730) **SEVERINO, CLAUDIO DANIEL**; AR
(220) 01/08/2019
(511) **25**
(740) 34

(591) ROJO, BLANCO, NEGRO



(210) **506786** (540)
(730) **CASA DI CONTI LTDA**; BR
(220) 01/08/2019
(511) **33**
(740) 144

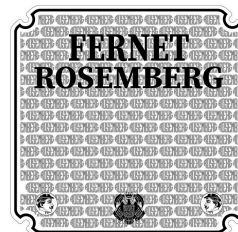

(210) **506787** (540)
(730) **FERAL SOCIEDAD ANÓNIMA; UY**
(220) 01/08/2019
(511) **29 y 31**
(740) 189

LOS CURADO

(210) **506791** (540)
(730) **Zhejiang Meizhiyuan Cosmetics Co., Ltd.;**
CN
(220) 01/08/2019
(511) **3 (S/D)**
(740) 144

UEVER

(210) **506792** (540)
(730) **Zhejiang Meizhiyuan Cosmetics Co., Ltd.;**
CN
(220) 01/08/2019
(511) **3 (S/D)**
(740) 144

SCENABELLA

- (210) **506793** (540)
(730) **AYMI S.R.L.**; UY
(220) 01/08/2019
(511) **3 (S/D) y 21 (S/D)**
(740) BELINZON 4911, MONTEVIDEO, ,
MONTEVIDEO, MONTEVIDEO, UY
- (591) CELESTE, VIOLETA, ROSADO, ROJO,
AMARILLO



- (210) **506794** (540)
(730) **Gabriel Devia**; UY
(220) 01/08/2019
(511) **7, 9 y 28**
(740) Cebollati 1586, Montevideo, 11300,
montevideo, montevideo, UY

Jroll

- (210) **506795** (540)
(730) **Horacio Lampariello**; UY
(220) 02/08/2019
(511) **9 (S/D)**
(740) De las Chicharras Manzana 704 Solar 19 B,
Parque de Solymar Ciudad de la Costa,
15800, Canelones, Canelones, UY

- (591) Negro,Rojo sobre fondo Blanco



(210) **506796**
(730) **Google LLC; US**
(220) 02/08/2019
(511) **9 (S/D)**
(740) 194
(300) 804118 27/06/2019 PE
(591) Rojo, amarillo, verde, azul

(540)



(210) **506798**
(730) **PRODUTOS ALIMENTÍCIOS CEFER
LTD A; BR**
(220) 02/08/2019
(511) **35**
(740) 181

(540)

(591) No reivindica colores.



(210) **506801**
(730) **LA FOURCHETTE SAS; FR**
(220) 02/08/2019
(511) **9 (S/D), 35 (S/D) y 38 (S/D)**
(740) 136

(540)

THEFORK

(210) **506802** (540)
(730) **LA FOURCHETTE SAS**; FR
(220) 02/08/2019
(511) **9 (S/D), 35 (S/D) y 38 (S/D)**
(740) 136

(591) No reivindica colores



(210) **506806** (540)
(730) **LECHA BATTO, SEBASTIAN
EDUARDO**; UY
(220) 02/08/2019
(511) **35**
(740) 201

MARMATU

(210) **506807** (540)
(730) **The Gillette Company LLC**; US
(220) 02/08/2019
(511) **21 (S/D)**
(740) 212

(591) -

The word "clic" in a lowercase, bold, sans-serif font. The letter 'i' has a dot above it. The font is black and centered.

(210) **506808** (540)
(730) **SOLAR INMOBILIARIA S.R.L.**; UY
(220) 02/08/2019
(511) **28**
(740) 201

LUCCASNETO

(210) **506809** (540)
(730) **MASIA VALLFORMOSA, S.L.**; ES
(220) 02/08/2019
(511) **33**
(740) 201



(210) **506810** (540)
(730) **COOPERATIVA COLONIZADORA
MULTIACTIVA FERNHEIM
LIMITADA**; PY
(220) 02/08/2019
(511) **29**
(740) 201

(591) NEGRO, DORADO, ROJO, AMARILLO,
AZUL Y BLANCO



(210) **506811** (540)
(730) **COOPERATIVA COLONIZADORA
MULTIACTIVA FERNHEIM
LIMITADA; PY**
(220) 02/08/2019
(511) **29 (S/D)**
(740) 201

(591) AZUL, ROJO, VERDE, BLANCO Y
MARRÓN



(210) **506814** (540)
(730) **TEXTIL COLÓN S.R.L.; UY**
(220) 02/08/2019
(511) **21 (S/D)**
(740) 18

**PAÑO DE PISO CELESTE EL
PAÑO CON MÁS GARRA**

(210) **506815** (540)
(730) **GEOCOM URUGUAY S.A; UY**
(220) 02/08/2019
(511) **9 y 42**
(740) 34

GEOCONCILIADOR

(210) **506816** (540)
(730) **IMPORT. EXPORT. HILUBAS LTDA.;**
CL
(220) 02/08/2019
(511) **12 (S/D)**
(740) 201

(591) CELESTE, VERDE, NARANJA, BLANCO



(210) **506817** (540)
(730) **GEOCOM URUGUAY S.A; UY**
(220) 02/08/2019
(511) **9 y 42**
(740) 34

GEOITD

(210) **506818** (540)
(730) **GEOCOM URUGUAY S.A; UY**
(220) 02/08/2019
(511) **9 y 42**
(740) 34

GEOPOS

(210) **506819** (540)
(730) **GEOCOM URUGUAY S.A;** UY
(220) 02/08/2019
(511) **9 y 42**
(740) 34

GEOPAY

(210) **506820** (540)
(730) **GEOCOM URUGUAY S.A;** UY
(220) 02/08/2019
(511) **9 y 42**
(740) 34

GEOPOS EXPRESS

(210) **506821** (540)
(730) **GEOCOM URUGUAY S.A;** UY
(220) 02/08/2019
(511) **9 y 42**
(740) 34

GEPROMOTIONS

(210) **506822** (540)
(730) **GEOCOM URUGUAY S.A;** UY
(220) 02/08/2019
(511) **9 y 42**
(740) 34

GEOAPLICATIVO POS

(210) **506824** (540)
(730) **GEOCOM URUGUAY S.A;** UY
(220) 02/08/2019
(511) **9 y 42**
(740) 34

GEOMONITOR POS

(210) **506825** (540)
(730) **GEOCOM URUGUAY S.A;** UY
(220) 02/08/2019
(511) **9 y 42**
(740) 34

GEOSWITCH

(210) **506826** (540)
(730) **SERVIMEDIC S.A.**; UY
(220) 02/08/2019
(511) **5**
(740) 144

DURACT TAB

(210) **506827** (540)
(730) **GEOCOM URUGUAY S.A.**; UY
(220) 02/08/2019
(511) **9 y 42**
(740) 34

GEOLOYALTY

(210) **506830** (540)
(730) **POSITRONICS SEEDS S.L.**; ES
(220) 02/08/2019
(511) **31 (S/D)**
(740) 34

AURORA POSITRONICS

(210) **506831**
(730) **POSITRONICS SEEDS S.L.**; ES
(220) 02/08/2019
(511) **31 (S/D)**
(740) 34

(540)

DELTA POSITRONICS

(210) **506832**
(730) **POSITRONICS SEEDS S.L.**; ES
(220) 02/08/2019
(511) **31 (S/D)**
(740) 34

(540)

ÈPSILON POSITRONICS

(210) **506833**
(730) **POSITRONICS SEEDS S.L.**; ES
(220) 02/08/2019
(511) **31 (S/D)**
(740) 34

(540)

ALFA POSITRONICS

(210) **506834** (540)
(730) **POSITRONICS SEEDS S.L.**; ES
(220) 02/08/2019
(511) **31 (S/D)**
(740) 34

BETA POSITRONICS

(210) **506835** (540)
(730) **POSITRONICS SEEDS S.L.**; ES
(220) 02/08/2019
(511) **31 (S/D)**
(740) 34

GAMMA POSITRONICS

(210) **506836** (540)
(730) **TCL Corporation**; CN
(220) 02/08/2019
(511) **9 (S/D)**
(740) 34

TCL

(210) **506837** (540)
(730) **Sepac Serrados e Pasta de Celulose Ltda.;**
BR
(220) 02/08/2019
(511) **3, 5, 16 y 21**
(740) 101



(210) **506838** (540)
(730) **DRiV IP LLC, a Delaware limited liability**
company; US
(220) 02/08/2019
(511) **7 (S/D) y 12 (S/D)**
(740) 34
(300) 018018775 04/02/2019 EP
(591) 0



(210) **506839** (540)
(730) **Sepac Serrados e Pasta de Celulose Ltda.;**
BR
(220) 02/08/2019
(511) **3, 5, 16 y 21**
(740) 101



(210) **506844** (540)
(730) **AUSTER SOCIEDAD ANÓNIMA**; UY
(220) 05/08/2019
(511) **36**
(740) 189

(591) Azul, Blanco



(210) **506847** (540)
(730) **adp Gauselmann GmbH**; DE
(220) 05/08/2019
(511) **9 (S/D) y 28 (S/D)**
(740) 179
(300) EU 018038704 21/03/2019 EP

GONG TING

(210) **506849** (540)
(730) **TOTAL S.A.**; FR
(220) 05/08/2019
(511) **4 (S/D), 7 (S/D), 9 (S/D), 37 (S/D) y 40 (S/D)**
(740) 201

(591) Rojo pantone 185C - azul pantone 279 C -
naranja pantone 138 C - azul pantone 286 C



(210) **506851** (540)
(730) **PEPSICO DE ARGENTINA S.R.L.**; AR
(220) 05/08/2019
(511) **29**
(740) 201

MANIAX

(210) **506852** (540)
(730) **ZANETTI S.A.**; UY
(220) 05/08/2019
(511) **30 (S/D)**
(740) 201

ZANETTI

(210) **506854** (540)
(730) **MYRBLOQ S.A.**; UY
(220) 05/08/2019
(511) **35**
(740) 201

(591) GRIS, NEGRO, ROSADO, BLANCO

Tienda 

(210) **506855** (540)
(730) **CERVECERIA Y MALTERIA QUILMES**
S.A.I.C.A. Y G; AR
(220) 05/08/2019
(511) **32 y 33**
(740) 144

BLASFEMIA

(210) **506856** (540)
(730) **TRINITY INDUSTRIES, INC.; US**
(220) 05/08/2019
(511) **6**
(740) 201

SOFTSTOP

(210) **506857** (540)
(730) **Marcelo Cueto S.A.; AR**
(220) 05/08/2019
(511) **30**
(740) 144

(591) Rojo, Amarillo, Verde



(210) **506858**

(540)

(730) **JT INTERNATIONAL SA**; CH

(220) 05/08/2019

(511) **34**

(740) 194

LOGIC COMPACT

(210) **506859**

(540)

(730) **Sedamet S.A.**; UY

(220) 05/08/2019

(511) **35, 38, 39, 42 y 43**

(740) 212

(591) Anaranjado, negro y blanco



(210) **506861**

(540)

(730) **Wyndham Hotel Management de
Argentina SRL**; AR

(220) 05/08/2019

(511) **43 (S/D)**

(740) 18

(591) -

esplendor.

(210) **506862** (540)
(730) **PHAGE TECHNOLOGIES SPA; CL**
(220) 05/08/2019
(511) **5 (S/D)**
(740) 18

MILKEEPER

(210) **506863** (540)
(730) **PHAGE TECHNOLOGIES SPA; CL**
(220) 05/08/2019
(511) **31 (S/D)**
(740) 18

MILKEEPER

(210) **506865** (540)
(730) **Southeast Investment and Planning
Solutions S.A.; UY**
(220) 05/08/2019
(511) **36**
(740) 34

(591) 0

SOUTHEAST

(210) **506866** (540)
(730) **GRUPO POSADAS, S.A.B. DE C.V.; MX**
(220) 05/08/2019
(511) **43 (S/D)**
(740) 34

(591) 0



(210) **506868** (540)
(730) **TAC FRANQUIA INDÚSTRIA E
COMÉRCIO LTDA; BR**
(220) 05/08/2019
(511) **25**
(740) 212

(210) **506870** (540)
(730) **Natalia Lapasta y Maria Noel Chenthal;
UY**
(220) 06/08/2019
(511) **28**
(740) 172

(591) Verde agua, gris



(210) **506871** (540)
(730) **GOLDMUND S.A.**; AR
(220) 06/08/2019
(511) **12**
(740) 212

PEABODY

(210) **506874** (540)
(730) **HAGUERE S.A.**; UY
(220) 06/08/2019
(511) **12**
(740) Avenida Bolivia 1949 Montevideo,
Montevideo, 11400, Montevideo,
Montevideo, UY

(591) VERDE (RAL 6038) AZUL (RAL 5015)
BLANCO



(210) **506881** (540)
(730) **Unisa Diem, Inc.**; US
(220) 06/08/2019
(511) **35**
(740) 165

UNISA

(210) **506882** (540)
(730) **MITSUBISHI JIDOSHA KOGYO**
KABUSHIKI KAISHA; JP
(220) 06/08/2019
(511) **12 (S/D)**
(740) 94

XPANDER

(210) **506886** (540)
(730) **Crocs, Inc.; US**
(220) 06/08/2019
(511) **25 (S/D)**
(740) 212



(210) **506893** (540)
(730) **APPLE INC.; US**
(220) 06/08/2019
(511) **9 y 42**
(740) 18
(300) 77908 18/06/2019 JM

CLARIS

(210) **506895** (540)
(730) **APPLE INC.;** US
(220) 06/08/2019
(511) **9 y 42**
(740) 25 de Mayo 576, Montevideo, 11000,
Montevideo, Montevideo, UY
(300) 77908 18/06/2019 JM

CLARIS

(210) **506898** (540)
(730) **OCA S.A.;** UY
(220) 06/08/2019
(511) **9, 16, 35, 36, 38 y 41**
(740) 18

(591) AZUL PANTONE 285 C

The logo for OCA, consisting of the letters 'OCA' in a blue, sans-serif font.

(210) **506903** (540)
(730) **Duque Cuten, Adriana;** UY
(220) 06/08/2019
(511) **14**
(740) 194

(591) Negro, dorado, verde



(210) **506905**
(730) **Claro S.A.**; BR
(220) 07/08/2019
(511) **38 (S/D)**
(740) 181

(540)

CLARO BOT

(210) **506907**
(730) **Nordica S.A.**; UY
(220) 07/08/2019
(511) **9 y 20**
(740) 181

(540)

ADLER

(210) **506908**
(730) **AVES DEL PLATA SRL**; UY
(220) 07/08/2019
(511) **25, 28 y 35**
(740) Plaza Independencia 808, Montevideo, ,
montevideo, montevideo, UY

(540)

(591) Negro



(210) **506913** (540)
(730) **CERVECERÍA KUNSTMANN S.A.**; CL
(220) 07/08/2019
(511) **43 (S/D)**
(740) 219

KUNSTMANN TAP ROOM

(210) **506914** (540)
(730) **CERVECERÍA KUNSTMANN S.A.**; CL
(220) 07/08/2019
(511) **43 (S/D)**
(740) 219

KUNSTMANN KNEIPE

(210) **506916** (540)
(730) **CEREALKO S.A.**; AR
(220) 07/08/2019
(511) **30**
(740) 219

MACRITAS

(210) **506917** (540)
(730) **CEREALKO S.A.**; AR
(220) 07/08/2019
(511) **30**
(740) 219

MINI ARROCITAS

(210) **506919** (540)
(730) **CEREALKO S.A.**; AR
(220) 07/08/2019
(511) **30**
(740) 219

(591) Rojo.

Arrocitas

(210) **506920** (540)
(730) **CEREALKO S.A.**; AR
(220) 07/08/2019
(511) **30 (S/D)**
(740) 219

(591) Blanco, amarillo, rojo, negro.



(210) **506924** (540)
(730) **ROITMAN GABINET, IGNACIO; UY**
(220) 07/08/2019
(511) **35**
(740) 201

ELECTRO PALACE

(210) **506927** (540)
(730) **SHELL BRANDS INTERNATIONAL AG;**
CH
(220) 07/08/2019
(511) **19 (S/D)**
(740) 165

BITUTAB

(210) **506934** (540)
(730) **ALEJANDRO ANDRES PIETRAFESA**
SENANDEZ; UY
(220) 07/08/2019
(511) **35**
(740) 212

AUDITAXES URUGUAY

(210) **506938** (540)
(730) **GENOMMA LAB INTERNACIONAL,**
S.A.B. DE C.V.; MX
(220) 07/08/2019
(511) **8**
(740) 18

HEIM

(210) **506939** (540)
(730) **GENOMMA LAB INTERNACIONAL,**
S.A.B. DE C.V.; MX
(220) 07/08/2019
(511) **8**
(740) 25 de Mayo 576, Montevideo, 11000,
Montevideo, Montevideo, UY

CHUCK'S

(210) **506940** (540)
(730) **GENOMMA LAB INTERNACIONAL,**
S.A.B. DE C.V.; MX
(220) 07/08/2019
(511) **8**
(740) 18

BRAVEZ

(210) **506941** (540)
(730) **GENOMMA LAB INTERNACIONAL,**
S.A.B. DE C.V.; MX
(220) 07/08/2019
(511) **8**
(740) 18

GROOMEN

(210) **506943** (540)
(730) **GENOMMA LAB INTERNACIONAL,**
S.A.B. DE C.V.; MX
(220) 07/08/2019
(511) **3**
(740) 18

CICATRICURE GOLD LIFT

(210) **506945** (540)
(730) **GENOMMA LAB INTERNACIONAL,**
S.A.B. DE C.V.; MX
(220) 07/08/2019
(511) **3**
(740) 18

CICATRICURE AGE CARE

(210) **506946** (540)

(730) **ATB INDUSTRIA E COMERCIO DE
ADESIVOS LTDA.; BR**

(220) 07/08/2019

(511) **2 (S/D), 3 (S/D) y 21 (S/D)**

(740) San José 807/403, Montevideo, , Montevideo,
Montevideo, UY

(591) No reivindica colores

The logo for 'TEK BOND' consists of the word 'TEK' in a bold, sans-serif font above the word 'BOND' in a similar bold, sans-serif font. Both words are contained within a black rectangular border.

(210) **506947** (540)

(730) **GENOMMA LAB INTERNACIONAL,
S.A.B. DE C.V.; MX**

(220) 07/08/2019

(511) **3**

(740) 18

ALFA ONE

(210) **506950** (540)

(730) **GENOMMA LAB INTERNACIONAL,
S.A.B. DE C.V.; MX**

(220) 07/08/2019

(511) **8**

(740) 18

ALFA ONE

(210) **506953** (540)
(730) **GENOMMA LAB INTERNACIONAL,**
S.A.B. DE C.V.; MX
(220) 07/08/2019
(511) **3**
(740) 18

ALFA1

(210) **506954** (540)
(730) **GENOMMA LAB INTERNACIONAL,**
S.A.B. DE C.V.; MX
(220) 07/08/2019
(511) **8**
(740) 18

ALFA1

(210) **506956** (540)
(730) **Qatar Sports Investment; QA**
(220) 07/08/2019
(511) **36 (S/D)**
(740) 34

(591) 0

First Sport Capital
فیرست سبورت کابیتال

(210) **506957** (540)
(730) **GENOMMA LAB INTERNACIONAL,**
S.A.B. DE C.V.; MX
(220) 07/08/2019
(511) **3**
(740) 18

KARB ON

(210) **506958** (540)
(730) **GENOMMA LAB INTERNACIONAL,**
S.A.B. DE C.V.; MX
(220) 07/08/2019
(511) **8**
(740) 18

KARB ON

(210) **506959** (540)
(730) **UNIVERSIDAD EUROPEA DE MADRID,**
S.L.; ES
(220) 07/08/2019
(511) **41 (S/D)**
(740) 34

(591) Pantone 179 C, Pantone Black C

(210) **506961** (540)
(730) **MCCAIN FOODS LIMITED**; CA
(220) 07/08/2019
(511) **29 (S/D)**
(740) San José 807/403, Montevideo, , Montevideo,
Montevideo, UY
(300) 1964829 24/05/2019 CA
(591) No reivindica colores



(210) **506962** (540)
(730) **JAVIER IGLESIAS GONZALEZ**; UY
(220) 07/08/2019
(511) **18 y 25**
(740) 233

(591) Blanco y negro

Ecuestre

(210) **506965** (540)
(730) **Bebidas de Calidad de Madrid, S.L.**; ES
(220) 07/08/2019
(511) **32 (S/D)**
(740) 144



(210) **506976** (540)
(730) **SOCIEDAD TELEVISORA
LARRANAGA S.A.**; UY
(220) 08/08/2019
(511) **35, 38 y 41**
(740) ROQUE GRASERAS 661, Montevideo,
11600, Montevideo, Montevideo, UY

(591) Tonos de violeta, azul, naranja, rojo, gris.



(210) **506979** (540)
(730) **Zag America, LLC**; US
(220) 08/08/2019
(511) **16 (S/D), 24 (S/D), 25 (S/D), 29 (S/D), 31
(S/D) y 32 (S/D)**
(740) 191
(300) 88297706 12/02/2019 US

POWER PLAYERS

(210) **506980** (540)
(730) **SPORT CLUB INTERNACIONAL**; BR
(220) 08/08/2019
(511) **25 y 41**
(740) 201



(210) **506985** (540)
(730) **SAENZ, GUSTAVO**; UY
(220) 08/08/2019
(511) **41 y 45**
(740) 201

(591) AZUL, ANARANJADO Y TONOS DE
ANARANJADO, NEGRO, BLANCO



(210) **506988** (540)
(730) **KP URUGUAY SRL**; UY
(220) 08/08/2019
(511) **36 y 43**
(740) 233

(591) Blanco y negro



(210) **506989** (540)
(730) **Titan International, Inc.**; US
(220) 08/08/2019
(511) **12 (S/D)**
(740) 94
(300) 88293886 08/02/2019 US

WAFFLE

(210) **506990** (540)
(730) **FABIAN KOPEL JINCHUK;**
SEBASTIAN SANCHEZ y GONZALO
PITTALUGA; UY
(220) 08/08/2019
(511) **36 y 37**
(740) 181

(591) Violeta.

VENTURA

(210) **506992** (540)
(730) **Carolina Herrera Ltd; US**
(220) 08/08/2019
(511) **3 (S/D)**
(740) 25 de Mayo 576, Montevideo, 11000,
Montevideo, Montevideo, UY
(300) 18025281 20/02/2019 EP
(591) -

212
HEROES
FOREVER
YOUNG

(210) **507000** (540)
(730) **Andrés Bentancor y Roberto Slowak; UY**
(220) 08/08/2019
(511) **36**
(740) 194

(591) Azul #0E4D80, Blanco #FFFFFF, Gris
#666060



(210) **507002** (540)
(730) **GENOMMA LAB INTERNACIONAL,**
S.A.B. DE C.V.; MX
(220) 08/08/2019
(511) **8**
(740) 18

Köt

(210) **507003** (540)
(730) **PRODOTTI STELLA S.P.A.; IT**
(220) 08/08/2019
(511) **29 (S/D) y 30 (S/D)**
(740) 144

STELLALIGHT

(210) **507004** (540)
(730) **Leandro Lukas Francisco Menoyo y Pablo**
Esteban Menoyo; AR
(220) 08/08/2019
(511) **30 (S/D)**
(740) 94

LIVIAN

(210) **507005** (540)
(730) **Shenzhen Oshi Biotechnology Co.,Ltd;** CN
(220) 08/08/2019
(511) **3 (S/D), 9 (S/D), 34 (S/D) y 35 (S/D)**
(740) 34

(591) 0

Freecool

(210) **507006** (540)
(730) **SHENZHEN IVPS TECHNOLOGY**
CO.,LTD.; CN
(220) 08/08/2019
(511) **3 (S/D), 9 (S/D) y 35 (S/D)**
(740) 34

(591) 0

IVPS

(210) **507007** (540)
(730) **SHENZHEN IVPS TECHNOLOGY**
CO.,LTD.; CN
(220) 08/08/2019
(511) **3 (S/D), 9 (S/D), 34 (S/D) y 35 (S/D)**
(740) 34

(591) 0

SMOK

(210) **507008** (540)
(730) **Kia Motors Corporation; KR**
(220) 08/08/2019
(511) **12 (S/D)**
(740) 34

SOLUTO

(210) **507009** (540)
(730) **LIVE ROUPAS ESPORTIVAS LTDA; BR**
(220) 08/08/2019
(511) **25**
(740) 34

(591) 0

LIVE!
SPORTSWEAR

(210) **507010** (540)
(730) **MASTERSENSE INGREDIENTES
ALIMENTÍCIOS LTDA; BR**
(220) 08/08/2019
(511) **35 (S/D)**
(740) 34

MASTERSENSE

(210) **507013** (540)

(730) **Fernando Foglino y Santiago Lasa Maeso;**
UY

(220) 09/08/2019

(511) **41**

(740) 181

(591) No reivindica colores.



DOCTOR TRAINING

(210) **507014** (540)

(730) **MASTELLONE HNOS. S.A.;** AR

(220) 09/08/2019

(511) **29 (S/D)**

(740) 18

(591) Blanco, amarillo y rojo en distintos tonos



(210) **507015** (540)

(730) **MASTELLONE HNOS. S.A.;** AR

(220) 09/08/2019

(511) **29 (S/D)**

(740) 18

(591) Blanco, amarillo y verde en distintos tonos



(210) **507016** (540)
(730) **Lucas Marcovig**; UY
(220) 09/08/2019
(511) **44 (S/D)**
(740) Av. 18 de julio 1217 - Montevideo - Uruguay,
Av.18 de Julio, , Montevideo - Uruguay,
Montevideo - Uruguay, UY

(591) 313C; 310C



(210) **507021** (540)
(730) **GRISPIX S.A.**; UY
(220) 09/08/2019
(511) **8, 11, 17, 18, 20, 22, 24 y 27**
(740) 219

(591) Rojo y negro.



(210) **507022** (540)
(730) **CHEVRON INTELLECTUAL
PROPERTY LLC**; US
(220) 09/08/2019
(511) **4 (S/D)**
(740) 165

MULTITEC

(210) **507023**
(730) **ADAMA Agan Ltd.**; IL
(220) 09/08/2019
(511) **5 (S/D)**
(740) 165

(540)

PREAMBLE

(210) **507024**
(730) **LABORATORIO GADOR S.A.**; UY
(220) 09/08/2019
(511) **5**
(740) 165

(540)

NACUDEC

(210) **507025**
(730) **PHYSIOL**; BE
(220) 09/08/2019
(511) **5 (S/D) y 10 (S/D)**
(740) 165

(540)

FINEVISION BY PHYSIOL

(210) **507026** (540)
(730) **PHYSIOL**; BE
(220) 09/08/2019
(511) **5 (S/D) y 10 (S/D)**
(740) 165

PHYSIOL

(210) **507027** (540)
(730) **PHYSIOL**; BE
(220) 09/08/2019
(511) **5 (S/D) y 10 (S/D)**
(740) 165

ISOPURE

(210) **507028** (540)
(730) **PHYSIOL**; BE
(220) 09/08/2019
(511) **5 (S/D) y 10 (S/D)**
(740) 165

TRIUMF

(210) **507029** (540)

(730) **SAVEDATA SRL**; AR

(220) 09/08/2019

(511) **42 (S/D)**

(740) Alejandro Beisso 1641 apartamento 901,
Montevideo, , Montevideo, Montevideo, UY

(591) Naranja , blanco y negro

savedata
Laboratorio de Recuperación de Datos

(210) **507030** (540)

(730) **Bosideng International Fashion (China) Limited**; CN

(220) 09/08/2019

(511) **18 (S/D) y 25 (S/D)**

(740) 94

(591) No reivindica colores

波司登
BOSIDENG

(210) **507031** (540)

(730) **Durulte S.A.**; UY

(220) 09/08/2019

(511) **29 y 30**

(740) 101

(591) AZUL, ROJO

TRIPLE

(210) **507037** (540)
(730) **INTERNATIONAL ASSOCIATION OF
ATHLETICS FEDERATIONS; MC**
(220) 09/08/2019
(511) **35 (S/D) y 41 (S/D)**
(740) 201
(300) 2019-152 19/02/2019 LI



(210) **507038** (540)
(730) **Justany S.A.; UY**
(220) 09/08/2019
(511) **19 y 37**
(740) 201

(591) **BLANCO, ROJO, ROSADO, GRIS Y
TONOS DE GRIS**



(210) **507039** (540)
(730) **ROLACOR S.A.; UY**
(220) 09/08/2019
(511) **9**
(740) 201

BOSSTON

(210) **507044** (540)
(730) **GALYNER S.A;** UY
(220) 09/08/2019
(511) **36 y 44**
(740) 233

(591) Rojo, gris y blanco



(210) **507045** (540)
(730) **Horacio Lampariello;** UY
(220) 11/08/2019
(511) **9 (S/D)**
(740) De las Chicharras Manzana 704 Solar 19 B,
Parque de Solymar, Ciudad de la Costa,
15800, Canelones, Canelones, UY

(591) Bordes Negros, letras negras, fondo blanco



(210) **507046** (540)
(730) **GALYNER SA;** UY
(220) 12/08/2019
(511) **36 (S/D) y 44 (S/D)**
(740) 233

(591) Rojo , Gris y Blanco



(210) **507049** (540)
(730) **THE COCA-COLA COMPANY; US**
(220) 12/08/2019
(511) **32**
(740) 94

(591) rojo, blanco, negro



(210) **507055** (540)
(730) **HÉCTOR DANIEL ORTEGA DEL RIO
GONZALEZ; UY**
(220) 12/08/2019
(511) **33**
(740) ACEVEDO DIAZ 1248, MONTEVIDEO,
11200, MONTEVIDEO, MONTEVIDEO,
UY

MATRIARCA

(210) **507056** (540)
(730) **SANTA CLARA S.R.L.; UY**
(220) 12/08/2019
(511) **40**
(740) 94

(591) Verde, blanco y negro



(210) **507057** (540)
(730) **SANTA CLARA S.R.L.**; UY
(220) 12/08/2019
(511) **40**
(740) 94

(591) Rojo, blanco y negro.



(210) **507064** (540)
(730) **PROMOFARMA S.R.L.**; UY
(220) 12/08/2019
(511) **5**
(740) 19

FLUTIX

(210) **507066** (540)
(730) **Misteril S.A.**; UY
(220) 12/08/2019
(511) **30**
(740) 218

(591) .



(210) **507067** (540)

(730) **Maria Laura Delor Moro**; UY

(220) 12/08/2019

(511) **44 (S/D)**

(740) Simon Bolivar 1278, Montevideo, 11300,
Montevideo, Montevideo, UY

(591) negro y blanco

tan.
Bronceado orgánico

(210) **507068** (540)

(730) **WANG, LIQUN**; CN

(220) 12/08/2019

(511) **9 (S/D)**

(740) 34

(591) 0

somostel

(210) **507069** (540)

(730) **LABORATORIO MAVER S.A.**; CL

(220) 12/08/2019

(511) **5**

(740) 34

NASALERGY

(210) **507071**
(730) **Curtiembre Arlei S.A.**; AR
(220) 12/08/2019
(511) **18 (S/D) y 35 (S/D)**
(740) 34

(540)

ARLEI LEATHER GROUP

(210) **507072**
(730) **Curtiembre Arlei S.A.**; AR
(220) 12/08/2019
(511) **18 (S/D) y 35 (S/D)**
(740) 34

(540)

(591) 0



(210) **507073**
(730) **SHIMANO INC.**; JP
(220) 12/08/2019
(511) **12 (S/D)**
(740) San José 807/403, Montevideo, , Montevideo,
Montevideo, UY

(540)

EP8

(210) **507075** (540)
(730) **HAULANI S.R.L.**; AR
(220) 12/08/2019
(511) **29, 30 y 43**
(740) 144

HAULANI

(210) **507076** (540)
(730) **Compagnie Financière et de Participations**
Roullier; FR
(220) 12/08/2019
(511) **5 (S/D) y 31 (S/D)**
(740) 144

TIMAFEED

(210) **507077** (540)
(730) **Alpha Biopesticides Limited**; GB
(220) 12/08/2019
(511) **1 (S/D) y 5 (S/D)**
(740) 144

FLIPPER

(210) **507078** (540)
(730) **Alpha Biopesticides Limited; GB**
(220) 12/08/2019
(511) **1 (S/D) y 5 (S/D)**
(740) 144

CIOPPER

(210) **507079** (540)
(730) **Alpha Biopesticides Limited; GB**
(220) 12/08/2019
(511) **1 (S/D) y 5 (S/D)**
(740) 144

FITter

(210) **507080** (540)
(730) **Alpha Biopesticides Limited; GB**
(220) 12/08/2019
(511) **1 (S/D) y 5 (S/D)**
(740) 144

MISSITO

(210) **507085** (540)
(730) **Duque Cuten, Adriana;** UY
(220) 13/08/2019
(511) **14**
(740) 194

(591) Negro, dorado, verde

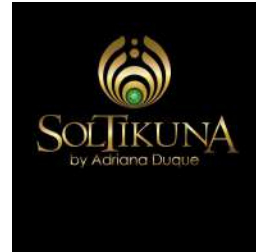

(210) **507086** (540)
(730) **Ivana Maria Figueiras;** AR
(220) 13/08/2019
(511) **25**
(740) 144

POMPAVANA

(210) **507096** (540)
(730) **Manuela Morales;** UY
(220) 13/08/2019
(511) **28**
(740) Luis Andreoni 6983, Montevideo, ,
Montevideo, Montevideo, UY

ENTRE MANOS

(210) **507101** (540)
(730) **SPANISH TILE FROM NULES, S.A.**; ES
(220) 13/08/2019
(511) **19 (S/D)**
(740) 201

(591) morado, verde



(210) **507102** (540)
(730) **TELEFUNKEN Licenses GmbH**; DE
(220) 13/08/2019
(511) **9 (S/D)**
(740) 219



(210) **507104** (540)
(730) **NUEVA ALAPLANA, S.L.**; ES
(220) 13/08/2019
(511) **19 (S/D)**
(740) 201

(591) negro, rojo



(210) **507105** (540)
(730) **UNILEVER N.V.**; NL
(220) 13/08/2019
(511) **30 (S/D)**
(740) 136

KIBON

(210) **507124** (540)
(730) **Alcon Inc.**; CH
(220) 13/08/2019
(511) **9 (S/D)**
(740) 194

(591) -



(210) **507126** (540)
(730) **RICHEMONT INTERNATIONAL S.A.**;
CH
(220) 13/08/2019
(511) **14 (S/D)**
(740) 194

DA VINCI

(210) **507127** (540)
(730) **RICHEMONT INTERNATIONAL S.A.;**
CH
(220) 13/08/2019
(511) **14 (S/D)**
(740) 194

PORTUGIESER

(210) **507135** (540)
(730) **Eastman Performance Films, LLC; US**
(220) 13/08/2019
(511) **17 (S/D)**
(740) 216

SUNTEK

(210) **507138** (540)
(730) **TILENUR S.A.; UY**
(220) 13/08/2019
(511) **1**
(740) 154

(591) Violeta y blanco.



(210) **507140** (540)
(730) **TILENUR S.A.**; UY
(220) 13/08/2019
(511) **1**
(740) 154

(591) Verde y blanco



(210) **507143** (540)
(730) **CENTRUM 2016, S.L.**; ES
(220) 13/08/2019
(511) **31 (S/D)**
(740) 94
(300) 4006185(X) 20/02/2019 ES
(591) No reivindica colores



(210) **507146** (540)
(730) **Hector Martin Lapouble Veron**; UY
(220) 13/08/2019
(511) **29 (S/D)**
(740) Avenida Damaso Antonio Larranaga 4348,
MONTEVIDEO, 12000, MONTEVIDEO,
MONTEVIDEO, UY

QUESO RALLADO SUPREMO

(210) **507148** (540)
(730) **Analía Sardina**; UY
(220) 14/08/2019
(511) **3 (S/D)**
(740) Santa Paula Manz.198 Solar 12c, El Pinar,
15008, Canelones, Canelones, UY

HOLYGREEN

(210) **507152** (540)
(730) **Horacio Lampariello**; UY
(220) 14/08/2019
(511) **9 (S/D)**
(740) De las Chicharras Manzana 704 Solar 19 B,
Parque de Solymar, Ciudad de la Costa,
15800, Canelones, Canelones, UY

GENERAL FIRE

(210) **507154** (540)
(730) **Aldo Santiago Mazzoni Rivas**; UY
(220) 14/08/2019
(511) **30 y 43**
(740) Lorenzo Justiniano Pèrez 3058, Montevideo,
11300, Montevideo, Montevideo, UY

TUPÍ NAMBÁ

(210) **507156** (540)
(730) **Mark L. ANDERSON; US**
(220) 14/08/2019
(511) **10**
(740) 201

BREEDING BULLSEYE

(210) **507158** (540)
(730) **Centroamerican Brands LLC; US**
(220) 14/08/2019
(511) **5 y 44**
(740) 212

(591) Azul, blanco, negro y beige.



(210) **507159** (540)
(730) **Akzo Nobel Coatings International B.V.;**
NL
(220) 14/08/2019
(511) **2 (S/D)**
(740) 212
(300) 1393000 01/08/2019 BX

ACOTONE

(210) **507160**
(730) **TAZ LTDA.**; UY
(220) 14/08/2019
(511) **3 y 4**
(740) 156

(540)

LLUVIA CÍTRICA

(210) **507161**
(730) **G&N BRANDS SPA**; CL
(220) 14/08/2019
(511) **43 (S/D)**
(740) 201

(540)

(591) NEGRO, AMARILLO



(210) **507164**
(730) **MARIO H VIDALES & CIA. S.C.**; UY
(220) 14/08/2019
(511) **7 y 11**
(740) 201

(540)

SONIFER

(210) **507171** (540)
(730) **Gasparetto, Emerson Leandro**; BR
(220) 14/08/2019
(511) **44 (S/D)**
(740) 34

ARTERA

(210) **507178** (540)
(730) **Mega Labs S.A.**; UY
(220) 15/08/2019
(511) **3, 5, 9, 35, 36, 38, 39 y 42**
(740) 144

FARMACLICK

(210) **507180** (540)
(730) **FORTER S.A.**; UY
(220) 15/08/2019
(511) **18 y 35**
(740) 189

DIXIE

(210) **507181** (540)

(730) **BIANCO POLERO, MELINA SILVIA;**
UY

(220) 15/08/2019

(511) **43**

(740) 189

(591) Amarillo, Verde, Blanco



(210) **507182** (540)

(730) **Fujian Kirisun Communications Co., Ltd.;**
CN

(220) 15/08/2019

(511) **9 (S/D)**

(740) 201



(210) **507185** (540)

(730) **THE COCA-COLA COMPANY; US**

(220) 15/08/2019

(511) **32**

(740) 94

(591) rojo, blanco, negro, marrón



(210) **507186** (540)
(730) **Rossana Montes de Oca y Federico Baraibar**; UY
(220) 15/08/2019
(511) **2 (S/D)**
(740) Echevarriarza 3535, esc. 1601, Montevideo, 11300, Montevideo, Montevideo, UY

(591) Violeta.

Suma 

(210) **507190** (540)
(730) **IAEL CLARA WALLERSTEIN ALISKEVICH**; UY
(220) 15/08/2019
(511) **18**
(740) 212

KRISTOBELGA

(210) **507191** (540)
(730) **Vineyards of the World S.A**; UY
(220) 15/08/2019
(511) **35 (S/D)**
(740) 34

(591) MARRÓN CLARO, MARRÓN OSCURO, BLANCO



(210) **507192** (540)
(730) **ViiV Healthcare UK (No.4) Limited**; GB
(220) 15/08/2019
(511) **5 (S/D)**
(740) 221

RUKOBIA

(210) **507193** (540)
(730) **LABORATORIOS LA SANTE S.A.**; CO
(220) 15/08/2019
(511) **5**
(740) 94

(591) Azul, celeste violeta, fucsia y gris



(210) **507194** (540)
(730) **LABORATORIOS LA SANTE S.A.**; CO
(220) 15/08/2019
(511) **5**
(740) 94

(591) Azul, celeste, violeta, fucsia y gris



(210) **507195** (540)
(730) **FANILCO S.A.**; UY
(220) 15/08/2019
(511) **14, 18, 25 y 35**
(740) 212

(591) Rojo, negro y blanco



(210) **507201** (540)
(730) **Siemens Healthcare GmbH**; DE
(220) 16/08/2019
(511) **10 (S/D)**
(740) 219

Luminos Agile Max

(210) **507202** (540)
(730) **Siemens Healthcare GmbH**; DE
(220) 16/08/2019
(511) **10 (S/D)**
(740) 219

Luminos dRF Max

(210) **507203** (540)

(730) **Alvaro Berreta**; UY

(220) 16/08/2019

(511) **37 (S/D) y 42 (S/D)**

(740) Antonio Pena 2285, Montevideo, 15000,
Montevideo, Montevideo, UY

(591) azul y blanco

AGUAUJY
.....
soluciones en agua

(210) **507204** (540)

(730) **TABAKIAN IRIBERNACARAY,**
MARTÍN; UY

(220) 16/08/2019

(511) **35**

(740) 189

(591) Blanco, Azul, Beige



(210) **507207** (540)

(730) **LINE FRIENDS Corporation y BIGHIT**
ENTERTAINMENT CO., LTD.; KR

(220) 16/08/2019

(511) **16 (S/D), 18 (S/D), 21 (S/D), 25 (S/D) y 28**
(S/D)

(740) 201

BT21

(210) **507208** (540)

(730) **Gonzalo PINTO FALERO y Diego
BURONI MUNETTI**; UY

(220) 16/08/2019

(511) **29 y 43**

(740) 168

(591) Blanco, Negro, Verde, Rojo, Gris



(210) **507209** (540)

(730) **American Licorice Company**; US

(220) 16/08/2019

(511) **30 (S/D)**

(740) Avenida Rivera 5511, Montevideo, 11400,
Montevideo, Montevideo, UY

RED VINES

(210) **507211** (540)

(730) **American Licorice Company**; US

(220) 16/08/2019

(511) **30 (S/D)**

(740) Avenida Rivera 5511, Montevideo, 11400,
Montevideo, Montevideo, UY

(300) 88/327,781 06/03/2019 US

(591) BLANCO, NEGRO, AMARILLO Y VERDE



(210) **507213** (540)

(730) **CALVETE CASTRO, JUAN MARTIN;**
UY

(220) 16/08/2019

(511) **25 y 35**

(740) 18

(591) BLANCO, NEGRO, GRIS, ROYO Y
VERDE EN DISTINTOS TONOS



(210) **507217** (540)

(730) **QUIMICA SILEX (URUGUAY) S.A.;** UY

(220) 16/08/2019

(511) **3**

(740) 129

SHAMPI

(210) **507218** (540)

(730) **CAMALU SRL.;** UY

(220) 16/08/2019

(511) **30 y 43**

(740) 129

D'PIZZA

(210) **507220** (540)
(730) **MOLINO CAÑUELAS S.A.C.I.F.I.A.**; AR
(220) 16/08/2019
(511) **30 (S/D)**
(740) 18

(591) Blanco, negro, rojo, verde y violeta en
distintos tonos



(210) **507221** (540)
(730) **IMPORTADORA CHINA MINITOOLS**
"CHILE" LIMITADA; CL
(220) 16/08/2019
(511) **7 y 8**
(740) 201

CHALIMEX

(210) **507223** (540)
(730) **NOVARTIS AG**; CH
(220) 16/08/2019
(511) **5 (S/D)**
(740) 201

ADAKVEO

(210) **507225**
(730) **LIMANSKY SA**; AR
(220) 16/08/2019
(511) **20**
(740) 216

(540)

ZONIFICADO ERGO LE

(210) **507226**
(730) **EL PAIS S.A.**; UY
(220) 16/08/2019
(511) **16, 35, 38 y 41**
(740) 18

(540)

(591) -



(210) **507230**
(730) **GREAT WALL MOTOR COMPANY LIMITED**; CN
(220) 16/08/2019
(511) **12 (S/D)**
(740) 34

(540)

(591) 0



(210) **507231** (540)
(730) **GREAT WALL MOTOR COMPANY LIMITED; CN**
(220) 16/08/2019
(511) **12 (S/D)**
(740) 25 DE MAYO 467 OFICINA 501,
MONTEVIDEO, , MONTEVIDEO,
MONTEVIDEO, UY

(591) 0



(210) **507235** (540)
(730) **SHENZHEN I-LIKE FINE CHEMICAL CO., LTD; CN**
(220) 16/08/2019
(511) **1 (S/D), 2 (S/D) y 3 (S/D)**
(740) 34

(591) 0



(210) **507236** (540)
(730) **Casio Keisanki Kabushiki Kaisha (Casio Computer Co., Ltd.); JP**
(220) 16/08/2019
(511) **9 (S/D)**
(740) 192

G-SQUAD

(210) **507237** (540)
(730) **Volkswagen Aktiengesellschaft**; DE
(220) 16/08/2019
(511) **12 (S/D), 28 (S/D), 35 (S/D) y 37 (S/D)**
(740) 212
(300) 30 2019 008 599.6 10/04/2019 DE

NIVUS

(210) **507238** (540)
(730) **Casio Keisanki Kabushiki Kaisha (Casio Computer Co., Ltd.)**; JP
(220) 16/08/2019
(511) **9 (S/D)**
(740) 192

G-SHOCK

(210) **507240** (540)
(730) **UNION SANGYO (MALAYSIA) SDN. BHD.**; MY
(220) 19/08/2019
(511) **7 (S/D)**
(740) 34

(591) 0

UNION JAPAN

(210) **507241** (540)
(730) **UNION SANGYO (MALAYSIA) SDN.
BHD.;** MY
(220) 19/08/2019
(511) **7 (S/D)**
(740) 34

(591) 0



(210) **507242** (540)
(730) **FORTER SOCIEDAD ANÓNIMA;** UY
(220) 19/08/2019
(511) **18, 25 y 35**
(740) 189

EL CABO

(210) **507244** (540)
(730) **PSO-RITE.COM LLC;** US
(220) 19/08/2019
(511) **10 (S/D)**
(740) 34

PSO-RITE

(210) **507255** (540)

(730) **Rodrigo Bentancur**; UY

(220) 19/08/2019

(511) **43 (S/D)**

(740) Mario Cassinoni 1661 Pat 108, Montevideo, ,
Montevideo, Montevideo, UY

(591) Blanco y Negro



(210) **507256** (540)

(730) **HECTOR ANTUNEZ FIGUEROA**; UY

(220) 19/08/2019

(511) **35 y 39**

(740) Ituzaingo 1309/201, Montevideo, 11100,
Montevideo, Montevideo, UY

(591) rojo, negro, azul y blanco



(210) **507257** (540)

(730) **HECTOR ANTUNEZ FIGUEROA**; UY

(220) 19/08/2019

(511) **35 y 39**

(740) Ituzaingo 1309/201, Montevideo, 11100,
Montevideo, Montevideo, UY

(591) Negro, Blanco, Rojo y Gris



(210) **507258** (540)
(730) **adp Gauselmann GmbH**; DE
(220) 19/08/2019
(511) **9 (S/D) y 28 (S/D)**
(740) 34
(300) 018038705 21/03/2019 EP

ZHONG GUO LONG

(210) **507260** (540)
(730) **ABITAB S.A.**; UY
(220) 19/08/2019
(511) **36**
(740) 201

(591) AZUL, ROJO, BLANCO

cambilex 

(210) **507261** (540)
(730) **ANGELO AURICCHIO & COMPANHIA**
LTDA; BR
(220) 19/08/2019
(511) **29**
(740) 220

(591) TONOS DE ROJO, AZUL Y BLANCO



(210) **507264** (540)
(730) **Farmacomer srl**; UY
(220) 19/08/2019
(511) **5**
(740) 234

ARGOGEN

(210) **507265** (540)
(730) **ZACHEO, CARLOS**; UY
(220) 19/08/2019
(511) **41**
(740) 201

(591) BLANCO, GRIS, NEGRO, VIOLETA,
VERDE, AZUL, NARANJA, AMARILLO,
CELESTE



(210) **507267** (540)
(730) **URSAPHARM Arzneimittel GmbH**; DE
(220) 19/08/2019
(511) **5 (S/D) y 9 (S/D)**
(740) 34

HYLO EYE CARE

(210) **507269** (540)
(730) **URSAPHARM Arzneimittel GmbH; DE**
(220) 19/08/2019
(511) **5 (S/D), 9 (S/D) y 10 (S/D)**
(740) 34

(591) 0



(210) **507271** (540)
(730) **Adolfo Chelle; UY**
(220) 19/08/2019
(511) **12 (S/D)**
(740) Bulevar Gral Artigas 54 torre D apto 508,
punta carretas, 11300, montevideo,
montevideo, UY

MK1

(210) **507272** (540)
(730) **PROMOFARMA SRL.; UY**
(220) 20/08/2019
(511) **5**
(740) 19

(591) azul, blanco y gris



(210) **507273** (540)
(730) **Shenzhen Fluence Technology PLC; CN**
(220) 20/08/2019
(511) **9 (S/D)**
(740) 220

(591) -



(210) **507274** (540)
(730) **FABRICIO TIRELLI; UY**
(220) 20/08/2019
(511) **11 y 21**
(740) florencio escardo 1386, MONTEVIDEO, ,
montevideo, montevideo, UY

(591) Rojo y Blanco



(210) **507275** (540)
(730) **Panificadora Bimbo del Uruguay S.A.; UY**
(220) 20/08/2019
(511) **30**
(740) Mariano Moreno 2512, Montevideo, 11300,
Montevideo, Montevideo, UY

HISTORIAS COMPARTIDAS

(210) **507276** (540)
(730) **Alvaro Kemper y Federico Celsi Savoia;**
UY
(220) 20/08/2019
(511) **41**
(740) 179

CHIVITO WEEK

(210) **507277** (540)
(730) **FORTER SOCIEDAD ANÓNIMA; UY**
(220) 20/08/2019
(511) **18, 25 y 35**
(740) 189

RANDOM

(210) **507278** (540)
(730) **Alvaro Kemper y Federico Celsi Savoia;**
UY
(220) 20/08/2019
(511) **41**
(740) 179

LA RUTA DEL CHIVITO

(210) **507279** (540)

(730) **Rafael Silva**; UY

(220) 20/08/2019

(511) **35, 36 y 37**

(740) Uruguay 893, montevideo, 11100,
montevideo, montevideo, UY

(591) Rojo, bordó y blanco



MartinArismendi

(210) **507281** (540)

(730) **Panificadora Bimbo del Uruguay S.A.**; UY

(220) 20/08/2019

(511) **16 y 35**

(740) Mariano Moreno 2512, Montevideo, 11300,
Montevideo, Montevideo, UY

(591) Marrón y dorado



Havanna

(210) **507283** (540)

(730) **Discovery Communications, LLC**; US

(220) 20/08/2019

(511) **9 (S/D), 38 (S/D) y 41 (S/D)**

(740) 194

(591) -



discovery **k'ds** plus

(210) **507285** (540)
(730) **Discovery Communications, LLC; US**
(220) 20/08/2019
(511) **9 (S/D), 38 (S/D) y 41 (S/D)**
(740) 194

(591) -

The logo for Discovery.com, featuring the word "Discovery" in a bold, sans-serif font with a small globe icon to the left, and ".COM" in a smaller font to the right.

(210) **507288** (540)
(730) **Discovery Communications, LLC; US**
(220) 20/08/2019
(511) **9 (S/D), 38 (S/D) y 41 (S/D)**
(740) 194

(591) -

The logo for Discovery Plus, featuring a stylized plus sign inside a circle to the left of the word "Discovery" in a bold, sans-serif font, and "PLUS" in a smaller font below it.

(210) **507292** (540)
(730) **LADY'S SECRET SERVIÇOS,
INDÚSTRIA E COMÉRCIO DE
COSMÉTICOS LTDA; BR**
(220) 20/08/2019
(511) **3 (S/D)**
(740) 25 DE MAYO 467 OFICINA 501,
MONTEVIDEO, , MONTEVIDEO,
MONTEVIDEO, UY

(591) 0

The logo for Lady's Secret, featuring a stylized heart shape with a keyhole cutout at the bottom, and the words "LADY'S SECRET" in a serif font below it.

(210) **507294** (540)
(730) **LOS NIETITOS S.A.**; UY
(220) 20/08/2019
(511) **29 y 30**
(740) 18

(591) -

los nietitos
Chef

(210) **507297** (540)
(730) **SERVIMEDIC S.A.**; UY
(220) 20/08/2019
(511) **5**
(740) 144

LUDONE

(210) **507298** (540)
(730) **OCA S.A.**; UY
(220) 20/08/2019
(511) **35 y 36**
(740) 18

(591) CELESTE Y ANARANJADO

OCA metraje

(210) **507303**
(730) **FORTYLEX S.A.**; UY
(220) 20/08/2019
(511) **34 (S/D)**
(740) 18

(540)

(591) -

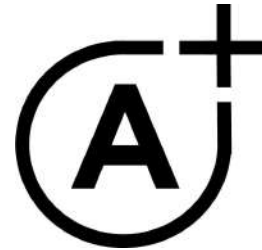

(210) **507308**
(730) **Blundstone Australia Pty Ltd**; AU
(220) 21/08/2019
(511) **9, 25 y 35**
(740) 201

(540)

BLUNDSTONE

(210) **507309**
(730) **Blundstone Australia Pty Ltd**; AU
(220) 21/08/2019
(511) **9, 25 y 35**
(740) 201

(540)

**EVERYWHERE LIFE TAKES
ME**

(210) **507310**
(730) **ICU-VITA S.A.**; UY
(220) 21/08/2019
(511) **5**
(740) 201

(540)

KALITRON

(210) **507311**
(730) **ICU-VITA S.A.**; UY
(220) 21/08/2019
(511) **5**
(740) 201

(540)

TRIMOPAN

(210) **507312**
(730) **CORPORACIÓN GASTRONÓMICA DE**
PUNTA DEL ESTE; UY
(220) 21/08/2019
(511) **38**
(740) 181

(540)

(591) Beige, dorado, marrón.



(210) **507313** (540)
(730) **VACCARO, DANIELA; UY**
(220) 21/08/2019
(511) **41**
(740) 189

(591) Blanco, Azul, Gris, Magenta



(210) **507314** (540)
(730) **SOLARES TELECHEA, GUZMÁN; UY**
(220) 21/08/2019
(511) **35**
(740) 201



(210) **507326** (540)
(730) **APPLE INC.; US**
(220) 21/08/2019
(511) **9 (S/D)**
(740) 18

MPX MODULE

(210) **507327**
(730) **APPLE INC.**; US
(220) 21/08/2019
(511) **9 (S/D)**
(740) 18

(540)

MPX

(210) **507330**
(730) **SOLNICKI, ALAN**; AR
(220) 21/08/2019
(511) **43 (S/D)**
(740) 34

(540)

(591) 0



(210) **507332**
(730) **COBOE S.A.**; UY
(220) 21/08/2019
(511) **3, 5, 35 y 44**
(740) 212

(540)

(591) Blanco, rosa y violeta.



SOLICITUDES DE FRASES PUBLICITARIAS

(210) **487468** (540)
(730) **NATURA COSMÉTICOS S.A.**; BR
(220) 07/09/2017
(511) **35 (S/D) y 44 (S/D)**
(740) 34

**NATURA & CO COMPANIES
COMMITTED TO LIFE**

(210) **487469** (540)
(730) **NATURA COSMÉTICOS S.A.**; BR
(220) 07/09/2017
(511) **35 (S/D) y 44 (S/D)**
(740) 34

**NATURA & CO COMPANIES
COMMITTED TO THE
PLANET**

(210) **487470** (540)
(730) **NATURA COSMÉTICOS S.A.**; BR
(220) 07/09/2017
(511) **35 (S/D) y 44 (S/D)**
(740) 34

**NATURA & CO NURTURING
POSITIVE BUSINESSES**

(210) **487754** (540)
(730) **Akzo Nobel Coatings International B.V.;**
NL
(220) 15/09/2017
(511) **2 (S/D)**
(740) 212

PERDONAR ES FÁCIL

(210) **487757** (540)
(730) **Akzo Nobel Coatings International B.V.;**
NL
(220) 15/09/2017
(511) **2 (S/D)**
(740) 212

PAREDES NUEVAS POR MÁS TIEMPO

(210) **506519** (540)
(730) **SHELLMAN BRUMFIELD, STEPHANIE**
LYNN; UY
(220) 25/07/2019
(511) **36**
(740) 201

MI DINERO MI PROBLEMA

(210) **506662** (540)
(730) **GALISTEO GASTESI, VICENTE**
ALFONSO; UY
(220) 29/07/2019
(511) **9 y 42**
(740) 34

(591) 0



(210) **506942** (540)
(730) **GENOMMA LAB INTERNACIONAL,**
S.A.B. DE C.V.; MX
(220) 07/08/2019
(511) **8**
(740) 18

ESTA-KARB-ON

(210) **507169** (540)
(730) **PILAY URUGUAY AFISA; UY**
(220) 14/08/2019
(511) **35, 36 y 37**
(740) BULEVAR ARTIGAS 456, MONTEVIDEO,
11300, MONTEVIDEO, MONTEVIDEO,
UY

AHORRÁ EN LADRILLOS

(210) **507170** (540)
(730) **PILAY URUGUAY AFISA; UY**
(220) 14/08/2019
(511) **35, 36 y 37**
(740) BULEVAR ARTIGAS 456, MONTEVIDEO,
11300, MONTEVIDEO, MONTEVIDEO,
UY

METROS CUADRADOS PILAY

(210) **507172** (540)
(730) **PILAY URUGUAY AFISA; UY**
(220) 14/08/2019
(511) **35, 36 y 37**
(740) BULEVAR ARTIGAS 456, MONTEVIDEO,
11300, MONTEVIDEO, MONTEVIDEO,
UY

VOS YA SOS INVERSOR, DECIDÍ BIEN

(210) **507173** (540)
(730) **PILAY URUGUAY AFISA; UY**
(220) 14/08/2019
(511) **35, 36 y 37**
(740) BULEVAR ARTIGAS 456, MONTEVIDEO,
11300, MONTEVIDEO, MONTEVIDEO,
UY

SISTEMA DE AHORRO RESPALDADO EN METROS CUADRADOS

(210) **507174** (540)
(730) **PILAY URUGUAY AFISA**; UY
(220) 14/08/2019
(511) **35, 36 y 37**
(740) BULEVAR ARTIGAS 456, MONTEVIDEO,
11300, MONTEVIDEO, MONTEVIDEO,
UY

EL VERDADERO VALOR DE TUS AHORROS

(210) **507175** (540)
(730) **PILAY URUGUAY AFISA**; UY
(220) 14/08/2019
(511) **35, 36 y 37**
(740) BULEVAR ARTIGAS 456, MONTEVIDEO,
11300, MONTEVIDEO, MONTEVIDEO,
UY

CAPITAL HOY, CAPITAL MAÑANA

(210) **507210** (540)
(730) **TA-TA S.A.**; UY
(220) 16/08/2019
(511) **35**
(740) 18

TA-TA LA JUGUETERÍA MÁS GRANDE DEL PAÍS

(210) **507259**
(730) **HDI URUGUAY S.A.**; UY
(220) 19/08/2019
(511) **36**
(740) 201

(540)

SOMOS SEGUROS

(210) **507263**
(730) **ABITAB S.A.**; UY
(220) 19/08/2019
(511) **36**
(740) 201

(540)

“ESTAMOS AHÍ”

(210) **507306**
(730) **REGNIEL S.A.**; UY
(220) 21/08/2019
(511) **39**
(740) 172

(540)

UNA NUEVA FORMA DE VIAJAR

RECTIFICACIONES DE MARCAS

Bol.	Pag.	N° Exp.	DICE	DEBE_DECIR
217	103	487653	(730) APPLE COMPUTER INC.; US	(730) APPLE INC.; US
218	131	488599	(730) BORO MATIAS GALARZA SENA; UY	(730) BORIS MATIAS GALARZA SENA; UY
218	103	488460	(730) JUAN ANDRES LALANNE MAROCCHI; UY	(730) LALANNE MAROCCHI JUAN ANDRÉS Y LALANNE MAROCCHI SANTIAGO SOCIEDAD DE HECHO; UY
218	104	488461	(730) MARTIN SILVEIRA TRABAL Y ROBERT GABRIEL FEIPPE MENDEZ y ROBERT GABRIEL FEIPPE MENDEZ; UY	(730) MARTIN SILVEIRA TRABAL Y ROBERT GABRIEL FEIPPE MENDEZ; UY
218	133	488603	(740) Cebollati 1586, 11300, Montevideo, Montevideo, URUGUAY	(740) Cebollati 1586 Al 703, 11300, Montevideo, Montevideo, URUGUAY
218	133	488604	(740) Cebollati 1586, 11300, Montevideo, Montevideo, URUGUAY	(740) Cebollati 1586 Ap 703, 11300, Montevideo, Montevideo, URUGUAY
218	133	488605	(740) Horneros 172 Lote 12, Canelones, Canelones, URUGUAY	740) Horneros 172 Lote 121, Canelones, Canelones, URUGUAY
218	144	488649	(591)	(591) Rojo, gris y blanco
218	152	488691	(730) ANDRES SUPERVIELLE BONAZZO y CARLOS ANDRES DE CORES DAMIANI; UY	(730) ANDRES SUPERVIELLE BONASSO y CARLOS ANDRES DE CORES DAMIANI; UY
218	91	488393	(591)	(591) Tonos de rojo
218	55	488200	(730) ALAIN YORREL GUTIERREZ CORREA; UY	(730) ALAIN YOSSEL GUTIERREZ CORREA; UY
218	131	488599	(730) BORO MATIAS GALARZA SENA; UY	(730) BORIS MATIAS GALARZA SENA; UY
219	38	488861	(740) Ruta 2, Km 196,500, Santa Catalina, Soriano, URUGUAY	(740) 212
233	194	501516	(300) 017927845 09/07/2018 EP	(300) 017927845 09/07/2018 EM

RESOLUCIONES DE MARCAS, CONCEDIDAS

N° Exp	Resolución	Marca	Clases	Titular	Ag.
403551	09/08/2019	LAREPUBLICA.COM.UY	35 (Concedida) y 41 (Concedida)	FEDERICO FASANO MARQUEZ	
419630	14/08/2019	HAUS ARQUITECTURA (mixta)	35 (Concedida), 36 (Concedida), 37 (Concedida) y 42 (Concedida S/D)	EMELAIR S.A.	154
434467	27/08/2019	INDEPENDENT	28 (Concedida)	NHS, INC.	201
435145	27/08/2019	INDEPENDENT TRUCK COMPANY (mixta)	18 (Concedida), 25 (Concedida) y 28 (Concedida)	NHS, INC.	180
436685	05/08/2019	SOLAR CENTER (mixta)	7 (Concedida), 9 (Concedida), 11 (Concedida) y 35 (Concedida)	DANIEL TUGENTMAN LIPSZYC	202
449275	12/08/2019	BIOX (mixta)	5 (Concedida)	BIO X S.A.I.C.	193
454975	05/08/2019	DOT PUNTA CARRETAS (mixta)	35 (Concedida S/D), 36 (Concedida S/D) y 37 (Concedida S/D)	ERNESTO DAVIDSOHN BENET	
455780	05/08/2019	BIMBO NITO	29 (Concedida)	GRUPO BIMBO S.A.B DE C V.	29
460000	22/08/2019	XOCOLATL POR NURIA FERRO (mixta)	30 (Concedida S/D), 35 (Concedida) y 43 (Concedida)	NURIA FERRO DE SANCTIS	94
460494	16/08/2019	EMIGRANTE (mixta)	29 (Concedida), 30 (Concedida), 31 (Concedida), 32 (Concedida) y 35 (Concedida)	PONTYN S.A.	18
461825	14/08/2019	HILO	12 (Concedida S/D)	TREK BICYCLE CORPORATION	194

N° Exp	Resolución	Marca	Clases	Titular	Ag.
461959	14/08/2019	THEFACESHOP (mixta)	3 (Concedida S/D) y 35 (Concedida S/D)	THEFACESHOP CO., LTD.	18
468224	09/08/2019	FRANCESITOS	30 (Concedida)	MASLIAH HERMANOS SOCIEDAD ANONIMA	189
468293	14/08/2019	LA ABUNDANCIA (mixta)	29 (Concedida) y 31 (Concedida)	SILCOM S.A.	144
469956	14/08/2019	HORECA LATAM (mixta)	35 (Concedida) y 43 (Concedida)	MARÍA PÍA PACHECO IGLESIAS; SERGIO PACHECO MIZRAJI y MATHÍAS PACHECO IGLESIAS	18
470133	05/08/2019	TICK DIFFERENT (mixta)	14 (Concedida S/D)	Swatch AG (Swatch SA) (Swatch Ltd.)	180
471130	05/08/2019	SI EMPRESA "SAN ISIDRO" LOPEZ & FERRARI S.A. (mixta)	45 (Concedida)	EMPRESA SAN ISIDRO ANACLETO LOPEZ Y FERRARI S.A.	18
471202	05/08/2019	LUCERNA	10 (Concedida S/D)	VIAX DENTAL LAB SOCIEDAD ANONIMA	136
471361	05/08/2019	EVITTA	5 (Concedida S/D)	Richter Gedeon Nyrt.	219
471377	14/08/2019	FAIR (mixta)	18 (Concedida S/D), 24 (Concedida S/D), 25 (Concedida S/D), 27 (Concedida S/D), 28 (Concedida S/D), 29 (Concedida S/D), 30 (Concedida S/D), 31 (Concedida S/D), 32 (Concedida S/D) y 33 (Concedida S/D)	ALDI Einkauf GmbH & Co. oHG.	136
471812	05/08/2019	LA JOSEFINA (mixta)	29 (Concedida S/D)	NELSON PEDRO LANS PINTALUBA	
471888	14/08/2019	CARTAN AMLO	5 (Concedida)	EUROFARMA URUGUAY S.A.	180
472277	05/08/2019	SHARK	34 (Concedida S/D)	Buhl SA	218
472603	29/08/2019	LDC. LOUIS DREYFUS COMPANY (mixta)	1 (Concedida), 3 (Concedida), 4 (Concedida S/D), 6	LOUIS DREYFUS TRADEMARK B.V.	165

N° Exp	Resolución	Marca	Clases	Titular	Ag.
			(Concedida), 7 (Concedida S/D), 12 (Concedida), 19 (Concedida), 22 (Concedida S/D), 23 (Concedida), 24 (Concedida), 29 (Concedida), 30 (Concedida), 31 (Concedida), 32 (Concedida), 35 (Concedida), 36 (Concedida), 37 (Concedida), 38 (Concedida), 39 (Concedida S/D), 40 (Concedida) y 42 (Concedida)		
472734	02/08/2019	HAVANA CLUB 77777777 J NAVARRO C EL RON FUNDACIONAL (mixta)	33 (Concedida S/D)	HAVANA CLUB HOLDING S.A.	221
473320	05/08/2019	CICI BLACK	25 (Concedida S/D)	Federico Bernhardt	189
473391	05/08/2019	ABITABNET (mixta)	36 (Concedida)	ABITAB S.A.	180
473396	05/08/2019	TODO IMAGEN COMUNICACION VISUAL (mixta)	35 (Concedida)	GONZALO DA CUNHA	180
473445	05/08/2019	LUCKY MOUSTACHE NATURAL JUST FOR REAL MEN (mixta)	3 (Concedida)	RAUL IGNACIO CAPOCASALE TRUJILLO	
473921	05/08/2019	JAZMIN CHEBAR	3 (Concedida)	OBISPO S.A.	144
474370	14/08/2019	KINDERVITAL	5 (Concedida S/D), 30 (Desistida S/D) y 32 (Desistida S/D)	SALUS Haus Dr. med. Otto Greither Nachf. GmbH & Co. KG	165

N° Exp	Resolución	Marca	Clases	Titular	Ag.
474399	05/08/2019	SUN (mixta)	41 (Denegada S/D) y 43 (Concedida S/D)	SUN INTERNATIONAL (IP) LIMITED	34
474752	05/08/2019	BEON	38 (Concedida) y 41 (Concedida S/D)	ADMINISTRADORA DE MARCAS RD, S. DE R.L. DE C.V.	29
474922	05/08/2019	DIVEX	1 (Concedida S/D) y 5 (Denegada S/D)	BASF SE	165
475306	05/08/2019	THERMOR	11 (Concedida S/D)	Atlantic Société Française de Développement Thermique	194
475535	05/08/2019	CORIN	35 (Denegada), 37 (Concedida) y 39 (Concedida)	RICARDO UMPIERRE	220
475730	29/08/2019	FETISH FANTASY FACTORY (mixta)	18 (Concedida) y 25 (Concedida)	RICARDO JOSE DE LA FUENTE RECUERO	
475901	05/08/2019	CABOT (mixta)	1 (Concedida S/D) y 2 (Concedida S/D)	CABOT CORPORATION	216
475960	14/08/2019	SILESTONE PLUS NANO TECH INSIDE (mixta)	19 (Concedida S/D)	COSENTINO, S.A.U.	34
476004	05/08/2019	BRISAS	33 (Concedida) y 35 (Concedida)	AGROLAND S.A.	216
476005	05/08/2019	BRISAS (mixta)	33 (Concedida) y 35 (Concedida)	AGROLAND S.A.	216
476355	05/08/2019	SOLQUA	5 (Concedida S/D)	SANOFI	165
476360	05/08/2019	MP MULTIPREMIER (mixta)	35 (Concedida) y 38 (Concedida)	MVS NET, S.A. DE C.V.	34
476413	05/08/2019	VERTICAL (mixta)	35 (Concedida S/D)	NELSON HEBER RODRÍGUEZ MEDINA	179
476493	22/08/2019	ORAL-B PRO-SALUD ADVANCED	3 (Concedida S/D)	The Gillette Company LLC	212
476628	22/08/2019	RICO & FRESH (mixta)	29 (Concedida), 30 (Concedida) y 35 (Concedida)	SANODELEITE S.R.L.	180
476644	22/08/2019	GOL ONLINE (mixta)	41 (Concedida S/D)	GOL LINHAS AÉREAS S.A.	34

N° Exp	Resolución	Marca	Clases	Titular	Ag.
476645	16/08/2019	NEODENT	30 (Concedida), 40 (Concedida), 42 (Concedida) y 44 (Concedida)	JJGC INDÚSTRIA E COMERCIO DE MATERIAIS DENTÁRIOS S.A.	34
476668	14/08/2019	FOTOIMAGEN URUGUAY (mixta)	16 (Concedida), 35 (Concedida), 38 (Concedida) y 41 (Concedida)	EFE-2 S.R.L.	
476679	22/08/2019	GOOL LINHAS AÉREAS INTELIGENTES (mixta)	39 (Concedida S/D)	GOL LINHAS AÉREAS S.A.	34
476680	22/08/2019	GOOL LINHAS AÉREAS INTELIGENTES (mixta)	39 (Concedida S/D)	GOL LINHAS AÉREAS S.A.	34
476681	22/08/2019	GOOL (mixta)	39 (Concedida S/D)	GOL LINHAS AÉREAS S.A.	34
476828	05/08/2019	ANGEL LIFE (mixta)	30 (Concedida S/D)	Global Alimentos S.A.C.	176
477063	05/08/2019	PLAYMO	9 (Concedida), 28 (Concedida) y 41 (Concedida)	GEOBRA BRANDSTÄTTER STIFTUNG & CO. KG	165
477672	29/08/2019	APRIL (mixta)	16 (Concedida S/D) y 35 (Concedida S/D)	ASIA PACIFIC RESOURCES INTERNATIONAL HOLDINGS LTD.	94
477677	29/08/2019	DONNA (mixta)	16 (Concedida S/D) y 35 (Concedida S/D)	DAMAPEL INDÚSTRIA COMERCIO E DISTRIBUIÇÃO DE PAPÉIS LTDA.	34
477719	14/08/2019	BINGGRAE	29 (Concedida S/D), 30 (Denegada S/D) y 35 (Concedida S/D)	BINGGRAE CO., LTD.	180
477720	14/08/2019	MELONA	30 (Denegada S/D) y 35 (Concedida S/D)	BINGGRAE CO., LTD.	180
477721	14/08/2019	ANDEAN VALLEY (mixta)	29 (Concedida S/D),	ANDEAN VALLEY S.A.	180

N° Exp	Resolución	Marca	Clases	Titular	Ag.
			30 (Concedida S/D) y 31 (Concedida S/D)		
477821	05/08/2019	ALLEZ	5 (Concedida S/D)	COMPAÑÍA CIBELES S.A.	184
477850	05/08/2019	ALCON VOYAGER	10 (Concedida S/D)	NOVARTIS AG	194
478312	22/08/2019	(figurativa)	45 (Concedida)	Sildan Trading S.A.	172
478583	14/08/2019	FABRIC	41 (Denegada S/D) y 43 (Concedida)	CIMAGROC S.A.	180
479139	05/08/2019	KONITOS (mixta)	30 (Denegada) y 43 (Concedida)	DAVID MARGOLIS CINMAN	
479213	05/08/2019	M MARLEY NATURAL (mixta)	3 (Concedida), 5 (Concedida) y 34 (Concedida S/D)	Marley Green LLC	18
479264	14/08/2019	BCI BUSINESS CONSULTING INNOVATION (mixta)	35 (Denegada S/D) y 42 (Concedida S/D)	BCI CONSULTING SRL	94
479575	16/08/2019	BURGY (mixta)	29 (Concedida) y 30 (Concedida)	SUCESION CARLOS SCHNECK S.A.	163
480510	16/08/2019	(figurativa)	3 (Concedida S/D), 11 (Concedida S/D), 14 (Concedida S/D), 16 (Concedida S/D), 18 (Concedida S/D), 20 (Concedida S/D), 21 (Concedida S/D), 24 (Concedida S/D), 25 (Concedida S/D), 28 (Concedida S/D), 30 (Concedida S/D), 32 (Concedida S/D), 33 (Concedida S/D),	Stone Properties (Luxembourg) S.à.r.l.	212

N° Exp	Resolución	Marca	Clases	Titular	Ag.
			35 (Concedida S/D), 36 (Concedida S/D), 37 (Concedida S/D), 38 (Concedida S/D), 41 (Concedida S/D), 42 (Concedida S/D), 43 (Concedida S/D) y 45 (Concedida S/D)		
480681	02/08/2019	DON ANTONIO (mixta)	32 (Concedida) y 33 (Concedida)	OCLERIL S.A.	
480790	16/08/2019	(tridimensional)	5 (Concedida)	THE CLOROX COMPANY	228
481366	22/08/2019	MAVENCLAD	5 (Concedida S/D)	MERCK KGaA	129
481398	16/08/2019	COLAGEN PROMOFARMA (mixta)	5 (Concedida)	PROMOFARMA SRL	19
481561	09/08/2019	FIRE EMBLEM	9 (Concedida)	NINTENDO OF AMERICA INC.	136
481567	09/08/2019	ASCENSO DIRECTO DIRECTV SPORTS	9 (Concedida), 38 (Concedida) y 41 (Concedida)	THE DIRECTV Group, Inc.	205
481790	16/08/2019	WITH YOU FOR LIFE	5 (Concedida S/D) y 10 (Concedida S/D)	Intervet International B.V.	216
482365	22/08/2019	FARROAD (mixta)	12 (Concedida S/D)	Shandong Fengyuan Tire Manufacturing Co., Ltd.	18
482430	16/08/2019	TOP RIDE (mixta)	6 (Concedida), 7 (Concedida), 8 (Concedida) y 12 (Concedida)	LAFAYETTE ZONA LIBRE, S.A.	201
482641	16/08/2019	(figurativa)	3 (Concedida S/D)	Bora Creations S.L.	219
482731	16/08/2019	EEEEEEE ESSITY (mixta)	3 (Concedida S/D), 5 (Concedida S/D), 9 (Concedida S/D), 10 (Concedida S/D), 16 (Concedida S/D),	ESSITY HYGIENE AND HEALTH AKTIEBOLAG	144

N° Exp	Resolución	Marca	Clases	Titular	Ag.
			20 (Concedida S/D), 21 (Concedida S/D), 24 (Concedida S/D), 35 (Concedida S/D), 38 (Concedida S/D), 41 (Concedida S/D), 42 (Concedida S/D) y 44 (Concedida S/D)		
482746	16/08/2019	GLOBALGEN VET SCIENCE (mixta)	5 (Concedida S/D), 10 (Concedida S/D) y 35 (Concedida S/D)	GLOBALGEN SAÚDE ANIMAL LTDA.	34
482805	16/08/2019	BEBESIT BIKES ENJOY THE RIDE (mixta)	12 (Concedida S/D)	YOMANI S.A.	144
482824	16/08/2019	(figurativa)	43 (Concedida S/D)	Airbnb, Inc.	191
482841	16/08/2019	DULCES MELODÍAS (mixta)	30 (Concedida S/D), 35 (Concedida) y 43 (Concedida)	MARIA VALENTINA QUAGLIOTTI ALORI	194
482853	16/08/2019	INVENTING FOR LIFE	16 (Concedida S/D) y 44 (Concedida S/D)	MerckSharp & OohmeCorp.	216
482934	02/08/2019	PM MARLBORO GOLD (mixta)	34 (Concedida S/D)	Philip Morris Brands Sàrl	201
483004	16/08/2019	GRUPO ATTO (mixta)	31 (Concedida S/D)	ATTO PARTICIPAÇÕES S.A.	34
483229	16/08/2019	NECK & NECK (mixta)	25 (Concedida)	NECK CHILD S.A.	167
483249	16/08/2019	BAÑO DE LUNA	31 (Concedida) y 44 (Concedida)	Lourdes Rapalin	172
483262	09/08/2019	THE PUSH CO. TRACK & STREET LIFESTYLE SUPPLIES (mixta)	25 (Concedida)	GRACIELA HERSZHORN	220
483269	09/08/2019	TEA SHOP OF EAST WEST COMPANY (mixta)	30 (Concedida S/D)	EAST WEST COMPANY SPAIN, S.L.	154

N° Exp	Resolución	Marca	Clases	Titular	Ag.
483275	09/08/2019	FACTURA EXPRESS (mixta)	9 (Concedida)	SOMAREY S.A.	220
483277	09/08/2019	TEPROTEK	2 (Concedida S/D)	CONSORCIO COMEX S.A. DE C.V.	144
483281	09/08/2019	ALMETAX EASY (mixta)	3 (Concedida), 5 (Concedida) y 10 (Concedida)	KOLINPHARMA S.P.A.	165
483283	09/08/2019	CHEVRON SUPREME	4 (Concedida)	CHEVRON INTELLECTUAL PROPERTY LLC	165
483293	09/08/2019	TAGRISSO	5 (Concedida S/D)	AstraZeneca AB	136
483294	09/08/2019	TAGRISSO (mixta)	5 (Concedida S/D)	ASTRAZENECA AB	136
483370	02/08/2019	PXG (mixta)	18 (Concedida S/D), 25 (Concedida S/D), 28 (Concedida S/D) y 35 (Concedida S/D)	Parsons Xtreme Golf, LLC	201
483455	02/08/2019	PESTANASUY PREMIUM EYELASH EXTENSIONS (mixta)	3 (Concedida) y 44 (Concedida)	Karina Zadvornaya	220
483713	02/08/2019	(figurativa)	25 (Concedida S/D), 28 (Concedida S/D) y 41 (Concedida S/D)	RATIONAL INTELLECTUAL HOLDINGS LIMITED	18
483792	02/08/2019	PROLESAL (mixta)	5 (Concedida) y 31 (Concedida)	PROLESA	34
483796	02/08/2019	VSTAR TECHNOLOGY VECTORIZED SOLUTIONS TO TRANSPORT ADDITIVES BY RELEASE TECHNOLOGY (mixta)	1 (Concedida S/D), 5 (Concedida S/D) y 31 (Concedida S/D)	MIXSCIENCE	192
483797	02/08/2019	EATNLIVE (mixta)	29 (Concedida), 30 (Concedida) y 31 (Concedida)	FEDERICO MARTÍN NAJUL ELÍA	201
483926	09/08/2019	PRATUM (mixta)	35 (Concedida) y 42 (Concedida)	PABLO MONTENEGRO	
484128	02/08/2019	MAJESTO	11 (Concedida S/D)	SOCIETE DES PRODUITS NESTLE S.A.	156

N° Exp	Resolución	Marca	Clases	Titular	Ag.
484146	02/08/2019	IGROWTH WEED CONTROL (mixta)	31 (Concedida S/D) y 44 (Concedida S/D)	Advanta Holdings B.V.	201
484147	02/08/2019	THE LAST O.G.	9 (Concedida S/D) y 41 (Concedida S/D)	Turner Broadcasting System, Inc.	201
484178	09/08/2019	BRUVELSO	5 (Concedida S/D)	JOHNSON & JOHNSON	194
484181	09/08/2019	SURDEFTO	5 (Concedida S/D)	JOHNSON & JOHNSON	194
484182	09/08/2019	JUMULTRI	5 (Concedida S/D)	JOHNSON & JOHNSON	194
484183	02/08/2019	KALTUR (mixta)	29 (Concedida), 30 (Concedida), 31 (Concedida), 35 (Concedida) y 39 (Concedida)	GUILLERMO FEDERICO FERIA DOMINGUEZ y FEDERICO MARTINO LÓPEZ	194
484184	09/08/2019	ORAL -B (mixta)	3 (Concedida S/D) y 21 (Concedida S/D)	THE GILLETTE COMPANY LLC	212
484188	09/08/2019	JAMULTRI	5 (Concedida S/D)	JOHNSON & JOHNSON	194
484243	16/08/2019	GAMBRINUS MALTING	31 (Concedida S/D)	RAHR CORPORATION	212
484244	16/08/2019	GAMBRINUS HONEY MALT	31 (Concedida S/D)	RAHR CORPORATION	212
484245	16/08/2019	GAMBRINUS MALTING CORPORATION (mixta)	31 (Concedida S/D)	RAHR CORPORATION	212
484288	22/08/2019	DEBRISOL	5 (Concedida)	FEMADIL S.A.	201
484317	16/08/2019	MODA UTIL IMPORTACIONES (mixta)	25 (Concedida) y 35 (Concedida S/D)	SILVANA GRACIELA RODRIGUEZ BLANCO	34
484342	02/08/2019	SUPERGASBRAS (mixta)	4 (Concedida)	SUPERGASBRAS ENERGIA LTDA.	34
484387	16/08/2019	ESTA ES MI FAMILIA	38 (Concedida) y 41 (Concedida)	GUSTAVO ANDRES ROJO BLANCO; LUIS CONRADO POLVARINI CASTRO y MARCELO HECHT SZYLDWACH	
484395	02/08/2019	EBITEN SA AUTOPARTES VEHÍCULOS LIVIANOS Y PESADOS (mixta)	12 (Concedida S/D)	EBITEN S.A.	218
484502	02/08/2019	WINDOWS	9 (Concedida S/D),	MICROSOFT CORPORATION	228

N° Exp	Resolución	Marca	Clases	Titular	Ag.
			38 (Concedida S/D), 41 (Concedida S/D) y 42 (Concedida S/D)		
484557	16/08/2019	RESIDENCIA PASTEUR	43 (Concedida S/D) y 44 (Concedida)	MARIA JIMENA SARROCA BELLINI	
484572	02/08/2019	J CASANOVA	3 (Concedida S/D)	J Casanova S.A.R.L.	94
484573	02/08/2019	ELIZABETH HELEN	3 (Concedida S/D)	Saudi Perfume & Cosmetics company limited	94
484583	16/08/2019	GOLDEN DEER (mixta)	34 (Concedida S/D)	LEVENPARK COMMERCIAL INC.	144
484594	02/08/2019	ACARE (mixta)	9 (Concedida S/D), 16 (Concedida S/D), 41 (Concedida S/D), 42 (Concedida S/D) y 44 (Concedida S/D)	Abbott Products Operations AG	136
484826	02/08/2019	INVENTARIOS URUGUAY CRECIENDO JUNTOS (mixta)	35 (Concedida)	JOSÉ MARÍA FERNANDEZ NOGUÉS	220
484848	16/08/2019	ISACA	16 (Concedida S/D), 35 (Concedida S/D) y 41 (Concedida S/D)	INFORMATION SYSTEMS AUDIT AND CONTROL ASSOCIATION, INC.	194
484852	02/08/2019	ON TAP CRAFT BEER (mixta)	43 (Concedida)	EQDQNT S.R.L	212
484872	09/08/2019	THE DRESS UP GANG	9 (Concedida S/D) y 41 (Concedida S/D)	Turner Broadcasting System, Inc.	201
484913	09/08/2019	BALADE SAUVAGE	3 (Concedida S/D) y 4 (Concedida S/D)	Parfums Christian Dior, S.A.	18
484943	09/08/2019	OLE SMOKY APPLEJACK BRANDY	33 (Concedida S/D)	OLE SMOKY DISTILLERY, LLC	34
484944	09/08/2019	RISING LINER	9 (Concedida S/D)	adp Gauselmann GmbH	34
484946	09/08/2019	SECRET SPELL	9 (Concedida S/D)	adp Gauselmann GmbH	34
484947	09/08/2019	UP TO 7	9 (Concedida S/D)	adp Gauselmann GmbH	34
484954	16/08/2019	POTRO ACEITE METILADO	1 (Concedida S/D)	BARRACA JORGE W. ERRO S.A.	34

N° Exp	Resolución	Marca	Clases	Titular	Ag.
		SILICONADO (mixta)			
484955	09/08/2019	VILAY (mixta)	29 (Concedida S/D)	INVERSIONES NULAN SPA	34
484958	09/08/2019	KAIOS	9 (Concedida), 38 (Concedida) y 42 (Concedida)	Kai OS Technologies Inc.	194
484959	09/08/2019	KAIOS (mixta)	9 (Concedida), 38 (Concedida) y 42 (Concedida)	Kai OS Technologies Inc.	194
484972	09/08/2019	MYSTERIES OF KARNAK	9 (Concedida S/D) y 28 (Concedida S/D)	adp Gauselmann GmbH	
484973	09/08/2019	WILD SUPREME	9 (Concedida S/D) y 28 (Concedida S/D)	adp Gauselmann GmbH	94
484974	09/08/2019	VAMPIRE	9 (Concedida S/D)	adp Gauselmann GmbH	
485020	16/08/2019	CMPC (mixta)	1 (Concedida S/D), 5 (Concedida S/D), 16 (Concedida S/D), 19 (Concedida S/D), 20 (Concedida S/D) y 40 (Concedida S/D)	EMPRESAS CMPC S.A.	176
485063	02/08/2019	NOTIGUAL PRODUCTOS QUE NO TIENEN IGUAL	3 (Concedida)	YAMANDÚ AMÉRICO PAREDES FORCADE	
485102	22/08/2019	KEF PAPER CUPS R (mixta)	21 (Concedida S/D)	MAXIM ALEJANDRO RAVISKI BROTZKOY	
485112	09/08/2019	LONGPORT AVIATION SECURITY (mixta)	39 (Concedida), 42 (Concedida) y 45 (Concedida S/D)	LONGPORT INTERNATIONAL INC.	
485113	02/08/2019	LONGPORT AVIATION SECURITY	39 (Concedida), 42 (Concedida) y 45 (Concedida S/D)	LONGPORT INTERNATIONAL INC.	
485153	02/08/2019	CURIOSO FREE TOUR (mixta)	39 (Concedida)	JORGE RODRIGO SERÉ SANTIAGO	
485186	02/08/2019	DIEZ CLUB	41 (Concedida S/D)	GONZALO DIEZ	172

N° Exp	Resolución	Marca	Clases	Titular	Ag.
			31 (Concedida S/D)		
485494	16/08/2019	SPEED STICK INFINITE	3 (Concedida S/D)	COLGATE - PALMOLIVE COMPANY	201
485513	02/08/2019	CLÍNICA ODONTOLÓGICA MONTEVIDEO-LAS PIEDRAS (mixta)	44 (Concedida S/D)	ILANA GOLDFARB ALTERWAYN	165
485518	09/08/2019	GEMMA	25 (Concedida S/D)	PABLO JAVIER ACEVEDO MODERNELL	
485563	09/08/2019	OPEN CELLAR	33 (Concedida)	CIRLON S.A.	219
485564	09/08/2019	VARELA (mixta)	33 (Concedida)	CIRLON S.A.	219
485590	02/08/2019	WAYU (mixta)	8 (Concedida S/D), 11 (Concedida S/D) y 21 (Concedida S/D)	BIG BRANDS SPA	18
485593	02/08/2019	CASTELO DESDE 1905 O SEGREDO DO SABOR (mixta)	29 (Concedida S/D)	CERPRAN PARTICIPAÇÕES E ADMINISTRAÇÃO DE BENS S/A	144
485646	16/08/2019	CICATRICURE POLLUTION CARE COMPLEX	3 (Concedida S/D)	GENOMMA LAB INTERNACIONAL, S.A.B. DE C.V.	18
485800	22/08/2019	BODEGA TORO CENTENARIO	33 (Concedida)	FEDERACIÓN DE COOPERATIVAS VITIVINÍCOLAS ARGENTINAS COOP.LTDA	216
485815	22/08/2019	JAKE, TROLLS & CO.	9 (Concedida S/D) y 28 (Concedida S/D)	adp Gauselmann GmbH	94
485819	02/08/2019	COLOSSO CLOUD	42 (Concedida)	LORENA XAVIER y LEOPOLDO OSCAR QUINTELA	212
485830	22/08/2019	EUROSPAN	19 (Concedida S/D) y 20 (Concedida S/D)	Fritz Egger GmbH & Co. OG	219
485839	22/08/2019	FEELFRESH TECHNOLOGY	3 (Concedida S/D), 5 (Concedida S/D) y 10 (Concedida S/D)	Essity Hygiene and Health Aktiebolag.	144
485844	22/08/2019	MAVENCLAD (mixta)	5 (Concedida S/D)	MERCK KGaA	129
485866	09/08/2019	MANAGERS LAB (mixta)	41 (Concedida)	Alejandra Pradere Peyre	94
485881	16/08/2019	DÍA DEL CINE NACIONAL (mixta)	35 (Concedida) y 41 (Concedida)	Dirección del Cine y Audiovisual Nacional (ICAU)	

N° Exp	Resolución	Marca	Clases	Titular	Ag.
485909	09/08/2019	TARANTELLA (mixta)	30 (Concedida)	GONZALO MARTIN BERTONE PERANZI	186
485916	09/08/2019	B (mixta)	35 (Concedida S/D) y 42 (Concedida S/D)	B Lab IP, LLC	216
485988	16/08/2019	RDL	9 (Concedida S/D)	SODIMAC S.A.	34
486011	16/08/2019	LITTLE MO&CO. (mixta)	25 (Concedida S/D)	EPO FASHION CO., LTD.	201
486082	02/08/2019	OFO (mixta)	12 (Concedida S/D)	DONGXIA DATONG (BEIJING) MANAGEMENT AND CONSULTING CO., LTD	34
486083	09/08/2019	OFO (mixta)	35 (Concedida S/D)	DONGXIA DATONG (BEIJING) MANAGEMENT AND CONSULTING CO., LTD	34
486084	09/08/2019	OFO (mixta)	38 (Concedida S/D)	DONGXIA DATONG (BEIJING) MANAGEMENT AND CONSULTING CO., LTD	34
486086	09/08/2019	OFO (mixta)	39 (Concedida S/D)	DONGXIA DATONG (BEIJING) MANAGEMENT AND CONSULTING CO., LTD	34
486090	09/08/2019	AUTOCHECK (mixta)	37 (Concedida)	EL PAIS S.A.	18
486091	09/08/2019	ARLEQUIN	30 (Concedida), 35 (Concedida) y 43 (Concedida)	ARLECCHINO S.R.L.	181
486098	09/08/2019	BIKTARVY	5 (Concedida S/D)	Gilead Sciences Ireland UC	18
486099	09/08/2019	CASATAINERS INNOVATION (mixta)	35 (Concedida) y 37 (Concedida)	FEDERICO NICOLAS GONZALEZ GARCIA	
486105	09/08/2019	LC500H	12 (Concedida S/D)	TOYOTA JIDOSHA KABUSHIKI KAISHA (also trading as TOYOTA MOTOR CORPORATION)	94
486109	16/08/2019	VERO SODA POP	30 (Concedida)	Grupo Bimbo, S.A.B. de C.V.	181
486113	16/08/2019	BIMBO QSR	29 (Concedida), 30 (Concedida S/D), 35	Grupo Bimbo, S.A.B. de C.V.	181

N° Exp	Resolución	Marca	Clases	Titular	Ag.
			(Concedida) y 43 (Concedida)		
486118	16/08/2019	DISTRIBUIDOR (mixta)	29 (Concedida S/D), 35 (Concedida) y 39 (Concedida)	MARIA CRISTINA DOMINGUEZ BRUM	
486119	16/08/2019	CRISTALFLEX	20 (Concedida)	Yael Barmaimon	
486142	16/08/2019	ORIS	34 (Concedida S/D)	KONCI Marketing GmbH	165
486167	02/08/2019	POLYGAL (mixta)	19 (Concedida S/D)	POLYGAL SUD S.A.	186
486170	16/08/2019	SWISS RE SWISS RE (mixta)	9 (Concedida), 16 (Concedida), 35 (Concedida), 36 (Concedida), 41 (Concedida) y 42 (Concedida)	SWISS RE LTD	154
486173	22/08/2019	ROBLOX	9 (Concedida S/D), 14 (Concedida S/D), 16 (Concedida S/D), 18 (Concedida S/D), 22 (Concedida S/D), 25 (Concedida S/D), 28 (Concedida S/D) y 41 (Concedida S/D)	Roblox Corporation	136
486194	22/08/2019	BNS BALLET NACIONAL SODRE/URUGUAY (mixta)	16 (Concedida), 18 (Concedida), 21 (Concedida), 25 (Concedida) y 41 (Concedida)	Servicio Oficial de Representaciones y Espectaculos (S.O.D.R.E.)	
486195	22/08/2019	BNS BALLET NACIONAL SODRE/URUGUAY (mixta)	16 (Concedida), 18 (Concedida), 21 (Concedida), 25	Servicio Oficial de Representaciones y Espectaculos (S.O.D.R.E.)	

N° Exp	Resolución	Marca	Clases	Titular	Ag.
			(Concedida) y 41 (Concedida)		
486197	22/08/2019	BNS BALLET NACIONAL SODRE/URUGUAY (mixta)	16 (Concedida), 18 (Concedida), 21 (Concedida), 25 (Concedida) y 41 (Concedida)	Servicio Oficial de Representaciones y Espectaculos (S.O.D.R.E.)	
486198	02/08/2019	GAUDERIA	25 (Concedida) y 35 (Concedida)	MARIANA TEBA SANCHEZ y SERRANA SOL DEL CASTILLO ASTOR	201
486199	22/08/2019	BNS BALLET NACIONAL SODRE/URUGUAY (mixta)	16 (Concedida), 18 (Concedida), 21 (Concedida), 25 (Concedida) y 41 (Concedida)	Servicio Oficial de Representaciones y Espectaculos (S.O.D.R.E.)	
486210	22/08/2019	FOOT CALZADOS (mixta)	35 (Concedida)	BODIBEL S.A.	18
486223	02/08/2019	FIESTA DE LA PATRIA GAUCHA TACUAREMBÓ (mixta)	41 (Concedida)	COMISION ORGANIZADORA DE LA FIESTA DE LA PATRIA GAUCHA	34
486224	02/08/2019	PEAK (mixta)	1 (Concedida S/D)	OLD WORLD INDUSTRIES, LLC	194
486225	02/08/2019	AMERICANDY (mixta)	30 (Concedida S/D)	C.I. DULCES LA AMERICANA S.A.	34
486226	02/08/2019	BIG BOM XXL (mixta)	30 (Concedida S/D)	C.I. DULCES LA AMERICANA S.A.	34
486228	02/08/2019	PEAK	1 (Concedida S/D)	OLD WORLD INDUSTRIES, LLC	194
486229	02/08/2019	ILOLAY	29 (Concedida)	SUCESORES DE ALFREDO WILLINER S.A.	212
486233	02/08/2019	FIESTA DE LA PATRIA GAUCHA TACUAREMBÓ (mixta)	41 (Concedida)	COMISION ORGANIZADORA DE LA FIESTA DE LA PATRIA GAUCHA	34
486242	09/08/2019	SHOPPING DE USADOS (mixta)	35 (Concedida)	KREATORY S.A.	201
486248	02/08/2019	HYJET	1 (Concedida S/D)	EXXON MOBIL CORPORATION	136
486249	09/08/2019	TAKEDA	5 (Concedida S/D) y 10 (Concedida S/D)	Takeda Pharmaceutical Company Limited	136
486250	09/08/2019	U3	9 (Concedida S/D)	Sino Legacy Holdings Limited	194
486251	09/08/2019	U5	9 (Concedida S/D)	Sino Legacy Holdings Limited	194
486252	09/08/2019	A30	9 (Concedida S/D)	Sino Legacy Holdings Limited	194

N° Exp	Resolución	Marca	Clases	Titular	Ag.
486253	09/08/2019	A50	9 (Concedida S/D)	Sino Legacy Holdings Limited	194
486263	09/08/2019	GHELPLUS (mixta)	11 (Concedida S/D)	INDÚSTRIA DE PIAS GHELPLUS LTDA	34
486265	09/08/2019	DSP (mixta)	7 (Concedida S/D), 8 (Concedida S/D) y 11 (Concedida S/D)	Hong, Chen	34
486267	09/08/2019	MAD FOR MODERN	20 (Concedida)	OSCAR VERDUN	144
486270	09/08/2019	AFO FIRE EXTINGUISHER BALL AUTO FIRE OFF (mixta)	9 (Concedida)	EDMUNDO DE MIRANDA	144
486274	09/08/2019	ANARCHY	25 (Concedida)	SEBASTIAN HECTOR SAVAN	144
486278	16/08/2019	RIE REHABILITACION INTEGRAL ESTÉTICA DRA. CELIA LUKSENBURG (mixta)	44 (Concedida)	CELIA LUKSENBURG	189
486283	16/08/2019	SIR FAUSTO FORMULA MAGISTRAL SINCE 1888 (mixta)	3 (Concedida S/D)	Mauricio LLanes	220
486287	16/08/2019	AFB	5 (Concedida) y 29 (Concedida)	S.A. LA SIBILA	34
486290	16/08/2019	VICTORIA'S SECRET LOVE (mixta)	18 (Concedida S/D)	VICTORIA'S SECRET STORES BRAND MANAGEMENT, INC.	144
486295	16/08/2019	ROUTE 66 (mixta)	30 (Concedida S/D)	LODESTAR ANSTALT	181
486309	16/08/2019	RISLONE (mixta)	1 (Concedida S/D) y 4 (Concedida S/D)	Bar's Products, Inc.	216
486327	16/08/2019	MIRAVAL	41 (Concedida S/D), 43 (Concedida S/D) y 44 (Concedida S/D)	Sierra Healthstyles LLC	194
486340	22/08/2019	VA Y VIENE (mixta)	9 (Concedida), 35 (Concedida) y 39 (Concedida)	RODRIGO BARCELONA BONINO	
486361	22/08/2019	TODO COLOR	35 (Concedida)	LUIS ERNESTO ARROSPIDE	201
486370	02/08/2019	NEMAWALL	5 (Concedida S/D)	MONSANTO TECHNOLOGY LLC	194
486371	02/08/2019	(figurativa)	5 (Concedida S/D)	AVEO Pharmaceuticals, Inc.	194

N° Exp	Resolución	Marca	Clases	Titular	Ag.
486372	16/08/2019	HUMAPEN ERGO	10 (Concedida S/D)	Eli Lilly and Company	194
486373	16/08/2019	HUMAPEN LUXURA	10 (Concedida S/D)	Eli Lilly and Company	194
486376	02/08/2019	(figurativa)	6 (Concedida)	FAMIQ S.R.L.	167
486377	02/08/2019	FAMIQ (mixta)	6 (Concedida)	FAMIQ S.R.L.	167
486381	02/08/2019	FAMIQ. POTENCIA PARA TU CRECIMIENTO (mixta)	6 (Concedida)	FAMIQ S.R.L.	167
486383	02/08/2019	SIEMPRE UN LUGAR PARA RECORDAR ASOCIACION ESPAÑOLA (mixta)	45 (Concedida)	ASOCIACION ESPAÑOLA PRIMERA DE SOCORROS MUTUOS	217
486384	16/08/2019	ADORE (mixta)	14 (Concedida S/D)	Swarovski Aktiengesellschaft	136
486386	16/08/2019	EVOBRIG	5 (Concedida S/D)	ARIAD Pharmaceuticals, Inc.	136
486388	02/08/2019	HEPABUVIR	5 (Concedida)	HONIMELL S.A.	144
486402	09/08/2019	AUREN	35 (Concedida S/D) y 45 (Concedida S/D)	FUNDACIÓN AUREN	220
486406	09/08/2019	TIBET (mixta)	25 (Concedida)	JUAN JOSE TUBIO RODRIGUEZ	189
486411	09/08/2019	PLUSET	5 (Concedida S/D)	LABORATORIOS CALIER, S.A.	94
486412	09/08/2019	PROMOTOR-L	5 (Concedida S/D)	LABORATORIOS CALIER, S.A.	94
486417	16/08/2019	CREDITO YA ONLINE EFECTIVO INMEDIATO (mixta)	36 (Concedida)	PREKOR S.A.	34
486418	16/08/2019	CREDITO YA ONLINE EFECTIVO INMEDIATO (mixta)	36 (Concedida)	PREKOR S.A.	34
486424	16/08/2019	IAVECCHIA	36 (Concedida) y 37 (Concedida)	Madonix S.A.	201
486425	16/08/2019	MARIO IAVECCHIA	36 (Concedida) y 37 (Concedida)	Madonix S.A.	201
486429	16/08/2019	A70	9 (Concedida S/D)	Sino Legacy Holdings Limited	194
486432	16/08/2019	TUTEUR	5 (Concedida S/D)	TUTEUR S.A.C.I.F.I.A.	201
486433	16/08/2019	CHOLOS	29 (Concedida) y 30 (Concedida)	ARGENSUN S.A.	18
486435	16/08/2019	GEREMIA	7 (Concedida S/D)	GEREMIA REDUTORES LTDA	212

N° Exp	Resolución	Marca	Clases	Titular	Ag.
486436	16/08/2019	D DEVAK (mixta)	35 (Concedida)	Devak Company S.A.	192
486507	16/08/2019	M MOM LAB BABY . MOM . HOME (mixta)	3 (Concedida) y 5 (Concedida)	MLAB. SRL	205
486563	02/08/2019	MERCADO CONSTRUCTOR	16 (Concedida) y 38 (Concedida)	RAMIRO PEYRÁN HERNÁNDEZ	
486564	02/08/2019	VIVI CHERUTI (mixta)	42 (Concedida)	VIVIANA CERRUTTI	179
486577	02/08/2019	VEDAMOTORS (mixta)	12 (Concedida S/D), 17 (Concedida S/D) y 35 (Concedida S/D)	VEDAMOTOR'S INDÚSTRIA E COMÉRCIO DE JUNTAS LTDA	34
486580	02/08/2019	PKF (mixta)	35 (Concedida) y 36 (Concedida)	PKF TRADE MARK LIMITED	194
486582	09/08/2019	QUANTUM FORWARDING PROJECTS & LOGISTICS (mixta)	36 (Concedida) y 39 (Concedida)	MIDRAS S.A.	194
486596	09/08/2019	BIOAMINO-L	1 (Concedida)	AMINOCOMPANY FERTILIZERS AND CHEMICALS S.A.	18
486597	09/08/2019	PROSEGUR DOMÓTICA	9 (Concedida), 35 (Concedida), 37 (Concedida) y 45 (Concedida)	PROSEGUR ACTIVA URUGUAY S.A.	144
486599	09/08/2019	PROSEGUR LOCALIZACIÓN	9 (Concedida), 35 (Concedida), 37 (Concedida) y 45 (Concedida)	PROSEGUR ACTIVA URUGUAY S.A.	144
486600	09/08/2019	PROSEGUR TELEASISTENCIA	9 (Concedida), 35 (Concedida), 37 (Concedida) y 45 (Concedida)	PROSEGUR ACTIVA URUGUAY S.A.	144
486602	09/08/2019	PROSEGUR TELEMÁTICA	9 (Concedida), 35 (Concedida), 37 (Concedida) y 45 (Concedida)	PROSEGUR ACTIVA URUGUAY S.A.	144

N° Exp	Resolución	Marca	Clases	Titular	Ag.
			(Concedida)		
486604	09/08/2019	EL OJO DEL HALCON	35 (Concedida), 37 (Concedida) y 45 (Concedida)	PROSEGUR ACTIVA URUGUAY S.A.	144
486607	09/08/2019	MOVE BY RKF	18 (Concedida S/D) y 25 (Concedida S/D)	FORUS S.A.	144
486612	22/08/2019	BIOTIPO (mixta)	5 (Concedida) y 10 (Concedida)	ANDRÉS RESSIA COLINO; BÁRBARA NILSON y FLAVIA RAMPA	
486617	02/08/2019	TAJÍN (mixta)	32 (Concedida S/D)	GOLOSINAS DE MEXICO S.A. DE C.V.	94
486626	02/08/2019	TROJAN	7 (Concedida S/D), 9 (Concedida S/D) y 16 (Concedida S/D)	Trojan Label Aps	194
486627	02/08/2019	TROJANLABEL	7 (Concedida S/D), 9 (Concedida S/D) y 16 (Concedida S/D)	Trojan Label Aps	194
486628	02/08/2019	(figurativa)	7 (Concedida S/D), 9 (Concedida S/D) y 16 (Concedida S/D)	Trojan Label Aps	194
486630	02/08/2019	INZAK	5 (Concedida S/D)	SYNGENTA PARTICIPATIONS AG	194
486631	02/08/2019	KONRADE	5 (Concedida S/D)	SYNGENTA PARTICIPATIONS AG	194
486632	02/08/2019	PERFORZE	5 (Concedida S/D)	SYNGENTA PARTICIPATIONS AG	194
486635	02/08/2019	ACCELERON	5 (Concedida S/D)	MONSANTO TECHNOLOGY LLC	194
486638	02/08/2019	AFILIATE.UY + SERVICIO + BENEFICIO (mixta)	35 (Concedida) y 38 (Concedida)	Antonella Bruno Cerqueiras	18
486639	02/08/2019	ALTA TRADING GROUP (mixta)	39 (Concedida)	RAQUEL MÉNDEZ RIVERO	18
486641	02/08/2019	GARDENIA	35 (Concedida)	Milagros Maisonnave	172
486649	02/08/2019	AMANECER AMALUX	2 (Concedida)	AMANECER S.A. FÁBRICA DE PINTURAS	235
486650	02/08/2019	AMANECER LATEX PINTOR	2 (Concedida)	AMANECER S.A FÁBRICA DE PINTURAS	235
486651	02/08/2019	BRILLALUX	2 (Concedida)	AMANECER S.A. FÁBRICA DE PINTURAS	235
486652	02/08/2019	AMANECER LATEX PINTOR	2 (Concedida)	AMANECER S.A. FÁBRICA DE PINTURAS	235

N° Exp	Resolución	Marca	Clases	Titular	Ag.
		PREMIUM			
486653	02/08/2019	DURAFRENT	2 (Concedida)	AMANECER S.A. FÁBRICA DE PINTURAS	235
486654	02/08/2019	MUROCRIIL	2 (Concedida)	AMANECER S.A. FÁBRICA DE PINTURAS	235
486655	02/08/2019	AMAFLEX	2 (Concedida)	AMANECER S.A. FÁBRICA DE PINTURAS	235
486656	02/08/2019	AMANECER (mixta)	2 (Concedida) y 37 (Concedida)	AMANECER S.A. FÁBRICA DE PINTURAS	235
486657	02/08/2019	(figurativa)	2 (Concedida) y 35 (Concedida)	AMANECER S.A. FÁBRICA DE PINTURAS	235
486659	16/08/2019	AMANECER BARNIZ COPAL	2 (Concedida)	AMANECER S.A. FÁBRICA DE PINTURAS	235
486661	02/08/2019	AMANECER LATEX PROFESIONAL	2 (Concedida)	AMANECER S.A. FÁBRICA DE PINTURAS	235
486663	02/08/2019	BRELA JOYAS	35 (Concedida)	RAUL LAFFITTE & CIA. S.A.	201
486664	02/08/2019	UH URBAN HALLEY (mixta)	12 (Concedida) y 28 (Concedida)	Andrés Rodríguez Rodríguez	201
486666	02/08/2019	AMANECER CUBREMAS	2 (Concedida)	AMANECER S.A. FÁBRICA DE PINTURAS	235
486668	02/08/2019	AMASOL	2 (Concedida)	AMANECER S.A FÁBRICA DE PINTURAS	235
486669	02/08/2019	SELLAFLEX	2 (Concedida)	AMANECER S.A. FÁBRICA DE PINTURAS	235
486670	02/08/2019	AMANECER LÁTEX ACRÍLICO	2 (Concedida)	AMANECER S.A FÁBRICA DE PINTURAS	235
486671	02/08/2019	AMANECER (mixta)	2 (Concedida) y 37 (Concedida)	AMANECER S.A. FÁBRICA DE PINTURAS	235
486672	02/08/2019	BRACKETS & SONRISAS (mixta)	44 (Concedida)	CLAUDIA NUZZACHI	194
486673	02/08/2019	AMANECER UN COLOR UNA EMOCIÓN (mixta)	2 (Concedida)	AMANECER S.A.	235
486675	02/08/2019	(figurativa)	2 (Concedida), 35 (Concedida) y 37 (Concedida)	AMANECER S.A. FÁBRICA DE PINTURAS	235
486678	02/08/2019	(figurativa)	12 (Concedida S/D)	ŠKODA AUTO a.s.	165
486681	02/08/2019	ADVEVA	9 (Concedida S/D), 16 (Concedida S/D), 38 (Concedida S/D), 41 (Concedida S/D) y 44 (Concedida)	MERCK KGaA	129

N° Exp	Resolución	Marca	Clases	Titular	Ag.
			S/D)		
486683	02/08/2019	TEMPOZA	5 (Concedida S/D)	JOHNSON & JOHNSON	194
486703	16/08/2019	MULTITASKER (mixta)	35 (Concedida) y 41 (Concedida)	Ximena Pia Echeverria y Florencia Torresani	216
486704	02/08/2019	GODREJ AER	3 (Concedida), 5 (Concedida) y 16 (Concedida)	GODREJ CONSUMER PRODUCTS LIMITED	94
486705	02/08/2019	GODREJ AER (mixta)	3 (Concedida), 5 (Concedida) y 16 (Concedida)	GODREJ CONSUMER PRODUCTS LIMITED	94
486708	02/08/2019	SUPER FK	1 (Concedida S/D)	Yara International ASA	201
486714	02/08/2019	DARNEL NATURALS (mixta)	21 (Concedida S/D)	LUZERNE BRANDS LIMITED	194
486741	09/08/2019	FANATIZ	38 (Concedida S/D)	Fanatiz SpA	212
486747	09/08/2019	AGUA DE COCO	25 (Concedida)	VIRGINIA MARIA GUILLERMO ANCIBAR	
486748	09/08/2019	N.W	25 (Concedida)	VIRGINIA MARIA GUILLERMO ANCIBAR	
486749	09/08/2019	MOTORSERVICE (mixta)	35 (Concedida) y 37 (Concedida)	MATIAS SEBASTIAM CUADRA RODRIGUEZ	
486767	09/08/2019	SUPER MACHITO (mixta)	28 (Concedida) y 41 (Concedida)	PEÑA LOPEZ, LUIS MAURICIO	144
486768	09/08/2019	NEURAL TRAINER	9 (Concedida)	Daniel Badanian	232
486774	09/08/2019	ARLECCHINO (mixta)	30 (Concedida)	ARLECCHINO S.R.L.	181
486802	22/08/2019	APTEVO THERAPEUTICS	5 (Concedida S/D) y 42 (Concedida S/D)	Aptevo Therapeutics Inc.	201
486805	09/08/2019	VICTORIA'S SECRET	4 (Concedida S/D)	VICTORIA'S SECRET STORES BRAND MANAGEMENT, INC.	144
486808	09/08/2019	B BERA (mixta)	12 (Concedida)	BEIROUTI KHOURI, ELIAS	18
486809	09/08/2019	APPLE	10 (Concedida)	APPLE, INC.	18
486814	09/08/2019	FILO NEWS (mixta)	35 (Concedida), 38 (Concedida) y 41 (Concedida)	AMX ARGENTINA S.A.	181
486815	09/08/2019	FILO NEWS (mixta)	35 (Concedida), 38	AMX ARGENTINA S.A.	181

N° Exp	Resolución	Marca	Clases	Titular	Ag.
			(Concedida) y 41 (Concedida)		
486820	09/08/2019	BABY FACT	5 (Concedida)	GEMEPE S.A.	194
486821	09/08/2019	FLUMAGE	5 (Concedida S/D)	GEMEPE S.A.	194
486822	09/08/2019	MEIZU (mixta)	9 (Concedida S/D)	MEIZU TECHNOLOGY CO., LTD.	34
486823	09/08/2019	GODREJ AER (mixta)	11 (Concedida)	GODREJ CONSUMER PRODUCTS LIMITED	94
486824	09/08/2019	GODREJ AER	11 (Concedida)	GODREJ CONSUMER PRODUCTS LIMITED	94
486831	09/08/2019	GATO RENATO	41 (Concedida)	IGNACIO VIDAL; SEBASTIAN PLA y MARTIN DUARTE	172
486841	09/08/2019	DANTONIC	32 (Concedida S/D)	ALESIA BUONOMO PAZ	
486842	09/08/2019	ASSIST-PET	36 (Concedida S/D)	ALESIA BUONOMO PAZ	
486843	09/08/2019	ALA Y VIENTO	41 (Concedida)	VIRGINIA ALBARRACÍN RAMOS y SCHUBERT LEONARDO FERNÁNDEZ MACHADO	
486846	09/08/2019	SW PERFECT PERFECT SILUET (mixta)	25 (Concedida)	DISER LTDA	220
486849	16/08/2019	BARBER SERIES SINCE 1969 VIKINGS SALON EXCLUSIVE (mixta)	8 (Concedida S/D)	Duna Enterprises S.L.	201
486850	09/08/2019	BLANICO	35 (Concedida) y 36 (Concedida)	BLANICO S.A.	201
486870	09/08/2019	BRAINY	42 (Concedida)	COGNITIVA INC	94
486871	09/08/2019	M MINIPETS (mixta)	3 (Concedida), 18 (Concedida) y 20 (Concedida)	FERNANDO MORALES y MARCELO VALDEZ	94
486872	09/08/2019	HND (mixta)	3 (Concedida S/D)	LARRU'S INDÚSTRIA E COMÉRCIO DE COSMÉTICOS LTDA.	94
486877	09/08/2019	RENNER (mixta)	2 (Concedida)	RENNER HERRMANN S.A.	194
486880	09/08/2019	(figurativa)	11 (Concedida), 21 (Concedida) y 35 (Concedida)	LUCAS BARRIONUEVO y LEANDRO BARRIONUEVO	212

N° Exp	Resolución	Marca	Clases	Titular	Ag.
486882	09/08/2019	PURA	11 (Concedida), 21 (Concedida) y 35 (Concedida)	LUCAS BARRIONUEVO y LEANDRO BARRIONUEVO	212
486885	16/08/2019	PANEL REY (mixta)	6 (Concedida S/D) y 19 (Concedida S/D)	PANEL REY, S.A.	216
486886	16/08/2019	ATENEA (mixta)	9 (Concedida)	INDUSTRIAS ELDER TAVARES S.A.	18
486887	16/08/2019	MOLVENO (mixta)	9 (Concedida) y 11 (Concedida)	INDUSTRIAS ELDER TAVARES S.A.	18
486888	16/08/2019	SAVANT	3 (Concedida) y 5 (Concedida)	SAVANT PHARM S.A.	144
486889	16/08/2019	DAVANTI	12 (Concedida S/D)	Davanti Tyres Limited	212
486890	16/08/2019	SAVANT	42 (Concedida)	SAVANT PHARM S.A.	144
486891	16/08/2019	SAVANT (mixta)	42 (Concedida)	SAVANT PHARM S.A.	144
486892	16/08/2019	BARRIO PIZZA (mixta)	43 (Concedida S/D)	BARRIO HOLDINGS, INC	144
486893	22/08/2019	REGGIO SLIM (mixta)	9 (Concedida)	INDUSTRIAS ELDER TAVARES S.A.	18
486896	16/08/2019	EDITORIAL PROPILEO	41 (Concedida)	ROSA MARIA DE LACUADRA ODDO	
486905	09/08/2019	(figurativa)	12 (Concedida S/D)	DAVANTI TYRES LIMITED	212
486906	09/08/2019	POTENZA	28 (Concedida)	BRILIARD S.A.	201
486927	09/08/2019	V&D MI BAZAR	35 (Concedida)	CARMANIA S.R.L.	201
486929	09/08/2019	CASTI	29 (Concedida)	DANIEL SANTIAGO CASTIGLIONI ETCHEMENDY	191
486941	16/08/2019	BRASKEM (mixta)	1 (Concedida), 17 (Concedida), 35 (Concedida), 37 (Concedida), 40 (Concedida) y 42 (Concedida)	BRASKEM S.A.	201
486949	16/08/2019	COMMAND	16 (Concedida S/D)	3M COMPANY	212
486957	16/08/2019	DOJO (mixta)	25 (Concedida) y 28 (Concedida)	HOMERO PEREZ NOBLE	144
486958	16/08/2019	CORPOPLEX LAIN	3 (Concedida)	MARCELO J. RUIZ FIGARES	144

N° Exp	Resolución	Marca	Clases	Titular	Ag.
486959	16/08/2019	C CHUGN (mixta)	6 (Concedida S/D)	CHUNGUANG HARDWARE CO., LTD.	34
486963	16/08/2019	ENVIA MI COMPRA (mixta)	35 (Concedida)	SHIP MY BUY CORPORATION	34
486967	16/08/2019	N NATURAL FOOD & MARKET (mixta)	35 (Concedida) y 43 (Concedida)	DOKOS S.A.	220
486974	16/08/2019	AUTOHISTORICA URUGUAY (SOUTH AMERICA) URUGUAY AUTOHISTORICA (mixta)	35 (Concedida) y 41 (Concedida)	JUAN JOSE FILLOY ARGOMANIZ	34
486975	16/08/2019	FLAMINAL	5 (Concedida S/D)	FLEN HEALTH GROUP, SOCIÉTÉ ANONYME	34
486976	16/08/2019	FLAMIGEL	5 (Concedida S/D)	FLEN HEALTH GROUP, SOCIÉTÉ ANONYME	34
486989	16/08/2019	LLEVALO.COM.UY	35 (Concedida)	ANDRÉS TARDÁGUILA	
487035	16/08/2019	VEA CALIDAD SUPERIOR (mixta)	29 (Concedida)	DAGOL S.A.	18
487036	16/08/2019	ULISES (mixta)	25 (Concedida)	SILVANA PATRICIA ESQUIVEL	
487038	16/08/2019	PALOMA	16 (Concedida)	DAGOL S.A.	18
487040	16/08/2019	TERNURA BY TIENDAS MONTEVIDEO	24 (Concedida)	GRANDES TIENDAS MONTEVIDEO S.A.	18
487044	16/08/2019	CAMPUS IBEROAMERICA (mixta)	41 (Concedida)	SECRETARÍA GENERAL IBEROAMERICANA	144
487046	16/08/2019	LUXURY COLLECTION (mixta)	24 (Concedida)	GRANDES TIENDAS MONTEVIDEO S.A.	18
487053	16/08/2019	MYGLAMCLOSET	25 (Concedida) y 35 (Concedida)	The Glam S.R.L.	186
487054	16/08/2019	BC BIANCA COLLECTION (mixta)	24 (Concedida)	GRANDES TIENDAS MONTEVIDEO S.A.	18
487058	16/08/2019	CLOUDTIMES (mixta)	9 (Concedida)	LABOTEC S.A.	34
487064	16/08/2019	MATAMAX (mixta)	5 (Concedida)	Marcelo Barraco y Raul Negro Guignone	212
487100	16/08/2019	MAVERICKS	12 (Concedida)	YOMANI S.A.	144
487108	16/08/2019	LIVEPHOTOSKIT (mixta)	9 (Concedida) y 42 (Concedida)	APPLE INC.	18
487115	16/08/2019	LEVEL	39 (Concedida S/D)	FlyLevel UK Limited	165
487124	16/08/2019	SANISSIMO SANÍAS	30 (Concedida)	Grupo Bimbo, S.A.B. de C.V.	181
487135	16/08/2019	AL MEDIODÍA SE HABLA ASÍ	38 (Concedida) y 41	THE DIRECTV Group, Inc.	218

N° Exp	Resolución	Marca	Clases	Titular	Ag.
		DIRECTV SPORTS (mixta)	(Concedida)		
487136	16/08/2019	MEZATARGA	5 (Concedida S/D)	Bayer Aktiengesellschaft	218
487137	16/08/2019	SUSEN (mixta)	18 (Concedida S/D)	GUANGZHOU AOPIYA LEATHER INDUSTRIAL LLC	201
487139	16/08/2019	MEZOVITY	5 (Concedida S/D)	Bayer Aktiengesellschaft	218
487146	22/08/2019	JANSPORT (mixta)	9 (Concedida S/D) y 18 (Concedida S/D)	JanSport Apparel Corp.	165
487147	16/08/2019	JANSPORT COMPANY SEATTLE (mixta)	9 (Concedida S/D) y 18 (Concedida S/D)	JanSport Apparel Corp.	165
487148	16/08/2019	JANSPORT (mixta)	9 (Concedida S/D)	JANSPORT APPAREL CORP.	165
487149	16/08/2019	POKERSTARS CARIBBEAN ADVENTURE (mixta)	9 (Concedida S/D), 25 (Concedida S/D), 28 (Concedida S/D) y 41 (Concedida S/D)	RATIONAL INTELLECTUAL HOLDINGS LIMITED	18
487151	16/08/2019	G FOUNDED 1850 (mixta)	6 (Concedida S/D)	TYCO FIRE & SECURITY LLC	18
487154	16/08/2019	SOL SERVICIO DE ACOMPAÑANTES CALIDEZ EN COMPAÑÍA... (mixta)	45 (Concedida)	Sol - Calidez en compañía S.R.L.	201
487163	16/08/2019	CMPC	9 (Concedida S/D)	JP SÁ COUTO, S.A.	34
487165	16/08/2019	BARRACA BUEN COLOR (mixta)	35 (Concedida)	JUSTIN SOCIEDAD ANONIMA	129
487169	16/08/2019	RENTALL MAQUINAS (mixta)	37 (Concedida)	ULMARY S.A.	
487188	16/08/2019	LITRANVI	5 (Concedida S/D)	Dyax Corp.	194
487191	16/08/2019	AEROLÍNEAS ARGENTINAS	35 (Concedida) y 38 (Concedida)	Aerolíneas Argentinas S.A.	94
487193	16/08/2019	AEROLÍNEAS ARGENTINAS (mixta)	39 (Concedida)	Aerolíneas Argentinas S.A.	94
487197	22/08/2019	AEROLÍNEAS ARGENTINAS (mixta)	39 (Concedida)	Aerolíneas Argentinas S.A.	94
487198	22/08/2019	AEROLÍNEAS ARGENTINAS (mixta)	39 (Concedida)	Aerolíneas Argentinas S.A.	94
487200	16/08/2019	ALABASTINE	1 (Concedida S/D), 2 (Concedida S/D), 3 (Concedida S/D),	Akzo Nobel Coatings International B.V.	212

N° Exp	Resolución	Marca	Clases	Titular	Ag.
			17 (Concedida S/D) y 19 (Concedida S/D)		
487217	16/08/2019	ALSEA (mixta)	35 (Concedida S/D) y 43 (Concedida S/D)	Alesa, S.A.B. de C.V.	216
487218	16/08/2019	PILAY INVERSIONES	35 (Concedida), 36 (Concedida) y 37 (Concedida)	PILAY URUGUAY ADMINISTRADORA DE FONDOS DE INVERSIÓN S.A	
487219	22/08/2019	(figurativa)	35 (Concedida), 36 (Concedida) y 37 (Concedida)	PILAY URUGUAY ADMINISTRADORA DE FONDOS DE INVERSIÓN S.A	
487220	22/08/2019	PILAY URUGUAY	35 (Concedida), 36 (Concedida) y 37 (Concedida)	PILAY URUGUAY ADMINISTRADORA DE FONDOS DE INVERSIÓN S.A	
487221	22/08/2019	DBS DUCSA BUSINESS SOLUTIONS (mixta)	35 (Concedida) y 42 (Concedida)	DISTRIBUIDORA URUGUAYA DE COMBUSTIBLES S.A.	144
487222	22/08/2019	DUCSA CONSULTING (mixta)	35 (Concedida) y 42 (Concedida)	DISTRIBUIDORA URUGUAYA DE COMBUSTIBLES S.A.	144
487229	22/08/2019	BIOTIN KERATIN BK (mixta)	3 (Concedida S/D)	I.C.O.N. EUROPE, S.L.	201
487230	22/08/2019	ZANETTI	35 (Concedida)	ZANETTI S.A.	201
487239	22/08/2019	AGUACLARA (mixta)	16 (Concedida) y 41 (Concedida)	FOTOSTOCK URUGUAY S.A.	18
487240	22/08/2019	OPTICALIA	35 (Concedida S/D)	OPTICALIA GLOBAL HOLDING, S.A.	212
487242	22/08/2019	MAMMOTH	1 (Concedida S/D)	GROWCENTIA, INC.	34
487243	22/08/2019	BERTOLINI (mixta)	20 (Concedida S/D)	BERTOLINI S/A	34
487244	22/08/2019	DELUXE & BLA BLA	30 (Concedida)	GRODZKI, DIEGO ABEL	
487251	22/08/2019	CLAUDIA ESTRELLA TÉCNICA & ARTE (mixta)	41 (Concedida) y 44 (Concedida)	Claudia Janet ESTRELLA TECHERA	
487252	22/08/2019	ARDSIVA	5 (Concedida S/D)	Faron Pharmaceuticals Oy	181
487253	22/08/2019	ERARDS	5 (Concedida S/D)	Faron Pharmaceuticals Oy	181

N° Exp	Resolución	Marca	Clases	Titular	Ag.
487254	22/08/2019	HEXARDSA	5 (Concedida S/D)	Faron Pharmaceuticals Oy	181
487255	22/08/2019	ARDSAVI	5 (Concedida S/D)	Faron Pharmaceuticals Oy	181
487256	22/08/2019	LUNSAVI	5 (Concedida S/D)	FARON PHARMACEUTICALS OY	181
487262	22/08/2019	OVEJERO LABORATORIOS (mixta)	5 (Concedida S/D)	LABORATORIOS OVEJERO, S.A.	34
487290	22/08/2019	CONDOR (mixta)	3 (Concedida), 6 (Concedida), 8 (Concedida), 10 (Concedida), 16 (Concedida), 17 (Concedida), 20 (Concedida), 21 (Concedida), 25 (Concedida) y 26 (Concedida)	CONDOR S.A	34
487293	22/08/2019	GRUPO CAÑAVERAL DE HUMBERTO PABÓN (mixta)	41 (Concedida S/D)	PABON OLIVARES, HUMBERTO DE JESÚS	18
487294	22/08/2019	FINGLID	5 (Concedida S/D)	TEVA URUGUAY S.A.	18
487295	22/08/2019	HEMALEN	5 (Concedida S/D)	TEVA URUGUAY S.A.	18
487296	22/08/2019	VILAZID	5 (Concedida S/D)	TEVA URUGUAY S.A.	18
487297	22/08/2019	OTREAD	12 (Concedida S/D)	INDUSTRIAS DE HULE GALGO, S.A. DE C.V.	18
487299	22/08/2019	ECTIEN	5 (Concedida S/D)	TEVA URUGUAY S.A.	18
487303	16/08/2019	GOFIX SMART & I-SOLUTIONS (mixta)	35 (Concedida) y 37 (Concedida)	JERÓNIMO MARÍA GALLO	179
487306	16/08/2019	CELORRIO	29 (Concedida) y 30 (Concedida)	SKELL S.A.	216
487308	16/08/2019	FLEXSAAM (mixta)	16 (Concedida), 17 (Concedida) y 20 (Concedida)	MIBOW SOCIEDAD ANONIMA	189
487323	16/08/2019	FERROCARRIL CENTRAL (mixta)	6 (Concedida), 9 (Concedida), 12 (Concedida), 19	Ministerio de Transporte y Obras Públicas	220

N° Exp	Resolución	Marca	Clases	Titular	Ag.
			(Concedida), 35 (Concedida), 39 (Concedida), 41 (Concedida) y 42 (Concedida)		
487324	16/08/2019	URUGUAY EN MARCHA (mixta)	6 (Concedida), 9 (Concedida), 12 (Concedida), 19 (Concedida), 35 (Concedida), 39 (Concedida), 41 (Concedida) y 42 (Concedida)	Ministerio de Transporte y Obras Públicas	220
487338	16/08/2019	MORGAN	43 (Concedida)	MARÍA EUGENIA FLORES VALLI	
487339	22/08/2019	PIZZA PIEDRA (mixta)	43 (Concedida)	MARTIN LAUZ	189
487349	22/08/2019	COPPER CHEF (mixta)	11 (Concedida S/D) y 21 (Concedida S/D)	KE M.O. HOUSE CO., LTD.	220
487351	22/08/2019	(figurativa)	9 (Concedida S/D) y 12 (Concedida S/D)	EKEN ELECTRONICS LIMITED	34
487357	22/08/2019	LA CASA DEL PARABRISAS (mixta)	35 (Concedida)	Marcelo Del Valle	144
487363	22/08/2019	WALON (mixta)	25 (Concedida) y 28 (Concedida)	POLICARPO ALFONSO GILIO DOLORES	212
487364	16/08/2019	DOLCE RAGAZZA (mixta)	25 (Concedida)	GUSTAVO SARALEGUI ARREGIN	
487365	22/08/2019	SPEEDWAY BASIC IS CONFORT (mixta)	25 (Concedida)	DISER LTDA	220
487367	16/08/2019	EL INDIO	4 (Concedida)	CARLOS RAUL LTAIF CURBELO	
487372	22/08/2019	SOTE	16 (Concedida)	PEPEGANGA SOCIEDAD ANONIMA	189
487373	22/08/2019	CITRINO	41 (Concedida)	COMPLEJO MIR SRL	205
487378	22/08/2019	SPRAYFIX	1 (Concedida S/D)	DESARROLLO AGRICOLA Y MINERO, S.A.	94
487379	22/08/2019	BLACKWOOD	3 (Concedida S/D)	IWI A.G. (IWI LTD)	94

N° Exp	Resolución	Marca	Clases	Titular	Ag.
487380	22/08/2019	SPLAT PROFESSIONAL ORAL CARE (mixta)	3 (Concedida S/D) y 21 (Concedida S/D)	IWI A.G. (IWI LTD)	94
487383	22/08/2019	HEY! MOZO (mixta)	9 (Concedida S/D) y 43 (Concedida)	SALGUN INTERNATIONAL S.A.	194
487386	22/08/2019	S SILVEIRA NEGOCIOS RURALES (mixta)	35 (Concedida)	Daniel Silveira S.A.	212
487388	22/08/2019	ZUREO TU SOFTWARE (mixta)	9 (Concedida S/D)	MEGA S.A.	201
487389	22/08/2019	NATDÉCO	35 (Concedida)	OMAR ALEJANDRO LAGOMARSINO GABARDA	201
487390	22/08/2019	MERLONI	11 (Concedida S/D)	M. & B. MARCHI E BREVETTI SRL	34
487391	22/08/2019	SIGNIFY	9 (Concedida S/D) y 11 (Concedida S/D)	PHILIPS LIGHTING HOLDING B.V.	34
487397	22/08/2019	VIEKIRA PAK	5 (Concedida S/D)	ABBVIE IRELAND UNLIMITED COMPANY	136
487398	22/08/2019	MARMOLERÍA GALE	35 (Concedida)	Marmolería Da Vinci Ltda.	201
487399	22/08/2019	LOS FUCHIS	36 (Concedida) y 41 (Concedida)	FUCAC (FEDERACION URUGUAYA DE COOPERATIVA DE AHORRO Y CREDITO)	201
487402	22/08/2019	TATETI BABY STORE & JUGUETERÍA WWW.TATETI.COM.UY (mixta)	28 (Concedida) y 35 (Concedida)	FRAMERIZ LTDA	
487406	22/08/2019	MARIÑO SPORT PASIÓN POR LOS AUTOS (mixta)	35 (Concedida), 37 (Concedida) y 39 (Concedida)	ALFREDO MARIÑO	212
487413	22/08/2019	SODIMAC HOMECENTER (mixta)	35 (Concedida)	SODIMAC S.A.	34
487415	22/08/2019	CC CAR CENTER AUTOSTYLE (mixta)	35 (Concedida)	SODIMAC S.A.	34
487416	22/08/2019	HOMY (mixta)	35 (Concedida)	SODIMAC S.A.	34
487420	22/08/2019	HORNEX	29 (Concedida) y 30 (Concedida)	Pinabel S.A.	201
487421	22/08/2019	EL COSACO	30 (Concedida)	PINABEL S.A.	201
487428	22/08/2019	EXACTA LA FORMA SUSTENTABLE DE CONSTRUIR (mixta)	37 (Concedida)	SEBASTIÁN DIEGO GOLDBERGER	144

N° Exp	Resolución	Marca	Clases	Titular	Ag.
487431	22/08/2019	VITAMK7 (mixta)	5 (Concedida S/D)	GNOSIS S.P.A.	201
487432	22/08/2019	FINPECIA SERVIMEDIC	5 (Concedida)	SERVIMEDIC S.A.	144
487500	22/08/2019	MOODSTRUCK PRECISION	3 (Concedida S/D)	Younique, LLC	34
487505	22/08/2019	DIORSHOW ALL-DAY BROW INK	3 (Concedida S/D)	Parfums Christian Dior, S.A.	18
487507	22/08/2019	AND YOU WHAT WOULD YOU DO FOR LOVE?	3 (Concedida S/D)	Parfums Christian Dior, S.A.	18
487534	22/08/2019	YABAOLIAN (mixta)	3 (Concedida S/D)	Yiwu Baolishi Cosmetics Co., Ltd.	94
487535	22/08/2019	EDIFICIO ALTOS DE MERCEDES (mixta)	19 (Concedida) y 37 (Concedida)	Justany S.A.	201
487551	22/08/2019	DREAM SHAKIRA	3 (Concedida S/D)	SCENTS & SENSES COMPANY SL	144
487555	22/08/2019	YERBA MATE KIERO MATE (mixta)	30 (Concedida)	FERNANDES DELAVY, LUIZ	34
487556	22/08/2019	BIM FORUM URUGUAY (mixta)	42 (Concedida)	SEBASTIÁN SANABRIA	34
487566	22/08/2019	MAGIC TRACKPAD	9 (Concedida)	APPLE INC.	18
487572	22/08/2019	CASA ELENA (mixta)	35 (Concedida)	KOD CC IMPORT EXPORT LTDA	
487577	22/08/2019	GIANTTI VELO	18 (Concedida) y 25 (Concedida)	MARIO C. MACRI	18
487578	22/08/2019	TRUEDEPTH	9 (Concedida)	APPLE INC.	18
487587	22/08/2019	NEWCOM (mixta)	18 (Concedida S/D)	NEWCOMER GROUP CO., LTD	34
487592	22/08/2019	SUAVITEL (mixta)	3 (Concedida S/D)	COLGATE-PALMOLIVE COMPANY	201
487593	22/08/2019	SUAVITEL	3 (Concedida S/D)	COLGATE-PALMOLIVE COMPANY	201
487596	22/08/2019	HEDGEACCESS	36 (Concedida S/D)	Bank of America Corporation	194
487598	22/08/2019	LA CAJA FUERTE (mixta)	41 (Concedida)	RISELCO S.A.	144
487605	22/08/2019	AMICUS THERAPEUTICS	5 (Concedida S/D) y 44 (Concedida S/D)	Amicus Therapeutics, Inc.	181
487606	22/08/2019	MIRA.UY (mixta)	35 (Concedida) y 38 (Concedida)	TIMACO S.A.	
487615	22/08/2019	LAS CHURRAS (mixta)	43 (Concedida)	ALVARO ELISARDO GALEANO GUBITOSI	189
487619	22/08/2019	RAYMOND BURGER	43 (Concedida)	ORIANA MONTANELLI GARCIA	18
487621	22/08/2019	EQ (mixta)	12 (Concedida)	CHERY NEW ENERGY AUTOMOBILE TECHNOLOGY CO., LTD	218

N° Exp	Resolución	Marca	Clases	Titular	Ag.
487623	22/08/2019	TISGEN	5 (Concedida)	FEMADIL S.A.	201
487624	22/08/2019	R CAFE REGISTRADO (mixta)	30 (Concedida S/D) y 43 (Concedida S/D)	PABLO SEBASTIAN LAPELOSA	201
487625	22/08/2019	MARMOLERÍA GALE (mixta)	35 (Concedida)	MARMOLERÍA DA VINCI LTDA.	201

RESOLUCIONES DE FRASES PUBLICITARIAS, CONCEDIDAS

N° Exp	Resolución	Marca	Clases	Titular	Ag.
460493	09/08/2019	EMIGRANTE, CALIDAD QUE DA GUSTO	35 (Concedida)	PONTYN S.A.	18
476675	22/08/2019	AIMÉ CON ACENTO EN LO QUE TE HACE BIEN	33 (Concedida)	BODEGA RUCA MALÉN S.A.U.	34
479557	22/08/2019	CASH ES TU CASA	36 (Concedida)	CASH S.A	
479558	22/08/2019	CASH HACE ESCUELA	36 (Concedida)	CASH S.A	34
480329	14/08/2019	EL FUTBOL NO ES UN JUEGO ES NUESTRA PASIÓN	32 (Concedida S/D)	PEPSICO, INC.	201
481206	09/08/2019	AL IGUAL QUE LAS MAMÁS EXIGENTES, RAID NUNCA DUERME	5 (Concedida S/D) y 21 (Concedida S/D)	S. C. JOHNSON & SON, INC.	194
486658	02/08/2019	AMANECER UN COLOR UNA EMOCIÓN	2 (Concedida)	AMANECER S.A. FÁBRICA DE PINTURAS	235
486674	02/08/2019	DESDE 1937, LA MARCA DE LA PINTURA	2 (Concedida) y 35 (Concedida)	AMANECER S.A. FÁBRICA DE PINTURAS	235
487318	22/08/2019	TENEMOS UNA FRAGANCIA PARA ESO	3 (Concedida S/D), 4 (Concedida S/D) y 5 (Concedida S/D)	S.C. JOHNSON & SON, INC.	194
487525	22/08/2019	SOMOS OPTIMUS OPTIMIZAMOS PARKINGS	6 (Concedida) y 37 (Concedida)	JOSÉ MANUEL REINALDO GIACHINO	
487580	22/08/2019	ELEGIR BIEN	35 (Concedida S/D) y 36 (Concedida)	GRUPO DE INVERSIONES SURAMERICANA S.A.	94

N° Exp	Resolución	Marca	Clases	Titular	Ag.
			S/D)		
487581	22/08/2019	LO QUE ELEGIMOS HOY, TAMBIÉN LO ELEGIMOS PARA EL FUTURO	36 (Concedida S/D)	GRUPO DE INVERSIONES SURAMERICANA S.A.	94

RESOLUCIONES DE MARCAS, DESESTIMADAS

N° Exp	Resolución	Marca	Clases	Titular	Ag.
435923	09/08/2019	DECANO	14 (Denegada), 18 (Denegada), 25 (Denegada), 28 (Denegada) y 41 (Denegada)	CLUB ATLETICO PEÑAROL	203
439782	14/08/2019	POLLO Y PICO (mixta)	29 (Denegada), 35 (Denegada) y 43 (Denegada)	ROSANAL LTDA y OSVALDO DEMARCO COLET	19
465112	05/08/2019	GENTECH (mixta)	5 (Denegada) y 30 (Denegada)	G.E.N. TECH ARGENTINA S.A.	34
470596	29/08/2019	GLEE ! (mixta)	12 (Denegada S/D)	FERNANDO JOSÉ COSARINSKY	220
470959	14/08/2019	Q CAVIAR RIO NEGRO (mixta)	29 (Denegada S/D)	LISECK S.A.	180
471214	05/08/2019	VF WE FIT YOUR LIFE. (mixta)	35 (Denegada S/D)	V.F. CORPORATION	194
473159	14/08/2019	MIZO	34 (Denegada S/D)	NAKHLA TOBACCO CO S.A.E	194
473693	05/08/2019	CORTE INTELIGENTE	16 (Denegada S/D)	KIMBERLY-CLARK WORLDWIDE, INC.	136
473804	14/08/2019	ANSTOM	9 (Denegada) y 11 (Denegada)	MARIO CÉSAR RODRIGUEZ PIÑEIRO	
473857	09/08/2019	LA FONTANA	43 (Denegada S/D)	FABIO LUCIANO FONTANA AMARAL	189
473879	05/08/2019	ROCKET	43 (Denegada)	ESE S.A.	154
474583	05/08/2019	GRAND MARULA	33 (Denegada S/D)	SOCIETAL S.A.	180
474797	29/08/2019	CAMPO GRANDE DO SUL	30 (Denegada)	MARIANO MOLINA GONZALEZ	
474901	05/08/2019	LOCON	5 (Denegada S/D)	Mylan Laboratories Limited	144
475303	05/08/2019	AP (mixta)	14 (Denegada S/D)	AUDEMARS PIGUET HOLDING S.A.	194
475538	05/08/2019	CRACKINES (mixta)	30 (Denegada)	ALIMENTOS BAIRE S.A.	180

N° Exp	Resolución	Marca	Clases	Titular	Ag.
475622	05/08/2019	FARMAPOINT	16 (Denegada)	LUIS ALBERTO GONZALEZ MACHADO y GRISELDA MARIA CASTRO PIÑEIRO	65
475724	29/08/2019	(tridimensional)	6 (Denegada S/D) y 20 (Denegada S/D)	COMPAGNIE PLASTIC OMNIUM	216
476349	05/08/2019	ORANGE ATTITUDE	35 (Denegada)	Santiago Fernandez	29
476368	05/08/2019	PIANO	25 (Denegada S/D)	ELISA CAYOTA ORTIZ DE TARANCO	
476741	05/08/2019	WE WORK	35 (Denegada) y 41 (Denegada)	MAURICIO STEINER ALVAREZ	223
476767	05/08/2019	SKY VISION	9 (Denegada)	Adrian Mario Carlos Malnatti	101
477083	14/08/2019	ORNET	12 (Denegada S/D)	APOLLO INTERNATIONAL LIMITED	144
477368	05/08/2019	DIAO YU TAI (mixta)	34 (Denegada S/D)	TEAM SUCCESS (PACIFIC) LTD.	29
477819	05/08/2019	PYRIMAX	5 (Denegada)	COMPAÑÍA CIBELES S.A.	184
477855	14/08/2019	REINA SOFIA PORCELANATO & CERÁMICAS (mixta)	19 (Denegada)	CARINVEST SOCIEDAD ANONIMA	189
478087	14/08/2019	CARDOS JOYAS	35 (Denegada)	INGRID JUDITH LIMA KUSTER y DIEGO MARTIN BENTANCOR CORREA	
478157	14/08/2019	NANO SUNSET	3 (Denegada)	JOSÉ EDUARDO VÁZQUEZ CORREA	179
479180	05/08/2019	MOVE RENT A CAR (mixta)	39 (Denegada S/D)	VICTORIANO APARICIO	

RESOLUCIONES DE MARCAS, DESISTIDAS (Art. 90, D. 34/999)

N° Exp	Resolución	Marca	Clases	Titular	Ag.
484191	09/08/2019	NEW MASCOTA (mixta)	35 (Pendiente)	PABERIL S.A.	201
486239	09/08/2019	NOTE	3 (Desistida)	SAGRIN SOCIEDAD ANONIMA	189
486293	16/08/2019	ALBUMINEX	5 (Pendiente S/D)	Bio Products Laboratory Limited	136

RESOLUCIONES DE MARCAS, DESISTIDAS (Art. 90, D. 34/999)

N° Exp	Resolución	Marca	Clases	Titular	Ag.
456550	05/08/2019	SWISSDIGITAL BY SWISSGEAR SARL (mixta)	7 (Desistida S/D), 9 (Desistida S/D), 14 (Desistida S/D), 18	SWISSGEAR SARL	226

N° Exp	Resolución	Marca	Clases	Titular	Ag.
			(Desistida S/D), 21 (Desistida S/D) y 25 (Desistida S/D)		
475064	05/08/2019	IMPERIAL	20 (Desistida)	AVENIDA MUEBLES SOCIEDAD ANÓNIMA	
476295	09/08/2019	YERBA MATE COMPUESTA GREENMATE CANNABIS (mixta)	30 (Desistida S/D)	S.W.T. IMPORT. SOCIEDAD ANONIMA EN FORMACIÓN	
477482	14/08/2019	CARA MIA	16 (Desistida) y 41 (Desistida)	MARTÍN RODRIGUEZ GAMBARO	65
479764	22/08/2019	GOTA COMUNICACIÓN (mixta)	35 (Desistida)	Perregui SRL	172
481301	09/08/2019	DINAMITA	41 (Desistida)	FEDERICO PEREDA	
481322	09/08/2019	#MÁSUNIDOSQUENUNCA (mixta)	25 (Desistida)	MICHAEL ETULAIN CASTRO	
482201	16/08/2019	AKTVO.NET (mixta)	16 (Desistida) y 35 (Desistida)	MARCELO ALBERTO SABENA MORELLATO	
482372	22/08/2019	LEGALL LIGHTTING. (mixta)	11 (Desistida)	CESAR ALEJANDRO DOBE DOMONTE	
483735	09/08/2019	RIMBOS - RECUERDOS IMBORRABLES (mixta)	41 (Desistida) y 42 (Desistida)	BEZAL S.A.	
484579	22/08/2019	JINBEI (mixta)	12 (Desistida S/D)	SHENYANG JINBEI AUTOMOTIVE COMPANY LIMITED	34
485673	09/08/2019	CAT CAFE (mixta)	43 (Desistida S/D) y 45 (Desistida)	Adriana Gissel Badiola Olaza	

RESOLUCIONES DE MARCAS, MODIFICADAS

N° Exp	Resolución	Marca	Clases	Notas	Ag.
417857	29/08/2019	PLOMER (mixta) / COFLEX S.A. DE C.V.	6 (Concedida S/D), 11 (Concedida S/D) y 17 (Concedida S/D)		29
432415	05/08/2019	OLMETECAMLO HCTZ / DAIICHI SANKYO COMPANY, LIMITED	5 (Concedida S/D)		191
466817	02/08/2019	HAVAIANAS / ALPARGATAS S.A.	9 (Concedida S/D)		180

N° Exp	Resolución	Marca	Clases	Notas	Ag.
468719	16/08/2019	MAGLUMI / SHENZHEN NEW INDUSTRIES BIOMEDICAL ENGINEERING CO., LTD.	5 (Concedida) y 10 (Concedida)		180
468720	22/08/2019	SNIBE DIAGNOSTIC (mixta) / SHENZHEN NEW INDUSTRIES BIOMEDICAL ENGINEERING CO., LTD.	5 (Concedida) y 10 (Concedida)		180
473879	14/08/2019	ROCKET / ESE S.A.	43 (Denegada)		154
475766	14/08/2019	DOLLY POSTRE HELADO VEGANO (mixta) / MARIANA ANDREA ORMAN BERCH	30 (Concedida S/D)		

RESOLUCIONES DE RENOVACIONES, MODIFICADAS

N° Exp	Resolución	Marca	Clases	Notas	Ag.
481051	14/08/2019	VIÑA SALORT (mixta) / GRUPO TRAVERSA S.A.	33 (Concedida)		194

RESOLUCIONES DE RENOVACIONES, CONCEDIDAS

N° Exp	Resolución	Denominación	Clases	Titular	Vigencia	Ag.
410108	27/08/2019	STANDARD (mixta)	6 (S/D) y 11 (S/D)	AMERICAN STANDARD INC.	28/08/2009	144
432981	09/08/2019	TIEMPO DE CAMBIO	38	EDUARDO LUCAS BLASINA CARTELLE	04/03/2012	
475892	02/08/2019	TETRADUR	5	Merial, Inc.	29/07/2016	18
480661	09/08/2019	AIRHEADS	30	PERFETTI VAN MELLE BENELUX B.V.	29/07/2017	18
480842	15/08/2019	PETITOSA	29 y 30	ALBERTO MARIA PINTOS FERNANDEZ	07/02/2017	189
481019	22/08/2019	PONY	1 (S/D), 5 (S/D), 7 (S/D), 18 (S/D), 20 (S/D), 21 (S/D), 22	S.A. MOLINOS ARROCEROS NACIONALES (SAMAN)	10/02/2017	192

N° Exp	Resolución	Denominación	Clases	Titular	Vigencia	Ag.
			(S/D), 29 (S/D), 30 (S/D) y 31 (S/D)			
482291	09/08/2019	DORMEX	1 (S/D)	AlzChem Trostberg GmbH	21/05/2017	201
482512	09/08/2019	PACERS (mixta)	9 (S/D) y 41 (S/D)	NBA PROPERTIES INC	16/06/2017	218
482655	02/08/2019	ADVIA	5 (S/D)	SIEMENS HEALTHCARE DIAGNOSTICS INC.	20/05/2017	219
482656	02/08/2019	DADE	1 (S/D), 42 (S/D) y 44 (S/D)	SIEMENS HEALTHCARE DIAGNOSTICS INC.	09/06/2017	219
482664	02/08/2019	NEON	34	TABACALERA HERNANDARIAS S.A.	18/09/2017	216
482666	02/08/2019	CASTEL PUJOL	32 (S/D) y 33 (S/D)	ARROYOS AZULES S.A.	03/04/2017	201
482669	02/08/2019	AGUA JANE (mixta)	3 y 5	THE CLOROX INTERNATIONAL COMPANY	29/04/2017	228
482670	02/08/2019	DETER JANE (mixta)	3	THE CLOROX INTERNATIONAL COMPANY	29/04/2017	228
482673	02/08/2019	UNGARO	3	EMANUEL UNGARO ITALIA S.R.L.	02/04/2017	165
482674	02/08/2019	FLASH	29 (S/D) y 30 (S/D)	EL TRIGAL S.A.	03/04/2017	165
482675	02/08/2019	SEARA	29	SEARA ALIMENTOS LTDA.	03/04/2017	34
482677	02/08/2019	SULINO	16	ASTORIA PAPEIS LTDA.	29/04/2017	34
482678	02/08/2019	VEGUEROS	34	CORPORACION HABANOS, S.A.	03/04/2017	165
482679	02/08/2019	ONCE	35	JUAN ARTOLA PUERTA	06/09/2017	34
482680	02/08/2019	DESIDERATA (mixta)	25	MAZALOSA S.A.	24/08/2017	34
482681	02/08/2019	MAX & CO.	18, 24 y 25	MAX MARA FASHION GROUP S.R.L.	29/04/2017	34
482682	05/08/2019	SELSUN BLUE	5 (S/D)	CHATTEM, INC	03/04/2017	165
482683	05/08/2019	COLT	13	COLT'S MANUFACTURING IP HOLDING COMPANY LLC	20/05/2017	34
482684	05/08/2019	MODI' (mixta)	31 (S/D)	C.I.V. - CONSORZIO ITALIANO VIVAISTI - SOCIETÀ CONSORTILE A R.L.	18/05/2017	165
482685	06/08/2019	L (mixta)	7 (S/D) y 12 (S/D)	LOMBARDINI S.R.L.	03/04/2017	165
482686	06/08/2019	MODIUR	5 (S/D)	LABORATORIO GADOR S.A.	03/04/2017	165

N° Exp	Resolución	Denominación	Clases	Titular	Vigencia	Ag.
482687	06/08/2019	JAMAICA (mixta)	34 (S/D)	ABAL HNOS. S.A.	03/04/2017	165
482688	06/08/2019	MONTE CARLO COMUNICACIONES	38 y 41	MONTE CARLO T.V. S.A.	03/04/2017	144
482689	06/08/2019	RED MONTE CARLO DE COMUNICACIONES	38 y 41	MONTE CARLO T.V. S.A.	03/04/2017	144
482690	06/08/2019	VENOTENSIN (mixta)	5 (S/D)	LABORATORIO GADOR S.A.	11/06/2017	165
482692	06/08/2019	SEIS COPIN	5 (S/D)	LABORATORIO GADOR S.A.	09/06/2017	165
482693	06/08/2019	CUABA	34	CORPORACION HABANOS, S.A.	03/04/2017	165
482694	06/08/2019	KISMI	29 (S/D) y 30 (S/D)	EL TRIGAL S.A.	03/04/2017	165
482695	06/08/2019	CEVAL ALIMENTOS (mixta)	29	BUNGE ALIMENTOS S/A	03/04/2017	18
482696	07/08/2019	SOYA CEVAL	29	BUNGE ALIMENTOS S/A	03/04/2017	18
482697	07/08/2019	MILLETO CEVAL	29	BUNGE ALIMENTOS S/A	15/04/2017	18
482699	07/08/2019	POLIGRANE	5	LABORATORIO LIBRA SOCIEDAD ANONIMA	10/04/2017	129
482700	07/08/2019	MEOXAL	2 (S/D)	MERCK KGAA	09/04/2017	129
482702	07/08/2019	AGUA JANE (mixta)	3 y 5	THE CLOREX INTERNATIONAL COMPANY	29/04/2017	228
482703	07/08/2019	CALONGE (mixta)	25 (S/D)	JOSÉ RAÚL ALBORÉS CALONGE	29/04/2017	
482705	07/08/2019	AXE MARINE	3 (S/D)	UNILEVER N.V.	24/05/2017	136
482706	07/08/2019	IMPULSE	3 (S/D)	UNILEVER N.V.	29/05/2017	136
482707	07/08/2019	ADES, VITALIDAD PARA SEGUIR ADELANTE	29 (S/D), 30 (S/D) y 32 (S/D)	THE COCA-COLA COMPANY	08/06/2017	94
482708	07/08/2019	VASENOL	3 (S/D)	UNILEVER N.V.	09/06/2017	136
482710	07/08/2019	MOBIL 1 RALLY FORMULA	4	EXXON MOBIL CORPORATION	17/06/2017	136
482711	07/08/2019	AQUALAR	11 (S/D)	3M COMPANY	07/09/2017	136
482712	07/08/2019	RBS (mixta)	9, 16 y 36	THE ROYAL BANK OF SCOTLAND GROUP PLC	07/06/2017	136
482713	08/08/2019	UNI (mixta)	16	MITSUBISHI PENCIL COMPANY, LIMITED	01/10/2017	136
482714	08/08/2019	MOUNTAIN HARD WEAR (mixta)	18 (S/D), 20 (S/D), 22 (S/D) y 25 (S/D)	MOUNTAIN HARDWEAR, INC.	03/10/2017	212

N° Exp	Resolución	Denominación	Clases	Titular	Vigencia	Ag.
482720	08/08/2019	ACTIVIA ACTI REGULARIS (mixta)	29 (S/D), 30 (S/D) y 32 (S/D)	COMPAGNIE GERVAIS DANONE	16/05/2017	18
482722	08/08/2019	SAVIA	29 (S/D) y 32 (S/D)	COMPAGNIE GERVAIS DANONE	16/05/2017	18
482723	08/08/2019	KOREK	7	SNAP-ON INCORPORATED	17/04/2017	18
482724	08/08/2019	PRODUCTOS LA PASIVA	29 (S/D) y 30 (S/D)	FLORIAN SOCIEDAD ANONIMA	29/05/2017	189
482725	08/08/2019	PRIMA DONNA	33	ANTIGUA BODEGA STAGNARI SOCIEDAD ANONIMA	03/09/2017	189
482734	08/08/2019	UROGRAFINA	5 (S/D)	BAYER INTELLECTUAL PROPERTY GMBH	09/06/2017	221
482735	08/08/2019	THEMA	11	ROCA SANITÁRIOS BRASIL LTDA.	02/07/2017	34
482736	08/08/2019	AMBIDERM	10 (S/D)	AMBIDERM S.A. DE C.V.	10/09/2017	28
482737	08/08/2019	(figurativa)	35	MMS USA HOLDINGS, INC.	20/05/2017	194
482742	09/08/2019	PLUSCARGO (mixta)	39	PLUSCARGO S.R.L.	17/04/2017	118
482743	09/08/2019	BRAHMA CHOPP (mixta)	32	AMBEV S.A.	09/04/2017	144
482758	09/08/2019	ZYPORAH	24 y 27	BIBERBERG Y SAUL S.R.L.	30/07/2017	220
482764	09/08/2019	(figurativa)	25	MESILAR S.A.	11/06/2017	94
482765	09/08/2019	LUFKIN	9 (S/D)	APEX BRANDS, INC.	14/07/2017	94
482766	09/08/2019	UNIPOX	1	SIDELA S.A.	29/07/2017	94
482772	09/08/2019	AC ARNALDO C. CASTRO S.A. (mixta)	35	ARNALDO C. CASTRO SOCIEDAD ANONIMA	16/04/2017	101
482773	09/08/2019	AC ARNALDO CASTRO LTDA. (mixta)	37	ARNALDO CASTRO LIMITADA	16/04/2017	101
482774	09/08/2019	PINTURAS RENNER (mixta)	2 (S/D)	RENNER HERRMANN S.A.	10/04/2017	194
482776	09/08/2019	RAINBATH	3	JOHNSON & JOHNSON	15/04/2017	194
482777	12/08/2019	Y-TEX	5 (S/D) y 20 (S/D)	Y-TEX CORPORATION	14/04/2017	194
482778	12/08/2019	PIZARRO	30	DIMERAL SOCIEDAD ANÓNIMA	29/08/2017	189
482779	12/08/2019	MADRUGADA	30	ALPASA SOCIEDAD ANONIMA	29/08/2017	189
482780	12/08/2019	MARIANNE DE WILCOTEX	25	WILCOTEX SOCIEDAD ANONIMA	01/09/2017	189
482781	12/08/2019	CALEQUE	5 (S/D)	JOHNSON & JOHNSON	16/04/2017	194
482784	13/08/2019	EL IMAN (mixta)	12 (S/D)	LUIS PANASCO S.A.	17/04/2017	192

N° Exp	Resolución	Denominación	Clases	Titular	Vigencia	Ag.
482785	13/08/2019	SAN TELMO (mixta)	33	DIAGEO ARGENTINA S.A.	29/04/2017	212
482796	13/08/2019	ALUMINIO - NO CRACK - MGX (mixta)	17 (S/D) y 19 (S/D)	MEGAFLEX S.A.	09/08/2017	34
482798	13/08/2019	HANSA	11 (S/D)	HANSA ARMATUREN GMBH	18/04/2017	136
482801	13/08/2019	PHOSAGRO (mixta)	1 (S/D) y 35 (S/D)	OTKRYTOE AKTSIONERNOE OBSHESTVO "PHOSAGRO"	09/08/2017	181
482802	13/08/2019	SANDERSON	5	LABORATORIO SANDERSON S.A.	10/09/2017	34
482808	13/08/2019	ESTEE LAUDER PLEASURES	3 (S/D)	ESTEE LAUDER COSMETICS LIMITED	17/04/2017	194
482809	13/08/2019	TOPIK	5 (S/D)	SYNGENTA PARTICIPATIONS AG.	24/04/2017	194
482810	13/08/2019	SONJOIR	5 (S/D)	JOHNSON & JOHNSON	25/04/2017	194
482812	14/08/2019	CAREFREE FRESH	5 (S/D)	JOHNSON & JOHNSON	29/04/2017	194
482814	14/08/2019	ILUV (mixta)	9 (S/D)	JWIN ELECTRONICS CORPORATION	16/04/2017	234
482821	14/08/2019	POZOS DEL REY	32	ALEJANDRO ICHART BALMELLI	16/06/2017	
482826	14/08/2019	DENTOTAPE	10 (S/D)	JOHNSON & JOHNSON	29/04/2017	194
482827	14/08/2019	NEO-PEN-GIGANTE	16	COMPANHIA DE CANETAS COMPACTOR	29/04/2017	194
482829	14/08/2019	PAU PAU	32 (S/D)	COMERCIALIZADORA ELORO, S.A.	18/04/2017	18
482830	14/08/2019	ANGICALCIN	5	GRAMON BAGO DE URUGUAY S.A.	17/04/2017	165
482833	14/08/2019	RESCUE REMEDY	5 (S/D)	BACH FLOWER REMEDIES LIMITED	07/05/2017	194
482835	14/08/2019	JOHNSON'S SOOTHING NATURALS	3 (S/D) y 5 (S/D)	JOHNSON & JOHNSON	14/05/2017	194
482836	14/08/2019	MOTOROLA (mixta)	14 (S/D)	MOTOROLA TRADEMARK HOLDINGS, LLC	26/08/2017	194
482837	15/08/2019	WELS (mixta)	3	LABORATORIOS WELS S.R.L.	09/04/2017	228
482838	15/08/2019	CRYSTALTALK	9 (S/D) y 38 (S/D)	MOTOROLA TRADEMARK HOLDINGS, LLC	27/08/2017	194
482839	15/08/2019	MOTOROKR	9 (S/D)	MOTOROLA TRADEMARK HOLDINGS, LLC	30/07/2017	194
482842	16/08/2019	SAN ISIDRO (mixta)	29	HECTOR DANILO FASSANELLO GONZALEZ	11/06/2017	219

N° Exp	Resolución	Denominación	Clases	Titular	Vigencia	Ag.
482843	16/08/2019	MOTOMING	9 (S/D) y 38 (S/D)	MOTOROLA TRADEMARK HOLDINGS, LLC	28/09/2017	194
482844	16/08/2019	HOWARU	1, 5 y 29	DUPONT NUTRITION BIOSCIENCES APS	16/04/2017	165
482851	16/08/2019	MACH ONE	12	MOTOCICLO S.A.	29/04/2017	201
482852	16/08/2019	CMR FALABELLA	36 (S/D)	S.A.C.I. FALABELLA	29/04/2017	201
482856	16/08/2019	EAST FIFTH	14, 18 y 25	J. C. PENNEY CORPORATION, INC.	16/05/2017	201
482857	16/08/2019	AMBRIELLE	3 y 25	J. C. PENNEY CORPORATION, INC.	16/05/2017	201
482859	16/08/2019	FLIRTITUDE	3 y 25	J. C. PENNEY CORPORATION, INC.	18/05/2017	201
482860	16/08/2019	MILLSTONE COFFEE	30	EDUARDO SPATZNER BOGDANOWICZ	20/05/2017	201
482861	16/08/2019	SESA SELECT (mixta)	35 (S/D)	RANDSTAD UK HOLDING LIMITED	09/04/2017	165
482864	16/08/2019	EL CORDOBES	29	CARLOS MARIA COCCINO	09/06/2017	201
482865		CODI		NEGLEY SOCIEDAD ANONIMA		189
482866	20/08/2019	DON CARLOS	29	CARLOS MARIA COCCINO	04/06/2017	201
482867	21/08/2019	FALUCHO	31	NEGLEY SOCIEDAD ANONIMA	30/11/2016	189
482868	21/08/2019	CROCS	9, 14, 18, 25 y 35	CROCS, INC.	16/04/2017	
482871	21/08/2019	CROSLITE	17	CROCS, INC.	01/06/2017	212
482875	21/08/2019	CROCS	10	CROCS, INC.	01/06/2017	212
482876	21/08/2019	DP DECEUNINCK (mixta)	19	DECEUNINCK NV	20/05/2017	201
482882	21/08/2019	BURNY	31 (S/D)	NICOLAS LEONCINI TOBIAS	27/10/2016	189
482886	22/08/2019	OXFORD	9	THE CHANCELLOR MASTERS AND SCHOLARS OF THE UNIVERSITY OF OXFORD, TRADING AS OXFORD UNIVERSITY PRESS.	29/04/2017	34
482887	22/08/2019	OXFORD UNIVERSITY PRESS	9 y 16	THE CHANCELLOR MASTERS AND SCHOLARS OF THE UNIVERSITY OF OXFORD, TRADING AS OXFORD UNIVERSITY PRESS.	18/04/2017	34
482899	22/08/2019	EASYRIDERS	43	MARCEL BENSEÑOR VISCA	31/08/2017	
482909	22/08/2019	OWENS CORNING (mixta)	21 (S/D)	OWENS CORNING INTELLECTUAL	18/04/2017	136

N° Exp	Resolución	Denominación	Clases	Titular	Vigencia	Ag.
				CAPITAL, LLP.		
482910	22/08/2019	CONSORZIO VINI FRANCIACORTA (mixta)	33	CONSORZIO VOLONTARIO PER LA TUTELA DEI VINI CON DENOMINAZIONE FRANCIACORTA, CURTEFRANCA E SEBINO OPPURE "CONSORZIO PER LA TUTELA DEL FRANCIACORTA"	14/04/2017	201
482920	23/08/2019	M MORA (mixta)	24 (S/D)	TEXTILS MORA, S. A. L.	17/04/2017	216
482921	23/08/2019	PURITAN'S PRIDE	5 (S/D) y 30	PURITAN'S PRIDE INC.	07/10/2017	216
482925	23/08/2019	ALOSOT	5	LABORATORIOS CELSIUS S.A.	17/04/2017	144
482927	23/08/2019	INIMOD	5	LABORATORIOS CELSIUS S.A.	17/04/2017	144
482929	23/08/2019	TOLDO LUX (mixta)	35	LEXA S.A.	17/04/2017	104
482930	23/08/2019	YESO LUX (mixta)	19	LEXA S.A.	17/04/2017	104
482935	26/08/2019	MICROGRAF	16 (S/D)	EMPRESAS CMPC S.A.	08/10/2017	176
482940	26/08/2019	EMUSIC	35 (S/D) y 38 (S/D)	EMUSIC.COM INC.	16/04/2017	194
482942	26/08/2019	BUNNAHABHAIN	33	DISTELL INTERNATIONAL LIMITED	03/05/2017	194
482943	26/08/2019	TECNICA (mixta)	25 (S/D)	TECNICA GROUP S.P.A.	06/05/2017	194
482944	26/08/2019	NEOSTRATA	5	NEOSTRATA COMPANY, INC.	29/04/2017	194
482945	26/08/2019	AT & T	9 y 16	AT&T INTELLECTUAL PROPERTY II, L.P	24/04/2017	144
482946	26/08/2019	TRUE	11	TRUE MANUFACTURING CO., INC.	29/07/2017	144
482947	26/08/2019	BRAHMA CHOPP I (mixta)	32	AMBEV S.A.	11/04/2017	144
482948	26/08/2019	(figurativa)	9 y 16	AT&T INTELLECTUAL PROPERTY II, L.P	29/04/2017	144
482949	26/08/2019	PUCCINO	30	MELITTA EUROPA GMBH & CO. KG.	02/07/2017	144
482950	27/08/2019	ARICEPT	5 (S/D)	EISAI R&D MANAGEMENT CO LTD.	11/06/2017	144
482951	27/08/2019	CLARKS (mixta)	25 (S/D)	C & J CLARK INTERNATIONAL LIMITED	16/06/2017	144
482952	27/08/2019	1000 DE JEAN PATOU PARIS (mixta)	3	JEAN PATOU	24/04/2017	165
482955	27/08/2019	SINVASCOL	5 (S/D)	ROEMMERS S.A.	09/06/2017	144

N° Exp	Resolución	Denominación	Clases	Titular	Vigencia	Ag.
482956	27/08/2019	ASCORBIOL	5 (S/D)	ICLOS S.A.	09/06/2017	144
482957	28/08/2019	LABORATORIOS GALIEN	3 y 10	ICLOS S.A.	16/06/2017	144
482958	28/08/2019	GALIEN	3 y 10	ICLOS S.A.	16/06/2017	144
482959	28/08/2019	SEDINA	5	THE LATIN AMERICA TRADEMARK CORPORATION	09/06/2017	144
482963	28/08/2019	VICHY	3 (S/D) y 5 (S/D)	L'OREAL	05/06/2017	144
482964	28/08/2019	RALPH LAUREN	3	THE POLO/LAUREN COMPANY, L.P.	09/06/2017	144

TRANSFERENCIAS

N° Exp.	Resolución	Denominación	Clases	Titular	Dirección	Ag.
370806	02/08/2019	SUAVEL SINCE 1950	3	SAXE S.R.L.	Rambla Republica del Perú 781, Apto 301, Montevideo, URUGUAY	
372866	09/08/2019	LAURA MERCIER	3	SHISEIDO AMERICAS CORPORATION	301 Route 17 North, 10 Floor, 07070, Rutherford, New Jersey, E. U. DE NORTEAMERICA	144
380399	02/08/2019	AERO 87	3, 4, 9, 14, 18, 24, 25, 28 y 35	ABG-Aero IPCO,LLC.	1411 Broadway, 4th Floor, 10018, New York, New York, E. U. DE NORTEAMERICA	29
382571	06/08/2019	A DOUBLE A A	16	Double A (1991) Public Company Limited	1 Moo 2 Thatoom, 25140, Sriamphote, Prachinburi, TAILANDIA	94
385185	09/08/2019	AUREN	35 y 42	FUNDACION AUREN	Calle Mallorca 260, 08008, Atico, Barcelona, ESPAÑA	101
385986	06/08/2019	TANNAT	43	VERONICA MENDEZ VIERA	Ceibos Manzana 254, Solar 9, Solymar, Canelones, URUGUAY	179
386318	06/08/2019	SATYANANDA YOGA	16 y 41	IYFM	42 Lewis Street, 2325, Millfield, NSW, AUSTRALIA	218
386676	06/08/2019	FASLODEX	5	AstraZeneca UK Limited	1 Francis Crick Avenue, Cambridge Biomedical Campus, CB2 0AA, Cambridge, GRAN BRETAÑA (REINO UNIDO)	201

N° Exp.	Resolución	Denominación	Clases	Titular	Dirección	Ag.
392187	08/08/2019	CEPITA LIMON & NADA	32	THE COCA-COLA COMPANY	One Coca-Cola Plaza, 30313, Atlanta, Georgia, E. U. DE NORTEAMERICA	94
397080	06/08/2019	CONVERGYS	9, 35, 38, 42, 43, 44 y 45	CONVERGYS CUSTOMER MANAGEMENT DELAWARE LLC	201 Earst Fourth Street, 45202, Cincinnati, Ohio, E. U. DE NORTEAMERICA	212
402721	08/08/2019	INTUITIVE SURGICAL	10	INTUITIVE SURGICAL OPERATIONS, Inc.	1020 Kifer Road, 94086, Sunnyvale, California, E. U. DE NORTEAMERICA	135
402722	08/08/2019	DA VINCI	10	Intuitive Surgical Operations, Inc.	1020 Kifer Road, 94086, Sunnyvale, California, E. U. DE NORTEAMERICA	135
404491	06/08/2019	WELLOXON	3	HFC Prestige International Holding Switzerland Sàrl	chemin Louis - Hubert 1-3, 1213, Petit-Lancy, SUIZA	201
405301	12/12/2016	SETAMOL	1	ARCHROMA IP GMBH	Neuhofstrasse 11, 4153, Reinach, Reinach, SUIZA	34
416008	08/08/2019	SALVATOR	32	PAULANER BRAUEREI GRUPPE GmbH & Co. KGaA	Ohlmüllerstr, 42, 81541, Munich, ALEMANIA	194
430468	08/08/2019	NERDS	30	Ferrara Candy Company	One Tower Lane, 60181, Oakbrook Terrace, Illinois, E. U. DE NORTEAMERICA	
438443	09/08/2019	TINSA	36	NICOLAS ALBERTO PESOK MASERATI y DIEGO GUSTAVO VIGNOLI ELLAURI	21 DE SETIEMBRE 2805/503, MONTEVIDEO, URUGUAY y Pasaje Echevarriarza 353/703, Montevideo, URUGUAY	
456146	09/08/2019	PREGUNTADOS	9, 18, 25, 28, 38 y 41	ETERGAMES S.A.	Estados Unidos 34 Piso 7° B, c1101AAB, CABA, ARGENTINA	179
458928	09/08/2019	TMC	9	H&F S.r.l.	Via Amedei 6, 20123, Milano, ITALIA	34
460324	09/08/2019	SANIDOR	3	EVARISTO Y	Aparicio Saravia 3048,	180

N° Exp.	Resolución	Denominación	Clases	Titular	Dirección	Ag.
				VIRGINIA GONZALEZ JIMENEZ	Montevideo, URUGUAY	
460758	08/08/2019	PAULANER	32	Paulaner Brauerei Gruppe GmbH & Co. KGaA	Ohlmüllerstr. 42, 81541, Munich, ALEMANIA	165
468661	08/08/2019	DA VINCI XI	10	Intuitive Surgical Operations, Inc.	1020 Kifer Road, 94086, Sunnyvale, California, E. U. DE NORTEAMERICA	18
469092	02/08/2019	LIVE LOVE DREAM	18, 25 y 35	ABG-Aero IPCO, LLC.	1411 Broadway , 4th Floor, 10018, New York, New York, E. U. DE NORTEAMERICA	136
469616	09/08/2019	FINCA VICI	29	Sebastian Luis Cardoso Soler	Camino Gigantes 4221, Montevideo, URUGUAY	194
473795	09/08/2019	3	25	SANLIUYIDU (CHINA) CO., LTD.	Wuli Industrial Zone, 362200, Jinjiang City, Fujian Province, CHINA	34
474731	09/08/2019	3	25	SANLIUYIDU (CHINA) CO., LTD.	Wuli Industrial Zone, 362200, Jianjiang City, Fujian Province, CHINA	34
474750	08/08/2019	SUSHI APP	43	WONDERGROUP S.R.L.	Gabriela Mistral 2127, Parque Miramar, Canelones, URUGUAY	181
476533	09/08/2019	CARRERA PREGUNTADOS	9, 28, 38 y 41	ETERGAMES S.A.	Estados Unidos 34 Piso 7°B, C1101AAB, CABA, ARGENTINA	179
490064	09/08/2019	TRIVIATOPIA	38 y 41	ETERGAMES S.A.	Estados Unidos 34 Piso 7° B, C1101AAB, CABA, ARGENTINA	179
497499	02/08/2019	SWIM URUGUAY OPEN WATER CHALLENGES	41	ARTURO SEBASTIAN SANTOS y MARIA NATALIA SIMMENDINGER GRAMMALSSON	Av Roosevelt Y Parada 8, Edificio Yoo, Apto 1503, Maldonado, Maldonado, URUGUAY y AV. ROOSVELT y PARADA 8, Edificio YOO, Apto 1503, Punta del Este ,	34

N° Exp.	Resolución	Denominación	Clases	Titular	Dirección	Ag.
					Maldonado, URUGUAY	

TRANSFERENCIAS DE PATENTES

N° Exp.	Resolución	Titular	Dirección	Ag.
030601	02/08/2019	AKZO NOBEL CHEMICALS INTERNATIONAL B.V.		18
030634	01/08/2019	Akzo Nobel Chemicals International B.V.		18
037789	09/08/2019	BAYER ANIMAL HEALTH GMBH		34

TRANSFERENCIAS DE DISEÑOS INDUSTRIALES

N° Exp.	Resolución	Titular	Dirección	Ag.
004580	09/08/2019	EAGLELINE LIMITED		34

TRANSFERENCIAS DE MODELOS DE UTILIDAD

N° Exp.	Resolución	Titular	Dirección	Ag.
004349	09/08/2019	FERNANDO LIZARAZU		20

CAMBIOS DE NOMBRE

N° Exp.	Resolución	Denominación	Clases	Titular	Dirección	Ag.
369374	01/08/2019	TAFIL	5	EUROFARMA URUGUAY S.A.	Democracia 2132, Montevideo, Montevideo, URUGUAY	
385250	02/08/2019	INNOCENT	3	CLARINS FRAGRANCE GROUP	9 Rue du Commandant Pilot, 92200, Neuilly Sur Seine, FRANCIA	18
395584	01/08/2019	CORTEFIEL	18, 25 y 35	TENDAM RETAIL S.A.	Avda. del Llano Castellano, 51, 28034, Madrid, Madrid, ESPAÑA	216
399384	02/08/2019	COFAP	7 y 12	COFAP FABRICADORA DE PEÇAS LTDA.	Avenida Alexandre de Gusmão, 1295, Santo André, São Paulo, BRASIL	18
406801	02/08/2019	PERLKA	1	AlzChem Trostberg GmbH	Chemiepark Trostberg Dr.- Albert-Frank-Str. 32, Trostberg,	201

N° Exp.	Resolución	Denominación	Clases	Titular	Dirección	Ag.
					ALEMANIA	
432595	02/08/2019	LACTA	30	MONDELEZ BRASIL LTDA.	Avenida Presidente Kennedy, 2511, Curitiba, Estado do Paraná, BRASIL	18
447769	02/08/2019	CREAPURE	5	AlzChem Trostberg GmbH	Dr.Albert Frank Str. 32, 83308, Trostberg, ALEMANIA	201
447770	02/08/2019	CREAPURE	5	AlzChem Trostberg GmbH	Dr.-Albert-Frank-Str.32, 83308, Trostberg, ALEMANIA	201
463853	02/08/2019	DORMEX	1	AlzChem Trostberg GmbH	Dr.-Albert-Frank-Strasse 32, 83308, Trostberg, ALEMANIA	201
473687	02/08/2019	ALWAYS HOME	9	Ring Inc.	410 Terry Avenue North, 98109, Seattle, Washington, E. U. DE NORTEAMERICA	136
473688	02/08/2019	RING	9	Ring LLC	410 Terry Avenue North, 98109, Seattle, Washington, E. U. DE NORTEAMERICA	136
487060	06/09/2018	GOOGLE	36	GOOGLE LLC.	1600 Amphitheatre Parkway, 94043, Mountain View, California, E. U. DE NORTEAMERICA	194
487705	02/08/2019	FLUON	1 y 17	AGC Inc.	5-1, Marunouchi 1-Chome, Chiyoda-ku, Tokyo, JAPON	94
492234	02/08/2019	AGC	1, 2, 3, 7, 9, 11, 12, 17, 19, 20, 21, 37 y 42	AGC Inc.	5-1, Marunouchi 1-chome, 1008405, Chiyoda-Ku, Tokyo, JAPON	94

CAMBIOS DE NOMBRE DESESTIMADOS

N° Exp.	Resolución	Denominación	Clases	Titular	Dirección	Ag.
471535	15/11/2018	SIBONEX	35 y 36	SEGUROS SURA S.A.	Avenida Italia 7519, Montevideo, URUGUAY	218

CAMBIOS DE NOMBRE DESESTIMADOS (Art. 92, D. 34/999)

N° Exp.	Resolución	Denominación	Clases	Titular	Dirección	Ag.
478558	20/11/2018	TE LLEVA	35, 36 y 39	SEGUROS SURA S.A.	Avenida Italia 7519, Montevideo, URUGUAY	217

CAMBIOS DE NOMBRE DE PATENTES

N° Exp.	Resolución	Titular	Dirección	Ag.
037229	02/08/2019	CALICO LIFE SCIENCES, LLC. y AbbVie Inc.		216

CAMBIOS DE DOMICILIO

N° Exp.	Resolución	Denominación	Clases	Titular	Dirección	Ag.
370370	06/08/2019	NOVAMIL	5, 29 y 30	NOVA BRANDS S.A.	24,Avenue Emile Reuter, L- 2420, LUXEMBURGO	201
377472	09/08/2019	RECIFE	25	SOUTH CONE, INC.	5935 Darwin Court, Carlsbad, California , E. U. DE NORTEAMERICA	194
388530	09/08/2019	INVICTA	21	SOBRAL INVICTA S/A	Rua do Rocio, No. 351, Conjunto 52, Vila Olimpia, 04552-905, São Paulo, São Paulo, BRASIL	20
392738	01/08/2019	WIRSBO	6	UPONOR INNOVATION AB	c/o Uponor AB Box 101,730 61, Virso, SUECIA	20
401616	06/08/2019	JONTEX	10	HYPERMARCAS S.A.	Rua Nova Cidade 404, 04547- 070, Vila Olimpia, San Pablo, BRASIL	94
417951	06/08/2019	SALTO SHOPPING	42	MIDERY S.A.	CR. LUIS E. LECUEDER 3536 , PISO 12 , TORRE 1, Montevideo, URUGUAY	34
434269	06/08/2019	PIMS CAKE	30	KRAFT FOODS BELGIUM INTELLECTUAL PROPERTY	De Beukelaer, 2200, Pareinlaan 1, Herentals, BELGICA	18
496682	06/08/2019	GRENADIER	9, 12, 16, 35, 41 y 42	INEOS Automotive	Hawkslease, Chapel Lane,	201

N° Exp.	Resolución	Denominación	Clases	Titular	Dirección	Ag.
				Limited	SO437FG, Lyndhurst, Hampshire, GRAN BRETAÑA (REINO UNIDO)	

INSCRIPCIONES DE LICENCIAS

N° Exp.	Resolución	Denominación	Clases	Titular	Dirección	Ag.
429981	24/05/2019	LEE	23, 24, 25 y 26	HALSON S.A.	Av. 8 de Octubre 3225, Montevideo, Montevideo, URUGUAY	212

CANCELACIONES DE PRENDAS

N° Exp.	Resolución	Denominación	Clases	Titular	Dirección	Ag.
408322	03/05/2019	EL ESPECTADOR	16	LANOS S.A.	Río Branco 1481, Montevideo, Montevideo, URUGUAY	187
418184	03/05/2019	ESPECTADOR.COM	38	LANOS S.A.	Río Branco 1481, Montevideo, Montevideo, URUGUAY	20
465318	03/05/2019	EL ESPECTADOR	35 y 38	LANOS S.A.	Río Branco 1481, Montevideo, Montevideo, URUGUAY	18
497591	03/05/2019	810 EL ESPECTADOR, LA PRIMERA RADIO	35 y 38	LANOS S.A.	Río Branco 1481, Montevideo, Montevideo, URUGUAY	194
498410	03/05/2019	810 ESPECTADOR	38 y 41	LANOS S.A.	RIO BRANCO 1481, montevideo, 11500, montevideo, montevideo, URUGUAY	194

INSCRIPCIONES DE RENUNCIAS TOTALES

N° Exp.	Resolución	Denominación	Clases	Titular	Dirección	Ag.
435727	05/01/2018	BUCKINGHAM POLO CLUB	25	FABIAN CLAUDIO OLEMBERG	Teodoro Garcia 3167, Ciudad Autonoma de Buenos Aires, ARGENTINA	219
441847	10/10/2018	13A0 810 ESPECTADOR	38 y 41	LANOS S.A.	Río Branco 1481, Montevideo, Montevideo, URUGUAY	194
444664	16/08/2018	GLORIA PRO DEFENSIS	29	GLORIA S.A.	Av. República de Panamá 2461,	176

N° Exp.	Resolución	Denominación	Clases	Titular	Dirección	Ag.
					Urb. Santa Catalina, 13, Lima, Lima, PERU	

RESOLUCIONES DE RECURSOS, DNPI

N° Exp	Resolución	Marca	Clases	Titular	Ag.
456058	09/08/2019	TACO VILLA NACHOS CHIPS DE MAIZ SABOR ORIGINAL SOLOS O CON SALSA ¡SON RÍQUÍSIMOS! (mixta) / MIRETUR S.A.	30 (Concedida S/D)		18
455356	29/08/2019	F4 CHAMPIONSHIP FIA (mixta) / FEDERATION INTERNATIONALE DE L'AUTOMOBILE	12 (Concedida S/D), 41 (Denegada S/D) y 42 (Concedida S/D)		192
461039	29/08/2019	NATIVA EL AGUA DE LA SIERRA DE LAS ANIMAS / MARZUREL S.A.	32 (Concedida S/D)		184
472781	05/08/2019	4DX (mixta) / CJ 4DPLEX CO., LTD.	41 (Concedida S/D)		34

RESOLUCIONES DE PATENTES, CONCEDIDAS

N° Exp	Resolución	Título	Titular	Ag.
No. 27803	05/08/2019	DERIVADOS DE BENZOAZINA Y USOS DE LOS MISMOS.	F. HOFFMANN-LA ROCHE AG	3
No. 27909	05/08/2019	Composición herbicida sinérgica que comprende un compuesto derivado isoxazolina de fórmula (I) y un segundo agente	KUMIAI CHEMICAL INDUSTRY CO. LTD.	18
No. 29798	05/08/2019	DERIVADOS DE CARBOXAMIDA COMO ANTAGONISTAS DEL RECEPTOR MUSCARÍNICO	PFIZER LIMITED	20
No. 31047	30/08/2019	MANIPULACIÓN DE SENESCENCIA VEGETAL MEDIANTE PROMOTORES MODIFICADOS	AGRICULTURE VICTORIA SERVICES PTY LTD y LA TROBE UNIVERSITY	18

RESOLUCIONES DE DISEÑOS INDUSTRIALES, CONCEDIDAS

N° Exp	Resolución	Título	Titular	Ag.
No. 4535	05/08/2019	MOLDE PARA PREPARACIÓN DE HAMBURGUESAS	BRAIDOTTI, NELY CRISTINA	34
No. 4585	14/08/2019	COMPRIMIDOS FARMACÉUTICOS	H. Lundbeck A/S	211
No. 4611	30/08/2019	CONFIGURACIÓN APLICADA EN IMPLANTE DENTAL	JJGC INDUSTRIA E COMERCIO DE MATERIAIS DENTARIOS S.A.	34
No. 4638	05/08/2019	MOTOCICLETA	HONDA MOTOR CO., LTD.	211

RESOLUCIONES DE MODELOS DE UTILIDAD, CONCEDIDAS

N° Exp	Resolución	Título	Titular	Ag.
U-4330	05/08/2019	DISPOSICIÓN INTRODUCIDA EN SOPLETE A GAS GLP	AETHRA SISTEMAS AUTOMOTIVOS S.A.	180
U-4340	05/08/2019	CUBIERTA PROTECTORA PARA COMPUTADOR PORTÁTIL	SERGIO MALINOFF CHROSTOWSKI	189
U-4508	30/08/2019	VENTANA DOBLE SERIE 20	LIDASUR S.A.	34

RESOLUCIONES DE PATENTES, DESESTIMADAS

N° Exp	Resolución	Título	Titular	Ag.
No. 24688	05/08/2019	DERIVADOS HETEROAROILO DE ANTIBIOTICOS DE BETA-LACTAMA MONO CICLICOS	E. R. SQUIBB & SONS, INC.	20
No. 29410	30/08/2019	Composiciones farmacéuticas en base a metilamidas del ácido 4-{4-[3-(4-cloro-3-trifluorometilfenil)ureido]fenoxi}piridin-2-carboxílico, procedimiento de preparación y aplicaciones	BAYER SCHERING PHARMA AKTIENGESELLSCHAFT	34
No. 30435	30/08/2019	MOLUSCO GASTERÓPODO	RUBEN DANIEL PEREZ SUPPARO	
No. 30535	30/08/2019	COMPOSICIÓN COMPRENDIENDO FARMACOS ANTIRRETROVIRALES Y AL MENOS UN POLIMERO INSOLUBLE EN AGUA, PROCESO DE PREPARACION Y APLICACIONES	CIPLA LIMITED	194
No. 30730	30/08/2019	FORMA CRISTALINA DEL HEMIHIDRATO DE 1-(β-D-	mitsubishi tanabe pharma corporation	18

N° Exp	Resolución	Título	Titular	Ag.
		GLUCOPIRANOSIL)-4-METIL-3-[5-(4-FLUOROFENIL)-2-TIENILMETIL]BENCENO		
No. 31058	30/08/2019	FORMULACIONES DE AMINOACIDO N-HALOGENADO CON COMPUESTOS ANTIINFLAMATORIOS	ALCON RESEARCH, LTD.	144
No. 31150	05/08/2019	CARBONATO DE CALCIO REACCIONADO EN SUPERFICIE EN COMBINACION CON ADSORBENTE HIDROFOBICO PARA TRATAMIENTO DEL AGUA	OMYA INTERNATIONAL AG	20
No. 31333	30/08/2019	ENGRANAJE PARA UTILIZAR CON SISTEMA DE CONTENCIÓN DE TUBERIAS	OMEGA FLEX, INC.	216
No. 35299	05/08/2019	FORMULACIÓN COMBINADA DE DOS COMPUESTOS ANTIVIRALES	Gilead Pharmasset LLC	94

RESOLUCIONES DE PATENTES, DESISTIDAS

N° Exp	Resolución	Título	Titular	Ag.
No. 28744	30/08/2019	FORMULACIONES DE USO FARMACEUTICO QUE EMPLEAN UN COPOLÍMERO NEUTRO DE POLI(ACRILATO DE ETILO, METACRILATO DE METILO) COMO VEHÍCULO	EURO-CELTIQUE S.A.	34
No. 29000	30/08/2019	COMPOSICIÓN COSMÉTICA QUE COMPRENDE UNA FRACCIÓN LIPÍDICA DE ORIGEN VEGETAL Y UN AGENTE ANTICRISTALIZANTE	NATURA COSMÉTICOS S.A. y CIA. REFINADORA DA AMAZONIA	20
No. 29067	30/08/2019	REVESTIMIENTO POR ASPERSION SIN AIRE DE UNA SUPERFICIE CON UNA COMPOSICION VISCOSA ACUOSA DE REVESTIMIENTO ARQUITECTONICO	Akzo Nobel Coatings International B.V.	212

RESOLUCIONES DE MODELOS DE UTILIDAD, DESISTIDAS

N° Exp	Resolución	Título	Titular	Ag.
U-4192	05/08/2019	RODILLO PARA PINTAR CON SISTEMA ANTISALPICADURA	JOSE LUIZ DE AZEVEDO RAMOS	34

N° Exp	Resolución	Título	Titular	Ag.
U-4195	05/08/2019	NUEVO SISTEMA DE ARTICULACIÓN PARA PRÓTESIS DE MIEMBROS INFERIORES	ENRIQUE OSTROVSKI	13
U-4198	05/08/2019	ASIEN TO DE BEBES ANATOMICO	JUERGEN SCHANDELMEIER	171
U-4381	30/08/2019	CINTURON CON MULTIPLES CORREAS PARA PRESENTAR DISTINTAS VISTAS	MACKENZY JOSEPH y MARIE GUILAINE JOSEPH	129
U-4479	14/08/2019	MULTI RULETA POR ORBITAS VINCULABLES	Gabriel Battagliese Urtet	28

RESOLUCIONES DE DISEÑOS INDUSTRIALES, DESISTIDAS

N° Exp	Resolución	Título	Titular	Ag.
No. 4594	30/08/2019	PLACA TERMOACUSTICA ENSAMBLABLE	INDUSTRIA ARGENTINA DE AISLACIONES S.A.	34

RESOLUCIONES DE PATENTES, ABANDONADAS

N° Exp	Resolución	Título	Titular	Ag.
No. 28008	05/08/2019	COMPOSICIONES FARMACÉUTICAS PARA ADMINISTRACIÓN ORAL Y TÓPICA	IVAX PHARMACEUTICALS s.r.o.	20
No. 29180	05/08/2019	PROCEDIMIENTO DE DESALINIZACION Y DESBACTERIZACION POR ULTRASONIDO	ARTEGRIN S.A.	141
No. 31241	05/08/2019	INYECCIÓN INTRACITOPLASMICA DE ESPERMA DE EQUINO SELECCIONADA POR SEXO	COLORADO STATE UNIVERSITY RESEARCH FOUNDATION y XY, LLC.	34
No. 31253	05/08/2019	SEPARADOR ANATÓMICO ADAPTABLE PARA CIRUGÍA BUCO-MAXILO-FACIAL Y CRÁNEO-MAXILO-FACIAL	JUAN ANDRES MIGLIORISI	
No. 31259	05/08/2019	SISTEMA, MÉTODO Y APARATO PARA EL PROCESAMIENTO DE PRODUCTO ÓSEO	JEROEN MAAREN; WYNAND MAAREN y CHARLES BOOYSEN	94
No. 31266	05/08/2019	INHIBICIÓN DEL PASAJE DE SEÑALIZACIÓN DEL TNFA RELACIONADA CON ARNI PARA EL TRATAMIENTO DEL GLAUCOMA	ALCON RESEARCH, LTD.	144
No. 31267	05/08/2019	INHIBICIÓN DEL PASAJE DE SEÑALIZACIÓN DEL TNFA RELACIONADA CON ARNI PARA EL TRATAMIENTO DE LA ANGIOGÉNESIS OCULAR	ALCON RESEARCH, LTD.	144

N° Exp	Resolución	Título	Titular	Ag.
No. 31275	05/08/2019	ANTICUERPOS ANTI-CD37	BOEHRINGER INGELHEIM INTERNATIONAL GMBH.	20
No. 31418	05/08/2019	UTILIZACIÓN DE ALBUMINA HUMANA TERAPEUTICA PARA LA PREPARACIÓN DE UN MEDICAMENTO PARA EL TRATAMIENTO DE PACIENTES AFECTADOS POR DESORDENES COGNITIVOS	GRIFOLS, S.A.	136
No. 31462	30/08/2019	ASOCIACION DE POLIMORFISMOS DE NUCLEOTIDO UNICO EN LOS GENES CBFA2T1 Y DECR1 CON COMPORTAMIENTO Y MÉRITO DE LA CANAL DEL GANADO VACUNO.	THE GOVERNORS OF THE UNIVERSITY OF ALBERTA	94
No. 31543	30/08/2019	SISTEMA DE ADMINISTRACION DE RNAI DE INTERFERENCIA Y USOS DEL MISMO	ALCON RESEARCH, LTD.	144
No. 31762	05/08/2019	MÉTODOS Y COMPOSICIONES PARA MEJORAR LA SALUD DE LAS PLANTAS	MONSANTO TECHNOLOGY LLC	165
No. 31937	30/08/2019	PROCEDIMIENTO PARA LA PREPARACION DE UN FARMACO CON BASE VEGETAL	STEIGERWALD ARZEIMITTELWERK GMBH	216
No. 32384	05/08/2019	NUEVAS BENCENOSULFONAMIDAS COMO BLOQUEADORES DE CANALES DE CALCIO	AbbVie Bahamas Ltd	218
No. 32599	05/08/2019	FORMULACIÓN ORAL SÓLIDA DE ABT-263	ABBOTT LABORATORIES	205
No. 32675	05/08/2019	NUEVOS AGONISTAS DEL RECEPTOR DE GLUCOCORTICOIDES	PFIZER LIMITED	187
No. 32694	05/08/2019	DERIVADOS HETEROCÍCLICOS DE UREA Y MÉTODOS DE USO DE LOS MISMOS	ASTRAZENECA AB	187
No. 32730	05/08/2019	INHIBIDORES DE CYP17	NOVARTIS AG.	20
No. 32905	05/08/2019	USO DE UN DERIVADO DE QUINOLONA QUE CONTIENE UN GRUPO 7-(4-AMINOMETIL-3-OXIMA)PIRROLIDINA QUE ES CAPAZ DE INDUCIR EL FACTOR ESTIMULANTE DE COLONIAS DE GRANULOCITOS PARA EL TRATAMIENTO DE LA NEUTROPENIA Y LA RECUPERACIÓN DE	LG LIFE SCIENCES LTD	219

N° Exp	Resolución	Título	Titular	Ag.
		HEMATOPOYESIS		
No. 37485	05/08/2019	Dispositivo digital de medición para determinar la condición corporal en mamíferos	José Luis Matonte Said	211
No. 37493	05/08/2019	COMPUESTO PEPTÍDICO	TAKEDA PHARMACEUTICAL COMPANY LIMITED	94
No. 37503	05/08/2019	INHIBIDORES DE TIROSINA CINASA DE BRUTON	Pharmacyclics LLC	216
No. 37553	30/08/2019	MOLÉCULAS DE ÁCIDO NUCLEICO DE FACTOR DE PROCESAMIENTO DE PRE-ARNM 8 (PRP8) PARA CONTROLAR PLAGAS DE INSECTOS	DOW AGROSCIENCES LLC y FRAUNHOFER-GESELLSCHAFT ZUR FÖRDERUNG DER ANGEWANDTEN FORSCHUNG EV	

RESOLUCIONES DE MODELOS DE UTILIDAD, ABANDONADAS

N° Exp	Resolución	Título	Titular	Ag.
U-4372	05/08/2019	BLOQUES CON ENCASTRE CONICOS Y PARALEPIPEDO ENCASTRANTES EN SI, SIN NECESIDAD DE USO DE MATERIAL PARA UNIRLOS	ROMINA JULIETA GARRETANO	
U-4529	05/08/2019	PANEL AUTOTRABABLE	GONZALO PRADIE MACHADO	172
U-4537	05/08/2019	CONTENEDOR DE INSUMOS PARA AUTOCONTROL DE GLUCOSA	PABLO PIROTTO	172
U-4548	05/08/2019	MÁQUINA CORTADORA DE HIELO MEJORADA	ABR INGENIEROS, S.L.	156

En virtud de la discrepancia que surge en la actualidad entre la fecha de validez de las resoluciones en los sistemas IPAS y [PAMP](#) con la que surge del Boletín de la DNPI, debe dejarse constancia que la fecha de validez de la resolución correspondiente es la que surge de los sistema IPAS y [PAMP](#), fecha de firma de la misma.

NOTIFICACIONES DE ASESORÍA

De conformidad con lo establecido por el numeral 4° del artículo 80 de la Ley 17.011 del 25 de setiembre de 1998 y artículo 87 del decreto N° 34/999 del 3 de febrero de 1999, se notifica a quien se cita a continuación, por razones de su interés, debe presentarse en sección Recursos de la Dirección Nacional de Propiedad Industrial, sita en la calle Rincón 723, 3er. Piso.

MARCA:	LA JOSEFINA
ACTA N°:	471812
NOMBRE:	Nelson Pedro Lans Pinaluba
NOTIFICACIÓN:	<p>Se notifica a Ud. copia de Resolución de la DNPI de fecha 5 de agosto de 2019:</p> <p>VISTO: La solicitud de Registro de la Marca “LA JOSEFINA” (mixta) Acta No. 471812, a favor de “NELSON PEDRO LANS PINTALUBA” de URUGUAY, para cubrir los productos de la clase internacional 29.-</p> <p>RESULTANDO: I) Se deduce una oposición de oficio, por parte de la División Examen de Signos Distintivos, en base a la solicitud de registro de la marca “LA JOSEFINA” (denominativa) Acta No. 397382, para la clase internacional 29 s/d, a favor de “PASTEURIZADORA SAN JOSÉ S.A.” de URUGUAY; la cual fue tenida por desistida.-</p> <p>II) División Legal dictamina que correspondería CONCEDER el presente registro, por los argumentos que expone en su dictamen del 21 de junio de 2019.-</p> <p>III) La Encargada de División Legal, en informe del día 24 de los mismos mes y año, comparte lo dictaminado por su Asesor actuante.-</p> <p>CONSIDERANDO: que esta Dirección, de conformidad con lo dictaminado por su División Legal, resolverá en consecuencia.</p> <p>ATENTO: a lo expuesto, a lo que establecen la Ley de Marcas No 17.011 de 25 de setiembre de 1998, su Decreto Reglamentario No. 34/999 de 3 de febrero de 1999 y disposiciones modificativas.-</p> <p>LA DIRECCION NACIONAL DE LA PROPIEDAD INDUSTRIAL R E S U E L V E</p> <p>1°.- CONCÉDESE el registro de la Marca “LA JOSEFINA” (mixta) Acta No. 471812, a favor de “NELSON PEDRO LANS PINTALUBA” de URUGUAY, para cubrir los productos de la clase internacional 29.-</p> <p>2°.- NOTIFÍQUESE, publíquese, efectúense las anotaciones de estilo y oportunamente archívese.</p>

MARCA:	LUCKY MOUSTACHE NAATURAL JUST FOR REAL MEN
ACTA N°:	473445
NOMBRE	RAUL IGNACIO CAPOCASALE TRUJILLO
NOTIFICACIÓN:	<p>Se notifica a Ud. copia de Resolución de la DNPI de fecha 5 de agosto de 2019:</p> <p>VISTO: La solicitud de Registro de la Marca LUCKY MOUSTACHE NATURAL JUST FORREAL MEN (mixta), presentada bajo expediente No. 473445 a favor de RAUL IGNACIOCAPOCASALE TRUJILLO de URUGUAY, para distinguir los productos/servicios comprendidos en la/s Clase/s internacional/es 3.-</p> <p>RESULTANDO: I) El Área de Signos Distintivos dedujo oposición de oficio por la marca pre-registrada “MOUSTACHE” N° 402329, que protege la clase int. 3 según detalle..-</p> <p>II) División Legal dictamina que correspondería CONCEDER el presente registro por los argumentos que expone en su dictamen del 5/7/2019.-</p> <p>III) El Encargado de Área Asuntos Jurídicos, en informe del 16/7/2019, comparte lo dictaminado por su Asesor actuante.-</p> <p>CONSIDERANDO: que esta Dirección, de conformidad con lo dictaminado por su División Legal, resolverá en consecuencia.-</p> <p>ATENTO: a lo expuesto, a lo que establecen la Ley de Marcas No 17.011 de 25 de setiembre de 1998, su Decreto Reglamentario No. 34/999 de 3 de febrero de 1999 y disposiciones modificativas.-</p> <p>LA DIRECCION NACIONAL DE LA PROPIEDAD INDUSTRIAL RESUELVE:</p> <p>1°.- CONCÉDESE el Registro de la Marca LUCKY MOUSTACHE NATURAL JUST FOR REAL MEN (mixta), “por el conjunto sin derechos privativos sobre “MOUSTACHE”, “NATURAL” y “MEN” (art. 7 de la ley 17011)”, solicitado bajo expediente No. 473445 a favor de RAUL IGNACIO CAPOCASALE TRUJILLO de RUGUAY, para distinguir los productos/servicios comprendidos en la/s Clase/s internacional/es 3.-</p> <p>2°.- NOTIFÍQUESE, publíquese, efectúense las anotaciones de estilo, entréguese el título bajo recibo y oportunamente archívese.-</p>

MARCA:	TATETI TENGO MESA PARA TI
ACTA N°:	472344
NOMBRE	JONNY WALKER PALACIO
NOTIFICACIÓN:	<p>Se notifica a Ud. Vista de Asesoría al solicitante: Montevideo, 25 de julio de 2019.- A-472.344</p> <p>Señora Encargada del Área Asuntos Jurídicos: En esta instancia, y previo a informar, correspondería conferir vista al solicitante por el plazo de diez (10) días hábiles, a los efectos de que sirva presentar nuevo juego de descripciones sin la clase internacional 38, de acuerdo con lo expresado en su escrito de fecha 06 de agosto de 2018; bajo apercibimiento de informar de acuerdo a las resultancias de autos.-</p> <p>Fecha, vuelvan para dictaminar.- Saluda a usted atentamente, DRA. ANDREA CAPANO</p>

	<p>Documento: Nro. Expediente: Marca Nro. 472344 Signo: TATETI TENGO MESA PARA TI Titular: JONNY WALKER PALACIO Clase(s): 9, 38 y 43 Montevideo, 23 de agosto de 2019 Ponemos de su conocimiento que del estudio formal del documento de referencia, surgen las siguientes observaciones: De lo informado por Asesoría Jurídica con fecha 25 de julio de 2019, confírese vista por el término de 10 días.</p>
--	--

MARCA:	JUSTICE LEAGUE UNLIMITED
ACTA N°:	472982
NOMBRE:	DR. MARCELO SICA (APRAXA S.A.)
NOTIFICACIÓN:	<p>Se notifica a Ud. “Vista de lo actuado a las partes” Expediente: Marca Nro. 472982 Signo: JUSTICE LEAGUE UNLIMITED (mixta) Titular: APRAXA S.A. Clase(s): 18 Montevideo, 27 de agosto de 2019 Ponemos de su conocimiento que del estudio formal del documento de referencia, surgen las siguientes observaciones: De acuerdo con lo informado por División Legal el 27 de agosto de 2019 se otorga vista a las partes por el plazo de diez días hábiles, perentorios e improrrogables, de acuerdo al artículo 16 del Decreto No. 34/999 del 3 de febrero de 1999.</p>

MARCA:	CARDOS JOYAS
ACTA N°:	478087
NOMBRE:	INGRID JUDITH KUSTER Y OTRO
NOTIFICACIÓN:	<p>Se notifica a Uds. copia de Resolución de la DNPI de fecha 14 de setiembre de 2019: VISTO: La solicitud de Registro de la Marca “CARDOS JOYAS” (denominativa), Acta No. 478087, a favor de “DIEGO MARTÍN BENTANCOR CORREA” de URUGUAY e “INGRID JUDITH LIMA KUSTER” de URUGUAY, para cubrir los servicios de la clase internacional 35.- RESULTANDO: I) Se deduce una oposición de tercero, por parte de “RÓMULO GABRIEL NAZAR” de ARGENTINA, en base al registro de la marca “CARDON COSAS NUESTRAS” (mixta) Acta N° 469.711, para la totalidad de los servicios comprendidos en la clase internacional 35.- II) División Legal dictamina que correspondería DESESTIMAR la presente solicitud de registro, por los argumentos que expone en su dictamen del 24 de julio de 2019.- III) La Encargada de División Legal, en informe del día 31 de los mismos mes y año, comparte lo dictaminado por su Asesor actuante.- CONSIDERANDO: que esta Dirección, de conformidad con lo dictaminado por su División Legal, resolverá en consecuencia.</p>

	<p>ATENTO: a lo expuesto, a lo que establecen la Ley de Marcas No. 17.011 de 25 de setiembre de 1998, su Decreto Reglamentario No. 34/999 de 3 de febrero de 1999 y disposiciones modificativas.-</p> <p>LA DIRECCION NACIONAL DE LA PROPIEDAD INDUSTRIAL R E S U E L V E</p> <p>1°.- DESESTÍMASE la solicitud de Registro de la Marca “CARDOS JOYAS” (denominativa), Acta No. 478087, a favor de “DIEGO MARTÍN BENTANCOR CORREA” de URUGUAY e “INGRID JUDITH LIMA KUSTER” de URUGUAY, para cubrir los servicios de la clase internacional 35.-</p> <p>2°.- NOTIFÍQUESE, publíquese, efectúense las anotaciones de estilo y oportunamente archívese.--</p>
--	--

MARCA:	FETISH FANTASY FACORY
ACTA N°:	475730
NOMBRE:	RICARDO JOSE DE LA FUENTE RECUERO
NOTIFICACIÓN:	<p>Se notifica a Ud. copia de Resolución de la DNPI de fecha 28 de agosto de 2019:</p> <p>VISTO: La solicitud de Registro de la Marca FETISH FANTASY FACTORY (mixta), presentada bajo expediente No. 475730 a favor de RICARDO JOSE DE LA FUENTE RECUERO de URUGUAY, para distinguir los productos/servicios comprendidos en la/s Clase/s internacional/es 18 y 25.-</p> <p>RESULTANDO: I) El Área de Signos distintivos citó como antecedente marcario, la marca “FANTASY” N° 457358, que distingue la clase int. 18 y dedujo oposición de oficio.</p> <p>Se confirió vista de la oposición deducida al solicitante, pero la misma no fue evacuada.-</p> <p>II) División Legal dictamina que correspondería CONCEDER el presente registro por los argumentos que expone en su dictamen del 7/8/2019.-</p> <p>III) La Encargada de Área Asuntos Jurídicos, en informe del 22/8/2019, comparte lo dictaminado por su Asesor actuante.-</p> <p>CONSIDERANDO: que esta Dirección, de conformidad con lo dictaminado por su División Legal, resolverá en consecuencia.-</p> <p>ATENTO: a lo expuesto, a lo que establecen la Ley de Marcas No. 17.011 de 25 de setiembre de 1998, su Decreto Reglamentario No. 34/999 de 3 de febrero de 1999 y disposiciones modificativas.-</p> <p>LA DIRECCION NACIONAL DE LA PROPIEDAD INDUSTRIAL RESUELVE:</p> <p>1°.- CONCÉDESE el Registro de la Marca FETISH FANTASY FACTORY (mixta), solicitado bajo expediente No. 475730 a favor de RICARDO JOSE DE LA FUENTE RECUERO de URUGUAY, para distinguir los productos/servicios comprendidos en la/s Clase/s internacional/es 18 y 25.-</p> <p>2°.- NOTIFÍQUESE, publíquese, efectúense las anotaciones de estilo, entréguese el título bajo recibo y oportunamente archívese.-</p>

MARCA:	CREAMOS FUTURO
ACTA N°:	470160
NOMBRE:	UNIVERSIDAD CATOLICA DEL URUGUAY
NOTIFICACIÓN:	<p>Se notifica a Uds. Vista de Asesoría: Signo: CREAMOS FUTURO Titular: UNIVERSIDAD CATOLICA DEL URUGUAY Clase(s): 35, 41 y 42 Montevideo, 9 de septiembre de 2019 Asuntos Jurídicos.- Acta No. 470.160 Sra. Encargada de Asuntos Jurídicos.</p> <p>Venido este expediente para su estudio, conviene precisar: Que con fecha 02/12/2015 se presenta la solicitud de registro de la frase publicitaria “CREAMOS FUTURO” (denominativa) solicitada bajo expediente No. 470.160 a favor de CHRISTIAN FARNES VOLPI, para distinguir los servicios comprendidos en las Clases internacionales 35, 41 y 42.</p> <p>Que con fecha 20/02/2018 se presenta solicitud de inscripción de transferencia de la solicitud de registro en estudio a favor de UNIVERSIDAD CATOLICA DEL URUGUAY, la cual fue autorizada por Resolución de 26/10/2018.</p> <p>Que con fecha 23/11/2018 se interpone oposición de oficio en base al antecedente “COMTECH CREAMOS FUTURO” (mixta) No. 470.158 de CHRISTIAN FARNES VOLPI que protege los servicios pertenecientes a las Clase internacional internacionales 35, 41 y 42.</p> <p>Conferida vista de la oposición de oficio al solicitante, la misma no fue evacuada.</p> <p>Nuestra normativa atribuye carácter marcario a la frase publicitaria en tanto esté dotada de aptitud suficiente para distinguir los productos o servicios de su titular de aquellos provenientes de otros.</p> <p>El art. 17 de la Ley 17.011 del 25 de setiembre de 1998 impone al cedente la obligación de “denunciar aquellas marcas iguales o semejantes que cubran productos o servicios iguales o concurrentes” (Juan Manuel Gutiérrez Carrau, “Manual Teórico-Práctico de Marcas”, pág. 106).</p> <p>La finalidad de la norma es “evitar el engaño del adquirente de una marca, por la ocultación de un signo igual o semejante que cubre productos iguales o semejantes que cubre productos o servicios iguales o concurrentes” (Juan Manuel Gutiérrez Carrau, ob. cit.).</p> <p>El cedente de la solicitud de registro de la frase publicitaria de autos, CHRISTIAN FARNES VOLPI, en el formulario de solicitud de inscripción de transferencia señala que no posee marcas semejantes o iguales, y en clausula sexta de la cesión de derechos marcarios de fecha 07/02/2018 “declara no poseer marcas iguales o semejantes a la cedida, estén o no registradas o en trámite de inscripción”.</p> <p>“Hay silencio cuando nada se declara, hay ocultación cuando se declara que no hay y en realidad hay. La consecuencia de una u otra actitud es la pérdida del derecho que opera simultáneamente al momento de la transferencia y cuya declaración puede pedir el interesado (o sea el cesionario que se vería burlado en su buena fe porque el cedente se</p>

	<p>reservó el registro de otras marcas iguales o semejantes) o disponerla directamente la Dirección de la Propiedad Industrial” (Mario Daniel Lamas, “Derecho de Marcas en el Uruguay”, pág. 90).</p> <p>Para apreciar la semejanza entre signos la doctrina y la jurisprudencia ha elaborado los siguientes criterios: atención a la impresión de conjunto, cotejo sucesivo de los signos, análisis desde punto de vista del presunto comprador y apreciación de las semejanzas sobre las diferencias (Siegbert Rippe, “La Propiedad Industrial en el Uruguay”, pág. 319).</p> <p>La denominación del antecedente citado por la oposición de oficio es la mera conjunción de la frase publicitaria de autos y de la marca denominativa “COMTECH” No. 470.159 registrada a nombre de CHRISTIAN FARNES VOLPI.</p> <p>Asimismo el eslogan de autos y el signo mixto “COMTECH CREAMOS FUTURO” comprenden los servicios de las mismas clases internacionales.</p> <p>Por tanto esta Asesoría entiende que se configura la causal de caducidad prevista por el art. 17 de la Ley 17.011 respecto de la marca “COMTECH CREAMOS FUTURO” (mixta) No. 470.158 de CHRISTIAN FARNES VOLPI registrada para proteger los servicios de las clases internacionales 35, 41 y 42.</p> <p>Por lo expuesto y en mérito a lo dispuesto por el art. 17 de la Ley 17.011 del 25 de setiembre de 1998 esta Asesoría aconseja declarar la caducidad del registro de la marca “COMTECH CREAMOS FUTURO” (mixta) No. 470.158 de CHRISTIAN FARNES VOLPI, con previa vista a la titular de la marca referida.</p> <p>Fecha, vuelvan para informar sobre las presentes actuaciones. Saluda a usted atentamente. Documento: Nro. Expediente: Frase publicitaria Nro. 470160 Signo: CREAMOS FUTURO Titular: UNIVERSIDAD CATOLICA DEL URUGUAY Clase(s): 35, 41 y 42 Montevideo, 9 de septiembre de 2019 Ponemos de su conocimiento que del estudio formal del documento de referencia, surgen las siguientes observaciones: Del informe de Asesoría Jurídica de fecha 9 de setiembre de 2019, confírese traslado por el término de 10 días.</p>
--	--

MARCA:	CAMPO GRANDE DO SUL
ACTA N°:	474797
NOMBRE:	MARIANO MOLINA GONZALEZ
NOTIFICACIÓN:	<p>Se notifica a Ud. copia de Resolución de la DNPI de fecha 29 de agosto de 2019:</p> <p>VISTO: La solicitud de Registro de la Marca “CAMPO GRANDE DO SUL” (denominativa), Acta No. 474797, a favor de “MARIANO MOLINA GONZÁLEZ” de URUGUAY, para cubrir los productos de la clase internacional 30.-</p> <p>RESULTANDO: I) Se deduce una oposición de tercero, por parte de “NIDERA URUGUAY SOCIEDAD ANÓNIMA” de URUGUAY, en</p>

	<p>base al registro de la marca “CAMPO GRANDE” (denominativa) Acta No. 414166, para la clase internacional 29.-</p> <p>II) División Legal dictamina que correspondería DESESTIMAR la presente solicitud de registro, por los argumentos que expone en su dictamen del 30 de julio de 2019.-</p> <p>III) La Encargada de División Legal, en informe del 20 de agosto de 2019, comparte lo dictaminado por su Asesor actuante.-</p> <p>CONSIDERANDO: que esta Dirección, de conformidad con lo dictaminado por su División Legal, resolverá en consecuencia.</p> <p>ATENCIÓN: a lo expuesto, a lo que establecen la Ley de Marcas No. 17.011 de 25 de setiembre de 1998, su Decreto Reglamentario No. 34/999 de 3 de febrero de 1999 y disposiciones modificativas.-</p> <p>LA DIRECCION NACIONAL DE LA PROPIEDAD INDUSTRIAL R E S U E L V E.</p> <p>1°.- DESESTÍMASE la solicitud de Registro de la Marca “CAMPO GRANDE DO SUL” (denominativa), Acta No. 474797, a favor de “MARIANO MOLINA GONZÁLEZ” de URUGUAY, para cubrir los productos de la clase internacional 30.-</p> <p>2°.- NOTIFÍQUESE, publíquese, efectúense las anotaciones de estilo y oportunamente archívese.--</p>
--	--

MARCA:	DOT PUNTA CARRETAS
ACTA N°:	454975
NOMBRE:	ERNESTO DAVIDSOHN BENET
NOTIFICACIÓN:	<p>Se notifica a Ud. copia de Resolución de la DNPI de fecha 5 de agosto de 2019:</p> <p>VISTO: La solicitud de Registro de la Marca “DOT PUNTA CARRETAS” (mixta), Acta No. 454975, a favor de “ERNESTO DAVIDSOHN BENET” de URUGUAY, para proteger “Gestión de negocios comerciales” de la clase internacional 35, “Negocios inmobiliarios” de la clase internacional 36, y “Servicios de construcción” de la clase internacional 37.-</p> <p>RESULTANDO: I) Se deducen tres oposiciones: 1) de tercero, por parte de “COMISIÓN ADMINISTRADORA PUNTA CARRETAS SHOPPING CENTER S.A.” de URUGUAY, en base al registro de la marca “DOTS” (mixta) Acta No. 419381, para las clases internacionales 35 y 36; 2) de oficio, por parte de la División Examen de Signos Distintivos, por el registro de la marca “DOT.LIB” (mixta) Acta No. 394667, para la clase internacional 35, a favor de “DOT LIB INFORMAÇÃO PROFISSIONAL LTDA.” de BRASIL; y 3) de oficio, por parte de la División Examen de Signos Distintivos, en base al registro de la marca “DOTS” (mixta) Acta No. 419381, mencionada en la primera oposición.-</p> <p>II) División Legal dictamina que correspondería CONCEDER el presente registro, por los argumentos que expone en su dictamen del 08 de julio de 2019.-</p> <p>III) La Encargada de División Legal, en informe del día 16 de los mismos mes y año, comparte lo dictaminado por su Asesor actuante.</p> <p>CONSIDERANDO: que esta Dirección, de conformidad con lo dictaminado por su División Legal, resolverá en consecuencia.</p>

	<p>ATENTO: a lo expuesto, a lo que establecen la Ley de Marcas No. 17.011 de 25 de setiembre de 1998, su Decreto Reglamentario No. 34/999 de 3 de febrero de 1999 y disposiciones modificativas.-</p> <p>LA DIRECCION NACIONAL DE LA PROPIEDAD INDUSTRIAL R E S U E L V E</p> <p>1°.- CONCÉDESE el registro de la Marca “DOT PUNTA CARRETAS” (mixta), Acta No. 454975, a favor de “ERNESTO DAVIDSOHN BENET” de URUGUAY, para proteger “Gestión de negocios comerciales” de la clase internacional 35, “Negocios inmobiliarios” de la clase internacional 36, y “Servicios de construcción” de la clase internacional 37, por el conjunto, sin derechos privativos sobre el término “DOT” (artículo 7 de la Ley N° 17.011).-</p> <p>2°.- NOTIFÍQUESE, publíquese, efectúense las anotaciones de estilo y oportunamente archívese</p>
--	---

MARCA:	IMPERIAL
ACTA N°:	475064
NOMBRE:	AVENIDA MUEBLES SOCIEDAD ANÓNIMA
NOTIFICACIÓN:	<p>Se notifica a Uds. copia de Resolución de la DNPI de fecha 05 de agosto de 2019:</p> <p>VISTO: La solicitud de Registro de la Marca “IMPERIAL” (denominativa), Acta No. 475064, a favor de “AVENIDA MUEBLES SOCIEDAD ANÓNIMA” de URUGUAY, para proteger la totalidad de los productos de la clase internacional 20.-</p> <p>RESULTANDO: I) La solicitante desiste de la presente solicitud de registro y posee facultades suficientes para ello.-</p> <p>II) División Legal dictamina que correspondería TENER POR DESISTIDA la presente solicitud de registro, por los argumentos que expone en su dictamen del 10 de julio de 2019.-</p> <p>III) La Encargada de División Legal, en informe del día 16 de los mismos mes y año, comparte lo dictaminado por su Asesor actuante.-</p> <p>CONSIDERANDO: que esta Dirección, de conformidad con lo dictaminado por su División Legal, resolverá en consecuencia.</p> <p>ATENTO: a lo expuesto, a lo que establecen la Ley de Marcas No. 17.011 de 25 de setiembre de 1998, su Decreto Reglamentario No. 34/999 de 3 de febrero de 1999 y disposiciones modificativas.-</p> <p>LA DIRECCION NACIONAL DE LA PROPIEDAD INDUSTRIAL R E S U E L V E</p> <p>1°.- TÉNGASE POR DESISTIDA la solicitud de Registro de la Marca “IMPERIAL” (denominativa), Acta No. 475064, a favor de “AVENIDA MUEBLES SOCIEDAD ANÓNIMA” de URUGUAY, para proteger la totalidad de los productos de la clase internacional 20.-</p> <p>2°.- NOTIFÍQUESE, publíquese, efectúense las anotaciones de estilo y oportunamente archívese.---</p>

MARCA:	PIANO
ACTA N°:	476368
NOMBRE:	ELISA CAYOTA ORTIZ DE TARANCO
NOTIFICACIÓN:	Se notifica a Ud. coipa de Resolución de la DNPI de fecha 5 de agosto de 2019:

	<p>VISTO: La solicitud de Registro de la Marca “PIANO” (denominativa), Acta No. 476368, a favor de “ELISA CAYOTA ORTIZ DE TARANCO” de URUGUAY, para cubrir “Indumentaria” de la clase internacional 25.-</p> <p>RESULTANDO: I) Se deduce una oposición de oficio, por parte de la División Examen de Signos Distintivos, en base al registro de la marca “PIANOLA” (denominativa) Acta No. 414291, para la clase internacional 25; a favor de “DARCY S.A.” de URUGUAY.-</p> <p>II) División Legal dictamina que correspondería DESESTIMAR la presente solicitud de registro, por los argumentos que expone en su dictamen del 10 de julio de 2019.-</p> <p>III) La Encargada de División Legal, en informe del día 16 de los mismos mes y año, comparte lo dictaminado por su Asesor actuante.-</p> <p>CONSIDERANDO: que esta Dirección, de conformidad con lo dictaminado por su División Legal, resolverá en consecuencia.</p> <p>ATENCIÓN: a lo expuesto, a lo que establecen la Ley de Marcas No. 17.011 de 25 de setiembre de 1998, su Decreto Reglamentario No. 34/999 de 3 de febrero de 1999 y disposiciones modificativas.-</p> <p>LA DIRECCION NACIONAL DE LA PROPIEDAD INDUSTRIAL R E S U E L V E</p> <p>1°.- DESESTÍMASE la solicitud de Registro de la Marca “PIANO” (denominativa), Acta No. 476368, a favor de “ELISA CAYOTA ORTIZ DE TARANCO” de URUGUAY, para cubrir “Indumentaria” de la clase internacional 25.-</p> <p>2°.- NOTIFÍQUESE, publíquese, efectúense las anotaciones de estilo y oportunamente archívese.--</p>
--	--

MARCA:	AYRES
ACTA N°:	460396
NOMBRE:	CLAUDIA PEREIRA GARCIA
NOTIFICACIÓN:	<p>Se notifica a Ud. Vista de lo actuado a las partes:</p> <p>Documento: Nro.</p> <p>Expediente: Marca Nro. 460396</p> <p>Signo: AYRES</p> <p>Titular: CLAUDIA PEREIRA GARCIA</p> <p>Clase(s): 35, 36 y 37</p> <p>Montevideo, 6 de septiembre de 2019</p> <p>Ponemos de su conocimiento que del estudio formal del documento de referencia, surgen las siguientes observaciones:</p> <p>Área Asuntos Jurídicos – División Legal</p> <p>De acuerdo a lo informado por esta División en el día de la fecha, y previo a informe final y dictado de la resolución correspondiente, se le confiere vista por el término de diez días hábiles, perentorios e improrrogables de acuerdo a lo dispuesto por el artículo 16 del Decreto N° 34/999 del 3/2/1999.</p> <p>Atentamente</p>

MARCA:	AYRES
ACTA N°:	460396
NOMBRE:	Dr. Fernando Tesouro
NOTIFICACIÓN:	<p>Se notifica a Ud. Vista de lo actuado a las partes: Documento: Nro. Expediente: Marca Nro. 460396 Signo: AYRES Titular: CLAUDIA PEREIRA GARCIA Clase(s): 35, 36 y 37 Montevideo, 6 de septiembre de 2019 Ponemos de su conocimiento que del estudio formal del documento de referencia, surgen las siguientes observaciones: Área Asuntos Jurídicos – División Legal De acuerdo a lo informado por esta División en el día de la fecha, y previo a informe final y dictado de la resolución correspondiente, se le confiere vista por el término de diez días hábiles, perentorios e improrrogables de acuerdo a lo dispuesto por el artículo 16 del Decreto N° 34/999 del 3/2/1999. Atentamente</p>

NOTIFICACIONES DE RECURSOS

De conformidad con lo establecido por el numeral 4° del artículo 80 de la Ley 17.011 del 25 de setiembre de 1998 y artículo 87 del decreto N° 34/999 del 3 de febrero de 1999, se notifica a quien se cita a continuación, por razones de su interés, debe presentarse en sección Recursos de la Dirección Nacional de Propiedad Industrial, sita en la calle Rincón 723, 03er. Piso.

MARCA:	TECHNO MAX
ACTA N°:	470349
NOMBRE	Juan Ignacio Aldabalde García
NOTIFICACIÓN:	Se notifica a Ud. Vista del Recurso presentado con fecha 19 de julio de 2019 interpuesto por la Oposición "CORPORACIÓN EL ROSADO S.A. de Ecuador",

MARCA:	CALDEERITA PICTURES
ACTA N°:	368396
NOMBRE	SEVASTIAN MAYAYO (DR. AGUSTIN ÁLVAREZ)
NOTIFICACIÓN:	Se notifica a Ud. informe de fecha 6 de agosto de 2019 vista de lo actuado a las partes : Expediente: Marca Nro. 468396 Signo: CALDERITA PICTURES (mixta) Titular: Ramiro Ozer Ami Clase(s): 41 Montevideo, 6 de agosto de 2019 Ponemos de su conocimiento que del estudio formal del documento de referencia, surgen las siguientes observaciones: Confiérase vista de lo actuado a las partes interesadas, por el término de diez (10) días hábiles, perentorios e improrrogables, previo a adoptar resolución.

MARCA:	TARJETA AHORRO CELESTE
ACTA N°:	469682
NOMBRE:	LUIS GUSTAVO BENTANCOR
NOTIFICACIÓN:	Se notifica a Ud. informe de fecha 19 de agosto de 2019 Vista de Asesoría-Recursos: Documento:Recurso Nro. MA/ 2019/ 014785 Expediente: Marca Nro. 469682 Signo: TARJETA AHORRO CELESTE Titular: LUIS GUSTAVO BENTANCOR Clase(s): 36 Montevideo, 19 de agosto de 2019 Del Recurso interpuesto con fecha 29 de julio de 2019, confiérase traslado por el término de 10 días hábiles.

MARCA:	LA FAMILIA DEL TAXI
ACTA N°:	420631
NOMBRE	GABRIEL JESUS RODRIGUEZ PEREIRA
NOTIFICACIÓN:	<p>Se notifica a Ud. copia de Resolución Ministerial de fecha 28 de agosto de 2019:</p> <p>MINISTERIO DE INDUSTRIA, ENERGÍA Y MINERÍA Montevideo, 28 de Agosto de 2019</p> <p>VISTO: los recursos de revocación y jerárquico en subsidio interpuestos por el Sr. GABRIEL JESUS RODRIGUEZ PEREIRA contra la Resolución de la Dirección Nacional de Propiedad Industrial de fecha 15 de setiembre de 2017;</p> <p>RESULTANDO: I) que por dicha Resolución se desestimó el registro de la marca "LA FAMILIA DEL TAXI" (mixta), Acta No 420.631, para distinguir servicios de la clase internacional 35; II) que por Resolución de fecha 01 de agosto de 2019 y su modificativa de fecha 14 de agosto de 2019, la Dirección Nacional de Propiedad Industrial mantuvo la Resolución impugnada y franqueó el recurso jerárquico interpuesto en subsidio;</p> <p>CONSIDERANDO: 1) que desde el punto de vista formal los recursos fueron interpuestos en tiempo y forma, no así el recurso de anulación por no corresponder;</p> <p>II) que ante la solicitud de registro de la marca en cuestión se dedujo oposición por parte de tercero CENTRO DE PROPIETARIOS DE AUTOMOVILES CON TRAXIMETROS DEL URUGUAY (CPATU);</p> <p>III) que en cuanto a la impugnación el recurrente se agravia por considerar que con su solicitud, no se provoca confusión al público consumidor, que tampoco se incurre en la hipótesis de competencia desleal; así mismo expresa que al momento de la solicitud de registro de la marca de autos, el opositor no estaba usando la expresión "LA FAMILIA DEL TAXI" desde hacía un año y medio;</p> <p>IV) que la Asesoría Jurídica de esta Administración comparte lo informado por la Dirección Nacional de Propiedad Industrial, entendiéndose que respecto a lo que asegura el recurrente en cuanto al no uso de la locación "LA FAMILIA DEL TAXI" a la fecha de solicitud del registro, por parte del CPATU, desde casi dos años atrás, no es correcto ya que se acreditó el uso de tal denominación por parte de la CPATU; V) que la expresión "LA FAMILIA DEL TAXI" ingresa en las previsiones del artículo 4 de la Ley N° 17.011, en cuanto a que se pretende el registro de una locación de uso general en el rubro, y usada por el opositor en época anterior, contemporánea y posterior a la fecha de la solicitud de registro, en forma pacífica y pública, considerando probado su mejor derecho a la expresión cuyo registro pretende el recurrente, así como el riesgo de confusión por asociación para el consumidor;</p> <p>VI) que en cuanto a la competencia desleal se dan los elementos constituyentes de la misma de acuerdo al artículo 5 numeral 70, sobre el aprovechamiento indebido de una reputación ajena, la</p>

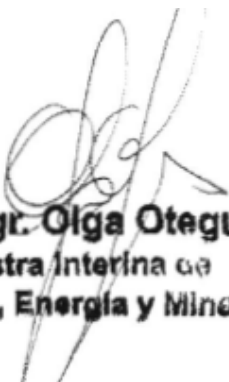
	<p>posibilidad de obtener un beneficio injustificado del crédito de los competidores y la posibilidad de confusión sobre el origen de las procedencias de los servicios que se pretenden distinguir, atrayendo clientes por medios desleales; VII) que a juicio de la Asesoría Jurídica del Ministerio de Industria, Energía y Minería, la Resolución que se pretende impugnar fue dictada conforme a Derecho, por lo cual corresponde desestimar el recurso jerárquico interpuesto en subsidio;</p> <p>ATENTO: a lo expuesto, a lo dispuesto por la Ley N° 17.011, de fecha 25 de setiembre de 1998, por el Decreto N° 34/999, de fecha 3 de febrero de 1999, a lo dictaminado por la Asesoría Jurídica y a lo preceptuado por la Resolución del Poder Ejecutivo N° 13/993, de fecha 12 de enero de 1993, Texto Ordenado de Delegación de Atribuciones, Título I, numeral 1°, literal a); /I en ejercicio de Atribuciones Delegadas.</p> <p>RESUELVE:</p> <p>1°.- Desestímase el recurso jerárquico interpuesto por el Sr. GABRIEL JESUS RODRIGUEZ PEREIRA contra la Resolución de la Dirección Nacional de Propiedad Industrial de fecha 15 de setiembre de 2017, por la que se desestimó el registro de la marca "LA FAMILIA DEL TAXI" (mixta), Acta No 420.631, para distinguir servicios de la clase internacional 35.</p> <p>2°.- Comuníquese y siga a la Dirección Nacional de la Propiedad Industrial.-</p> <div style="text-align: center;">  Ing. Agr. Olga Oteguí Ministra Interina de Industria, Energía y Minería </div>
--	---

MARCA:	LA FAMILIA DEL TAXI
ACTA N°:	420631
NOMBRE	OSCAR DOURADO Y ALBERTO GOMEZ
NOTIFICACIÓN:	<p>Se notifica a Uds. copia de Resolución Ministerial de fecha 28 de agosto de 2019:</p> <p>MINISTERIO DE INDUSTRIA, ENERGÍA Y MINERÍA Montevideo, 28 de Agosto de 2019</p> <p>VISTO: los recursos de revocación y jerárquico en subsidio interpuestos por el Sr. GABRIEL JESUS RODRIGUEZ PEREIRA contra la Resolución de la Dirección Nacional de Propiedad Industrial de fecha 15 de setiembre de 2017;</p> <p>RESULTANDO: I) que por dicha Resolución se desestimó el registro de la marca "LA FAMILIA DEL TAXI" (mixta), Acta No 420.631, para</p>

	<p>distinguir servicios de la clase internacional 35;</p> <p>II) que por Resolución de fecha 01 de agosto de 2019 y su modificativa de fecha 14 de agosto de 2019, la Dirección Nacional de Propiedad Industrial mantuvo la Resolución impugnada y franqueó el recurso jerárquico interpuesto en subsidio;</p> <p>CONSIDERANDO: 1) que desde el punto de vista formal los recursos fueron interpuestos en tiempo y forma, no así el recurso de anulación por no corresponder;</p> <p>II) que ante la solicitud de registro de la marca en cuestión se dedujo oposición por parte de tercero CENTRO DE PROPIETARIOS DE AUTOMOVILES CON TRAXIMETROS DEL URUGUAY (CPATU);</p> <p>III) que en cuanto a la impugnación el recurrente se agravia por considerar que con su solicitud, no se provoca confusión al público consumidor, que tampoco se incurre en la hipótesis de competencia desleal; así mismo expresa que al momento de la solicitud de registro de la marca de autos, el opositor no estaba usando la expresión "LA FAMILIA DEL TAXI" desde hacía un año y medio;</p> <p>IV) que la Asesoría Jurídica de esta Administración comparte lo informado por la Dirección Nacional de Propiedad Industrial, entendiendo que respecto a lo que asegura el recurrente en cuanto al no uso de la locación "LA FAMILIA DEL TAXI" a la fecha de solicitud del registro, por parte del CPATU, desde casi dos años atrás, no es correcto ya que se acreditó el uso de tal denominación por parte de la CPATU;</p> <p>V) que la expresión "LA FAMILIA DEL TAXI" ingresa en las previsiones del artículo 4 de la Ley N° 17.011, en cuanto a que se pretende el registro de una locación de uso general en el rubro, y usada por el opositor en época anterior, contemporánea y posterior a la fecha de la solicitud de registro, en forma pacífica y pública, considerando probado su mejor derecho a la expresión cuyo registro pretende el recurrente, así como el riesgo de confusión por asociación para el consumidor;</p> <p>VI) que en cuanto a la competencia desleal se dan los elementos constituyentes de la misma de acuerdo al artículo 5 numeral 70, sobre el aprovechamiento indebido de una reputación ajena, la posibilidad de obtener un beneficio injustificado del crédito de los competidores y la posibilidad de confusión sobre el origen de las procedencias de los servicios que se pretenden distinguir, atrayendo clientes por medios desleales;</p> <p>VII) que a juicio de la Asesoría Jurídica del Ministerio de Industria, Energía y Minería, la Resolución que se pretende impugnar fue dictada conforme a Derecho, por lo cual corresponde desestimar el recurso jerárquico interpuesto en subsidio;</p> <p>ATENTO: a lo expuesto, a lo dispuesto por la Ley N° 17.011, de fecha 25 de setiembre de 1998, por el Decreto N° 34/999, de fecha 3 de febrero de 1999, a lo dictaminado por la Asesoría Jurídica y a lo preceptuado por la Resolución del Poder Ejecutivo N° 13/993, de fecha 12 de enero de 1993, Texto Ordenado de Delegación de Atribuciones, Título I, numeral 1°, literal a);</p> <p>/I LA MINISTRA DE INDUSTRIA, ENERGÍA Y MINERÍA</p>
--	---

en ejercicio de Atribuciones Delegadas.

RESUELVE:

10.- Desestímase el recurso jerárquico interpuesto por el Sr. GABRIEL JESUS RODRIGUEZ PEREIRA contra la Resolución de la Dirección Nacional de Propiedad Industrial de fecha 15 de setiembre de 2017, por la que se desestimó el registro de la marca "LA FAMILIA DEL TAXI" (mixta), Acta No 420.631, para distinguir servicios de la clase internacional 35.

2°.- Comuníquese y siga a la Dirección Nacional de la Propiedad Industrial.--



Ing. Agr. Olga Otegui
Ministra Interina de
Industria, Energía y Minería

NOTIFICACIONES DE LA DIVISIÓN MARCAS

De conformidad con lo establecido por el Numeral 4° del Artículo 80 de la Ley N° 17.011, del 25 de setiembre de 1998, y Artículo 87 del Decreto N° 34/999 del 3 de febrero de 1999.

MARCA:	MEGA BRINDIS
ACTA N°:	483998
NOMBRE:	GABRIELA LOURDES PEREZ SANTANA- MARÍA MERCEDES MOREIRA RAMORINO
NOTIFICACIÓN:	<p>VISTO: La solicitud de Registro de la Marca MEGA BRINDIS, solicitada bajo expediente No. 483998 a favor de GABRIELA LOURDES PEREZ SANTANA y MARÍA MERCEDES MOREIRA RAMORINO, para distinguir los artículos/servicios comprendidos en la/s clase/s internacional/es 41.</p> <p>RESULTANDO: que se han cumplido los requisitos legales y reglamentarios vigentes.</p> <p>CONSIDERANDO: que no existen antecedentes que obstan a la solicitud en trámite.</p> <p>ATENTO: a lo dispuesto en la Ley N° 17.011 de fecha 25 de setiembre de 1998, en el Decreto Reglamentario N° 34/999 del 3 de febrero de 1999, en los artículos 188 de la Ley N° 17.930 de fecha 19 de diciembre de 2005 y 167 de la Ley N° 18.834 de 17 de noviembre de 2011, así como a lo preceptuado en las Resoluciones de la Dirección Nacional de la Propiedad Industrial N° 49/015 de fecha 19 de noviembre de 2015 y N° 52/015 de fecha 7 de diciembre de 2015, y al informe que antecede.</p> <p>LA ENCARGADA DEL ÁREA DE SIGNOS DISTINTIVOS EN EJERCICIO DE ATRIBUCIONES DELEGADAS, RESUELVE:</p> <p>1°. CONCÉDESE el Registro de la Marca MEGA BRINDIS, solicitada bajo expediente No. 483998 a favor de GABRIELA LOURDES PEREZ SANTANA de URUGUAY y MARÍA MERCEDES MOREIRA RAMORINO de URUGUAY, para distinguir los artículos/servicios comprendidos en la/s clase/s internacional/es 41, por el conjunto, sin derechos privativos sobre el término "MEGA", artículo 7 de la Ley 17011.</p> <p>2°. Notifíquese, publíquese, entréguese el título bajo recibo y oportunamente archívese</p>

MARCA:	KEEP IT COMPLEX
ACTA N°:	482369
NOMBRE:	MIRIAM CAROLINA PARRA PARADA, ÁLVARO WALTER CALAFAT SILVA
NOTIFICACIÓN:	<p>VISTO: La solicitud de Registro de la Marca KEEP IT COMPLEX, solicitada bajo expediente No. 482369 a nombre de ÁLVARO WALTER CALAFAT SILVA y MIRIAM CAROLINA PARRA PARADA, para distinguir los artículos comprendidos en la/s clase/s internacional/es 16, 21 y 25.</p> <p>CONSIDERANDO: lo anteriormente informado por la División Examen de Signos Distintivos.</p> <p>ATENCIÓN: a lo dispuesto en los artículos 6 y 22 de la Ley N° 17.011 de fecha 25 de setiembre de 1998, en los artículos 188 de la Ley N° 17.930 de fecha 19 de diciembre de 2005 y 167 de la Ley N° 18.834 de 17 de noviembre de 2011, así como a lo preceptuado en las Resoluciones de la Dirección Nacional de la Propiedad Industrial N° 49/015 de fecha 19 de noviembre de 2015 y N° 52/015 de fecha 7 de diciembre de 2015, y al informe que antecede.</p> <p>LA ENCARGADA DEL ÁREA DE SIGNOS DISTINTIVOS EN EJERCICIO DE ATRIBUCIONES DELEGADAS, RESUELVE:</p> <p>1°. Dedúcese oposición de oficio a la solicitud de Registro de la presente Marca en base al siguiente antecedente: Marca: <i>COMPLEX</i> Expediente: <i>466333</i> Titular: <i>ONTIME S.A. [UY]</i> Clases: <i>25</i> Notas:</p> <p>2°. De la oposición de oficio deducida y de acuerdo a lo previsto en el Art. 13 del Decreto N° 34/999, vista al solicitante por el término de 30 días corridos y perentorios.</p>

MARCA:	NOVA PLANT
ACTA N°:	484255
NOMBRE:	MATIAS ALVARO MARTINEZ LESTOW
NOTIFICACIÓN:	<p>VISTO: La solicitud de Registro de la Marca NOVA PLANT (mixta), solicitada bajo expediente No. 484255 a favor de MATIAS ALVARO MARTINEZ LESTOW, para distinguir los artículos/servicios comprendidos en la/s clase/s internacional/es 1.</p> <p>RESULTANDO: que se han cumplido los requisitos legales y reglamentarios vigentes.</p>

	<p>CONSIDERANDO: que no existen antecedentes que obsten a la solicitud en trámite.</p> <p>ATENTO: a lo dispuesto en la Ley N° 17.011 de fecha 25 de setiembre de 1998, en el Decreto Reglamentario N° 34/999 del 3 de febrero de 1999, en los artículos 188 de la Ley N° 17.930 de fecha 19 de diciembre de 2005 y 167 de la Ley N° 18.834 de 17 de noviembre de 2011, así como a lo preceptuado en las Resoluciones de la Dirección Nacional de la Propiedad Industrial N° 49/015 de fecha 19 de noviembre de 2015 y N° 52/015 de fecha 7 de diciembre de 2015, y al informe que antecede.</p> <p>LA ENCARGADA DEL ÁREA DE SIGNOS DISTINTIVOS EN EJERCICIO DE ATRIBUCIONES DELEGADAS, RESUELVE:</p> <p>1°. CONCÉDESE el Registro de la Marca NOVA PLANT (mixta), solicitada bajo expediente No. 484255 a favor de MATIAS ALVARO MARTINEZ LESTOW de URUGUAY, para distinguir los artículos/servicios comprendidos en la/s clase/s internacional/es I.</p> <p>2°. Notifíquese, publíquese, entréguese el título bajo recibo y oportunamente archívese.</p>
--	---

MARCA:	MIO BRACKETS MI ORTODONCIA
ACTA N°:	484296
NOMBRE:	VIRGINIA LAZO DE LIMA
NOTIFICACIÓN:	<p>En la solicitud de Registro de Marca de referencia, y de acuerdo a lo establecido en el Art. 8° del Decreto Reglamentario N° 34/999, corresponde conferir <i>vista al solicitante por el término de 10 días hábiles, perentorios e improrrogables, bajo apercibimiento de tenerlo por desistido de su gestión</i>, a efectos de subsanar las siguientes observaciones:</p> <p>De la examinación surge que en mixtas indicar denominación se reivindicaron los siguientes terminos "MIO BRACKETS MI ORTODONCIA", no coincide con los terminos que contienen el logo. Debe reivindicar todos los terminos contenidos en el logo, aclarando si presenta espacio en: "MI ORTODONCIA" O "MIORTODONCIA".</p>

MARCA:	ASEGURO MI VIAJE
ACTA N°:	484209
NOMBRE:	J & K ASESORES SRL
NOTIFICACIÓN:	<p>VISTO: La solicitud de Registro de la Marca ASEGURO MI VIAJE (mixta), solicitada bajo expediente No. 484209 a favor de J & K ASESORES SRL, para distinguir los artículos/servicios comprendidos en la/s clase/s internacional/es 39.</p> <p>RESULTANDO: que se han cumplido los requisitos legales y reglamentarios vigentes.</p> <p>CONSIDERANDO: que no existen antecedentes que obsten a la solicitud en trámite.</p>

	<p>ATENCIÓN: a lo dispuesto en la Ley N° 17.011 de fecha 25 de setiembre de 1998, en el Decreto Reglamentario N° 34/999 del 3 de febrero de 1999, en los artículos 188 de la Ley N° 17.930 de fecha 19 de diciembre de 2005 y 167 de la Ley N° 18.834 de 17 de noviembre de 2011, así como a lo preceptuado en las Resoluciones de la Dirección Nacional de la Propiedad Industrial N° 49/015 de fecha 19 de noviembre de 2015 y N° 52/015 de fecha 7 de diciembre de 2015, y al informe que antecede.</p> <p>LA ENCARGADA DEL ÁREA DE SIGNOS DISTINTIVOS EN EJERCICIO DE ATRIBUCIONES DELEGADAS, RESUELVE:</p> <p>1°. CONCÉDESE el Registro de la Marca ASEGURO MI VIAJE (<i>mixta</i>), solicitada bajo expediente No. 484209 a favor de J & K ASESORES SRL de URUGUAY, para distinguir los artículos/servicios comprendidos en la/s clase/s internacional/es 39, por el conjunto sin derechos privativos sobre el término "VIAJE", art. 7 de la Ley N° 17.011.</p> <p>2°. Notifíquese, publíquese, entréguese el título bajo recibo y oportunamente archívese.</p>
--	--

MARCA:	VENÍ YA
ACTA N°:	485229
NOMBRE:	CHRISTOPHER ALVEZ VELAZCO, ELÍSA MICAÉLLA LASSO AYESTARÁN, JÉNIFER ALEXANDRA MUÑOZ LÓPEZ
NOTIFICACIÓN:	<p>VISTO: La solicitud de Registro de la Marca VENÍ YA, solicitada bajo expediente No. 485229 a favor de CHRISTOPHER ALVEZ VELAZCO; ELÍSA MICAÉLLA LASSO AYESTARÁN y JÉNIFER ALEXANDRA MUÑOZ LÓPEZ, para distinguir los artículos/servicios comprendidos en la/s clase/s internacional/es 9 y 38.</p> <p>RESULTANDO: que se han cumplido los requisitos legales y reglamentarios vigentes.</p> <p>CONSIDERANDO: que no existen antecedentes que obsten a la solicitud en trámite.</p> <p>ATENCIÓN: a lo dispuesto en la Ley N° 17.011 de fecha 25 de setiembre de 1998, en el Decreto Reglamentario N° 34/999 del 3 de febrero de 1999, en los artículos 188 de la Ley N° 17.930 de fecha 19 de diciembre de 2005 y 167 de la Ley N° 18.834 de 17 de noviembre de 2011, así como a lo preceptuado en las Resoluciones de la Dirección Nacional de la Propiedad Industrial N° 49/015 de fecha 19 de noviembre de 2015 y N° 52/015 de fecha 7 de diciembre de 2015, y al informe que antecede.</p> <p>LA ENCARGADA DEL ÁREA DE SIGNOS DISTINTIVOS EN EJERCICIO DE ATRIBUCIONES DELEGADAS, RESUELVE:</p> <p>1°. CONCÉDESE el Registro de la Marca VENÍ YA, solicitada bajo expediente No. 485229 a favor de CHRISTOPHER ALVEZ VELAZCO de URUGUAY; ELÍSA MICAÉLLA LASSO AYESTARÁN de URUGUAY y JÉNIFER ALEXANDRA MUÑOZ LÓPEZ de URUGUAY, para distinguir los artículos/servicios comprendidos en la/s clase/s internacional/es 9 y 38, por el conjunto,</p>

	<p><i>sin derechos privativos sobre el término "YA", art. 7 de la Ley N° 17.011 .</i></p> <p>2°. Notifíquese, publíquese, entréguese el título bajo recibo y oportunamente archívese.</p>
--	---

MARCA:	DONUT CITY DONAS, CAFÉ Y +
ACTA N°:	486844
NOMBRE:	ANACARY JOSÉ MARCANO GARCIA
NOTIFICACIÓN:	<p>Referencia: Vista por defectos de forma Expediente: Marca Nro y fecha: 486844 de 17/08/2017 Signo: DONUT CITY DONAS, CAFÉ Y + Titular: ANACARY JOSÉ MARCANO GARCIA Clase(s): 30 y 43 <i>Montevideo, 8 de julio de 2019</i></p> <p>En la solicitud de Registro de Marca de referencia, y de acuerdo a lo establecido en el Art. 8° del Decreto Reglamentario N° 34/999, corresponde conferir <i>vista al solicitante por el término de 10 días hábiles, perentorios e improrrogables, bajo apercibimiento de tenerlo por desistido de su gestión</i>, a efectos de subsanar las siguientes observaciones:</p> <p>En la solicitud de registro se incluye el nombre del bien que se pretende proteger por lo que solo se registrará para cubrir dicho bien, siendo que en la clase 30 clasifica el "CAFÉ".</p> <p>Por lo tanto debe presentar detalle en la clase 30 correspondiente a lo indicado anteriormente.</p>

MARCA:	FRONTERITA
ACTA N°:	485567
NOMBRE:	PABLO JAVIER MUSETTI
NOTIFICACIÓN:	<p>VISTO: La solicitud de Registro de la Marca FRONTERITA (mixta), solicitada bajo expediente No. 485567 a favor de PABLO JAVIER MUSETTI, para distinguir los artículos/servicios comprendidos en la/s clase/s internacional/es 30.</p> <p>RESULTANDO: que se han cumplido los requisitos legales y reglamentarios vigentes.</p> <p>CONSIDERANDO: que no existen antecedentes que obstan a la solicitud en trámite.</p> <p>ATENCIÓN: a lo dispuesto en la Ley N° 17.011 de fecha 25 de setiembre de 1998, en el Decreto Reglamentario N° 34/999 del 3 de febrero de 1999, en los artículos 188 de la Ley N° 17.930 de fecha 19 de diciembre de 2005 y 167 de la Ley N° 18.834 de 17 de noviembre de 2011, así</p>

	<p>como a lo preceptuado en las Resoluciones de la Dirección Nacional de la Propiedad Industrial N° 49/015 de fecha 19 de noviembre de 2015 y N° 52/015 de fecha 7 de diciembre de 2015, y al informe que antecede.</p> <p>LA ENCARGADA DEL ÁREA DE SIGNOS DISTINTIVOS EN EJERCICIO DE ATRIBUCIONES DELEGADAS, RESUELVE:</p> <p>1°. CONCÉDESE el Registro de la Marca FRONTERITA (mixta), solicitada bajo expediente No. 485567 a favor de PABLO JAVIER MUSETTI de URUGUAY, para distinguir los artículos/servicios comprendidos en la/s clase/s internacional/es 30.</p> <p>2°. Notifíquese, publíquese, entréguese el título bajo recibo y oportunamente archívese</p>
--	--

SOLICITUDES DE PATENTES DE INVENCION

(19) Dirección Nacional de la Propiedad Industrial – URUGUAY

(12) Invención

(11) UY a/ 037619

- (51) **Clasificación Internacional:** C 07D 471/04, 498/04, 519/00, A 61K 31/437, 31/519// A 61P 37/00
- (22) **Fecha de presentación:** 27/02/2018
- (30) **Datos de prioridad:**
- (71) **Solicitante:** NOVARTIS AG [CH]
- (72) **Inventor:** Phillip ALPER [US]; Jonathan DEANE [US]; Songchun JIANG [US]; Tao JIANG [US]; Thomas KNOEPFEL (CH) [CH]; Pierre-Yves MICHELLYS (FR), [FR]; Daniel MUTNICK [US]; Wei PEI [CN]; Peter SYKA (US), [US]; Guobao ZHANG [US]; Yi ZHANG (CN) [CN]
- (74) **Agente/apoderado:** FISCHER, GUSTAVO (94)
- (54) **Título:** COMPUESTOS Y COMPOSICIONES COMO INHIBIDORES DE LOS RECEPTORES ENDOSOMALES TIPO PEAJE

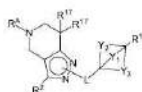

Fórmula (A)

en donde:

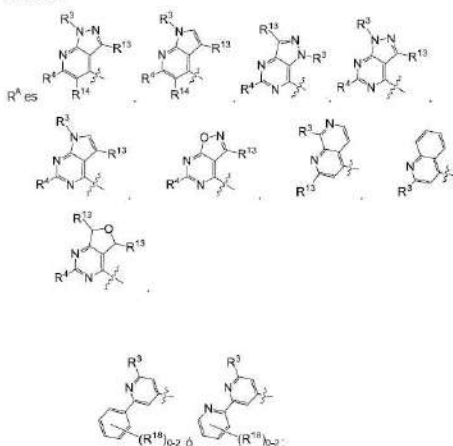

- (57) **Resumen:** La invención descrita en la presente se refiere a compuestos 4,5,6,7-tetrahidro-1H-pirazolo [4,3-c] piridinilo y compuestos 4,5,6,7-tetrahidro-2Hpirazolo [4,3-c] piridinilo de la Fórmula (A), composiciones farmacéuticas que comprenden tales compuestos y el uso de tales compuestos en el tratamiento de enfermedades autoinmunes.

(19) Dirección Nacional de la Propiedad Industrial – URUGUAY**(12) Invención****(11) UY a/ 037640**

- (51) **Clasificación Internacional:** A 01N 43/58, C 07D 237/16
(22) **Fecha de presentación:** 23/03/2018
(30) **Datos de prioridad:** 62/477685 28/03/2017 US
(71) **Solicitante:** FMC CORPORATION [US]
(72) **Inventor:** STEPHEN FREDERICK MCCANN [US]
(74) **Agente/apoderado:** CARLOS EDUARDO SARLABOS BUZO (189)
(54) **Título:** HERBICIDAS DE PIRIDAZINONA NOVEDOSOS

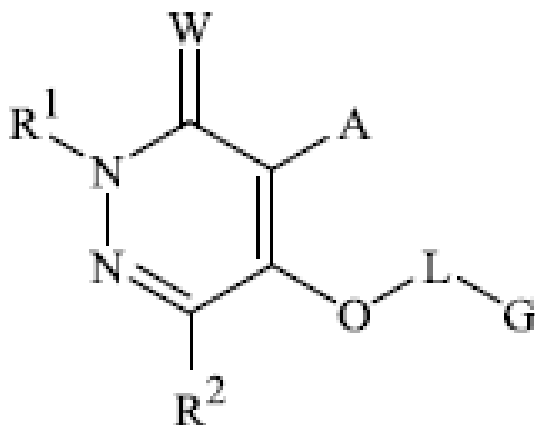

- (57) **Resumen:** Se divulga un compuesto de la Fórmula 1, que incluye todos los estereoisómeros, N-óxidos y del mismo, composiciones agrícolas que los contienen y su uso como herbicidas en donde R¹, R², L, G y W son los definidos en la invención y A se selecciona de A-1, A-2, A-3, A-4, A-5, A-6, A-7, A-8, A-9 y A-10 como se definen en la invención.

(19) Dirección Nacional de la Propiedad Industrial – URUGUAY**(12) Invención****(11) UY a/ 037658**

- (51) Clasificación Internacional:** C 02F 1/00
(22) Fecha de presentación: 02/04/2018
(30) Datos de prioridad:
(71) Solicitante: ECOLAB USA INC. [US]
(72) Inventor: GUPTA, AMIT [US]
(74) Agente/apoderado: JUAN EDUARDO VANRELL FALCON (144)
(54) Título: MÉTODO PARA LA PRODUCCIÓN IN SITU DE DIÓXIDO DE CLORO

- (57) Resumen:** Los métodos divulgados se refieren en general al tratamiento de agua de proceso que utiliza dióxido de cloro. Específicamente, los reactivos pueden alimentarse de forma asíncrona en una línea de diluyente o un tanque donde los reactivos pueden mezclarse y reaccionar para formar dióxido de cloro. Los niveles de dióxido de cloro pueden fluctuar en la línea de diluyente o el tanque, lo que inhibe o reduce de este modo el crecimiento de microbios.

(19) Dirección Nacional de la Propiedad Industrial – URUGUAY**(12) Invención****(11) UY a/ 037664**

- (51) **Clasificación Internacional:** C 07D 271/06, 409/10, 409/14, 413/10, 413/14, 417/10, 417/14, 471/04, 487/04, A 01N 43/836, 43/84
- (22) **Fecha de presentación:** 05/04/2018
- (30) **Datos de prioridad:** 62/482343 06/04/2017 US y 62/542949 09/08/2017 US
- (71) **Solicitante:** FMC CORPORATION [US]
- (72) **Inventor:** Pasteris, Robert James [US]; Chittaboina, Srinivas [US]; McMahon, Travis Chandler [US]; Balreddy, Kamireddy [US]; Reddy, Ravisekhara Pochimireddy [US]
- (74) **Agente/apoderado:** CARLOS EDUARDO SARLABÓS BUZÓ (189)
- (54) **Título:** OXADIAZOLES FUNGICIDAS

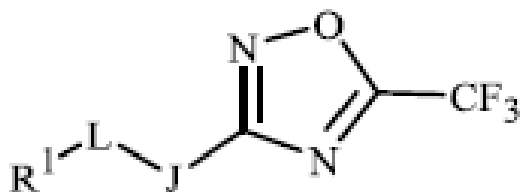

- (57) **Resumen:** Se revelan compuestos de la Fórmula 1, incluyendo todos los isómeros geométricos y esteroisómeros, tautómeros, N-óxidos, y sales de los mismos, caracterizados porque R¹, L y J se encuentran según lo que se define en la revelación. También se revelan composiciones que contienen los compuestos de la Fórmula 1 y métodos para controlar la enfermedad de la planta causada por un patógeno fúngico que comprende aplicar una cantidad efectiva de un compuesto o composición de la invención.

(19) Dirección Nacional de la Propiedad Industrial – URUGUAY**(12) Invención****(11) UY a/ 037673**

- (51) Clasificación Internacional:** A 61Q 5/00, 7/00
- (22) Fecha de presentación:** 11/04/2018
- (30) Datos de prioridad:** 17166308.1 12/04/2017 EP y 17168001.0 25/04/2017 EP
- (71) Solicitante:** COTY INC. [US]
- (72) Inventor:** FLOHR, ANDREAS [US]
- (74) Agente/apoderado:** CARLOS EDUARDO SARLABÓS BUZÓ (189)
- (54) Título:** MÉTODO PARA TRATAR EL CABELLO, KIT Y USO DEL KIT

- (57) Resumen:** Se proporcionan un método, un kit y una primera composición para tratar el cabello. El método para tratar el cabello comprende aplicar al cabello una primera composición que comprende, en un portador cosméticamente aceptable, uno o más ácidos carboxílicos al menos bifuncionales, o sales cosméticamente aceptables de estos, o mezclas de estos y aplicar al cabello una segunda composición que comprende, en un portador cosméticamente aceptable, uno o más ácidos carboxílicos al menos bifuncionales, o sales cosméticamente aceptables de estos, o mezclas de estos, donde la primera composición tiene un pH de 7 a 13 y la segunda composición tiene un pH de 3 a 7.

(19) Dirección Nacional de la Propiedad Industrial – URUGUAY

(12) Invención

(11) UY a/ 037709

- (51) Clasificación Internacional: A 01N 43/48, 43/54
(22) Fecha de presentación: 30/04/2018
(30) Datos de prioridad: 62/500.088 02/05/2017 US
(71) Solicitante: FMC CORPORATION [US]
(72) Inventor: Rachel Tran Dao [US]; Andrew Jon DeAngelis [US]; John Robbins DeBergh [US]; Eric Allen Marshall [US]
(74) Agente/apoderado: CARLOS EDUARDO SARLABOS BUZO (189)
(54) Título: COMPUESTOS DE PIRIMIDINILOXI BENZO FUSIONADOS COMO HERBICIDAS

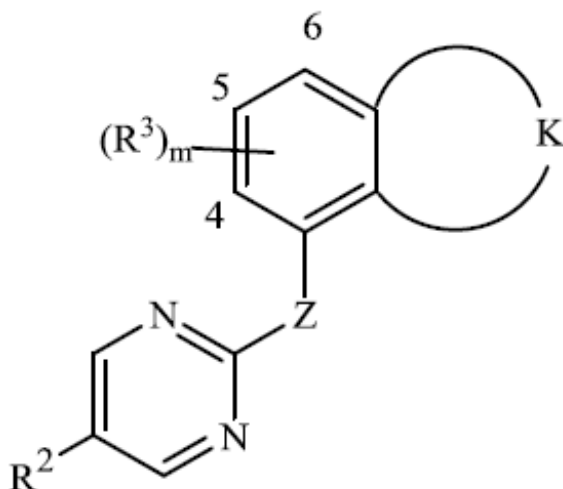

- (57) **Resumen:** Se revelan compuestos de la fórmula 1, incluyendo todos los estereoisómeros, N-óxidos, y sales de los mismos, caracterizado porque K, Z, R^2 , R^3 y m son tal como se los define en la revelación. También se han revelado composiciones que contienen los compuestos, N-óxidos y sales, procesos para realizar tales compuestos, N-óxidos, sales y composiciones, y métodos para controlar vegetación indeseada que consiste en contactar la vegetación indeseada o su ambiente con una cantidad efectiva de un compuesto, N-óxido, sal o composición.

(19) Dirección Nacional de la Propiedad Industrial – URUGUAY**(12) Invención****(11) UY a/ 038072**

- (51) **Clasificación Internacional:** C 07C 237/22, A 61K 31/16, 31/216// A 61P 9/00
- (22) **Fecha de presentación:** 05/02/2019
- (30) **Datos de prioridad:** PCT/CN2018/075515 07/02/2018 US y PCT/CN2018/075791 08/02/2018 US
- (71) **Solicitante:** NOVARTIS AG [CH]
- (72) **Inventor:** GODTFREDSSEN, Sven Erik [DK]; KAGAN, Mark [US]; LIU, Yugang [US]; PRASHAD, Mahavir [US]; ZHU, Saijie [CN]; CHAI, Yongshuai [CN]; Zhaoyin WANG [CA]
- (74) **Agente/apoderado:** JUAN LAPENNE DE SALTERAIN (211)
- (54) **Título:** COMPUESTOS DERIVADOS DE ÉSTER BUTANOICO SUSTITUIDO CON BISFENILO COMO INHIBIDORES DE NEP, COMPOSICIONES Y COMBINACIONES DE LOS MISMOS

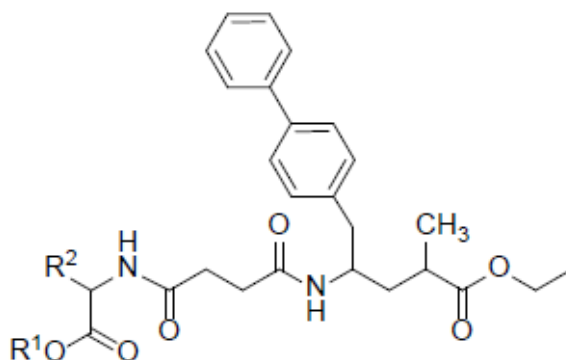

- (57) **Resumen:** La presente descripción proporciona un compuesto de Fórmula I; o una de sus sales farmacéuticamente aceptables, donde R¹ y R² se definen en la presente. La descripción también se refiere a un método para fabricar los compuestos de la descripción, y sus usos terapéuticos. La presente descripción además proporciona una composición farmacéutica de los compuestos de la descripción y una combinación de agentes farmacológicamente activos y un compuesto de la descripción.

(19) Dirección Nacional de la Propiedad Industrial – URUGUAY

(12) Invención

(11) UY a/ 038073

- (51) Clasificación Internacional: F 02C 1/00, F 03B 3/00
 (22) Fecha de presentación: 06/02/2019
 (30) Datos de prioridad: JP2018-36840 01/03/2018 JP
 (71) Solicitante: TAKAITSU KOBAYASHI [JP]
 (72) Inventor: TAKAITSU KOBAYASHI [JP]
 (74) Agente/apoderado: Juan Eduardo Vanrell Falcon (144)
 (54) Título: SISTEMA DE GENERACIÓN DE ENERGÍA CON DIFERENCIA DE PROPIEDAD DEL MEDIO DE TRABAJO Y MÉTODO DE GENERACIÓN DE ENERGÍA CON DIFERENCIA DE PROPIEDAD DEL MEDIO DE TRABAJO QUE UTILIZA EL SISTEMA DE GENERACIÓN DE ENERGÍA

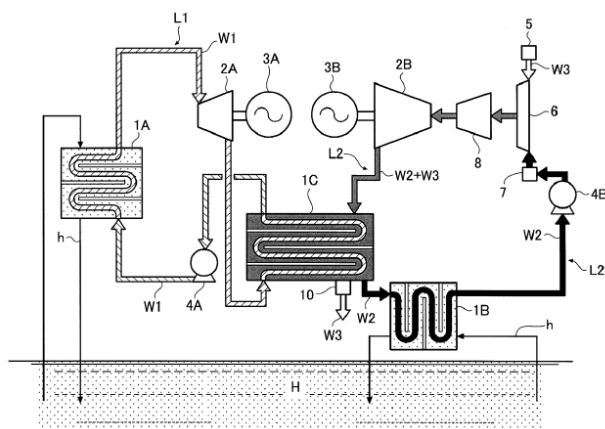

- (57) Resumen: Un sistema de generación de energía con diferencia de propiedad del medio de trabajo que utiliza la energía térmica existente en un entorno natural como fuente térmica de los medios de trabajo, que comprende tres medios de trabajo, tres intercambiadores de calor para efectuar el intercambio térmico entre los medios de trabajo, dos motores térmicos que extraen la energía cinética del fluido obtenido a partir de la mezcla de los medios de trabajo y dos generadores de energía que convierten la energía cinética extraída por los motores en energía eléctrica

(19) Dirección Nacional de la Propiedad Industrial – URUGUAY**(12) Invención****(11) UY a/ 038074**

- (51) Clasificación Internacional:** A 61K 38/19, 39/395// A 61P 35/00, C 07K 14/54
(22) Fecha de presentación: 07/02/2019
(30) Datos de prioridad: 18156141.6 09/02/2018 EP y 18179313.4 22/06/2018 EP
(71) Solicitante: PHILOGEN S.P.A. [IT]
(72) Inventor: Alessandra VILLA [IT]; Mattia MATASCI [CH]; Tiziano ONGARO [IT]
(74) Agente/apoderado: MARK TEUTEN (156)
(54) Título: COMPOSICIONES DE EDB QUE SE DIRIGEN A IL-12

- (57) Resumen:** La presente invención se refiere a composiciones que comprenden una proteína IL-12 que tiene una primera y segunda subunidad, un dominio de unión a EDB y un enlazador entre la proteína IL-12 y el dominio de unión a EDB.

(19) Dirección Nacional de la Propiedad Industrial – URUGUAY**(12) Invención****(11) UY a/ 038075**

- (51) Clasificación Internacional:** A 61K 31/565, 31/585, C 07J 1/00, 21/00// A 61P 15/18
(22) Fecha de presentación: 07/02/2019
(30) Datos de prioridad: 18155571.5 07/02/2018 EP y 18160586.6 07/03/2018 EP
(71) Solicitante: Estetra SPRL [BE]
(72) Inventor: Głwadows Rausin [BE]; Maud Jost [BE]
(74) Agente/apoderado: VIRGINIA CERVIERI GHIOLDI (212)
(54) Título: COMPOSICIONES ANTICONCEPTIVAS CON EFECTOS
CARDIOVASCULARES REDUCIDOS

- (57) Resumen:** La presente invención se refiere a un método anticonceptivo con efectos cardiovasculares reducidos, tal como riesgo reducido de tromboembolismo, tal como riesgo reducido de tromboembolismo venoso (TEV) y riesgo reducido de tromboembolismo aórtico (TEA). El método de la invención comprende administrar a un mamífero hembra una cantidad eficaz de un componente estetrol en combinación con un componente progestagénico. El método tiene un perfil favorable para el tromboembolismo en comparación con los métodos actualmente disponibles que emplean anticonceptivos de la llamada segunda, tercera o cuarta generación.

(19) Dirección Nacional de la Propiedad Industrial – URUGUAY

(12) Invención

(11) UY a/ 038076

- (51) **Clasificación Internacional:** C 07D 231/56, 239/74, 239/84, 239/88, 403/04, 403/14, A 61K 31/416, 31/517// A 61P 35/00
- (22) **Fecha de presentación:** 07/02/2019
- (30) **Datos de prioridad:** 62/628350 09/02/2018 US; 62/651796 03/04/2018 US y 62/782408 20/12/2018 US
- (71) **Solicitante:** PFIZER INC. [US]
- (72) **Inventor:** CHEN, Ping [US]; BROOUN, Alexei [US]; LINTON, Maria Angelica [US]; MADERNA, Andreas [US]; PALMER, Cynthia [US]; SPANGLER, Jillian Elyse [US]; PLANKEN, Simon [UK]; CHENG, Hengmiao [US]; NAGATA, Asako [JP]; COLLINS, Michael Raymond [US]
- (74) **Agente/apoderado:** JUAN LAPENNE DE SALTERAIN (211)
- (54) **Título:** DERIVADOS DE TETRAHIDROQUINAZOLINA ÚTILES COMO AGENTES ANTICÁNCER

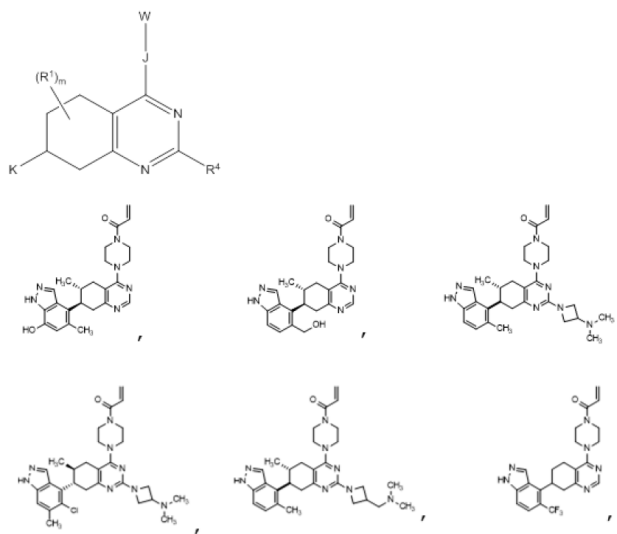

- (57) **Resumen:** Compuestos de la formula general I, proceso para la preparación de estos compuestos, composiciones que contienen estos compuestos y los usos de estos compuestos.

(19) Dirección Nacional de la Propiedad Industrial – URUGUAY**(12) Invención****(11) UY a/ 038082**

- (51) **Clasificación Internacional:** A 01N 43/36, 43/40, 43/54, 43/56, 43/76, 43/78, 43/836, C 07D 213/04, 231/10, 239/24, 263/30, 277/20, 285/12
- (22) **Fecha de presentación:** 08/02/2019
- (30) **Datos de prioridad:** 102018000002503 08/02/2018 IT
- (71) **Solicitante:** ISAGRO S.p.A. [IT]
- (72) **Inventor:** Silvia MORMILE [IT]; Paolo BELLANDI [IT]; Marilena GUSMEROLI [IT]; Paolo BOGGIO [IT]; Ivan BONDONI [IT]; Gabriele PIAZZON [IT]; Riccardo LIGUORI [IT]
- (74) **Agente/apoderado:** NORA MORGADE DI POLITO ()
- (54) **Título:** DERIVADOS MALEIMÍDICOS CON ACTIVIDAD HERBICIDA, SUS COMPOSICIONES AGRONÓMICAS Y SU USO

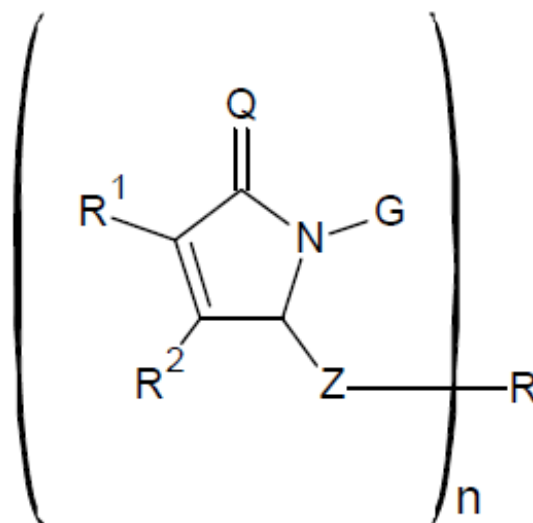

- (57) **Resumen:** Maleimidias novedosas que tienen la fórmula general (I): y su uso como herbicidas.

(19) Dirección Nacional de la Propiedad Industrial – URUGUAY**(12) Invención****(11) UY a/ 038085**

- (51) **Clasificación Internacional:** A 01N 35/08, 43/40, C 07D 213/26, 213/46
(22) **Fecha de presentación:** 12/02/2019
(30) **Datos de prioridad:** 18156463.4 13/02/2018 EP
(71) **Solicitante:** SYNGENTA PARTICIPATIONS AG [CH]
(72) **Inventor:** JONES, Ian Kevin [GB]; HONE, John [GB]
(74) **Agente/apoderado:** JUAN LAPENNE DE SALTERAIN (211)
(54) **Título:** FORMAS CRISTALINAS DE N-[2-(2,4-DICLOROFENIL)CICLOBUTIL]-2-(TRIFLUOROMETIL)PIRIDIN-3-CARBOXAMIDA, COMPOSICIONES QUE COMPRENDEN DICHAS FORMAS CRISTALINAS Y MÉTODOS PARA SU USO

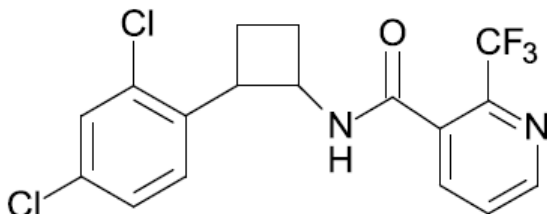

- (57) **Resumen:** La invención se refiere a formas cristalinas de N-[2-(2,4-diclorofenil)ciclobutil]-2-(trifluorometil)piridin-3-carboxamida de fórmula (I), composiciones que comprenden dichas formas cristalinas y métodos para su uso como nematocidas o fungicidas.

(19) Dirección Nacional de la Propiedad Industrial – URUGUAY**(12) Invención****(11) UY a/ 038087**

- (51) Clasificación Internacional:** A 23L 13/40, 13/60, 29/212, 29/231, 29/256, 33/21, A 23P 20/17, 30/20, A 23L 11/00
- (22) Fecha de presentación:** 12/02/2019
- (30) Datos de prioridad:** 1802276.4 12/02/2018 UK
- (71) Solicitante:** Freddy Hirsch Group AG [CH]
- (72) Inventor:** PILLAY; Adushan [ZA]; KELDER; Reindert Jan [ZA]; MTALANA; Loyiso [ZA]
- (74) Agente/apoderado:** NORA MORGADE DI POLITO (165)
- (54) Título:** COMPOSICIÓN DE RELLENO PARA PRODUCTOS ALIMENTICIOS RECUBIERTOS

- (57) Resumen:** La presente invención se refiere a composiciones de relleno para usar en un producto alimenticio recubierto, así como a productos alimenticios recubiertos que comprenden la composición de relleno. Las composiciones de relleno son particularmente adecuadas para usar en el llenado por extrusión de productos alimenticios recubiertos, tales como salchichas.

(19) Dirección Nacional de la Propiedad Industrial – URUGUAY**(12) Invención****(11) UY a/ 038088**

- (51) Clasificación Internacional:** A 23L 29/212, 29/256, 29/262, 29/30, A 23P 20/17
- (22) Fecha de presentación:** 12/02/2019
- (30) Datos de prioridad:** 1802277.2 12/02/2018 UK
- (71) Solicitante:** Freddy Hirsch Group AG [CH]
- (72) Inventor:** PILLAY; Adushan [ZA]; KELDER; Reindert Jan [ZA]; MTALANA; Loyiso [ZA]
- (74) Agente/apoderado:** NORA MORGADE DI POLITO (165)
- (54) Título:** MATERIALES DE RECUBRIMIENTO PARA PRODUCTOS ALIMENTICIOS

- (57) Resumen:** La presente invención se refiere a materiales de recubrimiento para usar en un producto alimenticio recubierto, así como a productos alimenticios recubiertos que comprenden el material de recubrimiento. Los materiales de recubrimiento son particularmente adecuados para usar en el recubrimiento por extrusión de productos alimenticios, tales como salchichas.

(19) Dirección Nacional de la Propiedad Industrial – URUGUAY**(12) Invención****(11) UY a/ 038089**

- (51) Clasificación Internacional:** A 23L 13/60, A 23P 20/17
- (22) Fecha de presentación:** 12/02/2019
- (30) Datos de prioridad:** 1802275.6 12/02/2018 UK
- (71) Solicitante:** Freddy Hirsch Group AG [CH]
- (72) Inventor:** PILLAY; Adushan [ZA]; KELDER; Reindert Jan [ZA]; MTALANA; Loyiso [ZA]
- (74) Agente/apoderado:** NORA MORGADE DI POLITO (165)
- (54) Título:** PROCEDIMIENTO DE CONTROL DE IONES
- (57) Resumen:** La presente invención se refiere a un método para procesar un producto alimenticio recubierto, así como a productos alimenticios recubiertos obtenibles mediante dichos métodos. El método es particularmente adecuado para procesar productos alimenticios recubiertos por extrusión, como las salchichas.

(19) Dirección Nacional de la Propiedad Industrial – URUGUAY**(12) Invención****(11) UY a/ 038090**

- (51) **Clasificación Internacional:** A 01N 35/06, 43/42, C 07D 295/03, 295/088, 295/108
(22) **Fecha de presentación:** 14/02/2019
(30) **Datos de prioridad:** 1802558.5 16/02/2018 GB
(71) **Solicitante:** SYNGENTA PARTICIPATIONS AG [CH]
(72) **Inventor:** HACHISU, Shuji [GB]; WILLETTS, Nigel James [GB]; HENNESSY, Alan Joseph [IE]; DALE, Suzanna Jane [GB]; JONES, Elizabeth Pearl [GB]; HOULSBY, Ian Thomas Tinmouth [GB]; COMAS-BARCELO, Julia [ES]; GREGORY, Alexander William [GB]; BHONOA, Yunas [MU]
(74) **Agente/apoderado:** JUAN LAPENNE DE SALTERAIN (211)
(54) **Título:** COMPUESTOS CÍCLICOS DE DIONA ACTIVOS COMO HERBICIDAS SUSTITUIDOS POR UN FENIL QUE TIENE UN SUSTITUYENTE QUE CONTIENE ALQUINILO

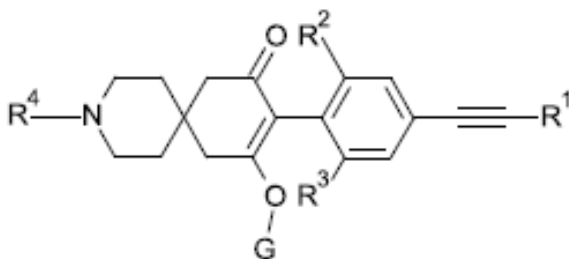

- (57) **Resumen:** La presente invención se refiere a compuestos de Fórmula (I), donde R¹, R², R³, R⁴ y G son como se definen en el presente documento. La invención también se refiere a composiciones herbicidas que comprenden un compuesto de Fórmula (I) y a su uso para controlar malezas, en particular en cultivos de plantas útiles.

(19) Dirección Nacional de la Propiedad Industrial – URUGUAY

(12) Invención

(11) UY a/ 038093

- (51) **Clasificación Internacional:** C 07D 513/14, 513/22, 515/22, A 61K 31/4353, 31/4365, 31/437, 31/4375// A 61P 11/00
- (22) **Fecha de presentación:** 15/02/2019
- (30) **Datos de prioridad:** 62/631,453 15/02/2018 US
- (71) **Solicitante:** VERTEX PHARMACEUTICALS INCORPORATED [US]
- (72) **Inventor:** CLEMENS, Jeremy J. [US]; ABELA, Alexander Russell [US]; ANDERSON, Corey Don [US]; BUSCH, Brett B. [US]; CHEN, Weichao George [US]; CLEVELAND, Thomas [US]; COON, Timothy Richard [US]; FRIEMAN, Bryan [US]; GHIRMAI, Senait G. [US]; GROOTENHUIS, Peter [NL]; GULEVICH, Anton V. [SU]; HADIDA RUAH, Sara Sabina [US]; HSIA, Clara Kuang-Ju [US]; KANG, Ping [US]; KHATUYA, Haripada [US]; McCARTNEY, Jason [US]; MILLER, Mark Thomas [US]; PARASELLI, Prasuna [US]; PIERRE, Fabrice [US]; SWIFT, Sara E. [US]; TERMIN, Andreas [US]; UY, Johnny [US]; VOGEL, Carl V. [US]; ZHOU, Jinglan [US]
- (74) **Agente/apoderado:** NORA MORGADE DI POLITO (165)
- (54) **Título:** MODULADORES DEL REGULADOR DE CONDUCTANCIA TRANSMEMBRANA DE FIBROSIS QUÍSTICA, COMPOSICIONES FARMACÉUTICAS, MÉTODOS DE TRATAMIENTO Y PROCESO DE PREPARACIÓN DE LOS MODULADORES

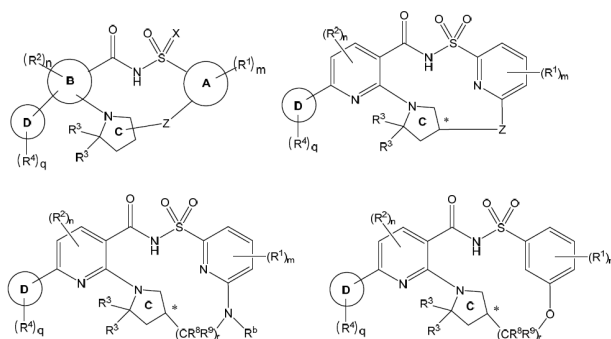

- (57) **Resumen:** Se revelan compuestos de la fórmula (I): sus sales farmacéuticamente aceptables, derivados deuterados de cualquiera de los anteriores y metabolitos de cualquiera de los anteriores. También se revelan composiciones farmacéuticas que los comprenden, métodos de tratamiento de fibrosis quística usando los mismos y métodos para prepararlos.

(19) Dirección Nacional de la Propiedad Industrial – URUGUAY**(12) Invención****(11) UY a/ 038094**

- (51) **Clasificación Internacional:** A 01H 1/02
(22) **Fecha de presentación:** 15/02/2019
(30) **Datos de prioridad:** 62/631,199 15/02/2018 US y 62/775,343 04/12/2018 US
(71) **Solicitante:** Monsanto Technology LLC [US]
(72) **Inventor:** MIKLOS, John A. [US]; CANNON, Paul [US]; CARGILL, Edward J. [US]; FORESMAN, Charles T. [US]; HALL, Michael A. [US]; JOHNSON, Scott C. [US]
(74) **Agente/apoderado:** JUAN LAPENNE DE SALTERAIN (211)
(54) **Título:** MÉTODOS MEJORADOS PARA LA PRODUCCIÓN DE SEMILLAS DE MAÍZ HÍBRIDAS

- (57) **Resumen:** Se proporcionan en la presente métodos para mejorar la eficacia y la productividad de la producción de semillas de maíz híbridas. Se proporcionan en la presente diversos métodos para mejorar la transferencia de polen de las plantas de maíz macho a las plantas de maíz hembra y así aumentar el rendimiento. De modo no taxativo, estos métodos incluyen variar la altura de las plantas de maíz macho y hembra en un campo, así como variar la cantidad, la disposición y la proporción de filas de machos a hembras en un campo.

(19) Dirección Nacional de la Propiedad Industrial – URUGUAY**(12) Invención****(11) UY a/ 038095**

- (51) Clasificación Internacional:** A 01H 5/00, C 12N 15/29, 15/09, 15/11
- (22) Fecha de presentación:** 15/02/2019
- (30) Datos de prioridad:** 62/631,221 15/02/2018 US
- (71) Solicitante:** Monsanto Technology LLC [US]
- (72) Inventor:** DIETRICH, Charles R. [US]; IVLEVA, Natalia [US]; SLEWINSKI, Thomas L [US]
- (74) Agente/apoderado:** JUAN LAPENNE DE SALTERAIN (211)
- (54) Título:** COMPOSICIONES Y MÉTODOS PARA MEJORAR LOS RENDIMIENTOS DE CULTIVOS MEDIANTE EL APILAMIENTO DE RASGOS
- (57) Resumen:** Se proporcionan plantas de maíz modificadas, transgénicas o con edición/mutación genómica que son semienanas y tienen uno/más rasgos de la mazorca mejorados con respecto a una planta control, tales como incrementado diámetro de la mazorca, peso por grano, peso fresco de la mazorca, área de la mazorca, volumen de la mazorca, longitud de la mazorca, cantidad de granos por mazorca, y rendimiento. Las plantas de maíz modificadas, transgénicas o con edición/mutación genómica comprenden un transgén que codifica uno/más polipéptidos de la caja MADS y tienen una expresión reducida de uno o más genes de oxidasa GA3 o GA20.

(19) Dirección Nacional de la Propiedad Industrial – URUGUAY**(12) Invención****(11) UY a/ 038097**

- (51) Clasificación Internacional:** A 01N 25/00, 33/18, 43/40, 43/54, 43/80, 57/00, 57/02, 59/00, 63/00, A 01C 21/00// A 01H 5/00
- (22) Fecha de presentación:** 15/02/2019
- (30) Datos de prioridad:** 62/631,181 15/02/2018 US y 62/775,346 04/12/2018 US
- (71) Solicitante:** Monsanto Technology LLC [US]
- (72) Inventor:** CARGILL, Edward J. [US]; HALL, Michael A. [US]; BARTEN, Ty J. [US]; BUTRUILLE, David V. [US]; DIETRICH, Charles [US]; GOMEZ, Jose R. [US]; OYERVIDES GARCIA, Manuel [MX]
- (74) Agente/apoderado:** JUAN LAPENNE DE SALTERAIN (211)
- (54) Título:** GESTIÓN MEJORADA DE MAÍZ A TRAVÉS DE SISTEMAS SEMIENANOS

- (57) Resumen:** Se proporcionan en la presente métodos para proporcionar composiciones a maizal previo a la cosecha. Estos métodos proporcionan un plazo prolongado para el uso de maquinaria agrícola de altura estándar o de altura menor dentro de la temporada en maizales, y reducir a la vez el riesgo de daño a las plantas de maíz. Estos métodos también permiten el acceso al final de la temporada con maquinaria agrícola de altura estándar o altura menor, y reducir a la vez el riesgo de daño a las plantas de maíz.

(19) Dirección Nacional de la Propiedad Industrial – URUGUAY**(12) Invención****(11) UY a/ 038098**

- (51) Clasificación Internacional:** C 02F 11/02, D 21C 11/00
- (22) Fecha de presentación:** 15/02/2019
- (30) Datos de prioridad:** 20185143 16/02/2018 FI
- (71) Solicitante:** UPM-Kymmene Corporation [FI]
- (72) Inventor:** Pasi Virtanen [FI]; Teppo Sahlberg [FI]; Kaisa Häkkinen [FI]
- (74) Agente/apoderado:** FABIANA PENADES (216)
- (54) Título:** UN MÉTODO PARA EL TRATAMIENTO DE UN MATERIAL DE CORRIENTE SECUNDARIA SÓLIDO QUE CONTIENE CALCIO
- (57) Resumen:** Se da a conocer un método para el tratamiento de material de corriente secundaria sólido que contiene calcio (1) que puede obtenerse a partir de un proceso de recuperación química (2) de un proceso de pulpeo químico (3). El método comprende tratar el material de corriente secundaria sólido que contiene calcio con un ácido (4), obteniendo de esa forma una solución (5) que comprende una sal de calcio y/o magnesio del ácido. También se dan a conocer un sistema (14) para el tratamiento del material de corriente secundaria sólido que contiene calcio.

(19) Dirección Nacional de la Propiedad Industrial – URUGUAY**(12) Invención****(11) UY a/ 038099**

- (51) Clasificación Internacional:** C 02F 9/04, C 07F 7/02, C 02F 1/00
(22) Fecha de presentación: 15/02/2019
(30) Datos de prioridad: 20185144 16/02/2018 FI
(71) Solicitante: UPM-Kymmene Corporation [FI]
(72) Inventor: Pasi Virtanen [FI]; Teppo Sahlberg [FI]; Kaisa Häkkinen [FI]; Mauno Miettinen [FI]
(74) Agente/apoderado: FABIANA PENADES (216)
(54) Título: UN MÉTODO PARA EL TRATAMIENTO DE LODO BIOLÓGICO

- (57) Resumen:** Se da a conocer un método para el tratamiento de lodo biológico (1), donde el lodo biológico comprende estructuras celulares. El método puede comprender mezclar el lodo biológico con un ácido (2) para obtener una mezcla (3); romper las estructuras celulares del lodo biológico en la mezcla al menos en forma parcial; y separar una fase sólida (4) a partir de la mezcla, obteniendo de esa forma un producto (5) que comprende la fase sólida. También se dan a conocer un producto (5) que comprende la fase sólida (4) que puede obtenerse mediante el método.

(19) Dirección Nacional de la Propiedad Industrial – URUGUAY**(12) Invención****(11) UY a/ 038100**

- (51) **Clasificación Internacional:** A 01H 5/00, C 12N 15/29, 15/09, 15/11
- (22) **Fecha de presentación:** 15/02/2019
- (30) **Datos de prioridad:** 62/631,344 15/02/2018 US
- (71) **Solicitante:** Monsanto Technology LLC [US]; BASF Plant Science LP [US] y BASF PLANT SCIENCE COMPANY GMBH [DE]
- (72) **Inventor:** DIETRICH, Charles R. [US]; SLEWINSKI, Thomas L. [US]; IVLEVA, Natalia [US]; ALVES-JUNIOR, Leonardo [BR]; BRUCE, Wesley B. [US]; KIANI, Kian [US]; RAPP, Ryan [US]
- (74) **Agente/apoderado:** JUAN LAPENNE DE SALTERAIN (211)
- (54) **Título:** COMPOSICIONES Y MÉTODOS PARA MEJORAR RENDIMIENTOS DE CULTIVOS A TRAVÉS DEL APILAMIENTO DE RASGOS
- (57) **Resumen:** Plantas de maíz modificadas, transgénicas o con edición/mutación del genoma que son semienanas con uno o más rasgos de espiga mejorados respecto del control, como mayor área de la espiga, mayor peso de grano único, mayor peso fresco de la espiga, mayor cantidad de ramilletes y mitigación del retraso de la floración. Estas plantas modificadas, transgénicas o con edición/mutación del genoma comprenden un transgén que codifica uno o más polipéptidos CONSTANS (CO) o tipo CONSTANS (COL) y tienen menor expresión de uno o más genes de GA20 o GA3 oxidasa. Se divulgan métodos para producir dichas plantas.

(19) Dirección Nacional de la Propiedad Industrial – URUGUAY**(12) Invención****(11) UY a/ 038101**

- (51) **Clasificación Internacional:** A 01H 5/00, C 12N 15/09, 15/11, 15/29, A 01H 1/04
- (22) **Fecha de presentación:** 15/02/2019
- (30) **Datos de prioridad:** 62/631,335 15/02/2018 US
- (71) **Solicitante:** Monsanto Technology LLC [US]
- (72) **Inventor:** DIETRICH, Charles R. [US]; SLEWINSKI, Thomas L [US]; IVLEVA, Natalia [US]
- (74) **Agente/apoderado:** JUAN LAPENNE DE SALTERAIN (211)
- (54) **Título:** COMPOSICIONES Y MÉTODOS PARA MEJORAR EL RENDIMIENTO DE LOS CULTIVOS A TRAVÉS DEL APILAMIENTO DE RASG
- (57) **Resumen:** La solicitud proporciona plantas de maíz modificadas, transgénicas o con genoma editado/mutado que son semi-enanas y tienen uno o más rasgos de mazorca mejorados respecto de una planta de control, tales como mayor peso fresco de mazorca, área de mazorca, volumen de mazorca, diámetro de mazorca, longitud, de mazorca, vacío de punta de mazorca, número de granos por mazorca, peso de grano único, y rendimiento. Dichas plantas comprenden un transgén que codifica uno o más polipéptidos de glutamato deshidrogenasa (GDH) y tienen una expresión reducida de uno o más genes de GA20 o GA3 oxidasa.

(19) Dirección Nacional de la Propiedad Industrial – URUGUAY**(12) Invención****(11) UY a/ 038102**

- (51) **Clasificación Internacional:** A 01H 5/00, C 12N 15/09, 15/29, A 01H 1/04, C 12N 15/11
- (22) **Fecha de presentación:** 15/02/2019
- (30) **Datos de prioridad:** 62/631,321 15/02/2018 US
- (71) **Solicitante:** Monsanto Technology LLC [US]; BASF Plant Science LP [US] y BASF PLANT SCIENCE COMPANY GMBH [DE]
- (72) **Inventor:** CHITTOOR, Jaishree [US]; DIETRICH, Charles R. [US]; SLEWINSKI, Thomas L. [US]; IVLEVA, Natalia [US]; ALVES-JUNIOR, Leonardo [BR]; BRUCE, Wesley B. [US]; LI, Hong [US]; WU, Xiaoyun [US]
- (74) **Agente/apoderado:** JUAN LAPENNE DE SALTERAIN (211)
- (54) **Título:** COMPOSICIONES Y MÉTODOS PARA MEJORAR EL RENDIMIENTO DE LOS CULTIVOS A TRAVÉS DEL APILAMIENTO DE RASG
- (57) **Resumen:** La presente proporciona plantas de maíz modificadas, transgénicas o con genoma editado/mutado que son semi-enanas y tienen uno o más rasgos de mazorca mejorados respecto de una planta de control, tal como mayor diámetro de mazorca, peso fresco de mazorca y peso de grano único, y mayor rendimiento. Dichas plantas comprenden un transgén que codifica uno o más polipéptidos de biosíntesis del cofactor de molibdeno (Moco) y tienen una expresión reducida de uno o más genes de GA20 o GA3 oxidasa. También se proporcionan métodos para producir las plantas de maíz modificadas, transgénicas o con genoma editado/mutado.

(19) Dirección Nacional de la Propiedad Industrial – URUGUAY

(12) Invención

(11) UY a/ 038103

- (51) Clasificación Internacional: G 06Q 30/02
 (22) Fecha de presentación: 18/02/2019
 (30) Datos de prioridad: EP18382107.3 22/02/2018 EP
 (71) Solicitante: BANCO BILBAO VIZCAYA ARGENTARIA, S.A. [ES]
 (72) Inventor: Javier MORENO MOLINA [ES]; Juan FERRER GARCÍA [ES]
 (74) Agente/apoderado: Gustavo Fischer Fleurquin (94)
 (54) Título: MÉTODO PARA VALIDAR UN CUPÓN

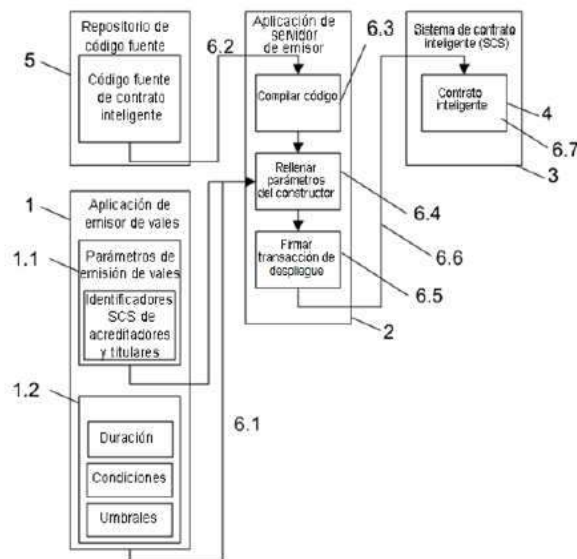

- (57) **Resumen:** La presente invención se refiere a un método implementado por ordenador para validar un cupón en un sistema de cupones electrónicos, comprendiendo el sistema de cupones electrónicos una aplicación de titular de cupones, una aplicación de acreditación, una aplicación de emisor de cupones, una aplicación de servidor de emisor, una aplicación de cobrador de cupones, un sistema de contrato inteligente o SCS. También se describe un sistema de cupones electrónicos, un producto de programa informático y un medio de almacenamiento legible por ordenador para realizar las etapas del método.

(19) Dirección Nacional de la Propiedad Industrial – URUGUAY**(12) Invención****(11) UY a/ 038104**

- (51) **Clasificación Internacional:** A 01C 7/04, 7/20
(22) **Fecha de presentación:** 19/02/2019
(30) **Datos de prioridad:** 00212/18 21/02/2018 CH
(71) **Solicitante:** SYNGENTA CROP PROTECTION AG [CH]
(72) **Inventor:** OBRIST, Lukas [CH]
(74) **Agente/apoderado:** JUAN LAPENNE DE SALTERAIN (211)
(54) **Título:** MÉTODO Y DISPOSITIVO DE SIEMBRA DE PRECISIÓN

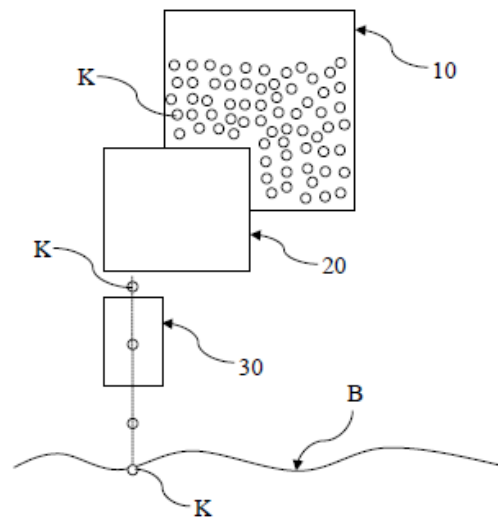

- (57) **Resumen:** En un método de siembra y un dispositivo de siembra correspondiente para descargar la semilla granular sobre una superficie subyacente para semillas, las semillas (K) que están presentes en un recipiente (10) de reservorio se retiran del recipiente de reservorio y se separan por medio de un dispositivo (20) de separación y se deja caer sucesivamente sobre la superficie subyacente (B) para semillas. Después de que las semillas separadas (K) dejan el dispositivo (20) de separación se les aplica recubrimiento de semillas por medio de un dispositivo (30) de aplicación durante su movimiento de caída sobre la superficie subyacente (B) para semillas.

(19) Dirección Nacional de la Propiedad Industrial – URUGUAY**(12) Invención****(11) UY a/ 038105**

- (51) **Clasificación Internacional:** C 12N 1/14, A 01H 17/00, 5/00, 5/10, A 01N 63/04
(22) **Fecha de presentación:** 21/02/2019
(30) **Datos de prioridad:** 740056 21/02/2018 NZ y 743525 15/06/2018 NZ
(71) **Solicitante:** GRASSLANZ TECHNOLOGY LIMITED [NZ] y THE GRAINS RESEARCH AND DEVELOPMENT CORPORATION [AU]
(72) **Inventor:** Wayne Roydon SIMPSON [NZ]; Richard David JOHNSON [NZ]; David Edward HUME [NZ]
(74) **Agente/apoderado:** Gustavo Fischer Fleurquin (94)
(54) **Título:** ENDÓFITO EPICHLÖË

- (57) **Resumen:** La presente invención se refiere a cepas aisladas de endófitos Epichloë que forman asociaciones simbióticas con plantas huésped, en las que las asociaciones simbióticas son combinaciones de endófitos y plantas huésped que no se encuentran en la naturaleza. La invención también se refiere a combinaciones de plantas huésped y endófitos Epichloë que no se encuentran en la naturaleza, los métodos para la fabricación de tales combinaciones y los métodos para el conferimiento de por lo menos algún nivel de resistencia a las plagas en una planta huésped que utiliza dichos endófitos.

(19) Dirección Nacional de la Propiedad Industrial – URUGUAY**(12) Invención****(11) UY a/ 038106**

- (51) Clasificación Internacional:** C 12N 1/14, A 01H 17/00
- (22) Fecha de presentación:** 21/02/2019
- (30) Datos de prioridad:** 740055 21/02/2018 NZ
- (71) Solicitante:** GRASSLANZ TECHNOLOGY LIMITED [NZ]; THE GRAINS RESEARCH AND DEVELOPMENT CORPORATION [AU] y NATIONAL UNIVERSITY CORPORATION TOTTORI UNIVERSITY [JP]
- (72) Inventor:** Wayne Roydon SIMPSON [NZ]; Richard David JOHNSON [NZ]; Hisashi TSUJIMOTO [JP]
- (74) Agente/apoderado:** Gustavo Fischer Fleurquin ()
- (54) Título:** DETECCIÓN DE ENDOFITOS
- (57) Resumen:** La presente invención se refiere a cepas aisladas de endofitos *Epichloë* que forman asociaciones estables simbióticas con hierbas de cereales, en particular trigo, en donde las asociaciones simbióticas son combinaciones de endofitos y plantas hospedadoras que no se encuentran en la naturaleza. La invención, además, se refiere a métodos para identificar y/o seleccionar endofitos fúngicos que forman asociaciones estables simbióticas con plantas de trigo que incluyen los métodos de selección de endofitos fúngicos que forman asociaciones estables simbióticas con plantas de trigo, y a métodos para seleccionar las plantas de trigo que forman las asociaciones estables simbióticas con endofitos fúngicos.

(19) Dirección Nacional de la Propiedad Industrial – URUGUAY**(12) Invención****(11) UY a/ 038108**

- (51) **Clasificación Internacional:** A 01N 43/56, C 07D 233/68, 233/90
(22) **Fecha de presentación:** 21/02/2019
(30) **Datos de prioridad:** 18157758.6 21/02/2018 EP
(71) **Solicitante:** Bayer Aktiengesellschaft [DE]
(72) **Inventor:** Dr. Robert Alan WEBSTER [CA]; Stephane BRUNET [FR]; Dr. Ruth MEISSNER [DE]; Dr. Andreas GÖRTZ [DE]; Pierre-Yves COQUERON [FR]; David BERNIER [FR]; Philippe KENNEL [FR]; Dr. Sybille LAMPRECHT [DE]; Dr. Ricarda MILLER [DE]; Pierre GENIX [FR]; Dominique LOQUE [FR]; Vincent THOMAS [FR]
(74) **Agente/apoderado:** FABIANA PENADES (216)
(54) **Título:** DERIVADOS DE 1-(5-SUSTITUIDO IMIDAZOL-1-IL)BUT-3-EN Y SUS USOS COMO FUNGICIDAS

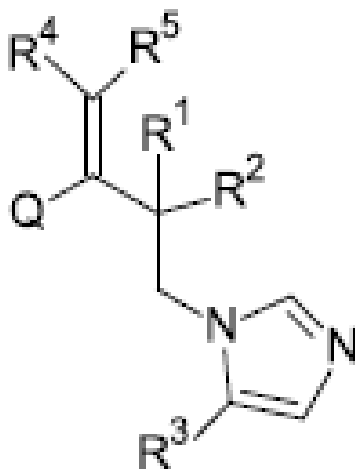

- (57) **Resumen:** La presente invención se refiere a compuestos de la fórmula (I) donde Q representa un ciclo aromático de 6 miembros como se define en la memoria descriptiva y R¹, R², R³, R⁴ y R⁵ se definen como se divulga en la memoria descriptiva, a composiciones que comprenden tales compuestos y al uso de dichos compuestos, en particular como fungicidas.

(19) Dirección Nacional de la Propiedad Industrial – URUGUAY**(12) Invención****(11) UY a/ 038110**

- (51) **Clasificación Internacional:** B 29C 70/40, 65/00, 70/24
(22) **Fecha de presentación:** 26/02/2019
(30) **Datos de prioridad:** 62/635,626 27/02/2018 US; 62/786,271 28/12/2018 US y 62/807,298 19/02/2019 US
(71) **Solicitante:** CTC Global Corporation [US]
(72) **Inventor:** Xiaoyuan Dong [US]; William Webb [US]; Christopher Wong [US]; Ian Pilling [US]
(74) **Agente/apoderado:** STELLA MARINA WENG POLICICCHIO ()
(54) **Título:** SISTEMAS, MÉTODOS Y HERRAMIENTAS PARA LA EVALUACIÓN DE MIEMBROS DE REFUERZO DE MATERIALES COMPUESTOS

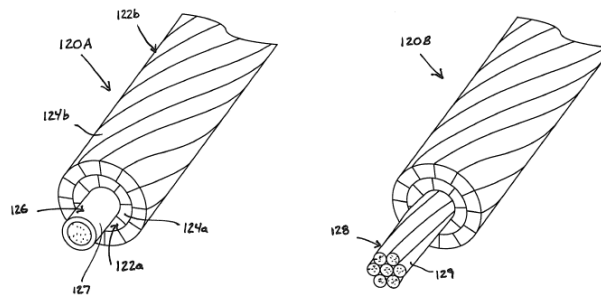

- (57) **Resumen:** Sistemas, métodos y herramientas para evaluar miembros de refuerzo de material compuesto reforzado con fibra para evaluar la integridad estructural de los miembros de refuerzo. Los sistemas y métodos usan la transmisión de luz a través de fibras ópticas incorporadas a lo largo de los miembros de refuerzo. Los sistemas y métodos se pueden implementar sin mayor dificultad y en cualquier momento del ciclo de vida del miembro de refuerzo, desde la producción hasta la instalación. Los sistemas y métodos tienen una aplicabilidad particular en cables eléctricos aéreos desnudos que incluyen un miembro de refuerzo reforzado con fibra.

(19) Dirección Nacional de la Propiedad Industrial – URUGUAY

(12) Invención

(11) UY a/ 038111

- (51) Clasificación Internacional: G 06T 1/00, 9/00
 (22) Fecha de presentación: 28/02/2019
 (30) Datos de prioridad: 18159055.5 28/02/2018 EP y 62/636,388 28/02/2018 US
 (71) Solicitante: DOLBY LABORATORIES LICENSING CORPORATION [US]
 (72) Inventor: Neeraj J. GADGIL [IN]; Guan-Ming SU [TW]
 (74) Agente/apoderado: Gustavo Fischer Fleurquin (94)
 (54) Título: CODIFICADOR LINEAL PARA EL PROCESAMIENTO DE IMÁGENES O VIDEO

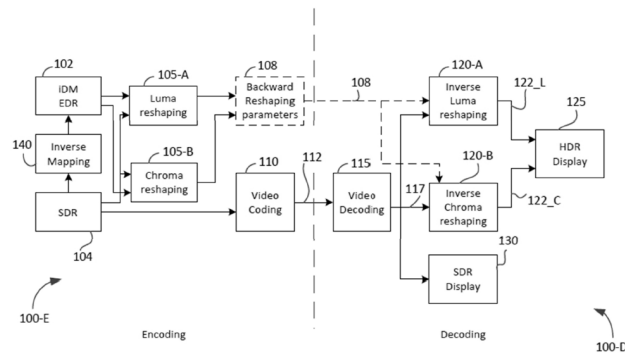

- (57) Resumen: En algunas realizaciones, se describe un dispositivo de codificación que recibe un tren de video de entrada que contiene imágenes en una primera gama dinámica que incluye una primera imagen. El dispositivo recibe una segunda imagen que representa la primera imagen. El dispositivo obtiene datos estadísticos correspondientes a la primera y la segunda imágenes.

(19) Dirección Nacional de la Propiedad Industrial – URUGUAY**(12) Invención****(11) UY a/ 038112**

- (51) **Clasificación Internacional:** A 01N 43/653, 43/713
 (22) **Fecha de presentación:** 28/02/2019
 (30) **Datos de prioridad:** 18159079.5 28/02/2018 EP
 (71) **Solicitante:** BAYER AKTIENGESELLSCHAFT [DD]
 (72) **Inventor:** Dr. Anu Bheemaiah MACHETTIRA [IN]; Dr. Christopher Hugh ROSINGER [GB]; Frank MEMMEL [DD]; Dr. Ralf BRAUN [DD]; Dr. Christian WALDRAFF [DD]; Dr. Hansjörg DIETRICH [DD]; Dr. Elmar GATZWEILER [DD]; Dr. Isolde HÄUSER-HAHN [CN]; Dr. Elisabeth ASMUS [DD]
 (74) **Agente/apoderado:** GONZALO FERNÁNDEZ SECCO (34)
 (54) **Título:** BENZAMIDAS BICÍCLICAS DE EFICACIA HERBICIDA

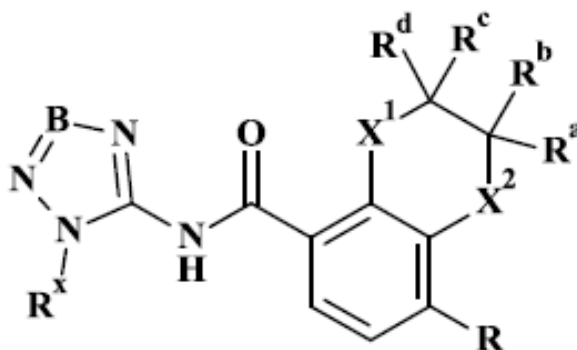

- (57) **Resumen:** Se describen benzoilamidas de la fórmula general (I) como herbicidas. En esta fórmula (I) B, X¹ y X² representan N, O o S(O)_n. R, R^a, R^b, R^c, R^d y R^x son radicales tales como hidrógeno, halógeno, alquilo (C₁-C₆), halogen-alquilo (C₁-C₆), alquil (C₁-C₆)-oxi y ciano.

(19) Dirección Nacional de la Propiedad Industrial – URUGUAY

(12) Invención

(11) UY a/ 038113

- (51) **Clasificación Internacional:** A 01N 43/24, 43/653, 43/713
 (22) **Fecha de presentación:** 28/02/2019
 (30) **Datos de prioridad:** 18159082.9 28/02/2018 EP
 (71) **Solicitante:** BAYER AKTIENGESELLSCHAFT [DD]
 (72) **Inventor:** Dr. Anu Bheemaiah MACHETTIRA [IN]; Dr. Christopher Hugh ROSINGER [GB]; Frank MEMMEL [DD]; Dr. Ralf BRAUN [DD]; Dr. Christian WALDRAFF [DD]; Dr. Hansjörg DIETRICH [DD]; Dr. Elisabeth ASMUS [DD]
 (74) **Agente/apoderado:** GONZALO FERNÁNDEZ SECCO (34)
 (54) **Título:** BENZAMIDAS BICÍCLICAS DE EFICACIA HERBICIDA

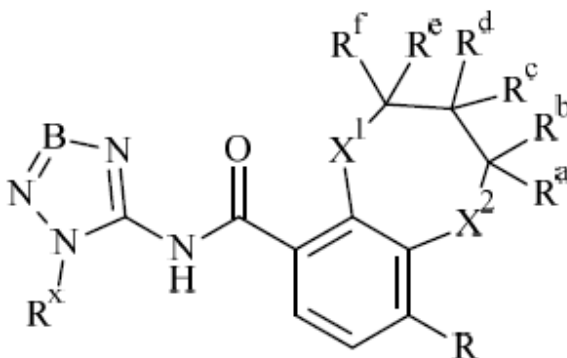

- (57) **Resumen:** Se describen benzoilamidas de la fórmula general (I) como herbicidas. En esta fórmula (I), B, X¹ y X² representan N, O o S(O)_n. R, R^a, R^b, R^c, R^d, R^e, R^f y R^x son radicales tales como hidrógeno, halógeno, alquilo (C₁-C₆), halogen-alquilo (C₁-C₆), alquil (C₁-C₆)-oxi y ciano.

(19) Dirección Nacional de la Propiedad Industrial – URUGUAY**(12) Invención****(11) UY a/ 038114**

- (51) Clasificación Internacional:** A 01N 43/54, 43/653, 43/20, 43/647// A 01H 17/00, 5/00
- (22) Fecha de presentación:** 01/03/2019
- (30) Datos de prioridad:** 29753 15/08/2006 UY
- (71) Solicitante:** GRASSLANZ TECHNOLOGY LIMITED [NZ]
- (72) Inventor:** Wayne Roydon SIMPSON [NZ]; Maurice Philip ROLSTON [NZ]
- (74) Agente/apoderado:** Gustavo Fischer Fleurquin (94)
- (54) Título:** ATRIBUTOS MEJORADOS DE UN ENDÓFITO DE LAS GRAMÍNEAS

- (57) Resumen:** Se describe el método y el uso del endófito AR584 (depósito en AGAL n° NM98/04676 con fecha 12 de mayo de 1998) o variaciones en endófitos según se ejemplifica por medio de AR584, para producir una combinación de cultivar de gramíneas y de AR584, donde la planta o una parte de la misma producida por la combinación conserva endófitos AR584 viables luego de someterla a tratamiento con fungicida y/o luego de someterla a temperatura o humedad elevadas.

(19) Dirección Nacional de la Propiedad Industrial – URUGUAY

(12) Invención

(11) UY a/ 038133

- (51) **Clasificación Internacional:** C 07D 403/12, 413/12, A 61K 31/4375, 31/4709, 31/496, 31/502, 31/517, C 07D 471/04// A 61P 35/00
- (22) **Fecha de presentación:** 01/03/2019
- (30) **Datos de prioridad:** RU2018107581 01/03/2018 RU
- (71) **Solicitante:** JOINT STOCK COMPANY "BIOCAD" [RU]
- (72) **Inventor:** MINDICH, Aleksei Leonidovich [RU]; GORBUNOVA, Svetlana Leonidovna [RU]; POPKOVA, Aleksandra Vladimirovna [RU]; SHEKHAUTSOU, Artsiom Evgenievich [BY]; ALAFINOV, Andrei Ivanovich [RU]; KASATKINA, Mariia Andreevna [RU]; KOZHEMYAKINA, Natalia Vladimirovna [RU]; KUSHAKOVA, Anna Sergeevna [RU]; MAKSIMENKO, Elena Aleksandrovna [RU]; MIKHAYLOV, Leonid Evgen`evich [RU]; MISHINA, Mariia Sergeevna [RU]; CHESTNOVA, Anna Jur'evna [RU]; MOROZOV, Dmitry Valentinovich [RU]
- (74) **Agente/apoderado:** GONZALO FERNÁNDEZ SECCO (34)
- (54) **Título:** NUEVOS INHIBIDORES DE CDK8/19

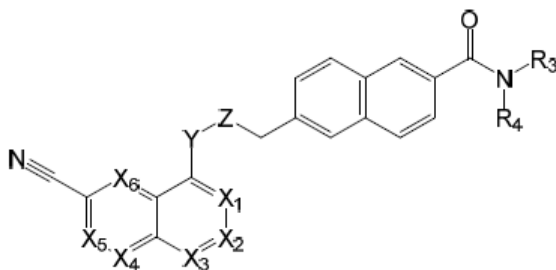

- (57) **Resumen:** La presente invención hace referencia a los nuevos compuestos de la fórmula I: y que tienen las propiedades de un inhibidor de CDK8/19, características de una composición farmacéutica que contiene estos compuestos y su uso como fármacos para el tratamiento de enfermedades o trastornos.

(19) Dirección Nacional de la Propiedad Industrial – URUGUAY**(12) Invención****(11) UY a/ 038142**

- (51) **Clasificación Internacional:** A 01N 43/40, 43/653, 43/713, C 07D 213/06, 239/26, 401/04, 403/04, 403/14
- (22) **Fecha de presentación:** 08/03/2019
- (30) **Datos de prioridad:** 18160736.7 08/03/2018 EP y 18185778.0 26/07/2018 EP
- (71) **Solicitante:** Bayer Aktiengesellschaft [DE]
- (72) **Inventor:** Dr. Martin FÜBLEIN [DE]; Dr. Sebastian HORSTMANN [DE]; Dr. Yolanda CANCHO GRANDE [ES]; Prof. Dr. Peter JESCHKE [DE]; Dr. Elke HELLWEGE [DE]; Dr. Marc LINKA [DE]; Dr. Ulrich EBBINGHAUS-KINTSCHER [DE]; Dr. Alexander ARLT [DE]; Dr. Arunas Jonas DAMIJONAITIS [DE]; Dr. Hans-Georg SCHWARZ [DE]; Dr. Kerstin ILG [DE]; Dr. Werner HALLENBACH [DE]
- (74) **Agente/apoderado:** FABIANA PENADES (216)
- (54) **Título:** USO DE COMPUESTOS HETEROARILO-TRIAZOL Y HETEROARILO-TETRAZOL COMO PLAGUICIDAS PARA LA PROTECCIÓN DE PLANTAS

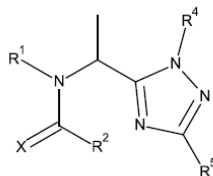
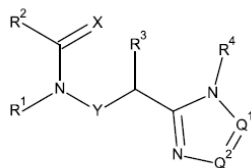

- (57) **Resumen:** Uso de compuestos heteroarilo-triazol y heteroarilo-tetrazol como plaguicidas para la protección de plantas La presente invención se refiere al uso de compuestos heteroarilo-triazol y heteroarilo-tetrazol, al uso de formulaciones y composiciones que comprenden tales compuestos para controlar plagas animales, que incluyen artrópodos e insectos, para la protección de plantas.

(19) Dirección Nacional de la Propiedad Industrial – URUGUAY

(12) Invención

(11) UY a/ 038147

- (51) **Clasificación Internacional:** A 61K 31/4192, 31/4412, 31/4418, C 07D 213/02, 249/06, 401/10
- (22) **Fecha de presentación:** 15/03/2019
- (30) **Datos de prioridad:** 18161983.4 15/03/2018 EP
- (71) **Solicitante:** BAYER PHARMA AKTIENGESELLSCHAFT [DE] y Bayer Aktiengesellschaft [DE]
- (72) **Inventor:** Dr. Julian EGGER [DE]; Dr. Daniel GÖTZ [DE]; Dr. Michal SOWA [PL]
- (74) **Agente/apoderado:** FABIANA PENADES (216)
- (54) **Título:** PROCESO DE PREPARACIÓN

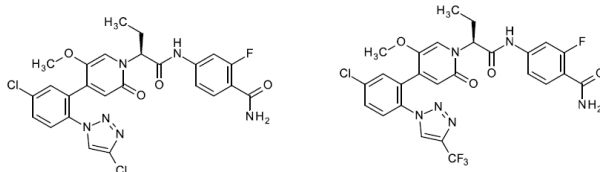

- (57) **Resumen:** La presente invención se refiere a un proceso para preparar 4-{{(2S)-2-{4-[5-cloro-2-(4-cloro-1H-1,2,3-triazol-1-il)fenil]-5-metoxi-2-oxopiridin-1(2H)-il}butanoil}amino}-2-fluorobenzamida (I) o 4-{{(2S)-2-[4-{5-cloro-2-[4-(trifluorometil)-1H-1,2,3-triazol-1-il]fenil]-5-metoxi-2-oxopiridin-1(2H)-il]butanoil}amino}-2-fluorobenzamida (II) a partir de 2,5-dimetoxipiridina (III), 1-(2-bromo-4-clorofenil)-4-cloro-1H-1,2,3-triazol (X-Cl) o 1-(2-bromo-4-clorofenil)-4-(trifluorometil)-1H-1,2,3-triazol (X-CF3), 4-amino-2-fluorobenzamida (XIII) y ácido (2R)-2-aminobutanoico (XVII).

(19) Dirección Nacional de la Propiedad Industrial – URUGUAY**(12) Invención****(11) UY a/ 038148**

- (51) **Clasificación Internacional:** C 12N 15/869, A 61K 39/245, C 12N 15/66, 5/10// A 61K 39/12
- (22) **Fecha de presentación:** 19/03/2019
- (30) **Datos de prioridad:** 18162630.0 19/03/2018 EP
- (71) **Solicitante:** Boehringer Ingelheim Vetmedica GmbH [DE]
- (72) **Inventor:** Ramesh KOUKUNTLA [IN]; Robert Barry MANDELL [US]; Eric Martin VAUGHN [US]; Jana M. LARSEN [US]; Luka N. PELZ [US]
- (74) **Agente/apoderado:** DIEGO DUFRECHU RODRIGUEZ (192)
- (54) **Título:** COMPOSICIONES INMUNOGÉNICAS DE EHV QUE CONTIENEN UL18 Y/O UL8 INACTIVADOS

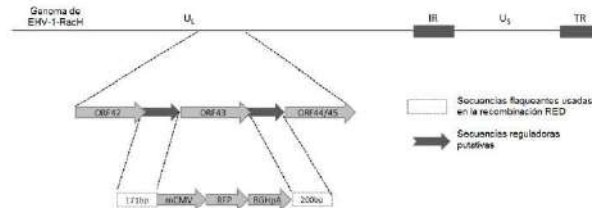

- (57) **Resumen:** La presente invención se refiere al campo de las vacunas (de vectores), y en especial, a EHV novedosos que tienen una inactivación de UL18 y/o UL8. La presente invención también se refiere a casetes de expresión y vectores relacionados, que son adecuados para expresar genes de interés, en especial, secuencias que codifican un antígeno. Los vectores virales de la presente invención son útiles para producir una composición inmunógena o vacuna.

(19) Dirección Nacional de la Propiedad Industrial – URUGUAY**(12) Invención****(11) UY a/ 038150**

- (51) **Clasificación Internacional:** A 61F 9/00
(22) **Fecha de presentación:** 21/03/2019
(30) **Datos de prioridad:** 62/646,538 22/03/2018 US
(71) **Solicitante:** AlphaMed, Inc. [US]
(72) **Inventor:** James M. Gubachy [US]
(74) **Agente/apoderado:** FABIANA PENADES (216)
(54) **Título:** APLICADOR DE TAPÓN DE PUNTO LAGRIMAL SOLUBLE INTRACANALICULAR

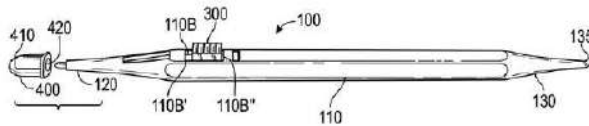

- (57) **Resumen:** Dispositivos y métodos para insertar un tapón intracanalicular precargado para el tratamiento de ojos secos. En una modalidad, un dispositivo aplicador de tapón intracanalicular incluye: (a) un cuerpo alargado que tiene un eje longitudinal, en el que el cuerpo tiene: un extremo aplicador, en donde el extremo aplicador tiene una abertura en este; y un extremo distal, en donde el extremo distal está longitudinalmente opuesto al extremo aplicador; y (b) un eyector de tapón, en donde el inyector de tapón comprende: un deslizador; y una barra acoplada a un primer extremo del deslizador.

(19) Dirección Nacional de la Propiedad Industrial – URUGUAY**(12) Invención****(11) UY a/ 038188**

- (51) Clasificación Internacional:** A 61K 31/565, 31/57, 31/585, 31/55, C 07D 403/12, C 07J 1/00, 21/00, 7/00// A 61P 15/12
- (22) Fecha de presentación:** 23/04/2019
- (30) Datos de prioridad:** 18168234.5 19/04/2018 EP; 18174985.4 30/05/2018 EP y 19150421.6 04/01/2019 EP
- (71) Solicitante:** Estetra SPRL [BE]
- (72) Inventor:** Maud Jost [BE]; Glwadyys Rausin [BE]; Melanie Taziaux [BE]; Marie Mawet [BE]
- (74) Agente/apoderado:** VIRGINIA CERVIERI GHIOLDI (212)
- (54) Título:** COMPUESTOS Y SUS USOS PARA ALIVIAR LOS SÍNTOMAS RELACIONADOS CON LA MENOPAUSIA
- (57) Resumen:** La presente invención se relaciona con una terapia de sustitución hormonal, con los compuestos asociados y con las unidades de embalaje asociadas, para el alivio de los síntomas relacionados con la menopausia que se basa en la administración a un mamífero femenino de un componente de estetrol en una dosis diaria específica, de manera opcional en combinación con un componente progestagénico. La terapia ofrece una eficacia estadísticamente significativa en combinación con un perfil favorable para los efectos colaterales en comparación con los métodos disponibles actualmente para el alivio de los síntomas relacionados con la menopausia.

(19) Dirección Nacional de la Propiedad Industrial – URUGUAY**(12) Invención****(11) UY a/ 038216**

- (51) **Clasificación Internacional:** A 61M 15/00
 (22) **Fecha de presentación:** 06/05/2019
 (30) **Datos de prioridad:** PCT/IT2018/000066 09/05/2018 IT
 (71) **Solicitante:** PHARMADEVICES S.r.l. [IT]
 (72) **Inventor:** MERCANDELLI Alberto [IT]
 (74) **Agente/apoderado:** Juan Eduardo Vanrell Falcon (144)
 (54) **Título:** INHALADOR

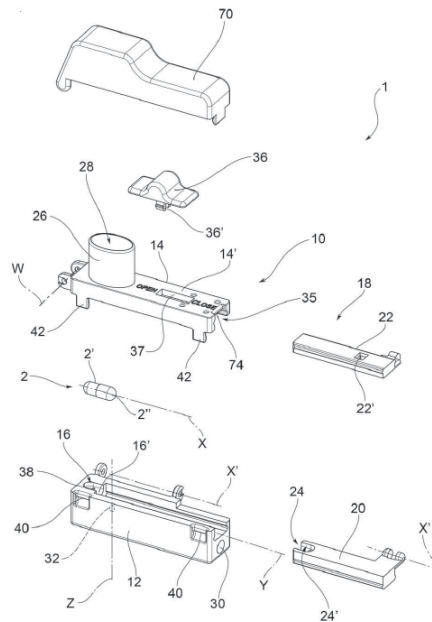

- (57) **Resumen:** Un inhalador para una sustancia en polvo contenida en una cápsula que comprende un cuerpo principal dividido en dos porciones que definen conjuntamente por lo menos una parte de la cámara de la cápsula, adaptada para retener una primera parte de la cápsula respectiva. Las dos porciones del cuerpo están articuladas entre sí de manera de rotar entre una posición del cuerpo principal cerrado que retiene una primera parte de la cápsula en su correspondiente primera parte de la cámara y una posición del cuerpo principal abierto adecuada para permitir la expulsión de la primera parte de la cápsula.

(19) Dirección Nacional de la Propiedad Industrial – URUGUAY**(12) Invención****(11) UY a/ 038248**

- (51) **Clasificación Internacional:** H 01L 31/00, H 02S 20/32
(22) **Fecha de presentación:** 29/05/2019
(30) **Datos de prioridad:** 62/677,560 29/05/2018 US y 62/845,118 08/05/2019 US
(71) **Solicitante:** Sunfolding, Inc. [US]
(72) **Inventor:** Kyle Douglass Betts [US]; Saul Thomas Griffith [AU]; Jeffrey Charles Lamb [US]; Peter Sturt Lynn [NZ]; Leila Marcia Madrone [US]; Matthew Ness Schneider [US]; Kevin Patrick Simon [US]; Louis Basel [US]; Victoria Hammett Macomber [US]; Dan Goldwater [US]
(74) **Agente/apoderado:** FABIANA PENADES (216)
(54) **Título:** MÉTODO Y SISTEMA DE ACCIONADOR FLUÍDICO TUBULAR

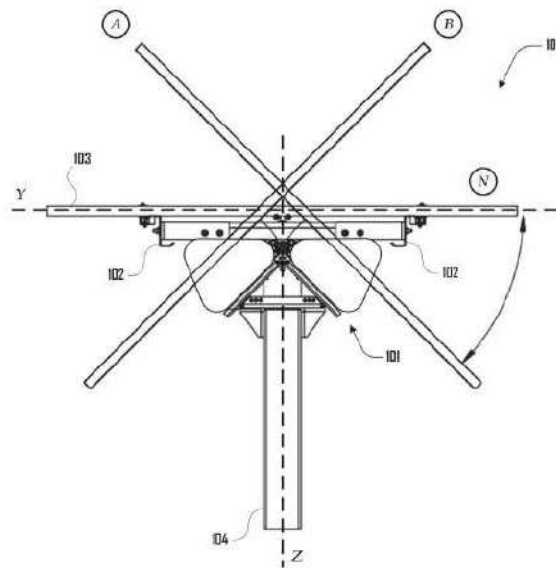

- (57) **Resumen:** Un accionador que comprende una placa inferior, una placa superior y uno o más montajes de maza que se extienden entre las placas inferior y superior y las acoplan de forma giratoria. El accionador incluye también una o más unidades de fuelles dispuestas entre la placa superior y la placa inferior, donde las unidades de fuelles comprenden un primer y segundo fuelles inflables acoplados mediante una red que se extiende entre el primer y segundo fuelles.

(19) Dirección Nacional de la Propiedad Industrial – URUGUAY

(12) Invención

(11) UY a/ 038250

- (51) Clasificación Internacional: B 01D 35/02, 35/06
 (22) Fecha de presentación: 30/05/2019
 (30) Datos de prioridad: 3006692 03/05/2018 CA y PCT/CA2019/050231 27/02/2019 CA
 (71) Solicitante: Botanical Extraction Solvent Free Ltd. [CA]
 (72) Inventor: DOOLEY, Kevin Allan [CA]; MORRIS, Elwood A. [CA]; BELL, Joshua David [CA]; DOOLEY, Adam Charles [CA]
 (74) Agente/apoderado: FABIANA PENADES (216)
 (54) Título: SISTEMA Y MÉTODO PARA EXTRAER Y SEPARAR ACEITES BOTÁNICOS SIN EL USO DE DISOLVENTES

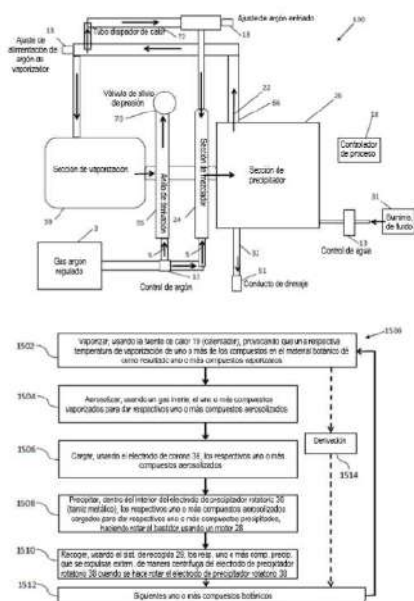

- (57) **Resumen:** Un sistema y un método para extraer y separar aceites botánicos y compuestos del material botánico sin el uso de disolventes, que tienen una sección de vaporización que está acoplada adicionalmente a un precipitador electrostático centrífugo para recogida y segregación. La sección de vaporización recibe el material botánico a través del cual se hace pasar un gas inerte de temperatura controlada para evaporar aceites o compuestos de temperatura de vaporización específica del material botánico. El vapor extraído pasa al precipitador electrostático centrífugo, en el que el aceite o compuesto se reduce de vuelta al estado líquido se recoge y segrega.

(19) Dirección Nacional de la Propiedad Industrial – URUGUAY**(12) Invención****(11) UY a/ 038260**

- (51) **Clasificación Internacional:** A 61P 33/02, C 07D 233/91
(22) **Fecha de presentación:** 11/06/2019
(30) **Datos de prioridad:** 2018005707 11/06/2018 SV
(71) **Solicitante:** MINISTERIO DE EDUCACIÓN, CIENCIA Y TECNOLOGÍA [SV]
(72) **Inventor:** CUCHILLA DE MERLOS, Ana Karina [SV]; ARIAS RIVAS, Carmen Elena [SV]; HANDAL VEGA, Erlinda [SV]; SERVELLÓN CARPIO, David Alfredo [SV]; SILVERA MESTA, Mauricio Manuel [UY]
(74) **Agente/apoderado:** GONZALO FERNÁNDEZ SECCO (34)
(54) **Título:** MÉTODO DE MANUFACTURA PARA LA PRODUCCIÓN DE BENZNIDAZOL Y SU ESCALADO INDUSTRIAL

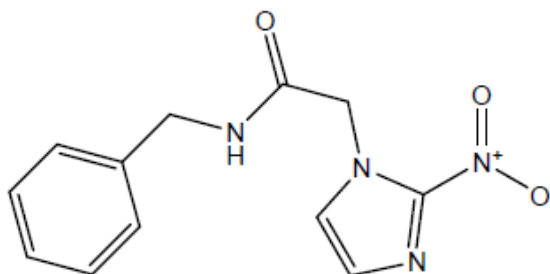

- (57) **Resumen:** La presente invención se refiere a un método de síntesis química, para la obtención de benznidazol, ó N-bencil-2-(2-nitro-1H-imidazol-1-il)acetamida, y su escalado industrial. Es un método sencillo de fácil y segura manipulación, que provee un alto rendimiento y elevada pureza del producto. El método puede ser ejecutado en ausencia de disolvente, así como también puede realizarse utilizando agua como disolvente, con la posibilidad de reutilizar las aguas madres, en otro procedimiento de síntesis, cuando el proceso se realiza en medio acuoso.

(19) Dirección Nacional de la Propiedad Industrial – URUGUAY**(12) Invención****(11) UY a/ 038311**

- (51) **Clasificación Internacional:** C 12N 15/11, 15/113, 15/82
- (22) **Fecha de presentación:** 23/07/2019
- (30) **Datos de prioridad:** 31242 21/07/2008 UY
- (71) **Solicitante:** AGRICULTURE VICTORIA SERVICES PTY LTD [AU] y DAIRY AUSTRALIA LIMITED [AU]
- (72) **Inventor:** SPANGENBERG GERMAN [AU]; LIDGETT ANGELA JANE [AU]; HEATH ROBYN LOUISE [AU]; MCINNES RUSSELL LEIGH [AU]; LYNCH DAMIAN PAUL [AT]; JOHN ULRIK PETER [AU]; MOURADOV AIDYN [AU]; GRIFFITH MEGAN ELIZABETH [AU]
- (74) **Agente/apoderado:** Oscar Tulio BACOT SILVEIRA (18)
- (54) **Título:** VARIANTE DE ÁCIDO NUCLEICO DE LOS GENES DE CINAMIL ALCOHOL DESHIDROGENASA (CAD) PARA MODIFICACIÓN DE BIOSÍNTESIS DE LIGNINA POR SUPRESIÓN CON SENTIDO
- (57) **Resumen:** La presente invención se refiere a la modificación de la de lignina en plantas, a las enzimas que intervienen en la vía de biosíntesis de lignina y a los ácidos nucleicos que codifican dichas enzimas y, más particularmente, a métodos para modificar la biosíntesis de lignina por supresión con sentido y a los ácidos nucleicos y construcciones relacionados.

(19) Dirección Nacional de la Propiedad Industrial – URUGUAY**(12) Invención****(11) UY a/ 038312**

- (51) **Clasificación Internacional:** C 12N 15/11, 15/113, 15/82
- (22) **Fecha de presentación:** 23/07/2019
- (30) **Datos de prioridad:** 31242 21/07/2008 UY
- (71) **Solicitante:** AGRICULTURE VICTORIA SERVICES PTY LTD [AU] y DAIRY AUSTRALIA LIMITED [AU]
- (72) **Inventor:** SPANGENBERG GERMAN [AU]; LIDGETT ANGELA JANE [AU]; HEATH ROBYN LOUISE [AU]; MCINNES RUSSELL LEIGH [AU]; LYNCH DAMIAN PAUL [AT]; JOHN ULRIK PETER [AU]; MOURADOV AIDYN [AU]; GRIFFITH MEGAN ELIZABETH [AU]
- (74) **Agente/apoderado:** Oscar Tulio BACOT SILVEIRA (18)
- (54) **Título:** VARIANTE DE ÁCIDO NUCLEICO DE LOS GENES DE 4-CUMARATO-COA-LIGASA (4CL) PARA MODIFICACIÓN DE BIOSÍNTESIS DE LIGNINA POR SUPRESIÓN CON SENTIDO
- (57) **Resumen:** La presente invención se refiere a la modificación de la de lignina en plantas, a las enzimas que intervienen en la vía de biosíntesis de lignina y a los ácidos nucleicos que codifican dichas enzimas y, más particularmente, a métodos para modificar la biosíntesis de lignina por supresión con sentido y a los ácidos nucleicos y construcciones relacionados.

(19) Dirección Nacional de la Propiedad Industrial – URUGUAY**(12) Invención****(11) UY a/ 038330**

- (51) **Clasificación Internacional:** B 63B 27/10, 35/00
(22) **Fecha de presentación:** 09/08/2019
(30) **Datos de prioridad:**
(71) **Solicitante:** Jorge Randolpho Fromm [AR]
(72) **Inventor:** Jorge Randolpho Fromm [AR]
(74) **Agente/apoderado:** jorge fromm ()
(54) **Título:** NUEVA METODOLOGÍA PARA LA LIBERACIÓN DE SEDIMENTOS Y AUMENTO DEL FLUJO DE LA CUENCA DEL RIO DE LA PLATA

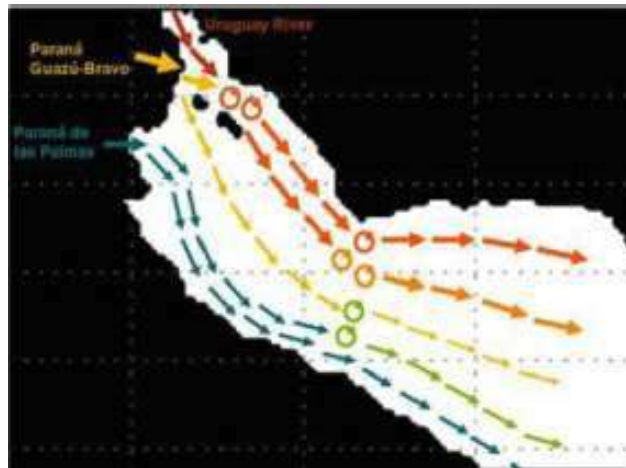

- (57) **Resumen:** El objetivo principal en esta Propuesta, es minimizar el Aporte de detritus y por ende reducir los Caudales del Río Paraná y facilitar y acelerar el flujo de salida de la confluencia de los Ríos Uruguay y Paraná, paralelamente se propone dilucidar la “acumulación de sedimentos” que se reflejaría en la Reducción de la Capacidad de las Represas y eventualmente una sobrecarga en su estructura.

(19) Dirección Nacional de la Propiedad Industrial – URUGUAY**(12) Invención****(11) UY a/ 038335**

- (51) Clasificación Internacional:** E 04D 3/32
- (22) Fecha de presentación:** 12/08/2019
- (30) Datos de prioridad:**
- (71) Solicitante:** Carmelo Adrian Dardano Rossini [UY]
- (72) Inventor:** Carmelo Adrian Dardano Rossini [UY]
- (74) Agente/apoderado:** Carmelo Adrian Dardano Rossini ()
- (54) Título:** ECO MATERIALES PARA LA CONSTRUCCIÓN DE OBRA CIVIL E INDUSTRIAL
- (57) Resumen:** Una nueva mezcla a partir de mezclas convencionales nos da una herramienta mas a la hora de reciclar plástico.de esta manera estaremos contribuyendo a la reducción de los micro el plástico del planeta.

SOLICITUDES DE DISEÑOS INDUSTRIALES

(19) Dirección Nacional de la Propiedad Industrial – URUGUAY

(12) Diseño Industrial

(11) UY s/ 004717

- (51) Clasificación Internacional:** B 65D 6/0009-03
- (22) Fecha de presentación:** 04/02/2019
- (30) Datos de prioridad:** 29/661,218 25/08/2018 US
- (71) Solicitante:** AMVAC C.V. [US]
- (72) Inventor:** RICHARD L. RICE [US]; KEITH WOODRUFF [US]; BRIAN KALTNER [US]
- (74) Agente/apoderado:** GONZALO FERNÁNDEZ SECCO (34)
- (54) Título:** CONTENEDOR PARA PRODUCTOS SECOS

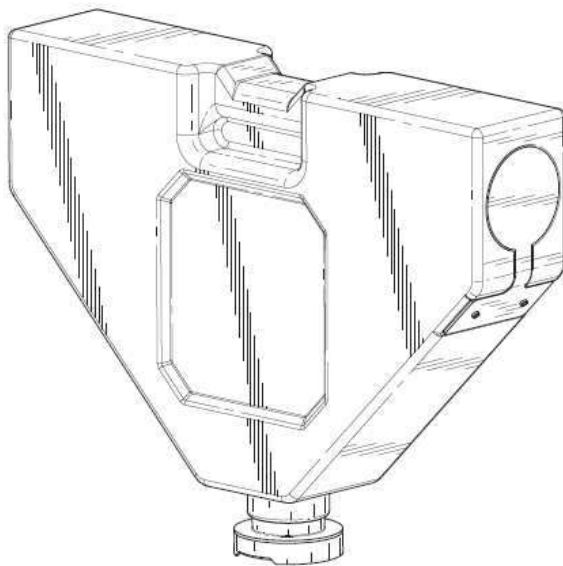

(57) Resumen:

(19) Dirección Nacional de la Propiedad Industrial – URUGUAY**(12) Diseño Industrial****(11) UY s/ 004718**

- (51) Clasificación Internacional: B 65D 1/0209-02
(22) Fecha de presentación: 04/02/2019
(30) Datos de prioridad: 29/661,219 25/08/2018 US
(71) Solicitante: AMVAC C.V. [US]
(72) Inventor: RICHARD L. RICE [US]; KEITH WOODRUFF [US]; BRIAN KALTNER [US]
(74) Agente/apoderado: GONZALO FERNÁNDEZ SECCO (34)
(54) Título: CONTENEDOR PARA PRODUCTOS LÍQUIDOS

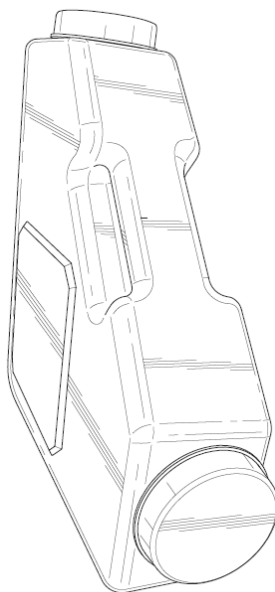
**(57) Resumen:**

(19) Dirección Nacional de la Propiedad Industrial – URUGUAY**(12) Diseño Industrial****(11) UY s/ 004720**

- (51) Clasificación Internacional:** A 01K 11/0030-08
- (22) Fecha de presentación:** 03/04/2019
- (30) Datos de prioridad:** 201816255 18/10/2018 AU
- (71) Solicitante:** CERES TAG PTY LTD [AU]
- (72) Inventor:** DAVID IAN SMITH [AU]
- (74) Agente/apoderado:** GONZALO FERNÁNDEZ SECCO (34)
- (54) Título:** CARAVANA DE IDENTIFICACIÓN ANIMAL

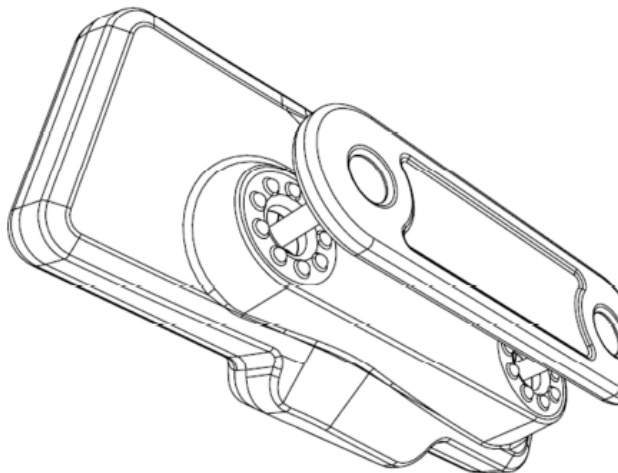
**(57) Resumen:**

SOLICITUDES DE MODELOS DE UTILIDAD

(19) Dirección Nacional de la Propiedad Industrial – URUGUAY

(12) Modelo de Utilidad

(11) UY u/ 004746

- (51) Clasificación Internacional: A 47K 3/38
(22) Fecha de presentación: 02/08/2019
(30) Datos de prioridad:
(71) Solicitante: Henry Bladimir Vergara Perez [VE]
(72) Inventor: Henry Bladimir Vergara Perez [VE]
(74) Agente/apoderado: Henry Bladimir Vergara Perez ()
(54) Título: CORTINA PARA DUCHA CON SISTEMA ANTI-BRISA



- (57) **Resumen:** Esta cortina para ducha lleva el nombre de: CORTINA PARA DUCHA CON SISTEMA ANTI-BRISA. El diseño se basa en una cortina para ducha la cual lleva insertados en la parte inferior tubos plásticos separados a cierta distancia unos de otros, lo cual evita el movimiento de la cortina cuando entra brisa en la sala de baño. Dicha cortina evita el roce de la cortina con el cuerpo de la persona al ducharse y se instala como cualquier cortina para ducha.

(19) Dirección Nacional de la Propiedad Industrial – URUGUAY**(12) Modelo de Utilidad****(11) UY u/ 004747**

- (51) Clasificación Internacional:** F 42B 39/00
- (22) Fecha de presentación:** 08/08/2019
- (30) Datos de prioridad:**
- (71) Solicitante:** Gabriel Nicolas Perez Marzano [UY]
- (72) Inventor:** Gabriel Nicolas Perez Marzano [UY]
- (74) Agente/apoderado:** GABRIEL PEREZ ()
- (54) Título:** SISTEMA ANTI EXPLOSIVOS

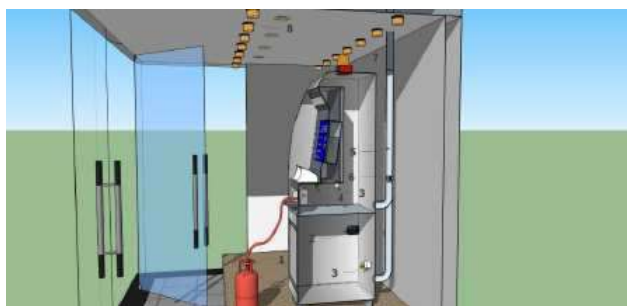

- (57) Resumen:** Se introduce mejora en el sistema solicitado bajo Acta 37.820. Se introduce un sistema de automatismo de evacuación de gases, monitoreo remoto y control de alarmas anunciadoras de presencia de gases a los efectos de evitar las explosiones en los cajeros automáticos. Una consola se encarga de vincular los sensores con la turbina y con el sistema de monitoreo remoto. Una interfaz vinculada a un protocolo de internet refleja la conexión entre la consola, los sensores, la turbina y el sistema de monitoreo remoto. El protocolo de internet permite el monitoreo en tiempo real.

ÍNDICE POR TITULARES DE MARCAS

Titular	N° Exp	Marca
ABITAB S.A.	507260	CAMBILEX (mixta)
ADAMA Agan Ltd.	507023	PREAMBLE
Adolfo Chelle	507271	MK1
adp Gauselmann GmbH	507258	ZHONG GUO LONG
adp Gauselmann GmbH	506847	GONG TING
ADRIANA RAGUEZ ALPUY GONZALEZ	488314	IMAGEN UNIFORMES EMPRESARIALES (mixta)
AFTERSHOKZ, LLC	506344	AEROPEX
Akzo Nobel Coatings International B.V.	507159	ACOTONE
Alcon Inc.	506111	COLORLUXE
Alcon Inc.	507124	WATER GRADIENT (mixta)
Aldo Santiago Mazzoni Rivas	507154	TUPÍ NAMBA
ALEJANDRO ANDRES PIETRAFESA SENANDEZ	506934	AUDITAXES URUGUAY
Alpha Biopesticides Limited	507078	CIOPPER
Alpha Biopesticides Limited	507077	FLIPPER
Alpha Biopesticides Limited	507079	FITTER (mixta)
Alpha Biopesticides Limited	507080	MISSITO
Alvaro Berreta	507203	AGUAUY - SOLUCIONES EN AGUA (mixta)
American Licorice Company	507209	RED VINES
American Licorice Company	507211	SOUR PUNCH (mixta)
Analía Sardina	507148	HOLYGREEN
ANGELO AURICCHIO & COMPANHIA LTDA	507261	OLÉ (mixta)
AP GLOBAL CORPORATION LLP	506564	ASTROPAY (mixta)
AP GLOBAL CORPORATION LLP	506561	ASTROPAY (mixta)
APPLE INC.	506893	CLARIS
APPLE INC.	506895	CLARIS
APPLE INC.	507327	MPX
APPLE INC.	507326	MPX MODULE
ATB INDUSTRIA E COMERCIO DE ADESIVOS LTDA.	506946	TEKBOND (mixta)
ATTO PARTICIPAÇÕES S.A.	506340	PLANTUP INTELLIGENCE (mixta)
AUSTER SOCIEDAD ANÓNIMA	506844	CREDI MOTO (mixta)
AVES DEL PLATA SRL	506908	AVES DEL PLATA (mixta)
AYMI S.R.L.	506793	BRILLANTE (mixta)
Bebidas de Calidad de Madrid, S.L.	506965	LA VIRGEN CERVEZA PURA (mixta)
Bernardo Ferreira	506625	DIRECTO AL GRANO CUIDARSE NUNCA FUE TAN RICO (mixta)
BIANCO POLERO, MELINA SILVIA	507181	UMARÍ COCINA Y ARTE (mixta)
LINE FRIENDS Corporation y BIGHIT ENTERTAINMENT CO., LTD.	507207	BT21
BLANCO DOS SANTOS, GUSTAVO	506347	GB TREN INMOBILIARIO SOLUCIONES EN NEGOCIOS INMUEBLES (mixta)
Blundstone Australia Pty Ltd	507308	BLUNDSTONE
Blundstone Australia Pty Ltd	507309	EVERYWHERE LIFE TAKES ME
BOLTON FOOD S.p.A.	506784	RIO MARE (mixta)
Bosideng International Fashion (China) Limited	507030	BOSIDENG (mixta)
CALVETE CASTRO, JUAN MARTIN	507213	AYLEEN (mixta)
CAMALU SRL.	507218	D'PIZZA
CAMILO BOUZAS Y ASOCIADOS COMERCIAL	488165	NATURAL KICK HONEY GEL VANILLA

Titular	N° Exp	Marca
SRL		CONTIGO CUANDO MAS LO NECESITABAS 45, CARBOHIDRATOS NATURALES COLOR MARRON Y CREMA. (mixta)
Camilo Bouzas y Asociados Comercial SRL	488164	NATURALKICK POWER GUM (mixta)
CANUS SA	506509	FONOVIA (mixta)
Carolina Herrera Ltd	506992	212 HEROES FOREVER YOUNG (mixta)
CASA DI CONTI LTDA	506786	FERNET ROSEMBERG (mixta)
Casio Keisanki Kabushiki Kaisha (Casio Computer Co., Ltd.)	507238	G-SHOCK
Casio Keisanki Kabushiki Kaisha (Casio Computer Co., Ltd.)	507236	G-SQUAD
CASTRO PÉREZ, GUZMÁN JUAN	506726	HABITARE (mixta)
CECILIA BERRIEL DA COSTA	506758	ARACHANITA
Centroamerican Brands LLC	507158	APOMEDIX (mixta)
CENTRUM 2016, S.L.	507143	RALTEC (mixta)
CEREALKO S.A.	506919	ARROCITAS (mixta)
CEREALKO S.A.	506917	MINI ARROCITAS
CEREALKO S.A.	506920	MACRITAS NACHOS (mixta)
CEREALKO S.A.	506916	MACRITAS
CERVECERÍA KUNSTMANN S.A.	506913	KUNSTMANN TAP ROOM
CERVECERÍA KUNSTMANN S.A.	506914	KUNSTMANN KNEIPE
CERVECERIA Y MALTERIA QUILMES S.A.I.C.A. Y G	506855	BLASFEMIA
CHEVRON INTELLECTUAL PROPERTY LLC	507022	MULTITEC
CLARO S.A.	506719	CLARO COMEDY (mixta)
Claro S.A.	506905	CLARO BOT
COBOE S.A.	507332	BELA AHORRÁ LINDO (mixta)
COLEGIO OLIVOS SRL	506343	COLEGIO OLIVOS (mixta)
Compagnie Financière et de Participations Roullier	507076	TIMAFEED
COOPERATIVA COLONIZADORA MULTIACTIVA FERNHEIM LIMITADA	506810	DON PEPE ORIGINAL (mixta)
COOPERATIVA COLONIZADORA MULTIACTIVA FERNHEIM LIMITADA	506811	CARNES CHACO (mixta)
COOPERATIVA NACIONAL DE PRODUCTORES DE LECHE (CONAPROLE)	506772	CONAPROLEFOODIE
CORPORACIÓN GASTRONÓMICA DE PUNTA DEL ESTE	507312	PUNTA DEL ESTE A LA CARTA (mixta)
Crocs, Inc.	506886	(tridimensional)
Croda International Plc.	506727	INSYNC
Curtiembre Arlei S.A.	507071	ARLEI LEATHER GROUP
Curtiembre Arlei S.A.	507072	ARLEI ARLEI MUCH MORE THAN LEATHER (mixta)
DANIEL RAMOS	506338	RESIDENCIAL LARES DE ATLÁNTIDA (mixta)
Daniela Araujo	505454	DESAFÍO SIN GLUTEN – CONCURSO NACIONAL DE COCINA SIN GLUTEN (mixta)
DE LEÓN MENESES, JORGE DANIEL	506545	LAS GARZAS VIÑA OCEÁNICA (mixta)
Gonzalo PINTO FALERO y Diego BURONI MUSETTI	507208	"SACUDE TU BOWL !" (mixta)
Diego Silveira	506735	SELECT CAR
Discovery Communications, LLC	507285	DISCOVERY.COM (mixta)
Discovery Communications, LLC	507288	+D DISCOVERY PLUS (mixta)
Discovery Communications, LLC	507283	DISCOVERY K!DS PLUS + K (mixta)

Titular	N° Exp	Marca
DISTRIBUCIONES FELIU, S.L.	506634	ANA MARIA LAJUSTICIA (mixta)
DOMERIL S.A.	506746	LEOCREMA
DON PEPERONE S.R.L.	506660	PIZZA HOUSE (mixta)
DON PEPERONE S.R.L.	506656	PIZZA NICK'S (mixta)
DON PEPERONE S.R.L.	506659	PIZZA NICK'S (mixta)
DRiV IP LLC, a Delaware limited liability company	506838	DRIV (mixta)
Duque Cuten, Adriana	507085	SOLTIKUNA BY ADRIANA DUQUE (mixta)
Duque Cuten, Adriana	506903	TIKUNA BY ADRIANA DUQUE (mixta)
Durulte S.A.	507031	TRIPLE (mixta)
Eastman Performance Films, LLC	507135	SUNTEK
EL PAIS S.A.	507226	TALENTOS EL PAIS (mixta)
EL PALACIO DEL CAFÉ SOCIEDAD ANÓNIMA	488399	DESDE 1937 EL PALACIO DEL CAFE ELABORANDO UN BUEN CAFÉ TIENDA DE CAFÉ (mixta)
Eleanne Bianchi Bongiovanni	506521	MONONA
Emilio Raúl Santopietro Carella	506531	AVIÓN DE PAPEL
Engelhard Arzneimittel GmbH & Co. KG	506057	PROSPANTUS
ESIFOX S.A.	506776	PAPPOLINO
EuroChem Group AG	506598	STIMULUS
EuroChem Group AG	506596	CROPLEX
EUROFARMA URUGUAY S.A.	506773	VERNOXA
EUROFARMA URUGUAY S.A.	506771	DENSIS
EUROPEAN COSMETICS SRL	506348	BIER COOL
EUROPEAN COSMETICS SRL	506349	GALACTICA
FABIAN KACZKA ACHER	506507	MANGO (mixta)
FABIAN KACZKA ACHER	506508	MNG (mixta)
FABRIZIO TIRELLI	507274	AMALFI CUCINA ITALIANA (mixta)
FANILCO S.A.	507195	BLACK BULL (mixta)
Farmacomer srl	507264	ARGOGEN
Fazenda Futuro Produtos Alimenticios SA	506109	FUTURO BURGER
Fazenda Futuro Produtos Alimenticios SA	506108	HACIENDA FUTURO
Rossana Montes de Oca y Federico Baraibar	507186	SUMA (mixta)
Alvaro Kemper y Federico Celsi Savoia	507276	CHIVITO WEEK
Alvaro Kemper y Federico Celsi Savoia	507278	LA RUTA DEL CHIVITO
FERAL SOCIEDAD ANÓNIMA	506787	LOS CURADO
Fiorella Franco	506751	+ SALUD (mixta)
FNC SOCIEDAD ANONIMA	506563	SABORES DE OLLA
Fondo Social Metalurgico	506722	FOSMETAL FONDO SOCIAL METALURGICO (mixta)
FORTER S.A.	507180	DIXIE
FORTER SOCIEDAD ANÓNIMA	507277	RANDOM
FORTER SOCIEDAD ANÓNIMA	507242	EL CABO
FORTYLEX S.A.	507303	A+ (mixta)
Fotmer Corporation S.A.	506752	FOTMER LIFE SCIENCES (mixta)
Fujian Kirisun Communications Co., Ltd.	507182	KIRISUN (mixta)
Gabriel Devia	506794	JROLL (mixta)
Gagliardi Berenguer, Alejandro	506749	URUGUAY TE LEO (mixta)
GALYNER S.A	507044	EME UNO (mixta)
GALYNER SA	507046	MEDIRAP MEDICOS A DOMICILIO EN 30 MIN (mixta)
G&N BRANDS SPA	507161	TOMMY BEANS (mixta)
Gasparetto, Emerson Leandro	507171	ARTERA
GENOMMA LAB INTERNACIONAL, S.A.B. DE C.V.	506950	ALFA ONE

Titular	N° Exp	Marca
GENOMMA LAB INTERNACIONAL, S.A.B. DE C.V.	506947	ALFA ONE
GENOMMA LAB INTERNACIONAL, S.A.B. DE C.V.	506954	ALFA1
GENOMMA LAB INTERNACIONAL, S.A.B. DE C.V.	506943	CICATRICURE GOLD LIFT
GENOMMA LAB INTERNACIONAL, S.A.B. DE C.V.	506945	CICATRICURE AGE CARE
GENOMMA LAB INTERNACIONAL, S.A.B. DE C.V.	506939	CHUCK'S
GENOMMA LAB INTERNACIONAL, S.A.B. DE C.V.	506938	HEIM
GENOMMA LAB INTERNACIONAL, S.A.B. DE C.V.	506941	GROOMEN
GENOMMA LAB INTERNACIONAL, S.A.B. DE C.V.	506940	BRAVEZ
GENOMMA LAB INTERNACIONAL, S.A.B. DE C.V.	507002	KOT (mixta)
GENOMMA LAB INTERNACIONAL, S.A.B. DE C.V.	506953	ALFA1
GENOMMA LAB INTERNACIONAL, S.A.B. DE C.V.	506958	KARB ON
GENOMMA LAB INTERNACIONAL, S.A.B. DE C.V.	506957	KARB ON
GECOM URUGUAY S.A	506821	GEPROMOTIONS
GECOM URUGUAY S.A	506825	GEOSWITCH
GECOM URUGUAY S.A	506827	GEOLOYALTY
GECOM URUGUAY S.A	506824	GEOMONITOR POS
GECOM URUGUAY S.A	506822	GEOAPLICATIVO POS
GECOM URUGUAY S.A	506819	GEOPAY
GECOM URUGUAY S.A	506815	GEOCONCILIADOR
GECOM URUGUAY S.A	506817	GEOITD
GECOM URUGUAY S.A	506820	GEOPOS EXPRESS
GECOM URUGUAY S.A	506818	GEOPOS
GIORGIO ARMANI S.P.A.	506780	MY WAY
GOLDMUND S.A.	506871	PEABODY
FABIAN KOPEL JINCHUK; SEBASTIAN SANCHEZ y GONZALO PITTALUGA	506990	VENTURA (mixta)
Google LLC	506796	G (mixta)
GREAT WALL MOTOR COMPANY LIMITED	507230	POER (mixta)
GREAT WALL MOTOR COMPANY LIMITED	507231	(figurativa)
GRISPIX S.A.	507021	J&G (mixta)
GRUPO POSADAS, S.A.B. DE C.V.	506866	C CURAMORIA COLLECTION (mixta)
GUANGDONG OPPO MOBILE TELECOMMUNICATIONS CORP., LTD.	506549	FIND (mixta)
Gubrand S.A.	506762	CAPRA
Gustavo Rivero	502468	UN SABOR MUY NUESTRO COLONOS ARTESANAL EL ALFAJOR DE PUNTA DEL ESTE RECETA DE PADRES A HIJOS (mixta)
HAGUERE S.A	506874	GREEN TOUR (mixta)
HAULANI S.R.L.	507075	HAULANI
HECTOR ANTUNEZ FIGUEROA	507257	DISTRIBUIDORA GARZON (mixta)
HECTOR ANTUNEZ FIGUEROA	507256	GRANJA GARZON (mixta)
HÉCTOR DANIEL ORTEGA DEL RIO	507055	MATRIARCA

Titular	N° Exp	Marca
GONZALEZ		
Hector Martin Lapouble Veron	507146	QUESO RALLADO SUPREMO
HILCA LTDA	506629	TM BLUE DOLPHIN TM (mixta)
HILCA LTDA.	506630	BARRACUDA (mixta)
Horacio Lampariello	506795	S SOFOCON (mixta)
Horacio Lampariello	507045	GENERAL (mixta)
Horacio Lampariello	507152	GENERAL FIRE
IAEL CLARA WALLERSTEIN ALISKEVICH	507190	KRISTOBELGA
ICU-VITA S.A.	507310	KALITRON
ICU-VITA S.A.	507311	TRIMOPAN
IGLESIA DE DIOS MINISTERIAL DE JESUCRISTO INTERNACIONAL	506674	IGLESIA DE DIOS MINISTERIAL DE JESUCRISTO INTERNACIONAL
ILLYCAFFÈ S.P.A.	506100	ILLY
IMPORT. EXPORT. HILUBAS LTDA.	506816	ROJEM (mixta)
IMPORTADORA CHINA MINITOOLS "CHILE" LIMITADA	507221	CHALIMEX
INSTITUTO NACIONAL DE INVESTIGACION AGROPECUARIA (INIA)	506548	VIRAZON
INTERNATIONAL ASSOCIATION OF ATHLETICS FEDERATIONS	507037	WORLD ATHLETICS (mixta)
INVERSIONES Y CAPITALES AMERICAN ASSIST, S.A.	484964	AMERICAN ASSIST (mixta)
Ivana Maria Figueiras	507086	POMPAVANA
JAGUAR LAND ROVER LIMITED	506342	(figurativa)
JAGUAR LAND ROVER LIMITED	506341	LAND ROVER
JAVIER IGLESIAS GONZALEZ	506962	ECUESTRE (mixta)
Gustavo Gonzalez Bravo y Joan Sorrondegui D'Angelo	506627	TINY HOUSE GO (mixta)
JOHN PARK	506671	AMOR US (mixta)
JORDANZZ INC.	474719	SERPENT SOCIETY
Jose Ignacio Romero	506661	MAXIM FITNESS
José María Montes Pérez	506337	GENMAP - MAPEO DE PORTADOR GENÉTICO (mixta)
JT INTERNATIONAL SA	506858	LOGIC COMPACT
Justany S.A.	507038	EDIFICIO ALTOS DE CANELONES (mixta)
KANTILAL CHAUDHRI, VISHINUBHAI	506638	SADHU (mixta)
Kia Motors Corporation	507008	SOLUTO
KP URUGUAY SRL	506988	CASAGRANDE (mixta)
LA FOURCHETTE SAS	506801	THEFORK
LA FOURCHETTE SAS	506802	(figurativa)
La Red de Servicios S.R.L.	506518	RS LA RED DE SERVICIOS (mixta)
LABORATOIRES FILORGA COSMETIQUES	506020	FILORGA
LABORATORIO GADOR S.A.	507024	NACUDEC
LABORATORIO GENOVÉ, S.A.	506757	GENOVÉ PILOPEPTAN
LABORATORIO GENOVÉ, S.A.	506756	FLUIDBASE REDERM
LABORATORIO MAVER S.A.	507069	NASALERGY
Laboratorio Sur S.A.	506552	SUR (mixta)
LABORATORIOS LA SANTE S.A.	507193	PHARMETIQUE LABS (mixta)
LABORATORIOS LA SANTE S.A.	507194	PHQ LABS (mixta)
LADY'S SECRET SERVIÇOS, INDÚSTRIA E COMÉRCIO DE COSMÉTICOS LTDA	507292	LADY'S SECRET (mixta)
LECHA BATTO, SEBASTIAN EDUARDO	506806	MARMATU
LEGO Juris A/S	506336	SPIKE (mixta)
LEGO Juris A/S	506335	LEGO EDUCATION SPIKE
LICORERA ANCHO REYES Y CIA S.A.P.I. DE	506426	REYES DE LA COCTELERÍA

Titular	N° Exp	Marca
C.V.		
LIFENIR S.A.	506536	OXIQ (mixta)
LIFENIR S.A.	506538	DETERQ (mixta)
LIFENIR S.A.	506540	PHP - PERÓXIDO DE HIDRÓGENO POTENCIADO (mixta)
LIFENIR S.A.	506539	BIOQ (mixta)
LIMANSKY SA	507225	ZONIFICADO ERGO LE
LIVE ROUPAS ESPORTIVAS LTDA	507009	LIVE! SPORTSWEAR (mixta)
GARRONE VERA, DANIEL ANTONIO y LOPEZ, FERNANDO	506554	ESTABLECIMIENTO EL NOGALAR
LOS NIETITOS S.A.	507294	LOS NIETITOS CHEF (mixta)
Lucas Marcovig	507016	SORRIFÁCIL SONREÍR ES UNA CONQUISTA (mixta)
Manuela Morales	507096	ENTRE MANOS
Marcel Garcia Hipogroso	506619	CONCRETO (mixta)
Marcelo Cueto S.A.	506857	TOSTI (mixta)
MARCELO ROMANIELLO	506753	CARNICERIA EL TAMBITO (mixta)
Maria Laura Delor Moro	507067	TAN. BRONCEADO ORGÁNICO (mixta)
Natalia Lapasta y Maria Noel Chenthal	506870	SAHANA CARPETS & CRAFTS (mixta)
MARIO H VIDALES & CIA. S.C.	507164	SONIFER
Christian Sosa; Ana Brun Bing y Mario sosa	506516	WANDA
Mark L. ANDERSON	507156	BREEDING BULLSEYE
MARTELL & CO.	506645	(tridimensional)
MARTIN SOSA LUCAS-CALCRAFT	506523	MIBICIOK.COM ASEGURAMOS TU BICICLETA (mixta)
MASIA VALLFORMOSA, S.L.	506809	GRAN BARÓN (mixta)
MASTELLONE HNOS. S.A.	507014	LA SERENISIMA LA VERDAD LACTEA TENOR GRASO 3% LECHE LARGA VIDA U.A.T. VITAMINAS A D (mixta)
MASTELLONE HNOS. S.A.	507015	LA SERENISIMA LA VERDAD LACTEA TENOR GRASO 1% LECHE LARGA VIDA U.A.T. VITAMINAS A D (mixta)
MASTERSENSE INGREDIENTES ALIMENTÍCIOS LTDA	507010	MASTERSENSE
Mauricio Doldan	506510	DOLTON (mixta)
MCCAIN FOODS LIMITED	506961	MCCAIN SURECRISP (mixta)
Mega Labs S.A.	507178	FARMACLICK
MILFUN S.A.	506769	CRIOLLO
MILFUN S.A.	506770	EL ORIENTAL
MILFUN S.A.	506766	NUESTRO GAUCHO
Misteril S.A	507066	CERRO COLORADO (mixta)
MITSUBISHI JIDOSHA KOGYO KABUSHIKI KAISHA	506882	XPANDER
MODINA SRL	506750	DINAMOTO (mixta)
MOLINO CAÑUELAS S.A.C.I.F.I.A.	507220	PIETRO (mixta)
MYRBLOQ S.A.	506854	TIENDA LÚ (mixta)
natalia farcilli	506720	URUGUAY MATERNA
NATUZZI S.p.A.	506345	NATUZZI
Nestor Andres Moreira Quijano	506624	KNOWRAL (mixta)
Nordica S.A.	506907	ADLER
NOVARTIS AG.	507223	ADAKVEO
NUEVA ALAPLANA, S.L.	507104	ALAPLANA. CERÁMICA (mixta)
OCA S.A.	507298	OCA METRAJE (mixta)
OCA S.A.	506898	OCA (mixta)
OPKO CHILE S.A.	506781	HIALOVIS

Titular	N° Exp	Marca
OPKO CHILE S.A.	506783	YAMMIL
Leandro Lukas Francisco Menoyo y Pablo Esteban Menoyo	507004	LIVIAN
PANDOLAT S.A.	506737	CAP COIN
Panificadora Bimbo del Uruguay S.A.	507275	HISTORIAS COMPARTIDAS
Panificadora Bimbo del Uruguay S.A.	507281	HAVANNA (mixta)
PEPSICO DE ARGENTINA S.R.L.	506851	MANIAX
PHAGE TECHNOLOGIES SPA	506863	MILKEEPER
PHAGE TECHNOLOGIES SPA	506862	MILKEEPER
PHYSIOL	507025	FINEVISION BY PHYSIOL
PHYSIOL	507026	PHYSIOL
PHYSIOL	507028	TRIUMF
PHYSIOL	507027	ISOPURE
POSITRONICS SEEDS S.L.	506835	GAMMA POSITRONICS
POSITRONICS SEEDS S.L.	506833	ALFA POSITRONICS
POSITRONICS SEEDS S.L.	506831	DELTA POSITRONICS
POSITRONICS SEEDS S.L.	506830	AURORA POSITRONICS
POSITRONICS SEEDS S.L.	506834	BETA POSITRONICS
POSITRONICS SEEDS S.L.	506832	ÈPSILON POSITRONICS
PRODOTTI STELLA S.P.A.	507003	STELLALIGHT
PRODUTOS ALIMENTÍCIOS CEFER LTDA	506798	SANTA MASSA (mixta)
PROMOFARMA S.R.L	507064	FLUTIX
PROMOFARMA SRL.	507272	GREEN PROTEIN - PROMOFARMA (mixta)
PROXIMO SPIRITS INC.	506777	THREE OLIVES
PSO-RITE.COM LLC	507244	PSO-RITE
Qatar Sports Investment	506956	FIRST SPORT CAPITAL (mixta)
QUIMICA SILEX (URUGUAY) S.A.	507217	SHAMPI
Rafael Silva	507279	MARTIN ARISMENDI (mixta)
REINA SOFIA (sociedad de hecho)	506732	REINA SOFIA
RICHEMONT INTERNATIONAL S.A.	507126	DA VINCI
RICHEMONT INTERNATIONAL S.A.	507127	PORTUGIESER
RIGO Trading S.A.	506738	SPECKIES
RIGO Trading S.A.	506741	RUBINO
RIGO Trading S.A.	506744	COCOBALLS
Andrés Bentancor y Roberto Slowak	507000	B BRICKS (mixta)
Rodrigo Bentancur	507255	BURGER TIME (mixta)
Wilman SMITH y Rodrigo Gonzalez	505467	MATE AMARGO (mixta)
Rogelio Arturo Enriquez Palma	506101	RAIKER (mixta)
ROITMAN GABINET, IGNACIO	506924	ELECTRO PALACE
ROLACOR S.A.	507039	BOSSTON
ROLEX SA	506022	ROLEX TURN-O-GRAPH
S. C. JOHNSON & SON, INC.	506779	LYSOFORM (mixta)
SAENZ, GUSTAVO	506985	ELPALOMAR.ORG.UY (mixta)
SANTA CLARA S.R.L.	507057	SANTA CLARA BRASAS (mixta)
SANTA CLARA S.R.L.	507056	SC SANTA CLARA (mixta)
SANTANDER INVESTMENT BANK LIMITED	506113	SANTANDER GLOBILE
Fernando Foglino y Santiago Lasa Maeso	507013	DOCTOR TRAINING (mixta)
SAPORITI S.A	506099	SAPORITI
SAVEDATA SRL	507029	SAVEDATA LABORATORIO DE RECUPERACION DE DATOS (mixta)
Sebastián Lateulade	506748	BRANDS INTELLECTUAL PROPERTY NEWS (mixta)
SECURITY ADVISOR S.A.	506774	CIBERSYM
Sedamet S.A.	506859	PLATAFORMA 10 (mixta)

Titular	N° Exp	Marca
SEGUROS SURA S.A.	506768	PYMEMPRENDE SURA SEGUROS (mixta)
Sepac Serrados e Pasta de Celulose Ltda.	506837	(figurativa)
Sepac Serrados e Pasta de Celulose Ltda.	506839	(figurativa)
SERVIMEDIC S.A.	507297	LUDONE
SERVIMEDIC S.A.	506826	DURACT TAB
SEVERINO, CLAUDIO DANIEL	506785	QUILHASH (mixta)
SHELL BRANDS INTERNATIONAL AG.	506927	BITUTAB
Shenzhen Fluence Technology PLC	507273	PCCOOLER (mixta)
SHENZHEN I-LIKE FINE CHEMICAL CO., LTD	507235	AEROPAK (mixta)
SHENZHEN IVPS TECHNOLOGY CO.,LTD.	507007	SMOK (mixta)
SHENZHEN IVPS TECHNOLOGY CO.,LTD.	507006	IVPS (mixta)
Shenzhen Oshi Biotechnology Co.,Ltd	507005	FREECOOL (mixta)
SHIMANO INC.	507073	EP8
Showtime Networks Inc.	506061	SHOWTIME (mixta)
Siemens Healthcare GmbH	507201	LUMINOS AGILE MAX (mixta)
Siemens Healthcare GmbH	507202	LUMINOS DRF MAX (mixta)
SMARTEBA DESARROLLO DE NEGOCIOS S.R.L.	506778	AIC ECONOMÍA & FINANZAS (mixta)
SOCIEDAD TELEVISORA LARRANAGA S.A.	506976	LA MÚSICA DE LOS RECUERDOS (mixta)
SOCIEDAD TELEVISORA LARRANAGA S.A.	506663	7° DÍA (mixta)
SOLAR INMOBILIARIA S.R.L.	506808	LUCCASNETO
SOLARES TELECHEA, GUZMÁN	507314	EL SUIZO DISTRIBUIDORA (mixta)
SOLNICKI, ALAN	507330	DOMÁ (mixta)
Southeast Investment and Planning Solutions S.A.	506865	SOUTHEAST (mixta)
SPANISH TILE FROM NULES, S.A.	507101	STN CERAMICA (mixta)
SPORT CLUB INTERNACIONAL	506980	S.C. INTERNACIONAL 1909 SCI (mixta)
ANNA ANELLA DE MASI PROFICE; Elizabeth Evelyn Villani Barrios y Stefanie Nicolle Boyadjji Budussian	506527	BUONACERA
TABAKIAN IRIBERNACARAY, MARTÍN	507204	TRES HERMANOS (mixta)
Gonzalo Ribas (45%); Milton Mazza (45%) y Tabare Ribas (10%)	506399	REGENTHERAPY MEDICINA REGENERATIVA (mixta)
TAC FRANQUIA INDÚSTRIA E COMÉRCIO LTDA	506868	TACO (mixta)
TAZ LTDA.	507160	LLUVIA CÍTRICA
TCL Corporation	506836	TCL
TEAM GREAT DEVELOPMENT LTD.	506526	NATEEN R (mixta)
TELEFUNKEN Licenses GmbH	507102	TELEFUNKEN (mixta)
TEXTIL COLÓN S.R.L.	506814	PAÑO DE PISO CELESTE EL PAÑO CON MÁS GARRA
The Bank of Nova Scotia	506346	SCOTIA
THE COCA-COLA COMPANY	506734	GUALLARAUCO
THE COCA-COLA COMPANY	507185	COCA-COLA SIN AZÚCARES (mixta)
THE COCA-COLA COMPANY	507049	COCA-COLA SIN AZÚCARES (mixta)
The Gillette Company LLC	506807	CLIC (mixta)
TILENUR S.A.	507140	NUTRIPLUS ZINC (mixta)
TILENUR S.A.	507138	NUTRIPLUS CAB (mixta)
Titan International, Inc.	506989	WAFFLE
TOTAL S.A.	506849	TOTAL (mixta)
TRINITY INDUSTRIES, INC.	506856	SOFTSTOP
TRUSTUS SA	506721	TRUSTUS LEGAL & ACCOUNTING (mixta)
UNILEVER N.V.	507105	KIBON
UNION SANGYO (MALAYSIA) SDN. BHD.	507240	UNION JAPAN (mixta)
UNION SANGYO (MALAYSIA) SDN. BHD.	507241	EXCEL JAPAN (mixta)

Titular	N° Exp	Marca
Unisa Diem, Inc.	506881	UNISA
UNIVERSIDAD EUROPEA DE MADRID, S.L.	506959	UE UNIVERSIDAD EUROPEA (mixta)
URSAPHARM Arzneimittel GmbH	507269	(figurativa)
URSAPHARM Arzneimittel GmbH	507267	HYLO EYE CARE
VACCARO, DANIELA	507313	I INFOCE INSTITUTO DE FORMACIÓN PROFESIONAL EN COSMETOLOGÍA, ESTÉTICA Y SALUD (mixta)
ViiV Healthcare UK (No.4) Limited	507192	RUKOBIA
Vineyards of the World S.A	507191	A.B.F.V. ALEJANDRO BULGHERONI FAMILY VINEYARDS (mixta)
Viña Carmen S.A.	506736	ALTO JAHUEL
Viviana Méndez	506565	VM VIVIANA MÉNDEZ (mixta)
Volkswagen Aktiengesellschaft	507237	NIVUS
WANG, LIQUN	507068	SOMOSTEL (mixta)
WORLD BASC ORGANIZATION INC.	506782	BASC BUSINESS ALLIANCE FOR SECURE COMMERCE (mixta)
Wyndham Hotel Management de Argentina SRL	506861	ESPLENDOR (mixta)
Xiaomi Inc.	506107	REDMI (mixta)
ZACHEO, CARLOS	507265	MENTES EN JUEGO FERIA LÚDICA (mixta)
Zag America, LLC	506979	POWER PLAYERS
ZANETTI S.A.	506852	ZANETTI
Zhejiang Meizhiyuan Cosmetics Co., Ltd.	506792	SCENABELLA (mixta)
Zhejiang Meizhiyuan Cosmetics Co., Ltd.	506791	UEVER (mixta)

ÍNDICE POR TITULARES DE FRASES PUBLICITARIAS

Titular	N° Exp	Marca
ABITAB S.A.	507263	“ESTAMOS AHÍ”
Akzo Nobel Coatings International B.V.	487757	PAREDES NUEVAS POR MÁS TIEMPO
Akzo Nobel Coatings International B.V.	487754	PERDONAR ES FÁCIL
GALISTEO GASTESI, VICENTE ALFONSO	506662	P PROSK PROMOTE YOUR SKILLS (mixta)
GENOMMA LAB INTERNACIONAL, S.A.B. DE C.V.	506942	ESTA-KARB-ON
HDI URUGUAY S.A.	507259	SOMOS SEGUROS
NATURA COSMÉTICOS S.A.	487470	NATURA & CO NURTURING POSITIVE BUSINESSES
NATURA COSMÉTICOS S.A.	487469	NATURA & CO COMPANIES COMMITTED TO THE PLANET
NATURA COSMÉTICOS S.A.	487468	NATURA & CO COMPANIES COMMITTED TO LIFE
PILAY URUGUAY AFISA	507174	EL VERDADERO VALOR DE TUS AHORROS
PILAY URUGUAY AFISA	507172	VOS YA SOS INVERSOR, DECIDÍ BIEN
PILAY URUGUAY AFISA	507173	SISTEMA DE AHORRO RESPALDADO EN METROS CUADRADOS
PILAY URUGUAY AFISA	507169	AHORRÁ EN LADRILLOS
PILAY URUGUAY AFISA	507170	METROS CUADRADOS PILAY
PILAY URUGUAY AFISA	507175	CAPITAL HOY, CAPITAL MAÑANA
REGNIEL S.A.	507306	UNA NUEVA FORMA DE VIAJAR
SHELLMAN BRUMFIELD, STEPHANIE LYNN	506519	MI DINERO MI PROBLEMA
TA-TA S.A.	507210	TA-TA LA JUGUETERÍA MÁS GRANDE DEL PAÍS

ÍNDICE

Listado de Códigos Utilizados en el Boletín.....	7
Listado de Agentes de la Propiedad Industrial	11
Solicitudes de Marcas	23
Solicitudes de Frases Publicitarias	151
Rectificaciones de Marcas	157
Resoluciones de Marcas, Concedidas.....	158
Resoluciones de Frases Publicitarias, Concedidas	190
Resoluciones de Marcas, desestimadas	191
Resoluciones de Marcas, desistidas (Art. 90, D. 34/999).....	192
Resoluciones de Marcas, desistidas (Art. 90, D. 34/999).....	192
Resoluciones de Marcas, Modificadas.....	193
Resoluciones de Renovaciones, Modificadas	194
Resoluciones de Renovaciones, Concedidas.....	194
Transferencias.....	201
Transferencias de Patentes	204
Transferencias de Diseños Industriales	204
Transferencias de Modelos de Utilidad.....	204
Cambios de Nombre	204
Cambios de Nombre desestimados.....	205
Cambios de Nombre desestimados (Art. 92, D. 34/999).....	206
Cambios de Nombre de Patentes.....	206
Cambios de Domicilio.....	206
Inscripciones de Licencias.....	207
Cancelaciones de Prendas	207
Inscripciones de Renuncias Totales.....	207
Resoluciones de Recursos, DNPI	208
Resoluciones de Patentes, Concedidas	208
Resoluciones de Diseños Industriales, Concedidas	209
Resoluciones de Modelos de Utilidad, Concedidas	209
Resoluciones de Patentes, desestimadas.....	209
Resoluciones de Patentes, desistidas.....	210
Resoluciones de Modelos de Utilidad, desistidas	210
Resoluciones de Diseños Industriales, desistidas.....	211
Resoluciones de Patentes, Abandonadas.....	211
Resoluciones de Modelos de Utilidad, Abandonadas.....	213
Notificaciones de Asesoría.....	214
Notificaciones de Recursos.....	224
Notificaciones de la División Marcas.....	229
Solicitudes de Patentes de Invención.....	235
Solicitudes de Diseños Industriales.....	286
Solicitudes de Modelos de Utilidad.....	289
Índice por Titulares de Marcas	291
Índice por Titulares de Frases Publicitarias.....	299

Índice..... 301

Depósito legal 325.532
(N° 240)
Impreso en D.N.P.I.
E-mail: administracion.dnpi@miem.gub.uy
Rincón 719 Telefax 2840 1234
C.P. 11.000
Montevideo – Uruguay

Montevideo, 30 de setiembre de 2019

Setiembre 2019