

REPUBLICA ORIENTAL DEL URUGUAY

MINISTERIO DE INDUSTRIA, ENERGIA Y MINERIA

DIRECCION NACIONAL DE LA PROPIEDAD INDUSTRIAL

BOLETIN

de la

Propiedad Industrial

N° 243

31 de Diciembre 2019

República Oriental del Uruguay



*Dirección Nacional de la
Propiedad Industrial*

BOLETÍN
DE LA PROPIEDAD
INDUSTRIAL

ISSN 2301 – 1777
Impreso en D.N.P.I.
Permiso N° 2160 (Biblioteca Nacional)
URUGUAY

REPÚBLICA ORIENTAL DEL URUGUAY



MINISTERIO DE INDUSTRIA, ENERGÍA Y MINERÍA

DIRECCIÓN NACIONAL DE LA PROPIEDAD INDUSTRIAL

ING. GUILLERMO MONCECCHI
MINISTRO DE INDUSTRIA, ENERGÍA Y MINERÍA

ING. AGR. OLGA OTEGUI
SUBSECRETARIA
MINISTERIO DE INDUSTRIA, ENERGÍA Y MINERÍA

DRA. FERNANDA CARDONA
DIRECTORA GENERAL DE SECRETARÍA
MINISTERIO DE INDUSTRIA, ENERGÍA Y MINERÍA

DRA. MARIANELA DELOR
DIRECTORA NACIONAL
DIRECCIÓN NACIONAL DE LA PROPIEDAD INDUSTRIAL

de acuerdo a lo establecido por los artículos 80 y 101 de la Ley
N° 17.011 de fecha 25 de Setiembre de 1998 ésta es la
Publicación Oficial de la Dirección Nacional de la Propiedad
Industrial, Unidad Ejecutora del Ministerio de Industria, Energía
y Minería, cuyo cometido sustantivo es administrar y proteger el
derecho de la Propiedad Industrial.

RINCON 719 – Teléfono 2900 0658 – C.P. 11.000

e-mail: secretaria.dnpi@miem.gub.uy

<http://www.miem.gub.uy>

LISTADO DE CÓDIGOS UTILIZADOS EN EL BOLETÍN

LISTA DE CÓDIGOS, POR ORDEN ALFABÉTICO, Y LOS NOMBRES CORRESPONDIENTES (ABREVIADOS) DE ESTADOS, OTRAS ENTIDADES Y ORGANIZACIONES INTERGUBERNAMENTALES.

AD	ANDORRA	CS	SERBIA Y MONTENEGRO
AE	EMIRATOS ARABES UNIDOS	CU	CUBA
AF	AFGANISTAN	CV	CABO VERDE
AG	ANTIGUA Y BARBUDA	CY	CHIPRE
AI	ANGUILLA	CZ	REPUBLICA CHECA
AL	ALBANIA		
AM	ARMENIA	DE	ALEMANIA
AN	ANTILLAS NEERLANDESAS	DJ	DJIBOUTI
AO	ANGOLA	DK	DINAMARCA
AP	ORGANIZACIÓN REGIONAL AFRICANA DE LA PROPIEDAD INDUSTRIAL (ARIPO)	DM	DOMINICA
AR	ARGENTINA	DO	REPUBLICA DOMINICANA
AT	AUSTRIA	DZ	ARGELIA
AU	AUSTRALIA		
AW	ARUBA	EA	ORGANIZACIÓN EUROASIÁTICA DE PATENTES (EAPO)
AZ	AZERBAIYAN	EC	ECUADOR
		EE	ESTONIA
BA	BOSNIA Y HERZEGOVINA	EG	EGIPTO
BB	BARBADOS	EH	SAHARA OCCIDENTAL
BD	BANGLADESH	EM	OFICINA PARA LA ARMONIZACIÓN DEL MERCADO INTERIOR (MARCAS Y DIBUJOS Y MODELOS) (OAMI)
BE	BELGICA	EP	OFICINA EUROPEA DE PATENTES (OEP)
BF	BURKINA FASO	ER	ERITREA
BG	BULGARIA	ES	ESPAÑA
BH	BAHREIN	ET	ETIOPIA
BI	BURUNDI		
BJ	BENIN	FI	FINLANDIA
BM	BERMUDA	FJ	FIJI
BN	BRUNEI DARUSSALAM	FK	ISLAS FALKLAND (MALVINAS)
BO	BOLIVIA	FO	ISLAS FEROE
BR	BRASIL	FR	FRANCIA
BS	BAHAMAS		
BT	BHUTAN	GA	GABON
BV	ISLA BOUVET	GB	REINO UNIDO
BW	BOTSWANA	GC	OFICINA DE PATENTES DEL CONSEJO DE COOPERACION DE LOS ESTADOS ARABES DEL GOLFO (CCG)
BX	OFICINA BENELUX DE MARCAS (BBM) Y OFICINA BENELUX DE DIBUJOS Y MODELOS (BBDM)		
BY	BELARUS	GD	GRANADA
BZ	BELICE	GE	GEORGIA
		GH	GHANA
CA	CANADA	GI	GIBRALTAR
CD	REPUBLICA DEMOCRATICA DEL CONGO	GL	GROENLANDIA
CF	REPUBLICA CENTROAFRICANA	GM	GAMBIA
CG	CONGO	GN	GUINEA
CH	SUIZA	GQ	GUINEA ECUATORIAL
CI	COTE D'IVOIRE	GR	GRECIA
CK	ISLAS COOK	GS	ISLAS GEORGIA DEL SUR Y SANDWICH DEL SUR
CL	CHILE	GT	GUATEMALA
CM	CAMERUN	GW	GUINEA - BISSAU
CN	CHINA	GY	GUYANA
CO	COLOMBIA	HK	REGION ADMINISTRATIVA ESPECIAL DE HONG KONG DE LA REPUBLICA POPULAR DE CHINA
CR	COSTA RICA		

HN	HONDURAS	MZ	MOZAMBIQUE
HR	CROACIA	NA	NAMIBIA
HT	HAITI	NE	NIGER
HU	HUNGRIA	NG	NIGERIA
IB	OFICINA INTERNACIONAL DE LA ORGANIZACIÓN MUNDIAL DE LA PROPIEDAD INTELECTUAL (OMPI)	NI	NICARAGUA
ID	INDONESIA	NL	PAISES BAJOS
IE	IRLANDA	NO	NORUEGA
IM	ISLA DE MAN	NP	NEPAL
IL	ISRAEL	NR	NAURU
IN	INDIA	NZ	NUEVA ZELANDIA
IQ	IRAQ	OA	ORGANIZACION AFRICANA DE LA PROPIEDAD INTELECTUAL (OAPI)
IR	IRAN(REPUBLICA ISLAMICA DEL)	OM	OMAN
IS	ISLANDIA	PA	PANAMA
IT	ITALIA	PE	PERU
JM	JAMAICA	PG	PAPUA NUEVA GUINEA
JO	JORDANIA	PH	FILIPINAS
JP	JAPON	PK	PAKISTAN
KE	KENYA	PL	POLONIA
KG	KIRGUISTAN	PT	PORTUGAL
KH	CAMBOYA	PW	PALAU
KI	KIRIBATI	PY	PARAGUAY
KM	COMORAS	QA	QATAR
KN	SAINT KITTS Y NEVIS	RO	RUMANIA
KP	REPUBLICA POPULAR DEMOCRATICA DE COREA	RS	SERBIA
KR	REPUBLICA DE COREA	RU	FEDERACION DE RUSIA
KW	KUWAIT	RU	FEDERACION DE RUSIA
KY	ISLAS CAIMAN	RW	RWANDA
KZ	KAZAKSTAN	SA	ARABIA SAUDITA
LA	REPUBLICA DEMOCRATICA POPULAR LAO	SB	ISLAS SALOMON
LB	LIBANO	SC	SEYCHELLES
LC	SANTA LUCIA	SD	SUDAN
LI	LIECHTENSTEIN	SE	SUECIA
LK	SRI LANKA	SG	SINGAPUR
LR	LIBERIA	SH	SANTA HELENA
LS	LESOTHO	SI	ESLOVENIA
LT	LITUANIA	SK	ESLOVAQUIA
LU	LUXEMBURGO	SL	SIERRA LEONA
LV	LETONIA	SM	SAN MARINO
LY	JAMAHIRIYA ARABE LIBIA	SN	SENEGAL
MA	MARRUECOS	SO	SOMALIA
MC	MONACO	SR	SURINAME
MD	REPUBLICA DE MOLDOVA	ST	SANTO TOME Y PRINCIPE
ME	MONTENEGRO	SV	EL SALVADOR
MG	MADAGASCAR	SY	REPUBLICA ARABE SIRIA
MK	EX REPUBLICA YUGOSLAVA DE MACEDONIA	SZ	SWAZILANDIA
ML	MALI	TC	ISLAS TURCOS Y CAICOS
MM	MYANMAR	TD	CHAD
MN	MONGOLIA	TG	TOGO
MO	MACAO	TH	TAILANDIA
MP	ISLAS MARIANAS SEPTENTRIONALES	TJ	TAYIKISTAN
MR	MAURITANIA	TM	TURKMENISTAN
MS	MONTSERRAT	TN	TUNEZ
MT	MALTA	TO	TONGA
MU	MAURICIO	TP	TIMOR ORIENTAL
MV	MALDIVAS	TR	TURQUIA
MW	MALAWI	TT	TRINIDAD Y TOBAGO
MX	MEXICO	TV	TUVALU
MY	MALASIA		

TW	TAIWAN, PROVINCIA DE CHINA	VN	VIET NAM
TZ	REPUBLICA UNIDA DE TANZANIA	VU	VANUATU
UA	UCRANIA	WO	ORGANIZACIÓN MUNDIAL DE LA PROPIEDAD INTELLECTUAL (OMPI) (OFICINA INTERNACIONAL DE)
UG	UGANDA	WS	SAMOA
US	ESTADOS UNIDOS DE AMERICA	YE	YEMEN
UY	URUGUAY	ZA	SUDAFRICA
UZ	UZBEKISTAN	ZM	ZAMBIA
VA	SANTA SEDE	ZW	ZIMBABWE
VC	SAN VICENTE Y LAS GRANADINAS		
VE	VENEZUELA		
VG	ISLAS VIRGENES (BRITANICAS)		

MARCAS (Norma OMPI St. 60)

- (210) – Número de Solicitud.
- (730) – Nombre y dirección del solicitante o titular del Registro.
- (220) – Fecha de presentación de la solicitud.
- (511) – Clase y/o Producto o Servicio protegido (Clasificación de Niza) (Novena Edición).
- (540) – Reproducción de la Marca.
- (300) – Datos relativos a la prioridad en virtud del Convenio de la Unión de París (Número asignado a la primera solicitud, fecha de presentación de la primera solicitud, código de la Norma Ompi St 3 de la Oficina nacional o regional donde se presentó la primera solicitud).

- (591) – Información relativa a los colores reivindicados.
- (551) – Indicación de que la marca es una marca colectiva o una marca de certificación o garantía.
- (554) – Marca tridimensional.
- (556) – Marca sonora, incluidas las características.
- (740) - Datos del Agente de la Propiedad Industrial.

PATENTES Y MODELOS DE UTILIDAD (Norma OMPI St. 9)

- (21) - Número de la solicitud de Invención o Modelo de Utilidad.
- (22) - Fecha de presentación de la solicitud.
- (12) - Designación del tipo de documento.
- (71) - Datos del solicitante, incluyendo nombre y país de origen.
- (72) - Nombre del Inventor/es.
- (51) - Clasificación Internacional de Patentes (Clasificación de Estrasburgo) (Sexta Edición).
- (54) - Título de la Invención.
- (57) - Resumen y diseño de la invención o descripción del modelo de utilidad o diseño (no más de 100 palabras).
- (74) - Nombre del Agente de la Propiedad Industrial.
- (30) - Datos relativos a la prioridad en virtud del Convenio de la Unión de París.
- (31) - Número asignado a la solicitud prioritaria o reválida.
- (32) - Fecha de depósito de la solicitud prioritaria.
- (33) - Código de la Norma St. 3 de Ompi que identifica a la Oficina de Propiedad Industrial que ha atribuido el número a la solicitud prioritaria o de la Organización que ha atribuido el número de la solicitud regional prioritaria (para las solicitudes internacionales registradas en virtud del PCT, debe utilizarse el Código "WO").

A continuación del número de la solicitud correspondiente (Código 21), deberá aplicarse el código normalizado para la identificación de los diferentes tipos de documentos de patentes (Norma Ompi St. 16):

A1: Invención Primaria

U: Modelo de Utilidad

DISEÑOS Y MODELOS INDUSTRIALES (Norma OMPI St. 80)

- (21) - Número de la solicitud del diseño o modelo industrial.
- (22) - Fecha de presentación de la solicitud.
- (12) - Designación del tipo de documento.
- (71) - Datos del solicitante, incluyendo nombre y país de origen.
- (72) - Nombre del creador/es.
- (51) - Clasificación Internacional para los Dibujos y Modelos Industriales (Clasificación de Locarno) (Sexta Edición).
- (54) - Título del Diseño o Modelo.
- (57) - Resumen y descripción del diseño o modelo industrial incluidas las indicaciones de colores (no más de 100 palabras).
- (74) - Nombre del Agente de la Propiedad Industrial.
- (30) - Datos relativos a la prioridad en virtud del Convenio de la Unión de París.
- (31) - Número asignado a la solicitud prioritaria o reválida.
- (32) - Fecha de depósito de la solicitud prioritaria.
- (33) - Código de la Norma St. 3 de Ompi identificando a la Oficina nacional o regional u organización en la que se presentó la solicitud prioritaria (para los depósitos internacionales presentados en virtud del Arreglo de La Haya, se debe utilizar el Código "WO"). A continuación del número de la solicitud correspondiente (Código 21) deberá aplicarse el código normalizado para la identificación de los diferentes tipos de documentos (Norma OMPI St. 17):

Q: Diseños y Modelos Industriales

Listado de Agentes de la Propiedad Industrial

Nro	Nombre	Dirección	CP	Teléfono	Fax	E-mail
3	CIKATO LAY, MANFREDO ANDRES	Araucana 1277	11400	2606.06.06	2606.14.39	cikato@cikato.com.uy
6	MARINARI SEXTO, WALTER HUGO	25 de Mayo 576	11000	2916.34.55	2916.21.93	bacot@bacot.com.uy
8	ARROLI TELESCA, RUBEN JOSE	Ituzaingó 1485 esc.12	11000	2915.94.75		
12	FREIRA SERRAT, CARLOS MARIA	Río Negro 1394 piso 10 esc.10	11100	2901.16.70/ 2901.58.32		
15	DAIQUI BALMACEDA, JUAN CARLOS	Río Negro 1394 piso 10 esc.10	11100			
16	GIMENEZ SORHUET, ROBERTO DARIO	Florida 1485 ap.301	11000	2901.22.78		
17	PONCE DE LEON MURO, JULIO CESAR	Florida 1485 ap.301	11000	2901.22.78		
18	BACOT SILVEIRA, OSCAR TULIO	25 de Mayo 576	11000	2916.34.69	2916.21.93	obacot@bacot.com.uy
19	FREIRA SERRAT, JUAN MIGUEL	Plaza Cagancha 1335 esc. 317/18	11100	2900.06.86	2908.71.27	jmfreira@adinet.com.uy
20	FOX TAYLOR, NORMAN ALEXANDER	Pedro Murillo 6136	11500	2604.03.60	2604.66.69	nfox@fox.com.uy
21	LAMAS BALESTRA, MARIO DANIEL	Lucerna 6273	11400	2600.37.67		dlamas@lamasgrimaldi.com.uy
23	BONADA ASUAGA, ROBERTO GUZMAN	Lancasteriana 2359 bis	11400	2600.72.24		
24	LANZON MAZZELLO, RAFAEL EDUARDO	Brandzen 1961 esc.102	11200	2408.50.38	2409.97.61	rlanzon@lanzon.com.uy
25	PIÑEYRO CAMACHO, MARTHA NELIDA	Plaza Independencia 848 1er. Piso	11000	2908.81.36		mpineyro@montevideo.com.uy
26	VECINO SANCHEZ, GERMAN	Mones Roses 6937	11500	2604.16.04	2604.66.04	gvecino@ppv.com.uy
28	MEDINA YLLA, EDUARDO JOSE	Av. Garibaldi 2185		2203.93.06/ 2209.51.40	2200.74.74	marcypat@adinet.com.uy
29	PITTALUGA SHAW, JUAN ANTONIO	Echevarriarza 3535 Of. 1601 Torre A	11300	2623.29.59	2623.29.57	juan@pittaluga.com
30	MAESO VALINO, MARIA CRISTINA	Colonia 1825 apto.402				
31	PILAS SEMICHEVICH, RODOLFO	Av. Uruguay 2049 bis	11100	2409.36.02	2401.55.72	uruguay@pilasnet.com.uy

Nro	Nombre	Dirección	CP	Teléfono	Fax	E-mail
32	MELGAR PEREZ, ASTUR EULOGIO	Av. Uruguay 1826	11100	2409.17.00	2402.30.55	
34	FERNANDEZ SECCO, GONZALO JOSE	25 de Mayo 467 piso 5	11000	2916.19.13	2916.57.40	gonzalo@fernandezsecco.com.uy
35	D' ALESSANDRO VALIDO, JULIO CESAR	Juan Paullier 2015	11200	2400.39.70		
37	FERNANDEZ PEREZ, EDUARDO LUIS	Fernández Crespo 1861 bis	11200	2400.22.90	2400.22.90	eduardoluisf@gmail.com
38	BOGNANNO PAULOS, NOEMI CLARA	Rincón 682 esc.14	11000	2916.38.72		
39	CROCCO MARTINEZ, ALVARO HARRIET	Av. Garibaldi 2276		2200.74.24		
40	MORGADE DI POLITO, CLAUDIO	Av. de las Américas 8336, Block 1, Ap.101	15000	094.429.107		cmorgade@morgade.uy
41	DELPIAZZO RODRIGUEZ, CARLOS ENRIQUE	Misiones 1424 piso 5	11000	2915.30.30	2915.30.30 int. 512	delpiazzo@delpiazzo.com.uy
42	ARGENTINO DE BELLO, ROSARIO NELLY	Juncal 1431 esc. 402	11000	-		
43	AURUCCI DE MORALES, SYLVIA RITA	25 de Mayo 395 piso 3 apto.6	11000	-		
44	SAAVEDRA LEVRATTO, LORENZO	Zapicán 2980-82		2209.46.83		
45	DOCAMPO EIRIN, ALBERTO MARIO	Rivera 6056		2600.39.41		
46	EIRIN DI FAZIO, ALVARO JORGE	Plaza Independencia 831 esc. 609	11300	2902.75.49	2902.35.51	
47	PISANI PALMER, CARLOS ORLANDO	R. Hayadelat 1688		2619.63.77		
48	MONTANO GOMEZ, PEDRO JULIO	Plaza Cagancha 1335 ap. 1104	11100	2903.07.80	2903.07.80 int. 211	sym@scelzaymontano.com.uy
49	ORDOQUI CASTILLA, GUSTAVO ANTONIO	Rincón 728	11000	2708.38.03		gustavo@ordoquicastilla.com
50	CORTI ACOSTA, GRACIELA BEATRIZ	Obligado 1070	11300	2709.30.95		gcorti@adinet.com.uy
51	SCELZA MARTINEZ, FERNANDO LUIS	Rba. Rep. del Perú 1043	11300	2708.29.50		
52	PRAT GUTIERREZ, AGUSTIN JULIO	Canelones 1370 piso 1	11100	2902.32.77		pratasoc@usa.net
53	APEZECHEA SANTINI, JOSE ANTONIO	Colonia 2108 apto.701	11200	2408.43.08		
54	NAVARRO CASTEX, ALEJANDRO MARIANO	Pza. Independencia 1374	11100	2902.42.16		

Nro	Nombre	Dirección	CP	Teléfono	Fax	E-mail
55	RODRIGUEZ TURRINA, LUIS ALBERTO	Río Negro 1380	11100	2908.50.62		
56	CAGNOLA MERCADAL, CARLOS	La Paz 1988		2400.56.95		
57	IRIGOYEN DESCALZI, JOSE MARTÍN	25 de Mayo 635 esc. 203	11000	2916.03.37		
58	SANJINES RAVIZZA, CRISTOBAL ERNESTO	Duvimioso Terra 2327 apto. 6	11200	-		
59	MUSSIO TORRES, DIEGO EDUARDO	J.M.Blanes 869	11200	2413.65.67		
61	BALLIVA GIMENEZ, WASHINGTON ULISES	Rincón 540 piso 7	11000	-		
62	ZARUCKI ABRAMODICAS, JAIME	Bulevar Artigas 515 apto. 301	11300	-		
63	POPLAWSKI NATANSON, LIZABETH	Maldonado 2422 apto. 21	11200	-		
64	GAMUNDI DEMARCO, GERARDO ANIBAL	José Benito Lamas 2792	11300	-		
65	MARTINEZ LEONI, JOSE LUIS	Brandzen 1961 esc.602	11200	2407.81.72	2407.81.75	jose@martinezleoni.com.uy
66	DE POSADAS MONTERO, DIEGO ANTONIO	Rincón 454 esc. 316	11000	-		
67	MAYER MARTINEZ, FEDERICO OSCAR	Ituzaingó 1393 esc. 503	11000	-		
68	MOREIRA PIEGAS, ROBERTO	Colonia 981 esc. 604	11100	2900.34.71	2900.86.22	moreirap@adinet.com.uy
69	FONT BERTINAT, BISMARCK ENRIQUE	Av. Uruguay 872	11100	2902.55.65/ 2902.55.67		
70	ZAS FERNANDEZ, JORGE	Ejido 1425 esc. 3	11100	-		
71	LAURNAGA MARANA, VICTORIO JORGE	Bulevar España 2575 apto. 302	11300	-		
72	COSTA ALBERTONI, NEDER ERNESTO	25 de mayo 477 esc. 28	11000	-		
74	LAMAS MORENO, LUIS FLORENCIO	Ramón Massini 3304 apto. 403	11300	2708.47.61		
75	CHIARINO MAÑE, ARMANDO	García de Zúñiga 2265	11300	2711.07.77		
76	SUAREZ ANTOLA, GRISELDA	18 de Julio 1805		2409.26.80		
77	STRAPETTI MONTESANO, HUGO	Av. Agraciada 2955 apto.106		-		

Nro	Nombre	Dirección	CP	Teléfono	Fax	E-mail
78	FERNANDEZ GOYECHEA, LUIS ENRIQUE	25 de Mayo 467 piso 4 esc. 7	11000	-		
79	MACIEL PAPP, GUILLERMO HORACIO	Santiago Vázquez 1244 of. 502	11300	2916.34.55		
80	STEFANOLI PESCKETTO, ALEJANDRO	Juan Benito Blanco 1127 apto. 101	11300	2709.04.45		
81	FLORES CASTRO, GALA DEL CARMEN	Bulevar Artigas 3942 apto. 1		-		
82	HERVI BARROS, CARLOS ROGELIO	Dalmiro Costa 4486 apto. 2	11400	2619.55.94		
83	D' ALBORA SOLARI, FELIPE CONRADO	Dr. Francisco Soca 1360	11300	2708.11.20		
84	STEFANOLI PESCKETTO, MARIO FIDEL	Andes 1111	11100	2908.59.38		
85	FIGUEREDO MARTINEZ, OSCAR MARIO	25 de Mayo 477 esc. 50	11000	-		
86	INVIDIO MAURIELLO, SANTIAGO RODOLFO	25 de Mayo 661 esc. 205	11000	-		
87	ORLANDO SANTA MARIA, MARIA LORELEY	Juan Paullier 2416	11200	-		
89	FERRAZ MADRID, JOSE PEDRO	Juncal 1408 piso 5 esc. 9	11000	-		
90	ENRIQUEZ FIGOLI, JORGE RUBEN	Misiones 1371 piso 1 esc. 8	11000	-		
92	MENDEZ MANOVSKY, RUPERTO ALVARO	Tacuarembó 1442	11200	2402.90.96		
93	CANTON POMBO, MARCELO	Treinta y Tres 1420 piso 2 esc.15	11000	2916.52.25		
94	FISCHER FLEURQUIN, GUSTAVO RODOLFO	San José 807 Of. 403	11100	2908.71.67	2908.35.58	fischer@fischer.com.uy
95	VIANA FERREIRA, ENRIQUE ALIPIO	Av. Uruguay 1824 apto. 202	11200	-		
96	MONTORO HEGUERTE, FRANCISCO EDISON	Treinta y Tres 1374 esc.108	11000	2915.94.27		
97	FINALI PILAS, MIRYAM ROSSANA	Av. Uruguay 2049	11100	2409.36.02	2401.55.72	uruguay@pilasnet.com.uy
98	VILLAGRAN MERA, CLAUDIA	Juncal 1398 piso 4 esc.4/40	11000	-		
99	HENDLER TRIADOR, GABRIELA	Juncal 1395 esc.42	11000	-		

Nro	Nombre	Dirección	CP	Teléfono	Fax	E-mail
101	MARTINONI OTORMIN, GUSTAVO EDUARDO	Av. Brasil 2986 Of. 409, Torre Parque Sabato	11300	2707.75.18	2707.56.46	gustavomartinoni@martinoniyrodriguez.com
103	ABENTE LE BAS, DIEGO MONTGOMERY	Araucana 1277	11400	2606.06.06	2606.14.39	cikato@cikato.com.uy
104	PILAS PEREIRA, RODOLFO	Av. Uruguay 2049	11100	2409.36.02	2401.55.72	uruguay@pilas.com.uy
105	GERONA COSIO, HECTOR RICARDO	Colonia 815 esc. 504	11100	2901.36.08	2901.36.08	
106	GAMIO CIA, JUAN ENRIQUE	Misiones 1379 esc. 601	11000	-		
107	GUTIERREZ CARRAU, JUAN MANUEL	Rincón 528 Piso 6	11000	2916.50.94/ 2916.50.95	2916.13.59	
108	SILVA LEDESMA TERRA, JULIO CESAR	Rincón y 25 de Mayo, Ed.Rafael apto. 902, Maldonado				
109	PLA REGULES, MARIA MARTA	Cerrito 420 esc. 404	11000	2915.66.20		
110	AMOZA ANTUNEZ DE OLIVERA, EDGARDO	Juncal 1305 piso 2 esc. 206	11000	2916.43.66		
111	MINICELLI D'AMATO, NELSON DANIEL	Alfredo Baldomir 2363 apto.202	11300	-		
112	GUTIERREZ GALIANA, JORGE	Río Branco 1359 apto.903	11000	2901.78.34		
113	MOREIRA BIRRIEL, MARIA GRACIELA	Río Branco 1359 apto.903	11100	2901.78.34		
114	GENTA FONS, PABLO	Cnel. Brandzen 1961 of. 1004	11200	2409.24.21/ 2402.79.39	2408.77.26	gentafons@fastlink.com.uy
115	CARNELLI DI LEONE, CARLOS RAFAEL	Coronel Alegre 1321 piso 4	11300	2709.94.29		
116	IRIBARNE AGUINSKY, NORA	Bulevar España 2166 apto.302	11300	-		
117	GARCIA VILA, MARIO DANIEL	Maggiolo 685	11300	2711.57.41		
118	MARTINEZ VIVAS, MARIA INES	Reconquista 517 piso 6	11000	2917.01.87	2916.34.05	minesm@adinet.com.uy
119	GIAMBRUNO MAROÑO, MARIA INES	25 de Mayo 467 piso 5	11000	2916.19.13	2916.57.40	mgiambruno@fernandezsecco.com
120	PONZONI GARCIA, JOSE LUIS	Juncal 1431 esc.702	11000	2915.82.11		

Nro	Nombre	Dirección	CP	Teléfono	Fax	E-mail
121	GUADALUPE BRENNIA, DIEGO	Ellauri 896 apto.101	11300	-		
122	VENCE CASSINA, TERESITA ANDREA	Hernandarias 3623	11400	2507.77.64		
123	CASTELLS BARTHABURU, MARÍA DE LAS MERCEDES	San José 807 esc. 403	11100	2908.71.67	2908.35.58	fischer@fischer.com.uy
124	CHARLONE SPINNELLI, BENJAMIN DANIEL	Brandzen 1961 esc.502	11200	-		
125	IGLESIAS HERRERO, LUIS FERNANDO	Zabala 1394 bis piso 1	11000			luisf.iglesias@gmail.com
126	ARIAS DURAN, JORGE ALFREDO	Ituzaingó 1312 apto.205	11000	2915.91.41/ 2915.89.08	2916.42.56	ariasjalf@yahoo.com
127	STIGLITZ HOLZMAN, BERNARDO MENDEL	18 de julio 1516 apto.2		-		
128	DURAN RAMALLO, JORGE HORACIO	San José 871	11100	-		
129	STEZANO MARIÑO, ANA MARIA	Andes 1293 Esc. 504	11100	2902.21.98	2902.21.98	
130	GUICHON SILVA, JOSE LUIS	Pza.Cagancha 1335 esc. 206	11100	2902.31.18/ 2902.16.55	2902.13.44	jones@jones.com.uy
131	STUCZYNSKI SLONIMSKY, GERARDO DAVID	Charrúa 2665		-		
132	ESPALTER MASOLLER, HAROLDO JOSE	Dr. Elazarola 2319	11400	2600.02.07		
133	HUGHES PORRAS, MARIA MARIELA	25 de mayo 455 piso 4	11000	2915.56.83		
134	RISSO SHIEN, LAURA LUCIA	Río Negro 1354 apto.14	11100			
135	BACOT SILVEIRA, MONICA SUSANA	Av. 18 de Julio 841, piso 4 / 402		2903.20.47/ 2900.41.02	2903.21.03	monicabacot@mbs.com.uy
136	DEL CERRO ROLDOS, SUSANA VERÓNICA	Echevarriarza 3535 Of. 1601 Torre A	11300	2623.29.59	2623.29.57	sdelcerro@pittaluga.com
138	RODRIGUEZ VILLAMIL RIVIERE, RAMIRO	Máximo Tajés 6482	11400	2600.59.81		
140	LAPENNE IMAZ, EDUARDO MARCELO	Pedro Murillo 6136	11500	2604.03.60	2604.66.69	fox@fox.com.uy

Nro	Nombre	Dirección	CP	Teléfono	Fax	E-mail
141	TERRA ORTIZ DE TARANCO, ANA INÉS	Plaza Independencia 831 Of. 507	11000	2908.86.38	2908.86.40	bacot@bacot.com.uy
142	LARREA CASTRO, MAGELA ADRIANA	J.C.Gomez 1479	11100	2915.99.48		
143	SANTUCCI SCARLATO, ANA MARIA	Araucana 1312	11400	2600.21.03		
144	VANRELL FALCON, JUAN EDUARDO	Prof. J. C. Sabat Pebet 1230 Of. 508	11300	2628.60.33	2622.53.55	juanvanrell@vanrell.com.uy
145	LOPEZ OTTE, MARIO ANDRES	Araucana 1277	11400	2606.06.06	2606.14.39	cikato@cikato.com.uy
146	CAMPOS BARNECH, ENRIQUE FERNANDO	Paraguay 1196 esc. 002	11200	2901.46.44	2901.46.44	camposbarnech@hotmail.com
147	SCHULKIN GURMAN, AUGUSTO FERNANDO	Bulevar España 2293	11200	2401.09.94		
148	GARCIA GONZALEZ, SYLVIA ESTELA	Pablo Podestá 1293		-		
149	FERNANDEZ IRUJO, MARIA BEATRIZ	Pablo Pérez 4523		2215.11.32		
150	BAZZI GALLI, CARINNA GLORIA	Mercedes 1787		2400.91.36	2408.57.21	cbazzi@ertec.com.uy
151	GONZALEZ PITA, MARCELO JOSE	Pagola 3261 apto.104	11300	2709.25.65		
152	GIAMBRUNO MAROÑO, GABRIEL GERARDO	25 de Mayo 467 of. 401	11000	2916.19.13 AL 15	2916.57.40	fersecco@adinet.com.uy
153	TONARELLI DE PENA, MARIA NOEL	25 de mayo 587 apto.101	11000	2916.54.92		
154	SCIARRA CAUBARRERE, ALEJANDRO	Misiones 1372, Oficina 702		2916.66.45		sciarra@sciarra.com.uy
155	SCIARRA CAUBARRERE, ADRIANA	Lido 1621	11400	2604.38.59		
156	TEUTEN BROOKER, MARK CHRISTOPHER	Juncal 1408 esc. 702	11000	2908.86.38	2908.86.40	mteuten@cmlawyers.com.uy
157	ALVAREZ PERSICO, CARLOS	Pza. Cagancha 1335 esc. 206	11100	2902.31.18/ 2902.16.55	2902.13.44	jones@jones.com.uy
158	SUR BRAND, JORGE	Rambla República del Perú 851 ap.301	11300	2710.84.92		
159	ETCHEVERRY REYES, AGUSTIN	Cerrito 507 piso 5	11000	-		

Nro	Nombre	Dirección	CP	Teléfono	Fax	E-mail
160	SALAVERRY GALBARINI, LUCIA	Juan Carlos Gomez 1479 Esc 309	11000	2914.63.68	099611553	luciasalaverry@yahoo.com
161	STERENSTEIN PESQUERA, FERNANDO	Aurora 362		2309.35.86		
162	PEREYRA LETTIER, ROBERTO ELBIO	Vicente Yañez Pinzón 4743		2308.25.09		
163	LARMINY LOPEZ, EDGARDO	Juan Proudfoot 1764	12400	2321.18.57		elarminy@vera.com.uy
164	PEREIRA SARALEGUI, TORIBIO AMALIO	Rincón 528 piso 6	11000	2916.50.94/95	2916.13.59	tpereira@barbosa.com.uy
165	MORGAGE DI POLITO, NORA	Rincón 528 piso 6	11000	2916.50.94/95	2916.13.59	barbosa@barbosa.com.uy
166	PASTORINO LEPRÁ, CARLOS AMERICO	Feliciano Rodríguez 2709	11300	2709.04.12		
167	GALANTE ALVAREZ, DIEGO	Bulevar Artigas 1154	11300	2708.71.72	2708.71.72	info@galantemartins.com
168	CASULO BERNASCONI, EDISON HUMBERTO	Sarmiento 2257 of.101		2711.60.93		ecasulo@yahoo.com
169	DETJEN ETCHEVERRIGARAY, XIMENA MARIA	Colonia 1561 apto. 201		2400.32.97		
170	BERRETA NOBOA, ALVARO RAFAEL	Av. Rivera 6606	11500	2600.82.41		
171	MARTINEZ GARCIA, MARIA CECILIA	J. Zavala Muniz 5556		2601.84.78	2601.84.78	reherma@adinet.com.uy
172	DE FREITAS STRAUMANN, EDUARDO	Andes 1418 apto. 201	11100	29011191/ 2902.53.03		
173	ELUTCHANZ GRAZIANO, NATALI CRISTINA	Maldonado 1378 apto.501		-		
174	CHALKLING MAJO, ANA CAROLINA	Luis B. Cavia 3071 Of. 904	11300	2708.40.13	2708.40.13	cchalkling@estudiochalkling.com
175	RUIZ ABOU-NIGM, VERONICA	Juncal 1327 esc. 2001	11000	2915.50.01	2915.43.75	marcas@ppv.com.uy
176	NOCETTI HERRERA, ANA AMELIA	Juncal 1392	11300	2900.10.00	2623.29.57	anocetti@ferrere.com
177	DEFFEMINIS PAIVA, JUAN BAUTISTA	Mones Roses 6937	11500	2604.16.04	2604.66.04	jdeffeminis@ppv.com.uy
178	LUSSICH, ALICIA	Yamandú Rodríguez 79 (Parque de Miramar) Canelones				
179	LARROSA DE BRUN, GUSTAVO	Calle Indiana s/n, M30 S2 (Médanos de Solymar) Canelones		098.03.91.70		gustavo@larrosaip.com.uy

Nro	Nombre	Dirección	CP	Teléfono	Fax	E-mail
180	CIKATO ABENTE, ANDRES	Araucana 1277	11400	2606.06.06	2606.14.39	cikato@cikato.com.uy
181	PITTALUGA PEREIRA, JUAN MARTIN	Echevarriarza 3535 Of. 1601 Torre A	11300	2623.29.59	2623.29.57	martin@pittaluga.com
182	BAZZANO OEHLER, VERONICA MARIA	Buenos Aires 618 piso 3	11100	2917.03.60	2916.09.92	fox@fox.com.uy
183	BUGALLO MONTAÑO, NYDIA BEATRIZ	Jaime Zudañez 2628 apto. 101	11300	2710.75.66		
184	ZERBINO STAJANO, RAFAEL AUGUSTO	Treinta y Tres 1271	11000	2916.03.10	2915.56.69	rzerbino@bkzr.com
185	CREMONESE MORETTO, CARMEN RAQUEL	Misiones 1475 esc. 202	11100	-		
186	CEA BACOT, MARÍA FERNANDA	Costa Rica 2003	11500	094.26.55.62		mceabacot@gmail.com
187	CESTAU FERNÁNDEZ, GRACIELA JOSEFINA	Pedro Murillo 6136	11500	2604.03.60		gcestau@fox.com.uy
188	ALZUGARAY GONZALEZ, ALICIA GOYA	Av. Pedro Blanes Viale 5919		2606.15.38		estudio@aya.com.uy
189	SARLABÓS BUZÓ, CARLOS EDUARDO	Brandzen 1961 Of. 205	11200	094383200 092073674		info@mercomark.com.uy
190	BARREIRO RIUS, MARÍA JACQUELINE	Misiones 1371 Esc. 31	11100	2915.17.34	2916.27.55	jbarreiro@lvm.com.uy
191	ESTEVEZ GOMEZ, HUGO WASHINGTON	Plaza Cagancha 1335 Of. 206	11100	2902.31.18/ 2902.16.55	2902.13.44	HEsteves@jones.com.uy
192	DUFRECHU RODRIGUEZ, DIEGO	Plaza Cagancha 1335 Of. 206	11100	2902.31.18/ 2902.16.55	2902.13.44	DDufrechu@jones.com.uy
193	SILVA ELIZALDE, ANA VICTORIA	Av. 18 de Julio 856 piso 5		2902.31.35		
194	FOX PEREYRA, VICTORIA HELENA	Pedro Murillo 6136	11500	2604.03.60	2604.66.69	vfox@fox.com.uy
195	BENTANCOR BENTANCOR, MARÍA CECILIA	Tomás Gomensoro 2984		2481.98.41	2481.98.41	cbentan@hotmail.com
196	FERNANDEZ BALLESTEROS, CARLOS ALBERTO	Piedras 509		2915.05.76		info@osfb.com.uy
197	SALGADO CARDOZO, VIVIAN DANIELA	Ramos 4234				
198	ROMANG COLOMINAS, CATHERINE	Misiones 1424 piso 2		2916.58.59	2916.58.63	cromang@olivera.com.uy

Nro	Nombre	Dirección	CP	Teléfono	Fax	E-mail
199	CHALAR SANZ, LAURA LUCIA	Misiones 1424 piso 2		2916.58.59	2916.58.63	lchalar@olidelp.com
200	STEINER DONNANGELO, ALMA	Colonia 810 esc. 703	11100	2900.97.30	2900.97.30	asteiner@als-abogados.com.uy
201	CIKATO ABENTE, MATIAS	Araucana 1277	11400	2606.06.06	2606.14.39	cikato@cikato.com.uy
202	PALADINO TURRA, NATALIA	Luis A. de Herrera 1248 piso 2 of. 258	11300	2622.99.90		npaladino@cmlawyers.com.uy
203	MATEOS TUCUNA, FABIANA	Prof. J. C. Sabat Pebet 1230 Of. 508	11300	2628.60.33	2622.53.55	fabianamateos@vanrell.com.uy
204	VANRELL FALCÓN, VERÓNICA LOURDES	Prof. J. C. Sabat Pebet 1230 Of. 508	11300	2628.60.33	2622.53.55	veronicavanrell@vanrell.com.uy
205	MAYER WEST, AGUSTÍN	Juncal 1392	11000	2900.10.00		amayer@ferrere.com
206	MATTSSON MOELLER, SIGRID ANNITA					mattrod@adinet.com.uy
207	FERNANDEZ REQUENA, ISABEL	25 de Mayo 467 piso 5	11000	2916.19.13	2916.57.40	ifernandez@fernandezsecco.com
208	PEREIRA, LEONARDO APARICIO	Arturo Santana 811, Esc. 002, Maldonado		4223.53.44 4224.43.57	4224.88.97	lapestudio@gmail.com
209	VALLEJO ESPÍNEIRA, CECILIA MARIA	Andes 1293 esc. 501		2292.28.69		cvallejo@ciappesoni.com
210	LAPENNE DE SALTERAIN, MARCOS	Pedro Murillo 6136	11500	2604.03.60	2604.66.69	mlapenne@fox.com.uy
211	LAPENNE DE SALTERAIN, JUAN	Pedro Murillo 6136	11500	2604.03.60	2604.66.69	jlapenne@fox.com.uy
212	CERVIERI GHIOLDI, VIRGINIA	Luis A. de Herrera 1248 piso 2 of. 258	11300	2622.99.90		cervierimonsuarez@cmlawyers.com.uy
213	FERNÁNDEZ GIAMBRUNO, AGUSTINA MARÍA	25 de Mayo 467 piso 5	11000	2916.19.13	2916.57.40	afernandez@fernandezsecco.com
214	ACHARD SANCHEZ, JORGE LUIS	Juan Carlos Gomez 1492 Ap. 403				
215	ACOSTA PÉREZ, MARTÍN SEBASTIÁN	Soriano 895 Ap. 304				
216	PENADÉS GRAJALES, FABIANA VERÓNICA	Juncal 1355 of. 1101	11000	2916.65.68	2915.36.44	fpenades@clarkemodet.com.uy
217	BENITEZ ALVEZ, CARLOS EDGARDO	Prof. J. C. Sabat Pebet 1230 Of. 508	11300	2628.60.33	2622.53.55	carlosbenitez@vanrell.com.uy

Nro	Nombre	Dirección	CP	Teléfono	Fax	E-mail
218	WENG POLICICCHIO, STELLA MARINA	Juncal 1392	11000	2900.10.00		sweng@ferrere.com
219	CAMACHO CABRERA, MARITZA	Florida 1408 of. 402		2901.81.48		aycmarcas@gmail.com
220	GALLO DUBOURG, ANDRÉS	Roque Graseras 661	11300	2716.77.69		info@mdubourg.com
221	ALTERWAIN BRUCK, ALEJANDRO	Juncal 1392	11000	2900.10.00		aalterwain@ferrere.com
222	ANTÚNEZ SEVESO, MÓNICA ANDREA	Avda. Giannatasio M10 S4, Local 7, Shangrilá, Ciudad de la Costa, Canelones				
223	ARAÚJO PERDOMO, XIMENA	Obligado 1208/102				
224	GOMENSORO VIDAL, NATALIA	Rincón 528 piso 6	11000	2916.50.94/95	2916.13.59	ngomensoro@barbosa.com.uy
225	IDOYAGA BARRO, ADOLFO MARIO	José Ellauri 7090/401				
226	GARIN da SILVA, DENIS FABIAN	Avenida Capitán Leal 5409				
227	BEZÓN RODRIGUEZ, STELLA MARIS	Durán 2131 ap. 104				
228	LANZON SEGOVIA, RAFAEL	Brandzen 1961, Piso 1 Esc.102	11200	2408.50.38	2409.97.61	rafael@lanzon.com.uy
229	AMORÍN DEL CAMPO, BERNARDO JULIO					bamorin@amorinabogados.com
230	FISCHER CASTELLS, FEDERICO GUILLERMO	Liorna 6550				
231	FOX PEREYRA, MARIANA	Murillo 6136				mfox@fox.com.uy
232	PITTALUGA ROSSI, GABRIEL MARÍA	Echevarriarza 3535, esc. 1601				gabrielpittaluga1@gmail.com
233	MARY PATRICIA CHAVES TELIZ	Avda. 18 De Julio 948/401		099.516.333		dra.patriciachavesteliz@gmail.com
234	MANUELA CABRERA SALVO	Juan Paullier 1236				manuela.cabrera82@gmail.com
235	JONAS KING BERGSTEIN KLECKIN	Av. 18 de Julio 1117 Piso 5°				svila@bergsteinlaw.com
236	KAREN NAHIR FERNÁNDEZ SUÁREZ	Ituzaingo1312/201				Karenfernandezsuarez@gmail.com
237	JUAN JOSÉ CURONE SÁNCHEZ	Rio Branco 1481				juanjocurone@hotmail.com
238	ANA PAULA BIANCHIMANO LOPEZ	Buenos Aires 397 Esc. 601		29152804		
239	VILLAMIL RODRÍGUEZ, PABLO	Av. General Flores 2282 unidad 105	11800	2209.61.29 091.096.947		

Advertencia.

“Es responsabilidad de los Sres. Agentes mantener actualizada la información precedente para su publicación en este Boletín, pudiendo solicitar los cambios que correspondan por correo electrónico dirigido al Dr. Nicolás Orrico, nicolas.orrigo@miem.gub.uy “

SOLICITUDES DE MARCAS

El procedimiento utilizado no permite en todos los casos reproducir con exactitud los distintos matices de los colores.

(210) **473378** (540)
(730) **ESTINDA S.A.**; UY
(220) 19/04/2016
(511) **1, 5, 35 y 42**
(740) 167

(591) Pantone 371 cp



(210) **498978** (540)
(730) **LUIS LATORRE**; UY
(220) 25/09/2018
(511) **45**
(740) SAN MARINO 1449, MONTEVIDEO,
12000, MONTEVIDEO, MONTEVIDEO,
UY

TECNOHAUS

(210) **500512** (540)
(730) **TRAXABILITY SRL**; UY
(220) 20/11/2018
(511) **35**
(740) RIVERA 2088 APTO.403, MONTEVIDEO, ,
MONTEVIDEO, MONTEVIDEO, UY

(591) GRIS Y VERDE



(210) **502183** (540)

(730) **Mecanica SA**; UY

(220) 07/02/2019

(511) **35 (S/D)**

(740) Av. 8 de Octubre 4549, Montevideo, 12000,
Montevideo, Montevideo, UY

(591) Negro, gama de grises y naranja.



(210) **502392** (540)

(730) **TALERIO SA**; UY

(220) 18/02/2019

(511) **25**

(740) Av. 8 de octubre 2355/101, Montevideo,
11200, Montevideo, Montevideo, UY

PIETTRA

(210) **502393** (540)

(730) **TALERIO SA**; UY

(220) 18/02/2019

(511) **25**

(740) Av. 8 de octubre 2355/101, Montevideo,
11200, Montevideo, Montevideo, UY

TIVERTON

(210) **502784** (540)
(730) **GOLD-SKY S.A.**; UY
(220) 07/03/2019
(511) **7 (S/D), 8 (S/D), 11, 20 (S/D), 21 (S/D), 24 (S/D), 27 (S/D), 35 (S/D) y 38 (S/D)**
(740) **VAIMACA PIRU N°82, Juan Lacaze, 70001, Colonia, Colonia, UY**



(210) **503795** (540)
(730) **Gonzalo Ribas**; UY
(220) 12/04/2019
(511) **44**
(740) 172

GRACIAS POR CUIDARTE

(210) **505710** (540)
(730) **Jonatan cruzado y Micaela irutta**; UY
(220) 26/06/2019
(511) **35**
(740) **Corrales 3109, Montevideo, , Montevideo, Montevideo, UY**

(591) Rosado rojo y azul



(210) **506056** (540)
(730) **Claudia Sarti**; UY
(220) 05/07/2019
(511) **25 y 35**
(740) 172

(591) bordeaux, negro y blanco



(210) **506485** (540)
(730) **Rosario Cuello**; UY
(220) 24/07/2019
(511) **25 (S/D)**
(740) Bolivar 1228, Paysandu, 60000, Paysandu,
Paysandu, UY

(591) Rosa palo y blanco



(210) **506513** (540)
(730) **TALERIO SA**; UY
(220) 25/07/2019
(511) **25**
(740) GUAYABOS 1928, MONTEVIDEO, 11200,
MONTEVIDEO, MONTEVIDEO, UY

RAVLANDA

(210) **506515** (540)
(730) **TALERIO SA**; UY
(220) 25/07/2019
(511) **25**
(740) GUAYABOS 1928, MONTEVIDEO, 11200,
MONTEVIDEO, MONTEVIDEO, UY

MARTON

(210) **506517** (540)
(730) **TALERIO SA**; UY
(220) 25/07/2019
(511) **35**
(740) GUAYABOS 1928, MONTEVIDEO, 11200,
MONTEVIDEO, MONTEVIDEO, UY

ELIGETUNUMERO

(210) **506566** (540)
(730) **PABLO FERNANDO ABEAL**
CROSIGNANI; UY
(220) 26/07/2019
(511) **9 y 14**
(740) 18 de Julio 1296 esc. 301, MONTEVIDEO,
11100, MONTEVIDEO, MONTEVIDEO,
UY

(591) Negro

♣ SPADA

(210) **506765** (540)

(730) **Agustin Anselmo Oraziotti Piriz**; UY

(220) 01/08/2019

(511) **41 (S/D)**

(740) Joaquin Requena 1039, Montevideo, ,
Montevideo, Montevideo, UY

(591) Gris, rojo, azul, negro, marrón, amarillo y
celeste

artistas.uy

(210) **506850** (540)

(730) **DINNPRO SRL**; UY

(220) 05/08/2019

(511) **42 (S/D)**

(740) Camino de los hormigueros 3203 Apto. 401,
Montevideo, 11300, Montevideo,
Montevideo, UY

(591) Azul, Verde y Gris

SOFTBÖTIC®

(210) **507150** (540)

(730) **Joaquin Costa Pintos**; UY

(220) 14/08/2019

(511) **29 (S/D)**

(740) Juan Lavalle 667, Montevideo, , Montevideo,
Montevideo, UY

(591) Marron y naranja

JOKA
Despierta tu energía

- (210) **507820** (540)
(730) **Alta Gama SA**; UY
(220) 05/09/2019
(511) **9 (S/D), 35 (S/D), 38 (S/D) y 42 (S/D)**
(740) Elias regules y ruta 67, Las Piedras, 90200,
Canelones, Canelones, UY

(591) amarillo,azul,celeste,blanco,negro



- (210) **507843** (540)
(730) **SERGIO BARITUSSIO SCALONE y**
ARNALDO NARDONE OSORIO; UY
(220) 05/09/2019
(511) **41 (S/D)**
(740) Avda.Joaquín de Viana, Edif. Torre Artigas of
904, maldonado, 20100, Maldonado,
Maldonado, UY

(591) Gris y Negro



- (210) **507955** (540)
(730) **Bank Leumi USA**; US
(220) 10/09/2019
(511) **36 (S/D)**
(740) Brandzen 1961, Piso 1 esc. 102, Montevideo,
, Montevideo, Montevideo, UY

EVERIN

(210) **507992** (540)
(730) **Dragoiba SRL**; UY
(220) 11/09/2019
(511) **3 y 35**
(740) Arenales Manz.759 / Sol.1 - Parque de
Solymer, Ciudad de la Costa, , Canelones,
Canelones, UY

(591) negro y blanco



(210) **507993** (540)
(730) **Dragoiba SRL**; UY
(220) 11/09/2019
(511) **3 y 35**
(740) Arenales Manz.759 / Sol.1 - Parque de
Solymer, Ciudad de la Costa, , Canelones,
Canelones, UY

(591) negro y blanco



(210) **508211** (540)
(730) **TROPICAL SMOOTHIES SRL**; UY
(220) 19/09/2019
(511) **29**
(740) BUENOS AIRES 614, Montevideo, ,
Montevideo, Montevideo, UY

SMOOTHIE PACK

- (210) **508276** (540)
(730) **Jose Baudean**; UY
(220) 23/09/2019
(511) **9 (S/D)**
(740) Ayui 3360, Montevideo, , Montevideo,
Montevideo, UY

(591) Naranja y verde



- (210) **508397** (540)
(730) **DE LISA SILVA PEDRITO ESTEBAN Y
RODRIGUEZ CORREA CESAR
ANDRES SOCIEDAD DE HECHO**; UY
(220) 25/09/2019
(511) **25 y 35**
(740) RAMBLA REPUBLICA DE CHILE
4573/501, MONTEVIDEO, ,
MONTEVIDEO, MONTEVIDEO, UY

(591) Fondo negro con letras blancas o fondo
blanco con letras negras



- (210) **508522** (540)
(730) **GERARDO VIERA ESPINOSA**; UY
(220) 27/09/2019
(511) **43 (S/D)**
(740) Joaquín Torres García 32 Apto 303,
COLONIA DEL SACRAMENTO, 70000,
COLONIA, COLONIA, UY

- (591) NEGRO Y BLANCO



(210) **508526** (540)
(730) **Gabriel Berteá**; UY
(220) 30/09/2019
(511) **35**
(740) 172

(591) pantone Black C, Pantone 298 C, Pantone
193 C



(210) **508649** (540)
(730) **PROFILMS SRL**; UY
(220) 03/10/2019
(511) **35 (S/D) y 41 (S/D)**
(740) Salto 1057, Montevideo, 11200, Montevideo,
Montevideo, UY

(591) C:16 M:0 Y:88 K:0 - R:222 G:227 B:66 -
Hexadecimal: #dee342



(210) **508656** (540)
(730) **CEFAS S.A.**; AR
(220) 03/10/2019
(511) **1 (S/D) y 2 (S/D)**
(740) 216

OPACIFILL

(210) **508657** (540)
(730) **CEFAS S.A.**; AR
(220) 03/10/2019
(511) **1 (S/D) y 2 (S/D)**
(740) 216

TANFILL

(210) **508658** (540)
(730) **CEFAS S.A.**; AR
(220) 03/10/2019
(511) **1 (S/D), 19 (S/D) y 37 (S/D)**
(740) 216

CALIDRA

(210) **508732** (540)
(730) **LABORATORIOS HIPRA, S.A.**; ES
(220) 07/10/2019
(511) **5 (S/D)**
(740) FLORIDA 1408 OF. 402, MONTEVIDEO,
11100, URUGUAY, URUGUAY, UY
(300) 018050777 11/04/2019 EP

MHYOSPHERE

(210) **508754** (540)
(730) **Clear Score Technology Limited**; GB
(220) 07/10/2019
(511) **36 (S/D)**
(740) 34

CLEARSCORE

(210) **508846** (540)
(730) **Affinity Apps LLC**; US
(220) 10/10/2019
(511) **9 (S/D) y 45 (S/D)**
(740) 228

CHISPA

(210) **508850** (540)
(730) **Juan Perotti y Rita Perotti**; AR
(220) 11/10/2019
(511) **29 (S/D) y 40 (S/D)**
(740) Calle Cambre s/n, Barra de Valizas, 27202,
ROcha, ROcha, UY



(210) **508856** (540)
(730) **Ingeniería Industrial S.A. de C.V.; MX**
(220) 11/10/2019
(511) **5 (S/D)**
(740) 165

MASTERCOP

(210) **509010** (540)
(730) **LEO BURNETT COMPANY, INC.; US**
(220) 17/10/2019
(511) **35 (S/D)**
(740) 194

(591) -



(210) **509020** (540)
(730) **GAHBIN CORPORATION; KR**
(220) 17/10/2019
(511) **12 (S/D)**
(740) 34

(591) 0



(210) **509021** (540)
(730) **GAHBIN CORPORATION**; KR
(220) 17/10/2019
(511) **12 (S/D)**
(740) 34

(591) 0



(210) **509030** (540)
(730) **Los Cipreses S.A.**; UY
(220) 18/10/2019
(511) **39 y 43**
(740) 19

(591) azul claro pantone 313, amarillo pantone 116,
gris pantone 5425



(210) **509034** (540)
(730) **COFI (c.c.)**; UY
(220) 18/10/2019
(511) **44**
(740) Rodo 1825, Montevideo, 11200, Montevideo,
Montevideo, UY

(591) Pantone 321 C



(210) **509051** (540)
(730) **REYNOLDS MARINHO, FRANCISCA
CLARA; AR**
(220) 18/10/2019
(511) **35 (S/D), 36 (S/D), 37 (S/D), 41 (S/D) y 44
(S/D)**
(740) 34

GAIA XXI REYNOLDS SUSTAINABLE VENTURES!

(210) **509177** (540)
(730) **DIESEL S.p.A; IT**
(220) 23/10/2019
(511) **3 (S/D)**
(740) 144

DIESEL SPIRIT OF THE BRAVE

(210) **509202** (540)
(730) **Gletin S.A.; UY**
(220) 24/10/2019
(511) **9 y 42**
(740) 165

(591) rojo, blanco, negro, beige



(210) **509213** (540)
(730) **INDÚSTRIA DE CONSERVAS**
SCHRAMM LTDA.; BR
(220) 25/10/2019
(511) **29 (S/D)**
(740) 220

(591) TONOS DE AMARILLO Y NEGRO

The logo for Schramm consists of the word "Schramm" in a bold, yellow, sans-serif font, set against a solid black rectangular background.

(210) **509231** (540)
(730) **LIFEWATCH ERIC; ES**
(220) 25/10/2019
(511) **42 (S/D)**
(740) 144

(591) AZUL, VERDE, NARANJA, ROJO.

The logo for LifeWatch ERIC features the word "LifeWatch" in a blue, sans-serif font with a stylized green leaf and orange fruit icon above the 'i' in "Watch". Below "LifeWatch" is the word "ERIC" in a smaller, blue, sans-serif font.

(210) **509239** (540)
(730) **SOLETANCHE FREYSSINET (**
“Sociedad Anonima simplificada”); FR
(220) 25/10/2019
(511) **7 (S/D), 37 (S/D), 39 (S/D) y 42 (S/D)**
(740) 34
(300) 4546743 26/04/2019 FR
(591) ROJO, BLANCO, AZUL

The logo for FOR SHORE features the words "FOR" and "SHORE" stacked vertically in a bold, blue, sans-serif font. A red horizontal line is positioned below "SHORE", with a small red vertical tick mark at its left end.

(210) **509248** (540)
(730) **Carlos Van Velthoven; UY**
(220) 25/10/2019
(511) **41**
(740) 144

(591) negro, azul, blanco y celeste.



(210) **509254** (540)
(730) **LAMB WESTON, INC.; US**
(220) 28/10/2019
(511) **29 (S/D)**
(740) 201

LAMB'S SUPREME

(210) **509255** (540)
(730) **LAMB WESTON, INC.; US**
(220) 28/10/2019
(511) **29 (S/D)**
(740) 201

LW PRIVATE RESERVE

(210) **509268** (540)
(730) **PYRENEX**; FR
(220) 28/10/2019
(511) **20 (S/D), 22 (S/D), 24 (S/D) y 25 (S/D)**
(740) 144

PYRENEX

(210) **509295** (540)
(730) **Zoetis Services LLC**; US
(220) 29/10/2019
(511) **5**
(740) 194

RIPERCOL

(210) **509311** (540)
(730) **BOYERCO S.A.**; UY
(220) 29/10/2019
(511) **16 (S/D)**
(740) CLARA 4611, SAYAGO, , MONTEVIDEO,
MONTEVIDEO, UY

GENIAL

(210) **509315** (540)
(730) **Hulu, LLC**; US
(220) 29/10/2019
(511) **9 (S/D), 35 (S/D), 38 (S/D), 41 (S/D) y 42 (S/D)**
(740) 144

HULU

(210) **509319** (540)
(730) **Asociación Civil Escuela Valores Divinos**;
UY
(220) 30/10/2019
(511) **41**
(740) Alejandro Fiol de Pereda 1406,
MONTEVIDEO, 11800, MONTEVIDEO,
MONTEVIDEO, UY

(591) ORO, VIOLETA



(210) **509341** (540)
(730) **WTEC MÓVEIS E EQUIPAMENTOS**
TÉCNICOS LTDA.; BR
(220) 30/10/2019
(511) **6 (S/D) y 20 (S/D)**
(740) 220

(591) -

PRESTO >

(210) **509361** (540)
(730) **JAGUAR LAND ROVER LIMITED; UK**
(220) 30/10/2019
(511) **9 (S/D)**
(740) 194

DEFENDER

(210) **509369** (540)
(730) **PayPal, Inc.; US**
(220) 30/10/2019
(511) **36 (S/D)**
(740) 18

XOOM

(210) **509406** (540)
(730) **JOSE RAMON GARCIA INCHORBE;**
UY
(220) 31/10/2019
(511) **39 (S/D)**
(740) Porongos 2877, Montevideo, 11800,
Montevideo, Montevideo, UY

(591) Negro



(210) **509413** (540)
(730) **ARTCOMPUTERS LTDA;** UY
(220) 31/10/2019
(511) **35 y 37**
(740) 194

MAC STORE

(210) **509421** (540)
(730) **Sebastian Berrospe;** UY
(220) 01/11/2019
(511) **42 (S/D)**
(740) Gutierrez Ruiz 980 ap 206, Montevideo,
11120, Montevideo, Montevideo, UY

ZIONWEB

(210) **509422** (540)
(730) **Leticia Carolina de los Santos Bermúdez;**
UY
(220) 01/11/2019
(511) **38 (S/D) y 41 (S/D)**
(740) Melo 2358 apto 4, Montevideo, , Montevideo,
Montevideo, UY

LECASABE

(210) **509423** (540)
(730) **IKATECH SOLUTIONS LLC; PR**
(220) 01/11/2019
(511) **9 (S/D)**
(740) 201

(591) VIOLETA, BLANCO

The logo for 'u-share' features a purple square icon with a white arrow pointing right, followed by the text 'u-share' in a bold, purple, sans-serif font.

(210) **509424** (540)
(730) **EUROFARMA URUGUAY S.A.; UY**
(220) 01/11/2019
(511) **5**
(740) 201

PETREXE

(210) **509425** (540)
(730) **EUROFARMA URUGUAY S.A.; UY**
(220) 01/11/2019
(511) **5**
(740) 201

TAMIDA

(210) **509426** (540)
(730) **EUROFARMA URUGUAY S.A.;** UY
(220) 01/11/2019
(511) **5**
(740) 201

PROAZITAX

(210) **509427** (540)
(730) **EUROFARMA URUGUAY S.A.;** UY
(220) 01/11/2019
(511) **5**
(740) ARAUCANA 1277, MONTEVIDEO, 11400,
MONTEVIDEO, MONTEVIDEO, UY

PROAZITAX

(210) **509428** (540)
(730) **EUROFARMA URUGUAY S.A.;** UY
(220) 01/11/2019
(511) **5**
(740) 201

BERK

(210) **509429** (540)
(730) **EUROFARMA URUGUAY S.A.;** UY
(220) 01/11/2019
(511) **5**
(740) 201

ALGIPROFEN

(210) **509430** (540)
(730) **EUROFARMA URUGUAY S.A.;** UY
(220) 01/11/2019
(511) **5**
(740) 201

TINIBE

(210) **509431** (540)
(730) **EUROFARMA URUGUAY S.A.;** UY
(220) 01/11/2019
(511) **5**
(740) 201

VEAC

(210) **509432** (540)

(730) **BAHIA DEL FARO S.A;** UY

(220) 01/11/2019

(511) **32 (S/D)**

(740) Ruta 21 km 263 Balneario El Faro, Carmelo,
70100, Colonia, Colonia, UY

(591)

VERDE, VIOLETA, NEGRO, BEIGE, GRIS, B
LANCO, MARRON, AMARILLO, CELESTE
, ROSADO , AZUL

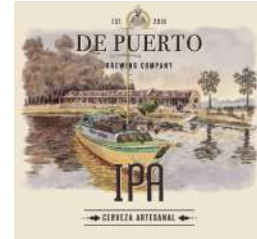

(210) **509433** (540)

(730) **SOLDO HNOS. S.A.;** UY

(220) 01/11/2019

(511) **32**

(740) 18

(591) ROJO, VERDE, GRIS Y NEGRO



(210) **509434** (540)

(730) **Wolverine Outdoors, Inc.;** US

(220) 01/11/2019

(511) **18**

(740) 194

HUSH PUPPIES

(210) **509437** (540)
(730) **América Solidaria Internacional**; CL
(220) 01/11/2019
(511) **41**
(740) 216

(591) blanco, amarillo, celeste



(210) **509438** (540)
(730) **Shenzhen Huion Animation Technology Co.,Ltd**; CN
(220) 01/11/2019
(511) **9 (S/D)**
(740) 144

HUION

(210) **509439** (540)
(730) **LABORATORIOS PISA S.A. DE C.V.**; MX
(220) 01/11/2019
(511) **5 (S/D) y 32 (S/D)**
(740) 144

ELECTROLIFE

(210) **509440** (540)
(730) **LABORATORIOS PISA S.A. DE C.V.; MX**
(220) 01/11/2019
(511) **5 (S/D) y 32 (S/D)**
(740) 144

(591) Pantone 347; Azul Claro



(210) **509441** (540)
(730) **ADRIANA ADELA MACHADO
TACORONTE; UY**
(220) 01/11/2019
(511) **29, 30 y 31**
(740) Av. Uruguay 1997, Montevideo, 11200,
Montevideo, Montevideo, UY

ORO DE PECAN

(210) **509442** (540)
(730) **CANOPY GROWTH CORPORATION;
CA**
(220) 01/11/2019
(511) **5, 29 y 30**
(740) 212
(300) 1960465 01/05/2019 CA

FIRST & BEST

(210) **509443** (540)
(730) **CANOPY GROWTH CORPORATION;**
CA
(220) 01/11/2019
(511) **5, 29 y 30**
(740) 212
(300) 1960541 02/05/2019 CA
(591) -

The logo for 'First & Best' features the word 'First' in a large, serif font above the word '& Best' in a smaller, similar serif font. The ampersand is stylized with a small star or asterisk above it.

(210) **509447** (540)
(730) **SAPORITI, S.A.;** AR
(220) 04/11/2019
(511) **1**
(740) 234

AGLUPECT

(210) **509448** (540)
(730) **Natalia Mariño;** UY
(220) 04/11/2019
(511) **30 (S/D)**
(740) Frau Vogel 1029, Nueva Helvecia, , Colonia,
Colonia, UY

TOMASA CAFÉ RESTÓ

(210) **509455** (540)
(730) **Gilead Sciences Ireland UC; IE**
(220) 04/11/2019
(511) **5 (S/D)**
(740) 18

JYSELECA

(210) **509456** (540)
(730) **ZHEJIANG GEELY HOLDING GROUP
CO., LTD.; CN**
(220) 04/11/2019
(511) **37 (S/D)**
(740) 34

(591) NEGRO,GRIS,AZUL CLARO,AZUL
OSCURO,ANARANJADO
OSCURO,ANARANJADO
CLARO,BLANCO,BEIGE CLARO Y
OSCURO



(210) **509457** (540)
(730) **Delivery Hero SE; DE**
(220) 04/11/2019
(511) **43 (S/D)**
(740) 34
(300) 30 2019 106 048.2 09/05/2019 DE

NOAH'S GREEN KITCHEN

(210) **509459** (540)
(730) **Sedgwick Claims Management Services, Inc.**; US
(220) 04/11/2019
(511) **9 (S/D), 35 (S/D), 36 (S/D), 42 (S/D), 44 (S/D) y 45 (S/D)**
(740) 144

CARING COUNTS

(210) **509460** (540)
(730) **SERVIMEDIC S.A.**; UY
(220) 04/11/2019
(511) **5 (S/D)**
(740) 217

MOXI D SERVIMEDIC

(210) **509461** (540)
(730) **SERVIMEDIC S.A.**; UY
(220) 04/11/2019
(511) **5**
(740) 217

T-DOR P. FREE SERVIMEDIC

(210) **509462** (540)
(730) **SERVIMEDIC S.A.**; UY
(220) 04/11/2019
(511) **5**
(740) 217

**LUBRIMED P FREE
SERVIMEDIC**

(210) **509463** (540)
(730) **SERVIMEDIC S.A.**; UY
(220) 04/11/2019
(511) **5**
(740) 217

TRIPLEX P. FREE

(210) **509464** (540)
(730) **Juan Pablo Bentancor**; UY
(220) 04/11/2019
(511) **31 (S/D)**
(740) Ruta 6 km 59.500, san bautista, 90604,
canelones, canelones, UY



(210) **509465** (540)

(730) **Richard Jesus Rodriguez Ibarra**; UY

(220) 05/11/2019

(511) **41**

(740) Julio Sposito M 516 S 1, Lomas de Solymar,
15006, Canelones, Canelones, UY

(591) Azul, negro, naranja y gris claro.



(210) **509467** (540)

(730) **Qiu, Xunlin**; CN

(220) 05/11/2019

(511) **9 (S/D)**

(740) ROQUE GRASERAS 661, MONTEVIDEO,
11300, MONTEVIDEO, MONTEVIDEO,
UY

(591) -



(210) **509468** (540)

(730) **Deiner José Farias Magallan**; UY

(220) 05/11/2019

(511) **20 (S/D)**

(740) BRITO DEL PINO 1396 AP 101,
Montevideo, 11300, MVD, MVD, UY

(591) Marron y Verde



(210) **509471** (540)
(730) **Quana S.A.**; UY
(220) 05/11/2019
(511) **35**
(740) 172

(591) negro, naranja, celeste, rojo y verde



(210) **509483** (540)
(730) **MEDIFARMA S.A.**; PE
(220) 05/11/2019
(511) **5**
(740) 181

ULCERAN

(210) **509484** (540)
(730) **XIPRON INC.**; US
(220) 05/11/2019
(511) **35**
(740) 181

(591) Blanco, rojo, violeta



(210) **509487** (540)

(730) **VARELA, GERARDO DAMIAN y
ZENCIRKIRAN, METIN**; TR

(220) 05/11/2019

(511) **43**

(740) 201

(591) Amarillo, negro, anaranjado, beige, blanco,
verde, rojo, marrón, gris, rosado



(210) **509488** (540)

(730) **PEPSICO, INC.**; US

(220) 05/11/2019

(511) **32**

(740) 201

(591) CELESTE CLARO, CELESTE OSCURO,
BLANCO, AMARILLO, FUCSIA.



(210) **509494** (540)

(730) **Fédération Internationale de Basketball
(FIBA)**; CH

(220) 05/11/2019

(511) **25 (S/D), 28 (S/D), 38 (S/D) y 41 (S/D)**

(740) 136

CONSUBASQUET

(210) **509495** (540)
(730) **Cacciavillani, Esteban Marcelo**; AR
(220) 05/11/2019
(511) **9**
(740) 34

(591) 0

USUAL

(210) **509496** (540)
(730) **Fédération Internationale de Basketball**
(**FIBA**); CH
(220) 05/11/2019
(511) **25 (S/D), 28 (S/D), 38 (S/D) y 41 (S/D)**
(740) 136

(591) No reivindica colores



(210) **509497** (540)
(730) **Juan Andrés Navarrine Contreres**; UY
(220) 05/11/2019
(511) **31**
(740) 94

(591) No reivindica colores

Tandem

(210) **509498** (540)
(730) **CROWN JAPAN CORPORATION**; PA
(220) 05/11/2019
(511) **9 (S/D)**
(740) 192

(591) 0



(210) **509499** (540)
(730) **SUDAMERICANA, AGENCIAS AEREAS
Y MARITIMAS S.A.**; CL
(220) 05/11/2019
(511) **39 (S/D)**
(740) 34

(591) AZUL, AMARILLO, BLANCO



(210) **509501** (540)
(730) **Fédération Internationale de Basketball
(FIBA)**; CH
(220) 05/11/2019
(511) **25 (S/D), 28 (S/D), 38 (S/D) y 41 (S/D)**
(740) 136

(591) No reivindica colores



(210) **509507** (540)
(730) **Maria Cristina Zen Iriart**; UY
(220) 05/11/2019
(511) **16, 41 y 44**
(740) 218

ECOSALUD

(210) **509508** (540)
(730) **Ignacio Olivo**; UY
(220) 05/11/2019
(511) **39 (S/D)**
(740) Leopoldo Fuica 403, Rosario, 70200,
Colonia, Colonia, UY

(591) C12 M24 Y9 K28



(210) **509512** (540)
(730) **INTERCONTINENTAL GREAT BRANDS LLC.**; US
(220) 05/11/2019
(511) **30**
(740) 18

(591) CELESTE, AMARILLO, AZUL; EN
DISTINTOS TONOS Y BLANCO



(210) **509513** (540)
(730) **CHONGQING AMITY MACHINERY
CO., LTD.;** CN
(220) 05/11/2019
(511) **6, 7, 8, 9, 11 y 35**
(740) 144

EMTOP

(210) **509514** (540)
(730) **INTERCONTINENTAL GREAT
BRANDS LLC.;** US
(220) 05/11/2019
(511) **30**
(740) 18

(591) CELESTE, AMARILLO, AZUL; EN
DISTINTOS TONOS Y BLANCO



(210) **509515** (540)
(730) **GAGB, LLC;** US
(220) 05/11/2019
(511) **18 (S/D)**
(740) 144

CAPELLI SPORT

(210) **509523** (540)
(730) **COLGATE-PALMOLIVE COMPANY;**
US
(220) 06/11/2019
(511) **3 (S/D)**
(740) 201

FRESCURA PARA LLEVAR

(210) **509524** (540)
(730) **ZONETIC S.A.;** UY
(220) 06/11/2019
(511) **30 y 32**
(740) 189

(591) No se reivindican



(210) **509525** (540)
(730) **Misteril S.A.;** UY
(220) 06/11/2019
(511) **30 (S/D)**
(740) 221

EL OREJANO

(210) **509531** (540)
(730) **H. Lundbeck A/S**; DK
(220) 06/11/2019
(511) **5 (S/D)**
(740) 156
(300) VA 2019 01093 06/05/2019 DK

BRINTINE

(210) **509534** (540)
(730) **H. Lundbeck A/S**; DK
(220) 06/11/2019
(511) **5 (S/D)**
(740) 156
(300) VA 2019 01092 06/05/2019 DK

VORTINE

(210) **509537** (540)
(730) **Combinados S.R.L.**; UY
(220) 06/11/2019
(511) **35**
(740) W. Beltran 739, Trinidad, , Flores, Flores, UY

(591) Marron y beige



(210) **509539** (540)
(730) **SHANDONG HONGSHENG RUBBER
TECHNOLOGY CO., LTD.;** CN
(220) 06/11/2019
(511) **12 (S/D)**
(740) 201

TERRAKING

(210) **509540** (540)
(730) **Combinados S.R.L.;** UY
(220) 06/11/2019
(511) **35**
(740) W. Beltran 739, Trinidad, , Flores, Flores, UY

Dulce de Leche
DEL GEOPARQUE

(210) **509545** (540)
(730) **ALIFAX S.r.l.;** IT
(220) 06/11/2019
(511) **9, 10 y 44**
(740) 34
(300) 018098697 24/07/2019 EP
(591) 0



(210) **509546** (540)
(730) **BRITISH TELECOMMUNICATIONS
PUBLIC LIMITED COMPANY; GB**
(220) 06/11/2019
(511) **9 (S/D), 38 (S/D), 42 (S/D) y 45 (S/D)**
(740) 194
(300) UK00003399581 15/05/2019 GB
(591) -



(210) **509547** (540)
(730) **SYNGENTA PARTICIPATIONS AG; CH**
(220) 06/11/2019
(511) **5 (S/D)**
(740) 194

PIVENDO

(210) **509548** (540)
(730) **SANTANDER INVESTMENT BANK
LIMITED; BS**
(220) 06/11/2019
(511) **36 (S/D)**
(740) 194

(591) ROJO Y BLANCO



(210) **509550** (540)
(730) **Gruma S.A.B. de C.V.; MX**
(220) 06/11/2019
(511) **30 (S/D)**
(740) 216

PLANITAS

(210) **509551** (540)
(730) **CFL Holding Limited (Hong Kong Limited Liability Company); CN**
(220) 06/11/2019
(511) **19 (S/D)**
(740) 144

FIRMFIT

(210) **509553** (540)
(730) **Smith & Nephew Plc; UK**
(220) 06/11/2019
(511) **3 (S/D), 5 (S/D), 9 (S/D), 10 (S/D), 41 (S/D)**
y 44 (S/D)
(740) 240
(300) UK00003397399 07/05/2019 UK

SmithNephew

(210) **509554** (540)
(730) **Smith & Nephew Plc**; UK
(220) 06/11/2019
(511) **3 (S/D), 5 (S/D), 9 (S/D), 10 (S/D), 41 (S/D)**
y 44 (S/D)
(740) 240
(300) UK00003397383 07/05/2019 UK

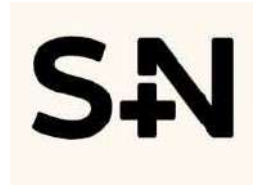

(210) **509555** (540)
(730) **Juan Manuel Dellepiane**; UY
(220) 07/11/2019
(511) **29**
(740) colorado 2219, Montevideo, 11100,
montevideo, monteideo, UY

(591) Verde y Blanco



(210) **509557** (540)
(730) **CASMU INSTITUCION DE**
ASISTENCIA MEDICA PRIVADA DE
PROFESIONALES SIN FINES DE
LUCRO; UY
(220) 07/11/2019
(511) **42, 43, 44 y 45**
(740) 220

(591) TONOS DE ROJO Y AZUL



(210) **509559** (540)
(730) **Andres Gomez; UY**
(220) 07/11/2019
(511) **32 (S/D)**
(740) Camino Maldonado 4970, Montevideo, ,
Montevideo, Montevideo, UY

(591) Blanco y negro



(210) **509561** (540)
(730) **YAMAHA HATSUDOKI KABUSHIKI**
KAISHA; JP
(220) 07/11/2019
(511) **12 (S/D)**
(740) 201

R1

(210) **509562** (540)
(730) **YAMAHA HATSUDOKI KABUSHIKI**
KAISHA; JP
(220) 07/11/2019
(511) **12 (S/D)**
(740) 201

R3

(210) **509563** (540)
(730) **YAMAHA HATSUDOKI KABUSHIKI**
KAISHA; JP
(220) 07/11/2019
(511) **12 (S/D)**
(740) 201

MT

(210) **509565** (540)
(730) **HARINERA DEL VALLE S.A.; CO**
(220) 07/11/2019
(511) **30 (S/D)**
(740) 201

DOÑAREPA

(210) **509566** (540)
(730) **JUGOS DEL URUGUAY S.A.; UY**
(220) 07/11/2019
(511) **33**
(740) 201

CIAO

(210) **509567** (540)
(730) **DEVOTO HNOS. S.A.**; UY
(220) 07/11/2019
(511) **16, 18, 20, 21, 24 y 25**
(740) 201

(591) AMARILLO, AZUL, BLANCO



(210) **509568** (540)
(730) **EUROFARMA URUGUAY S.A.**; UY
(220) 07/11/2019
(511) **5**
(740) 201

CORRETAL

(210) **509574** (540)
(730) **CANUS SA**; UY
(220) 07/11/2019
(511) **35 y 36**
(740) 220

(591) TONOS DE ROJO



(210) **509580**
(730) **VISUAR S.A.**; AR
(220) 07/11/2019
(511) **9 y 11**
(740) 34

(540)

(591) 0

EUROENERGY

(210) **509585**
(730) **EUROFARMA URUGUAY S.A.**; UY
(220) 07/11/2019
(511) **5**
(740) 201

(540)

HEPTAR

(210) **509586**
(730) **CARRAU & CIA. S.A.**; UY
(220) 07/11/2019
(511) **25 (S/D)**
(740) 201

(540)

TABARÉ

(210) **509587** (540)
(730) **REULOP S.A.**; UY
(220) 07/11/2019
(511) **29 (S/D)**
(740) 201

ABI PREMIUM

(210) **509590** (540)
(730) **Alberto Mario Norman Bol**; UY
(220) 08/11/2019
(511) **8 (S/D)**
(740) Patria 705, Parque Rodo, 11300, Montevideo,
Montevideo, UY

NICRÓN

(210) **509592** (540)
(730) **HENDERSON & CIA. S.A.**; UY
(220) 08/11/2019
(511) **35**
(740) 181

(591) Blanco, negro, turquesa.



(210) **509593** (540)
(730) **SHAANXI MEI BANG
PHARMACEUTICAL GROUP CO.,LTD.;**
CN
(220) 08/11/2019
(511) **5 (S/D)**
(740) 201

 **Meibang**美邦

(210) **509594** (540)
(730) **SHAANXI TUNPSION BIOLOGICAL
TECHNOLOGY CO.,LTD.;** CN
(220) 08/11/2019
(511) **1 (S/D)**
(740) 201

 **TupSen**汤普森

(210) **509595** (540)
(730) **SHAANXI TUNPSION BIOLOGICAL
TECHNOLOGY CO.,LTD.;** CN
(220) 08/11/2019
(511) **5 (S/D)**
(740) 201

 **TupSen**汤普森

(210) **509597** (540)
(730) **LENTIVO S.A.**; UY
(220) 08/11/2019
(511) **9**
(740) 201

CREDISOL

(210) **509598** (540)
(730) **ALSTOM Transport Technologies**; FR
(220) 08/11/2019
(511) **9 (S/D)**
(740) 165
(300) 4559820 14/06/2019 FR
(591) -

ElectroLogIXS

(210) **509602** (540)
(730) **Sebastian Arturo GONZALEZ**; AR
(220) 08/11/2019
(511) **39 (S/D)**
(740) 201

ST SUPERTRAVEL

(210) **509603** (540)
(730) **Family Travel Company S.A.**; AR
(220) 08/11/2019
(511) **39**
(740) 221

(591) Fucsia, Blanco



(210) **509604** (540)
(730) **JOSE IGNACIO OTEGUI**; UY
(220) 08/11/2019
(511) **36**
(740) 118

(591) gris, blanco, tonos de verde y de naranja



(210) **509605** (540)
(730) **Ricardo Carrera**; UY
(220) 08/11/2019
(511) **29 y 30**
(740) Gral Artigas Sol. 8 manz 48 Solymar, Ciudad
de la Costa, 15005, Canelones, Canelones,
UY

MONTE NATIVO

(210) **509606** (540)
(730) **GPS Avion LLC.**; US
(220) 08/11/2019
(511) **9**
(740) 18
(300) 2019-383 08/05/2019 LI

AIRTAG

(210) **509607** (540)
(730) **Ricardo Carrera**; UY
(220) 08/11/2019
(511) **29 y 30**
(740) Gral Artigas Sol. 8 manz 48 Solymar, Ciudad
de la Costa, 15005, Canelones, Canelones,
UY

EUCALYPTUS

(210) **509608** (540)
(730) **Ricardo Carrera**; UY
(220) 08/11/2019
(511) **29 y 30**
(740) Gral Artigas Sol. 8 manz 48 Solymar, Ciudad
de la Costa, 15005, Canelones, Canelones,
UY

MIL FLORES

(210) **509609** (540)
(730) **Bank of America Corporation; US**
(220) 08/11/2019
(511) **36 (S/D) y 42 (S/D)**
(740) 194

**BANK OF AMERICA
CASHPRO**

(210) **509610** (540)
(730) **Peter Millar LLC; US**
(220) 08/11/2019
(511) **25 (S/D) y 28 (S/D)**
(740) 194

G FORE

(210) **509611** (540)
(730) **Peter Millar LLC; US**
(220) 08/11/2019
(511) **18 (S/D) y 25 (S/D)**
(740) 194

PETER MILLAR

(210) **509613** (540)
(730) **ABM INTEGRA S.C.**; UY
(220) 08/11/2019
(511) **35 y 45**
(740) 34

(591) VERDE CLARO, VERDE OSCURO,
BLANCO, NEGRO



(210) **509614** (540)
(730) **HESHAN HUIXIA TRADING CO., LTD.**;
CN
(220) 08/11/2019
(511) **9 (S/D)**
(740) 34

(591) 0

(210) **509616** (540)
(730) **Tankin S.A.**; UY
(220) 08/11/2019
(511) **3**
(740) 65

GOLF

(210) **509617** (540)
(730) **Shenzhen Angel Drinking Water Industrial
Group Corporation; CN**
(220) 08/11/2019
(511) **11 (S/D) y 32 (S/D)**
(740) 212

ANGEAU

(210) **509619** (540)
(730) **CLUB NAUTICO DE CARRASCO Y
PUNTA GORDA; UY**
(220) 08/11/2019
(511) **35 y 41**
(740) 168

(591) BLANCO - AZUL - ROJO



(210) **509620** (540)
(730) **Candelaria Torrendell; UY**
(220) 08/11/2019
(511) **20, 21, 27 y 35**
(740) Potosi 1632, Montevideo, , Montevideo,
Montevideo, UY

DECO EN CASA

(210) **509622** (540)
(730) **METIRI S.R.L.;** UY
(220) 08/11/2019
(511) **9 y 42**
(740) 163

(591) PANTONE 7686C PANTONE 425C



(210) **509623** (540)
(730) **SUCESION CARLOS SCHNECK S.A.;**
UY
(220) 11/11/2019
(511) **29 y 30**
(740) 163

HAMBURGUESA PREMIUM XXL SCHNECK

(210) **509625** (540)
(730) **COLGATE-PALMOLIVE COMPANY;**
US
(220) 11/11/2019
(511) **3 (S/D)**
(740) 201

(591) ROJO, VERDE, AZUL, BLANCO



(210) **509626** (540)
(730) **COLGATE-PALMOLIVE COMPANY;**
US
(220) 11/11/2019
(511) **3 (S/D)**
(740) 201

(591) ROJO, GRIS, AZUL, BLANCO.



(210) **509627** (540)
(730) **VITAFIT S.R.L.;** UY
(220) 11/11/2019
(511) **41**
(740) 201

(591) NEGRO, VERDE, BLANCO



(210) **509629** (540)
(730) **Mendes SA;** CH
(220) 11/11/2019
(511) **5**
(740) 201

VIVOMIXX

(210) **509631** (540)
(730) **Mendes SA**; CH
(220) 11/11/2019
(511) **5**
(740) 201

(591) AZUL, VERDE Y NEGRO.



(210) **509633** (540)
(730) **Suzhou Industrial Park Kalerm Electric Appliances Co. Ltd.**; CN
(220) 11/11/2019
(511) **11 (S/D)**
(740) 201



(210) **509637** (540)
(730) **THE SUPERFOOD COMPANY S.A.C.**;
PE
(220) 11/11/2019
(511) **30 (S/D)**
(740) 94

(591) Verde, gris y blanco.



(210) **509638** (540)
(730) **LA FLOR BURGALESA, S.L.**; ES
(220) 11/11/2019
(511) **30 (S/D)**
(740) 154

(591) Amarillo, blanco, azul claro y azul oscuro.



(210) **509641** (540)
(730) **HEINEKEN BROUWERIJEN B.V.**; NL
(220) 11/11/2019
(511) **32 (S/D)**
(740) 194

(591) rojo, blanco, gris y verde



(210) **509642** (540)
(730) **Bank of America Corporation**; US
(220) 11/11/2019
(511) **36 (S/D)**
(740) 194

BOFA MERCURY

(210) **509644** (540)
(730) **Intervet International B.V.**; NL
(220) 11/11/2019
(511) **41 (S/D) y 44 (S/D)**
(740) 216

UNDDER CONTROL

(210) **509645** (540)
(730) **Josemaria Gonzalez Echeverria**; UY
(220) 11/11/2019
(511) **9**
(740) 216

(591) azul, rojo y blanco



(210) **509649** (540)
(730) **ANTILUR S.A.**; UY
(220) 11/11/2019
(511) **32**
(740) 144

(591) Anaranjado, Verde, Rojo, Azul, Blanco



(210) **509650** (540)
(730) **Bernardo Ferreira**; UY
(220) 11/11/2019
(511) **30**
(740) Soca 485 Esquina Artigas, Canelones, 90000,
Canelones, Canelones, UY

TSUNAMI “UNA OLA DE SABOR”

(210) **509653** (540)
(730) **NARDI S.P.A.**; IT
(220) 12/11/2019
(511) **20 (S/D)**
(740) 194

NARDI

(210) **509654** (540)
(730) **Maria Alicia Medina Álvarez**; UY
(220) 12/11/2019
(511) **35**
(740) 179

(591) Amarillo; Azul; Celeste; Blanco; Gris



(210) **509658** (540)
(730) **Jaime Rios**; AR
(220) 12/11/2019
(511) **32 (S/D)**
(740) Solis 743 4to piso apto 405, Maldonado, ,
Maldonado, Maldonado, UY

(591) NEGRO, VERDE, Y BLANCO.



(210) **509663** (540)
(730) **INTEL CORPORATION**; US
(220) 12/11/2019
(511) **9 (S/D)**
(740) 18

(591) -



(210) **509664** (540)
(730) **MARIO RIOS**; UY
(220) 12/11/2019
(511) **7 (S/D) y 37**
(740) 219



(210) **509665** (540)
(730) **Cognizant Technology Solutions U.S.
Corporation; US**
(220) 12/11/2019
(511) **35 y 42**
(740) 201

COGNIZANT

(210) **509666** (540)
(730) **Cognizant Technology Solutions U.S.
Corporation; US**
(220) 12/11/2019
(511) **35 y 42**
(740) 201
(300) 88427740 13/05/2019 US

Cognizant

(210) **509671** (540)
(730) **OPRUMIN S.A.; UY**
(220) 12/11/2019
(511) **29 y 30**
(740) 165

GARNA

(210) **509672** (540)
(730) **Juan Ignacio Barrios Poeymiró; UY**
(220) 12/11/2019
(511) **43**
(740) 165

(591) negro, blanco, marrón, dorado

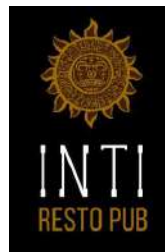

(210) **509673** (540)
(730) **LABORATORIO GADOR S.A.; UY**
(220) 12/11/2019
(511) **5**
(740) 165

TOLVAM

(210) **509674** (540)
(730) **MONTRES TUDOR SA; CH**
(220) 12/11/2019
(511) **14 (S/D)**
(740) 165

RANGER

(210) **509676** (540)
(730) **COLGATE-PALMOLIVE COMPANY;**
US
(220) 12/11/2019
(511) **3 (S/D)**
(740) 201

(591) ROJO, AZUL Y BLANCO



(210) **509678** (540)
(730) **CHEVRON INTELLECTUAL**
PROPERTY LLC; US
(220) 12/11/2019
(511) **4 (S/D)**
(740) 165

VARTECH

(210) **509682** (540)
(730) **CHEVRON INTELLECTUAL**
PROPERTY LLC; US
(220) 12/11/2019
(511) **4 (S/D)**
(740) 165

CETUS ELITESYN

(210) **509686** (540)
(730) **CHEVRON INTELLECTUAL
PROPERTY LLC; US**
(220) 12/11/2019
(511) **4 (S/D)**
(740) 165

GST ELITESYN

(210) **509687** (540)
(730) **CHEVRON INTELLECTUAL
PROPERTY LLC; US**
(220) 12/11/2019
(511) **4 (S/D)**
(740) 165

OMNIMAX

(210) **509691** (540)
(730) **R... and Everything Else, Inc.; US**
(220) 12/11/2019
(511) **9 y 14**
(740) 94

(591) No reivindica colores



(210) **509692** (540)

(730) **R... and Everything Else, Inc.;** US

(220) 12/11/2019

(511) **9 y 14**

(740) San José 807/403, Montevideo, , Montevideo,
Montevideo, UY

(591) No reivindica colores



(210) **509693** (540)

(730) **Juan Pablo Muszwic Briozzo;** UY

(220) 12/11/2019

(511) **3**

(740) Rivera 7176, Montevideo, , Montevideo,
Montevideo, UY

(591) Blanco y Negro



(210) **509695** (540)

(730) **LABORATORIO ELEA PHOENIX S.A.;**

AR

(220) 12/11/2019

(511) **5**

(740) 34

DITROPAN

(210) **509696** (540)
(730) **Francisco Meharu Philipsthal**; UY
(220) 12/11/2019
(511) **25**
(740) 212

(591) Celeste



(210) **509698** (540)
(730) **SUBARU CORPORATION**; JP
(220) 12/11/2019
(511) **12 (S/D)**
(740) 156

OUTBACK

(210) **509701** (540)
(730) **Fratelli Branca Distillerie S.r.l.**; IT
(220) 12/11/2019
(511) **33 (S/D)**
(740) 144
(300) 018084983 21/06/2019 EP
(591) Gris Piloto, Pantone 2717 C, Pantone 284 C,
Pantone 186 C, Oro semiopaco kurz luxor
425



(210) **509705** (540)
(730) **Proquimur S.A.**; UY
(220) 13/11/2019
(511) **5**
(740) 172

IDAHO

(210) **509706** (540)
(730) **KAMADAYA ENTERTAINMENT CORP**;
US
(220) 13/11/2019
(511) **25 (S/D), 35 (S/D) y 41 (S/D)**
(740) 181

SEBASTIÁN YATRA

(210) **509708** (540)
(730) **ALTIUS GROUP S.R.L.**; UY
(220) 13/11/2019
(511) **19, 35, 36, 41 y 43**
(740) 201

(591) NEGRO, AZUL, CELESTE, VERDE,
VIOLETA, ROJO, ANARANJADO,
BLANCO



(210) **509709** (540)
(730) **yessy lopez**; UY
(220) 13/11/2019
(511) **41**
(740) JUNCAL 1474, MONTEVIDEO, ,
MONTEVIDEO, MONTEVIDEO, UY

(591) BLANCO Y NEGRO



(210) **509710** (540)
(730) **ALTIUS GROUP S.R.L.**; UY
(220) 13/11/2019
(511) **19, 35, 36, 41 y 43**
(740) 201

(591) NEGRO, AZUL, CELESTE, VERDE,
VIOLETA, ROJO, ANARANJADO,
BLANCO



(210) **509712** (540)
(730) **ALTIUS GROUP S.R.L.**; UY
(220) 13/11/2019
(511) **19**
(740) 201

MORE ATLÁNTICO

(210) **509713**
(730) **ALTIUS GROUP S.R.L.**; UY
(220) 13/11/2019
(511) **19 y 36**
(740) 201

(540)

SMART ATLÁNTICO

(210) **509722**
(730) **Parfums Christian Dior**; FR
(220) 13/11/2019
(511) **3 (S/D)**
(740) 18
(300) 19 4 551 023 13/05/2019 FR
(591) -

(540)



(210) **509723**
(730) **GRILLE, ALBERTO**; UY
(220) 13/11/2019
(511) **38 y 41**
(740) 34

(540)

(591) 0

C&C

(210) **509724** (540)
(730) **ZHEJIANG GEELY HOLDING GROUP
CO., LTD.;** CN
(220) 13/11/2019
(511) **12 (S/D) y 37 (S/D)**
(740) 34

(591) 0

GEOMETRY

(210) **509727** (540)
(730) **L'OREAL;** FR
(220) 13/11/2019
(511) **3 (S/D)**
(740) 144

LIFE MIRACLE

(210) **509728** (540)
(730) **MARTIN SANCHEZ;** UY
(220) 13/11/2019
(511) **35, 38 y 43**
(740) 144



(210) **509730** (540)
(730) **CASMU INSTITUCION DE
ASISTENCIA MEDICA PRIVADA DE
PROFESIONALES SIN FINES DE
LUCRO; UY**
(220) 14/11/2019
(511) **35 y 44**
(740) 220

(591) TONOS DE ROJO Y AZUL



(210) **509731** (540)
(730) **SANTA ROSA AUTOMOTORES SA; UY**
(220) 14/11/2019
(511) **35**
(740) AMERICO ILARIA 6754, MONTEVIDEO,
11500, MONTEVIDEO, MONTEVIDEO,
UY

VENDO AUTO BY CAR ONE

(210) **509732** (540)
(730) **SANTA ROSA AUTOMOTORES S.A.; UY**
(220) 14/11/2019
(511) **35**
(740) AMERICO ILARIA 6754, MONTEVIDEO,
11500, MONTEVIDEO, MONTEVIDEO,
UY

CAR ONE CENTER

(210) **509733** (540)

(730) **ALTUNKAYA INSAAT NAKLIYAT GIDA
TICARET ANONIM SIRKETI; TR**

(220) 14/11/2019

(511) **3 (S/D), 5 (S/D) y 16 (S/D)**

(740) 201

(591) AZUL, TONOS DE AZUL, CELESTE,
BLANCO, NEGRO

The logo for CONFY, featuring the word "CONFY" in a bold, blue, sans-serif font with a slight shadow effect.

(210) **509735** (540)

(730) **HBI Europe GmbH; DE**

(220) 14/11/2019

(511) **34 (S/D)**

(740) 219

RAW

(210) **509736** (540)

(730) **Klöckner Pentaplast Europe GmbH & Co.
KG; DE**

(220) 14/11/2019

(511) **16 (S/D) y 17 (S/D)**

(740) 219

(300) EU 018069598 20/05/2019 EP

ACCEL

(210) **509737** (540)
(730) **DELIBRA S.A.**; UY
(220) 14/11/2019
(511) **5 (S/D)**
(740) 18

ELONGAL

(210) **509738** (540)
(730) **COMPAGNIE GERVAIS DANONE**; FR
(220) 14/11/2019
(511) **5 (S/D), 29 (S/D) y 30 (S/D)**
(740) 18

(591) -

HiPRO

(210) **509739** (540)
(730) **UNITED AIRLINES, INC.**; US
(220) 14/11/2019
(511) **39 (S/D)**
(740) 18
(300) 88664941 23/10/2019 US
(591) -

UNITED 

(210) **509740** (540)
(730) **UNITED AIRLINES, INC.;** US
(220) 14/11/2019
(511) **39 (S/D)**
(740) 18
(300) 88664939 23/10/2019 US
(591) -



(210) **509741** (540)
(730) **Unilever N.V.;** NL
(220) 14/11/2019
(511) **3 (S/D)**
(740) 136

FIBERCARE SERUM

(210) **509742** (540)
(730) **LABORATORIOS PISA S.A. DE C.V.;** MX
(220) 14/11/2019
(511) **5 (S/D) y 32 (S/D)**
(740) 144

(591) Blanco, Rojo



(210) **509743** (540)
(730) **ITOCHU Corporation**; JP
(220) 14/11/2019
(511) **18 (S/D), 25 (S/D) y 35 (S/D)**
(740) 136

GRAMICCI

(210) **509744** (540)
(730) **LABORATORIOS PISA S.A. DE C.V.**; MX
(220) 14/11/2019
(511) **5 (S/D) y 32 (S/D)**
(740) 144

(591) Blanco, Azul



(210) **509745** (540)
(730) **SUFLENOR, S.A.**; ES
(220) 14/11/2019
(511) **39 (S/D)**
(740) 144

(591) Rojo:RED Pantone 0032 C - Azul: Pantone
2985 C



(210) **509746** (540)
(730) **ITOCHU Corporation**; JP
(220) 14/11/2019
(511) **18 (S/D), 25 (S/D) y 35 (S/D)**
(740) 136

(591) No reivindica colores



(210) **509747** (540)
(730) **Renaissance Executive Forums, Inc.**; US
(220) 14/11/2019
(511) **35 (S/D)**
(740) 136

(591) No reivindica colores



(210) **509748** (540)
(730) **Ulrich Jüstrich Holding AG**; CH
(220) 14/11/2019
(511) **3 (S/D) y 5 (S/D)**
(740) 194

(591) AZUL

The logo for SWISSJUST, featuring the word "SWISSJUST" in a blue, sans-serif font. The letters are spaced out, and the "S" at the end is slightly larger and more prominent.

(210) **509749** (540)
(730) **JAS WORLDWIDE MANAGEMENT, INC.;** US
(220) 14/11/2019
(511) **35 (S/D), 36 (S/D), 39 (S/D) y 42 (S/D)**
(740) 192

(591) 0



(210) **509750** (540)
(730) **Guyer & Regules;** UY
(220) 14/11/2019
(511) **41**
(740) 94

(591) Azul, gris y blanco.



(210) **509752** (540)
(730) **Nicolas Camacho Segovia;** UY
(220) 14/11/2019
(511) **37**
(740) 94

(591) Azul y blanco



(210) **509759** (540)
(730) **SAILUN GROUP CO., LTD.;** CN
(220) 14/11/2019
(511) **12 (S/D)**
(740) 34

(591) 0

BLACKHAWK

(210) **509760** (540)
(730) **URUFARMA S.A.;** UY
(220) 14/11/2019
(511) **5**
(740) 34

ELLAFEM URUFARMA

(210) **509761** (540)
(730) **GRUPO PILAR S.A.;** AR
(220) 14/11/2019
(511) **31**
(740) 34

SNAUSAGES

(210) **509762** (540)
(730) **GRUPO PILAR S.A.**; AR
(220) 14/11/2019
(511) **31**
(740) 34

PUPPERONI

(210) **509764** (540)
(730) **GRUPO PILAR S.A.**; AR
(220) 14/11/2019
(511) **31**
(740) 34

JERKY TREATS

(210) **509766** (540)
(730) **MARIANO FERNANDEZ FERRIOLO;**
UY
(220) 15/11/2019
(511) **36**
(740) 189

(591) .



(210) **509768** (540)
(730) **Amazon Technologies, Inc.**; US
(220) 15/11/2019
(511) **5, 11, 16, 25, 28, 29, 30 y 32**
(740) 194

(591) -



(210) **509769** (540)
(730) **SWIMC LLC**; US
(220) 15/11/2019
(511) **2 (S/D)**
(740) 194

QUANTUM

(210) **509770** (540)
(730) **Cotesi - Companhia de Têxteis Sintéticos,**
S.A.; PT
(220) 15/11/2019
(511) **22 (S/D)**
(740) 179

CROSS X-PAND

(210) **509771** (540)
(730) **LIDEMUN SOCIEDAD ANÓNIMA**; UY
(220) 15/11/2019
(511) **35**
(740) 189

(591) Azul, Rojo, Blanco



(210) **509772** (540)
(730) **Carolina Vieira da Fonseca Proto**; BR
(220) 15/11/2019
(511) **42 (S/D)**
(740) 181

ESTUDIO OBRA PRIMA

(210) **509773** (540)
(730) **Inversiones y Capitales American Assist,**
LLC; PR
(220) 15/11/2019
(511) **37**
(740) 201

ADDIUVA

(210) **509774** (540)
(730) **DESCARTABLES CAROMAR S.A.**; AR
(220) 15/11/2019
(511) **8 (S/D)**
(740) 201

GoodMax

(210) **509776** (540)
(730) **CEMOI**; FR
(220) 15/11/2019
(511) **30 (S/D)**
(740) 165
(300) 4552026 16/05/2019 FR
(591) blanco, marrón, beige, gris



(210) **509777** (540)
(730) **CHARGEURS WOOL (EURASIA)**; FR
(220) 15/11/2019
(511) **22 (S/D), 24 (S/D) y 42 (S/D)**
(740) 212
(300) 19/4568832 28/10/2019 FR
(591) Beige y gris



(210) **509778** (540)

(730) **MILEÑO ALINEACIONES SRL**; UY

(220) 15/11/2019

(511) **37**

(740) Avenida Brasil N°731, Chuy, , Rocha, Rocha,
UY

(591) rojo, azul y blanco



(210) **509779** (540)

(730) **LABORATORIOS VIJOSA S.A. DE C.V.**;
SV

(220) 15/11/2019

(511) **5 (S/D)**

(740) 18

PULMO-GRIP

(210) **509780** (540)

(730) **LABORATORIOS VIJOSA S.A. DE C.V.**;
SV

(220) 15/11/2019

(511) **5 (S/D)**

(740) 18

MESYGEST

(210) **509781** (540)
(730) **LABORATORIOS VIJOSA S.A. DE C.V.;**
SV
(220) 15/11/2019
(511) **5 (S/D)**
(740) 18

FLUIBRON

(210) **509782** (540)
(730) **LABORATORIOS VIJOSA S.A. DE C.V.;**
SV
(220) 15/11/2019
(511) **5 (S/D)**
(740) 18

RELAFLEX

(210) **509783** (540)
(730) **LABORATORIOS VIJOSA S.A. DE C.V.;**
SV
(220) 15/11/2019
(511) **5 (S/D)**
(740) 18

DRAMAVOL

(210) **509784** (540)
(730) **LABORATORIOS VIJOSA S.A. DE C.V.;**
SV
(220) 15/11/2019
(511) **5 (S/D)**
(740) 18

NORDIC

(210) **509796** (540)
(730) **FEDERICO GARCIA FLORETTA; UY**
(220) 15/11/2019
(511) **37 (S/D)**
(740) Mazangano 490, Montevideo, , Montevideo,
Montevideo, UY

(591) 3



(210) **509797** (540)
(730) **GONZALEZ JIMENEZ, EVARISTO**
ALFREDO y GONZALEZ JIMENEZ,
VIRGINIA ELENA; UY
(220) 18/11/2019
(511) **18 y 25**
(740) 189

(591) Negro, Celeste, Blanco



(210) **509798** (540)

(730) **Virginia Ana María Chivetti**; AR

(220) 18/11/2019

(511) **29, 31, 33 y 44**

(740) Intendente Suarez 161, Colonia, 70000,
Colonia, Colonia, UY

(591) Blanco, Negro, Dorado



(210) **509801** (540)

(730) **EUROFARMA URUGUAY S.A.**; UY

(220) 18/11/2019

(511) **5**

(740) 201

MOZOLA

(210) **509802** (540)

(730) **ALTIUS GROUP S.R.L.**; UY

(220) 18/11/2019

(511) **35**

(740) 201

SHOPPING ATLANTICO

(210) **509806** (540)
(730) **SUBARU CORPORATION; JP**
(220) 18/11/2019
(511) **12 (S/D)**
(740) 156



(210) **509810** (540)
(730) **Toyo Tire Corporation; JP**
(220) 18/11/2019
(511) **12 (S/D)**
(740) 156

OPEN COUNTRY

(210) **509812** (540)
(730) **Tessenderlo Kerley, Inc.; US**
(220) 18/11/2019
(511) **1**
(740) 194

THIO-SUL

(210) **509814** (540)
(730) **MENTOR WORLDWIDE LLC; US**
(220) 18/11/2019
(511) **10 (S/D)**
(740) 194

BECKER

(210) **509815** (540)
(730) **Athleta (ITM) Inc.; US**
(220) 18/11/2019
(511) **35 (S/D)**
(740) 194

(591) -



(210) **509816** (540)
(730) **Athleta (ITM) Inc.; US**
(220) 18/11/2019
(511) **18 (S/D)**
(740) 194

(591) -

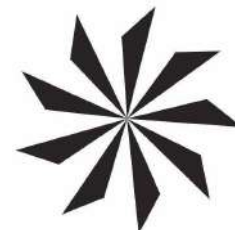

(210) **509818** (540)
(730) **PABLO VIÑAS CABRAL**; UY
(220) 18/11/2019
(511) **44**
(740) GENERAL ANTONIO DIAZ 4483, PRADO,
 , MONTEVIDEO, MONTEVIDEO, UY

(591) MARRÓN



(210) **509819** (540)
(730) **BOYERCO S.A.**; UY
(220) 18/11/2019
(511) **16 (S/D)**
(740) CLARA 4611, SAYAGO, , MONTEVIDEO,
 MONTEVIDEO, UY

BRANKITO

(210) **509820** (540)
(730) **BOYERCO S.A.**; UY
(220) 18/11/2019
(511) **20 (S/D)**
(740) MONTEVIDEO, SAYAGO, ,
 MONTEVIDEO, MONTEVIDEO, UY

FIBRAFORM

(210) **509821** (540)
(730) **BOYERCO S.A.;** UY
(220) 18/11/2019
(511) **30 (S/D)**
(740) CLARA 4611, SAYAGO, , MONTEVIDEO,
MONTEVIDEO, UY

GOOD INSTANT

(210) **509822** (540)
(730) **BOYERCO S.A.;** UY
(220) 18/11/2019
(511) **16 (S/D)**
(740) CLARA 4611, SAYAGO, , MONTEVIDEO,
MONTEVIDEO, UY

UNIQUE

(210) **509823** (540)
(730) **BOYERCO S.A.;** UY
(220) 18/11/2019
(511) **21 (S/D)**
(740) CLARA 4611, SAYAGO, , MONTEVIDEO,
MONTEVIDEO, UY

LIMPAMANIA

(210) **509824** (540)
(730) **BOYERCO S.A.**; UY
(220) 18/11/2019
(511) **3 (S/D)**
(740) CLARA 4611, SAYAGO, , MONTEVIDEO,
MONTEVIDEO, UY

ULTRACLASS

(210) **509825** (540)
(730) **SOMA PARTICIPAÇÕES E**
INVESTIMENTOS S/A; BR
(220) 18/11/2019
(511) **31 (S/D)**
(740) 34

(591) 0

High Premium
Degusté

(210) **509826** (540)
(730) **VINTELUX S.A.**; UY
(220) 18/11/2019
(511) **30**
(740) 212

(591) Verde y blanco



(210) **509829** (540)
(730) **UDELSUR S.A.**; UY
(220) 19/11/2019
(511) **29 y 35**
(740) 220

(591) TONOS DE AZUL



(210) **509830** (540)
(730) **Webfleet Solutions B.V.**; NL
(220) 19/11/2019
(511) **9, 35, 36, 37, 38, 39 y 42**
(740) 201
(300) 018099123 24/07/2019 EP y 01809916
21/05/2019 EP

WEBFLEET

(210) **509832** (540)
(730) **Webfleet Solutions B.V.**; NL
(220) 19/11/2019
(511) **9, 35, 36, 37, 38, 39 y 42**
(740) 201
(300) 018120032 05/09/2019 EP
(591) ROJO



(210) **509833** (540)

(730) **sabrina rappalini romero**; UY

(220) 19/11/2019

(511) **39**

(740) Ruta 101 km 25,500 calle Panam Manzana 21
Solar 9, Aero Parque, , Canelones,
Canelones, UY

(591) Negro y celeste



(210) **509835** (540)

(730) **Martin Arbilla**; UY

(220) 19/11/2019

(511) **30, 35 y 43**

(740) Juncal 1305/2102, Montevideo, 11000,
Montevideo, Montevideo, UY

(591) NEGRO, BLANCO, NARANJA, GRIS,
ROJA, VERDE, AMARILLO



(210) **509836** (540)

(730) **DOMILAN S.A.**; UY

(220) 19/11/2019

(511) **35**

(740) 163

(591) Pantone: 185C

GAYA

(210) **509838** (540)
(730) **Danisco US Inc.**; US
(220) 19/11/2019
(511) **1 (S/D)**
(740) 165

NURICA

(210) **509841** (540)
(730) **Danisco US Inc.**; US
(220) 19/11/2019
(511) **1 (S/D)**
(740) 165

BONLACTA

(210) **509853** (540)
(730) **GIORGIO ARMANI S.P.A.**; IT
(220) 19/11/2019
(511) **3 (S/D)**
(740) 34

(591) 0

STRONGER WITH
YOU
ABSOLUTELY

(210) **509854** (540)
(730) **TANG, GANG**; CN
(220) 19/11/2019
(511) **9 (S/D)**
(740) 34

(591) 0



(210) **509855** (540)
(730) **María Noel LLanes**; UY
(220) 19/11/2019
(511) **41 (S/D)**
(740) Ejido 1025 /906, Barrio Sur, 11000,
Montevideo, Montevideo, UY



(210) **509857** (540)
(730) **PSA AUTOMOBILES SA**; FR
(220) 20/11/2019
(511) **11 (S/D), 12 (S/D) y 37 (S/D)**
(740) 192
(300) 4553017 20/05/2019 FR
(591) 0



(210) **509861** (540)
(730) **Skyscanner Limited**; GB
(220) 20/11/2019
(511) **43 (S/D)**
(740) 136
(300) UK00003401092 21/05/2019 GB

SKYSCANNER

(210) **509862** (540)
(730) **MUMUSO (Shanghai) Co., Ltd.**; CN
(220) 20/11/2019
(511) **3 (S/D), 8 (S/D), 9 (S/D), 14 (S/D), 16 (S/D),
18 (S/D), 20 (S/D), 21 (S/D), 24 (S/D), 25
(S/D), 26 (S/D), 28 (S/D), 29 (S/D), 30
(S/D), 32 (S/D), 33 (S/D) y 35 (S/D)**
(740) 18
(591) -

MUMUSO 

(210) **509863** (540)
(730) **VIKIVIC SOCIEDAD ANONIMA**; UY
(220) 20/11/2019
(511) **16 y 28**
(740) Bulevar Jose Batlle y Ordóñez 2618,
Montevideo, , Montevideo, Montevideo, UY
(591) rojo

Ilustra 

(210) **509864** (540)
(730) **Pablo colinet**; UY
(220) 20/11/2019
(511) **20 (S/D) y 24 (S/D)**
(740) Luis batlle berres 8865, Montevideo, 12700,
Montevideo, Montevideo, UY

HOTEL

(210) **509865** (540)
(730) **andres berais**; UY
(220) 20/11/2019
(511) **43 (S/D)**
(740) marco bruto 1479, pocitos, , montevideo,
montevideo, UY

GARUFA

(210) **509866** (540)
(730) **GIL GARCIA, MARTIN JOSE**; UY
(220) 20/11/2019
(511) **17, 19, 35 y 37**
(740) 201

(591) ANARANJADO, TONOS DE MARRON,
BLANCO, NEGRO



(210) **509867** (540)
(730) **Comité International Olympique**; CH
(220) 20/11/2019
(511) **35 (S/D) y 41 (S/D)**
(740) 201
(300) 2019-461 21/06/2019 LI
(591) ORO, AZUL, AMARILLO, NEGRO,
VERDE, ROJO



(210) **509868** (540)
(730) **JUDD STRAPP, ISHA HEATHER**; AU
(220) 20/11/2019
(511) **41 y 44**
(740) 201

FUNDACIÓN ISHA

(210) **509869** (540)
(730) **JUDD STRAPP, ISHA HEATHER**; AU
(220) 20/11/2019
(511) **41**
(740) 201

EDUCACIÓN MEDITATIVA DE ISHA JUDD

(210) **509870** (540)
(730) **JUDD STRAPP, ISHA HEATHER;** AU
(220) 20/11/2019
(511) **41**
(740) 201

ISHA JUDD YOGA

(210) **509871** (540)
(730) **Maria Sila Moreira Torme;** UY
(220) 20/11/2019
(511) **25 (S/D)**
(740) Florencio Sanchez 1362, Treinta y Tres,
33000, Treinta y Tres, Treinta y Tres, UY

LA QUERENCIA

(210) **509873** (540)
(730) **Establecimientos Juan Sarubbi S.A.;** UY
(220) 20/11/2019
(511) **29**
(740) 154

(591) Negro y blanco.

CHORIZOS ANGUS

(210) **509876** (540)
(730) **LABORATORIO ELEA PHOENIX S.A.;**
AR
(220) 20/11/2019
(511) **5**
(740) 34

LOREMEX

(210) **509877** (540)
(730) **BUSCHLE ALIMENTOS LTDA; BR**
(220) 20/11/2019
(511) **30**
(740) 34

(591) ROJO, VERDE, ANARANJADO, BLANCO,
AMARILLO, AZUL, NEGRO



(210) **509878** (540)
(730) **BUSCHLE ALIMENTOS LTDA; BR**
(220) 20/11/2019
(511) **30**
(740) 34

(591) VER ARCHIVO ADJUNTO



(210) **509880** (540)
(730) **DA COLONIA ALIMENTOS NATURAIS**
LTDA.; BR
(220) 20/11/2019
(511) **30 (S/D)**
(740) 18

SAÚDE DA TERRA

(210) **509881** (540)
(730) **BOYERCO S.A.**; UY
(220) 20/11/2019
(511) **3 (S/D)**
(740) CLARA 4611, SAYAGO, , MONTEVIDEO,
MONTEVIDEO, UY

SANY

(210) **509882** (540)
(730) **BOYERCO S.A.**; UY
(220) 20/11/2019
(511) **3 (S/D)**
(740) CLARA 4611, SAYAGO, , MONTEVIDEO,
MONTEVIDEO, UY

IMPERIAL

(210) **509883** (540)
(730) **BOYERCO S.A.;** UY
(220) 20/11/2019
(511) **30 (S/D)**
(740) CLARA 4611, SAYAGO, , MONTEVIDE,
MONTEVIDE, UY

BOCCONE

(210) **509884** (540)
(730) **BOYERCO S.A.;** UY
(220) 20/11/2019
(511) **29 (S/D)**
(740) CLARA 4611, SAYAGO, , MONTEVIDEO,
MONTEVIDEO, UY

CAMPOS

(210) **509885** (540)
(730) **BOYERCO S.A.;** UY
(220) 20/11/2019
(511) **3 (S/D)**
(740) CLARA 4611, SAYAGO, , MONTEVIDEO,
MONTEVIDEO, UY

ZAVASKI

(210) **509886** (540)

(730) **PRODUCTOS UVAVIÑA, S.A. DE C.V.;**
MX

(220) 20/11/2019

(511) **30 (S/D)**

(740) 144

(591) Rojo, Verde, Blanco, Dorado



(210) **509887** (540)

(730) **BOYERCO S.A.;** UY

(220) 20/11/2019

(511) **3 (S/D)**

(740) CLARA 4611, SAYAGO, , MONTEVIDEO,
MONTEVIDEO, UY

GUIMARAES

(210) **509888** (540)

(730) **BOYERCO S.A.;** UY

(220) 20/11/2019

(511) **21 (S/D)**

(740) CLARA 4611, SAYAGO, , MONTEVIDEO,
MONTEVIDEO, UY

NITRON

(210) **509889** (540)
(730) **BOYERCO S.A.;** UY
(220) 20/11/2019
(511) **29 (S/D)**
(740) CLARA 4611, SAYAGO, , MONTEVIDEO,
MONTEVIDEO, UY

MONTE NEVI

(210) **509890** (540)
(730) **SPEFAR S.A.;** UY
(220) 20/11/2019
(511) **5**
(740) 144

RUBOSEDAN

(210) **509891** (540)
(730) **BOYERCO S.A.;** UY
(220) 20/11/2019
(511) **29 (S/D)**
(740) CLARA 4611, SAYAGO, , MONTEVIDEO,
MONTEVIDEO, UY

MAR ADENTRO

(210) **509892** (540)
(730) **BOYERCO S.A.**; UY
(220) 20/11/2019
(511) **29 (S/D)**
(740) CLARA 4611, SAYAGO, , MONTEVIDEO,
MONTEVIDEO, UY

AIKO

(210) **509893** (540)
(730) **BOYERCO S.A.**; UY
(220) 20/11/2019
(511) **29 (S/D)**
(740) CLARA 4611, SAYAGO, , MONTEVIDEO,
MONTEVIDEO, UY

OLIVEIRA

(210) **509895** (540)
(730) **BEM BRASIL ALIMENTOS S/A**; BR
(220) 20/11/2019
(511) **29 (S/D)**
(740) 34

(591) VERDE, BLANCO, AMARILLO



(210) **509896** (540)
(730) **BEM BRASIL ALIMENTOS S/A**; BR
(220) 20/11/2019
(511) **29 (S/D)**
(740) 34

(591) ROJO, BLANCO



(210) **509897** (540)
(730) **Laura Gonzalez**; UY
(220) 20/11/2019
(511) **3 (S/D) y 44 (S/D)**
(740) SAN LUCAR 1598, CARRASCO, ,
MONTEVIDEO, MONTEVIDEO, UY

(591) BLANCO Y NEGRO



(210) **509901** (540)
(730) **Alfonso Carbajales**; UY
(220) 21/11/2019
(511) **9 (S/D)**
(740) SANTIAGO DE ANCA 1456 APTO 102,
Montevideo, 11400, Montevideo,
Montevideo, UY

(591) NEGRO



(210) **509902**
(730) **LANOS S.A.**; UY
(220) 21/11/2019
(511) **38 y 41**
(740) 194

(540)

PRIMERA MAÑANA

(210) **509904**
(730) **adp Gauselmann GmbH**; DE
(220) 21/11/2019
(511) **9 (S/D) y 28 (S/D)**
(740) 240
(300) 018078877 07/06/2019 EP

(540)

CLEGYPT

(210) **509905**
(730) **DRISELUR S.A.**; UY
(220) 21/11/2019
(511) **41**
(740) 179

(540)

MIPROFEYA

(210) **509907** (540)
(730) **COLGATE-PALMOLIVE COMPANY;**
US
(220) 21/11/2019
(511) **3 (S/D)**
(740) 201

FABULOSO NATURAL ESSENTIALS

(210) **509908** (540)
(730) **MARTINEZ ECHENAGUSIA, RAFAEL -**
MARTINEZ ECHENAGUSIA, LUIS; UY
(220) 21/11/2019
(511) **37 y 39 (S/D)**
(740) ARAPEY 1397 APTO 11, MONTEVIDEO, ,
MONTEVIDEO, MONTEVIDEO, UY

EL RAVAL

(210) **509909** (540)
(730) **JORGE GABITO MIRA; UY**
(220) 21/11/2019
(511) **41**
(740) Gabriel Pereira 3178/101, Montevideo,
11300, MONTEVIDEO, MONTEVIDEO,
UY

(591) BLANCO-GRIS-CELESTE -AZUL



Hablemos de Salud Bucal

(210) **509911** (540)
(730) **Pablo Manfredi**; UY
(220) 21/11/2019
(511) **33**
(740) Gobernador Viana 2576, MONTEVIDEO,
12000, MONTEVIDEO, MONTEVIDEO,
UY

(591) BLANCO NEGRO ROJO



(210) **509912** (540)
(730) **Richard Mora**; UY
(220) 21/11/2019
(511) **21**
(740) Cayetano Silva 4138, Montevideo, 12900,
Montevideo, Montevideo, UY

(591) AZUL Y ROJO



(210) **509913** (540)
(730) **APPLE INC.**; US
(220) 21/11/2019
(511) **9 (S/D)**
(740) 18
(300) 88457788 03/06/2019 US
(591) Blanco, gris claro, azul, verde claro y verde
medio



(210) **509915** (540)
(730) **Paola Dalva Puga; UY**
(220) 21/11/2019
(511) **41**
(740) 94

(591) Lavanda y negro.



(210) **509916** (540)
(730) **Amazon Technologies, Inc.; US**
(220) 21/11/2019
(511) **30 y 32**
(740) 194

AMAZON

(210) **509917** (540)
(730) **Paola Dalva Puga; UY**
(220) 21/11/2019
(511) **41**
(740) 94

(591) Verde y negro.



(210) **509920** (540)
(730) **Gustavo Rodriguez**; UY
(220) 21/11/2019
(511) **25 (S/D)**
(740) Inca 2215 apto 102, Villa Muñoz, 11800,
Montevideo, Montevideo, UY

(591) Blanco y Negro



(210) **509921** (540)
(730) **L'OREAL**; FR
(220) 21/11/2019
(511) **3 (S/D)**
(740) 144

(591) Violeta, Blanco



(210) **509922** (540)
(730) **Mega Labs S.A.**; UY
(220) 21/11/2019
(511) **5**
(740) 144

DEVIMIN

(210) **509923** (540)
(730) **Intendencia Departamental de Rivera; UY**
(220) 21/11/2019
(511) **41**
(740) 144

(591) Verde, Blanco, Rojo



(210) **509924** (540)
(730) **SAGRIN SOCIEDAD ANÓNIMA; UY**
(220) 22/11/2019
(511) **3**
(740) 189

NUBE

(210) **509925** (540)
(730) **Santiago Seijas Alfonso; UY**
(220) 22/11/2019
(511) **41**
(740) 172

(591) violeta, verde, amarillo, azul, lila y negro



(210) **509928** (540)

(730) **Mohammad Ahmad MAHMOUD
IBRAHIM; UY**

(220) 22/11/2019

(511) **12, 14, 16, 18, 21, 24, 25, 28 y 35**

(740) 201

(591) AZUL, AMARILLO, NEGRO, BEIGE,
MARRÓN, CELESTE, BLANCO.



(210) **509929** (540)

(730) **HERCOSUL ALIMENTOS LTDA.; BR**

(220) 22/11/2019

(511) **31 (S/D)**

(740) 201

MUTTS

(210) **509930** (540)

(730) **Joan Sorrondegui; UY**

(220) 22/11/2019

(511) **6 (S/D), 12 (S/D) y 20 (S/D)**

(740) Juan Espinosa 1543bis, Montevideo, 11400,
Montevideo, Montevideo, UY

(591) Naranja y Negro

(210) **509934** (540)
(730) **Proxima Inc D/B/A Nicka K Cosmetics; US**
(220) 22/11/2019
(511) **3 (S/D)**
(740) 34

(591) 0



(210) **509935** (540)
(730) **COBOE S.A.; UY**
(220) 22/11/2019
(511) **21 y 25**
(740) 212

(591) Amarillo, azul, celeste, verde, naranja,
blanco, rosado y negro



(210) **509936** (540)
(730) **COBOE S.A.; UY**
(220) 22/11/2019
(511) **10, 21 y 25**
(740) 212

(591) Rosado, blanco y negro



(210) **509937** (540)
(730) **COBOE S.A.**; UY
(220) 22/11/2019
(511) **8, 20, 21 y 26**
(740) 212

(591) Blanco, negro, fucsia, rosado y beige



(210) **509938** (540)
(730) **Iván Casal**; UY
(220) 22/11/2019
(511) **35**
(740) Gonzalo Ramirez 1329/2406, Montevideo, ,
Montevideo, Montevideo, UY

PROE

(210) **509939** (540)
(730) **Marketplace Investments LLC**; US
(220) 22/11/2019
(511) **9, 11 y 18**
(740) 94

(591) No reivindica colores

fitzme

(210) **509940** (540)
(730) **Marketplace Investments LLC; US**
(220) 22/11/2019
(511) **8, 20, 21 y 24**
(740) 94

(591) No reivindica colores

Begônia
HOME & DECO

(210) **509941** (540)
(730) **Marketplace Investments LLC; US**
(220) 22/11/2019
(511) **8, 20, 21 y 24**
(740) 94

(591) No reivindica colores

YELLOW
home

(210) **509942** (540)
(730) **LUCKIA GAMING GROUP, S.A.; ES**
(220) 22/11/2019
(511) **41 (S/D)**
(740) 144

(591) Rojo, Negro

betplus

(210) **509943** (540)
(730) **Marketplace Investments LLC**; US
(220) 22/11/2019
(511) **9, 11 y 18**
(740) 94

(591) No reivindica colores

TEDGE

(210) **509944** (540)
(730) **Vinegia S.A.**; UY
(220) 22/11/2019
(511) **36 (S/D)**
(740) 194

(591) naranja, gris y blanco



(210) **509946** (540)
(730) **Domingo ORDOZGOITI INCHAUSTI**; ES
(220) 22/11/2019
(511) **7 (S/D)**
(740) 144



(210) **509948** (540)
(730) **Cole-Parmer Instrument Company LLC;**
US
(220) 22/11/2019
(511) **1 (S/D), 7 (S/D), 9 (S/D), 14 (S/D), 17 (S/D),**
35 (S/D) y 42 (S/D)
(740) 156
(300) 88687547 11/11/2019 US

ANTYLIA SCIENTIFIC

(210) **509950** (540)
(730) **COBOE S.A.;** UY
(220) 22/11/2019
(511) **21**
(740) 212

(591) Rojo y blanco



(210) **509951** (540)
(730) **Gabriel Ibarra;** UY
(220) 25/11/2019
(511) **36**
(740) Cebollati 1586, Montevideo, 11300,
Montevideo, Montevideo, UY

INMOMÓVIL

(210) **509954** (540)

(730) **CORPORACIÓN GASTRONÓMICA DE
PUNTA DEL ESTE; UY**

(220) 25/11/2019

(511) **35, 41, 42 y 45**

(740) 181

(591) No reivindica colores.

**PACTO
OCEÁNICO**

(210) **509960** (540)

(730) **SCAGLIA APPRATTO, BRUNO
NICOLAS; UY**

(220) 25/11/2019

(511) **28**

(740) 201

**Faster**

(210) **509964** (540)

(730) **Ninebot (Beijing) Tech Co., Ltd.; CN**

(220) 25/11/2019

(511) **12 (S/D)**

(740) 34

(591) 0

ninebot

(210) **509965** (540)
(730) **Uber Technologies, Inc.**; US
(220) 25/11/2019
(511) **9 y 35**
(740) 34

UBER PRO

(210) **509966** (540)
(730) **COBOE S.A.**; UY
(220) 25/11/2019
(511) **18 y 20**
(740) 156

(591) Blanco, amarillo, negro y gris



(210) **509967** (540)
(730) **COBOE S.A.**; UY
(220) 25/11/2019
(511) **3**
(740) 156

BEÄLM

(210) **509968** (540)
(730) **Mateo Agustín Martínez Arroyo**; UY
(220) 25/11/2019
(511) **9 y 42**
(740) 156

(591) Rojo



(210) **509969** (540)
(730) **MASERATI S.P.A.**; IT
(220) 25/11/2019
(511) **12 y 18**
(740) 156



(210) **509970** (540)
(730) **Alimentos Zyma SRL**; AR
(220) 25/11/2019
(511) **29 y 30**
(740) 144

(591) Blanco, Negro, Amarillo



(210) **509974** (540)
(730) **ASOCIACION ESPAÑOLA PRIMERA
DE SOCORROS MUTUOS; UY**
(220) 25/11/2019
(511) **35, 39, 44 y 45**
(740) 144

(591) ROJO, AMARILLO, AZUL, BLANCO Y
NEGRO



(210) **509975** (540)
(730) **Emilia Bachino Fagalde; UY**
(220) 25/11/2019
(511) **44 (S/D)**
(740) Gonzalo Ramirez 1754, Montevideo, 11200,
Montevideo, Montevideo, UY

(591) Pantone 723C, 555C, 4715C



(210) **509976** (540)
(730) **Alcon Inc.; CH**
(220) 26/11/2019
(511) **9 (S/D)**
(740) 194

(591) -



(210) **509978** (540)
(730) **Compañía Uruguaya de Vinos de Mar**
S.A.; UY
(220) 26/11/2019
(511) **32, 33, 35 y 43**
(740) 194

COMPAÑÍA URUGUAYA DE VINOS DE MAR

(210) **509980** (540)
(730) **GARCÍA MUZO, MARIO; UY**
(220) 26/11/2019
(511) **25 y 35**
(740) 189

EL TIBIDABO

(210) **509982** (540)
(730) **Verisure Sàrl; CH**
(220) 26/11/2019
(511) **6 (S/D), 7 (S/D), 9 (S/D), 12 (S/D), 36 (S/D),**
37 (S/D), 38 (S/D), 39 (S/D), 42 (S/D) y 45
(S/D)
(740) 179
(300) 12/09/2019 12/09/2019 EP

VERISURE

(210) **509983** (540)
(730) **ANTONIO BANDERAS LIMITED**; MT
(220) 26/11/2019
(511) **3 (S/D)**
(740) 181

(591) No reivindica colores.

ANTONIO BANDERAS
THE GOLDEN SECRET

(210) **509986** (540)
(730) **ODALER S.A.**; UY
(220) 26/11/2019
(511) **11, 18, 21, 24, 25 y 27**
(740) 201

The logo consists of the word "möte" in a lowercase, sans-serif font, centered within a light grey rectangular background.

(210) **509988** (540)
(730) **ODALER S.A.**; UY
(220) 26/11/2019
(511) **20**
(740) 201

The logo consists of the word "möte" in a lowercase, sans-serif font, centered within a light grey rectangular background.

(210) **509990**
(730) **ODALER S.A.**; UY
(220) 26/11/2019
(511) **35**
(740) 201

(540)

möte

(210) **509991**
(730) **Aktieselskabet af 21. november 2001**; DK
(220) 26/11/2019
(511) **18 (S/D), 25 (S/D) y 35 (S/D)**
(740) 181

(540)

SELECTED FEMME

(210) **509992**
(730) **Aktieselskabet af 21. november 2001**; DK
(220) 26/11/2019
(511) **18 (S/D), 25 (S/D) y 35 (S/D)**
(740) 181

(540)

SELECTED HOMME

(210) **509993** (540)
(730) **Marketplace Investments LLC; US**
(220) 26/11/2019
(511) **6, 7 (S/D), 8, 12 y 16 (S/D)**
(740) 94

(591) Amarillo y negro



(210) **510001** (540)
(730) **Marketplace Investments LLC; US**
(220) 26/11/2019
(511) **6, 7, 8, 9, 11, 12, 16, 17, 20, 21, 22, 24 y 28**
(740) 94

(591) Naranja y negro



(210) **510003** (540)
(730) **CALVAR Y CIA. S.A.; UY**
(220) 26/11/2019
(511) **43**
(740) 129

EVA

(210) **510011** (540)
(730) **Canteras Cerro Negro S.A.**; AR
(220) 26/11/2019
(511) **19**
(740) 34

(591) NEGRO, BLANCO Y AMARILLO



(210) **510016** (540)
(730) **Lenzing Aktiengesellschaft**; AT
(220) 26/11/2019
(511) **12 (S/D), 24 (S/D) y 25 (S/D)**
(740) 212
(300) 018073215 28/05/2019 EP

TENCEL

(210) **510018** (540)
(730) **Brandt Consolidated, Inc.**; US
(220) 27/11/2019
(511) **5 (S/D)**
(740) 194

BRANDT TRITEK

(210) **510019** (540)
(730) **CHARLES SCHWAB & CO., INC.;** US
(220) 27/11/2019
(511) **9, 36, 41 y 42**
(740) 194

(591) celeste y blanco



(210) **510029** (540)
(730) **OFFICINE MACCAFERRI S.P.A.;** IT
(220) 27/11/2019
(511) **6 (S/D)**
(740) 192

WIRAND

(210) **510031** (540)
(730) **Rituals International Trademarks B.V.;** NL
(220) 27/11/2019
(511) **4 (S/D) y 25 (S/D)**
(740) 191

RITUALS

(210) **510032** (540)
(730) **Rituals International Trademarks B.V.**; NL
(220) 27/11/2019
(511) **3 (S/D), 4 (S/D), 25 (S/D) y 30 (S/D)**
(740) 191

(591) blanco, negro, gris



(210) **510034** (540)
(730) **NIKE INNOVATE C.V. una sociedad
holandesa limitada (commanditaire
vennootschap) organizada y existente bajo
las leyes de Holanda**; NL
(220) 27/11/2019
(511) **25 (S/D)**
(740) 191

DRI - FIT

(210) **510037** (540)
(730) **EUROFARMA URUGUAY S.A.**; UY
(220) 27/11/2019
(511) **5**
(740) 201

LUNOCEV

(210) **510038** (540)
(730) **EUROFARMA URUGUAY S.A.**; UY
(220) 27/11/2019
(511) **5**
(740) 201

NUVYOR

(210) **510045** (540)
(730) **SOFIDIET, S.L.**; ES
(220) 27/11/2019
(511) **5**
(740) 201

INOVANCE

(210) **510053** (540)
(730) **EMILIO GÓMEZ S.R.L.**; UY
(220) 27/11/2019
(511) **35**
(740) 189

(591) Rojo, Azul y Blanco



(210) **510054** (540)
(730) **EMILIO GÓMEZ S.R.L.**; UY
(220) 27/11/2019
(511) **35**
(740) 189

(591) Rojo y Blanco



(210) **510055** (540)
(730) **de León, Leonardo y Marfurt, Gustavo**;
UY
(220) 27/11/2019
(511) **36**
(740) 34

(591) ANARANJADO, NEGRO Y BLANCO

(210) **510058** (540)
(730) **Marrone Bio Innovations, Inc.**; US
(220) 27/11/2019
(511) **1 (S/D)**
(740) 216

UBP

(210) **510063** (540)
(730) **GREEN CROSS CORPORATION**; KR
(220) 27/11/2019
(511) **5 (S/D)**
(740) 94
(300) 40-2019-0083872 30/05/2019 KR

VARIGREE

(210) **510064** (540)
(730) **Kraft Foods Schweiz Holding GmbH**; CH
(220) 27/11/2019
(511) **30**
(740) 18

(591) -



(210) **510065** (540)
(730) **GREEN CROSS CORPORATION**; KR
(220) 27/11/2019
(511) **5 (S/D)**
(740) 94
(300) 40-2019-0083871 30/05/2019 KR

BARYCELA

(210) **510066** (540)
(730) **Kraft Foods Schweiz Holding GmbH**; CH
(220) 27/11/2019
(511) **30**
(740) 18

(591) Rojo, dorado, negro, amarillo; todos en distintos tonos.



(210) **510067** (540)
(730) **ANTIC S.A.**; UY
(220) 27/11/2019
(511) **25 y 29**
(740) 163

(591) PANTONE 485 CP 2 PANTONE 108 CP-
CYMK. 10,12-94,08-98,6-0 0-5-98-0



(210) **510068** (540)
(730) **ANTIC S.A.**; UY
(220) 27/11/2019
(511) **25 y 29**
(740) 163

(591) PANTONE 485 CP 2 PANTONE 108 CP
CYMK. 10,12-94,08-98,6-0 0-5-98-0



(210) **510069** (540)

(730) **MSFG SRL**; UY

(220) 28/11/2019

(511) **41**

(740) misiones 1574/202, montevideo, ,
montevideo, montevideo, UY

(591) BLANCO Y NEGRO



(210) **510070** (540)

(730) **ABITO UY SRL**; UY

(220) 28/11/2019

(511) **39, 40 y 41**

(740) 194

(591) RGB - R:97 G:172 B:178



(210) **510081** (540)

(730) **ICU-VITA S.A.**; UY

(220) 28/11/2019

(511) **5**

(740) 201



(210) **510082** (540)
(730) **ALFALIDER S.A.**; UY
(220) 28/11/2019
(511) **35 y 37**
(740) 201

ALFALIDER

(210) **510083** (540)
(730) **PRISMA GROUP S.R.L.**; UY
(220) 28/11/2019
(511) **35 y 37**
(740) 201

THE COLLECTION

(210) **510084** (540)
(730) **Senpai Academy SRL .;** UY
(220) 28/11/2019
(511) **41**
(740) Dr. Héctor Miranda 2361, Punta Carretas, ,
Montevideo, Montevideo, UY

(591) #9766FA, #5393EF, #6FC4E1



(210) **510085** (540)
(730) **Adriana Palmieri Gonzalez; UY**
(220) 28/11/2019
(511) **35**
(740) Bulevar Artigas número 902 ciudad de
Paysandu departamento de Paysandú,
Paysandu, , Paysandu, Paysandu, UY

CAR PLUS

(210) **510088** (540)
(730) **Nancy Carolina Pereya; AR**
(220) 28/11/2019
(511) **42 y 44**
(740) Luis Alberto de Herrera N°1059, Durazno,
11700, Durazno, Durazno, UY

(591) Blanco, amarillo, naranja, marron, beige,
celeste y negro



(210) **510097** (540)
(730) **ALVARO MARTINEZ PERI y NELSON
ELOLA; UY**
(220) 28/11/2019
(511) **9 y 42**
(740) 220

(591) TONOS DE VERDE



(210) **510099** (540)
(730) **Ricardo Carrera; UY**
(220) 28/11/2019
(511) **30**
(740) Gral Artigas Sol. 8 manz 48 Solymar, Ciudad
de la Costa, 15005, Canelones, Canelones,
UY

CRUDA

(210) **510100** (540)
(730) **Samsung Electronics Co., Ltd.; KR**
(220) 28/11/2019
(511) **7 (S/D), 9 (S/D), 11 (S/D), 14 (S/D) y 42**
(S/D)
(740) 194
(300) 70-2019-0001235 13/11/2019 KR
(591) -



(210) **510101** (540)
(730) **TRANE INTERNATIONAL INC.; US**
(220) 28/11/2019
(511) **35**
(740) 194

(591) -

ServiPartes

(210) **510104** (540)

(730) **MIGUEL ANGEL GONZALEZ SALVAT;**
UY

(220) 28/11/2019

(511) **25 y 35**

(740) 144

(591) negro, Blanco, Amarillo



(210) **510106** (540)

(730) **OPRUMIN S.A.;** UY

(220) 28/11/2019

(511) **12**

(740) 34

EXPLORER

(210) **510108** (540)

(730) **COMPAÑÍA CIBELES S.A.;** UY

(220) 28/11/2019

(511) **5**

(740) 184

AMAZING

(210) **510109** (540)
(730) **COMPAÑÍA CIBELES S.A.**; UY
(220) 28/11/2019
(511) **5**
(740) 184

TAKLE

(210) **510110** (540)
(730) **COMPAÑÍA CIBELES S.A.**; UY
(220) 28/11/2019
(511) **5**
(740) 184

AUDAZ

(210) **510111** (540)
(730) **GALICIA VALORES S.A.**; AR
(220) 28/11/2019
(511) **36 (S/D)**
(740) 94

INVIU

(210) **510112** (540)
(730) **GALICIA VALORES S.A.;** AR
(220) 28/11/2019
(511) **36 (S/D)**
(740) 94

VESTLY

(210) **510113** (540)
(730) **GALICIA VALORES S.A.;** AR
(220) 28/11/2019
(511) **36 (S/D)**
(740) 94

(591) No reivindica colores

 **wivest**

(210) **510115** (540)
(730) **GALICIA VALORES S.A.;** AR
(220) 28/11/2019
(511) **36 (S/D)**
(740) 94

(591) Verde

 **wivest**

(210) **510116**

(540)

(730) **GALICIA VALORES S.A.**; AR

(220) 28/11/2019

(511) **36 (S/D)**

(740) 94

(591) Verde



(210) **510117**

(540)

(730) **Western Digital Technologies, Inc.**; US

(220) 28/11/2019

(511) **9 (S/D), 16 (S/D), 35 (S/D) y 42 (S/D)**

(740) 212

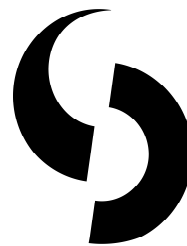

SOLICITUDES DE FRASES PUBLICITARIAS

(210) **489147**

(540)

(730) **SEVEL URUGUAY S.A.**; UY

(220) 14/11/2017

(511) **12**

(740) 201

VAS CONFIADO

(210) **489309**
(730) **ARIS S.A.**; US
(220) 17/11/2017
(511) **35**
(740) 154

(540)

**WE POWER THE FUTURE OF
WORK**

(210) **489340**
(730) **Cargill, Inc.**; US
(220) 20/11/2017
(511) **31 (S/D)**
(740) 201

(540)

THIS IS OUR CRAFT

(210) **489385**
(730) **KAO KABUSHIKI KAISHA (ALSO
TRADING AS KAO CORPORATION)**; JP
(220) 21/11/2017
(511) **3 (S/D)**
(740) 18

(540)

**DEJA QUE TU BELLEZA
BRILLE**

(210) **509486**
(730) **CP KELCO U.S., INC.;** US
(220) 05/11/2019
(511) **1**
(740) 201

(540)

**UNLOCKING NATURE-
POWERED SUCCESS**

(210) **509711**
(730) **ALTIUS GROUP S.R.L.;** UY
(220) 13/11/2019
(511) **19, 35, 36, 41 y 43**
(740) 201

(540)

ELEGÍ DISFRUTAR

(210) **509952**
(730) **Gabriel Ibarra;** UY
(220) 25/11/2019
(511) **36**
(740) Cebollati 1586, Montevideo, 11300,
Montevideo, Montevideo, UY

(540)

**PRIMERA INMOBILIARIA
MÓVIL DE URUGUAY Y DEL
MUNDO**

(210) **509985** (540)
(730) **VERDE, JUAN ANDRES; UY**
(220) 26/11/2019
(511) **41 y 45**
(740) 201

**“HASTA EL CIELO NO
PARAMOS”**

(210) **510048** (540)
(730) **GONZALEZ JIMENEZ, EVARISTO**
ALFREDO y GONZALEZ JIMENEZ,
VIRGINIA ELENA; UY
(220) 27/11/2019
(511) **35**
(740) 189

PRECIOS INCLONABLES

RECTIFICACIONES DE MARCAS

Bol.	Pag.	N° Exp.	DICE	DEBE DECIR
216	155	486993	CURBELO BARÚ, FERNANDO TOMÁS Y COATES CALDEYRO, MARÍA NOEL; UY	CURBELO BARÚ, FERNANDO TOMÁS Y COATES CALDEYRO, MARÍA NOEL SOCIEDAD DE HECHO; UY
219	200	489595	(591)	(591) Rojo, azul, blanco, negro

RESOLUCIONES DE MARCAS, CONCEDIDAS

N° Exp	Resolución	Marca	Clases	Titular	Ag.
423614	29/11/2019	DULCE OLIVA (mixta)	30 (Concedida S/D) y 43 (Concedida S/D)	GABRIEL COBAS CAMARRI	
459814	05/11/2019	WRC FIA WORLD RALLY CHAMPIONSHIP (mixta)	12 (Concedida) y 35 (Concedida)	FÉDÉRATION INTERNATIONALE DE L'AUTOMOBILE (FIA)	94
468929	21/11/2019	PEDITE.COM (mixta)	35 (Concedida) y 38 (Concedida)	KICKNERDS S.R.L.	180
469058	05/11/2019	KIWICROSS (mixta)	5 (Concedida S/D), 31 (Concedida S/D), 35 (Concedida S/D), 42 (Concedida S/D) y 44 (Concedida S/D)	LIVESTOCK IMPROVEMENT CORPORATION LIMITED	34
469551	05/11/2019	TRUFFINO	30 (Concedida)	MABLE S.A.	
470443	21/11/2019	OHLA! (mixta)	9 (Concedida S/D) y 14 (Concedida S/D)	CRITERIA LOYALTY S.L.	144
472652	05/11/2019	RS21 YOU CAN FLY (mixta)	25 (Concedida S/D)	INTERCONTINENTAL BUSINESS 1998 CORP,	144
473611	21/11/2019	CENTENARIO (mixta)	29 (Concedida S/D), 30 (Concedida), 31 (Concedida) y 35 (Concedida)	FRIGORIFICO CENTENARIO S.A.	179
474298	21/11/2019	C CHEVAL (mixta)	34 (Concedida S/D)	DHARMA S.A.	34
477369	05/11/2019	BODEGA OCEÁNICA JOSÉ IGNACIO (mixta)	33 (Concedida) y 43 (Concedida)	MADEBAR S.A.	181
477408	05/11/2019	MENTHOL ICEBALL (mixta)	34 (Concedida S/D)	PHILIP MORRIS BRANDS SÀRL	180
477723	21/11/2019	LUCA DATA-DRIVEN DECISIONS (mixta)	9 (Concedida S/D), 38 (Concedida S/D) y 42 (Concedida)	TELEFONICA, S.A.	180

N° Exp	Resolución	Marca	Clases	Titular	Ag.
			S/D)		
478188	05/11/2019	CASAPUEBLO (mixta)	43 (Concedida)	TINSATUR S.A.	212
478564	11/11/2019	SANTEN (mixta)	5 (Concedida S/D)	SANTEN PHARMACEUTICAL CO., LTD.	136
478565	11/11/2019	SANTEN	5 (Concedida S/D)	SANTEN PHARMACEUTICAL CO., LTD.	136
478673	05/11/2019	MOTOSHOP REPUESTOS Y ACCESORIOS (mixta)	35 (Concedida)	MOTOSHOP S.R.L.	
478702	29/11/2019	GOOGLE DEVELOPERS (mixta)	9 (Desistida S/D), 41 (Desistida S/D) y 42 (Desistida S/D)	GOOGLE LLC.	194
478703	29/11/2019	FIBERBRITE	1 (Concedida S/D) y 42 (Concedida S/D)	ECOLAB USA INC.	194
479235	11/11/2019	MUS (mixta)	41 (Concedida)	EDIRNAL S.A.	144
479713	11/11/2019	GREEN CHOICE (mixta)	3 (Concedida) y 5 (Denegada)	DERIBAL S.A.	216
479980	21/11/2019	AMMA	35 (Concedida)	LETICIA LENGUENIS	
480120	05/11/2019	GULOSO	29 (Concedida), 30 (Concedida) y 32 (Concedida)	BARRACA DEAMBROSI S.A.	154
480515	21/11/2019	PLANET OF THE APPS	41 (Concedida)	APPLE INC.	18
480722	29/11/2019	CORRIENTE ALTERNA	25 (Concedida)	PAULA ACOSTA ALONSO y ALEJANDRO VALENTIN GONZALEZ BARBAS	
481003	21/11/2019	INSTINTO DESAFIA TUS LIMITES (mixta)	41 (Concedida S/D)	DEACAR SRL	
481036	11/11/2019	DIEBOLD NIXDORF	9 (Concedida S/D), 37 (Concedida S/D) y 42 (Concedida S/D)	WINCOR NIXDORF International GmbH	136
481679	21/11/2019	BANCO PYME ECOFUTURO (mixta)	36 (Concedida S/D)	BANCO PYME ECOFUTURO S.A.	154
481802	21/11/2019	HEIDI KLEIN (mixta)	18 (Concedida S/D), 25 (Concedida S/D) y 35 (Concedida	HEIDI KLEIN LIMITED	194

N° Exp	Resolución	Marca	Clases	Titular	Ag.
			S/D)		
481807	29/11/2019	TRANSLOK	1 (Concedida S/D)	PRODUQUÍMICA INDÚSTRIA E COMÉRCIO S.A.	34
482170	21/11/2019	SKY LA NUEVA FORMA DE VOLAR	16 (Concedida S/D) y 39 (Denegada S/D)	SKY AIRLINE S.A.	176
482171	21/11/2019	SKY DALE LA VUELTA Y VUELA	16 (Concedida S/D) y 39 (Denegada S/D)	SKY AIRLINE S.A.	176
482172	21/11/2019	SKY DALE LA VUELTA Y VUELA LOW COST	16 (Concedida S/D) y 39 (Denegada S/D)	SKY AIRLINE S.A.	176
482174	21/11/2019	DE LAS ANIMAS	32 (Concedida)	PREMIUMBEVS S.A.	212
482181	21/11/2019	TOTAL...HASTA EL FINAL	30 (Concedida S/D)	RIGO TRADING S.A.	176
482199	21/11/2019	PULSE (mixta)	38 (Concedida S/D) y 41 (Concedida)	LAURA BRUM y CLAUDIO PICERNO	189
482460	21/11/2019	L H R LONDON HOUSE RESIDENCIA (mixta)	44 (Concedida)	JUAN LOZANO; MARIANA DOTTA y SEBASTIAN PALMER	232
482629	21/11/2019	ACNOMEL	3 (Concedida) y 5 (Denegada)	MEDIFARMA S.A.	181
482883	21/11/2019	INVERTER (mixta)	11 (Concedida S/D)	GD MIDEA AIR-CONDITIONING EQUIPMENT CO., LTD.	201
482884	29/11/2019	INVERTER QUATTRO (mixta)	11 (Concedida S/D)	GD MIDEA AIR-CONDITIONING EQUIPMENT CO., LTD.	201
482885	21/11/2019	AIR MAGIC (mixta)	11 (Concedida S/D)	GD MIDEA AIR-CONDITIONING EQUIPMENT CO., LTD.	201
482941	21/11/2019	REVISTA DE DERECHO Y TRIBUNALES	16 (Concedida S/D)	RCE LTDA.	205
483645	21/11/2019	ORAL -B KID'S (mixta)	3 (Concedida S/D)	THE GILLETTE COMPANY LLC	212
483872	29/11/2019	INTER MOTORS (mixta)	35 (Concedida)	GOLTIS SA	
484250	21/11/2019	NH NH FOODS (mixta)	29 (Concedida S/D)	NH Foods Ltd.	136

N° Exp	Resolución	Marca	Clases	Titular	Ag.
			y 30 (Concedida S/D)		
484275	21/11/2019	WEST RENT A CAR (mixta)	39 (Concedida S/D)	Soc. de Inversiones Las Vegas Ltda.	144
484476	21/11/2019	CIEN MALOS (mixta)	25 (Concedida) y 32 (Concedida)	CHRISTOPH STEINER	
484480	21/11/2019	SIP HOUSE (mixta)	19 (Concedida) y 37 (Concedida)	Pablo Sebastián La Buonora Pombo	
484621	21/11/2019	SPROCKET	9 (Concedida S/D)	HEWLETT-PACKARD DEVELOPMENT COMPANY, L.P.	201
484885	21/11/2019	PRO CIRCUIT	25 (Concedida S/D)	MCP Investment, LLC	240
484886	21/11/2019	PRO CIRCUIT	12 (Concedida S/D)	MCP Investment, LLC	240
485268	29/11/2019	T TYCOON (mixta)	15 (Concedida S/D)	Premium Sound Inc.	34
485313	29/11/2019	PROVIMI (mixta)	5 (Concedida S/D) y 31 (Concedida S/D)	CAN TECHNOLOGIES, INC	201
485322	29/11/2019	WHITE MAGIC	33 (Concedida S/D)	INNOVATIVE LIQUORS, LLC	18
485500	21/11/2019	FENDI	43 (Concedida S/D)	FENDI S.R.L.	194
485536	21/11/2019	OMEGAXL (mixta)	5 (Concedida S/D) y 29 (Concedida S/D)	Great HealthWorks, Inc.	216
485867	21/11/2019	DRAGULL	9 (Concedida S/D) y 28 (Concedida S/D)	adp Gauselmann GmbH	94
486066	29/11/2019	PAUL HEWITT	9 (Concedida), 14 (Concedida), 18 (Concedida), 25 (Concedida), 35 (Concedida) y 42 (Concedida)	Philipp Gloth and Frederic Gloth	194
486079	21/11/2019	HELLO FASHIONISTA (mixta)	8 (Concedida), 21 (Concedida) y 26 (Concedida)	COBOE S.A.	212
486196	21/11/2019	BNS BALLET NACIONAL SODRE/URUGUAY (mixta)	16 (Concedida), 18 (Concedida), 21	Servicio Oficial de Representaciones y Espectaculos (S.O.D.R.E.)	

N° Exp	Resolución	Marca	Clases	Titular	Ag.
			(Concedida), 25 (Concedida) y 41 (Concedida)		
486400	21/11/2019	SALTLETTs	30 (Concedida S/D)	LEITHART AG SCHWEIZ	
486499	21/11/2019	CAPURRO STORE	37 (Concedida)	CECILIA GUERRIERO GUTIERREZ	
486689	21/11/2019	PUNTA DEL ESTE DOG CLUB	41 (Concedida S/D)	MARTIN EDUARDO ETCHEVERRY BALBI	
486873	21/11/2019	CLUSE (mixta)	9 (Concedida), 14 (Concedida) y 18 (Concedida)	Europe Watch Group B.V.	234
487121	21/11/2019	WG WULBER GROUP LIVESTOCK AND AGRICULTURAL TRADING (mixta)	31 (Concedida), 35 (Concedida), 42 (Concedida) y 44 (Concedida)	RASTISOL S.A	
487264	21/11/2019	BELLA DONNA	33 (Concedida)	ANTIGUA BODEGA STAGNARI SOCIEDAD ANONIMA	189
487265	21/11/2019	DOLCE DONNA	33 (Concedida)	ANTIGUA BODEGA STAGNARI SOCIEDAD ANONIMA	189
487310	21/11/2019	FARMINA	31 (Concedida)	FARMINA PET FOODS BRASIL LTD	212
487311	21/11/2019	MATISSE	31 (Concedida)	FARMINA PET FOODS BRASIL LTD	212
487312	21/11/2019	N&D	31 (Concedida)	FARMINA PET FOODS BRASIL LTD	212
487359	21/11/2019	CIBAU (mixta)	31 (Concedida)	FARMINA PET FOODS BRASIL LTD	212
487361	21/11/2019	ECOPET NATURAL (mixta)	31 (Concedida)	FARMINA PET FOODS BRASIL LTD	212
487362	21/11/2019	VET LIFE (mixta)	31 (Concedida)	FARMINA PET FOODS BRASIL LTD	212
487523	21/11/2019	TEXPRO URUGUAY (mixta)	29 (Concedida), 31 (Concedida), 33 (Concedida), 35 (Concedida), 42 (Concedida) y 44 (Concedida)	CARLOS BATTHYÁNY; NICOLÁS URIARTE; ANDRÉS VÁZQUEZ TEXEIRA; JAVIER JOSÉ MÁRQUEZ LUCAS; JOSÉ LUIS LUCAS CRUZ; ERNESTO ROQUE ROHNER MONFORT; MARCOS MARCELO MORALES SARACHAGA; ETHEL BARRIOS PIRIZ; JOSÉ EDUARDO LUCAS CRUZ; VIRGINIA DE CASTRO; HÉCTOR ALFREDO ROHNER	233

N° Exp	Resolución	Marca	Clases	Titular	Ag.
				BONNET; VINICIO MAZZEI y JAVIER FRADE PEGAZZANO	
487567	21/11/2019	8 EL CLUB DEL BILLAR (mixta)	28 (Concedida S/D) y 41 (Concedida S/D)	BANCA DE CUBIERTA COLECTIVA DE QUINIELAS DE MONTEVIDEO	18
487680	29/11/2019	TEKNO TIRE	12 (Concedida S/D)	CORPORACIÓN EL ROSADO S.A.	94
487734	21/11/2019	MISO CARE (mixta)	5 (Concedida)	DKT Uruguay S.A.	94
487746	21/11/2019	BOXMARK	12 (Concedida S/D), 20 (Concedida S/D), 35 (Concedida S/D), 37 (Concedida S/D), 40 (Concedida S/D) y 42 (Concedida S/D)	BOXMARK Leather Holding GmbH	94
487780	21/11/2019	CONECTADA CON CENTRAL DE ALARMAS PROSEGUR EL OJO DEL HALCÓN (mixta)	9 (Concedida S/D), 35 (Concedida), 37 (Concedida) y 45 (Concedida)	PROSEGUR COMPAÑIA DE SEGURIDAD S.A.	144
487814	21/11/2019	VOYAGE OF DISCOVERY	9 (Concedida S/D) y 28 (Concedida S/D)	adp Gauselmann GmbH	240
487823	21/11/2019	LEDVANCE	9 (Concedida S/D) y 11 (Concedida S/D)	LEDVANCE GmbH	194
487824	21/11/2019	LEDVANCE (mixta)	9 (Concedida S/D) y 11 (Concedida S/D)	LEDVANCE GmbH	194
487835	21/11/2019	AMERICAN AIRLINES	25 (Concedida S/D), 28 (Concedida S/D), 36 (Concedida S/D), 38 (Concedida S/D), 41 (Concedida S/D) y 43 (Concedida S/D)	AMERICAN AIRLINES, INC.	136

N° Exp	Resolución	Marca	Clases	Titular	Ag.
487836	21/11/2019	(figurativa)	25 (Concedida S/D), 28 (Concedida S/D), 35 (Concedida S/D), 36 (Concedida S/D), 38 (Concedida S/D), 39 (Concedida S/D), 41 (Concedida S/D) y 43 (Concedida S/D)	AMERICAN AIRLINES, INC.	136
487865	21/11/2019	SURA GESTIÓN DE TENENCIAS Y RIESGOS - GTR	36 (Concedida S/D)	Grupo de Inversiones Suramericana S.A.	94
487891	29/11/2019	DAPSODERMIN	5 (Concedida S/D)	LAZAR S.A.	165
487894	29/11/2019	NIVURA	1 (Concedida S/D) y 5 (Concedida S/D)	Basf Corporation	165
487895	29/11/2019	JOHNSON CONTROLS	9 (Concedida S/D)	Johnson Controls Technology GmbH	194
488024	21/11/2019	DIGEST-EEZE	31 (Concedida S/D)	SPECTRUM BRANDS, INC	218
488076	21/11/2019	TRUE PASSION L'EAU	3 (Concedida S/D)	MARY KAY INC.	144
488102	29/11/2019	PARTY HOUSE FIESTAS Y EVENTOS (mixta)	35 (Concedida), 41 (Concedida) y 43 (Concedida)	ADRIANA ARTINO GARCIA	25
488191	21/11/2019	N400	12 (Concedida S/D)	GENERAL MOTORS LLC	136
488220	29/11/2019	CUENTA FÁCILBROU CUENTA FÁCILBROU CUENTA FÁCILBROU (mixta)	36 (Concedida)	BANCO DE LA REPUBLICA ORIENTAL DEL URUGUAY	154
488222	21/11/2019	COFFEE BREAK (mixta)	29 (Concedida) y 30 (Concedida S/D)	RAQUEL PEREZ GOMAR	18
488236	21/11/2019	ALEGRA FOODS (mixta)	29 (Concedida S/D)	CASTROLANDA - COOPERATIVA AGROINDUSTRIAL LTDA	34
488302	21/11/2019	TESORO DEL AMAZONAS	9 (Concedida S/D) y 28 (Concedida S/D)	adp Gauselmann GmbH	34
488314	29/11/2019	IMAGEN UNIFORMES	25 (Concedida S/D)	ADRIANA RAQUEL ALPUY GONZALEZ	

N° Exp	Resolución	Marca	Clases	Titular	Ag.
		EMPRESARIALES (mixta)			
488346	29/11/2019	PERRINTOR	31 (Concedida)	RAUL ALBERTO TORRIERI DICONO	189
488379	21/11/2019	CLIPS (mixta)	9 (Concedida)	APPLE INC.	18
488398	29/11/2019	DESDE 1937 EL PALACIO DEL CAFE ELABORANDO UN BUEN CAFÉ (mixta)	21 (Concedida), 30 (Concedida S/D), 35 (Concedida) y 43 (Concedida S/D)	EL PALACIO DEL CAFÉ SOCIEDAD ANÓNIMA	212
488399	29/11/2019	DESDE 1937 EL PALACIO DEL CAFE ELABORANDO UN BUEN CAFÉ TIENDA DE CAFÉ (mixta)	35 (Concedida)	EL PALACIO DEL CAFÉ SOCIEDAD ANÓNIMA	212
488462	21/11/2019	TESTING UY (mixta)	35 (Concedida)	Federico Toledo; Claudia Badell; Gustavo Guimerans y Guillermo Skrilec	172
488487	21/11/2019	(figurativa)	5 (Concedida S/D)	ALTICOR INC.	34
488541	21/11/2019	BEMBERG ESTATE WINES PIONERO (mixta)	33 (Concedida S/D)	ARFINSA ARGENTINA FINANCIERA S.A.	94
488543	21/11/2019	MEES	1 (Concedida S/D)	BASF SE	165
488580	21/11/2019	MSD INVENTING FOR LIFE (mixta)	16 (Concedida S/D) y 44 (Concedida S/D)	Merck Sharp & Dohme Corp.	216
488646	21/11/2019	DELTA Q PERFECTLY ESPRESSO (mixta)	11 (Concedida S/D) y 30 (Concedida S/D)	NOVADELTA - COMÉRCIO E INDÚSTRIA DE CAFÉS, S.A.	34
488656	21/11/2019	CONEXIONES IMPROBABLES SLOW INNOVATION (mixta)	41 (Concedida S/D)	C2MASI, SOCIEDAD LIMITADA	94
488691	21/11/2019	INLAW ALLIANCE OF LAW FIRMS (mixta)	45 (Concedida)	CARLOS ANDRES DE CORES DAMIANI y ANDRES SUPERVIELLE BONASSO	
488700	29/11/2019	KONIG KIDS (mixta)	28 (Concedida)	KONIG KIDS	234
488706	29/11/2019	EDENRED (mixta)	35 (Concedida S/D) y 36 (Concedida S/D)	EDENRED	94
488709	29/11/2019	MUNDIPHARMA (mixta)	3 (Concedida S/D)	MUNDIPHARMA AG	194

N° Exp	Resolución	Marca	Clases	Titular	Ag.
488710	29/11/2019	LITTLE ME	25 (Concedida S/D)	Mamiye Brothers, Inc.	194
488712	21/11/2019	FLORAIS DE SAINT GERMAIN (mixta)	5 (Concedida S/D)	NEIDE MARGONARI ME	194
488722	29/11/2019	MUNDIPHARMA	3 (Concedida S/D)	MUNDIPHARMA AG	194
488734	21/11/2019	SPIRIT! (mixta)	15 (Concedida S/D)	THOMASTIK-INFELD Gesellschaft m.b.H	219
488748	21/11/2019	EQUIPAMIENTOS ALL POWER 4 X 4 (mixta)	35 (Concedida) y 37 (Concedida)	ALL POWER URUGUAY SOCIEDAD ANÓNIMA	189
488760	29/11/2019	PICARDIE	25 (Concedida)	JANETTE VALDEZ	179
488762	29/11/2019	NEEZ BY BENDITAS MUJERES	3 (Concedida)	Tatiana Elenberg Custiel	220
488763	29/11/2019	CERVEZA ARTESANAL LA PASIVA (mixta)	32 (Concedida S/D)	FLORIAN SOCIEDAD ANONIMA	189
488765	29/11/2019	HEMCIBRA	5 (Concedida S/D)	CHUGAI SEIYAKU KABUSHIKI KAISHA (Chugai Pharmaceutical Co., Ltd.)	94
488766	29/11/2019	CAROLE RAY	3 (Concedida)	DISTRIFAR S.R.L.	201
488767	29/11/2019	EASY PAY RENT (mixta)	36 (Concedida)	OWNER SERVICE S.A.	201
488812	21/11/2019	M MONTEVIDEO BREWING FEST (mixta)	41 (Concedida)	EL PAIS S.A.	18
488817	21/11/2019	AGILENT	44 (Concedida S/D)	AGILENT TECHNOLOGIES, INC.	136
488818	21/11/2019	(figurativa)	44 (Concedida S/D)	AGILENT TECHNOLOGIES, INC.	136
488822	21/11/2019	SERVIER	3 (Concedida S/D), 9 (Concedida S/D), 10 (Concedida S/D), 42 (Concedida S/D), 44 (Concedida S/D) y 45 (Concedida S/D)	LES LABORATOIRES SERVIER	212
488844	21/11/2019	PLASBIL (mixta)	19 (Concedida S/D)	Bianchini Industria de Plásticos LTDA	220
488852	21/11/2019	TF VICTOR	7 (Concedida S/D) y 12 (Concedida S/D)	DACOMSA, S.A. DE C.V.	176
488853	21/11/2019	V TF VICTOR R (mixta)	7 (Concedida S/D) y 12 (Concedida S/D)	DACOMSA, S.A. DE C.V.	176

N° Exp	Resolución	Marca	Clases	Titular	Ag.
488875	21/11/2019	NEW MAN (mixta)	35 (Concedida S/D)	INVERSIONES BADAMAX LIMITADA	34
488879	21/11/2019	BARBUDOS	29 (Concedida), 32 (Concedida S/D) y 33 (Concedida S/D)	MARCEL BENSEÑOR VISCA	
488880	21/11/2019	CHIRIPA (mixta)	32 (Concedida S/D)	CERVECERÍA DIENA S.R.L.	189
488886	21/11/2019	A COOL TOY (mixta)	28 (Concedida S/D)	MARCAL IMPORTACIONES S.R.L.	212
488888	21/11/2019	JASUPA	5 (Concedida S/D)	ViiV Healthcare Company	176
488889	21/11/2019	JULUCA	5 (Concedida S/D)	VIIV HEALTHCARE COMPANY	176
488890	21/11/2019	AIRFLASH	3 (Concedida S/D)	Parfums Christian Dior, S.A.	18
488920	21/11/2019	FINEST VIRGINIA TOBACCOS KARELIA RED PREMIUM QUALITY 20 CLASS A CIGARETTES (mixta)	34 (Concedida S/D)	KARELIA TOBACCO COMPANY INC.	34
488940	21/11/2019	(tridimensional)	28 (Concedida S/D)	LEGO Juris A/S	191
488951	21/11/2019	JUGAZO	30 (Concedida S/D)	ANGEL HERNANDO SOTO HUDSON	192
488976	21/11/2019	LALFIX	1 (Concedida S/D)	Danstar Ferment AG	191
488977	21/11/2019	LALRISE	1 (Concedida S/D)	Danstar Ferment AG	191
488978	21/11/2019	LALSTIM	1 (Concedida S/D)	Danstar Ferment AG	191
488981	21/11/2019	CAMPER (mixta)	25 (Concedida S/D)	CAMPER, S.L.	34
488986	21/11/2019	NIPS	3 (Concedida)	SIDERAL S.R.L.	104
488987	21/11/2019	CHI	32 (Concedida)	CHI DRINKS SRL	232
488988	21/11/2019	LAKEFRONT	32 (Concedida)	Ferreira, Daniel Alfonso	201
488990	21/11/2019	ENSPRYNG	5 (Concedida S/D)	CHUGAI SEIYAKU KABUSHIKI KAISHA (Chugai Pharmaceutical Co., Ltd.)	94
488991	21/11/2019	FC (mixta)	32 (Concedida)	STOKELY-VAN CAMP, INC.	201
488992	21/11/2019	CT CELLÉS TIANE (mixta)	3 (Concedida S/D)	TIENS GROUP CO. LTD.	201
489026	29/11/2019	SUR CONSULTING SECURITY SERVICES (mixta)	45 (Concedida S/D)	TERESA CABO PEREYRA; ANTONIO ROMANELLI RODRIGUEZ y LEONARDO ROMANELLI CABO	201
489042	21/11/2019	RED KAP	25 (Concedida S/D)	Imagewear Apparel Corp.	201
489043	21/11/2019	RED KAP 1923 (mixta)	25 (Concedida S/D)	Imagewear Apparel Corp.	201

N° Exp	Resolución	Marca	Clases	Titular	Ag.
489046	21/11/2019	CYNFONERA	5 (Concedida S/D)	Bayer Aktiengesellschaft	218
489047	21/11/2019	KAMASA	7 (Concedida) y 8 (Concedida)	L.H IMPORTACIONES S.R.L.	201
489048	21/11/2019	FIRIALTA	5 (Concedida S/D)	Bayer Aktiengesellschaft	218
489049	21/11/2019	RENKYTOR	5 (Concedida S/D)	Bayer Aktiengesellschaft	218
489061	29/11/2019	CAMBRIDGE POLO CLUB	25 (Concedida S/D)	IMPORTADORA DINASTÍA, S.A.	217
489063	21/11/2019	MEEGO	35 (Concedida)	GOMEES S.R.L	129
489069	21/11/2019	ALORICA (mixta)	35 (Concedida S/D)	Alorica Inc.	136
489077	21/11/2019	UDV JUNTOS CRECEMOS (mixta)	9 (Concedida), 38 (Concedida), 39 (Concedida) y 42 (Concedida)	JUAN ANGEL POSSE y GRACIELA RODRIGUEZ MORA	
489082	21/11/2019	ENGBALLY	35 (Concedida)	DIEGO MEZA SOTO	18
489085	29/11/2019	VILLA SERRANA SOCIEDAD ANÓNIMA (mixta)	35 (Concedida) y 36 (Concedida)	Villa Serrana S.A.	94
489089	29/11/2019	ALLIE	25 (Concedida) y 35 (Concedida)	INDUTOP S.A.	201
489093	29/11/2019	FIRALTA	5 (Concedida S/D)	Bayer Aktiengesellschaft	176
489094	29/11/2019	MOTUL 8100	1 (Concedida S/D)	MOTUL	165
489095	29/11/2019	PEACH (mixta)	18 (Concedida), 25 (Concedida) y 35 (Concedida)	ExtraMas S.A.	165
489097	29/11/2019	ELATEM	5 (Concedida)	ZODIAC INTERNATIONAL CORPORATION	18
489125	21/11/2019	DARK SEAL	1 (Concedida)	HIDROTECNICA ARGENTINA S.A.	219
489130	21/11/2019	BN'BRACK	12 (Concedida S/D)	KING ROOF INDUSTRIAL CO., LTD.	94
489132	21/11/2019	LISOTYR	5 (Concedida)	URUFARMA S.A.	34
489133	21/11/2019	CHEERSAPP	33 (Concedida)	SPEED PUBLICIDAD S.A.C.I.F.	34
489148	29/11/2019	COGNITUS	5 (Concedida)	HERBARIUM LABORATORIO BOTANICO S.A.	201
489149	29/11/2019	ASTORIA	16 (Concedida)	ASTORIA PAPEIS LTDA.	34
489151	29/11/2019	BARÇA	9 (Concedida S/D),	FUTBOL CLUB BARCELONA	34

N° Exp	Resolución	Marca	Clases	Titular	Ag.
			25 (Concedida S/D) y 41 (Concedida S/D)		
489156	29/11/2019	ONE (mixta)	35 (Concedida S/D), 37 (Concedida S/D), 39 (Concedida S/D), 41 (Concedida S/D) y 42 (Concedida S/D)	Ocean Network Express Holdings, Ltd.	156
489200	21/11/2019	MYDEALS	35 (Concedida)	MARIANO ESTEBAN YABRÁN	201
489201	29/11/2019	BRILLANTEPLUS (mixta)	3 (Concedida)	PLUS CELESTE S.A.	220
489202	21/11/2019	MYPLACE	39 (Concedida S/D)	MARIANO ESTEBAN YABRÁN	201
489203	21/11/2019	MYVILLAGE	19 (Concedida) y 36 (Concedida)	MARIANO ESTEBAN YABRÁN	201
489205	21/11/2019	KURIOS EXOTIC FRUITS (mixta)	32 (Concedida S/D)	HACK LTD.	34
489206	21/11/2019	CRISS CROSS	9 (Concedida S/D)	adp Gauselmann GmbH	34
489208	21/11/2019	IPPC (mixta)	20 (Concedida S/D) y 37 (Concedida S/D)	ORGANIZACION DE LAS NACIONES UNIDAS PARA LA ALIMENTACION Y LA AGRICULTURA (FAO)	34
489209	21/11/2019	ST DAVID´S SCHOOL (mixta)	25 (Concedida) y 41 (Concedida)	INSTITUCIÓN DE ENSEÑANZA SAINT DAVID´S S.R.L	34
489211	21/11/2019	I-LOOK	9 (Concedida)	AFENUR TRADING S.A.	144
489215	21/11/2019	CALECREM	5 (Concedida)	LABORATORIO GADOR S.A.	165
489217	29/11/2019	PASEO CAMACUÁ	41 (Concedida)	ASOCIACIÓN DE BANCARIOS DEL URUGUAY	
489222	21/11/2019	DOMINIQUE L	18 (Concedida) y 25 (Concedida)	MARTHA VERONICA SORIA SUAREZ y DOMINIQUE LEDOUX SOTO	
489246	21/11/2019	OZANTI	5 (Concedida)	ZODIAC INTERNATIONAL CORPORATION	18
489250	21/11/2019	IBEDEX	5 (Concedida)	ZODIAC INTERNATIONAL CORPORATION	18
489252	29/11/2019	NUSIRA	5 (Concedida)	ZODIAC INTERNATIONAL CORPORATION	18
489301	21/11/2019	MONARCA	5 (Concedida S/D)	BAYER AKTIENGESELLSCHAFT	176

N° Exp	Resolución	Marca	Clases	Titular	Ag.
489307	21/11/2019	P PARABRISAS (mixta)	35 (Concedida)	ALEJANDRO ALBERTO TROISI FLEITAS	212
489308	21/11/2019	AUTO GLASS (mixta)	35 (Concedida)	CITILOND S.A	212
489311	21/11/2019	PALMOLIVE NATUREZA SECRETA	3 (Concedida S/D)	COLGATE-PALMOLIVE COMPANY	201
489314	21/11/2019	AVIÑOL	36 (Concedida) y 41 (Concedida)	Shellman Brumfield, Stephanie Lynn	201
489317	21/11/2019	UNODEXTRI	5 (Concedida S/D)	JOHNSON & JOHNSON	194
489322	21/11/2019	R RAMSES PUNTA DEL ESTE (mixta)	41 (Concedida)	MARIANA GAMMELLA RAIMUNDEZ	189
489331	29/11/2019	LEADING REAL ESTATE COMPANIES OF THE WORLD (mixta)	35 (Concedida S/D) y 36 (Concedida S/D)	Reliance Relocation Services, Inc.	18
489338	29/11/2019	THERMOSOFT	22 (Concedida S/D)	FISI-FIBRE SINTETICHE S.P.A.	201
489345	29/11/2019	GESTAEVINCLUYE (mixta)	35 (Concedida)	SIDUFOX S.A.	201
489352	29/11/2019	POLIDEPORTIVO CARRASCO (mixta)	41 (Concedida)	EL RONI S.R.L	217
489353	29/11/2019	SONIDO CRISTAL DUFOUR 10.15 (mixta)	41 (Concedida)	GONZALO DUFOUR	212
489354	29/11/2019	FLOWERS OF HAPPINESS	3 (Concedida S/D)	LANCÔME PARFUMS ET BEAUTE & CIE.	144
489357	29/11/2019	LKM	5 (Concedida) y 35 (Concedida)	LABORATORIO LKM S.A.	167
489358	29/11/2019	LKM (mixta)	5 (Concedida) y 35 (Concedida)	LABORATORIO LKM S.A.	167
489361	29/11/2019	CAE (mixta)	11 (Concedida S/D)	CAE SANITARY FITTINGS INDUSTRY CO. LTD. GUANGDONG	201
489362	29/11/2019	DE BUENA MADERA	16 (Concedida)	FORESTADORA Y MADERERA DEL NORTE S.A. (F.Y.M.N.S.A.)	201
489367	29/11/2019	TALFREZAN	5 (Concedida S/D)	JOHNSON & JOHNSON	194
489371	29/11/2019	YAMAHA (mixta)	4 (Concedida S/D) y 7 (Concedida S/D)	YAMAHA HATSUDOKI KABUSHIKI KAISHA	201
489372	29/11/2019	CLORCURAN	5 (Concedida)	LABORATORIO SUR S.A.	101
489384	29/11/2019	WESER PHARMA	42 (Concedida)	PHARMA DEVELOPMENT S.A.	212
489388	29/11/2019	HK (mixta)	7 (Concedida S/D)	ZHEJIANG UNIVERSE FILTER CO., LTD.	34

N° Exp	Resolución	Marca	Clases	Titular	Ag.
489390	29/11/2019	HUNGERBALL	41 (Concedida S/D)	Sandu Mircea Iordache	181
489391	29/11/2019	CICABIO	3 (Concedida S/D)	NAOS	181
489392	29/11/2019	NODE	3 (Concedida S/D)	NAOS	181
489393	29/11/2019	SEBIUM	3 (Concedida S/D)	NAOS	181
489394	29/11/2019	SENSIBIO	3 (Concedida S/D)	NAOS	181
489395	29/11/2019	WHITE OBJECTIVE	3 (Concedida S/D)	NAOS	181

RESOLUCIONES DE FRASES PUBLICITARIAS, CONCEDIDAS

N° Exp	Resolución	Marca	Clases	Titular	Ag.
470160	21/11/2019	CREAMOS FUTURO	35 (Concedida), 41 (Concedida) y 42 (Concedida)	UNIVERSIDAD CATOLICA DEL URUGUAY	
481314	21/11/2019	EMPRENDEMOS JUNTAS	9 (Concedida), 16 (Concedida), 35 (Concedida) y 41 (Concedida)	THE COCA-COLA COMPANY	94
486333	21/11/2019	ANDE EL DESARROLLO ENTRE TODOS	35 (Concedida), 36 (Concedida) y 41 (Concedida)	AGENCIA NACIONAL DE DESARROLLO (ANDE)	201
486852	21/11/2019	ABITAB, PARA TODO LA MEJOR	36 (Concedida)	BLANICO S.A.	201

RESOLUCIONES DE FRASES PUBLICITARIAS, DESESTIMADAS

N° Exp	Resolución	Marca	Clases	Titular	Ag.
468174	05/11/2019	ESTAMOS PARA CUIDARTE	35 (Denegada) y 44 (Denegada)	CASMU INSTITUCION DE ASISTENCIA MEDICA PRIVADA DE PROFESIONALES SIN FINES DE LUCRO	220

RESOLUCIONES DE MARCAS, DESESTIMADAS

N° Exp	Resolución	Marca	Clases	Titular	Ag.
444868	21/11/2019	PRINCE POLO (mixta)	3 (Denegada) y 35 (Denegada)	JOSÉ ANTONIO FERNANDEZ ANDRADE	
459575	05/11/2019	DEKORAL	2 (Denegada S/D)	CORIMON INTERNATIONAL HOLDINGS LIMITED	180
470528	05/11/2019	MAVER	5 (Denegada)	LITTON FEDERAL CORP.	144
474128	21/11/2019	PRIMARK	18 (Denegada), 25 (Denegada), 35 (Denegada) y 36 (Denegada)	ANITA CHEBI	194
478612	21/11/2019	SIPI	32 (Denegada S/D)	ALIMENTOS MARAVILLA, S.A.	212
479245	11/11/2019	EL NENE	16 (Denegada S/D)	ANGEL ESTRADA Y CIA. S.A.	18
480702	11/11/2019	V-MAX	5 (Denegada S/D)	PHIBRO ANIMAL HEALTH CORPORATION	194
481067	11/11/2019	MILLENNIALS	35 (Denegada S/D)	VIA ZEUS S.A.	229
481913	11/11/2019	BIOGRANO	29 (Denegada) y 30 (Denegada)	LUIS G. BONOMI & CIA. S.A.	212
481961	11/11/2019	BRIMODIN	5 (Denegada)	CIPLA LIMITED	94
482627	21/11/2019	EX LAX (mixta)	5 (Denegada)	MEDIFARMA S.A.	181
482676	21/11/2019	BE GREEN	30 (Denegada S/D)	LA CACHUERA S.A.	18

RESOLUCIONES DE MARCAS, DESESTIMADAS (Art. 92, D. 34/999)

N° Exp	Resolución	Marca	Clases	Titular	Ag.
486056	21/11/2019	BIG BEN (mixta)	8 (Desistida)	LORD FOR TRADE & INDUSTRY S.A.E.	234

RESOLUCIONES DE MARCAS, DESISTIDAS (Art. 90, D. 34/999)

N° Exp	Resolución	Marca	Clases	Titular	Ag.
478313	21/11/2019	VM VESTIR TU MALETA (mixta)	18 (Desistida)	Vestir tu Maleta SRL	172
481169	21/11/2019	PUNTA GO (mixta)	9 (Desistida S/D) y	NICOLÁS SANTIAGO OSACAR y JOSÉ	86

N° Exp	Resolución	Marca	Clases	Titular	Ag.
			41 (Desistida S/D)	GARRIDO	
483650	29/11/2019	HÄNSEL TEXTIL (mixta)	22 (Desistida S/D), 23 (Desistida S/D), 24 (Desistida S/D), 25 (Desistida S/D) y 26 (Desistida S/D)	Carl Freudenberg KG	219
483651	29/11/2019	VILENE	22 (Desistida S/D), 24 (Desistida S/D), 25 (Desistida S/D) y 26 (Desistida S/D)	Carl Freudenberg KG	219
484297	29/11/2019	FIM BICI (mixta)	41 (Desistida)	ALEJANDRO NOEL SEIJAS DOMÍNGUEZ y PAULA ANDINO CHIFFLET	
484904	21/11/2019	CARLOS ROSSATI LTDA. TRANSPORTE NACIONAL E INTERNACIONAL (mixta)	39 (Desistida)	ANA MARIA BUGLIARI VIDAL	
485214	21/11/2019	AGUA Y SALUD	32 (Desistida)	FLORIDA CASTELLI SILVA	
485445	21/11/2019	TPI TU PRESTAMO INTELIGENTE (mixta)	36 (Desistida)	Indufin S.A.	172
486643	21/11/2019	GALLERY POWER BANK (mixta)	9 (Desistida)	SOLUCIONES PUBLICITARIAS S.A.	
488165	21/11/2019	NATURAL KICK HONEY GEL VANILLA CONTIGO CUANDO MAS LO NECESITABAS 45, CARBOHIDRATOS NATURALES COLOR MARRON Y CREMA. (mixta)	5 (Desistida) y 30 (Desistida)	CAMILO BOUZAS Y ASOCIADOS COMERCIAL SRL	
488166	21/11/2019	NATURAL KICK, NA+, K+, SIN COLORANTES ARTIFICIALES HYDRATION MIX (mixta)	5 (Desistida) y 32 (Desistida)	CAMILO BOUZAS Y ASOCIADOS COMERCIAL SRL	
488325	21/11/2019	E-HOME (mixta)	35 (Desistida S/D)	BEMAOR S.A.	

RESOLUCIONES DE MARCAS, MODIFICADAS

N° Exp	Resolución	Marca	Clases	Notas	Ag.
423614	04/11/2019	DULCE OLIVA (mixta) / GABRIEL COBAS CAMARRI	30 (Concedida S/D) y 43 (Concedida S/D)		
459563	11/11/2019	FAMILIA ACOMPAÑANTES (mixta) / ASOCIACION ESPAÑOLA PRIMERA DE SOCORROS MUTUOS	35 (Concedida), 44 (Concedida) y 45 (Concedida)		144

RESOLUCIONES DE MARCAS, ANULADAS

N° Exp	Resolución	Marca	Clases	Notas	Ag.
405528	21/11/2019	BARRICA ABIERTA	33 (Concedida)	CESAR PISANO E HIJOS S.A.	

RESOLUCIONES DE RENOVACIONES, CONCEDIDAS

N° Exp	Resolución	Denominación	Clases	Titular	Vigencia	Ag.
480658	25/11/2019	BETTY CROCKER (mixta)	29	GENERAL MILLS, INC	26/02/2017	194
481548	11/11/2019	VOTORANTIM	19 (S/D)	VOTORANTIM S.A.	12/03/2017	29
481606	05/11/2019	SARATOGA (mixta)	34 (S/D)	PHILIP MORRIS BRANDS SÁRL	24/07/2017	201
483483	04/11/2019	VALCOTE	5 (S/D)	ABBOTT LABORATORIES	07/10/2017	136
483484	06/11/2019	NIMBUS ESTATE VIÑA CASABLANCA	33 (S/D)	VIÑA CASABLANCA S.A.	03/05/2017	181
483485	04/11/2019	TELCEL (mixta)	16, 25 y 41	ADMINISTRADORA DE MARCAS RD, S. DE R.L. DE C.V.	29/06/2017	181
483486	04/11/2019	BARCEL	5	GRUPO BIMBO S.A.B. DE C.V.	12/06/2017	181
483487	04/11/2019	CANAPINAS	30	GRUPO BIMBO S.A.B. DE C.V.	16/06/2017	181
483488	04/11/2019	DULCIGOMAS	30	GRUPO BIMBO S.A.B. DE C.V.	17/06/2017	
483495	06/11/2019	TRIP MANAGER (mixta)	9 (S/D)	VOLVO DO BRASIL VEICULOS LTDA.	16/05/2017	194
483496	06/11/2019	NEMACUR P	1 (S/D) y 5	AMVAC CHEMICAL CORPORATION	09/06/2017	212
483499	06/11/2019	ENCOURCIA	5 (S/D)	GLAXO GROUP LIMITED	14/05/2017	218
483501	06/11/2019	CALSOURCE	5 (S/D)	NOVARTIS CONSUMER HEALTH S.A.	25/07/2017	218

N° Exp	Resolución	Denominación	Clases	Titular	Vigencia	Ag.
483502	06/11/2019	NASULE	5 (S/D) y 10 (S/D)	GLAXO GROUP LIMITED	10/09/2017	218
483503	07/11/2019	ZENTEL	5 (S/D)	GLAXOSMITHKLINE LLC	15/09/2017	218
483504	07/11/2019	ENO	3 (S/D) y 5 (S/D)	GLAXOSMITHKLINE CONSUMER HEALTHCARE (UK) IP, LIMITED	17/10/2017	218
483506	07/11/2019	AVAMYS (mixta)	5 (S/D)	Glaxo group limited	20/08/2017	218
483507	07/11/2019	NARAMIG	5 (S/D)	GLAXO GROUP LIMITED	08/10/2017	218
483509	07/11/2019	TARAZ	5	GLAXOSMITHKLINE LLC	14/05/2017	218
483510	26/11/2019	MCQUAY	11	DAIKIN APPLIED AMERICA INC.	09/06/2017	194
483512	07/11/2019	EL JIMADOR	32 y 33	BROWN-FORMAN CORPORATION	03/05/2017	191
483513	07/11/2019	VERSUS	14 (S/D)	GIANNI VERSACE S.P.A.	07/05/2017	212
483514	08/11/2019	KEMIA TAU (mixta)	1	KEMIA TAU CHEMICAL COMPANY S.R.L.	14/05/2017	212
483515	08/11/2019	CASONA LOPEZ	33	BODEGAS Y VIÑEDOS LOPEZ SOCIEDAD ANONIMA	20/05/2017	144
483516	08/11/2019	AT&T DIRECT	38	AT&T INTELLECTUAL PROPERTY II, L.P	16/06/2017	144
483524	12/11/2019	ARROZ CON LECHE	25	ANDREA CARLA ALVANTE GERMINO	07/05/2017	165
483525	12/11/2019	CASILLERO DEL DIABLO, LA LEYENDA DEL VINO	33 (S/D)	VIÑA CONCHA Y TORO S.A.	24/05/2017	165
483527	12/11/2019	SENDERO	33 (S/D)	VIÑA CONCHA Y TORO S.A.	03/05/2017	165
483528	12/11/2019	CARMIN DE PEUMO	33 (S/D)	VIÑA CONCHA Y TORO S.A.	03/05/2017	165
483529	12/11/2019	SUBERCASEAUX	33	VIÑA CONCHA Y TORO S.A.	10/09/2017	165
483530	13/11/2019	TRIO	33	VIÑA CONCHA Y TORO S.A.	25/09/2017	165
483532	13/11/2019	ESPACIO ABITAB	16	ABITAB S.A.	03/05/2017	201
483540	13/11/2019	CAPITAS	5	SAGRIN SOCIEDAD ANONIMA	29/05/2017	189
483541	13/11/2019	CONSTRUCCIONES PUBLICITARIAS LTDA. (mixta)	35 y 42	CONSTRUCCIONES PUBLICITARIAS LIMITADA	20/08/2017	189
483543	13/11/2019	DICAPPO (mixta)	25	OLIVO BO, DANILO DANTE	20/05/2017	189
483561	14/11/2019	JACUZZI WHIRLPOOL BATH (mixta)	7 (S/D)	JACUZZI INC.	30/05/2017	18

N° Exp	Resolución	Denominación	Clases	Titular	Vigencia	Ag.
483562	13/11/2019	AWADUCT	17 (S/D)	MACROPLAST S.A.	16/05/2017	18
483564	13/11/2019	HIGIENOL EXPORT (mixta)	16	LA PAPELERA DEL PLATA S.A.	20/05/2017	221
483573	13/11/2019	COBRA	9 (S/D)	COBRA ELECTRONICS CORPORATION	12/05/2017	194
483574	14/11/2019	VHS (mixta)	9 (S/D) y 15 (S/D)	JVC KENWOOD CORPORATION	09/06/2017	194
483576	14/11/2019	(figurativa)	34	COMPAÑIA INDUSTRIAL DE TABACOS MONTE-PAZ	05/06/2017	18
483577	14/11/2019	(figurativa)	34	COMPAÑIA INDUSTRIAL DE TABACOS MONTE-PAZ	05/06/2017	18
483578	14/11/2019	(figurativa)	34	COMPAÑIA INDUSTRIAL DE TABACOS MONTE-PAZ	05/06/2017	18
483579	15/11/2019	(figurativa)	34	COMPAÑIA INDUSTRIAL DE TABACOS MONTE-PAZ	05/06/2017	18
483580	15/11/2019	TRES-UNO (mixta)	34 (S/D)	COMPAÑIA INDUSTRIAL DE TABACOS MONTE-PAZ S.A.	09/06/2017	18
483590	15/11/2019	WILLIAM LAWSON'S - FINEST BLENDED - WILLIAM LAWSON (mixta)	33 (S/D)	BACARDI & COMPANY LIMITED	23/08/2017	194
483591	20/11/2019	ERISTOFF	32 (S/D) y 33 (S/D)	BACARDI & COMPANY LIMITED	30/07/2017	194
483595	15/11/2019	BRASMOTOR (mixta)	36	BRASMOTOR S.A.	20/05/2017	201
483596	15/11/2019	COLORO-HEXIL	5	FEMADIL S.A.	29/07/2017	201
483597	15/11/2019	CARDIASTER	5	FEMADIL S.A.	04/08/2017	201
483598	15/11/2019	ARTINATA	30	P.R. LIMITADA	13/06/2017	189
483603	15/11/2019	POOSH	32	ARCOR S.A.I.C.	07/05/2017	154
483606	21/11/2019	GATES HI-POWER	7	THE GATES CORPORATION	20/05/2017	136
483613	21/11/2019	MONELLO	31	NUTRIRE INDUSTRIA DE ALIMENTOS LTDA.	07/05/2017	34
483614	26/11/2019	BANDIT (mixta)	31	NUTRIRE INDUSTRIA DE ALIMENTOS LTDA.	07/05/2017	34
483615	26/11/2019	COMANCHE	31	NUTRIRE INDUSTRIA DE ALIMENTOS LTDA.	07/05/2017	34

N° Exp	Resolución	Denominación	Clases	Titular	Vigencia	Ag.
483616	28/11/2019	TUBINO	23	DMC	05/06/2017	181
483625	27/11/2019	NINA NINA RICCI (mixta)	3 (S/D)	PUIG FRANCE, SOCIÉTÉ PAR ACTIONS SIMPLIFIÉE	11/10/2017	18
483626	27/11/2019	PACO PACO RABANNE (mixta)	3 (S/D)	PUIG FRANCE, SOCIÉTÉ PAR ACTIONS SIMPLIFIÉE	05/06/2017	18
483627	27/11/2019	DULIT	2	PPG INDUSTRIAL DO BRASIL - TINTAS E VERNIZES LTDA.	20/05/2017	18
483629	19/11/2019	APPLEWOODS	3	PERALES DEL SUR S.A.	14/09/2017	
483630	19/11/2019	COUNTRY FLOWERS (mixta)	3	PERALES DEL SUR S.A.	25/07/2017	
483632	19/11/2019	ENERGIZER	9 (S/D)	EVEREADY BATTERY COMPANY INC.	29/06/2017	194
483633	27/11/2019	CRESTAR	5 (S/D)	INTERVET INTERNATIONAL B.V.	05/06/2017	194
483634	19/11/2019	AEO	25	RETAIL ROYALTY COMPANY	05/06/2017	194
483635	19/11/2019	AE	25	RETAIL ROYALTY COMPANY	05/06/2017	194
483637	20/11/2019	COTTONFLOR	24 y 25	BIBERBERG & SAUL S.R.L.	08/10/2017	220
483638	19/11/2019	PUNTAMAR	36	JOSE LUIS IRISARRI MONDINO	28/09/2017	179
483640	21/11/2019	VERSO (mixta)	25	NEFEMAR SOCIEDAD ANONIMA	09/06/2017	189
483642	20/11/2019	KOSS (mixta)	9 (S/D)	KOSS CORPORATION	20/05/2017	216
483647	21/11/2019	SERTA	20 (S/D)	SERTA, INC.	05/06/2017	194
483648	19/11/2019	SERTA (mixta)	20 (S/D)	SERTA, INC.	05/06/2017	194
483652	19/11/2019	KINALEU	5	GRAMÓN BAGÓ DE URUGUAY S.A.	07/05/2017	219
483653	20/11/2019	TENUALAX	5	GRAMÓN BAGÓ DE URUGUAY S.A.	20/05/2017	219
483654	22/11/2019	NEGLIF	5	GRAMÓN BAGÓ DE URUGUAY S.A.	01/06/2017	219
483655	22/11/2019	GRAMAGEN	5	GRAMÓN BAGÓ DE URUGUAY S.A.	01/06/2017	219
483656		MEDIPHARMA		GRAMÓN BAGÓ DE URUGUAY S.A.		219
483657	22/11/2019	MEDIFARMA	5	GRAMÓN BAGÓ DE URUGUAY S.A.	01/06/2017	219
483658	22/11/2019	PREDICTOR	5	LABORATORIOS HAYMANN S.A	20/05/2017	219
483669	22/11/2019	DIETISAL	30	ROEMMERS S.A.	09/07/2017	144
483670	22/11/2019	GELICOL	5 (S/D)	ROEMMERS S.A.	14/07/2017	144
483671	22/11/2019	DERMOCREAM	3 (S/D) y 5 (S/D)	ROEMMERS S.A.	24/07/2017	144

N° Exp	Resolución	Denominación	Clases	Titular	Vigencia	Ag.
483673	26/11/2019	ELDEREND	5	ROEMMERS S.A.	29/07/2017	144
483674	22/11/2019	HIPNAZEPAM	5	ICLOS S.A.	24/07/2017	144
483675	26/11/2019	ULTRAZEPAM	5	ICLOS S.A.	24/07/2017	144
483676	22/11/2019	PEOBRE ROEMMERS	5	THE LATIN AMERICA TRADEMARK CORPORATION	24/07/2017	144
483677	28/11/2019	TOLENEX	1 (S/D) y 5	THE LATIN AMERICA TRADEMARK CORPORATION	24/07/2017	144
483678	28/11/2019	GUARANI (mixta)	3 (S/D), 4 (S/D), 29 (S/D), 30 (S/D), 31 (S/D) y 32 (S/D)	ACEITERAS DEL URUGUAY Y CIDAC UNIDAS S.A.	24/07/2017	144
483679	26/11/2019	VERACAM	5	THE LATIN AMERICA TRADEMARK CORPORATION	30/07/2017	144
483680	26/11/2019	EURIBIA	5	THE LATIN AMERICA TRADEMARK CORPORATION	30/07/2017	144
483682	28/11/2019	KEUTRAL	5	THE LATIN AMERICA TRADEMARK CORPORATION	30/07/2017	144
483683	29/11/2019	CIPLA	5	FROSST PHARMACEUTICALS S.A.	30/07/2017	144
483685	29/11/2019	AYUDIN (mixta)	3 y 5	CLOROX ARGENTINA S.A.	23/05/2017	228
483686	28/11/2019	PEXABREL	5	THE LATIN AMERICA TRADEMARK CORPORATION	30/07/2017	144
483687	28/11/2019	CIENCIOLOGIA	41	RELIGIOUS TECHNOLOGY CENTER	29/07/2017	144
483688	29/11/2019	PARMA	20	PRONTOMETAL S.A.	30/07/2017	144
483689	28/11/2019	LENDRUS	5	THE LATIN AMERICA TRADEMARK CORPORATION	30/07/2017	144
483690	29/11/2019	KEN	20	PRONTOMETAL S.A.	30/07/2017	144
483691	28/11/2019	DAVINTEX	5	THE LATIN AMERICA TRADEMARK CORPORATION	30/07/2017	144
483692	28/11/2019	DA VINCI (mixta)	30	MIS BAÑADOS SA	14/07/2017	144
483693	29/11/2019	VENEZIA	20	PRONTOMETAL S.A.	30/07/2017	144

TRANSFERENCIAS

N° Exp.	Resolución	Denominación	Clases	Titular	Dirección	Ag.
367843	04/11/2019	NIMBUS ESTATE VIÑA CASABLANCA	33	VIÑA CASABLANCA S.A.	Til-Til N° 2228, Macul, Santiago, CHILE	29
373040	07/11/2019	.UY	30	MAQUENIA S.A.	Ituzaingó 1393 apto 404, Montevideo, URUGUAY	189
378509	21/11/2019	COOK MEDICAL	5, 10, 40, 41 y 42	COOK MEDICAL TECHNOLOGIES LLC	P.O. Box 2269, 750 Daniels Way, Bloomington, Indiana, E. U. DE NORTEAMERICA	216
379513	04/11/2019	COACH	18 y 25	COACH IP HOLDINGS, LLC	10 Hudson Yards, New York, E. U. DE NORTEAMERICA	144
379514	04/11/2019	COACH	18 y 25	COACH IP HOLDINGS, LLC.	10 Hudson Yards, New York, E. U. DE NORTEAMERICA	144
379515	04/11/2019	COACH	18 y 25	COACH IP HOLDINGS, LLC	10 Hudson Yards, New York, E. U. DE NORTEAMERICA	144
379974	05/11/2019	LOXON ECO	2	SWIMC LLC	101 West Prospect Avenue, 44115, CLEVELAND, OHIO, E. U. DE NORTEAMERICA	201
386667	07/11/2019	HAMBURG SÜD	39	Maersk Line A/S	Esplanaden 50, 1263, Copenhagen K., DINAMARCA	219
386695	14/11/2019	PROFACTORING	35 y 36	NISTELAR S.A.	Río Branco 1377/503, Montevideo, Montevideo, URUGUAY	189
386897	27/11/2019	LASRA URUGUAY	41	SOCIEDAD DE ANESTESIOLOGIA DEL URUGUAY	Luis Alberto de Herrera 1483, Montevideo, URUGUAY	18
388214	11/11/2019	SYSTEM BASIC	18 y 25	MAZALOSA S.A.	Av. Mitre 3799, Munro, Provincia de Buenos Aires, ARGENTINA	34
389074	08/11/2019	ODEX	3	QUERUCLOR S.A.	Ruta De La Tradición 8349, Esteba Echeverría, Bs As, ARGENTINA	219
391878	22/11/2019	MACKIE	9 y 16	LOUD AUDIO, LLC	10990 Wilshire Blvd. Ste. 440, 90024, Los Angeles, California,	136

N° Exp.	Resolución	Denominación	Clases	Titular	Dirección	Ag.
					E. U. DE NORTEAMERICA	
392174	14/11/2019	RUEHL	25	ABERCROMBIE & FITCH EUROPE	VIA MOREE, MENDRISIO, 6850, SUIZA	218
392369	07/11/2019	LA MASIA	29	MIGUEL GALLEGO, S.A.	Ctra. Madrid-Cádiz Km. 556, Dos Hermanas, Sevilla, ESPAÑA	216
394240	07/11/2019	BIOCERES SEMILLAS	31	BIOCERES SEMILLAS S.A.	Ocampo 210 Bis, Rosario, Santa Fé, ARGENTINA	144
394770	07/11/2019	FORSHEDA	17	Trelleborg Pipe Seals Lelystad BV	Pascallaan 80, 8218, NJ Lelystad, PAISES BAJOS	201
395889	14/11/2019	WASSINGTON	3	WASSINGTON S.A.C.I.F.E.I.	Guauguaychu 2068, B1702FTF, Buenos Aires, Provincia de Buenos Aires, ARGENTINA	201
398123	08/11/2019	GEOSHADES	2	SWIMC LLC	101 West Prospect Avenue, 44115, Cleveland, OHIO, E. U. DE NORTEAMERICA	201
398162	08/11/2019	OERLIKON	9	Lincoln Global, Inc	9160 Norwalk Boulevard, Santa Fe Springs, California, E. U. DE NORTEAMERICA	192
398868	07/11/2019	ENAS	6 y 37	FELABA S.A.	Esmeralda 920 Piso 12 Dpto. 7 , Ciudad Autonoma de Buenos Aires, ARGENTINA	94
399591	08/11/2019	GREEN SURE	2	SWIM LLC	101 West Prospect Avenue, 44115, Cleveland, OHIO, E. U. DE NORTEAMERICA	201
399966	08/11/2019	ELIT	16	CMPC TISSUE S.A.	Agustinas 1343, piso 6, Santiago, CHILE	205
400415	04/11/2019	REXPAN DECK XP	2	SWIMC LLC	101 West Prospect Avenue, 44115, Cleveland, OHIO, E. U. DE NORTEAMERICA	201
400417	12/11/2019	POLYTEX	2	SWIMC LLC	101 West Prospect Avenue, 44115, Cleveland, OHIO, E. U. DE NORTEAMERICA	201
400968	14/11/2019	PRO-FORM	10	COOK MEDICAL	P.O. Box 2269, 750 Daniels Way,	216

N° Exp.	Resolución	Denominación	Clases	Titular	Dirección	Ag.
				TECHNOLOGIES LLC	47402, Bloomington, Indiana, E. U. DE NORTEAMERICA	
401973	13/11/2019	ENGEMIX	2, 19 y 37	VOTORANTIM CIMENTOS S.A.	Rua Gomes de Carvalho, 1996,12° piso, conjunto 122,Vila Olimpia, 04547-006, Sao Paulo, BRASIL	181
402724	05/11/2019	SOJAS CARDINAL GENÉTICA QUE USTED CONOCE	31	GREISING Y ELIZARZU SRL	LIBERTAD 1856, 70002, TARARIRAS, COLONIA, URUGUAY	
405111	07/11/2019	SUPLASYN	5	MYLAN PHARMA GROUP LIMITED	Inverin County, Galway, IRLANDA	194
409138	07/11/2019	ULTRASYSTEM	2	SWIMC LLC	101 Prospect Avenue , 44115, Cleveland, Ohio, E. U. DE NORTEAMERICA	201
409139	20/11/2019	SHER URETH	2	SWIMC LLC	101 West Prospect Avenue, 44115, Cleveland, OHIO, E. U. DE NORTEAMERICA	201
409140	12/11/2019	SHER TRUCK	2	SWIMC LLC	101 West Prospect Avenue, 44115, Cleveland, OHIO, E. U. DE NORTEAMERICA	201
409141	07/11/2019	SHER PRIMER	2	SWIMC LLC	101 West Prospect Avenue, 44115, Cleveland, OHIO, E. U. DE NORTEAMERICA	201
409142	08/11/2019	ULTRABASE	2	SWIMC LLC	101 West Prospect Avenue, 44115, Cleveland, OHIO, E. U. DE NORTEAMERICA	201
409143	08/11/2019	ULTRA 7000	2	SWIMC LLC	101 West Prospect Avenue, 44115, CLEVELAND, OHIO, E. U. DE NORTEAMERICA	201
409144	08/11/2019	UREFLEX	2	SWIMC LLC	101 West Prospect Avenue, 44115, Cleveland, OHIO, E. U. DE NORTEAMERICA	201
409145	06/11/2019	SPECTRAPRIME	2	SWIMC LLC	101 West Prospect Avenue, 44115, Cleveland, OHIO, E. U.	201

N° Exp.	Resolución	Denominación	Clases	Titular	Dirección	Ag.
					DE NORTEAMERICA	
409146	07/11/2019	SHEREPOXI	2	SWIMC LLC	101 West Prospect Avenue, 44115, Cleveland, OHIO, E. U. DE NORTEAMERICA	201
414274	06/11/2019	VUVUZELA	30	MAQUENIA S.A.	Ituzaingo 1393 apto 404, Montevideo, URUGUAY	189
416184	14/11/2019	COOK	5 y 10	COOK MEDICAL TECHNOLOGIES LLC	P.O. Box 2269, 750 Daniels Way, 47402, Bloomington, Indiana, E. U. DE NORTEAMERICA	216
417577	22/11/2019	YORK	11	Johnson Controls Technology GmbH	Victor von Bruns-Strasse 21, 8212, Neuhausen, Rheinfal, SUIZA	194
422620	07/11/2019	SULO	6 y 20	SULO UMWELTTECHNIK GMBH	Bünder Strasse 85, 32051, HERFORD, ALEMANIA	216
422973	14/11/2019	AMIGNUL	5	ALMIRALL, S.A.	Ronda General Mitre, 151, 08022, Bascelona, ESPAÑA	194
424052	05/11/2019	Z-10	2	SWIMC LLC	101 WEST Prospect Avenue, 44115, Cleveland, Ohio, E. U. DE NORTEAMERICA	201
425637	11/11/2019	APLEEK	5	Luye Supply AG	Bäumleingasse 22, 4051, Basilea, SUIZA	218
425823	21/11/2019	LOGICALIS	9, 35, 37 y 42	LOGICALIS GROUP LIMITED	110 Buckingham Avenue, SL 1 4PF, Slough, United Kingdom, GRAN BRETAÑA (REINO UNIDO)	212
426516	14/11/2019	ALMOTREX	5	ALMIRALL, S.A.	Ronda General Mitre, 151, 08022, Barcelona, ESPAÑA	194
429918	06/11/2019	PUBLIMETRO	16	METRO INTERNATIONAL LICENSING S.A.	Insurgentes Sur, 716, Piso 10, 03100, Col. Del Valle, MEXICO	194
432526	21/11/2019	LOGICALIS	38	LOGICALIS GROUP LIMITED	110 Buckingham Avenue , SL 1 4PF , Slough, United Kingdom, GRAN BRETAÑA (REINO	212

N° Exp.	Resolución	Denominación	Clases	Titular	Dirección	Ag.
					UNIDO)	
432716	14/11/2019	PTX	10	COOK MEDICAL TECHNOLOGIES LLC	P.O. Box 2269, 750 Daniels Way, 47402, Bloomington, Indiana, E. U. DE NORTEAMERICA	216
432803	22/11/2019	AFP ALL FOR PAWS	28	NINGBO SINCERE HOLDING GROUP CO. LTD.	6F Kaifeng Building N° 762 Zhongxing Road, NINGBO, Zhejiang, CHINA	189
433450	13/11/2019	PRO-FLEX	21	THE GILLETTE COMPANY LLC	One Gillette Park, 02127, Boston, Massachusetts, E. U. DE NORTEAMERICA	212
440959	12/11/2019	VALSPAR	2	SWIMC LLC	101 West Prospect Avenue, 44115, Cleveland, OHIO, E. U. DE NORTEAMERICA	201
440959	07/11/2019	VALSPAR	2	SWIMC LLC	101 West Prospect Avenue, 44115, Cleveland, OHIO, E. U. DE NORTEAMERICA	201
441749	07/11/2019	METRO	9, 16, 38 y 41	METRO INTERNATIONAL LICENSING, S.A. DE C.V.	Insurgentes Sur, 716, Piso 10, 03100, Col. Del Valle, MEXICO	194
441750	06/11/2019	METRO	9, 16, 38 y 41	METRO INTERNATIONAL LICENSING, S.A. DE C.V.	Insurgentes Sur, 716, Piso 10, 03100, Col. Del Valle, MEXICO	194
444141	05/11/2019	ESTD 1828 PLANAT	33	Cognac Planat & CO	2 Impasse de la Gare, 16130, Gensac-La Pallue, FRANCIA	181
444194	27/11/2019	PAWISE	28	NINGBO SINCERE HOLDING GROUP CO. LTD.	6F Kaifeng Building N° 762 Zhongxing Road, NINGBO, Zhejiang, CHINA	189
444573	27/11/2019	OERLEMANS THE NATURAL GROWERS	40	Oerlemans Foods Waalwijk B.V.	Zijlweg 16, 5145 NR, Waalwijk, PAISES BAJOS	192
446691	06/11/2019	QOSMIO	9	TOSHIBA CLIENT SOLUTIONS CO., LTD	6-15, Toyosu 5-Chome, 135-8505, Koto-ku, Tokyo, JAPON	94
452464	06/11/2019	POLANE	2	SWIMC LLC	101 West Prospect Avenue,	201

N° Exp.	Resolución	Denominación	Clases	Titular	Dirección	Ag.
					44115, Cleveland, Ohio, E. U. DE NORTEAMERICA	
452731	14/11/2019	SEEDUP	1	MELSPRING	LE LINIO, 22210, SAINT-ETIENNE -DU-GUÉ-DE-L- L'ISLE, FRANCIA	165
454558	14/11/2019	GLOSSIP	3	SUI SHING INTERNATIONAL COMPANY LIMITED	RM 701A, 2-16 FA YUEN ST MONGKOK KL, HONG KONG, CHINA	34
456583	27/11/2019	GEO2	1	OLMIX GROUP	LE LINIO , 22210, SAINT-ETIENNE-DU-GUÉ-DE-L- L'ISLE, FRANCIA	165
457132	14/11/2019	ZEBRA	9, 16, 35, 37, 38 y 42	Zebra Technologies Corporation	3 Overlook Point, 60069, Lincolnshire, Illinois, E. U. DE NORTEAMERICA	18
457857	27/11/2019		5	UPSA SAS	3 Rue Joseph Monier, 92500, Rueil Malmaison, FRANCIA	194
457858	27/11/2019	DONORMYL	5	UPSA SAS	3 Rue Joseph Monier, 92500, Rueil Malmaison, FRANCIA	194
458120	12/11/2019	SHERWIN-WILLIAMS	35	SWIMC LLC	101 West Prospect Avenue, 44115, Cleveland, OHIO, E. U. DE NORTEAMERICA	201
459650	21/11/2019	M	6	MUSTAD HOOFCARE SA	RUE DE L'INDUSTRIE 2, 1630, BULLE, SUIZA	34
462743	14/11/2019		9, 16, 20, 35, 37, 38, 40, 41 y 42	Zebra Technologies Corporation	3 Overlook Point, 60069, Lincolnshire, Illinois, E. U. DE NORTEAMERICA	18
463015	21/11/2019	“ACF (ADVANCED COSMECEUTICAL FORMULATIONS)”	3	VMP S.A.	Juan María Gutierrez 3993, Piso 11, C1180ABC, BUENOS AIRES, C.A.B.A., ARGENTINA	144
463712	07/11/2019	KEM-TONE	2	SWIMC LLC	101 West Prospect Avenue, 44115, Cleveland, OHIO, E. U. DE NORTEAMERICA	201
465836	07/11/2019		9 y 16	SWIMC LLC	101 W. Prospect Avenue, 44115, Cleveland, Ohio, E. U. DE	201

N° Exp.	Resolución	Denominación	Clases	Titular	Dirección	Ag.
					NORTEAMERICA	
466425	21/11/2019	FOCAL	25	Fogal 2.0 SA	Seestrasse 78, 8703, Erlenbach ZH, SUIZA	156
466483	07/11/2019	CINCELCUR	1, 7, 9, 16 y 20	TANIA CUIEL	Amazonas 1672, Montevideo, Montevideo, URUGUAY	144
470293	14/11/2019	COOK	5 y 10	COOK MEDICAL TECHNOLOGIES LLC	Box 2269, 750 Daniels Way, 47402, Bloomington, Indiana, E. U. DE NORTEAMERICA	216
470995	08/11/2019	C COLOR	16 y 20	SWIMC LLC	101 West Prospect Avenue, 44115, Cleveland, OHIO, E. U. DE NORTEAMERICA	201
472376	27/11/2019	SIXTY	25	Miss Sixty Investments Sa	146 Rue de la Petrusse, LU, Luxembourg, LUXEMBURGO	29
473055	08/11/2019	HEATFLEX	2	SWIMC LLC	101 West Prospect Avenue , 44115, OHIO, E. U. DE NORTEAMERICA	201
473056	08/11/2019	FIRETEX	2	SWIMC LLC	101 West prospect Avenue, 44115, Cleveland, OHIO, E. U. DE NORTEAMERICA	201
473057	07/11/2019	EPOPHEN	2	SWIMC LLC	101 West Prospect Avenue, 44115, Clevelan, OHIO, E. U. DE NORTEAMERICA	201
473059	07/11/2019	DURAPLATE	2	SWIMC LLC	101 West Prospect Avenue, 44115, Cleveland, OHIO, E. U. DE NORTEAMERICA	201
473060	07/11/2019	ACROLON	2	SWIMC LLC	101 West Porspect Avenue, 44115, Cleveland, OHIO, E. U. DE NORTEAMERICA	201
473838	14/11/2019	LOS LEÑOS URUGUAYOS	43	Virignia Lopez	Payan 3085, Montevideo, Montevideo, URUGUAY	212
474668	07/11/2019	INREBIC	5	Impact Biomedicines, Inc	86 Morris Avenue, 07901, Summit, New Jersey, E. U. DE NORTEAMERICA	18
475353	12/11/2019	MERCO CITY	7, 9 y 11	DALOZER S.A.	Ruta 7, Kilometro 78, Tala,	180

N° Exp.	Resolución	Denominación	Clases	Titular	Dirección	Ag.
					Canelones, URUGUAY	
479891	12/11/2019	AURA MUGLER	3	Thierry Mugler S.A.S.	49, avenue de l'Opéra, 75002, Paris, FRANCIA	18
481757	11/11/2019	SUAVISEC	16 y 25	CMPC TISSUE S.A.	Agustinas 1343, piso 6, Santiago, Santiago, CHILE	221
486148	22/11/2019	BAREMINERALS	3 y 21	SHISEIDO AMERICAS CORPORATION	301 Route 17 North, 10th Floor, 07070, Rutherford, New Jersey, E. U. DE NORTEAMERICA	144
488001	11/11/2019	LAMAXUR ROEMMERS	5	MEGA LABS S.A.	Ruta 101km 23.500, Parque de las Ciencias, Edificio Mega Pharma, Piso 3, Colonia Nicolich, Canelones, URUGUAY	144
488962	11/11/2019	FIGURATIVA TORTUGA	5	CMPC TISSUE S.A.	Agustinas 1343 piso 6, Santiago, CHILE	221
488964	11/11/2019	FIGURATIVA JIRAFÁ	5	CMPC TISSUE S.A.	AGUSTINAS 1343, PISO 6, SANTIAGO, CHILE	221
488997	11/11/2019	QP	12, 18, 25, 28 y 35	QPLAY GMBH	Mevisenstr. 16/Briefkasten 03, 50668, Köln, ALEMANIA	181
488999	11/11/2019	Q PLAY	12, 18, 25, 28 y 35	QPLAY GMBH	Mevisenstr. 16/ Briefkasten 03, 50668, Köln, ALEMANIA	181
489145	19/11/2019	NUII	30	FRONERI INTERNATIONAL LIMITED	Richmond House, Leeming Bar, DL7 9UL, Norhallerton, North Yorkshire, GRAN BRETAÑA (REINO UNIDO)	201
490553	07/11/2019	SHERWIN WILLIAMS	1	SWIMC LLC	101 West Prospect Avenue, 44115, Cleveland, OHIO, E. U. DE NORTEAMERICA	201
491316	14/11/2019	VUELOS BARATOS	39	Vuelos Baratos Limited	5-6 Magazine Street, BT48 6HJ, Derry, United Kingdom	218
491959	07/11/2019	BIEN CON LOURDES	38 y 41	MARÍA LOURDES FERRO	ARGERICH 4524 Apto.2, Montevideo, URUGUAY	144
492697	06/11/2019	LA REDONDA. PIZZA & RESTÓ.	43	MARIA FLORENCIA MAGNI OLANO	Maldonado 2312/202, Montevideo, URUGUAY	

N° Exp.	Resolución	Denominación	Clases	Titular	Dirección	Ag.
494174	14/11/2019	AMANCAY	5	GUSTAVO FABIÁN HECHT y RODOLFO FABIAN SENOPOLI	Emilio Frers 2471, Ituzaingó (1714), Pvcia de Bs As, Ciudad Autónoma de Buenos Aires, ARGENTINA y Laguna 918 (1407), Ciudad Autonoma de Buenos Aires, ARGENTINA	201
494175	14/11/2019	ESCUDO	5	URUQUIM S.A.; RODOLFO FABIAN SENOPOLI y GUSTAVO FABIÁN HECHT	Camino Carrasco 7371, Montevideo, URUGUAY; Laguna 918(1407) , Ciudad Autonoma de Buenos Aires , ARGENTINA y Emilio Frers 2471, Ituzaingó (1714), Pvcia de Bs As, Ciudad Autónoma de Buenos Aires, ARGENTINA	201
494694	08/11/2019	COMBAT	21	Henkel Corporation	One Henkel Way , CT 06067, Rocky Hill, E. U. DE NORTEAMERICA	192
497788	22/11/2019	AMOY	29 y 30	AMOY FOOD LIMITED	11-15 Dai Fu Street, Tai Po Industrial Estate, New Territories, HONG KONG	34
498350	06/11/2019	ZED CANDY	30	ZED HOLDING HONG KONG	UNIT D 12/F SEABRIGHT PLAZA, 9-23 SHELL STREET, NORTH POINT, HONG KONG	101
498382	22/11/2019	ENERGIE	18 y 25	ENERGIE INVESTMENTS SA	146 Rue de la Petrusse, LUXEMBURGO	181
498968	13/11/2019	ST. GEORGE'S SCHOOL	25 y 41	Saint George' s School S.R.L.	Donizetti 1353, Montevideo, URUGUAY	194
499599	08/11/2019	DOCUMENTUM	9	Open Text Corporation	275 Frank Tompa Drive Waterloo, N2L 0A1, Ontario, Canadá, CANADA	144
500062	22/11/2019	ARDO	29	Ardo Coordination Center NV	Wezestraat 61, B-8850, Ardoorie, BELGICA	144
501274	04/11/2019	THOMPSON'S WATER SEAL	1 y 2	THE SHERWIN- WILLIAMS	101 West Prospect Avenue, 44115, Cleveland, Ohio, E. U.	201

N° Exp.	Resolución	Denominación	Clases	Titular	Dirección	Ag.
				HEADQUARTERS COMPANY	DE NORTEAMERICA	

TRANSFERENCIAS PARCIALES

N° Exp.	Resolución	Denominación	Clases	Titular	Dirección	Ag.
418671	22/11/2019	HYCARE	24	BEKAERT TEXTILES NV	Deerlijkseweg 22, 8790, Waregem, BELGICA	201

TRANSFERENCIAS DE PATENTES

N° Exp.	Resolución	Titular	Dirección	Ag.
036096	21/11/2019	ELI LILLY AND COMPANY		18
037537	21/11/2019	JANSSEN PHARMACEUTICA NV		192

CAMBIOS DE NOMBRE

N° Exp.	Resolución	Denominación	Clases	Titular	Dirección	Ag.
370683	27/11/2019	JEANNE ARTHES	3	ARTHES	FRANCIA	181
379963	11/11/2019	MCQUAY	11	DAIKIN APPLIED AMERICA INC.	13600 Industrial Park Boulevard, 55441, Minneapolis, Minnesota, E. U. DE NORTEAMERICA	194
387271	20/11/2019	AGUA BENDITA	25	AGUA BENDITA S.A.S.	16#55-129, Medellin, Medellin, COLOMBIA	94
387743	27/11/2019	LFD	7, 12 y 42	LFD Wälzlager GmbH	Giselherstrasse 9, 44319, Dorlmund, Rep. Fed. de Alemania, ALEMANIA	219
398106	05/11/2019	MOLINO DOLORES - NOLSTON S.A.	1, 29, 30 y 31	Molino Dolores S.A.	Rio Negro 1394/901, Montevideo , URUGUAY	144
400340	22/11/2019	NIROSTA	6, 7 y 12	OUTOKUMPU NIROSTA GMBH	Oberschlesienstrasse 16, 47807, Krefeld, ALEMANIA	201
401806	13/11/2019	FORMAGGIO DEL BEL PAESE	29	S.P.A. EGIDIO GALBANI	Via Flavio Gioia 8 , 20149, Milán, ITALIA	34
401896	08/11/2019	BLANCA DOLORES	30	Molinos Dolores S.A.	Grito de Asencio 948, Dolores, Soriano, URUGUAY	144

N° Exp.	Resolución	Denominación	Clases	Titular	Dirección	Ag.
401897	08/11/2019	HARINA BLANQUITA	30	Molino Dolores S.A.	Grito de Asencio 948, Dolores, Soriano, URUGUAY	144
401973	27/11/2019	ENGEMIX	2, 19 y 37	VOTORANTIM CIMENTOS S.A.	Rua Gomes de Carvalho, 1996,12° piso, conjunto 122,Vila Olimpia, 04547-006, Sao Paulo, BRASIL	181
402184	08/11/2019	VILLA BLANCA	30	Molinos Dolores S.A.	Grito de Asencio 948, Dolores, Soriano, URUGUAY	144
402353	27/11/2019	ORANGE NEEDLES	26	TAEWON NEEDLE LTD	20, Geumgang-ro 62beon-gil , 47715, DONGNAE-GU, BUSAN, COREA DEL SUR	194
403093	22/11/2019	SERALBUMIN	5	GRIFOLS THERAPEUTICS LLC	4101 RESEARCH COMMONS, 79 TW ALEXANDER DRIVE RESEARCH TRIANGLE PARK, 27709, NORTH CAROLINA, E. U. DE NORTEAMERICA	194
405797	21/11/2019	ISOFIT	16	Comercial e Industrial Libesa ltda	Av. Eduardo Frei Montalva N° 6010, Quilicura, Santiago, CHILE	218
407076	08/11/2019	NPOWER	9	Vertiv Corporation	1050 Dearborn Drive , columbus, Ohio , E. U. DE NORTEAMERICA	194
421489	27/11/2019	UNICA JEANS	14, 24, 25, 28, 35 y 36	Eslalon S.A.	C.P. Puig 1805 y Agraciada, Dolores, Soriano, URUGUAY	65
427089	22/11/2019	NIPPON STEEL & SUMITOMO METAL	6, 7 y 12	NIPPON STEEL CORPORATION	6-1, Marunouchi 2- chome, Chiyoda-ku, Tokyo, JAPON	94
428716	07/11/2019	HERMANOS BELZA FUNDADO EN 1922	30	Molino Dolores S.A.	Grito de Asencio 948, Dolores, Soriano, URUGUAY	144
429301	04/11/2019	ECOFUTURO S.A. FONDO FINANCIERO PRIVADO	36	BANCO PYME ECOFUTURO S.A.	Calle México No. 1530 de la Zona San Pedro, La Paz, BOLIVIA	154
430775	13/11/2019	BENEFIX	5	WYETH LLC	Five Giralda Fams, 07940, Madison, New Jersey, E. U. DE	201

N° Exp.	Resolución	Denominación	Clases	Titular	Dirección	Ag.
					NORTEAMERICA	
436817	07/11/2019	SUPREMA	29	Molino Dolores S.A.	Grito de Asencio 948, Dolores, Soriano, URUGUAY	144
437322	07/11/2019	VICTORIA	29 y 30	Molino Dolores S.A.	Grito de Asencio 948, Dolores, Soriano, URUGUAY	144
437323	07/11/2019	LITORAL	29 y 30	Molino Dolores S.A.	Grito de Asencio 948, Dolores, Soriano, URUGUAY	144
446550	06/11/2019	RELPEXA	5	BASF Agro B.V., Arnhem (NL), Zweigniederlassung Freienbach	Huobstrasse 3, 8808, Pfäffikon SZ, SUIZA	194
459540	27/11/2019	NEUMOTEX BRONQUIAL	5	LABORATORIOS ELEA PHOENIX S.A.	Avenida Del Libertador 6550 3° Piso , Ciudad Autonoma de Buenos Aires, ARGENTINA	34
459546	22/11/2019	NEUMOTEX NEBU	5	LABORATORIOS ELEA PHOENIX S.A.	Avenida Del Libertador 6550 3° piso, Ciudad Autonoma de Buenos Aires, ARGENTINA	34
465133	06/11/2019	PIRATE	1 y 5	BASF Agro B.V., Arnhem (NL), Zweigniederlassung Freienbach	Huobstrasse 3, 8808, Pfäffikon SZ, SUIZA	194
468873	22/11/2019	PLASMANATE	5	GRIFOLS THERAPEUTICS LLC	4101 RESEARH COMMONS, 79 TW ALEXANDER DRIVE RESARCH TRIANGLE PARK, 27709, NORTH CAROLINA, E. U. DE NORTEAMERICA	194
471273	08/11/2019	HERBADOX	5	BASF AGRO B.V., ARNHEM (NL), ZWEIGNIEDERLASSU NG Freienbach	Huobstrasse 3, 8808, Pfäffikon SZ, SUIZA	194
471933	22/11/2019	HYPERRHO	5	GRIFOLS THERAPEUTICS LLC	4101 RESEARCH COMMONS, 79 TW ALEXANDER DRIVE RESEARCH TRIANGLE PARK, 27709, NORTH	194

N° Exp.	Resolución	Denominación	Clases	Titular	Dirección	Ag.
					CAROLINA , E. U. DE NORTEAMERICA	
475252	22/11/2019	NEUMOTEX	5	LABORATORIO ELEA PHOENIX S.A.	Avenida Del Libertador 6550 3° Piso, Ciudad Autónoma de Buenos Aires, Bs. As., ARGENTINA	34
479010	07/11/2019	TYLORA	1 y 5	BASF Agro B.V., Arnhem (NL), Zweigniederlassung Freienbach	HUOBSTRASSE 3, 8808, Pfäffikon SZ, SUIZA	194
482231	11/11/2019	CLIKZIN	5	Elanco Tiergesundheit AG	Mattenstrasse 24A , 4058, Basel, SUIZA	18
482728	11/11/2019	EEEE	3, 5, 9, 10, 16, 20, 21, 24, 35, 38, 41, 42 y 44	Essity Hygiene and Health Aktiebolag	Se- 405 03, Göteborg, Göteborg, SUECIA	144
482729	13/11/2019	EEEE ESSITY	3, 5, 9, 10, 16, 20, 21, 24, 35, 38, 41, 42 y 44	Essity Hygiene and Health Aktiebolag	Se- 405 03, Göteborg, Göteborg, SUECIA	144
483624	06/11/2019	YANILA	1 y 5	BASF Agro B.V., Arnhem (NL), Zweigniederlassung Freienbach	Huobstrasse 3, 8808, Pfäffikon SZ, SUIZA	194
502535	13/11/2019	UTOPIA	5 y 34	DOJA Cannabis Ltd	6-2322 Dominion Road, West Kelowna, V1Z 2W8, British Columbia, CANADA	216
502548	21/11/2019	BRUGAL	33	Brugal & Co., S.A.	Carretera Luperón Km. 3 1/2 , Puerto Plata, REPUBLICA DOMINICANA	192

CAMBIOS DE NOMBRE DE DISEÑOS INDUSTRIALES

N° Exp.	Resolución	Titular	Dirección	Ag.
003886	13/11/2019	MELHORAMENTOS CMPC LTDA		207

CAMBIOS DE DOMICILIO

N° Exp.	Resolución	Denominación	Clases	Titular	Dirección	Ag.
368629	06/11/2019	AAK	1, 3, 4, 5 y 29	AAK AB (publ)	Skrivaregatan 9, SE-215 32, MALMÖ, SUECIA	34
369180	15/11/2019	ERISTOFF	32 y 33	BACARDI & COMPANY LIMITED	Aeulestrasse 5, 9490, Vaduz, LIECHTENSTEIN	194
369916	20/11/2019	KENT BLUE FUTURA	34	British American Tobacco (Brands) Inc	251 Little Falls Drive, Suite 100, 19808-1674, Wilmington, DE, E. U. DE NORTEAMERICA	94
372135	08/11/2019		3 y 5	ISDIN, S.A.	C/ Provençals 33, 08019, Barcelona, ESPAÑA	216
373946	22/11/2019	NINA NINA RICCI	3	PUIG FRANCE, Société par Actions Simplifiée	65-67 Avenue des Champs Elysees , 75008, Paris, FRANCIA	144
375083	15/11/2019	CLAUTER	5	ZODIAC INTERNATIONAL CO.	Calle 50, Edificio Global Plaza, 6to. Piso, Panamá, PANAMA	18
375540	12/11/2019	VOTORANTIM	19	Votorantim S.A.	Rua Amauri N° 255, 10° andar, Sao Paulo, Sao Paulo, BRASIL	29
379717	08/11/2019		7	BRIGGS & STRATTON CORPORATION	12301 West Wirth Street, 153222, Wauwatosa, Wisconsin, E. U. DE NORTEAMERICA	217
379768	11/11/2019	PACO PACO RABANNE	3	PUIG FRANCE, Société par Actions Simplifiée	65-67 Avenue des Champs Elysées , 75008, Paris, FRANCIA	18
380270	07/11/2019	PROTERGENTE	3	ELECTROQUIMICA S.A.	Antigua Continuación Colman 5827, Montevideo, Montevideo, URUGUAY	194
385100	13/11/2019	PROGRESSIV PURELIFE	9	RODENSTOCK GMBH	ElsenheimerstraBe 33, 80687, Munich, ALEMANIA	194
385135	08/11/2019	URUCAR	39	URUCAR S.A.	Ruta Interbalnearia Km. 22, Canelones, URUGUAY	194
385634	19/11/2019	KENT HD	34	BRITISH AMERICAN TOBACCO (BRANDS) INC.	251 Little Falls Drive, Suite 100, 19808-1674, Wilmington, E. U. DE NORTEAMERICA	94

N° Exp.	Resolución	Denominación	Clases	Titular	Dirección	Ag.
385775	18/11/2019	KENT HD	34	British American Tobacco (Brands) Inc	251 Little Falls Drive, Suite 100, 19808-1674, Wilmington, DE, E. U. DE NORTEAMERICA	94
386661	08/11/2019	AAK	1, 3, 4, 5 y 29	AAK AB (PUBL)	Skrivaregatan 9 , SE-215 32, Malmö, SUECIA	34
386671	27/11/2019	JUNJIN	12	JUNJIN HEAVY INDUSTRY CO.,LTD.	1264, Daegeum-ro, Geumwang-eup, Eumseong-gun, Chungcheongbuk-do, COREA DEL SUR	201
386840	15/11/2019	SISTEMA UNO	9, 16, 35, 38 y 41	EDICIONES SANTILLANA S.A.	Juan Manuel Blanes 1132, Montevideo, Montevideo, URUGUAY	94
386841	21/11/2019	UNO SISTEMA DE ENSEÑANZA	9, 16, 35, 38 y 41	EDICIONES SANTILLANA S.A.	Juan Manuel Blanes 1132, Montevideo, Montevideo, URUGUAY	94
386848	18/11/2019	EQUINOXE	30	VALRHONA	12-14-16-18 avenue du Président Roosevelt, 26600, Tain-L'Hermitage, FRANCIA	192
387164	26/11/2019	CUTCSA BOLETO SOLIDARIO	39	C.U.T.C.S.A.	Av. Luis Alberto de Herrera 3355, Torres Nuevocentro, Torre Herrera, Piso 25, 11000, Montevideo, URUGUAY	94
387419	26/11/2019		3, 9, 18, 25 y 28	BASIC TRADEMARK S.A.	42-44 Avenue de la Gare, L-1610, Luxemburgo, LUXEMBURGO	165
387420	26/11/2019	ROBE DI KAPPA	3 y 25	BASIC TRADEMARK S.A.	42-44 Avenue de la Gare, L-1610, Luxemburgo, LUXEMBURGO	165
387421	26/11/2019	KAPPA	3, 9, 18, 25 y 28	BASIC TRADEMARK S.A.	42-44 Avenue de la Gare, L-1610, Luxemburgo, LUXEMBURGO	165
387866	15/11/2019	CITI	9, 35 y 36	CITIGROUP INC.	388 Greenwich Street, 10013, New York, New York, E. U. DE NORTEAMERICA	194

N° Exp.	Resolución	Denominación	Clases	Titular	Dirección	Ag.
388486	08/11/2019	OXO	8 y 21	HELEN OF TROY LIMITED	The Financial Services Centre, Suite 1, Ground Floor, Bishop's Court Hill, St. Michael, Barbados, BARBADOS	94
388487	08/11/2019	GOOD GRIPS	8 y 21	HELEN OF TROY LIMITED	The Financial Services Centre, Suite 1, Ground Floor, Bishop's Court Hill, St. Michael, Barbados, BARBADOS	94
388514	08/11/2019	CORPORATEGUARD	36	AMERICAN INTERNATIONAL GROUP, INC.	175 Water Street, 10038, New York, New York, E. U. DE NORTEAMERICA	194
388515	08/11/2019	BUSINESSGUARD	36	AMERICAN INTERNATIONAL GROUP, INC.	175 Water Street, 10038, New York, New York, E. U. DE NORTEAMERICA	194
389281	15/11/2019	CYCLO	1, 3, 4 y 17	PIDILITE INTERNATIONAL PTE.LIMITED	160 Robinson Road # 17-01 Spore Business Federation CTR, 068914, Singapore, SINGAPUR, E. U. DE NORTEAMERICA	194
390213	22/11/2019	DAK AMERICAS	1	DAK AMERICAS ARGENTINA S.A.	Av. Córdoba, 1318-6° Piso, Ciudad Autónoma de Buenos Aires, Buenos Aires, ARGENTINA	34
390214	22/11/2019	LASER+	1	DAK AMERICAS ARGENTINA S.A.	Avenida Cordoba, 1318 - 6° Piso, Ciudad Autónoma DE Buenos Aires, ARGENTINA	34
390228	21/11/2019	ZILAFUR	5	ZODIAC INTERNATIONAL CORPORATION	Calle 50, Edificio Global Plaza, 6to Piso, Panamá, PANAMA	18
390230	15/11/2019	PALTRON	5	ZODIAC INTERNATIONAL CORPORATION	Calle 50, Edificio Global Plaza, 6to Piso, Panamá, PANAMA	18
396822	27/11/2019	ESTRELA	28	MANUFATURA DE BRINQUEDOS ESTRELA S.A.	Avenida Eusébio Matoso, 1675, 7º andar, Condomínio Edifício Company Plaza, CEP 05423-180,	34

N° Exp.	Resolución	Denominación	Clases	Titular	Dirección	Ag.
					São Paulo, São Paulo, BRASIL	
398195	15/11/2019	C CARRERA	3, 9, 16, 18 y 25	SAFILO S.P.A. (SAFILO - SOCIETA AZIONARIA FABBRICA ITALIANA LAVORAZIONE OCCHIALI S.P.A.)	VII Strada 15, 35129, Padova, ITALIA	191
399438	05/11/2019	SUNFIRE	5	BASF Agro B.V., Arnhem (NL), Zweigniederlassung Freienbach	Huobstrasse 3, 8808, Pfäffikon SZ, SUIZA	194
400609	22/11/2019		1, 2, 3, 4, 5, 6, 7, 8, 9, 10, 11, 12, 13, 14, 16, 17, 18, 19, 20, 21, 22, 23, 24, 25, 26, 27, 28, 29, 30, 31, 32, 33 y 34	MITSUBISHI SHOJI KAISHA LTD.	3-1 Marunouchi 2, Tokyo, Chiyoda-ku, JAPON	201
400786	26/11/2019	ROYAL VELVET	24	Iconix Latin América LLC	1450 Broadway, 3rd Floor, 10018, New York, New York, E. U. DE NORTEAMERICA	194
400891	15/11/2019	FLEXWELL	9	RFS BRASIL TELECOMUNICAÇOE S LTDA.	Rua Marcelino Pinto Teixeira, 481, Parque Industrial Ramos de Freitas, 06816-000 Embu, São Paulo, BRASIL	191
400955	20/11/2019	CABOCHARD	3	PARFUMS GRES SA	Grubenstrasse 18, 8045, Zürich, SUIZA	191
401203	27/11/2019	KEMIRA	1	KEMIRA OYJ	P.O. Box 330, 00101, Helsinki, FINLANDIA	18
401806	27/11/2019	FORMAGGIO DEL BEL PAESE	29	S.P.A. EGIDIO GALBANI	Via Flavio Gioia 8 , 20149, Milán, ITALIA	34
401825	27/11/2019	FLAIR	2 y 16	BEROL CORPORATION	6655 Peachtree Dunwoody Road, GA, 30328, Atlanta, E. U. DE NORTEAMERICA	194
401885	11/11/2019	RAIN BIRD	11	RAIN BIRD CORPORATION	970 West Sierra Madre Avenue, 91702, Azusa, California, E. U.	194

N° Exp.	Resolución	Denominación	Clases	Titular	Dirección	Ag.
					DE NORTEAMERICA	
401910	21/11/2019	CASILAN	5	COMPLAN FOODS LIMITED	Newmarket Avenue, White Horse Businees Park, BA14 OXQ, Trowbridge, Wiltshire, GRAN BRETAÑA (REINO UNIDO)	
402228	11/11/2019	AIG	36	AMERICAN INTERNATIONAL GROUP INC.	175 Water Street, 10038, New York, New York, E. U. DE NORTEAMERICA	194
402648	18/11/2019	PIONEER	9	PIONEER CORPORATION	28-8, Honkomagome 2-chome, Bunkyo-ku, Tokyo, JAPON	156
404328	27/11/2019	TRAUMAPLANT	5	HPC HARRAS PHARMA CURARINA AG	Sihleggstrasse 15, 8832, Wollerau, SUIZA	18
405268	20/11/2019	ORBIS MARK SERIES	11	SIBRO S.A.F.I. Y C.	Av. Corrientes 456, Piso 3 Oficina 35, Buenos Aires, Buenos Aires, ARGENTINA	181
405552	07/11/2019	BECAM	6, 8, 11 y 17	BECAM SOCIEDAD ANONIMA	Besnes Irigoyen 4816, Montevideo, Montevideo, URUGUAY	129
405660	27/11/2019	SENSICUTAN	5	HPC HARRAS PHARMA CURARINA AG	Sihleggstrasse 15, 8832, Wollerau, SUIZA	18
405743	22/11/2019	STONHARD	1 y 19	STONCOR GROUP, INC.	1000 East Park Avenue, 08052, Maple Shade, New Jersey, E. U. DE NORTEAMERICA	136
406402	21/11/2019	SAXE	18, 22, 25 y 28	SAXE S.R.L.	RBLA. REPÚBLICA DEL PERÚ 781 APTO 301, Montevideo, Montevideo, URUGUAY	201
406477	15/11/2019	ANTAROX	1	RHODIA OPERATIONS	25 Rue de Clichy, 75009, Paris, FRANCIA	194
406796	04/11/2019	IMUNIT	5	BASF Agro B.V., Arnhem (NL), Zweigniederlassung	Huobstrasse 3, 8808, Pfäffikon SZ, SUIZA	194

N° Exp.	Resolución	Denominación	Clases	Titular	Dirección	Ag.
				Freienbach		
407100	21/11/2019	MONDAINE	14	MONDAINE WATCH LTD.	Etzelstrasse 27 , 8808, Pfäffikon SZ, SUIZA	216
407295	18/11/2019	HD	34	BRITISH AMERICAN TOBACCO (BRANDS) INC.	251 Little Falls Drive Suite 100, 19808-1674, Wilmington , Delaware, E. U. DE NORTEAMERICA	94
407302	26/11/2019	ROBE DI KAPPA	9, 18 y 28	BASIC TRADEMARK S.A.	42-44 Avenue de la Gare, L-1610, Luxemburgo, LUXEMBURGO	40
409053	18/11/2019	HIGH DEFINITION	34	BRITISH AMERICAN TOBACCO (BRANDS) INC.	251 Little Falls Drive, Suite 100, 19808-1674, Wilmington, Delaware, E. U. DE NORTEAMERICA	94
409800	18/11/2019		34	BRITISH AMERICAN TOBACCO (BRANDS) INC.	251 Little Falls Drive,Suite 100, 19808-1674, Wilmington , Delaware, E. U. DE NORTEAMERICA	94
409982	18/11/2019	KENT	34	BRITISH AMERICAN TOBACCO (BRANDS) INC.	251 Little Falls Drive, Suite 100, 19808-1674, Wilmington, Delaware, E. U. DE NORTEAMERICA	94
416114	18/11/2019	AMERICAN LIGHTS	34	BRITISH AMERICAN TOBACCO (BRANDS) INC.	251 Centerville Road, Suite 100, 19808-1674, Wilmington , Delaware, E. U. DE NORTEAMERICA	94
416380	18/11/2019	SUN LIFE FINANCIAL	36	SUN LIFE ASSURANCE COMPANY OF CANADA	1 York Street, Suite 3100, M5J 0B6, Toronto, Ontario, CANADA	29
419523	20/11/2019	KOOL	34	BRITISH AMERICAN TOBACCO (BRANDS) INC.	251 Little Falls Drive, Suite 100, 19808, Wilmington, Delaware, E. U. DE NORTEAMERICA	94
423953	20/11/2019	LUCKY STRIKE EL	34	BRITISH AMERICAN	251 Little Falls Drive, Suite 100,	194

N° Exp.	Resolución	Denominación	Clases	Titular	Dirección	Ag.
		AUTENTICO AMERICANO		TOBACCO (BRANDS) INC.	19808-1674, Wilmington , Delaware, E. U. DE NORTEAMERICA	
423954	18/11/2019	PALL MALL	34	BRITISH AMERICAN TOBACCO (BRANDS) INC.	251 Little Falls Drive, Suite 100, 19808-1674, Wilmington, Delaware, E. U. DE NORTEAMERICA	94
424832	26/07/2018	ARMANI	3, 9, 14, 16, 18, 25 y 35	GIORGIO ARMANI S.p.A.	Via Borgonuovo, 11, 20121, Milán, ITALIA	34
428448	18/11/2019		36	SUN LIFE ASSURANCE COMPANY OF CANADA	1 York Street, Suite 3100, M5J 0B6, Toronto, Ontario, CANADA	181
434792	07/11/2019	SOREXA	5	BASSF Agro B.V., Arnhem (NL)Zweigniederlassung Freienbach	Huobstrasse 3, 8808, Pfäffikon SZ, SUIZA	194
438335	18/11/2019	RALEIGH	34	BRITISH AMERICAN TOBACCO (BRANDS) INC.	251 Little Falls Drive, Suite 100, 19808-1674, Wilmington, Delaware, E. U. DE NORTEAMERICA	94
439581	22/11/2019	VICEROY	34	British American Tobacco (Brands) Inc.	251 Little Falls Drive, Suite 100, 19808-1674, Wilmington, DE, E. U. DE NORTEAMERICA	94
440991	06/11/2019	M	9, 16, 18 y 25	MOLESKINE S.R.L.	Viale Piceno 17, 20129, MILANO , ITALIA	194
441643	11/11/2019	WU	36	WESTERN UNION HOLDINGS, INC.	7001 East Belleview Avenue, 80237, Denver, Colorado, E. U. DE NORTEAMERICA	136
442329	18/11/2019	LUCKY STRIKE R.A.PATTERSON TOBACCO COMPANY EST. RICH'D. VA. USA	34	BRITISH AMERICAN TOBACCO (BRANDS) INC.	251 Little Falls Drive, Suite 100, 19808-1674, Wilmington, Delaware, E. U. DE NORTEAMERICA	94
443071	18/11/2019	LUCKIES	34	BRITISH AMERICAN	251 Little Falkls Drive, Suite	94

N° Exp.	Resolución	Denominación	Clases	Titular	Dirección	Ag.
				TOBACCO (BRANDS) INC.	100, 19808-1674, Wilmington, Delaware, E. U. DE NORTEAMERICA	
443267	06/11/2019	OPTILL	5	BASF Agro B.V., Arnhem (NL), Zweigniederlassung Freienbach	Huobstrasse 3, 8808, Pfäffikon SZ, SUIZA	194
445210	18/11/2019	PALL MALL SINCE 1899 QUALITY AMERICAN BLEND	34	BRITISH AMERICAN TOBACCO (BRANDS) INC.	251 Little Falls Drive, Suite 100, 19808-1674, Wilmington, Delaware, E. U. DE NORTEAMERICA	194
446549	08/11/2019	SELONTRA	5	BASF AGRO B.V., ARNHEN (NL), ZWEIGNIEDERLASSU NG FREIENBACH	Huobstrasse 3, 8808, Pfäffikon SZ, SUIZA	194
446550	08/11/2019	RELPEXA	5	BASF Agro B.V., Arnhem (NL), Zweigniederlassung Freienbach	Huobstrasse 3, 8808, Pfäffikon SZ, SUIZA	194
451148	18/11/2019	MORE TO EVERY MOMENT	34	BRITISH AMERICAN TOBACCO (BRANDS) INC.	251 Little Falls Drive, Suite 100, 19808-1674, Wilmington, Delaware, E. U. DE NORTEAMERICA	94
452140	18/11/2019	LUCKIES LUCKY STRIKE R.A.PATTERSON TOBACCO COMPANY EST. RICH'D. VA. USA	34	BRITISH AMERICAN TOBACCO (BRANDS) INC.	251 Little Falls Drive, Suite 100, 19808-1674, Wilmington, Delaware, E. U. DE NORTEAMERICA	94
453242	18/11/2019	AWESOMENESS TV	9, 16, 25, 28, 38 y 41	AWESOMENESS TV HOLDINGS, LLC	1575 N. Gower Street, 90028, HOLLYWOOD, CALIFORNIA, E. U. DE NORTEAMERICA	194
455954	27/11/2019	MAS EN CADA MOMENTO	34	BRITISH AMERICAN TOBACCO (BRANDS) INC.	251 Little Falls Drive, Suite 100, 19808-1674, Wilmington, Delaware, E. U. DE NORTEAMERICA	94

N° Exp.	Resolución	Denominación	Clases	Titular	Dirección	Ag.
462850	21/11/2019	VICEROY V	34	British American Tobacco (Brands) Inc	251 Little falls Drive, Suite 100, 19808-1674, Wilmington, DE, E. U. DE NORTEAMERICA	94
463429	06/11/2019	NOMOLT	5	BASF Agro B.V., Arnhem (NL), Zweigniederlassung Freienbach	Huobstrasse 3 , 8808, Pfäffikon SZ, SUIZA	194
463810	21/11/2019	PALL MALL QUALITY AMERICAN BLEND SINCE 1899	34	British American Tobacco (Brands) Inc	251 Little Falls Drive, Suite 100, 19808-1674, Wilmington, DE, E. U. DE NORTEAMERICA	94
465133	08/11/2019	PIRATE	1 y 5	BASF Agro B.V., Arnhem (NL), Zweigniederlassung Freienbach	Huobstrasse 3, 8808, Pfäffikon SZ, SUIZA	194
466425	27/11/2019	FOCAL	25	Fogal 2.0 SA	Seestrasse 78, 8703, Erlenbach ZH, SUIZA	156
467393	21/11/2019	LUCKY STRIKE	34	British American Tobacco (Brands) Inc.	251 Little Falls Drive, Suite 100 , 19808-1674, Wilmington, DE, E. U. DE NORTEAMERICA	94
467405	21/11/2019	FAMOUS CIGARETTES	34	British American Tobacco (Brands) Inc	251 Little Falls Drive, Suite 100, 19808-1674, Wilmington, DE, E. U. DE NORTEAMERICA	94
468126	20/11/2019		34	BRITISH AMERICAN TOBACCO (BRANDS) INC	251 Little Falls Drive, Suite 100, 19808-1674, Wilmington, Delaware , E. U. DE NORTEAMERICA	94
469112	20/11/2019	LEMONMINT	34	BRITISH AMERICAN TOBACCO (BRANDS) INC.	251 Little Falls Drive, Suite 100, Wilmington , 19808-1674, Delaware, E. U. DE NORTEAMERICA	94
470376	20/11/2019	CORE KENT	34	British American Tobacco (Brands) Inc.	251 Little Falls Drive, Suite 100, 19808-1674, Wilmington, Delaware , E. U. DE NORTEAMERICA	94

N° Exp.	Resolución	Denominación	Clases	Titular	Dirección	Ag.
471273	12/11/2019	HERBADOX	5	BASF AGRO B.V., ARNHEM (NL), ZWEIGNIEDERLASSU NG Freienbach	Huobstrasse 3, 8808, Pfäffikon SZ, SUIZA	194
473193	27/11/2019	MINISO	28 y 35	Miniso Hong Kong Limited	Unit D, 16/F, One Capital Place, 18 Luard Road, Wan Chai, HONG KONG, HONG KONG	34
474400	27/11/2019		41 y 44	ALDO TRIPALDI	GUAYAQUÍ 3339, Montevideo, Montevideo, URUGUAY	
477342	08/11/2019	JARRITOS	32	FRUTAS CONCENTRADAS, S.A.P.I. DE C.V.	Av. Insurgentes Sur N° 1106, piso 8, 03200, Colonia Tlacoquemecati del Valle, Alcaldía Benito Juárez, Ciudad de México, MEXICO	18
479010	13/11/2019	TYLORA	1 y 5	BASF Agro B.V., Arnhem (NL), Zweigniederlassung Freienbach	HUOBSTRASSE 3, 8808, Pfäffikon SZ, SUIZA	194
479427	20/11/2019		34	BRITISH AMERICAN TOBACCO (BRANDS) INC	251 Little Falls Drive, Suite 100, 19808-1674, Wilmington, Delaware, E. U. DE NORTEAMERICA	94
480277	21/11/2019	POPCLIP	9	PopSockets LLC	5757 Central Avenue, CO 80301, Boulder, E. U. DE NORTEAMERICA	212
480281	22/11/2019	POPSOCKETS	9	PopSockets LLC	5757 Central Avenue, 80301, Boulder, CO, E. U. DE NORTEAMERICA	212
480363	20/11/2019	LUCKY STRIKE	34	BRITISH AMERICAN TOBACCO (BRANDS) INC	251 Little Falls Drive, Suite 100, 19808-1674, Wilmington, Delaware, E. U. DE NORTEAMERICA	94
480364	20/11/2019	VICEROY	34	BRITISH AMERICAN TOBACCO (BRANDS)	251 Little Falls Drive, Suite 100, 19808-1674, Wilmington,	94

N° Exp.	Resolución	Denominación	Clases	Titular	Dirección	Ag.
				INC	Delaware, E. U. DE NORTEAMERICA	
481468	21/11/2019	KENT	34	British American Tobacco (Brands) Inc.	251 Little Falls Drive, Suite 100 , 19808-1674, Wilmington , DE, E. U. DE NORTEAMERICA	94
482231	12/11/2019	CLIKZIN	5	Elanco Tiergesundheit AG	Mattenstrasse 24A , 4058, Basel, SUIZA	18
483624	08/11/2019	YANILA	1 y 5	BASF Agro B.V., Arnhem (NL), Zweigniederlassung Freienbach	Huobstrasse 3, 8808, Pfäffikon SZ, SUIZA	194
487595	20/11/2019		34	BRITISH AMERICAN TOBACCO (BRANDS) INC.	251 Little Falls Drive,Suite 100, 19808-1674, Wilmington, Delaware, E. U. DE NORTEAMERICA	94
488960	11/11/2019	MCPLAY	41	McDonald's Corporation	110 N. Carpenter Street, 60607, Chicago, Illinois, E. U. DE NORTEAMERICA	186
499271	27/11/2019	EBERHARD & CO.	14	Eberhard et Co. SA	Avenue Léopold-Robert 73, Biel/Bienne, 2300, La Chaux-de-Fonds, SUIZA	191
500878	08/11/2019	ZEN DIAMOND	14 y 35	MED-ART SAGLIK HIZMETLERI VE KUYUMCULUK SANAYI VE TICARET LIMITED SIRKETI	Molla Fenari Mh. Sk. N°:9/ Kat:3 Fatih, Estambul, Estambul, TURQUIA	201
500941	22/11/2019	POPSOCKETS	9	POPSOCKETS LLC	5757 Central Avenue , Boulder, CO 80301, Colorado, E. U. DE NORTEAMERICA	212
500942	22/11/2019		9	POPSOCKETS LLC	5757 Central Avenue , Boulder, 80301, Colorado, Colorado, E. U. DE NORTEAMERICA	212
501104	22/11/2019	POP	9	POPSOCKETS LLC	5757 Central Avenue , Boulder, 80301, Colorado, CO, E. U. DE	212

N° Exp.	Resolución	Denominación	Clases	Titular	Dirección	Ag.
					NORTEAMERICA	
502706	26/11/2019	URUGLOSS-MATT-BEL	16	FABRICA NACIONAL DE PAPEL S.A.	Av. Gral. Rondeau 2082, Montevideo, Montevideo, URUGUAY	94

CAMBIOS DE DOMICILIO DE FRASES PUBLICITARIAS

N° Exp.	Resolución	Denominación	Clases	Titular	Dirección	Ag.
387170	26/11/2019	SIEMPRE IREMOS CONTIGO	39	C.U.T.C.S.A.	Av. Luis Alberto de Herrera 3355, Torres Nuevocentro, Piso 25 , 11000, Montevideo, Montevideo, URUGUAY	94

CAMBIOS DE DOMICILIO DESESTIMADOS (Art. 92, D. 34/999)

N° Exp.	Resolución	Denominación	Clases	Titular	Dirección	Ag.
390227	15/11/2019	VORIFAS	5	ZODIAC INTERNATIONAL CORPORATION	Calle 50, Edificio Global Plaza, 6to Piso, Panamá, PANAMA	18

CAMBIOS DE DOMICILIO DE DISEÑOS INDUSTRIALES

N° Exp.	Resolución	2Titular	Dirección	Ag.
003886	22/11/2019	MELHORAMENTOS CMPC LTDA		207

INSCRIPCIONES DE LICENCIAS

N° Exp.	Resolución	Denominación	Clases	Titular	Dirección	Ag.
397001	19/11/2019	SAM'S CLUB	35	Walmart Apollo, LLC	702 Sw 8th Street, 72716, Bentonville, Arkansas, E. U. DE NORTEAMERICA	136
397002	19/11/2019		35	WALMART APOLLO, LLC	702 SW 8th Street, 72716, Bentonville, E. U. DE NORTEAMERICA	136
397004	19/11/2019	WALMART SAVE MONEY.	35	WALMART APOLLO,	702 S.W. 8th Street, 72719-8095,	136

N° Exp.	Resolución	Denominación	Clases	Titular	Dirección	Ag.
		LIVE BETTER.		LLC	Bentonville, Arkansas, E. U. DE NORTEAMERICA	
397005	19/11/2019		35	WALMART INC.	702 S.W. 8th Street, 72719-8095, Bentonville, Arkansas, E. U. DE NORTEAMERICA	136
397006	19/11/2019		35	WALMART APOLLO, LLC	702 S.W. 8th Street, 72719-8095, Bentonville, Arkansas, E. U. DE NORTEAMERICA	136
397020	19/11/2019	SAM'S CLUB	35	WALMART APOLLO, LLC	702 S.W. 8th Street, 72716, Bentonville, Arkansas, E. U. DE NORTEAMERICA	136
403591	19/11/2019	GREAT VALUE	29, 30, 31 y 32	WALMART APOLLO, LLC.	702 Southwest 8Th, Street, 72716, Bentonville, Arkansas, E. U. DE NORTEAMERICA	136
424408	19/11/2019	COLOR PLACE	2	WALMART APOLLO, LLC	702 S.W. 8th Street, 72716, Bentonville, Arkansas, E. U. DE NORTEAMERICA	136
454846	19/11/2019	ROTHSCHILD	36	ROBRIP II AG	Treuhand von Flüe AG, Baarerstrasse 95, 6300, Zug, SUIZA	194
472230	19/11/2019	WAL-MART	35	WALMART APOLLO, LLC	702 S.W. 8th Street, 72716-8095, Bentonville, Arkansas, E. U. DE NORTEAMERICA	136
484558	19/11/2019	SAM'S CHOICE	16	WALMART APOLLO, LLC.	702 S.W. 8th Street, 72716-8095, Bentonville, Arkansas, E. U. DE NORTEAMERICA	136
484559	19/11/2019	SAM'S CHOICE	25	WALMART APOLLO, LLC	702 S.W. 8th Street, 72719, Bentonville, Arkansas, E. U. DE NORTEAMERICA	136
484560	19/11/2019	SAM'S CHOICE	29, 30, 31 y 32	WALMART APOLLO, LLC	702 S.W. 8th Street, 72716-8095, Bentonville, Arkansas, E. U. DE NORTEAMERICA	136
484561	19/11/2019	EQUATE	3 y 5	WALMART APOLLO, LLC	702 S.W. 8th Street, 72716, Bentonville, Arkansas, E. U. DE	136

N° Exp.	Resolución	Denominación	Clases	Titular	Dirección	Ag.
					NORTEAMERICA	

INSCRIPCIONES DE EMBARGOS

N° Exp.	Resolución	Denominación	Clases	Titular	Dirección	Ag.
443863	04/11/2019	SANTA ROSA	32 y 33	MASTIL SOCIEDAD ANONIMA	Cesar Mayo Gutierrez N° 2211, Montevideo, URUGUAY	203
446506	04/11/2019	FOND DE CAVE	32 y 33	VINICOLA FOND DE CAVE S.A.	Convencion 1343 esc. 902, Montevideo, Montevideo, URUGUAY	18
498996	04/11/2019	CHATEAU THIERRY	33	VINICOLA FOND DE CAVE S.A.	Convencion 1343 Esc. 902,, -, Montevideo, Montevideo, URUGUAY	18

MODIFICACIONES DE PRENDAS

N° Exp.	Resolución	Denominación	Clases	Titular	Dirección	Ag.
492624	10/10/2019	SLAM	25	SLAM S.P.A.	Via G. Adamoli, 521., Genova, Genova, ITALIA	34

INSCRIPCIONES DE RENUNCIAS TOTALES

N° Exp.	Resolución	Denominación	Clases	Titular	Dirección	Ag.
353725	12/11/2019	LURPAK	29	MEJERIFORENINGEN DANISH DAIRY BOARD	SØNDERHØJ 1, 8260, Viby J, DINAMARCA	20
403801	10/09/2019	VIRGEN DE LAS ANIMAS	32 y 33	PREMIUMBEVS S.A.	26 De Marzo 3496, Montevideo, URUGUAY	212
452460	12/11/2019	LURPAK	29	MEJERIFORENINGEN DANISH DAIRY BOARD	SØNDERHØJ 1, 8260, Viby J, DINAMARCA	194
463720	12/11/2019	ALIMENTOS PARA MASCOTAS DONGUIDO	31	PARIMAR S.A.	Guadalupe 1581, 11800, Montevideo, Montevideo, URUGUAY	
469785	12/11/2019	D5	9	NIKON	2-15-3, konan, Minato-ku,	194

N° Exp.	Resolución	Denominación	Clases	Titular	Dirección	Ag.
				CORPORATION	Tokyo, JAPON	

INSCRIPCIONES DE RENUNCIAS PARCIALES

N° Exp.	Resolución	Denominación	Clases	Titular	Dirección	Ag.
414757	11/11/2019	SHIMANO	9, 25 y 28	SHIMANO INC.	77, Oimatsucho, 3-Chome, Sakai, Osaka, JAPON	21
417270	12/11/2019	NATURA EKOS	3	NATURA COSMÉTICOS S.A.	Rodovia Regis Bittencourt, KM 293, 06850-000, Itapeperica da Serra, SP, BRASIL	34
477413	12/11/2019	GUDETAMA	14, 16, 18 y 25	SANRIO COMPANY, LTD.	1-6-1 Osaki, Shinagawa-Ku, 141 8603, Tokyo, JAPON	180

RESOLUCIONES DE RECURSOS, DNPI

N° Exp	Resolución	Marca	Clases	Titular	Ag.
438314	11/11/2019	GREEN ZONE (mixta) / ALFREDO LEONARDO SARALEGUI GUARNIERI	25 (Denegada)	Se hace lugar al recurso de revocación y en su mérito se revoca la resolución del 19/10/2016 que concedió el registro de la marca GREEN ZONE, y en su lugar, se desestima dicho registro	220
468396	21/11/2019	CALDERITA PICTURES (mixta) / Ramiro Ozer Ami	41 (Denegada)		125
477605	11/11/2019	MERCADO PAGO (mixta) / MARKETPLACE INVESTMENTS LLC	36 (Concedida), 38 (Concedida) y 42 (Concedida)		94
477606	11/11/2019	MERCADO ENVÍOS (mixta) / MARKETPLACE INVESTMENTS LLC	35 (Concedida), 39 (Concedida) y 42 (Concedida)		94

RESOLUCIONES DE PATENTES, CONCEDIDAS

N° Exp	Resolución	Título	Titular	Ag.
No. 28885	11/11/2019	4-FENILAMINO-QUINAZOLIN-6-IL-AMIDAS ÚTILES	WARNER- LAMBERT COMPANY LLC	20

N° Exp	Resolución	Título	Titular	Ag.
		PARA EL TRATAMIENTO DE ENFERMEDADES PROLIFERATIVAS		
No. 29512	11/11/2019	Pesticida comprendiendo fungicida-azol, fungicida de fenilamina y de estrobilurina y/o uno o más de fenilpirrol, composiciones y aplicaciones.	SYNGENTA PARTICIPATIONS AG	20
No. 30245	11/11/2019	PROCESO PARA TRATAMIENTO DE PULPA CELULÓSICA UTILIZANDO CARBOXIMETILCELULOSA Y PULPA ASÍ OBTENIDA	FIBRIA CELULOSE S.A.	20
No. 30565	26/11/2019	MOTOR MEJORADO QUE OPERA CON AIRE O GAS COMPRIMIDO, Y/O CON ENERGÍA ADICIONAL, QUE TIENE UNA CÁMARA DE EXPANSIÓN ACTIVA	M.D.I. - MOTOR DEVELOPMENT INTERNATIONAL	216
No. 30601	11/11/2019	TRATAMIENTO DE PULPA DE CELULOSA	AKZO NOBEL CHEMICALS INTERNATIONAL B.V.	18
No. 30645	11/11/2019	FORMA CRISTALINA DE 2-CLORO-5-[3,6-DIHI-DRO-3-METIL-2,6-DIOXO-4-(TRIFLUOROMETIL)-1-(2H)-PIRIMIDINIL]-4-FLUORO-N-[[METIL(1-METILETIL) AMINO]SULFONIL]BENZAMIDA	BASF AKTIENGESELLSCHAFT	192
No. 30762	11/11/2019	COMPOSICIONES FARMACÉUTICAS QUE CONTIENEN SALES FUMARATO DE (aS,bR)-6-BROMO-a-[2-(DIMETILAMINO)ETIL]-2-METOXI-a-1-NAFTALENIL-b-FENIL-3-QUINOLINAETANOL	JANSSEN PHARMACEUTICA N.V.	191
No. 30799	11/11/2019	APLICADOR DE ETIQUETAS TIPO MANGA DE PELÍCULA ESTIRABLE	CCL LABEL GMBH	34
No. 31147	26/11/2019	METODO RELACIONADO CON EL LAVADO DE LA PULPA EN UNA FABRICA DE PULPA	ANDRITZ OY	34
No. 32355	26/11/2019	TELA MULTIFUNCIÓN Y MULTIPROPOSITO	LUCIA CECILIA MARTINEZ TORRES	156
No. 33361	11/11/2019	MEJORAS A CELDA ELECTROLÍTICA PLÁSTICA DE MEMBRANA TIPO BIPOLAR	Hermilo Tamez Salazar	101
No. 34534	11/11/2019	MÉTODO Y MEDIO PARA CONTROLAR LA INTEGRIDAD DE UNA RESISTENCIA ELÉCTRICA	THERMOWATT S.P.A.	20

RESOLUCIONES DE DISEÑOS INDUSTRIALES, CONCEDIDAS

N° Exp	Resolución	Título	Titular	Ag.
No. 4618	26/11/2019	ESTACAS (QUE SIRVEN DE APOYO A LAS PLANTAS)	CLAUDIO BORTOLUSSI y FRANCO BORTOLUSSI	94
No. 4619	26/11/2019	ESTACAS (QUE SIRVEN DE APOYO A LAS PLANTAS)	CLAUDIO BORTOLUSSI y FRANCO BORTOLUSSI	94
No. 4650	11/11/2019	DISPENSADOR CON PALANCA PARA TOALLA DE PAPEL EN ROLLO	CMPC TISSUE S.A.	205

RESOLUCIONES DE PATENTES, DESESTIMADAS

N° Exp	Resolución	Título	Titular	Ag.
No. 27401	26/11/2019	MÉTODO PARA EL TRATAMIENTO DEL INSOMNIO PRIMARIO	NEURIM PHARMACEUTICALS (1991) LTD.	94
No. 28065	26/11/2019	SUSPENSIONES ACUOSAS DE MATERIAS MINERALES MOLIDAS, DEBILMENTE CARGADAS IÓNICAMENTE Y SUS UTILIZACIONES	OMYA INTERNATIONAL AG	20
No. 29395	11/11/2019	FORMULACIÓN DE MEDICAMENTOS CONTENIENDO VARDENAFILO	BAYER INTELLECTUAL PROPERTY GmbH	216
No. 29983	11/11/2019	DERIVADOS DE 4-AMINO-PIRROLOTRIAZINA SUSTITUIDA UTILES PARA EL TRATAMIENTO DE TRASTORNOS HIPER-PROLIFERATIVOS Y ENFERMEDADES ASOCIADAS CON LA ANGIOGENESIS	BAYER PHARMACEUTICALS CORPORATION	136
No. 30920	11/11/2019	COMPOSICION FARMACEUTICA, PRODUCTO FARMACEUTICO, PROCESO PARA OBTENCION DE COMPUESTOS FARMACEUTICOS Y USO DE DICHOS COMPUESTOS PARA EL TRATAMIENTO DEL VITÍLIGO	ACHÉ LABORATORIOS FARMACÊUTICOS S/A	34
No. 32084	11/11/2019	PROCESO PARA LA PRODUCCIÓN DE DIÓXIDO DE CLORO	AKZO NOBEL CHEMICALS INTERNATIONAL B.V.	18

RESOLUCIONES DE PATENTES, DESISTIDAS

N° Exp	Resolución	Título	Titular	Ag.
No. 31882	11/11/2019	CATÉTER PARA INSERCIÓN EN VENAS DE LOS BRAZOS	GUSTAVO DANIEL RIBERO LAVIE	18

RESOLUCIONES DE PATENTES, ABANDONADAS

N° Exp	Resolución	Título	Titular	Ag.
No. 30449	11/11/2019	PROCESO PARA LA PRODUCCION DE PERÓXIDO DE HIDRÓGENO	AKZO NOBEL CHEMICALS INTERNATIONAL B.V.	18
No. 30853	11/11/2019	DISPOSITIVO DE INHALACIÓN PARA MEDICAMENTOS EN FORMA DE POLVO	AstraZeneca AB	219
No. 30883	11/11/2019	TAPONES PUNCTALES Y METODOS DE LIBERACION DE AGENTES TERAPEUTICOS	ALCON RESEARCH ltd.	203
No. 31006	11/11/2019	PLANTAS DE BRASSICA RESISTENTES A HERBICIDAS Y MÉTODOS DE USO	NUTRIEN AG SOLUTIONS (Canada) Inc.	165
No. 31031	11/11/2019	PROCESO PARA PRODUCIR CARBONATO DE CALCIO PRECIPITADO Y AUMENTAR LA MATERIA SECA EN EL MISMO; SISTEMA REACTOR Y SU USO	OMYA INTERNATIONAL AG.	20
No. 32053	26/11/2019	UNA BOLSA DE POSICION VERTICAL	PPG INDUSTRIES ARGENTINA S.A.	18

En virtud de la discrepancia que surge en la actualidad entre la fecha de validez de las resoluciones en los sistemas IPAS y [PAMP](#) con la que surge del Boletín de la DNPI, debe dejarse constancia que la fecha de validez de la resolución correspondiente es la que surge de los sistema IPAS y [PAMP](#), fecha de firma de la misma.

NOTIFICACIONES DE ASESORÍA

De conformidad con lo establecido por el numeral 4° del artículo 80 de la Ley 17.011 del 25 de setiembre de 1998 y artículo 87 del decreto N° 34/999 del 3 de febrero de 1999, se notifica a quien se cita a continuación, por razones de su interés, debe presentarse en sección Recursos de la Dirección Nacional de Propiedad Industrial, sita en la calle Rincón 723, 3er. Piso.

MARCA:	CALDERITA PICTURES
ACTA N°:	468396
NOMBRE:	SEBASTIAN MAYAYO
NOTIFICACIÓN:	<p>Se notifica a Ud. copia de Resolución de la DNPI de fecha 21 de Noviembre de 2019:</p> <p>VISTO: Los recursos de revocación y jerárquico deducidos por la Sebastián Mayayo de URUGUAY, contra la resolución de fecha 23 de octubre de 2017.</p> <p>RESULTANDO: I) Que la referida resolución concede la solicitud de registro de la Marca CALDERITA PICTURES (mixta) solicitada bajo expediente No. 468396 a favor de Ramiro Ozer Ami, para distinguir los servicios comprendidos en la Clase internacional 41, por el conjunto, sin derechos privativos sobre el término "PICTURES", artículo 7 de la ley 17.011.</p> <p>II) Que la firma compareciente interpone en tiempo y forma los recursos administrativos correspondientes postulando por la revocación del acto, en base a lo expuesto en su escrito de fecha 18 de diciembre de 2017.</p> <p>III) Que la Asesoría Letrada de esta Dirección se expide considerando que el registro impugnado hace probable la configuración de la hipótesis de competencia desleal; en consecuencia aconseja revocar la Resolución de fecha 23 de octubre de 2017, por la que se concedió el registro de la marca CALDERITA PICTURES (mixta) solicitada bajo expediente No. 468396 a favor de Ramiro Ozer Ami, para distinguir los servicios comprendidos en la Clase internacional 41, por el conjunto, sin derechos privativos sobre el término "PICTURES", artículo 7 de la ley 17.011, y en su lugar desestimar el registro de la marca CALDERITA PICTURES (mixta) solicitada bajo expediente No. 468396 a favor de Ramiro Ozer Ami, para distinguir los servicios comprendidos en la Clase internacional 41.</p> <p>CONSIDERANDO: que esta Dirección comparte lo dictaminado por su Asesoría Letrada y resolverá en consecuencia.</p> <p>ATENTO: A lo precedentemente expuesto, a lo que establecen la Ley de Marcas No 17.011 de 25 de setiembre de 1998, su Decreto Reglamentario No. 34/999 de 3 de febrero de 1999 y normas concordantes.</p> <p>LA DIRECCIÓN NACIONAL DE LA PROPIEDAD INDUSTRIAL R E S U E L V E</p>

	<p>1°) REVÓCASE la Resolución de fecha 23 de octubre de 2017, por la que se concedió el registro de la marca CALDERITA PICTURES (mixta) solicitada bajo expediente No. 468396 a favor de Ramiro Ozer Ami, para distinguir los artículos/servicios comprendidos en la Clase internacional 41, por el conjunto, sin derechos privativos sobre el término "PICTURES", artículo 7 de la ley 17.011.</p> <p>2°) DESESTÍMASE en su lugar el registro de la marca CALDERITA PICTURES (mixta) solicitada bajo expediente No. 468396 a favor de Ramiro Ozer Ami, para distinguir los artículos/servicios comprendidos en la Clase internacional 41.</p> <p>3°) NOTIFÍQUESE, publíquese, efectúense las anotaciones de estilo y oportunamente archívese.</p>
--	--

MARCA:	PRINCE POLO
ACTA N°:	444868
NOMBRE	JOSÉ ANTONIO FERNÁNDEZ ANDRADE
NOTIFICACIÓN:	<p>Se notifica a Ud. copia de Resolución de la DNPI de fecha 21 de Noviembre de 2019:</p> <p>VISTO: La solicitud de Registro de la Marca PRINCE POLO, mixta, presentada bajo expediente No. 444868 a favor de JOSÉ ANTONIO FERNANDEZ ANDRADE de URUGUAY, para distinguir los productos y servicios comprendidos en las Clases internacionales 3 y 35, respectivamente.</p> <p>RESULTANDO: I) Se dedujo oposición por la firma The Polo/Lauren Company, L.P., fundada en lo establecido por artículos 5 numerales 6 y 7, 6. 14 y 23 de la Ley 17011, e invocando como registros oponibles las marcas Polo, Nos. 348697, 446122, Polo Ralph Lauren Nos. 385564, 418468, 418469, 444312, y otras, así como registros que incluyen la figura de jugador de polo a caballo. Por su parte, la División Marcas dedujo oposición de oficio, citando como antecedentes oponibles en Clase 3 los registros WELLINGTON POLO CLUB, No. 427817, SANTA FE POLO N° 401756, LOGO N° 418468, y en Clase 35 POLO RALPH LAUREN N° 385564, y LOGO N° 444312.</p> <p>II) División Legal dictamina, en informe del 2 de octubre de 2019, que entre la marca solicitada y los antecedentes referidos no se cumplen las claras diferencias requeridas legalmente, por lo cual correspondería mantener las oposiciones y DESESTIMAR la presente gestión</p> <p>III) La Encargada de Área Asuntos Jurídicos, en informe de fecha 10 de octubre de 2019, comparte lo dictaminado por su Asesor actuante.</p> <p>CONSIDERANDO: que esta Dirección, de conformidad con lo dictaminado por su Área Asuntos Jurídicos, resolverá en consecuencia.</p> <p>ATENTO: a lo expuesto, a lo que establecen la Ley de Marcas No 17.011 de 25 de septiembre de 1998, su Decreto eglamentario No. 34/999 de 3 de febrero de 1999 y disposiciones modificativas.-</p> <p>LA DIRECCION NACIONAL DE LA PROPIEDAD INDUSTRIAL R E S U E L V E</p> <p>1°.- DESESTÍMASE la solicitud de Registro de Marca PRINCE POLO, mixta, presentada bajo expediente No. 444868 a nombre de JOSÉ ANTONIO FERNANDEZ ANDRADE de URUGUAY, para distinguir</p>

	<p>los productos y servicios comprendidos en las Clases internacionales 3 y 35, respectivamente.</p> <p>2°.- NOTIFÍQUESE, publíquese, efectúense las anotaciones de estilo y oportunamente archívese.</p>
--	---

MARCA:	EMMA
ACTA N°:	479980
NOMBRE	LETICIA LENGUENIS
NOTIFICACIÓN:	<p>Se notifica a Ud. copia de Resolución de la DNPI de fecha 21 de Noviembre de 2019:</p> <p>VISTO: La solicitud de Registro de la marca “AMMA” (denominativa), Acta No. 479980, a favor de “LETICIA LENGUENIS” de URUGUAY, para cubrir los servicios comprendidos en la clase internacional 35.-</p> <p>RESULTANDO: I) Se deducen dos oposiciones: 1- de tercero, por parte de “ATMA S.A.” de URUGUAY, en base al registro de la marca “ATMA” (denominativa) Acta No. 403782 (en trámite de renovación bajo Acta No. 507881), y en base al registro de la frase publicitaria “ATMA EL PLÁSTICO QUE ESTÁ EN TODO” (denominativa) Acta No. 456578), ambas para la clase internacional 35; y 2) de oficio, por parte de la División Examen de Signos Distintivos, en base al registro de la marca “ATMA” (denominativa) Acta No. 403782, mencionada en la oposición de tercero.-</p> <p>II) División Legal dictamina que correspondería CONCEDER el presente registro, por los argumentos que expone en su dictamen del 01 de octubre de 2019.-</p> <p>III) La Encargada de División Legal, en informe del día 10 de los mismos mes y año, comparte lo dictaminado por su Asesor actuante.-</p> <p>CONSIDERANDO: que esta Dirección, de conformidad con lo dictaminado por su División Legal, resolverá en consecuencia.</p> <p>ATENTO: a lo expuesto, a lo que establecen la Ley de Marcas No. 17.011 de 25 de setiembre de 1998, su Decreto Reglamentario No. 34/999 de 3 de febrero de 1999 y disposiciones modificativas.-</p> <p>LA DIRECCION NACIONAL DE LA PROPIEDAD INDUSTRIAL R E S U E L V E</p> <p>1°.- CONCÉDESE el registro de la marca “AMMA” (denominativa), Acta No. 479980, a favor de “LETICIA LENGUENIS” de URUGUAY, para cubrir los servicios comprendidos en la clase internacional 35.-</p> <p>2°.- NOTIFÍQUESE, publíquese, efectúense las anotaciones de estilo y oportunamente archívese.</p>

MARCA:	INSTINTO DESAFIÁ TUS LÍMITES
ACTA N°:	481003
NOMBRE:	DEACAR SRL
NOTIFICACIÓN:	<p>Se notifica a Uds. copia e Resolución de la DNPI de fecha 21 de Noviembre de 2019:</p> <p>VISTO: La solicitud de Registro de la marca “INSTINTO DESAFIÁ TUS LÍMITES” (mixta), Acta No. 481003, a favor de “DEACAR S.R.L.” de Uruguay, para cubrir los servicios de la clase internacional</p>

	<p>41 s/d.-</p> <p>RESULTANDO: I) Se deduce una oposición de tercero, por parte de “MONSTER ENERGY COMPANY” de US, por los registros de las marcas “M MONSTER ENERGY” (mixta) Acta No. 372313 (renovada bajo Acta No. 485970), para la clase internacional 32 s/d; “MONSTER ENERGY” (mixta) Acta No. 416707, para la clase internacional 16 s/d y la totalidad de los productos comprendidos en la clase internacional 25; “M” (mixta) Acta No. 476012, para la clase internacional 32 s/d; y “M” (mixta) Acta No. 478762, para las clases internacionales 9 s/d, 14 s/d y 18 s/d.-</p> <p>II) División Legal dictamina que correspondería CONCEDER el presente registro, por los argumentos que expone en su dictamen del 04 de octubre de 2019.-</p> <p>III) La Encargada de División Legal, en informe del día 10 de los mismos mes y año, comparte lo dictaminado por su Asesor actuante.-</p> <p>CONSIDERANDO: que esta Dirección, de conformidad con lo dictaminado por su División Legal, resolverá en consecuencia.</p> <p>ATENCIÓN: a lo expuesto, a lo que establecen la Ley de Marcas No. 17.011 de 25 de setiembre de 1998, su Decreto Reglamentario No. 34/999 de 3 de febrero de 1999 y disposiciones modificativas.-</p> <p>LA DIRECCION NACIONAL DE LA PROPIEDAD INDUSTRIAL R E S U E L V E</p> <p>1°.- CONCÉDESE el registro de la marca “INSTINTO DESAFIÁ TUS LÍMITES” (mixta), Acta No 481003, a favor de “DEACAR S.R.L.” de Uruguay, para cubrir los servicios de la clase internacional 41 (“Todos los servicios con excepción a los relacionados con la categoría música y afines”).-</p> <p>2°.- NOTIFÍQUESE, publíquese, efectúense las anotaciones de estilo y oportunamente archívese.---</p>
--	--

MARCA:	FIA TECHNICAL
ACTA N°:	461967
NOMBRE:	Alberto Martín Scasso Volonte
NOTIFICACIÓN:	<p>Se notifica a Ud. , Vista de apertura prueba : Expediente: Marca Nro. 461967 Signo: FIA TECHNICAL Titular: ALBERTO MARTIN SCASSO VOLONTE Clase(s): 37 Montevideo, 10 de octubre de 2019 Área Asuntos Jurídicos - Sra. Encargada División Legal</p> <p>Atento a que en la oposición promovida por la FÉDÉRATION INTERNATIONALE DE L’AUTOMOBILE (FIA) se invocan las causales de reproducción de nombre comercial, marca notoria, concurrencia desleal, y lo establecido en los artículos 5 nales. 6 y 7 de la Ley 17.011, 6 bis del Convenio de Paris, y 16 del Acuerdo ADPIC, correspondería acceder a su petición de abrir a prueba estas actuaciones, conforme artículo 14 del Decreto 34/999 de 3/2/999.</p> <p>Atentamente</p>

<p>Documento: Nro. Expediente: Marca Nro. 461967 Signo: FIA TECHNICAL Titular: ALBERTO MARTIN SCASSO VOLONTE Clase(s): 37 Montevideo, 28 de noviembre de 2019 Ponemos de su conocimiento que del estudio formal del documento de referencia, surgen las siguientes observaciones: ~~Dispónese la apertura a prueba de estas actuaciones por el plazo de 60 (sesenta) días corridos, perentorios e improrrogables.</p>

MARCA:	FIA SEGUROS
ACTA N°:	461968
NOMBRE:	Alberto M. Scasso Volonte
NOTIFICACIÓN:	<p>Se notifica a Ud. Vista de apertura a prueba: Expediente: Marca Nro. 461968 Signo: FIA SEGUROS Titular: ALBERTO MARTIN SCASSO VOLONTE Clase(s): 36 Montevideo, 10 de octubre de 2019 Área Asuntos Jurídicos - Sra. Encargada División Legal Atento a que en la oposición promovida por la FÉDÉRATION INTERNATIONALE DE L'AUTOMOBILE (FIA) se invocan las causales de reproducción de nombre comercial, marca notoria, concurrencia desleal, y lo establecido en los artículos 5 nales. 6 y 7 de la Ley 17.011, 6 bis del Convenio de Paris, y 16 del Acuerdo ADPIC, correspondería acceder a su petición de abrir a prueba estas actuaciones, conforme artículo 14 del Decreto 34/999 de 3/2/999. Atentamente Documento: Nro. Expediente: Marca Nro. 461968 Signo: FIA SEGUROS Titular: ALBERTO MARTIN SCASSO VOLONTE Clase(s): 36 Montevideo, 28 de noviembre de 2019 Ponemos de su conocimiento que del estudio formal del documento de referencia, surgen las siguientes observaciones: ~~Dispónese la apertura a prueba de estas actuaciones por el plazo de 60 (sesenta) días corridos, perentorios e improrrogables.</p>

MARCA:	FIA MOTORS
ACTA N°:	461966
NOMBRE:	Alberto M. Scasso Volonte
NOTIFICACIÓN:	<p>Se notifica a Ud. Vista de apertura a prueba: Expediente: Marca Nro. 461966 Signo: FIA MOTORS Titular: ALBERTO MARTIN SCASSO VOLONTE</p>

	<p>Clase(s): 12 Montevideo, 10 de octubre de 2019 Área Asuntos Jurídicos - Sra. Encargada División Legal Atento a que en la oposición promovida por la FÉDÉRATION INTERNATIONALE DE L'AUTOMOBILE (FIA) se invocan las causales de reproducción de nombre comercial, marca notoria, concurrencia desleal, y lo establecido en los artículos 5 nales. 6 y 7 de la Ley 17.011, 6 bis del Convenio de Paris, y 16 del Acuerdo ADPIC, correspondería acceder a su petición de abrir a prueba estas actuaciones, conforme artículo 14 del Decreto 34/999 de 3/2/999. Atentamente Documento: Nro. Expediente: Marca Nro. 461966 Signo: FIA MOTORS Titular: ALBERTO MARTIN SCASSO VOLONTE Clase(s): 12 Montevideo, 28 de noviembre de 2019 Ponemos de su conocimiento que del estudio formal del documento de referencia, surgen las siguientes observaciones: ~~Dispónese la apertura a prueba de estas actuaciones por el plazo de 60 (sesenta) días corridos, perentorios e improrrogables.</p>
--	--

MARCA:	DAMBO
ACTA N°:	482657
NOMBRE:	DAMBORIARENA ESCOSTEGUY SRL
NOTIFICACIÓN:	<p>Se notifica a Uds. Vista de apertura a prueba: Montevideo, 25 de noviembre de 2019.- A-482.657 Señora Encargada del Área Asuntos Jurídicos: Atento a lo expresado por la solicitante en su escrito de fecha 03 de julio de 2019, y previo a informar, correspondería disponer la apertura a prueba de estas actuaciones por el plazo reglamentario de sesenta (60) días corridos, perentorios e improrrogables, de conformidad con lo dispuesto en el artículo 14 del Decreto Reglamentario N° 34/999 de fecha 3 de febrero de 1999, debiendo presentar la misma en legal forma atento a lo dispuesto por el artículo 82 del citado Decreto.- Fecho, vuelvan para dictaminar.- Saluda a usted atentamente, DRA. ANDREA CAPANO ASESORA LETRADA Expediente: Marca Nro. 482657 Signo: DAMBO (mixta) Titular: DAMBORIARENA ESCOSTEGUY SRL Clase(s): 30 y 31 Montevideo, 28 de noviembre de 2019 Ponemos de su conocimiento que del estudio formal del documento de referencia, surgen las siguientes observaciones: ~~Dispónese la apertura a prueba de estas actuaciones por el plazo de</p>

	60 (sesenta) días corridos, perentorios e improrrogables.
--	---

MARCA:	FIA AHORRO
ACTA N°:	461969
NOMBRE:	ALBERTO MARTIN SCASSO VOLONTE
NOTIFICACIÓN:	<p>Se notifica a Ud. vista de Asesoría por oposición oficio : Documento: Nro. Expediente: Marca Nro. 461969 Signo: FIA AHORRO Titular: ALBERTO MARTIN SCASSO VOLONTE Clase(s): 36 Montevideo, 29 de noviembre de 2019 Ponemos de su conocimiento que del estudio formal del documento de referencia, surgen las siguientes observaciones: Dedúcese oposición de oficio a la solicitud de Registro de la Marca en trámite, en base a lo dispuesto en el Art. 4° numeral 10, y 11 de la Ley N° 17.011 de 25.09.98. Confiérese traslado al solicitante de la marca por un plazo de treinta días corridos y perentorios, (Art. 13 del Decreto Reglamentario N° 34/999).</p>

MARCA:	FIA EFECTIVO
ACTA N°:	461970
NOMBRE:	ALBERTO MARTIN SCASSO VOLONTE
NOTIFICACIÓN:	<p>Se notifica a Ud. vista por oposición de oficio: Documento: Nro. Expediente: Marca Nro. 461970 Signo: FIA EFECTIVO Titular: ALBERTO MARTIN SCASSO VOLONTE Clase(s): 36 Montevideo, 2 de diciembre de 2019 Ponemos de su conocimiento que del estudio formal del documento de referencia, surgen las siguientes observaciones: Dedúcese oposición de oficio a la solicitud de Registro de la Marca en trámite, en base a lo dispuesto en el Art. 4° numeral 10, y 11 de la Ley N° 17.011 de 25.09.98. Confiérese traslado al solicitante de la marca por un plazo de treinta días corridos y perentorios, (Art. 13 del Decreto Reglamentario N° 34/999).</p>

MARCA:	FIA CARD
ACTA N°:	461971
NOMBRE:	ALBERTO MARTIN SCASSO VOLONTE
NOTIFICACIÓN:	<p>Se notifica a Ud. vista de Asesoría por oposición oficio: Documento: Nro. Expediente: Marca Nro. 461971 Signo: FIA CARD</p>

	<p>Titular: ALBERTO MARTIN SCASSO VOLONTE Clase(s): 36 Montevideo, 2 de diciembre de 2019 Ponemos de su conocimiento que del estudio formal del documento de referencia, surgen las siguientes observaciones: Dedúcese oposición de oficio a la solicitud de Registro de la Marca en trámite, en base a lo dispuesto en el Art. 4° numeral 10, 11 y 12 de la Ley N° 17.011 de 25.09.98. Confiérese traslado al solicitante de la marca por un plazo de treinta días corridos y perentorios, (Art. 13 del Decreto Reglamentario N° 34/999).</p>
--	---

MARCA:	CREAMOS FUTURO
ACTA N°:	470160
NOMBRE:	UNIVERSIDAD CATOLICA DEL URUGUAY
NOTIFICACIÓN:	<p>Notificamos a Uds. copia de Resolución de a DNPI de fecha 21 de noviembre de 2019: VISTO: La solicitud de Registro de la Frase publicitaria CREAMOS FUTURO, presentada bajo expediente No. 470160 a favor de UNIVERSIDAD CATOLICA DEL URUGUAY de URUGUAY, para distinguir los servicios comprendidos en las Clases internacionales 35, 41 y 42.- RESULTANDO: I) Que se interpone oposición de oficio en base al antecedente COMTECH CREAMOS FUTURO (mixta) No. 470158 de CHRISTIAN FARNES VOLPI que protege los servicios pertenecientes a las Clase internacional internacionales 35, 41 y 42.- II) División Legal dictamina que correspondería CONCEDER el presente registro por los argumentos que expone en su dictamen del 21/10/2019.- III) El Encargado de Área Asuntos Jurídicos, en informe del 04/11/2019, comparte lo dictaminado por su Asesor actuante.- CONSIDERANDO: que esta Dirección, de conformidad con lo dictaminado por su División Legal, resolverá en consecuencia.- ATENTO: a lo expuesto, a lo que establecen la Ley de Marcas No 17.011 de 25 de setiembre de 1998, su Decreto Reglamentario No. 34/999 de 3 de febrero de 1999 y disposiciones modificativas.- LA DIRECCION NACIONAL DE LA PROPIEDAD INDUSTRIAL RESUELVE: 1°.- CONCÉDESE el Registro de la Frase publicitaria CREAMOS FUTURO, solicitado bajo expediente No. 470160 a favor de UNIVERSIDAD CATOLICA DEL URUGUAY de URUGUAY, para distinguir los servicios comprendidos en las Clases internacionales 35, 41 y 42.- 2°.- NOTIFÍQUESE, publíquese, efectúense las anotaciones de estilo, entréguese el título bajo recibo y oportunamente archívese.-</p>

NOTIFICACIONES DE RECURSOS

De conformidad con lo establecido por el numeral 4° del artículo 80 de la Ley 17.011 del 25 de setiembre de 1998 y artículo 87 del decreto N° 34/999 del 3 de febrero de 1999, se notifica a quien se cita a continuación, por razones de su interés, debe presentarse en sección Recursos de la Dirección Nacional de Propiedad Industrial, sita en la calle Rincón 723, 03er. Piso.

MARCA:	CASTEL NUOVO
ACTA N°:	473934
NOMBRE	ROBERTO PABLO PACHIAROTTI FERNÁNDEZ GOÑI
NOTIFICACIÓN:	<p>Se notifica a Ud. copia de Resolución Ministerial de fecha 19 de Noviembre de 2019: MINISTERIO DE INDUSTRIA, ENERGÍA Y MINERÍA Montevideo, 19 NOV. 2019</p> <p>VISTO: los recursos de revocación y jerárquico en subsidio interpuestos por el Sr. ROBERTO PABLO PACHIAROTTI FERNANDEZ GOÑI de Uruguay, contra la Resolución de la Dirección Nacional de la Propiedad Industrial (DNPI), de 15 de julio de 2019;</p> <p>RESULTANDO: I) que por la referida Resolución se desestimó la solicitud de registro de la marca "CASTEL NUOVO" (mixta), formulada por el impugnante, para distinguir los artículos comprendidos en la clase internacional 29 (Exclusivamente: Aceite de oliva), Acta N° 473.934;</p> <p>II) que desde el punto de vista formal los recursos fueron interpuestos en tiempo y forma;</p> <p>III) que desde el punto de vista sustancial el recurrente se agravia por entender que la marca de 'autos no es confundible con la oposición de oficio deducida en base al registro de la marca "CASTELL", Acta N° 407.997, para la totalidad de los productos comprendidos en la clase internacional 29, a favor de la firma CASTELL S.A.;</p> <p>IV) que por Resolución de 18 de octubre de 2019, la Dirección Nacional de la Propiedad Industrial mantuvo el acto impugnado, y franqueó el recurso jerárquico interpuesto en subsidio;</p> <p>CONSIDERANDO: I) que la Asesoría Jurídica del Ministerio de Industria, Energía y Minería, entiende que el acto que se impugna fue ajustado a Derecho, analizados globalmente los signos "CASTEL NUOVO" y "CASTELL", son confundibles, vulnerando la marca cuyo registro fue denegado el artículo 6 de la Ley N° 17.011 de 25 de setiembre de 1998;</p> <p>II) que desde el punto de vista fonético, las marcas se integran con la misma expresión, con la única excepción de que la marca antecedente termina en "LL" y la recurrida en "L", lo que marca que fonéticamente suenan igual; 181res.pdf Folio n° 31 Expediente .\": 2019-8-4-0000181</p> <p>III) que los signos en conflicto se integran con el elemento denominativo</p>

"CASTELL — CASTEL" que es el que le otorga distintividad a las marcas, asumiendo este vocablo un rol preponderante en ambas, siendo "CASTELL" la única que conforma la marca pre — registrada y "CASTEL" presente en la marca recurrida aparece en una posición destacada el término "NUOVO" carece de fantasía, por lo que la expresión que confiere distintividad a la marca es "CASTEL";

IV) que la Asesoría referida agrega que existe coincidencia en el ámbito de protección, con lo cual las similitudes que presentan los signos hará que el consumidor incurra en confusión al considerar que se trata de una variante o un nuevo producto de los ya existentes y creen que posee el mismo origen empresarial;

V) que por lo expuesto, se entiende pertinente desestimar el recurso jerárquico interpuesto en subsidio;

ATENTO: a lo expuesto, a lo dispuesto por la Ley N° 17.011, de 25 de setiembre de 1998, por el Decreto N° 34/999, de 3 de febrero de 1999, a lo dictaminado por la Asesoría Jurídica del Ministerio de Industria, Energía y Minería y a lo preceptuado por la Resolución del Poder Ejecutivo N° 13/993, de 12 de enero de 1993, Texto Ordenado de Delegación de Atribuciones,

Título I, numeral 1°, literal a);

EL MINISTRO DE INDUSTRIA, ENERGÍA Y MINERÍA

en ejercicio de Atribuciones Delegadas.

RESUELVE:

1o.- Desestímase el recurso jerárquico interpuesto por el Sr. ROBERTO PABLO PACHIAROTTI FERNANDEZ GOÑI de Uruguay, contra la Resolución de la Dirección Nacional de la Propiedad Industrial (DNPI), de 15 de julio de 2019, por la que se desestimó la solicitud de registro de la marca "CASTEL NUOVO" (mixta), para distinguir los artículos comprendidos en la clase internacional 29 (Exclusivamente: Aceite de oliva), Acta N° 473.934.--

2°.- Comuníquese y siga a la Dirección Nacional de la Propiedad Industrial.-

Dr. Ing. Guillermo Moncecchi
Ministro de Industria, Energía y Minería

NOTIFICACIONES DE LA DIVISIÓN MARCAS

De conformidad con lo establecido por el Numeral 4° del Artículo 80 de la Ley N° 17.011, del 25 de setiembre de 1998, y Artículo 87 del Decreto N° 34/999 del 3 de febrero de 1999.

MARCA:	CASATAINERS INNOVATION
ACTA N°:	486099
NOMBRE:	FEDERICO NICOLAS GONZALEZ GARCIA,
NOTIFICACIÓN:	<p>VISTO: La solicitud de Registro de la Marca CASATAINERS INNOVATION (mixta), solicitada bajo expediente No. 486099 a favor de FEDERICO NICOLAS GONZALEZ GARCIA, para distinguir los artículos/servicios comprendidos en la/s clase/s internacional/es 35 y 37.</p> <p>RESULTANDO: que se han cumplido los requisitos legales y reglamentarios vigentes.</p> <p>CONSIDERANDO: que no existen antecedentes que obsten a la solicitud en trámite.</p> <p>ATENTO: a lo dispuesto en la Ley N° 17.011 de fecha 25 de setiembre de 1998, en el Decreto Reglamentario N° 34/999 del 3 de febrero de 1999, en los artículos 188 de la Ley N° 17.930 de fecha 19 de diciembre de 2005 y 167 de la Ley N° 18.834 de 17 de noviembre de 2011, así como a lo preceptuado en las Resoluciones de la Dirección Nacional de la Propiedad Industrial N° 49/015 de fecha 19 de noviembre de 2015 y N° 52/015 de fecha 7 de diciembre de 2015, y al informe que antecede.</p> <p>LA ENCARGADA DEL ÁREA DE SIGNOS DISTINTIVOS EN EJERCICIO DE ATRIBUCIONES DELEGADAS,</p> <p>RESUELVE:</p> <p>1°. CONCÉDESE el Registro de la Marca CASATAINERS INNOVATION (mixta), solicitada bajo expediente No. 486099 a favor de FEDERICO NICOLAS GONZALEZ GARCIA de URUGUAY, para distinguir los artículos/servicios comprendidos en la/s clase/s internacional/es 35 y 37, por el conjunto, sin derechos privativos sobre el término "INNOVATION", art. 7 de la Ley 17.011.</p> <p>2°. Notifíquese, publíquese, entréguese el título bajo recibo y oportunamente archívese.</p>

MARCA:	OTOMIC,
ACTA N°:	483870
NOMBRE:	LABORATORIO MICROSULES URUGUAY S.A.,

NOTIFICACIÓN:	<p>VISTO: La solicitud de Registro de la Marca OTOMIC, solicitada bajo expediente No. 483870 a favor de LABORATORIO MICROSULES URUGUAY S.A., para distinguir los artículos/servicios comprendidos en la/s clase/s internacional/es 5.</p> <p>RESULTANDO: que se han cumplido los requisitos legales y reglamentarios vigentes.</p> <p>CONSIDERANDO: que no existen antecedentes que obstan a la solicitud en trámite.</p> <p>ATENTO: a lo dispuesto en la Ley N° 17.011 de fecha 25 de setiembre de 1998, en el Decreto Reglamentario N° 34/999 del 3 de febrero de 1999, en los artículos 188 de la Ley N° 17.930 de fecha 19 de diciembre de 2005 y 167 de la Ley N° 18.834 de 17 de noviembre de 2011, así como a lo preceptuado en las Resoluciones de la Dirección Nacional de la Propiedad Industrial N° 49/015 de fecha 19 de noviembre de 2015 y N° 52/015 de fecha 7 de diciembre de 2015, y al informe que antecede.</p> <p>LA ENCARGADA DEL ÁREA DE SIGNOS DISTINTIVOS EN EJERCICIO DE ATRIBUCIONES DELEGADAS,</p> <p>RESUELVE:</p> <p>1°. CONCÉDESE el Registro de la Marca OTOMIC, solicitada bajo expediente No. 483870 a favor de LABORATORIO MICROSULES URUGUAY S.A. de URUGUAY, para distinguir los artículos/servicios comprendidos en la/s clase/s internacional/es 5.</p> <p>2°. Notifíquese, publíquese, entréguese el título bajo recibo y oportunamente archívese.</p>
----------------------	--

MARCA:	BRILLA FAMOSA
ACTA N°:	481285
NOMBRE:	NICOLAS SACCO
NOTIFICACIÓN:	<p>VISTO: La solicitud de Registro de la Marca BRILLA FAMOSA, solicitada bajo expediente No. 481285 a favor de NICOLAS SACCO, para distinguir los artículos/servicios comprendidos en la/s clase/s internacional/es 21.</p> <p>RESULTANDO: que se han cumplido los requisitos legales y reglamentarios vigentes.</p> <p>CONSIDERANDO: que no existen antecedentes que obstan a la solicitud en trámite.</p> <p>ATENTO: a lo dispuesto en la Ley N° 17.011 de fecha 25 de setiembre de 1998, en el Decreto Reglamentario N° 34/999 del 3 de febrero de 1999, en los artículos 188 de la Ley N° 17.930 de fecha 19 de diciembre de 2005 y 167 de la Ley N° 18.834 de 17 de noviembre de 2011, así como a lo preceptuado en las Resoluciones de la Dirección Nacional de la Propiedad Industrial N° 49/015 de fecha 19 de noviembre de 2015 y N° 52/015 de fecha 7 de diciembre de 2015, y al informe que antecede.</p> <p>LA ENCARGADA DEL ÁREA DE SIGNOS DISTINTIVOS EN EJERCICIO DE ATRIBUCIONES DELEGADAS,</p> <p>RESUELVE:</p> <p>1°. CONCÉDESE el Registro de la Marca BRILLA FAMOSA,</p>

	<p>solicitada bajo expediente No. 481285 a favor de NICOLAS SACCO de URUGUAY, para distinguir los artículos/servicios comprendidos en la/s clase/s internacional/es 21, por el conjunto, sin derechos privativos sobre el término "FAMOSA", artículo 7 de la Ley No. 17.011 de 25/09/98..</p> <p>2°. Notifíquese, publíquese, entréguese el título bajo recibo y oportunamente archívese.</p>
--	--

MARCA:	MORINDA
ACTA N°:	481558
NOMBRE:	MARIANA NIEVA
NOTIFICACIÓN:	<p>VISTO: La solicitud de Registro de la Marca MORINDA, solicitada bajo expediente No. 481558 a favor de MARIANA NIEVA, para distinguir los artículos/servicios comprendidos en la/s clase/s internacional/es 25.</p> <p>RESULTANDO: que se han cumplido los requisitos legales y reglamentarios vigentes.</p> <p>CONSIDERANDO: que no existen antecedentes que obstenen a la solicitud en trámite.</p> <p>ATENTO: a lo dispuesto en la Ley N° 17.011 de fecha 25 de setiembre de 1998, en el Decreto Reglamentario N° 34/999 del 3 de febrero de 1999, en los artículos 188 de la Ley N° 17.930 de fecha 19 de diciembre de 2005 y 167 de la Ley N° 18.834 de 17 de noviembre de 2011, así como a lo preceptuado en las Resoluciones de la Dirección Nacional de la Propiedad Industrial N° 49/015 de fecha 19 de noviembre de 2015 y N° 52/015 de fecha 7 de diciembre de 2015, y al informe que antecede.</p> <p>LA ENCARGADA DEL ÁREA DE SIGNOS DISTINTIVOS EN EJERCICIO DE ATRIBUCIONES DELEGADAS,</p> <p>RESUELVE:</p> <p>1°. CONCÉDESE el Registro de la Marca MORINDA, solicitada bajo expediente No. 481558 a favor de MARIANA NIEVA de URUGUAY, para distinguir los artículos/servicios comprendidos en la/s clase/s internacional/es 25.</p> <p>2°. Notifíquese, publíquese, entréguese el título bajo recibo y oportunamente archívese.</p>

MARCA:	CREDERE
ACTA N°:	485421
NOMBRE:	AGUSTIN DANIEL CASANOVA SOMMARUGA/PAOLA MARINA SANTOS FIGUEROA
NOTIFICACIÓN:	<p>VISTO: La solicitud de Registro de la Marca CREDERE (mixta), solicitada bajo expediente No. 485421 a favor de AGUSTIN DANIEL CASANOVA SOMMARUGA y PAOLA MARINA SANTOS FIGUEROA, para distinguir los artículos/servicios comprendidos en</p>

	<p>la/s clase/s internacional/es 25 y 35.</p> <p>RESULTANDO: que se han cumplido los requisitos legales y reglamentarios vigentes.</p> <p>CONSIDERANDO: que no existen antecedentes que obsten a la solicitud en trámite.</p> <p>ATENTO: a lo dispuesto en la Ley N° 17.011 de fecha 25 de setiembre de 1998, en el Decreto Reglamentario N° 34/999 del 3 de febrero de 1999, en los artículos 188 de la Ley N° 17.930 de fecha 19 de diciembre de 2005 y 167 de la Ley N° 18.834 de 17 de noviembre de 2011, así como a lo preceptuado en las Resoluciones de la Dirección Nacional de la Propiedad Industrial N° 49/015 de fecha 19 de noviembre de 2015 y N° 52/015 de fecha 7 de diciembre de 2015, y al informe que antecede.</p> <p>LA ENCARGADA DEL ÁREA DE SIGNOS DISTINTIVOS EN EJERCICIO DE ATRIBUCIONES DELEGADAS, RESUELVE:</p> <p>1°. CONCÉDESE el Registro de la Marca CREDERE (mixta), solicitada bajo expediente No. 485421 a favor de AGUSTIN DANIEL CASANOVA SOMMARUGA de URUGUAY y PAOLA MARINA SANTOS FIGUEROA de URUGUAY, para distinguir los artículos/servicios comprendidos en la/s clase/s internacional/es 25 y 35.</p> <p>2°. Notifíquese, publíquese, entréguese el título bajo recibo y oportunamente archívese.</p>
--	---

MARCA:	SIF GROUP SINTESIS INTERNATIONAL FORWARDING
ACTA N°:	479396
NOMBRE:	IGNACIO MILÁN ALVAREZ
NOTIFICACIÓN:	<p>VISTO: La solicitud de Registro de la Marca SIF GROUP SINTESIS INTERNATIONAL FORWARDING (mixta), solicitada bajo expediente No. 479396 a favor de IGNACIO MILÁN ALVAREZ, para distinguir los artículos/servicios comprendidos en la/s clase/s internacional/es 39.</p> <p>RESULTANDO: que se han cumplido los requisitos legales y reglamentarios vigentes.</p> <p>CONSIDERANDO: que no existen antecedentes que obsten a la solicitud en trámite.</p> <p>ATENTO: a lo dispuesto en la Ley N° 17.011 de fecha 25 de setiembre de 1998, en el Decreto Reglamentario N° 34/999 del 3 de febrero de 1999, en los artículos 188 de la Ley N° 17.930 de fecha 19 de diciembre de 2005 y 167 de la Ley N° 18.834 de 17 de noviembre de 2011, así como a lo preceptuado en las Resoluciones de la Dirección Nacional de la Propiedad Industrial N° 49/015 de fecha 19 de noviembre de 2015 y N° 52/015 de fecha 7 de diciembre de 2015, y al informe que antecede.</p> <p>LA ENCARGADA DEL ÁREA DE SIGNOS DISTINTIVOS EN EJERCICIO DE ATRIBUCIONES DELEGADAS, RESUELVE:</p>

	<p>1°. CONCÉDESE el Registro de la Marca SIF GROUP SINTESIS INTERNATIONAL FORWARDING (mixta), solicitada bajo expediente No. 479396 a favor de IGNACIO MILÁN ALVAREZ de URUGUAY, para distinguir los artículos/servicios comprendidos en la/s clase/s internacional/es 39, por el conjunto, sin derechos privativos sobre los términos "GROUP, INTERNATIONAL y FORWARDING", art. 7 Ley N° 17.011.</p> <p>2°. Notifíquese, publíquese, entréguese el título bajo recibo y oportunamente archívese.</p>
--	---

MARCA:	IF GROUP SINTESIS INTERNATIONAL FORWARDING
ACTA N°:	479396
NOMBRE:	IGNACIO MILÁN ALVAREZ
NOTIFICACIÓN:	<p>VISTO: La solicitud de Registro de la Marca SIF GROUP SINTESIS INTERNATIONAL FORWARDING (mixta), solicitada bajo expediente No. 479396 a favor de IGNACIO MILÁN ALVAREZ, para distinguir los artículos/servicios comprendidos en la/s clase/s internacional/es 39.</p> <p>RESULTANDO: que se han cumplido los requisitos legales y reglamentarios vigentes.</p> <p>CONSIDERANDO: que no existen antecedentes que obstan a la solicitud en trámite.</p> <p>ATENTO: a lo dispuesto en la Ley N° 17.011 de fecha 25 de setiembre de 1998, en el Decreto Reglamentario N° 34/999 del 3 de febrero de 1999, en los artículos 188 de la Ley N° 17.930 de fecha 19 de diciembre de 2005 y 167 de la Ley N° 18.834 de 17 de noviembre de 2011, así como a lo preceptuado en las Resoluciones de la Dirección Nacional de la Propiedad Industrial N° 49/015 de fecha 19 de noviembre de 2015 y N° 52/015 de fecha 7 de diciembre de 2015, y al informe que antecede.</p> <p>LA ENCARGADA DEL ÁREA DE SIGNOS DISTINTIVOS EN EJERCICIO DE ATRIBUCIONES DELEGADAS,</p> <p>RESUELVE:</p> <p>1°. CONCÉDESE el Registro de la Marca SIF GROUP SINTESIS INTERNATIONAL FORWARDING (mixta), solicitada bajo expediente No. 479396 a favor de IGNACIO MILÁN ALVAREZ de URUGUAY, para distinguir los artículos/servicios comprendidos en la/s clase/s internacional/es 39, por el conjunto, sin derechos privativos sobre los términos "GROUP, INTERNATIONAL y FORWARDING", art. 7 Ley N° 17.011.</p> <p>2°. Notifíquese, publíquese, entréguese el título bajo recibo y oportunamente archívese.</p>

MARCA:	GRANJA AVICOLA SANTA ANA
ACTA N°:	488110
NOMBRE:	JORGE EDUARDO LANTEAN MEDINA
NOTIFICACIÓN:	<p>VISTO: La solicitud de Registro de la Marca GRANJA AVICOLA SANTA ANA, solicitada bajo expediente No. 488110 a favor de JORGE EDUARDO LANTEAN MEDINA, para distinguir los artículos/servicios comprendidos en la/s clase/s internacional/es 29.</p> <p>RESULTANDO: que se han cumplido los requisitos legales y reglamentarios vigentes.</p> <p>CONSIDERANDO: que no existen antecedentes que obstan a la solicitud en trámite.</p> <p>ATENTO: a lo dispuesto en la Ley N° 17.011 de fecha 25 de setiembre de 1998, en el Decreto Reglamentario N° 34/999 del 3 de febrero de 1999, en los artículos 188 de la Ley N° 17.930 de fecha 19 de diciembre de 2005 y 167 de la Ley N° 18.834 de 17 de noviembre de 2011, así como a lo preceptuado en las Resoluciones de la Dirección Nacional de la Propiedad Industrial N° 49/015 de fecha 19 de noviembre de 2015 y N° 52/015 de fecha 7 de diciembre de 2015, y al informe que antecede.</p> <p>LA ENCARGADA DEL ÁREA DE SIGNOS DISTINTIVOS EN EJERCICIO DE ATRIBUCIONES DELEGADAS, RESUELVE:</p> <p>1°. CONCÉDESE el Registro de la Marca GRANJA AVICOLA SANTA ANA, solicitada bajo expediente No. 488110 a favor de JORGE EDUARDO LANTEAN MEDINA de URUGUAY, para distinguir los artículos/servicios comprendidos en la/s clase/s internacional/es 29, <i>por el conjunto, sin derechos privativos sobre los términos "GRANJA AVICOLA", art. 7 Ley N° 17.011.</i></p> <p>2°. Notifíquese, publíquese, entréguese el título bajo recibo y oportunamente archívese.</p>

MARCA:	SEXAPP
ACTA N°:	486642
NOMBRE:	FRANCISCO IGNACIO MONTANARO SCHLOTTMANN
NOTIFICACIÓN:	<p>VISTO: La solicitud de Registro de la Marca SEXAPP, solicitada bajo expediente No. 486642 a favor de FRANCISCO IGNACIO MONTANARO SCHLOTTMANN, para distinguir los artículos/servicios comprendidos en la/s clase/s internacional/es 9 y 45.</p> <p>RESULTANDO: que se han cumplido los requisitos legales y reglamentarios vigentes.</p> <p>CONSIDERANDO: que no existen antecedentes que obstan a la solicitud en trámite.</p> <p>ATENTO: a lo dispuesto en la Ley N° 17.011 de fecha 25 de setiembre de 1998, en el Decreto Reglamentario N° 34/999 del 3 de febrero de 1999, en los artículos 188 de la Ley N° 17.930 de fecha 19 de diciembre</p>

	<p>de 2005 y 167 de la Ley N° 18.834 de 17 de noviembre de 2011, así como a lo preceptuado en las Resoluciones de la Dirección Nacional de la Propiedad Industrial N° 49/015 de fecha 19 de noviembre de 2015 y N° 52/015 de fecha 7 de diciembre de 2015, y al informe que antecede.</p> <p>LA ENCARGADA DEL ÁREA DE SIGNOS DISTINTIVOS EN EJERCICIO DE ATRIBUCIONES DELEGADAS, RESUELVE:</p> <p>1°. CONCÉDESE el Registro de la Marca SEXAPP, solicitada bajo expediente No. 486642 a favor de FRANCISCO IGNACIO MONTANARO SCHLOTTMANN de URUGUAY, para distinguir los artículos/servicios comprendidos en la/s clase/s internacional/es 9 y 45.</p> <p>2°. Notifíquese, publíquese, entréguese el título bajo recibo y oportunamente archívese</p>
--	---

MARCA:	PUNTA DEL ESTE DOG CLUB
ACTA N°:	486689
NOMBRE:	MARTIN EDUARDO ETCHEVERRY BALBI
NOTIFICACIÓN:	<p>VISTO: La solicitud de Registro de la Marca PUNTA DEL ESTE DOG CLUB, solicitada bajo expediente No. 486689 a favor de MARTIN EDUARDO ETCHEVERRY BALBI, para distinguir los artículos/servicios comprendidos en la/s clase/s internacional/es 41 (S/D).</p> <p>RESULTANDO: que se han cumplido los requisitos legales y reglamentarios vigentes.</p> <p>CONSIDERANDO: que no existen antecedentes que obstan a la solicitud en trámite.</p> <p>ATENTO: a lo dispuesto en la Ley N° 17.011 de fecha 25 de setiembre de 1998, en el Decreto Reglamentario N° 34/999 del 3 de febrero de 1999, en los artículos 188 de la Ley N° 17.930 de fecha 19 de diciembre de 2005 y 167 de la Ley N° 18.834 de 17 de noviembre de 2011, así como a lo preceptuado en las Resoluciones de la Dirección Nacional de la Propiedad Industrial N° 49/015 de fecha 19 de noviembre de 2015 y N° 52/015 de fecha 7 de diciembre de 2015, y al informe que antecede.</p> <p>LA ENCARGADA DEL ÁREA DE SIGNOS DISTINTIVOS EN EJERCICIO DE ATRIBUCIONES DELEGADAS, RESUELVE:</p> <p>1°. CONCÉDESE el Registro de la Marca PUNTA DEL ESTE DOG CLUB, solicitada bajo expediente No. 486689 a favor de MARTIN EDUARDO ETCHEVERRY BALBI de URUGUAY, para distinguir los artículos/servicios comprendidos en la/s clase/s internacional/es 41 (Club), <i>por el conjunto, sin derechos privativos sobre los términos "DOG CLUB", art. 7 Ley N° 17.011.</i></p> <p>2°. Notifíquese, publíquese, entréguese el título bajo recibo y oportunamente archívese.</p>

MARCA:	MORGAN
ACTA N°:	487338
NOMBRE:	MARÍA EUGENIA FLORES VALLI
NOTIFICACIÓN:	<p>VISTO: La solicitud de Registro de la Marca <i>MORGAN</i>, solicitada bajo expediente No. 487338 a favor de <i>MARÍA EUGENIA FLORES VALLI</i>, para distinguir los artículos/servicios comprendidos en la/s clase/s internacional/es 43.</p> <p>RESULTANDO: que se han cumplido los requisitos legales y reglamentarios vigentes.</p> <p>CONSIDERANDO: que no existen antecedentes que obsten a la solicitud en trámite.</p> <p>ATENTO: a lo dispuesto en la Ley N° 17.011 de fecha 25 de setiembre de 1998, en el Decreto Reglamentario N° 34/999 del 3 de febrero de 1999, en los artículos 188 de la Ley N° 17.930 de fecha 19 de diciembre de 2005 y 167 de la Ley N° 18.834 de 17 de noviembre de 2011, así como a lo preceptuado en las Resoluciones de la Dirección Nacional de la Propiedad Industrial N° 49/015 de fecha 19 de noviembre de 2015 y N° 52/015 de fecha 7 de diciembre de 2015, y al informe que antecede.</p> <p>LA ENCARGADA DEL ÁREA DE SIGNOS DISTINTIVOS EN EJERCICIO DE ATRIBUCIONES DELEGADAS, RESUELVE:</p> <p>1°. CONCÉDESE el Registro de la Marca <i>MORGAN</i>, solicitada bajo expediente No. 487338 a favor de <i>MARÍA EUGENIA FLORES VALLI de URUGUAY</i>, para distinguir los artículos/servicios comprendidos en la/s clase/s internacional/es 43.</p> <p>2°. Notifíquese, publíquese, entréguese el título bajo recibo y oportunamente archívese.</p>

MARCA:	SOMOSVIAJAR.COM TU MEJOR OPCIÓN DE VIAJE
ACTA N°:	488161
NOMBRE:	SOMOSVIAJAR.COM SRL
NOTIFICACIÓN:	<p>VISTO: La solicitud de Registro de la Marca <i>SOMOSVIAJAR.COM TU MEJOR OPCIÓN DE VIAJE (mixta)</i>, solicitada bajo expediente No. 488161 a favor de <i>SOMOSVIAJAR.COM SRL</i>, para distinguir los artículos/servicios comprendidos en la/s clase/s internacional/es 39, 42 y 43.</p> <p>RESULTANDO: que se han cumplido los requisitos legales y reglamentarios vigentes.</p> <p>CONSIDERANDO: que no existen antecedentes que obsten a la solicitud en trámite.</p> <p>ATENTO: a lo dispuesto en la Ley N° 17.011 de fecha 25 de setiembre de 1998, en el Decreto Reglamentario N° 34/999 del 3 de febrero de 1999, en los artículos 188 de la Ley N° 17.930 de fecha 19 de diciembre de 2005 y 167 de la Ley N° 18.834 de 17 de noviembre de 2011, así como a lo preceptuado en las Resoluciones de la Dirección Nacional de</p>

	<p>la Propiedad Industrial N° 49/015 de fecha 19 de noviembre de 2015 y N° 52/015 de fecha 7 de diciembre de 2015, y al informe que antecede.</p> <p>LA ENCARGADA DEL ÁREA DE SIGNOS DISTINTIVOS EN EJERCICIO DE ATRIBUCIONES DELEGADAS, RESUELVE:</p> <p>1°. CONCÉDESE el Registro de la Marca SOMOSVIAJAR.COM TU MEJOR OPCIÓN DE VIAJE (mixta), solicitada bajo expediente No. 488161 a favor de SOMOSVIAJAR.COM SRL de URUGUAY, para distinguir los artículos/servicios comprendidos en la/s clase/s internacional/es 39, 42 y 43, por el conjunto, sin derechos privativos sobre los términos "VIAJAR", ".COM", "MEJOR" y "VIAJE", art. 7 Ley N° 17.011.</p> <p>2°. Notifíquese, publíquese, entréguese el título bajo recibo y oportunamente archívese.</p>
--	--

MARCA:	HEIDRUN
ACTA N°:	488931
NOMBRE:	ADRIANO PABLO DELUCCHI HUBER y EDUARDO SEBASTIAN BASINO GROSSO
NOTIFICACIÓN:	<p>VISTO: La solicitud de Registro de la Marca HEIDRUN (mixta), solicitada bajo expediente No. 488931 a favor de ADRIANO PABLO DELUCCHI HUBER y EDUARDO SEBASTIAN BASINO GROSSO, para distinguir los artículos/servicios comprendidos en la/s clase/s internacional/es 32.</p> <p>RESULTANDO: que se han cumplido los requisitos legales y reglamentarios vigentes.</p> <p>CONSIDERANDO: que no existen antecedentes que obstan a la solicitud en trámite.</p> <p>ATENCIÓN: a lo dispuesto en la Ley N° 17.011 de fecha 25 de setiembre de 1998, en el Decreto Reglamentario N° 34/999 del 3 de febrero de 1999, en los artículos 188 de la Ley N° 17.930 de fecha 19 de diciembre de 2005 y 167 de la Ley N° 18.834 de 17 de noviembre de 2011, así como a lo preceptuado en las Resoluciones de la Dirección Nacional de la Propiedad Industrial N° 49/015 de fecha 19 de noviembre de 2015 y N° 52/015 de fecha 7 de diciembre de 2015, y al informe que antecede.</p> <p>LA ENCARGADA DEL ÁREA DE SIGNOS DISTINTIVOS EN EJERCICIO DE ATRIBUCIONES DELEGADAS, RESUELVE:</p> <p>1°. CONCÉDESE el Registro de la Marca HEIDRUN (mixta), solicitada bajo expediente No. 488931 a favor de ADRIANO PABLO DELUCCHI HUBER de URUGUAY y EDUARDO SEBASTIAN BASINO GROSSO de URUGUAY, para distinguir los artículos/servicios comprendidos en la/s clase/s internacional/es 32.</p> <p>2°. Notifíquese, publíquese, entréguese el título bajo recibo y oportunamente archívese.</p>

MARCA:	VAPEMATE
ACTA N°:	480122
NOMBRE:	SONIA RAQUEL MALAGOLD LACUESTA
NOTIFICACIÓN:	<p>VISTO: La solicitud de Registro de la Marca VAPEMATE, solicitada bajo expediente No. 480122 a nombre de SONIA RAQUEL MALAGOLD LACUESTA, para distinguir los artículos comprendidos en la/s clase/s internacional/es 34.</p> <p>RESULTANDO: Que habiéndose conferido vista al solicitante con fecha 9 de enero de 2019, a los efectos que correspondan por el Decreto 299/017, modificativo del artículo 1° del Decreto 534/009 y devuelto que fuera el cedulón por el correo se procedió a notificar por BPI N° 235 - pág. 278 y vencido el plazo para evacuación no habiendo subsanando las observaciones formuladas o solicitado prórroga.</p> <p>CONSIDERANDO: Que el Inciso 2° del Artículo 92 del Decreto Reglamentario N° 34/999 establece que la paralización de un expediente por 30 días corridos, por cualquier causa imputable al gestionante, implicará tenerlo por desistido de su gestión sin más trámite.</p> <p>ATENCIÓN: A lo dispuesto en el Artículo 92 del Decreto Reglamentario N° 34/999 del 3 de febrero de 1999, en los artículos 188 de la Ley N° 17.930 de fecha 19 de diciembre de 2005 y 167 de la Ley N° 18.834 de 17 de noviembre de 2011, así como a lo preceptuado en las Resoluciones de la Dirección Nacional de la Propiedad Industrial N° 49/015 de fecha 19 de noviembre de 2015 y N° 52/015 de fecha 7 de diciembre de 2015, y al informe que antecede.</p> <p>LA ENCARGADA DEL ÁREA DE SIGNOS DISTINTIVOS EN EJERCICIO DE ATRIBUCIONES DELEGADAS, RESUELVE:</p> <p>1°. TÉNGASE POR DESISTIDA la solicitud de Registro de Marca VAPEMATE solicitada bajo expediente No. 480122 a nombre de SONIA RAQUEL MALAGOLD LACUESTA de URUGUAY, para distinguir los artículos comprendidos en la/s clase/s internacional/es 34.</p> <p>2°. NOTIFÍQUESE, publíquese, efectúense las anotaciones de estilo y oportunamente archívese.-</p>

MARCA:	MICHA KING
ACTA N°:	481063
NOMBRE:	ALBERTO KING SPOSITO
NOTIFICACIÓN:	<p>Referencia: Vista por defectos de forma</p> <p>Expediente: Marca</p> <p>Nro y fecha: 481063 de 08/02/2017</p> <p>Signo: MICHA KING</p> <p>Titular: ALBERTO KING SPOSITO</p> <p>Clase(s): 25</p> <p>Montevideo, 25 de octubre de 2019</p>

	<p>En la solicitud de Registro de Marca de referencia, y de acuerdo a lo establecido en el Art. 8° del Decreto Reglamentario N° 34/999, corresponde conferir <i>vista al solicitante por el término de 10 días hábiles, perentorios e improrrogables, bajo apercibimiento de tenerlo por desistido de su gestión</i>, a efectos de subsanar las siguientes observaciones:</p> <p>La modificación del domicilio del titular implica un Cambio de domicilio por el Departamento de Notarial, conforme al Numeral 2 de la Resolución Nro 21/2001 del 14/11/2001, en la redacción dada por la Res. N° 8/10 de 13 septiembre de 2010, por lo cual debiera presentar escrito de solicitud de Cambio de domicilio o las notificaciones correspondientes seguirán efectuándose al domicilio registrado y por medio del Boletín de la Propiedad Industrial.</p>
--	--

MARCA:	BURGONZ
ACTA N°:	486686
NOMBRE:	MARCOS MARIA BURONE MALDONADO y NOELIA STEPHANIE GONZALEZ ACOSTA
NOTIFICACIÓN:	<p>VISTO: La solicitud de Registro de la Marca BURGONZ (mixta), solicitada bajo expediente No. 486686 a favor de MARCOS MARIA BURONE MALDONADO y NOELIA STEPHANIE GONZALEZ ACOSTA, para distinguir los artículos/servicios comprendidos en la/s clase/s internacional/es 45.</p> <p>RESULTANDO: que se han cumplido los requisitos legales y reglamentarios vigentes.</p> <p>CONSIDERANDO: que no existen antecedentes que obsten a la solicitud en trámite.</p> <p>ATENTO: a lo dispuesto en la Ley N° 17.011 de fecha 25 de setiembre de 1998, en el Decreto Reglamentario N° 34/999 del 3 de febrero de 1999, en los artículos 188 de la Ley N° 17.930 de fecha 19 de diciembre de 2005 y 167 de la Ley N° 18.834 de 17 de noviembre de 2011, así como a lo preceptuado en las Resoluciones de la Dirección Nacional de la Propiedad Industrial N° 49/015 de fecha 19 de noviembre de 2015 y N° 52/015 de fecha 7 de diciembre de 2015, y al informe que antecede.</p> <p>LA ENCARGADA DEL ÁREA DE SIGNOS DISTINTIVOS EN EJERCICIO DE ATRIBUCIONES DELEGADAS,</p> <p>RESUELVE:</p> <p>1°. CONCÉDESE el Registro de la Marca BURGONZ (mixta), solicitada bajo expediente No. 486686 a favor de MARCOS MARIA BURONE MALDONADO de URUGUAY y NOELIA STEPHANIE GONZALEZ ACOSTA de URUGUAY, para distinguir los artículos/servicios comprendidos en la/s clase/s internacional/es 45.</p> <p>2°. Notifíquese, publíquese, entréguese el título bajo recibo y oportunamente archívese.</p>

MARCA:	COMIC CON URUGUAY
ACTA N°:	486691
NOMBRE:	JOSÉ LUIS PÉREZ GARCÍA
NOTIFICACIÓN:	<p>VISTO: La solicitud de Registro de la Marca COMIC CON URUGUAY (mixta), solicitada bajo expediente No. 486691 a favor de JOSÉ LUIS PÉREZ GARCÍA, para distinguir los artículos/servicios comprendidos en la/s clase/s internacional/es 41.</p> <p>RESULTANDO: que se han cumplido los requisitos legales y reglamentarios vigentes.</p> <p>CONSIDERANDO: que no existen antecedentes que obstan a la solicitud en trámite.</p> <p>ATENTO: a lo dispuesto en la Ley N° 17.011 de fecha 25 de setiembre de 1998, en el Decreto Reglamentario N° 34/999 del 3 de febrero de 1999, en los artículos 188 de la Ley N° 17.930 de fecha 19 de diciembre de 2005 y 167 de la Ley N° 18.834 de 17 de noviembre de 2011, así como a lo preceptuado en las Resoluciones de la Dirección Nacional de la Propiedad Industrial N° 49/015 de fecha 19 de noviembre de 2015 y N° 52/015 de fecha 7 de diciembre de 2015, y al informe que antecede.</p> <p>LA ENCARGADA DEL ÁREA DE SIGNOS DISTINTIVOS EN EJERCICIO DE ATRIBUCIONES DELEGADAS, RESUELVE:</p> <p>1°. CONCÉDESE el Registro de la Marca COMIC CON URUGUAY (mixta), solicitada bajo expediente No. 486691 a favor de JOSÉ LUIS PÉREZ GARCÍA de URUGUAY, para distinguir los artículos/servicios comprendidos en la/s clase/s internacional/es 41, por el conjunto, sin derechos privativos sobre el término "COMIC", artículo 7 de la ley 17.011.</p> <p>2°. Notifíquese, publíquese, entréguese el título bajo recibo y oportunamente archívese.</p>

MARCA:	FREE WALKING TOUR MONTEVIDEO
ACTA N°:	487952
NOMBRE:	FRANCO PÉREZ y IGNACIO BENEDITTO FRUGONI
NOTIFICACIÓN:	<p>VISTO: La solicitud de Registro de la Marca FREE WALKING TOUR MONTEVIDEO (mixta), solicitada bajo expediente No. 487952 a favor de FRANCO PÉREZ y IGNACIO BENEDITTO FRUGONI, para distinguir los artículos/servicios comprendidos en la/s clase/s internacional/es 39.</p> <p>RESULTANDO: que se han cumplido los requisitos legales y reglamentarios vigentes.</p> <p>CONSIDERANDO: que no existen antecedentes que obstan a la solicitud en trámite.</p> <p>ATENTO: a lo dispuesto en la Ley N° 17.011 de fecha 25 de setiembre de 1998, en el Decreto Reglamentario N° 34/999 del 3 de febrero de</p>

	<p>1999, en los artículos 188 de la Ley N° 17.930 de fecha 19 de diciembre de 2005 y 167 de la Ley N° 18.834 de 17 de noviembre de 2011, así como a lo preceptuado en las Resoluciones de la Dirección Nacional de la Propiedad Industrial N° 49/015 de fecha 19 de noviembre de 2015 y N° 52/015 de fecha 7 de diciembre de 2015, y al informe que antecede.</p> <p>LA ENCARGADA DEL ÁREA DE SIGNOS DISTINTIVOS EN EJERCICIO DE ATRIBUCIONES DELEGADAS, RESUELVE:</p> <p>1°. CONCÉDESE el Registro de la Marca FREE WALKING TOUR MONTEVIDEO (mixta), solicitada bajo expediente No. 487952 a favor de FRANCO PÉREZ de URUGUAY y IGNACIO BENEDITTO FRUGONI de URUGUAY, para distinguir los artículos/servicios comprendidos en la/s clase/s internacional/es 39, por el conjunto, sin derechos privativos sobre los términos "FREE", "WALKING" y "TOUR", artículo 7 de la ley 17.011.</p> <p>2°. Notifíquese, publíquese, entréguese el título bajo recibo y oportunamente archívese.</p>
--	--

MARCA:	JAGUAR PREMIUM
ACTA N°:	488984
NOMBRE:	IBEFIR S.A
NOTIFICACIÓN:	<p>VISTO: La solicitud de Registro de la Marca JAGUAR PREMIUM (mixta), solicitada bajo expediente No. 488984 a favor de IBEFIR S.A., para distinguir los artículos/servicios comprendidos en la/s clase/s internacional/es 30 (S/D).</p> <p>RESULTANDO: que se han cumplido los requisitos legales y reglamentarios vigentes.</p> <p>CONSIDERANDO: que no existen antecedentes que obstan a la solicitud en trámite.</p> <p>ATENCIÓN: a lo dispuesto en la Ley N° 17.011 de fecha 25 de setiembre de 1998, en el Decreto Reglamentario N° 34/999 del 3 de febrero de 1999, en los artículos 188 de la Ley N° 17.930 de fecha 19 de diciembre de 2005 y 167 de la Ley N° 18.834 de 17 de noviembre de 2011, así como a lo preceptuado en las Resoluciones de la Dirección Nacional de la Propiedad Industrial N° 49/015 de fecha 19 de noviembre de 2015 y N° 52/015 de fecha 7 de diciembre de 2015, y al informe que antecede.</p> <p>LA ENCARGADA DEL ÁREA DE SIGNOS DISTINTIVOS EN EJERCICIO DE ATRIBUCIONES DELEGADAS, RESUELVE:</p> <p>1°. CONCÉDESE el Registro de la Marca JAGUAR PREMIUM (mixta), solicitada bajo expediente No. 488984 a favor de IBEFIR S.A de URUGUAY, para distinguir los artículos/servicios comprendidos en la/s clase/s internacional/es 30 (Arroz.), por el conjunto, sin derechos privativos sobre el término "PREMIUM", artículo 7 de la ley 17.011.</p> <p>2°. Notifíquese, publíquese, entréguese el título bajo recibo y oportunamente archívese.</p>

NOTIFICACIONES DE LA DIVISIÓN PATENTES

Por éste medio se cita a quienes figuran a continuación a fin de notificarse de las resoluciones que se indican. Los mismos deberán presentarse en la Dirección nacional de la Propiedad Industrial, División Patentes, Rincón 719, dentro del plazo de 3 días hábiles siguientes a la fecha de publicación del presente Boletín de la Propiedad Industrial. Si el interesado no concurriera vencido dicho plazo, se lo considerará notificado (Artículo 80, numeral 4° de la Ley 17.011 de 25 de setiembre de 1998, y artículo 87 del Decreto Reglamentario N° 34/99 de 3 de febrero de 1999, y Art. 118 de la ley 17.164 de 02 de setiembre de 1999).

SOLICITANTE: RUBENS PONZIO, GABRIEL GUARNIERI (UY)
ACTA N° u/04474
TITULO:FABRICACIÓN Y ARMADO DE PARRILLEROS, HORNOS Y ESTUFAS A LEÑA PREFABRICADAS
VISTA: 45 DIAS

SOLICITANTE: GUILLERMO AEMILIUS (UY)
ACTA N° u/04490
TITULO: SACABOTAS APOYA PIES O BANCO PLEGABLE
VISTA: 45 DIAS

SOLICITANTE: CARINA RODRIGUEZ RODRIGUEZ (UY)
ACTA N° s/04605
TITULO: MANIJA AGARRADERA
RESOLUCION: CONCEDIDA

SOLICITANTE: PABLO CASTRO LISBOA, EMILIO MACHADO, JULIAN OREGGIONI (UY)
ACTA N° 35914
TITULO: SISTEMA Y DISPOSITIVO PARA EL MONITOREO DE LA ACTIVIDAD REPRODUCTIVA DE ANIMALES
VISTA: 45 DIAS

SOLICITANTE: CAMPOS, CARLOS RUBEN (AR)
ACTA N° 28637
TITULO: MÁQUINA PARA EL SUMINISTRO DE UN ALIMENTO CALIENTE INCLUIDO EN UNA MASA
VISTA: 30 DIAS

SOLICITANTE: GUILLERMO DUBOSC ARRESEIGOR (UY)
ACTA N° 31018
TITULO: ESCLUSAS : SAN ANTONIO
VISTA: 30 DIAS

SOLICITANTE: BIO FUEL SYSTEMS S.L. (ES)
ACTA N° 30786
TITULO: BIOACELERADOR ELECTROMAGNÉTICO
VISTA: 30 DIAS

SOLICITANTE: TRISTEM TRADING LIMITED [CY]
ACTA N° 32186
TITULO: TRATAMIENTO QUE UTILIZA CELULAS ADULTAS MADURAS
REPROGRAMADAS
VISTA: VISTA: 45 DIAS

SOLICITANTE: MIGUEL ANGEL LOPEZ RIPOLL [UY]
ACTA N° 32484
TITULO: HIDRAIRE ENERGÍA RENOVABLE ECOLÓGICA
VISTA: 45 DIAS

SOLICITANTE: Antonio Delfino Santos Neto (BR), Vitor Sergio de Sousa (BR), Sidney
Pessoa Vieira (BR), Rogerio Geraldo Campelo (BR), Alvaro Lucio (BR)
ACTA N° 33840
TITULO: PROCESO DE OBTENCIÓN DEL CARBÓN VEGETAL QUE UTILIZA LOS
GASES EMITIDOS DURANTE LA CARBONIZACIÓN DE MATERIA ORGÁNICA COMO
FUENTE DE ENERGÍA PARA EL PROCESO Y CONFIGURACIÓN CONSTRUCTIVA DEL
RESPECTIVO EQUIPO
VISTA: 30 DIAS

EXTRACTOS DE LICENCIAS

MARCA	E EDESA
ACTA	471 055
CONTRATO	25/4/2011
LICENCIANTE	EDESA INDUSTRIAL S.L
LICENCIATARIO	CNA Corporacion, S.A.
PLAZO	10 a partir del contrato,renovables automaticamente por periodos de cinco años.
EXCLUSIVIDAD	SI para todo el territorio de URUGUAY
TOTAL	SI
N°.	1536

MARCA	"RE/MAX"
ACTA	408 735
CONTRATO	1/10/2011
LICENCIANTE	RE/MAX LLC
LICENCIATARIO	MARROQUIL SOCIEDAD ANONIMA
PLAZO	17 AÑOS Y 2 MESES, DESDE 1/11/2011 al 30/11/2028,
EXCLUSIVIDAD	NO
TOTAL	SI
N°.	1531

MARCA	"RE/MAX"
ACTA	408 734
CONTRATO	1/10/2011
LICENCIANTE	RE/MAX LLC
LICENCIATARIO	MARROQUIL SOCIEDAD ANONIMA
PLAZO	17 AÑOS Y 2 MESES, DESDE 1/11/2011 al 30/11/2028.
EXCLUSIVIDAD	NO
TOTAL	SI
N°.	1530

MARCA	" emblema "
ACTA	408 736
CONTRATO	1/10/2019
LICENCIANTE	RE/MAX LLC
LICENCIATARIO	MARROQUIL SOCIEDAD ANONIMA
PLAZO	17 AÑOS Y 2 MESES,desde 1/11/2011 al 30/11/2028.
EXCLUSIVIDAD	NO
TOTAL	SI
N°.	1532

SOLICITUDES DE PATENTES DE INVENCION

(19) Dirección Nacional de la Propiedad Industrial – URUGUAY

(12) Invención

(11) UY a/ 037734

- (51) Clasificación Internacional: B 65B 55/02, A 61L 2/03, B 65D 25/00
(22) Fecha de presentación: 16/05/2018
(30) Datos de prioridad:
(71) Solicitante: VITOPLAST IND. DE PLASTICOS LTDA. [BR]
(72) Inventor: Eduardo Dagios Neto [BR]
(74) Agente/apoderado: DEL CERRO, SUSANA (136)
(54) Título: INTERVENCION ELECTRICA EN ENVOLTORIOS Y SUS PRODUCTOS

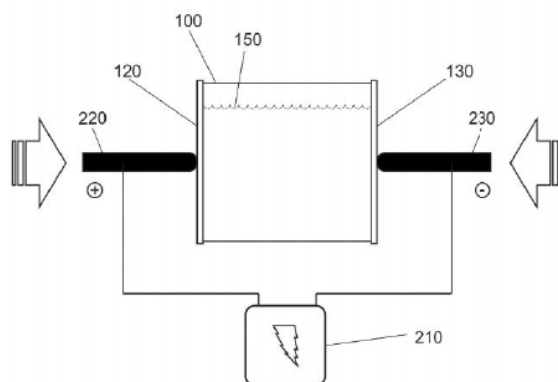

- (57) Resumen: La presente invención se refiere a una intervención eléctrica en envoltorios y en los productos que estos contengan, siempre que no haya alteración de las propiedades intrínsecas de los productos envueltos y tampoco de las características organolépticas y nutricionales de los productos envueltos.

(19) Dirección Nacional de la Propiedad Industrial – URUGUAY**(12) Invención****(11) UY a/ 038204**

- (51) **Clasificación Internacional:** G 06Q 10/00
(22) **Fecha de presentación:** 26/04/2019
(30) **Datos de prioridad:** 18382353.3 23/05/2018 EP
(71) **Solicitante:** BANCO BILBAO VIZCAYA ARGENTARIA, S.A. [ES]
(72) **Inventor:** Raúl NAVARRETE SÁNCHEZ [ES]; Félix SÁNCHEZ FERNÁNDEZ [ES]; Eduardo PADILLA JIMÉNEZ [ES]; Alberto SÁNCHEZ GONZÁLEZ [ES]; Martín SUÁREZ MÉNDEZ [ES]; Sara MAGAÑA ORUE [ES]
(74) **Agente/apoderado:** Gustavo Fischer Fleurquin (94)
(54) **Título:** MÉTODO PARA AUTORIZAR OPERACIONES

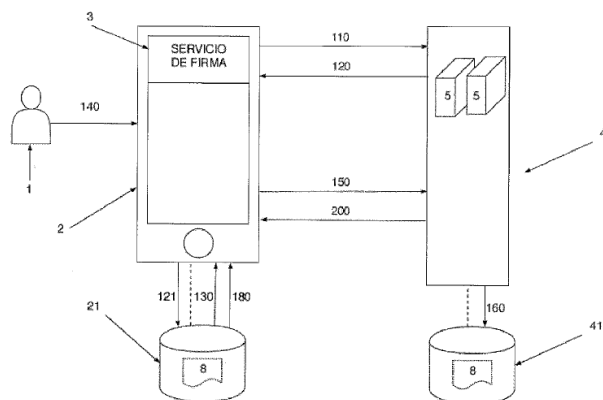

- (57) **Resumen:** La presente invención está dirigida a un método implementado por ordenador para autorizar la firma de operaciones mediante un servicio de firma, en particular para autorizar la firma de operaciones bancarias.

(19) Dirección Nacional de la Propiedad Industrial – URUGUAY**(12) Invención****(11) UY a/ 038219**

- (51) **Clasificación Internacional:** B 32B 29/02, 7/12, D 21H 11/14, 15/02, 17/25, B 82Y 30/00, D 21H 21/18
- (22) **Fecha de presentación:** 07/05/2019
- (30) **Datos de prioridad:** BR102018010860-3 28/05/2018 BR
- (71) **Solicitante:** KLABIN S.A. [BR]
- (72) **Inventor:** Renato Augusto Pereira Damásio [BR]; Marcelo Coelho dos Santos Muguet Soares [BR]
- (74) **Agente/apoderado:** GONZALO FERNÁNDEZ SECCO (34)
- (54) **Título:** PAPEL Y PROCESO DE FABRICACIÓN DE PAPEL UTILIZANDO CELULOSA MICROFIBRILADA ENTRE SUS CAPAS



- (57) **Resumen:** La presente invención se refiere a un papel multilaminado que contiene fibras celulósicas y proceso de fabricación del mismo comprendiendo el pegado entre diferentes capas de ese papel con la adición de 0,5 a 1,5 g/m² de celulosa microfibrilada (MFC) con diámetro promedio preferencial inferior a 250 nanómetros, generando un papel con sustitución total de almidón, gramaje final variando en la franja de 60 a 440 g/m² y con propiedades de resistencia mecánica mejoradas usando menores cantidades de materia prima.

(19) Dirección Nacional de la Propiedad Industrial – URUGUAY

(12) Invención

(11) UY a/ 038220

- (51) **Clasificación Internacional:** B 32B 29/02, 7/12, D 21H 11/14, 15/02, 17/25, B 82Y 30/00, D 21H 21/18
- (22) **Fecha de presentación:** 07/05/2019
- (30) **Datos de prioridad:** BR102018010864-6 28/05/2018 BR
- (71) **Solicitante:** KLABIN S.A. [BR]
- (72) **Inventor:** Renato Augusto Pereira Damásio [BR]; Marcelo Coelho dos Santos Muguet Soares [BR]
- (74) **Agente/apoderado:** GONZALO FERNÁNDEZ SECCO (34)
- (54) **Título:** PAPEL Y PROCESO DE FABRICACIÓN DE PAPEL UTILIZANDO CELULOSA MICROFIBRILADA EN LA PULPA DE CELULOSA

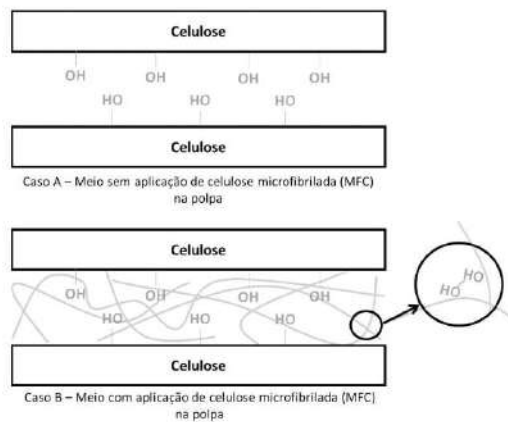

Celulosa.

Caso A - Medio sin aplicación de celulosa microfibrilada (MFC) en la pulpa.

Caso B - Medio con aplicación de celulosa microfibrilada (MFC) en la pulpa.

- (57) **Resumen:** La presente invención se refiere a un proceso de fabricación de papel kraft, sackkraft o cartón comprendiendo la adición de 1,0 a 1,5% en masa de MFC con diámetro mediano preferencial entre 1 y 568 nanómetros y almidón en la franja de 1,0 a 10,0 kg/Ton, preferencialmente 5,0 kg/Ton, generando una pulpa con mayor concentración de microfibras y resistencia mejorada, además de, consecuentemente, un papel final con gramaje variando en la franja de 60 a 440 g/m² y con propiedades de resistencia también mejoradas para el uso en materiales de embalaje.

(19) Dirección Nacional de la Propiedad Industrial – URUGUAY**(12) Invención****(11) UY a/ 038224**

- (51) Clasificación Internacional:** A 01N 43/00, 43/34, 43/40
(22) Fecha de presentación: 09/05/2019
(30) Datos de prioridad: 62/670,538 11/05/2018 US
(71) Solicitante: Dow AgroSciences LLC [US]
(72) Inventor: EPP, Jeffrey B. [US]; KISTER, Jeremy [US]; SATCHIVI, Norbert M. [US]; SIDDALL, Thomas L. [US]; HORTY, Lindsey G. [US]; NIYAZ, Noormohamed M. [US]
(74) Agente/apoderado: JUAN LAPENNE DE SALTERAIN (211)
(54) Título: 4-AMINO-6-(1,3-BENZODIOXOL)PICOLINATOS Y SU USO COMO HERBICIDAS

- (57) Resumen:** Se describen en la presente ácidos 4-amino-6-(1,3-benzodioxol)picolínicos, composiciones que comprenden ácidos 4-amino-6-(1,3-benzodioxol)picolínicos y el uso de estos compuestos y composiciones para controlar la vegetación no deseable.

(19) Dirección Nacional de la Propiedad Industrial – URUGUAY**(12) Invención****(11) UY a/ 038226**

- (51) **Clasificación Internacional:** C 07D 215/48, 401/04, 405/04, 405/12, A 61K 31/343, 31/351, 31/352, 31/382, 31/397, 31/4709, C 07D 405/14, 409/14// A 61P 33/10
- (22) **Fecha de presentación:** 09/05/2019
- (30) **Datos de prioridad:** 18171490.8 09/05/2018 EP
- (71) **Solicitante:** BAYER ANIMAL HEALTH GMBH [DD]
- (72) **Inventor:** Dr. Adeline KÖHLER [FR]; Dr. Wei ZHUANG [CN]; Dr. Nils GRIEBENOW [DD]; Dr. Iring HEISLER [DD]; Dr. Walter HÜBSCH [DD]; Dr. Hans-Georg SCHWARZ [DD]; Dr. Daniel KULKE [DD]; Dr. Claudia BÖHM [DD]; Dr. Kirsten BÖRNGEN [DD]; Dr. Bernd ALIG [DD]; Prof. Dr. Thomas ILG [DD]; Dr. Johannes KÖBBERLING [DD]; Niels LINDNER [DD]; Ulrich GÖRGENS [DD]; Dr. Claudia WELZ [DD]; Dr. Maike HINK [DD]
- (74) **Agente/apoderado:** GONZALO FERNÁNDEZ SECCO (34)
- (54) **Título:** NUEVOS DERIVADOS DE QUINOLINA

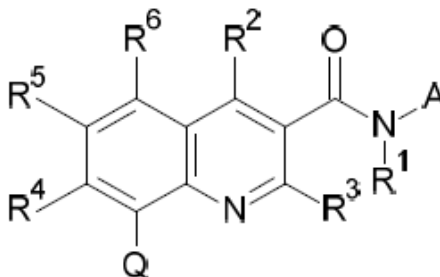

- (57) **Resumen:** La invención abarca nuevos compuestos de quinolina de la fórmula general (I): (I), en la cual A, R¹, R², R³, R⁴, R⁵, R⁶ y Q son como se definen en el presente, procedimientos para la elaboración de dichos compuestos, compuestos intermedios útiles para la elaboración de dichos compuestos, composiciones farmacéuticas y combinaciones que comprenden dichos compuestos y el uso de dichos compuestos para la elaboración de composiciones farmacéuticas para el tratamiento, control y/o prevención de enfermedades, en particular de infecciones con helmintos, como un único agente o en combinación con otros principios activos.

(19) Dirección Nacional de la Propiedad Industrial – URUGUAY**(12) Invención****(11) UY a/ 038227**

- (51) **Clasificación Internacional:** E 04B 2/42, 2/02, 2/48
(22) **Fecha de presentación:** 10/05/2019
(30) **Datos de prioridad:** P20180101223 10/05/2018 AR
(71) **Solicitante:** Pablo Enrique MARTIN LOZANO [ES]
(72) **Inventor:** Pablo Enrique MARTIN LOZANO [ES]
(74) **Agente/apoderado:** Gustavo Fischer Fleurquin (94)
(54) **Título:** CONJUNTO DE BLOQUES DE CONSTRUCCIÓN

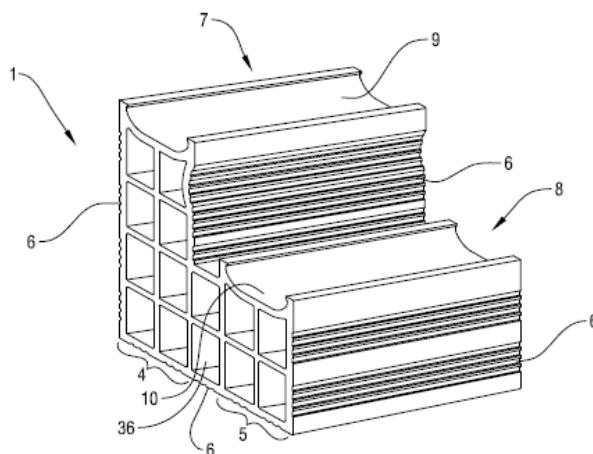

- (57) **Resumen:** Un conjunto de bloques de construcción del tipo que están conformados por cuerpos paralelepípedicos con celdas interiores y tienen al menos una primera y una segunda cara de encastre entre bloques, en donde el conjunto comprende un primer bloque base que tiene al menos dos secciones de diferente altura que forman un cuerpo escalonado, en forma de dos escalones, y un segundo bloque intercalable que tiene al menos dos secciones de diferente altura que forman un cuerpo en forma de “T” acostada, de manera que el ala de la “T” se dispone vertical y el mástil se dispone horizontal.

(19) Dirección Nacional de la Propiedad Industrial – URUGUAY**(12) Invención****(11) UY a/ 038230**

- (51) **Clasificación Internacional:** E 21B 1/38
(22) **Fecha de presentación:** 10/05/2019
(30) **Datos de prioridad:** PCT/IT2018/000071 16/05/2018 IT
(71) **Solicitante:** SALINI IMPREGILO S.P.A. [IT]
(72) **Inventor:** Mr. VALIANTE, Nicola [IT]; Mr. BUFFA, Alberto [IT]
(74) **Agente/apoderado:** GONZALO FERNÁNDEZ SECCO (34)
(54) **Título:** METODO Y DISPOSITIVO PARA LA CONSTRUCCION DE ABAJO HACIA ARRIBA DE RISERS VERTICALES DESDE PASOS SUBTERRANEOS A TRAVES DEL SUELO, USANDO UN EQUIPO DE PERFORACIÓN E HINCADO DE TUBERÍA POR GOLPEO

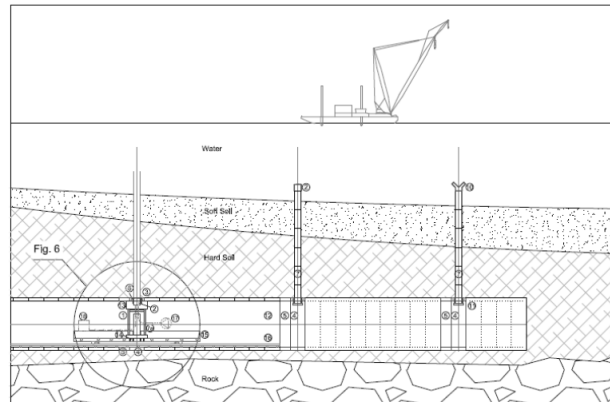

- (57) **Resumen:** Un método y dispositivo de “Concepto Riser” incluye la construcción de abajo hacia arriba de risers verticales desde pasos subterráneos a través del suelo, usando un equipo de perforación e hincado de tubería por golpeo. El equipo de perforación e hincado de tubería por golpeo empuja verticalmente hacia arriba al riser desde el paso subterráneo a través de formaciones de suelo hasta el cuerpo de agua, la toma de aire, la superficie del terreno o lo similar. El método y el mecanismo pueden ser aplicados ya sea en un túnel perforado tradicionalmente o un túnel perforado por una tuneladora.

(19) Dirección Nacional de la Propiedad Industrial – URUGUAY**(12) Invención****(11) UY a/ 038232**

- (51) Clasificación Internacional:** A 01G 13/00, 13/02
- (22) Fecha de presentación:** 13/05/2019
- (30) Datos de prioridad:**
- (71) Solicitante:** ARCOR S.A.I.C. [AR]; ARCOR AG [CH] y Estación Experimental Agroindustrial Obispo Colombres [AR]
- (72) Inventor:** ARCOR S.A.I.C. [AR]; ARCOR AG [CH]; Estación Experimental Agroindustrial Obispo Colombres [AR]
- (74) Agente/apoderado:** ALEJANDRO SCIARRA (154)
- (54) Título:** RECUBRIMIENTO DE MATERIAL VEGETAL Y PROCEDIMIENTO DE PREPARACIÓN
- (57) Resumen:** La presente invención describe el procedimiento de obtención de un propágulo de caña de azúcar que permite el almacenamiento del material vegetal por un período prolongado de tiempo y sin perder la capacidad de brotación cuando se planta, que permite un nuevo sistema de multiplicación rápida de caña de azúcar. Se refiere a un recubrimiento de material vegetal susceptible a deshidratación y oxidación, más específicamente de yemas o estacas de caña de azúcar y procedimiento. Específicamente el recubrimiento comprende un sustrato o mezclas, un aglutinante o mezclas, un agente plastificante o mezclas, y una película biodegradable y el procedimiento.

(19) Dirección Nacional de la Propiedad Industrial – URUGUAY**(12) Invención****(11) UY a/ 038233**

- (51) **Clasificación Internacional:** C 07D 403/14, A 61K 31/337, 31/4155, 31/4192, 31/42, 31/422, 31/4245, 31/53, 31/55, C 07D 413/14// A 61P 37/06
- (22) **Fecha de presentación:** 13/05/2019
- (30) **Datos de prioridad:** 62/671,053 14/05/2018 US
- (71) **Solicitante:** Biogen MA. Inc. [US]
- (72) **Inventor:** Brian T. HOPKINS [US]; Bin MA [CN]; Robin PRINCE [US]; Isaac MARX [US]; Jurgén SCHULZ [DE]; Marta NEVALAINEN [US]; Michael DECHANTSREITER [DE]
- (74) **Agente/apoderado:** STELLA MARINA WENG POLICICCHIO (218)
- (54) **Título:** AGENTES INHIBIDORES PARA LA TIROSINA CINASA DE BRUTON

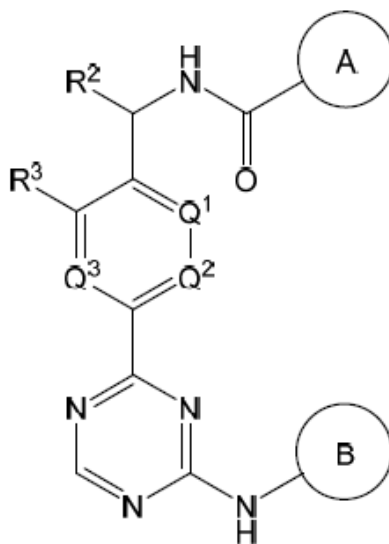

- (57) **Resumen:** Se proporcionan compuestos de la fórmula (I) o sales farmacéuticamente aceptables de estos, y métodos para su uso y producción.

(19) Dirección Nacional de la Propiedad Industrial – URUGUAY**(12) Invención****(11) UY a/ 038234**

- (51) Clasificación Internacional:** B 65D 45/00
- (22) Fecha de presentación:** 14/05/2019
- (30) Datos de prioridad:**
- (71) Solicitante:** Juan Sapelli [UY]
- (72) Inventor:** Juan Enrique Sapelli Nuñez [UY]
- (74) Agente/apoderado:** Juan Sapelli ()
- (54) Título:** TAPA MATE ELÁSTICA



- (57) Resumen:** Tapa mate elástica se caracteriza por ser un producto de una sola pieza, elástica e impermeable, que permite tapar la boca del mate. Cuenta con un orificio para bombilla que permite poder transportar el mate con la yerba y bombilla al mismo tiempo. Este pequeño orificio no derrama yerba si no se coloca la bombilla debido a sus características. En la parte inferior posee una superficie que sobresale tipo agarradera para facilitar la colocación de la misma. No se puede tomar mate con la tapa puesta.

(19) Dirección Nacional de la Propiedad Industrial – URUGUAY**(12) Invención****(11) UY a/ 038238**

- (51) **Clasificación Internacional:** A 61K 38/43, 38/46, C 07K 14/47, C 12N 5/16, 5/28, 9/16
- (22) **Fecha de presentación:** 23/05/2019
- (30) **Datos de prioridad:** 62/676.525 25/05/2018 US
- (71) **Solicitante:** GENZYME CORPORATION [US]
- (72) **Inventor:** Mark YANG [US]; Claudia BUSER [KR]; Bernardo PEREZ-RAMIREZ [US]; Grant TRIERWEILER [US]; Sangeeta BENJWAL [US]
- (74) **Agente/apoderado:** NORA MORGADE DI POLITO (165)
- (54) **Título:** COMPOSICIONES FARMACÉUTICAS PARA EL TRATAMIENTO DE LA DEFICIENCIA DE ESFINGOMIELINASA ÁCIDA
- (57) **Resumen:** La presente invención proporciona composiciones, tales como composiciones líquidas acuosas y composiciones liofilizadas, que comprenden una esfingomielinasa ácida humana recombinante. También se proporcionan métodos para usar las composiciones para el tratamiento de pacientes que tienen una deficiencia de esfingomielinasa ácida.

(19) Dirección Nacional de la Propiedad Industrial – URUGUAY**(12) Invención****(11) UY a/ 038239**

- (51) **Clasificación Internacional:** G 01F 1/00
(22) **Fecha de presentación:** 23/05/2019
(30) **Datos de prioridad:** 62/675,512 23/05/2018 US
(71) **Solicitante:** GENUS PLC [US]
(72) **Inventor:** Gerson Aguirre [US]; Zheng Xia [CN]; Gopakumar Kamalakshakurup [IN]
(74) **Agente/apoderado:** GONZALO FERNÁNDEZ SECCO (34)
(54) **Título:** SISTEMAS Y PROCEDIMIENTOS PARA EL ENFOQUE DE PARTÍCULAS EN MICROCANALES

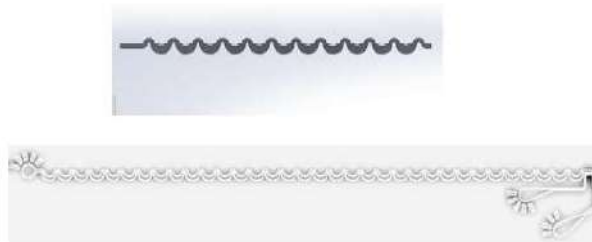

- (57) **Resumen:** Un sistema microfluídico configurado para enfocar partículas suspendidas en un fluido. Un aspecto general incluye un sistema microfluídico que comprende uno o más sustratos y un canal de enfoque formado en uno o más sustratos y que abarca una longitud desde una entrada a una salida para recibir un flujo de partículas suspendidas en un fluido, en donde las partículas tienen un diámetro (a) y el canal de enfoque tiene un diámetro hidráulico (dh).

(19) Dirección Nacional de la Propiedad Industrial – URUGUAY**(12) Invención****(11) UY a/ 038246**

- (51) Clasificación Internacional:** B 32B 27/18, 27/20, C 08J 5/18
(22) Fecha de presentación: 28/05/2019
(30) Datos de prioridad: 10 2018 112 817.7 29/05/2018 DE
(71) Solicitante: Klöckner Pentaplast GmbH [DE]
(72) Inventor: ADRIAN WYSS [CH]; DR. JOCHEN MÜNSTER [CH]
(74) Agente/apoderado: MATIAS CIKATO (201)
(54) Título: PELÍCULA DE POLÍMERO TRANSPARENTE CON
COMPENSACIÓN DE DECOLORACIÓN

- (57) Resumen:** Una película de una única capa o de múltiples capas de uno o más materiales poliméricos con 5 valores de color CIE a^* y b^* tales que $-7 \geq a^* \geq 0$, $-15 \geq b^* \geq 0$ y una transmisión óptica T tal que $60 \% \geq T \geq 95 \%$.

(19) Dirección Nacional de la Propiedad Industrial – URUGUAY**(12) Invención****(11) UY a/ 038247**

- (51) **Clasificación Internacional:** C 07K 16/28, A 61K 39/395, C 12N 15/13, 15/85, 5/10, C 12P 21/08// A 61P 35/00
- (22) **Fecha de presentación:** 28/05/2019
- (30) **Datos de prioridad:** 62/677,850 30/05/2018 US
- (71) **Solicitante:** NOVARTIS AG [CH]
- (72) **Inventor:** DIDONATO, Michael [CA]; ERKEL, Christoph [DD]; GALKIN, Anna [US]; GLASER, Scott Martin [US]; HARTLEPP, Klaus Felix [DD]; JIA, Yong [US]; KRAUS, Alexandra [DD]; LEE, Christian Cho-Hua [US]; RUE, Sarah Michelle [US]; SHI, Jian [US]; WEZLER, Xenia Karola [DD]
- (74) **Agente/apoderado:** JUAN LAPENNE DE SALTERAIN (211)
- (54) **Título:** ANTICUERPOS FRENTE A ENTPD2, TERAPIAS DE COMBINACIÓN Y MÉTODOS DE USO DE LOS ANTICUERPOS Y LAS TERAPIAS DE COMBINACIÓN

- (57) **Resumen:** Se proporcionan en la presente anticuerpos o fragmentos de unión a antígeno de los mismos, por ejemplo, anticuerpos monoclonales o fragmentos de unión a antígeno de los mismos, que se unen específicamente a ENTPD2 (por ejemplo, proteína ENTPD2 humana), y métodos de uso de estos anticuerpos o fragmentos de unión a antígeno. La presente invención también se refiere a terapias de combinación que comprenden un anticuerpo anti-ENTPD2 humana o fragmento de unión a antígeno y al menos un agente terapéutico adicional, y métodos de uso de estas terapias de combinación.

(19) Dirección Nacional de la Propiedad Industrial – URUGUAY

(12) Invención

(11) UY a/ 038249

- (51) **Clasificación Internacional:** A 61K 47/48, 31/728, 38/16, C 07K 14/00, C 08L 5/08// A 61P 3/10
- (22) **Fecha de presentación:** 29/05/2019
- (30) **Datos de prioridad:** 18305665.4 30/05/2018 EP
- (71) **Solicitante:** SANOFI [FR]
- (72) **Inventor:** Kadereit, Dieter [DE]; Wagner, Michael [DE]; Olpp, Thomas [DE]; Dhal, Pradeep [US]; Walden, Michael [DE]; Poth, Nils [DE]; Mohnicke, Mandy [DE]
- (74) **Agente/apoderado:** NORA MORGADE DI POLITO (165)
- (54) **Título:** PRODUCTOS CONJUGADOS QUE COMPRENEN UN AGONISTA DEL RECEPTOR TRIPLE DE GLP-1/GLUCAGÓN/GIP, UN CONECTOR Y ÁCIDO HIALURÓNICO

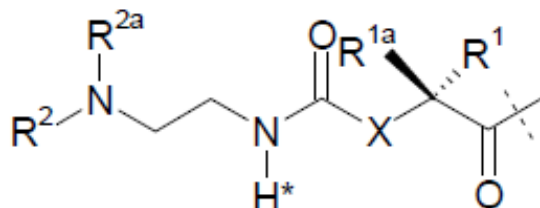

- (57) **Resumen:** La presente invención se refiere a un conjugado o una sal farmacéuticamente aceptable del mismo que comprenden un agonista del receptor triple de GLP-1/Glucagón/GIP, un conector y un hidrogel de ácido hialurónico que porta grupos - L¹ - L² - L - Y - R²⁰, en donde Y representa un radical del agonista del receptor triple de GLP-1/Glucagón/GIP; y -L es un radical conector - mediante la fórmula (Ia), La invención se refiere adicionalmente a composiciones farmacéuticas que comprenden dichos productos conjugados así como a su uso como un medicamento.

(19) Dirección Nacional de la Propiedad Industrial – URUGUAY**(12) Invención****(11) UY a/ 038251**

- (51) **Clasificación Internacional:** C 07K 16/28, C 12N 15/13, 5/10, C 12P 21/08, A 61K 39/395, C 07K 19/00// A 61P 35/00
- (22) **Fecha de presentación:** 30/05/2019
- (30) **Datos de prioridad:** 62/679,611 01/06/2018 US y 62/684,046 12/06/2018 US
- (71) **Solicitante:** NOVARTIS AG [CH]
- (72) **Inventor:** ABUJOUR, Aida [US]; BLANKENSHIP, John [US]; FLEMING, Tony [US]; HOLMBERG, Brian [US]; HONG, Connie [US]; HUANG, Lu [US]; GRANDA, Brian Walter [US]; LU, Haihui [US]
- (74) **Agente/apoderado:** JUAN LAPENNE DE SALTERAIN (211)
- (54) **Título:** MOLÉCULAS DE UNIÓN CONTRA BCMA Y USOS DE LAS MISMAS
- (57) **Resumen:** Se proporciona moléculas de unión a BCMA que se unen específicamente a BCMA humano, conjugados que comprenden las moléculas de unión a BCMA y composiciones farmacéuticas que comprenden esas moléculas y los conjugados. Se proporciona además métodos de uso de las moléculas para tratar cánceres que expresan BCMA en la superficie celular. Adicionalmente se proporcionan células huésped recombinantes modificadas por ingeniería genética para expresar las moléculas de unión a BCMA y métodos de producción de las moléculas de unión a BCMA cultivando las células huésped en condiciones en la que las moléculas de unión a BCMA se expresan.

(19) Dirección Nacional de la Propiedad Industrial – URUGUAY**(12) Invención****(11) UY a/ 038253**

(51) Clasificación Internacional: C 07K 16/28, C 12N 15/13, 5/10, C 12P 21/08// A 61P 21/00, 25/08

(22) Fecha de presentación: 04/06/2019

(30) Datos de prioridad: 62/680,466 04/06/2018 US; 62/782,876 20/12/2018 US y 62/833,319 12/04/2019 US

(71) Solicitante: BIOGEN MA INC. [US]

(72) Inventor: Janine Lisa Ferrant-Orgettas [US]; Robert Blake Pepinsky [US]; Ellen Duggan Cahir-McFarland [US]; Nadia Giselle D'Lima [US]; Joseph Walter Arndt [US]; Karl John Mortley Hanf [US]; Thomas Owen Cameron [US]; Ellen Garber Stark [US]

(74) Agente/apoderado: FABIANA PENADES (216)

(54) Título: ANTICUERPOS ANTI-VLA-4 CON MENOR FUNCIÓN EFECTORA

(57) Resumen: La invención se refiere a anticuerpos anti-VLA-4 y fragmentos de unión de estos. La invención incluye, además, polinucleótidos que codifican dichos anticuerpos y fragmentos de unión de estos, y métodos de fabricación de dichos anticuerpos y fragmentos de unión de estos. La invención incluye, además, métodos para tratar a pacientes que padecen esclerosis múltiple y/o epilepsia mediante la administración de dichos anticuerpos y fragmentos de unión de estos. La invención incluye, además, métodos para reducir la susceptibilidad a la mezcla de un anticuerpo anti-alfa 4 recombinante o un fragmento de unión de este.

(19) Dirección Nacional de la Propiedad Industrial – URUGUAY**(12) Invención****(11) UY a/ 038257**

- (51) Clasificación Internacional:** A 61K 31/53, 33/26, C 07D 251/30// A 61P 33/02
- (22) Fecha de presentación:** 05/06/2019
- (30) Datos de prioridad:** 18176139.6 05/06/2018 EP
- (71) Solicitante:** Bayer Animal Health GmbH [DE]
- (72) Inventor:** Dr. Stefan HOFMANN [DE]; Wolfgang JIRITSCHKA [DE]
- (74) Agente/apoderado:** FABIANA PENADES (216)
- (54) Título:** FORMULACIONES QUE CONTIENEN TRIAZINONAS Y HIERRO CON UNA BAJA CANTIDAD DE IONES HIERRO LIBRES
- (57) Resumen:** Formulaciones que contienen triazinonas, a seleccionar entre toltrazuril, ponazuril y diclazuril, un compuesto que comprende complejo polinuclear de hierro(III) y polisacáridos que son adecuadas para el control simultáneo de coccidiosis y estados anémicos en animales y que exhiben una baja cantidad de iones hierro libres incluso después del almacenamiento, siendo que dichas formulaciones comprenden Ca^{2+} y Na^+ en una relación molar de $\text{Ca}^{2+}:\text{Na}^+$ de ≥ 0 a ≥ 3 . En una realización, la triazinona es toltrazuril y el complejo polinuclear de hierro(III) y polisacárido es hierro(III)-dextranoglucoheptonato.

(19) Dirección Nacional de la Propiedad Industrial – URUGUAY**(12) Invención****(11) UY a/ 038259**

- (51) Clasificación Internacional:** C 12N 15/29, 15/82, A 01H 1/00, 5/00, 5/10, C 07K 14/415
- (22) Fecha de presentación:** 06/06/2019
- (30) Datos de prioridad:** 1809273.4 06/06/2018 UK
- (71) Solicitante:** VIB VZW [BE] y UNIVERSITEIT GENT [BE]
- (72) Inventor:** Wout Boerjan [BE]; Barbara De Meester [BE]; Ruben Vanholme [BD]
- (74) Agente/apoderado:** GONZALO FERNÁNDEZ SECCO (34)
- (54) Título:** NOVEDOSAS PROTEÍNAS DE CINNAMOIL-COA REDUCTASA DE PLANTAS MUTANTES
-
- (57) Resumen:** La presente invención se refiere a una proteína de Cinnamoil-CoA Reductasa (CCR) de plantas mutantes capaz de recuperar la penalidad de rendimiento en plantas con sesgos de lignina tales como las deficiencias relacionadas con ccr y métodos y usos de la misma. Más específicamente, la invención se refiere a plantas que carecen de la proteína CCR tipo silvestre funcional pero que tienen un alelo ccr débil que genera cantidades más bajas de lignina y aumento de la sacarificación, acompañado además por la restauración del crecimiento de la planta del enanismo inducido por la modificación de la lignina.

(19) Dirección Nacional de la Propiedad Industrial – URUGUAY**(12) Invención****(11) UY a/ 038262**

- (51) **Clasificación Internacional:** C 07D 471/14, A 61K 31/437// A 61P 1/00
(22) **Fecha de presentación:** 14/06/2019
(30) **Datos de prioridad:** 62/685,737 15/06/2018 US y 62/846,290 10/05/2019 US
(71) **Solicitante:** JANSSEN PHARMACEUTICA NV [BE]
(72) **Inventor:** Mark S. Tichenor [US]; Philippe Fernandes [FR]; Paul J. Krawczuk [US]
(74) **Agente/apoderado:** DIEGO DUFRECHU RODRIGUEZ (192)
(54) **Título:** INHIBIDORES DE MOLÉCULAS PEQUEÑAS DE LA FAMILIA DE QUINASAS JAK

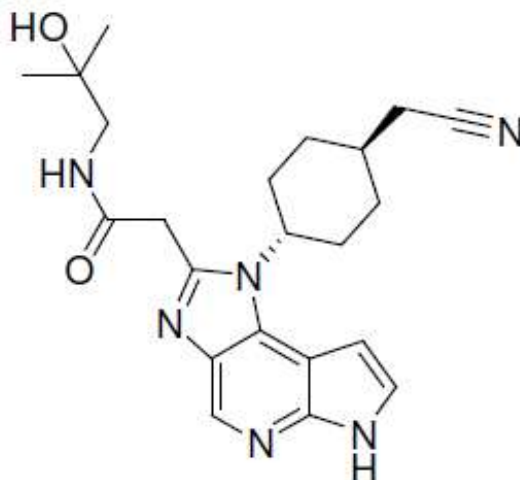

- (57) **Resumen:** Compuestos de 2-((1r,4r)-4-(imidazo[4,5-d]pirrolo[2,3-b]piridin-1(6H)-il)ciclohexil)acetoniitrilo, composiciones farmacéuticas que los contienen, métodos para fabricarlos y métodos de uso de estos que incluyen los métodos para tratar estados de enfermedad, trastornos y afecciones mediadas por JAK.

(19) Dirección Nacional de la Propiedad Industrial – URUGUAY**(12) Invención****(11) UY a/ 038263**

- (51) **Clasificación Internacional:** C 07D 473/32, A 61K 31/498, 31/517, 31/522, C 07D 215/40, 237/28, 239/72, 241/44// A 61P 35/00
- (22) **Fecha de presentación:** 14/06/2019
- (30) **Datos de prioridad:** 62/685,325 15/06/2018 US
- (71) **Solicitante:** AstraZeneca AB [SE] y CANCER RESEARCH TECHNOLOGY LIMITED [GB]
- (72) **Inventor:** Martin Richard HOWARD [GB]; Atilla Kuan Tsuei TING [GB]; Frederick Woolf GOLDBERG [GB]; Maurice Raymond Verschoyle FINLAY [GB]
- (74) **Agente/apoderado:** FABIANA PENADES (216)
- (54) **Título:** COMPUESTOS DE PURINONA Y SU USO EN EL TRATAMIENTO DEL CÁNCER

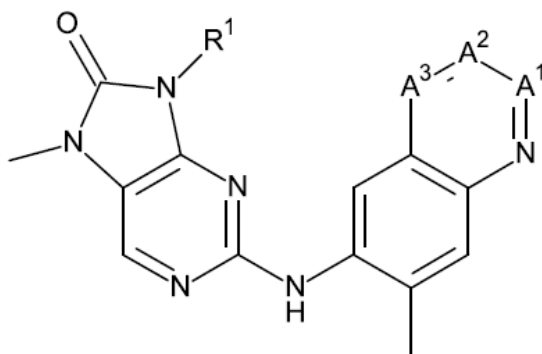

- (57) **Resumen:** La memoria descriptiva se refiere en general a compuestos de Fórmula (I) y sales farmacéuticamente aceptables de los mismos, donde R¹, A¹, A² y A³ tienen cualquiera de los significados definidos en el presente documento. La memoria descriptiva también se refiere al uso de dichos compuestos y sales de los mismos para tratar o prevenir una enfermedad mediada por PC-ADN, incluyendo el cáncer.

(19) Dirección Nacional de la Propiedad Industrial – URUGUAY**(12) Invención****(11) UY a/ 038272**

- (51) **Clasificación Internacional:** C 07D 285/06, 417/04, A 61K 31/433, C 07K 16/28, 16/30// A 61K 31/4427, 31/4523, A 61P 35/00
- (22) **Fecha de presentación:** 21/06/2019
- (30) **Datos de prioridad:** 62/688,226 21/06/2018 US
- (71) **Solicitante:** ABBVIE INC. [US] y CALICO LIFE SCIENCES LLC [US]
- (72) **Inventor:** FARNEY, Elliot [US]; SHIROODI, Roohollah Kazem [US]; XIONG, Zhaoming [US]; ZHANG, Qingwei I. [US]; O'CONNOR, Matthew [US]; HALVORSEN, Geoff [US]; ZHAO, Hongyu [US]; BAUMGARTNER, Christina [US]; FROST, Jennifer M. [US]; KYM, Phil [US]; ABBOTT, Jason R. [US]; BOGDAN, Andrew [US]; ECONOMOU, Christos [US]; WANG, Xueqing [US]
- (74) **Agente/apoderado:** FABIANA PENADES (216)
- (54) **Título:** INHIBIDORES DE PROTEÍNA TIROSINA FOSFATASA Y SUS MÉTODOS DE USO

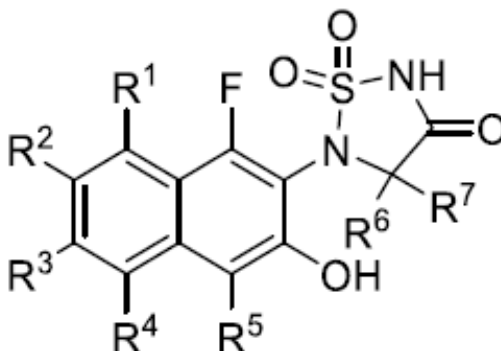

- (57) **Resumen:** Se proporcionan en la presente compuestos, composiciones y métodos útiles para inhibir proteína tirosina fosfatasa, por ejemplo, proteína tirosina fosfatasa no receptora de tipo 2 (PTPN2) y/o proteína tirosina fosfatasa no receptora de tipo 1 (PTPN1) y para tratar enfermedades, trastornos y condiciones relacionadas que responden favorablemente al tratamiento con inhibidor de PTPN1 o PTPN2, por ejemplo, un cáncer o una enfermedad metabólica.

(19) Dirección Nacional de la Propiedad Industrial – URUGUAY**(12) Invención****(11) UY a/ 038276**

- (51) Clasificación Internacional:** C 07C 67/03, C 08G 63/91
- (22) Fecha de presentación:** 24/06/2019
- (30) Datos de prioridad:** 62/689,597 25/06/2018 US
- (71) Solicitante:** 9449710 CANADA INC. [CA]
- (72) Inventor:** Hatem ESSADDAM [TN]; Fares ESSADDAM [TN]
- (74) Agente/apoderado:** FABIANA PENADES (216)
- (54) Título:** FORMACIÓN DE ÉSTERES DE ÁCIDO TEREFTÁLICO

- (57) Resumen:** La presente descripción se refiere a la formación de tereftalato de dimetilo (DMT). La presente invención se refiere a la despolimerización de tereftalato de polietileno (PET) y la recuperación de tereftalato de dimetilo (DMT).

(19) Dirección Nacional de la Propiedad Industrial – URUGUAY**(12) Invención****(11) UY a/ 038282**

- (51) **Clasificación Internacional:** C 07H 21/00, A 61K 31/712// A 61P 25/00, 25/16, 25/28
- (22) **Fecha de presentación:** 27/06/2019
- (30) **Datos de prioridad:** 62/690,790 27/06/2018 US
- (71) **Solicitante:** IONIS PHARMACEUTICALS, INC. [US]
- (72) **Inventor:** Susan M. Freier [US]; Holly Kordasiewicz [US]; Tracy A. Cole [US]; Huynh-Hoa Bui [US]
- (74) **Agente/apoderado:** FABIANA PENADES (216)
- (54) **Título:** COMPUESTOS Y MÉTODOS PARA LA REDUCCIÓN DE LA EXPRESIÓN DE LRRK2
- (57) **Resumen:** Se proporcionan compuestos, métodos y composiciones farmacéuticas para reducir la cantidad o la actividad del ARN de LRRK2 en una célula o animal, y en determinados casos para reducir la cantidad de proteína LRRK2 en una célula o animal. Tales compuestos, métodos y composiciones farmacéuticas son útiles para mejorar al menos un síntoma o característica de una enfermedad neurodegenerativa. Dichos síntomas y características incluyen ataxia, neuropatía y formación de agregados. Tales enfermedades neurodegenerativas incluyen enfermedad de Parkinson.

(19) Dirección Nacional de la Propiedad Industrial – URUGUAY**(12) Invención****(11) UY a/ 038284**

- (51) **Clasificación Internacional:** A 61K 31/352, 31/015, 31/045, 31/485, C 07C 13/19, 33/02, 33/14, C 07D 307/91// A 61P 29/00
- (22) **Fecha de presentación:** 28/06/2019
- (30) **Datos de prioridad:** 62/691,343 28/06/2018 US
- (71) **Solicitante:** CANOPY GROWTH CORPORATION [CA]
- (72) **Inventor:** REID, Brian Geoffrey [US]; COOPER, Jonathan Michael [US]
- (74) **Agente/apoderado:** HUGO WASHINGTON ESTEVES GOMEZ (191)
- (54) **Título:** COMPOSICIONES Y MÉTODOS PARA AGONIZAR EL RECEPTOR CB2

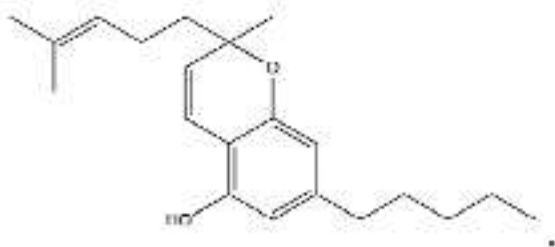

- (57) **Resumen:** En el presente documento se describen nuevas composiciones que comprenden un cannabinoide purificado y un terpeno purificado. En una realización, las composiciones comprenden uno o más cannabinoides purificados. En una realización, las composiciones comprenden uno o más cannabinoides purificados en combinación con uno o más terpenos purificados. En una realización, las composiciones comprenden proporciones que ocurren de manera no natural. En una realización, las composiciones comprenden concentraciones que ocurren de manera no natural. En una realización, las composiciones comprenden efectos inesperados y/o sinérgicos.

SOLICITUDES DE DISEÑOS INDUSTRIALES

(19) Dirección Nacional de la Propiedad Industrial – URUGUAY

(12) Diseño Industrial

(11) UY s/ 004754

- (51) Clasificación Internacional:** G 01T 1/1610-06
- (22) Fecha de presentación:** 08/11/2019
- (30) Datos de prioridad:**
- (71) Solicitante:** Eduardo Manuel Álvarez Vázquez [UY]
- (72) Inventor:** Eduardo Manuel Álvarez Vázquez [UY]
- (74) Agente/apoderado:** Eduardo Manuel Álvarez Vázquez ()
- (54) Título:** SEMÁFORO PARA LA VISUALIZACIÓN DEL POTENCIAL RIESGO A LA EXPOSICIÓN SOLAR



- (57) Resumen:** Diseño de un simple dispositivo para la inmediata visualización del potencial daño a la piel debido a la radiación recibida del Sol, válida para esa particular locación y momento, cualquiera sea el día del año.

(19) Dirección Nacional de la Propiedad Industrial – URUGUAY**(12) Diseño Industrial****(11) UY s/ 004755**

- (51) Clasificación Internacional: E 04D 3/1625-01
(22) Fecha de presentación: 15/11/2019
(30) Datos de prioridad:
(71) Solicitante: Leopoldo Gioielli Faviere Grisi [IT]
(72) Inventor: Leopoldo Gioielli Faviere Grisi [IT]
(74) Agente/apoderado: LEOPOLDO FAVIERE ()
(54) Título: TECHO TEJA METÁLICA

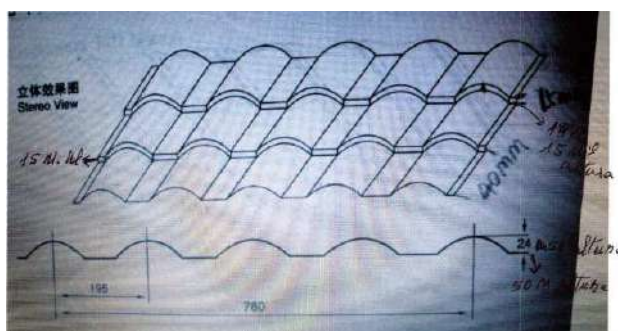

- (57) Resumen:

SOLICITUDES DE MODELOS DE UTILIDAD

(19) Dirección Nacional de la Propiedad Industrial – URUGUAY

(12) Modelo de Utilidad

(11) UY u/ 004762

- (51) Clasificación Internacional:** A 43C 13/14
(22) Fecha de presentación: 19/11/2019
(30) Datos de prioridad:
(71) Solicitante: SCAVINO YANNANDREA, OSIBIS [UY] y RAMIREZ GONZALEZ, JORGE ALBERTO [CO]
(72) Inventor: SCAVINO YANNANDREA, OSIBIS [UY]; RAMIREZ GONZALEZ, JORGE ALBERTO [CO]
(74) Agente/apoderado: GONZALO FERNÁNDEZ SECCO (34)
(54) Título: FORROS ADHERENTES PARA ZAPATOS

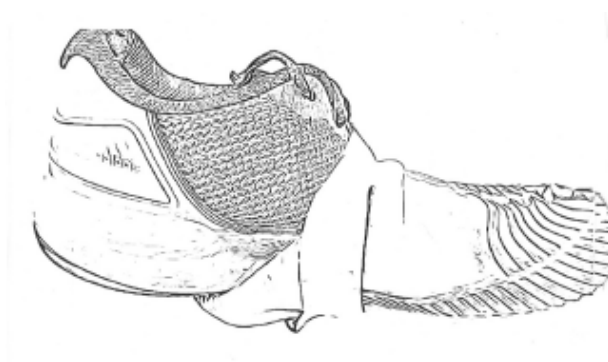

(57) Resumen: .

RECTIFICACIONES DE PATENTES

Bol.	Pag.	N° Exp.	Dice	Debe Decir
241	350	38144	Matthew A. Katcher	Matthew H. Katcher.

ÍNDICE POR TITULARES DE MARCAS

Titular	N° Exp	Marca
ABITO UY SRL	510070	ABITO ACCIONES SUSTENTABLES POR EL BIEN DE TODOS (mixta)
ABM INTEGRA S.C.	509613	ABM INTEGRA ASESORES (mixta)
adp Gauselmann GmbH	509904	CLEGYPT
ADRIANA ADELA MACHADO TACORONTE	509441	ORO DE PECAN
Adriana Palmieri Gonzalez	510085	CAR PLUS
Affinity Apps LLC	508846	CHISPA
Agustin Anselmo Oraziotti Piriz	506765	ARTISTAS.UY (mixta)
Aktieselskabet af 21. november 2001	509991	SELECTED FEMME
Aktieselskabet af 21. november 2001	509992	SELECTED HOMME
Alberto Mario Norman Bol	509590	NICRÓN
Alcon Inc.	509976	TOTAL1 (mixta)
ALFALIDER S.A.	510082	ALFALIDER
Alfonso Carbajales	509901	R RADICAL (mixta)
ALIFAX S.r.l.	509545	ALIFAX (mixta)
Alimentos Zyma SRL	509970	ZYMA (mixta)
ALSTOM Transport Technologies	509598	ELECTROLOGIXS (mixta)
Alta Gama SA	507820	B UYBEACON CONECTANDO OPORTUNIDADES (mixta)
ALTIUS GROUP S.R.L.	509713	SMART ATLÁNTICO
ALTIUS GROUP S.R.L.	509712	MORE ATLÁNTICO
ALTIUS GROUP S.R.L.	509710	ATLÁNTICO SHOPPING (mixta)
ALTIUS GROUP S.R.L.	509708	ATLÁNTICO PUNTA DEL ESTE (mixta)
ALTIUS GROUP S.R.L.	509802	SHOPPING ATLANTICO
ALTUNKAYA INSAAT NAKLIYAT GIDA TICARET ANONIM SIRKETI	509733	CONFY (mixta)
Amazon Technologies, Inc.	509916	AMAZON
Amazon Technologies, Inc.	509768	(figurativa)
América Solidaria Internacional	509437	CONCAUSA CONSTRUYAMOS DESARROLLO SOSTENIBLE PARA SUPERAR LA POBREZA INFANTIL EN AMERICA (mixta)
andres berais	509865	GARUFA
Andres Gomez	509559	CERVEZA ARTESANAL BEERBROS 34° SUR (mixta)
ANTIC S.A.	510067	EL SECRETO DEL ASADOR (mixta)
ANTIC S.A.	510068	LA MAGIA DE LA PICADA (mixta)
ANTILUR S.A.	509649	SUPER 2 (mixta)
ANTONIO BANDERAS LIMITED	509983	ANTONIO BANDERAS THE GOLDEN SECRET (mixta)
APPLE INC.	509913	(figurativa)
SERGIO BARITUSSIO SCALONE y ARNALDO NARDONE OSORIO	507843	MOTIVATION LUXURY SUMMIT BY FIEXPO EXHIBITIONS THE LATIN AMERICAN INCENTIVE & LUXURY EXPERIENCE (mixta)
ARTCOMPUTERS LTDA	509413	MAC STORE
Asociación Civil Escuela Valores Divinos	509319	ESCUELA VALORES DIVINOS (mixta)
ASOCIACION ESPAÑOLA PRIMERA DE SOCORROS MUTUOS	509974	SISTEMA DE ATENCIÓN CONVERGENTE (mixta)
Athleta (ITM) Inc.	509815	(figurativa)
Athleta (ITM) Inc.	509816	(figurativa)
BAHIA DEL FARO S.A	509432	EST 2019 DE PUERTO BREWING

Titular	N° Exp	Marca
		COMPANY IPA CERVEZA ARTESANAL (mixta)
Bank Leumi USA	507955	EVERIN
Bank of America Corporation	509642	BOFA MERCURY
Bank of America Corporation	509609	BANK OF AMERICA CASHPRO
BEM BRASIL ALIMENTOS S/A	509896	MAIS BATATA! (mixta)
BEM BRASIL ALIMENTOS S/A	509895	BEM BRASIL (mixta)
Bernardo Ferreira	509650	TSUNAMI "UNA OLA DE SABOR"
BOYERCO S.A.	509819	BRANKITO
BOYERCO S.A.	509891	MAR ADENTRO
BOYERCO S.A.	509881	SANY
BOYERCO S.A.	509821	GOOD INSTANT
BOYERCO S.A.	509882	IMPERIAL
BOYERCO S.A.	509822	UNIQUE
BOYERCO S.A.	509311	GENIAL
BOYERCO S.A.	509883	BOCCONE
BOYERCO S.A.	509823	LIMPAMANIA
BOYERCO S.A.	509824	ULTRACLASS
BOYERCO S.A.	509887	GUIMARAES
BOYERCO S.A.	509820	FIBRAFORM
BOYERCO S.A.	509892	AIKO
BOYERCO S.A.	509893	OLIVEIRA
BOYERCO S.A.	509889	MONTE NEVI
BOYERCO S.A.	509888	NITRON
BOYERCO S.A.	509884	CAMPOS
BOYERCO S.A.	509885	ZAVASKI
Brandt Consolidated, Inc.	510018	BRANDT TRITEK
BRITISH TELECOMMUNICATIONS PUBLIC LIMITED COMPANY	509546	BT (mixta)
BUSCHLE ALIMENTOS LTDA	509877	GELADÃO AMERICANO (mixta)
BUSCHLE ALIMENTOS LTDA	509878	GELADINHO AMERICANO (mixta)
Cacciavillani, Esteban Marcelo	509495	USUAL (mixta)
CALVAR Y CIA. S.A.	510003	EVA
Candelaria Torrendell	509620	DECO EN CASA
CANOPY GROWTH CORPORATION	509443	FIRST & BEST (mixta)
CANOPY GROWTH CORPORATION	509442	FIRST & BEST
Canteras Cerro Negro S.A.	510011	CERRO NEGRO (mixta)
CANUS SA	509574	VIA CARD (mixta)
Carlos Van Velthoven	509248	DE TIERRA ADENTRO URUGUAY (mixta)
Carolina Vieira da Fonseca Proto	509772	ESTUDIO OBRA PRIMA
CARRAU & CIA. S.A.	509586	TABARÉ
CASMU INSTITUCION DE ASISTENCIA MEDICA PRIVADA DE PROFESIONALES SIN FINES DE LUCRO	509730	CASMU ESTAMOS PARA CUIDARTE (mixta)
CASMU INSTITUCION DE ASISTENCIA MEDICA PRIVADA DE PROFESIONALES SIN FINES DE LUCRO	509557	1727 EMERGENCIAS (mixta)
CEFAS S.A.	508656	OPACIFILL
CEFAS S.A.	508658	CALIDRA
CEFAS S.A.	508657	TANFILL
CEMOI	509776	CÉMOI (mixta)
CFL Holding Limited (Hong Kong Limited Liability Company)	509551	FIRMFIT
CHARGEURS WOOL (EURASIA)	509777	NATIVA PRECIOUS FIBER (mixta)
CHARLES SCHWAB & CO., INC.	510019	CHARLES SCHWAB (mixta)

Titular	N° Exp	Marca
CHEVRON INTELLECTUAL PROPERTY LLC	509687	OMNIMAX
CHEVRON INTELLECTUAL PROPERTY LLC	509686	GST ELITESYN
CHEVRON INTELLECTUAL PROPERTY LLC	509678	VARTECH
CHEVRON INTELLECTUAL PROPERTY LLC	509682	CETUS ELITESYN
CHONGQING AMITY MACHINERY CO., LTD.	509513	EMTOP (mixta)
Claudia Sarti	506056	PURO PUNTO (mixta)
Clear Score Technology Limited	508754	CLEARSCORE
CLUB NAUTICO DE CARRASCO Y PUNTA GORDA	509619	"CLUB NAUTICO CARRASCO Y PUNTA GORDA (mixta)
COBOE S.A.	509966	TIME TO TRAVEL (mixta)
COBOE S.A.	509967	BEÄLM
COBOE S.A.	509937	TOP (mixta)
COBOE S.A.	509935	RABBIT (mixta)
COBOE S.A.	509950	SAFY (mixta)
COBOE S.A.	509936	CALM (mixta)
COFI (c.c.)	509034	ODONTORED SALUD BUCAL EN TODO EL URUGUAY 24 HS (mixta)
Cognizant Technology Solutions U.S. Corporation	509666	COGNIZANT (mixta)
Cognizant Technology Solutions U.S. Corporation	509665	COGNIZANT
Cole-Parmer Instrument Company LLC	509948	ANTYLIA SCIENTIFIC
COLGATE-PALMOLIVE COMPANY	509625	(figurativa)
COLGATE-PALMOLIVE COMPANY	509907	FABULOSO NATURAL ESSENTIALS
COLGATE-PALMOLIVE COMPANY	509523	FRESCURA PARA LLEVAR
COLGATE-PALMOLIVE COMPANY	509626	(figurativa)
COLGATE-PALMOLIVE COMPANY	509676	(figurativa)
Combinados S.R.L.	509537	NARDOS (mixta)
Combinados S.R.L.	509540	EL DULCE DE LECHE DEL GEOPARQUE (mixta)
Comité International Olympique	509867	PARIS 2024 (mixta)
COMPAGNIE GERVAIS DANONE	509738	HIPRO (mixta)
COMPAÑÍA CIBELES S.A.	510109	TAKLE
COMPAÑÍA CIBELES S.A.	510110	AUDAZ
COMPAÑÍA CIBELES S.A.	510108	AMAZING
Compañía Uruguaya de Vinos de Mar S.A.	509978	COMPAÑÍA URUGUAYA DE VINOS DE MAR
CORPORACIÓN GASTRONÓMICA DE PUNTA DEL ESTE	509954	PACTO OCEÁNICO (mixta)
Cotese - Companhia de Têxteis Sintéticos, S.A.	509770	CROSS X-PAND
CROWN JAPAN CORPORATION	509498	CROWN (mixta)
DA COLONIA ALIMENTOS NATURAIS LTDA.	509880	SAÚDE DA TERRA
Danisco US Inc.	509841	BONLACTA
Danisco US Inc.	509838	NURICA
DE LISA SILVA PEDRITO ESTEBAN Y RODRIGUEZ CORREA CESAR ANDRES SOCIEDAD DE HECHO	508397	F FRANCESCA (mixta)
Deiner José Farias Magallan	509468	TIMBERPLAS (mixta)
DELIBRA S.A.	509737	ELONGAL
Delivery Hero SE	509457	NOAH'S GREEN KITCHEN
DESCARTABLES CAROMAR S.A.	509774	GOODMAX (mixta)
DEVOTO HNOS. S.A.	509567	(figurativa)
DIESEL S.p.A	509177	DIESEL SPIRIT OF THE BRAVE
DINNPRO SRL	506850	SOFTBOTIC R (mixta)
DOMILAN S.A.	509836	GAYA (mixta)
Domingo ORDOZGOITI INCHAUSTI	509946	BELCA (mixta)

Titular	N° Exp	Marca
Dragoiba SRL	507992	D DRAGOIBA (mixta)
Dragoiba SRL	507993	S SENSIA (mixta)
DRISELUR S.A.	509905	MIPROFEYA
Emilia Bachino Fagalde	509975	VERMITIERRA (mixta)
EMILIO GÓMEZ S.R.L.	510053	BARRACA URUGUAY (mixta)
EMILIO GÓMEZ S.R.L.	510054	EG EMILIO GÓMEZ (mixta)
Establecimientos Juan Sarubbi S.A.	509873	CHORIZOS ANGUS (mixta)
ESTINDA S.A.	473378	AMEREX INNOVACIÓN Y EXPERIENCIA (mixta)
EUROFARMA URUGUAY S.A.	509585	HEPTAR
EUROFARMA URUGUAY S.A.	509429	ALGIPROFEN
EUROFARMA URUGUAY S.A.	509430	TINIBE
EUROFARMA URUGUAY S.A.	509431	VEAC
EUROFARMA URUGUAY S.A.	509801	MOZOLA
EUROFARMA URUGUAY S.A.	510038	NUVYOR
EUROFARMA URUGUAY S.A.	510037	LUNOCEV
EUROFARMA URUGUAY S.A.	509568	CORRETAL
EUROFARMA URUGUAY S.A.	509425	TAMIDA
EUROFARMA URUGUAY S.A.	509428	BERK
EUROFARMA URUGUAY S.A.	509427	PROAZITAX
EUROFARMA URUGUAY S.A.	509426	PROAZITAX
EUROFARMA URUGUAY S.A.	509424	PETREXE
Family Travel Company S.A.	509603	FIFTEENS (mixta)
Fédération Internationale de Basketball (FIBA)	509501	LSB LIGA SUDAMERICANA DE BALONCESTO (mixta)
Fédération Internationale de Basketball (FIBA)	509494	CONSUBASQUET
Fédération Internationale de Basketball (FIBA)	509496	CSB CONFEDERACIÓN SUDAMERICANA DE BASQUETBOL (mixta)
FEDERICO GARCIA FLORETTA	509796	ARTE PARQUET MANTENIMIENTO EN PISOS DE MADERA (mixta)
Francisco Meharu Philipsthal	509696	ULA (mixta)
Fratelli Branca Distillerie S.r.l.	509701	CARPANO BOTANIC BITTER (mixta)
Gabriel Berteau	508526	P4F PLANET4FOOD (mixta)
Gabriel Ibarra	509951	INMOMÓVIL
GAGB, LLC	509515	CAPELLI SPORT
GAHBIN CORPORATION	509020	ONNURI (mixta)
GAHBIN CORPORATION	509021	K KOREASTAR (mixta)
GALICIA VALORES S.A.	510111	INVIU
GALICIA VALORES S.A.	510115	WIVEST (mixta)
GALICIA VALORES S.A.	510116	(figurativa)
GALICIA VALORES S.A.	510112	VESTLY
GALICIA VALORES S.A.	510113	WIVEST (mixta)
GARCÍA MUZO, MARIO	509980	EL TIBIDABO
GERARDO VIERA ESPINOSA	508522	V (mixta)
GIL GARCIA, MARTIN JOSE	509866	W WOODSOUND (mixta)
Gilead Sciences Ireland UC	509455	JYSELECA
GIORGIO ARMANI S.P.A.	509853	STRONGER WITH YOU ABSOLUTELY (mixta)
Gletin S.A.	509202	PRIVNOTE (mixta)
GOLD-SKY S.A.	502784	VANILLA (mixta)
GONZALEZ JIMENEZ, EVARISTO ALFREDO y GONZALEZ JIMENEZ, VIRGINIA ELENA	509797	DIAMOND SUPPLY CO. (mixta)
Gonzalo Ribas	503795	GRACIAS POR CUIDARTE
GPS Avion LLC.	509606	AIRTAG
GREEN CROSS CORPORATION	510063	VARIGREE

Titular	N° Exp	Marca
GREEN CROSS CORPORATION	510065	BARYCELA
GRILLE, ALBERTO	509723	C & C (mixta)
Gruma S.A.B. de C.V.	509550	PLANITAS
GRUPO PILAR S.A.	509762	PUPPERONI
GRUPO PILAR S.A.	509764	JERKY TREATS
GRUPO PILAR S.A.	509761	SNAUSAGES
Gustavo Rodriguez	509920	LOCAS POR LA ROPA (mixta)
Guyer & Regules	509750	BLIND ACTING (mixta)
H. Lundbeck A/S	509534	VORTINE
H. Lundbeck A/S	509531	BRINTINE
HARINERA DEL VALLE S.A.	509565	DOÑAREPA
HBI Europe GmbH	509735	RAW
HEINEKEN BROUWERIJEN B.V.	509641	HEINEKEN (mixta)
HENDERSON & CIA. S.A.	509592	TIENDA INGLESA BLACK FRIDAY (mixta)
HERCOSUL ALIMENTOS LTDA.	509929	MUTTS
HESHAN HUIXIA TRADING CO., LTD.	509614	LS2 (mixta)
Hulu, LLC	509315	HULU
ICU-VITA S.A.	510081	FLUXAN ICU-VITA (mixta)
Ignacio Olivo	509508	NT VIAJES (mixta)
IKATECH SOLUTIONS LLC	509423	U-SHARE (mixta)
INDÚSTRIA DE CONSERVAS SCHRAMM LTDA.	509213	SCHRAMM (mixta)
Ingeniería Industrial S.A. de C.V.	508856	MASTERCOP
INTEL CORPORATION	509663	(figurativa)
Intendencia Departamental de Rivera	509923	RIVERA BRILLA EN DICIEMBRE. (mixta)
INTERCONTINENTAL GREAT BRANDS LLC.	509514	CLUB SOCIAL ORIGINAL (mixta)
INTERCONTINENTAL GREAT BRANDS LLC.	509512	CLUB SOCIAL (mixta)
Intervet International B.V.	509644	UNDDER CONTROL
Inversiones y Capitales American Assist, LLC	509773	ADDIUVA
ITOCHU Corporation	509746	(figurativa)
ITOCHU Corporation	509743	GRAMICCI
Iván Casal	509938	PROE
JAGUAR LAND ROVER LIMITED	509361	DEFENDER
Jaime Rios	509658	RUCA CERVEZA DE AUTOR (mixta)
JAS WORLDWIDE MANAGEMENT, INC.	509749	JAS (mixta)
Joan Sorrondegui	509930	TINYHOUSEGO (mixta)
Joaquin Costa Pintos	507150	JOKA DESPIERTA TU ENERGÍA (mixta)
JORGE GABITO MIRA	509909	HSB -HABLEMOS DE SALUD BUCAL (mixta)
Jose Baudean	508276	EMESUR (mixta)
JOSE IGNACIO OTEGUI	509604	PRADOS VIVIR LA NATURALEZA (mixta)
JOSE RAMON GARCIA INCHORBE	509406	PIRIAPOLIS MÍSTICO (mixta)
Josemaria Gonzalez Echeverria	509645	MEDICAAS (mixta)
Juan Andrés Navarrine Contreres	509497	TANDEM (mixta)
Juan Ignacio Barrios Poeymiró	509672	INTI RESTO PUB (mixta)
Juan Manuel Dellepiane	509555	VEGGY (mixta)
Juan Pablo Bentancor	509464	ECOHUERTAS (mixta)
Juan Pablo Muszwick Briozzo	509693	PRO LISSAGE EXPRESS (mixta)
JUDD STRAPP, ISHA HEATHER	509868	FUNDACIÓN ISHA
JUDD STRAPP, ISHA HEATHER	509869	EDUCACIÓN MEDITATIVA DE ISHA JUDD
JUDD STRAPP, ISHA HEATHER	509870	ISHA JUDD YOGA
JUGOS DEL URUGUAY S.A.	509566	CIAO
KAMADAYA ENTERTAINMENT CORP	509706	SEBASTIÁN YATRA
Klößner Pentaplast Europe GmbH & Co. KG	509736	ACCEL
Kraft Foods Schweiz Holding GmbH	510064	(figurativa)
Kraft Foods Schweiz Holding GmbH	510066	TOBLERONE (mixta)

Titular	N° Exp	Marca
LA FLOR BURGALISA, S.L.	509638	FLORBÚ (mixta)
LABORATORIO ELEA PHOENIX S.A.	509695	DITROPAN
LABORATORIO ELEA PHOENIX S.A.	509876	LOREMEX
LABORATORIO GADOR S.A.	509673	TOLVAM
LABORATORIOS HIPRA, S.A.	508732	MHYOSPHERE
LABORATORIOS PISA S.A. DE C.V.	509440	ELECTROLIFE (mixta)
LABORATORIOS PISA S.A. DE C.V.	509744	(tridimensional)
LABORATORIOS PISA S.A. DE C.V.	509742	(tridimensional)
LABORATORIOS PISA S.A. DE C.V.	509439	ELECTROLIFE
LABORATORIOS VIJOSA S.A. DE C.V.	509781	FLUIBRON
LABORATORIOS VIJOSA S.A. DE C.V.	509784	NORDIC
LABORATORIOS VIJOSA S.A. DE C.V.	509783	DRAMAVOL
LABORATORIOS VIJOSA S.A. DE C.V.	509782	RELAFLEX
LABORATORIOS VIJOSA S.A. DE C.V.	509779	PULMO-GRIP
LABORATORIOS VIJOSA S.A. DE C.V.	509780	MESYGEST
LAMB WESTON, INC.	509254	LAMB'S SUPREME
LAMB WESTON, INC.	509255	LW PRIVATE RESERVE
LANOS S.A.	509902	PRIMERA MAÑANA
Laura Gonzalez	509897	BLOOM MAKEUP & LASHES (mixta)
LENTIVO S.A.	509597	CREDISOL
Lenzing Aktiengesellschaft	510016	TENCEL
LEO BURNETT COMPANY, INC.	509010	ARC (mixta)
Leticia Carolina de los Santos Bermúdez	509422	LECASABE
LIDEMUN SOCIEDAD ANÓNIMA	509771	AHORRO+ TU CADENA FAMILIAR (mixta)
LIFEWATCH ERIC	509231	LIFEWATCH ERIC (mixta)
L'OREAL	509921	YES I AM FABULOUS (mixta)
L'OREAL	509727	LIFE MIRACLE
Los Cipreses S.A.	509030	ORIENTAL - EXPRESS (mixta)
LUCKIA GAMING GROUP, S.A.	509942	BETPLUS (mixta)
LUIS LATORRE	498978	TECNOHAUS
de León, Leonardo y Marfurt, Gustavo	510055	ENVÉS (mixta)
Maria Alicia Medina Álvarez	509654	OKIDOKI (mixta)
Maria Cristina Zen Iriart	509507	ECOSALUD
María Noel LLanes	509855	JUAS®
Maria Sila Moreira Torme	509871	LA QUERENCIA
MARIANO FERNANDEZ FERRIOLO	509766	ALPENHAUS REAL ESTATE (mixta)
MARIO RIOS	509664	FP ASCENSORES (mixta)
Marketplace Investments LLC	509939	FITZME (mixta)
Marketplace Investments LLC	509940	BEGÔNIA HOME & DECO (mixta)
Marketplace Investments LLC	509941	YELLOW HOME (mixta)
Marketplace Investments LLC	509943	TEDGE (mixta)
Marketplace Investments LLC	510001	KLATTER (mixta)
Marketplace Investments LLC	509993	BRODEK (mixta)
Marrone Bio Innovations, Inc.	510058	UBP
Martin Arbilla	509835	LAPANERA BAR CAFE (mixta)
MARTIN SANCHEZ	509728	(figurativa)
MARTINEZ ECHENAGUSIA, RAFAEL - MARTINEZ ECHENAGUSIA, LUIS	509908	EL RAVAL
MASERATI S.P.A.	509969	ALFIERI (mixta)
Mateo Agustín Martínez Arroyo	509968	KRAV MAGA HACKING (mixta)
Mecanica SA	502183	U (mixta)
MEDIFARMA S.A.	509483	ULCERAN
Mega Labs S.A.	509922	DEVIMIN
Mendes SA	509631	DE SIMONE FORMULATION (mixta)
Mendes SA	509629	VIVOMIXX

Titular	N° Exp	Marca
MENTOR WORLDWIDE LLC	509814	BECKER
METIRI S.R.L.	509622	M METIRI (mixta)
Jonatan cruzado y Micaela irutta	505710	PAÑALERA LUA (mixta)
MIGUEL ANGEL GONZALEZ SALVAT	510104	ALQUIMIA (mixta)
MILEÑO ALINEACIONES SRL	509778	MILEÑO ALINEACIONES (mixta)
Misteril S.A.	509525	EL OREJANO
Mohammad Ahmad MAHMOUD IBRAHIM	509928	(figurativa)
MONTRES TUDOR SA	509674	RANGER
MSFG SRL	510069	SENSE (mixta)
MUMUSO (Shanghai) Co., Ltd.	509862	MUMUSO.KR (mixta)
Nancy Carolina Pereya	510088	GLUP APRENDIZAJE (mixta)
NARDI S.P.A.	509653	NARDI
Natalia Mariño	509448	TOMASA CAFÉ RESTÓ
ALVARO MARTINEZ PERI y NELSON ELOLA	510097	ALEXIS (mixta)
Nicolas Camacho Segovia	509752	REPARALO YA (mixta)
NIKE INNOVATE C.V. una sociedad holandesa limitada (commanditaire vennootschap) organizada y existente bajo las leyes de Holanda	510034	DRI - FIT
Ninebot (Beijing) Tech Co., Ltd.	509964	NINEBOT (mixta)
ODALER S.A.	509988	MÔTE (mixta)
ODALER S.A.	509990	MÔTE (mixta)
ODALER S.A.	509986	MÔTE (mixta)
OFFICINE MACCAFERRI S.P.A.	510029	WIRAND
OPRUMIN S.A.	510106	EXPLORER
OPRUMIN S.A.	509671	GARNA
Pablo colinet	509864	HOTEL
PABLO FERNANDO ABEAL CROSIGNANI	506566	SPADA (mixta)
Pablo Manfredi	509911	PINER FAMILIA MANFREDI PASTOR (mixta)
PABLO VIÑAS CABRAL	509818	URGANIC (mixta)
Paola Dalva Puga	509917	BE POWER WELLNESS EXPERIENCES (mixta)
Paola Dalva Puga	509915	BE WELL (mixta)
Parfums Christian Dior	509722	MISS DIOR ROSE N'ROSES (mixta)
PayPal, Inc.	509369	XOOM
PEPSICO, INC.	509488	S SUPER PRECIOS (mixta)
Peter Millar LLC	509610	G FORE
Peter Millar LLC	509611	PETER MILLAR
PRISMA GROUP S.R.L.	510083	THE COLLECTION (mixta)
PRODUCTOS UVAVIÑA, S.A. DE C.V.	509886	MOLINA (mixta)
PROFILMS SRL	508649	SKA FILMS AND CONTENT (mixta)
Proquimur S.A.	509705	IDAHO
Proxima Inc D/B/A Nicka K Cosmetics	509934	NK MAKEUP NICKA K NEW YORK (mixta)
PSA AUTOMOBILES SA	509857	PSA GROUPE (mixta)
PYRENEX	509268	PYRENEX
Qiu, Xunlin	509467	FEPE (mixta)
Quana S.A.	509471	SERVICECITY (mixta)
R... and Everything Else, Inc.	509691	R. (mixta)
R... and Everything Else, Inc.	509692	R. RUSTY (mixta)
Renaissance Executive Forums, Inc.	509747	RENAISSANCE EXECUTIVE FORUMS (mixta)
REULOP S.A.	509587	ABI PREMIUM
REYNOLDS MARINHO, FRANCISCA CLARA	509051	GAIA XXI REYNOLDS SUSTAINABLE VENTURES!
Ricardo Carrera	509608	MIL FLORES
Ricardo Carrera	509607	EUCALYPTUS

Titular	N° Exp	Marca
Ricardo Carrera	510099	CRUDA
Ricardo Carrera	509605	MONTE NATIVO
Richard Jesus Rodriguez Ibarra	509465	NO TE VOY A DECIR (mixta)
Richard Mora	509912	SOLUPET (mixta)
Juan Perotti y Rita Perotti	508850	HUMA AHUMADOS EN VALIZAS (mixta)
Rituals International Trademarks B.V.	510032	RITUALS . . . (mixta)
Rituals International Trademarks B.V.	510031	RITUALS
Rosario Cuello	506485	DOLCE RENATA (mixta)
sabrina rappalini romero	509833	24 HORAS LOGISTICA (mixta)
SAGRIN SOCIEDAD ANÓNIMA	509924	NUBE
SAILUN GROUP CO., LTD.	509759	BLACKHAWK (mixta)
Samsung Electronics Co., Ltd.	510100	(figurativa)
SANTA ROSA AUTOMOTORES S.A.	509732	CAR ONE CENTER
SANTA ROSA AUTOMOTORES SA	509731	VENDO AUTO BY CAR ONE
SANTANDER INVESTMENT BANK LIMITED	509548	SANTANDER ONE (mixta)
Santiago Seijas Alfonso	509925	COLADOS AL CAMION (mixta)
SAPORITI, S.A.	509447	AGLUPECT
SCAGLIA APPRATTO, BRUNO NICOLAS	509960	FASTER (mixta)
Sebastian Arturo GONZALEZ	509602	ST SUPERTRAVEL
Sebastian Berrospe	509421	ZIONWEB
Sedgwick Claims Management Services, Inc.	509459	CARING COUNTS
Senpai Academy SRL .	510084	SENPAIN ACADEMY (mixta)
SERVIMEDIC S.A.	509460	MOXI D SERVIMEDIC
SERVIMEDIC S.A.	509462	LUBRIMED P FREE SERVIMEDIC
SERVIMEDIC S.A.	509461	T-DOR P. FREE SERVIMEDIC
SERVIMEDIC S.A.	509463	TRIPLEX P. FREE
SHAANXI MEI BANG PHARMACEUTICAL GROUP CO.,LTD.	509593	MEIBANG (mixta)
SHAANXI TUNPSION BIOLOGICAL TECHNOLOGY CO.,LTD.	509594	TUPSEN (mixta)
SHAANXI TUNPSION BIOLOGICAL TECHNOLOGY CO.,LTD.	509595	TUPSEN (mixta)
SHANDONG HONGSHENG RUBBER TECHNOLOGY CO., LTD.	509539	TERRAKING (mixta)
Shenzhen Angel Drinking Water Industrial Group Corporation	509617	ANGEAU (mixta)
Shenzhen Huion Animation Technology Co.,Ltd	509438	HUIION (mixta)
Skyscanner Limited	509861	SKYSCANNER
Smith & Nephew Plc	509553	SMITH + NEPHEW (mixta)
Smith & Nephew Plc	509554	S + N (mixta)
SOFIDIET, S.L	510045	INOVANCE
SOLDO HNOS. S.A.	509433	PURA FRUTTA (mixta)
SOLETANCHE FREYSSINET ("Sociedad Anonima simplificada")	509239	FOR SHORE (mixta)
SOMA PARTICIPAÇÕES E INVESTIMENTOS S/A	509825	HIGH PREMIUM DEGUSTÉ (mixta)
SPEFAR S.A.	509890	RUBOSEDAN
SUBARU CORPORATION	509698	OUTBACK
SUBARU CORPORATION	509806	STI (mixta)
SUCESION CARLOS SCHNECK S.A.	509623	HAMBURGUESA PREMIUM XXL SCHNECK
SUDAMERICANA, AGENCIAS AEREAS Y MARITIMAS S.A.	509499	SAAM TOWAGE (mixta)
SUFLENOR, S.A.	509745	SUFLENORSA (mixta)
Suzhou Industrial Park Kaler Electric Appliances Co. Ltd.	509633	KALERM (mixta)

Titular	N° Exp	Marca
SWIMC LLC	509769	QUANTUM
SYNGENTA PARTICIPATIONS AG	509547	PIVENDO
TALERIO SA	506513	RAVLANDA
TALERIO SA	506515	MARTON
TALERIO SA	506517	ELIGETUNUMERO
TALERIO SA	502392	PIETTRA
TALERIO SA	502393	TIVERTON
TANG, GANG	509854	NNS (mixta)
Tankin S.A.	509616	GOLF
Tessengerlo Kerley, Inc.	509812	THIO-SUL
THE SUPERFOOD COMPANY S.A.C.	509637	THE SUPERFOOD COMPANY (mixta)
Toyo Tire Corporation	509810	OPEN COUNTRY
TRANE INTERNATIONAL INC.	510101	SERVIPARTES (mixta)
TRAXABILITY SRL	500512	TRAXABILITY BUSINESS ANALYTICS (mixta)
TROPICAL SMOOTHIES SRL	508211	SMOOTHIE PACK
Uber Technologies, Inc.	509965	UBER PRO
UDELSUR S.A.	509829	PUERTO FRESCO LO MEJOR DEL MAR (mixta)
Ulrich Jüstrich Holding AG	509748	SWISSJUST (mixta)
Unilever N.V.	509741	FIBERCARE SERUM
UNITED AIRLINES, INC.	509740	(figurativa)
UNITED AIRLINES, INC.	509739	UNITED (mixta)
URUFARMA S.A.	509760	ELLAFEM URUFARMA
Verisure Sàrl	509982	VERISURE
VIKIVIC SOCIEDAD ANONIMA	509863	ILUSTRA (mixta)
Vinegia S.A.	509944	BPTAX GLOBAL ADVISORY (mixta)
VINTELUX S.A	509826	GLUFREE (mixta)
Virginia Ana María Chivetti	509798	VIÑEDOS Y OLIVARES DEL QUINTÓN (mixta)
VISUAR S.A.	509580	EUROENERGY (mixta)
VITAFIT S.R.L.	509627	MÉTODO JOA FIT TRANSFORMA TU CUERPO EN 12 SEMANAS (mixta)
Webfleet Solutions B.V.	509830	WEBFLEET
Webfleet Solutions B.V.	509832	W (mixta)
Western Digital Technologies, Inc.	510117	(figurativa)
Wolverine Outdoors, Inc.	509434	HUSH PUPPIES
WTEC MÓVEIS E EQUIPAMENTOS TÉCNICOS LTDA.	509341	PRESTO (mixta)
XIPRON INC.	509484	TIENDAMIA (mixta)
YAMAHA HATSUDOKI KABUSHIKI KAISHA	509561	R1
YAMAHA HATSUDOKI KABUSHIKI KAISHA	509563	MT
YAMAHA HATSUDOKI KABUSHIKI KAISHA	509562	R3
yessy lopez	509709	SI NO LO SENTIS NO LO PODES BAILAR (mixta)
VARELA, GERARDO DAMIAN y ZENCIRKIRAN, METIN	509487	SHAWARMA ORIGINAL - METIN SHAWARMA GERARDO DOS HERMANOS COMIDA ARMENIA (mixta)
ZHEJIANG GEELY HOLDING GROUP CO., LTD.	509456	GEELY GEELY (mixta)
ZHEJIANG GEELY HOLDING GROUP CO., LTD.	509724	GEOMETRY (mixta)
Zoetis Services LLC	509295	RIPERCOL
ZONETIC S.A.	509524	DOLCELIGHT (mixta)

ÍNDICE POR TITULARES DE FRASES PUBLICITARIAS

Titular	N° Exp	Marca
ALTIUS GROUP S.R.L.	509711	ELEGÍ DISFRUTAR
ARIS S.A.	489309	WE POWER THE FUTURE OF WORK
Cargill, Inc.	489340	THIS IS OUR CRAFT
CP KELCO U.S., INC.	509486	UNLOCKING NATURE-POWERED SUCCESS
Gabriel Ibarra	509952	PRIMERA INMOBILIARIA MÓVIL DE URUGUAY Y DEL MUNDO
GONZALEZ JIMENEZ, EVARISTO ALFREDO y GONZALEZ JIMENEZ, VIRGINIA ELENA	510048	PRECIOS INCLONABLES
KAO KABUSHIKI KAISHA (ALSO TRADING AS KAO CORPORATION)	489385	DEJA QUE TU BELLEZA BRILLE
SEVEL URUGUAY S.A.	489147	VAS CONFIADO
VERDE, JUAN ANDRES	509985	“HASTA EL CIELO NO PARAMOS”

ÍNDICE

Listado de Códigos Utilizados en el Boletín.....	7
Listado de Agentes de la Propiedad Industrial	11
Solicitudes de Marcas	23
Solicitudes de Frases Publicitarias	168
Rectificaciones de Marcas	172
Resoluciones de Marcas, Concedidas.....	173
Resoluciones de Frases Publicitarias, Concedidas	186
Resoluciones de Frases Publicitarias, desestimadas	186
Resoluciones de Marcas, desestimadas	187
Resoluciones de Marcas, desestimadas (Art. 92, D. 34/999).....	187
Resoluciones de Marcas, desistidas (Art. 90, D. 34/999).....	187
Resoluciones de Marcas, Modificadas.....	189
Resoluciones de Marcas, Anuladas	189
Resoluciones de Renovaciones, Concedidas.....	189
Transferencias.....	194
Transferencias Parciales	203
Transferencias de Patentes	203
Cambios de Nombre	203
Cambios de Nombre de Diseños Industriales	206
Cambios de Domicilio.....	207
Cambios de Domicilio de Frases Publicitarias	218
Cambios de Domicilio desestimados (Art. 92, D. 34/999)	218
Cambios de Domicilio de Diseños Industriales.....	218
Inscripciones de Licencias.....	218
Inscripciones de Embargos	220
Modificaciones de Prendas.....	220
Inscripciones de Renuncias Totales.....	220
Inscripciones de Renuncias Parciales.....	221
Resoluciones de Recursos, DNPI	221
Resoluciones de Patentes, Concedidas	221
Resoluciones de Diseños Industriales, Concedidas	223
Resoluciones de Patentes, desestimadas.....	223
Resoluciones de Patentes, desistidas.....	224
Resoluciones de Patentes, Abandonadas.....	224
Notificaciones de Asesoría.....	225
Notificaciones de Recursos.....	233
Notificaciones de la División Marcas.....	235
Notificaciones de la División Patentes	248
Extractos de Licencias	250
Solicitudes de Patentes de Invención.....	251
Solicitudes de Diseños Industriales.....	277
Solicitudes de Modelos de Utilidad.....	279
Rectificaciones de Patentes	280

Índice por Titulares de Marcas.....	281
Índice por Titulares de Frases Publicitarias.....	290
Índice.....	291

Depósito legal 325.532
(N° 243)
Impreso en D.N.P.I.
E-mail: administracion.dnpi@miem.gub.uy
Rincón 719 Telefax 2840 1234
C.P. 11.000
Montevideo – Uruguay

Montevideo, 31 de diciembre de 2019

Diciembre 2019