

REPUBLICA ORIENTAL DEL URUGUAY

MINISTERIO DE INDUSTRIA, ENERGIA Y MINERIA

DIRECCION NACIONAL DE LA PROPIEDAD INDUSTRIAL

# **BOLETIN**

**de la**

## **Propiedad Industrial**

**N° 245**

28 de Febrero de 2020

*República Oriental del Uruguay*



*Dirección Nacional de la  
Propiedad Industrial*

**BOLETÍN**  
**DE LA PROPIEDAD**  
**INDUSTRIAL**

**ISSN 2301 – 1777**  
**Impreso en D.N.P.I.**  
**Permiso N° 2160 (Biblioteca Nacional)**  
**URUGUAY**

***REPÚBLICA ORIENTAL DEL URUGUAY***



**MINISTERIO DE INDUSTRIA, ENERGÍA Y MINERÍA**

**DIRECCIÓN NACIONAL DE LA PROPIEDAD INDUSTRIAL**

**ING. GUILLERMO MONCECCHI**  
MINISTRO DE INDUSTRIA, ENERGÍA Y MINERÍA

**ING. AGR. OLGA OTEGUI**  
SUBSECRETARIA  
MINISTERIO DE INDUSTRIA, ENERGÍA Y MINERÍA

**DRA. FERNANDA CARDONA**  
DIRECTORA GENERAL DE SECRETARÍA  
MINISTERIO DE INDUSTRIA, ENERGÍA Y MINERÍA

**DRA. MARIANELA DELOR**  
DIRECTORA NACIONAL  
DIRECCIÓN NACIONAL DE LA PROPIEDAD INDUSTRIAL



de acuerdo a lo establecido por los artículos 80 y 101 de la Ley  
N° 17.011 de fecha 25 de Setiembre de 1998 ésta es la  
Publicación Oficial de la Dirección Nacional de la Propiedad  
Industrial, Unidad Ejecutora del Ministerio de Industria, Energía  
y Minería, cuyo cometido sustantivo es administrar y proteger el  
derecho de la Propiedad Industrial.

RINCON 719 – Teléfono 2900 0658 – C.P. 11.000

e-mail: [secretaria.dnpi@miem.gub.uy](mailto:secretaria.dnpi@miem.gub.uy)

<http://www.miem.gub.uy>



## ***LISTADO DE CÓDIGOS UTILIZADOS EN EL BOLETÍN***

LISTA DE CÓDIGOS, POR ORDEN ALFABÉTICO, Y LOS NOMBRES CORRESPONDIENTES (ABREVIADOS) DE ESTADOS, OTRAS ENTIDADES Y ORGANIZACIONES INTERGUBERNAMENTALES.

AD	ANDORRA	CS	SERBIA Y MONTENEGRO
AE	EMIRATOS ARABES UNIDOS	CU	CUBA
AF	AFGANISTAN	CV	CABO VERDE
AG	ANTIGUA Y BARBUDA	CY	CHIPRE
AI	ANGUILLA	CZ	REPUBLICA CHECA
AL	ALBANIA		
AM	ARMENIA	DE	ALEMANIA
AN	ANTILLAS NEERLANDESAS	DJ	DJIBOUTI
AO	ANGOLA	DK	DINAMARCA
AP	ORGANIZACIÓN REGIONAL AFRICANA DE LA PROPIEDAD INDUSTRIAL (ARIPO)	DM	DOMINICA
AR	ARGENTINA	DO	REPUBLICA DOMINICANA
AT	AUSTRIA	DZ	ARGELIA
AU	AUSTRALIA	EA	ORGANIZACIÓN EUROASIÁTICA DE PATENTES (EAPO)
AW	ARUBA	EC	ECUADOR
AZ	AZERBAIYAN	EE	ESTONIA
		EG	EGIPTO
BA	BOSNIA Y HERZEGOVINA	EH	SAHARA OCCIDENTAL
BB	BARBADOS	EM	OFICINA PARA LA ARMONIZACIÓN DEL MERCADO INTERIOR (MARCAS Y DIBUJOS Y MODELOS) (OAMI)
BD	BANGLADESH	EP	OFICINA EUROPEA DE PATENTES (OEP)
BE	BELGICA	ER	ERITREA
BF	BURKINA FASO	ES	ESPAÑA
BG	BULGARIA	ET	ETIOPIA
BH	BAHREIN		
BI	BURUNDI	FI	FINLANDIA
BJ	BENIN	FJ	FIJI
BM	BERMUDA	FK	ISLAS FALKLAND (MALVINAS)
BN	BRUNEI DARUSSALAM	FO	ISLAS FEROE
BO	BOLIVIA	FR	FRANCIA
BR	BRASIL		
BS	BAHAMAS	GA	GABON
BT	BHUTAN	GB	REINO UNIDO
BV	ISLA BOUVET	GC	OFICINA DE PATENTES DEL CONSEJO DE COOPERACION DE LOS ESTADOS ARABES DEL GOLFO (CCG)
BW	BOTSWANA	GD	GRANADA
BX	OFICINA BENELUX DE MARCAS (BBM) Y OFICINA BENELUX DE DIBUJOS Y MODELOS (BBDM)	GE	GEORGIA
BY	BELARUS	GH	GHANA
BZ	BELICE	GI	GIBRALTAR
		GL	GROENLANDIA
CA	CANADA	GM	GAMBIA
CD	REPUBLICA DEMOCRATICA DEL CONGO	GN	GUINEA
CF	REPUBLICA CENTROAFRICANA	GQ	GUINEA ECUATORIAL
CG	CONGO	GR	GRECIA
CH	SUIZA	GS	ISLAS GEORGIA DEL SUR Y SANDWICH DEL SUR
CI	COTE D'IVOIRE	GT	GUATEMALA
CK	ISLAS COOK	GW	GUINEA - BISSAU
CL	CHILE	GY	GUYANA
CM	CAMERUN	HK	REGION ADMINISTRATIVA ESPECIAL DE HONG KONG DE LA REPUBLICA POPULAR DE CHINA
CN	CHINA		
CO	COLOMBIA		
CR	COSTA RICA		



HN	HONDURAS	MZ	MOZAMBIQUE
HR	CROACIA	NA	NAMIBIA
HT	HAITI	NE	NIGER
HU	HUNGRIA	NG	NIGERIA
IB	OFICINA INTERNACIONAL DE LA ORGANIZACIÓN MUNDIAL DE LA PROPIEDAD INTELECTUAL (OMPI)	NI	NICARAGUA
ID	INDONESIA	NL	PAISES BAJOS
IE	IRLANDA	NO	NORUEGA
IM	ISLA DE MAN	NP	NEPAL
IL	ISRAEL	NR	NAURU
IN	INDIA	NZ	NUEVA ZELANDIA
IQ	IRAQ	OA	ORGANIZACION AFRICANA DE LA PROPIEDAD INTELECTUAL (OAPI)
IR	IRAN(REPUBLICA ISLAMICA DEL)	OM	OMAN
IS	ISLANDIA	PA	PANAMA
IT	ITALIA	PE	PERU
JM	JAMAICA	PG	PAPUA NUEVA GUINEA
JO	JORDANIA	PH	FILIPINAS
JP	JAPON	PK	PAKISTAN
KE	KENYA	PL	POLONIA
KG	KIRGUISTAN	PT	PORTUGAL
KH	CAMBOYA	PW	PALAU
KI	KIRIBATI	PY	PARAGUAY
KM	COMORAS	QA	QATAR
KN	SAINT KITTS Y NEVIS	RO	RUMANIA
KP	REPUBLICA POPULAR DEMOCRATICA DE COREA	RS	SERBIA
KR	REPUBLICA DE COREA	RU	FEDERACION DE RUSIA
KW	KUWAIT	RU	FEDERACION DE RUSIA
KY	ISLAS CAIMAN	RW	RWANDA
KZ	KAZAKSTAN	SA	ARABIA SAUDITA
LA	REPUBLICA DEMOCRATICA POPULAR LAO	SB	ISLAS SALOMON
LB	LIBANO	SC	SEYCHELLES
LC	SANTA LUCIA	SD	SUDAN
LI	LIECHTENSTEIN	SE	SUECIA
LK	SRI LANKA	SG	SINGAPUR
LR	LIBERIA	SH	SANTA HELENA
LS	LESOTHO	SI	ESLOVENIA
LT	LITUANIA	SK	ESLOVAQUIA
LU	LUXEMBURGO	SL	SIERRA LEONA
LV	LETONIA	SM	SAN MARINO
LY	JAMAHIRIYA ARABE LIBIA	SN	SENEGAL
MA	MARRUECOS	SO	SOMALIA
MC	MONACO	SR	SURINAME
MD	REPUBLICA DE MOLDOVA	ST	SANTO TOME Y PRINCIPE
ME	MONTENEGRO	SV	EL SALVADOR
MG	MADAGASCAR	SY	REPUBLICA ARABE SIRIA
MK	EX REPUBLICA YUGOSLAVA DE MACEDONIA	SZ	SWAZILANDIA
ML	MALI	TC	ISLAS TURCOS Y CAICOS
MM	MYANMAR	TD	CHAD
MN	MONGOLIA	TG	TOGO
MO	MACAO	TH	TAILANDIA
MP	ISLAS MARIANAS SEPTENTRIONALES	TJ	TAYIKISTAN
MR	MAURITANIA	TM	TURKMENISTAN
MS	MONTSERRAT	TN	TUNEZ
MT	MALTA	TO	TONGA
MU	MAURICIO	TP	TIMOR ORIENTAL
MV	MALDIVAS	TR	TURQUIA
MW	MALAWI	TT	TRINIDAD Y TOBAGO
MX	MEXICO	TV	TUVALU
MY	MALASIA		

---

TW	TAIWAN, PROVINCIA DE CHINA	VN	VIET NAM
TZ	REPUBLICA UNIDA DE TANZANIA	VU	VANUATU
UA	UCRANIA	WO	ORGANIZACIÓN MUNDIAL DE LA PROPIEDAD INTELLECTUAL (OMPI) (OFICINA INTERNACIONAL DE)
UG	UGANDA	WS	SAMOA
US	ESTADOS UNIDOS DE AMERICA	YE	YEMEN
UY	URUGUAY	ZA	SUDAFRICA
UZ	UZBEKISTAN	ZM	ZAMBIA
VA	SANTA SEDE	ZW	ZIMBABWE
VC	SAN VICENTE Y LAS GRANADINAS		
VE	VENEZUELA		
VG	ISLAS VIRGENES (BRITANICAS)		

### MARCAS (Norma OMPI St. 60)

- (210) – Número de Solicitud.
- (730) – Nombre y dirección del solicitante o titular del Registro.
- (220) – Fecha de presentación de la solicitud.
- (511) – Clase y/o Producto o Servicio protegido (Clasificación de Niza) (Novena Edición).
- (540) – Reproducción de la Marca.
- (300) – Datos relativos a la prioridad en virtud del Convenio de la Unión de París (Número asignado a la primera solicitud, fecha de presentación de la primera solicitud, código de la Norma Ompi St 3 de la Oficina nacional o regional donde se presentó la primera solicitud).
  
- (591) – Información relativa a los colores reivindicados.
- (551) – Indicación de que la marca es una marca colectiva o una marca de certificación o garantía.
- (554) – Marca tridimensional.
- (556) – Marca sonora, incluidas las características.
- (740) - Datos del Agente de la Propiedad Industrial.

## PATENTES Y MODELOS DE UTILIDAD (Norma OMPI St. 9)

- (21) - Número de la solicitud de Invención o Modelo de Utilidad.
- (22) - Fecha de presentación de la solicitud.
- (12) - Designación del tipo de documento.
- (71) - Datos del solicitante, incluyendo nombre y país de origen.
- (72) - Nombre del Inventor/es.
- (51) - Clasificación Internacional de Patentes (Clasificación de Estrasburgo) (Sexta Edición).
- (54) - Título de la Invención.
- (57) - Resumen y diseño de la invención o descripción del modelo de utilidad o diseño (no más de 100 palabras).
- (74) - Nombre del Agente de la Propiedad Industrial.
- (30) - Datos relativos a la prioridad en virtud del Convenio de la Unión de París.
- (31) - Número asignado a la solicitud prioritaria o reválida.
- (32) - Fecha de depósito de la solicitud prioritaria.
- (33) - Código de la Norma St. 3 de Ompi que identifica a la Oficina de Propiedad Industrial que ha atribuido el número a la solicitud prioritaria o de la Organización que ha atribuido el número de la solicitud regional prioritaria ( para las solicitudes internacionales registradas en virtud del PCT, debe utilizarse el Código "WO").

A continuación del número de la solicitud correspondiente (Código 21), deberá aplicarse el código normalizado para la identificación de los diferentes tipos de documentos de patentes (Norma Ompi St. 16):

A1: Invención Primaria

U: Modelo de Utilidad

## DISEÑOS Y MODELOS INDUSTRIALES (Norma OMPI St. 80)

- (21) - Número de la solicitud del diseño o modelo industrial.
- (22) - Fecha de presentación de la solicitud.
- (12) - Designación del tipo de documento.
- (71) - Datos del solicitante, incluyendo nombre y país de origen.
- (72) - Nombre del creador/es.
- (51) - Clasificación Internacional para los Dibujos y Modelos Industriales (Clasificación de Locarno) (Sexta Edición).
- (54) - Título del Diseño o Modelo.
- (57) - Resumen y descripción del diseño o modelo industrial incluidas las indicaciones de colores (no más de 100 palabras).
- (74) - Nombre del Agente de la Propiedad Industrial.
- (30) - Datos relativos a la prioridad en virtud del Convenio de la Unión de París.
- (31) - Número asignado a la solicitud prioritaria o reválida.
- (32) - Fecha de depósito de la solicitud prioritaria.
- (33) - Código de la Norma St. 3 de Ompi identificando a la Oficina nacional o regional u organización en la que se presentó la solicitud prioritaria (para los depósitos internacionales presentados en virtud del Arreglo de La Haya, se debe utilizar el Código "WO"). A continuación del número de la solicitud correspondiente (Código 21) deberá aplicarse el código normalizado para la identificación de los diferentes tipos de documentos (Norma OMPI St. 17):

Q: Diseños y Modelos Industriales

*Listado de Agentes de la Propiedad Industrial*

<b>Nro</b>	<b>Nombre</b>	<b>Dirección</b>	<b>CP</b>	<b>Teléfono</b>	<b>Fax</b>	<b>E-mail</b>
3	CIKATO LAY, MANFREDO ANDRES	Araucana 1277	11400	2606.06.06	2606.14.39	cikato@cikato.com.uy
6	MARINARI SEXTO, WALTER HUGO	25 de Mayo 576	11000	2916.34.55	2916.21.93	bacot@bacot.com.uy
8	ARROLI TELESCA, RUBEN JOSE	Ituzaingó 1485 esc.12	11000	2915.94.75		
12	FREIRA SERRAT, CARLOS MARIA	Río Negro 1394 piso 10 esc.10	11100	2901.16.70/ 2901.58.32		
15	DAIQUI BALMACEDA, JUAN CARLOS	Río Negro 1394 piso 10 esc.10	11100			
16	GIMENEZ SORHUET, ROBERTO DARIO	Florida 1485 ap.301	11000	2901.22.78		
17	PONCE DE LEON MURO, JULIO CESAR	Florida 1485 ap.301	11000	2901.22.78		
18	BACOT SILVEIRA, OSCAR TULIO	25 de Mayo 576	11000	2916.34.69	2916.21.93	obacot@bacot.com.uy
19	FREIRA SERRAT, JUAN MIGUEL	Plaza Cagancha 1335 esc. 317/18	11100	2900.06.86	2908.71.27	jmfreira@adinet.com.uy
20	FOX TAYLOR, NORMAN ALEXANDER	Pedro Murillo 6136	11500	2604.03.60	2604.66.69	nfox@fox.com.uy
21	LAMAS BALESTRA, MARIO DANIEL	Lucerna 6273	11400	2600.37.67		dlamas@lamasgrimaldi.com.uy
23	BONADA ASUAGA, ROBERTO GUZMAN	Lancasteriana 2359 bis	11400	2600.72.24		
24	LANZON MAZZELLO, RAFAEL EDUARDO	Brandzen 1961 esc.102	11200	2408.50.38	2409.97.61	rlanzon@lanz.com.uy
25	PIÑEYRO CAMACHO, MARTHA NELIDA	Plaza Independencia 848 1er. Piso	11000	2908.81.36		mpineyro@montevideo.com.uy
26	VECINO SANCHEZ, GERMAN	Mones Roses 6937	11500	2604.16.04	2604.66.04	gvecino@ppv.com.uy
28	MEDINA YLLA, EDUARDO JOSE	Av. Garibaldi 2185		2203.93.06/ 2209.51.40	2200.74.74	marcypat@adinet.com.uy
29	PITTALUGA SHAW, JUAN ANTONIO	Echevarriarza 3535 Of. 1601 Torre A	11300	2623.29.59	2623.29.57	juan@pittaluga.com
30	MAESO VALINO, MARIA CRISTINA	Colonia 1825 apto.402				
31	PILAS SEMICHEVICH, RODOLFO	Av. Uruguay 2049 bis	11100	2409.36.02	2401.55.72	uruguay@pilasnet.com.uy

Nro	Nombre	Dirección	CP	Teléfono	Fax	E-mail
32	MELGAR PEREZ, ASTUR EULOGIO	Av. Uruguay 1826	11100	2409.17.00	2402.30.55	
34	FERNANDEZ SECCO, GONZALO JOSE	25 de Mayo 467 piso 5	11000	2916.19.13	2916.57.40	gonzalo@fernandezsecco.com.uy
35	D' ALESSANDRO VALIDO, JULIO CESAR	Juan Paullier 2015	11200	2400.39.70		
37	FERNANDEZ PEREZ, EDUARDO LUIS	Fernández Crespo 1861 bis	11200	2400.22.90	2400.22.90	eduardoluisf@gmail.com
38	BOGNANNO PAULOS, NOEMI CLARA	Rincón 682 esc.14	11000	2916.38.72		
39	CROCCO MARTINEZ, ALVARO HARRIET	Av. Garibaldi 2276		2200.74.24		
40	MORGADE DI POLITO, CLAUDIO	Av. de las Américas 8336, Block 1, Ap.101	15000	094.429.107		cmorgade@morgade.uy
41	DELPIAZZO RODRIGUEZ, CARLOS ENRIQUE	Misiones 1424 piso 5	11000	2915.30.30	2915.30.30 int. 512	delpiazzo@delpiazzo.com.uy
42	ARGENTINO DE BELLO, ROSARIO NELLY	Juncal 1431 esc. 402	11000	-		
43	AURUCCI DE MORALES, SYLVIA RITA	25 de Mayo 395 piso 3 apto.6	11000	-		
44	SAAVEDRA LEVRATTO, LORENZO	Zapicán 2980-82		2209.46.83		
45	DOCAMPO EIRIN, ALBERTO MARIO	Rivera 6056		2600.39.41		
46	EIRIN DI FAZIO, ALVARO JORGE	Plaza Independencia 831 esc. 609	11300	2902.75.49	2902.35.51	
47	PISANI PALMER, CARLOS ORLANDO	R. Hayadelat 1688		2619.63.77		
48	MONTANO GOMEZ, PEDRO JULIO	Plaza Cagancha 1335 ap. 1104	11100	2903.07.80	2903.07.80 int. 211	sym@scelzaymontano.com.uy
49	ORDOQUI CASTILLA, GUSTAVO ANTONIO	Rincón 728	11000	2708.38.03		gustavo@ordoquicastilla.com
50	CORTI ACOSTA, GRACIELA BEATRIZ	Obligado 1070	11300	2709.30.95		gcorti@adinet.com.uy
51	SCELZA MARTINEZ, FERNANDO LUIS	Rba. Rep. del Perú 1043	11300	2708.29.50		
52	PRAT GUTIERREZ, AGUSTIN JULIO	Canelones 1370 piso 1	11100	2902.32.77		pratasoc@usa.net
53	APEZECHEA SANTINI, JOSE ANTONIO	Colonia 2108 apto.701	11200	2408.43.08		
54	NAVARRO CASTEX, ALEJANDRO MARIANO	Pza. Independencia 1374	11100	2902.42.16		

Nro	Nombre	Dirección	CP	Teléfono	Fax	E-mail
55	RODRIGUEZ TURRINA, LUIS ALBERTO	Río Negro 1380	11100	2908.50.62		
56	CAGNOLA MERCADAL, CARLOS	La Paz 1988		2400.56.95		
57	IRIGOYEN DESCALZI, JOSE MARTÍN	25 de Mayo 635 esc. 203	11000	2916.03.37		
58	SANJINES RAVIZZA, CRISTOBAL ERNESTO	Duvimioso Terra 2327 apto. 6	11200	-		
59	MUSSIO TORRES, DIEGO EDUARDO	J.M.Blanes 869	11200	2413.65.67		
61	BALLIVA GIMENEZ, WASHINGTON ULISES	Rincón 540 piso 7	11000	-		
62	ZARUCKI ABRAMODICAS, JAIME	Bulevar Artigas 515 apto. 301	11300	-		
63	POPLAWSKI NATANSON, LIZABETH	Maldonado 2422 apto. 21	11200	-		
64	GAMUNDI DEMARCO, GERARDO ANIBAL	José Benito Lamas 2792	11300	-		
65	MARTINEZ LEONI, JOSE LUIS	Brandzen 1961 esc.602	11200	2407.81.72	2407.81.75	jose@martinezleoni.com.uy
66	DE POSADAS MONTERO, DIEGO ANTONIO	Rincón 454 esc. 316	11000	-		
67	MAYER MARTINEZ, FEDERICO OSCAR	Ituzaingó 1393 esc. 503	11000	-		
68	MOREIRA PIEGAS, ROBERTO	Colonia 981 esc. 604	11100	2900.34.71	2900.86.22	moreirap@adinet.com.uy
69	FONT BERTINAT, BISMARCK ENRIQUE	Av. Uruguay 872	11100	2902.55.65/ 2902.55.67		
70	ZAS FERNANDEZ, JORGE	Ejido 1425 esc. 3	11100	-		
71	LAURNAGA MARANA, VICTORIO JORGE	Bulevar España 2575 apto. 302	11300	-		
72	COSTA ALBERTONI, NEDER ERNESTO	25 de mayo 477 esc. 28	11000	-		
74	LAMAS MORENO, LUIS FLORENCIO	Ramón Massini 3304 apto. 403	11300	2708.47.61		
75	CHIARINO MAÑE, ARMANDO	García de Zúñiga 2265	11300	2711.07.77		
76	SUAREZ ANTOLA, GRISELDA	18 de Julio 1805		2409.26.80		
77	STRAPETTI MONTESANO, HUGO	Av. Agraciada 2955 apto.106		-		

Nro	Nombre	Dirección	CP	Teléfono	Fax	E-mail
78	FERNANDEZ GOYECHEA, LUIS ENRIQUE	25 de Mayo 467 piso 4 esc. 7	11000	-		
79	MACIEL PAPPA, GUILLERMO HORACIO	Santiago Vázquez 1244 of. 502	11300	2916.34.55		
80	STEFANOLI PESCKETTO, ALEJANDRO	Juan Benito Blanco 1127 apto. 101	11300	2709.04.45		
81	FLORES CASTRO, GALA DEL CARMEN	Bulevar Artigas 3942 apto. 1		-		
82	HERVI BARROS, CARLOS ROGELIO	Dalmiro Costa 4486 apto. 2	11400	2619.55.94		
83	D' ALBORA SOLARI, FELIPE CONRADO	Dr. Francisco Soca 1360	11300	2708.11.20		
84	STEFANOLI PESCKETTO, MARIO FIDEL	Andes 1111	11100	2908.59.38		
85	FIGUEREDO MARTINEZ, OSCAR MARIO	25 de Mayo 477 esc. 50	11000	-		
86	INVIDIO MAURIELLO, SANTIAGO RODOLFO	25 de Mayo 661 esc. 205	11000	-		
87	ORLANDO SANTA MARIA, MARIA LORELEY	Juan Paullier 2416	11200	-		
89	FERRAZ MADRID, JOSE PEDRO	Juncal 1408 piso 5 esc. 9	11000	-		
90	ENRIQUEZ FIGOLI, JORGE RUBEN	Misiones 1371 piso 1 esc. 8	11000	-		
92	MENDEZ MANOVSKY, RUPERTO ALVARO	Tacuarembó 1442	11200	2402.90.96		
93	CANTON POMBO, MARCELO	Treinta y Tres 1420 piso 2 esc.15	11000	2916.52.25		
94	FISCHER FLEURQUIN, GUSTAVO RODOLFO	San José 807 Of. 403	11100	2908.71.67	2908.35.58	fischer@fischer.com.uy
95	VIANA FERREIRA, ENRIQUE ALIPIO	Av. Uruguay 1824 apto. 202	11200	-		
96	MONTORO HEGUERTE, FRANCISCO EDISON	Treinta y Tres 1374 esc.108	11000	2915.94.27		
97	FINALI PILAS, MIRYAM ROSSANA	Av. Uruguay 2049	11100	2409.36.02	2401.55.72	uruguay@pilasnet.com.uy
98	VILLAGRAN MERA, CLAUDIA	Juncal 1398 piso 4 esc.4/40	11000	-		
99	HENDLER TRIADOR, GABRIELA	Juncal 1395 esc.42	11000	-		

Nro	Nombre	Dirección	CP	Teléfono	Fax	E-mail
101	MARTINONI OTORMIN, GUSTAVO EDUARDO	Av. Brasil 2986 Of. 409, Torre Parque Sabato	11300	2707.75.18	2707.56.46	gustavomartinoni@martinoniyrodriguez.com
103	ABENTE LE BAS, DIEGO MONTGOMERY	Araucana 1277	11400	2606.06.06	2606.14.39	cikato@cikato.com.uy
104	PILAS PEREIRA, RODOLFO	Av. Uruguay 2049	11100	2409.36.02	2401.55.72	uruguay@pilas.com.uy
105	GERONA COSIO, HECTOR RICARDO	Colonia 815 esc. 504	11100	2901.36.08	2901.36.08	
106	GAMIO CIA, JUAN ENRIQUE	Misiones 1379 esc. 601	11000	-		
107	GUTIERREZ CARRAU, JUAN MANUEL	Rincón 528 Piso 6	11000	2916.50.94/ 2916.50.95	2916.13.59	
108	SILVA LEDESMA TERRA, JULIO CESAR	Rincón y 25 de Mayo, Ed.Rafael apto. 902, Maldonado				
109	PLA REGULES, MARIA MARTA	Cerrito 420 esc. 404	11000	2915.66.20		
110	AMOZA ANTUNEZ DE OLIVERA, EDGARDO	Juncal 1305 piso 2 esc. 206	11000	2916.43.66		
111	MINICELLI D'AMATO, NELSON DANIEL	Alfredo Baldomir 2363 apto.202	11300	-		
112	GUTIERREZ GALIANA, JORGE	Río Branco 1359 apto.903	11000	2901.78.34		
113	MOREIRA BIRRIEL, MARIA GRACIELA	Río Branco 1359 apto.903	11100	2901.78.34		
114	GENTA FONS, PABLO	Cnel. Brandzen 1961 of. 1004	11200	2409.24.21/ 2402.79.39	2408.77.26	gentafons@fastlink.com.uy
115	CARNELLI DI LEONE, CARLOS RAFAEL	Coronel Alegre 1321 piso 4	11300	2709.94.29		
116	IRIBARNE AGUINSKY, NORA	Bulevar España 2166 apto.302	11300	-		
117	GARCIA VILA, MARIO DANIEL	Maggiolo 685	11300	2711.57.41		
118	MARTINEZ VIVAS, MARIA INES	Reconquista 517 piso 6	11000	2917.01.87	2916.34.05	minesm@adinet.com.uy
119	GIAMBRUNO MAROÑO, MARIA INES	25 de Mayo 467 piso 5	11000	2916.19.13	2916.57.40	mgiambruno@fernandezsecco.com
120	PONZONI GARCIA, JOSE LUIS	Juncal 1431 esc.702	11000	2915.82.11		



Nro	Nombre	Dirección	CP	Teléfono	Fax	E-mail
121	GUADALUPE BRENNIA, DIEGO	Ellauri 896 apto.101	11300	-		
122	VENCE CASSINA, TERESITA ANDREA	Hernandarias 3623	11400	2507.77.64		
123	CASTELLS BARTHABURU, MARÍA DE LAS MERCEDES	San José 807 esc. 403	11100	2908.71.67	2908.35.58	fischer@fischer.com.uy
124	CHARLONE SPINNELLI, BENJAMIN DANIEL	Brandzen 1961 esc.502	11200	-		
125	IGLESIAS HERRERO, LUIS FERNANDO	Zabala 1394 bis piso 1	11000			luisf.iglesias@gmail.com
126	ARIAS DURAN, JORGE ALFREDO	Ituzaingó 1312 apto.205	11000	2915.91.41/ 2915.89.08	2916.42.56	ariasjalf@yahoo.com
127	STIGLITZ HOLZMAN, BERNARDO MENDEL	18 de julio 1516 apto.2		-		
128	DURAN RAMALLO, JORGE HORACIO	San José 871	11100	-		
129	STEZANO MARIÑO, ANA MARIA	Andes 1293 Esc. 504	11100	2902.21.98	2902.21.98	
130	GUICHON SILVA, JOSE LUIS	Pza.Cagancha 1335 esc. 206	11100	2902.31.18/ 2902.16.55	2902.13.44	jones@jones.com.uy
131	STUCZYNSKI SLONIMSKY, GERARDO DAVID	Charrúa 2665		-		
132	ESPALTER MASOLLER, HAROLDO JOSE	Dr. Elazarola 2319	11400	2600.02.07		
133	HUGHES PORRAS, MARIA MARIELA	25 de mayo 455 piso 4	11000	2915.56.83		
134	RISSO SHIEN, LAURA LUCIA	Río Negro 1354 apto.14	11100			
135	BACOT SILVEIRA, MONICA SUSANA	Av. 18 de Julio 841, piso 4 / 402		2903.20.47/ 2900.41.02	2903.21.03	monicabacot@mbs.com.uy
136	DEL CERRO ROLDOS, SUSANA VERÓNICA	Echevarriarza 3535 Of. 1601 Torre A	11300	2623.29.59	2623.29.57	sdelcerro@pittaluga.com
138	RODRIGUEZ VILLAMIL RIVIERE, RAMIRO	Máximo Tajés 6482	11400	2600.59.81		
140	LAPENNE IMAZ, EDUARDO MARCELO	Pedro Murillo 6136	11500	2604.03.60	2604.66.69	fox@fox.com.uy

Nro	Nombre	Dirección	CP	Teléfono	Fax	E-mail
141	TERRA ORTIZ DE TARANCO, ANA INÉS	Plaza Independencia 831 Of. 507	11000	2908.86.38	2908.86.40	bacot@bacot.com.uy
142	LARREA CASTRO, MAGELA ADRIANA	J.C.Gomez 1479	11100	2915.99.48		
143	SANTUCCI SCARLATO, ANA MARIA	Araucana 1312	11400	2600.21.03		
144	VANRELL FALCON, JUAN EDUARDO	Prof. J. C. Sabat Pebet 1230 Of. 508	11300	2628.60.33	2622.53.55	juanvanrell@vanrell.com.uy
145	LOPEZ OTTE, MARIO ANDRES	Araucana 1277	11400	2606.06.06	2606.14.39	cikato@cikato.com.uy
146	CAMPOS BARNECH, ENRIQUE FERNANDO	Paraguay 1196 esc. 002	11200	2901.46.44	2901.46.44	camposbarnech@hotmail.com
147	SCHULKIN GURMAN, AUGUSTO FERNANDO	Bulevar España 2293	11200	2401.09.94		
148	GARCIA GONZALEZ, SYLVIA ESTELA	Pablo Podestá 1293		-		
149	FERNANDEZ IRUJO, MARIA BEATRIZ	Pablo Pérez 4523		2215.11.32		
150	BAZZI GALLI, CARINNA GLORIA	Mercedes 1787		2400.91.36	2408.57.21	cbazzi@ertec.com.uy
151	GONZALEZ PITA, MARCELO JOSE	Pagola 3261 apto.104	11300	2709.25.65		
152	GIAMBRUNO MAROÑO, GABRIEL GERARDO	25 de Mayo 467 of. 401	11000	2916.19.13 AL 15	2916.57.40	fersecco@adinet.com.uy
153	TONARELLI DE PENA, MARIA NOEL	25 de mayo 587 apto.101	11000	2916.54.92		
154	SCIARRA CAUBARRERE, ALEJANDRO	Misiones 1372, Oficina 702		2916.66.45		sciarra@sciarra.com.uy
155	SCIARRA CAUBARRERE, ADRIANA	Lido 1621	11400	2604.38.59		
156	TEUTEN BROOKER, MARK CHRISTOPHER	Juncal 1408 esc. 702	11000	2908.86.38	2908.86.40	mteuten@cmlawyers.com.uy
157	ALVAREZ PERSICO, CARLOS	Pza. Cagancha 1335 esc. 206	11100	2902.31.18/ 2902.16.55	2902.13.44	jones@jones.com.uy
158	SUR BRAND, JORGE	Rambla República del Perú 851 ap.301	11300	2710.84.92		
159	ETCHEVERRY REYES, AGUSTIN	Cerrito 507 piso 5	11000	-		

Nro	Nombre	Dirección	CP	Teléfono	Fax	E-mail
160	SALAVERRY GALBARINI, LUCIA	Juan Carlos Gomez 1479 Esc 309	11000	2914.63.68	099611553	luciasalaverry@yahoo.com
161	STERENSTEIN PESQUERA, FERNANDO	Aurora 362		2309.35.86		
162	PEREYRA LETTIER, ROBERTO ELBIO	Vicente Yañez Pinzón 4743		2308.25.09		
163	LARMINY LOPEZ, EDGARDO	Juan Proudfoot 1764	12400	2321.18.57		elarminy@vera.com.uy
164	PEREIRA SARALEGUI, TORIBIO AMALIO	Rincón 528 piso 6	11000	2916.50.94/95	2916.13.59	tpereira@barbosa.com.uy
165	MORGAGE DI POLITO, NORA	Rincón 528 piso 6	11000	2916.50.94/95	2916.13.59	barbosa@barbosa.com.uy
166	PASTORINO LEPRÁ, CARLOS AMERICO	Feliciano Rodríguez 2709	11300	2709.04.12		
167	GALANTE ALVAREZ, DIEGO	Bulevar Artigas 1154	11300	2708.71.72	2708.71.72	info@galantemartins.com
168	CASULO BERNASCONI, EDISON HUMBERTO	Sarmiento 2257 of.101		2711.60.93		ecasulo@yahoo.com
169	DETJEN ETCHEVERRIGARAY, XIMENA MARIA	Colonia 1561 apto. 201		2400.32.97		
170	BERRETA NOBOA, ALVARO RAFAEL	Av. Rivera 6606	11500	2600.82.41		
171	MARTINEZ GARCIA, MARIA CECILIA	J. Zavala Muniz 5556		2601.84.78	2601.84.78	reherma@adinet.com.uy
172	DE FREITAS STRAUMANN, EDUARDO	Andes 1418 apto. 201	11100	29011191/ 2902.53.03		
173	ELUTCHANZ GRAZIANO, NATALI CRISTINA	Maldonado 1378 apto.501		-		
174	CHALKLING MAJO, ANA CAROLINA	Luis B. Cavia 3071 Of. 904	11300	2708.40.13	2708.40.13	cchalkling@estudiochalkling.com
175	RUIZ ABOU-NIGM, VERONICA	Juncal 1327 esc. 2001	11000	2915.50.01	2915.43.75	marcas@ppv.com.uy
176	NOCETTI HERRERA, ANA AMELIA	Juncal 1392	11300	2900.10.00	2623.29.57	anocetti@ferrere.com
177	DEFFEMINIS PAIVA, JUAN BAUTISTA	Mones Roses 6937	11500	2604.16.04	2604.66.04	jdeffeminis@ppv.com.uy
178	LUSSICH, ALICIA	Yamandú Rodríguez 79 (Parque de Miramar) Canelones				
179	LARROSA DE BRUN, GUSTAVO	Calle Indiana s/n, M30 S2 (Médanos de Solymar) Canelones		098.03.91.70		gustavo@larrosaip.com.uy

Nro	Nombre	Dirección	CP	Teléfono	Fax	E-mail
180	CIKATO ABENTE, ANDRES	Araucana 1277	11400	2606.06.06	2606.14.39	cikato@cikato.com.uy
181	PITTALUGA PEREIRA, JUAN MARTIN	Echevarriarza 3535 Of. 1601 Torre A	11300	2623.29.59	2623.29.57	martin@pittaluga.com
182	BAZZANO OEHLER, VERONICA MARIA	Buenos Aires 618 piso 3	11100	2917.03.60	2916.09.92	fox@fox.com.uy
183	BUGALLO MONTAÑO, NYDIA BEATRIZ	Jaime Zudañez 2628 apto. 101	11300	2710.75.66		
184	ZERBINO STAJANO, RAFAEL AUGUSTO	Treinta y Tres 1271	11000	2916.03.10	2915.56.69	rzerbino@bkzr.com
185	CREMONESE MORETTO, CARMEN RAQUEL	Misiones 1475 esc. 202	11100	-		
186	CEA BACOT, MARÍA FERNANDA	Costa Rica 2003	11500	094.26.55.62		mceabacot@gmail.com
187	CESTAU FERNÁNDEZ, GRACIELA JOSEFINA	Pedro Murillo 6136	11500	2604.03.60		gcestau@fox.com.uy
188	ALZUGARAY GONZALEZ, ALICIA GOYA	Av. Pedro Blanes Viale 5919		2606.15.38		estudio@aya.com.uy
189	SARLABÓS BUZÓ, CARLOS EDUARDO	Brandzen 1961 Of. 205	11200	094383200 092073674		info@mercomark.com.uy
190	BARREIRO RIUS, MARÍA JACQUELINE	Misiones 1371 Esc. 31	11100	2915.17.34	2916.27.55	jbarreiro@lvm.com.uy
191	ESTEVEZ GOMEZ, HUGO WASHINGTON	Plaza Cagancha 1335 Of. 206	11100	2902.31.18/ 2902.16.55	2902.13.44	HEstevés@jones.com.uy
192	DUFRECHU RODRIGUEZ, DIEGO	Plaza Cagancha 1335 Of. 206	11100	2902.31.18/ 2902.16.55	2902.13.44	DDufrechu@jones.com.uy
193	SILVA ELIZALDE, ANA VICTORIA	Av. 18 de Julio 856 piso 5		2902.31.35		
194	FOX PEREYRA, VICTORIA HELENA	Pedro Murillo 6136	11500	2604.03.60	2604.66.69	vfox@fox.com.uy
195	BENTANCOR BENTANCOR, MARÍA CECILIA	Tomás Gomensoro 2984		2481.98.41	2481.98.41	cbentan@hotmail.com
196	FERNANDEZ BALLESTEROS, CARLOS ALBERTO	Piedras 509		2915.05.76		info@osfb.com.uy
197	SALGADO CARDOZO, VIVIAN DANIELA	Ramos 4234				
198	ROMANG COLOMINAS, CATHERINE	Misiones 1424 piso 2		2916.58.59	2916.58.63	cromang@olivera.com.uy

Nro	Nombre	Dirección	CP	Teléfono	Fax	E-mail
199	CHALAR SANZ, LAURA LUCIA	Misiones 1424 piso 2		2916.58.59	2916.58.63	lchalar@olidelp.com
200	STEINER DONNANGELO, ALMA	Colonia 810 esc. 703	11100	2900.97.30	2900.97.30	asteiner@als-abogados.com.uy
201	CIKATO ABENTE, MATIAS	Araucana 1277	11400	2606.06.06	2606.14.39	cikato@cikato.com.uy
202	PALADINO TURRA, NATALIA	Luis A. de Herrera 1248 piso 2 of. 258	11300	2622.99.90		npaladino@cmlawyers.com.uy
203	MATEOS TUCUNA, FABIANA	Prof. J. C. Sabat Pebet 1230 Of. 508	11300	2628.60.33	2622.53.55	fabianamateos@vanrell.com.uy
204	VANRELL FALCÓN, VERÓNICA LOURDES	Prof. J. C. Sabat Pebet 1230 Of. 508	11300	2628.60.33	2622.53.55	veronicavanrell@vanrell.com.uy
205	MAYER WEST, AGUSTÍN	Juncal 1392	11000	2900.10.00		amayer@ferrere.com
206	MATTSSON MOELLER, SIGRID ANNITA					mattrod@adinet.com.uy
207	FERNANDEZ REQUENA, ISABEL	25 de Mayo 467 piso 5	11000	2916.19.13	2916.57.40	ifernandez@fernandezsecco.com
208	PEREIRA, LEONARDO APARICIO	Arturo Santana 811, Esc. 002, Maldonado		4223.53.44 4224.43.57	4224.88.97	lapestudio@gmail.com
209	VALLEJO ESPÍNEIRA, CECILIA MARIA	Andes 1293 esc. 501		2292.28.69		cvallejo@ciappesoni.com
210	LAPENNE DE SALTERAIN, MARCOS	Pedro Murillo 6136	11500	2604.03.60	2604.66.69	mlapenne@fox.com.uy
211	LAPENNE DE SALTERAIN, JUAN	Pedro Murillo 6136	11500	2604.03.60	2604.66.69	jlapenne@fox.com.uy
212	CERVIERI GHIOLDI, VIRGINIA	Luis A. de Herrera 1248 piso 2 of. 258	11300	2622.99.90		cervierimonsuarez@cmlawyers.com.uy
213	FERNÁNDEZ GIAMBRUNO, AGUSTINA MARÍA	25 de Mayo 467 piso 5	11000	2916.19.13	2916.57.40	afernandez@fernandezsecco.com
214	ACHARD SANCHEZ, JORGE LUIS	Juan Carlos Gomez 1492 Ap. 403				
215	ACOSTA PÉREZ, MARTÍN SEBASTIÁN	Soriano 895 Ap. 304				
216	PENADÉS GRAJALES, FABIANA VERÓNICA	Juncal 1355 of. 1101	11000	2916.65.68	2915.36.44	fpenades@clarkemodet.com.uy
217	BENITEZ ALVEZ, CARLOS EDGARDO	Prof. J. C. Sabat Pebet 1230 Of. 508	11300	2628.60.33	2622.53.55	carlosbenitez@vanrell.com.uy

Nro	Nombre	Dirección	CP	Teléfono	Fax	E-mail
218	WENG POLICICCHIO, STELLA MARINA	Juncal 1392	11000	2900.10.00		sweng@ferrere.com
219	CAMACHO CABRERA, MARITZA	Florida 1408 of. 402		2901.81.48		aycmarcas@gmail.com
220	GALLO DUBOURG, ANDRÉS	Roque Graseras 661	11300	2716.77.69		info@mdubourg.com
221	ALTERWAIN BRUCK, ALEJANDRO	Juncal 1392	11000	2900.10.00		aalterwain@ferrere.com
222	ANTÚNEZ SEVESO, MÓNICA ANDREA	Avda. Giannatasio M10 S4, Local 7, Shangrilá, Ciudad de la Costa, Canelones				
223	ARAÚJO PERDOMO, XIMENA	Obligado 1208/102				
224	GOMENSORO VIDAL, NATALIA	Rincón 528 piso 6	11000	2916.50.94/95	2916.13.59	ngomensoro@barbosa.com.uy
225	IDOYAGA BARRO, ADOLFO MARIO	José Ellauri 7090/401				
226	GARIN da SILVA, DENIS FABIAN	Avenida Capitán Leal 5409				
227	BEZÓN RODRIGUEZ, STELLA MARIS	Durán 2131 ap. 104				
228	LANZON SEGOVIA, RAFAEL	Brandzen 1961, Piso 1 Esc.102	11200	2408.50.38	2409.97.61	rafael@lanzon.com.uy
229	AMORÍN DEL CAMPO, BERNARDO JULIO					bamorin@amorinabogados.com
230	FISCHER CASTELLS, FEDERICO GUILLERMO	Liorna 6550				
231	FOX PEREYRA, MARIANA	Murillo 6136				mfox@fox.com.uy
232	PITTALUGA ROSSI, GABRIEL MARÍA	Echevarriarza 3535, esc. 1601				gabrielpittaluga1@gmail.com
233	MARY PATRICIA CHAVES TELIZ	Avda. 18 De Julio 948/401		099.516.333		dra.patriciachavesteliz@gmail.com
234	MANUELA CABRERA SALVO	Juan Paullier 1236				manuela.cabrera82@gmail.com
235	JONAS KING BERGSTEIN KLECKIN	Av. 18 de Julio 1117 Piso 5°				svila@bergsteinlaw.com
236	KAREN NAHIR FERNÁNDEZ SUÁREZ	Ituzaingo1312/201				Karenfernandezsuarez@gmail.com
237	JUAN JOSÉ CURONE SÁNCHEZ	Rio Branco 1481				juanjocurone@hotmail.com
238	ANA PAULA BIANCHIMANO LOPEZ	Buenos Aires 397 Esc. 601		29152804		
239	VILLAMIL RODRÍGUEZ, PABLO	Av. General Flores 2282 unidad 105	11800	2209.61.29 091.096.947		

**Advertencia.**

“Es responsabilidad de los Sres. Agentes mantener actualizada la información precedente para su publicación en este Boletín, pudiendo solicitar los cambios que correspondan por correo electrónico dirigido al Dr. Nicolás Orrico, nicolas.orrico@miem.gub.uy “

# ***SOLICITUDES DE MARCAS***



El procedimiento utilizado no permite en todos los casos reproducir con exactitud los distintos matices de los colores.

(210) **486415** (540)  
(730) **MATÍAS NICOLÁS TOJA TORRES**; UY  
(220) 04/08/2017  
(511) **36 (S/D)**  
(740) Maldonado 1967 Of. 3, , 11200, Montevideo,  
Montevideo, UY



(210) **489366** (540)  
(730) **CONFEDERACION SUDAMERICANA  
DE FUTBOL (CONMEBOL)**; PY  
(220) 21/11/2017  
(511) **16, 35 (S/D), 38 (S/D) y 41 (S/D)**  
(740) 201

(591) Azul, blanco



(210) **489977** (540)  
(730) **DAVID RUBEN BORGES CHEDIAK**; UY  
(220) 08/12/2017  
(511) **41 y 43**  
(740) 228

**MONTEVIDEO COCKTAIL  
WEEK**

(210) **501605** (540)  
(730) **VIRGINIA PAOLA DE LOS SANTOS**  
**SAROBA**; UY  
(220) 11/01/2019  
(511) **35**  
(740) COLONIA 1007, MONTEVIDEO, ,  
MONTEVIDEO, MONTEVIDEO, UY  
  
(591) BLANCO, NEGRO, AZUL, ROJO Y GRIS



---

(210) **505482** (540)  
(730) **Lubriform Group Sas**; AR  
(220) 14/06/2019  
(511) **4**  
(740) Bulevar Artigas 2709 Apto 107,  
MONTEVIDEO, 11600, Montevideo,  
Montevideo, UY

**LUBRIFORM**

---

(210) **506069** (540)  
(730) **Lucas Fuente**; AR  
(220) 07/07/2019  
(511) **30 (S/D), 35 y 43 (S/D)**  
(740) Perez Castellanos 1461, Montevideo, 11000,  
Montevideo, Montevideo, UY



(210) **508659** (540)  
(730) **THELEATHERTECH SA**; UY  
(220) 03/10/2019  
(511) **12**  
(740) Calle 20 Manzana 69 Solar 6, Pinamar, ,  
Canelones, Canelones, UY  
  
(591) Verde, Blanco y Gris



---

(210) **508691** (540)  
(730) **Santiago Calleros**; UY  
(220) 04/10/2019  
(511) **24 (S/D)**  
(740) calle publica esquina lussich, Maldonado,  
20000, Maldonado, Maldonado, UY  
  
(591) rojo,gris,negro y blanco



---

(210) **508724** (540)  
(730) **IGNAPIN S.A.**; UY  
(220) 07/10/2019  
(511) **1, 5, 29, 30, 31, 32, 33 y 34**  
(740) 25 de mayo 713, Oficina 606, Montevideo,  
11000, Montevideo, Montevideo, UY

**BOREAL AGROMINERALS**

---

(210) **509161** (540)  
(730) **FLORVILUR S.A.**; UY  
(220) 23/10/2019  
(511) **1, 20 y 35**  
(740) 25 DE MAYO 635 APTO 104,  
MONTEVIDEO, , MONTEVIDEO,  
MONTEVIDEO, UY



---

(210) **509725** (540)  
(730) **BOUCHERON PARFUMS SAS**; FR  
(220) 13/11/2019  
(511) **3 (S/D)**  
(740) 144



---

(210) **509726** (540)  
(730) **BOUCHERON PARFUMS SAS**; FR  
(220) 13/11/2019  
(511) **3 (S/D)**  
(740) 144

(591) DORADO



(210) **509809** (540)  
(730) **Jennifer Ferrer Lombardo**; UY  
(220) 18/11/2019  
(511) **25 y 35**  
(740) 212



---

(210) **509845** (540)  
(730) **AREZZO INDÚSTRIA E COMÉRCIO**  
**S.A.**; BR  
(220) 19/11/2019  
(511) **25**  
(740) 212

**ANACAPRI**

---

(210) **509846** (540)  
(730) **AREZZO INDÚSTRIA E COMÉRCIO**  
**S.A.**; BR  
(220) 19/11/2019  
(511) **25**  
(740) 212

**SCHUTZ**

---

(210) **509894**  
(730) **Patricia Alvarez**; UY  
(220) 20/11/2019  
(511) **43**  
(740) 212

(540)

## ZOI GASTRO FRESH

---

(210) **509898**  
(730) **Birdie BH 43 LLC**; US  
(220) 20/11/2019  
(511) **33 (S/D)**  
(740) 94  
(300) 88444276 23/05/2019 US  
(591) No reivindica colores

(540)



---

(210) **509919**  
(730) **TRIBOC S.R.L.**; UY  
(220) 21/11/2019  
(511) **43**  
(740) 212

(540)

## EPICO BAR

---

(210) **509926** (540)  
(730) **Angel Playing Cards Co., Ltd.;** JP  
(220) 22/11/2019  
(511) **28 (S/D)**  
(740) 201

## CLUB ANGEL

---

(210) **509927** (540)  
(730) **Angel Playing Cards Co., Ltd.;** JP  
(220) 22/11/2019  
(511) **28 (S/D)**  
(740) 201

## ANGEL

---

(210) **509977** (540)  
(730) **Sölen Çikolata Gıda Sanayi ve Ticaret**  
**Anonim Sirketi;** TR  
(220) 26/11/2019  
(511) **30 (S/D)**  
(740) 144

## BOOMBASTIC

---



(210) **509984** (540)  
(730) **TOSELLI, JUAN CARLOS; AR**  
(220) 26/11/2019  
(511) **43**  
(740) 201

(591) BORDEAUX, BLANCO

The logo for ROEZIO, featuring the brand name in a bold, red, sans-serif font. The letter 'E' is stylized with a unique symbol inside it.

---

(210) **510008** (540)  
(730) **The Body Shop International Limited; GB**  
(220) 26/11/2019  
(511) **21 (S/D), 35 (S/D) y 36 (S/D)**  
(740) 136

**THE BODY SHOP**

---

(210) **510009** (540)  
(730) **The Body Shop International Limited; GB**  
(220) 26/11/2019  
(511) **35 (S/D)**  
(740) 136

**THE BODY SHOP AT HOME**

---

(210) **510012** (540)  
(730) **Wavin B.V.**; NL  
(220) 26/11/2019  
(511) **6 (S/D), 7 (S/D), 9 (S/D), 11 (S/D), 17 (S/D),  
19 (S/D), 20 (S/D), 35 (S/D), 37 (S/D) y 42  
(S/D)**  
(740) 192

## WAVIN

---

(210) **510060** (540)  
(730) **BOYERCO S.A.**; UY  
(220) 27/11/2019  
(511) **16 (S/D)**  
(740) CLARA 4611, SAYAGO, , MONTEVIDEO,  
MONTEVIDEO, UY

## MAXPEL

---

(210) **510098** (540)  
(730) **DePuy Synthes, Inc.**; US  
(220) 28/11/2019  
(511) **10 (S/D)**  
(740) 194  
(300) 88461466 05/06/2019 US

## EMPHASYS

---

(210) **510102**  
(730) **JOHNSON & JOHNSON; US**  
(220) 28/11/2019  
(511) **10 (S/D)**  
(740) 194

(540)

## **INTELILIGHT**

---

(210) **510180**  
(730) **Beam Suntory UK Limited; GB**  
(220) 02/12/2019  
(511) **33 (S/D)**  
(740) 194

(540)

## **ARDMORE**

---

(210) **510193**  
(730) **MITO THERAPIES S.A.S.; CO**  
(220) 02/12/2019  
(511) **5 (S/D)**  
(740) 212

(540)

## **KETOVOLVE**

---

(210) **510298** (540)  
(730) **CLEAR CANNABIS INC.;** US  
(220) 04/12/2019  
(511) **34 (S/D)**  
(740) 189  
(300) US 88/462,766 06/06/2019 US

## THE CLEAR

---

(210) **510310** (540)  
(730) **BlackRock, Inc.;** US  
(220) 04/12/2019  
(511) **41**  
(740) 144

## BLACKROCK

---

(210) **510367** (540)  
(730) **Juan Juncal;** UY  
(220) 09/12/2019  
(511) **31 (S/D)**  
(740) Constitucion 2418, Montevideo, 11300,  
Montevideo, Montevideo, UY  
  
(591) Pantone 7502 CP, 375 CP, 490 CP



(210) **510372** (540)  
(730) **Carolina Ibarra y karen Burschtin; UY**  
(220) 09/12/2019  
(511) **35 (S/D)**  
(740) benito Nardone Apartamento 802,  
Montevideo, 11300, Montevideo,  
Montevideo, UY

## GUÍAOM

---

(210) **510413** (540)  
(730) **NEW ATHLETIC GROUP S.A.C.; PE**  
(220) 10/12/2019  
(511) **25**  
(740) 201



---

(210) **510470** (540)  
(730) **Anixter-Real Estate, Inc; US**  
(220) 11/12/2019  
(511) **42 (S/D)**  
(740) 194  
(300) 88468957 11/06/2019 US

## UTG

---

(210) **510480** (540)

(730) **QUIROGA FERRERES, LEANDRO y  
SORIN, JUAN PABLO**; UY

(220) 11/12/2019

(511) **41**

(740) 201

(591) CELESTE, AMARILLO, NARANJA,  
BLANCO



(210) **510485** (540)

(730) **Enterprises International, Inc.**; US

(220) 11/12/2019

(511) **6 (S/D), 7 (S/D), 16 (S/D) y 22 (S/D)**

(740) 228

(300) No. 88468075 11/06/2019 US

**OVAL INTL.**

(210) **510490** (540)

(730) **JOMANIJO SRL**; UY

(220) 11/12/2019

(511) **43**

(740) 212

(591) Rojo y negro



(210) **510510**  
(730) **LE DUFF INDUSTRIES**; FR  
(220) 12/12/2019  
(511) **30 (S/D) y 35 (S/D)**  
(740) 201  
(300) 19/4580287 09/09/2019 FR  
(591) NEGRO, BLANCO, ORO

(540)



---

(210) **510564**  
(730) **Asociación de Padres y Amigos del  
Discapacitado de Florida (Centro Dr.  
Jacobó Zibil)**; UY  
(220) 13/12/2019  
(511) **41**  
(740) 144

(540)

## FIESTA NACIONAL DE LA PAMPLONA

---

(210) **510565**  
(730) **MAIS FRANGO MIRAGUAI LTDA.**; BR  
(220) 13/12/2019  
(511) **29 y 35**  
(740) 144

(540)

(591) Celeste, Negro, Rojo, Amarillo, Gris, Blanco



(210) **510566** (540)  
(730) **MAIS FRANGO MIRAGUAI LTDA.**; BR  
(220) 13/12/2019  
(511) **29 y 35**  
(740) 144  
  
(591) Verde



---

(210) **510605** (540)  
(730) **Joint Stock Company "Obninskorgsintez"**;  
RU  
(220) 17/12/2019  
(511) **1 (S/D) y 4 (S/D)**  
(740) 179

**SINTEC**

---

(210) **510611** (540)  
(730) **URBANIZADORA LOS OLIVOS S.A.**;  
UY  
(220) 17/12/2019  
(511) **35, 36 y 37**  
(740) 201

**LOS OLIVOS**

---



(210) **510636**  
(730) **Rodolfo Arotxarena**; UY  
(220) 18/12/2019  
(511) **16**  
(740) 172

(540)

**AROTXA**

---

(210) **510711**  
(730) **J. SAFRA I.P. HOLDINGS SCS**; LU  
(220) 19/12/2019  
(511) **14 (S/D) y 36 (S/D)**  
(740) 144

(540)

**ALBERTO J. SAFRA**

---

(210) **510712**  
(730) **J. SAFRA I.P. HOLDINGS SCS**; LU  
(220) 19/12/2019  
(511) **14 (S/D) y 36 (S/D)**  
(740) 144

(540)

**ALBERTO SAFRA**

---

(210) **510715** (540)  
(730) **J. SAFRA I.P. HOLDINGS SCS; LU**  
(220) 19/12/2019  
(511) **14 (S/D) y 36 (S/D)**  
(740) 144

**JACOB J. SAFRA**

---

(210) **510717** (540)  
(730) **ALSTOM; FR**  
(220) 19/12/2019  
(511) **9 (S/D), 12 (S/D), 16 (S/D), 35 (S/D), 37 (S/D) y 42 (S/D)**  
(740) 191  
(300) 4 562 348 24/06/2019 FR  
(591) ver adjunto



---

(210) **510723** (540)  
(730) **Química y Publicidad Alfer Ltda.; CL**  
(220) 20/12/2019  
(511) **3 (S/D)**  
(740) 201

**TAHITIIAN GOLD**

---

(210) **510724** (540)  
(730) **Química y Publicidad Alfer Ltda.;** CL  
(220) 20/12/2019  
(511) **3 (S/D)**  
(740) 201

**YES SIR**

---

(210) **510725** (540)  
(730) **Química y Publicidad Alfer Ltda.;** CL  
(220) 20/12/2019  
(511) **3 (S/D)**  
(740) 201

**YEAH**

---

(210) **510738** (540)  
(730) **Iojes Dominique, Gerner Mauricio SH;** UY  
(220) 20/12/2019  
(511) **29, 30 y 31**  
(740) 186

(591) verde, blanco y Pantone 719c



(210) **510744** (540)

(730) **FRÖHLICH S.A. INDÚSTRIA E  
COMÉRCIO DE CEREAIS; BR**

(220) 20/12/2019

(511) **32 (S/D)**

(740) 34

(591) VERDE, AMARILLO, ROJO, NEGRO,  
ROSADO, ANARANJADO, BLANCO



---

(210) **510749** (540)

(730) **PEDIDOS YA S.A.; UY**

(220) 23/12/2019

(511) **35 (S/D)**

(740) 34

(591) 0



---

(210) **510750** (540)

(730) **Ajinomoto Co., Inc.; JP**

(220) 23/12/2019

(511) **30 (S/D)**

(740) 194

**KOKUMIX**

---

(210) **510751** (540)  
(730) **KIA MOTORS CORPORATION**; KR  
(220) 23/12/2019  
(511) **12 (S/D)**  
(740) 194  
(300) 40-2019-0188856 05/12/2019 KR

**SONET**

---

(210) **510752** (540)  
(730) **SAMSONITE IP HOLDINGS S.A.R.L.**;  
LU  
(220) 23/12/2019  
(511) **9 (S/D) y 35 (S/D)**  
(740) 18  
  
(591) -



---

(210) **510753** (540)  
(730) **SAMSONITE IP HOLDINGS S.A.R.L.**;  
LU  
(220) 23/12/2019  
(511) **18 (S/D)**  
(740) 18  
  
(591) -

**AMERICAN  
TOURISTER**

---

(210) **510755** (540)  
(730) **H & M HENNES & MAURITZ AB; SE**  
(220) 23/12/2019  
(511) **25 (S/D) y 35 (S/D)**  
(740) 194

**ARKET**

(210) **510756** (540)  
(730) **ASTERIOL S.A.; UY**  
(220) 23/12/2019  
(511) **35**  
(740) 191

(591) VER ANEXO

*La Pape|aria.co*  
2017-2018-2019-2020

(210) **510757** (540)  
(730) **Shenzhen Sonoff Technologies Co., Ltd.;**  
CN  
(220) 23/12/2019  
(511) **9 (S/D)**  
(740) 201

**SONOFF**

(210) **510758** (540)  
(730) **Juan Diago y Santiago Paiz**; UY  
(220) 23/12/2019  
(511) **35**  
(740) Carlos Berg 2484 apto 202, Pocitos, ,  
Montevideo, Montevideo, UY

## HEROICA FILMS

---

(210) **510760** (540)  
(730) **SCHWANKE INDÚSTRIA TÊXTIL**  
**LTDA**; BR  
(220) 23/12/2019  
(511) **21 (S/D)**  
(740) 234

## BRILHEX

---

(210) **510761** (540)  
(730) **Jafer Enterprises R&D, S.L.U.**; ES  
(220) 23/12/2019  
(511) **9 (S/D), 35 (S/D), 40 (S/D) y 44 (S/D)**  
(740) 156

## THE GOOD TROUPE

---

(210) **510765** (540)  
(730) **Jafer Enterprises R&D, S.L.U.**; ES  
(220) 23/12/2019  
(511) **9 (S/D), 35 (S/D), 40 (S/D) y 44 (S/D)**  
(740) WTC Torre III, Luis A. de Herrera 1248/ Piso  
2, of 258, CP 11300, Montevideo,  
Montevideo, , Montevideo, Montevideo, UY

**THEGOOD  
TRO-UPE**

(210) **510766** (540)  
(730) **Sidela S.A.**; UY  
(220) 23/12/2019  
(511) **1 (S/D) y 16 (S/D)**  
(740) 240

Uniones que RESISTEN más

(210) **510767** (540)  
(730) **Sebastián de la Concepción Villanueva**; UY  
(220) 23/12/2019  
(511) **30 (S/D) y 35**  
(740) francisco vidal 724 ap. 409, Montevideo, ,  
Montevideo, Montevideo, UY

(591) naranja, rojo, verde, blanco, azul, celeste,  
negro, beige, marron





(210) **510768** (540)  
(730) **Jafer Enterprises R&D, S.L.U.**; ES  
(220) 23/12/2019  
(511) **9 (S/D), 35 (S/D), 40 (S/D) y 44 (S/D)**  
(740) 156



---

(210) **510769** (540)  
(730) **COMPANHIA BRASILEIRA DE ALUMÍNIO**; BR  
(220) 23/12/2019  
(511) **6 (S/D), 7 (S/D), 9 (S/D), 12 (S/D) y 19 (S/D)**  
(740) 34

(591) Pantone Reflex Blue C, Pantone 3005C,  
Pantone 311C



---

(210) **510782** (540)  
(730) **Sofich (Xiamen) Industry and Trade Co., Ltd.**; CN  
(220) 23/12/2019  
(511) **25 (S/D)**  
(740) 144



(210) **510792** (540)  
(730) **Abbott Rapid Diagnostics International  
Subsidiary Unlimited Company; IE**  
(220) 26/12/2019  
(511) **1 (S/D) y 5 (S/D)**  
(740) 136

## DETERMINE

(210) **510800** (540)  
(730) **MARCAS PREMIUM 2000, S.A.; PA**  
(220) 26/12/2019  
(511) **30 (S/D)**  
(740) 94

(591) Ver adjunto.



(210) **510802** (540)  
(730) **Takeda Vaccines, Inc.; US**  
(220) 26/12/2019  
(511) **5 (S/D)**  
(740) 194  
(300) 3020192211573 28/06/2019 DE

## QUADENVII

(210) **510803** (540)  
(730) **PROTEIN SCIENCES CORPORATION;**  
US  
(220) 26/12/2019  
(511) **5 (S/D)**  
(740) 165  
(300) 4562808 26/06/2019 FR

## FLUSPECZA

---

(210) **510805** (540)  
(730) **Irish Distillers Limited; IE**  
(220) 26/12/2019  
(511) **33 (S/D)**  
(740) 218  
(300) 2019/01169 28/06/2019 IE  
(591) naranja, amarillo, blanco, verde claro, verde  
oscuro, rojo, marrón



---

(210) **510806** (540)  
(730) **TORAY KABUSHIKI KAISHA (TORAY**  
**INDUSTRIES, INC.); JP**  
(220) 26/12/2019  
(511) **10 (S/D)**  
(740) 18  
  
(591) AZUL

INOUE  
BALLOON

---

(210) **510807** (540)  
(730) **VIVO MOBILE COMMUNICATION  
CO., LTD.;** CN  
(220) 26/12/2019  
(511) **9 (S/D)**  
(740) 194

**IQOO**

---

(210) **510808** (540)  
(730) **TORAY KABUSHIKI KAISHA (TORAY  
INDUSTRIES, INC.);** JP  
(220) 26/12/2019  
(511) **10 (S/D)**  
(740) 18

**TORAYSULFONE**

---

(210) **510809** (540)  
(730) **Panasonic Corporation;** JP  
(220) 26/12/2019  
(511) **9 (S/D)**  
(740) 94

(591) No reivindica colores



(210) **510810** (540)  
(730) **VIVO MOBILE COMMUNICATION  
CO., LTD.;** CN  
(220) 26/12/2019  
(511) **9 (S/D)**  
(740) 194  
  
(591) -

The logo for iQOO, featuring the lowercase letter 'i' followed by three uppercase 'Q's, all in a bold, sans-serif font.

---

(210) **510811** (540)  
(730) **SUMITOMO CHEMICAL CO., LTD.;** JP  
(220) 26/12/2019  
(511) **1 (S/D) y 5 (S/D)**  
(740) 212

The logo for SUMISOYA, consisting of the word 'SUMISOYA' in a bold, uppercase, sans-serif font.

---

(210) **510812** (540)  
(730) **JAMONES DURIBER S.L.U;** ES  
(220) 26/12/2019  
(511) **29 (S/D)**  
(740) 144

(591) Negro, Blanco, Dorado



(210) **510818** (540)  
(730) **BV CARNIMEX**; NL  
(220) 27/12/2019  
(511) **29**  
(740) 189  
  
(591) Negro y Rojo



---

(210) **510820** (540)  
(730) **Realme Chongqing Mobile  
Telecommunications Corp., Ltd.**; CN  
(220) 27/12/2019  
(511) **9 (S/D)**  
(740) 201

SUPERDART

---

(210) **510824** (540)  
(730) **THE COCA-COLA COMPANY**; US  
(220) 27/12/2019  
(511) **32**  
(740) 94

(591) rojo, blanco



(210) **510826** (540)  
(730) **HUMATEX SA**; UY  
(220) 27/12/2019  
(511) **3 y 5**  
(740) DUQUE DE LOS ABRUZOS 671,  
Montevideo, , Montevideo, Montevideo, UY

## **VOLKI**

---

(210) **510827** (540)  
(730) **Abbott Rapid Diagnostics International  
Unlimited Company**; MT  
(220) 27/12/2019  
(511) **1 (S/D) y 5 (S/D)**  
(740) 136

## **BIOLINE**

---

(210) **510828** (540)  
(730) **PINABEL S.A.**; UY  
(220) 27/12/2019  
(511) **29, 30, 31 y 32**  
(740) 201

(591) VERDE, ROJO, BLANCO, CELESTE



(210) **510830** (540)  
(730) **Lambach Federico y Kalfaian Florencia**  
(Sociedad de Hecho); UY  
(220) 27/12/2019  
(511) **41**  
(740) San José 807/403, Montevideo, , Montevideo,  
Montevideo, UY  
  
(591) Celeste (332 U), Azul (20-0147 TPM), Verde  
(2239 U) y Blanco.



---

(210) **510832** (540)  
(730) **Rosina Peixoto**; UY  
(220) 27/12/2019  
(511) **24 (S/D)**  
(740) 26 de Marzo 1137/702, Montevideo, 11300,  
Montevideo, Montevideo, UY  
  
(591) Blanco y negro

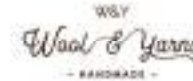

---

(210) **510833** (540)  
(730) **NSK LTD.**; JP  
(220) 27/12/2019  
(511) **7 (S/D) y 12 (S/D)**  
(740) 94  
  
(591) Rojo, gris y blanco.





(210) **510835** (540)  
(730) **Rede Agro Fidelidade e Intermediação**  
**S.A.; BR**  
(220) 27/12/2019  
(511) **35 (S/D)**  
(740) 218  
(300) 917650905 03/07/2019 BR

**ORBIA**

---

(210) **510836** (540)  
(730) **Ningbo Fulman Communication**  
**Technology Co.,Ltd.; CN**  
(220) 27/12/2019  
(511) **9 (S/D)**  
(740) 144

**VENTION**

---

(210) **510837** (540)  
(730) **REDE AGRO FIDELIDADE E**  
**INTERMEDIACÃO S. A.; BR**  
(220) 27/12/2019  
(511) **35 (S/D)**  
(740) 218  
(300) 917911784 07/08/2019 BR

**Orbia**

---

(210) **510838** (540)  
 (730) **BANCA DE CUBIERTA COLECTIVA DE  
 QUINIELAS DE MONTEVIDEO; UY**  
 (220) 27/12/2019  
 (511) **28 y 41 (S/D)**  
 (740) 18

(591) AMARILLO, ANARANJADO, FUCSIA,  
 NEGRO, ROSADO.



(210) **510839** (540)  
 (730) **BANCA DE CUBIERTA COLECTIVA DE  
 QUINIELAS DE MONTEVIDEO; UY**  
 (220) 27/12/2019  
 (511) **28 y 41 (S/D)**  
 (740) 18

(591) AMARILLO, ANARANJADO, BEIGE,  
 BLANCO, MARRÓN (distintos tonos),  
 NEGRO, VIOLETA.



(210) **510840** (540)  
 (730) **BANCA DE CUBIERTA COLECTIVA DE  
 QUINIELAS DE MONTEVIDEO; UY**  
 (220) 27/12/2019  
 (511) **28 y 41**  
 (740) 18

(591) AMARILLO, ANARANJADO, AZUL,  
 BEIGE, BLANCO, GRIS, MARRÓN  
 distintos tonos, NEGRO, VERDE distintos  
 tono



(210) **510844** (540)  
(730) **INTERMUNDIAL XXI, S.L.**; ES  
(220) 30/12/2019  
(511) **36 (S/D), 39 (S/D), 44 (S/D) y 45 (S/D)**  
(740) 105

## INTERMUNDIAL

---

(210) **510845** (540)  
(730) **INTERMUNDIAL XXI, S.L.**; ES  
(220) 30/12/2019  
(511) **36 (S/D), 39 (S/D), 44 (S/D) y 45 (S/D)**  
(740) 105

## TRAVELHELP

---

(210) **510846** (540)  
(730) **XOANA SOFIA CÁCERES y SABRINA  
AYLEN CÁCERES**; AR  
(220) 30/12/2019  
(511) **25**  
(740) 28



(210) **510847** (540)  
(730) **ues s.a.**; UY  
(220) 30/12/2019  
(511) **39**  
(740) 172

(591) VIOLETA Y NARANJA



---

(210) **510848** (540)  
(730) **XOANA SOFIA CÁCERES y SABRINA**  
**AYLEN CÁCERES**; AR  
(220) 30/12/2019  
(511) **25**  
(740) 28

**LAS LOCAS**

---

(210) **510849** (540)  
(730) **Deutscher Industrie- u.**  
**Handelskammertag (DIHK) e.V.**; DE  
(220) 30/12/2019  
(511) **35 (S/D), 36 (S/D), 41 (S/D) y 42 (S/D)**  
(740) 219

(591) PANTONE 294, 20% PANTONE 294,  
BLANCO.



(210) **510857** (540)  
(730) **AYMI S.R.L.**; UY  
(220) 30/12/2019  
(511) **1 y 16**  
(740) BELINZON 4911, MONTEVIDEO, ,  
MONTEVIDEO, MONTEVIDEO, UY

**SIRIUS**

---

(210) **510858** (540)  
(730) **RUPENIAN, MARIA VICTORIA y**  
**Bresciani, Gabriela**; UY  
(220) 30/12/2019  
(511) **41**  
(740) 18



---

(210) **510859** (540)  
(730) **CEPHEUS SA**; UY  
(220) 30/12/2019  
(511) **36**  
(740) 34  
  
(591) 0



(210) **510860** (540)  
(730) **CEPHEUS SA; UY**  
(220) 30/12/2019  
(511) **36**  
(740) 34  
  
(591) 0



---

(210) **510861** (540)  
(730) **LABREZZA S.A.; UY**  
(220) 30/12/2019  
(511) **30 (S/D)**  
(740) 144

(591) Rojo, Blanco, Marrón, Negro, Blanco, Verde



---

(210) **510862** (540)  
(730) **CEPHEUS SA; UY**  
(220) 30/12/2019  
(511) **36 y 44**  
(740) 34  
  
(591) 0



(210) **510863**  
(730) **AGROLAND S.A.**; UY  
(220) 30/12/2019  
(511) **36 y 43**  
(740) 216

(540)

## CABO GARZÓN

---

(210) **510864**  
(730) **SUZANO S.A.**; BR  
(220) 30/12/2019  
(511) **1 (S/D) y 16 (S/D)**  
(740) 34

(540)

(591) 0



---

(210) **510865**  
(730) **LABREZZA S.A.**; UY  
(220) 30/12/2019  
(511) **30 (S/D)**  
(740) 144

(540)

(591) Rojo, Blanco, Marrón, Negro, Blanco, Verde



(210) **510866** (540)  
(730) **Medytox Inc.;** KR  
(220) 30/12/2019  
(511) **5 (S/D) y 10 (S/D)**  
(740) 34

## NEURAMIS

(210) **510867** (540)  
(730) **KABUSHIKI KAISHA KOBE SEIKO**  
**SHO trading also as KOBE STEEL, LTD.;**  
JP  
(220) 30/12/2019  
(511) **14 (S/D), 18 (S/D), 21 (S/D), 24 (S/D), 25**  
**(S/D) y 28 (S/D)**  
(740) 34  
  
(591) 0

**KOBELCO**

(210) **510870** (540)  
(730) **CEPHEUS SA;** UY  
(220) 30/12/2019  
(511) **36 y 44**  
(740) 34  
  
(591) 0





(210) **510871** (540)  
(730) **LABREZZA S.A.**; UY  
(220) 30/12/2019  
(511) **30 (S/D)**  
(740) 144

(591) Rojo, Blanco, Marrón, Negro, Blanco, Verde,  
Beige



---

(210) **510872** (540)  
(730) **CEPHEUS SA**; UY  
(220) 30/12/2019  
(511) **36**  
(740) 34

(591) 0



---

(210) **510873** (540)  
(730) **CEPHEUS SA**; UY  
(220) 30/12/2019  
(511) **36**  
(740) 34

(591) 0



(210) **510875** (540)  
(730) **Ana María ACERENZA BARDAVID**; UY  
(220) 30/12/2019  
(511) **7 y 8**  
(740) General Urquiza 3041 apartamento 1002,  
montevideo, , montevideo, montevideo, UY  
  
(591) AMARILLO, ROJO, NEGRO



---

(210) **510876** (540)  
(730) **FLORENCIA PAULA MOSTO**; AR  
(220) 30/12/2019  
(511) **18, 22 y 35**  
(740) AVDA SARMIENTO 2534/101,  
MONTEVIDEO, 11300, MONTEVIDEO,  
MONTEVIDEO, UY  
  
(591) GRIS, CORAL Y BLANCO



---

(210) **510877** (540)  
(730) **Enrique Quinteros**; UY  
(220) 30/12/2019  
(511) **43**  
(740) 212



(210) **510879** (540)  
 (730) **Dardo Curbelo**; UY  
 (220) 31/12/2019  
 (511) **21 (S/D)**  
 (740) Charrua 2492, Salto, 50000, Salto, Salto, UY  
 (591) Celeste, azul y blanco



(210) **510880** (540)  
 (730) **florencia silva**; UY  
 (220) 31/12/2019  
 (511) **35**  
 (740) Sauce 5078, Montevideo, , Montevideo,  
 Montevideo, UY

(591) Distintos tonos de Naranja: #b65b0e #efa051  
 #c85a00  
 Amarillo #facf77  
 Distintos tonos de Marrón: #b57f64 #9a531f  
 #b15200  
 Verde Lima: #b9d863



(210) **510881** (540)  
 (730) **Joaquin Perez**; UY  
 (220) 31/12/2019  
 (511) **43**  
 (740) sauce 5078, montevideo-uruguay, 12900,  
 montevideo, montevideo, UY

(591) blanco y negro



(210) **510884** (540)  
(730) **XEBRA BRANDS LTD;** CA  
(220) 02/01/2020  
(511) **32**  
(740) 201

## VICIOUS CITRUS

(210) **510885** (540)  
(730) **NSAR GENERAL TRADING (L.L.C);** AE  
(220) 02/01/2020  
(511) **34 (S/D)**  
(740) 34

(591) 0



(210) **510886** (540)  
(730) **MARY KAY INC.;** US  
(220) 02/01/2020  
(511) **5 (S/D)**  
(740) 144  
(300) 2231142 08/07/2019 MX

## DAILY BENEFITS

(210) **510893** (540)  
(730) **GOL LINHAS AÉREAS S.A.**; BR  
(220) 02/01/2020  
(511) **39 (S/D)**  
(740) 34

## **GOL AGILIZA**

---

(210) **510894** (540)  
(730) **GOL LINHAS AÉREAS S.A.**; BR  
(220) 02/01/2020  
(511) **39 (S/D)**  
(740) 34

## **GOL GIFT**

---

(210) **510896** (540)  
(730) **ESPN, Inc.**; US  
(220) 02/01/2020  
(511) **38 y 41**  
(740) 216

## **SPORTSCENTER**

---

(210) **510897** (540)  
(730) **AB Electrolux**; SE  
(220) 02/01/2020  
(511) **7 (S/D) y 11 (S/D)**  
(740) 212  
  
(591) BLANCO Y NEGRO

**Continental**

---

(210) **510899** (540)  
(730) **GOL LINHAS AÉREAS S.A.**; BR  
(220) 02/01/2020  
(511) **39 (S/D)**  
(740) 34

**GOL VOEJUNTO**

---

(210) **510901** (540)  
(730) **GOL LINHAS AÉREAS S.A.**; BR  
(220) 02/01/2020  
(511) **39 (S/D)**  
(740) 34

**GOL PET NA CABINE**

---

(210) **510902**  
(730) **DRAGON BLEU SAS**; FR  
(220) 02/01/2020  
(511) **9 (S/D) y 18 (S/D)**  
(740) 156

(540)

(591) BLANCO Y NEGRO



---

(210) **510903**  
(730) **LA CUMBRE SAN LUIS S.A.**; AR  
(220) 02/01/2020  
(511) **1 (S/D) y 30 (S/D)**  
(740) 18

(540)

(591) ROJO



---

(210) **510904**  
(730) **APPLE INC.**; US  
(220) 02/01/2020  
(511) **37 (S/D)**  
(740) 18

(540)

**IPAD**

---

(210) **510905** (540)  
(730) **APPLE INC.;** US  
(220) 02/01/2020  
(511) **18 (S/D)**  
(740) 18

**IPAD**

---

(210) **510906** (540)  
(730) **LEGAL STAR INC.;** PA  
(220) 02/01/2020  
(511) **25 (S/D)**  
(740) 94

(591) No reivindica colores



---

(210) **510907** (540)  
(730) **NEIRA MONTEMURRO, HÉCTOR;** UY  
(220) 03/01/2020  
(511) **29 y 30**  
(740) 189

**SAVOY**

---



(210) **510913** (540)  
(730) **ACCESS EQUIP MOTOS FRANCE**; FR  
(220) 03/01/2020  
(511) **25 (S/D)**  
(740) 192  
  
(591) 0



---

(210) **510918** (540)  
(730) **COOPERATIVA AGRARIA NACIONAL  
DE RESPONSABILIDAD LIMITADA  
(COPAGRAN)**; UY  
(220) 03/01/2020  
(511) **35**  
(740) 201  
  
(591) AZUL, AMARILLO, VERDE, BLANCO,  
GRIS



---

(210) **510919** (540)  
(730) **AGROLAND S.A.**; UY  
(220) 03/01/2020  
(511) **36 y 43**  
(740) 216  
  
(591) Blanco y negro



(210) **510920** (540)  
(730) **AGROLAND S.A.**; UY  
(220) 03/01/2020  
(511) **36 y 43**  
(740) 216

(591) No se reivindican colores.



---

(210) **510921** (540)  
(730) **AGROLAND S.A.**; UY  
(220) 03/01/2020  
(511) **36 y 43**  
(740) 216

(591) Blanco y marron



---

(210) **510922** (540)  
(730) **AGROLAND S.A.**; UY  
(220) 03/01/2020  
(511) **36 y 43**  
(740) 216

**UNIVERSO GARZÓN**

---

(210) **510923**  
(730) **AGROLAND S.A.**; UY  
(220) 03/01/2020  
(511) **36 y 43**  
(740) 216

(540)

## CASA DE GARZÓN

---

(210) **510924**  
(730) **Chutraram Nemaram Gehlot**; IN  
(220) 07/01/2020  
(511) **3 (S/D)**  
(740) 179

(540)

## PREM DULHAN

---

(210) **510925**  
(730) **Chutraram Nemaram Gehlot**; IN  
(220) 07/01/2020  
(511) **3 (S/D)**  
(740) 179

(540)

## VAKOLA

---

(210) **510926** (540)  
(730) **Exercere S.A.**; UY  
(220) 07/01/2020  
(511) **31 (S/D)**  
(740) Héctor Miranda 2415 apto 1008,  
MONTEVIDEO, 11300, Montevideo,  
Montevideo, UY

## **UAP - URUGUAYAN ANIMAL PROTEINS**

---

(210) **510927** (540)  
(730) **Exercere S.A.**; UY  
(220) 07/01/2020  
(511) **31 (S/D)**  
(740) Héctor Miranda 2415 apto 1008,  
MONTEVIDEO, 11300, Montevideo,  
Montevideo, UY

## **BOVEM**

---

(210) **510928** (540)  
(730) **EXERCERE SA**; UY  
(220) 07/01/2020  
(511) **31 (S/D)**  
(740) Héctor Miranda 2415 apto 1008,  
MONTEVIDEO, 11300, Montevideo,  
Montevideo, UY

## **DAPIBUS**

---

(210) **510929** (540)  
(730) **EXERCERE S.A.**; UY  
(220) 07/01/2020  
(511) **31 (S/D)**  
(740) Héctor Miranda 2415 apto 1008,  
MONTEVIDEO, 11300, Montevideo,  
Montevideo, UY

## ELIGANS

---

(210) **510930** (540)  
(730) **KRISTINE LACA**; US  
(220) 07/01/2020  
(511) **5**  
(740) 19 de Abril 1138, Montevideo, 11705,  
Montevideo, Montevideo, UY

(591) AZUL Y CELESTE Y BLANCO



---

(210) **510931** (540)  
(730) **KRISTINE LACA**; US  
(220) 07/01/2020  
(511) **5**  
(740) 19 de Abril 1138, Montevideo, 11705,  
Montevideo, Montevideo, UY

## VIDA BIENA

---

(210) **510932** (540)  
(730) **Misteril S.A.**; UY  
(220) 07/01/2020  
(511) **29, 30 (S/D) y 31**  
(740) 218

## PONTELLA

---

(210) **510935** (540)  
(730) **Kimberly-Clark Worldwide, Inc.**; US  
(220) 07/01/2020  
(511) **21 (S/D)**  
(740) 201

## WYPALL SIMPLIMAX

---

(210) **510942** (540)  
(730) **Caesars License Company, LLC**; US  
(220) 07/01/2020  
(511) **43 (S/D)**  
(740) 201

(591) ROJO, NEGRO.



(210) **510964** (540)  
(730) **AGROLAND S.A.**; UY  
(220) 07/01/2020  
(511) **36 y 43**  
(740) 216

## PLAYA GARZÓN

---

(210) **510965** (540)  
(730) **ZKTECO CO., LTD.**; CN  
(220) 07/01/2020  
(511) **35 (S/D)**  
(740) 34  
  
(591) 0

The logo for ZKTECO, featuring the letters 'ZKTECO' in a bold, italicized, sans-serif font. The 'E' and 'O' are smaller and positioned below the 'T' and 'C' respectively.

---

(210) **510966** (540)  
(730) **APPLE INC.**; US  
(220) 07/01/2020  
(511) **35 (S/D)**  
(740) 18

## IPAD

---

(210) **510967** (540)  
(730) **APPLE INC.;** US  
(220) 07/01/2020  
(511) **42 (S/D)**  
(740) 18

## IPAD

---

(210) **510968** (540)  
(730) **CTBAT International Co Limited;** HK  
(220) 07/01/2020  
(511) **34 (S/D)**  
(740) 194

(591) marron claro, rojo, blanco, gris



---

(210) **510969** (540)  
(730) **RIZOBACTER ARGENTINA S.A.;** AR  
(220) 07/01/2020  
(511) **1**  
(740) 34

## PRETORIAN EVOLUTION

---



(210) **510970** (540)  
(730) **Arla Foods amba**; DK  
(220) 07/01/2020  
(511) **29 (S/D)**  
(740) 194

(591) azul marino, blanco



---

(210) **510971** (540)  
(730) **VINÍCOLA AURORA SOCIEDAD ANONIMA**; UY  
(220) 07/01/2020  
(511) **32 (S/D) y 35 (S/D)**  
(740) 34

**LA AURORA**

---

(210) **510972** (540)  
(730) **Gildan Activewear SRL**; BB  
(220) 07/01/2020  
(511) **25 y 35**  
(740) 194

**COMFORT COLORS**

---

(210) **510974** (540)  
(730) **Patricia Lampes**; UY  
(220) 07/01/2020  
(511) **39 (S/D)**  
(740) Br Batlle y Ordoñez 1617 apto 311,  
Montevideo, 11600, Montevideo,  
Montevideo, UY

(591) Azul



---

(210) **510976** (540)  
(730) **INDUSTRIA DE DISEÑO TEXTIL, S.A.**  
**(INDITEX, S.A.); ES**  
(220) 08/01/2020  
(511) **18 y 25**  
(740) 201

**dnwr.**

---

(210) **510977** (540)  
(730) **INDUSTRIA DE DISEÑO TEXTIL, S.A.**  
**(INDITEX, S.A.); ES**  
(220) 08/01/2020  
(511) **18 y 25**  
(740) 201

**dn  
wr**

---

(210) **510979** (540)  
(730) **Abbott Laboratories; US**  
(220) 08/01/2020  
(511) **1 (S/D), 5 (S/D), 9 (S/D), 10 (S/D), 37 (S/D),  
42 (S/D) y 44 (S/D)**  
(740) 136

## **ALINITY**

---

(210) **510980** (540)  
(730) **MOUSER ELECTRONICS, INC.; US**  
(220) 08/01/2020  
(511) **42 (S/D)**  
(740) 218  
(300) 88504362 08/07/2019 US

## **FORTE**

---

(210) **510982** (540)  
(730) **MOUSER ELECTRONICS, INC.; US**  
(220) 08/01/2020  
(511) **35 (S/D)**  
(740) 218  
(300) 88504282 08/07/2019 US

**THE NEW PRODUCT  
INTRODUCTION LEADER**

---

(210) **510983** (540)  
(730) **MOUSER ELECTRONICS, INC.;** US  
(220) 08/01/2020  
(511) **42 (S/D)**  
(740) 218  
(300) 88504348 08/07/2019 US

## **FORTE THE INTELLIGENT BOM TOOL**

---

(210) **510984** (540)  
(730) **MOUSER ELECTRONICS, INC.;** US  
(220) 08/01/2020  
(511) **35 (S/D)**  
(740) 218  
(300) 88504233 08/07/2019 US

## **DISCOVER DESIGN DEVELOP**

---

(210) **510985** (540)  
(730) **MOUSER ELECTRONICS, INC.;** US  
(220) 08/01/2020  
(511) **9 (S/D)**  
(740) 218  
(300) 88504253 08/07/2019 US

## **DISCOVER DESIGN DEVELOP**

---

(210) **510986** (540)  
(730) **MOUSER ELECTRONICS, INC.;** US  
(220) 08/01/2020  
(511) **9 (S/D) y 41 (S/D)**  
(740) 218  
(300) 88504151 08/07/2019 US

**Methods**

---

(210) **510988** (540)  
(730) **FINCA LA CELIA S.A.;** AR  
(220) 08/01/2020  
(511) **33 (S/D)**  
(740) 218

**COLON**

---

(210) **510991** (540)  
(730) **MOUSER ELECTRONICS, INC.;** US  
(220) 08/01/2020  
(511) **35 (S/D)**  
(740) 218  
(300) 88504303 08/07/2019 US

**ORDER WITH CONFIDENCE**

---

(210) **510993** (540)  
(730) **INTERNATIONAL FOODSTUFFS CO**  
**LLC; AE**  
(220) 08/01/2020  
(511) **29 (S/D)**  
(740) 201

(591) VERDE, TONOS DE VERDE, NEGRO,  
BLANCO, BEIGE, MARRON, Y GRIS.



(210) **510995** (540)  
(730) **B.O PAPER BRASIL INDUSTRIA DE**  
**PAPEIS LTDA.; BR**  
(220) 08/01/2020  
(511) **16 y 35**  
(740) 201

(591) GRIS CLARO, GRIS OSCURO



(210) **510996** (540)  
(730) **DILO Armaturen und Anlagen GmbH; DE**  
(220) 08/01/2020  
(511) **7, 37 y 41**  
(740) 94

(591) No reivindica colores



(210) **510997** (540)  
(730) **VIRBAC MEXICO SA de CV**; MX  
(220) 08/01/2020  
(511) **5 (S/D)**  
(740) 201

**DORAFUL**

---

(210) **510998** (540)  
(730) **Align Technology, Inc.**; US  
(220) 08/01/2020  
(511) **10 (S/D), 35 (S/D) y 44 (S/D)**  
(740) 216

(591) Negro y celeste.

The logo for 'align' features the word in a lowercase, sans-serif font. The letter 'i' is distinguished by a small blue dot above it.

---

(210) **510999** (540)  
(730) **OPRUMIN S.A.**; UY  
(220) 08/01/2020  
(511) **12**  
(740) 34

(591) 0

The logo for 'ARES' is rendered in a bold, italicized, sans-serif font with a metallic or 3D effect.

(210) **511000** (540)  
(730) **Intervet International B.V.**; NL  
(220) 08/01/2020  
(511) **5 (S/D)**  
(740) 216

**VIVELSO**

(210) **511001** (540)  
(730) **PROINSAL S.A.I.C.**; AR  
(220) 08/01/2020  
(511) **30 (S/D)**  
(740) 144



(210) **511007** (540)  
(730) **TOZOANI SRL**; UY  
(220) 09/01/2020  
(511) **16**  
(740) AYACUCHO 3326, MONTEVIDEO, 11700,  
MONTEVIDEO, MONTEVIDEO, UY

(591) VERDE Y BLANCO





(210) **511008** (540)  
(730) **SICHUAN YUANXING RUBBER CO.**  
**LTD.; CN**  
(220) 09/01/2020  
(511) **12**  
(740) 34  
  
(591) 0



---

(210) **511009** (540)  
(730) **Martin Puentes; UY**  
(220) 09/01/2020  
(511) **45**  
(740) uruguay 2125 601, Montevideo, 11300,  
Montevideo, Montevideo, UY

**PSIU PSICÓLOGOS URUGUAY**

---

(210) **511010** (540)  
(730) **R&G Business LLC; US**  
(220) 09/01/2020  
(511) **3 y 35**  
(740) 234  
  
(591) FUCSIA



(210) **511011** (540)  
(730) **LABORATORIO GADOR S.A.**; UY  
(220) 09/01/2020  
(511) **5**  
(740) 165

**MAGNESOL**

---

(210) **511012** (540)  
(730) **China Tobacco Jiangsu Industrial Co.,**  
**Ltd.**; CN  
(220) 09/01/2020  
(511) **34 (S/D)**  
(740) 185

**ROMANTIC**

---

(210) **511013** (540)  
(730) **China Tobacco Jiangsu Industrial Co.,**  
**Ltd.**; CN  
(220) 09/01/2020  
(511) **34 (S/D)**  
(740) 185



(210) **511015** (540)  
(730) **Reckitt & Colman (Overseas) Hygiene  
Home Limited; UK**  
(220) 09/01/2020  
(511) **3 (S/D), 5 (S/D) y 11 (S/D)**  
(740) 165

## **ODOR STOP**

---

(210) **511016** (540)  
(730) **SHELL BRANDS INTERNATIONAL AG;  
CH**  
(220) 09/01/2020  
(511) **4 (S/D)**  
(740) 165

## **SHELL GTL**

---

(210) **511018** (540)  
(730) **The Goodyear Tire & Rubber Company;  
US**  
(220) 09/01/2020  
(511) **35 (S/D)**  
(740) 165

## **GOODYEAR MAX SYSTEMS**

---

(210) **511020** (540)  
(730) **FONDALTIR S.A.**; UY  
(220) 09/01/2020  
(511) **35**  
(740) 94

(591) No reivindica colores

The logo consists of the words "PICK" and "&OUT" stacked vertically. The letter "K" in "PICK" is stylized with a horizontal bar extending to the right, which then turns downwards to form the top of the letter "O" in "&OUT".

---

(210) **511021** (540)  
(730) **The Goodyear Tire & Rubber Company**;  
US  
(220) 09/01/2020  
(511) **37 (S/D)**  
(740) 165

**GOODYEAR MAX SERVICES**

---

(210) **511022** (540)  
(730) **The Goodyear Tire & Rubber Company**;  
US  
(220) 09/01/2020  
(511) **35 (S/D)**  
(740) 165

**GOODYEAR MAX FORCE**

---

(210) **511023** (540)  
(730) **SAN FRANCISCO C.I.S.A.**; UY  
(220) 09/01/2020  
(511) **29, 30 y 31**  
(740) 154

## HOLMES

---

(210) **511024** (540)  
(730) **TerViva BioEnergy, Inc.**; US  
(220) 09/01/2020  
(511) **1 (S/D), 5 (S/D), 29 (S/D), 30 (S/D) y 31 (S/D)**  
(740) 194  
(300) 88/508,000 10/07/2019 US

## TERVIVA

---

(210) **511026** (540)  
(730) **J. CHOO LIMITED**; GB  
(220) 09/01/2020  
(511) **3 (S/D)**  
(740) 194  
(300) UK00003419682 07/08/2019 GB  
(591) -

I WANT CHOO

---

(210) **511027** (540)  
(730) **INSTITUTO NACIONAL DE  
INVESTIGACION AGROPECUARIA  
(INIA); UY**  
(220) 09/01/2020  
(511) **31**  
(740) 34

## **INIA REYNA MARY**

---

(210) **511028** (540)  
(730) **Alcon Inc.; CH**  
(220) 09/01/2020  
(511) **10 (S/D)**  
(740) 194

## **TETRA**

---

(210) **511029** (540)  
(730) **SYNGENTA CROP PROTECTION AG;  
CH**  
(220) 09/01/2020  
(511) **1 (S/D) y 5 (S/D)**  
(740) 194

## **CALBADIAM**

---

(210) **511030** (540)  
(730) **Société des Produits Nestlé S.A.**; CH  
(220) 09/01/2020  
(511) **31 (S/D)**  
(740) 156

## **DOGUITOS**

---

(210) **511035** (540)  
(730) **RENAULT S.A.S.**; FR  
(220) 10/01/2020  
(511) **12 (S/D)**  
(740) 181  
(300) 4572856 02/08/2019 FR

## **KENIUS**

---

(210) **511036** (540)  
(730) **RENAULT S.A.S.**; FR  
(220) 10/01/2020  
(511) **12 (S/D)**  
(740) 181  
(300) 4572848 02/08/2019 FR

## **KARDIAN**

---

(210) **511038** (540)  
(730) **RENAULT S.A.S.**; FR  
(220) 10/01/2020  
(511) **12 (S/D)**  
(740) 181  
(300) 4608971 19/12/2019 FR

## RENAULT KENIUS

---

(210) **511039** (540)  
(730) **RENAULT S.A.S.**; FR  
(220) 10/01/2020  
(511) **12 (S/D)**  
(740) 181  
(300) 4608958 19/12/2019 FR

## RENAULT KARDIAN

---

(210) **511040** (540)  
(730) **Unilever N.V.**; NL  
(220) 10/01/2020  
(511) **3 (S/D)**  
(740) 136

## TECNOLOGIA TEJIDO ADAPT

---



(210) **511041**  
(730) **Unilever N.V.**; NL  
(220) 10/01/2020  
(511) **3 (S/D)**  
(740) 136

(540)

## TECNOLOGIA SUPERLIGERA

---

(210) **511042**  
(730) **Unilever N.V.**; NL  
(220) 10/01/2020  
(511) **3 (S/D)**  
(740) 136

(540)

## TECNOLOGIA TEJIDO INTELIGENTE

---

(210) **511043**  
(730) **DIMET IRURETA GOYENA, ANDREA**  
**MARIA**; UY  
(220) 10/01/2020  
(511) **35 y 41**  
(740) 186

(540)

(591) -



(210) **511047** (540)  
(730) **Diego Domínguez**; UY  
(220) 10/01/2020  
(511) **33**  
(740) Jenner 1435, Montevideo, 12400,  
Montevideo, Montevideo, UY

**AMETHYST**

(210) **511051** (540)  
(730) **FCA FIAT CHRYSLER AUTOMÓVEIS**  
**BRASIL LTDA.**; BR  
(220) 10/01/2020  
(511) **12 (S/D)**  
(740) 144



(210) **511053** (540)  
(730) **BIMBA & LOLA, S.L.**; ES  
(220) 10/01/2020  
(511) **3 (S/D), 9 (S/D), 14 (S/D), 18 (S/D), 25 (S/D)**  
**y 35 (S/D)**  
(740) 144

**BIMBA Y LOLA**

(210) **511054** (540)  
(730) **BIMBA & LOLA, S.L.**; ES  
(220) 10/01/2020  
(511) **3 (S/D), 9 (S/D), 14 (S/D), 18 (S/D), 25 (S/D)**  
**y 35 (S/D)**  
(740) 144



---

(210) **511055** (540)  
(730) **Juan Torres**; UY  
(220) 13/01/2020  
(511) **35 y 43**  
(740) Calle Del Colegio 78, Colonia del  
Sacramento, 70000, Colonia, Colonia, UY

(591) Rojo y negro



---

(210) **511056** (540)  
(730) **HIDRAMIC S.R.L.**; AR  
(220) 13/01/2020  
(511) **14 y 18**  
(740) 189

(591) No se reivindican



(210) **511059** (540)  
(730) **CADILA HEALTHCARE LIMITED**; IN  
(220) 13/01/2020  
(511) **5 (S/D)**  
(740) 201

## EXEMPTIA

---

(210) **511063** (540)  
(730) **GALICIA VALORES S.A.**; AR  
(220) 13/01/2020  
(511) **36 (S/D)**  
(740) 94

## WINVIU

---

(210) **511067** (540)  
(730) **Amstel Brouwerij B.V.**; NL  
(220) 13/01/2020  
(511) **32 (S/D)**  
(740) 194  
(300) 1408023 17/12/2019 BX  
(591) rojo, blanco, negro, azul, dorado



(210) **511070**  
(730) **Terenti SAD; UY**  
(220) 13/01/2020  
(511) **41**  
(740) 194

(540)

(591) Pantones 109 C, 117 C, 282 C, 284 C y  
blanco



---

(210) **511071**  
(730) **Terenti SAD; UY**  
(220) 13/01/2020  
(511) **25 y 35**  
(740) 194

(540)

(591) Pantones 109 C, 117 C, 282 C, 284 C y  
blanco



---

(210) **511072**  
(730) **Terenti SAD; UY**  
(220) 13/01/2020  
(511) **41**  
(740) 194

(540)

(591) Pantones 109 C, 117 C, 282 C, 284 C y  
blanco



(210) **511073** (540)  
(730) **Terenti SAD**; UY  
(220) 13/01/2020  
(511) **25 y 35**  
(740) 194

(591) Pantones 109 C, 117 C, 282 C, 284 C y  
blanco



(210) **511074** (540)  
(730) **Qatar Airways Group (Q.C.S.C)**; QA  
(220) 13/01/2020  
(511) **16 (S/D) y 39 (S/D)**  
(740) 34

(591) 0



(210) **511075** (540)  
(730) **ITALIAN JOY S.A.**; UY  
(220) 13/01/2020  
(511) **1, 2 y 3**  
(740) 104

**ITALMONT**

(210) **511076**  
 (730) **PEDIDOS YA S.A.**; UY  
 (220) 13/01/2020  
 (511) **30 (S/D) y 43**  
 (740) 34

(540)

(591) 0



(210) **511078**  
 (730) **MOLINO CAÑUELAS S.A.C.I.F.I.A.**; AR  
 (220) 13/01/2020  
 (511) **29 (S/D) y 30 (S/D)**  
 (740) 18

(540)

(591) Rojo, verde, amarillo, celeste, azul,  
 anaranjado; todos en distintos tonos; blanco.



(210) **511079**  
 (730) **MOLINO CAÑUELAS S.A.C.I.F.I.A.**; AR  
 (220) 13/01/2020  
 (511) **29 (S/D) y 30 (S/D)**  
 (740) 18

(540)

(591) GRIS, ROJO, VERDE, AMARILLO,  
 CELESTE, AZUL, ANARANJADO;  
 TODOS EN DISTINTOS TONOS,  
 BLANCO Y NEGRO



(210) **511081** (540)  
(730) **MONTE CARLO S.A.**; UY  
(220) 13/01/2020  
(511) **41**  
(740) 18

## AQUÍ ESTÁ SU DISCO

---

(210) **511084** (540)  
(730) **MAMOGRAFIA DIGITAL S.A.**; AR  
(220) 13/01/2020  
(511) **44 (S/D)**  
(740) 163

(591) ROSA, GRIS



---

(210) **511085** (540)  
(730) **INUR SA.**; UY  
(220) 13/01/2020  
(511) **3 y 5**  
(740) 156

## OLIE CITREA ESSENTIA

---



(210) **511092** (540)  
(730) **Mylan Consumer Healthcare, Inc.**; US  
(220) 14/01/2020  
(511) **5 (S/D)**  
(740) 194

## **COLD-EEZE**

---

(210) **511093** (540)  
(730) **Mylan Consumer Healthcare, Inc.**; US  
(220) 14/01/2020  
(511) **5 (S/D)**  
(740) 194

## **BALNEOL**

---

(210) **511094** (540)  
(730) **MEDA AB**; SE  
(220) 14/01/2020  
(511) **5 (S/D)**  
(740) 194

## **FEOSOL**

---

(210) **511095**  
(730) **MEDA AB; SE**  
(220) 14/01/2020  
(511) **5 (S/D)**  
(740) 194

(540)

## MIDNITE

---

(210) **511096**  
(730) **MEDA AB; SE**  
(220) 14/01/2020  
(511) **5 (S/D)**  
(740) 194

(540)

## VIVARIN

---

(210) **511098**  
(730) **BERNHARDT, FEDERICO; UY**  
(220) 14/01/2020  
(511) **14 y 35**  
(740) 189

(540)

## CALPE STUDIO

---

(210) **511107** (540)  
(730) **GENOMMA LAB INTERNACIONAL,**  
**S.A.B. DE C.V.; MX**  
(220) 14/01/2020  
(511) **3 y 8**  
(740) 18  
  
(591) -

**GRSMEN**

---

(210) **511109** (540)  
(730) **MOLINOS RIO DE LA PLATA S.A.; AR**  
(220) 14/01/2020  
(511) **33**  
(740) 34  
  
(591) 0



---

(210) **511111** (540)  
(730) **ARCO MOTOR INDUSTRY CO., LTD.;**  
**TW**  
(220) 14/01/2020  
(511) **7 (S/D) y 12 (S/D)**  
(740) 34  
  
(591) 0

**ARCO**

---

(210) **511116** (540)  
(730) **Juan E. Vanrell Falcon; UY**  
(220) 14/01/2020  
(511) **16, 35, 36, 38, 42 y 45**  
(740) 144

## BARBOSA CARAVIA & CO

(210) **511118** (540)  
(730) **Juan E. Vanrell Falcon; UY**  
(220) 14/01/2020  
(511) **45**  
(740) 144



(210) **511119** (540)  
(730) **Marcelo Aguilar; UY**  
(220) 14/01/2020  
(511) **9 (S/D)**  
(740) General Luna 1324, aguada, , Montevideo,  
Montevideo, UY



(210) **511120** (540)  
(730) **IZIPIZI SAS**; FR  
(220) 15/01/2020  
(511) **9 (S/D)**  
(740) 234

(591) blanco y negro



---

(210) **511121** (540)  
(730) **FERTILIZANTES Y MEJORADOS DEL SUELO, S.A. DE C.V.**; MX  
(220) 15/01/2020  
(511) **1**  
(740) 234

(591) Pantone 136 C; 2300 C; 2011C; 2426 C



---

(210) **511131** (540)  
(730) **Marcelo D'Agata**; UY  
(220) 15/01/2020  
(511) **9 (S/D)**  
(740) Dionisio Bentancour 1026, Rodriguez, 80000,  
San José, San José, UY

(591) rosa



(210) **511132** (540)  
(730) **GUSTAVO SEBASTIAN IGLESIAS;  
SEBASTIAN ANGEL ARIAS; NICOLAS  
MARTIN ROCCA y ANDRES ALBERTO  
REGO; AR**  
(220) 15/01/2020  
(511) **41**  
(740) 220

## SAVAGE

(210) **511133** (540)  
(730) **Marcelo D'Agata; UY**  
(220) 15/01/2020  
(511) **9 (S/D)**  
(740) Dionisio Bentancour 1026, Rodriguez, 80000,  
San José, San José, UY

(591) rojo y negro



(210) **511134** (540)  
(730) **MATIAS EZEQUIEL SEIJAS; AR**  
(220) 15/01/2020  
(511) **25 y 35**  
(740) 220

(591) -



(210) **511142** (540)  
(730) **IGNACIO VIDAL y Manuel Vidal; UY**  
(220) 15/01/2020  
(511) **5**  
(740) 172

## QUASAR

---

(210) **511147** (540)  
(730) **Bayer Aktiengesellschaft; DE**  
(220) 15/01/2020  
(511) **5 (S/D)**  
(740) 218

## BARRICOR

---

(210) **511148** (540)  
(730) **BLAUFARMA URUGUAY S.A.; UY**  
(220) 15/01/2020  
(511) **5**  
(740) 181

## ELEPEGINASA

---

(210) **511149** (540)  
(730) **INTERCONTINENTAL GREAT  
BRANDS LLC; US**  
(220) 15/01/2020  
(511) **30 (S/D)**  
(740) 18

(591) CELESTE, AMARILLO, ANARANJADO,  
AZUL, DORADO; EN DISTINTOS TONOS  
Y BLANCO



---

(210) **511152** (540)  
(730) **FRIONI, PABLO FABRICIO; UY**  
(220) 15/01/2020  
(511) **30**  
(740) 194

## 420 BAJONEROS

---

(210) **511153** (540)  
(730) **CHUTRAU S.A.C.I.F.; AR**  
(220) 15/01/2020  
(511) **1 y 5**  
(740) 201

(591) GRIS, AZUL, CELESTE, BLANCO





(210) **511154** (540)  
(730) **Erwin Chauvie**; UY  
(220) 15/01/2020  
(511) **44 (S/D)**  
(740) Dr.Ipharraguerre 2155, Tarariras, 70002,  
Colonia, Colonia, UY

## LIDER GLOBAL

---

(210) **511155** (540)  
(730) **ZF AFTERMARKET IBERICA, S.L.**; ES  
(220) 15/01/2020  
(511) **12 (S/D)**  
(740) 181

(591) Amarillo, blanco, negro



---

(210) **511156** (540)  
(730) **Corby Spirit and Wine Limited**; CA  
(220) 15/01/2020  
(511) **33 (S/D)**  
(740) 218

## POLAR ICE

---

(210) **511157** (540)  
(730) **LAZAR S.A.**; UY  
(220) 15/01/2020  
(511) **5**  
(740) 165

## AMONTIL

(210) **511162** (540)  
(730) **Nicole Wyaux y Juan Rivero**; UY  
(220) 15/01/2020  
(511) **40**  
(740) Gabriel Pereira 2836-102, Montevideo,  
11300, Montevideo, Montevideo, UY

(591) TRES TONALIDADES DE VERDE  
AZUL Y TURQUESA



(210) **511168** (540)  
(730) **WHITE TWO S,R,L**; UY  
(220) 16/01/2020  
(511) **35**  
(740) JOSE L TERRA 2434 APTO 102,  
Montevideo, 11800, Montevideo,  
Montevideo, UY

(591) rojo, amarillo y verde



(210) **511169** (540)  
(730) **WHITE TWO S.R.L;** UY  
(220) 16/01/2020  
(511) **35**  
(740) JOSE L TERRA 2434 APTO 102,  
Montevideo, 11800, Montevideo,  
Montevideo, UY  
  
(591) ROJO



---

(210) **511170** (540)  
(730) **BSA GUNS (UK) LTD.;** GB  
(220) 16/01/2020  
(511) **13 (S/D)**  
(740) 201

**BSA**

---

(210) **511173** (540)  
(730) **MAPFRE ASISTENCIA, COMPAÑIA  
INTERNACIONAL DE SEGUROS Y  
REASEGUROS, S.A.;** ES  
(220) 16/01/2020  
(511) **9 (S/D), 36 (S/D) y 39 (S/D)**  
(740) 18  
  
(591) -



(210) **511174** (540)  
(730) **Valent BioSciences LLC; US**  
(220) 16/01/2020  
(511) **1 (S/D)**  
(740) 18

**INGRAIN**

---

(210) **511175** (540)  
(730) **Mycorrhizal Applications, LLC; US**  
(220) 16/01/2020  
(511) **1 (S/D)**  
(740) 18

**MYCOAPPLY**

---

(210) **511176** (540)  
(730) **TEKORO CAR CARE INDUSTRY CO.,  
LTD.; CN**  
(220) 16/01/2020  
(511) **2 (S/D)**  
(740) 212



(210) **511185** (540)  
(730) **Carlos Carrasco; Luis Nicolás Brener y  
Iván Luzardo; UY**  
(220) 16/01/2020  
(511) **41 (S/D)**  
(740) Brandsen 1961, oficina 307, Palermo,  
Montevideo, 11200, MONTEVIDEO,  
MONTEVIDEO, UY



(591) Naranja y gris

---

(210) **511186** (540)  
(730) **PureCircle Limited; MY**  
(220) 16/01/2020  
(511) **44 (S/D)**  
(740) 194  
(300) 88519162 17/07/2019 US

**I-GENERATION**

---

(210) **511188** (540)  
(730) **Bayer Aktiengesellschaft; DE**  
(220) 16/01/2020  
(511) **5 (S/D)**  
(740) 218  
(300) 018148243 06/11/2019 EP

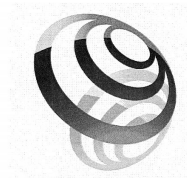

(210) **511190** (540)  
(730) **FOREO Limited; HK**  
(220) 16/01/2020  
(511) **3 (S/D), 10 (S/D) y 21 (S/D)**  
(740) 144

**RADIOACTIVE**

(210) **511191** (540)  
(730) **INVERSIONES COUSIÑO MACUL  
LIMITADA; CL**  
(220) 16/01/2020  
(511) **33**  
(740) 34

(591) BEIGE, ROJO, MOSTAZA, BLANCO



(210) **511192** (540)  
(730) **FOREO Limited; HK**  
(220) 16/01/2020  
(511) **3 (S/D), 10 (S/D) y 21 (S/D)**  
(740) 144



(210) **511193** (540)  
(730) **GUANGZHOU YISON ELECTRON  
TECHNOLOGY CO., LTD.;** CN  
(220) 16/01/2020  
(511) **9 (S/D)**  
(740) 212

 **YISON**

---

(210) **511194** (540)  
(730) **Chanel SARL;** CH  
(220) 16/01/2020  
(511) **3 (S/D)**  
(740) 194  
(300) 09767/2019 19/07/2019 CH

**NO 8 DE CHANEL**

---

(210) **511195** (540)  
(730) **GUANGZHOU YISON ELECTRON  
TECHNOLOGY CO., LTD.;** CN  
(220) 16/01/2020  
(511) **9 (S/D)**  
(740) 212

 **Celebrat**

---

(210) **511196** (540)  
(730) **ZHEJIANG CFMOTO POWER CO.,  
LTD.; CN**  
(220) 16/01/2020  
(511) **12 (S/D)**  
(740) 34  
  
(591) 0

**CFMOTO**

---

(210) **511197** (540)  
(730) **INVERSIONES COUSIÑO MACUL  
LIMITADA; CL**  
(220) 16/01/2020  
(511) **33**  
(740) 34  
  
(591) ROJO, NEGRO, GRIS, BLANCO, BEIGE



---

(210) **511198** (540)  
(730) **GIORGIO ARMANI S.P.A.; IT**  
(220) 16/01/2020  
(511) **3 (S/D)**  
(740) 34

**TERRA DI GIOIA**

---



(210) **511199** (540)  
(730) **ZHEJIANG CFMOTO POWER CO.,  
LTD.**; CN  
(220) 16/01/2020  
(511) **12 (S/D)**  
(740) 34  
  
(591) 0



---

(210) **511200** (540)  
(730) **SEAT S.A.**; ES  
(220) 16/01/2020  
(511) **12 (S/D) y 39 (S/D)**  
(740) 216  
(300) 18096073 17/07/2019 EP  
(591) S MÓ



---

(210) **511201** (540)  
(730) **SEAT S.A.**; ES  
(220) 16/01/2020  
(511) **12 (S/D) y 39 (S/D)**  
(740) 216  
(300) 18096074 17/07/2019 EP  
(591) Blanco y negro

**SEAT MÓ**

---

(210) **511202** (540)  
(730) **SEAT S.A.**; ES  
(220) 16/01/2020  
(511) **12 (S/D) y 39 (S/D)**  
(740) 216  
(300) 18096075 17/07/2019 EP

## SEAT MÓ

(210) **511203** (540)  
(730) **PIAGGIO & C. S.P.A.**; IT  
(220) 16/01/2020  
(511) **28 (S/D)**  
(740) 165

## VESPA

(210) **511204** (540)  
(730) **carlos forcade**; UY  
(220) 16/01/2020  
(511) **35 (S/D)**  
(740) treinta y tres 621, canelones, 90000,  
canelones, canelones, UY  
  
(591) negro,rosa,azul,amarillo.



(210) **511208**  
(730) **Vulcano S.A.**; AR  
(220) 17/01/2020  
(511) **35 (S/D)**  
(740) 144

(540)

**VULCANO**

---

(210) **511210**  
(730) **Unilever N.V.**; NL  
(220) 17/01/2020  
(511) **3 (S/D)**  
(740) 136

(540)

**GLOWBOOST**

---

(210) **511212**  
(730) **Sunkist Growers, Inc.**; US  
(220) 17/01/2020  
(511) **30 (S/D)**  
(740) 136

(540)

(591) No reivindica colores



(210) **511214** (540)

(730) **COCCOLE SRL**; UY

(220) 17/01/2020

(511) **29**

(740) GUADALUPE 1569, Montevideo, ,  
Montevideo, Montevideo, UY

(591) Blanco y negro



---

(210) **511216** (540)

(730) **BOLTAÑA S.A.**; UY

(220) 17/01/2020

(511) **35 y 43**

(740) 94

(591) No reivindica colores



---

(210) **511217** (540)

(730) **Conta Zap Soluções em Pagamento Ltda.**;  
BR

(220) 17/01/2020

(511) **36 (S/D)**

(740) 212

(300) 917756975 18/07/2019 BR

**CUENTA ZAP**

---

(210) **511218**  
(730) **BOLTAÑA S.A.**; UY  
(220) 17/01/2020  
(511) **35 y 43**  
(740) 94

(540)

(591) No reivindica colores



---

(210) **511219**  
(730) **BOLTAÑA S.A.**; UY  
(220) 17/01/2020  
(511) **35 y 43**  
(740) 94

(540)

**HOTEL MONTEVIDEO -  
LEADING HOTELS OF THE  
WORLD**

---

(210) **511220**  
(730) **THE PROCTER & GAMBLE  
COMPANY**; US  
(220) 17/01/2020  
(511) **5 (S/D)**  
(740) 212

(540)

(591) Verde y blanco



(210) **511226** (540)  
(730) **JOAQUÍN REZK ARELLANO; UY**  
(220) 17/01/2020  
(511) **30**  
(740) 219



---

(210) **511229** (540)  
(730) **MOSCA HNOS. S.A.; UY**  
(220) 17/01/2020  
(511) **28**  
(740) 191

## CONTRARRELOJ

---

(210) **511230** (540)  
(730) **MOSCA HNOS. S.A.; UY**  
(220) 17/01/2020  
(511) **28**  
(740) 191

## DIVERTIJUEGOS

---

(210) **511231** (540)  
(730) **MOSCA HNOS. S.A.**; UY  
(220) 17/01/2020  
(511) **28**  
(740) 191

## PROHIBIDO

---

(210) **511232** (540)  
(730) **MOSCA HNOS. S.A.**; UY  
(220) 17/01/2020  
(511) **28**  
(740) 191

## LINCE

---

(210) **511233** (540)  
(730) **COMPAÑIA INDUSTRIAL DE  
TABACOS MONTE-PAZ S.A.**; UY  
(220) 17/01/2020  
(511) **34 (S/D)**  
(740) 18

## OSMO

---

(210) **511234** (540)  
(730) **COMPAÑIA INDUSTRIAL DE**  
**TABACOS MONTE-PAZ S.A.; UY**  
(220) 17/01/2020  
(511) **34 (S/D)**  
(740) 18

**ARKX**

(210) **511235** (540)  
(730) **Bayer Aktiengesellschaft; DE**  
(220) 17/01/2020  
(511) **5 (S/D)**  
(740) 218  
(300) 018148239 06/11/2019 EP  
(591) Fucsia (Pantone 683C) Rosa Coral (Pantone  
178C)



(210) **511236** (540)  
(730) **MOSCA HNOS. S.A.; UY**  
(220) 17/01/2020  
(511) **28**  
(740) 191

**MOÁI**



(210) **511237** (540)  
(730) **COMPAÑIA INDUSTRIAL DE**  
**TABACOS MONTE-PAZ S.A.; UY**  
(220) 17/01/2020  
(511) **34 (S/D)**  
(740) 18

**RYTUA**

---

(210) **511238** (540)  
(730) **COMPAÑIA INDUSTRIAL DE**  
**TABACOS MONTE-PAZ S.A.; UY**  
(220) 17/01/2020  
(511) **34 (S/D)**  
(740) 18

**HYO**

---

(210) **511239** (540)  
(730) **COMPAÑIA INDUSTRIAL DE**  
**TABACOS MONTE-PAZ S.A.; UY**  
(220) 17/01/2020  
(511) **34 (S/D)**  
(740) 18

**HYO TECHNOLOGY**

---

(210) **511240**  
(730) **Mary Kay Inc.**; US  
(220) 17/01/2020  
(511) **3 (S/D)**  
(740) 144  
(300) 2236106 18/07/2019 MX

(540)

## MARY KAY DAILY BENEFITS

---

(210) **511241**  
(730) **COMPAÑIA INDUSTRIAL DE  
TABACOS MONTE-PAZ S.A.**; UY  
(220) 17/01/2020  
(511) **34 (S/D)**  
(740) 18

(540)

## HEAT YOUR OWN

---

(210) **511242**  
(730) **MARY KAY INC.**; US  
(220) 17/01/2020  
(511) **32 (S/D)**  
(740) 144  
(300) 2241842 31/07/2019 MX

(540)

## MARY KAY DAILY BENEFITS

---

(210) **511243** (540)  
(730) **INTERLINK COMPANY S.R.L.**; AR  
(220) 17/01/2020  
(511) **30**  
(740) 34  
  
(591) 0



---

(210) **511244** (540)  
(730) **COMPAÑIA INDUSTRIAL DE  
TABACOS MONTE-PAZ S.A.**; UY  
(220) 17/01/2020  
(511) **34 (S/D)**  
(740) 18

**HEAT YOUR OWN  
TECHNOLOGY**

---

(210) **511245** (540)  
(730) **FNC SOCIEDAD ANONIMA**; UY  
(220) 17/01/2020  
(511) **32, 41 y 43**  
(740) 144

**TEMPLE**

---

(210) **511247** (540)  
(730) **FNC SOCIEDAD ANONIMA**; UY  
(220) 17/01/2020  
(511) **32, 41 y 43**  
(740) 144



---

(210) **511249** (540)  
(730) **Straumann Holding AG**; CH  
(220) 17/01/2020  
(511) **10 (S/D), 41 (S/D) y 44 (S/D)**  
(740) 136

(591) Negro, Pantone 184, blanco



---

(210) **511254** (540)  
(730) **FUNDACION IBEROAMERICANA  
PARA LA GESTION DE LA CALIDAD.  
FUNDIBEQ**; ES  
(220) 17/01/2020  
(511) **42 (S/D)**  
(740) 216

(591) Amarillo, verde, naranja, blanco, azul



(210) **511258** (540)  
(730) **LABORATORIO LIBRA S.A.**; UY  
(220) 17/01/2020  
(511) **5**  
(740) 129

**RIVAPLAST**

---

(210) **511259** (540)  
(730) **SOCUR S.A.**; UY  
(220) 17/01/2020  
(511) **35 y 36**  
(740) 194  
  
(591) -



---

(210) **511260** (540)  
(730) **LADIMIL S.A.**; UY  
(220) 17/01/2020  
(511) **18 y 25**  
(740) 129  
  
(591) Blanco, negro.



(210) **511262** (540)  
(730) **UNION CARBIDE CORPORATION; US**  
(220) 17/01/2020  
(511) **1 (S/D)**  
(740) 194

## CELLOSOLVE

---

(210) **511263** (540)  
(730) **WPP Luxembourg Gamma Sarl; LU**  
(220) 17/01/2020  
(511) **35 (S/D) y 42 (S/D)**  
(740) 194

## WUNDERMAN THOMPSON

---

(210) **511264** (540)  
(730) **Tegridy Farms LLC; US**  
(220) 17/01/2020  
(511) **25 (S/D) y 28 (S/D)**  
(740) 194  
(300) 88524522 19/07/2019 US

## TEGRIDY FARMS

---

(210) **511265**  
(730) **Tegridy Farms LLC**; US  
(220) 17/01/2020  
(511) **25 (S/D) y 28 (S/D)**  
(740) 194  
(300) 88524513 19/07/2019 US

(540)

## **TEGRIDY**

---

(210) **511267**  
(730) **N.V. Organon**; NL  
(220) 20/01/2020  
(511) **5 (S/D), 9 (S/D), 10 (S/D), 42 (S/D) y 44 (S/D)**  
(740) 181

(540)

## **VREE**

---

(210) **511268**  
(730) **N.V. Organon**; NL  
(220) 20/01/2020  
(511) **5 (S/D), 10 (S/D) y 44 (S/D)**  
(740) 181

(540)

## **ALTRISA**

---

(210) **511269** (540)  
(730) **N.V. Organon**; NL  
(220) 20/01/2020  
(511) **5 (S/D), 9 (S/D), 10 (S/D), 42 (S/D) y 44 (S/D)**  
(740) 181

## **ORGANON**

---

(210) **511276** (540)  
(730) **DECELESTE SOCIEDAD ANÓNIMA;**  
UY  
(220) 20/01/2020  
(511) **12 (S/D)**  
(740) 189

## **S-PRO STRADA**

---

(210) **511277** (540)  
(730) **AUSTER SOCIEDAD ANÓNIMA;** UY  
(220) 20/01/2020  
(511) **12 (S/D)**  
(740) 189

## **BACCIO SUNNY**

---



(210) **511279** (540)  
(730) **LOS RANCHOS S.R.L.**; UY  
(220) 20/01/2020  
(511) **33**  
(740) 189

## LOS RANCHOS

---

(210) **511280** (540)  
(730) **BASAGAÑA, EDUARDO JOSÉ**; AR  
(220) 20/01/2020  
(511) **41 (S/D)**  
(740) 189

(591) No se reivindican



---

(210) **511281** (540)  
(730) **ROCHE DIAGNOSTICS GMBH**; DE  
(220) 20/01/2020  
(511) **9 (S/D) y 10 (S/D)**  
(740) 201  
(300) 018119796 05/09/2019 EP

## COBAS TALL

---

(210) **511282** (540)  
(730) **Chery Commercial Vehicle (Anhui) Co., Ltd.**; CN  
(220) 20/01/2020  
(511) **12 y 37**  
(740) 205



---

(210) **511283** (540)  
(730) **LOEWE, S.A.**; ES  
(220) 20/01/2020  
(511) **3 (S/D)**  
(740) 94  
(300) 4028776 22/07/2019 ES  
(591) No reivindica colores



---

(210) **511285** (540)  
(730) **KSV ESports, LLC**; US  
(220) 20/01/2020  
(511) **41**  
(740) 205



(210) **511287** (540)  
(730) **SEIKO HOLDINGS KABUSHIKI**  
**KAISHA (trading as SEIKO HOLDINGS**  
**CORPORATION); JP**  
(220) 20/01/2020  
(511) **14 (S/D)**  
(740) 18

**KING SEIKO**

---

(210) **511288** (540)  
(730) **MOLINOS RIO DE LA PLATA S.A.; AR**  
(220) 20/01/2020  
(511) **29, 30 y 35**  
(740) 34

(591) BLANCO, ROJO, AZUL, NEGRO



---

(210) **511289** (540)  
(730) **Belmond Management Limited; GB**  
(220) 20/01/2020  
(511) **35 (S/D), 36 (S/D), 39 (S/D) y 43 (S/D)**  
(740) 18  
(300) 3433465 02/10/2019 GB

**BELMOND ONLY THE**  
**EXCEPTIONAL**

---

(210) **511290** (540)  
(730) **LA SALTEÑA S.A.U.**; AR  
(220) 20/01/2020  
(511) **29 y 30**  
(740) 34

(591) AZUL, AMARILLO CLARO, AMARILLO  
OSCURO, BLANCO



(210) **511292** (540)  
(730) **JMC ADMINISTRAÇÃO E  
PARTICIPAÇÕES LTDA**; BR  
(220) 20/01/2020  
(511) **3 (S/D)**  
(740) 212

(591) Blanco, azul y violeta



(210) **511293** (540)  
(730) **MOLINOS RIO DE LA PLATA S.A.**; AR  
(220) 20/01/2020  
(511) **30**  
(740) 34

(591) AZUL, BLANCO, AMARILLO, CELESTE



(210) **511295** (540)  
(730) **ENTIDAD DE GESTION DE  
DERECHOS DE LOS PRODUCTORES  
AUDIOVISUALES (EGEDA); ES**  
(220) 20/01/2020  
(511) **35**  
(740) 34  
  
(591) 0



---

(210) **511302** (540)  
(730) **SISMA S.p.A.; IT**  
(220) 20/01/2020  
(511) **3 (S/D) y 21 (S/D)**  
(740) 144



---

(210) **511303** (540)  
(730) **XOANA SOFIA CÁCERES y SABRINA  
AYLEN CÁCERES; AR**  
(220) 21/01/2020  
(511) **25**  
(740) 28



(210) **511309** (540)  
(730) **Rodrigo Gomez**; UY  
(220) 21/01/2020  
(511) **41 (S/D)**  
(740) Bulevar España 2812 / 601, Montevideo,  
11300, Montevideo, Montevideo, UY

## **BLACKSHEEP**

---

(210) **511310** (540)  
(730) **Hinor Administradora de Bens Ltda.**; BR  
(220) 21/01/2020  
(511) **9**  
(740) 181

## **FRAHM**

---

(210) **511312** (540)  
(730) **Biosense Webster, Inc.**; US  
(220) 21/01/2020  
(511) **10 (S/D)**  
(740) 194

## **SOUNDSTAR CRYSTAL**

---

(210) **511313** (540)  
(730) **PABLO MONTANS S.R.L.**; UY  
(220) 21/01/2020  
(511) **6**  
(740) 18

(591) GRIS, AZUL, ROJO Y BLANCO



---

(210) **511314** (540)  
(730) **Dinero Gelt S.L.**; ES  
(220) 21/01/2020  
(511) **9 (S/D), 16 (S/D), 35 (S/D), 36 (S/D) y 38 (S/D)**  
(740) 144

(591) ROJO Y BLANCO



---

(210) **511315** (540)  
(730) **EVERGREEN MARINE CORPORATION (TAIWAN) LTD.**; TW  
(220) 21/01/2020  
(511) **39 (S/D)**  
(740) 34

(591) 0

EVERGREEN LINE

---

(210) **511321** (540)  
(730) **LA NORMANDISE**; FR  
(220) 22/01/2020  
(511) **31 (S/D)**  
(740) 181

(591) No reivindica colores.



---

(210) **511322** (540)  
(730) **LA NORMANDISE**; FR  
(220) 22/01/2020  
(511) **31 (S/D)**  
(740) 181

(591) No reivindica colores.



---

(210) **511325** (540)  
(730) **Saul Markowicz**; UY  
(220) 22/01/2020  
(511) **25**  
(740) Av. Pedro Blanes Viale 6327, Montevideo, ,  
Montevideo, Montevideo, UY

**VANLON**

---



(210) **511326**  
(730) **BEL**; FR  
(220) 22/01/2020  
(511) **29 (S/D) y 30 (S/D)**  
(740) 181

(540)

(591) Verde - Pantone 360 C; Verde - Pantone  
561C; Blanco



---

(210) **511333**  
(730) **PANIFICADORA BIMBO DEL  
URUGUAY S.A.**; UY  
(220) 22/01/2020  
(511) **30**  
(740) Cno. Edison 4599, Montevideo, 11300,  
Montevideo, Montevideo, UY

(540)

## **ARTESANITAS EL MAESTRO ARTESANO**

---

(210) **511337**  
(730) **Ernesto Tulbovitz**; UY  
(220) 22/01/2020  
(511) **30, 35 y 43**  
(740) Juan Paullier 951, Montevideo, , Montevideo,  
Montevideo, UY

(540)

(591) Blanco y negro



(210) **511340** (540)  
(730) **Luis Rodriguez**; UY  
(220) 22/01/2020  
(511) **25**  
(740) Joaquin Suarez 3030 Torre B Ap 601,  
Montevideo, 11700, Montevideo,  
Montevideo, UY

## OPPOSITE

---

(210) **511341** (540)  
(730) **Luis Rodriguez**; UY  
(220) 22/01/2020  
(511) **25**  
(740) Joaquin Suarez 3030 Torre B Ap 601,  
Montevideo, 11700, Montevideo,  
Montevideo, UY

## JAYDEN

---

(210) **511352** (540)  
(730) **Néstor Marsella (50%); Emiliano Marsella  
(25%) y Romina Marsella (25%)**; UY  
(220) 22/01/2020  
(511) **30**  
(740) 94

## DESEADO

---

(210) **511353** (540)

(730) **Néstor Marsella (50%); Emiliano Marsella (25%) y Romina Marsella (25%); UY**

(220) 22/01/2020

(511) **30 y 35**

(740) 94

(591) No reivindica colores



---

(210) **511354** (540)

(730) **HACK LTD.; MT**

(220) 22/01/2020

(511) **32 (S/D)**

(740) 34

**GENERADE**

---

(210) **511355** (540)

(730) **Bank of America Corporation; US**

(220) 22/01/2020

(511) **36 (S/D)**

(740) 194

(300) 92286 14/08/2019 KZ

**P-FACTOR SHARES**

---

(210) **511357** (540)  
(730) **HACK LTD.;** MT  
(220) 22/01/2020  
(511) **32 (S/D)**  
(740) 34

**360**

---

(210) **511358** (540)  
(730) **Bank of America Corporation;** US  
(220) 22/01/2020  
(511) **36 (S/D)**  
(740) 194  
(300) 92287 14/08/2019 KZ

**P-FACTOR SHARES PEOPLE.  
PLANET. POLICIES.**

---

(210) **511359** (540)  
(730) **Reign Beverage Company LLC;** US  
(220) 22/01/2020  
(511) **32 (S/D)**  
(740) 194  
(300) 88568170 06/08/2019 US

**REIGN INFERNO**

---

(210) **511360** (540)  
(730) **GUANGDONG JINYUAN LIGHTING  
TECHNOLOGY CO.,LTD.;** CN  
(220) 22/01/2020  
(511) **11 (S/D)**  
(740) 34  
  
(591) 0



---

(210) **511363** (540)  
(730) **Roemmers S.A.I.C.F.;** AR  
(220) 23/01/2020  
(511) **35**  
(740) 212

**INTERPHARM**

---

(210) **511368** (540)  
(730) **THE TRENDY GROUP S.A.;** AR  
(220) 23/01/2020  
(511) **3, 14, 18, 20, 25, 35 y 38**  
(740) 101

**BECCI**

---

(210) **511369** (540)  
(730) **BEST VALUE USA, S.A.;** PA  
(220) 23/01/2020  
(511) **6, 8 y 11**  
(740) 191  
  
(591) rojo y azul



---

(210) **511370** (540)  
(730) **ROCKWELL ELECTRIC CO.;** PA  
(220) 23/01/2020  
(511) **9**  
(740) 191  
  
(591) azul



---

(210) **511378** (540)  
(730) **BlackBerry Limited;** CA  
(220) 23/01/2020  
(511) **9 (S/D), 38 (S/D) y 42 (S/D)**  
(740) 34  
(300) 88530399 23/07/2019 US; 88530445  
23/07/2019 US y 88530497 23/07/2019 US

**BLACKBERRY**

---

(210) **511379** (540)  
(730) **LABORATORIOS LAFEDAR S.A.**; AR  
(220) 23/01/2020  
(511) **5**  
(740) 34

## INSAPON-A

---

(210) **511383** (540)  
(730) **PUMA SE**; DE  
(220) 23/01/2020  
(511) **25**  
(740) 212



---

(210) **511384** (540)  
(730) **Gramon Millet S.A.**; AR  
(220) 23/01/2020  
(511) **5 y 29**  
(740) 212

## ENZILAC

---

(210) **511385** (540)  
(730) **JF Hillebrand Group AG**; DE  
(220) 24/01/2020  
(511) **39 (S/D)**  
(740) 220  
(300) 30 2019 110 057.3 02/08/2019 DE  
(591) TONOS DE AMARILLO Y AZUL



---

(210) **511386** (540)  
(730) **JF Hillebrand Group AG**; DE  
(220) 24/01/2020  
(511) **39 (S/D)**  
(740) 220  
(300) 30 2019 110 056.5 02/08/2019 DE

**HILLEBRAND**

---

(210) **511397** (540)  
(730) **AstraZeneca AB**; SE  
(220) 24/01/2020  
(511) **5 (S/D)**  
(740) 136

**LYNPARZA**

---



(210) **511398** (540)  
(730) **AstraZeneca AB; SE**  
(220) 24/01/2020  
(511) **5 (S/D)**  
(740) 136

(591) No reivindica colores



---

(210) **511399** (540)  
(730) **PASTRANA CASSANITI, ROQUE  
NICOLAS; UY**  
(220) 24/01/2020  
(511) **25**  
(740) 201

(591) GRIS, NARANJA, BLANCO



---

(210) **511404** (540)  
(730) **ETHICAL PHARMA S.A.; AR**  
(220) 24/01/2020  
(511) **35**  
(740) 212

**ETHICAL NUTRITION**

---

(210) **511405** (540)  
(730) **FRIGORIFICO MODELO S.A.**; UY  
(220) 24/01/2020  
(511) **32**  
(740) 34  
  
(591) 0



(210) **511406** (540)  
(730) **CONSOLIDATED ARTISTS B.V.**; NL  
(220) 24/01/2020  
(511) **25**  
(740) 34  
  
(591) 0



(210) **511408** (540)  
(730) **MARIA VERONICA BRUN AVILA y**  
**MARIA VALERIA CUEVAS CASTRO**;  
UY  
(220) 24/01/2020  
(511) **35 y 41**  
(740) 168  
  
(591) ROSA - AMARILLO - AZUL - CELESTE -  
CIAN - VERDE - NARANJA - VIOLETA -  
BLANCO - NEGRO



(210) **511409**  
(730) **CAMILO CUBA**; UY  
(220) 24/01/2020  
(511) **35 y 37**  
(740) 154

(540)

(591) Negro, celeste y blanco

The logo for 'Klin!' features the word 'Klin!' in a bold, sans-serif font. The 'K' is blue, and the 'lin!' is black. A registered trademark symbol (®) is located at the top right of the exclamation point.

---

(210) **511410**  
(730) **TRIMANT S.A.**; UY  
(220) 24/01/2020  
(511) **21**  
(740) 94

(540)

(591) Rojo y blanco

The logo for 'LIAO' consists of the word 'LIAO' in a bold, red, sans-serif font. The letter 'i' has a red drop shape above it. The entire logo is enclosed in a thin red rectangular border.

---

(210) **511411**  
(730) **CONSOLIDATED ARTISTS B.V.**; NL  
(220) 24/01/2020  
(511) **25**  
(740) 34

(540)

(591) 0

The logo for 'MANGO' is the word 'MANGO' in a bold, black, sans-serif font.

(210) **511412** (540)  
(730) **OPRUMIN S.A.**; UY  
(220) 24/01/2020  
(511) **12**  
(740) 34  
  
(591) 0

The logo for 'SPEK' is rendered in a bold, italicized, sans-serif font. The letters are closely spaced and have a slight shadow or outline effect, giving it a three-dimensional appearance.

---

(210) **511413** (540)  
(730) **OPRUMIN S.A.**; UY  
(220) 24/01/2020  
(511) **12**  
(740) 34  
  
(591) 0

The logo for 'Dynamic 125' features the word 'Dynamic' in a cursive script font, with a horizontal line underneath it. The number '125' is positioned below the line in a bold, sans-serif font.

---

(210) **511414** (540)  
(730) **OPRUMIN S.A.**; UY  
(220) 24/01/2020  
(511) **12**  
(740) 34  
  
(591) 0

The logo for 'Dynamic 110' features the word 'Dynamic' in a cursive script font, with a horizontal line underneath it. The number '110' is positioned below the line in a bold, sans-serif font.

(210) **511415** (540)  
(730) **OPRUMIN S.A.**; UY  
(220) 24/01/2020  
(511) **12**  
(740) 34  
  
(591) 0

The logo for 'ADVANCE XT' is displayed in a bold, italicized, sans-serif font. The letters are black with a slight white outline, giving it a three-dimensional appearance. The 'X' is particularly prominent.

---

(210) **511416** (540)  
(730) **GENERAL BRANDS DO BRASIL**  
**DISTRIBUIDORA DE PRODUTOS**  
**ALIMENTÍCIOS LTDA**; BR  
(220) 24/01/2020  
(511) **32 (S/D)**  
(740) 34  
  
(591) 0

The logo for 'Fructus' features the word in a stylized, rounded, handwritten-style font. The letters are black with a white outline, set against a light gray rectangular background.

---

(210) **511425** (540)  
(730) **EUROFARMA URUGUAY S.A.**; UY  
(220) 27/01/2020  
(511) **5**  
(740) 201

**TRISK**

---

- (210) **511426** (540)  
 (730) **Salud Visual SRL; UY**  
 (220) 27/01/2020  
 (511) **9 y 35**  
 (740) Caracé 520 ap 502, Montevideo, 11300,  
 Montevideo, Montevideo, UY
- (591) Blanco y Negro



- (210) **511427** (540)  
 (730) **PAULA NAZARENA ALVAREZ BELLO;**  
 UY  
 (220) 27/01/2020  
 (511) **41 y 45**  
 (740) OSVALDO RODRIGUEZ 2981,  
 MONTEVIDEO, 12600, Montevideo,  
 Montevideo, UY
- (591) AMARILLO, NARANJA, ROJO, NEGRO,  
 AZUL, VERDE, MARRON, BLANCO,  
 CELESTE



- (210) **511428** (540)  
 (730) **PAULA NAZARENA ALVAREZ BELLO;**  
 UY  
 (220) 27/01/2020  
 (511) **41 y 45**  
 (740) OSVALDO RODRIGUEZ 2981,  
 MONTEVIDEO, 12600, Montevideo,  
 Montevideo, UY
- (591) AZUL, VIOLETA, VERDE, BLANCO,  
 NEGRO, MARRON, ROJO, FUCSIA,  
 ROSADO, CELESTE



(210) **511430** (540)  
(730) **Andrés Lazaroff**; UY  
(220) 27/01/2020  
(511) **41**  
(740) Rambla Gandhi 647/704, Montevideo, 11300,  
Montevideo, Montevideo, UY

## LA ORQUESTA DE LAS MIL MELODÍAS

---

(210) **511431** (540)  
(730) **Alejandra Magdalena Alcántara Pizzorno**;  
UY  
(220) 27/01/2020  
(511) **44**  
(740) 220  
  
(591) pantone 312



---

(210) **511433** (540)  
(730) **QILU PHARMACEUTICAL CO., LTD**;  
CN  
(220) 27/01/2020  
(511) **5 (S/D)**  
(740) 220  
  
(591) -



(210) **511434** (540)

(730) **Marketplace Investments LLC; US**

(220) 27/01/2020

(511) **6, 7, 8, 9, 11, 12, 16, 17, 18, 20, 21, 22, 24,  
25, 28, 35, 36, 38, 39 y 42**

(740) 94

(591) No reivindica colores



---

(210) **511440** (540)

(730) **SYNGENTA PARTICIPATIONS AG; CH**

(220) 27/01/2020

(511) **1 (S/D)**

(740) 194

**ADEPIDYN**

---

(210) **511445** (540)

(730) **OPRUMIN S.A.; UY**

(220) 27/01/2020

(511) **12**

(740) 34

(591) 0





(210) **511447** (540)

(730) **ANDREA CAROLINA SUELDO  
PAGANO; UY**

(220) 27/01/2020

(511) **45**

(740) 34

(591) AZUL, GRIS Y BLANCO



---

(210) **511448** (540)

(730) **Eduardo Andrés Wassi; AR**

(220) 27/01/2020

(511) **9 y 35**

(740) 212

**iQual**

---

(210) **511450** (540)

(730) **C & C Consultores S.A.; AR**

(220) 27/01/2020

(511) **32**

(740) 34

(591) 0

(210) **511457** (540)  
(730) **DIGUY S.A.**; UY  
(220) 27/01/2020  
(511) **5**  
(740) 144

## **SALBUNEB**

---

(210) **511458** (540)  
(730) **DIGUY S.A.**; UY  
(220) 27/01/2020  
(511) **5**  
(740) 144

## **IPRASALB**

---

(210) **511476** (540)  
(730) **VIVO MOBILE COMMUNICATION**  
**CO., LTD.**; CN  
(220) 28/01/2020  
(511) **9 (S/D)**  
(740) 201

**vivo**

---

(210) **511477** (540)  
(730) **Nicolás Dorta**; UY  
(220) 28/01/2020  
(511) **29 y 35**  
(740) Añagualpo manzana 149 solar 21, Salinas,  
15100, CANELONES, CANELONES, UY  
  
(591) Verde y Naranja



---

(210) **511478** (540)  
(730) **GRUPO BIMBO, S.A.B. DE C.V.**; MX  
(220) 28/01/2020  
(511) **30**  
(740) Cno. Edison 4599, Montevideo, 12400,  
Montevideo, Montevideo, UY

**BIMBOLINO**

---

(210) **511479** (540)  
(730) **OMERSUL S.A.**; UY  
(220) 28/01/2020  
(511) **35, 39 (S/D) y 43**  
(740) avenida 18 de julio 1268 ap. 209,  
MONTEVIDEO, , MONTEVIDEO,  
MONTEVIDEO, UY

(591) VERDE, BLANCO, NEGRO



(210) **511480** (540)  
(730) **AbbVie Biotechnology Ltd; BM**  
(220) 28/01/2020  
(511) **5 (S/D)**  
(740) 136

## RINVOQ

---

(210) **511481** (540)  
(730) **LATAM Airlines Group S.A.; CL**  
(220) 28/01/2020  
(511) **9 (S/D) y 42 (S/D)**  
(740) 201

## LATAM WALLET

---

(210) **511482** (540)  
(730) **AbbVie Inc.; US**  
(220) 28/01/2020  
(511) **44 (S/D)**  
(740) 136

(591) azul, naranja, turquesa, blanco



(210) **511489**  
(730) **GRUPO BIMBO, S.A.B. DE C.V.;** MX  
(220) 28/01/2020  
(511) **30 (S/D)**  
(740) Cno. Edison 4599, Montevideo, 12400,  
Montevideo, Montevideo, UY

(540)

(591) blanco y negro



---

(210) **511490**  
(730) **GRUPO BIMBO, S.A.B. DE C.V.;** MX  
(220) 28/01/2020  
(511) **30 (S/D)**  
(740) Cno. Edison 4599, Montevideo, 12400,  
Montevideo, Montevideo, UY

(540)

(591) blanco y negro



---

(210) **511491**  
(730) **CHEIRANO, NICOLÁS EZEQUIEL;** AR  
(220) 28/01/2020  
(511) **43**  
(740) 189

(540)

(591) Verde, Blanco, Rojo y Azul



(210) **511492** (540)  
(730) **GRUPO BIMBO S.A.B. DE C.V.;** MX  
(220) 28/01/2020  
(511) **35, 41 y 42**  
(740) 181

## BAKELAB

---

(210) **511493** (540)  
(730) **PROVEEDORES INDUSTRIALES S.A.;**  
UY  
(220) 28/01/2020  
(511) **16**  
(740) SAN JOSE 931, MONTEVIDEO, 11100,  
MONTEVIDEO, MONTEVIDEO, UY

## GRAMPLINE

---

(210) **511495** (540)  
(730) **International Foodstuffs Co LLC.;** AE  
(220) 28/01/2020  
(511) **29**  
(740) 34

(591) ROJO, DORADO, VERDE OSCURO,  
VERDE CLARO, NEGRO, GRIS,  
AMARILLO, BLANCO



(210) **511496** (540)  
(730) **S. C. JOHNSON & SON, INC.**; US  
(220) 28/01/2020  
(511) **16 (S/D) y 21 (S/D)**  
(740) 194

## **POWER SHIELD TECHNOLOGY**

---

(210) **511501** (540)  
(730) **Claro S.A.**; BR  
(220) 29/01/2020  
(511) **9 (S/D), 35 (S/D), 38 (S/D) y 41 (S/D)**  
(740) 181

(591) Negro, Rojo

The logo for Claro eSports, featuring the word "Claro" in red with a white outline and "eSports" in black.

---

(210) **511503** (540)  
(730) **Claro S.A.**; BR  
(220) 29/01/2020  
(511) **9 (S/D), 35 (S/D), 38 (S/D) y 41 (S/D)**  
(740) 181

(591) Negro, Rojo

The logo for Claro gaming, featuring the word "Claro" in red with a white outline and "gaming" in black.

(210) **511504** (540)  
(730) **ASOCIACIÓN A TODO PULMÓN**  
**PARAGUAY RESPIRA; PY**  
(220) 29/01/2020  
(511) **41 (S/D) y 44 (S/D)**  
(740) 218

(591) VERDE, VERDE OSCURO, BLANCO



(210) **511505** (540)  
(730) **LEWCOWICZ, CHRISTIAN; UY**  
(220) 29/01/2020  
(511) **43 (S/D)**  
(740) 189

(591) Blanco y Rojo



(210) **511506** (540)  
(730) **Matias Tasistro; UY**  
(220) 29/01/2020  
(511) **25 (S/D) y 35 (S/D)**  
(740) Rambla Republica de mexico 5721,  
Montevideo, 11400, Montevideo,  
Montevideo, UY

**RUFÍAN**



(210) **511508** (540)

(730) **Lucero Alvarez Gaspar**; UY

(220) 29/01/2020

(511) **30**

(740) Flor de los Vientos esqu.Rbla.L.Battle  
Pacheco- Edificio Spiaggia Brava apto.107,  
Punta del Este, 20100, Maldonado,  
Maldonado, UY



(591) Azul, Celeste, Blanco, Beige, Marrón, Negro,  
Gris

---

(210) **511509** (540)

(730) **PLADES S.A.**; UY

(220) 29/01/2020

(511) **39**

(740) 172

(591) GRIS Y ROJO

**POLO DEL PLATA**

---

(210) **511510** (540)

(730) **BIRELDAN S.A.**; UY

(220) 29/01/2020

(511) **42 y 44**

(740) 94

(591) No reivindica colores

**GeneXa**

---

(210) **511512** (540)  
(730) **ANTE MILAT GONZALEZ; UY**  
(220) 29/01/2020  
(511) **43 (S/D)**  
(740) Reconquista 517 p.6, Montevideo, ,  
Montevideo, Montevideo, UY

(591) negro y blanco



---

(210) **511516** (540)  
(730) **FARMATEC URUGUAY S.A.; UY**  
(220) 29/01/2020  
(511) **5**  
(740) 18

**XALUDIOL**

---

(210) **511517** (540)  
(730) **GENOMMA LAB INTERNACIONAL,  
S.A.B. DE C.V.; MX**  
(220) 29/01/2020  
(511) **3**  
(740) 18

**GROOMEN**

---

(210) **511518**  
(730) **Kolibree**; FR  
(220) 29/01/2020  
(511) **9 (S/D) y 21 (S/D)**  
(740) 194

(540)

**KOLIBREE**

---

(210) **511519**  
(730) **DISGAL S.A.**; UY  
(220) 29/01/2020  
(511) **29, 30 y 31**  
(740) 165

(540)

(591) Amarillo, Rojo Pantone 485, Azul Pantone  
Reflex Blue, Azul Pantone Reflex Blue  
Carga, Blanco



---

(210) **511520**  
(730) **Claudio Rafael Querol Netto y Julio  
Sebastian López Plavan**; UY  
(220) 29/01/2020  
(511) **35**  
(740) 212

(540)

(591) Azul y gris



(210) **511538** (540)  
(730) **KOZMOTEK PAZARLAMA**  
**KOZMETIK ITHALAT IHRACAT**  
**SANAYI VE TICARET LIMITED**  
**SIRKETI; TR**  
(220) 30/01/2020  
(511) **3**  
(740) 220  
  
(591) -

PROFESSIONAL  
**AGIVA**

(210) **511539** (540)  
(730) **S.A. MOLINOS ARROCEROS**  
**NACIONALES; UY**  
(220) 30/01/2020  
(511) **30 (S/D)**  
(740) 192  
  
(591) ver adjunto



(210) **511540** (540)  
(730) **ICU-VITA S.A.; UY**  
(220) 30/01/2020  
(511) **5**  
(740) 201

**ACICLO**

(210) **511541**  
(730) **ICU-VITA S.A.**; UY  
(220) 30/01/2020  
(511) **5**  
(740) 201

(540)

**ACICU**

---

(210) **511542**  
(730) **S.A. MOLINOS ARROCEROS**  
**NACIONALES**; UY  
(220) 30/01/2020  
(511) **30 (S/D)**  
(740) 192

(540)

(591) VER ADJUNTO



---

(210) **511543**  
(730) **LATAM Airlines Group S.A.**; CL  
(220) 30/01/2020  
(511) **35**  
(740) 201

(540)

**LATAM WALLET**

---

(210) **511548** (540)  
(730) **Sabon Shel Pa'am (2000) Ltd; IL**  
(220) 30/01/2020  
(511) **3**  
(740) 212



(210) **511549** (540)  
(730) **The Foundation for a Better Life; US**  
(220) 30/01/2020  
(511) **9, 16, 35 y 41**  
(740) 201  
(300) 88/619,875 17/09/2019 US; 88/619,927  
17/09/2019 US; 88/619,937 17/09/2019 US  
y 88/619,946 17/09/2019 US

**LA FUNDACIÓN PARA UNA  
VIDA MEJOR**

(210) **511552** (540)  
(730) **CABILO S.A.; UY**  
(220) 30/01/2020  
(511) **43**  
(740) 94

**HOTEL ATLANTICO**

(210) **511553**  
(730) **CABILO S.A.**; UY  
(220) 30/01/2020  
(511) **43**  
(740) 94

(540)

(591) Azul y blanco



---

(210) **511554**  
(730) **SADETIR S.A.**; UY  
(220) 30/01/2020  
(511) **29, 30 y 31**  
(740) 34

(540)

(591) 0



---

(210) **511555**  
(730) **Essity Hygiene and Health Aktiebolag**; SE  
(220) 30/01/2020  
(511) **5 (S/D) y 25 (S/D)**  
(740) 194

(540)

**INTIMAWEAR**

---

(210) **511560** (540)  
(730) **COMERCIALIZADORA INDUCASCOS**  
**S.A;** CO  
(220) 30/01/2020  
(511) **9 (S/D)**  
(740) 165

(591) Negro, Anaranjado



---

(210) **511561** (540)  
(730) **COMERCIALIZADORA INDUCASCOS**  
**S.A;** CO  
(220) 30/01/2020  
(511) **9 (S/D)**  
(740) 165

(591) Azul, Negro



---

(210) **511562** (540)  
(730) **GLORIA S.A.;** PE  
(220) 30/01/2020  
(511) **5**  
(740) 144

**GLORIA SHAKE**

---



(210) **511563**  
(730) **GLORIA S.A.**; PE  
(220) 30/01/2020  
(511) **29**  
(740) 144

(540)

**GLORIA SHAKE**

---

(210) **511564**  
(730) **GLORIA S.A.**; PE  
(220) 30/01/2020  
(511) **30**  
(740) 144

(540)

**GLORIA SHAKE**

---

(210) **511565**  
(730) **GLORIA S.A.**; PE  
(220) 30/01/2020  
(511) **31**  
(740) 144

(540)

**GLORIA SHAKE**

---

(210) **511566** (540)  
(730) **GLORIA S.A.**; PE  
(220) 30/01/2020  
(511) **32**  
(740) 144

## GLORIA SHAKE

---

(210) **511567** (540)  
(730) **FLORENCIA BERTI**; UY  
(220) 30/01/2020  
(511) **25**  
(740) 129

## PIKAKE

---

(210) **511569** (540)  
(730) **L'OREAL**; FR  
(220) 30/01/2020  
(511) **3 (S/D)**  
(740) 144

## LASTING POP

---

- (210) **511574** (540)  
(730) **Diego Forcade**; UY  
(220) 30/01/2020  
(511) **9 (S/D)**  
(740) Joaquín Suarez 3030, Bella Vista,  
Montevideo., 11800, Montevideo,  
Montevideo, UY
- (591) Letras OPEN VISION (En azul Francia con  
reborde en color blanco) / Ojo (En blanco,  
negro y gris)



- 
- (210) **511577** (540)  
(730) **DRELAR S.A.**; UY  
(220) 31/01/2020  
(511) **37**  
(740) AVENIDA ITALIA 5676, Montevideo, ,  
Montevideo, Montevideo, UY

**EASY WASH**

---

***SOLICITUDES DE FRASES PUBLICITARIAS***

- (210) **489236** (540)  
(730) **COLGATE-PALMOLIVE COMPANY**;  
US  
(220) 16/11/2017  
(511) **3 (S/D)**  
(740) 201

**30 SEGUNDOS PARA MAS  
SALUD BUCAL**

---

(210) **489787** (540)  
(730) **S. C. JOHNSON & SON, INC.;** US  
(220) 04/12/2017  
(511) **35 (S/D)**  
(740) 194

**VE MÁS LEJOS CON  
NUESTRA FAMILIA**

---

(210) **510771** (540)  
(730) **Jafer Enterprises R&D, S.L.U.;** ES  
(220) 23/12/2019  
(511) **3 (S/D)**  
(740) 156

**ALMA LATINA**

---

(210) **510772** (540)  
(730) **Jafer Enterprises R&D, S.L.U.;** ES  
(220) 23/12/2019  
(511) **14 (S/D)**  
(740) 156

**ALMA LATINA**

---

(210) **510775** (540)  
(730) **Jafer Enterprises R&D, S.L.U.**; ES  
(220) 23/12/2019  
(511) **3 (S/D)**  
(740) 156

## YANBAL, ALMA LATINA

---

(210) **510981** (540)  
(730) **GRAMÓN BAGÓ DE URUGUAY S.A.**;  
UY  
(220) 08/01/2020  
(511) **3, 5, 16, 35 y 44**  
(740) 219

## GRAMÓN BAGÓ COMMITTED TO LIFE

---

(210) **511380** (540)  
(730) **SODIMAC S.A.**; CL  
(220) 23/01/2020  
(511) **35**  
(740) 34

(591) AZUL, ROJO, NEGRO, AMARILLO,  
BLANCO



(210) **511381**

(540)

(730) **SODIMAC S.A.**; CL

(220) 23/01/2020

(511) **35**

(740) 34

(591) NEGRO,AMARILLO, AZUL, ROJO,  
BLANCO



***RECTIFICACIONES DE MARCAS***

<b>Bol.</b>	<b>Pag.</b>	<b>N° Exp.</b>	<b>DICE</b>	<b>DEBE_DECIR</b>
215	105	485700	(730) PRODUCTOS FARMACEUTICOS S.A, DE C.V. de URUGUAY	(730) PRODUCTOS FARMACEUTICOS S.A, DE C.V. de MÉXICO
220	150	490382	(730) LANCOME PARFUMS ET BEAUTE & CIE; FR	(730) LANCÔME PARFUMS ET BEAUTE & CIE; FR
220	66	489827	(300)	(300) MX 1904579 15/06/2017

**RESOLUCIONES DE MARCAS, CONCEDIDAS**

<b>N° Exp</b>	<b>Resolución</b>	<b>Marca</b>	<b>Clases</b>	<b>Titular</b>	<b>Ag.</b>
457464	10/01/2020	+ BUS + BUS (mixta)	38 (Concedida)	IMPULSO CREATIVO SRL	
465921	10/01/2020	GP GATTO PARDO (mixta)	24 (Concedida) y 25 (Concedida)	GA'TAS LTDA	
468292	10/01/2020	LA ABUNDANCIA (mixta)	29 (Concedida) y 31 (Concedida)	SILCOM S.A.	144
472344	10/01/2020	TATETI TENGO MESA PARA TI	9 (Concedida), 38 (Desistida) y 43 (Concedida)	JONNY WALKER PALACIO	
472595	10/01/2020	CHARRÚA ADVENTURE (mixta)	9 (Concedida S/D), 18 (Concedida), 20 (Denegada), 22 (Concedida), 28 (Denegada) y 35 (Concedida)	SILVANA MACHADO	219
472612	16/01/2020	SALIO.COM (mixta)	35 (Denegada) y 41 (Concedida)	AZUKEY S.A.	180
472925	16/01/2020	AUTOTOTAL (mixta)	35 (Concedida) y 37 (Concedida)	NALTILEX S.A.	220
474024	10/01/2020	LOCARGO	39 (Concedida)	Transportes Canaima Ltda	
474312	16/01/2020	CORIMSA (mixta)	35 (Concedida)	LIDERSHOP S.A y SARA OTEGUI SARAVIA	212
475076	10/01/2020	ESTD. 1901 LURPAK (mixta)	29 (Concedida S/D)	Arla Foods amba	194
476269	10/01/2020	IODOFON	5 (Concedida)	SERVIMEDIC S.A.	144
476303	10/01/2020	BOLERO	25 (Concedida S/D)	H.B.D. S.A.	18
476383	10/01/2020	PRIMARK	18 (Concedida), 25 (Concedida) y 35 (Concedida)	Primark Holdings	156
477809	10/01/2020	DARWIN	41 (Concedida)	JOEL JACOBO ROSENBERG MOSES	212
477864	16/01/2020	POWERME (mixta)	9 (Concedida) y 11	MEDITIAN S.A.	144



N° Exp	Resolución	Marca	Clases	Titular	Ag.
			(Concedida)		
479399	16/01/2020	PERSONAL PEDI	8 (Concedida)	KERAN SOCIEDAD ANONIMA	189
479612	16/01/2020	T TIBNEY (mixta)	9 (Concedida S/D)	TELKO S.A.	163
479678	10/01/2020	BLONTLEY (mixta)	12 (Concedida S/D)	Eastman Auto & Power Limited	18
479904	16/01/2020	VITENE (mixta)	5 (Concedida S/D)	Gramón Millet S.A.	212
480962	10/01/2020	COVERA	10 (Concedida S/D)	C. R. Bard, Inc.	165
481664	10/01/2020	OVO POOL & BAR PUNTA DEL ESTE (mixta)	41 (Concedida S/D) y 43 (Concedida S/D)	ENJOY GESTION LIMITADA	94
481665	10/01/2020	OVO POOL & BAR PUNTA DEL ESTE (mixta)	41 (Concedida S/D) y 43 (Concedida S/D)	ENJOY GESTION LIMITADA	94
481666	10/01/2020	OVO RESTAURANT PUNTA DEL ESTE (mixta)	41 (Concedida S/D) y 43 (Concedida S/D)	ENJOY GESTION LIMITADA	94
481667	16/01/2020	OVO RESTAURANT PUNTA DEL ESTE (mixta)	41 (Concedida S/D) y 43 (Concedida S/D)	ENJOY GESTION LIMITADA	94
481706	10/01/2020	(figurativa)	3 (Concedida S/D)	THE PROCTER & GAMBLE COMPANY	212
482213	16/01/2020	ESMALTE DEFENSE	3 (Concedida S/D)	THE GILLETTE COMPANY LLC	212
482519	16/01/2020	PODEROSO (mixta)	3 (Concedida)	PABEWIL S.A.	94
483129	10/01/2020	AGRÍCOLA (mixta)	36 (Concedida S/D)	COMPAÑIA COOPERATIVA DE SEGUROS SURCO	174
483130	10/01/2020	AUTOMOTOR (mixta)	36 (Concedida S/D)	COMPAÑIA COOPERATIVA DE SEGUROS SURCO	174
483132	10/01/2020	PROPIEDAD (mixta)	36 (Concedida S/D)	COMPAÑIA COOPERATIVA DE SEGUROS SURCO	174
483134	10/01/2020	VIDA (mixta)	36 (Concedida S/D)	COMPAÑIA COOPERATIVA DE SEGUROS SURCO	174
483231	27/01/2020	DE PUNTA PRO-CARGO MONTEVIDEO - MALDONADO	39 (Concedida)	VEREFRIL S.A	

N° Exp	Resolución	Marca	Clases	Titular	Ag.
		(mixta)			
483394	16/01/2020	RCA (mixta)	7 (Concedida S/D), 9 (Concedida S/D) y 11 (Concedida S/D)	RCA TRADEMARK MANAGEMENT	194
483624	27/01/2020	YANILA	1 (Concedida S/D) y 5 (Concedida S/D)	BASF Agro B.V., Arnhem (NL), Zweigniederlassung Freienbach	194
484389	16/01/2020	GUX (mixta)	35 (Concedida) y 41 (Concedida)	GLORIA DEL LUJÁN PEÑA OLIVERA	
484843	27/01/2020	MARY KAY NATURALLY	3 (Concedida S/D)	MARY KAY INC.	144
484890	27/01/2020	DENSOLEN	2 (Concedida S/D) y 17 (Concedida S/D)	DENSO-Holding GmbH & Co	219
485119	10/01/2020	MELITTA (mixta)	3 (Concedida S/D)	Melitta Europa GmbH & Co. KG	136
485584	16/01/2020	TENCEL	16 (Denegada), 20 (Concedida), 27 (Concedida) y 35 (Concedida)	Lenzing Aktiengesellschaft	202
485840	27/01/2020	(figurativa)	30 (Concedida S/D)	FERRERO S.p.A.	212
486264	27/01/2020	NUTRIGEL ADVANCE (mixta)	5 (Concedida S/D)	PROCAPS S.A.	34
486282	27/01/2020	MERCADONA (mixta)	35 (Concedida S/D)	MERCADONA, S.A.	34
486456	27/01/2020	EL MATRERO	33 (Concedida S/D)	JORGE URQUIOLA	192
487329	27/01/2020	CAMBYOU (mixta)	36 (Concedida)	CAMBYOU TECNOLOGIA LTDA.	234
487725	27/01/2020	GELATAMP (mixta)	5 (Concedida S/D)	Coltène/Whaledent GmbH & Co. KG	219
487881	27/01/2020	CIZMECI TIME HAY HAY (mixta)	30 (Concedida)	CIZMECI GIDA SAN. VE TIC. A.S.	
487986	27/01/2020	DAIKYO D SIGMA INNOVATION EXCELLENCE (mixta)	10 (Concedida S/D), 17 (Concedida S/D), 20 (Concedida S/D) y 21 (Concedida S/D)	DAIKYO SEIKO, LTD.	94
488303	27/01/2020	JGB R FLUOCARDENT CUIDADO ORAL CALIDAD AL PRECIO JUSTO (mixta)	3 (Concedida S/D) y 21 (Concedida S/D)	JGB S.A.	144

<b>N° Exp</b>	<b>Resolución</b>	<b>Marca</b>	<b>Clases</b>	<b>Titular</b>	<b>Ag.</b>
488385	27/01/2020	ASSY	3 (Concedida S/D), 5 (Concedida S/D) y 10 (Concedida S/D)	Lacuna S.A.	144
488516	27/01/2020	EMPRENURBAN DESARROLLOS INMOBILIARIOS (mixta)	35 (Concedida), 36 (Concedida) y 37 (Concedida)	EUINT S.A.	176
488595	27/01/2020	NATURE´S HARVEST	30 (Concedida)	Grupo Bimbo, S.A.B. de C.V.	181
488596	27/01/2020	HARVEST GOLD	30 (Concedida)	Grupo Bimbo, S.A.B. de C.V.	181
488778	27/01/2020	RAFFINI R DISCOVER THE BEAUTY (mixta)	8 (Concedida) y 21 (Concedida)	COBOE S.A.	212
488860	27/01/2020	CLIMATESMARTCOW	1 (Concedida S/D), 5 (Concedida S/D), 31 (Concedida S/D), 36 (Concedida S/D), 41 (Concedida S/D), 42 (Concedida S/D) y 44 (Concedida S/D)	MOOTRAL SA	212
488861	27/01/2020	MARY RESPALDO ASEGURADO (mixta)	7 (Concedida) y 37 (Concedida)	MARY S.R.L.	212
488870	27/01/2020	QUALITY CONNECTIONS INDEPENDENCE	35 (Concedida S/D) y 36 (Concedida S/D)	Reliance Relocation Services, Inc.	18
488885	27/01/2020	CEOSA (mixta)	4 (Concedida), 7 (Concedida), 35 (Concedida), 39 (Concedida), 40 (Concedida) y 42 (Concedida)	COMERCIALIZADORA DE ENERGIA ORIENTAL S.A.	216
488895	27/01/2020	MOCHAISE	18 (Concedida S/D)	MARCELO CARRARA REYES	
488897	27/01/2020	AVISTA PROYECTOS EDUCATIVOS	35 (Concedida) y 41	MARÍA EUGENIA MONES	

<b>N° Exp</b>	<b>Resolución</b>	<b>Marca</b>	<b>Clases</b>	<b>Titular</b>	<b>Ag.</b>
		(mixta)	(Concedida S/D)		
488960	27/01/2020	MCPLAY (mixta)	41 (Concedida S/D)	McDonald's Corporation	186
488962	27/01/2020	(figurativa)	5 (Concedida S/D)	CMPC TISSUE S.A.	221
488964	27/01/2020	(figurativa)	5 (Concedida S/D)	CMPC TISSUE S.A.	221
488997	27/01/2020	QP (mixta)	12 (Concedida S/D), 18 (Concedida S/D), 25 (Concedida S/D), 28 (Concedida S/D) y 35 (Concedida S/D)	QPLAY GMBH	181
488999	27/01/2020	Q PLAY (mixta)	12 (Concedida S/D), 18 (Concedida S/D), 25 (Concedida S/D), 28 (Concedida S/D) y 35 (Concedida S/D)	QPLAY GMBH	181
489167	27/01/2020	BONDS (mixta)	25 (Concedida S/D)	HANES INNERWEAR AUSTRALIA PTY LTD	136
489172	27/01/2020	GO PIZZA (mixta)	30 (Concedida S/D)	TA-TA S.A.	18
489173	27/01/2020	GO SALAD (mixta)	29 (Concedida S/D)	TA-TA S.A.	18
489175	27/01/2020	MENTOVAP (mixta)	3 (Concedida)	DAVOS GROUP LIMITADA	101
489180	27/01/2020	OUROBOROS 33 (mixta)	18 (Concedida) y 25 (Concedida)	ANDRES SAIBENE	
489182	27/01/2020	33 (mixta)	18 (Concedida) y 25 (Concedida)	ANDRÉS SAIBENE	
489230	27/01/2020	LESSO (mixta)	6 (Concedida S/D), 11 (Concedida S/D), 17 (Concedida S/D), 19 (Concedida S/D), 20 (Concedida S/D) y 21 (Concedida S/D)	GUANGDONG LIANSU TECHNOLOGY INDUSTRIAL CO., LTD.	201

N° Exp	Resolución	Marca	Clases	Titular	Ag.
489234	27/01/2020	VITNIK (mixta)	25 (Concedida)	RAMIN TOVFIGH RAFFI	216
489239	27/01/2020	C BRAZILIAN COLÔNIA C (mixta)	32 (Concedida)	INAB - Indústria Nacional de Bebidas Ltda.	201
489240	27/01/2020	CATCH SURF (mixta)	28 (Concedida) y 35 (Concedida)	JUAN ALBIÑANA GOMENSORO	201
489273	27/01/2020	LA CASA ECO (mixta)	40 (Concedida)	SODIMAC S.A.	34
489276	27/01/2020	ANDERSEN TAX & LEGAL	35 (Concedida S/D), 36 (Concedida S/D) y 45 (Concedida S/D)	Andersen Tax LLC	29
489278	27/01/2020	EL GRAN URUGUAYO	35 (Concedida), 38 (Concedida) y 41 (Concedida)	S.A.E.T.A	101
489292	27/01/2020	SAVVY (mixta)	41 (Concedida)	GAVIN MANOEL DIAZ SYMONDS	189
489297	27/01/2020	PIT BULL JEANS	25 (Concedida S/D)	PIT BULL JEANS INDÚSTRIA E COMÉRCIO DE CONFECÇÕES LTDA	34
489298	27/01/2020	KOMATSU (mixta)	9 (Concedida S/D)	KOMATSU LTD.	34
489321	27/01/2020	MODULOR SOLUCIONES PARA LA CONSTRUCCION (mixta)	35 (Concedida) y 37 (Concedida S/D)	JORGE JUNCAL	
489343	27/01/2020	FAT BILL	9 (Concedida S/D) y 28 (Concedida S/D)	adp Gauselmann GmbH	34
489347	27/01/2020	ALISHAN (mixta)	34 (Concedida S/D)	ALISHAN GROUP LIMITED	144
489348	27/01/2020	(figurativa)	34 (Concedida S/D)	ALISHAN GROUP LIMITED	144
489349	27/01/2020	RENERGIE MULTI-GLOW (mixta)	3 (Concedida S/D)	LANCÔME PARFUMS ET BEAUTE & CIE.	144
489363	27/01/2020	CLUB DE ABOGADOS IBEROAMÉRICA (mixta)	16 (Concedida), 35 (Concedida), 38 (Concedida), 41 (Concedida S/D) y 42 (Concedida)	CLUB DE ABOGADOS IBEROAMERICA S.A.	94
489402	27/01/2020	DHL PYMEXPORTA	39 (Concedida S/D)	DHL INTERNATIONAL GMBH	18
489421	27/01/2020	21 BAR (mixta)	41 (Concedida S/D)	TRALIS S.A	228
489422	27/01/2020	PERSHING	36 (Concedida)	Pershing Investments LLC	201

N° Exp	Resolución	Marca	Clases	Titular	Ag.
489423	27/01/2020	NETX360	36 (Concedida S/D)	Pershing Investments LLC	201
489424	27/01/2020	JIKI	35 (Concedida)	JIKI S.A.	201
489516	27/01/2020	SOFITEL	36 (Concedida S/D)	SOLUXURY HMC	94
489545	27/01/2020	SPORTCLUB CLUBES Y GIMNASIOS (mixta)	41 (Concedida S/D)	BASDERE S.A.	94
489547	27/01/2020	ADVANCING PRODUCTIVITY (mixta)	4 (Concedida S/D)	EXXON MOBIL CORPORATION	136
489548	27/01/2020	(figurativa)	4 (Concedida S/D)	EXXON MOBIL CORPORATION	136
489552	27/01/2020	AWARE	4 (Concedida S/D)	EXXON MOBIL CORPORATION	136
489553	27/01/2020	GARGOYLE	4 (Concedida S/D)	EXXON MOBIL CORPORATION	136
489554	27/01/2020	GLYGOYLE	4 (Concedida S/D)	EXXON MOBIL CORPORATION	136
489555	27/01/2020	HECLA	4 (Concedida S/D)	EXXON MOBIL CORPORATION	136
489556	27/01/2020	MOBIL JET	4 (Concedida S/D)	EXXON MOBIL CORPORATION	136
489557	27/01/2020	MOBIL EXTRA	4 (Concedida S/D)	EXXON MOBIL CORPORATION	136
489558	27/01/2020	LPA	11 (Concedida S/D)	Glo Light Pty Limited	216
489560	27/01/2020	CIBUS	4 (Concedida S/D)	EXXON MOBIL CORPORATION	136
489561	27/01/2020	CORE	4 (Concedida S/D)	EXXON MOBIL CORPORATION	136
489562	27/01/2020	DELVAC MX	4 (Concedida S/D)	EXXON MOBIL CORPORATION	136
489563	27/01/2020	DELVAC SUPER	4 (Concedida S/D)	EXXON MOBIL CORPORATION	136
489564	27/01/2020	DELVAC XHP	4 (Concedida S/D)	EXXON MOBIL CORPORATION	136
489566	27/01/2020	DYNAGEAR	4 (Concedida S/D)	EXXON MOBIL CORPORATION	136
489573	27/01/2020	DELVAC 1	1 (Concedida S/D) y 4 (Concedida S/D)	EXXON MOBIL CORPORATION	136
489574	27/01/2020	DELVAC 1 (mixta)	1 (Concedida S/D) y 4 (Concedida S/D)	EXXON MOBIL CORPORATION	136
489582	27/01/2020	ESP FORMULA	4 (Concedida S/D)	EXXON MOBIL CORPORATION	136
489583	27/01/2020	INFILREX	4 (Concedida S/D)	EXXON MOBIL CORPORATION	136
489585	27/01/2020	ELITE	4 (Concedida S/D)	EXXON MOBIL CORPORATION	136
489586	27/01/2020	EHC	4 (Concedida S/D)	EXXON MOBIL CORPORATION	136
489588	27/01/2020	ENVIROSYN	1 (Concedida S/D) y	EXXON MOBIL CORPORATION	136

N° Exp	Resolución	Marca	Clases	Titular	Ag.
			4 (Concedida S/D)		
489589	27/01/2020	FENSO	4 (Concedida S/D)	EXXON MOBIL CORPORATION	136
489590	27/01/2020	MOBIL	1 (Concedida S/D), 4 (Concedida S/D) y 37 (Concedida S/D)	EXXON MOBIL CORPORATION	136
489591	27/01/2020	MOBIL (mixta)	1 (Concedida S/D), 4 (Concedida S/D) y 37 (Concedida S/D)	EXXON MOBIL CORPORATION	136
489592	27/01/2020	MOBIL SPECIAL	4 (Concedida S/D)	EXXON MOBIL CORPORATION	136
489593	27/01/2020	MOBIL SPECIAL (mixta)	4 (Concedida S/D)	EXXON MOBIL CORPORATION	136
489594	27/01/2020	MOBIL SUPER MOTO	4 (Concedida S/D)	EXXON MOBIL CORPORATION	136
489595	27/01/2020	MOBIL SUPER (mixta)	4 (Concedida S/D)	EXXON MOBIL CORPORATION	136
489596	27/01/2020	MOBILARMA	4 (Concedida S/D)	EXXON MOBIL CORPORATION	136
489597	27/01/2020	MOBILCUT	4 (Concedida S/D)	EXXON MOBIL CORPORATION	136
489599	27/01/2020	MOBIL (mixta)	1 (Concedida S/D), 4 (Concedida S/D) y 37 (Concedida S/D)	EXXON MOBIL CORPORATION	136
489707	27/01/2020	NETCONNECT	9 (Concedida S/D)	CommScope Technologies LLC	201
489731	27/01/2020	URUGROW (mixta)	31 (Concedida), 35 (Concedida), 41 (Concedida) y 44 (Concedida)	VARELA TARABAL JUAN MANUEL, FARIÑA VILLA YONATAN, Y OTROS SOCIEDAD DE HECHO	
489770	27/01/2020	MAXSTAR LA POTENCIA EN TUS MANOS (mixta)	7 (Concedida) y 8 (Concedida)	ROCIA SRL	233
489772	27/01/2020	MY ZAPS	35 (Concedida)	MEDATIR S.A.	201
489773	27/01/2020	DON PASCUAL	32 (Concedida S/D) y 43 (Concedida)	ESTABLECIMIENTO JUANICO S.A.	201
489775	27/01/2020	PLAGAS UY (mixta)	37 (Concedida)	OLIVERA Y COMPANIA S.R.L.	189
489776	27/01/2020	CELLTRION (mixta)	5 (Concedida S/D) y 35 (Concedida S/D)	CELLTRION, INC.	201
489779	27/01/2020	SAFLENTO	5 (Concedida S/D)	JOHNSON & JOHNSON	194

<b>N° Exp</b>	<b>Resolución</b>	<b>Marca</b>	<b>Clases</b>	<b>Titular</b>	<b>Ag.</b>
489789	27/01/2020	MUSICKIT (mixta)	9 (Concedida)	APPLE INC.	18
489791	27/01/2020	(figurativa)	9 (Concedida)	APPLE, INC.	18
489796	27/01/2020	OVERSEAS (mixta)	35 (Concedida) y 39 (Concedida)	OVERSEAS URUGUAY S.A.	144
489900	27/01/2020	KERENDIA	5 (Concedida S/D)	Bayer Aktiengesellschaft	205
489907	27/01/2020	SAETAYIELD (mixta)	4 (Concedida S/D), 35 (Concedida S/D), 37 (Concedida S/D), 39 (Concedida S/D) y 40 (Concedida S/D)	Saeta Yield, S.A.	194
489908	27/01/2020	SAY (mixta)	4 (Concedida S/D), 35 (Concedida S/D), 37 (Concedida S/D), 39 (Concedida S/D) y 40 (Concedida S/D)	Saeta Yield, S.A.	194
489910	27/01/2020	CREDITICKETS	36 (Concedida)	SOCUR S.A.	194
489913	27/01/2020	PARO	28 (Concedida S/D)	Intelligent System CO., LTD.	34
489915	27/01/2020	G GRUPO ONESTA (mixta)	37 (Concedida), 41 (Concedida), 44 (Concedida) y 45 (Concedida)	DANIEL MONTERO	212
489924	27/01/2020	TAKE-IT (mixta)	35 (Concedida)	AGUSTÍN BRIANO NOVO; Juan Castillo y Matias Alaniz	216
489938	27/01/2020	LA JOSEFA	35 (Concedida)	RICARDO MASSRI FAENA	
489939	27/01/2020	BYTIVITI	5 (Concedida S/D)	AstraZeneca AB	136
489940	27/01/2020	FIDURSI	5 (Concedida S/D)	AstraZeneca AB	136



**RESOLUCIONES DE FRASES PUBLICITARIAS, CONCEDIDAS**

N° Exp	Resolución	Marca	Clases	Titular	Ag.
487754	27/01/2020	PERDONAR ES FÁCIL	2 (Concedida S/D)	Akzo Nobel Coatings International B.V.	212
487757	27/01/2020	PAREDES NUEVAS POR MÁS TIEMPO	2 (Concedida S/D)	Akzo Nobel Coatings International B.V.	212
488864	27/01/2020	TODO ESTÁ CAMBIANDO TODO EL TIEMPO	25 (Concedida) y 35 (Concedida)	CLIFPARK S.A.	212
489309	27/01/2020	WE POWER THE FUTURE OF WORK	35 (Concedida)	ARIS S.A.	154

**RESOLUCIONES DE MARCAS, DESESTIMADAS**

N° Exp	Resolución	Marca	Clases	Titular	Ag.
449105	16/01/2020	DECANO 1891 (mixta)	41 (Denegada)	ENRIQUE JACQUES HANANIA KESMAN	
472982	10/01/2020	JUSTICE LEAGUE UNLIMITED (mixta)	18 (Denegada)	APRAXA S.A.	
473080	10/01/2020	OPTICA SAN ROQUE	35 (Denegada) y 44 (Denegada)	MARCELO FABIAN D'AGATA INTROINI	
475308	10/01/2020	SENEPOL	35 (Denegada)	LAURA DIAZ	144
476374	17/01/2020	RICK AND MORTY	41 (Denegada S/D)	THE CARTOON NETWORK, INC.	180
476951	16/01/2020	FATBOY	20 (Denegada) y 28 (Denegada)	PABLO MAXIMILIANO KANTT	144
481775	16/01/2020	CAR ONE MOTORS (mixta)	39 (Denegada)	GONZALO AMAYA	
482759	10/01/2020	BOSS	3 (Denegada)	ACTIVE COSMETIC S.A.	189
483534	10/01/2020	SEVERINA	29 (Denegada)	Leonardo Pedro Fagiani Meinero	
484005	10/01/2020	CHENGSHAN (mixta)	12 (Denegada S/D)	PRINX CHENGSHAN (SHANDONG) TIRE COMPANY LTD.	201
484014	10/01/2020	ADRIA PLUS LIFE + (mixta)	30 (Denegada S/D)	M DIAS BRANCO S.A. INDÚSTRIA E COMÉRCIO DE ALIMENTOS	34
484549	10/01/2020	NOVIRAC	5 (Denegada)	URUFARMA S.A.	34

**RESOLUCIONES DE MARCAS, DESISTIDAS (Art. 90, D. 34/999)**

N° Exp	Resolución	Marca	Clases	Titular	Ag.
486844	27/01/2020	DONUT CITY DONAS, CAFÉ Y + (mixta)	30 (Desistida) y 43 (Desistida)	ANACARY JOSÉ MARCANO GARCIA	
488327	27/01/2020	INSTITUTO NACIONAL DE FORMACIÓN ACADÉMICA "INFA" (mixta)	41 (Desistida)	CHICAHUAC SRL	
488877	27/01/2020	LAVADERO LAVANDA	35 (Desistida) y 37 (Desistida)	MARIA INES EXPÓSITO DOMINGUEZ	
489341	27/01/2020	D&K DENGKE (mixta)	34 (Desistida S/D)	Wenzhou Dengke Electronics Co., Ltd.	190

**RESOLUCIONES DE MARCAS, MODIFICADAS**

N° Exp	Resolución	Marca	Clases	Notas	Ag.
464800	24/01/2020	LA CHOUFFE / IPACK S.À.R.L.	32 (Concedida S/D)		190
467308	23/01/2020	WE CARE (mixta) / SAINT-GOBAIN WEBER	1 (Concedida S/D), 19 (Concedida S/D), 35 (Concedida S/D) y 37 (Concedida S/D)		165
468720	24/01/2020	SNIBE DIAGNOSTIC (mixta) / SHENZHEN NEW INDUSTRIES BIOMEDICAL ENGINEERING CO., LTD.	5 (Concedida) y 10 (Concedida)		180
481645	21/01/2020	ERK / ERK Eckrohrkessel GmbH	6 (Pendiente S/D), 11 (Pendiente S/D) y 42 (Pendiente S/D)		34
488032	31/01/2020	POISON GIRL UNEXPECTED / Parfums Christian Dior, S.A.	3 (Concedida S/D)		18

**TRANSFERENCIAS**

<b>N° Exp.</b>	<b>Resolución</b>	<b>Denominación</b>	<b>Clases</b>	<b>Titular</b>	<b>Dirección</b>	<b>Ag.</b>
343993	17/01/2020	DEP	5	Mega Labs S.A.	Ruta 101 Km. 23.500, Parque de las Ciencias, Edificio Mega Pharma, Piso 3, Colonia Nicolich, Canelones, Canelones, URUGUAY	144
358914	26/12/2019	NATURAL HEALTH	5	Mega Labs S.A.	Ruta 101 Km. 23.500 Parque de las Ciencias, Edificio Mega Pharma, Piso 3, Colonia Nicolich, Canelones, URUGUAY	144
365929	16/01/2020	BLU PRODUCTS	9	BLU PRODUCTS, INC.	10814 NW 33rd St, STE100, 33172, DORAL, FLORIDA, E. U. DE NORTEAMERICA	201
370874	13/01/2020	ALFAPARF	3	ALFA PARF GROUP S.P.A.	Via Cesare Cantú, 1, 20123, Milano, ITALIA	194
373657	23/01/2020	STANDARD HORIZON	9	YAESU USA, INC.	6125 Phyllis Drive, CA 90630, Cypress, E. U. DE NORTEAMERICA	18
375663	17/01/2020	RON ANTIGUO DE SOLERA LINAJE EN CONMEMORACIÓN DE SUS 200 AÑOS LA HACIENDA SANTA TERESA BRINDA AL EXPERTO CATADOR SU SANTA TERESA 1796 RON ANTIGUO DE SOLERA UNA SÍNTESIS PERFECTA DE RONES NOBLES, LENTAMENTE MADURADOS EN UNA SOLERA DE BARRICAS DE	33	ALADA IP SRL	The Phoenix Centre, George Street, Belleville, St. Michael, BARBADOS	194

N° Exp.	Resolución	Denominación	Clases	Titular	Dirección	Ag.
		ROBLE, PERENNEMENTE LLENAS DE UN RON MADRE LLAMADO CRIANZA. EN EL ANCESTRAL PROCESO EL MAESTRO RONERO SELECCIONA CUIDADOSAMENTE PORCIONES DE LA CRIANZA QUE LUEGO MADURAN, DURANTE MÁS DE 15 AÑOS, EN TONELES DE ROBLE DE LIMOUSIN. UN RON ÚNICO, ANTIGUO, CON BOUQUET, PLENO DE AROMAS, ELABORADO CON ESMERO Y APEGO A LA TRADICIÓN POR MÁS DE DOS SIGLOS DE HISTORIA. A. F. VOLLMER				
382394	26/12/2019	ICLOS BIOTECH	5	Mega Labs S.A.	Ruta 101 Km. 23.500 Parque de las Ciencias, Edificio Mega Pharma, Piso 3, Colonia Nicolich, Canelones, URUGUAY	144
382535	26/12/2019	LIDIL ROEMMERS	5	Mega Labs S.A.	Ruta 101 Km. 23.500 Parque de las Ciencias, Edificio Mega Pharma, Piso 3, Colonia Nicolich, Canelones, URUGUAY	144
387668	16/01/2020	ERDINGER WEISSBRÄU	32, 33 y 43	ERDINGER WEISSBRÄU WERNER BROMBACH	Lange Zeile 1-3, D-85435, Erding, ALEMANIA	194

N° Exp.	Resolución	Denominación	Clases	Titular	Dirección	Ag.
				GmbH&Co.Kg		
388511	26/12/2019	MANTIXA	5	Mega Labs S.A.	Ruta 101 Km. 23.500 Parque de las Ciencias, Edificio Mega Pharma, Piso 3, Colonia Nicolich, Canelones, URUGUAY	144
388512	13/01/2020	MEPARINA ROEMMERS	5	Mega Labs S.A.	Ruta 101 Km. 23.500, Parque de las Ciencias, Edificio Mega Pharma, Piso 3, Colonia Nicolich, Canelones, URUGUAY	144
389001	27/12/2019	RANLAT	5	Mega Labs S.A.	Ruta 101 Km. 23.500 Parque de las Ciencias, Edificio Mega Pharma, Piso 3, Colonia Nicolich, Canelones, URUGUAY	144
391011	15/01/2020	BABYSKIN MEDIHEALTH	5	Mega Labs S.A.	Ruta 101 Km 23 500,Parque de las Ciencias, Edificio Mega Pharma, Piso 3, Colonia Nicolich, Canelones, URUGUAY	144
401272	14/01/2020	FREMIC	5	Mega Labs S.A.	Ruta 101 Km. 23.500 Parque de las Ciencias, Edificio Mega Pharma, Piso 3, Colonia Nicolich, Canelones, URUGUAY	144
401274	14/01/2020	ENTAXAR	5	Mega Labs S.A.	Ruta 101 Km. 23.500 Parque de las Ciencias, Edificio Mega Pharma, Piso 3, Colonia Nicolich, Canelones, URUGUAY	144
401279	27/12/2019	PALIDONAL	5	Mega Labs S.A.	Ruta 101 Km. 23.500 Parque de las Ciencias, Edificio Mega Pharma, Piso 3, Colonia Nicolich, Canelones, URUGUAY	144

N° Exp.	Resolución	Denominación	Clases	Titular	Dirección	Ag.
					Nicolich, Canelones, URUGUAY	
401282	14/01/2020	BOTEMIB	5	Mega Labs S.A.	Ruta 101 Km. 23.500 Parque de las Ciencias, Edificio Mega Pharma, Piso 3, Colonia Nicolich, Canelones, URUGUAY	144
401283	14/01/2020	BELCOMIB	5	Mega Labs S.A.	Ruta 101 Km. 23.500 Parque de las Ciencias, Edificio Mega Pharma, Piso 3, Colonia Nicolich, Canelones, URUGUAY	144
401284	14/01/2020	CITABICLOS	5	Mega Labs S.A.	Ruta 101 Km. 23.500 Parque de las Ciencias, Edificio Mega Pharma, Piso 3, Colonia Nicolich, Canelones, URUGUAY	144
404505	14/01/2020	GLICIRON ROEMMERS	5	Mega Labs S.A.	Ruta 101 Km. 23.500 Parque de las Ciencias, Edificio Mega Pharma, Piso 3, Colonia Nicolich, Canelones, URUGUAY	144
404719	15/01/2020	DEBRIDAT	5	Pfizer PFE France	23-25 avenue du Doctor Lannelongue, 75014, Paris, FRANCIA	144
404905	14/01/2020	GLIPEPTIL	5	Mega Labs S.A.	Ruta 101 Km. 23.500 Parque de las Ciencias, Edificio Mega Pharma, Piso 3, Colonia Nicolich, Canelones, URUGUAY	144
404907	13/01/2020	AKESIS	5	Mega Labs S.A.	Ruta 101 Km. 23.500, parque de las Ciencias, Edificio Mega Pharma, Piso 3, Colonia Nicolich, Canelones,	144

N° Exp.	Resolución	Denominación	Clases	Titular	Dirección	Ag.
					URUGUAY	
407174	14/01/2020	HIDRIVAG	5	Mega Labs S.A.	Ruta 101 Km. 23.500 Parque de las Ciencias, Edificio Mega Pharma, Piso 3, Colonia Nicolich, Canelones, URUGUAY	144
408149	15/01/2020	DEOFLORA	5	Mega Labs S.A.	Ruta 101 Km. 23.500 Parque de las Ciencias, Edificio Mega Pharma, Piso 3, Colonia Nicolich, Canelones, URUGUAY	144
408153	15/01/2020	BOWELFLOR	5	Mega Labs S.A.	Ruta 101 Km. 23.500 Parque de las Ciencias, Edificio Mega Pharma, Piso 3, Colonia Nicolich, Canelones, URUGUAY	144
408155	15/01/2020	GRAXI	5	Mega Labs S.A.	Ruta 101 Km. 23.500 Parque de las Ciencias, Edificio Mega Pharma, Piso 3, Colonia Nicolich, Canelones, URUGUAY	144
408748	13/01/2020	LA CARTUJA	30 y 39	BEATRIZ PAEZ MARTINEZ	JOSE BATLLE Y ORDÓÑEZ 342, LA PAZ , CANELONES, URUGUAY	
408749	13/01/2020	LA CARTUJA	30 y 39	BEATRIZ PAEZ MARTINEZ	JOSE BATLLE Y ORDÓÑEZ N° 342, LA PAZ, CANELONES, URUGUAY	
410564	13/01/2020	LACTIBON	3	Mega Labs S.A.	Ruta 101 Km. 23.500, parque de las Ciencias, Edificio Mega Pharma, Piso 3, Colonia Nicolich, Canelones, URUGUAY	144
410565	15/01/2020	GLICOLIC	5	Mega Labs S.A.	Ruta 101 Km. 23.500 Parque de las Ciencias, Edificio Mega	144

N° Exp.	Resolución	Denominación	Clases	Titular	Dirección	Ag.
					Pharma, Piso 3, Colonia Nicolich, Canelones, URUGUAY	
410566	17/01/2020	FILTROSOL	3	Mega Labs S.A.	Ruta 101 Km. 23.500, Parque de las Ciencias, Edificio Mega Pharma, Piso 3, Colonia Nicolich, Canelones, URUGUAY	144
411159	26/12/2019	LUPRIZA	5	Mega Labs S.A.	Ruta 101 Km. 23.500 Parque de las Ciencias, Edificio Mega Pharma, Piso 3, Colonia Nicolich, Canelones, URUGUAY	144
411160	27/12/2019	RAMIZA	5	Mega Labs S.A.	Ruta 101 Km. 23.500 Parque de las Ciencias, Edificio Mega Pharma, Piso 3, Colonia Nicolich, Canelones, URUGUAY	144
411247	26/12/2019	FINROS	5	Mega Labs S.A.	Ruta 101 Km. 23.500 Parque de las Ciencias, Edificio Mega Pharma, Piso 3, Colonia Nicolich, Canelones, URUGUAY	144
411248	26/12/2019	AZYN MEDIHEALTH	5	Mega Labs S.A.	Ruta 101 Km. 23.500 Parque de las Ciencias, Edificio Mega Pharma, Piso 3, Colonia Nicolich, Canelones, URUGUAY	144
412034	26/12/2019	MEDOCOR AS	5	Mega Labs S.A.	Ruta 101 Km. 23.500 Parque de las Ciencias, Edificio Mega Pharma, Piso 3, Colonia Nicolich, Canelones, URUGUAY	144
412624	14/01/2020	R	5	Mega Labs S.A.	Ruta 101 Km. 23.500 Parque de	144



N° Exp.	Resolución	Denominación	Clases	Titular	Dirección	Ag.
					las Ciencias, Edificio Mega Pharma, Piso 3, Colonia Nicolich, Canelones, URUGUAY	
415627	20/01/2020	SKODA	6, 7, 8, 9, 11 y 12	Doosan Škoda Power s.r.o.; SKODA INVESTMENT A.S. y SKODA AUTO a.s.	TYLOVA 1/57, 301 28, Plzen, REPUBLICA CHECA; Vaclavske nam. 837/11, Praha 1, REPUBLICA CHECA y Tr. Václava Klementa 869, Cz293 60, Mlada Boleslav, REPUBLICA CHECA	165
415841	14/01/2020	DEXLANZOPRAL	5	Mega Labs S.A.	Ruta 101 Km. 23.500 Parque de las Ciencias, Edificio Mega Pharma, Piso 3, Colonia Nicolich, Canelones, URUGUAY	144
417723	17/01/2020	HIDRISAGE	3	Mega Labs S.A.	Ruta 101 Km. 23.500, Parque de las Ciencias, edificio Mega Pharma, Piso 3, Colonia Nicolich, Canelones, URUGUAY	144
417865	17/01/2020	BETASUN	5	Mega Labs S.A.	Ruta 101 Km. 23.500, Parque de las Ciencias, Edificio Mega Pharma, Piso 3, Colonia Nicolich, Canelones, URUGUAY	144
417866	14/01/2020	GLAUCOPROST	5	Mega Labs S.A.	Ruta 101 Km. 23.500 Parque de las Ciencias, Edificio Mega Pharma, Piso 3, Colonia Nicolich, Canelones, URUGUAY	144
418108	14/01/2020	NATURAL HEALTH ® LO NATURAL CON RESPALDO ROEMMERS	5	Mega Labs S.A.	Ruta 101 Km. 23.500 Parque de las Ciencias, Edificio Mega Pharma, Piso 3, Colonia Nicolich, Canelones, URUGUAY	144

N° Exp.	Resolución	Denominación	Clases	Titular	Dirección	Ag.
					Nicolich, Canelones, URUGUAY	
418114	17/01/2020	H HIDRISAGE	3	Mega Labs S.A.	Ruta 101 Km 23.500, Parque de las Ciencias, Edificio Mega Pharma, Piso 3, Colonia Nicolich, Canelones, URUGUAY	144
418115	14/01/2020	H HIDRISAGE	5	Mega Labs S.A.	Ruta 101 Km. 23.500 Parque de las Ciencias, Edificio Mega Pharma, Piso 3, Colonia Nicolich, Canelones, URUGUAY	144
421715	14/01/2020	EDPAIL	3	Mega Labs S.A.	Ruta 101 Km. 23.500, parque de las Ciencias, Edificio Mega Pharma, Piso 3, Colonia Nicolich, Canelones, URUGUAY	144
423117	14/01/2020	UMBRELLA	3	Mega Labs S.A.	Ruta 101 Km. 23.500, parque de las Ciencias, Edificio Mega Pharma, Piso 3, Colonia Nicolich, Canelones, URUGUAY	144
423118	14/01/2020	UMBRELLA KIDS EMULSIÓN WATER PROOF	3	Mega Labs S.A.	Ruta 101 Km. 23.500, parque de las Ciencias, Edificio Mega Pharma, Piso 3, Colonia Nicolich, Canelones, URUGUAY	144
425573	14/01/2020	COVERSUN	3	Mega Labs S.A.	Ruta 101 Km. 23.500, parque de las Ciencias, Edificio Mega Pharma, Piso 3, Colonia Nicolich, Canelones, URUGUAY	144
425575	26/12/2019	MICOFLAVIN	5	Mega Labs S.A.	Ruta 101 Km. 23.500 Parque de las Ciencias, Edificio Mega	144

N° Exp.	Resolución	Denominación	Clases	Titular	Dirección	Ag.
					Pharma, Piso 3, Colonia Nicolich, Canelones, URUGUAY	
425579	17/01/2020	PROCICAR	3 y 5	Mega Labs S.A.	Ruta 101 Km. 23.500 Parque de las Ciencias, Edificio Mega Pharma, Piso 3, Colonia Nicolich, Canelones, URUGUAY	144
426536	16/01/2020	ICLOMOD	5	Mega Labs S.A.	Ruta 101 Km. 23.500 Parque de las Ciencias, Edificio Mega Pharma, Piso 3, Colonia Nicolich, Canelones, URUGUAY	144
428002	26/12/2019	ITALDERMOL	5	Mega Labs S.A.	Ruta 101 Km. 23.500 Parque de las Ciencias, Edificio Mega Pharma, Piso 3, Colonia Nicolich, Canelones, URUGUAY	144
430035	14/01/2020	RESVIPIEL	3	Mega Labs S.A.	Ruta 101 Km. 23.500, parque de las Ciencias, Edificio Mega Pharma, Piso 3, Colonia Nicolich, Canelones, URUGUAY	144
431688	16/01/2020	EXADIA ICLOS	5	Mega Labs S.A.	Ruta 101 Km. 23.500 Parque de las Ciencias, Edificio Mega Pharma, Piso 3  , Colonia Nicolich, Canelones, URUGUAY	144
434244	17/01/2020	VIRENTEL	5	Mega Labs S.A.	Ruta 101 Km. 23.500 Parque de las Ciencias, Edificio Mega Pharma, Piso 3, Colonia Nicolich, Canelones, URUGUAY	144

<b>N° Exp.</b>	<b>Resolución</b>	<b>Denominación</b>	<b>Clases</b>	<b>Titular</b>	<b>Dirección</b>	<b>Ag.</b>
434285	26/12/2019	METORENE	5	Mega Labs S.A.	Ruta 101 Km. 23.500 Parque de las Ciencias, Edificio Mega Pharma, Piso 3, Colonia Nicolich, Canelones, URUGUAY	144
434286	17/01/2020	TAGAZEPIN	5	Mega Labs S.A.	Ruta 101 Km. 23.500 Parque de las Ciencias, Edificio Mega Pharma, Piso 3, Colonia Nicolich, Canelones, URUGUAY	144
436911	16/01/2020	CARIM	5	Mega Labs S.A.	Ruta 101 Km. 23.500 Parque de las Ciencias, Edificio Mega Pharma, Piso 3, Colonia Nicolich, Canelones, URUGUAY	144
436916	16/01/2020	CLENTEL	5	Mega Labs S.A.	Ruta 101 Km. 23.500 Parque de las Ciencias, Edificio Mega Pharma, Piso 3, Colonia Nicolich, Canelones, URUGUAY	144
436917	16/01/2020	ALERFAST	5	Mega Labs S.A.	Ruta 101 Km. 23.500 Parque de las Ciencias, Edificio Mega Pharma, Piso 3, Colonia Nicolich, Canelones, URUGUAY	144
436921	16/01/2020	COROPRES	5	Mega Labs S.A.	Ruta 101 Km. 23.500 Parque de las Ciencias, Edificio Mega Pharma, Piso 3, Colonia Nicolich, Canelones, URUGUAY	144
436923	17/01/2020	SINABON	5	Mega Labs S.A.	Ruta 101 Km. 23.500 Parque de las Ciencias, Edificio Mega Pharma, Piso 3, Colonia Nicolich, Canelones,	144

N° Exp.	Resolución	Denominación	Clases	Titular	Dirección	Ag.
					URUGUAY	
438133	27/12/2019	DIAL	3, 8, 22 y 26	Henkel Corporation	One Henkel Way, CT 06067, Rocky Hill, E. U. DE NORTEAMERICA	192
439517	14/01/2020	¡QUIÉRASE! PREFIERA CALIDAD ROEMMERS	5	Mega Labs S.A.	Ruta 101 Km. 23.500 Parque de las Ciencias, Edificio Mega Pharma, Piso 3, Colonia Nicolich, Canelones, URUGUAY	144
439518	17/01/2020	ICLOS BIOTECH	42 y 44	Mega Labs S.A.	Ruta 101 Km. 23.500 Parque de las Ciencias, Edificio Mega Pharma, Piso 3, Colonia Nicolich, Canelones, URUGUAY	144
440302	14/01/2020	AWAPRIM	3	Mega Labs S.A.	Ruta 101 Km. 23.500, parque de las Ciencias, Edificio Mega Pharma, Piso 3, Colonia Nicolich, Canelones, URUGUAY	144
440303	14/01/2020	HYDRAWA	3	Mega Labs S.A.	Ruta 101 Km. 23.500, parque de las Ciencias, Edificio Mega Pharma, Piso 3, Colonia Nicolich, Canelones, URUGUAY	144
440304	14/01/2020	HYDRITY	3	Mega Labs S.A.	Ruta 101 Km. 23.500, parque de las Ciencias, Edificio Mega Pharma, Piso 3, Colonia Nicolich, Canelones, URUGUAY	144
440305	14/01/2020	HUMHYDRA	3	Mega Labs S.A.	Ruta 101 Km. 23.500, parque de las Ciencias, Edificio Mega Pharma, Piso 3, Colonia Nicolich, Canelones, URUGUAY	144

<b>N° Exp.</b>	<b>Resolución</b>	<b>Denominación</b>	<b>Clases</b>	<b>Titular</b>	<b>Dirección</b>	<b>Ag.</b>
440309	14/01/2020	AQUAPRIM HIDRISAGE	3	Mega Labs S.A.	Ruta 101 Km. 23.500, parque de las Ciencias, Edificio Mega Pharma, Piso 3, uy, Colonia Nicolich, Canelones, URUGUAY	144
440310	14/01/2020	HYDENSE HIDRISAGE	3	Mega Labs S.A.	Ruta 101 Km. 23.500, parque de las Ciencias, Edificio Mega Pharma, Piso 3, Colonia Nicolich, Canelones, URUGUAY	144
440311	13/01/2020	MASPIL MEDIHEALTH	3	Mega Labs S.A.	Ruta 101 Km 23.500 Parque de las Ciencias, Edificio Mega Pharma, Piso 3, Colonia Nicolich, Canelones, URUGUAY	144
441706	14/01/2020	R	34	Rothmans of Pall Mall Limited	Route de France 17, 2926, Boncourt, SUIZA	194
442213	13/01/2020	AVITIL	3	Mega Labs S.A.	Ruta 101 Km 23.500, Parque de las Ciencias, Edificio Mega Pharma, Piso 3, Colonia Nicolich, Canelones, URUGUAY	144
442214	27/12/2019	R ROEMMERS	5	Mega Labs S.A.	Ruta 101 Km. 23.500 Parque de las Ciencias, Edificio Mega Pharma, Piso 3, Colonia Nicolich, Canelones, URUGUAY	144
443390	27/12/2019	PLENAIR	5	Mega Labs S.A.	Ruta 101 Km. 23.500 Parque de las Ciencias, Edificio Mega Pharma, Piso 3, Colonia Nicolich, Canelones, URUGUAY	144
443391	16/01/2020	CIRILEN ROEMMERS	5	Mega Labs S.A.	Ruta 101 Km. 23.500 Parque de las Ciencias, Edificio Mega	144

N° Exp.	Resolución	Denominación	Clases	Titular	Dirección	Ag.
					Pharma, Piso 3, Colonia Nicolich, Canelones, URUGUAY	
444507	16/01/2020	CUPTRES	5	Mega Labs S.A.	Ruta 101 Km. 23.500 Parque de las Ciencias, Edificio Mega Pharma, Piso 3, Colonia Nicolich, Canelones, URUGUAY	144
446739	27/12/2019	PEG-NEUTROPINE	5	Mega Labs S.A.	Ruta 101 Km. 23.500 Parque de las Ciencias, Edificio Mega Pharma, Piso 3, Colonia Nicolich, Canelones, URUGUAY	144
447227	27/12/2019	NATURAL CON RESPALDO ROEMMERS	5	Mega Labs S.A.	Ruta 101 Km. 23.500 Parque de las Ciencias, Edificio Mega Pharma, Piso 3, Colonia Nicolich, Canelones, URUGUAY	144
449677	14/01/2020	ECONOVA	9 y 11	NOTAPINO S.A.	ITUZAINGO 777 , Maldonado , Maldonado, URUGUAY	101
450020	17/01/2020	RIXAL	5	Mega Labs S.A.	Ruta 101 Km. 23.500 Parque de las Ciencias, Edificio Mega Pharma, Piso 3, Colonia Nicolich, Canelones, URUGUAY	144
451445	16/01/2020	ENDIAL	5	Mega Labs S.A.	Ruta 101 Km. 23.500 Parque de las Ciencias, Edificio Mega Pharma, Piso 3, Colonia Nicolich, Canelones, URUGUAY	144
452351	17/01/2020	RIXALAN	5	Mega Labs S.A.	Ruta 101 Km. 23.500 Parque de las Ciencias, Edificio Mega Pharma, Piso 3, Colonia Nicolich, Canelones,	144

N° Exp.	Resolución	Denominación	Clases	Titular	Dirección	Ag.
					URUGUAY	
452700	16/01/2020	FERROPOLIN	5	Mega Labs S.A.	Ruta 101 Km. 23.500 Parque de las Ciencias, Edificio Mega Pharma, Piso 3, Colonia Nicolich, Canelones, URUGUAY	144
453432	16/01/2020	AMEGA PHARMA	5	Mega Labs S.A.	Ruta 101 Km. 23.500 Parque de las Ciencias, Edificio Mega Pharma, Piso 3, Colonia Nicolich, Canelones, URUGUAY	144
453720	16/01/2020	ICLOS	5	Mega Labs S.A.	Ruta 101 Km. 23.500 Parque de las Ciencias, Edificio Mega Pharma, Piso 3, Colonia Nicolich, Canelones, URUGUAY	144
453827	16/01/2020	AMEGA R&D	5	Mega Labs S.A.	Ruta 101 Km. 23.500 Parque de las Ciencias, Edificio Mega Pharma, Piso 3, Colonia Nicolich, Canelones, URUGUAY	144
453828	16/01/2020	AMEGA LABS	5	Mega Labs S.A.	Ruta 101 Km. 23.500 Parque de las Ciencias, Edificio Mega Pharma, Piso 3, Colonia Nicolich, Canelones, URUGUAY	144
455700	16/01/2020	REPINOX	5	Mega Labs S.A.	Ruta 101 Km. 23.500 Parque de las Ciencias, Edificio Mega Pharma, Piso 3, Colonia Nicolich, Canelones, URUGUAY	144
458096	16/01/2020	AMOXIDAL	5	Mega Labs S.A.	Ruta 101 Km. 23.500 Parque de las Ciencias, Edificio Mega Pharma, Piso 3, Colonia Nicolich, Canelones, URUGUAY	144



N° Exp.	Resolución	Denominación	Clases	Titular	Dirección	Ag.
					Nicolich, Canelones, URUGUAY	
458109	16/01/2020	GENUTEN	5	Mega Labs S.A.	Ruta 101 Km. 23.500 Parque de las Ciencias, Edificio Mega Pharma, Piso 3, Colonia Nicolich, Canelones, URUGUAY	144
459731	16/01/2020	MEGA OMEGA 3 ROEMMERS	29	Mega Labs S.A.	Ruta 101 Km. 23.500 Parque de las Ciencias, Edificio Mega Pharma, Piso 3 , Colonia Nicolich, Canelones, URUGUAY	144
460308	16/01/2020	FARINIL	5	Mega Labs S.A.	Ruta 101 Km. 23.500 Parque de las Ciencias, Edificio Mega Pharma, Piso 3, Colonia Nicolich, Canelones, URUGUAY	144
460309	16/01/2020	EDAPIL	5	Mega Labs S.A.	Ruta 101 Km. 23.500 Parque de las Ciencias, Edificio Mega Pharma, Piso 3, Colonia Nicolich, Canelones, URUGUAY	144
460310	16/01/2020	BELOGAN	5	Mega Labs S.A.	Ruta 101 Km. 23.500 Parque de las Ciencias, Edificio Mega Pharma, Piso 3, Colonia Nicolich, Canelones, URUGUAY	144
460311	16/01/2020	AMEGA	5 y 42	Mega Labs S.A.	Ruta 101 Km. 23.500 Parque de las Ciencias, Edificio Mega Pharma, Piso 3, Colonia Nicolich, Canelones, URUGUAY	144
460787	16/01/2020	DERMOSUPRIL	5	Mega Labs S.A.	Ruta 101 Km. 23.500 Parque de las Ciencias, Edificio Mega	144

N° Exp.	Resolución	Denominación	Clases	Titular	Dirección	Ag.
					Pharma, Piso 3, Colonia Nicolich, Canelones, URUGUAY	
462464	16/01/2020	VASOTENAL	5	Mega Labs S.A.	Ruta 101 Km. 23.500 Parque de las Ciencias, Edificio Mega Pharma, Piso 3, Colonia Nicolich, Canelones, URUGUAY	144
462874	16/01/2020	BEDRAXON	5	Mega Labs S.A.	Ruta 101 Km. 23.500 Parque de las Ciencias, Edificio Mega Pharma, Piso 3, Colonia Nicolich, Canelones, URUGUAY	144
463180	16/01/2020	R ROEMMERS TE CUIDA	5, 9, 38 y 44	Mega Labs S.A.	Ruta 101 Km. 23.500 Parque de las Ciencias, Edificio Mega Pharma, Piso 3, Colonia Nicolich, Canelones, URUGUAY	144
463181	17/01/2020	R	5, 9, 38 y 44	Mega Labs S.A.	Ruta 101 Km. 23.500 Parque de las Ciencias, Edificio Mega Pharma, Piso 3, Colonia Nicolich, Canelones, URUGUAY	144
463329	16/01/2020	R ROEMMERS PROFESIONALES	5, 9, 38 y 44	Mega Labs S.A.	Ruta 101 Km. 23.500 Parque de las Ciencias, Edificio Mega Pharma, Piso 3, Colonia Nicolich, Canelones, URUGUAY	144
463767	16/01/2020	SULDIAZAN	5	Mega Labs S.A.	Ruta 101 Km. 23.500 Parque de las Ciencias, Edificio Mega Pharma, Piso 3, Colonia Nicolich, Canelones, URUGUAY	144
463769	16/01/2020	GIVOTAN	5	Mega Labs S.A.	Ruta 101 Km. 23.500 Parque de	144

N° Exp.	Resolución	Denominación	Clases	Titular	Dirección	Ag.
					las Ciencias, Edificio Mega Pharma, Piso 3, Colonia Nicolich, Canelones, URUGUAY	
464879	16/01/2020	FREEACNE	5	Mega Labs S.A.	Ruta 101 Km. 23.500 Parque de las Ciencias, Edificio Mega Pharma, Piso 3, Colonia Nicolich, Canelones, URUGUAY	144
464886	16/01/2020	RESVERAX	5	Mega Labs S.A.:	Ruta 101 Km. 23.500 Parque de las Ciencias, Edificio Mega Pharma, Piso 3, Colonia Nicolich, Canelones, URUGUAY	144
465100	15/01/2020	CEFDIAL	5	Mega Labs S.A.	Ruta 101 Km. 23.500 Parque de las Ciencias, Edificio Mega Pharma, Piso 3, Colonia Nicolich, Canelones, URUGUAY	144
465414	17/01/2020	LETERAGO	39	Mega Labs S.A.	Ruta 101 Km. 23.500 Parque de las Ciencias, Edificio Mega Pharma, Piso 3, Colonia Nicolich, Canelones, URUGUAY	144
465416	15/01/2020	ATLANSIL	5	Mega Labs S.A.	Ruta 101 Km. 23.500 Parque de las Ciencias, Edificio Mega Pharma, Piso 3, Colonia Nicolich, Canelones, URUGUAY	144
465417	15/01/2020	DIAFORMINA	5	Mega Labs S.A.	Ruta 101 Km. 23.500 Parque de las Ciencias, Edificio Mega Pharma, Piso 3, Colonia Nicolich, Canelones, URUGUAY	144

<b>N° Exp.</b>	<b>Resolución</b>	<b>Denominación</b>	<b>Clases</b>	<b>Titular</b>	<b>Dirección</b>	<b>Ag.</b>
466499	15/01/2020	HIFENTIN	5	Mega Labs S.A.	Ruta 101 Km. 23.500 Parque de las Ciencias, Edificio Mega Pharma, Piso 3, Colonia Nicolich, Canelones, URUGUAY	144
466502	15/01/2020	ICLOS	5	Mega Labs S.A.	Ruta 101 Km. 23.500 Parque de las Ciencias, Edificio Mega Pharma, Piso 3, Colonia Nicolich, Canelones, URUGUAY	144
466506	15/01/2020	CIRIAX	5	Mega Labs S.A.	Ruta 101 Km. 23.500 Parque de las Ciencias, Edificio Mega Pharma, Piso 3, Colonia Nicolich, Canelones, URUGUAY	144
468141	15/01/2020	DELASIB	5	Mega Labs S.A.	Ruta 101 Km. 23.500 Parque de las Ciencias, Edificio Mega Pharma, Piso 3, Colonia Nicolich, Canelones, URUGUAY	144
468203	15/01/2020	ELTOVEN	5	Mega Labs S.A.	Ruta 101 Km. 23.500 Parque de las Ciencias, Edificio Mega Pharma, Piso 3, Colonia Nicolich, Canelones, URUGUAY	144
468592	17/01/2020	ICLOMAL	5	Mega Labs S.A.	Ruta 101 Km. 23.500 Parque de las Ciencias, Edificio Mega Pharma, Piso 3, Colonia Nicolich, Colonia, URUGUAY	144
468789	15/01/2020	DOXORRUMAL	5	Mega Labs S.A.	Ruta 101 Km. 23.500 Parque de las Ciencias, Edificio Mega Pharma, Piso 3, Colonia Nicolich, Canelones, URUGUAY	144

<b>N° Exp.</b>	<b>Resolución</b>	<b>Denominación</b>	<b>Clases</b>	<b>Titular</b>	<b>Dirección</b>	<b>Ag.</b>
469233	15/01/2020	GOVAL	5	Mega Labs S.A.	Ruta 101 Km. 23.500 Parque de las Ciencias, Edificio Mega Pharma, Piso 3, Colonia Nicolich, Canelones, URUGUAY	144
470161	17/01/2020	ZUDENINA	5	Mega Labs S.A.	Ruta 101 Km. 23.500 Parque de las Ciencias, Edificio Mega Pharma, Piso 3, Colonia Nicolich, Canelones, URUGUAY	144
470163	15/01/2020	CHELTIN	5	Mega Labs S.A.	Ruta 101 Km. 23.500 Parque de las Ciencias, Edificio Mega Pharma, Piso 3, Colonia Nicolich, Canelones, URUGUAY	144
471770	15/01/2020	CONVERTAL	5	Mega Labs S.A.	Ruta 101 Km. 23.500 Parque de las Ciencias, Edificio Mega Pharma, Piso 3, Colonia Nicolich, Canelones, URUGUAY	144
471771	15/01/2020	DORIXINA	5	Mega Labs S.A.	Ruta 101 Km. 23.500 Parque de las Ciencias, Edificio Mega Pharma, Piso 3, Colonia Nicolich, Canelones, URUGUAY	144
472337	15/01/2020	DOLEX ROEMMERS	5	Mega Labs S.A.	Ruta 101 Km. 23.500 Parque de las Ciencias, Edificio Mega Pharma, Piso 3, Colonia Nicolich, Canelones, URUGUAY	144
472494	26/12/2019	MULMABO	5	Mega Labs S.A.	Ruta 101 Km. 23.500 Parque de las Ciencias, Edificio Mega Pharma, Piso 3, Colonia Nicolich, Canelones,	144

N° Exp.	Resolución	Denominación	Clases	Titular	Dirección	Ag.
					URUGUAY	
473425	15/01/2020	FRAMINTROL	5	Mega Labs S.A.	Ruta 101 Km. 23.500 Parque de las Ciencias, Edificio Mega Pharma, Piso 3, Colonia Nicolich, Canelones, URUGUAY	144
473426	15/01/2020	DEBRICALM	5	Mega Labs S.A.	Ruta 101 Km. 23.500 Parque de las Ciencias, Edificio Mega Pharma, Piso 3, Colonia Nicolich, Canelones, URUGUAY	144
473513	14/01/2020	PHARMA INVESTI	5	Mega Labs S.A.	Ruta 101 Km. 23.500 Parque de las Ciencias, Edificio Mega Pharma, Piso 3, Colonia Nicolich, Canelones, URUGUAY	144
474739	15/01/2020	ONDAX ROEMMERS	5	Mega Labs S.A.	Ruta 101 Km. 23.500 Parque de las Ciencias, Edificio Mega Pharma, Piso 3, Colonia Nicolich, Canelones, URUGUAY	144
475239	15/01/2020	ESMIRTAL	5	Mega Labs S.A.	Ruta 101 Km. 23.500 Parque de las Ciencias, Edificio Mega Pharma, Piso 3, Colonia Nicolich, Canelones, URUGUAY	144
475244	15/01/2020	CLONIA	5	Mega Labs S.A.	Ruta 101 Km. 23.500 Parque de las Ciencias, Edificio Mega Pharma, Piso 3, Colonia Nicolich, Canelones, URUGUAY	144
476101	14/01/2020	MATINAC	5	Mega Labs S.A.	Ruta 101 Km. 23.500 Parque de las Ciencias, Edificio Mega Pharma, Piso 3, Colonia Nicolich, Canelones, URUGUAY	144

N° Exp.	Resolución	Denominación	Clases	Titular	Dirección	Ag.
					Nicolich, Canelones, URUGUAY	
476344	17/01/2020	PIRAQUÊ	30	M. DIAS BRANCO S.A. INDÚSTRIA E COMÉRCIO DE ALIMENTOS	Rodovia BR 116, Km 18, s/nº, Eusébio, Ceará, BRASIL	34
476345	17/01/2020	PIRAQUÊ	30	M. DIAS BRANCO S.A. INDÚSTRIA E COMÉRCIO DE ALIMENTOS	Rodovia BR 116, Km 18, s/nº, Eusébio, Ceará, BRASIL	34
478982	15/01/2020	DINAMOTONIC PHARMAINVESTI	5	Mega Labs S.A.	Ruta 101 Km. 23.500 Parque de las Ciencias, Edificio Mega Pharma, Piso 3, Colonia Nicolich, Canelones, URUGUAY	144
479262	15/01/2020	DERSANI	5	Mega Labs S.A.	Ruta 101 Km. 23.500 Parque de las Ciencias, Edificio Mega Pharma, Piso 3, Colonia Nicolich, Canelones, URUGUAY	144
479802	15/01/2020	CORENTEL	5	Mega Labs S.A.	Ruta 101 Km. 23.500 Parque de las Ciencias, Edificio Mega Pharma, Piso 3, Colonia Nicolich, Canelones, URUGUAY	144
481000	15/01/2020	CALIGRAST	5	Mega Labs S.A.	Ruta 101 Km. 23.500 Parque de las Ciencias, Edificio Mega Pharma, Piso 3, Colonia Nicolich, Canelones, URUGUAY	144
482257	15/01/2020	ASTEFOR	5	Mega Labs S.A.	Ruta 101 Km. 23.500 Parque de las Ciencias, Edificio Mega Pharma, Piso 3, Colonia Nicolich, Canelones,	144

N° Exp.	Resolución	Denominación	Clases	Titular	Dirección	Ag.
					URUGUAY	
482261	15/01/2020	DICUPAL	5	Mega Labs S.A.	Ruta 101 Km. 23.500 Parque de las Ciencias, Edificio Mega Pharma, Piso 3  , Colonia Nicolich, Canelones, URUGUAY	144
483319	13/01/2020	BE	32	AGUSTIN RICARDO KINGSLAND y Valeria LAURA CALDAS	Parada 32 Brava- Edificio Silente Torre 2- Apto 305, 20100, Maldonado, Maldonado, URUGUAY y Parada 32 playa Brava Edificio Silente , torre 2 apto 305, Punta del Este, Maldonado, URUGUAY	
483681	15/01/2020	DENUAL	5	Mega Labs S.A.	Ruta 101 Km. 23.500 Parque de las Ciencias, Edificio Mega Pharma, Piso 3, Colonia Nicolich, Canelones, URUGUAY	144
483684	26/12/2019	ISTEMA	5	Mega Labs S.A.	Ruta 101 Km. 23.500 Parque de las Ciencias, Edificio Mega Pharma, Piso 3, Colonia Nicolich, Canelones, URUGUAY	144
484977	23/12/2019	MAILEN	5	Mega Labs S.A.	Ruta 101 Km. 23.500 Parque de las Ciencias, Edificio Mega Pharma, Piso 3, Colonia Nicolich, Canelones, URUGUAY	144
485746	15/01/2020	DECIDEX ROEMMERS	5	Mega Labs S.A.	Ruta 101 Km. 23.500 Parque de las Ciencias, Edificio Mega Pharma, Piso 3  , Colonia Nicolich, Canelones,	144



N° Exp.	Resolución	Denominación	Clases	Titular	Dirección	Ag.
					URUGUAY	
489257	15/01/2020	ASTARTE	5	Mega Labs S.A.	Ruta 101 Km. 23.500 Parque de las Ciencias, Edificio Mega Pharma, Piso 3, Colonia Nicolich, Canelones, URUGUAY	144
491216	15/01/2020	DETRUSIL	5	Mega Labs S.A.	Ruta 101 Km. 23.500 Parque de las Ciencias, Edificio Mega Pharma, Piso 3, Colonia Nicolich, Canelones, URUGUAY	144
491219	14/01/2020	ZAFIRO	7 y 8	JOSÉ GABRIEL BARBIERI	Justicia 2219, Montevideo, Montevideo, URUGUAY	220
491346	15/01/2020	C VIT	5	Mega Labs S.A.	Ruta 101 Km. 23.500 Parque de las Ciencias, Edificio Mega Pharma, Piso 3, Colonia Nicolich, Canelones, URUGUAY	144
491869	15/01/2020	ALEATEL	5	Mega Labs S.A.	Ruta 101 Km. 23.500 Parque de las Ciencias, Edificio Mega Pharma, Piso 3, Colonia Nicolich, Canelones, URUGUAY	144
491895	15/01/2020	MELATONILFAST	5	Mega Labs S.A.	Ruta 101 Km. 23.500 Parque de las Ciencias, Edificio Mega Pharma, Piso 3, Colonia Nicolich, Canelones, URUGUAY	144
491896	15/01/2020	MELATONILNOCHE	5	Mega Labs S.A.	Ruta 101 Km. 23.500 Parque de las Ciencias, Edificio Mega Pharma, Piso 3, Colonia Nicolich, Canelones, URUGUAY	144
492392	15/01/2020	INTOLAC	5	Mega Labs S.A.	Ruta 101 Km. 23.500 Parque de	144

N° Exp.	Resolución	Denominación	Clases	Titular	Dirección	Ag.
					las Ciencias, Edificio Mega Pharma, Piso 3, Colonia Nicolich, Canelones, URUGUAY	
492507	15/01/2020	LACTIFLORA FEM	5	Mega Labs S.A.	Ruta 101 Km. 23.500 Parque de las Ciencias, Edificio Mega Pharma, Piso 3, Colonia Nicolich, Canelones, URUGUAY	144
493906	27/12/2019	MIMPEL	5	Mega Labs S.A.	Ruta 101 Km. 23.500 Parque de las Ciencias, Edificio Mega Pharma, Piso 3, Colonia Nicolich, Canelones, URUGUAY	144
493909	27/12/2019	MODISMUNE	5	Mega Labs S.A.	Ruta 101 Km. 23.500 Parque de las Ciencias, Edificio Mega Pharma, Piso 3, Colonia Nicolich, Canelones, URUGUAY	144
493910	26/12/2019	INFANTEM	5	Mega Labs S.A.	Ruta 101 Km. 23.500 Parque de las Ciencias, Edificio Mega Pharma, Piso 3, Colonia Nicolich, Canelones, URUGUAY	144
493912	27/12/2019	KUSMUK	5	Mega Labs S.A.	Ruta 101 Km. 23.500 Parque de las Ciencias, Edificio Mega Pharma, Piso 3, Colonia Nicolich, Canelones, URUGUAY	144
494150	14/01/2020	GLICIRON	5	Mega Labs S.A.	Ruta 101 Km. 23.500 Parque de las Ciencias, Edificio Mega Pharma, Piso 3, Colonia Nicolich, Canelones, URUGUAY	144

N° Exp.	Resolución	Denominación	Clases	Titular	Dirección	Ag.
495021	14/01/2020	LLENOS DE VIDA	5	Mega Labs S.A.	Ruta 101 Km. 23.500 Parque de las Ciencias, Edificio Mega Pharma, Piso 3, Colonia Nicolich, Canelones, URUGUAY	144
496469	16/01/2020	MEGALABS	10	Mega Labs S.A.	Ruta 101 Km. 23.500 Parque de las Ciencias, Edificio Mega Pharma, Piso 3, Colonia Nicolich, Canelones, URUGUAY	144
496980	13/01/2020	MEGALABS	3	Mega Labs S.A.	Ruta 101 Km. 23.500, parque de las Ciencias, Edificio Mega Pharma, Piso 3, Colonia Nicolich, Canelones, URUGUAY	144
498350	17/01/2020	ZED CANDY	30	ZED HOLDINGS HONG KONG	UNIT D 12/F SEABRIGHT PLAZA, 9-23 SHELL STREET, NORTH POINT, HONG KONG	101

### ***TRANSFERENCIAS DE FRASES PUBLICITARIAS***

N° Exp.	Resolución	Denominación	Clases	Titular	Dirección	Ag.
439516	14/01/2020	¡QUIÉRASE! PREFIERA CALIDAD ROEMMERS	5	Mega Labs S.A.	Ruta 101 Km. 23.500 Parque de las Ciencias, Edificio Mega Pharma, Piso 3, Colonia Nicolich, Canelones, URUGUAY	144
440367	13/01/2020	SOLO CUIDATE PREVIENE EL CANCER DE PIEL	3	Mega Labs S.A.	Ruta 101 Km. 23.500, Parque de las Ciencias, Edificio Mega Pharma, Piso 3, Colonia Nicolich, 14000, Canelones, Canelones, URUGUAY	144

**CAMBIOS DE NOMBRE**

<b>N° Exp.</b>	<b>Resolución</b>	<b>Denominación</b>	<b>Clases</b>	<b>Titular</b>	<b>Dirección</b>	<b>Ag.</b>
377658	22/01/2020	SCRIBE	16	Bio Pappel Scribe, S.A. de C.V.	Av. Ejército Nacional 1130 Piso 9, Colonia Los Morales Polanco, Alcaldía Miguel Hidalgo, 11510, Ciudad de México, MEXICO	34
387169	22/01/2020	WELCOMEURUGUAY	39	INTERWA S.A.	Tte. Coronel Perez 830, Q8370, San Martín de los Andes, Neuquen, ARGENTINA	34
388087	20/01/2020	ALADDIN	21	PMI South America Consumer Goods, Ltda.	Av. Pastor Martín Luther King Jr. 989, Rio de Janeiro, Rio de Janeiro, BRASIL	20
389653	17/01/2020	TOYO TIRES	12	TOYO TIRE & RUBBER CO., LTD.	2-2-13 Fujinoki, Itami-shi, Hyogo, JAPON	94
401590	16/01/2020	TOYO	12	TOYO TIRE CORPORATION	2-2-13 Fujinoki, Itami-shi, Hyogo, JAPON	94
407800	23/01/2020	PLAN 30 DÍAS	5 y 30	LABORATORIO Y HERBORISTERIA SANTA MARGARITA S.A.	Campos Cervera No. 5485, Asunción, PARAGUAY	
407924	23/01/2020	ANSIOMIDA	5	EUROFARMA GAUTIER URUGUAY S.A.	Democracia 2132, 11800, URUGUAY	201
414838	17/01/2020	VERSADO	12	TOYO TIRE CORPORATION	2-2-13 Fujinoki, Itami-shi, Hyogo, JAPON	94
417965	21/01/2020	SUBWAY COMÉ RICO Y SANO	43	Subway IP LLC	E. U. DE NORTEAMERICA	94
418259	21/01/2020	SUBWAY COMÉ RICO Y SANO	43	Subway IP LLC	8400 NW 36th Street, Ste. 530, 33166, Doral, Florida, E. U. DE NORTEAMERICA	94
428071	22/01/2020	E.ON	4	E.ON SE	Brüsseler Platz 1, 45131, Essen, ALEMANIA	136
428072	22/01/2020	E.ON	39	E.ON SE	Brüsseler Platz 1, 45131, Essen , ALEMANIA	136

<b>N° Exp.</b>	<b>Resolución</b>	<b>Denominación</b>	<b>Clases</b>	<b>Titular</b>	<b>Dirección</b>	<b>Ag.</b>
428073	22/01/2020	E.ON	40	E.ON SE	Brüsseler Platz 1, 45131, Essen, ALEMANIA	136
428074	22/01/2020	E.ON	42	E.ON SE	Brüsseler Platz 1, 45131, Essen, ALEMANIA	136
428877	16/01/2020	TOYO TIRE & RUBBER CO., LTD.	12	TOYO TIRE & RUBBER CO., LTD.	2-2-13 Fujinoki,, Itami-shi, Hyogo, JAPON	94
433290	27/12/2019		6, 7 y 12	NIPPON STEEL CORPORATION.	6-1,Marunouchi 2-chome, Chiyoda-ku, Tokio, JAPON	94
433518	21/01/2020	RIO MARE	29 y 30	BOLTON FOOD S.P.A.	VIA EINAUDI 18/22, 22072, CERMENATE, ITALIA	201
450291	21/01/2020	SUBWAY EAT FRESH	43	SUBWAY IP LLC	8400 NW 36th Street, Ste. 530, 33166, Doral, Florida, E. U. DE NORTEAMERICA	94
450292	21/01/2020	SUBWAY EAT FRESH	43	SUBWAY IP LLC	8400 NW 36th Street, Ste. 530, 33166, Doral, Florida, E. U. DE NORTEAMERICA	94
452353	21/01/2020	SUBWAY	30 y 32	SUBWAY IP LLC	8400 NW 36th Street, Ste. 530, 33166, Doral, Florida, E. U. DE NORTEAMERICA	94
452354	21/01/2020	SUBWAY	43	SUBWAY IP LLC	8400 NW 36th Street, Ste. 530, 33166, Doral, Florida, E. U. DE NORTEAMERICA	94
458231	21/01/2020	WOW!	30 y 43	SUBWAY IP LLC	8400 NW 36th Street, Ste. 530, 33166, Doral, FLORIDA, E. U. DE NORTEAMERICA	94
459783	14/01/2020	RESMED	9, 10, 41, 42 y 44	ResMed Pty Ltd.	1 Elizabeth MacArthur Drive, NSW 2153, Bella Vista, Sydney, AUSTRALIA	216
476977	21/01/2020	SUBWAY	43	SUBWAY IP LLC	8400 NW 36TH Street, Ste. 530, 33166, Doral, E. U. DE NORTEAMERICA	94
480474	21/01/2020	SUBWAY	29, 30, 32, 35 y 43	SUBWAY IP LLC	8400 NW 36th Street, Ste. 530, 33166, Doral, Florida, E. U. DE NORTEAMERICA	94

N° Exp.	Resolución	Denominación	Clases	Titular	Dirección	Ag.
480475	21/01/2020	S	29, 30, 32, 35 y 43	SUBWAY IP LLC	8400 NW 36th Street, Ste.530, 33166, Doral, Florida, E. U. DE NORTEAMERICA	94
485758	17/01/2020	TOYO	12	TOYO TIRE CORPORATION	2-2-13 Fujinoki, Itami-shi, Hyogo, JAPON	94
497794	17/01/2020	NITTO	12	TOYO TIRE CORPORATION	2-2-13 Fujinoki, Itami-shi, Hyogo, JAPON	94

### ***CAMBIOS DE DOMICILIO***

N° Exp.	Resolución	Denominación	Clases	Titular	Dirección	Ag.
312527	16/01/2020	EVERLAST	28	EVERLAST WORLD'S BOXING HEADQUARTERS CORPORATION	1350 Broadway, 10018, Nueva York, Nueva York, E. U. DE NORTEAMERICA	3
358895	21/01/2020	CARBOSUR	35, 37, 39, 41, 42 y 44	CARBONES DEL SUR S.A. INDUSTRIAL Y COMERCIAL (CARBOSUR S.A.I.C.)	AROCENA 1920 OF. 004, Montevideo, Montevideo, URUGUAY	201
376990	14/01/2020	FORCE	7, 8 y 20	SHYANG YUN TOOLS CO.,LTD.,	NO 23, LANE 742, SEC.1, HEMU RD., 429, SHENGANG DIST., TIACHUNG CITY, TAIWAN	201
380424	23/01/2020	BLACKBERRY	9, 35, 38, 41 y 42	BlackBerry Limited	2200 University Avenue East Waterloo, N2K 0A7, Ontario, CANADA	34
387586	16/01/2020	CENGAGE	9, 16 y 41	CENGAGE LEARNING, INC.	20 CHANNEL CENTER STREET , 02210, BOSTON- MA, E. U. DE NORTEAMERICA	201
387926	22/01/2020	Z ZEGNA	18 y 25	CONSITEX S.A.	Via Ligornetto, 13, 6855, Stabio, SUIZA	192
388044	16/01/2020	UPM KYMMENE	1, 2, 4, 5, 16, 19, 29 y 30	UPM- KYMMENE CORPORATION	Alvar Aallon Katu 1 , 00100, Helsinki, FINLANDIA	34

N° Exp.	Resolución	Denominación	Clases	Titular	Dirección	Ag.
390227	17/01/2020	VORIFAS	5	ZODIAC INTERNATIONAL CORPORATION	Calle 50, Edificio Global Plaza, 6to Piso, Panamá, PANAMA	18
398756	17/01/2020	VERSI - FOAM	7 y 17	RHH FOAM SYSTEMS, INC.	550 S. Westridge Dr., 53151, New Berlin, Wisconsin, E. U. DE NORTEAMERICA	194
400380	14/01/2020	EXTREME	16	TA-TA S.A.	José de Bejar 2600, Montevideo, Montevideo, URUGUAY	18
400573	16/01/2020	CYDSA	23	CYDSA, S.A.B. DE C.V.	Ricardo Margain Zozaya, 335, Torre 2, Piso 6, Colonia del Valle Campestre, San Pedro Garza García, Nuevo León, MEXICO	
400643	14/01/2020	LANOXIN	5	Aspen Global Incorporated	GBS Plaza, Cnr La Salette et Royal Roads, Grand Bay, MAURICIO	192
400802	16/01/2020	AGROVENTAS	5 y 20	AGROVENTAS LTDA.	CUAREIM 1777, 11700, Montevideo, Montevideo, URUGUAY	105
400843	13/01/2020	CELINE	3	CELINE	16 rue Vivienne , 75002, Paris, FRANCIA	18
401100	14/01/2020	DEXTROPUR	30	ZERTUS MARKEN GMBH	Astratum-Zirkusweg 2 , 20359, Hamburg, ALEMANIA	136
401296	14/01/2020	DEXTROSPORT	1 y 5	ZERTUS MARKEN GMBH	Astratum-Zirkusweg 2, 20359, Hamburg, ALEMANIA	136
401304	17/01/2020	TACTIC	1	LOVELAND PRODUCTS, INC.	3005 Rocky Mountain Avenue, 80538, Loveland, Colorado, E. U. DE NORTEAMERICA	94
401713	21/01/2020	MARGARETHA LEY	14, 18 y 25	ESCADA Luxembourg S.à r.l.	19,rue Edmond Reuter, 5326, Contern, LUXEMBURGO	194
402363	23/01/2020	JOHN CRANE	6, 7, 12 y 17	JOHN CRANE, INC.	227 W. Monroe Street, 60606, Chicago, Illinois, E. U. DE NORTEAMERICA	194
403798	16/01/2020	AVIANCA	39	AEROVIAS DEL CONTINENTE	Carrera 51B N° 80-58, Local 104 y oficinas 1207,1208 y 1209,	181

N° Exp.	Resolución	Denominación	Clases	Titular	Dirección	Ag.
				AMERICANO S.A. AVIANCA	Barranquilla, COLOMBIA	
405763	24/01/2020	GEODIS	39	GEODIS	26 Quai Charles Pasqua, 92300, Espace Seine, Levallois Perret, FRANCIA	165
405764	24/01/2020		39	GEODIS	26 Quai Charles Pasqua, 92300, Espace Seine, Levallois Perret, FRANCIA	165
409164	21/01/2020	ESCADA SPORT	25	ESCADA Luxembourg S.à r.l.	19,rue Edmond Reuter, 5326, Contern, LUXEMBURGO	194
414096	21/01/2020	THE COLOUR OF ELEGANCE	9, 14, 18 y 25	ESCADA Luxembourg S.à.r.l.	19,rue Edmond Reuter, 5326, Contern, LUXEMBURGO	194
416680	21/01/2020	KIWITA	29, 30 y 31	JINGOLD SPA	Via Filippo Turati n.650, 47522, Cesena, ITALIA	34
419458	21/01/2020	PITÚ GOLD	33	ENGARRAFAMENTO PITÚ LTDA.	Av Aurea Ferre de Morais, S/N, 55607-010, Vitoria de Santo Antão, Pernambuco, BRASIL	181
424006	21/01/2020		9, 14, 18 y 25	ESCADA LUXEMBOURG S.À R.L.	19, rue Edmond Reuter, 5326, Contern, LUXEMBURGO	
427090	15/01/2020	NIPPON STEEL & SUMITOMO METAL CORPORATION	6, 7 y 12	NIPPON STEEL CORPORATION	6-1, Marunouchi 2- chome,Chiyoda-ku , Tokyo, Japón, JAPON	94
431227	17/01/2020	FERIA DE LA CONSTRUCCION	35	PROYECTOS Y PROMOCIONES S.R.L. y LIGA DE LA CONSTRUCCIÓN DEL URUGUAY	Canning 2505 Oficina 001, Montevideo, URUGUAY y Soriano 1048, Montevideo, Montevideo, URUGUAY	25
433290	13/01/2020		6, 7 y 12	NIPPON STEEL CORPORATION.	6-1,Marunouchi 2-chome, Chiyoda-ku, Tokio, JAPON	94
438887	21/01/2020		9, 18 y 25	ESCADA LUXEMBOURG S.A.R.L.	19,rue Edmond Reuter, 5326, Contern, LUXEMBURGO	194
442674	21/01/2020		20	CHEP TECHNOLOGY	Level 10, Angel Place, 123 Pitt	212



N° Exp.	Resolución	Denominación	Clases	Titular	Dirección	Ag.
				PTY. LIMITED	Street, NSW 2000, Sydney, Sydney, AUSTRALIA	
442675	21/01/2020	CHEP	20	CHEP TECHNOLOGY PTY LIMITED	Level 10,Angel Place, 123 Pitt Street, NSW 2000, Sydney, Sydney, AUSTRALIA	212
442937	21/01/2020		20 y 39	CHEP TECHNOLOGY PTY. LIMITED	Level 10, Angel Place,123 Pitt Street, NSW 2000, Sydney, Sydney, AUSTRALIA	212
451694	21/01/2020	ESCADA	18 y 25	ESCADA LUXEMBOURG S.A.R.L.	19, rue Edmond Reuter, 5326, Contern, LUXEMBURGO	194
459278	23/01/2020	CRYLCOAT	1	ALLNEX BELGIUM S.A.	33,Anderlechtstraat, 1620, Drogenbos, BELGICA	165
470455	21/01/2020		35	ESCADA LUXEMBOURG S.àr.L.	19,Edmond Reuter, 5326, Contern, LUXEMBURGO	194
471457	21/01/2020		35	ESCADA LUXEMBOURG S.àr.L.	19,rue Edmond Reuter, 5326, Contern, LUXEMBURGO	194
473048	21/01/2020		25	ESCADA LUXEMBOURG S.àr.L.	19,rue Edmond Reuter, 5326, Contern, LUXEMBURGO	194
475049	21/01/2020	THIS IS THE SUPPLY CHANGE.	35 y 39	CHEP TECHNOLOGY PTY. LIMITED	Level 10,Angel Place,123 Pitt Street , NSW 2000, Sydney , Sydney, AUSTRALIA	212
475071	22/01/2020	JUNTOS CAMBIANDO LA CADENA DE SUMINISTRO.	35 y 39	CHEP TECHNOLOGY PTY LIMITED	Level 10, Angel Place, 123 Pitt Street, NSW 2000, Sydney , Sydney, AUSTRALIA	212
475072	21/01/2020	MUDANDO JUNTOS A CADEIA DE SUPRIMENTO.	35 y 39	CHEP TECHNOLOGY PTY LIMITED	Level 10,Angel Place,123 Pitt Street, NSW 2000, Sydney , Sydney, AUSTRALIA	212
475341	21/01/2020	THIS IS THE SUPPLY CHANGE. TOGETHER WE CAN MAKE IT HAPPEN.	35 y 39	CHEP TECHNOLOGY PTY LIMITED	Level 10, Angel Place, 123 Pitt Street, NSW 2000, Sydney , Sydney, AUSTRALIA	212
477703	21/01/2020		14	ESCADA LUXEMBOURG S.À R.L.	19,rue Edmond Reuter, 5326, Contern, Luxembourg, LUXEMBURGO	194

N° Exp.	Resolución	Denominación	Clases	Titular	Dirección	Ag.
479998	23/01/2020	EBECRYL	1	ALLNEX BELGIUM S.A.	33, Anderlechtstraat, 1620, Drogenbos, BELGICA	165
481043	21/01/2020	A THE ADECCO GROUP	9, 35, 41 y 42	ADECCO GROUP AG	BELLERIVESTRASSE 30, 8008, ZÜRICH, SUIZA	201
481745	21/01/2020	ESCADA	9	ESCADA LUXEMBOURG S.À.R.L.	19,Edmond Reuter, 5326, Contern, LUXEMBURGO	194
481747	21/01/2020	ESCADA ELEMENTS	25	ESCADA LUXEMBOURG S.À.R.L.	19,rue Edmond Reuter, 5326, Contern, LUXEMBURGO	194
481748	21/01/2020	EE	9, 14, 18 y 25	ESCADA LUXEMBOURG S.À.R.L.	19,rue Edmond Reuter, 5326, Contern, LUXEMBURGO	194
481922	21/01/2020	CHEP	39	CHEP TECHNOLOGY PTY LIMITED	Level 10,Angel Place, 123 Pitt Street, NSW 2000, Sydney, Sydney, AUSTRALIA	212
487204	21/01/2020		39	CHEP TECHNOLOGY PTY LTD..	Level 10, Angel Place, 123 Pitt Street, NSW 2000, Sydney, Sydney, AUSTRALIA	212
489284	21/01/2020	ESCADA	18 y 25	ESCADA LUXEMBOURG S.À R.L.	19, rue Edmond Reuter, 5326, Contern, Luxembourg, LUXEMBURGO	194
491282	21/01/2020	ESCADA	14	ESCADA LUXEMBOURG S.À R.L.	19,rue Edmond Reuter, 5326, Contern, LUXEMBURGO	194
491284	21/01/2020		9, 14, 18 y 25	ESCADA LUXEMBOURG S.À R.L.	19,rue Edmond Reuter, Contern, 5326 , LUXEMBURGO	194
495078	21/01/2020	B BRIT	1, 8, 17 y 19	PUBLIC JOINT STOCK COMPANY GAZPROM NEFT (PJSC GAZPROM NEFT)	Pochtamtskayaul., d.3-5, lit A, ch.pom. 1N,kab.2401, 190000, San Petersburgo, San Petersburgo, FEDERACION DE RUSIA	220
497636	21/01/2020	S SCOTT	9	Scott Technologies, Inc.	4320 Goldmine Road, 28110,	212

N° Exp.	Resolución	Denominación	Clases	Titular	Dirección	Ag.
					Monroe, North Carolina, E. U. DE NORTEAMERICA	
503279	14/01/2020	BIRD	9 y 39	Bird Rides, Inc.	406 Broadway #369, Santa Mónica, 90401, California, California, E. U. DE NORTEAMERICA	201
504069	13/01/2020	AVIANCA	39	AEROVIAS DEL CONTINENTE AMERICANO S.A. AVIANCA	Avenida Calle 26 No. 59-15 Piso 10, Bogota D.C., -, COLOMBIA	181

### ***CAMBIOS DE DOMICILIO DE PATENTES***

N° Exp.	Resolución	Titular	Dirección	Ag.
035131	14/01/2020	Takeda Vaccines, Inc.		216
035489	14/01/2020	TAKEDA VACCINES, INC.		216
037587	22/01/2020	REGENXBIO INC.		165
037679	22/01/2020	REGENXBIO INC.		165
038149	14/01/2020	ADAMA AGAN LTD.		94

### ***INSCRIPCIONES DE LICENCIAS***

N° Exp.	Resolución	Denominación	Clases	Titular	Dirección	Ag.
408734	22/01/2020	RE/MAX	16, 35 y 36	RE/MAX , LLC.	5075 South Syracuse Street, 80237, Denver, Colorado, E. U. DE NORTEAMERICA	144
408735	22/01/2020	RE/MAX	16, 35 y 36	RE/MAX , LLC.	5075 South Syracuse Street, 80237, Denver, Colorado, E. U. DE NORTEAMERICA	144
471055	22/01/2020	E EDESA	7, 11, 20 y 21	EDESA INDUSTRIAL, S.L.	Barrio Garagarza, s/n, 28500, Arrasate-Mondragón,(Gipúzkoa), ESPAÑA	181
498968	22/01/2020	ST. GEORGE'S SCHOOL	25 y 41	Saint George' s School S.R.L.	Donizetti 1353, Montevideo, URUGUAY	194

**MODIFICACIONES DE PRENDAS**

N° Exp.	Resolución	Denominación	Clases	Titular	Dirección	Ag.
481573	20/01/2020	SLAM	18, 25 y 35	SLAM S.P.A.	Vía G. Aadmoli, 521, Genova, Genova, ITALIA	34

**INSCRIPCIONES DE RENUNCIAS TOTALES**

N° Exp.	Resolución	Denominación	Clases	Titular	Dirección	Ag.
444246	22/01/2020	GLORIA CALCIFEM	29, 30 y 32	GLORIA S.A.	Av. República de Panamá 2461, Urb. Santa Catalina, 13, Lima, Lima, PERU	176
459540	22/01/2020	NEUMOTEX BRONQUIAL	5	LABORATORIOS ELEA PHOENIX S.A.	Avenida Del Libertador 6550 3° Piso , Ciudad Autonoma de Buenos Aires, ARGENTINA	34
459541	22/01/2020	NEUMOTEX BRONQUIAL FORTE	5	LABORATORIOS PHOENIX S.A.I.C. Y F.	Maipu 1300, Piso 11, 1006ACT, Buenos Aires, ARGENTINA	34
459545	22/01/2020	NEUMOTEX NASAL	5	LABORATORIO ELEA PHOENIX S.A.	Avenida Del Libertador 6550 3° Piso, Ciudad Autonoma de Buenos Aires, ARGENTINA	34
459546	22/01/2020	NEUMOTEX NEBU	5	LABORATORIOS ELEA PHOENIX S.A.	Avenida Del Libertador 6550 3° piso, Ciudad Autonoma de Buenos Aires, ARGENTINA	34
480953	22/01/2020	MONTEVIDEO FINTECH FORUM LET THE WORLD COME TO US	41	SEBASTIÁN JOSÉ OLIVERA MARTÍNEZ	Paraguay 1695 1204, Montevideo , URUGUAY	220

**RESOLUCIONES DE RECURSOS, DNPI**

N° Exp	Resolución	Marca	Clases	Titular	Ag.
481212	22/01/2020	NINTENDO SWITCH / NINTENDO OF AMERICA INC.	9 (Concedida S/D) y 28 (Concedida S/D)		136

**RESOLUCIONES DE PATENTES, CONCEDIDAS**

<b>N° Exp</b>	<b>Resolución</b>	<b>Título</b>	<b>Titular</b>	<b>Ag.</b>
No. 29238	27/01/2020	FORMULACIONES OFTÁLMICAS PARA LA ADMINISTRACION TÓPICA DE NEPAFENAC	ALCON, INC.	144
No. 29507	07/01/2020	SALES DE MONO-LISINA DE COMPUESTOS DE AZOL	EISAI R & D MANAGEMENT CO., LTD.	20
No. 29703	07/01/2020	INHIBIDORES MACROCÍCLICOS DEL VIRUS DE LA HEPATITIS C	JANSSEN SCIENCES IRELAND UC y MEDIVIR AB	192
No. 30998	07/01/2020	PROCEDIMIENTO PARA PROPORCIONAR UN CALZADO IMPERMEABLE Y PERMEABLE AL VAPOR, Y CALZADO OBTENIDO MEDIANTE DICHO PROCEDIMIENTO	GEOX S.P.A.	20
No. 31038	07/01/2020	COMPUESTOS TRICÍCLICOS QUE CONTIENEN NITRÓGENO Y SU USO COMO ANTIBACTERIALES	GLAXO GROUP LIMITED	18
No. 31093	27/01/2020	COMPUESTOS DE ARILOAZOL-2-IL CIANOETILAMINO, MÉTODO PARA PREPARARLOS Y MÉTODO PARA UTILIZARLOS	MERIAL LIMITED y AVENTIS AGRICULTURE	94
No. 31177	07/01/2020	AGENTES DE NAFTALENISOXAZOLINA PARA EL CONTROL DE PLAGAS DE INVERTEBRADOS	E. I. DU PONT DE NEMOURS AND COMPANY	20
No. 31369	27/01/2020	SISTEMA PARA LA FIJACION DE UN CARRIL Y CLIP ELASTICO PARA UN SISTEMA DE ESTE TIPO	VOSSLOH-WERKE GMBH	34
No. 32141	27/01/2020	COMPUESTOS DE PIRAZOL PARA CONTROLAR PLAGAS DE INVERTEBRADOS	BASF SE	192
No. 32149	07/01/2020	FORMULACIONES DE GLIFOSATO QUE CONTIENEN AGENTES TENSIOACTIVOS DE AMIDOALQUILAMINAS	MONSANTO TECHNOLOGY LLC	20
No. 32425	07/01/2020	DESEMBOLSADORA MECANICA DE SILAJES	MAXIMILIANO HUGO BASCANS CROSA	
No. 34583	27/01/2020	UN SISTEMA PARA EL SUMINISTRO DE UN FARMACO	BAYER OY	136

**RESOLUCIONES DE DISEÑOS INDUSTRIALES, CONCEDIDAS**

<b>N° Exp</b>	<b>Resolución</b>	<b>Título</b>	<b>Titular</b>	<b>Ag.</b>
No. 4444	07/01/2020	PANTALLA MONTADA EN LA CABEZA	SONY COMPUTER ENTERTAINMENT INC.	180
No. 4654	07/01/2020	HERRAMIENTA DE MEDICIÓN DEL TAMAÑO DEL CUERPO	START TODAY CO., LTD.	18
No. 4655	07/01/2020	HERRAMIENTA DE MEDICIÓN DEL TAMAÑO DEL CUERPO (PANTALÓN)	START TODAY CO., LTD.	18
No. 4656	07/01/2020	DISEÑO DE LUCES APLICABLE A POSTES	YPF S.A.	34
No. 4657	07/01/2020	DISEÑO APLICABLE A SURTIDOR DE CARGA ELÉCTRICA	YPF S.A.	34
No. 4662	27/01/2020	PROTECTOR INTIMO FEMENINO	PRODUCTOS FAMILIA S.A.	144
No. 4663	10/01/2020	APARATO EJERCITADOR	FERNANDO HUMBERTO MERCENARI URIBE	34
No. 4664	07/01/2020	PROTECTOR MAMARIO	PRODUCTOS FAMILIA S.A.	144
No. 4665	07/01/2020	PROTECTOR MAMARIO ONDULADO	PRODUCTOS FAMILIA S.A.	144

**RESOLUCIONES DE PATENTES, DESESTIMADAS**

<b>N° Exp</b>	<b>Resolución</b>	<b>Título</b>	<b>Titular</b>	<b>Ag.</b>
No. 28863	31/01/2020	PREPARADO POLIFÁSICO A BASE DE UN ESTRÓGENO NATURAL PARA LA CONTRACONCEPCIÓN	BAYER INTELLECTUAL PROPERTY GmbH	34
No. 28871	31/01/2020	ANTAGONISTAS DEL RECEPTOR DE ACETILCOLINA MUSCARINICO Y MÉTODOS PARA UTILIZARLOS	GLAXO GROUP LIMITED	18
No. 29086	31/01/2020	COMPOSICIONES FARMACÉUTICAS QUE COMPRENDEN UNA DISPERSIÓN SÓLIDA DE LA METIL AMIDA DEL ÁCIDO 4{4-[3-(4-CLORO-3-TRIFLUOROMETILFENIL)-UREIDO]-3-FLUOROFENOXI}-PIRIDINA-2-CARBOXÍLICO Y PROCESOS PARA LA REPARACIÓN DE ESTAS COMPOSICIONES	BAYER HEALTHCARE LLC.	34
No. 29360	31/01/2020	NUEVOS DERIVADOS DE PIRAZOL, COMPOSICIONES	ASTRAZENECA AB	20

N° Exp	Resolución	Título	Titular	Ag.
		FARMACÉUTICAS QUE LOS CONTIENEN, PROCEDIMIENTOS DE PREPARACIÓN Y APLICACIONES		
No. 29611	03/01/2020	MODIFICACIONES CRISTALINAS DE PIRACLOSTROBINA	BASF AKTIENGESELLSCHAFT	192
No. 30480	03/01/2020	PROCEDIMIENTO PARA LA FABRICACIÓN DE ANALGESICOS A BASE DE FENTANILO, PARA SU ADMINISTRACIÓN POR VÍA ORAL TRANSMUCOSA BAJO FORMA DE UN CAMELO	KAREN ELIZABETH QUIROGA	28
No. 30514	31/01/2020	Derivados N sustituidos de la N-((S)-1-ciclohexil-2-oxo-etil)-2-metil amino propionamida, composiciones conteniéndolos y aplicaciones	NOVARTIS AG.	194
No. 31205	31/01/2020	COMPOSICIONES DE TABLETAS DE DESINTEGRACIÓN ORAL DE LAMOTRIGINA	Adare Pharmaceuticals, Inc.	216
No. 31343	31/01/2020	COMPOSICIÓN CON UNA COMBINACIÓN DE PRINCIPIOS ACTIVOS PARA EL TRATAMIENTO DEL ESTREÑIMIENTO	BAYER CONSUMER CARE AG.	34

### ***RESOLUCIONES DE PATENTES, DESISTIDAS***

N° Exp	Resolución	Título	Titular	Ag.
No. 31050	03/01/2020	ANTAGONISTAS DE TRPV1 Y USOS DE LOS MISMOS	SHIONOGI & CO., LTD. y PURDUE PHARMA L.P.	34
No. 31967	03/01/2020	PLACA DE GUÍA EN ÁNGULO Y SISTEMA PARA ASEGURAR UN RAÍL	VOSSLOH-WERKE GMBH	34

### ***RESOLUCIONES DE MODELOS DE UTILIDAD, DESISTIDAS***

N° Exp	Resolución	Título	Titular	Ag.
U-4491	27/01/2020	INSTRUMENTO MUSICAL DE PERCUSIÓN	ANTONIO CARLOS SANTOS DE FREITAS	34
U-4497	03/01/2020	TAPA-PARCHE PARA TEJA PLANA	EMETERIO BALPARDA	218

N° Exp	Resolución	Título	Titular	Ag.
U-4520	03/01/2020	DISPOSICIÓN CONSTRUCTIVA EN TERMO HERMÉTICO Y NO DESARMABLE	TERMOLAR S/A	180

### ***RESOLUCIONES DE PATENTES, ABANDONADAS***

N° Exp	Resolución	Título	Titular	Ag.
No. 30785	31/01/2020	FLUORESCÉINA SUSTANCIALMENTE PURA	ALCON MANUFACTURING, LTD.	144
No. 31017	31/01/2020	USO DE UN INHIBIDOR DEL FACTOR $\alpha$ (ALFA) DE NECROSIS TUMORAL MAS UN ANTIHISTAMÍNICO PARA EL TRATAMIENTO DE LA RINITIS ALÉRGICA Y LA CONJUNTIVITIS ALÉRGICA	ALCON RESEARCH, LTD.	203
No. 31094	31/01/2020	COMPOSICIONES DE FOSFOLIPIDOS PARA EL CUIDADO DE LENTES DE CONTACTO Y LA CONSERVACION DE COMPOSICIONES FARMACEUTICAS	ALCON RESEARCH, LTD.	204
No. 31133	03/01/2020	OXAZOLIDINONAS SUSTITUIDAS Y SU USO	BAYER INTELLECTUAL PROPERTY GMBH	216
No. 31142	31/01/2020	AGENTE PARA EL CONTROL DE NEMATODOS	OMEX INTERNATIONAL LIMITED	180
No. 31229	31/01/2020	NUEVO PROCEDIMIENTO DE SINTESIS DEL (7-METOXI-1-NAFTIL)ACETONITRILO Y APLICACIÓN A LA SINTESIS DE LA AGOMELATINA	LES LABORATOIRES SERVIER	18
No. 31434	31/01/2020	MÉTODO Y MEDIOS MATERIALES PARA LA IDENTIFICACIÓN Y DIFERENCIACIÓN DE M. BOVIS DE OTRAS MICOBACTERIAS DEL COMPLEJO DE MICOBACTERIUM TUBERCULOSIS, TAL COMO M. TUBERCULOSIS	UNIVERSIDAD AUSTRAL DE CHILE	180
No. 31573	31/01/2020	HAPLOTIPOS ESPECIFICOS DE RAZA PARA FENOTIPOS POLLED (SIN CUERNOS) EN GANADO	MERIAL LIMITED y THE TEXAS A&M UNIVERSITY SYSTEM	94
No. 32003	31/01/2020	POLIPÉPTIDOS G-CSF DE BOVINO MODIFICADOS Y SUS USOS	ELANCO US INC. y AMBRX, INC.	20
No. 32114	03/01/2020	ESTRUCTURA ESCALONADA	INTELLIGENT ENGINEERING (BAHAMAS) LIMITED	165



<b>N° Exp</b>	<b>Resolución</b>	<b>Título</b>	<b>Titular</b>	<b>Ag.</b>
No. 32489	31/01/2020	MOLÉCULAS DE ANTICUERPOS QUE TIENEN ESPECIFICIDAD DE UNIÓN POR IL-13 HUMANA	UCB PHARMA, S.A.	165
No. 32513	27/01/2020	PRÓTESIS ELÁSTICA DE COSTILLA	EMEDICAL SOCIEDAD ANÓNIMA	189
No. 33193	03/01/2020	PROCEDIMIENTO Y DISPOSITIVO PARA INTRODUCIR UN TUBO PARA CABLES OPTICOS EN UNA BASE SOLIDA	JAN MICHAEL PICHLER	165
No. 33194	03/01/2020	COMPOSICION FARMACEUTICA PARA TRATAR SINDROME METABOLICO	SANOFI-AVENTIS	165
No. 33198	03/01/2020	5-ALQUINIL-PIRIMIDINAS	BOEHRINGER INGELHEIM INTERNATIONAL GMBH	20
No. 33200	03/01/2020	DERIVADOS DE ÁCIDO 3-HETEROAROILAMINO-PROPIÓNICO SUSTITUIDOS CON OXÍGENO Y SU USO COMO PRODUCTOS FARMACÉUTICOS	SANOFI-AVENTIS	165
No. 33202	03/01/2020	PROTEÍNAS DE UNIÓN A CD127	GLAXO GROUP LIMITED	165
No. 33203	03/01/2020	MEDICAMENTO QUE SUPRIME (O MITIGA) VARIOS SÍNTOMAS NEUROLÓGICOS ORIGINADOS POR UN TRASTORNO DEL NERVI PERIFÉRICO INDUCIDO POR UN AGENTE ANTICANCERÍGENO	TAKEDA PHARMACEUTICAL COMPANY LIMITED	94
No. 33204	03/01/2020	MÉTODOS Y COMPOSICIONES USANDO POLIPEPTIDOS DE FUSION DE FGF23	NOVARTIS AG	20
No. 33205	03/01/2020	Naftiridinas sustituidas y su uso como medicamentos	BOEHRINGER INGELHEIM INTERNATIONAL GMBH	20
No. 33206	03/01/2020	MÉTODOS DE TRATAMIENTO DE ENFERMEDADES AUTOINMUNES CON ANTAGONISTAS DE DLL4	REGENERON PHARMACEUTICALS, INC	165
No. 33207	03/01/2020	MÉTODOS DE PREPARACIÓN DE TIAZOLIDINAS	MAX INTERNATIONAL, LLC	189
No. 33208	03/01/2020	COMPOSICIONES QUE COMPRENEN PRODUCTOS DE AZÚCAR CISTEÍNA	MAX INTERNATIONAL, LLC	189
No. 33209	03/01/2020	DERIVADOS DE CICLOHEXIL-AMIDA COMO ANTAGONISTAS DE LOS RECEPTORES DE CRF	NOVARTIS AG	20
No. 33210	03/01/2020	DERIVADOS DE PIRAZOLO-[5, 1b]-OXAZOL COMO ANTAGONISTAS DE LOS RECEPTORES DE CRF-1	NOVARTIS AG	20

<b>N° Exp</b>	<b>Resolución</b>	<b>Título</b>	<b>Titular</b>	<b>Ag.</b>
No. 33212	03/01/2020	SISTEMA DE ACONDICIONAMIENTO DE BIOMASA Y METODO DE ACONDICIONAMIENTO	Weyerhaeuser NR Company	136
No. 33214	03/01/2020	COMPUESTOS DE ARIL-BENCIL-AMINA	NOVARTIS AG	20
No. 33215	03/01/2020	DERIVADOS DE PIRIDAZINA COMO MICROBICIDAS	SYNGENTA PARTICIPATIONS AG	165
No. 33217	03/01/2020	MÉTODO PARA INCREMENTAR LA SOLUBILIDAD LÍMITE DEL REBAUDIOSIDE D EN UNA SOLUCIÓN ACUOSA	PEPSICO INC.	165
No. 33218	03/01/2020	AGENTE PRECURSOR DE IODO PARA LA OBTENCION DE IMAGENES PET DE PLACAS AMILOIDES	BAYER SCHERING PHARMA AKTIENGESELLSCHAFT	94
No. 33219	03/01/2020	CETOENOLAS CÍCLICAS PARA TERAPIAS	BAYER SCHERING PHARMA AKTIENGESELLSCHAFT	34
No. 33220	03/01/2020	PROCESO PARA LA PREPARACIÓN DE UN DERIVADO DEL ÁCIDO ANTRANÍLICO	SYNGENTA PARTICIPATIONS AG	165
No. 33221	03/01/2020	Métodos para tratar cáncer usando inhibidores de piridopirimidinona de PI3K y mTOR en combinación con inhibidores de autofagia	THE REGENTS OF THE UNIVERSITY OF CALIFORNIA y EXELIXIS, INC.	136
No. 33222	23/01/2020	Secuencias de aminoácidos dirigidas contra el receptor de superficie celular 2 de TRAIL, compuestos, construcciones y variantes efectivas	NOVARTIS AG y ABLYNX NV	187
No. 33223	23/01/2020	COMPOSICIONES MUCOADHERENTES Y SUS USOS	EUROFARMA LABORATORIOS S.A. y BIOLAB SANUS FARMACEUTICA LTDA.	18
No. 33224	23/01/2020	Sales e hidratos de la 4-[(3-cloro-4-fluoro-fenil)amino]-6-(cis-4-{N-[(morf-1-olin-4-il)carbonil]-N-metil-amino}-ciclohexan-1-iloxi)-7-metoxi-quinazolina, uso y preparación	BOEHRINGER INGELHEIM INTERNATIONAL GMBH	20
No. 33225	23/01/2020	(R)-4-((4-((4-(TETRAHIDROFURAN-3-ILOXI)BENZO[D]ISOXAZOL-3-ILOXI)METIL)PIPERIDIN-1-IL)METIL)TETRAHIDRO-2H-PIRAN-4-OL, UN AGONISTA PARCIAL DE RECEPTORES 5-HT4	PFIZER INC.	20

<b>N° Exp</b>	<b>Resolución</b>	<b>Título</b>	<b>Titular</b>	<b>Ag.</b>
No. 33226	23/01/2020	COMPUESTOS DE PIRROLOPIRIMIDINA DEUTERADA COMO INHIBIDORES DE LA CDK4/6	NOVARTIS AG	94
No. 33227	23/01/2020	COMPUESTOS DE PIRROLOPIRIMIDINA COMO INHIBIDORES DE LA CDK4/6	NOVARTIS AG	94
No. 33228	23/01/2020	LA APLICACIÓN DE BACTERIAS DEL ÁCIDO LÁCTICO PARA EL TRATAMIENTO O LA PREVENCIÓN DE LA RINITIS	FITZHARRIS PENELOPE FRANCES; MITCHELL, EDWIN ARTHUR; BLACK, PETER NIGEL; CRANE, JULIAN; SALMON, BERNADETTE; STANLEY, THORSTEN VILLIERS y WICKENS, KRISTIN LEE	180
No. 33229	23/01/2020	Derivados de piridina tricíclicos, medicamentos que contienen tales compuestos, su uso y proceso para su preparación	BOEHRINGER INGELHEIM INTERNATIONAL GMBH	20
No. 33233	23/01/2020	CARBOXAMIDAS ACTIVAS COMO MICROBICIDAS	SYNGENTA PARTICIPATIONS AG	165
No. 33238	23/01/2020	Compuestos en calidad de antagonistas de bradiquinina-b1	BOEHRINGER INGELHEIM INTERNATIONAL GMBH	20
No. 33239	23/01/2020	DERIVADOS DE DIHIDROFURANO COMO COMPUESTOS INSECTICIDAS	SYNGENTA PARTICIPATIONS AG	165
No. 33241	23/01/2020	Tienopirimidinas que contienen heterocicloalquilo para composiciones farmacéuticas	BOEHRINGER INGELHEIM INTERNATIONAL GMBH	20
No. 33242	23/01/2020	TRATAMIENTO DE AFECCIONES ALÉRGICAS DERMATOLÓGICAS	SANOFI-AVENTIS	165
No. 33243	23/01/2020	FORMULACIONES FARMACÉUTICAS SOLIDAS DE RAMIPRIL Y BESILATO DE AMLODIPINO Y SU PREPARACIÓN	SANOFI-AVENTIS DEUTSCHLAND GmbH	165
No. 33245	23/01/2020	TIENOPIRIMIDINAS QUE CONTIENEN UN GRUPO ALQUILO SUSTITUIDO PARA COMPOSICIONES FARMACÉUTICAS	BOEHRINGER INGELHEIM INTERNATIONAL GMBH	20
No. 33246	23/01/2020	TIENOPIRIMIDINAS QUE CONTIENEN CICLOALQUILO PARA COMPOSICIONES FARMACÉUTICAS	BOEHRINGER INGELHEIM INTERNATIONAL GMBH	20
No. 33247	23/01/2020	MEZCLAS PESTICIDAS QUE INCLUYEN DERIVADOS	SYNGENTA LIMITED y SYNGENTA	165

N° Exp	Resolución	Título	Titular	Ag.
		DE ISOXAZOLINA	PARTICIPATIONS AG	
No. 33248	23/01/2020	MEZCLAS PESTICIDAS QUE COMPRENDEN DERIVADOS DE ISOXAZOLINA	SYNGENTA LIMITED y SYNGENTA PARTICIPATIONS AG	165
No. 33249	23/01/2020	PROCESO PARA LA PREPARACION DE DERIVADOS DE ISOXAZOLINA	SYNGENTA LIMITED y SYNGENTA PARTICIPATIONS AG	165
No. 33253	29/01/2020	POLIPÉPTIDOS DE UNIÓN A A-BETA	BOEHRINGER INGELHEIM INTERNATIONAL GMBH	20
No. 33256	29/01/2020	PROCEDIMIENTO DE SINTESIS DE DERIVADOS DE CETOBENZOFURANO	SANOFI-AVENTIS	165
No. 33257	29/01/2020	SENSOR NO INVASIVO PARA DETERMINAR CARACTERISTICAS FUNCIONALES DE LA CORNEA, DISPOSITIVO QUE INCLUYE DICHO SENSOR Y SU USO	CONSEJO SUPERIOR DE INVESTIGACIONES CIENTIFICAS (CSIC) y UNIVERSIDAD DE VALLADOLID	165
No. 33258	29/01/2020	PROTEINAS DE UNION A ANTIGENO	GLAXO GROUP LIMITED	165
No. 33261	29/01/2020	CERRADURA EMBUTIDA CON FUNCIONES SELECCIONABLES	MUL-T-LOCK TECHNOLOGIES LTD.	20
No. 33266	24/01/2020	COMPUESTOS ARILVINILAZACICLOALCANO PARA LA CONSTIPACIÓN	TARGACEPT, INC	189
No. 33270	29/01/2020	SALES CRISTALINAS DE UN POTENTE INHIBIDOR DEL HCV	BOEHRINGER INGELHEIM INTERNATIONAL GMBH	20
No. 33271	29/01/2020	INHIBIDORES HETEROCÍCLICOS DE LOS RECEPTORES DE HISTAMINA PARA EL TRATAMIENTO DE UNA ENFERMEDAD	KALYPSYS, INC.	94
No. 33272	29/01/2020	INHIBIDORES HETEROCÍCLICOS DE LOS RECEPTORES DE HISTAMINA PARA EL TRATAMIENTO DE UNA ENFERMEDAD	KALYPSYS, INC.	94
No. 33274	29/01/2020	PROTEÍNAS DE UNIÓN A BASIGINA	ABBOTT LABORATORIES	205
No. 33276	29/01/2020	COMPUESTOS DE AMINO-OXAZINAS Y AMINO-DIHIDROTHIAZINA COMO MODULADORES DE BETA-SECRETASA Y MÉTODOS DE USO	AMGEN INC.	216
No. 33277	29/01/2020	COMPUESTOS DE ANILLO ESPIRO-TETRACICLICO	AMGEN INC.	216

N° Exp	Resolución	Título	Titular	Ag.
		COMO MODULADORES DE BETA-SECRETASA Y MÉTODOS DE USO		
No. 33279	29/01/2020	UNA PIRIMIDINA SUSTITUIDA COMO UN ANTAGONISTA DEL RECEPTOR DE LA PROSTAGLANDINA D2	Aventis Pharmaceuticals Inc.	165
No. 33283	31/01/2020	DERIVADOS DE 2,3-DIHI-DRO-1H-INDEN-1-IL-2,7-DIAZASPIRO[3.5]NONANO	PFIZER INC.	20
No. 33287	29/01/2020	METODO DE FABRICACION DE UN REVESTIMIENTO Y UN PANEL ACUSTICO REVESTIDO EMPLEANDO FIBRAS DEGRADADAS	UNITED STATES GYPSUM COMPANY	34
No. 33289	29/01/2020	Mezclas pesticidas que comprenden cis-jasmona y un ingrediente activo, y métodos para controlar plagas	SYNGENTA PARTICIPATIONS AG	20
No. 33291	29/01/2020	USO DE UN INHIBIDOR DE LA PROTEINQUINASA C (PKC)	NOVARTIS AG.	94
No. 33292	29/01/2020	METODO Y ENTIDAD DE RED PARA ASIGNACION DE RECURSOS EN REDES DE COMUNICACIÓN DE RADIO MÓVIL	TELEFONICA, S.A.	34
No. 33293	29/01/2020	FORMULACION PARASITICIDA	MOGIVET FARMACÉUTICA LTDA.	189
No. 33295	29/01/2020	SISTEMA Y METODO PARA IDENTIFICAR ARBOLES INDIVIDUALES EN DATOS LIDAR CON VISION LOCAL	WEYERHAEUSER NR COMPANY	136
No. 33296	29/01/2020	METODOS PARA MULTIPLICAR TEJIDO EMBRIOGENICO VEGETAL EN UN BIORREACTOR	WEYERHAEUSER NR COMPANY	136
No. 33298	24/01/2020	ELIMINACION DE SUBPRODUCTOS DE REACCION E IMPUREZAS DEL COLORANTE CAMELO Y CONCENTRADO DE COLORANTE CAMELO NO PERECEDERO	PEPSICO, INC.	165
No. 33299	24/01/2020	DERIVADOS DE 6-(ALQUIL-O CICLOALQUIL-TRIAZOLOPIRIDACINA-SULFANIL)BENZOTIAZOLES:PREPARACION,	SANOFI-AVENTIS	165

N° Exp	Resolución	Título	Titular	Ag.
		APLICACIÓN COMO MEDICAMENTOS Y UTILIZACION COMO INHIBIDORES DE LA MET		
No. 33303	24/01/2020	FORMA FARMACÉUTICA PARENTERAL, QUE LIBERA INHIBIDORES DE AROMATASA Y GESTÁGENOS PARA EL TRATAMIENTO DE ENDOMETRIOSIS	BAYER INTELLECTUAL PROPERTY GmbH	34
No. 33304	24/01/2020	COMPUESTOS HETEROCÍCLICOS Y SUS USOS	AMGEN INC.	216
No. 33305	24/01/2020	Compuestos heterocíclicos inhibidores de DGAT1	AstraZeneca AB	20
No. 33309	24/01/2020	COMPOSICIONES PARA TRATAMIENTO DENTAL QUE COMPRENDEN ÁCIDOS LIPOTEICOICOS O PARTES DE LOS MISMOS COMO MONO O POLIGLICERFOSFATOS	LUNAMED AG	34
No. 33310	24/01/2020	SINTESIS ESTEREOSELECTIVA DE ACTIVOS QUE CONTIENEN FOSFORO	GILEAD PHARMASSET LLC	180
No. 33312	24/01/2020	FOSFORAMIDATO DE NUCLEOSIDO DE PURINA	GILEAD PHARMASSET LLC	180
No. 33314	24/01/2020	DERIVADOS DE ACIDO 1-AMINO-2-CICLOPROPILETILBORONICO	MILLENNIUM PHARMACEUTICALS, INC	216
No. 33315	24/01/2020	COMPUESTOS DE CEFEMO QUE TIENEN UN GRUPO CATECOL	SHIONOGI & CO., LTD	165
No. 33316	24/01/2020	COMPUESTOS DE CEFEMO QUE CONTIENEN SEUDOCATECOL	SHIONOGI & CO., LTD	165
No. 33319	24/01/2020	PROTEÍNAS QUE SE UNEN AL TNF-a	AbbVie Inc.	205
No. 33320	24/01/2020	ESPONJA HEMOSTATICA	BAXTER INTERNATIONAL INC. y BAXTER HEALTHCARE, S.A.	219
No. 33322	24/01/2020	DERIVADOS DE ISOXAZOLINA SUSTITUIDA	PFIZER INC.	20
No. 33700	20/01/2020	“COMBINACIONES FARMACÉUTICAS PARA EL TRATAMIENTO DE TRASTORNOS METABÓLICOS”.	BOEHRINGER INGELHEIM INTERNATIONAL GMBH	194
No. 33701	20/01/2020	DERIVADOS ARILO Y HETEROARILCARBONILO DE HEXAHIDROINDENOPIRIDINA Y OCTAHIDROBENZOQUINOLINA	BOEHRINGER INGELHEIM INTERNATIONAL GMBH	136
No. 33702	20/01/2020	INMUNOGLOBULINAS CON DOMINIO VARIABLE	AbbVie Inc.	205

N° Exp	Resolución	Título	Titular	Ag.
		DUAL Y USOS DE LAS MISMAS		
No. 33707	20/01/2020	INMUNOGLOBULINAS CON DOMINIO VARIABLE DUAL Y USOS DE LAS MISMAS	Abbott Laboratories	205
No. 33710	20/01/2020	MARCADORES DE SOJA RELACIONADOS CON RESISTENCIA AL SCN	AGRIGENETICS, INC.	194
No. 33716	20/01/2020	DISPOSITIVO MULTIFUNCIONAL PARA USO EN RECINTOS CERRADOS Y AL AIRE LIBRE	PROMOLIGHT INTERNATIONAL CORPORATION	34
No. 33717	20/01/2020	CURTIDO	Stahl International BV.	194
No. 33718	20/01/2020	CURTIDO	Stahl International BV	194
No. 33719	20/01/2020	DERIVADOS DE 2,3-DIHIIDROIMIDAZO [1,2- C]QUINAZOLINA SUSTITUIDOS CON AMINOALCOHOLES QUE SON DE UTILIDAD PARA TRATAR TRASTORNOS HIPERPROLIFERATIVOS Y ENFERMEDADES ASOCIADAS A LA ANGIOGÉNESIS	BAYER INTELLECTUAL PROPERTY GMBH	34
No. 33721	20/01/2020	CURTIDO	Stahl International BV	194
No. 33880	27/01/2020	MOLDE Y PROCESO PARA OBTENERSE UN CUADRO DE BICICLETA HECHO CON POLIMERO RECICLABLE	Juan Carlos Calabresse Muzzi	34
No. 34000	27/01/2020	DISPOSITIVO Y MÉTODO PARA LIMPIAR LA SUPERFICIE DE FILTRADO DE LOS VENTILADORES DE SECADORES DE CELULOSA Y SECADOR DE CELULOSA	METSO PAPER, INC.	136
No. 34157	05/08/2013	SISTEMA DE HISTORIA CLÍNICA AUTÓNOMA- SISA	GASTÓN JERÓNIMO VERRI LIMA y ALVARO FABIAN PINTOS ALDAO	
No. 37740	03/01/2020	FORMULACIONES DE USO FARMACEUTICO QUE EMPLEAN UN COPOLÍMERO NEUTRO DE POLI(ACRILATO DE ETILO, METACRILATO DE METILO) COMO VEHÍCULO	EURO-CELTIQUE S.A.	34

***RESOLUCIONES DE MODELOS DE UTILIDAD, ABANDONADAS***

<b>N° Exp</b>	<b>Resolución</b>	<b>Título</b>	<b>Titular</b>	<b>Ag.</b>
U-4369	27/01/2020	PARED DE POLIURETANO DE COLOCACIÓN EN FORMA DE CORTINA REFORZADA CON MALLA DE HIERRO Y ANCLAJES ADAPTABLES	CARIL W. ROMAN	
U-4684	03/01/2020	CHASIS REBAJADO PARA PANELES REBATIBLES Y PARA ESTACAS CONTENEDORAS REBATIBLES EN FORMA DE U	Uberfil José Viscazo Frachia	171

En virtud de la discrepancia que surge en la actualidad entre la fecha de validez de las resoluciones en los sistemas IPAS y [PAMP](#) con la que surge del Boletín de la DNPI, debe dejarse constancia que la fecha de validez de la resolución correspondiente es la que surge de los sistema IPAS y [PAMP](#), fecha de firma de la misma.



## **NOTIFICACIONES DE ASESORÍA**

De conformidad con lo establecido por el numeral 4° del artículo 80 de la Ley 17.011 del 25 de setiembre de 1998 y artículo 87 del decreto N° 34/999 del 3 de febrero de 1999, se notifica a quien se cita a continuación, por razones de su interés, debe presentarse en sección Recursos de la Dirección Nacional de Propiedad Industrial, sita en la calle Rincón 723, 3er. Piso.

<b>MARCA:</b>	<b>EASY CHARGE</b>
<b>ACTA N°:</b>	482721
<b>NOMBRE</b>	CRISTIAN ELISEO RIVERO CUNTO
<b>NOTIFICACIÓN:</b>	<p>Se notifica Resolución de la DNPI de fecha 21 de marzo de 2019 “Dedúcese oposición de oficio” :</p> <p><b>VISTO:</b> La solicitud de Registro de la Marca EASY CHARGE, solicitada bajo expediente No. 482721 a nombre de CRISTIAN ELISEO RIVERO DE CUNTO, para distinguir los artículos/servicios comprendidos en la/s clase/s internacional/es 9, 35 y 42.</p> <p><b>CONSIDERANDO:</b> el informe de la División Examen de Signos Distintivos que antecede.</p> <p><b>ATENTO:</b> a lo dispuesto en los artículos 4 y 21 de la Ley N° 17.011 de fecha 25 de setiembre de 1998, en los artículos 188 de la Ley N° 17.930 de fecha 19 de diciembre de 2005 y 167 de la Ley N° 18.834 de 17 de noviembre de 2011, así como a lo preceptuado en las Resoluciones de la Dirección Nacional de la Propiedad Industrial N° 49/015 de fecha 19 de noviembre de 2015 y N° 52/015 de fecha 7 de diciembre de 2015, y al informe que antecede.</p> <p><b>LA ENCARGADA DEL ÁREA DE SIGNOS DISTINTIVOS EN EJERCICIO DE ATRIBUCIONES DELEGADAS,</b></p> <p><b>RESUELVE:</b></p> <p>1°. Dedúcese oposición de oficio a la solicitud de Registro de Marca EASY CHARGE solicitada bajo expediente No. 482721 a nombre de CRISTIAN ELISEO RIVERO DE CUNTO de URUGUAY en base a lo dispuesto en el Art. 4 precitado numerales 9, 10,11 y 12.</p> <p>2°. De la oposición de oficio deducida y de acuerdo a lo previsto en el Art. 13 del Decreto N° 34/999, vista al solicitante por el término de 30 días corridos y perentorios.</p>

<b>MARCA:</b>	<b>PÁJAROS PINTADOS CORREDOR TURÍSTICO DEL RÍO URUGUAY</b>
<b>ACTA N°:</b>	475704
<b>NOMBRE</b>	MINISTERIO DE TURISMO
<b>NOTIFICACIÓN:</b>	<p>Se notifica a Uds. Apertura a PDocumento: Nro. Expediente: Marca Nro. 475704 Signo: PÁJAROS PINTADOS CORREDOR TURÍSTICO DEL RÍO URUGUAY (mixta) Titular: MINISTERIO DE TURISMO</p>

	<p>Clase(s): 35, 36, 38, 41 y 43  Montevideo, 13 de enero de 2020  Ponemos de su conocimiento que del estudio formal del documento de referencia, surgen las siguientes observaciones:  Dispónese la apertura a prueba de estas actuaciones por el plazo de 60 (sesenta) días corridos, perentorios e Improrrogables.</p>
--	---

<b>MARCA:</b>	<b>LOCARGO</b>
<b>ACTA N°:</b>	474024
<b>NOMBRE</b>	TRANSPORTES CANAIMA LTDA.
<b>NOTIFICACIÓN:</b>	<p>Se notifica a Uds. copia de Resolución de la DNPI de fecha 10 de Enero de 2020:  <b>VISTO:</b> La solicitud de Registro de la marca “LOCARGO” (denominativa) Acta No. 474024, a favor de “TRANSPORTES CANAIMA LTDA.” de URUGUAY, para cubrir los servicios comprendidos en la clase internacional 39.-  <b>RESULTANDO:</b> I) Se deduce una oposición de tercero, por parte de “COOPERATIVA DE TRANSPORTES DE CARGAS DO ESTADO DE SANTA CATARINA” de BRASIL, en base al registro de la marca “COOPERCARGA” (mixta) Acta No. 434691, para la clase internacional 39.-  II) División Legal dictamina que correspondería <b>CONCEDER</b> el presente registro, por los argumentos que expone en su dictamen del 26 de noviembre de 2019.-  III) La Encargada de División Legal, en informe del 04 de diciembre de fechade 2019, comparte lo dictaminado por su Asesor actuante.-  <b>CONSIDERANDO:</b> que esta Dirección, de conformidad con lo dictaminado por su División Legal, resolverá en consecuencia.  <b>ATENTO:</b> a lo expuesto, a lo que establecen la Ley de Marcas No. 17.011 de 25 de setiembre de 1998, su Decreto Reglamentario No. 34/999 de 3 de febrero de 1999 y disposiciones modificativas.-  <b>LA DIRECCION NACIONAL DE LA PROPIEDAD INDUSTRIAL R E S U E L V E</b>  1°.- <b>CONCÉDESE</b> el registro de la marca “LOCARGO” (denominativa) Acta No. 474024, a favor de “TRANSPORTES CANAIMA LTDA.” de URUGUAY, para cubrir los servicios comprendidos en la clase internacional 39.-  2°.- <b>NOTIFÍQUESE</b>, publíquese, efectúense las anotaciones de estilo y oportunamente archívese.</p>

<b>MARCA:</b>	<b>JUSTICE LEAGUE UNLIMITED</b>
<b>ACTA N°:</b>	472982
<b>NOMBRE</b>	Dr. Marcelo Sica (APRAXA S.A.)
<b>NOTIFICACIÓN:</b>	<p>Se notifica a Uds. copia de Resolución de la DNPI de fecha 10 de Enero de 2020:  <b>VISTO:</b> La solicitud de Registro de la Marca JUSTICE LEAGUE UNLIMITED (mixta), presentada bajo expediente No. 472982 a favor de APRAXA S.A. de URUGUAY, para distinguir los productos</p>

	<p>comprendidos en la Clase internacional 18.</p> <p><b>RESULTANDO:</b> I) Que se deduce oposición por parte de DC Comics manifestando que la presente vulnera lo dispuesto por los arts. 5 numerales 6° y 7°, y 24 de la Ley 17.011, arts. 6 bis y 10 bis del Convenio de Paris; asimismo se interpone oposición de oficio en base al art. 5 numeral 2° de la Ley 17.011.</p> <p>II) División Legal dictamina que correspondería DESESTIMAR la presente gestión por los argumentos que expone en su dictamen del 27/11/2019.</p> <p>III) El Encargado de Área Asuntos Jurídicos, en informe de fecha 04/12/2019, comparte lo dictaminado por su Asesor actuante.</p> <p><b>CONSIDERANDO:</b> que esta Dirección, de conformidad con lo dictaminado por su División Legal, resolverá en consecuencia.</p> <p><b>ATENTO:</b> a lo expuesto, a lo que establecen la Ley de Marcas No 17.011 de 25 de setiembre de 1998, su Decreto Reglamentario No. 34/999 de 3 de febrero de 1999 y disposiciones modificativas.-</p> <p><b>LA DIRECCION NACIONAL DE LA PROPIEDAD INDUSTRIAL R E S U E L V E</b></p> <p>1°.- DESESTÍMASE la solicitud de Registro de Marca JUSTICE LEAGUE UNLIMITED (mixta), presentada bajo expediente No. 472982 a nombre de APRAXA S.A. de URUGUAY, para distinguir los productos comprendidos en la Clase internacional 18.</p> <p>2°.- NOTIFÍQUESE, publíquese, efectúense las anotaciones de estilo y oportunamente archívese.</p>
--	--

<b>MARCA:</b>	TATETI TENGO MESA PARA TI
<b>ACTA N°:</b>	472344
<b>NOMBRE</b>	JONNY WALKER PALACIO
<b>NOTIFICACIÓN:</b>	<p>Se notifica a Ud. copia de Resolución de la DNPI de fecha 10 de Enero de 2020:</p> <p>La solicitud de Registro de la Marca “TATETI TENGO MESA PARA TI” (denominativa), Acta No. 472344, a favor de “JONNY WALKER PALACIO” de URUGUAY, para cubrir los productos y los servicios comprendidos en las clases internacionales 9, 38 y 43.-</p> <p><b>RESULTANDO:</b> I) Se deduce una oposición de oficio, en base al registro de la marca “TATETI” (mixta) Acta No. 401250, para proteger la totalidad de los servicios comprendidos en la clase internacional 38.-</p> <p>II) División Legal dictamina que correspondería CONCEDER el registro para las clases internacionales 9 y 43; y TENER POR DESISTIDA la presente solicitud de registro para la clase internacional 38, por los argumentos que expone en su dictamen del 26 de noviembre de 2019.-</p> <p>III) La Encargada de División Legal, en informe del 04 de diciembre de 2019, comparte lo dictaminado por su Asesor actuante.-</p> <p><b>CONSIDERANDO:</b> que esta Dirección, de conformidad con lo dictaminado por su División Legal, resolverá en consecuencia.</p> <p><b>ATENTO:</b> a lo expuesto, a lo que establecen la Ley de Marcas No 17.011 de 25 de setiembre de 1998, su Decreto Reglamentario No. 34/999 de 3 de febrero de 1999 y disposiciones modificativas.-</p> <p><b>LA DIRECCION NACIONAL DE LA PROPIEDAD INDUSTRIAL</b></p>

	<p><b>R E S U E L V E</b></p> <p>1°.- CONCÉDESE el registro de la Marca “TATETI TENGO MESA PARA TI” (denominativa), Acta No. 472344, a favor de “JONNY WALKER PALACIO” de URUGUAY, para cubrir los productos y los servicios comprendidos en las clases internacionales 9 y 43; por el conjunto, sin derechos privativos sobre el término “MESA” (artículo 7 de la Ley No. 17.011).-</p> <p>2°.- TÉNGASE POR DESISTIDA la solicitud de Registro de la Marca “TATETI TENGO MESA PARA TI” (denominativa), Acta No. 472344, a favor de “JONNY WALKER PALACIO” de URUGUAY, para cubrir los servicios comprendidos en la clase internacional 38.-</p> <p>3°.- NOTIFÍQUESE, publíquese, efectúense las anotaciones de estilo y oportunamente archívese.</p>
--	---

<b>MARCA:</b>	<b>OPTICA SAN ROQUE</b>
<b>ACTA N°:</b>	473080
<b>NOMBRE</b>	MARCELO FABIAN D’AGATA INTROINI
<b>NOTIFICACIÓN:</b>	<p>Se notifica a Ud. copia de Resolución de la DNPI de fecha 10 de Enero de 2020:</p> <p><b>VISTO:</b> La solicitud de Registro de la Marca “OPTICA SAN ROQUE” (denominativa), Acta No. 473080, a favor de “MARCELO FABIÁN D’AGATA INTROINI” de URUGUAY, para cubrir los servicios comprendidos en las clases internacionales 35 y 44.-</p> <p><b>RESULTANDO:</b> I) Se deduce una oposición de tercero, por parte de “SAN ROQUE S.A.” de URUGUAY, en base a los registros de las marcas “SAN ROQUE PUNTOS” (denominativa) Acta No. 448987, para la clase internacional 35, “SAN ROQUE FARMA” (mixta) Acta No. 450120, para las clases internacionales 35 y 44, “SAN ROQUE SR” (mixta) Acta No. 417310, para la clase internacional 44, “SR SAN ROQUE” (mixta) Acta No. 388953 (en trámite de renovación bajo Acta No. 495026), para la clase internacional 44 y “SAN ROQUEFARMA” (mixta) Acta No. 450121, para las clases internacionales 35 y 44; y demás marcas que protegen distintas clases internacionales.-</p> <p>II) División Legal dictamina que correspondería DESESTIMAR la presente solicitud de registro, por los argumentos que expone en su dictamen del 13 de noviembre de 2019.-</p> <p>III) La Encargada de División Legal, en informe del día 15 de los mismos mes y año, comparte lo dictaminado por su Asesor actuante.-</p> <p><b>CONSIDERANDO:</b> que esta Dirección, de conformidad con lo dictaminado por su División Legal, resolverá en consecuencia.</p> <p><b>ATENTO:</b> a lo expuesto, a lo que establecen la Ley de Marcas No. 17.011 de 25 de setiembre de 1998, su Decreto Reglamentario No. 34/999 de 3 de febrero de 1999 y disposiciones modificativas.-</p> <p><b>LA DIRECCION NACIONAL DE LA PROPIEDAD INDUSTRIAL</b></p> <p><b>R E S U E L V E</b></p> <p>1°.- DESESTÍMASE la solicitud de Registro de la Marca “OPTICA SAN ROQUE” (denominativa), Acta No. 473080, a favor de “MARCELO FABIÁN D’AGATA INTROINI” de URUGUAY, para cubrir los servicios comprendidos en las clases internacionales 35 y 44.-</p>

	2°.- NOTIFÍQUESE, publíquese, efectúense las anotaciones de estilo y oportunamente archívese.
--	---

<b>MARCA:</b>	+ <b>BUS + BUS</b>
<b>ACTA N°:</b>	457464
<b>NOMBRE:</b>	IMPULSO CREATIVO SRL
<b>NOTIFICACIÓN:</b>	<p>Se notifica a Uds. copia de Resolución de la DNPI de fecha 10 de Enero de 2020:</p> <p>VISTO: La solicitud de Registro de la Marca + BUS + BUS (mixta), presentada bajo expediente No. 457464 a favor de IMPULSO CREATIVO SRL de URUGUAY, para distinguir los productos/servicios comprendidos en la/s Clase/s internacional/es 38.-</p> <p>RESULTANDO: I) La empresa C.U.T.C.S.A. de Uruguay, dedujo oposición de particular en base al antecedente marcario "IBUS" N° 433732, y se fundamentó en los artículos 6, 9, 13, 14, 20 y siguientes de la ley 17011 y arts. 13 y siguientes del Decreto N° 34/999.-</p> <p>II) División Legal dictamina que correspondería CONCEDER el presente registro por los argumentos que expone en su dictamen del 18 de noviembre de 2019.-</p> <p>III) La Encargada de Área Asuntos Jurídicos, en informe del 18 de noviembre de 2019, comparte lo dictaminado por su Asesor actuante.-</p> <p>CONSIDERANDO: que esta Dirección, de conformidad con lo dictaminado por su División Legal, resolverá en consecuencia.-</p> <p>ATENCIÓN: a lo expuesto, a lo que establecen la Ley de Marcas No 17.011 de 25 de setiembre de 1998, su Decreto Reglamentario No. 34/999 de 3 de febrero de 1999 y disposiciones modificativas.-</p> <p>LA DIRECCION NACIONAL DE LA PROPIEDAD INDUSTRIAL RESUELVE:</p> <p>1°.- CONCÉDESE el Registro de la Marca + BUS + BUS (mixta), solicitado bajo expediente No. 457464 a favor de IMPULSO CREATIVO SRL de URUGUAY, para distinguir los productos/servicios comprendidos en la/s Clase/s internacional/es 38.-</p> <p>2°.- NOTIFÍQUESE, publíquese, efectúense las anotaciones de estilo, entréguese el título bajo recibo y oportunamente archívese.-</p>

<b>MARCA:</b>	<b>SIGMAPLUS</b>
<b>ACTA N°:</b>	469504
<b>NOMBRE:</b>	SIGMAPLUS S.R.L.
<b>NOTIFICACIÓN:</b>	<p>Se notifica a Uds. "Vista de Asesoría": Montevideo, 02 de diciembre de 2019.- A-469.504</p> <p>Señora Encargada del Área Asuntos Jurídicos:</p> <p>En esta instancia, y previo a informar, correspondería conferir vista a la solicitante "SIGMAPLUS S.R.L.", por el plazo de diez (10) días hábiles y perentorios, a efectos de que también sirva presentar transferencia a su favor bajo el expediente de la marca "SIGMA" Acta N° 415.118, ya que la misma solo fue presentada bajo el expediente de la marca "SIGMA PLUS" Acta N° 414.822; bajo apercibimiento de informar de acuerdo a</p>

	<p>las resultancias de estos autos.-          Saluda a usted atentamente, DRA. ANDREA CAPANO ASESORA LETRADA          Expediente : Marca Nro. 469504          Signo: SIGMAPLUS (mixta)          Titular: SIGMAPLUS S.R.L.          Clase(s): 42          Montevideo, 24 de diciembre de 2019          Ponemos de su conocimiento que del estudio formal del documento de referencia, surgen las siguientes observaciones:          De lo informado por el Area Asuntos Jurídicos con fecha 2 de diciembre de 2019, confiérese vista por el término de 10 días.</p>
--	--

<b>MARCA:</b>	<b>TANTE EVA CHOCOLATERIA ARTESANAL COLONIA SUIZA</b>
<b>ACTA N°:</b>	480641
<b>NOMBRE</b>	EDUARDO CONRADO SCHÖPF ZECH
<b>NOTIFICACIÓN:</b>	<p>Se notica a Ud. “ Vista de Asesoría por oposición de oficio” :          Montevideo, 20 de diciembre de 2019.-          A-480.641          Señora Encargada del Área Asuntos Jurídicos:          Como resultado del examen de la solicitud de registro de la marca de referencia, se entiende que debería deducirse oposición de oficio; ya que la misma está comprendida en la nulidad absoluta establecida en el numeral 1° del artículo 4 de la Ley N° 17.011 de fecha 25 de setiembre de 1998 (“El nombre del Estado y de los Gobiernos Departamentales, los símbolos nacionales o departamentales, los escudos o distintivos que los identifiquen, excepto respecto de ellos mismos, de las personas públicas no estatales, de las sociedades con participación del Estado y en los casos de los artículos 73 y siguientes de la presente ley”).-          El signo solicitado a registro reproduce la bandera de Uruguay o Pabellón Nacional (nombre oficial), siendo éste un símbolo nacional (<a href="https://www.estudioshistoricos-en.edu.uy/simbolos-nacionales.html">https://www.estudioshistoricos-en.edu.uy/simbolos-nacionales.html</a>).-          Véanse además los siguientes links:  <a href="https://www.significados.com/bandera-deuruguay/">https://www.significados.com/bandera-deuruguay/</a>; y  <a href="https://www.ecured.cu/Bandera_de_Uruguay">https://www.ecured.cu/Bandera de Uruguay</a>. -          En consecuencia, se aconseja deducir oposición de oficio en aplicación de lo previsto por los Artículos 4 numeral 1° y 21 de la Ley antes citada.-          Saluda a usted atentamente, DRA. ANDREA CAPANO ASESORA LETRADA          Documento: Nro.          Expediente: Marca Nro. 480641          Signo: TANTE EVA CHOCOLATERIA ARTESANAL COLONIA SUIZA (mixta)          Titular: EDUARDO CONRADO SCHÖPF ZECH          Clase(s): 30, 35 y 43          Montevideo, 24 de diciembre de 2019          Ponemos de su conocimiento que del estudio formal del documento de referencia, surgen las siguientes observaciones:</p>

	<p>Dedúcese oposición de oficio a la solicitud de Registro de la Marca en trámite, en base a lo dispuesto en el Art. 4° numeral 1 y 21 de la Ley N° 17.011 de 25.09.98.</p> <p>Confírese traslado al solicitante de la marca por un plazo de treinta días corridos y perentorios, (Art. 13 del Decreto Reglamentario N° 34/999).</p>
--	--

<b>MARCA:</b>	<b>LITTLE FROG</b>
<b>ACTA N°:</b>	478238
<b>NOMBRE:</b>	MAZIM ALEJANDRO RAVISKI
<b>NOTIFICACIÓN:</b>	<p>Se notifica a Ud. “Vista de asesoría”: Montevideo, 02 de diciembre de 2019.- A-478.238</p> <p>Señora Encargada del Área Asuntos Jurídicos: En esta instancia, y previo a informar, correspondería conferir vista al solicitante, Señor Maxim Raviski, por el plazo de diez (10) días hábiles, a los efectos de que sirva presentar un escrito expresando que desiste de las clases internacionales 29 y 30 y un nuevo juego de descripciones acorde a dicho desistimiento, es decir, con la indicación de la clase que mantiene; bajo apercibimiento de informar de acuerdo a las resultancias de autos.-</p> <p>Saluda a usted atentamente, DRA. ANDREA CAPANO ASESORA LETRADA Documento: Nro. Expediente: Marca Nro. 478238 Signo: LITTLE R FROG (mixta) Titular: MAXIM ALEJANDRO RAVISKI BROTZKOY Clase(s): 25, 29 y 30 Montevideo, 24 de diciembre de 2019 Ponemos de su conocimiento que del estudio formal del documento de referencia, surgen las siguientes observaciones: De lo informado por el Área Asuntos Jurídicos con fecha 2 de diciembre de 2019, confírese vista por el término de 10 días.</p>

<b>MARCA:</b>	<b>EL HUMOR SALVARÁ AL MUNDO</b>
<b>ACTA N°:</b>	479456
<b>NOMBRE:</b>	GUSTAVO LORENZO PERINI PAREDES
<b>NOTIFICACIÓN:</b>	<p>Se notifica a Ud. copia de Resolución de la DNPI de fecha 27 de Diciembre de 2019:</p> <p>VISTO: La solicitud de Registro de la frase publicitaria “EL HUMOR SALVARÁ AL MUNDO” (denominativa), Acta No. 479456, a favor de “GUSTAVO LORENZO PERINI PAREDES” de URUGUAY, para cubrir los servicios comprendidos en las clases internacionales 38 y 41.-</p> <p>RESULTANDO: I) Se deduce una oposición de oficio, en base a lo previsto en el numeral 2° del artículo 5 de la Ley No. 17.011 de 25 de setiembre de 1998.-</p> <p>II) División Legal dictamina que correspondería CONCEDER el presente registro, por los argumentos que expone en su dictamen del 06 de noviembre de 2019.-</p>

	<p>III) La Encargada de División Legal, en informe del día 14 de los mismos mes y año, comparte lo dictaminado por su Asesor actuante.</p> <p>CONSIDERANDO: que esta Dirección, de conformidad con lo dictaminado por su División Legal, resolverá en consecuencia.</p> <p>ATENTO: a lo expuesto, a lo que establecen la Ley de Marcas No. 17.011 de 25 de setiembre de 1998, su Decreto Reglamentario No. 34/999 de 3 de febrero de 1999 y disposiciones modificativas.-</p> <p>LA DIRECCION NACIONAL DE LA PROPIEDAD INDUSTRIAL R E S U E L V E</p> <p>1°.- CONCÉDESE el registro de la frase publicitaria “EL HUMOR SALVARÁ AL MUNDO” (denominativa), Acta No. 479456, a favor de “GUSTAVO LORENZO PERINI PAREDES” de URUGUAY, para cubrir los servicios comprendidos en las clases internacionales 38 y 41.-</p> <p>2°.- NOTIFÍQUESE, publíquese, efectúense las anotaciones de estilo y oportunamente archívese.</p>
--	---

<b>MARCA:</b>	<b>FORRAJERAS CARDINAL</b>
<b>ACTA N°:</b>	474184
<b>NOMBRE:</b>	GREISING Y ELIZARZU S.R.L.
<b>NOTIFICACIÓN:</b>	<p>Se notifica a Uds. copia de Resolución de la DNPI de fecha 27 de Diciembre de 2019 : VISTO: La solicitud de Registro de la Marca “FORRAJERAS CARDINAL” (mixta), Acta No. 474184, a favor de “GREISING Y ELIZARZU S.R.L.” de URUGUAY, para cubrir “Forrajas (semillas)” de la clase internacional 31.-</p> <p>RESULTANDO: I) Se deduce una oposición de oficio, en base al registro de la marca “SOJAS CARDINAL GENÉTICA QUE USTED CONOCE” (mixta) Acta No. 402724, para la clase internacional 31, a favor de “MIGUEL ÁNGEL ELIZARZU ARDUIN” de URUGUAY.-</p> <p>II) División Legal dictamina que correspondería CONCEDER el presente registro, por los argumentos que expone en su dictamen del 07 de noviembre de 2019.-</p> <p>III) La Encargada de División Legal, en informe del día 14 de los mismos mes y año, comparte lo dictaminado por su Asesor actuante.</p> <p>CONSIDERANDO: que esta Dirección, de conformidad con lo dictaminado por su División Legal, resolverá en consecuencia.</p> <p>ATENTO: a lo expuesto, a lo que establecen la Ley de Marcas No. 17.011 de 25 de setiembre de 1998, su Decreto Reglamentario No. 34/999 de 3 de febrero de 1999 y disposiciones modificativas.-</p> <p>LA DIRECCION NACIONAL DE LA PROPIEDAD INDUSTRIAL R E S U E L V E</p> <p>1°.- CONCÉDESE el registro de la Marca “FORRAJERAS CARDINAL” (mixta), Acta No. 474184, a favor de “GREISING Y ELIZARZU S.R.L.” de URUGUAY, para cubrir “Forrajas (semillas)” de la clase internacional 31; por el conjunto, sin derechos privativos sobre el término “FORRAJERAS” (artículo 7 de la Ley No. 17.011).-</p> <p>2°.- NOTIFÍQUESE, publíquese, efectúense las anotaciones de estilo y oportunamente archívese.</p>



<b>MARCA:</b>	<b>SEMILLAS CARDINAL</b>
<b>ACTA N°:</b>	474183
<b>NOMBRE:</b>	GREISING Y ELIZARZU S.R.L.
<b>NOTIFICACIÓN:</b>	<p>Se notifica Uds. copia de Resolución de la DNPI de fecha 27 de Diciembre de 2019.</p> <p>VISTO: La solicitud de Registro de la Marca “SEMILLAS CARDINAL” (mixta), Acta No. 474183, a favor de “GREISING Y ELIZARZU S.R.L.” de URUGUAY, para cubrir “Semillas” de la clase internacional 31.-</p> <p>RESULTANDO: I) Se deduce una oposición de oficio, en base al registro de la marca “SOJAS CARDINAL GENÉTICA QUE USTED CONOCE” (mixta) Acta No. 402724, para la clase internacional 31, a favor de “MIGUEL ÁNGEL ELIZARZU ARDUIN” de URUGUAY.-</p> <p>II) División Legal dictamina que correspondería CONCEDER el presente registro, por los argumentos que expone en su dictamen del 07 de noviembre de 2019.-</p> <p>III) La Encargada de División Legal, en informe del día 14 de los mismos mes y año, comparte lo dictaminado por su Asesor actuante.</p> <p>CONSIDERANDO: que esta Dirección, de conformidad con lo dictaminado por su División Legal, resolverá en consecuencia.</p> <p>ATENCIÓN: a lo expuesto, a lo que establecen la Ley de Marcas No. 17.011 de 25 de setiembre de 1998, su Decreto Reglamentario No. 34/999 de 3 de febrero de 1999 y disposiciones modificativas.-</p> <p>LA DIRECCION NACIONAL DE LA PROPIEDAD INDUSTRIAL R E S U E L V E</p> <p>1°.- CONCÉDESE el registro de la Marca “SEMILLAS CARDINAL” (mixta), Acta No. 474183, a favor de “GREISING Y ELIZARZU S.R.L.” de URUGUAY, para cubrir “Semillas” de la clase internacional 31; por el conjunto, sin derechos privativos sobre el término “SEMILLAS” (artículo 7 de la Ley No. 17.011).-</p> <p>2°.- NOTIFÍQUESE, publíquese, efectúense las anotaciones de estilo y oportunamente archívese.</p>

<b>MARCA:</b>	<b>AVENAS CARDINAL</b>
<b>ACTA N°:</b>	474182
<b>NOMBRE:</b>	GREISING Y ELIZARZU S.R.L.
<b>NOTIFICACIÓN:</b>	<p>Se notifica a Uds. copia de Resolución de la DNPI de fecha 27 de Dicimbre de 2019:</p> <p>VISTO: La solicitud de Registro de la Marca “AVENAS CARDINAL” (mixta), Acta No. 474182, a favor de “GREISING Y ELIZARZU S.R.L.” de URUGUAY, para cubrir “Avenas” de la clase internacional 31.-</p> <p>RESULTANDO: I) Se deduce una oposición de oficio, en base al registro de la marca “SOJAS CARDINAL GENÉTICA QUE USTED CONOCE” (mixta) Acta No. 402724, para la clase internacional 31, a favor de “MIGUEL ÁNGEL ELIZARZU ARDUIN” de URUGUAY.-</p> <p>II) División Legal dictamina que correspondería CONCEDER el presente registro, por los argumentos que expone en su dictamen del 07 de noviembre de 2019.-</p>

	<p>III) La Encargada de División Legal, en informe del día 14 de los mismos mes y año, comparte lo dictaminado por su Asesor actuante.</p> <p>CONSIDERANDO: que esta Dirección, de conformidad con lo dictaminado por su División Legal, resolverá en consecuencia.</p> <p>ATENTO: a lo expuesto, a lo que establecen la Ley de Marcas No. 17.011 de 25 de setiembre de 1998, su Decreto Reglamentario No. 34/999 de 3 de febrero de 1999 y disposiciones modificativas.-</p> <p>LA DIRECCION NACIONAL DE LA PROPIEDAD INDUSTRIAL R E S U E L V E</p> <p>1°.- CONCÉDESE el registro de la Marca “AVENAS CARDINAL” (mixta), Acta No. 474182, a favor de “GREISING Y ELIZARZU S.R.L.” de URUGUAY, para cubrir “Avenas” de la clase internacional 31; por el conjunto, sin derechos privativos sobre el término “AVENAS” (artículo 7 de la Ley No. 17.011).-</p> <p>2°.- NOTIFIQUESE, publíquese, efectúense las anotaciones de estilo y oportunamente archívese.</p>
--	--

<b>MARCA:</b>	<b>MIAU</b>
<b>ACTA N°:</b>	482820
<b>NOMBRE:</b>	MARIA INES REBELLA VACCARO
<b>NOTIFICACIÓN:</b>	<p>Se notifica a Ud. copia de Resolución de la DNPI de fecha 27 de Diciembre de 2019:</p> <p>VISTO: La solicitud de Registro de la Marca “MIAU” (mixta), Acta No. 482820, a favor de “MARÍA INÉS REBELLA VACCARO” de URUGUAY, para cubrir los productos de la clase internacional 25.-</p> <p>RESULTANDO: I) Se deduce una oposición de oficio, por parte de la División Examen de Signos Distintivos, en base al registro de la marca “MIAU” (mixta) Acta No. 424579, para la totalidad de los productos de la clase internacional 25, cuya titular es “MERCEDES LALANNE LEMOS” de URUGUAY.-</p> <p>II) División Legal dictamina que correspondería DESESTIMAR la presente solicitud de registro, por los argumentos que expone en su dictamen del 08 de noviembre de 2019.-</p> <p>III) La Encargada de División Legal, en informe del día 14 de los mismos mes y año, comparte lo dictaminado por su Asesor actuante.-</p> <p>CONSIDERANDO: que esta Dirección, de conformidad con lo dictaminado por su División Legal, resolverá en consecuencia.</p> <p>ATENTO: a lo expuesto, a lo que establecen la Ley de Marcas No. 17.011 de 25 de setiembre de 1998, su Decreto Reglamentario No. 34/999 de 3 de febrero de 1999 y disposiciones modificativas.-</p> <p>LA DIRECCION NACIONAL DE LA PROPIEDAD INDUSTRIAL R E S U E L V E</p> <p>1°.- DESESTÍMASE la solicitud de Registro de la Marca “MIAU” (mixta), Acta No. 482820, a favor de “MARÍA INÉS REBELLA VACCARO” de URUGUAY, para cubrir los productos de la clase internacional 25.-</p> <p>2°.- NOTIFIQUESE, publíquese, efectúense las anotaciones de estilo y oportunamente archívese.--</p>

<b>MARCA:</b>	<b>GUX</b>
<b>ACTA N°:</b>	484389
<b>NOMBRE:</b>	GLORIA DEL LUJAN PEÑA OLIVERA
<b>NOTIFICACIÓN:</b>	<p>Se notifica a Ud. copia de Resolución de la DNPI de fecha 16 de Enero de 2020:</p> <p>La solicitud de Registro de la marca “GUX” (mixta), Acta No. 484389, a favor de “GLORIA DEL LUJÁN PEÑA OLIVERA” de URUGUAY, para cubrir los servicios de las clases internacionales 35 y 41.-</p> <p>RESULTANDO: I) Se deduce una oposición de tercero, por parte de “BRASCORP S.A.” de ARGENTINA, en base al registro de la marca “FIGURATIVA” Acta No. 452921, para los servicios de la clase internacional 35.-</p> <p>II) División Legal dictamina que correspondería CONCEDER el presente registro, por los argumentos que expone en su dictamen del 03 de diciembre de 2019.-</p> <p>III) La Encargada de División Legal, en informe del día 20 de los mismos mes y año, comparte lo dictaminado por su Asesor actuante.-</p> <p>CONSIDERANDO: que esta Dirección, de conformidad con lo dictaminado por su División Legal, resolverá en consecuencia.</p> <p>ATENCIÓN: a lo expuesto, a lo que establecen la Ley de Marcas No. 17.011 de 25 de setiembre de 1998, su Decreto Reglamentario No. 34/999 de 3 de febrero de 1999 y disposiciones modificativas.-</p> <p>LA DIRECCION NACIONAL DE LA PROPIEDAD INDUSTRIAL R E S U E L V E</p> <p>1°.- CONCÉDESE el registro de la marca “GUX” (mixta), Acta No. 484389, a favor de “GLORIA DEL LUJÁN PEÑA OLIVERA” de URUGUAY, para cubrir los servicios de las clases internacionales 35 y 41.-</p> <p>2°.- NOTIFÍQUESE, publíquese, efectúense las anotaciones de estilo y oportunamente archívese.---</p>

<b>MARCA:</b>	<b>CAR ONE MOTORS</b>
<b>ACTA N°:</b>	481775
<b>NOMBRE:</b>	GONZALO AMAYA
<b>NOTIFICACIÓN:</b>	<p>Se notifica a Ud. copia de Resolución de la DNPI de fecha 16 de Enero de 2020:</p> <p>VISTO: La solicitud de Registro de la Marca “CAR ONE MOTORS” (mixta), Acta No. 481775, a favor de “GONZALO AMAYA” de URUGUAY, para cubrir los servicios comprendidos en la clase internacional 39.-</p> <p>RESULTANDO: I) Se deduce una oposición de oficio, por parte de la División Examen de Signos Distintivos, en base al registro de la marca “CAR ONE” (denominativa) Acta No. 449709, para “Alquiler de automóviles; servicios de transporte” de la clase internacional 39, a favor de “SANTA ROSA AUTOMOTORES S.A.” de URUGUAY.-</p> <p>II) División Legal dictamina que correspondería DESESTIMAR la presente solicitud de registro, por los argumentos que expone en su dictamen del 04 de diciembre de 2019.-</p>

	<p>III) La Encargada de División Legal, en informe del día 20 de los mismos mes y año, comparte lo dictaminado por su Asesor actuante.-  <b>CONSIDERANDO:</b> que esta Dirección, de conformidad con lo dictaminado por su División Legal, resolverá en consecuencia.  <b>ATENTO:</b> a lo expuesto, a lo que establecen la Ley de Marcas No. 17.011 de 25 de setiembre de 1998, su Decreto Reglamentario No. 34/999 de 3 de febrero de 1999 y disposiciones modificativas.-  <b>LA DIRECCION NACIONAL DE LA PROPIEDAD INDUSTRIAL  R E S U E L V E</b>  1°.- DESESTÍMASE la solicitud de Registro de la Marca “CAR ONE MOTORS” (mixta), Acta No. 481775, a favor de “GONZALO AMAYA” de URUGUAY, para cubrir los servicios comprendidos en la clase internacional 39.-  2°.- NOTIFÍQUESE, publíquese, efectúense las anotaciones de estilo y oportunamente archívese.</p>
--	--

<b>MARCA:</b>	<b>DECANO 1891</b>
<b>ACTA N°:</b>	449105
<b>NOMBRE:</b>	ENRIQUE JACQUES HANANIA KESMAN
<b>NOTIFICACIÓN:</b>	<p>Se notifica a Ud. copia de Resolución de la DNPI de fecha 16 de Enero de 2020:</p> <p><b>VISTO:</b> La solicitud de Registro de la Marca DECANO 1891 (mixta), presentada bajo expediente No. 449105 a favor de ENRIQUE JACQUES HANANIA KESMAN de URUGUAY, para distinguir los servicios comprendidos en la Clase internacional 41.</p> <p><b>RESULTANDO:</b> I) Que se deduce oposición por parte de CLUB NACIONAL DE FOOTBALL, con la solicitud de marca DECANO expediente No. 430242, Clases internacionales 14, 18, 25, 28 y 41; asimismo se interpone oposición de oficio por el antecedente DECANO expediente No. 430242 de CLUB NACIONAL DE FOOTBALL, Clases internacionales 14, 18, 25, 28 y 41, y en base al art. 5 numeral 8° de la Ley 17.011 del 25 de setiembre de 1998, agregado por el artículo 193 de la Ley 18.172 del 1 de enero de 2008.</p> <p>II) División Legal dictamina que correspondería DESESTIMAR la presente gestión por los argumentos que expone en su dictamen del 11/11/2019.</p> <p>III) El Encargado de Área Asuntos Jurídicos, en informe de fecha 11/11/2019, comparte lo dictaminado por su Asesor actuante.  <b>CONSIDERANDO:</b> que esta Dirección, de conformidad con lo dictaminado por su División Legal, resolverá en consecuencia.  <b>ATENTO:</b> a lo expuesto, a lo que establecen la Ley de Marcas No. 17.011 de 25 de setiembre de 1998, su Decreto Reglamentario No. 34/999 de 3 de febrero de 1999 y disposiciones modificativas.-  <b>LA DIRECCION NACIONAL DE LA PROPIEDAD INDUSTRIAL  R E S U E L V E</b>  1°.- DESESTÍMASE la solicitud de Registro de Marca DECANO 1891 (mixta), presentada bajo expediente No. 449105 a nombre de ENRIQUE JACQUES HANANIA KESMAN de URUGUAY, para distinguir los servicios comprendidos en la Clase internacional 41.</p>

	2°.- NOTIFIQUESE, publíquese, efectúense las anotaciones de estilo y oportunamente archívese.
--	---

<b>MARCA:</b>	<b>PALACATÚN CANDOMBE PARA NIÑOS</b>
<b>ACTA N°:</b>	484906
<b>NOMBRE:</b>	VICTORIA BONANATA
<b>NOTIFICACIÓN:</b>	<p>Montevideo, 20 de enero de 2020.- A-484.906</p> <p>Señora Encargada del Área Asuntos Jurídicos: Atento a lo expresado por la solicitante en su escrito de fecha 13 de agosto de 2019, y previo a informar, correspondería disponer la apertura a prueba de estas actuaciones por el plazo reglamentario de sesenta (60) días corridos, perentorios e improrrogables, de conformidad con lo dispuesto en el artículo 14 del Decreto Reglamentario N° 34/999 de fecha 3 de febrero de 1999, debiendo presentar la misma en legal forma atento a lo dispuesto por el artículo 82 del citado Decreto.- Fecho, vuelvan para dictaminar.- Saluda a usted atentamente, DRA. ANDREA CAPANO ASESORA LETRADA Se notifica a Ud. “Vista de apertura a prueba”: Documento: Nro. Expediente: Marca Nro. 484906 Signo: PALACATÚN CANDOMBE PARA NIÑOS Titular: VICTORIA BONANATA Clase(s): 41 Montevideo, 6 de febrero de 2020 Ponemos de su conocimiento que del estudio formal del documento de referencia, surgen las siguientes observaciones: Dispónese la apertura a prueba de estas actuaciones por el plazo de 60 (sesenta) días corridos, perentorios e improrrogables.</p>

<b>MARCA:</b>	<b>FIA AHORRO</b>
<b>ACTA N°:</b>	461969
<b>NOMBRE:</b>	ALBERTO M. SCASSO VOLONTE
<b>NOTIFICACIÓN:</b>	<p>Se notifica a Ud. “Vista apertura a prueba” : Expediente: Marca Nro. 461969 Signo: FIA AHORRO Titular: ALBERTO MARTIN SCASSO VOLONTE Clase(s): 36 Montevideo, 29 de enero de 2020 Área Asuntos Jurídicos - Sra. Encargada División Legal Teniendo presente que en sus fundamentos, la opositora FÉDÉRATION INTERNATIONALE DE L’AUTOMOBILE (FIA) invoca las causales de reproducción de nombre comercial, marca notoria, concurrencia desleal, y lo establecido en los artículos 5 nales. 6 y 7 de la Ley 17.011, 6 bis del Convenio de Paris, y 16 del Acuerdo ADPIC, correspondería acceder a su petición de abrir a prueba estas actuaciones, conforme</p>

	<p>artículo 14 del Decreto 34/999 de 3/2/999.  Atentamente  Documento: Nro.  Expediente: Marca Nro. 461969  Signo: FIA AHORRO  Titular: ALBERTO MARTIN SCASSO VOLONTE  Clase(s): 36  Montevideo, 6 de febrero de 2020  Ponemos de su conocimiento que del estudio formal del documento de referencia, surgen las siguientes observaciones:  Dispónese la apertura a prueba de estas actuaciones por el plazo de 60 (sesenta) días corridos, perentorios e improrrogables.</p>
--	---

<b>MARCA:</b>	<b>FIA EFECTIVO</b>
<b>ACTA N°:</b>	461970
<b>NOMBRE:</b>	ALBERTO M. SCASSO VOLONTE
<b>NOTIFICACIÓN:</b>	<p>Se notifica a Ud. "Vista apertura a prueba":  Expediente: Marca Nro. 461970  Signo: FIA EFECTIVO  Titular: ALBERTO MARTIN SCASSO VOLONTE  Clase(s): 36  Montevideo, 29 de enero de 2020  Área Asuntos Jurídicos - Sra. Encargada  División Legal</p> <p>Teniendo presente que en sus fundamentos, la opositora FÉDÉRATION INTERNATIONALE DE L'AUTOMOBILE (FIA) invoca las causales de reproducción de nombre comercial, marca notoria, concurrencia desleal, y lo establecido en los artículos 5 nales. 6 y 7 de la Ley 17.011, 6 bis del Convenio de Paris, y 16 del Acuerdo ADPIC, correspondería acceder a su petición de abrir a prueba estas actuaciones, conforme artículo 14 del Decreto 34/999 de 3/2/999.</p> <p>Atentamente  Documento: Nro.  Expediente: Marca Nro. 461970  Signo: FIA EFECTIVO  Titular: ALBERTO MARTIN SCASSO VOLONTE  Clase(s): 36  Montevideo, 6 de febrero de 2020  Ponemos de su conocimiento que del estudio formal del documento de referencia, surgen las siguientes observaciones:  Dispónese la apertura a prueba de estas actuaciones por el plazo de 60 (sesenta) días corridos, perentorios e improrrogables</p>

<b>MARCA:</b>	<b>FIA CARD</b>
<b>ACTA N°:</b>	461971
<b>NOMBRE:</b>	ALBERTO M. SCASSO VOLONTE
<b>NOTIFICACIÓN:</b>	<p>Se notifica a Ud. "Vista apertura a prueba":  Expediente: Marca Nro. 461971</p>

	<p>Signo: FIA CARD          Titular: ALBERTO MARTIN SCASSO VOLONTE          Clase(s): 36          Montevideo, 29 de enero de 2020          Área Asuntos Jurídicos - Sra. Encargada          División Legal</p> <p>Teniendo presente que en sus fundamentos, la opositora FÉDÉRATION INTERNATIONALE DE L'AUTOMOBILE (FIA) invoca las causales de reproducción de nombre comercial, marca notoria, concurrencia desleal, y lo establecido en los artículos 5 nales. 6 y 7 de la Ley 17.011, 6 bis del Convenio de Paris, y 16 del Acuerdo ADPIC, correspondería acceder a su petición de abrir a prueba estas actuaciones, conforme artículo 14 del Decreto 34/999 de 3/2/999.</p> <p>Atentamente          Documento: Nro.          Expediente: Marca Nro. 461971          Signo: FIA CARD          Titular: ALBERTO MARTIN SCASSO VOLONTE          Clase(s): 36          Montevideo, 6 de febrero de 2020</p> <p>Ponemos de su conocimiento que del estudio formal del documento de referencia, surgen las siguientes observaciones:          Dispónese la apertura a prueba de estas actuaciones por el plazo de 60 (sesenta) días corridos, perentorios e improrrogables.</p>
--	--

<b>MARCA:</b>	<b>MIMI</b>
<b>ACTA N°:</b>	478819
<b>NOMBRE:</b>	ALEJANDRO MARTINEZ MOLINARI
<b>NOTIFICACIÓN:</b>	<p>Se notifica a Ud. copia de Resolución de la DNPI de fecha 6 de febrero de 2020:</p> <p>VISTO: La solicitud de Registro de la marca "MIMI" (mixta) Acta No. 478819, a favor de "ALEJANDRO MARTÍNEZ MOLINARI" de URUGUAY, para cubrir los productos comprendidos en la clase internacional 30.-</p> <p>RESULTANDO: I) Se deduce una oposición de tercero, por parte de "DISGAL S.A." de URUGUAY, en base al registro de la marca "MIMITOS" (denominativa) Acta No. 395538 (en trámite de renovación bajo Acta No. 499548), para la clase internacional 30.-</p> <p>II) División Legal dictamina que correspondería CONCEDER el presente registro, por los argumentos que expone en su dictamen del 12 de diciembre de 2019.-</p> <p>III) La Encargada de División Legal, en informe del día 23 de los mismos mes y año, comparte lo dictaminado por su Asesor actuante.-</p> <p>CONSIDERANDO: que esta Dirección, de conformidad con lo dictaminado por su División Legal, resolverá en consecuencia.</p> <p>ATENTO: a lo expuesto, a lo que establecen la Ley de Marcas No. 17.011 de 25 de setiembre de 1998, su Decreto Reglamentario No. 34/999 de 3 de febrero de 1999 y disposiciones modificativas.-</p> <p>LA DIRECCION NACIONAL DE LA PROPIEDAD INDUSTRIAL</p>

	<p><b>R E S U E L V E</b></p> <p>1°.- CONCÉDESE el registro de la marca “MIMI” (mixta) Acta No. 478819, a favor de “ALEJANDRO MARTÍNEZ MOLINARI” de URUGUAY, para cubrir los productos comprendidos en la clase internacional 30.-</p> <p>2°.- NOTIFÍQUESE, publíquese, efectúense las anotaciones de estilo y oportunamente archívese.</p>
--	---

<b>MARCA:</b>	<b>ANTONIA</b>
<b>ACTA N°:</b>	485154
<b>NOMBRE:</b>	EUGENIO H. PASCUAL PUCH
<b>NOTIFICACIÓN:</b>	<p>Se notifica a Ud. copia de Resolución de la DNPI de fecha 6 de febrero de 2020:</p> <p>VISTO: La solicitud de Registro de la Marca “ANTONIA” (mixta), Acta No. 485154, a favor de “EUGENIO HORACIO PASCUAL PUCH” de URUGUAY, para proteger la totalidad de los productos de la clase internacional 25.-</p> <p>RESULTANDO: I) La solicitante desiste de la presente solicitud de registro.-</p> <p>II) División Legal dictamina que correspondería TENER POR DESISTIDA la presente solicitud de registro, por los argumentos que expone en su dictamen del 18 de diciembre de 2019.-</p> <p>III) La Encargada de División Legal, en informe del día 23 de los mismos mes y año, comparte lo dictaminado por su Asesor actuante.-</p> <p>CONSIDERANDO: que esta Dirección, de conformidad con lo dictaminado por su División Legal, resolverá en consecuencia.</p> <p>ATENTO: a lo expuesto, a lo que establecen la Ley de Marcas No 17.011 de 25 de setiembre de 1998, su Decreto Reglamentario No. 34/999 de 3 de febrero de 1999 y disposiciones modificativas.-</p> <p>LA DIRECCION NACIONAL DE LA PROPIEDAD INDUSTRIAL</p> <p><b>R E S U E L V E</b></p> <p>1°.- TÉNGASE POR DESISTIDA la solicitud de Registro de la Marca “ANTONIA” (mixta), Acta No. 485154, a favor de “EUGENIO HORACIO PASCUAL PUCH” de URUGUAY, para proteger la totalidad de los productos de la clase internacional 25.-</p> <p>2°.- NOTIFÍQUESE, publíquese, efectúense las anotaciones de estilo y oportunamente archívese</p>

<b>MARCA:</b>	<b>MOBILITY LC</b>
<b>ACTA N°:</b>	479725
<b>NOMBRE:</b>	MARIA LAURA CANEPA PEREIRA
<b>NOTIFICACIÓN:</b>	<p>Se notifica a Ud. copia de Resolución de la DNPI de fecha 6 de febrero de 2020:</p> <p>VISTO: La solicitud de Registro de la Marca “MOBILITY LC” (mixta), Acta No. 479725, a favor de “MARIA LAURA CANEPA PEREIRA” de URUGUAY, para proteger los servicios de las clases internacionales 35, 39 y 45.-</p> <p>RESULTANDO: I) Se deduce una oposición de oficio, por parte de la</p>



	<p>División Examen de Signos Distintivos, en base al registro de la marca “MOBILITY STORE” (mixta) Acta No. 410237, para los servicios de la clase internacional 35, a favor de “CORALBREST S.A.” de URUGUAY.-</p> <p>II) División Legal dictamina que correspondería CONCEDER el presente registro, por los argumentos que expone en su dictamen del 17 de diciembre de 2019.-</p> <p>III) La Encargada de División Legal, en informe del día 23 de los mismos mes y año, comparte lo dictaminado por su Asesor actuante.</p> <p>CONSIDERANDO: que esta Dirección, de conformidad con lo dictaminado por su División Legal, resolverá en consecuencia.</p> <p>ATENTO: a lo expuesto, a lo que establecen la Ley de Marcas No. 17.011 de 25 de setiembre de 1998, su Decreto Reglamentario No. 34/999 de 3 de febrero de 1999 y disposiciones modificativas.-</p> <p><b>LA DIRECCION NACIONAL DE LA PROPIEDAD INDUSTRIAL R E S U E L V E</b></p> <p>1°.- CONCÉDESE el registro de la Marca “MOBILITY LC” (mixta), Acta No. 479725, a favor de “MARIA LAURA CANEPA PEREIRA” de URUGUAY, para proteger los servicios de las clases internacionales 35, 39 y 45, por el conjunto, sin derechos privativos sobre el término “MOBILITY” (artículo 7 de la Ley No. 17.011).-</p> <p>2°.- NOTIFÍQUESE, publíquese, efectúense las anotaciones de estilo y oportunamente archívese.</p>
--	---

<b>MARCA:</b>	<b>FALSO CASAMIENTO</b>
<b>ACTA N°:</b>	468648
<b>NOMBRE:</b>	HUMBERTO RUIZ MACHIN
<b>NOTIFICACIÓN:</b>	<p>Se notifica a Ud. copia del Dictamen de Asesoría de fecha 15 de Enero de 2020:</p> <p>Expediente: Marca Nro. 468648</p> <p>Signo: FALSO CASAMIENTO</p> <p>Titular: HUMBERTO RUIZ MACHIN</p> <p>Clase(s): 41</p> <p>Montevideo, 15 de enero de 2020</p> <p>Sra. Encargada de Área Asuntos Jurídicos:</p> <p>Cúmpleme informar que en el estado de estas actuaciones, corresponde conferir una vista común de lo actuado a las partes, por un plazo de diez días hábiles, perentorios e improrrogables, previo a expedirse sobre el fondo del asunto, de conformidad con lo previsto en el artículo 16 del Decreto Reglamentario 34/999.</p> <p>Saluda atentamente.</p>

<b>MARCA:</b>	<b>IMVD</b>
<b>ACTA N°:</b>	477651
<b>NOMBRE:</b>	LUCAS ANDRES RIVERO DUTRA
<b>NOTIFICACIÓN:</b>	<p>Se notifica a Ud. copia de Resolución de la DNPI de fecha 6 de Febrero de 2020:</p> <p>VISTO: La solicitud de Registro de la Marca I MVD (mixta), presentada</p>

	<p>bajo expediente No. 477651 a favor de LUCAS ANDRES RIVERO DUTRA de URUGUAY, para distinguir los productos/servicios comprendidos en la/s Clase/s internacional/es 25, 35, 38 y 41.-</p> <p>RESULTANDO: I) A la mencionada solicitud, el Área de Signos Distintivos deduce oposición de oficio en base al artículo 4 nal. 11 de la ley 17011, la cual no fue evacuada.-</p> <p>II) División Legal dictamina que correspondería CONCEDER el presente registro por los argumentos que expone en su dictamen del 18/12/2019.-</p> <p>III) La Encargada de Área Asuntos Jurídicos, en informe del 23/12/2019, comparte lo dictaminado por su Asesor actuante.-</p> <p>CONSIDERANDO: que esta Dirección, de conformidad con lo dictaminado por su División Legal, resolverá en consecuencia.-</p> <p>ATENTO: a lo expuesto, a lo que establecen la Ley de Marcas No 17.011 de 25 de setiembre de 1998, su Decreto Reglamentario No. 34/999 de 3 de febrero de 1999 y disposiciones modificativas.-</p> <p>LA DIRECCION NACIONAL DE LA PROPIEDAD INDUSTRIAL RESUELVE:</p> <p>1°.- CONCÉDESE el Registro de la Marca I MVD (mixta), solicitado bajo expediente No. 477651 a favor de LUCAS ANDRES RIVERO DUTRA de URUGUAY, para distinguir los productos/servicios comprendidos en la/s Clase/s internacional/es 25, 35, 38 y 41.-</p> <p>2°.- NOTIFÍQUESE, publíquese, efectúense las anotaciones de estilo, entréguese el título bajo recibo y oportunamente archívese.-</p>
--	---

## ***NOTIFICACIONES DE RECURSOS***

De conformidad con lo establecido por el numeral 4° del artículo 80 de la Ley 17.011 del 25 de setiembre de 1998 y artículo 87 del decreto N° 34/999 del 3 de febrero de 1999, se notifica a quien se cita a continuación, por razones de su interés, debe presentarse en sección Recursos de la Dirección Nacional de Propiedad Industrial, sita en la calle Rincón 723, 03er. Piso.

<b>MARCA:</b>	<b>VTV URUGUAYA</b>
<b>ACTA N°:</b>	449318
<b>NOMBRE</b>	Dr. RICARDO OLIVERA GARCIA (SAOMIL S.A.)
<b>NOTIFICACIÓN:</b>	<p>Copia de Resolución de fecha 10 de Enero de 2020:  <b>VISTO:</b> lo resuelto por el Tribunal de lo Contencioso Administrativo en Sentencia N° 271/2019, de fecha 14 de mayo de 2019.  <b>RESULTANDO:</b> I) que el Tribunal desestimó la demanda anulatoria entablada por EDGARDO MARTIRENA y confirmó la resolución de esta Dirección, de fecha 10 de marzo de 2016, por la que se anuló el registro de la marca “VTV URUGUAYA (Mixta), N° 449318, para distinguir productos comprendidos en las clases internacionales 38 y 41 a favor de EDGARDO MARTIRENA de Uruguay.            II) Que la Asesoría Letrada de ésta Dirección considera que corresponde actuar en consonancia con lo resuelto, dejando constancia en el sistema computarizado, de acuerdo a la mencionada sentencia y proceder al archivo de estas actuaciones.  <b>CONSIDERANDO:</b> que esta Dirección comparte lo dictaminado por su Asesoría Letrada y resolverá en consecuencia.  <b>ATENCIÓN:</b> a lo precedentemente expuesto.  <b>LA DIRECCION NACIONAL DE LA PROPIEDAD INDUSTRIAL</b>  <b>R E S U E L V E</b>            1°) ARCHIVENSE las presentes actuaciones.            2°) Notifíquese.</p>

<b>MARCA:</b>	<b>MAXXI RUBER</b>
<b>ACTA N°:</b>	428452
<b>NOMBRE</b>	MARY BEATRIZ BURGOS GARACIA
<b>NOTIFICACIÓN:</b>	<p>Se notifica a Ud. “Vista de Asesoría –Recursos :  <b>Documento:</b>Cancelación de Marca Nro. MA/ 2019/ 023598  <b>Expediente:</b> Marca Nro. 428452  <b>Signo:</b> MAXXI RUBER  <b>Titular:</b> BURGOS GARCÍA, MARY BEATRIZ  <b>Clase(s):</b> 2            Montevideo, 26 de diciembre de 2019            De la Acción de Cancelación interpuesta con fecha 25 de noviembre de 2019, confiérese traslado al titular del presente registro por el plazo de 30 días corridos, perentorios e improrrogables en mérito a lo dispuesto por el art. 19 de la Ley            17.011, en la redacción dada por los arts. 187 a 189 de la Ley 19149, y</p>

	art. 22 del Decreto Reglamentario N° 34/999 en la redacción dada por el art. 2 del Decreto 277/014.
--	---

<b>MARCA:</b>	<b>WN YACHTING RIO DE LA PLATA</b>
<b>ACTA N°:</b>	465477
<b>NOMBRE</b>	JAVIER SANTOMÉ
<b>NOTIFICACIÓN:</b>	<p>Se notifica a Ud. copia de Resolución Ministerial de fecha 22 de Noviembre de 2019:  <b>MINISTERIO DE INDUSTRIA, ENERGÍA Y MINERÍA</b>  Montevideo, 22 NOV. 2019  <b>SECRETARIA DE ESTADO</b>  <b>SIRVASE CITAR</b></p> <p><b>VISTO:</b> los recursos de revocación y jerárquico en subsidio interpuestos por la firma <b>SOLDO HNOS. S.A.</b> de Uruguay, contra la Resolución de la Dirección Nacional de la Propiedad Industrial (DNPI), de 7 de febrero de 2019;</p> <p><b>RESULTANDO:</b> I) que por la referida Resolución se concedió el registro de la marca "<b>W N YACHTING RÍO DE LA PLATA</b>" (mixta), por el conjunto sin derechos privativos sobre el término "<b>YACHTING</b>", para distinguir los productos comprendidos en las clases internacionales 16 y 38, Acta No 465.477, a favor de <b>JAVIER SANTOMÉ</b> de Uruguay;</p> <p>II) que por Resolución de 29 de agosto de 2019, la Dirección Nacional de la Propiedad Industrial mantuvo el acto impugnado, y franqueó el recurso jerárquico interpuesto en subsidio;</p> <p><b>CONSIDERANDO:</b> I) que desde el punto de vista formal los recursos fueron interpuestos en tiempo y forma;</p> <p>II) que desde el punto de vista sustancial la recurrente se agravia en el entendido de que es titular de una familia de marcas bajo el nombre "<b>RÍO DE LA PLATA</b>" la cual tiene la calidad de notoria, y que la recurrida es confundible con ésta, por lo que solicita que la misma se revoque y en su lugar se deniegue el registro de la marca de autos respecto de las clases internacionales 38 y 41;</p> <p>III) que habiéndose dado vista al titular del registro, expresa que la recurrida debe ser mantenida ya que las marcas en pugna no son confundibles;</p> <p>IV) que la Asesoría Jurídica del Ministerio de Industria, Energía y Minería, entiende que el acto que se impugna fue ajustado y que debería mantenerse por las consideraciones que se expresarán a continuación;</p> <p>V) que la Asesoría referida agrega que se está ante un caso de confundibilidad y no de notoriedad como lo pretende la recurrente, ya que la prueba presentada no logra comprobar ni acreditar la supuesta notoriedad;</p> <p>VI) que al analizar la marca impugnada en forma integral y sin desmembramiento, tal cual hace el público, se observa que dicho signo constituye un conjunto dotado de características particulares en su denominación, diseño y contenido conceptual que permiten su diferenciación por los consumidores, alejando cualquier riesgo de</p>

	<p>confusión;</p> <p>VII) que en virtud de lo expuesto precedentemente, se sugiere confirmar el acto impugnado al resolver el recurso jerárquico interpuesto en subsidio;</p> <p>ATENCIÓN: a lo expuesto, a lo dispuesto por la Ley N° 17.011, de 25 de setiembre de 1998, por el Decreto N° 34/999, de 3 de febrero de 1999, a lo dictaminado por la Asesoría Jurídica del Ministerio de Industria, Energía y Minería y a lo preceptuado por la Resolución del Poder Ejecutivo N° 13/993, de 12 de enero de 1993, Texto Ordenado de Delegación de Atribuciones,</p> <p>Título I, numeral 1°, literal a);</p> <p><b>EL MINISTRO DE INDUSTRIA, ENERGÍA Y MINERÍA</b> en ejercicio de Atribuciones Delegadas.</p> <p><b>RESUELVE:</b></p> <p>1°.- Desestímase el recurso jerárquico interpuesto por la firma <b>SOLDO HNOS. S.A.</b> de Uruguay, contra la Resolución de la Dirección Nacional de la Propiedad Industrial (DNPI), de 7 de febrero de 2019, por la que se concedió el registro de la marca "W N YACHTING RÍO DE LA PLATA" (mixta), por el conjunto sin derechos privativos sobre el término "YACHTING", para distinguir los productos comprendidos en las clases internacionales 16 y 38 ,Acta N° 465.477, a favor de <b>JAVIER SANTOMÉ</b> de Uruguay.</p> <p>2°.- Comuníquese y siga a la Dirección Nacional de la Propiedad Industrial.--</p> <p>ES</p> <div data-bbox="479 1197 893 1365"><p>Dr. Ing. Guillermo Moncecchi Ministro de Industria, Energía y Minería</p></div>
--	--

## **NOTIFICACIONES DE LA DIVISIÓN MARCAS**

De conformidad con lo establecido por el Numeral 4° del Artículo 80 de la Ley N° 17.011, del 25 de setiembre de 1998, y Artículo 87 del Decreto N° 34/999 del 3 de febrero de 1999.

<b>MARCA:</b>	<b>LA GARRA - 'BARRO &amp; CORAZÓN'</b>
<b>ACTA N°:</b>	479320
<b>NOMBRE:</b>	Bettina Wattenberg
<b>NOTIFICACIÓN:</b>	<p><b>VISTO:</b> La solicitud de Registro de la Marca <b>LA GARRA - 'BARRO &amp; CORAZÓN'</b> (<i>mixta</i>), solicitada bajo expediente No. <b>479320</b> a favor de <b>Bettina Wattenberg</b>, para distinguir los artículos/servicios comprendidos en la/s clase/s internacional/es <b>41 (S/D)</b>.</p> <p><b>RESULTANDO:</b> que se han cumplido los requisitos legales y reglamentarios vigentes.</p> <p><b>CONSIDERANDO:</b> que no existen antecedentes que obsten a la solicitud en trámite.</p> <p><b>ATENTO:</b> a lo dispuesto en la Ley N° 17.011 de fecha 25 de setiembre de 1998, en el Decreto Reglamentario N° 34/999 del 3 de febrero de 1999, en los artículos 188 de la Ley N° 17.930 de fecha 19 de diciembre de 2005 y 167 de la Ley N° 18.834 de 17 de noviembre de 2011, así como a lo preceptuado en las Resoluciones de la Dirección Nacional de la Propiedad Industrial N° 49/015 de fecha 19 de noviembre de 2015 y N° 52/015 de fecha 7 de diciembre de 2015, y al informe que antecede.</p> <p><b>LA ENCARGADA DEL ÁREA DE SIGNOS DISTINTIVOS EN EJERCICIO DE ATRIBUCIONES DELEGADAS,</b></p> <p><b>RESUELVE:</b></p> <p>1°. <b>CONCÉDESE</b> el Registro de la Marca <b>LA GARRA - 'BARRO &amp; CORAZÓN'</b> (<i>mixta</i>), solicitada bajo expediente No. <b>479320</b> a favor de <b>Bettina Wattenberg de URUGUAY</b>, para distinguir los artículos/servicios comprendidos en la/s clase/s internacional/es <b>41 (Educación; formación; servicios de entretenimiento; actividades deportivas y culturales.)</b>, <i>por el conjunto, sin derechos privativos sobre el signo "&amp;"</i>, <b>art. 7 Ley N° 17.011.</b></p> <p>2°. Notifíquese, publíquese, entréguese el título bajo recibo y oportunamente archívese.</p>

<b>MARCA:</b>	<b>Figurativa</b>
<b>ACTA N°:</b>	507011
<b>NOMBRE:</b>	Gabriela Cardoso
<b>NOTIFICACIÓN:</b>	<p>En la solicitud de descuento o exoneración de la solicitud de Marca de referencia, y de acuerdo a lo establecido en el Art. 8° del Decreto Reglamentario N° 34/999, corresponde conferir <i>vista al solicitante por el término de 10 días hábiles, perentorios e improrrogables, bajo apercibimiento de tenerlo por desistido de su gestión</i>, a efectos de subsanar las siguientes observaciones:</p> <p>La solicitud de descuentos de tasas se efectuó a nombre de CARDOSO MAYA GABRIELA ROSA Y ROYBAL CASTIÑEIRAS JOSE RAMON SOCIEDAD DE HECHO, por tanto el titular marcario debe ser la referida sociedad de hecho. Aclare por escrito el error padecido. Además debe agregar certificación notarial de la sociedad de hecho.</p>

<b>MARCA:</b>	<b>Figurativa</b>
<b>ACTA N°:</b>	507011
<b>NOMBRE:</b>	Gabriela Cardoso
<b>NOTIFICACIÓN:</b>	<p>En la solicitud de Registro de Marca de referencia, y de acuerdo a lo establecido en el Art. 8° del Decreto Reglamentario N° 34/999, corresponde conferir <i>vista al solicitante por el término de 10 días hábiles, perentorios e improrrogables, bajo apercibimiento de tenerlo por desistido de su gestión</i>, a efectos de subsanar las siguientes observaciones:</p> <p>En la solicitud se indica como marca FIGURATIVA, pero en la etiqueta se incluyen signos denominativos. Debe presentar nuevo juego de descripciones adecuando la solicitud a la etiqueta presentada.</p>

<b>MARCA:</b>	<b>DON CHOLITO</b>
<b>ACTA N°:</b>	505511
<b>NOMBRE:</b>	Nelson José González Eztevez
<b>NOTIFICACIÓN:</b>	<p>En la solicitud de Registro de Marca de referencia, y de acuerdo a lo establecido en el Art. 3° del Decreto Reglamentario N° 34/999, corresponde conferir <i>vista al solicitante por el término de 30 días corridos, perentorios e improrrogables, bajo apercibimiento de tenerlo por desistido de su gestión</i> a efectos de subsanar las siguientes observaciones:</p> <p><b>“Debe agregar Carta Poder con certificación notarial de firmas. En caso de que el representante sea Agente de la Propiedad Industrial debe agregar Carta Autorización.”</b></p>

<b>MARCA:</b>	<b>LUBRIFILM</b>
<b>ACTA N°:</b>	505482
<b>NOMBRE:</b>	Lubrifilm Group Sas
<b>NOTIFICACIÓN:</b>	<p>En la solicitud de Registro de Marca de referencia, y de acuerdo a lo establecido en el Art. 8° del Decreto Reglamentario N° 34/999, corresponde conferir <i>vista al solicitante por el término de 10 días hábiles, perentorios e improrrogables, bajo apercibimiento de tenerlo por desistido de su gestión</i>, a efectos de subsanar las siguientes observaciones: Debe presentar poder apostillado.</p>

<b>MARCA:</b>	<b>POWER JUMP</b>
<b>ACTA N°:</b>	487660
<b>NOMBRE:</b>	FLAVIO DRESCHER
<b>NOTIFICACIÓN:</b>	<p>VISTO: La solicitud de Registro de la Marca POWER JUMP (mixta), solicitada bajo expediente No. 487660 a favor de FAVIO DRESCHER, para distinguir los artículos/servicios comprendidos en la/s clase/s internacional/es 28.</p> <p>RESULTANDO: que se han cumplido los requisitos legales y reglamentarios vigentes.</p> <p>CONSIDERANDO: que no existen antecedentes que obstan a la solicitud en trámite.</p> <p>ATENTO: a lo dispuesto en la Ley N° 17.011 de fecha 25 de setiembre de 1998, en el Decreto Reglamentario N° 34/999 del 3 de febrero de 1999, en los artículos 188 de la Ley N° 17.930 de fecha 19 de diciembre de 2005 y 167 de la Ley N° 18.834 de 17 de noviembre de 2011, así como a lo preceptuado en las Resoluciones de la Dirección Nacional de la Propiedad Industrial N° 49/015 de fecha 19 de noviembre de 2015 y N° 52/015 de fecha 7 de diciembre de 2015, y al informe que antecede.</p> <p>LA ENCARGADA DEL ÁREA DE SIGNOS DISTINTIVOS EN EJERCICIO DE ATRIBUCIONES DELEGADAS,</p> <p>RESUELVE:</p> <p>1°. CONCÉDESE el Registro de la Marca POWER JUMP (mixta), solicitada bajo expediente No. 487660 a favor de FAVIO DRESCHER de URUGUAY, para distinguir los artículos/servicios comprendidos en la/s clase/s internacional/es 28, por el conjunto, sin derechos privativos sobre los términos que la componen, artículo 7 de la Ley 17011.</p> <p>2°. Notifíquese, publíquese, entréguese el título bajo recibo y oportunamente archívese.</p>



<b>MARCA:</b>	<b>EPRINOLINE</b>
<b>ACTA N°:</b>	473165
<b>NOMBRE:</b>	LABORATORIOS MICROSULES URUGUAY S.A. [UY]
<b>NOTIFICACIÓN:</b>	<p><b>VISTO:</b> La solicitud de Registro de la Marca <b>EPRINOLINE</b>, solicitada bajo expediente No. <b>473165</b> a favor de <b>LABORATORIOS MICROSULES URUGUAY S.A.</b>, para distinguir los artículos/servicios comprendidos en la/s clase/s internacional/es <b>5 (S/D)</b>.</p> <p><b>RESULTANDO:</b> que se han cumplido los requisitos legales y reglamentarios vigentes.</p> <p><b>CONSIDERANDO:</b> que no existen antecedentes que obsten a la solicitud en trámite.</p> <p><b>ATENCIÓN:</b> a lo dispuesto en la Ley N° 17.011 de fecha 25 de setiembre de 1998, en el Decreto Reglamentario N° 34/999 del 3 de febrero de 1999, en los artículos 188 de la Ley N° 17.930 de fecha 19 de diciembre de 2005 y 167 de la Ley N° 18.834 de 17 de noviembre de 2011, así como a lo preceptuado en las Resoluciones de la Dirección Nacional de la Propiedad Industrial N° 49/015 de fecha 19 de noviembre de 2015 y N° 52/015 de fecha 7 de diciembre de 2015, y al informe que antecede.</p> <p><b>LA ENCARGADA DEL ÁREA DE SIGNOS DISTINTIVOS EN EJERCICIO DE ATRIBUCIONES DELEGADAS,</b></p> <p><b>RESUELVE:</b></p> <p>1°. <b>CONCÉDESE</b> el Registro de la Marca <b>EPRINOLINE</b>, solicitada bajo expediente No. <b>473165</b> a favor de <b>LABORATORIOS MICROSULES URUGUAY S.A. de URUGUAY</b>, para distinguir los artículos/servicios comprendidos en la/s clase/s internacional/es <b>5 (Productos veterinarios.)</b>.</p> <p>2°. Notifíquese, publíquese, entréguese el título bajo recibo y oportunamente archívese.</p>

<b>MARCA:</b>	<b>UDV JUNTOS CRECEMOS</b>
<b>ACTA N°:</b>	489077
<b>NOMBRE:</b>	JUAN ANGEL POSSE, GRACIELA RODRIGUEZ MORA
<b>NOTIFICACIÓN:</b>	<p><b>VISTO:</b> La solicitud de Registro de la Marca <b>UDV JUNTOS CRECEMOS (mixta)</b>, solicitada bajo expediente No. <b>489077</b> a favor de <b>JUAN ANGEL POSSE y GRACIELA RODRIGUEZ MORA</b>, para distinguir los artículos/servicios comprendidos en la/s clase/s internacional/es <b>9, 38, 39 y 42</b>.</p> <p><b>RESULTANDO:</b> que se han cumplido los requisitos legales y reglamentarios vigentes.</p> <p><b>CONSIDERANDO:</b> que no existen antecedentes que obsten a la solicitud en trámite.</p> <p><b>ATENCIÓN:</b> a lo dispuesto en la Ley N° 17.011 de fecha 25 de setiembre de 1998, en el Decreto Reglamentario N° 34/999 del 3 de febrero de</p>

	<p>1999, en los artículos 188 de la Ley N° 17.930 de fecha 19 de diciembre de 2005 y 167 de la Ley N° 18.834 de 17 de noviembre de 2011, así como a lo preceptuado en las Resoluciones de la Dirección Nacional de la Propiedad Industrial N° 49/015 de fecha 19 de noviembre de 2015 y N° 52/015 de fecha 7 de diciembre de 2015, y al informe que antecede.</p> <p><b>LA ENCARGADA DEL ÁREA DE SIGNOS DISTINTIVOS EN EJERCICIO DE ATRIBUCIONES DELEGADAS,</b></p> <p><b>RESUELVE:</b></p> <p>1°. <b>CONCÉDESE</b> el Registro de la Marca <b>UDV JUNTOS CRECEMOS (mixta)</b>, solicitada bajo expediente No. <b>489077</b> a favor de <b>JUAN ANGEL POSSE de URUGUAY</b> y <b>GRACIELA RODRIGUEZ MORA de URUGUAY</b>, para distinguir los artículos/servicios comprendidos en la/s clase/s internacional/es <b>9, 38, 39 y 42</b>.</p> <p>2°. Notifíquese, publíquese, entréguese el título bajo recibo y oportunamente archívese</p>
--	---

<b>MARCA:</b>	<b>GRAVEDAD</b>
<b>ACTA N°:</b>	488445
<b>NOMBRE:</b>	OSCAR FERNANDO CASTRO CAMPOS
<b>NOTIFICACIÓN:</b>	<p><b>VISTO:</b> La solicitud de Registro de la Marca <b>GRAVEDAD</b>, solicitada bajo expediente No. <b>488445</b> a favor de <b>OSCAR FERNANDO CASTRO CAMPOS</b>, para distinguir los artículos/servicios comprendidos en la/s clase/s internacional/es <b>41</b>.</p> <p><b>RESULTANDO:</b> que se han cumplido los requisitos legales y reglamentarios vigentes.</p> <p><b>CONSIDERANDO:</b> que no existen antecedentes que obstan a la solicitud en trámite.</p> <p><b>ATENCIÓN:</b> a lo dispuesto en la Ley N° 17.011 de fecha 25 de setiembre de 1998, en el Decreto Reglamentario N° 34/999 del 3 de febrero de 1999, en los artículos 188 de la Ley N° 17.930 de fecha 19 de diciembre de 2005 y 167 de la Ley N° 18.834 de 17 de noviembre de 2011, así como a lo preceptuado en las Resoluciones de la Dirección Nacional de la Propiedad Industrial N° 49/015 de fecha 19 de noviembre de 2015 y N° 52/015 de fecha 7 de diciembre de 2015, y al informe que antecede.</p> <p><b>LA ENCARGADA DEL ÁREA DE SIGNOS DISTINTIVOS EN EJERCICIO DE ATRIBUCIONES DELEGADAS,</b></p> <p><b>RESUELVE:</b></p> <p>1°. <b>CONCÉDESE</b> el Registro de la Marca <b>GRAVEDAD</b>, solicitada bajo expediente No. <b>488445</b> a favor de <b>OSCAR FERNANDO CASTRO CAMPOS de URUGUAY</b>, para distinguir los artículos/servicios comprendidos en la/s clase/s internacional/es <b>41</b>.</p> <p>2°. Notifíquese, publíquese, entréguese el título bajo recibo y oportunamente archívese.</p>

<b>MARCA:</b>	<b>NACHO QUESADA</b>
<b>ACTA N°:</b>	483969
<b>NOMBRE:</b>	MBOJARU S.A.
<b>NOTIFICACIÓN:</b>	<p>Atento a lo dispuesto en el Art. 5, de la Ley 17011, no podrán ser registradas como marcas, irrogando nulidad relativa: numeral 3°: “Los nombres o retratos de las personas que vivan, mientras no se obtenga su consentimiento, y los de los fallecidos mientras no se obtenga el de quienes hayan sido declarados judicialmente sus herederos; entendiéndose por nombres, a los efectos de esta disposición, los de pila seguidos del patronímico, así como el solo apellido, los seudónimos o los títulos cuando individualicen tanto como aquellos” Debido a que se está solicitando un seudónimo, por el que se conoce al Sr. Juan Ignacio Quesada Foster (Nacho Quesada), a nombre a una S.A y que su directorio está conformado por 2 personas, es que se solicita que presente un escrito autorizando a MBOJARU S.A., a registrar el seudónimo solicitado.</p>

## ***NOTIFICACIONES DE DIVISIÓN GESTIÓN TECNOLÓGICA ATENCIÓN PERSONALIZADA***

### **Vistas por escritos de solicitudes de descuentos de tasas del art. 338 de la Ley N° 19.355**

De conformidad con lo establecido por el Numeral 4° del Artículo 80 de la Ley N° 17.011, del 25 de setiembre de 1998, y Artículo 87 del Decreto N° 34/999 del 3 de febrero de 1999.

<b>MARCA:</b>	<b>AUPEN S.A. TECHNOLOGY &amp; SOFTWARE</b>
<b>ACTA N°:</b>	<b>499678</b>
<b>NOMBRE:</b>	Gustavo Carrau y Horacio Rodriguez (AUPEN S.A.)
<b>NOTIFICACIÓN:</b>	Vista solicitud de descuentos art. 338 Ley 19.355: Montevideo, 24 de abril de 2019. En la solicitud de descuento o exoneración de la solicitud de Marca de referencia, y de acuerdo a lo establecido en el Art. 8° del Decreto Reglamentario N° 34/999, corresponde conferir vista al solicitante por el término de 10 días hábiles, perentorios e improrrogables, bajo apercibimiento de tenerlo por desistido de su gestión, a efectos de subsanar las siguientes observaciones: Agregue certificación notarial de la empresa.

<b>MARCA:</b>	<b>CARTASUY</b>
<b>ACTA N°:</b>	<b>500122</b>
<b>NOMBRE:</b>	Álvaro Paciello
<b>NOTIFICACIÓN:</b>	Vista solicitud de descuentos art. 338 Ley 19.355: Montevideo, 1 de marzo de 2019. En la solicitud de descuento o exoneración de la solicitud de Marca de referencia, y de acuerdo a lo establecido en el Art. 8° del Decreto Reglamentario N° 34/999, corresponde conferir vista al solicitante por el término de 10 días hábiles, perentorios e improrrogables, bajo apercibimiento de tenerlo por desistido de su gestión, a efectos de subsanar las siguientes observaciones: Indique en forma correcta el titular (sociedad de hecho). Agregue certificación notarial de la sociedad de hecho.

---

<b>MARCA:</b>	<b>GOLDEN BREAK</b>
<b>ACTA N°:</b>	<b>500865</b>
<b>NOMBRE:</b>	CARLOS DANIEL BUENO
<b>NOTIFICACIÓN:</b>	Vista solicitud de descuentos art. 338 Ley 19.355: Montevideo, 18 de marzo de 2019. En la solicitud de descuento o exoneración de la solicitud de Marca de referencia, y de acuerdo a lo establecido en el Art. 8° del Decreto Reglamentario N° 34/999, corresponde conferir vista al solicitante por el término de 10 días hábiles, perentorios e improrrogables, bajo apercibimiento de tenerlo por desistido de su gestión, a efectos de subsanar las siguientes observaciones: Agregue certificado Pyme y formulario 338 por el titular Carlos Daniel Bueno.

## SOLICITUDES DE PATENTES DE INVENCION

(19) Dirección Nacional de la Propiedad Industrial – URUGUAY

(12) Invención

(11) UY a/ 037825

- (51) **Clasificación Internacional:** C 07D 471/04, A 61K 31/4355, C 07D 309/18, 405/12, 405/14// A 61P 35/00
- (22) **Fecha de presentación:** 31/07/2018
- (30) **Datos de prioridad:** 32668 26/05/2010 UY
- (71) **Solicitante:** AbbVie Ireland Unlimited Company [BM]
- (72) **Inventor:** Bruncko, Milan [US]; Ding, Hong [CN]; Doherty, George [US]; Elmore, Steven W [US]; Hansen, Todd M. [US]; Hasvold, Lisa [US]; Hexamer, Laura [US]; Kunzer, Aaron R [US]; Mantei, Robert A. WI 53132 [US]; Song, Xiaohong [CN]; Souers, Andrew J. [US]; Sullivan, Gerard M. [US]; Tao, Zhi-Fu [CN]; Wang, Gary T. [US]; Wang, Le [US]; Wang, Xilu [US]; Wendt, Michael D.; [US]
- (74) **Agente/apoderado:** STELLA MARINA WENG POLICICCHIO (218)
- (54) **Título:** AGENTES INDUCTORES DE LA APOPTOSIS PARA EL TRATAMIENTO DEL CÁNCER Y DE ENFERMEDADES INMUNES Y AUTOINMUNES

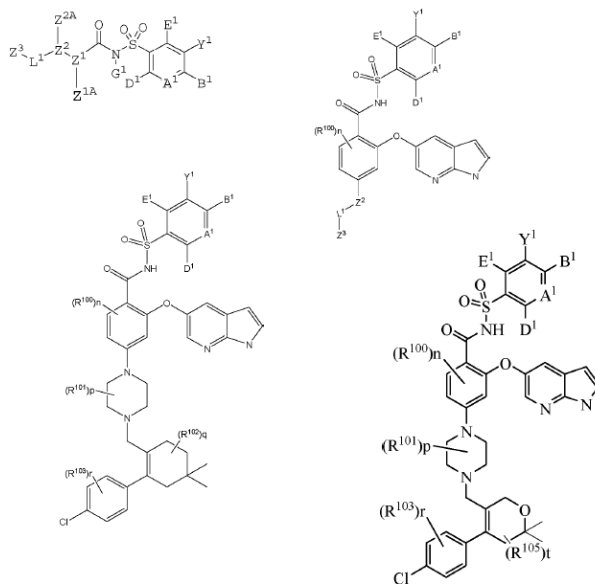

- (57) **Resumen:** Una forma de realización de esta invención, por lo tanto, se refiere a compuestos o sus sales terapéuticamente aceptables, que son útiles como inhibidores de proteínas anti- apoptóticas Bcl-2, los compuestos de fórmula (I)

**(19) Dirección Nacional de la Propiedad Industrial – URUGUAY****(12) Invención****(11) UY a/ 037826**

- (51) **Clasificación Internacional:** E 04B 1/35  
(22) **Fecha de presentación:** 31/07/2018  
(30) **Datos de prioridad:**  
(71) **Solicitante:** GERMAN BECERRIL HERNANDEZ [MX]  
(72) **Inventor:** GERMAN BECERRIL HERNANDEZ [MX]  
(74) **Agente/apoderado:** GUSTAVO FISCHER (94)  
(54) **Título:** UN SISTEMA AUTOMATIZADO DE CONSTRUCCION ROBOTIZADO, METODO DE CONSTRUCCION

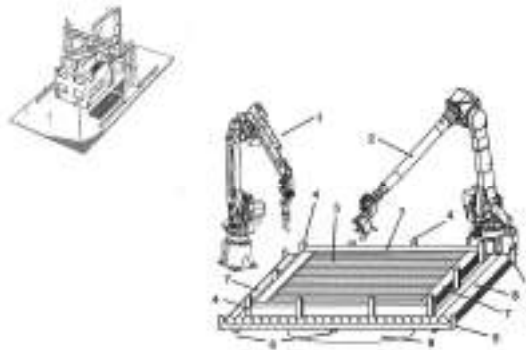

- (57) **Resumen:** LA PRESENTE INVENCION PROPORCIONA UN SISTEMA AUTOMATIZADO DE CONSTRUCCION Y ENSAMBLADO DE MUROS, PISOS, TECHOS Y ESCALERAS. DICHO SISTEMA COMPRENDE DE AL MENOS UN BRAZO ROBOTICO, AL MENOS UNA HERRAMIENTA DE SUJECION DE MATERIALES, AL MENOS UN SISTEMA DE DESLIZAMIENTO, GIRO Y LEVANTAMIENTO, Y ELEMENTOS DE INTERCONEXION TIPO MACHIHEMBRO.

**(19) Dirección Nacional de la Propiedad Industrial – URUGUAY****(12) Invención****(11) UY a/ 038295**

- (51) Clasificación Internacional:** A 01N 43/24, 43/90, 65/00
- (22) Fecha de presentación:** 08/07/2019
- (30) Datos de prioridad:** MX/a/2019/001817 13/02/2019 MX; US 16/198,950 23/11/2018 US; US 62/722,782 24/08/2018 US; US 62/723,168 27/08/2018 US y US 62/727,237 05/09/2018 US
- (71) Solicitante:** Química Agronómica de México S. de R.L. de C.V. [MX]
- (72) Inventor:** Miguel Enrique Alvarado Licon [MX]
- (74) Agente/apoderado:** Juan Eduardo Vanrell Falcon (144)
- (54) Título:** FORMULACIONES TÁNICAS PARA USO AGRÍCOLA EN PLANTAS
- (57) Resumen:** La preparación, composición y método de uso de una formulación antibacterial utilizando taninos que sea aceptable para la agricultura y para su uso en contra de enfermedades bacterianas y micóticas en plantas. La composición está basada en una matriz orgánica y puede ser balanceada con dispersantes, floculantes y humectantes y puede ser utilizada contra una gran variedad de enfermedades bacterianas agrícolas.



**(19) Dirección Nacional de la Propiedad Industrial – URUGUAY****(12) Invención****(11) UY a/ 038296**

- (51) **Clasificación Internacional:** C 07D 401/04, 405/14, A 61K 31/4427, 31/4439// A 61P 35/00
- (22) **Fecha de presentación:** 09/07/2019
- (30) **Datos de prioridad:** 62/695,922 10/07/2018 US
- (71) **Solicitante:** NOVARTIS AG [CH]
- (72) **Inventor:** BONAZZI, Simone [CH]; CERNIJENKO, Artiom [LT]; MA, Fupeng [CA]; BECKWITH, Rohan Eric John [GB]; WARE, Nathaniel F. [US]
- (74) **Agente/apoderado:** JUAN LAPENNE DE SALTERAIN (211)
- (54) **Título:** DERIVADOS DE 3-(5-AMINO-1-OXOISOINDOLIN-2-IL)PIPERIDIN-2,6-DIONA Y SUS USOS

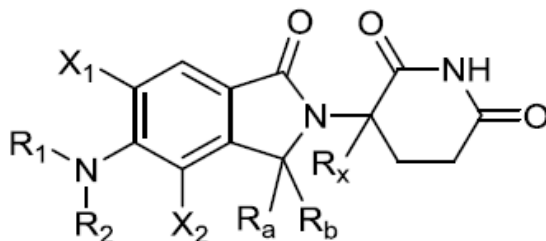

- (57) **Resumen:** La presente divulgación proporciona un compuesto de Fórmula (I): (I), o una sal, hidrato, solvato, profármaco, estereoisómero o tautómero farmacéuticamente aceptable del mismo, en donde Ra, Rb, Rx, R1, R2, X2, y q son como se define en la presente, y métodos de elaboración y uso del mismo.

**(19) Dirección Nacional de la Propiedad Industrial – URUGUAY****(12) Invención****(11) UY a/ 038297**

- (51) **Clasificación Internacional:** C 07D 401/04, 401/14, 405/14, 487/04, 491/048, 491/107, A 61K 31/407, 31/437, 31/4375, 31/4439, 31/444, 31/541// A 61P 35/00
- (22) **Fecha de presentación:** 09/07/2019
- (30) **Datos de prioridad:** 62/695,920 10/07/2018 US y 62/835,543 18/04/2019 US
- (71) **Solicitante:** NOVARTIS AG [CH]
- (72) **Inventor:** BONAZZI, Simone [CH]; CERNIJENKO, Artiom [LT]; ADCOCK, Claire [GB]; LAM, Philip [US]; LINKENS, Kathryn Taylor [US]; MALIK, Hasnain Ahmed [GB]; VISSER, Michael Scott [US]; THOMSEN, Noel Marie-France [US]
- (74) **Agente/apoderado:** JUAN LAPENNE DE SALTERAIN (211)
- (54) **Título:** COMPUESTOS DERIVADOS DE 3-(5-HIDROXI-1-OXOISOINDOLIN-2-IL)PIPERIDINA-2,6-DIONA, COMPOSICIONES, MÉTODOS Y USOS DE LOS MISMOS

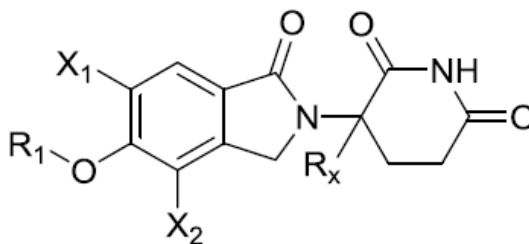

- (57) **Resumen:** La presente invención provee un compuesto de la Fórmula (I): (I), o una sal, hidrato, solvato, profármaco, estereoisómero, o tautómero farmacéuticamente aceptable del mismo, en donde R<sub>x</sub>, X<sub>1</sub>, X<sub>2</sub>, y R<sub>1</sub> responden a la definición de la presente, y métodos de preparación y uso de los mismos.

**(19) Dirección Nacional de la Propiedad Industrial – URUGUAY****(12) Invención****(11) UY a/ 038299**

- (51) Clasificación Internacional:** C 07K 14/705, A 61K 38/16, C 12N 15/12, 15/85, 5/10, C 12P 21/02
- (22) Fecha de presentación:** 15/07/2019
- (30) Datos de prioridad:** 18184269.1 18/07/2018 EP
- (71) Solicitante:** NOVARTIS AG [CH]
- (72) Inventor:** CIRILLO, Agostino [IT]; EBERSBACH, Hilmar [DD]; HARALDSSON, Boerje [SE]; HUBER, Thomas [CH]; JUNGE, Guido [DD]; LINK, Regina [DD]; WARNCKE, Max [DD]; ZOU, Chao [CN]
- (74) Agente/apoderado:** JUAN LAPENNE DE SALTERAIN (211)
- (54) Título:** APIRASAS SOLUBILIZADAS, MÉTODOS Y USOS

- (57) Resumen:** La invención se refiere al diseño y uso terapéutico de polipéptidos de apirasa solubilizados, composiciones farmacéuticas, usos terapéuticos y métodos útiles para prevenir y tratar el daño tisular.

**(19) Dirección Nacional de la Propiedad Industrial – URUGUAY****(12) Invención****(11) UY a/ 038300**

- (51) **Clasificación Internacional:** C 07D 401/04, A 01N 43/56// C 07D 213/02, 231/10, 231/56
- (22) **Fecha de presentación:** 15/07/2019
- (30) **Datos de prioridad:** 62/698035 14/07/2018 US y 62/778992 13/12/2018 US
- (71) **Solicitante:** FMC Corporation [US]
- (72) **Inventor:** Wenming Zhang [CN]
- (74) **Agente/apoderado:** CARLOS EDUARDO SARLABÓS BUZÓ (189)
- (54) **Título:** MEZCLAS PESTICIDAS QUE COMPRENDEN INDAZOLES

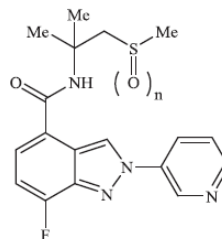
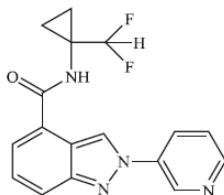

- (57) **Resumen:** Se describen el compuesto 1 y los compuestos de la Fórmula 2, También se describen composiciones que contienen el compuesto 1 o los compuestos de la Fórmula 2, o combinaciones de estos y métodos para controlar una plaga de invertebrados que comprende poner en contacto la plaga de invertebrados o su medio con una cantidad biológicamente eficaz de un compuesto o una composición de la invención.

**(19) Dirección Nacional de la Propiedad Industrial – URUGUAY****(12) Invención****(11) UY a/ 038303**

- (51) **Clasificación Internacional:** A 01N 43/80, 43/08, 43/10  
 (22) **Fecha de presentación:** 17/07/2019  
 (30) **Datos de prioridad:** 62/699880 18/07/2018 US  
 (71) **Solicitante:** FMC Corporation [US]  
 (72) **Inventor:** XU, Ming [US]; LAHM, George Philip [US]; DEANGELIS, Andrew Jon [US]  
 (74) **Agente/apoderado:** CARLOS EDUARDO SARLABÓS BUZÓ (189)  
 (54) **Título:** COMPUESTOS DE ISOXAZOLINA PARA CONTROLAR PLAGAS DE INVERTEBRADOS

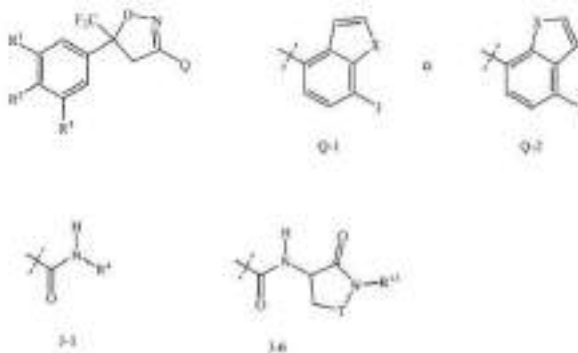

- (57) **Resumen:** Se describen compuestos de la Fórmula 1 o 1', en donde Q es y R<sup>1</sup>, R<sup>2</sup>, R<sup>3</sup>, J y X son como se definen en la descripción. También se describen composiciones que contienen los compuestos de la Fórmula 1 o Fórmula 1' y los métodos para controlar una plaga de invertebrados que comprenden poner en contacto la plaga de invertebrados o su ambiente con una cantidad biológicamente eficaz de un compuesto o una composición de la invención.

**(19) Dirección Nacional de la Propiedad Industrial – URUGUAY****(12) Invención****(11) UY a/ 038307**

- (51) **Clasificación Internacional:** A 01N 57/28, C 07F 9/24
- (22) **Fecha de presentación:** 19/07/2019
- (30) **Datos de prioridad:** 16/040,136 19/07/2018 US
- (71) **Solicitante:** ARYSTA LIFESCIENCE INC. [US]
- (72) **Inventor:** Vic PRASAD [US]; David HUANG [CN]; Kamal KATARIA [IN]; Christopher L. LARSON [US]; Cameron Seath GIBB [US]; Stephen CORNES [US]
- (74) **Agente/apoderado:** GONZALO FERNÁNDEZ SECCO ()
- (54) **Título:** PROCESO PARA LA PREPARACIÓN DE FOSFOROAMIDOTIOATO DE O,O-DIMETILO Y ACETAMIDA DE N-(METOXI-METILSULF
- (57) **Resumen:** Preparación de fosforocloridotioato de O,O-dimetilo y fosforoamidotioato de O,O-dimetilo. Se describe un proceso para producir fosforoamidotioato de O,O-dimetilo que incluye hacer reaccionar azufre con  $\text{PCl}_3$  para formar  $\text{PSCl}_3$ , hacer reaccionar el  $\text{PSCl}_3$  formado con metanol para formar O-metilfosforodiolcloridotioato, hacer reaccionar O-metilfosforodiolcloridotioato formado con lejía de metilo para formar fosforocloridotioato de O, O-dimetilo en una solución en  $\text{CH}_2\text{Cl}_2$ , y hacer reaccionar fosforocloridotioato de O, O-dimetilo formado con hidróxido de sodio e hidróxido de amonio para formar fosforoamidotioato de O,O-dimetilo en una solución en  $\text{CH}_2\text{Cl}_2$ .

**(19) Dirección Nacional de la Propiedad Industrial – URUGUAY****(12) Invención****(11) UY a/ 038308**

- (51) **Clasificación Internacional:** A 61K 9/22, 31/167, 31/195, C 07C 233/55
- (22) **Fecha de presentación:** 19/07/2019
- (30) **Datos de prioridad:** 18185127.0 24/07/2018 EP y 16/043,567 24/07/2018 US
- (71) **Solicitante:** BAYER PHARMA AKTIENGESELLSCHAFT [DE] y Bayer Aktiengesellschaft [DE]
- (72) **Inventor:** Dr. Peter SERNO [DE]; Dr. Donald BIERER [US]; Dr. Anke STROYER [DE]; Dr. Philipp RUBENBAUER [DE]; Dr. Kai LOVIS [DE]; Dr. Danja GROßBACH [DE]; Dr. Britta OLENIK [DE]; Dr. Heiko SCHIRMER [DE]; Dr. Carmen LOBBACK [DE]; Julia KÜSEL [DE]; Dr. Tia JACOBS [ZA]
- (74) **Agente/apoderado:** FABIANA PENADES (216)
- (54) **Título:** FORMA DE DOSIFICACIÓN FARMACÉUTICA ADMINISTRABLE POR VÍA ORAL CON LIBERACIÓN MODIFICADA

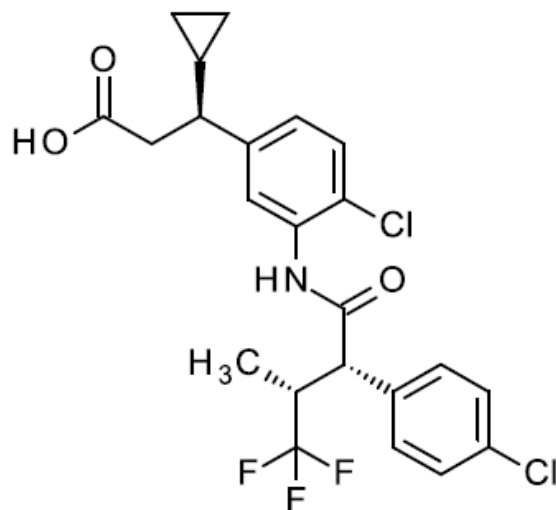

- (57) **Resumen:** La presente invención se refiere a formas de dosificación farmacéutica de liberación modificada que pueden administrarse por vía oral que contienen ciclopropilpropanoato de sodio-(3S)-3-(4-cloro-3-{{(2S,3R)-2-(4-clorofenil)-4,4,4-trifluoro-3-metilbutanoil}amino}fenil)-3 así como procesos para la preparación de las formas de dosificación y su uso para el tratamiento y/o prevención de enfermedades, en particular para el tratamiento y/o la prevención de enfermedades cardíacas, renales, pulmonares y oftalmológicas, enfermedades del sistema nervioso central, enfermedades fibróticas e inflamatorias y enfermedades metabólicas.

**(19) Dirección Nacional de la Propiedad Industrial – URUGUAY****(12) Invención****(11) UY a/ 038314**

- (51) **Clasificación Internacional:** E 04H 3/10, 3/12  
(22) **Fecha de presentación:** 23/07/2019  
(30) **Datos de prioridad:** 62/703,468 26/07/2018 US  
(71) **Solicitante:** MUSCO CORPORATION [US]  
(72) **Inventor:** Joe P. CROOKHAM [US]; Jeffrey A. ROGERS [US]; Timothy J. BOYLE [US]; Nathan E. HERZ [US]  
(74) **Agente/apoderado:** Gustavo Fischer Fleurquin (94)  
(54) **Título:** APARATO Y MÉTODO PARA EL DISEÑO E INSTALACIÓN DE UN SISTEMA DE MINI CANCHA DE FÚTBOL PERSONALIZABLE

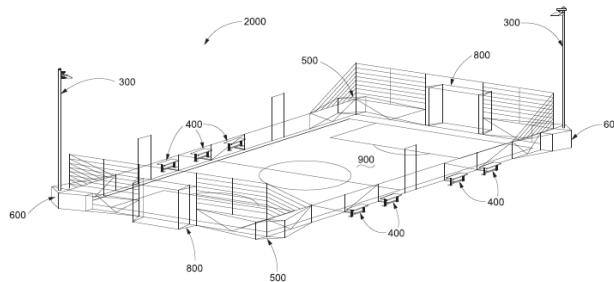

- (57) **Resumen:** A menudo, los espacios vecinales incluyen restricciones o la comunidad circundante tiene necesidades (como iluminación y asientos) que están insatisfechas o parcialmente satisfechas. Se describe un tipo de sistema para satisfacer estas necesidades según el cual es posible producir una amplia variedad de soluciones personalizadas a partir de componentes prefabricados, modulares y portátiles que se interconectan con los servicios existentes (si los hay) para enriquecer la experiencia de los jóvenes y lograr mejor los objetivos del programa. Este enfoque modular proporciona una infraestructura común para diferentes espacios, diferentes deportes y diferentes niveles de juego.



## (19) Dirección Nacional de la Propiedad Industrial – URUGUAY

(12) Invención

(11) UY a/ 038315

- (51) **Clasificación Internacional:** A 61K 38/00, C 07K 14/81, 1/00  
 (22) **Fecha de presentación:** 24/07/2019  
 (30) **Datos de prioridad:** 62713673 02/08/2018 US  
 (71) **Solicitante:** GRIFOLS WORLDWIDE OPERATIONS LIMITED [IE]  
 (72) **Inventor:** REBBEOR JAMES [US]; MILLER CHARLES [US]; KLOS ANTHONY [US]; ALLGAIER ERIC [US]; ZIMMERMAN THOMAS P [US]; WEE KEVIN [US]; StPETER MICHELLE [US]; GLANCY KELLY [US]  
 (74) **Agente/apoderado:** Juan Eduardo Vanrell Falcon (144)  
 (54) **Título:** COMPOSICIÓN QUE COMPRENDE INHIBIDOR DE LA ALFA-1 PROTEINASA ALTAMENTE CONCENTRADO Y PROCEDIMIENTO PARA LA OBTENCIÓN DE LA MISMA

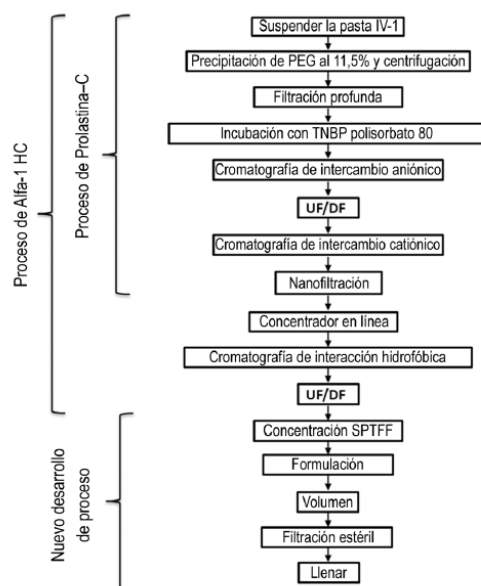

- (57) **Resumen:** Las composiciones incluyen inhibidor de la alfa-1 proteinasa (A1PI) altamente concentrado en una concentración superior o igual a 100 mg/ml. Las composiciones farmacéuticas se pueden preparar a partir de estas composiciones. Las composiciones farmacéuticas pueden ser adecuadas para la administración subcutánea. Las soluciones de A1PI altamente concentrado se pueden obtener mediante filtración tangencial sin recirculación “single-pass” (SPTFF).

**(19) Dirección Nacional de la Propiedad Industrial – URUGUAY****(12) Invención****(11) UY a/ 038316**

- (51) **Clasificación Internacional:** C 12N 15/11, 15/113, A 61K 31/7115, 31/712, 31/7125, 48/00// A 61P 21/00, 25/14, 25/16
- (22) **Fecha de presentación:** 25/07/2019
- (30) **Datos de prioridad:** 62/703,240 25/07/2018 US
- (71) **Solicitante:** IONIS PHARMACEUTICALS, INC. [US]
- (72) **Inventor:** Susan M. Freier [US]; Holly Kordasiewicz [US]; Priyam Singh [US]; Frank Rigo [US]; Paymaan Jafar-nejad [US]
- (74) **Agente/apoderado:** FABIANA PENADES (216)
- (54) **Título:** COMPUESTOS Y MÉTODOS PARA REDUCIR LA EXPRESIÓN DE LA ATXN2

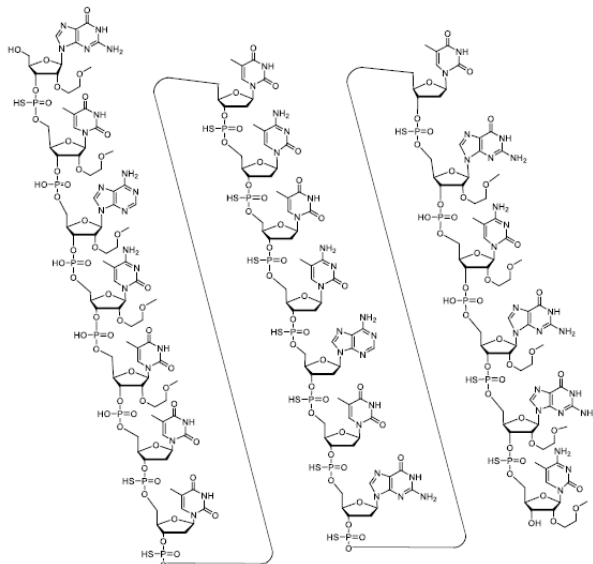

- (57) **Resumen:** Se proporcionan compuestos, métodos y composiciones farmacéuticas para reducir la cantidad o actividad del ARN de ATXN2 en una célula o un animal y, en determinados casos, para reducir la cantidad de la proteína Ataxina-2 en una célula o un animal. Esos compuestos, métodos y composiciones farmacéuticas son útiles para mejorar al menos un síntoma o una característica de una enfermedad neurodegenerativa. Esos síntomas y características incluyen la ataxia, neuropatía y formación de agregados. Esas enfermedades neurodegenerativas incluyen la ataxia espinocerebelosa tipo 2 (SCA2, por sus siglas en inglés), la esclerosis lateral amiotrófica (ELA) y la enfermedad de Parkinson.

**(19) Dirección Nacional de la Propiedad Industrial – URUGUAY****(12) Invención****(11) UY a/ 038317**

- (51) Clasificación Internacional:** A 01N 25/22, 37/34, 47/40  
**(22) Fecha de presentación:** 25/07/2019  
**(30) Datos de prioridad:** 201831028167 26/07/2018 IN  
**(71) Solicitante:** UPL LTD [IN]  
**(72) Inventor:** SHROFF, Jaidev Rajnikant [GB]; SHROFF, Vikram Rajnikant [GB]; JADHAV, Prakash Mahadev [US]; CANDELMO, Jody [US]  
**(74) Agente/apoderado:** GONZALO FERNÁNDEZ SECCO (34)  
**(54) Título:** UNA FORMULACIÓN AGROQUÍMICA LÍQUIDA ESTABLE

- (57) Resumen:** La presente invención se relaciona con una formulación agroquímica líquida estable en la forma de una dispersión oleosa que comprende compuestos neonicotinoides y compuestos piretroides que es estable a bajas temperaturas.

**(19) Dirección Nacional de la Propiedad Industrial – URUGUAY****(12) Invención****(11) UY a/ 038318**

- (51) Clasificación Internacional:** A 01N 25/10, 25/04, 25/22
- (22) Fecha de presentación:** 26/07/2019
- (30) Datos de prioridad:** 18186131.1 27/07/2018 EP y 62/874,130 15/07/2019 US
- (71) Solicitante:** Bayer Aktiengesellschaft [DE]
- (72) Inventor:** Dr. Roland DECKWER [DE]; Dr. Andreas IDE [DE]; Smita PATEL [GB]; Dr. Holger EGGER [AT]; Dr. Daniel Gordon DUFF [GB]; Dr. Michael OSTENDORF [DE]; Duy LE [US]
- (74) Agente/apoderado:** FABIANA PENADES (216)
- (54) Título:** FORMULACIONES DE LIBERACIÓN CONTROLADA PARA AGROQUÍMICOS
- (57) Resumen:** Compuestos activos encapsulados (activos/ingrediente activos/AI) que se producen mediante diferentes métodos, con efectos negativos sobre la planta minimizados o ausentes y/o mayor compatibilidad biológica a la vez que se conserva la eficacia contra las plagas.

**(19) Dirección Nacional de la Propiedad Industrial – URUGUAY****(12) Invención****(11) UY a/ 038319**

- (51) Clasificación Internacional:** A 61K 35/28, 38/17// A 61P 25/30, 25/32, 25/34, 25/36
- (22) Fecha de presentación:** 29/07/2019
- (30) Datos de prioridad:** PCT/CL2018/050063 03/08/2018 CL
- (71) Solicitante:** UNIVERSIDAD DEL DESARROLLO [CL] y UNIVERSIDAD DE CHILE [CL]
- (72) Inventor:** EZQUER, Fernando [AR]; EZQUER, Marcelo [AR]; ISRAEL JACARD, Yedy [CL]; QUINTANILLA GONZÁLEZ, María Elena [CL]; MORALES RETAMALES, Paola [CL]; HERRERA MARSCHITZ, Mario [CL]
- (74) Agente/apoderado:** MATIAS CIKATO (201)
- (54) Título:** COMPOSICIÓN FARMACÉUTICA PARA EL TRATAMIENTO DE LA ADICCIÓN A SUSTANCIAS PSICOACTIVAS Y/O PARA LA PREVENCIÓN DE LAS RECAÍDAS A DICHA ADICCIÓN

- (57) Resumen:** La presente invención se refiere a una composición farmacéutica para el tratamiento de la adicción crónica a sustancias psicoactivas y/o para prevenir la recaída a la adicción a sustancias psicoactivas, que comprende secretoma y/o exosomas derivados de células madre mesenquimales precondicionadas; y el uso de dicha composición para el tratamiento de la adicción a sustancias psicoactivas y prevención de la recaídas a dicha adicción.

**(19) Dirección Nacional de la Propiedad Industrial – URUGUAY****(12) Invención****(11) UY a/ 038320**

- (51) Clasificación Internacional:** C 12N 15/11, A 01H 1/00, 5/00, 5/10, A 01N 65/00, C 12N 1/00, G 01N 33/50
- (22) Fecha de presentación:** 30/07/2019
- (30) Datos de prioridad:** 62/711,810 30/07/2018 US
- (71) Solicitante:** Monsanto Technology LLC [US]
- (72) Inventor:** ANDERSON, Heather M. [CA]; BROWN, Sarah L. [US]; CARVALHO, Renato [BR]; CASTRO, Ancideriton A. [BR]; DUNKMANN, Katherine M. [US]; EVANS, Adam J. [US]; GRIFFITH, Cara [US]; SHEN, Tianxiang [US]; SMITH, Todd R. [US]; WINDLER, Heidi M [US]; FLASINSKI, Stanislaw [US]
- (74) Agente/apoderado:** JUAN LAPENNE DE SALTERAIN (211)
- (54) Título:** EVENTO TRANSGÉNICO DE MAÍZ MON 95379 Y MÉTODOS PARA SU DETECCIÓN Y USOS
- (57) Resumen:** La invención proporciona un evento de maíz MON 95379 transgénico, plantas, células vegetales, semillas, partes de plantas, plantas de la progenie y productos básicos que comprenden el evento MON 95379. La invención también provee polinucleótidos específicos para el evento MON 95379 y métodos para usar y detectar el evento MON 95379, así como plantas, células vegetales, semillas, partes de plantas, plantas de progenie y productos básicos que comprenden el evento MON 95379.

**(19) Dirección Nacional de la Propiedad Industrial – URUGUAY****(12) Invención****(11) UY a/ 038321**

- (51) Clasificación Internacional:** C 12N 5/02, 5/071, 5/073, A 61L 27/00, 27/60, A 61Q 19/00
- (22) Fecha de presentación:** 30/07/2019
- (30) Datos de prioridad:** MX/a/2018/010813 07/09/2018 MX
- (71) Solicitante:** Eduardo Alvaro Galue [MX] y Fernando Pérez Chávez [MX]
- (72) Inventor:** Eduardo Alvaro Galue [MX]; Fernando Pérez Chávez [MX]
- (74) Agente/apoderado:** SUSANA DEL CERRO (136)
- (54) Título:** PROCESO DE OBTENCIÓN DE UN SUSTITUTO DÉRMICO A PARTIR DE MEMBRANA AMNIÓTICA DESCELULARIZADA Y SU USO COMO AGENTE DE REGENERACIÓN

- (57) Resumen:** La presente invención provee un proceso de obtención de un sustituto dérmico funcional a partir de membrana amniótica descelularizada proveniente de placenta en combinación con queratinocitos de mamífero y su uso como agente de regeneración tisular de piel, el cual consiste en un proceso para la generación de un injerto de piel artificial en laboratorio utilizando técnicas especializadas en biotecnología como es el cultivo de células de mamífero, preferentemente humanas, en el cual se cultivan en condiciones asépticas los queratinocitos que forman parte de la capa epidérmica de la piel.

**(19) Dirección Nacional de la Propiedad Industrial – URUGUAY****(12) Invención****(11) UY a/ 038327**

- (51) Clasificación Internacional:** C 12N 15/11, 5/10, A 01H 5/00, 5/10
- (22) Fecha de presentación:** 05/08/2019
- (30) Datos de prioridad:** 62/714,228 03/08/2018 US
- (71) Solicitante:** MONSANTO TECHNOLOGY LLC [US]
- (72) Inventor:** SHARIFF, Aabid [US]; DAVIS, Ian, W. [US]
- (74) Agente/apoderado:** JUAN LAPENNE DE SALTERAIN (211)
- (54) Título:** ELEMENTOS REGULADORES DE PLANTAS Y USOS DE LOS MISMOS
- (57) Resumen:** La invención provee construcciones y moléculas de ADN recombinante, así como sus secuencias de nucleótidos útiles para modular la expresión génica en plantas. La invención también provee plantas, células vegetales, partes de las plantas, semillas y plantas de progenies transgénicas que comprenden las moléculas de ADN recombinante operativamente ligadas a moléculas de ADN transcribibles heterólogas, junto con sus métodos de uso.



**(19) Dirección Nacional de la Propiedad Industrial – URUGUAY****(12) Invención****(11) UY a/ 038328**

- (51) **Clasificación Internacional:** C 12N 1/14, 1/20, A 01N 63/02, 63/04  
(22) **Fecha de presentación:** 07/08/2019  
(30) **Datos de prioridad:** 62/715,506 07/08/2018 US  
(71) **Solicitante:** YPF TECNOLOGÍA S.A [AR]  
(72) **Inventor:** Walter Alberto VARGAS [AR]; Sebastián REINOSO [AR]; María Cecilia ORSINI [AR]; Sebastián Alejandro TREJO [AR]; Eliana ABRAHAMOVICH [AR]  
(74) **Agente/apoderado:** GONZALO FERNÁNDEZ SECCO (34)  
(54) **Título:** INOCULANTE BIOLÓGICO QUE TIENE ACTIVIDAD FERTILIZANTE Y FUNGICIDA MEJORADA

- (57) **Resumen:** Se divulga un inoculante biológico que tiene tanto actividad fungicida como fertilizante. Más particularmente, se divulga un bioinoculante que tiene dichos efectos combinados, que comprende *Bradyrhizobium japonicum* y aislados específicos del género *Trichoderma*. El bioinoculante es aplicado a los cultivos de soja para prevenir enfermedades transmitidas por hongos. Mas particularmente, el bioinoculante de la invención es útil para proteger cultivos de soja contra la infección por *Fusarium* sp., *Colletotrichum* sp., *Cercospora* sp., *Sclerotinia* sp. y *Rhizoctonia* sp.

**(19) Dirección Nacional de la Propiedad Industrial – URUGUAY****(12) Invención****(11) UY a/ 038334**

- (51) **Clasificación Internacional:** A 61K 38/16, C 07K 14/005, 14/08, 14/175, C 12N 15/11, 15/33, 15/40
- (22) **Fecha de presentación:** 12/08/2019
- (30) **Datos de prioridad:** 2306-2018 13/08/2018 CL
- (71) **Solicitante:** UNIVERSIDAD DE CONCEPCIÓN [CL] y CENTRO DE BIOTECNOLOGÍA Y BIOMEDICINA SpA. (CBB) [CL]
- (72) **Inventor:** TOLEDO ALONSO, Jorge Roberto [CL]; SÁNCHEZ RAMOS, Oliberto [CL]; STARCK MÉNDEZ, María Francisca [CL]
- (74) **Agente/apoderado:** MATIAS CIKATO (201)
- (54) **Título:** VACUNA CONTRA EL SÍNDROME CARDIOPULMONAR CAUSADO POR HANTAVIRUS
- (57) **Resumen:** La presente invención se refiere a una vacuna contra el Síndrome Cardiopulmonar causado por Hantavirus (SCPH) que comprende polipéptidos recombinantes que permiten generar inmunidad contra los hantavirus que producen SCPH. Dichos polipéptidos recombinantes contienen un fragmento antigénico particular de la secuencia Gn y Gc del Andes virus. La presente invención también se refiere a las secuencias aminoacídicas de los polipéptidos recombinantes y a las secuencias nucleotídicas que los codifican.

**(19) Dirección Nacional de la Propiedad Industrial – URUGUAY****(12) Invención****(11) UY a/ 038337**

- (51) **Clasificación Internacional:** A 61K 47/34, 31/445, C 07D 295/155// A 61P 35/00  
 (22) **Fecha de presentación:** 16/08/2019  
 (30) **Datos de prioridad:** 62/719,319 17/08/2018 US  
 (71) **Solicitante:** ASTRAZENECA AB [SE]  
 (72) **Inventor:** Paul GELLERT [GB]; Kathryn HILL [GB]; Richard STOREY [GB]  
 (74) **Agente/apoderado:** FABIANA PENADES (216)  
 (54) **Título:** FORMULACIONES DE DENDRÍMEROS

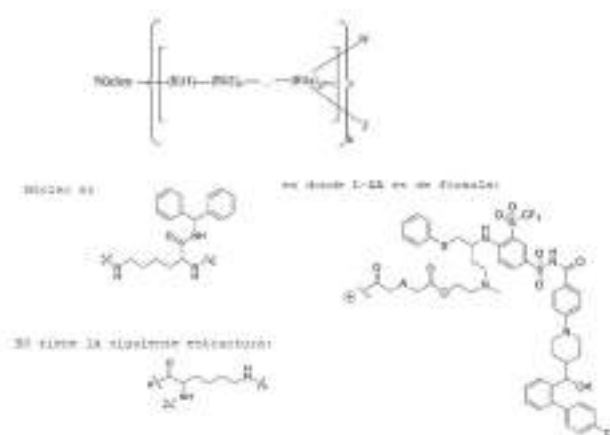

- (57) **Resumen:** Se dan a conocer composiciones farmacéuticas que comprenden un compuesto liofilizado de fórmula (I): o una sal farmacéuticamente aceptable del mismo, y métodos de uso de las mismas para tratar cáncer.

## (19) Dirección Nacional de la Propiedad Industrial – URUGUAY

(12) Invención

(11) UY a/ 038338

- (51) **Clasificación Internacional:** C 07D 471/04, 471/12, 471/20, 487/04, 519/00, A 61K 31/4162, 31/4192, 31/4353, 31/554// A 61P 11/00, 21/00, 3/10, 9/00
- (22) **Fecha de presentación:** 19/08/2019
- (30) **Datos de prioridad:** 62/719978 20/08/2018 US; 62/801433 05/02/2019 US; 62/823450 25/03/2019 US; 62/875737 18/07/2019 US y 62/881639 01/08/2019 US
- (71) **Solicitante:** Janssen Pharmaceutica NV [BE]
- (72) **Inventor:** Jennifer D. Venable [US]; Jianmei Wei [US]; J. Kent Barbay [US]; Wenying Chai [US]; Gavin C. Hirst [US]; Rachel T. Nishimura [US]; Amy Y. Shih [US]; Kevin D. Kreutter [US]; David A. Kummer [US]; Hariharan Venkatesan [IN]; Kelly J. McClure [US]
- (74) **Agente/apoderado:** DIEGO DUFRECHU RODRIGUEZ (192)
- (54) **Título:** INHIBIDORES DE LA INTERACCIÓN PROTEÍNA-PROTEÍNA KEAP1-Nrf2

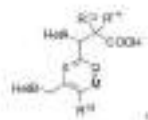

HetA se selecciona del grupo que consiste en:

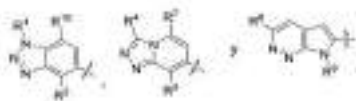

HetB se selecciona del grupo que consiste en:

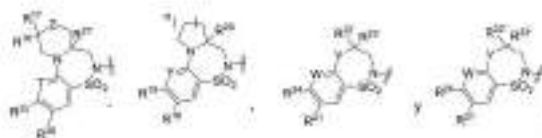

- (57) **Resumen:** Compuestos de sultam, composiciones farmacéuticas que los contienen, métodos para elaborarlos y métodos para usarlos que incluyen métodos para tratar estados de enfermedad, trastornos y afecciones asociados con la interacción de KEAP1-Nrf2, tal como inflamación intestinal, que incluye enfermedad de Crohn y colitis ulcerante.

**(19) Dirección Nacional de la Propiedad Industrial – URUGUAY****(12) Invención****(11) UY a/ 038342**

- (51) **Clasificación Internacional:** A 01C 7/06  
 (22) **Fecha de presentación:** 23/08/2019  
 (30) **Datos de prioridad:** 16/112,660 25/08/2018 US  
 (71) **Solicitante:** AMVAC C.V [US]  
 (72) **Inventor:** RICHARD L. RICE [US]; KEITH WOODRUFF [US]; LARRY M. CONRAD [US]  
 (74) **Agente/apoderado:** GONZALO FERNÁNDEZ SECCO (34)  
 (54) **Título:** SISTEMA Y MÉTODO PARA DISPENSAR MÚLTIPLES PRODUCTOS AGRÍCOLAS DE BAJA TASA

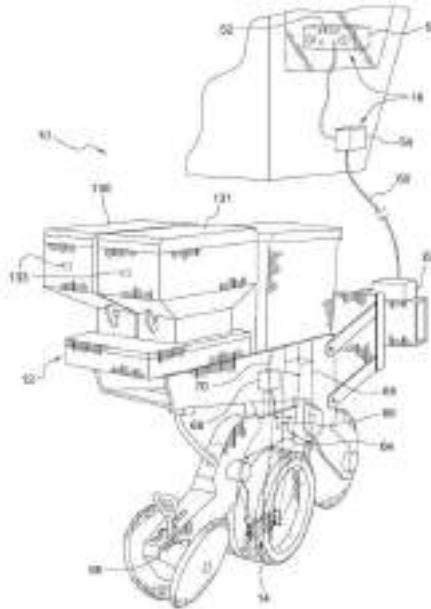

- (57) **Resumen:** Un sistema para dispensar múltiples productos agrícolas de bajas tasas, que incluye un sistema de medición de productos agrícolas, varias tuberías para productos agrícolas y un sistema de medición de productos agrícolas. El sistema de medición de productos agrícolas se encuentra operativamente conectado a fuentes de productos agrícolas de bajas tasas. Las tuberías de productos agrícolas se encuentran conectadas al sistema de medición de productos agrícolas. El sistema de medición de productos agrícolas se encuentra configurado para dispensar productos agrícolas líquidos de bajas tasas a una tasa baja definida como inferior a 3,7 onzas líquidas por 1000 pies de hilera.

**(19) Dirección Nacional de la Propiedad Industrial – URUGUAY****(12) Invención****(11) UY a/ 038347**

- (51) **Clasificación Internacional:** F 16L 17/02, 15/04  
(22) **Fecha de presentación:** 27/08/2019  
(30) **Datos de prioridad:** 62/724,788 30/08/2018 US  
(71) **Solicitante:** OMEGA FLEX, INC. [US]  
(72) **Inventor:** Steven A. TREICHEL [US]  
(74) **Agente/apoderado:** Juan Eduardo Vanrell Falcon (144)  
(54) **Título:** SISTEMA DE TUBERÍA CON CAMISA DE VENTILACIÓN

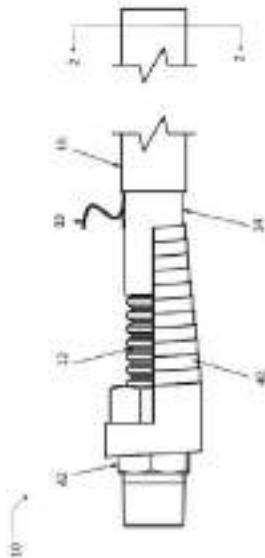

- (57) **Resumen:** Un sistema de tubería incluye una tubería portadora de fluido; una primera camisa reviste la tubería; una segunda camisa reviste la primera camisa; incluyendo la segunda camisa una pluralidad de nervaduras que se extienden longitudinalmente dispuestas de manera circunferencial en una superficie interior de la segunda camisa.

**(19) Dirección Nacional de la Propiedad Industrial – URUGUAY****(12) Invención****(11) UY a/ 038369**

- (51) Clasificación Internacional:** C 12N 1/14, A 01H 5/10, A 01N 63/04  
**(22) Fecha de presentación:** 11/09/2019  
**(30) Datos de prioridad:** EP18382653 12/09/2018 EP  
**(71) Solicitante:** SYMBORG, SL [ES]  
**(72) Inventor:** FERNANDEZ FELIX [ES]; JUAREZ MOLINA JESUS [ES]  
**(74) Agente/apoderado:** VIRGINIA CERVIERI GHIOLDI (212)  
**(54) Título:** CEPA DE DOMINIKIA SP., COMPOSICIONES QUE LA  
COMPRENDEN Y USOS

- (57) Resumen:** El objeto de la invención es la cepa del hongo Dominikia sp., depositada con el número de acceso MUCL 57072, que puede ser incluida en composiciones, siendo dicha composición adecuada para ser usada como bioestimulante bionematicida en plantas, preferiblemente en cereales. También es objeto de la invención un proceso para la obtención de dichas composiciones.

**(19) Dirección Nacional de la Propiedad Industrial – URUGUAY****(12) Invención****(11) UY a/ 038372**

- (51) **Clasificación Internacional:** E 05B 9/04  
(22) **Fecha de presentación:** 13/09/2019  
(30) **Datos de prioridad:** 18194349.9 13/09/2018 EP  
(71) **Solicitante:** Talleres de Escoriaza, S.A. [ES]  
(72) **Inventor:** JOSÉ ALCELAY BEA [ES]; SERGIO SANCHEZ HERNANDEZ [ES]  
(74) **Agente/apoderado:** NORA MORGAGE DI POLITO (165)  
(54) **Título:** SISTEMA DE CERRADURA CON LLAVE Y CILINDRO DE CERRADURA

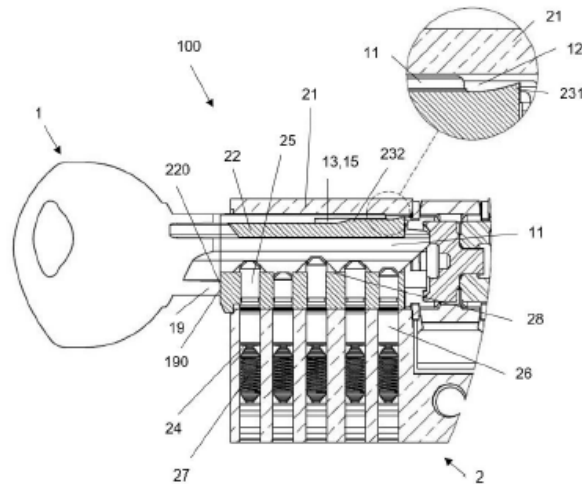

- (57) **Resumen:** Sistema de cerradura que comprende una llave con un receso de control en al menos una de las caras de la pala de llave, y un cilindro de cerradura que comprende un elemento de validación configurado para alojarse en el receso de control cuando se introduce la llave. El receso de control se solapa parcialmente con al menos un pitón de estátor cuando la llave se ha introducido en el cilindro de cerradura completamente y se ha girado hasta una posición en la que el receso de control queda enfrente al pitón de estátor.



**(19) Dirección Nacional de la Propiedad Industrial – URUGUAY****(12) Invención****(11) UY a/ 038388**

- (51) **Clasificación Internacional:** H 05B 3/00  
(22) **Fecha de presentación:** 26/09/2019  
(30) **Datos de prioridad:** 20180102764 26/09/2018 AR y 20180103674 16/12/2018 AR  
(71) **Solicitante:** Pablo Damián GALLEGO [AR]  
(72) **Inventor:** Pablo Damián GALLEGO [AR]  
(74) **Agente/apoderado:** MATIAS CIKATO (201)  
(54) **Título:** MATE TÉRMICO CON CALENTAMIENTO ASISTIDO POR ENERGÍA ELÉCTRICA



- (57) **Resumen:** Mate térmico con calentamiento asistido por energía eléctrica comprendiendo un depósito termo-conductor para mantener la yerba caliente; un aislante térmico; al menos una resistencia eléctrica dispuesta entre el depósito y el aislante térmico; y al menos un medio de alimentación que posibilita la circulación de corriente eléctrica por la resistencia. Preferentemente, todo ello protegido por una capa de material termo aislante. La resistencia eléctrica genera calor suficiente a la yerba húmeda evitando el enfriamiento, retardando el lavado y manteniendo sus propiedades. Comprende además una bombilla uniforme de conformación sustancialmente recta que facilita su extracción sin desmoronar la yerba.

**(19) Dirección Nacional de la Propiedad Industrial – URUGUAY****(12) Invención****(11) UY a/ 038543**

- (51) **Clasificación Internacional:** A 63F 7/20  
(22) **Fecha de presentación:** 10/01/2020  
(30) **Datos de prioridad:**  
(71) **Solicitante:** Leonel Esmoris [UY]  
(72) **Inventor:** Leonel Esmoris [UY]  
(74) **Agente/apoderado:** Leonel Esmoris ()  
(54) **Título:** MESA PARA EL JUEGO DE TENIS DE MESA

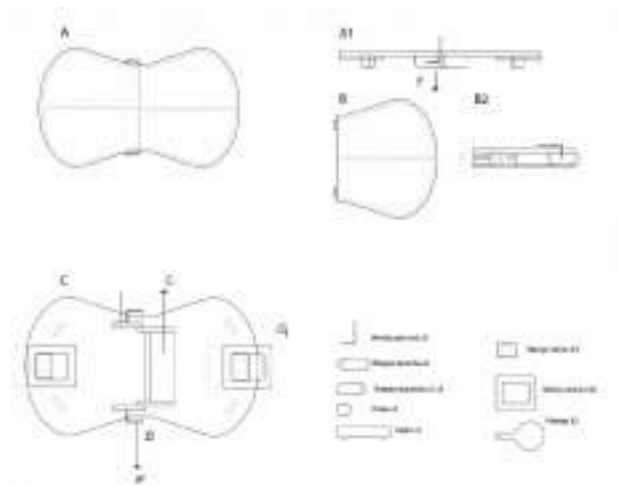

- (57) **Resumen:** Una superficie rígida para la práctica del tenis de mesa (ping pong) caracterizada porque posee dimensiones más reducidas que las corrientes, menos peso, forma original con líneas curvas, plegable por su parte media, su perímetro no posee ángulos rectos, su parte media se angosta, posee una red incorporada a la superficie y rebatible con movimiento de 0 a 90 grados sobre la cara exterior de la mesa, no desmontable, posee asas extensibles y retráctiles en el dorso de la mesa, para su transporte con forma curva que se adapta a los dedos de la mano, posee receptáculo en su cara interna que permite alojar los instrumentos de juego y es capaz de ser soportada sobre el suelo por elementos de apoyo, o con presencia de los mismos, utilizando cualquier superficie plana.

**(19) Dirección Nacional de la Propiedad Industrial – URUGUAY****(12) Invención****(11) UY a/ 038545**

- (51) **Clasificación Internacional:** H 01L 31/00  
(22) **Fecha de presentación:** 14/01/2020  
(30) **Datos de prioridad:** 10 2019 001956 5 30/01/2019 BR y 13 2019 021524 0 14/10/2019 BR  
(71) **Solicitante:** TÉGULA SOLUÇÕES PARA TELHADOS LTDA [BR]  
(72) **Inventor:** Claiton ABRÃO [BR]; Rodrigo Angelo INÁCIO [BR]; Luiz Antonio LOPES [BR]  
(74) **Agente/apoderado:** GONZALO FERNÁNDEZ SECCO (34)  
(54) **Título:** CELDA FOTOVOLTAICA, PROCESO DE FABRICACIÓN DE CELDA FOTOVOLTAICA ENCAPSULADA, CONJUNTO DE CONEXIÓN ELÉCTRICA PARA PLACA FOTOVOLTAICA Y PLACA FOTOVOLTAICA

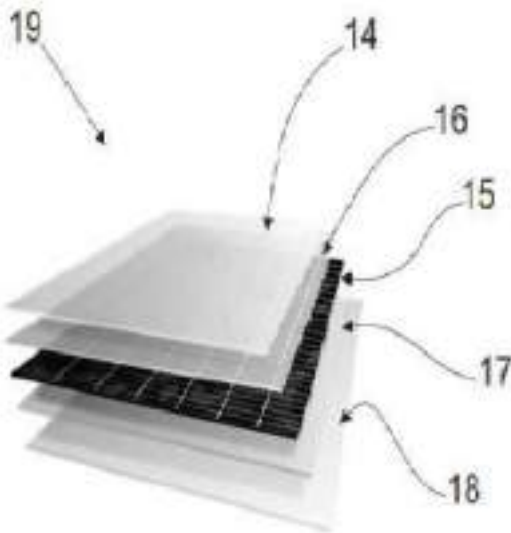

- (57) **Resumen:** Una celda fotovoltaica de tipo p-n (10) que comprende una estructura de silicio cristalino (11) revestida con una película conductora (12) conformada a partir de una solución dopante de tipo p y una solución dopante de tipo n donde las soluciones dopantes de tipo p y de tipo n comprenden componentes carotenoides. Un proceso de fabricación de una celda fotovoltaica de tipo p-n encapsulada a partir de la celda fotovoltaica de tipo p-n (10) y el uso de esas celdas fotovoltaicas encapsuladas (19) para conformar módulos (15) que son utilizados para conformar placas fotovoltaicas (20), piezas únicas con funciones de cobertura y generación de energía eléctrica. Un conjunto de conexión eléctrica para placa fotovoltaica (20) responsable de conducir de manera simple y segura la energía eléctrica generada por las placas fotovoltaicas (20) a un inversor.

## ***SOLICITUDES DE DISEÑOS INDUSTRIALES***

**(19) Dirección Nacional de la Propiedad Industrial – URUGUAY**

**(12) Diseño Industrial**

**(11) UY s/ 004731**

- (51) Clasificación Internacional:** B 62K 11/0012-11
- (22) Fecha de presentación:** 08/07/2019
- (30) Datos de prioridad:** 2019-000362 10/01/2019 JP
- (71) Solicitante:** HONDA MOTOR CO., LTD. [JP]
- (72) Inventor:** Kenji SHIMIZU [JP]; Nitin S NAGDAVANE [IN]
- (74) Agente/apoderado:** JUAN LAPENNE DE SALTERAIN (211)
- (54) Título:** MOTONETA



**(57) Resumen:**

**(19) Dirección Nacional de la Propiedad Industrial – URUGUAY****(12) Diseño Industrial****(11) UY s/ 004761**

- (51) **Clasificación Internacional:** B 67D 1/0031-00  
(22) **Fecha de presentación:** 23/01/2020  
(30) **Datos de prioridad:**  
(71) **Solicitante:** MONTES DEL URUGUAY SRL [UY] y GABARRIN ROCHA JORGE OSCAR [UY]  
(72) **Inventor:** Rodrigo Quintas [UY]; GABARRIN ROCHA JORGE OSCAR [UY]  
(74) **Agente/apoderado:** ANDRES GALLO DUBOURG (220)  
(54) **Título:** DISPENSADOR DE BEBIDAS (CERVEZA, SIDRA, U OTRAS PROPULSADA POR CO2) MEDIANTE LA ADAPTACIÓN DE UN SUR

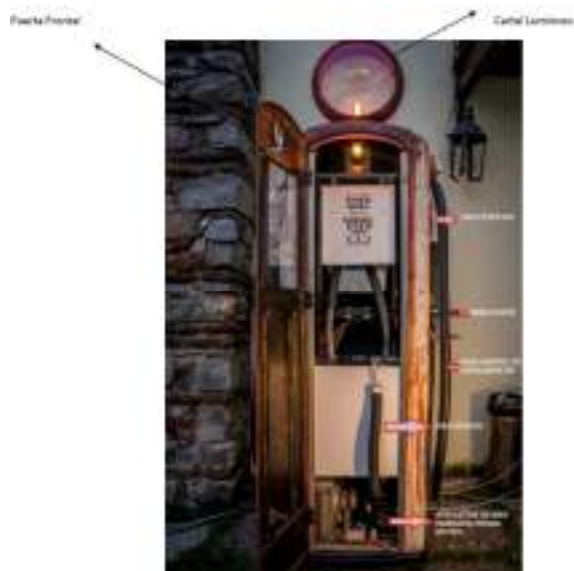

- (57) **Resumen:** “Dispensador de Bebidas (cerveza, Sidra, u otras propulsada por CO2) mediante la adaptación de un surtidor , junto con un lavacopas”

## ***SOLICITUDES DE MODELOS DE UTILIDAD***

**(19) Dirección Nacional de la Propiedad Industrial – URUGUAY**

**(12) Modelo de Utilidad**

**(11) UY u/ 004778**

- (51) Clasificación Internacional:** B 67D 1/00
- (22) Fecha de presentación:** 22/01/2020
- (30) Datos de prioridad:**
- (71) Solicitante:** MONTES DEL URUGUAY SRL [UY] y GABARRIN ROCHA JORGE OSCAR [UY]
- (72) Inventor:** Rodrigo Quintas [UY]; Gabarrin Rocha Jorge Oscar [UY]
- (74) Agente/apoderado:** ANDRES GALLO DUBOURG (220)
- (54) Título:** MEJORA EN DISPENSADOR DE BEBIDAS (CERVEZA, SIDRA, U OTRAS PROPULSADA POR CO<sub>2</sub>) MEDIANTE LA ADAPTACIÓN DE UN SURTIDOR



- (57) Resumen:** Mejora en Dispensador de Bebidas (cerveza, Sidra, u otras propulsada por CO<sub>2</sub>) mediante la adaptación de un surtidor” conformado por un motocompresor, una unidad conservadora, una unidad extractora y mangueras, las cuales enfrían y expulsan bebidas mediante CO<sub>2</sub>.



**ÍNDICE POR TITULARES DE MARCAS**

<b>Titular</b>	<b>N° Exp</b>	<b>Marca</b>
AB Electrolux	510897	CONTINENTAL (mixta)
Abbott Laboratories	510979	ALINITY
Abbott Rapid Diagnostics International Subsidiary Unlimited Company	510792	DETERMINE
Abbott Rapid Diagnostics International Unlimited Company	510827	BIOLINE
AbbVie Biotechnology Ltd	511480	RINVOQ
AbbVie Inc.	511482	ABBVIE CON VOS (mixta)
ACCESS EQUIP MOTOS FRANCE	510913	(figurativa)
AGROLAND S.A.	510919	COSTA GARZÓN CASA DE PLAYA (mixta)
AGROLAND S.A.	510863	CABO GARZÓN
AGROLAND S.A.	510922	UNIVERSO GARZÓN
AGROLAND S.A.	510923	CASA DE GARZÓN
AGROLAND S.A.	510921	COSTA GARZÓN CASA DE PLAYA (mixta)
AGROLAND S.A.	510920	COSTA GARZÓN CASA DE PLAYA (mixta)
AGROLAND S.A.	510964	PLAYA GARZÓN
Ajinomoto Co., Inc.	510750	KOKUMIX
Alcon Inc.	511028	TETRA
Alejandra Magdalena Alcántara Pizzorno	511431	BRACKETSUP! (mixta)
Align Technology, Inc.	510998	ALIGN (mixta)
ALSTOM	510717	ALSTOM MOBILITY BY NATURE (mixta)
Amstel Brouwerij B.V.	511067	1870 AMSTEL A (mixta)
Ana María ACERENZA BARDAVID	510875	STANFORD R PROFESSIONAL (mixta)
ANDREA CAROLINA SUELDO PAGANO	511447	SJ SAN JOSÉ COCHERÍA Y PREVISORA (mixta)
GUSTAVO SEBASTIAN IGLESIAS; SEBASTIAN ANGEL ARIAS; NICOLAS MARTIN ROCCA y ANDRES ALBERTO REGO	511132	SAVAGE
Andrés Lazaroff	511430	LA ORQUESTA DE LAS MIL MELODÍAS
Angel Playing Cards Co., Ltd.	509927	ANGEL
Angel Playing Cards Co., Ltd.	509926	CLUB ANGEL
Anixter-Real Estate, Inc	510470	UTG
ANTE MILAT GONZALEZ	511512	CHILL OUT RESTO LA BARRA (mixta)
APPLE INC.	510904	IPAD
APPLE INC.	510905	IPAD
APPLE INC.	510966	IPAD
APPLE INC.	510967	IPAD
ARCO MOTOR INDUSTRY CO., LTD.	511111	ARCO (mixta)
AREZZO INDÚSTRIA E COMÉRCIO S.A.	509845	ANACAPRI
AREZZO INDÚSTRIA E COMÉRCIO S.A.	509846	SCHUTZ
Arla Foods amba	510970	SINCE 1926 ROSENBORG (mixta)
ASOCIACIÓN A TODO PULMÓN PARAGUAY RESPIRA	511504	COLOSOS DE LA TIERRA (mixta)
Asociación de Padres y Amigos del Discapacitado de Florida (Centro Dr. Jacobo Zibil)	510564	FIESTA NACIONAL DE LA PAMPLONA
ASTERIOL S.A.	510756	LA PAPELARIA & CO GIFTS, DESIGN, PAPERS & MORE (mixta)
AstraZeneca AB	511397	LYNPARZA



<b>Titular</b>	<b>N° Exp</b>	<b>Marca</b>
AstraZeneca AB	511398	LYNPARZA (mixta)
AUSTER SOCIEDAD ANÓNIMA	511277	BACCIO SUNNY
AYMI S.R.L.	510857	SIRIUS
BANCA DE CUBIERTA COLECTIVA DE QUINIÉLAS DE MONTEVIDEO	510840	CASH FACTORY (mixta)
BANCA DE CUBIERTA COLECTIVA DE QUINIÉLAS DE MONTEVIDEO	510838	RETRO MUSIC (mixta)
BANCA DE CUBIERTA COLECTIVA DE QUINIÉLAS DE MONTEVIDEO	510839	INVASIÓN PIRATA (mixta)
Bank of America Corporation	511355	P-FACTOR SHARES
Bank of America Corporation	511358	P-FACTOR SHARES PEOPLE. PLANET. POLICIES.
BASAGAÑA, EDUARDO JOSÉ	511280	PWR FESTIVAL (mixta)
Bayer Aktiengesellschaft	511147	BARRICOR
Bayer Aktiengesellschaft	511188	(figurativa)
Bayer Aktiengesellschaft	511235	(figurativa)
Beam Suntory UK Limited	510180	ARDMORE
BEL	511326	BEL FOR ALL FOR GOOD (mixta)
Belmond Management Limited	511289	BELMOND ONLY THE EXCEPTIONAL
BERNHARDT, FEDERICO	511098	CALPE STUDIO
BEST VALUE USA, S.A.	511369	BEST VALUE USA PRODUCTOS DE CALIDAD (mixta)
BIMBA & LOLA, S.L.	511053	BIMBA Y LOLA (mixta)
BIMBA & LOLA, S.L.	511054	BIMBA Y LOLA (mixta)
Biosense Webster, Inc.	511312	SOUNDSTAR CRYSTAL
Birdie BH 43 LLC	509898	HAND CRAFTED KING ST. VODKA (mixta)
BIRELDAN S.A.	511510	GENEXA (mixta)
BlackBerry Limited	511378	BLACKBERRY
BlackRock, Inc.	510310	BLACKROCK
BLAUFARMA URUGUAY S.A.	511148	ELEPEGINASA
B.O PAPER BRASIL INDUSTRIA DE PAPEIS LTDA.	510995	BO PAPER (mixta)
BOLTAÑA S.A.	511219	HOTEL MONTEVIDEO - LEADING HOTELS OF THE WORLD
BOLTAÑA S.A.	511216	POLO BAMBÁ (mixta)
BOLTAÑA S.A.	511218	HM HOTEL MONTEVIDEO (mixta)
BOUCHERON PARFUMS SAS	509725	SERPENT BOHÈME BOUCHERON PARIS (mixta)
BOUCHERON PARFUMS SAS	509726	SERPENT BOHÈME BOUCHERON PARIS (mixta)
BOYERCO S.A.	510060	MAXPEL
RUPENIAN, MARIA VICTORIA y Bresciani, Gabriela	510858	HOT20 (mixta)
BSA GUNS (UK) LTD.	511170	BSA
BV CARNIMEX	510818	CARNIMEX EST 1965 (mixta)
C & C Consultores S.A.	511450	DOS DINGOS (mixta)
CABILO S.A.	511553	ATLANTICO BOUTIQUE HOTEL PENÍNSULA PUNTA DEL ESTE (mixta)
CABILO S.A.	511552	HOTEL ATLANTICO
CADILA HEALTHCARE LIMITED	511059	EXEMPTIA
Caesars License Company, LLC	510942	CAESARS ENTERTAINMENT (mixta)

Titular	N° Exp	Marca
CAMILO CUBA	511409	KLIN! (mixta)
carlos forcade	511204	OPTICA GRUPO MAXIMA (mixta)
CEPHEUS SA	510872	PLATINUM P OFFICES (mixta)
CEPHEUS SA	510873	PLATINUM P TOWER (mixta)
CEPHEUS SA	510860	PLATINUM P RESIDENCES (mixta)
CEPHEUS SA	510859	PLATINUM P DISTRICT (mixta)
CEPHEUS SA	510870	PLATINUM P GALEN (mixta)
CEPHEUS SA	510862	PLATINUM P FLEX (mixta)
Chanel SARL	511194	NO 8 DE CHANEL
CHEIRANO, NICOLÁS EZEQUIEL	511491	CHERRY' S SALAD (mixta)
Chery Commercial Vehicle (Anhui) Co., Ltd.	511282	KAIRUI (mixta)
China Tobacco Jiangsu Industrial Co., Ltd.	511012	ROMANTIC (mixta)
China Tobacco Jiangsu Industrial Co., Ltd.	511013	(figurativa)
Chutraram Nemaram Gehlot	510924	PREM DULHAN
Chutraram Nemaram Gehlot	510925	VAKOLA
CHUTRAU S.A.C.I.F.	511153	CHEMXIENCE (mixta)
Claro S.A.	511503	CLARO GAMING (mixta)
Claro S.A.	511501	CLARO ESPORTS (mixta)
CLEAR CANNABIS INC.	510298	THE CLEAR
COCCOLE SRL	511214	VEGAN BEATS (mixta)
COMERCIALIZADORA INDUCASCOS S.A	511561	X ONE (mixta)
COMERCIALIZADORA INDUCASCOS S.A	511560	HRO (mixta)
COMPANHIA BRASILEIRA DE ALUMÍNIO	510769	CBA (mixta)
COMPAÑIA INDUSTRIAL DE TABACOS MONTE-PAZ S.A.	511233	OSMO
COMPAÑIA INDUSTRIAL DE TABACOS MONTE-PAZ S.A.	511244	HEAT YOUR OWN TECHNOLOGY
COMPAÑIA INDUSTRIAL DE TABACOS MONTE-PAZ S.A.	511238	HYO
COMPAÑIA INDUSTRIAL DE TABACOS MONTE-PAZ S.A.	511237	RYTUA
COMPAÑIA INDUSTRIAL DE TABACOS MONTE-PAZ S.A.	511241	HEAT YOUR OWN
COMPAÑIA INDUSTRIAL DE TABACOS MONTE-PAZ S.A.	511234	ARKX
COMPAÑIA INDUSTRIAL DE TABACOS MONTE-PAZ S.A.	511239	HYO TECHNOLOGY
CONFEDERACION SUDAMERICANA DE FUTBOL (CONMEBOL)	489366	CONMEBOL 1916 (mixta)
CONSOLIDATED ARTISTS B.V.	511406	MNG (mixta)
CONSOLIDATED ARTISTS B.V.	511411	MANGO (mixta)
Conta Zap Soluções em Pagamento Ltda.	511217	CUENTA ZAP
COOPERATIVA AGRARIA NACIONAL DE RESPONSABILIDAD LIMITADA (COPAGRAN)	510918	COPAGRAN COOPERATIVA AGRARIA NACIONAL (mixta)
Corby Spirit and Wine Limited	511156	POLAR ICE
CTBAT International Co Limited	510968	SHUANGXI (mixta)
Dardo Curbelo	510879	MANANTIALES DEL NORTE (mixta)
DAVID RUBEN BORGES CHEDIAK	489977	MONTEVIDEO COCKTAIL WEEK
DECELESTE SOCIEDAD ANÓNIMA	511276	S-PRO STRADA
DePuy Synthes, Inc.	510098	EMPHASYS
Deutscher Industrie- u. Handelskammertag (DIHK) e.V.	510849	AHK (mixta)

<b>Titular</b>	<b>N° Exp</b>	<b>Marca</b>
Diego Domínguez	511047	AMETHYST
Diego Forcade	511574	OPEN VISION (mixta)
DIGUY S.A.	511458	IPRASALB
DIGUY S.A.	511457	SALBUNEB
DILO Armaturen und Anlagen GmbH	510996	DILO (mixta)
DIMET IRURETA GOYENA, ANDREA MARIA	511043	JOSÉ IGNACIO A R T E GALERÍA (mixta)
Dinero Gelt S.L.	511314	GELT (mixta)
DISGAL S.A.	511519	PANNINA (mixta)
DRAGON BLEU SAS	510902	VENUM (mixta)
DRELAR S.A.	511577	EASY WASH
Eduardo Andrés Wassi	511448	IQUAL (mixta)
Enrique Quinteros	510877	MERCADO DE LOS HORNEROS (mixta)
Enterprises International, Inc.	510485	OVAL INTL.
ENTIDAD DE GESTION DE DERECHOS DE LOS PRODUCTORES AUDIOVISUALES (EGEDA)	511295	PLATINO INDUSTRIA (mixta)
Ernesto Tulbovitz	511337	IL TULBO PIZZA FRITTA Y TUTTO AL CAZZO (mixta)
Erwin Chauvie	511154	LIDER GLOBAL
ESPN, Inc.	510896	SPORTSCENTER
Essity Hygiene and Health Aktiebolag	511555	INTIMAWEAR
ETHICAL PHARMA S.A.	511404	ETHICAL NUTRITION
EUROFARMA URUGUAY S.A.	511425	TRISK
EVERGREEN MARINE CORPORATION (TAIWAN) LTD.	511315	EVERGREEN LINE (mixta)
EXERCERE S.A.	510929	ELIGANS
EXERCERE SA	510928	DAPIBUS
Exercere S.A.	510926	UAP - URUGUAYAN ANIMAL PROTEINS
Exercere S.A.	510927	BOVEM
FARMATEC URUGUAY S.A.	511516	XALUDIOL
FCA FIAT CHRYSLER AUTOMÓVEIS BRASIL LTDA.	511051	TORO RANCH (mixta)
FERTILIZANTES Y MEJORADOS DEL SUELO, S.A. DE C.V.	511121	PLAS + (mixta)
FINCA LA CELIA S.A.	510988	COLON
FLORENCIA BERTI	511567	PIKAKE
FLORENCIA PAULA MOSTO	510876	BANDHÚ (mixta)
florencia silva	510880	FLOR DE GRANOLA (mixta)
FLORVILUR S.A.	509161	FIGS (mixta)
FNC SOCIEDAD ANONIMA	511247	TEMPLE (mixta)
FNC SOCIEDAD ANONIMA	511245	TEMPLE
FONDALTIR S.A.	511020	PICK & OUT (mixta)
FOREO Limited	511190	RADIOACTIVE (mixta)
FOREO Limited	511192	RA (mixta)
FRIGORIFICO MODELO S.A.	511405	BRIX BY DAIRYCO (mixta)
FRIONI, PABLO FABRICIO	511152	420 BAJONEROS
FRÖHLICH S.A. INDÚSTRIA E COMÉRCIO DE CEREAIS	510744	FRITZ & FRIDA (mixta)
FUNDACION IBEROAMERICANA PARA LA GESTION DE LA CALIDAD. FUNDIBEQ	511254	FUNDIBEQ CONIUNCTI RES POTIMUR (mixta)
GALICIA VALORES S.A.	511063	WINVIU
GENERAL BRANDS DO BRASIL DISTRIBUIDORA DE PRODUTOS	511416	FRUCTUS (mixta)

Titular	N° Exp	Marca
ALIMENTÍCIOS LTDA		
GENOMMA LAB INTERNACIONAL, S.A.B. DE C.V.	511517	GROOMEN
GENOMMA LAB INTERNACIONAL, S.A.B. DE C.V.	511107	GR8MEN (mixta)
Gildan Activewear SRL	510972	COMFORT COLORS
GIORGIO ARMANI S.P.A.	511198	TERRA DI GIOIA
GLORIA S.A.	511563	GLORIA SHAKE
GLORIA S.A.	511564	GLORIA SHAKE
GLORIA S.A.	511562	GLORIA SHAKE
GLORIA S.A.	511566	GLORIA SHAKE
GLORIA S.A.	511565	GLORIA SHAKE
GOL LINHAS AÉREAS S.A.	510894	GOL GIFT
GOL LINHAS AÉREAS S.A.	510899	GOL VOEJUNTO
GOL LINHAS AÉREAS S.A.	510901	GOL PET NA CABINE
GOL LINHAS AÉREAS S.A.	510893	GOL AGILIZA
Gramon Millet S.A.	511384	ENZILAC
GRUPO BIMBO, S.A.B. DE C.V.	511490	(figurativa)
GRUPO BIMBO, S.A.B. DE C.V.	511489	(figurativa)
GRUPO BIMBO, S.A.B. DE C.V.	511478	BIMBOLINO
GRUPO BIMBO S.A.B. DE C.V.	511492	BAKELAB
GUANGDONG JINYUAN LIGHTING TECHNOLOGY CO.,LTD.	511360	TIGER WORLD (mixta)
GUANGZHOU YISON ELECTRON TECHNOLOGY CO., LTD.	511193	YISON (mixta)
GUANGZHOU YISON ELECTRON TECHNOLOGY CO., LTD.	511195	CELEBRAT (mixta)
H & M HENNES & MAURITZ AB	510755	ARKET
HACK LTD.	511354	GENERADE
HACK LTD.	511357	360
HIDRAMIC S.R.L.	511056	WALLA (mixta)
Hinor Administradora de Bens Ltda.	511310	FRAHM
HUMATEX SA	510826	VOLKI
ICU-VITA S.A.	511540	ACICLO
ICU-VITA S.A.	511541	ACICU
IGNAPIN S.A.	508724	BOREAL AGROMINERALS
INDUSTRIA DE DISEÑO TEXTIL, S.A. (INDITEX, S.A.)	510976	DNWR. (mixta)
INDUSTRIA DE DISEÑO TEXTIL, S.A. (INDITEX, S.A.)	510977	DNWR (mixta)
INSTITUTO NACIONAL DE INVESTIGACION AGROPECUARIA (INIA)	511027	INIA REYNA MARY
INTERCONTINENTAL GREAT BRANDS LLC	511149	CEREALITAS (mixta)
INTERLINK COMPANY S.R.L.	511243	VAUQUITA (mixta)
INTERMUNDIAL XXI, S.L.	510845	TRAVELHELP
INTERMUNDIAL XXI, S.L.	510844	INTERMUNDIAL
INTERNATIONAL FOODSTUFFS CO LLC	510993	RAHMA (mixta)
International Foodstuffs Co LLC.	511495	SANMARCO (mixta)
Intervet International B.V.	511000	VIVELSO
INUR SA.	511085	OLIE CITREA ESSENTIA
INVERSIONES COUSIÑO MACUL LIMITADA	511197	COUSIÑO-MACUL ANTIGUAS RESERVAS (mixta)

<b>Titular</b>	<b>N° Exp</b>	<b>Marca</b>
INVERSIONES COUSIÑO MACUL LIMITADA	511191	COUSIÑO-MACUL COUSIÑO ISIDORA (mixta)
Iojes Dominique, Gerner Mauricio SH	510738	SAMADHI (mixta)
Irish Distillers Limited	510805	JAMESON TRIPLE TRIPLE ESTD 1780 SINE METU JOHN JAMESON & SON (mixta)
ITALIAN JOY S.A.	511075	ITALMONT
Carlos Carrasco; Luis Nicolás Brener y Iván Luzardo	511185	DOS R HAZ EQUIPO R CON TU PERRO (mixta)
IZIPIZI SAS	511120	IZIPIZI PARIS (mixta)
J. CHOO LIMITED	511026	I WANT CHOO (mixta)
J. SAFRA I.P. HOLDINGS SCS	510711	ALBERTO J. SAFRA
J. SAFRA I.P. HOLDINGS SCS	510712	ALBERTO SAFRA
J. SAFRA I.P. HOLDINGS SCS	510715	JACOB J. SAFRA
Jafer Enterprises R&D, S.L.U.	510768	(figurativa)
Jafer Enterprises R&D, S.L.U.	510765	THEGOOD TRO-OUPE (mixta)
Jafer Enterprises R&D, S.L.U.	510761	THE GOOD TROUPE
JAMONES DURIBER S.L.U	510812	1901 AUTENTICO POR TRADICION (mixta)
Jennifer Ferrer Lombardo	509809	JENNIFFER FERRER (mixta)
JF Hillebrand Group AG	511386	HILLEBRAND
JF Hillebrand Group AG	511385	H (mixta)
JMC ADMINISTRAÇÃO E PARTICIPAÇÕES LTDA	511292	GOTA LIMPA (mixta)
Joaquin Perez	510881	PEPO'S FOOD FIT LIFE (mixta)
JOAQUÍN REZK ARELLANO	511226	VAPAI (mixta)
JOHNSON & JOHNSON	510102	INTELILIGHT
Joint Stock Company "Obninskorgsintez"	510605	SINTEC
JOMANIJO SRL	510490	ATORRANTE (mixta)
Juan E. Vanrell Falcon	511118	BARBOSA CARAVIA & CO. ESTABLISHED IN 1904 BC&CO. (mixta)
Juan E. Vanrell Falcon	511116	BARBOSA CARAVIA & CO
Juan Juncal	510367	GREEN PET ALIMENTO 100% VEGETAL (mixta)
Nicole Wyaux y Juan Rivero	511162	PLASTICOIN - EL VALOR DE RECICLAR (mixta)
Juan Torres	511055	HOST (mixta)
Claudio Rafael Querol Netto y Julio Sebastian López Plavan	511520	LQB (mixta)
KABUSHIKI KAISHA KOBE SEIKO SHO trading also as KOBE STEEL, LTD.	510867	KOBELCO (mixta)
Carolina Ibarra y karen Burschtin	510372	GUÍAOM
KIA MOTORS CORPORATION	510751	SONET
Kimberly-Clark Worldwide, Inc.	510935	WYPALL SIMPLIMAX
Kolibree	511518	KOLIBREE
KOZMOTEK PAZARLAMA KOZMETIK ITHALAT IHRACAT SANAYI VE TICARET LIMITED SIRKETI	511538	PROFESSIONAL AGIVA (mixta)
KRISTINE LACA	510930	TRACE MINERALS R (mixta)
KRISTINE LACA	510931	VIDA BIENA
KSV ESports, LLC	511285	GEN.G TIGERS SHANGHAI (mixta)
LA CUMBRE SAN LUIS S.A.	510903	HILERET (mixta)

<b>Titular</b>	<b>N° Exp</b>	<b>Marca</b>
LA NORMANDISE	511322	LUCY (mixta)
LA NORMANDISE	511321	BOBBY (mixta)
LA SALTEÑA S.A.U.	511290	LA SALTEÑA (mixta)
LABORATORIO GADOR S.A.	511011	MAGNESOL
LABORATORIO LIBRA S.A.	511258	RIVAPLAST
LABORATORIOS LAFEDAR S.A.	511379	INSAPON-A
LABREZZA S.A.	510861	SEMILLAS AVANTI MASA FRESCA PARA TARTAS CON LINO, CHÍA Y SÉSAMO (mixta)
LABREZZA S.A.	510865	SEMILLAS AVANTI MASA FRESCA PARA TARTAS CON LINO, CHÍA, SÉSAMO, SEMILLAS AVANTI MASA FRESCA PARA TARTAS CON LINO, CHÍA, SÉSAMO (mixta)
LABREZZA S.A.	510871	INTEGRAL AVANTI MASA FRESCA PARA TARTAS CON SALVADO Y HARINA, INTEGRAL AVANTI MASA FRESCA PARA TARTAS CON SALVADO Y HARINA (mixta)
LADIMIL S.A.	511260	SANCHO WESTERN BOOTS (mixta)
Lambach Federico y Kalfaian Florencia (Sociedad de Hecho)	510830	PLAN IT (mixta)
LATAM Airlines Group S.A.	511481	LATAM WALLET
LATAM Airlines Group S.A.	511543	LATAM WALLET
LAZAR S.A.	511157	AMONTIL
LE DUFF INDUSTRIES	510510	BRIDOR (mixta)
LEGAL STAR INC.	510906	EPK (mixta)
LEWCOWICZ, CHRISTIAN	511505	WANTAN CANTINA CHINA (mixta)
LOEWE, S.A.	511283	LOEWE AURA (mixta)
L'OREAL	511569	LASTING POP
LOS RANCHOS S.R.L.	511279	LOS RANCHOS
Lubrifilm Group Sas	505482	LUBRIFILM
Lucas Fuente	506069	LUCAS FUENTE CHEF PASTELERO (mixta)
Lucero Alvarez Gaspar	511508	SPIAGGIA BRAVA PRODUCTOS ARTESANALES SIN CONSERVANTES SE AMABLE CON EL MEDIO AMBIENTE, QUIERETE DALE (mixta)
Luis Rodriguez	511341	JAYDEN
Luis Rodriguez	511340	OPPOSITE
MAIS FRANGO MIRAGUAI LTDA.	510565	MAIS FRANGO (mixta)
MAIS FRANGO MIRAGUAI LTDA.	510566	NATUR-AL (mixta)
MAMOGRAFIA DIGITAL S.A.	511084	MAMOTEST (mixta)
IGNACIO VIDAL y Manuel Vidal	511142	QUASAR
MAPFRE ASISTENCIA, COMPAÑIA INTERNACIONAL DE SEGUROS Y REASEGUROS, S.A.	511173	MIA (mixta)
MARCAS PREMIUM 2000, S.A.	510800	FLIPS (mixta)
Marcelo Aguilar	511119	AGUILA EYEWEAR (mixta)
Marcelo D'Agata	511133	CRAB (mixta)
Marcelo D'Agata	511131	FRIDA (mixta)
MARIA VERONICA BRUN AVILA y MARIA	511408	"TARTARIA SMART CITIES" (mixta)

Titular	N° Exp	Marca
VALERIA CUEVAS CASTRO		
Marketplace Investments LLC	511434	(figurativa)
Martin Puentes	511009	PSIU PSICÓLOGOS URUGUAY
MARY KAY INC.	510886	DAILY BENEFITS
MARY KAY INC.	511242	MARY KAY DAILY BENEFITS
Mary Kay Inc.	511240	MARY KAY DAILY BENEFITS
MATIAS EZEQUIEL SEIJAS	511134	LUXO (mixta)
MATÍAS NICOLÁS TOJA TORRES	486415	VIZCAYA NEGOCIOS INMOBILIARIOS (mixta)
Matias Tasistro	511506	RUFÍAN
MEDA AB	511094	FEOSOL
MEDA AB	511096	VIVARIN
MEDA AB	511095	MIDNITE
Medytox Inc.	510866	NEURAMIS
Misteril S.A.	510932	PONTELLA
MITO THERAPIES S.A.S.	510193	KETOVOLVE
MOLINO CAÑUELAS S.A.C.I.F.I.A.	511079	ARROZ BOX MOLINO CAÑUELAS (mixta)
MOLINO CAÑUELAS S.A.C.I.F.I.A.	511078	PASTA BOX MOLINO CAÑUELAS (mixta)
MOLINOS RIO DE LA PLATA S.A.	511288	M MOLINOS (mixta)
MOLINOS RIO DE LA PLATA S.A.	511293	EXQUISITA (mixta)
MOLINOS RIO DE LA PLATA S.A.	511109	FINCA LAS MARÍAS (mixta)
MONTE CARLO S.A.	511081	AQUÍ ESTÁ SU DISCO
MOSCA HNOS. S.A.	511236	MOÁI
MOSCA HNOS. S.A.	511232	LINCE
MOSCA HNOS. S.A.	511231	PROHIBIDO
MOSCA HNOS. S.A.	511229	CONTRARRELOJ
MOSCA HNOS. S.A.	511230	DIVERTIJUEGOS
MOUSER ELECTRONICS, INC.	510983	FORTE THE INTELLIGENT BOM TOOL
MOUSER ELECTRONICS, INC.	510986	METHODS (mixta)
MOUSER ELECTRONICS, INC.	510980	FORTE
MOUSER ELECTRONICS, INC.	510982	THE NEW PRODUCT INTRODUCTION LEADER
MOUSER ELECTRONICS, INC.	510991	ORDER WITH CONFIDENCE
MOUSER ELECTRONICS, INC.	510985	DISCOVER DESIGN DEVELOP
MOUSER ELECTRONICS, INC.	510984	DISCOVER DESIGN DEVELOP
Mycorrhizal Applications, LLC	511175	MYCOAPPLY
Mylan Consumer Healthcare, Inc.	511093	BALNEOL
Mylan Consumer Healthcare, Inc.	511092	COLD-EEZE
NEIRA MONTEMURRO, HÉCTOR	510907	SAVOY
NEW ATHLETIC GROUP S.A.C.	510413	NA NEW ATHLETIC R (mixta)
Nicolás Dorta	511477	VEGANICO (mixta)
Ningbo Fulman Communication Technology Co.,Ltd.	510836	VENTION (mixta)
NSAR GENERAL TRADING (L.L.C)	510885	L LAMER (mixta)
NSK LTD.	510833	NSK PRO KIT AUTOMOTIVE (mixta)
N.V. Organon	511268	ALTRISA
N.V. Organon	511267	VREE
N.V. Organon	511269	ORGANON
OMERSUL S.A	511479	GLOBALTOURS ORGANIZACION DE SERVICIOS TURISTICOS (mixta)
OPRUMIN S.A.	511412	SPEK (mixta)
OPRUMIN S.A.	511413	DYNAMIC 125 (mixta)

Titular	N° Exp	Marca
OPRUMIN S.A.	510999	ARES (mixta)
OPRUMIN S.A.	511415	ADVANCE XT (mixta)
OPRUMIN S.A.	511445	TEMPO (mixta)
OPRUMIN S.A.	511414	DYNAMIC 110 (mixta)
PABLO MONTANS S.R.L.	511313	TITUS + (mixta)
Panasonic Corporation	510809	PANASONIC BATTERY (mixta)
PANIFICADORA BIMBO DEL URUGUAY S.A.	511333	ARTESANITAS EL MAESTRO ARTESANO
PASTRANA CASSANITI, ROQUE NICOLAS	511399	UNIWORK (mixta)
Patricia Alvarez	509894	ZOI GASTRO FRESH
Patricia Lampes	510974	VPA VIAJES PRE ARMADOS (mixta)
PAULA NAZARENA ALVAREZ BELLO	511427	A.A.U.A ASOCIACIÓN AFRO UMBANDISTA AGELÚ (mixta)
PAULA NAZARENA ALVAREZ BELLO	511428	A A U A ASOCIACIÓN AFRO UMBANDISTA AGELÚ (mixta)
PEDIDOS YA S.A.	511076	PROPRIA RICETTA VITTORE GELATO ARTIGIANALE (mixta)
PEDIDOS YA S.A.	510749	DELIVERY MARKET BY P PEDIDOSYA (mixta)
PIAGGIO & C. S.P.A.	511203	VESPA
PINABEL S.A.	510828	BN+BIONUTRICIONPLUS (mixta)
PLADES S.A.	511509	POLO DEL PLATA (mixta)
PROINSAL S.A.I.C.	511001	COLOSAL (mixta)
PROTEIN SCIENCES CORPORATION	510803	FLUSPECZA
PROVEEDORES INDUSTRIALES S.A.	511493	GRAMPLINE
PUMA SE	511383	FOREVER FASTER PUMA (mixta)
PureCircle Limited	511186	I-GENERATION
Qatar Airways Group (Q.C.S.C)	511074	QATAR AIRWAYS (mixta)
QILU PHARMACEUTICAL CO., LTD	511433	QI LU (mixta)
Química y Publicidad Alfer Ltda.	510724	YES SIR
Química y Publicidad Alfer Ltda.	510723	TAHITIIAN GOLD
Química y Publicidad Alfer Ltda.	510725	YEAH
QUIROGA FERRERES, LEANDRO y SORIN, JUAN PABLO	510480	COPA DESAFIO (mixta)
R&G Business LLC	511010	DABA (mixta)
Realme Chongqing Mobile Telecommunications Corp., Ltd.	510820	SUPERDART (mixta)
Reckitt & Colman (Overseas) Hygiene Home Limited	511015	ODOR STOP
REDE AGRO FIDELIDADE E INTERMEDIACÃO S. A.	510837	ORBIA (mixta)
Rede Agro Fidelidade e Intermediação S.A.	510835	ORBIA
Reign Beverage Company LLC	511359	REIGN INFERNO
RENAULT S.A.S.	511038	RENAULT KENIUS
RENAULT S.A.S.	511036	KARDIAN
RENAULT S.A.S.	511039	RENAULT KARDIAN
RENAULT S.A.S.	511035	KENIUS
RIZOBACTER ARGENTINA S.A.	510969	PRETORIAN EVOLUTION
ROCHE DIAGNOSTICS GMBH	511281	COBAS TALL
ROCKWELL ELECTRIC CO.	511370	ROCKWELL ELECTRIC CO. (mixta)
Rodolfo Arotxarena	510636	AROTXA
Rodrigo Gomez	511309	BLACKSHEEP
Roemmers S.A.I.C.F.	511363	INTERPHARM



<b>Titular</b>	<b>N° Exp</b>	<b>Marca</b>
Néstor Marsella (50%); Emiliano Marsella (25%) y Romina Marsella (25%)	511353	DESEADO (mixta)
Néstor Marsella (50%); Emiliano Marsella (25%) y Romina Marsella (25%)	511352	DESEADO
Rosina Peixoto	510832	W&Y WOOL & YARNS HANDMADE (mixta)
S. C. JOHNSON & SON, INC.	511496	POWER SHIELD TECHNOLOGY
S.A. MOLINOS ARROCEROS NACIONALES	511542	SAMAN CROCANTITOS DE ARROZ DULCES ;TU PERMITIDO FAVORITO! (mixta)
S.A. MOLINOS ARROCEROS NACIONALES	511539	SAMAN CROCANTITOS DE ARROZ CLÁSICOS ;TU PERMITIDO FAVORITO! (mixta)
Sabon Shel Pa'am (2000) Ltd	511548	SABON COLLECTION (mixta)
XOANA SOFIA CÁCERES y SABRINA AYLEN CÁCERES	511303	LOCAS POR LA ROPA (mixta)
XOANA SOFIA CÁCERES y SABRINA AYLEN CÁCERES	510848	LAS LOCAS
XOANA SOFIA CÁCERES y SABRINA AYLEN CÁCERES	510846	WE LAS LOCAS (mixta)
SADETIR S.A.	511554	MR. JOHN (mixta)
Salud Visual SRL	511426	LA GAFERÍA SALUD VISUAL (mixta)
SAMSONITE IP HOLDINGS S.A.R.L.	510752	(figurativa)
SAMSONITE IP HOLDINGS S.A.R.L.	510753	AMERICAN TOURISTER (mixta)
SAN FRANCISCO C.I.S.A.	511023	HOLMES
Santiago Calleros	508691	CORTINAS CALLEROS SU HOGAR MAS CONFORTABLE (mixta)
Juan Diago y Santiago Paiz	510758	HEROICA FILMS
Saul Markowicz	511325	VANLON
SCHWANKE INDÚSTRIA TÊXTIL LTDA	510760	BRILHEX
SEAT S.A.	511201	SEAT MÓ (mixta)
SEAT S.A.	511202	SEAT MÓ
SEAT S.A.	511200	S MÓ (mixta)
Sebastián de la Conepción Villanueva	510767	EL ROMANITO FABRICA DE PASTAS (mixta)
SEIKO HOLDINGS KABUSHIKI KAISHA (trading as SEIKO HOLDINGS CORPORATION)	511287	KING SEIKO
SHELL BRANDS INTERNATIONAL AG	511016	SHELL GTL
Shenzhen Sonoff Technologies Co., Ltd.	510757	SONOFF (mixta)
SICHUAN YUANXING RUBBER CO. LTD.	511008	KRAIN (mixta)
Sidela S.A.	510766	UNIONES QUE RESISTEN MÁS (mixta)
SISMA S.p.A.	511302	COTONEVE FIOCCHI DI PUREZZA (mixta)
Société des Produits Nestlé S.A.	511030	DOGUITOS
SOCUR S.A.	511259	CREDITEL (mixta)
Sofich (Xiamen) Industry and Trade Co., Ltd.	510782	SOFICH (mixta)
Sölen Çikolata Gıda Sanayi ve Ticaret Anonim Şirketi	509977	BOOMBASTIC
Straumann Holding AG	511249	CLEARCORRECT (mixta)
SUMITOMO CHEMICAL CO., LTD.	510811	SUMISOYA
Sunkist Growers, Inc.	511212	SUNKIST (mixta)
SUZANO S.A.	510864	SUZANO (mixta)
SYNGENTA CROP PROTECTION AG	511029	CALBADIAM

Titular	N° Exp	Marca
SYNGENTA PARTICIPATIONS AG	511440	ADEPIDYN
Takeda Vaccines, Inc.	510802	QUADENVII
Tegridy Farms LLC	511265	TEGRIDY
Tegridy Farms LLC	511264	TEGRIDY FARMS
TEKORO CAR CARE INDUSTRY CO., LTD.	511176	TEKORO (mixta)
Terenti SAD	511072	MONTEVIDEO CITY (mixta)
Terenti SAD	511071	MONTEVIDEO CITY TORQUE (mixta)
Terenti SAD	511073	MONTEVIDEO CITY (mixta)
Terenti SAD	511070	MONTEVIDEO CITY TORQUE (mixta)
TerViva BioEnergy, Inc.	511024	TERVIVA
The Body Shop International Limited	510008	THE BODY SHOP
The Body Shop International Limited	510009	THE BODY SHOP AT HOME
THE COCA-COLA COMPANY	510824	COCA-COLA (mixta)
The Foundation for a Better Life	511549	LA FUNDACIÓN PARA UNA VIDA MEJOR
The Goodyear Tire & Rubber Company	511018	GOODYEAR MAX SYSTEMS
The Goodyear Tire & Rubber Company	511021	GOODYEAR MAX SERVICES
The Goodyear Tire & Rubber Company	511022	GOODYEAR MAX FORCE
THE PROCTER & GAMBLE COMPANY	511220	V (mixta)
THE TRENDY GROUP S.A.	511368	BECCI
THELEATHERTECH SA	508659	TRIKE DRIVE ELECTRIC (mixta)
TORAY KABUSHIKI KAISHA (TORAY INDUSTRIES, INC.)	510808	TORAYSULFONE
TORAY KABUSHIKI KAISHA (TORAY INDUSTRIES, INC.)	510806	INOUE BALLOON (mixta)
TOSELLI, JUAN CARLOS	509984	RODIZIO (mixta)
TOZOANI SRL	511007	NUEVA MENTE (mixta)
TRIBOC S.R.L.	509919	EPICO BAR
TRIMANT S.A.	511410	LIAO (mixta)
ues s.a.	510847	XPRES (mixta)
Unilever N.V.	511210	GLOWBOOST
Unilever N.V.	511040	TECNOLOGIA TEJIDO ADAPT
Unilever N.V.	511041	TECNOLOGIA SUPERLIGERA
Unilever N.V.	511042	TECNOLOGIA TEJIDO INTELIGENTE
UNION CARBIDE CORPORATION	511262	CELLOSOLVE
URBANIZADORA LOS OLIVOS S.A.	510611	LOS OLIVOS
Valent BioSciences LLC	511174	INGRAIN
VINÍCOLA AURORA SOCIEDAD ANONIMA	510971	LA AURORA
VIRBAC MEXICO SA de CV	510997	DORAFUL
VIRGINIA PAOLA DE LOS SANTOS SAROBA	501605	BARRACA LA KAZONA (mixta)
VIVO MOBILE COMMUNICATION CO., LTD.	511476	VIVO (mixta)
VIVO MOBILE COMMUNICATION CO., LTD.	510810	IQOO (mixta)
VIVO MOBILE COMMUNICATION CO., LTD.	510807	IQOO
Vulcano S.A.	511208	VULCANO
Wavin B.V.	510012	WAVIN
WHITE TWO S,R,L	511168	DISCONTINUADO (mixta)
WHITE TWO S.R.L	511169	PARATII (mixta)
WPP Luxembourg Gamma Sarl	511263	WUNDERMAN THOMPSON
XEBRA BRANDS LTD	510884	VICIOUS CITRUS
ZF AFTERMARKET IBERICA, S.L.	511155	RH ROADHOUSE (mixta)
ZHEJIANG CFMOTO POWER CO., LTD.	511196	CFMOTO (mixta)
ZHEJIANG CFMOTO POWER CO., LTD.	511199	F (mixta)
ZKTECO CO., LTD.	510965	ZKTECO (mixta)

## ***ÍNDICE POR TITULARES DE FRASES PUBLICITARIAS***

<b>Titular</b>	<b>N° Exp</b>	<b>Marca</b>
COLGATE-PALMOLIVE COMPANY	489236	30 SEGUNDOS PARA MAS SALUD BUCAL
GRAMÓN BAGÓ DE URUGUAY S.A.	510981	GRAMÓN BAGÓ COMMITTED TO LIFE
Jafer Enterprises R&D, S.L.U.	510772	ALMA LATINA
Jafer Enterprises R&D, S.L.U.	510775	YANBAL, ALMA LATINA
Jafer Enterprises R&D, S.L.U.	510771	ALMA LATINA
S. C. JOHNSON & SON, INC.	489787	VE MÁS LEJOS CON NUESTRA FAMILIA
SODIMAC S.A.	511381	SODIMAC HOMECENTER HAZ DE TU CASA, TU LUGAR EN EL MUNDO (mixta)
SODIMAC S.A.	511380	LAS COSAS CAMBIAN LAS CASAS TAMBIÉN (mixta)

## *ÍNDICE*

Listado de Códigos Utilizados en el Boletín.....	7
Listado de Agentes de la Propiedad Industrial .....	11
Solicitudes de Marcas .....	23
Solicitudes de Frases Publicitarias .....	178
Rectificaciones de Marcas .....	182
Resoluciones de Marcas, Concedidas.....	183
Resoluciones de Frases Publicitarias, Concedidas .....	192
Resoluciones de Marcas, desestimadas .....	192
Resoluciones de Marcas, desistidas (Art. 90, D. 34/999).....	193
Resoluciones de Marcas, Modificadas.....	193
Transferencias.....	194
Transferencias de Frases Publicitarias .....	218
Cambios de Nombre .....	219
Cambios de Domicilio .....	221
Cambios de Domicilio de Patentes.....	226
Inscripciones de Licencias.....	226
Modificaciones de Prendas.....	227
Inscripciones de Renuncias Totales.....	227
Resoluciones de Recursos, DNPI .....	227
Resoluciones de Patentes, Concedidas .....	228
Resoluciones de Diseños Industriales, Concedidas .....	229
Resoluciones de Patentes, desestimadas.....	229
Resoluciones de Patentes, desistidas.....	230
Resoluciones de Modelos de Utilidad, desistidas .....	230
Resoluciones de Patentes, Abandonadas.....	231
Resoluciones de Modelos de Utilidad, Abandonadas.....	239
Notificaciones de Asesoría.....	240
Notificaciones de Recursos.....	258
Notificaciones de la División Marcas.....	261
Notificaciones de División Gestión Tecnológica Atención Personalizada .....	267
Solicitudes de Patentes de Invención.....	269
Solicitudes de Diseños Industriales.....	299
Solicitudes de Modelos de Utilidad.....	301
Índice por Titulares de Marcas .....	303
Índice por Titulares de Frases Publicitarias.....	314
Índice .....	315

**Depósito legal 325.532**  
**(N° 245)**  
**Impreso en D.N.P.I.**  
**E-mail: [administracion.dnpi@miem.gub.uy](mailto:administracion.dnpi@miem.gub.uy)**  
**Rincón 719 Telefax 2840 1234**  
**C.P. 11.000**  
**Montevideo – Uruguay**

**Montevideo, 28 de febrero de 2020**

**Febrero 2020**