

REPUBLICA ORIENTAL DEL URUGUAY

MINISTERIO DE INDUSTRIA, ENERGIA Y MINERIA

DIRECCION NACIONAL DE LA PROPIEDAD INDUSTRIAL

BOLETIN

de la

Propiedad Industrial

N° 246

31 de Marzo de 2020

República Oriental del Uruguay



Ministerio
de Industria,
Energía y Minería

*Dirección Nacional de la
Propiedad Industrial*

BOLETÍN

**DE LA PROPIEDAD
INDUSTRIAL**

ISSN 2301 – 1777
Impreso en D.N.P.I.
Permiso N° 2160 (Biblioteca Nacional)
URUGUAY

REPÚBLICA ORIENTAL DEL URUGUAY



MINISTERIO DE INDUSTRIA, ENERGÍA Y MINERÍA
DIRECCIÓN NACIONAL DE LA PROPIEDAD INDUSTRIAL

ING. OMAR PAGANINI
MINISTRO DE INDUSTRIA, ENERGÍA Y MINERÍA

SR. WALTER VERRI
SUBSECRETARIO
MINISTERIO DE INDUSTRIA, ENERGÍA Y MINERÍA

DRA. MARÍA MACARENA RUBIO FERNÁNDEZ
DIRECTORA GENERAL DE SECRETARÍA
MINISTERIO DE INDUSTRIA, ENERGÍA Y MINERÍA

DRA. LUCÍA ESTRADA ECHEVARRÍA
DIRECTORA NACIONAL
DIRECCIÓN NACIONAL DE LA PROPIEDAD INDUSTRIAL

de acuerdo a lo establecido por los artículos 80 y 101 de la Ley
N° 17.011 de fecha 25 de Setiembre de 1998 ésta es la
Publicación Oficial de la Dirección Nacional de la Propiedad
Industrial, Unidad Ejecutora del Ministerio de Industria, Energía
y Minería, cuyo cometido sustantivo es administrar y proteger el
derecho de la Propiedad Industrial.

RINCON 719 – Teléfono 2900 0658 – C.P. 11.000

e-mail: secretaria.dnpi@miem.gub.uy

<http://www.miem.gub.uy>

LISTADO DE CÓDIGOS UTILIZADOS EN EL BOLETÍN

LISTA DE CÓDIGOS, POR ORDEN ALFABÉTICO, Y LOS NOMBRES CORRESPONDIENTES (ABREVIADOS) DE ESTADOS, OTRAS ENTIDADES Y ORGANIZACIONES INTERGUBERNAMENTALES.

AD	ANDORRA	CS	SERBIA Y MONTENEGRO
AE	EMIRATOS ARABES UNIDOS	CU	CUBA
AF	AFGANISTAN	CV	CABO VERDE
AG	ANTIGUA Y BARBUDA	CY	CHIPRE
AI	ANGUILLA	CZ	REPUBLICA CHECA
AL	ALBANIA		
AM	ARMENIA	DE	ALEMANIA
AN	ANTILLAS NEERLANDESAS	DJ	DJIBOUTI
AO	ANGOLA	DK	DINAMARCA
AP	ORGANIZACIÓN REGIONAL AFRICANA DE LA PROPIEDAD INDUSTRIAL (ARIPO)	DM	DOMINICA
AR	ARGENTINA	DO	REPUBLICA DOMINICANA
AT	AUSTRIA	DZ	ARGELIA
AU	AUSTRALIA	EA	ORGANIZACIÓN EUROASIÁTICA DE PATENTES (EAPO)
AW	ARUBA	EC	ECUADOR
AZ	AZERBAIYAN	EE	ESTONIA
		EG	EGIPTO
BA	BOSNIA Y HERZEGOVINA	EH	SAHARA OCCIDENTAL
BB	BARBADOS	EM	OFICINA PARA LA ARMONIZACIÓN DEL MERCADO INTERIOR (MARCAS Y DIBUJOS Y MODELOS) (OAMI)
BD	BANGLADESH	EP	OFICINA EUROPEA DE PATENTES (OEP)
BE	BELGICA	ER	ERITREA
BF	BURKINA FASO	ES	ESPAÑA
BG	BULGARIA	ET	ETIOPIA
BH	BAHREIN		
BI	BURUNDI	FI	FINLANDIA
BJ	BENIN	FJ	FIJI
BM	BERMUDA	FK	ISLAS FALKLAND (MALVINAS)
BN	BRUNEI DARUSSALAM	FO	ISLAS FEROE
BO	BOLIVIA	FR	FRANCIA
BR	BRASIL		
BS	BAHAMAS	GA	GABON
BT	BHUTAN	GB	REINO UNIDO
BV	ISLA BOUVET	GC	OFICINA DE PATENTES DEL CONSEJO DE COOPERACION DE LOS ESTADOS ARABES DEL GOLFO (CCG)
BW	BOTSWANA	GD	GRANADA
BX	OFICINA BENELUX DE MARCAS (BBM) Y OFICINA BENELUX DE DIBUJOS Y MODELOS (BBDM)	GE	GEORGIA
BY	BELARUS	GH	GHANA
BZ	BELICE	GI	GIBRALTAR
		GL	GROENLANDIA
CA	CANADA	GM	GAMBIA
CD	REPUBLICA DEMOCRATICA DEL CONGO	GN	GUINEA
CF	REPUBLICA CENTROAFRICANA	GQ	GUINEA ECUATORIAL
CG	CONGO	GR	GRECIA
CH	SUIZA	GS	ISLAS GEORGIA DEL SUR Y SANDWICH DEL SUR
CI	COTE D'IVOIRE	GT	GUATEMALA
CK	ISLAS COOK	GW	GUINEA - BISSAU
CL	CHILE	GY	GUYANA
CM	CAMERUN	HK	REGION ADMINISTRATIVA ESPECIAL DE HONG KONG DE LA REPUBLICA POPULAR DE CHINA
CN	CHINA		
CO	COLOMBIA		
CR	COSTA RICA		

HN	HONDURAS	MZ	MOZAMBIQUE
HR	CROACIA	NA	NAMIBIA
HT	HAITI	NE	NIGER
HU	HUNGRIA	NG	NIGERIA
IB	OFICINA INTERNACIONAL DE LA ORGANIZACIÓN MUNDIAL DE LA PROPIEDAD INTELECTUAL (OMPI)	NI	NICARAGUA
ID	INDONESIA	NL	PAISES BAJOS
IE	IRLANDA	NO	NORUEGA
IM	ISLA DE MAN	NP	NEPAL
IL	ISRAEL	NR	NAURU
IN	INDIA	NZ	NUEVA ZELANDIA
IQ	IRAQ	OA	ORGANIZACION AFRICANA DE LA PROPIEDAD INTELECTUAL (OAPI)
IR	IRAN(REPUBLICA ISLAMICA DEL)	OM	OMAN
IS	ISLANDIA	PA	PANAMA
IT	ITALIA	PE	PERU
JM	JAMAICA	PG	PAPUA NUEVA GUINEA
JO	JORDANIA	PH	FILIPINAS
JP	JAPON	PK	PAKISTAN
KE	KENYA	PL	POLONIA
KG	KIRGUISTAN	PT	PORTUGAL
KH	CAMBOYA	PW	PALAU
KI	KIRIBATI	PY	PARAGUAY
KM	COMORAS	QA	QATAR
KN	SAINT KITTS Y NEVIS	RO	RUMANIA
KP	REPUBLICA POPULAR DEMOCRATICA DE COREA	RS	SERBIA
KR	REPUBLICA DE COREA	RU	FEDERACION DE RUSIA
KW	KUWAIT	RW	RWANDA
KY	ISLAS CAIMAN	SA	ARABIA SAUDITA
KZ	KAZAKSTAN	SB	ISLAS SALOMON
LA	REPUBLICA DEMOCRATICA POPULAR LAO	SC	SEYCHELLES
LB	LIBANO	SD	SUDAN
LC	SANTA LUCIA	SE	SUECIA
LI	LIECHTENSTEIN	SG	SINGAPUR
LK	SRI LANKA	SH	SANTA HELENA
LR	LIBERIA	SI	ESLOVENIA
LS	LESOTHO	SK	ESLOVAQUIA
LT	LITUANIA	SL	SIERRA LEONA
LU	LUXEMBURGO	SM	SAN MARINO
LV	LETONIA	SN	SENEGAL
LY	JAMAHIRIYA ARABE LIBIA	SO	SOMALIA
MA	MARRUECOS	SR	SURINAME
MC	MONACO	ST	SANTO TOME Y PRINCIPE
MD	REPUBLICA DE MOLDOVA	SV	EL SALVADOR
ME	MONTENEGRO	SY	REPUBLICA ARABE SIRIA
MG	MADAGASCAR	SZ	SWAZILANDIA
MK	EX REPUBLICA YUGOSLAVA DE MACEDONIA	TC	ISLAS TURCOS Y CAICOS
ML	MALI	TD	CHAD
MM	MYANMAR	TG	TOGO
MN	MONGOLIA	TH	TAILANDIA
MO	MACAO	TJ	TAYIKISTAN
MP	ISLAS MARIANAS SEPTENTRIONALES	TM	TURKMENISTAN
MR	MAURITANIA	TN	TUNEZ
MS	MONTSERRAT	TO	TONGA
MT	MALTA	TP	TIMOR ORIENTAL
MU	MAURICIO	TR	TURQUIA
MV	MALDIVAS	TT	TRINIDAD Y TOBAGO
MW	MALAWI	TV	TUVALU
MX	MEXICO		
MY	MALASIA		

TW	TAIWAN, PROVINCIA DE CHINA	VN	VIET NAM
TZ	REPUBLICA UNIDA DE TANZANIA	VU	VANUATU
UA	UCRANIA	WO	ORGANIZACIÓN MUNDIAL DE LA PROPIEDAD INTELECTUAL (OMPI) (OFICINA INTERNACIONAL DE)
UG	UGANDA	WS	SAMOA
US	ESTADOS UNIDOS DE AMERICA	YE	YEMEN
UY	URUGUAY	ZA	SUDAFRICA
UZ	UZBEKISTAN	ZM	ZAMBIA
VA	SANTA SEDE	ZW	ZIMBABWE
VC	SAN VICENTE Y LAS GRANADINAS		
VE	VENEZUELA		
VG	ISLAS VIRGENES (BRITANICAS)		

MARCAS (Norma OMPI St. 60)

- (210) – Número de Solicitud.
- (730) – Nombre y dirección del solicitante o titular del Registro.
- (220) – Fecha de presentación de la solicitud.
- (511) – Clase y/o Producto o Servicio protegido (Clasificación de Niza) (Novena Edición).
- (540) – Reproducción de la Marca.
- (300) – Datos relativos a la prioridad en virtud del Convenio de la Unión de París (Número asignado a la primera solicitud, fecha de presentación de la primera solicitud, código de la Norma Ompi St 3 de la Oficina nacional o regional donde se presentó la primera solicitud).

- (591) – Información relativa a los colores reivindicados.
- (551) – Indicación de que la marca es una marca colectiva o una marca de certificación o garantía.
- (554) – Marca tridimensional.
- (556) – Marca sonora, incluidas las características.
- (740) - Datos del Agente de la Propiedad Industrial.

PATENTES Y MODELOS DE UTILIDAD (Norma OMPI St. 9)

- (21) - Número de la solicitud de Invención o Modelo de Utilidad.
- (22) - Fecha de presentación de la solicitud.
- (12) - Designación del tipo de documento.
- (71) - Datos del solicitante, incluyendo nombre y país de origen.
- (72) - Nombre del Inventor/es.
- (51) - Clasificación Internacional de Patentes (Clasificación de Estrasburgo) (Sexta Edición).
- (54) - Título de la Invención.
- (57) - Resumen y diseño de la invención o descripción del modelo de utilidad o diseño (no más de 100 palabras).
- (74) - Nombre del Agente de la Propiedad Industrial.
- (30) - Datos relativos a la prioridad en virtud del Convenio de la Unión de París.
- (31) - Número asignado a la solicitud prioritaria o reválida.
- (32) - Fecha de depósito de la solicitud prioritaria.
- (33) - Código de la Norma St. 3 de Ompi que identifica a la Oficina de Propiedad Industrial que ha atribuido el número a la solicitud prioritaria o de la Organización que ha atribuido el número de la solicitud regional prioritaria (para las solicitudes internacionales registradas en virtud del PCT, debe utilizarse el Código "WO").

A continuación del número de la solicitud correspondiente (Código 21), deberá aplicarse el código normalizado para la identificación de los diferentes tipos de documentos de patentes (Norma Ompi St. 16):

A1: Invención Primaria

U: Modelo de Utilidad

DISEÑOS Y MODELOS INDUSTRIALES (Norma OMPI St. 80)

- (21) - Número de la solicitud del diseño o modelo industrial.
- (22) - Fecha de presentación de la solicitud.
- (12) - Designación del tipo de documento.
- (71) - Datos del solicitante, incluyendo nombre y país de origen.
- (72) - Nombre del creador/es.
- (51) - Clasificación Internacional para los Dibujos y Modelos Industriales (Clasificación de Locarno) (Sexta Edición).
- (54) - Título del Diseño o Modelo.
- (57) - Resumen y descripción del diseño o modelo industrial incluidas las indicaciones de colores (no más de 100 palabras).
- (74) - Nombre del Agente de la Propiedad Industrial.
- (30) - Datos relativos a la prioridad en virtud del Convenio de la Unión de París.
- (31) - Número asignado a la solicitud prioritaria o reválida.
- (32) - Fecha de depósito de la solicitud prioritaria.
- (33) - Código de la Norma St. 3 de Ompi identificando a la Oficina nacional o regional u organización en la que se presentó la solicitud prioritaria (para los depósitos internacionales presentados en virtud del Arreglo de La Haya, se debe utilizar el Código "WO"). A continuación del número de la solicitud correspondiente (Código 21) deberá aplicarse el código normalizado para la identificación de los diferentes tipos de documentos (Norma OMPI St. 17):

Q: Diseños y Modelos Industriales

Listado de Agentes de la Propiedad Industrial

Nro	Nombre	Dirección	CP	Teléfono	Fax	E-mail
3	CIKATO LAY, MANFREDO ANDRES	Araucana 1277	11400	2606.06.06	2606.14.39	cikato@cikato.com.uy
6	MARINARI SEXTO, WALTER HUGO	25 de Mayo 576	11000	2916.34.55	2916.21.93	bacot@bacot.com.uy
8	ARROLI TELESCA, RUBEN JOSE	Ituzaingó 1485 esc.12	11000	2915.94.75		
12	FREIRA SERRAT, CARLOS MARIA	Río Negro 1394 piso 10 esc.10	11100	2901.16.70/ 2901.58.32		
15	DAIQUI BALMACEDA, JUAN CARLOS	Río Negro 1394 piso 10 esc.10	11100			
16	GIMENEZ SORHUET, ROBERTO DARIO	Florida 1485 ap.301	11000	2901.22.78		
17	PONCE DE LEON MURO, JULIO CESAR	Florida 1485 ap.301	11000	2901.22.78		
18	BACOT SILVEIRA, OSCAR TULIO	25 de Mayo 576	11000	2916.34.69	2916.21.93	obacot@bacot.com.uy
19	FREIRA SERRAT, JUAN MIGUEL	Plaza Cagancha 1335 esc. 317/18	11100	2900.06.86	2908.71.27	jmfreira@adinet.com.uy
20	FOX TAYLOR, NORMAN ALEXANDER	Pedro Murillo 6136	11500	2604.03.60	2604.66.69	nfox@fox.com.uy
21	LAMAS BALESTRA, MARIO DANIEL	Lucerna 6273	11400	2600.37.67		dlamas@lamasgrimaldi.com.uy
23	BONADA ASUAGA, ROBERTO GUZMAN	Lancasteriana 2359 bis	11400	2600.72.24		
24	LANZON MAZZELLO, RAFAEL EDUARDO	Brandzen 1961 esc.102	11200	2408.50.38	2409.97.61	rlanzon@lanzon.com.uy
25	PIÑEYRO CAMACHO, MARTHA NELIDA	Plaza Independencia 848 1er. Piso	11000	2908.81.36		mpineyro@montevideo.com.uy
26	VECINO SANCHEZ, GERMAN	Mones Roses 6937	11500	2604.16.04	2604.66.04	gvecino@ppv.com.uy
28	MEDINA YLLA, EDUARDO JOSE	Av. Garibaldi 2185		2203.93.06/ 2209.51.40	2200.74.74	marcypat@adinet.com.uy
29	PITTALUGA SHAW, JUAN ANTONIO	Echevarriarza 3535 Of. 1601 Torre A	11300	2623.29.59	2623.29.57	juan@pittaluga.com
30	MAESO VALINO, MARIA CRISTINA	Colonia 1825 apto.402				
31	PILAS SEMICHEVICH, RODOLFO	Av. Uruguay 2049 bis	11100	2409.36.02	2401.55.72	uruguay@pilasnet.com.uy

Nro	Nombre	Dirección	CP	Teléfono	Fax	E-mail
32	MELGAR PEREZ, ASTUR EULOGIO	Av. Uruguay 1826	11100	2409.17.00	2402.30.55	
34	FERNANDEZ SECCO, GONZALO JOSE	25 de Mayo 467 piso 5	11000	2916.19.13	2916.57.40	gonzalo@fernandezsecco.com.uy
35	D' ALESSANDRO VALIDO, JULIO CESAR	Juan Paullier 2015	11200	2400.39.70		
37	FERNANDEZ PEREZ, EDUARDO LUIS	Fernández Crespo 1861 bis	11200	2400.22.90	2400.22.90	eduardoluisf@gmail.com
38	BOGNANNO PAULOS, NOEMI CLARA	Rincón 682 esc.14	11000	2916.38.72		
39	CROCCO MARTINEZ, ALVARO HARRIET	Av. Garibaldi 2276		2200.74.24		
40	MORGADE DI POLITO, CLAUDIO	Av. de las Américas 8336, Block 1, Ap.101	15000	094.429.107		cmorgade@morgade.uy
41	DELPIAZZO RODRIGUEZ, CARLOS ENRIQUE	Misiones 1424 piso 5	11000	2915.30.30	2915.30.30 int. 512	delpiazzo@delpiazzo.com.uy
42	ARGENTINO DE BELLO, ROSARIO NELLY	Juncal 1431 esc. 402	11000	-		
43	AURUCCI DE MORALES, SYLVIA RITA	25 de Mayo 395 piso 3 apto.6	11000	-		
44	SAAVEDRA LEVRATTO, LORENZO	Zapicán 2980-82		2209.46.83		
45	DOCAMPO EIRIN, ALBERTO MARIO	Rivera 6056		2600.39.41		
46	EIRIN DI FAZIO, ALVARO JORGE	Plaza Independencia 831 esc. 609	11300	2902.75.49	2902.35.51	
47	PISANI PALMER, CARLOS ORLANDO	R. Hayadelat 1688		2619.63.77		
48	MONTANO GOMEZ, PEDRO JULIO	Plaza Cagancha 1335 ap. 1104	11100	2903.07.80	2903.07.80 int. 211	sym@scelzaymontano.com.uy
49	ORDOQUI CASTILLA, GUSTAVO ANTONIO	Rincón 728	11000	2708.38.03		gustavo@ordoquicastilla.com
50	CORTI ACOSTA, GRACIELA BEATRIZ	Obligado 1070	11300	2709.30.95		gcorti@adinet.com.uy
51	SCELZA MARTINEZ, FERNANDO LUIS	Rba. Rep. del Perú 1043	11300	2708.29.50		
52	PRAT GUTIERREZ, AGUSTIN JULIO	Canelones 1370 piso 1	11100	2902.32.77		pratasoc@usa.net
53	APEZECHEA SANTINI, JOSE ANTONIO	Colonia 2108 apto.701	11200	2408.43.08		
54	NAVARRO CASTEX, ALEJANDRO MARIANO	Pza. Independencia 1374	11100	2902.42.16		

Nro	Nombre	Dirección	CP	Teléfono	Fax	E-mail
55	RODRIGUEZ TURRINA, LUIS ALBERTO	Río Negro 1380	11100	2908.50.62		
56	CAGNOLA MERCADAL, CARLOS	La Paz 1988		2400.56.95		
57	IRIGOYEN DESCALZI, JOSE MARTÍN	25 de Mayo 635 esc. 203	11000	2916.03.37		
58	SANJINES RAVIZZA, CRISTOBAL ERNESTO	Duvimioso Terra 2327 apto. 6	11200	-		
59	MUSSIO TORRES, DIEGO EDUARDO	J.M.Blanes 869	11200	2413.65.67		
61	BALLIVA GIMENEZ, WASHINGTON ULISES	Rincón 540 piso 7	11000	-		
62	ZARUCKI ABRAMODICAS, JAIME	Bulevar Artigas 515 apto. 301	11300	-		
63	POPLAWSKI NATANSON, LIZABETH	Maldonado 2422 apto. 21	11200	-		
64	GAMUNDI DEMARCO, GERARDO ANIBAL	José Benito Lamas 2792	11300	-		
65	MARTINEZ LEONI, JOSE LUIS	Brandzen 1961 esc.602	11200	2407.81.72	2407.81.75	jose@martinezleoni.com.uy
66	DE POSADAS MONTERO, DIEGO ANTONIO	Rincón 454 esc. 316	11000	-		
67	MAYER MARTINEZ, FEDERICO OSCAR	Ituzaingó 1393 esc. 503	11000	-		
68	MOREIRA PIEGAS, ROBERTO	Colonia 981 esc. 604	11100	2900.34.71	2900.86.22	moreirap@adinet.com.uy
69	FONT BERTINAT, BISMARCK ENRIQUE	Av. Uruguay 872	11100	2902.55.65/ 2902.55.67		
70	ZAS FERNANDEZ, JORGE	Ejido 1425 esc. 3	11100	-		
71	LAURNAGA MARANA, VICTORIO JORGE	Bulevar España 2575 apto. 302	11300	-		
72	COSTA ALBERTONI, NEDER ERNESTO	25 de mayo 477 esc. 28	11000	-		
74	LAMAS MORENO, LUIS FLORENCIO	Ramón Massini 3304 apto. 403	11300	2708.47.61		
75	CHIARINO MAÑE, ARMANDO	García de Zúñiga 2265	11300	2711.07.77		
76	SUAREZ ANTOLA, GRISELDA	18 de Julio 1805		2409.26.80		
77	STRAPETTI MONTESANO, HUGO	Av. Agraciada 2955 apto.106		-		

Nro	Nombre	Dirección	CP	Teléfono	Fax	E-mail
78	FERNANDEZ GOYECHEA, LUIS ENRIQUE	25 de Mayo 467 piso 4 esc. 7	11000	-		
79	MACIEL PAPPA, GUILLERMO HORACIO	Santiago Vázquez 1244 of. 502	11300	2916.34.55		
80	STEFANOLI PESCIETTO, ALEJANDRO	Juan Benito Blanco 1127 apto. 101	11300	2709.04.45		
81	FLORES CASTRO, GALA DEL CARMEN	Bulevar Artigas 3942 apto. 1		-		
82	HERVI BARROS, CARLOS ROGELIO	Dalmiro Costa 4486 apto. 2	11400	2619.55.94		
83	D' ALBORA SOLARI, FELIPE CONRADO	Dr. Francisco Soca 1360	11300	2708.11.20		
84	STEFANOLI PESCIETTO, MARIO FIDEL	Andes 1111	11100	2908.59.38		
85	FIGUEREDO MARTINEZ, OSCAR MARIO	25 de Mayo 477 esc. 50	11000	-		
86	INVIDIO MAURIELLO, SANTIAGO RODOLFO	25 de Mayo 661 esc. 205	11000	-		
87	ORLANDO SANTA MARIA, MARIA LORELEY	Juan Paullier 2416	11200	-		
89	FERRAZ MADRID, JOSE PEDRO	Juncal 1408 piso 5 esc. 9	11000	-		
90	ENRIQUEZ FIGOLI, JORGE RUBEN	Misiones 1371 piso 1 esc. 8	11000	-		
92	MENDEZ MANOVSKY, RUPERTO ALVARO	Tacuarembó 1442	11200	2402.90.96		
93	CANTON POMBO, MARCELO	Treinta y Tres 1420 piso 2 esc.15	11000	2916.52.25		
94	FISCHER FLEURQUIN, GUSTAVO RODOLFO	San José 807 Of. 403	11100	2908.71.67	2908.35.58	fischer@fischer.com.uy
95	VIANA FERREIRA, ENRIQUE ALIPIO	Av. Uruguay 1824 apto. 202	11200	-		
96	MONTORO HEGUERTE, FRANCISCO EDISON	Treinta y Tres 1374 esc.108	11000	2915.94.27		
97	FINALI PILAS, MIRYAM ROSSANA	Av. Uruguay 2049	11100	2409.36.02	2401.55.72	uruguay@pilasnet.com.uy
98	VILLAGRAN MERA, CLAUDIA	Juncal 1398 piso 4 esc.4/40	11000	-		
99	HENDLER TRIADOR, GABRIELA	Juncal 1395 esc.42	11000	-		

Nro	Nombre	Dirección	CP	Teléfono	Fax	E-mail
101	MARTINONI OTORMIN, GUSTAVO EDUARDO	Av. Brasil 2986 Of. 409, Torre Parque Sabato	11300	2707.75.18	2707.56.46	gustavomartinoni@martinoniyrodriguez.com
103	ABENTE LE BAS, DIEGO MONTGOMERY	Araucana 1277	11400	2606.06.06	2606.14.39	cikato@cikato.com.uy
104	PILAS PEREIRA, RODOLFO	Av. Uruguay 2049	11100	2409.36.02	2401.55.72	uruguay@pilas.com.uy
105	GERONA COSIO, HECTOR RICARDO	Colonia 815 esc. 504	11100	2901.36.08	2901.36.08	
106	GAMIO CIA, JUAN ENRIQUE	Misiones 1379 esc. 601	11000	-		
107	GUTIERREZ CARRAU, JUAN MANUEL	Rincón 528 Piso 6	11000	2916.50.94/ 2916.50.95	2916.13.59	
108	SILVA LEDESMA TERRA, JULIO CESAR	Rincón y 25 de Mayo, Ed.Rafael apto. 902, Maldonado				
109	PLA REGULES, MARIA MARTA	Cerrito 420 esc. 404	11000	2915.66.20		
110	AMOZA ANTUNEZ DE OLIVERA, EDGARDO	Juncal 1305 piso 2 esc. 206	11000	2916.43.66		
111	MINICELLI D'AMATO, NELSON DANIEL	Alfredo Baldomir 2363 apto.202	11300	-		
112	GUTIERREZ GALIANA, JORGE	Río Branco 1359 apto.903	11000	2901.78.34		
113	MOREIRA BIRRIEL, MARIA GRACIELA	Río Branco 1359 apto.903	11100	2901.78.34		
114	GENTA FONS, PABLO	Cnel. Brandzen 1961 of. 1004	11200	2409.24.21/ 2402.79.39	2408.77.26	gentafons@fastlink.com.uy
115	CARNELLI DI LEONE, CARLOS RAFAEL	Coronel Alegre 1321 piso 4	11300	2709.94.29		
116	IRIBARNE AGUINSKY, NORA	Bulevar España 2166 apto.302	11300	-		
117	GARCIA VILA, MARIO DANIEL	Maggiolo 685	11300	2711.57.41		
118	MARTINEZ VIVAS, MARIA INES	Reconquista 517 piso 6	11000	2917.01.87	2916.34.05	minesm@adinet.com.uy
119	GIAMBRUNO MAROÑO, MARIA INES	25 de Mayo 467 piso 5	11000	2916.19.13	2916.57.40	mgiambruno@fernandezsecco.com
120	PONZONI GARCIA, JOSE LUIS	Juncal 1431 esc.702	11000	2915.82.11		

Nro	Nombre	Dirección	CP	Teléfono	Fax	E-mail
121	GUADALUPE BRENNIA, DIEGO	Ellauri 896 apto.101	11300	-		
122	VENCE CASSINA, TERESITA ANDREA	Hernandarias 3623	11400	2507.77.64		
123	CASTELLS BARTHABURU, MARÍA DE LAS MERCEDES	San José 807 esc. 403	11100	2908.71.67	2908.35.58	fischer@fischer.com.uy
124	CHARLONE SPINNELLI, BENJAMIN DANIEL	Brandzen 1961 esc.502	11200	-		
125	IGLESIAS HERRERO, LUIS FERNANDO	Zabala 1394 bis piso 1	11000			luisf.iglesias@gmail.com
126	ARIAS DURAN, JORGE ALFREDO	Ituzaingó 1312 apto.205	11000	2915.91.41/ 2915.89.08	2916.42.56	ariasjalf@yahoo.com
127	STIGLITZ HOLZMAN, BERNARDO MENDEL	18 de julio 1516 apto.2		-		
128	DURAN RAMALLO, JORGE HORACIO	San José 871	11100	-		
129	STEZANO MARIÑO, ANA MARIA	Andes 1293 Esc. 504	11100	2902.21.98	2902.21.98	
130	GUICHON SILVA, JOSE LUIS	Pza.Cagancha 1335 esc. 206	11100	2902.31.18/ 2902.16.55	2902.13.44	jones@jones.com.uy
131	STUCZYNSKI SLONIMSKY, GERARDO DAVID	Charrúa 2665		-		
132	ESPALTER MASOLLER, HAROLDO JOSE	Dr. Elazarola 2319	11400	2600.02.07		
133	HUGHES PORRAS, MARIA MARIELA	25 de mayo 455 piso 4	11000	2915.56.83		
134	RISSO SHIEN, LAURA LUCIA	Río Negro 1354 apto.14	11100			
135	BACOT SILVEIRA, MONICA SUSANA	Av. 18 de Julio 841, piso 4 / 402		2903.20.47/ 2900.41.02	2903.21.03	monicabacot@mbs.com.uy
136	DEL CERRO ROLDOS, SUSANA VERÓNICA	Echevarriarza 3535 Of. 1601 Torre A	11300	2623.29.59	2623.29.57	sdelcerro@pittaluga.com
138	RODRIGUEZ VILLAMIL RIVIERE, RAMIRO	Máximo Tajés 6482	11400	2600.59.81		
140	LAPENNE IMAZ, EDUARDO MARCELO	Pedro Murillo 6136	11500	2604.03.60	2604.66.69	fox@fox.com.uy

Nro	Nombre	Dirección	CP	Teléfono	Fax	E-mail
141	TERRA ORTIZ DE TARANCO, ANA INÉS	Plaza Independencia 831 Of. 507	11000	2908.86.38	2908.86.40	bacot@bacot.com.uy
142	LARREA CASTRO, MAGELA ADRIANA	J.C.Gomez 1479	11100	2915.99.48		
143	SANTUCCI SCARLATO, ANA MARIA	Araucana 1312	11400	2600.21.03		
144	VANRELL FALCON, JUAN EDUARDO	Prof. J. C. Sabat Pebet 1230 Of. 508	11300	2628.60.33	2622.53.55	juanvanrell@vanrell.com.uy
145	LOPEZ OTTE, MARIO ANDRES	Araucana 1277	11400	2606.06.06	2606.14.39	cikato@cikato.com.uy
146	CAMPOS BARNECH, ENRIQUE FERNANDO	Paraguay 1196 esc. 002	11200	2901.46.44	2901.46.44	camposbarnech@hotmail.com
147	SCHULKIN GURMAN, AUGUSTO FERNANDO	Bulevar España 2293	11200	2401.09.94		
148	GARCIA GONZALEZ, SYLVIA ESTELA	Pablo Podestá 1293		-		
149	FERNANDEZ IRUJO, MARIA BEATRIZ	Pablo Pérez 4523		2215.11.32		
150	BAZZI GALLI, CARINNA GLORIA	Mercedes 1787		2400.91.36	2408.57.21	cbazzi@ertec.com.uy
151	GONZALEZ PITA, MARCELO JOSE	Pagola 3261 apto.104	11300	2709.25.65		
152	GIAMBRUNO MAROÑO, GABRIEL GERARDO	25 de Mayo 467 of. 401	11000	2916.19.13 AL 15	2916.57.40	fersecco@adinet.com.uy
153	TONARELLI DE PENA, MARIA NOEL	25 de mayo 587 apto.101	11000	2916.54.92		
154	SCIARRA CAUBARRERE, ALEJANDRO	Misiones 1372, Oficina 702		2916.66.45		sciarra@sciarra.com.uy
155	SCIARRA CAUBARRERE, ADRIANA	Lido 1621	11400	2604.38.59		
156	TEUTEN BROOKER, MARK CHRISTOPHER	Juncal 1408 esc. 702	11000	2908.86.38	2908.86.40	mteuten@cmlawyers.com.uy
157	ALVAREZ PERSICO, CARLOS	Pza. Cagancha 1335 esc. 206	11100	2902.31.18/ 2902.16.55	2902.13.44	jones@jones.com.uy
158	SUR BRAND, JORGE	Rambla República del Perú 851 ap.301	11300	2710.84.92		
159	ETCHEVERRY REYES, AGUSTIN	Cerrito 507 piso 5	11000	-		

Nro	Nombre	Dirección	CP	Teléfono	Fax	E-mail
160	SALAVERRY GALBARINI, LUCIA	Juan Carlos Gomez 1479 Esc 309	11000	2914.63.68	099611553	luciasalaverry@yahoo.com
161	STERENSTEIN PESQUERA, FERNANDO	Aurora 362		2309.35.86		
162	PEREYRA LETTIER, ROBERTO ELBIO	Vicente Yañez Pinzón 4743		2308.25.09		
163	LARMINY LOPEZ, EDGARDO	Juan Proudfoot 1764	12400	2321.18.57		elarminy@vera.com.uy
164	PEREIRA SARALEGUI, TORIBIO AMALIO	Rincón 528 piso 6	11000	2916.50.94/95	2916.13.59	tpereira@barbosa.com.uy
165	MORGAGE DI POLITO, NORA	Rincón 528 piso 6	11000	2916.50.94/95	2916.13.59	barbosa@barbosa.com.uy
166	PASTORINO LEPPA, CARLOS AMERICO	Feliciano Rodríguez 2709	11300	2709.04.12		
167	GALANTE ALVAREZ, DIEGO	Bulevar Artigas 1154	11300	2708.71.72	2708.71.72	info@galantemartins.com
168	CASULO BERNASCONI, EDISON HUMBERTO	Sarmiento 2257 of.101		2711.60.93		ecasulo@yahoo.com
169	DETJEN ETCHEVERRIGARAY, XIMENA MARIA	Colonia 1561 apto. 201		2400.32.97		
170	BERRETA NOBOA, ALVARO RAFAEL	Av. Rivera 6606	11500	2600.82.41		
171	MARTINEZ GARCIA, MARIA CECILIA	J. Zavala Muniz 5556		2601.84.78	2601.84.78	reherma@adinet.com.uy
172	DE FREITAS STRAUMANN, EDUARDO	Andes 1418 apto. 201	11100	29011191/ 2902.53.03		
173	ELUTCHANZ GRAZIANO, NATALI CRISTINA	Maldonado 1378 apto.501		-		
174	CHALKLING MAJO, ANA CAROLINA	Luis B. Cavia 3071 Of. 904	11300	2708.40.13	2708.40.13	cchalkling@estudiochalkling.com
175	RUIZ ABOU-NIGM, VERONICA	Juncal 1327 esc. 2001	11000	2915.50.01	2915.43.75	marcas@ppv.com.uy
176	NOCETTI HERRERA, ANA AMELIA	Juncal 1392	11300	2900.10.00	2623.29.57	anocetti@ferrere.com
177	DEFFEMINIS PAIVA, JUAN BAUTISTA	Mones Roses 6937	11500	2604.16.04	2604.66.04	jdeffeminis@ppv.com.uy
178	LUSSICH, ALICIA	Yamandú Rodríguez 79 (Parque de Miramar) Canelones				
179	LARROSA DE BRUN, GUSTAVO	Calle Indiana s/n, M30 S2 (Médanos de Solymar) Canelones		098.03.91.70		gustavo@larrosaip.com.uy

Nro	Nombre	Dirección	CP	Teléfono	Fax	E-mail
180	CIKATO ABENTE, ANDRES	Araucana 1277	11400	2606.06.06	2606.14.39	cikato@cikato.com.uy
181	PITTALUGA PEREIRA, JUAN MARTIN	Echevarriarza 3535 Of. 1601 Torre A	11300	2623.29.59	2623.29.57	martin@pittaluga.com
182	BAZZANO OEHLER, VERONICA MARIA	Buenos Aires 618 piso 3	11100	2917.03.60	2916.09.92	fox@fox.com.uy
183	BUGALLO MONTAÑO, NYDIA BEATRIZ	Jaime Zudañez 2628 apto. 101	11300	2710.75.66		
184	ZERBINO STAJANO, RAFAEL AUGUSTO	Treinta y Tres 1271	11000	2916.03.10	2915.56.69	rzerbino@bkzr.com
185	CREMONESE MORETTO, CARMEN RAQUEL	Misiones 1475 esc. 202	11100	-		
186	CEA BACOT, MARÍA FERNANDA	Costa Rica 2003	11500	094.26.55.62		mceabacot@gmail.com
187	CESTAU FERNÁNDEZ, GRACIELA JOSEFINA	Pedro Murillo 6136	11500	2604.03.60		gcestau@fox.com.uy
188	ALZUGARAY GONZALEZ, ALICIA GOYA	Av. Pedro Blanes Viale 5919		2606.15.38		estudio@aya.com.uy
189	SARLABÓS BUZÓ, CARLOS EDUARDO	Brandzen 1961 Of. 205	11200	094383200 092073674		info@mercomark.com.uy
190	BARREIRO RIUS, MARÍA JACQUELINE	Misiones 1371 Esc. 31	11100	2915.17.34	2916.27.55	jbarreiro@lvm.com.uy
191	ESTEVEZ GOMEZ, HUGO WASHINGTON	Plaza Cagancha 1335 Of. 206	11100	2902.31.18/ 2902.16.55	2902.13.44	HEsteves@jones.com.uy
192	DUFRECHU RODRIGUEZ, DIEGO	Plaza Cagancha 1335 Of. 206	11100	2902.31.18/ 2902.16.55	2902.13.44	DDufrechu@jones.com.uy
193	SILVA ELIZALDE, ANA VICTORIA	Av. 18 de Julio 856 piso 5		2902.31.35		
194	FOX PEREYRA, VICTORIA HELENA	Pedro Murillo 6136	11500	2604.03.60	2604.66.69	vfox@fox.com.uy
195	BENTANCOR BENTANCOR, MARÍA CECILIA	Tomás Gomensoro 2984		2481.98.41	2481.98.41	cbentan@hotmail.com
196	FERNANDEZ BALLESTEROS, CARLOS ALBERTO	Piedras 509		2915.05.76		info@osfb.com.uy
197	SALGADO CARDOZO, VIVIAN DANIELA	Ramos 4234				
198	ROMANG COLOMINAS, CATHERINE	Misiones 1424 piso 2		2916.58.59	2916.58.63	cromang@olivera.com.uy

Nro	Nombre	Dirección	CP	Teléfono	Fax	E-mail
199	CHALAR SANZ, LAURA LUCIA	Misiones 1424 piso 2		2916.58.59	2916.58.63	lchalar@olidelp.com
200	STEINER DONNANGELO, ALMA	Colonia 810 esc. 703	11100	2900.97.30	2900.97.30	asteiner@als-abogados.com.uy
201	CIKATO ABENTE, MATIAS	Araucana 1277	11400	2606.06.06	2606.14.39	cikato@cikato.com.uy
202	PALADINO TURRA, NATALIA	Luis A. de Herrera 1248 piso 2 of. 258	11300	2622.99.90		npaladino@cmlawyers.com.uy
203	MATEOS TUCUNA, FABIANA	Prof. J. C. Sabat Pebet 1230 Of. 508	11300	2628.60.33	2622.53.55	fabianamateos@vanrell.com.uy
204	VANRELL FALCÓN, VERÓNICA LOURDES	Prof. J. C. Sabat Pebet 1230 Of. 508	11300	2628.60.33	2622.53.55	veronicavanrell@vanrell.com.uy
205	MAYER WEST, AGUSTÍN	Juncal 1392	11000	2900.10.00		amayer@ferrere.com
206	MATTSSON MOELLER, SIGRID ANNITA					mattrod@adinet.com.uy
207	FERNANDEZ REQUENA, ISABEL	25 de Mayo 467 piso 5	11000	2916.19.13	2916.57.40	ifernandez@fernandezsecco.com
208	PEREIRA, LEONARDO APARICIO	Arturo Santana 811, Esc. 002, Maldonado		4223.53.44 4224.43.57	4224.88.97	lapestudio@gmail.com
209	VALLEJO ESPÍNEIRA, CECILIA MARIA	Andes 1293 esc. 501		2292.28.69		cvallejo@ciappesoni.com
210	LAPENNE DE SALTERAIN, MARCOS	Pedro Murillo 6136	11500	2604.03.60	2604.66.69	mlapenne@fox.com.uy
211	LAPENNE DE SALTERAIN, JUAN	Pedro Murillo 6136	11500	2604.03.60	2604.66.69	jlapenne@fox.com.uy
212	CERVIERI GHIOLDI, VIRGINIA	Luis A. de Herrera 1248 piso 2 of. 258	11300	2622.99.90		cervierimonsuarez@cmlawyers.com.uy
213	FERNÁNDEZ GIAMBRUNO, AGUSTINA MARÍA	25 de Mayo 467 piso 5	11000	2916.19.13	2916.57.40	afernandez@fernandezsecco.com
214	ACHARD SANCHEZ, JORGE LUIS	Juan Carlos Gomez 1492 Ap. 403				
215	ACOSTA PÉREZ, MARTÍN SEBASTIÁN	Soriano 895 Ap. 304				
216	PENADÉS GRAJALES, FABIANA VERÓNICA	Juncal 1355 of. 1101	11000	2916.65.68	2915.36.44	fpenades@clarkemodet.com.uy
217	BENITEZ ALVEZ, CARLOS EDGARDO	Prof. J. C. Sabat Pebet 1230 Of. 508	11300	2628.60.33	2622.53.55	carlosbenitez@vanrell.com.uy

Nro	Nombre	Dirección	CP	Teléfono	Fax	E-mail
218	WENG POLICICCHIO, STELLA MARINA	Juncal 1392	11000	2900.10.00		sweng@ferrere.com
219	CAMACHO CABRERA, MARITZA	Florida 1408 of. 402		2901.81.48		aycmarcas@gmail.com
220	GALLO DUBOURG, ANDRÉS	Roque Graseras 661	11300	2716.77.69		info@mdubourg.com
221	ALTERWAIN BRUCK, ALEJANDRO	Juncal 1392	11000	2900.10.00		aalterwain@ferrere.com
222	ANTÚNEZ SEVESO, MÓNICA ANDREA	Avda. Giannatasio M10 S4, Local 7, Shangrilá, Ciudad de la Costa, Canelones				
223	ARAÚJO PERDOMO, XIMENA	Obligado 1208/102				
224	GOMENSORO VIDAL, NATALIA	Rincón 528 piso 6	11000	2916.50.94/95	2916.13.59	ngomensoro@barbosa.com.uy
225	IDOYAGA BARRO, ADOLFO MARIO	José Ellauri 7090/401				
226	GARIN da SILVA, DENIS FABIAN	Avenida Capitán Leal 5409				
227	BEZÓN RODRIGUEZ, STELLA MARIS	Durán 2131 ap. 104				
228	LANZON SEGOVIA, RAFAEL	Brandzen 1961, Piso 1 Esc.102	11200	2408.50.38	2409.97.61	rafael@lanzon.com.uy
229	AMORÍN DEL CAMPO, BERNARDO JULIO					bamorin@amorinabogados.com
230	FISCHER CASTELLS, FEDERICO GUILLERMO	Liorna 6550				
231	FOX PEREYRA, MARIANA	Murillo 6136				mfox@fox.com.uy
232	PITTALUGA ROSSI, GABRIEL MARÍA	Echevarriarza 3535, esc. 1601				gabrielpittaluga1@gmail.com
233	MARY PATRICIA CHAVES TELIZ	Avda. 18 De Julio 948/401		099.516.333		dra.patriciachavesteliz@gmail.com
234	MANUELA CABRERA SALVO	Juan Paullier 1236				manuela.cabrera82@gmail.com
235	JONAS KING BERGSTEIN KLECKIN	Av. 18 de Julio 1117 Piso 5°				svila@bergsteinlaw.com
236	KAREN NAHIR FERNÁNDEZ SUÁREZ	Ituzaingo1312/201				Karenfernandezsuarez@gmail.com
237	JUAN JOSÉ CURONE SÁNCHEZ	Rio Branco 1481				juanjocurone@hotmail.com
238	ANA PAULA BIANCHIMANO LOPEZ	Buenos Aires 397 Esc. 601		29152804		
239	VILLAMIL RODRÍGUEZ, PABLO	Av. General Flores 2282 unidad 105	11800	2209.61.29 091.096.947		

Nro	Nombre	Dirección	CP	Teléfono	Fax	E-mail
240	PRIORE GONZALEZ , MARIA BELEN	Avenida Rivera 5511	11400	099.860.427		mbpriere@gmail.com

Advertencia.

“Es responsabilidad de los Sres. Agentes mantener actualizada la información precedente para su publicación en este Boletín, pudiendo solicitar los cambios que correspondan por correo electrónico dirigido al Dr. Nicolás Orrico, nicolas.orrico@miem.gub.uy “

SOLICITUDES DE MARCAS

El procedimiento utilizado no permite en todos los casos reproducir con exactitud los distintos matices de los colores.

- (210) **502457** (540)
 (730) **CARLOS ANDRES RODALES RAMÍREZ**; UY
 (220) 20/02/2019
 (511) **29 (S/D), 30 (S/D) y 43 (S/D)**
 (740) ANZANI 1762, MONTEVIDEO, 11600, MONTEVIDEO, MONTEVIDEO, UY
- (591) verde, rojo, naranja, amarillo, marrón (en varias tonalidades)



- (210) **506172** (540)
 (730) **FABRICIO CAMACHO**; UY
 (220) 11/07/2019
 (511) **41**
 (740) magallanes 1237 apto 2, MONTEVIDEO, 11200, Montevideo, Montevideo, UY
- (591) NEGRO Y FUCSIA



- (210) **506725** (540)
 (730) **GONZALO FABIAN NOCEDA PIZZUTO**; AR
 (220) 31/07/2019
 (511) **39 (S/D)**
 (740) Cerrito 507 oficina 16, Montevideo, 11000, Montevideo, Montevideo, UY
- (591) Naranja, negro



(210) **507147** (540)
(730) **Leroy Coello y Ana Prieto**; UY
(220) 13/08/2019
(511) **35 y 44**
(740) Cassinoni N° 182, Mercedes, 75000, Soriano,
Soriano, UY

TELMA TIENDA DE FLORES

(210) **508094** (540)
(730) **adrian pietroboni**; AR
(220) 16/09/2019
(511) **2 (S/D)**
(740) Cap. Juan Antonio Artigas, 11600 Barros
Blancos, Departamento de Montevideo.,
nogoya, 3150, nogoya, nogoya, UY

(591) Azul PANTONE 301C y Blanco



(210) **508377** (540)
(730) **Jessica González**; UY
(220) 24/09/2019
(511) **41**
(740) 168

(591) negro, gris y blanco



(210) **508531** (540)
(730) **Federico Casariego**; UY
(220) 30/09/2019
(511) **35**
(740) Mata 920, Melo, 37000, Cerro Largo, Cerro Largo, UY

MIAUTOUY.COM

(210) **509470** (540)
(730) **Anellia María Kutscher Nicola**; UY
(220) 05/11/2019
(511) **3 (S/D), 5 (S/D) y 44 (S/D)**
(740) Avenida 18 de Julio 1516, Montevideo, 11200, Montevideo, Montevideo, UY



(210) **509690** (540)
(730) **Alejandro Pérez**; UY
(220) 12/11/2019
(511) **32**
(740) Cno. Carrasco 4680 block c torre 2 ap 604, Montevideo, 11400, Montevideo, Montevideo, UY



(210) **510642** (540)
(730) **Claudio Moyano**; UY
(220) 18/12/2019
(511) **30, 35, 39 y 43**
(740) MAGALLANES 1412, CIUDAD, 11100,
MONTEVIDEO, MONTEVIDEO, UY
(300) 43 18/12/2019 UY
(591) BLANCO Y NEGRO

**Autén
ticas!**
*galletas rústicas
hechas a mano*

(210) **510788** (540)
(730) **Marcelo Monzón Vaccarezza**; UY
(220) 24/12/2019
(511) **10**
(740) BELGRANO 2924/401, MONTEVIDEO,
11600, MONTEVIDEO, MONTEVIDEO,
UY
(591) NEGRO Y AZUL FRANCIA

GRAMMA

(210) **510823** (540)
(730) **Kinesso, LLC**; US
(220) 27/12/2019
(511) **9 (S/D), 35 (S/D) y 42 (S/D)**
(740) 94

KINESSO

(210) **510829** (540)
(730) **Lambach Federico y Kalfaian Florencia**
(Sociedad de Hecho); UY
(220) 27/12/2019
(511) **9 y 35**
(740) San José 807/403, Montevideo, , Montevideo,
Montevideo, UY

(591) Celeste (332 U), Azul (20-0147 TPM), Verde
(2239 U) y Blanco.



(210) **510869** (540)
(730) **LABREZZA S.A.**; UY
(220) 30/12/2019
(511) **30 (S/D)**
(740) 144

(591) Rojo, Blanco, Marrón, Negro, Blanco, Verde,
Beige



(210) **510882** (540)
(730) **Tabare Palermo**; UY
(220) 02/01/2020
(511) **3 y 21**
(740) José Marti 3336 apto 402, motevideo, 11000,
montevideo, montevideo, UY

(591) Azul y verde



(210) **510895** (540)
(730) **City Storage Systems LLC; US**
(220) 02/01/2020
(511) **36 (S/D), 39 (S/D), 42 (S/D) y 43 (S/D)**
(740) 144
(300) 917663080 04/07/2019 BR; 917663144
04/07/2019 BR; 917663195 04/07/2019 BR
y 917663241 04/07/2019 BR



(210) **511052** (540)
(730) **TRINAT FOODS SRL; AR**
(220) 10/01/2020
(511) **30**
(740) 144



(210) **511126** (540)
(730) **Jorge Pacheco y Raffi Gullian; UY**
(220) 15/01/2020
(511) **35**
(740) Marco Bruto 1033/1003, Montevideo, ,
Montevideo, Montevideo, UY

ACTIVOO

(210) **511179** (540)
(730) **ESSILOR INTERNATIONAL**; FR
(220) 16/01/2020
(511) **9 (S/D)**
(740) 165

EYEZEN

(210) **511211** (540)
(730) **CHIGANTS SA**; UY
(220) 17/01/2020
(511) **41**
(740) 144

(591) Violeta, Celeste, Verde, Naranja y Amarillo



(210) **511266** (540)
(730) **Marian Silvana De León Pena**; UY
(220) 20/01/2020
(511) **29 y 32**
(740) CAMINO SANTOS DUMONT 2983,
MONTEVIDEO, , MONTEVIDEO,
MONTEVIDEO, UY

(591) AZUL, NARANJA, VIOLETA, CELESTE,
NEGRO



(210) **511336** (540)
(730) **Laboratorio Cuenca S.A.**; AR
(220) 22/01/2020
(511) **3**
(740) 94

(591) No reivindica colores



ISSUE
saloon
PROFESSIONAL

(210) **511441** (540)
(730) **BANCO SANTANDER S.A.**; UY
(220) 27/01/2020
(511) **35, 41 y 42**
(740) 194

(591) -



onlab

(210) **511442** (540)
(730) **BANCO SANTANDER S.A.**; UY
(220) 27/01/2020
(511) **35, 41 y 42**
(740) 194

(591) -



ñlab

(210) **511459** (540)
(730) **Bytedance Ltd.;** KY
(220) 27/01/2020
(511) **35 (S/D), 38 (S/D) y 45 (S/D)**
(740) 144

TikTok

(210) **511460** (540)
(730) **Bytedance Ltd.;** KY
(220) 27/01/2020
(511) **9 (S/D), 35 (S/D), 38 (S/D), 41 (S/D), 42 (S/D) y 45 (S/D)**
(740) 144



(210) **511461** (540)
(730) **SBE HOTEL LICENSING, LLC;** US
(220) 27/01/2020
(511) **36 (S/D), 37 (S/D) y 43 (S/D)**
(740) 144



(210) **511488** (540)
(730) **BEIQI FOTON MOTOR CO., LTD.;** CN
(220) 28/01/2020
(511) **7 (S/D) y 12 (S/D)**
(740) 19

(591) blanco y negro

The logo for AUCAN, featuring the word "AUCAN" in a bold, sans-serif font. A small circular emblem containing the word "AUCAN" is positioned above the letter "C".

(210) **511557** (540)
(730) **LOJAS RENNER S/A;** BR
(220) 30/01/2020
(511) **14 y 25**
(740) 34

(591) 0

accessories

(210) **511576** (540)
(730) **CALAFLO S.A.;** AR
(220) 31/01/2020
(511) **3, 18, 25 y 35**
(740) 101

CALANDRA

(210) **511578** (540)
(730) **BROWN BEE SAS**; AR
(220) 31/01/2020
(511) **3**
(740) 201

BROWN BEE

(210) **511579** (540)
(730) **MEDIC PLAST S.A.**; UY
(220) 31/01/2020
(511) **5**
(740) 201

EPIFRAK

(210) **511580** (540)
(730) **MEDIC PLAST S.A.**; UY
(220) 31/01/2020
(511) **3, 5 y 35**
(740) 201

RAMM PHARMA

(210) **511581** (540)
(730) **MEDIC PLAST S.A.**; UY
(220) 31/01/2020
(511) **3, 5 y 35**
(740) 201

R A M M
P H A R M A

(210) **511582** (540)
(730) **RUIBAL, JOAQUIN**; UY
(220) 31/01/2020
(511) **43**
(740) 201

LA EXCUSA

(210) **511583** (540)
(730) **GUAWAK COMPANY LTDA.**; UY
(220) 31/01/2020
(511) **9 y 35**
(740) 201

(591) negro, blanco, celeste



(210) **511584** (540)
(730) **Casio Keisanki Kabushiki Kaisha (Casio
Computer Co., Ltd.); JP**
(220) 31/01/2020
(511) **9 (S/D)**
(740) 191

BABY-G

(210) **511585** (540)
(730) **Casio Keisanki Kabushiki Kaisha (Casio
Computer Co., Ltd.); JP**
(220) 31/01/2020
(511) **9 (S/D)**
(740) 191

(591) 0

EDIFICE

(210) **511586** (540)
(730) **Casio Keisanki Kabushiki Kaisha (Casio
Computer Co., Ltd.); JP**
(220) 31/01/2020
(511) **9 (S/D)**
(740) 191

PRO TREK

(210) **511589** (540)

(730) **PABLO RODRIGUEZ**; UY

(220) 31/01/2020

(511) **32**

(740) VERSALLES 635, MONTEVIDEO, ,
MONTEVIDEO, MONTEVIDEO, UY

(591) NEGRO , BLANCO, NARANJA,
ANARANJADO



(210) **511590** (540)

(730) **Satbhai Alayon**; UY

(220) 31/01/2020

(511) **44 (S/D)**

(740) Calle sucre esquina Tailandia, Maldonado,
20000, Maldonado, Maldonado, UY

(591) azul y blanco



(210) **511591** (540)

(730) **RICHARD GERVASIO ANTORIA
BONILLA**; UY

(220) 31/01/2020

(511) **30, 35 y 43**

(740) 186

(591) amarillo, beige, gris, negro, blanco



(210) **511592** (540)
(730) **HACK LTD.;** MT
(220) 31/01/2020
(511) **32 (S/D)**
(740) 34

(591) AZUL, AZUL OSCURO, ROJO, BLANCO



(210) **511593** (540)
(730) **HACK LTD.;** MT
(220) 31/01/2020
(511) **30 (S/D)**
(740) 34

(591) VERDE OSCURO, VERDE CLARO,
BLANCO



(210) **511595** (540)
(730) **DILO Armaturen und Anlagen GmbH;** DE
(220) 31/01/2020
(511) **6 (S/D), 9 (S/D), 11 (S/D) y 17 (S/D)**
(740) 94

(591) No reivindica colores

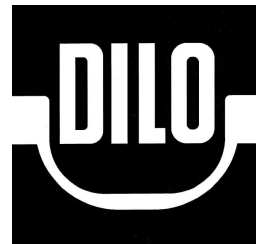

(210) **511596**
(730) **APPLE INC.**; US
(220) 31/01/2020
(511) **9 (S/D)**
(740) 18

(540)

(591) Blanco, negro y amarillo



(210) **511598**
(730) **L'OREAL**; FR
(220) 31/01/2020
(511) **3 (S/D)**
(740) 144

(540)

GLOSSY INK

(210) **511599**
(730) **Kesla Oyj**; FI
(220) 31/01/2020
(511) **7 (S/D) y 12 (S/D)**
(740) 144
(300) t201952296 08/10/2019 FI

(540)

#yourlifetimematch

(210) **511600** (540)
(730) **Edison Omar Mesa Pereira**; UY
(220) 03/02/2020
(511) **1, 3 y 5**
(740) 17 metros N° 962, Minas, 30000, Lavalleja,
Lavalleja, UY



(210) **511602** (540)
(730) **LABORATORIO TECNOLOGICO DEL
URUGUAY (LATU)**; UY
(220) 03/02/2020
(511) **35, 36 y 42**
(740) 220

(591) tonos de verde y gris



(210) **511603** (540)
(730) **KALNURY S.A.**; UY
(220) 03/02/2020
(511) **35 (S/D) y 36 (S/D)**
(740) GRITO DE GLORIA 1566, MONTEVIDEO,
11400, MONTEVIDEO, MONTEVIDEO,
UY

(591) Anaranjado: RGB 242, 97, 1 Azul: RGB 31,
42, 104



(210) **511604** (540)
(730) **MOVILAUT S.A.**; AR
(220) 03/02/2020
(511) **6 y 37**
(740) 201

(591) GRIS, BLANCO

strongCAR

(210) **511605** (540)
(730) **MOVILAUT S.A.**; AR
(220) 03/02/2020
(511) **6 y 37**
(740) 201

(591) GRIS, BLANCO

strongGLASS

(210) **511606** (540)
(730) **Compañía Nacional de Levaduras Levapan**
S.A.; CO
(220) 03/02/2020
(511) **35 (S/D)**
(740) 216

LEVAPAN

(210) **511607** (540)
(730) **Nordic Naturals, Inc. (a CORPORATION
of CALIFORNIA); US**
(220) 03/02/2020
(511) **5 (S/D)**
(740) 216

NORDIC NATURALS

(210) **511608** (540)
(730) **Chen Hong; CN**
(220) 03/02/2020
(511) **21 (S/D)**
(740) 34

(591) 0



(210) **511609** (540)
(730) **CONFEDERACIÓN SUDAMERICANA
DE FÚTBOL; PY**
(220) 03/02/2020
(511) **6**
(740) 94

(591) No reivindica colores



(210) **511610** (540)
(730) **CONFEDERACIÓN SUDAMERICANA
DE FÚTBOL; PY**
(220) 03/02/2020
(511) **6**
(740) 94

(591) No reivindica colores



(210) **511611** (540)
(730) **CONFEDERACIÓN SUDAMERICANA
DE FÚTBOL; PY**
(220) 03/02/2020
(511) **6**
(740) 94

(591) No reivindica colores



(210) **511612** (540)
(730) **COSMETICA COSBAR, S.L.; ES**
(220) 03/02/2020
(511) **3 (S/D)**
(740) 154

CROMATONE

(210) **511613** (540)
(730) **COSMETICA COSBAR, S. L.;** ES
(220) 03/02/2020
(511) **3 (S/D)**
(740) 154

MONTIBELLO

(210) **511614** (540)
(730) **Eduardo Jiménez de Aréchaga;** UY
(220) 03/02/2020
(511) **45**
(740) Rincon 477/803, Montevideo, 11000,
Montevideo, Montevideo, UY

EDUARDO JIMENEZ DE ARECHAGA

(210) **511615** (540)
(730) **GLORIA S.A.;** PE
(220) 04/02/2020
(511) **29**
(740) 144



(210) **511616**
(730) **GLORIA S.A.**; PE
(220) 04/02/2020
(511) **30**
(740) 144

(540)



(210) **511617**
(730) **GLORIA S.A.**; PE
(220) 04/02/2020
(511) **32**
(740) 144

(540)



(210) **511618**
(730) **GLORIA S.A.**; PE
(220) 04/02/2020
(511) **29**
(740) 144

(540)

ARUBA

(210) **511619** (540)
(730) **GLORIA S.A.;** PE
(220) 04/02/2020
(511) **30**
(740) 144

ARUBA

(210) **511620** (540)
(730) **GLORIA S.A.;** PE
(220) 04/02/2020
(511) **32**
(740) 144

ARUBA

(210) **511621** (540)
(730) **GLORIA S.A.;** PE
(220) 04/02/2020
(511) **29**
(740) 144

ARUBA PUNCH

(210) **511622**
(730) **GLORIA S.A.**; PE
(220) 04/02/2020
(511) **30**
(740) 144

(540)

ARUBA PUNCH

(210) **511623**
(730) **GLORIA S.A.**; PE
(220) 04/02/2020
(511) **32**
(740) 144

(540)

ARUBA PUNCH

(210) **511624**
(730) **GLORIA S.A.**; PE
(220) 04/02/2020
(511) **29**
(740) 144

(540)

(591) Azul, blanco

BONLE

(210) **511625** (540)
(730) **GLORIA S.A.;** PE
(220) 04/02/2020
(511) **30**
(740) 144

(591) Azul, blanco

The logo consists of the word "BONLE" in a bold, white, sans-serif font. The letters are set against a blue rectangular background with a thin white border.

(210) **511626** (540)
(730) **GLORIA S.A.;** PE
(220) 04/02/2020
(511) **32**
(740) 144

(591) Azul, blanco

The logo consists of the word "BONLE" in a bold, white, sans-serif font. The letters are set against a blue rectangular background with a thin white border.

(210) **511627** (540)
(730) **GLORIA S.A.;** PE
(220) 04/02/2020
(511) **29**
(740) 144



(210) **511628**
(730) **GLORIA S.A.**; PE
(220) 04/02/2020
(511) **30**
(740) 144

(540)



(210) **511629**
(730) **GLORIA S.A.**; PE
(220) 04/02/2020
(511) **32**
(740) 144

(540)



(210) **511630**
(730) **GLORIA S.A.**; PE
(220) 04/02/2020
(511) **29**
(740) 144

(540)

CALIFORNIA

(210) **511631** (540)
(730) **GLORIA S.A.;** PE
(220) 04/02/2020
(511) **30**
(740) 144

CALIFORNIA

(210) **511632** (540)
(730) **GLORIA S.A.;** PE
(220) 04/02/2020
(511) **32**
(740) 144

CALIFORNIA

(210) **511633** (540)
(730) **GLORIA S.A.;** PE
(220) 04/02/2020
(511) **29**
(740) 144

(591) Azul



(210) **511634**
(730) **GLORIA S.A.**; PE
(220) 04/02/2020
(511) **32**
(740) 144

(591) Azul

(540)



(210) **511635**
(730) **GLORIA S.A.**; PE
(220) 04/02/2020
(511) **29**
(740) 144

(540)



(210) **511636**
(730) **GLORIA S.A.**; PE
(220) 04/02/2020
(511) **30**
(740) 144

(540)



(210) **511637**
(730) **GLORIA S.A.**; PE
(220) 04/02/2020
(511) **32**
(740) 144

(540)



(210) **511638**
(730) **GLORIA S.A.**; PE
(220) 04/02/2020
(511) **29**
(740) 144

(540)



(210) **511639**
(730) **GLORIA S.A.**; PE
(220) 04/02/2020
(511) **30**
(740) 144

(540)



(210) **511640**
(730) **GLORIA S.A.**; PE
(220) 04/02/2020
(511) **32**
(740) 144

(540)



(210) **511641**
(730) **GLORIA S.A.**; PE
(220) 04/02/2020
(511) **29**
(740) 144

(540)



(210) **511642**
(730) **GLORIA S.A.**; PE
(220) 04/02/2020
(511) **30**
(740) 144

(540)



(210) **511643**
(730) **GLORIA S.A.**; PE
(220) 04/02/2020
(511) **31**
(740) 144

(540)



(210) **511644**
(730) **DICAS S.A.**; UY
(220) 04/02/2020
(511) **25**
(740) 220

(540)

BIRK'S

(210) **511646**
(730) **GLORIA S.A.**; PE
(220) 04/02/2020
(511) **32**
(740) 144

(540)



(210) **511647**
(730) **GLORIA S.A.**; PE
(220) 04/02/2020
(511) **5**
(740) 144

(540)

GLORIA

(210) **511648**
(730) **GLORIA S.A.**; PE
(220) 04/02/2020
(511) **29**
(740) 144

(540)

GLORIA

(210) **511649**
(730) **GLORIA S.A.**; PE
(220) 04/02/2020
(511) **30**
(740) 144

(540)

GLORIA

(210) **511650** (540)
(730) **GLORIA S.A.;** PE
(220) 04/02/2020
(511) **31**
(740) 144

GLORIA

(210) **511651** (540)
(730) **GLORIA S.A.;** PE
(220) 04/02/2020
(511) **32**
(740) 144

GLORIA

(210) **511652** (540)
(730) **GLORIA S.A.;** PE
(220) 04/02/2020
(511) **5**
(740) 144

(591) Azul



(210) **511654**
(730) **GLORIA S.A.**; PE
(220) 04/02/2020
(511) **30**
(740) 144

(540)

(591) Azul



(210) **511655**
(730) **GLORIA S.A.**; PE
(220) 04/02/2020
(511) **31**
(740) 144

(540)

(591) Azul



(210) **511656**
(730) **GLORIA S.A.**; PE
(220) 04/02/2020
(511) **32**
(740) 144

(540)

(591) Azul



(210) **511657** (540)
(730) **ZELMAN CERNEI, ALEJANDRO y**
SANGUINETTI DUTRENIT, EDUARDO;
UY
(220) 04/02/2020
(511) **18 y 25**
(740) 189

(591) No reivindica



(210) **511658** (540)
(730) **GLORIA S.A.;** PE
(220) 04/02/2020
(511) **5**
(740) 144

(591) Rojo



(210) **511659** (540)
(730) **GLORIA S.A.;** PE
(220) 04/02/2020
(511) **29**
(740) 144

(591) Rojo



(210) **511660**
(730) **GLORIA S.A.**; PE
(220) 04/02/2020
(511) **30**
(740) 144

(540)



(210) **511662**
(730) **GLORIA S.A.**; PE
(220) 04/02/2020
(511) **31**
(740) 144

(540)

(591) Rojo



(210) **511663**
(730) **GLORIA S.A.**; PE
(220) 04/02/2020
(511) **32**
(740) 144

(540)

(591) Rojo



(210) **511664** (540)
(730) **GLORIA S.A.;** PE
(220) 04/02/2020
(511) **5**
(740) 144



(210) **511665** (540)
(730) **GLORIA S.A.;** PE
(220) 04/02/2020
(511) **29**
(740) 144



(210) **511666** (540)
(730) **GLORIA S.A.;** PE
(220) 04/02/2020
(511) **30**
(740) 144



(210) **511667**
(730) **GLORIA S.A.**; PE
(220) 04/02/2020
(511) **31**
(740) 144

(540)



(210) **511668**
(730) **GLORIA S.A.**; PE
(220) 04/02/2020
(511) **32**
(740) 144

(540)



(210) **511669**
(730) **RODRIGUES MACEDO ALBARO**
FERNANDO; UY
(220) 04/02/2020
(511) **41**
(740) GRITO DE ASECIO N° 1536, SALTO,
50000, SALTO, SALTO, UY

(540)

(591) VERDE, BLANCO Y NEGRO



(210) **511670** (540)
(730) **GLORIA S.A.**; PE
(220) 04/02/2020
(511) **5**
(740) 144

(591) Rojo

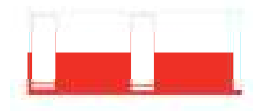

(210) **511671** (540)
(730) **GLORIA S.A.**; PE
(220) 04/02/2020
(511) **29**
(740) 144

(591) Rojo



(210) **511672** (540)
(730) **GLORIA S.A.**; PE
(220) 04/02/2020
(511) **30**
(740) 144

(591) Rojo



(210) **511673**
(730) **GLORIA S.A.**; PE
(220) 04/02/2020
(511) **31**
(740) 144

(540)

(591) Rojo



(210) **511674**
(730) **GLORIA S.A.**; PE
(220) 04/02/2020
(511) **32**
(740) 144

(540)

(591) Rojo



(210) **511675**
(730) **GLORIA S.A.**; PE
(220) 04/02/2020
(511) **29**
(740) 144

(540)

GLORIA ACTIAVENA

(210) **511676** (540)
(730) **GLORIA S.A.;** PE
(220) 04/02/2020
(511) **30**
(740) 144

GLORIA ACTIAVENA

(210) **511677** (540)
(730) **GLORIA S.A.;** PE
(220) 04/02/2020
(511) **29**
(740) 144

ACTIAVENA

(210) **511678** (540)
(730) **GLORIA S.A.;** PE
(220) 04/02/2020
(511) **30**
(740) 144

ACTIAVENA

(210) **511679**
(730) **GLORIA S.A.**; PE
(220) 04/02/2020
(511) **29**
(740) 144

(540)



(591) Azul, blanco, negro

(210) **511680**
(730) **GLORIA S.A.**; PE
(220) 04/02/2020
(511) **30**
(740) 144

(540)



(210) **511681**
(730) **GLORIA S.A.**; PE
(220) 04/02/2020
(511) **32**
(740) 144

(540)



(591) Azul, blanco, negro

(210) **511682** (540)
(730) **GLORIA S.A.;** PE
(220) 04/02/2020
(511) **29**
(740) 144

(591) Azul

GLORIA CRUNCH

(210) **511683** (540)
(730) **GLORIA S.A.;** PE
(220) 04/02/2020
(511) **30**
(740) 144

(591) Azul

GLORIA CRUNCH

(210) **511684** (540)
(730) **GLORIA S.A.;** PE
(220) 04/02/2020
(511) **32**
(740) 144

(591) Azul

GLORIA CRUNCH

(210) **511685**
(730) **GLORIA S.A.**; PE
(220) 04/02/2020
(511) **29**
(740) 144

(540)



(210) **511686**
(730) **GLORIA S.A.**; PE
(220) 04/02/2020
(511) **30**
(740) 144

(540)



(210) **511687**
(730) **BRIDGESTONE CORPORATION**; JP
(220) 04/02/2020
(511) **12 (S/D)**
(740) 219

(540)

RIB 187

(210) **511688** (540)
(730) **GLORIA S.A.;** PE
(220) 04/02/2020
(511) **29**
(740) 144

GLORIA NIÑOS

(210) **511689** (540)
(730) **GLORIA S.A.;** PE
(220) 04/02/2020
(511) **32**
(740) 144

GLORIA NIÑOS

(210) **511690** (540)
(730) **Lubrizol Advanced Materials, Inc.;** US
(220) 04/02/2020
(511) **1 (S/D)**
(740) 136

CAPIMOIST

(210) **511694**
(730) **GLORIA S.A.**; PE
(220) 04/02/2020
(511) **29**
(740) 144

(540)

GLORIA PASIÓN

(210) **511695**
(730) **GLORIA S.A.**; PE
(220) 04/02/2020
(511) **30**
(740) 144

(540)

GLORIA PASIÓN

(210) **511696**
(730) **GLORIA S.A.**; PE
(220) 04/02/2020
(511) **32**
(740) 144

(540)

GLORIA PASIÓN

(210) **511697** (540)
(730) **GLORIA S.A.**; PE
(220) 04/02/2020
(511) **29**
(740) 144



(210) **511698** (540)
(730) **GLORIA S.A.**; PE
(220) 04/02/2020
(511) **30**
(740) 144



(210) **511699** (540)
(730) **GLORIA S.A.**; PE
(220) 04/02/2020
(511) **32**
(740) 144



(210) **511700** (540)
(730) **Sergio Baritussio**; UY
(220) 04/02/2020
(511) **16 (S/D)**
(740) Jamaica y Av. España, Maldonado, 20100,
Maldonado, Maldonado, UY

EVENTOS LATINOAMERICANOS

(210) **511701** (540)
(730) **GLORIA S.A.**; PE
(220) 04/02/2020
(511) **29**
(740) 144



(210) **511702** (540)
(730) **GLORIA S.A.**; PE
(220) 04/02/2020
(511) **30**
(740) 144



(210) **511703** (540)
(730) **GLORIA S.A.**; PE
(220) 04/02/2020
(511) **32**
(740) 144



(210) **511704** (540)
(730) **GLORIA S.A.**; PE
(220) 04/02/2020
(511) **29**
(740) 144

(591) Azul, blanco, rojo, negro



(210) **511705** (540)
(730) **GLORIA S.A.**; PE
(220) 04/02/2020
(511) **30**
(740) 144

(591) Azul, Rojo, Blanco, Negro



(210) **511706**
(730) **GLORIA S.A.**; PE
(220) 04/02/2020
(511) **32**
(740) 144

(540)

(591) Azul, Rojo, Blanco, Negro



(210) **511707**
(730) **GLORIA S.A.**; PE
(220) 04/02/2020
(511) **29**
(740) 144

(540)

GRUPO GLORIA

(210) **511708**
(730) **GLORIA S.A.**; PE
(220) 04/02/2020
(511) **30**
(740) 144

(540)

GRUPO GLORIA

(210) **511709** (540)
(730) **GLORIA S.A.;** PE
(220) 04/02/2020
(511) **32**
(740) 144

GRUPO GLORIA

(210) **511710** (540)
(730) **GLORIA S.A.;** PE
(220) 04/02/2020
(511) **35**
(740) 144

GRUPO GLORIA

(210) **511712** (540)
(730) **GLORIA S.A.;** PE
(220) 04/02/2020
(511) **36**
(740) 144

GRUPO GLORIA

(210) **511714**
(730) **GLORIA S.A.**; PE
(220) 04/02/2020
(511) **37**
(740) 144

(540)

GRUPO GLORIA

(210) **511715**
(730) **GLORIA S.A.**; PE
(220) 04/02/2020
(511) **38**
(740) 144

(540)

GRUPO GLORIA

(210) **511716**
(730) **GLORIA S.A.**; PE
(220) 04/02/2020
(511) **39**
(740) 144

(540)

GRUPO GLORIA

(210) **511717** (540)
(730) **GLORIA S.A.;** PE
(220) 04/02/2020
(511) **40**
(740) 144

GRUPO GLORIA

(210) **511718** (540)
(730) **GLORIA S.A.;** PE
(220) 04/02/2020
(511) **41**
(740) 144

GRUPO GLORIA

(210) **511719** (540)
(730) **GLORIA S.A.;** PE
(220) 04/02/2020
(511) **42**
(740) 144

GRUPO GLORIA

(210) **511720**
(730) **GLORIA S.A.**; PE
(220) 04/02/2020
(511) **43**
(740) 144

(540)

GRUPO GLORIA

(210) **511721**
(730) **GLORIA S.A.**; PE
(220) 04/02/2020
(511) **44**
(740) 144

(540)

GRUPO GLORIA

(210) **511722**
(730) **GLORIA S.A.**; PE
(220) 04/02/2020
(511) **45**
(740) 144

(540)

GRUPO GLORIA

(210) **511723** (540)
(730) **GLORIA S.A.**; PE
(220) 04/02/2020
(511) **29**
(740) 144



(210) **511724** (540)
(730) **GRALADO S.A.**; UY
(220) 04/02/2020
(511) **12, 14, 18, 20, 23, 24, 25, 28, 35, 36 y 39**
(740) 34

(591) PANTONE 273 C, PANTONE 347 C,
PANTONE 144 C, PANTONE MAGENTA
C.



(210) **511725** (540)
(730) **GLORIA S.A.**; PE
(220) 04/02/2020
(511) **30**
(740) 144



(210) **511726**
(730) **GLORIA S.A.**; PE
(220) 04/02/2020
(511) **32**
(740) 144

(540)



(210) **511727**
(730) **GLORIA S.A.**; PE
(220) 04/02/2020
(511) **35**
(740) 144

(540)



(210) **511728**
(730) **GLORIA S.A.**; PE
(220) 04/02/2020
(511) **36**
(740) 144

(540)



(210) **511729** (540)
(730) **SUN PHARMACEUTICAL INDUSTRIES
LIMITED; IN**
(220) 04/02/2020
(511) **35 (S/D)**
(740) 34

(591) 0



(210) **511730** (540)
(730) **GLORIA S.A.; PE**
(220) 04/02/2020
(511) **37**
(740) 144



(210) **511731** (540)
(730) **SUN PHARMACEUTICAL INDUSTRIES
LIMITED; IN**
(220) 04/02/2020
(511) **5 (S/D)**
(740) 34

(591) 0

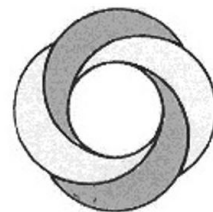

(210) **511732**
(730) **GLORIA S.A.**; PE
(220) 04/02/2020
(511) **38**
(740) 144

(540)



(210) **511733**
(730) **GLORIA S.A.**; PE
(220) 04/02/2020
(511) **39**
(740) 144

(540)



(210) **511734**
(730) **GLORIA S.A.**; PE
(220) 04/02/2020
(511) **40**
(740) 144

(540)



(210) **511735** (540)
(730) **GLORIA S.A.;** PE
(220) 04/02/2020
(511) **41**
(740) 144



(210) **511737** (540)
(730) **GLORIA S.A.;** PE
(220) 04/02/2020
(511) **43**
(740) 144



(210) **511739** (540)
(730) **GLORIA S.A.;** PE
(220) 04/02/2020
(511) **44**
(740) 144



(210) **511740**
(730) **GLORIA S.A.**; PE
(220) 04/02/2020
(511) **45**
(740) 144

(540)



(210) **511741**
(730) **GLORIA S.A.**; PE
(220) 04/02/2020
(511) **29**
(740) 144

(540)

(591) Azul

JELLIE

(210) **511742**
(730) **GLORIA S.A.**; PE
(220) 04/02/2020
(511) **30**
(740) 144

(540)

JELLIE

(210) **511743** (540)
(730) **GLORIA S.A.**; PE
(220) 04/02/2020
(511) **29**
(740) 144

LECHESAN

(210) **511744** (540)
(730) **GLORIA S.A.**; PE
(220) 04/02/2020
(511) **30**
(740) 144

LECHESAN

(210) **511749** (540)
(730) **GLORIA S.A.**; PE
(220) 04/02/2020
(511) **29**
(740) 144

(591) Rojo, Blanco



(210) **511751**
(730) **GLORIA S.A.**; PE
(220) 04/02/2020
(511) **32**
(740) 144

(540)

(591) Rojo, Blanco



(210) **511752**
(730) **GLORIA S.A.**; PE
(220) 04/02/2020
(511) **29**
(740) 144

(540)

MR. CHIPS

(210) **511753**
(730) **GLORIA S.A.**; PE
(220) 04/02/2020
(511) **30**
(740) 144

(540)

MR. CHIPS

(210) **511754** (540)
(730) **GLORIA S.A.;** PE
(220) 04/02/2020
(511) **32**
(740) 144

MR. CHIPS

(210) **511755** (540)
(730) **GLORIA S.A.;** PE
(220) 04/02/2020
(511) **29**
(740) 144



(210) **511756** (540)
(730) **GLORIA S.A.;** PE
(220) 04/02/2020
(511) **30**
(740) 144



(210) **511757**
(730) **GLORIA S.A.**; PE
(220) 04/02/2020
(511) **32**
(740) 144

(540)



(210) **511758**
(730) **GLORIA S.A.**; PE
(220) 04/02/2020
(511) **29**
(740) 144

(540)

(591) Azul, Verde



(210) **511759**
(730) **GLORIA S.A.**; PE
(220) 04/02/2020
(511) **30**
(740) 144

(540)



(210) **511760** (540)
(730) **GLORIA S.A.;** PE
(220) 04/02/2020
(511) **32**
(740) 144

(591) Azul, Verde



(210) **511761** (540)
(730) **Drylock Technologies N.V.;** BE
(220) 04/02/2020
(511) **5 (S/D)**
(740) 144

TUBOS MÁGICOS

(210) **511762** (540)
(730) **GLORIA S.A.;** PE
(220) 05/02/2020
(511) **29**
(740) 144

(591) Azul



(210) **511763**
(730) **GLORIA S.A.**; PE
(220) 05/02/2020
(511) **30**
(740) 144

(540)

(591) Azul



(210) **511764**
(730) **GLORIA S.A.**; PE
(220) 05/02/2020
(511) **32**
(740) 144

(540)

(591) Azul



(210) **511765**
(730) **GLORIA S.A.**; PE
(220) 05/02/2020
(511) **29**
(740) 144

(540)

(591) BLANCO, GRIS, NARANJA, PLATEADO,
VIOLETA



(210) **511766** (540)
(730) **GLORIA S.A.;** PE
(220) 05/02/2020
(511) **30**
(740) 144

(591) BLANCO, GRIS, NARANJA, PLATEADO,
VIOLETA



(210) **511767** (540)
(730) **GLORIA S.A.;** PE
(220) 05/02/2020
(511) **29**
(740) 144

(591) Azul



(210) **511768** (540)
(730) **GLORIA S.A.;** PE
(220) 05/02/2020
(511) **30**
(740) 144

(591) Azul



(210) **511769**
(730) **GLORIA S.A.**; PE
(220) 05/02/2020
(511) **32**
(740) 144

(540)

(591) Azul

The logo for 'Yogurello' is written in a bold, black, sans-serif font, slanted upwards from left to right.

(210) **511770**
(730) **GLORIA S.A.**; PE
(220) 05/02/2020
(511) **29**
(740) 144

(540)

(591) Azul, blanco, negro, gris

The logo for 'GLORIA GRIEGO' features the word 'GLORIA' in a smaller, black, sans-serif font above the word 'GRIEGO' in a larger, bold, blue, sans-serif font. The text is centered within a light blue rectangular background.

(210) **511771**
(730) **GLORIA S.A.**; PE
(220) 05/02/2020
(511) **30**
(740) 144

(540)

(591) Azul, blanco, negro, gris

The logo for 'GLORIA GRIEGO' features the word 'GLORIA' in a smaller, black, sans-serif font above the word 'GRIEGO' in a larger, bold, blue, sans-serif font. The text is centered within a light blue rectangular background.

(210) **511772** (540)
(730) **GLORIA S.A.;** PE
(220) 05/02/2020
(511) **29**
(740) 144

(591) Azul

CARDINAL CREAM

(210) **511773** (540)
(730) **GLORIA S.A.;** PE
(220) 05/02/2020
(511) **32**
(740) 144

(591) Azul

CARDINAL CREAM

(210) **511774** (540)
(730) **GLORIA S.A.;** PE
(220) 05/02/2020
(511) **29**
(740) 144

(591) Azul

CARDINAL

(210) **511775**
(730) **GLORIA S.A.**; PE
(220) 05/02/2020
(511) **32**
(740) 144

(540)

(591) Azul

CARDINAL

(210) **511778**
(730) **GLORIA S.A.**; PE
(220) 05/02/2020
(511) **29**
(740) 144

(540)

(591) Azul, blanco

EL ESTABIO

(210) **511780**
(730) **GLORIA S.A.**; PE
(220) 05/02/2020
(511) **29**
(740) 144

(540)

(591) Azul, blanco

EL ESTABIO

(210) **511782** (540)
(730) **ESTABLECIMIENTO JUANICO S.A.;**
UY
(220) 05/02/2020
(511) **35 y 43**
(740) 201

JUANICO

(210) **511783** (540)
(730) **MOLINARI, LUCAS; UY**
(220) 05/02/2020
(511) **4**
(740) 201

BIODIESEL B100

(210) **511784** (540)
(730) **PRODUCTOS DE VITICULTURA, S.A.;**
ES
(220) 05/02/2020
(511) **32 (S/D) y 33 (S/D)**
(740) 201

(591) AMARILLO, NEGRO, BLANCO



(210) **511785** (540)
(730) **Fornio Albarenga, Silvia**; UY
(220) 05/02/2020
(511) **9 (S/D)**
(740) 18



(210) **511786** (540)
(730) **NOTARIOSUY SRL**; UY
(220) 05/02/2020
(511) **9**
(740) 172

(591) GRIS Y ROJO



(210) **511787** (540)
(730) **Mars, Incorporated**; US
(220) 05/02/2020
(511) **30 (S/D)**
(740) 18

(591) rojo, marrón, azul, celeste, beige, blanco y negro; todos en distintos tonos



(210) **511789** (540)
(730) **Sbarro Franchise Co. LLC; UY**
(220) 05/02/2020
(511) **43 (S/D)**
(740) 18

SBARRO THE ORIGINAL NEW YORK PIZZA

(210) **511793** (540)
(730) **Mario Luis Chemello Serra; UY**
(220) 05/02/2020
(511) **12 y 35**
(740) 220

BICISUR

(210) **511796** (540)
(730) **UNIPERSONAL JUAN MARTIN SEIJO;
UY**
(220) 05/02/2020
(511) **44**
(740) 172

(591) VERDE, ROSADO, BLANCO Y
AMARILLO



(210) **511798**
(730) **GLORIA S.A.**; PE
(220) 05/02/2020
(511) **5**
(740) 144

(540)

(591) Azul, Rojo, Blanco



(210) **511800**
(730) **GLORIA S.A.**; PE
(220) 05/02/2020
(511) **29**
(740) 144

(540)

(591) Azul, Rojo, Blanco



(210) **511801**
(730) **GLORIA S.A.**; PE
(220) 05/02/2020
(511) **5**
(740) 144

(540)

(591) Azul, Rojo, Blanco, Negro



(210) **511802** (540)
(730) **GLORIA S.A.;** PE
(220) 05/02/2020
(511) **29**
(740) 144

(591) Azul, Rojo, Blanco, Negro



(210) **511803** (540)
(730) **GLORIA S.A.;** PE
(220) 05/02/2020
(511) **5**
(740) 144

CORLASA

(210) **511804** (540)
(730) **GLORIA S.A.;** PE
(220) 05/02/2020
(511) **29**
(740) 144

CORLASA

(210) **511805**
(730) **GLORIA S.A.**; PE
(220) 05/02/2020
(511) **5**
(740) 144

(540)

(591) Azul, Rojo, Blanco



(210) **511806**
(730) **GLORIA S.A.**; PE
(220) 05/02/2020
(511) **29**
(740) 144

(540)

(591) Azul, Rojo, Blanco



(210) **511807**
(730) **CASMU INSTITUCION DE
ASISTENCIA MEDICA PRIVADA DE
PROFESIONALES SIN FINES DE
LUCRO; UY**
(220) 05/02/2020
(511) **9 y 44**
(740) 220

(540)

**SISTEMA DE CUIDADOS
CASMU**

(210) **511808** (540)
(730) **CASMU INSTITUCION DE
ASISTENCIA MEDICA PRIVADA DE
PROFESIONALES SIN FINES DE
LUCRO; UY**
(220) 05/02/2020
(511) **9 y 44**
(740) 220

SDCC

(210) **511809** (540)
(730) **GLORIA S.A.; PE**
(220) 05/02/2020
(511) **29**
(740) 144

BALANZ

(210) **511810** (540)
(730) **GLORIA S.A.; PE**
(220) 05/02/2020
(511) **32**
(740) 144

BALANZ

(210) **511811**
(730) **GLORIA S.A.**; PE
(220) 05/02/2020
(511) **29**
(740) 144

(540)

(591) Verde, Blanco



(210) **511812**
(730) **GLORIA S.A.**; PE
(220) 05/02/2020
(511) **29**
(740) 144

(540)

(591) Rojo, Blanco



(210) **511813**
(730) **GLORIA S.A.**; PE
(220) 05/02/2020
(511) **32**
(740) 144

(540)

(591) Rojo, Blanco



(210) **511814** (540)
(730) **GLORIA S.A.;** PE
(220) 05/02/2020
(511) **29**
(740) 144

YOGURELLO

(210) **511816** (540)
(730) **GLORIA S.A.;** PE
(220) 05/02/2020
(511) **32**
(740) 144

YOGURELLO

(210) **511817** (540)
(730) **GLORIA S.A.;** PE
(220) 05/02/2020
(511) **29**
(740) 144

YOGURLÉ

(210) **511818**
(730) **GLORIA S.A.**; PE
(220) 05/02/2020
(511) **32**
(740) 144

(540)

YOGURLÉ

(210) **511819**
(730) **Yara International ASA**; NO
(220) 05/02/2020
(511) **9 (S/D) y 42 (S/D)**
(740) 201

(540)

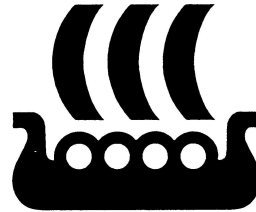

(210) **511820**
(730) **Evangelina Mastandrea**; UY
(220) 05/02/2020
(511) **25 (S/D)**
(740) Biarritz M3S8, Ciudad de la Costa, 15000,
Canelones, Canelones, UY

(540)

MERCI POMPON

(210) **511823** (540)
(730) **FERNANDEZ, RAFAEL**; UY
(220) 05/02/2020
(511) **29**
(740) 18

(591) VERDE, BLANCIO Y NEGRO

The logo for 'TOP BURGER' features the words 'TOP' and 'BURGER' stacked vertically in a bold, black, sans-serif font. The text is centered within a light green rectangular background.

(210) **511824** (540)
(730) **FERNANDEZ, RAFAEL**; UY
(220) 05/02/2020
(511) **5, 29 y 30**
(740) 18

(591) ANARANJADO, BLANCIO Y NEGRO

The logo for 'TOP FOOD' features the words 'TOP' and 'FOOD' stacked vertically in a bold, black, sans-serif font. The text is centered within a light orange rectangular background.

(210) **511825** (540)
(730) **NACADIR SRL**; UY
(220) 05/02/2020
(511) **3**
(740) 34

(591) DORADO

The logo for 'SKINLITE' features the word 'SKINLITE' in a bold, black, sans-serif font, centered within a light green rectangular background.

(210) **511826** (540)
(730) **HACK LTD.;** MT
(220) 05/02/2020
(511) **32 (S/D)**
(740) 34

(591) VERDE OSCURO, VERDE CLARO,
BLANCO



(210) **511827** (540)
(730) **MIDWAY S.A. CRÉDITO,**
FINANCIAMIENTO E INVESTIMENTO;
BR
(220) 05/02/2020
(511) **36 (S/D)**
(740) 212

(591) Blanco y gris



(210) **511828** (540)
(730) **MIDWAY S.A. CRÉDITO,**
FINANCIAMIENTO E INVESTIMENTO;
BR
(220) 05/02/2020
(511) **36 (S/D)**
(740) 212

(591) Gris



(210) **511832** (540)
(730) **Koninklijke Philips, N.V.**; NL
(220) 06/02/2020
(511) **7 (S/D), 9 (S/D), 11 (S/D), 35 (S/D) y 42 (S/D)**
(740) 144
(300) 1400877 20/08/2019 BX y 1401991
11/09/2019 BX

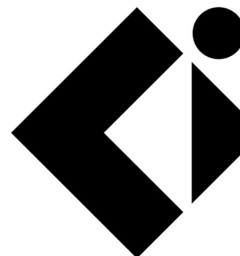

(210) **511833** (540)
(730) **MARIANA GENTA GUARINONI**; UY
(220) 06/02/2020
(511) **44**
(740) 181

(591) No reivindica colores.



(210) **511835** (540)
(730) **DVELOP SW S.A.**; UY
(220) 06/02/2020
(511) **35 y 42**
(740) Julio Herrera y Reissig 516, Montevideo, ,
Montevideo, Montevideo, UY

DVELOP

(210) **511836** (540)

(730) **DENNY BRECHNER; UY**

(220) 06/02/2020

(511) **9**

(740) Marco Bruto 1033 apt 903, Montevideo,
11300, Montevideo, Montevideo, UY

(591) AZUL Y BLANCO



(210) **511851** (540)

(730) **GONZALO DAMIAN CAMMAROTA
PEREZ; UY**

(220) 06/02/2020

(511) **38 y 41**

(740) 179

JUSTICIA INFINITA

(210) **511856** (540)

(730) **Carolina de Carvalho Monteiro y Patricia
Karina Rancio Castro; UY**

(220) 06/02/2020

(511) **25 y 35**

(740) 212

(591) Negro y beige



(210) **511857** (540)
(730) **Carolina Herrera Ltd.**; US
(220) 06/02/2020
(511) **3 (S/D)**
(740) 18

(591) -



(210) **511858** (540)
(730) **Big Heart Pet, Inc.**; US
(220) 06/02/2020
(511) **31 (S/D)**
(740) 216

PUPPERONI

(210) **511859** (540)
(730) **Big Heart Pet, Inc.**; US
(220) 06/02/2020
(511) **31 (S/D)**
(740) 216

SNAUSAGES

(210) **511860**
(730) **Big Heart Pet, Inc.**; US
(220) 06/02/2020
(511) **31 (S/D)**
(740) 216

(540)

JERKY TREATS

(210) **511861**
(730) **Pak Gıda Üretim ve Pazarlama Anonim**
Sirketi; TR
(220) 06/02/2020
(511) **30 (S/D)**
(740) 216

(540)

(591) blanco, negro y rojo



(210) **511882**
(730) **Softland Inversiones, S.L.**; ES
(220) 06/02/2020
(511) **9 (S/D)**
(740) 144

(540)

(591) Azul, Celeste



(210) **511883** (540)
(730) **Softland Inversiones, S.L.;** ES
(220) 06/02/2020
(511) **42 (S/D)**
(740) 144

(591) Azul, Celeste



(210) **511890** (540)
(730) **DISTRIBUIDORA DE ALIMENTOS**
PARAÍSO LTDA.; UY
(220) 07/02/2020
(511) **30**
(740) 189

(591) Verde y Negro



(210) **511892** (540)
(730) **BauerMachado Christian Ernesto y Peña**
Brun Yanina Alexandra Sociedad de
Hecho; UY
(220) 07/02/2020
(511) **25 (S/D), 35 (S/D), 40 (S/D) y 42 (S/D)**
(740) Manuel Melendez 4278, Montevideo, 12300,
Montevideo, Montevideo, UY

(591) Negro, amarillo, magenta y cian



(210) **511893** (540)
(730) **KILIAT SOCIEDAD ANONIMA**; UY
(220) 07/02/2020
(511) **35, 41 y 45**
(740) Avenida de las Américas 7777 Unidad 1404,
Ciudad de la Costa, , CANELONES,
CANELONES, UY



(210) **511894** (540)
(730) **Carlos Martín Carzoglio Barla**; UY
(220) 07/02/2020
(511) **25**
(740) 18 de julio 1070 esc. 204, MONTEVIDEO, ,
MONTEVIDEO, MONTEVIDEO, UY

CARZOGLIO

(210) **511903** (540)
(730) **MABENUR S.A.**; UY
(220) 07/02/2020
(511) **7 y 8**
(740) 201

NORDELL

(210) **511904** (540)
(730) **SILVA, NOELIA SOLANGE**; AR
(220) 07/02/2020
(511) **3 y 44**
(740) 201

(591) TONOS DE BEIGE, BLANCO



(210) **511906** (540)
(730) **MAXMIX COMERCIAL LTDA**; BR
(220) 07/02/2020
(511) **7, 9, 19, 21, 24, 26, 27, 28 y 35**
(740) 34

(591) 0

**HOME
STYLE**

(210) **511907** (540)
(730) **MAXMIX COMERCIAL LTDA**; BR
(220) 07/02/2020
(511) **3, 4, 7, 8, 9, 11, 16, 18, 19, 20, 21, 24, 26, 27
y 28**
(740) 34

(591) 0

CMICADO

(210) **511909** (540)
(730) **MAXMIX COMERCIAL LTDA; BR**
(220) 07/02/2020
(511) **35**
(740) 34

MAXMIX

(210) **511911** (540)
(730) **Fragetur S.A. y PEREIRA AQUINO,
DIEGO FABRICIO; UY**
(220) 07/02/2020
(511) **41**
(740) 201

(591) Amarillo, anaranjado, negro, blanco



(210) **511912** (540)
(730) **MAXMIX COMERCIAL LTDA; BR**
(220) 07/02/2020
(511) **3, 4, 7, 8, 9, 11, 16, 18, 19, 20, 21, 24, 26, 27
y 28**
(740) 34

CAMICADO

(210) **511919** (540)
(730) **OTC COMÉRCIO E FABRICAÇÃO DE**
FUMOS LTDA EPP; BR
(220) 07/02/2020
(511) **34 (S/D)**
(740) 234

ZIGGY

(210) **511921** (540)
(730) **INDUFIN S.A.; UY**
(220) 10/02/2020
(511) **36**
(740) 172

(591) azul, blanco y naranja



(210) **511922** (540)
(730) **HUGO OMAR ARDID TORRES; UY**
(220) 10/02/2020
(511) **9 y 11**
(740) 220

(591) Tonos de azul y dorado



(210) **511925** (540)
(730) **FUCAC (FEDERACION URUGUAYA DE
COOPERATIVA DE AHORRO Y
CREDITO); UY**
(220) 10/02/2020
(511) **35**
(740) 201

TIENDA FUCAC

(210) **511926** (540)
(730) **FUCAC (FEDERACION URUGUAYA DE
COOPERATIVA DE AHORRO Y
CREDITO); UY**
(220) 10/02/2020
(511) **35**
(740) 201

TIENDA VERDE

(210) **511928** (540)
(730) **GOLDSTEIN ZONSEJNAS, SERGIO
ADRIAN; UY**
(220) 10/02/2020
(511) **14 y 25**
(740) 189

MISIA

(210) **511929** (540)
(730) **FERRERO S.P.A.**; IT
(220) 10/02/2020
(511) **30**
(740) 212

(591) Marrón, beige, verde, amarillo, blanco,
plateado



(210) **511931** (540)
(730) **SOUTHLAND WATERS CORP**; US
(220) 10/02/2020
(511) **5**
(740) 220

STERIFLUID

(210) **511935** (540)
(730) **Nicolas Montossi**; UY
(220) 10/02/2020
(511) **40**
(740) Pasaje superior Piria, esquina Suipacha S/N
(Chalet Marycel), Piriápolis, , Maldonado,
Maldonado, UY

TEKO

(210) **511939** (540)
(730) **ZHEJIANG GEELY HOLDING GROUP
CO., LTD.;** CN
(220) 10/02/2020
(511) **12 (S/D)**
(740) 34

(591) 0

48VEMS

(210) **511940** (540)
(730) **Mercedes Jiménez de Aréchaga;** UY
(220) 10/02/2020
(511) **45**
(740) 94

**MERCEDES JIMÉNEZ DE
ARÉCHAGA**

(210) **511941** (540)
(730) **HACK LTD.;** MT
(220) 10/02/2020
(511) **32**
(740) 34

KR

(210) **511947**
(730) **Alcon Inc.;** CH
(220) 10/02/2020
(511) **10 (S/D)**
(740) 194

(540)

TETRASPOT

(210) **511949**
(730) **ENVASADORA D' AQUA, S.A. DE C.V.;**
MX
(220) 10/02/2020
(511) **5**
(740) 94

(540)

(591) Celeste y gris

The logo for AQUADEYUN features the brand name in a blue, sans-serif font. Above the letter 'U' in 'YUN', there is a small, light blue circular icon with a white dot in the center, resembling a water droplet or a stylized 'U'.

(210) **511951**
(730) **TRIMANT S.A.;** UY
(220) 10/02/2020
(511) **22 y 35**
(740) 94

(540)

(591) No reivindica colores

The TRIMANT logo consists of a stylized shield-shaped icon on the left, formed by three curved lines meeting at the top and bottom. To the right of the icon, the word 'TRIMANT' is written in a bold, black, sans-serif font.

(210) **511952** (540)
(730) **TRIMANT S.A.**; UY
(220) 10/02/2020
(511) **7, 8 y 35**
(740) 94

(591) Negro, amarillo y blanco



(210) **511953** (540)
(730) **The Christian Science Board of Directors
of The First Church of Christ, Scientist;**
US
(220) 10/02/2020
(511) **16 (S/D)**
(740) 194

(591) -



(210) **511957** (540)
(730) **Mega Labs S.A.**; UY
(220) 10/02/2020
(511) **5**
(740) 144

HEMARI

(210) **511958** (540)
(730) **Mega Labs S.A.**; UY
(220) 10/02/2020
(511) **5**
(740) 144

ATENFE

(210) **511959** (540)
(730) **Lenzing Aktiengesellschaft**; AT
(220) 10/02/2020
(511) **16**
(740) 212

TENCEL

(210) **511960** (540)
(730) **MARIA ALEJANDRA SAPONARA**; AR
(220) 10/02/2020
(511) **19 (S/D)**
(740) RUTA 21 KM 262, CARMELO, , COLONIA
70100, COLONIA 70100, UY

(591) BLANCO Y NEGRO

 TRAPANI

(210) **511961** (540)
(730) **Marcia Flavia Paparella, Valeria Grazia o
Gracia Paparella y Fabio Maximo
Paparella; AR**
(220) 11/02/2020
(511) **43, 44 y 45**
(740) 194

LE BOSQUET-MAISON DE REPOSE

(210) **511965** (540)
(730) **ROSA jorge; UY**
(220) 11/02/2020
(511) **25**
(740) serrato 2699, MONTEVIDEO, ,
MONTEVIDEO, MONTEVIDEO, UY

(591) Negro, blanco, dorado



(210) **511968** (540)
(730) **INTERCONTINENTAL GREAT
BRANDS LLC.; US**
(220) 11/02/2020
(511) **30 (S/D)**
(740) 18

(591) Marrón, negro, azul, celeste, blanco; todos en
distintos tonos



(210) **511969** (540)
(730) **VANS, INC.**; US
(220) 11/02/2020
(511) **25 (S/D)**
(740) 18
(300) 88659595 18/10/2019 US

ULTIMATEWAFFLE

(210) **511973** (540)
(730) **LG ELECTRONICS INC.**; KR
(220) 11/02/2020
(511) **7 (S/D) y 11 (S/D)**
(740) 34

WASH TOWER

(210) **511975** (540)
(730) **INDUSTRIAL E COMERCIAL MARVI**
LTDA; BR
(220) 11/02/2020
(511) **30**
(740) 34

MARVI

(210) **511976** (540)
(730) **PABLO MONSUÁREZ y VIRGINIA
CERVIERI GHIOLDI**; UY
(220) 11/02/2020
(511) **45**
(740) 212

(591) Azul y gris

**CERVIERI
MONSUÁREZ**

(210) **511977** (540)
(730) **Samsung Electronics Co., Ltd.**; KR
(220) 11/02/2020
(511) **9 (S/D), 35 (S/D) y 41 (S/D)**
(740) 194

SAMSUNG GALAXY STORE

(210) **511978** (540)
(730) **H & M HENNES & MAURITZ AB**; SE
(220) 11/02/2020
(511) **4 y 21**
(740) 221

& other Stores

(210) **511979**
(730) **L'OREAL**; FR
(220) 11/02/2020
(511) **3 (S/D)**
(740) 144

(540)

L'OREAL
PARIS

(210) **511980**
(730) **ANA ALISON LACUESTA MARTINEZ**;
UY
(220) 11/02/2020
(511) **25 y 35**
(740) 144

(540)

ADHARA

(210) **511989**
(730) **Dairy and Food S.R.L.**; UY
(220) 12/02/2020
(511) **29**
(740) 179

(540)

DELICE

(210) **511994** (540)

(730) **JOSE CARLOS SASSON VEGA**; UY

(220) 12/02/2020

(511) **41 (S/D)**

(740) Avda santa rosa de lima s/n esq calle 1, EL
FORTIN DE SANTA ROSA, ,
CANELONES, CANELONES, UY

(591) DORADO



(210) **511995** (540)

(730) **JOSE CARLOS SASSON VEGA**; UY

(220) 12/02/2020

(511) **43 (S/D)**

(740) Avda santa rosa de lima s/n esq calle 1, EL
FORTIN DE SANTA ROSA, ,
CANELONES, CANELONES, UY

(591) rojo, verde, negro, beige



(210) **511997** (540)

(730) **Marketplace Investments LLC**; US

(220) 12/02/2020

(511) **12, 20 y 28**

(740) 94

(591) No reivindica colores

wendrus

(210) **512011** (540)
(730) **LAUZ HUGHES GUZMAN EUGENIO;**
UY
(220) 12/02/2020
(511) **35**
(740) 168

(591) Blanco - Azul.



(210) **512012** (540)
(730) **BRELKER S.A.;** UY
(220) 12/02/2020
(511) **9, 43 y 44**
(740) 201

(591) GRIS, VERDE, BLANCO



(210) **512017** (540)
(730) **PFIZER INC.;** US
(220) 12/02/2020
(511) **5 (S/D)**
(740) 194

BESPONSA

(210) **512019**
(730) **PFIZER INC.**; US
(220) 12/02/2020
(511) **5 (S/D)**
(740) 194

(540)

BAPREXIV

(210) **512020**
(730) **CAROLINA RIVERO GUEREQUIZ**; UY
(220) 12/02/2020
(511) **25 y 35**
(740) 34

(540)

KODEIN

(210) **512021**
(730) **ALPARGATAS S.A.**; BR
(220) 12/02/2020
(511) **25**
(740) 201

(540)

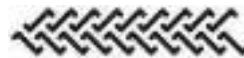

(210) **512022** (540)
(730) **ZUKATEK S.A.**; AR
(220) 12/02/2020
(511) **3 (S/D)**
(740) 18

TASCANI EAU DE PARFUM

(210) **512023** (540)
(730) **PFIZER INC.**; US
(220) 12/02/2020
(511) **5 (S/D)**
(740) 194

(591) -



(210) **512024** (540)
(730) **ALPARGATAS S.A.**; BR
(220) 12/02/2020
(511) **25**
(740) 201

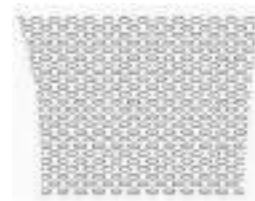

(210) **512025**
(730) **PFIZER INC.**; US
(220) 12/02/2020
(511) **5 (S/D)**
(740) 194

(540)

DACERZ

(210) **512027**
(730) **PFIZER INC.**; US
(220) 12/02/2020
(511) **5 (S/D)**
(740) 194

(540)

VIZIMPRO

(210) **512028**
(730) **PFIZER INC.**; US
(220) 12/02/2020
(511) **5 (S/D)**
(740) 194

(540)

(591) -



(210) **512029** (540)
(730) **BlackRock Fund Advisors; US**
(220) 12/02/2020
(511) **9 (S/D), 35 (S/D), 36 (S/D) y 42 (S/D)**
(740) 144

iShares

(210) **512032** (540)
(730) **International Business Machines Corporation,; US**
(220) 12/02/2020
(511) **41 (S/D)**
(740) 165

IBM CLUB

(210) **512035** (540)
(730) **GRUPO BIMBO, S.A.B. DE C.V.; MX**
(220) 13/02/2020
(511) **30 (S/D)**
(740) Camino Edison 4599, Montevideo, 12400,
Montevideo, Montevideo, UY

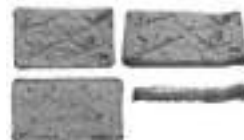

(210) **512036** (540)

(730) **GRUPO BIMBO, S.A.B. DE C.V.;** MX

(220) 13/02/2020

(511) **30**

(740) Camino Edison 4599, Montevideo, 12400,
Montevideo, Montevideo, UY

(591) Azul, naranja, verde, fucsia, blanco



(210) **512037** (540)

(730) **GRUPO BIMBO, S.A.B. DE C.V.;** MX

(220) 13/02/2020

(511) **29, 30, 35 y 41**

(740) Camino Edison 4599, Montevideo, 12400,
Montevideo, Montevideo, UY

ALIMENTA TU MUNDO GRUPO BIMBO

(210) **512038** (540)

(730) **GRUPO BIMBO, S.A.B. DE C.V.;** MX

(220) 13/02/2020

(511) **30 (S/D)**

(740) Camino Edison 4599, Montevideo, 12400,
Montevideo, Montevideo, UY

(591) Azul, blanco, marrón, rojo



(210) **512040** (540)
(730) **GRUPO BIMBO, S.A.B. DE C.V.**; MX
(220) 13/02/2020
(511) **35, 41 y 42**
(740) Camino Edison 4599, Montevideo, 12400,
Montevideo, Montevideo, UY



(210) **512041** (540)
(730) **HENDERSON & CIA. S.A.**; UY
(220) 13/02/2020
(511) **35**
(740) 181

(591) Azul, gris y rojo

(210) **512042** (540)
(730) **HENDERSON & CIA. S.A.**; UY
(220) 13/02/2020
(511) **35**
(740) 181

(591) Azul, gris y rojo

(210) **512043** (540)
(730) **HENDERSON & CIA. S.A.**; UY
(220) 13/02/2020
(511) **35**
(740) 181

(591) Pantone 137 C, blanco y negro.



(210) **512044** (540)
(730) **AVELINO ACEVEDO S.A.**; UY
(220) 13/02/2020
(511) **9**
(740) 189

(591) Negro y amarillo



(210) **512046** (540)
(730) **Colgate Palmolive Inc., S.A.**; UY
(220) 13/02/2020
(511) **3 (S/D)**
(740) 201

BIODENT

(210) **512048** (540)
(730) **LABORATORIOS HAYMANN S.A.; UY**
(220) 13/02/2020
(511) **5**
(740) 219

ESPASMOSILAN

(210) **512049** (540)
(730) **LABORATORIOS HAYMANN S.A.; UY**
(220) 13/02/2020
(511) **5**
(740) 219

ESTRAPLUS

(210) **512050** (540)
(730) **LABORATORIOS HAYMANN S.A.; UY**
(220) 13/02/2020
(511) **5**
(740) 219

SALAZODIN

(210) **512051** (540)
(730) **LABORATORIOS HAYMANN S.A.**; UY
(220) 13/02/2020
(511) **5**
(740) 219

ORALMEDIC

(210) **512060** (540)
(730) **PFIZER INC.**; US
(220) 13/02/2020
(511) **5 (S/D)**
(740) 194

RUXMEOR

(210) **512062** (540)
(730) **PFIZER INC.**; US
(220) 13/02/2020
(511) **5 (S/D)**
(740) 194

AMSPARITY

(210) **512063** (540)
(730) **PFIZER IRELAND**
PHARMACEUTICALS; IE
(220) 13/02/2020
(511) **5 (S/D)**
(740) 194

ZAVICEFTA

(210) **512065** (540)
(730) **PFIZER INC.; US**
(220) 13/02/2020
(511) **5 (S/D)**
(740) 194

ZIRABEV

(210) **512066** (540)
(730) **PFIZER INC.; US**
(220) 13/02/2020
(511) **5 (S/D)**
(740) 194

RUXIENCE

(210) **512067** (540)
(730) **FARMING S.A.**; UY
(220) 13/02/2020
(511) **29**
(740) 154

(591) Negro, rojo, blanco y dorado oscuro.



(210) **512068** (540)
(730) **PFIZER INC.**; US
(220) 13/02/2020
(511) **5 (S/D)**
(740) 194

TRAZAFY

(210) **512070** (540)
(730) **PFIZER PRODUCTS INC.**; US
(220) 13/02/2020
(511) **5 (S/D)**
(740) 194

TORGENA

(210) **512071** (540)
(730) **PFIZER INC.;** US
(220) 13/02/2020
(511) **5 (S/D)**
(740) 194

IXIFI

(210) **512072** (540)
(730) **Panasonic Corporation;** JP
(220) 13/02/2020
(511) **7 (S/D), 8 (S/D), 9 (S/D), 10 (S/D), 11 (S/D),
21 (S/D), 35 (S/D), 37 (S/D), 38 (S/D) y 42
(S/D)**
(740) 94

(591) No reivindica colores

Panasonic

(210) **512073** (540)
(730) **PFIZER INC.;** US
(220) 13/02/2020
(511) **5 (S/D)**
(740) 194

XILFYA

(210) **512074**
(730) **PFIZER INC.**; US
(220) 13/02/2020
(511) **5 (S/D)**
(740) 194

(540)

TRAZIMERA

(210) **512075**
(730) **PFIZER INC.**; US
(220) 13/02/2020
(511) **5 (S/D)**
(740) 194

(540)

BEVAFYZE

(210) **512076**
(730) **PFIZER INC.**; US
(220) 13/02/2020
(511) **5 (S/D)**
(740) 194

(540)

ABRILADA

(210) **512077** (540)
(730) **Neles Finland Oy**; FI
(220) 13/02/2020
(511) **6 (S/D), 7 (S/D), 9 (S/D) y 37 (S/D)**
(740) 18

NELES

(210) **512080** (540)
(730) **BASF Agro B.V. Arnhem (NL),
Zweigniederlassung Freienbach**; CH
(220) 13/02/2020
(511) **5 (S/D)**
(740) 144

LUXINUM

(210) **512082** (540)
(730) **Alfredo Cambón**; UY
(220) 13/02/2020
(511) **29 (S/D)**
(740) Av. Artigas N° 37, Florida, 94000, Florida,
Florida, UY

FRIENDLY FOOD INC.

(210) **512083** (540)
(730) **Roemmers S.A.I.C.F.**; AR
(220) 13/02/2020
(511) **35**
(740) 212

WESER

(210) **512084** (540)
(730) **Roemmers S.A.I.C.F.**; AR
(220) 13/02/2020
(511) **35**
(740) 212

WESER PHARMA

(210) **512086** (540)
(730) **SAIMUR MAURENTE BARBARA**
DAIANA; UY
(220) 14/02/2020
(511) **25 y 35**
(740) 220

(591) -



LUPRI
BOUTIQUE

(210) **512087** (540)
(730) **FRIGORIFICO CENTENARIO S.A.**; UY
(220) 14/02/2020
(511) **29**
(740) 179

AL NATURAL

(210) **512088** (540)
(730) **Fidia Farmaceutici S.p.A.**; IT
(220) 14/02/2020
(511) **5 (S/D) y 10 (S/D)**
(740) 136

HYALOFEMME

(210) **512090** (540)
(730) **Oscar Ignacio Vidal**; UY
(220) 14/02/2020
(511) **35**
(740) 172

OLI

(210) **512092** (540)
(730) **Sony Interactive Entertainment Inc.**; JP
(220) 14/02/2020
(511) **9 (S/D), 28 (S/D) y 41 (S/D)**
(740) 136
(300) 078827 03/10/2019 JM

PS5

(210) **512093** (540)
(730) **Sony Interactive Entertainment Inc.**; JP
(220) 14/02/2020
(511) **9 (S/D), 16 (S/D), 28 (S/D), 37 (S/D), 38 (S/D), 41 (S/D), 42 (S/D) y 45 (S/D)**
(740) 136
(300) 079258 02/12/2019 JM
(591) No reivindica colores

PS5

(210) **512094** (540)
(730) **AVELINO ACEVEDO S.A.**; UY
(220) 14/02/2020
(511) **1 y 12**
(740) 189

(591) Celeste, Blanco, Mostaza

The logo for Hatco, featuring a stylized blue four-leaf clover icon above the word "Hatco" in a bold, orange, sans-serif font.

(210) **512096** (540)
(730) **Leonardo Cabrera**; UY
(220) 14/02/2020
(511) **25 y 35**
(740) Escuchas 4769, Montevideo, 12300,
Montevideo, Montevideo, UY

RETRO

(210) **512101** (540)
(730) **OBRINOVA S.A.**; UY
(220) 14/02/2020
(511) **1 y 19**
(740) 201

URUTEX

(210) **512102** (540)
(730) **OBRINOVA S.A.**; UY
(220) 14/02/2020
(511) **1 y 19**
(740) 201

MICROTEX

(210) **512103** (540)
(730) **Bayer Animal Health GmbH**; DE
(220) 14/02/2020
(511) **5 (S/D)**
(740) 218



(210) **512104** (540)
(730) **PREMEZCLADOS URUGUAY S.A.**; UY
(220) 14/02/2020
(511) **1 y 19**
(740) 201

TECNOPOR

(210) **512108** (540)
(730) **Kimberly-Clark Worldwide, Inc.**; US
(220) 14/02/2020
(511) **3 (S/D), 5 (S/D) y 10 (S/D)**
(740) 201

**KOTEX CUIDADO PURO Y
NATURAL**

(210) **512113** (540)
(730) **Volkswagen Aktiengesellschaft; DE**
(220) 14/02/2020
(511) **4 (S/D), 7 (S/D), 9 (S/D), 11 (S/D), 12 (S/D),
14 (S/D), 16 (S/D), 18 (S/D), 25 (S/D), 28
(S/D), 35 (S/D), 36 (S/D), 37 (S/D), 38
(S/D), 39 (S/D) y 42 (S/D)**
(740) 212
(300) 30 2019 019 123.0/12 16/08/2019 DE



(210) **512115** (540)
(730) **STRATTA ALMADA, NICOLAS; UY**
(220) 14/02/2020
(511) **20**
(740) 201

ZLEEPY

(210) **512117** (540)
(730) **Shell Brands International AG; CH**
(220) 14/02/2020
(511) **4 (S/D)**
(740) 165

SARAWAX

(210) **512119** (540)
(730) **CORBO, SEBASTIAN**; UY
(220) 14/02/2020
(511) **44**
(740) 201

(591) AZUL, GRIS, NEGRO



(210) **512120** (540)
(730) **INSTITUTO EDUCATIVO EL PINAR**
S.R.L.; UY
(220) 14/02/2020
(511) **41**
(740) 186

(591) AZUL C:89% M:55% Y:25% K:9%;
AMARILLO C:4% M:13% Y:94% K:0%;
CELESTE C:73% M:23% Y:7% K:0%;
VERDE C:53% M:9% Y:84% K:0%;



(210) **512121** (540)
(730) **FALCON DISTRIBUIÇÃO,**
ARMAZENAMENTO E TRANSPORTES
S.A.; BR
(220) 14/02/2020
(511) **5 (S/D)**
(740) 144

ADULTMAX

(210) **512122** (540)
(730) **BASF Agro B.V. Arnhem (NL),
Zweigniederlassung Freienbach; CH**
(220) 14/02/2020
(511) **5 (S/D)**
(740) 144

LUXIPRO

(210) **512124** (540)
(730) **L'OREAL; FR**
(220) 14/02/2020
(511) **3 (S/D)**
(740) 144

VOCE VIVA

(210) **512125** (540)
(730) **SILVANO, JUAN PABLO y SMITH,
MARIO HORACIO; AR**
(220) 14/02/2020
(511) **41**
(740) 201

(591) AZUL, BLANCO



(210) **512129** (540)
(730) **LOS NIETITOS S.A.**; UY
(220) 14/02/2020
(511) **29**
(740) 18

(591) Rojo, verde, amarillo, azul, marrón, gris,
beige, anaranjado, en distintos tonos y blanco



(210) **512131** (540)
(730) **LOS NIETITOS S.A.**; UY
(220) 14/02/2020
(511) **29**
(740) 18

(591) Rojo, verde, amarillo, azul, marrón, gris,
beige, anaranjado, en distintos tonos y blanco



(210) **512133** (540)
(730) **LOS NIETITOS S.A.**; UY
(220) 14/02/2020
(511) **29**
(740) 18

(591) Rojo, verde, amarillo, azul, marrón, gris,
beige, anaranjado, en distintos tonos y blanco



(210) **512134** (540)
(730) **LOS NIETITOS S.A.**; UY
(220) 14/02/2020
(511) **29**
(740) 18

(591) Rojo, verde, amarillo, azul, marrón, gris,
beige, anaranjado, en distintos tonos y blanco



(210) **512140** (540)
(730) **MOOVA INC.**; US
(220) 17/02/2020
(511) **9 (S/D), 38 (S/D) y 39 (S/D)**
(740) 94

(591) Celeste



(210) **512141** (540)
(730) **TOYOTA JIDOSHA KABUSHIKI**
KAISHA (also trading as TOYOTA
MOTOR CORPORATION); JP
(220) 17/02/2020
(511) **12 (S/D)**
(740) 94

I-FORCE MAX

(210) **512146** (540)
(730) **AMILIVIA, GONZALO MARTIN; UY**
(220) 17/02/2020
(511) **37**
(740) 201

(591) CELESTE, BLANCO, NEGRO, GRIS



(210) **512152** (540)
(730) **Kimberly-Clark Worldwide, Inc.; US**
(220) 17/02/2020
(511) **3, 5 y 10**
(740) 201

KOTEX CUIDADO PURO Y NATURAL

(210) **512154** (540)
(730) **TENASOT S.A.; UY**
(220) 17/02/2020
(511) **41 y 43**
(740) 212



(210) **512159** (540)
(730) **PFIZER INC.;** US
(220) 17/02/2020
(511) **5 (S/D)**
(740) 194

LORVIQUA

(210) **512161** (540)
(730) **PFIZER INC.;** US
(220) 17/02/2020
(511) **5 (S/D)**
(740) 194

TIGIFY

(210) **512162** (540)
(730) **MILLSONIC HOLDING LLC;** US
(220) 17/02/2020
(511) **9, 35, 38, 41 y 42**
(740) 201

(591) VERDE, TONOS DE VERDE, BLANCO,
CELESTE



(210) **512164** (540)
(730) **FONTANA PELLETTERIE S.p.A.; IT**
(220) 17/02/2020
(511) **18 (S/D) y 25 (S/D)**
(740) 18

FONTANA PELLETTERIE

(210) **512165** (540)
(730) **FONTANA PELLETTERIE S.p.A.; IT**
(220) 17/02/2020
(511) **18 (S/D) y 25 (S/D)**
(740) 18

FONTANA DI TREBBIA

(210) **512166** (540)
(730) **FONTANA PELLETTERIE S.p.A.; IT**
(220) 17/02/2020
(511) **18 (S/D) y 25 (S/D)**
(740) 18

FONTANA 1915

(210) **512168** (540)
(730) **DRELAR S.A.**; UY
(220) 18/02/2020
(511) **37 y 40**
(740) AVENIDA ITALIA 5676, MONTEVIDEO,
11400, MONTEVIDEO, MONTEVIDEO,
UY

(591) AZUL y VERDE



(210) **512170** (540)
(730) **Gonzalo Carrasco Silva y Rosas**; UY
(220) 18/02/2020
(511) **43 (S/D)**
(740) Echevarriarza 3535, esc. 1601, Montevideo,
11300, Montevideo, Montevideo, UY

(591) No reivindica colores.



(210) **512171** (540)
(730) **Glasford International Coöperatief U.A.**;
NL
(220) 18/02/2020
(511) **35 (S/D)**
(740) 179

GLASFORD INTERNATIONAL

(210) **512173** (540)
(730) **Alfonso Carbajales**; UY
(220) 18/02/2020
(511) **9**
(740) SANTIAGO DE ANCA 1482,
MONTEVIDEO, 11400, MONTEVIDEO,
MONTEVIDEO, UY

(591) BLANCO Y NEGRO

BLACK BIRD

(210) **512174** (540)
(730) **Alfonso Carbajales**; UY
(220) 18/02/2020
(511) **9**
(740) SANTIAGO DE ANCA 1482,
MONTEVIDEO, 11400, MONTEVIDEO,
MONTEVIDEO, UY

(591) BLANCO Y NEGRO



(210) **512175** (540)
(730) **CHROMAFLO TECHNOLOGIES**
CORPORATION; US
(220) 18/02/2020
(511) **1 (S/D) y 2 (S/D)**
(740) 34

CHROMAFLO
TECHNOLOGIES

(210) **512176** (540)
(730) **Pharmabax SRL**; UY
(220) 18/02/2020
(511) **5, 10 y 35**
(740) 218

(591) Pantone 540 C, Pantone 300 C

Pharmabax

(210) **512178** (540)
(730) **Japan Tobacco Inc.**; JP
(220) 18/02/2020
(511) **34 (S/D)**
(740) 194



(210) **512179** (540)
(730) **Chanel SARL**; CH
(220) 18/02/2020
(511) **25 (S/D)**
(740) 194



(210) **512181** (540)
(730) **VALRENY TRADING S.A.**; UY
(220) 18/02/2020
(511) **9 y 36**
(740) 144

(591) Azul

The logo for TradingfliX, featuring the word "TradingfliX" in a blue, sans-serif font. The "X" is stylized with a double-stroke effect.

(210) **512189** (540)
(730) **NAOS**; FR
(220) 19/02/2020
(511) **3 (S/D)**
(740) 181

CARE FIRST

(210) **512190** (540)
(730) **Elsa Sales**; UY
(220) 19/02/2020
(511) **9**
(740) 220

(591) Tonos de azul y amarillo

The logo for inci AKÜ, featuring the word "inci" in a blue, sans-serif font and "AKÜ" in a yellow, sans-serif font, both enclosed in a blue rectangular border.

(210) **512191**
(730) **EXANTE**; UY
(220) 19/02/2020
(511) **35 y 36**
(740) 34

(540)

(591) 0

Lince

(210) **512192**
(730) **Diego Alejandro Nucete Far**; AR
(220) 19/02/2020
(511) **29**
(740) Rostand 1567, Montevideo, 11500,
Montevideo, Montevideo, UY

(540)

CHACRA VALLE FÉRTIL

(210) **512193**
(730) **NAOS**; FR
(220) 19/02/2020
(511) **35 (S/D)**
(740) 181

(540)

CARE FIRST

(210) **512195** (540)
(730) **Establecimiento Juanicó Sociedad Anónima y Magnolio SRL**; UY
(220) 19/02/2020
(511) **33**
(740) Alejandro Schroeder 6481 (Estudio Paysse Rodriguez), Montevideo, , Montevideo, Montevideo, UY

MISIÓN

(210) **512196** (540)
(730) **FERVA S.A.**; AR
(220) 19/02/2020
(511) **6, 11 y 17**
(740) 219

SIGAS FLEX

(210) **512197** (540)
(730) **FERVA S.A.**; AR
(220) 19/02/2020
(511) **6, 11 y 17**
(740) 219

SIGAS PRESS

(210) **512198** (540)
(730) **Barilla G. e R. Fratelli – Società per Azioni;**
IT
(220) 19/02/2020
(511) **30 (S/D)**
(740) 179

GALLETTI

(210) **512208** (540)
(730) **CERVECERÍA DEL MAR LTDA; CL**
(220) 19/02/2020
(511) **32 (S/D)**
(740) 205

**VIEJO
LOBO**

(210) **512221** (540)
(730) **Casio Keisanki Kabushiki Kaisha (Casio
Computer Co., Ltd.); JP**
(220) 19/02/2020
(511) **9 (S/D)**
(740) 191

BABY-G

(210) **512225** (540)
(730) **Casio Keisanki Kabushiki Kaisha (Casio
Computer Co., Ltd.); JP**
(220) 19/02/2020
(511) **9 (S/D)**
(740) 191

(591) 0

EDIFICE

(210) **512227** (540)
(730) **Casio Keisanki Kabushiki Kaisha (Casio
Computer Co., Ltd.); JP**
(220) 19/02/2020
(511) **9 (S/D)**
(740) 191

PRO TREK

(210) **512228** (540)
(730) **S.A. MOLINOS ARROCEROS
NACIONALES; UY**
(220) 19/02/2020
(511) **30 (S/D)**
(740) 191

(591) 0

Deliarroz

(210) **512230** (540)
(730) **COOPERATIVA NACIONAL DE
PRODUCTORES DE LECHE
(CONAPROLE); UY**
(220) 19/02/2020
(511) **29**
(740) 191

CONAPROLE CONACREM

(210) **512232** (540)
(730) **IRMÃOS VILA NOVA SA; PT**
(220) 19/02/2020
(511) **18 (S/D)**
(740) 194

SALSA

(210) **512233** (540)
(730) **COOPERATIVA NACIONAL DE
PRODUCTORES DE LECHE
(CONAPROLE); UY**
(220) 19/02/2020
(511) **29, 30 y 41**
(740) 191

CONAPROLE PROMO 20 20

(210) **512235**
(730) **Chanel SARL**; CH
(220) 19/02/2020
(511) **3 (S/D), 14 (S/D) y 18 (S/D)**
(740) 194

(540)

(591) -



(210) **512238**
(730) **María Paula Sposito**; UY
(220) 19/02/2020
(511) **41**
(740) 194

(540)

MERI DEAL

(210) **512257**
(730) **SEAT S.A.**; ES
(220) 20/02/2020
(511) **12 (S/D)**
(740) 216

(540)

CUPRA

(210) **512258**
(730) **SEAT S.A.**; ES
(220) 20/02/2020
(511) **12 (S/D)**
(740) 216

(540)

CUPRA EL-BORN

(210) **512259**
(730) **INDÚSTRIA E COMERCIO OLIVEIRA**
LTD A; BR
(220) 20/02/2020
(511) **30**
(740) 234

(540)

(591) rojo y blanco



(210) **512260**
(730) **SEAT S.A.**; ES
(220) 20/02/2020
(511) **12 (S/D)**
(740) 216

(540)

CUPRA LEON

(210) **512261**
(730) **SEAT S.A.**; ES
(220) 20/02/2020
(511) **12 (S/D)**
(740) 216

(540)

CUPRA ATECA

(210) **512263**
(730) **SEAT S.A.**; ES
(220) 20/02/2020
(511) **12 (S/D)**
(740) 216

(540)

CUPRA E-RACER

(210) **512264**
(730) **SEAT S.A.**; ES
(220) 20/02/2020
(511) **12 (S/D)**
(740) 216

(540)

CUPRA LEON TCR

(210) **512265**
(730) **SEAT S.A.**; ES
(220) 20/02/2020
(511) **12 (S/D)**
(740) 216

(540)

CUPRA TAVASCAN

(210) **512266**
(730) **SEAT S.A.**; ES
(220) 20/02/2020
(511) **12 (S/D)**
(740) 216

(540)

(591) Gris y negro



(210) **512267**
(730) **SEAT S.A.**; ES
(220) 20/02/2020
(511) **12 (S/D)**
(740) 216

(540)

CUPRA LEON SPORTSTOURER

(210) **512268** (540)
(730) **ROVEDA LUIGI y DE LUCA UGO**; IT
(220) 20/02/2020
(511) **5 (S/D) y 10 (S/D)**
(740) 179

(591) Rojo y Gris

The logo for SENTINEL DIAGNOSTICS features the word "SENTINEL" in a bold, red, sans-serif font, with "DIAGNOSTICS" in a smaller, black, sans-serif font directly below it. The text is centered within a light blue rectangular background.

(210) **512279** (540)
(730) **Riot Games, Inc.**; US
(220) 20/02/2020
(511) **9, 16, 18, 20, 25, 28, 38 y 41**
(740) 136

VALORANT

(210) **512282** (540)
(730) **Riot Games, Inc.**; US
(220) 20/02/2020
(511) **9, 16, 18, 20, 25, 28, 38 y 41**
(740) 136

VALORANT

(210) **512286** (540)
(730) **Birkenstock Sales GmbH**; DE
(220) 20/02/2020
(511) **18, 24 y 25**
(740) 136
(300) 018111148 22/08/2019 EP

BIRKIBUC

(210) **512290** (540)
(730) **Guangdong Huile Toys Industrial Limited**
Company; CN
(220) 20/02/2020
(511) **28 (S/D)**
(740) 201



(210) **512296** (540)
(730) **Chanel SARL**; CH
(220) 20/02/2020
(511) **3 (S/D)**
(740) 194

(591) -

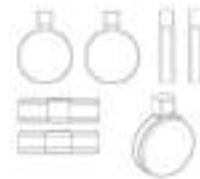

(210) **512297**
(730) **Czarniewicz, Nathalie**; UY
(220) 20/02/2020
(511) **28**
(740) 194

(540)

ORIBEL

(210) **512301**
(730) **3M COMPANY**; US
(220) 20/02/2020
(511) **5 (S/D) y 10 (S/D)**
(740) 212

(540)

FILTEK

(210) **512305**
(730) **JETMAR VIAJES S.A. y MASTER MIND**
S.R.L.; UY
(220) 21/02/2020
(511) **39 y 43**
(740) 201

(540)

(591) ROJO, BLANCO



(210) **512308** (540)
(730) **KADYSZ, ARIEL LEONARDO; AR**
(220) 21/02/2020
(511) **9**
(740) 201

BLACKPOINT

(210) **512311** (540)
(730) **SAMSUNG ELECTRONICS CO., LTD.;**
KR
(220) 21/02/2020
(511) **9 (S/D)**
(740) 201
(300) UK00003429583 18/09/2019 GB

POWERPHONE

(210) **512313** (540)
(730) **MAGARIÑOS, TOMAS; UY**
(220) 21/02/2020
(511) **35**
(740) 201

DelCampo
LABOR • CALIDAD • INNOVACIÓN

(210) **512314** (540)
(730) **SAMBRANA, MIGUEL y MIGUEZ,**
DAVID; UY
(220) 21/02/2020
(511) **41**
(740) 201

CUMBIA DE BARRIO

(210) **512315** (540)
(730) **BLANKLEIDER TURIM, ARIEL; UY**
(220) 21/02/2020
(511) **3**
(740) 201

GETFINE

(210) **512321** (540)
(730) **Federico Sanchez; UY**
(220) 21/02/2020
(511) **29, 30 y 43 (S/D)**
(740) Correch 1267 (Casa 13), Pando, 15600,
Canelones, Canelones, UY

FAST FOODIE

(210) **512322** (540)
(730) **MEGGA COMUNICACIONES S.A.;** AR
(220) 21/02/2020
(511) **9**
(740) 34

(591) CELESTE CLARO, CELESTE OSCURO,
VIOLETA CLARO, VIOLETA OSCURO,
NEGRO, BLANCO, FUCSIA



(210) **512324** (540)
(730) **MEGGA COMUNICACIONES S.A.;** AR
(220) 21/02/2020
(511) **9**
(740) 34

(591) 0



(210) **512326** (540)
(730) **MEGGA COMUNICACIONES S.A.;** AR
(220) 21/02/2020
(511) **9, 17 y 18**
(740) 34

(591) NEGRO, VIOLETA OSCURO, VIOLETA
CLARO, FUCSIA, BLANCO



(210) **512328** (540)

(730) **WHITEWAVE SERVICES, INC.**; US

(220) 21/02/2020

(511) **29 (S/D), 30 (S/D) y 32 (S/D)**

(740) 194

(591) AZUL, VERDE



(210) **512332** (540)

(730) **DUFOUR FORGE SPA**; CL

(220) 21/02/2020

(511) **18 (S/D)**

(740) 18

(591) -

DUFOUR FORGE

(210) **512333** (540)

(730) **DUFOUR FORGE SPA**; CL

(220) 21/02/2020

(511) **18 (S/D)**

(740) 18

(591) NEGRO, ROJO, AZUL



(210) **512334** (540)
(730) **ALIMENTOS EL GLOBO S.A.**; CL
(220) 21/02/2020
(511) **30 (S/D)**
(740) 34

(591) 0

Emilie
La vie naturelle

(210) **512335** (540)
(730) **COMPAÑÍA CIBELES S.A.**; UY
(220) 21/02/2020
(511) **5**
(740) 184

TURICIB

(210) **512336** (540)
(730) **BRIDGESTONE LICENSING SERVICES, INC.**; US
(220) 21/02/2020
(511) **12 (S/D), 17 (S/D), 22 (S/D) y 24 (S/D)**
(740) 18

FIRESTONE

(210) **512337** (540)
(730) **SANTA RITA AGRONEGOCIOS**
LIMITADA; UY
(220) 21/02/2020
(511) **32**
(740) 194

(591) celeste, azul y blanco



(210) **512338** (540)
(730) **AIDA GmbH; DE**
(220) 26/02/2020
(511) **11 (S/D)**
(740) 179

AIDA

(210) **512340** (540)
(730) **Cecilia Prato; UY**
(220) 26/02/2020
(511) **12**
(740) Cipriano Payan 3094, Montevideo, 11600,
Montevideo, Montevideo, UY

(591) Blanco y negro

SUMMA

(210) **512345** (540)
(730) **PEDIDOS YA S.A.**; UY
(220) 26/02/2020
(511) **43**
(740) 34

(591) PANTONE: 1788 RED, PANTONE: 395 C,
PANTONE: P11C



(210) **512347** (540)
(730) **ZHEJIANG MINGZHOU AUTO PARTS**
CO.,LTD.; CN
(220) 26/02/2020
(511) **7 (S/D)**
(740) 34

(591) 0

SINOMZ

(210) **512349** (540)
(730) **AC2T, INC.**; US
(220) 26/02/2020
(511) **5 (S/D)**
(740) 34
(300) 88718236 06/12/2019 US

SPARTAN MOSQUITO
ERADICATOR PRO-TECH

(210) **512350**
(730) **UNIDIGITAL S.A;** AR
(220) 26/02/2020
(511) **35**
(740) 220

(540)

OFERTA HOY

(210) **512352**
(730) **Bayer Animal Health GmbH;** DE
(220) 26/02/2020
(511) **5 (S/D) y 31 (S/D)**
(740) 218

(540)

NEPTRA

(210) **512353**
(730) **ZHEJIANG GEELY HOLDING GROUP**
CO., LTD.; CN
(220) 26/02/2020
(511) **12 (S/D)**
(740) 34

(540)

(591) 0

LAMANCHA

(210) **512357** (540)
(730) **THE DIRECTV Group, Inc.**; US
(220) 26/02/2020
(511) **38 y 41**
(740) 218

HILOS DIRECTV SPORTS

(210) **512360** (540)
(730) **Koninklijke Philips, N.V.**; NL
(220) 26/02/2020
(511) **7 (S/D), 9 (S/D), 11 (S/D), 35 (S/D) y 42 (S/D)**
(740) 144
(300) 1400877 20/08/2019 BX y 1401991
11/09/2019 BX

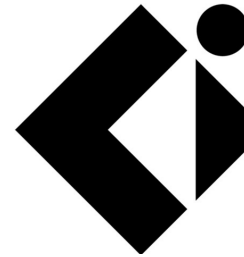

(210) **512367** (540)
(730) **SPEFAR S.A.**; UY
(220) 27/02/2020
(511) **5**
(740) 144

CONAZOLIN

(210) **512370** (540)
(730) **Nicole Wyaux y Juan Rivero; UY**
(220) 27/02/2020
(511) **9, 35, 36, 39 y 41**
(740) 212

(591) Ver hoja adjunta



(210) **512372** (540)
(730) **SOCIEDAD TELEVISORA
LARRANAGA S.A.; UY**
(220) 27/02/2020
(511) **35, 38 y 41**
(740) 220

(591) TONOS DE ROJO, GRIS Y BLANCO



(210) **512373** (540)
(730) **Unipharma, LLC; US**
(220) 27/02/2020
(511) **5 (S/D)**
(740) 212

UNIPHARMA DCARE

(210) **512374** (540)
(730) **LORD Co. For Trade & Industry**; EG
(220) 27/02/2020
(511) **8**
(740) 234



(210) **512375** (540)
(730) **Unipharma, LLC**; US
(220) 27/02/2020
(511) **5 (S/D)**
(740) 212

UNIPHARMA DKIDS

(210) **512376** (540)
(730) **LORD FOR TRADE & INDUSTRY S.A.E**;
EG
(220) 27/02/2020
(511) **8**
(740) 234



(210) **512378** (540)
(730) **LORD Co. For Trade & Industry**; EG
(220) 27/02/2020
(511) **8**
(740) 234



(210) **512379** (540)
(730) **Unipharma, LLC**; US
(220) 27/02/2020
(511) **5 (S/D)**
(740) 212

GLUTADOSE

(210) **512380** (540)
(730) **Unipharma, LLC**; US
(220) 27/02/2020
(511) **5 (S/D)**
(740) 212

N-MMUNE

(210) **512381** (540)
(730) **Universal City Studios LLC; US**
(220) 27/02/2020
(511) **9 (S/D) y 28 (S/D)**
(740) 94

F9 THE FAST SAGA

(210) **512382** (540)
(730) **Leonardo Ascheri; UY**
(220) 27/02/2020
(511) **35 (S/D)**
(740) COLONIA 2095 APTO 605, Montevideo,
11200, Montevideo, Montevideo, UY

(591) VERDE;MARRÓN; NEGRO Y GRIS



(210) **512383** (540)
(730) **Unipharma, LLC; US**
(220) 27/02/2020
(511) **5 (S/D)**
(740) 212

UNICITRA-K

(210) **512384** (540)
(730) **Ramiro Martinez Diez**; UY
(220) 27/02/2020
(511) **12**
(740) DAMASO A LARRAÑAGA 1706, Melo,
37000, CERRO LARGO, CERRO LARGO,
UY

(591) AZUL Y AMARILLO



(210) **512385** (540)
(730) **Unipharma, LLC**; US
(220) 27/02/2020
(511) **5 (S/D)**
(740) 212

UNISELTZER

(210) **512386** (540)
(730) **Unipharma, LLC**; US
(220) 27/02/2020
(511) **5 (S/D)**
(740) 212

GLUTASPORT

(210) **512387** (540)
(730) **H. Lundbeck A/S**; DK
(220) 27/02/2020
(511) **5 (S/D)**
(740) 156
(300) VA 2019 02383 22/10/2019 DK

ZYEPTI

(210) **512388** (540)
(730) **AC2T, INC.**; US
(220) 27/02/2020
(511) **5 (S/D)**
(740) 34
(300) 88717969 06/12/2019 US

SPARTAN GO!

(210) **512389** (540)
(730) **PEPSICO, INC.**; US
(220) 27/02/2020
(511) **29 y 30**
(740) 201

(591) AMARILLO, ROJO, BLANCO, TONOS DE
AMARILLO, NARANJA.



(210) **512390**
(730) **PEPSICO, INC.;** US
(220) 27/02/2020
(511) **29 y 30**
(740) 201

(540)

(591) ROJO, AMARILLO, TONOS DE
AMARILLO, NARANJA



(210) **512391**
(730) **LABORATORIOS DE PRODUCTOS
ETICOS S.A.;** PY
(220) 27/02/2020
(511) **5**
(740) 201

(540)

GLAUCOMAX

(210) **512394**
(730) **Ricardo Luiz Campos;** BR
(220) 27/02/2020
(511) **25**
(740) 220

(540)

(591) -



(210) **512395** (540)
(730) **Teswul S.A.**; UY
(220) 27/02/2020
(511) **35**
(740) 232

MOTORLAND

(210) **512396** (540)
(730) **VINOS FINOS JUAN CARRAU S.A.**; UY
(220) 27/02/2020
(511) **33**
(740) 201

BODEGAS CARRAU

(210) **512397** (540)
(730) **APPLE INC.**; US
(220) 27/02/2020
(511) **35 y 42**
(740) 18
(300) 2019-653 04/09/2019 LI

APPLE WATCH STUDIO

(210) **512398**

(540)

(730) **Valent BioSciences LLC**; US

(220) 27/02/2020

(511) **1 (S/D)**

(740) 18

PROLIANT

(210) **512404**

(540)

(730) **María Cristina Zen Iriart**; UY

(220) 27/02/2020

(511) **11**

(740) 218

NOMASCLORO

(210) **512405**

(540)

(730) **L'OREAL**; FR

(220) 27/02/2020

(511) **3 (S/D)**

(740) 144

MAYBELLINE SENSATIONAL LIQUID MATTE

(210) **512406** (540)
(730) **LUCKIA GAMING GROUP, S.A.**; ES
(220) 27/02/2020
(511) **41 (S/D)**
(740) 144



(210) **512407** (540)
(730) **ECOMSUR SA**; CL
(220) 27/02/2020
(511) **9 (S/D), 35 (S/D), 38 (S/D) y 42 (S/D)**
(740) 144



(210) **512410** (540)
(730) **Exxon Mobil Corporation**; US
(220) 28/02/2020
(511) **9 (S/D)**
(740) 136

(591) Azul, rojo.



(210) **512411** (540)
(730) **MABLE S.A.**; UY
(220) 28/02/2020
(511) **30**
(740) Paraguay 1208, 106, Montevideo, 11100,
Montevideo, Montevideo, UY

PASTA MONDO

(210) **512413** (540)
(730) **N.V. Organon**; NL
(220) 28/02/2020
(511) **5 (S/D), 9 (S/D), 10 (S/D), 42 (S/D) y 44 (S/D)**
(740) 181

(591) Pantone Rubine Red U



(210) **512414** (540)
(730) **N.V. Organon**; NL
(220) 28/02/2020
(511) **5 (S/D), 9 (S/D), 10 (S/D), 42 (S/D) y 44 (S/D)**
(740) 181

(591) Pantones: 2738 U; Rubine Red U; 299 U 361
U



(210) **512415** (540)
(730) **N.V. Organon**; NL
(220) 28/02/2020
(511) **5 (S/D), 9 (S/D), 10 (S/D), 42 (S/D) y 44 (S/D)**
(740) 181

(591) Pantones: Black U; Rubine Red U



(210) **512416** (540)
(730) **N.V. Organon**; NL
(220) 28/02/2020
(511) **5 (S/D), 9 (S/D), 10 (S/D), 42 (S/D) y 44 (S/D)**
(740) 181

(591) No reivindica colores.



(210) **512418** (540)
(730) **N.V. Organon**; NL
(220) 28/02/2020
(511) **5 (S/D), 9 (S/D), 10 (S/D), 42 (S/D) y 44 (S/D)**
(740) 181

(591) No reivindica colores.



(210) **512419** (540)

(730) **N.V. Organon**; NL

(220) 28/02/2020

(511) **5 (S/D), 9 (S/D), 10 (S/D), 42 (S/D) y 44 (S/D)**

(740) 181

(591) No reivindica colores.



(210) **512420** (540)

(730) **MABLE S.A.**; UY

(220) 28/02/2020

(511) **30**

(740) Paraguay 1208, 106, Montevideo, 11100,
Montevideo, Montevideo, UY

DOGA

(210) **512421** (540)

(730) **MABLE S.A.**; UY

(220) 28/02/2020

(511) **11 y 21**

(740) Paraguay 1208, 106, Montevideo, 11100,
Montevideo, Montevideo, UY

INMINENT

(210) **512422** (540)

(730) **SCUOLA ITALIANA DI MONTEVIDEO;**
UY

(220) 28/02/2020

(511) **41**

(740) 18

(591) VERDE EN DISTINTOS TONOS, ROJO
BLANCO Y NEGRO



(210) **512423** (540)

(730) **Fabián Grosso Antunez;** UY

(220) 28/02/2020

(511) **9, 25 y 28**

(740) 104

(591) Rojo, azul, blanco.



(210) **512424** (540)

(730) **Sony Interactive Entertainment Inc.;** JP

(220) 28/02/2020

(511) **9 (S/D), 16 (S/D), 28 (S/D), 37 (S/D), 38**
(S/D), 41 (S/D), 42 (S/D) y 45 (S/D)

(740) 136

(300) 079258 02/12/2019 JM

(591) No reivindica colores.



(210) **512425** (540)
(730) **GRUPO RYD S.R.L.**; UY
(220) 28/02/2020
(511) **38 y 42**
(740) 201

(591) ROJO OSCURO, BLANCO

The logo for 'Davinci' features the word in a red, sans-serif font. The letter 'D' is stylized with a white shape inside it, resembling a speech bubble or a stylized 'D'.

SOLICITUDES DE FRASES PUBLICITARIAS

(210) **511850** (540)
(730) **HENDERSON & CIA. S.A.**; UY
(220) 06/02/2020
(511) **35**
(740) 181

**EL PLACER DE COMPRAR
BIEN**

(210) **511948** (540)
(730) **FANTIRE SA**; UY
(220) 10/02/2020
(511) **38 y 41**
(740) 194

VIVA LA RADIO

(210) **512127**

(540)

(730) **LOS NIETITOS S.A.**; UY

(220) 14/02/2020

(511) **35**

(740) 18

TAN TUYO, TAN NUESTRO

RECTIFICACIONES DE MARCAS

Bol.	Pag.	N° Exp.	DICE	DEBE_DECIR
212	83	482825	Marca	Frase Publicitaria
220	159	490448	(591) Blanco y negro	(591)
220	58	489793	(591) NO DICE	(591) R: 249 G: 236 B: 0 / C: 0 M: 5 Y: 100 K: 2 R: 244 G: 179 B: 17 / C: 0 M: 27 Y: 93 K: 4 R: 243 G: 121 B: 36 / C: 0 M: 50 Y: 85 K: 5 R: 239 G: 64 B: 57 / C: 0 M: 73 Y: 76 K: 6 R: 159 G: 72 B: 88 / C: 0 M: 55
220	159	490054	(300)	(300) 016988561 17/07/2017 EM
221	47	490491	(591) R94, g173, b224 r178, g83, b158 r87 g109 6180 r156 g206 b105 r242 g236 13117 r239g1581398 r242 g11213113	(591):R94, G173, B224, R178, G83, B158, R87, G109, B180, R156, G206, B105, R242, G236, B117,R239, G158, B98, R242, G112, B113

RESOLUCIONES DE MARCAS, CONCEDIDAS

N° Exp	Resolución	Marca	Clases	Titular	Ag.
440970	14/02/2020	STAR (mixta)	7 (Concedida S/D) y 9 (Denegada S/D)	STAR MICRONICS CO., LTD.	34
451820	14/02/2020	ONEPLUS (mixta)	9 (Concedida S/D)	SHENZHEN ONEPLUS TECHNOLOGY CORP., LTD.	34
454428	27/02/2020	TORNEO PRO EPS ENJOY POKER SERIES (mixta)	41 (Concedida)	ENJOY GESTIÓN LIMITADA	94
458738	27/02/2020	R. RUSTY (mixta)	14 (Denegada) y 25 (Concedida)	R... AND EVERYTHING ELSE, INC.	94
460396	14/02/2020	AYRES	35 (Concedida), 36 (Denegada) y 37 (Concedida)	CLAUDIA PEREIRA GARCIA	
470291	27/02/2020	INSIDE	25 (Concedida)	N Y P S.R.L.	212
471019	06/02/2020	GAINER	1 (Concedida S/D)	LOVELAND PRODUCTS, INC.	94
471602	27/02/2020	FERRE (mixta)	11 (Concedida S/D) y 35 (Concedida S/D)	FEMAS METAL SANAYÍ VE TÍCARET ANONÍM SIRKETÍ	192
472071	14/02/2020	INMOOVA (mixta)	35 (Concedida) y 36 (Concedida)	NICOLÁS GONZALEZ MEDINA	
472241	27/02/2020	PAGO MOVIL (mixta)	38 (Concedida)	COMPAÑÍA URUGUAYA DE MEDIOS DE PROCESAMIENTO SOCIEDAD ANÓNIMA	189
472529	14/02/2020	FATALES	9 (Concedida S/D) y 25 (Denegada S/D)	OSCAR FABIÁN DELGADO RODRÍGUEZ	28
473556	06/02/2020	LATAM CONSULTUS (mixta)	35 (Concedida S/D) y 36 (Concedida S/D)	MARÍA VERONICA REY MORENO	220
473570	06/02/2020	BR BUSINESS ROYALS (mixta)	34 (Concedida S/D)	The Independent Tobacco FZE	216
473586	06/02/2020	ROXIME MIF (mixta)	5 (Concedida S/D)	MEDIFARMA S.A.	181
474661	14/02/2020	HUNTER	9 (Concedida)	REINALDO ZACHEO GAULIO	
475089	06/02/2020	STRESS DEFENSE	3 (Concedida S/D)	UNILEVER N.V.	136

N° Exp	Resolución	Marca	Clases	Titular	Ag.
475428	21/02/2020	HULALA	29 (Concedida S/D)	IFFCO ITALIA S.R.L.	192
475820	06/02/2020	PLATINUM	3 (Concedida S/D), 5 (Concedida S/D) y 31 (Concedida S/D)	PLATINUM GMBH & CO. KG	34
476479	27/02/2020	METROPOL (mixta)	19 (Concedida S/D)	KERABEN GRUPO, S.A.	34
476739	06/02/2020	LINK	7 (Concedida S/D) y 37 (Concedida S/D)	OTIS ELEVATOR COMPANY	34
477054	21/02/2020	KASK (mixta)	9 (Concedida S/D), 25 (Desistida S/D) y 28 (Concedida S/D)	KASK S.P.A.	180
477651	06/02/2020	I MVD (mixta)	25 (Concedida), 35 (Concedida), 38 (Concedida) y 41 (Concedida)	LUCAS ANDRES RIVERO DUTRA	
477694	27/02/2020	DARWIN DESBOCATTI	38 (Concedida), 41 (Concedida) y 42 (Concedida)	JOEL JACOBO ROSENBERG MOSES	202
477823	06/02/2020	FIGMENT	3 (Concedida S/D)	AMOUAGE SAOC	94
478378	14/02/2020	GUIAZUL	3 (Concedida)	PABLO ALFONSO	34
478382	21/02/2020	KAVIST	5 (Concedida) y 31 (Concedida)	DIROX S.A.	218
478819	06/02/2020	MIMI (mixta)	30 (Concedida)	ALEJANDRO MARTINEZ MOLINARI	
479086	14/02/2020	REFIBRA	10 (Concedida S/D), 20 (Concedida S/D), 21 (Concedida S/D), 22 (Concedida S/D), 23 (Concedida S/D), 24 (Concedida S/D), 25 (Concedida S/D), 27 (Concedida S/D), 35 (Concedida S/D)	LENZING AKTIENGESELLSCHAFT	202

N° Exp	Resolución	Marca	Clases	Titular	Ag.
			y 42 (Concedida S/D)		
479725	06/02/2020	MOBILITY LC (mixta)	35 (Concedida), 39 (Concedida) y 45 (Concedida)	MARIA LAURA CANEPA PEREIRA	
480398	14/02/2020	HAUL TRACK	9 (Concedida S/D)	Volvo Construction Equipment AB	194
480402	14/02/2020	GENIES WONDERLAMP	9 (Denegada S/D) y 28 (Concedida S/D)	Adp Gauselmann GmbH	34
481903	06/02/2020	PLAYMUS (mixta)	16 (Concedida S/D), 41 (Denegada S/D) y 42 (Concedida S/D)	SOFTWARE DELIVERY SYSTEMS, S.L.	216
481972	27/02/2020	I-PACE	12 (Concedida S/D)	JAGUAR LAND ROVER LIMITED	194
482051	06/02/2020	FAST FIT	25 (Concedida S/D)	NIKE INNOVATE C.V. una sociedad holandesa limitada (commanditaire vennootschap) organizada y existente bajo las leyes de Holanda	191
482187	14/02/2020	RENOVATOR	7 (Concedida) y 8 (Concedida)	INTERMARK LTDA.	201
482274	06/02/2020	KESTAVA	5 (Concedida)	GRAMON BAGO DE URUGUAY S.A.	219
482300	14/02/2020	LOCAL BUSINESS - GLOBAL NETWORK	35 (Concedida S/D)	BNI Global, LLC	34
482301	14/02/2020	CHANGING THE WAY THE WORLD DOES BUSINESS	35 (Concedida S/D)	BNI Global, LLC	34
482316	14/02/2020	LA RINCONADA DE GARZON	19 (Concedida) y 36 (Concedida)	Sanguinetti Castells, Roberto	201
482373	27/02/2020	HANDY (mixta)	35 (Concedida S/D)	Tink Labs Ltd.	181
482374	27/02/2020	HANDY (mixta)	38 (Concedida S/D)	Tink Labs Ltd.	181
482396	14/02/2020	GAME OF THRONES	25 (Concedida) y 41 (Concedida)	HOME BOX OFFICE, INC.	194
482481	14/02/2020	LOS 40 (mixta)	9 (Concedida S/D), 35 (Concedida S/D),	SOCIEDAD ESPAÑOLA DE RADIODIFUSION, S.L.	94

N° Exp	Resolución	Marca	Clases	Titular	Ag.
			38 (Denegada S/D) y 41 (Denegada S/D)		
482483	14/02/2020	V (mixta)	12 (Concedida), 35 (Concedida) y 37 (Concedida)	DEINCEPS SRL	94
482540	14/02/2020	NUTRIVIDA LA SIBILA (mixta)	5 (Concedida S/D) y 29 (Concedida S/D)	S.A. LA SIBILA	34
482632	27/02/2020	NISTAZINC	5 (Concedida)	MEDIFARMA S.A.	181
482716	14/02/2020	EFER C	5 (Concedida)	MEDIFARMA S.A.	181
482823	14/02/2020	SMARTERINITIATIVE	3 (Concedida S/D)	Henkel Corporation	191
483047	14/02/2020	CHICO'S	14 (Concedida S/D), 25 (Denegada S/D) y 35 (Concedida S/D)	CHICO'S BRANDS INVESTMENTS, INC.	181
483048	14/02/2020	LACTIGAN	5 (Concedida)	VALLECILLA B Y VALLECILLA M Y CIA SCA CARVAL DE COLOMBIA	94
483109	14/02/2020	PAISANA	29 (Concedida S/D) y 30 (Concedida)	MANUEL SCHOL PESCE	189
483155	14/02/2020	GRIP	1 (Concedida S/D)	LOVELAND PRODUCTS, INC.	201
483456	14/02/2020	VIX (mixta)	35 (Denegada), 41 (Concedida S/D) y 42 (Concedida S/D)	Crovat S.A.	176
483612	14/02/2020	AXILAN	5 (Concedida)	HUINCAN S.A. y VALUGE S.A.	94
483636	14/02/2020	NO SOY PLÁSTICO	16 (Concedida)	EUROAGRO SOCIEDAD ANONIMA	220
483738	21/02/2020	GIGOR (mixta)	30 (Concedida) y 35 (Concedida)	HEBERT NEY BARBOZA CAFFAZO Y GILBERT ALEJANDRO AYRALA CAFASSO	180
483802	14/02/2020	MARCA PERRO	32 (Concedida)	MARTIN ADRIAN LOURIDO MACHIN	201
484052	06/02/2020	(figurativa)	29 (Concedida), 30 (Concedida) y 32 (Denegada)	THE SMILEY COMPANY SPRL	156

N° Exp	Resolución	Marca	Clases	Titular	Ag.
484139	21/02/2020	FRESCAMPO (mixta)	29 (Concedida), 30 (Concedida), 31 (Concedida) y 32 (Concedida)	ALMACENES ÉXITO S.A.	94
484291	27/02/2020	ARBOR	1 (Denegada S/D) y 4 (Concedida S/D)	Petroliam Nasional Berhad (PETRONAS)	165
484831	21/02/2020	PHAROS	9 (Concedida S/D)	ADP GAUSELMANN GMBH	34
484905	21/02/2020	MARISQUERIA EL ITALIANO (mixta)	43 (Concedida)	CALDESBLEN S.A	
484912	21/02/2020	SAKURA	3 (Concedida S/D) y 4 (Concedida S/D)	Parfums Christian Dior, S.A.	18
485121	27/02/2020	DRAGON'S TREASURE	9 (Concedida S/D)	adp Gauselmann GmbH	34
485126	06/02/2020	MANNOL	1 (Concedida S/D) y 3 (Denegada S/D)	Sudheimer Car Technik Vetriebs GmbH	144
485520	21/02/2020	OPI! (mixta)	43 (Concedida)	LEONARDO JAVIER FERNANDEZ PEREIRA	189
485541	27/02/2020	LA NONA (mixta)	43 (Concedida)	TUBIO, JUAN MANUEL	194
485542	21/02/2020	DROSIX	5 (Concedida S/D)	BALIARDA S.A.	201
485560	21/02/2020	BLACKSHEEP (mixta)	18 (Concedida), 25 (Concedida) y 28 (Concedida)	LUKEMAN S.A.	154
485562	27/02/2020	CURVI BY LORENZO DI PONTTI (mixta)	25 (Concedida)	JORGE ODEH y CIA. LTDA.	189
485843	27/02/2020	LUCKY	3 (Denegada S/D) y 4 (Concedida S/D)	Parfums Christian Dior, S.A.	125
485873	27/02/2020	MASTER BAKER (mixta)	30 (Concedida)	NATALIA CRUZADO	
486081	27/02/2020	OFO (mixta)	9 (Concedida S/D)	DONGXIA DATONG (BEIJING) MANAGEMENT AND CONSULTING CO., LTD	34
486385	21/02/2020	XILOPAR	5 (Concedida)	HONIMELL S.A.	144
486623	21/02/2020	INVISIBLE CARE	3 (Concedida S/D)	UNILEVER N. V.	136
486897	27/02/2020	LEO (mixta)	25 (Concedida)	HELEN MARÍANA RODRIGUEZ HERRERA	
487123	27/02/2020	HAPPY SORPRESA RICARD	30 (Concedida)	Panificadora Bimbo del Uruguay S.A.	181

N° Exp	Resolución	Marca	Clases	Titular	Ag.
487238	21/02/2020	CONAPROLE QUESO PARRILLERO GOURMET (mixta)	29 (Concedida S/D)	COOPERATIVA NACIONAL DE PRODUCTORES DE LECHE (CONAPROLE)	192
487533	27/02/2020	REBEL	12 (Concedida S/D)	HONDA MOTOR CO., LTD	94
487739	21/02/2020	MISO-FEM (mixta)	5 (Concedida)	DKT URUGUAY S.A.	94
487742	27/02/2020	MIFE-FEM (mixta)	5 (Concedida)	DKT Uruguay S.A.	94
487760	21/02/2020	CERTISIGN (mixta)	9 (Concedida), 16 (Concedida), 41 (Concedida) y 42 (Concedida)	CERTISIGN CERTIFICADORA DIGITAL	194
488439	14/02/2020	(figurativa)	9 (Concedida S/D), 35 (Concedida S/D), 38 (Concedida S/D), 39 (Concedida S/D) y 42 (Concedida S/D)	AMERICAN AIRLINES, INC.	136
488780	14/02/2020	COLLECTION RAFFINI R PROFESSIONAL (mixta)	8 (Concedida) y 21 (Concedida)	COBOE S.A.	212
488784	14/02/2020	BLACK BRUIN (mixta)	32 (Concedida)	OGUZ GIDA SANAYI VE TICARET ANONIM SIRKETI	201
488785	14/02/2020	FINGERLINGS (mixta)	28 (Concedida S/D)	WowWee Group Limited	212
488786	14/02/2020	SUKYO MAHIKARI (mixta)	41 (Concedida S/D) y 45 (Concedida S/D)	SUKYO MAHIKARI DO BRASIL	194
488787	14/02/2020	BI-MENTUM	10 (Concedida S/D)	DePuy Synthes, Inc.	194
488788	14/02/2020	ZERO MOTORCYCLES	12 (Concedida S/D)	Zero Motorcycles, Inc.	136
488789	14/02/2020	BIO:RENEW	1 (Concedida S/D) y 3 (Concedida S/D)	THE PROCTER & GAMBLE COMPANY	212
488790	14/02/2020	CRÉDITO AMIGO (mixta)	36 (Concedida)	Paola Lucía Bernasconi Guirotane	181
488791	14/02/2020	NUESTRO CRÉDITO (mixta)	36 (Concedida)	Gazaler SA	181
488795	14/02/2020	MBLU (mixta)	9 (Concedida S/D) y 35 (Concedida S/D)	MEIZU TECHNOLOGY CO., LTD.	34

N° Exp	Resolución	Marca	Clases	Titular	Ag.
488796	14/02/2020	PRINCE (mixta)	9 (Concedida S/D)	UBIPLAN S.A.	34
489078	14/02/2020	ALORICA INC.	9 (Concedida S/D), 35 (Concedida S/D), 37 (Concedida S/D) y 42 (Concedida S/D)	ALORICA INC.	136
489157	14/02/2020	ONE OCEAN NETWORK EXPRESS (mixta)	35 (Concedida S/D), 37 (Concedida S/D), 39 (Concedida S/D), 41 (Concedida S/D) y 42 (Concedida S/D)	Ocean Network Express Holdings, Ltd.	156
489159	14/02/2020	OCEAN NETWORK EXPRESS	35 (Concedida S/D), 37 (Concedida S/D), 39 (Concedida S/D), 41 (Concedida S/D) y 42 (Concedida S/D)	Ocean Network Express Holdings, Ltd.	156
489184	14/02/2020	STICK TOGETHER (mixta)	35 (Concedida)	MARGARITA MANGINO	
489429	14/02/2020	ALECLEAR	5 (Concedida S/D)	PRODUCTOS FARMACEUTICOS S.A. DE C.V.	34
489430	14/02/2020	ZATHELO	5 (Concedida S/D)	PRODUCTOS FARMACEUTICOS S.A. DE C.V.	34
489431	14/02/2020	CORONA	6 (Concedida S/D)	MUSTAD HOOFCARE SA	34
489432	14/02/2020	CORONA (mixta)	6 (Concedida S/D)	MUSTAD HOOFCARE SA	34
489434	14/02/2020	LABORATORIO SUR	35 (Concedida), 42 (Concedida) y 44 (Concedida)	Laboratorio Sur S.A.	101
489436	14/02/2020	YU FLY (mixta)	9 (Concedida S/D) y 35 (Concedida S/D)	Shanghai Yu Fly Milky Way Technology Co., Ltd.	34
489438	14/02/2020	VELOTOUR	39 (Concedida)	MAXIMO PABLO SCARONE PERAZA	

N° Exp	Resolución	Marca	Clases	Titular	Ag.
489439	14/02/2020	CREAMOS FUTUROS (mixta)	41 (Concedida)	UNIVERSIDAD CATOLICA DEL URUGUAY DAMASO ANTONIO LARRAÑAGA	
489551	14/02/2020	APPROVED FOR AVIATION USE (mixta)	4 (Concedida S/D)	EXXON MOBIL CORPORATION	136
489587	14/02/2020	ENERGY EFFICIENCY (mixta)	4 (Concedida S/D)	EXXON MOBIL CORPORATION	136
489600	14/02/2020	MOBIL 1	1 (Concedida S/D) y 37 (Concedida S/D)	EXXON MOBIL CORPORATION	136
489606	14/02/2020	MOBIL AERO	1 (Concedida S/D)	EXXON MOBIL CORPORATION	136
489615	14/02/2020	MOBILTRANS	1 (Concedida S/D)	EXXON MOBIL CORPORATION	136
489617	14/02/2020	NYVAC	1 (Concedida S/D)	EXXON MOBIL CORPORATION	136
489619	14/02/2020	(figurativa)	37 (Concedida S/D)	EXXON MOBIL CORPORATION	136
489810	14/02/2020	ESTABILICAL	1 (Concedida), 19 (Concedida) y 37 (Concedida)	CEFAS S.A.	216
489815	14/02/2020	MOTOBATT (mixta)	9 (Concedida S/D)	Guangzhou Kaijie Power Supply Industrial Co.Ltd	201
489816	14/02/2020	KAGE (mixta)	9 (Concedida S/D)	Guangzhou Kaijie Power Supply Industrial Co.Ltd	201
489817	14/02/2020	LÄTT LIV	35 (Concedida S/D)	Zhongshan Shenghuowuyou Department Store Co., Ltd.	201
489819	14/02/2020	LILI PINK (mixta)	25 (Concedida S/D)	MANUFACTURAS COLOMODA S.A.S.	34
489821	14/02/2020	PICKMAN	12 (Concedida)	LUIS ALBERTI DOVAT CARBAJAL	
489822	14/02/2020	CEREALMENTE	30 (Concedida S/D)	KELLOGG COMPANY	194
489824	14/02/2020	SILENCIA	10 (Concedida S/D)	FRESENIUS MEDICAL CARE DEUTSCHLAND GMBH	18
489825	14/02/2020	(figurativa)	9 (Concedida) y 42 (Concedida)	APPLE INC.	18
489826	14/02/2020	MISHKA COUTURE (mixta)	18 (Concedida), 25 (Concedida) y 35 (Concedida)	DAMME S.A.	181
489925	14/02/2020	OHSTUDIO	42 (Concedida)	NATALIA DIBOT MUSSINI	216

N° Exp	Resolución	Marca	Clases	Titular	Ag.
489937	14/02/2020	LDA CONSULTORES (mixta)	35 (Concedida)	DIEGO RAFAEL LOIS GÓMEZ	228
489941	14/02/2020	MATPOL (mixta)	19 (Concedida S/D)	MATHIESEN S.A.C.	201
489951	14/02/2020	BUILDMOST (mixta)	35 (Concedida S/D)	YEKALON INDUSTRY, INC.	194
489953	14/02/2020	(figurativa)	9 (Concedida S/D)	SEIKO HOLDINGS KABUSHIKI KAISHA (TRADING AS SEIKO HOLDINGS CORPORATION)	18
489954	14/02/2020	VICTROLA (mixta)	9 (Concedida S/D)	RCA TRADEMARK MANAGEMENT	194
489955	14/02/2020	SEIKO ASTRON	9 (Concedida S/D)	SEIKO HOLDINGS KABUSHIKI KAISHA (TRADING AS SEIKO HOLDINGS CORPORATION)	18
489957	14/02/2020	SEIKO PROSPEX	9 (Concedida S/D)	SEIKO HOLDINGS KABUSHIKI KAISHA (TRADING AS SEIKO HOLDINGS CORPORATION)	18
489959	14/02/2020	VOLUBILIS	1 (Concedida S/D) y 5 (Concedida S/D)	SYNGENTA PARTICIPATIONS AG	194
489960	14/02/2020	RIGBY	32 (Concedida)	GIBUR S.A.	18
489962	14/02/2020	OCHIMA	1 (Concedida S/D) y 5 (Concedida S/D)	SYNGENTA PARTICIPATIONS AG	194
489963	14/02/2020	AVON PERFECT WEAR	3 (Concedida)	AVON PRODUCTS, INC.	194
489964	14/02/2020	BMR PRODUCTORA CULTURAL (mixta)	16 (Concedida), 35 (Concedida) y 41 (Concedida)	NICOLÁS BARRIOLA PAULLIER	34
489965	14/02/2020	QUALITY AT THE SOURCE	32 (Concedida S/D)	CROSBY HOP FARM, LLC	34
489966	14/02/2020	REDRAGON (mixta)	9 (Concedida S/D)	SHENZHEN WORLD LINK TRADING CO., LTD.	34
489967	14/02/2020	(tridimensional)	28 (Concedida)	adidas AG	212
489968	14/02/2020	CROSBY HOP FARM, LLC. (mixta)	32 (Concedida S/D)	CROSBY HOP FARM, LLC	34
489977	14/02/2020	MONTEVIDEO COCKTAIL WEEK	41 (Concedida) y 43 (Concedida)	DAVID RUBEN BORGES CHEDIAK	228
489979	14/02/2020	BIMBO VITAL (mixta)	30 (Concedida)	Grupo Bimbo, S.A.B. de C.V.	
489985	14/02/2020	MLS (mixta)	11 (Concedida S/D)	MLS CO., LTD.	201

N° Exp	Resolución	Marca	Clases	Titular	Ag.
489996	14/02/2020	(figurativa)	41 (Concedida)	NBA 2K League, LLC	218
490002	14/02/2020	A ANDES ORIGEN (mixta)	32 (Concedida S/D)	CERVECERIA Y MALTERIA QUILMES S.A.I.C.A. y G.	144
490003	14/02/2020	(figurativa)	32 (Concedida S/D)	CERVECERIA Y MALTERIA QUILMES S.A.I.C.A. y G.	144
490013	14/02/2020	HAPPY HOUSE (mixta)	35 (Concedida)	BRUNO DANIEL MONTAÑO ALBANO. y WALTER OMAR MONTAÑO GAMALLO	
490017	14/02/2020	ARCO IRIS	24 (Concedida)	DABEREL SOCIEDAD ANONIMA	189
490018	14/02/2020	BELSONIC	7 (Concedida), 9 (Concedida), 10 (Concedida) y 11 (Concedida)	KERAN SOCIEDAD ANONIMA	189
490023	14/02/2020	SOLDUXTRI	5 (Concedida S/D)	JOHNSON & JOHNSON	194
490024	14/02/2020	ALTIVO	1 (Concedida S/D) y 5 (Concedida S/D)	UPL CORPORATION LIMITED	201
490025	14/02/2020	AQUÍ SE PESCA, AQUÍ SE COCINA (mixta)	41 (Concedida)	ASOCIACION GASTRONOMICA DEL URUGUAY	201
490027	14/02/2020	LIFELINE FLASH	5 (Concedida S/D)	UPL CORPORATION LIMITED	201
490028	14/02/2020	LIFELINE	1 (Concedida S/D) y 5 (Concedida S/D)	UPL CORPORATION LIMITED	201
490029	14/02/2020	LIFELINE SYNC	1 (Concedida S/D) y 5 (Concedida S/D)	UPL CORPORATION LIMITED	201
490031	14/02/2020	KINGS GUARD GAMING (mixta)	41 (Concedida)	NBA Properties, Inc.	218
490032	14/02/2020	MAVS GAMING (mixta)	41 (Concedida)	NBA Properties, Inc.	218
490034	14/02/2020	PACERS GAMING (mixta)	41 (Concedida)	NBA Properties, Inc.	218
490035	14/02/2020	PISTONS GT (mixta)	41 (Concedida)	NBA Properties, Inc.	218
490041	14/02/2020	TERBON (mixta)	12 (Concedida S/D) y 35 (Concedida S/D)	Yancheng Terbon Auto Parts Co., Ltd.	201
490042	14/02/2020	MICRO TEATRO (mixta)	41 (Concedida)	PABLO BOSSI	201
490043	14/02/2020	MINT	9 (Concedida S/D)	ALVARO ALVAREZ MANZOR	201

N° Exp	Resolución	Marca	Clases	Titular	Ag.
490044	14/02/2020	KLICK	9 (Concedida S/D)	ALVARO ALVAREZ MANZOR	201
490048	14/02/2020	LUBRAX SUPERA (mixta)	4 (Concedida S/D)	PETROBRAS DISTRIBUIDORA S/A	181
490049	14/02/2020	IMJUDO	5 (Concedida S/D)	AstraZeneca AB	136
490053	14/02/2020	(figurativa)	3 (Concedida S/D)	CMPC TISSUE S.A.	176
490125	14/02/2020	MONTEBIRRA. INSUMOS CERVEZA ARTESANAL (mixta)	32 (Concedida S/D) y 35 (Concedida)	CECILIA GRADIN MORENO	
490127	14/02/2020	FAMILCAR	35 (Concedida)	JORGE PEDRO GARCÍA SACCONI	
490144	14/02/2020	RADIATE	1 (Concedida S/D)	LOVELAND PRODUCTS, INC.	94
490277	28/02/2020	CONFITERÍA LA NEUTRAL (mixta)	30 (Concedida) y 43 (Concedida)	NEUTRAL S.R.L.	189

RESOLUCIONES DE MARCAS, DESESTIMADAS

N° Exp	Resolución	Marca	Clases	Titular	Ag.
427685	27/02/2020	SODA FÉ	32 (Denegada S/D)	FERNANDO BACCIARINI	
440248	27/02/2020	EL PIBE	35 (Denegada)	BOSQUE SIERRA LUCIANA JACQUELINE	
464002	14/02/2020	AUS32+ (mixta)	1 (Denegada) y 4 (Denegada)	DISTRIBUIDORA URUGUAYA DE COMBUSTIBLES S.A.	167
464003	14/02/2020	AUS32	1 (Denegada) y 4 (Denegada)	DISTRIBUIDORA URUGUAYA DE COMBUSTIBLES S.A.	167
472885	27/02/2020	KEEP FLYING (mixta)	41 (Denegada)	ALEJANDRO BENÍTEZ	144
473688	06/02/2020	RING	9 (Denegada S/D)	Ring LLC	136
475465	06/02/2020	SPEEDWAYS	12 (Denegada S/D)	RAJESH SHRICHAND TAWARMALANI	189
475998	14/02/2020	TABLE PONG PROJECT (mixta)	28 (Denegada)	DANIEL PERDOMO	181
475999	14/02/2020	SPIKEBALL	28 (Denegada)	KANKAKEE SPIKEBALL, INC.	34
476475	27/02/2020	FARMASERVICE (mixta)	35 (Denegada) y 44 (Denegada)	GUILLERMO VARELA y LUIS VARELA	172
478091	14/02/2020	BATBOX	9 (Denegada) y 35 (Denegada)	FLORENCIA LAVISTA MARTORANO	
478354	14/02/2020	TINTO DE VERANO	33 (Denegada)	IVANE RAQUEL SILVA ALTESOR	
478359	14/02/2020	VICTORIA LIGUORI DESIGN (mixta)	18 (Denegada) y 25	MARÍA DANIELA DURAN	

N° Exp	Resolución	Marca	Clases	Titular	Ag.
			(Denegada)		
478596	14/02/2020	FRUTTI DI BOSCO	32 (Denegada S/D)	ALIMENTOS MARAVILLA S.A.	212
478623	14/02/2020	MONOÍ (mixta)	3 (Denegada)	Maria Francisca Sangmeister Saralegui	220
478919	14/02/2020	MORPHO (mixta)	35 (Denegada S/D)	Distribuidora Internacional Global S. A.	29
479770	14/02/2020	NUDA PROP.COM	35 (Denegada), 36 (Denegada), 38 (Denegada) y 45 (Denegada)	SOFÍA MARÍSA BOIX VIAZZI	
480074	27/02/2020	0 % AZUCARES AGREGADOS (mixta)	29 (Denegada), 30 (Denegada) y 31 (Denegada)	EDANREY S.A.	18
480665	14/02/2020	LITHIO	32 (Denegada)	MARZUREL S.A.	184
481370	14/02/2020	KNOCK - OUT	5 (Denegada S/D)	COMPAÑÍA CIBELES S.A.	184
482026	14/02/2020	HARRIS PAINTS	2 (Denegada S/D)	Lanco Manufacturing Corporation	144
482027	14/02/2020	HARRIS PAINTS (mixta)	2 (Denegada S/D)	Lanco Manufacturing Corporation	144
482691	06/02/2020	LILY (mixta)	3 (Denegada S/D)	BOTICA COMERCIAL FARMACEUTICA LTDA.	18
482900	27/02/2020	OLVIDATE! (mixta)	41 (Denegada S/D)	FERNANDO SILVERA y PATRICIA CARLUCHO	
483158	14/02/2020	COSMOPOLITA	32 (Denegada)	BRAULIO NELSON MOLAGUERO APPRATTO; GABRIEL PRIETO ROSELLO y RAUL WASHINGTON MENZA BURGUETE	201
483194	14/02/2020	FREEDOM (mixta)	12 (Denegada S/D)	FREEDOM VEÍCULOS ELÉTRICOS LTDA	34
483195	14/02/2020	FREEDOM POWER (mixta)	12 (Denegada S/D)	FREEDOM VEÍCULOS ELÉTRICOS LTDA	34
483412	27/02/2020	SUPER GRANO	29 (Denegada) y 30 (Denegada)	THE QUAKER OATS COMPANY	201
483447	27/02/2020	ANKER (mixta)	9 (Denegada S/D)	ANKER INNOVATIONS LIMITED	144
483569	14/02/2020	TOPPIK	5 (Denegada S/D)	CHURCH & DWIGHT CO., INC	194
484684	21/02/2020	FURAMYST	5 (Denegada)	LABORATORIOS CELSIUS S.A.	144
484864	21/02/2020	CONDUCTOR	5 (Denegada)	SHANDONG WEIFANG RAINBOW CHEMICAL CO., LTD.	118

N° Exp	Resolución	Marca	Clases	Titular	Ag.
485245	27/02/2020	LEPRIT ENZIMATICO	5 (Denegada)	LABORATORIOS LA SANTE S.A.	94
487116	21/02/2020	DR. TECNOLOGIA	37 (Denegada)	OSCAR FABIAN RAMIREZ	172
487166	27/02/2020	BUEN COLOR	2 (Denegada) y 35 (Denegada)	JUSTIN SOCIEDAD ANONIMA	129

RESOLUCIONES DE MARCAS, DESISTIDAS (Art. 90, D. 34/999)

N° Exp	Resolución	Marca	Clases	Titular	Ag.
489754	14/02/2020	ARCOIRIS (mixta)	24 (Pendiente)	COTEMINAS ARGENTINA SOCIEDAD ANÓNIMA	18
490001	14/02/2020	KITE (mixta)	5 (Pendiente S/D), 40 (Pendiente S/D) y 42 (Pendiente S/D)	KITE PHARMA, INC.	18
490009	14/02/2020	KITE FOCUSED ON THE CURE (mixta)	5 (Pendiente S/D), 40 (Pendiente S/D) y 42 (Pendiente S/D)	KITE PHARMA, INC.	18
490142	14/02/2020	VERAGE	9 (Pendiente S/D), 18 (Pendiente S/D) y 20 (Pendiente S/D)	HANGZHOU GEMA SUITCASES&BAGS CO., LTD.	201

RESOLUCIONES DE MARCAS, DESISTIDAS (Art. 90, D. 34/999)

N° Exp	Resolución	Marca	Clases	Titular	Ag.
480478	27/02/2020	LATIN SECURITIES S.A. AGENTE DE VALORES (mixta)	35 (Desistida) y 36 (Desistida)	PORBUR INTERNATIONAL S.A.	165
484141	21/02/2020	COPPER 88	25 (Desistida S/D)	GCool-Tech USA LLC	136
485154	06/02/2020	ANTONIA (mixta)	25 (Desistida)	EUGENIO HORACIO PASCUAL PUCH	
489020	14/02/2020	TERRUS ESTUDIO INMOBILIARIO (mixta)	36 (Desistida)	JUAN CARLOS GONZALEZ FERRIO	172

RESOLUCIONES DE MARCAS, MODIFICADAS

N° Exp	Resolución	Marca	Clases	Notas	Ag.
466629	19/02/2020	FAMSUN (mixta) / Yangzhou Hemu Supply Chain Management Co., Ltd.	7 (Concedida S/D)		201
472595	06/02/2020	CHARRÚA ADVENTURE (mixta) / SILVANA MACHADO	9 (Concedida S/D), 18 (Concedida), 20 (Denegada), 22 (Concedida), 28 (Denegada) y 35 (Concedida)		219
473191	18/02/2020	ULTRA 7 WILD / adp Gauselmann GmbH	9 (Concedida S/D) y 28 (Concedida S/D)		34
486100	10/02/2020	LC500 / TOYOTA JIDOSHA KABUSHIKI KAISHA (also trading as TOYOTA MOTOR CORPORATION)	12 (Concedida S/D)		94
488409	18/02/2020	JOCADOL EMPRESA PROFESIONAL DE CARGA (mixta) / JOSE DANIEL CARDOZO MARKOFF	39 (Concedida)		

RESOLUCIONES DE RENOVACIONES, CONCEDIDAS

N° Exp	Resolución	Denominación	Clases	Titular	Vigencia	Ag.
481468	10/02/2020	KENT (mixta)	34 (S/D)	British American Tobacco (Brands) Inc.	15/03/2017	94
481745	10/02/2020	ESCADA (mixta)	9	ESCADA LUXEMBOURG S.À.R.L.	09/06/2017	194
481748	10/02/2020	EE (mixta)	9, 14, 18 y 25	ESCADA LUXEMBOURG S.À.R.L.	29/04/2017	194
481948	10/02/2020	KILLAH	18 (S/D)	KILLAH INVESTMENTS SA	16/04/2017	29
482253	10/02/2020	R (mixta)	1, 3, 42 (S/D) y 44	Mega Labs S.A.	05/06/2017	144
482257	10/02/2020	ASTEFOR	5	Mega Labs S.A.	19/05/2017	144
482869	03/02/2020	MACANUDO	31	NEGLEY SOCIEDAD ANONIMA	30/11/2016	189
483592	05/02/2020	LIMMAX	3	ELECTROQUIMICA S.A.	05/06/2017	194
483681	05/02/2020	DENUAL	5 (S/D)	Mega Labs S.A.	30/07/2017	144

N° Exp	Resolución	Denominación	Clases	Titular	Vigencia	Ag.
483684	05/02/2020	ISTEMA	5	Mega Labs S.A.	30/07/2017	144
483753	05/02/2020	(figurativa)	9 y 11	ROBERTSHAW CONTROLS CO.	09/06/2017	34
483767	05/02/2020	“INTERNATIONAL”	7 y 12	INTERNATIONAL TRUCK INTELLECTUAL PROPERTY COMPANY, LLC	05/09/2017	19
483803	06/02/2020	F FRAMESI (mixta)	3 (S/D)	FRAMESI S.P.A.	20/05/2017	201
483862	03/02/2020	TEVEL	35, 37 y 44	EMPORIO DE LOS FILTROS S.A.	21/05/2017	101
483863	03/02/2020	OCASA	39	BOTERBY CORPORATION S.A.	30/07/2017	221
483864	03/02/2020	CLARISABO	5	SZABO S.A	16/05/2017	18
483865	19/02/2020	LEPSAL	5 (S/D)	LABORATORIO MICROSULES URUGUAY S.A.	11/06/2017	
483866	19/02/2020	RONQUIL	5 (S/D)	LABORATORIO MICROSULES URUGUAY S.A.	30/06/2017	
483867	19/02/2020	DORAMEC	5 (S/D)	LABORATORIO MICROSULES URUGUAY S.A.	23/05/2017	
483868	19/02/2020	MASSANO	29 (S/D)	LABORATORIO MICROSULES URUGUAY S.A.	30/05/2017	
483873	04/02/2020	MINTEX	12 (S/D)	FRICCTIONS OpcO GmbH	29/05/2017	220
483878	04/02/2020	TENSEDON	5	ICU-VITA S.A.	28/05/2017	201
483879	04/02/2020	FLUXANVITA	5	ICU-VITA S.A.	29/05/2017	201
483880	04/02/2020	AZUCAROL	1 (S/D)	ICU-VITA S.A.	29/05/2017	201
483881	04/02/2020	BRONX (mixta)	7 (S/D), 9 (S/D), 11 (S/D) y 16 (S/D)	CARLOS GUTIERREZ S.A.	05/06/2017	201
483882	04/02/2020	GYNORMAL	5	LABORATORIOS ANDROMACO S.A.	05/06/2017	201
483883	04/02/2020	ZIPPO	8, 11, 14, 16, 18 y 25	ZIPPO MANUFACTURING COMPANY	09/06/2017	201
483884	06/02/2020	CONDIPEZ	29 y 30	LUIS G. BONOMI & CIA. S.A.	09/06/2017	212
483886	06/02/2020	ANCAPLAST	19	ADMINISTRACION NACIONAL DE COMBUSTIBLES ALCOHOL Y PORTLAND	16/06/2017	201
483890	10/02/2020	PROLESA	1, 5, 9, 25 y 31	PROLESA	16/05/2017	34

N° Exp	Resolución	Denominación	Clases	Titular	Vigencia	Ag.
483894	07/02/2020	UGG	18 (S/D)	DECKERS OUTDOOR CORPORATION	23/05/2017	194
483910	07/02/2020	TOREADAS	30	GRUPO BIMBO S.A.B. de C.V.	31/01/2017	181
483921	07/02/2020	LA MARTINA (mixta)	18 y 25	CAPINEL S.A	13/08/2017	118
483925	07/02/2020	FARMANUARIO	16 y 35	GRISELDA MARIA CASTRO PIÑEIRO y LUIS ALBERTO GONZALEZ MACHADO	16/05/2017	65
483936	07/02/2020	ANA PAULA BLACK ANGUS (mixta)	29	PULSA S.A.	12/10/2017	94
483937	07/02/2020	GEELY (mixta)	12	GEELY HOLDING GROUP CO., LTD.	09/08/2017	34
483938	07/02/2020	OLIVETTI	9 (S/D) y 16 (S/D)	OLIVETTI S.P.A.	10/04/2017	34
483940	07/02/2020	AGROMÁS (mixta)	1, 5, 31, 35 y 44	AGROMAS S.A.	16/05/2017	179
483942	07/02/2020	COMPUMUNDO	35	COMPUMUNDO S.A.	23/05/2017	34
483943	10/02/2020	GARBARINO VIAJES	39	GARBARINO VIAJES S.A.	24/05/2017	34
483944	11/02/2020	BROSS	16, 18, 24 y 25	EMILIO CLAUDIO JABBAZ	23/05/2017	34
483945	11/02/2020	NABISCO	30 (S/D) y 31 (S/D)	INTERCONTINENTAL GREAT BRANDS LLC.	26/08/2017	194
483946	11/02/2020	TOBLERONE (mixta)	30 (S/D)	KRAFT FOODS SCHWEIZ HOLDING GMBH	28/09/2017	194
483947	11/02/2020	RAY-BAN (mixta)	9 (S/D)	LUXOTTICA GROUP S.p.A.	27/01/2017	194
483952	11/02/2020	BLAQUIER	16 y 30	LEDESMA S.A.A.I.	20/05/2017	144
483953	12/02/2020	LEDESMA	16 y 30	LEDESMA S.A.A.I.	20/05/2017	144
483954	12/02/2020	AE (mixta)	6 (S/D) y 11 (S/D)	FEDERAL-MOGUL AFTERMARKET UK LIMITED	22/08/2017	18
483956	12/02/2020	P (mixta)	18 (S/D) y 25 (S/D)	UNITED STATES POLO ASSOCIATION	09/08/2017	18
483963	12/02/2020	U.S. POLO ASSN. SINCE 1890 P (mixta)	18 (S/D) y 25 (S/D)	UNITED STATES POLO ASSOCIATION	20/08/2017	18
483971	12/02/2020	POLO RALPH LAUREN (mixta)	16, 28 y 35 (S/D)	THE POLO/LAUREN COMPANY, L.P.	07/11/2017	212
483984	12/02/2020	INDUSCAR (mixta)	12	INDUSCAR INDUSTRIA E COMERCIO DE CARROCERIAS LTDA.	28/09/2017	34
483985	12/02/2020	TETSEPT	5	MERZ PHARMA GMBH & CO. KGAA	09/06/2017	34
483986	13/02/2020	GARBARINO	35	GARBARINO S.A.I.C. E I.	23/05/2017	34

N° Exp	Resolución	Denominación	Clases	Titular	Vigencia	Ag.
483988	13/02/2020	OLIVITASAN	5	LABORATORIOS ESPECIALIDADES VETERINARIAS ALE-BET, SOCIEDAD DE RESPONSABILIDAD LIMITADA	18/09/2017	221
483990	13/02/2020	(figurativa)	30	LOFTHOUSE OF FLEETWOOD LIMITED	29/07/2017	144
483991	13/02/2020	FISHERMAN'S FRIEND'	30	LOFTHOUSE OF FLEETWOOD LIMITED	29/07/2017	144
483993	13/02/2020	BEAVIS AND BUTT-HEAD	30 (S/D)	VIACOM INTERNATIONAL INC.	09/06/2017	194
483996	14/02/2020	SUNBRELLA FIRESIST	23 (S/D) y 24 (S/D)	GLEN RAVEN, INC.	09/06/2017	194
483997	14/02/2020	HYDRHOLAC	1 (S/D)	ROHM AND HAAS COMPANY	09/06/2017	194
483999	14/02/2020	MICHÈLLE BELAU (mixta)	25	MICHELLE BELAU S.A.C.	03/10/2017	189
484000	14/02/2020	REVESTA	2	REVESTA S.A.I.C.	04/08/2017	189
484007	14/02/2020	LA CLOCHE NOIR	3	ANDRES PRATTO S.R.L.	11/06/2017	194
484008	14/02/2020	MTV MUSIC TELEVISION (mixta)	6 (S/D) y 30 (S/D)	VIACOM INTERNATIONAL INC.	09/06/2017	194
484010	14/02/2020	S E (mixta)	34 (S/D)	CTBAT INTERNATIONAL CO LIMITED	09/06/2017	194
484011	17/02/2020	CREDIT SUISSE	36 (S/D)	CREDIT SUISSE GROUP AG	26/06/2017	194
484021	20/02/2020	RUSTLER	25	WRANGLER APPAREL CORP.	16/06/2017	194
484024	17/02/2020	BAND-AID SPORT	5 (S/D)	JOHNSON & JOHNSON	09/06/2017	194
484025	17/02/2020	MISTRAL (mixta)	9 (S/D), 18, 22, 25 y 28 (S/D)	MISTRAL INTERNATIONAL B.V.	11/06/2017	194
484026	17/02/2020	YPF	4	YPF S.A.	28/08/2017	34
484027	17/02/2020	YPF	39	YPF S.A.	28/09/2017	34
484028	17/02/2020	FORESTAL YPF	4	YPF S.A.	04/08/2017	34
484029	17/02/2020	SUPER YPF HD SUPLEMENTO 1 (mixta)	4	YPF S.A.	04/08/2017	34
484030	17/02/2020	DIESEL YPF EXTRA (mixta)	4	YPF S.A.	04/08/2017	34
484031	20/02/2020	HIDRO YPF ATF (mixta)	4	YPF S.A.	04/08/2017	34
484034	20/02/2020	TIA NONA	30	HORMADIL S.A.	05/06/2017	129
484038	20/02/2020	BIGOTES	30	GRUPO BIMBO S.A.B DE C.V.	14/07/2017	181

N° Exp	Resolución	Denominación	Clases	Titular	Vigencia	Ag.
484039	21/02/2020	BIMBOLETES	30	GRUPO BIMBO S.A.B DE C.V.	14/07/2017	181
484040	21/02/2020	KRANKY	30	GRUPO BIMBO S.A.B DE C.V.	14/07/2017	181
484041	21/02/2020	KEIKITOS	30	GRUPO BIMBO S.A.B DE C.V.	14/07/2017	181
484042	21/02/2020	MANKEKE	30	GRUPO BIMBO S.A.B DE C.V.	14/07/2017	
484043	21/02/2020	MOFFINS	30	GRUPO BIMBO S.A.B DE C.V.	14/07/2017	181
484044	21/02/2020	OREJAS	30	GRUPO BIMBO S.A.B DE C.V.	14/07/2017	181
484045	21/02/2020	BANDERILLAS	30	GRUPO BIMBO S.A.B DE C.V.	14/07/2017	181
484046	21/02/2020	CUBANITAS	30	PANIFICADORA BIMBO DEL URUGUAY S.A.	09/08/2017	181
484047	26/02/2020	PILLSBURY	30	THE PILLSBURY COMPANY, LLC	29/07/2017	136
484048	26/02/2020	PILLSBURY (mixta)	30	THE PILLSBURY COMPANY, LLC	29/07/2017	136
484049	26/02/2020	Y! (mixta)	9 (S/D), 35 (S/D), 38 (S/D), 41 (S/D) y 42 (S/D)	OATH INC.	25/07/2017	136
484050	26/02/2020	CUROS	29 (S/D)	NOEL ALIMENTARIA, S.A.	13/08/2017	181
484054	26/02/2020	GELATTI	3 (S/D)	SOCIEDAD COMERCIAL FEDERAL INTERNACIONAL LTDA.	26/08/2017	94
484055	26/02/2020	HEBERON ALFA R	5	HEBER BIOTEC S.A.	20/05/2017	34
484056	26/02/2020	HEBERBIOVAC HB	5	HEBER BIOTEC S.A.	20/05/2017	34
484057	26/02/2020	AWA DESIGN HOTEL	43 (S/D)	ANALIA SUAREZ y GUSTAVO KUHN BALBI	30/07/2017	34
484064	26/02/2020	ESPN	38 y 41	ESPN, INC.	16/06/2017	18
484065	26/02/2020	LIDER FNS (mixta)	25	SEBASTIAN DOMINONI	24/05/2017	18
484066	26/02/2020	CARTA REUMATOLOGICA	16	GRAMON BAGO DE URUGUAY S.A.	20/05/2017	165
484068	27/02/2020	HIPOCLORION (mixta)	1 (S/D) y 5 (S/D)	ELECTRON S.A.	29/05/2017	165
484072	27/02/2020	DETERTR3S (mixta)	3	ELECTRON S.A.	20/05/2017	165
484076	27/02/2020	FUNDADOR	33 (S/D)	BODEGAS FUNDADOR S.L.U.	20/05/2017	18
484077	27/02/2020	CAIMAN (mixta)	7 y 37	CAIMAN SOCIEDAD DE RESPONSABILIDAD LIMITADA	23/05/2017	18
484083	27/02/2020	SUPERFREN	6	SUPERFREN S.A.	23/05/2017	219

N° Exp	Resolución	Denominación	Clases	Titular	Vigencia	Ag.
484087	27/02/2020	F (mixta)	16 (S/D)	SOCIETE ANONYME DITE:"SOCIETE DU FIGARO", EJERCIENDO SU INDUSTRIA Y COMERCIO BAJO LA ENSEÑA "LE FIGARO"	27/05/2017	201
484088	27/02/2020	LE FIGARO	16 (S/D)	SOCIETE ANONYME DITE:"SOCIETE DU FIGARO", EJERCIENDO SU INDUSTRIA Y COMERCIO BAJO LA ENSEÑA "LE FIGARO"	29/05/2017	201
484089	27/02/2020	DAKOTA	25 (S/D)	DAKOTA S.A.	05/06/2017	201
484090	27/02/2020	LODO EGIPCIO (mixta)	3	DISTO LTDA.	11/06/2017	201
484091	27/02/2020	WHISKY AÑEJO (mixta)	33	ADMINISTRACION NACIONAL DE COMBUSTIBLES ALCOHOL Y PORTLAND	11/06/2017	201
484092	27/02/2020	LIPOMIN	5	QUIMFA INTERNATIONAL CORPORATION S.A.	20/06/2017	201
484094	27/02/2020	CAMERA (mixta)	10	CAMERA BABY CORPORATION	02/07/2017	201
484095	27/02/2020	BINDA JUNTAS COLOR	1, 17 y 19	SIKA AG.	21/07/2017	201
484096	27/02/2020	BANCOMAT	36	BANKBOSTON N.A.; BANCO BILBAO VIZCAYA ARGENTARIA URUGUAY S.A.; NUEVO BANCO COMERCIAL S.A. y BANCO SANTANDER URUGUAY S.A.	26/07/2017	201
484098	27/02/2020	BANCOMAT (mixta)	36	BANKBOSTON N.A.; BANCO BILBAO VIZCAYA ARGENTARIA URUGUAY S.A.; NUEVO BANCO COMERCIAL S.A. y BANCO SANTANDER URUGUAY S.A.	26/07/2017	201
484099	27/02/2020	STAYER (mixta)	7 (S/D)	STAYER IBERICA, SA	30/07/2017	201
484105	27/02/2020	VW (mixta)	12 (S/D)	VOLKSWAGEN AKTIENGESELLSCHAFT	14/07/2017	34
484106	28/02/2020	TASKI	9 (S/D) y 21 (S/D)	DIVERSEY, INC.	20/06/2017	34

N° Exp	Resolución	Denominación	Clases	Titular	Vigencia	Ag.
484107	28/02/2020	FRUGOS	32	THE COCA- COLA COMPANY	14/07/2017	94
484108	28/02/2020	HIPERTEX	23 (S/D), 24 (S/D), 25 (S/D), 26 (S/D) y 27 (S/D)	HIPERTEX S.A.	09/06/2017	201
484109	28/02/2020	NOVOMERVAL	5	QUIMFA INTERNATIONAL CORPORATION S.A.	09/08/2017	201
484114	28/02/2020	ALL-METAL DRIVE	7 (S/D)	SUNBEAM PRODUCTS, INC.	20/08/2017	194
484122	28/02/2020	ROKER	9 (S/D)	JORGE GOMEZ	20/05/2017	212
484125	28/02/2020	TIVIT	9 (S/D)	TIVIT TERÇEIRIZAÇÃO DE PROCESSOS, SERVIÇOS E TECNOLOGIA S/A	23/05/2017	18
484127	28/02/2020	TIVIT	35 (S/D)	TIVIT TERÇEIRIZAÇÃO DE PROCESSOS, SERVIÇOS E TECNOLOGIA S/A	23/05/2017	18
484129	28/02/2020	TIVIT	42 (S/D)	TIVIT TERÇEIRIZAÇÃO DE PROCESSOS, SERVIÇOS E TECNOLOGIA S/A	23/05/2017	18
484130	28/02/2020	TIVIT	37 (S/D)	TIVIT TERÇEIRIZAÇÃO DE PROCESSOS, SERVIÇOS E TECNOLOGIA S/A	23/05/2017	18
484131	28/02/2020	TIVIT	41 (S/D)	TIVIT TERÇEIRIZAÇÃO DE PROCESSOS, SERVIÇOS E TECNOLOGIA S/A	23/05/2017	18
484132	28/02/2020	TIVIT	38 (S/D)	TIVIT TERÇEIRIZAÇÃO DE PROCESSOS, SERVIÇOS E TECNOLOGIA S/A	23/05/2017	18

TRANSFERENCIAS

N° Exp.	Resolución	Denominación	Clases	Titular	Dirección	Ag.
376707	13/02/2020	MARVIL	5	LABORATORIO GADOR S.A.	LA PAZ 2257, MONTEVIDEO, URUGUAY	165

N° Exp.	Resolución	Denominación	Clases	Titular	Dirección	Ag.
386466	19/02/2020	ENVY	31	Enzafruit New Zealand Interantional Limited	2 Monahan Road, Mt. Wellington, Auckland, NUEVA ZELANDIA	144
387148	18/02/2020	VIC FIRTH	15	Avedis Zildjian Co.	22 Longwater Drive, MA 02061, Norwell, Massachusetts, E. U. DE NORTEAMERICA	94
387264	20/02/2020	ASSOLAN	1	QUIMICA AMPARO LTDA.	Avenida Waldyr Beira, n° 1000, Figueira, San Pablo, BRASIL	94
387265	20/02/2020	ASSOLAN	3	QUIMICA AMPARO LTDA	Avenida Waldyr Beira, n° 1000, Figueira, San Pablo, BRASIL	94
387266	20/02/2020	ASSOLAN	5	QUIMICA AMPARO LTDA.	Avenida Waldyr Beira, n° 1000, Figueira, San Pablo, BRASIL	94
387562	12/02/2020	ERDINGER	32, 33 y 43	ERDINGER WEIßBRÄU Werner Brombach GmbH & Co. KG.	Lange Zeile 1-3, D-85435, Erding, ALEMANIA	194
388520	13/02/2020	GETREU DEM BAYERISCHEN REINHEITSGEBOT VON 1516 ERDINGER WEISSBRÄU AUS BAYERN ERDINGER WEIBBIER WERNER BROMBACH PRIVATBRAUEREI	32, 33 y 43	ERDINGER WEIßBRÄU Werner Brombach GmbH & Co.KG.	Lange Zeile 1-3, D-85435, Erding, ALEMANIA	20
388521	13/02/2020		32, 33 y 43	ERDINGER WEIßBRÄU Werner Brombach GmbH & Co. KG.	Lange Zeile 1-3, D-85435, Erding, ALEMANIA	20
392257	13/02/2020	CHAVAX	5	LABORATORIO GADOR S.A.	LA PAZ 2257, MONTEVIDEO, URUGUAY	40
394910	07/02/2020	PENSO CERVEZA, PIDIO BRAHMA	32	AMBEV S.A.	Rua Dr.Renato Paes de Barros, 1017 3°, Itaim Bibi Sao Pablo, BRASIL	144
397669	17/02/2020	DELEÓN DL	33	D/CE HOLDINGS LLC.	801 Main Avenue, 06851,	18

N° Exp.	Resolución	Denominación	Clases	Titular	Dirección	Ag.
					Norwalk, Conneticut, E. U. DE NORTEAMERICA	
397670	17/02/2020	DL	30 y 33	D/CE HOLDINGS LLC.	801 Main Avenue, 06851, Normwalk, Conneticut, E. U. DE NORTEAMERICA	18
399255	18/02/2020	KRILE S.A. MEDIO AMBIENTE	37 y 40	KRILE S.A.	Haiti 1500, Montevideo, URUGUAY	
399421	20/02/2020	POLYANA	3	QUERUCLOR S.R.L.	Ruta de la Tradición 8349, Esteban Echeverria, Buenos Aires, ARGENTINA	219
400190	06/02/2020	FRANCO SARTO	18 y 25	Caleres, Inc.	8300 Maryland Avenue, 63105, St. Louis , Missouri, E. U. DE NORTEAMERICA	194
401358	17/02/2020	SUPERLASTIC	6 y 20	L&P Property Management Company	4095 Firestone Boulevard, 90280, South Gate, California, E. U. DE NORTEAMERICA	20
402195	18/02/2020	JAEGER	18	Kings Landing Limited	Office 504, Shangri La Hotel, Sheikh Zayed Road, Dubai, EMIRATOS ARABES UNIDOS	29
402265	13/02/2020	ELECTROCANAL	9	VIVION S.A.	Ejido 1690, Montevideo, Montevideo, URUGUAY	165
402620	06/02/2020	BLISTEX	5	Blistex Inc.	1800 Swift Drive, 60523, Oak Brook, Illinois, E. U. DE NORTEAMERICA	136
404873	06/02/2020	HERVE CHAPELIER	18 y 25	BERDOLY	40 Avenue Edouard Vaillant, 92100, BOULOGNE, BILLANCOURT, FRANCIA	191
414674	18/02/2020	JAEGER	25	Kings Landing Limited	Office 504, Shangri La Hotel, Sheik Zayed Road, Dubai, EMIRATOS ARABES UNIDOS	136
416585	19/02/2020	WILD FI	35 y 38	WILD Fi S.A.	RINCON 610, Piso 4, Oficina 410, Montevideo, URUGUAY	194
418003	17/02/2020	MOVIETONE	9	MOVIETONEWS , LLC.	10201 West Pico Boulevard, Los Angeles, California, E. U. DE	18

N° Exp.	Resolución	Denominación	Clases	Titular	Dirección	Ag.
					NORTEAMERICA	
420218	10/02/2020	VOGUE	34	American-Cigarette Company (Overseas) Limited	Route de France 17, 2926, Boncourt, SUIZA	194
420793	07/02/2020	ARQUITECTO DE LA COMUNIDAD	42	COOPERATIVA DE TRABAJO ARQUITECTOS DE LA COMUNIDAD	8 DE OCTUBRE 4385 , MONTEVIDEO, MONTEVIDEO, URUGUAY	19
421013	27/02/2020	AIR BAG	9	PRYSMIAN S.P.A.	Via Chiese 6, 20126, Milan, ITALIA	192
421587	07/02/2020	ROTHMANS KING SIZE	34	Rothmans of Pall Mall Limited	Route de France 17, 2926, Boncourt, SUIZA	194
423609	11/02/2020	R	34	Rothmans of Pall Mall Limited	Route de France 17, 2926, Boncourt, Boncourt, SUIZA	20
423780	26/02/2020	SLOGGI	25	TRIUMPH INTERTRADE AG	Triumphweg 6, CH-5330, Bad Zurzach, SUIZA	34
423780	19/02/2020	SLOGGI	25	TRIUMPH INTERTRADE AG	Triumphweg 6, CH-5330, Bad Zurzach, SUIZA	34
423781	19/02/2020	SLOGGI	25	TRIUMPH INTERTRADE AG	Triumphweg 6, CH-5330, Bad Zurzach, SUIZA	34
423782	19/02/2020	COMPLIMENT	25	TRIUMPH INTERTRADE AG	Triumphweg 6, CH-5330, Bad Zurzach, SUIZA	34
423782	26/02/2020	COMPLIMENT	25	TRIUMPH INTERTRADE AG	Triumphweg 6, CH-5330, Bad Zurzach, SUIZA	34
423783	19/02/2020	AMO	25	TRIUMPH INTERTRADE AG	Triumphweg 6, CH-5330, Bad Zurzach, SUIZA	34
423783	26/02/2020	AMO	25	TRIUMPH INTERTRADE AG	Triumphweg 6, CH-5330, Bad Zurzach, SUIZA	34
423787	26/02/2020	ODETTE	25	TRIUMPH INTERTRADE AG	Triumphweg 6, CH-5330, Bad Zurzach, SUIZA	34
423787	19/02/2020	ODETTE	25	TRIUMPH INTERTRADE AG	Triumphweg 6, CH-5330, Bad Zurzach, SUIZA	34
423789	19/02/2020	AMOURETTE	25	TRIUMPH INTERTRADE AG	Triumphweg 6, CH-5330, Bad Zurzach, SUIZA	34

N° Exp.	Resolución	Denominación	Clases	Titular	Dirección	Ag.
423789	26/02/2020	AMOURETTE	25	TRIUMPH INTERTRADE AG	Triumphweg 6, CH-5330, Bad Zurzach, SUIZA	34
424197	18/02/2020	PALL- MALL	34	Rothmans of Pall Mall Limited	Route de France 17, 2926, Boncourt, SUIZA	194
425684	17/02/2020	MOVIETONEWS	9	MOVIETONEWS,LLC.	10201 West Pico Boulevard, Los Angeles, California, E. U. DE NORTEAMERICA	18
425749	20/02/2020	ISOSTAR	32	NARDOBEL	Route de Castelnaudary, 31250, Revel, FRANCIA	20
429697	18/02/2020	SABROSTAR	31	SABROSTAR FRUIT COMPANY S.A.	Av. Francisco de Orellana 234, Edificio Blue Towers, Piso 15, Oficina 1501-1504, Guayaquil, ECUADOR	201
432607	19/02/2020	BLISSY	25	TRIUMPH INTERTRADE AG	Triumphweg 6, CH-5330, Bad Zurzach, SUIZA	34
432607	26/02/2020	BLISSY	25	TRIUMPH INTERTRADE AG	Triumphweg 6, CH-5330, Bad Zurzach, SUIZA	34
436049	14/02/2020	MANDARINA DUCK	3	ANGELINI BEAUTY S.p.A.	Via Melchiorre Gioia, 8, 20124, Milan, ITALIA	201
438530	14/02/2020	HOHNER	15	HOHNER MUSIKINSTRUMENTE GmbH.	Andreas-Koch-Strasse 9, D- 78647, Trossingen, ALEMANIA	136
440594	18/02/2020	BALANCE	1 y 31	Bayer Intellectual Property GmbH	Alfred-Nobel-Strasse 10, 40789, Monheim am Rhein, ALEMANIA	221
440851	26/02/2020	SORINI ITALIA	30	HDI Holding Dolciaria Italiana S.p.A.	Vía Lanzone, 31, 20123, Milano, ITALIA	34
440851	17/02/2020	SORINI ITALIA	30	HDI Holding Dolciaria Italiana S.p.A.	Vía Lanzone, 31, 20123, Milano, ITALIA	34
441202	06/02/2020	SAPOLIO	3	INTRADEVCO INDUSTRIAL S.A.	Av. Produccion nacional N 188, Chorrillos , Lima, PERU	212
442405	19/02/2020	TRIUMPH	25	TRIUMPH INTERTRADE AG	Triumphweg 6, CH-5330, Bad Zurzach, SUIZA	34
442405	26/02/2020	TRIUMPH	25	TRIUMPH	Triumphweg 6, CH-5330, Bad	34

N° Exp.	Resolución	Denominación	Clases	Titular	Dirección	Ag.
				INTERTRADE AG	Zurzach, SUIZA	
443034	26/02/2020	XPERIA	9	SONY CORPORATION	1-7-1 Konan, Minato-ku, Tokyo, JAPON	201
443034	18/02/2020	XPERIA	9	SONY CORPORATION	1-7-1 Konan, Minato-ku, Tokyo, JAPON	201
444231	19/02/2020	BRINAVESS	5	CORREVIO INTERNATIONAL Sàrl	place des Alpes 4, 1201, Geneva, SUIZA	194
447747	18/02/2020	PETER STUYVESANT	34	American-Cigarette Company (Overseas) Limited	Route de France 17, 2926, Boncourt, SUIZA	194
448948	20/02/2020	C COTTAGE	3	Groupe Panther SA	33, Av du Maine, Tour Montparnasse, 26° étage, Paris, FRANCIA	216
449230	26/02/2020	TRIUNFO	25	TRIUMPH INTERTRADE AG	Triumphweg 6, CH-5330, Bad Zurzach, SUIZA	34
449230	19/02/2020	TRIUNFO	25	TRIUMPH INTERTRADE AG	Triumphweg 6, CH-5330, Bad Zurzach, SUIZA	34
451758	17/02/2020	DELEÓN	33	D/CE HOLDINGS LLC.	801 MAIN AVENUE, 06851, NORWALK, CONNETICUT, E. U. DE NORTEAMERICA	18
452710	18/02/2020	BULLDOG	43	THE BULLDOG TRADEMARK B.V.	Kabelweg 86, Amsterdam, PAISES BAJOS	192
452711	18/02/2020	THE BULLDOG	43	THE BULLDOG TRADEMARK B.V.	Kabelweg 86, Amsterdam, PAISES BAJOS	192
453291	14/02/2020	ALVESCO	5	Covis Pharma B.V.	Grafenauweg 12, 6300, Zug, SUIZA	144
453452	19/02/2020	JUEGOLOGO	35	TRU Kids Inc.	5 Wood Hollow Road, First Floor, 07054, Parsippany, New Jersey, E. U. DE NORTEAMERICA	194
456353	07/02/2020	VET CAN	5 y 31	VITALCAN S.A.	PARANA 754, PISO 6, DEPARTAMENTO "A", CIUDAD AUTÓNOMA DE BUENOS AIRES, ARGENTINA	34

N° Exp.	Resolución	Denominación	Clases	Titular	Dirección	Ag.
458499	18/02/2020	MEGA LABS	1	MEGA Labs S.A.	Ruta 101 Km. 23.500 Parque de las Ciencias, Edificio Mega Pharma, Piso 3, Colonia Nicolich, Canelones, URUGUAY	144
459543	20/02/2020	TOYS "R" US!	28	TRU Kids Inc.	5 Wood Hollow Road, First Floor, 07054, Parsippany, NJ, E. U. DE NORTEAMERICA	187
459725	06/02/2020	NATURAL	3	Mega Labs S.A.	Ruta 101 Km. 23.500, Parque de las Ciencias, Edificio Mega Pharma, Piso 3, Colonia Nicolich, Canelones, URUGUAY	144
461457	18/02/2020	THE BULLDOG	34	THE BULLDOG TRADEMARK B.V.	Kabelweg 86, Amsterdam, PAISES BAJOS	192
461458	18/02/2020	BULLDOG	34	THE BULLDOG TRADEMARK B.V.	Kabelweg 86, Amsterdam, PAISES BAJOS	192
463944	10/02/2020	SJCAM	9	Shenzhen ZhenCheng Techonology Co.,Ltd.	Floor 301, Block C, District 2, Road 1, Shangxue Industrial Area, Bantian Street, LongGang, Shenzhen, CHINA	34
464708	18/02/2020	PROMOTE	31	CAN TECHNOLOGIES, INC.	15407 McGinty Road W, Wayzata , MN 55391, DELAWARE , E. U. DE NORTEAMERICA	180
464709	18/02/2020	PROMOTE	5	CAN TECHNOLOGIES, INC	15407 McGinty Road W. , MN 55391, Wayzata, Delaware, E. U. DE NORTEAMERICA	180
465709	18/02/2020	JINKO POWER BUILDING YOUR TRUST IN SOLAR	4	JINKOPOWER TECHNOLOGY CO., LTD	Second Floor, Hengfeng Economic Development Zone Administration Committee, Shangrao, Jiangxi Province, CHINA	34
465710	18/02/2020	JINKO POWER BUILDING	40	JINKOPOWER	Second Floor, Hengfeng	34

N° Exp.	Resolución	Denominación	Clases	Titular	Dirección	Ag.
		YOUR TRUST IN SOLAR		TECHNOLOGY CO., LTD	Economic Development Zone Administration Committee, Shangrao, Jiangxi Province, CHINA	
465711	18/02/2020	JINKO POWER BUILDING YOUR TRUST IN SOLAR	37	JINKOPOWER TECHNOLOGY CO., LTD	Second Floor, Hengfeng Economic Development Zone Administration Committee, Shangrao, Jiangxi Province, CHINA	34
465813	12/02/2020	RESVERAX	3	MEGA LABS S.A.	Ruta 101 km. 23.500, Parque de las Ciencias, Edificio Mega Pharma Piso 3, Colonia Nicolich, Canelones, URUGUAY	144
467095	20/02/2020	DE EMPRESAS PARA EMPRESAS NEGOCIOS ÉTICOS	41	Deutsche Gesellschaft Für Internationale Zusammenarbeit (GIZ) GmbH	Firedrich Ebert Alle 36, Bonn, ALEMANIA	212
468125	13/02/2020	MERFEN	5	GALENICA AG	Untermattweg 8, ch-3001, Bern, SUIZA	194
468427	11/02/2020	VETCAN THERAPY DIETS	5 y 31	VITALCAN S.A.	Paraná 754 - Piso 5° A, ciudad autonoma de Buenos Aires, ARGENTINA	34
468430	12/02/2020	VETCAN CLINICAL DIETS	5 y 31	VITALCAN S.A.	Paraná 754 - Piso 5° A, Buenos Aires, Buenos Aires, ARGENTINA	34
470607	07/02/2020	BELAVIA	5	Mega Labs S.A.	Ruta 101 Km. 23.500 Parque de las Ciencias, Edificio Mega Pharma, Piso 3, Colonia Nicolich, Canelones, URUGUAY	144
470813	13/02/2020	HDL	9	HDL Automation Co., Ltd.	No. 86 Lianhua Road West, Shilou Town, Panyu District , Guagzhou, CHINA	34
472821	18/02/2020	NOTOX	31	CAN TECHNOLOGIES,	15407 McGinty Road W,	180

N° Exp.	Resolución	Denominación	Clases	Titular	Dirección	Ag.
				INC	Wayzata, MN 55391, DELAWARE, E. U. DE NORTEAMERICA	
474973	12/02/2020	UMBRELLA INTELLIGENT	3	Mega Labs S.A.	Ruta 101 Km. 23.500, Parque de las Ciencias, Edificio Mega Pharma, Piso 3, Colonia Nicolich, 14000, Canelones, Canelones, URUGUAY	144
475252	06/02/2020	NEUMOTEX	5	LABORATORIOS DE PRODUCTOS ETICOS S.A.	Atilio Galfre N° 151 y calle 1, San Lorenzo, San Lorenzo, PARAGUAY	201
475354	20/02/2020	XYLOPROCTO	3 y 5	Aspen Global Incorporated	GBS Plaza, Cnr. La Salette & Royal Roads, Grand Bay, MAURICIO	194
475455	12/02/2020	AOX COMPLEX	3	Mega Labs S.A.	Ruta 101 Km. 23.500, Parque de las Ciencias, Edificio Mega Pharma, Piso 3, Colonia Nicolich, 14000, Canelones, Canelones, URUGUAY	144
477580	14/02/2020	AQUATOP RESTORAFILM COMPLEX MEDIHEALTH	3	MEGA Labs S.A.	Ruta 101 Km. 23.500 Parque de las Ciencias, Edificio Mega Pharma, Piso 3, Colonia Nicolich, Canelones, URUGUAY	144
477581	14/02/2020	SISTEMA DE PROTECCIÓN BIOLÓGICA AOX COMPLEX FOTOLIASA DEFENSA CELULAR	3	Mega Labs S.A.	Ruta 101 Km. 23.500, Parque de las Ciencias, Edificio Mega Pharma, Piso 3., Colonia Nicolich, 14000, Canelones, Canelones, URUGUAY	144
477608	14/02/2020	HIDRISAGE YEUX	3	Mega Labs S.A.	Ruta 101 Km. 23.500 Parque de las Ciencias, Edificio Mega Pharma, Piso 3, Colonia Nicolich, Canelones, URUGUAY	144

N° Exp.	Resolución	Denominación	Clases	Titular	Dirección	Ag.
478326	14/02/2020	RESTORAFILM COMPLEX	3	Mega Labs S.A.	Ruta 101 Km. 23.500 Parque de las Ciencias, Edificio Mega Pharma, Piso 3, Colonia Nicolich, Canelones, URUGUAY	144
478694	14/02/2020	RESTORAFILM COMPLEX 848	3	Mega Labs S.A.	Ruta 101 Km. 23.500 Parque de las Ciencias, Edificio Mega Pharma, Piso 3, Colonia Nicolich, Canelones, URUGUAY	144
479288	06/02/2020	PINARELLO	12	CICLI PINARELLO S.R.L.	Viale della Repubblica 12, Villorba, Treviso, ITALIA	194
479303	14/02/2020	JEUNÉ HIDRISAGE	3	MEGA Labs S.A.	Ruta 101 Km. 23.500 Parque de las Ciencias, Edificio Mega Pharma, Piso 3, Colonia Nicolich, Canelones, URUGUAY	144
479304	14/02/2020	MA´AT HIDRISAGE	3	Mega Labs S.A.	Ruta 101 Km. 23.500 Parque de las Ciencias, Edificio Mega Pharma, Piso 3, Colonia Nicolich, Canelones, URUGUAY	144
479305	14/02/2020	SOIE HIDRISAGE	3	Mega Labs S.A.	Ruta 101 Km. 23.500 Parque de las Ciencias, Edificio Mega Pharma, Piso 3, Colonia Nicolich, Canelones, URUGUAY	144
482435	12/02/2020	ALVESCO	5	Covis Pharma B.V.	Grafenauweg 12, 6300, Zug, SUIZA	144
482719	18/02/2020	KERO COCO	32	PepsiCo International Pte. Ltd.	99 Bukit Timah road, Alfa Centre#05-01, 2299835, Singapur, SINGAPUR	201
482768	19/02/2020	AGRASTAT	5	Correvio International Sarl	places des Alpes 4, 1201, Geneva, SUIZA	194

N° Exp.	Resolución	Denominación	Clases	Titular	Dirección	Ag.
488336	14/02/2020	PROCIKEL	3	Mega Labs S.A.	Ruta 101 Km. 23.500, Parque de las Ciencias, Edificio Mega Pharma, Piso 3, Colonia Nicolich, 14000, Canelones, Canelones, URUGUAY	144
488634	14/02/2020	LUMILIFT	3	Mega Labs S.A.	Ruta 101 Km. 23.500, Parque de las Ciencias, Edificio Mega Pharma, Piso 3, Colonia Nicolich, 14000, Canelones, Canelones, URUGUAY	144
489190	05/02/2020	ACTIVOX	5	Mega Labs S.a.	Ruta 101 Km. 23.500 Parque de las Ciencias, Edificio Mega Pharma, Piso 3, Colonia Nicolich, Canelones, URUGUAY	144
489306	18/02/2020	SINOPEC	1 y 4	CARLOS IGNACIO MOLNAR FERREIRA y GASTON ANDRES MOLNAR FERREIRA	Francisco Rodrigo 2976, Montevideo, Montevideo, URUGUAY y Francisco Rodrigo 2976, Montevideo, Montevideo, URUGUAY	212
492411	14/02/2020	ACUS ROEMMERS	5	Mega Labs S.A.	Ruta 101 Km. 23.500, Parque de las Ciencias, Edificio Mega Pharma, Piso 3, Colonia Nicolich, Canelones, URUGUAY	144
493927	26/02/2020	MI CHACRITA	29, 30 y 31	MAPRO S.R.L.	Capitulares 1221, Montevideo, URUGUAY	189
494146	14/02/2020	ACUS	5	Mega Labs S.A.	Ruta 101 Km. 23.500, Parque de las Ciencias, Edificio Mega Pharma, Piso 3,, Colonia Nicolich, Canelones, Canelones, URUGUAY	144
494269	06/02/2020	PYRONIX	9	PYRONIX LIMITED	Pyronix House, Braithwell Way, Hellaby, Rotherham, REINO	18

N° Exp.	Resolución	Denominación	Clases	Titular	Dirección	Ag.
					UNIDO, GRAN BRETAÑA (REINO UNIDO)	
495844	12/02/2020	OMNARIS	5	Covis Pharma B.V.	Grafenauweg 12, 6300, zug, SUIZA	201
496465	12/02/2020	HIDRISAGE BIFASIQUE	3	Mega Labs S.A.	Ruta 101 Km. 23.500, Parque de las Ciencias, Edificio Mega Pharma, Piso 3, Colonia Nicolich, Canelones, URUGUAY	144
496466	14/02/2020	MEGALABS	3	MEGA LABS S.A.	Ruta 101 Km. 23.500, Parque De Las Ciencias, Edificio Mega Pharma, Piso 3,, 14000, Canelones, Canelones, URUGUAY	144

TRANSFERENCIAS DE FRASES PUBLICITARIAS

N° Exp.	Resolución	Denominación	Clases	Titular	Dirección	Ag.
388881	14/02/2020	GOOD ENERGIES POWER FOR A BETTER WORLD	4, 9, 11, 16, 25, 35, 36, 37, 39, 40, 41 y 42	AVENIA AG	Grafenauweg 10, 6300, ZUG, SUIZA	34

TRANSFERENCIAS DE PATENTES

N° Exp.	Resolución	Titular	Dirección	Ag.
033957	11/02/2020	ABBVIE INC.		205
034196	11/02/2020	Gilead Sciences, Inc.		219
034305	12/02/2020	NOVARTIS AG		94
034453	05/02/2020	AMGEN INC. y AMGEN RESEARCH (MUNICH) GMBH		34

CAMBIOS DE NOMBRE

N° Exp.	Resolución	Denominación	Clases	Titular	Dirección	Ag.
387824	19/02/2020	COOL SEED	11	COOL SEED INDÚSTRIA E COMÉRCIO DE	RODOVIA BR 277-KM 611 1500 MARGINAL SUL SANTA TEREZA DO OESTE PR,	34

N° Exp.	Resolución	Denominación	Clases	Titular	Dirección	Ag.
				EQUIPAMENTOS DE AERAÇÃO CONDICIONADA LTDA.	85825-000, BRASIL	
388134	18/02/2020	PUROLATOR	7	MANN+HUMMEL PUROLATOR FILTERS LLC	3200 Natal Road, 28306, Fayetteville, Carolina del Norte, E. U. DE NORTEAMERICA	201
388229	17/02/2020	KWR4	1	SPEEDAGRO S.R.L.	Ruta 11 KM. 454,5, Parque Industrial Lote N°2, Sauce Viejo, Santa Fe, ARGENTINA	34
388231	17/02/2020	HIWET	1	SPEEDAGRO S.R.L.	Ruta 11 KM. 454,5, Parque Industrial Lote N°2, Sauce Viejo, Santa Fe, ARGENTINA	34
388448	26/02/2020	ARRAY	10	Johnson & Johnson Surgical Vision, Inc.	2525 Dupont Drive, 92612, IRVINE, California, E. U. DE NORTEAMERICA	194
388724	14/02/2020	SHAPING THE WORLD OF WORK	35	RANDSTAD N.V.	PAISES BAJOS	165
389522	18/02/2020	GG	24 y 44	GUERLAIN	68, avenue des Champs-Elysees, 75008, Paris, FRANCIA	18
390137	10/02/2020	BIOTRADE	7	BIOTRADE S.A.	Cerrito 420, esc. 501, Montevideo, URUGUAY	94
393757	12/02/2020	WOW	32	WOW NUTRITION INDUSTRIA E COMERCIO S.A.	RUA GERALDO FLAUSINO GOMES, 78, CONJUNTO 54 Monções, 04575-060, São Paulo, BRASIL	34
399157	18/02/2020	SAMSARA	3	GUERLAIN	68, avenue des champs-Elysees, 75008, París, FRANCIA	18
399398	20/02/2020	PANEX FIT	21	SEB DO BRASIL PRODUTOS DOMÉSTICOS LTDA.	Av. Arno, n° 146, parte Mooca São Paulo, 031800-900, São Paulo, São Paulo, BRASIL	34
399399	20/02/2020	PANEX CASSIS	21	SEB DO BRASIL PRODUTOS DOMÉSTICOS LTDA.	Av. Arno, n° 146, parte Mooca São Paulo, 031800-900, São Paulo, BRASIL	34

N° Exp.	Resolución	Denominación	Clases	Titular	Dirección	Ag.
400105	12/02/2020	PULSAR	9	ABB FRANCE	7 boulevard d'Osny Cergy Saint Christophe , 95800, FRANCIA	34
400106	12/02/2020	HELITA	9	ABB FRANCE	7boulevard d'Osny Cergy Saint Christophe 95800, FRANCIA	34
400190	13/02/2020	FRANCO SARTO	18 y 25	Caleres, Inc.	8300 Maryland Avenue, 63105, St. Louis , Missouri, E. U. DE NORTEAMERICA	194
401795	18/02/2020	DIMILIN	5	MacDermid Agricultural Solutions, Inc.	245 Freight Street, 06702, Waterbury, Connecticut, SUIZA	165
401795	26/02/2020	DIMILIN	5	MacDermid Agricultural Solutions, Inc.	245 Freight Street, 06702, Waterbury, Connecticut, SUIZA	165
401858	18/02/2020	PUROLATOR	7	MANN+HUMMEL PUROLATOR FILTERS LLC	3200 Natal Road, 28306, Fayetteville, North Carolina, E. U. DE NORTEAMERICA	201
403333	19/02/2020	ULTRAGLISS TURBO	7, 8, 9 y 11	SEB DO BRASIL PRODUTOS DOMÉSTICOS LTDA.	Av. Arno, n° 146 , 031800, parte Mooca , Sao Paulo, BRASIL	34
406672	19/02/2020	NONG SHIM	30	NONGSHIM CO., LTD.	(Shindaebang-dong)112, Yeouidaebang-ro, 07057, Dongjak-gu, Seoul, COREA DEL SUR	181
417450	12/02/2020	DEPIROLL	3	BBP COSMETICOS LTDA.	BRASIL	194
422215	05/02/2020	ADECCO	35, 41 y 42	ADECCO GROUP AG	BELLERIVESTRASSE 30, 8008, ZURICH, SUIZA	201
424133	11/02/2020	U.D.E.	41	FUNDACION UNIVERSIDAD DE LA EMPRESA	Plaza Independencia 759 of 104, Montevideo, URUGUAY	
432109	20/02/2020	R US SOMOS JUGUETES	28	TRU Kids Inc.	5 Wood Hollow Road, First Floor, 07054, Parsippany, NJ, E. U. DE NORTEAMERICA	194
449401	06/02/2020	STAM	1 y 5	UPL LIMITED	Uniphos House, Madhu Park 11 th Road, 400 052, Khar (W), Mumbai, INDIA	201

N° Exp.	Resolución	Denominación	Clases	Titular	Dirección	Ag.
454460	07/02/2020	ADECCO. BETTER WORK, BETTER LIFE	35, 41 y 42	ADECCO GROUP AG	Bellerivestrasse 30, 8008, Zürich, SUIZA	194
468125	06/02/2020	MERFEN	5	GALENICA AG	Untermattweg 8, ch-3001, Bern, SUIZA	194
491952	20/02/2020	SEVENS SEAS	5 y 29	Procter & Gamble Health Limited	The Heights, Brooklands , KT13 0XP, Weybridge, Surrey, GRAN BRETAÑA (REINO UNIDO)	212

CAMBIOS DE NOMBRE DE DISEÑOS INDUSTRIALES

N° Exp.	Resolución	Titular	Dirección	Ag.
003886	13/02/2020	MELHORAMENTOS CMPC LTDA		207

CAMBIOS DE DOMICILIO

N° Exp.	Resolución	Denominación	Clases	Titular	Dirección	Ag.
371741	12/02/2020	U.S. POLO ASSOCIATION	18 y 25	UNITED STATES POLO ASSOCIATION	1400 Centrepark Blvd. Suite 200 West Palm Beach, 33401, Florida, E. U. DE NORTEAMERICA	18
377658	07/02/2020	SCRIBE	16	Bio Pappel Scribe, S.A. de C.V.	Av. Ejército Nacional 1130 Piso 9, Colonia Los Morales Polanco, Alcaldía Miguel Hidalgo, 11510, Ciudad de México, MEXICO	34
384846	20/02/2020	ZERO CAL	5	HYPERMARCAS S.A.	Rua Nova Cidade, 404, São Paulo, BRASIL	34
384847	20/02/2020	ZERO CAL	29	HYPERMARCAS S.A.	Rua Nova Cidade, 404, São Paulo, BRASIL	34
386017	07/02/2020	VALRHONA	30	VALRHONA	12-14.16.18 Avenue du Président Roosevelt, 26600, Tain- L'Hermitage, FRANCIA	192
387169	07/02/2020	WELCOMEURUGUAY	39	INTERWA S.A.	Tte. Coronel Perez 830, Q8370, San Martín de los Andes, Neuquen, ARGENTINA	34

N° Exp.	Resolución	Denominación	Clases	Titular	Dirección	Ag.
387264	19/02/2020	ASSOLAN	1	QUIMICA AMPARO LTDA.	Avenida Waldyr Beira, n° 1000, Figueira, San Pablo, BRASIL	94
387265	19/02/2020	ASSOLAN	3	QUIMICA AMPARO LTDA	Avenida Waldyr Beira, n° 1000, Figueira, San Pablo, BRASIL	94
387266	19/02/2020	ASSOLAN	5	QUIMICA AMPARO LTDA.	Avenida Waldyr Beira, n° 1000, Figueira, San Pablo, BRASIL	94
387267	20/02/2020	ASSOLAN	9	QUÍMICA AMPARO LTDA	Avenida Waldyr Beira, n° 1000, Figueira, San Pablo, BRASIL	94
387268	20/02/2020	ASSOLAN	21	QUÍMICA AMPARO LTDA	Avenida Waldyr Beira, n° 1000, br, Figueira, San Pablo, BRASIL	94
387824	20/02/2020	COOL SEED	11	COOL SEED INDÚSTRIA E COMÉRCIO DE EQUIPAMENTOS DE AERAÇÃO CONDICIONADA LTDA.	RODOVIA BR 277-KM 611 1500 MARGINAL SUL SANTA TEREZA DO OESTE PR, 85825-000, BRASIL	34
387884	07/02/2020	US URBAN STORE	35	FORUS S.A.	Avda. Departamental 01053 La Florida, Santiago, Santiago de Chile, CHILE	18
388178	12/02/2020	CREDI PUNTA	16 y 36	FUENTES AZULES S.A.	SARANDI 881, Maldonado, URUGUAY	101
388808	19/02/2020	PENERGETIC	1, 3 y 5	BALZ BIOENERGETIC S.A.	Ruta 47, km 44, Establecimiento Cristina, Los Cerrillos, Canelones, URUGUAY	101
389376	20/02/2020	CREDITEL	35	SOCUR S.A.	18 de Julio 1317, Montevideo, Montevideo, URUGUAY	194
389480	13/02/2020	JUST SMILE R	18	FORUS S.A.	Avda. Departamental 01053, La Florida, Santiago Chile, CHILE	18
389549	12/02/2020	LOUIS DREYFUS	1, 3, 4, 6, 7, 12, 19, 22, 23, 24, 29, 30, 31, 32, 35, 36, 37, 38, 39, 40 y 42	LOUIS DREYFUS TRADEMARKS B.V.	Zuidplein 208,WTC H-25, 1077XV, AMSTERDAM, PAISES BAJOS	181
389551	12/02/2020	LOUIS DREYFUS	1, 3, 4, 6, 7, 12, 19, 22, 23, 24, 29, 30, 31, 32, 35, 36,	LOUIS DREYFUS TRADEMARKS B.V.	Zuidplein 208, WTC H-25, 1077 XV, AMSTERDAM, PAISES	181

N° Exp.	Resolución	Denominación	Clases	Titular	Dirección	Ag.
			37, 38, 39, 40 y 42		BAJOS	
389653	07/02/2020	TOYO TIRES	12	TOYO TIRE & RUBBER CO., LTD.	2-2-13 Fujinoki, Itami-shi, Hyogo, JAPON	94
390137	26/02/2020	BIOTRADE	7	BIOTRADE S.A.	Cerrito 420, esc. 501, Montevideo, URUGUAY	94
390771	07/02/2020	CARTAMEL	5	ZODIAC INTERNATIONAL CORPORATION	Calle 50, Edificio Global Plaza, 6to Piso, Panamá, PANAMA	18
391881	19/02/2020	SERVICIOS DE SEGURIDAD	39 y 45	SERVICIOS DE SEGURIDAD S.R.L.	Avenida Italia 3888, Montevideo, Montevideo, URUGUAY	216
399499	07/02/2020	CREATIVE TECHNOLOGY LTD.	9	CREATIVE TECHNOLOGY LTD.	31 International Business Park #03-01 Creative Resource, 609921, SINGAPUR	194
399855	14/02/2020	IHI DANMARK	36	BUPA INSURANCE LIMITED	1 Angel Court, EC2R 7HJ, London, GRAN BRETAÑA (REINO UNIDO)	20
400780	13/02/2020	HERTZ	39	HERTZ SYSTEM, INC.	8501 Williams Road, 33928, EStero, Florida, E. U. DE NORTEAMERICA	144
400856	05/02/2020	SALOMON	9, 18, 25 y 28	SALOMÓN S.A.S.	14 Chemin des Croiselets Epagny, 74370, Metz-tessy, FRANCIA	217
401590	07/02/2020	TOYO	12	TOYO TIRE CORPORATION	2-2-13 Fujinoki, Itami-shi, Hyogo, JAPON	94
401645	19/02/2020	FIRST DE VAN CLEEF & ARPELS	3	VAN CLEEF & ARPELS SA	Route des Biches 8, 1752, Villars-sur-Glane, SUIZA	20
401734	13/02/2020	MIKASA	18, 25 y 28	MIKASA CORPORATION	1, Kuchi, Asa-cho, Asakita-ku, Hiroshima-shi, Hiroshima-ken, JAPON	220
402101	07/02/2020	BASAMID	5	KANESHO SOIL TREATMENT SPRL/BVBA	Avenue de Tervueren 270, 1150 Woluwe- Saint- Pierre, BELGICA	
402145	07/02/2020	BURBERRYS	24 y 25	BURBERRY LIMITED	Horseferry House, Horseferry Road, SW1P 2Aw, Londres,	165

N° Exp.	Resolución	Denominación	Clases	Titular	Dirección	Ag.
					Inglaterra, GRAN BRETAÑA (REINO UNIDO)	
402230	07/02/2020	MORINI	43	SERAFIN TOME PIÑEIRO	Canelones 2376 /301, MONTEVIDEO, URUGUAY	
402343	20/02/2020	INTERFACE	27	INTERFACE, INC.	1280 West Peachtree Street NW, 30339, Atlanta, Georgia, E. U. DE NORTEAMERICA	194
402633	18/02/2020	EMI	9	EMI (IP) LIMITED	4 Pancras Square, NIC 4AG, London, GRAN BRETAÑA (REINO UNIDO)	94
402685	18/02/2020	POLAROID	9	SAFILO S.P.A.	VII Strada 15, 35129, Padova, ITALIA	18
402857	14/02/2020	OXY	1	OCCIDENTAL PETROLEUM CORPORATION	5 Greenway Plaza, Suite 110, 77046, HOuston , Texas , E. U. DE NORTEAMERICA	29
402858	14/02/2020	OXY	1	OCCIDENTAL PETROLEUM CORPORATION	5 Greenway Plaza Suite 110, 77046, Houston, Texas, E. U. DE NORTEAMERICA	29
403440	14/02/2020	CHILDREN`S ADVIL	5	WYETH LLC	235 East 42nd Street, 10017, New York, NY, E. U. DE NORTEAMERICA	194
403670	17/02/2020	JAZMIN	16	HARLEQUIN ENTERPRISES LIMITED	Bay Adelaide Centre, East Tower, 22 Adelaide Street West, 41st. Floor, M5H 4E3, Toronto, Ontario, CANADA	212
404211	18/02/2020	PAK AUTOMOVILES	35	ALEJANDRO GASTON PAKCIARZ SCHAFFER	Avenida Italia 4121, Montevideo, Montevideo, URUGUAY	130
404412	10/02/2020	CLARION	43	CHOICE HOTELS INTERNATIONAL, INC.	1 Choice Hotels Circle, 20850, Rockville, MD, E. U. DE NORTEAMERICA	136
404663	07/02/2020	VIBRACALL	9 y 38	Motorola Solutions, Inc.	500 West Monroe Street, IL 60661, Chicago, Chicago, E. U. DE NORTEAMERICA	136
404779	19/02/2020	SADAN S.A.	35	SADAN S.A.	Camino Casavalle 4387,	219

N° Exp.	Resolución	Denominación	Clases	Titular	Dirección	Ag.
					Montevideo, URUGUAY	
405365	14/02/2020	AFTER BURN	5	TENDER CORPORATION	944 Industrial Park Road, 03561, Littleton, New Hampshire, E. U. DE NORTEAMERICA	94
405366	14/02/2020	AFTER BITE	5	TENDER CORPORATION	944 Industrial Park Road, 03561, Littleton, New Hampshire, E. U. DE NORTEAMERICA	94
406349	19/02/2020	REGULIN	5	CEVA SANTE ANIMALE	10 AVENUE DE LA BALLASTIERE , 33500, Libourne, FRANCIA	34
406672	20/02/2020	NONG SHIM	30	NONGSHIM CO., LTD.	(Shindaebang-dong)112, Yeouidaebang-ro, 07057, Dongjak-gu, Seoul, COREA DEL SUR	181
406759	07/02/2020	ODRANAL	5	ZODIAC INTERNATIONAL CO.	Calle 50, Edificio Global Plaza, 6to Piso, Panamá, PANAMA, PANAMA	18
408520	07/02/2020	DIANOVA	41 y 44	ORGANISATION INTERNATIONALE DIANOVA	Chemin des Crêtes-de Pregny 27, 1227, Le Grand-Saconnex, Geneva, SUIZA	216
414838	07/02/2020	VERSADO	12	TOYO TIRE CORPORATION	2-2-13 Fujinoki, Itami-shi, Hyogo, JAPON	94
418259	07/02/2020	SUBWAY COMÉ RICO Y SANO	43	Subway IP LLC	8400 NW 36th Street, Ste. 530, 33166, Doral, Florida, E. U. DE NORTEAMERICA	94
420218	26/02/2020	VOGUE	34	American-Cigarette Company (Overseas) Limited	Route de France 17, 2926, Boncourt, SUIZA	194
420462	20/02/2020	PRIORI	5	SYNGENTA LIMITED	Jealott´s Hill International Research Centre, RG42 6EY, Bracknell, Berkshire, GRAN BRETAÑA (REINO UNIDO)	194
422215	13/02/2020	ADECCO	35, 41 y 42	ADECCO GROUP AG	BELLERIVESTRASSE 30, 8008, ZURICH, SUIZA	201

N° Exp.	Resolución	Denominación	Clases	Titular	Dirección	Ag.
423609	18/02/2020	R	34	Rothmans of Pall Mall Limited	Route de France 17, 2926, Boncourt, SUIZA	20
423677	10/02/2020	CHOICE COMFORT HOTEL	43	Choice Hotels International, Inc.	1 Choice Hotels Circle, 20850, Rockville, MD, E. U. DE NORTEAMERICA	136
424197	27/02/2020	PALL- MALL	34	Rothmans of Pall Mall Limited	Route de France 17, 2926, Boncourt, SUIZA	194
428071	07/02/2020	E.ON	4	E.ON SE	Brüsseler Platz 1, 45131, Essen, ALEMANIA	136
428072	07/02/2020	E.ON	39	E.ON SE	Brüsseler Platz 1, 45131, Essen , ALEMANIA	136
428073	07/02/2020	E.ON	40	E.ON SE	Brüsseler Platz 1, 45131, Essen, ALEMANIA	136
428074	07/02/2020	E.ON	42	E.ON SE	Brüsseler Platz 1, 45131, Essen, ALEMANIA	136
428877	06/02/2020	TOYO TIRE & RUBBER CO., LTD.	12	TOYO TIRE & RUBBER CO., LTD.	2-2-13 Fujinoki,, Itami-shi, Hyogo, JAPON	94
437609	10/02/2020	PUMA	4 y 35	PUMA ENERGY INTERNATIONAL S.A.	Rue de l'Eveché, 1204, Geneva, SUIZA	201
441706	10/02/2020	R	34	Rothmans of Pall Mall Limited	Route de France 17, 2926, Boncourt, SUIZA	194
447747	27/02/2020	PETER STUYVESANT	34	American-Cigarette Company (Overseas) Limited	Route de France 17, 2926, Boncourt, SUIZA	194
450291	07/02/2020	SUBWAY EAT FRESH	43	SUBWAY IP LLC	8400 NW 36th Street, Ste. 530, 33166, Doral, Florida, E. U. DE NORTEAMERICA	94
450292	07/02/2020	SUBWAY EAT FRESH	43	SUBWAY IP LLC	8400 NW 36th Street, Ste. 530, 33166, Doral, Florida, E. U. DE NORTEAMERICA	94
452353	07/02/2020	SUBWAY	30 y 32	SUBWAY IP LLC	8400 NW 36th Street, Ste. 530, 33166, Doral, Florida, E. U. DE NORTEAMERICA	94
452354	07/02/2020	SUBWAY	43	SUBWAY IP LLC	8400 NW 36th Street, Ste. 530,	94

N° Exp.	Resolución	Denominación	Clases	Titular	Dirección	Ag.
					33166, Doral, Florida, E. U. DE NORTEAMERICA	
454460	13/02/2020	ADECCO. BETTER WORK, BETTER LIFE	35, 41 y 42	ADECCO GROUP AG	Bellerivestrasse 30, 8008, Zürich, SUIZA	194
458231	10/02/2020	WOW!	30 y 43	SUBWAY IP LLC	8400 NW 36th Street, Ste. 530, 33166, Doral, FLORIDA, E. U. DE NORTEAMERICA	94
466640	17/02/2020	PERSPEX	17	Perspex International Limited	Orchard Mill, Duckworth Street, BB3 1AT, Darwen, Reino Unido, GRAN BRETAÑA (REINO UNIDO)	194
466905	07/02/2020	ESCADA EDITION	25	ESCADA LUXEMBOURG S.àr.L.	19, rue Edmond Reuter, 5326, Contern, LUXEMBURGO	194
470517	19/02/2020	ASN	9, 37 y 42	ALCATEL SUBMARINE NETWORKS	route de Villejust, 91620, Nozay, FRANCIA	191
474458	20/02/2020	SOFTNODE	9	ALCATEL SUBMARINE NETWORKS	route de Villejust, 91620, Nozay, FRANCIA	191
476977	07/02/2020	SUBWAY	43	SUBWAY IP LLC	8400 NW 36TH Street, Ste. 530, 33166, Doral, E. U. DE NORTEAMERICA	94
477813	05/02/2020	SEGA	38	SEGA GAMES CO., LTD.	Sumitomo Fudosan Osaki Garden Tower, 1-1-1 Nishi-Shinagawa-ku, Tokyo, JAPON	216
480474	07/02/2020	SUBWAY	29, 30, 32, 35 y 43	Subway IP LLC.	8400 NW 36th Street, Ste. 530, 33166, Doral, Florida, E. U. DE NORTEAMERICA	94
480475	07/02/2020	S	29, 30, 32, 35 y 43	Subway IP LLC.	8400 NW 36th Street, Ste. 530, 33166, Doral, Florida, E. U. DE NORTEAMERICA	94
484648	20/02/2020	ASN	9, 37 y 42	ALCATEL SUBMARINE NETWORKS	route de Villejust, 91620, Nozay , FRANCIA	191

N° Exp.	Resolución	Denominación	Clases	Titular	Dirección	Ag.
484835	05/02/2020	SEGA	16	SEGA GAMES CO., LTD.	Sumitomo Fudosan Osaki Garden Tower, 1-1-1 Nishi Shinagawa-ku, Tokyo, JAPON	216
485758	11/02/2020	TOYO	12	TOYO TIRE CORPORATION	2-2-13 Fujinoki, Itami-shi, Hyogo, JAPON	94
488514	20/02/2020	CAMPOSOL URUGUAY	29 y 31	CAMPOSOL S.A	Av. El Derby 250- Piso 4 Urb. El Derby de Monterrico, Santiago de Surco, Lima, PERU	217
488515	19/02/2020	CAMPOSOL	29 y 31	CAMPOSOL S.A	Av. El Derby 250- Piso 4 Urb. El Derby de Monterrico, Santiago de Surco, Lima, PERU	217
497578	26/02/2020	ELADIO DIESTE SAINT MARTIN	19, 37 y 41	JUAN DIESTE SAINR MARTIN; Esteban Dieste Saint Martin; Eduardo Dieste Saint Martin; Antonio Dieste Saint Martin; Marta Dieste Saint Martin; Teresa Dieste Saint Martin; Bernardo Dieste Saint Martin; Pedro Dieste Saint Martin; Tomás Dieste Saint Martin; Inés Dieste Saint Martin y Isabel Dieste Saint Martin	Andes 1111/704, Montevideo, Montevideo, URUGUAY; Gral Rivera 4338, Montevideo, Montevideo, URUGUAY; Villagrán 1290, Montevideo, Montevideo, URUGUAY; Jose Ellauri 809 apartamento 101, Montevideo, Montevideo, URUGUAY; Francisco Aguilar 818 apartamento 601, Montevideo, Montevideo, URUGUAY; Luis Alberto De Herrera 2794/501, Montevideo, Montevideo, URUGUAY; Colombia 112/902, Montevideo, Montevideo, URUGUAY; Convención 1526/8, Montevideo, Montevideo, URUGUAY; Francisco Ross 2725/301, Montevideo, Montevideo, URUGUAY; Dalmiro Costa 4535, Montevideo, Montevideo, URUGUAY y Francisco Ross	212

N° Exp.	Resolución	Denominación	Clases	Titular	Dirección	Ag.
					2725/302, Montevideo, Montevideo, URUGUAY	
497794	07/02/2020	NITTO	12	TOYO TIRE CORPORATION	2-2-13 Fujinoki, Itami-shi, Hyogo, JAPON	94
503260	10/02/2020	REXALINE	3	I.D. BEAUTY INTERNATIONAL DISTRIBUTION, LLC	5201 Blue Lagoon Drive Suite #580, MIAMI, 33126, (FL), E. U. DE NORTEAMERICA	181

CAMBIOS DE DOMICILIO DE PATENTES

N° Exp.	Resolución	Titular	Dirección	Ag.
034190	17/02/2020	Cell Therapy and Technology S.A. DE C.V.		18

RESOLUCIONES DE RECURSOS, DNPI

N° Exp	Resolución	Marca	Clases	Titular	Ag.
474213	21/02/2020	CHAMPION (mixta) / HBI BRANDED APPAREL ENTERPRISES, LLC.	25 (Denegada S/D)		136
485159	14/02/2020	CABLEVISIÓN FLOW APP / CABLEVISIÓN S.A.	9 (Concedida), 16 (Concedida), 35 (Concedida), 38 (Concedida), 41 (Concedida) y 42 (Concedida)		186
485161	14/02/2020	CABLEVISIÓN FLOW BOX / CABLEVISIÓN S.A.	9 (Concedida), 16 (Concedida), 35 (Concedida), 38 (Concedida), 41 (Concedida) y 42 (Concedida)		186
485163	14/02/2020	CABLEVISIÓN FLOW / CABLEVISIÓN S.A.	9 (Concedida), 16 (Concedida), 35 (Concedida) y 42		186

N° Exp	Resolución	Marca	Clases	Titular	Ag.
			(Concedida)		
487354	21/02/2020	BARISTA BROS (mixta) / THE COCA-COLA COMPANY	29 (Concedida) y 32 (Concedida)		94

RESOLUCIONES DE PATENTES, ABANDONADAS

N° Exp	Resolución	Título	Titular	Ag.
No. 33705	05/02/2020	PLANTAS TRANSGENICAS CON RENDIMIENTOS DE SACARIFICACION MEJORADOS Y METODOS PARA GENERARLAS	YISSUM RESEARCH DEVELOPMENT COMPANY OF THE HEBREW UNIVERSITY OF JERUSALEM LTD y FUTURAGENE ISRAEL LTD	216
No. 33714	05/02/2020	“POLIPÉPTIDOS DE ENLACE DE LOS RECEPTORES DE QUIMIOCINA”.	NOVARTIS AG	194
No. 33726	05/02/2020	INHIBIDORES DE NAMPT Y ROCK	AbbVie Inc. y AbbVie Deutschland GmbH & Co. KG	205
No. 33729	05/02/2020	“INHIBIDORES DE LA REPLICACIÓN DEL VIH	Pfizer Limited	194
No. 33731	05/02/2020	“DERIVADOS DE ÁCIDO AMINO-FENIL-PENTANOICO SUSTITUIDOS COMO INHIBIDORES DE NEP”	NOVARTIS AG.	194
No. 33732	05/02/2020	COMPOSICIÓN FARMACÉUTICA A BASE DE MODIFICADOR DE LA MOTILIDAD INTESTINAL Y ALFA-D-GALACTOSIDASA PARA EL TRATAMIENTO DEL SÍNDROME DEL INTESTINO IRRITABLE	POSI VISIONARY SOLUTIONS LLP	34
No. 33734	05/02/2020	“Terapia antidiabética vasoprotectora y cardioprotectora”.	BOEHRINGER INGELHEIM INTERNATIONAL GMBH.	194
No. 33735	05/02/2020	COMPUESTOS ANTIVIRALES	Gilead Pharmasset LLC	94
No. 33737	05/02/2020	PROCEDIMIENTO PARA LA PREPARACIÓN DE SUSPENSIONES ACUOSAS DE MATERIAS MINERALES POR MEDIO DE AMINAS EN COMBINACIÓN CON POLÍMEROS VINIL CARBOXÍLICOS	OMYA INTERNATIONAL AG	194

N° Exp	Resolución	Título	Titular	Ag.
No. 33741	05/02/2020	CONJUGADOS POLIMERICOS DE PRINCIPIOS ACTIVOS, SUS PROCEDIMIENTOS DE PREPARACION Y SUS INTERMEDIOS POLIMERICOS	SANOFI; CENTRE NATIONAL DE LA RECHERCHE SCIENTIFIQUE (C.N.R.S.) y UNIVERSITE PAUL SABATIER TOULOUSE III	165
No. 33745	05/02/2020	DERIVADOS DE DIFENILAMINA: USOS, PROCEDIMIENTO DE SÍNTESIS Y COMPOSICIONES FARMACÉUTICAS	FAES FARMA S.A.	94
No. 33746	05/02/2020	MÉTODO DE TRATAMIENTO QUE USA INHIBIDORES SELECTIVOS DE BCL-2	AbbVie Bahamas Ltd	205
No. 33749	05/02/2020	“UN PROCESO PARA LA PRODUCCIÓN DE ÁCIDO METACRÍLICO Y SUS DERIVADOS Y LOS POLÍMEROS PRODUCIDOS A PARTIR DE LOS MISMOS	LUCITE INTERNATIONAL UK LIMITED	194
No. 33751	14/02/2020	DISPOSITIVO ROBOTIZADO DE LIMPIEZA DE ESTRUCTURAS METÁLICAS FÉRRICAS	ELIOT SYSTEMS, S.L	34
No. 33753	14/02/2020	IMINAS ALFA-BETAINSATURADAS	BAYER CROPSCIENCE AG	34
No. 33754	14/02/2020	MONOBACTAMAS	PFIZER INC.	194
No. 33755	14/02/2020	NUEVOS BLOQUEADORES DE IKACH	ASTRAZENECA AB	194
No. 33756	14/02/2020	COMPUESTO BICICLICO	TAKEDA PHARMACEUTICAL COMPANY LIMITED	94
No. 33761	14/02/2020	CONSTRUCCION DE BARRIL MEJORADA	DBGLOBAL LLC	180
No. 33768	14/02/2020	MÉTODO DE PLANTACIÓN INTERCALADA DE CULTIVOS ENERGÉTICOS	WEYERHAEUSER NR COMPANY	136
No. 33769	14/02/2020	SISTEMA DE TRATAMIENTO DEL SUELO Y MONTAJE DE CORTE	WEYERHAEUSER NR COMPANY	136
No. 33770	14/02/2020	CONTROL SIMPLIFICADO DE LAS PROPIEDADES DE CAMBIO DE COLOR DE UN POLÍMERO DE CRISTAL LÍQUIDO QUIRAL	SICPA HOLDING SA	94
No. 33771	14/02/2020	MARCADO COMPUESTO A BASE DE PRECURSORES DE CRISTALES LÍQUIDOS QUIRALES	SICPA HOLDING SA	94

N° Exp	Resolución	Título	Titular	Ag.
No. 33772	14/02/2020	COMPOSICIÓN FARMACÉUTICA QUE COMPRENDE CLORHIDRATO DE LERCANIDIPINA Y VALSARTÁN COMO COMPONENTES ACTIVOS Y A UN MÉTODO PARA LA PREPARACION DE LA MISMA.	LG CHEM, LTD.	94
No. 33776	14/02/2020	ÁCIDOS 1-BENCILCICLOALQUILCARBOXÍLICOS SUSTITUIDOS Y SU USO	BAYER INTELLECTUAL PROPERTY GMBH	34
No. 33777	14/02/2020	METODO PARA CONTROLAR LA PRODUCCION DE PULPA DE PAPEL EN UN REFINADOR DE ASTILLAS	FPINNOVATIONS	94
No. 33779	14/02/2020	“2-(fenilamino)-1H-bencimidazol-5-carboxamidas novedosas”	BOEHRINGER INGELHEIM INTERNATIONAL GMBH	194
No. 33780	14/02/2020	“COMPOSICIONES Y MÉTODOS PARA VACUNAR GANADO VACUNO”.	BOEHRINGER INGELHEIM VETMEDICA, INC	194
No. 33782	14/02/2020	DISPOSITIVO DE CIERRE PARA RECIPIENTES METALICOS	BRASILATA S.A. EMBALAGENS METALICAS	180

En virtud de la discrepancia que surge en la actualidad entre la fecha de validez de las resoluciones en los sistemas IPAS y [PAMP](#) con la que surge del Boletín de la DNPI, debe dejarse constancia que la fecha de validez de la resolución correspondiente es la que surge de los sistema IPAS y [PAMP](#), fecha de firma de la misma.

NOTIFICACIONES DE ASESORÍA

De conformidad con lo establecido por el numeral 4° del artículo 80 de la Ley 17.011 del 25 de setiembre de 1998 y artículo 87 del decreto N° 34/999 del 3 de febrero de 1999, se notifica a quien se cita a continuación, por razones de su interés, debe presentarse en sección Recursos de la Dirección Nacional de Propiedad Industrial, sita en la calle Rincón 723, 3er. Piso.

MARCA:	HUNTER
ACTA N°:	474661
NOMBRE	REINALDO ZACHEO GAULIO
NOTIFICACIÓN:	<p>Se notifica a Ud. copia de Resolución de la DNPI de fecha 14 de Febrero de 2020:</p> <p>VISTO: La solicitud de Registro de la marca “HUNTER” (denominativa), Acta No. 474661, a favor de “REINALDO ZACHEO GAULIO” de URUGUAY, para cubrir los productos comprendidos en la clase internacional 9.-</p> <p>RESULTANDO: I) Se deduce una oposición de tercero, por parte de “LAFAYETTE ZONA LIBRE, S.A.” de PANAMÁ, en base al registro de la marca “HUNTER” (denominativa) Acta No.378022 (en trámite de renovación bajo Acta No. 491476), para las clases internacionales 7 s/d y 8 s/d; quién agrega confundibilidad indirecta, uso anterior, notoriedad, competencia desleal y prioridad registral.-</p> <p>II) División Legal dictamina que correspondería CONCEDER el presente registro, por los argumentos que expone en su dictamen del 05 de diciembre de 2019.-</p> <p>III) La Encargada de División Legal, en informe del día 09 de los mismos mes y año, comparte lo dictaminado por su Asesor actuante.-</p> <p>CONSIDERANDO: que esta Dirección, de conformidad con lo dictaminado por su División Legal, resolverá en consecuencia.</p> <p>ATENTO: a lo expuesto, a lo que establecen la Ley de Marcas No. 17.011 de 25 de setiembre de 1998, su Decreto Reglamentario No. 34/999 de 3 de febrero de 1999 y disposiciones modificativas.-</p> <p>LA DIRECCION NACIONAL DE LA PROPIEDAD INDUSTRIAL R E S U E L V E</p> <p>1°.- CONCÉDESE el registro de la marca “HUNTER” (denominativa), Acta No. 474661, a favor de “REINALDO ZACHEO GAULIO” de URUGUAY, para cubrir los productos comprendidos en la clase internacional 9.-</p> <p>2°.- NOTIFÍQUESE, publíquese, efectúense las anotaciones de estilo y oportunamente archívese.---</p>

MARCA:	TINTO DE VERANO
ACTA N°:	478354
NOMBRE	IVANE RAQUEL SILVA ALTESOR
NOTIFICACIÓN:	Se notifica a Ud. copia de Resolución de la DNPI de fecha 14 de Febrero de 2020:

	<p>VISTO: La solicitud de Registro de la Marca TINTO DE VERANO, presentada bajo expediente No. 478354 a favor de IVANE RAQUEL SILVA ALTESOR de URUGUAY, para distinguir los productos comprendidos en la Clase internacional 33.</p> <p>RESULTANDO: I) Que se interpone oposición de oficio en base al art. 4 numerales 9°, 10° y 11° de la Ley 17.011 del 25 de setiembre de 1998</p> <p>II) División Legal dictamina que correspondería DESESTIMAR la presente gestión por los argumentos que expone en su dictamen del 23/12/2019.</p> <p>III) El Encargado de Área Asuntos Jurídicos, en informe de fecha 09/01/2020, comparte lo dictaminado por su Asesor actuante.</p> <p>CONSIDERANDO: que esta Dirección, de conformidad con lo dictaminado por su División Legal, resolverá en consecuencia.</p> <p>ATENTO: a lo expuesto, a lo que establecen la Ley de Marcas No 17.011 de 25 de setiembre de 1998, su Decreto Reglamentario No. 34/999 de 3 de febrero de 1999 y disposiciones modificativas.-</p> <p>LA DIRECCION NACIONAL DE LA PROPIEDAD INDUSTRIAL R E S U E L V E</p> <p>1°.- DESESTÍMASE la solicitud de Registro de Marca TINTO DE VERANO, presentada bajo expediente No. 478354 a nombre de IVANE RAQUEL SILVA ALTESOR de URUGUAY, para distinguir los productos comprendidos en la Clase internacional 33.</p> <p>2°.- NOTIFÍQUESE, publíquese, efectúense las anotaciones de estilo y oportunamente archívese.---</p>
--	---

MARCA:	VICTORIA LIGUORI DESIGN
ACTA N°:	478359
NOMBRE	MARIA DANIELA DURAN
NOTIFICACIÓN:	<p>Se notifica a Ud. copia de Resolución de la DNPI de fecha 14 de Febrero de 2020:</p> <p>VISTO: La solicitud de Registro de la Marca VICTORIA LIGUORI DESIGN (mixta), presentada bajo expediente No. 478359 a favor de MARÍA DANIELA DURAN de URUGUAY, para distinguir los productos comprendidos en las Clases internacionales 18 y 25.</p> <p>RESULTANDO: I) Que se interpone oposición de oficio en base al art. 5 numeral 3° de la Ley 17.011 del 25 de setiembre de 1998.</p> <p>II) División Legal dictamina que correspondería DESESTIMAR la presente gestión por los argumentos que expone en su dictamen del 23/12/2019.</p> <p>III) El Encargado de Área Asuntos Jurídicos, en informe de fecha 09/01/2020, comparte lo dictaminado por su Asesor actuante.</p> <p>CONSIDERANDO: que esta Dirección, de conformidad con lo dictaminado por su División Legal, resolverá en consecuencia.</p> <p>ATENTO: a lo expuesto, a lo que establecen la Ley de Marcas No 17.011 de 25 de setiembre de 1998, su Decreto Reglamentario No. 34/999 de 3 de febrero de 1999 y disposiciones modificativas.-</p> <p>LA DIRECCION NACIONAL DE LA PROPIEDAD INDUSTRIAL R E S U E L V E</p> <p>1°.- DESESTÍMASE la solicitud de Registro de Marca VICTORIA</p>

	LIGUORI DESIGN (mixta), presentada bajo expediente No. 478359 a nombre de MARÍA DANIELA DURAN de URUGUAY, para distinguir los productos comprendidos en las Clases internacionales 18 y 25. 2°.- NOTIFÍQUESE, publíquese, efectúense las anotaciones de estilo y oportunamente archívese.---
--	---

MARCA:	INMOOVA
ACTA N°:	472071
NOMBRE	NICOLÁS GONZALEZ MEDINA
NOTIFICACIÓN:	<p>Se notifica a Ud. copia de Resolución de la DNPI de fecha 14 de Febrero de 2020:</p> <p>VISTO: La solicitud de Registro de la marca “INMOOVA” (mixta), Acta No. 472071, a favor de “NICOLÁS GONZÁLEZ MEDINA” de URUGUAY, para proteger los servicios de las clases internacionales 35 y 36.-</p> <p>RESULTANDO: I) Se deduce una oposición de tercero, por parte del “LABORATORIO TECNOLÓGICO DEL URUGUAY LATU” de URUGUAY, por el registro de la marca “INNOVA” (mixta) Acta No. 460907, para los servicios de la clase internacional 41.-</p> <p>II) División Legal dictamina que correspondería CONCEDER el presente registro, por los argumentos que expone en su dictamen del 08 de enero de 2020.-</p> <p>III) La Encargada de División Legal, en informe del día 13 de los mismos mes y año, comparte lo dictaminado por su Asesor actuante.-</p> <p>CONSIDERANDO: que esta Dirección, de conformidad con lo dictaminado por su División Legal, resolverá en consecuencia.</p> <p>ATENTO: a lo expuesto, a lo que establecen la Ley de Marcas No. 17.011 de 25 de setiembre de 1998, su Decreto Reglamentario No. 34/999 de 3 de febrero de 1999 y disposiciones modificativas.-</p> <p>LA DIRECCION NACIONAL DE LA PROPIEDAD INDUSTRIAL R E S U E L V E</p> <p>1°.- CONCÉDESE el registro de la marca “INMOOVA” (mixta), Acta No. 472071, a favor de “NICOLÁS GONZÁLEZ MEDINA” de URUGUAY, para proteger los servicios de las clases internacionales 35 y 36.-</p> <p>2°.- NOTIFÍQUESE, publíquese, efectúense las anotaciones de estilo y oportunamente archívese.---</p>

MARCA:	VERUS
ACTA N°:	397602
NOMBRE	MAPLIR S.A.
NOTIFICACIÓN:	<p>Se notifica a Uds. Oposición de oficio por Art. 6:</p> <p>VISTO: La solicitud de Registro de la Marca VERUS, solicitada bajo expediente No. 397602 a nombre de MAPLIR S.A., para distinguir los artículos comprendidos en la/s clase/s internacional/es 5 y 29.</p> <p>CONSIDERANDO: lo anteriormente informado por la División Examen de Signos Distintivos.</p>

	<p>ATENTO: a lo dispuesto en los artículos 6 y 22 de la Ley N° 17.011 de fecha 25 de setiembre de 1998, en los artículos 188 de la Ley N° 17.930 de fecha 19 de diciembre de 2005 y 167 de la Ley N° 18.834 de 17 de noviembre de 2011, así como a lo preceptuado en las Resoluciones de la Dirección Nacional de la Propiedad Industrial N° 49/015 de fecha 19 de noviembre de 2015 y N° 52/015 de fecha 7 de diciembre de 2015, y al informe que antecede.</p> <p>LA ENCARGADA DEL ÁREA DE SIGNOS DISTINTIVOS EN EJERCICIO DE ATRIBUCIONES DELEGADAS, RESUELVE:</p> <p>1°. Dedúcese oposición de oficio a la solicitud de Registro de la presente Marca en base al siguiente antecedente: Marca: VERUM Expediente: 441399 (307171) Titular: DINEL S.A. Clases: 5 Notas:</p> <p>2°. De la oposición de oficio deducida y de acuerdo a lo previsto en el Art. 13 del Decreto N° 34/999, vista al solicitante por el término de 30 días corridos y perentorios.</p>
--	--

MARCA:	BATBOX
ACTA N°:	478091
NOMBRE	FLORENCIA LAVISTA MARTORANO
NOTIFICACIÓN:	<p>Se notifica a Ud. copia de Resolución de la DNPI de fecha 14 de Febrero de 2020:</p> <p>VISTO: La solicitud de Registro de la Marca BATBOX, presentada bajo expediente No. 478091 a favor de FLORENCIA LAVISTA MARTORANO de URUGUAY, para distinguir los productos/servicios comprendidos en la/s Clase/s internacional/es 9 y 35.</p> <p>RESULTANDO: I) La División Examen de Signos Distintivos dedujo oposición de oficio en base al artículo 4 numerales 9, 10 y 11 de la ley de marcas, según información que surge de las páginas web citadas que se detallan a continuación: http://www.bioacoustictechnology.de/batbox/?lang=en https://www.batbox.com/baton.asp https://www.batbox.com/batbox.asp https://www.batbox.com/duet.asp https://www.amazon.com/Batbox-Baton-Ultrasound-Bat-Detector/dp/B01N6B8MND/ref=sr_1_50?ie=UTF8&qid=1542130902&sr=8-50&keywords=batbox https://batmanagement.com/collections/batbox</p> <p>II) División Legal dictamina que correspondería DESESTIMAR la presente gestión por los argumentos que expone en su dictamen del 24/12/2019.</p> <p>III) La Encargada de Área Asuntos Jurídicos, en informe de fecha 9/1/2020, comparte lo dictaminado por su Asesor actuante.</p> <p>CONSIDERANDO: que esta Dirección, de conformidad con lo</p>

	<p>dictaminado por su División Legal, resolverá en consecuencia.</p> <p>ATENTO: a lo expuesto, a lo que establecen la Ley de Marcas No 17.011 de 25 de setiembre de 1998, su Decreto Reglamentario No. 34/999 de 3 de febrero de 1999 y disposiciones modificativas.-</p> <p>LA DIRECCION NACIONAL DE LA PROPIEDAD INDUSTRIAL R E S U E L V E</p> <p>1°.- DESESTÍMASE la solicitud de Registro de Marca BATBOX, presentada bajo expediente No. 478091 a nombre de FLORENCIA LAVISTA MARTORANO de URUGUAY, para distinguir los productos/servicios comprendidos en la/s Clase/s internacional/es 9 y 35.</p> <p>2°.- NOTIFÍQUESE, publíquese, efectúense las anotaciones de estilo y oportunamente archívese.---</p>
--	---

MARCA:	NUDA PROP. COM
ACTA N°:	479770
NOMBRE:	SOFÍA MARIZA BOIX VIAZZI
NOTIFICACIÓN:	<p>Se notifica a Ud. copia de Resolución de la DNPI de fecha 14 de Febrero de 2020:</p> <p>VISTO: La solicitud de Registro de la Marca NUDA PROP.COM, presentada bajo expediente No. 479770 a favor de SOFÍA MARÍSA BOIX VIAZZI de URUGUAY, para distinguir los productos/servicios comprendidos en la/s Clase/s internacional/es 35, 36, 38 y 45.</p> <p>RESULTANDO: I) La División Examen de Signos Distintivos dedujo oposición de oficio en base al artículo 4 numerales 9, 10 y 11 de la ley de marcas, citando algunas páginas web.</p> <p>II) División Legal dictamina que correspondería DESESTIMAR la presente gestión por los argumentos que expone en su dictamen del 3/1/2020.</p> <p>III) La Encargada de Área Asuntos Jurídicos, en informe de fecha 9/1/2020, comparte lo dictaminado por su Asesor actuante.</p> <p>CONSIDERANDO: que esta Dirección, de conformidad con lo dictaminado por su División Legal, resolverá en consecuencia.</p> <p>ATENTO: a lo expuesto, a lo que establecen la Ley de Marcas No 17.011 de 25 de setiembre de 1998, su Decreto Reglamentario No. 34/999 de 3 de febrero de 1999 y disposiciones modificativas.-</p> <p>LA DIRECCION NACIONAL DE LA PROPIEDAD INDUSTRIAL R E S U E L V E</p> <p>1°.- DESESTÍMASE la solicitud de Registro de Marca NUDA PROP.COM, presentada bajo expediente No. 479770 a nombre de SOFÍA MARÍSA BOIX VIAZZI de URUGUAY, para distinguir los productos/servicios comprendidos en la/s Clase/s internacional/es 35, 36, 38 y 45.</p> <p>2°.- NOTIFÍQUESE, publíquese, efectúense las anotaciones de estilo y oportunamente archívese.---</p>

MARCA:	AYRES
ACTA N°:	460396
NOMBRE	CLAUDIA PEREIRA GARCIA
NOTIFICACIÓN:	<p>Se notifica a Ud. copia de Resolución de la DNPI de fecha 14 de Febrero de 2020:</p> <p>VISTO: La solicitud de registro de la Marca AYRES, presentada bajo expediente No. 460396 a favor de CLAUDIA PEREIRA GARCIA de URUGUAY, para distinguir los servicios comprendidos en las Clases internacionales 35, 36 y 37.-</p> <p>RESULTANDO: I) Se dedujeron dos oposiciones de terceros, a saber: - solo para Clase 36, por el Dr. Fernando Tesouro, invocando la representación de “Buen Ayre Limitada”, y que existía riesgo de confusión con la marca BUEN AYRE, y por Sebastián Pablo Pérez García, sólo respecto de la Clase 36, fundada en confundibilidad con su marca en uso pero no registrada AYRES BIENES RAICES, invocando los artículos 24 y 5 nales. 6, 7 y 8 de la Ley 17011.-</p> <p>II) División Legal se expidió por dictamen del 5 de diciembre de 2019, y que por los fundamentos allí expresados, correspondería CONCEDER PARCIALMENTE el registro en cuestión, esto es, para Clases 35 y 37, sin perjuicio de desestimarlos para la Clase 36, amparando la oposición interpuesta por Sebastián Pablo Pérez García, sin perjuicio de desestimar la restante, teniendo presente que, a pesar de las vistas conferidas nunca acreditó la representación invocada ni volvió a comparecer infolios.</p> <p>III) La Encargada de Área Asuntos Jurídicos, según informe de fecha 20 de diciembre de 2019, comparte lo dictaminado por su Asesor actuante.-</p> <p>CONSIDERANDO: que esta Dirección, de conformidad con lo dictaminado por su Área Asuntos Jurídicos, resolverá en consecuencia.-</p> <p>ATENTO: a lo expuesto, a lo que establecen la Ley de Marcas No 17.011 de 25 de setiembre de 1998, su Decreto Reglamentario No. 34/999 de 3 de febrero de 1999 y disposiciones modificativas.-</p> <p>LA DIRECCION NACIONAL DE LA PROPIEDAD INDUSTRIAL RESUELVE</p> <p>1°.- CONCÉDESE el registro de la Marca AYRES, solicitada bajo expediente No. 460396 a favor de CLAUDIA PEREIRA GARCIA de URUGUAY, para distinguir los servicios comprendidos en las Clases internacionales 35 y 37.-</p> <p>2°.- DESESTÍMASE el registro de la Marca AYRES, solicitada bajo expediente No. 460396 a favor de CLAUDIA PEREIRA GARCIA de URUGUAY, para distinguir los servicios comprendidos en la Clase internacional 36.-</p> <p>3°.- NOTIFÍQUESE, publíquese, efectúense las anotaciones de estilo, entréguese el título bajo recibo y oportunamente archívese.-</p>

MARCA:	EL PIBE
ACTA N°:	440248
NOMBRE	BOSQUE SIERRA LUCIANA JACQUELINE
NOTIFICACIÓN:	<p>Se notifica a Ud. copia de Resolución de la DNPI de fecha 27 de Febrero de 2020:</p> <p>VISTO: La solicitud de Registro de la Marca EL PIBE, presentada bajo</p>

	<p>expediente No. 440248 a favor de BOSQUE SIERRA LUCIANA JACQUELINE de URUGUAY, para distinguir los productos comprendidos en la Clase internacional 35.</p> <p>RESULTANDO: I) Contra dicha solicitud se dedujo oposición por DE LOS ANGELES S.R.L.</p> <p>II) División Legal dictamina que correspondería DESESTIMAR la presente gestión por los argumentos que expone en su dictamen.</p> <p>III) El Encargado de Área Asuntos Jurídicos comparte lo dictaminado por su Asesor actuante.</p> <p>CONSIDERANDO: que esta Dirección, de conformidad con lo dictaminado por su División Legal, resolverá en consecuencia.</p> <p>ATENTO: a lo expuesto, a lo que establecen la Ley de Marcas No 17.011 de 25 de setiembre de 1998, su Decreto Reglamentario No. 34/999 de 3 de febrero de 1999 y disposiciones modificativas.-</p> <p>LA DIRECCION NACIONAL DE LA PROPIEDAD INDUSTRIAL R E S U E L V E</p> <p>1°.- DESESTÍMASE la solicitud de Registro de Marca EL PIBE, presentada bajo expediente No. 440248 a nombre de BOSQUE SIERRA LUCIANA JACQUELINE de URUGUAY, para distinguir los servicios comprendidos en la Clase internacional 35.</p> <p>2°.- NOTIFÍQUESE, publíquese, efectúense las anotaciones de estilo y oportunamente archívese.---</p>
--	---

MARCA:	LEO
ACTA N°:	486897
NOMBRE:	HELEN MARIANA RODRIGUEZ HERRERA
NOTIFICACIÓN:	<p>Se notifica a Ud. copia de Resolución de la DNPI de fecha 27 de Febrero de 2020:</p> <p>VISTO: La solicitud de Registro de la marca “LEO” (mixta), Acta No. 486897, a favor de “HELEN MARIANA RODRIGUEZ HERRERA” de URUGUAY, para cubrir los productos de la clase internacional 25.-</p> <p>RESULTANDO: I) Se deduce una oposición de tercero por parte de “HALSON S.A.” de Uruguay, en base a los registros de las marcas “LEE 014” (mixta) Acta No. 391659 (en trámite de renovación bajo Acta No. 491401), para la clase internacional 25; “LEE COOPER” (denominativa) Acta No. 409019; “LEE” (mixta) Acta No. 429981; “LEE” (mixta) Acta No. 429982; “LEE” (mixta) Acta No. 444841; “LEE” (mixta) Acta No. 444842; “LEE” (denominativa) Acta No. 454625 y “LEE FASHION” (denominativa) Acta No. 455490; todas estas últimas para la clase internacional 25 s/d.-</p> <p>II) División Legal dictamina que correspondería CONCEDER el presente registro, por los argumentos que expone en su dictamen del 29 de enero de 2020.-</p> <p>III) La Encargada de División Legal, en informe del 06 de febrero de 2020, comparte lo dictaminado por su Asesor actuante.-</p> <p>CONSIDERANDO: que esta Dirección, de conformidad con lo dictaminado por su División Legal, resolverá en consecuencia.</p> <p>ATENTO: a lo expuesto, a lo que establecen la Ley de Marcas No. 17.011 de 25 de setiembre de 1998, su Decreto Reglamentario No.</p>

	<p>34/999 de 3 de febrero de 1999 y disposiciones modificativas.- LA DIRECCION NACIONAL DE LA PROPIEDAD INDUSTRIAL R E S U E L V E 1°.- CONCÉDESE el registro de la marca “LEO” (mixta), Acta No. 486897, a favor de “HELEN MARIANA RODRIGUEZ HERRERA” de URUGUAY, para cubrir los productos de la clase internacional 25.- 2°.- NOTIFÍQUESE, publíquese, efectúense las anotaciones de estilo y oportunamente archívese.--</p>
--	--

MARCA:	MARISQUERIA EL ITALIANO
ACTA N°:	484905
NOMBRE:	CALDESBLLEN S.A.
NOTIFICACIÓN:	<p>Se notifica a Uds. copia de Resolución de la DNPI de fecha 21 de Febrero de 2020: Página 1 de 1 VISTO: La solicitud de Registro de la Marca “MARISQUERIA EL ITALIANO” (mixta), Acta No. 484905, a favor de “CALDESBLLEN S.A.” de URUGUAY, para cubrir los servicios de la clase internacional 43.- RESULTANDO: I) Se deduce una oposición de oficio, por parte de la División Examen de Signos Distintivos, en base a lo previsto en el numeral 3° del artículo 5 de la Ley No. 17.011 de 25 de setiembre de 1998.- II) División Legal dictamina que correspondería CONCEDER el presente registro, por los argumentos que expone en su dictamen del 20 de enero de 2020.- III) La Encargada de División Legal, en informe del 05 de febrero de 2020, comparte lo dictaminado por su Asesor actuante. CONSIDERANDO: que esta Dirección, de conformidad con lo dictaminado por su División Legal, resolverá en consecuencia. ATENTO: a lo expuesto, a lo que establecen la Ley de Marcas No. 17.011 de 25 de setiembre de 1998, su Decreto Reglamentario No. 34/999 de 3 de febrero de 1999 y disposiciones modificativas.- LA DIRECCION NACIONAL DE LA PROPIEDAD INDUSTRIAL R E S U E L V E 1°.- CONCÉDESE el Registro de la Marca “MARISQUERIA EL ITALIANO” (mixta), Acta No. 484905, a favor de “CALDESBLLEN S.A.” de URUGUAY, para cubrir los servicios de la clase internacional 43, por el conjunto, sin derechos privativos sobre el término “MARISQUERIA” (art. 7 de la Ley N° 17.011).- 2°.- NOTIFÍQUESE, publíquese, efectúense las anotaciones de estilo y oportunamente archívese.</p>

MARCA:	MASTER BAKER
ACTA N°:	485873
NOMBRE:	NATALIA CRUZADO
NOTIFICACIÓN:	Se notifica a Ud. copia de Resolución de la DNPI de fecha 27 de febrero de 2020:

	<p>VISTO: La solicitud de Registro de la Marca “MASTER BAKER” (mixta), Acta No. 485873, a favor de “NATALIA CRUZADO” de URUGUAY, para proteger los productos comprendidos en la clase internacional 30.-</p> <p>RESULTANDO: I) Se deduce una oposición de tercero, por parte de “PANADERÍA AMSTERDAM S.A.” de Uruguay, en base a los registros de las marcas “PANADERIA AMSTERDAM” (mixta) Acta No. 459052, para la clase internacional 30 s/d, y “PANADERIA AMSTERDAM” (mixta) Acta No. 483449 (renovación del Acta No. 380100), para la totalidad de los productos comprendidos en la clase internacional 30.-</p> <p>II) División Legal dictamina que correspondería CONCEDER el presente registro, por los argumentos que expone en su dictamen del 16 de enero de 2020.-</p> <p>III) La Encargada de División Legal, en informe del 03 de febrero de 2020, comparte lo dictaminado por su Asesor actuante.</p> <p>CONSIDERANDO: que esta Dirección, de conformidad con lo dictaminado por su División Legal, resolverá en consecuencia.</p> <p>ATENTO: a lo expuesto, a lo que establecen la Ley de Marcas No. 17.011 de 25 de setiembre de 1998, su Decreto Reglamentario No. 34/999 de 3 de febrero de 1999 y disposiciones modificativas.-</p> <p>LA DIRECCION NACIONAL DE LA PROPIEDAD INDUSTRIAL R E S U E L V E</p> <p>1°.- CONCÉDESE el registro de la Marca “MASTER BAKER” (mixta), Acta No. 485873, a favor de “NATALIA CRUZADO” de URUGUAY, para proteger los productos comprendidos en la clase internacional 30, por el conjunto, sin derechos privativos sobre los términos “MASTER” y “BAKER” (artículo 7 de la Ley 17.011).-</p> <p>2°.- NOTIFÍQUESE, publíquese, efectúense las anotaciones de estilo y oportunamente archívese.---</p>

MARCA:	OLVIDATE!
ACTA N°:	482900
NOMBRE:	FERNANDO SILVERA Y OTRO
NOTIFICACIÓN:	<p>Se notifica a Uds. copia de Resolución de la DNPI de fecha 27 de Febrero de 2020:</p> <p>VISTO: La solicitud de Registro de la Marca “OLVIDATE!” (mixta), Acta No. 482900, a favor de “FERNANDO SILVERA” de URUGUAY y “PATRICIA CARLUCHO” de URUGUAY, para cubrir los servicios comprendidos en la clase internacional 41 s/d.-</p> <p>RESULTANDO: I) Se deduce una oposición de oficio, por parte de la División Examen de Signos Distintivos, en base al registro de la marca “OLVIDATE BAR – PUERTO DE PUNTA DEL ESTE BS AS/MVD/RIO” (mixta) Acta No. 464425, para la clase internacional 41, a favor de “FERNANDO TOMÁS HERRERO MEZQUITA”.-</p> <p>II) División Legal dictamina que correspondería DESESTIMAR la presente solicitud de registro, por los argumentos que expone en su dictamen del 16 de enero de 2020.-</p>

	<p>III) La Encargada de División Legal, en informe del 03 de febrero de 2020, comparte lo dictaminado por su Asesor actuante.- CONSIDERANDO: que esta Dirección, de conformidad con lo dictaminado por su División Legal, resolverá en consecuencia. ATENTO: a lo expuesto, a lo que establecen la Ley de Marcas No. 17.011 de 25 de setiembre de 1998, su Decreto Reglamentario No. 34/999 de 3 de febrero de 1999 y disposiciones modificativas.- LA DIRECCION NACIONAL DE LA PROPIEDAD INDUSTRIAL R E S U E L V E 1°.- DESESTÍMASE la solicitud de Registro de la Marca “OLVIDATE!” (mixta), Acta No. 482900, a favor de “FERNANDO SILVERA” de URUGUAY y “PATRICIA CARLUCHO” de URUGUAY, para cubrir los servicios comprendidos en la clase internacional 41 “Grupo musical (entretenimiento)”.- 2°.- NOTIFÍQUESE, publíquese, efectúense las anotaciones de estilo y oportunamente archívese.--</p>
--	--

MARCA:	SODA FÉ
ACTA N°:	427685
NOMBRE:	FERNANDO BACCIARINI
NOTIFICACIÓN:	<p>Se notifica a Ud. copia de Resolución de la DNPI de fecha 27 de Febrero de 2020: VISTO: La solicitud de Registro de la Marca SODA FÉ, presentada bajo expediente No. 427685 a favor de FERNANDO BACCIARINI de URUGUAY, para distinguir los productos/servicios comprendidos en la/s Clase/s internacional/es 32 (S/D). RESULTANDO: I) La División Examen de Signos Distintivos dedujo oposición de oficio en base al antecedente marcario “SODA FER”, Acta N° 417489 que protege la clase int. 32. II) División Legal dictamina que correspondería DESESTIMAR la presente gestión por los argumentos que expone en su dictamen del 13/1/2020. III) La Encargada de Área Asuntos Jurídicos, en informe de fecha 3/2/2020, comparte lo dictaminado por su Asesor actuante. CONSIDERANDO: que esta Dirección, de conformidad con lo dictaminado por su División Legal, resolverá en consecuencia. ATENTO: a lo expuesto, a lo que establecen la Ley de Marcas No. 17.011 de 25 de setiembre de 1998, su Decreto Reglamentario No. 34/999 de 3 de febrero de 1999 y disposiciones modificativas.- LA DIRECCION NACIONAL DE LA PROPIEDAD INDUSTRIAL R E S U E L V E 1°.- DESESTÍMASE la solicitud de Registro de Marca SODA FÉ, presentada bajo expediente No. 427685 a nombre de FERNANDO BACCIARINI de URUGUAY, para distinguir los productos/servicios comprendidos en la/s Clase/s internacional/es 32 (Soda). 2°.- NOTIFÍQUESE, publíquese, efectúense las anotaciones de estilo y oportunamente archívese.---</p>

NOTIFICACIONES DE RECURSOS

De conformidad con lo establecido por el numeral 4° del artículo 80 de la Ley 17.011 del 25 de setiembre de 1998 y artículo 87 del decreto N° 34/999 del 3 de febrero de 1999, se notifica a quien se cita a continuación, por razones de su interés, debe presentarse en sección Recursos de la Dirección Nacional de Propiedad Industrial, sita en la calle Rincón 723, 03er. Piso.

MARCA:	VENÍ YA
ACTA N°:	485229
NOMBRE	CHRISTOPHER ALVEZ VELAZCO Y OTROS.
NOTIFICACIÓN:	<p>Se notifica a Uds. Vista de Asesoría-Recursos. Expediente: Marca Nro. 485229 Signo: VENÍ YA Titular: CHRISTOPHER ALVEZ VELAZCO; ELÍSA MICAÉLLA LASSO AYESTARÁN y JÉNIFER ALEXANDRA MUÑOZ LÓPEZ Clase(s): 9 y 38 Montevideo, 19 de febrero de 2020 Área Asuntos Jurídicos - Sra. Encargada División Recursos y otras Acciones 1.- Examen formal.</p> <p>No habiéndose deducido oposición alguna, y previo informe favorable, el Área de Signos Distintivos concedió por resolución del 31 de mayo de 2019 el registro de la marca VENI YA, denominativa, a favor de CHRISTOPHER ALVEZ VELAZCO; ELÍSA MICAÉLLA LASSO AYESTARÁN y JÉNIFER ALEXANDRA MUÑOZ LÓPEZ, para distinguir los artículos y servicios comprendidos en las Clases internacionales 9 y 38, por el conjunto y sin derechos privativos sobre “YA”, cf. Artículo 7 de la Ley N° 17011.</p> <p>Se envió notificación a domicilio, y dado que no se recibió respuesta del Correo, se cumplió la misma mediante publicación en el Boletín N° 237, de junio 2019, pág. 218.</p> <p>El 4 de julio de 2019, compareció PEDIDOS YA S.A., promoviendo recursos de revocación y jerárquico contra la resolución precitada; reservándose la fundamentación posterior, que hizo efectiva por escrito del 24/7/2019, adjuntando prueba.</p> <p>No hay objeciones formales a los recursos promovidos, siendo su presentación en tiempo y forma, dado que no consta que se haya notificado a la recurrente en forma personal, ni que se haya publicado en el Diario Oficial, cf. Arts. 142 del Decreto 500/991 y 4 de la Ley N° 15869.</p> <p>Se confirió traslado de los mismos a los titulares del registro, mediante cedulón dirigido a su domicilio, que fue devuelto por el Correo, dado que dejó aviso en la dirección de destino, pero venció el plazo respectivo sin que nadie retirara el envío.</p> <p>En definitiva, la notificación se cumplió mediante publicación en el Boletín N° 242, de noviembre 2019, página 283.</p>

	<p>2.- Error involuntario en la notificación previa En el formulario de solicitud del registro los tres titulares constituyeron domicilio en Avenida Rivera 2943 apto. 1, pero el cedulón confiriendo traslado de los recursos se envió a calle José Enrique Rodó 1914 bis ap. 601, que era el domicilio particular de Jenifer Alexandra Muñoz.</p> <p>En consecuencia, previo a dictamen sobre el fondo, corresponde conferir nuevo traslado de los recursos, así como de los fundamentos y prueba presentada por la recurrente, mediante notificación a domicilio y cedulón dirigido a Avenida Rivera 2943 apto. 1, por el plazo de diez días. Evacuado el traslado o vencido el término en su caso, vuelvan</p> <p>Atentamente</p> <p>Documento:Recurso Nro. MA/ 2019/ 013253 Expediente: Marca Nro. 485229 Signo: VENÍ YA Titular: CHRISTOPHER ALVEZ VELAZCO; ELÍSA MICAÉLLA LASSO AYESTARÁN y JÉNIFER ALEXANDRA MUÑOZ LÓPEZ Clase(s): 9 y 38 Montevideo, 20 de febrero de 2020</p> <p>De acuerdo al dictamen de División Recursos y otras Acciones, del 19 de febrero de 2020 se les confiere traslado, por el plazo de diez días, de los recursos promovidos por Pedidos Ya S.A., y su posterior escrito de fundamentación y pruebas agregadas.</p> <p>Se deja constancia que la recurrente presentó prueba documental, que no se adjunta por motivo de su extensión, pero que se encuentra a su disposición para retiro en esta Dirección.</p> <p>Atentamente</p>
--	--

MARCA:	LOS RANCHOS
ACTA N°:	418697
NOMBRE	SERGIO DAVID COSTA MACIEL
NOTIFICACIÓN:	<p>Se notifica a Ud. Vista de Asesoría –Recursos :</p> <p>Documento:Cancelación de Marca Nro. MA/ 2020/ 000813 Expediente: Marca Nro. 418697 Signo: LOS RANCHOS Titular: SERGIO DAVID WOLMAN MACIEL Clase(s): 33 Montevideo, 26 de febrero de 2020</p> <p>De la Acción de Cancelación interpuesta con fecha 20 de enero de 2020, confírese traslado al titular del presente registro por el plazo de 30 días corridos, perentorios e improrrogables en mérito a lo dispuesto por el art. 19 de la Ley 17.011, en la redacción dada por los arts. 187 a 189 de la Ley 19149, art. 22 del Decreto Reglamentario N° 34/999 en la redacción dada por el art. 2 del Decreto 277/014.</p>

MARCA:	+ BUS + BUS
ACTA N°:	457464
NOMBRE	IMPULSO CREATIVO SRL
NOTIFICACIÓN:	Se notifica a Uds. Vista de Asesoría – Recursos: Documento:Recurso Nro. MA/ 2020/ 001969 Expediente: Marca Nro. 457464 Signo: + BUS + BUS (mixta) Titular: IMPULSO CREATIVO SRL Clase(s): 38 Montevideo, 5 de marzo de 2020 Del recurso interpuesto con fecha 6 de febrero de 2020, confiérase traslado por el término de 10 días.

NOTIFICACIONES DE LA DIVISIÓN MARCAS

De conformidad con lo establecido por el Numeral 4° del Artículo 80 de la Ley N° 17.011, del 25 de setiembre de 1998, y Artículo 87 del Decreto N° 34/999 del 3 de febrero de 1999.

MARCA:	RUKURY
ACTA N°:	489136
NOMBRE:	MARIELLA IMBRIACO
NOTIFICACIÓN:	<p>VISTA: La solicitud de registro fue realiza a nombre de Mariella Imbriaco, pero en la misma se adjunta un poder otorgado por persona jurídica "Textiles Iberoamericanos S.A.C" a su nombre. Se solicita a la titular aclarar dichos extremos y así continuar con los trámites correspondientes.</p>

MARCA:	DRAVA
ACTA N°:	489183
NOMBRE:	MARGARITA MANGINO
NOTIFICACIÓN:	<p>VISTA: En el formulario donde dice "Mixtas indicar denominación" no se reivindicar todos los elementos denominativos, solo se detall el nombre Drava pero no la ®. Debe incluirla en el formulario a continuacion de Drava o bien excluirla del diseño presentado.</p>

MARCA:	MERCADO CONSTRUCTOR
ACTA N°:	486563
NOMBRE:	RAMIRO PEYRÁN HERNÁNDEZ
NOTIFICACIÓN:	<p>VISTO: La solicitud de Registro de la Marca MERCADO CONSTRUCTOR, solicitada bajo expediente No. 486563 a favor de RAMIRO PEYRÁN HERNÁNDEZ, para distinguir los artículos/servicios comprendidos en la/s clase/s internacional/es 16 y 38. RESULTANDO: que se han cumplido los requisitos legales y reglamentarios vigentes. CONSIDERANDO: que no existen antecedentes que obsten a la</p>

	<p>solicitud en trámite.</p> <p>ATENTO: a lo dispuesto en la Ley N° 17.011 de fecha 25 de setiembre de 1998, en el Decreto Reglamentario N° 34/999 del 3 de febrero de 1999, en los artículos 188 de la Ley N° 17.930 de fecha 19 de diciembre de 2005 y 167 de la Ley N° 18.834 de 17 de noviembre de 2011, así como a lo preceptuado en las Resoluciones de la Dirección Nacional de la Propiedad Industrial N° 49/015 de fecha 19 de noviembre de 2015 y N° 52/015 de fecha 7 de diciembre de 2015, y al informe que antecede.</p> <p>LA ENCARGADA DEL ÁREA DE SIGNOS DISTINTIVOS EN EJERCICIO DE ATRIBUCIONES DELEGADAS, RESUELVE:</p> <p>1°. CONCÉDESE el Registro de la Marca MERCADO CONSTRUCTOR, solicitada bajo expediente No. 486563 a favor de RAMIRO PEYRÁN HERNÁNDEZ de URUGUAY, para distinguir los artículos/servicios comprendidos en la/s clase/s internacional/es 16 y 38.</p> <p>2°. Notifíquese, publíquese, entréguese el título bajo recibo y oportunamente archívese</p>
--	--

MARCA:	DARLO TODO
ACTA N°:	485064
NOMBRE:	CLUB BIGUA DE VILLA BIARRITZ
NOTIFICACIÓN:	Se solicita al titular presentar certificación notarial de vigencia y representación de la persona jurídica donde incluya carta-poder con la autorización a la persona (Alvaro Abdala) que firmó oportunamente el formulario de solicitud de marca.

MARCA:	CENTRO OESTE
ACTA N°:	486561
NOMBRE:	ERNESTO SEBASTIÁN LOUISE VAZ
NOTIFICACIÓN:	<p>VISTO: La solicitud de Registro de la Marca CENTRO OESTE, solicitada bajo expediente No. 486561 a favor de ERNESTO SEBASTIÁN LOUISE VAZ, para distinguir los artículos/servicios comprendidos en la/s clase/s internacional/es 41 y 44.</p> <p>RESULTANDO: que se han cumplido los requisitos legales y reglamentarios vigentes.</p> <p>CONSIDERANDO: que no existen antecedentes que obstan a la solicitud en trámite.</p> <p>ATENTO: a lo dispuesto en la Ley N° 17.011 de fecha 25 de setiembre de 1998, en el Decreto Reglamentario N° 34/999 del 3 de febrero de 1999, en los artículos 188 de la Ley N° 17.930 de fecha 19 de diciembre de 2005 y 167 de la Ley N° 18.834 de 17 de noviembre de 2011, así como a lo preceptuado en las</p>

	<p>Resoluciones de la Dirección Nacional de la Propiedad Industrial N° 49/015 de fecha 19 de noviembre de 2015 y N° 52/015 de fecha 7 de diciembre de 2015, y al informe que antecede.</p> <p>LA ENCARGADA DEL ÁREA DE SIGNOS DISTINTIVOS EN EJERCICIO DE ATRIBUCIONES DELEGADAS,</p> <p>RESUELVE:</p> <p>1°. CONCÉDESE el Registro de la Marca CENTRO OESTE, solicitada bajo expediente No. 486561 a favor de ERNESTO SEBASTIÁN LOUISE VAZ de URUGUAY, para distinguir los artículos/servicios comprendidos en la/s clase/s internacional/es 41 y 44, Por el conjunto sin derechos privativos sobre el termino "CENTRO", articulo 7 de la ley 17.011.</p> <p>2°. Notifíquese, publíquese, entréguese el título bajo recibo y oportunamente archívese.</p>
--	--

MARCA:	SOMOS LUZ R CENTRO HOLISTICO
ACTA N°:	486559
NOMBRE:	FERNANDA XIMENA SAULE ROCHA
NOTIFICACIÓN:	<p>VISTO: La solicitud de Registro de la Marca SOMOS LUZ R CENTRO HOLISTICO (mixta), solicitada bajo expediente No. 486559 a favor de FERNANDA XIMENA SAULE ROCHA, para distinguir los artículos/servicios comprendidos en la/s clase/s internacional/es 41 y 45.</p> <p>RESULTANDO: que se han cumplido los requisitos legales y reglamentarios vigentes.</p> <p>CONSIDERANDO: que no existen antecedentes que obstan a la solicitud en trámite.</p> <p>ATENTO: a lo dispuesto en la Ley N° 17.011 de fecha 25 de setiembre de 1998, en el Decreto Reglamentario N° 34/999 del 3 de febrero de 1999, en los artículos 188 de la Ley N° 17.930 de fecha 19 de diciembre de 2005 y 167 de la Ley N° 18.834 de 17 de noviembre de 2011, así como a lo preceptuado en las Resoluciones de la Dirección Nacional de la Propiedad Industrial N° 49/015 de fecha 19 de noviembre de 2015 y N° 52/015 de fecha 7 de diciembre de 2015, y al informe que antecede.</p> <p>LA ENCARGADA DEL ÁREA DE SIGNOS DISTINTIVOS EN EJERCICIO DE ATRIBUCIONES DELEGADAS, RESUELVE:</p> <p>1°. CONCÉDESE el Registro de la Marca SOMOS LUZ R CENTRO HOLISTICO (mixta), solicitada bajo expediente No. 486559 a favor de FERNANDA XIMENA SAULE ROCHA de URUGUAY, para distinguir los artículos/servicios comprendidos en la/s clase/s internacional/es 41 y 45, Sin derechos privativos sobre los términos "CENTRO", "HOLISTICO" y "R", artículo 7 de la ley 17.011.</p> <p>2°. Notifíquese, publíquese, entréguese el título bajo recibo y oportunamente archívese.</p>

MARCA:	BUDA BIER
ACTA N°:	484388
NOMBRE:	FEDERICO ACOSTA LAGAXIO
NOTIFICACIÓN:	<p>VISTO: La solicitud de Registro de la Marca BUDA BIER (mixta), solicitada bajo expediente No. 484388 a favor de FEDERICO ACOSTA LAGAXIO, para distinguir los artículos/servicios comprendidos en la/s clase/s internacional/es 32 (S/D).</p> <p>RESULTANDO: que se han cumplido los requisitos legales y reglamentarios vigentes.</p> <p>CONSIDERANDO: que no existen antecedentes que obsten a la solicitud en trámite.</p> <p>ATENTO: a lo dispuesto en la Ley N° 17.011 de fecha 25 de setiembre de 1998, en el Decreto Reglamentario N° 34/999 del 3 de febrero de 1999, en los artículos 188 de la Ley N° 17.930 de fecha 19 de diciembre de 2005 y 167 de la Ley N° 18.834 de 17 de noviembre de 2011, así como a lo preceptuado en las Resoluciones de la Dirección Nacional de la Propiedad Industrial N° 49/015 de fecha 19 de noviembre de 2015 y N° 52/015 de fecha 7 de diciembre de 2015, y al informe que antecede.</p> <p>LA ENCARGADA DEL ÁREA DE SIGNOS DISTINTIVOS EN EJERCICIO DE ATRIBUCIONES DELEGADAS, RESUELVE:</p> <p>1°. CONCÉDESE el Registro de la Marca BUDA BIER (mixta), solicitada bajo expediente No. 484388 a favor de FEDERICO ACOSTA LAGAXIO de URUGUAY, para distinguir los artículos/servicios comprendidos en la/s clase/s internacional/es 32 (Cervezas).</p> <p>2°. Notifíquese, publíquese, entréguese el título bajo recibo y oportunamente archívese.</p>

MARCA:	TATETI BABY STORE & JUGUETERÍA WWW.TATETI.COM.UY
ACTA N°:	487402
NOMBRE:	FRAMERIZ LTDA
NOTIFICACIÓN:	<p>VISTO: La solicitud de Registro de la Marca TATETI BABY STORE & JUGUETERÍA WWW.TATETI.COM.UY (mixta), solicitada bajo expediente No. 487402 a favor de FRAMERIZ LTDA, para distinguir los artículos/servicios comprendidos en la/s clase/s internacional/es 28 y 35.</p> <p>RESULTANDO: que se han cumplido los requisitos legales y reglamentarios vigentes.</p> <p>CONSIDERANDO: que no existen antecedentes que obsten a la solicitud en trámite.</p> <p>ATENTO: a lo dispuesto en la Ley N° 17.011 de fecha 25 de setiembre de 1998, en el Decreto Reglamentario N° 34/999 del 3 de febrero de 1999, en los artículos 188 de la Ley N° 17.930 de fecha 19 de diciembre de 2005 y 167 de la Ley N° 18.834 de 17 de noviembre de 2011, así</p>

	<p>como a lo preceptuado en las Resoluciones de la Dirección Nacional de la Propiedad Industrial N° 49/015 de fecha 19 de noviembre de 2015 y N° 52/015 de fecha 7 de diciembre de 2015, y al informe que antecede.</p> <p>LA ENCARGADA DEL ÁREA DE SIGNOS DISTINTIVOS EN EJERCICIO DE ATRIBUCIONES DELEGADAS, RESUELVE:</p> <p>1°. CONCÉDESE el Registro de la Marca TATETI BABY STORE & JUGUETERÍA WWW.TATETI.COM.UY (mixta), solicitada bajo expediente No. 487402 a favor de FRAMERIZ LTDA de URUGUAY, para distinguir los artículos/servicios comprendidos en la/s clase/s internacional/es 28 y 35, Por el conjunto sin derechos privativos sobre "BABY", "STORE", "&", "JUGUETERÍA ", "WWW", "COM" y "UY", artículo 7 de la ley 17.011.</p> <p>2°. Notifíquese, publíquese, entréguese el título bajo recibo y oportunamente archívese.</p>
--	---

MARCA:	SEGUROYA
ACTA N°:	487481
NOMBRE:	GONZALO RISSO ECHEVERRIA y CARLOS TOMAS MUTTONI LAVISTA
NOTIFICACIÓN:	<p>VISTO: La solicitud de Registro de la Marca SEGUROYA, solicitada bajo expediente No. 487481 a favor de GONZALO RISSO ECHEVERRIA y CARLOS TOMAS MUTTONI LAVISTA, para distinguir los artículos/servicios comprendidos en la/s clase/s internacional/es 36.</p> <p>RESULTANDO: que se han cumplido los requisitos legales y reglamentarios vigentes.</p> <p>CONSIDERANDO: que no existen antecedentes que obstan a la solicitud en trámite.</p> <p>ATENTO: a lo dispuesto en la Ley N° 17.011 de fecha 25 de setiembre de 1998, en el Decreto Reglamentario N° 34/999 del 3 de febrero de 1999, en los artículos 188 de la Ley N° 17.930 de fecha 19 de diciembre de 2005 y 167 de la Ley N° 18.834 de 17 de noviembre de 2011, así como a lo preceptuado en las Resoluciones de la Dirección Nacional de la Propiedad Industrial N° 49/015 de fecha 19 de noviembre de 2015 y N° 52/015 de fecha 7 de diciembre de 2015, y al informe que antecede.</p> <p>LA ENCARGADA DEL ÁREA DE SIGNOS DISTINTIVOS EN EJERCICIO DE ATRIBUCIONES DELEGADAS, RESUELVE:</p> <p>1°. CONCÉDESE el Registro de la Marca SEGUROYA, solicitada bajo expediente No. 487481 a favor de GONZALO RISSO ECHEVERRIA de URUGUAY y CARLOS TOMAS MUTTONI LAVISTA de URUGUAY, para distinguir los artículos/servicios comprendidos en la/s clase/s internacional/es 36.</p> <p>2°. Notifíquese, publíquese, entréguese el título bajo recibo y oportunamente archívese</p>

MARCA:	CLOCK (mixta)
ACTA N°:	489769
NOMBRE:	SOFTWARE CLOCK SRL
NOTIFICACIÓN:	<p>VISTO: La solicitud de Registro de la Marca CLOCK (mixta), solicitada bajo expediente No. 489769 a favor de SOFTWARE CLOCK SRL, para distinguir los artículos/servicios comprendidos en la/s clase/s internacional/es 38 y 42.</p> <p>RESULTANDO: que se han cumplido los requisitos legales y reglamentarios vigentes.</p> <p>CONSIDERANDO: que no existen antecedentes que obsten a la solicitud en trámite.</p> <p>ATENTO: a lo dispuesto en la Ley N° 17.011 de fecha 25 de setiembre de 1998, en el Decreto Reglamentario N° 34/999 del 3 de febrero de 1999, en los artículos 188 de la Ley N° 17.930 de fecha 19 de diciembre de 2005 y 167 de la Ley N° 18.834 de 17 de noviembre de 2011, así como a lo preceptuado en las Resoluciones de la Dirección Nacional de la Propiedad Industrial N° 49/015 de fecha 19 de noviembre de 2015 y N° 52/015 de fecha 7 de diciembre de 2015, y al informe que antecede.</p> <p>LA ENCARGADA DEL ÁREA DE SIGNOS DISTINTIVOS EN EJERCICIO DE ATRIBUCIONES DELEGADAS, RESUELVE:</p> <p>1°. CONCÉDESE el Registro de la Marca CLOCK (mixta), solicitada bajo expediente No. 489769 a favor de SOFTWARE CLOCK SRL de URUGUAY, para distinguir los artículos/servicios comprendidos en la/s clase/s internacional/es 38 y 42.</p> <p>2°. Notifíquese, publíquese, entréguese el título bajo recibo y oportunamente archívese.</p>

MARCA:	CTA '! DISCO NIGHT TÁ CABRÓN! (mixta)
ACTA N°:	476960
NOMBRE:	MARIA BEATRIZ FONTES CORTE
NOTIFICACIÓN:	<p>VISTO: La solicitud de Registro de la Marca CTA '! DISCO NIGHT TÁ CABRÓN! (mixta), solicitada bajo expediente No. 476960 a favor de MARIA BEATRIZ FONTES CORTE, para distinguir los artículos/servicios comprendidos en la/s clase/s internacional/es 41 (S/D).</p> <p>RESULTANDO: que se han cumplido los requisitos legales y reglamentarios vigentes.</p> <p>CONSIDERANDO: que no existen antecedentes que obsten a la solicitud en trámite.</p> <p>ATENTO: a lo dispuesto en la Ley N° 17.011 de fecha 25 de setiembre de 1998, en el Decreto Reglamentario N° 34/999 del 3 de febrero de 1999, en los artículos 188 de la Ley N° 17.930 de fecha 19 de diciembre</p>

	<p>de 2005 y 167 de la Ley N° 18.834 de 17 de noviembre de 2011, así como a lo preceptuado en las Resoluciones de la Dirección Nacional de la Propiedad Industrial N° 49/015 de fecha 19 de noviembre de 2015 y N° 52/015 de fecha 7 de diciembre de 2015, y al informe que antecede.</p> <p>LA ENCARGADA DEL ÁREA DE SIGNOS DISTINTIVOS EN EJERCICIO DE ATRIBUCIONES DELEGADAS, RESUELVE:</p> <p>1°. CONCÉDESE el Registro de la Marca CTA '! DISCO NIGHT TÁ CABRÓN! (mixta), solicitada bajo expediente No. 476960 a favor de MARIA BEATRIZ FONTES CORTE de URUGUAY, para distinguir los artículos/servicios comprendidos en la/s clase/s internacional/es 41 (Servicio de discoteca), por el conjunto, sin derechos privativos sobre los términos "DISCO" y "NIGHT", art. 7 Ley N° 17.011.</p> <p>2°. Notifíquese, publíquese, entréguese el título bajo recibo y oportunamente archívese</p>
--	--

MARCA:	NATURALKICK POWER GUM
ACTA N°:	488164
NOMBRE:	Camilo Bouzas y Asociados Comercial SRL
NOTIFICACIÓN:	<p>Referencia: Vista por defectos de forma Expediente: Marca Nro y fecha: 488164 de 02/10/2017 Signo: NATURALKICK POWER GUM Titular: Camilo Bouzas y Asociados Comercial SRL Clase(s): 5 y 30 <i>Montevideo, 27 de diciembre de 2019</i></p> <p>En la solicitud de Registro de Marca de referencia, y de acuerdo a lo establecido en el Art. 8° del Decreto Reglamentario N° 34/999, corresponde conferir vista al solicitante por el término de 10 días hábiles, perentorios e improrrogables, bajo apercibimiento de tenerlo por desistido de su gestión, a efectos de subsanar las siguientes observaciones:</p> <p>En la solicitud de registro se incluye el nombre del bien que se pretende por lo que solo se registrará para cubrir dicho bien. Debe presentar nuevo juego de descripciones de acuerdo a lo establecido en el artículo 11 inciso 2° de la Ley 17011 y en el artículo 4° del Decreto Reglamentario N° 34/999.</p> <p>Siendo que en la clase 30 clasifican "goma de mascar/chicles". GUM de su traducción al español del inglés significa "chicle, goma de mascar".</p> <p>Por lo que se solicita la limitación en la clase 30 a "goma de mascar/chicles".</p>

MARCA:	NATURAL KICK (mixta)
ACTA N°:	488163
NOMBRE:	Camilo Bouzas y Asociados Comercial SRL
NOTIFICACIÓN:	<p>VISTO: La solicitud de Registro de la Marca NATURAL KICK (mixta), solicitada bajo expediente No. 488163 a favor de Camilo Bouzas y Asociados Comercial SRL, para distinguir los artículos/servicios comprendidos en la/s clase/s internacional/es 5, 29, 30 y 32.</p> <p>RESULTANDO: que se han cumplido los requisitos legales y reglamentarios vigentes.</p> <p>CONSIDERANDO: que no existen antecedentes que obstan a la solicitud en trámite.</p> <p>ATENTO: a lo dispuesto en la Ley N° 17.011 de fecha 25 de setiembre de 1998, en el Decreto Reglamentario N° 34/999 del 3 de febrero de 1999, en los artículos 188 de la Ley N° 17.930 de fecha 19 de diciembre de 2005 y 167 de la Ley N° 18.834 de 17 de noviembre de 2011, así como a lo preceptuado en las Resoluciones de la Dirección Nacional de la Propiedad Industrial N° 49/015 de fecha 19 de noviembre de 2015 y N° 52/015 de fecha 7 de diciembre de 2015, y al informe que antecede.</p> <p>LA ENCARGADA DEL ÁREA DE SIGNOS DISTINTIVOS EN EJERCICIO DE ATRIBUCIONES DELEGADAS,</p> <p>RESUELVE:</p> <p>1°. CONCÉDESE el Registro de la Marca NATURAL KICK (mixta), solicitada bajo expediente No. 488163 a favor de Camilo Bouzas y Asociados Comercial SRL de URUGUAY, para distinguir los artículos/servicios comprendidos en la/s clase/s internacional/es 5, 29, 30 y 32, por el conjunto, sin derechos privativos sobre el término "NATURAL", art. 7 de la Ley 17.011.</p> <p>2°. Notifíquese, publíquese, entréguese el título bajo recibo y oportunamente archívese.</p>

MARCA:	GEO URNAS EL CICLO DE LA VIDA (mixta)
ACTA N°:	488930
NOMBRE:	VERONICA SILVIA HERNANDEZ FRIDELLA
NOTIFICACIÓN:	<p>VISTO: La solicitud de Registro de la Marca GEO URNAS EL CICLO DE LA VIDA (mixta), solicitada bajo expediente No. 488930 a favor de VERONICA SILVIA HERNANDEZ FRIDELLA, para distinguir los artículos/servicios comprendidos en la/s clase/s internacional/es 20 (S/D).</p> <p>RESULTANDO: que se han cumplido los requisitos legales y reglamentarios vigentes.</p> <p>CONSIDERANDO: que no existen antecedentes que obstan a la solicitud en trámite.</p>

	<p>ATENCIÓN: a lo dispuesto en la Ley N° 17.011 de fecha 25 de setiembre de 1998, en el Decreto Reglamentario N° 34/999 del 3 de febrero de 1999, en los artículos 188 de la Ley N° 17.930 de fecha 19 de diciembre de 2005 y 167 de la Ley N° 18.834 de 17 de noviembre de 2011, así como a lo preceptuado en las Resoluciones de la Dirección Nacional de la Propiedad Industrial N° 49/015 de fecha 19 de noviembre de 2015 y N° 52/015 de fecha 7 de diciembre de 2015, y al informe que antecede.</p> <p>LA ENCARGADA DEL ÁREA DE SIGNOS DISTINTIVOS EN EJERCICIO DE ATRIBUCIONES DELEGADAS, RESUELVE:</p> <p>1°. CONCÉDESE el Registro de la Marca <i>GEO URNAS EL CICLO DE LA VIDA</i> (<i>mixta</i>), solicitada bajo expediente No. 488930 a favor de VERONICA SILVIA HERNANDEZ FRIDELLA de URUGUAY, para distinguir los artículos/servicios comprendidos en la/s clase/s internacional/es 20 (urnas), <i>por el conjunto, sin derechos privativos sobre los términos "GEO" y "URNAS", art. 7 Ley N° 17.011.</i></p> <p>2°. Notifíquese, publíquese, entréguese el título bajo recibo y oportunamente archívese.</p>
--	--

MARCA:	CARLOS ROSSATI LTDA. TRANSPORTE NACIONAL E INTERNACIONAL (mixta)
ACTA N°:	484904
NOMBRE:	ANA MARIA BUGLIARI VIDAL
NOTIFICACIÓN:	<p>VISTO: La solicitud de Registro de la Marca <i>CARLOS ROSSATI LTDA. TRANSPORTE NACIONAL E INTERNACIONAL (mixta)</i>, solicitada bajo expediente No. 484904 a nombre de ANA MARIA BUGLIARI VIDAL, para distinguir los artículos comprendidos en la/s clase/s internacional/es 39.</p> <p>RESULTANDO: Que habiéndose conferido vista al solicitante por defecto de forma y notificado que fuera por el Correo y devuelto por Plazo Vencido fue publicado en el BOLETIN DE LA PROPIEDAD INDUSTRIAL N° 239 – pág. 264 y vencido el plazo para evacuación no habiendo subsanando las observaciones formuladas o solicitado prórroga.</p> <p>CONSIDERANDO: Que el Inciso 2° del Artículo 92 del Decreto Reglamentario N° 34/999 establece que la paralización de un expediente por 30 días corridos, por cualquier causa imputable al gestionante, implicará tenerlo por desistido de su gestión sin más trámite.</p> <p>ATENCIÓN: A lo dispuesto en el Artículo 92 del Decreto Reglamentario N° 34/999 del 3 de febrero de 1999, en los artículos 188 de la Ley N° 17.930 de fecha 19 de diciembre de 2005 y 167 de la Ley N° 18.834 de 17 de noviembre de 2011, así como a lo preceptuado en las Resoluciones de la Dirección Nacional de la Propiedad Industrial N° 49/015 de fecha 19 de noviembre de 2015 y N° 52/015 de fecha 7 de</p>

	<p>diciembre de 2015, y al informe que antecede.</p> <p>LA ENCARGADA DEL ÁREA DE SIGNOS DISTINTIVOS EN EJERCICIO DE ATRIBUCIONES DELEGADAS, RESUELVE:</p> <p>1°. TÉNGASE POR DESISTIDA la solicitud de Registro de Marca CARLOS ROSSATI LTDA. TRANSPORTE NACIONAL E INTERNACIONAL (mixta) solicitada bajo expediente No. 484904 a nombre de ANA MARIA BUGLIARI VIDAL de URUGUAY, para distinguir los artículos comprendidos en la/s clase/s internacional/es 39.</p> <p>2°. NOTIFÍQUESE, publíquese, efectúense las anotaciones de estilo y oportunamente archívese.-</p>
--	--

MARCA:	AERO CLUB DEL URUGUAY/DECANO DE LA AVIACIÓN URUGUAYA/ESCUELA DE VUELO (mixta)
ACTA N°:	483702
NOMBRE:	JORGE DANIEL RADI ISOLA
NOTIFICACIÓN:	<p>VISTO: La solicitud de Registro de la Marca AERO CLUB DEL URUGUAY/DECANO DE LA AVIACIÓN URUGUAYA/ESCUELA DE VUELO (mixta), solicitada bajo expediente No. 483702 a nombre de JORGE DANIEL RADI ISOLA, para distinguir los artículos comprendidos en la/s clase/s internacional/es 41.</p> <p>RESULTANDO: Que se confirió vista por defectos de forma al solicitante con fecha 12 de febrero de 2019, se notifica vía cédula y vuelto el mismo sin notificación con plazo vencido, se procedió a notificar por Boletín N° 239 fj. 261 de fecha 30 de agosto de 2019 y a la fecha no fue contestada la vista.</p> <p>CONSIDERANDO: Que el Inciso 2° del Artículo 92 del Decreto Reglamentario N° 34/999 establece que la paralización de un expediente por 30 días corridos, por cualquier causa imputable al gestionante, implicará tenerlo por desistido de su gestión sin más trámite.</p> <p>ATENCIÓN: A lo dispuesto en el Artículo 92 del Decreto Reglamentario N° 34/999 del 3 de febrero de 1999, en los artículos 188 de la Ley N° 17.930 de fecha 19 de diciembre de 2005 y 167 de la Ley N° 18.834 de 17 de noviembre de 2011, así como a lo preceptuado en las Resoluciones de la Dirección Nacional de la Propiedad Industrial N° 49/015 de fecha 19 de noviembre de 2015 y N° 52/015 de fecha 7 de diciembre de 2015, y al informe que antecede.</p> <p>LA ENCARGADA DEL ÁREA DE SIGNOS DISTINTIVOS EN EJERCICIO DE ATRIBUCIONES DELEGADAS, RESUELVE:</p> <p>1°. TÉNGASE POR DESISTIDA la solicitud de Registro de Marca AERO CLUB DEL URUGUAY/DECANO DE LA AVIACIÓN URUGUAYA/ESCUELA DE VUELO (mixta) solicitada bajo expediente No. 483702 a nombre de JORGE DANIEL RADI ISOLA</p>

	<p><i>de URUGUAY</i>, para distinguir los artículos comprendidos en la/s clase/s internacional/es 41.</p> <p>2°. NOTIFÍQUESE, publíquese, efectúense las anotaciones de estilo y oportunamente archívese.-</p>
--	--

MARCA:	SOFTWARE CLOCK
ACTA N°:	489768
NOMBRE:	SOFTWARE CLOCK SRL
NOTIFICACIÓN:	<p>VISTO: La solicitud de Registro de la Marca SOFTWARE CLOCK, solicitada bajo expediente No. 489768 a nombre de SOFTWARE CLOCK SRL, para distinguir los artículos/servicios comprendidos en la/s clase/s internacional/es 9 (S/D), 38 y 42.</p> <p>CONSIDERANDO: el informe de la División Examen de Signos Distintivos que antecede.</p> <p>ATENTO: a lo dispuesto en los artículos 4 y 21 de la Ley N° 17.011 de fecha 25 de setiembre de 1998, en los artículos 188 de la Ley N° 17.930 de fecha 19 de diciembre de 2005 y 167 de la Ley N° 18.834 de 17 de noviembre de 2011, así como a lo preceptuado en las Resoluciones de la Dirección Nacional de la Propiedad Industrial N° 49/015 de fecha 19 de noviembre de 2015 y N° 52/015 de fecha 7 de diciembre de 2015, y al informe que antecede.</p> <p>LA ENCARGADA DEL ÁREA DE SIGNOS DISTINTIVOS EN EJERCICIO DE ATRIBUCIONES DELEGADAS, RESUELVE:</p> <p>1°. Dedúcese oposición de oficio a la solicitud de Registro de Marca SOFTWARE CLOCK solicitada bajo expediente No. 489768 a nombre de SOFTWARE CLOCK SRL de URUGUAY en base a lo dispuesto en el Art. 4 precitado (numerales 9º, 10º, 11º) y 12º); en la clase 9.</p> <p>2°. De la oposición de oficio deducida y de acuerdo a lo previsto en el Art. 13 del Decreto N° 34/999, vista al solicitante por el término de 30 días corridos y perentorios.</p>

MARCA:	MAS VISION
ACTA N°:	477768
NOMBRE:	DIEGO LAGOMARSINO
NOTIFICACIÓN:	<p>Referencia: Vista de oposición de terceros</p> <p>Expediente: Marca</p> <p>Nro y fecha: 477768 de 29/09/2016</p> <p>Signo: MAS VISION</p> <p>Titular: DIEGO LAGOMARSINO</p> <p>Clase(s): 9</p> <p>De acuerdo a lo previsto en los artículos 23 y 36 de la Ley 17.011 de</p>

	<p>fecha 25 de setiembre de 1998 y en el artículo 13 del Decreto N° 34/99, vista al solicitante por el término de 30 días corridos y perentorios de la siguiente oposición:</p> <p>Marca: + <i>VISION GRUPO OPTICO</i></p> <p>Expediente: 359637</p> <p>Titular: <i>Pearle Latam B.V</i></p> <p>Clases: 9</p> <p>Notas: CONFUNDIBILIDAD DIRECTA ENTRE MARCAS DE LA MISMA CLASE REPRODUCCION DE MARCAS NOTORIAS O NOMBRES COMERCIALES SIGNOS QUE PRESUMAN CONCURRENCIA DESLEAL</p>
--	---

MARCA:	MAS VISION
ACTA N°:	477768
NOMBRE:	DIEGO LAGOMARSINO
NOTIFICACIÓN:	<p>Referencia: Vista de oposición de terceros</p> <p>Expediente: Marca</p> <p>Nro y fecha: 477768 de 29/09/2016</p> <p>Signo: MAS VISION</p> <p>Titular: DIEGO LAGOMARSINO</p> <p>Clase(s): 9</p> <p>De acuerdo a lo previsto en los artículos 23 y 36 de la Ley 17.011 de fecha 25 de setiembre de 1998 y en el artículo 13 del Decreto N° 34/99, vista al solicitante por el término de 30 días corridos y perentorios de la siguiente oposición:</p> <p>Marca: <i>SKY VISION</i></p> <p>Expediente: 476767</p> <p>Titular: <i>Adrian Mario Carlos Malnatti</i></p> <p>Clases: 9</p> <p>Notas: Art. 6, 20, 21, 23 y concordantes de la Ley N° 17.011, Art. 7 y concordantes del Decreto Reglamentario de la Ley N° 17.011. Se reserva el derecho de ampliar estos fundamentos.</p>

MARCA:	MERCADO EN CASA
ACTA N°:	487869
NOMBRE:	AGUSTÍN PEREIRA FLORES
NOTIFICACIÓN:	<p>VISTO: La solicitud de Registro de la Marca MERCADO EN CASA, solicitada bajo expediente No. 487869 a nombre de AGUSTÍN PEREIRA FLORES, para distinguir los artículos/servicios comprendidos en la/s clase/s internacional/es 35.</p> <p>CONSIDERANDO: el informe de la División Examen de Signos Distintivos que antecede.</p> <p>ATENCIÓN: a lo dispuesto en los artículos 4 y 21 de la Ley N° 17.011 de fecha 25 de setiembre de 1998, en los artículos 188 de la Ley N° 17.930</p>

	<p>de fecha 19 de diciembre de 2005 y 167 de la Ley N° 18.834 de 17 de noviembre de 2011, así como a lo preceptuado en las Resoluciones de la Dirección Nacional de la Propiedad Industrial N° 49/015 de fecha 19 de noviembre de 2015 y N° 52/015 de fecha 7 de diciembre de 2015, y al informe que antecede.</p> <p>LA ENCARGADA DEL ÁREA DE SIGNOS DISTINTIVOS EN EJERCICIO DE ATRIBUCIONES DELEGADAS, RESUELVE:</p> <p>1°. Dedúcese oposición de oficio a la solicitud de Registro de Marca MERCADO EN CASA solicitada bajo expediente No. 487869 a nombre de AGUSTÍN PEREIRA FLORES de URUGUAY en base a lo dispuesto en el Art. 4 precitado numerales 9, 10 y 11.</p> <p>2°. De la oposición de oficio deducida y de acuerdo a lo previsto en el Art. 13 del Decreto N° 34/999, vista al solicitante por el término de 30 días corridos y perentorios.</p>
--	--

MARCA:	BRIT
ACTA N°:	486273
NOMBRE:	MATIAS FERNANDEZ DE MARCO
NOTIFICACIÓN:	<p>Referencia: Vista de oposición de terceros</p> <p>Expediente: Marca</p> <p>Nro y fecha: 486273 de 01/08/2017</p> <p>Signo: BRIT</p> <p>Titular: MATIAS FERNANDEZ DE MARCO</p> <p>Clase(s): 31 De acuerdo a lo previsto en los artículos 23 y 36 de la Ley 17.011 de fecha 25 de setiembre de 1998 y en el artículo 13 del Decreto N° 34/99, vista al solicitante por el término de 30 días corridos y perentorios de la siguiente oposición:</p> <p>Marca: <i>BRITT ESPRESSO EXPORT RESERVE, BRITT</i></p> <p>Expediente: 461747 y 478920</p> <p>Titular: <i>CAFÉ & CHOCOLATES BRITT SOCIEDAD ANÓNIMA</i></p> <p>Clases: 31</p> <p>Notas: Arts. 5 nral 6, 6, 20 y 23 L17.011. Se desarrollarán fundamentos oportunamente.</p>

MARCA:	LA CASA DEL REGGAE
ACTA N°:	486236
NOMBRE:	SERGIO DANIEL RAMÍREZ ACUÑA
NOTIFICACIÓN:	<p>VISTO: La solicitud de Registro de la Marca LA CASA DEL REGGAE (mixta), solicitada bajo expediente No. 486236 a favor de SERGIO DANIEL RAMÍREZ ACUÑA, para distinguir los artículos/servicios comprendidos en la/s clase/s internacional/es 34 y 41.</p> <p>RESULTANDO: que se han cumplido los requisitos legales y</p>

	<p>reglamentarios vigentes.</p> <p>CONSIDERANDO: que no existen antecedentes que obstan a la solicitud en trámite.</p> <p>ATENCIÓN: a lo dispuesto en la Ley N° 17.011 de fecha 25 de setiembre de 1998, en el Decreto Reglamentario N° 34/999 del 3 de febrero de 1999, en los artículos 188 de la Ley N° 17.930 de fecha 19 de diciembre de 2005 y 167 de la Ley N° 18.834 de 17 de noviembre de 2011, así como a lo preceptuado en las Resoluciones de la Dirección Nacional de la Propiedad Industrial N° 49/015 de fecha 19 de noviembre de 2015 y N° 52/015 de fecha 7 de diciembre de 2015, y al informe que antecede.</p> <p>LA ENCARGADA DEL ÁREA DE SIGNOS DISTINTIVOS EN EJERCICIO DE ATRIBUCIONES DELEGADAS, RESUELVE:</p> <p>1°. CONCÉDESE el Registro de la Marca LA CASA DEL REGGAE (mixta), solicitada bajo expediente No. 486236 a favor de SERGIO DANIEL RAMÍREZ ACUÑA de URUGUAY, para distinguir los artículos/servicios comprendidos en la/s clase/s internacional/es 34 y 41, por el conjunto, sin derechos privativos sobre los términos que la componen para la clase 41, con derechos totales para la clase 34 art. 7 de la Ley N° 17.011.</p> <p>2°. Notifíquese, publíquese, entréguese el título bajo recibo y oportunamente archívese.</p>
--	---

MARCA:	URBANOVA
ACTA N°:	487843
NOMBRE:	CLAUDIO BERNARDO SCHWARTZ FRYDMAN; BRUNO TAGLIABUE; JORGE PABLO CORREA TORRES; JOSE MARIA CASAL BADANO IRÚN y ALVARO GASTELU RAGGIO
NOTIFICACIÓN:	<p>Referencia: Vista de oposición de terceros</p> <p>Expediente: Marca</p> <p>Nro y fecha: 487843 de 20/09/2017</p> <p>Signo: URBANOVA</p> <p>Titular: CLAUDIO BERNARDO SCHWARTZ FRYDMAN; BRUNO TAGLIABUE; JORGE PABLO CORREA TORRES; JOSE MARIA CASAL BADANO IRÚN y ALVARO GASTELU RAGGIO</p> <p>Clase(s): 36, 37 y 42 De acuerdo a lo previsto en los artículos 23 y 36 de la Ley 17.011 de fecha 25 de setiembre de 1998 y en el artículo 13 del Decreto N° 34/99, vista al solicitante por el término de 30 días corridos y perentorios de la siguiente oposición:</p> <p>Marca: <i>NOVA CONSTRUCCIONES</i></p> <p>Expediente: <i>469863</i></p> <p>Titular: <i>DANIEL GALLO DUBOURG</i></p> <p>Clases: <i>37</i></p> <p>Notas:</p>

NOTIFICACIONES DE DIVISIÓN GESTIÓN TECNOLÓGICA ATENCIÓN PERSONALIZADA

Vistas por escritos de solicitudes de descuentos de tasas del art. 338 de la Ley N° 19.355

De conformidad con lo establecido por el Numeral 4° del Artículo 80 de la Ley N° 17.011, del 25 de setiembre de 1998, y Artículo 87 del Decreto N° 34/999 del 3 de febrero de 1999.

MARCA:	CONDIMENTOS Y ESPECIAS MONDA R TRADICION MEDITERRANEA
ACTA N°:	504832
NOMBRE:	Ignacio Arizaga
NOTIFICACIÓN:	Vista solicitud de descuentos art. 338 Ley 19.355: Montevideo, 1 de octubre de 2019 En la solicitud de descuento o exoneración de la solicitud de Marca de referencia, y de acuerdo a lo establecido en el Art. 8° del Decreto Reglamentario N° 34/999, corresponde conferir vista al solicitante por el término de 10 días hábiles, perentorios e improrrogables, bajo apercibimiento de tenerlo por desistido de su gestión, a efectos de subsanar las siguientes observaciones: Agregue certificado Pyme vigente expedido por Dinapyme.

MARCA:	LAJAFUSION
ACTA N°:	506453
NOMBRE:	MIKASOL S.A. (Marcela Szyfer)
NOTIFICACIÓN:	Vista solicitud de descuentos art. 338 Ley 19.355: Montevideo, 4 de noviembre de 2019 En la solicitud de descuento o exoneración de la solicitud de Marca de referencia, y de acuerdo a lo establecido en el Art. 8° del Decreto Reglamentario N° 34/999, corresponde conferir vista al solicitante por el término de 10 días hábiles, perentorios e improrrogables, bajo apercibimiento de tenerlo por desistido de su gestión, a efectos de subsanar las siguientes observaciones: Agregue certificado Pyme vigente. El agregado estaba vencido.

MARCA:	DRAKKAR FIT
ACTA N°:	506456
NOMBRE:	Carina Rodriguez
NOTIFICACIÓN:	Vista solicitud de descuentos art. 338 Ley 19.355: Montevideo, 4 de noviembre de 2019 En la solicitud de descuento o exoneración de la solicitud de Marca de referencia, y de acuerdo a lo establecido en el Art. 8° del Decreto Reglamentario N° 34/999, corresponde conferir vista al solicitante por el término de 10 días hábiles, perentorios e improrrogables, bajo apercibimiento de tenerlo por desistido de su gestión, a efectos de subsanar las siguientes observaciones: El certificado Pyme fue solicitado a nombre de una sociedad de hecho, por lo que la marca debe ser solicitada a nombre de la sociedad de hecho. Además debe de agregar certificación notarial de la sociedad de hecho.

MARCA:	JOKA DESPIERTA TU ENERGÍA
ACTA N°:	507150
NOMBRE:	Joaquin Costa Pintos
NOTIFICACIÓN:	Vista solicitud de descuentos art. 338 Ley 19.355: Montevideo, 13 de noviembre de 2019 En la solicitud de descuento o exoneración de la solicitud de Marca de referencia, y de acuerdo a lo establecido en el Art. 8° del Decreto Reglamentario N° 34/999, corresponde conferir vista al solicitante por el término de 10 días hábiles, perentorios e improrrogables, bajo apercibimiento de tenerlo por desistido de su gestión, a efectos de subsanar las siguientes observaciones: No fue agregado el certificado pyme. Agregue certificado Pyme a nombre de Joaquin Costa Pintos.

SOLICITUDES DE PATENTES DE INVENCION

(19) Dirección Nacional de la Propiedad Industrial – URUGUAY

(12) Invención

(11) UY a/ 037935

- (51) **Clasificación Internacional:** C 07D 239/42, 239/94, 403/04, 495/04, A 61K 31/506, 31/517, 31/519, 31/69
- (22) **Fecha de presentación:** 17/10/2018
- (30) **Datos de prioridad:** Prov. Appl. US 62/574,110 18/10/2017 US
- (71) **Solicitante:** SPECTRUM PHARMACEUTICALS, INC. [US]
- (72) **Inventor:** Prasad V. Chaturvedula [US]; Prasad Kolli [US]
- (74) **Agente/apoderado:** CARLOS EDUARDO SARLABÓS BUZÓ (189)
- (54) **Título:** INHIBIDORES DE TIROSINA QUINASAS DE LA FAMILIA DE LOS EGFR MUTANTES

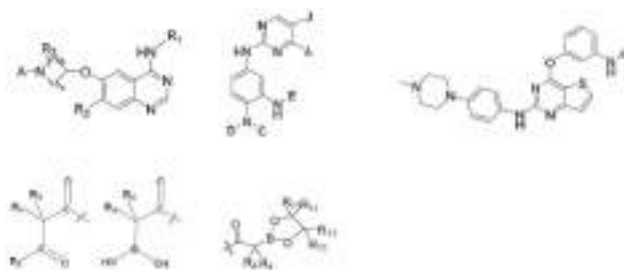

- (57) **Resumen:** Un inhibidor de tirosina quinasa de la familia del receptor de factor de crecimiento epidérmico (EGFR) que comprende un grupo funcional que se puede unir al residuo de serina S797 en EGFR, que tiene una mutación C797S o el residuo de serina S805 en HER2 que tiene una mutación C805S.

(19) Dirección Nacional de la Propiedad Industrial – URUGUAY**(12) Invención****(11) UY a/ 038331**

- (51) **Clasificación Internacional:** C 07D 513/02, A 61K 31/425, 31/428// A 61P 35/00, C 07D 491/08, 491/107
- (22) **Fecha de presentación:** 09/08/2019
- (30) **Datos de prioridad:** 62/764,944 17/08/2018 US
- (71) **Solicitante:** KINETA, INC. [US]
- (72) **Inventor:** Kristin BEDARD [US]; Daniel R. GOLDBERG [US]; Peter PROBST [DD]
- (74) **Agente/apoderado:** JUAN LAPENNE DE SALTERAIN (211)
- (54) **Título:** ACTIVADORES DE LA VÍA INDUCIBLE DEL GEN "RIG-I" DEL ÁCIDO RETINOICO Y MÉTODOS DE USO DE LOS MISMOS

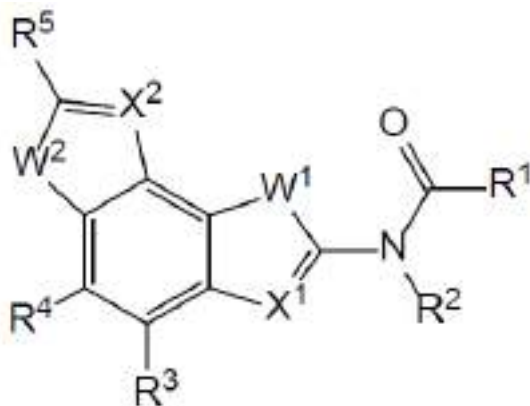

- (57) **Resumen:** La presente invención está dirigida a compuestos de la Fórmula (I), que son activadores de la ruta RIG-I.

(19) Dirección Nacional de la Propiedad Industrial – URUGUAY**(12) Invención****(11) UY a/ 038332**

- (51) **Clasificación Internacional:** C 07D 277/82, 333/66, 417/02, 417/14, 491/08, 491/107, A 61K 31/381, 31/428, 31/538// A 61P 35/00
- (22) **Fecha de presentación:** 09/08/2019
- (30) **Datos de prioridad:** 62/716,830 09/08/2018 US
- (71) **Solicitante:** KINETA, INC. [US]
- (72) **Inventor:** Kristin BEDARD [US]; Daniel R. GOLDBERG [US]; Peter PROBST [DD]
- (74) **Agente/apoderado:** JUAN LAPENNE DE SALTERAIN (211)
- (54) **Título:** ACTIVADORES DE LA VÍA INDUCIBLE DEL GEN "RIG-I" DEL ÁCIDO RETINOICO Y MÉTODOS DE USO DE LOS MISMOS

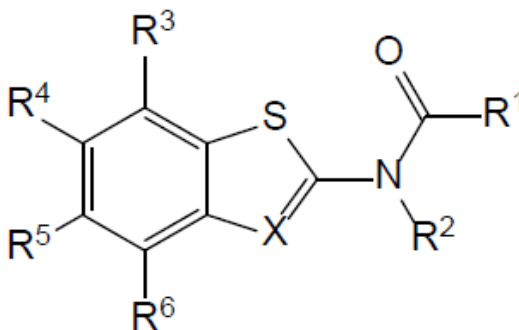

- (57) **Resumen:** La presente invención está dirigida a compuestos de la Fórmula (I), que son activadores de la ruta RIG-I.

(19) Dirección Nacional de la Propiedad Industrial – URUGUAY

(12) Invención

(11) UY a/ 038336

- (51) **Clasificación Internacional:** A 01N 37/52, 43/40, 43/46
(22) **Fecha de presentación:** 16/08/2019
(30) **Datos de prioridad:** 201811030874 17/08/2018 IN
(71) **Solicitante:** PI INDUSTRIES LTD [IN]
(72) **Inventor:** Santosh Shridhar Autkar [IN]; Ruchi Garg [IN]; Hagalavadi M Venkatesha [IN]; Maruti Naik [IN]; Vishal A. Mahajan [IN]; Mohammed Abrar Abdul Gaffar Shaikh [IN]; Shalaka Manikrao Mapari [IN]; Sachin Nagnath Gumme [IN]; Alexander G.M. Klausener [DD]
(74) **Agente/apoderado:** GONZALO FERNÁNDEZ SECCO (34)
(54) **Título:** NUEVOS COMPUESTOS DE FENILAMIDINA Y SUS USOS

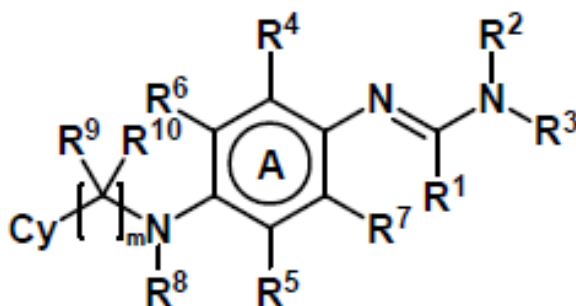

- (57) **Resumen:** La presente invención describe nuevos compuestos de fenilamida de la Fórmula (I), en la que, Cy, R¹, R², R³, R⁴, R⁵, R⁶, R⁷, R⁸, R⁹, R¹⁰ y m tienen los mismos significados que se definen en la descripción. La presente invención describe además un proceso para la preparación de compuestos de la Fórmula (I). Además, la presente invención describe el uso de compuestos de la Fórmula (I) y / o sus composiciones para proteger cultivos agrícolas y / u hortícolas contra microorganismos fitopatógenos no deseados.

(19) Dirección Nacional de la Propiedad Industrial – URUGUAY**(12) Invención****(11) UY a/ 038340**

- (51) **Clasificación Internacional:** A 61K 31/135, 31/197// A 61P 25/02, 25/04
(22) **Fecha de presentación:** 19/08/2019
(30) **Datos de prioridad:** PCT/IB2018/000970 30/08/2018 IB y PCT/IB2019/056363 25/07/2019 IB
(71) **Solicitante:** GRÜNENTHAL GMBH [DE]
(72) **Inventor:** PATTARO MARCONDES, Lizandra [BR]; CHRISTOPH, Thomas [DE]; SCHIENE, Klaus [DE]
(74) **Agente/apoderado:** GONZALO FERNÁNDEZ SECCO (34)
(54) **Título:** COMBINACIÓN FARMACÉUTICA SINÉRGICA QUE COMPRENDE TRAMADOL CLORHIDRATO Y PREGABALINA, Y SU USO PARA EL TRATAMIENTO DEL DOLOR NEUROPÁTICO

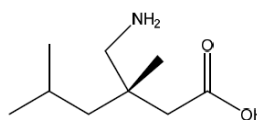
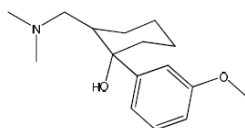

- (57) **Resumen:** Combinación farmacéutica sinérgica que contiene tramadol clorhidrato y pregabalina en una razón p/p entre 1:1,5 a 1:2,5 y excipientes farmacéuticamente aceptables, donde la combinación sinérgica se presenta en una forma farmacéutica de dosificación oral y parenteral. La presente invención proporciona métodos para tratar el dolor neuropático, donde el dolor neuropático puede ser de tipo central y periférico, entre otros; y la combinación farmacéutica sinérgica para su uso en el tratamiento de dolor neuropático.

(19) Dirección Nacional de la Propiedad Industrial – URUGUAY**(12) Invención****(11) UY a/ 038343**

- (51) **Clasificación Internacional:** B 60G 11/27, F 16F 9/02
(22) **Fecha de presentación:** 27/08/2019
(30) **Datos de prioridad:** BR 10 2018 067286 0 31/08/2018 BR
(71) **Solicitante:** RANDON S.A. IMPLEMENTOS E PARTICIPAÇÕES [BR]
(72) **Inventor:** Antonio Marcos MACIEL DA SILVA [BR]
(74) **Agente/apoderado:** SUSANA DEL CERRO (136)
(54) **Título:** BRAZO DE SUSPENSION NEUMATICA Y METODO DE MONTAJE

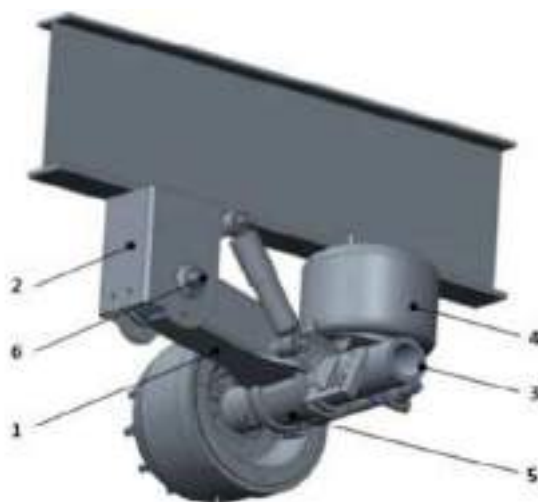

- (57) **Resumen:** La presente invención se refiere al brazo de suspensión neumática y método de montaje, utilizado en camiones, ómnibus, remolques y semirremolques, comprendiendo una suspensión vehicular constituida por un par de brazos (1) posicionados en sentido longitudinal del vehículo, teniendo una extremidad del brazo fijada rotuladamente a los soportes frontales (2), la parte intermedia del brazo fijada al eje vehicular (3), y la extremidad trasera del brazo fijando los amortiguadores neumáticos (4), la suspensión siendo constituida también por elementos de fijación (5, 7) del brazo (1) con el eje (3), de un cojinete rotulado (6) en los soportes frontales (2).

(19) Dirección Nacional de la Propiedad Industrial – URUGUAY**(12) Invención****(11) UY a/ 038344**

- (51) **Clasificación Internacional:** B 01D 15/08, C 07C 39/23, C 07D 311/78
(22) **Fecha de presentación:** 27/08/2019
(30) **Datos de prioridad:** 16/113,947 27/08/2018 US
(71) **Solicitante:** Orochem Technologies, Inc. [US]
(72) **Inventor:** David W. HOUSE [US]; Anil Rajaram OROSKAR [US]; Asha Anil OROSKAR [US]; Praneeth Dayanthe EDIRISINGHE [US]; Faridedin ADEL [US]; Xinjie CHEN [US]; Gautham Anil OROSKAR [US]
(74) **Agente/apoderado:** FABIANA PENADES (216)
(54) **Título:** MÉTODO PARA SEPARAR UN CONSTITUYENTE/CANABINOIDE UTILIZANDO UNA RESINA CROMATOGRÁFICA

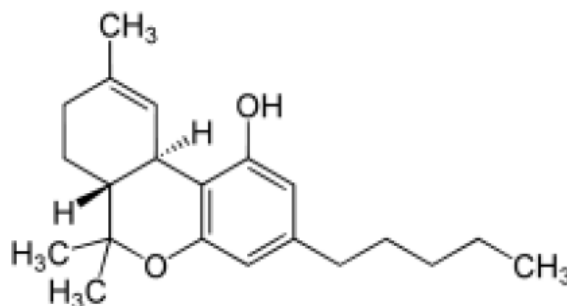

- (57) **Resumen:** Un método para purificar y separar cannabinoides, tales como canabidiol y tetrahidrocanabinol, por ejemplo, a partir de hojas secas de cáñamo y cannabis, puede utilizar un proceso de continuo de lecho móvil simulado, un método discontinuo de cromatografía en columna, o una única columna, y una combinación de uno o más de una secuencia de pasos de purificación entre los que se encuentran: filtración decoloración, activación o descarboxilación, descerado, depuración y cristalización, de modo de separar un canabinoide a partir de la planta de cannabis y dar lugar a varios productos cannabinoides. Los productos cannabinoides pueden utilizarse en varias aplicaciones.

(19) Dirección Nacional de la Propiedad Industrial – URUGUAY**(12) Invención****(11) UY a/ 038345**

- (51) **Clasificación Internacional:** A 61K 31/4184, 31/4365, C 07D 311/22, 405/12, 495/04// A 61P 7/02
- (22) **Fecha de presentación:** 27/08/2019
- (30) **Datos de prioridad:** 10-2018-0101047 28/08/2018 KR
- (71) **Solicitante:** CJ HEALTHCARE CORPORATION [KR]
- (72) **Inventor:** CHO, TAE KEUN [KR]; CHO, YOUNG DAE [KR]; KWON, EUNJI [KR]; SHIN, MYUNG JIN [KR]
- (74) **Agente/apoderado:** GONZALO FERNÁNDEZ SECCO (34)
- (54) **Título:** COMPOSICIÓN FARMACÉUTICA QUE COMPRENDE AGENTE ANTIPLAQUETARIO E INHIBIDOR DE LA SECRECIÓN DE ÁCIDO G

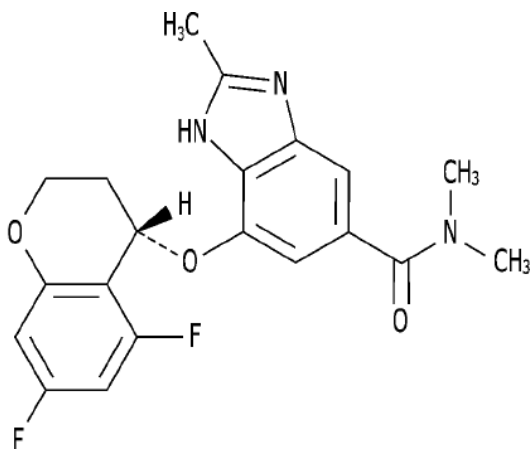

- (57) **Resumen:** La presente invención proporciona una composición farmacéutica que comprende clopidogrel o sus sales farmacéuticamente aceptables; y un compuesto de Fórmula 1 o sus sales farmacéuticamente aceptables como un ingrediente activo. La composición farmacéutica de la presente invención tiene una ventaja de mantenimiento de un efecto medicinal de clopidogrel mientras que se evita o trata un efecto colateral del clopidogrel, es decir, trastornos gastrointestinales.

(19) Dirección Nacional de la Propiedad Industrial – URUGUAY**(12) Invención****(11) UY a/ 038346**

- (51) **Clasificación Internacional:** A 01N 43/40, A 01P 21/00, C 05G 3/08, C 07D 213/61
(22) **Fecha de presentación:** 27/08/2019
(30) **Datos de prioridad:** 62/723,284 27/08/2018 US
(71) **Solicitante:** Verdesian Life Sciences U.S., LLC [US]
(72) **Inventor:** Jacob Mazo [US]; Grigory Mazo [US]
(74) **Agente/apoderado:** Gustavo Fischer Fleurquin ()
(54) **Título:** COMPOSICIONES DE NITRAPIRINA PARA AUMENTAR LA EFICIENCIA EN EL USO DE NUTRIENTES DE NITRÓGENO Y MEJORAR EL CRECIMIENTO VEGETAL

- (57) **Resumen:** El objeto que se describe en la presente se refiere a complejos de nitrapirina y a síntesis de estos que son de particular utilidad en usos agrícolas, por ejemplo, aplicados directamente al suelo o en combinación con fertilizantes para aumentar la absorción de nutrientes e inhibir la nitrificación y la hidrólisis de la ureasa. Más particularmente, el objeto se refiere a complejos de nitrapirina, que preferentemente contienen tipos específicos de unidades de repetición carboxílicas y de sulfonato. También se describen otros usos de los complejos de nitrapirina y de las composiciones que contienen complejos de nitrapirina.

(19) Dirección Nacional de la Propiedad Industrial – URUGUAY**(12) Invención****(11) UY a/ 038348**

- (51) **Clasificación Internacional:** A 61K 31/4184, 31/43, 31/7048, C 07D 311/22, 313/04, 405/12, 499/00, C 07H 17/08// A 61P 1/04
- (22) **Fecha de presentación:** 28/08/2019
- (30) **Datos de prioridad:** 10-2018-0102250 29/08/2018 KR
- (71) **Solicitante:** CJ HEALTHCARE CORPORATION [KR]
- (72) **Inventor:** KIM, BONG TAE [KR]; KIM, Dongkyu [KR]; KIM, Eun Ji [KR]; LEE, Ji Won [KR]; OH, Kyeongmin [KR]; KIM, Ahrong [KR]; SONG, Geun Seog [KR]; RYU, Shin-Young [KR]; KIM, Eun Kyung [KR]; SHIN, Naree [KR]; KANG, Hyun Ji [KR]; KIM, Jae Min [KR]; PARK, Yu-Gyeong [KR]; JEONG, Haneul [KR]
- (74) **Agente/apoderado:** GONZALO FERNÁNDEZ SECCO (34)
- (54) **Título:** COMPOSICIÓN PARA ERRADICAR HELICOBACTER PYLORI

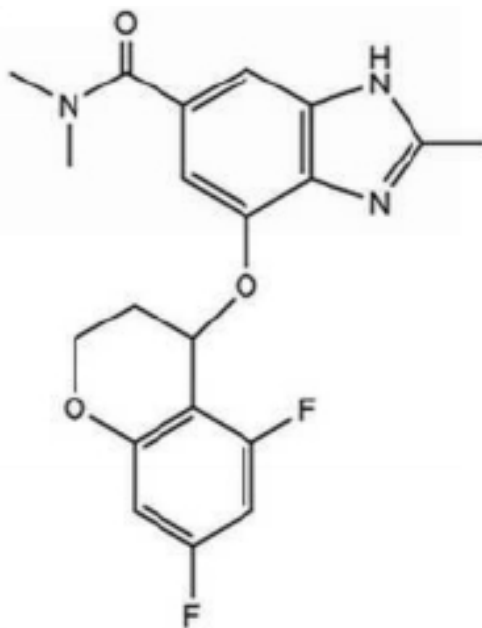

- (57) **Resumen:** La presente invención se refiere a una composición para erradicar *Helicobacter pylori* y su uso. La composición de la presente invención mantiene un pH intragástrico en un cierto nivel o más durante un cierto período de tiempo o más, maximizando así la acción de amoxicilina y claritromicina para mostrar un excelente efecto sobre la erradicación de *Helicobacter pylori*

(19) Dirección Nacional de la Propiedad Industrial – URUGUAY

(12) Invención

(11) UY a/ 038349

- (51) **Clasificación Internacional:** C 07D 237/24, 239/54, 471/04, A 61K 31/437, 31/501, 31/513// A 61P 35/00
- (22) **Fecha de presentación:** 28/08/2019
- (30) **Datos de prioridad:** 62/724,829 30/08/2018 US y 62/858,686 07/06/2019 US
- (71) **Solicitante:** ARRAY BIOPHARMA INC. [US]
- (72) **Inventor:** COOK, Adam [US]; HINKLIN, Ronald JAY [US]; ALLEN, Shelley [US]; BARBOUR, Patrick [US]; DAHLKE, Joshua [US]; GAUDINO, John [US]; LAIRD, Ellen [US]; MCNULTY, Oren T. [US]; ZHAO, Qian [US]
- (74) **Agente/apoderado:** FABIANA PENADES ()
- (54) **Título:** COMPUESTOS DE PIRAZOLO[3,4-B]PIRIDINA COMO INHIBIDORES DE CINASAS TAM Y MET

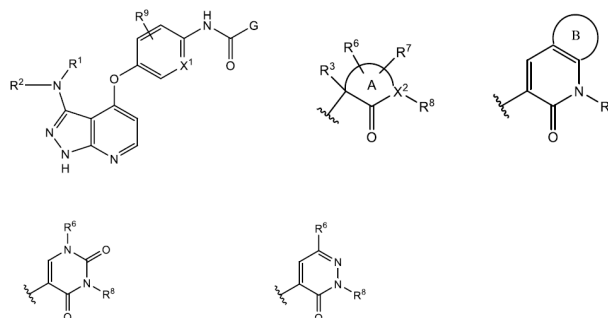

- (57) **Resumen:** La presente invención se refiere a compuestos de la Fórmula I: I y estereoisómeros, tautómeros y sales de los mismos farmacéuticamente aceptables, en donde R₁, R₂, R₉, X₁ y G son como se definen en la presente, los cuales son inhibidores de una o más cinasas TAM y/o cinasa c-Met, y son útiles en el tratamiento y prevención de enfermedades las cuales pueden ser tratadas con un inhibidor de cinasa TAM y/o un inhibidor de cinasa c-Met.

(19) Dirección Nacional de la Propiedad Industrial – URUGUAY

(12) Invención

(11) UY a/ 038350

- (51) Clasificación Internacional: A 01N 37/02, 43/36
 (22) Fecha de presentación: 28/08/2019
 (30) Datos de prioridad: 62/723,797 28/08/2018 US
 (71) Solicitante: Verdesian Life Sciences U.S., LLC [US]
 (72) Inventor: Jacob Mazo [US]; Grigory Mazo [US]; Amy Burton [US]
 (74) Agente/apoderado: Gustavo Fischer Fleurquin (94)
 (54) Título: COMPOSICIONES DE LIBERACIÓN PROLONGADA Y CONTINUA PARA FAVORECER LA SANIDAD VEGETAL Y MÉTODOS DE USO

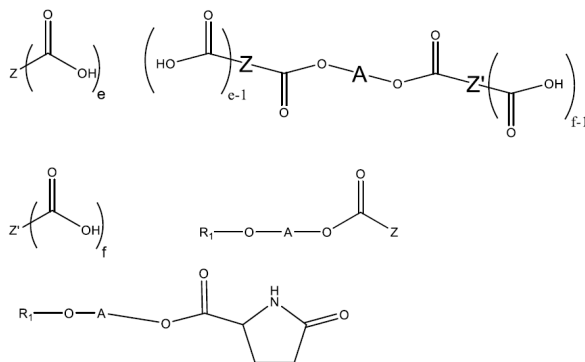

- (57) Resumen: El objeto que se describe en la presente se refiere en términos generales a composiciones que comprenden un compuesto activo desde el punto de vista agrícola que tiene al menos una porción de ácido carboxílico o una sal de este en combinación con un éster correspondiente del ácido para la liberación continua y sostenida del compuesto, y a métodos para usar las composiciones a fin de mejorar las propiedades de las plantas.

(19) Dirección Nacional de la Propiedad Industrial – URUGUAY**(12) Invención****(11) UY a/ 038351**

- (51) **Clasificación Internacional:** A 61K 31/438, 31/506// A 61P 1/16
(22) **Fecha de presentación:** 29/08/2019
(30) **Datos de prioridad:** 62/726,172 31/08/2018 US y 62/883,860 07/08/2019 US
(71) **Solicitante:** Pfizer Inc. [US]
(72) **Inventor:** ESLER, William Paul [US]; ROSS, Trenton Thomas [US]
(74) **Agente/apoderado:** JUAN LAPENNE DE SALTERAIN (211)
(54) **Título:** COMBINACIONES PARA TRATAMIENTO DE EHNA/EHGNA Y ENFERMEDADES RELACIONADAS

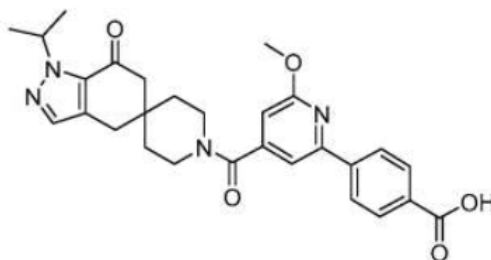
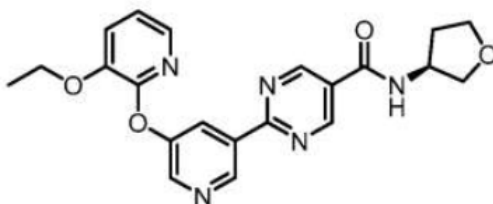

- (57) **Resumen:** Se describe en la presente la combinación de (S)-2-(5-((3-etoxi-piridin-2-il)oxi)piridin-3-il)-N-(tetrahidrofuran-3-il)pirimidina-5-carboxamida, o una sal farmacéuticamente aceptable de la misma, y ácido 4-(4-(1-isopropil-7-oxo-1,4,6,7-tetrahidrospiro-[indazol-5,4'-piperidina]-1'-carbonil)-6-metoxipiridin-2-il)benzoico, o sal farmacéuticamente aceptable del mismo, para tratamiento de enfermedades, incluyendo esteatohepatitis no alcohólica (EHNA), en mamíferos.

(19) Dirección Nacional de la Propiedad Industrial – URUGUAY

(12) Invención

(11) UY a/ 038352

- (51) **Clasificación Internacional:** C 07D 471/04, A 61K 31/4025, 31/4375, C 07D 207/08// A 61P 1/00, 19/10, 35/00, 37/00, 7/02, 9/10
- (22) **Fecha de presentación:** 29/08/2019
- (30) **Datos de prioridad:** 62/724,397 29/08/2018 US
- (71) **Solicitante:** MORPHIC THERAPEUTIC, INC. [US]
- (72) **Inventor:** Blaise S. Lippa [US]; Bryce A. Harrison [US]; James E. Dowling [US]; Matthew G. Bursavich [US]; Dawn M. Troast [US]; Bruce N. Rogers [US]; Cheng Zhong [CN]; Fu-Yang Lin [TW]; Brian Sosa [US]; Aleksey I. Gerasyuto [US]; Andrea Bortolato [US]; Mats A. Svensson [SE]; Eugene Hickey [US]; Kyle D. Konze [US]; Tyler Day [CA]; Byungchan Kim [US]
- (74) **Agente/apoderado:** AGUSTÍ N MAYER WEST (205)
- (54) **Título:** INHIBIDORES DE INTEGRINA ALFAVBETA6

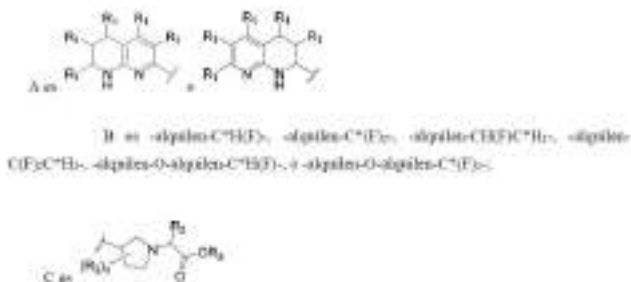

- (57) **Resumen:** Se describen inhibidores de integrina alfavbeta6 de moléculas pequeñas, y métodos para usarlos en el tratamiento o prevención de diversas enfermedades y condiciones.

(19) Dirección Nacional de la Propiedad Industrial – URUGUAY

(12) Invención

(11) UY a/ 038353

- (51) **Clasificación Internacional:** C 07D 471/04, A 61K 31/4025, 31/4375, C 07D 207/08// A 61P 1/00, 19/10, 35/00, 37/00, 7/02, 9/10
- (22) **Fecha de presentación:** 29/08/2019
- (30) **Datos de prioridad:** 62/724,423 29/08/2018 US y 62/859,457 10/06/2019 US
- (71) **Solicitante:** MORPHIC THERAPEUTIC, INC. [US]
- (72) **Inventor:** Blaise S. Lippa [US]; Bryce A. Harrison [US]; James E. Dowling [US]; Matthew G. Bursavich [US]; Dawn M. Troast [US]; Bruce N. Rogers [US]; Cheng Zhong [CN]; Fu-Yang Lin [TW]; Brian Sosa [US]; Aleksey I. Gerasyuto [US]; Andrea Bortolato [US]; Mats A. Svensson [SE]; Eugene Hickey [US]; Kyle D. Konze [US]; Tyler Day [CA]; Byungchan Kim [US]; Kristopher N. Hahn [US]; Qi Qiao [CN]
- (74) **Agente/apoderado:** AGUSTÍN MAYER WEST (205)
- (54) **Título:** INHIBICIÓN DE INTEGRINA ALFAVBETA6



- (57) **Resumen:** Se describen inhibidores de integrina alfavbeta6 de moléculas pequeñas, y métodos para usarlos en el tratamiento de una cantidad de enfermedades y condiciones.

(19) Dirección Nacional de la Propiedad Industrial – URUGUAY**(12) Invención****(11) UY a/ 038354**

- (51) **Clasificación Internacional:** A 01N 25/30, 41/10, 43/56
(22) **Fecha de presentación:** 29/08/2019
(30) **Datos de prioridad:** 18191582.8 29/08/2018 EP
(71) **Solicitante:** BAYER AKTIENGESELLSCHAFT [DE]
(72) **Inventor:** Dr. Tobias HARSCHNECK [DE]; Marita JOHN [DE]; Dr. Stefan HERRMANN [DE]; Shin NAKAMURA [JP]; Holger WECKWERT [DE]; Christian MARIENHAGEN [DE]
(74) **Agente/apoderado:** GONZALO FERNÁNDEZ SECCO (34)
(54) **Título:** COMBINACIONES DE COMPUESTO ACTIVO QUE TIENEN PROPIEDADES INSECTICIDAS/ACARICIDAS

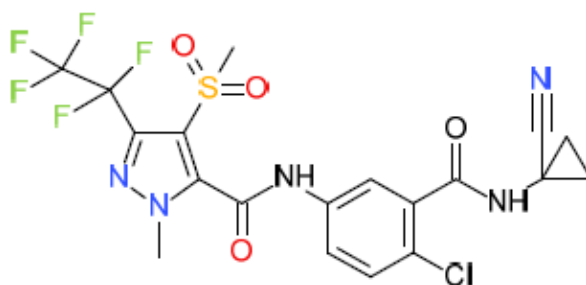

- (57) **Resumen:** La presente invención se refiere a nuevas combinaciones de compuesto activo que comprenden al menos un compuesto conocido de la fórmula (I) y al menos un compuesto activo adicional, cuyas combinaciones son muy adecuadas para el control de plagas animales y microbianas, tales como insectos no deseados y/o ácaros no deseados y/o nematodos no deseados.

(19) Dirección Nacional de la Propiedad Industrial – URUGUAY**(12) Invención****(11) UY a/ 038355**

- (51) Clasificación Internacional:** A 61K 31/4412, 31/4418
// A 61P 17/00, C 07D 213/64
- (22) Fecha de presentación:** 29/08/2019
- (30) Datos de prioridad:** MX/a/2018/010528 31/08/2018 MX
- (71) Solicitante:** CELL THERAPY AND TECHNOLOGY, S. A. DE C. V. [MX]
- (72) Inventor:** JOSÉ AGUSTÍN ROGELIO MAGAÑA CASTRO [MX]; JUAN SOCORRO ARMENDÁRIZ BORUNDA [MX]; LAURA VÁZQUEZ CERVANTES [MX]
- (74) Agente/apoderado:** Oscar Tulio BACOT SILVEIRA (18)
- (54) Título:** COMPOSICIONES FARMACÉUTICAS SEMISÓLIDAS DE BASE OLEOSA CONTENIENDO PIRFENIDONA PARA SU APLICACIÓN EN LA REPARACIÓN TISULAR
- (57) Resumen:** La presente invención describe composiciones farmacéuticas semisólidas conteniendo Pirfenidona, que ofrece ventajas sobre otras formas farmacéuticas de administración cutánea conocidas en el estado de la técnica, gracias a sus características de permeabilidad y absorción, que es útil en el tratamiento para la restauración de los tejidos que han sufrido pérdida o degradación de matriz extracelular dando como resultado la formación de arrugas o adelgazamiento de la piel

(19) Dirección Nacional de la Propiedad Industrial – URUGUAY**(12) Invención****(11) UY a/ 038358**

- (51) **Clasificación Internacional:** C 07D 241/08, 241/38, 403/02, 403/04, 403/14, 405/04, 413/08, 417/08, 487/10, 491/107, A 61K 31/496, 31/4965, 31/498, 31/4985, 31/499// A 61P 9/00, 9/04, 9/10
- (22) **Fecha de presentación:** 30/08/2019
- (30) **Datos de prioridad:** 62/726,162 31/08/2018 US
- (71) **Solicitante:** CYTOKINETICS, INC. [US]
- (72) **Inventor:** CHUANG, Chihyuan [US]; MORGAN, Bradley P. [US]; VANDERWAL, Mark [US]; ASHCRAFT, Luke W. [US]; LAU, Kevin [CA]
- (74) **Agente/apoderado:** NORA MORGADE DI POLITO (165)
- (54) **Título:** INHIBIDORES DE SARCÓMEROS CARDÍACOS

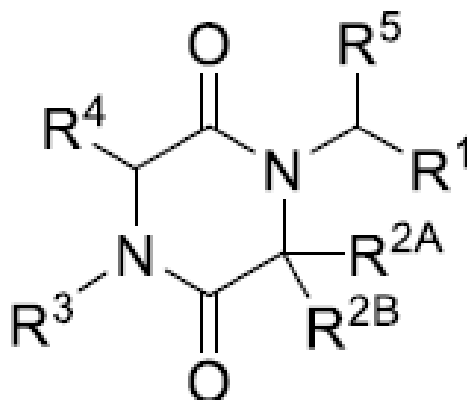

- (57) **Resumen:** Se proporcionan compuestos de Fórmula (I), según lo detallado en la memoria descriptiva o una sal farmacéuticamente aceptable de este, donde R¹, R^{2A}, R^{2B}, R³, R⁴ y R⁵ son tal como se define en la presente. También se proporciona una composición farmacéuticamente aceptable que comprende un compuesto de Fórmula (I) o una sal farmacéuticamente aceptable de este. También se proporcionan métodos para utilizar un compuesto de Fórmula (I) o una sal farmacéuticamente aceptable de este.

(19) Dirección Nacional de la Propiedad Industrial – URUGUAY**(12) Invención****(11) UY a/ 038359**

- (51) Clasificación Internacional:** C 07C 29/82, 29/86, B 01D 17/00, C 07C 29/74, 29/80
(22) Fecha de presentación: 02/09/2019
(30) Datos de prioridad: 201811032489.5 05/09/2018 CN
(71) Solicitante: Changchun Meihe Science and Technology Development Co., Ltd
[CN]
(72) Inventor: Yuan Yi [CN]
(74) Agente/apoderado: Juan Eduardo Vanrell Falcon (144)
(54) Título: PROCESO PARA REFINAR ETILENGLICOL NO DERIVADO DEL
PETRÓLEO

- (57) Resumen:** La invención proporciona un proceso para refinar etilenglicol no derivado del petróleo, en el que se separan las impurezas que tienen un punto de ebullición cercano al etilenglicol. En el proceso, los compuestos de alcohol oleofílico C5-C20, los alcanos C5-C20 y/o los compuestos de cetona oleofílica C4-C20 se someten a azeotropismo como agente azeotrópico junto con el etilenglicol no derivado del petróleo para obtener un azeótropo que contiene etilenglicol. Luego, el agente azeotrópico en el azeótropo se separa y se elimina para obtener un producto crudo de etilenglicol que se purifica adicionalmente para obtener etilenglicol.

(19) Dirección Nacional de la Propiedad Industrial – URUGUAY**(12) Invención****(11) UY a/ 038360**

- (51) Clasificación Internacional:** C 07K 16/28, 16/30, A 61K 39/395// A 61P 35/00
- (22) Fecha de presentación:** 03/09/2019
- (30) Datos de prioridad:** 62/726826 04/09/2018 US
- (71) Solicitante:** TESARO, INC [US]
- (72) Inventor:** Martin Huber [US]
- (74) Agente/apoderado:** Oscar Tulio BACOT SILVEIRA (18)
- (54) Título:** MÉTODOS DE TRATAMIENTO DEL CÁNCER

- (57) Resumen:** Esta invención se refiere a nuevos métodos de tratamiento del cáncer, incluyendo cánceres caracterizado por la expresión del ligando 1 de muerte programada (PD-L1).

(19) Dirección Nacional de la Propiedad Industrial – URUGUAY**(12) Invención****(11) UY a/ 038361**

- (51) Clasificación Internacional:** C 12N 1/20, 1/21, 15/11, 15/31, 15/52, C 07K 14/195
- (22) Fecha de presentación:** 04/09/2019
- (30) Datos de prioridad:** 62726780 04/09/2018 US
- (71) Solicitante:** Universidad de la República [UY]
- (72) Inventor:** Susana Castro Sowinski [UY]; Juan José Marizcurrena [UY]
- (74) Agente/apoderado:** Unidad de Propiedad Intelectual Universidad de la República ()
- (54) Título:** BACTERIAS MODIFICADAS GENÉTICAMENTE PARA LA PRODUCCIÓN DE TRES ENZIMAS DE REPARACIÓN DE ADN Y MÉTODO PARA EVALUAR LA ACTIVIDAD DE REPARACIÓN DE ADN
- (57) Resumen:** La presente invención proporciona tres cepas recombinantes de E. coli para la producción de las enzimas CPD-fotoliasa, 6,4-fotoliasa bifuncional y 6,4-fotoliasa de la bacteria antártica aislada de los genes Hymenobacter, la primera, y Sphingomonas, las restantes. También proporciona un proceso de producción y purificación de enzimas recombinantes de buen desempeño, un alto grado de pureza y una alta actividad de reparación catalítica, que pueden aplicarse en, pero sin limitarse a ello, la industria cosmética y farmacéutica. Otro aspecto de esta invención es proporcionar un método rápido, económico y cualitativo para determinar la actividad de la CPD-fotoliasa.

(19) Dirección Nacional de la Propiedad Industrial – URUGUAY**(12) Invención****(11) UY a/ 038370**

- (51) Clasificación Internacional:** C 07K 14/00, A 01H 5/00, 5/10, A 61K 38/16, C 12N 15/11, 5/10, C 12P 21/02
- (22) Fecha de presentación:** 13/09/2019
- (30) Datos de prioridad:** 62/731,387 14/09/2018 US
- (71) Solicitante:** VESTARON CORPORATION [US]
- (72) Inventor:** KENNEDY, ROBERT [US]; BAO, LIN [US]
- (74) Agente/apoderado:** CARLOS EDUARDO SARLABÓS BUZÓ (189)
- (54) Título:** POLIPÉPTIDOS INSECTICIDAS MUTANTES AV3 Y MÉTODOS PARA PRODUCIRLOS Y USARLOS
-
- (57) Resumen:** Proteínas, nucleótidos y polipéptidos insecticidas nuevos, su expresión en las plantas, métodos para producir polipéptidos, nuevos procesos, técnicas de producción, nuevos polipéptidos, nuevas formulaciones, polipéptidos sintéticos, nuevos organismos y un proceso que aumenta el rendimiento de la producción de péptidos insecticidas desde sistemas de expresión de levadura. La presente invención también se relaciona y divulga toxinas denominadas AVP, que están modificadas desde la toxina Av3 obtenida de la anémona de mar; en la presente describimos los genes que codifican el polipéptido nuevo, así como diversas formulaciones y combinaciones; tanto de genes como de péptidos, útiles para el control de insectos.

(19) Dirección Nacional de la Propiedad Industrial – URUGUAY**(12) Invención****(11) UY a/ 038378**

- (51) **Clasificación Internacional:** B 04B 1/08, B 01D 19/00
(22) **Fecha de presentación:** 18/09/2019
(30) **Datos de prioridad:** 62/733,493 19/09/2018 US y 62/873,748 12/07/2019 US
(71) **Solicitante:** Haven Technology Solutions LLC [US]
(72) **Inventor:** David James Elms [US]; Gregory Allen Hudspeth [US]
(74) **Agente/apoderado:** FABIANA PENADES (216)
(54) **Título:** MÉTODO Y DISPOSITIVO PARA SEPARAR UN FLUIDO CON MENOR DENSIDAD DE UN FLUIDO CON MAYOR DENSIDAD

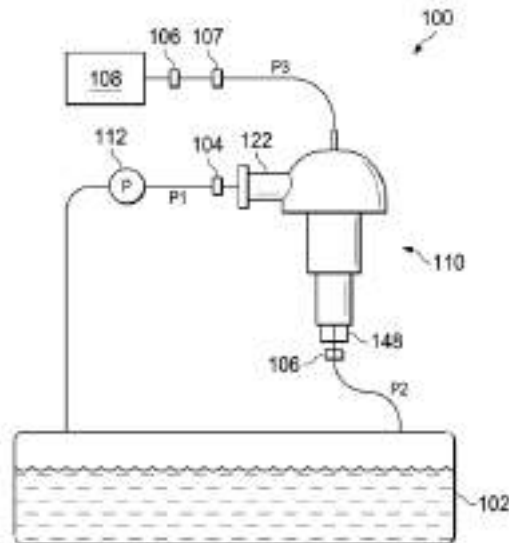

- (57) **Resumen:** Un aparato de separación de fluido para eliminar un componente de fluido de otro componente de fluido en una corriente de fluido incluye un impulsor dispuesto entre una cámara de entrada anular y una primera cámara de fluido que tiene una forma trapezoidal cónica hueca con un diámetro que se reduce a lo largo de una parte de la longitud de La primera cámara de fluido. El impulsor redirige un líquido que fluye en una vía de flujo en remolino circular a lo largo de la pared de la cámara de entrada a una salida

(19) Dirección Nacional de la Propiedad Industrial – URUGUAY**(12) Invención****(11) UY a/ 038382**

- (51) Clasificación Internacional:** C 12N 15/11, 15/113, A 61K 48/00// A 61P 1/16
- (22) Fecha de presentación:** 19/09/2019
- (30) Datos de prioridad:** 62/733,320 19/09/2018 US; 62/773,707 30/11/2018 US y 62/890,220 22/08/2019 US
- (71) Solicitante:** ARROWHEAD PHARMACEUTICALS INC. [US]
- (72) Inventor:** Zhen Li [US]; Rui Zhu [CN]; Shawn A. Morales [US]
- (74) Agente/apoderado:** FABIANA PENADES (216)
- (54) Título:** AGENTES DE ARNI PARA INHIBIR LA EXPRESIÓN DE 17BETA-HSD TIPO 13 (HSD17B13), COMPOSICIONES DE DICHOS AGENTES, Y MÉTODOS DE USO

- (57) Resumen:** la presente divulgación se refiere a agentes de arni, por ejemplo, agentes de arni de doble hebra, capaces de inhibir la expresión génica de 17β-hidroxiesteroide deshidrogenasa tipo 13 (hsd17b13 o 17β-hsd13). asimismo, se dan a conocer composiciones farmacéuticas que comprenden agentes de arni contra hsd17b13 y métodos para la utilización de las mismas. los agentes de arni contra hsd17b13 conforme a lo divulgado en la presente memoria pueden estar conjugados a ligandos dirigidos a la diana para facilitar el transporte hacia las células, incluidos los hepatocitos.

(19) Dirección Nacional de la Propiedad Industrial – URUGUAY**(12) Invención****(11) UY a/ 038390**

- (51) **Clasificación Internacional:** C 08L 23/00
(22) **Fecha de presentación:** 26/09/2019
(30) **Datos de prioridad:** 201811151458.1 29/09/2018 CN
(71) **Solicitante:** Changchun Meihe Science and Technology Development Co., Ltd [CN]
(72) **Inventor:** Yuan Yi [CN]
(74) **Agente/apoderado:** Juan Eduardo Vanrell Falcon (144)
(54) **Título:** PROCESO PARA REFINAR PROPILENGLICOL DE BASE BIOLÓGICA

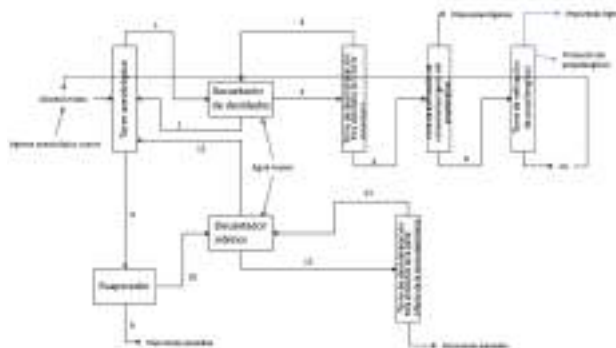

- (57) **Resumen:** La presente invención proporciona un proceso para refinar propilenglicol de base biológica en el que se separan las impurezas que tienen puntos de ebullición cercanos al del propilenglicol. En este proceso, compuestos oleofílicos C5-C20, alcanos C5-C20 y/o compuestos de cetona oleofílica C4-C20 son sometidos a azeotropismo como un agente azeotrópico con el propilenglicol de base biológica para obtener un azeótropo que contiene propilenglicol. Posteriormente el agente azeotrópico en el azeótropo se separa para obtener un propilenglicol crudo que se purifica adicionalmente para obtener propilenglicol

(19) Dirección Nacional de la Propiedad Industrial – URUGUAY**(12) Invención****(11) UY a/ 038393**

- (51) Clasificación Internacional:** C 07K 16/28, C 12N 15/13, 15/85, 5/10, C 12P 21/08, A 61K 39/395, G 01N 33/577
- (22) Fecha de presentación:** 27/09/2019
- (30) Datos de prioridad:** 62/738,997 28/09/2018 US
- (71) Solicitante:** AMGEN INC. [US]
- (72) Inventor:** Agnieszka KIELCZEWSKA [CA]; Brian CHAN [CA]
- (74) Agente/apoderado:** FABIANA PENADES (216)
- (54) Título:** ANTICUERPOS CONTRA BCMA SOLUBLE

- (57) Resumen:** La presente invención se refiere a anticuerpos que se unen a BCMA soluble (sBCMA). Además, la invención se refiere a un sistema de detección que comprende dichos anticuerpos. Los anticuerpos o el sistema de detección pueden usarse para detectar o cuantificar sBCMA, para diagnosticar una enfermedad asociada con sBCMA, para estratificar pacientes, monitorizar la progresión de la enfermedad y evaluar la respuesta terapéutica.

(19) Dirección Nacional de la Propiedad Industrial – URUGUAY**(12) Invención****(11) UY a/ 038405**

- (51) Clasificación Internacional:** A 61K 31/437, 9/08, C 07D 471/04// A 61P 25/20
(22) Fecha de presentación: 07/10/2019
(30) Datos de prioridad: IN 201821038060 08/10/2018 IN
(71) Solicitante: Troikaa Pharmaceuticals Limited [IN]
(72) Inventor: NISHEEL K. PATEL [IN]; KETAN R. PATEL [IN]; MILAN R. PATEL [IN]; KUSH M. PATEL [IN]; ASHEEL K. PATEL [IN]
(74) Agente/apoderado: Juan Eduardo Vanrell Falcon (144)
(54) Título: SOLUCIONES OROMUCOSAS DE ZOLPIDEM O SALES FARMACÉUTICAMENTE ACEPTABLES DE LOS MISMOS

- (57) Resumen:** La presente invención trata de soluciones oromucosas de Zolpidem o sales farmacéuticamente aceptables del mismo. La presente invención se refiere a formulaciones bucales o sublinguales de Zolpidem o una sal farmacéuticamente aceptable del mismo. Las formulaciones minimizan la cantidad de potenciadores de la penetración y, sin embargo, proporcionan una rápida penetración transmucosal del fármaco. Estas formulaciones no solo proporcionan la concentración deseada (0.5% a 10% p/v) del medicamento en forma de solución transparente (clara), sino que también logran formulaciones estables durante toda la vida útil de al menos aproximadamente 2 años. El pH de las soluciones estables no acuosas de la presente invención está en el intervalo de pH 5 a 9, preferiblemente de 6 a 9, más preferiblemente de 7 a 9.

(19) Dirección Nacional de la Propiedad Industrial – URUGUAY**(12) Invención****(11) UY a/ 038406**

- (51) Clasificación Internacional:** C 12M 1/00, C 12Q 1/02
- (22) Fecha de presentación:** 08/10/2019
- (30) Datos de prioridad:** 62/743,974 10/10/2018 US
- (71) Solicitante:** STAMM VEGH CORPORATION [US]
- (72) Inventor:** Juan Francisco Llamazares [AR]
- (74) Agente/apoderado:** FABIANA PENADES (216)
- (54) Título:** MICROBIORREACTOR DE FLUJO CONTINUO

- (57) Resumen:** La presente divulgación contempla componentes, sistemas y métodos para biorreactores que pueden emplearse para producir y mantener células, optimizar el crecimiento celular y la producción de productos a partir de dichas células, y para producir y aislar células y productos producidos por dichas células. los sistemas, componentes y métodos descritos en la presente memoria abordan los problemas de escala, costo, eficiencia y consistencia y son adecuados para adaptar la producción de células y bioproductos.

(19) Dirección Nacional de la Propiedad Industrial – URUGUAY**(12) Invención****(11) UY a/ 038426**

- (51) **Clasificación Internacional:** A 61K 38/38// A 61P 25/28
- (22) **Fecha de presentación:** 23/10/2019
- (30) **Datos de prioridad:** 18202720.1 25/10/2018 EP
- (71) **Solicitante:** GRIFOLS WORLDWIDE OPERATIONS LIMITED [IE]
- (72) **Inventor:** GRIFOLS ROURA VICTOR [ES]; PAEZ REGADERA ANTONIO MANUEL [ES]; NUÑEZ DOMENECH LAURA [ES]
- (74) **Agente/apoderado:** Juan Eduardo Vanrell Falcon (144)
- (54) **Título:** USO DE RECAMBIO PLASMÁTICO DE BAJO VOLUMEN PARA EL TRATAMIENTO DE LA ENFERMEDAD DE ALZHEIMER EN ETAPAS TEMPRANA Y MODERADA
- (57) **Resumen:** La presente invención se refiere a una composición que comprende albúmina humana a una concentración entre 5% (p/v) y 25% (p/v) para el tratamiento de la Enfermedad de Alzheimer leve y moderada mediante recambio plasmático de bajo volumen (LVPE, por sus siglas en inglés).

SOLICITUDES DE DISEÑOS INDUSTRIALES

(19) Dirección Nacional de la Propiedad Industrial – URUGUAY

(12) Diseño Industrial

(11) UY s/ 004734

- (51) Clasificación Internacional:** B 65D 1/0209-01
- (22) Fecha de presentación:** 23/08/2019
- (30) Datos de prioridad:** 006294658-0001 08/03/2019 EP
- (71) Solicitante:** Carolina Herrera Ltd [US]
- (72) Inventor:** Jean-Marc Galvez [FR]
- (74) Agente/apoderado:** Oscar Tulio BACOT SILVEIRA (18)
- (54) Título:** FRASCOS DE PERFUME

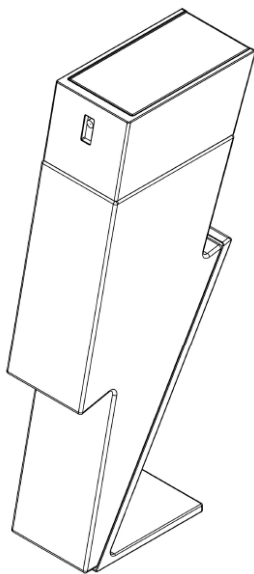

- (57) Resumen:** Frascos de perfume

(19) Dirección Nacional de la Propiedad Industrial – URUGUAY**(12) Diseño Industrial****(11) UY s/ 004739**

- (51) Clasificación Internacional:** B 65D 1/0209-01
- (22) Fecha de presentación:** 10/09/2019
- (30) Datos de prioridad:** 006303194 11/03/2019 EP
- (71) Solicitante:** ANTONIO PUIG, S.A. [ES]
- (72) Inventor:** José Vivas Carmen. [ES]
- (74) Agente/apoderado:** Juan Eduardo Vanrell Falcon (144)
- (54) Título:** ENVASE DE FRAGANCIA

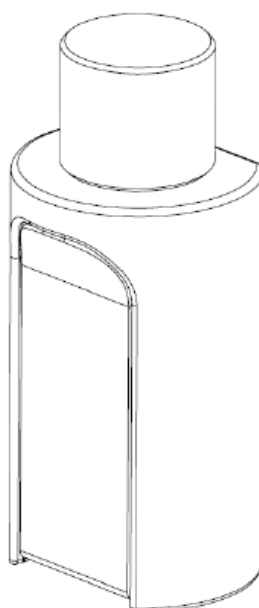
**(57) Resumen:**

(19) Dirección Nacional de la Propiedad Industrial – URUGUAY**(12) Diseño Industrial****(11) UY s/ 004762**

- (51) **Clasificación Internacional:** A 47K 10/1605-06
(22) **Fecha de presentación:** 24/01/2020
(30) **Datos de prioridad:** 189-2020 22/01/2020 CL
(71) **Solicitante:** CMPC TISSUE S.A. [CL]
(72) **Inventor:** Juan Caillabet Cunchina [CL]
(74) **Agente/apoderado:** STELLA MARINA WENG POLICICCHIO (218)
(54) **Título:** PATRÓN ORNAMENTAL DE GOFRADO PARA SER UTILIZADO EN ARTÍCULOS ABSORBENTES

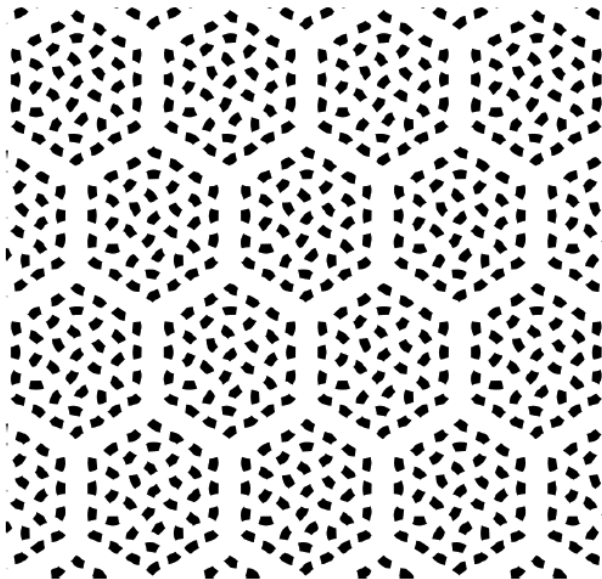

- (57) **Resumen:** patrón ornamental de gofrado para ser aplicado en artículos absorbentes

(19) Dirección Nacional de la Propiedad Industrial – URUGUAY**(12) Diseño Industrial****(11) UY s/ 004765**

- (51) **Clasificación Internacional:** F 02F 1/0015-01
(22) **Fecha de presentación:** 10/02/2020
(30) **Datos de prioridad:**
(71) **Solicitante:** José Manuel Reinaldo Giachino [UY]
(72) **Inventor:** José Manuel Reinaldo Giachino [UY]
(74) **Agente/apoderado:** José Reinaldo ()
(54) **Título:** ÉMBOLO CON CAMARAS DE PRESIÓN

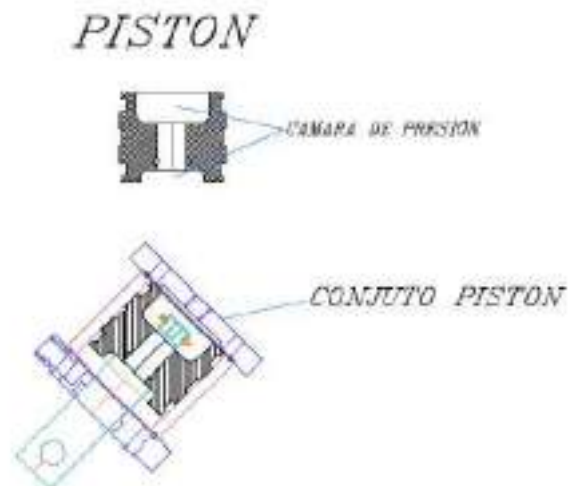

- (57) **Resumen:** Pistón con vaciado en los dos extremos que forman cámaras para distribuir la presión.

(19) Dirección Nacional de la Propiedad Industrial – URUGUAY**(12) Diseño Industrial****(11) UY s/ 004766**

- (51) Clasificación Internacional:** A 47C 1/0006-05
- (22) Fecha de presentación:** 20/02/2020
- (30) Datos de prioridad:**
- (71) Solicitante:** Laura Giró [AR]
- (72) Inventor:** María Laura Giró [AR]
- (74) Agente/apoderado:** Laura Giró ()
- (54) Título:** MUEBLE PARA SALAS DE LACTANCIA



- (57) Resumen:** Mmá es un mueble diseñado para salas de lactancia de instituciones, oficinas, shoppings, etc. Puede ser utilizado como objeto único o por su forma de armarlo, izquierdo o derecho, permite configurarlo como una sumatoria de cubículos para una sala de lactancia colectiva. Está compuesto por una envolvente que genera un recinto, base para sentarse con almohadones tapizados que pueden ser acomodados de dos maneras diferentes para que la persona se siente de frente o de costado a los planos de apoyo, dos planos de apoyo rebatibles que pueden ser utilizados de manera individual o grupal (apoyo chico o grande), perchero, porta-celular, porta-maceta, tomas (schuko, tres en línea y usb), parlante y luz.

SOLICITUDES DE MODELOS DE UTILIDAD

(19) Dirección Nacional de la Propiedad Industrial – URUGUAY

(12) Modelo de Utilidad

(11) UY u/ 004698

- (51) Clasificación Internacional:** A 01G 25/09
(22) Fecha de presentación: 29/08/2018
(30) Datos de prioridad:
(71) Solicitante: HARTWICH, CARLOS [UY]
(72) Inventor: HARTWICH, CARLOS [UY]
(74) Agente/apoderado: GONZALO FERNÁNDEZ SECCO (34)
(54) Título: SISTEMA DE IRRIGACIÓN DE BRAZO ARTICULADO CON PUNTERO BASCULANTE CON EL AVANCE

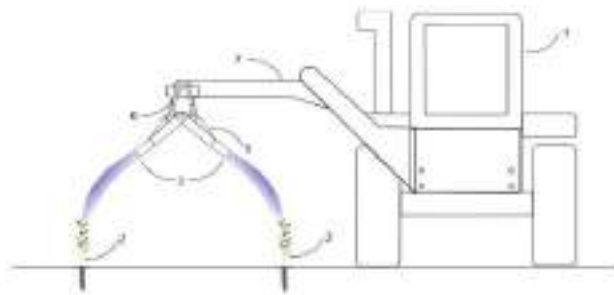

- (57) Resumen:** Sistema para la irrigación de plantas o plantines, en especial de árboles, consistente en un bastidor acoplable a un tractor u otro vehículo. Un cabezal regador que mediante cilindro hidráulico realiza movimientos con respecto al bastidor; así mismo contiene uno o varios punteros basculantes sincronizados con el recorrido y la distancia entre plantas, de manera que a través del accionamiento del cilindro neumático el chorro o lluvia de agua u otro fluido apunta a la misma planta durante el recorrido del vehículo a lo largo de la fila, y donde el fluido se corta cuando el puntero cambia de posición de atrás hacia adelante para recomenzar el ciclo con la siguiente planta.

(19) Dirección Nacional de la Propiedad Industrial – URUGUAY**(12) Modelo de Utilidad****(11) UY u/ 004760**

- (51) **Clasificación Internacional:** F 04B 33/00, 9/14
(22) **Fecha de presentación:** 12/11/2019
(30) **Datos de prioridad:**
(71) **Solicitante:** Sergio Joaquín Malaneschii Delgado [UY]
(72) **Inventor:** Sergio Joaquín Malaneschii Delgado [UY]
(74) **Agente/apoderado:** Sergio Joaquín Malaneschii Delgado ()
(54) **Título:** DISPOSITIVO MECÁNICO PARA IMPULSAR FLUIDOS

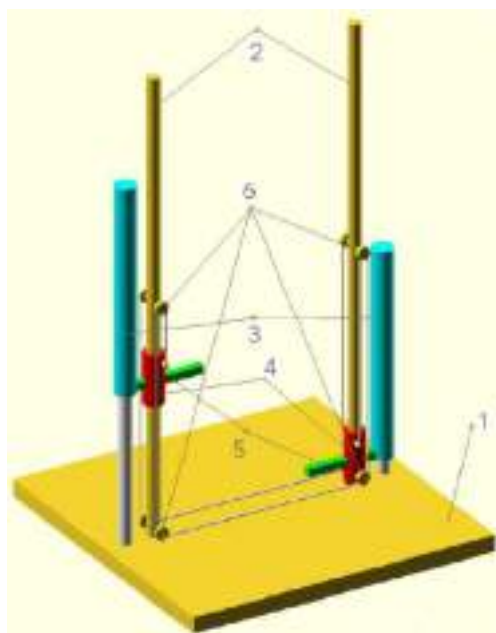

- (57) **Resumen:** Un dispositivo mecánico para impulsar fluidos que consta de dos grupos de cilindros compuestos por al menos un cilindro cada grupo y que funcionarán en oposición de fase de tal manera que mientras un grupo esté impulsando fluido, el otro grupo se estará llenando de fluido.

(19) Dirección Nacional de la Propiedad Industrial – URUGUAY**(12) Modelo de Utilidad****(11) UY u/ 004781**

- (51) **Clasificación Internacional:** A 47J 31/44, 31/00
(22) **Fecha de presentación:** 31/01/2020
(30) **Datos de prioridad:**
(71) **Solicitante:** Bruno Pereira [UY]
(72) **Inventor:** Bruno Matias Pereira Cardozo [UY]
(74) **Agente/apoderado:** Bruno Pereira ()
(54) **Título:** ACCESORIO ARMADOR DE MATE

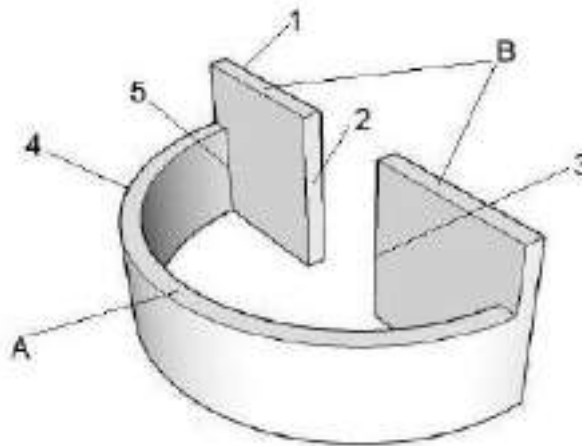

- (57) **Resumen:** Es un accesorio que consiste en una pieza formada por una media circunferencia o medio aro, a la que se le añaden dos paredes de forma vertical, se coloca en el interior de los mates tradicionales, en donde su función es lograr que dichas paredes, mantengan armada la clásica montaña de yerba y así mejore el rendimiento de la infusión. Invención aplicable a la industria, donde se pueden elaborar con las siguientes materias primas: Cerámica, silicona, metal, hierro, aluminio, cobre, impresión 3D, plástico, vidrio, madera, loza, porcelana, cuero, papel y cartón.

(19) Dirección Nacional de la Propiedad Industrial – URUGUAY**(12) Modelo de Utilidad****(11) UY u/ 004783**

- (51) **Clasificación Internacional:** B 26B 3/00
(22) **Fecha de presentación:** 10/02/2020
(30) **Datos de prioridad:**
(71) **Solicitante:** José Manuel Reinaldo Giachino [UY]
(72) **Inventor:** José Manuel Reinaldo Giachino [UY]
(74) **Agente/apoderado:** José Reinaldo ()
(54) **Título:** MÁQUINA MÓVIL DE PUNZONAR/ESTAMPAR, Y CORTAR PERFILES



- (57) **Resumen:** Este modelo de utilidad está caracterizado por ser una máquina móvil de punzonar/estampar y cortar perfiles para uso en la industria de la construcción y en la industria metalúrgica. La máquina está comandada por un PLC y automatizada por programa, el cual lee archivos, extrae la información, la procesa, la convierte a un lenguaje que la máquina es capaz de entender y se la envía; así entonces comienza el proceso de operaciones. Las dimensiones de esta máquina, permiten su traslado y movilidad fácilmente. Requiere un bajo consumo de energía y está diseñada de forma, que permite aprovechamiento total del material.

(19) Dirección Nacional de la Propiedad Industrial – URUGUAY**(12) Modelo de Utilidad****(11) UY u/ 004785**

- (51) **Clasificación Internacional:** F 02C 1/02
(22) **Fecha de presentación:** 21/02/2020
(30) **Datos de prioridad:**
(71) **Solicitante:** Gabriel Nicolas Pérez Marzano [UY]
(72) **Inventor:** Gabriel Nicolas Pérez Marzano [UY]
(74) **Agente/apoderado:** GABRIEL PEREZ ()
(54) **Título:** MOTOR COMBINADO SUPER EFICIENTE

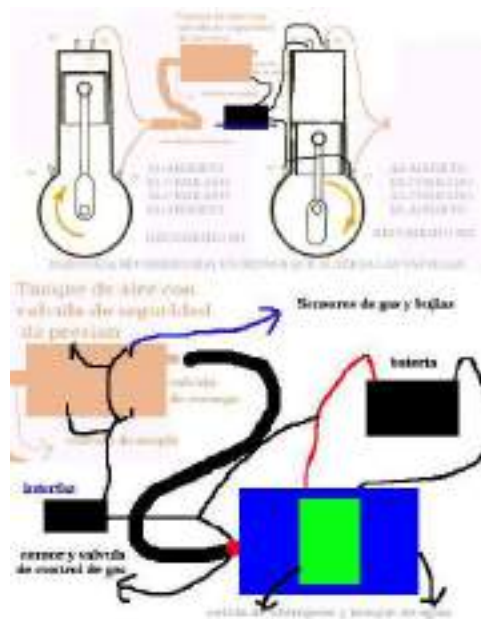

- (57) **Resumen:** Dado el gran problema de la contaminación y siempre buscando el beneficio medio ambiental desarrollamos este motor con dos motivos principales, frenar la contaminación de los motores a combustión mejorar el rendimiento vehicular, y además como fuente de generación de energía entre otros usos. Dicho motor que utiliza como energía el aire comprimido, con máxima eficiencia en base a válvulas electrónicas o hidráulicas que controlan el flujo de aire, es un motor que se caracteriza por utilizar el máximo de el gas utilizado como fuente de energía, logrando así mayor eficiencia y eficacia en su funcionamiento, obteniendo mayor potencia, menor desgaste, y menos consumo, superando ampliamente a los sistemas tradicionales de combustión interno e incluso superando ampliamente a los sistemas eléctricos.

RECTIFICACIONES DE PATENTES

Bol.	Pag.	N° Exp.	Dice	Debe Decir
242	332	38235	VUMC	Stichting VUmC
242	333	38236	VUMC	Stichting VUmC

ÍNDICE POR TITULARES DE MARCAS

Titular	N° Exp	Marca
AC2T, INC.	512349	SPARTAN MOSQUITO ERADICATOR PRO-TECH
AC2T, INC.	512388	SPARTAN GO!
adrian pietroboni	508094	NOGOPAINT PINTURAS (mixta)
AIDA GmbH	512338	AIDA
Alcon Inc.	511947	TETRASPOT
Alejandro Pérez	509690	ANTIGUA 18 CERVEZA ARTESANAL CALIDAD PREMIUM (mixta)
Alfonso Carbajales	512173	BLACK BIRD (mixta)
Alfonso Carbajales	512174	LENZO (mixta)
Alfredo Cambón	512082	FRIENDLY FOOD INC.
ALIMENTOS EL GLOBO S.A.	512334	EMILIE 'LA VIE NATURELLE (mixta)
ALPARGATAS S.A.	512024	(figurativa)
ALPARGATAS S.A.	512021	(figurativa)
AMILIVIA, GONZALO MARTIN	512146	IL SAPONE (mixta)
ANA ALISON LACUESTA MARTINEZ	511980	ADHARA (mixta)
Leroy Coello y Ana Prieto	507147	TELMA TIENDA DE FLORES
Anellia María Kutscher Nicola	509470	CLINICA DRA. ANELLIA KUTSCHER, MEDICINA ESPECIALIZADA I DERMATOLOGÍA Y ESTETICA INTEGRAL (mixta)
APPLE INC.	511596	(figurativa)
APPLE INC.	512397	APPLE WATCH STUDIO
AVELINO ACEVEDO S.A.	512094	HK HATCO (mixta)
AVELINO ACEVEDO S.A.	512044	VOLTIUS (mixta)
BANCO SANTANDER S.A.	511441	ON LAB (mixta)
BANCO SANTANDER S.A.	511442	ON LAB (mixta)
Barilla G. e R. Fratelli – Società per Azioni	512198	GALLETTI
BASF Agro B.V. Arnhem (NL), Zweigniederlassung Freienbach	512080	LUXINUM
BASF Agro B.V. Arnhem (NL), Zweigniederlassung Freienbach	512122	LUXIPRO
BauerMachado Christian Ernesto y Peña Brun Yanina Alexandra Sociedad de Hecho	511892	PUNTO CREATIVO CONFECCIÓN, DISEÑO E IMPRESIÓN (mixta)
Bayer Animal Health GmbH	512352	NEPTRA
Bayer Animal Health GmbH	512103	COMPASS (mixta)
BEIQI FOTON MOTOR CO., LTD.	511488	AUCAN AUCAN (mixta)
Big Heart Pet, Inc.	511858	PUPPERONI
Big Heart Pet, Inc.	511859	SNAUSAGES
Big Heart Pet, Inc.	511860	JERKY TREATS
Birkenstock Sales GmbH	512286	BIRKIBUC
BlackRock Fund Advisors	512029	ISHARES (mixta)
BLANKLEIDER TURIM, ARIEL	512315	GETFINE
BRELKER S.A.	512012	ALAMOS (mixta)
BRIDGESTONE CORPORATION	511687	RIB 187
BRIDGESTONE LICENSING SERVICES, INC.	512336	FIRESTONE
BROWN BEE SAS	511578	BROWN BEE
Bytedance Ltd.	511460	(figurativa)

Titular	N° Exp	Marca
Bytedance Ltd.	511459	TIK TOK (mixta)
CALAFLO S.A.	511576	CALANDRA
CARLOS ANDRES RODALES RAMÍREZ	502457	KEBAB HOUSE (mixta)
Carlos Martín Carzoglio Barla	511894	CARZOGLIO
Carolina Herrera Ltd.	511857	CH (mixta)
CAROLINA RIVERO GUEREQUIZ	512020	KODEIN
Casio Keisanki Kabushiki Kaisha (Casio Computer Co., Ltd.)	511586	PRO TREK
Casio Keisanki Kabushiki Kaisha (Casio Computer Co., Ltd.)	512221	BABY-G
Casio Keisanki Kabushiki Kaisha (Casio Computer Co., Ltd.)	512227	PRO TREK
Casio Keisanki Kabushiki Kaisha (Casio Computer Co., Ltd.)	512225	EDIFICE (mixta)
Casio Keisanki Kabushiki Kaisha (Casio Computer Co., Ltd.)	511584	BABY-G
Casio Keisanki Kabushiki Kaisha (Casio Computer Co., Ltd.)	511585	EDIFICE (mixta)
CASMU INSTITUCION DE ASISTENCIA MEDICA PRIVADA DE PROFESIONALES SIN FINES DE LUCRO	511808	SDCC
CASMU INSTITUCION DE ASISTENCIA MEDICA PRIVADA DE PROFESIONALES SIN FINES DE LUCRO	511807	SISTEMA DE CUIDADOS CASMU
Cecilia Prato	512340	SUMMA (mixta)
CERVECERÍA DEL MAR LTDA	512208	VIEJO LOBO (mixta)
Chanel SARL	512179	(figurativa)
Chanel SARL	512296	(tridimensional)
Chanel SARL	512235	(tridimensional)
Chen Hong	511608	DSP (mixta)
CHIGANTS SA	511211	KBOOM PARQUE DE DIVERSIÓN (mixta)
CHROMAFLO TECHNOLOGIES CORPORATION	512175	CHROMAFLO TECHNOLOGIES
City Storage Systems LLC	510895	CLOUD KITCHENS (mixta)
Claudio Moyano	510642	AUTENTICAS ! GALLETAS RUSTICAS HECHAS A MANO (mixta)
Colgate Palmolive Inc., S.A	512046	BIODENT
COMPAÑÍA CIBELES S.A.	512335	TURICIB
Compañía Nacional de Levaduras Levapan S.A.	511606	LEVAPAN
CONFEDERACIÓN SUDAMERICANA DE FÚTBOL	511611	(tridimensional)
CONFEDERACIÓN SUDAMERICANA DE FÚTBOL	511609	(tridimensional)
CONFEDERACIÓN SUDAMERICANA DE FÚTBOL	511610	(tridimensional)
COOPERATIVA NACIONAL DE PRODUCTORES DE LECHE (CONAPROLE)	512233	CONAPROLE PROMO 20 20
COOPERATIVA NACIONAL DE PRODUCTORES DE LECHE (CONAPROLE)	512230	CONAPROLE CONACREM
CORBO, SEBASTIAN	512119	I DENTAL (mixta)
COSMETICA COSBAR, S. L.	511613	MONTIBELLO
COSMETICA COSBAR, S.L.	511612	CROMATONE

Titular	N° Exp	Marca
Czarniewicz, Nathalie	512297	ORIBEL
Dairy and Food S.R.L.	511989	DELICE
ROVEDA LUIGI y DE LUCA UGO	512268	SENTINEL DIAGNOSTICS (mixta)
DENNY BRECHNER	511836	TERRENOS PRO (mixta)
DICAS S.A	511644	BIRK'S
Diego Alejandro Nucete Far	512192	CHACRA VALLE FÉRTIL
DILO Armaturen und Anlagen GmbH	511595	DILO (mixta)
DISTRIBUIDORA DE ALIMENTOS PARAÍSO LTDA.	511890	SERRA GAÚCHA (mixta)
DRELAR S.A.	512168	LAVE RAP (mixta)
Drylock Technologies N.V.	511761	TUBOS MÁGICOS
DUFOUR FORGE SPA	512332	DUFOUR FORGE (mixta)
DUFOUR FORGE SPA	512333	D (mixta)
DVELOP SW S.A	511835	DVELOP
ECOMSUR SA	512407	ECOMSUR (mixta)
Edison Omar Mesa Pereira	511600	YÁ LÁ LÁ (mixta)
Eduardo Jiménez de Aréchaga	511614	EDUARDO JIMENEZ DE ARECHAGA
Elsa Sales	512190	INCI AKÛ (mixta)
ENVASADORA D' AQUA, S.A. DE C.V.	511949	AQUA DEYUN (mixta)
ESSILOR INTERNATIONAL	511179	EYEZEN
ESTABLECIMIENTO JUANICO S.A.	511782	JUANICO
Evangelina Mastandrea	511820	MERCI POMPON
EXANTE	512191	LINCE (mixta)
Exxon Mobil Corporation	512410	MOBIL (mixta)
Fabián Grosso Antunez	512423	GEMALIGHT (mixta)
FABRICIO CAMACHO	506172	RAPSODIA (mixta)
FALCON DISTRIBUIÇÃO, ARMAZENAMENTO E TRANSPORTES S.A.	512121	ADULTMAX
FARMING S.A.	512067	FARMING COLONIA SUIZA (mixta)
Federico Casariego	508531	MIAUTOUY.COM
Federico Sanchez	512321	FAST FOODIE
FERNANDEZ, RAFAEL	511823	TOP BURGER (mixta)
FERNANDEZ, RAFAEL	511824	TOP FOOD (mixta)
FERRERO S.P.A.	511929	(figurativa)
FERVA S.A.	512197	SIGAS PRESS
FERVA S.A.	512196	SIGAS FLEX
Fidia Farmaceutici S.p.A.	512088	HYALOFEMME
FONTANA PELLETTIERIE S.p.A.	512166	FONTANA 1915
FONTANA PELLETTIERIE S.p.A.	512164	FONTANA PELLETTIERIE
FONTANA PELLETTIERIE S.p.A.	512165	FONTANA DI TREBBIA
Fornio Albarenga, Silvia	511785	O OVITT (mixta)
FRIGORIFICO CENTENARIO S.A.	512087	AL NATURAL
FUCAC (FEDERACION URUGUAYA DE COOPERATIVA DE AHORRO Y CREDITO)	511925	TIENDA FUCAC
FUCAC (FEDERACION URUGUAYA DE COOPERATIVA DE AHORRO Y CREDITO)	511926	TIENDA VERDE
Glasford International Coöperatief U.A.	512171	GLASFORD INTERNATIONAL
GLORIA S.A.	511664	(figurativa)
GLORIA S.A.	511665	(figurativa)
GLORIA S.A.	511707	GRUPO GLORIA
GLORIA S.A.	511734	GRUPO GLORIA (mixta)
GLORIA S.A.	511744	LECHESAN

Titular	N° Exp	Marca
GLORIA S.A.	511743	LECHESAN
GLORIA S.A.	511740	GRUPO GLORIA (mixta)
GLORIA S.A.	511737	GRUPO GLORIA (mixta)
GLORIA S.A.	511739	GRUPO GLORIA (mixta)
GLORIA S.A.	511742	JELLIE (mixta)
GLORIA S.A.	511818	YOGURLÉ
GLORIA S.A.	511715	GRUPO GLORIA
GLORIA S.A.	511717	GRUPO GLORIA
GLORIA S.A.	511716	GRUPO GLORIA
GLORIA S.A.	511718	GRUPO GLORIA
GLORIA S.A.	511771	GLORIA GRIEGO (mixta)
GLORIA S.A.	511773	CARDINAL CREAM (mixta)
GLORIA S.A.	511772	CARDINAL CREAM (mixta)
GLORIA S.A.	511774	CARDINAL (mixta)
GLORIA S.A.	511769	YOGURELLO (mixta)
GLORIA S.A.	511770	GLORIA GRIEGO (mixta)
GLORIA S.A.	511780	EL ESTABLO (mixta)
GLORIA S.A.	511775	CARDINAL (mixta)
GLORIA S.A.	511778	EL ESTABLO (mixta)
GLORIA S.A.	511719	GRUPO GLORIA
GLORIA S.A.	511720	GRUPO GLORIA
GLORIA S.A.	511721	GRUPO GLORIA
GLORIA S.A.	511722	GRUPO GLORIA
GLORIA S.A.	511723	GRUPO GLORIA (mixta)
GLORIA S.A.	511631	CALIFORNIA
GLORIA S.A.	511632	CALIFORNIA
GLORIA S.A.	511615	237 (mixta)
GLORIA S.A.	511625	BONLE (mixta)
GLORIA S.A.	511626	BONLE (mixta)
GLORIA S.A.	511627	CALIFORNIA (mixta)
GLORIA S.A.	511628	CALIFORNIA (mixta)
GLORIA S.A.	511629	CALIFORNIA (mixta)
GLORIA S.A.	511634	CHICOLAC (mixta)
GLORIA S.A.	511635	(figurativa)
GLORIA S.A.	511636	(figurativa)
GLORIA S.A.	511639	(figurativa)
GLORIA S.A.	511619	ARUBA
GLORIA S.A.	511622	ARUBA PUNCH
GLORIA S.A.	511624	BONLE (mixta)
GLORIA S.A.	511633	CHICOLAC (mixta)
GLORIA S.A.	511638	(figurativa)
GLORIA S.A.	511617	237 (mixta)
GLORIA S.A.	511621	ARUBA PUNCH
GLORIA S.A.	511623	ARUBA PUNCH
GLORIA S.A.	511637	(figurativa)
GLORIA S.A.	511616	237 (mixta)
GLORIA S.A.	511630	CALIFORNIA
GLORIA S.A.	511618	ARUBA
GLORIA S.A.	511620	ARUBA
GLORIA S.A.	511640	(figurativa)
GLORIA S.A.	511652	(figurativa)
GLORIA S.A.	511676	GLORIA ACTIAVENA

Titular	N° Exp	Marca
GLORIA S.A.	511686	GLORIA CRUNCH (mixta)
GLORIA S.A.	511681	GLORIA BONLE (mixta)
GLORIA S.A.	511683	GLORIA CRUNCH (mixta)
GLORIA S.A.	511684	GLORIA CRUNCH (mixta)
GLORIA S.A.	511685	GLORIA CRUNCH (mixta)
GLORIA S.A.	511688	GLORIA NIÑOS
GLORIA S.A.	511689	GLORIA NIÑOS
GLORIA S.A.	511668	(figurativa)
GLORIA S.A.	511671	(figurativa)
GLORIA S.A.	511672	(figurativa)
GLORIA S.A.	511674	(figurativa)
GLORIA S.A.	511678	ACTIAVENA
GLORIA S.A.	511679	GLORIA BONLE (mixta)
GLORIA S.A.	511680	GLORIA BONLE (mixta)
GLORIA S.A.	511682	GLORIA CRUNCH (mixta)
GLORIA S.A.	511677	ACTIAVENA
GLORIA S.A.	511673	(figurativa)
GLORIA S.A.	511666	(figurativa)
GLORIA S.A.	511667	(figurativa)
GLORIA S.A.	511670	(figurativa)
GLORIA S.A.	511675	GLORIA ACTIAVENA
GLORIA S.A.	511735	GRUPO GLORIA (mixta)
GLORIA S.A.	511730	GRUPO GLORIA (mixta)
GLORIA S.A.	511733	GRUPO GLORIA (mixta)
GLORIA S.A.	511728	GRUPO GLORIA (mixta)
GLORIA S.A.	511732	GRUPO GLORIA (mixta)
GLORIA S.A.	511813	YOGURLÉ (mixta)
GLORIA S.A.	511817	YOGURLÉ
GLORIA S.A.	511811	BALANZ (mixta)
GLORIA S.A.	511812	YOGURLÉ (mixta)
GLORIA S.A.	511814	YOGURELLO
GLORIA S.A.	511803	CORLASA
GLORIA S.A.	511805	CORLASA (mixta)
GLORIA S.A.	511806	CORLASA (mixta)
GLORIA S.A.	511800	CORLASA BONLÉ (mixta)
GLORIA S.A.	511801	GLORIA BONLE (mixta)
GLORIA S.A.	511816	YOGURELLO
GLORIA S.A.	511798	CORLASA BONLÉ (mixta)
GLORIA S.A.	511802	GLORIA BONLE (mixta)
GLORIA S.A.	511804	CORLASA
GLORIA S.A.	511809	BALANZ
GLORIA S.A.	511810	BALANZ
GLORIA S.A.	511762	YELI (mixta)
GLORIA S.A.	511763	YELI (mixta)
GLORIA S.A.	511758	SOALÉ (mixta)
GLORIA S.A.	511759	SOALÉ (mixta)
GLORIA S.A.	511760	SOALÉ (mixta)
GLORIA S.A.	511706	GLORIA SILUET (mixta)
GLORIA S.A.	511708	GRUPO GLORIA
GLORIA S.A.	511701	GLORIA PASIÓN (mixta)
GLORIA S.A.	511702	GLORIA PASIÓN (mixta)
GLORIA S.A.	511703	GLORIA PASIÓN (mixta)

Titular	N° Exp	Marca
GLORIA S.A.	511704	GLORIA SILUET (mixta)
GLORIA S.A.	511705	GLORIA SILUET (mixta)
GLORIA S.A.	511709	GRUPO GLORIA
GLORIA S.A.	511710	GRUPO GLORIA
GLORIA S.A.	511712	GRUPO GLORIA
GLORIA S.A.	511714	GRUPO GLORIA
GLORIA S.A.	511727	GRUPO GLORIA (mixta)
GLORIA S.A.	511725	GRUPO GLORIA (mixta)
GLORIA S.A.	511726	GRUPO GLORIA (mixta)
GLORIA S.A.	511764	YELI (mixta)
GLORIA S.A.	511766	YOGUPREMIO (mixta)
GLORIA S.A.	511767	YOGURELLO (mixta)
GLORIA S.A.	511765	YOGUPREMIO (mixta)
GLORIA S.A.	511768	YOGURELLO (mixta)
GLORIA S.A.	511641	(figurativa)
GLORIA S.A.	511741	JELLIE (mixta)
GLORIA S.A.	511756	MR. CHIPS (mixta)
GLORIA S.A.	511751	MILKITO (mixta)
GLORIA S.A.	511752	MR. CHIPS
GLORIA S.A.	511753	MR. CHIPS
GLORIA S.A.	511754	MR. CHIPS
GLORIA S.A.	511755	MR. CHIPS (mixta)
GLORIA S.A.	511757	MR. CHIPS (mixta)
GLORIA S.A.	511749	MILKITO (mixta)
GLORIA S.A.	511642	(figurativa)
GLORIA S.A.	511643	(figurativa)
GLORIA S.A.	511646	(figurativa)
GLORIA S.A.	511648	GLORIA
GLORIA S.A.	511647	GLORIA
GLORIA S.A.	511650	GLORIA
GLORIA S.A.	511649	GLORIA
GLORIA S.A.	511651	GLORIA
GLORIA S.A.	511696	GLORIA PASIÓN
GLORIA S.A.	511697	GLORIA PASIÓN (mixta)
GLORIA S.A.	511695	GLORIA PASIÓN
GLORIA S.A.	511698	GLORIA PASIÓN (mixta)
GLORIA S.A.	511694	GLORIA PASIÓN
GLORIA S.A.	511699	GLORIA PASIÓN (mixta)
GLORIA S.A.	511659	(figurativa)
GLORIA S.A.	511660	(figurativa)
GLORIA S.A.	511662	(figurativa)
GLORIA S.A.	511654	(figurativa)
GLORIA S.A.	511656	(figurativa)
GLORIA S.A.	511655	(figurativa)
GLORIA S.A.	511658	(figurativa)
GLORIA S.A.	511663	(figurativa)
GOLDSTEIN ZONSEJNAS, SERGIO ADRIAN	511928	MISIA
Gonzalo Carrasco Silva y Rosas	512170	LA TAVOLA MANTELERÍA Y COMPLEMENTOS (mixta)
GONZALO DAMIAN CAMMAROTA PEREZ	511851	JUSTICIA INFINITA
GONZALO FABIAN NOCEDA PIZZUTO	506725	KT (mixta)
GRALADO S.A.	511724	TRES CRUCES (mixta)

Titular	N° Exp	Marca
GRUPO BIMBO, S.A.B. DE C.V.	512035	(tridimensional)
GRUPO BIMBO, S.A.B. DE C.V.	512036	JICEE GUMMEE (mixta)
GRUPO BIMBO, S.A.B. DE C.V.	512040	B BAKELAB BIMBO VENTURES ACCELERATOR BY GRUPO BIMBO (mixta)
GRUPO BIMBO, S.A.B. DE C.V.	512038	B BIMBO (mixta)
GRUPO BIMBO, S.A.B. DE C.V.	512037	ALIMENTA TU MUNDO GRUPO BIMBO
GRUPO RYD S.R.L.	512425	DAVINCI (mixta)
Guangdong Huile Toys Industrial Limited Company	512290	HOLA (mixta)
GUAWAK COMPANY LTDA.	511583	GUAWAK (mixta)
H & M HENNES & MAURITZ AB	511978	& OTHER STORIES (mixta)
H. Lundbeck A/S	512387	ZYEPTI
HACK LTD.	511592	ENER UP ENERGY DRINK (mixta)
HACK LTD.	511941	KR
HACK LTD.	511826	DRINK T (mixta)
HACK LTD.	511593	DRINK T (mixta)
HENDERSON & CIA. S.A.	512043	VERANO CERVECERO ¡UN MUNDO DE CERVEZAS AL MEJOR PRECIO! (mixta)
HENDERSON & CIA. S.A.	512042	ROMPEMITOS (mixta)
HENDERSON & CIA. S.A.	512041	ROMPERECIOS (mixta)
HUGO OMAR ARDID TORRES	511922	G CONTROLGAS (mixta)
INDUFIN S.A.	511921	TPI TU PRESTAMO INTELIGENTE (mixta)
INDÚSTRIA E COMERCIO OLIVEIRA LTDA	512259	OLIVEIRA (mixta)
INDUSTRIAL E COMERCIAL MARVI LTDA	511975	MARVI
INSTITUTO EDUCATIVO EL PINAR S.R.L.	512120	IEP (mixta)
INTERCONTINENTAL GREAT BRANDS LLC.	511968	OREO SIGAMOS JUGANDO (mixta)
International Business Machines Corporation,	512032	IBM CLUB
IRMÃOS VILA NOVA SA	512232	SALSA
Japan Tobacco Inc.	512178	(figurativa)
Jessica González	508377	MANGATA EDICIONES (mixta)
JOSE CARLOS SASSON VEGA	511994	M (mixta)
JOSE CARLOS SASSON VEGA	511995	FORTIN DE SANTA ROSA ARTE - HOTEL - COCINA - BAR (mixta)
Nicole Wyaux y Juan Rivero	512370	PLASTICOIN EL VALOR DE RECICLAR (mixta)
KADYSZ, ARIEL LEONARDO	512308	BLACKPOINT
KALNURY S.A.	511603	CUSTOMS-HUB (mixta)
Kesla Oyj	511599	#YOURLIFETIMEMATCH (mixta)
KILIAT SOCIEDAD ANONIMA	511893	FARO SPORTS (mixta)
Kimberly-Clark Worldwide, Inc.	512152	KOTEX CUIDADO PURO Y NATURAL
Kimberly-Clark Worldwide, Inc.	512108	KOTEX CUIDADO PURO Y NATURAL
Kinesso, LLC	510823	KINESSO
Koninklijke Philips, N.V.	512360	KI (mixta)
Koninklijke Philips, N.V.	511832	KI (mixta)
Laboratorio Cuenca S.A.	511336	ISSUE SALOON PROFESSIONAL (mixta)
LABORATORIO TECNOLOGICO DEL URUGUAY (LATU)	511602	ELDER BROTHERS AND SISTERS (mixta)
LABORATORIOS DE PRODUCTOS ETICOS S.A.	512391	GLAUCOMAX
LABORATORIOS HAYMANN S.A.	512049	ESTRAPLUS
LABORATORIOS HAYMANN S.A.	512051	ORALMEDIC

Titular	N° Exp	Marca
LABORATORIOS HAYMANN S.A.	512048	ESPASMOSILAN
LABORATORIOS HAYMANN S.A.	512050	SALAZODIN
LABREZZA S.A.	510869	INTEGRAL AVANTI MASA FRESCA PARA TARTAS CON SALVADO Y HARINA (mixta)
Lambach Federico y Kalfaian Florencia (Sociedad de Hecho)	510829	PLAN IT (mixta)
LAUZ HUGHES GUZMAN EUGENIO	512011	TUPROFE.COM.UY (mixta)
Lenzing Aktiengesellschaft	511959	TENCEL
Leonardo Ascheri	512382	PRADO REMATES CASA DE SUBASTAS (mixta)
Leonardo Cabrera	512096	RETRO
LG ELECTRONICS INC.	511973	WASH TOWER
LOJAS RENNER S/A	511557	ACCESSORIES (mixta)
LORD Co. For Trade & Industry	512378	BIG BEN (mixta)
LORD Co. For Trade & Industry	512374	SHARK (mixta)
LORD FOR TRADE & INDUSTRY S.A.E	512376	QUEEN (mixta)
L'OREAL	512124	VOCE VIVA
L'OREAL	512405	MAYBELLINE SENSATIONAL LIQUID MATTE
L'OREAL	511979	L'ORÉAL PARIS (mixta)
L'OREAL	511598	GLOSSY INK
LOS NIETITOS S.A.	512133	REFRUTA LOS NIETITOS 100% FRUTA UNA PORCIÓN DE FRUTA MANZANA (mixta)
LOS NIETITOS S.A.	512131	REFRUTA LOS NIETITOS 100% FRUTA UNA PORCIÓN DE FRUTA MANZANA & DURAZNO (mixta)
LOS NIETITOS S.A.	512129	REFRUTA LOS NIETITOS 100% FRUTA UNA PORCIÓN DE FRUTA MANZANA & BANANA (mixta)
LOS NIETITOS S.A.	512134	REFRUTA LOS NIETITOS 100% FRUTA UNA PORCIÓN DE FRUTA MANZANA & FRUTILLA (mixta)
Lubrizol Advanced Materials, Inc.	511690	CAPIMOIST
LUCKIA GAMING GROUP, S.A.	512406	SURF ANTAY (mixta)
MABENUR S.A.	511903	NORDELL
MABLE S.A.	512420	DOGA
MABLE S.A.	512421	INMINENT
MABLE S.A.	512411	PASTA MONDO
MAGARIÑOS, TOMAS	512313	DELCAMPO CARNES Y QUESOS DE AUTOR (mixta)
Establecimiento Juanicó Sociedad Anónima y Magnolio SRL	512195	MISIÓN
Marcelo Monzón Vaccarezza	510788	GRAMMA (mixta)
Marcia Flavia Paparella, Valeria Grazia o Gracia Paparella y Fabio Maximo Paparella	511961	LE BOSQUET-MAISON DE REPOSE
MARIA ALEJANDRA SAPONARA	511960	TRAPANI (mixta)
María Cristina Zen Iriart	512404	NOMASCLORO
María Paula Sposito	512238	MERI DEAL
Marian Silvana De León Pena	511266	COLD MARKET CONGELADOS (mixta)
MARIANA GENTA GUARINONI	511833	JAMELIA MEDICINA & ESTÉTICA (mixta)

Titular	N° Exp	Marca
Mario Luis Chemello Serra	511793	BICISUR
Marketplace Investments LLC	511997	WONDRUS (mixta)
Mars, Incorporated	511787	CELEBRATIONS (mixta)
JETMAR VIAJES S.A. y MASTER MIND S.R.L.	512305	POLLY POLLEN (mixta)
MAXMIX COMERCIAL LTDA	511907	CAMICADO (mixta)
MAXMIX COMERCIAL LTDA	511912	CAMICADO
MAXMIX COMERCIAL LTDA	511909	MAXMIX
MAXMIX COMERCIAL LTDA	511906	HOME STYLE (mixta)
MEDIC PLAST S.A.	511579	EPIFRAK
MEDIC PLAST S.A.	511580	RAMM PHARMA
MEDIC PLAST S.A.	511581	RAMM PHARMA (mixta)
Mega Labs S.A.	511958	ATENFE
Mega Labs S.A.	511957	HEMARI
MEGGA COMUNICACIONES S.A.	512326	SOUL (mixta)
MEGGA COMUNICACIONES S.A.	512324	SOUL CELLULAR ACCESSORIES (mixta)
MEGGA COMUNICACIONES S.A.	512322	X SOUL GAMING (mixta)
Mercedes Jiménez de Aréchaga	511940	MERCEDES JIMÉNEZ DE ARÉCHAGA
MIDWAY S.A. CRÉDITO, FINANCIAMIENTO E INVERSIÓN	511828	MIDWAY (mixta)
MIDWAY S.A. CRÉDITO, FINANCIAMIENTO E INVERSIÓN	511827	M (mixta)
SAMBRANA, MIGUEL y MIGUEZ, DAVID	512314	CUMBIA DE BARRIO
MILLSONIC HOLDING LLC	512162	MILLSONIC (mixta)
MOLINARI, LUCAS	511783	BIODIESEL B100
MOOVA INC.	512140	MOOVA (mixta)
MOVILAUT S.A.	511605	STRONG GLASS (mixta)
MOVILAUT S.A.	511604	STRONG CAR (mixta)
NACADIR SRL	511825	SKINLITE (mixta)
NAOS	512193	CARE FIRST
NAOS	512189	CARE FIRST
Neles Finland Oy	512077	NELES
Nicolas Montossi	511935	TEKO
Nordic Naturals, Inc. (a CORPORATION of CALIFORNIA)	511607	NORDIC NATURALS
NOTARIOSUY SRL	511786	NOTARIOSUY (mixta)
N.V. Organon	512413	(figurativa)
N.V. Organon	512419	(figurativa)
N.V. Organon	512416	(figurativa)
N.V. Organon	512415	(figurativa)
N.V. Organon	512414	(figurativa)
N.V. Organon	512418	(figurativa)
OBRINOVA S.A.	512101	URUTEX
OBRINOVA S.A.	512102	MICROTEX
Oscar Ignacio Vidal	512090	OLI
OTC COMÉRCIO E FABRICAÇÃO DE FUMOS LTDA EPP	511919	ZIGGY
PABLO RODRIGUEZ	511589	AUTENTICA REFRESCOS (mixta)
Pak Gıda Üretim ve Pazarlama Anonim Şirketi	511861	PAKMAYA (mixta)
Panasonic Corporation	512072	PANASONIC (mixta)
Carolina de Carvalho Monteiro y Patricia Karina Roncio Castro	511856	T - CHIC (mixta)

Titular	N° Exp	Marca
PEDIDOS YA S.A.	512345	GÚSTO ¡PLATOS DEL DÍA, YA! (mixta)
PEPSICO, INC.	512390	(figurativa)
PEPSICO, INC.	512389	LAY'S (mixta)
Fragetur S.A. y PEREIRA AQUINO, DIEGO FABRICIO	511911	PUNTA CUP (mixta)
PFIZER INC.	512068	TRAZAFY
PFIZER INC.	512071	IXIFI
PFIZER INC.	512073	XILFYA
PFIZER INC.	512074	TRAZIMERA
PFIZER INC.	512075	BEVAFYZE
PFIZER INC.	512076	ABRILADA
PFIZER INC.	512066	RUXIENCE
PFIZER INC.	512065	ZIRABEV
PFIZER INC.	512062	AMSPARITY
PFIZER INC.	512060	RUXMEOR
PFIZER INC.	512019	BAPREXIV
PFIZER INC.	512028	(figurativa)
PFIZER INC.	512023	BESPONSA (mixta)
PFIZER INC.	512025	DACERZ
PFIZER INC.	512027	VIZIMPRO
PFIZER INC.	512017	BESPONSA
PFIZER INC.	512161	TIGIFY
PFIZER INC.	512159	LORVIQUA
PFIZER IRELAND PHARMACEUTICALS	512063	ZAVICEFTA
PFIZER PRODUCTS INC.	512070	TORGENA
Pharmabax SRL	512176	PHARMABAX (mixta)
PREMEZCLADOS URUGUAY S.A.	512104	TECNOPOR
PRODUCTOS DE VITICULTURA, S.A.	511784	S SANDEVID (mixta)
Jorge Pacheco y Raffi Gullian	511126	ACTIVOO
Ramiro Martinez Diez	512384	AUFINE (mixta)
Ricardo Luiz Campos	512394	POLOGO (mixta)
RICHARD GERVASIO ANTORIA BONILLA	511591	LA BIZCOCHERIA BOUTIQUE (mixta)
Riot Games, Inc.	512279	VALORANT
Riot Games, Inc.	512282	VALORANT
RODRIGUES MACEDO ALBARO FERNANDO	511669	INSTITUTO LUCA PACIOLI (mixta)
Roemmers S.A.I.C.F.	512083	WESER
Roemmers S.A.I.C.F.	512084	WESER PHARMA
ROSA jorge	511965	LA CARÁTULA (mixta)
RUIBAL, JOAQUIN	511582	LA EXCUSA
S.A. MOLINOS ARROCEROS NACIONALES	512228	SAMAN DELIARROZ (mixta)
SAIMUR MAURENTE BARBARA DAIANA	512086	LUPRI BOUTIQUE (mixta)
SAMSUNG ELECTRONICS CO., LTD.	512311	POWERPHONE
Samsung Electronics Co., Ltd.	511977	SAMSUNG GALAXY STORE
ZELMAN CERNEI, ALEJANDRO y SANGUINETTI DUTRENIT, EDUARDO	511657	DUXON (mixta)
SANTA RITA AGRONEGOCIOS LIMITADA	512337	SANTA RITA (mixta)
Satbhai Alayon	511590	IDU CENTRO IMPLANTOLOGICO (mixta)
Sbarro Franchise Co. LLC	511789	SBARRO THE ORIGINAL NEW YORK PIZZA
SBE HOTEL LICENSING, LLC	511461	(figurativa)
SCUOLA ITALIANA DI MONTEVIDEO	512422	SCUOLA CLUB (mixta)

Titular	N° Exp	Marca
SEAT S.A.	512263	CUPRA E-RACER
SEAT S.A.	512257	CUPRA
SEAT S.A.	512258	CUPRA EL-BORN
SEAT S.A.	512264	CUPRA LEON TCR
SEAT S.A.	512265	CUPRA TAVASCAN
SEAT S.A.	512260	CUPRA LEON
SEAT S.A.	512261	CUPRA ATECA
SEAT S.A.	512266	(figurativa)
SEAT S.A.	512267	CUPRA LEON SPORTSTOURER
Sergio Baritussio	511700	EVENTOS LATINOAMERICANOS
Shell Brands International AG	512117	SARAWAX
SILVA, NOELIA SOLANGE	511904	NB NATURAL BRONZE (mixta)
SILVANO, JUAN PABLO y SMITH, MARIO HORACIO	512125	EDDIS EDUCATIVA (mixta)
SOCIEDAD TELEVISORA LARRANAGA S.A.	512372	LA CULPA ES DE COLÓN (mixta)
Softland Inversiones, S.L.	511883	SOFTLAND (mixta)
Softland Inversiones, S.L.	511882	SOFTLAND (mixta)
Sony Interactive Entertainment Inc.	512092	PS5
Sony Interactive Entertainment Inc.	512424	PS5 (mixta)
Sony Interactive Entertainment Inc.	512093	PS5 (mixta)
SOUTHLAND WATERS CORP	511931	STERIFLUID
SPEFAR S.A.	512367	CONAZOLIN
STRATTA ALMADA, NICOLAS	512115	ZLEEPY
SUN PHARMACEUTICAL INDUSTRIES LIMITED	511731	(figurativa)
SUN PHARMACEUTICAL INDUSTRIES LIMITED	511729	SUN PHARMA (mixta)
Tabare Palermo	510882	SRI SRI (mixta)
TENASOT S.A.	512154	TENASOT (mixta)
Teswul S.A.	512395	MOTORLAND
The Christian Science Board of Directors of The First Church of Christ, Scientist	511953	SANAD ENFERMOS. RESUCITAD MUERTOS. ECHAD FUERA DEMONIOS. LIMPIAD LEPROSOS (mixta)
THE DIRECTV Group, Inc.	512357	HILOS DIRECTV SPORTS
TOYOTA JIDOSHA KABUSHIKI KAISHA (also trading as TOYOTA MOTOR CORPORATION)	512141	I-FORCE MAX
TRIMANT S.A.	511951	TRIMANT (mixta)
TRIMANT S.A.	511952	BEAR (mixta)
TRINAT FOODS SRL	511052	CEREALSOL (mixta)
UNIDIGITAL S.A	512350	OFERTA HOY
UNIPERSONAL JUAN MARTIN SEIJO	511796	MALVA (mixta)
Unipharma, LLC	512386	GLUTASPORT
Unipharma, LLC	512380	N-MMUNE
Unipharma, LLC	512375	UNIPHARMA DKIDS
Unipharma, LLC	512385	UNISELTZER
Unipharma, LLC	512379	GLUTADOSE
Unipharma, LLC	512373	UNIPHARMA DCARE
Unipharma, LLC	512383	UNICITRA-K
Universal City Studios LLC	512381	F9 THE FAST SAGA
Valent BioSciences LLC	512398	PROLIANT
VALRENY TRADING S.A.	512181	TRADINGFLIX (mixta)

Titular	N° Exp	Marca
VANS, INC.	511969	ULTIMATEWAFFLE
VINOS FINOS JUAN CARRAU S.A.	512396	BODEGAS CARRAU
PABLO MONSUÁREZ y VIRGINIA CERVIERI GHIOLDI	511976	CERVIERI MONSUAREZ (mixta)
Volkswagen Aktiengesellschaft	512113	VW (mixta)
WHITEWAVE SERVICES, INC.	512328	SILK (mixta)
Yara International ASA	511819	(figurativa)
ZHEJIANG GEELY HOLDING GROUP CO., LTD.	512353	LAMANCHA (mixta)
ZHEJIANG GEELY HOLDING GROUP CO., LTD.	511939	48VEMS (mixta)
ZHEJIANG MINGZHOU AUTO PARTS CO.,LTD.	512347	SINOMZ (mixta)
ZUKATEK S.A.	512022	TASCANI EAU DE PARFUM
3M COMPANY	512301	FILTEK

ÍNDICE POR TITULARES DE FRASES PUBLICITARIAS

Titular	N° Exp	Marca
FANTIRE SA	511948	VIVA LA RADIO
HENDERSON & CIA. S.A.	511850	EL PLACER DE COMPRAR BIEN
LOS NIETITOS S.A.	512127	TAN TUYO, TAN NUESTRO

ÍNDICE

Listado de Códigos Utilizados en el Boletín.....	7
Listado de Agentes de la Propiedad Industrial	11
Solicitudes de Marcas	23
Solicitudes de Frases Publicitarias	194
Rectificaciones de Marcas	196
Resoluciones de Marcas, Concedidas.....	197
Resoluciones de Marcas, desestimadas	207
Resoluciones de Marcas, desistidas (Art. 90, D. 34/999).....	209
Resoluciones de Marcas, desistidas (Art. 90, D. 34/999).....	209
Resoluciones de Marcas, Modificadas.....	210
Resoluciones de Renovaciones, Concedidas.....	210
Transferencias.....	216
Transferencias de Frases Publicitarias	227
Transferencias de Patentes	227
Cambios de Nombre	227
Cambios de Nombre de Diseños Industriales	230
Cambios de Domicilio.....	230
Cambios de Domicilio de Patentes.....	238
Resoluciones de Recursos, DNPI	238
Resoluciones de Patentes, Abandonadas.....	239
Notificaciones de Asesoría.....	242
Notificaciones de Recursos.....	252
Notificaciones de la División Marcas.....	255
Notificaciones de División Gestión Tecnológica Atención Personalizada	269
Solicitudes de Patentes de Invención.....	271
Solicitudes de Diseños Industriales.....	300
Solicitudes de Modelos de Utilidad.....	305
Rectificaciones de Patentes	310
Índice por Titulares de Marcas	311
Índice por Titulares de Frases Publicitarias.....	322
Índice	323

Depósito legal 325.532
(N° 246)
Impreso en D.N.P.I.
E-mail: administracion.dnpi@miem.gub.uy
Rincón 719 Telefax 2840 1234
C.P. 11.000
Montevideo – Uruguay

Montevideo, 31 de marzo de 2020

Marzo 2020