

REPUBLICA ORIENTAL DEL URUGUAY

MINISTERIO DE INDUSTRIA, ENERGIA Y MINERIA

DIRECCION NACIONAL DE LA PROPIEDAD INDUSTRIAL

BOLETIN

de la

Propiedad Industrial

N° 247

30 de Abril de 2020

República Oriental del Uruguay



Ministerio
de Industria,
Energía y Minería

*Dirección Nacional de la
Propiedad Industrial*

BOLETÍN

**DE LA PROPIEDAD
INDUSTRIAL**

ISSN 2301 – 1777
Impreso en D.N.P.I.
Permiso N° 2160 (Biblioteca Nacional)
URUGUAY

REPÚBLICA ORIENTAL DEL URUGUAY



MINISTERIO DE INDUSTRIA, ENERGÍA Y MINERÍA
DIRECCIÓN NACIONAL DE LA PROPIEDAD INDUSTRIAL

ING. OMAR PAGANINI
MINISTRO DE INDUSTRIA, ENERGÍA Y MINERÍA

SR. WALTER VERRI
SUBSECRETARIO
MINISTERIO DE INDUSTRIA, ENERGÍA Y MINERÍA

DRA. MARÍA MACARENA RUBIO FERNÁNDEZ
DIRECTORA GENERAL DE SECRETARÍA
MINISTERIO DE INDUSTRIA, ENERGÍA Y MINERÍA

DRA. LUCÍA ESTRADA ECHEVARRÍA
DIRECTORA NACIONAL
DIRECCIÓN NACIONAL DE LA PROPIEDAD INDUSTRIAL

de acuerdo a lo establecido por los artículos 80 y 101 de la Ley
N° 17.011 de fecha 25 de Setiembre de 1998 ésta es la
Publicación Oficial de la Dirección Nacional de la Propiedad
Industrial, Unidad Ejecutora del Ministerio de Industria, Energía
y Minería, cuyo cometido sustantivo es administrar y proteger el
derecho de la Propiedad Industrial.

RINCON 719 – Teléfono 2900 0658 – C.P. 11.000

e-mail: secretaria.dnpi@miem.gub.uy

<http://www.miem.gub.uy>

LISTADO DE CÓDIGOS UTILIZADOS EN EL BOLETÍN

LISTA DE CÓDIGOS, POR ORDEN ALFABÉTICO, Y LOS NOMBRES CORRESPONDIENTES (ABREVIADOS) DE ESTADOS, OTRAS ENTIDADES Y ORGANIZACIONES INTERGUBERNAMENTALES.

AD	ANDORRA	CS	SERBIA Y MONTENEGRO
AE	EMIRATOS ARABES UNIDOS	CU	CUBA
AF	AFGANISTAN	CV	CABO VERDE
AG	ANTIGUA Y BARBUDA	CY	CHIPRE
AI	ANGUILLA	CZ	REPUBLICA CHECA
AL	ALBANIA		
AM	ARMENIA	DE	ALEMANIA
AN	ANTILLAS NEERLANDESAS	DJ	DJIBOUTI
AO	ANGOLA	DK	DINAMARCA
AP	ORGANIZACIÓN REGIONAL AFRICANA DE LA PROPIEDAD INDUSTRIAL (ARIPO)	DM	DOMINICA
AR	ARGENTINA	DO	REPUBLICA DOMINICANA
AT	AUSTRIA	DZ	ARGELIA
AU	AUSTRALIA	EA	ORGANIZACIÓN EUROASIÁTICA DE PATENTES (EAPO)
AW	ARUBA	EC	ECUADOR
AZ	AZERBAIYAN	EE	ESTONIA
		EG	EGIPTO
BA	BOSNIA Y HERZEGOVINA	EH	SAHARA OCCIDENTAL
BB	BARBADOS	EM	OFICINA PARA LA ARMONIZACIÓN DEL MERCADO INTERIOR (MARCAS Y DIBUJOS Y MODELOS) (OAMI)
BD	BANGLADESH	EP	OFICINA EUROPEA DE PATENTES (OEP)
BE	BELGICA	ER	ERITREA
BF	BURKINA FASO	ES	ESPAÑA
BG	BULGARIA	ET	ETIOPIA
BH	BAHREIN		
BI	BURUNDI	FI	FINLANDIA
BJ	BENIN	FJ	FIJI
BM	BERMUDA	FK	ISLAS FALKLAND (MALVINAS)
BN	BRUNEI DARUSSALAM	FO	ISLAS FEROE
BO	BOLIVIA	FR	FRANCIA
BR	BRASIL		
BS	BAHAMAS	GA	GABON
BT	BHUTAN	GB	REINO UNIDO
BV	ISLA BOUVET	GC	OFICINA DE PATENTES DEL CONSEJO DE COOPERACION DE LOS ESTADOS ARABES DEL GOLFO (CCG)
BW	BOTSWANA	GD	GRANADA
BX	OFICINA BENELUX DE MARCAS (BBM) Y OFICINA BENELUX DE DIBUJOS Y MODELOS (BBDM)	GE	GEORGIA
BY	BELARUS	GH	GHANA
BZ	BELICE	GI	GIBRALTAR
		GL	GROENLANDIA
CA	CANADA	GM	GAMBIA
CD	REPUBLICA DEMOCRATICA DEL CONGO	GN	GUINEA
CF	REPUBLICA CENTROAFRICANA	GQ	GUINEA ECUATORIAL
CG	CONGO	GR	GRECIA
CH	SUIZA	GS	ISLAS GEORGIA DEL SUR Y SANDWICH DEL SUR
CI	COTE D'IVOIRE	GT	GUATEMALA
CK	ISLAS COOK	GW	GUINEA - BISSAU
CL	CHILE	GY	GUYANA
CM	CAMERUN	HK	REGION ADMINISTRATIVA ESPECIAL DE HONG KONG DE LA REPUBLICA POPULAR DE CHINA
CN	CHINA		
CO	COLOMBIA		
CR	COSTA RICA		

HN	HONDURAS	MZ	MOZAMBIQUE
HR	CROACIA	NA	NAMIBIA
HT	HAITI	NE	NIGER
HU	HUNGRIA	NG	NIGERIA
IB	OFICINA INTERNACIONAL DE LA ORGANIZACIÓN MUNDIAL DE LA PROPIEDAD INTELECTUAL (OMPI)	NI	NICARAGUA
ID	INDONESIA	NL	PAISES BAJOS
IE	IRLANDA	NO	NORUEGA
IM	ISLA DE MAN	NP	NEPAL
IL	ISRAEL	NR	NAURU
IN	INDIA	NZ	NUEVA ZELANDIA
IQ	IRAQ	OA	ORGANIZACION AFRICANA DE LA PROPIEDAD INTELECTUAL (OAPI)
IR	IRAN(REPUBLICA ISLAMICA DEL)	OM	OMAN
IS	ISLANDIA	PA	PANAMA
IT	ITALIA	PE	PERU
JM	JAMAICA	PG	PAPUA NUEVA GUINEA
JO	JORDANIA	PH	FILIPINAS
JP	JAPON	PK	PAKISTAN
KE	KENYA	PL	POLONIA
KG	KIRGUISTAN	PT	PORTUGAL
KH	CAMBOYA	PW	PALAU
KI	KIRIBATI	PY	PARAGUAY
KM	COMORAS	QA	QATAR
KN	SAINT KITTS Y NEVIS	RO	RUMANIA
KP	REPUBLICA POPULAR DEMOCRATICA DE COREA	RS	SERBIA
KR	REPUBLICA DE COREA	RU	FEDERACION DE RUSIA
KW	KUWAIT	RW	RWANDA
KY	ISLAS CAIMAN	SA	ARABIA SAUDITA
KZ	KAZAKSTAN	SB	ISLAS SALOMON
LA	REPUBLICA DEMOCRATICA POPULAR LAO	SC	SEYCHELLES
LB	LIBANO	SD	SUDAN
LC	SANTA LUCIA	SE	SUECIA
LI	LIECHTENSTEIN	SG	SINGAPUR
LK	SRI LANKA	SH	SANTA HELENA
LR	LIBERIA	SI	ESLOVENIA
LS	LESOTHO	SK	ESLOVAQUIA
LT	LITUANIA	SL	SIERRA LEONA
LU	LUXEMBURGO	SM	SAN MARINO
LV	LETONIA	SN	SENEGAL
LY	JAMAHIRIYA ARABE LIBIA	SO	SOMALIA
MA	MARRUECOS	SR	SURINAME
MC	MONACO	ST	SANTO TOME Y PRINCIPE
MD	REPUBLICA DE MOLDOVA	SV	EL SALVADOR
ME	MONTENEGRO	SY	REPUBLICA ARABE SIRIA
MG	MADAGASCAR	SZ	SWAZILANDIA
MK	EX REPUBLICA YUGOSLAVA DE MACEDONIA	TC	ISLAS TURCOS Y CAICOS
ML	MALI	TD	CHAD
MM	MYANMAR	TG	TOGO
MN	MONGOLIA	TH	TAILANDIA
MO	MACAO	TJ	TAYIKISTAN
MP	ISLAS MARIANAS SEPTENTRIONALES	TM	TURKMENISTAN
MR	MAURITANIA	TN	TUNEZ
MS	MONTSERRAT	TO	TONGA
MT	MALTA	TP	TIMOR ORIENTAL
MU	MAURICIO	TR	TURQUIA
MV	MALDIVAS	TT	TRINIDAD Y TOBAGO
MW	MALAWI	TV	TUVALU
MX	MEXICO		
MY	MALASIA		

TW	TAIWAN, PROVINCIA DE CHINA	VN	VIET NAM
TZ	REPUBLICA UNIDA DE TANZANIA	VU	VANUATU
UA	UCRANIA	WO	ORGANIZACIÓN MUNDIAL DE LA PROPIEDAD INTELLECTUAL (OMPI) (OFICINA INTERNACIONAL DE)
UG	UGANDA	WS	SAMOA
US	ESTADOS UNIDOS DE AMERICA	YE	YEMEN
UY	URUGUAY	ZA	SUDAFRICA
UZ	UZBEKISTAN	ZM	ZAMBIA
VA	SANTA SEDE	ZW	ZIMBABWE
VC	SAN VICENTE Y LAS GRANADINAS		
VE	VENEZUELA		
VG	ISLAS VIRGENES (BRITANICAS)		

MARCAS (Norma OMPI St. 60)

- (210) – Número de Solicitud.
- (730) – Nombre y dirección del solicitante o titular del Registro.
- (220) – Fecha de presentación de la solicitud.
- (511) – Clase y/o Producto o Servicio protegido (Clasificación de Niza) (Novena Edición).
- (540) – Reproducción de la Marca.
- (300) – Datos relativos a la prioridad en virtud del Convenio de la Unión de París (Número asignado a la primera solicitud, fecha de presentación de la primera solicitud, código de la Norma Ompi St 3 de la Oficina nacional o regional donde se presentó la primera solicitud).

- (591) – Información relativa a los colores reivindicados.
- (551) – Indicación de que la marca es una marca colectiva o una marca de certificación o garantía.
- (554) – Marca tridimensional.
- (556) – Marca sonora, incluidas las características.
- (740) - Datos del Agente de la Propiedad Industrial.

PATENTES Y MODELOS DE UTILIDAD (Norma OMPI St. 9)

- (21) - Número de la solicitud de Invención o Modelo de Utilidad.
- (22) - Fecha de presentación de la solicitud.
- (12) - Designación del tipo de documento.
- (71) - Datos del solicitante, incluyendo nombre y país de origen.
- (72) - Nombre del Inventor/es.
- (51) - Clasificación Internacional de Patentes (Clasificación de Estrasburgo) (Sexta Edición).
- (54) - Título de la Invención.
- (57) - Resumen y diseño de la invención o descripción del modelo de utilidad o diseño (no más de 100 palabras).
- (74) - Nombre del Agente de la Propiedad Industrial.
- (30) - Datos relativos a la prioridad en virtud del Convenio de la Unión de París.
- (31) - Número asignado a la solicitud prioritaria o reválida.
- (32) - Fecha de depósito de la solicitud prioritaria.
- (33) - Código de la Norma St. 3 de Ompi que identifica a la Oficina de Propiedad Industrial que ha atribuido el número a la solicitud prioritaria o de la Organización que ha atribuido el número de la solicitud regional prioritaria (para las solicitudes internacionales registradas en virtud del PCT, debe utilizarse el Código "WO").

A continuación del número de la solicitud correspondiente (Código 21), deberá aplicarse el código normalizado para la identificación de los diferentes tipos de documentos de patentes (Norma Ompi St. 16):

A1: Invención Primaria

U: Modelo de Utilidad

DISEÑOS Y MODELOS INDUSTRIALES (Norma OMPI St. 80)

- (21) - Número de la solicitud del diseño o modelo industrial.
- (22) - Fecha de presentación de la solicitud.
- (12) - Designación del tipo de documento.
- (71) - Datos del solicitante, incluyendo nombre y país de origen.
- (72) - Nombre del creador/es.
- (51) - Clasificación Internacional para los Dibujos y Modelos Industriales (Clasificación de Locarno) (Sexta Edición).
- (54) - Título del Diseño o Modelo.
- (57) - Resumen y descripción del diseño o modelo industrial incluidas las indicaciones de colores (no más de 100 palabras).
- (74) - Nombre del Agente de la Propiedad Industrial.
- (30) - Datos relativos a la prioridad en virtud del Convenio de la Unión de París.
- (31) - Número asignado a la solicitud prioritaria o reválida.
- (32) - Fecha de depósito de la solicitud prioritaria.
- (33) - Código de la Norma St. 3 de Ompi identificando a la Oficina nacional o regional u organización en la que se presentó la solicitud prioritaria (para los depósitos internacionales presentados en virtud del Arreglo de La Haya, se debe utilizar el Código "WO"). A continuación del número de la solicitud correspondiente (Código 21) deberá aplicarse el código normalizado para la identificación de los diferentes tipos de documentos (Norma OMPI St. 17):

Q: Diseños y Modelos Industriales

Listado de Agentes de la Propiedad Industrial

Nro	Nombre	Dirección	CP	Teléfono	Fax	E-mail
3	CIKATO LAY, MANFREDO ANDRES	Araucana 1277	11400	2606.06.06	2606.14.39	cikato@cikato.com.uy
6	MARINARI SEXTO, WALTER HUGO	25 de Mayo 576	11000	2916.34.55	2916.21.93	bacot@bacot.com.uy
8	ARROLI TELESCA, RUBEN JOSE	Ituzaingó 1485 esc.12	11000	2915.94.75		
12	FREIRA SERRAT, CARLOS MARIA	Río Negro 1394 piso 10 esc.10	11100	2901.16.70/ 2901.58.32		
15	DAIQUI BALMACEDA, JUAN CARLOS	Río Negro 1394 piso 10 esc.10	11100			
16	GIMENEZ SORHUET, ROBERTO DARIO	Florida 1485 ap.301	11000	2901.22.78		
17	PONCE DE LEON MURO, JULIO CESAR	Florida 1485 ap.301	11000	2901.22.78		
18	BACOT SILVEIRA, OSCAR TULIO	25 de Mayo 576	11000	2916.34.69	2916.21.93	obacot@bacot.com.uy
19	FREIRA SERRAT, JUAN MIGUEL	Plaza Cagancha 1335 esc. 317/18	11100	2900.06.86	2908.71.27	jmfreira@adinet.com.uy
20	FOX TAYLOR, NORMAN ALEXANDER	Pedro Murillo 6136	11500	2604.03.60	2604.66.69	nfox@fox.com.uy
21	LAMAS BALESTRA, MARIO DANIEL	Lucerna 6273	11400	2600.37.67		dlamas@lamasgrimaldi.com.uy
23	BONADA ASUAGA, ROBERTO GUZMAN	Lancasteriana 2359 bis	11400	2600.72.24		
24	LANZON MAZZELLO, RAFAEL EDUARDO	Brandzen 1961 esc.102	11200	2408.50.38	2409.97.61	rlanzon@lanzoni.com.uy
25	PIÑEYRO CAMACHO, MARTHA NELIDA	Plaza Independencia 848 1er. Piso	11000	2908.81.36		mpineyro@montevideo.com.uy
26	VECINO SANCHEZ, GERMAN	Mones Roses 6937	11500	2604.16.04	2604.66.04	gvecino@ppv.com.uy
28	MEDINA YLLA, EDUARDO JOSE	Av. Garibaldi 2185		2203.93.06/ 2209.51.40	2200.74.74	marcypat@adinet.com.uy
29	PITTALUGA SHAW, JUAN ANTONIO	Echevarriarza 3535 Of. 1601 Torre A	11300	2623.29.59	2623.29.57	juan@pittaluga.com
30	MAESO VALINO, MARIA CRISTINA	Colonia 1825 apto.402				
31	PILAS SEMICHEVICH, RODOLFO	Av. Uruguay 2049 bis	11100	2409.36.02	2401.55.72	uruguay@pilasnet.com.uy

Nro	Nombre	Dirección	CP	Teléfono	Fax	E-mail
32	MELGAR PEREZ, ASTUR EULOGIO	Av. Uruguay 1826	11100	2409.17.00	2402.30.55	
34	FERNANDEZ SECCO, GONZALO JOSE	25 de Mayo 467 piso 5	11000	2916.19.13	2916.57.40	gonzalo@fernandezsecco.com.uy
35	D' ALESSANDRO VALIDO, JULIO CESAR	Juan Paullier 2015	11200	2400.39.70		
37	FERNANDEZ PEREZ, EDUARDO LUIS	Fernández Crespo 1861 bis	11200	2400.22.90	2400.22.90	eduardoluisf@gmail.com
38	BOGNANNO PAULOS, NOEMI CLARA	Rincón 682 esc.14	11000	2916.38.72		
39	CROCCO MARTINEZ, ALVARO HARRIET	Av. Garibaldi 2276		2200.74.24		
40	MORGADE DI POLITO, CLAUDIO	Av. de las Américas 8336, Block 1, Ap.101	15000	094.429.107		cmorgade@morgade.uy
41	DELPIAZZO RODRIGUEZ, CARLOS ENRIQUE	Misiones 1424 piso 5	11000	2915.30.30	2915.30.30 int. 512	delpiazzo@delpiazzo.com.uy
42	ARGENTINO DE BELLO, ROSARIO NELLY	Juncal 1431 esc. 402	11000	-		
43	AURUCCI DE MORALES, SYLVIA RITA	25 de Mayo 395 piso 3 apto.6	11000	-		
44	SAAVEDRA LEVRATTO, LORENZO	Zapicán 2980-82		2209.46.83		
45	DOCAMPO EIRIN, ALBERTO MARIO	Rivera 6056		2600.39.41		
46	EIRIN DI FAZIO, ALVARO JORGE	Plaza Independencia 831 esc. 609	11300	2902.75.49	2902.35.51	
47	PISANI PALMER, CARLOS ORLANDO	R. Hayadelat 1688		2619.63.77		
48	MONTANO GOMEZ, PEDRO JULIO	Plaza Cagancha 1335 ap. 1104	11100	2903.07.80	2903.07.80 int. 211	sym@scelzaymontano.com.uy
49	ORDOQUI CASTILLA, GUSTAVO ANTONIO	Rincón 728	11000	2708.38.03		gustavo@ordoquicastilla.com
50	CORTI ACOSTA, GRACIELA BEATRIZ	Obligado 1070	11300	2709.30.95		gcorti@adinet.com.uy
51	SCELZA MARTINEZ, FERNANDO LUIS	Rba. Rep. del Perú 1043	11300	2708.29.50		
52	PRAT GUTIERREZ, AGUSTIN JULIO	Canelones 1370 piso 1	11100	2902.32.77		pratasoc@usa.net
53	APEZECHEA SANTINI, JOSE ANTONIO	Colonia 2108 apto.701	11200	2408.43.08		
54	NAVARRO CASTEX, ALEJANDRO MARIANO	Pza. Independencia 1374	11100	2902.42.16		

Nro	Nombre	Dirección	CP	Teléfono	Fax	E-mail
55	RODRIGUEZ TURRINA, LUIS ALBERTO	Río Negro 1380	11100	2908.50.62		
56	CAGNOLA MERCADAL, CARLOS	La Paz 1988		2400.56.95		
57	IRIGOYEN DESCALZI, JOSE MARTÍN	25 de Mayo 635 esc. 203	11000	2916.03.37		
58	SANJINES RAVIZZA, CRISTOBAL ERNESTO	Duvimioso Terra 2327 apto. 6	11200	-		
59	MUSSIO TORRES, DIEGO EDUARDO	J.M.Blanes 869	11200	2413.65.67		
61	BALLIVA GIMENEZ, WASHINGTON ULISES	Rincón 540 piso 7	11000	-		
62	ZARUCKI ABRAMODICAS, JAIME	Bulevar Artigas 515 apto. 301	11300	-		
63	POPLAWSKI NATANSON, LIZABETH	Maldonado 2422 apto. 21	11200	-		
64	GAMUNDI DEMARCO, GERARDO ANIBAL	José Benito Lamas 2792	11300	-		
65	MARTINEZ LEONI, JOSE LUIS	Brandzen 1961 esc.602	11200	2407.81.72	2407.81.75	jose@martinezleoni.com.uy
66	DE POSADAS MONTERO, DIEGO ANTONIO	Rincón 454 esc. 316	11000	-		
67	MAYER MARTINEZ, FEDERICO OSCAR	Ituzaingó 1393 esc. 503	11000	-		
68	MOREIRA PIEGAS, ROBERTO	Colonia 981 esc. 604	11100	2900.34.71	2900.86.22	moreirap@adinet.com.uy
69	FONT BERTINAT, BISMARCK ENRIQUE	Av. Uruguay 872	11100	2902.55.65/ 2902.55.67		
70	ZAS FERNANDEZ, JORGE	Ejido 1425 esc. 3	11100	-		
71	LAURNAGA MARANA, VICTORIO JORGE	Bulevar España 2575 apto. 302	11300	-		
72	COSTA ALBERTONI, NEDER ERNESTO	25 de mayo 477 esc. 28	11000	-		
74	LAMAS MORENO, LUIS FLORENCIO	Ramón Massini 3304 apto. 403	11300	2708.47.61		
75	CHIARINO MAÑE, ARMANDO	García de Zúñiga 2265	11300	2711.07.77		
76	SUAREZ ANTOLA, GRISELDA	18 de Julio 1805		2409.26.80		
77	STRAPETTI MONTESANO, HUGO	Av. Agraciada 2955 apto.106		-		

Nro	Nombre	Dirección	CP	Teléfono	Fax	E-mail
78	FERNANDEZ GOYECHEA, LUIS ENRIQUE	25 de Mayo 467 piso 4 esc. 7	11000	-		
79	MACIEL PAPPA, GUILLERMO HORACIO	Santiago Vázquez 1244 of. 502	11300	2916.34.55		
80	STEFANOLI PESCKETTO, ALEJANDRO	Juan Benito Blanco 1127 apto. 101	11300	2709.04.45		
81	FLORES CASTRO, GALA DEL CARMEN	Bulevar Artigas 3942 apto. 1		-		
82	HERVI BARROS, CARLOS ROGELIO	Dalmiro Costa 4486 apto. 2	11400	2619.55.94		
83	D' ALBORA SOLARI, FELIPE CONRADO	Dr. Francisco Soca 1360	11300	2708.11.20		
84	STEFANOLI PESCKETTO, MARIO FIDEL	Andes 1111	11100	2908.59.38		
85	FIGUEREDO MARTINEZ, OSCAR MARIO	25 de Mayo 477 esc. 50	11000	-		
86	INVIDIO MAURIELLO, SANTIAGO RODOLFO	25 de Mayo 661 esc. 205	11000	-		
87	ORLANDO SANTA MARIA, MARIA LORELEY	Juan Paullier 2416	11200	-		
89	FERRAZ MADRID, JOSE PEDRO	Juncal 1408 piso 5 esc. 9	11000	-		
90	ENRIQUEZ FIGOLI, JORGE RUBEN	Misiones 1371 piso 1 esc. 8	11000	-		
92	MENDEZ MANOVSKY, RUPERTO ALVARO	Tacuarembó 1442	11200	2402.90.96		
93	CANTON POMBO, MARCELO	Treinta y Tres 1420 piso 2 esc.15	11000	2916.52.25		
94	FISCHER FLEURQUIN, GUSTAVO RODOLFO	San José 807 Of. 403	11100	2908.71.67	2908.35.58	fischer@fischer.com.uy
95	VIANA FERREIRA, ENRIQUE ALIPIO	Av. Uruguay 1824 apto. 202	11200	-		
96	MONTORO HEGUERTE, FRANCISCO EDISON	Treinta y Tres 1374 esc.108	11000	2915.94.27		
97	FINALI PILAS, MIRYAM ROSSANA	Av. Uruguay 2049	11100	2409.36.02	2401.55.72	uruguay@pilasnet.com.uy
98	VILLAGRAN MERA, CLAUDIA	Juncal 1398 piso 4 esc.4/40	11000	-		
99	HENDLER TRIADOR, GABRIELA	Juncal 1395 esc.42	11000	-		

Nro	Nombre	Dirección	CP	Teléfono	Fax	E-mail
101	MARTINONI OTORMIN, GUSTAVO EDUARDO	Av. Brasil 2986 Of. 409, Torre Parque Sabato	11300	2707.75.18	2707.56.46	gustavomartinoni@martinoniyrodriguez.com
103	ABENTE LE BAS, DIEGO MONTGOMERY	Araucana 1277	11400	2606.06.06	2606.14.39	cikato@cikato.com.uy
104	PILAS PEREIRA, RODOLFO	Av. Uruguay 2049	11100	2409.36.02	2401.55.72	uruguay@pilas.com.uy
105	GERONA COSIO, HECTOR RICARDO	Colonia 815 esc. 504	11100	2901.36.08	2901.36.08	
106	GAMIO CIA, JUAN ENRIQUE	Misiones 1379 esc. 601	11000	-		
107	GUTIERREZ CARRAU, JUAN MANUEL	Rincón 528 Piso 6	11000	2916.50.94/ 2916.50.95	2916.13.59	
108	SILVA LEDESMA TERRA, JULIO CESAR	Rincón y 25 de Mayo, Ed.Rafael apto. 902, Maldonado				
109	PLA REGULES, MARIA MARTA	Cerrito 420 esc. 404	11000	2915.66.20		
110	AMOZA ANTUNEZ DE OLIVERA, EDGARDO	Juncal 1305 piso 2 esc. 206	11000	2916.43.66		
111	MINICELLI D'AMATO, NELSON DANIEL	Alfredo Baldomir 2363 apto.202	11300	-		
112	GUTIERREZ GALIANA, JORGE	Río Branco 1359 apto.903	11000	2901.78.34		
113	MOREIRA BIRRIEL, MARIA GRACIELA	Río Branco 1359 apto.903	11100	2901.78.34		
114	GENTA FONS, PABLO	Cnel. Brandzen 1961 of. 1004	11200	2409.24.21/ 2402.79.39	2408.77.26	gentafons@fastlink.com.uy
115	CARNELLI DI LEONE, CARLOS RAFAEL	Coronel Alegre 1321 piso 4	11300	2709.94.29		
116	IRIBARNE AGUINSKY, NORA	Bulevar España 2166 apto.302	11300	-		
117	GARCIA VILA, MARIO DANIEL	Maggiolo 685	11300	2711.57.41		
118	MARTINEZ VIVAS, MARIA INES	Reconquista 517 piso 6	11000	2917.01.87	2916.34.05	minesm@adinet.com.uy
119	GIAMBRUNO MAROÑO, MARIA INES	25 de Mayo 467 piso 5	11000	2916.19.13	2916.57.40	mgiambruno@fernandezsecco.com
120	PONZONI GARCIA, JOSE LUIS	Juncal 1431 esc.702	11000	2915.82.11		

Nro	Nombre	Dirección	CP	Teléfono	Fax	E-mail
121	GUADALUPE BRENNIA, DIEGO	Ellauri 896 apto.101	11300	-		
122	VENCE CASSINA, TERESITA ANDREA	Hernandarias 3623	11400	2507.77.64		
123	CASTELLS BARTHABURU, MARÍA DE LAS MERCEDES	San José 807 esc. 403	11100	2908.71.67	2908.35.58	fischer@fischer.com.uy
124	CHARLONE SPINNELLI, BENJAMIN DANIEL	Brandzen 1961 esc.502	11200	-		
125	IGLESIAS HERRERO, LUIS FERNANDO	Zabala 1394 bis piso 1	11000			luisf.iglesias@gmail.com
126	ARIAS DURAN, JORGE ALFREDO	Ituzaingó 1312 apto.205	11000	2915.91.41/ 2915.89.08	2916.42.56	ariasjalf@yahoo.com
127	STIGLITZ HOLZMAN, BERNARDO MENDEL	18 de julio 1516 apto.2		-		
128	DURAN RAMALLO, JORGE HORACIO	San José 871	11100	-		
129	STEZANO MARIÑO, ANA MARIA	Andes 1293 Esc. 504	11100	2902.21.98	2902.21.98	
130	GUICHON SILVA, JOSE LUIS	Pza.Cagancha 1335 esc. 206	11100	2902.31.18/ 2902.16.55	2902.13.44	jones@jones.com.uy
131	STUCZYNSKI SLONIMSKY, GERARDO DAVID	Charrúa 2665		-		
132	ESPALTER MASOLLER, HAROLDO JOSE	Dr. Elazarola 2319	11400	2600.02.07		
133	HUGHES PORRAS, MARIA MARIELA	25 de mayo 455 piso 4	11000	2915.56.83		
134	RISSO SHIEN, LAURA LUCIA	Río Negro 1354 apto.14	11100			
135	BACOT SILVEIRA, MONICA SUSANA	Av. 18 de Julio 841, piso 4 / 402		2903.20.47/ 2900.41.02	2903.21.03	monicabacot@mbs.com.uy
136	DEL CERRO ROLDOS, SUSANA VERÓNICA	Echevarriarza 3535 Of. 1601 Torre A	11300	2623.29.59	2623.29.57	sdelcerro@pittaluga.com
138	RODRIGUEZ VILLAMIL RIVIERE, RAMIRO	Máximo Tajés 6482	11400	2600.59.81		
140	LAPENNE IMAZ, EDUARDO MARCELO	Pedro Murillo 6136	11500	2604.03.60	2604.66.69	fox@fox.com.uy

Nro	Nombre	Dirección	CP	Teléfono	Fax	E-mail
141	TERRA ORTIZ DE TARANCO, ANA INÉS	Plaza Independencia 831 Of. 507	11000	2908.86.38	2908.86.40	bacot@bacot.com.uy
142	LARREA CASTRO, MAGELA ADRIANA	J.C.Gomez 1479	11100	2915.99.48		
143	SANTUCCI SCARLATO, ANA MARIA	Araucana 1312	11400	2600.21.03		
144	VANRELL FALCON, JUAN EDUARDO	Prof. J. C. Sabat Pebet 1230 Of. 508	11300	2628.60.33	2622.53.55	juanvanrell@vanrell.com.uy
145	LOPEZ OTTE, MARIO ANDRES	Araucana 1277	11400	2606.06.06	2606.14.39	cikato@cikato.com.uy
146	CAMPOS BARNECH, ENRIQUE FERNANDO	Paraguay 1196 esc. 002	11200	2901.46.44	2901.46.44	camposbarnech@hotmail.com
147	SCHULKIN GURMAN, AUGUSTO FERNANDO	Bulevar España 2293	11200	2401.09.94		
148	GARCIA GONZALEZ, SYLVIA ESTELA	Pablo Podestá 1293		-		
149	FERNANDEZ IRUJO, MARIA BEATRIZ	Pablo Pérez 4523		2215.11.32		
150	BAZZI GALLI, CARINNA GLORIA	Mercedes 1787		2400.91.36	2408.57.21	cbazzi@ertec.com.uy
151	GONZALEZ PITA, MARCELO JOSE	Pagola 3261 apto.104	11300	2709.25.65		
152	GIAMBRUNO MAROÑO, GABRIEL GERARDO	25 de Mayo 467 of. 401	11000	2916.19.13 AL 15	2916.57.40	fersecco@adinet.com.uy
153	TONARELLI DE PENA, MARIA NOEL	25 de mayo 587 apto.101	11000	2916.54.92		
154	SCIARRA CAUBARRERE, ALEJANDRO	Misiones 1372, Oficina 702		2916.66.45		sciarra@sciarra.com.uy
155	SCIARRA CAUBARRERE, ADRIANA	Lido 1621	11400	2604.38.59		
156	TEUTEN BROOKER, MARK CHRISTOPHER	Juncal 1408 esc. 702	11000	2908.86.38	2908.86.40	mteuten@cmlawyers.com.uy
157	ALVAREZ PERSICO, CARLOS	Pza. Cagancha 1335 esc. 206	11100	2902.31.18/ 2902.16.55	2902.13.44	jones@jones.com.uy
158	SUR BRAND, JORGE	Rambla República del Perú 851 ap.301	11300	2710.84.92		
159	ETCHEVERRY REYES, AGUSTIN	Cerrito 507 piso 5	11000	-		

Nro	Nombre	Dirección	CP	Teléfono	Fax	E-mail
160	SALAVERRY GALBARINI, LUCIA	Juan Carlos Gomez 1479 Esc 309	11000	2914.63.68	099611553	luciasalaverry@yahoo.com
161	STERENSTEIN PESQUERA, FERNANDO	Aurora 362		2309.35.86		
162	PEREYRA LETTIER, ROBERTO ELBIO	Vicente Yañez Pinzón 4743		2308.25.09		
163	LARMINY LOPEZ, EDGARDO	Juan Proudfoot 1764	12400	2321.18.57		elarminy@vera.com.uy
164	PEREIRA SARALEGUI, TORIBIO AMALIO	Rincón 528 piso 6	11000	2916.50.94/95	2916.13.59	tpereira@barbosa.com.uy
165	MORGAGE DI POLITO, NORA	Rincón 528 piso 6	11000	2916.50.94/95	2916.13.59	barbosa@barbosa.com.uy
166	PASTORINO LEPPA, CARLOS AMERICO	Feliciano Rodríguez 2709	11300	2709.04.12		
167	GALANTE ALVAREZ, DIEGO	Bulevar Artigas 1154	11300	2708.71.72	2708.71.72	info@galantemartins.com
168	CASULO BERNASCONI, EDISON HUMBERTO	Sarmiento 2257 of.101		2711.60.93		ecasulo@yahoo.com
169	DETJEN ETCHEVERRIGARAY, XIMENA MARIA	Colonia 1561 apto. 201		2400.32.97		
170	BERRETA NOBOA, ALVARO RAFAEL	Av. Rivera 6606	11500	2600.82.41		
171	MARTINEZ GARCIA, MARIA CECILIA	J. Zavala Muniz 5556		2601.84.78	2601.84.78	reherma@adinet.com.uy
172	DE FREITAS STRAUMANN, EDUARDO	Andes 1418 apto. 201	11100	29011191/ 2902.53.03		
173	ELUTCHANZ GRAZIANO, NATALI CRISTINA	Maldonado 1378 apto.501		-		
174	CHALKLING MAJO, ANA CAROLINA	Luis B. Cavia 3071 Of. 904	11300	2708.40.13	2708.40.13	cchalkling@estudiochalkling.com
175	RUIZ ABOU-NIGM, VERONICA	Juncal 1327 esc. 2001	11000	2915.50.01	2915.43.75	marcas@ppv.com.uy
176	NOCETTI HERRERA, ANA AMELIA	Juncal 1392	11300	2900.10.00	2623.29.57	anocetti@ferrere.com
177	DEFFEMINIS PAIVA, JUAN BAUTISTA	Mones Roses 6937	11500	2604.16.04	2604.66.04	jdeffeminis@ppv.com.uy
178	LUSSICH, ALICIA	Yamandú Rodríguez 79 (Parque de Miramar) Canelones				
179	LARROSA DE BRUN, GUSTAVO	Calle Indiana s/n, M30 S2 (Médanos de Solymar) Canelones		098.03.91.70		gustavo@larrosaip.com.uy

Nro	Nombre	Dirección	CP	Teléfono	Fax	E-mail
180	CIKATO ABENTE, ANDRES	Araucana 1277	11400	2606.06.06	2606.14.39	cikato@cikato.com.uy
181	PITTALUGA PEREIRA, JUAN MARTIN	Echevarriarza 3535 Of. 1601 Torre A	11300	2623.29.59	2623.29.57	martin@pittaluga.com
182	BAZZANO OEHLER, VERONICA MARIA	Buenos Aires 618 piso 3	11100	2917.03.60	2916.09.92	fox@fox.com.uy
183	BUGALLO MONTAÑO, NYDIA BEATRIZ	Jaime Zudañez 2628 apto. 101	11300	2710.75.66		
184	ZERBINO STAJANO, RAFAEL AUGUSTO	Treinta y Tres 1271	11000	2916.03.10	2915.56.69	rzerbino@bkzr.com
185	CREMONESE MORETTO, CARMEN RAQUEL	Misiones 1475 esc. 202	11100	-		
186	CEA BACOT, MARÍA FERNANDA	Costa Rica 2003	11500	094.26.55.62		mceabacot@gmail.com
187	CESTAU FERNÁNDEZ, GRACIELA JOSEFINA	Pedro Murillo 6136	11500	2604.03.60		gcestau@fox.com.uy
188	ALZUGARAY GONZALEZ, ALICIA GOYA	Av. Pedro Blanes Viale 5919		2606.15.38		estudio@aya.com.uy
189	SARLABÓS BUZÓ, CARLOS EDUARDO	Brandzen 1961 Of. 205	11200	094383200 092073674		info@mercomark.com.uy
190	BARREIRO RIUS, MARÍA JACQUELINE	Misiones 1371 Esc. 31	11100	2915.17.34	2916.27.55	jbarreiro@lvm.com.uy
191	ESTEVEZ GOMEZ, HUGO WASHINGTON	Plaza Cagancha 1335 Of. 206	11100	2902.31.18/ 2902.16.55	2902.13.44	HEsteves@jones.com.uy
192	DUFRECHU RODRIGUEZ, DIEGO	Plaza Cagancha 1335 Of. 206	11100	2902.31.18/ 2902.16.55	2902.13.44	DDufrechu@jones.com.uy
193	SILVA ELIZALDE, ANA VICTORIA	Av. 18 de Julio 856 piso 5		2902.31.35		
194	FOX PEREYRA, VICTORIA HELENA	Pedro Murillo 6136	11500	2604.03.60	2604.66.69	vfox@fox.com.uy
195	BENTANCOR BENTANCOR, MARÍA CECILIA	Tomás Gomensoro 2984		2481.98.41	2481.98.41	cbentan@hotmail.com
196	FERNANDEZ BALLESTEROS, CARLOS ALBERTO	Piedras 509		2915.05.76		info@osfb.com.uy
197	SALGADO CARDOZO, VIVIAN DANIELA	Ramos 4234				
198	ROMANG COLOMINAS, CATHERINE	Misiones 1424 piso 2		2916.58.59	2916.58.63	cromang@olivera.com.uy

Nro	Nombre	Dirección	CP	Teléfono	Fax	E-mail
199	CHALAR SANZ, LAURA LUCIA	Misiones 1424 piso 2		2916.58.59	2916.58.63	lchalar@olidelp.com
200	STEINER DONNANGELO, ALMA	Colonia 810 esc. 703	11100	2900.97.30	2900.97.30	asteiner@als-abogados.com.uy
201	CIKATO ABENTE, MATIAS	Araucana 1277	11400	2606.06.06	2606.14.39	cikato@cikato.com.uy
202	PALADINO TURRA, NATALIA	Luis A. de Herrera 1248 piso 2 of. 258	11300	2622.99.90		npaladino@cmlawyers.com.uy
203	MATEOS TUCUNA, FABIANA	Prof. J. C. Sabat Pebet 1230 Of. 508	11300	2628.60.33	2622.53.55	fabianamateos@vanrell.com.uy
204	VANRELL FALCÓN, VERÓNICA LOURDES	Prof. J. C. Sabat Pebet 1230 Of. 508	11300	2628.60.33	2622.53.55	veronicavanrell@vanrell.com.uy
205	MAYER WEST, AGUSTÍN	Juncal 1392	11000	2900.10.00		amayer@ferrere.com
206	MATTSSON MOELLER, SIGRID ANNITA					mattrod@adinet.com.uy
207	FERNANDEZ REQUENA, ISABEL	25 de Mayo 467 piso 5	11000	2916.19.13	2916.57.40	ifernandez@fernandezsecco.com
208	PEREIRA, LEONARDO APARICIO	Arturo Santana 811, Esc. 002, Maldonado		4223.53.44 4224.43.57	4224.88.97	lapestudio@gmail.com
209	VALLEJO ESPÍÑEIRA, CECILIA MARIA	Andes 1293 esc. 501		2292.28.69		cvallejo@ciappesoni.com
210	LAPENNE DE SALTERAIN, MARCOS	Pedro Murillo 6136	11500	2604.03.60	2604.66.69	mlapenne@fox.com.uy
211	LAPENNE DE SALTERAIN, JUAN	Pedro Murillo 6136	11500	2604.03.60	2604.66.69	jlapenne@fox.com.uy
212	CERVIERI GHIOLDI, VIRGINIA	Luis A. de Herrera 1248 piso 2 of. 258	11300	2622.99.90		cervierimonsuarez@cmlawyers.com.uy
213	FERNÁNDEZ GIAMBRUNO, AGUSTINA MARÍA	25 de Mayo 467 piso 5	11000	2916.19.13	2916.57.40	afernandez@fernandezsecco.com
214	ACHARD SANCHEZ, JORGE LUIS	Juan Carlos Gomez 1492 Ap. 403				
215	ACOSTA PÉREZ, MARTÍN SEBASTIÁN	Soriano 895 Ap. 304				
216	PENADÉS GRAJALES, FABIANA VERÓNICA	Juncal 1355 of. 1101	11000	2916.65.68	2915.36.44	fpenades@clarkemodet.com.uy
217	BENITEZ ALVEZ, CARLOS EDGARDO	Prof. J. C. Sabat Pebet 1230 Of. 508	11300	2628.60.33	2622.53.55	carlosbenitez@vanrell.com.uy

Nro	Nombre	Dirección	CP	Teléfono	Fax	E-mail
218	WENG POLICICCHIO, STELLA MARINA	Juncal 1392	11000	2900.10.00		sweng@ferrere.com
219	CAMACHO CABRERA, MARITZA	Florida 1408 of. 402		2901.81.48		aycmarcas@gmail.com
220	GALLO DUBOURG, ANDRÉS	Roque Graseras 661	11300	2716.77.69		info@mdubourg.com
221	ALTERWAIN BRUCK, ALEJANDRO	Juncal 1392	11000	2900.10.00		aalterwain@ferrere.com
222	ANTÚNEZ SEVESO, MÓNICA ANDREA	Avda. Giannatasio M10 S4, Local 7, Shangrilá, Ciudad de la Costa, Canelones				
223	ARAÚJO PERDOMO, XIMENA	Obligado 1208/102				
224	GOMENSORO VIDAL, NATALIA	Rincón 528 piso 6	11000	2916.50.94/95	2916.13.59	ngomensoro@barbosa.com.uy
225	IDOYAGA BARRO, ADOLFO MARIO	José Ellauri 7090/401				
226	GARIN da SILVA, DENIS FABIAN	Avenida Capitán Leal 5409				
227	BEZÓN RODRIGUEZ, STELLA MARIS	Durán 2131 ap. 104				
228	LANZON SEGOVIA, RAFAEL	Brandzen 1961, Piso 1 Esc.102	11200	2408.50.38	2409.97.61	rafael@lanzon.com.uy
229	AMORÍN DEL CAMPO, BERNARDO JULIO					bamorin@amorinabogados.com
230	FISCHER CASTELLS, FEDERICO GUILLERMO	Liorna 6550				
231	FOX PEREYRA, MARIANA	Murillo 6136				mfox@fox.com.uy
232	PITTALUGA ROSSI, GABRIEL MARÍA	Echevarriarza 3535, esc. 1601				gabrielpittaluga1@gmail.com
233	MARY PATRICIA CHAVES TELIZ	Avda. 18 De Julio 948/401		099.516.333		dra.patriciachavesteliz@gmail.com
234	MANUELA CABRERA SALVO	Juan Paullier 1236				manuela.cabrera82@gmail.com
235	JONAS KING BERGSTEIN KLECKIN	Av. 18 de Julio 1117 Piso 5°				svila@bergsteinlaw.com
236	KAREN NAHIR FERNÁNDEZ SUÁREZ	Ituzaingo1312/201				Karenfernandezsuarez@gmail.com
237	JUAN JOSÉ CURONE SÁNCHEZ	Rio Branco 1481				juanjocurone@hotmail.com
238	ANA PAULA BIANCHIMANO LOPEZ	Buenos Aires 397 Esc. 601		29152804		
239	VILLAMIL RODRÍGUEZ, PABLO	Av. General Flores 2282 unidad 105	11800	2209.61.29 091.096.947		

Nro	Nombre	Dirección	CP	Teléfono	Fax	E-mail
240	PRIORE GONZALEZ , MARIA BELEN	Avenida Rivera 5511	11400	099.860.427		mbpriere@gmail.com

Advertencia.

“Es responsabilidad de los Sres. Agentes mantener actualizada la información precedente para su publicación en este Boletín, pudiendo solicitar los cambios que correspondan por correo electrónico dirigido al Dr. Nicolás Orrico, nicolas.orrico@miem.gub.uy “

SOLICITUDES DE MARCAS

El procedimiento utilizado no permite en todos los casos reproducir con exactitud los distintos matices de los colores.

(210) **489642** (540)
(730) **ANTEL; UY**
(220) 29/11/2017
(511) **9, 35, 38 y 42**
(740) Guatemala 1075, 11800, Montevideo,
Montevideo, URUGUAY

TU APP

(210) **490191** (540)
(730) **LAFERTON SOCIEDAD ANONIMA; UY**
(220) 15/12/2017
(511) **1 (S/D) y 29**
(740) Plaza Cagancha 1145 Piso 6, , Montevideo,
Montevideo, UY

QUIMINVEST ROU

(210) **490276** (540)
(730) **MULTERY COMPANY S.A; UY**
(220) 19/12/2017
(511) **41**
(740) 229

SINERGIA LIFE

(210) **490596** (540)
(730) **FACUNDO OLT BAEZ; UY**
(220) 28/12/2017
(511) **35**
(740) Cambará entre Cuba y 7 Cabritos, 20100,
Maldonado, Maldonado, URUGUAY

SULTANSCHAM

(210) **490598** (540)
(730) **PABLO GONZALEZ CIFUENTES; UY**
(220) 28/12/2017
(511) **41**
(740) Camino Las Tropas Padron 7834, Aigua,
Maldonado, URUGUAY

CARRETILLEROS

(210) **490763** (540)
(730) **FORTIGOLD S.A.; UY**
(220) 08/01/2018
(511) **36**
(740) Plaza Independencia 831, , , Montevideo,
Montevideo, UY

(591) Azúl, celeste y blanco



(210) **500232** (540)
(730) **Hubert Mestre; UY**
(220) 09/11/2018
(511) **35 y 41**
(740) 168

(591) Azul (RGB: 34 83 120)



(210) **502065** (540)
(730) **BRITISH AMERICAN TOBACCO
(BRANDS) LIMITED; UK**
(220) 01/02/2019
(511) **34 (S/D)**
(740) 194
(300) UK00003328565 01/08/2018 UK
(591) celeste, rojo, negro



(210) **502094** (540)
(730) **Daiso Industries Co., Ltd.; JP**
(220) 04/02/2019
(511) **3 (S/D), 5 (S/D), 8 (S/D), 9 (S/D), 14 (S/D),
16 (S/D), 18 (S/D), 20 (S/D), 21 (S/D), 23
(S/D), 24 (S/D), 25 (S/D), 26 (S/D), 27
(S/D), 28 (S/D), 34 (S/D) y 35 (S/D)**
(740) 156
(300) 2018-104481 17/08/2018 JP



(210) **502095** (540)
(730) **Daiso Industries Co., Ltd.**; JP
(220) 04/02/2019
(511) **35 (S/D)**
(740) 156
(300) 2018-121825 27/09/2018 JP



(210) **505666** (540)
(730) **Camila Tub y Serrana Perez**; UY
(220) 25/06/2019
(511) **3 (S/D) y 5 (S/D)**
(740) Guayaqui 3386/505, Montevideo, 11000,
Montevideo, Montevideo, UY

(591) rosa y blanco



(210) **505805** (540)
(730) **Nicolas Saul**; UY
(220) 27/06/2019
(511) **22 (S/D)**
(740) Marco Bruto 1419 - 6, Buceo, 11600,
Montevideo, Montevideo, UY

(591) Blanco, azul y rojo.



(210) **506018** (540)
(730) **Loymil S.A;** UY
(220) 04/07/2019
(511) **21 y 35**
(740) 168

BUNGALOW

(210) **506724** (540)
(730) **GONZALO FABIAN NOCEDA**
PIZZUTO; AR
(220) 31/07/2019
(511) **39 (S/D)**
(740) Cerrito 507 oficina 16, Montevideo, 11000,
Montevideo, Montevideo, UY

(591) Naranja , Negro



(210) **508203** (540)
(730) **Duran Galesio Juan Pablo, Hernandez**
Pippo Walter Favio y otros, Sociedad de
Hecho; UY
(220) 18/09/2019
(511) **41**
(740) 168

(591) Verde y negro



(210) **508621** (540)
(730) **Active Software SRL**; UY
(220) 02/10/2019
(511) **35**
(740) Sarmiento 2571, Montevideo, 11300,
Montevideo, Montevideo, UY

SIPO

(210) **509651** (540)
(730) **Thaisa Lopez Alves**; UY
(220) 11/11/2019
(511) **3 (S/D)**
(740) Durazno 1470 apto 02, Montevideo, 11217,
Montevideo, Montevideo, UY

ABSTEEL

(210) **509652** (540)
(730) **Thaisa Lopez Alves**; UY
(220) 12/11/2019
(511) **3 (S/D)**
(740) Durazno 1470 apto 02, Montevideo, 11217,
Montevideo, Montevideo, UY

CELLULESS

(210) **510703** (540)
(730) **FLORES MEEHAN MATEO**
SEBASTIAN Y
RANDANNEFRANCISCO TOMAS; UY
(220) 19/12/2019
(511) **43**
(740) 144



(210) **510874** (540)
(730) **Claudia Techera; UY**
(220) 30/12/2019
(511) **25 (S/D)**
(740) calle 11 y 22 OF. 101 EDIFICIO
RESIDENCIAL MERCEDES ATLANTIDA,
Atlantida, 16000, Canelones, Canelones, UY

(591) Blanco y negro



(210) **511014** (540)
(730) **SMOTO INDUSTRIES PRIVATE**
LIMITED; IN
(220) 09/01/2020
(511) **12 (S/D)**
(740) 165

(591) blanco, anaranjado



(210) **511034** (540)

(730) **Yoel Steinhaus**; UY

(220) 10/01/2020

(511) **41**

(740) Avenida Brasil 2860 apto 401, Montevideo,
11300, Montevideo, Montevideo, UY

(591) Blanco y negro



(210) **511046** (540)

(730) **Pablo Ligrone y Astrid Sanchez**; UY

(220) 10/01/2020

(511) **42**

(740) 172

(591) BLANCO, NEGRO Y ROJO



(210) **511048** (540)

(730) **Pablo Ligrone y Astrid Sanchez**; UY

(220) 10/01/2020

(511) **42**

(740) 172

**CONSTRUYENDO
TERRITORIOS
INTELIGENTES**

(210) **511049** (540)
(730) **Pablo Ligrone y Astrid Sanchez; UY**
(220) 10/01/2020
(511) **42**
(740) 172

MARCA DE CALIDAD TERRITORIAL

(210) **511178** (540)
(730) **ESSILOR INTERNATIONAL; FR**
(220) 16/01/2020
(511) **9 (S/D)**
(740) 165

(591) azul, blanco y negro



(210) **511483** (540)
(730) **Mitsubishi Shoji Kaisha, Ltd.; JP**
(220) 28/01/2020
(511) **37**
(740) 201

MITSUBISHI

(210) **511484**
(730) **Mitsubishi Shoji Kaisha, Ltd.;** JP
(220) 28/01/2020
(511) **37**
(740) 201

(540)



(210) **511494**
(730) **Advanced New Technologies Co., Ltd.;** KY
(220) 28/01/2020
(511) **9, 36 y 42**
(740) 94

(540)

ANTFIN

(210) **511550**
(730) **PRÜNE S.A.;** AR
(220) 30/01/2020
(511) **18 (S/D) y 25 (S/D)**
(740) 34

(540)

(591) 0

J.GANG

(210) **511551** (540)
(730) **Rosefield Group B.V.**; NL
(220) 30/01/2020
(511) **14 (S/D)**
(740) AVENIDA RIVERA 5511, MONTEVIDEO, ,
MONTEVIDEO, MONTEVIDEO, UY

ROSEFIELD

(210) **511597** (540)
(730) **Snap Inc.**; US
(220) 31/01/2020
(511) **9, 35, 36, 38, 41, 42 y 45**
(740) 194
(300) 88555166 31/07/2019 US



(210) **511645** (540)
(730) **DEMARIA SUAREZ ANA PAULA**; UY
(220) 04/02/2020
(511) **19 y 21**
(740) 220

(591) Tonos de verde y gris



(210) **511653**
(730) **GLORIA S.A.**; PE
(220) 04/02/2020
(511) **29**
(740) 144

(540)

(591) azul



(210) **511738**
(730) **NORGREN,INC**; US
(220) 04/02/2020
(511) **7 (S/D) y 9 (S/D)**
(740) 194

(540)

NORGREN

(210) **511746**
(730) **GLORIA S.A.**; PE
(220) 04/02/2020
(511) **29**
(740) 144

(540)

(591) Azul, Rojo, Blanco, Verde



(210) **511747** (540)
(730) **GLORIA S.A.;** PE
(220) 04/02/2020
(511) **30**
(740) 144

(591) Azul, Rojo, Blanco, Verde



(210) **511748** (540)
(730) **GLORIA S.A.;** PE
(220) 04/02/2020
(511) **32**
(740) 144

(591) AZUL, ROJO, BLANCO Y VERDE



(210) **511815** (540)
(730) **HYUNDAI HEAVY INDUSTRIES**
HOLDINGS CO., LTD.; KR
(220) 05/02/2020
(511) **11 (S/D)**
(740) 201

HYUNDAI

(210) **511908** (540)
(730) **Triple A Finance GmbH & Co. KG; DE**
(220) 07/02/2020
(511) **10 (S/D)**
(740) 219
(300) 018106065 09/08/2019 EP

SF

(210) **511910** (540)
(730) **Triple A Finance GmbH & Co. KG; DE**
(220) 07/02/2020
(511) **10 (S/D)**
(740) 219
(300) 018106068 09/08/2019 EP

Satisfyer SF

(210) **511923** (540)
(730) **SOVENA PORTUGAL – CONSUMER
GOODS, S.A.; PT**
(220) 10/02/2020
(511) **29 (S/D)**
(740) 201

SOLEADA

(210) **511938** (540)

(730) **Patricia Jardim**; UY

(220) 10/02/2020

(511) **44 (S/D)**

(740) Pablo Podesta 1427, Montevideo, 11400,
Montevideo, Montevideo, UY

(591) turquesa y gris



(210) **512013** (540)

(730) **Bayer Animal Health GmbH**; DE

(220) 12/02/2020

(511) **5 (S/D)**

(740) 218

XTENSIVE

(210) **512014** (540)

(730) **Bayer Animal Health GmbH**; DE

(220) 12/02/2020

(511) **5 (S/D)**

(740) 218

PURRFIT

(210) **512015** (540)
(730) **Bayer Animal Health GmbH**; DE
(220) 12/02/2020
(511) **5 (S/D)**
(740) 218

FELPREVA

(210) **512030** (540)
(730) **NORMISUR S.A.**; UY
(220) 12/02/2020
(511) **9 y 35**
(740) 216

FLEXIGLASS

(210) **512039** (540)
(730) **LEONARD DENIZ**; UY
(220) 13/02/2020
(511) **36**
(740) INDEPENDENCIA 644 BIS, 25 DE MAYO,
FLORIDA, FLORIDA, UY

(591) NEGRO BLANCO VIOLETA

(210) **512047** (540)
(730) **SOCIEDAD ESTATAL CORREOS Y
TELÉGRAFOS, S.A.; UY**
(220) 13/02/2020
(511) **36 (S/D)**
(740) 154

(591) Azul



(210) **512137** (540)
(730) **Ana Patricia Lucas Achigar y Nelson Luis
Roldán; AR**
(220) 17/02/2020
(511) **39 y 41**
(740) 212

(591) Azul, rojo, blanco y negro



(210) **512139** (540)
(730) **Nicolas Moreno; UY**
(220) 17/02/2020
(511) **28 (S/D)**
(740) Austria 1868 ap.3, Cerro, 11800, Montevideo,
Montevideo, UY

(591) Rojo



(210) **512180**
(730) **Patricio Forti Lopez**; UY
(220) 18/02/2020
(511) **29, 30 y 43**
(740) 212

(540)

LA VERDAD DE LA MILANESA

(210) **512199**
(730) **Natalia Doglio**; UY
(220) 19/02/2020
(511) **1 (S/D)**
(740) Avenida de las Américas 8939, parque
miramar, 14100, Canelones, Canelones, UY

(591) AZUL c100 m 73 y 0 k 2 Fucsia c29 m90 y 0
k0

(540)



(210) **512202**
(730) **BIZARRA S.A.**; UY
(220) 19/02/2020
(511) **32**
(740) 201

(540)

SOURTOPIA

(210) **512203** (540)
(730) **BIZARRA S.A.**; UY
(220) 19/02/2020
(511) **32**
(740) 201

"LA FUERZA, COLECTIVO DE CERVECERAS"

(210) **512251** (540)
(730) **Marcelo Sosa y Gonzalo Ibarra**; UY
(220) 19/02/2020
(511) **32 (S/D)**
(740) ZELMAR MICHELINI 1106 / 202,
MONTEVIDEO, , MONTEVIDEO,
MONTEVIDEO, UY

DON GOTTI

(210) **512253** (540)
(730) **omar lucas lopez**; UY
(220) 19/02/2020
(511) **38 (S/D) y 41 (S/D)**
(740) jose leguizamon 3597, MONTEVIDEO, ,
MONTEVIDEO, MONTEVIDEO, UY

(591) Rojo, azul, blanco



(210) **512262**
(730) **SEAT S.A.**; ES
(220) 20/02/2020
(511) **12 (S/D)**
(740) 216

(540)

CUPRA RACING

(210) **512309**
(730) **Graciela Monica Brito Barreira**; UY
(220) 21/02/2020
(511) **39, 41 y 43**
(740) Patria 717, Montevideo, , Montevideo,
Montevideo, UY

(540)

(591) Blanco y negro



(210) **512339**
(730) **Ignacio De Leon**; UY
(220) 26/02/2020
(511) **9 (S/D)**
(740) Rambla Peru 959/901, Montevideo, 11100,
Montevideo, Montevideo, UY

(540)

(591) Verde, Blanco, Negro



(210) **512366** (540)
(730) **Mitsubishi Caterpillar Forklift America
Inc;** US
(220) 27/02/2020
(511) **12 (S/D)**
(740) 144

TOWMOTOR

(210) **512392** (540)
(730) **LA FUERZA DE LOS VALIENTES
S.R.L.;** AR
(220) 27/02/2020
(511) **33 (S/D) y 43 (S/D)**
(740) 94

(591) No reivindica colores

LA FUERZA

(210) **512393** (540)
(730) **Cecilia Villar;** UY
(220) 27/02/2020
(511) **35 y 41**
(740) GUAYAQUI 3416 APTO 401,
MONTEVIDEO, , MONTEVIDEO,
MONTEVIDEO, UY

(591) dorado y azul



(210) **512412** (540)

(730) **INTENDENCIA DEPARTAMENTAL DE
MALDONADO**; UY

(220) 28/02/2020

(511) **41 y 43**

(740) 168

(591) Negro - Blanco



(210) **512426** (540)

(730) **MEDIC PLAST S.A.**; UY

(220) 28/02/2020

(511) **5**

(740) 201

XALEX

(210) **512427** (540)

(730) **Mario RAZQUIN**; UY

(220) 28/02/2020

(511) **35**

(740) 201

(591) VERDE, GRIS, TONOS DE VERDE,
TONOS DE GRIS



(210) **512428** (540)
(730) **MARTHA GUSSONI**; UY
(220) 28/02/2020
(511) **40 (S/D)**
(740) GRAL PALLEJA 2620, Montevideo, 11800,
Montevideo, Montevideo, UY

PARCHES BORDADOS

(210) **512429** (540)
(730) **MARTHA GUSSONI**; UY
(220) 28/02/2020
(511) **40**
(740) GRAL PALLEJA 2620, Montevideo, 11800,
Montevideo, Montevideo, UY

MELCO

(210) **512430** (540)
(730) **Alonso Cuadro, Alberto Santiago**; UY
(220) 28/02/2020
(511) **11, 35 y 42**
(740) 186

(591) Pantones: 29955 C, 375 C, 2995 C.



(210) **512431** (540)
(730) **ANDREA SILVA CAFFERATTA;**
SANDRA JACQUELINE RODRIGUEZ
NUÑEZ y ROSAICELA VERONICA
SANCHEZ CLAVIJO; UY
(220) 28/02/2020
(511) **41**
(740) Treinta y tres 557, Maldonado, 20000,
Maldonado, Maldonado, UY

(591) ROJO, AZUL, BLANCO



(210) **512433** (540)
(730) **Samsung Electronics Co., Ltd.;** KR
(220) 28/02/2020
(511) **9 (S/D) y 42 (S/D)**
(740) 194

DEX

(210) **512434** (540)
(730) **KARÜN EUROPE LIMITED;** GB
(220) 28/02/2020
(511) **9 (S/D), 18 (S/D) y 25 (S/D)**
(740) 201

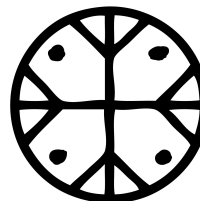

(210) **512435** (540)
(730) **AGRITHORITY LLC; US**
(220) 28/02/2020
(511) **42 (S/D)**
(740) 194

AGRITHORITY

(210) **512438** (540)
(730) **D&L DISTRIBUCIONES S.A.S.; CO**
(220) 28/02/2020
(511) **3 (S/D)**
(740) 194

BELOTTI

(210) **512439** (540)
(730) **SANGUINETTI GRIEGO, RICHARD
MARTÍN; UY**
(220) 28/02/2020
(511) **29 (S/D)**
(740) 189

(591) No reivindica colores



(210) **512440** (540)
(730) **Quesería Helvética S.A.**; UY
(220) 28/02/2020
(511) **35**
(740) 129

EL QUESON

(210) **512441** (540)
(730) **TECNOKING S.A.**; UY
(220) 28/02/2020
(511) **35 y 41**
(740) 194

(591) 2627C, 2583C, 928U, 2365C, 1787C.



(210) **512443** (540)
(730) **GENOMMA LAB INTERNACIONAL,**
S.A.B. DE C.V.; MX
(220) 28/02/2020
(511) **35 y 44**
(740) 18

GROOMEN

(210) **512444** (540)
(730) **GENOMMA LAB INTERNACIONAL,**
S.A.B. DE C.V.; MX
(220) 28/02/2020
(511) **35 y 44**
(740) 18

(591) -

GR8MEN

(210) **512445** (540)
(730) **GENOMMA LAB INTERNACIONAL,**
S.A.B. DE C.V.; MX
(220) 28/02/2020
(511) **3, 8, 35 y 44**
(740) 18

ESTA KARBON

(210) **512446** (540)
(730) **SOPHIA HOLDINGS, S.A. DE C.V.; MX**
(220) 28/02/2020
(511) **5 (S/D)**
(740) 34

BLITE

(210) **512447** (540)
(730) **SOPHIA HOLDINGS, S.A. DE C.V.**; MX
(220) 28/02/2020
(511) **5 (S/D)**
(740) 34

THRIVE

(210) **512448** (540)
(730) **Estufas Ecológicas SRL**; UY
(220) 28/02/2020
(511) **11, 35 y 37**
(740) 194

(591) NARANJA: F28F0D, VERDE: B3C612,
CELESTE: 00AFEF, AZUL: 334170



(210) **512449** (540)
(730) **Estufas Ecológicas SRL**; UY
(220) 28/02/2020
(511) **1, 11, 19, 35 y 37**
(740) 194

(591) NARANJA: E67817, VERDE: 85C226,
CELESTE: 76C5F0, NEGRO: 1F1A17



(210) **512450** (540)
(730) **RELIGIOUS TECHNOLOGY CENTER;**
US
(220) 28/02/2020
(511) **16 (S/D) y 41 (S/D)**
(740) 144



(210) **512451** (540)
(730) **Claudio Gabriel Gambone;** AR
(220) 28/02/2020
(511) **9 (S/D)**
(740) 212

(591) Magenta, aguamarina y blanco



(210) **512452** (540)
(730) **Riot Games, Inc.;** US
(220) 02/03/2020
(511) **9, 16, 18, 20, 25, 28, 38 y 41**
(740) 136

(591) No reivindica colores



(210) **512453**
(730) **GENERAL MOTORS LLC; US**
(220) 02/03/2020
(511) **9 (S/D)**
(740) 136

(540)

VEHICLE INTELLIGENT PLATFORM (VIP)

(210) **512455**
(730) **Bahlsen GmbH & Co. KG; DE**
(220) 02/03/2020
(511) **30 (S/D)**
(740) 201

(540)

ZOO

(210) **512457**
(730) **juan Borrelli; UY**
(220) 02/03/2020
(511) **16**
(740) Domigo Cullen 717 ap 701, Montevideo,
11300, Montevideo, Montevideo, UY

(540)

(591) Rojo, azul, blanco y negro



(210) **512458** (540)
(730) **Ricardo Carrera**; UY
(220) 02/03/2020
(511) **29, 30 y 31**
(740) Gral Artigas Sol. 8 manz 48 Solymar, Ciudad
de la Costa, 15005, Canelones, Canelones,
UY

ABEJAS POR LA AGROECOLOGÍA

(210) **512462** (540)
(730) **PUIG FRANCE, Société par Actions
Simplifiée**; FR
(220) 02/03/2020
(511) **3 (S/D)**
(740) 18
(300) 4578644 03/09/2019 FR

PHANTOM PACO RABANNE

(210) **512463** (540)
(730) **Ana Raquel Hristoff Goyenola**; UY
(220) 02/03/2020
(511) **9**
(740) 101

SATA

(210) **512468**
(730) **Athleta (ITM) Inc.**; US
(220) 02/03/2020
(511) **35**
(740) 194

(540)

ATHLETA

(210) **512469**
(730) **Montblanc-Simplo GmbH**; DE
(220) 02/03/2020
(511) **25 (S/D) y 34 (S/D)**
(740) 194

(540)

(591) -



(210) **512470**
(730) **Montblanc-Simplo GmbH**; DE
(220) 02/03/2020
(511) **34 (S/D)**
(740) 194

(540)

(591) -



(210) **512471** (540)
(730) **BRF Singapore Foods PTE Limited; SG**
(220) 02/03/2020
(511) **29**
(740) 94

(591) Rojo y verde



(210) **512475** (540)
(730) **COMÉRCIO E INDÚSTRIA MATSUDA
IMPORTADORA E EXPORTADORA
LTDA.; BR**
(220) 02/03/2020
(511) **31 (S/D)**
(740) 34

NHAC!

(210) **512477** (540)
(730) **JOHNSON & JOHNSON; US**
(220) 02/03/2020
(511) **9 (S/D)**
(740) 194

DARZAPP

(210) **512478** (540)
(730) **JOHNSON & JOHNSON**; US
(220) 02/03/2020
(511) **9 (S/D)**
(740) 194

(591) -



(210) **512479** (540)
(730) **Bytedance Ltd.**; KY
(220) 02/03/2020
(511) **9 (S/D), 38 (S/D), 41 (S/D) y 42 (S/D)**
(740) 144
(300) 4380369 17/12/2019 IN; 4394615
31/12/2019 IN y 4396288 02/01/2020 IN

EDUTOK

(210) **512480** (540)
(730) **PIAGGIO & C. S.P.A.**; IT
(220) 02/03/2020
(511) **12 (S/D)**
(740) 144

VESPA

(210) **512483** (540)
(730) **VIDART, MARIANA**; UY
(220) 03/03/2020
(511) **3, 16 y 21**
(740) 189

(591) No reivindica colores

H Ø S T
GIFTS & PACKING

(210) **512484** (540)
(730) **MINDNUTRITION S.R.L.**; UY
(220) 03/03/2020
(511) **42 (S/D), 43 y 44**
(740) 194

(591) -

mind. | Medicina
Funcional

(210) **512487** (540)
(730) **IMPORTACIONES GOICOCHEA S.A.C.**;
PE
(220) 03/03/2020
(511) **2 (S/D) y 30 (S/D)**
(740) 201

(591) Verde, naranja, negro, blanco

F
frutido

(210) **512493**
(730) **CUATRO CARAS S.R.L.;** UY
(220) 03/03/2020
(511) **31**
(740) 94

(540)

PREZ

(210) **512494**
(730) **CUATRO CARAS S.R.L.;** UY
(220) 03/03/2020
(511) **31**
(740) 94

(540)

INNOPET

(210) **512500**
(730) **SANOFI-AVENTIS Deutschland GmbH;**
DE
(220) 03/03/2020
(511) **5 (S/D)**
(740) 165

(540)

BUSCAMINT

(210) **512502** (540)
(730) **SOREMARTEC S.A.**; LU
(220) 03/03/2020
(511) **30 (S/D)**
(740) 212
(300) 1402859 26/09/2019 BX

**CRISPETY, CRUNCHETY,
PEANUT BUTTERY**

(210) **512503** (540)
(730) **NORTE SALINEIRA S/A INDUSTRIA E
COMERCIO - NORSAL**; BR
(220) 04/03/2020
(511) **30 (S/D)**
(740) 144

(591) Azul



SAL LEBRE

(210) **512506** (540)
(730) **MAGASALFA S.L.**; ES
(220) 04/03/2020
(511) **3**
(740) 201



laCabine

(210) **512507**
(730) **Supersprox a.s.; CZ**
(220) 04/03/2020
(511) **12 (S/D)**
(740) 234

(540)

SUPERSPROX

(210) **512510**
(730) **TMD Friction Services GmbH; DE**
(220) 04/03/2020
(511) **1 (S/D), 4 (S/D) y 12 (S/D)**
(740) 201

(540)

PAGID

(210) **512515**
(730) **THE COCA-COLA COMPANY; US**
(220) 04/03/2020
(511) **32**
(740) 94

(540)

NARANJA TENEBROSA

(210) **512516** (540)
(730) **SEAT S.A.**; ES
(220) 04/03/2020
(511) **9 (S/D), 11 (S/D), 12 (S/D), 14 (S/D), 16 (S/D), 18 (S/D), 21 (S/D), 25 (S/D), 27 (S/D) y 28 (S/D)**
(740) 216

(591) Blanco, negro, gris.



(210) **512519** (540)
(730) **CYMACO S.A.**; UY
(220) 04/03/2020
(511) **7**
(740) 154

(591) Rojo y blanco.



(210) **512521** (540)
(730) **OCA S.A.**; UY
(220) 04/03/2020
(511) **36**
(740) 18

(591) AZUL Y CELESTE



(210) **512522** (540)
(730) **ZODIAC INTERNATIONAL
CORPORATION; PA**
(220) 04/03/2020
(511) **5**
(740) 18

TAFAZIC

(210) **512523** (540)
(730) **ZODIAC INTERNATIONAL
CORPORATION; PA**
(220) 04/03/2020
(511) **5**
(740) 18

CABADI

(210) **512524** (540)
(730) **ZODIAC INTERNATIONAL
CORPORATION; PA**
(220) 04/03/2020
(511) **5**
(740) 18

DETRALON

(210) **512525** (540)
(730) **CYMACO S.A.**; UY
(220) 04/03/2020
(511) **12**
(740) 154

(591) Amarillo, negro, gris y blanco.

The logo for TIROL features the word "TIROL" in a bold, yellow, sans-serif font with a black outline. A small "TM" trademark symbol is positioned to the upper right of the text.

(210) **512526** (540)
(730) **JAGUAR LAND ROVER LIMITED**; GB
(220) 04/03/2020
(511) **12 (S/D)**
(740) 194

XE

(210) **512527** (540)
(730) **AveXis, Inc**; US
(220) 04/03/2020
(511) **5 (S/D)**
(740) 18
(300) 88/624365 20/09/2019 US
(591) -

The logo for aveXis consists of the word "aveXis" in a lowercase, sans-serif font. The letter "x" is stylized as a DNA double helix. The text is enclosed within a grey, semi-circular arc that is open on the right side.

(210) **512528** (540)
(730) **CLUB ATLETICO PEÑAROL**; UY
(220) 04/03/2020
(511) **16, 25, 28, 35, 41 y 43**
(740) 18

DIA DEL HINCHA AURINEGRO

(210) **512529** (540)
(730) **Pedro Vissillac Henderson**; UY
(220) 04/03/2020
(511) **42 (S/D)**
(740) Artigas 1594, Salto, 50000, Salto, Salto, UY

NORWEB

(210) **512534** (540)
(730) **CRISTÁLIA PRODUTOS QUÍMICOS
FARMACÊUTICOS LTDA.**; BR
(220) 04/03/2020
(511) **5 (S/D)**
(740) 34

(591) AMARILLO, ANARANJADO, AZUL



(210) **512535** (540)
(730) **SANTIAGO DURÁN y VICENTE**
BONILLA; UY
(220) 04/03/2020
(511) **42**
(740) 34

(591) 0



(210) **512536** (540)
(730) **L'OREAL; FR**
(220) 04/03/2020
(511) **3 (S/D)**
(740) 144

DRAMA INK

(210) **512551** (540)
(730) **KOPEL JINCHUK JANINE Y LEDOUX**
DEBENEDETTI JUAN IGNACIO; UY
(220) 05/03/2020
(511) **16, 20 y 35**
(740) 220

MIS PETATES

(210) **512552** (540)
(730) **TAISON SOCIEDAD ANÓNIMA**; UY
(220) 05/03/2020
(511) **32 y 43**
(740) 189



(210) **512553** (540)
(730) **adp Gauselmann GmbH**; DE
(220) 05/03/2020
(511) **9 (S/D) y 28 (S/D)**
(740) 179
(300) 18139688 17/10/2019 EP

BLAZING BURST

(210) **512554** (540)
(730) **DEVOTO HNOS. S.A.**; UY
(220) 05/03/2020
(511) **9, 16, 35 y 36**
(740) 201

(591) ROJO, AZUL, BLANCO

HIPERCARD

(210) **512565** (540)
(730) **Intervet International B.V.**; NL
(220) 05/03/2020
(511) **5 (S/D)**
(740) 216

COMPADOR

(210) **512566** (540)
(730) **Intervet International B.V.**; NL
(220) 05/03/2020
(511) **5 (S/D)**
(740) 216

MOMETAMAX ACE

(210) **512567** (540)
(730) **Intervet International B.V.**; NL
(220) 05/03/2020
(511) **5 (S/D)**
(740) 216

VOCLIR

(210) **512569** (540)
(730) **SG DESARROLLOS INMOBILIARIOS**
SRL; UY
(220) 05/03/2020
(511) **36**
(740) 172

(591) GRIS, CELESTE Y BLANCO



(210) **512570** (540)
(730) **Hape Holding AG; CH**
(220) 05/03/2020
(511) **28 (S/D)**
(740) 191

(591) 0



(210) **512571** (540)
(730) **GROUP PLUS 58 HOLDING INC; US**
(220) 05/03/2020
(511) **30 (S/D)**
(740) 34

(591) AZUL OSCURO, AZUL CLARO,
CELESTE, ROJO, ANARANJADO,
AMARILLO, BLANCO, NEGRO,
VIOLETA, BORDÓ



(210) **512572** (540)
(730) **GROUP PLUS 58 HOLDING INC; US**
(220) 05/03/2020
(511) **5 y 32**
(740) 34

(591) Pantones: Gray Solid431c, 133 LPI Teal
7465c



(210) **512573** (540)
(730) **RPB S.A.; AR**
(220) 05/03/2020
(511) **1 y 30**
(740) 191

SI DIET

(210) **512574** (540)
(730) **GROUP PLUS 58 HOLDING INC; US**
(220) 05/03/2020
(511) **30 (S/D)**
(740) 34

(591) AZUL OSCURO, AZUL CLARO,
CELESTE, AMARILLO, ROSADO,
FUCSIA, VIOLETA, VERDE, BLANCO,
ANARANJADO



(210) **512575** (540)
(730) **Mylan Pharmaceuticals, Inc.**; US
(220) 05/03/2020
(511) **5 (S/D)**
(740) 194

SEMGLEE

(210) **512577** (540)
(730) **GROUP PLUS 58 HOLDING INC**; US
(220) 05/03/2020
(511) **35**
(740) 34

(591) Pantone: 533C # 212844



(210) **512578** (540)
(730) **Federico Barolin Sugasti**; UY
(220) 05/03/2020
(511) **9, 16, 38 y 41**
(740) 222

PIENSE Y BAJE DE PESO

(210) **512579** (540)
(730) **MARVAL & O'FARRELL**; AR
(220) 05/03/2020
(511) **9, 16, 35, 41 y 45**
(740) 194

MARVAL

(210) **512580** (540)
(730) **ACRILEX TINTAS ESPECIAIS S.A.**; BR
(220) 05/03/2020
(511) **16 y 28**
(740) 34

KIMELEKA

(210) **512582** (540)
(730) **Hilton Worldwide Manage Limited**; GB
(220) 05/03/2020
(511) **43 (S/D)**
(740) 194

TRU BY HILTON

(210) **512584**
(730) **DELIBRA S.A.**; UY
(220) 05/03/2020
(511) **5**
(740) 18

(540)

CAPLENAL

(210) **512585**
(730) **MASTELLONE HNOS. S.A.**; AR
(220) 05/03/2020
(511) **29**
(740) 18

(540)

LA SERENISIMA SELECCIÓN

(210) **512586**
(730) **Jorge Alexander Gonzlaez Cisneros**; VE
(220) 05/03/2020
(511) **30**
(740) Francisco de Caldas 1592, APt 07,
Montevideo, 11300, Montevideo,
Montevideo, UY

(540)

(591) Blanco y Negro.



(210) **512589** (540)
(730) **K+S Minerals and Agriculture GmbH**; DE
(220) 05/03/2020
(511) **1 (S/D) y 30 (S/D)**
(740) 144

NUTRIKS

(210) **512591** (540)
(730) **Mega Labs S.A.**; UY
(220) 05/03/2020
(511) **5 (S/D)**
(740) 144

TOFACIB ICLOS

(210) **512595** (540)
(730) **INNOVACARE S.R.L.**; UY
(220) 06/03/2020
(511) **3**
(740) 212

VΛUS

(210) **512596** (540)
(730) **Andrea Giani**; UY
(220) 06/03/2020
(511) **44 (S/D)**
(740) La Cumparsita 1357/504, Montevideo, 11200,
Montevideo, Montevideo, UY

DENTAL RESTYLING

(210) **512598** (540)
(730) **Hohem Technology Co., Ltd.**; CN
(220) 06/03/2020
(511) **9 (S/D)**
(740) 201

HOHEM

(210) **512599** (540)
(730) **Agustin Rivero**; UY
(220) 06/03/2020
(511) **21 (S/D)**
(740) Melilla 10874, Montevideo, 12500,
Montevideo, Montevideo, UY

(591) Negro y blanco



(210) **512605** (540)
(730) **Pathway IP II GmbH**; CH
(220) 06/03/2020
(511) **35 (S/D), 36 (S/D) y 43 (S/D)**
(740) 136

(591) No reivindica colores

 **SPACES.**

(210) **512610** (540)
(730) **GRUPO IMPORTADOR S.A.**; UY
(220) 06/03/2020
(511) **25**
(740) 220

PIÑATEX VEGAN SHOES
MODA CONSCIENTE

(210) **512612** (540)
(730) **Alianza Cultural Uruguay - Estados Unidos**; UY
(220) 06/03/2020
(511) **41**
(740) 154

ALIANZAPRO

(210) **512614** (540)

(730) **Alianza Cultural Uruguay - Estados Unidos; UY**

(220) 06/03/2020

(511) **41**

(740) 154

(591) Azul, celeste, gris y negro



(210) **512615** (540)

(730) **JORGE BENITEZ BELON; UY**

(220) 06/03/2020

(511) **31**

(740) 34

(591) VERDE AGUA, BLANCO, NEGRO, GRIS



(210) **512616** (540)

(730) **NUTRICORP LLC.; US**

(220) 06/03/2020

(511) **5 (S/D)**

(740) 144



(210) **512620** (540)
(730) **Susana Schlapp y Sylvana Molina.;** UY
(220) 06/03/2020
(511) **35, 44 y 45**
(740) 144

AVENENCIA
house

(210) **512621** (540)
(730) **Washington Miranda Paris y Gaston**
Diorio Saporta; UY
(220) 06/03/2020
(511) **19, 35, 37, 38 y 39**
(740) Circunvalación Durango Nro. 318 2 C,
MONTEVIDEO, 11100, MONTEVIDEO,
MONTEVIDEO, UY

PISCINAS YA!

(210) **512622** (540)
(730) **TELECONTROLES S.R.L.;** UY
(220) 06/03/2020
(511) **38**
(740) 212

MOBILTRACK

(210) **512624** (540)
(730) **Nicolas Pascaretta**; UY
(220) 09/03/2020
(511) **43 (S/D)**
(740) Domingo Hermida esq Av. Cabildo,
Maldonado, 20000, Maldonado, Maldonado,
UY

(591) verde,rojo



(210) **512625** (540)
(730) **Combinados S.R.L.**; UY
(220) 09/03/2020
(511) **30 (S/D)**
(740) W. Beltran 739, Trinidad, , Flores, Flores, UY



(210) **512627** (540)
(730) **Athleta (ITM) Inc.**; US
(220) 09/03/2020
(511) **25**
(740) 194

ATHLETA

(210) **512628** (540)
(730) **Calitir S.A.**; UY
(220) 09/03/2020
(511) **35**
(740) 186

(591) Pantones: 148 U, 295 U, 225 U, 5 U y negro



(210) **512630** (540)
(730) **Santiago Vodanovich; Federico Toya Noya;
Rodrigo Alvez Pombo; German Pirri
Aguilera; Favio Donoban Ramos Barrios;
Nicolas Arturo Verde Ramirez; Pablo
Javier Correa Fagùndez y Elio Gabriel
Carballo Godoy**; UY
(220) 09/03/2020
(511) **41**
(740) Avenida de las instrucciones, 915,
MONTEVIDEO, , MONTEVIDEO,
MONTEVIDEO, UY

TAMO EN OTRA

(210) **512631** (540)
(730) **GFM GmbH Trademarks**; DE
(220) 09/03/2020
(511) **25 (S/D)**
(740) 136
(300) 018121757 09/09/2019 EP

JADON

(210) **512638** (540)

(730) **Nissan Jidosha Kabushiki Kaisha (also trading as Nissan Motor Co., Ltd.); JP**

(220) 09/03/2020

(511) **12 (S/D) y 37 (S/D)**

(740) 94

(591) No reivindica colores



(210) **512644** (540)

(730) **CARBONELL, ANDREA y CARBONELL, GABRIELA; UY**

(220) 09/03/2020

(511) **25**

(740) 18

(591) BEIGE Y NEGRO



(210) **512646** (540)

(730) **Gilead Sciences Ireland UC; IE**

(220) 09/03/2020

(511) **5 (S/D)**

(740) 18

VEKLURY

(210) **512647** (540)
(730) **QTERMINALS**; QA
(220) 09/03/2020
(511) **35 y 39**
(740) 34

(591) 0

The logo for QTERMINALS, featuring a stylized 'Q' icon followed by the word 'QTERMINALS' in a bold, sans-serif font.

(210) **512649** (540)
(730) **Varde Partners, L.P.**; US
(220) 09/03/2020
(511) **36 (S/D)**
(740) 216

VÄRDE

(210) **512651** (540)
(730) **Gilead Sciences Ireland UC**; IE
(220) 09/03/2020
(511) **5 (S/D)**
(740) 18

VEKLURY

(210) **512652**
(730) **REVOX B77 EOOD**; BG
(220) 09/03/2020
(511) **3 (S/D)**
(740) 144

(540)

REVOX[®]

(210) **512653**
(730) **SGG LISCO LLC**; US
(220) 09/03/2020
(511) **25 y 28**
(740) 18

(540)

(591) -

The logo for Spalding, featuring a stylized 'S' in a circle above the word 'SPALDING' in a bold, serif font.

(210) **512655**
(730) **CENTRO PROTECCIÓN CHOFERES
DE MONTEVIDEO**; UY
(220) 10/03/2020
(511) **35**
(740) 168

(540)

(591) BLANCO - VERDE - AZUL - AMARILLO -
NEGRO

The logo for the Centro Protección Choferes de Montevideo, featuring a stylized landscape with a sun, mountains, and water, enclosed in a circle.
CENTRO
PROTECCIÓN
CHOFERES de
MONTEVIDEO
www.proteccionchoferes.org.uy

(210) **512657** (540)
(730) **Bayer Intellectual Property GmbH; DE**
(220) 10/03/2020
(511) **5 (S/D)**
(740) 218

(591) Pantone284c. Pantone 673c.



(210) **512661** (540)
(730) **GFM GmbH Trademarks; DE**
(220) 10/03/2020
(511) **25 (S/D)**
(740) 136
(300) 018124242 13/09/2019 EP

1460

(210) **512662** (540)
(730) **GFM GmbH Trademarks; DE**
(220) 10/03/2020
(511) **25 (S/D)**
(740) 136
(300) 018128130 24/09/2019 EP

1461

(210) **512663**
(730) **Babyliss SARL**; FR
(220) 10/03/2020
(511) **21 (S/D)**
(740) 136

(540)

BABYLISPRO CRYOCARE

(210) **512664**
(730) **Babyliss SARL**; FR
(220) 10/03/2020
(511) **21 (S/D)**
(740) 136

(540)

(591) No reivindica colores



(210) **512665**
(730) **VIVAFIT CENTROS DE BEM ESTAR E**
EMAGRECIMENTO LDA; PT
(220) 10/03/2020
(511) **41**
(740) 189

(540)

BURN IT

(210) **512666** (540)
(730) **VIVAFIT CENTROS DE BEM ESTAR E
EMAGRECIMIENTO LDA.; PT**
(220) 10/03/2020
(511) **41**
(740) 189

FLEX IT

(210) **512667** (540)
(730) **AMBERPLAN S.A.; UY**
(220) 10/03/2020
(511) **16**
(740) 220

(591) TONOS DE ROJO, DORADO Y BLANCO



(210) **512668** (540)
(730) **VIVAFIT CENTROS DE BEM ESTAR E
EMAGRECIMIENTO LDA.; PT**
(220) 10/03/2020
(511) **41**
(740) 189

SBARRE

(210) **512669**
(730) **SHIMANO INC.**; JP
(220) 10/03/2020
(511) **12 (S/D)**
(740) 94

(540)

CUES

(210) **512670**
(730) **COL-VEN S.A.**; AR
(220) 10/03/2020
(511) **11 (S/D)**
(740) 94

(540)

(591) Rojo y blanco

COBLOW

(210) **512673**
(730) **Peacock TV LLC**; US
(220) 10/03/2020
(511) **9 (S/D)**
(740) 94
(300) 88616924 13/09/2019 US
(591) negro, blanco, amarillo, anaranjado, rojo,
violeta azul, verde

(540)



(210) **512674** (540)
(730) **Peacock TV LLC; US**
(220) 10/03/2020
(511) **38 (S/D)**
(740) 94
(300) 88616928 13/09/2019 US
(591) Negro, blanco, amarillo, anaranjado, rojo,
violeta, azul, verde



(210) **512675** (540)
(730) **Peacock TV LLC; US**
(220) 10/03/2020
(511) **41 (S/D)**
(740) 94
(300) 88616929 13/09/2019 US
(591) Negro, blanco, amarillo, anaranjado, rojo,
violeta, azul, verde



(210) **512676** (540)
(730) **Peacock TV LLC; US**
(220) 10/03/2020
(511) **9 (S/D)**
(740) 94
(300) 88616319 13/09/2019 US
(591) Negro, amarillo, anaranjado, rojo, violeta,
azul, verde



(210) **512677** (540)
(730) **Peacock TV LLC**; US
(220) 10/03/2020
(511) **38 (S/D)**
(740) 94
(300) 88616343 13/09/2019 US
(591) Negro, amarillo, anaranjado, rojo, violeta,
azul, verde



(210) **512678** (540)
(730) **Peacock TV LLC**; US
(220) 10/03/2020
(511) **41 (S/D)**
(740) 94
(300) 88616349 13/09/2019 US
(591) Negro, amarillo, anaranjado, rojo, violeta,
azul, verde



(210) **512679** (540)
(730) **Peacock TV LLC**; US
(220) 10/03/2020
(511) **9 (S/D)**
(740) 94
(300) 88616940 13/09/2019 US
(591) negro, blanco, amarillo, anaranjado, rojo,
violeta azul, verde



(210) **512681** (540)
(730) **ROCHE DIAGNOSTICS GMBH; DE**
(220) 10/03/2020
(511) **1 (S/D), 5 (S/D), 9 (S/D) y 10 (S/D)**
(740) 201

DIGITAL LIGHTCYCLER

(210) **512685** (540)
(730) **Peacock TV LLC; US**
(220) 10/03/2020
(511) **38 (S/D)**
(740) 94
(300) 88616943 13/09/2019 US
(591) Negro, blanco, amarillo, anaranjado, rojo,
violeta, azul, verde



(210) **512686** (540)
(730) **Peacock TV LLC; US**
(220) 10/03/2020
(511) **41 (S/D)**
(740) 94
(300) 88616944 13/09/2019 US
(591) Negro, blanco, amarillo, anaranjado, rojo,
violeta, azul, verde



(210) **512687** (540)
(730) **Peacock TV LLC**; US
(220) 10/03/2020
(511) **9 (S/D)**
(740) 94
(300) 88616816 13/09/2019 US
(591) Negro, Amarillo, Anaranjado, Rojo, Violeta,
Azul, Verde



(210) **512688** (540)
(730) **Peacock TV LLC**; US
(220) 10/03/2020
(511) **38 (S/D)**
(740) 94
(300) 88616824 13/09/2019 US
(591) Negro, Amarillo, Anaranjado, Rojo, Violeta,
Azul, Verde



(210) **512689** (540)
(730) **Peacock TV LLC**; US
(220) 10/03/2020
(511) **41 (S/D)**
(740) 94
(300) 88616825 13/09/2019 US
(591) Negro, Amarillo, Anaranjado, Rojo, Violeta,
Azul, Verde



(210) **512690** (540)
(730) **Peacock TV LLC; US**
(220) 10/03/2020
(511) **9 (S/D)**
(740) 94
(300) 88616917 13/09/2019 US
(591) Negro, Blanco, Amarillo, Anaranjado, Rojo,
Violeta, Azul, Verde



(210) **512691** (540)
(730) **Peacock TV LLC; US**
(220) 10/03/2020
(511) **35 (S/D)**
(740) 94
(300) 88616919 13/09/2019 US
(591) Negro, Blanco, Amarillo, Anaranjado, Rojo,
Violeta, Azul, Verde



(210) **512692** (540)
(730) **Peacock TV LLC; US**
(220) 10/03/2020
(511) **38 (S/D)**
(740) 94
(300) 88616920 13/09/2019 US
(591) Negro, Blanco, Amarillo, Anaranjado, Rojo,
Violeta, Azul, Verde



(210) **512693** (540)
(730) **Peacock TV LLC**; US
(220) 10/03/2020
(511) **41 (S/D)**
(740) 94
(300) 88616921 13/09/2019 US
(591) Negro, Blanco, Amarillo, Anaranjado, Rojo,
Violeta, Azul, Verde



(210) **512694** (540)
(730) **Peacock TV LLC**; US
(220) 10/03/2020
(511) **42 (S/D)**
(740) 94
(300) 88616922 13/09/2019 US
(591) Negro, Blanco, Amarillo, Anaranjado, Rojo,
Violeta, Azul, Verde



(210) **512695** (540)
(730) **Laura Ibarra**; AR
(220) 10/03/2020
(511) **39**
(740) Euclides peluffo 1609, Montevideo, 11300,
Montevideo, Montevideo, UY

(591) azul, rojo, blanco

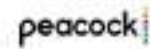

(210) **512697** (540)
(730) **Peacock TV LLC; US**
(220) 10/03/2020
(511) **9 (S/D)**
(740) 94
(300) 88616206 13/09/2019 US
(591) Negro, Amarillo, Anaranjado, Rojo, Violeta,
Azul, Verde

The logo for Peacock TV, featuring the word "peacock" in a lowercase, sans-serif font, followed by a vertical bar with a small rainbow-colored gradient at the top.

(210) **512698** (540)
(730) **Peacock TV LLC; US**
(220) 10/03/2020
(511) **35 (S/D)**
(740) 94
(300) 88616218 13/09/2019 US
(591) Negro, Amarillo, Anaranjado, Rojo, Violeta,
Azul, Verde

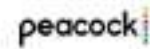
The logo for Peacock TV, featuring the word "peacock" in a lowercase, sans-serif font, followed by a vertical bar with a small rainbow-colored gradient at the top.

(210) **512699** (540)
(730) **Peacock TV LLC; US**
(220) 10/03/2020
(511) **38 (S/D)**
(740) 94
(300) 88616223 13/09/2019 US
(591) Negro, Amarillo, Anaranjado, Rojo, Violeta,
Azul, Verde

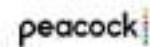
The logo for Peacock TV, featuring the word "peacock" in a lowercase, sans-serif font, followed by a vertical bar with a small rainbow-colored gradient at the top.

(210) **512700** (540)
(730) **Peacock TV LLC**; US
(220) 10/03/2020
(511) **41 (S/D)**
(740) 94
(300) 88616231 13/09/2019 US
(591) Negro, Amarillo, Anaranjado, Rojo, Violeta,
Azul, Verde

The logo consists of the word "peacock" in a lowercase, sans-serif font, followed by a vertical bar with a small square at the top, resembling a stylized tail feather.

(210) **512701** (540)
(730) **Peacock TV LLC**; US
(220) 10/03/2020
(511) **42 (S/D)**
(740) 94
(300) 88616240 13/09/2019 US
(591) Negro, amarillo, anaranjado, rojo, violeta,
azul, verde

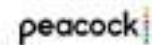
The logo consists of the word "peacock" in a lowercase, sans-serif font, followed by a vertical bar with a small square at the top, resembling a stylized tail feather.

(210) **512702** (540)
(730) **Peacock TV LLC**; US
(220) 10/03/2020
(511) **9 (S/D)**
(740) 94
(300) 88615847 13/09/2019 US

PEACOCK

(210) **512703** (540)
(730) **Peacock TV LLC**; US
(220) 10/03/2020
(511) **38 (S/D)**
(740) 94
(300) 88615864 13/09/2019 US

PEACOCK

(210) **512704** (540)
(730) **Peacock TV LLC**; US
(220) 10/03/2020
(511) **41 (S/D)**
(740) 94
(300) 88615867 13/09/2019 US

PEACOCK

(210) **512705** (540)
(730) **ODALNOR S.A.**; UY
(220) 10/03/2020
(511) **2**
(740) 101

GLEZNA

(210) **512706** (540)
(730) **Croda International Plc**; GB
(220) 10/03/2020
(511) **5 (S/D)**
(740) 179

ALHYDROVET

(210) **512713** (540)
(730) **InBev Belgium SRL**; BE
(220) 10/03/2020
(511) **32 (S/D)**
(740) 144



(210) **512714** (540)
(730) **Rodrigo Ramade Lorente**; UY
(220) 10/03/2020
(511) **35 y 44**
(740) 212



(210) **512715** (540)
(730) **Mega Labs S.A.**; UY
(220) 10/03/2020
(511) **5**
(740) 144

ASTAXAN

(210) **512717** (540)
(730) **ADMINISTRACION NACIONAL DE
COMBUSTIBLES ALCOHOL Y
PORTLAND**; UY
(220) 11/03/2020
(511) **1 y 4**
(740) 201

LUBAN

(210) **512718** (540)
(730) **ADMINISTRACION NACIONAL DE
COMBUSTIBLES ALCOHOL Y
PORTLAND**; UY
(220) 11/03/2020
(511) **1 y 4**
(740) 201

GLICOL

(210) **512719** (540)
(730) **ADMINISTRACION NACIONAL DE
COMBUSTIBLES ALCOHOL Y
PORTLAND; UY**
(220) 11/03/2020
(511) **1 y 4**
(740) 201

TURBODISEL

(210) **512720** (540)
(730) **MARCHER BRASIL
AGROINDUSTRIAL SA; BR**
(220) 11/03/2020
(511) **7 (S/D), 35 (S/D) y 37 (S/D)**
(740) 234

(591) ROJO Y NEGRO



(210) **512724** (540)
(730) **LABORATORIOS SAVAL S.A.; CL**
(220) 11/03/2020
(511) **5**
(740) 201

GLAUCOF

(210) **512725** (540)
(730) **LABORATORIOS SAVAL S.A.;** CL
(220) 11/03/2020
(511) **5**
(740) 201

OFTACORT

(210) **512726** (540)
(730) **LABORATORIOS SAVAL S.A.;** CL
(220) 11/03/2020
(511) **5**
(740) 201

DOF SAVAL

(210) **512727** (540)
(730) **Andrea González;** UY
(220) 11/03/2020
(511) **44**
(740) Manuel Pagola 3260. Apto 104, Montevideo,
Montevideo, Montevideo, UY

(591) Gris, gris oscuro, blanco, negro



(210) **512729**
(730) **Etergames S.A;** AR
(220) 11/03/2020
(511) **9 y 41**
(740) 179

(540)

(591) Rojo, Amarillo y Verde



(210) **512730**
(730) **NOVARTIS AG.;** CH
(220) 11/03/2020
(511) **10 (S/D)**
(740) 201

(540)

APGRADA

(210) **512733**
(730) **The Royal Commission for AlUla County;**
SA
(220) 11/03/2020
(511) **41 (S/D)**
(740) 34

(540)

(591) MARRÓN OSCURO, BEIGE



(210) **512734** (540)

(730) **The Royal Commission for AlUla County;**
SA

(220) 11/03/2020

(511) **41 (S/D)**

(740) 34

(591) MARRÓN OSCURO, BEIGE



(210) **512735** (540)

(730) **ROBERTO FALKEN;** UY

(220) 11/03/2020

(511) **45**

(740) 34

(591) AZUL OSCURO, AZUL, AZUL CLARO,
CELESTE, NEGRO, BLANCO



(210) **512736** (540)

(730) **Alcon Inc.;** CH

(220) 11/03/2020

(511) **9 (S/D) y 35 (S/D)**

(740) 194

**JOIN THE SEE WHAT
HAPPENS TRY ON**

(210) **512737** (540)
(730) **SANTANDER INVESTMENT BANK LIMITED; BS**
(220) 12/03/2020
(511) **35 (S/D) y 36 (S/D)**
(740) 194

(591) -

The logo consists of the word "Soy" in white, bold, sans-serif font inside a black square, followed by the word "Santander" in a black, sans-serif font.

(210) **512738** (540)
(730) **SANTANDER INVESTMENT BANK LIMITED; BS**
(220) 12/03/2020
(511) **35 (S/D)**
(740) 194

(591) -

The logo consists of the word "Soy" in white, bold, sans-serif font inside a black square.

(210) **512742** (540)
(730) **UNITEXT SRL; UY**
(220) 12/03/2020
(511) **25 (S/D)**
(740) 220

(591) PANTONE 7709 C Y PANTONE 534 C

The logo features a stylized blue letter 'U' with a white dot in the center. To the left of the 'U' is a cartoon character with a yellow face, wearing a white dress and a blue bow. Below the 'U' and character, the word "unitext" is written in a blue, lowercase, sans-serif font.

(210) **512745** (540)
(730) **SPORT CLUB PADEL NUESTRO, S.L.;**
ES
(220) 12/03/2020
(511) **35 (S/D)**
(740) 201

(591) GRIS, ROJO, AMARILLO, VERDE,
CELESTE, BLANCO.



(210) **512746** (540)
(730) **adp Gauselmann GmbH;** DE
(220) 12/03/2020
(511) **9 (S/D) y 28 (S/D)**
(740) 179
(300) 018139857 18/10/2019 EP
(591) amarillo, blanco y negro



(210) **512747** (540)
(730) **SPORT CLUB PADEL NUESTRO, S.L.;**
ES
(220) 12/03/2020
(511) **18 (S/D), 25 (S/D) y 28 (S/D)**
(740) 201



(210) **512749** (540)
(730) **EUROFARMA URUGUAY S.A.**; UY
(220) 12/03/2020
(511) **5 (S/D)**
(740) 201

DESTREL

(210) **512751** (540)
(730) **NOVARTIS AG.**; CH
(220) 12/03/2020
(511) **10 (S/D)**
(740) 201

UNOREADY

(210) **512756** (540)
(730) **CARDOZO TECHERA DAHIAN R.**; UY
(220) 12/03/2020
(511) **16**
(740) **ROQUE GRASERAS 661, Montevideo,**
11600, Montevideo, Montevideo, UY

(591) Tonos de verde y marrón

The logo for BIODOG features the word "BIODOG" in a bold, sans-serif font. The letters "B", "I", "O", "D", and "G" are in a dark green color, while the letters "O", "O", and "G" are in a lighter green color. The letters are slightly shadowed, giving the logo a three-dimensional appearance.

(210) **512757** (540)
(730) **CARDOZO TECHERA DAHIAN R;** UY
(220) 12/03/2020
(511) **16**
(740) 220

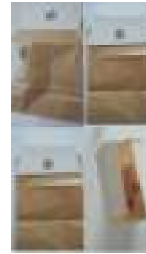

(210) **512762** (540)
(730) **AC Marca Personal Care, S.L.;** ES
(220) 12/03/2020
(511) **3 (S/D)**
(740) 220

AVENA KINESIA

(210) **512763** (540)
(730) **COMPAGNIE GERVAIS DANONE;** FR
(220) 12/03/2020
(511) **29 (S/D) y 32 (S/D)**
(740) 18

ACTIVIA

(210) **512764** (540)

(730) **Jacobs Douwe Egberts DE GmbH; DE**

(220) 12/03/2020

(511) **30 (S/D)**

(740) 194

(591) Ocre y negro



(210) **512765** (540)

(730) **Celgene Corporation; US**

(220) 12/03/2020

(511) **5 (S/D)**

(740) 18

(591) Purpura y rosado



(210) **512766** (540)

(730) **BASF SE; DE**

(220) 12/03/2020

(511) **25 (S/D)**

(740) 165

INFINERGY

(210) **512767** (540)
(730) **Alcon Inc.**; CH
(220) 12/03/2020
(511) **10 (S/D)**
(740) 194

CLAREON VIVITY

(210) **512769** (540)
(730) **Alcon Inc.**; CH
(220) 12/03/2020
(511) **10 (S/D)**
(740) 194

ACRYSOF IQ VIVITY

(210) **512770** (540)
(730) **TENCENT HOLDINGS LIMITED**; KY
(220) 12/03/2020
(511) **9 (S/D), 16 (S/D), 35 (S/D), 36 (S/D), 38 (S/D), 41 (S/D), 42 (S/D) y 45 (S/D)**
(740) 144

Tencent 腾讯

(210) **512771**
(730) **Socofar S.A.**; CL
(220) 12/03/2020
(511) **5 (S/D), 30 y 32**
(740) 212

(540)

(591) Marrón, blanco y verde



(210) **512775**
(730) **J. CHOO LIMITED**; GB
(220) 13/03/2020
(511) **14 (S/D), 18 (S/D) y 25 (S/D)**
(740) 194
(300) UK00003458541 16/01/2020 GB
(591) -

(540)



(210) **512776**
(730) **Bazzurro, Santiago**; UY
(220) 13/03/2020
(511) **44**
(740) 194

(540)

(591) Pantones 364C y 109C



(210) **512777** (540)
(730) **Carlos CARDONA**; UY
(220) 13/03/2020
(511) **3 y 35**
(740) 201

UNIMAX

(210) **512780** (540)
(730) **NOVARTIS AG.**; CH
(220) 13/03/2020
(511) **10 (S/D)**
(740) 201

UPLYFTA

(210) **512781** (540)
(730) **CYMACO S.A.**; UY
(220) 13/03/2020
(511) **4**
(740) 154

(591) Azul, verde, blanco y rojo



(210) **512782**
(730) **NOVARTIS AG;** CH
(220) 13/03/2020
(511) **5 (S/D)**
(740) 201

(540)

XIIDRA

(210) **512785**
(730) **BRF Singapore Foods PTE Limited;** SG
(220) 13/03/2020
(511) **29 (S/D)**
(740) 94

(540)

(591) Rojo



(210) **512786**
(730) **BRF Singapore Foods PTE Limited;** SG
(220) 13/03/2020
(511) **29 (S/D)**
(740) 94

(540)

(591) Rojo y azul



(210) **512787** (540)
(730) **BRF Singapore Foods PTE Limited**; SG
(220) 13/03/2020
(511) **29 (S/D)**
(740) 94

QUALY BLUE

(210) **512789** (540)
(730) **Intel Corporation**; US
(220) 13/03/2020
(511) **9 (S/D)**
(740) 18
(300) 79733 04/02/2020 JM

INTEL EVO

(210) **512790** (540)
(730) **CUPANA S.R.L**; UY
(220) 13/03/2020
(511) **35**
(740) 18



(210) **512791** (540)
(730) **Alcon Inc.**; CH
(220) 13/03/2020
(511) **9 (S/D)**
(740) 194
(300) 12922/2019 02/10/2019 CH

ACTIV-FLO

(210) **512796** (540)
(730) **Alcon Inc.**; CH
(220) 13/03/2020
(511) **9 (S/D)**
(740) 194
(300) 12968/2019 03/10/2019 CH
(591) .



(210) **512797** (540)
(730) **BOYERCO S.A.**; UY
(220) 13/03/2020
(511) **16 (S/D)**
(740) CLARA 4611, SAYAGO, 11900,
MONTEVIDEO, MONTEVIDEO, UY

TEMPO

(210) **512798** (540)
(730) **AGROGANADERA DOSEME S.A.;** PY
(220) 13/03/2020
(511) **30 y 31**
(740) 34

(591) VERDE, AMARILLO, BLANCO,
MARRÓN



(210) **512799** (540)
(730) **INKTEC CO., LTD.;** KR
(220) 13/03/2020
(511) **9 (S/D)**
(740) 144

(210) **512800** (540)
(730) **INKTEC CO., LTD.;** KR
(220) 13/03/2020
(511) **2 (S/D)**
(740) 144

(210) **512801**
(730) **Pilagá S.A.**; AR
(220) 13/03/2020
(511) **30**
(740) 144

(591) Azul

(540)

The logo for MolinosAla features the brand name in a dark blue, elegant cursive script. The word 'Molinos' is written in a larger font size than 'Ala', and the two words are connected. The logo is centered on a white background.

(210) **512805**
(730) **J BARBOUR & SONS LTD**; GB
(220) 16/03/2020
(511) **18 (S/D) y 25 (S/D)**
(740) 194

(540)

BARBOUR INTERNATIONAL

(210) **512810**
(730) **Claro S.A.**; BR
(220) 16/03/2020
(511) **9 (S/D) y 38 (S/D)**
(740) 181

(540)

(591) Negro, Rojo

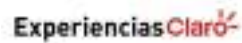
The logo for ExperienciasClaro consists of the word 'Experiencias' in a black, sans-serif font, followed by 'Claro' in a red, sans-serif font. A small red star-like symbol is positioned to the right of the word 'Claro'. The logo is centered on a white background.

(210) **512811** (540)
(730) **11673246 Canada Inc.;** CA
(220) 16/03/2020
(511) **32, 35, 39, 40 y 42**
(740) 201

REACHING HIGHER

(210) **512812** (540)
(730) **11673246 Canada Inc.;** CA
(220) 16/03/2020
(511) **32, 35, 39, 40 y 42**
(740) 201



(210) **512813** (540)
(730) **J BARBOUR & SONS LTD;** GB
(220) 16/03/2020
(511) **18 (S/D) y 35 (S/D)**
(740) 194

BARBOUR

(210) **512814** (540)
(730) **Dufry International AG (Dufry International SA) (Dufry International Ltd); CH**
(220) 16/03/2020
(511) **35 (S/D)**
(740) 218
(300) 12667/2019 26/09/2019 CH

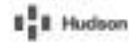

(210) **512815** (540)
(730) **PC Electric Gesellschaft m.b.H.; AT**
(220) 16/03/2020
(511) **9 (S/D) y 16 (S/D)**
(740) 201
(300) AM, 12672/2019 19/12/2019 AT

PCE

(210) **512816** (540)
(730) **adp Gauselmann GmbH; DE**
(220) 16/03/2020
(511) **9 (S/D) y 28 (S/D)**
(740) 179
(300) 018145302 31/10/2019 EP

HEART OF MAYA

(210) **512817**
(730) **L.L. SRL**; UY
(220) 16/03/2020
(511) **12 y 35**
(740) 220

(540)

(591) Tonos de verde, naranja y amarillo



(210) **512819**
(730) **SUTUR**; UY
(220) 16/03/2020
(511) **35 y 43**
(740) 220

(540)

EXPERIENCIAS SUTUR- TURISMO RURAL Y NATURAL

(210) **512823**
(730) **NOVARTIS AG**; CH
(220) 16/03/2020
(511) **5 (S/D)**
(740) 201

(540)



(210) **512825** (540)
(730) **NOVARTIS AG.**; CH
(220) 16/03/2020
(511) **44 (S/D)**
(740) 201

EYELOVE

(210) **512834** (540)
(730) **MONTE CARLO T.V. S.A.**; UY
(220) 16/03/2020
(511) **38 y 41**
(740) 144

(591) Pantone 2385 C - Pantone 2995 C - Pantone
2905 - Pantone 101 C - Pantone 510 C



(210) **512835** (540)
(730) **LESAFFRE ET COMPAGNIE**; FR
(220) 16/03/2020
(511) **30 (S/D)**
(740) 144

LEVEX

(210) **512837** (540)
(730) **Nature's Sunshine Products, Inc.;** US
(220) 16/03/2020
(511) **3 (S/D), 5 (S/D), 32 (S/D) y 35 (S/D)**
(740) 18

(591) -



(210) **512838** (540)
(730) **Nature's Sunshine Products, Inc.;** US
(220) 16/03/2020
(511) **3 (S/D), 5 (S/D), 32 (S/D) y 35 (S/D)**
(740) 18

(591) -

**NATURE'S
SUNSHINE**

(210) **512841** (540)
(730) **GELCO S.A.S.;** CO
(220) 16/03/2020
(511) **29 (S/D)**
(740) 165

GELCO

(210) **512842** (540)
(730) **Enzo Guimaraens**; UY
(220) 16/03/2020
(511) **30**
(740) 220

(591) -



(210) **512843** (540)
(730) **Carolina Laxalt**; UY
(220) 17/03/2020
(511) **20 (S/D)**
(740) Médanos M605 S23 esq. Eduardo Fabini, El
Pinar, 15008, Canelones, Canelones, UY

(591) Blanco, azul, violeta



(210) **512844** (540)
(730) **LABORATORIO HOMEOALEMÁN**
S.R.L.; UY
(220) 17/03/2020
(511) **3 y 5**
(740) 189

HOMEOCANNABIS

(210) **512847** (540)
(730) **Maximiliano Patri**; UY
(220) 17/03/2020
(511) **41 (S/D)**
(740) Chuy 3437 ap 112, Montevideo, 11700,
Montevideo, Montevideo, UY

PICCOLINI

(210) **512851** (540)
(730) **Bayer Aktiengesellschaft**; DE
(220) 17/03/2020
(511) **5 (S/D)**
(740) 205
(300) 018159704 29/11/2019 DE

ALEVIS

(210) **512852** (540)
(730) **Bayer Aktiengesellschaft**; DE
(220) 17/03/2020
(511) **5 (S/D)**
(740) 205
(300) 018159720 29/11/2019 DE

VUSANI

(210) **512853** (540)
(730) **Bayer Aktiengesellschaft; DE**
(220) 17/03/2020
(511) **5 (S/D)**
(740) 205
(300) 018159717 29/11/2019 DE

TEGRION

(210) **512855** (540)
(730) **HANKOOK TECHNOLOGY GROUP
CO., LTD.; KR**
(220) 17/03/2020
(511) **12 (S/D)**
(740) 201



(210) **512857** (540)
(730) **THE COCA-COLA COMPANY; US**
(220) 17/03/2020
(511) **32**
(740) 94

POWERADE ACTIVE WATER

(210) **512859** (540)
(730) **AMC NETWORKS LATIN AMERICA
LLC; US**
(220) 17/03/2020
(511) **9, 38 y 41**
(740) 201

(591) BLANCO, NEGRO, AMARILLO



(210) **512863** (540)
(730) **SEKISUI KAGAKU KOGYO
KABUSHIKI KAISHA (doing business as
SEKISUI CHEMICAL CO., LTD.); JP**
(220) 17/03/2020
(511) **1 (S/D) y 17 (S/D)**
(740) 94

SEKISUI

(210) **512864** (540)
(730) **COBELLI, JULIO y URRUTIA, LEDO;
UY**
(220) 17/03/2020
(511) **41**
(740) 201

(591) DORADO, BLANCO



(210) **512873** (540)
(730) **ROLEX SA**; CH
(220) 18/03/2020
(511) **14 (S/D)**
(740) 144
(300) 14138/2019 28/10/2019 CH

CYCLOPS

(210) **512874** (540)
(730) **LAERINGSVERKSTEDET GROUPPEN**
AS; NO
(220) 18/03/2020
(511) **35 (S/D), 41 (S/D) y 43 (S/D)**
(740) 201

DIBBER

(210) **512878** (540)
(730) **Oro Agri International Ltd.**; KY
(220) 18/03/2020
(511) **1 (S/D)**
(740) 201

(591) NARANJA OSCURO, AMARILLO,
NEGRO.



(210) **512880** (540)
(730) **Hyundai Motor Company; KR**
(220) 18/03/2020
(511) **3 (S/D)**
(740) 201
(300) 40-2019-0189930 06/12/2019 KR



(210) **512881** (540)
(730) **Hyundai Motor Company; KR**
(220) 18/03/2020
(511) **6 (S/D)**
(740) 201
(300) .: 40-2019-0189932 06/12/2019 KR



(210) **512882** (540)
(730) **GOLDSZTEIN MUCHINIK DIEGO; UY**
(220) 18/03/2020
(511) **11 y 35**
(740) 220

(591) -



(210) **512883**
(730) **Hyundai Motor Company**; KR
(220) 18/03/2020
(511) **4 (S/D)**
(740) 201
(300) .: 40-2019-0189931 06/12/2019 KR

(540)



(210) **512884**
(730) **Hyundai Motor Company**; KR
(220) 18/03/2020
(511) **7 (S/D)**
(740) 201
(300) 40-2019-0189933 06/12/2019 KR

(540)



(210) **512885**
(730) **ODILO TID, S.L.**; ES
(220) 18/03/2020
(511) **42 (S/D)**
(740) 101

(540)

ODILO

(210) **512886** (540)
(730) **Hyundai Motor Company; KR**
(220) 18/03/2020
(511) **8 (S/D)**
(740) 201
(300) 40-2019-0189934 06/12/2019 KR



(210) **512889** (540)
(730) **Hyundai Motor Company; KR**
(220) 18/03/2020
(511) **9 (S/D)**
(740) 201
(300) 40-2019-0189935 06/12/2019 KR



(210) **512891** (540)
(730) **Hyundai Motor Company; KR**
(220) 18/03/2020
(511) **11 (S/D)**
(740) 201
(300) 40-2019-0189936 06/12/2019 KR



(210) **512895** (540)
(730) **GUANGDONG OPPO MOBILE
TELECOMMUNICATIONS CORP.,
LTD.; CN**
(220) 18/03/2020
(511) **9 (S/D)**
(740) 34

(591) 0

Find X

(210) **512896** (540)
(730) **Hyundai Motor Company; KR**
(220) 18/03/2020
(511) **12 (S/D)**
(740) 201
(300) 40-2019-0189937 06/12/2019 KR



(210) **512899** (540)
(730) **Hyundai Motor Company; KR**
(220) 18/03/2020
(511) **14 (S/D)**
(740) 201
(300) 40-2019-0189938 06/12/2019 KR



(210) **512900** (540)
(730) **Hyundai Motor Company; KR**
(220) 18/03/2020
(511) **16 (S/D)**
(740) 201
(300) .: 40-2019-0189939 06/12/2019 KR



(210) **512902** (540)
(730) **Hyundai Motor Company; KR**
(220) 18/03/2020
(511) **17 (S/D)**
(740) 201
(300) 40-2019-0189940 06/12/2019 KR



(210) **512903** (540)
(730) **Hyundai Motor Company; KR**
(220) 18/03/2020
(511) **18 (S/D)**
(740) 201
(300) 40-2019-0189941 06/12/2019 KR



(210) **512904** (540)
(730) **Hyundai Motor Company**; KR
(220) 18/03/2020
(511) **20 (S/D)**
(740) 201
(300) 40-2019-0189942 06/12/2019 KR



(210) **512905** (540)
(730) **Hyundai Motor Company**; KR
(220) 18/03/2020
(511) **21 (S/D)**
(740) 201
(300) 40-2019-0189943 06/12/2019 KR



(210) **512908** (540)
(730) **Merkenbureau Knijff & Partners B.V.**; NL
(220) 18/03/2020
(511) **34 (S/D)**
(740) 194
(300) 12464/2019 23/09/2019 CH

EVO

(210) **512909** (540)
(730) **Hyundai Motor Company; KR**
(220) 18/03/2020
(511) **24 (S/D)**
(740) 201
(300) 40-2019-0189944 06/12/2019 KR



(210) **512910** (540)
(730) **Hyundai Motor Company; KR**
(220) 18/03/2020
(511) **25 (S/D)**
(740) 201
(300) 40-2019-0189945 06/12/2019 KR



(210) **512913** (540)
(730) **Hyundai Motor Company; KR**
(220) 18/03/2020
(511) **28 (S/D)**
(740) 201
(300) 40-2019-0189946 06/12/2019 KR



(210) **512915**
(730) **Hyundai Motor Company**; KR
(220) 18/03/2020
(511) **35 (S/D)**
(740) 201
(300) 40-2019-0189947 06/12/2019 KR

(540)



(210) **512916**
(730) **Hyundai Motor Company**; KR
(220) 18/03/2020
(511) **37 (S/D)**
(740) 201
(300) 40-2019-0189948 06/12/2019 KR

(540)



(210) **512917**
(730) **Hyundai Motor Company**; KR
(220) 18/03/2020
(511) **38 (S/D)**
(740) 201
(300) 40-2019-0189949 06/12/2019 KR

(540)



(210) **512918** (540)
(730) **Hyundai Motor Company; KR**
(220) 18/03/2020
(511) **39 (S/D)**
(740) 201
(300) 40-2019-0189950 06/12/2019 KR



(210) **512919** (540)
(730) **Hyundai Motor Company; KR**
(220) 18/03/2020
(511) **41 (S/D)**
(740) 201
(300) 40-2019-0189951 06/12/2019 KR



(210) **512920** (540)
(730) **Hyundai Motor Company; KR**
(220) 19/03/2020
(511) **43 (S/D)**
(740) 201
(300) 40-2019-0189952 06/12/2019 KR



(210) **512925** (540)
(730) **F. HOFFMANN-LA ROCHE AG**; CH
(220) 19/03/2020
(511) **9 (S/D), 41 (S/D), 42 (S/D) y 44 (S/D)**
(740) 201
(300) 02678/2020 26/02/2020 CH

FLOODLIGHT

(210) **512927** (540)
(730) **AGAM LTDA.**; UY
(220) 19/03/2020
(511) **3 y 5**
(740) 165

ALCOXIDINA

(210) **512928** (540)
(730) **GENOMMA LAB INTERNACIONAL,**
S.A.B. DE C.V.; MX
(220) 19/03/2020
(511) **3 (S/D) y 5 (S/D)**
(740) 18

XL-3 AB

(210) **512929** (540)
(730) **Conair Corporation; US**
(220) 19/03/2020
(511) **8 (S/D)**
(740) 136

CUSTOMFX

(210) **512930** (540)
(730) **Bona Aktiebolag; SE**
(220) 19/03/2020
(511) **1 (S/D), 2 (S/D), 3 (S/D) y 7 (S/D)**
(740) 18

BONA

(210) **512931** (540)
(730) **COMPAÑIA SALUS S.A.; UY**
(220) 19/03/2020
(511) **32**
(740) 18

SALUS SPARKS

(210) **512932** (540)
(730) **COMPañIA SALUS S.A.**; UY
(220) 19/03/2020
(511) **32**
(740) 18

SPARKS BY SALUS

(210) **512933** (540)
(730) **Incotec Holding B.V.**; NL
(220) 19/03/2020
(511) **1 (S/D) y 40 (S/D)**
(740) 201

INCOTEC

(210) **512936** (540)
(730) **CABAL COOPERATIVA DE PROVISION
DE SERVICIOS LIMITADA**; AR
(220) 19/03/2020
(511) **16 y 36**
(740) 18

(591) Azul, amarillo, anaranjado y blanco; verde en
distintos tonos



(210) **512938** (540)
(730) **SEAT S.A.**; ES
(220) 19/03/2020
(511) **12 (S/D)**
(740) 216
(300) 18126752 20/09/2019 EP
(591) gris y gris mate



(210) **512940** (540)
(730) **Mars, Incorporated**; US
(220) 19/03/2020
(511) **31 (S/D)**
(740) 18

OPTIMUM

(210) **512941** (540)
(730) **Mars, Incorporated**; US
(220) 19/03/2020
(511) **31 (S/D)**
(740) 18

(591) -



(210) **512944** (540)

(730) **Nicolas Pesok y Diego Vignili**; UY

(220) 19/03/2020

(511) **36 (S/D)**

(740) 216

(591) blanco, verde, gris



(210) **512948** (540)

(730) **Gramón Bagó de Uruguay S.A.**; UY

(220) 19/03/2020

(511) **5**

(740) 212

PEPTAX GRAMÓN BAGÓ

(210) **512953** (540)

(730) **Risen Energy Co., Ltd**; CL

(220) 20/03/2020

(511) **9 (S/D)**

(740) 144



(210) **512954** (540)
(730) **Allergan, Inc.**; US
(220) 20/03/2020
(511) **3 (S/D), 5 (S/D) y 10 (S/D)**
(740) 201

ALLERGAN AESTHETICS

(210) **512956** (540)
(730) **PABLO ENRIQUE SARTOR DEL
GIUDICE y HECTOR DANIEL
CANCELA VARELA**; UY
(220) 20/03/2020
(511) **42**
(740) 160

(591) Negro y Naranja



(210) **512958** (540)
(730) **Bayer Aktiengesellschaft**; DE
(220) 20/03/2020
(511) **5 (S/D)**
(740) 218
(300) 018159706 29/11/2019 EP

COVEZE

(210) **512960** (540)
(730) **GRUPO BIMBO S.A.B. DE C.V.**; MX
(220) 20/03/2020
(511) **30 y 43**
(740) Camino Edison 4599, Montevideo, 12400,
Montevideo, Montevideo, UY

I FEEL FOOD

(210) **512961** (540)
(730) **Dow AgroSciences LLC**; US
(220) 20/03/2020
(511) **5 (S/D)**
(740) 194

CANVAS

(210) **512962** (540)
(730) **Bayer Aktiengesellschaft**; DE
(220) 20/03/2020
(511) **5 (S/D)**
(740) 218
(300) 018159717 29/11/2019 EP

HABITRO

(210) **512963** (540)
(730) **SYNGENTA PARTICIPATIONS AG; CH**
(220) 20/03/2020
(511) **5 (S/D)**
(740) 194

ENELAN

(210) **512964** (540)
(730) **THOMASTIK-INFELD Gesellschaft**
m.b.H; AT
(220) 20/03/2020
(511) **15 (S/D)**
(740) 219

ZDENKA

(210) **512965** (540)
(730) **THOMASTIK-INFELD Gesellschaft**
m.b.H; AT
(220) 20/03/2020
(511) **15 (S/D)**
(740) 219

DYNAMO

(210) **512966** (540)
(730) **BRITISH AMERICAN TOBACCO
(BRANDS) LIMITED; UK**
(220) 20/03/2020
(511) **30 (S/D) y 34 (S/D)**
(740) 194

VELO

(210) **512967** (540)
(730) **Allergan, Inc.; US**
(220) 20/03/2020
(511) **3, 5 y 10**
(740) 201

ALLERGAN AESTHETICS

(210) **512968** (540)
(730) **Bayer Aktiengesellschaft; DE**
(220) 20/03/2020
(511) **5 (S/D)**
(740) 218
(300) 018159709 29/11/2019 EP

EMOVA

(210) **512969** (540)
(730) **BRITISH AMERICAN TOBACCO
(BRANDS) LIMITED**; UK
(220) 20/03/2020
(511) **5 (S/D), 30 (S/D), 32 (S/D) y 34 (S/D)**
(740) 194

RYDE

(210) **512971** (540)
(730) **Bayer Aktiengesellschaft**; DE
(220) 20/03/2020
(511) **5 (S/D)**
(740) 218
(300) 018159712 29/11/2019 EP

PROFIMA

(210) **512979** (540)
(730) **MERCADOLIBRE INC.**; AR
(220) 20/03/2020
(511) **35**
(740) 94

(591) No reivindica colores



(210) **512980** (540)
(730) **Marketplace Investments LLC; US**
(220) 20/03/2020
(511) **36**
(740) 94

(591) No reivindica colores



(210) **512983** (540)
(730) **3M COMPANY; US**
(220) 20/03/2020
(511) **9 (S/D), 10 (S/D) y 11 (S/D)**
(740) 212



(210) **512985** (540)
(730) **CYMACO S.A.; UY**
(220) 23/03/2020
(511) **7 y 9**
(740) 154

(591) NARANJA, GRIS, BLANCO



(210) **512987** (540)
(730) **VITALECO S.R.L.**; UY
(220) 23/03/2020
(511) **7**
(740) 201

powerzen

(210) **513002** (540)
(730) **OSRAM GmbH**; DE
(220) 23/03/2020
(511) **11 (S/D)**
(740) 34

CLIQXLS

(210) **513006** (540)
(730) **MARIA MAGDALENA KLÜVER**
MARQUEZ; UY
(220) 23/03/2020
(511) **35, 42 y 44**
(740) 144

(591) Rosado. Negro



(210) **513008** (540)
(730) **LABORATORIOS CAILLON &
HAMONET S.A.C.I.; UY**
(220) 24/03/2020
(511) **5**
(740) 201

XANNADIOL

(210) **513011** (540)
(730) **BRILIARD S.A.; UY**
(220) 24/03/2020
(511) **35**
(740) 201

DIEGONLINE

(210) **513012** (540)
(730) **Aalto-korkeakoulusäätiö sr; FI**
(220) 24/03/2020
(511) **1 (S/D), 9 (S/D), 16 (S/D), 22 (S/D), 23
(S/D), 24 (S/D), 25 (S/D) y 27 (S/D)**
(740) 18
(300) T201952209 27/09/2019 FI

IONCELL

(210) **513013** (540)
(730) **TELUS CORPORATION; CA**
(220) 24/03/2020
(511) **35 (S/D), 38 (S/D) y 42 (S/D)**
(740) 218

TELUS

(210) **513014** (540)
(730) **SANCHEZ, GERMAN; SANCHEZ,
LEANDRO y SANCHEZ, RODOLFO;**
UY
(220) 24/03/2020
(511) **43**
(740) 18

(591) ANARANJADO EN DISTINTOS TONOS
BLANCO Y NEGRO



(210) **513017** (540)
(730) **FEDERICO MANUEL RODRIGUEZ
DOS SANTOS; UY**
(220) 24/03/2020
(511) **35**
(740) 34

(591) 0



(210) **513019** (540)

(730) **FEDERICO MANUEL RODRIGUEZ
DOS SANTOS; UY**

(220) 24/03/2020

(511) **35**

(740) 34

(591) 0



(210) **513020** (540)

(730) **FEDERICO MANUEL RODRIGUEZ
DOS SANTOS; UY**

(220) 24/03/2020

(511) **35**

(740) 34

(591) 0



(210) **513028** (540)

(730) **Bruno Berrutti; UY**

(220) 25/03/2020

(511) **7 y 8**

(740) 220

(591) Tonos de verde



(210) **513029** (540)
(730) **GOLDBERG, INGRID**; UY
(220) 25/03/2020
(511) **35**
(740) 201

SUPERFAST

(210) **513030** (540)
(730) **EUROFARMA URUGUAY S.A.**; UY
(220) 25/03/2020
(511) **5**
(740) 201

RUSTATINA

(210) **513031** (540)
(730) **Shanghai Jilong Plastic Products Co.,Ltd.**;
CN
(220) 25/03/2020
(511) **28**
(740) 201

JLEISURE

(210) **513032** (540)
(730) **Shanghai Jilong Plastic Products Co.,Ltd.;**
CN
(220) 25/03/2020
(511) **28**
(740) 201

SUNCLUB

(210) **513033** (540)
(730) **Juan Igancio Tristan;** UY
(220) 25/03/2020
(511) **1**
(740) Charrua 2612, MONTEVIDEO, ,
MONTEVIDEO, MONTEVIDEO, UY



(210) **513035** (540)
(730) **PRECISION PLANTING LLC;** US
(220) 25/03/2020
(511) **7 (S/D)**
(740) 181

VAPPLY

(210) **513036** (540)
(730) **PRECISION PLANTING LLC; US**
(220) 25/03/2020
(511) **9 (S/D)**
(740) 181

YIELDSENSE

(210) **513037** (540)
(730) **PRECISION PLANTING LLC; US**
(220) 25/03/2020
(511) **9 (S/D)**
(740) 181

WAVEVISION

(210) **513038** (540)
(730) **PRECISION PLANTING LLC; US**
(220) 25/03/2020
(511) **7 (S/D)**
(740) 181

BULLSEYE

(210) **513039** (540)
(730) **PRECISION PLANTING LLC; US**
(220) 25/03/2020
(511) **9 (S/D)**
(740) 181

CLEANSWEEP

(210) **513040** (540)
(730) **PRECISION PLANTING LLC; US**
(220) 25/03/2020
(511) **9 (S/D)**
(740) 181

SEEDSENSE

(210) **513041** (540)
(730) **PRECISION PLANTING LLC; US**
(220) 25/03/2020
(511) **7 (S/D)**
(740) 181

MSET

(210) **513042** (540)
(730) **PRECISION PLANTING LLC; US**
(220) 25/03/2020
(511) **9 (S/D)**
(740) 181

METERMAX

(210) **513043** (540)
(730) **PRECISION PLANTING LLC; US**
(220) 25/03/2020
(511) **7 (S/D)**
(740) 181

CONCEAL

(210) **513044** (540)
(730) **Uber Technologies, Inc.; US**
(220) 25/03/2020
(511) **9 (S/D), 35 (S/D), 36 (S/D), 38 (S/D) y 42 (S/D)**
(740) 34
(300) 88673022 29/10/2019 US

UBER MONEY

(210) **513045** (540)
(730) **PRECISION PLANTING LLC; US**
(220) 25/03/2020
(511) **9 (S/D)**
(740) 181

SEEDERFORCE

(210) **513046** (540)
(730) **PRECISION PLANTING LLC; US**
(220) 25/03/2020
(511) **7 (S/D)**
(740) 181

FURROWJET

(210) **513049** (540)
(730) **SMC CORPORATION; JP**
(220) 25/03/2020
(511) **6 (S/D), 7 (S/D), 9 (S/D), 11 (S/D) y 17 (S/D)**
(740) 156



(210) **513050** (540)
(730) **Marketplace Investments LLC; US**
(220) 26/03/2020
(511) **36**
(740) 94

(591) No reivindica colores



(210) **513053** (540)
(730) **CARGILL, INC.; US**
(220) 26/03/2020
(511) **1 (S/D)**
(740) 201

MYCELLE

(210) **513059** (540)
(730) **Vini Industrial Co., Ltd.; CN**
(220) 26/03/2020
(511) **4 (S/D), 8 (S/D) y 10 (S/D)**
(740) 34

(591) 0

(210) **513061**
(730) **YS Garments, LLC**; US
(220) 26/03/2020
(511) **35 (S/D)**
(740) 18
(300) 88/633,853 27/09/2019 US

(540)

SHOPNLA

(210) **513070**
(730) **SERVIMEDIC S.A.**; UY
(220) 26/03/2020
(511) **5 y 10**
(740) 144

(540)

CHEMTRUE

(210) **513071**
(730) **LABORATORIOS GARDEN HOUSE**
FARMACÉUTICA S.A.; CL
(220) 26/03/2020
(511) **5**
(740) 144

(540)

HIDROLAGENO Q10

(210) **513072** (540)
(730) **LABORATORIOS GARDEN HOUSE**
FARMACÉUTICA S.A.; CL
(220) 26/03/2020
(511) **5**
(740) 144

CONTRAVARIS

(210) **513073** (540)
(730) **LABORATORIOS GARDEN HOUSE**
FARMACÉUTICA S.A.; CL
(220) 26/03/2020
(511) **5**
(740) 144

GINKGOMAX

(210) **513074** (540)
(730) **LABORATORIOS GARDEN HOUSE**
FARMACÉUTICA S.A.; CL
(220) 26/03/2020
(511) **5**
(740) 144

PAPINFLAM

(210) **513075** (540)
(730) **LABORATORIOS GARDEN HOUSE**
FARMACÉUTICA S.A.; CL
(220) 26/03/2020
(511) **5**
(740) 144

ACCUALAXAN

(210) **513082** (540)
(730) **BANCO ITAÚ URUGUAY S.A.; UY**
(220) 27/03/2020
(511) **36 (S/D)**
(740) 201

U25 ITAÚ

(210) **513094** (540)
(730) **GENOMMA LAB INTERNACIONAL,**
S.A.B. DE C.V.; MX
(220) 27/03/2020
(511) **5 (S/D)**
(740) 18

CHAO

(210) **513095** (540)
(730) **LOS NIETITOS S.A.**; UY
(220) 27/03/2020
(511) **30**
(740) 18



(210) **513096** (540)
(730) **BEATS ELECTRONICS, LLC**; US
(220) 27/03/2020
(511) **9 (S/D)**
(740) 18
(300) 78.838 03/10/2019 JM

SOLO PRO

(210) **513097** (540)
(730) **SOCIEDAD TELEVISORA
LARRANAGA S.A.**; UY
(220) 27/03/2020
(511) **35, 38 y 41**
(740) 220

(591) TONOS DE AZUL



(210) **513098** (540)
(730) **HEMP TRADING, S.L.U.**; ES
(220) 27/03/2020
(511) **31 (S/D)**
(740) 216

PANAKEIA

(210) **513100** (540)
(730) **H. Lundbeck A/S**; DK
(220) 27/03/2020
(511) **5 (S/D)**
(740) 156

NUOPTY

(210) **513101** (540)
(730) **PROSEGUR COMPAÑÍA DE
SEGURIDAD, S.A.**; ES
(220) 27/03/2020
(511) **6, 9, 39 y 42**
(740) 144

TRANSPLATA

(210) **513102** (540)
(730) **PROSEGUR COMPAÑÍA DE
SEGURIDAD, S.A.; ES**
(220) 27/03/2020
(511) **6, 9, 39 y 42**
(740) 144

(591) Negro, amarillo



(210) **513107** (540)
(730) **DECELESTE S.A.; UY**
(220) 30/03/2020
(511) **12 (S/D)**
(740) 189

(591) No se reivindican



(210) **513109** (540)
(730) **Ana Fernández Mouján; AR**
(220) 30/03/2020
(511) **29**
(740) 19

(591) blanco y negro



(210) **513111** (540)
(730) **COMPañIA CIBELES S.A.**; UY
(220) 30/03/2020
(511) **5 (S/D) y 6**
(740) 184

MAUSSER 466 SC

(210) **513113** (540)
(730) **NOVARTIS AG.**; CH
(220) 30/03/2020
(511) **5 (S/D)**
(740) 201

ATECTURA

(210) **513114** (540)
(730) **NOVARTIS AG.**; CH
(220) 30/03/2020
(511) **5 (S/D)**
(740) 201

ENERZAIR

(210) **513115** (540)
(730) **COLGATE-PALMOLIVE COMPANY;**
US
(220) 30/03/2020
(511) **21 (S/D)**
(740) 201

COLGATE INFINITY

(210) **513116** (540)
(730) **ICU-VITA S.A.; UY**
(220) 30/03/2020
(511) **5**
(740) 201

ACICLO-VITA

(210) **513124** (540)
(730) **JIANGMEN PENGCHENG HELMETS**
LTD.; CN
(220) 30/03/2020
(511) **25 (S/D)**
(740) 34

(591) 0

LS2

(210) **513126** (540)
(730) **Blue Buffalo Enterprises, Inc.**; US
(220) 30/03/2020
(511) **31 (S/D)**
(740) 136

(591) No reivindica colores



(210) **513128** (540)
(730) **COMPañIA LOGISTICA DE
HIDROCARBUROS CLH, S.A.**; ES
(220) 30/03/2020
(511) **9 (S/D), 37 (S/D), 39 (S/D) y 42 (S/D)**
(740) 34

(591) ROJO, AZUL Y BLANCO



(210) **513129** (540)
(730) **Blue Buffalo Enterprises, Inc.**; US
(220) 30/03/2020
(511) **31 (S/D)**
(740) 136

BLUE BUFFALO

(210) **513132** (540)
(730) **Blue Buffalo Enterprises, Inc.; US**
(220) 30/03/2020
(511) **31 (S/D)**
(740) 136

BLUE WILDERNESS

(210) **513133** (540)
(730) **PEDIDOS YA S.A.; UY**
(220) 30/03/2020
(511) **43**
(740) 34

(591) ANARANJADO Y BLANCO



(210) **513137** (540)
(730) **Blue Buffalo Enterprises, Inc.; US**
(220) 30/03/2020
(511) **31 (S/D)**
(740) 136

(591) No reivindica colores



(210) **513142** (540)
(730) **NEOVIA NUTRIÇÃO E SAÚDE ANIMAL**
LTDA.; BR
(220) 30/03/2020
(511) **31 (S/D)**
(740) 34

TOTAL MAX

(210) **513145** (540)
(730) **NEOVIA NUTRIÇÃO E SAÚDE ANIMAL**
LTDA.; BR
(220) 30/03/2020
(511) **31 (S/D)**
(740) 34

TOTAL DOGLICIOUS

(210) **513148** (540)
(730) **NEOVIA NUTRIÇÃO E SAÚDE ANIMAL**
LTDA.; BR
(220) 30/03/2020
(511) **31 (S/D)**
(740) 34

TOTAL CATLICIOUS

(210) **513163** (540)
(730) **SUNFER S.A.;** UY
(220) 31/03/2020
(511) **35**
(740) 201

FITBOX

(210) **513164** (540)
(730) **SUNFER S.A.;** UY
(220) 31/03/2020
(511) **35**
(740) 201

(591) ROJO, GRIS, BLANCO



(210) **513165** (540)
(730) **SUNFER S.A.;** UY
(220) 31/03/2020
(511) **35**
(740) 201

OUTBOX

(210) **513166** (540)
(730) **ZODIAC INTERNATIONAL
CORPORATION; PA**
(220) 31/03/2020
(511) **5 (S/D)**
(740) 227

DETRASIL

(210) **513167** (540)
(730) **ZODIAC INTERNATIONAL
CORPORATION; PA**
(220) 31/03/2020
(511) **5**
(740) 227

JALZER

(210) **513171** (540)
(730) **GRUPO CRISTAL S.A.; UY**
(220) 31/03/2020
(511) **5 y 35 (S/D)**
(740) 129

(591) Verde, amarillo, blanco.



(210) **513172** (540)
(730) **UTAC HOLDING**; FR
(220) 31/03/2020
(511) **35 (S/D), 41 (S/D) y 42 (S/D)**
(740) 94

(591) Violeta.



(210) **513173** (540)
(730) **UTAC HOLDING**; FR
(220) 31/03/2020
(511) **35 (S/D) y 42 (S/D)**
(740) 94

CERAM

(210) **513174** (540)
(730) **UTAC HOLDING**; FR
(220) 31/03/2020
(511) **35 (S/D), 41 (S/D) y 42 (S/D)**
(740) 94

UTAC

(210) **513177** (540)
(730) **Miguel Alfredo Sander del Pino y Rodrigo
Gabriel de Pazos Molina; UY**
(220) 31/03/2020
(511) **35 y 44**
(740) 34

(591) 0



(210) **513179** (540)
(730) **METSÄLITTO COOPERATIVE; FI**
(220) 31/03/2020
(511) **1 (S/D)**
(740) 181
(300) UK00003437054 16/10/2019 GB

METSÄ

(210) **513191** (540)
(730) **CMPC TISSUE S.A.; CL**
(220) 31/03/2020
(511) **3**
(740) 218

(591) Azul Pantone 287C, Oro Pantone 125C, Gris
Pantone 423 C, Blanco, Cian, Magenta



SOLICITUDES DE FRASES PUBLICITARIAS

(210) **490198** (540)
(730) **MARCELO FABIÁN GONZÁLEZ**
MACHÍN; UY
(220) 15/12/2017
(511) **35**
(740) 18

ACTIVÁ TÚ MATE

(210) **511821** (540)
(730) **American Airlines, Inc.; US**
(220) 05/02/2020
(511) **39 (S/D)**
(740) 136

**VOLAR ES EL COMIENZO,
HAGÁMOSLO JUNTOS**

(210) **512310** (540)
(730) **Graciela Monica Brito Barreira; UY**
(220) 21/02/2020
(511) **39, 41 y 43**
(740) Patria 717, Montevideo, , Montevideo,
Montevideo, UY

**VIVI LA MAGIA DE LAS
SIERRAS**

(210) **512312**
(730) **Graciela Monica Brito Barreira**; UY
(220) 21/02/2020
(511) **39, 41 y 43**
(740) Patria 717, Montevideo, , Montevideo,
Montevideo, UY

(540)

**CUANDO TU ALMA TE
HABLA, TÚ LA ESCUCHAS Y
SIGUES TU CORAZÓN LOS
SUEÑOS SE HACEN
REALIDAD.**

(210) **512464**
(730) **GENOMMA LAB INTERNACIONAL,**
S.A.B. DE C.V.; MX
(220) 02/03/2020
(511) **3, 8, 35 y 44**
(740) 18

(540)

**PARA CARBÓN, CARBÓN Y
MEDIO**

(210) **512465**
(730) **GENOMMA LAB INTERNACIONAL,**
S.A.B. DE C.V.; MX
(220) 02/03/2020
(511) **3, 8, 35 y 44**
(740) 18

(540)

PARA CARBÓN, MÁS CARBÓN

(210) **512466** (540)
(730) **GENOMMA LAB INTERNACIONAL,**
S.A.B. DE C.V.; MX
(220) 02/03/2020
(511) **3, 8, 35 y 44**
(740) 18

**SI VES UN CARBÓN, AQUÍ
HAY DOBLE (TRIPLE)
CARBÓN**

(210) **512467** (540)
(730) **GENOMMA LAB INTERNACIONAL,**
S.A.B. DE C.V.; MX
(220) 02/03/2020
(511) **5**
(740) 18

**XRAY VITALIDAD SIN
LÍMITES**

(210) **513047** (540)
(730) **SUPERMERCADOS DISCO DEL**
URUGUAY S.A.; UY
(220) 25/03/2020
(511) **35 y 43**
(740) 165

**DISCO, TE CONOZCO DEL
BARRIO**

(210) **513169**

(540)

(730) **LOS NIETITOS S.A.**; UY

(220) 31/03/2020

(511) **35**

(740) 18

**COMPARTAMOS COSAS
BUENAS**

RECTIFICACIONES DE MARCAS

Bol.	Pag.	N° Exp.	DICE	DEBE DECIR
220	136	490294	(330)	(330) 17 4377396 19/07/2017 FR
221	119	490923	(591) Dorado, rosa, encanto	(591) NO DICE
221	119	490924	(591) Dorado, rosa, encanto	(591) NO DICE
221	120	490926	(300) NO DICE	(300) 87/701,451 29/11/2017 US
221	121	490929	(730) SHANGHAI CONWOOD INTERNATIONAL CO., L TO.; CN	(730) SHANGHAI CONWOOD INTERNATIONAL CO., LTD.; CN
221	50	490500	(730) CITIZEN TOKEI KABUSHIKI KAISHA (COMERCIANDO TAMBIÉN COMO CITIZEN WATCH CO., LTD.; JP	(730) Citizen Tokei Kabushiki Kaisha (también comerciando como Citizen Watch Co., Ltd.; JP
221	51	490501	(730) CITIZEN TOKEI KABUSHIKI KAISHA (COMERCIANDO TAMBIÉN COMO CITIZEN WATCH CO., LTD.; JP	(730) Citizen Tokei Kabushiki Kaisha (también comerciando como Citizen Watch Co., Ltd.; JP
221	32	490078	(730) NBA PROPERTIES INC; US	(730) NBA Properties, Inc
221	32	490080	(730) NBA PROPERTIES INC; US	(730) NBA Properties, Inc
221	34	490084	(730) NBA PROPERTIES INC; US	(730) NBA Properties, Inc
221	34	490085	(730) NBA PROPERTIES INC; US	(730) NBA Properties, Inc
221	34	490086	(730) NBA PROPERTIES INC; US	(730) NBA Properties, Inc
221	73	490640	(300) 016981045 17/07/2017 EM	(300) 016981045 14/07/2017 EM
221	76	490661	(730) Schildknecht, Cecilia Ines; AR	(730) Schildknecht, Cecilia Ines; AR y Dure, Laura Beatriz; AR
221	77	490663	(300)	(300) IT
221	83	490697	(730) NBA PROPERTIES INC;	(730) HERBALIFE INTERNATIONAL, INC.
221	135	491025	730) TAKEDA PHARMACEUTICAL COMPANY LIMITED; US	730) TAKEDA PHARMACEUTICAL COMPANY LIMITED; JP
221	135	491026	(730) TAKEDA PHARMACEUTICAL COMPANY LIMITED; US	(730) TAKEDA PHARMACEUTICAL COMPANY LIMITED; JP
221	168	491224	(730) NISSAN JIDOSHA KABUSHIKI KAISHA (COMERCIANDO TAMBIEN COMO NISSAN MOTOR CO., LTD.) ; JP	(730) Nissan Jidosha Kabushiki Kaisha (también comerciando como Nissan Motor Co., Ltd.)
221	169	491230	(730) DR. MARTENS INTERNATIONAL TRADING GMBH y DR. MAERTENS MARKETING GMBH; DE	(730) Dr. Martens International Trading GmbH y "Dr. Maertens" Marketing GmbH; DE

221	178	491298	(730) BIOGENESIS BAGO S.A.; AR	(730) BIOGÉNESIS BAGÓ S.A.; AR
222	54	491526	(730) ALTICOR, INC. ; US	(730) ALTICOR INC ; US
222	33	491261	(730) SEAT, S.A; ES	(730) SEAT S.A; ES
222	33	491262	SEAT, S.A; ES	SEAT S.A; ES
222	69	491626	(300) 87576553 21/08/2017 US	(300) 87576533 21/08/2017 US
222	70	491635	(730) CLAUDIA DOMINGUEZ TRABUCCHI	(730) CLAUDIA DOMINGUEZ TRABUCCHI y BLANCA BRAUSE WILLIAMSON (UY)
223	27	491507	(591) NO DICE	(591) TONOS DE AMARILLO, TONOS DE NARANJA Y GRIS
224	30	490574	(591) NO DICE	(591) negro gris, rojo
225	27	490983	(740) FRANCISCO MU10Z 3036, 11300, Montevideo, Montevideo, URUGUAY	(740) FRANCISCO MUÑOZ 3036, 11300, Montevideo, Montevideo, URUGUAY
246	124	511978	(511) 4 y 21	(511) 4 (SD) y 21 (SD)
221	179	491300	(730)	(730)
222	28	490783	(310)	(310) 302017000142339 11/12/2017 IT
222	83	491720	(511) 31	(511) 31 (S/D)

RESOLUCIONES DE MARCAS, CONCEDIDAS

N° Exp	Resolución	Marca	Clases	Titular	Ag.
476386	30/03/2020	MY LITTLE PONY EQUESTRIA GIRLS (mixta)	28 (Concedida S/D)	HASBRO, INC.	212
476432	30/03/2020	XXX XHARA (mixta)	1 (Concedida S/D), 3 (Concedida S/D), 4 (Concedida S/D), 29 (Concedida S/D), 35 (Concedida S/D) y 40 (Concedida S/D)	INDÚSTRIAS XHARA LTDA.	144
476483	30/03/2020	XHARA	1 (Concedida S/D), 3 (Concedida S/D), 4 (Concedida S/D), 29 (Concedida S/D), 35 (Concedida S/D) y 40 (Concedida S/D)	INDÚSTRIAS XHARA LTDA.	144
479165	30/03/2020	LADYSOFT R (mixta)	5 (Concedida S/D)	CMPC TISSUE S.A.	221
479857	30/03/2020	AGUARÁ	33 (Concedida)	SUREFRAN S.A.	34
480474	30/03/2020	SUBWAY (mixta)	29 (Concedida S/D), 30 (Concedida S/D), 32 (Concedida S/D), 35 (Concedida S/D) y 43 (Concedida S/D)	Subway IP LLC.	94
480475	30/03/2020	S (mixta)	29 (Concedida S/D), 30 (Concedida S/D), 32 (Concedida S/D), 35 (Concedida S/D) y 43 (Concedida	Subway IP LLC.	94

N° Exp	Resolución	Marca	Clases	Titular	Ag.
			S/D)		
481553	30/03/2020	NATIXIS	9 (Concedida S/D), 16 (Concedida S/D), 35 (Concedida S/D), 36 (Concedida S/D), 38 (Concedida S/D), 41 (Concedida S/D), 42 (Concedida S/D) y 45 (Concedida S/D)	NATIXIS	29
482503	30/03/2020	LD	34 (Concedida S/D)	JT INTERNATIONAL SA	194
482728	30/03/2020	EEEEEEE (mixta)	3 (Concedida S/D), 5 (Concedida S/D), 9 (Concedida S/D), 10 (Concedida S/D), 16 (Concedida S/D), 20 (Concedida S/D), 21 (Concedida S/D), 24 (Concedida S/D), 35 (Concedida S/D), 38 (Concedida S/D), 41 (Concedida S/D), 42 (Concedida S/D) y 44 (Concedida S/D)	Essity Hygiene and Health Aktiebolag	194
482729	30/03/2020	EEEEEE ESSITY (mixta)	3 (Concedida S/D), 5 (Concedida S/D), 9 (Concedida S/D), 10 (Concedida S/D), 16 (Concedida S/D), 20 (Concedida S/D),	Essity Hygiene and Health Aktiebolag	194

N° Exp	Resolución	Marca	Clases	Titular	Ag.
			21 (Concedida S/D), 24 (Concedida S/D), 35 (Concedida S/D), 38 (Concedida S/D), 41 (Concedida S/D), 42 (Concedida S/D) y 44 (Concedida S/D)		
483084	30/03/2020	BIMBO DELEITE	30 (Concedida)	Grupo Bimbo, S.A.B. de C.V.	181
483288	30/03/2020	DOS CABALLOS (mixta)	29 (Concedida S/D) y 30 (Concedida S/D)	COMERCIALIZADORA SURANDINA LIMITADA	18
483939	30/03/2020	BIDIOL	3 (Concedida) y 5 (Concedida)	TERSUM S.A.	216
484671	30/03/2020	ICASE (mixta)	9 (Concedida) y 35 (Concedida)	MEZEK SRL	
484672	30/03/2020	ICASE	9 (Concedida)	MEZEK SRL	
484870	30/03/2020	SUPERMAXX	2 (Concedida S/D)	SWIMC LLC	201
485062	30/03/2020	H. CLÍNICA DE HERIDAS INNOVACIÓN EN CICATRIZACIÓN (mixta)	44 (Concedida)	LUCÍA LAURA GARCÍA PARODI y LAURA GABRIELA PRADINES TERRA	
485990	30/03/2020	OVERHEAD OVERHEAD STUDIO (mixta)	41 (Concedida)	MARIO SANCHEZ	154
486148	30/03/2020	BAREMINERALS	3 (Concedida S/D) y 21 (Concedida S/D)	SHISEIDO AMERICAS CORPORATION	144
486560	30/03/2020	CASAGESTALT (mixta)	35 (Concedida) y 41 (Concedida)	MABEL HOPENHAYM y GUSTAVO NISIVOCCIA	
486899	30/03/2020	CONFECCIONES LEO (mixta)	25 (Concedida)	HELEN MARÍANA RODRIGUEZ HERRERA	
486993	30/03/2020	UGOLF	39 (Concedida) y 41 (Concedida)	CURBELO BARÚ, FERNANDO TOMÁS Y COATES CALDEYRO, MARÍA NOEL, SOCIEDAD DE HECHO	

N° Exp	Resolución	Marca	Clases	Titular	Ag.
487070	30/03/2020	FONDO NACIONAL DE RECURSOS MEDICINA ALTAMENTE ESPECIALIZADA (mixta)	36 (Concedida) y 45 (Concedida)	Comisión Honoraria Administradora del Fondo Nacional de Recursos	
487595	30/03/2020	(figurativa)	34 (Concedida S/D)	BRITISH AMERICAN TOBACCO (BRANDS) INC.	94
487633	30/03/2020	GLASS SHIELD GLASS SHIELD (mixta)	17 (Concedida)	MECANUS S.A.	154
487646	30/03/2020	NOVATRS (mixta)	5 (Concedida S/D)	Novaliq GmbH	34
487658	30/03/2020	LUX VITTAE SANAR SÍ SE PUEDE (mixta)	44 (Concedida)	VIRGINIA MARTINEZ PAULO	
487779	30/03/2020	(figurativa)	16 (Concedida S/D)	CMPC TISSUE S.A.	176
488200	30/03/2020	MMBOX MONTEVIDEO MUSIC BOX MONTEVIDEO MUSIC BOX (mixta)	41 (Concedida)	ALAIN YOSSEL GUTIERREZ CORREA	
488336	30/03/2020	PROCIKEL (mixta)	3 (Concedida)	Mega Labs S.A.	144
488408	30/03/2020	CASA MEDIANA & LARGA ESTADIA (mixta)	43 (Concedida) y 44 (Concedida)	SARA MEYER	
488443	30/03/2020	OFFICIAL SOURCE OF AMERICAN AIRLINES DATA (mixta)	9 (Concedida S/D), 35 (Concedida S/D), 38 (Concedida S/D), 39 (Concedida S/D) y 42 (Concedida S/D)	AMERICAN AIRLINES, INC.	136
488594	30/03/2020	(tridimensional)	30 (Concedida S/D)	GRUPO BIMBO S.A.B DE C.V.	
488603	30/03/2020	DUEÑO VENDE.COM.UY	36 (Concedida)	GABRIEL NICOLAS DEVIA IBARRA	
488792	30/03/2020	REXULTI	5 (Concedida S/D) y 10 (Concedida S/D)	H. Lundbeck A/S	156
488820	30/03/2020	COWCREDITS	1 (Concedida S/D), 5 (Concedida S/D), 31 (Concedida S/D), 36 (Concedida S/D),	MOOTRAL S.A.	212

N° Exp	Resolución	Marca	Clases	Titular	Ag.
			41 (Concedida S/D), 42 (Concedida S/D) y 44 (Concedida S/D)		
488899	30/03/2020	ROSA NEGRA (mixta)	32 (Concedida) y 33 (Concedida)	BASTA S.R.L.	179
489010	30/03/2020	SMARTBONES	31 (Concedida S/D)	Spectrum Brands Pet Group Inc.	136
489031	30/03/2020	SANICAT (mixta)	31 (Concedida S/D)	TOLSA, S.A.	194
489099	30/03/2020	START	8 (Concedida S/D)	The Gillette Company LLC	212
489100	30/03/2020	NORD	31 (Concedida S/D)	Dow AgroSciences LLC	194
489135	30/03/2020	MOOREA BAY	36 (Concedida S/D), 39 (Concedida S/D), 41 (Concedida S/D) y 43 (Concedida)	MAXIMILIANO SCHABSIS	
489139	30/03/2020	ANA MARIA LAJUSTICIA	5 (Concedida S/D)	DISTRIBUCIONES FELIU, S.L.	94
489145	30/03/2020	NUII	30 (Concedida S/D)	FRONERI INTERNATIONAL LIMITED	201
489177	30/03/2020	MOLA	42 (Concedida)	MOLA KUNST SRL	229
489299	30/03/2020	RICARDO ALMEIDA (mixta)	25 (Concedida S/D)	RICARDO ALMEIDA INDÚSTRIA E COMÉRCIO DE CONFECÇÕES LTDA.	34
489306	30/03/2020	SINOPEC (mixta)	1 (Concedida) y 4 (Concedida)	CARLOS IGNACIO MOLNAR FERREIRA y GASTON ANDRES MOLNAR FERREIRA	212
489339	30/03/2020	PRAIRIE MALT	31 (Concedida S/D)	Cargill, Inc.	201
489342	30/03/2020	GIFT RENT A CAR	39 (Concedida S/D)	ECOBELA S.A.	201
489351	30/03/2020	LIQ AMOR LIQUIDO (mixta)	31 (Concedida S/D)	Pet Drink S.A	144
489440	30/03/2020	DUEÑOALQUILA.COM.UY	35 (Concedida), 36 (Concedida) y 38 (Concedida)	GABRIEL NICOLAS DEVIA IBARRA	
489441	30/03/2020	ESCUELA DE CARNAVAL (mixta)	41 (Concedida)	D.A.E.C.P.U	
489443	30/03/2020	LAY'S UNITED (mixta)	29 (Concedida)	PEPSICO, INC.	201
489444	30/03/2020	BON (mixta)	32 (Concedida)	MARIANA PAYSSÉ MUXÍ y ENRIQUE SOJO DELLEPIANE	181

N° Exp	Resolución	Marca	Clases	Titular	Ag.
489446	30/03/2020	(figurativa)	25 (Concedida S/D)	MAVIC S.À R.L.	216
489447	30/03/2020	YOU TO THE POWER OF IBM	9 (Concedida), 16 (Concedida), 35 (Concedida), 36 (Concedida), 38 (Concedida), 41 (Concedida) y 42 (Concedida)	INTERNATIONAL BUSINESS MACHINES CORPORATION.	165
489448	30/03/2020	YOU IBM (mixta)	9 (Concedida), 16 (Concedida), 35 (Concedida), 36 (Concedida), 38 (Concedida), 41 (Concedida) y 42 (Concedida)	INTERNATIONAL BUSINESS MACHINES CORPORATION.	165
489449	30/03/2020	NIPPONHAM GROUP (mixta)	29 (Concedida S/D) y 30 (Concedida S/D)	NH Foods Ltd.	136
489454	30/03/2020	MELATOFAST	5 (Concedida)	Mega Labs S.A.	144
489456	30/03/2020	LOS NIETITOS CRÈME CHOLATTE (mixta)	29 (Concedida S/D) y 30 (Concedida S/D)	LOS NIETITOS S.A.	18
489457	30/03/2020	TRIBU (mixta)	16 (Concedida)	BMR Productos Culturales SRL	34
489458	30/03/2020	CAROB HOUSE (mixta)	30 (Concedida)	CAROBHOUSE ALIMENTOS S.A.	34
489459	30/03/2020	PASTALINDA (mixta)	7 (Concedida S/D) y 21 (Concedida S/D)	PASTALINDA S.A.	181
489461	30/03/2020	CITY (mixta)	30 (Concedida S/D)	Belal Mohammad AL-HAMWI	201
489462	30/03/2020	GOLBON (mixta)	30 (Concedida)	MARÍA ALEJANDRA GOMEZ MUTTES	220
489463	30/03/2020	SCARLET	30 (Concedida)	MARÍA ALEJANDRA GOMEZ MUTTES	220
489464	30/03/2020	LIGA 7X7 SINTETICO (mixta)	41 (Concedida)	EL RONI S.R.L	144
489465	30/03/2020	CONTENTE	3 (Concedida S/D)	INDÚSTRIAS SUAVETEX LTDA.	144

N° Exp	Resolución	Marca	Clases	Titular	Ag.
489467	30/03/2020	YAKOO (mixta)	2 (Concedida S/D)	Guangzhou Yakoo Chemical Co., Ltd.	34
489470	30/03/2020	NN NAPOLEON (mixta)	9 (Concedida), 35 (Concedida), 38 (Concedida) y 42 (Concedida)	NAPOLEON SYSTEMS S.A.S	
489472	30/03/2020	VEGWARE (mixta)	8 (Concedida), 16 (Concedida), 20 (Concedida), 21 (Concedida) y 39 (Concedida)	VEGWARE LTD	194
489473	30/03/2020	NAPOLEON (mixta)	9 (Concedida), 38 (Concedida) y 42 (Concedida)	NAPOLEON SYSTEMS S.A.S	
489474	30/03/2020	OCTARAY	10 (Concedida S/D)	Biosense Webster, Inc.	194
489475	30/03/2020	FARMAPEDIDOS SENTITE BIEN (mixta)	9 (Concedida) y 38 (Concedida)	MATHIAS DANIEL RODRIGUEZ PELUFFO y YENNIFFER STEPHANIE HERRERA ARÚJO	
489485	30/03/2020	3TREES (mixta)	2 (Concedida S/D)	SKSHU Paint Co., Ltd.	201
489495	30/03/2020	BROS BURGER GOURMET KITCHEN (mixta)	39 (Concedida) y 43 (Concedida)	DARÍO FABIÁN GONCALEZ ALVEZ	
489497	30/03/2020	KOWALSKI	25 (Concedida)	AGUSTINA VALERIA SICA QUEIROLO	
489570	30/03/2020	DIXIÈME	33 (Concedida)	VINOS FINOS JUAN CARRAU S.A.	228
489620	30/03/2020	(figurativa)	37 (Concedida S/D)	EXXON MOBIL CORPORATION	136
489635	30/03/2020	MC GO LIVE	9 (Concedida)	MONTE CABLEVIDEO S.A.	144
489640	30/03/2020	PREPLAN	35 (Concedida), 38 (Concedida) y 42 (Concedida)	ANTEL	
489641	30/03/2020	PRIPLAN	35 (Concedida), 38 (Concedida) y 42 (Concedida)	ANTEL	
489643	30/03/2020	PET´S MARKET LO MEJOR PARA ELLOS (mixta)	35 (Concedida) y 44 (Concedida)	CRISTIAN ANDRÉS NIÑO CARRANZA	179

N° Exp	Resolución	Marca	Clases	Titular	Ag.
489644	30/03/2020	LLORENS	28 (Concedida S/D)	LLORENS JUAN, MIGUEL	144
489646	30/03/2020	CPM ADVISORS	36 (Concedida)	PABLO COSTÁBILE	181
489656	30/03/2020	LA BARRA GARDEN PUNTA DEL ESTE (mixta)	41 (Concedida)	APA GARDEN S.R.L.	201
489657	30/03/2020	OFNER (mixta)	30 (Concedida S/D)	MARTINS DA COSTA & CIA. LTDA.	201
489658	30/03/2020	FALABELLA	18 (Concedida S/D)	S.A.C.I. FALABELLA	201
489660	30/03/2020	CONAPROLE BAZAR	35 (Concedida) y 38 (Concedida)	COOPERATIVA NACIONAL DE PRODUCTORES DE LECHE (CONAPROLE)	192
489672	30/03/2020	TUS BOLETOS A RUSIA	38 (Concedida) y 41 (Concedida)	MONTE CARLO T.V. S.A.	144
489676	30/03/2020	BLONDE	30 (Concedida S/D)	STARBUCKS CORPORATION	212
489677	30/03/2020	COOL CHAT (mixta)	9 (Concedida S/D), 35 (Concedida S/D), 36 (Concedida S/D), 38 (Concedida S/D), 39 (Concedida S/D), 41 (Concedida S/D) y 43 (Concedida S/D)	XI'AN COOL CHAT INTELLIGENT TECHNOLOGY CO., LTD.	34
489679	30/03/2020	DRINKS GO!	39 (Concedida)	NICOLAS RISSOTO DELMONTE	
489681	30/03/2020	PANDA POWER	12 (Concedida)	DOMINGO TORRE Y CIA LTDA	
489682	30/03/2020	DOMINGO TORRE Y. CIA. LTDA	35 (Concedida)	DOMINGO TORRE Y CIA LTDA	
489683	30/03/2020	LA CASA DEL MOTOCICLISTA	35 (Concedida)	DOMINGO TORRE Y CIA LTDA	
489688	30/03/2020	YELLOW HOTEL PARA GATOS (mixta)	43 (Concedida S/D)	MARÍA VIRGINIA GOMEZ GAGGERO	
489689	30/03/2020	DESMONTAJE	38 (Concedida) y 41 (Concedida)	MIGUEL GROMPONE LARGHERO	
489690	30/03/2020	AGENCIA BUHO POTENCIAMOS TUS IDEAS (mixta)	35 (Concedida)	LOPEZ PORCIRES FÁTIMA	220
489692	30/03/2020	FIESTA	24 (Concedida)	OHANES BOGIATZIAN	189
489693	30/03/2020	SUPLESA	24 (Concedida)	OHANES BOGIATZIAN	189

N° Exp	Resolución	Marca	Clases	Titular	Ag.
489698	30/03/2020	NUTVION ® (mixta)	1 (Concedida)	PLANTIN SARL	219
489699	30/03/2020	BIG BANG ® (mixta)	1 (Concedida)	PLANTIN SARL	219
489725	30/03/2020	PICHON COMTESSE	33 (Concedida S/D)	SOCIETE CIVILE IMMOBILIERE DU DOMAINE DE CHATEAU PICHON LONGUEVILLE COMTESSE DE LALANDE	34
489756	30/03/2020	ENDLESS SUMMER	9 (Concedida S/D)	ADP GAUSELMANN GMBH	34
489760	30/03/2020	GRUPO CEPAS INTL. (mixta)	33 (Concedida) y 35 (Concedida)	BACARDI MARTINI URUGUAYA S.A.	194
489780	30/03/2020	BRUTA CRAFT CIDER (mixta)	33 (Concedida S/D)	LUQUE SPOSATO, ADRIÁN MARCELO; AIRALDI CAMILLONI, MARTÍN y MOLEDA SCHÜSSELIN, IGNACIO ELÍAS	194
489794	30/03/2020	MEGALAND	41 (Concedida S/D)	RADIO CADENA NACIONAL S.A.S.	144
489797	30/03/2020	LED FRUITS	9 (Concedida S/D) y 28 (Concedida S/D)	adp Gauselmann GmbH	34
489811	30/03/2020	GRUPO CALIDRA QUIMICA NATURAL (mixta)	1 (Concedida), 19 (Concedida) y 37 (Concedida)	CEFAS S.A.	216
489812	30/03/2020	GRUPO CALIDRA QUIMICA NATURAL	1 (Concedida), 19 (Concedida) y 37 (Concedida)	CEFAS S.A.	216
489827	30/03/2020	CEREALDO (mixta)	30 (Concedida S/D)	KELLOGG COMPANY	194
489828	30/03/2020	(figurativa)	9 (Concedida)	APPLE INC.	18
489829	30/03/2020	GORE-TEX INFINIUM	9 (Concedida S/D), 22 (Concedida S/D), 24 (Concedida S/D) y 25 (Concedida S/D)	W. L. GORE & ASSOCIATES, INC.	18
489830	30/03/2020	GORE-TEX (mixta)	9 (Concedida S/D), 22 (Concedida S/D), 24 (Concedida S/D) y 25 (Concedida	W. L. GORE & ASSOCIATES, INC.	18

N° Exp	Resolución	Marca	Clases	Titular	Ag.
			S/D)		
489831	30/03/2020	GORE-TEX (mixta)	9 (Concedida S/D), 22 (Concedida S/D), 24 (Concedida S/D) y 25 (Concedida S/D)	W. L. GORE & ASSOCIATES, INC.	18
489834	30/03/2020	ROOKIE	18 (Concedida S/D), 25 (Concedida S/D) y 35 (Concedida S/D)	The Haddad Apparel Group Limited	136
489835	30/03/2020	ROOKIE (mixta)	18 (Concedida S/D), 25 (Concedida S/D) y 35 (Concedida S/D)	The Haddad Apparel Group Limited	136
489836	30/03/2020	IMFINZI	5 (Concedida S/D)	AstraZeneca AB	136
489838	30/03/2020	O-SIX	9 (Concedida S/D)	Thema Optical S.r.l.	165
489840	30/03/2020	VIRUTEX PRO	16 (Concedida S/D)	VIRUTEX ILKO S.A.	212
489841	30/03/2020	IMFINZI (mixta)	5 (Concedida S/D)	AstraZeneca AB	136
489842	30/03/2020	VIRUTEX PRO	21 (Concedida S/D)	VIRUTEX ILKO S.A.	212
489843	30/03/2020	MI QUERIDA GIRALDITA DESDE 1913 (mixta)	43 (Concedida)	Luli Bakery srl	165
489844	30/03/2020	PANDA FREE-SHOP (mixta)	35 (Concedida)	BERVERPOT SRL	165
489845	30/03/2020	ARUNÁ EL DESPERTAR (mixta)	5 (Concedida)	SILVIA FERNANDEZ CORBO	
489846	30/03/2020	ECHO	9 (Concedida), 35 (Concedida), 38 (Concedida), 41 (Concedida), 42 (Concedida) y 45 (Concedida)	AMAZON TECHNOLOGIES, INC.	136
489848	30/03/2020	MINIPILOTOS (mixta)	28 (Concedida)	MATHIAS MAXIMILIANO MOSCARDI RODRÍGUEZ; MAURICIO CASTELLO y	

N° Exp	Resolución	Marca	Clases	Titular	Ag.
				JORGE ANDRÉS FERNANDEZ CENCIO	
489851	30/03/2020	WERO SWISS (mixta)	5 (Concedida S/D), 10 (Concedida S/D) y 35 (Concedida S/D)	WERNLI AG, Verbandstoffe	201
489855	30/03/2020	PERIOGARD	3 (Concedida S/D) y 21 (Concedida S/D)	COLGATE-PALMOLIVE COMPANY	201
489856	30/03/2020	IVEGAN	5 (Concedida S/D)	VALLECILLA B Y VALLECILLA M Y CIA SCA CARVAL DE COLOMBIA	94
489857	30/03/2020	CEFALUR	5 (Concedida S/D)	VALLECILLA B Y VALLECILLA M Y CIA SCA CARVAL DE COLOMBIA	94
489858	30/03/2020	BROMHEXOL	5 (Concedida S/D)	VALLECILLA B Y VALLECILLA M Y CIA SCA CARVAL DE COLOMBIA	94
489859	30/03/2020	ENROCICLINA	5 (Concedida S/D)	VALLECILLA B Y VALLECILLA M Y CIA SCA CARVAL DE COLOMBIA	94
489860	30/03/2020	ELECCITY	12 (Concedida S/D)	Hyundai Motor Company	94
489861	30/03/2020	GUSTAVO FRANCO	10 (Concedida) y 35 (Concedida)	GUSTAVO FRANCO	220
489862	30/03/2020	PREVEMAX (mixta)	25 (Concedida) y 35 (Concedida)	SONIA RIGON PAVARIN	220
489863	30/03/2020	3 CORAÇÕES RITUAIS CAFÉS ESPECIAIS (mixta)	30 (Concedida S/D)	CAFÉ TRÊS CORAÇÕES S.A	181
489867	30/03/2020	SOUTH GENETICS YOUR HEALTH MATTERS (mixta)	35 (Concedida)	Rodriguez, Washington	201
489872	30/03/2020	MONROE (mixta)	12 (Concedida S/D)	Tenneco Automotive Operating Company Inc.	34
489877	30/03/2020	ARKANOS (mixta)	41 (Concedida S/D)	FISHER HENRY PEREZ FERNANDEZ	219
489878	30/03/2020	X (mixta)	18 (Concedida S/D)	SAMSONITE IP HOLDINGS S.A.R.L	18
489879	30/03/2020	X XTREM (mixta)	18 (Concedida S/D)	SAMSONITE IP HOLDINGS S.A.R.L	18
489880	30/03/2020	GORE-TEX INFINIUM (mixta)	9 (Concedida S/D), 22 (Concedida S/D), 24 (Concedida S/D)	W. L. GORE & ASSOCIATES, INC.	18

N° Exp	Resolución	Marca	Clases	Titular	Ag.
			y 25 (Concedida S/D)		
489881	30/03/2020	GORE-TEX (mixta)	9 (Concedida S/D), 22 (Concedida S/D), 24 (Concedida S/D) y 25 (Concedida S/D)	W. L. GORE & ASSOCIATES, INC.	18
489889	30/03/2020	LATAM TRAVEL (mixta)	39 (Concedida) y 43 (Concedida)	LATAM Airlines Group S.A.	201
489898	30/03/2020	AMPLITUDE	5 (Concedida S/D)	MARRONE BIO INNOVATIONS, INC.	216
489904	30/03/2020	JOHN PLAYER GOLD LEAF JOHN PLAYER GOLD LEAF (mixta)	34 (Concedida S/D)	BRITISH AMERICAN TOBACCO (BRANDS) LIMITED	194
489911	30/03/2020	ENERCON	7 (Concedida S/D), 9 (Concedida S/D) y 37 (Concedida S/D)	ENERCON GmbH	34
489912	30/03/2020	(figurativa)	7 (Concedida S/D), 9 (Concedida S/D) y 37 (Concedida S/D)	ENERCON GmbH	34
489945	30/03/2020	GAM INVESTMENTS (mixta)	36 (Concedida S/D)	GAM HOLDING AG	201
490022	30/03/2020	DOUBLEG	1 (Concedida S/D) y 5 (Concedida S/D)	UPL CORPORATION LIMITED	201
490059	30/03/2020	CAVS LEGION GC (mixta)	41 (Concedida)	NBA Properties, Inc.	218
490061	30/03/2020	CYBERMONDAY (mixta)	35 (Concedida) y 38 (Concedida)	ZARIA S.A.	144
490062	30/03/2020	(figurativa)	3 (Concedida S/D)	CMPC TISSUE S.A.	176
490063	30/03/2020	(figurativa)	3 (Concedida S/D)	CMPC TISSUE S.A.	176
490064	30/03/2020	TRIVIATOPIA	38 (Concedida) y 41 (Concedida)	ETERGAMES S.A.	179
490065	30/03/2020	TASENDE	30 (Concedida) y 43 (Concedida)	JOSÉ LUIS TASENDE PUJO	212
490069	30/03/2020	SKORCHED4'S (mixta)	12 (Concedida S/D)	KYB Corporation	34

N° Exp	Resolución	Marca	Clases	Titular	Ag.
490075	30/03/2020	ANAGRANT	25 (Concedida)	ANDREA ELENA ZIMMERMAN	201
490076	30/03/2020	CELTICS CROSSOUER GAMING (mixta)	41 (Concedida)	NBA Properties, Inc	218
490081	30/03/2020	SALVAT (mixta)	9 (Concedida) y 16 (Concedida)	EDITORIAL SALVAT, S.L.	34
490082	30/03/2020	AGX (mixta)	12 (Concedida S/D)	KYB Corporation	34
490083	30/03/2020	ENEB	41 (Concedida S/D)	ESCUELA DE NEGOCIOS EUROPEA DE BARCELONA, S.L.	165
490093	30/03/2020	HELOSATE	5 (Concedida)	AGRO REGIONAL S.R.L.	101
490094	30/03/2020	AGROLIN	5 (Concedida)	Agro Regional S.R.L.	101
490098	30/03/2020	NIKOLSKAYA	35 (Concedida S/D)	ALEKSANDR NIKOLSKIY	205
490150	30/03/2020	TOSTADO CAFÉ CLUB (mixta)	43 (Concedida)	Magalí Ana Oppenheimer	212
490153	30/03/2020	76 76ERS GC (mixta)	41 (Concedida)	NBA Properties, Inc.	218
490155	30/03/2020	RAPTORS UPRISING GC (mixta)	41 (Concedida)	NBA Properties, Inc.	218
490158	30/03/2020	WGS WARRIORS GAMING SQUAD (mixta)	41 (Concedida)	NBA Properties, Inc.	218
490159	30/03/2020	GRIZZ GAMING (mixta)	41 (Concedida)	NBA Properties, Inc.	218
490160	30/03/2020	JR. NBA (mixta)	25 (Concedida) y 41 (Concedida)	NBA Properties, Inc.	205
490163	30/03/2020	BUCKS GAMING (mixta)	41 (Concedida)	NBA Properties, Inc.	218
490164	30/03/2020	(figurativa)	37 (Concedida)	SOCIÉTÉ AIR FRANCE	154
490166	30/03/2020	ROTALLA (mixta)	12 (Concedida)	Shandong Yongsheng Rubber Group Co., Ltd.	28
490169	30/03/2020	FINALIST (mixta)	12 (Concedida)	Shandong Yongsheng Rubber Group Co., Ltd.	28
490171	30/03/2020	EVERSHINE (mixta)	12 (Concedida)	Shandong Yongsheng Rubber Group Co., Ltd.	28
490174	30/03/2020	STAVIX (mixta)	9 (Concedida)	Zhuhai Gotech Intelligent Technology Co., Ltd.	28
490176	30/03/2020	SHENMO (mixta)	41 (Concedida)	BEIJING SHENMO CULTURE COMMUNICATION CO., LTD.	28
490177	30/03/2020	WINDOO (mixta)	12 (Concedida)	AEOLUS TYRE CO., LTD	28
490178	30/03/2020	KNX KNICKS GAMING (mixta)	41 (Concedida)	NBA Properties, Inc.	218
490181	30/03/2020	COMPRA ÁGIL CRÉDITO DE LA	35 (Concedida)	RETOP S.A.	194

N° Exp	Resolución	Marca	Clases	Titular	Ag.
		CASA (mixta)			
490186	30/03/2020	HYDRAGARD	3 (Concedida S/D)	COLGATE-PALMOLIVE COMPANY	201
490187	30/03/2020	LOOP (mixta)	12 (Concedida)	MARTIN FERNANDEZ QUAGLIATA	
490189	30/03/2020	SENSI (mixta)	25 (Concedida) y 35 (Concedida)	BF TINTAS SRL	
490195	30/03/2020	ESTAS ONLINE (mixta)	35 (Concedida)	Fabián Grauer Blacher	220
490197	30/03/2020	TESTA DI PORKO (mixta)	43 (Concedida)	Cattivelli Trenti Nicolas	216
490199	30/03/2020	BCBD URUGUAY MEDICINAL (mixta)	5 (Concedida)	González Machín, Marcelo Fabián	18
490202	30/03/2020	X NOTCO (mixta)	30 (Concedida S/D)	THE NOT COMPANY SPA	18
490203	30/03/2020	X NOTCO NOT MAYO (mixta)	30 (Concedida S/D)	THE NOT COMPANY SPA	18
490212	30/03/2020	PLAZA ITALIA (mixta)	3 (Concedida), 16 (Concedida), 18 (Concedida), 20 (Concedida), 21 (Concedida), 24 (Concedida), 28 (Concedida), 29 (Concedida), 30 (Concedida), 35 (Concedida), 36 (Concedida), 38 (Concedida), 41 (Concedida), 43 (Concedida) y 44 (Concedida)	GOLD SOURCE SA	34
490213	30/03/2020	PLAZA ITALIA (mixta)	25 (Concedida)	GOLD SOURCE SA	34
490215	30/03/2020	FLUBLOK	5 (Concedida S/D)	PROTEIN SCIENCES CORPORATION	165
490219	30/03/2020	BRONX COLORS URBAN COSMETICS (mixta)	3 (Concedida)	SB BEAUTY & CARE COMPANY AG.	234
490221	30/03/2020	ALFAJOR URUGUAY (mixta)	30 (Concedida)	Durulte S.A.	101

N° Exp	Resolución	Marca	Clases	Titular	Ag.
490229	30/03/2020	MERCADO DEL ESTE, JUSTO PARA VOS	35 (Concedida)	Nelsimar S.A.	201
490230	30/03/2020	INDIA HAIR-YURVEDICS FROM ICON (mixta)	3 (Concedida S/D)	I.C.O.N. EUROPE, S.L.	201
490231	30/03/2020	CURE BY CHIARA (mixta)	3 (Concedida S/D)	I.C.O.N. EUROPE, S.L.	201
490232	30/03/2020	ECOTECH COLOR (mixta)	3 (Concedida S/D)	I.C.O.N. EUROPE, S.L.	201
490233	30/03/2020	MR. A A (mixta)	3 (Concedida S/D)	I.C.O.N. EUROPE, S.L.	201
490238	30/03/2020	CHRYSLER ATLANTIC	12 (Concedida S/D)	FCA US LLC	194
490243	30/03/2020	SIMONE SEIJA REGISTROS AKÁSICOS (mixta)	41 (Concedida)	SIMONE NADINE SEIJA PASEYRO	
490248	30/03/2020	MEDIO Y MEDIO - PUNTA BALLENA MARKET - BY LOCAL MARKETS UY (mixta)	35 (Concedida)	LAURA MARSICANO RAMOS	
490256	30/03/2020	SIN CULPA (mixta)	30 (Concedida)	ALIMENTOS MAMINA S.R.L.	144
490260	30/03/2020	NO ES MODA, ES PIEL	3 (Concedida)	FLORENCIA JINCHUK	144
490268	30/03/2020	TREND & STYLE COOL (mixta)	25 (Concedida)	Leticia TOBAL FULLANA	
490278	30/03/2020	(figurativa)	30 (Concedida)	JUAN RAMIRO PERADOTTO ABREU	205
490279	30/03/2020	XOFLUZA	5 (Concedida S/D)	F. HOFFMANN-LA ROCHE AG.	201
490280	30/03/2020	DE CAMPO A CAMPO C (mixta)	35 (Concedida)	MARCELO MATIAS BASTOS BIDEgain; NICOLAS EDUARDO BASTOS BIDEgain y GERMAN JOSE BASTOS BIDEgain	136
490300	30/03/2020	PIPA MI MUNDO CHIQUITO (mixta)	20 (Concedida)	MICHAELA PITA LABANDERA	212
490301	30/03/2020	PIAZZARELLA (mixta)	43 (Concedida)	OSAN S.A.	165
490303	30/03/2020	PIA (mixta)	43 (Concedida)	OSAN S.A.	165
490304	30/03/2020	ZEBU (mixta)	9 (Concedida S/D)	ZEBU SISTEMAS ELETRONICOS LTDA. - EPP	34
490305	30/03/2020	DE LA TIERRA AL PLATO	16 (Concedida)	HUGO SOCA	212
490310	30/03/2020	LE PETIT GLACIER (mixta)	30 (Concedida), 35 (Concedida) y 43 (Concedida)	ARLECCHINO S.R.L.	181
490321	30/03/2020	DOÑA INÉS (mixta)	8 (Concedida), 25	DANIELA INÉS RODRÍGUEZ CARBAJAL	

N° Exp	Resolución	Marca	Clases	Titular	Ag.
			(Concedida), 30 (Concedida) y 43 (Concedida)		
490328	30/03/2020	ZONDUTRIZ	5 (Concedida S/D)	JOHNSON & JOHNSON	194
490332	30/03/2020	THINKSMART	9 (Concedida), 38 (Concedida) y 42 (Concedida)	Lenovo (Singapore) Pte. Ltd.	194
490333	30/03/2020	F FUJIKURA (mixta)	7 (Concedida), 9 (Concedida), 35 (Concedida), 37 (Concedida), 38 (Concedida), 40 (Concedida), 41 (Concedida) y 42 (Concedida)	Fujikura Ltd.	194
490418	30/03/2020	TOGAS BURGER SHOP (mixta)	43 (Concedida S/D)	MAXIMILIANO SCHABSIS	
490419	30/03/2020	DUEÑODIRECTO.COM.UY	35 (Concedida), 36 (Concedida) y 38 (Concedida)	GABRIEL NICOLAS DEVIA IBARRA	
490420	30/03/2020	AGUA DE MAYO (mixta)	16 (Concedida), 28 (Concedida), 35 (Concedida) y 41 (Concedida)	MARIA LAURA ARROSA	101
490427	30/03/2020	SRM (mixta)	12 (Concedida S/D)	East Shineray Holdings Co., Ltd.	34
490431	30/03/2020	MULTI GAMES (mixta)	41 (Concedida)	EDUARDO PARODI	220
490432	30/03/2020	CRESCENT	7 (Concedida), 8 (Concedida), 9 (Concedida) y 11 (Concedida)	APEX BRANDS, INC.	94
490434	30/03/2020	FITBIT (mixta)	9 (Concedida S/D)	FITBIT, INC.	212
490437	30/03/2020	HELLEN	20 (Concedida S/D)	Z.P. BICAIO INDÚSTRIA, COMÉRCIO E	34

N° Exp	Resolución	Marca	Clases	Titular	Ag.
				EXPORTAÇÃO LTDA.	
490445	30/03/2020	DELSAH (mixta)	12 (Concedida S/D)	Zhejiang Tieliu Clutch Co., Ltd	34
490449	30/03/2020	INMOBILIARIA MARCHESANO (mixta)	36 (Concedida S/D)	MARCO ANTONIO MARCHESANO GORÓ	
490451	30/03/2020	VO HOME PROPIEDADES (mixta)	35 (Concedida), 36 (Concedida) y 37 (Concedida)	GERMAN SIRI HERNANDEZ	189
490452	30/03/2020	ADS (mixta)	9 (Concedida S/D)	GUANGZHOU ADS AUDIO SCIENCE & TECHNOLOGY CO., LTD.	34
490454	30/03/2020	CLO (mixta)	45 (Concedida)	CLAUDIA MARLENE COR	216
490463	30/03/2020	DANFER (mixta)	8 (Concedida), 14 (Concedida), 21 (Concedida) y 35 (Concedida)	Hallmidor S.A.	201
490464	30/03/2020	DANFERNEWS	16 (Concedida) y 38 (Concedida)	HALLMIDOR S.A.	201
490465	30/03/2020	DESERT RATED	12 (Concedida S/D)	FCA US LLC	194
490500	30/03/2020	ECO-DRIVE (mixta)	9 (Concedida S/D)	Citizen Tokei Kabushiki Kaisha (también comerciando como CitizenWatch Co., Ltd.	34
490501	30/03/2020	CITIZEN (mixta)	9 (Concedida S/D)	Citizen Tokei Kabushiki Kaisha (también comerciando como CitizenWatch Co., Ltd.	34
490502	30/03/2020	OXIQUIMICA	1 (Concedida S/D) y 5 (Concedida S/D)	OXIQUÍMICA AGROCIÊNCIA LTDA	34
490503	30/03/2020	CYDENITOR	5 (Concedida S/D)	OTSUKA PHARMACEUTICAL CO., LTD.	34
490504	30/03/2020	INQOVI	5 (Concedida S/D)	OTSUKA PHARMACEUTICAL CO., LTD.	34
490505	30/03/2020	REDEMVI	5 (Concedida S/D)	OTSUKA PHARMACEUTICAL CO., LTD.	34
490506	30/03/2020	BIOMERIEUX	1 (Concedida S/D), 5 (Concedida S/D), 9 (Concedida S/D) y 10 (Concedida S/D)	bioMérieux	165
490508	30/03/2020	KNOP (mixta)	5 (Concedida)	Knop Laboratorios S.A	201

N° Exp	Resolución	Marca	Clases	Titular	Ag.
490536	30/03/2020	SUNBITES (mixta)	29 (Concedida) y 30 (Concedida)	PEPSICO, INC.	201
490538	30/03/2020	LUCES DEL ESTE (mixta)	35 (Concedida)	PRISMAS S.R.L.	18
490542	30/03/2020	SAHARA	12 (Concedida S/D)	FCA US LLC	194
490601	30/03/2020	BRIGHTSIDE OF THE MOON	35 (Concedida) y 41 (Concedida)	FEDERICO ALBERTO CETTA FURLANI	
490606	30/03/2020	SONNE (mixta)	11 (Concedida)	ALTERNATIVAS SUSTENTABLES SOCIEDAD ANONIMA	189

RESOLUCIONES DE FRASES PUBLICITARIAS, CONCEDIDAS

N° Exp	Resolución	Marca	Clases	Titular	Ag.
482825	30/03/2020	SE LISTO AHORRA AGUA	3 (Concedida S/D)	Henkel Corporation	192
489147	30/03/2020	VAS CONFIADO	12 (Concedida)	SEVEL URUGUAY S.A.	201
489385	30/03/2020	DEJA QUE TU BELLEZA BRILLE	3 (Concedida S/D)	KAO KABUSHIKI KAISHA (ALSO TRADING AS KAO CORPORATION)	18
489787	30/03/2020	VE MÁS LEJOS CON NUESTRA FAMILIA	35 (Concedida S/D)	S. C. JOHNSON & SON, INC.	194
490258	30/03/2020	THE CHEMIST LOOK; NOS FIJAMOS EN LO QUE LA PIEL NECESITA	3 (Concedida)	FLORENCIA JINCHUK	144
490259	30/03/2020	CREAMOS LOS PRODUCTOS QUE SIEMPRE QUISIMOS USAR	3 (Concedida)	FLORENCIA JINCHUK	144

RESOLUCIONES DE MARCAS, DESESTIMADAS (Art. 92, D. 34/999)

N° Exp	Resolución	Marca	Clases	Titular	Ag.
488316	30/03/2020	BARRACA MARIELA (mixta)	6 (Denegada), 19 (Denegada) y 35 (Denegada)	MARIELA JANNET MOURA IZQUIERDO	

RESOLUCIONES DE MARCAS, DESISTIDAS (Art. 90, D. 34/999)

N° Exp	Resolución	Marca	Clases	Titular	Ag.
488424	30/03/2020	RUTA X (mixta)	41 (Pendiente)	Sosé Yaghmourian	
490175	30/03/2020	MAYOVIDA (mixta)	30 (Desistida)	BARRACA DEAMBROSI S.A	154

RESOLUCIONES DE MARCAS, DESISTIDAS (Art. 90, D. 34/999)

N° Exp	Resolución	Marca	Clases	Titular	Ag.
489807	30/03/2020	51 (mixta)	34 (Desistida)	WASHINGTON LANLE MENDEZ BENINCASA	222

RESOLUCIONES DE RENOVACIONES, CONCEDIDAS

N° Exp	Resolución	Denominación	Clases	Titular	Vigencia	Ag.
480871	05/03/2020	N NIREA PREMIUM (mixta)	29 y 44	FRIGORIFICO SAN JACINTO NIREA S.A.	12/03/2017	118
482435	04/03/2020	ALVESCO (mixta)	5 (S/D)	Covis Pharma B.V.	16/05/2017	144
482768	04/03/2020	AGRASTAT	5	Correvio International Sarl	29/04/2017	194
482865	12/03/2020	CODI	31	NEGLEY SOCIEDAD ANONIMA	30/11/2016	189
483961	04/03/2020	U.S. POLO ASSOCIATION	18 (S/D) y 25 (S/D)	UNITED STATES POLO ASSOCIATION	20/08/2017	18
483994	17/03/2020	CATTABRIGA (mixta)	7 (S/D)	Ali Group S.r.l. - Carpigiani	26/08/2017	18
484033	04/03/2020	ZERO CAL	29	HYPERMARCAS S.A.	18/09/2017	34
484137	02/03/2020	(tridimensional)	4 (S/D)	PETROLEO BRASILEIRO S.A. PETROBRAS	28/09/2017	181
484140	02/03/2020	BR PETROBRAS(tridimensional)	35 (S/D), 37 (S/D), 39 (S/D) y 43 (S/D)	PETROLEO BRASILEIRO S.A. PETROBRAS	28/09/2017	181
484144	03/03/2020	PETROBRAS FLOTA (mixta)	35 (S/D) y 36 (S/D)	PETROLEO BRASILEIRO S.A. PETROBRAS	03/09/2017	181
484145	03/03/2020	PETROBRAS CAPACITIO CENTRO DE CAPACITACIÓN (mixta)	41 (S/D)	PETROLEO BRASILEIRO S.A. PETROBRAS	07/09/2017	181
484148	03/03/2020	ULYSSE NARDIN (mixta)	14 (S/D)	MANUFACTURE ET FABRIQUE DE MONTRES ET CHRONOMÈTRES	07/09/2017	18

N° Exp	Resolución	Denominación	Clases	Titular	Vigencia	Ag.
				ULYSSE NARDIN LE LOCLE S.A.		
484149	03/03/2020	FLEUR D'EAU	3 (S/D)	INTERPARFUMS S.A.	09/06/2017	18
484151	03/03/2020	NOKIA CONNECTING PEOPLE (mixta)	9 (S/D)	NOKIA CORPORATION	09/06/2017	18
484152	05/03/2020	DIA A DIA MAS SALUD MEJOR VIDA	29 y 30	DANONE ARGENTINA S.A.	29/05/2017	18
484156	05/03/2020	HEIR BY PARIS HILTON	3 (S/D)	PARIS HILTON	14/09/2017	212
484157	04/03/2020	HEIRESS	3 (S/D)	PARIS HILTON	14/09/2017	212
484158	04/03/2020	FUJIFILM	1, 9 y 10	FUJIFILM CORPORATION	08/10/2017	34
484159	04/03/2020	ROSETTO	30 (S/D)	THE HAIN CELESTIAL GROUP,INC.	02/06/2018	216
484160	04/03/2020	CFM INTERNATIONAL (mixta)	7 (S/D)	CFM INTERNATIONAL SA	29/05/2017	34
484164	04/03/2020	(figurativa)	32 (S/D)	KRAFT FOODS GROUP BRANDS LLC.	09/06/2017	194
484176	04/03/2020	ALPINE SKATE (mixta)	25	JOSE ARTURO BASSO	09/06/2017	18
484185	04/03/2020	NITEN	5	IVAX ARGENTINA S.A.	05/06/2017	194
484186	04/03/2020	BONECUR	5 (S/D)	IVAX ARGENTINA S.A.	05/06/2017	194
484187	05/03/2020	TERLOC	5	IVAX ARGENTINA S.A.	05/06/2017	194
484193	05/03/2020	DEXALERGIN	1 (S/D) y 5	IVAX ARGENTINA S.A.	29/05/2017	194
484195	05/03/2020	TOKO-GAMA	25 y 35	GABRIEL FERNANDEZ ASTESIANO	29/05/2017	201
484196	09/03/2020	LA PASTINA (mixta)	29	LA PASTINA IMPORTACAO E EXPORTACAO LTDA.	18/09/2017	34
484197	09/03/2020	REVIGAL	4 y 12	REVIGAL S.A.	05/06/2017	201
484198	09/03/2020	ULSANIC	5	FERRER INTERNACIONAL S.A.	16/06/2017	34
484199	09/03/2020	POLYFOM	1 (S/D), 17 (S/D), 22 (S/D), 24 (S/D) y 25 (S/D)	DIVINO S.A.	24/07/2017	201
484200	09/03/2020	FUJIREBIO (mixta)	5	FUJIREBIO INC.	04/08/2017	201
484201	09/03/2020	(figurativa)	5	FUJIREBIO INC.	04/08/2017	201
484202	09/03/2020	PROPHYLCREM	3	LABORATORIOS CAILLON & HAMONET S.A.C.I.	04/08/2017	201
484203	09/03/2020	BABOCOL	5 (S/D)	BELTRAME & CIA.	29/05/2017	165

N° Exp	Resolución	Denominación	Clases	Titular	Vigencia	Ag.
484205	09/03/2020	EBRODIN	5	FERRER INTERNACIONAL, S.A.	24/07/2017	34
484208	09/03/2020	VISA INTERLINK	36 (S/D)	VISA INTERNATIONAL SERVICE ASSOCIATION A DELAWARE CORPORATION	01/09/2017	156
484212	11/03/2020	SCHUBER	41	MARIA SONIA ERACHE MARTINEZ	29/05/2017	
484216	11/03/2020	JENE (mixta)	17	JEENE JUNTAS E IMPERMEABILIZACOES LTDA.	02/07/2017	181
484221	11/03/2020	AGNES B	3	B. FOREVER SCA	11/07/2017	216
484222	11/03/2020	CBK	12	FRAMAR S.A.	28/05/2017	101
484223	11/03/2020	PROLESA (mixta)	35	PROLESA	05/06/2017	34
484224	11/03/2020	PROLECTRIC (mixta)	9	PROLESA	05/06/2017	34
484226	11/03/2020	COOPERS & LYBRAND	16, 35, 36, 41, 42 y 45	PRICEWATERHOUSECOOPERS LTDA.	29/07/2017	201
484227	11/03/2020	PARQUE DEL ESTE CEMENTERIO ECOLOGICO DE MASCOTAS (mixta)	44 y 45	BALTISAR S.A.	01/09/2017	201
484228	11/03/2020	TACUABE DE TACUAREMBO CARNE DE MARCA MAYOR (mixta)	29 y 31	FRIGORIFICO TACUAREMBO S.A.	04/09/2017	201
484229	11/03/2020	ASHTON SHIRTINGS (mixta)	24	COTONIFICIO ALBINI S.P.A.	01/09/2017	201
484230	12/03/2020	D J A (mixta)	24	COTONIFICIO ALBINI S.P.A.	01/09/2017	201
484231	12/03/2020	ALBINI	24	COTONIFICIO ALBINI S.P.A.	01/09/2017	201
484232	12/03/2020	ESTRACEPTIN	5	KANGSHENYUNGA S.A.	28/09/2017	201
484233	12/03/2020	NIGHTACTIF	5	KANGSHENYUNGA S.A.	17/10/2017	201
484234	13/03/2020	MULTIOMEGA PLUS	5	KANGSHENYUNGA S.A.	17/10/2017	201
484235	13/03/2020	LATLAS FRESH	5	KANGSHENYUNGA S.A.	18/10/2017	201
484236	13/03/2020	CARTEOF	5	KANGSHENYUNGA S.A.	18/10/2017	201
484240	13/03/2020	ORAQUICK	10	ORASURE TECHNOLOGIES, INC.	16/06/2017	136
484241	13/03/2020	KALLAY (mixta)	6	ESTEBAN KALLAY Y CIA. S.A.	05/06/2017	219
484248	13/03/2020	TINTORERIA REGIA	40	LEMICOR SOCIEDAD ANONIMA	05/06/2017	
484249	17/03/2020	CELESTINS VICHY ETAT	32 (S/D)	ETAT FRANCAIS (SERVICE DES DOMAINES)	29/05/2017	104

N° Exp	Resolución	Denominación	Clases	Titular	Vigencia	Ag.
484253	17/03/2020	ROBAX	11 (S/D), 19 (S/D) y 21 (S/D)	SCHOTT AKTIENGESELLSCHAFT	25/07/2017	94
484260	17/03/2020	CLARIANT	1 (S/D) y 2 (S/D)	CLARIANT AG	11/06/2017	34

TRANSFERENCIAS

N° Exp.	Resolución	Denominación	Clases	Titular	Dirección	Ag.
370088	25/03/2020	MAFALDA	30 y 43	REALPLAY S.A.	Dr. ALEJANDRO SCHOEDER 6537, MONTEVIDEO, URUGUAY	101
371651	30/03/2020	FLINT GROUP	2 y 7	FLINT GROUP PACKAGING INKS NORTH AMERICA HOLDINGS LLC	14909 North Beck Road, 48170, Plymouth, Michigan, E. U. DE NORTEAMERICA	201
372374	23/03/2020	BURLESQUE	43	PROLAW S.A.	Avenida Luis Alberto de Herrera 1136, MONTEVIDEO, URUGUAY	
382014	24/03/2020	KUVALLA	5	BioMarin Pharmaceutical Inc.	105 Digital Drive, Novato, 94949, California, E. U. DE NORTEAMERICA	216
386511	16/03/2020	MARCO ALDANY	44	ALMA BEAUTY CORPORATION S.L.	C/ San Bernardo, 23 , 28015, Madrid, ESPAÑA	34
387267	28/02/2020	ASSOLAN	9	QUÍMICA AMPARO LTDA	Avenida Waldyr Beira, nº 1000, Figueira, San Pablo, BRASIL	94
387268	28/02/2020	ASSOLAN	21	QUÍMICA AMPARO LTDA	Avenida Waldyr Beira, nº 1000, br, Figueira, San Pablo, BRASIL	94
388811	23/03/2020	SOFTCARGO SOFTWARE SOLUTIONS	42	EYALIR S.A.	AVENIDA ITALIA 6201 , LATU, Edificio Los Tilos, Oficina 107, MONTEVIDEO, URUGUAY	218
388812	24/03/2020	SC-FORWARDER	42	EYALIR S.A.	AVENIDA ITALIA 6201, LATU, Edificio LOS TILOS, Oficina 107, MONTEVIDEO, URUGUAY	218

N° Exp.	Resolución	Denominación	Clases	Titular	Dirección	Ag.
389748	13/03/2020	ONETOUCH ULTRAMINI	5 y 10	LifeScan IP Holding, LLC	360 North Crescent Drive, Beverly Hills, California, E. U. DE NORTEAMERICA	194
390741	11/03/2020	GORMITI	9, 16, 18, 25, 28 y 30	GIOCHI PREZIOSI S.p.A. (04926940968) y GIOCHI PREZIOSI S.p.A.(05935650969)	Piazza della Loggia 5, 25100, Brescia, ITALIA y Via Vincenzo Gioberti 1, 20123, Milano, ITALIA	18
390741	25/03/2020	GORMITI	9, 16, 18, 25, 28 y 30	GIOCHI PREZIOSI S.p.A. (04926940968) y GIOCHI PREZIOSI S.p.A.(05935650969)	Piazza della Loggia 5, 25100, Brescia, ITALIA y Via Vincenzo Gioberti 1, 20123, Milano, ITALIA	18
390791	24/03/2020	CRIP'S	16 y 31	APPLE AND PEAR AUSTRALIA LIMITED	Suite G01, 128-136 Jolimont Road, 3002, East Melbourne Vic, East Melbourne Vic, AUSTRALIA	192
392584	13/03/2020	FLYGT	7, 9 y 11	XYLEM IP MANAGEMENT S.a.r.l.	11, BREEDEWUES, L-1259, SENNINGERBERG, LUXEMBURGO	201
399820	25/03/2020	SYSTEM SERVICE SS	37	SEBASTIAN JORGE BRUNO CEDRES	Ortiz de Zarate 3905, MONTEVIDEO, URUGUAY	101
399820	24/03/2020	SYSTEM SERVICE SS	37	SEBASTIAN JORGE BRUNO CEDRES	Ortiz de Zarate 3905, MONTEVIDEO, URUGUAY	101
400215	18/03/2020		25 y 28	Hi-TEC Sports International Holdings B.V.	Paasheuvelweg 22 A, 1105 BJ, AMSTERDAM ZUIDOOST, PAISES BAJOS	18
401311	17/03/2020	ELEADOL	5	LABORATORIO ELEA PHOENIX S.A.	Avenida Del Libertador 6550 3° piso, Ciudad Autonoma de Buenos Aires, ARGENTINA	34
401546	04/03/2020	TUNGSRAM	11	GE Holdings (Magyarország) Vagyonkezelő és Szolgáltató Kft	Váci út 77, H-1044, Budapest, HUNGRIA	94
401677	25/03/2020	SYSTEM SERVICE	11 y 35	SEBASTIAN JORGE BRUNO CEDRES	ORTIZ DE ZARATE 3905, MONTEVIDEO, URUGUAY	101

N° Exp.	Resolución	Denominación	Clases	Titular	Dirección	Ag.
401677	24/03/2020	SYSTEM SERVICE	11 y 35	SEBASTIAN JORGE BRUNO CEDRES	ORTIZ DE ZARATE 3905, MONTEVIDEO, URUGUAY	101
401881	09/03/2020	CIAME	5, 10 y 44	ALTRA MEDICAL Ltda.	Estero Bellaco 2622, Montevideo, URUGUAY	20
403176	10/03/2020	RICOLA	5 y 30	RICOLA GROUP AG	Baselstrasse 31, 4242, Laufen, Berne, SUIZA	18
403932	03/03/2020	JACKSON SAFETY	9	SureWerx USA, Inc.	300 Corporate Drive, 60123, Elgin, Illinois, E. U. DE NORTEAMERICA	34
404329	30/03/2020	FF FENDI	14	FENDI S.R.L.	PALAZZO DELLA CIVILITA ITALIANA QUADRATO DELLA CONCORDIA 3, ROMA, ITALIA	18
404394	28/02/2020	MURASAKI	30	AGRIDIAMOND S.A.	Ruta 9 Km. 314, La Coronilla, Rocha, URUGUAY	101
404817	23/03/2020	FENELLA	4	Houghton Technical Corp.	1011 Centre Road, Suite 322, 19805, Wilmington, E. U. DE NORTEAMERICA	165
406055	19/03/2020	PEDRO DOMEQCQ	33	DOMEQCQ BODEGA LAS COPAS S.L.	Manuel María González 12, Jerez de la Frontera (Cádiz) , ESPAÑA	144
406325	03/03/2020	JACKSON SAFETY	9	SureWerx USA, Inc.	300 Corporate Drive, 60123, Elgin, Illinois, E. U. DE NORTEAMERICA	34
407906	11/03/2020	BEACON	30	TIGER FOOD BRANDS INTELLECTUAL PROPERTY HOLDING COMPANY (PTY) LIMITED	3010 William Nicol Drive, 2021, Bryanston, SUDAFRICA	194
408691	24/03/2020	REEF	14	Trestles IP Holdings,LLC	1220 Washington St, MA 02465, West Newton, E. U. DE NORTEAMERICA	201
409285	30/03/2020	L'INCANTO	43	L'INCANTO SRL	AVDA. ROOSVELT, TORRE PUNTA DEL ESTE, APTO. 8,	194

N° Exp.	Resolución	Denominación	Clases	Titular	Dirección	Ag.
					PUNTA DEL ESTE, MALDONADO, URUGUAY	
410010	05/03/2020	BELLAFACE	5	ANDLAND OVERSEAS S.A.	CORREGIMIENTO DE SAN FRANCISCO, URBANIZACIÓN SAN FRANCISCO, CALLE 50, EDIFICIO GLOBAL BANK, APARTAMENTO 2302, PROVINCIA DE PANAMÁ, DISTRITO DE PANAMA, PANAMA	194
411433	24/03/2020	SEXY HAIR	3	HENKEL CORPORATION	1 Henkel Way, Rocky Hill, Connecticut, 06067, ., ., E. U. DE NORTEAMERICA	194
412319	24/03/2020	REEF	25	Trestles IP Holdings,LLC	1220 Washington St, MA 02465, West Newton, E. U. DE NORTEAMERICA	201
412350	19/03/2020	ONYX	12	TRELINK CO., LTD.	DIAOMENG ROAD, DAWANG TOWN, GUANGRAO COUNTY, DONGYING CITY, SHANDONG PROVINCE, CHINA	144
412352	19/03/2020	OVATION	12	TIRELINK CO., LTD.	DIAOMENG ROAD, DAWANG TOWN, GUANGRAO COUNTY, DONGYING CITY, SHANDONG PROVINCE, CHINA	144
414802	26/03/2020	SOL DE JANEIRO	3	SOL DE JANEIRO IP, INC.	551 Fifth Avenue, Suite 2030, 10176, New York, New York, E. U. DE NORTEAMERICA	34
414822	16/03/2020	SIGMA PLUS	42	SIGMAPLUS S.R.L.	PZA. INDEPENDENCIA 831 OF. 607, 11000, MONTEVIDEO, URUGUAY	
414881	26/03/2020	SOL DE JANEIRO	3	SOL DE JANEIRO IP,	551 Fifth Avenue, Suite 2030,	34

N° Exp.	Resolución	Denominación	Clases	Titular	Dirección	Ag.
				INC.	10176, New York, New York, E. U. DE NORTEAMERICA	
416875	24/03/2020	REEF	18 y 25	Trestles IP Holdings,LLC	1220 Washington St, MA 02465, West Newton, E. U. DE NORTEAMERICA	201
416876	24/03/2020		16, 18 y 25	Trestles IP Holdings,LLC	1220 Washington St, MA 02465, West Newton, E. U. DE NORTEAMERICA	201
416877	24/03/2020	REEF	25	Trestles IP Holdings,LLC	1220 Washington St., MA 02465, West Newton, E. U. DE NORTEAMERICA	201
416878	24/03/2020		3, 9, 16, 18, 25 y 41	Trestles IP Holdings, LLC	1220 Washington St., West Newton, MA 02465, West Newton, West Newton, E. U. DE NORTEAMERICA	201
418363	19/03/2020	ECO VISION	12	TIRELINK CO., LTD	DIAOMENG ROAD, DAWANG TOWN, GUANGRAO COUNTY, DONGYING CITY, CHINA	144
419452	24/03/2020		9	Trestles IP Holdings, LLC	1220 Washington St., West Newton, MA 02465, West Newton, West Newton, E. U. DE NORTEAMERICA	201
420759	19/03/2020	DOMECQ	32 y 33	DOMECQ BODEGA LAS COPAS S.L.	Manuel María González 12, Cádiz , ESPAÑA	135
421043	17/03/2020	DORMICUM	5	Siegfried Rhein S.A. de C.V.	Antonio Dovali Jaime,70, torre D, Piso 12, 01210, Alvaro Obregón, ciudad de Mexico, MEXICO	3
423781	27/02/2020	SLOGGI	25	TRIUMPH INTERTRADE AG	Triumphweg 6, CH-5330, Bad Zurzach, SUIZA	34
424028	16/03/2020	REEF BRAZIL CLASSIC	25	Trestles IP Holdings,LLC	1220 Washington St., MA 02465, West Newton, E. U. DE NORTEAMERICA	201

N° Exp.	Resolución	Denominación	Clases	Titular	Dirección	Ag.
424029	16/03/2020	REEF BRAZIL CLASSIC	35 y 41	Trestles IP Holdings,LLC	1220 Washington St., MA 02465, West Newton, E. U. DE NORTEAMERICA	201
424030	16/03/2020	REEF BRAZIL	25	Trestles IP Holdings, LLC	1220 WASHINGTON ST., MA 02465, WEST NEWTON, E. U. DE NORTEAMERICA	201
424031	16/03/2020	REEF USA	25	Trestles IP Holdings,LLC	1220 Washington St., MA 02465, West Newton, E. U. DE NORTEAMERICA	201
424348	31/03/2020	SANTA	5 y 30	INDUSTRIAS ALIMENTICIAS DEL PLATA S.A.	EX RUTA 5km 25.700, LAS PIEDRAS, CANELONES, URUGUAY	154
424662	19/03/2020	SUNFULL	12	TIRELINK CO., LTD.	DIAOMENG ROAD, DAWANG TOWN, GUANGRAO COUNTY, DONGYING CITY, SHANDONG PROVINCE, CHINA	144
425106	13/03/2020	ONE TOUCH	10	LifeScan IP Holdings, LLC	360 North Crescent Drive, Beverly Hills, California, E. U. DE NORTEAMERICA	194
427578	19/03/2020	PORTAL INMOBILIARIO.COM	38	Mercadolibre Chile Limitada	Av. Apoquindo 4800, torre 2, piso 21, Las Condes, Santiago, CHILE	212
428049	03/03/2020	LENSCRAFTERS	35 y 44	Oakley, Inc.	One Icon, Foothill Ranch, Canada, E. U. DE NORTEAMERICA	194
429786	25/03/2020	OLAM	29, 30, 31, 32, 33, 40 y 44	OLAM INTERNATIONAL LIMITED	7 Straits View, Marina One East Tower #20-01 , 018936, SINGAPORE, SINGAPUR	201
431797	03/03/2020		5	Forest Laboratories, LLC	Morris Corporate Center III, 499 Interpace Parkway, 07054, Parsippany, New Jersey, E. U. DE NORTEAMERICA	144
431798	03/03/2020	ZINFORO	5	Forest Laboratories, LLC	MORRIS CORPORATE	144

N° Exp.	Resolución	Denominación	Clases	Titular	Dirección	Ag.
					CENTER III, 400 INTERPACE PARKWAY, 07054, PARISPPANY, NEW JERSEY, E. U. DE NORTEAMERICA	
432109	28/02/2020	R US SOMOS JUGUETES	28	TRU Kids Inc.	5 Wood Hollow Road, First Floor, 07054, Parsippany, NJ, E. U. DE NORTEAMERICA	194
432761	27/02/2020	DECLEOR	3	L'OREAL	14, rue Royale, 75008, Paris , FRANCIA	194
434706	27/02/2020	CARITA	3	L'OREAL	14, rue Royale, 75008, Paris, FRANCIA	18
440239	30/03/2020	PORTALINMOBILIARIO.COM	38	Mercadolibre Chile Limitada	Av. Apoquindo 4800, torre 2 piso 21, Las Condes, Santiago, CHILE	212
440526	13/03/2020	ONETOUCH SELECTSIMPLE	10	LifeScan IP Holdings, LLC	360 North Crescent Drive, Beverly Hills, California, E. U. DE NORTEAMERICA	194
443250	13/03/2020	ONETOUCH VERIO	1, 5 y 10	LifeScan IP Holdings, LLC	360 North Crescent Drive, Beverly Hills, California, E. U. DE NORTEAMERICA	194
445671	13/03/2020	ONETOUCH INVUE	1, 5 y 10	LifeScan IP Holding, LLC	360 North Crescent Drive, Beverly Hills, California, E. U. DE NORTEAMERICA	194
445724	30/03/2020	IKUSI	9	GRUPO ORMAZABAL, S.L.U.	Edificio Arteaga Txoriherri Etorbidea, 9 2º, 48160, DERIO (BIZKAIA), ESPAÑA	212
446152	05/03/2020	YUSA	5	GHALLI S.A.	RIVADAVIA 1836, MONTEVIDEO, URUGUAY	40
448373	27/03/2020	ANGIOPEPTINE	5	IPSEN CONSUMER HEALTHCARE	65 quai Georges Gorse, 92100, BOULOGNE, BILLANCOURT, FRANCIA	191
448396	13/03/2020	MARIE DALGAR	3, 14 y 21	ELEGANT BEST INVESTMENT LIMITED	FLAT/RM 2202, 22/F COFCO TOWER, 262 GLOUCESTER ROAD, CAUSEWAY BAY,	18

N° Exp.	Resolución	Denominación	Clases	Titular	Dirección	Ag.
					HONG KONG	
448397	13/03/2020	M	3, 14 y 21	ELEGANT BEST INVESTMENT LIMITED	FLAT/RM 2202, 22/F COFCO TOWER, 262 GLOUCESTER ROAD, CAUSEWAY BAY, HONG KONG	18
449907	04/03/2020	DELCIDE	5	Arch Chemicals, Inc.	N° 90 Boroline Road, 07401, Allendale, NJ, E. U. DE NORTEAMERICA	18
449971	12/03/2020	ONETOUCH FINEPOINT	10	LifeScan IP Holding, LLC	360 North Crescent Drive, Beverly Hills, California, E. U. DE NORTEAMERICA	194
449972	13/03/2020	ONETOUCH	1, 5 y 10	LifeScan IP Holdings, LLC	360 North Crescent Drive, Beverly Hills, California, E. U. DE NORTEAMERICA	194
450508	13/03/2020	ONETOUCH ULTRA	5 y 10	LifeScan IP Holdings, LLC	360 North Crescent Drive, Beverly Hills, California, E. U. DE NORTEAMERICA	194
452467	13/03/2020	DELICA	10	LifeScan IP Holdings, LLC	360 North Crescent Drive, Beverly Hills, California, E. U. DE NORTEAMERICA	194
455495	27/03/2020	TUENTI	9, 35 y 42	TELEFONICA S.A.	Ronda de la Comunicacion S/N , 28050, MADRID, ESPAÑA	212
457282	27/03/2020	ZEROLIMITES	38	TELEFONICA , S.A.	Ronda de la Comunicación S/N, 28050, MADRID, ESPAÑA	212
457283	27/03/2020	VOZDIGITAL	38	TELEFONICA S.A.	Ronda de la Comunicación S/N , 28050, MADRID, ESPAÑA	212
457689	31/03/2020	FIDOCARE	35 y 36	GRACIELA LEMPert SOFFER	Florida 1234, Montevideo , Montevideo , URUGUAY	201
458686	30/03/2020	SECLÉTAN	5	Ipsen Consumer HealthCare	65 quai Georges Gorse, 92100, Boulogne-Billancourt, FRANCIA	191
459075	02/03/2020	ZOTOS	3	Henkel AG & Co. KGaA	Henkelstrasse 67, 40589, Düsseldorf, ALEMANIA	191
459979	31/03/2020	EZICLEN	5	IPSEN CONSUMER	65 quai Georges Gorse, 92100,	191

N° Exp.	Resolución	Denominación	Clases	Titular	Dirección	Ag.
				HEALTHCARE	BOULOGNE, BILLANCOURT, FRANCIA	
459980	31/03/2020	IZINOVA	5	IPSEN CONSUMER HEALTHCARE	65 quai Georges Gorse, 92100, BOULOGNE, BILLANCOURT, FRANCIA	191
461624	18/03/2020	SHAKESPEARE	28	SHAKESPEARE ALL STAR ACQUISITION LLC	7 Science Court, 29203, Columbia, South Carolina, E. U. DE NORTEAMERICA	194
463343	30/03/2020	PHARM-OLAM	35 y 42	Pharm- Olam International, LLC.	450 N Sam Houston Parkway., Suite 250, 77060, Houston, Texas, E. U. DE NORTEAMERICA	234
464352	28/02/2020	KIDS"R"US	25	TRU Kids Inc.	5 Wood Hollow Road, First Floor, 07054, Parsippany, NJ, E. U. DE NORTEAMERICA	194
464750	11/03/2020	SENCO	6 y 7	KYOCERA SENCO Industrial Tools, Inc.	4270 Ivy Pointe Boulevard, 45245, Cincinnati, Ohio, E. U. DE NORTEAMERICA	194
464754	31/03/2020	SMECTALIA	5	IPSEN CONSUMER HEALTHCARE	65 quai Georges Gorse, 92100, BOULOGNE, BILLANCOURT, FRANCIA	192
464836	31/03/2020	SMECTA	5	Ipsen Consumer HealthCare	65 quai Georges Gorse, 92100, Boulogne-Billancourt, FRANCIA	191
466640	27/02/2020	PERSPEX	17	Perspex International Limited	Orchard Mill, Duckworth Street, BB3 1AT, Darwen, Reino Unido, GRAN BRETAÑA (REINO UNIDO)	194
468017	25/03/2020	CEGELEC	7, 9, 11 y 12	CEGELEC	3, rue Eugene et Armand Peugeot, 92500, Ruel Malmaison, FRANCIA	219
468517	16/03/2020	SWELLULAR	18 y 25	Trestles IP Holdings,LLC	1220 Washington St., MA 02465, West Newton, E. U. DE NORTEAMERICA	201

N° Exp.	Resolución	Denominación	Clases	Titular	Dirección	Ag.
468518	16/03/2020	REEF SURFARIS	25	Trestles IP Holdings,LLC	1220 Washington St., MA 02465, West Newton, E. U. DE NORTEAMERICA	201
471365	02/03/2020	ZOTOS	3	Henkel AG & Co. KgaA	Henkelstrasse 67, Düsseldorf, 40589, Düsseldorf, Düsseldorf, ALEMANIA	191
472830	03/03/2020	CLARIFYE	44	OAKLEY, INC.	ONE ICON, 92610, FOOTHILL RANCH, CALIFORNIA, E. U. DE NORTEAMERICA	194
474664	26/03/2020	PRUDENTIAL	5	ZAIMELLA ZMLTP S.A.	CALLE LA CEIBA DE CINEMARK DE MULTIPLAZA, SAN JOSE CANTON ESCAZU, DISTRITO SAN RAFAEL, COSTA RICA	18
474665	26/03/2020	OPUS Z33	3	ZAIMELLA ZMLTP S.A.	CALLE LA CEIBA DE CINEMARK DE MULTIPLAZA, SAN JOSE CANTON ESCAZU, DISTRITO SAN RAFAEL, COSTA RICA	18
474666	26/03/2020	POMPIS	3 y 5	ZAIMELLA ZMLTP S.A.	CALLE LA CEIBA DE CINEMARK DE MULTIPLAZA, SAN JOSE CANTON ESCAZU, DISTRITO SAN RAFAEL, COSTA RICA	18
474667	26/03/2020	POMPIFRESH	3	ZAIMELLA ZMLTP S.A.	CALLE LA CEIBA DE CINEMARK DE MULTIPLAZA, SAN JOSE CANTON ESCAZU, DISTRITO SAN RAFAEL, COSTA RICA	18
475473	28/02/2020		28 y 35	TRU Kids Inc.	5 Wood Hollow Road, First Floor, 07054, Parsippany, NJ, E. U. DE NORTEAMERICA	194
475474	28/02/2020	TOYS 'R' US	35	TRU Kids Inc.	5 Wood Hollow Road, First Floor, 07054, Parsippany, New	194

N° Exp.	Resolución	Denominación	Clases	Titular	Dirección	Ag.
					Jersey, E. U. DE NORTEAMERICA	
475599	02/03/2020	ZOTOS BAIN DE TERRE	3	Henkel AG & Co. KgaA	Henkelstrasse 67, Düsseldorf, 40589, Düsseldorf, Düsseldorf, ALEMANIA	191
475828	28/02/2020	RITTER	30	RITTER SCHONBUCH VERMOGENSVERWALTUNGS GmbH & Co KG	Alfred- Ritter- Straße 25, 7111, Waldenbuch, ALEMANIA	144
476065	30/03/2020	ALIFE	25	Alife Holdings LLC	1411 Broadway , 30th Floor, 10018, New York, E. U. DE NORTEAMERICA	212
476071	23/03/2020	E EUROREPAR	1, 3, 4, 7, 9, 11 y 12	EURO REPAR CAR SERVICE	Immeuble Pole tertiaire 2, 1 Boulevard de l'Europe, POISSY, FRANCIA	165
476072	23/03/2020	E EUROREPAR	1, 3, 4, 7, 9, 11 y 12	EURO REPAR CAR SERVICE	Immeuble Pole tertiaire 2, 1 Boulevard de l'Europe, POISSY, FRANCIA	165
476073	23/03/2020	E	1, 3, 4, 7, 9, 11, 12, 35, 37 y 39	EURO REPAR CAR SERVICE	Immeuble Pole tertiaire 2, 1 Boulevard de l'Europe, 78300, POISSY, FRANCIA	165
476249	26/03/2020	CHILDYS PARA MI BEBÉ	3	ZAIMELLA ZMLTP S.A.	CALLE LA CEIBA DE CINEMARK DE MULTIPLAZA, SAN JOSE CANTON ESCAZU, DISTRITO SAN RAFAEL, COSTA RICA	18
477427	31/03/2020	FIDOCARONE	35 y 37	GRACIELA LEMPERT SOFFER	Florida 1234, Montevideo, Montevideo, URUGUAY	201
479131	13/03/2020	DOUBLESURE	5	LifeScan IP Holdings, LLC	360 North Crescent Drive, Beverly Hills, California, E. U. DE NORTEAMERICA	194
479165	11/03/2020	LADYSOFT R	5	CMPC TISSUE S.A.	Agustinas 1343, piso 6, Santiago, Santiago, CHILE	221
479166	11/03/2020	BABYSEC R	5	CMPC TISSUE S.A.	Agustinas 1343, piso 6, Santiago,	176

N° Exp.	Resolución	Denominación	Clases	Titular	Dirección	Ag.
					Santiago, CHILE	
480829	26/03/2020	DODI	31	ZAIMELLA ZMLTP S.A.	CALLE LA CEIBA DE CINEMARK DE MULTIPLAZA, SAN JOSE CANTON ESCAZU, DISTRITO SAN RAFAEL, COSTA RICA	18
480997	11/03/2020	SENTÍ LA NUEVA TEXTURA! PAPEL HIGIÉNICO ELITE R HOJA SIMPLE MAYOR SUAVIDAD! CON ALOE VERA MÁXIMA SUAVIDAD CONT: 4 ROLLOS DE PAPEL HIGIÉNICO DE 30 M X 10 CM C/U 4 ROLLOS HOJA SIMPLE INDUSTRIA URUGUAYA	16	CMPC TISSUE S.A.	Agustinas 1343, piso 6, Santiago, Santiago, CHILE	218
480998	11/03/2020	ELITE, EL MUNDO ES SUAVE SI LO QUERÉS	16	CMPC TISSUE S.A.	Agustinas 1343, piso 6, Santiago, Santiago, CHILE	218
481445	09/03/2020	STIMSONITE	1, 6 y 9	ENNIS-FLINT, Inc.	4161 Piedmont Parkway, Suite 370, 27410, Greensboro, Carolina del Norte, E. U. DE NORTEAMERICA	165
481867	16/03/2020	ALUTELMOBILE	9	ALTIMEC S.A.	Miguelete 1664, 1180, Montevideo, URUGUAY	216
481987	31/03/2020	ERWINASE	5	PORTON BIOPHARMA LIMITED	MANOR FARM ROAD, PORTON, SPA4 0JG, SALISBURY, WILTSHIRE, GRAN BRETAÑA (REINO UNIDO)	18
483288	12/03/2020	DOS CABALLOS	29 y 30	COMERCIALIZADORA SURANDINA LIMITADA	La Concepción 81, Providencia, Santiago, CHILE	18

N° Exp.	Resolución	Denominación	Clases	Titular	Dirección	Ag.
483448	30/03/2020	JEAN PATOU	3, 22 y 26	JEAN PATOU	24/32 RUE JEAN GOUJON, 75008, PARIS, FRANCIA	165
483448	24/03/2020	JEAN PATOU	3, 22 y 26	JEAN PATOU	24/32 RUE JEAN GOUJON, 75008, PARIS, FRANCIA	165
483987	11/03/2020		16 y 21	CMPC TISSUE S.A.	Agustinas 1343, piso 6, Santiago, Santiago, CHILE	218
483994	10/03/2020	CATTABRIGA	7	Ali Group S.r.l. - Carpigiani	Via Gobetti, 2/A, 20063, Cernusco Sul Naviglio , Milan, ITALIA	18
484639	31/03/2020	TANAKENE	5	Ipsen Consumer HealthCare	65 quai Georges Gorse, 92100, Boulogne-Billancourt, FRANCIA	191
485504	19/03/2020	REEF	3, 9, 12, 14, 18, 25, 28, 35 y 41	Trestles IP Holdings,LLC	1220 Washington St, MA 02465, West Newton, E. U. DE NORTEAMERICA	201
485505	19/03/2020	REEF	3, 9, 12, 14, 18, 25, 28, 35 y 41	Trestles IP Holdings,LLC	1220 Washington St., MA 02465, West Newton, E. U. DE NORTEAMERICA	201
485973	13/03/2020	LIFESCAN	10	LifeScan IP Holdings, LLC	360 North Crescent Drive, Beverly Hills, California, E. U. DE NORTEAMERICA	194
485994	27/03/2020	MICRO:BIT	9, 41 y 42	Micro:bit Educational Foundation	12 New Fetter Lane, EC4A 1JP, LONDRES, GRAN BRETAÑA (REINO UNIDO)	34
487647	11/03/2020		16	CMPC TISSUE S.A.	Agustinas 1343, piso 6, Santiago, Santiago, CHILE	205
487648	11/03/2020		16	CMPC TISSUE S.A.	Agustinas 1343, piso 6, Santiago, Santiago, CHILE	205
487649	11/03/2020		16	CMPC TISSUE S.A.	Agustinas 1343, piso 6, Santiago, Santiago, CHILE	205
487650	11/03/2020	ELITE ELITE ELIT	16	CMPC TISSUE S.A.	Agustinas 1343, piso 6, Santiago, Santiago, CHILE	205
487779	11/03/2020		16	CMPC TISSUE S.A.	Agustinas 1343, piso 6, Santiago, Santiago, CHILE	176

N° Exp.	Resolución	Denominación	Clases	Titular	Dirección	Ag.
488965	11/03/2020		5	CMPC TISSUE S.A.	Agustinas 1343, piso 6, Santiago, Santiago, CHILE	176
489788	23/03/2020	PFC	41	GLOBOSAT PROGRAMADORA LTDA.	Avenida das Americas, 1650, Bloco 1 SL 304 A 308, RIO DE JANEIRO, BRASIL	34
489790	23/03/2020	PFC	41	GLOBOSAT PROGRAMADORA LTDA.	Avenida Das Américas, 1650 Bl. 1-Sl 304- 308, Bl. 2- Sls 103 A 109, 20640-101, Rio de Janeiro, RJ, BRASIL	34
490989	19/03/2020	REEF CLASSIC	25, 35 y 41	Trestles IP Holdings,LLC	1220 Washington St, MA 02465, West Newton, E. U. DE NORTEAMERICA	201
490990	19/03/2020	ARRECIFE	25	Trestles IP Holdings,LLC	1220 Washington St, MA 02465, West Newton, E. U. DE NORTEAMERICA	201
490991	19/03/2020	RECIFE	25	Trestles IP Holdings,LLC	1220 Washington St, MA 02465, West Newton, E. U. DE NORTEAMERICA	201
492977	17/03/2020	BIKINI OPEN	41	Trestles IP Holdings,LLC	1220 Washington St, MA 02465, West Newton, E. U. DE NORTEAMERICA	194
492981	18/03/2020	REEF	16, 18 y 25	Trestles IP Holdings, LLC	1220 Washington St., MA 02465, West Newton, E. U. DE NORTEAMERICA	201
496727	11/03/2020	ELITE	16	CMPC TISSUE S.A.	Agustinas 1343, piso 6, Santiago, Santiago, CHILE	205
498494	13/03/2020	LIFESCAN	5 y 10	LifeScan IP Holdings, LLC	360 North Crescent Drive, Beverly Hills, California, E. U. DE NORTEAMERICA	194
499427	19/03/2020	REEF	9	Trestles IP Holdings,LLC	1220 Washington St, MA 02465, West Newton, E. U. DE NORTEAMERICA	201
499428	19/03/2020	BIKINI OPEN	35	Trestles IP Holdings,LLC	1220 Washington St, MA 02465, West Newton, E. U. DE	201

N° Exp.	Resolución	Denominación	Clases	Titular	Dirección	Ag.
					NORTEAMERICA	
499429	19/03/2020	REEF GIRL	25	Trestles IP Holdings,LLC	1220 Washington St, MA 02465, West Newton, E. U. DE NORTEAMERICA	201
499431	17/03/2020	BIKINI OPEN	25	Trestles IP Holdings, LLC	1220 Washington St. , MA 02465, West Newton, E. U. DE NORTEAMERICA	201
499432	19/03/2020	BIKINI CONTEST	41	Trestles IP Holdings,LLC	1220 Washington St, MA 02465, West Newton, E. U. DE NORTEAMERICA	201
499495	17/03/2020	BLUE STAR	24, 25 y 26	MEDEA S.A. y CHIAPPINI Y MARTINEZ	DEFENSA 2319, MONTEVIDEO, MONTEVIDEO, MONTEVIDEO, URUGUAY y Colorado 2173 Bis, Montevideo, URUGUAY	201
499535	24/03/2020	MYDENTITY	3	HENKEL CORPORATION	1 Henkel Way, Rocky Hill, Connecticut, 06067, ., ., E. U. DE NORTEAMERICA	194
499663	17/03/2020	REEF	3, 12, 16, 18, 22, 28, 32, 35, 41, 42 y 43	Trestles IP Holdings,LLC	1220 Washington St, MA 02465, West Newton, E. U. DE NORTEAMERICA	194
501683	13/03/2020	ONETOUCH ULTRAVUE	5 y 10	LifeScan IP Holdings, LLC	360 North Crescent Drive, Beverly Hills, California, E. U. DE NORTEAMERICA	194
502054	13/03/2020	ONETOUCH SELECT	1, 5 y 10	LifeScan IP Holdings, LLC	360 North Crescent Drive, Beverly Hills, California, E. U. DE NORTEAMERICA	194
502487	23/03/2020	DETECTIVE PIKACHU	8, 9, 11, 14, 16, 18, 21, 24, 25, 26, 28, 29, 30, 32 y 41	NINTENDO OF AMERICA INC.	4600-150th Avenue N.E., 98052, Redmond, Washington, E. U. DE NORTEAMERICA	136
502545	10/03/2020	MEVUELO COM	35, 39 y 42	Partyclass S.A.	RIO BRANCO 1369, MONTEVIDEO, URUGUAY	218
505017	27/03/2020		5	IPSEN CONSUMER	65 quai Georges Gorse, 92100,	191

N° Exp.	Resolución	Denominación	Clases	Titular	Dirección	Ag.
				HEALTHCARE	BOULOGNE, BILLANCOURT, FRANCIA	
505018	31/03/2020	SMECTA	5	Ipsen Consumer HealthCare	65 quai Georges Gorse, 92100, Boulogne-Billancourt, FRANCIA	191

TRANSFERENCIAS PARCIALES

N° Exp.	Resolución	Denominación	Clases	Titular	Dirección	Ag.
415047	16/03/2020	LATAM AIRLINES	9, 12, 16, 25, 35, 36, 37, 38, 39, 41, 42, 43 y 45	LATAM AIRLINES GROUP S.A y LUIS FELIPE CLARO SWINBURN	Avda. Presidente Riesco 5711, Piso 19, Las Condes, Santiago, CHILE y Apoquindo 3721 Piso 13, Las Condes, Santiago, CHILE	201

TRANSFERENCIAS DE FRASES PUBLICITARIAS

N° Exp.	Resolución	Denominación	Clases	Titular	Dirección	Ag.
377063	25/03/2020	EXCELENCIA EN CALIDAD MUNDIAL	32	COMERCIALIZADORA ELORO, S.A.	12.5 Antigua Carretera México-Pachuca, 55340, Col. Industrial Rustica Xalostoc, Ecatepec, Estado de Mexico, MEXICO	18
468520	16/03/2020	BOARDSHORTS TO TRIP ON	25	Trestles IP Holdings,LLC	1220 Washington St, MA 02465, West Newton, E. U. DE NORTEAMERICA	201
468521	16/03/2020	JUST PASSING THROUGH	9, 18, 25 y 35	Trestles IP Holdings,LLC	1220 Washington St., MA 02465, West Newton, E. U. DE NORTEAMERICA	201
468522	16/03/2020	THE SEA IN EVERY STEP	25	Trestles IP Holdings,LLC	1220 Washington St., MA 02465, West Newton, E. U. DE NORTEAMERICA	201

TRANSFERENCIAS DE PATENTES

N° Exp.	Resolución	Titular	Dirección	Ag.
034305	10/03/2020	NOVARTIS AG		94
037114	19/03/2020	BW Elliott Mfg. Co. LLC		94

CAMBIOS DE NOMBRE

N° Exp.	Resolución	Denominación	Clases	Titular	Dirección	Ag.
370830	25/03/2020	CONECTANDO SISTEMAS UN PRODUCTO AMANCO	17	MEXICHEM ARGENTINA S.A.	Av. Benito Perez Galdos 8760, Pablo Podesta, Buenos Aires, ARGENTINA	3
370831	25/03/2020	CONECTANDO SISTEMAS UN PRODUCTO AMANCO	19	MEXICHEM ARGENTINA S.A.	Av. Benito Perez Galdos 8760, Pablo Podesta, Buenos Aires, ARGENTINA	3
371651	23/03/2020	FLINT GROUP	2 y 7	FLINT GROUP PACKAGING INKS NORTH AMERICA HOLDINGS LLC	14909 North Beck Road, 48170, Plymouth, Michigan, E. U. DE NORTEAMERICA	201
374322	10/03/2020	FLOR DE LIS	29 y 30	Cofco International Uruguay S.A.	Rbla. 25 de Agosto 440, Montevideo, Montevideo, URUGUAY	129
386540	18/03/2020	CLAUSE VEGETABLE SEEDS	31	HM.CLAUSE	Louis Saillant, Zone Industrielle, 26800, Portes - Les - Valence, FRANCIA	201
388199	25/03/2020	ADMINISTRADORA SOLUCIONES INTEGRALES	36	ADMINISTRADORA DE SOLUCIONES INTEGRALES S.A.	Daniel Fernandez Crespo 2149, Montevideo, Montevideo, URUGUAY	103
390531	11/03/2020	BRASILBERG	33	UNDERBERG GmbH & Co. KG	Underbergstrasse 1-3, D-47495, Rheinberg, ALEMANIA	136
391467	26/03/2020	SJM	10	ST. JUDE MEDICAL LLC.	One St. Jude Medical Drive, 55117, St. Paul, Minessota, E. U. DE NORTEAMERICA	136
391468	30/03/2020	ST. JUDE MEDICAL	10	ST. JUDE MEDICAL, LLC	One St. Jude Medical Drive, 55117, St. Paul, Minessota, E. U.	136

N° Exp.	Resolución	Denominación	Clases	Titular	Dirección	Ag.
					DE NORTEAMERICA	
391469	30/03/2020	ST. JUDE MEDICAL	10	ST. JUDE MEDICAL, LLC	One St. Jude Medical Drive, 55117, St. Paul, Minessota, E. U. DE NORTEAMERICA	136
395212	24/03/2020	KION	7, 12, 36 y 37	KION GROUP AG	Thea-Rasche-Strabe 8, 60549, Frankfurt am Main, ALEMANIA	235
397852	16/03/2020		12	ANHUI JIANGHUAI AUTOMOBILE GROUP CORP., LTD.	NO 176 Dongliu Road, Hefei City,, Anhui Province, CHINA	94
398688	09/03/2020	DAZZLER	43 y 44	Wyndham Hotel Management de Argentina SRL	Esmeralda 950 Torre Bellini WeWork Piso 20, C1007, CABA, BUENOS AIRES , ARGENTINA	18
398689	09/03/2020	ESPLENDOR	43 y 44	WYNDHAM HOTEL MANAGEMENT de ARGENTINA SRL	Esmeralda 950 Torre Bellini WeWork Piso 20, C1007, CABA, BUENOS AIRES , CABA,BUENOS AIRES , ARGENTINA	18
399056	18/03/2020	Q&Q	14	CITIZEN TOKEI KABUSHIKI KAISHA ALSO TRADING AS CITIZEN WATCH CO., LTD.	1-12, 6-chome, Tanashi-cho, Nishi-tokyo-shi, Tokyo, JAPON	187
399945	31/03/2020	REYNOLDS WRAP	6	REYNOLDS CONSUMER PRODUCTS, LLC	1900 West Field Ct.,Lake Forest, 60045, Illinois, E. U. DE NORTEAMERICA	34
399971	16/03/2020	MARIE CLAIRE	16	MARIE CLAIRE ALBUM S.A.S.	10 Boulevard des Freres Voisin, 92130, Issy-les- Moulinaux, FRANCIA	194
400099	30/03/2020	STARMAX	16	FIBRIA CELULOSE S.A.	Rua Fidencio Ramos, 302, 3ºy 4º (Parte) pisos, Edificio Vila Olimpia Corporate, Torre B, Vila Olimpia, 04551-010, Sao Paulo, BRASIL	212

N° Exp.	Resolución	Denominación	Clases	Titular	Dirección	Ag.
400674	13/03/2020	FAMOSA	30	MONDELEZ URUGUAY S.A.	URUGUAY	18
400744	11/03/2020		12	POSCO INTERNATIONAL Corporation	84-11 Namdaemunno 5(O) - Ga, Jung-Gu, Seoul, COREA DEL SUR	179
401142	11/03/2020	PIPER-HEIDSIECK	33	COMPAGNIE CHAMPENOISE PH- CH. PIPER HEIDSIECK- ANCIENNE MAISON HEIDSIECK FONDEE EN 1785	12 Allée du Vignoble, 51100, Reims, FRANCIA	144
401312	09/03/2020	INDASLIP	5	LABORATORIOS INDAS S.A.	Paseo del Club Deportivo, No. 1, Edificio 18, Planta Primera Derecha, Parque Empresarial La Finca, , 28223, Pozuelo de Alarcon, Madrid, ESPAÑA	212
401313	09/03/2020	INDASFORM	5	LABORATORIOS INDAS S.A.U.	Club Deportivo N°1, Edificio 18, Planta Primera Derecha, Parque Empresarial La Finca, 28223, Pozuelo de Alarcon, Madrid, ESPAÑA	212
401314	10/03/2020	SABANINDAS	10	LABORATORIOS INDAS S.A.U.	Paso Del Club Deportivo N°1, Edificio 18, Planta Primera Derecha, Parque Empresarial La Finca, 28223, Pozuelo de Alarcón, Madrid, ESPAÑA	212
401546	28/02/2020	TUNGSRAM	11	GE Holdings (Magyarország) Vagyonkezelő és Szolgáltató Kft	Váci út 77, H-1044, Budapest, HUNGRIA	94
401794	12/03/2020	SERGIO TACCHINI	18	SERGIO TACCHINI INTERNATIONAL	ITALIA	165

N° Exp.	Resolución	Denominación	Clases	Titular	Dirección	Ag.
				S.P.A. IN LIQUIDAZIONE		
401795	12/03/2020	DIMILIN	5	MacDermid Agricultural Solutions, Inc.	245 Freight Street, 06702, Waterbury, Connecticut, SUIZA	165
401928	05/03/2020	ULTRAGLISS	7, 8, 9 y 11	SEB DO BRASIL PRODUTOS DOMESTICOS LTDA.	Av. Alvaro Guimaraes, 1.100, Bairro Planalto, CEP 09890-003, Sao Bernardo do Campo, São Paulo, BRASIL	3
402242	23/03/2020	CONECTANDO	11	MEXICHEM ARGENTINA S.A.	Av. Benito Perez Galdos 8760, Pablo Podesta, Buenos Aires, ARGENTINA	3
402550	09/03/2020	IGGAM	19	SAINT-GOBAIN ARGENTINA S.A.	Tucuman 1, piso 4°, Ciudad Autonoma de Buenos Aires, ARGENTINA	18
402585	28/02/2020	MUNCHI'S	30	Goyaike S.A.A.C.I. Y F	Ruta 25 Km. 0700, Escobar, Buenos Aires, ARGENTINA	144
402654	17/03/2020	CHRISTOFLE	6 y 14	ORFEVRERIE CHRISTOFLE	9, rue Royale, 75008, París, FRANCIA	165
402708	09/03/2020	YUSUAL	10	VIRGINIA CERVIERI	WTC TORRE III LUI A DE HERRERA 1248/PISO 2 OF 258, 11200, Montevideo, Montevideo, URUGUAY	212
402709	09/03/2020	BAMBINO	16 y 25	LABORATORIOS INDAS S.A.U.	Paseo Del Club Deportivo, N°1, Edificio 18, Planta Primera Derecha, Parque Empresarial La Finca, 28223, Pozuelo De Alarcón, Madrid, ESPAÑA	212
402888	11/03/2020	TIGRE THERM	11, 17 y 19	TIGRE SA PARTICIPACÕES	Rua Xavantes No. 54, 89203 900, Joinville, BRASIL	201
403453	23/03/2020	IFCO	20 y 39	IFCO SYSTEMS GmbH	Zugspitzstrasse 7, 82049, Pullach, ALEMANIA	36
403483	27/03/2020	F & G	9	MOELLER EATON HOLDING GMBH	Schwanzenstrasse 24-30, D- 51063, Köln, ALEMANIA	201
403999	12/03/2020	L. E. I. LIFE ENERGY	25	One Jeanswear Group	10018, New york, New York, E.	18

N° Exp.	Resolución	Denominación	Clases	Titular	Dirección	Ag.
		INTELLIGENCE		LLC	U. DE NORTEAMERICA	
404119	18/03/2020		14	TITAN COMPANY LIMITED	Golden Enclave, Tower A, Airport Road, 560017, Bangalore, INDIA	20
404849	30/03/2020	M	9	EATON ELECTRICAL IP GmbH & Co. KG	Airport Center Schönefeld, Mittelstrasse 5-5a, 12529, Schönefeld, ALEMANIA	201
405592	31/03/2020	SPONTEX	3 y 21	SPONTEX	420 rue d'Estienne d'orves, 92705, Paris, Colombes Cedex, FRANCIA	194
406681	31/03/2020	CALYPSO	21	SPONTEX	420 rue d'Estienne d'orves, 92705, Paris, Colombes cedex, FRANCIA	194
408099	28/02/2020	CLUB MED	41 y 43	CLUB MED	11, Rue de Cambrai, 75019, París, FRANCIA	165
408290	27/03/2020	SERC	5	EUROFARMA URUGUAY S.A.	Democracia 2132, Montevideo, Montevideo, URUGUAY	201
408292	30/03/2020	GESAN	5	EUROFARMA URUGUAY S.A.	Democracia 2132, Montevideo, Montevideo, URUGUAY	201
412515	11/03/2020	LA ASISTENCIAL	39, 42, 44 y 45	ASISTENCIAL MÉDICA DEPARTAMENTAL DE MALDONADO-IAMPP	Avda. Andrés Ceberio 649, San Carlos, Maldonado, URUGUAY	101
418003	05/03/2020	MOVIETONE	9	FOX MEDIA	10201 West Pico Boulevard, 90035, Los Angeles, California, E. U. DE NORTEAMERICA	18
422443	03/03/2020	HOLLY HOBBIE	16	THOSE CHARACTERS FROM CLEVELAND, LLC	28601 CHAGRIN BLVD., STE. 500, 44122, WOODMERE, OHIO, E. U. DE NORTEAMERICA	156
425546	03/03/2020	OSITOS CARIÑOSITOS	9 y 28	Those Characters From Cleveland, LLC	28601 CHAGRIN BLVD., STE.500, 44122, WOODMERE, OHIO, E. U. DE NORTEAMERICA	156

N° Exp.	Resolución	Denominación	Clases	Titular	Dirección	Ag.
425684	04/03/2020	MOVIETONEWS	9	FOX MEDIA LLC	10201 West Pico Boulevard, 90035, LOS ANGELES, CALIFORNIA, E. U. DE NORTEAMERICA	18
429137	31/03/2020	DRIVEN BY REFRESH YOUR CAR	5	AMERICAN COVERS LLC	533 Maryville University Drive, 63141, St. Louis, MISSOURI, E. U. DE NORTEAMERICA	194
431797	10/03/2020		5	Forest Laboratories, LLC	Morris Corporate Center III, 499 Interpace Parkway, 07054, Parsippany, New Jersey, E. U. DE NORTEAMERICA	144
431798	10/03/2020	ZINFORO	5	Forest Laboratories, LLC	MORRIS CORPORATE CENTER III, 400 INTERPACE PARKWAY, 07054, PARISPPANY, NEW JERSEY, E. U. DE NORTEAMERICA	144
431963	17/03/2020	TITAN	14	TITAN COMPANY LIMITED.	Golden Encave, Tower A, Airport Road, 560017, Bangalore, INDIA	144
434567	27/03/2020	DRIVEN	5	ENERGIZER BRANDS II LLC	533 Maryville University Drive, 63141, ST. LOUIS, MISSOURI, E. U. DE NORTEAMERICA	194
435790	24/03/2020	KION	7, 9, 12, 20, 36 y 39	KION GROUP AG	Thea-Rasche-Strabe 8, 60549, Frankfurt am Main, ALEMANIA	235
435791	23/03/2020	KION GROUP	7, 9, 12, 20, 36 y 39	KION GROUP AG	Thea-Rasche-Strabe 8, 60549, Frankfurt am Main, ALEMANIA	235
442955	12/03/2020	IMS	9, 35 y 42	IQVIA AG	Dorfplatz 4, 6330, Cham, SUIZA	201
446623	12/03/2020	IMS HEALTH	9, 35 y 42	IQVIA AG	Dorfplatz 4, 6330, Cham, SUIZA	201
447565	05/03/2020	INTELIG	38	TIM S.A.	CEP 22250-040, Botafogo, Río de Janeiro, BRASIL	94
451612	12/03/2020	IMS	9, 16, 35 y 42	IQVIA AG	Dorfplatz 4, 6330, Cham, SUIZA	201
457634	12/03/2020	SERGIO TACCHINI	3	SERGIO TACCHINI INTERNATIONAL S.R.L. IN	Galleria dei Borromeo 3, 35137, Padova, ITALIA	165

N° Exp.	Resolución	Denominación	Clases	Titular	Dirección	Ag.
				LIQUIDAZIONE		
463343	23/03/2020	PHARM-OLAM	35 y 42	Pharm- Olam International, LLC.	450 N Sam Houston Parkway., Suite 250, 77060, Houston, Texas, E. U. DE NORTEAMERICA	234
463344	23/03/2020	POI	35 y 42	Pharm- Olam International, LLC.	450 N Sam Houston Parkway., Suite 250, 77060, Houston, Texas, E. U. DE NORTEAMERICA	234
464239	12/03/2020	BETTI.PEN	10	GEMABIOTECH S.A.U.	Marcelo T. Alvear 2289, 1122, Ciudad Autónoma de Buenos Aires, ARGENTINA	144
464240	12/03/2020	BETT.I	10	GEMABIOTECH S.A.U.	Marcelo T. Alvear 2289, 1122, Ciudad Autónoma de Buenos Aires, ARGENTINA	144
464241	12/03/2020	BETTERAPS	10	GEMABIOTECH S.A.U.	Marcelo T. Alvear 2289, 1122, Ciudad Autónoma de Buenos Aires, ARGENTINA	144
464243	12/03/2020	HEMASTIM	5	GEMABIOTECH S.A.U.	Marcelo T. Alvear 2289, 1122, Ciudad Autónoma de Buenos Aires, ARGENTINA	144
464244	12/03/2020		5	GEMABIOTECH S.A.U.	Marcelo T. Alvear 2289, 1122, Ciudad Autónoma de Buenos Aires, ARGENTINA	94
464245	12/03/2020	PEG-FERACTIVE B	5	GEMABIOTECH S.A.U.	Marcelo T. Alvear 2289, 1122, Ciudad Autónoma de Buenos Aires, ARGENTINA	144
468004	12/03/2020	ALMOST	25 y 28	Chomp, Inc.	225 South Aviation Blvd., 90245, El Segundo, California, E. U. DE NORTEAMERICA	201
468017	30/03/2020	CEGELEC	7, 9, 11 y 12	CEGELEC	3, rue Eugene et Armand Peugeot, 92500, Ruel Malmaison, FRANCIA	219
468879	12/03/2020	SERGIO TACCHINI	25	SERGIO TACCHINI	Galleria Sala dei Longobardi 2,	165

N° Exp.	Resolución	Denominación	Clases	Titular	Dirección	Ag.
				INTERNATIONAL S.R.L.	20121, Milano, ITALIA	
470192	19/03/2020	NÓBILIS	36	NOBILIS CORREDOR DE BOLSA S.A.	Misiones 1372 Planta Baja, Montevideo, URUGUAY	94
478853	17/03/2020	WRECKED	9 y 41	TURNER BROADCASTING SYSTEM, INC.	One Cnn Center,, 30303, Atlanta, Ga, E. U. DE NORTEAMERICA	180
480011	26/03/2020	MARIO DUTY FREE SHOP	35	MARIO H. VIDALES & CIA S.C.	Gral. Artigas 251, Rio Branco, Cerro Largo, URUGUAY	201
480127	26/03/2020	MARIO DUTY FREE SHOP	35	Mario H Vidales & Cia. S.C.	Gral. Artigas 251, Rio Branco, Cerro Largo, URUGUAY	201
481297	18/03/2020	DEL CARMEN	29, 30 y 31	GOYAIKE S.A.	Cerrito 461 piso 4, 00000, Montevideo , URUGUAY	118
481705	23/03/2020	UFINET	38	UFINET LATAM, S.L.	Calle Conde de Aranda 5, 4D, 28001, MADRID, ESPAÑA	194
486682	12/03/2020	ST	25	SERGIO TACCHINI INTERNATIONAL S.R.L.	Galleria Sala dei Longobardi 2, 20121, Milano, Milano, ITALIA	165
490073	25/03/2020	IRIS	9	MARIO H. VIDALES & CIA. S.C.	G. Artigas N° 251, Rio Branco, Cerro Largo, URUGUAY	201
490077	26/03/2020	TIMPANO	9	MARIO H.VIDALES & CIA. SC.	G. Artigas N° 251, Rio Branco, Cerro Largo, URUGUAY	201
491035	12/03/2020	ST	25	SERGIO TACCHINI INTERNATIONAL S.r.l.	Galleria Sala dei Longobardi 2, 20121, Milano, ITALIA	40
498841	26/03/2020	SPORTS ILLUSTRATED	9 y 16	TI Gotham INC.	1716 Locust Street, 50309, Des Moines, IOWA, E. U. DE NORTEAMERICA	34
502349	12/03/2020	VILLA BLANCA	29	Molino Dolores S.A.	MERCEDES, MERCEDES, URUGUAY	144
502350	12/03/2020	SUPREMA	30	Molino Dolores S.A.	Grito de Asencio 948, DOLORES, URUGUAY	144
502378	10/03/2020	DAZZLER	43	Wyndham Hotel Management de Argentina SRL	Esmeralda 950 Torre Bellini WeWork Piso 20, CABA Buenos Aires, C1007, Buenos Aires,	18

N° Exp.	Resolución	Denominación	Clases	Titular	Dirección	Ag.
					Buenos Aires, ARGENTINA	
506848	30/03/2020	PLANETA JUNIOR	16 y 41	GRUPO EDITORIAL PLANETA S.A.I.C.	Avda. Independencia 1682, BUENOS AIRES, ARGENTINA	212

CAMBIOS DE NOMBRE DE PATENTES

N° Exp.	Resolución	Titular	Dirección	Ag.
030655	24/03/2020	SANOFI		165
035842	24/03/2020	LiquidPower Specialty Products Inc.		136
035886	24/03/2020	LiquidPowe Specialty Products Inc.		136

CAMBIOS DE DOMICILIO

N° Exp.	Resolución	Denominación	Clases	Titular	Dirección	Ag.
370978	24/03/2020	PAMPA MIA	29	INSTITUTO ROSENBUSCH S.A. DE BIOLOGIA EXPERIMENTAL AGROPECUARIA	San Jose 1469, Buenos Aires, Buenos Aires, ARGENTINA	94
375691	10/03/2020	ARMANI CODE	3	GIORGIO ARMANI S.p.A.	Via Borgonuovo 11, 20121, Milán, ITALIA	34
377133	23/03/2020	CKC CRAWFORD, KEEN CKC	1	LABORATORIOS CKC ARGENTINA S.A.	Montesquieu 520, CIUDAD AUTONOMA DE BUENOS AIRES, ARGENTINA	103
381017	25/03/2020	PR PACO RABANNE	9, 14, 18, 24 y 25	PACO RABANNE	17 Rue François, 1er, 75008, Paris, Paris, FRANCIA	18
383599	10/03/2020	NVIDIA	9	NVIDIA CORPORATION	2788 San Tomas Expressway, 95051, Santa Clara, California, E. U. DE NORTEAMERICA	18
385726	13/03/2020	LEVITON	9 y 11	LEVITON MANUFACTURING CO., INC.	201 North Service Road, 11747, Melville, New York, E. U. DE NORTEAMERICA	191
386610	12/03/2020	ARCELORMITTAL	6, 21 y 40	ArcelorMittal	24-26 Boulevard d'Avranches, 1160, Luxembourg,	20

N° Exp.	Resolución	Denominación	Clases	Titular	Dirección	Ag.
					LUXEMBURGO	
386611	12/03/2020		6, 21 y 40	ArcelorMittal	24-26 Boulevard d´Avranches, 1160, Luxemburgo, LUXEMBURGO	20
386771	03/03/2020	VALE	14	VALE S.A.	Avenida das Americas, 700, bloco 8 loja 318, Barra da Tijuca, 22640-100, Rio de Janeiro, Rio de Janeiro, BRASIL	34
386987	16/03/2020	O2	33	BODEGAS CHANDON S.A.	Avenida Ortiz de Ocampo 2839, C1425DSD, Ciudad Autónoma de Buenos Aires, Buenos Aires, ARGENTINA	191
387781	11/03/2020	GA	9	GIORGIO ARMANI S.p.A.	Via Borgonuovo 11, 20121, MILAN, ITALIA	34
387816	11/03/2020	AZTECA	2	ULBRIKA URUGUAYA S.A.	19 DE ABRIL 612, Maldonado, URUGUAY	40
388201	25/03/2020	USHER	3	FAST PACE HOLDINGS, LLC	7 TIMES SQUARE, C/O PRYOR CASHMAN LLP, 10036, New York, New York, E. U. DE NORTEAMERICA	3
388811	30/03/2020	SOFTCARGO SOFTWARE SOLUTIONS	42	EYALIR S.A.	AVENIDA ITALIA 6201 , LATU, Edificio Los Tilos, Oficina 107, MONTEVIDEO, URUGUAY	218
388812	30/03/2020	SC-FORWARDER	42	EYALIR S.A.	AVENIDA ITALIA 6201, LATU, Edificio LOS TILOS, Oficina 107, MONTEVIDEO, URUGUAY	218
389340	16/03/2020	FERROCEMENT	19 y 37	FERROCEMENT URUGUAY S.A.	Juan Carlos Gómez 1388 - Of. 901, Montevideo, Montevideo, URUGUAY	192
389341	16/03/2020	FERROPUR	2 y 19	FERROCEMENT URUGUAY S.A.	Juan Carlos Gómez 1388 - Of. 901, Montevideo, Montevideo, URUGUAY	130

N° Exp.	Resolución	Denominación	Clases	Titular	Dirección	Ag.
389342	16/03/2020	GROUTER	19	FERROCEMENT URUGUAY S.A.	Juan Carlos Gómez 1388 - Of. 901, Montevideo, Montevideo, URUGUAY	130
389343	16/03/2020	PACHER	1, 2 y 19	FERROCEMENT URUGUAY S.A.	Juan Carlos Gómez 1388 - Of. 901, Montevideo, Montevideo, URUGUAY	192
389345	16/03/2020	HYDROPOX	1 y 19	FERROCEMENT URUGUAY S.A.	Juan Carlos Gómez 1388 - Of. 901, Montevideo, Montevideo, URUGUAY	192
389347	16/03/2020	POLYCRET	2 y 19	FERROCEMENT URUGUAY S.A.	Juan Carlos Gómez 1388 - Of. 901, Montevideo, Montevideo, URUGUAY	130
389348	23/03/2020	MSC	39	MSC MEDITERRANEAN SHIPPING COMPANY HOLDING S.A.	Chemin Rieu 12-14, 1208, Ginebra, SUIZA	191
389356	17/03/2020	CAPSTONE	1	E. I. DU PONT DE NEMOURS AND COMPANY	974 Centre Road, 19805, Wilmington, Delaware, E. U. DE NORTEAMERICA	34
389657	19/03/2020	HORTON Y EL MUNDO DE LOS QUIEN	9 y 41	DR. SEUSS ENTERPRISES, L.P.	9645 Scranton Road #130, 92121, San Diego, California, E. U. DE NORTEAMERICA	20
389809	11/03/2020	GOLDEN FRUIT	32	CEREALIN S.A	Magallanes 1871, Montevideo, URUGUAY	192
389977	23/03/2020	HAAS	29, 30 y 43	ALGORTA S.A.	Callao 3364, Montevideo, Montevideo, URUGUAY	18
390343	09/03/2020	MAYGAS	11	INDUSTRIAS SALADILLO S.A.	Bolivia 4697, C1419DTV, Ciudad Autonoma de Buenos Aires, ARGENTINA	18
390791	16/03/2020	CRIP'S	16 y 31	APPLE AND PEAR AUSTRALIA LIMITED	Suite G01, 128-136 Jolimont Road, 3002, East Melbourne Vic, East Melbourne Vic, AUSTRALIA	192
391003	18/03/2020	SATS	9, 39 y 45	S.A.T.S. S.R.L.	Avenida Italia 3890, Montevideo,	216

N° Exp.	Resolución	Denominación	Clases	Titular	Dirección	Ag.
					URUGUAY	
391145	28/02/2020	HERSHEY'S BLISS	30	THE HERSHEY COMPANY	19 East Chocolate Avenue Hershey, 17033, Pennsylvania, E. U. DE NORTEAMERICA	34
391467	30/03/2020	SJM	10	ST. JUDE MEDICAL LLC.	One St. Jude Medical Drive, 55117, St. Paul, Minessota, E. U. DE NORTEAMERICA	136
392026	31/03/2020	IRONMAN	3	WORLD TRIATHLON CORPORATION	3407 W DR.Martin Luther KING Jr. Blvd. Suite 100, 33607, Tampa, Florida, E. U. DE NORTEAMERICA	18
393757	05/03/2020	WOW	32	WOW NUTRITION INDUSTRIA E COMERCIO S.A.	RUA GERALDO FLAUSINO GOMES, 78, CONJUNTO 54 Monçoes, 04575-060, São Paulo, BRASIL	34
395212	30/03/2020	KION	7, 12, 36 y 37	KION GROUP AG	Thea-Rasche-Strabe 8, 60549, Frankfurt am Main, ALEMANIA	235
397539	03/03/2020	ORION	14 y 42	ORION LIMITADA	Convención 1343 Piso 5 Oficina 511, 11100, Montevideo, URUGUAY	
398786	28/02/2020	ALFALFEX	1 y 5	WILLIAMS & CIA. PRODUCTOS QUIMICOS S.A.	Ruta 101km. 24.200, Paso Hondo, Canelones, URUGUAY	20
399398	28/02/2020	PANEX FIT	21	SEB DO BRASIL PRODUTOS DOMÉSTICOS LTDA.	Av. Arno, n° 146,parte Mooca São Paulo, 031800-900, São Paulo, São Paulo, BRASIL	34
399399	28/02/2020	PANEX CASSIS	21	SEB DO BRASIL PRODUTOS DOMÉSTICOS LTDA.	Av. Arno, n° 146, parte Mooca São Paulo, 031800-900, São Paulo, BRASIL	34
400016	10/03/2020	KW	7	KEPLER WEBER S. A.	Rua do Rocio, 84- 3° Andar , 04552-000, Sao Paulo, SP, BRASIL	18
400105	05/03/2020	PULSAR	9	ABB FRANCE	7 boulevard d'Osny Cergy Saint Christophe , 95800, FRANCIA	34

N° Exp.	Resolución	Denominación	Clases	Titular	Dirección	Ag.
400106	05/03/2020	HELITA	9	ABB FRANCE	7boulevard d'Ósny Cergy Saint Christophe 95800, FRANCIA	34
400236	24/03/2020	APP	3, 5, 16, 20, 21 y 24	PT. PURINUSA EKAPERSADA	GEDUNG SINAR MAS LAND PLAZA MENARA II LANTAI 9, 10350, THAMRIN N° 51, Jakarta, INDONESIA	216
400360	10/03/2020	KEPLERWEBER	7	KEPLER WEBER S. A.	Rua do Rocio, 84 - 3° Andar, 04452-000, Sao Paulo, SP, BRASIL	18
400610	11/03/2020	NARVA	7, 9, 11 y 20	MITTELDEUTSCHER WARENZEICHENVER BAND NARVA E. V.	Am Altmarkt 12, 08523, Plauen, ALEMANIA	192
400771	23/03/2020	PEHUAMAR	30	PEPSICO DE ARGENTINA S.R.L.	AV. CORRIENTES 420 3°, CIUDAD AUTONOMA DE BUENOS AIRES, ARGENTINA	3
401507	28/02/2020	FRENCH COLOR	3	CASTER	99 rue du Faubourg Saint Honoré, 75008, Paris, FRANCIA	192
401630	28/02/2020	OTIS	7, 9 y 12	OTIS ELEVATOR COMPANY	One Carrier Place, 06032, Farmington, Connecticut, E. U. DE NORTEAMERICA	34
401782	16/03/2020	MEGA	21	MEGATRADE INTERNATIONAL, INC.	Williams Mullen Center, 200 South 10 Th Street Richmond, 23219, Virginia, E. U. DE NORTEAMERICA	18
401791	23/03/2020	VIRGIN	3, 16, 25, 35, 39, 42, 43, 44 y 45	VIRGIN ENTERPRISES LIMITED	The Battleship Building, 179 Harrow Road, W26 NB, London, GRAN BRETAÑA (REINO UNIDO)	20
401826	23/03/2020	PRISMACOLOR	16	BEROL CORPORATION	6655 Peachtree Dunwoody Road, 30328, Atlanta, GA, E. U. DE NORTEAMERICA	194
401888	13/03/2020	CITISERVICE	36	CITIBANK, N.A.	388 Greenwich Street, 10013, New York, New York, E. U. DE NORTEAMERICA	20

N° Exp.	Resolución	Denominación	Clases	Titular	Dirección	Ag.
402159	28/02/2020	HERSHEY'S	30	THE HERSHEY COMPANY	19 East Chocolate Avenue Hershey, 17033, Pennsylvania, E. U. DE NORTEAMERICA	34
402362	11/03/2020	CASINO	34	ABAL HNOS. S.A.	Gabriel Otero 6462 of. 101, Montevideo, URUGUAY	40
402715	11/03/2020	3-EN-UNO	3	WD-40 COMPANY (DELAWARE)	9715 BUSINESSPARK AVENUE, 92131, San Diego, California, E. U. DE NORTEAMERICA	201
402831	09/03/2020	A ATLANTIC	9 y 41	ATLANTIC RECORDING CORPORATION	1633 Broadway , 10019, New York, New York, E. U. DE NORTEAMERICA	20
402867	19/03/2020	ROCKMASTER	17	MANULI RUBBER INDUSTRIES S.P.A.	Via Pietro Paleocapa 7, 20121, Milano, ITALIA	212
402975	19/03/2020	PRIMOR	3	MYROSUR S.A.	Bulevar José Batlle y Ordoñez 6781, Montevideo, Montevideo, URUGUAY	18
402990	12/03/2020	PURE ALFRED SUNG	3	MIMRAN GROUP INC.	1100 Bathurst Street, M5R 3G9, Toronto, Ontario, CANADA	20
403012	27/02/2020	BLAQUE	18	SALEM, HORACIO MOISES y SALEM, VICTOR ALBERTO	Scalabrini Ortiz 50, C1414DNN, CIUDAD AUTONOMA DE BUENOS AIRES, ARGENTINA y Scalabrini Ortiz 50, C1414DNN, CIUDAD AUTONOMA DE BUENOS AIRES, ARGENTINA	34
403333	27/02/2020	ULTRAGLISS TURBO	7, 8, 9 y 11	SEB DO BRASIL PRODUTOS DOMÉSTICOS LTDA.	Av. Arno, n° 146 , 031800, parte Mooca , Sao Paulo, BRASIL	34
403435	23/03/2020	SUNDANCE	41	SUNDANCE ENTERPRISES, INC.	3400 N.Ashton Boulevard, Suite 175, 84043, UTAH, E. U. DE NORTEAMERICA	191
403453	30/03/2020	IFCO	20 y 39	IFCO SYSTEMS GmbH	Zugspitzstrasse 7, 82049, Pullach, ALEMANIA	36

N° Exp.	Resolución	Denominación	Clases	Titular	Dirección	Ag.
403522	31/03/2020	MULTICLEAN	3	ELECTROQUIMICA S.A.	Antigua Continuación Colman 5827, Montevideo, Montevideo, URUGUAY	20
404058	19/03/2020	EFFECTIVO SI	36	COMPANÍA FINANCIERA ARGENTINA S.A.	Av. Paseo Colón 746, piso 4, Ciudad Autonoma de Buenos Aires, ARGENTINA	144
404082	02/03/2020	PADDINGTON BEAR	16 y 28	PADDINGTON & COMPANY LIMITED	4 Pancras Square, 6th Floor, N1C 4AG, United Kingdom, GRAN BRETAÑA (REINO UNIDO)	18
404262	26/03/2020	MILLICOM	38	MILLICOM INTERNATIONAL CELLULAR S.A.	2, rue du Fort Bourbon, L-1249, luxembourg, LUXEMBURGO	136
404329	27/03/2020	FF FENDI	14	FENDI S.R.L.	PALAZZO DELLA CIVILITA ITALIANA QUADRATO DELLA CONCORDIA 3, ROMA, ITALIA	18
404512	12/03/2020	LOS CERROS DE SAN JUAN	33	SENFOR S.A.	PLAZA CAGANCHA 1335 apto. 1104, MONTEVIDEO, URUGUAY	118
404545	31/03/2020	LUFTHANSA	39	DEUTSCHE LUFTHANSA AKTIENGESELLSCHAFT	VENLOER STRASSE 151-153, 50672, Köln, ALEMANIA	165
404761	31/03/2020	BAKER & MCKENZIE	16, 41 y 45	BAKER & MCKENZIE LLP	300 East Randolph Street, Suite 5000, 60601, Chicago, Illinois, E. U. DE NORTEAMERICA	20
405423	12/03/2020	EBROLUZ	11	LAOR S.A.	Eduardo Acevedo 1629, Montevideo, Montevideo, URUGUAY	34
406530	12/03/2020	THE ORIGINAL NATURE'S RECIPE	31	BIG HEART PET, INC.	One Strawberry Lane, 44667, Orrville, Ohio , E. U. DE NORTEAMERICA	212
407749	26/03/2020	MARLEX	1 y 17	CHEVRON PHILLIPS CHEMICAL COMPANY	10001 Six Pines Drive, 77380, The Woodlands, Texas, E. U. DE	187

N° Exp.	Resolución	Denominación	Clases	Titular	Dirección	Ag.
				LP.	NORTEAMERICA	
407763	11/03/2020	AVENUE SAXE	3	DISTRIFAR S.R.L	Rambla Republica del Perú 781 apto. 301, Montevideo, Montevideo, URUGUAY	201
408555	18/03/2020	SAXE	16	DISTRIFAR S.R.L.	Rambla Republica del Peru 781 apto. 301, MONTEVIDEO, URUGUAY	201
408783	12/03/2020	AWARD CENTER CUTS	31	BIG HEART PET , INC.	One Strawberry Lane, 44667, Orrville, Ohio , E. U. DE NORTEAMERICA	212
409285	24/03/2020	L'INCANTO	43	L'INCANTO SRL	AVDA. ROOSVELT, TORRE PUNTA DEL ESTE, APTO. 8, PUNTA DEL ESTE, MALDONADO, URUGUAY	194
410636	25/03/2020	ASEPXIA	3 y 5	GENOMMA LAB INTERNACIONAL, S.A.B. DE C.V.	Avenida Antonio Dovali Jaime, No. 70, Torre C, Piso 2, Despacho A., Colonia Santa Fe, 01210, Alvaro Obregon, CIUDAD DE MEXICO, MEXICO	18
410637	25/03/2020	VARISEN	3	GENOMMA LAB INTERNACIONAL, S.A.B. DE C.V.	Avenida Antonio Dovali Jaime, No.70, Torre C, Piso 2, Despacho A, Colonia Santa Fe, 01210, Obregon, CIUDAD DE MEXICO, MEXICO	18
410638	25/03/2020	ANTIACNIL	3	GENOMMA LAB INTERNACIONAL, S.A.B. DE C.V.	Avenida Antonio Dovali Jaime, No. 70, Torre C, Piso 2, Despacho A, Colonia Santa Fe, 01210, Alvaro Obregon, CIUDAD DE MEXICO, MEXICO	18
410639	25/03/2020	BENGUE	5	GENOMMA LAB INTERNACIONAL, S.A.B. DE C.V.	Avenida Antonio Dovali Jaime, No.70,, Torre C, Piso 2 Despacho A, Colonia Santa Fe, 01210,	18

N° Exp.	Resolución	Denominación	Clases	Titular	Dirección	Ag.
					Alvaro Obregon, CIUDAD DE MEXICO, MEXICO	
410640	25/03/2020	BIO ELECTRO	5	GENOMMA LAB INTERNACIONAL, S.A.B. DE C.V.	Avenida Antonio Dovali Jaime, No. 70, Torre C, Piso 2, Despacho A, Colonia Santa Fe, 01210, Alvaro Obregon, ciudad de Mexico, MEXICO	18
410641	26/03/2020	CICATRICURE	3 y 5	GENOMMA LAB INTERNACIONAL, S.A.B. DE C.V.	Avenida Antonio Dovali Jaime, No 70, Torre C, Piso 2, Despacho A, Colonia Santa Fe, 01210, Alvaro Obregon, CIUDAD DE MEXICO, MEXICO	18
410642	26/03/2020	COLEDIA	5	GENOMMA LAB INTERNACIONAL, S.A.B. DE C.V.	Avenida Antonio Dovali Jaime, No 70, Torre C, Piso 2 Despacho A, Colonia Santa Fe, 01210, Alvaro Obregon, Ciudad de Mexico, MEXICO	18
410643	26/03/2020	M ®	3 y 10	GENOMMA LAB INTERNACIONAL, S.A.B. DE C.V.	Avenida Antonio Dovali Jaime, No. 70, torre C, Piso 2, Despacho A, Colonia Santa Fe, 01210, Alvaro Obregon, Ciudad de Mexico., MEXICO	18
410645	27/03/2020	GOICOTABS	5	GENOMMA LAB INTERNACIONAL, S.A.B. DE C.V.	Avenida Antonio Dovali Jaime, No 70, Torre C Piso 2, Despacho A, Colonia Santa Fe, 01210, Alvaro Obregon, CIUDAD DE MEXICO, MEXICO	18
410646	27/03/2020	GOICOECHEA	3 y 5	GENOMMA LAB INTERNACIONAL, S.A.B. DE C.V.	Avenida Antonio Dovali Jaime, No. 70 Torre C, Piso 2, Despacho A, Colonia Santa Fe, 01210, Alvaro Obregon, CIUDAD DE MEXICO, MEXICO	18
410647	27/03/2020	DIABETTX	3	GENOMMA LAB INTERNACIONAL,	Antonio Dovalí Jaime No. 70, Torre C, Piso 2, Despacho A,	18

N° Exp.	Resolución	Denominación	Clases	Titular	Dirección	Ag.
				S.A.B. DE C.V.	Colonia de Santa Fé, Álvaro Obregón, 01210, Ciudad de México, Ciudad de México, MEXICO	
410649	27/03/2020	M FORCE	5	GENOMMA LAB INTERNACIONAL, S.A.B. DE C.V.	Avenida Antonio Dovalí Jaime No. 70, Torre C, Piso 2, despacho A, Colonia Santa Fe, Álvaro Obregón, 01210, Ciudad de México, Ciudad de México, MEXICO	18
410650	27/03/2020	MA EVANS	3	GENOMMA LAB INTERNACIONAL, S.A.B. DE C.V.	Avenida Antonio Dovalí Jaime No. 70, Torre C, Piso 2, despacho A, Colonia Santa Fe, Álvaro Obregón, 01210, Ciudad de México, Ciudad de México, MEXICO	18
410651	27/03/2020	MEDICASP	3	GENOMMA LAB INTERNACIONAL, S.A.B. DE C.V.	Avenida Antonio Dovalí Jaime No. 70, Torre C, Piso 2, despacho A, Colonia Santa Fe, Álvaro Obregón, 01210, Ciudad de México, Ciudad de México, MEXICO	18
410652	27/03/2020	METABOLTONICS	5	GENOMMA LAB INTERNACIONAL, S.A.B. DE C.V.	Avenida Antonio Dovalí Jaime No. 70, Torre C, Piso 2, despacho A, Colonia Santa Fe, Álvaro Obregón, 01210, Ciudad de México, Ciudad de México, MEXICO	18
410654	27/03/2020	NIKZON	5	GENOMMA LAB INTERNACIONAL, S.A.B. DE C.V.	Avenida Antonio Dovalí Jaime No. 70, Torre C, Piso 2, despacho A, Colonia Santa Fe, Álvaro Obregón, 01210, Ciudad de México, Ciudad de México, MEXICO	18

N° Exp.	Resolución	Denominación	Clases	Titular	Dirección	Ag.
410655	27/03/2020	POINTTS	5 y 10	GENOMMA LAB INTERNACIONAL, S.A.B. DE C.V.	Antonio Dovalí Jaime No. 70, Torre C, Piso 2, Despacho A, Colonia de Santa Fé, Álvaro Obregón, 01210, Ciudad de México, MEXICO	18
410656	27/03/2020	QG5	5	GENOMMA LAB INTERNACIONAL, S.A.B. DE C.V.	Antonio Dovalí Jaime No. 70, Torre C, Piso 2, Despacho A, Colonia de Santa Fé, Álvaro Obregón, 01210, Ciudad de México, MEXICO	18
410657	27/03/2020	SHOT B	5	GENOMMA LABORATORIES MEXICO, S.A. DE C.V.	Avenida Antonio Dovali Jaime, No. 70, Torre C, Piso 2, Despacho A, Colonia Santa Fe, 01210, Alvaro Obregon, ciudad de MEXICO, MEXICO	18
410658	27/03/2020	WHITE SECRET	3	GENOMMA LAB INTERNACIONAL, S.A.B. DE C.V.	Antonio Dovalí Jaime No. 70, Torre C, Piso 2, Despacho A, Colonia de Santa Fé, Álvaro Obregón, 01210, Ciudad de México, MEXICO	18
410659	27/03/2020	SILKA MEDIC	5	GENOMMA LABORATORIES MEXICO, S.A. DE C.V.	Avenida Antonio Dovali Jaime, No. 70, Torre C, Piso 2, Despacho A, Colonia Santa Fe, 01210, Alvaro Obregon, ciudad de MEXICO, MEXICO	18
410660	30/03/2020	SUEROX	5 y 32	GENOMMA LAB INTERNACIONAL, S.A.B. DE C.V.	Avenida Antonio Dovalí Jaime No. 70, Torre C, Piso 2, despacho A, Colonia Santa Fe, Álvaro Obregón, 01210, Ciudad de México, Ciudad de México, MEXICO	18
410661	30/03/2020	TIO NACHO	3	GENOMMA LAB INTERNACIONAL, S.A.B. DE C.V.	Antonio Dovalí Jaime No. 70, Torre C, Piso 2, Despacho A, Colonia de Santa Fé, Álvaro	18

N° Exp.	Resolución	Denominación	Clases	Titular	Dirección	Ag.
					Obregón, 01210, Ciudad de México, MEXICO	
410662	30/03/2020	TOUCH ME	3	GENOMMA LAB INTERNACIONAL, S.A.B. DE C.V.	Avenida Antonio Dovalí Jaime No. 70, Torre C, Piso 2, despacho A, Colonia Santa Fe, Álvaro Obregón, 01210, Ciudad de México, Ciudad de México, MEXICO	18
410663	01/04/2020	UNESIA	5	GENOMMA LAB INTERNACIONAL, S.A.B. DE C.V.	Antonio Dovalí Jaime No. 70, Torre C, Piso 2, Despacho A, Colonia de Santa Fé, Álvaro Obregón, 01210, Ciudad de México, MEXICO	18
410664	31/03/2020	UNIGASTROZOL	5	GENOMMA LAB INTERNACIONAL, S.A.B. DE C.V.	Avenida Antonio Dovalí Jaime No. 70, Torre C, Piso 2, despacho A, Colonia Santa Fe, Álvaro Obregón, 01210, Ciudad de México, Ciudad de México, MEXICO	18
410665	31/03/2020	X RAY	5	GENOMMA LAB INTERNACIONAL, S.A.B. DE C.V.	Avenida Antonio Dovalí Jaime No. 70, Torre C, Piso 2, despacho A, Colonia Santa Fe, Álvaro Obregón, 01210, Ciudad de México, Ciudad de México, MEXICO	18
410666	31/03/2020	GENOMMA LAB	3, 5 y 42	GENOMMA LAB INTERNACIONAL, S.A.B. DE C.V.	Avenida Antonio Dovalí Jaime No. 70, Torre C, Piso 2, despacho A, Colonia Santa Fe, Álvaro Obregón, 01210, Ciudad de México, Ciudad de México, MEXICO	18
422443	10/03/2020	HOLLY HOBBIE	16	THOSE CHARACTERS FROM CLEVELAND, LLC	28601 CHAGRIN BLVD., STE. 500, 44122, WOODMERE, OHIO, E. U. DE	156

N° Exp.	Resolución	Denominación	Clases	Titular	Dirección	Ag.
					NORTEAMERICA	
424133	05/03/2020	U.D.E.	41	FUNDACION UNIVERSIDAD DE LA EMPRESA	Plaza Independencia 759 of 104, Montevideo, URUGUAY	
425546	10/03/2020	OSITOS CARINOSITOS	9 y 28	Those Characters From Cleveland, LLC	28601 CHAGRIN BLVD., STE.500, 44122, WOODMERE, OHIO, E. U. DE NORTEAMERICA	156
429786	23/03/2020	OLAM	29, 30, 31, 32, 33, 40 y 44	OLAM INTERNATIONAL LIMITED	7 Straits View, Marina One East Tower #20-01 , 018936, SINGAPORE, SINGAPUR	201
432373	24/03/2020	TICKXAN	5	LA BUENA ESTRELLA S.A.	RUTA 101 KM 24.500, CANELONES, URUGUAY	34
435790	30/03/2020	KION	7, 9, 12, 20, 36 y 39	KION GROUP AG	Thea-Rasche-Strabe 8, 60549, Frankfurt am Main, ALEMANIA	235
435791	30/03/2020	KION GROUP	7, 9, 12, 20, 36 y 39	KION GROUP AG	Thea-Rasche-Strabe 8, 60549, Frankfurt am Main, ALEMANIA	235
445724	24/03/2020	IKUSI	9	GRUPO ORMAZABAL, S.L.U.	Edificio Arteaga Txorierri Etorbidea, 9 2º, 48160, DERIO (BIZKAIA), ESPAÑA	212
445783	26/03/2020	KAOPECTATE	5	GENOMMA LAB INTERNACIONAL, S.A.B. DE C.V.	Antonio Dovalí Jaime No. Ext. 70, Torre C, Piso 2, Despacho A, Col. Santa Fe, 01210, Ciudad de Mexico, Ciudad de Mexico, MEXICO	18
452560	26/03/2020	TRIATOP	3	GENOMMA LAB INTERNACIONAL, S.A.B. DE C.V.	Antonio Dovalí Jaime No. Ext. 70, Torre C, Piso 2, Despacho A, Col. Santa Fe, 01210, Ciudad de Mexico, Ciudad de Mexico, MEXICO	18
453539	09/03/2020	ARMANI	20	GIORGIO ARMANI S.p. A	Via Borgonuovo 11, 20121, Milan, ITALIA	34
465616	16/03/2020	ONCASPAR	5	SERVIER IP UK LIMITED	Sefton House, Sefton Park, Bells Hill Stoke Poges, Slough SL2	34

N° Exp.	Resolución	Denominación	Clases	Titular	Dirección	Ag.
					4JS, United Kingdom	
465616	25/03/2020	ONCASPAR	5	SERVIER IP UK LIMITED	Sefton House, Sefton Park, Bells Hill Stoke Poges, Slough SL2 4JS, United Kingdom	34
465784	26/03/2020	XL-DOL	5	GENOMMA LABORATORIES MEXICO, S.A. DE C.V.	Avenida Antonio Dovalí Jaime, No. 70, Torre C, Piso 2, Despacho A, Colonia Santa Fe, 01210, Alvaro Obregon, ciudad de MEXICO, MEXICO	18
465786	26/03/2020	XL 3	5	GENOMMA LAB INTERNACIONAL, S.A.B. DE C.V.	Antonio Dovalí Jaime No. 70, Torre C, Piso 2, Despacho A, Colonia de Santa Fé, Álvaro Obregón, 01210, Ciudad de México, Ciudad de México, MEXICO	18
470913	27/02/2020	L.O.V.	3, 8 y 21	BORA CREATIONS S.L.	11, Calle Velázquez (Pto. De Andratx), 07157, Andratx, Baleares, ESPAÑA	219
473814	26/03/2020	OLAM	1, 17, 19, 22, 29, 30, 31, 35, 36, 39, 40, 42 y 44	OLAM INTERNATIONAL LIMITED	7 Straits View, Marina One East, Tower #20-01, 18936, Singapore, Singapore, SINGAPUR	180
473815	26/03/2020	OLAM	1, 17, 19, 22, 29, 30, 31, 35, 36, 39, 40, 42 y 44	OLAM INTERNATIONAL LIMITED	7 Straits View, Marina One East, Tower #20-01, 018936, Singapore, Singapore, SINGAPUR	180
474237	18/03/2020	SPOLETO	43	NOVA UMBRIA EMPREENDIMENTOS E PARTICIPAÇÕES LTDA.	Rua Da Passagem, No.93, Botafogo, 22.290-030, Rio De Janeiro, BRASIL	34
474579	11/03/2020	QUARTZOLIT	6, 11 y 19	SAINT-GOBAIN DO BRASIL PRODUTOS INDUSTRIAIS E PARA CONSTRUÇÃO LTDA	Av. Santa Marina 482, 1º Andar, 05036-903, Sao Paulo, Sao Paulo, BRASIL	94
474929	26/03/2020		3	GENOMMA LAB	Avenida Antonio Dovalí Jaime	18

N° Exp.	Resolución	Denominación	Clases	Titular	Dirección	Ag.
				INTERNACIONAL, S.A.B. DE C.V.	No. 70, Torre C, Piso 2, despacho A, Colonia Santa Fe, Álvaro Obregón, 01210, Ciudad de México, Ciudad de México, MEXICO	
475028	26/03/2020	GENOMMA TAFIROL G	5	GENOMMA LAB INTERNACIONAL, S.A.B. DE C.V.	Antonio Dovalí Jaime No. Ext. 70, Torre C, Piso 2, Despacho A, Col. Santa Fe, 01210, Ciudad de Mexico, Ciudad de Mexico, MEXICO	18
476004	27/03/2020	BRISAS	33 y 35	AGROLAND S.A.	Bvar. GENERAL ARTIGAS 420, P1, 11300, MONTEVIDEO, URUGUAY	216
476005	27/03/2020	BRISAS	33 y 35	AGROLAND S.A.	Bvar. Artigas 420, P1, MONTEVIDEO, URUGUAY	216
476065	23/03/2020	ALIFE	25	Alife Holdings LLC	1411 Broadway , 30th Floor, 10018, New York, E. U. DE NORTEAMERICA	212
476912	26/03/2020	AGAROL	5	GENOMMA LAB INTERNACIONAL, S.A.B. DE C.V.	Antonio Dovalí Jaime No. 70, Torre C, Piso 2, Despacho A, Colonia de Santa Fé, Álvaro Obregón, 01210, Ciudad de México, Ciudad de México, MEXICO	18
477523	31/03/2020	CITY CROSS	12	PIRELLY TYRE S.P.A.	Viale Piero e Alberto Pirelli 25, 20126, Milan, ITALIA	191
479863	03/03/2020	MEGIR	14	Shenzhen Megir Watches Industry Co., Ltd.	F/3-4, No. 3 Plant, Nanchang Jianyu 1st Industrial Zone, Gushu, Xixiang Street, Bao'an Dist., Shenzhen, CHINA	144
480946	24/03/2020	DELICIOUS CHIPS	30	INVERSIA S.R.L.	JUAN PAULLIER 2442, Montevideo, Montevideo, URUGUAY	
481705	30/03/2020	UFINET	38	UFINET LATAM, S.L.	Calle Conde de Aranda 5, 4D,	194

N° Exp.	Resolución	Denominación	Clases	Titular	Dirección	Ag.
					28001, MADRID, ESPAÑA	
487777	27/03/2020	SMITH & NEPHEW	3, 5 y 10	Smith & Nephew plc	Building 5, Croxley Park , Hatters Lane, WD18 8YE, Watford, Hertfordshire, GRAN BRETAÑA (REINO UNIDO)	34
491952	28/02/2020	SEVENS SEAS	5 y 29	Procter & Gamble Health Limited	The Heights, Brooklands , KT13 0XP, Weybridge, Surrey, GRAN BRETAÑA (REINO UNIDO)	212
497578	10/03/2020	ELADIO DIESTE SAINT MARTIN	19, 37 y 41	JUAN DIESTE SAINR MARTIN; Esteban Dieste Saint Martin; Eduardo Dieste Saint Martin; Antonio Dieste Saint Martin; Marta Dieste Saint Martin; Teresa Dieste Saint Martin; Bernardo Dieste Saint Martin; Pedro Dieste Saint Martin; Tomás Dieste Saint Martin; Inés Dieste Saint Martin y Isabel Dieste Saint Martin	Andes 1111/704, Montevideo, Montevideo, URUGUAY; Gral Rivera 4338, Montevideo, Montevideo, URUGUAY; Villagrán 1290, Montevideo, Montevideo, URUGUAY; Jose Ellauri 809 apartamento 101, Montevideo, Montevideo, URUGUAY; Francisco Aguilar 818 apartamento 601, Montevideo, Montevideo, URUGUAY; Luis Alberto De Herrera 2794/501, Montevideo, Montevideo, URUGUAY; Colombia 112/902, Montevideo, Montevideo, URUGUAY; Convención 1526/8, Montevideo, Montevideo, URUGUAY; Solano Antuña 2990, Montevideo, Montevideo, URUGUAY; Dalmiro Costa 4535, Montevideo, Montevideo, URUGUAY y Francisco Ross 2725/302, Montevideo, Montevideo, URUGUAY	212
498841	30/03/2020	SPORTS ILLUSTRATED	9 y 16	TI Gotham INC.	1716 Locust Street, 50309, Des	34

N° Exp.	Resolución	Denominación	Clases	Titular	Dirección	Ag.
					Moines, IOWA, E. U. DE NORTEAMERICA	
501053	19/03/2020	ACE OF SPADES	33	Ace of Spades Holdings, LLC	540 W. 26th Street, New York, 10001, New York, New York, E. U. DE NORTEAMERICA	201
501054	19/03/2020	ARMAND DE BRIGNAC	33	Ace of Spades Holdings, LLC	540 W. 26th. Street, New York, 10001, New York, New York, E. U. DE NORTEAMERICA	201
501055	19/03/2020	A	33	Ace of Spades Holdings, LLC	540 W. 26th. Street, New York, 10001, New York, New York, E. U. DE NORTEAMERICA	201

CAMBIOS DE DOMICILIO DE PATENTES

N° Exp.	Resolución	Titular	Dirección	Ag.
037926	11/03/2020	Loxo Oncology, Inc.		211
037927	11/03/2020	Array BioPharma Inc. y Loxo Oncology, Inc.		211

En virtud de la discrepancia que surge en la actualidad entre la fecha de validez de las resoluciones en los sistemas IPAS y [PAMP](#) con la que surge del Boletín de la DNPI, debe dejarse constancia que la fecha de validez de la resolución correspondiente es la que surge de los sistema IPAS y [PAMP](#), fecha de firma de la misma.

NOTIFICACIONES DE ASESORÍA

De conformidad con lo establecido por el numeral 4° del artículo 80 de la Ley 17.011 del 25 de setiembre de 1998 y artículo 87 del decreto N° 34/999 del 3 de febrero de 1999, se notifica a quien se cita a continuación, por razones de su interés, debe presentarse en sección Recursos de la Dirección Nacional de Propiedad Industrial, sita en la calle Rincón 723, 3er. Piso.

MARCA:	SUMO
ACTA N°:	479248
NOMBRE	RUBEN JOSE ADIB MARIZCURRENA
NOTIFICACIÓN:	<p>Se notifica del siguiente informe de Asuntos Jurídicos Montevideo, 25 de marzo de 2020.- A-479.248</p> <p>Señora Encargada del Área Asuntos Jurídicos: Como resultado del examen de la solicitud de registro de la marca de referencia, se entiende que debería deducirse oposición de oficio, en base a lo previsto en el numeral 12° del artículo 4 de la Ley N° 17.011, ya que estamos ante una expresión denominativa (“SUMO”) que en idioma portugués significa “jugo” (https://www.translator.eu/espanol/portugues/traductor/); y dentro de la clase internacional 43 se encuentran, por ejemplo, los bares de jugos o los servicios de bebidas de jugo de frutas.-</p> <p>En consecuencia, se aconseja deducir oposición de oficio en aplicación de lo previsto por los artículos 4 numeral 12° y 21 de la Ley No. 17.011.-</p> <p>Saluda a usted atentamente, DRA. ANDREA CAPANO ASESORA LETRADA</p>

MARCA:	SALTIMBANQUIS
ACTA N°:	483781
NOMBRE	ENRIQUE DOMINGO ESPERT
NOTIFICACIÓN:	<p>Se notifica del siguiente informe de Asuntos Jurídicos Montevideo, 01 de abril de 2020.- A-483.781</p> <p>Señora Encargada del Área Asuntos Jurídicos: Atento a lo expresado por el solicitante en su escrito de fecha 06 de agosto de 2019, y previo a informar, correspondería disponer la apertura a prueba de estas actuaciones por el plazo reglamentario de sesenta (60) días corridos, perentorios e improrrogables, de conformidad con lo dispuesto en el artículo 14 del Decreto Reglamentario N° 34/999 de fecha 3 de febrero de 1999, debiendo presentar la misma en legal forma atento a lo dispuesto por el artículo 82 del citado Decreto.-</p> <p>Dichos medios de prueba podrán consistir en publicidad, uso en el mercado, su vinculación con la marca, y todos los demás que estime pertinentes y sean admitidos por la Ley.-</p>

	<p>Fecho, vuelvan para dictaminar.- Saluda a usted atentamente, DRA. ANDREA CAPANO ASESORA LETRADA</p>
--	--

MARCA:	FIA MOTORS
ACTA N°:	461966
NOMBRE	ALBERTO MARTIN SCASSO VOLONTE
NOTIFICACIÓN:	<p>Se notifica del siguiente informe de Asuntos Jurídicos Montevideo, 27 de marzo de 2020 Área Asuntos Jurídicos - Sra. Encargada División Legal.</p> <p>El 28 de noviembre de 2019 se dispuso la apertura a prueba de estas actuaciones, notificada a las partes intervinientes, que presentaron escritos dentro del plazo respectivo.</p> <p>Habiendo finalizado el plazo probatorio y previo al dictamen final, corresponde conferir vista a las partes por el término de diez días hábiles, perentorios e improrrogables de acuerdo a lo dispuesto por el artículo 16 del Decreto 34/999 del 3/2/999.</p> <p>Atentamente</p>

MARCA:	FIA TECHNICAL
ACTA N°:	461967
NOMBRE	ALBERTO MARTIN SCASSO VOLONTE
NOTIFICACIÓN:	<p>Se notifica del siguiente informe de Asuntos Jurídicos Montevideo, 26 de marzo de 2020 Área Asuntos Jurídicos - Sra. Encargada División Legal.</p> <p>El 28 de noviembre de 2019 se dispuso la apertura a prueba de estas actuaciones, notificada a las partes intervinientes, que presentaron escritos dentro del plazo respectivo.</p> <p>Habiendo finalizado el plazo probatorio y previo al dictamen final, corresponde conferir vista a las partes por el término de diez días hábiles, perentorios e improrrogables de acuerdo a lo dispuesto por el artículo 16 del Decreto 34/999 del 3/2/999.</p> <p>Atentamente</p>

MARCA:	FIA SEGUROS
ACTA N°:	461968
NOMBRE:	ALBERTO MARTIN SCASSO VOLONTE
NOTIFICACIÓN:	<p>Se notifica del siguiente informe de Asuntos Jurídicos Montevideo, 26 de marzo de 2020 Área Asuntos Jurídicos - Sra. Encargada División Legal</p> <p>El 28/11/19 se dispuso la apertura a prueba de estas actuaciones,</p>

	<p>notificada a ambas partes, que comparecieron por escritos presentados el 31/1/20 y 3/2/20.</p> <p>Habiendo finalizado el plazo probatorio y previo al dictamen final, corresponde conferir vista a las partes por el término de diez días hábiles, perentorios e improrrogables de acuerdo a lo dispuesto por el artículo 16 del Decreto 34/999 del 3/2/999.</p> <p>Atentamente</p>
--	--

MARCA:	FLS
ACTA N°:	406460
NOMBRE:	FLSMIDTH A/S
NOTIFICACIÓN:	<p>Por la presente se notifica a usted de la Acción de Cancelación por Falta de uso presentada:</p> <p>SUMA: SOLICITA CANCELACION POR FALTA DE USO Marca: FLS Numero: 406.460 DIRECCIÓN NACIONAL DE LA PROPIEDAD INDUSTRIAL Sra. DIRECTORA TÉCNICA Dra. MARIANELA DELOR Marcas</p> <p>Matias Cikato, en representación de FOSHAN ELECTRICAL AND LIGHTING CO., LTD, según carta autorización adjunta, vengo a solicitar la cancelación por falta de uso de la marca de la referencia, únicamente para la clase 9, en mérito a las siguientes consideraciones.</p> <p>I.- LEGITIMACION ACTIVA Mi mandante solicitó registro de la marca FSL, N° 478.377, con fecha 24 de octubre de 2016. Encontrándose dicha solicitud a estudio, se plantea OPOSICIÓN DE OFICIO, por el antecedente FLS N° 406.460. Teniendo en consideración este antecedente el que –a criterio de esta Oficina es obstativo para el registro de la marca solicitada por mi mandante, cuenta con la necesaria legitimación activa para iniciar la presente Cancelación por falta de uso.</p> <p>II.- BREVE RESEÑA SOBRE MI MANDANTE Foshan Electrical And Lighting Co., Ltd., se estableció en 1958, ubicada en la carretera norte de Fenjiang, Foshan, China, como un fabricante de iluminación profesional y líder, Foshan Lighting posee cinco bases de producción: la sede de Foshan (193,000 m2), el Centro de Fabricación de Nanhai (206,000 m2), la Zona Industrial de Gaoming (895,000 m2), la fábrica de Xinxiang (91,300 m2) y la fábrica de Nanjing (136,000 m2) con más de 200 líneas de producción y más de 10000 empleados. Produce una serie de productos de iluminación con alta calidad, bajo costo y precio razonable. “FSL” ha sido una marca comercial reconocida tanto en el mercado nacional como en el internacional. Atendiendo a más de 200 clientes de 80 países, con características de innovación en la tecnología LED, que permite brindar productos de la mejor calidad y buenos servicios a cada cliente. Con la intención de seguir expandiendo su línea de productos, ha</p>

	<p>solicitado el registro de la marca FSL en Uruguay.</p> <p>III.- CANCELACION POR FALTA DE USO</p> <p>En virtud de dicha oposición de oficio, es que mi representada viene a cancelar por falta de uso la clase 9 de dicha marca. Nuestra legislación permite la cancelación por falta de uso de marcas que no han sido usadas en los últimos 5 años.</p> <p>Mi representada tiene un interés directo, personal y legítimo en solicitar la cancelación por cuanto este antecedente impide su registro y eventualmente su lanzamiento en el mercado uruguayo.</p> <p>IV.- PETITORIO</p> <p>Por lo expuesto, a la Sra. Directora SOLICITO:</p> <ol style="list-style-type: none">1) Tenga por solicitada la cancelación por falta de uso de la marca de la referencia;2) Previos los trámites de estilo, se cancele la marca FLS N° 406.460 en clase 9.
--	---

SOLICITUDES DE PATENTES DE INVENCION

(19) Dirección Nacional de la Propiedad Industrial – URUGUAY

(12) Invención

(11) UY a/ 037911

- (51) Clasificación Internacional:** C 12N 15/11, C 12Q 1/68, A 01H 1/04, 5/00, C 12N 5/14
- (22) Fecha de presentación:** 01/10/2018
- (30) Datos de prioridad:** 60/808.834 26/05/2006 US
- (71) Solicitante:** MONSANTO TECHNOLOGY LLC [US]
- (72) Inventor:** John Korte [US]; Scott Corey Johnson [US]; James F. Rice [US];
Rebecca A. Kelly [US]; Heather Mary Anderson [US]; Jenna R. Groat [US];
Jennifer R. Douglas [US]
- (74) Agente/apoderado:** JUAN LAPENNE DE SALTERAIN (211)
- (54) Título:** PLANTA Y SEMILLA DE MAÍZ CORRESPONDIENTES AL
EVENTO TRANSGÉNICO MON89034, Y MÉTODOS PARA SU
DETECCIÓN Y USO
- (57) Resumen:** Evento transgénico de maíz MON89034, células, semillas y plantas comprendiendo ADN diagnóstico del evento de maíz. Se proveen composiciones comprendiendo secuencias nucleotídicas diagnósticas de dicho evento de maíz en una muestra, métodos para detectar la presencia de secuencias nucleotídicas de dicho evento de maíz en una muestra, sondas y cebadores para la detección de secuencias nucleotídicas útiles para diagnosticar la presencia de dicho evento de maíz en una muestra; cultivar las semillas de dicho evento de maíz para obtener plantas de maíz; y cruzarlas para producir plantas de maíz que comprenden ADN diagnóstico del evento de maíz.

(19) Dirección Nacional de la Propiedad Industrial – URUGUAY**(12) Invención****(11) UY a/ 038269**

- (51) **Clasificación Internacional:** B 42D 25/23, B 41M 3/14, B 42D 25/29, D 21H 21/40
- (22) **Fecha de presentación:** 18/06/2019
- (30) **Datos de prioridad:**
- (71) **Solicitante:** POLSKA WYTWÓRNIA PAPIERÓW WARTOSCIOWYCH S.A. [PL]
- (72) **Inventor:** Ariel BIERNACKI [PL]; Edyta MOLGA [PL]; Pawel WÓJCIK [PL]; Arkadiusz KARPINSKI [PL]; Iwona KAMINSKA [PL]
- (74) **Agente/apoderado:** GUSTAVO EDUARDO MARTINONI OTORMIN (101)
- (54) **Título:** DOCUMENTO DE SEGURIDAD CON UN ELEMENTO DE SEGURIDAD, UN MÉTODO PARA PRODUCIRLO Y UN ELEMENTO DE SEGURIDAD

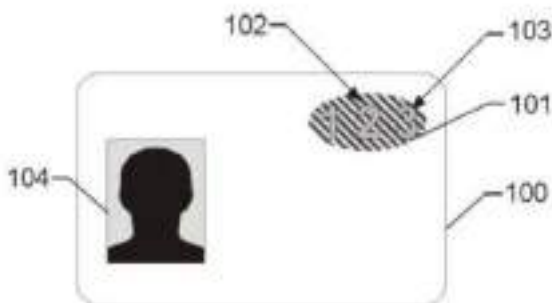

- (57) **Resumen:** La invención refiere a un documento de seguridad con un elemento de seguridad colocado localmente o sobre la superficie de un sustrato laminado o no, que comprende al menos una región de marcado compuesta por al menos una capa de tinta de impresión que contiene pigmentos de interferencia ópticamente variables y pigmentos fluorescentes y / o tintes o una capa de tinta de impresión que contiene pigmentos de interferencia ópticamente variables libres de aditivos que cambian el espectro de absorción de la capa de tinta de impresión. Además, la invención se refiere a un método para producirlo, así como también a un elemento de seguridad colocado sobre un documento de seguridad laminado o no.

(19) Dirección Nacional de la Propiedad Industrial – URUGUAY**(12) Invención****(11) UY a/ 038362**

- (51) **Clasificación Internacional:** C 07D 231/14, 231/16, 231/38, A 01N 43/56
(22) **Fecha de presentación:** 06/09/2019
(30) **Datos de prioridad:** 62/727727 06/09/2018 US
(71) **Solicitante:** FMC Corporation [US]
(72) **Inventor:** LONG, Jeffrey Keith [US]; MCMAHON, Travis Chandler [US]; CHITTABOINA, Srinivas [IN]
(74) **Agente/apoderado:** CARLOS E. SARLABÓS BUZÓ (189)
(54) **Título:** PIRAZOLES FUNGICIDAS SUSTITUIDOS CON NITROANILINO

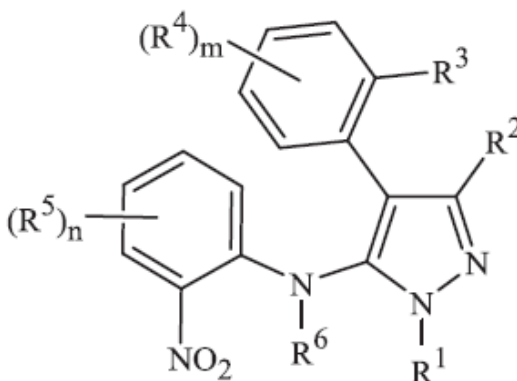

- (57) **Resumen:** Se describen compuestos de la Fórmula 1, que incluyen todos los isómeros geométricos y estereoisómeros, tautómeros, N-óxidos y sales de estos, en donde R¹, R², R³, R⁴, R⁵, R⁶, m y n son como se definen en la descripción. También se describen composiciones que contienen los compuestos de la Fórmula 1 y métodos para controlar enfermedades de las plantas causadas por un patógeno fúngico que comprende aplicar una cantidad eficaz de un compuesto o una composición de la invención.

(19) Dirección Nacional de la Propiedad Industrial – URUGUAY**(12) Invención****(11) UY a/ 038366**

- (51) **Clasificación Internacional:** C 07D 401/04, 401/14, A 01N 43/653
(22) **Fecha de presentación:** 11/09/2019
(30) **Datos de prioridad:** 18194279.8 13/09/2018 EP y 19155121.7 01/02/2019 EP
(71) **Solicitante:** SYNGENTA PARTICIPATIONS AG [CH]
(72) **Inventor:** GAGNEPAIN, Julien Daniel Henri [FR]; EDMUNDS, Andrew [GB]; EMERY, Daniel [CH]; KOLLETH KRIEGER, Amandine [FR]; RENDLER, Sebastian [DD]; SCHAEZTER, Jürgen Harry [DD]
(74) **Agente/apoderado:** JUAN LAPENNE DE SALTERAIN (211)
(54) **Título:** COMPUESTOS DE AZOL-AMIDA PESTICIDAMENTE ACTIVOS

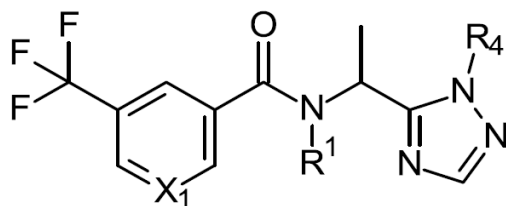

- (57) **Resumen:** Los compuestos de fórmula I donde los sustituyentes son como se definen en la reivindicación 1, y las sales, estereoisómeros, enantiómeros, tautómeros y N-óxidos agroquímicamente aceptables de estos compuestos, pueden usarse como insecticidas.

(19) Dirección Nacional de la Propiedad Industrial – URUGUAY**(12) Invención****(11) UY a/ 038367**

- (51) **Clasificación Internacional:** C 07D 401/04, 401/14, 403/04, A 01N 43/653
(22) **Fecha de presentación:** 11/09/2019
(30) **Datos de prioridad:** 18194317.6 13/09/2018 EP y 19155122.5 01/02/2019 EP
(71) **Solicitante:** SYNGENTA PARTICIPATIONS AG [CH]
(72) **Inventor:** GAGNEPAIN, Julien Daniel Henri [FR]; EDMUNDS, Andrew [GB]; EMERY, Daniel [CH]; KOLLETH KRIEGER, Amandine [FR]; RENDLER, Sebastian [DD]; SCHAEZTER, Jürgen Harry [DD]
(74) **Agente/apoderado:** JUAN LAPENNE DE SALTERAIN (211)
(54) **Título:** COMPUESTOS DE AZOL-AMIDA PESTICIDAMENTE ACTIVOS

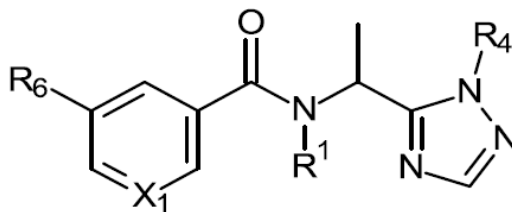

- (57) **Resumen:** Los compuestos de fórmula I donde los sustituyentes son como se definen en la reivindicación 1, y las sales, estereoisómeros, enantiómeros, tautómeros y N-óxidos agroquímicamente aceptables de estos compuestos, pueden usarse como insecticidas.

(19) Dirección Nacional de la Propiedad Industrial – URUGUAY**(12) Invención****(11) UY a/ 038368**

- (51) **Clasificación Internacional:** C 07D 413/04, 413/14, A 01N 43/80// C 07D 205/04, 217/02, 261/04, 331/04
- (22) **Fecha de presentación:** 11/09/2019
- (30) **Datos de prioridad:** 62/730067 12/09/2018 US
- (71) **Solicitante:** FMC Corporation [US]
- (72) **Inventor:** XU, Ming [US]; LAHM, George Philip [US]
- (74) **Agente/apoderado:** CARLOS E. SARLABÓS BUZÓ (189)
- (54) **Título:** COMPUESTOS DE ISOXAZOLINA PARA CONTROLAR PLAGAS DE INVERTEBRADOS

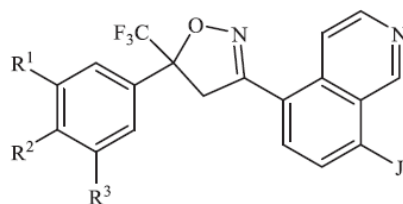

- (57) **Resumen:** Se describen compuestos de la Fórmula 1, en donde R¹, R², R³ y J son como se definen en la descripción. También se describen composiciones que contienen los compuestos de la Fórmula 1 y los métodos para controlar una plaga de invertebrados que comprenden poner en contacto la plaga de invertebrados o su ambiente con una cantidad biológicamente eficaz de un compuesto o una composición de la descripción.

(19) Dirección Nacional de la Propiedad Industrial – URUGUAY**(12) Invención****(11) UY a/ 038371**

- (51) Clasificación Internacional:** A 01N 25/22, 25/30, 35/10, 43/40, A 01P 13/00
- (22) Fecha de presentación:** 13/09/2019
- (30) Datos de prioridad:** 62/731,106 14/09/2018 US
- (71) Solicitante:** ADAMA AGAN LTD. [IL]
- (72) Inventor:** Tiago Elias DA SILVA [BR]; Silvio Luiz MACHADO [BR]; Luiz Fernando COLLA [BR]; Lior ZISERMAN [IL]; Ronly SHAPIRA [IL]; Sergio NAHMOUD [IL]
- (74) Agente/apoderado:** Gustavo Fischer Fleurquin (94)
- (54) Título:** COMPOSICIÓN DE OXIMA DE CICLOHEXANODIONA ESTABILIZADA
- (57) Resumen:** La invención se relaciona con composiciones herbicidas que comprenden herbicidas de oxima de ciclohexanodiona y a usos de las mismas.

(19) Dirección Nacional de la Propiedad Industrial – URUGUAY**(12) Invención****(11) UY a/ 038373**

- (51) **Clasificación Internacional:** A 01N 43/28, 43/56, 43/76, 43/78
 (22) **Fecha de presentación:** 16/09/2019
 (30) **Datos de prioridad:** 62/731190 14/09/2018 US; 62/754912 02/11/2018 US y 62/885488 12/08/2019 US
 (71) **Solicitante:** FMC Corporation [US]
 (72) **Inventor:** Robert James Pasteris [US]; Srinivas CHITTABOINA [IN]; Ravisekhara P. REDDY [IN]; Travis Chandler McMahan [US]; Hengbin Wang [CN]; Alvin Donald CREWS JR. [US]; Liana HIE [US]; Earl William Reed [US]
 (74) **Agente/apoderado:** CARLOS E. SARLABÓS BUZÓ (189)
 (54) **Título:** HIDRATOS Y CETONAS DE HALOMETILO FUNGICIDAS

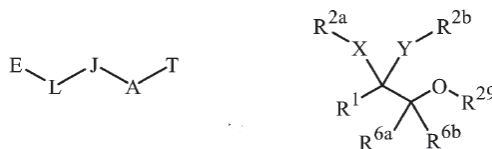

- (57) **Resumen:** Se describen compuestos de las Fórmulas 1 y 10, que incluyen todos los geométricos y estereoisómeros, tautómeros, N-óxidos y sales de estos, en donde E, L, J, A, T, R¹, R^{2a}, R^{2b}, X, Y, R^{6a}, R^{6b} y R²⁹ son como se define en la descripción. También se describen composiciones que contienen los compuestos de la Fórmula 1 y métodos para controlar enfermedades de las plantas causadas por un patógeno fúngico que comprende aplicar una cantidad eficaz de un compuesto o una composición de la invención.

(19) Dirección Nacional de la Propiedad Industrial – URUGUAY**(12) Invención****(11) UY a/ 038374**

- (51) **Clasificación Internacional:** C 07D 401/12, 239/94// A 61P 35/00
(22) **Fecha de presentación:** 16/09/2019
(30) **Datos de prioridad:** 62/731,500 14/09/2018 US
(71) **Solicitante:** Spectrum Pharmaceuticals, Inc. [US]
(72) **Inventor:** Guru Reddy [US]
(74) **Agente/apoderado:** JUAN LAPENNE DE SALTERAIN (211)
(54) **Título:** KITS Y MÉTODOS PARA TRATAR CÁNCERES

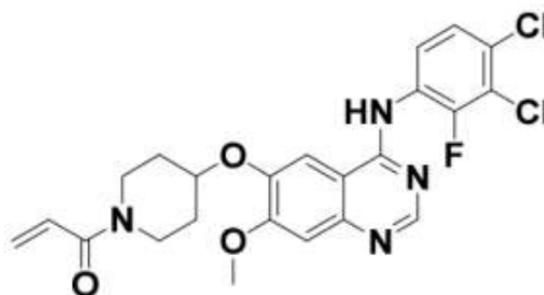

- (57) **Resumen:** Un kit que contiene una forma cristalina de un compuesto de quinazolina. Más particularmente, la forma cristalina deriva de 1-(4-(4-(3,4-dicloro-2-fluorofenilamino) -7-metoxiquinazolin-6-iloxy)piperidin-1-il)prop-2-en-1-ona. También se describe un método para tratar cánceres con la forma cristalina o un kit de esta.

(19) Dirección Nacional de la Propiedad Industrial – URUGUAY**(12) Invención****(11) UY a/ 038375**

- (51) **Clasificación Internacional:** C 07D 401/12, A 61K 31/517, C 07D 239/94// A 61P 35/00
- (22) **Fecha de presentación:** 16/09/2019
- (30) **Datos de prioridad:** 62/731,500 14/09/2018 US
- (71) **Solicitante:** HANMI PHARMACEUTICAL CO., LTD. [KR]
- (72) **Inventor:** Jong Ouk Baek [KR]; Cheol Hee Kim [KR]; Tae Hee Ha [KR]; Kweehyun Suh [KR]
- (74) **Agente/apoderado:** JUAN LAPENNE DE SALTERAIN (211)
- (54) **Título:** FORMAS CRISTALINAS DE UN COMPUESTO DE QUINAZOLINA Y SUS SALES DE CLORHIDRATO

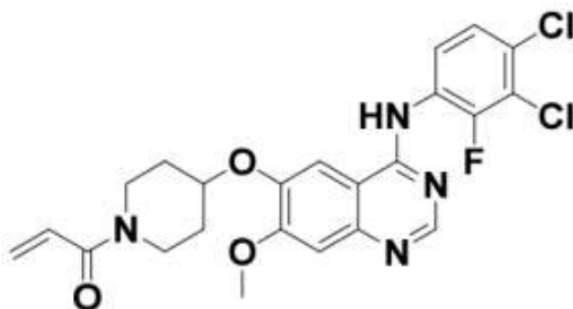

- (57) **Resumen:** El presente documento de patente se refiere a formas cristalinas de un compuesto de quinazolina y las sales de clorhidrato de este. Más particularmente, el presente documento de patente se refiere a un método de preparación de las formas cristalinas de 1-(4-(4-(3,4-dicloro-2-fluorofenilamino)-7-metoxiquinazolin-6-iloxy)piperidin-1-il)prop-2-en-1-ona y sus sales de clorhidrato.

(19) Dirección Nacional de la Propiedad Industrial – URUGUAY**(12) Invención****(11) UY a/ 038376**

- (51) **Clasificación Internacional:** C 07D 417/14, 401/14, 403/14, 413/14// A 61P 25/28
(22) **Fecha de presentación:** 18/09/2019
(30) **Datos de prioridad:** 62/733,484 19/09/2018 US y 62/750,000 24/10/2018 US
(71) **Solicitante:** BIOGEN MA INC. [US]
(72) **Inventor:** Zhili XIN [US]; Nathan GENUNG [US]; Kevin M. GUCKIAN [US]; Jeffrey VESSELS [US]; Lei ZHANG [US]; Ryan GIANATASSIO [US]; Edward Yin Shiang LIN [US]
(74) **Agente/apoderado:** STELLA MARINA WENG POLICICCHIO ()
(54) **Título:** INHIBIDORES DE O-GLICOPROTEÍNA-2-ACETAMIDO-2-DESOXI-3-D-GLUCOPIRANOSIDASA

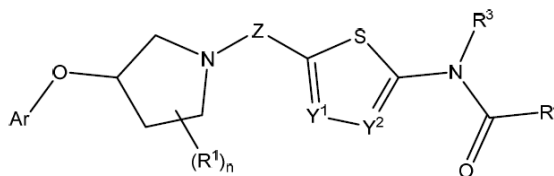

- (57) **Resumen:** En la presente se describen compuestos representados por las fórmulas (IA) o (IB) o una sal farmacéuticamente aceptable de estos, composiciones farmacéuticas que los comprenden y métodos para prepararlos y utilizarlos. Las variables R¹, R³, R⁴, Y¹, Y², Ar, Z y n son como se definen en la presente.

(19) Dirección Nacional de la Propiedad Industrial – URUGUAY**(12) Invención****(11) UY a/ 038377**

- (51) **Clasificación Internacional:** C 07D 471/04, A 61K 31/4375, 31/444, 31/501, 31/519, C 07D 237/14, 401/14// A 61P 13/12
- (22) **Fecha de presentación:** 18/09/2019
- (30) **Datos de prioridad:** 62/732,728 18/09/2018 US y 62/780,553 17/12/2018 US
- (71) **Solicitante:** GOLDFINCH BIO, INC. [US]
- (72) **Inventor:** Mark W. LEDEBOER [US]; Matthew H. DANIELS [US]; Yu MAOLIN [CA]; Jean-Christophe P. HARMANGE [FR]
- (74) **Agente/apoderado:** STELLA MARINA WENG POLICICCHIO ()
- (54) **Título:** PIRIDAZINONAS Y SUS MÉTODOS DE USO

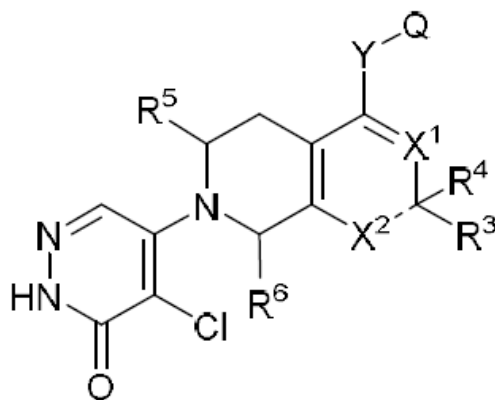

- (57) **Resumen:** Compuestos de acuerdo con la Fórmula (I) y composiciones farmacéuticas relacionadas. También se divulgan métodos terapéuticos, por ejemplo, para tratar enfermedades renales, usando los compuestos de Fórmula (I).

(19) Dirección Nacional de la Propiedad Industrial – URUGUAY

(12) Invención

(11) UY a/ 038379

- (51) **Clasificación Internacional:** C 07D 401/02, 401/12, 401/14, 407/14, 409/14, 413/02, 413/12, 413/14, 417/02, 417/12, 417/14, A 61K 31/4427, 31/443, 31/4436, 31/4439// A 61P 1/00, 1/04, 19/02
- (22) **Fecha de presentación:** 19/09/2019
- (30) **Datos de prioridad:** 62/734,486 21/09/2018 US
- (71) **Solicitante:** Pfizer Inc. [US]
- (72) **Inventor:** FLICK, Andrew Christopher [US]; SCHNUTE, Mark Edward [US]; THORARENSEN, Atli [US]; KUNG, Daniel Wei-Shung [US]; GERSTENBERGER, Brian Stephen [US]; LOMBARDO, Vincent Michael [US]; MOUSSEAU, James John [US]; NUHANT, Philippe Marcel [FR]; ROBINSON, JR., Ralph Pelton [US]; SCHMITT, Daniel Copley [US]; TRUJILLO, John Isidro [US]; WU, Huixian [CN]; UNWALLA, Rayomand Jal [US]
- (74) **Agente/apoderado:** JUAN LAPENNE DE SALTERAIN (211)
- (54) **Título:** DIOXOCICLOBUTENILAMINO-3-HIDROXI-PICOLINAMIDAS N-SUSTITUIDAS ÚTILES COMO INHIBIDORES DE CCR6

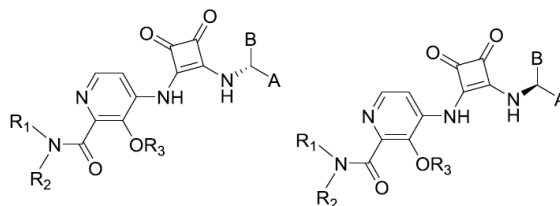

- (57) **Resumen:** La presente invención se refiere a compuestos de dioxociclobutenilamino-3-hidroxi-picolinamida N-sustituida de las Fórmulas (IA y IB) o una sal o hidrato de aquellos aceptables desde el punto de vista farmacéutico, que inhiben el receptor de quimiocinas CC 6 (CCR6), a composiciones farmacéuticas que contienen estos compuestos, y al uso de estos compuestos para tratar o prevenir enfermedades, afecciones o trastornos que mejoran mediante inhibición de CCR6.

(19) Dirección Nacional de la Propiedad Industrial – URUGUAY**(12) Invención****(11) UY a/ 038381**

- (51) **Clasificación Internacional:** A 01N 43/40, 43/38, C 07D 213/803, 401/04
- (22) **Fecha de presentación:** 19/09/2019
- (30) **Datos de prioridad:** 62/733,285 19/09/2018 US
- (71) **Solicitante:** Dow AgroSciences LLC [US]
- (72) **Inventor:** Jayachandran Devaraj [US]; Nugzar Ghavtadze [CA]; Melissa Lee [US]; Ronald B. Leng [US]; Rongrong [Mandy] Lin [CA]; Rong Ling [CA]; Noormohamed M. Niyaz [US]; Abraham D. Schuitman [US]; Aaron A. Shinkle [US]; Siyu Tu [CN]; Chunming Zhang [CN]; Gregory T. Whiteker [US]; Nicholas M. Irvine [US]; Jeremy Kister [US]
- (74) **Agente/apoderado:** JUAN LAPENNE DE SALTERAIN (211)
- (54) **Título:** PREPARACIÓN DE ANÁLOGOS HALOGENADOS DE PICLORAM

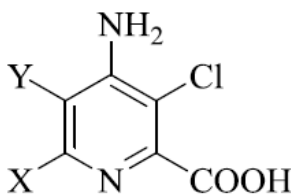

- (57) **Resumen:** Métodos para preparar análogos 5-fluoro-6-(bromo o cloro)picloram, o derivados, a partir del ácido, un éster o el análogo nitrilado de picloram. Incluyen las etapas de: (1) introducir un grupo ftaloílo en sustituyente 4-amino del ácido, éster o análogo nitrilado de picloram; (2) añadir 2 átomos de flúor en posiciones 5,6 del anillo piridínico mediante técnicas de fluoración por intercambio de halógeno, (3) eliminar el grupo ftaloílo, hidrolizar el sustituyente éster o nitrilo y añadir cloro o bromo a la posición 6 mediante tratamiento con ácido y agua, y (4) esterificar el 5-fluoro-6-(bromo o cloro)picloram producido en (3).

(19) Dirección Nacional de la Propiedad Industrial – URUGUAY

(12) Invención

(11) UY a/ 038383

- (51) **Clasificación Internacional:** C 07D 491/147, A 61K 31/4375
// A 61P 31/14
- (22) **Fecha de presentación:** 20/09/2019
- (30) **Datos de prioridad:** 62/734,424 21/09/2018 US
- (71) **Solicitante:** ENANTA PHARMACEUTICALS, INC. [US]
- (72) **Inventor:** PANARESE, Joseph [US]; BARTLETT, Samuel [US]; CHONG, Katherine [US]; DAVIS, Dexter [US]; OR, Yat Sun [US]
- (74) **Agente/apoderado:** GONZALO FERNÁNDEZ SECCO (34)
- (54) **Título:** HETEROCICLOS FUNCIONALIZADOS COMO AGENTES ANTIVIRALES

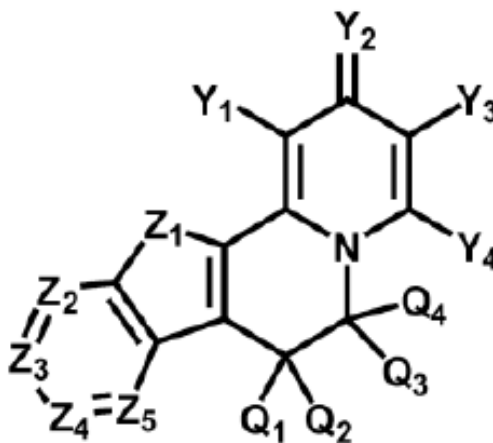

- (57) **Resumen:** La presente invención revela compuestos de Fórmula (I), o sales de uso farmacéutico aceptables de los mismos los cuales inhiben la(s) proteína(s) codificada(s) por el virus de la hepatitis B (HBV) o interfiere con la función del ciclo de vida del HBV del virus de la hepatitis B y que también son útiles como agentes antivirales. La presente invención además se relaciona a composiciones farmacéuticas que comprenden los compuestos antes mencionados para la administración a un sujeto que sufre de infección por HBV. La invención también se relaciona a los métodos para tratar una infección por HBV en un sujeto mediante la administración de una composición farmacéutica que comprende los compuestos de la presente invención.

(19) Dirección Nacional de la Propiedad Industrial – URUGUAY**(12) Invención****(11) UY a/ 038384**

- (51) **Clasificación Internacional:** C 07D 239/94, 519/00, 209/08, 211/46, 231/54, 249/16// A 61P 35/00
- (22) **Fecha de presentación:** 23/09/2019
- (30) **Datos de prioridad:** 62/734,655 21/09/2018 US
- (71) **Solicitante:** Spectrum Pharmaceuticals, Inc. [US]
- (72) **Inventor:** Prasad V. Chaturvedula [US]
- (74) **Agente/apoderado:** JUAN LAPENNE DE SALTERAIN (211)
- (54) **Título:** INHIBIDORES DE EGFR DE QUINAZOLINA NOVEDOSOS

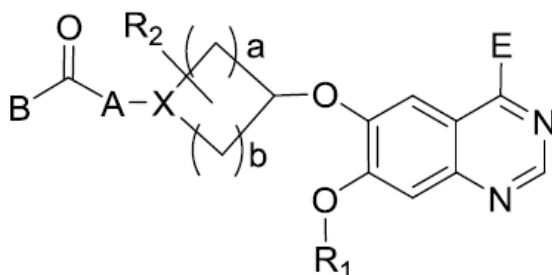

- (57) **Resumen:** El presente documento describe una clase novedosa de inhibidores de EGFR de quinazolina. También se describen composiciones farmacéuticas de estos y un método para tratar cánceres

(19) Dirección Nacional de la Propiedad Industrial – URUGUAY**(12) Invención****(11) UY a/ 038386**

- (51) Clasificación Internacional:** A 61K 47/34, 31/568, 9/00, 9/14// A 61P 5/26
- (22) Fecha de presentación:** 24/09/2019
- (30) Datos de prioridad:** 62/736,182 25/09/2018 US
- (71) Solicitante:** TOLMAR INTERNATIONAL, Ltd. [IE]
- (72) Inventor:** John Charles MIDDLETON [US]; Amy Haller VAN HOVE [US]; Garrett Shane GLOVER [US]; Avinash NANGIA [US]
- (74) Agente/apoderado:** FABIANA PENADES (216)
- (54) Título:** SISTEMA DE SUMINISTRO DE POLÍMERO LÍQUIDO PARA LA ADMINISTRACIÓN PROLONGADA DE FÁRMACOS
- (57) Resumen:** Se dan a conocer composiciones farmacéuticas de polímeros líquidos que comprenden un polímero líquido biodegradable, un sistema solvente biocompatible y un ingrediente farmacéutico activo (API). Las composiciones de la invención son útiles para proporcionar una liberación prolongada y a largo plazo del API.

(19) Dirección Nacional de la Propiedad Industrial – URUGUAY**(12) Invención****(11) UY a/ 038389**

- (51) **Clasificación Internacional:** C 12N 5/10, A 61K 9/48, A 61M 31/00, C 07K 14/745
(22) **Fecha de presentación:** 26/09/2019
(30) **Datos de prioridad:** 62/737,835 27/09/2018 US y 62/824,768 27/03/2019 US
(71) **Solicitante:** SIGILON THERAPEUTICS, INC. [US]
(72) **Inventor:** Robert James Miller [US]; Lauren Emily Barney [US]; Richard Heidebrecht [US]; Matthias Alexander Oberli [CH]; Zoe Yin [US]
(74) **Agente/apoderado:** MARK TEUTEN (156)
(54) **Título:** DISPOSITIVOS IMPLANTABLES PARA TERAPIA CELULAR Y MÉTODOS RELACIONADOS

- (57) **Resumen:** En el presente documento se describen dispositivos implantables que comprenden medios para mitigar la respuesta a cuerpo extraño (FBR) y al menos un compartimento que contiene células que comprende una pluralidad de células (por ejemplo, células vivas) encapsuladas en una composición polimérica que comprende una sustancia de unión celular (CBS), así como composiciones y métodos de fabricación y uso de los mismos. Las células son capaces de expresar un agente terapéutico útil para el tratamiento de una enfermedad, trastorno o afección que se describe en el presente documento.

(19) Dirección Nacional de la Propiedad Industrial – URUGUAY**(12) Invención****(11) UY a/ 038391**

- (51) **Clasificación Internacional:** C 07K 16/28, 16/30, C 12N 15/13, 15/85, 5/10, 7/01, C 12P 21/08// A 61P 31/00, 35/00
- (22) **Fecha de presentación:** 26/09/2019
- (30) **Datos de prioridad:** 62/737,666 27/09/2018 US
- (71) **Solicitante:** TIZONA THERAPEUTICS [US]
- (72) **Inventor:** BEERS, COURTNEY [US]; CORBIN, JOHN [US]; HODGES, DOUGLAS JAMES [US]; MOESTA, ACHIM KLAUS [DE]; SOROS, VANESSA [US]; WIDBOOM, PAUL FREDERICK [US]; WARFIELD, JOSEPH ROBERT [US]
- (74) **Agente/apoderado:** Oscar Tulio BACOT SILVEIRA (18)
- (54) **Título:** ANTICUERPOS ANTI-HLA-G, COMPOSICIONES QUE COMPRENDEN ANTICUERPOS ANTI-HLA-G Y MÉTODOS DE USO DE ANTI HLA-G
- (57) **Resumen:** En el presente documento se proporcionan anticuerpos que se unen selectivamente a HLA-G y composiciones que comprenden los anticuerpos. También se proporcionan métodos para usar los anticuerpos, tales como métodos terapéuticos y de diagnóstico.

(19) Dirección Nacional de la Propiedad Industrial – URUGUAY**(12) Invención****(11) UY a/ 038392**

- (51) **Clasificación Internacional:** C 07D 227/093, A 01N 43/58
(22) **Fecha de presentación:** 27/09/2019
(30) **Datos de prioridad:** 62/737894 27/09/2018 US
(71) **Solicitante:** FMC Corporation [US]
(72) **Inventor:** Thomas Martin STEVENSON [US]; Stephen Frederick MCCANN [US]; Eric Allen MARSHALL [US]; Yuzhong CHEN [US]; Thomas Paul SELBY [US]
(74) **Agente/apoderado:** CARLOS EDUARDO SARLABÓS BUZÓ (189)
(54) **Título:** HERBICIDAS DE PIRIDAZINONA E INTERMEDIOS DE PIRIDAZINONA USADOS PARA PREPARAR UN HERBICIDA

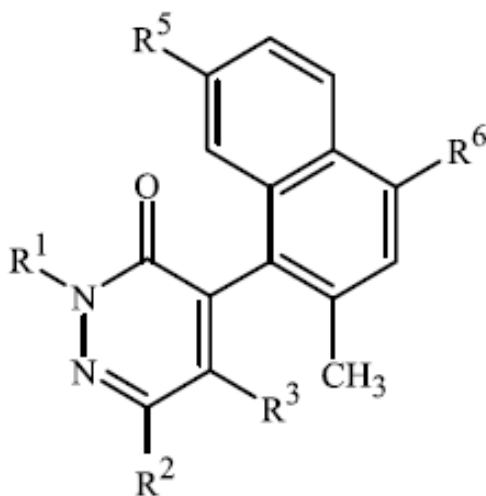

- (57) **Resumen:** Se describen compuestos de la Fórmula I y N-óxidos o sales de estos, en donde R¹ a R⁶ se definen como en la descripción; siempre que (a) cuando R³ es OH y R⁵ es H, entonces R⁶ es Cl; y (b) cuando R² es Br y R³ es OH, entonces R⁶ es H. También se describe una composición que contiene un compuesto de la Fórmula I, métodos para preparar los compuestos de la Fórmula I y métodos para controlar la vegetación no deseada que comprende poner en contacto la vegetación no deseada o su entorno con una cantidad eficaz de un compuesto de la Fórmula I o una composición de esta.

(19) Dirección Nacional de la Propiedad Industrial – URUGUAY

(12) Invención

(11) UY a/ 038394

- (51) **Clasificación Internacional:** A 01N 43/40, 43/54, 43/58, 43/60, 43/707, C 07D 401/04, 403/04
- (22) **Fecha de presentación:** 30/09/2019
- (30) **Datos de prioridad:** 18198097.0 02/10/2018 EP y 19155263.7 04/02/2019 EP
- (71) **Solicitante:** SYNGENTA PARTICIPATIONS AG [CH]
- (72) **Inventor:** GAGNEPAIN, Julien Daniel Henri [FR]; EDMUNDS, Andrew [GB]; EMERY, Daniel [CH]; KOLLETH KRIEGER, Amandine [FR]; RENDLER, Sebastian [DD]; SCHAETZER, Jürgen Harry [DD]; PITTERNA, Thomas [AT]
- (74) **Agente/apoderado:** JUAN LAPENNE DE SALTERAIN (211)
- (54) **Título:** COMPUESTOS DE BENCENO Y AZINA-AMIDA ACTIVOS COMO PLAGUICIDAS

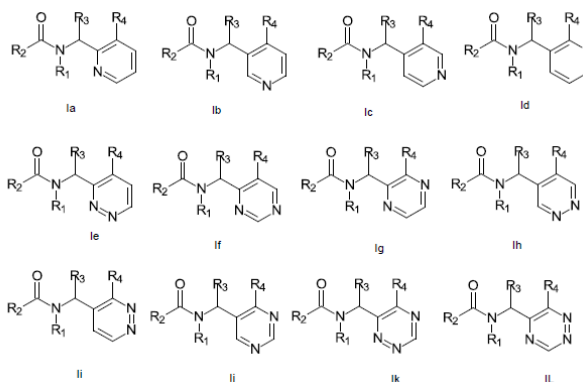

- (57) **Resumen:** Los compuestos de fórmula I donde los sustituyentes son como se definen en la reivindicación 1, y las sales, estereoisómeros, enantiómeros, tautómeros y N-óxidos agroquímicamente aceptables de estos compuestos, se pueden utilizar como insecticidas.

(19) Dirección Nacional de la Propiedad Industrial – URUGUAY**(12) Invención****(11) UY a/ 038395**

- (51) **Clasificación Internacional:** C 07D 413/10, 413/12, 413/14, A 01N 43/836// C 07D 271/06
- (22) **Fecha de presentación:** 30/09/2019
- (30) **Datos de prioridad:** 201811037146 01/10/2018 IN
- (71) **Solicitante:** PI INDUSTRIES LTD [IN]
- (72) **Inventor:** Santosh Shridhar Autkar [IN]; Ruchi Garg [IN]; Hagalavadi M Venkatesha [IN]; Nitin Ramesh Tembhare [IN]; Pooja Trivedi [IN]; Paras Raybhan Bhujade [IN]; Rajesh Pawar [IN]; Maruti N Naik [IN]; Alexander G.M. Klausener [DD]; Rohit Arvind Dengale [IN]; Shantanu Ganesh Kulkarni [IN]
- (74) **Agente/apoderado:** GONZALO FERNÁNDEZ SECCO (34)
- (54) **Título:** NUEVOS OXADIAZOLES

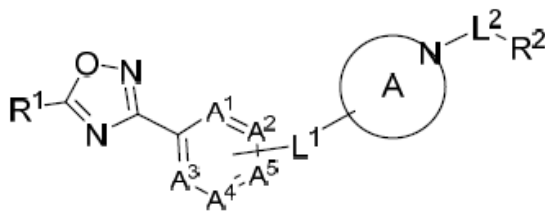

- (57) **Resumen:** La presente invención se refiere a un nuevo compuesto de la Fórmula I, en el que, R¹, A¹, A², A³, A⁴, A⁵, L¹, A, L² y R² son como se definen en la descripción detallada. La presente invención también se refiere a una combinación o composición que comprende el compuesto de la Fórmula I.

(19) Dirección Nacional de la Propiedad Industrial – URUGUAY**(12) Invención****(11) UY a/ 038396**

- (51) **Clasificación Internacional:** B 60B 25/02
(22) **Fecha de presentación:** 30/09/2019
(30) **Datos de prioridad:**
(71) **Solicitante:** ZHENGXING WHEEL GROUP CO., LTD [CN]
(72) **Inventor:** Ziyuan LIN [CN]; Yuncheng NING [CN]; Jianhui LAI [CN]; Longfei LU [CN]
(74) **Agente/apoderado:** NORA MORGADE DI POLITO (165)
(54) **Título:** LLANTA SIN CÁMARA CON BRIDA DESMONTABLE Y LLANTA SIN CÁMARA

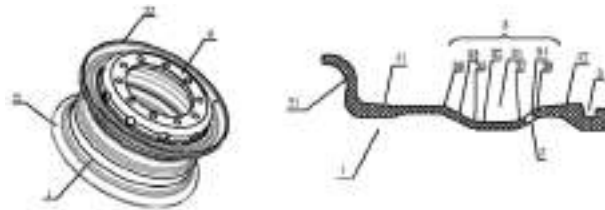

- (57) **Resumen:** La presente invención comprende un cuerpo de llanta y bridas anulares ubicadas en dos lados del cuerpo de llanta; una altura y una forma de la brida anular están adaptadas a las de una parte de talón de un neumático con cámara correspondiente a la llanta. La presente invención tiene las ventajas de no solo evitar que el neumático se caiga bajo una carga pesada para mejorar la seguridad y la confiabilidad, sino también reducir el costo de uso, prolongar la vida útil del neumático y promover la protección del medio ambiente.

(19) Dirección Nacional de la Propiedad Industrial – URUGUAY**(12) Invención****(11) UY a/ 038397**

- (51) **Clasificación Internacional:** C 07D 271/06, 413/10, 413/12, 413/14, A 01N 43/836
(22) **Fecha de presentación:** 30/09/2019
(30) **Datos de prioridad:** 201811037145 01/10/2018 IN
(71) **Solicitante:** PI INDUSTRIES LTD [IN]
(72) **Inventor:** Ruchi Garg [IN]; Hagalavadi M Venkatesha [IN]; Visannagari Ramakrishna [IN]; Nilesh Bharat Adhav [IN]; Paras Raybhan Bhujade [IN]; Maruti N Naik [IN]; Sachin Nagnath Gumme [IN]; Alexander G.M. Klausener [DD]; J. Yuvaraj [IN]; Suresh Kumbar [IN]; Santosh Shridhar Autkar [ID]
(74) **Agente/apoderado:** GONZALO FERNÁNDEZ SECCO (34)
(54) **Título:** NUEVOS OXADIAZOLES

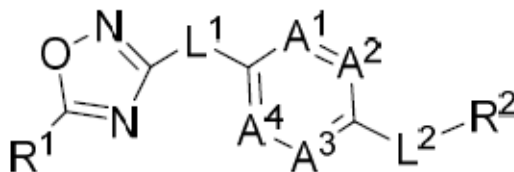

- (57) **Resumen:** La presente invención se refiere a nuevos oxadiazoles de la Fórmula I, en el que, R¹, L¹, A¹, A², A³, A⁴, L² y R² son como se definen en la descripción detallada. La presente invención también se refiere a una combinación o una composición que comprende el compuesto de la Fórmula I.

(19) Dirección Nacional de la Propiedad Industrial – URUGUAY

(12) Invención

(11) UY a/ 038400

- (51) **Clasificación Internacional:** C 07D 213/24, 239/26, 521/00, C 07F 5/02, 5/04, A 61K 31/69// A 61P 17/00, 17/06, 19/02
- (22) **Fecha de presentación:** 03/10/2019
- (30) **Datos de prioridad:** 62/741,868 05/10/2018 US y 62/889,599 21/08/2019 US
- (71) **Solicitante:** PFIZER INC. [US]
- (72) **Inventor:** JONES, Peter [GB]; AKAMA, Tsutomu [US]; BLAKEMORE, David Clive [GB]; LIMBURG, David Christopher [US]; ODERINDE, Martins Sunday [CA]; TORELLA, Rubben Federico [IT]; YEOH, Thean Yeow [US]; JACOBS, Robert Toms [US]; PERRY, Matthew Alexander [US]; PLATTNER, Jacob John [US]; ZHOU, Yasheen [US]; STROHBACH, Joseph Walter [US]
- (74) **Agente/apoderado:** JUAN LAPENNE DE SALTERAIN (211)
- (54) **Título:** INHIBIDORES DE PDE4 QUE CONTIENEN BORO

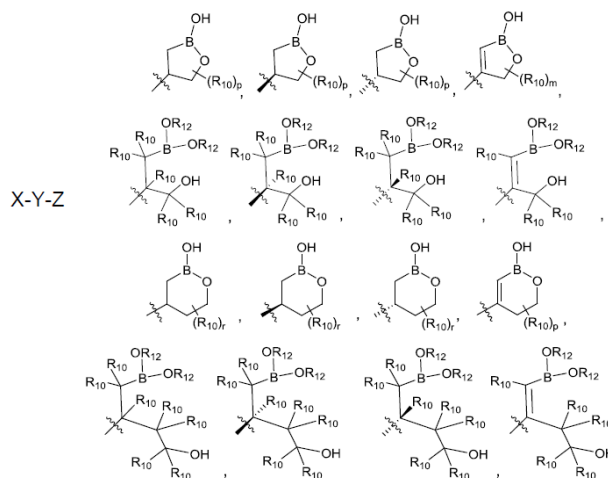

- (57) **Resumen:** La presente invención se refiere a compuestos que contienen boro de la Fórmula (I) X-Y-Z que inhiben la fosfodiesterasa 4 (PDE4). La invención también comprende composiciones farmacéuticas que contienen estos compuestos y métodos para tratar enfermedades, afecciones o trastornos que mejoran mediante la inhibición de PDE4.

(19) Dirección Nacional de la Propiedad Industrial – URUGUAY**(12) Invención****(11) UY a/ 038401**

- (51) **Clasificación Internacional:** A 61K 36/486
(22) **Fecha de presentación:** 03/10/2019
(30) **Datos de prioridad:** 62/741,351 04/10/2018 US
(71) **Solicitante:** TERVIVA BIOENERGY, INC. [US]
(72) **Inventor:** SIKKA, Naveen [US]; KUSCH, William Newell [US]; RANI, Vamsi Krishna [US]
(74) **Agente/apoderado:** Gustavo Fischer Fleurquin (94)
(54) **Título:** COMPOSICIONES DE PONGAMIA, SUS MÉTODOS DE PREPARACIÓN Y ANÁLISIS Y SUS USOS

- (57) **Resumen:** La presente descripción se refiere a composiciones de pongamia que tienen bajas concentraciones de karanjin y otros componentes químicos activos intrínsecos a las semillas oleaginosas de pongamia, métodos para preparar y usar dichas composiciones de pongamia. La presente descripción también se refiere a métodos para analizar composiciones de pongamia, así como a usos de las composiciones de pongamia.

(19) Dirección Nacional de la Propiedad Industrial – URUGUAY**(12) Invención****(11) UY a/ 038403**

- (51) **Clasificación Internacional:** C 07D 471/14, 487/04, 487/14, C 07F 5/04, A 61K 31/4162, 31/437, 31/497// A 61P 1/16, 11/00
- (22) **Fecha de presentación:** 07/10/2019
- (30) **Datos de prioridad:** 62/742,148 05/10/2018 US y 62/768,662 16/11/2018 US
- (71) **Solicitante:** Vertex Pharmaceuticals Incorporated [US]
- (72) **Inventor:** JONES, Peter [UK]; NUHANT, Philippe Marcel [FR]; BANDARAGE, Upul Keerthi [US]; BLIGH, Cavan McKeon [US]; BOUCHER, Diane M. [US]; DEWEY FANNING, Lev Tyler [US]; ECCLES, Mary Elizabeth [US]; FIMOGNARI JR., Robert Francis [US]; GAGNON, Kevin James [US]; BOYD, Michael John [CA]; GARCÍA BARRANTES, Pedro M. [CR]; GIROUX, Simon [US]; GREY JR., Ronald Lee [US]; HALL, Amy Beth [US]; HOOD, Sarah Carol [US]; HURLEY, Dennis James [US]; HUSSEY, Joshua Kennedy [US]; JOHNSON, JR., Mac Arthur [US]; KESAVAN, Sarathy [IN]; LOOKER, Adam [US]; MAXWELL, Brad D. [US]; MAXWELL, John Patrick [US]; MEDEK, Ales [US]; NAVAMAL, Mettachat [US]; RODAY, Setu [US]; ROEPER, Stefanie [DE]; SAWANT, Rupa [IN]; SHI, Yi [US]; SWETT, Rebecca Jane [US]; TANG, Qing [CN]; TAPLEY, Timothy Lewis [US]; THOMSON, Stephen A. [US]; WALDO, Michael [US]; XU, Jinwang [US]; Veronique Damagnez [US]; BRODNEY, Michael Aaron [US]
- (74) **Agente/apoderado:** NORA MORGADE DI POLITO (165)
- (54) **Título:** MODULADORES DE LA ALFA-1 ANTITRIPSINA

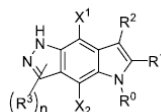
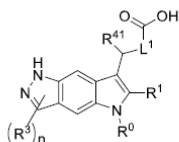
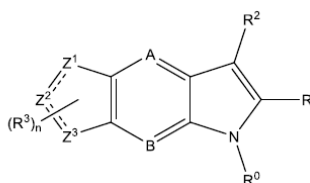
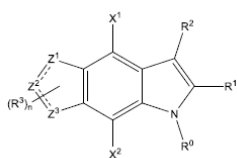

- (57) **Resumen:** Nuevos compuestos, composiciones y métodos de uso y preparación de los mismos, que pueden ser útiles para el tratamiento de la deficiencia de alfa-1 antitripsina (AATD).

(19) Dirección Nacional de la Propiedad Industrial – URUGUAY**(12) Invención****(11) UY a/ 038410**

- (51) **Clasificación Internacional:** C 01B 3/32, C 07C 29/76, D 21C 11/00
(22) **Fecha de presentación:** 10/10/2019
(30) **Datos de prioridad:** PCT/EP2018/077877 12/10/2018 EP
(71) **Solicitante:** UPM-Kymmene Corporation [FI]
(72) **Inventor:** Pekka JOKELA [FI]; Andrea GUTIERREZ [FI]; Isto EILOS [FI]
(74) **Agente/apoderado:** Oscar Tulio BACOT SILVEIRA (18)
(54) **Título:** PROCESO PARA LA PRODUCCIÓN DE HIDRÓGENO

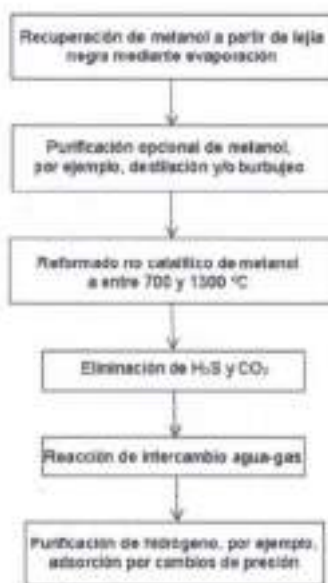

- (57) **Resumen:** La presente invención proporciona un proceso para la producción de hidrógeno, que comprende los siguientes pasos: (i) recuperar metanol a partir de lejía negra, y (ii) someter el metanol a reformado no catalítico para producir hidrógeno, en donde el reformado no catalítico se lleva a cabo a una temperatura comprendida en el rango que oscila entre 700 y 1300 °C.

(19) Dirección Nacional de la Propiedad Industrial – URUGUAY**(12) Invención****(11) UY a/ 038411**

- (51) **Clasificación Internacional:** C 01B 3/32, C 07C 29/76, D 21C 11/00
(22) **Fecha de presentación:** 10/10/2019
(30) **Datos de prioridad:** PCT/EP2018/077876 12/10/2018 EP
(71) **Solicitante:** UPM-Kymmene Corporation [FI]
(72) **Inventor:** Pekka JOKELA [FI]; Andrea GUTIERREZ [FI]; Isto EILOS [FI]
(74) **Agente/apoderado:** Oscar Tulio BACOT SILVEIRA (18)
(54) **Título:** PROCESO PARA LA PRODUCCIÓN DE HIDRÓGENO

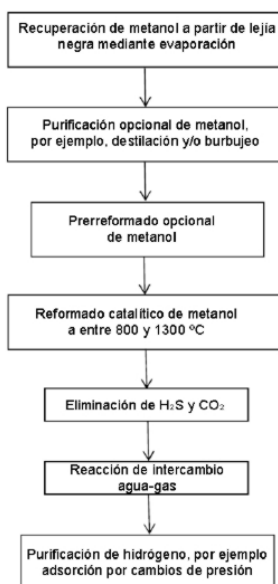

- (57) **Resumen:** La presente invención proporciona un proceso para la producción de hidrógeno, que comprende los siguientes pasos: (i) recuperar metanol a partir de lejía negra, y (ii) someter el metanol a reformado catalítico para producir hidrógeno, en donde el reformado catalítico se lleva a cabo a una temperatura comprendida en el rango que oscila entre 800 y 1300 °C.

(19) Dirección Nacional de la Propiedad Industrial – URUGUAY**(12) Invención****(11) UY a/ 038412**

- (51) **Clasificación Internacional:** A 61K 39/295, 39/02, 39/05, 39/08, 39/10, 39/102, 39/12, 39/13, 39/29
- (22) **Fecha de presentación:** 10/10/2019
- (30) **Datos de prioridad:** 201821038850 12/10/2018 IN
- (71) **Solicitante:** SERUM INSTITUTE OF INDIA PRIVATE LIMITED [IN]
- (72) **Inventor:** RAKESH KUMAR [IN]; INDER JIT SHARMA [IN]; JAGANATHAN SEMBURAKKIANNAN KILVANI [IN]; MANOHAR DODDAPANENI [IN]; ANIL VYANKATRAO SHITOLE [IN]
- (74) **Agente/apoderado:** VIRGINIA CERVIERI GHIOLDI (212)
- (54) **Título:** COMPOSICIÓN DE VACUNA COMBINADA QUE COMPRENDE POLIOVIRUS INACTIVADO DE DOSIS REDUCIDA Y MÉTODO PARA PREPARAR LA MISMA
- (57) **Resumen:** La presente descripción se refiere a una composición inmunogénica completamente líquida que comprende una combinación de antígenos/inmunógenos. La composición inmunogénica comprende una cantidad óptima de antígenos/inmunógenos para conferir protección contra numerosas enfermedades. La composición exhibe mejor inmunogenicidad y estabilidad. También se describe un proceso para preparar la composición de vacuna.

(19) Dirección Nacional de la Propiedad Industrial – URUGUAY**(12) Invención****(11) UY a/ 038415**

- (51) **Clasificación Internacional:** C 07C 13/605, 235/22, A 61K 31/16, 31/165// A 61P 17/00, 25/00, 27/02, 31/12, 35/00, 37/00
- (22) **Fecha de presentación:** 11/10/2019
- (30) **Datos de prioridad:** 62/744,293 11/10/2018 US
- (71) **Solicitante:** ABBVIE INC. [US] y CALICO LIFE SCIENCES LLC [US]
- (72) **Inventor:** FROST, Jennifer M. [US]; MARTIN, Kathleen Ann [US]; SIDRAUSKI, Carmela [US]; XU, Xiangdong [US]; SHI, Lei [US]; MURAUSKI, Kathleen [US]; PLIUSHCHEV, Marina [US]; BROWN, Brian S. [US]; VOIGHT, Eric [US]; RANDOLPH, John T. [US]; DART, Michael J. [US]; TONG, Yunsong [US]
- (74) **Agente/apoderado:** FABIANA PENADES ()
- (54) **Título:** MODULADORES DE PRODRUGA LA VÍA DE ESTRÉS INTEGRADA

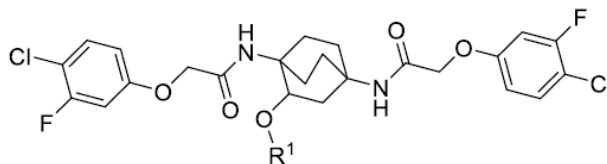

- (57) **Resumen:** Se proporcionan en la presente compuestos, composiciones y métodos de utilidad para modular la respuesta al estrés integrada (ISR) y para tratar enfermedades, trastornos y condiciones relacionados.

(19) Dirección Nacional de la Propiedad Industrial – URUGUAY**(12) Invención****(11) UY a/ 038612**

- (51) Clasificación Internacional:** A 61M 16/00
- (22) Fecha de presentación:** 16/03/2020
- (30) Datos de prioridad:**
- (71) Solicitante:** Gabriel Pérez Marzano [UY]
- (72) Inventor:** Gabriel Pérez Marzano [UY]
- (74) Agente/apoderado:** GABRIEL PEREZ ()
- (54) Título:** SISTEMA DE RESUCITACIÓN AMBU AUTOMATIZADO

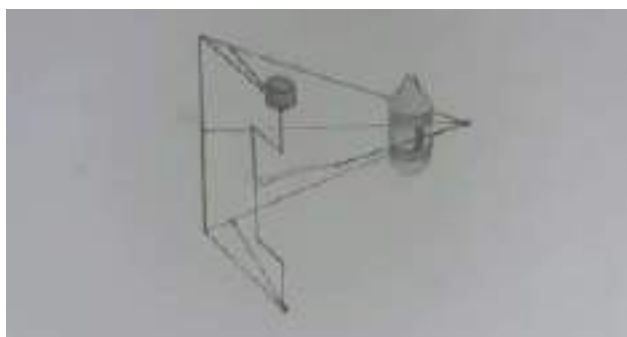

- (57) Resumen:** Dada la grave problemática de la crisis por el corona virus desarrollamos un sistema que resuelve la escases de respiradores para pacientes con deficiencia respiratoria, dicho sistema es extremadamente sencillo económico y eficiente.

SOLICITUDES DE DISEÑOS INDUSTRIALES

(19) Dirección Nacional de la Propiedad Industrial – URUGUAY

(12) Diseño Industrial

(11) UY s/ 004743

- (51) Clasificación Internacional:** A 47K 10/3223-02
- (22) Fecha de presentación:** 13/09/2019
- (30) Datos de prioridad:** 0669-2019 14/03/2019 CL
- (71) Solicitante:** CMPC Tissue S.A. [CL]
- (72) Inventor:** Norma Angélica Rodríguez Ovalle [MX]; Ana Cecilia Pérez Gaona [MX]; Adriana García Castañeda [MX]; Maria Fernanda Petriciolet Velazquez [MX]
- (74) Agente/apoderado:** STELLA MARINA WENG POLICICCHIO (218)
- (54) Título:** DISPENSADOR DE PAPEL HIGIÉNICO

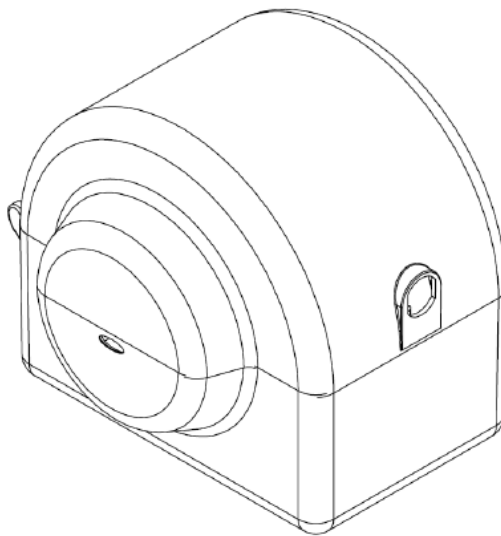

- (57) Resumen:** Nuevo dispensador de papel higiénico.

(19) Dirección Nacional de la Propiedad Industrial – URUGUAY**(12) Diseño Industrial****(11) UY s/ 004744**

- (51) Clasificación Internacional:** B 62K 11/0012-11
- (22) Fecha de presentación:** 19/09/2019
- (30) Datos de prioridad:** 2019-006789 29/03/2019 JP
- (71) Solicitante:** HONDA MOTOR CO., LTD. [JP]
- (72) Inventor:** TAKIZAWA, Takashi [JP]; CARBONARA, Maurizio [IT]
- (74) Agente/apoderado:** JUAN LAPENNE DE SALTERAIN (211)
- (54) Título:** MOTOCICLETA

**(57) Resumen:**

(19) Dirección Nacional de la Propiedad Industrial – URUGUAY**(12) Diseño Industrial****(11) UY s/ 004745**

- (51) Clasificación Internacional:** B 62J 17/0012-11
- (22) Fecha de presentación:** 19/09/2019
- (30) Datos de prioridad:** 2019-006788 29/03/2019 JP
- (71) Solicitante:** HONDA MOTOR CO., LTD. [JP]
- (72) Inventor:** SASAKI, Tomohiko [JP]; CARBONARA, Maurizio [IT]
- (74) Agente/apoderado:** JUAN LAPENNE DE SALTERAIN (211)
- (54) Título:** CARENADO FRONTAL DE MOTOCICLETA

**(57) Resumen:**

(19) Dirección Nacional de la Propiedad Industrial – URUGUAY**(12) Diseño Industrial****(11) UY s/ 004746**

- (51) Clasificación Internacional:** B 62J 17/0012-11
- (22) Fecha de presentación:** 19/09/2019
- (30) Datos de prioridad:** 2019-006790 29/03/2019 JP
- (71) Solicitante:** HONDA MOTOR CO., LTD. [JP]
- (72) Inventor:** TAKIZAWA, Takashi [JP]; CARBONARA, Maurizio [IT]
- (74) Agente/apoderado:** JUAN LAPENNE DE SALTERAIN (211)
- (54) Título:** CARENADO FRONTAL PARA UNA MOTOCICLETA

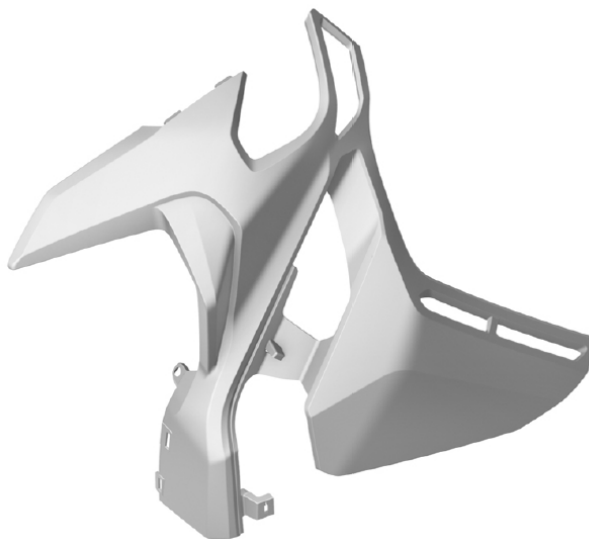
**(57) Resumen:**

(19) Dirección Nacional de la Propiedad Industrial – URUGUAY**(12) Diseño Industrial****(11) UY s/ 004747**

- (51) Clasificación Internacional:** B 62J 6/0226-06
- (22) Fecha de presentación:** 19/09/2019
- (30) Datos de prioridad:** 2019-006791 29/03/2019 JP
- (71) Solicitante:** HONDA MOTOR CO., LTD. [JP]
- (72) Inventor:** TAKIZAWA, Takashi [JP]; CARBONARA, Maurizio [IT]
- (74) Agente/apoderado:** JUAN LAPENNE DE SALTERAIN (211)
- (54) Título:** FOCO DELANTERO PARA UNA MOTOCICLETA

**(57) Resumen:**

SOLICITUDES DE MODELOS DE UTILIDAD

(19) Dirección Nacional de la Propiedad Industrial – URUGUAY

(12) Modelo de Utilidad

(11) UY u/ 004701

- (51) **Clasificación Internacional:** A 01B 71/04
(22) **Fecha de presentación:** 28/09/2018
(30) **Datos de prioridad:**
(71) **Solicitante:** HARTWICH, CARLOS [UY]
(72) **Inventor:** HARTWICH, CARLOS [UY]
(74) **Agente/apoderado:** GONZALO FERNÁNDEZ SECCO (34)
(54) **Título:** BARRA DE TIRO PARA TRANSPORTADOR DE FARDOS

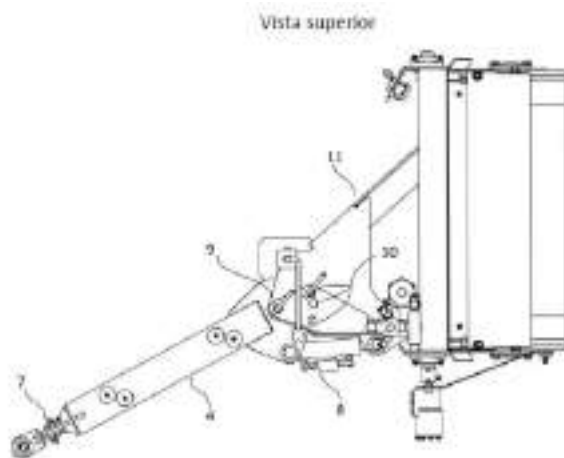

- (57) **Resumen:** Barra de tiro para transportador de fardos que consiste en un sistema que permite tirar del carro de fardos con el tractor desde diferentes posiciones con respecto al eje del carro. De esta forma es posible hacer que el carro de fardos pueda trasladarse con su eje longitudinal alineado con el eje del tractor o no. En el caso de no estar alineado, el eje longitudinal del carro de fardos estaría desplazado lateralmente del centro del tractor, lo cual permite una mejor operación de recogida de fardos por parte del operario.

(19) Dirección Nacional de la Propiedad Industrial – URUGUAY**(12) Modelo de Utilidad****(11) UY u/ 004729**

- (51) **Clasificación Internacional:** B 65H 54/00
(22) **Fecha de presentación:** 28/03/2019
(30) **Datos de prioridad:**
(71) **Solicitante:** SABRINA LUJAN CORNU RODRIGUEZ [UY] y EZEQUIEL RIVOIR TORRES [UY]
(72) **Inventor:** SABRINA LUJAN CORNU RODRIGUEZ [UY]; EZEQUIEL RIVOIR TORRES [UY]
(74) **Agente/apoderado:** DIEGO DUFRECHU RODRIGUEZ (192)
(54) **Título:** CARRETE ELECTRICO PARA DISPENSAR HEBRAS DE PASTOR ELÉCTRICO

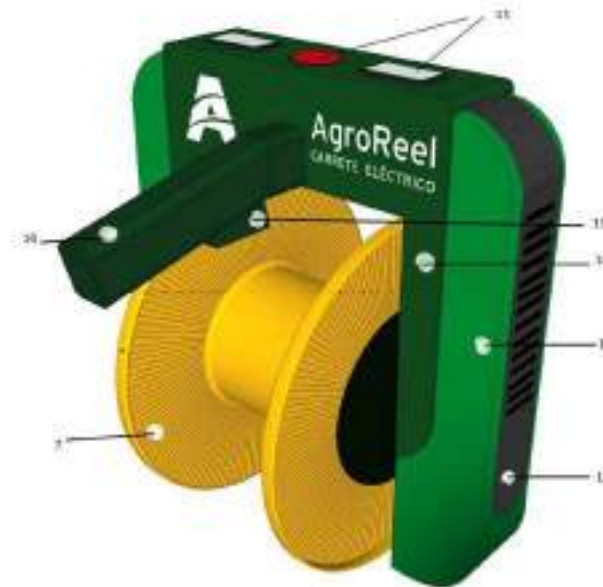

- (57) **Resumen:** La invención se refiere a un Modelo de Utilidad de un dispositivo útil para recoger o extender hebras de hilos conductores de corriente eléctrica en las actividades rurales, de campo, agricultura y ganadería, que se caracteriza por poseer un motor eléctrico, una batería recargable que acciona el motor y otros componentes eléctricos del dispositivo, un soporte de carrete que contiene un hilo conductor eléctrico, un pulsador en forma de gatillo adosado a una empuñadura y un elemento de iluminación.

(19) Dirección Nacional de la Propiedad Industrial – URUGUAY

(12) Modelo de Utilidad

(11) UY u/ 004730

- (51) Clasificación Internacional: C 11B 9/00
 (22) Fecha de presentación: 11/04/2019
 (30) Datos de prioridad:
 (71) Solicitante: MARIANELA BENAVIDES [UY]
 (72) Inventor: MARIANELA BENAVIDES [UY]
 (74) Agente/apoderado: ANDRES GALLO DUBOURG (220)
 (54) Título: FORMULACIÓN PREPARADA PARA EL CABELLO DE HIERBAS, ACEITES Y MINERALES

COMPOSICIÓN DE LA FÓRMULA PARA EL
TRATAMIENTO DE LA PÉRDIDA CAPILAR Y CALVIDE

1. Tónico Capilar	
1. Extracto de Rosmarinus Officinalis	98.5%
2. Nizogán (comercial)	0.5%
2. Mix de Aceites	
1. Aceite de sésamo	32.0%
2. Aceite de sésamo	32.0%
3. Aceite de silvestre (oliva)	32.0%
4. Nigazol	0.2%
3. Máscara de Arcilla Blanca	
1. extracto de romero	48.5%
2. Nigazol	1.2%
3. Alcool etilada	0.2%
4. Arcilla Blanca	48.0%
4 Máscara de Arcilla Verde	
1. Extracto de romero	48.2%
2. Nigazol	1.2%
3. Alcool etilada	0.2%
4. Arcilla verde	48.0%

- (57) **Resumen:** Formulación de un compuesto capilar preparado a base de hierbas aceites y minerales se refiere a una formulación de un compuesto natural envasado por separado en un kit elaborado con la mezcla de aceites, extractos y arcillas verde y blanca, caracterizado en forma de la composición envasados (500 gr) máscara de arcilla blanca y (500gr) Arcilla verde; (120ml) tónico capilar de Romero y (200ml) del mix de aceites, proporcionando así un resultado muy eficaz en el tratamiento de pérdida de cabello.

(19) Dirección Nacional de la Propiedad Industrial – URUGUAY**(12) Modelo de Utilidad****(11) UY u/ 004748**

- (51) **Clasificación Internacional:** B 65D 1/02
(22) **Fecha de presentación:** 02/09/2019
(30) **Datos de prioridad:** BR 202018068200-3 10/09/2018 BR
(71) **Solicitante:** FITZ & FRANÇA IMPORTADORA E EXPORTADORA LTDA [BR]
(72) **Inventor:** DAYNER JAZIELY BARÃO [BR]
(74) **Agente/apoderado:** GONZALO FERNÁNDEZ SECCO (34)
(54) **Título:** DISPOSICIONES CONSTRUCTIVAS INTRODUCIDAS EN ENVASE PARA VINO



- (57) **Resumen:** La presente patente de modelo de utilidad se refiere a las disposiciones constructivas introducidas en envase para vino, aplicadas a envases para bebidas, particularmente vinos, a ser servidos en pequeñas cantidades (vaso/copa) evitando el sobrante, y cuyo objetivo es la conservación y la practicidad en la manipulación, con la ventaja de tener un menor costo de producción, hermeticidad para la conservación evitando la pérdida de calidad, facilidad de apertura y practicidad en el consumo.

(19) Dirección Nacional de la Propiedad Industrial – URUGUAY**(12) Modelo de Utilidad****(11) UY u/ 004752**

- (51) **Clasificación Internacional:** A 23F 3/00
(22) **Fecha de presentación:** 04/10/2019
(30) **Datos de prioridad:** M20180102943 11/10/2018 AR y M20180103570 06/12/2018 AR
(71) **Solicitante:** Analía Tellechea [AR]
(72) **Inventor:** Analía Tellechea [AR]
(74) **Agente/apoderado:** VIRGINIA CERVIERI GHIOLDI (212)
(54) **Título:** CONJUNTO PARA PREPARAR INFUSIONES USANDO FILTRO

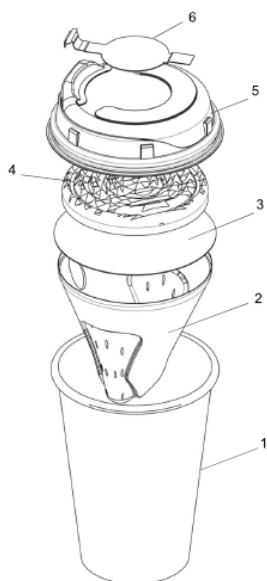

- (57) **Resumen:** Un conjunto para preparar infusiones usando filtro, caracterizado por la presencia de un vaso, el filtro y las hebras todas en el mismo dispositivo, otorgando la posibilidad de disfrutar de una infusión de forma instantánea en cualquier momento y lugar.

ÍNDICE POR TITULARES DE MARCAS

Titular	N° Exp	Marca
Aalto-korkeakoulusäätiö sr	513012	IONCELL
AC Marca Personal Care, S.L.	512762	AVENA KINESIA
ACRILEX TINTAS ESPECIAIS S.A.	512580	KIMELEKA
Active Software SRL	508621	SIPO
ADMINISTRACION NACIONAL DE COMBUSTIBLES ALCOHOL Y PORTLAND	512719	TURBODISEL
ADMINISTRACION NACIONAL DE COMBUSTIBLES ALCOHOL Y PORTLAND	512717	LUBAN
ADMINISTRACION NACIONAL DE COMBUSTIBLES ALCOHOL Y PORTLAND	512718	GLICOL
adp Gauselmann GmbH	512746	MII (mixta)
adp Gauselmann GmbH	512816	HEART OF MAYA
adp Gauselmann GmbH	512553	BLAZING BURST
Advanced New Technologies Co., Ltd.	511494	ANTFIN
AGAM LTDA.	512927	ALCOXIDINA
AGRITHORITY LLC	512435	AGRITHORITY
AGROGANADERA DOSEME S.A.	512798	BROTERRA (mixta)
Agustin Rivero	512599	FEEDERPRO (mixta)
Alcon Inc.	512769	ACRYSO IQ VIVITY
Alcon Inc.	512791	ACTIV-FLO
Alcon Inc.	512796	ACTIV-FLO SYSTEM (mixta)
Alcon Inc.	512767	CLAREON VIVITY
Alcon Inc.	512736	JOIN THE SEE WHAT HAPPENS TRY ON
Alianza Cultural Uruguay - Estados Unidos	512614	ALIANZA CULTURAL URUGUAY - ESTADOS UNIDOS (mixta)
Alianza Cultural Uruguay - Estados Unidos	512612	ALIANZAPRO
Allergan, Inc.	512967	ALLERGAN AESTHETICS
Allergan, Inc.	512954	ALLERGAN AESTHETICS
Alonso Cuadro, Alberto Santiago	512430	TECO (mixta)
AMBERPLAN S.A.	512667	EVAN PAPEL HIGIÉNICO (mixta)
AMC NETWORKS LATIN AMERICA LLC	512859	COCINA ON (mixta)
Ana Fernández Mouján	513109	CABANA WAGYU GARZÓN (mixta)
Ana Raquel Hristoff Goyenola	512463	SATA
Andrea Giani	512596	DENTAL RESTYLING
Andrea González	512727	LIVE SALUD & ESTETICA INTEGRAL (mixta)
ANTEL	489642	TU APP
Pablo Ligrone y Astrid Sanchez	511048	CONSTRUYENDO TERRITORIOS INTELIGENTES
Pablo Ligrone y Astrid Sanchez	511049	MARCA DE CALIDAD TERRITORIAL
Pablo Ligrone y Astrid Sanchez	511046	BASTIDES (mixta)
Athleta (ITM) Inc.	512627	ATHLETA
Athleta (ITM) Inc.	512468	ATHLETA
AveXis, Inc	512527	AVEXIS (mixta)
BabyLiss SARL	512664	BABYLISPRO

Titular	N° Exp	Marca
		CRYOCARE (mixta)
Babyliss SARL	512663	BABYLISSPRO CRYOCARE
Bahlsen GmbH & Co. KG	512455	ZOO
BANCO ITAÚ URUGUAY S.A.	513082	U25 ITAÚ
BASF SE	512766	INFINERGY
Bayer Aktiengesellschaft	512971	PROFIMA
Bayer Aktiengesellschaft	512851	ALEVIS
Bayer Aktiengesellschaft	512958	COVEZE
Bayer Aktiengesellschaft	512852	VUSANI
Bayer Aktiengesellschaft	512853	TEGRION
Bayer Aktiengesellschaft	512968	EMOVA
Bayer Aktiengesellschaft	512962	HABITRO
Bayer Animal Health GmbH	512013	XTENSIVE
Bayer Animal Health GmbH	512014	PURRFIT
Bayer Animal Health GmbH	512015	FELPREVA
Bayer Intellectual Property GmbH	512657	NATELE (mixta)
Bazzurro, Santiago	512776	LOMA VERDE (mixta)
BEATS ELECTRONICS, LLC	513096	SOLO PRO
BIZARRA S.A.	512203	"LA FUERZA, COLECTIVO DE CERVECERAS"
BIZARRA S.A.	512202	SOURTOPIA
Blue Buffalo Enterprises, Inc.	513129	BLUE BUFFALO
Blue Buffalo Enterprises, Inc.	513126	BLUE (mixta)
Blue Buffalo Enterprises, Inc.	513137	(figurativa)
Blue Buffalo Enterprises, Inc.	513132	BLUE WILDERNESS
Bona Aktiebolag	512930	BONA
BOYERCO S.A.	512797	TEMPO
BRF Singapore Foods PTE Limited	512786	QUALY BLUE (mixta)
BRF Singapore Foods PTE Limited	512471	QUALY CREMOSA (mixta)
BRF Singapore Foods PTE Limited	512787	QUALY BLUE
BRF Singapore Foods PTE Limited	512785	QUALY (mixta)
BRILIARD S.A.	513011	DIEGONLINE
BRITISH AMERICAN TOBACCO (BRANDS) LIMITED	512966	VELO
BRITISH AMERICAN TOBACCO (BRANDS) LIMITED	512969	RYDE
BRITISH AMERICAN TOBACCO (BRANDS) LIMITED	502065	EPOK (mixta)
Bruno Berrutti	513028	IMPORTACIONES MERCADO JARDINERO (mixta)
Bytedance Ltd.	512479	EDUTOK
CABAL COOPERATIVA DE PROVISION DE SERVICIOS LIMITADA	512936	AGROCABAL (mixta)
Calitir S.A.	512628	1122 (mixta)
CARBONELL, ANDREA y CARBONELL, GABRIELA	512644	JOSEFA (mixta)
CARDOZO TECHERA DAHIAN R	512756	BIODOG (mixta)
CARDOZO TECHERA DAHIAN R	512757	(tridimensional)
CARGILL, INC.	513053	MYCELLE
Carlos CARDONA	512777	UNIMAX
Carolina Laxalt	512843	KYRIOS A & D (mixta)
Cecilia Villar	512393	(figurativa)
Celgene Corporation	512765	REBLOZYL (mixta)
CENTRO PROTECCIÓN CHOFERES DE MONTEVIDEO	512655	CENTRO PROTECCIÓN CHOFERES DE MONTEVIDEO WWW.PROTECCIONCHOF

Titular	N° Exp	Marca
		ERES.ORG.UY (mixta)
Claro S.A.	512810	EXPERIENCIAS CLARO (mixta)
Claudia Techera	510874	YEMON'S JEANS (mixta)
Claudio Gabriel Gambone	512451	ATMAN ARCTURIS (mixta)
CLUB ATLETICO PEÑAROL	512528	DIA DEL HINCHA AURINEGRO
CMPC TISSUE S.A.	513191	ELITE HUMECTANTE HIDRATACIÓN PROFUNDA MÁXIMA SUAVIDAD (mixta)
COLGATE-PALMOLIVE COMPANY	513115	COLGATE INFINITY
COL-VEN S.A.	512670	COBLOW (mixta)
Combinados S.R.L.	512625	EL DULCE DE LECHE DEL GEOPARQUE (mixta)
COMÉRCIO E INDÚSTRIA MATSUDA IMPORTADORA E EXPORTADORA LTDA.	512475	NHAC!
COMPAGNIE GERVAIS DANONE	512763	ACTIVIA
COMPAÑIA CIBELES S.A.	513111	MAUSSER 466 SC
COMPAÑIA LOGISTICA DE HIDROCARBUROS CLH, S.A.	513128	CLH AVIACIÓN (mixta)
COMPAÑIA SALUS S.A.	512932	SPARKS BY SALUS
COMPAÑIA SALUS S.A.	512931	SALUS SPARKS
Conair Corporation	512929	CUSTOMFX
CRISTÁLIA PRODUTOS QUÍMICOS FARMACÊUTICOS LTDA.	512534	KOLLAGENASE (mixta)
Croda International Plc	512706	ALHYDROVET
CUATRO CARAS S.R.L.	512493	PREZ
CUATRO CARAS S.R.L.	512494	INNOPET
CUPANA S.R.L.	512790	LA BODEGA (mixta)
CYMACO S.A.	512985	FERRAZZI IGNICION PROFESIONAL (mixta)
CYMACO S.A.	512781	IMOLA LUBRIFICANTI (mixta)
CYMACO S.A.	512519	NKM NAKAMURA HIGH QUALITY STANDARDS (mixta)
CYMACO S.A.	512525	TIROL TM (mixta)
Daiso Industries Co., Ltd.	502094	DAISO (mixta)
Daiso Industries Co., Ltd.	502095	DAISO (mixta)
D&L DISTRIBUCIONES S.A.S.	512438	BELOTTI
DECELESTE S.A.	513107	MOB (mixta)
DELIBRA S.A.	512584	CAPLENAL
DEMARIA SUAREZ ANA PAULA	511645	ARENAS DE VIDRIO (mixta)
DEVOTO HNOS. S.A.	512554	HIPERCARD (mixta)
Nicolas Pesok y Diego Vignili	512944	TASENLINIA.COM TASACIONES INMOBILIARIAS EN 24 HORAS (mixta)
Dow AgroSciences LLC	512961	CANVAS
Dufry International AG (Dufry International SA) (Dufry International Ltd)	512814	HUDSON (mixta)
Duran Galesio Juan Pablo, Hernandez Pippo Walter Favio y otros, Sociedad de Hecho	508203	REALUP (mixta)
Santiago Vodanovich; Federico Toya Noya; Rodrigo Alvez Pombo; German Pirri Aguilera; Favio Donoban Ramos Barrios; Nicolas	512630	TAMO EN OTRA

Titular	N° Exp	Marca
Arturo Verde Ramirez; Pablo Javier Correa Fagúndez y Elio Gabriel Carballo Godoy		
Enzo Guimaraens	512842	VEGANÓPOLIS (mixta)
ESSILOR INTERNATIONAL	511178	E ESSILOR (mixta)
Estufas Ecológicas SRL	512449	JETPOOL PISCINAS Y ACCESORIOS (mixta)
Estufas Ecológicas SRL	512448	TATTON GENERAMOS BUENOS MOMENTOS (mixta)
Etergames S.A	512729	ADIVINADOS (mixta)
EUROFARMA URUGUAY S.A.	513030	RUSTATINA
EUROFARMA URUGUAY S.A.	512749	DESTREL
F. HOFFMANN-LA ROCHE AG	512925	FLOODLIGHT
FACUNDO OLT BAEZ	490596	SULTANSCHAM
Federico Barolin Sugasti	512578	PIENSE Y BAJE DE PESO
FEDERICO MANUEL RODRIGUEZ DOS SANTOS	513019	FR TELE REMATE (mixta)
FEDERICO MANUEL RODRIGUEZ DOS SANTOS	513020	FR TELE FERIA (mixta)
FEDERICO MANUEL RODRIGUEZ DOS SANTOS	513017	FR TELE PIQUE (mixta)
FLORES MEEHAN MATEO SEBASTIAN Y RANDANNEFRANCISCO TOMAS	510703	PAPANATO BAR DE PAPAS (mixta)
FORTIGOLD S.A.	490763	PREXTAMO (mixta)
Washington Miranda Paris y Gaston Diorio Saporta	512621	PISCINAS YA!
GELCO S.A.S.	512841	GELCO (mixta)
GENERAL MOTORS LLC	512453	VEHICLE INTELLIGENT PLATFORM (VIP)
GENOMMA LAB INTERNACIONAL, S.A.B. DE C.V.	512443	GROOMEN
GENOMMA LAB INTERNACIONAL, S.A.B. DE C.V.	512444	GR8MEN (mixta)
GENOMMA LAB INTERNACIONAL, S.A.B. DE C.V.	512445	ESTA KARBON
GENOMMA LAB INTERNACIONAL, S.A.B. DE C.V.	513094	CHAO
GENOMMA LAB INTERNACIONAL, S.A.B. DE C.V.	512928	XL-3 AB
GFM GmbH Trademarks	512662	1461
GFM GmbH Trademarks	512631	JADON
GFM GmbH Trademarks	512661	1460
Gilead Sciences Ireland UC	512646	VEKLURY
Gilead Sciences Ireland UC	512651	VEKLURY
GLORIA S.A.	511747	MILKITO R SILUET (mixta)
GLORIA S.A.	511653	(figurativa)
GLORIA S.A.	511746	MILKITO R SILUET (mixta)
GLORIA S.A.	511748	MILKITO R SILUET (mixta)
GOLDBERG, INGRID	513029	SUPERFAST
GOLDSZTEIN MUCHINIK DIEGO	512882	BBQ-URUGUAY PARRILLASTORE (mixta)
GONZALO FABIAN NOCEDA PIZZUTO	506724	KITAWA TOURS & SAFARIS (mixta)
Marcelo Sosa y Gonzalo Ibarra	512251	DON GOTTI
Graciela Monica Brito Barreira	512309	CAMINO EL PORTAL DEL ALMA (mixta)
Gramón Bagó de Uruguay S.A.	512948	PEPTAX GRAMÓN BAGÓ
GROUP PLUS 58 HOLDING INC	512571	BADÚ (mixta)
GROUP PLUS 58 HOLDING INC	512572	2 FIT (mixta)
GROUP PLUS 58 HOLDING INC	512574	FRUMPI (mixta)
GROUP PLUS 58 HOLDING INC	512577	GRUPO + 58 (mixta)
GRUPO BIMBO S.A.B. DE C.V.	512960	I FEEL FOOD

Titular	N° Exp	Marca
GRUPO CRISTAL S.A.	513171	DEMÁS (mixta)
GRUPO IMPORTADOR S.A.	512610	PIÑATEX VEGAN SHOES MODA CONSCIENTE
GUANGDONG OPPO MOBILE TELECOMMUNICATIONS CORP., LTD.	512895	FIND X (mixta)
H. Lundbeck A/S	513100	NUOPTY
HANKOOK TECHNOLOGY GROUP CO., LTD.	512855	HANKOOK INNOVATIVE PERFORMANCE (mixta)
Hape Holding AG	512570	HAPE (mixta)
HEMP TRADING, S.L.U.	513098	PANAKEIA
Hilton Worldwide Manage Limited	512582	TRU BY HILTON
Hohem Technology Co., Ltd.	512598	HOHEM
Hubert Mestre	500232	TODOS PODEMOS AYUDAR (mixta)
HYUNDAI HEAVY INDUSTRIES HOLDINGS CO., LTD.	511815	HYUNDAI (mixta)
Hyundai Motor Company	512916	GENESIS (mixta)
Hyundai Motor Company	512917	GENESIS (mixta)
Hyundai Motor Company	512891	GENESIS (mixta)
Hyundai Motor Company	512899	GENESIS (mixta)
Hyundai Motor Company	512902	GENESIS (mixta)
Hyundai Motor Company	512920	GENESIS (mixta)
Hyundai Motor Company	512915	GENESIS (mixta)
Hyundai Motor Company	512900	GENESIS (mixta)
Hyundai Motor Company	512886	GENESIS (mixta)
Hyundai Motor Company	512889	GENESIS (mixta)
Hyundai Motor Company	512880	GENESIS (mixta)
Hyundai Motor Company	512883	GENESIS (mixta)
Hyundai Motor Company	512881	GENESIS (mixta)
Hyundai Motor Company	512884	GENESIS (mixta)
Hyundai Motor Company	512896	GENESIS (mixta)
Hyundai Motor Company	512918	GENESIS (mixta)
Hyundai Motor Company	512905	GENESIS (mixta)
Hyundai Motor Company	512913	GENESIS (mixta)
Hyundai Motor Company	512903	GENESIS (mixta)
Hyundai Motor Company	512910	GENESIS (mixta)
Hyundai Motor Company	512909	GENESIS (mixta)
Hyundai Motor Company	512904	GENESIS (mixta)
Hyundai Motor Company	512919	GENESIS (mixta)
ICU-VITA S.A.	513116	ACICLO-VITA
Ignacio De Leon	512339	FOOTBALLFY (mixta)
IMPORTACIONES GOICOCHEA S.A.C.	512487	F FRATELLO (mixta)
InBev Belgium SRL	512713	LEFFE (mixta)
Incotec Holding B.V.	512933	INCOTEC
INKTEC CO., LTD.	512799	INKTEC (mixta)
INKTEC CO., LTD.	512800	INKTEC (mixta)
INNOVACARE S.R.L	512595	VAUS (mixta)
Intel Corporation	512789	INTEL EVO
INTENDENCIA DEPARTAMENTAL DE MALDONADO	512412	PUEBLO GAUCHO PARQUE TEMÁTICO (mixta)
Intervet International B.V.	512567	VOCLIR
Intervet International B.V.	512566	MOMETAMAX ACE
Intervet International B.V.	512565	COMPADOR
J BARBOUR & SONS LTD	512813	BARBOUR
J BARBOUR & SONS LTD	512805	BARBOUR

Titular	N° Exp	Marca
		INTERNATIONAL
J. CHOO LIMITED	512775	JC JIMMY CHOO (mixta)
Jacobs Douwe Egberts DE GmbH	512764	JACOBS (mixta)
JAGUAR LAND ROVER LIMITED	512526	XE
JIANGMEN PENGCHENG HELMETS LTD.	513124	LSZ (mixta)
JOHNSON & JOHNSON	512477	DARZAPP
JOHNSON & JOHNSON	512478	DARZAPP (mixta)
Jorge Alexander Gonzlaez Cisneros	512586	RICCADA'S (mixta)
JORGE BENITEZ BELON	512615	VETANIA FEEDS (mixta)
juan Borrelli	512457	MOTOR UY (mixta)
Juan Igancio Tristan	513033	STORMBALL (mixta)
KARÜN EUROPE LIMITED	512434	(figurativa)
KOPEL JINCHUK JANINE Y LEDOUX DEBENEDETTI JUAN IGNACIO	512551	MIS PETATES
K+S Minerals and Agriculture GmbH	512589	NUTRIKS
LA FUERZA DE LOS VALIENTES S.R.L.	512392	LA FUERZA (mixta)
LABORATORIO HOMEOLEMÁN S.R.L.	512844	HOMEOCANNABIS
LABORATORIOS CAILLON & HAMONET S.A.C.I.	513008	XANNADIOL
LABORATORIOS GARDEN HOUSE FARMACÉUTICA S.A.	513072	CONTRAVARIS
LABORATORIOS GARDEN HOUSE FARMACÉUTICA S.A.	513071	HIDROLAGENO Q10
LABORATORIOS GARDEN HOUSE FARMACÉUTICA S.A.	513075	ACCUALAXAN
LABORATORIOS GARDEN HOUSE FARMACÉUTICA S.A.	513074	PAPINFLAM
LABORATORIOS GARDEN HOUSE FARMACÉUTICA S.A.	513073	GINKGOMAX
LABORATORIOS SAVAL S.A.	512724	GLAUCOF
LABORATORIOS SAVAL S.A.	512725	OFTACORT
LABORATORIOS SAVAL S.A.	512726	DOF SAVAL
LAERINGSVERKSTEDET GRUUPPEN AS	512874	DIBBER
LAFERTON SOCIEDAD ANONIMA	490191	QUIMINVEST ROU (mixta)
Laura Ibarra	512695	RAICONET (mixta)
LEONARD DENIZ	512039	CLICK INMOBILIARIO (mixta)
LESAFFRE ET COMPAGNIE	512835	LEVEX
L.L. SRL	512817	PUNTO AGRO (mixta)
L'OREAL	512536	DRAMA INK
LOS NIETITOS S.A.	513095	DUO RICO LOS NIETITOS (mixta)
Loymil S.A	506018	BUNGALOW
MAGASALFA S.L.	512506	LA CABINE (mixta)
MARCHER BRASIL AGROINDUSTRIAL SA	512720	MARCHER BRASIL (mixta)
MARIA MAGDALENA KLÜVER MARQUEZ	513006	UHHH ! AMOR POR LA UÑAS (mixta)
Mario RAZQUIN	512427	PERFILES DEL SUR (mixta)
Marketplace Investments LLC	512980	MERCADO PAGO (mixta)
Marketplace Investments LLC	513050	MERCADO CRÉDITO (mixta)
Mars, Incorporated	512941	(figurativa)
Mars, Incorporated	512940	OPTIMUM
MARTHA GUSSONI	512429	MELCO
MARTHA GUSSONI	512428	PARCHES BORDADOS
MARVAL & O'FARRELL	512579	MARVAL
MASTELLONE HNOS. S.A.	512585	LA SERENISIMA SELECCIÓN
Maximiliano Patri	512847	PICCOLINI
MEDIC PLAST S.A.	512426	XALEX
Mega Labs S.A.	512591	TOFACIB ICLOS

Titular	N° Exp	Marca
Mega Labs S.A.	512715	ASTAXAN
MERCADOLIBRE INC.	512979	MERCADO LIBRE (mixta)
Merkenbureau Knijff & Partners B.V.	512908	EVO
METSÄLIITTO COOPERATIVE	513179	METSÄ
MINDNUTRITION S.R.L.	512484	MIND. MEDICINA FUNCIONAL (mixta)
Mitsubishi Caterpillar Forklift America Inc	512366	TOWMOTOR
Mitsubishi Shoji Kaisha, Ltd.	511483	MITSUBISHI
Mitsubishi Shoji Kaisha, Ltd.	511484	(figurativa)
Montblanc-Simplo GmbH	512469	MONT BLANC (mixta)
Montblanc-Simplo GmbH	512470	(figurativa)
MONTE CARLO T.V. S.A.	512834	BUEN DIA (mixta)
MULTERY COMPANY S.A	490276	SINERGIA LIFE
Mylan Pharmaceuticals, Inc.	512575	SEMGLEE
Natalia Doglio	512199	NEXOSUY PORTAL DE TRABAJO INCLUSIVO (mixta)
Nature's Sunshine Products, Inc.	512838	NATURES SUNSHINE (mixta)
Nature's Sunshine Products, Inc.	512837	(figurativa)
Ana Patricia Lucas Achigar y Nelson Luis Roldán	512137	PRODIVE (mixta)
NEOVIA NUTRIÇÃO E SAÚDE ANIMAL LTDA.	513142	TOTAL MAX
NEOVIA NUTRIÇÃO E SAÚDE ANIMAL LTDA.	513148	TOTAL CATLICIOUS
NEOVIA NUTRIÇÃO E SAÚDE ANIMAL LTDA.	513145	TOTAL DOGLICIOUS
Nicolas Moreno	512139	RDX (mixta)
Nicolas Pascaretta	512624	TASTE N'LOVE (mixta)
Nicolas Saul	505805	NANI SISTEMAS DE PROTECCION REDES DE PROTECCIÓN PARA EDIFICIOS Y CASAS SISTEMAS DE PROTECCIÓN PARA PISCINAS SISTEMAS ANTIPALOMAS (mixta)
Nissan Jidosha Kabushiki Kaisha (also trading as Nissan Motor Co., Ltd.)	512638	NISSAN (mixta)
NORGREN,INC	511738	NORGREN
NORMISUR S.A.	512030	FLEXIGLASS
NORTE SALINEIRA S/A INDUSTRIA E COMERCIO - NORSAL	512503	SAL LEBRE (mixta)
NOVARTIS AG.	513113	ATECTURA
NOVARTIS AG.	513114	ENERZAIR
NOVARTIS AG.	512823	XIIDRA (mixta)
NOVARTIS AG.	512825	EYELOVE
NOVARTIS AG.	512730	APGRADA
NOVARTIS AG.	512780	UPLYFTA
NOVARTIS AG.	512782	XIIDRA
NOVARTIS AG.	512751	UNOREADY
NUTRICORP LLC.	512616	SASCHA FITNESS (mixta)
OCA S.A.	512521	OCA BLUE (mixta)
ODALNOR S.A.	512705	GLEZNA
ODILO TID, S.L.	512885	ODILO
omar lucas lopez	512253	MOÑAS EN RONDA (mixta)
Oro Agri International Ltd.	512878	ORO TRIPLET3 (mixta)
OSRAM GmbH	513002	CLIQXLS
PABLO ENRIQUE SARTOR DEL GIUDICE y HECTOR DANIEL	512956	DOIT IDEAS EN ACCION

Titular	N° Exp	Marca
CANCELA VARELA		(mixta)
PABLO GONZALEZ CIFUENTES	490598	CARRETIILLEROS
Pathway IP II GmbH	512605	SPACES. (mixta)
Patricia Jardim	511938	DENTAL MOOD CLÍNICA ESTÉTICA INTEGRAL (mixta)
Patricio Forti Lopez	512180	LA VERDAD DE LA MILANESA
PC Electric Gesellschaft m.b.H.	512815	PCE
Peacock TV LLC	512704	PEACOCK
Peacock TV LLC	512685	PEACOCK (mixta)
Peacock TV LLC	512686	PEACOCK (mixta)
Peacock TV LLC	512687	PEACOCK (mixta)
Peacock TV LLC	512688	PEACOCK (mixta)
Peacock TV LLC	512673	P (mixta)
Peacock TV LLC	512693	PEACOCK (mixta)
Peacock TV LLC	512694	PEACOCK (mixta)
Peacock TV LLC	512697	PEACOCK (mixta)
Peacock TV LLC	512690	PEACOCK (mixta)
Peacock TV LLC	512691	PEACOCK (mixta)
Peacock TV LLC	512703	PEACOCK
Peacock TV LLC	512674	P (mixta)
Peacock TV LLC	512677	P (mixta)
Peacock TV LLC	512676	P (mixta)
Peacock TV LLC	512675	P (mixta)
Peacock TV LLC	512678	P (mixta)
Peacock TV LLC	512679	PEACOCK (mixta)
Peacock TV LLC	512702	PEACOCK
Peacock TV LLC	512701	PEACOCK (mixta)
Peacock TV LLC	512698	PEACOCK (mixta)
Peacock TV LLC	512692	PEACOCK (mixta)
Peacock TV LLC	512700	PEACOCK (mixta)
Peacock TV LLC	512699	PEACOCK (mixta)
Peacock TV LLC	512689	PEACOCK (mixta)
PEDIDOS YA S.A.	513133	VIVA LA MILA (mixta)
Pedro Vissillac Henderson	512529	NORWEB
PIAGGIO & C. S.P.A.	512480	VESPA
Pilagá S.A.	512801	MOLINOS ALA (mixta)
PRECISION PLANTING LLC	513042	METERMAX
PRECISION PLANTING LLC	513041	MSET
PRECISION PLANTING LLC	513040	SEEDSENSE
PRECISION PLANTING LLC	513045	SEEDERFORCE
PRECISION PLANTING LLC	513035	VAPPLY
PRECISION PLANTING LLC	513037	WAVEVISION
PRECISION PLANTING LLC	513038	BULLSEYE
PRECISION PLANTING LLC	513036	YIELDSENSE
PRECISION PLANTING LLC	513039	CLEANSWEEP
PRECISION PLANTING LLC	513046	FURROWJET
PRECISION PLANTING LLC	513043	CONCEAL
PROSEGUR COMPAÑÍA DE SEGURIDAD, S.A.	513101	TRANSPLATA
PROSEGUR COMPAÑÍA DE SEGURIDAD, S.A.	513102	TRANSPLATA (mixta)
PRÜNE S.A.	511550	J.GANG (mixta)
PUIG FRANCE, Société par Actions Simplifiée	512462	PHANTOM PACO RABANNE
QTERMINALS	512647	QTERMINALS (mixta)

Titular	N° Exp	Marca
Quesería Helvética S.A.	512440	EL QUESON
RELIGIOUS TECHNOLOGY CENTER	512450	S (mixta)
REVOX B77 EOOD	512652	REVOX B77 (mixta)
Ricardo Carrera	512458	ABEJAS POR LA AGROECOLOGÍA
Riot Games, Inc.	512452	V VALORANT (mixta)
Risen Energy Co., Ltd	512953	RISEN (mixta)
ROBERTO FALKEN	512735	LIBERTAS (mixta)
ROCHE DIAGNOSTICS GMBH	512681	DIGITAL LIGHTCYCLER
Miguel Alfredo Sander del Pino y Rodrigo Gabriel de Pazos Molina	513177	CRYSTALVISION (mixta)
Rodrigo Ramade Lorente	512714	SOUTH CANNABIS (mixta)
ROLEX SA	512873	CYCLOPS
ANDREA SILVA CAFFERATTA; SANDRA JACQUELINE RODRIGUEZ NUÑEZ y ROSAICELA VERONICA SANCHEZ CLAVIJO	512431	CAMDEN SCHOOLS (mixta)
Rosefield Group B.V.	511551	ROSEFIELD
RPB S.A.	512573	SI DIET
Samsung Electronics Co., Ltd.	512433	DEX
SANCHEZ, GERMAN; SANCHEZ, LEANDRO y SANCHEZ, RODOLFO	513014	EAT FULL (mixta)
SANGUINETTI GRIEGO, RICHARD MARTÍN	512439	QUÉ HUEVO (mixta)
SANOFI-AVENTIS Deutschland GmbH	512500	BUSCAMINT
SANTANDER INVESTMENT BANK LIMITED	512738	SOY (mixta)
SANTANDER INVESTMENT BANK LIMITED	512737	SOY SANTANDER (mixta)
SEAT S.A.	512516	CUPRA (mixta)
SEAT S.A.	512938	FR (mixta)
SEAT S.A.	512262	CUPRA RACING
SEKISUI KAGAKU KOGYO KABUSHIKI KAISHA (doing business as SEKISUI CHEMICAL CO., LTD.)	512863	SEKISUI
Camila Tub y Serrana Perez	505666	BIOLUBE (mixta)
SERVIMEDIC S.A.	513070	CHEMTRUE
SG DESARROLLOS INMOBILIARIOS SRL	512569	SG (mixta)
SGG LISCO LLC	512653	S SPALDING (mixta)
Shanghai Jilong Plastic Products Co.,Ltd.	513032	SUNCLUB
Shanghai Jilong Plastic Products Co.,Ltd.	513031	JLEISURE
SHIMANO INC.	512669	CUES
SMC CORPORATION	513049	SMC (mixta)
SMOTO INDUSTRIES PRIVATE LIMITED	511014	SMOTO (mixta)
Snap Inc.	511597	(figurativa)
SOCIEDAD ESTATAL CORREOS Y TELÉGRAFOS, S.A.	512047	(figurativa)
SOCIEDAD TELEVISORA LARRANAGA S.A.	513097	QUEDATE EN CASA (mixta)
Socofar S.A.	512771	VITAMIN CHOICE (mixta)
SOPHIA HOLDINGS, S.A. DE C.V.	512446	BLITE
SOPHIA HOLDINGS, S.A. DE C.V.	512447	THRIVE
SOREMARTEC S.A.	512502	CRISPETY, CRUNCHETY, PEANUT BUTTERY
SOVENA PORTUGAL – CONSUMER GOODS, S.A.	511923	SOLEADA
SPORT CLUB PADEL NUESTRO, S.L.	512747	S SIUX (mixta)
SPORT CLUB PADEL NUESTRO, S.L.	512745	PADEL NUESTRO (mixta)
SUNFER S.A.	513164	PRICE BOX (mixta)
SUNFER S.A.	513163	FITBOX (mixta)
SUNFER S.A.	513165	OUTBOX (mixta)
Supersprox a.s.	512507	SUPERSPROX
SUTUR	512819	EXPERIENCIAS SUTUR-

Titular	N° Exp	Marca
		TURISMO RURAL Y NATURAL
Susana Schlapp y Sylvana Molina.	512620	AVENENCIA HOUSE (mixta)
SYNGENTA PARTICIPATIONS AG	512963	ENELAN
TAISON SOCIEDAD ANÓNIMA	512552	MUSIC DANAWAY BAR (mixta)
TECNOKING S.A.	512441	ACCESOYA (mixta)
TELECONTROLES S.R.L.	512622	MOBILTRACK
TELUS CORPORATION	513013	TELUS
TENCENT HOLDINGS LIMITED	512770	TENCENT (mixta)
Thaisa Lopez Alves	509652	CELLULESS
Thaisa Lopez Alves	509651	ABSTEEL
THE COCA-COLA COMPANY	512515	NARANJA TENEBROSA
THE COCA-COLA COMPANY	512857	POWERADE ACTIVE WATER
The Royal Commission for AIUla County	512733	ALULA (mixta)
The Royal Commission for AIUla County	512734	ALULA (mixta)
THOMASTIK-INFELD Gesellschaft m.b.H	512965	DYNAMO
THOMASTIK-INFELD Gesellschaft m.b.H	512964	ZDENKA
TMD Friction Services GmbH	512510	PAGID
Triple A Finance GmbH & Co. KG	511910	SATISFYER SF (mixta)
Triple A Finance GmbH & Co. KG	511908	SF (mixta)
Uber Technologies, Inc.	513044	UBER MONEY
UNITEXT SRL	512742	U UNITUNICA (mixta)
COBELLI, JULIO y URRUTIA, LEDO	512864	GITARRAS MONTEVIDEANAS (mixta)
UTAC HOLDING	513173	CERAM
UTAC HOLDING	513172	UTAC CERAM (mixta)
UTAC HOLDING	513174	UTAC
Varde Partners, L.P.	512649	VÄRDE
SANTIAGO DURÁN y VICENTE BONILLA	512535	MAG MONTEVIDEO ARCHITECTURAL GROUP (mixta)
VIDART, MARIANA	512483	HOST GIFTS & PACKING (mixta)
Vini Industrial Co., Ltd.	513059	VINI (mixta)
VITALECO S.R.L.	512987	POWERZEN (mixta)
VIVAFIT CENTROS DE BEM ESTAR E EMAGRECIMENTO LDA	512665	BURN IT
VIVAFIT CENTROS DE BEM ESTAR E EMAGRECIMENTO LDA.	512668	SBARRE
VIVAFIT CENTROS DE BEM ESTAR E EMAGRECIMIENTO LDA.	512666	FLEX IT
Yoel Steinhaus	511034	INSPIRATE EN UN ENCUENTRO ÚNICO (mixta)
YS Garments, LLC	513061	SHOPNLA
ZODIAC INTERNATIONAL CORPORATION	512523	CABADI
ZODIAC INTERNATIONAL CORPORATION	512524	DETRALON
ZODIAC INTERNATIONAL CORPORATION	512522	TAFAZIC
ZODIAC INTERNATIONAL CORPORATION	513166	DETRASIL
ZODIAC INTERNATIONAL CORPORATION	513167	JALZER
11673246 Canada Inc.	512811	REACHING HIGHER
11673246 Canada Inc.	512812	FLUENT (mixta)

Titular	N° Exp	Marca
3M COMPANY	512983	3M MEMBRANA (mixta)

ÍNDICE POR TITULARES DE FRASES PUBLICITARIAS

Titular	N° Exp	Marca
American Airlines, Inc.	511821	VOLAR ES EL COMIENZO, HAGÁMOSLO JUNTOS
GENOMMA LAB INTERNACIONAL, S.A.B. DE C.V.	512466	SI VES UN CARBÓN, AQUÍ HAY DOBLE (TRIPLE) CARBÓN
GENOMMA LAB INTERNACIONAL, S.A.B. DE C.V.	512464	PARA CARBÓN, CARBÓN Y MEDIO
GENOMMA LAB INTERNACIONAL, S.A.B. DE C.V.	512467	XRAY VITALIDAD SIN LÍMITES
GENOMMA LAB INTERNACIONAL, S.A.B. DE C.V.	512465	PARA CARBÓN, MÁS CARBÓN
Graciela Monica Brito Barreira	512310	VIVI LA MAGIA DE LAS SIERRAS
Graciela Monica Brito Barreira	512312	CUANDO TU ALMA TE HABLA, TÚ LA ESCUCHAS Y SIGUES TU CORAZÓN LOS SUEÑOS SE HACEN REALIDAD.
LOS NIETITOS S.A.	513169	COMPARTAMOS COSAS BUENAS
MARCELO FABIÁN GONZÁLEZ MACHÍN	490198	ACTIVÁ TÚ MATE
SUPERMERCADOS DISCO DEL URUGUAY S.A.	513047	DISCO, TE CONOZCO DEL BARRIO

ÍNDICE

Listado de Códigos Utilizados en el Boletín.....	7
Listado de Agentes de la Propiedad Industrial	11
Solicitudes de Marcas	23
Solicitudes de Frases Publicitarias	173
Rectificaciones de Marcas	177
Resoluciones de Marcas, Concedidas.....	179
Resoluciones de Frases Publicitarias, Concedidas	196
Resoluciones de Marcas, desestimadas (Art. 92, D. 34/999).....	196
Resoluciones de Marcas, desistidas (Art. 90, D. 34/999).....	197
Resoluciones de Marcas, desistidas (Art. 90, D. 34/999).....	197
Resoluciones de Renovaciones, Concedidas.....	197
Transferencias.....	200
Transferencias Parciales	215
Transferencias de Frases Publicitarias	215
Transferencias de Patentes	216
Cambios de Nombre	216
Cambios de Nombre de Patentes.....	224
Cambios de Domicilio.....	224
Cambios de Domicilio de Patentes.....	240
Notificaciones de Asesoría.....	241
Solicitudes de Patentes de Invención.....	245
Solicitudes de Diseños Industriales.....	277
Solicitudes de Modelos de Utilidad.....	282
Índice por Titulares de Marcas	287
Índice por Titulares de Frases Publicitarias.....	297
Índice	299

Depósito legal 325.532
(N° 247)
Impreso en D.N.P.I.
E-mail: administracion.dnpi@miem.gub.uy
Rincón 719 Telefax 2840 1234
C.P. 11.000
Montevideo – Uruguay

Montevideo, 30 de abril de 2020

Abril 2020