

REPUBLICA ORIENTAL DEL URUGUAY

MINISTERIO DE INDUSTRIA, ENERGIA Y MINERIA

DIRECCION NACIONAL DE LA PROPIEDAD INDUSTRIAL

BOLETIN

de la

Propiedad Industrial

N° 248

29 de Mayo de 2020

República Oriental del Uruguay



Ministerio
de Industria,
Energía y Minería

*Dirección Nacional de la
Propiedad Industrial*

BOLETÍN

**DE LA PROPIEDAD
INDUSTRIAL**

ISSN 2301 – 1777
Impreso en D.N.P.I.
Permiso N° 2160 (Biblioteca Nacional)
URUGUAY

REPÚBLICA ORIENTAL DEL URUGUAY



MINISTERIO DE INDUSTRIA, ENERGÍA Y MINERÍA
DIRECCIÓN NACIONAL DE LA PROPIEDAD INDUSTRIAL

ING. OMAR PAGANINI
MINISTRO DE INDUSTRIA, ENERGÍA Y MINERÍA

SR. WALTER VERRI
SUBSECRETARIO
MINISTERIO DE INDUSTRIA, ENERGÍA Y MINERÍA

DRA. MARÍA MACARENA RUBIO FERNÁNDEZ
DIRECTORA GENERAL DE SECRETARÍA
MINISTERIO DE INDUSTRIA, ENERGÍA Y MINERÍA

DRA. LUCÍA ESTRADA ECHEVARRÍA
DIRECTORA NACIONAL
DIRECCIÓN NACIONAL DE LA PROPIEDAD INDUSTRIAL

de acuerdo a lo establecido por los artículos 80 y 101 de la Ley
N° 17.011 de fecha 25 de Setiembre de 1998 ésta es la
Publicación Oficial de la Dirección Nacional de la Propiedad
Industrial, Unidad Ejecutora del Ministerio de Industria, Energía
y Minería, cuyo cometido sustantivo es administrar y proteger el
derecho de la Propiedad Industrial.

RINCON 719 – Teléfono 2900 0658 – C.P. 11.000

e-mail: secretaria.dnpi@miem.gub.uy

<http://www.miem.gub.uy>

LISTADO DE CÓDIGOS UTILIZADOS EN EL BOLETÍN

LISTA DE CÓDIGOS, POR ORDEN ALFABÉTICO, Y LOS NOMBRES CORRESPONDIENTES (ABREVIADOS) DE ESTADOS, OTRAS ENTIDADES Y ORGANIZACIONES INTERGUBERNAMENTALES.

AD	ANDORRA	CS	SERBIA Y MONTENEGRO
AE	EMIRATOS ARABES UNIDOS	CU	CUBA
AF	AFGANISTAN	CV	CABO VERDE
AG	ANTIGUA Y BARBUDA	CY	CHIPRE
AI	ANGUILLA	CZ	REPUBLICA CHECA
AL	ALBANIA		
AM	ARMENIA	DE	ALEMANIA
AN	ANTILLAS NEERLANDESAS	DJ	DJIBOUTI
AO	ANGOLA	DK	DINAMARCA
AP	ORGANIZACIÓN REGIONAL AFRICANA DE LA PROPIEDAD INDUSTRIAL (ARIPO)	DM	DOMINICA
AR	ARGENTINA	DO	REPUBLICA DOMINICANA
AT	AUSTRIA	DZ	ARGELIA
AU	AUSTRALIA	EA	ORGANIZACIÓN EUROASIÁTICA DE PATENTES (EAPO)
AW	ARUBA	EC	ECUADOR
AZ	AZERBAIYAN	EE	ESTONIA
		EG	EGIPTO
BA	BOSNIA Y HERZEGOVINA	EH	SAHARA OCCIDENTAL
BB	BARBADOS	EM	OFICINA PARA LA ARMONIZACIÓN DEL MERCADO INTERIOR (MARCAS Y DIBUJOS Y MODELOS) (OAMI)
BD	BANGLADESH	EP	OFICINA EUROPEA DE PATENTES (OEP)
BE	BELGICA	ER	ERITREA
BF	BURKINA FASO	ES	ESPAÑA
BG	BULGARIA	ET	ETIOPIA
BH	BAHREIN		
BI	BURUNDI	FI	FINLANDIA
BJ	BENIN	FJ	FIJI
BM	BERMUDA	FK	ISLAS FALKLAND (MALVINAS)
BN	BRUNEI DARUSSALAM	FO	ISLAS FEROE
BO	BOLIVIA	FR	FRANCIA
BR	BRASIL		
BS	BAHAMAS	GA	GABON
BT	BHUTAN	GB	REINO UNIDO
BV	ISLA BOUVET	GC	OFICINA DE PATENTES DEL CONSEJO DE COOPERACION DE LOS ESTADOS ARABES DEL GOLFO (CCG)
BW	BOTSWANA	GD	GRANADA
BX	OFICINA BENELUX DE MARCAS (BBM) Y OFICINA BENELUX DE DIBUJOS Y MODELOS (BBDM)	GE	GEORGIA
BY	BELARUS	GH	GHANA
BZ	BELICE	GI	GIBRALTAR
		GL	GROENLANDIA
CA	CANADA	GM	GAMBIA
CD	REPUBLICA DEMOCRATICA DEL CONGO	GN	GUINEA
CF	REPUBLICA CENTROAFRICANA	GQ	GUINEA ECUATORIAL
CG	CONGO	GR	GRECIA
CH	SUIZA	GS	ISLAS GEORGIA DEL SUR Y SANDWICH DEL SUR
CI	COTE D'IVOIRE	GT	GUATEMALA
CK	ISLAS COOK	GW	GUINEA - BISSAU
CL	CHILE	GY	GUYANA
CM	CAMERUN	HK	REGION ADMINISTRATIVA ESPECIAL DE HONG KONG DE LA REPUBLICA POPULAR DE CHINA
CN	CHINA		
CO	COLOMBIA		
CR	COSTA RICA		

HN	HONDURAS	MZ	MOZAMBIQUE
HR	CROACIA	NA	NAMIBIA
HT	HAITI	NE	NIGER
HU	HUNGRIA	NG	NIGERIA
IB	OFICINA INTERNACIONAL DE LA ORGANIZACIÓN MUNDIAL DE LA PROPIEDAD INTELECTUAL (OMPI)	NI	NICARAGUA
ID	INDONESIA	NL	PAISES BAJOS
IE	IRLANDA	NO	NORUEGA
IM	ISLA DE MAN	NP	NEPAL
IL	ISRAEL	NR	NAURU
IN	INDIA	NZ	NUEVA ZELANDIA
IQ	IRAQ	OA	ORGANIZACION AFRICANA DE LA PROPIEDAD INTELECTUAL (OAPI)
IR	IRAN(REPUBLICA ISLAMICA DEL)	OM	OMAN
IS	ISLANDIA	PA	PANAMA
IT	ITALIA	PE	PERU
JM	JAMAICA	PG	PAPUA NUEVA GUINEA
JO	JORDANIA	PH	FILIPINAS
JP	JAPON	PK	PAKISTAN
KE	KENYA	PL	POLONIA
KG	KIRGUISTAN	PT	PORTUGAL
KH	CAMBOYA	PW	PALAU
KI	KIRIBATI	PY	PARAGUAY
KM	COMORAS	QA	QATAR
KN	SAINT KITTS Y NEVIS	RO	RUMANIA
KP	REPUBLICA POPULAR DEMOCRATICA DE COREA	RS	SERBIA
KR	REPUBLICA DE COREA	RU	FEDERACION DE RUSIA
KW	KUWAIT	RU	FEDERACION DE RUSIA
KY	ISLAS CAIMAN	RW	RWANDA
KZ	KAZAKSTAN	SA	ARABIA SAUDITA
LA	REPUBLICA DEMOCRATICA POPULAR LAO	SB	ISLAS SALOMON
LB	LIBANO	SC	SEYCHELLES
LC	SANTA LUCIA	SD	SUDAN
LI	LIECHTENSTEIN	SE	SUECIA
LK	SRI LANKA	SG	SINGAPUR
LR	LIBERIA	SH	SANTA HELENA
LS	LESOTHO	SI	ESLOVENIA
LT	LITUANIA	SK	ESLOVAQUIA
LU	LUXEMBURGO	SL	SIERRA LEONA
LV	LETONIA	SM	SAN MARINO
LY	JAMAHIRIYA ARABE LIBIA	SN	SENEGAL
MA	MARRUECOS	SO	SOMALIA
MC	MONACO	SR	SURINAME
MD	REPUBLICA DE MOLDOVA	ST	SANTO TOME Y PRINCIPE
ME	MONTENEGRO	SV	EL SALVADOR
MG	MADAGASCAR	SY	REPUBLICA ARABE SIRIA
MK	EX REPUBLICA YUGOSLAVA DE MACEDONIA	SZ	SWAZILANDIA
ML	MALI	TC	ISLAS TURCOS Y CAICOS
MM	MYANMAR	TD	CHAD
MN	MONGOLIA	TG	TOGO
MO	MACAO	TH	TAILANDIA
MP	ISLAS MARIANAS SEPTENTRIONALES	TJ	TAYIKISTAN
MR	MAURITANIA	TM	TURKMENISTAN
MS	MONTSERRAT	TN	TUNEZ
MT	MALTA	TO	TONGA
MU	MAURICIO	TP	TIMOR ORIENTAL
MV	MALDIVAS	TR	TURQUIA
MW	MALAWI	TT	TRINIDAD Y TOBAGO
MX	MEXICO	TV	TUVALU
MY	MALASIA		

TW	TAIWAN, PROVINCIA DE CHINA	VN	VIET NAM
TZ	REPUBLICA UNIDA DE TANZANIA	VU	VANUATU
UA	UCRANIA	WO	ORGANIZACIÓN MUNDIAL DE LA PROPIEDAD INTELLECTUAL (OMPI) (OFICINA INTERNACIONAL DE)
UG	UGANDA	WS	SAMOA
US	ESTADOS UNIDOS DE AMERICA	YE	YEMEN
UY	URUGUAY	ZA	SUDAFRICA
UZ	UZBEKISTAN	ZM	ZAMBIA
VA	SANTA SEDE	ZW	ZIMBABWE
VC	SAN VICENTE Y LAS GRANADINAS		
VE	VENEZUELA		
VG	ISLAS VIRGENES (BRITANICAS)		

MARCAS (Norma OMPI St. 60)

- (210) – Número de Solicitud.
- (730) – Nombre y dirección del solicitante o titular del Registro.
- (220) – Fecha de presentación de la solicitud.
- (511) – Clase y/o Producto o Servicio protegido (Clasificación de Niza) (Novena Edición).
- (540) – Reproducción de la Marca.
- (300) – Datos relativos a la prioridad en virtud del Convenio de la Unión de París (Número asignado a la primera solicitud, fecha de presentación de la primera solicitud, código de la Norma Ompi St 3 de la Oficina nacional o regional donde se presentó la primera solicitud).

- (591) – Información relativa a los colores reivindicados.
- (551) – Indicación de que la marca es una marca colectiva o una marca de certificación o garantía.
- (554) – Marca tridimensional.
- (556) – Marca sonora, incluidas las características.
- (740) - Datos del Agente de la Propiedad Industrial.

PATENTES Y MODELOS DE UTILIDAD (Norma OMPI St. 9)

- (21) - Número de la solicitud de Invención o Modelo de Utilidad.
- (22) - Fecha de presentación de la solicitud.
- (12) - Designación del tipo de documento.
- (71) - Datos del solicitante, incluyendo nombre y país de origen.
- (72) - Nombre del Inventor/es.
- (51) - Clasificación Internacional de Patentes (Clasificación de Estrasburgo) (Sexta Edición).
- (54) - Título de la Invención.
- (57) - Resumen y diseño de la invención o descripción del modelo de utilidad o diseño (no más de 100 palabras).
- (74) - Nombre del Agente de la Propiedad Industrial.
- (30) - Datos relativos a la prioridad en virtud del Convenio de la Unión de París.
- (31) - Número asignado a la solicitud prioritaria o reválida.
- (32) - Fecha de depósito de la solicitud prioritaria.
- (33) - Código de la Norma St. 3 de Ompi que identifica a la Oficina de Propiedad Industrial que ha atribuido el número a la solicitud prioritaria o de la Organización que ha atribuido el número de la solicitud regional prioritaria (para las solicitudes internacionales registradas en virtud del PCT, debe utilizarse el Código "WO").

A continuación del número de la solicitud correspondiente (Código 21), deberá aplicarse el código normalizado para la identificación de los diferentes tipos de documentos de patentes (Norma Ompi St. 16):

A1: Invención Primaria

U: Modelo de Utilidad

DISEÑOS Y MODELOS INDUSTRIALES (Norma OMPI St. 80)

- (21) - Número de la solicitud del diseño o modelo industrial.
- (22) - Fecha de presentación de la solicitud.
- (12) - Designación del tipo de documento.
- (71) - Datos del solicitante, incluyendo nombre y país de origen.
- (72) - Nombre del creador/es.
- (51) - Clasificación Internacional para los Dibujos y Modelos Industriales (Clasificación de Locarno) (Sexta Edición).
- (54) - Título del Diseño o Modelo.
- (57) - Resumen y descripción del diseño o modelo industrial incluidas las indicaciones de colores (no más de 100 palabras).
- (74) - Nombre del Agente de la Propiedad Industrial.
- (30) - Datos relativos a la prioridad en virtud del Convenio de la Unión de París.
- (31) - Número asignado a la solicitud prioritaria o reválida.
- (32) - Fecha de depósito de la solicitud prioritaria.
- (33) - Código de la Norma St. 3 de Ompi identificando a la Oficina nacional o regional u organización en la que se presentó la solicitud prioritaria (para los depósitos internacionales presentados en virtud del Arreglo de La Haya, se debe utilizar el Código "WO"). A continuación del número de la solicitud correspondiente (Código 21) deberá aplicarse el código normalizado para la identificación de los diferentes tipos de documentos (Norma OMPI St. 17):

Q: Diseños y Modelos Industriales

Listado de Agentes de la Propiedad Industrial

Nro	Nombre	Dirección	CP	Teléfono	Fax	E-mail
3	CIKATO LAY, MANFREDO ANDRES	Araucana 1277	11400	2606.06.06	2606.14.39	cikato@cikato.com.uy
6	MARINARI SEXTO, WALTER HUGO	25 de Mayo 576	11000	2916.34.55	2916.21.93	bacot@bacot.com.uy
8	ARROLI TELESKA, RUBEN JOSE	Ituzaingó 1485 esc.12	11000	2915.94.75		
12	FREIRA SERRAT, CARLOS MARIA	Río Negro 1394 piso 10 esc.10	11100	2901.16.70/ 2901.58.32		
15	DAIQUI BALMACEDA, JUAN CARLOS	Río Negro 1394 piso 10 esc.10	11100			
16	GIMENEZ SORHUET, ROBERTO DARIO	Florida 1485 ap.301	11000	2901.22.78		
17	PONCE DE LEON MURO, JULIO CESAR	Florida 1485 ap.301	11000	2901.22.78		
18	BACOT SILVEIRA, OSCAR TULIO	25 de Mayo 576	11000	2916.34.69	2916.21.93	obacot@bacot.com.uy
19	FREIRA SERRAT, JUAN MIGUEL	Plaza Cagancha 1335 esc. 317/18	11100	2900.06.86	2908.71.27	jmfreira@adinet.com.uy
20	FOX TAYLOR, NORMAN ALEXANDER	Pedro Murillo 6136	11500	2604.03.60	2604.66.69	nfox@fox.com.uy
21	LAMAS BALESTRA, MARIO DANIEL	Lucerna 6273	11400	2600.37.67		dlamas@lamasgrimaldi.com.uy
23	BONADA ASUAGA, ROBERTO GUZMAN	Lancasteriana 2359 bis	11400	2600.72.24		
24	LANZON MAZZELLO, RAFAEL EDUARDO	Brandzen 1961 esc.102	11200	2408.50.38	2409.97.61	rlanzon@lanz.com.uy
25	PIÑEYRO CAMACHO, MARTHA NELIDA	Plaza Independencia 848 1er. Piso	11000	2908.81.36		mpineyro@montevideo.com.uy
26	VECINO SANCHEZ, GERMAN	Mones Roses 6937	11500	2604.16.04	2604.66.04	gvecino@ppv.com.uy
28	MEDINA YLLA, EDUARDO JOSE	Av. Garibaldi 2185		2203.93.06/ 2209.51.40	2200.74.74	marcypat@adinet.com.uy
29	PITTALUGA SHAW, JUAN ANTONIO	Echevarriarza 3535 Of. 1601 Torre A	11300	2623.29.59	2623.29.57	juan@pittaluga.com
30	MAESO VALINO, MARIA CRISTINA	Colonia 1825 apto.402				
31	PILAS SEMICHEVICH, RODOLFO	Av. Uruguay 2049 bis	11100	2409.36.02	2401.55.72	uruguay@pilasnet.com.uy

Nro	Nombre	Dirección	CP	Teléfono	Fax	E-mail
32	MELGAR PEREZ, ASTUR EULOGIO	Av. Uruguay 1826	11100	2409.17.00	2402.30.55	
34	FERNANDEZ SECCO, GONZALO JOSE	25 de Mayo 467 piso 5	11000	2916.19.13	2916.57.40	gonzalo@fernandezsecco.com.uy
35	D' ALESSANDRO VALIDO, JULIO CESAR	Juan Paullier 2015	11200	2400.39.70		
37	FERNANDEZ PEREZ, EDUARDO LUIS	Fernández Crespo 1861 bis	11200	2400.22.90	2400.22.90	eduardoluisf@gmail.com
38	BOGNANNO PAULOS, NOEMI CLARA	Rincón 682 esc.14	11000	2916.38.72		
39	CROCCO MARTINEZ, ALVARO HARRIET	Av. Garibaldi 2276		2200.74.24		
40	MORGADE DI POLITO, CLAUDIO	Av. de las Américas 8336, Block 1, Ap.101	15000	094.429.107		cmorgade@morgade.uy
41	DELPIAZZO RODRIGUEZ, CARLOS ENRIQUE	Misiones 1424 piso 5	11000	2915.30.30	2915.30.30 int. 512	delpiazzo@delpiazzo.com.uy
42	ARGENTINO DE BELLO, ROSARIO NELLY	Juncal 1431 esc. 402	11000	-		
43	AURUCCI DE MORALES, SYLVIA RITA	25 de Mayo 395 piso 3 apto.6	11000	-		
44	SAAVEDRA LEVRATTO, LORENZO	Zapicán 2980-82		2209.46.83		
45	DOCAMPO EIRIN, ALBERTO MARIO	Rivera 6056		2600.39.41		
46	EIRIN DI FAZIO, ALVARO JORGE	Plaza Independencia 831 esc. 609	11300	2902.75.49	2902.35.51	
47	PISANI PALMER, CARLOS ORLANDO	R. Hayadelat 1688		2619.63.77		
48	MONTANO GOMEZ, PEDRO JULIO	Plaza Cagancha 1335 ap. 1104	11100	2903.07.80	2903.07.80 int. 211	sym@scelzaymontano.com.uy
49	ORDOQUI CASTILLA, GUSTAVO ANTONIO	Rincón 728	11000	2708.38.03		gustavo@ordoquicastilla.com
50	CORTI ACOSTA, GRACIELA BEATRIZ	Obligado 1070	11300	2709.30.95		gcorti@adinet.com.uy
51	SCELZA MARTINEZ, FERNANDO LUIS	Rba. Rep. del Perú 1043	11300	2708.29.50		
52	PRAT GUTIERREZ, AGUSTIN JULIO	Canelones 1370 piso 1	11100	2902.32.77		pratasoc@usa.net
53	APEZECHEA SANTINI, JOSE ANTONIO	Colonia 2108 apto.701	11200	2408.43.08		
54	NAVARRO CASTEX, ALEJANDRO MARIANO	Pza. Independencia 1374	11100	2902.42.16		

Nro	Nombre	Dirección	CP	Teléfono	Fax	E-mail
55	RODRIGUEZ TURRINA, LUIS ALBERTO	Río Negro 1380	11100	2908.50.62		
56	CAGNOLA MERCADAL, CARLOS	La Paz 1988		2400.56.95		
57	IRIGOYEN DESCALZI, JOSE MARTÍN	25 de Mayo 635 esc. 203	11000	2916.03.37		
58	SANJINES RAVIZZA, CRISTOBAL ERNESTO	Duvimioso Terra 2327 apto. 6	11200	-		
59	MUSSIO TORRES, DIEGO EDUARDO	J.M.Blanes 869	11200	2413.65.67		
61	BALLIVA GIMENEZ, WASHINGTON ULISES	Rincón 540 piso 7	11000	-		
62	ZARUCKI ABRAMODICAS, JAIME	Bulevar Artigas 515 apto. 301	11300	-		
63	POPLAWSKI NATANSON, LIZABETH	Maldonado 2422 apto. 21	11200	-		
64	GAMUNDI DEMARCO, GERARDO ANIBAL	José Benito Lamas 2792	11300	-		
65	MARTINEZ LEONI, JOSE LUIS	Brandzen 1961 esc.602	11200	2407.81.72	2407.81.75	jose@martinezleoni.com.uy
66	DE POSADAS MONTERO, DIEGO ANTONIO	Rincón 454 esc. 316	11000	-		
67	MAYER MARTINEZ, FEDERICO OSCAR	Ituzaingó 1393 esc. 503	11000	-		
68	MOREIRA PIEGAS, ROBERTO	Colonia 981 esc. 604	11100	2900.34.71	2900.86.22	moreirap@adinet.com.uy
69	FONT BERTINAT, BISMARCK ENRIQUE	Av. Uruguay 872	11100	2902.55.65/ 2902.55.67		
70	ZAS FERNANDEZ, JORGE	Ejido 1425 esc. 3	11100	-		
71	LAURNAGA MARANA, VICTORIO JORGE	Bulevar España 2575 apto. 302	11300	-		
72	COSTA ALBERTONI, NEDER ERNESTO	25 de mayo 477 esc. 28	11000	-		
74	LAMAS MORENO, LUIS FLORENCIO	Ramón Massini 3304 apto. 403	11300	2708.47.61		
75	CHIARINO MAÑE, ARMANDO	García de Zúñiga 2265	11300	2711.07.77		
76	SUAREZ ANTOLA, GRISELDA	18 de Julio 1805		2409.26.80		
77	STRAPETTI MONTESANO, HUGO	Av. Agraciada 2955 apto.106		-		

Nro	Nombre	Dirección	CP	Teléfono	Fax	E-mail
78	FERNANDEZ GOYECHEA, LUIS ENRIQUE	25 de Mayo 467 piso 4 esc. 7	11000	-		
79	MACIEL PAPPA, GUILLERMO HORACIO	Santiago Vázquez 1244 of. 502	11300	2916.34.55		
80	STEFANOLI PESCKETTO, ALEJANDRO	Juan Benito Blanco 1127 apto. 101	11300	2709.04.45		
81	FLORES CASTRO, GALA DEL CARMEN	Bulevar Artigas 3942 apto. 1		-		
82	HERVI BARROS, CARLOS ROGELIO	Dalmiro Costa 4486 apto. 2	11400	2619.55.94		
83	D' ALBORA SOLARI, FELIPE CONRADO	Dr. Francisco Soca 1360	11300	2708.11.20		
84	STEFANOLI PESCKETTO, MARIO FIDEL	Andes 1111	11100	2908.59.38		
85	FIGUEREDO MARTINEZ, OSCAR MARIO	25 de Mayo 477 esc. 50	11000	-		
86	INVIDIO MAURIELLO, SANTIAGO RODOLFO	25 de Mayo 661 esc. 205	11000	-		
87	ORLANDO SANTA MARIA, MARIA LORELEY	Juan Paullier 2416	11200	-		
89	FERRAZ MADRID, JOSE PEDRO	Juncal 1408 piso 5 esc. 9	11000	-		
90	ENRIQUEZ FIGOLI, JORGE RUBEN	Misiones 1371 piso 1 esc. 8	11000	-		
92	MENDEZ MANOVSKY, RUPERTO ALVARO	Tacuarembó 1442	11200	2402.90.96		
93	CANTON POMBO, MARCELO	Treinta y Tres 1420 piso 2 esc.15	11000	2916.52.25		
94	FISCHER FLEURQUIN, GUSTAVO RODOLFO	San José 807 Of. 403	11100	2908.71.67	2908.35.58	fischer@fischer.com.uy
95	VIANA FERREIRA, ENRIQUE ALIPIO	Av. Uruguay 1824 apto. 202	11200	-		
96	MONTORO HEGUERTE, FRANCISCO EDISON	Treinta y Tres 1374 esc.108	11000	2915.94.27		
97	FINALI PILAS, MIRYAM ROSSANA	Av. Uruguay 2049	11100	2409.36.02	2401.55.72	uruguay@pilasnet.com.uy
98	VILLAGRAN MERA, CLAUDIA	Juncal 1398 piso 4 esc.4/40	11000	-		
99	HENDLER TRIADOR, GABRIELA	Juncal 1395 esc.42	11000	-		

Nro	Nombre	Dirección	CP	Teléfono	Fax	E-mail
101	MARTINONI OTORMIN, GUSTAVO EDUARDO	Av. Brasil 2986 Of. 409, Torre Parque Sabato	11300	2707.75.18	2707.56.46	gustavomartinoni@martinoniyrodriguez.com
103	ABENTE LE BAS, DIEGO MONTGOMERY	Araucana 1277	11400	2606.06.06	2606.14.39	cikato@cikato.com.uy
104	PILAS PEREIRA, RODOLFO	Av. Uruguay 2049	11100	2409.36.02	2401.55.72	uruguay@pilas.com.uy
105	GERONA COSIO, HECTOR RICARDO	Colonia 815 esc. 504	11100	2901.36.08	2901.36.08	
106	GAMIO CIA, JUAN ENRIQUE	Misiones 1379 esc. 601	11000	-		
107	GUTIERREZ CARRAU, JUAN MANUEL	Rincón 528 Piso 6	11000	2916.50.94/ 2916.50.95	2916.13.59	
108	SILVA LEDESMA TERRA, JULIO CESAR	Rincón y 25 de Mayo, Ed.Rafael apto. 902, Maldonado				
109	PLA REGULES, MARIA MARTA	Cerrito 420 esc. 404	11000	2915.66.20		
110	AMOZA ANTUNEZ DE OLIVERA, EDGARDO	Juncal 1305 piso 2 esc. 206	11000	2916.43.66		
111	MINICELLI D'AMATO, NELSON DANIEL	Alfredo Baldomir 2363 apto.202	11300	-		
112	GUTIERREZ GALIANA, JORGE	Río Branco 1359 apto.903	11000	2901.78.34		
113	MOREIRA BIRRIEL, MARIA GRACIELA	Río Branco 1359 apto.903	11100	2901.78.34		
114	GENTA FONS, PABLO	Cnel. Brandzen 1961 of. 1004	11200	2409.24.21/ 2402.79.39	2408.77.26	gentafons@fastlink.com.uy
115	CARNELLI DI LEONE, CARLOS RAFAEL	Coronel Alegre 1321 piso 4	11300	2709.94.29		
116	IRIBARNE AGUINSKY, NORA	Bulevar España 2166 apto.302	11300	-		
117	GARCIA VILA, MARIO DANIEL	Maggiolo 685	11300	2711.57.41		
118	MARTINEZ VIVAS, MARIA INES	Reconquista 517 piso 6	11000	2917.01.87	2916.34.05	minesm@adinet.com.uy
119	GIAMBRUNO MAROÑO, MARIA INES	25 de Mayo 467 piso 5	11000	2916.19.13	2916.57.40	mgiambruno@fernandezsecco.com
120	PONZONI GARCIA, JOSE LUIS	Juncal 1431 esc.702	11000	2915.82.11		

Nro	Nombre	Dirección	CP	Teléfono	Fax	E-mail
121	GUADALUPE BRENNIA, DIEGO	Ellauri 896 apto.101	11300	-		
122	VENCE CASSINA, TERESITA ANDREA	Hernandarias 3623	11400	2507.77.64		
123	CASTELLS BARTHABURU, MARÍA DE LAS MERCEDES	San José 807 esc. 403	11100	2908.71.67	2908.35.58	fischer@fischer.com.uy
124	CHARLONE SPINNELLI, BENJAMIN DANIEL	Brandzen 1961 esc.502	11200	-		
125	IGLESIAS HERRERO, LUIS FERNANDO	Zabala 1394 bis piso 1	11000			luisf.iglesias@gmail.com
126	ARIAS DURAN, JORGE ALFREDO	Ituzaingó 1312 apto.205	11000	2915.91.41/ 2915.89.08	2916.42.56	ariasjalf@yahoo.com
127	STIGLITZ HOLZMAN, BERNARDO MENDEL	18 de julio 1516 apto.2		-		
128	DURAN RAMALLO, JORGE HORACIO	San José 871	11100	-		
129	STEZANO MARIÑO, ANA MARIA	Andes 1293 Esc. 504	11100	2902.21.98	2902.21.98	
130	GUICHON SILVA, JOSE LUIS	Pza.Cagancha 1335 esc. 206	11100	2902.31.18/ 2902.16.55	2902.13.44	jones@jones.com.uy
131	STUCZYNSKI SLONIMSKY, GERARDO DAVID	Charrúa 2665		-		
132	ESPALTER MASOLLER, HAROLDO JOSE	Dr. Elazarola 2319	11400	2600.02.07		
133	HUGHES PORRAS, MARIA MARIELA	25 de mayo 455 piso 4	11000	2915.56.83		
134	RISSO SHIEN, LAURA LUCIA	Río Negro 1354 apto.14	11100			
135	BACOT SILVEIRA, MONICA SUSANA	Av. 18 de Julio 841, piso 4 / 402		2903.20.47/ 2900.41.02	2903.21.03	monicabacot@mbs.com.uy
136	DEL CERRO ROLDOS, SUSANA VERÓNICA	Echevarriarza 3535 Of. 1601 Torre A	11300	2623.29.59	2623.29.57	sdelcerro@pittaluga.com
138	RODRIGUEZ VILLAMIL RIVIERE, RAMIRO	Máximo Tajés 6482	11400	2600.59.81		
140	LAPENNE IMAZ, EDUARDO MARCELO	Pedro Murillo 6136	11500	2604.03.60	2604.66.69	fox@fox.com.uy

Nro	Nombre	Dirección	CP	Teléfono	Fax	E-mail
141	TERRA ORTIZ DE TARANCO, ANA INÉS	Plaza Independencia 831 Of. 507	11000	2908.86.38	2908.86.40	bacot@bacot.com.uy
142	LARREA CASTRO, MAGELA ADRIANA	J.C.Gomez 1479	11100	2915.99.48		
143	SANTUCCI SCARLATO, ANA MARIA	Araucana 1312	11400	2600.21.03		
144	VANRELL FALCON, JUAN EDUARDO	Prof. J. C. Sabat Pebet 1230 Of. 508	11300	2628.60.33	2622.53.55	juanvanrell@vanrell.com.uy
145	LOPEZ OTTE, MARIO ANDRES	Araucana 1277	11400	2606.06.06	2606.14.39	cikato@cikato.com.uy
146	CAMPOS BARNECH, ENRIQUE FERNANDO	Paraguay 1196 esc. 002	11200	2901.46.44	2901.46.44	camposbarnech@hotmail.com
147	SCHULKIN GURMAN, AUGUSTO FERNANDO	Bulevar España 2293	11200	2401.09.94		
148	GARCIA GONZALEZ, SYLVIA ESTELA	Pablo Podestá 1293		-		
149	FERNANDEZ IRUJO, MARIA BEATRIZ	Pablo Pérez 4523		2215.11.32		
150	BAZZI GALLI, CARINNA GLORIA	Mercedes 1787		2400.91.36	2408.57.21	cbazzi@ertec.com.uy
151	GONZALEZ PITA, MARCELO JOSE	Pagola 3261 apto.104	11300	2709.25.65		
152	GIAMBRUNO MAROÑO, GABRIEL GERARDO	25 de Mayo 467 of. 401	11000	2916.19.13 AL 15	2916.57.40	fersecco@adinet.com.uy
153	TONARELLI DE PENA, MARIA NOEL	25 de mayo 587 apto.101	11000	2916.54.92		
154	SCIARRA CAUBARRERE, ALEJANDRO	Misiones 1372, Oficina 702		2916.66.45		sciarra@sciarra.com.uy
155	SCIARRA CAUBARRERE, ADRIANA	Lido 1621	11400	2604.38.59		
156	TEUTEN BROOKER, MARK CHRISTOPHER	Juncal 1408 esc. 702	11000	2908.86.38	2908.86.40	mteuten@cmlawyers.com.uy
157	ALVAREZ PERSICO, CARLOS	Pza. Cagancha 1335 esc. 206	11100	2902.31.18/ 2902.16.55	2902.13.44	jones@jones.com.uy
158	SUR BRAND, JORGE	Rambla República del Perú 851 ap.301	11300	2710.84.92		
159	ETCHEVERRY REYES, AGUSTIN	Cerrito 507 piso 5	11000	-		

Nro	Nombre	Dirección	CP	Teléfono	Fax	E-mail
160	SALAVERRY GALBARINI, LUCIA	Juan Carlos Gomez 1479 Esc 309	11000	2914.63.68	099611553	luciasalaverry@yahoo.com
161	STERENSTEIN PESQUERA, FERNANDO	Aurora 362		2309.35.86		
162	PEREYRA LETTIER, ROBERTO ELBIO	Vicente Yañez Pinzón 4743		2308.25.09		
163	LARMINY LOPEZ, EDGARDO	Juan Proudfoot 1764	12400	2321.18.57		elarminy@vera.com.uy
164	PEREIRA SARALEGUI, TORIBIO AMALIO	Rincón 528 piso 6	11000	2916.50.94/95	2916.13.59	tpereira@barbosa.com.uy
165	MORGAGE DI POLITO, NORA	Rincón 528 piso 6	11000	2916.50.94/95	2916.13.59	barbosa@barbosa.com.uy
166	PASTORINO LEPRÁ, CARLOS AMERICO	Feliciano Rodríguez 2709	11300	2709.04.12		
167	GALANTE ALVAREZ, DIEGO	Bulevar Artigas 1154	11300	2708.71.72	2708.71.72	info@galantemartins.com
168	CASULO BERNASCONI, EDISON HUMBERTO	Sarmiento 2257 of.101		2711.60.93		ecasulo@yahoo.com
169	DETJEN ETCHEVERRIGARAY, XIMENA MARIA	Colonia 1561 apto. 201		2400.32.97		
170	BERRETA NOBOA, ALVARO RAFAEL	Av. Rivera 6606	11500	2600.82.41		
171	MARTINEZ GARCIA, MARIA CECILIA	J. Zavala Muniz 5556		2601.84.78	2601.84.78	reherma@adinet.com.uy
172	DE FREITAS STRAUMANN, EDUARDO	Andes 1418 apto. 201	11100	29011191/ 2902.53.03		
173	ELUTCHANZ GRAZIANO, NATALI CRISTINA	Maldonado 1378 apto.501		-		
174	CHALKLING MAJO, ANA CAROLINA	Luis B. Cavia 3071 Of. 904	11300	2708.40.13	2708.40.13	cchalkling@estudiochalkling.com
175	RUIZ ABOU-NIGM, VERONICA	Juncal 1327 esc. 2001	11000	2915.50.01	2915.43.75	marcas@ppv.com.uy
176	NOCETTI HERRERA, ANA AMELIA	Juncal 1392	11300	2900.10.00	2623.29.57	anocetti@ferrere.com
177	DEFFEMINIS PAIVA, JUAN BAUTISTA	Mones Roses 6937	11500	2604.16.04	2604.66.04	jdeffeminis@ppv.com.uy
178	LUSSICH, ALICIA	Yamandú Rodríguez 79 (Parque de Miramar) Canelones				
179	LARROSA DE BRUN, GUSTAVO	Calle Indiana s/n, M30 S2 (Médanos de Solymar) Canelones		098.03.91.70		gustavo@larrosaip.com.uy

Nro	Nombre	Dirección	CP	Teléfono	Fax	E-mail
180	CIKATO ABENTE, ANDRES	Araucana 1277	11400	2606.06.06	2606.14.39	cikato@cikato.com.uy
181	PITTALUGA PEREIRA, JUAN MARTIN	Echevarriarza 3535 Of. 1601 Torre A	11300	2623.29.59	2623.29.57	martin@pittaluga.com
182	BAZZANO OEHLER, VERONICA MARIA	Buenos Aires 618 piso 3	11100	2917.03.60	2916.09.92	fox@fox.com.uy
183	BUGALLO MONTAÑO, NYDIA BEATRIZ	Jaime Zudañez 2628 apto. 101	11300	2710.75.66		
184	ZERBINO STAJANO, RAFAEL AUGUSTO	Treinta y Tres 1271	11000	2916.03.10	2915.56.69	rzerbino@bkzr.com
185	CREMONESE MORETTO, CARMEN RAQUEL	Misiones 1475 esc. 202	11100	-		
186	CEA BACOT, MARÍA FERNANDA	Costa Rica 2003	11500	094.26.55.62		mceabacot@gmail.com
187	CESTAU FERNÁNDEZ, GRACIELA JOSEFINA	Pedro Murillo 6136	11500	2604.03.60		gcestau@fox.com.uy
188	ALZUGARAY GONZALEZ, ALICIA GOYA	Av. Pedro Blanes Viale 5919		2606.15.38		estudio@aya.com.uy
189	SARLABÓS BUZÓ, CARLOS EDUARDO	Brandzen 1961 Of. 205	11200	094383200 092073674		info@mercomark.com.uy
190	BARREIRO RIUS, MARÍA JACQUELINE	Misiones 1371 Esc. 31	11100	2915.17.34	2916.27.55	jbarreiro@lvm.com.uy
191	ESTEVEZ GOMEZ, HUGO WASHINGTON	Plaza Cagancha 1335 Of. 206	11100	2902.31.18/ 2902.16.55	2902.13.44	HEstevés@jones.com.uy
192	DUFRECHU RODRIGUEZ, DIEGO	Plaza Cagancha 1335 Of. 206	11100	2902.31.18/ 2902.16.55	2902.13.44	DDufrechu@jones.com.uy
193	SILVA ELIZALDE, ANA VICTORIA	Av. 18 de Julio 856 piso 5		2902.31.35		
194	FOX PEREYRA, VICTORIA HELENA	Pedro Murillo 6136	11500	2604.03.60	2604.66.69	vfox@fox.com.uy
195	BENTANCOR BENTANCOR, MARÍA CECILIA	Tomás Gomensoro 2984		2481.98.41	2481.98.41	cbentan@hotmail.com
196	FERNANDEZ BALLESTEROS, CARLOS ALBERTO	Piedras 509		2915.05.76		info@osfb.com.uy
197	SALGADO CARDOZO, VIVIAN DANIELA	Ramos 4234				
198	ROMANG COLOMINAS, CATHERINE	Misiones 1424 piso 2		2916.58.59	2916.58.63	cromang@olivera.com.uy

Nro	Nombre	Dirección	CP	Teléfono	Fax	E-mail
199	CHALAR SANZ, LAURA LUCIA	Misiones 1424 piso 2		2916.58.59	2916.58.63	lchalar@olidelp.com
200	STEINER DONNANGELO, ALMA	Colonia 810 esc. 703	11100	2900.97.30	2900.97.30	asteiner@als-abogados.com.uy
201	CIKATO ABENTE, MATIAS	Araucana 1277	11400	2606.06.06	2606.14.39	cikato@cikato.com.uy
202	PALADINO TURRA, NATALIA	Luis A. de Herrera 1248 piso 2 of. 258	11300	2622.99.90		npaladino@cmlawyers.com.uy
203	MATEOS TUCUNA, FABIANA	Prof. J. C. Sabat Pebet 1230 Of. 508	11300	2628.60.33	2622.53.55	fabianamateos@vanrell.com.uy
204	VANRELL FALCÓN, VERÓNICA LOURDES	Prof. J. C. Sabat Pebet 1230 Of. 508	11300	2628.60.33	2622.53.55	veronicavanrell@vanrell.com.uy
205	MAYER WEST, AGUSTÍN	Juncal 1392	11000	2900.10.00		amayer@ferrere.com
206	MATTSSON MOELLER, SIGRID ANNITA					mattrod@adinet.com.uy
207	FERNANDEZ REQUENA, ISABEL	25 de Mayo 467 piso 5	11000	2916.19.13	2916.57.40	ifernandez@fernandezsecco.com
208	PEREIRA, LEONARDO APARICIO	Arturo Santana 811, Esc. 002, Maldonado		4223.53.44 4224.43.57	4224.88.97	lapestudio@gmail.com
209	VALLEJO ESPÍÑEIRA, CECILIA MARIA	Andes 1293 esc. 501		2292.28.69		cvallejo@ciappesoni.com
210	LAPENNE DE SALTERAIN, MARCOS	Pedro Murillo 6136	11500	2604.03.60	2604.66.69	mlapenne@fox.com.uy
211	LAPENNE DE SALTERAIN, JUAN	Pedro Murillo 6136	11500	2604.03.60	2604.66.69	jlapenne@fox.com.uy
212	CERVIERI GHIOLDI, VIRGINIA	Luis A. de Herrera 1248 piso 2 of. 258	11300	2622.99.90		cervierimonsuarez@cmlawyers.com.uy
213	FERNÁNDEZ GIAMBRUNO, AGUSTINA MARÍA	25 de Mayo 467 piso 5	11000	2916.19.13	2916.57.40	afernandez@fernandezsecco.com
214	ACHARD SANCHEZ, JORGE LUIS	Juan Carlos Gomez 1492 Ap. 403				
215	ACOSTA PÉREZ, MARTÍN SEBASTIÁN	Soriano 895 Ap. 304				
216	PENADÉS GRAJALES, FABIANA VERÓNICA	Juncal 1355 of. 1101	11000	2916.65.68	2915.36.44	fpenades@clarkemodet.com.uy
217	BENITEZ ALVEZ, CARLOS EDGARDO	Prof. J. C. Sabat Pebet 1230 Of. 508	11300	2628.60.33	2622.53.55	carlosbenitez@vanrell.com.uy

Nro	Nombre	Dirección	CP	Teléfono	Fax	E-mail
218	WENG POLICICCHIO, STELLA MARINA	Juncal 1392	11000	2900.10.00		sweng@ferrere.com
219	CAMACHO CABRERA, MARITZA	Florida 1408 of. 402		2901.81.48		aycmarcas@gmail.com
220	GALLO DUBOURG, ANDRÉS	Roque Graseras 661	11300	2716.77.69		info@mdubourg.com
221	ALTERWAIN BRUCK, ALEJANDRO	Juncal 1392	11000	2900.10.00		aalterwain@ferrere.com
222	ANTÚNEZ SEVESO, MÓNICA ANDREA	Avda. Giannatasio M10 S4, Local 7, Shangrilá, Ciudad de la Costa, Canelones				
223	ARAÚJO PERDOMO, XIMENA	Obligado 1208/102				
224	GOMENSORO VIDAL, NATALIA	Rincón 528 piso 6	11000	2916.50.94/95	2916.13.59	ngomensoro@barbosa.com.uy
225	IDOYAGA BARRO, ADOLFO MARIO	José Ellauri 7090/401				
226	GARIN da SILVA, DENIS FABIAN	Avenida Capitán Leal 5409				
227	BEZÓN RODRIGUEZ, STELLA MARIS	Durán 2131 ap. 104				
228	LANZON SEGOVIA, RAFAEL	Brandzen 1961, Piso 1 Esc.102	11200	2408.50.38	2409.97.61	rafael@lanzon.com.uy
229	AMORÍN DEL CAMPO, BERNARDO JULIO					bamorin@amorinabogados.com
230	FISCHER CASTELLS, FEDERICO GUILLERMO	Liorna 6550				
231	FOX PEREYRA, MARIANA	Murillo 6136				mfox@fox.com.uy
232	PITTALUGA ROSSI, GABRIEL MARÍA	Echevarriarza 3535, esc. 1601				gabrielpittaluga1@gmail.com
233	MARY PATRICIA CHAVES TELIZ	Avda. 18 De Julio 948/401		099.516.333		dra.patriciachavesteliz@gmail.com
234	MANUELA CABRERA SALVO	Juan Paullier 1236				manuela.cabrera82@gmail.com
235	JONAS KING BERGSTEIN KLECKIN	Av. 18 de Julio 1117 Piso 5°				svila@bergsteinlaw.com
236	KAREN NAHIR FERNÁNDEZ SUÁREZ	Ituzaingo1312/201				Karenfernandezsuarez@gmail.com
237	JUAN JOSÉ CURONE SÁNCHEZ	Rio Branco 1481				juanjocurone@hotmail.com
238	ANA PAULA BIANCHIMANO LOPEZ	Buenos Aires 397 Esc. 601		29152804		
239	VILLAMIL RODRÍGUEZ, PABLO	Av. General Flores 2282 unidad 105	11800	2209.61.29 091.096.947		

Nro	Nombre	Dirección	CP	Teléfono	Fax	E-mail
240	PRIORE GONZALEZ , MARIA BELEN	Avenida Rivera 5511	11400	099.860.427		mbpriere@gmail.com

Advertencia.

“Es responsabilidad de los Sres. Agentes mantener actualizada la información precedente para su publicación en este Boletín, pudiendo solicitar los cambios que correspondan por correo electrónico dirigido al Dr. Nicolás Orrico, nicolas.orrico@miem.gub.uy “

SOLICITUDES DE MARCAS

El procedimiento utilizado no permite en todos los casos reproducir con exactitud los distintos matices de los colores.

(210) **484510** (540)
(730) **VALLE PASTORIL S.A.;** UY
(220) 05/06/2017
(511) **36 y 41**
(740) 194

(591) Bordeaux



(210) **490180** (540)
(730) **SHOP LATINO NETWORK S DE R.L.**
DE C.V.; MX
(220) 15/12/2017
(511) **24**
(740) 234

SOGNARE

(210) **490628** (540)
(730) **Rappi S.A.S.;** CO
(220) 29/12/2017
(511) **9, 25, 30, 35, 36, 38, 39, 42 y 43**
(740) 218

(591) Blanco, naranja



(210) **490636** (540)
(730) **PANZERI DIFFUSION S.R.L.**; IT
(220) 29/12/2017
(511) **3 (S/D), 8 (S/D), 11 (S/D) y 21 (S/D)**
(740) 144

DEPOT

(210) **490647** (540)
(730) **CRYSTALEX CZ, S.R.O.**; CZ
(220) 02/01/2018
(511) **21**
(740) 101



(210) **490676** (540)
(730) **DZ LICORES, S.L.U.**; ES
(220) 03/01/2018
(511) **33 (S/D)**
(740) 101



(210) **490838** (540)
(730) **EUROFERTILIZANTES VALENCIANOS**
S.L; ES
(220) 10/01/2018
(511) **1 (S/D), 5 (S/D) y 35 (S/D)**
(740) 144



(210) **490973** (540)
(730) **GUSTAVO TOMÁS CHIARA; UY**
(220) 16/01/2018
(511) **44**
(740) 172

(591) Azul y Gris



(210) **491078** (540)
(730) **WestRock Shared Services, LLC; US**
(220) 22/01/2018
(511) **16 (S/D)**
(740) 136

WESTROCK

(210) **491079** (540)
(730) **WestRock Shared Services, LLC; US**
(220) 22/01/2018
(511) **7 (S/D)**
(740) 136

(591) Azul, anaranjado, blanco



(210) **491079** (540)
(730) **WestRock Shared Services, LLC; US**
(220) 22/01/2018
(511) **7 (S/D)**
(740) 136

(591) Azul, anaranjado, blanco



(210) **491119** (540)
(730) **JAVIER NAVARRO JORGE; UY**
(220) 23/01/2018
(511) **41**
(740) Carlos A Lopez N8396, Montevideo,
Montevideo, URUGUAY

(591) Negro, amarillo, celeste, blanco



(210) **491706** (540)
(730) **ABITAB S.A.**; UY
(220) 09/02/2018
(511) **9, 36, 38 y 42**
(740) 201

(591) Azul, blanco



(210) **491721** (540)
(730) **Leonardo Olivera**; UY
(220) 14/02/2018
(511) **29**
(740) 172



(210) **498809** (540)
(730) **PHEBRA PTY LTD**; AU
(220) 18/09/2018
(511) **5 (S/D)**
(740) 34

PHEBRA

(210) **508417** (540)

(730) **Emiliano Galvan Reyes**; UY

(220) 26/09/2019

(511) **36 y 37**

(740) jacinto vera 3775, montevideo, 11600,
montevideo, montevideo, UY

(591) dorado, naranja, negro, blanco



(210) **508512** (540)

(730) **SANTEJ SRL**; UY

(220) 27/09/2019

(511) **30 y 43**

(740) guazunambi esq av del mar, marindia, 15104,
canelones, canelones, UY

(591) Dorado



(210) **509564** (540)

(730) **jonhhy sanna**; UY

(220) 07/11/2019

(511) **45**

(740) guazunambi esq av del mar, marindia, 15104,
canelones, canelones, UY

(591) azul, rojo



(210) **510699** (540)

(730) **Diego Ignacio Blasina Sztern**; UY

(220) 19/12/2019

(511) **39**

(740) Camino Castro 287, Montevideo, ,
Montevideo, Montevideo, UY

(591) Celeste, Negro, Blanco



(210) **510989** (540)

(730) **Plenapro SRL**; UY

(220) 08/01/2020

(511) **35**

(740) 2 de mayo 1378, Montevideo, , Montevideo,
Montevideo, UY

(591) Magenta, negro



(210) **511736** (540)

(730) **GLORIA S.A.**; PE

(220) 04/02/2020

(511) **42**

(740) 144



(210) **511745**
(730) **GLORIA S.A.**; PE
(220) 04/02/2020
(511) **32**
(740) 144

(540)

LECHESAN

(210) **511750**
(730) **GLORIA S.A.**; PE
(220) 04/02/2020
(511) **30**
(740) 144

(540)

(591) Rojo, Blanco



(210) **511781**
(730) **Maria Carlota De Micheli**; AR
(220) 05/02/2020
(511) **41 (S/D)**
(740) Cabo Santa Maria s/n., Punta Rubia, 27004,
Rocha, Rocha, UY

(540)

(591) Blanco, negro, gris, naranja, celeste



(210) **511794** (540)
(730) **EDENRED**; FR
(220) 05/02/2020
(511) **35 (S/D), 36 (S/D), 37 (S/D), 39 (S/D) y 42 (S/D)**
(740) 94

GO-HUB

(210) **512009** (540)
(730) **Lamb Weston, Inc.**; US
(220) 12/02/2020
(511) **29 (S/D)**
(740) 201



(210) **512496** (540)
(730) **Ultracell (UK) Limited**; GB
(220) 03/03/2020
(511) **9 (S/D)**
(740) 144

ULTRACELL

(210) **512600**
(730) **11673246 Canada Inc.**; CA
(220) 06/03/2020
(511) **32, 35, 39, 40 y 42**
(740) 201

(540)

FLUENT

(210) **512601**
(730) **11673246 Canada Inc.**; CA
(220) 06/03/2020
(511) **32, 35, 39, 40 y 42**
(740) 201

(540)

EVERIE

(210) **512603**
(730) **11673246 Canada Inc.**; CA
(220) 06/03/2020
(511) **32, 35, 39, 40 y 42**
(740) 201

(540)

WANDERFUL

(210) **512623** (540)
(730) **DIEGO MIGUEL BOCCARDI ESPINA;**
MANUEL MARTINEZ BALSAMO y
SARITA MARTINEZ BALSAMO; UY
(220) 09/03/2020
(511) **43**
(740) 191

GRAN SPORTMAN

(210) **512632** (540)
(730) **Chrystel Ocanto y Eduardo Llanos; VE**
(220) 09/03/2020
(511) **32 (S/D)**
(740) Piedras 276, MONTEVIDEO, 11000,
MONTEVIDEO, MONTEVIDEO, UY

(591) Blanco, negro y dorado



(210) **512753** (540)
(730) **KIA MOTORS CORPORATION; KR**
(220) 12/03/2020
(511) **12 (S/D)**
(740) 201
(300) 40-2019-0182770 26/11/2019 KR



(210) **512754** (540)
(730) **KIA MOTORS CORPORATION**; KR
(220) 12/03/2020
(511) **35 (S/D)**
(740) 201
(300) 40-2019-0182798 26/11/2019 KR



(210) **512755** (540)
(730) **KIA MOTORS CORPORATION**; KR
(220) 12/03/2020
(511) **37 (S/D)**
(740) 201
(300) 40-2019-0182800 26/11/2019 KR



(210) **512820** (540)
(730) **SUTUR**; UY
(220) 16/03/2020
(511) **35 y 43**
(740) 220

(591) TONOS DE MARRÓN, NARANJA,
VERDE, AMARILLO, FUCSIA, CELESTE



(210) **512830** (540)

(730) **ZHOU CHANGPING y HUANG**
WENSHENG; CN

(220) 16/03/2020

(511) **10**

(740) 144

(591) Verde - Negro

The logo for VivaChek features the brand name in a sans-serif font. A green curved line is positioned above the 'a' in 'Chek', extending from the left side of the 'V' towards the right.

(210) **512831** (540)

(730) **ZHOU CHANGPING y HUANG**
WENSHENG; CN

(220) 16/03/2020

(511) **10**

(740) 144

(591) Verde - Negro

The logo for VivaDiag features the brand name in a sans-serif font. A green curved line is positioned above the 'i' in 'Diag', extending from the left side of the 'V' towards the right.

(210) **512860** (540)

(730) **ARIVIA Industrial and Commercial**
Societe Anonyme trading as ARIVIA SA;
GR

(220) 17/03/2020

(511) **29 (S/D)**

(740) 34

VIOLIFE

(210) **512870** (540)

(730) **PETRÓLEO BRASILEIRO S.A. –
PETROBRAS; BR**

(220) 18/03/2020

(511) **35 (S/D) y 43 (S/D)**

(740) 94

(591) Anaranjado



(210) **512949** (540)

(730) **Darkinel SA.; UY**

(220) 19/03/2020

(511) **12, 35 y 37**

(740) 144

(591) Gris



(210) **512950** (540)

(730) **Darkinel SA.; UY**

(220) 19/03/2020

(511) **12, 35 y 37**

(740) 144

(591) Negro, Blanco, Pantone C100



(210) **513062** (540)
(730) **CHEP TECHNOLOGY PTY LIMITED;**
AU
(220) 26/03/2020
(511) **20 (S/D) y 39 (S/D)**
(740) 212

(591) PANTONE PMS 300 U



(210) **513063** (540)
(730) **CHEP TECHNOLOGY PTY LIMITED;**
AU
(220) 26/03/2020
(511) **20 (S/D) y 39 (S/D)**
(740) 212

(591) PANTONE PMS 300 U



(210) **513064** (540)
(730) **CHEP TECHNOLOGY PTY LIMITED;**
AU
(220) 26/03/2020
(511) **20 (S/D) y 39 (S/D)**
(740) 212

(591) PANTONE PMS 300 U



(210) **513065** (540)
(730) **CHEP TECHNOLOGY PTY LIMITED;**
AU
(220) 26/03/2020
(511) **20 (S/D) y 39 (S/D)**
(740) 212

(591) PANTONE PMS 300 U



(210) **513066** (540)
(730) **CHEP TECHNOLOGY PTY LIMITED;**
AU
(220) 26/03/2020
(511) **20 (S/D) y 39 (S/D)**
(740) 212

(591) PANTONE PMS 300 U



(210) **513067** (540)
(730) **CHEP TECHNOLOGY PTY LIMITED;**
AU
(220) 26/03/2020
(511) **20 (S/D) y 39 (S/D)**
(740) 212

(591) PANTONE PMS 300 U



(210) **513068** (540)

(730) **CHEP TECHNOLOGY PTY LIMITED;**
AU

(220) 26/03/2020

(511) **20 (S/D) y 39 (S/D)**

(740) 212

(591) PANTONE PMS 300 U



(210) **513076** (540)

(730) **Gustavo Ariel Sojka; Martin Alexis**
Menem y Pedro Antonio Groppa; AR

(220) 26/03/2020

(511) **5, 29 y 30**

(740) 144

I-LOW

(210) **513078** (540)

(730) **OMT BELFORTE S.R.L.; IT**

(220) 26/03/2020

(511) **7 (S/D) y 35 (S/D)**

(740) 144

 **nuova**
SIMONELLI

(210) **513079** (540)
(730) **OMT BELFORTE S.R.L.;** IT
(220) 26/03/2020
(511) **7 (S/D), 11 (S/D) y 35 (S/D)**
(740) 144

Victoria Arduino

The logo for Victoria Arduino, featuring the brand name in a stylized, cursive script font, with a decorative horizontal line and a small downward-pointing arrow or flourish underneath.

(210) **513089** (540)
(730) **Tessengerlo Kerley, Inc.;** US
(220) 27/03/2020
(511) **1 y 5**
(740) 194

SURROUND

(210) **513099** (540)
(730) **CHEP TECHNOLOGY PTY LIMITED;**
AU
(220) 27/03/2020
(511) **20 (S/D) y 39 (S/D)**
(740) 212

(591) PANTONE PMS 300 U



(210) **513192** (540)
(730) **CMPC TISSUE S.A.;** CL
(220) 31/03/2020
(511) **3 (S/D)**
(740) 218

(591) AZUL PANTONE 287C, ORO PANTONE
125C, GRIS PANTONE 423 C, BLANCO,
CIAN



(210) **513193** (540)
(730) **CMPC TISSUE S.A.;** CL
(220) 31/03/2020
(511) **3 (S/D)**
(740) 218

(591) Azul Pantone 287C, Oro Pantone 125C, Gris
pantone 423 C, Blanco, Cian



(210) **513194** (540)
(730) **CMPC TISSUE S.A.;** CL
(220) 31/03/2020
(511) **3 (S/D)**
(740) 218

(591) Azul Pantone 287C, Oro Pantone 125C, Gris
pantone 423 C, Blanco, Rojo, Verde



(210) **513195** (540)
(730) **CMPC TISSUE S.A;** CL
(220) 31/03/2020
(511) **3 (S/D)**
(740) 218

(591) Azul Pantone 287C, Oro Pantone 125C, Gris
pantone 423 C, Blanco, Rojo, Verde



(210) **513197** (540)
(730) **Webmotors, S.A.;** BR
(220) 01/04/2020
(511) **16 (S/D), 35 (S/D) y 42 (S/D)**
(740) 194

(591) -

webmotors

(210) **513199** (540)
(730) **Webmotors, S.A.;** BR
(220) 01/04/2020
(511) **16 (S/D), 35 (S/D) y 42 (S/D)**
(740) 194



(210) **513200** (540)
(730) **Webmotors, S.A.;** BR
(220) 01/04/2020
(511) **16 (S/D), 35 (S/D) y 42 (S/D)**
(740) 194

(591) -

Cockpit.

(210) **513201** (540)
(730) **Webmotors, S.A.;** BR
(220) 01/04/2020
(511) **16 (S/D), 35 (S/D) y 42 (S/D)**
(740) 194

(591) -



(210) **513203** (540)
(730) **daniel repetto;** UY
(220) 01/04/2020
(511) **16 (S/D) y 35 (S/D)**
(740) Camino punta de rieles 2902, Montevideo, ,
Montevideo, Montevideo, UY

(591) Amarillo,verde,Naranja



(210) **513204** (540)
(730) **Gruma, S.A.B. De C.V.**; MX
(220) 01/04/2020
(511) **30 (S/D)**
(740) 216

(591) Blanco y negro



(210) **513205** (540)
(730) **INSTITUTO NACIONAL DE
INVESTIGACION AGROPECUARIA
(INIA) y AGENCIA NACIONAL DE
INVESTIGACIÓN E INNOVACIÓN**; UY
(220) 01/04/2020
(511) **35, 42 y 44**
(740) 34

INNOVAGRO

(210) **513206** (540)
(730) **MONTE CARLO T.V. S.A.**; UY
(220) 01/04/2020
(511) **38 y 41**
(740) 144

ZOOM INTERNACIONAL

(210) **513207** (540)
(730) **MONTE CARLO T.V. S.A.;** UY
(220) 01/04/2020
(511) **38 y 41**
(740) 144

ZOOM DEPORTIVO

(210) **513209** (540)
(730) **Huawen Food Co., Ltd.;** CN
(220) 02/04/2020
(511) **29 (S/D)**
(740) 201



(210) **513210** (540)
(730) **Juan Pablo Giorgi;** UY
(220) 02/04/2020
(511) **36 (S/D)**
(740) Peribañez y Carlos Páez Vilaró, Edificio
Sierra Ballena 2, depto 224., Punta del Este, ,
Maldonado, Maldonado, UY

(591) Blanco, Negro y Amarillo (Panton: 7-5 U)



(210) **513211** (540)
(730) **LABORATORIOS DE PRODUCTOS**
ETICOS S.A.; PY
(220) 02/04/2020
(511) **5**
(740) 201

SUPRETIC

(210) **513213** (540)
(730) **CHONGQING CHANGAN**
AUTOMOBILE CO., LTD.; CN
(220) 02/04/2020
(511) **12 (S/D)**
(740) 34

(591) 0

CHANGAN HUNTER

(210) **513214** (540)
(730) **XIAOMI INC.; CN**
(220) 02/04/2020
(511) **9 (S/D)**
(740) 34

REDMI

(210) **513225** (540)
(730) **Misteril S.A;** UY
(220) 02/04/2020
(511) **32**
(740) 218

RINDETRES

(210) **513226** (540)
(730) **Facebook, Inc.;** US
(220) 02/04/2020
(511) **9 (S/D), 38 (S/D), 42 (S/D) y 45 (S/D)**
(740) 194

LASSO

(210) **513227** (540)
(730) **Facebook, Inc.;** US
(220) 02/04/2020
(511) **9 (S/D), 38 (S/D), 42 (S/D) y 45 (S/D)**
(740) 194

(591) rosado y violeta



(210) **513228** (540)
(730) **SYNGENTA PARTICIPATIONS AG; CH**
(220) 02/04/2020
(511) **1 (S/D) y 5 (S/D)**
(740) 194

PINDECIA

(210) **513229** (540)
(730) **SYNGENTA PARTICIPATIONS AG; CH**
(220) 02/04/2020
(511) **1 (S/D) y 5 (S/D)**
(740) 194

XELETIVO

(210) **513230** (540)
(730) **SYNGENTA PARTICIPATIONS AG; CH**
(220) 02/04/2020
(511) **1 (S/D) y 5 (S/D)**
(740) 194

VIAMBI

(210) **513231** (540)
(730) **PRODUCTOS FAMILIA S.A.;** CO
(220) 02/04/2020
(511) **25 (S/D)**
(740) 144

NOSOTRAS

(210) **513232** (540)
(730) **adp Gauselmann GmbH;** DE
(220) 02/04/2020
(511) **9 (S/D) y 28 (S/D)**
(740) 240
(300) 018140510 18/10/2019 EP

Mii

(210) **513233** (540)
(730) **SEBASTI DELLEPIANE ADRIANA**
MARIA; UY
(220) 02/04/2020
(511) **18, 25 y 35**
(740) ORLEANS 2319, MONTEVIDEO, ,
MONTEVIDEO, MONTEVIDEO, UY

(591) BLANCO Y NEGRO



SIETE ANGELES

(210) **513234** (540)

(730) **COMPAÑÍA DE ÓMNIBUS DE PANDO
S.A. (C.O.P.S.A.); UY**

(220) 03/04/2020

(511) **39**

(740) 192

(591) Pantone 485 C



(210) **513236** (540)

(730) **UPL LIMITED; IN**

(220) 03/04/2020

(511) **1 (S/D), 5 (S/D), 31 (S/D), 35 (S/D), 41 (S/D)
y 44 (S/D)**

(740) 201



(210) **513237** (540)

(730) **UPL LIMITED; IN**

(220) 03/04/2020

(511) **1 (S/D), 5 (S/D), 31 (S/D), 35 (S/D), 41 (S/D)
y 44 (S/D)**

(740) 201



(210) **513238** (540)
(730) **UPL LIMITED; IN**
(220) 03/04/2020
(511) **1 (S/D), 5 (S/D), 31 (S/D), 35 (S/D), 41 (S/D)**
y 44 (S/D)
(740) 201

UPL

(210) **513239** (540)
(730) **NIKE INNOVATE C.V. una sociedad**
holandesa limitada (commanditaire
vennootschap) organizada y existente bajo
las leyes de Holanda; NL
(220) 03/04/2020
(511) **25 (S/D)**
(740) 191

NIKE STORM-FIT

(210) **513240** (540)
(730) **Gomensoro Piñeyro, Maria; UY**
(220) 03/04/2020
(511) **38 y 41**
(740) 194

RECALCULANDO

(210) **513241** (540)
(730) **UPL CORPORATION LIMITED**; MU
(220) 03/04/2020
(511) **1 (S/D) y 5 (S/D)**
(740) 201

VINDE

(210) **513242** (540)
(730) **UPL LIMITED**; IN
(220) 03/04/2020
(511) **1 (S/D), 5 (S/D), 31 (S/D), 35 (S/D), 41 (S/D)**
y 44 (S/D)
(740) 201

(591) GRIS CLARO, BLANCO, NEGRO,
NARANJA, FUCSIA, AMARILLO.



(210) **513243** (540)
(730) **UPL CORPORATION LIMITED**; MU
(220) 03/04/2020
(511) **1 (S/D) y 5 (S/D)**
(740) 201

KOSMOS

(210) **513244** (540)
(730) **UPL LIMITED**; IN
(220) 03/04/2020
(511) **1 (S/D)**
(740) 201

UPDT

(210) **513249** (540)
(730) **CLOUDMASTERS S.R.L.**; UY
(220) 03/04/2020
(511) **42**
(740) 201

(591) ROJO, AMARILLO, VERDE, CELESTE,
NEGRO, GRIS, BLANCO



(210) **513250** (540)
(730) **NOVARTIS AG**; CH
(220) 03/04/2020
(511) **5 (S/D)**
(740) 201

KESIMPTA

(210) **513256** (540)
(730) **SOPHIA HOLDINGS, S.A. DE C.V.;** MX
(220) 03/04/2020
(511) **5 (S/D)**
(740) 34

(591) PANTONE: 3115 C, PANTONE: COOL
GRAY 9 C



(210) **513258** (540)
(730) **SOPHIA HOLDINGS, S.A. DE C.V.;** MX
(220) 03/04/2020
(511) **5 (S/D)**
(740) 34

(591) 0



(210) **513259** (540)
(730) **SOPHIA HOLDINGS, S.A. DE C.V.;** MX
(220) 03/04/2020
(511) **5 (S/D)**
(740) 34

NAZIL ADVANCED

(210) **513260** (540)
(730) **SOPHIA HOLDINGS, S.A. DE C.V.**; MX
(220) 03/04/2020
(511) **5 (S/D)**
(740) 34

HIPROCEL

(210) **513261** (540)
(730) **LEONEL ESMORIS LOPEZ**; UY
(220) 03/04/2020
(511) **28**
(740) 160

(591) azul y blanco



(210) **513265** (540)
(730) **Ludovico Martelli S.r.l.**; IT
(220) 03/04/2020
(511) **3 (S/D)**
(740) 18

FLOID

(210) **513267** (540)
(730) **CARLOS PATRON S.A.**; UY
(220) 03/04/2020
(511) **35 y 39**
(740) 101

PATRON

(210) **513271** (540)
(730) **Zhangzhou Huawei Power Supply
Technology Co., Ltd.**; CN
(220) 03/04/2020
(511) **9 (S/D)**
(740) 144



(210) **513272** (540)
(730) **PAULA BADO y DELA RAMOS**; UY
(220) 03/04/2020
(511) **25 y 35**
(740) 144



(210) **513273** (540)
(730) **ASP Global Manufacturing GmbH**; CH
(220) 03/04/2020
(511) **1 (S/D), 5 (S/D), 9 (S/D), 10 (S/D) y 11 (S/D)**
(740) 194
(300) 88/672,677 29/10/2019 US

The logo consists of the letters 'ASP' in a bold, sans-serif font. The letters are black and have a slight shadow effect, giving them a three-dimensional appearance.

(210) **513275** (540)
(730) **ASP Global Manufacturing GmbH**; CH
(220) 03/04/2020
(511) **1 (S/D), 5 (S/D), 9 (S/D), 10 (S/D) y 11 (S/D)**
(740) 194
(300) 88/672,682 29/10/2019 US

The logo features the letters 'ASP' in a bold, sans-serif font. To the right of 'ASP', the words 'Advanced Sterilization Products' are written in a smaller, sans-serif font, stacked vertically.

(210) **513280** (540)
(730) **PRODUCTOS BARILOCHE S.A.**; AR
(220) 13/04/2020
(511) **30**
(740) 179

BARILOCHITO

(210) **513281** (540)

(730) **Agencia Nacional de Investigacion e Innovacion; UY**

(220) 13/04/2020

(511) **42**

(740) 172

(591) FUCSIA, NEGRO Y BLANCO



(210) **513282** (540)

(730) **PRODUCTOS BARILOCHE S.A.; AR**

(220) 13/04/2020

(511) **30**

(740) 179

BARILOCHE

(210) **513286** (540)

(730) **PEPSICO, INC.; US**

(220) 13/04/2020

(511) **32**

(740) 201

AMP

(210) **513288** (540)
(730) **THE QUAKER OATS COMPANY; US**
(220) 13/04/2020
(511) **29 y 30**
(740) 201



(210) **513289** (540)
(730) **GOLDBERG, INGRID; UY**
(220) 13/04/2020
(511) **35**
(740) 201

(591) ROJO, AZUL, NEGRO, BLANCO



(210) **513294** (540)
(730) **Juan Andrés Borrazás y Rafael Burutaran;**
UY
(220) 13/04/2020
(511) **5 (S/D), 31 (S/D), 35 (S/D), 41 (S/D), 42**
(S/D), 43 (S/D) y 44 (S/D)
(740) 218

(591) Tonos de rojo



(210) **513296** (540)
(730) **UNITED CARIBBEAN RUM LIMITED;**
BB
(220) 13/04/2020
(511) **33 (S/D)**
(740) 216

STADES

(210) **513302** (540)
(730) **Syneos Health, LLC; US**
(220) 13/04/2020
(511) **35 (S/D)**
(740) 218
(300) 88679042 04/11/2019 US

SYNEOS ONE

(210) **513306** (540)
(730) **PROMETEON TYRE GROUP S.R.L.; IT**
(220) 13/04/2020
(511) **12 (S/D)**
(740) 94
(300) 302019000074339 11/10/2019 IT
(591) No reivindica colores

The logo for PROMETEON, featuring a stylized 'P' with a horizontal line through it, followed by the word 'PROMETEON' in a bold, sans-serif font.

(210) **513308** (540)
(730) **Bayer Aktiengesellschaft; DE**
(220) 13/04/2020
(511) **5 (S/D)**
(740) 218

ADVANEM

(210) **513309** (540)
(730) **Bayer Aktiengesellschaft; DE**
(220) 13/04/2020
(511) **5 (S/D)**
(740) 218

SPECTINEM

(210) **513311** (540)
(730) **INTS IT IS NOT THE SAME, GmbH; CH**
(220) 13/04/2020
(511) **18 (S/D), 25 (S/D) y 35 (S/D)**
(740) 181

(591) No reivindica colores.



(210) **513320** (540)
(730) **Bayer Intellectual Property GmbH; DE**
(220) 13/04/2020
(511) **3 (S/D) y 5 (S/D)**
(740) 218
(300) 018155257 20/11/2019 EP

COLORPROTEX

(210) **513324** (540)
(730) **Domingo Rafael Ghelfa; UY**
(220) 13/04/2020
(511) **29 y 30**
(740) 144

LA RECETA

(210) **513325** (540)
(730) **Domingo Rafael Ghelfa; UY**
(220) 13/04/2020
(511) **29 y 30**
(740) 144

RICA SALSA

(210) **513329** (540)
(730) **BRITISH AMERICAN TOBACCO
(BRANDS) LIMITED; UK**
(220) 13/04/2020
(511) **5 (S/D), 30 (S/D) y 34 (S/D)**
(740) 194



(210) **513331** (540)
(730) **Bayer Intellectual Property GmbH; DE**
(220) 13/04/2020
(511) **3 (S/D) y 5 (S/D)**
(740) 218
(300) 018155262 20/11/2019 EP

INKPROTEX

(210) **513334** (540)
(730) **Shenzhen KingBoard Technology Co., Ltd;
CN**
(220) 13/04/2020
(511) **9 (S/D)**
(740) 144

Brodu

(210) **513335** (540)
(730) **Shenzhen KingBoard Technology Co., Ltd;**
CN
(220) 13/04/2020
(511) **9 (S/D)**
(740) 144



(210) **513336** (540)
(730) **Sebela BT Holdings, Inc.;** US
(220) 13/04/2020
(511) **5 (S/D)**
(740) 144
(300) 88656899 16/10/2019 US

SUTAB

(210) **513338** (540)
(730) **BOA AVENTURA PARTICIPAÇÕES**
Ltda; BR
(220) 13/04/2020
(511) **32 (S/D)**
(740) 220

DADO BIER

(210) **513339** (540)
(730) **ARTIGAS RIVERO BICA**; UY
(220) 13/04/2020
(511) **35 y 37**
(740) 101
(300) 3842332 08/10/2019 AR

TRIBOS

(210) **513340** (540)
(730) **adp Gauselmann GmbH**; DE
(220) 14/04/2020
(511) **9 (S/D) y 28 (S/D)**
(740) 240
(300) 018145079 31/10/2019 EP

SHINY SEVENS

(210) **513341** (540)
(730) **GÓMEZ GERMANO, MARTÍN**; UY
(220) 14/04/2020
(511) **35 y 37**
(740) 189

(591) Azul, Celeste



(210) **513343**
(730) **AstraZeneca AB**; SE
(220) 14/04/2020
(511) **5 (S/D)**
(740) 136

(540)

BAKALVIO

(210) **513363**
(730) **Shenzhen Jiayz Photo Industrial.,Ltd.**; CN
(220) 14/04/2020
(511) **9 (S/D)**
(740) 201

(540)

BOYA

(210) **513373**
(730) **STELA MARIS DOMINGUEZ**
DOMINGUEZ; UY
(220) 14/04/2020
(511) **35, 38, 42 y 45**
(740) 105

(540)

(591) Blanco, azul



(210) **513392** (540)
(730) **Macarena Sapriza; Victoria Martin y
YOANA LARROCA**; UY
(220) 14/04/2020
(511) **35 (S/D)**
(740) Roque Graseras 805 / 502, Montevideo, ,
Montevideo, Montevideo, UY

EL MERCADITO

(210) **513394** (540)
(730) **PATRICIO PINTO SALINAS**; CL
(220) 14/04/2020
(511) **32 (S/D)**
(740) 181

(591) Verde, Negro



(210) **513395** (540)
(730) **SEBASTI DELLEPIANE ADRIANA
MARIA**; UY
(220) 14/04/2020
(511) **18, 25 y 35**
(740) Orleans 2319, MONTEVIDEO, ,
MONTEVIDEO, MONTEVIDEO, UY

(591) BLANCO Y NEGRO

(210) **513396** (540)
(730) **RENAULT S.A.S.**; FR
(220) 14/04/2020
(511) **12 (S/D)**
(740) 181

RENAULT TALIANIANT

(210) **513408** (540)
(730) **Agencia Nacional de Investigacion e Innovacion**; UY
(220) 15/04/2020
(511) **42**
(740) 172

(591) Violeta, celeste

The logo for PRISMA consists of the word "PRISMA" in a bold, blue, sans-serif font. The letters are slightly shadowed, giving it a three-dimensional appearance as if it's floating or attached to a surface.

(210) **513409** (540)
(730) **Santiago Navratil**; UY
(220) 15/04/2020
(511) **5 (S/D)**
(740) Doroteo Gaminaro M296 S8, Montevideo,
11500, Montevideo, Montevideo, UY

(591) Negro, verde, blanco

The logo for 710 features the number "710" in a large, grey, sans-serif font. A green maple leaf is positioned inside the zero. Below the number, the words "BIOCIBRENDIDA MEDICA" are written in a smaller, grey, sans-serif font.

(210) **513410** (540)
(730) **SICHUAN CHANGHONG ELECTRIC
CO., LTD.;** CN
(220) 15/04/2020
(511) **7 (S/D), 9 (S/D) y 11 (S/D)**
(740) 34

(591) 0

CHIQ

(210) **513416** (540)
(730) **ASOCIACION DE FRUTICULTORES
DE PRODUCCIÓN INTEGRADA;** UY
(220) 15/04/2020
(511) **29 y 31**
(740) 201

(591) AMARILLO, VERDE, CELESTE, NEGRO,
ROJO, BLANCO



(210) **513418** (540)
(730) **Canessa Rendueles, Sofía;** UY
(220) 15/04/2020
(511) **43**
(740) 194

(591) Pantone 224 C



(210) **513423** (540)
(730) **Juan Alfonso Garcia Urbina; MX**
(220) 15/04/2020
(511) **3 (S/D) y 5 (S/D)**
(740) 217



(210) **513426** (540)
(730) **ELPOZO ALIMENTACION, S.A.; ES**
(220) 16/04/2020
(511) **29 (S/D) y 30 (S/D)**
(740) 144

FRIPOZO

(210) **513428** (540)
(730) **Leonardo Marcelo Luffi; AR**
(220) 16/04/2020
(511) **32 (S/D)**
(740) 192



(210) **513440** (540)
(730) **Paulo Ruíz Díaz**; UY
(220) 16/04/2020
(511) **41**
(740) Sorata 3426, Montevideo, , Montevideo,
Montevideo, UY

LOS BATE

(210) **513443** (540)
(730) **MARIANA LEONOR CERUTTI**
YUSICH; UY
(220) 16/04/2020
(511) **33**
(740) 129

ANGEL'S CUVÉE

(210) **513444** (540)
(730) **SYNGENTA PARTICIPATIONS AG**; CH
(220) 16/04/2020
(511) **31 (S/D)**
(740) 194

ENOGEN

(210) **513445** (540)

(730) **SYNGENTA PARTICIPATIONS AG; CH**

(220) 16/04/2020

(511) **31 (S/D)**

(740) 194

(591) verde, negro



(210) **513450** (540)

(730) **César Raúl Davila Cabrejos; PE**

(220) 16/04/2020

(511) **3**

(740) 212

(591) Rosado y blanco



(210) **513465** (540)

(730) **Agencia Nacional de Investigacion e Innovacion; UY**

(220) 17/04/2020

(511) **42**

(740) 172

(591) celeste y negro



(210) **513469** (540)
(730) **RUNTUNA S.A.**; UY
(220) 17/04/2020
(511) **36 y 37**
(740) BULEVAR ARTIGAS 2169,
MONTEVIDEO, , MONTEVIDEO,
MONTEVIDEO, UY



(210) **513470** (540)
(730) **Cargill, Incorporated**; US
(220) 17/04/2020
(511) **5, 17 y 36**
(740) 201

CARGILL

(210) **513476** (540)
(730) **VALEFYR S.A.**; UY
(220) 17/04/2020
(511) **35**
(740) 18

(591) -



(210) **513477**
(730) **3M COMPANY**; US
(220) 17/04/2020
(511) **9 (S/D)**
(740) 212

(540)

AURA

(210) **513481**
(730) **Micaela Borzacconi**; UY
(220) 17/04/2020
(511) **25 y 35**
(740) 144

(540)



(210) **513482**
(730) **FNC SOCIEDAD ANONIMA**; UY
(220) 17/04/2020
(511) **32**
(740) 144

(540)

P.A.I.S.

(210) **513493** (540)
(730) **MULHETHALER ZAGIA, RANDOLFO DANIEL; UY**
(220) 20/04/2020
(511) **44**
(740) 189

(591) No reivindica colores



(210) **513495** (540)
(730) **MIRYAM GRACIELA NUÑEZ CASTILLO; UY**
(220) 20/04/2020
(511) **33**
(740) JUNCAL 1355, ESC. 701, MONTEVIDEO, 11600, MONTEVIDEO, MONTEVIDEO, UY

LICOR DE VINO ARIPUCA

(210) **513498** (540)
(730) **SUNFER S.A.; UY**
(220) 20/04/2020
(511) **35**
(740) 201



(210) **513499**
(730) **Mars, Incorporated**; US
(220) 20/04/2020
(511) **31 (S/D)**
(740) 18

(540)

NUTRITION FOR LIFE

(210) **513501**
(730) **Ormendes SA**; CH
(220) 20/04/2020
(511) **5**
(740) 201
(300) 01826/2020 11/02/2020 CH
(591) MARRON 410 C; NARANJA 1365 C;
BLANCO.

(540)



(210) **513503**
(730) **Mendes SA**; CH
(220) 20/04/2020
(511) **5**
(740) 201
(300) 03947/2020 19/03/2020 CH
(591) Rosa (pantone 213 C); color piel (pantone P-
27-3 C).

(540)



(210) **513504** (540)
(730) **Chr. Hansen A/S**; DK
(220) 20/04/2020
(511) **5 (S/D)**
(740) 194

BOVACILLUS

(210) **513505** (540)
(730) **SOCIEDAD TELEVISORA**
LARRANAGA S.A.; UY
(220) 20/04/2020
(511) **35, 38 y 41**
(740) 220

(591) TONOS DE AZUL



(210) **513506** (540)
(730) **Ormendes SA**; CH
(220) 20/04/2020
(511) **5**
(740) 201



(210) **513508**
(730) **Ormendes SA; CH**
(220) 20/04/2020
(511) **5**
(740) 201

(540)

SIVO  IXX

(210) **513509**
(730) **Ormendes SA; CH**
(220) 20/04/2020
(511) **5**
(740) 201

(540)

SLAB51

(210) **513510**
(730) **INVERSIONES INDUSTRIALES SERPIS**
S.L.; ES
(220) 20/04/2020
(511) **1 (S/D)**
(740) 34
(300) 18141459 22/10/2019 EP

(540)

SAFEFRONT

(210) **513511** (540)
(730) **Gramón Bagó de Uruguay S.A.;** UY
(220) 20/04/2020
(511) **5**
(740) 181

GOMBRICH

(210) **513514** (540)
(730) **Nicolás Remedi;** UY
(220) 20/04/2020
(511) **35 y 41**
(740) Barrio San Martín - Block D9 - Acceso 1 -
Apartamento 201, Salto, 50000, Salto, Salto,
UY

(591) Azul y amarillo



(210) **513516** (540)
(730) **Johanna de Souza;** UY
(220) 20/04/2020
(511) **43 (S/D)**
(740) Gabriel Pereira 3248 apto 2, Montevideo,
11300, Montevideo, Montevideo, UY

CACHO BURGERS

(210) **513520** (540)
(730) **POLAKOF Y CIA S.A.**; UY
(220) 20/04/2020
(511) **35**
(740) 94

(591) Rojo, naranja, gris, negro y blanco.



(210) **513521** (540)
(730) **POLAKOF Y CIA S.A.**; UY
(220) 20/04/2020
(511) **35**
(740) 94

(591) Rosa, rojo, azul, amarillo, marrón.



(210) **513522** (540)
(730) **BODEGAS ESMERALDA S.A.**; AR
(220) 20/04/2020
(511) **33 (S/D)**
(740) 94

NICASIA VINEYARD

(210) **513525** (540)
(730) **Josemaria Gonzalez Echeverria,; Pablo
Rossignuolo Coronado; Ana Ines
Echeverria Etchemendi y Guzman
Gonzalez Echeverria; UY**
(220) 20/04/2020
(511) **38, 44 y 45**
(740) 144

VIDASHOP

(210) **513528** (540)
(730) **TIMB ARQUITECTURA SRL; UY**
(220) 21/04/2020
(511) **42**
(740) Bulevar España 2282, Montevideo, 11200,
Montevideo, Montevideo, UY



(210) **513540** (540)
(730) **Juan Ignacio Tastás; UY**
(220) 21/04/2020
(511) **35**
(740) 218

(591) Azul Pantone 072 C, Celeste Pantone 299 C,
Blanco



(210) **513541** (540)
(730) **Rigel Pharmaceuticals, Inc.**; US
(220) 21/04/2020
(511) **5**
(740) 194

TAVALISSE

(210) **513542** (540)
(730) **adp Gauselmann GmbH**; DE
(220) 21/04/2020
(511) **9 (S/D) y 28 (S/D)**
(740) 240
(300) 018145421 31/10/2019 EP

FRUIT BURST

(210) **513544** (540)
(730) **SURA ASSET MANAGEMENT S.A.**; CO
(220) 21/04/2020
(511) **35 (S/D), 36 (S/D), 39 (S/D), 41 (S/D), 42 (S/D), 43 (S/D), 44 (S/D) y 45 (S/D)**
(740) 234

ARATI

(210) **513545** (540)
(730) **Rigel Pharmaceuticals, Inc.;** US
(220) 21/04/2020
(511) **5**
(740) 194

(591) verde, ocre

The logo for Tavalisse, featuring a stylized green circle with a white dot inside, followed by the word "Tavalisse" in a green, sans-serif font.

(210) **513548** (540)
(730) **Armacell Enterprise GmbH & Co. KG;** DE
(220) 22/04/2020
(511) **17 (S/D)**
(740) 179

The logo for Armacell, featuring a stylized grey circle with a white dot inside, followed by the word "armacell" in a grey, sans-serif font.

(210) **513552** (540)
(730) **Peacock TV LLC;** US
(220) 22/04/2020
(511) **9 (S/D)**
(740) 94
(300) 88669316 25/10/2019 US
(591) Gris, blanco, amarillo, anaranjado, rojo,
violeta, azul, verde

The logo for Peacock TV, featuring a stylized letter 'P' in a grey font, with a vertical bar of five colored dots (yellow, orange, red, blue, green) to its right.

(210) **513553** (540)
(730) **Peacock TV LLC**; US
(220) 22/04/2020
(511) **38 (S/D)**
(740) 94
(300) 88669359 25/10/2019 US
(591) Gris, blanco, amarillo, anaranjado, rojo,
violeta, azul, verde.



(210) **513554** (540)
(730) **Peacock TV LLC**; US
(220) 22/04/2020
(511) **41 (S/D)**
(740) 94
(300) 88669371 25/10/2019 US
(591) Gris, blanco, amarillo, anaranjado, rojo,
violeta, azul, verde



(210) **513555** (540)
(730) **GRUPO SAYER, S.A. DE C.V.**; MX
(220) 22/04/2020
(511) **2 (S/D)**
(740) 205

MARLUX

(210) **513562** (540)
(730) **KUÑA PORA LTDA**; UY
(220) 22/04/2020
(511) **25**
(740) 144

(591) Pantone 406, Negro, Blanco



(210) **513564** (540)
(730) **Misteril S.A.**; UY
(220) 22/04/2020
(511) **32**
(740) 218

RINDE DO'S VITAC

(210) **513567** (540)
(730) **Compagnie Financière et de Participations**
Roullier; FR
(220) 22/04/2020
(511) **1 (S/D)**
(740) 144

BASIDUO

(210) **513569** (540)
(730) **FNC SOCIEDAD ANONIMA**; UY
(220) 22/04/2020
(511) **32**
(740) 144

ALMACENES UY

(210) **513571** (540)
(730) **URUPLAC SRL**; UY
(220) 22/04/2020
(511) **19 y 40**
(740) 212

(591) Negro, verde, naranja



(210) **513572** (540)
(730) **CORPORACION HABANOS S.A.**; CU
(220) 22/04/2020
(511) **14 (S/D)**
(740) 165

ROMEO Y JULIETA

(210) **513573** (540)
(730) **Misteril S.A.;** UY
(220) 22/04/2020
(511) **32**
(740) 218

(591) Todos los tonos de amarillo, Todos los tonos de naranja, Rojo, Verde, Blanco, Negro



(210) **513574** (540)
(730) **CMPC TISSUE S.A.;** CL
(220) 22/04/2020
(511) **9 y 10**
(740) 218

SOFTYS

(210) **513575** (540)
(730) **CMPC TISSUE S.A.;** CL
(220) 22/04/2020
(511) **9 y 10 (S/D)**
(740) 218

(591) azul, celeste y blanco



(210) **513577** (540)
(730) **Novo Nordisk Health Care AG**; CH
(220) 22/04/2020
(511) **5 (S/D)**
(740) 181

SOGROYA

(210) **513578** (540)
(730) **AUM ASSETS UNDER MANAGEMENT**
S.A.; UY
(220) 23/04/2020
(511) **36**
(740) 191

(591) 0



(210) **513579** (540)
(730) **AUM ASSETS UNDER MANAGEMENT**
S.A.; UY
(220) 23/04/2020
(511) **36**
(740) 191

(591) 0



(210) **513580** (540)
(730) **PARAIBA S.A.**; UY
(220) 23/04/2020
(511) **38 y 41**
(740) 129

FM HIT

(210) **513581** (540)
(730) **GONZALO RODRÍGUEZ ANGUIANO y DANIEL PEREIRA PIERCE**; UY
(220) 23/04/2020
(511) **41**
(740) 191

(591) Negro, amarillo (oro), azul y blanco



(210) **513584** (540)
(730) **PABLO RUD S.R.L.**; UY
(220) 23/04/2020
(511) **30**
(740) 189

W DOM

(210) **513591** (540)
(730) **COLGATE-PALMOLIVE COMPANY;**
US
(220) 23/04/2020
(511) **3 (S/D)**
(740) 201

FABULOSO ARMONÍA

(210) **513592** (540)
(730) **COLGATE-PALMOLIVE COMPANY;**
US
(220) 23/04/2020
(511) **3 (S/D)**
(740) 201

FABULOSO CALMA

(210) **513597** (540)
(730) **Juan B. Canali S.A.; UY**
(220) 23/04/2020
(511) **30**
(740) 144

(591) Pantone 1795 CV - Pantone 287 CV -
Pantone 447 CV



(210) **513599** (540)
(730) **GRM ASESORAMIENTO FINANCIERO**
SRL; UY
(220) 23/04/2020
(511) **35 y 36**
(740) 34

(591) 0



(210) **513600** (540)
(730) **ALUMINIOS DEL URUGUAY S.A.; UY**
(220) 23/04/2020
(511) **6 y 19**
(740) 212

ANOLOK TITANIO

(210) **513601** (540)
(730) **GRM ASESORAMIENTO FINANCIERO**
SRL; UY
(220) 23/04/2020
(511) **35 y 36**
(740) 34

IEB INTERNACIONAL

(210) **513602**
(730) **LOEWE, S.A.**; ES
(220) 23/04/2020
(511) **3 (S/D)**
(740) 94
(300) 4047860 16/12/2019 ES
(591) No reivindica colores

(540)

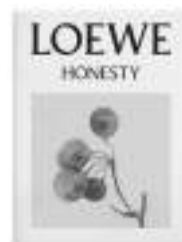

(210) **513603**
(730) **GUILLERMO ERNESTO LÓPEZ
MOREIRA**; UY
(220) 23/04/2020
(511) **41**
(740) 34

(591) AZUL, BLANCO, AMARILLO CLARO,
AMARILLO OSCURO

(540)



(210) **513605**
(730) **Scanpan A/S**; DK
(220) 23/04/2020
(511) **8 y 21**
(740) 181

(540)

SCANPAN

(210) **513606** (540)
(730) **POPELKA MURGUÍA, GUSTAVO DANIEL; UY**
(220) 24/04/2020
(511) **11**
(740) 189

(591) No se reivindican



(210) **513607** (540)
(730) **Agencia Nacional de Investigacion e Innovacion; UY**
(220) 24/04/2020
(511) **42**
(740) 172

(591) CELESTE Y BLANCO



(210) **513608** (540)
(730) **Catherine Berruti; UY**
(220) 24/04/2020
(511) **7 y 35**
(740) 220

(591) Tonos de azul , rojo , gris y negro



(210) **513613** (540)
(730) **Gramón Bagó de Uruguay S.A.**; UY
(220) 24/04/2020
(511) **5**
(740) 181

DIOXADOL CODEÍNA

(210) **513618** (540)
(730) **CITRIX SYSTEMS, INC.**; US
(220) 24/04/2020
(511) **9**
(740) 34

(591) 0

The Citrix logo is displayed in a lowercase, sans-serif font. The letter 'i' has a dot above it, and the letter 'x' has a dot above it.

(210) **513619** (540)
(730) **CITRIX SYSTEMS, INC.**; US
(220) 24/04/2020
(511) **35**
(740) 34

(591) 0

The Citrix logo is displayed in a lowercase, sans-serif font. The letter 'i' has a dot above it, and the letter 'x' has a dot above it.

(210) **513620** (540)
(730) **CITRIX SYSTEMS, INC.;** US
(220) 24/04/2020
(511) **37**
(740) 34

(591) 0

The Citrix logo is displayed in a lowercase, sans-serif font. The letter 'i' has a dot above it, and the letter 'x' has a dot above its right-hand stroke.

(210) **513622** (540)
(730) **CITRIX SYSTEMS, INC.;** US
(220) 24/04/2020
(511) **38**
(740) 34

(591) 0

The Citrix logo is displayed in a lowercase, sans-serif font. The letter 'i' has a dot above it, and the letter 'x' has a dot above its right-hand stroke.

(210) **513623** (540)
(730) **CITRIX SYSTEMS, INC.;** US
(220) 24/04/2020
(511) **41**
(740) 34

(591) 0

The Citrix logo is displayed in a lowercase, sans-serif font. The letter 'i' has a dot above it, and the letter 'x' has a dot above its right-hand stroke.

(210) **513625** (540)
(730) **CITRIX SYSTEMS, INC.; US**
(220) 24/04/2020
(511) **42**
(740) 34

(591) 0

citrix

(210) **513626** (540)
(730) **CITRIX SYSTEMS, INC.; US**
(220) 24/04/2020
(511) **45**
(740) 34

(591) 0

citrix

(210) **513627** (540)
(730) **LA NUEVA TELEVISIÓN DEL SUR (TV.
SUR), C.A.; VE**
(220) 24/04/2020
(511) **41**
(740) 34

(591) VER COLORES EN HOJA ADJUNTA



(210) **513628** (540)
(730) **LA NUEVA TELEVISIÓN DEL SUR (TV. SUR), C.A.; VE**
(220) 24/04/2020
(511) **41**
(740) 34

NOTICIERO TELESUR

(210) **513629** (540)
(730) **LA NUEVA TELEVISIÓN DEL SUR (TV. SUR), C.A.; VE**
(220) 24/04/2020
(511) **41**
(740) 34

TELESUR NOTICIAS

(210) **513630** (540)
(730) **CONEXIÓN GANADERA LTDA.; UY**
(220) 24/04/2020
(511) **29**
(740) 94

STRADIVARIUS

(210) **513631**
(730) **KIKU Srl-GmbH**; IT
(220) 24/04/2020
(511) **31 (S/D)**
(740) 94

(540)

(591) No reivindica colores



(210) **513636**
(730) **APRAXA S.A.**; UY
(220) 24/04/2020
(511) **35**
(740) 212

(540)

JAQUE MATE A LOS PRECIOS ALTOS

(210) **513637**
(730) **Daniel Vazquez**; AR
(220) 24/04/2020
(511) **7**
(740) 212

(540)

(591) Azul, blanco y naranja



(210) **513638** (540)
(730) **SUBATIR SOCIEDAD ANÓNIMA; UY**
(220) 27/04/2020
(511) **5**
(740) 189

BACTIPRO

(210) **513639** (540)
(730) **TORTORA, IGNACIO; UY**
(220) 27/04/2020
(511) **30, 35 y 43**
(740) 189

(591) Blanco y Fucsia



(210) **513643** (540)
(730) **ALDO DANIEL ETCHEPARE; AR**
(220) 27/04/2020
(511) **36 y 42**
(740) 219

(591) Azul, blanco, amarillo, celeste.



(210) **513649**
(730) **NOVARTIS AG.**; CH
(220) 27/04/2020
(511) **5 (S/D)**
(740) 201

(540)

(591) AZUL, VERDE



(210) **513650**
(730) **APRAXA S.A.**; UY
(220) 27/04/2020
(511) **12, 28 y 35**
(740) 201

(540)

(591) NEGRO, ROJO, AMARILLO, GRIS,
BLANCO



(210) **513654**
(730) **Alcon Inc.**; CH
(220) 27/04/2020
(511) **10 (S/D)**
(740) 194

(540)

AcrySof IQ Vivity

(210) **513655** (540)
(730) **SHAANXI HEAVY-DUTY
AUTOMOBILE CO., LTD.;** CN
(220) 27/04/2020
(511) **12 (S/D), 35 (S/D) y 37 (S/D)**
(740) 34

(591) 0

SHACMOTO

(210) **513656** (540)
(730) **Qingdao Haishang Zhicai Management
Consulting Co., Ltd.;** CN
(220) 27/04/2020
(511) **7 (S/D), 9 (S/D) y 11 (S/D)**
(740) 34

(591) 0

Haier

(210) **513658** (540)
(730) **DB Research LLP;** US
(220) 28/04/2020
(511) **9 (S/D)**
(740) 234

(591) rojo carmín y blanco



(210) **513661** (540)
(730) **SYNGENTA PARTICIPATIONS AG; CH**
(220) 28/04/2020
(511) **1 (S/D)**
(740) 194

DIVIDEND

(210) **513668** (540)
(730) **Agustín Correa Marquez; UY**
(220) 28/04/2020
(511) **43**
(740) 220

(591) Tonos de verde, celeste y marrón



(210) **513670** (540)
(730) **CALATIS SOCIEDAD ANÓNIMA; UY**
(220) 29/04/2020
(511) **9 (S/D)**
(740) 189

(591) No se reivindican



(210) **513676** (540)
(730) **SCAGLIA JACKSON, LUIS AUGUSTO;**
UY
(220) 29/04/2020
(511) **9 y 25**
(740) 201

(591) VERDE, NEGRO, ROJO, CELESTE,
AMARILLO, BLANCO



(210) **513683** (540)
(730) **Shenzhen Releafy Technology Co., Ltd.;**
CN
(220) 29/04/2020
(511) **34 (S/D)**
(740) 185

RELEAFY

(210) **513685** (540)
(730) **NOVARTIS AG;** CH
(220) 29/04/2020
(511) **5 (S/D)**
(740) 201

(591) PURPURA, AZUL



(210) **513699** (540)
(730) **MOUSER ELECTRONICS, INC.;** US
(220) 29/04/2020
(511) **35 (S/D)**
(740) 218

MOUSER

(210) **513700** (540)
(730) **MOUSER ELECTRONICS, INC.;** US
(220) 29/04/2020
(511) **35 (S/D)**
(740) 218

MOUSER ELECTRONICS

(210) **513701** (540)
(730) **POLAKOF Y CIA S.A.;** UY
(220) 29/04/2020
(511) **16, 35, 36 y 45**
(740) 94

(591) Anaranjado, fucsia, celeste, verde, violeta,
rosa.



(210) **513706** (540)
(730) **Intuitive Surgical Operations, Inc.**; US
(220) 29/04/2020
(511) **42 (S/D)**
(740) 18

DA VINCI

(210) **513709** (540)
(730) **SACEI NICOLAS VAN HAAREN**; UY
(220) 29/04/2020
(511) **35, 40 y 42**
(740) 101

(591) Azul, celeste.



(210) **513710** (540)
(730) **Prumarel SA**; UY
(220) 29/04/2020
(511) **35 y 36**
(740) 34

(591) MARRÓN, ANARANJADO Y BLANCO



(210) **513711**
(730) **Nikolaus Ludwig**; AT
(220) 29/04/2020
(511) **5 (S/D)**
(740) 18

(540)

NIKOLAUSNATURE- VITALPERFORMER

(210) **513713**
(730) **ENI S.p.A.**; IT
(220) 29/04/2020
(511) **4 (S/D)**
(740) 144
(300) 302020000028012 02/04/2020 IT
(591) Negro, amarillo, blanco

(540)



(210) **513714**
(730) **Pernod Ricard Argentina S.R.L.**; AR
(220) 29/04/2020
(511) **33 (S/D)**
(740) 218

(540)

BRIGHTON

(210) **513718** (540)
(730) **MARÍA VERÓNICA GARCÍA**
LATORRE; UY
(220) 29/04/2020
(511) **25 y 26**
(740) JUJUY 2682, MONTEVIDEO, 11800,
MONTEVIDEO, MONTEVIDEO, UY

HEAVY BABY

SOLICITUDES DE FRASES PUBLICITARIAS

(210) **490907** (540)
(730) **S. C. Johnson & Son, Inc.**; US
(220) 12/01/2018
(511) **3 (S/D) y 5 (S/D)**
(740) 194

EL MUNDO ESTA HECHO PARA TOCARLO

(210) **491049** (540)
(730) **HARIBO Holding GmbH & Co. KG**; DE
(220) 19/01/2018
(511) **30 (S/D)**
(740) 205

VIVE UN SABOR MÁGICO, VEN AL MUNDO HARIBO

(210) **491106** (540)
(730) **INSTITUTO NACIONAL DE
VITIVINICULTURA (INAVI); UY**
(220) 22/01/2018
(511) **33 y 35**
(740) 219



(210) **491375** (540)
(730) **PEPSICO, INC.; US**
(220) 30/01/2018
(511) **29 y 30**
(740) 201

LO BUENO SE CONTAGIA

(210) **513279** (540)
(730) **GOLOMERS S.A.; UY**
(220) 13/04/2020
(511) **35**
(740) Buxareo 1295 - 502, Montevideo, 11300,
Montevideo, Montevideo, UY

LO MEJOR DEL BARRIO

RECTIFICACIONES DE MARCAS

Bol.	Pag.	N° Exp	DICE	DEBE_DECIR
218	100	489138	(591) NADA	(591)TONOS DE VERDE, CELESTE, NEGRO Y BLANCO
219	107	489174	(511) 29 y 30 (S/D)	(511) 29, 30 (S/D) y 31
221	136	491025	(730) TAKEDA PHARMACEUTICAL COMPANY LIMITED; US	(730) TAKEDA PHARMACEUTICAL COMPANY LIMITED; JP
221	136	491026	(730) TAKEDA PHARMACEUTICAL COMPANY LIMITED; US	(730) TAKEDA PHARMACEUTICAL COMPANY LIMITED; JP
221	144	491070	(300)	(300) 1943521 07/09/2017 MX
221	168	491224	(730) NISSAN JIDOSHA KABUSHIKI KAISHA (COMERCIANDO TAMBIEN COMO NISSAN MOTOR CO., LTD.); JP	(730) Nissan Jidosha Kabushiki Kaisha (también comerciando como Nissan Motor Co., Ltd.)
221	169	491230	(730) DR. MARTENS INTERNATIONAL TRADING GMBH y DR. MAERTENS MARKETING GMBH; DE	(730) "Dr. Martens" International Trading GmbH
221	172	491250	(730) VICENT ROUSSEN SALET; UY	(730) VINCENT ROUSSEU-SALET; UY
221	176	491277	(591)	(591) MORADO
221	176	491288	(511) 5	(511) 5 (S/D)
221	177	491294	(730) BIOGENESIS BAGO S.A.; AR (511) 5	(730) BIOGÉNESIS BAGÓ S.A.; AR (511) 5 (S/D)
221	177	491295	(730) BIOGENESIS BAGO S.A.; AR	(730) BIOGÉNESIS BAGÓ S.A.; AR
221	177	491296	(730) BIOGENESIS BAGO S.A.; AR	(730) BIOGÉNESIS BAGÓ S.A.; AR
221	178	491297	(730) BIOGENESIS BAGO S.A.; AR	(730) BIOGÉNESIS BAGÓ S.A.; AR
221	178	491298	(730) BIOGENESIS BAGO S.A.; AR	(730) BIOGÉNESIS BAGÓ S.A.; AR
221	178	491299	(730) BIOGENESIS BAGO S.A.; AR	(730) BIOGÉNESIS BAGÓ S.A.; AR
221	77	490663	(300)	(300) IT
222	33	491261	(730) SEAT, S.A; ES	(730) SEAT S.A; ES
222	33	491262	(730) SEAT, S.A; ES	(730) SEAT S.A; ES
222	63	491589	(730) BELMOND INTERFIN LTD.; UY	(730) BELMOND INTERFIN LTD.; BM
222	63	491591	(730) BANCO BILBAO VIZCAYA ARGENTARIA S.A.; ES	(730) BANCO BILBAO VIZCAYA ARGENTARIA, S.A.; ES
222	89	491748	(730) SAILUN GROUP CO.,LTD.; CN	(730) SAILUN JINYU GROUP CO., LTD; CN
222	89	491749	(511) 34	(511) 34 (S/D)
222	66	491599	(730) DEBORAH KAISER; UY	(730) Deborah Kaiser; UY y Dinorah Kaiser; UY
222	70	491626	(300) 87576553 21/08/2017 US	(300) 87576533 21/08/2017 US
222	71	491635	(730) CLAUDIA DOMINGUEZ TRABUCCHI (UY)	(730) CLAUDIA DOMINGUEZ TRABUCCHI y BLANCA BRAUSE WILLIAMSON (UY)

222	75	491659	(730) MONTEVERDE INVESTMENT. y TRADE LTDA.; UY	(730) MONTEVERDE INVESTMENT & TRADE LTDA. UY
223	44	492204	(511) 3 (S/D) y 5 (S/D)	(511) 3 (S/D) y 9 (S/D)
223	53	492353	(730) FELIX GIELLE; UY	(730) FELIX GEILLE; UY
223	58	492394	(300) NO DICE	(300) 017449621 08/11/2017 EM
223	59	492396	(300) 017358532 16/10/0017 EM	(300) 017358532 16/10/2017 EM
223	61	492416	(730) MARCELO PABLO BUCHELLE FUS	(730) MARCELO PABLO BUCHELLI FUS
223	62	492417	(540) CENTRO DE ESTETICA CANINA PERROS LINDOS GROUP EST. 2010	(540) CENTRO DE ESTETICA CANINA PERROS LINDOS GROUP EST. 2010 PELUQUERIA - HOTELERIA
224	33	492356	(591) NO DICE	(591) Rojo, Azul, Amarillo y Blanco

RESOLUCIONES DE MARCAS, CONCEDIDAS

N° Exp	Resolución	Marca	Clases	Titular	Ag.
429553	13/04/2020	CABAÑA CAMBÁ-PYTÁ ABERDEEN ANGUS URUGUAYO (mixta)	29 (Concedida), 31 (Concedida), 35 (Concedida) y 44 (Concedida)	SUSANA MARIEL ROMERO MURIEDA	212
436725	24/04/2020	ANDAR VIAJES.COM (mixta)	39 (Concedida)	DANIEL BENOIT CASSOU	180
449295	24/04/2020	V (mixta)	9 (Concedida S/D)	FOSHAN NANHAI CHEVAN OPTICAL ELECTRONICS CO LTD	34
458737	24/04/2020	R. (mixta)	25 (Concedida)	R... AND EVERYTHING ELSE, INC.	94
459287	24/04/2020	\$ (mixta)	9 (Concedida S/D) y 28 (Concedida S/D)	ZITRO IP S.ÁR.L	220
459288	24/04/2020	(figurativa)	9 (Concedida S/D) y 28 (Concedida S/D)	ZITRO IP S.ÁR.L	220
462934	24/04/2020	AYRES BIENES RAICES (mixta)	36 (Concedida)	SEBASTIAN PABLO PEREZ GARCIA	18
467061	24/04/2020	XS (mixta)	5 (Concedida S/D), 29 (Concedida S/D), 30 (Concedida S/D) y 32 (Concedida S/D)	ALTICOR INC.	34
472483	24/04/2020	FRAGOLA	30 (Denegada), 35 (Concedida) y 43 (Denegada)	GUSTAVO DANIEL PEÑA NIEVES y SILVANA NEDA GARAZA SOBOREDO	
472798	24/04/2020	REFINE ONE STEP	5 (Concedida S/D)	SAUFLON PHARMACEUTICALS LIMITED	136
472891	24/04/2020	VETCAN NUTRIQUE	5 (Concedida) y 31 (Concedida)	VITALCAN S.A.	34
473814	24/04/2020	OLAM (mixta)	1 (Concedida), 17 (Concedida), 19 (Concedida), 22 (Concedida), 29 (Concedida), 30	OLAM INTERNATIONAL LIMITED	180

N° Exp	Resolución	Marca	Clases	Titular	Ag.
			(Concedida), 31 (Concedida), 35 (Concedida), 36 (Concedida), 39 (Concedida), 40 (Concedida), 42 (Concedida) y 44 (Concedida)		
473815	24/04/2020	OLAM	1 (Concedida), 17 (Concedida), 19 (Concedida), 22 (Concedida), 29 (Concedida), 30 (Concedida), 31 (Concedida), 35 (Concedida), 36 (Concedida), 39 (Concedida), 40 (Concedida), 42 (Concedida) y 44 (Concedida)	OLAM INTERNATIONAL LIMITED	180
474057	24/04/2020	FLORA GG	5 (Concedida), 29 (Concedida) y 30 (Concedida)	KANGSHENYUNGA S.A.	180
475803	24/04/2020	RAMONA	30 (Concedida) y 31 (Concedida)	VIRGINIA LOPEZ	212
475884	24/04/2020	GRD MULTIMARCAS (mixta)	35 (Concedida)	ANA ELVIRA LABASTE PRANDO	
476381	24/04/2020	IINNO (mixta)	9 (Concedida), 11 (Concedida) y 37 (Denegada)	ALCIDES JONAS SOSA	220
476510	24/04/2020	BABY COUTURE (mixta)	25 (Concedida) y 35	SOFÍA STIGHETTI	219

N° Exp	Resolución	Marca	Clases	Titular	Ag.
			(Concedida)		
476766	24/04/2020	ATANOR (mixta)	37 (Concedida) y 44 (Denegada)	LINIBAN S.A.	101
476930	24/04/2020	PLUTO	31 (Concedida)	RAUL ALBERTO TORRIERI DICONO	189
477402	24/04/2020	SHIMANO (mixta)	8 (Concedida S/D), 9 (Concedida S/D) y 11 (Concedida S/D)	SHIMANO INC.	219
477414	24/04/2020	GUDETAMA (mixta)	16 (Concedida S/D)	Sanrio Company, Ltd.	180
477415	24/04/2020	GUDETAMA (mixta)	18 (Concedida S/D)	Sanrio Company, Ltd.	180
477416	24/04/2020	GUDETAMA (mixta)	25 (Concedida S/D)	Sanrio Company, Ltd.	180
477865	24/04/2020	FAN OPORTUNIDADES PARA VOS (mixta)	35 (Concedida), 36 (Concedida) y 38 (Concedida)	FRATWEL S.A.	144
480609	24/04/2020	JETSMART, FLY SMART. FLY YOUR WAY. (mixta)	35 (Concedida S/D) y 39 (Concedida S/D)	JetSMART Airlines SpA	144
480924	24/04/2020	ZYTUX	5 (Concedida)	AryoGen Pharmed Co.	201
480958	24/04/2020	MONTEVIDEO FINTECH FORUM LET THE WORLD COME TO US WWW.MONTEVIDEOFINTECHFORUM.COM	41 (Concedida)	Liliana Fried Amilivia.	220
480995	17/04/2020	ELITE PROFESSIONAL	3 (Concedida), 5 (Concedida), 16 (Concedida) y 21 (Concedida)	CMPC TISSUE S.A.	218
481043	24/04/2020	A THE ADECCO GROUP (mixta)	9 (Concedida S/D), 35 (Concedida S/D), 41 (Concedida S/D) y 42 (Concedida S/D)	ADECCO GROUP AG	201
481076	17/04/2020	PEPSICO (mixta)	29 (Concedida S/D),	PEPSICO, INC.	201

N° Exp	Resolución	Marca	Clases	Titular	Ag.
			30 (Concedida S/D) y 32 (Concedida S/D)		
481571	24/04/2020	SYSTEM S SERVICE (mixta)	11 (Concedida), 35 (Concedida) y 37 (Concedida)	Sebastian Jorge Bruno Cedres	101
482096	24/04/2020	HUEVOS PURA YEMA (mixta)	29 (Concedida S/D)	EDGAR ARIEL DA SILVEIRA ARES	
482215	24/04/2020	WALTHER (mixta)	8 (Concedida S/D), 9 (Concedida S/D), 11 (Concedida S/D) y 13 (Concedida)	Carl Walther GmbH	216
482216	24/04/2020	WALTHER	8 (Concedida S/D), 9 (Concedida S/D), 11 (Concedida S/D) y 13 (Concedida)	Carl Walther GmbH	216
482659	24/04/2020	JAMSA (mixta)	25 (Concedida)	RUTH DAHIANA TORRES ARÉVALO	
483987	03/04/2020	(figurativa)	16 (Concedida S/D) y 21 (Concedida S/D)	CMPC TISSUE S.A.	218
484017	24/04/2020	PT POWER TOOLS (mixta)	7 (Concedida S/D)	R. BALAGUER S.A. y MARCONI, MAXIMILIANO GABRIEL	34
484169	24/04/2020	NOBILIS	36 (Concedida)	NOBILIS CORREDOR DE BOLSA S.A.	94
484379	24/04/2020	HYDRAFACIAL	3 (Concedida S/D), 10 (Concedida S/D) y 44 (Concedida S/D)	EDGE SYSTEMS LLC	18
485023	24/04/2020	APPLE	39 (Concedida)	APPLE INC.	18
485071	24/04/2020	UPPER. ELECTRODOMESTICOS (mixta)	7 (Concedida), 8 (Concedida), 9 (Concedida) y 11 (Concedida)	ADRIANA CHARBONNIER	94

N° Exp	Resolución	Marca	Clases	Titular	Ag.
485160	24/04/2020	FLOW	9 (Concedida), 16 (Concedida), 35 (Concedida), 41 (Concedida) y 42 (Concedida)	CABLEVISIÓN S.A.	186
485386	24/04/2020	FORT-UP	5 (Concedida S/D)	VIRBAC URUGUAY S.A.	201
485479	24/04/2020	400 ML HOT FILL (mixta)	32 (Concedida)	MARZUREL S.A.	184
485607	24/04/2020	FIDOCAR (mixta)	35 (Concedida) y 37 (Concedida)	GRACIELA LEMPERT SOFFER	201
485802	24/04/2020	WELLFIT EXPERIENCE	35 (Concedida) y 41 (Concedida)	NATALIA AMEZAGA y GABRIELA ACOSTA	
485985	24/04/2020	LATAN-PLUS SERVIMEDIC	5 (Concedida)	SERVIMEDIC S.A.	144
486057	24/04/2020	XTREME (mixta)	1 (Concedida S/D), 12 (Concedida S/D), 18 (Denegada S/D), 20 (Concedida S/D), 25 (Denegada), 35 (Concedida S/D), 37 (Concedida S/D), 40 (Concedida S/D) y 42 (Concedida S/D)	BOXMARK Leather proizvodnja in trgovina d.o.o. (also trading as BOXMARK Leather d.o.o.)	94
486458	24/04/2020	OPTI.FORM (mixta)	1 (Concedida S/D)	Purac biochem b.v.	192
486525	24/04/2020	EL FARO HELADO ARTESANAL (mixta)	43 (Concedida)	DIEGO SUÁREZ; PABLO SUÁREZ y JORGE SUÁREZ	201
486791	24/04/2020	LA BIRRA	32 (Denegada) y 33 (Concedida)	PABEWIL S.A.	
486875	24/04/2020	CHUBBY GORILLA	10 (Desistida), 21 (Concedida) y 34 (Concedida S/D)	CHUBBY GORILLA, INC.	234
487027	24/04/2020	RAYFLEX (mixta)	6 (Concedida S/D), 7 (Concedida S/D),	RAYFLEX PORTAS FLEXIVEIS LTDA	144

N° Exp	Resolución	Marca	Clases	Titular	Ag.
			19 (Concedida S/D), 35 (Concedida S/D) y 37 (Concedida S/D)		
487647	03/04/2020	(figurativa)	16 (Concedida S/D)	CMPC TISSUE S.A.	205
487648	03/04/2020	(figurativa)	16 (Concedida S/D)	CMPC TISSUE S.A.	205
487649	03/04/2020	(figurativa)	16 (Concedida S/D)	CMPC TISSUE S.A.	205
487650	03/04/2020	ELITE ELITE ELIT (mixta)	16 (Concedida S/D)	CMPC TISSUE S.A.	205
487769	24/04/2020	ENFIESTADOS	41 (Concedida)	IGNACIO GORFAIN	212
488632	17/04/2020	SHU SHOP (mixta)	18 (Concedida S/D) y 25 (Concedida S/D)	STAR WAR HOLDINGS CORP	144
488634	24/04/2020	LUMILIFT	3 (Concedida)	Mega Labs S.A.	144
488661	24/04/2020	SMA	6 (Concedida S/D), 9 (Concedida S/D), 16 (Concedida S/D), 38 (Concedida S/D), 41 (Concedida S/D) y 42 (Concedida S/D)	SMA SOLAR TECHNOLOGY AG	216
488663	24/04/2020	SMA (mixta)	6 (Concedida S/D), 9 (Concedida S/D), 16 (Concedida S/D), 38 (Concedida S/D), 41 (Concedida S/D) y 42 (Concedida S/D)	SMA Solar Technology AG	216
488668	24/04/2020	DOÑA COCA PRESENTA: CHORIZHADA (mixta)	29 (Concedida)	SINDON S.A.	18
488671	17/04/2020	EO (mixta)	30 (Concedida) y 32 (Concedida)	ESTABLECIMIENTO ORLOC S.R.L.	201

N° Exp	Resolución	Marca	Clases	Titular	Ag.
488673	17/04/2020	ASANEX	37 (Concedida)	ANDRÉS PASTORINI	201
488674	24/04/2020	CAIGIEES	12 (Concedida)	Pernibel S.A.	201
488676	24/04/2020	BIOMATE	30 (Concedida)	YERBATERA CELESTE S.R.L.	201
488687	17/04/2020	SERGIO PUGLIA	41 (Concedida) y 43 (Concedida)	Sergio Daniel Puglia Silva	167
488688	17/04/2020	BARBERFX	8 (Concedida S/D)	CONAIR CORPORATION	136
488819	03/04/2020	MOOTASTIC	1 (Concedida S/D), 5 (Concedida S/D), 31 (Concedida S/D), 36 (Concedida S/D), 41 (Concedida S/D), 42 (Concedida S/D) y 44 (Concedida S/D)	MOOTRAL S.A.	212
488821	03/04/2020	CO2WCREDITS	1 (Concedida S/D), 5 (Concedida S/D), 31 (Concedida S/D), 36 (Concedida S/D), 41 (Concedida S/D), 42 (Concedida S/D) y 44 (Concedida S/D)	MOOTRAL S.A.	212
488910	24/04/2020	ZALPYRON	1 (Concedida S/D) y 5 (Concedida S/D)	SUMITOMO CHEMICAL CO., LTD.	212
488912	24/04/2020	N NUTRIFY (mixta)	5 (Concedida S/D)	INTEGRALMEDICA SUPLEMENTOS NUTRICIONAIS S/A	144
488965	24/04/2020	(figurativa)	5 (Concedida S/D)	CMPC TISSUE S.A.	176
489090	24/04/2020	BABYSEC CLASSIC PLUS	3 (Concedida S/D) y 5 (Concedida S/D)	CMPC TISSUE S.A.	176
489091	24/04/2020	BABYSEC CLÁSICO PLUS	3 (Concedida S/D) y 5 (Concedida S/D)	CMPC TISSUE S.A.	176

N° Exp	Resolución	Marca	Clases	Titular	Ag.
489207	03/04/2020	AMU-TEP	9 (Concedida S/D) y 28 (Concedida S/D)	adp Gauselmann GmbH	34
489366	03/04/2020	CONMEBOL 1916 (mixta)	16 (Concedida), 35 (Concedida S/D), 38 (Concedida S/D) y 41 (Concedida S/D)	CONFEDERACION SUDAMERICANA DE FUTBOL (CONMEBOL)	201
489387	17/04/2020	THE OWL & THE DUST DEVIL	33 (Concedida)	Permafix AG	34
489435	03/04/2020	LOGISNEXT	7 (Concedida S/D), 9 (Concedida S/D), 12 (Concedida S/D), 35 (Concedida S/D), 37 (Concedida S/D) y 39 (Concedida S/D)	Mitsubishi Logisnext Co., Ltd.	212
489487	03/04/2020	PANCHO Y PICO (mixta)	43 (Concedida)	EMILIANO SACRA DALMAS	201
489488	03/04/2020	BIOXEL S.A. (mixta)	5 (Concedida) y 10 (Concedida)	BIOXEL S.A.	201
489491	03/04/2020	NEOVISION	44 (Concedida)	KAPOSI S.R.L.	232
489601	03/04/2020	MOBIL 1 (mixta)	1 (Concedida S/D), 4 (Concedida S/D) y 37 (Concedida S/D)	EXXON MOBIL CORPORATION	136
489602	03/04/2020	MOBIL 1 RACING	4 (Concedida S/D)	EXXON MOBIL CORPORATION	136
489603	03/04/2020	MOBIL AGL	4 (Concedida S/D)	EXXON MOBIL CORPORATION	136
489607	03/04/2020	MOBIL JET (mixta)	4 (Concedida S/D)	EXXON MOBIL CORPORATION	136
489608	03/04/2020	MOBIL SHC (mixta)	4 (Concedida S/D)	EXXON MOBIL CORPORATION	136
489609	03/04/2020	MOBIL SHC GEAR	4 (Concedida S/D)	EXXON MOBIL CORPORATION	136
489610	03/04/2020	MOBILGREASE (mixta)	4 (Concedida S/D)	EXXON MOBIL CORPORATION	136
489611	03/04/2020	MOBILGREASE XHP	4 (Concedida S/D)	EXXON MOBIL CORPORATION	136
489612	03/04/2020	MOBILGRIND	4 (Concedida S/D)	EXXON MOBIL CORPORATION	136
489613	03/04/2020	MOBILITH	4 (Concedida S/D)	EXXON MOBIL CORPORATION	136
489614	03/04/2020	MOBILMET	4 (Concedida S/D)	EXXON MOBIL CORPORATION	136

N° Exp	Resolución	Marca	Clases	Titular	Ag.
489616	03/04/2020	NUTO	4 (Concedida S/D)	EXXON MOBIL CORPORATION	136
489618	03/04/2020	PEGASUS	4 (Concedida S/D)	EXXON MOBIL CORPORATION	136
489622	03/04/2020	POLYREX	4 (Concedida S/D)	EXXON MOBIL CORPORATION	136
489626	03/04/2020	RONEX	4 (Concedida S/D)	EXXON MOBIL CORPORATION	136
489628	03/04/2020	SOMENTOR	4 (Concedida S/D)	EXXON MOBIL CORPORATION	136
489629	03/04/2020	UNIVIS	4 (Concedida S/D)	EXXON MOBIL CORPORATION	136
489630	03/04/2020	VACUOLINE	4 (Concedida S/D)	EXXON MOBIL CORPORATION	136
489632	03/04/2020	WYROL	4 (Concedida S/D)	EXXON MOBIL CORPORATION	136
489633	03/04/2020	XHP	4 (Concedida S/D)	EXXON MOBIL CORPORATION	136
489645	03/04/2020	CPM ADVISORS (mixta)	36 (Concedida)	PABLO COSTÁBILE	181
489687	03/04/2020	YELLOW HOTEL PARA GATOS (mixta)	43 (Concedida S/D)	MARÍA VIRGINIA GOMEZ GAGGERO	
489691	24/04/2020	COMO LO VIO EN TV TELEMEX (mixta)	35 (Concedida)	KERAN SOCIEDAD ANONIMA	189
489697	03/04/2020	PRADESTART (mixta)	1 (Concedida)	PLANTIN SARL	219
489778	03/04/2020	CALYPSO	3 (Concedida S/D)	ARTOBE S.A.	165
489876	24/04/2020	XM (mixta)	36 (Concedida S/D) y 41 (Concedida S/D)	Trading Point of Financial Instruments Ltd.	219
490051	24/04/2020	FANTASTIC FRUIT	9 (Concedida S/D)	adp Gauselmann GmbH	34
490055	17/04/2020	MYSTIC DRAGON	9 (Concedida S/D)	adp Gauselmann GmbH	34
490056	17/04/2020	WORLD OF CIRCUS	9 (Concedida S/D)	adp Gauselmann GmbH	34
490057	24/04/2020	YUMMY FRUITS	9 (Concedida S/D)	adp Gauselmann GmbH	34
490096	03/04/2020	NORMA (mixta)	9 (Concedida)	CARVAJAL PROPIEDADES E INVERSIONES S.A.	218
490172	03/04/2020	ROAD KING (mixta)	12 (Concedida)	Shandong Yongsheng Rubber Group Co., Ltd.	28
490188	03/04/2020	DOMY (mixta)	12 (Concedida S/D)	JIANGSU JINTAN CHANGDANG LAKE NEW ENERGY TECHNOLOGY CO., LTD.	201
490200	03/04/2020	CHOCO THERAPY CH3 H3C H3C OH HO CH3 (mixta)	5 (Concedida) y 30 (Concedida)	MARCELO FABIÁN GONZÁLEZ MACHÍN	18

N° Exp	Resolución	Marca	Clases	Titular	Ag.
490285	03/04/2020	PRÉSTAMOS EN LA MANO (mixta)	36 (Concedida)	MANDAZY S.A.	194
490294	03/04/2020	LADY MILLION LUCKY PACO RABANNE (mixta)	3 (Concedida S/D)	PUIG FRANCE, Société par Actions Simplifiée	18
490295	03/04/2020	CILEXIS	1 (Concedida S/D) y 5 (Concedida S/D)	BASF SE	165
490296	03/04/2020	VERCORAS	1 (Concedida S/D) y 5 (Concedida S/D)	BASF SE	165
490298	03/04/2020	ZERIZIO	1 (Concedida S/D) y 5 (Concedida S/D)	BASF SE	165
490440	03/04/2020	E ENTRENATE (mixta)	41 (Concedida)	SERENELLA CABRERA TOL	220
490441	03/04/2020	CROSS THE LINE	3 (Concedida S/D)	L'OREAL	144
490442	03/04/2020	RICO SANO VEGETAL TIENDA LA GRANOLA (mixta)	30 (Concedida) y 35 (Concedida)	Veronica Pombo; Ismael Olaza y Daniel Ivan Olaza	172
490443	17/04/2020	FURY	32 (Concedida S/D)	MONSTER ENERGY COMPANY	194
490455	03/04/2020	V VENETIAN LUXURY RESIDENCES VENETIAN LUXURY RESIDENCES (mixta)	36 (Concedida) y 37 (Concedida)	SUMETAR S.A.	217
490460	24/04/2020	PRINT STORE (mixta)	16 (Concedida S/D) y 40 (Concedida S/D)	Alerio S.A.	201
490461	03/04/2020	VIVION (mixta)	35 (Concedida)	VIVION S.A.	201
490469	03/04/2020	UBROSEAL (mixta)	5 (Concedida S/D)	BOEHRINGER INGELHEIM VETMEDICA GMBH	136
490483	03/04/2020	KONECTA	9 (Concedida S/D) y 42 (Concedida S/D)	IXADUL S.A	229
490485	03/04/2020	ACUAFIL	5 (Concedida)	LABORATORIOS DE PRODUCTOS ETICOS S.A.	201
490486	03/04/2020	MEGATEARS	5 (Concedida)	LABORATORIOS DE PRODUCTOS ETICOS S.A.	201
490488	03/04/2020	ALERGIOL	5 (Concedida)	LABORATORIOS DE PRODUCTOS ETICOS S.A.	201

N° Exp	Resolución	Marca	Clases	Titular	Ag.
490490	03/04/2020	(figurativa)	9 (Concedida S/D)	SHENZHEN OTOT ELECTRONIC GROUP CO., LTD.	201
490491	03/04/2020	EDUFUN (mixta)	16 (Concedida) y 28 (Concedida)	MÓNICA FERNÁNDEZ	
490492	03/04/2020	Q ´LINDO PARA BEBES (mixta)	25 (Concedida)	NATASHA ESTEFANIA DENIS ROJAS	
490494	03/04/2020	CARFIL	12 (Concedida) y 17 (Concedida)	FIERRO VIGNOLI S.A.	228
490495	03/04/2020	MOTUL 5100	1 (Concedida S/D)	MOTUL	165
490499	03/04/2020	ESTABLECIMIENTO BARRAS DE MAHOMA (mixta)	29 (Concedida)	MARIO RAFAEL RAPPANIDO	34
490543	03/04/2020	DUCHEF (mixta)	30 (Concedida S/D)	DAGOL S.A.	227
490546	24/04/2020	V VIRAL (mixta)	25 (Concedida), 41 (Concedida) y 43 (Concedida)	ANWAR JAVIER MARTINEZ AYUL; FABRICIO ALEJANDRO LEMUS SIMOIS y MARCOS ERNESTO CABRERA RODRIGUEZ	189
490549	03/04/2020	MM MECANICA DE LA MOTO (mixta)	9 (Concedida S/D) y 41 (Concedida S/D)	NADAF, Matías Nahuel; SIMONASSI, Bruno; VILLARUEL, Martín Andrés y CORREA, Máximo Javier	144
490550	03/04/2020	ANDIS (mixta)	7 (Concedida) y 8 (Concedida)	Andis Company	194
490558	03/04/2020	WANT-WANT (mixta)	30 (Concedida S/D)	I LAN FOODS IND. CO., LTD.	94
490559	03/04/2020	MUM-MUM (mixta)	30 (Concedida S/D)	I LAN FOODS IND. CO., LTD.	94
490560	24/04/2020	(figurativa)	29 (Concedida S/D) y 30 (Concedida S/D)	I LAN FOODS IND. CO., LTD.	94
490562	03/04/2020	VERAGE (mixta)	9 (Concedida S/D), 18 (Concedida S/D) y 20 (Concedida S/D)	HANGZHOU GEMA SUITCASES&BAGS CO., LTD.	201
490565	03/04/2020	VISTACLOF	5 (Concedida)	MEDIFARMA S.A.	181
490566	03/04/2020	ATENSOR	5 (Concedida)	MEDIFARMA S.A.	181
490567	03/04/2020	TIDORZAK	5 (Concedida)	MEDIFARMA S.A.	181

N° Exp	Resolución	Marca	Clases	Titular	Ag.
490568	03/04/2020	AKA PRED	5 (Concedida)	MEDIFARMA S.A.	181
490570	03/04/2020	AKAMOXX	5 (Concedida)	MEDIFARMA S.A.	181
490571	03/04/2020	MIAS	30 (Concedida)	Juan Ramiro Peradotto Abreu	176
490572	03/04/2020	PRECEDEX	5 (Concedida)	ORION CORPORATION	194
490574	24/04/2020	BR (mixta)	5 (Concedida S/D)	Boryung Holdings Co., Ltd.	34
490575	03/04/2020	SHENTAI (mixta)	9 (Concedida S/D)	CHINT ELECTRIC CO., LTD	34
490600	03/04/2020	EL CIELO CINE	35 (Concedida) y 41 (Concedida)	FEDERICO ALBERTO CETTA FURLANI	
490602	03/04/2020	ESE PONY (mixta)	35 (Concedida)	ELENA ALCORTA	172
490605	03/04/2020	DEEP FRESH (mixta)	3 (Concedida) y 21 (Concedida)	SAGRIN SOCIEDAD ANÓNIMA	189
490607	03/04/2020	FLORENZI (mixta)	25 (Concedida)	ALFREDO SARALEGUI	220
490621	24/04/2020	DENTIFRESH (mixta)	3 (Concedida S/D)	BLENASTOR C.A.	201
490622	03/04/2020	DENTY (mixta)	3 (Concedida S/D)	BLENASTOR C.A.	201
490624	03/04/2020	ENCIDENT (mixta)	3 (Concedida S/D)	BLENASTOR C.A.	201
490625	03/04/2020	ÁUREO (mixta)	9 (Concedida S/D)	OPTEC S.A.	201
490626	03/04/2020	PIEDRA DEL TORO DAFINET S.A. (mixta)	37 (Concedida)	DAFINET S.A.	201
490627	03/04/2020	LA LENTERÍA	44 (Concedida)	SERGIO ALBANO y GIMENO, ADRIANA	201
490632	03/04/2020	HTN HIGH TECH NUTRITION (mixta)	5 (Concedida S/D)	LUCIANO AUGUSTO CASTELLINI	25
490633	03/04/2020	VIKINGOS	32 (Concedida)	LUIS ALBERTO GARCIA	
490635	03/04/2020	ALEÓN	2 (Concedida)	SHIRLEY CRISTINA PINO CERRUDO	
490637	03/04/2020	LUFE	20 (Concedida S/D) y 35 (Concedida S/D)	TODOLUFE, S.L.	144
490638	03/04/2020	THALIA	3 (Concedida)	ABG-THALIA, LLC	201
490639	03/04/2020	MICROCARE	1 (Concedida S/D)	Thor Brasil Ltda.	144
490643	17/04/2020	ECOLOGIS 101 PARQUE EMPRESARIAL (mixta)	36 (Concedida)	SANTIAGO MARTÍN OITABEN MANSILLA	232
490645	17/04/2020	VOLVERAS A MI BOUTIQUE DE	30 (Concedida S/D)	OMAR PABLO MIGLIANI FERNANDEZ	

N° Exp	Resolución	Marca	Clases	Titular	Ag.
		CHOCOLAT (mixta)	y 35 (Concedida)		
490656	17/04/2020	FRICWEL (mixta)	12 (Concedida S/D)	Hangzhou Fricwel Auto Parts Co., Ltd.	201
490679	17/04/2020	DERPANTENOL	5 (Concedida)	ANTIA MOLL Y CIA. S.A.	201
490681	17/04/2020	ZOLATIMOL	5 (Concedida)	ANTIA MOLL Y CIA. S.A.	201
490682	17/04/2020	LATIMOL	5 (Concedida)	ANTIA MOLL Y CIA. S.A.	201
490683	17/04/2020	MOXIFLODEX	5 (Concedida)	ANTIA MOLL Y CIA. S.A.	201
490684	17/04/2020	HUMEGEL	5 (Concedida)	ANTIA MOLL Y CIA. S.A.	201
490685	17/04/2020	HUMEVIST	5 (Concedida)	ANTIA MOLL Y CIA. S.A.	201
490706	03/04/2020	TELLURIDE	12 (Concedida S/D)	Kia Motors Corporation	201
490707	03/04/2020	OPTICA 10 10	44 (Concedida)	OPTICA 10/10 SRL	201
490708	03/04/2020	DECOLOR B (mixta)	3 (Concedida S/D)	FRAMESI S.P.A.	201
490710	03/04/2020	KRAFT	29 (Concedida) y 30 (Concedida)	Kraft Foods Group Brands LLC	194
490715	03/04/2020	ALL DANCE URUGUAY (mixta)	41 (Concedida S/D)	ALL DANCE INTERNATIONAL LLC	144
490723	03/04/2020	CREDI BIKERSS (mixta)	35 (Concedida) y 36 (Concedida)	ALFREDO HEREDIA LONCHAR y JORGE HEREDIA LONCHAR	
490724	03/04/2020	PALYNZIQ (mixta)	5 (Concedida S/D)	BioMarin Pharmaceutical Inc.	192
490725	03/04/2020	BELFIT	25 (Concedida)	KERAN SOCIEDAD ANONIMA	189
490728	03/04/2020	CANNABIPIEL	3 (Concedida) y 5 (Concedida)	MEDIC PLAST S.A.	201
490733	17/04/2020	ELEVORE	5 (Concedida S/D)	Dow AgroSciences LLC	194
490735	17/04/2020	COAPROVASC	5 (Concedida S/D)	SANOFI	165
490736	17/04/2020	H130	12 (Concedida S/D) y 37 (Concedida S/D)	AIRBUS HELICOPTERS	165
490737	17/04/2020	H155	12 (Concedida S/D) y 37 (Concedida S/D)	AIRBUS HELICOPTERS	165
490738	17/04/2020	H225	12 (Concedida S/D) y 37 (Concedida S/D)	AIRBUS HELICOPTERS	165

N° Exp	Resolución	Marca	Clases	Titular	Ag.
490741	17/04/2020	TEVADAPTOR 2 (mixta)	10 (Concedida S/D)	Teva Medical Ltd.	194
490742	17/04/2020	ANGUSTA	5 (Concedida)	SERVIMEDIC S.A.	144
490743	17/04/2020	B BOVEDA CAFE (mixta)	41 (Concedida) y 43 (Concedida)	SANTIAGO ALONSO TELLECHEA	144
490745	17/04/2020	KINNED	5 (Concedida)	HONIMELL S.A.	144
490748	17/04/2020	DIAGEO BAR ACADEMY (mixta)	38 (Concedida S/D) y 41 (Concedida S/D)	DIAGEO GREAT BRITAIN LTD	212
490760	17/04/2020	DUCAL DE ATENAS DUCADO DE ATHENAS 1311 DUCHY OF ATHENS 1311 HELLENIC LAGER BEER PREMIUM QUALITY (mixta)	32 (Concedida S/D)	DAGOL S.A.	18
490761	17/04/2020	THE CLICK CAP	6 (Concedida S/D) y 17 (Concedida S/D)	GREGOR ANTON PIECH	34
490767	17/04/2020	DECIDE	35 (Concedida)	LIGA DE DEFENSA COMERCIAL	
490771	17/04/2020	YAMAHA (mixta)	4 (Concedida S/D) y 7 (Concedida S/D)	YAMAHA HATSUDOKI KABUSHIKI KAISHA	201
490772	17/04/2020	COSQUIN ROCK (mixta)	41 (Concedida)	JOSÉ DOMINGO PALAZZO	201
490779	17/04/2020	AGUARRASNS	2 (Concedida)	NORTESUR S.A.	192
490783	17/04/2020	ANTEO (mixta)	12 (Concedida S/D)	PROMETEON TYRE GROUP S.R.L.	191
490784	17/04/2020	NIFE-PAR	5 (Concedida S/D)	LABORATORIO REIG JOFRE S.A.	191
490786	17/04/2020	VESPERTINAS	38 (Concedida) y 41 (Concedida)	MONTE CARLO T.V. S.A.	144
490787	17/04/2020	HOG	41 (Concedida S/D)	H-D U.S.A., LLC	18
490788	17/04/2020	HOG HARLEY OWNERS GROUP (mixta)	41 (Concedida S/D) y 43 (Concedida S/D)	H-D U.S.A., LLC	18
490789	17/04/2020	AIMOVIG	5 (Concedida S/D)	Amgen Inc.	18
490790	17/04/2020	(figurativa)	5 (Concedida S/D)	Amgen Inc.	18
490791	17/04/2020	AIMOVIG (mixta)	5 (Concedida S/D)	Amgen Inc.	18
490792	17/04/2020	I AM BURGUESA	43 (Concedida)	ALVARO KEMPER BIALYSTOCKI	

N° Exp	Resolución	Marca	Clases	Titular	Ag.
490801	03/04/2020	BELGOTEX	35 (Concedida)	BELGOTEX DO BRASIL INDUSTRIA DE CARPETES LTDA.	201
490815	03/04/2020	DEVIA	36 (Concedida), 37 (Concedida) y 42 (Concedida)	GABRIEL NICOLAS DEVIA IBARRA	
490816	03/04/2020	DLOY	14 (Concedida) y 25 (Concedida)	YESSICA DANIELA PEREYRA LAYARTE	
490818	17/04/2020	JAPIES- V	41 (Concedida)	ANA STEINECK ANDREONI	
490820	17/04/2020	WÓOW CITY! (mixta)	35 (Concedida)	BARANUR SOCIEDAD ANONIMA	189
490821	17/04/2020	WÓOW SHOP! (mixta)	35 (Concedida)	BARANUR SOCIEDAD ANONIMA	189
490825	03/04/2020	NSPRO	9 (Concedida S/D)	LOVELAND PRODUCTS, INC.	94
490829	03/04/2020	VEOCEL	9 (Concedida S/D), 10 (Concedida S/D), 16 (Concedida S/D), 20 (Concedida S/D), 21 (Concedida S/D), 22 (Concedida S/D), 23 (Concedida S/D), 24 (Concedida S/D), 25 (Concedida S/D) y 27 (Concedida S/D)	LENZING AKTIENGESELLSCHAFT	202
490862	17/04/2020	HG RE-CREANDOTE ART KIT (mixta)	16 (Concedida) y 41 (Concedida)	GONZALO MANUEL, CALLERIZA GREISING	
490863	03/04/2020	ACIDET (mixta)	1 (Concedida S/D)	SPIN POOLS COSTA RICA, S.A.	189
490864	03/04/2020	CRISTALIN (mixta)	1 (Concedida S/D)	SPIN POOLS COSTA RICA, S.A.	189
490865	03/04/2020	PROVITAB (mixta)	11 (Concedida S/D)	SPIN TOOLS COSTA RICA, SOCIEDAD ANÓNIMA	189
490866	03/04/2020	TRIZIDE (mixta)	1 (Concedida S/D)	SPIN POOLS COSTA RICA, S.A.	189
490868	03/04/2020	FEPYR	2 (Concedida S/D)	GRUPO SAYER, S.A. DE C.V.	221
490870	03/04/2020	HIDEXOR	1 (Concedida S/D) y	BASF SE	165

N° Exp	Resolución	Marca	Clases	Titular	Ag.
			5 (Concedida S/D)		
490871	03/04/2020	(figurativa)	9 (Concedida S/D)	LOVELAND PRODUCTS, INC.	94
490872	17/04/2020	ROBUXOR	1 (Concedida S/D) y 5 (Concedida S/D)	BASF SE	165
490873	17/04/2020	TIREXOR	1 (Concedida S/D) y 5 (Concedida S/D)	BASF SE	165
490875	17/04/2020	SLS	43 (Concedida S/D)	SBE HOTEL LICENSING, LLC	165
490877	17/04/2020	TI-PURE	2 (Concedida S/D)	THE CHEMOURS COMPANY FC, LLC	165
490878	24/04/2020	PUNTA CARRETAS (mixta)	35 (Concedida)	ALIAN S.A.	165
490879	24/04/2020	PUNTA CARRETAS (mixta)	35 (Concedida)	ALIAN S.A.	165
490880	17/04/2020	IPPC (mixta)	19 (Concedida S/D)	ORGANIZACION DE LAS NACIONES UNIDAS PARA LA ALIMENTACION Y LA AGRICULTURA (FAO)	34
490882	17/04/2020	LAKE (mixta)	34 (Concedida S/D)	DHARMA S.A.	34
490883	24/04/2020	POSTSCRIPT	5 (Concedida S/D)	ADAMA AGAN LTD.	165
490887	17/04/2020	OZMUNE	5 (Concedida S/D)	CELGENE CORPORATION	18
490888	17/04/2020	PRISMATIC PLUMP	3 (Concedida S/D)	LANCÔME PARFUMS ET BEAUTE & CIE.	144
490892	17/04/2020	LA ESPECIALISTA (mixta)	29 (Concedida), 30 (Concedida), 35 (Concedida) y 43 (Concedida)	FABRICA DE PASTAS LA ESPECIALISTA S.A.	129
490894	17/04/2020	CALSA SELECTA MELANGE (mixta)	29 (Concedida) y 30 (Concedida)	LEVADURA URUGUAYA S.A.	34
490896	17/04/2020	GIRANDO SOL (mixta)	3 (Concedida S/D), 5 (Concedida S/D) y 35 (Concedida S/D)	INDÚSTRIA COMÉRCIO PRODUTOS DE LIMPEZA GIRANDO SOL LTDA	34
490900	03/04/2020	YAT	7 (Concedida) y 11 (Concedida)	JULIO ANTONIO ESPINOSA ARRIOLA	189
490908	03/04/2020	POWELL (mixta)	9 (Concedida) y 11 (Concedida)	Global Supply Europe SL	212
490910	03/04/2020	BLACK JACK (mixta)	25 (Concedida)	Global Supply Europe SL	212

N° Exp	Resolución	Marca	Clases	Titular	Ag.
490912	03/04/2020	MINTEGUI	37 (Concedida)	FRANK DANILO MINTEGUI MACHADO	
490913	03/04/2020	LA TIERRA TIEMBLA	41 (Concedida)	FRANK DANILO MINTEGUI MACHADO	
490916	03/04/2020	GODREJ AER POCKET FRAGANCIA BOSQUE (mixta)	3 (Concedida) y 5 (Concedida)	GODREJ CONSUMER PRODUCTS LIMITED	94
490917	03/04/2020	GODREJ AER POCKET FRAGANCIA LIMÓN (mixta)	3 (Concedida) y 5 (Concedida)	GODREJ CONSUMER PRODUCTS LIMITED	94
490918	03/04/2020	GODREJ AER POCKET FRAGANCIA ROSAS (mixta)	3 (Concedida) y 5 (Concedida)	GODREJ CONSUMER PRODUCTS LIMITED	94
490919	03/04/2020	GODREJ AER POCKET FRAGANCIA OCEANO (mixta)	3 (Concedida) y 5 (Concedida)	GODREJ CONSUMER PRODUCTS LIMITED	94
490920	03/04/2020	GODREJ AER POCKET FRAGANCIA VIOLETAS (mixta)	3 (Concedida) y 5 (Concedida)	GODREJ CONSUMER PRODUCTS LIMITED	94
490923	03/04/2020	GOLDEN ROSE GLAMOUR (mixta)	3 (Concedida S/D)	EL BADAoui, HUSSEIN	201
490924	17/04/2020	RUBY ROSE GLAMOUR (mixta)	3 (Concedida S/D)	EL BADAoui, HUSSEIN	201
490929	17/04/2020	(figurativa)	18 (Concedida S/D)	SHANGHAI CONWOOD INTERNATIONAL CO., LTD.	216
490947	17/04/2020	CARBOLISTO (mixta)	16 (Concedida)	IGNACIO RAMON BARREIRA CARRAU	
490948	17/04/2020	CLEANPILL BY ORACHE (mixta)	3 (Concedida S/D)	ORACHE DESINFECTION SL	220
490951	17/04/2020	LORETTA (mixta)	18 (Concedida) y 25 (Concedida)	MARÍA LARGNA VILLARNOBO PACIULLI	
490952	17/04/2020	AGUBABY (mixta)	3 (Concedida S/D)	NILCOS S.R.L.	201
490953	17/04/2020	M SMART M MOVISTAR SMART WIFI (mixta)	38 (Concedida S/D)	Telefónica, S.A.	201
490955	17/04/2020	NET	32 (Concedida)	NUKIL S.A.	201
490958	17/04/2020	BALLA STIXX	30 (Concedida S/D)	RiGO Trading S.A	205
490960	17/04/2020	LIVITY LIVE RAW BAR (mixta)	30 (Concedida S/D)	"Ital Food" (EAD)	181
490977	17/04/2020	AIDAL	10 (Concedida)	Air Liquide Medical Systems	191
490978	17/04/2020	ONCOFUTURA (mixta)	35 (Concedida), 41 (Concedida), 42 (Concedida) y 44 (Concedida)	Roche International LTD	94

N° Exp	Resolución	Marca	Clases	Titular	Ag.
490984	17/04/2020	BEINST	5 (Concedida)	Juan Ramiro Peradotto Abreu	221
490988	17/04/2020	ADA	9 (Concedida S/D), 38 (Concedida S/D) y 44 (Concedida S/D)	Ada Health GmbH	216
490992	17/04/2020	YISHION (mixta)	25 (Concedida S/D)	GUO DONG LIN	34
490995	17/04/2020	PANPIIP	29 (Concedida)	SINDON S.A.	18
490996	17/04/2020	KONDOR	9 (Concedida S/D)	KANIA INDÚSTRIA E COMÉRCIO DE ACUMULADORES LTDA - EPP	34
490999	17/04/2020	DELTACHEM (mixta)	1 (Concedida S/D)	DeltaChem GmbH	212
491000	17/04/2020	DELTALENT (mixta)	1 (Concedida S/D)	DeltaChem GmbH	212
491001	03/04/2020	TERMOSOUND	41 (Concedida)	GONZALO MATÍAS CHÁVEZ LUNGO	
491006	17/04/2020	UMBRO (mixta)	28 (Concedida)	ICONIX LUXEMBOURG HOLDINGS SARL	194
491007	17/04/2020	BODUM (mixta)	7 (Concedida S/D), 8 (Concedida S/D), 11 (Concedida S/D) y 21 (Concedida S/D)	Pi-Desing AG	216
491008	03/04/2020	BODUM	7 (Concedida S/D), 8 (Concedida S/D), 11 (Concedida S/D) y 21 (Concedida S/D)	Pi-Desing AG	216
491013	17/04/2020	ROMARIZ	35 (Concedida S/D)	MOINHO ROMARIZ INDUSTRIA COMERCIO IMPORTAÇÃO E EXPORTAÇÃO DE PRODUTOS ALIMENTÍCIOS LTDA	34
491016	17/04/2020	PASODINE	5 (Concedida)	Mega Labs S.A.	144
491019	17/04/2020	POPEI LA CASA DE UN PESCADOR (mixta)	43 (Concedida)	NUÑEZ BORCHI LUCIANA	220
491023	17/04/2020	DAGLA	5 (Concedida S/D)	Takeda GmbH	136
491025	17/04/2020	VOCINTI	5 (Concedida S/D)	Takeda Pharmaceutical Company Limited	136

N° Exp	Resolución	Marca	Clases	Titular	Ag.
491026	17/04/2020	VOCINTI (mixta)	5 (Concedida S/D)	Takeda Pharmaceutical Company Limited	136
491028	17/04/2020	QUIERO TU INMUEBLE/ CASA	35 (Concedida), 36 (Concedida) y 38 (Concedida)	GABRIEL NICOLAS DEVIA IBARRA	
491031	24/04/2020	INSTITUTO DE TECNOLOGÍA AUTOMOTRIZ AVANZADA ITAA (mixta)	41 (Concedida)	RICARDO DANIEL PINTADO CITO	
491032	17/04/2020	GROT	30 (Concedida)	Juan Pablo Bouza Trabal	
491034	17/04/2020	TIERRABILÚ CENTRO DE ESTUDIOS SOLUCIONES PARA UN FUTURO SOSTENIBLE (mixta)	41 (Concedida S/D)	MICHAEL SHANE MUSGRAVE y JUANA RODRIGUEZ LARRETA	156
491041	17/04/2020	ALDANA ARIAS	25 (Concedida) y 35 (Concedida)	ALDANA EVANGELINA ARIAS INVERNIZZI	154
491045	17/04/2020	CARVE	16 (Concedida), 35 (Concedida), 38 (Concedida) y 41 (Concedida)	S.A.D.R.E.P. (S.A. DIFUSORAS RADIOELECTRICAS DEL PLATA)	201
491050	17/04/2020	OSITOS DE ORO	30 (Concedida S/D)	RiGO Trading S.A	205
491052	17/04/2020	MEXIFOODS (mixta)	29 (Concedida S/D) y 30 (Concedida S/D)	MEXI FOODS, S.L.	194
491059	17/04/2020	EMERALD GODDESS	1 (Concedida)	EMERALD HARVEST	184
491060	17/04/2020	EMERALD HARVEST SIMPLE, EASY SUCCESS (mixta)	1 (Concedida)	EMERALD HARVEST	184
491061	17/04/2020	HONEY CHOME	1 (Concedida)	EMERALD HARVEST	184
491062	17/04/2020	KING KOLA	1 (Concedida)	EMERALD HARVEST	184
491063	24/04/2020	ROOT WIZARD	1 (Concedida)	EMERALD HARVEST	184
491065	24/04/2020	SR ALL STARS	35 (Concedida S/D)	SR All Stars LLC	34
491068	24/04/2020	STRIKE 360 (mixta)	28 (Concedida S/D)	Cross Line Logistics & Trading Services S.R.L	220
491077	24/04/2020	WESTROCK	7 (Concedida S/D)	WestRock Shared Services, LLC	136
491080	24/04/2020	(figurativa)	16 (Concedida S/D)	WestRock Shared Services, LLC	136

N° Exp	Resolución	Marca	Clases	Titular	Ag.
491081	24/04/2020	(figurativa)	7 (Concedida S/D)	WestRock Shared Services, LLC	136
491083	24/04/2020	A ADDNICE (mixta)	25 (Concedida S/D)	GRUPO ADDNICE S.A.	34
491092	24/04/2020	GIORGIO ARMANI NEO NUDE	3 (Concedida S/D)	Giorgio Armani S.p.A.	34
491109	17/04/2020	FUNSA F-25 (mixta)	12 (Concedida S/D)	COOPERATIVA 7 DE SETIEMBRE-FUNSACOO	219
491117	24/04/2020	NINJA	9 (Concedida S/D)	MIDAS SAFETY INNOVATIONS LIMITED	144
491121	24/04/2020	PHÄBB (mixta)	19 (Concedida) y 37 (Concedida)	TRAJTENBERG, GASTÓN	201
491128	24/04/2020	BD BESTDON (mixta)	14 (Concedida S/D)	LIN RUIHONG	201
491129	24/04/2020	WESTROCK (mixta)	16 (Concedida S/D)	Westrock Shared Services, LLC	136
491130	24/04/2020	HATSU	29 (Concedida S/D)	GASEOSAS POSADA TOBON S.A.	181
491141	24/04/2020	(figurativa)	45 (Concedida S/D)	Instagram, LLC	194
491142	24/04/2020	(figurativa)	42 (Concedida S/D)	Instagram, LLC	194
491143	24/04/2020	(figurativa)	41 (Concedida S/D)	Instagram, LLC	194
491144	24/04/2020	(figurativa)	38 (Concedida S/D)	Instagram, LLC	194
491145	24/04/2020	(figurativa)	35 (Concedida S/D)	Instagram, LLC	194
491146	24/04/2020	(figurativa)	25 (Concedida S/D)	Instagram, LLC	194
491147	24/04/2020	(figurativa)	9 (Concedida S/D)	Instagram, LLC	194
491158	24/04/2020	(figurativa)	9 (Concedida S/D)	Instagram, LLC	194
491159	24/04/2020	(figurativa)	25 (Concedida S/D)	Instagram, LLC	194
491161	24/04/2020	(figurativa)	38 (Concedida S/D)	Instagram, LLC	194
491162	24/04/2020	(figurativa)	41 (Concedida S/D)	Instagram, LLC	194
491163	24/04/2020	(figurativa)	42 (Concedida S/D)	Instagram, LLC	194
491164	24/04/2020	(figurativa)	45 (Concedida S/D)	Instagram, LLC	194
491166	24/04/2020	WAVE LIFE SCIENCES	5 (Concedida S/D) y 42 (Concedida S/D)	WAVE LIFE SCIENCES LTD.	212
491300	24/04/2020	STAND UP BIOGÉNESIS BAGÓ (mixta)	5 (Concedida S/D)	BIOGÉNESIS BAGÓ S.A.	34
491301	24/04/2020	E S T ESTUDIO TEXTIL (mixta)	24 (Concedida), 25 (Concedida) y 35	BADENIR S.A.	129

N° Exp	Resolución	Marca	Clases	Titular	Ag.
			(Concedida)		
491306	24/04/2020	POWERKING	5 (Concedida S/D), 29 (Concedida S/D), 30 (Concedida S/D) y 32 (Concedida S/D)	EMD Internationale Handelsgesellschaft mbH	136
491318	24/04/2020	SEAT ARANDA	12 (Concedida S/D)	SEAT, S.A	216
491319	24/04/2020	TECHNODOME (mixta)	36 (Concedida S/D) y 42 (Concedida S/D)	Hankook Tire Co., Ltd.	201
491320	24/04/2020	TECHNOTRAC (mixta)	36 (Concedida S/D) y 42 (Concedida S/D)	Hankook Tire Co., Ltd.	201
491321	24/04/2020	TECHNORING (mixta)	36 (Concedida S/D) y 42 (Concedida S/D)	Hankook Tire Co., Ltd.	201
491322	17/04/2020	MEPACT	5 (Concedida S/D)	Takeda France SAS	136
491323	24/04/2020	MEPACT (mixta)	5 (Concedida S/D)	Takeda France SAS	136
491329	24/04/2020	REIKI TRINIDAD (mixta)	41 (Concedida) y 44 (Concedida)	ESTELA ANGELA TERRANOVA MENCIONE	
491334	24/04/2020	GENOVEVA	32 (Concedida) y 43 (Concedida)	JONNY WALKER PALACIO	
491338	24/04/2020	MAXIMA (mixta)	25 (Concedida)	JOSE MARIA CAMARGO RODRIGUEZ	
491339	24/04/2020	PAMPIFLOR (mixta)	25 (Concedida)	JOSE MARIA CAMARGO RODRIGUEZ	
491345	17/04/2020	INTELLIMATCH	3 (Concedida S/D)	MARY KAY INC.	144
491346	24/04/2020	C VIT (mixta)	5 (Concedida)	Mega Labs S.A.	144
491360	24/04/2020	HONDA NAVI	12 (Concedida S/D)	HONDA MOTOR CO., LTD.	94
491370	24/04/2020	ARENA OF VALOR	9 (Concedida S/D), 41 (Concedida S/D) y 42 (Concedida S/D)	TENCENT HOLDINGS LIMITED	144

N° Exp	Resolución	Marca	Clases	Titular	Ag.
491372	24/04/2020	F DEL P (mixta)	25 (Concedida) y 35 (Concedida)	MARIO HEBERT FERNÁNDEZ DEL PUERTO	194
491373	24/04/2020	KELZORVI	5 (Concedida S/D)	JOHNSON& JOHNSON	194
491374	24/04/2020	THERMOTECT	2 (Concedida S/D)	KANSAI PAINT CO., LTD.	205
491376	24/04/2020	MIXSHOP (mixta)	35 (Concedida)	PABLO LEONARDO CARDONA TRONCONE	105
491378	24/04/2020	POD (mixta)	44 (Concedida)	SAUNA POD STUDIO SRL	34
491430	24/04/2020	MATENO	5 (Concedida S/D)	Bayer Aktiengesellschaft	221
491436	24/04/2020	ROCK 'N' ROLL (mixta)	25 (Concedida S/D) y 41 (Concedida S/D)	WORLD TRIATHLON CORPORATION	18
491439	24/04/2020	RADHIKA	43 (Concedida)	DINORAH SACCO - VIRGINIA LAGO	18
491440	24/04/2020	WEICHAI (mixta)	4 (Concedida S/D), 7 (Concedida S/D), 12 (Concedida S/D) y 37 (Concedida S/D)	WEICHAI POWER CO., LTD.	34
491441	24/04/2020	COSYLAM	5 (Concedida S/D)	BIOFARMA	212
491442	24/04/2020	VHB (mixta)	17 (Concedida S/D)	3M COMPANY	212
491452	24/04/2020	ZHIYUN (mixta)	9 (Concedida S/D)	GUILIN ZHISHEN INFORMATION TECHNOLOGY CO., LTD.	144
491457	24/04/2020	ERRADIC	5 (Concedida)	Matías de Freitas	172
491459	24/04/2020	PANWICH	29 (Concedida) y 30 (Concedida)	Plesir S.A	176
491463	24/04/2020	STASH	30 (Concedida S/D), 31 (Concedida S/D) y 35 (Concedida S/D)	Universal Tea Company, Inc.	34
491464	24/04/2020	STASH TEA	30 (Concedida S/D)	Universal Tea Company, Inc.	34
491465	24/04/2020	STASH (mixta)	30 (Concedida S/D)	Universal Tea Company, Inc.	34
491468	24/04/2020	BOATINGSERV	39 (Concedida)	BoatingServ S.A.	201
491484	24/04/2020	UNAFIN	35 (Concedida)	IGMASA MANAGEMENT URUGUAY SRL	

N° Exp	Resolución	Marca	Clases	Titular	Ag.
491485	24/04/2020	URUGUAY GLOBAL SERVICES	35 (Concedida)	IGMASA MANAGEMENT URUGUAY SRL	
491487	24/04/2020	CITCO ONE (mixta)	42 (Concedida S/D)	The Citco Group Limited	216
491491	24/04/2020	TALFANZA	5 (Concedida S/D)	JOHNSON & JOHNSON	194
491493	24/04/2020	BLUE BIRD (mixta)	35 (Concedida)	ARIEL GASTON CEIDE	34
491507	24/04/2020	FORGE (mixta)	41 (Concedida)	Fondation Forge	220
491517	24/04/2020	DANKEL	32 (Concedida)	INAB - Indústria Nacional de Bebidas Ltda.	201
491518	24/04/2020	TUTTI JUGOS (mixta)	32 (Concedida S/D)	SOLDO HNOS S.A.	179
491524	24/04/2020	ICOOK	8 (Concedida S/D)	ALTICOR INC.	34
491528	24/04/2020	LE LIS BLANC (mixta)	25 (Concedida)	Restoque Comércio e Confecções de Roupas S.A.	165
491530	24/04/2020	ROSA CHÁ (mixta)	25 (Concedida)	Restoque Comércio e Confecções de Roupas S.A.	165
491536	24/04/2020	CAMALEON COSMETICS (mixta)	3 (Concedida S/D)	LABORATORIO DE COSMETICA ARMONIA, S.A.	181
491550	24/04/2020	GLICINAS	36 (Concedida) y 43 (Concedida)	Ana Debora Lebensohn	
491551	24/04/2020	BRILLA	21 (Concedida)	NICOLÁS SACCO	
491552	24/04/2020	ERIKA'S TU MEJOR ESTILO (mixta)	18 (Concedida), 25 (Concedida) y 35 (Concedida)	ERIKA MARIANA HUBER RODRIGUEZ	
491553	24/04/2020	PINK LADY	10 (Concedida)	PAULA LUBCHANSKY JERUSALMI	
491555	24/04/2020	TRUSTTOGO (mixta)	36 (Concedida)	ANDRÉ RODRIGUES PIASSI	
491556	24/04/2020	PAGTOGO (mixta)	36 (Concedida)	ANDRÉ RODRIGUES PIASSI	
491561	24/04/2020	PPS (mixta)	7 (Concedida S/D)	3M Company	212
491563	24/04/2020	ECOLOGITO DE PASTOREO	29 (Concedida)	Alfredo Ebbero	176
491600	24/04/2020	REDOXON	5 (Concedida S/D)	Bayer Consumer Care AG	218
491602	24/04/2020	ECOHORNALLA	11 (Concedida)	RUBEN JULIO GONZALEZ SILVEYRA	201
491603	24/04/2020	SPLENDA	30 (Concedida S/D)	Heartland Consumer Products LLC	194
491604	24/04/2020	CERRO CHAPEU	35 (Concedida)	ARROYOS AZULES S.A.	201
491608	24/04/2020	NUTRISCRPTION	9 (Concedida S/D), 42 (Concedida S/D) y 44 (Concedida)	LOVELAND PRODUCTS, INC.	94

N° Exp	Resolución	Marca	Clases	Titular	Ag.
			S/D)		
491610	24/04/2020	CYCL-E (mixta)	12 (Concedida S/D)	PIRELLI TYRE S.P.A.	34
491624	24/04/2020	SCARONNE (mixta)	30 (Concedida) y 43 (Concedida)	EDGARDO GONZALEZ ESCARON	212
491635	24/04/2020	WOODSIDE SCHOOL PUNTA DEL ESTE (mixta)	16 (Concedida), 25 (Concedida) y 41 (Concedida)	CLAUDIA DOMINGUEZ TRABUCCHI y BLANCA BRAUSE WILLIAMSON	118
491637	24/04/2020	PINFUVOTE (mixta)	28 (Concedida) y 41 (Concedida)	JUAN LORENZO ROCA BRINES	
491700	24/04/2020	EBVAKSA	5 (Concedida S/D)	Merck Sharp & Dohme Corp.	216
491701	24/04/2020	ERVEBO	5 (Concedida S/D)	Merck Sharp & Dohme Corp.	216
491702	24/04/2020	E-Z PEEL	22 (Concedida S/D) y 29 (Concedida S/D)	VISKASE COMPANIES, INC.	216
491703	24/04/2020	WALTEK	1 (Concedida) y 16 (Concedida)	L.H IMPORTACIONES S.R.L.	201
491708	24/04/2020	GEUSTON	9 (Concedida)	GASTON MESSONI	201
508487	17/04/2020	MURÚ. TRABAJO DE MUJERES RURALES (mixta)	1 (Concedida), 2 (Concedida), 3 (Concedida), 4 (Concedida), 5 (Concedida), 6 (Concedida), 8 (Concedida), 11 (Concedida), 12 (Concedida), 14 (Concedida), 15 (Concedida), 16 (Concedida), 18 (Concedida), 19 (Concedida), 20 (Concedida)	Ministerio de Ganadería, Agricultura y Pesca	

N° Exp	Resolución	Marca	Clases	Titular	Ag.
			(Concedida), 21 (Concedida), 22 (Concedida), 23 (Concedida), 24 (Concedida), 25 (Concedida), 26 (Concedida), 27 (Concedida), 28 (Concedida), 29 (Concedida), 30 (Concedida), 31 (Concedida), 32 (Concedida), 33 (Concedida), 34 (Concedida S/D), 35 (Concedida), 37 (Concedida), 38 (Concedida), 39 (Concedida), 40 (Concedida), 41 (Concedida), 42 (Concedida), 43 (Concedida), 44 (Concedida) y 45 (Concedida)		

RESOLUCIONES DE FRASES PUBLICITARIAS, CONCEDIDAS

N° Exp	Resolución	Marca	Clases	Titular	Ag.
478172	17/04/2020	ES UNA PAPA	29 (Concedida)	PEPSICO, INC.	180
481431	17/04/2020	DECINOS QUE SE SIENTE	32 (Concedida)	PEPSICO, INC	201
486851	17/04/2020	ABITAB, PARA TODOS LA MEJOR	35 (Concedida)	BLANICO S.A.	201

N° Exp	Resolución	Marca	Clases	Titular	Ag.
489226	24/04/2020	LA BATERÍA MÁS FUERTE DEL URUGUAY	9 (Concedida)	STEFANO RADESCA	220
489236	24/04/2020	30 SEGUNDOS PARA MAS SALUD BUCAL	3 (Concedida S/D)	COLGATE-PALMOLIVE COMPANY	201
489340	03/04/2020	THIS IS OUR CRAFT	31 (Concedida S/D)	Cargill, Inc.	201

RESOLUCIONES DE MARCAS, DESESTIMADAS

N° Exp	Resolución	Marca	Clases	Titular	Ag.
476147	24/04/2020	BESSER	31 (Denegada S/D)	VB ALIMENTOS INDUSTRIA E COMERCIO LTDA	34
476850	24/04/2020	POUR LA PLAGE	25 (Denegada)	BOTTO MARQUES ANTONELLA	
476878	24/04/2020	CURA UÑA (mixta)	5 (Denegada)	JUAN MIGUEL VOLPE MONESTIER	180
477322	24/04/2020	POP UP	35 (Denegada) y 38 (Denegada)	RODRIGO MARTINEZ ETCHEVERRY	34
477796	24/04/2020	TUTANO	31 (Denegada S/D)	CARGILL ALIMENTOS LTDA.	180
477872	24/04/2020	SUPREME (mixta)	18 (Denegada) y 25 (Denegada)	EVARISTO ALFREDO GONZALEZ JIMENEZ y VIRGINIA ELENA GONZALEZ JIMENEZ	189
480971	24/04/2020	TEQUILA	41 (Denegada)	OSVALDO HORACIO BRUCCO	18
481989	24/04/2020	LO NIEGO TODO	41 (Denegada S/D)	ULTRAMARINOS FINOS, S.L	144
484079	24/04/2020	SUPRA	12 (Denegada S/D)	TOYOTA JIDOSHA KABUSHIKI KAISHA (también comerciando como TOYOTA MOTOR CORPORATION)	94
484508	24/04/2020	CIS (mixta)	16 (Denegada S/D)	COMÉRCIO E IMPORTAÇÃO SERTIC LTDA.	18
485358	24/04/2020	OCEAN (mixta)	4 (Denegada S/D) y 35 (Denegada S/D)	PUBLIC JOINT STOCK COMPANY GAZPROM NEFT (PJSC GAZPROM NEFT)	220
486994	24/04/2020	DON CARLOS (mixta)	30 (Denegada)	VINTELUX S.A	212
487250	24/04/2020	MOTOV998ROLA (mixta)	25 (Denegada)	LETICIA TOBAL FULLANA	
487307	24/04/2020	WOW REWARDS (mixta)	35 (Denegada S/D) y 43 (Denegada S/D)	Alsea, S.A.B. de C.V.	216

N° Exp	Resolución	Marca	Clases	Titular	Ag.
488216	24/04/2020	MIAU	29 (Denegada S/D)	SKELL S.A.	216
488359	24/04/2020	ESPORTS	41 (Denegada)	IGNACIO BENEDITTO FRUGONI	
488378	24/04/2020	LA NOTICIA EN VIVO	38 (Denegada) y 41 (Denegada)	MONTE CARLO T.V. S.A.	144

RESOLUCIONES DE MARCAS, DESISTIDAS (Art. 90, D. 34/999)

N° Exp	Resolución	Marca	Clases	Titular	Ag.
490680	17/04/2020	OPTIMOLOL	5 (Desistida)	ANTIA MOLL Y CIA. S.A.	201
490819	03/04/2020	HORMIGONES MÓVILES DEL URUGUAY RAMYAN S.A. (mixta)	19 (Desistida S/D) y 37 (Desistida S/D)	RAMYAN S.A.	201
490936	17/04/2020	BELLASUAVE SERVIMEDIC	5 (Desistida)	SERVIMEDIC S.A.	144
490957	17/04/2020	SANDIA	30 (Desistida S/D)	RIGO TRADING S.A.	205
491486	24/04/2020	CERVEZA ARTESANAL (mixta)	32 (Desistida S/D)	HECTOR MAURICLO MARTIRENA GONZALEZ	

RESOLUCIONES DE MARCAS, DESISTIDAS (Art. 90, D. 34/999)

N° Exp	Resolución	Marca	Clases	Titular	Ag.
474203	03/04/2020	MLW	8 (Desistida S/D), 9 (Desistida S/D), 10 (Desistida S/D), 11 (Desistida S/D), 12 (Desistida S/D), 20 (Desistida S/D), 21 (Desistida S/D), 35 (Desistida S/D), 36 (Desistida S/D), 37 (Desistida S/D), 42 (Desistida S/D) y 44 (Desistida S/D)	MLW intermed Handels- und Consultinggesellschaft fürErzeugnisse und Ausrüstungen des Gesundheits- und Bildungswesen mbH	94
480994	24/04/2020	TERRA FOUNDATIONS (mixta)	37 (Desistida S/D) y	PILOTES TERRATEST S.A.	186

N° Exp	Resolución	Marca	Clases	Titular	Ag.
			42 (Desistida S/D)		
483969	24/04/2020	NACHO QUESADA (mixta)	43 (Desistida)	MBOJARU S.A.	
488649	24/04/2020	THOROUGHbred EL DIARIO LATINOAMERICANO DE LAS CARRERAS (mixta)	16 (Desistida S/D)	ALEX SEVERIN SAAVEDRA	228

RESOLUCIONES DE RENOVACIONES, CONCEDIDAS

N° Exp	Resolución	Denominación	Clases	Titular	Vigencia	Ag.
482898	27/04/2020	BURLESQUE	43	MARCEL BENSEÑOR VISCA	31/08/2017	
483717	27/04/2020	HELENA RUBINSTEIN LONG LASH (mixta)	3	L'OREAL	23/07/2017	144
484268	28/03/2020	BEIJA FLOR (mixta)	34	SWEDISH MATCH DO BRASIL S.A.	09/06/2017	220
484271	15/04/2020	LA MOLINERA	3, 4, 21, 30, 31 y 32	MOLINO NUEVA PALMIRA S.A.	09/06/2017	221
484272	31/03/2020	SMURFIT KAPPA	16 (S/D), 40 (S/D) y 41 (S/D)	SMURFIT KAPPA SERVICES LIMITED	03/10/2017	201
484274	31/03/2020	PRYSMA PROMOFARMA (mixta)	5 (S/D)	PROMOFARMA SRL	07/09/2017	19
484277	31/03/2020	"LEVOCET PROMOFARMA" (mixta)	5	PROMOFARMA SRL	07/09/2017	19
484300	31/03/2020	BICOLOR (mixta)	21	COOPERATIVA 7 DE SETIEMBRE-FUNSACOO	09/06/2017	219
484301	31/03/2020	FLUO (mixta)	21	COOPERATIVA 7 DE SETIEMBRE-FUNSACOO	09/06/2017	219
484302	31/03/2020	FLUO FUNSA (mixta)	21	COOPERATIVA 7 DE SETIEMBRE-FUNSACOO	09/06/2017	219
484303	31/03/2020	JORGELIN	29 y 30	ALFAJORES JORGITO S.A.	05/06/2017	25
484305	31/03/2020	BICOLOR FUNSA (mixta)	21	COOPERATIVA 7 DE SETIEMBRE-FUNSACOO	09/06/2017	219
484307	31/03/2020	SONESTA	43	SONESTA INTERNATIONAL HOTELS CORPORATION	09/06/2017	194
484308	27/04/2020	MCMACOS	43 (S/D)	McDonald's Corporation	14/07/2017	186
484309	27/04/2020	RONALD MCDONALD (mixta)	14, 16, 25 y 28	McDonald's Corporation	21/08/2017	186

N° Exp	Resolución	Denominación	Clases	Titular	Vigencia	Ag.
484310	27/04/2020	CINEMAC	43	McDonald's Corporation	20/08/2017	186
484311	27/04/2020	RONALDLAND	41 (S/D)	McDonald's Corporation	13/08/2017	186
484315	27/04/2020	MCAHORRO	43 (S/D)	MCDONALD'S CORPORATION	09/08/2017	186
484319	31/03/2020	QUORUM	3 (S/D)	ANTONIO PUIG, S.A.	18/11/2017	144
484320	31/03/2020	ABTOUR VIAJES (mixta)	39	ELBYSUL S.A.	30/07/2017	18
484321	31/03/2020	ADESTOR (mixta)	16	TORRASPAPEL, S.A.	11/06/2017	144
484322	01/04/2020	CORCEL	25 (S/D)	CARLOS ROTHER Y CIA. S.A.	09/06/2017	18
484323	27/04/2020	MCWORLD M (mixta)	43 (S/D)	McDonald's Corporation	29/07/2017	186
484326	01/04/2020	PHYTOPROGENIUM	3 (S/D)	CASTER	01/06/2017	191
484327	01/04/2020	SMINT S INSTANT FRESHNESS (mixta)	30	PERFETTI VAN MELLE S.P.A	21/11/2017	18
484328	01/04/2020	GERICOMPLEX	5 (S/D)	PHARMATON AG	13/08/2017	34
484334	01/04/2020	XION (mixta)	9 (S/D) y 11 (S/D)	ANDRES PAKCIARZ	09/08/2017	212
484335	02/04/2020	DE-NE-NES	3 (S/D)	LABORATORIOS GENESSE, S.L.	09/06/2017	220
484341	27/04/2020	BENDIX	12 (S/D)	GARRETT TRANSPORTATION I INC	18/11/2017	194
484343	02/04/2020	ZEN (mixta)	7 (S/D)	ZEN S.A. INDUSTRIA METALURGICA	30/08/2017	34
484349	02/04/2020	SANDVIK	6, 7 y 8	SANDVIK INTELLECTUAL PROPERTY AB	14/07/2017	201
484350	05/04/2020	HERMESETAS	5	HERMES EDULCORANTS S.A.	23/07/2017	201
484352	02/04/2020	TBS VERY FUNNY	35 (S/D), 38 (S/D), 41 (S/D) y 42 (S/D)	SUPERSTATION, INC.	10/07/2017	3
484353	02/04/2020	(figurativa)	7 (S/D)	DEUTZ AKTIENGESELLSCHAFT	24/07/2017	201
484354	13/04/2020	RONOZYME	31	DSM IP ASSETS B.V.	29/07/2017	201
484355	13/04/2020	BIOGARDE	1, 5 y 29	DSM IP ASSETS B.V.	29/07/2017	201
484356	13/04/2020	BIOGHURT	1, 5 y 29	DSM IP ASSETS B.V.	29/07/2017	201
484357	13/04/2020	STRAUMANN (mixta)	6 (S/D), 9 (S/D), 10 (S/D) y 14 (S/D)	STRAUMANN HOLDING AG	29/07/2017	201
484358	13/04/2020	ITI	10 (S/D)	STRAUMANN HOLDING AG	29/07/2017	201
484359	13/04/2020	MIMESA - GRAN PREMIO (mixta)	30	CARGILL DE VENEZUELA S.R.L.	04/08/2017	201
484360	13/04/2020	SURAN	12	VOLKSWAGEN	09/08/2017	201

N° Exp	Resolución	Denominación	Clases	Titular	Vigencia	Ag.
				AKTIENGESELLSCHAFT		
484362	13/04/2020	ZIPPO	4 (S/D) y 34 (S/D)	ZIPPO MANUFACTURING COMPANY	18/11/2017	201
484363	13/04/2020	WACOM	9 (S/D), 41 (S/D) y 42 (S/D)	WACOM CO., LTD.	30/07/2017	201
484374	13/04/2020	DANUBIO AZUL	43	DANUBIO AZUL S.R.L.	16/06/2017	18
484375	13/04/2020	LA CAPILLA	43	TIOR S.A.	05/06/2017	18
484381	13/04/2020	ALLIANCE	3	CANNON S.A	01/06/2017	104
484383	13/04/2020	G GUILLERMINA GALLINAL (mixta)	25 y 35	GALLINAL GAMUNDI, MARIA GUILLERMINA	17/10/2017	94
484384	13/04/2020	INGESA (mixta)	25 (S/D)	INGESA S.A.	21/11/2017	94
484386	13/04/2020	LOVOL (mixta)	7 y 12	TIANJIN AULION HEAVY INDUSTRIES CO., LTD.	01/06/2017	34
484390	13/04/2020	LOVOL (mixta)	7 y 12	TIANJIN AULION HEAVY INDUSTRIES CO., LTD.	01/06/2017	34
484394	13/04/2020	EXPLORER	18 y 35	XIMENA ALMANSA y RODRIGO ALMANSA	01/06/2017	101
484396	13/04/2020	POSNET	9	POSNET S.R.L.	01/06/2017	201
484400	13/04/2020	ULTRAGAZ (mixta)	37, 39, 40 y 42	COMPANHIA ULTRAGAZ S.A.	05/06/2017	194
484403	13/04/2020	GEA GROUP	7 (S/D), 11 (S/D) y 42 (S/D)	GEA GROUP AKTIENGESELLSCHAFT	01/06/2017	165
484406	13/04/2020	SOUTHERN COMFORT	33 (S/D)	SAZERAC BRANDS, LLC	05/06/2017	18
484414	15/04/2020	WEB2MIL	38 y 42	DANIEL ARMANO UGON	16/06/2017	
484416	14/04/2020	GRAPPIOLO & CIA. S.A.	1 y 5	GRAPPIOLO & CIA. S.A.	12/10/2017	
484422	04/05/2020	(figurativa)	30 y 43 (S/D)	LITTLE CAESAR ENTERPRISES, INC	02/07/2017	136
484423	15/04/2020	BULL DOG	3 (S/D)	LEVER S.A.	09/08/2017	136
484424	15/04/2020	AXE VICE	3 (S/D)	UNILEVER N.V.	09/08/2017	136
484425	15/04/2020	SKIP ULTRA INTELLIGENT	3	UNILEVER N.V.	20/08/2017	136
484426	15/04/2020	NEVEX PODER DE LA NATURALEZA	3	LEVER S.A.	31/08/2017	136
484427	15/04/2020	HELLMANN'S (mixta)	29 (S/D) y 30 (S/D)	CONOPCO, INC.	26/08/2017	136

N° Exp	Resolución	Denominación	Clases	Titular	Vigencia	Ag.
484428	14/04/2020	NEXCARE	5	3M COMPANY	07/11/2017	136
484429	14/04/2020	ARCHITECT	5 y 10	ABBOTT LABORATORIES	08/10/2017	136
484432	15/04/2020	NORDITROPIN	5 (S/D)	NOVO NORDISK HEALTH CARE AG	20/08/2017	181
484433	14/04/2020	AMIGO (mixta)	9, 16, 25, 38 y 41	ADMINISTRADORA DE MARCAS RD, S. DE R.L. DE C.V.	20/08/2017	181
484434	15/04/2020	TELCEL (mixta)	16, 25 y 41	Administradora de Marcas RD, S. de R.L. de C.V.	10/07/2017	181
484435	15/04/2020	TELCEL (mixta)	16, 25 y 41	ADMINISTRADORA DE MARCAS RD S. DE R.L. DE C.V.	10/07/2017	181
484436	14/04/2020	RESCATEL 24/7 (mixta)	9 y 38	ADMINISTRADORA DE MARCAS RD, S. DE R.L. DE C.V.	30/07/2017	181
484437	14/04/2020	INDAIÁ	32	INDAIÁ BRASIL ÁGUAS MINERAIS LTDA.	05/06/2017	181
484439	14/04/2020	EBE PINTURAS (mixta)	2 (S/D)	MAURO BATISTA	18/10/2017	163
484451	15/04/2020	SCHULER	7 y 8	SCHULER AG.	05/06/2017	201
484452	15/04/2020	BOND	5	LOVELAND PRODUCTS, INC.	05/06/2017	94
484453	13/04/2020	LI-700	1 y 5	LOVELAND PRODUCTS, INC.	05/06/2017	94
484454	14/04/2020	LOGIS	39	DPWN HOLDINGS (USA), INC.	20/05/2017	201
484455	14/04/2020	AEI (mixta)	39	DPWN HOLDINGS (USA), INC.	05/06/2017	201
484456	14/04/2020	REPUBLICA AFAP	36 y 42	BANCO DE LA REPUBLICA ORIENTAL DEL URUGUAY	05/06/2017	154
484457	15/04/2020	SALADIX	29 y 30	BAGLEY ARGENTINA S.A.	09/06/2017	154
484458	15/04/2020	MAQUIPAN	7 y 11	JORGE ALBERTO MUSCAT	01/09/2017	18
484465	15/04/2020	BIG RED	30 (S/D)	WM. WRIGLEY JR. COMPANY	18/11/2017	18
484469	15/04/2020	CALMADOR	5	LABORATORIO SAUDE LTDA.	05/06/2017	34
484483	20/04/2020	EL QUILLA	30	JOAQUIN CUTCHET E HIJOS S.R.L.	05/06/2017	201
484485	16/04/2020	HARVEST (mixta)	9 (S/D)	EMI (IP) LIMITED	03/07/2017	94
484486	16/04/2020	MAXXIS (mixta)	12 (S/D)	CHENG SHIN RUBBER IND. CO. ,LTD.	05/06/2017	101
484488	20/04/2020	AQUA (mixta)	43	IXOLA S.A.	04/06/2017	101
484489	16/04/2020	MASTERNET	36	Mastercard International Incorporated	13/08/2017	218

N° Exp	Resolución	Denominación	Clases	Titular	Vigencia	Ag.
484490	16/04/2020	VOSTOK	25	FELIX SERGIO SCARONI	05/06/2017	220
484492	20/04/2020	LERCADIP	5	RECORDATI IRELAND LIMITED	05/06/2017	191
484493	20/04/2020	CAFÉ DO PONTO (mixta)	30 (S/D)	D.E. Cafés do Brasil Ltda.	05/06/2017	194
484495	20/04/2020	METALTEX (mixta)	20	METALTEX S.A.	05/06/2017	192
484498	20/04/2020	PILLERIAS (mixta)	25	FERNANDA NATALI SCAGLIA JACKSON	05/06/2017	192
484499	20/04/2020	LAFITE	33 (S/D) y 34 (S/D)	CHATEAU LAFITE ROTHSCHILD	05/06/2017	192
484500	17/04/2020	KITZ (mixta)	6 (S/D) y 7 (S/D)	KITZ CORPORATION	05/06/2017	191
484501	17/04/2020	RUIBAL (mixta)	28	RUIBAL HNOS. S.R.L.	16/06/2017	228
484503	17/04/2020	EL AUTOBUS MAGICO	16 y 41	SCHOLASTIC INC.	02/07/2017	20
484504	16/04/2020	THE MAGIC SCHOOL BUS	16 y 41	SCHOLASTIC INC.	02/07/2017	194
484505	16/04/2020	OMNIC	5 (S/D)	ASTELLAS PHARMA EUROPE B.V.	25/09/2017	156
484506	16/04/2020	CARRASCO VIAJES	39 y 43	FENIBEL S.A.	28/09/2017	18
484507	16/04/2020	SCHAUM'S	16 (S/D)	MCGRAW-HILL GLOBAL EDUCATION HOLDINGS, LLC.	18/11/2017	194
484513	16/04/2020	REMERON SOLTAB	5 (S/D)	MERCK SHARP & DOHME B.V.	30/07/2017	18
484514	16/04/2020	(figurativa)	4 (S/D), 11 (S/D), 12 (S/D) y 37 (S/D)	SANYANG MOTOR CO., LTD	28/09/2017	34
484515	16/04/2020	ZERO CAL	31	Hypermarcas S.A.	07/11/2017	34
484518	16/04/2020	EASTPAK	18	JanSport Apparel Corp.	05/06/2017	165
484519	16/04/2020	G32FLEXSTEEL	12 (S/D)	THE GOODYEAR TIRE & RUBBER COMPANY	05/06/2017	165
484520	16/04/2020	GRINDSTED	1 (S/D)	DUPONT NUTRITION BIOSCIENCES APS	05/06/2017	165
484523	20/04/2020	EL TRIGAL (mixta)	29 y 30	EL TRIGAL S.A.	05/06/2017	165
484524	17/04/2020	CELLINI (mixta)	14	ROLEX SA	05/06/2017	165
484526	17/04/2020	GADOLIP PLUS	5	LABORATORIO GADOR S.A.	04/06/2017	165
484527	17/04/2020	OYSTER	14	ROLEX SA	05/06/2017	165
484528	20/04/2020	TECHNOROOF (mixta)	6	RODOLFO RAMON GARCIA SPINELLI	11/06/2017	

N° Exp	Resolución	Denominación	Clases	Titular	Vigencia	Ag.
484531	21/04/2020	CLORUCAM (mixta)	1 (S/D)	EFICE S.A.	27/10/2017	94
484532	21/04/2020	CAUSTICAM (mixta)	1 (S/D)	EFICE S.A.	24/07/2017	94
484534	21/04/2020	CITIGOLD	36	CITIBANK, N.A.	09/06/2017	194
484535	20/04/2020	CITIONE	36	CITIBANK, N.A.	09/06/2017	194
484537	20/04/2020	PECUTRIN	1 (S/D) y 5 (S/D)	BAYER INTELLECTUAL PROPERTY GMBH	26/08/2017	221
484538	20/04/2020	CIPROXINA	5 (S/D)	BAYER AKTIENGESELLSCHAFT	18/08/2017	221
484542	20/04/2020	CITIBANK SPEEDCOLLECT	36	CITIBANK, N.A.	17/04/2017	194
484544	21/04/2020	CITIBANK SMARTACCOUNT	36	CITIBANK, N.A.	17/04/2017	194
484546	21/04/2020	CITIBANKER	36	CITIBANK, N.A.	09/06/2017	194
484550	20/04/2020	ANSALDO (mixta)	7, 9, 11, 12, 37 y 40	LEONARDO S.P.A.	05/06/2017	144
484551	20/04/2020	ANSALDO	16	LEONARDO S.P.A.	25/07/2017	144
484553	20/04/2020	ANSALDO	38 y 42	LEONARDO S.P.A.	25/07/2017	144
484556	20/04/2020	RASS	36	MARIA TERESA GOMEZ	13/08/2017	144
484559	23/04/2020	SAM'S CHOICE	25	WALMART APOLLO, LLC	20/03/2017	136
484560	24/04/2020	SAM'S CHOICE	29, 30, 31 y 32	WALMART APOLLO, LLC	20/03/2017	136
484561	22/04/2020	EQUATE (mixta)	3 y 5	WALMART APOLLO, LLC	30/05/2017	136
484562	22/04/2020	OLD EL PASO	29 y 30	PET INCORPORATED	29/07/2017	136
484563	22/04/2020	OLD EL PASO (mixta)	29 y 30	PET INCORPORATED	29/07/2017	136
484564	22/04/2020	SINUELO	32 y 33	IRMÃOS MOLON LTDA	09/06/2017	181
484570	21/04/2020	VIVACOR	5 (S/D)	ASTRAZENECA UK LIMITED	01/09/2017	201
484571	21/04/2020	ARIMIDEX	5 (S/D)	ASTRAZENECA UK LIMITED	03/09/2017	201
484584	24/04/2020	ANGELS BY VICTORIA'S SECRET	25 (S/D)	VICTORIA'S SECRET STORES BRAND MANAGEMENT, INC.	07/11/2017	144
484585	24/04/2020	CLUB DE PIPAFUMADORES DEL URUGUAY CPU (mixta)	41	ALVARO MORENO MONTES DE OCA	07/12/2017	217
484588	24/04/2020	ULTRA.MAX (mixta)	9 (S/D)	TYCO FIRE & SECURITY GMBH	07/12/2017	18
484596	20/04/2020	LIQUIGAS	4, 6 y 39	LIQUIGÁS DISTRIBUIDORA S.A	11/06/2017	181
484597	16/04/2020	ORBIS CONVECTA	11	SIBRO SOCIEDAD ANÓNIMA FINANCIERA, INMOBILIARIA Y	04/12/2017	181

N° Exp	Resolución	Denominación	Clases	Titular	Vigencia	Ag.
				COMERCIAL		
484598	20/04/2020	HOMELITE	4, 7, 37 y 42	TECHTRONIC OUTDOOR PRODUCTS TECHNOLOGY LIMITED	15/07/2017	18
484599	22/04/2020	GOLDEN WEST	34	COMPAÑIA INDUSTRIAL DE TABACOS MONTE-PAZ	04/09/2017	18
484600	17/04/2020	RECORD (mixta)	34 (S/D)	COMPAÑIA INDUSTRIAL DE TABACOS MONTE-PAZ	02/07/2017	18
484602	16/04/2020	PARANA (mixta)	34 (S/D)	COMPAÑIA INDUSTRIAL DE TABACOS MONTE -PAZ S.A.	09/07/2017	18
484604	16/04/2020	NIAGARA (mixta)	34	COMPAÑIA INDUSTRIAL DE TABACOS MONTE-PAZ	20/08/2017	18
484605	16/04/2020	LE COQ SPORTIF (mixta)	9 (S/D)	LCS INTERNATIONAL SAS	04/08/2017	18
484607	16/04/2020	EL PAIS JARDINES (mixta)	16	EL PAIS S.A.	16/06/2017	18
484613	20/04/2020	SADIA NUGGETS	29	BRF -BRASIL FOODS PTE LIMITED	09/06/2017	94
484622	20/04/2020	SHAMU	25 y 41 (S/D)	Sea World LLC	11/06/2017	18
484625	20/04/2020	CITIBANK PAYLINK	36	CITIBANK, N.A.	17/04/2017	194
484626	20/04/2020	NATURA BIOGRAFIA VOLUME 2	3	NATURA COSMETICOS S.A.	25/07/2017	34
484627	20/04/2020	YPF	35	YPF S.A.	05/12/2017	34
484628	16/04/2020	INIA GUENOA	31	INSTITUTO NACIONAL DE INVESTIGACION AGROPECUARIA (INIA)	07/12/2017	34
484629	17/04/2020	BRUSTER (mixta)	29	FRS S.A. AGRO AVÍCOLA INDUSTRIAL.	09/06/2017	34
484633	20/04/2020	HONDA (mixta)	37 (S/D)	HONDA GIKEN KOGYO KABUSHIKI KAISHA (HONDA MOTOR CO. LTD.)	04/08/2017	144
484634	17/04/2020	ELITE	12 (S/D)	HONDA GIKEN KOGYO KABUSHIKI KAISHA (HONDA MOTOR CO. LTD.)	09/08/2017	144
484637	17/04/2020	VULKANOL	1 (S/D)	LANXESS DEUTSCHLAND GMBH	24/07/2017	144
484641	22/04/2020	TICONA	1 (S/D) y 17 (S/D)	CELANESE SALES GERMANY G.M.B.H.	25/09/2017	144
484642	17/04/2020	BLACK & DECKER	6 (S/D) y 11 (S/D)	THE BLACK & DECKER	18/11/2017	144

N° Exp	Resolución	Denominación	Clases	Titular	Vigencia	Ag.
				CORPORATION		
484643	20/04/2020	YOO-HOO	30	MOTT'S LLP	04/07/2017	144
484644	20/04/2020	DI FELICE	25 (S/D)	FELICE (FELIX) GIANNOTTI PACE	09/06/2017	192
484645	20/04/2020	SUPER-EGO (mixta)	8 (S/D)	ROTHENBERGER, S.A.	09/06/2017	192
484646	20/04/2020	BACIFUNG	5	UNIVERSAL LAB LTDA	09/06/2017	192
484647	20/04/2020	JACK DANIEL'S	33 (S/D)	JACK DANIEL'S PROPERTIES, INC.	09/06/2017	192
484649	16/04/2020	FLECHA	28 (S/D)	ALPARGATAS S.A.I.C.	09/06/2017	165
484650	16/04/2020	FLECHA	25 (S/D)	ALPARGATAS S.A.I.C.	09/06/2017	165
484651	22/04/2020	SCUBA	25	CARLOS MASSERA	11/06/2017	165
484652	17/04/2020	VALENTINO GARAVANI (mixta)	14 (S/D)	VALENTINO S.P.A.	12/06/2017	165
484654	20/04/2020	PRONIAZIL	5 (S/D)	GRAMÓN BAGÓ DE URUGUAY S.A.	09/06/2017	212
484655	17/04/2020	DIRECTV + PLUS (mixta)	41 (S/D)	THE DIRECTV GROUP, INC.	07/12/2017	205
484656	17/04/2020	AMD (mixta)	9 y 42	ADVANCED MICRO DEVICES, INC.	11/06/2017	165
484657	17/04/2020	PROMETAR	5 (S/D)	GRAMÓN BAGÓ DE URUGUAY S.A.	09/06/2017	212
484659	20/04/2020	DIRECTV + PLUS (mixta)	9 (S/D)	THE DIRECTV GROUP, INC.	07/12/2017	205
484660	16/04/2020	PREVANGOR	5 (S/D)	GRAMÓN BAGÓ DE URUGUAY S.A.	09/06/2017	165
484662	16/04/2020	LA ISLA	34	CORPORACIÓN HABANOS S.A.	09/06/2017	165
484663	16/04/2020	BUTIPRES	5	GRAMÓN BAGÓ DE URUGUAY S.A.	09/06/2017	212
484664	16/04/2020	GLIDANIL	5	GRAMÓN BAGÓ DE URUGUAY S.A.	09/06/2017	212
484665	22/04/2020	CORIAN	19 (S/D) y 20 (S/D)	E.I. du Pont de Nemours and Company	09/06/2017	165
484666	16/04/2020	FRUIT OF THE EARTH	3	FRUIT OF THE EARTH, INC.	11/06/2017	165
484668	23/04/2020	PROMET	2 (S/D)	ANTONIO VALENTIN MARCHIORO RODRIGUEZ y RICARDO BOTTOLINI LEIS	16/06/2017	
484676	22/04/2020	LAS DUELAS (mixta)	32 (S/D) y 33 (S/D)	SANTA MARIA S.R.L.	09/06/2017	181
484677	23/04/2020	PLASÚTIL (mixta)	21	PLASÚTIL INDÚSTRIA E COMÉRCIO DE PLÁSTICOS LTDA.	30/08/2017	218
484680	22/04/2020	(figurativa)	23 (S/D)	PATONS & BALDWIN'S LIMITED	28/09/2017	18
484681	22/04/2020	DAYS INN	35 y 43	DAYS INNS WORLDWIDE, INC.	01/09/2017	18
484682	23/04/2020	DAYS HOTEL	35 y 43	DAYS INNS WORLDWIDE, INC.	04/08/2017	18

N° Exp	Resolución	Denominación	Clases	Titular	Vigencia	Ag.
484683	23/04/2020	DAYS SUITES	35 y 43	DAYS INNS WORLDWIDE, INC.	04/08/2017	18
484685	23/04/2020	ANALERG SUR	5	LABORATORIOS CELSIUS S.A.	09/06/2017	144
484686	22/04/2020	TUSSY	31	ELITY S.A.	09/06/2017	104
484687	22/04/2020	PIBE`S	3	CANNON S.A.	09/06/2017	104
484688	22/04/2020	CLIMAFEN DROSPIRENONA + ESTRADIOL URUFARMA (mixta)	5	URUFARMA S.A.	29/06/2017	34
484689	22/04/2020	CLIMAFEN URUFARMA	5	URUFARMA S.A.	29/06/2017	34
484690	22/04/2020	SULATAN	5 (S/D)	URUFARMA S.A.	21/07/2017	34
484694	23/04/2020	MILACRON	1 (S/D)	MILACRON LLC.	24/07/2017	144
484707	23/04/2020	COLSON	6 (S/D) y 20 (S/D)	Colson Caster, LLC.	01/09/2017	18
484708	23/04/2020	(figurativa)	6 (S/D) y 20 (S/D)	Colson Caster, LLC.	01/09/2017	18
484709	23/04/2020	COLOLITO	5, 29, 30 y 32	DAGOL S.A.	20/08/2017	18
484710	23/04/2020	LA CASTELLANA	32 y 33	DAGOL S.A.	30/06/2017	18
484711	23/04/2020	DEVOTO (mixta)	35, 36, 37, 38, 39, 40, 41, 42, 44 y 45	DEVOTO HNOS. S.A.	09/06/2017	101
484713	23/04/2020	FRIMARAL	39 y 42	PALAS ATENEA S.A.	09/06/2017	34
484714	27/04/2020	NAKAMICHI (mixta)	9 (S/D)	TWD INDUSTRIAL COMPANY LIMITED	12/06/2017	218
484725	27/04/2020	BALLET HOUSE (mixta)	25 y 35	MARY ANTOINETTE CURBELO TEREKHOV	30/07/2017	
484738	27/04/2020	REINO DE CASTILLA (mixta)	33	ENRIQUE V. SQUARTINI Y CIA. S.R.L.	11/06/2017	194
484739	27/04/2020	FIELDCREST	20 (S/D)	ICONIX LATIN AMERICA LLC	02/07/2017	194
484744	27/04/2020	DIMETCOTE	2 (S/D)	PPG INDUSTRIES OHIO, INC.	29/08/2017	144
484746	27/04/2020	NEOHYDROXY	3 (S/D)	NEOSTRATA COMPANY, INC.	02/07/2017	194
484751	27/04/2020	KPMG (mixta)	16, 35, 36, 41 y 42	KPMG INTERNATIONAL	09/06/2017	212
484752	27/04/2020	GB GOLDEN BEACH 100'S (mixta)	34	BRITISH AMERICAN TOBACCO (BRANDS) LIMITED	13/07/2017	194
484755	27/04/2020	AVEENO BABY (mixta)	3 (S/D) y 5 (S/D)	JOHNSON & JOHNSON	17/07/2017	194
484756	27/04/2020	TEA 327	5 (S/D)	KONIG URUGUAY SOCIEDAD ANONIMA	18/08/2017	129

N° Exp	Resolución	Denominación	Clases	Titular	Vigencia	Ag.
484757	27/04/2020	EUTAZUM	5 (S/D)	LABORATORIOS KONIG SOCIEDAD ANÓNIMA	18/08/2017	129
484759	27/04/2020	B T K 35	5 (S/D)	KÖNIG URUGUAY SOCIEDAD ANONIMA	18/08/2017	129
484760	27/04/2020	SUMISCLEX	1 (S/D) y 5 (S/D)	SUMITOMO CHEMICAL CO. LTD	24/07/2017	194
484761	27/04/2020	DIOSYNTH	1 (S/D) y 5 (S/D)	FUJIFILM CORPORATION	24/07/2017	194
484765	28/04/2020	BONAFIDE	21 (S/D)	BELFORT S.A.	25/02/2016	104
484768	28/04/2020	TIPS	35 y 39	TIP DE MEXICO S.A.P.I. DE C.V.	29/08/2017	181
484781	28/04/2020	DULUX (mixta)	1 (S/D) y 2 (S/D)	AKZO NOBEL COATINGS INTERNATIONAL B.V	23/12/2016	212
484784	28/04/2020	KLERAT	5 (S/D)	SYNGENTA LIMITED	24/07/2017	194
484785	28/04/2020	CAFÉ MOZART	30 (S/D) y 43	CHRISTIAN A. STAHL HOLM	26/07/2017	194
484786	28/04/2020	LEVASAF	30 (S/D)	LESAFFRE ET COMPAGNIE	31/10/2017	144
484787	28/04/2020	AVON LIFE	3 (S/D)	AVON PRODUCTS, INC.	25/07/2017	194
484788	28/04/2020	SAF INSTANT (mixta)	30 (S/D)	LESAFFRE ET COMPAGNIE	08/10/2017	144
484789	28/04/2020	PAIN MINUTE	30 (S/D)	LESAFFRE ET COMPAGNIE	26/10/2017	144
484791	28/04/2020	AMINEXIL	3 (S/D)	L'OREAL	29/08/2017	144
484800	28/04/2020	ISO UREA	3 (S/D)	LA ROCHE-POSAY LABORATOIRE PHARMACEUTIQUE	20/08/2017	144
484801	28/04/2020	POLO DOUBLE BLACK (mixta)	3 (S/D)	THE POLO/LAUREN COMPANY, L.P.	28/08/2017	144
484803	28/04/2020	AGE FIGHT	3 (S/D)	LANCOME PARFUMS ET BEAUTE & CIE.	30/08/2017	144
484804	28/04/2020	SUMMER SOURCE	3 (S/D)	BIOTHERM	09/08/2017	144
484806	28/04/2020	ANA (mixta)	39	ANA Holdings INC.	20/08/2017	144
484811	28/04/2020	YALE	6 (S/D)	ASSA ABLOY AB	02/07/2017	144
485803	13/04/2020	"NO ME OLVIDES" (mixta)	43	JUAN IGNACIO GARCIA BORDABEHERE	30/11/2016	19

TRANSFERENCIAS

N° Exp.	Resolución	Denominación	Clases	Titular	Dirección	Ag.
370332	21/04/2020	ANTONELLA	30	FRANCESCO GIACOMONI CAPORALE	Dr. ROLDAN 2324, PAYSANDU, PAYSANDU, URUGUAY	189
376894	28/04/2020	LIGHTNING	12	LIGHTNING MOTORS CORPORATION	933 American Street, 94070, San Carlos, CALIFORNIA, E. U. DE NORTEAMERICA	34
377815	17/04/2020	ADVANCED BUILDING SYSTEM	19	EMMEDUE S.P.A.	Vía Toniolo 39/b, 61032, Fano (PU), ITALIA	216
384870	24/04/2020	RE-PLASTY	3	L'OREAL	14, Rue Royale, 75008, Paris, FRANCIA	144
387097	13/04/2020	RENOVARSE ES VIVIR	2	PINTURAS INCA S.A.	CONT. CARLOS A .LOPEZ 7897, MONTEVIDEO, URUGUAY	34
389170	16/04/2020	CERVEZA DAVOK	32	CERVECERIA DEL SUR SRL	AQUILES LANZA 1131, MONTEVIDEO, URUGUAY	34
392791	21/04/2020	READY-TO-FILL	3	L'OREAL	14, Rue Royale, 75008, Paris, FRANCIA	144
397647	23/04/2020	DOMINGO	34	JT INTERNATIONAL SA	8 rue Kazem-Radjavi, 1202, Geneva, SUIZA	194
398174	24/04/2020	PRODIGY EXTREME	3	L'OREAL	14, Rue Royale, 75008, Paris, FRANCIA	144
398203	21/04/2020	SKIN LIFE SOS	3	L'OREAL	14, Rue Royale, 75008, Paris, FRANCIA	144
399156	17/04/2020	PRODIGY LIQUID LIGHT FOUNDATION	3	L' OREAL	14, Rue Royale, 75008, Paris, FRANCIA	144
399940	02/04/2020	LEXIS	9, 16, 35, 38 y 42	RELX Inc.	230 PARK AVENUE, 7th floor, 10169, NEW YORK, NEW YORK, E. U. DE NORTEAMERICA	136
400107	23/04/2020	COLOR CLONE SUBLI-MAT	3	L'OREAL	14, Rue Royale, 75008, Paris, FRANCIA	144
400838	14/04/2020	ELECTRO PALACE	9 y 11	IGNACIO ROITMAN	GRAL. FLORES 2829,	3

N° Exp.	Resolución	Denominación	Clases	Titular	Dirección	Ag.
				GABINET	MONTEVIDEO, URUGUAY	
401677	27/04/2020	SYSTEM SERVICE	11 y 35	SEBASTIAN JORGE BRUNO CEDRES	ORTIZ DE ZARATE 3905, MONTEVIDEO, URUGUAY	101
401725	13/04/2020	ELITE R	6, 16 y 21	CMPC TISSUE S.A.	AGUSTINAS NO. 1343 PISO 6, Santiago, CHILE	218
401956	16/04/2020	GULDEN'S	30	CONAGRA FOODS RDM, INC.	222 West Merchandise Mart Plaza, Suite 1300., 60654, Illinois , Chicago, E. U. DE NORTEAMERICA	201
402030	24/04/2020	PRECISION H2O	3	L'OREAL	14, Rue Royale, 75008, Paris, FRANCIA	144
402473	03/04/2020	LAVENTIN	1, 2 y 3	Archroma IP GmbH	Neuhfstrasse 11, 4153, Reinach BL, SUIZA	34
403207	03/04/2020	BONVIVA	5	ATNAHS PHARMA UK LIMITED	SUITE 1, 3rd Floor, 11-12, St. Jame's Square, SW1Y4LB, LONDON, United Kingdom	3
403483	24/04/2020	F & G	9	EATON HOLDING SE & CO. KG	Hein- Moeller Strasse 7-11, D- 53115, Bonn, ALEMANIA	201
403800	24/04/2020	LIGHT WEAR	3	L'OREAL	14 RUE ROYALE, 00000, PARIS, FRANCIA	144
404553	24/04/2020	HR	1, 2, 3, 6, 7, 8, 9, 14, 16, 17, 18, 20, 21, 22, 23, 24, 25 y 26	L'OREAL	14, Rue Royale, 75008, Paris, FRANCIA	144
404554	24/04/2020	HELENA RUBINSTEIN	1, 2, 3, 6, 7, 8, 9, 14, 16, 17, 18, 20, 21, 22, 23, 24, 25 y 26	L'OREAL	14, Rue Royale, 75008, Paris, FRANCIA	144
404660	24/04/2020	SKIN LIFE	3	L'OREAL	14, Rue Royale, 75008, Paris, FRANCIA	144
404849	01/04/2020	M	9	EATON ELECTRICAL IP GmbH & Co. KG	Airport Center Schönefeld, Mittelstrasse 5-5a, 12529, Schönefeld, ALEMANIA	201
405343	24/04/2020	TWO WAY	3	L'OREAL	14, Rue Royale, 75008, Paris, FRANCIA	144
405349	24/04/2020	TOUCH IT UP	3	L'OREAL	14, Rue Royale, 75008, Paris, FRANCIA	144

N° Exp.	Resolución	Denominación	Clases	Titular	Dirección	Ag.
					FRANCIA	
405603	23/04/2020	PETROKEN	1	PETROQUIMICA CUYO SOCIEDAD ANONIMA, INDUSTRIAL Y COMERCIAL	Carlos Pellegrini 1163, 6° piso, CIUDAD DE BUENOS AIRES, ARGENTINA	34
406677	28/04/2020	NUDIT	3, 22 y 26	L'OREAL	14, Rue Royale, 75008, Paris, FRANCIA	144
407137	01/04/2020	YUKIDS BY YUKIDS ISLAND R	28 y 41	YUKIDS SpA	Bucarest 118, oficina 401, Providencia, Santiago, CHILE	18
408684	21/04/2020	INSTANT V-LIFT	3	L'OREAL	14, Rue Royale, 75008, Paris, FRANCIA	144
409170	21/04/2020	RUSK	3	Transon Symphony OpCo, LLC	23 Barry Pl., 06902, Stamford, CT, E. U. DE NORTEAMERICA	136
409561	21/04/2020	ADMIRAL	11	ADMIRAL CORPORATION OF AMERICA, INC.	1160 NW 163 Drive, MIAMI, FLORIDA, E. U. DE NORTEAMERICA	18
410691	16/04/2020	EDITORIAL NORMA	16	CARVAJAL PROPIEDADES E INVERSIONES S.A.	Call 29 N° 6 A-40, Cali, Valle del Cauca, COLOMBIA	218
411288	24/04/2020	LASH QUEEN SEXY BLACKS HR	3	L'OREAL	14, Rue Royale, 75008, Paris, FRANCIA	144
412553	21/04/2020	COLLAGENIST EYE LIFT	3	L'OREAL	14, Rue Royale, 75008, Paris, FRANCIA	144
413985	21/04/2020	RITUAL ROUGE	3	L'OREAL	14, Rue Royale, 75008, Paris, FRANCIA	144
414405	21/04/2020	ART OF SPA	3	L'OREAL	14, Rue Royale, 75008, Paris, FRANCIA	144
415736	24/04/2020	HYDRA COLLAGENIST	3	L'OREAL	14, Rue Royale, 75008, Paris, FRANCIA	144
418003	03/04/2020	MOVIETONE	9	FOX MEDIA	10201 West Pico Boulevard, 90035, Los Angeles, California, E. U. DE NORTEAMERICA	18

N° Exp.	Resolución	Denominación	Clases	Titular	Dirección	Ag.
418407	22/04/2020	SEA PINE	36	OSCAR IGNACIO FERRERO	Carlos Pellegrini 739 piso 1 Oficina 3, BUENOS AIRES, ARGENTINA	154
418525	17/04/2020	AMÉLIE ABIES NATURALEZA PURA	3 y 5	MAKTUB S.R.L.	YI 1432, MONTEVIDEO, URUGUAY	20
419039	14/04/2020	RM 99	12	PYRELLI TYRE S.P.A.	Viale Piero e Alberto Pirelli 25, 20126, Milan, ITALIA	192
419544	17/04/2020	BRIGHT LASERIST	3	L'OREAL	14, Rue Royale, 75008, Paris, Paris, FRANCIA	144
419969	22/04/2020	CLOSE PERFECTION	3	L'OREAL	14, Rue Royale, 75008, Paris, FRANCIA	144
420023	22/04/2020	FOREVER PAINT	3	L'OREAL	14, Rue Royale, 75008, Paris, FRANCIA	144
421884	21/04/2020	POWERCELL NIGHT SHOT	3	L'OREAL	14, Rue Royale, 75008, Paris, FRANCIA	144
422014	16/04/2020	EDITORIAL NORMA	41	CARVAJAL PROPIEDADES E INVERSIONES S.A.	Calle 29 N° 6 A-40, Cali, Valle del Cauca, COLOMBIA	218
422068	21/04/2020	POWER A	3	L'OREAL	14, Rue Royale, 75008, Paris, FRANCIA	144
422956	13/04/2020	TISU	16	CMPC TISSUE S.A.	AGUSTINAS No. 1343 PISO 6, Santiago, Santiago, CHILE	218
423480	20/04/2020	KETLARK HIGH URBAN SECURITY	9, 41 y 45	KHUS S.A.	Pedro Figari 1697, MONTEVIDEO, URUGUAY	180
424183	21/04/2020	RE-PLASTY LASERIST	3	L'OREAL	14, Rue Royale, 75008, Paris, FRANCIA	144
425684	03/04/2020	MOVIE TONEWS	9	FOX MEDIA LLC	10201 West Pico Boulevard, 90035, LOS ANGELES, CALIFORNIA, E. U. DE NORTEAMERICA	18
425732	23/04/2020	KARRY	12 y 37	CHERY COMMERCIAL VEHICLE (Anhui) Co., Ltd.	8th Building ,Science and Technology Industrial Park, No. 717 Zhongshan ROAD(South) ,Yijang Area, WUHU CITY,	218

N° Exp.	Resolución	Denominación	Clases	Titular	Dirección	Ag.
					ANHUI PROVINCE, SUIZA	
426744	22/04/2020	POMELADA	32	PORTFOLIO CONCENTRATE SOLUTIONS UNLIMITED COMPANY	5 Eastgate Road, Eastgate Business Park, 2299835, Little Island, Co.Cork, IRLANDA	201
427497	23/04/2020	ILLUMINATION	3	L'OREAL	14, Rue Royale, 75008, Paris, FRANCIA	144
427578	16/04/2020	PORTAL INMOBILIARIO.COM	38	Mercadolibre Chile Limitada	Av. Apoquindo 4800, torre 2, piso 21, Las Condes, Santiago, CHILE	212
428190	23/04/2020	RE-PLASTY PRO FILLER	3	L'OREAL	14, Rue Royale, 75008, Paris, FRANCIA	144
429179	03/04/2020	TECNORURAL	7, 12 y 35	PABLO MALDONADO	Ruta 5 km 24.500 LAS PIEDRAS, CANELONES, URUGUAY	212
429631	23/04/2020	FORCE	3	L'OREAL	14, Rue Royale, 75008, Paris, FRANCIA	144
430972	28/04/2020	INSTANT FILLER	3	L'OREAL	14, Rue Royale, 75008, Paris, FRANCIA	144
431153	20/04/2020	PRODIGY POWERCELL EYE URGENCY	3	L'OREAL	14 RUE ROYALE, 00000, PARIS, FRANCIA	144
432439	20/04/2020	SURREALIST EVERFRESH	3	L'OREAL	14 RUE ROYALE, 00000, PARIS, FRANCIA	144
433524	16/04/2020	GRUPO EDITORIAL NORMA	16	CARVAJAL PROPIEDADES E INVERSIONES S.A.	CALLE 29 n°6 A-40, CALI, VALLE DEL CAUCA, COLOMBIA	218
433566	20/04/2020	LASH QUEEN MASCARA MYSTIC	3	L'OREAL	14, Rue Royale, 75008, Paris, FRANCIA	144
434567	14/04/2020	DRIVEN	5	ENERGIZER BRANDS II LLC	533 Maryville University Drive, 63141, ST. LOUIS, MISSOURI, E. U. DE NORTEAMERICA	194
434875	14/04/2020	ELITE SOLUCIONES HIGIENICAS INTEGRALES	21	CMPC TISSUE S.A.	AGUSTINAS No. 1343 PISO 6, Santiago, Santiago, CHILE	218

N° Exp.	Resolución	Denominación	Clases	Titular	Dirección	Ag.
436409	02/04/2020	NEXIS	9, 16, 35, 38 y 42	RELX INC.	230 PARK AVENUE , 7th Floor, 10169, NEW YORK, NEW YORK, E. U. DE NORTEAMERICA	136
436434	14/04/2020	FORTE	16	CMPC TISSUE S.A.	AGUSTINAS No. 1343 PISO 6, Santiago, Santiago, CHILE	218
436531	22/04/2020	CHISS	16	CMPC TISSUE S.A.	Agustinas 1343, piso 6, Santiago, SUIZA	218
436532	23/04/2020	LIMP TOALLA DE PAPEL GOFRADO NUEVA LIMPIA Y ABSORBE A FONDO	16	CMPC TISSUE S.A	AGUSTINAS N° 1343, PISO 6, SANTIAGO, CHILE	218
436578	03/04/2020	IPPOLITA	14	ALE VIOLA, LLC	259 West 30th Street, 1001, New York, E. U. DE NORTEAMERICA	18
437066	20/04/2020	KHOLSTYLER	3	L'OREAL	14 RUE ROYALE, 00000, PARIS, FRANCIA	144
437907	20/04/2020	COLLAGENIST RE-PLUM	3	L'OREAL	14, Rue Royale, 75008, Paris, Paris, FRANCIA	144
438080	20/04/2020	COLLAGENIST RE-PLUMP	3	L'OREAL	14, Rue Royale, 75008, Paris, Paris, FRANCIA	144
438309	02/04/2020	TUENTI	38	TELEFONICA MOVILES ESPAÑA, S.A.	Ronda de la Comunicacion S/N, Distrito Telefonica, Edificio Sur 3, 28050, MADRID, ESPAÑA	212
440156	20/04/2020	PRODIGY	3	L'OREAL	14 RUE ROYALE, 00000, PARIS, FRANCIA	144
440915	17/04/2020	ABIES	5	MAKTUB S.R.L.	Yi 1432, Montevideo, .. , URUGUAY	194
441831	14/04/2020	GOLF DIGEST	16 y 41	DISCOVERY GOLF, INC.	850 3RD. AVENUE, 10022, NEW YORK, NEW YORK, E. U. DE NORTEAMERICA	194
441877	28/04/2020	STELLAR GLOSS	3	L'OREAL	14, Rue Royale, 75008, Paris, FRANCIA	144
442494	02/04/2020	CLEARTUF MAX	1	CORPUS CHRISTI POLYMERS LLC	7001 JOE FULTON INTERNATIONAL TRADE	220

N° Exp.	Resolución	Denominación	Clases	Titular	Dirección	Ag.
					CORRIDOR, 78409, CORPUS CHRISTI, TEXAS, E. U. DE NORTEAMERICA	
443732	23/04/2020	FORTE	16	CMPC TISSUE S.A	AGUSTINAS N° 1343, PISO 6, SANTIAGO, CHILE	218
444168	22/04/2020	SKIN CLONER	3	L'OREAL	14, Rue Royale, 75008, Paris, FRANCIA	144
444386	22/04/2020	PURE RITUAL	3	L'OREAL	00000, FRANCIA	144
445051	23/04/2020	BABYSEC CUIDADO TOTAL FLEXIPROTECT	5	CMPC TISSUE S.A.	Agustinas 1343, piso 6, Santiago, CHILE	218
445057	28/04/2020	LADYSOFT NOCTURNAS UN TEMA MENOS PARA DESPABILARTE DE NOCHE LADYSOFT LADYSOFT	5	CMPC TISSUE S.A.	Agustinas No. 1343 Piso 6, Santiago, CHILE	218
445059	28/04/2020	ELITE DOBLE HOJA CON MULTICORTE! MÁS PRACTICO! VOS ELEGÍS DONDE CORTAR! MULTIUSO 120	16	CMPC TISSUE S.A.	Agustinas No. 1343 Piso 6, Santiago, CHILE	218
445060	28/04/2020	LADYSOFT LONGS	5	CMPC TISSUE S.A.	Agustinas No. 1343 Piso 6, Santiago, CHILE	218
447032	27/04/2020	COSMETOPLASTY	3	L'OREAL	14, Rue Royale, 75008, Paris, FRANCIA	144
447033	23/04/2020	RE-PLASTY PRESCRIPTION	3	L'OREAL	14 RUE ROYALE, 00000, PARIS, FRANCIA	144
448588	01/04/2020	PROLEUKIN	5	Clinigen Holdings Limited	Pitcairn House, Crown Square, Centrum 100 , Burton on Trent, DE14 2WW, Staffordshire, GRAN BRETAÑA (REINO UNIDO)	136
449477	21/04/2020	EXPRESSIONIST	3	L'OREAL	14, Rue Royale, 75008, Paris, FRANCIA	144
451789	24/04/2020	[I.T] INTELLIGENT	3	L'OREAL	14, Rue Royale, 75008, Paris,	144

N° Exp.	Resolución	Denominación	Clases	Titular	Dirección	Ag.
		TECHNOLOGY			FRANCIA	
453026	22/04/2020	NIGHT PEARL	3	L'OREAL	14, Rue Royale, 75008, Paris, FRANCIA	144
453028	22/04/2020	GENIUS	3	L'OREAL	14, Rue Royale, 75008, Paris, FRANCIA	144
453031	22/04/2020	SPIDER EYES	3	L'OREAL	14, Rue Royale, 75008, Paris, FRANCIA	144
454951	22/04/2020	LASH QUEEN	3	L'OREAL	14 RUE ROYALE, 00000, PARIS, FRANCIA	144
455495	01/04/2020	TUENTI	9, 35 y 42	TELEFONICA S.A.	Ronda de la Comunicacion S/N , 28050, MADRID, ESPAÑA	212
455977	24/04/2020	ALEJANDRO BULGHERONI FAMILY VINEYARDS	33	VINEYARDS OF THE WORLD S.A.	BOULEVARD GENERAL ARTIGAS 420 1° PISO, 11300, MONTEVIDEO, URUGUAY	34
455978	24/04/2020	ALEJANDRO BULGHERONI ESTATE	33	VINEYARDS OF THE WORLD S.A.	BOULEVARD GENERAL ARTIGAS 420 1° PISO, 11300, MONTEVIDEO, URUGUAY	34
456170	21/04/2020	SPORT CITY	35	RBK URUGUAY S.A.	AV. ITALIA 7274, MONTEVIDEO, URUGUAY	194
456520	03/04/2020	BONVIVA	5, 16 y 41	ATNAHS PHARMA UK LIMITED	Suite 1, 3rd Floor, 11-12, St. Jame´s Square, SW1Y4LB, LONDON, United Kingdom	180
456803	21/04/2020	BINGGRAE	30	BINGGRAE CO., LTD.	45, Migeum-ro 65beon-gil, Namyangju-si, Gyeonggi-do, COREA DEL SUR	201
456804	21/04/2020	MELONA	30	BINGGRAE CO., LTD.	45, Migeum-Ro 65beon-Gil, Namyangju-Si,, Gyeonggi-Do, Gyeonggi-Do, COREA DEL SUR	94
457214	20/04/2020	LASH QUEEN MASCARA PERFECT BLACKS	3	L'OREAL	14 RUE ROYALE, 00000, PARIS, FRANCIA	144
457282	01/04/2020	ZEROLIMITES	38	TELEFONICA , S.A.	Ronda de la Comunicación S/N, 28050, MADRID, ESPAÑA	212
457283	01/04/2020	VOZDIGITAL	38	TELEFONICA S.A.	Ronda de la Comunicación S/N ,	212

N° Exp.	Resolución	Denominación	Clases	Titular	Dirección	Ag.
					28050, MADRID, ESPAÑA	
457360	20/04/2020	POWERCELL CELL-IN-LOTION	3	L'OREAL	14, Rue Royale, 75008, Paris, FRANCIA	144
458576	20/04/2020	PRODIGY SACRED OIL	3	L'OREAL	14 RUE ROYALE, 00000, PARIS, FRANCIA	144
458861	20/04/2020	TRANSLUCENCE	3	L'OREAL	14, Rue Royale, 75008, Paris, FRANCIA	144
460135	02/04/2020	OPSAIC	5	VALEANT HOLDINGS IRELAND	3013 Lake Drive, Citywest Business Campus, Dublin , 24, IRLANDA	144
460778	20/04/2020	RE-PLASTY COMPLEXION RECOVERY	3	L'OREAL	14 RUE ROYALE, 00000, PARIS, FRANCIA	144
461443	20/04/2020	PRODIGY REVERISIS	3	L'OREAL	14, Rue Royale, 75008, Paris, Paris, FRANCIA	144
461474	20/04/2020	RE-PLASTY ELECTROSCULPT	3	L'OREAL	14, Rue Royale, 75008, Paris, FRANCIA	144
462859	02/04/2020	SILIQ	5	VALEANT HOLDINGS IRELAND	3013 Lake Drive, City West Business Campus, Dublin , 24, IRLANDA	144
463229	02/04/2020	ROCKCYCLE	41	ROCKCYCLE S.R.L.	Suipacha 961/3/5, Planta Baja Oficina 23, Buenos Aires, ARGENTINA	34
463796	14/04/2020	RM 96	12	PIRELLI TYRE S.P.A.	Viale Piero e Alberto Pirelli 25, 20126, Milan, ITALIA	192
465190	20/04/2020	LASH QUEEN MASCARA WONDER BLACKS	3	L'OREAL	14 RUE ROYALE, 00000, PARIS, FRANCIA	144
465279	20/04/2020	CLONE	3	L'OREAL	14, Rue Royale, 75008, Paris, FRANCIA	144
465821	21/04/2020	NIAGA	1, 27 y 40	DSM IP Assets B.V.	Het Overloon 1, 6411TE, Heerlen , PAISES BAJOS	180
466255	16/04/2020	LIFE RITUAL	3	L' OREAL	14, Rue Royale, 75008, Paris, FRANCIA	144
467302	20/04/2020	ANTIDOTE	3	L'OREAL	14, Rue Royale, 75008, Paris, FRANCIA	144

N° Exp.	Resolución	Denominación	Clases	Titular	Dirección	Ag.
467746	17/04/2020	M 2 EMMEDUE	19	EMMEDUE S.P.A.	Via Toniolo, 61032, Fano(Pu) , BELLOCCHI, ITALIA	216
469745	16/04/2020	ROAD RIPPERS	28	Brightest Proceeds Limited	Unit 8, 3/F, Qwomar Trading Complex, Blackburne Road, Port Purcell, Road Town, Tortola, ISLAS VIRGENES BRITANICAS	201
472203	21/04/2020	MANZANITA SOL	32	PepsiCo International Pte. Ltd.	99 Bukit Timah road, Alfa Centre#05-01, 2299835, Singapur, SINGAPUR	180
473065	17/04/2020	HELENA RUBINSTEIN	3, 5, 9, 16 y 26	L'Oreal	14 rue Royale, 75008, PARIS, FRANCIA	144
473128	17/04/2020	POWERCELL SKINMUNITY	3	L'OREAL	14 Rue Royale, Paris, 75008, -, -, FRANCIA	144
474663	02/04/2020	PANOLINI ZAIMELLA	3 y 5	ZAIMELLA ZMLTP S.A.	CALLE LA CEIBA, DE CINEMARK DE MULTIPLAZA, SAN JOSE, CANTON ESCAZU, DISTRITO SAN RAFAEL, COSTA RICA	18
474677	17/04/2020	TISSULAR	3	L' OREAL	14, rue Royale, 75008, París, FRANCIA	144
476065	01/04/2020	ALIFE	25	Alife Holdings LLC	1411 Broadway , 30th Floor, 10018, New York, E. U. DE NORTEAMERICA	212
476140	17/04/2020	RE-PLASTY ELECTROSCULPT	10	L'OREAL	14 Rue Royale 75008, 75008, Paris, Paris, FRANCIA	144
476487	17/04/2020	HR HELENA RUBINSTEIN FORCE C	3	L' OREAL	14, Rue Royale, 75008, Paris, FRANCIA	144
477310	17/04/2020	GENEROUS HR HELENA RUBINSTEIN	3	L' OREAL	14 Rue Royale, 75008, Paris, FRANCIA	144
477522	14/04/2020	SUPER CITY	12	PIRELLY TYRE S.P.A.	Viale Piero e Alberto Pirelli 25, 20126, Milan, ITALIA	191
477523	13/04/2020	CITY CROSS	12	PIRELLY TYRE S.P.A.	Viale Piero e Alberto Pirelli 25, 20126, Milan, ITALIA	191

N° Exp.	Resolución	Denominación	Clases	Titular	Dirección	Ag.
478036	17/04/2020	EXISTENCE	3	L' OREAL	14, Rue Royale, 75008, Paris, FRANCIA	144
478566	21/04/2020	SEAEXTEND	3	TRANSOM SYMPHONY OpCo, LLC	23 Barry Pl., 06902, Stamford, CT, E. U. DE NORTEAMERICA	136
479675	17/04/2020	RE-PLASTY HD PEEL	3	L'OREAL	14, Rue Royale, 75008, Paris, Paris, FRANCIA	144
479970	23/04/2020	BONCHON	43	BONCHON INTERNATIONAL, INC.	48 Myeongnyesandan 2ro., Jangan-eup, Gijang-gun, Busan, COREA DEL SUR	201
479975	23/04/2020	BONCHON	43	BONCHON INTERNATIONAL, INC.	48 Myeongnyesandan 2ro., Jangan-eup, Gijang-gun, Busan, COREA DEL SUR	201
481705	01/04/2020	UFINET	38	UFINET LATAM, S.L.	Calle Conde de Aranda 5, 4D, 28001, MADRID, ESPAÑA	194
483522	03/04/2020	SORGHUM PARTNERS	31	S&W Seed Company	106 K Street, Suite 300, 95814, Sacramento, CALIFORNIA, E. U. DE NORTEAMERICA	136
483717	20/04/2020	HELENA RUBINSTEIN LONG LASH	3	L'OREAL	14, Rue Royale, 75008, Paris, FRANCIA	144
484341	16/04/2020	BENDIX	12	GARRETT TRANSPORTATION I INC	2525 W.190th. Street , 90504, TORRANCE, CALIFORNIA, E. U. DE NORTEAMERICA	194
485409	21/04/2020	SURREALIST	3	L'OREAL	14, Rue Royale, 75008, Paris, FRANCIA	144
485683	23/04/2020	CHOLULA	30	SPICY LIQUID, INC.	989 Sixth Avenue, 10018, NEW YORK, NEW YORK, E. U. DE NORTEAMERICA	194
487451	21/04/2020	GOLDEN WATER	3	L'OREAL	14, Rue Royale, 75008, Paris, FRANCIA	144
488759	22/04/2020	COMPOSTABLESUY	35	DAMIAN FARME y ALBERTO NOGUES	Uruguayana 3779, Montevideo, Montevideo, URUGUAY y Uruguayana 3779, Montevideo, Montevideo, URUGUAY	194

N° Exp.	Resolución	Denominación	Clases	Titular	Dirección	Ag.
489058	21/04/2020	WAKE UP	3	L'OREAL	14, Rue Royale, 75008, Paris, FRANCIA	144
489068	21/04/2020	RUSK PRO	3	Transon Symphony OpCo, LLC	23 Barry Pl., 06902, Stamford, CT, E. U. DE NORTEAMERICA	136
489670	24/04/2020	BANDOLINO	25	ABG-Nine West LLC	1411, Broadway , 4th Floor, 10018, New York, New York, E. U. DE NORTEAMERICA	201
490561	23/04/2020	NARANCHELO	32	Portfolio Concentrate Solutions Unlimited Company	5 Eastgate Road, Eastgate Business Park, Little Island,, Co. Cork, Co. Cork, IRLANDA	201
496522	01/04/2020	CLEARTUF	1	CORPUS CHRISTI POLYMERS LLC	7001 Joe Fulton International Trade Corridor , Corpus Christi, 78409, TEXAS, E. U. DE NORTEAMERICA	220
500395	02/04/2020	PREMIUM COM & LOG	5 y 31	VITALCAN S.A.	PARANA 754, PISO 6, DEPARTAMENTO "A", CIUDAD AUTONOMA DE BUENOS AIRES, ARGENTINA	34
500644	01/04/2020	DESINGEL	3 y 5	ATMAN S.A.	Aromitas c/Cacique Cará Cará, Mariano Roque Alonso, PANAMA	18
506815	14/04/2020	GEOCONCILIADOR	9 y 42	FIRST DATA URUGUAY S.R.L.	PLAZA CAGANCHA 1335 Oficina 802, MONTEVIDEO, URUGUAY	201
506817	14/04/2020	GEOITD	9 y 42	FIRST DATA URUGUAY S.R.L.	PLAZA CAGANCHA 1335 Oficina 802, MONTEVIDEO, URUGUAY	201
506818	20/04/2020	GEOPOS	9 y 42	FIRST DATA URUGUAY S.R.L.	PLAZA CAGANCHA 1335 Oficina 802, MONTEVIDEO, URUGUAY	201
506819	14/04/2020	GEOPAY	9 y 42	FIRST DATA URUGUAY S.R.L.	PLAZA CAGANCHA 1335 OFICINA 802, MONTEVIDEO, URUGUAY	201

N° Exp.	Resolución	Denominación	Clases	Titular	Dirección	Ag.
506820	20/04/2020	GEOPOS EXPRESS	9 y 42	FIRST DATA URUGUAY S.R.L.	PLAZA CAGANCHA 1335 OFICINA 802, MONTEVIDEO, URUGUAY	201
506821	14/04/2020	GEOPROMOTIONS	9 y 42	FIRST DATA URUGUAY S.R.L.	Plaza Cagancha 1335 Oficina 802, MONTEVIDEO, URUGUAY	201
506822	14/04/2020	GEOAPLICATIVO POS	9 y 42	FIRST DATA URUGUAY S.R.L.	PLAZA CAGANCHA 1335 OFICINA 802, MONTEVIDEO, URUGUAY	201
506824	14/04/2020	GEOMONITOR POS	9 y 42	FIRST DATA URUGUAY S.R.L.	Plaza Cagancha 1335 Oficina 802, Montevideo, URUGUAY	201
506825	14/04/2020	GEOSWITCH	9 y 42	FIRST DATA URUGUAY S.R.L.	Plaza Cagancha 1335 Oficina 802, MONTEVIDEO, URUGUAY	201
506827	14/04/2020	GEOLOYALTY	9 y 42	FIRST DATA URUGUAY S.R.L.	PLAZA CAGANCHA 1335 OFICINA 802, MONTEVIDEO, URUGUAY	201

TRANSFERENCIAS PARCIALES

N° Exp.	Resolución	Denominación	Clases	Titular	Dirección	Ag.
404312	03/04/2020	GRANIX	1, 3, 4, 21, 29, 30, 31 y 32	ASOCIACION ARGENTINA DE LOS ADVENTISTAS DEL SEPTIMO DIA y ASOCIACION URUGUAYA DE LOS ADVENTISTAS DEL SEPTIMO DIA	IRLANDA 2172, BUENOS AIRES, ARGENTINA y Mateo Vidal 3211, Montevideo, Montevideo, URUGUAY	189
404937	03/04/2020	FRUTIGRAN	1, 7, 18, 20, 22, 29 y 31	ASOCIACION URUGUAYA DE LOS ADVENTISTAS DEL SEPTIMO DIA y ASOCIACION	Mateo Vidal 3211, Montevideo, Montevideo, URUGUAY y IRLANDA 2172, BUENOS AIRES, ARGENTINA	189

N° Exp.	Resolución	Denominación	Clases	Titular	Dirección	Ag.
				ARGENTINA DE LOS ADVENTISTAS DEL SEPTIMO DIA		

TRANSFERENCIAS DE FRASES PUBLICITARIAS

N° Exp.	Resolución	Denominación	Clases	Titular	Dirección	Ag.
416843	13/04/2020	MAMA LO PENSO BABYSEC LO HIZO	16 y 25	CMPC TISSUE S.A.	AGUSTINAS NO. 1343 PISO 6, Santiago, CHILE	218
426253	13/04/2020	CUIDADO TOTAL	5 y 16	CMPC TISSUE S.A.	AGUSTINAS N° 1343 PISO 6, SANTIAGO, SANTIAGO, CHILE	218
428117	17/04/2020	ABIES ® ENCAPSULAMOS LA NATURALEZA	5	MAKTUB S.R.L.	Yi 1432, Montevideo, ., ., URUGUAY	194
433784	14/04/2020	ARROZ CON LECHE VOY CONTENTO VOY A ARROZ CON LECHE	41	MARIA BENITEZ	Mantua 6894, MONTEVIDEO, URUGUAY	212
480103	23/04/2020	PERFECTA PARA LAS COMIDAS	32	PORTFOLIO CONCENTRATE SOLUTIONS UNLIMITED COMPANY	5 Eastgate Road, Eastgate Business Park, Little Island,, Co. Cork, Co. Cork, IRLANDA	201

TRANSFERENCIAS DE PATENTES

N° Exp.	Resolución	Titular	Dirección	Ag.
034355	02/04/2020	TAMINCO FINLAND OY		34
035119	20/04/2020	SUMITONO CHEMICAL COMPANY, LIMITED		218
037750	13/04/2020	S&W Seed Company		136

CAMBIOS DE NOMBRE

N° Exp.	Resolución	Denominación	Clases	Titular	Dirección	Ag.
314411	13/04/2020	CL	3, 9, 14, 18 y 25	CHRISTIAN LACROIX , SNC	FRANCIA	18

N° Exp.	Resolución	Denominación	Clases	Titular	Dirección	Ag.
381387	22/04/2020	P PERGOL	6, 7, 35 y 37	PERGOL MAQUINARIA S.A.	Vilardebó 1333, Montevideo, Montevideo, URUGUAY	101
385450	21/04/2020	LI LITHIUM SOFTWARE	9 y 42	KEPLER SOFTWARE SA	Av. Dr. Francisco Soca 1531, Montevideo, URUGUAY	20
386540	16/04/2020	CLAUSE VEGETABLE SEEDS	31	HM.CLAUSE	Louis Saillant, Zone Industrielle, 26800, Portes - Les - Valence, FRANCIA	201
390140	14/04/2020	WELCOMEURUGUAY	38	INTERWA S.A.	Tte. Coronel Perez 830, Q8370, San Martin de los Andez, Neuquén, ARGENTINA	34
402460	24/04/2020	PÁDUA	30	PARATI INDUSTRIA E COMERCIO DE ALIMENTOS LTDA.	Tiradentes 475, São Lourenço D'Oeste, Santa Catarina, BRASIL	144
402624	24/04/2020	DORMIFLEX	35, 39 y 42	DORMI FLEX S.A.	Dr. Luis Alberto de Herrera 1301, Montevideo, Montevideo, URUGUAY	94
402829	22/04/2020	KÄRCHER	7	ALFRED KÄRCHER SE & CO. KG.	Alfred Kärcher Str. 28-40, 7057, 7057, Winnenden, ALEMANIA	19
402840	16/04/2020	LA BLANCA	29	SWIFT ARGENTINA S.A.	Tucuman 1,Piso 4, Buenos Aires, ARGENTINA	181
402911	01/04/2020	MÉTODO	37	Metodo Potencial Engenharia Ltda.	Plaza Profesoor José Lannes, N° 40 1° piso, San Pablo, SP, BRASIL	34
403483	01/04/2020	F & G	9	EATON HOLDING SE & CO. KG	Hein- Moeller Strasse 7-11, D- 53115, Bonn, ALEMANIA	201
403483	14/04/2020	F & G	9	EATON HOLDING SE & CO. KG	Hein- Moeller Strasse 7-11, D- 53115, Bonn, ALEMANIA	201
404247	24/04/2020	TIGRE	11, 17 y 19	TIGRE SA PARTICIPACOES	RUA XAVANTES , 54, Bairro Atiradores, CEP 89203, Joinville, Santa Catarina, BRASIL	3
405307	20/04/2020	WESTFALIA SEPARATOR	7	GEA Mechanical Equipment GmbH	Werner-Habig-Strasse 1, 59302, Oelde, ALEMANIA	165
405317	24/04/2020	LAMB'S SEASONED	29	LAMB WESTON, INC.	599 South RIVERSHORE LANE, 83616, EAGLE, IDAHO,	3

N° Exp.	Resolución	Denominación	Clases	Titular	Dirección	Ag.
					E. U. DE NORTEAMERICA	
405523	14/04/2020	RCA	7, 9 y 11	RCA TRADEMARK MANAGEMENT	8-10 , RUE DU RENARD, 75004, PARIS, FRANCIA	20
405560	14/04/2020	COTORAN	5	ADAMA AGAN LTD.	Haashlag Street Industrial Zone, Ashdod, ISRAEL	20
406313	14/04/2020	HIS MASTER'S VOICE	9	RCA TRADEMARK MANAGEMENT	8-10 RUE DU RENARD, 75004, PARIS, FRANCIA	20
406458	23/04/2020	PIÑULI	5 y 30	INSTITUTO BOTANICO LA SELVA S.A.	RAFAEL EGUREN 3344, Montevideo, URUGUAY	218
406670	24/04/2020		12	MITSUBISHI JUKOGYO KABUSHIKI KAISHA (also trading as Mitsubishi Heavy Industries, Ltd)	2-3, Marunouchi 3-Chome, 100-8332, Chiyoda-ku, Tokyo, JAPON	94
406973	29/04/2020	PRINCESS	12	PRINCESS YACHTS LIMITED	Newport Street, PL1 3QG, Plymouth, Devon, GRAN BRETAÑA (REINO UNIDO)	136
407079	21/04/2020	BOEHLER	6 y 11	VOESTALPINE HIGH PERFORMANCE METALS GmbH	Donau-city-Strasse 7, 1220, Viena, AUSTRIA	20
407455	01/04/2020	KUNSTMANN	32	CERVECERIA KUNSTMANN S.A.	Ruta T 350 N° 950, Valdivia, CHILE	219
407456	01/04/2020	TOROBAYO	32	CERVECERIA KUNSTMANN S.A.	Ruta T 350 N° 950, Valdivia, CHILE	219
408290	01/04/2020	SERC	5	EUROFARMA URUGUAY S.A.	Democracia 2132, Montevideo, Montevideo, URUGUAY	201
408292	01/04/2020	GESAN	5	EUROFARMA URUGUAY S.A.	Democracia 2132, Montevideo, Montevideo, URUGUAY	201
408293	23/04/2020	DANTECOR	5	EUROFARMA URUGUAY S.A.	Democracia 2132, Montevideo, Montevideo, URUGUAY	
408293	21/04/2020	DANTECOR	5	EUROFARMA URUGUAY S.A.	Democracia 2132, Montevideo, Montevideo, URUGUAY	

N° Exp.	Resolución	Denominación	Clases	Titular	Dirección	Ag.
409773	01/04/2020	UNIDAD CORONARIA MOVIL	44	UCM URUGUAY S.A.	José Mazzini 2957, Montevideo, Montevideo, URUGUAY	207
410029	22/04/2020	LIFE ENERGY INTELLIGENCE	25	ONE JEANSWEAR GROUP LLC	1411 Broadway, 10018, New York, New York, E. U. DE NORTEAMERICA	18
410199	22/04/2020	VICTROLA	9	RCA TRADEMARK MANAGEMENT	8-10 RUE DU RENARD, 75004, PARIS, FRANCIA	20
414592	01/04/2020	SPONTEX	3, 21 y 24	SPONTEX	420 rue d'Estienne D'orves, 92705, Paris, Colombes cedex, FRANCIA	194
421792	22/04/2020	RCA	9	RCA TRADEMARK MANAGEMENT	8-10, Rue du Renard, 75004, PARIS, FRANCIA	20
428664	28/04/2020	RCA VICTOR	16	RCA TRADEMARK MANAGEMENT	46 Quai Alphonse Le Gallo, 92100, Boulogne, Billancourt, FRANCIA	194
438036	28/04/2020	VETEC	1	Sigma-Aldrich International GmbH	Wassergasse 7, 9000, St. Gallen, SUIZA	218
443733	21/04/2020	SHAMU	25 y 41	SEA WORLD, LLC	9205 SOUTH PARK CENTER LOOP, SUITE 400, 32819, ORLANDO, FLORIDA, E. U. DE NORTEAMERICA	18
457634	24/04/2020	SERGIO TACCHINI	3	SERGIO TACCHINI INTERNATIONAL S.R.L.	Galleria Sala dei Longobardi 2, 20121, Milano, ITALIA	165
463312	20/04/2020	ANNE KLEIN	18	PREMIER BRANDS IP LLC	1411 Broadway, 10018, New York, NY, E. U. DE NORTEAMERICA	194
464594	17/04/2020	RAET	42	VISMA RAET B.V.	Plotterweg 38, 3821 BB, Amersfoort, PAISES BAJOS	18
464595	17/04/2020	YOUFORCE	9	Visma Raet B.V.	Plotterweg 38, 3821 BB, Amersfoort, PAISES BAJOS	18
465616	16/04/2020	ONCASPAR	5	SERVIER IP UK LIMITED	Sefton House, Sefton Park, Bells Hill Stoke Poges, Slough SL2 4JS, United Kingdom	34

N° Exp.	Resolución	Denominación	Clases	Titular	Dirección	Ag.
465616	23/04/2020	ONCASPAR	5	SERVIER IP UK LIMITED	Sefton House, Sefton Park, Bells Hill Stoke Poges, Slough SL2 4JS, United Kingdom	34
468267	03/04/2020	DURAN	9 y 21	DWK Life Sciences GmbH	Otto-Schott-Strasse 21, 97877, Wertheim, ALEMANIA	34
480159	02/04/2020	MOLINOS DE VIENTO	35	Mario H Vidales & Cia. S.C.	Gral. Artigas N° 251, Rio Branco, Cerro Largo, URUGUAY	201
481381	02/04/2020	AIRMAXWAY	11	Mario H Vidales & Cia. Sc.	G. Artigas N° 251, Rio Branco, Cerro Largo , URUGUAY	201
481729	02/04/2020	SIEMENS	6, 7, 8, 9, 10, 11, 12, 14, 16, 17, 37, 38, 42, 43, 44 y 45	SIEMENS AKTIENGESELLSCHAFT	Werner-von-Siemens-Str. 1, 80333, München, München, ALEMANIA	219
486543	02/04/2020	OZONE	32	MARIO H VIDALES & CIA. SC.	Gral. Artigas N° 251, Rio Branco, Cerro Largo, URUGUAY	201
487960	02/04/2020	SEPURA	9 y 38	SEPURA LIMITED	9000 Cambridge Research Park, Beach Drive,, CB25 9TL, Waterbeach, Cambridge, United Kingdom	194
491126	22/04/2020	UNFOLDER VITAN	10	Johnson & Johnson Surgical Vision,	1700 E. St. Andrew Place, Sana Ana, California, E. U. DE NORTEAMERICA	194
493865	03/04/2020	MERIAN	9, 16, 35, 36, 38 y 41	MERIAN GLOBAL INVESTORS HOLDINGS LIMITED	Millennium Bridge House, 2, EC4V 4GG, Lambeth Hill, London, GRAN BRETAÑA (REINO UNIDO)	212
494427	17/04/2020	SYNEOS HEALTH	35, 41, 42 y 44	SYNEOS HEALTH, LLC	1030 SYNC STREET, MORRISVILLE, 27560, North Carolina, E. U. DE NORTEAMERICA	205
498719	02/04/2020	KALDEWEI	11	KALDEWEI	Beckumer Strasse 33-35, 59229, AHLEN, ALEMANIA	36

CAMBIOS DE DOMICILIO

N° Exp.	Resolución	Denominación	Clases	Titular	Dirección	Ag.
314411	14/04/2020	CL	3, 9, 14, 18 y 25	CHRISTIAN LACROIX , SNC	FRANCIA	18
369982	17/04/2020	EVERTEC	9 y 16	GUSTAVO ERIC SÖNNE	COLONIA 457, C1437 JNI, CIUDAD DE Buenos Aires, ARGENTINA	192
371625	20/04/2020	HYPERSOL	5	PROMOFARMA SRL.	JUAN D. JACKSON 1015, Montevideo, URUGUAY	19
377379	13/04/2020	CUBITOS EN POLVO	29	GOYA FOODS INC.	350 County Road , 07307, Jersey City, New Jersey, E. U. DE NORTEAMERICA	34
377649	03/04/2020	UNIVAR	1, 2, 3, 4, 5, 7, 8, 9, 29, 35, 39, 40 y 42	UNIVAR INC.	3075 HIGHLAND PARKWAY, SUITE 200, 60515, Downers Grove, ILLINOIS, E. U. DE NORTEAMERICA	29
384567	03/04/2020	TERADATA	42	TERADATA US, INC.	17095 Via del Campo , 92127, San DIEGO, CALIFORNIA, E. U. DE NORTEAMERICA	
385450	23/04/2020	LI LITHIUM SOFTWARE	9 y 42	KEPLER SOFTWARE SA	Av. Dr. Francisco Soca 1531, Montevideo, URUGUAY	20
386461	24/04/2020	SAXE	33	SAXE S.R.L.	RBLA . REPUBLICA DEL PERU 781 APTO 301, Montevideo, Montevideo, URUGUAY	
386907	24/04/2020	INTERCRED SOLUCIONES FINANCIERAS	36	FOSTRUM S.A.	Sarandi esquina Ituzaingo , Galeria Paseo Real Local 022, MALDONADO, URUGUAY	152
387921	14/04/2020		9 y 38	CLARO S.A.	Rua Henri Dunant, 780 - Torre B (16a. andar), 04709-110, Santo Amaro, São Paulo, BRASIL	29
388402	22/04/2020	FLUTIVENT	5	PROMOFARMA SRL	Bvar. Artigas 1135, Montevideo, Montevideo, URUGUAY	19
389805	03/04/2020	LINDE	1, 5 y 10	LINDE	KLOSTERHOFSTRASSE 1,	191

N° Exp.	Resolución	Denominación	Clases	Titular	Dirección	Ag.
				AKTIENGESELLSCHAFT	80331, München, ALEMANIA	
390140	24/04/2020	WELCOMEURUGUAY	38	INTERWA S.A.	Tte. Coronel Perez 830, Q8370, San Martin de los Andez, Neuquén, ARGENTINA	34
390664	24/04/2020	KOLENDER ANTIQUES	35 y 36	ABRAHAM KOLENDER FILUT	Av. Pedragosa Sierra y Roosevelt Ed. Place Lafayette local 10, Punta del Este, Maldonado, URUGUAY	129
390741	16/04/2020	GORMITI	9, 16, 18, 25, 28 y 30	GIOCHI PREZIOSI S.p.A. (04926940968) y GIOCHI PREZIOSI S.p.A.(05935650969)	Piazza della Loggia 5, 25100, Brescia, ITALIA y Via Vincenzo Gioberti 1, 20123, Milano, ITALIA	18
390741	24/04/2020	GORMITI	9, 16, 18, 25, 28 y 30	GIOCHI PREZIOSI S.p.A. (04926940968) y GIOCHI PREZIOSI S.p.A.(05935650969)	Piazza della Loggia 5, 25100, Brescia, ITALIA y Via Vincenzo Gioberti 1, 20123, Milano, ITALIA	18
391468	01/04/2020	ST. JUDE MEDICAL	10	ST. JUDE MEDICAL, LLC	One St. Jude Medical Drive, 55117, St. Paul, Minessota, E. U. DE NORTEAMERICA	136
391469	01/04/2020	ST. JUDE MEDICAL	10	ST. JUDE MEDICAL, LLC	One St. Jude Medical Drive, 55117, St. Paul, Minessota, E. U. DE NORTEAMERICA	136
392367	03/04/2020	ECO RIZO SPRAY	1	RIZOBACTER ARGENTINA S.A.	Avda. Arturo Frondizi N°1150, Parque Industrial, Pergamino, BUENOS AIRES, ARGENTINA	152
392368	03/04/2020	CLARTEX	5	RIZOBACTER ARGENTINA S.A.	Avda. Arturo Frondizi No. 1150, PARQUE INDUTRIAL, Pergamino, BUENOS AIRES, ARGENTINA	152
397647	21/04/2020	DOMINGO	34	JT INTERNATIONAL SA	8 rue Kazem-Radjavi, 1202, Geneva, SUIZA	194
399945	13/04/2020	REYNOLDS WRAP	6	REYNOLDS CONSUMER	1900 West Field Ct.,Lake Forest, 60045, Illinois, E. U. DE	34

N° Exp.	Resolución	Denominación	Clases	Titular	Dirección	Ag.
				PRODUCTS, LLC	NORTEAMERICA	
399969	03/04/2020	POLENGHI	29	POLENGHI INDUSTRIAS ALIMENTICIAS LTDA.	EDIFICIO ATHENAS, RUA FERNANDES COELHO, 64-10/11 ANDARES, Cep 05423-040, PINHEIROS, Sao Paulo, BRASIL	130
399971	16/04/2020	MARIE CLAIRE	16	MARIE CLAIRE ALBUM S.A.S.	10 Boulevard des Freres Voisin, 92130, Issy-les- Moulinaux, FRANCIA	194
400099	01/04/2020	STARMAX	16	FIBRIA CELULOSE S.A.	Rua Fidencio Ramos, 302, 3°y 4° (Parte) pisos, Edificio Vila Olimpia Corporate, Torre B, Vila Olimpia, 04551-010, Sao Paulo, BRASIL	212
400160	16/04/2020	BRUT 33	1, 3, 5 y 10	HELEN OF TROY LIMITED	The Financial Services Centre, Suite 1, Ground Floor, 14004, Bishop´s Court Hill, St. Michael, BARBADOS	94
400320	16/04/2020	OGILVIE	3	HELEN OF TROY LIMITED	The Financial Services Centre, Suite 1, Ground Floor, 14004, Bishop´s Court Hill, St. Michael, BARBADOS	94
400378	03/04/2020	MUSIMUNDO	9 y 35	ENTERTAINMENT DEPOT S.A.	Avda. Alvarez Thomas N°636, Piso 2, of. 2 "D", CABA, ARGENTINA	192
401312	16/04/2020	INDASLIP	5	LABORATORIOS INDAS S.A.	Paseo del Club Deportivo, No. 1, Edificio 18, Planta Primera Derecha, Parque Empresarial La Finca, , 28223, Pozuelo de Alarcon, Madrid, ESPAÑA	212
401313	16/04/2020	INDASFORM	5	LABORATORIOS INDAS S.A.U.	Club Deportivo N°1, Edificio 18, Planta Primera Derecha, Parque Empresarial La Finca, 28223,	212

N° Exp.	Resolución	Denominación	Clases	Titular	Dirección	Ag.
					Pozuelo de Alarcon, Madrid, ESPAÑA	
401314	16/04/2020	SABANINDAS	10	LABORATORIOS INDAS S.A.U.	Paso Del Club Deportivo N°1, Edificio 18, Planta Primera Derecha, Parque Empresarial La Finca, 28223, Pozuelo de Alarcón, Madrid, ESPAÑA	212
401339	17/04/2020	CASINO	29, 30 y 31	CASINO GUICHARD PERRACHON	1 COURS ANTOINE GUICHARD, 42000, Saint Etienne, FRANCIA	34
402550	16/04/2020	IGGAM	19	SAINT-GOBAIN ARGENTINA S.A.	Tucuman 1, piso 4°, Ciudad Autonoma de Buenos Aires, ARGENTINA	18
402709	22/04/2020	BAMBINO	16 y 25	LABORATORIOS INDAS S.A.U.	Paseo Del Club Deportivo, N°1, Edificio 18, Planta Primera Derecha, Parque Empresarial La Finca, 28223, Pozuelo De Alarcón, Madrid, ESPAÑA	212
402716	13/04/2020		2	WD-40 MANUFACTURING COMPANY	9715 BUSINESSPARK AVENUE, San Diego, CALIFORNIA, E. U. DE NORTEAMERICA	21
402717	13/04/2020		4	WD-40 MANUFACTURING COMPANY	9715 BUSINESSPARK AVENUE, 92131, San Diego, CALIFORNIA, E. U. DE NORTEAMERICA	21
402804	13/04/2020	REVO	9	SBG Revo Holdings, LLC	330 Murray Hill Parkway, 07073, East Rutherford, New Jersey, E. U. DE NORTEAMERICA	20
402840	23/04/2020	LA BLANCA	29	SWIFT ARGENTINA S.A.	Tucuman 1,Piso 4, Buenos Aires, ARGENTINA	181
403088	13/04/2020	NIBCO	6	NIBCO INC.	1516 Middlebury Street, 46516, Elkhart, Indiana, E. U. DE	20

N° Exp.	Resolución	Denominación	Clases	Titular	Dirección	Ag.
					NORTEAMERICA	
403523	13/04/2020	UGG	25	DECKERS OUTDOOR CORPORATION	250 Coromar Drive, 93117, Goleta, CALIFORNIA, E. U. DE NORTEAMERICA	20
403557	13/04/2020	CARON	3	PARFUMS CARON SOCIÉTÉ ANONYME	22, RUE DE L'ELYSEE, 75008, Paris, FRANCIA	191
403598	24/04/2020	REGLONE	1 y 5	SYNGENTA LIMITED	Syngenta Jealott's Hill International Research Centre, RG42 6EY, Bracknell, Bershire, GRAN BRETAÑA (REINO UNIDO)	20
403734	20/04/2020	MCCAIN GOLDEN LONGS	29 y 30	MCCAIN FOODS LIMITED	8800 Main St. Florenceville-Bristol, E7L 1B2, New Brunswick, CANADA	94
403779	02/04/2020	MCCAIN SMILES	29	MCCAIN FOODS LIMITED	8800 Main St. Florenceville-Bristol, E7KL 1B2, New Brunswick, CANADA	94
403811	23/04/2020	EXPRESS WORLD BRAND	35	EXPRESS, LLC	1 Express Drive, 43230, Columbus, Ohio, E. U. DE NORTEAMERICA	20
403927	27/04/2020	OKEBON	30	SANFORD S.A.C.I.F.I.A.	Tte. Gral. J.D. Perón 537, 5to. Piso, 1038, Ciudad Autonoma de Buenos Aires, ARGENTINA	34
403927	13/04/2020	OKEBON	30	SANFORD S.A.C.I.F.I.A.	Tte. Gral. J.D. Perón 537, 5to. Piso, 1038, Ciudad Autonoma de Buenos Aires, ARGENTINA	34
404022	03/04/2020	PIONEER	9 y 37	PIONEER KABUSHIKI KAISHA (PIONEER CORPORATION)	28-8, Honkomagome 2-chome, Bunkyo-ku, Tokyo, JAPON	217
404022	14/04/2020	PIONEER	9 y 37	PIONEER KABUSHIKI KAISHA (PIONEER CORPORATION)	28-8, Honkomagome 2-chome, Bunkyo-ku, Tokyo, JAPON	217
404270	13/04/2020	HARPER'S BAZAAR	16	HEARST COMMUNICATIONS,	300 West 57th Street, 10019, New York, New York, E. U. DE	156

N° Exp.	Resolución	Denominación	Clases	Titular	Dirección	Ag.
				INC.	NORTEAMERICA	
404288	02/04/2020	CODILUX	9	CODILUX S.A.	AVDA. LEGRAND 4880 APTO. 102, URUGUAY	101
404627	14/04/2020	PACIFIC	30	SOLDO HNOS. S.A.	JOSE BATLLE Y ORDOÑEZ 6781, Montevideo, URUGUAY	18
404901	16/04/2020	YERBA MATE ARMIÑO	30	SOLDO HNOS S.A.	Jose Batlle y Ordoñez 6781, Montevideo, Montevideo, URUGUAY	18
405012	13/04/2020	INDIAN HEAD	17	ILLINOIS TOOL WORKS INC	155 HARLEM AVENUE, 60025, Glenview, Illinois, E. U. DE NORTEAMERICA	207
405171	20/04/2020	M EME	9, 16 y 35	ENTERTAINMENT DEPOT S.A.	Avda. Alvarez Thomas N°636, Piso 2, Of. 2 "D", CABA, ARGENTINA	192
405379	17/04/2020	POWERWARE	9	EATON CORPORATION	1000 EATON BOULEVARD, 44122, Cleveland, Ohio, E. U. DE NORTEAMERICA	201
405402	20/04/2020	WALITA	7, 9 y 11	PHILIPS DO BRASIL LTDA.	Av. Marco Penteado de Uhoa Rodrigues 939, 3 andar, 06460-040, Barureri, São Paulo, BRASIL	34
405523	23/04/2020	RCA	7, 9 y 11	RCA TRADEMARK MANAGEMENT	8-10 , RUE DU RENARD, 75004, PARIS, FRANCIA	20
405538	24/04/2020	PREVISION	44 y 45	PREVISION S.A.	DR. MARIO CASSINONI 1685, Montevideo, Montevideo, URUGUAY	3
405539	24/04/2020	PREVISION S.A.	44 y 45	PREVISION S.A.	DR. MARIO CASSINONI 1685, Montevideo, Montevideo, URUGUAY	3
405603	17/04/2020	PETROKEN	1	PETROQUIMICA CUYO SOCIEDAD ANONIMA, INDUSTRIAL Y COMERCIAL	Carlos Pellegrini 1163, 6° piso, CIUDAD DE BUENOS AIRES, ARGENTINA	34

N° Exp.	Resolución	Denominación	Clases	Titular	Dirección	Ag.
405737	02/04/2020	1881 CERRUTI-LANIFICIO FLLI. CERRUTI	24	LANIFICIO F.LLI CERRUTI S.P.A.	Via Cernaia 40, 13900, BIELLA, ITALIA	212
405828	24/04/2020	CRYOVAC D-FILM	16	CRYOVAC, INC.	2415 Cascade Pointe Boulevard, 28208, Charlotte, North Carolina, E. U. DE NORTEAMERICA	119
406116	23/04/2020	SEA WORLD	25, 28 y 41	SEA WORLD, INC.	9205 SOUTH PARK CENTER LOOP, SUITE 400, 32819, ORLANDO, FLORIDA, E. U. DE NORTEAMERICA	18
406313	23/04/2020	HIS MASTER'S VOICE	9	RCA TRADEMARK MANAGEMENT	8-10 RUE DU RENARD, 75004, PARIS, FRANCIA	20
406417	22/04/2020	ETERPLAST	6, 11 y 19	NICOLL URUGUAY S.A.	CAMINO MALDONADO 7475, Montevideo, Montevideo, URUGUAY	165
406458	17/04/2020	PIÑULI	5 y 30	INSTITUTO BOTANICO LA SELVA S.A.	RAFAEL EGUREN 3344, Montevideo, URUGUAY	218
406886	03/04/2020	KEDS	25	KEDS, LLC	500 Totten Pond Road, 02451, Waltham, Massachusetts, E. U. DE NORTEAMERICA	194
406909	03/04/2020	TRIATOP	5	GENOMMA LABORATORIES MEXICO, S.A. DE C.V.	Avenida Antonio Dovali Jaime, No. 70, Torre C, Piso 2, Despacho A, Colonia Santa Fe, 01210, Alvaro Obregon, ciudad de MEXICO, MEXICO	18
407079	23/04/2020	BOEHLER	6 y 11	VOESTALPINE HIGH PERFORMANCE METALS GmbH	Donau-city-Strasse 7, 1220, Viena, AUSTRIA	20
407368	23/04/2020	HEMOCLIP	10	TELEFLEX INCORPORATED	550 E. Swedesford Road, Suite 400, 19087, Wayne, Pennsylvania, E. U. DE NORTEAMERICA	20
407956	03/04/2020	HIGIENOL EXPORT	16	LA PAPELERA DEL	Avda. Fabian Onsari 545, 1875,	218

N° Exp.	Resolución	Denominación	Clases	Titular	Dirección	Ag.
				PLATA S.A.	Buenos Aires, ARGENTINA	
410029	23/04/2020	LIFE ENERGY INTELLIGENCE	25	ONE JEANSWEAR GROUP LLC	1411 Broadway, 10018, New York, New York, E. U. DE NORTEAMERICA	18
410199	23/04/2020	VICTROLA	9	RCA TRADEMARK MANAGEMENT	8-10 RUE DU RENARD, 75004, PARIS, FRANCIA	20
410644	02/04/2020	DALAY	5	GENOMMA LABORATORIES MEXICO, S.A. DE C.V.	Avenida Antonio Dovali Jaime, No. 70, Torre C, Piso 2, Despacho A, Colonia Santa Fe, 01210, Alvaro Obregon, ciudad de MEXICO, MEXICO	18
413992	24/04/2020	CHOLULA	30	SPICY LIQUID, INC.	989 Sixth Avenue, 10018, New York, New York, E. U. DE NORTEAMERICA	20
414207	13/04/2020	MEDLEY	5	MEDLEY FARMACEUTICA LTDA.	Rua Macedo Costa N°55, Jardim Santa Genebra, 13080-180, Campinas, SAO PAULO, BRASIL	165
419039	13/04/2020	RM 99	12	PYRELLI TYRE S.P.A.	Viale Piero e Alberto Pirelli 25, 20126, Milan, ITALIA	192
421792	23/04/2020	RCA	9	RCA TRADEMARK MANAGEMENT	8-10, Rue du Renard, 75004, PARIS, FRANCIA	20
429137	13/04/2020	DRIVEN BY REFRESH YOUR CAR	5	AMERICAN COVERS LLC	533 Maryville University Drive, 63141, St. Louis, MISSOURI, E. U. DE NORTEAMERICA	194
434567	13/04/2020	DRIVEN	5	ENERGIZER BRANDS II LLC	533 Maryville University Drive, 63141, ST. LOUIS, MISSOURI, E. U. DE NORTEAMERICA	194
441831	03/04/2020	GOLF DIGEST	16 y 41	DISCOVERY GOLF, INC.	850 3RD. AVENUE, 10022, NEW YORK, NEW YORK, E. U. DE NORTEAMERICA	194
443733	23/04/2020	SHAMU	25 y 41	SEA WORLD, LLC	9205 SOUTH PARK CENTER LOOP, SUITE 400, 32819, ORLANDO, FLORIDA, E. U.	18

N° Exp.	Resolución	Denominación	Clases	Titular	Dirección	Ag.
					DE NORTEAMERICA	
463796	03/04/2020	RM 96	12	PIRELLI TYRE S.P.A.	Viale Piero e Alberto Pirelli 25, 20126, Milan, ITALIA	192
465616	22/04/2020	ONCASPAR	5	SERVIER IP UK LIMITED	Sefton House, Sefton Park, Bells Hill Stoke Poges, Slough SL2 4JS, United Kingdom	34
468017	14/04/2020	CEGELEC	7, 9, 11 y 12	CEGELEC	72, avenue de la Liberté, 92000, Nanterre, FRANCIA	219
468017	01/04/2020	CEGELEC	7, 9, 11 y 12	CEGELEC	72, avenue de la Liberté, 92000, Nanterre, FRANCIA	219
468023	13/04/2020	LANSODOM	5	MEDLEY FARMACEUTICA LTDA.	Rua Macedo Costa N° 55, Jardim Santa Genebra, 13080-180, Campinas, Sao Paulo, BRASIL	165
473813	20/04/2020		1, 17, 19, 22, 29, 30, 31, 35, 36, 39, 40, 42 y 44	OLAM INTERNATIONAL LIMITED	7 Straits View, Marina One East, Tower #20-01, 018936, Singapore, SINGAPUR	180
477522	13/04/2020	SUPER CITY	12	PIRELLY TYRE S.P.A.	Viale Piero e Alberto Pirelli 25, 20126, Milan, ITALIA	191
482681	17/04/2020	MAX & CO.	18, 24 y 25	MAX MARA FASHION GROUP S.R.L.	Via Pietro Giannone 10 , 10121, Torino, ITALIA	34
484019	22/04/2020	M	39 y 43	McDonald's Corporation	110 N. Carpenter Street, 60607, CHICAGO, Illinois, E. U. DE NORTEAMERICA	186
484308	01/04/2020	MCMACOS	43	McDonald's Corporation	110 N. Carpenter Street, 60607, Chicago, ILLINOIS, E. U. DE NORTEAMERICA	186
484309	01/04/2020	RONALD MCDONALD	14, 16, 25 y 28	McDonald's Corporation	110 N. Carpenter Street, 60607, CHICAGO, ILLIONIS, E. U. DE NORTEAMERICA	186
484310	01/04/2020	CINEMAC	43	McDonald's Corporation	110 N. Carpenter Street, 60607, CHICAGO, ILLINOIS, E. U. DE NORTEAMERICA	186
484311	02/04/2020	RONALDLAND	41	McDonald's Corporation	110 N. Carpenter Street, 60607, CHICAGO, ILLINOIS, E. U. DE	186

N° Exp.	Resolución	Denominación	Clases	Titular	Dirección	Ag.
					NORTEAMERICA	
484315	02/04/2020	MCAHORRO	43	MCDONALD'S CORPORATION	110 N. Carpenter Street, 60607, CHICAGO, Illinois, E. U. DE NORTEAMERICA	186
484318	02/04/2020	ROBAHAMBURGUESA	43	MCDONALD'S CORPORATION	110 N. Carpenter Street, 60607, CHICAGO, Illinois, E. U. DE NORTEAMERICA	186
484323	03/04/2020	MCWORLD M	43	McDonald's Corporation	110 N. CARPENTER STREET, 60607, CHICAGO, ILLINOIS, E. U. DE NORTEAMERICA	186
484333	03/04/2020	GRIMACE	43	McDonald's Corporation	110 N. Carpenter Street, 60607, CHICAGO, ILLINOIS, E. U. DE NORTEAMERICA	186
484568	28/04/2020	POLYBAG	10	ASTRAZENECA AB	S-151 85 Södertälje, SUECIA	194
484574	28/04/2020	DAIKYO RSV	10	DAIKYO SEIKO, LTD.	1305-1 , Kurohakama-cho, 327-0813, Sano-shi, Tochigi, JAPON	94
485683	21/04/2020	CHOLULA	30	SPICY LIQUID, INC.	989 Sixth Avenue, 10018, NEW YORK, NEW YORK, E. U. DE NORTEAMERICA	194
494427	23/04/2020	SYNEOS HEALTH	35, 41, 42 y 44	SYNEOS HEALTH, LLC	1030 SYNC STREET, MORRISVILLE, 27560, North Carolina, E. U. DE NORTEAMERICA	205
496028	21/04/2020	CORCORAN	35	Corcoran Group LLC	660 Madison Avenue, 12th Floor, 10065, New York, New York, E. U. DE NORTEAMERICA	136
496030	21/04/2020	CORCORAN	36	Corcoran Group LLC	660 MADISON AVENUE, 12th floor, 10065, New York, New York, E. U. DE NORTEAMERICA	136
497578	22/04/2020	ELADIO DIESTE SAINT MARTIN	19, 37 y 41	Esteban Dieste Friedheim; Eduardo Dieste Friedheim; Antonio Dieste	Bulevar Artigas 1207/502, Montevideo, Montevideo, URUGUAY; Villagrán 1290, Montevideo, Montevideo,	212

N° Exp.	Resolución	Denominación	Clases	Titular	Dirección	Ag.
				Friedheim; Marta Dieste Friedheim; Teresa Dieste Friedheim; Bernardo Dieste Friedheim; Pedro Dieste Friedheim; Tomás Dieste Friedheim; Inés Dieste Friedheim; Isabel Dieste Friedheim y Juan Dieste Friedheim	URUGUAY; Jose Ellauri 809 apartamento 101, Montevideo, Montevideo, URUGUAY; Francisco Aguilar 818 apartamento 601, Montevideo, Montevideo, URUGUAY; Luis Alberto De Herrera 2794/501, Montevideo, Montevideo, URUGUAY; Colombia 112/902, Montevideo, Montevideo, URUGUAY; PARAGUAY 1479/1302, Montevideo, Montevideo, URUGUAY; Solano Antuña 2990, Montevideo, Montevideo, URUGUAY; Dalmiro Costa 4535, Montevideo, Montevideo, URUGUAY; Francisco Ross 2725/302, Montevideo, Montevideo, URUGUAY y Andes 1111/704, Montevideo, Montevideo, URUGUAY	
498914	16/04/2020	CAT	7 y 12	Caterpillar Inc.	100 N.E. Adams Street, 61629, Peoria, Illinois, E. U. DE NORTEAMERICA	94
498916	16/04/2020	CAT	7 y 12	Caterpillar Inc.	100 N.E. Adams Street, 61629, PEORIA, Illinois, E. U. DE NORTEAMERICA	94
504354	02/04/2020	AUTO TRADER	35	EYEPEA HOLDINGS, LLC.	112 N CURRY STREET, 89703, CARSON CITY, NEVADA, E. U. DE NORTEAMERICA	201
506848	01/04/2020	PLANETA JUNIOR	16 y 41	GRUPO EDITORIAL PLANETA S.A.I.C.	Avda. Independencia 1682, BUENOS AIRES, ARGENTINA	212
507574	24/04/2020	C CABIFY SOMOS	9 y 39	MAXI MOBILITY	Calle Padrillo 42, Madrid, 28002,	94

N° Exp.	Resolución	Denominación	Clases	Titular	Dirección	Ag.
		NEUTROS EN CARBONO		SPAIN SLU	Madrid, Madrid, ESPAÑA	
507801	14/04/2020	J & B	33	DIAGEO BRANDS B.V.	Molenwerf 12, 1014 BG, Amsterdam, PAISES BAJOS	
507849	14/04/2020	THE JOHN WALKER	33	DIAGEO BRANDS B.V.	Molenwerf 12, 1014 BG, Amsterdam, PAISES BAJOS	

CAMBIOS DE DOMICILIO DE FRASES PUBLICITARIAS

N° Exp.	Resolución	Denominación	Clases	Titular	Dirección	Ag.
472785	23/04/2020	SENTIRSE BIEN ES UNA ELECCION	32	PORTFOLIO CONCENTRATE SOLUTIONS UNLIMITED COMPANY	5 Eastgate Road, Eastgate Business Park, Little Island,, Co. Cork, Co. Cork, IRLANDA	180
480103	22/04/2020	PERFECTA PARA LAS COMIDAS	32	PORTFOLIO CONCENTRATE SOLUTIONS UNLIMITED COMPANY	5 Eastgate Road, Eastgate Business Park, Little Island,, Co. Cork, Co. Cork, IRLANDA	201

INSCRIPCIONES DE RENUNCIAS TOTALES

N° Exp.	Resolución	Denominación	Clases	Titular	Dirección	Ag.
472611	25/03/2020	APTEVO	5 y 42	APTEVO THERAPEUTICS INC.	2401 4th Avenue, Suite 1050, 98121, Seattle, Washington, E. U. DE NORTEAMERICA	201
482754	30/03/2020	FRUTTINO	30	INVERSIA S.R.L.	Veinticinco De Mayo 477, Montevideo, Montevideo, URUGUAY	

INSCRIPCIONES DE RENUNCIAS PARCIALES

N° Exp.	Resolución	Denominación	Clases	Titular	Dirección	Ag.
404975	16/04/2020	BORK	35	PEDRO BRAGARD	Pedro Figari 1628, Montevideo, Montevideo, URUGUAY	186

N° Exp.	Resolución	Denominación	Clases	Titular	Dirección	Ag.
437609	14/04/2020	PUMA	4 y 35	PUMA ENERGY INTERNATIONAL S.A.	Rue de l'Eveché, 1204, Geneva, SUIZA	201
449816	27/03/2020	OVO	41 y 43	ANTONIO MARTÍNEZ Y COMPAÑÍA	Av. Presidente Riesco N°5711, Las Condes, Santiago, CHILE	94
450480	02/04/2020	OVO	41 y 43	ANTONIO MARTÍNEZ Y COMPAÑÍA	Av. Presidente Riesco N°5711, Las Condes, Santiago, CHILE	94
459369	14/04/2020	SWIFT	9	APPLE INC.	One Apple Park Way Cupertino, 95014, California, E. U. DE NORTEAMERICA	18
471451	02/04/2020	OVO BEACH	41 y 43	ANTONIO MARTINEZ Y CIA.	Av. Presidente Riesco N° 5711, Las Condes, Santiago, CHILE	94
472352	02/04/2020	UNIT	10	BIOTECHNOLOGY INSTITUTE, S.L.	San Antonio 15 - 5°, 01005, Vitoria (Alava), ESPAÑA	18

RESOLUCIONES DE RECURSOS, DNPI

N° Exp	Resolución	Marca	Clases	Titular	Ag.
468190	24/04/2020	LATAM TRAVEL / LATAM Airlines Group S.A.	35 (Concedida), 41 (Concedida) y 43 (Concedida)		180
481212	24/04/2020	NINTENDO SWITCH / NINTENDO OF AMERICA INC.	9 (Concedida S/D) y 28 (Concedida S/D)		136

RESOLUCIONES DE PATENTES, ABANDONADAS

N° Exp	Resolución	Título	Titular	Ag.
No. 33856	24/04/2020	GEN Y VARIACIONES ASOCIADAS CON EL FENOTIPO BM1, MARCADORES MOLECULARES Y SU USO	AGRIGENETICS, INC	194
No. 33857	24/04/2020	COMPUESTOS DE TIOFENO 2,3,5-TRISUSTITUIDOS Y USOS DE LOS MISMOS	NOVARTIS AG	94
No. 33858	24/04/2020	MODULADORES DE LA SENDA DE COMPLEMENTO Y USOS DE LOS MISMOS	NOVARTIS AG	20

N° Exp	Resolución	Título	Titular	Ag.
No. 33860	24/04/2020	TOLERANCIA AUMENTADA DE PLANTAS HABILITADAS POR DHT A HERBICIDAS AUXÍNICOS RESULTANTE DE DIFERENCIAS DE PORCIONES EN ESTRUCTURAS MOLECULARES DEL HERBICIDA	DOW AGROSCIENCES LLC	20
No. 33861	24/04/2020	MÉTODO PARA GASIFICAR MATERIALES QUE CONTIENEN CARBONO	ANDRITZ OY	94
No. 33862	24/04/2020	Nuevos compuestos de benzamida, composiciones agroquímicas que los contienen, procesos de preparación y usos	SYNGENTA LIMITED	20
No. 33863	24/04/2020	MÉTODOS Y MEDICAMENTOS PARA EL TRATAMIENTO DE LA ENFERMEDAD DE ALZHEIMER	TAKEDA PHARMACEUTICAL COMPANY LIMITED y ZINFANDEL PHARMACEUTICALS, INC	94
No. 33864	24/04/2020	Novedoso Derivado Cristalino de Oxazina	NOVARTIS AG	94
No. 33867	24/04/2020	MÉTODO Y APARATO PARA ALMACENAR Y TRANSFERIR MATERIAL INACTIVO	KEMIRA OYJ	34
No. 33868	24/04/2020	UN MÉTODO PARA DESARROLLAR SOJA DE ALTO CONTENIDO EN ÁCIDO OLEICO MEDIANTE TÉCNICAS DE CULTIVO DE SOJA CONVENCIONALES	THE CURATORS OF THE UNIVERSITY OF MISSOURI y THE UNITED STATES OF AMERICA AS REPRESENTED BY THE SECRETARY OF AGRICULTURE	180
No. 33869	24/04/2020	COMPRESO DISPERSABLE POR VÍA ORAL	Takeda Pharmaceutical Company Limited	94
No. 33870	24/04/2020	COMPUESTO PARA EL TRATAMIENTO DE DISFUNCIÓN COGNITIVA EN ESQUIZOFRENIA, SUS USOS Y COMPOSICIÓN QUE LO CONTIENE	TARGACEPT , INC.	189
No. 33872	24/04/2020	USO DE ANÁLOGOS DE GLUCAGÓN ACILADOS	ZEALAND PHARMA A/S	34
No. 33874	24/04/2020	Derivados de ácido 3-heteroaroilamino-propiónico sustituidos y su uso como sustancias farmacéuticas	SANOFI-AVENTIS	165
No. 33875	24/04/2020	COMPUESTOS	GILEAD PHARMASSET LLC	180

En virtud de la discrepancia que surge en la actualidad entre la fecha de validez de las resoluciones en los sistemas IPAS y [PAMP](#) con la que surge del Boletín de la DNPI, debe dejarse constancia que la fecha de validez de la resolución correspondiente es la que surge de los sistema IPAS y [PAMP](#), fecha de firma de la misma.

NOTIFICACIONES DE RECURSOS

De conformidad con lo establecido por el numeral 4° del artículo 80 de la Ley 17.011 del 25 de setiembre de 1998 y artículo 87 del decreto N° 34/999 del 3 de febrero de 1999, se notifica a quien se cita a continuación, por razones de su interés, debe presentarse en sección Recursos de la Dirección Nacional de Propiedad Industrial, sita en la calle Rincón 723, 03er. Piso.

MARCA:	HOTEL LA QUINTA
ACTA N°:	405524
NOMBRE	MARIA ISABEL CAMETO BENTANCUR
NOTIFICACIÓN:	<p>Por la presente se notifica a usted del informe del Area Asuntos Jurídicos:</p> <p>Expediente: Marca Nro. 405524</p> <p>Signo: HOTEL LA QUINTA</p> <p>Titular: MARIA ISABEL CAMETO BENTANCUR</p> <p>Clase(s): 43</p> <p>Montevideo, <i>7 de mayo de 2020</i></p> <p>Área Asuntos Jurídicos - Sra. Encargada.</p> <p>División Recursos y otras Acciones</p> <p>El 17 de octubre de 2019 se dispuso la apertura a prueba de la presente acción de Cancelación, surgiendo del Ipas que se envió cedulón con la notificación respectiva al domicilio de la titular del registro.</p> <p>Dado que no se tuvo respuesta alguna se envió a publicación en el Boletín de la Propiedad Industrial, que se hizo efectiva en el N° 242, de 29/11/2019, págs. 281-282, pero en la persona a la cual va dirigida se expresa MARIA ISABEL, cuando debería decir MARIA ISABEL CAMETO BENTANCUR.</p> <p>En virtud de lo anterior, correspondería efectuar nueva publicación, constando el nombre completo, por así corresponder.</p> <p>Atentamente</p>

SOLICITUDES DE PATENTES DE INVENCION

(19) Dirección Nacional de la Propiedad Industrial – URUGUAY

(12) Invención

(11) UY a/ 038044

- (51) Clasificación Internacional:** A 61K 31/216, 47/34, 47/38, 9/16, B 82B 3/00
- (22) Fecha de presentación:** 31/12/2018
- (30) Datos de prioridad:** 27822 26/05/2003 UY
- (71) Solicitante:** Abbott Laboratories Ireland Limited [IE] y Alkermes Pharma Ireland Limited [IE]
- (72) Inventor:** Tuula Ryde [US]; Evan Gustow [US]; Stephen B. Ruddy [US]; Rajeev A. Jain [US]; Rakesh Patel [US]; Michael John Wilkins [US]
- (74) Agente/apoderado:** FABIANA PENADES (216)
- (54) Título:** COMPOSICIONES FARMACÉUTICAS SÓLIDAS QUE
COMPRENDEN FENOFIBRATO EN NANOPARTÍCULAS
- (57) Resumen:** La presente invención tiene como objeto composiciones de fibrato que tienen mejores perfiles farmacocinéticos y menor variabilidad saciedad-ayuno. Las partículas de fibrato de la composición tienen un tamaño de partícula efectivo promedio inferior a aproximadamente 2000 nm.

(19) Dirección Nacional de la Propiedad Industrial – URUGUAY**(12) Invención****(11) UY a/ 038056**

- (51) **Clasificación Internacional:** A 01N 43/58, C 07D 237/14
(22) **Fecha de presentación:** 18/01/2019
(30) **Datos de prioridad:** 62/619.801 21/01/2018 US
(71) **Solicitante:** FMC CORPORATION [US]
(72) **Inventor:** DEBERGH, John Robbins [US]; MARSHALL, Eric Allen [US]; DAO, Rachel Tran [US]
(74) **Agente/apoderado:** CARLOS EDUARDO SARLABÓS BUZÓ (189)
(54) **Título:** CETOXIMAS SUSTITUIDAS CON PIRIDAZINONAS COMO HERBICIDAS

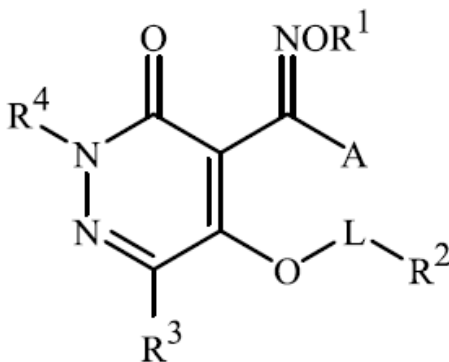

- (57) **Resumen:** Se describen compuestos de la fórmula 1, que incluyen todos sus estereoisómeros, N-óxidos y sales, donde R¹, A, L, R², R³ y R⁴ son como se definen en la descripción. También se describen composiciones que contienen los compuestos de la fórmula 1 y métodos para controlar la vegetación no deseada que comprende la puesta en contacto de vegetación no deseada o su ambiente con una cantidad eficaz de un compuesto o una composición de la invención.

(19) Dirección Nacional de la Propiedad Industrial – URUGUAY**(12) Invención****(11) UY a/ 038277**

- (51) **Clasificación Internacional:** A 61K 31/724, C 08B 37/16
 (22) **Fecha de presentación:** 25/06/2019
 (30) **Datos de prioridad:** 20180103323 14/11/2018 AR
 (71) **Solicitante:** Triquim S.A. [AR]
 (72) **Inventor:** Guilherme Savoi Brant de Carvalho [UY]; Gustavo Ariel Revelli [AR]; Barry James Coyle [AR]
 (74) **Agente/apoderado:** SUSANA DEL CERRO (136)
 (54) **Título:** PROCESO INDUSTRIAL PARA PREPARAR LA SAL SÓDICA DE 6-PERDESOXI-6-PER(2-CARBOXIETIL)TIO-GAMMA-CICLODEXTRINA (SUGAMMADEX SODIO)

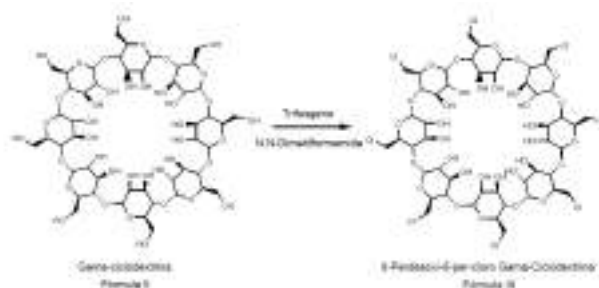

- (57) **Resumen:** Un proceso industrial para preparar la sal sódica de 6-perdesoxi-6-per(2-carboxietil)tio-gamma-ciclodextrina (Sugammadex sodio), que comprende: a) hacer reaccionar gamma-ciclodextrina con trifosgeno en presencia de dimetilformamida (DMF) para obtener el compuesto intermedio 6-perdesoxi-6-percloro-gamma-ciclodextrina; y b) hacer reaccionar el compuesto intermedio 6-perdesoxi-6-percloro-gamma-ciclodextrina con ácido 3-mercaptopropiónico en presencia de la base hidróxido de sodio para obtener Sugammadex sodio crudo. Accesoriamente, el compuesto intermedio 6-perdesoxi-6-percloro-gamma-ciclodextrina crudo obtenido se purifica. Adicionalmente, el proceso comprende el paso c) de purificar el Sugammadex sodio crudo por recristalización para obtener Sugammadex sodio puro. El Sugammadex sodio obtenido tiene una pureza del orden de 96-98 %.

(19) Dirección Nacional de la Propiedad Industrial – URUGUAY**(12) Invención****(11) UY a/ 038293**

- (51) **Clasificación Internacional:** C 07D 309/10, C 07H 3/02, 7/04, A 61K 31/351, 31/70// A 61P 13/00
- (22) **Fecha de presentación:** 08/07/2019
- (30) **Datos de prioridad:** 62/695993 10/07/2018 US y 62/755588 05/11/2018 US
- (71) **Solicitante:** GlaxoSmithKline Intellectual Property Development Limited [GB] y Fimbrion Therapeutics, Inc [US]
- (72) **Inventor:** Eugene L. STEWART [US]; Michael Joseph BISHOP [US]; Vincent J. COLANDREA [US]; Iulia STRAMBEANU [US]; James Walter JANETKA [US]; Katherine Louisa WIDDOWSON [US]; Yuehu LI [CN]; Laurel Kathryn MCGRANE [US]
- (74) **Agente/apoderado:** Oscar Tulio BACOT SILVEIRA (18)
- (54) **Título:** NUEVOS COMPUESTOS Y COMPOSICIONES DE C-MANÓSIDO ANTAGONISTAS DE FIMH

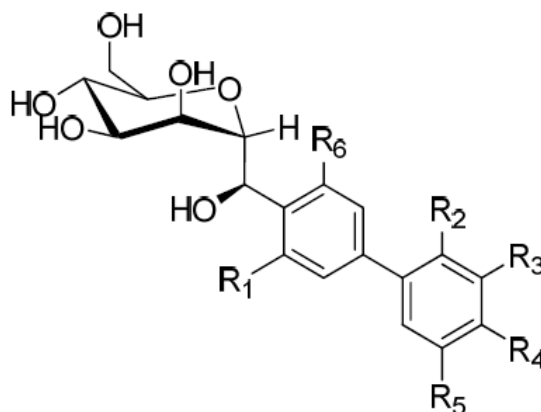

- (57) **Resumen:** Se describen en la presente memoria nuevos compuestos y composiciones de C manósido y su aplicación como productos farmacéuticos para el tratamiento de enfermedades humanas. También se proporcionan métodos para inhibir la actividad de FimH en un sujeto humano con el fin de tratar enfermedades tales como la infección del tracto urinario.

(19) Dirección Nacional de la Propiedad Industrial – URUGUAY**(12) Invención****(11) UY a/ 038333**

- (51) **Clasificación Internacional:** C 07D 401/06, 403/06, 405/14, 413/14, 417/00, 417/14, 471/04, 487/04, A 61K 31/437, 31/4427, 31/4436, 31/4439, 31/4985, 31/501// A 61P 25/28, 35/00
- (22) **Fecha de presentación:** 09/08/2019
- (30) **Datos de prioridad:** 62/717697 10/08/2018 US y 62/845229 08/05/2019 US
- (71) **Solicitante:** Sitari Pharma, Inc. [US]
- (72) **Inventor:** Sergio G. DURON [US]; Thomas R. DIRAIMONDO [US]; David CAMPBELL [US]; Justin CHAPMAN [US]; Mui H. CHEUNG [US]
- (74) **Agente/apoderado:** Oscar Tulio BACOT SILVEIRA (18)
- (54) **Título:** INHIBIDORES DE TRANSGLUTAMINASA 2 (TG2)

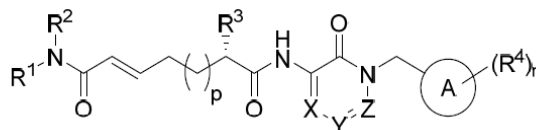

- (57) **Resumen:** Se describen en la presente memoria compuestos y composiciones farmacéuticas que contienen tales compuestos que inhiben la transglutaminasa 2 (TG2). También se describen en la presente memoria métodos de utilización de tales inhibidores de TG2, solos o combinados con otros compuestos, para el tratamiento de enfermedades o afecciones que se beneficiarían de la inhibición de TG2.

(19) Dirección Nacional de la Propiedad Industrial – URUGUAY**(12) Invención****(11) UY a/ 038402**

- (51) Clasificación Internacional:** C 07C 57/15, C 07D 405/06, A 01N 43/653
- (22) Fecha de presentación:** 07/10/2019
- (30) Datos de prioridad:** 1816444.2 09/10/2018 GB
- (71) Solicitante:** SYNGENTA CROP PROTECTION AG [CH]
- (72) Inventor:** GEORGE, Neil [GB]; FORREST, James Owen [GB]
- (74) Agente/apoderado:** JUAN LAPENNE DE SALTERAIN (211)
- (54) Título:** COCRISTALES DE DIFENOCONZAOL Y SU USO EN COMPOSICIONES FUNGICIDAS, EN PARTICULAR COMPOSICIONES AGROQUÍMICAS
- (57) Resumen:** La presente invención se refiere a nuevos cocristales de difenoconazol y a su uso en composiciones fungicidas, en particular composiciones agroquímicas.

(19) Dirección Nacional de la Propiedad Industrial – URUGUAY**(12) Invención****(11) UY a/ 038407**

- (51) Clasificación Internacional:** C 07K 16/28, C 12N 15/13, 15/85, 5/10, A 61K 39/395// A 61P 25/00
- (22) Fecha de presentación:** 08/10/2019
- (30) Datos de prioridad:** 62/745,798 15/10/2018 US; 62/835,289 17/04/2019 US; 62/890,665 23/08/2019 US y 62/892,517 27/08/2019 US
- (71) Solicitante:** NOVARTIS AG [CH]
- (72) Inventor:** Nathalie GEORGE [CH]; Dominik FEUERBACH [DE]; Fabrizio GASPARINI [CH]; Markus WALDHUBER [AT]; Eveline SCHAADT [DE]; Verena BRAND [DE]; Honnappa SRINIVAS [IN]; Derya SHIMSHEK [LU]; Rainer WILCKEN [DE]
- (74) Agente/apoderado:** MARK TEUTEN (156)
- (54) Título:** ANTICUERPOS ESTABILIZADORES DE TREM2
- (57) Resumen:** La presente invención proporciona anticuerpos que se unen a la proteína de Receptor de Activación Humano Expresado en células Mieloides 2 (TREM2) y la estabilizan, y métodos para usar estos anticuerpos.

(19) Dirección Nacional de la Propiedad Industrial – URUGUAY

(12) Invención

(11) UY a/ 038408

- (51) Clasificación Internacional: A 61L 11/00, B 09B 3/00, A 61L 2/07
 (22) Fecha de presentación: 08/10/2019
 (30) Datos de prioridad: PCT/ES2018/070658 10/10/2018 ES
 (71) Solicitante: ECOHISPANICA I MAS D MEDIOAMBIENTAL, S.L. [ES]
 (72) Inventor: PACHECO, JESÚS [ES]; SOLER, JULIÁN ALBERTO [ES]
 (74) Agente/apoderado: GONZALO FERNÁNDEZ SECCO (34)
 (54) Título: SISTEMA DE TRATAMIENTO DE RESIDUOS SOLIDOS EN CONTINUO Y PROCESO ASOCIADO

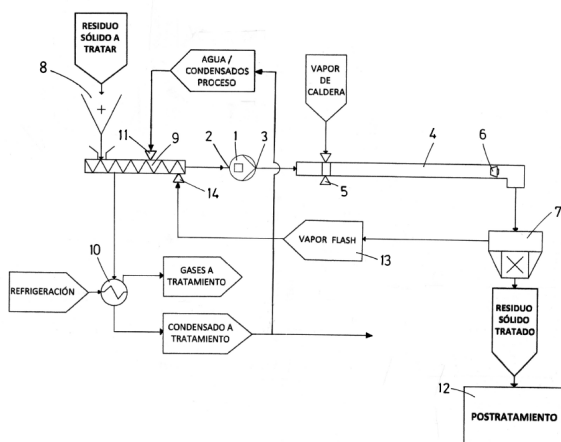

- (57) Resumen: La presente invención se refiere a un sistema de tratamiento de residuos sólidos en continuo y un proceso asociado basados en la inyección de vapor de agua a temperatura superior a 100 °C y presión superior a la atmosférica, que permiten obtener una alta productividad, requieren de un menor volumen del recipiente a presión necesario para llevar a cabo el tratamiento de los residuos sólidos y reducen el consumo de vapor necesario para llevar a cabo dicho tratamiento.

(19) Dirección Nacional de la Propiedad Industrial – URUGUAY**(12) Invención****(11) UY a/ 038413**

- (51) **Clasificación Internacional:** A 61M 1/14
(22) **Fecha de presentación:** 11/10/2019
(30) **Datos de prioridad:** 62/744408 11/10/2018 US
(71) **Solicitante:** AWESOME MEDICAL COMPANY, LLC [US]
(72) **Inventor:** Sung Soo Park [US]; Eun Bin Park [KR]; Eun Jae Park [KR]; Kyung Mee Jyung [KR]
(74) **Agente/apoderado:** SUSANA DEL CERRO (136)
(54) **Título:** SISTEMAS PARA DIALISIS DE PLASMA

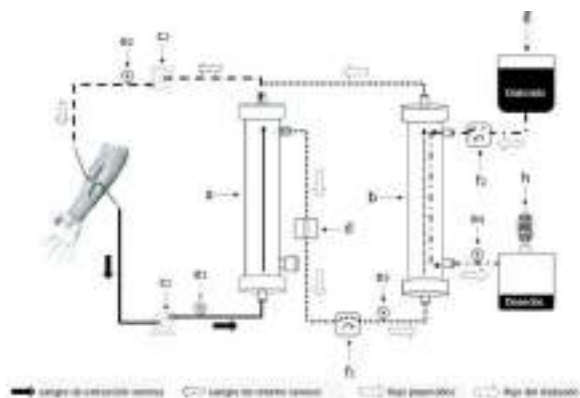

- (57) **Resumen:** La presente invención provee sistemas y dispositivo para diálisis renal en los que, se separa al menos una porción del plasma de la porción celular de sangre, y se dializa el plasma separado (en lugar de la sangre completa). En ciertas realizaciones, el plasma separado es ultrafiltrado de plasma. Comparado con la hemodiálisis, los aparatos y métodos provistos permiten que las toxinas como por ej., urea, creatinina y beta-2-microglobulina sean removidas más eficazmente, y tengan una mayor estabilidad hemodinámica y también se logran tasas menores de hemólisis.

(19) Dirección Nacional de la Propiedad Industrial – URUGUAY**(12) Invención****(11) UY a/ 038416**

- (51) **Clasificación Internacional:** A 01K 5/00
(22) **Fecha de presentación:** 11/10/2019
(30) **Datos de prioridad:** PCT/ES2018/070677 17/10/2018 ES
(71) **Solicitante:** ECOHISPANICA I MAS D MEDIOAMBIENTAL, S.L. [ES]
(72) **Inventor:** PACHECO, JESÚS [ES]; SOLER, JULIÁN ALBERTO [ES]
(74) **Agente/apoderado:** GONZALO FERNÁNDEZ SECCO (34)
(54) **Título:** TAMBOR ROTATIVO PARA LA ALIMENTACION DE MATERIAL POR GRAVEDAD A SU INTERIOR

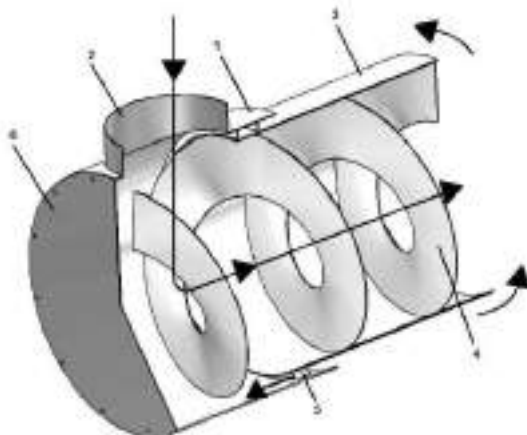

- (57) **Resumen:** El objeto de la presente invención es un tambor rotativo para alimentación de material por gravedad a su interior, que puede utilizarse tanto en el interior de un recipiente que pudiera estar o no sometido a presión, como por ejemplo para el tratamiento de residuos sólidos con vapor de agua, como externamente para todo tipo de equipos que requieran de una alimentación de material al interior de un tambor rotativo para su transporte y volteo, donde debido a su especial configuración no requiere de un dispositivo independiente para la alimentación del material al tambor rotativo.

(19) Dirección Nacional de la Propiedad Industrial – URUGUAY**(12) Invención****(11) UY a/ 038419**

- (51) Clasificación Internacional:** C 12N 15/11, A 01H 5/00, 5/10, A 01N 63/02
(22) Fecha de presentación: 15/10/2019
(30) Datos de prioridad: 62/746,158 16/10/2018 US
(71) Solicitante: MONSANTO TECHNOLOGY LLC [US]
(72) Inventor: ELLIS, Christine M. [CA]; GUO, Shirley X. [US]; LECLERE, Sherry [US]; PENG, Mingsheng [US]; WEIHE, Janice R. [US]
(74) Agente/apoderado: JUAN LAPENNE DE SALTERAIN (211)
(54) Título: EVENTO DE BRASSICA MON94100 Y MÉTODOS PARA SU USO

- (57) Resumen:** La invención proporciona moléculas de ADN recombinante que son únicas para el evento de Brassica MON94100 y plantas de Brassica transgénicas, partes de plantas de Brassica, semillas de Brassica, células de Brassica y productos agrícolas que contienen el evento de Brassica MON94100, así como también métodos para usar y detectar el evento de Brassica MON94100. Las plantas de Brassica transgénicas que contienen el evento de Brassica MON94100 muestran tolerancia a dicamba.

(19) Dirección Nacional de la Propiedad Industrial – URUGUAY**(12) Invención****(11) UY a/ 038420**

- (51) **Clasificación Internacional:** C 07D 231/12, 231/14, 231/16, 231/18, 231/22, 249/06, A 01N 43/56, 43/647
- (22) **Fecha de presentación:** 16/10/2019
- (30) **Datos de prioridad:** IN/201811039536 18/10/2018 IN
- (71) **Solicitante:** SYNGENTA CROP PROTECTION AG [CH]
- (72) **Inventor:** HOFFMAN, Thomas James [US]; BLUM, Mathias [CH]; WEISS, Matthias [CH]; RENDINE, Stefano [IT]; KILARU, Jagadeesh Prathap [IN]; WILLIAMS, Simon [GB]; RAJAN, Ramya [IN]; QUARANTA, Laura [IT]; BOU HAMDAN, Farhan [LB]; POULIOT, Martin [CA]; MAHAJAN, Atul [IN]
- (74) **Agente/apoderado:** JUAN LAPENNE DE SALTERAIN (211)
- (54) **Título:** DERIVADOS DE METOXIACRILATO DE ARILO FUNGICIDAS

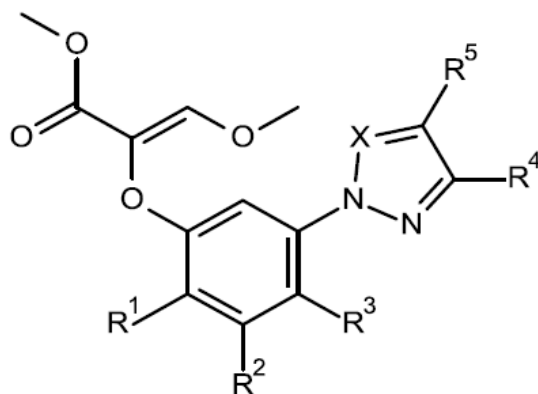

- (57) **Resumen:** Compuestos de la fórmula (I), donde los sustituyentes son como se definen en la reivindicación 1, útiles como pesticidas, especialmente como fungicidas.

(19) Dirección Nacional de la Propiedad Industrial – URUGUAY

(12) Invención

(11) UY a/ 038421

- (51) **Clasificación Internacional:** C 07D 257/06, 401/12, 403/12, 417/12, A 01N 43/713, 43/84
- (22) **Fecha de presentación:** 16/10/2019
- (30) **Datos de prioridad:** 1816931.8 17/10/2018 GB
- (71) **Solicitante:** SYNGENTA CROP PROTECTION AG [CH]
- (72) **Inventor:** BURTON, Paul Matthew [GB]; EMERY, Katie [GB]; BRIDGWOOD, Katy Louise [GB]; MITCHELL, Glynn [GB]
- (74) **Agente/apoderado:** JUAN LAPENNE DE SALTERAIN (211)
- (54) **Título:** N-(TETRAZOL-5-IL)BENZOILCARBOXAMIDAS SUSTITUIDAS CON AMIDINA Y SU USO COMO HERBICIDAS

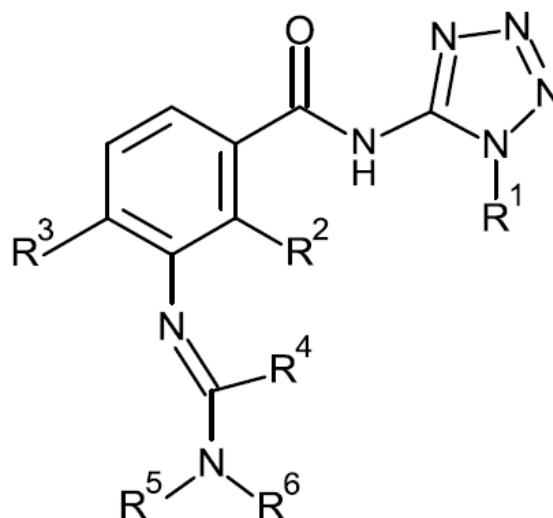

- (57) **Resumen:** La presente invención se refiere a compuestos de fórmula (I): donde R¹, R², R³, R⁴, R⁵ y R⁶ son como se definen en el presente documento. La invención se refiere además a composiciones que comprenden dichos compuestos y a métodos para controlar malezas usando dichos compuestos y/o composiciones.

(19) Dirección Nacional de la Propiedad Industrial – URUGUAY**(12) Invención****(11) UY a/ 038422**

- (51) **Clasificación Internacional:** C 07D 401/14, 403/04, A 01N 43/653, 43/713
(22) **Fecha de presentación:** 17/10/2019
(30) **Datos de prioridad:** 18201598.2 19/10/2018 EP y 19159747.5 27/02/2019 EP
(71) **Solicitante:** SYNGENTA PARTICIPATIONS AG [CH]
(72) **Inventor:** GAGNEPAIN, Julien Daniel Henri [FR]; EDMUNDS, Andrew [GB]; EMERY, Daniel [CH]; KOLLETH KRIEGER, Amandine [FR]; RENDLER, Sebastian [DD]; GAGNEPAIN, Julien Daniel Henri [DD]
(74) **Agente/apoderado:** JUAN LAPENNE DE SALTERAIN (211)
(54) **Título:** COMPUESTOS DE AZOL-AMIDA PESTICIDAMENTE ACTIVOS

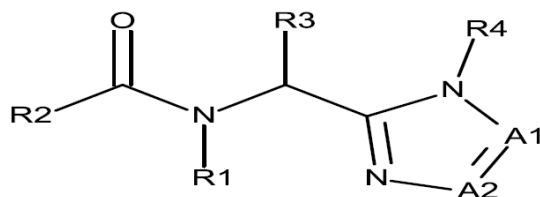

- (57) **Resumen:** Los compuestos de fórmula I donde los sustituyentes son como se definen en la reivindicación 1, y las sales, estereoisómeros, enantiómeros, tautómeros y N-óxidos agroquímicamente aceptables de estos compuestos, pueden usarse como insecticidas.

(19) Dirección Nacional de la Propiedad Industrial – URUGUAY**(12) Invención****(11) UY a/ 038424**

- (51) **Clasificación Internacional:** B 05B 7/02, 7/14
(22) **Fecha de presentación:** 18/10/2019
(30) **Datos de prioridad:** 1817080.3 19/10/2018 GB
(71) **Solicitante:** SYNGENTA CROP PROTECTION AG [CH]
(72) **Inventor:** JOHNSTONE, Sam [GB]; WILLIAMS, Erik [GB]; BECKETT, Trevor [GB]; KILBY, Charles [GB]
(74) **Agente/apoderado:** JUAN LAPENNE DE SALTERAIN (211)
(54) **Título:** CONJUNTO COLECTOR DE UN APARATO PULVERIZADOR



- (57) **Resumen:** Un conjunto de colector para acoplar un aparato de pulverización a un depósito de concentrado que comprende; una entrada de fluido en una primera capa para recibir agua desde el aparato de pulverización, una salida de fluido en la primera capa para enviar una mezcla de agua y concentrado hacia el aparato de pulverización, y un puerto de fluido en la segunda capa para recibir concentrado desde un cartucho de concentrado en donde el conjunto de colector comprende una sección de mezcla entre la entrada y la salida.

(19) Dirección Nacional de la Propiedad Industrial – URUGUAY**(12) Invención****(11) UY a/ 038425**

- (51) **Clasificación Internacional:** C 07C 209/24, C 07D 231/18, C 07C 211/57
(22) **Fecha de presentación:** 18/10/2019
(30) **Datos de prioridad:** 1817038.1 19/10/2018 GB
(71) **Solicitante:** Inflazome Limited [IE]
(72) **Inventor:** Stephen THOM [GB]; Daniel SCHWIZER [CH]; Sascha BREEGER [DD]; Thomas ALANINE [GB]
(74) **Agente/apoderado:** JUAN LAPENNE DE SALTERAIN (211)
(54) **Título:** PROCESOS NOVEDOSOS PARA PREPARAR N-((1,2,3,5,6,7-HEXAHIDRO-S-INDACEN-4-IL)CARBAMOIL)-1- ISOPROPIL-1H-PIRAZOL-3-SULFONAMIDA Y SALES DE ÉSTE

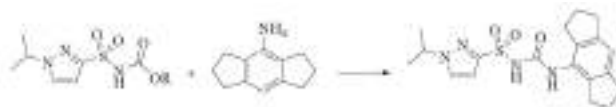

- (57) **Resumen:** La presente invención se refiere a procesos de preparación de N-((1,2,3,5,6,7-hexahidro-s-indacen-4-il)carbamoil)-1-isopropil-1H-pirazol-3-sulfonamida y sales de esta. La presente invención se refiere además a composiciones farmacéuticas que comprenden esos compuestos y al uso de esos compuestos en el tratamiento y la prevención de trastornos y enfermedades médicas, más especialmente mediante la inhibición de NLRP3.

(19) Dirección Nacional de la Propiedad Industrial – URUGUAY**(12) Invención****(11) UY a/ 038427**

- (51) Clasificación Internacional:** C 12N 15/90, 5/10, A 61K 35/12, 48/00
- (22) Fecha de presentación:** 23/10/2019
- (30) Datos de prioridad:** 60/750,962 26/10/2018 US y 62/902,639 19/09/2019 US
- (71) Solicitante:** NOVARTIS AG [CH] y INTELLIA THERAPEUTICS, INC. [US]
- (72) Inventor:** HEYDER, Jessica [DD]; LACOSTE, Arnaud [FR]; HAO, Xueshi [CN]; HOFFMAN, Timothy Z. [US]; JIN, Qihui [CN]; LIU, Jun [CN]; LIU, Yahu A. [US]; MO, Tingting [CN]; PAN, Jianfeng [CN]; XIE, Yun Feng [CN]; YAN, Shanshan [CN]; ZOU, Yefen [CN]; BERENSHTEYN, Frada [US]; HAN, Bo [CN]; MURRAY, Bradley Andrew [US]; O'CONNELL, Daniel Joseph [US]
- (74) Agente/apoderado:** JUAN LAPENNE DE SALTERAIN (211)
- (54) Título:** MÉTODOS Y COMPOSICIONES PARA TERAPIA CON CÉLULAS OCULARES

- (57) Resumen:** La presente invención provee células oculares, genéticamente modificadas por un sistema CRISPR dirigido a la expresión de B2M para terapia celular ocular. La invención provee además métodos para generar una población expandida de células oculares genéticamente modificadas, por ejemplo, células madre limbares (LSC) o células endoteliales corneales (CEC), en donde las células se expanden con el uso de un inhibidor de LATS y la expresión de B2M en las células se ha reducido o eliminado. La presente invención además provee poblaciones celulares, preparaciones, usos y métodos de terapia que comprenden dichas células.

(19) Dirección Nacional de la Propiedad Industrial – URUGUAY**(12) Invención****(11) UY a/ 038428**

- (51) **Clasificación Internacional:** C 07D 241/44, 249/18, 311/58, 311/68, 405/12, 405/14, 407/12, 409/12, 413/14, 471/04, 495/04, A 61K 31/352, 31/381, 31/404, 31/4192, 31/4365, 31/437, 31/498// A 61P 33/10
- (22) **Fecha de presentación:** 24/10/2019
- (30) **Datos de prioridad:** 18202419.0 24/10/2018 EP
- (71) **Solicitante:** BAYER ANIMAL HEALTH GMBH [DE]
- (72) **Inventor:** Dr. Adeline KÖHLER [FR]; Dr. Daniel KULKE [DE]; Dr. Bernd ALIG [DE]; Prof. Dr. Thomas ILG [DE]; Dr. Nils, GRIEBENOW [DE]; Dr. Wei, SHUANG [CN]; Dr. Hans-Georg SCHWARZ [DE]; Dr. Iring HEISLER [DE]; Dr. Walter HÜBSCH [DE]
- (74) **Agente/apoderado:** GONZALO FERNÁNDEZ SECCO (34)
- (54) **Título:** NUEVOS COMPUESTOS ANTIHELMÍNTICOS

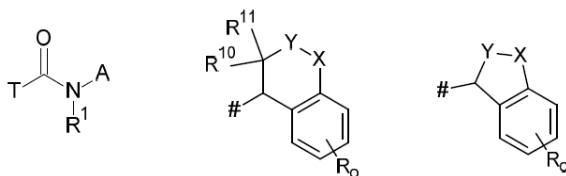

- (57) **Resumen:** La presente invención se refiere a novedosos compuestos de fórmula general (I), donde A es A¹ o A² y en donde T, X, Y, R₀, R¹, R¹⁰ y R¹¹ son según lo definido en el presente texto, métodos para preparar dichos compuestos, compuestos intermedios útiles para preparar dichos compuestos, composiciones farmacéuticas y combinaciones que comprenden dichos compuestos y el uso de dichos compuestos para el tratamiento, control y/o prevención de enfermedades, específicamente de infecciones helmínticas, como único agente o en combinación con otros principios activos.

(19) Dirección Nacional de la Propiedad Industrial – URUGUAY**(12) Invención****(11) UY a/ 038429**

- (51) **Clasificación Internacional:** D 21B 1/02, 1/04, 1/36, D 21C 3/22, D 21H 11/02, D 21C 9/18, D 21H 11/08
- (22) **Fecha de presentación:** 24/10/2019
- (30) **Datos de prioridad:** 62/749,919 24/10/2018 US
- (71) **Solicitante:** Lilly D' Angelo [US]; Timothy Wagler [US] y Chester Gunn [US]
- (72) **Inventor:** Lilly D' Angelo [US]; Timothy Wagler [US]; Chester Gunn [US]
- (74) **Agente/apoderado:** FABIANA PENADES (216)
- (54) **Título:** PROCESOS, MÉTODOS, Y SISTEMAS PARA EXPLOSIÓN CELULAR QUIMIO-MECÁNICA Y PRODUCTOS SÓLIDOS Y LÍQUIDOS

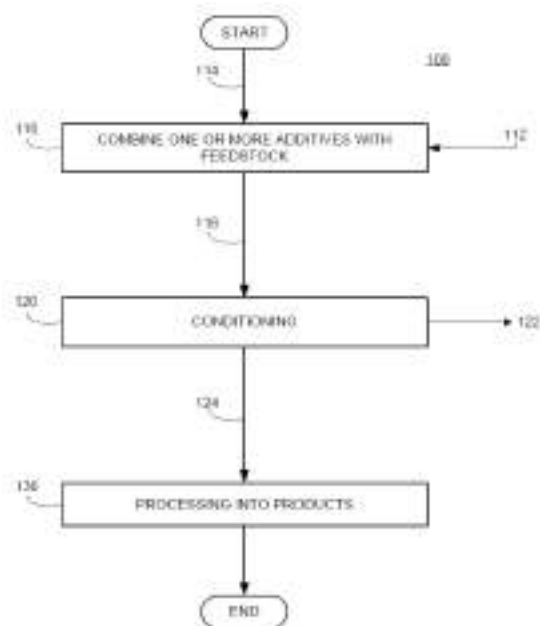

- (57) **Resumen:** Se describe en la presente, un proceso que comprende: combinar uno o más aditivos con una materia prima para obtener una primera mezcla, la materia prima comprende un material fibroso y agua, el material fibroso comprende lignina, celulosa, y hemicelulosa; y acondicionar la primera mezcla para obtener un producto líquido y un producto de pulpa seca. También se describen en la presente procesos de acondicionamiento y máquinas para uso con los mismos. También se describen en la presente productos líquidos, productos de pulpa seca, y gránulos fibrosos fabricados por los procesos descritos, y métodos para usar los mismos.

(19) Dirección Nacional de la Propiedad Industrial – URUGUAY**(12) Invención****(11) UY a/ 038430**

- (51) **Clasificación Internacional:** B 65B 1/04, 1/28, B 65D 90/46
(22) **Fecha de presentación:** 29/10/2019
(30) **Datos de prioridad:** ES201831060 02/11/2018 ES
(71) **Solicitante:** LABORATORIOS FARMACÉUTICOS ROVI, S.A. [ES]
(72) **Inventor:** GUTIERRO ADURIZ, Ibón [ES]; GARCÍA AMO, María [ES];
CEBADERA MIRANDA, Elena [ES]
(74) **Agente/apoderado:** Oscar Tulio BACOT SILVEIRA (18)
(54) **Título:** PROCEDIMIENTO PARA EL LLENADO DE SÓLIDOS EN
CONTENEDORES FARMACÉUTICOS Y SELLADO DE LOS
MISMOS EN CONDICIONES ESTÉRILES

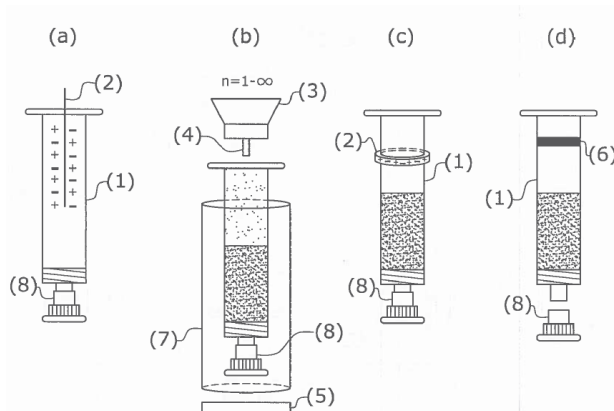

- (57) **Resumen:** Procedimiento estéril para el llenado de sólidos en contenedores farmacéuticos y sellado de los mismos en condiciones estériles, entre los que se encuentran jeringas, viales, cápsulas, ampollas, dispositivos monodosis o cartuchos que han sido llenados con sustancias sólidas seleccionadas del grupo formado por polvo, gránulos, pellets, nanopartículas o micropartículas, obteniendo la estanqueidad de estos contenedores. Más particularmente, el procedimiento consigue evitar la adherencia de las citadas sustancias a los laterales de los contenedores farmacéuticos, garantizando así la estanqueidad del sellado del contenedor así como la exactitud del peso de sólido dosificado al contenedor

(19) Dirección Nacional de la Propiedad Industrial – URUGUAY**(12) Invención****(11) UY a/ 038431**

- (51) **Clasificación Internacional:** A 61K 31/4709, 47/40
(22) **Fecha de presentación:** 29/10/2019
(30) **Datos de prioridad:** 62/753,164 31/10/2018 US
(71) **Solicitante:** LES LABORATOIRES SERVIER [FR] y NOVARTIS AG [CH]
(72) **Inventor:** Maïa CHANRION [FR]; Caroline CHEMIN [FR]; Thuy TRAN THU [VN]; Jean-Manuel PEAN [FR]
(74) **Agente/apoderado:** Oscar Tulio BACOT SILVEIRA (18)
(54) **Título:** FORMULACIÓN BASADA EN CICLODEXTRINA DE UN INHIBIDOR DE BCL-2

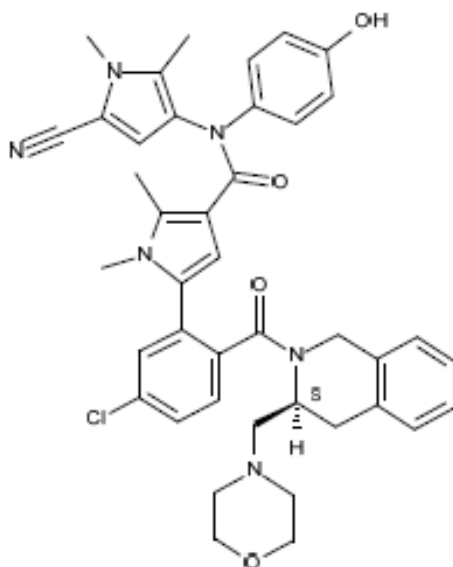

- (57) **Resumen:** La invención se refiere a una composición farmacéutica que comprende 5-(5-cloro-2-[[[(3S)-3-(morfolin-4-ilmetil)-3,4-dihidroisoquinolin-2(1H)-il]carbonil}fenil)-N-(5-ciano-1,2-dimetil-1H-pirrol-3-il)-N-(4-hidroxifenil)-1,2-dimetil-1H-pirrol-3-carboxamida, referida en la presente memoria como 'Compuesto A', o una sal farmacéuticamente aceptable de la misma, y una ciclodextrina. Más específicamente, la invención se refiere a una composición farmacéutica sólida que comprende el Compuesto A y una ciclodextrina, y una composición farmacéutica para administración parenteral preparada disolviendo esta composición farmacéutica sólida. Además, la invención se refiere al uso de dichas composiciones para el tratamiento del cáncer.

(19) Dirección Nacional de la Propiedad Industrial – URUGUAY**(12) Invención****(11) UY a/ 038432**

- (51) Clasificación Internacional:** C 07K 16/28, 16/30, C 12N 15/13, 15/85, 5/10, C 12P 21/08, A 61K 39/395// A 61P 35/00, 37/00
- (22) Fecha de presentación:** 30/10/2019
- (30) Datos de prioridad:** RU2018138510 31/10/2018 RU
- (71) Solicitante:** JOINT STOCK COMPANY "BIOCAD" [RU]
- (72) Inventor:** Morozov Dmitry Valentinovich [RU]; Iakovlev Pavel Andreevich [RU]; Pestova Natalia Eugeniievna [RU]; Anikina Arina Vitalevna [RU]; Trudovishnikova Anna Alexandrovna [RU]; Shchemeleva Mariia Aleksandrovna [RU]; Kharatian Nina Grachyaevna [RU]; Solovyev Valery Vladimirovich [RU]; Misorin Alexey Konstantinovich [RU]; Diduk Sergei Vasilyevich [RU]; Eroshova Anna Vladimirovna [RU]; Usatova Veronika Sergeevna [RU]; Krendeleva Elena Andreevna [RU]; Ustiugov Iakov Iurevich [RU]; Aleksandrov Aleksei Aleksandrovich [RU]; Smirnova Iana Andreevna [RU]; Koskova Svetlana Vladimirovna [RU]; Ivanov Roman Alekseevich [RU]
- (74) Agente/apoderado:** GONZALO FERNÁNDEZ SECCO (34)
- (54) Título:** ANTICUERPO MONOCLONAL QUE SE UNE ESPECÍFICAMENTE AL ANTÍGENO CD20
- (57) Resumen:** La presente invención se refiere a la biotecnología y proporciona un anticuerpo monoclonal que se une específicamente al antígeno CD20. La invención también se refiere a ADN que codifica dicho anticuerpo, los correspondientes vectores de expresión y métodos para su producción, al igual que métodos de tratamiento para emplear dicho anticuerpo.

(19) Dirección Nacional de la Propiedad Industrial – URUGUAY**(12) Invención****(11) UY a/ 038433**

- (51) **Clasificación Internacional:** C 07D 519/00, C 07K 19/00, A 61K 31/357, 31/52, 39/395// A 61P 35/00, C 07D 473/34, C 07K 16/28, 16/30
- (22) **Fecha de presentación:** 31/10/2019
- (30) **Datos de prioridad:** 62/753,264 31/10/2018 US
- (71) **Solicitante:** NOVARTIS AG [CH] y ADURO BIOTECH, INC. [US]
- (72) **Inventor:** GLASER, Scott Martin [US]; UNO, Tetsuo [JP]; WAN, Yongqin [US]; WEN, Ben [US]; HAO, Xueshi [CN]; BARNETT, Lisa [US]; COX, Sarah [US]; BENDER, Steven [US]; CHO, Charles Y. [US]; DEANE, Jonathan [US]; KASIBHATLA, Shailaja [US]; OU, Weijia [US]; WU, Tom Yao-Hsiang [US]
- (74) **Agente/apoderado:** JUAN LAPENNE DE SALTERAIN (211)
- (54) **Título:** CONJUGADOS DE ANTICUERPO DC-SIGN QUE COMPRENEN AGONISTAS DE STING

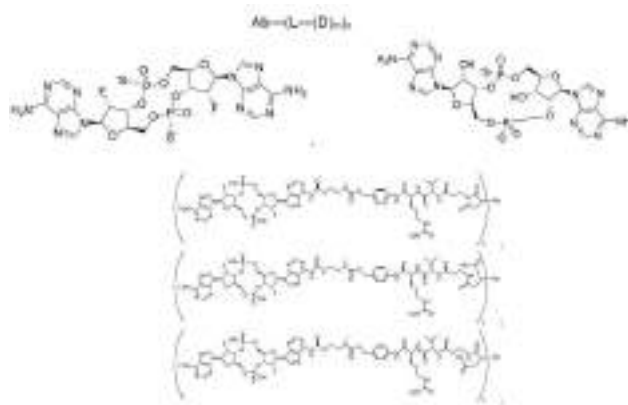

- (57) **Resumen:** Se proporcionan en la presente inmunoconjugados que comprenden un anticuerpo anti-DC-SIGN conjugado con un agonista de STING. También se describen métodos de preparación de los inmunoconjugados y métodos de tratamiento de cáncer usando los inmunoconjugados

(19) Dirección Nacional de la Propiedad Industrial – URUGUAY**(12) Invención****(11) UY a/ 038434**

- (51) **Clasificación Internacional:** C 07D 209/18, 209/30, 209/32, 487/04, A 61K 31/404, 31/4985// A 61P 31/20
- (22) **Fecha de presentación:** 31/10/2019
- (30) **Datos de prioridad:** 18000878.1 02/11/2018 EP
- (71) **Solicitante:** AICURIS GMBH & CO. KG [DE]
- (72) **Inventor:** Susanne Bonsmann [DE]; Alastair Donald [GB]; Andreas Urban [DE]; Jasper Springer [NL]; Anita WEGERT [DE]
- (74) **Agente/apoderado:** GONZALO FERNÁNDEZ SECCO (34)
- (54) **Título:** NUEVAS 6,7-DIHIDRO-4H-PIRAZOLO[1,5-A]PIRAZIN INDOL-2-CARBOXAMIDAS ACTIVAS CONTRA EL VIRUS DE LA HEPATITIS B (HBV)

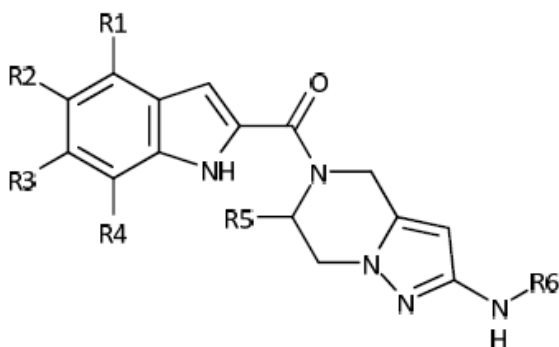

- (57) **Resumen:** La presente invención se refiere, en general, a nuevos agentes antivíricos. Específicamente, la presente invención se refiere a compuestos que pueden inhibir la proteína o proteínas codificada(s) por el virus de la hepatitis B (VHB) o interferir con la función del ciclo de replicación del VHB, a composiciones que comprenden estos compuestos, a métodos para inhibir la replicación del virus VHB, a métodos para tratar o prevenir la infección por VHB y a procesos o intermedios para fabricar los compuestos.

(19) Dirección Nacional de la Propiedad Industrial – URUGUAY**(12) Invención****(11) UY a/ 038435**

- (51) **Clasificación Internacional:** C 07D 487/04, A 61K 31/4985// A 61P 31/20
(22) **Fecha de presentación:** 31/10/2019
(30) **Datos de prioridad:** 18000879.9 02/11/2018 EP
(71) **Solicitante:** AICURIS GMBH & CO. KG [DE]
(72) **Inventor:** Susanne Bonsmann [DE]; Alastair Donald [GB]; Andreas Urban [DE]
(74) **Agente/apoderado:** GONZALO FERNÁNDEZ SECCO (34)
(54) **Título:** NUEVAS UREA 6,7-DIHI-DRO-4H-PIRAZOL[1,5-A] PIRAZINAS ACTIVAS CONTRA EL VIRUS DE LA HEPATITIS B (VHB)

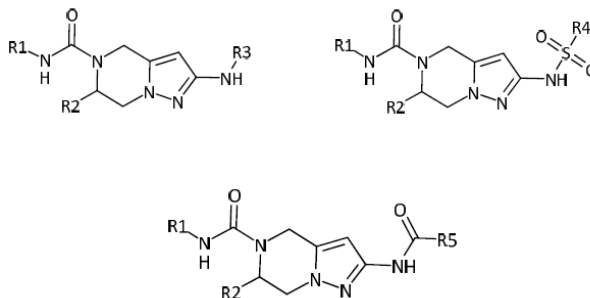

- (57) **Resumen:** La presente invención se refiere, en general, a nuevos agentes antivíricos. Específicamente, la presente invención se refiere a compuestos que pueden inhibir la proteína o proteínas codificada(s) por el virus de la hepatitis B (VHB) o interferir con la función del ciclo de replicación del VHB, a composiciones que comprenden dichos compuestos, a métodos para inhibir la replicación del virus VHB, a métodos para tratar o prevenir la infección por VHB y a procesos e intermedios para la fabricación de los compuestos.

(19) Dirección Nacional de la Propiedad Industrial – URUGUAY

(12) Invención

(11) UY a/ 038436

- (51) **Clasificación Internacional:** C 07D 209/30, 209/32, 487/04, A 61K 31/4985// A 61P 31/20
- (22) **Fecha de presentación:** 31/10/2019
- (30) **Datos de prioridad:** 18000876.5 02/11/2018 EP
- (71) **Solicitante:** AICURIS GMBH & CO. KG [DE]
- (72) **Inventor:** Susanne Bonsmann [DE]; Alastair Donald [GB]; Andreas Urban [DE]; Jasper Springer [NL]; Anita WEGERT [DE]
- (74) **Agente/apoderado:** GONZALO FERNÁNDEZ SECCO (34)
- (54) **Título:** NUEVAS 6,7-DIHIDRO-4H-PIRAZOLO[1,5-A] PIRAZININDOL-2-CARBOXAMIDAS ACTIVAS CONTRA EL VIRUS DE LA HEPATITIS B (VHB)

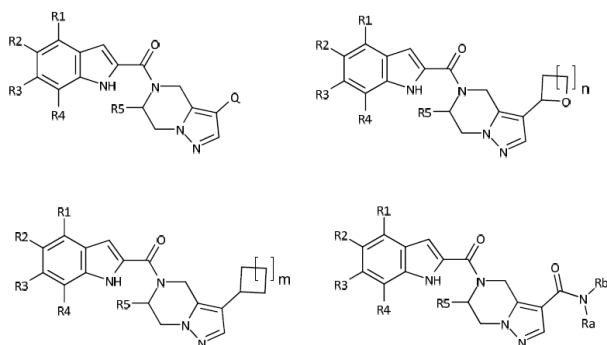

- (57) **Resumen:** La presente invención se refiere, en general, a nuevos agentes antivíricos. Específicamente, la presente invención se refiere a compuestos que pueden inhibir la proteína o proteínas codificada(s) por el virus de la hepatitis B (VHB) o interferir con la función del ciclo de replicación del VHB, a composiciones que comprenden estos compuestos, a métodos para inhibir la replicación del virus VHB, a métodos para tratar o prevenir la infección por VHB y a procesos o intermedios para fabricar los compuestos.

(19) Dirección Nacional de la Propiedad Industrial – URUGUAY**(12) Invención****(11) UY a/ 038437**

- (51) **Clasificación Internacional:** C 07D 487/04, A 61K 31/4985// A 61P 31/20
(22) **Fecha de presentación:** 31/10/2019
(30) **Datos de prioridad:** 18000877.3 02/11/2018 EP
(71) **Solicitante:** AICURIS GMBH & CO. KG [DE]
(72) **Inventor:** Susanne Bonsmann [DE]; Alastair Donald [GB]; Andreas Urban [DE]
(74) **Agente/apoderado:** GONZALO FERNÁNDEZ SECCO (34)
(54) **Título:** NUEVAS UREA 6,7-DIHIDRO-4H-PIRAZOLO[1,5-A]PIRAZINAS ACTIVAS CONTRA EL VIRUS DE LA HEPATITIS B (HBV)

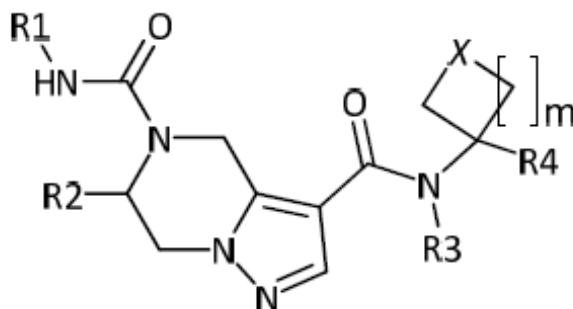

- (57) **Resumen:** La presente invención se refiere, en general, a nuevos agentes antivíricos. Específicamente, la presente invención se refiere a compuestos que pueden inhibir la proteína o proteínas codificada(s) por el virus de la hepatitis B (VHB) o interferir con la función del ciclo de replicación del VHB, a composiciones que comprenden dichos compuestos, a métodos para inhibir la replicación del virus VHB, a métodos para tratar o prevenir la infección por VHB y a procesos o intermedios para fabricar los compuestos.

(19) Dirección Nacional de la Propiedad Industrial – URUGUAY**(12) Invención****(11) UY a/ 038438**

- (51) **Clasificación Internacional:** C 07D 231/14, A 61K 31/415// A 61P 7/02
(22) **Fecha de presentación:** 31/10/2019
(30) **Datos de prioridad:** 62/754,983 02/11/2018 US
(71) **Solicitante:** BIOCRYST PHARMACEUTICALS, INC. [US]
(72) **Inventor:** Yahya El-Kattan [US]; Yarlagadda S. Babu [US]
(74) **Agente/apoderado:** STELLA MARINA WENG POLICICCHIO (218)
(54) **Título:** SALES CRISTALINAS DE UN INHIBIDOR DE CALICREÍNA PLASMÁTICA

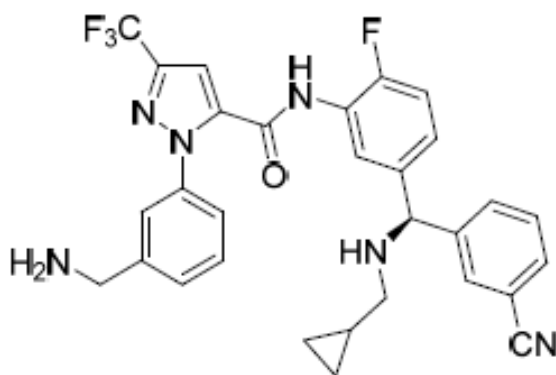

- (57) **Resumen:** Sales cristalinas del Compuesto I, métodos para prepararlas y preparados farmacéuticos relacionados con las mismas. También se describen métodos de tratamiento en los que se utilizan las sales cristalinas de la invención.

(19) Dirección Nacional de la Propiedad Industrial – URUGUAY

(12) Invención

(11) UY a/ 038439

- (51) Clasificación Internacional: C 07D 471/04, A 61K 31/437// A 61P 31/20
(22) Fecha de presentación: 31/10/2019
(30) Datos de prioridad: 18000874.0 02/11/2018 EP
(71) Solicitante: AICURIS GMBH & CO. KG [DE]
(72) Inventor: Susanne Bonsmann [DE]; Alastair Donald [GB]; Andreas Urban [DE]
(74) Agente/apoderado: GONZALO FERNÁNDEZ SECCO (34)
(54) Título: NOVEDOSAS UREA 6,7-DIHIDRO-4H-PIRAZOLO[4,3-C]PIRIDINAS ACTIVAS CONTRA EL VIRUS DE LA HEPATITIS B (VHB)

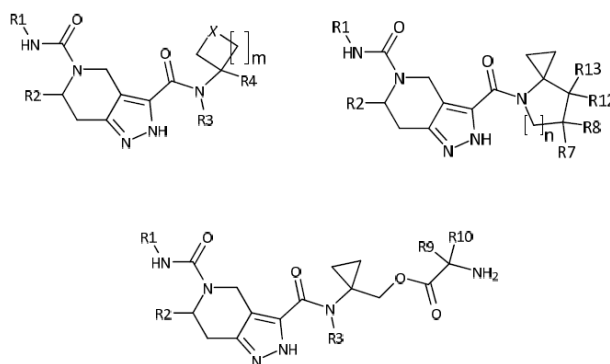

- (57) **Resumen:** La presente invención se refiere, en general, a nuevos agentes antivíricos. Específicamente, la presente invención se refiere a compuestos que pueden inhibir la proteína o proteínas codificada(s) por el virus de la hepatitis B (VHB) o interferir con la función del ciclo de replicación del VHB, a composiciones que comprenden estos compuestos, a métodos para inhibir la replicación del virus VHB, a métodos para tratar o prevenir la infección por VHB y a procesos e intermedios para fabricar los compuestos.

(19) Dirección Nacional de la Propiedad Industrial – URUGUAY**(12) Invención****(11) UY a/ 038441**

- (51) **Clasificación Internacional:** A 01N 43/40, 43/54, C 07D 213/60, 213/61, 213/73, 213/79, 239/28, 239/30, 239/42
- (22) **Fecha de presentación:** 01/11/2019
- (30) **Datos de prioridad:** 62/755,069 02/11/2018 US
- (71) **Solicitante:** DOW AGROSCIENCES, LLC [US]
- (72) **Inventor:** OUSE, David [US]; GIFFORD, James [US]; VOGLEWEDE, Christopher John [US]; MANN, Richard Kevin [US]; BUCHANAN, Marcos Baez [AR]; FRENE, Rafael [AR]; ZOBIOLE, Luiz Henrique [BR]; MCVEIGH-NELSON, Andrea [US]
- (74) **Agente/apoderado:** JUAN LAPENNE DE SALTERAIN (211)
- (54) **Título:** COMPOSICIONES QUE COMPRENDEN HALAUXIFENO Y OTROS HERBICIDAS Y SUS MÉTODOS

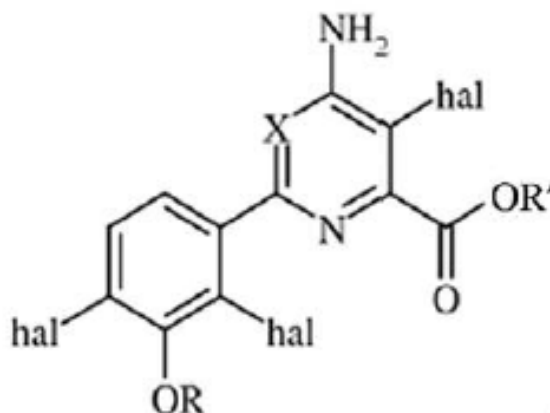

- (57) **Resumen:** Composición herbicida comprende: (a) un compuesto de fórmula (I): donde X es CH o N, hal es F, Cl o Br, R es metilo o etilo y R' es H, metilo o etilo o una sal o éster agrícolamente aceptable, (b) un segundo herbicida que comprende un herbicida organofosforado o una sal, éster o amida agrícolamente aceptable; y/o (c) un tercer herbicida que comprende un herbicida piridínico o una sal, éster o amida agrícolamente aceptable. Proporciona control de vegetación indeseable en: arroz, cereales, caña de azúcar, girasol, colza oleaginosa, canola, remolacha, soja, algodón, piña, hortalizas, pastos, huertas, plantas acuáticas.

(19) Dirección Nacional de la Propiedad Industrial – URUGUAY

(12) Invención

(11) UY a/ 038442

- (51) **Clasificación Internacional:** A 01N 43/40, 43/54, C 07D 213/60, 213/61, 213/73, 213/79, 239/28, 239/30, 239/42
- (22) **Fecha de presentación:** 01/11/2019
- (30) **Datos de prioridad:** 62/755,083 02/11/2018 US
- (71) **Solicitante:** DOW AGROSCIENCES LLC [US]
- (72) **Inventor:** VOGLEWEDE, Christopher John [US]; MANN, Richard Kevin [US]; ZOBIOLE, Luiz Henrique [BR]; KALSING, Augusto [BR]; SANTOS, Gizelly G. [BR]
- (74) **Agente/apoderado:** JUAN LAPENNE DE SALTERAIN (211)
- (54) **Título:** COMPOSICIONES QUE COMPRENDEN HALAUXIFENO Y OTROS HERBICIDAS Y SUS MÉTODOS

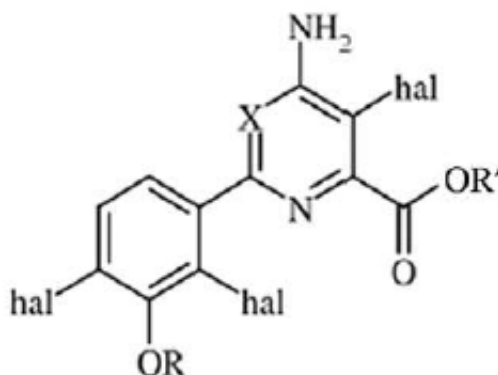

- (57) **Resumen:** Composición herbicida comprende: (a) un compuesto de la fórmula (I): donde X es CH o N, hal es F, Cl o Br, R es metilo o etilo y R' es H, metilo o etilo o una sal o éster agrícolamente aceptable, (b) un segundo herbicida de tipo fenoxiácido o una sal, éster o amida agrícolamente aceptable; y/o (c) un tercer herbicida organofosforado o una sal, éster o amida agrícolamente aceptable. Proporciona control de vegetación indeseable en: arroz, cereales, caña de azúcar, girasol, colza oleaginosa, canola, remolacha, soja, algodón, piña, hortalizas, pastos, huertas y plantas acuáticas.

(19) Dirección Nacional de la Propiedad Industrial – URUGUAY**(12) Invención****(11) UY a/ 038443**

- (51) **Clasificación Internacional:** A 01N 43/40, 43/54, C 07D 213/60, 213/61, 213/73, 213/79, 239/28, 239/30, 239/42
- (22) **Fecha de presentación:** 01/11/2019
- (30) **Datos de prioridad:** 62/755,075 02/11/2018 US
- (71) **Solicitante:** DOW AGROSCIENCES LLC [US]
- (72) **Inventor:** VOGLEWEDE, Christopher John [US]; MANN, Richard Kevin [US]; ZOBIOLE, Luiz Henrique [BR]; KALSING, Augusto [BR]; SANTOS, Gizelly G. [BR]
- (74) **Agente/apoderado:** JUAN LAPENNE DE SALTERAIN (211)
- (54) **Título:** COMPOSICIONES QUE COMPRENDEN HALAUXIFENO Y OTROS HERBICIDAS Y SUS MÉTODOS

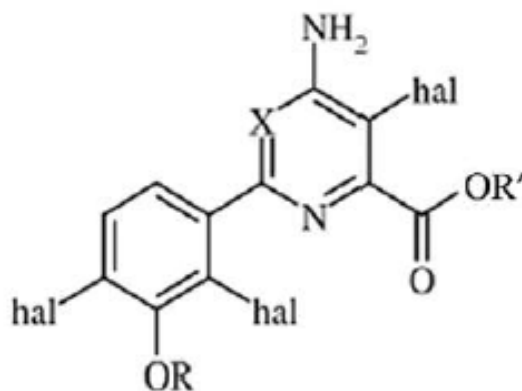

- (57) **Resumen:** Composición herbicida comprende: (a) un compuesto de fórmula (I): donde X es CH o N, hal es F, Cl o Br, R es metilo o etilo y R' es H, metilo o etilo o una sal o éster agrícolamente aceptable, (b) un segundo herbicida que comprende un herbicida fenoxiácido o una sal, éster o amida agrícolamente aceptable; y/o (c) un tercer herbicida que comprende un inhibidor de protoporfirinógeno oxidasa o una sal, éster o amida agrícolamente aceptable. Controla vegetación indeseable en: arroz, cereales, caña de azúcar, girasol, colza oleaginosa, canola, remolacha, soja, algodón, piña, hortalizas, pastos, huertas, plantas acuáticas.

(19) Dirección Nacional de la Propiedad Industrial – URUGUAY**(12) Invención****(11) UY a/ 038444**

- (51) **Clasificación Internacional:** A 01N 43/40, 43/54, C 07D 213/60, 213/61, 213/73, 213/79, 239/28, 239/30, 239/42
- (22) **Fecha de presentación:** 01/11/2019
- (30) **Datos de prioridad:** 62/755,090 02/11/2018 US
- (71) **Solicitante:** DOW AGROSCIENCES LLC [US]
- (72) **Inventor:** VOGLEWEDE, Christopher John [US]; MANN, Richard Kevin [US]; ZOBIOLE, Luiz Henrique [BR]; KALSING, Augusto [BR]; SANTOS, Gizelly G. [BR]
- (74) **Agente/apoderado:** JUAN LAPENNE DE SALTERAIN (211)
- (54) **Título:** COMPOSICIONES QUE COMPRENDEN HALAUXIFENO Y OTROS HERBICIDAS Y SUS MÉTODOS

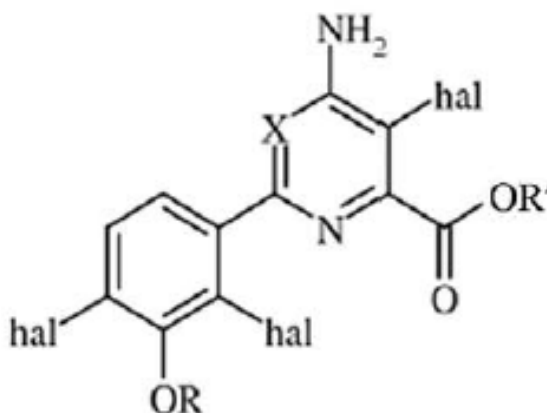

- (57) **Resumen:** Composición herbicida comprende: (a) un compuesto de fórmula (I): donde X es CH o N, hal es F, Cl o Br, R es metilo o etilo y R' es H, metilo o etilo o una sal o éster agrícolamente aceptable, (b) un segundo herbicida que comprende un herbicida fenoxiácido o una sal, éster o amida agrícolamente aceptable; y/o (c) un tercer herbicida que comprende un inhibidor fotosintético o una sal, éster o amida agrícolamente aceptable. Proporciona control de vegetación indeseable en: arroz, cereales, caña de azúcar, girasol, colza oleaginosa, canola, remolacha, soja, algodón, piña, hortalizas, pastos, huertas, plantas acuáticas.

(19) Dirección Nacional de la Propiedad Industrial – URUGUAY**(12) Invención****(11) UY a/ 038445**

- (51) **Clasificación Internacional:** A 01N 25/02, 35/06, 39/00, 43/00
- (22) **Fecha de presentación:** 01/11/2019
- (30) **Datos de prioridad:** 62/755,111 02/11/2018 US
- (71) **Solicitante:** DOW AGROSCIENCES LLC [US]
- (72) **Inventor:** Degenhardt, Rory Frank [CA]; MacRae, Andrew [CA]
- (74) **Agente/apoderado:** JUAN LAPENNE DE SALTERAIN (211)
- (54) **Título:** COMPOSICIONES DE PROTECCIÓN QUE CONTIENEN UN HERBICIDA FENOXI Y UN CLOQUINTOCET PARA CULTIVOS DE CEREALES Y MÉTODOS DE LOS MISMOS
-
- (57) **Resumen:** En el presente documento se incluye una composición de protección que comprende una cantidad herbicidamente efectiva de (a) al menos un herbicida fenoxi, o sus sales, ésteres y amidas agrícolamente aceptables; (b) al menos un protector de la familia de productos químicos de quinoliniloxiacetato, o las sales, ésteres y amidas agrícolamente aceptables de los mismos, en donde la relación en peso de al menos un herbicida fenoxi a cloquintocet es desde aproximadamente 500:1 hasta aproximadamente 1:1. El daño herbicida causado por un herbicida fenoxi en el trigo y la cebada se reduce con el uso de bajas tasas de cloquintocet.

(19) Dirección Nacional de la Propiedad Industrial – URUGUAY

(12) Invención

(11) UY a/ 038446

- (51) **Clasificación Internacional:** A 01N 43/00, 43/36
(22) **Fecha de presentación:** 04/11/2019
(30) **Datos de prioridad:** 201811041857 05/11/2018 IN
(71) **Solicitante:** PI INDUSTRIES LTD [IN]
(72) **Inventor:** Ruchi Garg [IN]; Vikram Singh Jhala [IN]; Hagalavadi M Venkatesha [IN]; Alexander G.M. Klausener [DE]; Anil Kumar Verma [IN]; Sathishkumar Murugan [IN]; Renugadevi Gurusamy [IN]; Uzma Khan [IN]; Deepak Lahanya Ebhad [IN]; Robindro Sarangthem [IN]; Kamble Maruti Madhavrao [IN]; Suresh Ashamoni [IN]
(74) **Agente/apoderado:** GONZALO FERNÁNDEZ SECCO (34)
(54) **Título:** NUEVOS COMPUESTOS DE NITRONE Y SU USO

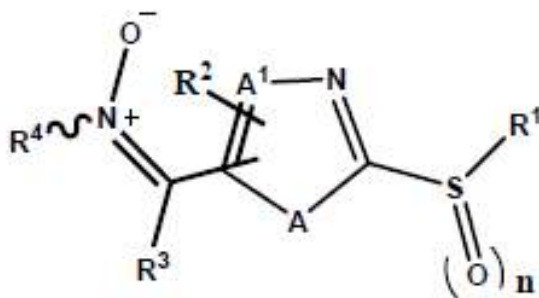

- (57) **Resumen:** La presente invención se refiere a nuevos compuestos de nitronas de la Fórmula (I), en la que, A, A¹, R¹, R², R³, R⁴ y n son como se definen en la descripción. La presente invención se refiere además a su preparación y uso para proteger cultivos contra microorganismos fitopatógenos no deseados, hongos fitopatógenos y plagas tales como nematodos.

(19) Dirección Nacional de la Propiedad Industrial – URUGUAY**(12) Invención****(11) UY a/ 038450**

- (51) **Clasificación Internacional:** A 01N 25/22, 41/06, 43/54
(22) **Fecha de presentación:** 05/11/2019
(30) **Datos de prioridad:** 62/755,866 05/11/2018 US
(71) **Solicitante:** ADAMA MAKHTESHIM LTD. [IL]
(72) **Inventor:** Sami SHABTAI [IL]; Noam SHEFFER [IL]; Jenny Lerner YARDENI [IL]; James SLOAN [GB]
(74) **Agente/apoderado:** Gustavo Fischer Fleurquin (94)
(54) **Título:** MEZCLAS Y COMPOSICIONES QUE COMPRENDEN 5-FLUORO-4-IMINO-3-METIL-1-TOSIL-3,4-DIHIROPYRIMIDIN-2-ONA, Y MÉTODOS DE USO DE LAS MISMAS

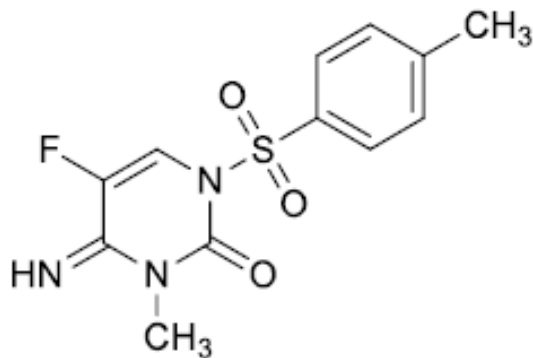

- (57) **Resumen:** La presente invención proporciona composiciones líquidas estables que comprenden (a) una cantidad fungicidamente efectiva de un compuesto de Fórmula I y (b) un vehículo líquido. La presente invención también proporciona mezclas y composiciones que comprenden (a) una cantidad eficaz como fungicida de un compuesto de Fórmula I y (b) al menos un adyuvante seleccionado del grupo que consiste en: (i) óxido de polialquileno alquil éter; (ii) copolímero de óxido de polialquileno siloxano; (iii) ésteres de ácido graso; (iv) vinilpirrolidonas y derivados de las mismas; y (v) tensoactivos a base de azúcar.

(19) Dirección Nacional de la Propiedad Industrial – URUGUAY

(12) Invención

(11) UY a/ 038455

- (51) **Clasificación Internacional:** C 07D 417/12, 417/14, 421/12, 491/048, 491/107, A 61K 31/4025, 31/407, 31/41, 31/427// A 61P 21/00, 25/28
- (22) **Fecha de presentación:** 06/11/2019
- (30) **Datos de prioridad:** 62/757205 08/11/2018 US
- (71) **Solicitante:** GlaxoSmithKline Intellectual Property Development Limited [GB]
- (72) **Inventor:** David Norman DEATON [US]; Andrew L LARKIN [CA]; Christie SCHULTE [US]; Terrence L. SMALLEY Jr. [US]; Rodolfo CADILLA [ES]
- (74) **Agente/apoderado:** Oscar Tulio BACOT SILVEIRA (18)
- (54) **Título:** NUEVOS COMPUESTOS INHIBIDORES DE LA PROSTAGLANDINA D SINTASA HEMATOPOYÉTICA (H-PGDS)

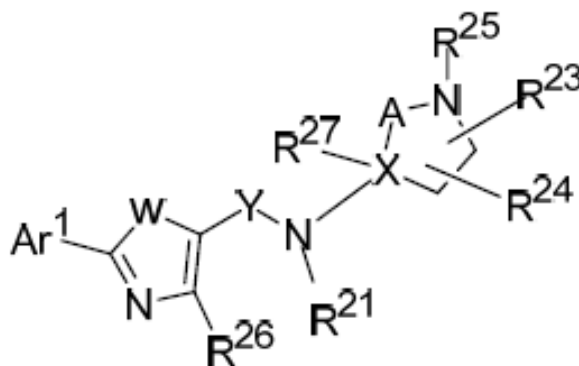

- (57) **Resumen:** Un compuesto de fórmula (I) en donde Ar¹, R²¹, R²³, R²⁴, R²⁵, R²⁶, R²⁷, A, X, Y y W son como se definen en el presente documento. Compuestos inhibidores de prostaglandina D sintasa hematopoyética (H-PGDS) y composiciones farmacéuticas que las comprenden y que son útiles además en el tratamiento de distrofia muscular de Duchenne. La invención también se refiere además a métodos para inhibir la actividad de H-PGDS y tratamiento de trastornos asociados a la misma usando un compuesto de la invención o una composición farmacéutica que comprende un compuesto de la invención.

(19) Dirección Nacional de la Propiedad Industrial – URUGUAY**(12) Invención****(11) UY a/ 038472**

- (51) **Clasificación Internacional:** C 12N 15/11, 15/113, A 61K 48/00// A 61P 35/00
(22) **Fecha de presentación:** 14/11/2019
(30) **Datos de prioridad:** 62/767,123 14/11/2018 US y 62/924,001 21/10/2019 US
(71) **Solicitante:** Ionis Pharmaceuticals, Inc. [US]
(72) **Inventor:** Susan M. Freier [US]; Alexey Revenko [US]; Robert A. MacLeod [US]
(74) **Agente/apoderado:** FABIANA PENADES (216)
(54) **Título:** MODULADORES DE LA EXPRESIÓN DE FOXP3

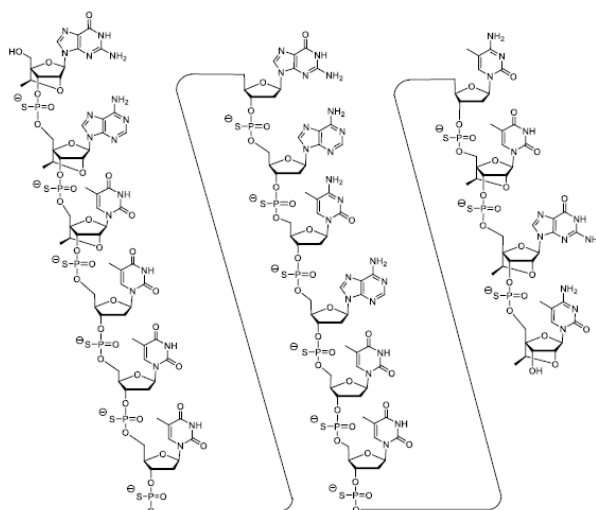

- (57) **Resumen:** Las presentes realizaciones proporcionan métodos, compuestos y composiciones útiles para inhibir la expresión de FOXP3, lo que puede ser útil para tratar, prevenir o mejorar el cáncer.

(19) Dirección Nacional de la Propiedad Industrial – URUGUAY**(12) Invención****(11) UY a/ 038474**

- (51) **Clasificación Internacional:** A 01N 63/04, C 12N 1/14
- (22) **Fecha de presentación:** 15/11/2019
- (30) **Datos de prioridad:** 748421 15/11/2018 NZ
- (71) **Solicitante:** RAGT 2n [FR]
- (72) **Inventor:** Laure Saint-Pierre [FR]; Marie-Christine Gras [FR]
- (74) **Agente/apoderado:** FABIANA PENADES (216)
- (54) **Título:** ENDÓFITOS DE PASTOS
- (57) **Resumen:** Un método para mejorar la viabilidad, la persistencia y/o el vigor de una planta hospedera en la forma de *Lolium multiflorum* *Lolium ×hybridum* y *Lolium perenne*, siendo que dicho pasto hospedero comprende el paso de: inocular en forma artificial el pasto hospedero con un endófito una cepa RGT18 endófito de tipo LpTG-3; de modo tal que la cepa RGT18 endófito de tipo LpTG-3 puede: producir al menos un alcaloide o una combinación de alcaloides que genera un perfil de alcaloides favorable; y/o protege la planta contra los estreses bióticos.

(19) Dirección Nacional de la Propiedad Industrial – URUGUAY**(12) Invención****(11) UY a/ 038477**

- (51) **Clasificación Internacional:** G 06K 7/10, 19/07, G 06Q 10/08, 50/02, 50/28, G 09F 3/14
- (22) **Fecha de presentación:** 15/11/2019
- (30) **Datos de prioridad:** 62/767,763 15/11/2018 US
- (71) **Solicitante:** Metrc LLC [US]
- (72) **Inventor:** Dilek DAGDELEN UYSAL [US]; Jeffrey Lane WELLS [US]; John William STEPHENS [US]
- (74) **Agente/apoderado:** FABIANA PENADES (216)
- (54) **Título:** MÉTODO Y APARATO PARA RASTREO DE UNA O MÁS PLANTAS Y/O PRODUCTOS A BASE DE PLANTA Y/O RASTREO DE LA VENTA DE PRODUCTOS DERIVADOS DE LAS MISMAS, USANDO TECNOLOGÍA DE IDENTIFICACIÓN DE RADIOFRECUENCIA (RFID)

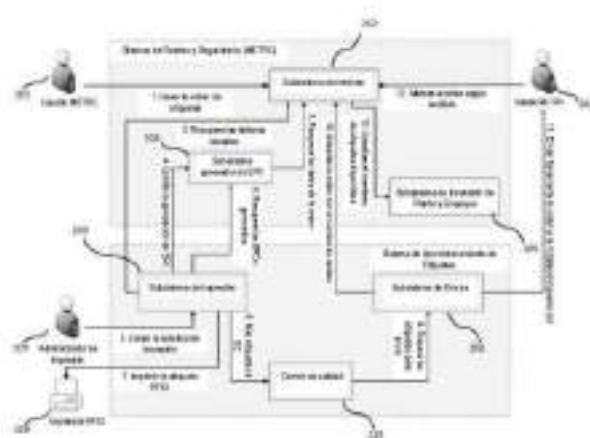

- (57) **Resumen:** La invención es para el rastreo de al menos una planta. Un método de esta invención comprende: poner al menos una semilla o al menos un tallo en al menos una maceta correspondiente; colocar al menos una etiqueta RFID correspondiente con respecto a la semilla o tallo en una manera, en donde la etiqueta RFID comprende una tira; empacar un material cosechado en un producto empacado y unir la etiqueta RFID de la planta colocada en maceta, o una etiqueta RFID del producto que está asociada con la pluralidad de etiquetas al producto empacado; confirmar una petición de autorización por una tarjeta de compra RFID

(19) Dirección Nacional de la Propiedad Industrial – URUGUAY**(12) Invención****(11) UY a/ 038481**

- (51) **Clasificación Internacional:** C 07D 401/14, 471/04, A 61K 31/519, 31/53// A 61P 35/00
- (22) **Fecha de presentación:** 19/11/2019
- (30) **Datos de prioridad:** 62/769,355 19/11/2018 US; 62/821,376 20/03/2019 US y 62/865,819 24/06/2019 US
- (71) **Solicitante:** AMGEN INC. [US]
- (72) **Inventor:** James Russell Lipford [US]; Jude Robert Canon [US]; Anne Y. Saiki [US]; Karen Louise Rex [US]
- (74) **Agente/apoderado:** FABIANA PENADES (216)
- (54) **Título:** TERAPIA DE COMBINACIÓN QUE INCLUYE UN INHIBIDOR DE KRASG12C Y UNO O MÁS AGENTES FARMACÉUTICAMENTE ACTIVOS ADICIONALES PARA EL TRATAMIENTO DE CÁNCERES

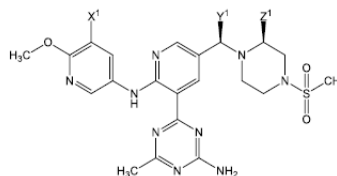
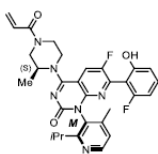

- (57) **Resumen:** La presente invención proporciona una terapia de combinación que incluye un inhibidor de KRAS^{G12C}, tal como , o una sal farmacéuticamente aceptable del mismo, y uno o más agentes farmacéuticamente activos adicionales, particularmente para el tratamiento de cánceres. La invención también se refiere a composiciones farmacéuticas que contienen un inhibidor de KRAS^{G12C} y uno o más agentes farmacéuticamente activos adicionales para el tratamiento de cánceres.

(19) Dirección Nacional de la Propiedad Industrial – URUGUAY**(12) Invención****(11) UY a/ 038482**

- (51) **Clasificación Internacional:** C 07D 231/56, A 61K 31/416// A 61P 33/10
(22) **Fecha de presentación:** 20/11/2019
(30) **Datos de prioridad:** 62/769,850 20/11/2018 US
(71) **Solicitante:** Boehringer Ingelheim Animal Health USA Inc. [US]
(72) **Inventor:** Hyoung Ik Lee [KR]; Loic Patrick Le Hir de Fallois [US]; Charles Q. Meng [US]
(74) **Agente/apoderado:** STELLA MARINA WENG POLICICCHIO (218)
(54) **Título:** COMPUESTO INDAZOLILCIANOETILAMINO, COMPOSICIONES DEL MISMO, MÉTODO DE FABRICACIÓN Y MÉTODOS PARA USAR LAS MISMAS

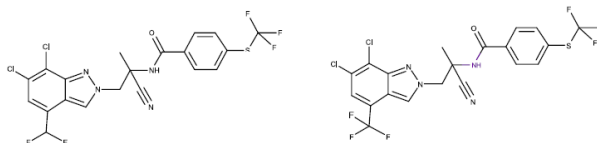

- (57) **Resumen:** El compuesto de fórmula I: composiciones del mismo, procesos para su preparación y sus usos como plaguicidas.

(19) Dirección Nacional de la Propiedad Industrial – URUGUAY**(12) Invención****(11) UY a/ 038494**

- (51) Clasificación Internacional:** C 12N 5/02, 5/07// A 61P 35/00
- (22) Fecha de presentación:** 29/11/2019
- (30) Datos de prioridad:** 62/773594 30/11/2018 US
- (71) Solicitante:** JANSSEN BIOTECH, INC. [US]
- (72) Inventor:** Sanjaya Singh [US]; Rajkumar Ganesan [US]; Iqbal S. Grewal [US]
- (74) Agente/apoderado:** DIEGO DUFRECHU RODRIGUEZ (192)
- (54) Título:** CÉLULAS T (delta minúscula) Y USOS DE ESTAS
-
- (57) Resumen:** Se proporcionan métodos de expansión y aislamiento de células T (delta minúscula) a partir de células mononucleares de sangre periférica (PBMC) humana. También se proporcionan células T (delta minúscula) aisladas, células T CAR (delta minúscula) , y métodos de uso de estas

(19) Dirección Nacional de la Propiedad Industrial – URUGUAY**(12) Invención****(11) UY a/ 038496**

- (51) **Clasificación Internacional:** A 61J 3/07, A 61K 9/48
(22) **Fecha de presentación:** 29/11/2019
(30) **Datos de prioridad:** 62/772,875 29/11/2018 US
(71) **Solicitante:** R.P. Scherer Technologies, LLC [US]
(72) **Inventor:** David, Fulper [US]; Knight Arthur, McGowan [US]
(74) **Agente/apoderado:** FABIANA PENADES (216)
(54) **Título:** APARATO Y PROCESO PARA EL ENCAPSULADO SECUNDARIO DE INCLUSIONES SÓLIDAS UTILIZANDO EL PROCESO DE MATRIZ ROTATIVA

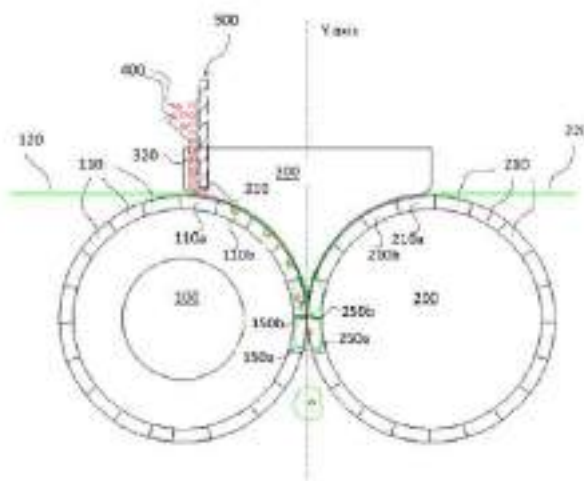

- (57) **Resumen:** Un proceso de elaboración para encapsular por lo menos una inclusión sólida en una cápsula de gelatina blanda. También, un sistema para el encapsulado secundario de inclusiones sólidas que utiliza el proceso y el sistema de matriz rotativa. Además, formas de dosificación que tienen por lo menos una inclusión sólida encapsulada en su interior.

(19) Dirección Nacional de la Propiedad Industrial – URUGUAY**(12) Invención****(11) UY a/ 038515**

- (51) **Clasificación Internacional:** A 23L 17/30
- (22) **Fecha de presentación:** 17/12/2019
- (30) **Datos de prioridad:** 18212833.0 17/12/2018 EP
- (71) **Solicitante:** Alfred Wegener Institute, Helmholtz Centre for Polar and Marine Research [DE]
- (72) **Inventor:** Angela Koehler-Guenther [DE]
- (74) **Agente/apoderado:** FABIANA PENADES (216)
- (54) **Título:** PROCESO PARA LA PREPARACIÓN DE CAVIAR O UN PRODUCTO SIMILAR AL CAVIAR A PARTIR DE HUEVOS VIVOS, MADUROS DE PESCADO O CRUSTÁCEOS Y DICHOS PRODUCTOS
- (57) **Resumen:** La producción de caviar a partir de esturiones vivos y productos similares a caviar de peces vivos o crustáceos vivos es particularmente sostenible y también altamente eficiente en términos de eficiencia económica. En la técnica anterior, los huevos maduros vivos se tratan con cationes de calcio y, por lo tanto, forman enzimáticamente una cáscara de huevo estructuralmente sólida. En el procedimiento según la invención, los huevos maduros vivos, que en los peces y crustáceos tienen tres o más capas en la cáscara del huevo, se ponen en contacto en una etapa de exposición al potasio en una solución de agua desionizada.

(19) Dirección Nacional de la Propiedad Industrial – URUGUAY**(12) Invención****(11) UY a/ 038604**

- (51) Clasificación Internacional:** A 22C 13/00
- (22) Fecha de presentación:** 06/03/2020
- (30) Datos de prioridad:** 19161339.7 07/03/2019 EP
- (71) Solicitante:** VISCOFAN, S.A. [ES]
- (72) Inventor:** MR. CHRISTOF CHRISTOPHIS [DE]; MR HANS-JOERG MENGER [DE]; MR. VINCENTE ETAYO [ES]; MR. JOSÉ IGNACIO RECALDE [ES]
- (74) Agente/apoderado:** GONZALO FERNÁNDEZ SECCO (34)
- (54) Título:** ENVOLTURAS PARA ALIMENTOS TUBULARES COMESTIBLES
-
- (57) Resumen:** La presente invención proporciona envolturas para alimentos tubulares comestibles, un método para producir dichas envolturas para alimentos tubulares comestibles, composiciones para formar dichas envolturas para alimentos tubulares comestibles y el uso de dichas envolturas para alimentos tubulares comestibles por ejemplo, como envoltura para embutidos, siendo dichas envolturas para alimentos resistentes al agua caliente y a la sal de sodio, estables a altas temperaturas, pueden fruncirse fácilmente y están listas para rellenarse con productos alimentarios, especialmente con productos cárnicos, quesos o pescado, pero también con productos alimentarios vegetarianos o veganos.

(19) Dirección Nacional de la Propiedad Industrial – URUGUAY**(12) Invención****(11) UY a/ 038662**

- (51) Clasificación Internacional:** C 12N 15/11, 15/29, 15/82, 5/10, A 01H 1/00, 5/00, 5/10
- (22) Fecha de presentación:** 15/04/2020
- (30) Datos de prioridad:** 31875 05/06/2009 NZ
- (71) Solicitante:** GRASSLANZ TECHNOLOGY LIMITED [NZ]
- (72) Inventor:** MARGARET GREIG [NZ]; KERRY RUTH HANCOCK [NZ]
- (74) Agente/apoderado:** MATIAS CIKATO (201)
- (54) Título:** SECUENCIAS Y USOS MYB14 PARA LA BIOSÍNTESIS DE TANINOS CONDENSADOS
- (57) Resumen:** La invención provee una construcción nueva comprendiendo un gen del factor de transcripción de clase MYB (secuencias de ácido nucleico, secuencias de proteínas, y sus fragmentos) designado MYB14 por los solicitantes, que es útil para la manipulación de la producción de taninos condensados, en plantas. También existen métodos para la producción de plantas con producción incrementada de taninos condensados.

(19) Dirección Nacional de la Propiedad Industrial – URUGUAY**(12) Invención****(11) UY a/ 038671**

- (51) Clasificación Internacional:** A 23P 20/10
- (22) Fecha de presentación:** 20/04/2020
- (30) Datos de prioridad:** 19171898.0 30/04/2019 EP
- (71) Solicitante:** VISCOFAN, S.A. [ES]
- (72) Inventor:** Mr. Christof Christophis [DE]; Mr. Hans-Joerg Menger [DE]; Mr. Vincente Etayo [ES]; Mr. José Ignacio Recalde [ES]
- (74) Agente/apoderado:** GONZALO FERNÁNDEZ SECCO (34)
- (54) Título:** PELÍCULA COMESTIBLE
-
- (57) Resumen:** La presente invención proporciona películas de envoltura para alimentos comestibles, un método para producir dichas películas de envolturas para alimentos comestibles, composiciones para formar dichas películas de envolturas para alimentos comestibles y el uso de dichas películas de envoltura para alimentos comestibles, por ejemplo, como envoltura para embutidos, envolturas para alimentos que son resistentes al agua caliente y a la sal de sodio, estables a altas temperaturas, pueden fruncirse fácilmente y están listas para rellenarse con productos alimentarios, especialmente con productos cárnicos, quesos o pescado, pero también con productos alimentarios vegetarianos o veganos.

SOLICITUDES DE DISEÑOS INDUSTRIALES

(19) Dirección Nacional de la Propiedad Industrial – URUGUAY

(12) Diseño Industrial

(11) UY s/ 004722

- (51) Clasificación Internacional: E 04C 1/0025-01
- (22) Fecha de presentación: 03/05/2019
- (30) Datos de prioridad:
- (71) Solicitante: WILLY BERCETCHE [UY]
- (72) Inventor: WILLY BERCETCHE [UY]
- (74) Agente/apoderado: Oscar Tulio BACOT SILVEIRA (18)
- (54) Título: BLOQUE



- (57) Resumen: BLOQUE, UNIDAD CONSTRUCTIVA

(19) Dirección Nacional de la Propiedad Industrial – URUGUAY**(12) Diseño Industrial****(11) UY s/ 004724**

- (51) Clasificación Internacional:** B 65D 5/0007-01
- (22) Fecha de presentación:** 10/05/2019
- (30) Datos de prioridad:**
- (71) Solicitante:** COSTA BELLA S.A. [UY]
- (72) Inventor:** GERARDO LONGO [UY]
- (74) Agente/apoderado:** MATIAS CIKATO (201)
- (54) Título:** CAJA VERSÁTIL Y APILABLE



- (57) Resumen:** El presente diseño industrial corresponde a una caja, diferente de las conocidas, cuya apariencia original y ornamental le confieren características de individualidad.

(19) Dirección Nacional de la Propiedad Industrial – URUGUAY**(12) Diseño Industrial****(11) UY s/ 004748**

- (51) Clasificación Internacional:** B 62D 31/0012-08
- (22) Fecha de presentación:** 27/09/2019
- (30) Datos de prioridad:** 201930215900.1 06/05/2019 CN
- (71) Solicitante:** CHERY AUTOMOBILE CO., LTD [CN]
- (72) Inventor:** EUM, STEVE [US]
- (74) Agente/apoderado:** FABIANA PENADES (216)
- (54) Título:** MODELO INDUSTRIAL DE AUTOMÓVIL

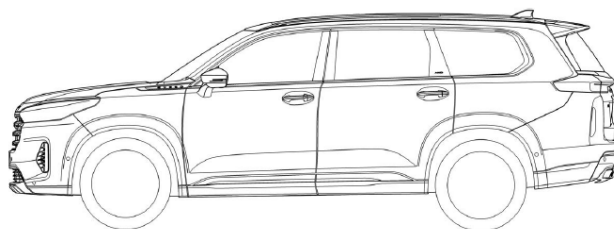

- (57) Resumen:** La presente invención se refiere a un Modelo Industrial de Automóvil, totalmente diferente de los conocidos, caracterizándose por su forma especial y ornato que le proporcionan un aspecto peculiar y propio.

(19) Dirección Nacional de la Propiedad Industrial – URUGUAY**(12) Diseño Industrial****(11) UY s/ 004751**

- (51) **Clasificación Internacional:** H 02J 7/32, 7/0013-02
(22) **Fecha de presentación:** 23/10/2019
(30) **Datos de prioridad:** 30-2019-0020033 27/04/2019 KR
(71) **Solicitante:** MBI Co., Ltd. [KR]
(72) **Inventor:** YOO, Moon-Soo [KR]; YOO, Hyuk [KR]; JUNG, Tae-Jin [KR]; AN, Sung-Cheol [KR]
(74) **Agente/apoderado:** STELLA MARINA WENG POLICICCHIO (218)
(54) **Título:** CARGADOR PARA BATERÍA RECARGABLE DE VEHÍCULOS ELÉCTRICOS

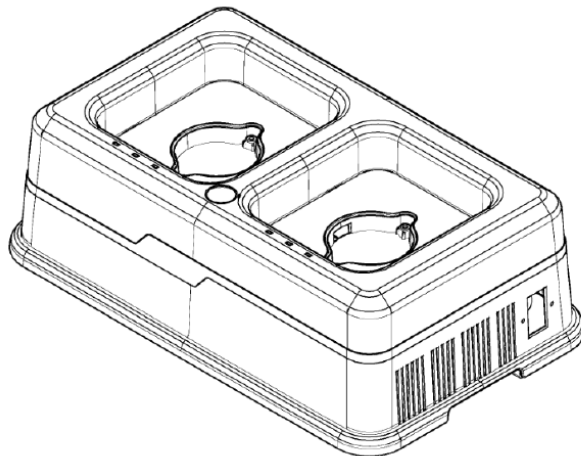

(57) **Resumen:** .

(19) Dirección Nacional de la Propiedad Industrial – URUGUAY**(12) Diseño Industrial****(11) UY s/ 004768**

- (51) **Clasificación Internacional:** F 21L 13/0026-05
(22) **Fecha de presentación:** 13/04/2020
(30) **Datos de prioridad:**
(71) **Solicitante:** Alejandro Muguerza [UY]
(72) **Inventor:** Alejandro Muguerza [UY]
(74) **Agente/apoderado:** Alejandro Muguerza ()
(54) **Título:** LUMINARIA DE APOYO, TRANSPARENTE, CON EQUIPO DE ILUMINACIÓN INCORPORADO

**Descripción:**

- A, parte inferior
B, parte superior
C, cinta metálica

- (57) **Resumen:** Luminaria de forma prisma rectangular con bordes redondeados y su base y cara superior levemente rehundidas, la misma consta de una parte inferior (A) y otra superior (B) en polietileno tereftalato transparente, unidas en el medio por una cinta metálica (C) que la envuelve y por donde se realiza el armado y cierre de las partes formando un conjunto. En el interior, sobre el borde donde se unen las partes se ubica una tira de led siliconada neutra en todo el perímetro y sobre la parte inferior interna se ubica la fuente correspondiente con su cable con interruptor y ficha para conectar a la cometa.

SOLICITUDES DE MODELOS DE UTILIDAD

(19) Dirección Nacional de la Propiedad Industrial – URUGUAY

(12) Modelo de Utilidad

(11) UY u/ 004763

- (51) Clasificación Internacional:** A 47C 19/00
- (22) Fecha de presentación:** 29/11/2019
- (30) Datos de prioridad:** BR202018075946-4 13/12/2018 BR
- (71) Solicitante:** GAZIN INDÚSTRIA E COMÉRCIO DE MÓVEIS E ELETRODOMÉSTICOS LTDA. [BR]
- (72) Inventor:** MARIO VALÉRIO GAZIN [BR]
- (74) Agente/apoderado:** VIRGINIA CERVIERI GHIOLDI (212)
- (54) Título:** BASE DESMONTABLE PARA CAMA BOX

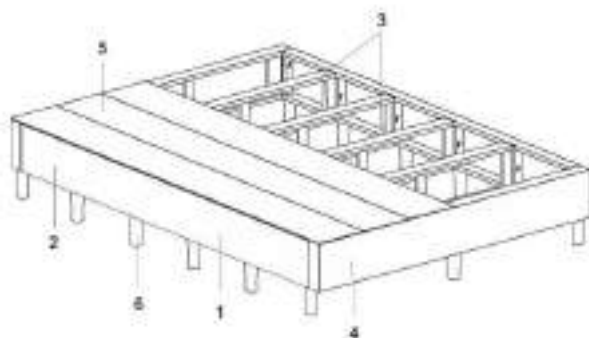

- (57) Resumen:** Se describe una base desmontable para cama box que propicia la formación de una base desmontable (1) en estructura del tipo mecánica y basada en la integración de dos soportes laterales (2), un conjunto de vigas centrales (3), dos vigas externas (4), un conjunto de chapas de cobertura (5) y un conjunto de pies de apoyo (6), con vistas a posibilitar una completa optimización en los procedimientos de manufactura, logística y montaje/desmontaje de las camas tipo box y similares a partir del encaje y fijación de sus componentes entre sí.

ÍNDICE POR TITULARES DE MARCAS

Titular	N° Exp	Marca
ABITAB S.A.	491706	IDENTIFICACIÓN DIGITAL MOBILE (mixta)
adp Gauselmann GmbH	513232	MII (mixta)
adp Gauselmann GmbH	513542	FRUIT BURST
adp Gauselmann GmbH	513340	SHINY SEVENS
INSTITUTO NACIONAL DE INVESTIGACION AGROPECUARIA (INIA) y AGENCIA NACIONAL DE INVESTIGACIÓN E INNOVACIÓN	513205	INNOVAGRO
Agencia Nacional de Investigacion e Innovacion	513281	TIMBO BIBLO (mixta)
Agencia Nacional de Investigacion e Innovacion	513408	PRISMA (mixta)
Agencia Nacional de Investigacion e Innovacion	513607	CVUY (mixta)
Agencia Nacional de Investigacion e Innovacion	513465	SNI SISTEMA NACIONAL DE INVESTIGADORES (mixta)
Agustín Correa Marquez	513668	ALOHA (mixta)
Alcon Inc.	513654	ACRYSO IQ VIVITY (mixta)
ALDO DANIEL ETCHEPARE	513643	MULTICOBRO DEL ESTE (mixta)
ALUMINIOS DEL URUGUAY S.A.	513600	ANOLOK TITANIO
APRAXA S.A.	513636	JAQUE MATE A LOS PRECIOS ALTOS
APRAXA S.A.	513650	LO IDEAL EN PRECIO Y CALIDAD (mixta)
ARIVIA Industrial and Commercial Societe Anonyme trading as ARIVIA SA	512860	VIOLIFE
Armacell Enterprise GmbH & Co. KG	513548	ARMACELL (mixta)
ARTIGAS RIVERO BICA	513339	TRIBOS
ASOCIACION DE FRUTICULTORES DE PRODUCCIÓN INTEGRADA	513416	AFRUPI (mixta)
ASP Global Manufacturing GmbH	513275	ASP ADVANCED STERILIZATION PRODUCTS (mixta)
ASP Global Manufacturing GmbH	513273	ASP (mixta)
AstraZeneca AB	513343	BAKALVIO
AUM ASSETS UNDER MANAGEMENT S.A.	513579	AUM SPECIAL SITUATIONS INTELLIGENCE ANALYSIS PROFIT (mixta)
AUM ASSETS UNDER MANAGEMENT S.A.	513578	AUM (mixta)
Bayer Aktiengesellschaft	513309	SPECTINEM
Bayer Aktiengesellschaft	513308	ADVANEM
Bayer Intellectual Property GmbH	513331	INKPROTEX
Bayer Intellectual Property GmbH	513320	COLORPROTEX
BOA AVENTURA PARTICIPAÇÕES Ltda	513338	DADO BIER
BODEGAS ESMERALDA S.A.	513522	NICASIA VINEYARD
BRITISH AMERICAN TOBACCO (BRANDS) LIMITED	513329	V (mixta)
CALATIS SOCIEDAD ANÓNIMA	513670	QUIERO ENTRENAR (mixta)
Canessa Rendueles, Sofía	513418	CAKEPOP BY SOFÍA CANESSA (mixta)
Cargill, Incorporated	513470	CARGILL
CARLOS PATRON S.A.	513267	PATRON
Catherine Berruti	513608	VENTAS NEIL CF80 (mixta)
César Raúl Davila Cabrejos	513450	HAPPY ANNE (mixta)
CHEP TECHNOLOGY PTY LIMITED	513066	(figurativa)
CHEP TECHNOLOGY PTY LIMITED	513099	(figurativa)
CHEP TECHNOLOGY PTY LIMITED	513064	(figurativa)

Titular	N° Exp	Marca
CHEP TECHNOLOGY PTY LIMITED	513065	(figurativa)
CHEP TECHNOLOGY PTY LIMITED	513067	(figurativa)
CHEP TECHNOLOGY PTY LIMITED	513068	(figurativa)
CHEP TECHNOLOGY PTY LIMITED	513062	(figurativa)
CHEP TECHNOLOGY PTY LIMITED	513063	(figurativa)
CHONGQING CHANGAN AUTOMOBILE CO., LTD.	513213	CHANGAN HUNTER (mixta)
Chr. Hansen A/S	513504	BOVACILLUS
Chrystel Ocanto y Eduardo Llanos	512632	TERO CERVEZA ARTESANAL CIUDAD VIEJA (mixta)
CITRIX SYSTEMS, INC.	513626	CITRIX (mixta)
CITRIX SYSTEMS, INC.	513618	CITRIX (mixta)
CITRIX SYSTEMS, INC.	513622	CITRIX (mixta)
CITRIX SYSTEMS, INC.	513623	CITRIX (mixta)
CITRIX SYSTEMS, INC.	513625	CITRIX (mixta)
CITRIX SYSTEMS, INC.	513620	CITRIX (mixta)
CITRIX SYSTEMS, INC.	513619	CITRIX (mixta)
CLOUDMASTERS S.R.L.	513249	CLOUDMASTERS (mixta)
CMPC TISSUE S.A	513194	SOFTYS ELITE JABÓN EN BARRA RELAX SENSACIÓN DE CALMA PACK AHORRO X 4 (VER ANEXO) (mixta)
CMPC TISSUE S.A	513195	SOFTYS ELITE EL NUEVO JABÓN EN BARRA ELITE LIMPIA E HIDRATA (VER ANEXO) (mixta)
CMPC TISSUE S.A.	513192	SOFTYS ELITE JABÓN EN BARRA HUMECTANTE HIDRATACIÓN PROFUNDA PACK AHORRO X 4 (VER ANEXO) (mixta)
CMPC TISSUE S.A.	513575	ELITE PROFESSIONAL (mixta)
CMPC TISSUE S.A.	513193	SOFTYS ELITE EL NUEVO JABÓN EN BARRA ELITE LIMPIA E HIDRATA (VER ANEXO) (mixta)
CMPC TISSUE S.A.,	513574	SOFTYS
COLGATE-PALMOLIVE COMPANY	513591	FABULOSO ARMONÍA
COLGATE-PALMOLIVE COMPANY	513592	FABULOSO CALMA
Compagnie Financière et de Participations Roullier	513567	BASIDUO
COMPAÑÍA DE ÓMNIBUS DE PANDO S.A. (C.O.P.S.A.)	513234	COPSA UNA VIDA JUNTOS (mixta)
CONEXIÓN GANADERA LTDA.	513630	STRADIVARIUS
CORPORACION HABANOS S.A.	513572	ROMEO Y JULIETA
CRYSTALEX CZ, S.R.O.	490647	BOHEMIA GLASS (mixta)
GONZALO RODRÍGUEZ ANGUIANO y DANIEL PEREIRA PIERCE	513581	CMPB CITY OF MONTEVIDEO PIPE BAND (mixta)
daniel repetto	513203	AGRISUR (mixta)
Daniel Vazquez	513637	PRO ALPHA WOLF (mixta)
Darkinel SA.	512949	ZENEX (mixta)
Darkinel SA.	512950	ZENEX OUTDOOR (mixta)
DB Research LLP	513658	DB DRIVE (mixta)
PAULA BADO y DELA RAMOS	513272	TSUNAMI. (mixta)
Diego Ignacio Blasina Sztern	510699	IN TRAVEL (mixta)
Domingo Rafael Ghelfa	513324	LA RECETA
Domingo Rafael Ghelfa	513325	RICA SALSA
DZ LICORES, S.L.U.	490676	LICOR 43 CUARENTA Y TRES BARISTO (mixta)
EDENRED	511794	GO-HUB

Titular	N° Exp	Marca
ELPOZO ALIMENTACION, S.A.	513426	FRIPOZO
Emiliano Galvan Reyes	508417	GOLDEN KEY BROKERS INMOBILIARIO (mixta)
ENI S.p.A.	513713	ENI (mixta)
EUROFERTILIZANTES VALENCIANOS S.L	490838	FERTIVAL EASY GROWING (mixta)
Facebook, Inc.	513226	LASSO
Facebook, Inc.	513227	(figurativa)
FNC SOCIEDAD ANONIMA	513482	P.A.I.S.
FNC SOCIEDAD ANONIMA	513569	ALMACENES UY
GLORIA S.A.	511736	GRUPO GLORIA (mixta)
GLORIA S.A.	511750	MILKITO (mixta)
GLORIA S.A.	511745	LECHESAN
GOLDBERG, INGRID	513289	SUPERFAST (mixta)
Gomensoro Piñeyro, Maria	513240	RECALCULANDO
GÓMEZ GERMANO, MARTÍN	513341	ITÉ INNOVACIÓN TECNOLÓGICA (mixta)
Gramón Bagó de Uruguay S.A.	513511	GOMBRICH
Gramón Bagó de Uruguay S.A.	513613	DIOXADOL CODEÍNA
GRM ASESORAMIENTO FINANCIERO SRL	513599	IEB INTERNACIONAL (mixta)
GRM ASESORAMIENTO FINANCIERO SRL	513601	IEB INTERNACIONAL
Gruma, S.A.B. De C.V.	513204	G GRUMA (mixta)
GRUPO SAYER, S.A. DE C.V.	513555	MARLUX
GUILLERMO ERNESTO LÓPEZ MOREIRA	513603	CONFEDERACIÓN AMERICANA DE FÚTBOL 7 -2017- CAF7 (mixta)
GUSTAVO TOMÁS CHIARA	490973	TS TRAUMASPORT (mixta)
Josemaria Gonzalez Echeverria,; Pablo Rossignuolo Coronado; Ana Ines Echeverria Etchemendi y Guzman Gonzalez Echeverria	513525	VIDASHOP
ZHOU CHANGPING y HUANG WENSHENG	512830	VIVACHEK (mixta)
ZHOU CHANGPING y HUANG WENSHENG	512831	VIVADIAG (mixta)
Huawen Food Co., Ltd.	513209	(figurativa)
INTS IT IS NOT THE SAME, GmbH	513311	D LAUGISED (mixta)
Intuitive Surgical Operations, Inc.	513706	DA VINCI
INVERSIONES INDUSTRIALES SERPIS S.L.	513510	SAFEFRONT
JAVIER NAVARRO JORGE	491119	SINCRONIZACION DE PUNTAJE JAVIER NAVARRO (mixta)
Johanna de Souza	513516	CACHO BURGERS
jonnhy sanna	509564	SEVP (mixta)
Juan Alfonso Garcia Urbina	513423	BIOLONGE (mixta)
Juan B. Canali S.A.	513597	MOLINO & FIDERÍA SANTA FE R (mixta)
Juan Ignacio Tastás	513540	ICE BOX (mixta)
Juan Pablo Giorgi	513210	OH STYLE CHIC HOMES' BOUTIQUE (mixta)
KIA MOTORS CORPORATION	512753	KIA (mixta)
KIA MOTORS CORPORATION	512754	KIA (mixta)
KIA MOTORS CORPORATION	512755	KIA (mixta)
KIKU Srl-GmbH	513631	KINGGALA (mixta)
KUÑA PORA LTDA	513562	CASA URBANA UNIFORMES CORPORATIVOS (mixta)
LA NUEVA TELEVISIÓN DEL SUR (TV. SUR), C.A.	513629	TELESUR NOTICIAS
LA NUEVA TELEVISIÓN DEL SUR (TV. SUR), C.A.	513628	NOTICIERO TELESUR
LA NUEVA TELEVISIÓN DEL SUR (TV. SUR), C.A.	513627	TELESUR HD (mixta)
LABORATORIOS DE PRODUCTOS ETICOS S.A.	513211	SUPRETIC

Titular	N° Exp	Marca
Lamb Weston, Inc.	512009	LAMB WESTON SEEING POSSIBILITIES IN POTATOES (mixta)
Leonardo Marcelo Luffi	513428	BAUM CERVEZA ARTESANAL (mixta)
Leonardo Olivera	491721	EST 2000 DEGRANJA HUEVOS NATURALES (mixta)
LEONEL ESMORIS LOPEZ	513261	MINIPONG (mixta)
LOEWE, S.A.	513602	LOEWE HONESTY (mixta)
Ludovico Martelli S.r.l.	513265	FLOID
Maria Carlota De Micheli	511781	SERENADAS (mixta)
MARÍA VERÓNICA GARCÍA LATORRE	513718	HEAVY BABY
MARIANA LEONOR CERUTTI YUSICH	513443	ANGEL'S CUVÉE
Mars, Incorporated	513499	NUTRITION FOR LIFE
Mendes SA	513503	GYNEMIXX (mixta)
Micaela Borzacconi	513481	JAIME & HAN (mixta)
MIRYAM GRACIELA NUÑEZ CASTILLO	513495	LICOR DE VINO ARIPUCA
Misteril S.A	513564	RINDE DO'S VITAC
Misteril S.A	513225	RINDETRES
Misteril S.A.	513573	RINDE DO'S 2 LITROS VITAC BAJO EN SODIO SIN AZÚCARES SABOR NARANJA UN VASO TE APORTA EL 100% DE VITAMINA C NECESARIO PARA TU DIA CONT. NETO: 18G. POLVO PARA PREPARAR BEBIDA ANALCOHÓLICA ARTIFICIAL DIETÉTICA BAJA EN CALORÍAS SABOR NARANJA. NO NECESITA AGREGAR AZÚCAR (mixta)
MONTE CARLO T.V. S.A.	513207	ZOOM DEPORTIVO
MONTE CARLO T.V. S.A.	513206	ZOOM INTERNACIONAL
MOUSER ELECTRONICS, INC.	513700	MOUSER ELECTRONICS
MOUSER ELECTRONICS, INC.	513699	MOUSER
MULHETHALER ZAGIA, RANDOLFO DANIEL	513493	RANDOLPH URBAN SPA (mixta)
Nicolás Remedi	513514	NICOLÁS REMEDI & ASOCIADOS (mixta)
NIKE INNOVATE C.V. una sociedad holandesa limitada (commanditaire vennootschap) organizada y existente bajo las leyes de Holanda	513239	NIKE STORM-FIT
Nikolaus Ludwig	513711	NIKOLAUSNATURE-VITALPERFORMER
NOVARTIS AG.	513649	(figurativa)
NOVARTIS AG.	513250	KESIMPTA
NOVARTIS AG.	513685	(figurativa)
Novo Nordisk Health Care AG	513577	SOGROYA
OMT BELFORTE S.R.L.	513079	VICTORIA ARDUINO (mixta)
OMT BELFORTE S.R.L.	513078	NUOVA SIMONELLI (mixta)
Ormendes SA	513508	SIVOMIXX (mixta)
Ormendes SA	513501	ATHLE100MIXX (mixta)
Ormendes SA	513509	SLAB51
Ormendes SA	513506	AGIMIXX (mixta)
PABLO RUD S.R.L.	513584	W DOM
PANZERI DIFFUSION S.R.L.	490636	DEPOT
PARAIBA S.A.	513580	FM HIT
PATRICIO PINTO SALINAS	513394	MEMO (mixta)
Paulo Ruíz Díaz	513440	LOS BATE
Peacock TV LLC	513552	P (mixta)
Peacock TV LLC	513554	P (mixta)
Peacock TV LLC	513553	P (mixta)

Titular	N° Exp	Marca
Gustavo Ariel Sojka; Martin Alexis Menem y Pedro Antonio Groppa	513076	I-LOW
PEPSICO, INC.	513286	AMP
Pernod Ricard Argentina S.R.L.,	513714	BRIGHTON
PETRÓLEO BRASILEIRO S.A. – PETROBRAS	512870	SPACIO 1 (mixta)
PHEBRA PTY LTD	498809	PHEBRA
Plenapro SRL	510989	MENTALEROS (mixta)
POLAKOF Y CIA S.A.	513520	OFERTAS EXPLOSIVAS (mixta)
POLAKOF Y CIA S.A.	513521	OFERTAS EXTREMAS (mixta)
POLAKOF Y CIA S.A.	513701	TU ABRIGO, ABRIGA (mixta)
POPELKA MURGUÍA, GUSTAVO DANIEL	513606	AGUAIRE O3 (mixta)
PRODUCTOS BARILOCHE S.A.	513280	BARILOCHITO
PRODUCTOS BARILOCHE S.A.	513282	BARILOCHE
PRODUCTOS FAMILIA S.A.	513231	NOSOTRAS
PROMETEON TYRE GROUP S.R.L.	513306	PROMETEON (mixta)
Prumarel SA	513710	WEGLAM (mixta)
Qingdao Haishang Zhicai Management Consulting Co., Ltd.	513656	HAIER (mixta)
Juan Andrés Borrazás y Rafael Burutaran	513294	EL CEIBO (mixta)
Rappi S.A.S.	490628	RAPPI (mixta)
RENAULT S.A.S.	513396	RENAULT TALIANIANT
Rigel Pharmaceuticals, Inc.	513545	TAVALISSE (mixta)
Rigel Pharmaceuticals, Inc.	513541	TAVALISSE
RUNTUNA S.A.	513469	T OLIVOS DE LA TAHONA (mixta)
SACEI NICOLAS VAN HAAREN	513709	PHARMAPACK (mixta)
SANNTEJ SRL	508512	SASSARI GELATO E CAFFE (mixta)
Santiago Navratil	513409	710 ENDOCANNABINOLOGÍA APLICADA (mixta)
DIEGO MIGUEL BOCCARDI ESPINA; MANUEL MARTINEZ BALSAMO y SARITA MARTINEZ BALSAMO	512623	GRAN SPORTMAN
SCAGLIA JACKSON, LUIS AUGUSTO	513676	P PROTECTIVE KIDS (mixta)
Scanpan A/S	513605	SCANPAN
SEBASTI DELLEPIANE ADRIANA MARIA	513395	SIETE ANGELES (mixta)
SEBASTI DELLEPIANE ADRIANA MARIA	513233	SIETE ANGELES (mixta)
Sebela BT Holdings, Inc.	513336	SUTAB
SHAANXI HEAVY-DUTY AUTOMOBILE CO., LTD.	513655	SHACMOTO (mixta)
Shenzhen Jiayz Photo Industrial.,Ltd.	513363	BOYA (mixta)
Shenzhen KingBoard Technology Co., Ltd	513334	BRODU (mixta)
Shenzhen KingBoard Technology Co., Ltd	513335	(figurativa)
Shenzhen Releafy Technology Co., Ltd.	513683	RELEAFY (mixta)
SHOP LATINO NETWORK S DE R.L. DE C.V.	490180	SOGNARE
SICHUAN CHANGHONG ELECTRIC CO., LTD.	513410	CHIQ (mixta)
SOCIEDAD TELEVISORA LARRANAGA S.A.	513505	POLIDEPORTIVO (mixta)
SOPHIA HOLDINGS, S.A. DE C.V.	513256	SISTEMA SOPHIA PF (mixta)
SOPHIA HOLDINGS, S.A. DE C.V.	513259	NAZIL ADVANCED
SOPHIA HOLDINGS, S.A. DE C.V.	513258	PF (mixta)
SOPHIA HOLDINGS, S.A. DE C.V.	513260	HIPROCEL
STELA MARIS DOMINGUEZ DOMINGUEZ	513373	YAIZA LOOK (mixta)
SUBATIR SOCIEDAD ANÓNIMA	513638	BACTIPRO
SUNFER S.A.	513498	UPTOWN (mixta)
SURA ASSET MANAGEMENT S.A.	513544	ARATI
SUTUR	512820	PASAPORTE TURISMO RURAL Y NATURAL

Titular	N° Exp	Marca
		SUTUR TURISMO RURAL Y NATURAL (mixta)
Syneos Health, LLC	513302	SYNEOS ONE
SYNGENTA PARTICIPATIONS AG	513229	XELETIVO
SYNGENTA PARTICIPATIONS AG	513228	PINDECIA
SYNGENTA PARTICIPATIONS AG	513661	DIVIDEND
SYNGENTA PARTICIPATIONS AG	513444	ENOGEN
SYNGENTA PARTICIPATIONS AG	513445	ENOGEN (mixta)
SYNGENTA PARTICIPATIONS AG	513230	VIAMBI
Tessengerlo Kerley, Inc.	513089	SURROUND
THE QUAKER OATS COMPANY	513288	SUPER GRANO QUAKER (mixta)
TIMB ARQUITECTURA SRL	513528	MONARCH ARCHITECTURE OUTSOURCING EXPERIENCE (mixta)
TORTORA, IGNACIO	513639	SIN.ZUCAR (mixta)
Ultracell (UK) Limited	512496	ULTRACELL
UNITED CARIBBEAN RUM LIMITED	513296	STADES
UPL CORPORATION LIMITED	513241	VINDE
UPL CORPORATION LIMITED	513243	KOSMOS
UPL LIMITED	513242	(figurativa)
UPL LIMITED	513244	UPDT
UPL LIMITED	513236	UPL OPENAG (mixta)
UPL LIMITED	513238	UPL
UPL LIMITED	513237	(figurativa)
URUPLAC SRL	513571	URUPLAC RECICLADOS (mixta)
VALEFYR S.A.	513476	ECO MARKET (mixta)
VALLE PASTORIL S.A.	484510	CHACRAS DE LAS SIERRAS VIVÍ LA ENERGÍA (mixta)
Webmotors, S.A.	513197	WEBMOTORS (mixta)
Webmotors, S.A.	513199	(figurativa)
Webmotors, S.A.	513200	COCKPIT (mixta)
Webmotors, S.A.	513201	(figurativa)
WestRock Shared Services, LLC	491079	WESTROCK (mixta)
WestRock Shared Services, LLC	491078	WESTROCK
WestRock Shared Services, LLC	491079	WESTROCK (mixta)
XIAOMI INC.	513214	REDMI
Macarena Sapriza; Victoria Martin y YOANA LARROCA	513392	EL MERCADITO
Zhangzhou Huawei Power Supply Technology Co., Ltd.	513271	OUTDO (mixta)
11673246 Canada Inc.	512601	EVERIE
11673246 Canada Inc.	512600	FLUENT
11673246 Canada Inc.	512603	WANDERFUL
3M COMPANY	513477	AURA

ÍNDICE POR TITULARES DE FRASES PUBLICITARIAS

Titular	N° Exp	Marca
GOLOMERS S.A.	513279	LO MEJOR DEL BARRIO
HARIBO Holding GmbH & Co. KG	491049	VIVE UN SABOR MÁGICO, VEN AL MUNDO HARIBO
INSTITUTO NACIONAL DE VITIVINICULTURA (INAVI)	491106	DESCUBRÍ LA VENDIMIA VIVILA (mixta)
PEPSICO, INC.	491375	LO BUENO SE CONTAGIA

Titular	N° Exp	Marca
S. C. Johnson & Son, Inc.	490907	EL MUNDO ESTA HECHO PARA TOCARLO

ÍNDICE

Listado de Códigos Utilizados en el Boletín.....	7
Listado de Agentes de la Propiedad Industrial	11
Solicitudes de Marcas	23
Solicitudes de Frases Publicitarias	109
Rectificaciones de Marcas	111
Resoluciones de Marcas, Concedidas.....	113
Resoluciones de Frases Publicitarias, Concedidas	137
Resoluciones de Marcas, desestimadas	138
Resoluciones de Marcas, desistidas (Art. 90, D. 34/999).....	139
Resoluciones de Marcas, desistidas (Art. 90, D. 34/999).....	139
Resoluciones de Renovaciones, Concedidas.....	140
Transferencias.....	150
Transferencias Parciales	162
Transferencias de Frases Publicitarias	163
Transferencias de Patentes	163
Cambios de Nombre	163
Cambios de Domicilio.....	168
Cambios de Domicilio de Frases Publicitarias	179
Inscripciones de Renuncias Totales.....	179
Inscripciones de Renuncias Parciales.....	179
Resoluciones de Recursos, DNPI	180
Resoluciones de Patentes, Abandonadas.....	180
Notificaciones de Recursos.....	183
Solicitudes de Patentes de Invención.....	185
Solicitudes de Diseños Industriales.....	233
Solicitudes de Modelos de Utilidad.....	238
Índice por Titulares de Marcas	239
Índice por Titulares de Frases Publicitarias.....	244
Índice	247

Depósito legal 325.532
(N° 248)
Impreso en D.N.P.I.
E-mail: administracion.dnpi@miem.gub.uy
Rincón 719 Telefax 2840 1234
C.P. 11.000
Montevideo – Uruguay

Montevideo, 29 de mayo de 2020

Mayo 2020