

REPUBLICA ORIENTAL DEL URUGUAY

MINISTERIO DE INDUSTRIA, ENERGIA Y MINERIA

DIRECCION NACIONAL DE LA PROPIEDAD INDUSTRIAL

BOLETIN

de la

Propiedad Industrial

N° 249

30 de Junio de 2020

República Oriental del Uruguay



Ministerio
**de Industria,
Energía y Minería**

*Dirección Nacional de la
Propiedad Industrial*

BOLETÍN

**DE LA PROPIEDAD
INDUSTRIAL**

ISSN 2301 – 1777
Impreso en D.N.P.I.
Permiso N° 2160 (Biblioteca Nacional)
URUGUAY

REPÚBLICA ORIENTAL DEL URUGUAY



MINISTERIO DE INDUSTRIA, ENERGÍA Y MINERÍA

DIRECCIÓN NACIONAL DE LA PROPIEDAD INDUSTRIAL

ING. OMAR PAGANINI

MINISTRO DE INDUSTRIA, ENERGÍA Y MINERÍA

SR. WALTER VERRI

SUBSECRETARIO

MINISTERIO DE INDUSTRIA, ENERGÍA Y MINERÍA

DRA. MARÍA MACARENA RUBIO FERNÁNDEZ

DIRECTORA GENERAL DE SECRETARÍA

MINISTERIO DE INDUSTRIA, ENERGÍA Y MINERÍA

DRA. LUCÍA ESTRADA ECHEVARRÍA

DIRECTORA NACIONAL

DIRECCIÓN NACIONAL DE LA PROPIEDAD INDUSTRIAL

de acuerdo a lo establecido por los artículos 80 y 101 de la Ley
N° 17.011 de fecha 25 de Setiembre de 1998 ésta es la
Publicación Oficial de la Dirección Nacional de la Propiedad
Industrial, Unidad Ejecutora del Ministerio de Industria, Energía
y Minería, cuyo cometido sustantivo es administrar y proteger el
derecho de la Propiedad Industrial.

RINCON 719 – Teléfono 2900 0658 – C.P. 11.000

e-mail: secretaria.dnpi@miem.gub.uy

<http://www.miem.gub.uy>

LISTADO DE CÓDIGOS UTILIZADOS EN EL BOLETÍN

LISTA DE CÓDIGOS, POR ORDEN ALFABÉTICO, Y LOS NOMBRES CORRESPONDIENTES (ABREVIADOS) DE ESTADOS, OTRAS ENTIDADES Y ORGANIZACIONES INTERGUBERNAMENTALES.

AD	ANDORRA	CS	SERBIA Y MONTENEGRO
AE	EMIRATOS ARABES UNIDOS	CU	CUBA
AF	AFGANISTAN	CV	CABO VERDE
AG	ANTIGUA Y BARBUDA	CY	CHIPRE
AI	ANGUILLA	CZ	REPUBLICA CHECA
AL	ALBANIA		
AM	ARMENIA	DE	ALEMANIA
AN	ANTILLAS NEERLANDESAS	DJ	DJIBOUTI
AO	ANGOLA	DK	DINAMARCA
AP	ORGANIZACIÓN REGIONAL AFRICANA DE LA PROPIEDAD INDUSTRIAL (ARIPO)	DM	DOMINICA
AR	ARGENTINA	DO	REPUBLICA DOMINICANA
AT	AUSTRIA	DZ	ARGELIA
AU	AUSTRALIA	EA	ORGANIZACIÓN EUROASIÁTICA DE PATENTES (EAPO)
AW	ARUBA	EC	ECUADOR
AZ	AZERBAIYAN	EE	ESTONIA
		EG	EGIPTO
BA	BOSNIA Y HERZEGOVINA	EH	SAHARA OCCIDENTAL
BB	BARBADOS	EM	OFICINA PARA LA ARMONIZACIÓN DEL MERCADO INTERIOR (MARCAS Y DIBUJOS Y MODELOS) (OAMI)
BD	BANGLADESH	EP	OFICINA EUROPEA DE PATENTES (OEP)
BE	BELGICA	ER	ERITREA
BF	BURKINA FASO	ES	ESPAÑA
BG	BULGARIA	ET	ETIOPIA
BH	BAHREIN		
BI	BURUNDI	FI	FINLANDIA
BJ	BENIN	FJ	FIJI
BM	BERMUDA	FK	ISLAS FALKLAND (MALVINAS)
BN	BRUNEI DARUSSALAM	FO	ISLAS FEROE
BO	BOLIVIA	FR	FRANCIA
BR	BRASIL		
BS	BAHAMAS	GA	GABON
BT	BHUTAN	GB	REINO UNIDO
BV	ISLA BOUVET	GC	OFICINA DE PATENTES DEL CONSEJO DE COOPERACIÓN DE LOS ESTADOS ÁRABES DEL GOLFO (CCG)
BW	BOTSWANA	GD	GRANADA
BX	OFICINA BENELUX DE MARCAS (BBM) Y OFICINA BENELUX DE DIBUJOS Y MODELOS (BBDM)	GE	GEORGIA
BY	BELARUS	GH	GHANA
BZ	BELICE	GI	GIBRALTAR
		GL	GROENLANDIA
CA	CANADA	GM	GAMBIA
CD	REPUBLICA DEMOCRÁTICA DEL CONGO	GN	GUINEA
CF	REPUBLICA CENTROAFRICANA	GQ	GUINEA ECUATORIAL
CG	CONGO	GR	GRECIA
CH	SUIZA	GS	ISLAS GEORGIA DEL SUR Y SANDWICH DEL SUR
CI	COTE D'IVOIRE	GT	GUATEMALA
CK	ISLAS COOK	GW	GUINEA - BISSAU
CL	CHILE	GY	GUYANA
CM	CAMERUN	HK	REGION ADMINISTRATIVA ESPECIAL DE HONG KONG DE LA REPUBLICA POPULAR DE CHINA
CN	CHINA		
CO	COLOMBIA		
CR	COSTA RICA		

HN	HONDURAS	MZ	MOZAMBIQUE
HR	CROACIA	NA	NAMIBIA
HT	HAITI	NE	NIGER
HU	HUNGRIA	NG	NIGERIA
IB	OFICINA INTERNACIONAL DE LA ORGANIZACIÓN MUNDIAL DE LA PROPIEDAD INTELECTUAL (OMPI)	NI	NICARAGUA
ID	INDONESIA	NL	PAISES BAJOS
IE	IRLANDA	NO	NORUEGA
IM	ISLA DE MAN	NP	NEPAL
IL	ISRAEL	NR	NAURU
IN	INDIA	NZ	NUEVA ZELANDIA
IQ	IRAQ	OA	ORGANIZACION AFRICANA DE LA PROPIEDAD INTELECTUAL (OAPI)
IR	IRAN(REPUBLICA ISLAMICA DEL)	OM	OMAN
IS	ISLANDIA	PA	PANAMA
IT	ITALIA	PE	PERU
JM	JAMAICA	PG	PAPUA NUEVA GUINEA
JO	JORDANIA	PH	FILIPINAS
JP	JAPON	PK	PAKISTAN
KE	KENYA	PL	POLONIA
KG	KIRGUISTAN	PT	PORTUGAL
KH	CAMBOYA	PW	PALAU
KI	KIRIBATI	PY	PARAGUAY
KM	COMORAS	QA	QATAR
KN	SAINT KITTS Y NEVIS	RO	RUMANIA
KP	REPUBLICA POPULAR DEMOCRATICA DE COREA	RS	SERBIA
KR	REPUBLICA DE COREA	RU	FEDERACION DE RUSIA
KW	KUWAIT	RU	FEDERACION DE RUSIA
KY	ISLAS CAIMAN	RW	RWANDA
KZ	KAZAKSTAN	SA	ARABIA SAUDITA
LA	REPUBLICA DEMOCRATICA POPULAR LAO	SB	ISLAS SALOMON
LB	LIBANO	SC	SEYCHELLES
LC	SANTA LUCIA	SD	SUDAN
LI	LIECHTENSTEIN	SE	SUECIA
LK	SRI LANKA	SG	SINGAPUR
LR	LIBERIA	SH	SANTA HELENA
LS	LESOTHO	SI	ESLOVENIA
LT	LITUANIA	SK	ESLOVAQUIA
LU	LUXEMBURGO	SL	SIERRA LEONA
LV	LETONIA	SM	SAN MARINO
LY	JAMAHIRIYA ARABE LIBIA	SN	SENEGAL
MA	MARRUECOS	SO	SOMALIA
MC	MONACO	SR	SURINAME
MD	REPUBLICA DE MOLDOVA	ST	SANTO TOME Y PRINCIPE
ME	MONTENEGRO	SV	EL SALVADOR
MG	MADAGASCAR	SY	REPUBLICA ARABE SIRIA
MK	EX REPUBLICA YUGOSLAVA DE MACEDONIA	SZ	SWAZILANDIA
ML	MALI	TC	ISLAS TURCOS Y CAICOS
MM	MYANMAR	TD	CHAD
MN	MONGOLIA	TG	TOGO
MO	MACAO	TH	TAILANDIA
MP	ISLAS MARIANAS SEPTENTRIONALES	TJ	TAYIKISTAN
MR	MAURITANIA	TM	TURKMENISTAN
MS	MONTSERRAT	TN	TUNEZ
MT	MALTA	TO	TONGA
MU	MAURICIO	TP	TIMOR ORIENTAL
MV	MALDIVAS	TR	TURQUIA
MW	MALAWI	TT	TRINIDAD Y TOBAGO
MX	MEXICO	TV	TUVALU
MY	MALASIA		

TW	TAIWAN, PROVINCIA DE CHINA	VN	VIET NAM
TZ	REPUBLICA UNIDA DE TANZANIA	VU	VANUATU
UA	UCRANIA	WO	ORGANIZACIÓN MUNDIAL DE LA PROPIEDAD INTELLECTUAL (OMPI) (OFICINA INTERNACIONAL DE)
UG	UGANDA	WS	SAMOA
US	ESTADOS UNIDOS DE AMERICA	YE	YEMEN
UY	URUGUAY	ZA	SUDAFRICA
UZ	UZBEKISTAN	ZM	ZAMBIA
VA	SANTA SEDE	ZW	ZIMBABWE
VC	SAN VICENTE Y LAS GRANADINAS		
VE	VENEZUELA		
VG	ISLAS VIRGENES (BRITANICAS)		

MARCAS (Norma OMPI St. 60)

- (210) – Número de Solicitud.
- (730) – Nombre y dirección del solicitante o titular del Registro.
- (220) – Fecha de presentación de la solicitud.
- (511) – Clase y/o Producto o Servicio protegido (Clasificación de Niza) (Novena Edición).
- (540) – Reproducción de la Marca.
- (300) – Datos relativos a la prioridad en virtud del Convenio de la Unión de París (Número asignado a la primera solicitud, fecha de presentación de la primera solicitud, código de la Norma Ompi St 3 de la Oficina nacional o regional donde se presentó la primera solicitud).

- (591) – Información relativa a los colores reivindicados.
- (551) – Indicación de que la marca es una marca colectiva o una marca de certificación o garantía.
- (554) – Marca tridimensional.
- (556) – Marca sonora, incluidas las características.
- (740) - Datos del Agente de la Propiedad Industrial.

PATENTES Y MODELOS DE UTILIDAD (Norma OMPI St. 9)

- (21) - Número de la solicitud de Invención o Modelo de Utilidad.
- (22) - Fecha de presentación de la solicitud.
- (12) - Designación del tipo de documento.
- (71) - Datos del solicitante, incluyendo nombre y país de origen.
- (72) - Nombre del Inventor/es.
- (51) - Clasificación Internacional de Patentes (Clasificación de Estrasburgo) (Sexta Edición).
- (54) - Título de la Invención.
- (57) - Resumen y diseño de la invención o descripción del modelo de utilidad o diseño (no más de 100 palabras).
- (74) - Nombre del Agente de la Propiedad Industrial.
- (30) - Datos relativos a la prioridad en virtud del Convenio de la Unión de París.
- (31) - Número asignado a la solicitud prioritaria o reválida.
- (32) - Fecha de depósito de la solicitud prioritaria.
- (33) - Código de la Norma St. 3 de Ompi que identifica a la Oficina de Propiedad Industrial que ha atribuido el número a la solicitud prioritaria o de la Organización que ha atribuido el número de la solicitud regional prioritaria (para las solicitudes internacionales registradas en virtud del PCT, debe utilizarse el Código "WO").

A continuación del número de la solicitud correspondiente (Código 21), deberá aplicarse el código normalizado para la identificación de los diferentes tipos de documentos de patentes (Norma Ompi St. 16):

A1: Invención Primaria

U: Modelo de Utilidad

DISEÑOS Y MODELOS INDUSTRIALES (Norma OMPI St. 80)

- (21) - Número de la solicitud del diseño o modelo industrial.
- (22) - Fecha de presentación de la solicitud.
- (12) - Designación del tipo de documento.
- (71) - Datos del solicitante, incluyendo nombre y país de origen.
- (72) - Nombre del creador/es.
- (51) - Clasificación Internacional para los Dibujos y Modelos Industriales (Clasificación de Locarno) (Sexta Edición).
- (54) - Título del Diseño o Modelo.
- (57) - Resumen y descripción del diseño o modelo industrial incluidas las indicaciones de colores (no más de 100 palabras).
- (74) - Nombre del Agente de la Propiedad Industrial.
- (30) - Datos relativos a la prioridad en virtud del Convenio de la Unión de París.
- (31) - Número asignado a la solicitud prioritaria o reválida.
- (32) - Fecha de depósito de la solicitud prioritaria.
- (33) - Código de la Norma St. 3 de Ompi identificando a la Oficina nacional o regional u organización en la que se presentó la solicitud prioritaria (para los depósitos internacionales presentados en virtud del Arreglo de La Haya, se debe utilizar el Código "WO"). A continuación del número de la solicitud correspondiente (Código 21) deberá aplicarse el código normalizado para la identificación de los diferentes tipos de documentos (Norma OMPI St. 17):

Q: Diseños y Modelos Industriales

Listado de Agentes de la Propiedad Industrial

Nro	Nombre	Dirección	CP	Teléfono	Fax	E-mail
3	CIKATO LAY, MANFREDO ANDRES	Araucana 1277	11400	2606.06.06	2606.14.39	cikato@cikato.com.uy
6	MARINARI SEXTO, WALTER HUGO	25 de Mayo 576	11000	2916.34.55	2916.21.93	bacot@bacot.com.uy
8	ARROLI TELESCA, RUBEN JOSE	Ituzaingó 1485 esc.12	11000	2915.94.75		
12	FREIRA SERRAT, CARLOS MARIA	Río Negro 1394 piso 10 esc.10	11100	2901.16.70/ 2901.58.32		
15	DAIQUI BALMACEDA, JUAN CARLOS	Río Negro 1394 piso 10 esc.10	11100			
16	GIMENEZ SORHUET, ROBERTO DARIO	Florida 1485 ap.301	11000	2901.22.78		
17	PONCE DE LEON MURO, JULIO CESAR	Florida 1485 ap.301	11000	2901.22.78		
18	BACOT SILVEIRA, OSCAR TULIO	25 de Mayo 576	11000	2916.34.69	2916.21.93	obacot@bacot.com.uy
19	FREIRA SERRAT, JUAN MIGUEL	Plaza Cagancha 1335 esc. 317/18	11100	2900.06.86	2908.71.27	jmfreira@adinet.com.uy
20	FOX TAYLOR, NORMAN ALEXANDER	Pedro Murillo 6136	11500	2604.03.60	2604.66.69	nfox@fox.com.uy
21	LAMAS BALESTRA, MARIO DANIEL	Lucerna 6273	11400	2600.37.67		dlamas@lamasgrimaldi.com.uy
23	BONADA ASUAGA, ROBERTO GUZMAN	Lancasteriana 2359 bis	11400	2600.72.24		
24	LANZON MAZZELLO, RAFAEL EDUARDO	Brandzen 1961 esc.102	11200	2408.50.38	2409.97.61	rlanzon@lanzon.com.uy
25	PIÑEYRO CAMACHO, MARTHA NELIDA	Plaza Independencia 848 1er. Piso	11000	2908.81.36		mpineyro@montevideo.com.uy
26	VECINO SANCHEZ, GERMAN	Mones Roses 6937	11500	2604.16.04	2604.66.04	gvecino@ppv.com.uy
28	MEDINA YLLA, EDUARDO JOSE	Av. Garibaldi 2185		2203.93.06/ 2209.51.40	2200.74.74	marcypat@adinet.com.uy
29	PITTALUGA SHAW, JUAN ANTONIO	Echevarriarza 3535 Of. 1601 Torre A	11300	2623.29.59	2623.29.57	juan@pittaluga.com
30	MAESO VALINO, MARIA CRISTINA	Colonia 1825 apto.402				
31	PILAS SEMICHEVICH, RODOLFO	Av. Uruguay 2049 bis	11100	2409.36.02	2401.55.72	uruguay@pilasnet.com.uy

Nro	Nombre	Dirección	CP	Teléfono	Fax	E-mail
32	MELGAR PEREZ, ASTUR EULOGIO	Av. Uruguay 1826	11100	2409.17.00	2402.30.55	
34	FERNANDEZ SECCO, GONZALO JOSE	25 de Mayo 467 piso 5	11000	2916.19.13	2916.57.40	gonzalo@fernandezsecco.com.uy
35	D' ALESSANDRO VALIDO, JULIO CESAR	Juan Paullier 2015	11200	2400.39.70		
37	FERNANDEZ PEREZ, EDUARDO LUIS	Fernández Crespo 1861 bis	11200	2400.22.90	2400.22.90	eduardoluisf@gmail.com
38	BOGNANNO PAULOS, NOEMI CLARA	Rincón 682 esc.14	11000	2916.38.72		
39	CROCCO MARTINEZ, ALVARO HARRIET	Av. Garibaldi 2276		2200.74.24		
40	MORGADE DI POLITO, CLAUDIO	Av. de las Américas 8336, Block 1, Ap.101	15000	094.429.107		cmorgade@morgade.uy
41	DELPIAZZO RODRIGUEZ, CARLOS ENRIQUE	Misiones 1424 piso 5	11000	2915.30.30	2915.30.30 int. 512	delpiazzo@delpiazzo.com.uy
42	ARGENTINO DE BELLO, ROSARIO NELLY	Juncal 1431 esc. 402	11000	-		
43	AURUCCI DE MORALES, SYLVIA RITA	25 de Mayo 395 piso 3 apto.6	11000	-		
44	SAAVEDRA LEVRATTO, LORENZO	Zapicán 2980-82		2209.46.83		
45	DOCAMPO EIRIN, ALBERTO MARIO	Rivera 6056		2600.39.41		
46	EIRIN DI FAZIO, ALVARO JORGE	Plaza Independencia 831 esc. 609	11300	2902.75.49	2902.35.51	
47	PISANI PALMER, CARLOS ORLANDO	R. Hayadelat 1688		2619.63.77		
48	MONTANO GOMEZ, PEDRO JULIO	Plaza Cagancha 1335 ap. 1104	11100	2903.07.80	2903.07.80 int. 211	sym@scelzaymontano.com.uy
49	ORDOQUI CASTILLA, GUSTAVO ANTONIO	Rincón 728	11000	2708.38.03		gustavo@ordoquicastilla.com
50	CORTI ACOSTA, GRACIELA BEATRIZ	Obligado 1070	11300	2709.30.95		gcorti@adinet.com.uy
51	SCELZA MARTINEZ, FERNANDO LUIS	Rba. Rep. del Perú 1043	11300	2708.29.50		
52	PRAT GUTIERREZ, AGUSTIN JULIO	Canelones 1370 piso 1	11100	2902.32.77		pratasoc@usa.net
53	APEZECHEA SANTINI, JOSE ANTONIO	Colonia 2108 apto.701	11200	2408.43.08		
54	NAVARRO CASTEX, ALEJANDRO MARIANO	Pza. Independencia 1374	11100	2902.42.16		

Nro	Nombre	Dirección	CP	Teléfono	Fax	E-mail
55	RODRIGUEZ TURRINA, LUIS ALBERTO	Río Negro 1380	11100	2908.50.62		
56	CAGNOLA MERCADAL, CARLOS	La Paz 1988		2400.56.95		
57	IRIGOYEN DESCALZI, JOSE MARTÍN	25 de Mayo 635 esc. 203	11000	2916.03.37		
58	SANJINES RAVIZZA, CRISTOBAL ERNESTO	Duvimioso Terra 2327 apto. 6	11200	-		
59	MUSSIO TORRES, DIEGO EDUARDO	J.M.Blanes 869	11200	2413.65.67		
61	BALLIVA GIMENEZ, WASHINGTON ULISES	Rincón 540 piso 7	11000	-		
62	ZARUCKI ABRAMODICAS, JAIME	Bulevar Artigas 515 apto. 301	11300	-		
63	POPLAWSKI NATANSON, LIZABETH	Maldonado 2422 apto. 21	11200	-		
64	GAMUNDI DEMARCO, GERARDO ANIBAL	José Benito Lamas 2792	11300	-		
65	MARTINEZ LEONI, JOSE LUIS	Brandzen 1961 esc.602	11200	2407.81.72	2407.81.75	jose@martinezleoni.com.uy
66	DE POSADAS MONTERO, DIEGO ANTONIO	Rincón 454 esc. 316	11000	-		
67	MAYER MARTINEZ, FEDERICO OSCAR	Ituzaingó 1393 esc. 503	11000	-		
68	MOREIRA PIEGAS, ROBERTO	Colonia 981 esc. 604	11100	2900.34.71	2900.86.22	moreirap@adinet.com.uy
69	FONT BERTINAT, BISMARCK ENRIQUE	Av. Uruguay 872	11100	2902.55.65/ 2902.55.67		
70	ZAS FERNANDEZ, JORGE	Ejido 1425 esc. 3	11100	-		
71	LAURNAGA MARANA, VICTORIO JORGE	Bulevar España 2575 apto. 302	11300	-		
72	COSTA ALBERTONI, NEDER ERNESTO	25 de mayo 477 esc. 28	11000	-		
74	LAMAS MORENO, LUIS FLORENCIO	Ramón Massini 3304 apto. 403	11300	2708.47.61		
75	CHIARINO MAÑE, ARMANDO	García de Zúñiga 2265	11300	2711.07.77		
76	SUAREZ ANTOLA, GRISELDA	18 de Julio 1805		2409.26.80		
77	STRAPETTI MONTESANO, HUGO	Av. Agraciada 2955 apto.106		-		

Nro	Nombre	Dirección	CP	Teléfono	Fax	E-mail
78	FERNANDEZ GOYECHEA, LUIS ENRIQUE	25 de Mayo 467 piso 4 esc. 7	11000	-		
79	MACIEL PAPPA, GUILLERMO HORACIO	Santiago Vázquez 1244 of. 502	11300	2916.34.55		
80	STEFANOLI PESCKETTO, ALEJANDRO	Juan Benito Blanco 1127 apto. 101	11300	2709.04.45		
81	FLORES CASTRO, GALA DEL CARMEN	Bulevar Artigas 3942 apto. 1		-		
82	HERVI BARROS, CARLOS ROGELIO	Dalmiro Costa 4486 apto. 2	11400	2619.55.94		
83	D' ALBORA SOLARI, FELIPE CONRADO	Dr. Francisco Soca 1360	11300	2708.11.20		
84	STEFANOLI PESCKETTO, MARIO FIDEL	Andes 1111	11100	2908.59.38		
85	FIGUEREDO MARTINEZ, OSCAR MARIO	25 de Mayo 477 esc. 50	11000	-		
86	INVIDIO MAURIELLO, SANTIAGO RODOLFO	25 de Mayo 661 esc. 205	11000	-		
87	ORLANDO SANTA MARIA, MARIA LORELEY	Juan Paullier 2416	11200	-		
89	FERRAZ MADRID, JOSE PEDRO	Juncal 1408 piso 5 esc. 9	11000	-		
90	ENRIQUEZ FIGOLI, JORGE RUBEN	Misiones 1371 piso 1 esc. 8	11000	-		
92	MENDEZ MANOVSKY, RUPERTO ALVARO	Tacuarembó 1442	11200	2402.90.96		
93	CANTON POMBO, MARCELO	Treinta y Tres 1420 piso 2 esc.15	11000	2916.52.25		
94	FISCHER FLEURQUIN, GUSTAVO RODOLFO	San José 807 Of. 403	11100	2908.71.67	2908.35.58	fischer@fischer.com.uy
95	VIANA FERREIRA, ENRIQUE ALIPIO	Av. Uruguay 1824 apto. 202	11200	-		
96	MONTORO HEGUERTE, FRANCISCO EDISON	Treinta y Tres 1374 esc.108	11000	2915.94.27		
97	FINALI PILAS, MIRYAM ROSSANA	Av. Uruguay 2049	11100	2409.36.02	2401.55.72	uruguay@pilasnet.com.uy
98	VILLAGRAN MERA, CLAUDIA	Juncal 1398 piso 4 esc.4/40	11000	-		
99	HENDLER TRIADOR, GABRIELA	Juncal 1395 esc.42	11000	-		

Nro	Nombre	Dirección	CP	Teléfono	Fax	E-mail
101	MARTINONI OTORMIN, GUSTAVO EDUARDO	Av. Brasil 2986 Of. 409, Torre Parque Sabato	11300	2707.75.18	2707.56.46	gustavomartinoni@martinoniyrodriguez.com
103	ABENTE LE BAS, DIEGO MONTGOMERY	Araucana 1277	11400	2606.06.06	2606.14.39	cikato@cikato.com.uy
104	PILAS PEREIRA, RODOLFO	Av. Uruguay 2049	11100	2409.36.02	2401.55.72	uruguay@pilas.com.uy
105	GERONA COSIO, HECTOR RICARDO	Colonia 815 esc. 504	11100	2901.36.08	2901.36.08	
106	GAMIO CIA, JUAN ENRIQUE	Misiones 1379 esc. 601	11000	-		
107	GUTIERREZ CARRAU, JUAN MANUEL	Rincón 528 Piso 6	11000	2916.50.94/ 2916.50.95	2916.13.59	
108	SILVA LEDESMA TERRA, JULIO CESAR	Rincón y 25 de Mayo, Ed.Rafael apto. 902, Maldonado				
109	PLA REGULES, MARIA MARTA	Cerrito 420 esc. 404	11000	2915.66.20		
110	AMOZA ANTUNEZ DE OLIVERA, EDGARDO	Juncal 1305 piso 2 esc. 206	11000	2916.43.66		
111	MINICELLI D'AMATO, NELSON DANIEL	Alfredo Baldomir 2363 apto.202	11300	-		
112	GUTIERREZ GALIANA, JORGE	Río Branco 1359 apto.903	11000	2901.78.34		
113	MOREIRA BIRRIEL, MARIA GRACIELA	Río Branco 1359 apto.903	11100	2901.78.34		
114	GENTA FONS, PABLO	Cnel. Brandzen 1961 of. 1004	11200	2409.24.21/ 2402.79.39	2408.77.26	gentafons@fastlink.com.uy
115	CARNELLI DI LEONE, CARLOS RAFAEL	Coronel Alegre 1321 piso 4	11300	2709.94.29		
116	IRIBARNE AGUINSKY, NORA	Bulevar España 2166 apto.302	11300	-		
117	GARCIA VILA, MARIO DANIEL	Maggiolo 685	11300	2711.57.41		
118	MARTINEZ VIVAS, MARIA INES	Reconquista 517 piso 6	11000	2917.01.87	2916.34.05	minesm@adinet.com.uy
119	GIAMBRUNO MAROÑO, MARIA INES	25 de Mayo 467 piso 5	11000	2916.19.13	2916.57.40	mgiambruno@fernandezsecco.com
120	PONZONI GARCIA, JOSE LUIS	Juncal 1431 esc.702	11000	2915.82.11		

Nro	Nombre	Dirección	CP	Teléfono	Fax	E-mail
121	GUADALUPE BRENNIA, DIEGO	Ellauri 896 apto.101	11300	-		
122	VENCE CASSINA, TERESITA ANDREA	Hernandarias 3623	11400	2507.77.64		
123	CASTELLS BARTHABURU, MARÍA DE LAS MERCEDES	San José 807 esc. 403	11100	2908.71.67	2908.35.58	fischer@fischer.com.uy
124	CHARLONE SPINNELLI, BENJAMIN DANIEL	Brandzen 1961 esc.502	11200	-		
125	IGLESIAS HERRERO, LUIS FERNANDO	Zabala 1394 bis piso 1	11000			luisf.iglesias@gmail.com
126	ARIAS DURAN, JORGE ALFREDO	Ituzaingó 1312 apto.205	11000	2915.91.41/ 2915.89.08	2916.42.56	ariasjalf@yahoo.com
127	STIGLITZ HOLZMAN, BERNARDO MENDEL	18 de julio 1516 apto.2		-		
128	DURAN RAMALLO, JORGE HORACIO	San José 871	11100	-		
129	STEZANO MARIÑO, ANA MARIA	Convención 1307 Of.502	11100	2902.21.98	2902. 66.53/ 095314299	anamaria@stezano.com
130	GUICHON SILVA, JOSE LUIS	Pza.Cagancha 1335 esc. 206	11100	2902.31.18/ 2902.16.55	2902.13.44	jones@jones.com.uy
131	STUCZYNSKI SLONIMSKY, GERARDO DAVID	Charrúa 2665		-		
132	ESPALTER MASOLLER, HAROLDO JOSE	Dr. Elazarola 2319	11400	2600.02.07		
133	HUGHES PORRAS, MARIA MARIELA	25 de mayo 455 piso 4	11000	2915.56.83		
134	RISSO SHIEN, LAURA LUCIA	Río Negro 1354 apto.14	11100			
135	BACOT SILVEIRA, MONICA SUSANA	Av. 18 de Julio 841, piso 4 / 402		2903.20.47/ 2900.41.02	2903.21.03	monicabacot@mbs.com.uy
136	DEL CERRO ROLDOS, SUSANA VERÓNICA	Echevarriarza 3535 Of. 1601 Torre A	11300	2623.29.59	2623.29.57	sdelcerro@pittaluga.com
138	RODRIGUEZ VILLAMIL RIVIERE, RAMIRO	Máximo Tajes 6482	11400	2600.59.81		
140	LAPENNE IMAZ, EDUARDO MARCELO	Pedro Murillo 6136	11500	2604.03.60	2604.66.69	fox@fox.com.uy

Nro	Nombre	Dirección	CP	Teléfono	Fax	E-mail
141	TERRA ORTIZ DE TARANCO, ANA INÉS	Plaza Independencia 831 Of. 507	11000	2908.86.38	2908.86.40	bacot@bacot.com.uy
142	LARREA CASTRO, MAGELA ADRIANA	J.C.Gomez 1479	11100	2915.99.48		
143	SANTUCCI SCARLATO, ANA MARIA	Araucana 1312	11400	2600.21.03		
144	VANRELL FALCON, JUAN EDUARDO	Prof. J. C. Sabat Pebet 1230 Of. 508	11300	2628.60.33	2622.53.55	juanvanrell@vanrell.com.uy
145	LOPEZ OTTE, MARIO ANDRES	Araucana 1277	11400	2606.06.06	2606.14.39	cikato@cikato.com.uy
146	CAMPOS BARNECH, ENRIQUE FERNANDO	Paraguay 1196 esc. 002	11200	2901.46.44	2901.46.44	camposbarnech@hotmail.com
147	SCHULKIN GURMAN, AUGUSTO FERNANDO	Bulevar España 2293	11200	2401.09.94		
148	GARCIA GONZALEZ, SYLVIA ESTELA	Pablo Podestá 1293		-		
149	FERNANDEZ IRUJO, MARIA BEATRIZ	Pablo Pérez 4523		2215.11.32		
150	BAZZI GALLI, CARINNA GLORIA	Mercedes 1787		2400.91.36	2408.57.21	cbazzi@ertec.com.uy
151	GONZALEZ PITA, MARCELO JOSE	Pagola 3261 apto.104	11300	2709.25.65		
152	GIAMBRUNO MAROÑO, GABRIEL GERARDO	25 de Mayo 467 of. 401	11000	2916.19.13 AL 15	2916.57.40	fersecco@adinet.com.uy
153	TONARELLI DE PENA, MARIA NOEL	25 de mayo 587 apto.101	11000	2916.54.92		
154	SCIARRA CAUBARRERE, ALEJANDRO	Misiones 1372, Oficina 702		2916.66.45		sciarra@sciarra.com.uy
155	SCIARRA CAUBARRERE, ADRIANA	Lido 1621	11400	2604.38.59		
156	TEUTEN BROOKER, MARK CHRISTOPHER	Juncal 1408 esc. 702	11000	2908.86.38	2908.86.40	mteuten@cmlawyers.com.uy
157	ALVAREZ PERSICO, CARLOS	Pza. Cagancha 1335 esc. 206	11100	2902.31.18/ 2902.16.55	2902.13.44	jones@jones.com.uy
158	SUR BRAND, JORGE	Rambla República del Perú 851 ap.301	11300	2710.84.92		
159	ETCHEVERRY REYES, AGUSTIN	Cerrito 507 piso 5	11000	-		

Nro	Nombre	Dirección	CP	Teléfono	Fax	E-mail
160	SALAVERRY GALBARINI, LUCIA	Juan Carlos Gomez 1479 Esc 309	11000	2914.63.68	099611553	luciasalaverry@yahoo.com
161	STERENSTEIN PESQUERA, FERNANDO	Aurora 362		2309.35.86		
162	PEREYRA LETTIER, ROBERTO ELBIO	Vicente Yañez Pinzón 4743		2308.25.09		
163	LARMINY LOPEZ, EDGARDO	Juan Proudfoot 1764	12400	2321.18.57		elarminy@vera.com.uy
164	PEREIRA SARALEGUI, TORIBIO AMALIO	Rincón 528 piso 6	11000	2916.50.94/95	2916.13.59	tpereira@barbosa.com.uy
165	MORGAGE DI POLITO, NORA	Rincón 528 piso 6	11000	2916.50.94/95	2916.13.59	barbosa@barbosa.com.uy
166	PASTORINO LEPRÁ, CARLOS AMERICO	Feliciano Rodríguez 2709	11300	2709.04.12		
167	GALANTE ALVAREZ, DIEGO	Bulevar Artigas 1154	11300	2708.71.72	2708.71.72	info@galantemartins.com
168	CASULO BERNASCONI, EDISON HUMBERTO	Sarmiento 2257 of.101		2711.60.93		ecasulo@yahoo.com
169	DETJEN ETCHEVERRIGARAY, XIMENA MARIA	Colonia 1561 apto. 201		2400.32.97		
170	BERRETA NOBOA, ALVARO RAFAEL	Av. Rivera 6606	11500	2600.82.41		
171	MARTINEZ GARCIA, MARIA CECILIA	J. Zavala Muniz 5556		2601.84.78	2601.84.78	reherma@adinet.com.uy
172	DE FREITAS STRAUMANN, EDUARDO	Andes 1418 apto. 201	11100	29011191/ 2902.53.03		
173	ELUTCHANZ GRAZIANO, NATALI CRISTINA	Maldonado 1378 apto.501		-		
174	CHALKLING MAJO, ANA CAROLINA	Luis B. Cavia 3071 Of. 904	11300	2708.40.13	2708.40.13	cchalkling@estudiochalkling.com
175	RUIZ ABOU-NIGM, VERONICA	Juncal 1327 esc. 2001	11000	2915.50.01	2915.43.75	marcas@ppv.com.uy
176	NOCETTI HERRERA, ANA AMELIA	Juncal 1392	11300	2900.10.00	2623.29.57	anocetti@ferrere.com
177	DEFFEMINIS PAIVA, JUAN BAUTISTA	Mones Roses 6937	11500	2604.16.04	2604.66.04	jdeffeminis@ppv.com.uy
178	LUSSICH, ALICIA	Yamandú Rodríguez 79 (Parque de Miramar) Canelones				
179	LARROSA DE BRUN, GUSTAVO	Calle Indiana s/n, M30 S2 (Médanos de Solymar) Canelones		098.03.91.70		gustavo@larrosaip.com.uy

Nro	Nombre	Dirección	CP	Teléfono	Fax	E-mail
180	CIKATO ABENTE, ANDRES	Araucana 1277	11400	2606.06.06	2606.14.39	cikato@cikato.com.uy
181	PITTALUGA PEREIRA, JUAN MARTIN	Echevarriarza 3535 Of. 1601 Torre A	11300	2623.29.59	2623.29.57	martin@pittaluga.com
182	BAZZANO OEHLER, VERONICA MARIA	Buenos Aires 618 piso 3	11100	2917.03.60	2916.09.92	fox@fox.com.uy
183	BUGALLO MONTAÑO, NYDIA BEATRIZ	Jaime Zudañez 2628 apto. 101	11300	2710.75.66		
184	ZERBINO STAJANO, RAFAEL AUGUSTO	Treinta y Tres 1271	11000	2916.03.10	2915.56.69	rzerbino@bkzr.com
185	CREMONESE MORETTO, CARMEN RAQUEL	Misiones 1475 esc. 202	11100	-		
186	CEA BACOT, MARÍA FERNANDA	Costa Rica 2003	11500	094.26.55.62		mceabacot@gmail.com
187	CESTAU FERNÁNDEZ, GRACIELA JOSEFINA	Pedro Murillo 6136	11500	2604.03.60		gcestau@fox.com.uy
188	ALZUGARAY GONZALEZ, ALICIA GOYA	Av. Pedro Blanes Viale 5919		2606.15.38		estudio@aya.com.uy
189	SARLABÓS BUZÓ, CARLOS EDUARDO	Brandzen 1961 Of. 205	11200	094383200 092073674		info@mercomark.com.uy
190	BARREIRO RIUS, MARÍA JACQUELINE	Misiones 1371 Esc. 31	11100	2915.17.34	2916.27.55	jbarreiro@lvm.com.uy
191	ESTEVEZ GOMEZ, HUGO WASHINGTON	Plaza Cagancha 1335 Of. 206	11100	2902.31.18/ 2902.16.55	2902.13.44	HEsteves@jones.com.uy
192	DUFRECHU RODRIGUEZ, DIEGO	Plaza Cagancha 1335 Of. 206	11100	2902.31.18/ 2902.16.55	2902.13.44	DDufrechu@jones.com.uy
193	SILVA ELIZALDE, ANA VICTORIA	Av. 18 de Julio 856 piso 5		2902.31.35		
194	FOX PEREYRA, VICTORIA HELENA	Pedro Murillo 6136	11500	2604.03.60	2604.66.69	vfox@fox.com.uy
195	BENTANCOR BENTANCOR, MARÍA CECILIA	Tomás Gomensoro 2984		2481.98.41	2481.98.41	cbentan@hotmail.com
196	FERNANDEZ BALLESTEROS, CARLOS ALBERTO	Piedras 509		2915.05.76		info@osfb.com.uy
197	SALGADO CARDOZO, VIVIAN DANIELA	Ramos 4234				
198	ROMANG COLOMINAS, CATHERINE	Misiones 1424 piso 2		2916.58.59	2916.58.63	cromang@olivera.com.uy

Nro	Nombre	Dirección	CP	Teléfono	Fax	E-mail
199	CHALAR SANZ, LAURA LUCIA	Misiones 1424 piso 2		2916.58.59	2916.58.63	lchalar@olidelp.com
200	STEINER DONNANGELO, ALMA	Colonia 810 esc. 703	11100	2900.97.30	2900.97.30	asteiner@als-abogados.com.uy
201	CIKATO ABENTE, MATIAS	Araucana 1277	11400	2606.06.06	2606.14.39	cikato@cikato.com.uy
202	PALADINO TURRA, NATALIA	Luis A. de Herrera 1248 piso 2 of. 258	11300	2622.99.90		npaladino@cmlawyers.com.uy
203	MATEOS TUCUNA, FABIANA	Prof. J. C. Sabat Pebet 1230 Of. 508	11300	2628.60.33	2622.53.55	fabianamateos@vanrell.com.uy
204	VANRELL FALCÓN, VERÓNICA LOURDES	Prof. J. C. Sabat Pebet 1230 Of. 508	11300	2628.60.33	2622.53.55	veronicavanrell@vanrell.com.uy
205	MAYER WEST, AGUSTÍN	Juncal 1392	11000	2900.10.00		amayer@ferrere.com
206	MATTSSON MOELLER, SIGRID ANNITA					mattrod@adinet.com.uy
207	FERNANDEZ REQUENA, ISABEL	25 de Mayo 467 piso 5	11000	2916.19.13	2916.57.40	ifernandez@fernandezsecco.com
208	PEREIRA, LEONARDO APARICIO	Arturo Santana 811, Esc. 002, Maldonado		4223.53.44 4224.43.57	4224.88.97	lapestudio@gmail.com
209	VALLEJO ESPÍÑEIRA, CECILIA MARIA	Andes 1293 esc. 501		2292.28.69		cvallejo@ciappesoni.com
210	LAPENNE DE SALTERAIN, MARCOS	Pedro Murillo 6136	11500	2604.03.60	2604.66.69	mlapenne@fox.com.uy
211	LAPENNE DE SALTERAIN, JUAN	Pedro Murillo 6136	11500	2604.03.60	2604.66.69	jlapenne@fox.com.uy
212	CERVIERI GHIOLDI, VIRGINIA	Luis A. de Herrera 1248 piso 2 of. 258	11300	2622.99.90		cervierimonsuarez@cmlawyers.com.uy
213	FERNÁNDEZ GIAMBRUNO, AGUSTINA MARÍA	25 de Mayo 467 piso 5	11000	2916.19.13	2916.57.40	afernandez@fernandezsecco.com
214	ACHARD SANCHEZ, JORGE LUIS	Juan Carlos Gomez 1492 Ap. 403				
215	ACOSTA PÉREZ, MARTÍN SEBASTIÁN	Soriano 895 Ap. 304				
216	PENADÉS GRAJALES, FABIANA VERÓNICA	Juncal 1355 of. 1101	11000	2916.65.68	2915.36.44	fpenades@clarkemodet.com.uy
217	BENITEZ ALVEZ, CARLOS EDGARDO	Prof. J. C. Sabat Pebet 1230 Of. 508	11300	2628.60.33	2622.53.55	carlosbenitez@vanrell.com.uy

Nro	Nombre	Dirección	CP	Teléfono	Fax	E-mail
218	WENG POLICICCHIO, STELLA MARINA	Juncal 1392	11000	2900.10.00		sweng@ferrere.com
219	CAMACHO CABRERA, MARITZA	Emilio Frugoni 886 Apto. 401		24119600		aycmarcas@gmail.com
220	GALLO DUBOURG, ANDRÉS	Roque Graseras 661	11300	2716.77.69		info@mdubourg.com
221	ALTERWAIN BRUCK, ALEJANDRO	Juncal 1392	11000	2900.10.00		aalterwain@ferrere.com
222	ANTÚNEZ SEVESO, MÓNICA ANDREA	Avda. Giannatasio M10 S4, Local 7, Shangrilá, Ciudad de la Costa, Canelones				
223	ARAÚJO PERDOMO, XIMENA	Obligado 1208/102				
224	GOMENSORO VIDAL, NATALIA	Rincón 528 piso 6	11000	2916.50.94/95	2916.13.59	ngomensoro@barbosa.com.uy
225	IDOYAGA BARRO, ADOLFO MARIO	José Ellauri 7090/401				
226	GARIN da SILVA, DENIS FABIAN	Avenida Capitán Leal 5409				
227	BEZÓN RODRIGUEZ, STELLA MARIS	Durán 2131 ap. 104				
228	LANZON SEGOVIA, RAFAEL	Brandzen 1961, Piso 1 Esc.102	11200	2408.50.38	2409.97.61	rafael@lanzon.com.uy
229	AMORÍN DEL CAMPO, BERNARDO JULIO					bamorin@amorinabogados.com
230	FISCHER CASTELLS, FEDERICO GUILLERMO	Liorna 6550				
231	FOX PEREYRA, MARIANA	Murillo 6136				mfox@fox.com.uy
232	PITTALUGA ROSSI, GABRIEL MARÍA	Echevarriarza 3535, esc. 1601				gabrielpittaluga1@gmail.com
233	MARY PATRICIA CHAVES TELIZ	Avda. 18 De Julio 948/401		099.516.333		dra.patriciachavesteliz@gmail.com
234	MANUELA CABRERA SALVO	Juan Paullier 1236				manuela.cabrera82@gmail.com
235	JONAS KING BERGSTEIN KLECKIN	Av. 18 de Julio 1117 Piso 5°				svila@bergsteinlaw.com
236	KAREN NAHIR FERNÁNDEZ SUÁREZ	Ituzaingo1312/201				Karenfernandezsuarez@gmail.com
237	JUAN JOSÉ CURONE SÁNCHEZ	Rio Branco 1481				juanjocurone@hotmail.com
238	ANA PAULA BIANCHIMANO LOPEZ	Buenos Aires 397 Esc. 601		29152804		
239	VILLAMIL RODRÍGUEZ, PABLO	Av. General Flores 2282 unidad 105	11800	2209.61.29 091.096.947		

Nro	Nombre	Dirección	CP	Teléfono	Fax	E-mail
240	PRIORE GONZALEZ , MARIA BELEN	Avenida Rivera 5511	11400	099.860.427		mbpriere@gmail.com

Advertencia.

“Es responsabilidad de los Sres. Agentes mantener actualizada la información precedente para su publicación en este Boletín, pudiendo solicitar los cambios que correspondan por correo electrónico dirigido al Dr. Nicolás Orrico, nicolas.orrico@miem.gub.uy “

SOLICITUDES DE MARCAS

El procedimiento utilizado no permite en todos los casos reproducir con exactitud los distintos matices de los colores.

(210) **491221** (540)
(730) **SPIN POOLS COSTA RICA S.A.**; CR
(220) 25/01/2018
(511) **1 (S/D)**
(740) 189

(591) Naranja, negro, azul, celeste y blanco



(210) **491661** (540)
(730) **MONTEVERDE INVESTMENT & TRADE LTDA**; UY
(220) 08/02/2018
(511) **7, 11 y 21**
(740) 201



(210) **492067** (540)
(730) **Telly Fernando Ferreira**; UY
(220) 23/02/2018
(511) **35**
(740) 172

INCREASING CONSULTORES

(210) **492264** (540)
(730) **ADMINISTRACION NACIONAL DE
COMBUSTIBLES,ALCOHOL Y
PORTLAND; UY**
(220) 01/03/2018
(511) **17 y 19**
(740) 201

ANCAPTECNO

(210) **498717** (540)
(730) **MAERSK GTD INC.; US**
(220) 14/09/2018
(511) **9 (S/D), 35 (S/D), 39 (S/D) y 42 (S/D)**
(740) 34
(300) 87/854,080 28/03/2018 US
(591) .

TradeLens

(210) **505670** (540)
(730) **CLAUDIA OTERO; UY**
(220) 25/06/2019
(511) **35**
(740) ITUZAINGÓ 571, ROSARIO, 70200,
COLONIA, COLONIA, UY

(591) NEGRO, BLANCO



(210) **511429** (540)
(730) **ROMERO VERCELLINO MANUEL**
GERONIMO Y TYLER ORTEGA
PATRICK SOCIEDAD DE HECHO; UY
(220) 27/01/2020
(511) **35**
(740) Francisco Vidal 603, Montevideo, 11300,
Montevideo, Montevideo, UY

(591) BLANCO Y NEGRO



(210) **513274** (540)
(730) **Lumen Technologies, LLC; US**
(220) 03/04/2020
(511) **9 (S/D), 37 (S/D), 38 (S/D) y 42 (S/D)**
(740) 144
(300) 2006292 15/01/2020 CA y 88642330
04/10/2019 US

LUMEN

(210) **513298** (540)
(730) **Rivian IP Holdings, LLC; US**
(220) 13/04/2020
(511) **9 (S/D) y 12 (S/D)**
(740) 216

RIVIAN

(210) **513300**
(730) **Rivian IP Holdings, LLC**; US
(220) 13/04/2020
(511) **9 (S/D) y 12 (S/D)**
(740) 216

(540)

(591) Blanco y negro



(210) **513319**
(730) **Lumen Technologies, LLC**; US
(220) 13/04/2020
(511) **9 (S/D), 37 (S/D), 38 (S/D) y 42 (S/D)**
(740) 144
(300) 88642312 04/10/2019 US

(540)

LUMEN TECHNOLOGIES

(210) **513322**
(730) **YARA ARGENTINA S.A.**; AR
(220) 13/04/2020
(511) **1 (S/D)**
(740) 144

(540)

SAUSOR

(210) **513323** (540)
(730) **YARA ARGENTINA S.A.;** AR
(220) 13/04/2020
(511) **1 (S/D)**
(740) 144

NITROCOMPLEX

(210) **513337** (540)
(730) **CBD BEBIDAS, S.A. DE C.V.;** MX
(220) 13/04/2020
(511) **3 (S/D), 5 (S/D) y 30 (S/D)**
(740) 212

CBD LIFE PURE HEMP

(210) **513387** (540)
(730) **Miguel Alfredo Sander del Pino y Weiler**
Sander Machado; UY
(220) 14/04/2020
(511) **35 y 44**
(740) 144

(210) **513406** (540)
(730) **C-IN2 New York, LLC; US**
(220) 15/04/2020
(511) **25 (S/D)**
(740) 179

C-IN2

(210) **513411** (540)
(730) **Javier Eduardo Espino de Leon; UY**
(220) 15/04/2020
(511) **35**
(740) colonia 1007/4, montevideo, , montevideo,
montevideo, UY

(591) blanco rojo negro



(210) **513412** (540)
(730) **PAOLA MARIA ROMANO GALFETTI;**
UY
(220) 15/04/2020
(511) **14 y 35**
(740) colonia 1007/4, montevideo, , montevideo,
montevideo, UY

(591) BLANCO NEGRO ROJO



(210) **513480** (540)
(730) **A. NATTERMANN & CIE. GMBH; DE**
(220) 17/04/2020
(511) **5 (S/D)**
(740) 144

ESSENTIALE

(210) **513523** (540)
(730) **Swissdigital Branding Sarl; CH**
(220) 20/04/2020
(511) **9 (S/D) y 18 (S/D)**
(740) 144

(591) Blanco, Negro, Gris



(210) **513532** (540)
(730) **3L INTERNACIONAL, S.A.; ES**
(220) 21/04/2020
(511) **7 (S/D) y 9 (S/D)**
(740) 34

(591) AZUL, NARANJA, MORADO Y NEGRO



(210) **513565** (540)

(730) **Darío Ney Santurio Peñaloza**; UY

(220) 22/04/2020

(511) **35**

(740) 212

(591) Rojo y blanco



(210) **513566** (540)

(730) **Seattle Genetics, Inc.**; US

(220) 22/04/2020

(511) **5 (S/D)**

(740) 194

TUKYSA

(210) **513588** (540)

(730) **CARLOS PABLO COPPETTI ABADIE**;

UY

(220) 23/04/2020

(511) **35 y 39**

(740) 212

(591) Rojo y blanco



(210) **513589** (540)
(730) **CARLOS PABLO COPPETTI ABADIE;**
UY
(220) 23/04/2020
(511) **35 y 39**
(740) 212

(591) Rojo y blanco



(210) **513598** (540)
(730) **LABORATORIO GADOR S.A.;** UY
(220) 23/04/2020
(511) **5**
(740) 165

BURICAS

(210) **513624** (540)
(730) **González Bugallo, Marcela Beatriz;** UY
(220) 24/04/2020
(511) **35 y 45**
(740) 194



(210) **513640** (540)

(730) **Giani Marcelo Veropalumbo Gonzalez**; UY

(220) 27/04/2020

(511) **29 y 35**

(740) colonia 1007/4, montevideo, , montevideo,
montevideo, UY

(591) rojo azul y blanco



(210) **513646** (540)

(730) **Alfonso Carbajales**; UY

(220) 27/04/2020

(511) **9**

(740) 201

(591) NEGRO



(210) **513715** (540)

(730) **Pernod Ricard Argentina S.R.L.**; AR

(220) 29/04/2020

(511) **33 (S/D)**

(740) 218

BUHERO NEGRO

(210) **513716** (540)
(730) **Pernod Ricard Argentina S.R.L.;** AR
(220) 29/04/2020
(511) **33 (S/D)**
(740) 218

BUHERO NIGRUM

(210) **513717** (540)
(730) **Pernod Ricard Argentina S.R.L.;** AR
(220) 29/04/2020
(511) **33 (S/D)**
(740) 218



(210) **513719** (540)
(730) **GENOMMA LAB INTERNACIONAL,**
S.A.B. DE C.V.; MX
(220) 30/04/2020
(511) **3, 8, 35 y 44**
(740) 18

(591) -

GROOMEN

(210) **513720** (540)
(730) **GENOMMA LAB INTERNACIONAL,**
S.A.B. DE C.V.; MX
(220) 30/04/2020
(511) **3, 8, 35 y 44**
(740) 18

(591) -

The logo consists of the text "ESTÁ KARBOON" in a bold, white, sans-serif font, centered within a solid black rectangular background.

(210) **513721** (540)
(730) **GENOMMA LAB INTERNACIONAL,**
S.A.B. DE C.V.; MX
(220) 30/04/2020
(511) **3, 8, 35 y 44**
(740) 18

(591) -



(210) **513723** (540)
(730) **GENOMMA LAB INTERNACIONAL,**
S.A.B. DE C.V.; MX
(220) 30/04/2020
(511) **3**
(740) 18

(591) -



(210) **513728** (540)
(730) **Henkel AG & Co. KGaA**; DE
(220) 30/04/2020
(511) **41 (S/D)**
(740) 191
(300) 194596004 04/11/2019 FR

CUTTING EDGE

(210) **513731** (540)
(730) **GOUT SRL**; AR
(220) 30/04/2020
(511) **30, 35 y 43**
(740) 220

GOÛTER

(210) **513732** (540)
(730) **GOUT SRL**; AR
(220) 30/04/2020
(511) **30, 35 y 43**
(740) 220

(591) TONOS DE VERDE Y MARRÓN



(210) **513737** (540)
(730) **GENOMMA LAB INTERNACIONAL,**
S.A.B. DE C.V.; MX
(220) 30/04/2020
(511) **3**
(740) 18

DE LA CAMPANA

(210) **513739** (540)
(730) **GENOMMA LAB INTERNACIONAL,**
S.A.B. DE C.V.; MX
(220) 30/04/2020
(511) **3**
(740) 18

(591) -

Vanart

(210) **513743** (540)
(730) **YAYLA AGRO GIDA SANAYI VE**
NAKLIYAT ANONIM SIRKETI; TR
(220) 04/05/2020
(511) **29, 30 y 32**
(740) 34

(591) AZUL, VERDE, ROJO

The logo for Legurme features the word "Legurme" in a red, serif font. Above the text is a blue swoosh that curves around the letters, ending in a small green leaf-like shape.

(210) **513746** (540)
(730) **EDUARDO VAZQUEZ CORREA**; UY
(220) 04/05/2020
(511) **35 y 44**
(740) 179

(591) Negro, Blanco, Verde



(210) **513747** (540)
(730) **Unilever N.V.**; NL
(220) 04/05/2020
(511) **3 (S/D) y 5 (S/D)**
(740) 136

CLORACTIVE

(210) **513748** (540)
(730) **Barilla G. e R. Fratelli – Società per Azioni**;
IT
(220) 04/05/2020
(511) **30 (S/D)**
(740) 179

(591) Rojo, Azul, Blanco



(210) **513749** (540)
(730) **Barilla G. e R. Fratelli – Società per Azioni;**
IT
(220) 04/05/2020
(511) **30 (S/D)**
(740) 179
(300) 018233252 30/04/2020 EP
(591) Azul, Amarillo



(210) **513750** (540)
(730) **COLGATE-PALMOLIVE COMPANY;**
US
(220) 04/05/2020
(511) **3 (S/D)**
(740) 201

**FABULOSO TECNOLOGÍA
ACTIVE FRESH**

(210) **513751** (540)
(730) **Landig + Lava GmbH & Co. KG; DE**
(220) 04/05/2020
(511) **11 (S/D)**
(740) 201

DRYAGER

(210) **513754** (540)
(730) **Landig + Lava GmbH & Co. KG; DE**
(220) 04/05/2020
(511) **11 (S/D)**
(740) 201



(210) **513756** (540)
(730) **JOHNSON & JOHNSON; US**
(220) 04/05/2020
(511) **5 (S/D)**
(740) 194

ERZYDO

(210) **513760** (540)
(730) **CARRASCO RODRIGUEZ, MARCELO
ROBERT; UY**
(220) 04/05/2020
(511) **7**
(740) 201

(591) Naranja, blanco

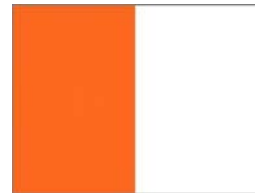

(210) **513761** (540)
(730) **SANSUI ACOUSTICS RESEARCH CORPORATION; VG**
(220) 04/05/2020
(511) **7, 9 y 11**
(740) 94

(591) No reivindica colores



(210) **513763** (540)
(730) **BODEGAS ESMERALDA S.A.; AR**
(220) 04/05/2020
(511) **33 (S/D)**
(740) 94

NICASIA VINEYARDS

(210) **513764** (540)
(730) **ING GROEP N.V.; NL**
(220) 04/05/2020
(511) **9 (S/D), 35 (S/D) y 36 (S/D)**
(740) 194
(300) 1405923 14/11/2019 BX



(210) **513765** (540)
(730) **OPKO HEALTH SPAIN, S.L.U.**; ES
(220) 04/05/2020
(511) **5 (S/D)**
(740) 212

VITARAMA FORTE

(210) **513767** (540)
(730) **POLAKOF Y CIA S.A.**; UY
(220) 04/05/2020
(511) **35**
(740) 94

(591) Rojo, azul, celeste, amarillo, naranja y blanco.



(210) **513768** (540)
(730) **ING GROEP N.V.**; NL
(220) 04/05/2020
(511) **9 (S/D), 35 (S/D) y 36 (S/D)**
(740) 194
(300) 1405933 14/11/2019 BX
(591) naranja, blanco



(210) **513769** (540)
(730) **OPKO HEALTH SPAIN, S.L.U.**; ES
(220) 04/05/2020
(511) **5 (S/D)**
(740) 212

VITARAMA C

(210) **513771** (540)
(730) **Ennis-Flint, Inc.**; US
(220) 04/05/2020
(511) **2 (S/D)**
(740) 194



(210) **513773** (540)
(730) **Invekra, S.A.P.I. de C.V.**; MX
(220) 04/05/2020
(511) **5 (S/D)**
(740) 218

ARIPRAZOL

(210) **513779** (540)
(730) **Enzo Nodale**; UY
(220) 04/05/2020
(511) **19 (S/D)**
(740) Lavalleja 344, Juan Lacaze, 70001, Colonia,
Colonia, UY



(210) **513781** (540)
(730) **Montres Tudor SA**; CH
(220) 04/05/2020
(511) **14 (S/D)**
(740) 165
(300) 15353/2019 21/11/2019 CH

TUDOR ROYAL

(210) **513783** (540)
(730) **PERGOL MAQUINARIA S.A.**; UY
(220) 04/05/2020
(511) **35 y 37**
(740) 101

(591) VERDE, NEGRO



(210) **513789** (540)
(730) **Unite Eurotherapy, Inc.;** US
(220) 04/05/2020
(511) **3 (S/D)**
(740) 144

UNITE

(210) **513790** (540)
(730) **Unite Eurotherapy, Inc.;** US
(220) 04/05/2020
(511) **3 (S/D)**
(740) 144

RE:UNITE

(210) **513791** (540)
(730) **Unite Eurotherapy, Inc.;** US
(220) 04/05/2020
(511) **3 (S/D)**
(740) 144

BOING

(210) **513792** (540)
(730) **RPC IP Holdings LLC; US**
(220) 04/05/2020
(511) **35 (S/D) y 43 (S/D)**
(740) 144
(300) 88/803,910 20/02/2020 US

LEGACY
HOTELS & RESIDENCES

(210) **513793** (540)
(730) **RPC IP Holdings LLC; US**
(220) 04/05/2020
(511) **35 (S/D) y 43 (S/D)**
(740) 144
(300) 88/803,934 20/02/2020 US

LEGACY
RESORTS & RESIDENCES

(210) **513794** (540)
(730) **Federico Alejandro Meerhoff Miranda; UY**
(220) 05/05/2020
(511) **9, 10, 35 y 44**
(740) 167

 **OPTICA
MEERHOFF**
VISION PROFESIONAL

(210) **513795** (540)
(730) **KERAN SOCIEDAD ANÓNIMA; UY**
(220) 05/05/2020
(511) **35**
(740) 189

AUTOMUNDO

(210) **513796** (540)
(730) **SURF SOCIEDAD ANÓNIMA; UY**
(220) 05/05/2020
(511) **18 y 35**
(740) 189

PAIL

(210) **513797** (540)
(730) **Philip Morris Products S.A.; CH**
(220) 05/05/2020
(511) **34 (S/D) y 41 (S/D)**
(740) 201

(591) NEGRO, BLANCO, ROJO, TONOS DE
ROJO, ROSADO



(210) **513798** (540)
(730) **PROVEL TUKETIM URUNLERI**
SANAYI VE TICARET ANONIM
SIRKETI; TR
(220) 05/05/2020
(511) **16 y 21**
(740) 201

(591) AZUL, CELESTE, VIOLETA, BLANCO



(210) **513800** (540)
(730) **Diego Pintado; UY**
(220) 05/05/2020
(511) **35, 39 y 43**
(740) ruta 11 km 132, Costas de Pando, 91600,
Canelones, Canelones, UY

(591) letras negras en fondo blanco marco negro



(210) **513801** (540)
(730) **Aldo Centanaro; UY**
(220) 05/05/2020
(511) **6, 35 y 37**
(740) Rambla Rep. del Peru 1475 Ap.401,
Montevideo, 11300, Montevideo,
Montevideo, UY

(591) AZUL Y BLANCO



(210) **513802** (540)
(730) **ZODIAC INTERNATIONAL
CORPORATION; PA**
(220) 05/05/2020
(511) **5**
(740) 18

DENOPROL

(210) **513803** (540)
(730) **ZODIAC INTERNATIONAL
CORPORATION; PA**
(220) 05/05/2020
(511) **5**
(740) 18

KANSEVA

(210) **513804** (540)
(730) **COOPERATIVA AGRARIA DE
VITICULTORES ASOCIADOS DE
RESPONSABILIDAD LIMITADA; UY**
(220) 05/05/2020
(511) **33**
(740) 201

RAZA PURA

(210) **513806** (540)
(730) **Luis Nicolás Brener; CARLOS CARRASCO y Iván Luzardo; UY**
(220) 05/05/2020
(511) **41 (S/D)**
(740) Brandzen 1961 apto. 307, Montevideo, 11200, Montevideo, Montevideo, UY

(591) Naranja y gris



(210) **513811** (540)
(730) **RAFAEL FACCILOLO ZANON; UY**
(220) 05/05/2020
(511) **38 (S/D)**
(740) Rio Branco 1446 Piso 1, montevideo, 11200, montevideo, montevideo, UY

IDEAS Y CONTENIDOS

(210) **513813** (540)
(730) **Beijing Niu Technology Co., Ltd.; CN**
(220) 05/05/2020
(511) **9 (S/D) y 12 (S/D)**
(740) 34

(591) 0



(210) **513815** (540)
(730) **Beijing Niu Technology Co., Ltd.**; CN
(220) 05/05/2020
(511) **9 (S/D) y 12 (S/D)**
(740) 34

(591) 0

The logo for NIU, consisting of the lowercase letters 'niu' in a bold, rounded, sans-serif font.

(210) **513819** (540)
(730) **Klabin S/A**; BR
(220) 05/05/2020
(511) **16**
(740) 34

The logo for EUKALINER, consisting of the word 'EUKALINER' in a bold, uppercase, sans-serif font.

(210) **513822** (540)
(730) **Reign Beverage Company LLC**; US
(220) 05/05/2020
(511) **32 (S/D)**
(740) 194



(210) **513823** (540)
(730) **Hilton Worldwide Manage Limited; UK**
(220) 05/05/2020
(511) **43 (S/D)**
(740) 194
(300) 48181-19 22/11/2019 HN

TEMPO BY HILTON

(210) **513824** (540)
(730) **M.S. Technologies, LLC; US**
(220) 05/05/2020
(511) **1 (S/D) y 31 (S/D)**
(740) 194
(300) 88/685.485 08/11/2019 US



(210) **513825** (540)
(730) **M.S. Technologies, LLC; US**
(220) 05/05/2020
(511) **1 (S/D) y 31 (S/D)**
(740) 194
(300) 88/685.454 08/11/2019 US



(210) **513826**
(730) **Gerardo Bassorelli Yozzi**; UY
(220) 05/05/2020
(511) **41**
(740) 181

(540)

UN SIGLO SIENDO REY DE COPAS

(210) **513830**
(730) **POLAKOF Y CIA S.A.**; UY
(220) 06/05/2020
(511) **35**
(740) 94

(540)

(591) Celeste, blanco, verde, fucsia.



(210) **513831**
(730) **Agencia Nacional e Investigacion e
Innovacion**; UY
(220) 06/05/2020
(511) **42**
(740) 172

(540)

(591) verde agua

The word 'timbó' is written in a lowercase, rounded, teal-colored font. The letter 'i' has a dot, and the letter 'ó' has a tilde accent.

(210) **513835** (540)
(730) **Kimberly-Clark Worldwide, Inc.;** US
(220) 06/05/2020
(511) **3 (S/D) y 5 (S/D)**
(740) 201

MIMITO

(210) **513836** (540)
(730) **Javier Elenberg;** UY
(220) 06/05/2020
(511) **1 y 35**
(740) PLAZA CAGANCHA 1145 PISO 6,
MONTEVIDEO, 11100, MONTEVIDEO,
MONTEVIDEO, UY

(591) VERDE



(210) **513837** (540)
(730) **MARTINIX S.R.L.;** UY
(220) 06/05/2020
(511) **6, 19, 35, 37 y 41**
(740) 129

(591) Negro, celeste.



(210) **513839**
(730) **Milepa Srl**; UY
(220) 06/05/2020
(511) **11**
(740) 212

(540)

(591) Celeste y blanco



(210) **513840**
(730) **BALIARDA S.A.**; AR
(220) 06/05/2020
(511) **5**
(740) 201

(540)

INSERTEC

(210) **513841**
(730) **Unilever N.V.**; NL
(220) 06/05/2020
(511) **3 (S/D)**
(740) 136

(540)

POND'S TRIFASICA

(210) **513842** (540)
(730) **LABORATORIOS CAILLON &
HAMONET S.A.C.I.**; UY
(220) 06/05/2020
(511) **5**
(740) 201

BELERGIA

(210) **513844** (540)
(730) **Exxon Mobil Corporation**; US
(220) 06/05/2020
(511) **4 (S/D)**
(740) 136

PROWAX

(210) **513845** (540)
(730) **MONTE CARLO T.V. S.A.**; UY
(220) 06/05/2020
(511) **38**
(740) 144

(591) Pantone 7427 C, Pantone 3517 C, Pantone
166 C, Pantone 3125 C, Pantone 2726 C



(210) **513846** (540)
(730) **MONTE CARLO T.V. S.A.**; UY
(220) 06/05/2020
(511) **41**
(740) 144

(591) Pantone 7427 C, Pantone 3517 C, Pantone
166 C, Pantone 3125 C, Pantone 2726 C



(210) **513858** (540)
(730) **Alcon Inc.**; CH
(220) 06/05/2020
(511) **9 (S/D)**
(740) 194
(300) 15133/2019 15/11/2019 CH

CELLIGENT

(210) **513877** (540)
(730) **MEDA - VITA S.P.A.**; IT
(220) 07/05/2020
(511) **3 (S/D)**
(740) 201
(300) 302020000031966 27/04/2020 IT

BEAUTY IS A CHOICE

(210) **513878** (540)
(730) **HYUNDAI HEAVY INDUSTRIES**
HOLDINGS CO., LTD.; KR
(220) 07/05/2020
(511) **9 (S/D)**
(740) 201

HYUNDAI

(210) **513881** (540)
(730) **RODRIGUEZ, MARIA FERNANDA; UY**
(220) 07/05/2020
(511) **35 y 37**
(740) 186

(591) C40 M40 Y 50 K35 y C20 M18 Y25 K3



(210) **513882** (540)
(730) **BOT BOT, S.A.; PA**
(220) 07/05/2020
(511) **9 (S/D) y 39 (S/D)**
(740) 94

BOT BOT

(210) **513883**
(730) **BOT BOT, S.A.**; PA
(220) 07/05/2020
(511) **9 (S/D) y 39 (S/D)**
(740) 94

(540)

RESERBOT

(210) **513884**
(730) **Daniel Piñeyro**; UY
(220) 07/05/2020
(511) **15 (S/D)**
(740) Presidente Batlle 2680/ apto. 102,
Montevideo, 11600, Montevideo,
Montevideo, UY

(540)

(591) NEGRO, ROJO, BLANCO

GUIMPLER

(210) **513886**
(730) **DOBLE CINCO LTDA**; UY
(220) 07/05/2020
(511) **41 (S/D)**
(740) PESIDENTE LORENZO BATLLE 2493
APTO 802, Montevideo, 11600, Montevideo,
Montevideo, UY

(540)

(591) NEGRO: - PANTONE BLACK 3 / GRIS: -
PANTONE 442 / MARRÓN: - PANTONE
7574

**SALA
DEL
MUSEO**

(210) **513887** (540)
(730) **CASMU-IAMPP**; UY
(220) 07/05/2020
(511) **39, 42, 43, 44 y 45**
(740) 144

(591) Pantone 485 C - Pantone 285 C - Pantone 421
C



(210) **513892** (540)
(730) **HUGO OMAR ARDID TORRES**; UY
(220) 08/05/2020
(511) **35**
(740) 220

(591) TONOS DE VERDE



(210) **513894** (540)
(730) **De Korte Weg B.V.**; NL
(220) 08/05/2020
(511) **29 (S/D), 30 (S/D), 32 (S/D) y 35 (S/D)**
(740) 136

(591) naranja, verde, blanco, negro, amarillo, beige



(210) **513895** (540)
(730) **rodrigo munoz**; UY
(220) 08/05/2020
(511) **35 (S/D)**
(740) Gabriel Pereira 3285 apto 101, montevideo,
11300, Montevideo, Montevideo, UY

MAS ASESORES

(210) **513896** (540)
(730) **PAFRIMA LIMITADA**; UY
(220) 08/05/2020
(511) **29 y 30**
(740) 129

DIVERPAPAS

(210) **513897** (540)
(730) **PAFRIMA LIMITADA**; UY
(220) 08/05/2020
(511) **29 y 30**
(740) 129

MANOLO

(210) **513899** (540)
(730) **PAFRIMA LIMITADA**; UY
(220) 08/05/2020
(511) **29 y 30**
(740) 129

(591) Claro - oscuro.



(210) **513900** (540)
(730) **PLESIR S.A.**; UY
(220) 08/05/2020
(511) **30 (S/D)**
(740) 218



(210) **513901** (540)
(730) **PAFRIMA LIMITADA**; UY
(220) 08/05/2020
(511) **29 y 30**
(740) 129

(591) Claro - oscuro.



(210) **513902**
(730) **Ignacio Echenique**; UY
(220) 08/05/2020
(511) **29 (S/D)**
(740) FCO VIDAL 782 APTO 801,
MONTEVIDEO, , MONTEVIDEO,
MONTEVIDEO, UY

(540)

EL ALMACÉN TIENDA DE CARNES

(210) **513903**
(730) **NALTINA S.A.**; UY
(220) 08/05/2020
(511) **29**
(740) 194

(540)

LA CASERA

(210) **513904**
(730) **NALTINA S.A.**; UY
(220) 08/05/2020
(511) **29**
(740) 194

(540)

BRISAS DEL PLATA

(210) **513905**
(730) **YPF S.A.**; AR
(220) 08/05/2020
(511) **43**
(740) 34

(540)

YPF FULL

(210) **513906**
(730) **YPF S.A.**; AR
(220) 08/05/2020
(511) **37**
(740) 34

(540)

YPF AVIACIÓN

(210) **513907**
(730) **Inchcape Plc**; GB
(220) 08/05/2020
(511) **7 (S/D), 8 (S/D), 12 (S/D), 16 (S/D), 35 (S/D), 36 (S/D), 37 (S/D), 39 (S/D) y 42 (S/D)**
(740) 194

(540)



(210) **513908** (540)
(730) **YPF S.A.**; AR
(220) 08/05/2020
(511) **35**
(740) 34

YPF SERVICLUB

(210) **513909** (540)
(730) **Raul Francolino**; UY
(220) 08/05/2020
(511) **41**
(740) Obligado 1195 Apto 101, Montevideo, ,
Montevideo, Montevideo, UY

(591) Rojo en fondo blanco y letras en negro



(210) **513910** (540)
(730) **YPF S.A.**; AR
(220) 08/05/2020
(511) **36**
(740) 34

YPF EN RUTA

(210) **513911** (540)
(730) **ShenZhen Woody Vapes Technology Co.,
Ltd.;** CN
(220) 08/05/2020
(511) **34 (S/D)**
(740) 34

(591) 0

VOOPOO

(210) **513912** (540)
(730) **Inchcape Plc;** GB
(220) 08/05/2020
(511) **7 (S/D), 8 (S/D), 12 (S/D), 16 (S/D), 35
(S/D), 36 (S/D), 37 (S/D), 39 (S/D) y 42
(S/D)**
(740) 194

INCHCAPE

(210) **513913** (540)
(730) **YPF S.A.;** AR
(220) 08/05/2020
(511) **37**
(740) 34

YPF BUNKER

(210) **513914** (540)

(730) **SAKATA SEED SUDAMERICA LTDA.;**
BR

(220) 08/05/2020

(511) **29 (S/D) y 31 (S/D)**

(740) 216

(591) Pantone: 447 C, 584 C, 10313 C y 2263 C

The logo for Broccolini, featuring a stylized green broccoli head above the word "Broccolini" written in a cursive, handwritten-style font.

(210) **513915** (540)

(730) **Hatco Corporation;** US

(220) 08/05/2020

(511) **11**

(740) 216

HATCO

(210) **513917** (540)

(730) **ABRIGO RURAL S.A.;** UY

(220) 08/05/2020

(511) **31**

(740) 181

(591) No reivindica colores.

The logo for VIVO, consisting of the word "VIVO" in a bold, sans-serif font, with the letter 'i' in lowercase and the other letters in uppercase, set against a light gray rectangular background.

(210) **513918** (540)
(730) **Keigua S.A.**; UY
(220) 08/05/2020
(511) **43**
(740) 94

(591) No reivindica colores

HOTEL
COSTANERO

(210) **513919** (540)
(730) **Keigua S.A.**; UY
(220) 08/05/2020
(511) **43**
(740) 94

(591) Negro, blanco, bronce.

HOTEL
COSTANERO

(210) **513940** (540)
(730) **LABORATORIOS HAYMANN S.A.**; UY
(220) 08/05/2020
(511) **1, 3, 5, 10, 30, 39, 42 y 44**
(740) 144

LABORATORIOS HAYMANN

(210) **513944** (540)
(730) **FERRAZZI, NESTOR GABRIEL; AR**
(220) 11/05/2020
(511) **7 y 9**
(740) 201

(591) ANARANJADO, GRIS, BLANCO



(210) **513945** (540)
(730) **CAJA DE JUBILACIONES Y
PENSIONES DE PROFESIONALES
UNIVERSITARIOS; UY**
(220) 11/05/2020
(511) **36**
(740) 201

(591) ROJO, BLANCO, NEGRO



(210) **513949** (540)
(730) **Camilo Cuba; UY**
(220) 11/05/2020
(511) **9 y 36**
(740) 154

(591) NEGRO Y CELESTE



(210) **513950** (540)
(730) **Camilo Cuba**; UY
(220) 11/05/2020
(511) **9 y 35**
(740) 154

(591) NEGRO Y CELESTE



(210) **513952** (540)
(730) **PYXIS S.A.**; UY
(220) 11/05/2020
(511) **9, 35, 36, 38 y 42**
(740) 179

(591) amarillo, verde y negro

enlace solidario 

(210) **513953** (540)
(730) **SYSMAX INNOVATIONS CO., LTD.**; CN
(220) 11/05/2020
(511) **8 (S/D)**
(740) 201

NITECORE

(210) **513954** (540)
(730) **Fresenius Kabi Deutschland GmbH; DE**
(220) 11/05/2020
(511) **5 (S/D)**
(740) 18

IDACIO

(210) **513962** (540)
(730) **MAGDALENA SOFÍA PÁEZ
RODRÍGUEZ; UY**
(220) 11/05/2020
(511) **16, 35, 38 y 41**
(740) 144



(210) **513970** (540)
(730) **MARY KAY INC.; US**
(220) 11/05/2020
(511) **3 (S/D)**
(740) 144

MARY KAY BLUSH SCENT

(210) **513971**
(730) **MARY KAY INC.;** US
(220) 11/05/2020
(511) **3 (S/D)**
(740) 144

(540)

MARY KAY VELVET SCENT

(210) **513972**
(730) **OSAN S.A.;** UY
(220) 11/05/2020
(511) **29**
(740) 165

(540)

TIRITAS

(210) **513973**
(730) **Pablo Decaro;** UY
(220) 12/05/2020
(511) **41**
(740) 172

(540)

GIRO FEM URUGUAY

(210) **513974** (540)
(730) **ANK PLATFORM S.A.;** AR
(220) 12/05/2020
(511) **9, 35, 36 y 38**
(740) 201

(591) ROSA, TURQUESA, GRIS, BLANCO



(210) **513975** (540)
(730) **ANK PLATFORM S.A.;** AR
(220) 12/05/2020
(511) **9, 35, 36 y 38**
(740) 201

ANK DIGITAL

(210) **513976** (540)
(730) **ANK PLATFORM S.A.;** AR
(220) 12/05/2020
(511) **9, 35, 36 y 38**
(740) 201

ANK PLATFORM

(210) **513977** (540)
(730) **LABORATORIOS CAILLON &
HAMONET S.A.C.I.**; UY
(220) 12/05/2020
(511) **5**
(740) 201

BELERGIN

(210) **513978** (540)
(730) **FRIGORIFICO CASA BLANCA S.A.**; UY
(220) 12/05/2020
(511) **29**
(740) 201

(591) AZUL, GRIS, BLANCO



(210) **513979** (540)
(730) **FRIGORIFICO CASA BLANCA S.A.**; UY
(220) 12/05/2020
(511) **29**
(740) 201

(591) AZUL, VERDE, BLANCO



(210) **513980** (540)
(730) **FRIGORIFICO CASA BLANCA S.A.**; UY
(220) 12/05/2020
(511) **29 y 35**
(740) 201

FRICASA

(210) **513981** (540)
(730) **FRIGORIFICO CASA BLANCA S.A.**; UY
(220) 12/05/2020
(511) **35**
(740) 201

FRIGORIFICO CASA BLANCA

(210) **513982** (540)
(730) **DISER LTDA**; UY
(220) 12/05/2020
(511) **25**
(740) 220

(591) TONOS DE AZUL



(210) **513988** (540)
(730) **BRISTOL-MYERS SQUIBB COMPANY;**
US
(220) 12/05/2020
(511) **5 (S/D), 42 (S/D) y 44 (S/D)**
(740) 194
(300) 88703275 22/11/2019 US

 Bristol Myers Squibb

(210) **513991** (540)
(730) **S. C. JOHNSON & SON, INC.;** US
(220) 12/05/2020
(511) **3 (S/D), 4 (S/D) y 5 (S/D)**
(740) 194

CALM MIND

(210) **513993** (540)
(730) **GONGNIU GROUP CO., LTD.;** CN
(220) 12/05/2020
(511) **9 (S/D)**
(740) 34

(591) 0

 **GONEO**

(210) **513994** (540)
(730) **Google LLC**; US
(220) 12/05/2020
(511) **9 (S/D), 35 (S/D), 39 (S/D) y 42 (S/D)**
(740) 194

WAZE

(210) **513995** (540)
(730) **GONGNIU GROUP CO., LTD.**; CN
(220) 12/05/2020
(511) **11 (S/D)**
(740) 34

(591) 0



(210) **513996** (540)
(730) **GONGNIU GROUP CO., LTD.**; CN
(220) 12/05/2020
(511) **17 (S/D)**
(740) 34

(591) 0



(210) **513997** (540)
(730) **GONGNIU GROUP CO., LTD.**; CN
(220) 12/05/2020
(511) **35 (S/D)**
(740) 34

(591) 0



(210) **514000** (540)
(730) **RIZOBACTER ARGENTINA S.A.**; AR
(220) 12/05/2020
(511) **1**
(740) 34

(591) VERDE OSCURO, VERDE CLARO

Rizomicro

(210) **514001** (540)
(730) **BON VIVANT PUNTA SRL**; UY
(220) 12/05/2020
(511) **41 y 43**
(740) 194

BIGBANG

(210) **514002** (540)
(730) **Yunnan Tobacco International Co. Ltd.;**
CN
(220) 12/05/2020
(511) **34 (S/D)**
(740) 136

HORIZON

(210) **514003** (540)
(730) **BODEGA LAGUNA DE ROCHA SRL;**
UY
(220) 12/05/2020
(511) **33 (S/D)**
(740) Cerrito 532/708, Montevideo, Montevideo, ,
Montevideo, Montevideo, UY

(591) BEIGE y NEGRO



(210) **514005** (540)
(730) **Blonmar SRL;** UY
(220) 12/05/2020
(511) **28 y 35**
(740) 94

(591) Verde y negro



(210) **514006** (540)
(730) **RENULOX S.A.**; UY
(220) 12/05/2020
(511) **5, 10, 35, 42 y 44**
(740) 144

SZYBIO

(210) **514007** (540)
(730) **ASOCIADOS DON MARIO S.A.**; AR
(220) 12/05/2020
(511) **9 (S/D) y 42 (S/D)**
(740) 94

OPTIMUS GUIDING YOUR YIELD

(210) **514009** (540)
(730) **SOREMARTEC S.A.**; LU
(220) 12/05/2020
(511) **30 (S/D)**
(740) 212

FAMOUS AMOS

(210) **514023**
(730) **OSAN S.A.**; UY
(220) 12/05/2020
(511) **29**
(740) 165

(540)

PESCAFRICT

(210) **514024**
(730) **OSAN S.A.**; UY
(220) 12/05/2020
(511) **29**
(740) 165

(540)

ÁRTICO VEGGIE

(210) **514027**
(730) **Liber Trindade**; UY
(220) 13/05/2020
(511) **35 y 40**
(740) Eduardo Víctor Haedo 2146, Montevideo,
11200, Montevideo, Montevideo, UY

(540)

(591) AZUL, BLANCO, CELESTE



(210) **514029** (540)
(730) **Upfield Europe B.V**; NL
(220) 13/05/2020
(511) **29**
(740) 34

(591) VER HOJA ADJUNTA



(210) **514033** (540)
(730) **SORA KOZMETIK SANAYI TICARET ANONIM SIRKETI**; TR
(220) 13/05/2020
(511) **3 (S/D)**
(740) 192

SORA STORM

(210) **514036** (540)
(730) **PIEDRABUENA ORTIZ BRUNO FEDERICO**; UY
(220) 13/05/2020
(511) **29, 30 y 31**
(740) 220

(591) TONOS DE ROJO



(210) **514039** (540)
(730) **HOLLIDAY-SCOTT S.A.**; AR
(220) 13/05/2020
(511) **5**
(740) 201

PIMOCARD

(210) **514040** (540)
(730) **HOLLIDAY-SCOTT S.A.**; AR
(220) 13/05/2020
(511) **5 (S/D)**
(740) 201

(591) NEGRO, CELESTE, ROJO, BLANCO



(210) **514045** (540)
(730) **URUFARMA S.A.**; UY
(220) 13/05/2020
(511) **5**
(740) 34

PREVENT-ONE URUFARMA

(210) **514048** (540)
(730) **Natalia Figueredo**; UY
(220) 13/05/2020
(511) **30 (S/D)**
(740) Calera de las Huérfanas 4119, Montevideo,
12800, Montevideo, Montevideo, UY

SOMOS CELÍACOS

(210) **514051** (540)
(730) **Keigua S.A.**; UY
(220) 13/05/2020
(511) **43**
(740) 94

(591) No reivindica colores

(210) **514052** (540)
(730) **Keigua S.A.**; UY
(220) 13/05/2020
(511) **43**
(740) 94

(591) Marrón y negro.

(210) **514053**
(730) **Keigua S.A.**; UY
(220) 13/05/2020
(511) **43**
(740) 94

(540)

(591) Marrón y gris grafito.



(210) **514054**
(730) **FIDELIDAD INVERSIONES S.A.**; UY
(220) 13/05/2020
(511) **39**
(740) 34

(540)

(591) PANTONE 429 C , PANTONE 2965 CVC



(210) **514056**
(730) **Keigua S.A.**; UY
(220) 13/05/2020
(511) **43**
(740) 94

(540)

(591) Marrón y gris grafito.



(210) **514058**
(730) **Keigua S.A.**; UY
(220) 13/05/2020
(511) **43**
(740) 94

(540)

(591) No reivindica colores



(210) **514060**
(730) **FIDELIDAD INVERSIONES S.A.**; UY
(220) 13/05/2020
(511) **39**
(740) 34

(540)

(591) PANTONE 549 C, PANTONE 429 C



(210) **514067**
(730) **H. Lundbeck A/S**; DK
(220) 13/05/2020
(511) **5 (S/D)**
(740) 156
(300) VA 2019 02760 06/12/2019 DK
(591) Rojo, azul y naranja

(540)



(210) **514074** (540)
(730) **ALISUL ALIMENTOS S.A.**; BR
(220) 13/05/2020
(511) **31**
(740) 18

(591) Azul y blanco.



(210) **514075** (540)
(730) **ALISUL ALIMENTOS S.A.**; BR
(220) 13/05/2020
(511) **31**
(740) 18

(591) Rojo y Blanco



(210) **514076** (540)
(730) **ALISUL ALIMENTOS S.A.**; BR
(220) 13/05/2020
(511) **31**
(740) 18

(591) Verde, Rojo y Blanco



(210) **514077** (540)
(730) **ALISUL ALIMENTOS S.A.**; BR
(220) 13/05/2020
(511) **31**
(740) 18

(591) Azul y Blanco



(210) **514078** (540)
(730) **ALISUL ALIMENTOS S.A.**; BR
(220) 13/05/2020
(511) **31**
(740) 18

(591) Bordeaux y Blanco



(210) **514080** (540)
(730) **ALISUL ALIMENTOS S.A.**; BR
(220) 13/05/2020
(511) **31**
(740) 18

(591) Rojo, Blanco, gris y azul



(210) **514081** (540)
(730) **Chery Automobile Co., Ltd.**; CN
(220) 13/05/2020
(511) **12 y 37**
(740) 205

CHERYEXEED

(210) **514089** (540)
(730) **FNC SOCIEDAD ANONIMA**; UY
(220) 13/05/2020
(511) **1, 3, 4 y 5**
(740) 144



(210) **514091** (540)
(730) **Santiago Lasa Maeso**; UY
(220) 13/05/2020
(511) **44**
(740) 181

(591) No reivindica colores.



(210) **514092** (540)
(730) **CECILIA TRAMBAUER PEREIRA**; UY
(220) 13/05/2020
(511) **35, 38 y 41**
(740) 181

(591) Verde.



(210) **514093** (540)
(730) **VIA SONO S.R.L.**; UY
(220) 14/05/2020
(511) **20 y 35**
(740) 201

(591) NEGRO, ROJO, BLANCO



(210) **514094** (540)
(730) **VIA SONO S.R.L.**; UY
(220) 14/05/2020
(511) **20 y 35**
(740) 201

Home
Wellness

(210) **514108** (540)
(730) **Fabián Marcelo Napoleone Bartolotta**; UY
(220) 14/05/2020
(511) **25 y 35**
(740) 212



(210) **514112** (540)
(730) **Conopco, Inc.**; US
(220) 14/05/2020
(511) **3 (S/D)**
(740) 136

(591) VERDE, BLANCO



(210) **514117** (540)
(730) **LABYES DE URUGUAY S.A.**; UY
(220) 14/05/2020
(511) **5 (S/D)**
(740) 18

CREMA 7A

(210) **514118** (540)
(730) **Daniel Siri**; UY
(220) 14/05/2020
(511) **5 (S/D) y 27 (S/D)**
(740) 18 de diciembre 1507, malvin, 11400,
montevideo, montevideo, UY

(591) blanco



(210) **514122** (540)
(730) **KATTEGAT SRL**; UY
(220) 14/05/2020
(511) **29 (S/D), 31 (S/D) y 32 (S/D)**
(740) 181

(591) No reivindica colores.



(210) **514123** (540)
(730) **JImena Peyrou**; UY
(220) 14/05/2020
(511) **41 (S/D)**
(740) Paysadnu 795 bis A, Montevideo, 11200,
Montevideo, Montevideo, UY

CHAU TABÚ!

(210) **514124** (540)
(730) **Cecilia Portela**; UY
(220) 14/05/2020
(511) **44 (S/D)**
(740) Rodo 1770 apartamento 103, Montevideo,
11200, Montevideo, Montevideo, UY

BEE!

(210) **514125** (540)
(730) **Alubiar S.A.**; UY
(220) 14/05/2020
(511) **36 y 42**
(740) 18

(591) -

wink
w

(210) **514126** (540)
(730) **Gabriel Devia**; UY
(220) 15/05/2020
(511) **24 y 25 (S/D)**
(740) Cebollai 1586, Montevideo, 11300,
Montevideo, Montevideo, UY

PETRICOR

(210) **514128** (540)
(730) **GONZALEZ JIMENEZ, EVARISTO**
ALFREDO y GONZALEZ JIMENEZ,
VIRGINIA ELENA; UY
(220) 15/05/2020
(511) **35**
(740) 189

(591) Gris, Rojo



(210) **514129** (540)
(730) **Cabezas Bier; UY**
(220) 15/05/2020
(511) **32 (S/D)**
(740) Cesar Ortiz y Ayala 202 apto 103,
TACUAREMBÓ, 45000, TACUAREMBÓ,
TACUAREMBÓ, UY

PATRIA

(210) **514130** (540)
(730) **Ernesto Federico Mesa Cousté; UY**
(220) 15/05/2020
(511) **1, 3 y 5**
(740) 94

(591) Verde, blanco y negro



(210) **514131** (540)
(730) **ASTERIOL S.A.**; UY
(220) 15/05/2020
(511) **35 (S/D)**
(740) 201



(210) **514132** (540)
(730) **Koppers Performance Chemicals, Inc.**; US
(220) 15/05/2020
(511) **19 (S/D)**
(740) 212

LIFEWOOD

(210) **514133** (540)
(730) **CEMENTOS DEL PLATA S.A.**; UY
(220) 15/05/2020
(511) **19**
(740) 201

CALMIX

(210) **514134** (540)
(730) **PIANGELUA ARTETA ANA FIORELLA
Y CROSSA PAULLIER MARIA ROSA;**
UY
(220) 15/05/2020
(511) **3 y 44**
(740) 201



(210) **514135** (540)
(730) **AEOLUS TYRE CO., LTD.;** CN
(220) 15/05/2020
(511) **12**
(740) 28



(210) **514136** (540)
(730) **AEOLUS TYRE CO., LTD.;** CN
(220) 15/05/2020
(511) **12**
(740) 28



(210) **514137** (540)
(730) **BEIJING SHENMO CULTURE
COMMUNICATION CO., LTD.;** CN
(220) 15/05/2020
(511) **41**
(740) 28



(210) **514138** (540)
(730) **Gabriel Maiello;** AR
(220) 15/05/2020
(511) **12 (S/D)**
(740) Juan Benito Blanco 780, Montevideo, 11030,
Montevideo, Montevideo, UY

(591) NEGRO CARBON AMARILLO DE
CROMO ROJO CADMIO



(210) **514139** (540)
(730) **FLUMBER S.A.;** UY
(220) 15/05/2020
(511) **35 (S/D) y 39**
(740) 212



Timbó Guazú

(210) **514140** (540)
(730) **Ningbo Runyes Medical Instrument
Co.,Ltd.;** CN
(220) 15/05/2020
(511) **10 (S/D)**
(740) 18

(591) -

Runyes

(210) **514141** (540)
(730) **MARCELA LAVIE MORALES;** UY
(220) 15/05/2020
(511) **25 y 35**
(740) 194



(210) **514142** (540)
(730) **HEINEKEN BROUWERIJEN B.V.;** NL
(220) 15/05/2020
(511) **32 (S/D)**
(740) 194

(591) verde, azul, rojo, blanco, gris



(210) **514143** (540)
(730) **FERROVIE DELLO STATO ITALIANE**
S.P.A.; IT
(220) 15/05/2020
(511) **35 (S/D), 36 (S/D), 37 (S/D), 39 (S/D), 40**
(S/D), 41 (S/D), 42 (S/D) y 45 (S/D)
(740) 34
(300) 302020000025435 17/03/2020 IT
(591) VERDE PETROLEO Y ROJO



(210) **514145** (540)
(730) **Essity Hygiene and Health Aktiebolag; SE**
(220) 15/05/2020
(511) **5 (S/D) y 25 (S/D)**
(740) 194

(591) azul, violeta, celeste, rosado, salmón



(210) **514146** (540)
(730) **SAMMEL S.A.; UY**
(220) 15/05/2020
(511) **11**
(740) 34

(591) 0



(210) **514149** (540)
(730) **S. C. JOHNSON & SON, INC.;** US
(220) 15/05/2020
(511) **1 (S/D), 2 (S/D), 3 (S/D), 4 (S/D), 5 (S/D), 11 (S/D), 16 (S/D), 21 (S/D), 25 (S/D) y 26 (S/D)**
(740) 194

SC JOHNSON UNA COMPAÑÍA FAMILIAR

(210) **514150** (540)
(730) **Nabtesco Corporation;** JP
(220) 15/05/2020
(511) **37 (S/D)**
(740) 194

Nabtesco

(210) **514151** (540)
(730) **Enrique Vaitkevicius;** UY
(220) 15/05/2020
(511) **35**
(740) 101

MVC

(210) **514152** (540)
(730) **Chr. Hansen A/S; DK**
(220) 15/05/2020
(511) **1 (S/D)**
(740) 194

DULZIME

(210) **514153** (540)
(730) **S. C. JOHNSON & SON, INC.; US**
(220) 15/05/2020
(511) **3 (S/D) y 4 (S/D)**
(740) 194

MOMENT OF ZEN

(210) **514154** (540)
(730) **Enrique Vaitkevicius; UY**
(220) 15/05/2020
(511) **35**
(740) 101

(591) NEGRO



mvc

(210) **514155** (540)
(730) **ALTERNATIVAS SUSTENTABLES S.A.;**
UY
(220) 19/05/2020
(511) **11**
(740) 189

EVERSUN

(210) **514156** (540)
(730) **Patricia Varela;** UY
(220) 19/05/2020
(511) **35**
(740) James Summers M 46 S 18, Solymar, 15800,
CANELONES, CANELONES, UY

DISTRIBUIDORA EL REMATE

(210) **514161** (540)
(730) **FORBEL S.A.;** UY
(220) 19/05/2020
(511) **29**
(740) 201

FORBEL

(210) **514168** (540)
(730) **María del Carmen Chain RAMOS; UY**
(220) 19/05/2020
(511) **43 (S/D)**
(740) 220

PENSIÓN LUGO

(210) **514169** (540)
(730) **María Micaela Iocco Chain; UY**
(220) 19/05/2020
(511) **43 (S/D)**
(740) 220

(591) -

Pensión América

(210) **514172** (540)
(730) **Delfina Guerra Pozzi; Victoria Fernández
Moujan; Carmela Somoza Guillot y
Agustina Schoenig; UY**
(220) 19/05/2020
(511) **35 (S/D) y 41 (S/D)**
(740) General Andrés Gomez 1763 apto.003,
Montevideo, , Montevideo, Montevideo, UY

ÓRBITA

(210) **514173** (540)
(730) **Panificadora Bimbo del Uruguay S.A.;** UY
(220) 19/05/2020
(511) **30**
(740) Camino Edison 4599, Montevideo, 12400,
Montevideo, Montevideo, UY

PIK

(210) **514174** (540)
(730) **Panificadora Bimbo del Uruguay S.A.;** UY
(220) 19/05/2020
(511) **30**
(740) Camino Edison 4599, Montevideo, 12400,
Montevideo, Montevideo, UY

KREP'S

(210) **514176** (540)
(730) **GRUPO BIMBO, S.A.B. DE C.V.;** MX
(220) 19/05/2020
(511) **30**
(740) Camino Edison 4599, Montevideo, 12400,
Montevideo, Montevideo, UY

BIMBO ART&SANO

(210) **514177** (540)
(730) **REALIZE CREDITO,
FINANCIAMIENTO E INVESTIMENTO
S.A.; BR**
(220) 19/05/2020
(511) **9 (S/D), 35 (S/D), 36 (S/D), 38 (S/D) y 41
(S/D)**
(740) 34
(300) 919037801 17/01/2020 BR; 919038034
17/01/2020 BR; 919038140 17/01/2020
BR; 919038298 17/01/2020 BR y
919038344 17/01/2020 BR

ORBI

(210) **514178** (540)
(730) **BARRETO BOUCHATON FRANCO
NICOLAS; UY**
(220) 19/05/2020
(511) **41 y 43**
(740) 220

**POLIDEPORTIVO LOS
ALAMOS**

(210) **514179** (540)
(730) **REALIZE CREDITO,
FINANCIAMIENTO E INVESTIMENTO
S.A.; BR**
(220) 19/05/2020
(511) **9 (S/D), 35 (S/D), 36 (S/D), 38 (S/D) y 41
(S/D)**
(740) 34
(300) 918978947 08/01/2020 BR; 918979200
08/01/2020 BR; 919020151 15/01/2020
BR; 919020305 15/01/2020 BR y
919020470 15/01/2020 BR

TUDUM

(210) **514180** (540)
(730) **REALIZE CREDITO,
FINANCIAMENTO E INVESTIMENTO
S.A.; BR**
(220) 19/05/2020
(511) **9 (S/D), 35 (S/D), 36 (S/D), 38 (S/D) y 41
(S/D)**
(740) 34

(591) 0



(210) **514182** (540)
(730) **REALIZE CREDITO,
FINANCIAMENTO E INVESTIMENTO
S.A.; BR**
(220) 19/05/2020
(511) **9 (S/D), 35 (S/D), 36 (S/D), 38 (S/D) y 41
(S/D)**
(740) 34

ORBI MONEY

(210) **514183** (540)
(730) **REALIZE CREDITO,
FINANCIAMENTO E INVESTIMENTO
S.A.; BR**
(220) 19/05/2020
(511) **9 (S/D), 35 (S/D), 36 (S/D), 38 (S/D) y 41
(S/D)**
(740) 34

BANCO ORBI

(210) **514184** (540)
(730) **THE PROCTER & GAMBLE
COMPANY; US**
(220) 19/05/2020
(511) **3 (S/D)**
(740) 212

PANTENE PRO-V ÓLEO PODEROSO

(210) **514185** (540)
(730) **REALIZE CREDITO,
FINANCIAMENTO E INVESTIMENTO
S.A.; BR**
(220) 19/05/2020
(511) **9 (S/D), 35 (S/D), 36 (S/D), 38 (S/D) y 41
(S/D)**
(740) 34

ORBI BANK

(210) **514186** (540)
(730) **CONOPCO, INC.; US**
(220) 19/05/2020
(511) **5 (S/D) y 30 (S/D)**
(740) 136

(591) amarillo, marron, naranja, blanco, violeta,
azul, rojo, verde



(210) **514188** (540)
(730) **REALIZE CREDITO,
FINANCIAMIENTO E INVESTIMENTO
S.A.; BR**
(220) 19/05/2020
(511) **9 (S/D), 35 (S/D), 36 (S/D), 38 (S/D) y 41
(S/D)**
(740) 34

ORBI CARD

(210) **514189** (540)
(730) **Centro Comercial e industrial de Salto; UY**
(220) 19/05/2020
(511) **35, 36, 41 y 42**
(740) 216

(591) Naranja, azul y negro



(210) **514190** (540)
(730) **Gibraltar (UK) Limited; UK**
(220) 19/05/2020
(511) **5 y 31**
(740) 94

(591) Azul

AKTIVAIT

(210) **514191** (540)
(730) **Gibraltar (UK) Limited**; UK
(220) 19/05/2020
(511) **31**
(740) 94

(591) Azul

PROMAX

(210) **514194** (540)
(730) **REALIZE CREDITO,
FINANCIAMENTO E INVESTIMENTO
S.A.**; BR
(220) 19/05/2020
(511) **9 (S/D), 35 (S/D), 36 (S/D), 38 (S/D) y 41
(S/D)**
(740) 34

ORBI CONTA

(210) **514200** (540)
(730) **REALIZE CREDITO,
FINANCIAMENTO E INVESTIMENTO
S.A.**; BR
(220) 19/05/2020
(511) **9 (S/D), 35 (S/D), 36 (S/D), 38 (S/D) y 41
(S/D)**
(740) 34

ORBI PAY

(210) **514203** (540)
(730) **Zhejiang Yige Enterprise Management
Group Co., Ltd.; CN**
(220) 19/05/2020
(511) **3 (S/D) y 10 (S/D)**
(740) 144



(210) **514204** (540)
(730) **LABORATORIOS CELSIUS S.A.; UY**
(220) 19/05/2020
(511) **5 (S/D)**
(740) 144

FURAMYST CELSIUS

(210) **514208** (540)
(730) **María Rosalía Doldán Quiñones; UY**
(220) 19/05/2020
(511) **40**
(740) Pedro F Berro 1151 apto 301, Montevideo,
11300, Montevideo, Montevideo, UY

EME PLÁSTICAS

(210) **514210** (540)
(730) **Trafigura Pte Ltd**; SG
(220) 19/05/2020
(511) **36 (S/D), 37 (S/D) y 39 (S/D)**
(740) 18

TRAFIGURA

(210) **514211** (540)
(730) **Trafigura Pte Ltd**; SG
(220) 19/05/2020
(511) **36 (S/D), 37 (S/D) y 39 (S/D)**
(740) 18

(591) AZUL



(210) **514212** (540)
(730) **H. Lundbeck A/S**; DK
(220) 19/05/2020
(511) **5 (S/D)**
(740) 156
(300) VA 2019 02666 25/11/2019 DK
(591) Rojo y azul

vyep*t*i

(210) **514213** (540)
(730) **Fundación ASIPI**; PA
(220) 19/05/2020
(511) **9 (S/D), 16 (S/D) y 41 (S/D)**
(740) 144

(591) Azul, Verde, Blanco



(210) **514214** (540)
(730) **H. Lundbeck A/S**; DK
(220) 19/05/2020
(511) **5 (S/D)**
(740) 156
(300) VA 2019 02674 25/11/2019 DK
(591) Rojo, azul y naranja



(210) **514215** (540)
(730) **Sodimac S.A.**; CL
(220) 19/05/2020
(511) **35 (S/D), 37 (S/D), 38 (S/D) y 41 (S/D)**
(740) 144

(591) blanco, amarillo y negro



(210) **514216** (540)
(730) **Ezequiel Mayo y Ariel Mayo**; AR
(220) 19/05/2020
(511) **16**
(740) 144

(591) Rojo, Blanco



(210) **514218** (540)
(730) **Nutrisur S.A.**; UY
(220) 19/05/2020
(511) **31**
(740) 144

(591) Blanco, Celeste



(210) **514222** (540)
(730) **Novo Nordisk Health Care AG**; CH
(220) 19/05/2020
(511) **5 (S/D) y 10 (S/D)**
(740) 181

NORDITROPIN NORDIFLEX

(210) **514224** (540)
(730) **ALVARO PALEO S.A;** UY
(220) 20/05/2020
(511) **39**
(740) Larrañaga 61, SALTO, , SALTO, SALTO,
UY

(591) RGB:R186, G:18, B:43 Pantone 200C



(210) **514225** (540)
(730) **NEBUTA S.A.;** UY
(220) 20/05/2020
(511) **35**
(740) 179

TODO PARA LA BELLEZA

(210) **514231** (540)
(730) **ORBIZ JAUNARENA, HUGO DANIEL;**
UY
(220) 20/05/2020
(511) **7**
(740) 189

(591) No se reivindican



(210) **514232**
(730) **CABINAL S.A.**; UY
(220) 20/05/2020
(511) **17**
(740) 189

(540)

KEXING

(210) **514233**
(730) **CABINAL S.A.**; UY
(220) 20/05/2020
(511) **17**
(740) 189

(540)

IRRIPLAST

(210) **514236**
(730) **Sony Interactive Entertainment Inc.**; JP
(220) 20/05/2020
(511) **9 (S/D) y 28 (S/D)**
(740) 136
(300) 079684 29/01/2020 JM

(540)

DUALSENSE

(210) **514237** (540)
(730) **Valeria Elizabeth Moreira Santos**; UY
(220) 20/05/2020
(511) **30**
(740) 220



(210) **514240** (540)
(730) **EVER Neuro Pharma GmbH**; AT
(220) 20/05/2020
(511) **5 (S/D)**
(740) 181

EVERPRESSIN

(210) **514242** (540)
(730) **María Belén Martínez**; UY
(220) 20/05/2020
(511) **28**
(740) 154

RAMÓN PELO VERDE

(210) **514244** (540)
(730) **ELEONOR OSCAR BECKER**; BR
(220) 20/05/2020
(511) **35 (S/D)**
(740) 34

(591) 0

beckershop

(210) **514247** (540)
(730) **Prismo Road Markings Limited**; UK
(220) 20/05/2020
(511) **19 (S/D) y 37 (S/D)**
(740) 194

VIBRALINE

(210) **514253** (540)
(730) **GFA SPA S.A.**; UY
(220) 21/05/2020
(511) **36**
(740) 201

(591) TONOS DE GRIS, NEGRO, BLANCO

 ConoSur

(210) **514260** (540)
(730) **GARCÍA FOSTIK, EVANGELINA y**
FOSTIK PERCOVICH, SUSANA; UY
(220) 21/05/2020
(511) **44**
(740) 189

(591) Amarillo, Rojo, Azul



(210) **514261** (540)
(730) **Elianne Weisz Elbert; UY**
(220) 21/05/2020
(511) **41 y 44**
(740) 232

(591) Negro, Rojo



(210) **514268** (540)
(730) **COLGATE-PALMOLIVE COMPANY;**
US
(220) 21/05/2020
(511) **21 (S/D)**
(740) 201

RECY CLEAN

(210) **514269** (540)
(730) **PABLO SEBASTIÁN MARIANI TATTO;**
UY
(220) 21/05/2020
(511) **18 y 25**
(740) SAN JOSE 1283 Apto. 201, MONTEVIDEO,
, MONTEVIDEO, MONTEVIDEO, UY

PETRICHOR

(210) **514273** (540)
(730) **ROEMMERS S.A.;** UY
(220) 21/05/2020
(511) **5**
(740) 144

PLENALER M

(210) **514278** (540)
(730) **DILERO S.A.;** UY
(220) 21/05/2020
(511) **37**
(740) 212

(591) Azul



(210) **514282** (540)
(730) **DANPAT HOME S.R.L.;** UY
(220) 21/05/2020
(511) **20, 24 y 35**
(740) 189

COLPAT

(210) **514285** (540)
(730) **BANCO BILBAO VIZCAYA**
ARGENTARIA, S.A.; ES
(220) 21/05/2020
(511) **9 (S/D) y 41 (S/D)**
(740) 18

(591) AZUL, BLANCO Y CELESTE.



(210) **514288** (540)
(730) **LABORATORIOS HAYMANN S.A.;** UY
(220) 21/05/2020
(511) **5**
(740) 144

BROMEX

(210) **514302** (540)
(730) **Boehringer Ingelheim Vetmedica GmbH;**
DE
(220) 22/05/2020
(511) **5 (S/D) y 31 (S/D)**
(740) 136

AVIXXIOME

(210) **514303** (540)
(730) **Boehringer Ingelheim Vetmedica GmbH;**
DE
(220) 22/05/2020
(511) **5 (S/D) y 31 (S/D)**
(740) 136

NEXXIBIOME

(210) **514304** (540)
(730) **SALGADO, ROCIO CONSTANZA y**
SALGADO, GUIDO PATRICIO; AR
(220) 22/05/2020
(511) **37**
(740) 189

(591) No se reivindican



(210) **514306** (540)
(730) **Joao Rodrigues de Abreu Brizola; UY**
(220) 22/05/2020
(511) **25, 41 y 43**
(740) 172

(591) gris, negro, blanco y rojo



(210) **514308** (540)
(730) **BANCHERO GONZALEZ, SERGIO
ISMAEL; UY**
(220) 22/05/2020
(511) **19**
(740) 201

UPPERBLOCK

(210) **514310** (540)
(730) **BANCHERO GONZALEZ, SERGIO
ISMAEL; UY**
(220) 22/05/2020
(511) **35**
(740) 201

LA CASA DEL BLOQUE

(210) **514314**
(730) **Balanced Body, Inc.**; US
(220) 22/05/2020
(511) **28 (S/D)**
(740) 94
(300) 88702563 22/11/2019 US
(591) No reivindica colores

(540)



(210) **514318**
(730) **Agencia Nacional de Investigacion e Innovacion**; UY
(220) 22/05/2020
(511) **42**
(740) 172

(540)

(591) NEGRO, AZUL Y BLANCO



(210) **514320**
(730) **INDUNET S.A.**; UY
(220) 22/05/2020
(511) **29, 31 y 43**
(740) 194

(540)

(591) amarillo y naranja



(210) **514324** (540)
(730) **RACING CLUB**; UY
(220) 22/05/2020
(511) **41 (S/D)**
(740) 101

CERVECEROS

(210) **514325** (540)
(730) **Pablo Fallabrino**; UY
(220) 22/05/2020
(511) **33 (S/D)**
(740) RUTA 11 KM 162 ATLANTIDA,
CANELONES, ATIAN TIDA, 11600,
CANELONES, CANELONES, UY

VIENTO ATLÁNTICO

(210) **514327** (540)
(730) **Florencia Quagliotti**; UY
(220) 22/05/2020
(511) **35**
(740) Queguay 8011, Parque Miramar, 15000,
Canelones, Canelones, UY

(591) Rojo



(210) **514331** (540)
(730) **ZHONGCE RUBBER GROUP
COMPANY LIMITED; CN**
(220) 22/05/2020
(511) **12 (S/D)**
(740) 34

(591) 0

DIDAR

(210) **514333** (540)
(730) **ZEBU SISTEMAS ELETRONICOS
LTDA. - EPP; BR**
(220) 22/05/2020
(511) **9 (S/D)**
(740) 34

(591) 0

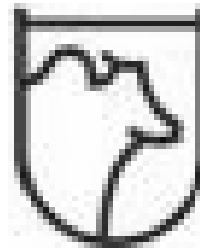

(210) **514334** (540)
(730) **ZEBU SISTEMAS ELETRONICOS
LTDA. - EPP; BR**
(220) 22/05/2020
(511) **9 (S/D)**
(740) 34

ZEBU

(210) **514339** (540)
(730) **Shandong Binnong Technology Co., Ltd.;**
CN
(220) 22/05/2020
(511) **5 (S/D)**
(740) 218

(591) azul, verde



(210) **514340** (540)
(730) **Nicolás Bardier;** UY
(220) 22/05/2020
(511) **35**
(740) Reconquista 423 ap. 17, Montevideo, 11000,
Montevideo, Montevideo, UY

BARDIER TECH

(210) **514342** (540)
(730) **Enrique D'Amato;** UY
(220) 22/05/2020
(511) **35**
(740) mahoma 4288, Montevideo, 11500,
Montevideo, Montevideo, UY

(591) azul y amarillo



(210) **514345** (540)

(730) **Sebastian Ibarra**; UY

(220) 25/05/2020

(511) **41 (S/D)**

(740) calle 33 y 49, Balneario bs as, 20002,
Maldonado, Maldonado, UY

(591) azul y celeste



(210) **514346** (540)

(730) **VIVIL A. MÜLLER GmbH & CO. KG**;
DE

(220) 25/05/2020

(511) **5 (S/D) y 30 (S/D)**

(740) 219

VIVIL

(210) **514348** (540)

(730) **ALICIA MANDUCA FERNANDEZ**; UY

(220) 25/05/2020

(511) **28 y 35**

(740) 179

(591) blanco, negro, rojo, gris



(210) **514349** (540)
(730) **Radeberger Gruppe Holding GmbH; DE**
(220) 25/05/2020
(511) **32 (S/D)**
(740) 219

CLAUSTHALER

(210) **514353** (540)
(730) **PEPSICO, INC.; US**
(220) 25/05/2020
(511) **29, 30 y 32**
(740) 201

RUDE IS THE NEW KIND

(210) **514354** (540)
(730) **PEPSICO, INC.; US**
(220) 25/05/2020
(511) **29, 30 y 32**
(740) 201

NUEVOS MODALES

(210) **514355** (540)
(730) **Tadiran Consumer and Technology
Products Ltd.; IL**
(220) 25/05/2020
(511) **11 (S/D) y 35 (S/D)**
(740) 201



(210) **514357** (540)
(730) **Tadiran Consumer and Technology
Products Ltd.; IL**
(220) 25/05/2020
(511) **11 (S/D) y 35 (S/D)**
(740) 201

TADIRAN

(210) **514361** (540)
(730) **PROCESSING DATA ARGENTINA S.A.;**
AR
(220) 25/05/2020
(511) **36**
(740) 201

(591) AZUL, NARANJA, BLANCO



(210) **514363** (540)
(730) **DDC LTDA.**; UY
(220) 25/05/2020
(511) **35**
(740) 118

LA RESERVA LAGOS

(210) **514364** (540)
(730) **SUPRAJIT ENGINEERING LIMITED;**
IN
(220) 25/05/2020
(511) **11 (S/D) y 12 (S/D)**
(740) 34

(591) 0



(210) **514368** (540)
(730) **Dirox S.A.**; UY
(220) 25/05/2020
(511) **1**
(740) 218

KAVIST

(210) **514369** (540)
(730) **LIDASUR S.A.**; UY
(220) 25/05/2020
(511) **6 y 35**
(740) 201

(591) GRIS, BLANCO



(210) **514370** (540)
(730) **BOR CAPITAL MANAGERS SAS**; UY
(220) 25/05/2020
(511) **36**
(740) 201



(210) **514374** (540)
(730) **Jorge Hirschfeld**; UY
(220) 25/05/2020
(511) **35 (S/D)**
(740) 20 de Setiembre 1432, Montevideo, 11600,
Montevideo, Montevideo, UY

MATCH YOUR BUSINESS

(210) **514382** (540)
(730) **BERNHARDT, FEDERICO; UY**
(220) 26/05/2020
(511) **25**
(740) 189

CALPE STUDIO

(210) **514386** (540)
(730) **Healthic Servicios e Insumos Para
Hospitales, S.A. de C.V.; MX**
(220) 26/05/2020
(511) **35 y 37**
(740) 144

(591) Turquesa - Rojo



(210) **514395** (540)
(730) **CONSTRUINNOV S.R.L.; UY**
(220) 26/05/2020
(511) **35**
(740) 163



(210) **514397** (540)
(730) **INSTITUTO NACIONAL DE
INVESTIGACION AGROPECUARIA
(INIA); UY**
(220) 27/05/2020
(511) **31**
(740) 34

INIA RUBÍ

(210) **514400** (540)
(730) **Maria Balsa; UY**
(220) 27/05/2020
(511) **38 y 41**
(740) MANTUA 6939, MONTEVIDEO, 11500,
MONTEVIDEO, MONTEVIDEO, UY

(591) BLANCO - AZUL Y ANARANJADO



(210) **514401** (540)
(730) **FELDER ROZENBLUM, MARCEL; UY**
(220) 27/05/2020
(511) **41**
(740) 201

PUNTA OPEN

(210) **514402** (540)
(730) **FERNANDEZ, CLAUDIO JUAN**; AR
(220) 27/05/2020
(511) **31 (S/D)**
(740) 201

(591) VERDE, BLANCO



(210) **514407** (540)
(730) **Laura Kaitazoff Lago**; UY
(220) 27/05/2020
(511) **36 (S/D)**
(740) DAYMAN 3112 BARRIO SAN NICOLAS
CAMINO CCARRASCO ESQ. CAMINO
PICHINCHA, MONTEVIDEO, ,
MONTEVIDEO, MONTEVIDEO, UY

(591) ROJO



(210) **514409** (540)
(730) **EUROPEAN COSMETICS SRL**; UY
(220) 27/05/2020
(511) **32**
(740) RUTA 5 KM 38900 JUANICO, JUANICO,
90400, CANELONES, CANELONES, UY

GERMANIA

(210) **514410** (540)
(730) **EUROFARMA URUGUAY S.A.;** UY
(220) 27/05/2020
(511) **5**
(740) 201

REBRIVE

(210) **514411** (540)
(730) **EUROFARMA URUGUAY S.A.;** UY
(220) 27/05/2020
(511) **5**
(740) 201

NODEP

(210) **514425** (540)
(730) **SIKELMAR S.A.;** UY
(220) 27/05/2020
(511) **25 y 35**
(740) 194

(591) Pantone 14-4811 Aqua Sky y negro



À la Plage

(210) **514426** (540)
(730) **Rolando Ignacio Vera Gómez**; UY
(220) 27/05/2020
(511) **3 y 5**
(740) 232

FIX 1

(210) **514432** (540)
(730) **GREEN EAT S.A.**; AR
(220) 27/05/2020
(511) **29, 30 y 43**
(740) 144

(591) Verde, naranja



(210) **514434** (540)
(730) **INTENDENCIA DEPARTAMENTAL DE
LAVALLEJA**; UY
(220) 27/05/2020
(511) **41**
(740) 212

NAVIDAD SERRANA

(210) **514444** (540)
(730) **BRIDGESTONE CORPORATION; JP**
(220) 28/05/2020
(511) **6 (S/D), 7 (S/D), 9 (S/D), 10 (S/D), 11 (S/D),
12 (S/D), 17 (S/D), 18 (S/D), 19 (S/D), 20
(S/D), 24 (S/D), 25 (S/D), 28 (S/D), 35
(S/D), 37 (S/D), 39 (S/D), 41 (S/D), 42
(S/D), 43 (S/D) y 44 (S/D)**
(740) 219
(300) JP 2019-152041 03/12/2019 JP y JP 2020-
014335 10/02/2020 JP

Solutions For Your Journey

(210) **514445** (540)
(730) **NIKE INNOVATE C.V. una sociedad
holandesa limitada (commanditaire
vennootschap) organizada y existente bajo
las leyes de Holanda; NL**
(220) 28/05/2020
(511) **35 (S/D) y 41 (S/D)**
(740) 191

(591) 0



(210) **514447** (540)
(730) **NIKE INNOVATE C.V. una sociedad
holandesa limitada (commanditaire
vennootschap) organizada y existente bajo
las leyes de Holanda; NL**
(220) 28/05/2020
(511) **25 (S/D)**
(740) 191

SPACE HIPPIE

(210) **514450** (540)
(730) **COLGATE-PALMOLIVE COMPANY;**
US
(220) 28/05/2020
(511) **21 (S/D)**
(740) 201

COLGATE KEEP

(210) **514451** (540)
(730) **NOVARTIS AG.;** CH
(220) 28/05/2020
(511) **5 (S/D)**
(740) 201

TABRECTA

(210) **514452** (540)
(730) **German Surraco;** UY
(220) 28/05/2020
(511) **42 (S/D)**
(740) Ibirapita 2739e, montevideo, 11600,
Montevideo, Montevideo, UY

(591) blanco y negro



(210) **514453** (540)
(730) **S. C. JOHNSON & SON, INC.**; US
(220) 28/05/2020
(511) **1 (S/D), 2 (S/D), 3 (S/D), 5 (S/D), 16 (S/D),
21 (S/D), 25 (S/D) y 26 (S/D)**
(740) 194

**SC JOHNSON A FAMILY
COMPANY**

(210) **514454** (540)
(730) **Benevia S.R.L.**; AR
(220) 28/05/2020
(511) **29 y 30**
(740) 201

BENEVIA

(210) **514455** (540)
(730) **Dow AgroSciences LLC**; US
(220) 28/05/2020
(511) **9 (S/D) y 44 (S/D)**
(740) 194

MI LOTE

(210) **514456** (540)
(730) **HYUNDAI MOTOR COMPANY; KR**
(220) 28/05/2020
(511) **12 (S/D)**
(740) 194

PAVISE

(210) **514457** (540)
(730) **EUROFARMA URUGUAY S.A.; UY**
(220) 28/05/2020
(511) **5**
(740) 201

MAXIDRATE

(210) **514458** (540)
(730) **DELIBRA S.A.; UY**
(220) 28/05/2020
(511) **5**
(740) 18

CUTIFORT PLUS

(210) **514459** (540)
(730) **COOPERATIVA 7 DE SETIEMBRE-
FUNSACOO**; UY
(220) 28/05/2020
(511) **9 (S/D)**
(740) 219

(591) rojo, azul

The logo for FUNSA, consisting of the word "FUNSA" in a bold, red, sans-serif font with a blue underline.

(210) **514465** (540)
(730) **BANTEY S.A.**; UY
(220) 28/05/2020
(511) **1, 3 y 5**
(740) 228

(591) PANTONE Medium Blue (Azul Medio)

The logo for "Basic Clean", featuring the words "Basic" and "Clean" in a blue, cursive script font, stacked vertically and enclosed within a blue circular outline.

(210) **514468** (540)
(730) **ALMAR SRL**; UY
(220) 28/05/2020
(511) **31, 35 y 39**
(740) 94

(591) Azul (Pantone 2935C), amarillo (Pantone 115C) y blanco.

The logo for "pepe", featuring the word "pepe" in a white, lowercase, sans-serif font, set against a blue and yellow curved banner.

(210) **514469** (540)
(730) **POLAKOF Y CIA S.A.;** UY
(220) 28/05/2020
(511) **29**
(740) 94

(591) Rojo

El Dorado

(210) **514470** (540)
(730) **POLAKOF Y CIA S.A.;** UY
(220) 28/05/2020
(511) **30**
(740) 94

(591) Rojo

El Dorado

(210) **514471** (540)
(730) **SUCESIÓN CARLOS SCHNECK S.A.;**
UY
(220) 28/05/2020
(511) **29 y 30**
(740) 163

VEGGIE BURGERS SCHNECK

(210) **514472** (540)
(730) **SUCESIÓN CARLOS SCHNECK S.A.;**
UY
(220) 28/05/2020
(511) **29 y 30**
(740) 163

HAMBURGUESAS VEGGIE SCHNECK

(210) **514474** (540)
(730) **GENERAL MOTORS LLC; US**
(220) 29/05/2020
(511) **9 (S/D) y 35 (S/D)**
(740) 136

(591) negro, gris, dorado, blanco



(210) **514475** (540)
(730) **SWIMC LLC; US**
(220) 29/05/2020
(511) **2 (S/D)**
(740) 201

COLOR-TONE

(210) **514476** (540)
(730) **Shenzhen Number Energy Saving Corporation; CN**
(220) 29/05/2020
(511) **9 (S/D)**
(740) 201

The logo for NANOLUX, featuring the brand name in a bold, black, sans-serif font. The letter 'O' is stylized with a white dot in the center, resembling a light bulb or a lens.

(210) **514477** (540)
(730) **TEAGARDEN LTDA.; UY**
(220) 29/05/2020
(511) **43**
(740) 163

(591) verde claro, verde oscuro

The logo for Residencial TEAGARDEN. It features a green leaf icon to the left of the text. The word "Residencial" is in a smaller, green, sans-serif font, and "TEAGARDEN" is in a larger, green, sans-serif font below it.

(210) **514478** (540)
(730) **MARIÑO BAILLO DIEGO; UY**
(220) 29/05/2020
(511) **3 y 21**
(740) 220

(591) TONOS DE CELESTE



(210) **514480** (540)
(730) **BELEN ECHARRI ANTELO; UY**
(220) 29/05/2020
(511) **25**
(740) 233

AUTENTIKA

(210) **514481** (540)
(730) **FALERO, RAFAEL; UY**
(220) 29/05/2020
(511) **36 (S/D)**
(740) 189

(591) Blanco, Negro, Mostaza



(210) **514484** (540)
(730) **ANTONELLA CAROL GORDILLO
CABALLERO; UY**
(220) 29/05/2020
(511) **31 (S/D)**
(740) 101

(591) ANARANJADO, BEIGE, BLANCO,
NEGRO, VERDE



(210) **514485** (540)

(730) **Miguel Garcia**; UY

(220) 29/05/2020

(511) **41**

(740) Zapicán S4 MH4 esq. Charrúa y Av. Artigas.,
El Pinar, , Canelones, Canelones, UY

(591) Gris, blanco, azul y negro



(210) **514486** (540)

(730) **MAMITA S.A.**; UY

(220) 29/05/2020

(511) **29**

(740) 168

(591) Negro



(210) **514488** (540)

(730) **NUTRIGOLD URUGUAY SA**; UY

(220) 29/05/2020

(511) **30**

(740) 233



(210) **514489** (540)
(730) **Valent BioSciences LLC**; US
(220) 29/05/2020
(511) **1 (S/D)**
(740) 18

RETAIN

(210) **514490** (540)
(730) **Crisernst SRL**; UY
(220) 29/05/2020
(511) **39**
(740) 172

(591) NARANJA, AZUL Y BLANCO



(210) **514501** (540)
(730) **EUROITALIA S.R.L.**; IT
(220) 29/05/2020
(511) **3 (S/D)**
(740) 156

REPORTER

(210) **514504** (540)
(730) **Ivan Matias Kruk**; AR
(220) 29/05/2020
(511) **35 (S/D)**
(740) La Galerna 638, Puntal del Este, 20100,
Maldonado, Maldonado, UY

COMERCIO DIGITAL

(210) **514505** (540)
(730) **FacePhi Biometría S.A.**; ES
(220) 29/05/2020
(511) **9 (S/D) y 42 (S/D)**
(740) 181
(300) 3875815 21/02/2020 AR y 3875816
21/02/2020 AR
(591) Gris, celeste



SOLICITUDES DE FRASES PUBLICITARIAS

(210) **491223** (540)
(730) **PEPSICO DE ARGENTINA S.R.L.**; AR
(220) 25/01/2018
(511) **29**
(740) 201

TU DÍA A FULL

(210) **491940** (540)
(730) **MACARENA ZAS ROVELLA**; UY
(220) 21/02/2018
(511) **25 y 45**
(740) 212

PONÉ A TRABAJAR TU ROPERO

(210) **491970** (540)
(730) **PEPSICO, INC.**; US
(220) 22/02/2018
(511) **29**
(740) 201

CUANDO QUIERAS DONDE QUIERAS

(210) **491971** (540)
(730) **PEPSICO, INC.**; US
(220) 22/02/2018
(511) **29**
(740) 201

SE LA BANCAN

(210) **492128** (540)
(730) **STOKELY-VAN CAMP, INC.;** US
(220) 26/02/2018
(511) **32 (S/D)**
(740) 201

NADA LE GANA A GATORADE

(210) **492736** (540)
(730) **GRUPO BIMBO S.A.B DE C.V.;** MX
(220) 14/03/2018
(511) **30**
(740) 181

NUTRE TU ENTUSIASMO

(210) **513722** (540)
(730) **GENOMMA LAB INTERNACIONAL,**
S.A.B. DE C.V.; MX
(220) 30/04/2020
(511) **3**
(740) 18

ASEPXIA, LA CARA DE LA MEJOR LIMPIEZA

(210) **513724**
(730) **GENOMMA LAB INTERNACIONAL,**
S.A.B. DE C.V.; MX
(220) 30/04/2020
(511) **3**
(740) 18

(540)

**ASEPXIA, EL EXPERTO EN
LIMPIEZA PROFUNDA DE LA
PIEL**

(210) **513725**
(730) **GENOMMA LAB INTERNACIONAL,**
S.A.B. DE C.V.; MX
(220) 30/04/2020
(511) **32**
(740) 18

(540)

**NO SOLO DE AGUA VIVE EL
HOMBRE, SUEROX LA
HIDRATACIÓN SIN
CALORÍAS**

(210) **513726**
(730) **GENOMMA LAB INTERNACIONAL,**
S.A.B. DE C.V.; MX
(220) 30/04/2020
(511) **32**
(740) 18

(540)

**SUEROX, LA HIDRATACIÓN
SIN CALORÍAS**

(210) **513727** (540)
(730) **GENOMMA LAB INTERNACIONAL,**
S.A.B. DE C.V.; MX
(220) 30/04/2020
(511) **5**
(740) 18

**A LAS HEMORROIDES
MASTÍCALAS, NIKZON**

(210) **513730** (540)
(730) **GENOMMA LAB INTERNACIONAL,**
S.A.B. DE C.V.; MX
(220) 30/04/2020
(511) **5**
(740) 18

**A LAS HEMORROIDES NO
LES GRITES, MASTÍCALAS
CON NIKZON**

(210) **513733** (540)
(730) **GENOMMA LAB INTERNACIONAL,**
S.A.B. DE C.V.; MX
(220) 30/04/2020
(511) **5**
(740) 18

**CON NIKZON ME SIENTO EN
LAS NUBES**

(210) **513734** (540)
(730) **GENOMMA LAB INTERNACIONAL,**
S.A.B. DE C.V.; MX
(220) 30/04/2020
(511) **3 y 5**
(740) 18

**DIABET TX, CUIDADO
CLÍNICO PARA TU PIEL**

(210) **513735** (540)
(730) **GENOMMA LAB INTERNACIONAL,**
S.A.B. DE C.V.; MX
(220) 30/04/2020
(511) **3 y 5**
(740) 18

**DIABET TX, CUIDADO
INTENSIVO PARA TU PIEL**

(210) **513736** (540)
(730) **GENOMMA LAB INTERNACIONAL,**
S.A.B. DE C.V.; MX
(220) 30/04/2020
(511) **5**
(740) 18

**KAOPECTATE, HASTA LA
VISTA DOLOR, HASTA LA
VISTA DIARREA**

(210) **513829** (540)
(730) **TORRES LOPEZ, LEONARDO ISAAC;**
UY
(220) 06/05/2020
(511) **37**
(740) 189

MODULEX, CONSTRUIMOS CONFIANZA

(210) **514127** (540)
(730) **GONZALEZ JIMENEZ, EVARISTO**
ALFREDO y GONZALEZ JIMENEZ,
VIRGINIA ELENA; UY
(220) 15/05/2020
(511) **35**
(740) 189

TAN URUGUAYOS COMO VOS

(210) **514252** (540)
(730) **CARRAU & CIA. S.A.; UY**
(220) 21/05/2020
(511) **30**
(740) 201

SARA LA YERBA DE LOS URUGUAYOS

(210) **514316**
(730) **LENTIVO S.A.**; UY
(220) 22/05/2020
(511) **36**
(740) 201

(540)

CREDISOL PAGA

(210) **514322**
(730) **RACING CLUB**; UY
(220) 22/05/2020
(511) **41 (S/D)**
(740) 101

(540)

LA ACADEMIA

RECTIFICACIONES DE MARCAS

Bol.	Pag.	N° Exp	DICE	DEBE_DECIR
222	80	491689	(730) CENTRO PROPIETARIOS DE AUTOMÓVILES CON TAXÍMETROS DE URUGUAY (C.P.A.T.U.); UY	(730) CENTRO PROPIETARIOS DE AUTOMÓVILES CON TAXÍMETROS DEL URUGUAY (C.P.A.T.U.); UY
223	68	492479	(730) M DIAS BRANCO S/A INDÚSTRIA E COMÉRCIO DE ALIMENTOS	(730) M DIAS BRANCO S.A. INDÚSTRIA E COMÉRCIO DE ALIMENTOS
223	68	492480	(730) M DIAS BRANCO S/A INDÚSTRIA E COMÉRCIO DE ALIMENTOS	(730) M DIAS BRANCO S.A. INDÚSTRIA E COMÉRCIO DE ALIMENTOS
223	84	492634	(730) GUSTAVO LIONEL IZÚS; UY	(730) GUSTAVO IZUS; UY
223	92	492678	(730) YANMAR CO. LTD.; JP	(730) YANMAR CO. LTD.; JP
223	97	492700	(730) SOCIEDAD DE HECHO LAURA MARIANA ALMEIDA FRANCO Y LUCIANO MANUEL ALMEIDA FRANCO; UY	(730) SOCIEDAD DE HECHO LAURA MARIANA ALMEIDA FRANCO Y LUCIANO MANUEL ALMEIDA FRANCO; UY
223	97	492711	(730) MARKETO, INC.; UY	(730) MARKETO, INC.; US
223	98	492712	(730) MARKETO, INC.; UY	(730) MARKETO, INC.; US
224	104	493481	(730) OSCAR RAFAEL CINCUNEGUI TRUJILLO y JUAN JOSE CINCUNEGUI TRUJILLO	(730) OSCAR RAFAEL CINCUNEGUI TRUJILLO y JUAN JOSE CINCUNEGUI TRUJILLO
224	105	493483	(730) MARIA ABEGAIR DORNELES DA SILVA y ALONSO PITA ANTONIO LEONEL	(730) MARIA ABEGAIR DORNELES DA SILVA y ALONSO PITA ANTONIO LEONEL SOCIEDAD DE HECHO
224	65	493141	(730) THE COCA-COLA COMPANY; UY	(730) THE COCA-COLA COMPANY; US
224	66	493152	(730) FABRIZIO ROSA FILIPPI; UY	(730) FABRIZIO ROSA FILIPPI; GONZALO ADRIÁN PACHECO GESTESI; UY
224	66	493152	(740) Calle 3 2627 Complejo Mesa 1 , 12100, Montevideo, Montevideo, URUGUAY	(740) Calle 3 2627C Complejo Mesa 1 , 12100, Montevideo, Montevideo, URUGUAY; Calle 3 2614C Complejo Mesa 1 , 12100, Montevideo, Montevideo, URUGUAY
224	35	492578	(591) Amarillo, azul, blanco, negro, tonos de verde	(591) AMARILLO, AZUL, BLANCO, NEGRO, TONOS DE VIOLETA
224	79	493203	(730) THE ESAB GROUP, INC; UY	(730) The ESAB Group, Inc. US
224	83	493249	(730) GODOX PHOTO EQUIPMENT CO. LTD. CN	(730) GODOX PHOTO EQUIPMENT CO. LTD.; CN
224	84	493255	-300	(300) 87/846,756 US
230	26	492687	(591) NO DICE	(591) TONOS DE AZUL y TONOS DE CELESTE
248	111	491230	(730) "Dr. Martens" International Trading GmbH	(730) "Dr. Martens" International Trading GmbH y "Dr. Maertens" Marketing GmbH; DE

RESOLUCIONES DE MARCAS, CONCEDIDAS

N° Exp	Resolución	Marca	Clases	Titular	Ag.
455357	29/05/2020	FIA FORMULA 4	12 (Concedida S/D), 41 (Concedida S/D) y 42 (Concedida S/D)	FEDERATION INTERNATIONALE DE L'AUTOMOBILE	192
465894	25/05/2020	LEMON LEMON	32 (Concedida S/D)	PORTFOLIO CONCENTRATE SOLUTIONS UNLIMITED COMPANY	180
469984	25/05/2020	MESA	29 (Concedida S/D)	VIGOR ALIMENTOS S.A.	34
472484	01/06/2020	ESCUELA DE ENFERMERIA LA ASISTENCIAL (mixta)	41 (Concedida S/D) y 44 (Concedida S/D)	Asistencial Médica Departamental de Maldonado - IAMPP	101
472535	01/06/2020	CATALCREM (mixta)	29 (Concedida)	MAXIMILIANO MARRERO	79
475765	25/05/2020	FRAGOLA (mixta)	30 (Concedida) y 43 (Concedida)	MARTIN CASTILLO PERRONI	
475802	25/05/2020	CAFE RAMONA	30 (Concedida S/D) y 31 (Concedida)	VIRGINIA LOPEZ	212
476172	25/05/2020	BOROTALCO	3 (Concedida S/D)	SOCIETÀ ITALO BRITANNICA L.MANETTI - H. ROBERTS & C. P.A.	194
477485	25/05/2020	DIVINE (mixta)	30 (Denegada S/D)	TURATTI & TURATTI LTDA.	144
477613	25/05/2020	V (mixta)	10 (Concedida S/D), 17 (Concedida S/D), 22 (Concedida S/D), 24 (Concedida S/D) y 26 (Concedida S/D)	VELCRO BVBA	136
477945	27/05/2020	M LAS MOROCHAS RESERVA ANGUS (mixta)	29 (Concedida) y 31 (Concedida)	GANADERA LAS MOROCHAS S.R.L.	180
478238	15/05/2020	LITTLE R FROG (mixta)	25 (Concedida), 29 (Desistida) y 30 (Desistida)	MAXIM ALEJANDRO RAVISKI BROTZKOY	

N° Exp	Resolución	Marca	Clases	Titular	Ag.
478621	27/05/2020	IADEV (mixta)	35 (Concedida), 42 (Concedida) y 45 (Concedida)	JORGE JOSÉ ERHARDT y VIVIANA ELENA ECHEVARRIETA	228
479095	25/05/2020	PROGRAMA SOCIOS VITALES (mixta)	38 (Concedida), 41 (Concedida) y 44 (Concedida)	ASOCIACION ESPAÑOLA PRIMERA DE SOCORROS MUTUOS	144
479675	25/05/2020	RE-PLASTY HD PEEL (mixta)	3 (Concedida S/D)	L'OREAL	144
480148	01/06/2020	SUPREME (mixta)	18 (Concedida) y 25 (Concedida)	CHAPTER 4 CORP. DBA SUPREME	212
480210	19/05/2020	ORANJEBOOM EST. 1671 (mixta)	32 (Concedida S/D)	United Dutch Breweries B.V.	191
480289	26/05/2020	GTS GOODS TECHNOLOGY STARTING (mixta)	12 (Concedida S/D)	GTS LC INTERNATIONAL CO. LTD	94
480512	19/05/2020	THE GHERKIN	3 (Concedida S/D), 11 (Concedida S/D), 14 (Concedida S/D), 16 (Concedida S/D), 18 (Concedida S/D), 20 (Concedida S/D), 21 (Concedida S/D), 24 (Concedida S/D), 25 (Concedida S/D), 28 (Concedida S/D), 30 (Concedida S/D), 32 (Concedida S/D), 33 (Concedida S/D), 35 (Concedida S/D), 36 (Concedida S/D), 38 (Concedida S/D), 41 (Concedida S/D), 42 (Concedida S/D), 43 (Concedida S/D)	Stone Properties (Luxembourg) S.à.r.l.	212

N° Exp	Resolución	Marca	Clases	Titular	Ag.
			y 45 (Concedida S/D)		
480542	19/05/2020	DATSUN (mixta)	35 (Concedida S/D) y 36 (Concedida S/D)	Nissan Jidosha Kabushiki Kaisha (también comerciando como Nissan Motor Co., Ltd.)	94
480561	19/05/2020	RLX	14 (Concedida S/D)	ROLEX SA	165
481547	25/05/2020	FINIT (mixta)	36 (Concedida), 38 (Concedida) y 42 (Concedida)	NICOLAS BERCIANOS y CARLOS BERCIANOS	18
481580	25/05/2020	AVON EVE DUET (mixta)	3 (Concedida)	AVON PRODUCTS, INC.	187
481583	15/05/2020	DNP (mixta)	9 (Concedida S/D) y 16 (Concedida S/D)	Dai Nippon Insatsu Kabushiki Kaisha (también comerciando como Dai Nippon Printing Co., Ltd.)	187
481867	25/05/2020	ALUTELMOBILE	9 (Concedida)	ALTIMEC S.A.	216
481892	01/06/2020	LA MATOS	41 (Concedida S/D)	Alexis Buenseñor	172
481897	25/05/2020	BE YOURSELF	25 (Denegada) y 35 (Concedida)	LAS BLONDAS S.A.	219
482246	01/06/2020	DELLA QUINTA QUICK (mixta)	29 (Concedida)	JUAN RAMIRO PERADOTTO ABREU	221
482369	15/05/2020	KEEP IT COMPLEX	16 (Concedida), 21 (Concedida) y 25 (Denegada)	ÁLVARO WALTER CALAFAT SILVA y MIRIAM CAROLINA PARRA PARADA	
482977	27/05/2020	DONNA (mixta)	9 (Concedida S/D)	MARISOL S.A.	144
483123	25/05/2020	CHOCAL POWDER R (mixta)	30 (Concedida)	ABEMOL S.A.	144
483604	21/05/2020	BLACK & WHITE	3 (Concedida S/D)	Beiersdorf AG	136
484019	19/05/2020	M (mixta)	39 (Concedida S/D) y 43 (Concedida S/D)	McDonald's Corporation	186
484295	06/05/2020	SOFTWARE TESTING BUREAU	42 (Concedida S/D)	BILESTAR S.A.	212
484463	19/05/2020	CEMENTO APU (mixta)	19 (Concedida)	Unión Andina de Cementos S.A.A	144
484468	19/05/2020	BODEGA COUNTRY RINCON DE CARRASCO	43 (Concedida)	Daniel Emilio Miláns de la Sierra	220

N° Exp	Resolución	Marca	Clases	Titular	Ag.
484471	08/05/2020	CARMELO RESORT & SPA (mixta)	43 (Concedida S/D) y 44 (Concedida S/D)	H.C.U. S.A	34
484472	08/05/2020	BMYA (mixta)	35 (Concedida)	MATARAZZO, BRUNO	34
484474	08/05/2020	HC JUST HOME COLLECTION (mixta)	4 (Concedida), 6 (Concedida), 8 (Concedida), 11 (Concedida), 14 (Concedida), 17 (Concedida), 18 (Concedida), 20 (Concedida), 21 (Concedida), 22 (Concedida), 24 (Concedida), 26 (Concedida), 27 (Concedida) y 28 (Concedida)	SODIMAC S.A.	
484477	26/05/2020	HÖDLMOSER STEIR A BLUAT IS KA HIM BEER SAFT (mixta)	33 (Concedida)	CHRISTOPH STEINER	
484479	26/05/2020	LA MEDUSE (mixta)	33 (Concedida)	CHRISTOPH STEINER	
484730	06/05/2020	BALI	25 (Concedida S/D)	HBI BRANDED APPAREL ENTERPRISES, LLC.	181
486057	21/05/2020	XTREME (mixta)	1 (Concedida S/D), 12 (Concedida S/D), 18 (Denegada S/D), 20 (Concedida S/D), 25 (Denegada), 35 (Concedida S/D), 37 (Concedida S/D), 40 (Concedida S/D) y	BOXMARK Leather proizvodnja in trgovina d.o.o. (also trading as BOXMARK Leather d.o.o.)	94

N° Exp	Resolución	Marca	Clases	Titular	Ag.
			42 (Concedida S/D)		
486204	15/05/2020	ECO VALLEY (mixta)	30 (Concedida)	FERAL SOCIEDAD ANONIMA	189
486552	26/05/2020	SMILE FEST (mixta)	41 (Concedida) y 43 (Concedida)	VÁZQUEZ CHÁ, MARTÍN	194
486711	01/06/2020	ABIES (mixta)	3 (Concedida), 5 (Concedida), 35 (Concedida) y 44 (Concedida)	MAKTUB S.R.L.	194
487157	25/05/2020	KANGAROO ISLAND	9 (Concedida S/D) y 28 (Denegada S/D)	adp Gauselmann GmbH	34
487241	06/05/2020	BRIZE	11 (Desistida), 21 (Concedida) y 35 (Concedida)	KOMLOG IMPORTAÇÃO LTDA	34
487247	25/05/2020	PRINCESS	12 (Concedida S/D) y 37 (Concedida S/D)	PRINCESS YACHTS LIMITED	144
487248	01/06/2020	PRINCESS (mixta)	12 (Concedida S/D) y 37 (Concedida S/D)	PRINCESS YACHTS LIMITED	144
487249	25/05/2020	PRINCESS CRAFTED IN PLYMOUTH, ENGLAND EXPERIENCE THE EXCEPTIONAL (mixta)	12 (Concedida S/D) y 37 (Concedida S/D)	PRINCESS YACHTS LIMITED	144
487393	25/05/2020	NORVIR	5 (Concedida S/D)	AbbVie Inc.	136
487736	15/05/2020	ALTHEA (mixta)	5 (Concedida S/D)	DKT Uruguay S.A.	94
487872	26/05/2020	EMMA DEL QUINTÓN	29 (Concedida), 31 (Concedida), 33 (Concedida) y 44 (Concedida)	VIRGINIA ANA MARIA CHIVETTI	
487873	26/05/2020	OLIVARES Y VIÑEDOS DEL QUINTÓN	29 (Concedida), 31 (Concedida), 33	VIRGINIA ANA MARIA CHIVETTI	

N° Exp	Resolución	Marca	Clases	Titular	Ag.
			(Concedida) y 44 (Concedida)		
487874	26/05/2020	OLIVARES Y VIÑEDOS EL QUINTÓN	29 (Concedida), 31 (Concedida), 33 (Concedida) y 44 (Concedida)	VIRGINIA ANA MARIA CHIVETTI	
487875	26/05/2020	O Y V DEL QUINTÓN	29 (Concedida), 31 (Concedida), 33 (Concedida) y 44 (Concedida)	VIRGINIA ANA MARIA CHIVETTI	
487876	26/05/2020	BODEGA VIÑAS DEL QUINTÓN	31 (Concedida) y 33 (Concedida)	VIRGINIA ANA MARIA CHIVETTI	
487877	26/05/2020	EL QUINTÓN	29 (Concedida), 31 (Concedida), 33 (Concedida) y 44 (Concedida)	VIRGINIA ANA MARIA CHIVETTI	
487949	06/05/2020	MOTOR WEEK (mixta)	35 (Concedida) y 41 (Concedida)	Mario Héctor LARICCIA PLÁCIDO	212
488058	08/05/2020	MANZANADA	32 (Concedida) y 33 (Concedida)	SPEED PUBLICIDAD S.A.C.I.F.	201
488128	25/05/2020	Y Z I P (mixta)	26 (Concedida S/D)	YKK CORPORATION	176
488186	08/05/2020	BOLIFOR	1 (Concedida S/D) y 31 (Concedida S/D)	Yara International ASA	201
488192	08/05/2020	SR (mixta)	31 (Concedida S/D)	MONSANTO TECHNOLOGY LLC	194
488238	21/05/2020	CETAMIN	5 (Concedida)	EUROFARMA URUGUAY S.A.	201
488277	08/05/2020	DIVERSO	33 (Concedida)	HECTOR MARIANO STAGNARI MOISE	201
488367	25/05/2020	DORY	29 (Concedida S/D)	GERARDO DANIEL MOREIRA BESSO	189
488625	26/05/2020	MAHOMA	33 (Concedida)	ESTABLECIMIENTO JUANICO S.A.	201
488633	26/05/2020	LA TORIBIA	33 (Concedida)	FEDERICO ALEJANDRO BONOMI	144
488850	15/05/2020	MACHA	29 (Denegada) y 30 (Concedida)	SKELL S.A.	216

N° Exp	Resolución	Marca	Clases	Titular	Ag.
488918	25/05/2020	TOKE	25 (Concedida)	JOSÉ CALATZIÁN	34
488932	21/05/2020	PAULINAS	30 (Concedida S/D)	JUAN CARLOS RODA HERNANDEZ	
489102	26/05/2020	STANTALA	5 (Concedida S/D)	JOHNSON & JOHNSON	194
489116	26/05/2020	OLMOS	11 (Concedida), 19 (Concedida), 21 (Concedida) y 35 (Concedida)	CTC EMPALME OLMOS	201
489120	26/05/2020	SECURE 410 SC	5 (Concedida S/D)	COMPAÑIA CIBELES S.A.	184
489129	26/05/2020	PICCADILLY (mixta)	25 (Concedida S/D)	A. GRINGS S.A	94
489131	26/05/2020	CIMABIR	5 (Concedida)	URUFARMA S.A.	34
489141	26/05/2020	NORD (mixta)	31 (Concedida S/D)	Dow AgroSciences LLC	194
489169	26/05/2020	GO SANDWICH (mixta)	30 (Concedida S/D)	TA-TA S.A.	18
489171	26/05/2020	GO EMPANADA (mixta)	30 (Concedida S/D)	TA-TA S.A.	18
489176	26/05/2020	(figurativa)	42 (Concedida)	MOLA KUNST SRL	229
489190	19/05/2020	ACTIVOX	5 (Concedida)	Mega Labs S.a.	144
489304	25/05/2020	NORISK (mixta)	9 (Concedida)	BR MOTORSPORT COMERCIO, IMPORTACAO E EXPORTACAO LTDA	34
489359	21/05/2020	A ARLETTE (mixta)	25 (Concedida)	LETICIA CLAUSEN	220
489369	21/05/2020	O WAY (mixta)	3 (Concedida S/D) y 35 (Denegada S/D)	Icon S.R.L	101
489428	26/05/2020	TAYCAN	12 (Concedida S/D)	Dr. Ing. h.c. F. Porsche Aktiengesellschaft	
489437	26/05/2020	THE 80 DAYS TRAVEL	9 (Concedida S/D)	adp Gauselmann GmbH	34
489486	19/05/2020	GALLO SNACKS YOGU BAR DE ARROZ (mixta)	30 (Concedida)	MOLINOS RIO DE LA PLATA S.A.	34
489850	19/05/2020	PLEAT	29 (Concedida S/D), 30 (Concedida S/D), 31 (Concedida S/D), 32 (Concedida S/D), 33 (Concedida S/D), 35 (Concedida S/D) y 43 (Concedida)	H & M HENNES & MAURITZ AB	218

N° Exp	Resolución	Marca	Clases	Titular	Ag.
			S/D)		
489888	19/05/2020	M MAXICO (mixta)	34 (Concedida S/D)	BMJ INDUSTRIES FZ-LLC	185
489984	26/05/2020	G'VINE (mixta)	33 (Concedida S/D)	MAISON VILLEVERT	181
490067	08/05/2020	EL CHAPARRAL EL SABOR NATURAL	33 (Concedida)	OMAR JUAN PERCO LORENZUT	144
490077	08/05/2020	TIMPANO	9 (Concedida S/D)	MARIO H.VIDALES & CIA. SC.	201
490078	08/05/2020	HEATCHECK GAMING (mixta)	41 (Concedida)	NBA Properties, Inc.	218
490080	08/05/2020	W WIZARDS DISTRICT GAMING (mixta)	41 (Concedida)	NBA Properties, Inc.	218
490084	08/05/2020	JAZZ GAMING (mixta)	41 (Concedida)	NBA Properties, Inc	218
490085	08/05/2020	BLAZER5 GAMING (mixta)	41 (Concedida)	NBA Properties, Inc	218
490086	08/05/2020	MAGIC GAMING (mixta)	41 (Concedida)	NBA Properties, Inc	218
490254	19/05/2020	PAREX	1 (Concedida S/D), 2 (Concedida S/D), 17 (Concedida S/D) y 19 (Concedida S/D)	PAREXGROUP SA	34
490283	19/05/2020	NH FOODS (mixta)	29 (Concedida S/D) y 30 (Concedida S/D)	NH Foods Ltd.	136
490291	19/05/2020	CUE	9 (Concedida S/D) y 10 (Concedida S/D)	C. R. Bard, Inc.	165
490318	19/05/2020	CORAL TREASURE (mixta)	28 (Concedida S/D)	ZITRO IP S.ÁR.L	220
490319	19/05/2020	DRAGON YEAR (mixta)	28 (Concedida S/D)	ZITRO IP S.ÁR.L	220
490320	19/05/2020	FORTUNE GODDESS (mixta)	28 (Concedida S/D)	ZITRO IP S.ÁR.L	220
490630	19/05/2020	ACROCEL (mixta)	23 (Concedida) y 26 (Concedida)	ENCATEX S.A.	94
490655	08/05/2020	GALAXY (mixta)	34 (Concedida S/D)	Philip Morris Brands Sàrl	201
490661	08/05/2020	MAGGIOROSSETTO (mixta)	18 (Concedida) y 25 (Concedida)	Schildknecht, Cecilia Ines y Dure, Laura Beatriz	144
490700	19/05/2020	PIMP IT UP	9 (Concedida S/D)	adp Gauselmann GmbH	34

N° Exp	Resolución	Marca	Clases	Titular	Ag.
490709	19/05/2020	CHEILJEDANG	29 (Concedida S/D)	CJ Cheiljedang Corporation	94
490727	08/05/2020	GOU ! (mixta)	35 (Concedida) y 38 (Concedida)	MARCOS GABRIEL RODRIGUEZ NOVO	
490729	19/05/2020	INGRAM MICRO	9 (Concedida), 16 (Concedida), 35 (Concedida), 36 (Concedida), 37 (Concedida), 39 (Concedida), 40 (Concedida), 41 (Concedida) y 42 (Concedida)	Ingram Micro Inc.	201
490757	08/05/2020	MANDARINADA	32 (Concedida)	SPEED PUBLICIDAD S.A.C.I.F.	34
490758	08/05/2020	MANDARINADA TERMA	32 (Concedida)	SPEED PUBLICIDAD S.A.C.I.F.	34
490893	08/05/2020	PASTAS FRESCAS LA ESPECIALISTA (mixta)	29 (Concedida), 30 (Concedida S/D) y 35 (Concedida)	FABRICA DE PASTAS LA ESPECIALISTA S.A.	129
490902	19/05/2020	ROFER CERVEJA ARTESANAL PURO MALTE (mixta)	32 (Concedida S/D)	ROFER CERVEJARIA ARTESANAL LTDA.	189
490903	19/05/2020	CHEQUE SCAN (mixta)	35 (Concedida) y 36 (Concedida)	CERNADAS CRESPO, MARIA CARLA	194
490905	19/05/2020	NEUTROGENA BRIGHT BOOST	3 (Concedida S/D), 9 (Concedida S/D) y 10 (Concedida S/D)	JOHNSON& JOHNSON	194
491051	19/05/2020	BOTTLE FOAM (mixta)	21 (Concedida S/D)	LUZERNE BRANDS LIMITED	194
491069	08/05/2020	AMAZING AFRICA	28 (Concedida S/D)	ZITRO IP S.ár.l	220
491070	08/05/2020	BIG BUFFALO	28 (Concedida S/D)	ZITRO IP S.ár.l	220
491071	08/05/2020	HAPPY HOLI	28 (Concedida S/D)	ZITRO IP S.ár.l	220
491072	08/05/2020	FAIRIES´ LAND (mixta)	28 (Concedida S/D)	ZITRO IP S.ár.l	220
491160	08/05/2020	(figurativa)	35 (Concedida S/D)	Instagram, LLC	194
491169	08/05/2020	LUOFU (mixta)	25 (Concedida S/D)	CHEN ERYUE	34

N° Exp	Resolución	Marca	Clases	Titular	Ag.
491170	08/05/2020	NAJ-OLEARI NO (mixta)	3 (Concedida S/D)	EUROITALIA S.R.L.	156
491173	08/05/2020	DRAMA MATTE	3 (Concedida S/D)	L' OREAL	144
491174	08/05/2020	MANAGER CONTAINERS (mixta)	6 (Concedida S/D)	MANAGER CONTAINERS S.R.L	
491179	08/05/2020	MOBLY (mixta)	20 (Concedida S/D) y 35 (Concedida S/D)	MOBLY COMÉRCIO VAREJISTA LTDA.	34
491181	08/05/2020	NUCTECH (mixta)	9 (Concedida S/D)	NUCTECH COMPANY LIMITED	19
491182	08/05/2020	PROVICHLOR (mixta)	1 (Concedida S/D)	SPIN POOLS COSTA RICA S.A.	189
491188	08/05/2020	AVON ASPIRE	3 (Concedida)	AVON PRODUCTS, INC.	194
491190	08/05/2020	SEKISUI (mixta)	17 (Concedida S/D)	SEKISUI KAGAKU KOGYO KABUSHIKI KAISHA (también comerciando como SEKISUI CHEMICAL CO., LTD.)	94
491191	08/05/2020	NIO PILOT	9 (Concedida S/D)	NIO NEXTEV LIMITED	218
491192	08/05/2020	ISOAGRO	6 (Concedida), 11 (Concedida), 17 (Concedida), 19 (Concedida) y 37 (Concedida)	BROMYROS S.A.	201
491193	08/05/2020	ISOFRIG	6 (Concedida), 11 (Concedida), 17 (Concedida), 19 (Concedida) y 37 (Concedida)	BROMYROS S.A.	201
491194	08/05/2020	ISOWALL	6 (Concedida), 11 (Concedida), 17 (Concedida), 19 (Concedida) y 37 (Concedida)	BROMYROS S.A.	201
491201	19/05/2020	CX CARGOX (mixta)	39 (Concedida S/D)	CargoX Agenciadora de Serviços e Cargas Ltda	218
491205	19/05/2020	MY FLAG	9 (Concedida S/D) y 28 (Concedida S/D)	adp Gauselmann GmbH	34

N° Exp	Resolución	Marca	Clases	Titular	Ag.
491206	19/05/2020	WIES'N TIME	9 (Concedida S/D) y 28 (Concedida S/D)	adp Gauselmann GmbH	34
491207	19/05/2020	DREAMING ISLAND	9 (Concedida S/D) y 28 (Concedida S/D)	adp Gauselmann GmbH	34
491208	19/05/2020	SINDBAD	9 (Concedida S/D) y 28 (Concedida S/D)	adp Gauselmann GmbH	34
491216	26/05/2020	DETRUSIL	5 (Concedida)	Mega Labs S.A.	144
491218	26/05/2020	BLÜMED (mixta)	3 (Concedida) y 5 (Concedida)	Pet Woosh S.A	212
491220	26/05/2020	HUERTOS DEL SUR (mixta)	30 (Concedida)	AUGUSTO COELHO IMPORTADORES S.A.	194
491225	26/05/2020	NEGOCIOS INMOBILIARIOS ARBELECHE BESSONART & ASOCIADOS (mixta)	36 (Concedida S/D)	Arbeleche, Verónica y Bessonart Fabián	194
491228	26/05/2020	GRAZIA (mixta)	9 (Concedida), 16 (Concedida) y 41 (Concedida)	MONDADORI INTERNATIONAL BUSINESS SRL	194
491240	26/05/2020	THE PALETAS FACTORY PRODUCIMOS FELICIDAD (mixta)	30 (Concedida), 35 (Concedida) y 43 (Concedida)	PALETAS SRL	233
491243	26/05/2020	SOPRANO	26 (Concedida)	CLAVIJO BATISTA, RICARDO ALBERTO	34
491247	26/05/2020	VAXIFIL	5 (Concedida)	VETERQUIMICA S.A.	219
491315	08/05/2020	ESSEESSE (mixta)	12 (Concedida S/D) y 37 (Concedida S/D)	FCA GROUP MARKETING S.P.A.	165
491437	08/05/2020	(figurativa)	41 (Concedida S/D)	WORLD TRIATHLON CORPORATION	18
491449	08/05/2020	GEVRAL PROBIOTICOS	5 (Concedida) y 29 (Concedida)	SERVIMEDIC S.A.	144
491450	08/05/2020	NUTRISURE ADVANCE SERVIMEDIC	5 (Concedida)	SERVIMEDIC S.A.	144
491451	08/05/2020	NUTRISURE PRENATAL	5 (Concedida)	SERVIMEDIC S.A.	144
491453	08/05/2020	TU FERIA VIRTUAL (mixta)	35 (Concedida S/D)	JULIO DANIEL SUAREZ SILVEIRA	220

N° Exp	Resolución	Marca	Clases	Titular	Ag.
491455	19/05/2020	FIRTS MODELS INTERNATIONAL SCHOOL & AGENCY (mixta)	41 (Concedida S/D)	João Pedro Prates Caggiani	220
491458	08/05/2020	DELTA PRO	5 (Concedida)	MATÍAS DE FREITAS	172
491460	08/05/2020	VALID BIO	9 (Concedida S/D) y 42 (Concedida S/D)	VALID SOLUÇÕES E SERVIÇOS DE SEGURANÇA EM MEIOS DE PAGAMENTO E IDENTIFICAÇÃO S.A.	34
491461	08/05/2020	VALIDCHAIN	9 (Concedida S/D) y 42 (Concedida S/D)	VALID SOLUÇÕES E SERVIÇOS DE SEGURANÇA EM MEIOS DE PAGAMENTO E IDENTIFICAÇÃO S.A.	34
491462	08/05/2020	VALID CREDENTIALS	9 (Concedida S/D) y 42 (Concedida S/D)	VALID SOLUÇÕES E SERVIÇOS DE SEGURANÇA EM MEIOS DE PAGAMENTO E IDENTIFICAÇÃO S.A.	34
491471	08/05/2020	BASEUS (mixta)	35 (Concedida S/D)	Shenzhen Times Innovation Technology Co., Ltd.	212
491494	08/05/2020	LINDT MASTER CHOCOLATIER	30 (Concedida S/D)	Chocoladefabriken Lindt & Sprüngli AG	34
491567	08/05/2020	LUCAFFÉ (mixta)	30 (Concedida S/D)	Lucaffé Venturelli Gian Luca S.r.l.	216
491572	08/05/2020	HEIDI KLEIN	18 (Concedida S/D) y 25 (Concedida S/D)	Heidi Klein Limited	194
491581	08/05/2020	WANNA CLAP	35 (Concedida), 38 (Concedida) y 41 (Concedida)	MELCORP S.A.	34
491590	08/05/2020	DI LAURENTIS (mixta)	35 (Concedida)	ALTAGAMA IMPORTACIONES S.R.L.	18
491591	08/05/2020	TUYYO BY BBVA SEND A LITTLE LOVE (mixta)	9 (Concedida S/D) y 36 (Concedida S/D)	BANCO BILBAO VIZCAYA ARGENTARIA, S.A.	18
491593	08/05/2020	CAMELEO (mixta)	3 (Concedida S/D)	Delia Cosmetics Spółka z ograniczona odpowiedzialnoscia	144
491596	08/05/2020	T TAISON (mixta)	7 (Concedida), 8 (Concedida) y 9 (Concedida)	TAISON SOCIEDAD ANONIMA	189
491597	08/05/2020	NEBULA	9 (Concedida S/D)	ANKER INNOVATIONS LIMITED	144

N° Exp	Resolución	Marca	Clases	Titular	Ag.
491599	08/05/2020	HOMINI STUDIO	14 (Concedida)	Deborah Kaiser y Dinorah Kaiser	232
491638	08/05/2020	RARA AVIS (mixta)	43 (Concedida)	SUSANA DE LEON DOELLO	
491639	08/05/2020	MAORÍ	9 (Concedida S/D)	LEGOL OPTICA BUSINESS S.A	
491641	08/05/2020	PANASONIC (mixta)	9 (Concedida S/D)	Panasonic Corporation	94
491644	08/05/2020	CLEAN & COMPANY (mixta)	37 (Concedida)	Blinzur S.A	172
491646	08/05/2020	D DISTRICO DISTRIBUIDORA COLÓN	35 (Concedida)	DISTRICO S.A.	94
491648	08/05/2020	URUNDAY UNIVERSITARIO (mixta)	18 (Concedida), 25 (Concedida), 28 (Concedida) y 41 (Concedida)	Club social y deportivo Urunday Universitario	205
491649	08/05/2020	URUNDAY UNIVERSITARIO (mixta)	18 (Concedida), 25 (Concedida), 28 (Concedida) y 41 (Concedida)	Club social y deportivo Urunday Universitario	205
491650	08/05/2020	DUCK HEAD	25 (Concedida)	DAVIDZON Daniel Roberto	219
491655	08/05/2020	IN-STORE MEDIA (mixta)	35 (Concedida S/D)	IN STORE MEDIA GROUP, S.A.	181
491656	08/05/2020	IN-STORE DIGITAL (mixta)	35 (Concedida S/D)	IN STORE MEDIA GROUP, S.A.	181
491659	08/05/2020	WYNANTS (mixta)	9 (Concedida) y 25 (Concedida)	MONTEVERDE INVESTMENT & TRADE LTDA.	201
491670	08/05/2020	CONDIPEZ (mixta)	30 (Concedida)	LUIS G. BONOMI & CIA S.A.	212
491672	08/05/2020	COBRA (mixta)	25 (Concedida S/D)	Cobra Golf Inc.	212
491673	08/05/2020	MAX PROTECTOR SOLAR (mixta)	3 (Concedida S/D)	VITALIFE INDÚSTRIA DE COSMÉTICOS	212
491674	08/05/2020	LITO (mixta)	9 (Concedida)	ZONA LAPTOP S.R.L.	201
491675	08/05/2020	STC	9 (Concedida)	SAMMEL S.A.	34
491678	08/05/2020	TECNO LITE (mixta)	9 (Concedida S/D)	ILUMINACION ESPECIALIZADA DE OCCIDENTE, S.A. DE CV	18
491683	08/05/2020	TUAPP (mixta)	9 (Concedida), 35 (Concedida), 38 (Concedida) y 42 (Concedida)	Administración Nacional de Telecomunicaciones (Antel)	

N° Exp	Resolución	Marca	Clases	Titular	Ag.
491684	08/05/2020	(figurativa)	9 (Concedida), 35 (Concedida), 38 (Concedida) y 42 (Concedida)	Administración Nacional de Telecomunicaciones (Antel)	
491695	08/05/2020	MOBIL 1	4 (Concedida S/D)	EXXON MOBIL CORPORATION	136
491699	08/05/2020	EBOVIZA	5 (Concedida S/D)	Merck Sharp & Dohme Corp.	216
491705	08/05/2020	IDENTIDAD DIGITAL MOBILE (mixta)	9 (Concedida), 36 (Concedida), 38 (Concedida) y 42 (Concedida)	ABITAB S.A.	201
491707	08/05/2020	ID DIGITAL ABITAB (mixta)	42 (Concedida)	ABITAB S.A.	201
491715	08/05/2020	VISTASEAL	5 (Concedida S/D) y 10 (Concedida S/D)	JOHNSON& JOHNSON	194
491716	08/05/2020	SARCLISA	5 (Concedida S/D)	SANOFI	165
491722	08/05/2020	NATURAL TOUCH (mixta)	3 (Concedida)	CORALET SOCIEDAD ANONIMA	189
491725	08/05/2020	WHERE'S WALDO?	9 (Concedida), 16 (Concedida), 25 (Concedida), 28 (Concedida) y 41 (Concedida)	DreamWorks Distribution Limited	94
491729	08/05/2020	ERELZI	5 (Concedida S/D)	NOVARTIS AG.	201
491730	08/05/2020	ZESSLY	5 (Concedida S/D)	NOVARTIS AG	201
491732	08/05/2020	SUPRELORIN	5 (Concedida S/D)	Virbac (Australia) Pty Ltd.	201
491734	08/05/2020	ARO (mixta)	21 (Concedida S/D) y 30 (Concedida S/D)	Orkam South America Trademark AG.	201
491736	08/05/2020	M&K (mixta)	21 (Concedida S/D) y 30 (Concedida S/D)	Orkam South America Trademark AG.	201
491738	08/05/2020	KINDER A LITTLE A LOT	30 (Concedida)	SOREMARTEC S.A.	212
491739	08/05/2020	SERLUX	9 (Concedida S/D),	LUIS ALBERTO POZZI DALESIO y JUAN	212

N° Exp	Resolución	Marca	Clases	Titular	Ag.
			11 (Concedida) y 35 (Concedida)	MANUEL POZZI SILVEIRA	
491745	08/05/2020	SARQLISTA	5 (Concedida S/D)	SANOFI	165
491748	08/05/2020	(figurativa)	12 (Concedida S/D)	SAILUN JINYU GROUP CO., LTD.	34
491750	08/05/2020	MBLUE (mixta)	9 (Concedida S/D) y 35 (Concedida S/D)	MEIZU TECHNOLOGY CO., LTD.	34
491752	08/05/2020	YEAP!	9 (Concedida) y 38 (Concedida)	MULTITRUNK S.A	201
491754	08/05/2020	MACO PHARMA	5 (Concedida S/D), 9 (Concedida S/D) y 10 (Concedida S/D)	MACO PHARMA	144
491768	08/05/2020	SANISSIMO GOOD (mixta)	30 (Concedida)	Grupo Bimbo, S.A.B. de C.V.	181
491775	08/05/2020	MANIX (mixta)	29 (Concedida)	PEPSICO DE ARGENTINA S.R.L.	201
491776	08/05/2020	DESVE	5 (Concedida)	EUROFARMA URUGUAY S.A.	201
491778	08/05/2020	MURINE	5 (Concedida S/D)	PRESTIGE BRANDS INTERNATIONAL, INC.	34
491780	08/05/2020	AVON SEGNO (mixta)	3 (Concedida)	AVON PRODUCTS, INC.	194
491796	08/05/2020	BOX CENTER (mixta)	35 (Concedida) y 39 (Concedida)	AUTO COLECCIÓN SOCIEDAD ANÓNIMA	
491797	08/05/2020	MANTRANA (mixta)	3 (Concedida) y 44 (Concedida)	GUSTAVO ANDRES MANTRANA SANCHEZ	
491807	08/05/2020	GRIMOLDI	18 (Concedida S/D), 25 (Concedida S/D) y 35 (Concedida S/D)	GRIMOLDI S.A.	34
491814	08/05/2020	NEUTROGENA ACCELERATED BRIGHTENING COMPLEX	3 (Concedida S/D)	JOHNSON & JOHNSON	194
491815	08/05/2020	STARFIRE	9 (Concedida S/D)	Deere & Company	201
491819	08/05/2020	PRIMELINK	9 (Concedida S/D)	XEROX CORPORATION	18
491820	19/05/2020	LOT SMART LOGISTICS	39 (Concedida)	Altius Group S.R.L.	201
491821	19/05/2020	FARMAGLOBAL (mixta)	35 (Concedida) y 44	ALIJOR SRL	212

N° Exp	Resolución	Marca	Clases	Titular	Ag.
			(Concedida)		
491837	26/05/2020	LA PENINSULA URBAN RACE (mixta)	41 (Concedida)	GUILLERMO RAUL LOPEZ VON LINDEN y PABLO BARBOZA EGUREN	189
491838	26/05/2020	DORMIMAX	20 (Concedida) y 24 (Concedida)	KERAN SOCIEDAD ANONIMA	189
491839	26/05/2020	TRAFILEA (mixta)	35 (Concedida S/D) y 42 (Concedida S/D)	OVERNEL S.A.	229
491840	26/05/2020	SOGNARE (mixta)	20 (Concedida) y 24 (Concedida)	SHOP LATINO NETWORK S DE R.L. DE C.V.	234
491856	26/05/2020	FAIRLIFE	29 (Concedida S/D)	fairlife, LLC, a Delaware limited liability company	34
491879	26/05/2020	FILAXIS	5 (Concedida)	HONIMELL S.A.	144
491880	26/05/2020	ROSSI SPORT (mixta)	25 (Concedida) y 35 (Concedida)	MANN LTDA	
491881	26/05/2020	EL CAPITAN	41 (Concedida)	FERNANDO RODOLFO LAUREIRO AGORIO	
491884	26/05/2020	UNICORNIOS	30 (Concedida)	ARCOR S.A.I.C.	154
491888	26/05/2020	SEAT BORN-E	12 (Concedida S/D)	SEAT, S.A.	216
491889	26/05/2020	SEAT E-BORN	12 (Concedida S/D)	SEAT, S.A.	216
491892	26/05/2020	WINEMEUP	39 (Concedida)	DIEGO HERRERA Y VERÓNICA RODRIGUEZ SOCIEDAD DE HECHO	201
491907	08/05/2020	BACCO POWER	5 (Concedida)	Proquimur S.A.	172
491908	08/05/2020	LONDON	35 (Concedida S/D) y 36 (Concedida S/D)	Ernesto Rodrigo DAVIDSOHN BENET	
491909	08/05/2020	UPSIDE	35 (Concedida S/D) y 36 (Concedida S/D)	Ernesto Rodrigo DAVIDSOHN BENET	
491910	08/05/2020	JOHNSTONS OF ELGIN	25 (Concedida S/D) y 35 (Concedida S/D)	James Johnston & Company of Elgin Limited	144

N° Exp	Resolución	Marca	Clases	Titular	Ag.
491935	08/05/2020	CAPITARIA	36 (Concedida)	VIRIATO S.A.	194
491953	08/05/2020	SHRINIVAS SUGANDHALAYA LLP	3 (Concedida S/D)	Shrinivas Sugandhalaya LLP	144
491954	08/05/2020	V.I.P.	29 (Concedida) y 30 (Concedida)	DISTRIBUIDORA SANTA ANA S.A.	129
491955	08/05/2020	SHRINIVAS SUGANDHALAYA LLP. (mixta)	3 (Concedida S/D)	Shrinivas Sugandhalaya LLP	144
491960	08/05/2020	SATYA SAI BABA NAGCHAMPA AGARBATTI	3 (Concedida S/D)	Shrinivas Sugandhalaya LLP	144
491961	08/05/2020	SATYA REKINDLING YOUR THIRST FOR FINE FRAGRANCE (mixta)	3 (Concedida S/D)	SHRINIVAS SUGANDHALAYA LLP	144
491962	08/05/2020	SATYA (mixta)	3 (Concedida S/D)	Shrinivas Sugandhalaya LLP	144
491963	08/05/2020	SHRINIVAS SUGANDHALAYA LLP MUMBAI 400072 INDIA (mixta)	3 (Concedida S/D)	Shrinivas Sugandhalaya LLP	144
491964	08/05/2020	LA PIZZADITA DEL PIOJO 13 (mixta)	43 (Concedida)	LEONARDO ROJAS TRUEBA	
491969	08/05/2020	SUPER ONDA	29 (Concedida)	PEPSICO, INC.	201
491980	19/05/2020	TAYCAN (mixta)	3 (Concedida S/D)	DR. Ing. h.c. F. Porsche Aktiengesellschaft	240
491981	19/05/2020	TAYCAN (mixta)	4 (Concedida S/D)	DR. Ing. h.c. F. Porsche Aktiengesellschaft	240
491982	19/05/2020	TAYCAN (mixta)	6 (Concedida S/D)	DR. Ing. h.c. F. Porsche Aktiengesellschaft	240
491983	19/05/2020	TAYCAN (mixta)	7 (Concedida S/D)	DR. Ing. h.c. F. Porsche Aktiengesellschaft	240
491984	19/05/2020	TAYCAN (mixta)	8 (Concedida S/D)	DR. Ing. h.c. F. Porsche Aktiengesellschaft	240
491985	19/05/2020	TAYCAN (mixta)	11 (Concedida S/D)	DR. Ing. h.c. F. Porsche Aktiengesellschaft	240
491987	19/05/2020	TAYCAN (mixta)	14 (Concedida S/D)	Dr. Ing. h.c. F. Porsche Aktiengesellschaft	240
491988	19/05/2020	TAYCAN (mixta)	16 (Concedida S/D)	Dr. Ing. h.c. F. Porsche Aktiengesellschaft	240
491989	19/05/2020	TAYCAN (mixta)	18 (Concedida S/D)	Dr. Ing. h.c.F. Porsche Aktiengesellschaft	240
491990	19/05/2020	TAYCAN (mixta)	21 (Concedida S/D)	DR. Ing. h.c. F. Porsche Aktiengesellschaft	240
491991	19/05/2020	TAYCAN (mixta)	24 (Concedida S/D)	Dr. Ing. h.c. F. Porsche Aktiengesellschaft	240
491992	19/05/2020	TAYCAN (mixta)	25 (Concedida S/D)	Dr. Ing. h.c. F. Porsche Aktiengesellschaft	240
491993	19/05/2020	TAYCAN (mixta)	26 (Concedida S/D)	Dr. Ing. h.c. F. Porsche Aktiengesellschaft	240
491994	19/05/2020	TAYCAN (mixta)	28 (Concedida S/D)	DR. Ing. h.c. F. Porsche Aktiengesellschaft	240
491996	19/05/2020	TAYCAN (mixta)	35 (Concedida S/D)	Dr. Ing. h.c. F. Porsche Aktiengesellschaft	240

N° Exp	Resolución	Marca	Clases	Titular	Ag.
492001	08/05/2020	ANHEC (mixta)	36 (Concedida)	ANHEC ADMINISTRACIÓN SRL	201
492002	19/05/2020	ALGILIVE	5 (Concedida S/D)	ACHÉ LABORATÓRIOS FARMACÊUTICOS S.A.	94
492003	08/05/2020	CLEVELAND CAVALIERS C (mixta)	9 (Concedida), 16 (Concedida), 25 (Concedida), 28 (Concedida) y 41 (Concedida)	NBA PROPERTIES, INC.	218
492004	08/05/2020	URBIO	3 (Concedida)	Domain Group SpA	234
492005	08/05/2020	CADERODE	20 (Concedida S/D)	DONDÉ ATIVOS ADMINISTRAÇÃO E PARTICIPAÇÃO LTDA	34
492006	19/05/2020	TIENDAVIAJES (mixta)	39 (Concedida) y 43 (Concedida)	HENDERSON & CIA S.A.	181
492007	19/05/2020	FACTURA SIMPLE (mixta)	35 (Concedida) y 42 (Concedida)	Martin PEREZ INVIDIO y Federico PEREZ INVIDIO	86
492008	26/05/2020	TAYCAN (mixta)	9 (Concedida S/D)	Dr. Ing. h.c. F. Porsche Aktiengesellschaft.	34
492009	19/05/2020	TAYCAN (mixta)	20 (Concedida S/D)	Dr. Ing. h.c. F. Porsche Aktiengesellschaft	240
492010	08/05/2020	TAYCAN (mixta)	27 (Concedida S/D)	Dr. Ing. h.c. F. Porsche Aktiengesellschaft	240
492020	26/05/2020	BUILDERS EDITION	15 (Concedida S/D)	TAYLOR-LISTUG, INC	201
492021	26/05/2020	NT NECK	15 (Concedida S/D)	TAYLOR-LISTUG, INC	201
492027	08/05/2020	TAYCAN (mixta)	37 (Concedida S/D)	Dr. Ing. h.c. F. Porsche Aktiengesellschaft	240
492028	08/05/2020	TAYCAN (mixta)	39 (Concedida S/D)	Dr. Ing. h.c. F. Porsche Aktiengesellschaft	240
492029	08/05/2020	TAYCAN (mixta)	41 (Concedida S/D)	Dr. Ing. h.c. F. Porsche Aktiengesellschaft	240
492030	08/05/2020	TAYCAN (mixta)	42 (Concedida S/D)	Dr. Ing. h.c. F. Porsche Aktiengesellschaft	240
492031	26/05/2020	TAYCAN (mixta)	43 (Concedida S/D)	Dr. Ing. h.c. F. Porsche Aktiengesellschaft.	240
492037	08/05/2020	CAFRO	3 (Concedida S/D), 7 (Concedida S/D) y 8 (Concedida S/D)	Mirka Ltd	181
492038	08/05/2020	LA PASIVA VA (mixta)	39 (Concedida)	FLORIAN SOCIEDAD ANONIMA	189
492039	08/05/2020	DOLCE FRANCCESCA PARTY HOUSE	41 (Concedida)	ANDREA PAOLA PORTELA VERDE	179

N° Exp	Resolución	Marca	Clases	Titular	Ag.
492047	08/05/2020	EVZERO	9 (Concedida S/D)	Oakley, Inc.	194
492048	08/05/2020	SEAT TARRACO	12 (Concedida S/D)	SEAT S.A.	216
492051	08/05/2020	BAHLSSEN	29 (Concedida S/D), 30 (Concedida S/D) y 41 (Concedida S/D)	BAHLSSEN GMBH & CO. KG.	201
492061	08/05/2020	MEBER (mixta)	35 (Concedida S/D)	MEBER METAIS S/A	34
492064	08/05/2020	VITALKRILL	5 (Concedida), 29 (Concedida) y 30 (Concedida)	ROEMMERS S.A.	144
492068	08/05/2020	DULCE DE LECHE SER (mixta)	30 (Concedida S/D)	MASTELLONE HNOS. S.A.	18
492076	08/05/2020	FOLIMUR	5 (Concedida)	Proquimur S.A.	172
492077	08/05/2020	NION	5 (Concedida)	Proquimur S.A.	172
492079	08/05/2020	CCLA (mixta)	36 (Concedida)	MB Holdings Development and Property Management, S.L.	144
492080	19/05/2020	THOR ENERGY DRINK	32 (Concedida S/D)	MARZUREL S.A.	184
492082	08/05/2020	LOS RANCHOS (mixta)	32 (Concedida)	LOS RANCHOS S.R.L.	144
492085	08/05/2020	SOUTHEX (mixta)	35 (Concedida)	SOUTHEX FOOD SRL	144
492086	19/05/2020	MARY KAY CHROMAFUSION	3 (Concedida S/D)	MARY KAY INC.	144
492087	19/05/2020	UNA MUJER PUEDE	16 (Concedida S/D)	MARY KAY INC.	144
492088	19/05/2020	UNA MUJER PUEDE	3 (Concedida S/D)	MARY KAY INC.	144
492105	08/05/2020	NOMI	9 (Concedida S/D)	NIO NEXTEV LIMITED	221
492106	08/05/2020	TLEX	41 (Concedida S/D)	Ravishankar Ramanayakanpet Venkatratnam, tambien conocido como "Sri Sri Ravi Shankar"	191
492107	08/05/2020	P (mixta)	38 (Concedida) y 41 (Concedida)	Asociación Hijas de San Pablo	192
492112	08/05/2020	HAAST (mixta)	9 (Concedida S/D)	VETO Y CIA. LTDA.	220
492117	08/05/2020	CONTENTO	5 (Concedida S/D)	UPL CORPORATION LIMITED	201
492119	08/05/2020	WAVY (mixta)	38 (Concedida S/D)	MOBILE INTERNET MÓVEL S.A	194
492121	08/05/2020	LIDER AVIAÇÃO (mixta)	39 (Concedida S/D)	LÍDER TÁXI AERÉO S/A - AIR BRASIL	34

N° Exp	Resolución	Marca	Clases	Titular	Ag.
492123	08/05/2020	CCLA GROUP	36 (Concedida)	MB Holdings Development and Property Management, S.L.	144
492125	08/05/2020	OLIGOTONIC	5 (Concedida S/D)	VIRBAC S.A.	201
492129	08/05/2020	FASCINATE FLASH	5 (Concedida S/D)	UPL CORPORATION LIMITED	201
492130	08/05/2020	ADDICT (mixta)	35 (Concedida)	PATRICIA FALERO CALLEJAS	201
492131	08/05/2020	SMARTPLEX	3 (Concedida)	SANTIAGO LUIS BERNARDI MORO	
492132	08/05/2020	AUSTER ADVISORS (mixta)	36 (Concedida)	TOMAS ROMAY y GERARDO PALACIOS	201
492133	19/05/2020	AGRUPACIÓN UNIDOS POR DOS RUEDAS URUGUAY ARGENTINA (mixta)	41 (Concedida)	ROSANA ISABEL FULLENTISE	
492135	19/05/2020	DP DREAM PROP (mixta)	36 (Concedida)	LORENA DENISE PESSANA	
492136	19/05/2020	OLIVAARTE	3 (Concedida)	DANIEL AMILCAR MOIZO CASSOU	
492137	19/05/2020	BAGSY ENERGY DRINK (mixta)	32 (Concedida S/D)	WILSON HOMERO MIRABALLES CHALAR	
492139	19/05/2020	HYLAND	9 (Concedida S/D) y 42 (Concedida S/D)	Hyland Software, Inc.	18
492140	08/05/2020	AMALIE	4 (Concedida S/D)	AMALIE AOC, LTD.	18
492146	19/05/2020	CADERODE (mixta)	20 (Concedida S/D)	DONDÉ ATIVOS ADMINISTRAÇÃO E PARTICIPAÇÃO LTDA	34
492154	19/05/2020	REGILAIT (mixta)	5 (Concedida S/D), 29 (Concedida S/D) y 30 (Concedida S/D)	REGILAIT	165
492157	19/05/2020	EFE (mixta)	38 (Concedida)	AGENCIA EFE S.A.	216
492162	19/05/2020	PULPI DELIVERY DE FARMACIAS (mixta)	35 (Concedida)	DORMEK TRADING S.A	201
492164	19/05/2020	SONTELVO	5 (Concedida S/D)	JOHNSON & JOHNSON	194
492170	19/05/2020	NTRA.SRA.DEL HUERTO COLEGIO LICEO PAYSANDU (mixta)	25 (Concedida) y 41 (Concedida)	INSTITUTO DE LAS HERMANAS DE CARIDAD HIJAS DE MARIA DEL HUERTO	201
492171	19/05/2020	CONCRETAR (mixta)	36 (Concedida)	KARINA SAN MARTIN	
492173	19/05/2020	ECOJET® (mixta)	2 (Concedida), 9 (Concedida) y 16	KELTEN S.A.	

N° Exp	Resolución	Marca	Clases	Titular	Ag.
			(Concedida)		
492174	19/05/2020	ARETXAGA (mixta)	29 (Concedida)	GRANMOLINO SA	34
492175	19/05/2020	HARUS	3 (Concedida S/D)	HARUS INDÚSTRIA E COMÉRCIO DE COSMÉTICOS LTDA.	194
492179	19/05/2020	ARMSTRONG	7 (Concedida S/D)	TALCAN SOCIEDAD ANONIMA	189
492186	19/05/2020	TIENDAYA (mixta)	35 (Concedida)	HENDERSON & CIA. S.A.	181
492201	08/05/2020	PROFISHOT	5 (Concedida S/D)	VIRBAC S.A.	201
492207	08/05/2020	JOYRIDE	25 (Concedida S/D)	NIKE INNOVATE C.V. una sociedad holandesa limitada (commanditaire vennootschap) organizada y existente bajo las leyes de Holanda	191
492208	19/05/2020	SEDACALM	3 (Concedida S/D)	ACM	191
492215	19/05/2020	LOLITA	41 (Concedida)	LOLITA -SOCIEDAD-ANONIMA	129
492217	19/05/2020	FACAL	43 (Concedida)	DORALCO S.A.	101
492219	19/05/2020	CINNORA	5 (Concedida)	PROMOFARMA SRL	19
492223	19/05/2020	PUMA (mixta)	14 (Concedida S/D)	PUMA SE	212
492248	19/05/2020	COMINBOX COMINBOX (mixta)	35 (Concedida)	FERNANDO TUBINO	
492252	19/05/2020	NOURA	25 (Concedida)	NOURA INTERNACIONAL IMPORT EXPORT LIMITADA	234
492254	19/05/2020	FARMA HOGAR (mixta)	35 (Concedida)	COBOE S.A.	212
492255	19/05/2020	THE THINGS COIN	36 (Concedida)	EDUARDO JOSÉ VARGAS LERENA y ARTURO GONZALO VARGAS LERENA	201
492261	19/05/2020	TI ORA (mixta)	30 (Concedida S/D)	KONINKLIJKE DOUWE EGBERTS B.V.	194
492262	19/05/2020	MOTOROLA 1	9 (Concedida S/D)	Motorola Trademark Holdings, LLC	194
492263	19/05/2020	CROWE	35 (Concedida S/D)	HORWATH INTERNATIONAL REGISTRATION LTD.	201
492271	19/05/2020	(figurativa)	9 (Concedida) y 38 (Concedida)	APPLE INC.	18
492277	19/05/2020	IMIMORE	5 (Concedida)	DELIBRA S.A.	18
492278	19/05/2020	LAQUIFUN	5 (Concedida)	DELIBRA S.A.	18
492280	19/05/2020	PANALENE DUO	5 (Concedida)	DELIBRA S.A.	18

N° Exp	Resolución	Marca	Clases	Titular	Ag.
492281	19/05/2020	THE SEA	10 (Concedida S/D)	Mexpo International Inc.	18
492282	19/05/2020	PATRICIA CAMPIGLIA INMUEBLES (mixta)	36 (Concedida S/D)	ROSALER S.A	
492284	19/05/2020	BOTIJAS BIER CERVEZA ARTESANAL	32 (Concedida S/D)	NICOLAS PASTORINI y JOAQUIN RODRIGUEZ FERREIRA	
492285	26/05/2020	THE AROMA TRACE (mixta)	5 (Concedida)	MARKETING OLFATIVO S.L.	234
492292	26/05/2020	DIRECTV (mixta)	9 (Concedida), 38 (Concedida), 41 (Concedida) y 42 (Concedida)	THE DIRECTV Group, Inc.	205
492293	26/05/2020	(figurativa)	9 (Concedida), 38 (Concedida), 41 (Concedida) y 42 (Concedida)	THE DIRECTV Group, Inc	205
492294	26/05/2020	DIRECTV SPORTS (mixta)	9 (Concedida), 38 (Concedida), 41 (Concedida) y 42 (Concedida)	THE DIRECTV Group, Inc.	205
492295	26/05/2020	D SPORTS (mixta)	9 (Concedida), 38 (Concedida), 41 (Concedida) y 42 (Concedida)	THE DIRECTV Group, Inc	205
492296	26/05/2020	DIRECTV VERLO ES VIVIRLO (mixta)	9 (Concedida), 38 (Concedida), 41 (Concedida) y 42 (Concedida)	THE DIRECTV Group, Inc.	205
492300	26/05/2020	PRIOSTAR	1 (Concedida S/D)	Dendritic Nanotechnologies, Inc.	34
492301	19/05/2020	ISHIDA (mixta)	7 (Concedida) y 9 (Concedida)	ISHIDA CO. LTD.	201
492333	19/05/2020	RUNWAY	25 (Concedida)	HELIO EDUARDO STEINBERG FURMAN	129
492335	19/05/2020	MULTI-WING (mixta)	7 (Concedida S/D) y	Multi-Wing Group ApS	194

N° Exp	Resolución	Marca	Clases	Titular	Ag.
			11 (Concedida S/D)		
492344	19/05/2020	MANTRA	10 (Concedida) y 21 (Concedida)	VICTOR DOSORETZ	219
492346	19/05/2020	B BARRADAS PARQUE HOTEL & SPA THE CHIC COLLECTION (mixta)	43 (Concedida)	MOREIRA IBARRA, DARIO ADRIAN	201
492347	19/05/2020	AUTOMAX (mixta)	35 (Concedida) y 37 (Concedida)	FRADEMILL S.A.	94
492357	19/05/2020	MYCONNECTION! (mixta)	6 (Concedida)	OK COMPUTERS S.R.L.	189
492358	19/05/2020	PINK LADY	5 (Concedida)	PAULA RAQUEL LUBCHANSKY JERUSALMI	
492363	19/05/2020	B L N	18 (Concedida)	MACROMEDIA S.A.	220
492365	19/05/2020	GUANA BANA	3 (Concedida)	PAULA RAQUEL LUBCHANSKY JERUSALMI	
492391	26/05/2020	HORTIVINYL PRODUCTOS PARA HIDROPONIA (mixta)	19 (Concedida S/D) y 35 (Concedida S/D)	TECNOPERFIL PLÁSTICOS LTDA	34
492393	26/05/2020	PIPA BY KYLY (mixta)	25 (Concedida)	KYLY INDÚSTRIA TÊXTIL LTDA	34
492400	19/05/2020	EQUESTRIAN (mixta)	25 (Concedida)	VIRGINIA DE LOURDES MARTINEZ DELGADO	217
492404	19/05/2020	7 VEINTE (mixta)	25 (Concedida S/D) y 35 (Concedida S/D)	FORUS S.A	144
492405	19/05/2020	7 VEINTE	25 (Concedida S/D) y 35 (Concedida S/D)	FORUS S.A	144
492416	19/05/2020	ART BUCH! (mixta)	41 (Concedida)	MARCELO PABLO BUCHELLE FUS	
492417	19/05/2020	CENTRO DE ESTETICA CANINA PERROS LINDOS GROUP EST. 2010 PELUQUERIA - HOTELERIA (mixta)	43 (Concedida S/D) y 44 (Concedida S/D)	ETHEL LUJAN ANTONI NUÑEZ	
492419	19/05/2020	GM GROUP (mixta)	36 (Concedida)	ACTIBOX S.R.L.	
492421	19/05/2020	EL BARCO	36 (Concedida)	Diego Roel	220

N° Exp	Resolución	Marca	Clases	Titular	Ag.
492422	19/05/2020	OTLETEK (mixta)	9 (Concedida S/D)	VETO Y CIA. LTDA.	220
492425	19/05/2020	NEW FACE	25 (Concedida)	TALERIO S.A.	
492429	26/05/2020	KIEHL'S SINCE 1851 FINEST APOTHECARY SKINCARE (mixta)	3 (Concedida S/D)	L'OREAL	144
492439	26/05/2020	G (mixta)	3 (Concedida S/D), 4 (Concedida S/D) y 5 (Concedida S/D)	S.C. JOHNSON & SON, INC.	194
492440	26/05/2020	CURITAS (mixta)	5 (Concedida S/D) y 10 (Concedida S/D)	BEIERSDORF AG.	136
492441	26/05/2020	(figurativa)	5 (Concedida S/D) y 10 (Concedida S/D)	BEIERSDORF AG.	136
492449	26/05/2020	HOBBY	23 (Concedida S/D)	Patons & Baldwins Limited	136
492450	26/05/2020	SEVENTH GENERATION	3 (Concedida S/D), 5 (Concedida S/D) y 16 (Concedida S/D)	Seventh Generation, Inc.	136
492479	26/05/2020	BASILAR (mixta)	30 (Concedida S/D)	M DIAS BRANCO S.A. INDÚSTRIA E COMÉRCIO DE ALIMENTOS	34
492480	26/05/2020	ZABET (mixta)	30 (Concedida S/D)	M DIAS BRANCO S.A. INDÚSTRIA E COMÉRCIO DE ALIMENTOS	34
492482	26/05/2020	ESCONDIDA	32 (Concedida)	GABRIELA JUBRAN CHAPCHAP	179
492485	26/05/2020	CORONA	5 (Concedida)	Solaris Tecnología Agrícola S.A.	94
492490	26/05/2020	CEPITA DEL VALLE	32 (Concedida)	THE COCA-COLA COMPANY	94
492503	26/05/2020	FLUMETICK	5 (Concedida)	LABORATORIOS MICROSULES URUGUAY S.A.	
492505	26/05/2020	EL FAROLITO ESTAR & COCINA (mixta)	41 (Concedida) y 43 (Concedida)	MARTIN SEGUNDO y EMILIANO CARRADORI	212
492506	26/05/2020	LCNI LA COMUNIDAD DE NEGOCIOS INMOBILIARIOS (mixta)	35 (Concedida) y 36 (Concedida)	MENAYED, JULIO GUSTAVO	144
492507	26/05/2020	LACTIFLORA FEM (mixta)	5 (Concedida)	Mega Labs S.A.	144
492509	26/05/2020	THE THINGS COIN FOUNDATION	9 (Concedida), 35 (Concedida) y 36	EDUARDO JOSÉ VARGAS LERENA	201

N° Exp	Resolución	Marca	Clases	Titular	Ag.
			(Concedida)		
492521	26/05/2020	RYGOTRAK	5 (Concedida S/D)	Bayer Aktiengesellschaft	205
492528	26/05/2020	MR. MORGAN	25 (Concedida)	TEXTIL UNIVERSAL S.A.	228
492529	26/05/2020	RICARD ALFAJOR ORO (mixta)	30 (Concedida S/D)	Panificadora Bimbo del Uruguay S.A.	181
492530	26/05/2020	BIMBO FINNITOS	30 (Concedida)	Grupo Bimbo, S.A.B. de C.V.	181
492531	26/05/2020	EL CHANCHO Y LA CONEJA LA BARRA PUNTA DEL ESTE - URUGUAY ESTABLISHED IN 2004 (mixta)	43 (Concedida)	KARINA ANDREA SEMIROZUN (EMPRESA UNIPERSONAL - RUT 100542760017)	189
492533	26/05/2020	GX	7 (Concedida S/D)	Honda Motor Co., Ltd.	94
492534	26/05/2020	GX (mixta)	7 (Concedida S/D)	Honda Motor Co., Ltd.	94
492535	26/05/2020	EQUILIBRIO CONSULTORES	42 (Concedida)	VIRGINIA VILLARINO	189
492553	26/05/2020	PROFLORA	5 (Concedida)	URUFARMA S.A.	34
492554	26/05/2020	FLORERMINA	5 (Concedida)	URUFARMA S.A.	34
492555	26/05/2020	CIENTIFIC SYNOVIAL IMPLANT (mixta)	5 (Concedida)	MARCELO ALBERTO FUTERMAN	34
492557	26/05/2020	VITRAKVI	5 (Concedida S/D)	Bayer Aktiengesellschaft	221
492565	26/05/2020	CARESTINO (mixta)	12 (Concedida), 20 (Concedida) y 35 (Concedida)	BIANCHI SORIA, VANINA ANTONELLA	201
492569	26/05/2020	SUMMA RPT	6 (Concedida) y 19 (Concedida)	ALUMINIOS DEL URUGUAY S.A.	212
492575	26/05/2020	SUGUS	30 (Concedida S/D)	WM. WRIGLEY JR. COMPANY	18
492576	26/05/2020	LOS FARMIS (mixta)	16 (Concedida) y 35 (Concedida)	COBOE S.A.	212
492577	26/05/2020	ABUELO FARMIS EXPERIENCIA EL ABUELO FARMIS ES QUIEN TIENE LAS RESPUESTAS MÁS SABIAS. DISFRUTA LAS TRAVESURAS DE SUS NIETOS, SIEMPRE ESTÁ LISTO PARA JUGAR CON ELLOS Y	16 (Concedida) y 35 (Concedida)	COBOE S.A.	212

N° Exp	Resolución	Marca	Clases	Titular	Ag.
		TRANSMITIRLES SU EXPERIENCIA. (mixta)			
492578	27/05/2020	ABUELA FARMIS DULZURA LA ABUELA FARMIS ES DULCE, UN ENCANTO DE PERSONA, LE GUSTA COMPLACER Y MALCRIAR A SUS NIETOS. ES QUIEN BRINDA CALIDEZ A TODA LA FAMILIA. (mixta)	16 (Concedida) y 35 (Concedida)	COBOE S.A.	212
492579	26/05/2020	MAMÁ FARMIS BELLEZA MAMÁ FARMIS SIEMPRE ESTÁ ORGULLOSA DE SUS HIJOS, ES UNA MAMÁ DULCE, COQUETA Y DELICADA. CUIDA DEL BIENESTAR Y LA ESTÉTICA DE TODA LA FAMILIA. (mixta)	16 (Concedida) y 35 (Concedida)	COBOE S.A.	212
492580	27/05/2020	PAPÁ FARMIS PROTECCIÓN PAPÁ FARMIS ESTÁ SIEMPRE ATENTO A TODAS LAS NECESIDADES DE SU FAMILIA, SE OCUPA DE LA PROTECCIÓN, SALUD Y EL CUIDADO DE TODOS. (mixta)	16 (Concedida) y 35 (Concedida)	COBOE S.A.	212
492581	27/05/2020	HERMANA FARMIS JUVENTUD LA HERMANA ES UNA NIÑA, PERO CASI UNA PREADOLESCENTE. TIENE UN TOQUE DE REBELDÍA Y SIMPATÍA LO CUAL LA VUELVE ADORABLE. SIEMPRE INCENTIVA A SU HERMANO A QUE HAGA TRAVESURAS. (mixta)	16 (Concedida) y 35 (Concedida)	COBOE S.A.	212
492582	27/05/2020	BEBÉ FARMIS PICARDÍA EL BEBÉ	16 (Concedida) y 35	COBOE S.A.	212

N° Exp	Resolución	Marca	Clases	Titular	Ag.
		FARMIS ES UN BEBÉ TRAVIESO Y PÍCARO. LE GUSTA JUGAR CON TODOS LOS OBJETOS QUE ENCUENTRA A SU ALREDEDOR. ES LA ALEGRÍA DE LA FAMILIA. (mixta)	(Concedida)		
492583	26/05/2020	GASTROMAQ (mixta)	7 (Concedida S/D)	G PANIZ INDÚSTRIA DE EQUIPAMENTOS PARA ALIMENTAÇÃO LTDA.	163
492589	26/05/2020	CORNERSHOP	9 (Concedida), 35 (Concedida), 39 (Concedida) y 42 (Concedida)	HENDERSON & CIA. S.A.	181
492596	27/05/2020	MUAR DISEÑO (mixta)	20 (Concedida) y 42 (Concedida S/D)	Federico Mujica Iturria	
492597	27/05/2020	DANUTIL	24 (Concedida)	OHANES BOGIATZIAN	189
492600	26/05/2020	PROBIRASE	5 (Concedida)	Laboratorios Richmond S.A.C.I.F	144
492601	26/05/2020	ECUAKAO (mixta)	35 (Concedida)	NELEWAR INTERNATIONAL S.A	
492602	26/05/2020	VIRORREVER	5 (Concedida)	Laboratorios Richmond S.A.C.I.F	144
492608	26/05/2020	MA MA PUKUNA	30 (Concedida S/D)	IDEAS ORIENTAL S.C.C.	144
492612	26/05/2020	PORTOFINO	2 (Concedida) y 16 (Concedida)	SALVADOR TORTORELLA S.R.L.	201
492614	26/05/2020	HISPACOLD (mixta)	11 (Concedida S/D)	INTERNACIONAL HISPACOLD, S.A.	201
492615	26/05/2020	PLAQ	5 (Concedida S/D)	EUROFARMA URUGUAY S.A.	201
492616	26/05/2020	COQUES	5 (Concedida S/D)	EUROFARMA URUGUAY S.A.	201
492621	26/05/2020	INSTROMET	9 (Concedida S/D)	Elster-Instromet B.V.	194
492622	26/05/2020	CANCLINI	24 (Concedida S/D)	C. TESSILE S.p.A	34
492626	26/05/2020	FYCOMP	5 (Concedida S/D)	EISAI R & D MANAGEMENT CO LTD.	18
492634	26/05/2020	MUNDO PEDAL (mixta)	39 (Concedida), 41 (Concedida) y 43 (Concedida)	GUSTAVO IZUS	212
492635	26/05/2020	AGROZEB	5 (Concedida)	Proquimur S.A.	172

N° Exp	Resolución	Marca	Clases	Titular	Ag.
492711	26/05/2020	MARKETO	42 (Concedida S/D)	Marketo, Inc.	136
492712	26/05/2020	LAUNCHPOINT	35 (Concedida S/D)	Marketo, Inc.	136

RESOLUCIONES DE FRASES PUBLICITARIAS, CONCEDIDAS

N° Exp	Resolución	Marca	Clases	Titular	Ag.
492418	19/05/2020	SERVICIOS PARA MASCOTAS MIMOSAS	35 (Concedida), 43 (Concedida) y 44 (Concedida)	ETHEL LUJAN ANTONI NUÑEZ	

RESOLUCIONES DE MARCAS, DESESTIMADAS

N° Exp	Resolución	Marca	Clases	Titular	Ag.
453811	26/05/2020	ONE+ (mixta)	9 (Denegada S/D)	TECHTRONIC POWER TOOLS TECHNOLOGY LIMITED	18
462084	25/05/2020	(figurativa)	9 (Denegada S/D) y 28 (Denegada S/D)	Alejandro de Viveiros Ortiz	194
462087	25/05/2020	(figurativa)	9 (Denegada S/D) y 28 (Denegada S/D)	Alejandro de Viveiros Ortiz	194
469727	06/05/2020	CARA MIA	16 (Denegada S/D)	NESTOM CORPORATION	144
476879	15/05/2020	CURA VERRUGA (mixta)	5 (Denegada)	JUAN MIGUEL VOLPE MONESTIER	180
476953	25/05/2020	LAMZAC	20 (Denegada) y 28 (Denegada)	PABLO MAXIMILIANO KANTT	144
478125	06/05/2020	INNOVA ... FUERA DE LO ORDINARIO (mixta)	35 (Denegada)	SHOP LATINO NETWORK S DE R.L. DE C.V.	193
478126	06/05/2020	INNOVA ... PRODUCTOS FUERA DE LO ORDINARIO (mixta)	35 (Denegada)	SHOP LATINO NETWORK S DE R.L. DE C.V.	193
479097	25/05/2020	CLOFERTIL	5 (Denegada)	SERVIMEDIC S.A.	203
480641	15/05/2020	TANTE EVA CHOCOLATERIA ARTESANAL COLONIA SUIZA (mixta)	30 (Denegada), 35 (Denegada) y 43 (Denegada)	EDUARDO CONRADO SCHÖPF ZECH	
481536	25/05/2020	CENTRO DE TRATAMIENTO	44 (Denegada)	ANELLIA MARÍA KUTSCHER NICOLA	

N° Exp	Resolución	Marca	Clases	Titular	Ag.
		DERMATOLÓGICO			
481545	25/05/2020	SWISSJUST (mixta)	3 (Denegada S/D) y 5 (Denegada S/D)	Ulrich Jüstrich Holding AG	187
481821	15/05/2020	CLOSET	38 (Denegada), 41 (Denegada) y 43 (Denegada)	LUIS MAURICIO LOPEZ PEÑA	144
482116	15/05/2020	URUBLOCKS S.R.L	6 (Denegada) y 19 (Denegada)	DIEGO MARTIN DELGADO BARRIOS	165
482325	25/05/2020	CARLOS GARDEL	33 (Denegada)	Diego Losada	172
482370	06/05/2020	BIOKITOL	3 (Denegada S/D)	ROBERT MARIA MEYER	
482475	25/05/2020	MI CAVA (mixta)	11 (Denegada)	Disidal S.A.	101
483007	25/05/2020	BMJ (mixta)	34 (Denegada S/D)	BMJ Industries FZCO	34
485246	06/05/2020	BUMETIN	5 (Denegada)	LABORATORIOS LA SANTE S.A.	94
487167	21/05/2020	CLASSMATE PC	9 (Denegada S/D)	JP SÁ COUTO, S.A.	34
487175	25/05/2020	JOYCO (mixta)	30 (Denegada)	GRAND CANDY LLC	234
487528	25/05/2020	SMILE FESTIVAL	41 (Denegada)	MATIAS ANDRES BARREIRO LAPLUME	
487900	06/05/2020	ARKUS	5 (Denegada)	LABORATORIO GADOR S.A.	165
488056	25/05/2020	TBSX THINK BIG & SHARE	41 (Denegada)	ReachingU, A Foundation for Uruguay	212
488112	25/05/2020	GEOTECH (mixta)	12 (Denegada S/D)	PRO SUPERGO INTERNATIONAL CORPORATION	201
488952	21/05/2020	JUGAZO	32 (Denegada S/D)	ANGEL HERNANDO SOTO HUDSON	192
489326	25/05/2020	CHER. (mixta)	3 (Denegada), 14 (Denegada), 18 (Denegada) y 25 (Denegada)	Cherñajovsky, María	18

RESOLUCIONES DE MARCAS, DESESTIMADAS (Art. 92, D. 34/999)

N° Exp	Resolución	Marca	Clases	Titular	Ag.
490971	08/05/2020	MURINE	5 (Denegada S/D)	Prestige Brands Holdings, Inc. (CORPORATION OF DELAWARE),	34

RESOLUCIONES DE MARCAS, DESISTIDAS (Art. 90, D. 34/999)

N° Exp	Resolución	Marca	Clases	Titular	Ag.
491226	26/05/2020	DVX	11 (Desistida S/D) y 20 (Desistida S/D)	AS IP HOLDCO, LLC	194
491689	26/05/2020	VOYENTAXI, DISPONIBLE EN APP STORE, DISPONIBLE EN GOOGLE PLAY (mixta)	17 (Desistida), 29 (Desistida) y 39 (Desistida)	Centro de Propietarios De Automóviles con Taxímetros del Uruguay (C.P.A.T.U.)	105
492362	19/05/2020	ME LUNA	10 (Denegada)	PAULA RAQUEL LUBCHANSKY JERUSALMI	189
492426	26/05/2020	NATGEO	25 (Desistida)	TALERIO S.A.	201

RESOLUCIONES DE MARCAS, DESISTIDAS (Art. 90, D. 34/999)

N° Exp	Resolución	Marca	Clases	Titular	Ag.
428309	25/05/2020	TECNOL	35 (Desistida)	TECNOL S.A.	
454066	19/05/2020	SEMANA DE LA CALIDAD URUGUAY AL MUNDO (mixta)	41 (Desistida)	INSTITUTO NACIONAL DE CALIDAD	
486237	26/05/2020	LOROFILMS (mixta)	9 (Desistida), 35 (Desistida) y 41 (Desistida)	Denny Brechner	
488164	26/05/2020	NATURALKICK POWER GUM (mixta)	5 (Desistida) y 30 (Desistida)	Camilo Bouzas y Asociados Comercial SRL	
489044	08/05/2020	MERCADONA (mixta)	35 (Desistida S/D)	MERCADONA, S.A.	34

RESOLUCIONES DE MARCAS, MODIFICADAS

N° Exp	Resolución	Marca	Clases	Notas	Ag.
389226	15/05/2020	MARLBORO FLAVOR PLUS FLAVOR - ZONE FILTER (mixta) / PHILIP MORRIS BRANDS SARL	34 (Concedida)		180
407376	04/05/2020	MURATTI ROSSO (mixta) / PHILIP MORRIS PRODUCTS S.A.	34 (Concedida)	30/08/2013	21

N° Exp	Resolución	Marca	Clases	Notas	Ag.
446846	04/05/2020	FRESCOY / SEGLAR S.A.	29 (Concedida S/D)	29/04/2020	219
476479	25/05/2020	METROPOL (mixta) / KERABEN GRUPO, S.A.	19 (Concedida S/D)		34
476928	26/05/2020	QS QUANTIK SHIPPING (mixta) / PETROFIELD S.A.	35 (Denegada) y 39 (Concedida)		144
482661	04/05/2020	GLAMOROUS WHITE / THE GILLETTE COMPANY LLC	3 (Concedida S/D)		212
484555	15/05/2020	HCARE (mixta) / AIRBUS HELICOPTERS	41 (Concedida S/D) y 42 (Concedida S/D)		165
484578	04/05/2020	GNS (mixta) / TAIZHOU YIHONG INDUSTRIAL CO., LTD.	12 (Pendiente S/D)		34

RESOLUCIONES DE MARCAS, ANULADAS

N° Exp	Resolución	Marca	Clases	Notas	Ag.
471122	25/05/2020	LLAMEYA.COM	38 (Anulada)	KERAN SOCIEDAD ANONIMA	189

RESOLUCIONES DE RENOVACIONES, CONCEDIDAS

N° Exp	Resolución	Denominación	Clases	Titular	Vigencia	Ag.
481352	15/05/2020	FIRST DIRECT	36 (S/D)	HSBC GROUP MANAGEMENT SERVICES LIMITED	12/08/2017	136
482196	12/05/2020	WATERFALLS	3 (S/D)	PROCTER & GAMBLE INTERNATIONAL OPERATIONS S.A.	29/06/2017	212
483448	12/05/2020	JEAN PATOU (mixta)	3 (S/D), 22 (S/D) y 26 (S/D)	JEAN PATOU	09/06/2017	165
484271	26/05/2020	LA MOLINERA	3 (S/D), 4 (S/D), 21 (S/D), 30 (S/D), 31 (S/D) y 32 (S/D)	MOLINO NUEVA PALMIRA S.A.	09/06/2017	221
484299	11/05/2020	BIOS	5 (S/D)	RAPENOR S.A.	09/06/2017	219
484318	27/04/2020	ROBAHAMBURGUESA (mixta)	43	MCDONALD'S CORPORATION	04/08/2017	186

N° Exp	Resolución	Denominación	Clases	Titular	Vigencia	Ag.
484333	29/04/2020	GRIMACE (mixta)	43	McDonald's Corporation	29/07/2017	186
484422	04/05/2020	(figurativa)	30 y 43 (S/D)	LITTLE CAESAR ENTERPRISES, INC	02/07/2017	136
484522	29/04/2020	JONNY QUEST	41 (S/D)	HANNA-BARBERA PRODUCTIONS, INC.	11/06/2017	144
484536	20/04/2020	BAYVAROL	5 (S/D)	BAYER INTELLECTUAL PROPERTY GMBH	18/08/2017	221
484558	24/04/2020	SAM'S CHOICE	16	WALMART APOLLO, LLC.	20/03/2017	136
484790	04/05/2020	LIFTACTIV	3 (S/D)	L'OREAL	04/08/2017	144
484798	21/05/2020	STAR SECRETS	3 (S/D)	L'OREAL	09/08/2017	144
484808	04/05/2020	FIGHTER	12 (S/D)	MITSUBISHI FUSO TRUCK AND BUS CORPORATION	09/08/2017	144
484809	20/05/2020	SUPER GREAT (mixta)	12 (S/D)	MITSUBISHI FUSO TRUCK AND BUS CORPORATION	09/08/2017	144
484810	04/05/2020	SPERRY TOP SIDER	25	SPERRY TOP-SIDER, L.L.C.	07/11/2017	144
484817	04/05/2020	ALTIMAX	12 (S/D)	CONTINENTAL REIFEN DEUTSCHLAND GMBH	20/08/2017	176
484820	04/05/2020	(figurativa)	25	TECNICA GROUP S.P.A.	14/07/2017	194
484821	04/05/2020	WILLIAMS (mixta)	1 (S/D) y 5 (S/D)	WILLIAMS & CIA. PRODUCTOS QUIMICOS S.A.	24/07/2017	194
484822	04/05/2020	(figurativa)	1, 6 y 20	FISCHERWERKE GMBH & CO. KG	14/07/2017	194
484834	04/05/2020	FUTBOL MANAGER	9 (S/D)	SEGA GAMES CO., LTD.	07/12/2017	216
484837	04/05/2020	BULOVA	9 (S/D)	CITIZEN WATCH COMPANY OF AMERICA, INC. D/B/A BULOVA	20/08/2017	34
484861	12/05/2020	PGA TOUR (mixta)	41 (S/D)	THE PROFESSIONAL GOLFERS' ASSOCIATION OF AMERICA	20/08/2017	18
484877	12/05/2020	MM MANUFACTURAS MUELA (mixta)	8	MANUFACTURAS MUELA, S.A.	16/06/2017	201
484878	12/05/2020	ECOPOLIS	16	DANILO ARBILLA FRACHIA	21/11/2017	201
484884	12/05/2020	ESTRADA	16	ANGEL ESTRADA Y CIA. S.A.	08/10/2017	18
484891	12/05/2020	ASEPTOL	5 (S/D)	LABORATORIO SUR S.A.	17/10/2017	101

N° Exp	Resolución	Denominación	Clases	Titular	Vigencia	Ag.
484892	12/05/2020	RÚBRICA	16	FLASCH S.A.	14/09/2017	179
484894	12/05/2020	CENTURY 21	36	CENTURY 21 REAL ESTATE LLC	12/12/2017	136
484900	12/05/2020	VIA UNO (mixta)	25	RR MARCAS E FRANQUIAS LTDA.	16/06/2017	34
484910	12/05/2020	SPECTRACOLOR	3	AVON PRODUCTS, INC.	30/07/2017	194
484911	12/05/2020	XEPLION	5 (S/D)	JOHNSON & JOHNSON	30/07/2017	194
484914	12/05/2020	AXO	9 (S/D)	FAST BRANDS S.R.L.	30/07/2017	194
484916	12/05/2020	DYLON	2 (S/D)	HENKEL LIMITED	29/07/2017	194
484917	12/05/2020	CHEMFAB	7 y 17	SAINT-GOBAIN PERFORMANCE PLASTICS CORPORATION	29/07/2017	194
484919	12/05/2020	STRESSLESS	20	EKORNES ASA	29/07/2017	194
484921	12/05/2020	MOSAIC (mixta)	1	THE MOSAIC COMPANY	30/07/2017	194
484923	12/05/2020	SAN JUAN'S FIESTA (mixta)	32 (S/D) y 33	SENFOR S.A.	19/03/2017	201
484924	12/05/2020	AMBIENTOL	3 y 5	QUIMICA S.A.	16/06/2017	192
484925	12/05/2020	GONZALO VIDAL INMOBILIARIA	36 (S/D)	GONZALO VIDAL CHRISTOPHERSEN	28/09/2017	18
484935	12/05/2020	EKORNES	20	EKORNES ASA	29/07/2017	194
484942	29/04/2020	BILU (mixta)	29 y 30	BILU INDUSTRIA DE ALIMENTOS LTDA.	20/06/2017	34
484945	29/04/2020	CARIBEÑO	29 y 30	MARZUREL S.A.	18/06/2017	184
484965	29/04/2020	QUANTUM	11	RIDEL S.A.	17/06/2017	129
484966	29/04/2020	AUTOLIDER	35	AUTOLIDER URUGUAY S.A.	29/06/2017	201
484967	29/04/2020	OMNI PRECISE	42 y 44	OMNIA HOLDINGS LTD.	29/06/2017	201
484969	29/04/2020	LA CHOY (mixta)	29 y 30	CONAGRA FOODS RDM, INC.	08/10/2017	201
484978	27/05/2020	RONDIGAL	5 (S/D)	Mega Labs S.A.	20/08/2017	144
484979	27/05/2020	LINDO PHARM	5 y 42	Mega Labs S.A.	31/08/2017	144
484981	29/04/2020	TIROKINIB	5	LABORATORIOS CLAUSEN S.A.	09/08/2017	144
484983	04/05/2020	PAISANITA	31 y 32	FNC SOCIEDAD ANONIMA	09/08/2017	144
484984	04/05/2020	GOSSIP	3	TERRY S.A.	09/08/2017	144
484985	04/05/2020	RECORDIL	5 (S/D)	PHARMOS S.A.	18/08/2017	144
484986	04/05/2020	NORVEDAN	5	DINEL S.A.	18/08/2017	144
484987	04/05/2020	PREDNISOLIN	5	ROEMMERS S.A.	19/08/2017	144

N° Exp	Resolución	Denominación	Clases	Titular	Vigencia	Ag.
484988	12/05/2020	MEDICHY MODEL	3	ROEMMERS S.A.	20/08/2017	144
484990	12/05/2020	ANTELDATA	38	ADMINISTRACION NACIONAL DE TELECOMUNICACIONES (ANTEL)	20/08/2017	144
484991	12/05/2020	SERVIMEDIC	29 y 30	DINEL S.A.	29/08/2017	144
484993	15/05/2020	PROSEGUR (mixta)	9 (S/D), 35 (S/D), 37 (S/D), 39 (S/D) y 45 (S/D)	PROSEGUR COMPAÑIA DE SEGURIDAD S.A.	30/08/2017	144
484994	15/05/2020	CISTAFUR	5	SPEFAR S.A.	31/08/2017	144
484995	15/05/2020	OPTIMO ALTOLEICO	29 y 30	COMPANIA OLEAGINOSA URUGUAYA S.A.	31/08/2017	144
484996	15/05/2020	DETRIFON FROSST	5	FROSST PHARMACEUTICALS S.A.	25/07/2017	144
484999	15/05/2020	GILLETTE MACH	8 (S/D)	THE GILLETTE COMPANY LLC	12/08/2017	212
485004	26/05/2020	KUONI	9, 39 y 43	Kuoni Travel IP Ltd	02/12/2017	201
485011	26/05/2020	M°TEX (mixta)	16 (S/D)	MOTEX PRODUCTS CO., LTD.	21/12/2017	34
485013	26/05/2020	ESTOMAZIL	5	HYPERMARCAS S.A.	02/12/2017	34
485016	12/05/2020	(figurativa)	3 (S/D), 9 (S/D), 18 (S/D) y 25 (S/D)	FRATELLI FILA S.P.A.	09/08/2017	34
485017	12/05/2020	(figurativa)	5 (S/D), 29 (S/D), 30 (S/D) y 32 (S/D)	PARMALAT S.p.A	02/02/2017	34
485018	12/05/2020	LLOYDS BANK (mixta)	36	Lloyds Bank plc	03/06/2017	194
485019	27/05/2020	BANCO DE LONDRES Y AMÉRICA DEL SUD (mixta)	36	LLOYDS TSB BANK PLC	03/06/2017	194
485021	27/05/2020	CEFAMEZIN	1 (S/D) y 5	LTL PHARMA CO., LTD	18/09/2017	18
485025	27/05/2020	(figurativa)	32 (S/D) y 33 (S/D)	THE COCA-COLA COMPANY	26/08/2017	94
485026	27/05/2020	TOHATSU (mixta)	7 (S/D)	TOHATSU CORPORATION.	20/08/2017	34
485027	12/05/2020	GELATERIA PARMALAT (mixta)	30	PARMALAT S.p.A.	20/08/2017	34
485111	12/05/2020	STARCENTER (mixta)	9, 16 y 42	MARCELO SCAVUZZO	09/08/2017	34
485114	12/05/2020	LUMIRROR	17 (S/D)	TORAY KABUSHIKI KAISHA (TORAY INDUSTRIES INC.)	18/12/2017	218
485115	12/05/2020	E ECSAINE (mixta)	18, 24 y 25	TORAY KABUSHIKI KAISHA (TORAY INDUSTRIES INC.)	26/12/2017	218

N° Exp	Resolución	Denominación	Clases	Titular	Vigencia	Ag.
485116	12/05/2020	TORAY (mixta)	1, 5, 7, 10, 16, 17 y 18	TORAY KABUSHIKI KAISHA (TORAY INDUSTRIES INC.)	26/12/2017	218
485118	13/05/2020	(figurativa)	3, 9 y 25	NAUTICA APPAREL, INC.	02/12/2017	136
485122	12/05/2020	PROPESS	5 (S/D)	FERRING B.V	04/08/2017	181
485123	13/05/2020	TAMPICO	29, 30 y 31	TAMPICO BEVERAGES, INC.	02/07/2017	194
485125	12/05/2020	TARUMBA	32	TAMPICO BEVERAGES, INC.	02/07/2017	194
485127	12/05/2020	INVICTA	14	INVICTA WATCH COMPANY OF AMERICA, INC.	26/12/2017	144
485128	12/05/2020	EL AGUANTE	32	NOVAPLUS S.A.	25/07/2017	144
485131	14/05/2020	DURBAN	29 y 30	J.G. PADILLA y CIA. S.A.	18/12/2017	105
485133	13/05/2020	LA FONTAINE	14	LA FONTAINE S.R.L.	26/12/2017	184
485136	13/05/2020	CHEEKY - BABY & KIDS (mixta)	25	CHEEK S.A.	02/07/2017	201
485137	13/05/2020	LEONCINI	29	LEONCINI S.R.L.	02/07/2017	201
485138	13/05/2020	(figurativa)	7	MECANICA BONFANTI S.A.	02/07/2017	201
485139	13/05/2020	BONFANTI	7	MECANICA BONFANTI S.A.	02/07/2017	201
485140	13/05/2020	FOSFAMIT	5 (S/D)	LABORATORIOS DISPERT S.A.	24/07/2017	201
485141	13/05/2020	NEO - TRICINA	5 (S/D)	LABORATORIOS DISPERT S.A.	24/07/2017	201
485142	13/05/2020	CONFUCIUS CLASSROOM (mixta)	41	DEVELOPMENT CENTER FOR TEACHING CHINESE AS A FOREIGN LANGUAGE OF THE MINISTRY OF EDUCATION P.R.C.	30/07/2017	201
485143	13/05/2020	CONFUCIUS CLASSROOM (mixta)	41	DEVELOPMENT CENTER FOR TEACHING CHINESE AS A FOREIGN LANGUAGE OF THE MINISTRY OF EDUCATION P.R.C.	30/07/2017	201
485144	13/05/2020	PYCNOGENOL	30	HORPHAG RESEARCH MANAGEMENT S.A.	29/08/2017	201
485145	13/05/2020	PYCNOGENOL	3 y 5	HORPHAG RESEARCH MANAGEMENT S.A.	29/08/2017	201
485155	13/05/2020	LA TRINIDAD (mixta)	29, 30, 31 y 32	BELEM S.A	20/11/2017	
485157	14/05/2020	LD LABORATORIOS DISPERT S.A.	5 y 35	LABORATORIOS DISPERT S.A.	29/07/2017	201

N° Exp	Resolución	Denominación	Clases	Titular	Vigencia	Ag.
		UNA VIDA DEDICADA A LA VIDA (mixta)				
485158	14/05/2020	EUCERIN	3 y 5	BEIERSDORF AG.	29/08/2017	201
485162	14/05/2020	TRITERPEN (mixta)	3	MARCELO ALBERTO FUTERMAN	29/07/2017	34
485164	13/05/2020	ESTRIANON	3 (S/D) y 5	MARCELO ALBERTO FUTERMAN	02/07/2017	34
485165	13/05/2020	MILLER	32 (S/D)	COORS BREWING COMPANY	24/07/2017	34
485166	13/05/2020	SCHANDY	35, 39 y 42	SCHANDY S.A.	09/08/2017	34
485167	13/05/2020	RED GRANDIS	19	URUFOR S.A.	09/08/2017	34
485168	13/05/2020	RED EUC	19	URUFOR S.A.	09/08/2017	152
485169	13/05/2020	CAPEL	33	COOPERATIVA AGRICOLA PISQUERA ELQUI LTDA.	17/12/2017	18
485170	13/05/2020	N. GODDARD	36	NGS (URUGUAY) S.A.	14/07/2017	18
485172	13/05/2020	RECORD (mixta)	16 (S/D)	MICROCOSMOS S.A.	27/06/2017	176
485177	13/05/2020	PALIO WEEKEND	12 (S/D)	FCA ITALY S.P.A.	02/07/2017	212
485178	13/05/2020	SEICENTO	12	FCA ITALY S.P.A.	10/09/2017	212
485182	14/05/2020	OCA	42, 43, 44 y 45	OCA S.A.	27/06/2017	18
485183	13/05/2020	25/5	33	BODEGA DEL DESIERTO S.A.	10/07/2017	18
485184	13/05/2020	BL 2000	3	ALCALITROL S.A.	30/07/2017	18
485189	14/05/2020	TRANSLINK (mixta)	7	TL POWER TRANSMISSION, S.L.	30/07/2017	18
485191	14/05/2020	CONDE NAST TRAVELER	16	ADVANCE MAGAZINE PUBLISHERS, INC.	26/12/2017	136
485195	14/05/2020	LOTO (mixta)	34	TABACALERA HERNANDARIAS S.A.	01/12/2017	194
485204	14/05/2020	TECTYL	2 (S/D)	DAUBERT CHEMICAL COMPANY, INC.	26/12/2017	194
485209	14/05/2020	TUPPERCHEF	21	DART INDUSTRIES INC	21/12/2017	34
485210	14/05/2020	ROYAL CANIN (mixta)	31	ROYAL CANIN S.A.S	26/12/2017	34
485211	14/05/2020	BOTTEGA VENETA	18 y 25	BOTTEGA VENETA S.A.	12/10/2017	34
485212	14/05/2020	DATSUN	12 (S/D)	NISSAN JIDOSHA KABUSHIKI KAISHA (COMERCIANDO TAMBIEN COMO NISSAN MOTOR CO., LTD.)	18/11/2017	144

N° Exp	Resolución	Denominación	Clases	Titular	Vigencia	Ag.
485220	15/05/2020	CONFUCIUS (mixta)	16	DEVELOPMENT CENTER FOR TEACHING CHINESE AS A FOREIGN LANGUAGE OF THE MINISTRY OF EDUCATION P.R.C.	07/09/2017	201
485221	14/05/2020	(figurativa)	16	DEVELOPMENT CENTER FOR TEACHING CHINESE AS A FOREIGN LANGUAGE OF THE MINISTRY OF EDUCATION P.R.C.	07/09/2017	201
485222	14/05/2020	(figurativa)	34	PHILIP MORRIS BRANDS SÀRL.	13/10/2017	201
485223	14/05/2020	SKY (mixta)	34 (S/D)	PHILIP MORRIS BRANDS SÀRL.	03/11/2017	180
485226	14/05/2020	IMPERIAL	34 (S/D)	PHILIP MORRIS PRODUCTS S.A.	29/11/2017	201
485227	14/05/2020	I IMPERIAL CIGARRILLOS (mixta)	34 (S/D)	PHILIP MORRIS PRODUCTS S.A.	19/12/2017	201
485228	15/05/2020	RICHI	9 y 11	RICHI S.A.	20/08/2017	201
485230	15/05/2020	CINE PLANET (mixta)	35 (S/D), 41 (S/D) y 43 (S/D)	CINEPLEX S.A	28/07/2017	233
485231	15/05/2020	MICROTEL INN (mixta)	35 (S/D)	U.S. FRANCHISE SYSTEMS, INC.	10/09/2017	136
485234	15/05/2020	(figurativa)	25	COMERCIAL WEST POINT CO. S.A.	26/12/2017	181
485235	15/05/2020	DOMINUS ILLUMINATIO MEA (mixta)	9 y 16	THE CHANCELLOR MASTERS AND SCHOLARS OF THE UNIVERSITY OF OXFORD, TRADING AS OXFORD UNIVERSITY PRESS.	20/08/2017	34
485236	27/05/2020	(figurativa)	12 (S/D)	LIAONING SG AUTOMOTIVE CROUP CO., LTD.	28/12/2017	34
485237	15/05/2020	CROCSAL PR	30	P.R. LIMITADA	02/07/2017	189
485239	14/05/2020	LEQUETREQUE	29 y 30	BRF SINGAPORE FOODS PTE LIMITED	04/08/2017	94
485240	15/05/2020	ABELENDAS HERMANOS S.R.L. (mixta)	6, 9, 20, 35, 37 y 45	ABELENDAS HERMANOS S.R.L.	09/08/2017	94
485241	15/05/2020	VANGUARD (mixta)	6	ABELENDAS HERMANOS S.R.L.	02/07/2017	94
485242	15/05/2020	LINDT (mixta)	30	CHOCOLADEFABRIKEN LINDT & SPRÜNGLI AG	29/08/2017	94

N° Exp	Resolución	Denominación	Clases	Titular	Vigencia	Ag.
485243	15/05/2020	LOTUTEC (mixta)	9 (S/D)	CARL ZEISS AG	30/08/2017	94
485244	27/05/2020	NEGOCIOS	16	EDITORIAL ATLANTIDA S.A.	02/07/2017	205
485263	15/05/2020	VENTURINI LINEA SELECTA (mixta)	29	LIBORSTAR S.A.	30/01/2017	181
485269	19/05/2020	ALADDIN´S INSTANT (mixta)	30	NUTRIGOLD URUGUAY SA	26/07/2017	233
485273	21/05/2020	S (mixta)	7 (S/D)	ANDREAS STIHL AG. & CO.KG.	13/10/2017	219
485275	19/05/2020	PANBIOTICO	5	GRAMÓN BAGÓ DE URUGUAY S.A.	24/07/2017	181
485276	19/05/2020	KARL EUGEN FISCHER MASCHINENFABRIK (mixta)	7 (S/D)	KARL EUGEN FISCHER GESELLSCHAFT MIT BESCHRÄNKTER HAFTUNG	25/07/2017	219
485278	19/05/2020	LISADOR	5	HYPERMARCAS S.A.	02/07/2017	94
485279	19/05/2020	EUFOR	5	HYPERMARCAS S.A.	02/07/2017	94
485280	19/05/2020	M.M. EXPECTORANTE	5	HYPERMARCAS S.A.	02/07/2017	94
485283	19/05/2020	FARMASA	5	HYPERMARCAS S.A.	02/07/2017	94
485287	19/05/2020	INTEX	12 (S/D)	INTEX MARKETING, LTD.	05/11/2017	201
485289	19/05/2020	ELAZOP	5 (S/D)	NOVARTIS AG	14/09/2017	201
485290	19/05/2020	JELLY BELLY (mixta)	30	JELLY BELLY CANDY COMPANY	29/07/2017	201
485291	21/05/2020	COPALSA (mixta)	29 y 30 (S/D)	COPALSA - COMPAÑIA PARAGUAYA DE LEVADURAS S.A.	10/09/2017	201
485294	20/05/2020	FULLENERGY (mixta)	9	CARLOS GABRIEL FALK	09/10/2017	201
485298	19/05/2020	CRACYL	5 (S/D)	BRANDT LABORATORIOS DEL URUGUAY S.A.	18/11/2017	201
485299	19/05/2020	RIANXEIRA (mixta)	29	JEALSA RIANXEIRA S.A	28/09/2017	34
485300	20/05/2020	MUPIRIN	5 (S/D)	ANTIA MOLL Y CIA. LTDA.	07/12/2017	201
485301	19/05/2020	VISIBLE WHITE (mixta)	3	COLGATE-PALMOLIVE COMPANY	07/09/2017	201
485303	19/05/2020	KOLYNOS FRESH CRYSTAL ICE	3	COLGATE-PALMOLIVE COMPANY	25/09/2017	201
485304	19/05/2020	KOLYNOS FRESH MINT SPLASH	3 (S/D)	COLGATE-PALMOLIVE COMPANY	25/09/2017	201
485305	19/05/2020	FIELDCREST CANNON	20 (S/D)	OFFICIAL PILLOWTEX LLC	02/07/2017	194
485306	19/05/2020	COLGATE PROFESSIONAL CLEAN	3	COLGATE - PALMOLIVE COMPANY	28/09/2017	201
485307	19/05/2020	FRESH STRIPE	3	COLGATE-PALMOLIVE COMPANY	03/09/2017	201
485308	19/05/2020	WOLMANIZED (mixta)	1 (S/D)	ARCH WOOD PROTECTION, INC.	26/08/2017	218

N° Exp	Resolución	Denominación	Clases	Titular	Vigencia	Ag.
485309	20/05/2020	KOLYNOS FRESH CRYSTAL	3 (S/D)	COLGATE-PALMOLIVE COMPANY	25/09/2017	201
485310	20/05/2020	ACTICLEAN	3 (S/D)	COLGATE-PALMOLIVE COMPANY	01/09/2017	201
485311	20/05/2020	BRASFRIGO (mixta)	30	BRASFRIGO S.A.	14/07/2017	218
485312	20/05/2020	(figurativa)	3 (S/D) y 5 (S/D)	COLGATE-PALMOLIVE COMPANY	10/09/2017	201
485314	20/05/2020	BRASFRIGO (mixta)	29	BRASFRIGO S.A.	02/07/2017	218
485316	20/05/2020	TERARE	35	ANIBAL GERARDO RODRIGUEZ REYNANTE	09/08/2017	215
485320	21/05/2020	PANODAN	1	DUPONT NUTRITION BIOSCIENCES APS	14/07/2017	165
485323	21/05/2020	DIMODAN	1	DUPONT NUTRITION BIOSCIENCES APS	02/07/2017	165
485326	21/05/2020	ELOXATIN	5 (S/D)	SANOFI	02/07/2017	165
485328	21/05/2020	(figurativa)	43	TACO BELL CORP.	02/07/2017	165
485331	21/05/2020	M (mixta)	25 y 28	MIZUNO KABUSHIKI KAISHA (MIZUNO CORPORATION)	02/12/2017	18
485332	21/05/2020	SANPAOLO (mixta)	36	INTESA SANPAOLO S.P.A.	29/08/2017	165
485333	21/05/2020	MIZUNO (mixta)	18	MIZUNO KABUSHIKI KAISHA (MIZUNO CORPORATION)	18/09/2017	18
485334	21/05/2020	OROBLU´	25	CSP INTERNATIONAL FASHION GROUP S.P.A	10/09/2017	18
485336	21/05/2020	SKY ENTERTAINMENT SERVICES	38 y 41	SKY INTERNATIONAL AG	29/07/2017	18
485337	20/05/2020	(figurativa)	28 (S/D)	MIZUNO KABUSHIKI KAISHA (MIZUNO CORPORATION)	26/10/2017	18
485338	21/05/2020	LUJAN	25 (S/D)	EL HOGAR DE LAS MEDIAS S.A.	24/07/2017	18
485339	21/05/2020	CAMACOLOR	24	GRANDES TIENDAS MONTEVIDEO S.A.	14/09/2017	18
485340	21/05/2020	SER 0% GRASA Y COLESTEROL (mixta)	32 (S/D)	MASTELLONE HNOS S.A.	25/07/2017	18
485341	21/05/2020	DOÑA ELVIRA	29	LOS NIETITOS S.A.	04/08/2017	18
485342	21/05/2020	M.M. EXPECTORANTE	5	HYPERMARCAS S.A.	02/07/2017	94
485343	22/05/2020	ERTL	28	TOMY INTERNATIONAL, INC.	10/09/2017	189

N° Exp	Resolución	Denominación	Clases	Titular	Vigencia	Ag.
485345	22/05/2020	GRIDEST	8	BLACK & DECKER ARGENTINA S.A.	25/07/2017	94
485349	22/05/2020	MOTOMAS	12 y 42	ROSENDO NELSON MAS SOSA	02/07/2017	104
485350	25/05/2020	CHIQUITITAS (mixta)	3, 9, 14, 16, 25, 28, 29, 30, 32 y 41 (S/D)	TELEVISION FEDERAL S.A. TELEFE	02/07/2017	94
485352	22/05/2020	LUCENT	9, 37 y 42	ALCATEL-LUCENT USA INC.	02/07/2017	194
485353	22/05/2020	SPRINT	36	SPRINT COMMUNICATIONS COMPANY L.P.	02/07/2017	194
485361	22/05/2020	FIELD & STREAM	25 (S/D)	AMERICAN SPORTS LICENSING, LLC	02/07/2017	212
485362	22/05/2020	AMERICAN SPORT BY TOTO	25	SANARY S.A.	18/12/2017	212
485365	22/05/2020	A.L.C.O.	43 y 44	JULIO CORMILLOT ALBERTO EVERARDO	01/07/2017	34
485366	22/05/2020	BIOMILK	5 y 29	COOPERATIVA NACIONAL DE PRODUCTORES DE LECHE (CONAPROLE)	03/07/2017	192
485367	22/05/2020	RHOSS	11 (S/D)	RHOSS S.P.A.	30/08/2017	34
485368	25/05/2020	DUCATI	3 (S/D), 7 (S/D), 9 (S/D), 12 (S/D), 18 (S/D), 25 (S/D) y 28 (S/D)	DUCATI MOTOR HOLDING S.P.A.	02/07/2017	192
485369	22/05/2020	MONSTER	7 (S/D), 12 (S/D) y 25 (S/D)	DUCATI MOTOR HOLDING S.P.A.	02/07/2017	192
485370	22/05/2020	OTIPAX	5 (S/D)	BIOCODEX	02/07/2017	192
485371	22/05/2020	HIQ	1 (S/D), 11 (S/D), 39 (S/D) y 42 (S/D)	AGA AKTIEBOLAG	02/07/2017	192
485378	26/05/2020	ROADLUX (mixta)	12 (S/D)	CHAOYANG LONG MARCH TYRE CO., LTD.	14/09/2017	144
485382	25/05/2020	ZEROSULFATE	3 (S/D)	L'OREAL	28/09/2017	144
485383	26/05/2020	T PUR	3 (S/D)	BIO THERM	25/09/2017	144
485387	26/05/2020	LA BARRA DE TREMENDO (mixta)	28	SHOPPING CENTERS (URUGUAY) S.A.	14/09/2017	34

N° Exp	Resolución	Denominación	Clases	Titular	Vigencia	Ag.
485391	25/05/2020	SPEEDO (mixta)	9, 12, 18, 25 y 28	SPEEDO HOLDINGS B.V.	18/09/2017	194
485392	26/05/2020	OTTONELLO (mixta)	29, 30, 31, 39 y 43	OTTONELLO HNOS. S.A.	14/07/2017	194
485393	25/05/2020	(figurativa)	5 (S/D), 29 (S/D), 30 (S/D) y 32 (S/D)	UNILEVER N.V.	14/09/2017	136
485394	25/05/2020	REXONA V8	3 (S/D)	UNILEVER N.V.	28/09/2017	136
485395	26/05/2020	ARCTIC (mixta)	4 (S/D)	EXXON MOBIL CORPORATION	03/09/2017	136
485397	27/05/2020	MICROPORE	5 (S/D)	3M COMPANY	12/12/2017	136
485400	25/05/2020	OTTONELLO HNOS S.A. (mixta)	29, 30 y 31	OTTONELLO HNOS. S.A.	14/07/2017	194
485405	26/05/2020	(figurativa)	3 (S/D)	L'OREAL	28/09/2017	144
485407	25/05/2020	L'OREAL PROFESSIONNEL PARIS (mixta)	3 (S/D), 5 (S/D), 8 (S/D), 11 (S/D), 21 (S/D), 26 (S/D) y 44 (S/D)	L'OREAL	18/09/2017	144
485408	26/05/2020	CITROM (mixta)	3	FERAL SOCIEDAD ANONIMA	02/10/2017	189
485409	25/05/2020	SURREALIST	3 (S/D)	L'OREAL	14/09/2017	144
485410	25/05/2020	BIOSOURCE	3 (S/D)	BIO THERM	30/09/2017	144
485411	26/05/2020	PUREOLOGY SERIOUS COLOUR CARE	3 (S/D)	L'OREAL	28/09/2017	144
485412	26/05/2020	PUREOLOGY	3 (S/D)	L'OREAL S.A.	28/09/2017	144
485413	25/05/2020	ANTIFADE COMPLEX	3 (S/D)	L'OREAL	28/09/2017	144
485415	26/05/2020	REYPIN	16	EL GALGO S.A.	16/06/2017	201
485416	26/05/2020	(figurativa)	9, 35, 36 y 38	MASTERCARD INTERNATIONAL INCORPORATED	14/09/2017	205
485422	26/05/2020	LOS TILOS	35, 41 y 43	GABRIEL OLIVIETI DE SOUZA y CLAUDIA ALEJANDRA HERNANDEZ GOMEZ	13/07/2017	
485428	26/05/2020	(figurativa)	9, 35, 36 y 38	MASTERCARD INTERNATIONAL INCORPORATED	14/09/2017	205
485429	27/05/2020	LA BARRA DE TREMENDO (mixta)	16, 35, 36, 38 y 41	SHOPPING CENTERS (URUGUAY) S.A.	14/09/2017	34
485430	27/05/2020	LAURIN & KLEMENT (mixta)	12 (S/D) y 37 (S/D)	SKODA AUTO A.S.	14/07/2017	34

N° Exp	Resolución	Denominación	Clases	Titular	Vigencia	Ag.
485431	27/05/2020	L & K (mixta)	12 (S/D) y 37 (S/D)	SKODA AUTO A.S.	14/07/2017	34
485432	27/05/2020	POLYCELL	1 (S/D), 2 (S/D), 3 (S/D) y 19 (S/D)	AKZO NOBEL COATINGS INTERNATIONAL B.V.	25/07/2017	212
485433	26/05/2020	LSCD (mixta)	9 (S/D) y 35 (S/D)	KONINKLIJKE PHILIPS N.V.	30/07/2017	34
485437	26/05/2020	AMERIPRINT	16	LEMARYON S.A.	14/07/2017	228
485450	27/05/2020	VERO	29	ROMEO CHOCHO	30/07/2017	179
485452	27/05/2020	3TIPOS (mixta)	42	FEEDSOFT LATIN AMERICA S.A.	26/10/2017	220
485454	27/05/2020	CARRERA (mixta)	16 (S/D), 29 (S/D), 30 (S/D) y 31 (S/D)	CONFITERIA CARRERA S.A.	24/07/2017	216
485470	27/05/2020	SANSUY	22	SANSUY S/A INDÚSTRIA DE PLÁSTICOS	10/09/2017	34
485471	27/05/2020	VINIBIODIGESTOR SANSUY	11	SANSUY S/A INDÚSTRIA DE PLÁSTICOS	28/09/2017	34
485483	28/05/2020	LA HACIENDA (mixta)	44	LA HACIENDA LTDA.	01/09/2017	34
485486	28/05/2020	F FILA (mixta)	25	FILA LUXEMBOURG SÀRL.	07/11/2017	156
485489	28/05/2020	FILA CHANGE THE GAME (mixta)	25	FILA LUXEMBOURG SÀRL.	18/12/2017	156
485491	28/05/2020	FILASPORT (mixta)	25	FILA LUXEMBOURG SÀRL.	04/08/2017	156
485493	28/05/2020	(figurativa)	33 (S/D)	THE "OLD BUSHMILLS" DISTILLERY CO. LIMITED	13/07/2017	18
485495	27/05/2020	BLACK BUSH	33 (S/D)	THE "OLD BUSHMILLS" DISTILLERY CO. LIMITED	13/07/2017	18
485497	28/05/2020	MEDISET	10	MEDIC PLAST S.A.	30/07/2017	201
485498	28/05/2020	SKYROL (mixta)	17	SKC LIMITED	14/07/2017	201
485499	28/05/2020	SINTOXAN	5 (S/D)	MERIAL S.A.	17/09/2017	18
485502	28/05/2020	DANUBIO AZUL	29 (S/D) y 30 (S/D)	JUAN ALBERTO SOLDI CANALE	17/10/2017	18
485504	27/05/2020	REEF (mixta)	3, 9, 12, 14, 18, 25, 28, 35 y 41	Trestles IP Holdings,LLC	14/09/2017	201
485505	28/05/2020	REEF (mixta)	3, 9, 12, 14, 18, 25, 28, 35 y 41	Trestles IP Holdings,LLC	14/09/2017	201
485507	28/05/2020	MABTHERA	5	F.HOFFMANN LA ROCHE AG.	08/10/2017	201

N° Exp	Resolución	Denominación	Clases	Titular	Vigencia	Ag.
485508	28/05/2020	CK BE (mixta)	3 (S/D)	CALVIN KLEIN TRADEMARK TRUST	14/07/2017	201
485509	28/05/2020	HARIBO	30	HARIBO Holding GmbH & Co. KG	08/07/2017	221
485510	28/05/2020	RECREO	32 (S/D)	DISGAL S.A.	09/07/2017	165
485512	28/05/2020	PMC PARQUE MARTINELLI DE CARRASCO (mixta)	45	LA RED S.A.	14/07/2017	165
485515	29/05/2020	1880 (mixta)	30	MUSEO DEL TURRÓN, S.L.	02/07/2017	220
485516	01/06/2020	S.E.M.M SISTEMA DE EMERGENCIA MEDICO MOVIL (mixta)	42, 43, 44 y 45	ALCARAZ S.A.	09/07/2017	104
485519	29/05/2020	HP (mixta)	22	HILOS PLASTICOS S.A.	19/12/2017	
485527	01/06/2020	SIRTE (mixta)	5 (S/D), 32 y 33	SIRTE S.A.	09/07/2017	192
485528	01/06/2020	HIGIENOL	5	QUIMICA S.A.	09/07/2017	192
485533	28/05/2020	TUCAPEL (mixta)	30	EMPRESAS TUCAPEL S.A.	02/07/2017	34
485534	28/05/2020	JACK EL DESPERTADOR	38 y 41	COMPAÑIA URUGUAYA DE PUBLICIDAD S.A.	26/12/2017	34
485535	29/05/2020	L'AUBERGE (mixta)	30 y 43	COSTA DEL GOLF S.A.	29/07/2017	34
485537	29/05/2020	LA SABROSITA (mixta)	30, 42 y 43	JUAN CARLOS ECHETO	09/07/2017	101
485544	01/06/2020	ITAÚ (mixta)	36	ITAÚ UNIBANCO S.A.	30/07/2017	201
485545	01/06/2020	ITAÚ (mixta)	36	ITAÚ UNIBANCO S.A.	30/07/2017	201
485546	29/05/2020	ACTICARBON	10	LABORATORIOS CAILLON & HAMONET S.A.C.I.	04/08/2017	201
485547	29/05/2020	Z-MOL	5	LABORATORIOS CAILLON & HAMONET S.A.C.I.	23/08/2017	201
485549	28/05/2020	SINCRONEX	5 (S/D)	LABORATORIOS CAILLON & HAMONET S.A.C.I.	23/08/2017	201
485550	29/05/2020	SCIMITAR	1 y 5	LAGE Y CIA. S.A.	09/08/2017	201
485551	01/06/2020	FOSSIL	9	FOSSIL GROUP, INC.	25/09/2017	201
485552	28/05/2020	NU-LURE	1	MILLER CHEMICAL & FERTILIZER, LLC	07/09/2017	
485553	29/05/2020	NU-FILM	1	MILLER CHEMICAL & FERTILIZER, LLC	10/09/2017	201

N° Exp	Resolución	Denominación	Clases	Titular	Vigencia	Ag.
485554	01/06/2020	SERTRINA	5 (S/D)	EUROFARMA URUGUAY S.A.	04/08/2017	201
485555	29/05/2020	STIMULINA	5	EUROFARMA URUGUAY S.A.	13/08/2017	201
485559	01/06/2020	TOP GUN	17	PPG ARCHITECTURAL FINISHES, INC.	14/09/2017	144
485568	01/06/2020	CALVIN KLEIN (mixta)	9 (S/D)	CALVIN KLEIN TRADEMARK TRUST	04/08/2017	136
485570	01/06/2020	LONE STAR (mixta)	31 (S/D)	WOORIWA PET FOOD COMPANY	25/09/2017	216
485571	01/06/2020	PENMATE	10 (S/D)	NOVO NORDISK A/S	25/09/2017	181
485572	01/06/2020	ROCKAMPEONATO (mixta)	9 y 38	ADMINISTRADORA DE MARCAS RD, S. DE R.L. DE C.V.	09/08/2017	181
485574	01/06/2020	SPI (mixta)	32 (S/D), 33 (S/D) y 35 (S/D)	SPIRITS PRODUCT INTERNATIONAL INTELLECTUAL PROPERTY B.V.	03/09/2017	181
485583	01/06/2020	STOLICHNAYA STOLI BLUEBERI (mixta)	32 (S/D) y 33 (S/D)	ZHS IP Americas Sarl	03/09/2017	181
485586	01/06/2020	GREY GOOSE	25	BACARDI & COMPANY LIMITED	18/10/2017	194
485592	01/06/2020	(figurativa)	33 (S/D)	BACARDI & COMPANY LIMITED	18/11/2017	194
485602	01/06/2020	COURVOISIER	33 (S/D)	COURVOISIER S.A.S.	11/07/2017	194

TRANSFERENCIAS

N° Exp.	Resolución	Denominación	Clases	Titular	Dirección	Ag.
340905	19/05/2020	UFESA	7	B&B TRENDS, S.L.	Calle Catalunya 24, Poligono Industrial Can Oller, 08130, SANTA PERPETUA DE MOGODA, BARCELONA, ESPAÑA	144
340906	19/05/2020	UFESA	7, 9, 11 y 21	B&B TRENDS,S.L.	Calle Cataluña 24, Poligono Industrial Ca n Oller, 08130, Santa Perpetua DE MOGODA, BARCELONA, ESPAÑA	144
380020	29/04/2020	EUROCALCO	16	TORRASPAPEL, S.A.	c/Llull, 331, BARCELONA, ESPAÑA	216
381528	25/05/2020	EPRINEX	5	Boehringer Ingelheim	55218 Ingelheim, 30096,	18

N° Exp.	Resolución	Denominación	Clases	Titular	Dirección	Ag.
				Vetmedica, GmbH	Ingelheim am Rhein, ALEMANIA	
381528	20/05/2020	EPRINEX	5	Boehringer Ingelheim Vetmedica, GmbH	55218 Ingelheim, 30096, Ingelheim am Rhein, ALEMANIA	18
382184	11/05/2020	NUTRICION COMPLETA KUN ALIMENTO BALANCEADO PARA PERROS	31	NEGLEY S.A.	CAMINO MANGANGA 8090, MONTEVIDEO, URUGUAY	189
385803	11/05/2020	ROSEMOUNT	33	TREASURY WINE ESTATES UK BRANDS LIMITED	REGAL HOUSE, 70 LONDON ROAD, TW1 3QS, TWICKENHAM, MIDDLESEX, GRAN BRETAÑA (REINO UNIDO)	
386907	08/05/2020	INTERCRED SOLUCIONES FINANCIERAS	36	FOSTRUM S.A.	Sarandi esquina Ituzaingo , Galeria Paseo Real Local 022, MALDONADO, URUGUAY	152
389024	08/05/2020	LA JIRAFÁ	10, 28 y 35	BRINQUEDOS S.A.	Asilo 3619, Montevideo, URUGUAY	203
389231	25/05/2020	NEUROBION	5	P&G Health Germany GmbH	Sulzbacher Str. 40, Schwalbach am Taunus, 65824, Schwalbach am Taunus, Schwalbach am Taunus, ALEMANIA	212
389948	20/05/2020	LUNA	1 y 5	BAYER AKTIENGESELLSCHA FT	KAISER-WILHELM-ALLEE, 51373, LEVERKEUSEN, ALEMANIA	218
390405	08/05/2020	CONFIDENCE	29	BRF S.A.	Rua Jorge Tzachel 475, Bairro Fazenda, Cidade de Itajai, Estado de Santa Catarina, BRASIL	94
390698	08/05/2020	VOLCOM	18 y 25	ABG-Volcom, LLC	1411 Broadway, 4th, 10018, NEW YORK, NEW YORK, E. U. DE NORTEAMERICA	201
391291	25/05/2020	NUK	10 y 21	MAPA GMBH, GUMMI - UND	Industrestrasse 21-25, 27404, Zeven, ALEMANIA	194

N° Exp.	Resolución	Denominación	Clases	Titular	Dirección	Ag.
				PLASTIKWERKE		
392174	25/05/2020	RUEHL	25	ABERCROMBIE & FITCH EUROPE SAGL	VIA MOREE, MENDRISIO, 6850, SUIZA	218
394388	07/05/2020	G. EIFFEL	12	EIFFEL WORLD	45 RUE LAURENT MENAGER, L2143, LUXEMBURGO, LUXEMBURGO	18
395972	04/05/2020	NUEVAS! LADYSOFT ULTRADELGADA MÁS ANATÓMICAS TELA SUAVE CON ALAS	5 y 16	CMPC TISSUE S.A.	Agustinas 1343, piso 6, Santiago, SUIZA	218
397595	26/05/2020	DEXA-NEUROBION	5	P&G Health Germany GmbH	Sulzbacher Str. 40, Schwalbach am Taunus, 65824, Schwalbach am Taunus, ALEMANIA	129
397833	26/05/2020	GAVINDOL	5	P&G Health Germany GmbH	Sulzbacher Str. 40, Schwalbach am Taunus, 65824, Schwalbach am Taunus, ALEMANIA	129
398103	22/05/2020	ROCKEFELLER	35 y 36	1979 Family Trust Licensor, LLC	9 West 57 Street, Suite 4700, 10019, New York, New York, E. U. DE NORTEAMERICA	194
398783	21/05/2020	CORRINA HOUSEWARES	8 y 21	IMPOREX S.A.	Ruta 101, km 24, CANELONES, URUGUAY	194
400299	29/04/2020	TENDOACTIVE	1 y 5	LABORATORIO REIG JOFRE, S.A.	Calle Gran Capita, 10, 08970, Sant Joan Despi, Barcelona, ESPAÑA	181
401316	11/05/2020	H NORA HODARA	25	DIORA S.A.	Guipozcoa 434, MONTEVIDEO, URUGUAY	101
401500	28/05/2020	DAILIES TOTAL 1	9	ALCON INC.	Rue Louis-d'affry 6, 1701, Fribourg, SUIZA	194
401699	28/05/2020	CIBA VISION FIRST	41	ALCON INC.	RUE LOUIS-d'AFFRY 6, 1701, FRIBOURG, SUIZA	187
401936	26/05/2020	ACADEMY FOR EYECARE	41	ALCON INC.	Rue louis- d'Affry 6, 1701,	187

N° Exp.	Resolución	Denominación	Clases	Titular	Dirección	Ag.
		EXCELLENCE CIBA VISION			Fribourg, SUIZA	
402277	22/05/2020	TODO MODA	35	BLUE STAR GROUP S.A.	AV. LEANDRO N. ALEM 1002, PISO 6, C.A.B.A., ARGENTINA	201
403656	12/05/2020	SEVEN UP	32 y 33	PORTFOLIO CONCENTRATE SOLUTIONS UNLIMITED COMPANY	5 Eastgate Road, Eastgate Business Park, 2299835, Little Island, Co.Cork, IRLANDA	3
403926	12/05/2020	LIMONETO	32	PORTFOLIO CONCENTRATE SOLUTIONS UNLIMITED COMPANY	5 Eastgate Road, Eastgate Business Park, 2299835, Little Island, Co.Cork, IRLANDA	180
404302	19/05/2020	GENESIS ULTRA POUR-ON FOR CATTLE	5	BOEHRINGER INGELHEIM VETMEDICA GMBH	55218 INGELHEIM , 30096, INGELHEIM AM RHEIN, ALEMANIA	18
405135	26/05/2020	KIADON	5	P&G Health Germany GmbH	Sulzbacher Str. 40, Schwalbach am Taunus, 65824, Schwalbach am Taunus, ALEMANIA	129
405351	29/04/2020	SUMMER FACE	3	L'OREAL	14, Rue Royale, 75008, Paris, FRANCIA	144
405352	29/04/2020	HYDRO URGENCY	3	L'OREAL	14, Rue Royale, 75008, Paris, FRANCIA	144
405549	22/05/2020	FAFNIR	7 y 12	The Timken Company	4500 Mount Pleasant Street, NW, 44720, North Canton, Ohio, E. U. DE NORTEAMERICA	201
405656	20/05/2020	CERTIFECT	5	BOEHRINGER INGELHEIM VETMEDICA GMBH	D-55216 INGELHEIM AM RHEIN, ALEMANIA	18
405656	25/05/2020	CERTIFECT	5	BOEHRINGER INGELHEIM VETMEDICA GMBH	D-55216 INGELHEIM AM RHEIN, ALEMANIA	18

N° Exp.	Resolución	Denominación	Clases	Titular	Dirección	Ag.
405779	25/05/2020	ANEMIDOX	5	P&G Health Germany GmbH	Sulzbacher Str. 40, Schwalbach am Taunus, 65824, Schwalbach am Taunus, Schwalbach am Taunus, ALEMANIA	212
405928	26/05/2020	TENCO	37	TECHINT COMPAÑIA TECNICA INTERNACIONAL SOCIEDAD ANONIMA COMERCIAL E INDUSTRIAL	HIPOLITO BOUCHARD 557 PISO 16°, C1106ABG, CIUDAD AUTONOMA DE BUENOS AIRES, ARGENTINA	18
406057	29/05/2020	HEFTY	16 y 21	REYNOLDS CONSUMER PRODUCTS LLC.	1900 West Field Court, 60045, LAKE FOREST, ILLINOIS, E. U. DE NORTEAMERICA	34
406221	29/04/2020	COMPACT BRONZER	3	L'OREAL	14, Rue Royale, 75008, Paris, FRANCIA	144
406676	29/04/2020	SKIN-DEW	3, 22 y 26	L'OREAL	14, Rue Royale, 75008, Paris, FRANCIA	144
406692	06/05/2020	METAXA	33	REMY COINTREAU EUROPE & MEA S.A.	Route de Pré-Bois 20, Case Postale 1875, 1215, Geneva 15, SUIZA	192
407060	29/04/2020	OXY CLEAN	3 y 5	THE MENTHOLATUM COMPANY	707 Sterling Drive, 14127, Orchard Park, NEW YORK, E. U. DE NORTEAMERICA	18
407117	29/04/2020	VISIONARY BEAUTY	3	L'OREAL	14, Rue Royale, 75008, Paris, FRANCIA	144
407351	04/05/2020	HELENA RUBINSTEIN POWER A	3	L'OREAL	14, Rue Royale, 75008, Paris, FRANCIA	144
407518	04/05/2020	COLLAGENIST V-LIFT	3	L'OREAL	14, Rue Royale, 75008, Paris, FRANCIA	144
408429	11/05/2020	CLAFERPAL	30	SERGIO FERNANDO TORRES	Lavalleja 885, Sarandi Grande, Florida, URUGUAY	20
409109	22/05/2020	PININFARINA	3	PININFARINA S.p.A	VIA BRUNO BUOZZI 6, 10121, TORINO, ITALIA	34
409277	28/04/2020	GIRMI	7, 9 y 11	TREVIDEA SRL	Strada Consolare Rimini San	194

N° Exp.	Resolución	Denominación	Clases	Titular	Dirección	Ag.
					Marino 62, 47924, Rimini, ITALIA	
409467	11/05/2020	DIAPROKAL	5, 29, 30 y 32	Pronokal Health Group, S.L.	C/ Roger de Lluria N° 58, 08009, BARCELONA, ESPAÑA	144
409629	22/05/2020	GOLF	5	TANKIN S.A.	ARRIBENOS 3539, MONTEVIDEO, URUGUAY	65
410015	12/05/2020	XYLOCAINA	1 y 5	Aspen Global Incorporated	GBS Plaza, Cnr La Salette & Royal Roads, Gran Bay, MAURICIO	194
410184	04/05/2020	BODY LIFT	3	L'OREAL	14, Rue Royale, 75008, Paris, FRANCIA	136
410188	26/05/2020	SEGUCORT	3 y 5	URUFARMA S.A.	Monte Caseros 3260, Montevideo, URUGUAY	34
410191	29/04/2020	POWERCELL	3	L'OREAL	14, Rue Royale, 75008, Paris, FRANCIA	204
410351	28/04/2020	SOFT WEAR	3	L'OREAL	14, Rue Royale, 75008, Paris, FRANCIA	136
410400	22/05/2020	LEXOTAN	5	Cheplapharm Arzneimittel GmbH	Ziegelhof 24, 17489, Greifswald, ALEMANIA	201
410579	07/05/2020	PRONOKAL	5, 29, 30 y 32	PRONOKAL HEALTH Group, S.L.	C/ Roger de Lluria N° 58, 08009, BARCELONA, ESPAÑA	144
411426	13/05/2020	STAR PRO	31	Wooriwa Pet Food Company	507 E. Hospital St. Suite 109, 75961, Nacogdoches, TEXAS, E. U. DE NORTEAMERICA	216
411427	13/05/2020	ANF	31	WOORIWA PET FOOD COMPANY	507 E. Hospital St. Suite 109, 75961, Nacogdoches, TEXAS, E. U. DE NORTEAMERICA	216
411634	22/05/2020	THOLSTRUP CASTELLO	29	Arla Foods amba	Sonderhoj 14, DK-8260, Viby J, DINAMARCA	194
412678	12/05/2020	LOS DOMINGUEZ	32 y 33	CELSO DOMINGUEZ VILLARINO / ZULMA ELISA ORTAS GARCIA	AVDA. BOLIVIA 1668, MONTEVIDEO, URUGUAY	218
413023	26/05/2020		9	ALCON INC.	Rue Louis- d'Affry 6, 1701, Fribourg, SUIZA	187

N° Exp.	Resolución	Denominación	Clases	Titular	Dirección	Ag.
413025	26/05/2020	COLORBLEND	9	ALCON INC.	Rue louis- d´Affry 6, 1701, Fribourg, SUIZA	187
413673	26/05/2020	T TECHINT TECHINT INGENIERIA Y CONSTRUCCIÓN	42	TECHINT COMPAÑIA TECNICA INTERNACIONAL SOCIEDAD ANONIMA COMERCIAL E INDUSTRIAL	HIPOLITO BOUCHARD 557 PISO 16°, C1106ABG, CIUDAD AUTONOMA DE BUENOS AIRES, ARGENTINA	18
413704	26/05/2020	T TECHINT TECHINT INGENIERÍA Y CONSTRUCCIÓN	37	TECHINT COMPAÑIA TECNICA INTERNACIONAL SOCIEDAD ANONIMA COMERCIAL E INDUSTRIAL	HIPOLITO BOUCHARD 557 PISO 16°, C1106ABG, CIUDAD AUTONOMA DE BUENOS AIRES, ARGENTINA	18
413992	08/05/2020	CHOLULA	30	SPICY LIQUID, LLC	989 Sixth Avenue, 10018, New York, New York, E. U. DE NORTEAMERICA	20
414242	12/05/2020	EMLA	5	Aspen Global Incorporated	GBS Plaza, Cnr La Salette & Royal Roads, Gran Bay, MAURICIO	194
414734	26/05/2020	DIABION	3	P&G Health Germany GmbH	Sulzbacher Str. 40, Schwalbach am Taunus, 65824, Schwalbach am Taunus, ALEMANIA	212
415721	14/05/2020	SUPRIAD	5	LEO Pharma A/S	Industriparken 55, DK-2750, Ballerup, DINAMARCA	194
415722	15/05/2020	SELGRAVA	5	LEO Pharma A/S	Industriparken 55, 2750, Ballerup, DINAMARCA	194
415723	15/05/2020	SELGRANA	5	LEO Pharma A/S	Industriparken 55, 2750, Ballerup, DINAMARCA	194
415940	28/05/2020	TRICOMFORT	9	ALCON INC.	Rue Louis-d´Affry 6, 1701, Fribourg, SUIZA	20
416058	26/05/2020	HYPOTEAR	5	ALCON INC.	RUE LOUIS-d´AFFRY 6, 1701, FRIBOURG, SUIZA	20

N° Exp.	Resolución	Denominación	Clases	Titular	Dirección	Ag.
416369	26/05/2020		5, 29 y 30	P&G Health Germany GmbH	Sulzbacher Str. 40, Schwalbach am Taunus, 65824, Schwalbach am Taunus, ALEMANIA	212
416370	26/05/2020	MULTIBIONTA	5, 29 y 30	P&G Health Germany GmbH	Sulzbacher Str. 40, Schwalbach am Taunus, 65824, Schwalbach am Taunus, ALEMANIA	212
416371	26/05/2020	BION	5, 29 y 30	P&G Health Germany GmbH	Sulzbacher Str. 40, Schwalbach am Taunus, 65824, Schwalbach am Taunus, ALEMANIA	212
417533	29/04/2020	DOUBLE AGENT	3	L'OREAL	14, Rue Royale, 75008, Paris, FRANCIA	144
417904	15/05/2020	SKIN PEACE	16 y 44	LEO Pharma A/S	Industriparken 55, DK-2750, Ballerup, DINAMARCA	194
418119	28/05/2020	DAILIES AIR140	9	ALCON INC.	Rue Louis-d'Affry 6, 1701, Fribourg, SUIZA	194
418549	28/04/2020	LASH QUEEN MASCARA FATAL BLACKS	3	L'OREAL	14, Rue Royale, 75008, Paris, FRANCIA	144
419241	28/04/2020	URBAN ACTIVE	3	L'OREAL	14, Rue Royale, 75008, Paris, FRANCIA	144
420055	22/05/2020	ANIOS	5	Ecolab USA Inc.	1 Ecolab Place, 55102, Saint Paul, Minnesota, E. U. DE NORTEAMERICA	34
420130	22/05/2020	DRYMIX	19	PAREX GROUP S.A.	MISIONES 1424 PISO 2, MONTEVIDEO, URUGUAY	34
421009	04/05/2020	ROUGE PULSE	3	L'OREAL	14, Rue Royale, 75008, Paris, FRANCIA	144
421172	22/05/2020	HOUSE OF CASTELLO SINCE 1893	29	ARLA FOODS AMBA	Sønderhøj 14, DK-8260, Viby J, DINAMARCA	194
422708	07/05/2020	PICA-PAU	30	JD ADMINISTRACAO E PARTICIPACOES LTDA.	RUA DAVID CARNEIRO N° 391, CURTITIBA, PARANA, BRASIL	3

N° Exp.	Resolución	Denominación	Clases	Titular	Dirección	Ag.
422831	13/05/2020	TRY PRO ALIMENTO PREMIUM	31	NEGLEY S.A.	Camino Manganga 8090, MONTEVIDEO, URUGUAY	189
423701	28/05/2020	CENTURION	10	ALCON INC.	Rue louis- d´Affry 6, 1701, Fribourg, SUIZA	20
423982	28/04/2020	COLLAGENIST	3	L'OREAL	14, Rue Royale, 75008, Paris, FRANCIA	144
424965	04/05/2020	HR HELENA RUBINSTEIN PREMIUM	3	L'OREAL	14, Rue Royale, 75008, Paris, FRANCIA	144
425017	20/05/2020	IVOMEK GOLD	5	Boehringer Ingelheim Vetmedica, GmbH	55218 Ingelheim, 30096, Ingelheim am Rhein, ALEMANIA	18
425017	25/05/2020	IVOMEK GOLD	5	Boehringer Ingelheim Vetmedica, GmbH	55218 Ingelheim, 30096, Ingelheim am Rhein, ALEMANIA	18
425922	26/05/2020	AQUIFY	5	ALCON INC.	Rue Louis-d´affry 6, 1701, Fribourg, SUIZA	194
425926	26/05/2020	AQUALUB	5	ALCON INC.	Rue Louis-d´Affry 6, 1701, Fribourg, SUIZA	194
425927	28/05/2020	FOCUS	5	ALCON INC.	Rue Louis-d´affry 6, 1701, Fribourg, SUIZA	194
426086	12/05/2020	GREEN BY 7UP	32	PORTFOLIO CONCENTRATE SOLUTIONS UNLIMITED COMPANY	5 Eastgate Road, Eastgate Business Park, Little Island,, Co. Cork, Co. Cork, IRLANDA	180
426258	28/05/2020	ALCON	9	ALCON INC.	Rue Louis-d´Affry 6, 1701, Fribourg, SUIZA	20
426355	14/05/2020	STAGES	21	THE GILLETTE COMPANY LLC	One Gillette Park, 02127, Boston, Massachusetts, E. U. DE NORTEAMERICA	212
426732	28/05/2020		10, 37 y 41	ALCON INC.	Rue Louis-d´affry 6, 1701, Fribourg, SUIZA	194
426825	26/05/2020	SYMBION	5	P&G Health Germany GmbH	Sulzbacher Str. 40, Schwalbach am Taunus, 65824, Schwalbach	212

N° Exp.	Resolución	Denominación	Clases	Titular	Dirección	Ag.
					am Taunus, Schwalbach am Taunus, ALEMANIA	
426894	04/05/2020	COLOUR FUSION	3	L'OREAL	14, Rue Royale, 75008, Paris, FRANCIA	144
427318	28/05/2020	CEBION	1 y 5	P&G Health Germany GmbH	Sulzbacher Str. 40, 65824, Schwalbach am Taunus, ALEMANIA	212
427442	12/05/2020	DRINKFINITY	9, 11, 21 y 32	PORTFOLIO CONCENTRATE SOLUTIONS UNLIMITED COMPANY	5 Eastgate Road, Eastgate Business Park, Little Island,, Co. Cork, Co. Cork, IRLANDA	180
427482	04/05/2020	ROUGE FOREVER	3	L'OREAL	14, Rue Royale, 75008, Paris, FRANCIA	144
428048	28/05/2020	DIABEVIT	5	P&G Health Germany GmbH	Sulzbacher Str. 40, 65824, Schwalbach am Taunus, ALEMANIA	212
429150	13/05/2020	SUTER ETIQUETA MARRON	32 y 33	GRUPO PEÑAFLORES S.A.A	Olga Cossettini número 363, Piso 3, Buenos Aires, ARGENTINA	177
429459	22/05/2020	VINCE CAMUTO	3, 9, 14, 18, 25 y 35	Camuto IPCO, LLC	1411 bRADWAY , 4th floor, 10018, New York, New York, E. U. DE NORTEAMERICA	201
429768	28/05/2020	CENTURION	10	ALCON INC.	Rue Louis-d'affry 6, 1701, Fribourg, SUIZA	194
429968	11/05/2020	MAINTENANCE	29	PRONOKAL HEALTH GROUP, S.L.	C/ Roger de Lluria N° 58, 08009, BARCELONA, ESPAÑA	144
430108	28/05/2020	FRESHLOOK	9	ALCON INC.	Rue Louis-d'affry 6, 1701, Fribourg, SUIZA	194
430109	26/05/2020		9	ALCON INC.	Rue Louis-d'Affry 6, 1701, Fribourg, SUIZA	194
430172	04/05/2020	LUMINESCENT FINISH	3	L'OREAL	14, Rue Royale, 75008, Paris, FRANCIA	144
430173	04/05/2020	GOLDEN BEAUTY	3	L'OREAL	14, Rue Royale, 75008, Paris, FRANCIA	144

N° Exp.	Resolución	Denominación	Clases	Titular	Dirección	Ag.
430711	04/05/2020	LASH QUEEN MASCARA CELEBRATION	3	L'OREAL	14, Rue Royale, 75008, Paris, FRANCIA	144
430828	14/05/2020	STAGES	3	The Gillette Company LLC	One Gillette Park, 02127, Boston, Massachusetts, E. U. DE NORTEAMERICA	212
431138	11/05/2020	VELPHORO	5	VIFOR FRESENIUS MEDICAL CARE RENAL PHARMA LTD. (VIFOR FRESENIUS MEDICAL CARE RENAL PHARMA AG)	Rechenstrasse 37, 9014, St. Gall, SUIZA	34
431354	28/05/2020	OPTI - FREE	5	ALCON INC.	Rue Louis-d´Affry 6, 1701, Fribourg, SUIZA	194
432550	29/04/2020	MIAMIBOX	35 y 38	MARCOS LARRE BORGES	LUIS LAMAS 3370, MONTEVIDEO, URUGUAY	144
432813	26/05/2020	EXCELENS	9	ALCON INC.	Rue Louis-d´Affry 6, 1701, Fribourg, SUIZA	194
432817	26/05/2020	TORISOFT	9	ALCON INC.	Rue louis- d´Affry 6, 1701, Fribourg, SUIZA	194
432819	28/05/2020	CIBASOFT SOFTCOLORS	9	ALCON INC.	RUE LOUIS-d´AFFRY 6, 1701, FRIBOURG, SUIZA	194
432821	28/05/2020	CIBATHIN	9	ALCON INC.	Rue Louis-d´affry 6, 1701, Fribourg, SUIZA	194
432823	28/05/2020	RADIANCE	9	ALCON INC.	Rue Louis-d´affry 6, 1701, Fribourg, SUIZA	194
433505	28/05/2020	TRIBION HARMONIS	5	P&G Health Germany GmbH	Sulzbacher Str. 40, 65824, Schwalbach am Taunus, ALEMANIA	129
433636	11/05/2020	7 UP	32	PORTFOLIO CONCENTRATE SOLUTIONS UNLIMITED COMPANY	5 Eastgate Road, Eastgate Business Park, Little Island,, Co. Cork, Co. Cork, IRLANDA	180
433637	11/05/2020	7 UP	32	PORTFOLIO	5 Eastgate Road, Eastgate	180

N° Exp.	Resolución	Denominación	Clases	Titular	Dirección	Ag.
				CONCENTRATE SOLUTIONS UNLIMITED COMPANY	Business Park, Little Island,, Co. Cork, Co. Cork, IRLANDA	
433787	27/05/2020	NASIVIN	5	P&G Health Germany GmbH	Sulzbacher Str. 40, 65824, Schwalbach am Taunus, ALEMANIA	212
433862	20/05/2020	IVOMECE	5	BOEHRINGER INGELHEIM VETMEDICA, INC.	55218 Ingelheim, 30096, Ingelheim am Rhein, ALEMANIA	18
433862	25/05/2020	IVOMECE	5	BOEHRINGER INGELHEIM VETMEDICA, INC.	55218 Ingelheim, 30096, Ingelheim am Rhein, ALEMANIA	18
433986	12/05/2020	NAROPIN	5	Aspen Global Incorporated	GBS Plaza, Cnr La Salette & Royal Roads, Grand Bay, Grand Bay, MAURICIO	194
434336	27/05/2020	CEBIÓN	5	P&G Health Germany GmbH	Sulzbacher Str. 40, Schwalbach am Taunus, 65824, Schwalbach am Taunus, Schwalbach am Taunus, ALEMANIA	212
434896	22/05/2020	VIATRIS	5 y 42	Mylan Inc.	1000 Mylan Boulevard, 15317, Canonsburg, Pennsylvania, E. U. DE NORTEAMERICA	194
435958	11/05/2020	UP	32	PORTFOLIO CONCENTRATE SOLUTIONS UNLIMITED COMPANY	5 Eastgate Road, Eastgate Business Park, Little Island,, Co. Cork, Co. Cork, IRLANDA	180
436288	22/05/2020	TABU	3	IMG Fragrance Brands, LLC	1 Liberty Plaza, 35th Floor, 10006, New York, New York, E. U. DE NORTEAMERICA	144
437612	08/05/2020	RAPIPAP	29, 30 y 31	ALIMENTOS MODERNOS S.A.	AV. A FLEMING 2238, B1606 DAB, MUNRO, BUENOS AIRES, ARGENTINA	18

N° Exp.	Resolución	Denominación	Clases	Titular	Dirección	Ag.
438036	25/05/2020	VETEC	1	Sigma-Aldrich Chemie GmbH	Industriestrasse 25 , 9471, Buchs, SG, SUIZA	218
438036	14/05/2020	VETEC	1	Sigma-Aldrich Chemie GmbH	Industriestrasse 25 , 9471, Buchs, SG, SUIZA	218
438491	28/05/2020	SOFTWEAR	5	ALCON INC.	Rue Louis-d'affry 6, 1701, Fribourg, SUIZA	194
438557	27/05/2020	VITAMIN BENEFIT	5, 41 y 44	P&G Health Germany GmbH	Sulzbacher Str. 40, 65824, Schwalbach am Taunus, ALEMANIA	212
438584	25/05/2020		33	KIRIN HOLDINGS KABUSHIKI KAISHA (TAMBIÉN COMERCIANDO COMO KIRIN HOLDINGS Company Limited)	10-2, Nakano 4-Chome, Nakano-KU, Tokyo, JAPON	194
438585	25/05/2020		32	KIRIN HOLDINGS KABUSHIKI KAISHA (TAMBIÉN COMERCIANDO COMO KIRIN HOLDINGS Company Limited)	10-2, Nakano 4- chome, Nakano-Ku, Tokyo, JAPON	194
438586	25/05/2020		43	KIRIN HOLDINGS KABUSHIKI KAISHA (TAMBIÉN COMERCIANDO COMO KIRIN HOLDINGS Company, Limited)	10-2, Nakano 4-chome, Nakano-ku, Chuo-Ku, Tokyo, JAPON	194
438587	25/05/2020		32	KIRIN HOLDINGS KABUSHIKI KAISHA (TAMBIÉN COMERCIANDO	10-2 , Nakano 4- Chome, Nakano-Ku, Tokyo, JAPON	194

N° Exp.	Resolución	Denominación	Clases	Titular	Dirección	Ag.
				COMO KIRIN HOLDINGS COMPANY Limited)		
438588	25/05/2020		35	KIRIN HOLDINGS KABUSHIKI KAISHA (TAMBIÉN COMERCIANDO COMO KIRIN HOLDINGS COMPANY, Limited)	10-2, Nakano 4- Chome, Nakano-Ku, Tokyo, JAPON	194
438589	25/05/2020		35	KIRIN KABUSHIKI KAISHA (TAMBIÉN COMERCIANDO COMO KIRIN CO. LTD)	10-2, Nakano 4 - Chome, Nakano-KU, Tokyo, JAPON	194
438590	25/05/2020		43	KIRIN HOLDINGS KABUSHIKI KAISHA (TAMBIÉN COMERCIANDO COMO KIRIN HOLDINGS Company Limited)	10-2, Nakano 4 - Chome, Nakano-Ku, Tokyo, JAPON	194
438591	25/05/2020	KIRIN ICHIBAN	32	KIRIN HOLDINGS KABUSHIKI KAISHA (también comerciando como Kirin Holdings Company, Limited)	10-2, Nakano 4 Chome,, Nakano-Ku, Tokyo, JAPON	194
438592	25/05/2020		32	KIRIN HOLDINGS KABUSHIKI KAISHA (también comerciando como Kirin Holdings Company, Limited)	10-2, Nakano 4 Chome,, Nakano-Ku, Tokyo, JAPON	194
438600	25/05/2020	KIRIN	29	KIRIN HOLDINGS KABUSHIKI KAISHA (QUE TAMBIÉN	10-2, NAKANO 4-Chome, Tokyo, JAPON	194

N° Exp.	Resolución	Denominación	Clases	Titular	Dirección	Ag.
				COMERCIA COMO KIRIN HOLDINGS COMPANY LIMITED)		
438602	25/05/2020	KIRIN	43	KIRIN HOLDINGS KABUSHIKI KAISHA (QUE TAMBIÉN COMERCIA COMO KIRIN HOLDINGS COMPANY LIMITED)	10-2, NAKANO 4-Chome, Tokyo, JAPON	194
438603	25/05/2020	KIRIN	30	KIRIN HOLDINGS KABUSHIKI KAISHA (QUE TAMBIÉN COMERCIA COMO KIRIN HOLDINGS COMPANY LIMITED)	10-2, NAKANO 4-Chome, Tokyo, JAPON	194
438604	25/05/2020	KIRIN	33	KIRIN HOLDINGS KABUSHIKI KAISHA (QUE TAMBIÉN COMERCIA COMO KIRIN HOLDINGS COMPANY LIMITED)	10-2, NAKANO 4-Chome, Tokyo, JAPON	194
438605	25/05/2020	KIRIN	35	KIRIN HOLDINGS KABUSHIKI KAISHA (QUE TAMBIÉN COMERCIA COMO KIRIN HOLDINGS COMPANY LIMITED)	10-2, NAKANO 4-Chome, Tokyo, JAPON	194
439695	28/05/2020	IQ RESTOR	10	ALCON INC.	Rue Louis-d´Affry 6, 1701, Fribourg, SUIZA	194
440084	08/05/2020	DRINFINITY	9, 11, 21 y 32	PORTFOLIO CONCENTRATE SOLUTIONS UNLIMITED COMPANY	5 Eastgate Road, Eastgate Business Park, Little Island,, Co. Cork, Co. Cork, IRLANDA	180

N° Exp.	Resolución	Denominación	Clases	Titular	Dirección	Ag.
440085	11/05/2020	D	9, 11 y 32	PORTFOLIO CONCENTRATE SOLUTIONS UNLIMITED COMPANY	5 Eastgate Road, Eastgate Business Park, Little Island,, Co. Cork, Co. Cork, IRLANDA	180
440562	28/05/2020	ALCON	3 y 44	ALCON INC.	Rue Louis-d'affry 6, 1701, Fribourg, SUIZA	194
440668	28/05/2020	LENSX SOFTFIT	10	ALCON INC.	Rue Louis-d'Affry 6, 1701, Fribourg, SUIZA	194
440683	11/05/2020	D	21	PORTFOLIO CONCENTRATE SOLUTIONS UNLIMITED COMPANY	5 Eastgate Road, Eastgate Business Park, Little Island,, Co. Cork, Co. Cork, IRLANDA	180
441459	06/05/2020	RUI	8	GUANGXI RUIKE OUTDOOR TOOLS MANUFACTURING CO., LTD.	HI-TECH CONCENTRATION AREAS, MINZHU NORTH ROAD 228-1, CIUDAD DE YULIN, GUANGXI, CHINA	34
441474	25/05/2020	KIRIN	32	KIRIN HOLDINGS KABUSHIKI KAISHA (TAMBIÉN COMERCIANDO COMO KIRIN HOLDINGS Company, Limited)	10-1, Nakano 4-Chome, Nakano- KU, Tokyo, JAPON	194
441879	28/04/2020	HR HELENA RUBINSTEIN SUBLIMESCENCE	3	L'OREAL	14, Rue Royale, 75008, Paris, FRANCIA	144
442895	29/05/2020	LIBERO-XY	10	ALCON INC.	Rue Louis-d'affry 6, 1701, Fribourg, SUIZA	194
442994	29/05/2020	Q-VUE	10	ALCON INC.	Rue Louis-d'affry 6, 1701, Fribourg, SUIZA	194
443305	22/05/2020	CANOE	3	IMG Fragrance Brands, LLC	1 Liberty Plaza, 35th Floor, 10006, New York, E. U. DE NORTEAMERICA	144

N° Exp.	Resolución	Denominación	Clases	Titular	Dirección	Ag.
443525	04/05/2020	THE BLUE BUFFALO & CO. BLUE UNSURPASSED NUTRITION ULTIMATE PROTECTION	31	BLUE BUFFALO ENTERPRISES, INC	11 River Road, 06897, Wilton, Connecticut, E. U. DE NORTEAMERICA	194
444061	29/05/2020	POLYQUAD	5	ALCON INC.	Rue Louis-d´Affry 6, 1701, Fribourg, SUIZA	194
444360	26/05/2020	PRECISION CURVE	9	ALCON INC.	Rue Louis-d´affry 6, 1701, Fribourg, SUIZA	194
444650	29/05/2020	EYEFIL	44	ALCON INC.	Rue Louis-d´affry 6, 1701, Fribourg, SUIZA	194
444677	27/05/2020	MEDIFLOR	5	P&G Health Germany GmbH	Sulzbacher Str. 40, 65824, Schwalbach am Taunus, ALEMANIA	212
444821	15/05/2020	ADVANTAN	5	LEO Pharma A/S	Industriparken 55, DK-2750, Ballerup, DINAMARCA	194
444948	29/05/2020	SYNCROS IMAGE GUIDED SYSTEM	9 y 10	ALCON INC.	Rue Louis-d´affry 6, 1701, Fribourg, SUIZA	194
444995	29/05/2020	ACRYSOF	42	ALCON INC.	Rue Louis-d´affry 6, 1701, Fribourg, SUIZA	194
445032	29/05/2020	OPTI NEWS	16	ALCON INC.	Rue Louis-d´Affry 6, 1701, Fribourg, SUIZA	194
445052	28/04/2020	BABYSEC VOY SOLITO	5	CMPC TISSUE S.A.	Agustinas No. 1343 Piso 6, Santiago, CHILE	218
445053	28/04/2020	FLEXIPROTECT	5	CMPC TISSUE S.A.	Agustinas No. 1343 Piso 6, Santiago, CHILE	218
445061	06/05/2020	LADYSOFT CLASICOS	5	CMPC TISSUE S.A.	Agustinas 1343, piso 6, Santiago, SUIZA	218
445062	07/05/2020	LADYSOFT COMFORT NORMAL AJUSTE PERFECTO TELA SUAVE CON ALAS LADYSOFT COMFORT NORMAL	5	CMPC TISSUE S.A.	AGUSTINAS No. 1343 PISO 6, Santiago, Santiago, CHILE	218
445063	07/05/2020	BABYSEC VOU CRECER	5	CMPC TISSUE S.A.	Agustinas 1343, piso 6, Santiago, CHILE	218

N° Exp.	Resolución	Denominación	Clases	Titular	Dirección	Ag.
445064	07/05/2020	BABYSEC VOY SOLITO	5	CMPC TISSUE S.A.	Agustinas No. 1343 Piso 6, Santiago, CHILE	218
445065	07/05/2020	BABYSEC CUIDADO TOTAL	5	CMPC TISSUE S.A.	AGUSTINAS N° 1343, PISO 6, SANTIAGO, CHILE	218
445066	07/05/2020	ÚNICO EN EL MUNDO BABYSEC MAMÁ LO PENSÓ, BABYSEC LO HIZO.	5, 38 y 41	CMPC TISSUE S.A.	Agustinas No. 1343 Piso 6, Santiago, CHILE	218
445067	13/05/2020	LADYSOFT TE CONOCE	5 y 38	CMPC TISSUE S.A.	Agustinas No. 1343 Piso 6, Santiago, CHILE	218
445068	13/05/2020	LADYSOFT NOCTURNAS UN TEMA MENOS PARA DESPABILARTE DE NOCHE LADYSOFT TE CONOCE. MÁS LARGAS MAYOR PROTECCIÓN NORMAL ULTRA	5	CMPC TISSUE S.A.	AGUSTINAS N° 1343, PISO 6, SANTIAGO, CHILE	218
445072	13/05/2020	LADY SUNSET LADYSOFT	5, 38 y 41	CMPC TISSUE S.A.	Agustinas No. 1343 Piso 6, Santiago, CHILE	218
445073	13/05/2020	ELITE DUO	16	CMPC TISSUE S.A.	Agustinas No. 1343 Piso 6, SANTIAGO DE CHILE, CHILE	218
445206	29/05/2020	ILLUMIN-I	9	ALCON INC.	Rue Louis-d'affry 6, 1701, Fribourg, SUIZA	194
445207	29/05/2020	LUMEO	10	ALCON INC.	Rue Louis-d'affry 6, 1701, Fribourg, SUIZA	194
445358	29/05/2020	LUXOR	9 y 10	ALCON INC.	Rue Louis-d'affry 6, 1701, Fribourg, SUIZA	194
445628	29/05/2020		10	ALCON INC.	Rue Louis-d'affry 6, 1701, Fribourg, SUIZA	194
445786	15/05/2020	SCHERICUR	5	LEO Pharma A/S	Industriparken 55, DK-2750, Ballerup, DINAMARCA	194
446221	29/05/2020	VERION	9 y 10	ALCON INC.	Rue Louis-d'affry 6, 1701, Fribourg, SUIZA	194
446353	04/05/2020	LASH QUEEN MASCARA	3	L'OREAL	14, Rue Royale, 75008, Paris,	144

N° Exp.	Resolución	Denominación	Clases	Titular	Dirección	Ag.
		MYSTIC BLACKS			FRANCIA	
447195	11/05/2020	DIET 7 UP	32 y 33	PORTFOLIO CONCENTRATE SOLUTIONS UNLIMITED COMPANY	5 Eastgate Road, Eastgate Business Park, Little Island,, Co. Cork, Co. Cork, IRLANDA	180
447509	28/04/2020	GOLDEN YOUTH	3	L'OREAL	14, Rue Royale, 75008, Paris, FRANCIA	144
447537	11/05/2020	POSTRES TUVI	30	JAVIER VITABAR	COOPER 2296, MONTEVIDEO, URUGUAY	212
447637	21/05/2020	LONGRANGE	5	BOEHRINGER INGELHEIM VETMEDICA, GmBH	55218 Ingelheim, 30096, Ingelheim am Rhein, ALEMANIA	18
448004	01/06/2020	CAMPOBOX	16	CMPC TISSUE S.A.	Agustinas N°1343, Piso 6, Santiago, . . ., CHILE	218
448107	20/05/2020	CLARITI	5 y 9	CooperVision International Holding Company, LP	Suite #2, Edghill House, Wildey Business Park, St.Michael, BARBADOS	136
448218	28/05/2020	LUBREMOL	3 y 5	URUFARMA S.A.	MONTE CASEROS 3260, MONTEVIDEO, URUGUAY	34
450346	21/05/2020	PREVICOX	5	Boehringer Ingelheim Vetmedica, Inc.	3239 Satellite Boulevard, 30096, DULUTH, GEORGIA, E. U. DE NORTEAMERICA	18
450389	04/05/2020	IDEAL FUSION	3	L'OREAL	14, Rue Royale, 75008, Paris, FRANCIA	144
450539	07/05/2020	LEÃO	30 y 32	TRANSPORTADORA MC LTDA.	Rodovia Anel Rodoviario Celso Mello Azevedo Km 17, 2233, 31250-920, Sumare, BRASIL	94
450540	07/05/2020	MATTE LEÃO	30 y 32	TRANSPORTADORA MC LTDA.	Rodovia Anel Rodoviario Celso Mello Azevedo Km 17, 2233, 31250-920, Sumare, BRASIL	94
450551	29/05/2020	LENSX	10, 37 y 41	ALCON INC.	Rue Louis-d'affry 6, 1701, Fribourg, SUIZA	34
450648	21/05/2020	IVOMECSUPER	5	Boehringer Ingelheim	55218 Ingelheim, 30096,	18

N° Exp.	Resolución	Denominación	Clases	Titular	Dirección	Ag.
				Vetmedica, GmbH	Ingelheim am Rhein, ALEMANIA	
450677	04/05/2020	LASH GUARD	3	L'OREAL	14, Rue Royale, 75008, Paris, FRANCIA	144
450773	19/05/2020	SIERRA	9	APPLE INC.	One Apple Park Way, 95014, Cupertino, California, E. U. DE NORTEAMERICA	18
450935	04/05/2020	LIFE PEARL	3	L'OREAL	14, Rue Royale, 75008, Paris, FRANCIA	144
450936	04/05/2020	COLOR CLONE	3	L'OREAL	14, Rue Royale, 75008, Paris, FRANCIA	144
451238	21/05/2020	PREVEXXION	5	BOEHRINGER INGELHEIM VETMEDICA, GmbH	55218 Ingelheim, 30096, ingelheim am Rhein, ALEMANIA	225
452305	14/05/2020	PRO-HEALTH	21	The Gillette Company LLC	One Gillette Park, 02127, Boston , Massachusetts, E. U. DE NORTEAMERICA	212
452502	04/05/2020	H R HELENA RUBINSTEIN OPALESCENCE	3	L'OREAL	14, Rue Royale, 75008, Paris, FRANCIA	144
453022	04/05/2020	SKIN STARTERS	3	L'OREAL	14, Rue Royale, 75008, Paris, FRANCIA	144
453621	15/05/2020	FINACEA	5	LEO Pharma A/S	Industriparken 55, DK-2750, Ballerup, DINAMARCA	194
456267	30/04/2020	POWERCELL SKIN REHAB	3	L'OREAL	14, Rue Royale, 75008, Paris, FRANCIA	144
456443	14/05/2020	ORAL-B PRO-SALUD SENSI-ALIVIO	3	The Gillette Company LLC	One Gillette Park, 02127, Boston , Massachusetts, E. U. DE NORTEAMERICA	212
456666	22/05/2020	NUTRASWEET	3, 4, 21, 29, 30, 31 y 32	MANUS BIO INC.	1030 Massachusetts Ave. Suite 300, 02138, Cambridge, Massachusetts, E. U. DE NORTEAMERICA	194
457699	28/05/2020	LUXXAN	12	ZODO TIRE CO., LIMITED	Wenzhuang Village Qingle, Agency of Cao County Heze	220

N° Exp.	Resolución	Denominación	Clases	Titular	Dirección	Ag.
					City, Shandong Providence, CHINA	
458110	12/05/2020	DIPRIVAN	5	Aspen Global Incorporated	GBS Plaza, Cnr La Salette & Royal Roads, Grand Bay, MAURICIO	194
458550	11/05/2020	7UP	32	PORTFOLIO CONCENTRATE SOLUTIONS UNLIMITED COMPANY	5 Eastgate Road, Eastgate Business Park, Little Island,, Co. Cork, Co. Cork, IRLANDA	180
458551	08/05/2020	7UP	32	PORTFOLIO CONCENTRATE SOLUTIONS UNLIMITED COMPANY	5 Eastgate Road, Eastgate Business Park, Little Island,, Co. Cork, Co. Cork, IRLANDA	180
459066	07/05/2020	DOMO	43	LASTIL S.A.	Ruta 8 km 17.500 Local 40, Edificio Biotec, Zonamerica, URUGUAY	94
460745	22/05/2020	PASE LIBRE	41	DIEGO de SALTERAIN	Bulevar España 2904/501, MONTEVIDEO, URUGUAY	194
464806	29/05/2020	SMARTSHIELD TECHNOLOGY	9	ALCON INC.	Rue Louis-d'affry 6, 1701, Fribourg, SUIZA	194
464963	28/05/2020	FRESH LOOK	9	ALCON INC.	Rue Louis-d'affry 6, 1701, Fribourg, SUIZA	194
465837	29/05/2020	ACRYSOF CLAREON	10	ALCON INC.	Rue Louis-d'affry 6, 1701, Fribourg, SUIZA	194
465838	29/05/2020	LEGION	10	ALCON INC.	Rue Louis-d'Affry 6, 1701, Fribourg, SUIZA	194
465894	04/05/2020	LEMON LEMON	32	PORTFOLIO CONCENTRATE SOLUTIONS UNLIMITED COMPANY	5 Eastgate Road, Eastgate Business Park, Little Island,, Co. Cork, Co. Cork, IRLANDA	180
466110	29/05/2020	CLAREON	10	ALCON INC.	Rue Louis-d'Affry 6, 1701,	194

N° Exp.	Resolución	Denominación	Clases	Titular	Dirección	Ag.
					Fribourg, SUIZA	
466199	11/05/2020	7UP LEEMOON	32	PORTFOLIO CONCENTRATE SOLUTIONS UNLIMITED COMPANY	5 Eastgate Road, Eastgate Business Park, Little Island,, Co. Cork, Co. Cork, IRLANDA	180
466899	21/05/2020		5	BOEHRINGER INGELHEIM VETMEDICA, GmBH	55218 Ingelheim, 30096, ingelheim am Rhein, ALEMANIA	18
466900	21/05/2020		5	BOEHRINGER INGELHEIM VETMEDICA, GmBH	55218 Ingelheim, 30096, Ingelheim am Rhein, E. U. DE NORTEAMERICA	18
467055	15/05/2020	DARDIA	3 y 5	LEO Pharma A/S	Industriparken 55, DK-2750, Ballerup, DINAMARCA	194
468017	13/05/2020	CEGELEC	7, 9, 11 y 12	VINCI ENERGIES (societe anonyme)	280, rue du 8 mai 1945, 78360, Montesson, FRANCIA	219
468297	22/05/2020	FASTON	9	TYCO ELECTRONICS SERVICES GmbH	Rheinstrasse 20, 8200, Schaffhausen, SUIZA	194
468331	29/05/2020	ACTIVE SENTRY	10	ALCON INC.	Rue Louis-d'affry 6, 1701, Fribourg, SUIZA	194
468519	14/05/2020	REEF	9, 16, 18, 25, 35 y 41	Trestles IP Holdings,LLC	1220 Washington St., MA 02465, West Newton, E. U. DE NORTEAMERICA	201
469549	13/05/2020	SOLUSCOPE	5 y 11	ECOLAB USA INC.	1 Ecolab Place, 55102, Saint Paul, Minnesota, E. U. DE NORTEAMERICA	34
469936	19/05/2020	PUBLIMAX	35 y 40	SANTIAGO JULIO ALONSO PEREZ	Calle Dorado 92, edificio Blus Sky unidad 204, CIUDAD DE LA COSTA, CANELONES, URUGUAY	212
469984	28/04/2020	MESA	29	VIGOR ALIMENTOS S.A.	Rua Joaquim Carlos, n°396,1, Belezinho, Municipio de Sao Paulo, BRASIL	34
471044	04/05/2020	ELITE PROFESIONAL	21	CMPC TISSUE S.A.	Agustinas 1343, piso 6, Santiago,	221

N° Exp.	Resolución	Denominación	Clases	Titular	Dirección	Ag.
					CHILE	
471929	15/05/2020	ULTRALAN	5	LEO PHARMA A/S	Industriparken 55, DK-2750, Ballerup, DINAMARCA	194
472479	13/05/2020	OWN DUEÑOS HECHOS REALIDAD	35 y 36	SERGIO JAVIER LAMORTE RUSSOMANNO	AVDA. SOCA 1591 /201, MONTEVIDEO, URUGUAY	94
472745	21/05/2020	PERSONAL VET	9	BOEHRINGER INGELHEIM ANIMAL HEALTH USA Inc.	3239 Satellite Boulevard, DULUTH, GEORGIA, E. U. DE NORTEAMERICA	18
473309	21/05/2020	KANTAR	35	TNT Group Holdings Limited	TNS House, W5 1UA, Westgate, LONDON, GRAN BRETAÑA (REINO UNIDO)	194
473483	28/05/2020	UNIFEYE	10	ALCON INC.	Rue Louis-d´Affry 6, 1701, Fribourg, SUIZA	194
473638	28/05/2020	UNITY	10	ALCON INC.	Rue Louis-d´Affry 6, 1701, Fribourg, SUIZA	194
474131	28/05/2020	HYPERVIT	10	ALCON INC.	Rue Louis-d´Affry 6, 1701, Fribourg, SUIZA	194
475201	11/05/2020	CITROSA	1	HEALTHTECH BIO ACTIVES S.L.	AV.DIAGONAL 549, PLANTA 5, 08029, BARCELONA, ESPAÑA	144
475478	28/05/2020	NUANCE	10	ALCON INC.	Rue Louis-d´Affry 6, 1701, Fribourg, SUIZA	194
475892	21/05/2020	TETRADUR	5	BOEHRINGER INGELHEIM VETMEDICA, GmBH	55218 Ingelheim, 30096, Ingelheim am Rhein, E. U. DE NORTEAMERICA	18
476489	07/05/2020	VENDO	9 y 11	SANDEN RETAIL SYSTEMS CORPORATION	20 Kotobuki-Cho, 372-8502, Isesaki-Shi, Gunma, JAPON	189
477050	05/05/2020	IZZE	32	PORTFOLIO CONCENTRATE SOLUTIONS UNLIMITED COMPANY	5 Eastgate Road, Eastgate Business Park, Little Island,, Co. Cork, Co. Cork, IRLANDA	201

N° Exp.	Resolución	Denominación	Clases	Titular	Dirección	Ag.
477650	13/05/2020	MONTEVIDEO BEER COMPANY BREW HOUSE	32, 41 y 43	GRUPO MUP S.A.	BV. ESPAÑA 2614, 11300, MONTEVIDEO, URUGUAY	
478159	14/05/2020		18 y 25	BLUE MOON SRL	Contrada Cisterna 84/85, Tolentino (Macerata), ITALIA	165
479576	22/05/2020	SINCE 1893 CASTELLO	29	Arla Foods amba	Sønderhøj 14, DK-8260, Viby J, Viby J, DINAMARCA	194
480176	15/05/2020	NERISONA	5	LEO Pharma A/S	Industriparken 55, DK-2750, Ballerup, DINAMARCA	194
480627	08/05/2020		18 y 28	BLUE MOON SRL	Contrada Cisterna 84/85, 62029, Tolentino, Macerata, ITALIA	165
481126	28/05/2020	DAILIES	9	ALCON INC.	RUE LOUIS-d´AFFRY 6, 1701, FRIBOURG, SUIZA	194
481587	05/05/2020	7UP	32	PORTFOLIO CONCENTRATE SOLUTIONS UNLIMITED COMPANY	5 Eastgate Road, Eastgate Business Park, Little Island,, Co. Cork, Co. Cork, IRLANDA	201
481588	11/05/2020	7UP	32	PORTFOLIO CONCENTRATE SOLUTIONS UNLIMITED COMPANY	5 Eastgate Road, Eastgate Business Park, Little Island,, Co. Cork, Co. Cork, IRLANDA	201
482403	28/05/2020	PUERTO FRESCO	29 y 35	UDELSUR S.A.	Avda. al Hipodromo 4416, MONTEVIDEO, URUGUAY	220
482870	12/05/2020	DURACAINE	5	Aspen Global Incorporated	GBS Plaza, Cnr La Salette & Royal Roads, Gran Bay, MAURICIO	194
483730	15/05/2020	VASPIT	5	LEO Pharma A/S	Industriparken 55, 2750, Ballerup, DINAMARCA	194
484567	08/05/2020	POLYAMP DUOFIT	10	Aspen Global Incorporated	GBS Plaza, Cnr La Salette & Royal Roads, Grand Bay, MAURICIO	194
485315	05/05/2020	H2OH! EL GAS JUSTO	32	PORTFOLIO CONCENTRATE	5 Eastgate Road, Eastgate Business Park, Little Island,, Co.	201

N° Exp.	Resolución	Denominación	Clases	Titular	Dirección	Ag.
				SOLUTIONS UNLIMITED COMPANY	Cork, Co. Cork, IRLANDA	
485569	13/05/2020	LONE STAR	31	WOORIWA PET FOOD COMPANY	507 E. Hospital St. , Suite 109, 75961, Nacogdoches, TEXAS, E. U. DE NORTEAMERICA	216
485570	13/05/2020	LONE STAR	31	WOORIWA PET FOOD COMPANY	507 E. Hospital St. Suite 109, 75961, Nacogdoches, TEXAS, E. U. DE NORTEAMERICA	216
485831	13/05/2020	DEEP CLEAN	3	THE GILLETTE COMPANY LLC	One Gillette Park, 02127, Boston , Massachusetts, E. U. DE NORTEAMERICA	212
486680	27/05/2020	N	5	P&G Health Germany GmbH	Sulzbacher Str. 40, 65824, Schwalbach am Taunus, ALEMANIA	212
487417	22/05/2020	NUTRASWEET	1, 5 y 30	MANUS BIO INC	1030 MASSACHUSETTS Ave. Suite 300, 02138, Cambridge, MA, E. U. DE NORTEAMERICA	194
488206	15/05/2020	SCHERILAN	5	LEO PHARMA A/S	Industriparken 55, DK - 2750, Ballerup, DINAMARCA	194
488537	21/05/2020	PRIMEROS RACIMOS	33	ALVARO GIACOBBE y FERNANDO PETTENUZZO	CAMINO REPETTO 3901, MONTEVIDEO, URUGUAY y Ruta 1 km 39.500, Colonia Wilson, San Jose, URUGUAY	216
489344	20/05/2020	NEUMOTROPIO	5	LABORATORIO ELEA PHOENIX S.A.	Avenida Del Libertador 6550 3° piso, CIUDAD AUTONOMA DE BUENOS AIRES, ARGENTINA	34
489428	15/05/2020	TAYCAN	12	Dr. Ing. h.c. F. Porsche Aktiengesellschaft	Porscheplatz 1, 70435, Stuttgart, ALEMANIA	
489705	22/05/2020		1, 5 y 30	MANUS BIO INC	1030 Massachusetts Ave. Suite 300, 02138, Cambridge, MA, E. U. DE NORTEAMERICA	194

N° Exp.	Resolución	Denominación	Clases	Titular	Dirección	Ag.
490799	15/05/2020	MERCADO PUNTOS	35	MARKETPLACE INVESTMENTS LLC	1209 Orange St. , 19801, Wilmington , County of New Castle, Delaware, E. U. DE NORTEAMERICA	94
490946	22/05/2020	FIRST PRESS (ETIQUETA)	32, 33 y 43	KIRIN HOLDINGS KABUSHIKI KAISHA (también comerciando como Kirin Holdings Company, Limited)	10-2, Nakao 4- Chome, Nakano-Ku, Tokyo, JAPON	136
490985	15/05/2020	ICADEN	5	LEO Pharma A/S	Industriparken 55, DK-2750, Ballerup, DINAMARCA	194
491212	08/05/2020	PNK	5, 29, 30 y 32	GLOBAL WEIGHT SOLUTIONS, S.L.	C/ Roger de Lluria N° 58, 08009, BARCELONA, ESPAÑA	144
491562	28/04/2020	CHOCKER	30	MISTERIL S.A.	AV.LUIS A DE HERRERA 1248- WORLD TRADE CENTER MONTEVIDEO TORRE III OF. 1076, MONTEVIDEO, URUGUAY	205
491753	22/05/2020	AMP	7, 8, 9, 37, 41 y 42	TYCO ELECTRONICS SERVICES GmbH	Rheinstrasse 20, 8200, Schaffhausen, SUIZA	194
492055	21/05/2020	BLEN	5	BOEHRINGER INGELHEIM VETMEDICA, GmbH	55218 Ingelheim, 30096, Ingelheim am Rhein, ALEMANIA	18
492160	22/05/2020	FORTUNE	16	FORTUNE MEDIA IP LIMITED	812 Silvercord , Tower 1, 30 Canton Road, Tsim Sha Tsui, Kowloon, HONG KONG	34
494271	19/05/2020	NUNCA DEJES DE BUSCAR	9, 35, 36, 38 y 41	MARKETPLACE INVESTMENTS LLC	1209 Orange St. , 19801, Wilmington , County of New Castle, Delaware, E. U. DE NORTEAMERICA	94
494826	21/05/2020	CYSTORELIN	5	BOEHRINGER INGELHEIM VETMEDICA, GmbH	55218 Ingelheim, 30096, Ingelheim am Rhein, ALEMANIA	18
494989	08/05/2020	VOLCOM	25	ABG-Volcom, LLC	1411 Broadway, 4th Floor, New	201

N° Exp.	Resolución	Denominación	Clases	Titular	Dirección	Ag.
					York, 10018, NY, NY, E. U. DE NORTEAMERICA	
495099	28/05/2020	FINESSE REFLEX	10	ALCON INC.	Rue Louis-d´Affry 6, 1701, Fribourg, SUIZA	194
495232	28/05/2020	SERVICE PERFORMAX	44	ALCON INC.	Rue Louis-d´Affry 6, 1701, Fribourg, SUIZA	194
495351	28/05/2020	FRESHLOOK COLORBLENDS	9	ALCON INC.	Rue Louis-d´affry 6, 1701, Fribourg, SUIZA	194
495511	19/05/2020	MERCADO VIAJES	35 y 39	MARKETPLACE INVESTMENTS LLC	1209 Orange St. , 19801, Wilmington, County of New Castle, Delaware, E. U. DE NORTEAMERICA	94
495600	12/05/2020	POLYAMP	5	Aspen Global Incorporated	GBS Plaza, Cnr. La Salette & Royal Roads, Grand Bay, MAURICIO	194
496317	27/05/2020	DOLO-NEUROBION	5	P&G Health Germany GmbH	Sulzbacher Str. 40, 65824, Schwalbach am Taunus, ALEMANIA	212
496412	28/05/2020	PRECISION 1	9	ALCON INC.	Rue Louis-d´Affry 6, 1701, Fribourg, SUIZA	194
496525	19/05/2020	HOLA, ¡LLEGUÉ!	16, 35 y 39	MARKETPLACE INVESTMENTS LLC	1209 Orange St. , 19801, Wilmington , County of New Castle, Delaware, E. U. DE NORTEAMERICA	94
497218	14/05/2020	PRO-SALUD	3, 5 y 21	The Gillette Company LLC	One Gillette Park, 02127, Boston, Massachusetts, E. U. DE NORTEAMERICA	212
497219	14/05/2020	ORAL-B PRO-SALUD	3 y 5	The Gillette Company LLC	One Gillette Park, 02127, Boston , Massachusetts, E. U. DE NORTEAMERICA	212
497220	14/05/2020	ORAL-B PULSAR PRO-SALUD	21	The Gillette Company LLC	One Gillette Park, 02127, Boston , Massachusetts, E. U. DE NORTEAMERICA	212
497956	11/05/2020	URU CRÉDITO	36	SURANEX S.A.	Leandro Gomez 1054,	201

N° Exp.	Resolución	Denominación	Clases	Titular	Dirección	Ag.
					PAYSANDU, URUGUAY	
498284	19/05/2020	MERCADO PUNTOS	36	MARKETPLACE INVESTMENTS LLC	1209 Orange St. , 19801, Wilmington , County of New Castle, Delaware, E. U. DE NORTEAMERICA	94
498386	19/05/2020	MERCADO CRÉDITO	9, 35, 36 y 42	MARKETPLACE INVESTMENTS LLC	1209 Orange St. , 19801, Wilmington , County of New Castle, Delaware, E. U. DE NORTEAMERICA	94
498520	19/05/2020	CYBERFEST	35 y 38	MARKETPLACE INVESTMENTS LLC	1209 Orange St. , 19801, Wilmington , County of New Castle, Delaware, E. U. DE NORTEAMERICA	205
499133	19/05/2020	MERCADO CRÉDITO	38	MARKETPLACE INVESTMENTS LLC	1209 Orange St. , 19801, Wilmington , County of New Castle, Delaware, E. U. DE NORTEAMERICA	94
499899	13/05/2020	DENVER STEAK & DRINKS	43	CUATRO MARES II AUSTRAL SRL	Divina Comedia N°1645, Montevideo, URUGUAY	228
500118	12/05/2020	SCHERIDERM	5	LEO PHARMA A/S	Industriparken 55, DK - 2750, Ballerup, DINAMARCA	194
501497	21/05/2020	PASSLINE	35	TECNOLOGIA APPA MOBILE LIMITADA	Cerro Colorado 5858, Oficina 111, Comuna Las Condes, Santiago, CHILE	94
501746	25/05/2020	CASTELLO	29	Arla Foods amba	Sonderhoj 14, 8260 Viby J, DINAMARCA	194
501842	21/05/2020	PASSLINE	35 y 41	TECNOLOGIA APP MOBILE LIMITADA	Cerro Colorado 5858, Oficina 111, Comuna de Las Condes, Santiago, CHILE	94
504293	20/05/2020	IVOMECE-F	5	Boehringer Ingelheim Animal Health USA Inc.	3239 Satellite Blvd., Duluth, 30096, Georgia, Georgia, E. U. DE NORTEAMERICA	18
504906	20/05/2020	ARENA	25 y 28	BLUE MOON SRL	Contrada Cisterna 84/85, Tolentino (Macerata), ITALIA	165

N° Exp.	Resolución	Denominación	Clases	Titular	Dirección	Ag.
505479	25/05/2020	TOLKO	29	Arla Foods amba	Sonderhoj 14, 8260, Viby J, DINAMARCA	194
505913	12/05/2020	ADVANTAN ACEPONATO DE METILPREDNISOLONA	5	LEO PHARMA A/S	Industriparken 55, 2750 Ballerup, DINAMARCA	194
506527	13/05/2020	BUONACERA	44	PAULA SABRINA BOYADI BUDUSSIAN; STEFANIE NICOLE BOYADI BUDUSSIAN y ANNA ANELLA DE MASI PROFICE	A. SCHOEDER 6481, MONTEVIDEO, URUGUAY; ELLAURI 842/601, MONTEVIDEO, URUGUAY y SOLANO GARCIA 2470, MONTEVIDEO, URUGUAY	
507700	15/05/2020	ULTRAPROCT	5	LEO Pharma A/S	Industriparken 55, 2750, Ballerup, DINAMARCA	194
507791	29/04/2020	COUSIÑO-MACUL	33	INVERSIONES COUSIÑO MACUL LIMITADA	Av. Quintin N° 1700, Comuna de Peñalolén, Santiago, CHILE	34
508644	21/05/2020	WHIMZEES	31	WellPet LLC	200 Ames Pond Drive, 01876-1274, Tewksbury, Massachusetts, E. U. DE NORTEAMERICA	144
508968	15/05/2020		5	LEO Pharma A/S	Industriparken 55, 2750, Ballerup, DINAMARCA	194

TRANSFERENCIAS PARCIALES

N° Exp.	Resolución	Denominación	Clases	Titular	Dirección	Ag.
416520	25/05/2020	INTRO THE CONCIERGE COMPANY PUNTA DEL ESTE	36, 39 y 43	MARIA D´OVIDIO y NATALIA MENDEZ	Paraguay 5543, 1B , Buenos Aires, Buenos Aires, ARGENTINA y Ruta 10 Km. 183,500, Village del Faro J. Ignacio, Maldonado, URUGUAY	212
488759	22/05/2020	COMPOSTABLESUY	35	DAMIAN FARME	Uruguayana 3779, Montevideo, Montevideo, URUGUAY	194

TRANSFERENCIAS DE FRASES PUBLICITARIAS

N° Exp.	Resolución	Denominación	Clases	Titular	Dirección	Ag.
388881	27/05/2020	GOOD ENERGIES POWER FOR A BETTER WORLD	4, 9, 11, 16, 25, 35, 36, 37, 39, 40, 41 y 42	AVENIA AG y COFRA Holding AG	Grafenauweg 10, 6300, ZUG, SUIZA y Grafenauweg 10, 6301, Zug, SUIZA	34
445074	13/05/2020	UNICO EN EL MUNDO	5, 38 y 41	CMPC TISSUE S.A.	Agustinas No. 1343 Piso 6, Santiago, CHILE	218
445075	13/05/2020	UN TEMA MENOS PARA DESPABILARTE DE NOCHE	5	CMPC TISSUE S.A.	Agustinas No. 1343 Piso 6, Santiago, CHILE	218
472785	29/04/2020	SENTIRSE BIEN ES UNA ELECCION	32	PORTFOLIO CONCENTRATE SOLUTIONS UNLIMITED COMPANY	5 Eastgate Road, Eastgate Business Park, Little Island,, Co. Cork, Co. Cork, IRLANDA	180
504219	19/05/2020	LO MEJOR ESTÁ LLEGANDO	9, 35, 36, 38, 41 y 42	MARKETPLACE INVESTMENTS LLC	1209 Orange St. , 19801, Wilmington , County of New Castle, Delaware, E. U. DE NORTEAMERICA	94

TRANSFERENCIAS DE PATENTES

N° Exp.	Resolución	Titular	Dirección	Ag.
030178	05/05/2020	AiCuris Arti-infective Cures GmbH		34
033201	30/04/2020	GB007, Inc.		192
033476	30/04/2020	CYCLERION THERAPEUTICS, INC.		194
033873	30/04/2020	GB007, Inc.		192
035119	30/04/2020	SUMITONO CHEMICAL COMPANY, LIMITED		218
037486	21/05/2020	AiCuris GmbH & Co. KG		34
037488	15/05/2020	AiCuris GmbH & Co. KG		34
037496	15/05/2020	AiCuris GmbH & Co.KG		34
037498	15/05/2020	AiCuris GmbH & Co.KG		34
037824	15/05/2020	AiCuris GmbH & Co.KG		34

CAMBIOS DE NOMBRE

N° Exp.	Resolución	Denominación	Clases	Titular	Dirección	Ag.
381528	29/05/2020	EPRINEX	5	Boehringer Ingelheim Vetmedica, GmbH	55218 Ingelheim, 30096, Ingelheim am Rhein, ALEMANIA	18
390405	25/05/2020	CONFIDENCE	29	BRF S.A.	Rua Jorge Tzachel 475, Bairro Fazenda, Cidade de Itajai, Estado de Santa Catarina, BRASIL	94
390405	14/05/2020	CONFIDENCE	29	BRF S.A.	Rua Jorge Tzachel 475, Bairro Fazenda, Cidade de Itajai, Estado de Santa Catarina, BRASIL	94
391291	25/05/2020	NUK	10 y 21	MAPA GMBH, GUMMI - UND PLASTIKWERKE	Industrestrasse 21-25, 27404, Zeven, ALEMANIA	194
391778	22/05/2020	ARGIFEN	5	EUROFARMA URUGUAY S.A.	Democracia 2132, Montevideo, Montevideo, URUGUAY	
398103	19/05/2020	ROCKEFELLER	35 y 36	1979 Family Trust Licensor, LLC	9 West 57 Street, Suite 4700, 10019, New York, New York, E. U. DE NORTEAMERICA	194
401751	05/05/2020	GLASTRON	12	GLASTRON, LLC	925 Frisbie Street, 49601, Cadillac, Michigan, E. U. DE NORTEAMERICA	3
402566	21/05/2020	VILLARS	30	VILLARS MAITRE CHOCOLATIER SA	18, route de la Fonderie, 1700, FRIBOURG, SUIZA	192
402708	20/05/2020	YUSUAL	10	LABORATORIOS INDAS, S.A.U.	Paseo del Club Deportivo , n° 1, Edificio 18, Planta Primera Derecho, Parque Empersarial La Finca , 28223, POZUELO DE ALARCON, ESPAÑA	212
402840	04/05/2020	LA BLANCA	29	SWIFT ARGENTINA S.A.	Tucuman 1,Piso 4, Buenos Aires, ARGENTINA	181
403483	08/05/2020	F & G	9	EATON HOLDING SE & CO. KG	Hein- Moeller Strasse 7-11, D- 53115, Bonn, ALEMANIA	201
404250	29/04/2020	MATO GROSSO	30	COFCO	Rbla. 25 de Agosto 440,	129

N° Exp.	Resolución	Denominación	Clases	Titular	Dirección	Ag.
				INTERNATIONAL URUGUAY S.A.	Montevideo, Montevideo, URUGUAY	
405346	28/04/2020	XANTOPREN	5	KULZER GMBH	Grüner Weg 11, 63450, Hanau, ALEMANIA	201
405347	28/04/2020	OPTOSIL	5	KULZER GMBH	Grüner Weg 11, 63450, Hanau, ALEMANIA	201
405409	04/05/2020	BORGES	29	BORGES BRANDED FOODS, S.L.	Tarrega, Avenida J. Trepat s/n, 25300, TARREGA-LLEIDA, ESPAÑA	130
405549	07/05/2020	FAFNIR	7 y 12	The Timken Company	4500 Mount Pleasant Street, NW, 44720, North Canton, Ohio, E. U. DE NORTEAMERICA	201
405656	29/05/2020	CERTIFECT	5	BOEHRINGER INGELHEIM VETMEDICA GMBH	D-55216 INGELHEIM AM RHEIN, ALEMANIA	18
406050	05/05/2020	ASOCIACION CRISTIANA DE JOVENES DEL URUGUAY	16, 25, 28, 35, 41, 42, 43 y 44	ASOCIACION CRISTIANA DE JOVENES DE MONTEVIDEO	Colonia 1870, Montevideo, Montevideo, URUGUAY	3
406057	26/05/2020	HEFTY	16 y 21	REYNOLDS CONSUMER PRODUCTS LLC.	1900 West Field Court, 60045, LAKE FOREST, ILLINOIS, E. U. DE NORTEAMERICA	34
406149	26/05/2020	JOHN GALLIANO	9	JOHN GALLIANO	60, rue D´Avron, 75020, Paris, FRANCIA	34
406209	19/05/2020	HERBANIL	5	ADAMA BRASIL S.A.	PEDRO ANTONIO DE SOUZA, 400, LONDRINA-PARANA, BRASIL	3
406290	07/05/2020	CASSIDA	4	FUCHS PETROLUB SE	Friesenheimer Strasse 17, 68169, Mannheim, ALEMANIA	165
406532	05/05/2020	STORZ KARL STORZ - ENDOSKOPE	5, 9, 10, 11, 16, 17, 35, 41 y 42	KARL STORZ SE & CO.KG.	Dr.- Karl -Storz- Str. 34, 78532, Tuttlingen, ALEMANIA	152
406533	05/05/2020	STORZ KARL STORZ - ENDOSKOPE	5, 9, 10, 11, 16, 17, 35, 41 y 42	KARL STORZ SE & CO.KG.	Dr. Karl-Storz-Str. 34, 78532, Tuttlingen, ALEMANIA	152
407301	19/05/2020	FOAMGLAS	17	PITTSBURGH	One Owens Corning Parkway,	136

N° Exp.	Resolución	Denominación	Clases	Titular	Dirección	Ag.
				CORNING, LLC	43659, Toledo, Ohio, E. U. DE NORTEAMERICA	
407329	26/05/2020	MIXTO 2000	30	INSTITUTO BOTANICO LA SELVA S.A.	Montevideo, Montevideo, URUGUAY	218
409467	14/05/2020	DIAPROKAL	5, 29, 30 y 32	Pronokal Health Group, S.L.	C/ Roger de Lluria N° 58, 08009, BARCELONA, ESPAÑA	144
410579	13/05/2020	PRONOKAL	5, 29, 30 y 32	PRONOKAL HEALTH Group, S.L.	C/ Roger de Lluria N° 58, 08009, BARCELONA, ESPAÑA	144
412035	05/05/2020	IDEAL STANDARD	11	IDEAL STANDARD INTERNATIONAL NV	Corporate Village- Gent Building, B-1935, Da Vincilaan 2, Zaventem, BELGICA	212
420055	15/05/2020	ANIOS	5	Ecolab USA Inc.	1 Ecolab Place, 55102, Saint Paul, Minnesota, E. U. DE NORTEAMERICA	34
421531	22/05/2020	RECARO	12	RECARO Holding GmbH	Jahnstrasse 1, 70597, Stuttgart, ALEMANIA	219
422531	04/05/2020	WINBO	12	WINBO-DONGJIAN AUTOMOTIVE TECHNOLOGY CO., LTD.	#B333 Lecong Avenue West, Lecong Town, Shunde District, Foshan City, Guangdong Province, CHINA	220
424409	05/05/2020	MODIS	35, 41 y 42	ADECCO GROUP AG	BELLERIVESTRASSE 30, 8008, ZURICH, SUIZA	194
426132	26/05/2020	BORORO	5	INSTITUTO BOTANICO LA SELVA S.A.	Montevideo, Montevideo, URUGUAY	218
426969	28/05/2020	PLUSBELLE	3	ALICORP HOLDCO ESPAÑA SL	Passeig da Gracia 61, 2n puerta 1a, 08007, BARCELONA, ESPAÑA	34
429968	15/05/2020	MAINTENANCE	29	PRONOKAL HEALTH GROUP, S.L.	C/ Roger de Lluria N° 58, 08009, BARCELONA, ESPAÑA	144
432281	05/05/2020	LEE HECHT HARRISON	35, 41 y 42	ADECCO GROUP AG	Bellerivestrasse 30, 8008, Zurich, SUIZA	194
443109	04/05/2020	ANNE KLEIN	14 y 25	PREMIER BRANDS IP	1441 Broadway, 10018, New	212

N° Exp.	Resolución	Denominación	Clases	Titular	Dirección	Ag.
				LLC	York, New York, E. U. DE NORTEAMERICA	
443110	04/05/2020	ANNE KLEIN	3	PREMIER BRANDS IP LLC	1441 Broadway, 10018, New York, New York, E. U. DE NORTEAMERICA	212
443525	13/05/2020	THE BLUE BUFFALO & CO. BLUE UNSURPASSED NUTRITION ULTIMATE PROTECTION	31	BLUE BUFFALO ENTERPRISES, INC	11 River Road, 06897, Wilton, Connecticut, E. U. DE NORTEAMERICA	194
445467	04/05/2020	NAPIER	14	PREMIER BRANDS IP LLC	1441 Broadway, 10018, New York, New York, E. U. DE NORTEAMERICA	194
448927	04/05/2020	VINTAGE AMERICA BLUES	14, 18 y 25	PREMIER BRANDS IP LLC	1411 Broadway, 100018, New York, New York, E. U. DE NORTEAMERICA	187
457634	08/05/2020	SERGIO TACCHINI	3	SERGIO TACCHINI INTERNATIONAL S.R.L.	Galleria Sala dei Longobardi 2, 20121, Milano, ITALIA	165
466969	21/05/2020	GEOPAGOS	42	GeoPagos S.A.	18 De Julio 878 - P. 12 - Of. 1204, Montevideo, URUGUAY	18
468017	21/05/2020	CEGELEC	7, 9, 11 y 12	VINCI ENERGIES (societe anonyme)	280, rue du 8 mai 1945, 78360, Montesson, FRANCIA	219
469514	07/05/2020	ALTAFONTE	41	ALTAFONTE NETWORK, S.L.	C/.HIERRO, 33, 3° 1, 28045, Madrid, ESPAÑA	94
472312	29/04/2020	MIDAS	37	MIDAS INTERNATIONAL, LLC	4300 Tbc Way, Palm Beach Gardens, 33410, Florida, Florida, E. U. DE NORTEAMERICA	180
482811	22/05/2020	STARCERAM	19	Kyocera Fin ceramics Precision GmbH	ALEMANIA	194
488291	14/05/2020	PIPOCROC	30	MOINHO ROMARIZ INDÚSTRIA COMERCIO IMPORTAÇÃO E EXPORTAÇÃO DE	Av. Jacu Pêssego/Nova Trabalhadores, 2891, Itaquera, São Paulo, BRASIL	34

N° Exp.	Resolución	Denominación	Clases	Titular	Dirección	Ag.
				PRODUTOS ALIMENTICIOS LTDA.		
492160	05/05/2020	FORTUNE	16	FORTUNE MEDIA IP LIMITED	812 Silvercord , Tower 1, 30 Canton Road, Tsim Sha Tsui, Kowloon, HONG KONG	34
496457	19/05/2020	C6BANK	36	C6 HOLDING S.A.	Avenida Nove de Julho , no.3, 186, 01406-000, Jardim Paulista, Sao Paulo, BRASIL	194
505857	29/04/2020	MARTIN	9	HARMAN PROFESSIONAL DENMARK ApS	Olof Palmes Alle 18, 8200, Aarhus N, DINAMARCA	194
507791	08/05/2020	COUSIÑO-MACUL	33	INVERSIONES COUSIÑO MACUL LIMITADA	Av. Quintin N° 1700, Comuna de Peñalolén, Santiago, CHILE	34

CAMBIOS DE DOMICILIO

N° Exp.	Resolución	Denominación	Clases	Titular	Dirección	Ag.
382008	19/05/2020	ACOMPAÑA	45	CANTAMAR S.A.	Andes 1365 of. 103, Montevideo, Montevideo, URUGUAY	34
382011	19/05/2020	BLESS	45	CANTAMAR S.A.	Andes 1365 of. 103, Montevideo, Montevideo, URUGUAY	34
388407	21/05/2020	PRIMER PLANO	41	JULIO NELSON CORREA ROMERO	Larrañaga 1637, Paysandú, URUGUAY	129
388856	21/05/2020	PARK HYATT	43	HYATT INTERNATIONAL CORPORATION	150 North Riverside Plaza, 14th Floor , 60606, Chicago, Illinois, E. U. DE NORTEAMERICA	20
388858	15/05/2020	HYATT	43	HYATT INTERNATIONAL CORPORATION	150 North Riverside Plaza, 14th floor, 60606, Chicago, Illinois, E. U. DE NORTEAMERICA	20
388860	15/05/2020	GRAND HYATT	43	HYATT INTERNATIONAL CORPORATION	150 North Riverside Plaza, 14th floor, 60606, Chicago, Illinois, E. U. DE NORTEAMERICA	20
388861	15/05/2020	HYATT PLACE	43	HYATT	150 North Riverside Plaza, 14th	20

N° Exp.	Resolución	Denominación	Clases	Titular	Dirección	Ag.
				INTERNATIONAL CORPORATION	floor, 60606, Chicago, Illinois, E. U. DE NORTEAMERICA	
388862	15/05/2020	HYATT REGENCY	43	HYATT INTERNATIONAL CORPORATION	150 North Riverside Plaza, 14th floor, 60606, Chicago, Illinois, E. U. DE NORTEAMERICA	20
388863	15/05/2020	HYATT HOTELS AND RESORTS	43	HYATT INTERNATIONAL CORPORATION	150 North Riverside Plaza, 14th floor , 60606, Chicago, Illinois, E. U. DE NORTEAMERICA	20
389446	29/04/2020		9, 35 y 36	CITIGROUP INC.	388 Greenwich Street, 10013, New York, New York, E. U. DE NORTEAMERICA	20
389981	06/05/2020		7, 9, 11, 17, 37 y 42	METSO CORPORATION	Töölönlahdenkatu 2, 00100, Helsinki, FINLANDIA	18
390462	11/05/2020	S	7, 9, 11 y 21	SEB S.A.	112 Chemin Du Moulin Carron Campus Seb, 69130, Ecully, FRANCIA	34
390937	13/05/2020	INTERFOOD	29, 30 y 35	INTERFOOD HOLDING B.V.	Parklaan 54, 5613, BH Eindhoven , PAISES BAJOS	144
390953	19/05/2020	IRONIC	3	SAXE S.R.L.	Rbla REPUBLICA DEL PERU 781 APTO. 301, Montevideo, Montevideo, URUGUAY	201
391232	11/05/2020	HUMANITAS ASSISTANCE	45	QUALITAS ASSISTANCE LLC	150 Se 2nd Avenue Suite 1401, Miami, Florida, E. U. DE NORTEAMERICA	234
391510	29/04/2020	PALLADIO	3	PALLADIO BEAUTY GROUP	3912 Pembroke Road , 33021, Hollywood, FLorida, E. U. DE NORTEAMERICA	34
391968	27/05/2020	GRINDAMYL	1 y 30	DUPONT NUTRITION BIOSCIENCES ApS.	Langebrogade 1, DK-1411, Copenhagen K, DINAMARCA	165
393023	28/05/2020	DAK AMERICAS	22	DAK AMERICAS ARGENTINA S.A.	Avenida Cordoba 1318- 6° Piso, CIUDAD AUTONOMA DE BUENOS AIRES, ARGENTINA	34
395880	27/05/2020	BIKINI OPEN	25	SOUTH CONE, INC.	5935 Darwin Court Carlsbad, 92008, California, E. U. DE	194

N° Exp.	Resolución	Denominación	Clases	Titular	Dirección	Ag.
					NORTEAMERICA	
401751	11/05/2020	GLASTRON	12	GLASTRON, LLC	925 Frisbie Street, 49601, Cadillac, Michigan, E. U. DE NORTEAMERICA	3
402214	14/05/2020	ARENA	25 y 28	ARENA DISTRIBUTION S.A.	Baarerstrasse 95, 6300, Zurich, SUIZA	165
402367	08/05/2020	ASTI GANCIA	33	SPEED PUBLICIDAD S.A.C.I.F.	Av. Eduardo Madero 1020 PISO 5 OFIC. B (1006), CAPITAL FEDERAL, ARGENTINA	201
402368	08/05/2020	ASTI GANCIA	33	SPEED PUBLICIDAD S.A.C.I.F.	AV. EDUARDO MADERO 1020 PISO 5 OFIC. B (1006), CAPITAL FEDERAL, ARGENTINA	201
402708	25/05/2020	YUSUAL	10	LABORATORIOS INDAS, S.A.U.	Paseo del Club Deportivo , nº 1, Edificio 18, Planta Primera Derecho, Parque Empersarial La Finca , 28223, POZUELO DE ALARCON, ESPAÑA	212
402809	19/05/2020	PANAMEÑA	29 y 30	CEREALIN S.A	Magallanes 1871, Montevideo, Montevideo, URUGUAY	192
403190	29/04/2020	BOKS	25	REEBOK INTERNATIONAL LIMITED	4th Floor, 11-12 PALL MALL, SW1 5LU, LONDON, GRAN BRETAÑA (REINO UNIDO)	192
403255	29/04/2020	WEIGHT WATCHERS	1, 9, 14, 16 y 26	WEIGHT WATCHERS INTERNATIONAL INC.	675 Avenue of the Americas, 10010, New York, NY, E. U. DE NORTEAMERICA	20
403355	13/05/2020	FRAM	10	FRAM CORPORATION	1900 West Field Ct., 60045, Lake Forest, Illinois, E. U. DE NORTEAMERICA	152
403356	13/05/2020	FRAM	7	FRAM CORPORATION	1900 West Field Ct., 60045, LAKE FOREST, Illinois, E. U. DE NORTEAMERICA	152
403574	22/05/2020	PETROURUGUAY	1, 2, 3, 4, 5, 6, 7, 8, 9, 10, 11, 12, 13, 14, 15, 16, 17,	PETROURUGUAY S.A.	AV. DEL LIBERTADOR 498 PISO 12, C1001ABR, Buenos	3

N° Exp.	Resolución	Denominación	Clases	Titular	Dirección	Ag.
			18, 19, 20, 21, 22, 23, 24, 25, 26, 27, 28, 29, 30, 31, 32, 33, 34, 35, 36, 37, 38, 39, 40, 41, 42, 43, 44 y 45		Aires, ARGENTINA	
403597	28/04/2020	ANVIL	5	SYNGENTA LIMITED	Syngenta Jealott´s Hill International Research Centre, RG42 6EY, Bracknell, Berkshire, GRAN BRETAÑA (REINO UNIDO)	20
403656	06/05/2020	SEVEN UP	32 y 33	PORTFOLIO CONCENTRATE SOLUTIONS UNLIMITED COMPANY	5 Eastgate Road, Eastgate Business Park, 2299835, Little Island, Co.Cork, IRLANDA	3
403718	07/05/2020	NORTH STAR	25	BATA BRANDS S.A.	AVENUE D'OUCHY 61, 1006, LAUSANNE, SUIZA	3
403736	21/05/2020	MCCAIN NUMBERS	29 y 30	MCCAIN FOODS LIMITED	8800 Main St. , E7L 1B2, Florenceville- Bristol, New Brunswick, CANADA	94
403815	08/05/2020	MOR-FREE	1	ROHM AND HAAS CHEMICALS LLC	400 Arcola Road Collegeville PA, 19426, E. U. DE NORTEAMERICA	20
403926	06/05/2020	LIMONETO	32	PORTFOLIO CONCENTRATE SOLUTIONS UNLIMITED COMPANY	5 Eastgate Road, Eastgate Business Park, 2299835, Little Island, Co.Cork, IRLANDA	180
403971	08/05/2020	INTEX	28	INTEX MARKETING LTD.	FLEMING HOUSE, WICKHAM'S CAY, ROAD TOWN, 662, Tortola, ISLAS VIRGENES BRITANICAS	3
404443	28/04/2020	ACCUPRIL	5	PARKE DAVIS & COMPANY LLC	235 East 42nd Street, 10017, NEW YORK, New YORK, E. U. DE NORTEAMERICA	20

N° Exp.	Resolución	Denominación	Clases	Titular	Dirección	Ag.
404948	29/04/2020	ELLE	18 y 25	HACHETTE FILIPACCHI PRESSE	3/9 AVENUE ANDRE MARLAUX, IMMEUBLE SEXTANT, 92300, Levallois- Perret, FRANCIA	192
405317	08/05/2020	LAMB'S SEASONED	29	LAMB WESTON, INC.	599 South RIVERSHORE LANE, 83616, EAGLE, IDAHO, E. U. DE NORTEAMERICA	3
405409	13/05/2020	BORGES	29	BORGES BRANDED FOODS, S.L.	Tarrega, Avenida J. Trepas s/n, 25300, TARREGA-LLEIDA, ESPAÑA	130
405549	13/05/2020	FAFNIR	7 y 12	The Timken Company	4500 Mount Pleasant Street, NW, 44720, North Canton, Ohio, E. U. DE NORTEAMERICA	201
405657	22/05/2020	T-MAX	1	KODAK ALARIS INC	336 Initiative Drive, 14624, ROCHESTER, NEW YORK, E. U. DE NORTEAMERICA	40
405708	21/05/2020	APPLEBEE'S	43	APPLEBEE'S INTERNATIONAL, INC.	11201 Renner Blvd., 66219, Lenexa, Kansas, E. U. DE NORTEAMERICA	3
405736	29/04/2020	SAATCHI & SAATCHI	35	SAATCHI & SAATCHI HOLDINGS LTD.	TOOKS COURT 40 CHANCERY LANE, WC2A 1JA, London, GRAN BRETAÑA (REINO UNIDO)	3
405851	06/05/2020		1, 2, 3, 4, 5, 21, 29, 30, 31 y 32	MITSUBISHI SHOJI KAISHA, LTD.	3-1 MARUNOUCHI 2, CHOME-CHIYODA-KU, Tokyo, JAPON	201
405979	21/05/2020	HI	9	SONY CORPORATION	1-7-1 Konan Minato-ku, 141, Tokyo, JAPON	144
406234	05/05/2020	PEUGEOT 206	12	AUTOMOBILES PEUGEOT	7 RUE HENRI SAINTE- CLAIRE DEVILLE, 92500, RUEIL MALMAISON, FRANCIA	165
406532	13/05/2020	STORZ KARL STORZ - ENDOSKOPE	5, 9, 10, 11, 16, 17, 35, 41 y 42	KARL STORZ SE & CO.KG.	Dr.- Karl -Storz- Str. 34, 78532, Tuttlingen, ALEMANIA	152

N° Exp.	Resolución	Denominación	Clases	Titular	Dirección	Ag.
406533	11/05/2020	STORZ KARL STORZ - ENDOSKOPE	5, 9, 10, 11, 16, 17, 35, 41 y 42	KARL STORZ SE & CO.KG.	Dr. Karl-Storz-Str. 34, 78532, Tuttlingen, ALEMANIA	152
406551	05/05/2020	ANRCI - ASOCIACIÓN NACIONAL DE REMATADORES Y CORREDORES INMOBILIARIOS	35	ASOCIACIÓN NACIONAL DE REMATADORES Y CORREDORES INMOBILIARIOS	URUGUAY 826, Montevideo, Montevideo, URUGUAY	163
406641	19/05/2020	LASAIN	5	LABORATORIOS ANDROMACO S.A.	Hermano Damasceno 1678 bis, Montevideo, URUGUAY	165
406643	19/05/2020	HIPODERMOL	5	LABORATORIOS ANDROMACO S.A.	Hermano Damasceno 1678 Bis, Montevideo, URUGUAY	165
406670	08/05/2020		12	MITSUBISHI JUKOGYO KABUSHIKI KAISHA (also trading as Mitsubishi Heavy Industries, Ltd)	2-3, Marunouchi 3-Chome, 100-8332, Chiyoda-ku, Tokyo, JAPON	94
406674	11/05/2020	SULZER	6, 7, 9, 11 y 12	SULZER MANAGEMENT AG	NEUWIESENSTRASSE 15, 8401, Winterthur, SUIZA	40
407033	11/05/2020	AUGUSTINE	16	ALBERT AUGUSTINE, LTD.	161 S. Macquesten Parkway, 10550, Mount Vernon, New York, E. U. DE NORTEAMERICA	130
407241	21/05/2020	MASTER	34	ABAL HNOS. S.A.	Gabriel Otero 6462 Of. 101, Montevideo, Montevideo, URUGUAY	165
407301	21/05/2020	FOAMGLAS	17	PITTSBURGH CORNING, LLC	One Owens Corning Parkway, 43659, Toledo, Ohio, E. U. DE NORTEAMERICA	136
407450	19/05/2020	SHIELDMASTER	17	MANULI RUBBER INDUSTRIES S.P.A.	VIA PIETRO PALEOCAPA 7, 20121, Milano, ITALIA	212
407451	12/05/2020	AUDIOFLEX	9	RFS BRASIL TELECOMUNICAÇOE S LTDA.	Rua Marcelino Pinto Teixeira 481, Parque Industrial Ramos de Freitas, 06816-000, Embu, São	192

N° Exp.	Resolución	Denominación	Clases	Titular	Dirección	Ag.
					Paulo, BRASIL	
407808	19/05/2020	AMERICAN GREETINGS	16	AGC, LLC.	One American Boulevard, 44145, Cleveland, Ohio , E. U. DE NORTEAMERICA	201
407889	22/05/2020		11, 14, 20, 21, 24, 25, 26, 28 y 34	COMPAGNIE GÉNÉRALE DES ETABLISSEMENTS MICHELIN	23, Place des Carmes- Dechaux, 63000, Clermont-Ferrand, FRANCIA	201
408845	21/05/2020	SPORTV	38	GLOBOSAT PROGRAMADORA LTDA.	Avenida das Americas 1650, Bloco 1 SL 304 A 308, 22640-101, Rio de Janeiro, BRASIL	34
409056	19/05/2020	H-HUDSON	7 y 8	H.D. HUDSON MANUFACTURING COMPANY	1000 Foreman Street, Lowell, 49331, MICHIGAN, E. U. DE NORTEAMERICA	94
409057	15/05/2020	H - HUDSON	7 y 8	H.D. HUDSON MANUFACTURING COMPANY	1000 Foreman Street, 49331, LOWELL, MICHIGAN , E. U. DE NORTEAMERICA	20
409549	22/05/2020	RITTER	10	RITTER CONCEPT GMBH	Freiburger Strasse, 88400, Biberach an der Riss, ALEMANIA	165
409668	08/05/2020	LOWE	35	LOWE INTERNATIONAL LIMITED	C-Space, 37-45 City Road, EC1Y 1 AT, London, GRAN BRETAÑA (REINO UNIDO)	165
410015	07/05/2020	XYLOCAINA	1 y 5	Aspen Global Incorporated	GBS Plaza, Cnr La Salette & Royal Roads, Gran Bay, MAURICIO	194
410207	29/04/2020	SAXE	5, 9, 14, 24, 34 y 35	SAXE S.R.L.	RBLA. REPUBLICA DEL PERU 781 APTO 301, Montevideo, Montevideo, URUGUAY	3
411993	15/05/2020	LAGERFELD	9	KARL LAGERFELD B.V.	HERENGRACHT 182, 1016 BR, Amsterdam, PAISES BAJOS	192
412035	11/05/2020	IDEAL STANDARD	11	IDEAL STANDARD	Corporate Village- Gent	212

N° Exp.	Resolución	Denominación	Clases	Titular	Dirección	Ag.
				INTERNATIONAL NV	Building, B-1935, Da Vincilaan 2, Zaventem, BELGICA	
414242	07/05/2020	EMLA	5	Aspen Global Incorporated	GBS Plaza, Cnr La Salette & Royal Roads, Gran Bay, MAURICIO	194
416956	08/05/2020	FAFNIR	7, 8 y 12	TIMKEN US LLC	4500 Mount Pleasant Street NW, 44720, North Canton, Ohio, E. U. DE NORTEAMERICA	201
424366	29/04/2020	VIRGIN	32 y 33	VIRGIN ENTERPRISES LIMITED	The Battleship Building, 179 Harrow Road, W26NB, London, GRAN BRETAÑA (REINO UNIDO)	94
424409	13/05/2020	MODIS	35, 41 y 42	ADECCO GROUP AG	BELLERIVESTRASSE 30, 8008, ZURICH, SUIZA	194
426086	06/05/2020	GREEN BY 7UP	32	PORTFOLIO CONCENTRATE SOLUTIONS UNLIMITED COMPANY	5 Eastgate Road, Eastgate Business Park, Little Island,, Co. Cork, Co. Cork, IRLANDA	180
427442	06/05/2020	DRINKFINITY	9, 11, 21 y 32	PORTFOLIO CONCENTRATE SOLUTIONS UNLIMITED COMPANY	5 Eastgate Road, Eastgate Business Park, Little Island,, Co. Cork, Co. Cork, IRLANDA	180
429150	11/05/2020	SUTER ETIQUETA MARRON	32 y 33	GRUPO PEÑAFLORES S.A.A	Olga Cossettini número 363, Piso 3, Buenos Aires, ARGENTINA	177
432281	13/05/2020	LEE HECHT HARRISON	35, 41 y 42	ADECCO GROUP AG	Bellerivestrasse 30, 8008, Zurich, SUIZA	194
433636	05/05/2020	7 UP	32	PORTFOLIO CONCENTRATE SOLUTIONS UNLIMITED COMPANY	5 Eastgate Road, Eastgate Business Park, Little Island,, Co. Cork, Co. Cork, IRLANDA	180
433637	05/05/2020	7 UP	32	PORTFOLIO	5 Eastgate Road, Eastgate	180

N° Exp.	Resolución	Denominación	Clases	Titular	Dirección	Ag.
				CONCENTRATE SOLUTIONS UNLIMITED COMPANY	Business Park, Little Island,, Co. Cork, Co. Cork, IRLANDA	
433945	05/05/2020	7UP	25, 28, 29 y 30	THE CONCENTRATE MANUFACTURING COMPANY OF IRELAND	Swan Building , 3rd. Floor, 26 Victoria Street, Hamilton, BERMUDA	180
433986	07/05/2020	NAROPIN	5	Aspen Global Incorporated	GBS Plaza, Cnr La Salette & Royal Roads, Grand Bay, Grand Bay, MAURICIO	194
435958	05/05/2020	UP	32	PORTFOLIO CONCENTRATE SOLUTIONS UNLIMITED COMPANY	5 Eastgate Road, Eastgate Business Park, Little Island,, Co. Cork, Co. Cork, IRLANDA	180
438036	08/05/2020	VETEC	1	Sigma-Aldrich Chemie GmbH	Industriestrasse 25 , 9471, Buchs, SG, SUIZA	218
440084	05/05/2020	DRINFINITY	9, 11, 21 y 32	PORTFOLIO CONCENTRATE SOLUTIONS UNLIMITED COMPANY	5 Eastgate Road, Eastgate Business Park, Little Island,, Co. Cork, Co. Cork, IRLANDA	180
440085	05/05/2020	D	9, 11 y 32	PORTFOLIO CONCENTRATE SOLUTIONS UNLIMITED COMPANY	5 Eastgate Road, Eastgate Business Park, Little Island,, Co. Cork, Co. Cork, IRLANDA	180
440683	05/05/2020	D	21	PORTFOLIO CONCENTRATE SOLUTIONS UNLIMITED COMPANY	5 Eastgate Road, Eastgate Business Park, Little Island,, Co. Cork, Co. Cork, IRLANDA	180
447195	05/05/2020	DIET 7 UP	32 y 33	PORTFOLIO	5 Eastgate Road, Eastgate	180

N° Exp.	Resolución	Denominación	Clases	Titular	Dirección	Ag.
				CONCENTRATE SOLUTIONS UNLIMITED COMPANY	Business Park, Little Island,, Co. Cork, Co. Cork, IRLANDA	
449062	30/04/2020		12 y 37	BEIJING AUTOMOBILE GROUP CO. LTD	N°99 Shuanghe Street, Shunyi District, Beijing, CHINA	194
449063	04/05/2020	BAIC	12 y 37	BEIJING AUTOMOBILE GROUP CO. LTD	No. 99 Shanghe Street, Shunyi Disrict, Beijing, CHINA	34
457110	22/05/2020	N NARDI GARDEN FURNITURE	20	NARDI S.P.A.	Via delle Stanga 14, 36072, Chiampo VI, ITALIA	194
457634	14/05/2020	SERGIO TACCHINI	3	SERGIO TACCHINI INTERNATIONAL S.R.L.	Galleria Sala dei Longobardi 2, 20121, Milano, ITALIA	165
458110	07/05/2020	DIPRIVAN	5	Aspen Global Incorporated	GBS Plaza, Cnr La Salette & Royal Roads, Grand Bay, MAURICIO	194
458550	05/05/2020	7UP	32	PORTFOLIO CONCENTRATE SOLUTIONS UNLIMITED COMPANY	5 Eastgate Road, Eastgate Business Park, Little Island,, Co. Cork, Co. Cork, IRLANDA	180
458551	05/05/2020	7UP	32	PORTFOLIO CONCENTRATE SOLUTIONS UNLIMITED COMPANY	5 Eastgate Road, Eastgate Business Park, Little Island,, Co. Cork, Co. Cork, IRLANDA	180
461505	29/05/2020	SNAPCHAT	9, 36, 38, 41, 42 y 45	SNAP, INC.	2772 Donald Douglas Loop North, 90405, Santa Monica, California, E. U. DE NORTEAMERICA	156
463642	08/05/2020	MARAMA	41	FERNANDO VAZQUEZ	Calle 57 s/n manzana 239 solar 16, Solynar, Canelones,	212

N° Exp.	Resolución	Denominación	Clases	Titular	Dirección	Ag.
					URUGUAY	
463642	29/04/2020	MARAMA	41	FERNANDO VAZQUEZ	Calle 57 s/n manzana 239 solar 16, Solynar, Canelones, URUGUAY	212
465894	04/05/2020	LEMON LEMON	32	PORTFOLIO CONCENTRATE SOLUTIONS UNLIMITED COMPANY	5 Eastgate Road, Eastgate Business Park, Little Island,, Co. Cork, Co. Cork, IRLANDA	180
466199	05/05/2020	7UP LEEMOON	32	PORTFOLIO CONCENTRATE SOLUTIONS UNLIMITED COMPANY	5 Eastgate Road, Eastgate Business Park, Little Island,, Co. Cork, Co. Cork, IRLANDA	180
468017	04/05/2020	CEGELEC	7, 9, 11 y 12	VINCI ENERGIES (societe anonyme)	280, rue du 8 mai 1945, 78360, Montesson, FRANCIA	219
469847	15/05/2020	SHIRE	5 y 44	Shire Pharmaceuticals Ireland Limited	BLOCK 2 & 3 Miessian Plaza, 50 - 58 Baggot Street, Dublin 2, IRLANDA	194
476369	15/05/2020	SHIRE	5, 10 y 44	Shire Pharmaceuticals Ireland Limited	Block 2 & 3 Miesian Plaza, 50-58 Baggot Street Lower, Dublin 2, IRLANDA	194
476371	15/05/2020	SHIRE	5, 10 y 44	Shire Pharmaceuticals Ireland Limited	Block 2 & 3 Miesian Plaza, 50 - 58 Baggot Street Lower, Dublin 2, Dublin 24, IRLANDA	194
478159	08/05/2020		18 y 25	BLUE MOON SRL	Contrada Cisterna 84/85, Tolentino (Macerata), ITALIA	165
480148	14/05/2020	SUPREME	18 y 25	CHAPTER 4 CORP. DBA SUPREME	62 King Street, 3rd. Floor , 10014-4807, New York, NY, E. U. DE NORTEAMERICA	212
481588	05/05/2020	7UP	32	PORTFOLIO CONCENTRATE SOLUTIONS UNLIMITED	5 Eastgate Road, Eastgate Business Park, Little Island,, Co. Cork, Co. Cork, IRLANDA	201

N° Exp.	Resolución	Denominación	Clases	Titular	Dirección	Ag.
				COMPANY		
482870	07/05/2020	DURACAINE	5	Aspen Global Incorporated	GBS Plaza, Cnr La Salette & Royal Roads, Gran Bay, MAURICIO	194
484567	04/05/2020	POLYAMP DUOFIT	10	Aspen Global Incorporated	GBS Plaza, Cnr La Salette & Royal Roads, Grand Bay, MAURICIO	194
484575	28/04/2020	RSV	10	DAIKYO SEIKO, LTD.	1305-1 , Kurohakama-cho, 327-0813, Sano-shi, Tochigi, JAPON	94
485004	19/05/2020	KUONI	9, 39 y 43	Kuoni Travel IP Ltd	c/o BLR & Partners AG, 8002, Stockerstrasse 23, Zurich, SUIZA	201
485643	27/05/2020	HP-UX	9	HP HEWLETT-PACKARD GROUP LLC	10300 Energy Drive, 77389, Spring, Texas, E. U. DE NORTEAMERICA	201
486153	11/05/2020	RIXOS	43	Rixos Hospitality B.V.	Nieuwezijds Vooburgwal 104-108, 1012 SG, Amsterdam, PAISES BAJOS	192
491170	04/05/2020	NAJ-OLEARI NO	3	EUROITALIA S.R.L.	Via Galileo Galilei, 5 - 2, 20873, Cavenago di Brianza (MB), ITALIA	156
492160	13/05/2020	FORTUNE	16	FORTUNE MEDIA IP LIMITED	812 Silvercord , Tower 1, 30 Canton Road, Tsim Sha Tsui, Kowloon, HONG KONG	34
495600	07/05/2020	POLYAMP	5	Aspen Global Incorporated	GBS Plaza, Cnr. La Salette & Royal Roads, Grand Bay, MAURICIO	194
496457	22/05/2020	C6BANK	36	C6 HOLDING S.A.	Avenida Nove de Julho , no.3, 186, 01406-000, Jardim Paulista, Sao Paulo, BRASIL	194
497578	22/05/2020	ELADIO DIESTE SAINT MARTIN	19, 37 y 41	Esteban Dieste Friedheim; Eduardo Dieste Friedheim; Antonio Dieste	Bulevar Artigas 1207 apto. 502, Montevideo, Montevideo, URUGUAY; Villagrán 1290, Montevideo, Montevideo,	212

N° Exp.	Resolución	Denominación	Clases	Titular	Dirección	Ag.
				Friedheim; Marta Dieste Friedheim; Teresa Dieste Friedheim; Bernardo Dieste Friedheim; Pedro Dieste Friedheim; Tomás Dieste Friedheim; Inés Dieste Friedheim; Isabel Dieste Friedheim y JUAN DIESTE FRIEDHEIM	URUGUAY; Jose Ellauri 809/101, Montevideo, Montevideo, URUGUAY; Francisco Aguilar 818 apartamento 601, Montevideo, Montevideo, URUGUAY; Ruta 36 Km 41,5, Cerillos, Canelones, URUGUAY; Colombia 112/902, Montevideo, Montevideo, URUGUAY; Paraguay 1479 apto 1302, Montevideo, Montevideo, URUGUAY; Solano Antuña 2990, Montevideo, Montevideo, URUGUAY; Dalmiro Costa 4535, Montevideo, Montevideo, URUGUAY; Francisco Ross 2725/302, Montevideo, Montevideo, URUGUAY y Andes 1111/704, Montevideo, Montevideo, URUGUAY	
497578	13/05/2020	ELADIO DIESTE SAINT MARTIN	19, 37 y 41	Esteban Dieste Friedheim; Eduardo Dieste Friedheim; Antonio Dieste Friedheim; Marta Dieste Friedheim; Teresa Dieste Friedheim; Bernardo Dieste Friedheim; Pedro Dieste Friedheim; Tomás Dieste Friedheim; Inés Dieste Friedheim; Isabel Dieste Friedheim y JUAN DIESTE FRIEDHEIM	Bulevar Artigas 1207 apto. 502, Montevideo, Montevideo, URUGUAY; Villagrán 1290, Montevideo, Montevideo, URUGUAY; Jose Ellauri 809/101, Montevideo, Montevideo, URUGUAY; Francisco Aguilar 818 apartamento 601, Montevideo, Montevideo, URUGUAY; Ruta 36 Km 41,5, Cerillos, Canelones, URUGUAY; Colombia 112/902, Montevideo, Montevideo, URUGUAY; Paraguay 1479 apto	212

N° Exp.	Resolución	Denominación	Clases	Titular	Dirección	Ag.
					1302, Montevideo, Montevideo, URUGUAY; Solano Antuña 2990, Montevideo, Montevideo, URUGUAY; Dalmiro Costa 4535, Montevideo, Montevideo, URUGUAY; Francisco Ross 2725/302, Montevideo, Montevideo, URUGUAY y Andes 1111/704, Montevideo, Montevideo, URUGUAY	
507750	29/04/2020	TROPICALIA DE RUY	3	ANTONIO RUIZ CORRALES	C/ San Antonio Maria Claret, 6, Sevilla, 41012, Sevilla, Sevilla, ESPAÑA	212
507911	06/05/2020	JEANNEAU	12, 35, 37 y 39	SPBI	34 RUE ERIC TABARLY-PARC D'ACTIVITES DE L'ERAUDIÈRE DOMPIERRE, SUR YON, 85170, -, -, FRANCIA	34
508304	13/05/2020	CELANESE	23	CELANESE INTERNATIONAL CORP.	222 W. Las Colinas Blvd. Suite 900N, 75039, Irving, Texas, E. U. DE NORTEAMERICA	34
508306	06/05/2020	CELANESE	24	CELANESE INTERNATIONAL CORP.	222 W. Las Colinas Blvd. Suite 900N, 75039, Irving, Texas, E. U. DE NORTEAMERICA	34
508385	13/05/2020	EL MILAGRO	1, 2, 6, 11, 16, 19, 22 y 27	CEFAS S.A.	Manuel Saenz 323 Of. 903, -, C1107DCA, Ciudad Autónoma de Buenos Aires, ARGENTINA	216
508656	15/05/2020	OPACIFILL	1 y 2	CEFAS S.A.	Manuel Saenz 323 of. 903, -, C1107DCA, Ciudad autónoma de BUENOS AIRES, ARGENTINA	216
508657	15/05/2020	TANFILL	1 y 2	CEFAS S.A.	Manuel Saenz 323 Of. 903, -, C1107DCA, Ciudad Autónoma de Buenos Aires, ARGENTINA	216

N° Exp.	Resolución	Denominación	Clases	Titular	Dirección	Ag.
508658	15/05/2020	CALIDRA	1, 19 y 37	CEFAS S.A.	MANUEL SAENZ 323 OF. 903, -, C1107DCA, CIUDAD AUTONOMA DE BUENOS AIRES, ARGENTINA	216

CAMBIOS DE DOMICILIO DE PATENTES

N° Exp.	Resolución	Titular	Dirección	Ag.
031242	21/05/2020	AGRICULTURE VICTORIA SERVICES PTY LTD y DAIRY AUSTRALIA LIMITED		18
035345	22/05/2020	Dairy AUSTRALIA LIMITED y Agriculture Victoria Services Pty Ltd		18
036521	30/04/2020	CJ HEALTHCARE CORPORATION		34
037550	30/04/2020	CJ HEALTHCARE CORPORATION		34
038311	19/05/2020	AGRICULTURE VICTORIA SERVICES PTY LTD y DAIRY AUSTRALIA LIMITED		18
038312	19/05/2020	AGRICULTURE VICTORIA SERVICES PTY LTD y DAIRY AUSTRALIA LIMITED		18

INSCRIPCIONES DE PRENDAS

N° Exp.	Resolución	Denominación	Clases	Titular	Dirección	Ag.
468568	12/05/2020	CONAMIGOS PETIT POSTRE	29 y 30	COOPERATIVA NACIONAL DE PRODUCTORES DE LECHE (CONAPROLE)	MAGALLANES 1871, URUGUAY	192

INSCRIPCIONES DE RENUNCIAS TOTALES

N° Exp.	Resolución	Denominación	Clases	Titular	Dirección	Ag.
416549	08/05/2020	VIFOR PHARMA	5	GALENICA AG	Untermattweg 8, 3001, Bern, SUIZA	40

RESOLUCIONES DE RECURSOS, DNPI

N° Exp	Resolución	Marca	Clases	Titular	Ag.
485229	25/05/2020	VENÍ YA / CHRISTOPHER ALVEZ VELAZCO; ELÍSA MICAÉLLA LASSO AYESTARÁN y JÉNIFER ALEXANDRA MUÑOZ LÓPEZ	9 (Denegada) y 38 (Denegada)	REVOCASE la resolución de fecha 31/5/2019, que concedió el registro de la marca VENI YA, y en su lugar, se desestima la misma	

RESOLUCIONES DE PATENTES, CONCEDIDAS

N° Exp	Resolución	Título	Titular	Ag.
No. 28718	15/05/2020	PROCEDIMIENTO DE PREPARACIÓN DE 5-CLORO-N-((5S)-2-OXO-3-[4-(3-OXO-4-MORFOLINIL)FENIL]-1,3-OXAZOLIDIN-5-IL]METIL-2-TIOFENOCARBOXAMIDA	Bayer Intellectual Property GmbH	216
No. 31181	15/05/2020	COMPOSICIONES PESTICIDAS QUE COMPRENDEN UNA CANTIDAD EFICAZ DE PIRIMIFOS-METILO COMO INGREDIENTE ACTIVO	SYNGENTA PARTICIPATIONS AG y SYNGENTA LIMITED	20
No. 31305	15/05/2020	DERIVADOS DE 1,2,4,5-TETRAHIDRO-3H-BENZAZEPINAS, SU PROCEDIMIENTO DE PREPARACIÓN Y LAS COMPOSICIONES FARMACÉUTICAS QUE LAS CONTIENEN	LES LABORATOIRES SERVIER	18
No. 31391	15/05/2020	PERFECCIONAMIENTOS EN EQUIPO PARA REFRIGERACIÓN ARTIFICIAL DE GRANOS Y SEMILLAS	FRANCISCO MARIA AYALA BARRETO	207
No. 31740	01/06/2020	BALANCIN	ROGER KENNETH ROY DALRYMPLE; SHARON LUCELLE DALRYMPLE y MANAWATU TRUSTEES LTD.	180
No. 32160	29/05/2020	PARTICULAS INHALABLES QUE COMPRENDEN TIOTROPIO	LABORATORIOS LICONSA, S.A.	136

RESOLUCIONES DE DISEÑOS INDUSTRIALES, CONCEDIDAS

N° Exp	Resolución	Título	Titular	Ag.
No. 4683	15/05/2020	SISTEMA CONECTOR-ADAPTADOR PARA TUBERIAS EN INSTALACIONES DE GRIFERÍA	CAFFARINI BRANDA, SUSANA BEATRIZ	18

RESOLUCIONES DE MODELOS DE UTILIDAD, CONCEDIDAS

N° Exp	Resolución	Título	Titular	Ag.
U-4446	15/05/2020	Piques, anexos y similares de plástico	EDUARDO DA FONSECA RAMOS	218
U-4490	15/05/2020	SACABOTAS APOYA PIES O BANCO PLEGABLE	GUILLERMO AEMILIUS	
U-4564	01/06/2020	MOCHILALFORJA	NATALIA HAZAN VILARDO	

RESOLUCIONES DE PATENTES, DESESTIMADAS

N° Exp	Resolución	Título	Titular	Ag.
No. 30605	29/05/2020	COMPOSICIONES FARMACÉUTICAS ACUOSAS AUTOCONSERVADAS	ALCON MANUFACTURING, LTD.	203
No. 30621	20/05/2020	MÉTODO PARA LA PRODUCCIÓN DE SEMILLA DE MAÍZ HÍBRIDO Y COMPOSICIONES PRODUCIDAS A PARTIR DEL MISMO	MONSANTO TECHNOLOGY LLC	20
No. 32317	15/05/2020	ANTICUERPOS ANTI-IGF	BOEHRINGER INGELHEIM INTERNATIONAL GMBH	20

RESOLUCIONES DE PATENTES, DESISTIDAS

N° Exp	Resolución	Título	Titular	Ag.
No. 29703	15/05/2020	INHIBIDORES MACROCÍCLICOS DEL VIRUS DE LA HEPATITIS C	JANSSEN SCIENCES IRELAND UC y MEDIVIR AB	192
No. 30565	15/05/2020	MOTOR MEJORADO QUE OPERA CON AIRE O GAS COMPRIMIDO, Y/O CON ENERGÍA ADICIONAL, QUE TIENE UNA CÁMARA DE EXPANSIÓN ACTIVA	M.D.I. - MOTOR DEVELOPMENT INTERNATIONAL	216
No. 30601	15/05/2020	TRATAMIENTO DE PULPA DE CELULOSA	AKZO NOBEL CHEMICALS INTERNATIONAL B.V.	18

N° Exp	Resolución	Título	Titular	Ag.
No. 32355	15/05/2020	TELA MULTIFUNCIÓN Y MULTIPROPOSITO	LUCIA CECILIA MARTINEZ TORRES	156
No. 32425	29/05/2020	DESEMBOLSADORA MECANICA DE SILAJES	MAXIMILIANO HUGO BASCANS CROSA	

RESOLUCIONES DE MODELOS DE UTILIDAD, DESISTIDAS

N° Exp	Resolución	Título	Titular	Ag.
U-4512	29/05/2020	DISPOSITIVO PERFORADOR POR IMPACTO	PABLO JARDIM	
U-4513	29/05/2020	DISPOSICIÓN CONSTRUCTIVA APLICADA EN CUBIERTA DE PROTECCIÓN PARA CANCHA DE DEPORTES	JOAO FRANCISCO PIZZATO ANNONI	180
U-4549	29/05/2020	NUEVO SOBRE DE DORMIR PARA CAMAS	BIBERBERG & SAUL	220

RESOLUCIONES DE DISEÑOS INDUSTRIALES, DESISTIDAS

N° Exp	Resolución	Título	Titular	Ag.
No. 4605	29/05/2020	MANIJA AGARRADERA	CARINA RODRIGUEZ RODRIGUEZ	

RESOLUCIONES DE PATENTES, ABANDONADAS

N° Exp	Resolución	Título	Titular	Ag.
No. 28426	29/05/2020	MEJORAS EN UNA TAPA PLASTICA PARA UNA LATA	BRASILATA S.A. EMBALAGENS METALICAS	3
No. 28637	29/05/2020	MÁQUINA PARA EL SUMINISTRO DE UN ALIMENTO CALIENTE INCLUIDO EN UNA MASA	CAMPOS, CARLOS RUBEN	
No. 29719	29/05/2020	MEJORA SOBRE PATENTE DE INVENCION N° 13.219 " NUEVO PICAPORTE CERRADURA Y LLAVE CON SUS 4 CARAS, 4 CANTOS Y 8 ARISTAS	DANTE VIRGILIO TOCCHIETTO	13
No. 30744	29/05/2020	NUEVOS DERIVADOS DE BENZOTIAZINONA, SU PREPARACIÓN Y USO COMO ANTIBACTERIANOS	LEIBNIZ INSTITUTE FOR NATURAL PRODUCT RESEARCH AND INFECTION BIOLOGY E.V.HANS-KNÖLL-INSTITUT (HKI) y HANS-KNOLL-INSTITUT (HKI)	144
No. 30786	29/05/2020	BIOACELERADOR ELECTROMAGNÉTICO	BIO FUEL SYSTEMS S.L.	
No. 31244	21/05/2020	PROFÁRMACOS DIPEPTOIDES Y SU USO	BAYER INTELLECTUAL PROPERTY GMBH	216

N° Exp	Resolución	Título	Titular	Ag.
No. 31312	21/05/2020	MEJORAS PARA EL TIEMPO DE SALADO DE QUESOS EN MAS DE UN 50% DEL TIEMPO TOTAL	NATURALIA S.R.L. y LABORATORIO TECNOLOGICO DEL URUGUAY (LATU)	220
No. 31362	29/05/2020	COMPOSICION FARMACEUTICAS QUE COMPRENDE LA COMBINACION DE UN AGENTE ANTIARTRITICO Y UN AGENTE INHIBIDOR DE LA INTERLEUCINA-1, UTIL PARA EL CONTROL Y TRATAMIENTO DE LA OSTEOARTROSIS Y ENFERMEDADES RELACIONADAS	WORLD-TRADE IMPORT-EXPORT, WTIE AG	18
No. 31618	21/05/2020	TRANSESTERIFICACIÓN DE ACEITES VEGETALES	QUICKSILVER LIMITED	34
No. 31824	29/05/2020	DERIVADOS DE PIRIDIL-PROLINAMIDA CON ACTIVIDAD ANTAGONISTA DE LOS RECEPTORES NK1	GLAXO WELLCOME MANUFACTURING PTE LTD	18
No. 32093	29/05/2020	COMPOSICIÓN DE IMPERMEABILIZANTE BASE AGUA PARA EL RECUBRIMIENTO DE DIVERSOS SUSTRATOS	POLÍMEROS, ADHESIVOS Y DERIVADOS, S.A. DE C.V.	94
No. 32201	21/05/2020	SISTEMA DE MONTAJE PARA DISPOSITIVOS ELECTRICOS	LEVITON MANUFACTURING CO. INC.	216
No. 32274	21/05/2020	PESTIVIRUS QUIMERICOS	ZOETIS SERVICES LLC	20
No. 32484	29/05/2020	HIDRAIRE ENERGÍA RENOVABLE ECOLÓGICA	MIGUEL ANGEL LOPEZ RIPOLL	
No. 33251	29/05/2020	DISPOSITIVO DE BOMBEO	DJERASSEM LE BEMADJIEL	192
No. 33382	29/05/2020	COMPUESTOS HETEROCÍCLICOS DE NITRÓGENO INSATURADOS ÚTILES COMO INHIBIDORES DE PDE10	AMGEN INC.	216
No. 33693	29/05/2020	ALFOMBRA	DESSO B.V.	34
No. 33744	29/05/2020	PROCEDIMIENTO PARA OBTENER UN PRODUCTO SÓLIDO FERTILIZANTE Y BIOCOMBUSTIBLE A PARTIR DE VINAZAS DE CAÑA DE AZÚCAR Y PRODUCTO SÓLIDO FERTILIZANTE Y BIOCOMBUSTIBLE OBTENIDO MEDIANTE DICHO PROCEDIMIENTO	HPD PROCESS ENGINEERING S.A.	34

N° Exp	Resolución	Título	Titular	Ag.
No. 33840	29/05/2020	PROCESO DE OBTENCIÓN DEL CARBÓN VEGETAL QUE UTILIZA LOS GASES EMITIDOS DURANTE LA CARBONIZACIÓN DE MATERIA ORGÁNICA COMO FUENTE DE ENERGÍA PARA EL PROCESO Y CONFIGURACIÓN CONSTRUCTIVA DEL RESPECTIVO EQUIPO	Antonio Delfino Santos Neto; Vitor Sergio de Sousa; Sidney Pessoa Vieira; Rogerio Geraldo Campelo y Alvaro Lucio	
No. 33881	15/05/2020	PISO VIBRANTE A BASE DE MODULOS	SILEXPORT INTERNATIONAL S.A	172
No. 33884	15/05/2020	INHIBICIÓN DE LA IL17 Y DEL IFN-GAMMA PARA EL TRATAMIENTO DE LAS INFLAMACIONES AUTOINMUNES	4SC Discovery GmbH	34
No. 33885	15/05/2020	INHIBICIÓN DE LA IL17 Y DEL IFN-GAMMA PARA EL TRATAMIENTO DE LAS INFLAMACIONES AUTOINMUNES	4SC Discovery GmbH	34
No. 33887	15/05/2020	MÉTODOS DE CONTROL DE PLAGAS EN LA SOJA	SYNGENTA LIMITED y SYNGENTA PARTICIPATIONS AG	194
No. 33891	15/05/2020	PURIFICACIÓN DIRECTA DE EFLUENTES DE LIXIVIACIÓN DE NÍQUEL LATERITA	VALE S/A.	180
No. 33908	21/05/2020	MÉTODOS Y COMPOSICIONES PARA REDUCIR LA AGLUTINACIÓN DE SEMILLAS	BECKER UNDERWOOD INC	216
No. 33954	21/05/2020	PUERTA DE VOLQUETE BASCULANTE Y MÉTODO DE OPERACIÓN DE UNA PUERTA DE VOLQUETE	Gerdau Acos Longos S.A.	194
No. 33957	21/05/2020	MODULADORES DE LOS RECEPTORES DE HORMONAS NUCLEARES	ABBVIE INC.	205
No. 37930	15/05/2020	INHIBIDORES DE LA PROTEASA DEL VIH	GILEAD SCIENCES, INC.	94

RESOLUCIONES DE DISEÑOS INDUSTRIALES, ABANDONADAS

N° Exp	Resolución	Título	Titular	Ag.
No. 4548	29/05/2020	VAPORIZADOR PARA HIERBAS ELÉCTRICO APTO PARA 3 USUARIOS	SONIA MALAGOLD y RALPH McINTYRE	

RESOLUCIONES DE MODELOS DE UTILIDAD, ABANDONADAS

N° Exp	Resolución	Título	Titular	Ag.
U-4474	26/05/2020	FABRICACIÓN Y ARMADO DE PARRILLEROS, HORNOS Y ESTUFAS A LEÑA PREFABRICADAS	RUBENS PONZIO y GABRIEL GUARNIERI	
U-4507	21/05/2020	CISTERNA PIVOTANTE CON DUCHA-DEPOSITO AUTO PORTANTE	PABLO JARDIM CARRIÓN	
U-4521	21/05/2020	SOPORTE METALICO P/FLEJEAR	LEONARDO D. PASINI DIAZ	

En virtud de la discrepancia que surge en la actualidad entre la fecha de validez de las resoluciones en los sistemas IPAS y [PAMP](#) con la que surge del Boletín de la DNPI, debe dejarse constancia que la fecha de validez de la resolución correspondiente es la que surge de los sistema IPAS y [PAMP](#), fecha de firma de la misma.

NOTIFICACIONES DE LA DIVISIÓN MARCAS

De conformidad con lo establecido por el Numeral 4° del Artículo 80 de la Ley N° 17.011, del 25 de setiembre de 1998, y Artículo 87 del Decreto N° 34/999 del 3 de febrero de 1999.

MARCA:	CIEN MALOS
ACTA N°:	484476
NOMBRE:	CHRISTOPH STEINER
NOTIFICACIÓN:	<p>VISTO: La solicitud de Registro de la Marca <i>CIEN MALOS (mixta)</i>, solicitada bajo expediente No. 484476 a favor de <i>CHRISTOPH STEINER</i>, para distinguir los artículos/servicios comprendidos en la/s clase/s internacional/es 25 y 32.</p> <p>RESULTANDO: que se han cumplido los requisitos legales y reglamentarios vigentes.</p> <p>CONSIDERANDO: que no existen antecedentes que obsten a la solicitud en trámite.</p> <p>ATENCIÓN: a lo dispuesto en la Ley N° 17.011 de fecha 25 de setiembre de 1998, en el Decreto Reglamentario N° 34/999 del 3 de febrero de 1999, en los artículos 188 de la Ley N° 17.930 de fecha 19 de diciembre de 2005 y 167 de la Ley N° 18.834 de 17 de noviembre de 2011, así como a lo preceptuado en las Resoluciones de la Dirección Nacional de la Propiedad Industrial N° 49/015 de fecha 19 de noviembre de 2015 y N° 52/015 de fecha 7 de diciembre de 2015, y al informe que antecede.</p> <p>LA ENCARGADA DEL ÁREA DE SIGNOS DISTINTIVOS EN EJERCICIO DE ATRIBUCIONES DELEGADAS, RESUELVE:</p> <p>1°. CONCÉDESE el Registro de la Marca <i>CIEN MALOS (mixta)</i>, solicitada bajo expediente No. 484476 a favor de <i>CHRISTOPH STEINER de ESPAÑA</i>, para distinguir los artículos/servicios comprendidos en la/s clase/s internacional/es 25 y 32.</p> <p>2°. Notifíquese, publíquese, entréguese el título bajo recibo y oportunamente archívese.</p>

MARCA:	MERCADO R COM ES SIMPLE MERCADO R COM ES SIMPLE
ACTA N°:	481868
NOMBRE:	MERCADOTO UY SRL
NOTIFICACIÓN:	<p>Referencia: Vista por defectos de forma</p> <p>Expediente: Marca</p> <p>Nro y fecha: 481868 de 08/03/2017</p> <p>Signo: MERCADOTO R COM ES SIMPLE MERCADO R COM ES SIMPLE</p>

	<p>Titular: MERCADOTO UY SRL Clase(s): 35 <i>Montevideo, 13 de junio de 2019</i> En la solicitud de Registro de Marca de referencia, y de acuerdo a lo establecido en el Art. 8° del Decreto Reglamentario N° 34/999, corresponde conferir <i>vista al solicitante por el término de 10 días hábiles, perentorios e improrrogables, bajo apercibimiento de tenerlo por desistido de su gestión,</i> a efectos de subsanar las siguientes observaciones: En el formulario de solicitud no se incluyen todos los elementos reivindicados que surgen de la etiqueta. Debe presentar nuevo juego de descripciones.</p>
--	---

MARCA:	SAFARI MINERO WWW.SAFARIMINERO.COM
ACTA N°:	483232
NOMBRE:	SRL DEL NORTE EMPRENDIMIENTOS
NOTIFICACIÓN:	<p>Referencia: Vista por defectos de forma Expediente: Marca Nro y fecha: 483232 de 25/04/2017 Signo: SAFARI MINERO WWW.SAFARIMINERO.COM Titular: SRL DEL NORTE EMPRENDIMIENTOS Clase(s): 39 y 41 <i>Montevideo, 7 de febrero de 2019</i> En la solicitud de Registro de Marca de referencia, y de acuerdo a lo establecido en el Art. 8° del Decreto Reglamentario N° 34/999, corresponde conferir <i>vista al solicitante por el término de 10 días hábiles, perentorios e improrrogables, bajo apercibimiento de tenerlo por desistido de su gestión,</i> a efectos de subsanar las siguientes observaciones: La carta de autorización se encuentra incompleta.</p>

MARCA:	FIM BICI (mixta)
ACTA N°:	484297
NOMBRE:	ALEJANDRO NOEL SEIJAS DOMÍNGUEZ y PAULA ANDINO CHIFFLET
NOTIFICACIÓN:	<p>VISTO: La solicitud de Registro de la Marca <i>FIM BICI (mixta)</i>, solicitada bajo expediente No. <i>484297</i> a nombre de <i>ALEJANDRO NOEL SEIJAS DOMÍNGUEZ y PAULA ANDINO CHIFFLET</i>, para distinguir los artículos comprendidos en la/s clase/s internacional/es <i>41</i>. RESULTANDO: Que se confirió vista por defectos de forma al solicitante con fecha 13 de mayo de 2019, se envía cedulón con fecha 12 de junio de 2019 volviendo el cedulón con motivo “SE MUDÓ”, no siendo evacuada la misma. El día 30 de agosto se reitera la vista notificándose por Boletín N° 239 pag. 266 (30/08/2019), y a la fecha la</p>

	<p>vista no fue evacuada..</p> <p>CONSIDERANDO: Que el Inciso 2° del Artículo 92 del Decreto Reglamentario N° 34/999 establece que la paralización de un expediente por 30 días corridos, por cualquier causa imputable al gestionante, implicará tenerlo por desistido de su gestión sin más trámite.</p> <p>ATENCIÓN: A lo dispuesto en el Artículo 92 del Decreto Reglamentario N° 34/999 del 3 de febrero de 1999, en los artículos 188 de la Ley N° 17.930 de fecha 19 de diciembre de 2005 y 167 de la Ley N° 18.834 de 17 de noviembre de 2011, así como a lo preceptuado en las Resoluciones de la Dirección Nacional de la Propiedad Industrial N° 49/015 de fecha 19 de noviembre de 2015 y N° 52/015 de fecha 7 de diciembre de 2015, y al informe que antecede.</p> <p>LA ENCARGADA DEL ÁREA DE SIGNOS DISTINTIVOS EN EJERCICIO DE ATRIBUCIONES DELEGADAS, RESUELVE:</p> <p>1°. TÉNGASE POR DESISTIDA la solicitud de Registro de Marca FIM BICI (mixta) solicitada bajo expediente No. 484297 a nombre de ALEJANDRO NOEL SEIJAS DOMÍNGUEZ de URUGUAY y PAULA ANDINO CHIFFLET de URUGUAY, para distinguir los artículos comprendidos en la/s clase/s internacional/es 41.</p> <p>2°. NOTIFÍQUESE, publíquese, efectúense las anotaciones de estilo y oportunamente archívese.-</p>
--	--

MARCA:	COOL CASES WWW.COOLCASES.COM.UY (mixta)
ACTA N°:	487068
NOMBRE:	WINSOL WS S.R.L
NOTIFICACIÓN:	<p>VISTO: La solicitud de Registro de la Marca COOL CASES WWW.COOLCASES.COM.UY (mixta), solicitada bajo expediente No. 487068 a favor de WINSOL WS S.R.L, para distinguir los artículos/servicios comprendidos en la/s clase/s internacional/es 9.</p> <p>RESULTANDO: que se han cumplido los requisitos legales y reglamentarios vigentes.</p> <p>CONSIDERANDO: que no existen antecedentes que obsten a la solicitud en trámite.</p> <p>ATENCIÓN: a lo dispuesto en la Ley N° 17.011 de fecha 25 de setiembre de 1998, en el Decreto Reglamentario N° 34/999 del 3 de febrero de 1999, en los artículos 188 de la Ley N° 17.930 de fecha 19 de diciembre de 2005 y 167 de la Ley N° 18.834 de 17 de noviembre de 2011, así como a lo preceptuado en las Resoluciones de la Dirección Nacional de la Propiedad Industrial N° 49/015 de fecha 19 de noviembre de 2015 y N° 52/015 de fecha 7 de diciembre de 2015, y al informe que antecede.</p> <p>LA ENCARGADA DEL ÁREA DE SIGNOS DISTINTIVOS EN EJERCICIO DE ATRIBUCIONES DELEGADAS, RESUELVE:</p> <p>1°. CONCÉDESE el Registro de la Marca COOL CASES WWW.COOLCASES.COM.UY (mixta), solicitada bajo expediente No. 487068 a favor de WINSOL WS S.R.L de URUGUAY, para distinguir los artículos/servicios comprendidos en la/s clase/s internacional/es 9,</p>

	<p><i>por el conjunto, sin derechos privativos sobre los términos "COOL", "CASES", "WWW", ".COM" y ".UY", art. 7 de la Ley 17.011.</i></p> <p>2°. Notifíquese, publíquese, entréguese el título bajo recibo y oportunamente archívese</p>
--	---

MARCA:	INSTITUTO NACIONAL DE FORMACIÓN ACADÉMICA "INFA" (mixta)
ACTA N°:	488327
NOMBRE:	CHICAHUAC SRL
NOTIFICACIÓN:	<p>VISTO: La solicitud de Registro de la Marca <i>INSTITUTO NACIONAL DE FORMACIÓN ACADÉMICA "INFA" (mixta)</i>, solicitada bajo expediente No. 488327 a nombre de CHICAHUAC SRL, para distinguir los artículos comprendidos en la/s clase/s internacional/es 41.</p> <p>RESULTANDO: Que se confirió vista por defectos de forma al solicitante con fecha 12 de setiembre de 2019, se notifica vía cedulón y vuelto el mismo sin notificación con plazo vencido, se procedió a notificar por Boletín N° 241 fj. 337 de fecha 31 de octubre de 2019 y a la fecha no fue contestada la vista.</p> <p>CONSIDERANDO: Que el Inciso 2° del Artículo 92 del Decreto Reglamentario N° 34/999 establece que la paralización de un expediente por 30 días corridos, por cualquier causa imputable al gestionante, implicará tenerlo por desistido de su gestión sin más trámite.</p> <p>ATENTO: A lo dispuesto en el Artículo 92 del Decreto Reglamentario N° 34/999 del 3 de febrero de 1999, en los artículos 188 de la Ley N° 17.930 de fecha 19 de diciembre de 2005 y 167 de la Ley N° 18.834 de 17 de noviembre de 2011, así como a lo preceptuado en las Resoluciones de la Dirección Nacional de la Propiedad Industrial N° 49/015 de fecha 19 de noviembre de 2015 y N° 52/015 de fecha 7 de diciembre de 2015, y al informe que antecede.</p> <p>LA ENCARGADA DEL ÁREA DE SIGNOS DISTINTIVOS EN EJERCICIO DE ATRIBUCIONES DELEGADAS, RESUELVE: 1°. TÉNGASE POR DESISTIDA la solicitud de Registro de Marca <i>INSTITUTO NACIONAL DE FORMACIÓN ACADÉMICA "INFA" (mixta)</i> solicitada bajo expediente No. 488327 a nombre de CHICAHUAC SRL de URUGUAY, para distinguir los artículos comprendidos en la/s clase/s internacional/es 41.</p> <p>2°. NOTIFÍQUESE, publíquese, efectúense las anotaciones de estilo y oportunamente archívese.-</p>

MARCA:	RÖLLERBIKKE
ACTA N°:	488745
NOMBRE:	FABRIZIO LÁZZARO TURRA LÓPEZ
NOTIFICACIÓN:	<p>Referencia: Vista por defectos de forma Expediente: Marca Nro y fecha: 488745 de 26/10/2017 Signo: RÖLLERBIKKE Titular: FABRIZIO LÁZZARO TURRA LÓPEZ Clase(s): 12 <i>Montevideo, 3 de octubre de 2019</i></p> <p>En la solicitud de Registro de Marca de referencia, y de acuerdo a lo establecido en el Art. 8° del Decreto Reglamentario N° 34/999, corresponde conferir <i>vista al solicitante por el término de 10 días hábiles, perentorios e improrrogables, bajo apercibimiento de tenerlo por desistido de su gestión</i>, a efectos de subsanar las siguientes observaciones: Sírvasse aclarar si el signo se trata de dos términos "RÖLLER BIKKE", o de un término solo "RÖLLERBIKKE".</p>

MARCA:	MINIPILOTOS (mixta)
ACTA N°:	489848
NOMBRE:	MATHIAS MAXIMILIANO MOSCARDI RODRÍGUEZ; MAURICIO CASTELLO y JORGE ANDRÉS FERNANDEZ CENCIO
NOTIFICACIÓN:	<p>VISTO: La solicitud de Registro de la Marca <i>MINIPILOTOS (mixta)</i>, solicitada bajo expediente No. 489848 a favor de MATHIAS MAXIMILIANO MOSCARDI RODRÍGUEZ; MAURICIO CASTELLO y JORGE ANDRÉS FERNANDEZ CENCIO, para distinguir los artículos/servicios comprendidos en la/s clase/s internacional/es 28.</p> <p>RESULTANDO: que se han cumplido los requisitos legales y reglamentarios vigentes.</p> <p>CONSIDERANDO: que no existen antecedentes que obsten a la solicitud en trámite.</p> <p>ATENTO: a lo dispuesto en la Ley N° 17.011 de fecha 25 de setiembre de 1998, en el Decreto Reglamentario N° 34/999 del 3 de febrero de 1999, en los artículos 188 de la Ley N° 17.930 de fecha 19 de diciembre de 2005 y 167 de la Ley N° 18.834 de 17 de noviembre de 2011, así como a lo preceptuado en las Resoluciones de la Dirección Nacional de la Propiedad Industrial N° 49/015 de fecha 19 de noviembre de 2015 y N° 52/015 de fecha 7 de diciembre de 2015, y al informe que antecede.</p> <p>LA ENCARGADA DEL ÁREA DE SIGNOS DISTINTIVOS EN EJERCICIO DE ATRIBUCIONES DELEGADAS, RESUELVE: 1°. CONCÉDESE el Registro de la Marca <i>MINIPILOTOS (mixta)</i>, solicitada bajo expediente No. 489848 a favor de MATHIAS MAXIMILIANO MOSCARDI RODRÍGUEZ de URUGUAY;</p>

	<p>MAURICIO CASTELLO de URUGUAY y JORGE ANDRÉS FERNANDEZ CENCIO de URUGUAY, para distinguir los artículos/servicios comprendidos en la/s clase/s internacional/es 28, por el conjunto, sin derechos privativos sobre el término "MINI", artículo 7 de la ley 17.011.</p> <p>2°. Notifíquese, publíquese, entréguese el título bajo recibo y oportunamente archívese.</p>
--	--

MARCA:	CLUB DE EX ALUMNOS DEL LICEO FRANCES
ACTA N°:	489852
NOMBRE:	MARTÍN SEBASTIÁN BIURRUN CORBRAN
NOTIFICACIÓN:	<p>VISTO: La solicitud de Registro de la Marca CLUB DE EX ALUMNOS DEL LICEO FRANCES, solicitada bajo expediente No. 489852 a nombre de MARTÍN SEBASTIÁN BIURRUN CORBRAN, para distinguir los artículos comprendidos en la/s clase/s internacional/es 41 (S/D).</p> <p>CONSIDERANDO: lo anteriormente informado por la División Examen de Signos Distintivos.</p> <p>ATENCIÓN: a lo dispuesto en los artículos 5 y 21 de la Ley N° 17.011 de fecha 25 de setiembre de 1998, en los artículos 188 de la Ley N° 17.930 de fecha 19 de diciembre de 2005 y 167 de la Ley N° 18.834 de 17 de noviembre de 2011, así como a lo preceptuado en las Resoluciones de la Dirección Nacional de la Propiedad Industrial N° 49/015 de fecha 19 de noviembre de 2015 y N° 52/015 de fecha 7 de diciembre de 2015, y al informe que antecede.</p> <p>LA ENCARGADA DEL ÁREA DE SIGNOS DISTINTIVOS EN EJERCICIO DE ATRIBUCIONES DELEGADAS, RESUELVE:</p> <p>1°. Dedúcese oposición de oficio a la solicitud de Registro de Marca CLUB DE EX ALUMNOS DEL LICEO FRANCES solicitada bajo expediente No. 489852 a nombre de MARTÍN SEBASTIÁN BIURRUN CORBRAN de URUGUAY en base a lo dispuesto en el Art. 5 precitado numerales 7°) y 8°).</p> <p>2°. De la oposición de oficio deducida y de acuerdo a lo previsto en el Art. 13 del Decreto N° 34/999, vista al solicitante por el término de 30 días corridos y perentorios.</p>

MARCA:	CLUB ELF
ACTA N°:	489853
NOMBRE:	MARTÍN SEBASTIÁN BIURRUN CORBRAN
NOTIFICACIÓN:	<p>Referencia: Vista de oposición de terceros</p> <p>Expediente: Marca</p> <p>Nro y fecha: 489853 de 06/12/2017</p> <p>Signo: CLUB ELF</p>

	<p>Titular: MARTÍN SEBASTIÁN BIURRUN CORBRAN Clase(s): 41 De acuerdo a lo previsto en los artículos 23 y 36 de la Ley 17.011 de fecha 25 de setiembre de 1998 y en el artículo 13 del Decreto N° 34/99, vista al solicitante por el término de 30 días corridos y perentorios de la siguiente oposición: Marca: <i>E L E F BY ELBIO YOUR KINDER - LUZ MAS LUZ ELEF ESCUELA Y LICEO ELBIO FERNANDEZ</i> Expediente: 444544 - 464228 Titular: <i>SOCIEDAD DE AMIGOS DE LA EDUCACION POPULAR</i> Clases: 41 Notas: Articulos: 6; 14; 20 y 23 Ley 17.011 del 25/09/98. Se ampliará el fundamento.</p>
--	---

MARCA:	ELF
ACTA N°:	489854
NOMBRE:	MARTÍN SEBASTIÁN BIURRUN CORBRAN
NOTIFICACIÓN:	<p>Referencia: Vista de oposición de terceros Expediente: Marca Nro y fecha: 489854 de 06/12/2017 Signo: ELF Titular: MARTÍN SEBASTIÁN BIURRUN CORBRAN Clase(s): 41 De acuerdo a lo previsto en los artículos 23 y 36 de la Ley 17.011 de fecha 25 de setiembre de 1998 y en el artículo 13 del Decreto N° 34/99, vista al solicitante por el término de 30 días corridos y perentorios de la siguiente oposición: Marca: <i>E L E F BY ELBIO YOUR KINDER y LUZ MAS LUZ ELEF ESCUELA Y LICEO ELBIO FERNANDEZ</i> Expediente: 444544 - 464228 Titular: <i>SOCIEDAD DE AMIGOS DE LA EDUCACION POPULAR</i> Clases: 41 Notas: Articulos: 6; 14; 20 y 23 Ley 17.011 del 25/09/98. Se ampliará el fundamento</p>

MARCA:	SENSI (mixta)
ACTA N°:	490189
NOMBRE:	BF TINTAS SRL
NOTIFICACIÓN:	<p>VISTO: La solicitud de Registro de la Marca SENSI (mixta), solicitada bajo expediente No. 490189 a favor de BF TINTAS SRL, para distinguir los artículos/servicios comprendidos en la/s clase/s internacional/es 25 y 35. RESULTANDO: que se han cumplido los requisitos legales y reglamentarios vigentes.</p>

	<p>CONSIDERANDO: que no existen antecedentes que obstan a la solicitud en trámite.</p> <p>ATENTO: a lo dispuesto en la Ley N° 17.011 de fecha 25 de setiembre de 1998, en el Decreto Reglamentario N° 34/999 del 3 de febrero de 1999, en los artículos 188 de la Ley N° 17.930 de fecha 19 de diciembre de 2005 y 167 de la Ley N° 18.834 de 17 de noviembre de 2011, así como a lo preceptuado en las Resoluciones de la Dirección Nacional de la Propiedad Industrial N° 49/015 de fecha 19 de noviembre de 2015 y N° 52/015 de fecha 7 de diciembre de 2015, y al informe que antecede.</p> <p>LA ENCARGADA DEL ÁREA DE SIGNOS DISTINTIVOS EN EJERCICIO DE ATRIBUCIONES DELEGADAS, RESUELVE:</p> <p>1°. CONCÉDESE el Registro de la Marca <i>SENSI (mixta)</i>, solicitada bajo expediente No. 490189 a favor de BF TINTAS SRL de URUGUAY, para distinguir los artículos/servicios comprendidos en la/s clase/s internacional/es 25 y 35.</p> <p>2°. Notifíquese, publíquese, entréguese el título bajo recibo y oportunamente archívese</p>
--	---

MARCA:	LA TIERRA TIEMBLA
ACTA N°:	490913
NOMBRE:	FRANK DANILO MINTEGUI MACHADO
NOTIFICACIÓN:	<p>VISTO: La solicitud de Registro de la Marca LA TIERRA TIEMBLA, solicitada bajo expediente No. 490913 a favor de FRANK DANILO MINTEGUI MACHADO, para distinguir los artículos/servicios comprendidos en la/s clase/s internacional/es 41.</p> <p>RESULTANDO: que se han cumplido los requisitos legales y reglamentarios vigentes.</p> <p>CONSIDERANDO: que no existen antecedentes que obstan a la solicitud en trámite.</p> <p>ATENTO: a lo dispuesto en la Ley N° 17.011 de fecha 25 de setiembre de 1998, en el Decreto Reglamentario N° 34/999 del 3 de febrero de 1999, en los artículos 188 de la Ley N° 17.930 de fecha 19 de diciembre de 2005 y 167 de la Ley N° 18.834 de 17 de noviembre de 2011, así como a lo preceptuado en las Resoluciones de la Dirección Nacional de la Propiedad Industrial N° 49/015 de fecha 19 de noviembre de 2015 y N° 52/015 de fecha 7 de diciembre de 2015, y al informe que antecede.</p> <p>LA ENCARGADA DEL ÁREA DE SIGNOS DISTINTIVOS EN EJERCICIO DE ATRIBUCIONES DELEGADAS, RESUELVE:</p> <p>1°. CONCÉDESE el Registro de la Marca LA TIERRA TIEMBLA, solicitada bajo expediente No. 490913 a favor de FRANK DANILO MINTEGUI MACHADO de URUGUAY, para distinguir los artículos/servicios comprendidos en la/s clase/s internacional/es 41.</p> <p>2°. Notifíquese, publíquese, entréguese el título bajo recibo y oportunamente archívese</p>

MARCA:	LORETTA (mixta)
ACTA N°:	490951
NOMBRE:	MARÍA LARGNA VILLARNOBO PACIULLI
NOTIFICACIÓN:	<p>VISTO: La solicitud de Registro de la Marca LORETTA (mixta), solicitada bajo expediente No. 490951 a favor de MARÍA LARGNA VILLARNOBO PACIULLI, para distinguir los artículos/servicios comprendidos en la/s clase/s internacional/es 18 y 25.</p> <p>RESULTANDO: que se han cumplido los requisitos legales y reglamentarios vigentes.</p> <p>CONSIDERANDO: que no existen antecedentes que obstan a la solicitud en trámite.</p> <p>ATENCIÓN: a lo dispuesto en la Ley N° 17.011 de fecha 25 de setiembre de 1998, en el Decreto Reglamentario N° 34/999 del 3 de febrero de 1999, en los artículos 188 de la Ley N° 17.930 de fecha 19 de diciembre de 2005 y 167 de la Ley N° 18.834 de 17 de noviembre de 2011, así como a lo preceptuado en las Resoluciones de la Dirección Nacional de la Propiedad Industrial N° 49/015 de fecha 19 de noviembre de 2015 y N° 52/015 de fecha 7 de diciembre de 2015, y al informe que antecede.</p> <p>LA ENCARGADA DEL ÁREA DE SIGNOS DISTINTIVOS EN EJERCICIO DE ATRIBUCIONES DELEGADAS, RESUELVE:</p> <p>1°. CONCÉDESE el Registro de la Marca LORETTA (mixta), solicitada bajo expediente No. 490951 a favor de MARÍA LARGNA VILLARNOBO PACIULLI de URUGUAY, para distinguir los artículos/servicios comprendidos en la/s clase/s internacional/es 18 y 25.</p> <p>2°. Notifíquese, publíquese, entréguese el título bajo recibo y oportunamente archívese.</p>

MARCA:	GLICINAS
ACTA N°:	491550
NOMBRE:	Ana Debora Lebensohn
NOTIFICACIÓN:	<p>VISTO: La solicitud de Registro de la Marca GLICINAS, solicitada bajo expediente No. 491550 a favor de Ana Debora Lebensohn, para distinguir los artículos/servicios comprendidos en la/s clase/s internacional/es 36 y 43.</p> <p>RESULTANDO: que se han cumplido los requisitos legales y reglamentarios vigentes.</p> <p>CONSIDERANDO: que no existen antecedentes que obstan a la solicitud en trámite.</p> <p>ATENCIÓN: a lo dispuesto en la Ley N° 17.011 de fecha 25 de setiembre de 1998, en el Decreto Reglamentario N° 34/999 del 3 de febrero de 1999, en los artículos 188 de la Ley N° 17.930 de fecha 19 de diciembre de 2005 y 167 de la Ley N° 18.834 de 17 de noviembre de 2011, así como a lo preceptuado en las Resoluciones de la Dirección Nacional de</p>

	<p>la Propiedad Industrial N° 49/015 de fecha 19 de noviembre de 2015 y N° 52/015 de fecha 7 de diciembre de 2015, y al informe que antecede.</p> <p>LA ENCARGADA DEL ÁREA DE SIGNOS DISTINTIVOS EN EJERCICIO DE ATRIBUCIONES DELEGADAS, RESUELVE:</p> <p>1°. CONCÉDESE el Registro de la Marca <i>GLICINAS</i>, solicitada bajo expediente No. 491550 a favor de <i>Ana Debora Lebensohn de ARGENTINA</i>, para distinguir los artículos/servicios comprendidos en la/s clase/s internacional/es 36 y 43.</p> <p>2°. Notifíquese, publíquese, entréguese el título bajo recibo y oportunamente archívese.</p>
--	--

MARCA:	TRUSTTOGO (mixta)
ACTA N°:	491555
NOMBRE:	ANDRÉ RODRIGUES PIASSI
NOTIFICACIÓN:	<p>VISTO: La solicitud de Registro de la Marca <i>TRUSTTOGO (mixta)</i>, solicitada bajo expediente No. 491555 a favor de <i>ANDRÉ RODRIGUES PIASSI</i>, para distinguir los artículos/servicios comprendidos en la/s clase/s internacional/es 36.</p> <p>RESULTANDO: que se han cumplido los requisitos legales y reglamentarios vigentes.</p> <p>CONSIDERANDO: que no existen antecedentes que obsten a la solicitud en trámite.</p> <p>ATENTO: a lo dispuesto en la Ley N° 17.011 de fecha 25 de setiembre de 1998, en el Decreto Reglamentario N° 34/999 del 3 de febrero de 1999, en los artículos 188 de la Ley N° 17.930 de fecha 19 de diciembre de 2005 y 167 de la Ley N° 18.834 de 17 de noviembre de 2011, así como a lo preceptuado en las Resoluciones de la Dirección Nacional de la Propiedad Industrial N° 49/015 de fecha 19 de noviembre de 2015 y N° 52/015 de fecha 7 de diciembre de 2015, y al informe que antecede.</p> <p>LA ENCARGADA DEL ÁREA DE SIGNOS DISTINTIVOS EN EJERCICIO DE ATRIBUCIONES DELEGADAS, RESUELVE:</p> <p>1°. CONCÉDESE el Registro de la Marca <i>TRUSTTOGO (mixta)</i>, solicitada bajo expediente No. 491555 a favor de <i>ANDRÉ RODRIGUES PIASSI de URUGUAY</i>, para distinguir los artículos/servicios comprendidos en la/s clase/s internacional/es 36.</p> <p>2°. Notifíquese, publíquese, entréguese el título bajo recibo y oportunamente archívese.</p>

MARCA:	PAGTOGO (mixta)
ACTA N°:	491556
NOMBRE:	ANDRÉ RODRIGUES PIASSI

NOTIFICACIÓN:	<p>VISTO: La solicitud de Registro de la Marca PAGTOGO (mixta), solicitada bajo expediente No. 491556 a favor de ANDRÉ RODRIGUES PIASSI, para distinguir los artículos/servicios comprendidos en la/s clase/s internacional/es 36.</p> <p>RESULTANDO: que se han cumplido los requisitos legales y reglamentarios vigentes.</p> <p>CONSIDERANDO: que no existen antecedentes que obstan a la solicitud en trámite.</p> <p>ATENCIÓN: a lo dispuesto en la Ley N° 17.011 de fecha 25 de setiembre de 1998, en el Decreto Reglamentario N° 34/999 del 3 de febrero de 1999, en los artículos 188 de la Ley N° 17.930 de fecha 19 de diciembre de 2005 y 167 de la Ley N° 18.834 de 17 de noviembre de 2011, así como a lo preceptuado en las Resoluciones de la Dirección Nacional de la Propiedad Industrial N° 49/015 de fecha 19 de noviembre de 2015 y N° 52/015 de fecha 7 de diciembre de 2015, y al informe que antecede.</p> <p>LA ENCARGADA DEL ÁREA DE SIGNOS DISTINTIVOS EN EJERCICIO DE ATRIBUCIONES DELEGADAS, RESUELVE:</p> <p>1°. CONCÉDESE el Registro de la Marca PAGTOGO (mixta), solicitada bajo expediente No. 491556 a favor de ANDRÉ RODRIGUES PIASSI de URUGUAY, para distinguir los artículos/servicios comprendidos en la/s clase/s internacional/es 36.</p> <p>2°. Notifíquese, publíquese, entréguese el título bajo recibo y oportunamente archívese.</p>
----------------------	--

MARCA:	SAFARI MINERO WWW.SAFARIMINERO.COM
ACTA N°:	483232
NOMBRE:	SRL DEL NORTE EMPRENDIMIENTOS
NOTIFICACIÓN:	<p>Referencia: Vista por defectos de forma</p> <p>Expediente: Marca</p> <p>Nro y fecha: 483232 de 25/04/2017</p> <p>Signo: SAFARI MINERO WWW.SAFARIMINERO.COM</p> <p>Titular: SRL DEL NORTE EMPRENDIMIENTOS</p> <p>Clase(s): 39 y 41</p> <p><i>Montevideo, 7 de febrero de 2019</i></p> <p>En la solicitud de Registro de Marca de referencia, y de acuerdo a lo establecido en el Art. 8° del Decreto Reglamentario N° 34/999, corresponde conferir <i>vista al solicitante por el término de 10 días hábiles, perentorios e improrrogables, bajo apercibimiento de tenerlo por desistido de su gestión,</i> a efectos de subsanar las siguientes observaciones:</p> <p>La carta de autorización se encuentra incompleta.</p>

MARCA:	CASAS U
ACTA N°:	481526
NOMBRE:	PABLO GIANELLI
NOTIFICACIÓN:	<p>VISTO: La solicitud de Registro de la Marca CASAS U, solicitada bajo expediente No. 481526 a nombre de PABLO GIANELLI, para distinguir los artículos comprendidos en la/s clase/s internacional/es 35, 36 y 38.</p> <p>CONSIDERANDO: lo anteriormente informado por la División Examen de Signos Distintivos.</p> <p>ATENTO: a lo dispuesto en los artículos 6 y 22 de la Ley N° 17.011 de fecha 25 de setiembre de 1998, en los artículos 188 de la Ley N° 17.930 de fecha 19 de diciembre de 2005 y 167 de la Ley N° 18.834 de 17 de noviembre de 2011, así como a lo preceptuado en las Resoluciones de la Dirección Nacional de la Propiedad Industrial N° 49/015 de fecha 19 de noviembre de 2015 y N° 52/015 de fecha 7 de diciembre de 2015, y al informe que antecede.</p> <p>LA ENCARGADA DEL ÁREA DE SIGNOS DISTINTIVOS EN EJERCICIO DE ATRIBUCIONES DELEGADAS, RESUELVE:</p> <p>1°. Dedúcese oposición de oficio a la solicitud de Registro de la presente Marca en base al siguiente antecedente: Marca: <i>CASAS URU</i> Expediente: <i>432371</i> Titular: <i>VIKEN INTERNATIONAL S.A.I. [UY]</i> Clases: <i>35, 36</i> Notas:</p> <p>2°. De la oposición de oficio deducida y de acuerdo a lo previsto en el Art. 13 del Decreto N° 34/999, vista al solicitante por el término de 30 días corridos y perentorios.</p>

MARCA:	ORIGAMI
ACTA N°:	483230
NOMBRE:	FERNANDO LAUREIRO AGORIO
NOTIFICACIÓN:	<p>VISTO: La solicitud de Registro de la Marca ORIGAMI, solicitada bajo expediente No. 483230 a nombre de FERNANDO LAUREIRO AGORIO, para distinguir los artículos/servicios comprendidos en la/s clase/s internacional/es 38 y 41.</p> <p>CONSIDERANDO: el informe de la División Examen de Signos Distintivos que antecede.</p> <p>ATENTO: a lo dispuesto en los artículos 4 y 21 de la Ley N° 17.011 de fecha 25 de setiembre de 1998, en los artículos 188 de la Ley N° 17.930 de fecha 19 de diciembre de 2005 y 167 de la Ley N° 18.834 de 17 de noviembre de 2011, así como a lo preceptuado en las Resoluciones de la Dirección Nacional de la Propiedad Industrial N° 49/015 de fecha 19 de noviembre de 2015 y N° 52/015 de fecha 7 de diciembre de 2015, y al</p>

	<p>informe que antecede.</p> <p>LA ENCARGADA DEL ÁREA DE SIGNOS DISTINTIVOS EN EJERCICIO DE ATRIBUCIONES DELEGADAS, RESUELVE:</p> <p>1°. Dedúcese oposición de oficio a la solicitud de Registro de Marca ORIGAMI solicitada bajo expediente No. 483230 a nombre de FERNANDO LAUREIRO AGORIO de URUGUAY en base a lo dispuesto en el Art. 4 precitado numerales 9, 10 y 11 respecto de la clase internacional 41.</p> <p>2°. De la oposición de oficio deducida y de acuerdo a lo previsto en el Art. 13 del Decreto N° 34/999, vista al solicitante por el término de 30 días corridos y perentorios.</p>
--	--

MARCA:	LUX VITTAE SANAR SÍ SE PUEDE
ACTA N°:	487658
NOMBRE:	VIRGINIA MARTINEZ PAULO [UY]
NOTIFICACIÓN:	<p>VISTO: La solicitud de Registro de la Marca LUX VITTAE SANAR SÍ SE PUEDE (mixta), solicitada bajo expediente No. 487658 a favor de VIRGINIA MARTINEZ PAULO, para distinguir los artículos/servicios comprendidos en la/s clase/s internacional/es 44.</p> <p>RESULTANDO: que se han cumplido los requisitos legales y reglamentarios vigentes.</p> <p>CONSIDERANDO: que no existen antecedentes que obstan a la solicitud en trámite.</p> <p>ATENCIÓN: a lo dispuesto en la Ley N° 17.011 de fecha 25 de setiembre de 1998, en el Decreto Reglamentario N° 34/999 del 3 de febrero de 1999, en los artículos 188 de la Ley N° 17.930 de fecha 19 de diciembre de 2005 y 167 de la Ley N° 18.834 de 17 de noviembre de 2011, así como a lo preceptuado en las Resoluciones de la Dirección Nacional de la Propiedad Industrial N° 49/015 de fecha 19 de noviembre de 2015 y N° 52/015 de fecha 7 de diciembre de 2015, y al informe que antecede.</p> <p>LA ENCARGADA DEL ÁREA DE SIGNOS DISTINTIVOS EN EJERCICIO DE ATRIBUCIONES DELEGADAS, RESUELVE:</p> <p>1°. CONCÉDESE el Registro de la Marca LUX VITTAE SANAR SÍ SE PUEDE (mixta), solicitada bajo expediente No. 487658 a favor de VIRGINIA MARTINEZ PAULO de URUGUAY, para distinguir los artículos/servicios comprendidos en la/s clase/s internacional/es 44, por el conjunto, sin derechos privativos sobre el término "SANAR", artículo 7 de la Ley 17011.</p> <p>2°. Notifíquese, publíquese, entréguese el título bajo recibo y oportunamente archívese.</p>

MARCA:	DUEÑODIRECTO.COM.UY
ACTA N°:	490419
NOMBRE:	GABRIEL NICOLAS DEVIA IBARRA
NOTIFICACIÓN:	<p>VISTO: La solicitud de Registro de la Marca DUEÑODIRECTO.COM.UY, solicitada bajo expediente No. 490419 a favor de GABRIEL NICOLAS DEVIA IBARRA, para distinguir los artículos/servicios comprendidos en la/s clase/s internacional/es 35, 36 y 38.</p> <p>RESULTANDO: que se han cumplido los requisitos legales y reglamentarios vigentes.</p> <p>CONSIDERANDO: que no existen antecedentes que obstan a la solicitud en trámite.</p> <p>ATENTO: a lo dispuesto en la Ley N° 17.011 de fecha 25 de setiembre de 1998, en el Decreto Reglamentario N° 34/999 del 3 de febrero de 1999, en los artículos 188 de la Ley N° 17.930 de fecha 19 de diciembre de 2005 y 167 de la Ley N° 18.834 de 17 de noviembre de 2011, así como a lo preceptuado en las Resoluciones de la Dirección Nacional de la Propiedad Industrial N° 49/015 de fecha 19 de noviembre de 2015 y N° 52/015 de fecha 7 de diciembre de 2015, y al informe que antecede.</p> <p>LA ENCARGADA DEL ÁREA DE SIGNOS DISTINTIVOS EN EJERCICIO DE ATRIBUCIONES DELEGADAS, RESUELVE:</p> <p>1°. CONCÉDESE el Registro de la Marca DUEÑODIRECTO.COM.UY, solicitada bajo expediente No. 490419 a favor de GABRIEL NICOLAS DEVIA IBARRA de URUGUAY, para distinguir los artículos/servicios comprendidos en la/s clase/s internacional/es 35, 36 y 38, por el conjunto, sin derechos privativos sobre los términos ".COM" ".UY", artículo 7 de la Ley 17011.</p> <p>2°. Notifíquese, publíquese, entréguese el título bajo recibo y oportunamente archívese.</p>

MARCA:	SODA EL TOPACIO
ACTA N°:	490487
NOMBRE:	MAURICIO RICHARD DIAZ RISOTTO
NOTIFICACIÓN:	<p>En la solicitud de Registro de Marca de referencia, y de acuerdo a lo establecido en el Art. 8° del Decreto Reglamentario N° 34/999, corresponde conferir <i>vista al solicitante por el término de 10 días hábiles, perentorios e improrrogables, bajo apercibimiento de tenerlo por desistido de su gestión,</i> a efectos de subsanar las siguientes observaciones: En la solicitud de registro se incluye el nombre del bien que se pretende por lo que solo se registrará para cubrir dicho bien. Debe presentar nuevo juego de descripciones de acuerdo a lo establecido en el artículo 11 inciso 2° de la Ley 17011 y en el artículo 4°</p>

	del Decreto Reglamentario N° 34/999. En este caso, debe limitarse a "sodas, aguas", tal como surge en el clasificador.
--	--

MARCA:	QUIERO TU INMUEBLE/ CASA
ACTA N°:	491028
NOMBRE:	GABRIEL NICOLAS DEVIA IBARRA
NOTIFICACIÓN:	<p>VISTO: La solicitud de Registro de la Marca QUIERO TU INMUEBLE/ CASA, solicitada bajo expediente No. 491028 a favor de GABRIEL NICOLAS DEVIA IBARRA, para distinguir los artículos/servicios comprendidos en la/s clase/s internacional/es 35, 36 y 38.</p> <p>RESULTANDO: que se han cumplido los requisitos legales y reglamentarios vigentes.</p> <p>CONSIDERANDO: que no existen antecedentes que obsten a la solicitud en trámite.</p> <p>ATENCIÓN: a lo dispuesto en la Ley N° 17.011 de fecha 25 de setiembre de 1998, en el Decreto Reglamentario N° 34/999 del 3 de febrero de 1999, en los artículos 188 de la Ley N° 17.930 de fecha 19 de diciembre de 2005 y 167 de la Ley N° 18.834 de 17 de noviembre de 2011, así como a lo preceptuado en las Resoluciones de la Dirección Nacional de la Propiedad Industrial N° 49/015 de fecha 19 de noviembre de 2015 y N° 52/015 de fecha 7 de diciembre de 2015, y al informe que antecede.</p> <p>LA ENCARGADA DEL ÁREA DE SIGNOS DISTINTIVOS EN EJERCICIO DE ATRIBUCIONES DELEGADAS, RESUELVE:</p> <p>1°. CONCÉDESE el Registro de la Marca QUIERO TU INMUEBLE/ CASA, solicitada bajo expediente No. 491028 a favor de GABRIEL NICOLAS DEVIA IBARRA de URUGUAY, para distinguir los artículos/servicios comprendidos en la/s clase/s internacional/es 35, 36 y 38, por el conjunto, sin derechos privativos sobre los términos "INMUEBLE" y "CASA", artículo 7 de la Ley 17011.</p> <p>2°. Notifíquese, publíquese, entréguese el título bajo recibo y oportunamente archívese.</p>

MARCA:	TOGAS BURGER SHOP
ACTA N°:	490418
NOMBRE:	MAXIMILIANO SCHABSIS
NOTIFICACIÓN:	<p>VISTO: La solicitud de Registro de la Marca TOGAS BURGER SHOP (mixta), solicitada bajo expediente No. 490418 a favor de MAXIMILIANO SCHABSIS, para distinguir los artículos/servicios comprendidos en la/s clase/s internacional/es 43 (S/D).</p>

	<p>RESULTANDO: que se han cumplido los requisitos legales y reglamentarios vigentes.</p> <p>CONSIDERANDO: que no existen antecedentes que obstan a la solicitud en trámite.</p> <p>ATENTO: a lo dispuesto en la Ley N° 17.011 de fecha 25 de setiembre de 1998, en el Decreto Reglamentario N° 34/999 del 3 de febrero de 1999, en los artículos 188 de la Ley N° 17.930 de fecha 19 de diciembre de 2005 y 167 de la Ley N° 18.834 de 17 de noviembre de 2011, así como a lo preceptuado en las Resoluciones de la Dirección Nacional de la Propiedad Industrial N° 49/015 de fecha 19 de noviembre de 2015 y N° 52/015 de fecha 7 de diciembre de 2015, y al informe que antecede.</p> <p>LA ENCARGADA DEL ÁREA DE SIGNOS DISTINTIVOS EN EJERCICIO DE ATRIBUCIONES DELEGADAS, RESUELVE:</p> <p>1°. CONCÉDESE el Registro de la Marca TOGAS BURGER SHOP (<i>mixta</i>), solicitada bajo expediente No. 490418 a favor de MAXIMILIANO SCHABSIS de ARGENTINA, para distinguir los artículos/servicios comprendidos en la/s clase/s internacional/es 43 (<i>Servicios de restauración (alimentación).</i>), por el conjunto, sin derechos privativos sobre los términos "BURGER" y "SHOP", artículo 7 de la Ley 17011.</p> <p>2°. Notifíquese, publíquese, entréguese el título bajo recibo y oportunamente archívese.</p>
--	--

MARCA:	E ENTRENATE
ACTA N°:	490440
NOMBRE:	SERENELLA CABRERA TOL [UY]
NOTIFICACIÓN:	<p>VISTO: La solicitud de Registro de la Marca E ENTRENATE (<i>mixta</i>), solicitada bajo expediente No. 490440 a favor de SERENELLA CABRERA TOL, para distinguir los artículos/servicios comprendidos en la/s clase/s internacional/es 41.</p> <p>RESULTANDO: que se han cumplido los requisitos legales y reglamentarios vigentes.</p> <p>CONSIDERANDO: que no existen antecedentes que obstan a la solicitud en trámite.</p> <p>ATENTO: a lo dispuesto en la Ley N° 17.011 de fecha 25 de setiembre de 1998, en el Decreto Reglamentario N° 34/999 del 3 de febrero de 1999, en los artículos 188 de la Ley N° 17.930 de fecha 19 de diciembre de 2005 y 167 de la Ley N° 18.834 de 17 de noviembre de 2011, así como a lo preceptuado en las Resoluciones de la Dirección Nacional de la Propiedad Industrial N° 49/015 de fecha 19 de noviembre de 2015 y N° 52/015 de fecha 7 de diciembre de 2015, y al informe que antecede.</p> <p>LA ENCARGADA DEL ÁREA DE SIGNOS DISTINTIVOS EN EJERCICIO DE ATRIBUCIONES DELEGADAS, RESUELVE:</p>

	<p>1°. CONCÉDESE el Registro de la Marca <i>E ENTRENATE (mixta)</i>, solicitada bajo expediente No. 490440 a favor de <i>SERENELLA CABRERA TOL de URUGUAY</i>, para distinguir los artículos/servicios comprendidos en la/s clase/s internacional/es 41, por el conjunto, sin derechos privativos sobre el término "ENTRENATE", artículo 7 de Ley 17011.</p> <p>2°. Notifíquese, publíquese, entréguese el título bajo recibo y oportunamente archívese.</p>
--	---

MARCA:	ESCUELA DE CARNAVAL
ACTA N°:	489441
NOMBRE:	D.A.E.C.P.U
NOTIFICACIÓN:	<p>VISTO: La solicitud de Registro de la Marca <i>ESCUELA DE CARNAVAL (mixta)</i>, solicitada bajo expediente No. 489441 a favor de <i>D.A.E.C.P.U</i>, para distinguir los artículos/servicios comprendidos en la/s clase/s internacional/es 41.</p> <p>RESULTANDO: que se han cumplido los requisitos legales y reglamentarios vigentes.</p> <p>CONSIDERANDO: que no existen antecedentes que obstan a la solicitud en trámite.</p> <p>ATENTO: a lo dispuesto en la Ley N° 17.011 de fecha 25 de setiembre de 1998, en el Decreto Reglamentario N° 34/999 del 3 de febrero de 1999, en los artículos 188 de la Ley N° 17.930 de fecha 19 de diciembre de 2005 y 167 de la Ley N° 18.834 de 17 de noviembre de 2011, así como a lo preceptuado en las Resoluciones de la Dirección Nacional de la Propiedad Industrial N° 49/015 de fecha 19 de noviembre de 2015 y N° 52/015 de fecha 7 de diciembre de 2015, y al informe que antecede.</p> <p>LA ENCARGADA DEL ÁREA DE SIGNOS DISTINTIVOS EN EJERCICIO DE ATRIBUCIONES DELEGADAS, RESUELVE:</p> <p>1°. CONCÉDESE el Registro de la Marca <i>ESCUELA DE CARNAVAL (mixta)</i>, solicitada bajo expediente No. 489441 a favor de <i>D.A.E.C.P.U de URUGUAY</i>, para distinguir los artículos/servicios comprendidos en la/s clase/s internacional/es 41, por el conjunto, sin derechos privativos sobre los términos "ESCUELA" y "CARNAVAL", art. 7 de la Ley 17.011.</p> <p>2°. Notifíquese, publíquese, entréguese el título bajo recibo y oportunamente archívese.</p>

MARCA:	TUAPP
ACTA N°:	491683
NOMBRE:	Administración Nacional de Telecomunicaciones (Antel) [UY]

NOTIFICACIÓN:	<p>VISTO: La solicitud de Registro de la Marca <i>TUAPP (mixta)</i>, solicitada bajo expediente No. 491683 a favor de <i>Administración Nacional de Telecomunicaciones (Antel)</i>, para distinguir los artículos/servicios comprendidos en la/s clase/s internacional/es 9, 35, 38 y 42.</p> <p>RESULTANDO: que se han cumplido los requisitos legales y reglamentarios vigentes.</p> <p>CONSIDERANDO: que no existen antecedentes que obstan a la solicitud en trámite.</p> <p>ATENTO: a lo dispuesto en la Ley N° 17.011 de fecha 25 de setiembre de 1998, en el Decreto Reglamentario N° 34/999 del 3 de febrero de 1999, en los artículos 188 de la Ley N° 17.930 de fecha 19 de diciembre de 2005 y 167 de la Ley N° 18.834 de 17 de noviembre de 2011, así como a lo preceptuado en las Resoluciones de la Dirección Nacional de la Propiedad Industrial N° 49/015 de fecha 19 de noviembre de 2015 y N° 52/015 de fecha 7 de diciembre de 2015, y al informe que antecede.</p> <p>LA ENCARGADA DEL ÁREA DE SIGNOS DISTINTIVOS EN EJERCICIO DE ATRIBUCIONES DELEGADAS, RESUELVE:</p> <p>1°. CONCÉDESE el Registro de la Marca <i>TUAPP (mixta)</i>, solicitada bajo expediente No. 491683 a favor de <i>Administración Nacional de Telecomunicaciones (Antel) de URUGUAY</i>, para distinguir los artículos/servicios comprendidos en la/s clase/s internacional/es 9, 35, 38 y 42, por el conjunto, sin derechos privativos sobre el término "APP", artículo 7 de la Ley 17011.</p> <p>2°. Notifíquese, publíquese, entréguese el título bajo recibo y oportunamente archívese.</p>
----------------------	---

MARCA:	figurativa
ACTA N°:	491684
NOMBRE:	Administración Nacional de Telecomunicaciones (Antel)
NOTIFICACIÓN:	<p>VISTO: La solicitud de Registro de la Marca (<i>figurativa</i>), solicitada bajo expediente No. 491684 a favor de <i>Administración Nacional de telecomunicaciones (Antel)</i>, para distinguir los artículos/servicios comprendidos en la/s clase/s internacional/es 9, 35, 38 y 42.</p> <p>RESULTANDO: que se han cumplido los requisitos legales y reglamentarios vigentes.</p> <p>CONSIDERANDO: que no existen antecedentes que obstan a la solicitud en trámite.</p> <p>ATENTO: a lo dispuesto en la Ley N° 17.011 de fecha 25 de setiembre de 1998, en el Decreto Reglamentario N° 34/999 del 3 de febrero de 1999, en los artículos 188 de la Ley N° 17.930 de fecha 19 de diciembre de 2005 y 167 de la Ley N° 18.834 de 17 de noviembre de 2011, así como a lo preceptuado en las Resoluciones de la Dirección Nacional de la Propiedad Industrial N° 49/015 de fecha 19 de noviembre de 2015 y N° 52/015 de fecha 7 de diciembre de 2015, y al informe que antecede.</p>

	<p>LA ENCARGADA DEL ÁREA DE SIGNOS DISTINTIVOS EN EJERCICIO DE ATRIBUCIONES DELEGADAS, RESUELVE:</p> <p>1°. CONCÉDESE el Registro de la Marca (<i>figurativa</i>), solicitada bajo expediente No. 491684 a favor de Administración Nacional de Telecomunicaciones (Antel) de URUGUAY, para distinguir los artículos/servicios comprendidos en la/s clase/s internacional/es 9, 35, 38 y 42.</p> <p>2°. Notifíquese, publíquese, entréguese el título bajo recibo y oportunamente archívese.</p>
--	--

MARCA:	CENTRO DE ESTETICA CANINA PERROS LINDOS GROUP EST. 2010 PELUQUERIA - HOTELERIA
ACTA N°:	492417
NOMBRE:	ETHEL LUJAN ANTONI NUÑEZ [UY]
NOTIFICACIÓN:	<p>VISTO: La solicitud de Registro de la Marca CENTRO DE ESTETICA CANINA PERROS LINDOS GROUP EST. 2010 PELUQUERIA - HOTELERIA (mixta), solicitada bajo expediente No. 492417 a favor de ETHEL LUJAN ANTONI NUÑEZ, para distinguir los artículos/servicios comprendidos en la/s clase/s internacional/es 43 (S/D) y 44 (S/D).</p> <p>RESULTANDO: que se han cumplido los requisitos legales y reglamentarios vigentes.</p> <p>CONSIDERANDO: que no existen antecedentes que obstan a la solicitud en trámite.</p> <p>ATENCIÓN: a lo dispuesto en la Ley N° 17.011 de fecha 25 de setiembre de 1998, en el Decreto Reglamentario N° 34/999 del 3 de febrero de 1999, en los artículos 188 de la Ley N° 17.930 de fecha 19 de diciembre de 2005 y 167 de la Ley N° 18.834 de 17 de noviembre de 2011, así como a lo preceptuado en las Resoluciones de la Dirección Nacional de la Propiedad Industrial N° 49/015 de fecha 19 de noviembre de 2015 y N° 52/015 de fecha 7 de diciembre de 2015, y al informe que antecede.</p> <p>LA ENCARGADA DEL ÁREA DE SIGNOS DISTINTIVOS EN EJERCICIO DE ATRIBUCIONES DELEGADAS, RESUELVE:</p> <p>1°. CONCÉDESE el Registro de la Marca CENTRO DE ESTETICA CANINA PERROS LINDOS GROUP EST. 2010 PELUQUERIA - HOTELERIA (mixta), solicitada bajo expediente No. 492417 a favor de ETHEL LUJAN ANTONI NUÑEZ de URUGUAY, para distinguir los artículos/servicios comprendidos en la/s clase/s internacional/es 43 (Hospedaje para perros (hotelería)) y 44 (Centro de estética y peluquería canina), por el conjunto, sin derechos privativos sobre los términos que la componen, artículo 7 de la Ley 17011.</p> <p>2°. Notifíquese, publíquese, entréguese el título bajo recibo y oportunamente archívese.</p>

MARCA:	NEW FACE
ACTA N°:	492425
NOMBRE:	TALERIO S.A.
NOTIFICACIÓN:	<p>VISTO: La solicitud de Registro de la Marca <i>NEW FACE</i>, solicitada bajo expediente No. 492425 a favor de <i>TALERIO S.A.</i>, para distinguir los artículos/servicios comprendidos en la/s clase/s internacional/es 25.</p> <p>RESULTANDO: que se han cumplido los requisitos legales y reglamentarios vigentes.</p> <p>CONSIDERANDO: que no existen antecedentes que obsten a la solicitud en trámite.</p> <p>ATENTO: a lo dispuesto en la Ley N° 17.011 de fecha 25 de setiembre de 1998, en el Decreto Reglamentario N° 34/999 del 3 de febrero de 1999, en los artículos 188 de la Ley N° 17.930 de fecha 19 de diciembre de 2005 y 167 de la Ley N° 18.834 de 17 de noviembre de 2011, así como a lo preceptuado en las Resoluciones de la Dirección Nacional de la Propiedad Industrial N° 49/015 de fecha 19 de noviembre de 2015 y N° 52/015 de fecha 7 de diciembre de 2015, y al informe que antecede.</p> <p>LA ENCARGADA DEL ÁREA DE SIGNOS DISTINTIVOS EN EJERCICIO DE ATRIBUCIONES DELEGADAS, RESUELVE:</p> <p>1°. CONCÉDESE el Registro de la Marca <i>NEW FACE</i>, solicitada bajo expediente No. 492425 a favor de <i>TALERIO S.A. de URUGUAY</i>, para distinguir los artículos/servicios comprendidos en la/s clase/s internacional/es 25, <i>por el conjunto, sin derechos privativos sobre el término "NEW", artículo 7 de la Ley 17011.</i></p> <p>2°. Notifíquese, publíquese, entréguese el título bajo recibo y oportunamente archívese.</p>

MARCA:	GROT
ACTA N°:	491032
NOMBRE:	Juan Pablo Bouza Trabal [UY]
NOTIFICACIÓN:	<p>VISTO: La solicitud de Registro de la Marca <i>GROT</i>, solicitada bajo expediente No. 491032 a favor de <i>Juan Pablo Bouza Trabal</i>, para distinguir los artículos/servicios comprendidos en la/s clase/s internacional/es 30.</p> <p>RESULTANDO: que se han cumplido los requisitos legales y reglamentarios vigentes.</p> <p>CONSIDERANDO: que no existen antecedentes que obsten a la solicitud en trámite.</p>

	<p>ATENCIÓN: a lo dispuesto en la Ley N° 17.011 de fecha 25 de setiembre de 1998, en el Decreto Reglamentario N° 34/999 del 3 de febrero de 1999, en los artículos 188 de la Ley N° 17.930 de fecha 19 de diciembre de 2005 y 167 de la Ley N° 18.834 de 17 de noviembre de 2011, así como a lo preceptuado en las Resoluciones de la Dirección Nacional de la Propiedad Industrial N° 49/015 de fecha 19 de noviembre de 2015 y N° 52/015 de fecha 7 de diciembre de 2015, y al informe que antecede.</p> <p>LA ENCARGADA DEL ÁREA DE SIGNOS DISTINTIVOS EN EJERCICIO DE ATRIBUCIONES DELEGADAS, RESUELVE:</p> <p>1°. CONCÉDESE el Registro de la Marca GROT, solicitada bajo expediente No. 491032 a favor de Juan Pablo Bouza Trabal de URUGUAY, para distinguir los artículos/servicios comprendidos en la/s clase/s internacional/es 30.</p> <p>2°. Notifíquese, publíquese, entréguese el título bajo recibo y oportunamente archívese.</p>
--	--

MARCA:	ICASE
ACTA N°:	484671
NOMBRE:	MEZEK SRL [UY]
NOTIFICACIÓN:	<p>VISTO: La solicitud de Registro de la Marca ICASE (mixta), solicitada bajo expediente No. 484671 a favor de MEZEK SRL, para distinguir los artículos/servicios comprendidos en la/s clase/s internacional/es 9 y 35.</p> <p>RESULTANDO: que se han cumplido los requisitos legales y reglamentarios vigentes.</p> <p>CONSIDERANDO: que no existen antecedentes que obstan a la solicitud en trámite.</p> <p>ATENCIÓN: a lo dispuesto en la Ley N° 17.011 de fecha 25 de setiembre de 1998, en el Decreto Reglamentario N° 34/999 del 3 de febrero de 1999, en los artículos 188 de la Ley N° 17.930 de fecha 19 de diciembre de 2005 y 167 de la Ley N° 18.834 de 17 de noviembre de 2011, así como a lo preceptuado en las Resoluciones de la Dirección Nacional de la Propiedad Industrial N° 49/015 de fecha 19 de noviembre de 2015 y N° 52/015 de fecha 7 de diciembre de 2015, y al informe que antecede.</p> <p>LA ENCARGADA DEL ÁREA DE SIGNOS DISTINTIVOS EN EJERCICIO DE ATRIBUCIONES DELEGADAS, RESUELVE:</p> <p>1°. CONCÉDESE el Registro de la Marca ICASE (mixta), solicitada bajo expediente No. 484671 a favor de MEZEK SRL de URUGUAY, para distinguir los artículos/servicios comprendidos en la/s clase/s internacional/es 9 y 35, por el conjunto, sin derechos privativos sobre el término "CASE", artículo 7 de la Ley 17011.</p> <p>2°. Notifíquese, publíquese, entréguese el título bajo recibo y oportunamente archívese.</p>

MARCA:	ICASE
ACTA N°:	484672
NOMBRE:	MEZEK SRL [UY]
NOTIFICACIÓN:	<p>VISTO: La solicitud de Registro de la Marca ICASE, solicitada bajo expediente No. 484672 a favor de MEZEK SRL, para distinguir los artículos/servicios comprendidos en la/s clase/s internacional/es 9.</p> <p>RESULTANDO: que se han cumplido los requisitos legales y reglamentarios vigentes.</p> <p>CONSIDERANDO: que no existen antecedentes que obstan a la solicitud en trámite.</p> <p>ATENTO: a lo dispuesto en la Ley N° 17.011 de fecha 25 de setiembre de 1998, en el Decreto Reglamentario N° 34/999 del 3 de febrero de 1999, en los artículos 188 de la Ley N° 17.930 de fecha 19 de diciembre de 2005 y 167 de la Ley N° 18.834 de 17 de noviembre de 2011, así como a lo preceptuado en las Resoluciones de la Dirección Nacional de la Propiedad Industrial N° 49/015 de fecha 19 de noviembre de 2015 y N° 52/015 de fecha 7 de diciembre de 2015, y al informe que antecede.</p> <p>LA ENCARGADA DEL ÁREA DE SIGNOS DISTINTIVOS EN EJERCICIO DE ATRIBUCIONES DELEGADAS, RESUELVE:</p> <p>1°. CONCÉDESE el Registro de la Marca ICASE, solicitada bajo expediente No. 484672 a favor de MEZEK SRL de URUGUAY, para distinguir los artículos/servicios comprendidos en la/s clase/s internacional/es 9.</p> <p>2°. Notifíquese, publíquese, entréguese el título bajo recibo y oportunamente archívese</p>

NOTIFICACIONES DE ASESORÍA

De conformidad con lo establecido por el numeral 4° del artículo 80 de la Ley 17.011 del 25 de setiembre de 1998 y artículo 87 del decreto N° 34/999 del 3 de febrero de 1999, se notifica a quien se cita a continuación, por razones de su interés, debe presentarse en sección Recursos de la Dirección Nacional de Propiedad Industrial, sita en la calle Rincón 723, 3er. Piso.

MARCA:	WALDER 1912
ACTA N°:	479779
NOMBRE	JORGE MARTIN RODRIGUEZ GARCIA
NOTIFICACIÓN:	<p>Por la presente se notifica a usted del informe de Asesoría: Ponemos de su conocimiento que del estudio formal del documento de referencia, surgen las siguientes observaciones: Dedúcese oposición de oficio a la solicitud de Registro de la Marca en trámite, en base a lo dispuesto en el Art. 6° y 22 de la Ley N° 17.011 de 25.09.98. Confiérese traslado al solicitante de la marca por un plazo de treinta días corridos y perentorios, (Art. 13 del Decreto Reglamentario N° 34/999).</p>

MARCA:	POUR LA PLAGÉ
ACTA N°:	476850
NOMBRE	BOTTO MARQUES ANTONELLA
NOTIFICACIÓN:	<p>Por la presente se notifica a usted de la siguiente resolución: VISTO: La solicitud de Registro de la Marca POUR LA PLAGÉ, presentada bajo expediente No. 476850 a favor de BOTTO MARQUES ANTONELLA de URUGUAY, para distinguir los productos comprendidos en la Clase internacional 25. RESULTANDO: I) Contra dicha solicitud se dedujo oposición de oficio por División Signos Distintivos. II) División Legal dictamina que correspondería DESESTIMAR la presente gestión por los argumentos que expone en su dictamen del 2 de abril de 2020. III) El Encargado de Área Asuntos Jurídicos, en informe de fecha 16 de abril de 2020, comparte lo dictaminado por su Asesor actuante. CONSIDERANDO: que esta Dirección, de conformidad con lo dictaminado por su División Legal, resolverá en consecuencia. ATENCIÓN: a lo expuesto, a lo que establecen la Ley de Marcas No 17.011 de 25 de setiembre de 1998, su Decreto Reglamentario No. 34/999 de 3 de febrero de 1999 y disposiciones modificativas.- LA DIRECCION NACIONAL DE LA PROPIEDAD INDUSTRIAL RESUELVE 1°.- DESESTÍMASE la solicitud de Registro de Marca POUR LA PLAGÉ, presentada bajo expediente No. 476850 a nombre de BOTTO MARQUES ANTONELLA de URUGUAY, para distinguir los productos comprendidos en la Clase internacional 25. 2°.- NOTIFÍQUESE, publíquese, efectúense las anotaciones de estilo y oportunamente archívese.---</p>

MARCA:	GRD MULTIMARCAS
ACTA N°:	475884
NOMBRE	ANA ELVIRA LABASTE PRANDO
NOTIFICACIÓN:	<p>Por la presente se notifica a usted de la siguiente resolución:</p> <p>VISTO: La solicitud de Registro de la Marca GRD MULTIMARCAS (mixta), presentada bajo expediente No. 475884 a favor de ANA ELVIRA LABASTE PRANDO de URUGUAY, para distinguir los servicios comprendidos en la Clase internacional 35.-</p> <p>RESULTANDO: I) Contra dicha solicitud se dedujo oposición por INOCENCIO MOREIRA RIVERO.-</p> <p>II) División Legal dictamina que correspondería CONCEDER el presente registro por los argumentos que expone en su dictamen del 2 de abril de 2020.-</p> <p>III) El Encargado de Área Asuntos Jurídicos, en informe del 16 de abril de 2020, comparte lo dictaminado por su Asesor actuante.-</p> <p>CONSIDERANDO: que esta Dirección, de conformidad con lo dictaminado por su División Legal, resolverá en consecuencia.-</p> <p>ATENCIÓN: a lo expuesto, a lo que establecen la Ley de Marcas No 17.011 de 25 de setiembre de 1998, su Decreto Reglamentario No. 34/999 de 3 de febrero de 1999 y disposiciones modificativas.-</p> <p>LA DIRECCION NACIONAL DE LA PROPIEDAD INDUSTRIAL RESUELVE:</p> <p>1°.- CONCÉDESE el Registro de la Marca GRD MULTIMARCAS (mixta), por el conjunto, sin derechos privativos sobre el término "MULTIMARCAS", artículo 7 de la ley 17.011, solicitado bajo expediente No. 475884 a favor de ANA ELVIRA LABASTE PRANDO de URUGUAY, para distinguir los servicios comprendidos en la Clase internacional 35.-</p> <p>2°.- NOTIFÍQUESE, publíquese, efectúense las anotaciones de estilo, entréguese el título bajo recibo y oportunamente archívese.-</p>

MARCA:	MUSAI INTERIORISMO
ACTA N°:	486271
NOMBRE	AMÉRICO GAUDIO IGLESIAS
NOTIFICACIÓN:	<p>Ponemos de su conocimiento que del estudio formal del documento de referencia, surgen las siguientes observaciones:</p> <p>De lo informado por el Area Asuntos Jurídicos con fecha 11 de marzo de 2020, confíese vista por el término de 10 días.</p> <p>Montevideo, 11 de marzo de 2020.-</p> <p>A-486.271</p> <p>Señora Encargada del Área Asuntos Jurídicos:</p> <p>En esta instancia, y previo a informar, correspondería conferir vista al solicitante, Señor Américo Gaudio Iglesias, por el plazo de diez (10) días hábiles, a los efectos de que sirva presentar nuevo juego de descripciones acorde al desistimiento de fecha 12 de setiembre de 2019, es decir, con la indicación de la clase que mantiene (clase internacional 42); bajo apercibimiento de informar de acuerdo a las</p>

	resultancias de autos.- Saluda a usted atentamente, DRA. ANDREA CAPANO ASESORA LETRADA
--	---

MARCA:	S SERVICIOS COMPLEJOS DE SEGURIDAD
ACTA N°:	475387
NOMBRE	SAN ANGEL ROSAS VERA
NOTIFICACIÓN:	<p>Montevideo, 23 de marzo de 2020</p> <p>Ponemos de su conocimiento que del estudio formal del documento de referencia, surgen las siguientes observaciones: Dispónese la apertura a prueba de estas actuaciones por el plazo de 60 (sesenta) días corridos, perentorios e improrrogables.</p> <p>Montevideo, 23 de marzo de 2020</p> <p>Sra. Encargada de Área Asuntos Jurídicos:</p> <p>Cúpleme informar que en el estado de estos obrados, correspondería conferir un plazo común de apertura a prueba por sesenta días corridos, perentorios e improrrogables, en consideración de los argumentos de la firma opositora.</p> <p>A tales efectos, se deberá tener en cuenta el cumplimiento de lo previsto en el artículo 82 del Decreto Reglamentario 34/999.</p> <p>Saluda atentamente.</p>

MARCA:	LITTLE R FROG
ACTA N°:	478238
NOMBRE	MAXIM ALEJANDRO RAVISKI BROZKOY
NOTIFICACIÓN:	<p>Por la presente se notifica a usted de la siguiente resolución:</p> <p>VISTO: La solicitud de Registro de la Marca "LITTLE R FROG" (mixta), Acta N° 478.238, a favor de "MAXIM ALEJANDRO RAVISKI BROZKOY" de URUGUAY, para cubrir los productos comprendidos en las clases internacionales 25, 29 y 30.-</p> <p>RESULTANDO: I) Se deduce una oposición de oficio, por parte de la División Examen de Signos Distintivos, en base a los registros de las marcas "FROG" (mixta) Acta N° 446.587 y "FROG MAXISHOP" (mixta) Acta N° 446.588, ambas para las clases internacionales 29 y 30, a favor de "USSEL S.A." de URUGUAY.-</p> <p>II) División Legal dictamina que correspondería CONCEDER el registro para la clase internacional 25; y TENER POR DESISTIDA la presente solicitud de registro para las clases internacionales 29 y 30, por los argumentos que expone en su dictamen del 26 de marzo de 2020.</p> <p>III) La Encargada de División Legal, en informe del día 27 de los mismos mes y año, comparte lo dictaminado por su Asesor actuante.</p> <p>CONSIDERANDO: que esta Dirección, de conformidad con lo dictaminado por su División Legal, resolverá en consecuencia.</p> <p>ATENTO: a lo expuesto, a lo que establecen la Ley de Marcas No 17.011 de 25 de setiembre de 1998, su Decreto Reglamentario No. 34/999 de 3 de febrero de 1999 y disposiciones modificativas.-</p> <p>LA DIRECCION NACIONAL DE LA PROPIEDAD INDUSTRIAL R E S U E L V E</p>

	<p>1°.- CONCÉDESE el registro de la Marca “LITTLE R FROG” (mixta), Acta N° 478.238, a favor de “MAXIM ALEJANDRO RAVISKI BROTZKOY” de URUGUAY, para cubrir los productos comprendidos en la clase internacional 25.-</p> <p>2°.- TÉNGASE POR DESISTIDA la solicitud de Registro de la Marca “LITTLE R FROG” (mixta), Acta N° 478.238, a favor de “MAXIM ALEJANDRO RAVISKI BROTZKOY” de URUGUAY, para cubrir los productos comprendidos en las clases internacionales 29 y 30.-</p> <p>3°.- NOTIFÍQUESE, publíquese, efectúense las anotaciones de estilo y oportunamente archívese.</p>
--	--

MARCA:	TANTE EVA CHOCOLATERIA ARTESANAL COLONIA SUIZA
ACTA N°:	480641
NOMBRE:	EDUARDO CONRADO SCHÖPF ZECH
NOTIFICACIÓN:	<p>Por la presente se notifica a usted de la siguiente resolución: La solicitud de Registro de la Marca “TANTE EVA CHOCOLATERIA ARTESANAL COLONIA SUIZA” (mixta), Acta N° 480.641, a favor de “EDUARDO CONRADO SCHÖPF ZECH” de URUGUAY, para cubrir los productos y los servicios comprendidos en las clases internacionales 30, 35 y 43.-</p> <p>RESULTANDO: I) Se deducen cuatro oposiciones: 1- de tercero, por parte de la “EMBAJADA DE SUIZA EN LA REPÚBLICA ORIENTAL DEL URUGUAY” de URUGUAY, en base a lo previsto en los artículos 5 (numerales 1° y 8°) y 20 de la Ley N° 17.011 y disposiciones concordantes; 2- de tercero, por parte de “CHOCOSUISSE, VERBAND SCHWEIZERISCHER SCHOKOLADEBARIKANTEN” de SUIZA, en virtud de lo dispuesto por los artículos 5 (numerales 1° y 8°) y 20 de la Ley N° 17.011 y disposiciones concordantes; 3- de oficio, por parte de la División Examen de Signos Distintivos, en base a lo previsto en el numeral 1° del artículo 5 de la Ley N° 17.011 de 25 de setiembre de 1998; y 4- por parte de la División Asesoría Legal, en base a lo previsto en el numeral 1° del artículo 4 de la Ley citada.-</p> <p>II) División Legal dictamina que correspondería DESESTIMAR la presente solicitud de registro, por los argumentos que expone en su dictamen del 26 de marzo de 2020.-</p> <p>III) La Encargada de División Legal, en informe del día 27 de los mismos mes y año, comparte lo dictaminado por su Asesor actuante.-</p> <p>CONSIDERANDO: que esta Dirección, de conformidad con lo dictaminado por su División Legal, resolverá en consecuencia.</p> <p>ATENCIÓN: a lo expuesto, a lo que establecen la Ley de Marcas No. 17.011 de 25 de setiembre de 1998, su Decreto Reglamentario No. 34/999 de 3 de febrero de 1999 y disposiciones modificativas.-</p> <p>LA DIRECCION NACIONAL DE LA PROPIEDAD INDUSTRIAL RESUELVE</p> <p>1°.- DESESTÍMASE la solicitud de Registro de la Marca “TANTE EVA CHOCOLATERIA ARTESANAL COLONIA SUIZA” (mixta), Acta N° 480.641, a favor de “EDUARDO CONRADO SCHÖPF</p>

	ZECH” de URUGUAY, para cubrir los productos y los servicios comprendidos en las clases internacionales 30, 35 y 43.- 2°.- NOTIFÍQUESE, publíquese, efectúense las anotaciones de estilo y oportunamente archívese.--
--	---

MARCA:	KEEP IT COMPLEX
ACTA N°:	482369
NOMBRE	ÁLVARO WALTER CALAFAT SILVA y MIRIAM CAROLINA PARRA PARADA
NOTIFICACIÓN:	<p>Por la presente se notifica a usted de la siguiente resolución: VISTO: La solicitud de Registro de la Marca “KEEP IT COMPLEX” (denominativa), Acta N° 482.369, a favor de “ÁLVARO WALTER CALAFAT SILVA” de URUGUAY y “MIRIAM CAROLINA PARRA PARADA” de URUGUAY, para cubrir los productos comprendidos en las clases internacionales 16, 21 y 25.- RESULTANDO: I) Se deduce una oposición de oficio, por parte de la División Examen de Signos Distintivos, en base al registro de la marca “COMPLEX” (denominativa) Acta N° 466.333, para la clase internacional 25, a favor de “ONTIME S.A.” de URUGUAY.- II) División Legal dictamina que correspondería CONCEDER el registro para las clases internacionales 16 y 21; y DESESTIMAR la presente solicitud de registro para la clase internacional 25, por los argumentos que expone en su dictamen del 27 de marzo de 2020.- III) La Encargada de División Legal, en informe de la misma fecha, comparte lo dictaminado por su Asesor actuante.- CONSIDERANDO: que esta Dirección, de conformidad con lo dictaminado por su División Legal, resolverá en consecuencia. ATENCIÓN: a lo expuesto, a lo que establecen la Ley de Marcas No 17.011 de 25 de setiembre de 1998, su Decreto Reglamentario No. 34/999 de 3 de febrero de 1999 y disposiciones modificativas.- LA DIRECCION NACIONAL DE LA PROPIEDAD INDUSTRIAL RESUELVE 1°.- CONCÉDESE el Registro de la Marca “KEEP IT COMPLEX” (denominativa), Acta N° 482.369, a favor de “ÁLVARO WALTER CALAFAT SILVA” de URUGUAY y “MIRIAM CAROLINA PARRA PARADA” de URUGUAY, para cubrir los productos comprendidos en las clases internacionales 16 y 21.- 2°.- DESESTÍMASE la solicitud de Registro de la Marca “KEEP IT COMPLEX” (denominativa), Acta N° 482.369, a favor de “ÁLVARO WALTER CALAFAT SILVA” de URUGUAY y “MIRIAM CAROLINA PARRA PARADA” de URUGUAY, para cubrir los productos comprendidos en la clase internacional 25.- 3°.- NOTIFÍQUESE, publíquese, efectúense las anotaciones de</p>

	estilo y oportunamente archívese.---
MARCA:	BIOKITOL
ACTA N°:	482370
NOMBRE	ROBERT MARIA MEYER
NOTIFICACIÓN:	<p>Por la presente se notifica a usted de la siguiente resolución:</p> <p>VISTO: La solicitud de Registro de la Marca “BIOKITOL” (denominativa), Acta No. 482370, a favor de “ROBERT MARÍA MEYER” de ARGENTINA, para cubrir los productos comprendidos en la clase internacional 3 (“Un producto solvente para limpiar pisos flotantes y de madera, vidrios, muebles, azulejos, metales, cerámicos, porcelanato y lajas”).-</p> <p>RESULTANDO: I) Se deducen dos oposiciones, de tercero y de oficio, ambas en base al registro de la marca “BIO-KITOL” (denominativa) Acta No. 404261 (en trámite de renovación bajo Acta No. 506685), para “Añil (azul para la ropa), detergentes, detergentes quitamanchas, jabones de todas clases no perfumados, jabones en polvo y granulado” de la clase internacional 3, a favor de “LEVER S.A.” de URUGUAY.-</p> <p>II) División Legal dictamina que correspondería DESESTIMAR la presente solicitud de registro, por los argumentos que expone en su dictamen del 06 de febrero de 2020.-</p> <p>III) La Encargada de División Legal, en informe del día 21 de los mismos mes y año, comparte lo dictaminado por su Asesor actuante.-</p> <p>CONSIDERANDO: que esta Dirección, de conformidad con lo dictaminado por su División Legal, resolverá en consecuencia.</p> <p>ATENTO: a lo expuesto, a lo que establecen la Ley de Marcas No. 17.011 de 25 de setiembre de 1998, su Decreto Reglamentario No. 34/999 de 3 de febrero de 1999 y disposiciones modificativas.-</p> <p>LA DIRECCION NACIONAL DE LA PROPIEDAD INDUSTRIAL R E S U E L V E</p> <p>1°.- DESESTÍMASE la solicitud de Registro de la Marca “BIOKITOL” (denominativa), Acta No. 482370, a favor de “ROBERT MARÍA MEYER” de ARGENTINA, para cubrir los productos comprendidos en la clase internacional 3 (“Un producto solvente para limpiar pisos flotantes y de madera, vidrios, muebles, azulejos, metales, cerámicos, porcelanato y lajas”).-</p> <p>2°.- NOTIFIQUESE, publíquese, efectúense las anotaciones de estilo y oportunamente archívese.--</p>

MARCA:	JAMSA
ACTA N°:	482659
NOMBRE:	RUTH DAHIANA TORRES ARÉVALO
NOTIFICACIÓN:	<p>Por la presente se notifica a usted de la siguiente resolución:</p> <p>VISTO: La solicitud de Registro de la Marca “JAMSA” (mixta), Acta No. 482659, a favor de “RUTH DAHIANA TORRES ARÉVALO” de URUGUAY, para cubrir los productos comprendidos en la clase internacional 25.-</p> <p>RESULTANDO: I) Se deduce una oposición de oficio, por parte de la División Examen de Signos Distintivos, en base a lo previsto en el artículo 4 numeral 11° de la Ley No. 17.011 de 25 de setiembre de</p>

	<p>1998.-</p> <p>II) División Legal dictamina que correspondería CONCEDER el presente registro, por los argumentos que expone en su dictamen del 03 de abril de 2020.-</p> <p>III) La Encargada de División Legal, en informe del día 16 de los mismos mes y año, comparte lo dictaminado por su Asesor actuante.</p> <p>CONSIDERANDO: que esta Dirección, de conformidad con lo dictaminado por su División Legal, resolverá en consecuencia.</p> <p>ATENTO: a lo expuesto, a lo que establecen la Ley de Marcas No. 17.011 de 25 de setiembre de 1998, su Decreto Reglamentario No. 34/999 de 3 de febrero de 1999 y disposiciones modificativas.-</p> <p>LA DIRECCION NACIONAL DE LA PROPIEDAD INDUSTRIAL R E S U E L V E</p> <p>1°.- CONCÉDESE el Registro de la Marca “JAMSA” (mixta), Acta No. 482659, a favor de “RUTH DAHIANA TORRES ARÉVALO” de URUGUAY, para cubrir los productos comprendidos en la clase internacional 25, por el conjunto, sin derechos privativos sobre el término “JAMSA” (artículo 7 de la Ley No. 17.011).-</p> <p>2°.- NOTIFÍQUESE, publíquese, efectúense las anotaciones de estilo y oportunamente archívese.---</p>
--	--

MARCA:	HUEVOS PURA YEMA
ACTA N°:	482096
NOMBRE:	EDGAR ARIEL DA SILVEIRA ARES
NOTIFICACIÓN:	<p>Por la presente se notifica a usted de la siguiente resolución:</p> <p>VISTO: La solicitud de Registro de la Marca “HUEVOS PURA YEMA” (mixta), Acta No. 482096, a favor de “EDGAR ARIEL DA SILVEIRA ARES” de URUGUAY, para cubrir “Huevos” de la clase internacional 29.-</p> <p>RESULTANDO: I) Se deduce una oposición de oficio, por parte de la División Examen de Signos Distintivos, en base a lo previsto en el artículo 4 numerales 9°, 10° y 11° de la Ley N° 17.011, de fecha 25 de setiembre de 1998.-</p> <p>II) División Legal dictamina que correspondería CONCEDER el presente registro, por los argumentos que expone en su dictamen del 30 de marzo de 2020.-</p> <p>III) La Encargada de División Legal, en informe del día 31 de los mismos mes y año, comparte lo dictaminado por su Asesor actuante.</p> <p>CONSIDERANDO: que esta Dirección, de conformidad con lo dictaminado por su División Legal, resolverá en consecuencia.</p> <p>ATENTO: a lo expuesto, a lo que establecen la Ley de Marcas No. 17.011 de 25 de setiembre de 1998, su Decreto Reglamentario No. 34/999 de 3 de febrero de 1999 y disposiciones modificativas.-</p> <p>LA DIRECCION NACIONAL DE LA PROPIEDAD INDUSTRIAL R E S U E L V E</p> <p>1°.- CONCÉDESE el Registro de la Marca “HUEVOS PURA YEMA” (mixta), Acta No. 482096, a favor de “EDGAR ARIEL DA SILVEIRA ARES” de URUGUAY, para cubrir “Huevos” de la clase internacional 29, por el conjunto, sin derechos privativos sobre los términos</p>

	“HUEVOS”, “PURA” y “YEMA” (artículo 7 de la Ley 17.011).- 2°.- NOTIFIQUESE, publíquese, efectúense las anotaciones de estilo y oportunamente archívese.
--	--

MARCA:	FRAGOLA
ACTA N°:	472483
NOMBRE:	GUSTAVO DANIEL PEÑA NIEVES y SILVANA NEDA GARAZA SOBOREDO
NOTIFICACIÓN:	<p>Por la presente se notifica a usted de la siguiente resolución:</p> <p>VISTO: La solicitud de Registro de la Marca “FRAGOLA” (denominativa), Acta No. 472483, a favor de “GUSTAVO DANIEL PEÑA NIEVES” de URUGUAY y “SILVANA NEDA GARAZA SOBOREDO” de URUGUAY, para cubrir los productos y los servicios comprendidos en las clases internacionales 30, 35 y 43.-</p> <p>RESULTANDO: I) Se deducen dos oposiciones: 1- de tercero, por parte de “MARTÍN CASTILLO PERRONI” de URUGUAY, en base al uso anterior pacífico, público e ininterrumpido por más de un año; y 2- de oficio, por parte de la División Examen de Signos Distintivos, en base a lo previsto en los numerales 9°, 11° y 12° del artículo 4 de la Ley No. 17.011.-</p> <p>II) División Legal dictamina que correspondería CONCEDER el registro para la clase internacional 35; y DESESTIMAR la presente solicitud de registro para las clases internacionales 30 y 43, por los argumentos que expone en su dictamen del 30 de marzo de 2020.-</p> <p>III) La Encargada de División Legal, en informe del 14 de abril de 2020, comparte lo dictaminado por su Asesor actuante.-</p> <p>CONSIDERANDO: que esta Dirección, de conformidad con lo dictaminado por su División Legal, resolverá en consecuencia.</p> <p>ATENTO: a lo expuesto, a lo que establecen la Ley de Marcas No 17.011 de 25 de setiembre de 1998, su Decreto Reglamentario No. 34/999 de 3 de febrero de 1999 y disposiciones modificativas.-</p> <p>LA DIRECCION NACIONAL DE LA PROPIEDAD INDUSTRIAL R E S U E L V E</p> <p>1°.- CONCÉDESE el Registro de la Marca “FRAGOLA” (denominativa), Acta No. 472483, a favor de “GUSTAVO DANIEL PEÑA NIEVES” de URUGUAY y “SILVANA NEDA GARAZA SOBOREDO” de URUGUAY, para cubrir los servicios comprendidos en la clase internacional 35.-</p> <p>2°.- DESESTÍMASE la solicitud de Registro de la Marca “FRAGOLA” (denominativa), Acta No. 472483, a favor de “GUSTAVO DANIEL PEÑA NIEVES” de URUGUAY y “SILVANA NEDA GARAZA SOBOREDO” de URUGUAY, para cubrir los productos y los servicios comprendidos en las clases internacionales 30 y 43.-</p> <p>3°.- NOTIFIQUESE, publíquese, efectúense las anotaciones de estilo y oportunamente archívese.</p>

MARCA:	FRAGOLA
ACTA N°:	472783

NOMBRE:	CAROLINA BRANDA por MARTIN CASTILLO PERRONI
NOTIFICACIÓN:	<p>Por la presente se notifica a usted de la siguiente resolución:</p> <p>VISTO: La solicitud de Registro de la Marca “FRAGOLA” (denominativa), Acta No. 472483, a favor de “GUSTAVO DANIEL PEÑA NIEVES” de URUGUAY y “SILVANA NEDA GARAZA SOBOREDO” de URUGUAY, para cubrir los productos y los servicios comprendidos en las clases internacionales 30, 35 y 43.-</p> <p>RESULTANDO: I) Se deducen dos oposiciones: 1- de tercero, por parte de “MARTÍN CASTILLO PERRONI” de URUGUAY, en base al uso anterior pacífico, público e ininterrumpido por más de un año; y 2- de oficio, por parte de la División Examen de Signos Distintivos, en base a lo previsto en los numerales 9°, 11° y 12° del artículo 4 de la Ley No. 17.011.-</p> <p>II) División Legal dictamina que correspondería CONCEDER el registro para la clase internacional 35; y DESESTIMAR la presente solicitud de registro para las clases internacionales 30 y 43, por los argumentos que expone en su dictamen del 30 de marzo de 2020.-</p> <p>III) La Encargada de División Legal, en informe del 14 de abril de 2020, comparte lo dictaminado por su Asesor actuante.-</p> <p>CONSIDERANDO: que esta Dirección, de conformidad con lo dictaminado por su División Legal, resolverá en consecuencia.</p> <p>ATENCIÓN: a lo expuesto, a lo que establecen la Ley de Marcas No 17.011 de 25 de setiembre de 1998, su Decreto Reglamentario No. 34/999 de 3 de febrero de 1999 y disposiciones modificativas.-</p> <p>LA DIRECCION NACIONAL DE LA PROPIEDAD INDUSTRIAL RESUELVE</p> <p>1°.- CONCÉDESE el Registro de la Marca “FRAGOLA” (denominativa), Acta No. 472483, a favor de “GUSTAVO DANIEL PEÑA NIEVES” de URUGUAY y “SILVANA NEDA GARAZA SOBOREDO” de URUGUAY, para cubrir los servicios comprendidos en la clase internacional 35.-</p> <p>2°.- DESESTÍMASE la solicitud de Registro de la Marca “FRAGOLA” (denominativa), Acta No. 472483, a favor de “GUSTAVO DANIEL PEÑA NIEVES” de URUGUAY y “SILVANA NEDA GARAZA SOBOREDO” de URUGUAY, para cubrir los productos y los servicios comprendidos en las clases internacionales 30 y 43.-</p> <p>3°.- NOTIFÍQUESE, publíquese, efectúense las anotaciones de estilo y oportunamente archívese.</p>

MARCA:	SM MOLINARI
ACTA N°:	479951
NOMBRE:	MOLINARI ITALIA S.P.A.
NOTIFICACIÓN:	<p>Ponemos de su conocimiento que del estudio formal del documento de referencia, surgen las siguientes observaciones:</p> <p>Conforme a lo informado por el Área Asuntos Jurídicos con fecha 30 de abril de 2020, dispónese la apertura a prueba de estas actuaciones, por el término de 60 días perentorios e improrrogables, debiendo tenerse presente lo dispuesto por el Art. 82 del Decreto Reglamentario N° 34/999.</p>

	Asimismo, se notifica a la firma opositora MOLINARI E HIJOS S.R.L., que el Agente Gustavo Martinoni por escrito de fecha 13 de marzo de 2020, renuncia a su patrocinio.
--	---

MARCA:	CENTRO DE TRATAMIENTO DERMATOLOGICO
ACTA N°:	481536
NOMBRE:	ANELLIA MARIA KUTSCHER NICOLA
NOTIFICACIÓN:	<p>Por la presente se notifica a usted de la siguiente resolución:</p> <p>VISTO: La solicitud de Registro de la Marca CENTRO DE TRATAMIENTO DERMATOLÓGICO, presentada bajo expediente No. 481536 a favor de ANELLIA MARÍA KUTSCHER NICOLA de URUGUAY, para distinguir los servicios comprendidos en la Clase internacional 44.</p> <p>RESULTANDO: I) Contra dicha solicitud se dedujo oposición de oficio por División Signos Distintivos.</p> <p>II) División Legal dictamina que correspondería DESESTIMAR la presente gestión por los argumentos que expone en su dictamen del 14 de mayo de 2020.</p> <p>III) El Encargado de Área Asuntos Jurídicos, en informe de fecha 19 de mayo de 2020, comparte lo dictaminado por su Asesor actuante.</p> <p>CONSIDERANDO: que esta Dirección, de conformidad con lo dictaminado por su División Legal, resolverá en consecuencia.</p> <p>ATENTO: a lo expuesto, a lo que establecen la Ley de Marcas No 17.011 de 25 de setiembre de 1998, su Decreto Reglamentario No. 34/999 de 3 de febrero de 1999 y disposiciones modificativas.-</p> <p>LA DIRECCION NACIONAL DE LA PROPIEDAD INDUSTRIAL R E S U E L V E</p> <p>1°.- DESESTÍMASE la solicitud de Registro de Marca CENTRO DE TRATAMIENTO DERMATOLÓGICO, presentada bajo expediente No. 481536 a nombre de ANELLIA MARÍA KUTSCHER NICOLA de URUGUAY, para distinguir los servicios comprendidos en la Clase internacional 44.</p> <p>2°.- NOTIFÍQUESE, publíquese, efectúense las anotaciones de estilo y oportunamente archívese.---</p>

MARCA:	BRIQUETA CARBON VEGETAL CARPAR
ACTA N°:	481837
NOMBRE:	RUBEN OMAR VANNI XIMENO
NOTIFICACIÓN:	<p>VISTO: La solicitud de Registro de la Marca BRIQUETA CARBÓN VEGETAL CARPAR, presentada bajo expediente No. 481837 a favor de RUBEN OMAR VANNI XIMENO de URUGUAY, para distinguir los productos comprendidos en la Clase internacional 4.</p> <p>RESULTANDO: I) Contra dicha solicitud se dedujo oposición por GERMÁN ANDRÉS ARGENZIO LOPEZ.</p> <p>II) División Legal dictamina que correspondería CONCEDER el presente registro por los argumentos que expone en su dictamen del 25 de mayo de 2020.</p> <p>III) El Encargado de Área Asuntos Jurídicos, en informe del 1 de junio</p>

	<p>de 2020, comparte lo dictaminado por su Asesor actuante.</p> <p>CONSIDERANDO: que esta Dirección, de conformidad con lo dictaminado por su División Legal, resolverá en consecuencia.</p> <p>ATENTO: a lo expuesto, a lo que establecen la Ley de Marcas No 17.011 de 25 de setiembre de 1998, su Decreto Reglamentario No. 34/999 de 3 de febrero de 1999 y disposiciones modificativas.</p> <p>LA DIRECCION NACIONAL DE LA PROPIEDAD INDUSTRIAL RESUELVE:</p> <p>1°.- CONCÉDESE el Registro de la Marca BRIQUETA CARBÓN VEGETAL CARPAR, por el conjunto, sin derechos privativos sobre los términos “BRIQUETA”, “CARBÓN” y “VEGETAL”, artículo 7 ley 17.011., solicitado bajo expediente No. 481837 a favor de RUBEN OMAR VANNI XIMENO de URUGUAY, para distinguir los productos comprendidos en la Clase internacional 4.</p> <p>2°.- NOTIFÍQUESE, publíquese, efectúense las anotaciones de estilo, entréguese el título bajo recibo y oportunamente archívese.</p>
--	--

NOTIFICACIONES DE RECURSOS

De conformidad con lo establecido por el numeral 4° del artículo 80 de la Ley 17.011 del 25 de setiembre de 1998 y artículo 87 del decreto N° 34/999 del 3 de febrero de 1999, se notifica a quien se cita a continuación, por razones de su interés, debe presentarse en sección Recursos de la Dirección Nacional de Propiedad Industrial, sita en la calle Rincón 723, 03er. Piso.

MARCA:	TECNO MAX
ACTA N°:	470349
NOMBRE	JUAN IGNACIO ALDABALDE GARCIA
NOTIFICACIÓN:	<p>Por la presente se notifica a usted de la siguiente resolución:</p> <p>VISTO: Los recursos de revocación y jerárquico deducidos por la firma, CORPORACIÓN EL ROSADO S.A. de ECUADOR, contra la resolución de fecha 17 de junio de 2019.</p> <p>RESULTANDO: I) Que la referida resolución concede la solicitud de registro de la Marca "TECHNO MAX", por el conjunto, sin derechos privativos sobre los términos "TECHNO" y "MAX" (art. 7 Ley N° 17.011), a favor de JUAN IGNACIO ALDABALDE GARCIA de URUGUAY, para distinguir los productos comprendidos en la clase internacional 8, bajo acta N° 470349.</p> <p>II) Que la firma compareciente interpone en tiempo y forma los recursos administrativos correspondientes postulando por la revocación del acto, en base a lo expuesto en su escrito de fecha 19 de julio de 2019.</p> <p>III) Que la Asesoría Letrada de ésta Dirección se expide considerando que no existe riesgo de confusión entre la marca concedida por la resolución objeto de recurso y la marca de titularidad del impugnante, dado que las mismas presentan características particulares que permiten una clara diferenciación por los consumidores; en consecuencia aconseja mantener la resolución mencionada y franquear el recurso jerárquico interpuesto en subsidio.</p> <p>CONSIDERANDO: que esta Dirección comparte lo dictaminado por su Asesoría Letrada y resolverá en consecuencia.</p> <p>ATENTO: a lo precedentemente expuesto, a lo que establecen la Ley de Marcas No 17.011 de 25 de setiembre de 1998, su Decreto Reglamentario No. 34/999 de 3 de febrero de 1999 y normas concordantes.</p> <p style="text-align: center;">LA DIRECCIÓN NACIONAL DE LA PROPIEDAD INDUSTRIAL RESUELVE</p> <p>1°) MANTIÉNESE la resolución de 17 de junio de 2019 que concede la solicitud de registro de la Marca "TECHNO MAX" (denominativa), Acta No. 470349, a favor de JUAN IGNACIO ALDABALDE GARCÍA de URUGUAY, para proteger los productos comprendidos en la clase internacional 8, por el conjunto, sin derechos privativos sobre los términos "TECHNO" y "MAX" (artículo 7 de la Ley No. 17.011).- 2°) ELÉVASE al Poder Ejecutivo por intermedio del Ministerio de</p>

	Industria, Energía y Minería, a efectos de resolver el recurso jerárquico interpuesto en subsidio.
--	--

MARCA:	FLS
ACTA N°:	406460
NOMBRE	FLSMIDTH A/S
NOTIFICACIÓN:	De la Acción de Cancelación interpuesta con fecha 28 de febrero de 2019, confiérese traslado al titular del presente registro por el plazo de 30 días corridos, perentorios e improrrogables en mérito a lo dispuesto por el art. 19 de la Ley 17.011, en la redacción dada por los arts. 187 a 189 de la Ley 19149, y art. 22 del Decreto Reglamentario N° 34/999 en la redacción dada por el art. 2 del Decreto 277/014.

MARCA:	DONNA
ACTA N°:	406208
NOMBRE	PIERRE LOUIS BERTHELEMY
NOTIFICACIÓN:	<p>Por la presente se notifica a usted de la siguiente resolución:</p> <p>VISTO: La acción de cancelación por falta de uso del registro marcario DONNA, Acta No. 406208, promovida por la firma Marisol S.A.</p> <p>RESULTANDO: I) Que el registro referido se concedió originalmente bajo Acta N° 288643, renovado con el N° 406208, a favor de Pierre Louis Berthelemy de Uruguay, para distinguir los productos incluidos en la Clase internacional 9, y expiró el 4 de octubre de 2019.</p> <p>II) Que la compareciente promovió la cancelación del registro precitado, en base a lo expuesto a fojas 1 y ss., al amparo de lo establecido por el artículo 19 de la Ley N° 17011 de 25/9/998, en la redacción dada por el artículo 187 de la Ley N° 19.149 del 24/10/013.</p> <p>III) Que la División Recursos y otras Acciones, en dictamen de fecha 19 de mayo de 2020, informa que la acción promovida no puede prosperar, ya que el registro en cuestión caducó, y ha vencido incluso el plazo de gracia previsto en el artículo 18 de la Ley N° 17011 sin que se solicitara su renovación; por lo cual el accionamiento carece de objeto y correspondería no hacer lugar al mismo. Previo a este informe se confirió vista de los extremos referidos a la accionante, que la evacuó en forma.</p> <p>IV) La Encargada de Área Asuntos Jurídicos, en informe del 26 de mayo de 2020, comparte lo dictaminado por su Asesor actuante.</p> <p>CONSIDERANDO: que esta Dirección comparte lo dictaminado por su Área Asuntos Jurídicos y resolverá en consecuencia.</p> <p>ATENTO: a lo expuesto, y a lo que establecen la Ley 17.011 de 25 de septiembre de 1998, su Decreto Reglamentario 34/999 de 3 de febrero de 1999, sus modificativas y demás disposiciones citadas previamente,</p> <p>LA DIRECCIÓN NACIONAL DE LA PROPIEDAD INDUSTRIAL RESUELVE</p> <p>1º) NO HA LUGAR a la acción promovida por la firma Marisol S.A., de cancelación por falta de uso del registro marcario DONNA,</p>

	<p>renovado bajo Acta No. 406208, a favor de Pierre Louis Berthelemy de Uruguay, para distinguir los productos incluidos en la Clase internacional 9.</p> <p>2º) NOTIFÍQUESE, publíquese, efectúense las anotaciones de estilo, y cumplido, archívese.</p> <p>ACR</p>
--	---

MARCA:	VENI YA
ACTA N°:	485229
NOMBRE	CHRISTOPHER ALVEZ VELAZCO; ELISA MICAELLA LASSO AYESTARAN y JENIFER ALEXANDRA MUÑOZ LOPEZ
	<p>Por la presente se notifica a usted de la siguiente resolución:</p> <p>VISTO: Los recursos de revocación y jerárquico deducidos por la firma PEDIDOS YA S.A. de URUGUAY, contra la resolución de fecha 31 de mayo de 2019.</p> <p>RESULTANDO: I) Que la referida resolución concedió el registro de la Marca “VENI YA”, denominativa, a favor de CHRISTOPHER ALVEZ VELAZCO; ELÍSA MICAÉLLA LASSO AYESTARÁN y JÉNIFER ALEXANDRA MUÑOZ LÓPEZ de URUGUAY, para distinguir los productos y servicios comprendidos en las Clases internacionales 9 y 38, por el conjunto y sin derechos privativos sobre “YA”, conforme artículo 7 de la Ley N° 17011, bajo Acta N° 485229.</p> <p>II) Que la compareciente interpuso en tiempo y forma los recursos administrativos correspondientes postulando por la revocación de dicha resolución, en base a lo expuesto a fs. 1 y siguientes.</p> <p>III) Que la División Recursos y otras Acciones, por los fundamentos expuestos ampliamente en su dictamen de fecha 8 de mayo de 2020, y en especial por entender que entre los signos en pugna podrían existir semejanzas aptas para producir confusión, por el riesgo de asociación marcaria, esto es, la posible creencia de que haya un mismo origen empresarial, o que existen vínculos empresariales, y que debe darse preeminencia a los derechos adquiridos, aconseja amparar la impugnación y revocar la resolución de concesión del referido registro.</p> <p>IV) La Encargada de Área Asuntos Jurídicos, en informe de fecha 11 de mayo de 2020, comparte lo dictaminado por su Asesor actuante.</p> <p>CONSIDERANDO: que esta Dirección comparte lo dictaminado por su Área Asuntos Jurídicos y resolverá en consecuencia.</p> <p>ATENTO: a lo expuesto, y a lo que establecen la Ley 17.011 de 25 de septiembre de 1998, su Decreto Reglamentario 34/999 de 3 de febrero de 1999 y disposiciones modificativas.</p> <p>LA DIRECCIÓN NACIONAL DE LA PROPIEDAD INDUSTRIAL RESUELVE</p> <p>1º) REVÓCASE por contrario imperio la resolución del 31 de mayo de 2019, dictada en Acta No. 485229, que concedió el registro de la marca “VENI YA”, denominativa, a favor CHRISTOPHER ALVEZ VELAZCO; ELÍSA MICAÉLLA LASSO AYESTARÁN y JÉNIFER ALEXANDRA MUÑOZ LÓPEZ de URUGUAY, para distinguir los productos y servicios comprendidos en las Clases internacionales 9 y 38,</p>

	<p>por el conjunto y sin derechos privativos sobre “YA”, conforme artículo 7 de la Ley N° 17011; y en su lugar DESESTÍMASE el registro antedicho.</p> <p>2º) NOTIFÍQUESE, publíquese y efectúense las anotaciones de estilo.</p> <p>Cumplido, archívese.</p>
--	--

SOLICITUDES DE PATENTES DE INVENCION

(19) Dirección Nacional de la Propiedad Industrial – URUGUAY

(12) Invención

(11) UY a/ 036622

- (51) Clasificación Internacional:** H 02K 19/16, F 03D 1/00, H 02K 1/06, 1/22, 1/24
(22) Fecha de presentación: 12/04/2016
(30) Datos de prioridad: 10 2015 206 541.3 13/04/2015 DE
(71) Solicitante: WOBEN PROPERTIES GMBH [DE]
(72) Inventor: WOJCIECH GIENGIEL [DE]
(74) Agente/apoderado: GONZALO FERNANDEZ SECCO (34)
(54) Título: INSTALACIÓN DE ENERGÍA EÓLICA Y PAQUETE POLAR PARA UN GENERADOR SÍNCRONO DE UNA INSTALACIÓN DE ENERGÍA EÓLICA COMO TAMBIÉN GENERADOR SÍNCRONO

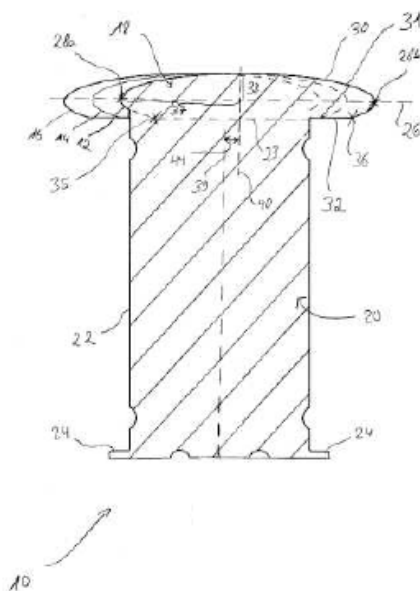

- (57) Resumen:** La invención se refiere a un generador síncrono, como también a un paquete polar (10) para una parte rotórica de una instalación de energía eólica (100). El paquete (10) presenta varias chapas de paquete polar (22), en donde cada chapa de paquete polar (22) abarca una región de árbol polar (20) y una región de cabeza polar (17). La región de cabeza polar (18) sobresale lateralmente por arriba de la región de árbol polar (20) y presenta un lado (32) orientado hacia la región de árbol polar (20) y un lado (30) alejado con respecto a la región de árbol polar (20). En por lo menos su lado (30) alejado con respecto a la región de árbol polar (20) el contorno de la región de cabeza polar (18) tiene forma de elipse.

(19) Dirección Nacional de la Propiedad Industrial – URUGUAY**(12) Invención****(11) UY a/ 037845**

- (51) **Clasificación Internacional:** C 07D 213/04, 213/64, 213/84, 231/18, 401/10, 401/12, 401/14, 403/10, 403/12, 405/10, 405/12, 405/14, 413/10, 413/12, 417/10, 417/12, A 61K 31/415, 31/4155, 31/422, 31/427, 31/4439, 31/506
- (22) **Fecha de presentación:** 15/08/2018
- (30) **Datos de prioridad:** 1713082.4 15/08/2017 GB; 1718563.8 09/11/2017 GB; 1721726.6 22/12/2017 GB y 1810983.5 04/07/2018 GB
- (71) **Solicitante:** Inflazome Limited [IE]
- (72) **Inventor:** Matthew COOPER [AU]; David Miller [GB]; Angus Macleod [GB]; Jimmy Van Wiltenburg [NL]; Stephen Thom [GB]; Stephen St-Gallay [GB]; Jonathan Shannon [GB]; Thomas Alanine [GB]; Stuart Onions [GB]; Ian Strutt [GB]
- (74) **Agente/apoderado:** VICTORIA HELENA FOX PEREYRA (194)
- (54) **Título:** SULFONILUREAS Y SULFONILTIOUREAS ÚTILES COMO INHIBIDORES DE NLRP3

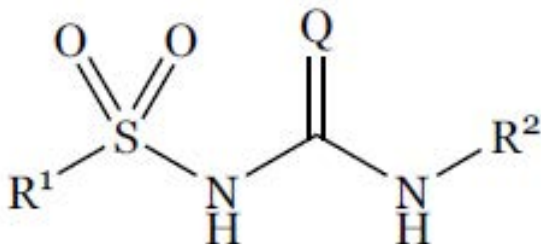

- (57) **Resumen:** La presente invención se refiere a compuestos de fórmula (I) donde Q se selecciona de O o S; R¹ es un grupo hidrocarbilo; y R² es un grupo cíclico sustituido en la posición α con un grupo aromático o heterocíclico monovalente. La presente invención se refiere además a sales, solvatos y profármacos de tales compuestos, a composiciones farmacéuticas que comprenden tales compuestos, y al uso de tales compuestos en el tratamiento y prevención de trastornos médicos y enfermedades, en especial mediante la inhibición de NLRP3.

(19) Dirección Nacional de la Propiedad Industrial – URUGUAY**(12) Invención****(11) UY a/ 037976**

- (51) **Clasificación Internacional:** A 61F 2/02
(22) **Fecha de presentación:** 19/11/2018
(30) **Datos de prioridad:**
(71) **Solicitante:** EMEDICAL SOCIEDAD ANÓNIMA [UY]
(72) **Inventor:** LOPEZ, FEDERICO [UY]
(74) **Agente/apoderado:** CARLOS EDUARDO SARLABÓS BUZÓ (189)
(54) **Título:** MEJORAS EN PRÓTESIS ELÁSTICA DE COSTILLA

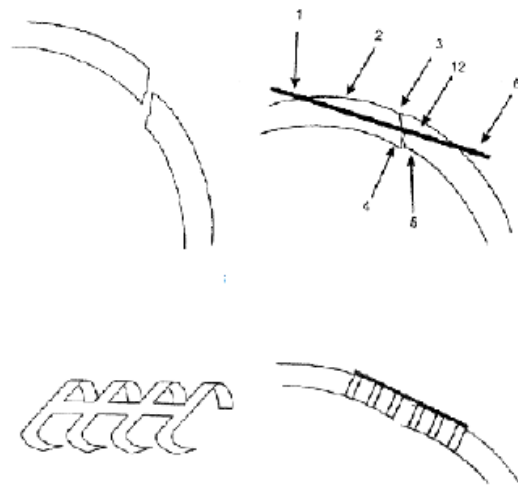

- (57) **Resumen:** Prótesis en cuya concavidad presenta concavidad que le permite adaptarse a la forma de las costillas naturales; de arco curvado y labrado sobre su eje longitudinal, y sobre su cara exterior presenta ranuras transversales para alojar elementos de fijación y orificios alternados que permiten su vinculación con la costilla sobre la que apoya, y en su interior prevé línea de material radio opaco que permite su visibilidad radiológica

(19) Dirección Nacional de la Propiedad Industrial – URUGUAY**(12) Invención****(11) UY a/ 037980**

- (51) **Clasificación Internacional:** C 07F 5/02, A 61K 31/69// A 61P 33/02
(22) **Fecha de presentación:** 22/11/2018
(30) **Datos de prioridad:** 62/335,565 12/05/2016 US
(71) **Solicitante:** Anacor Pharmaceuticals, Inc. [US]
(72) **Inventor:** AKAMA, Tsutomu [US]; HALLADAY, Jason S. [US]; JACOBS, Robert T. [US]; LIU, Yang [CN]; PLATTNER, Jacob J. [US]; ZHANG, Yong-Kang [US]; CARTER, David Scott [SZ]; WITTY, Michael John [GB]
(74) **Agente/apoderado:** VICTORIA HELENA FOX PEREYRA (194)
(54) **Título:** COMPUESTOS NOVEDOSOS PARA TRATAR ENFERMEDADES PARASITARIAS

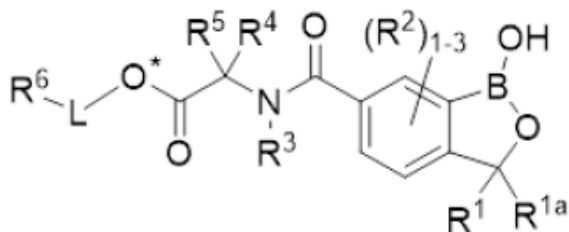

- (57) **Resumen:** La presente invención proporciona determinados compuestos de ésteres de oxaborol y composiciones de estos, los cuales son útiles para tratar enfermedades asociadas con parásitos, tales como tripanosomiasis animal africana.

(19) Dirección Nacional de la Propiedad Industrial – URUGUAY

(12) Invención

(11) UY a/ 038079

- (51) **Clasificación Internacional:** A 01N 43/80, 43/40, 43/52, 43/54, 43/58, 43/707, C 07D 261/04
- (22) **Fecha de presentación:** 08/02/2019
- (30) **Datos de prioridad:** 62/629154 12/02/2018 US; 62/631665 17/02/2018 US y 62/657647 13/04/2018 US
- (71) **Solicitante:** FMC CORPORATION [US]
- (72) **Inventor:** XU, Ming [US]; LAHM, George Philip [US]; LONG, Jeffrey Keith [US]
- (74) **Agente/apoderado:** CARLOS EDUARDO SARLABÓS BUZÓ (189)
- (54) **Título:** COMPUESTOS NAFTALENO ISOXAZOLINA PARA CONTROLAR PLAGAS INVERTEBRADAS

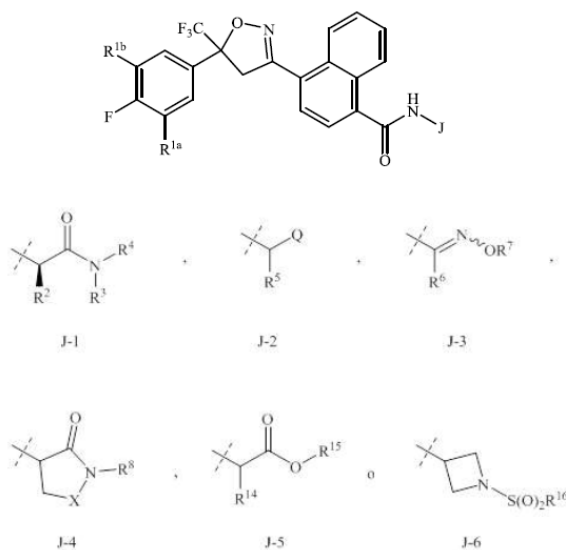

- (57) **Resumen:** Se divulgan compuestos de la Fórmula 1, en donde J esy R^{1a}, R^{1b}, R², R³, R⁴, R⁵, R⁶, R⁷, R⁸, R¹⁴, R¹⁵, R¹⁶, Q y X son los definidos en la invención. También se divulgan composiciones que contienen los compuestos de la Fórmula 1 y métodos para controlar una plaga invertebrada, que comprenden poner en contacto a la plaga invertebrada o su entorno con una cantidad biológicamente efectiva de un compuesto o una composición de la invención.

(19) Dirección Nacional de la Propiedad Industrial – URUGUAY**(12) Invención****(11) UY a/ 038291**

- (51) **Clasificación Internacional:** C 07D 401/06, A 61K 31/506// A 61P 35/00
- (22) **Fecha de presentación:** 03/07/2019
- (30) **Datos de prioridad:** 19305398.0 28/03/2019 EP; 19305667.8 27/05/2019 EP y 1856218 05/07/2018 FR
- (71) **Solicitante:** LES LABORATOIRES SERVIER [FR] y VERNALIS (R&D) Limited [GB]
- (72) **Inventor:** Olivier GENESTE [FR]; Csaba WÉBER [HU]; András KOTSCHY [HU]; Attila VASAS [HU]; Árpád KISS [HU]; Balázs MOLNÁR [HU]; Alba MACIAS [ES]; Andrea FIUMANA [IT]; Nicholas DAVIES [GB]; James Brooke MURRAY [NZ]; Emilie SELLIER [FR]; Didier DEMARLES [FR]; Lisa IVANSCHITZ [FR]
- (74) **Agente/apoderado:** Oscar Tulio BACOT SILVEIRA (18)
- (54) **Título:** NUEVOS DERIVADOS DE AMINO-PIRIMIDONILO UN PROCESO PARA SU PREPARACIÓN Y COMPOSICIONES FARMACÉUTICAS

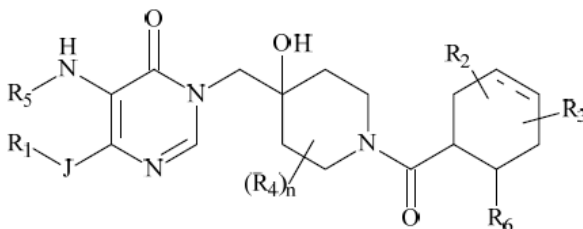

- (57) **Resumen:** Compuestos de fórmula (I): en donde R₁, R₂, R₃, R₄, R₅, R₆, J y n son como se definen en la descripción.

(19) Dirección Nacional de la Propiedad Industrial – URUGUAY**(12) Invención****(11) UY a/ 038447**

- (51) **Clasificación Internacional:** A 01N 43/42, 43/80, 43/82
(22) **Fecha de presentación:** 04/11/2019
(30) **Datos de prioridad:** 1818013.3 05/11/2018 GB
(71) **Solicitante:** SYNGENTA CROP PROTECTION AG [CH]
(72) **Inventor:** BLACK, Janice [GB]; BRIGGS, Emma [GB]; TATE, Joseph Andrew [GB]; ASPINALL, Mary Bernadette [GB]; NG, Sean [GB]; MORRIS, James Alan [GB]; WAILES, Jeffrey Steven [GB]
(74) **Agente/apoderado:** JUAN LAPENNE DE SALTERAIN (211)
(54) **Título:** FENOXIPIRIDINAS SUSTITUIDAS CON HETEROARIOLO Y SUS USOS COMO HERBICIDAS

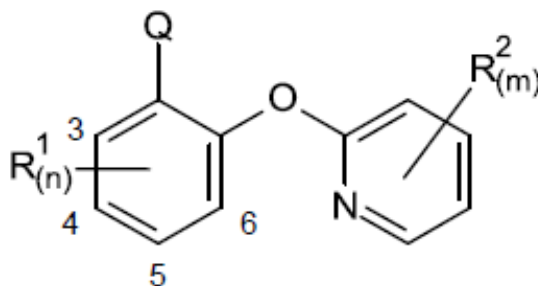

- (57) **Resumen:** La presente invención se refiere a compuestos de fórmula (I) o una sal agrónomicamente aceptable de dichos compuestos en los que Q, R¹, R², n y m son tal como se definen en la presente. La invención además se refiere a composiciones herbicidas que comprenden un compuesto de fórmula (I) y a la utilización de compuestos de fórmula (I) para controlar malas hierbas, en particular en cultivos de plantas útiles.

(19) Dirección Nacional de la Propiedad Industrial – URUGUAY**(12) Invención****(11) UY a/ 038448**

- (51) **Clasificación Internacional:** A 01N 43/653
(22) **Fecha de presentación:** 04/11/2019
(30) **Datos de prioridad:** 18204422.2 05/11/2018 EP y 19156711.4 12/02/2019 EP
(71) **Solicitante:** SYNGENTA PARTICIPATIONS AG [CH]
(72) **Inventor:** GAGNEPAIN, Julien Daniel Henri [FR]; EDMUNDS, Andrew [GB]; EMERY, Daniel [CH]; KOLLETH KRIEGER, Amandine [FR]; RENDLER, Sebastian [DD]; SCHAETZER, Jürgen Harry [DD]; PITTERNA, Thomas [AT]
(74) **Agente/apoderado:** JUAN LAPENNE DE SALTERAIN (211)
(54) **Título:** COMPUESTOS DE AZOL-AMIDA PESTICIDAMENTE ACTIVOS

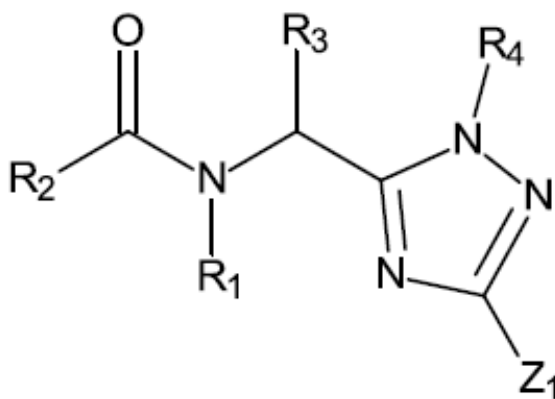

- (57) **Resumen:** Los compuestos de fórmula donde los sustituyentes son como se definen en la reivindicación 1, y las sales, estereoisómeros, , tautómeros y N-óxidos aceptables de estos compuestos, pueden usarse como insecticidas.

(19) Dirección Nacional de la Propiedad Industrial – URUGUAY**(12) Invención****(11) UY a/ 038449**

- (51) **Clasificación Internacional:** A 01N 43/56, 43/647, 43/653
(22) **Fecha de presentación:** 05/11/2019
(30) **Datos de prioridad:** US 62/756308 06/11/2018 US
(71) **Solicitante:** FMC CORPORATION [US]
(72) **Inventor:** BEREZNAK, James Francis [US]; TAGGI, Andrew Edmund [US]; BOLGUNAS, Stephen P. [US]
(74) **Agente/apoderado:** CARLOS EDUARDO SARLABÓS BUZÓ (189)
(54) **Título:** FUNGICIDAS DE TOLILO SUSTITUIDO

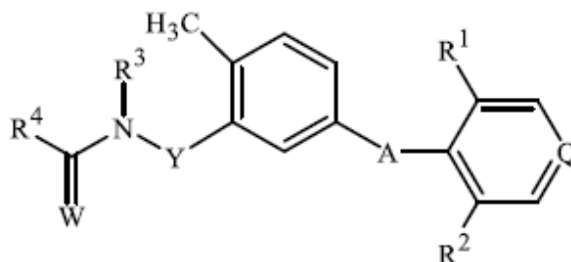

- (57) **Resumen:** Se divulgan compuestos de la Fórmula 1, m que incluyen todos los isómeros geométricos y estereoisómeros, tautómeros, Nóxidos y sales de ellos, en donde A, Q, R¹, R², R³, R⁴, W e Y son los definidos en la memoria descriptiva. También se divulgan composiciones que contienen los compuestos de la Fórmula 1 y métodos para controlar enfermedades de las plantas causadas por un patógeno fúngico que comprenden aplicar una cantidad efectiva de un compuesto o una composición de la invención.

(19) Dirección Nacional de la Propiedad Industrial – URUGUAY

(12) Invención

(11) UY a/ 038452

- (51) **Clasificación Internacional:** A 01N 43/38, 43/40, 43/42
 (22) **Fecha de presentación:** 06/11/2019
 (30) **Datos de prioridad:** 62/756,163 06/11/2018 US
 (71) **Solicitante:** DOW AGROSCIENCES LLC [US]
 (72) **Inventor:** Jeremy Kister [FR]; Norbert M. Satchivi [CA]
 (74) **Agente/apoderado:** JUAN LAPENNE DE SALTERAIN (211)
 (54) **Título:** COMPOSICIONES PROTEGIDAS QUE COMPRENDEN HERBICIDAS DE CARBOXILATO DE PIRIDINA Y CLOQUINTOCET

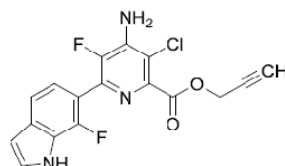
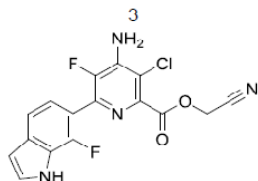
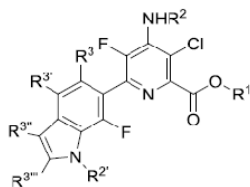

- (57) **Resumen:** Se describen composiciones protegidas que comprenden: (a) un herbicida de piridincarboxilato o su N-óxido, sal o éster agrícolamente aceptable, y (b) un protector de quinolinoxiacetato o su sal o éster agrícolamente aceptable. Se describen también métodos para controlar vegetación no deseada, que comprenden aplicar a la vegetación o a un área adyacente a la vegetación, o al suelo o al agua, para controlar la emergencia o el crecimiento de vegetación: (a) un herbicida de piridincarboxilato o su N-óxido, sal o éster agrícolamente aceptable, y (b) un protector de quinolinoxiacetato o su sal o éster agrícolamente aceptable.

(19) Dirección Nacional de la Propiedad Industrial – URUGUAY

(12) Invención

(11) UY a/ 038453

- (51) **Clasificación Internacional:** A 01N 43/38, 43/40, 43/56, 43/653, 43/76, 43/78, 43/80
 (22) **Fecha de presentación:** 06/11/2019
 (30) **Datos de prioridad:** 62/756,173 06/11/2018 US
 (71) **Solicitante:** DOW AGROSCIENCES LLC [US]
 (72) **Inventor:** Jeremy Kister [FR]; Norbert M. Satchivi [CA]
 (74) **Agente/apoderado:** JUAN LAPENNE DE SALTERAIN (211)
 (54) **Título:** COMPOSICIONES QUE COMPRENDEN HERBICIDAS DE CARBOXILATO DE PIRIDINA Y PROTECTORES DE CARBOXILATO DE AZOL

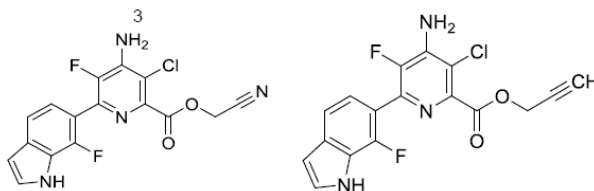
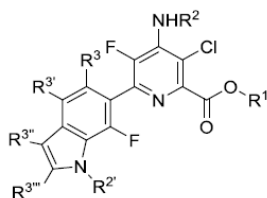

- (57) **Resumen:** Composiciones protegidas que comprenden: (a) un herbicida de piridincarboxilato o su N-óxido, sal o éster agrícolamente aceptable, y (b) un protector carboxilato de azol, o su sal o éster agrícolamente aceptable. Métodos para controlar vegetación no deseada, que comprenden aplicar a la vegetación o a un área adyacente a la vegetación, o al suelo o al agua, para controlar la emergencia o el crecimiento de vegetación: (a) un herbicida de piridincarboxilato o su N-óxido, sal o éster agrícolamente aceptable, y (b) un protector carboxilato de azol o su sal o éster agrícolamente aceptable.

(19) Dirección Nacional de la Propiedad Industrial – URUGUAY

(12) Invención

(11) UY a/ 038454

- (51) Clasificación Internacional: A 01N 43/38, 43/40, 43/80
 (22) Fecha de presentación: 06/11/2019
 (30) Datos de prioridad: 62/756,181 06/11/2018 US
 (71) Solicitante: DOW AGROSCIENCES LLC [US]
 (72) Inventor: Jeremy Kister [FR]; Norbert M. Satchivi [CA]
 (74) Agente/apoderado: JUAN LAPENNE DE SALTERAIN (211)
 (54) Título: COMPOSICIONES PROTEGIDAS QUE COMPRENDEN HERBICIDAS DE CARBOXILATO DE PIRIDINA E ISOXADIFEN

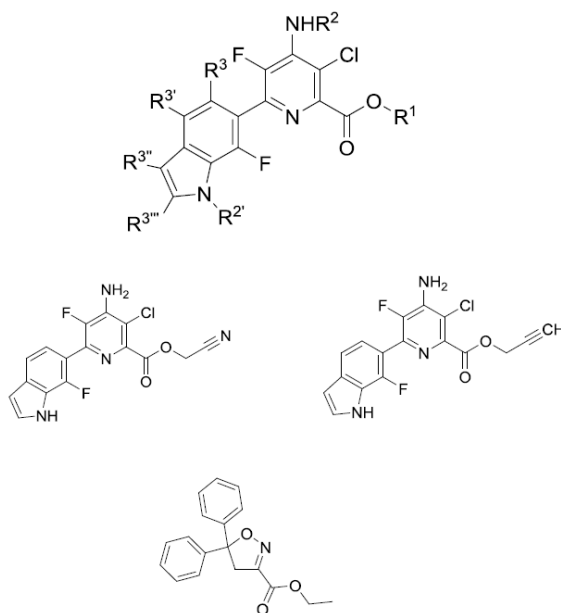

- (57) Resumen: Composiciones protegidas que comprenden: (a) un herbicida de piridincarboxilato o su N-óxido, sal o éster agrícolamente aceptable, y (b) un protector que comprende isoxadifen o su sal, o éster agrícolamente aceptable. Métodos para controlar vegetación no deseable, que comprenden aplicar a la vegetación o a un área adyacente a la vegetación, o al suelo o al agua, para controlar la emergencia o el crecimiento de vegetación: (a) un herbicida de piridincarboxilato o su N-óxido, sal o éster agrícolamente aceptable, y (b) un protector que comprende isoxadifen o su sal, o éster agrícolamente aceptable.

(19) Dirección Nacional de la Propiedad Industrial – URUGUAY

(12) Invención

(11) UY a/ 038456

- (51) **Clasificación Internacional:** A 01N 43/38, 43/40, 37/22, 47/38, 57/14
 (22) **Fecha de presentación:** 07/11/2019
 (30) **Datos de prioridad:** 62/756,795 07/11/2018 US
 (71) **Solicitante:** DOW AGROSCIENCES LLC [US]
 (72) **Inventor:** Jeremy Kister [FR]; Norbert M. Satchivi [CA]
 (74) **Agente/apoderado:** JUAN LAPENNE DE SALTERAIN (211)
 (54) **Título:** COMPOSICIONES HERBICIDAS CON PIRIDINCARBOXILATOS E INHIBIDORES DE SÍNTESIS DE ÁCIDOS GRASOS DE CADENA MUY LARGA Y MÉTODOS PARA CONTROLAR MALEZAS

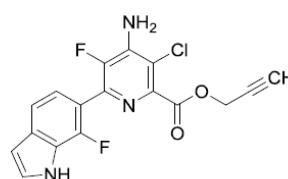
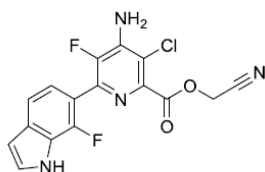
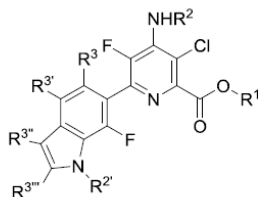

- (57) **Resumen:** Se describen composiciones que comprenden: (a) un herbicida de piridincarboxilato o su N-óxido, sal o éster agrícolamente aceptables, y (b) un herbicida inhibidor de la síntesis de ácidos grasos de cadena muy larga (VLCFA). También se describen métodos para controlar vegetación no deseable que comprenden aplicar a la vegetación o a un área adyacente a la vegetación, o a la tierra o agua, para controlar la emergencia o crecimiento de vegetación: (a) un herbicida de piridincarboxilato o su N-óxido, sal o éster agrícolamente aceptables, y (b) un herbicida inhibidor de la síntesis de VLCFA.

(19) Dirección Nacional de la Propiedad Industrial – URUGUAY

(12) Invención

(11) UY a/ 038457

- (51) **Clasificación Internacional:** A 01N 43/38, 43/40, 57/04
 (22) **Fecha de presentación:** 07/11/2019
 (30) **Datos de prioridad:** 62/756,766 07/11/2018 US
 (71) **Solicitante:** DOW AGROSCIENCES LLC [US]
 (72) **Inventor:** Jeremy Kister [FR]; Norbert M. Satchivi [CA]
 (74) **Agente/apoderado:** JUAN LAPENNE DE SALTERAIN (211)
 (54) **Título:** COMPOSICIONES QUE COMPRENDEN HERBICIDAS DE CARBOXILATO DE CON GLIFOSATO O GLUFOSINATO

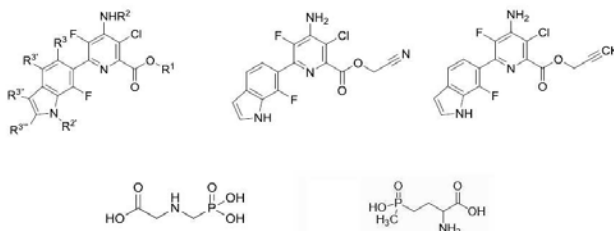

- (57) **Resumen:** Composiciones que comprenden: (a) un herbicida de piridincarboxilato o su N-óxido, sal o éster agrícolamente aceptables, y (b) glifosato, glufosinato, una sal agrícolamente aceptable de estos, o sus mezclas. Métodos para controlar vegetación no deseable que comprenden aplicar a la vegetación o a un área adyacente a la vegetación, o aplicar a la tierra o agua, para controlar la emergencia o crecimiento de vegetación: (a) un herbicida de piridincarboxilato o su N-óxido, sal o éster agrícolamente aceptables, y (b) glifosato, glufosinato, una sal agrícolamente aceptable de estos o sus mezclas.

(19) Dirección Nacional de la Propiedad Industrial – URUGUAY

(12) Invención

(11) UY a/ 038458

- (51) **Clasificación Internacional:** A 01N 43/38, 43/40, 33/08, 43/66, 43/707, 47/40
 (22) **Fecha de presentación:** 07/11/2019
 (30) **Datos de prioridad:** 62/756,809 07/11/2018 US
 (71) **Solicitante:** DOW AGROSCIENCES LLC [US]
 (72) **Inventor:** Jeremy Kister [FR]; Norbert M. Satchivi [CA]
 (74) **Agente/apoderado:** JUAN LAPENNE DE SALTERAIN (211)
 (54) **Título:** COMPOSICIONES QUE COMPRENDEN HERBICIDAS DE CARBOXILATO DE PIRIDINA CON HERBICIDAS INHIBIDORES DEL FOTOSISTEMA II Y OPCIONALMENTE DE HPPD

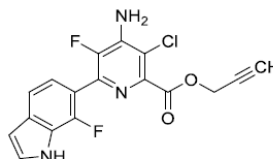
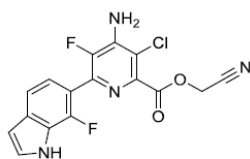
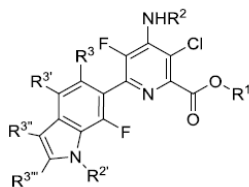

- (57) **Resumen:** Composiciones que comprenden: (a) un herbicida de piridincarboxilato o su N-óxido, sal o éster agrícolamente aceptable, y (b) un herbicida inhibidor del PS II o su sal, o éster agrícolamente aceptable. Composiciones que comprenden, además de los herbicidas (a) y (b) anteriores: (c) un herbicida inhibidor de la HPPD. Métodos para controlar vegetación indeseable, que comprenden aplicar: (a) un herbicida de piridincarboxilato o su N-óxido, sal o éster agrícolamente aceptable, (b) un herbicida inhibidor del PS II o su sal, o éster agrícolamente aceptable, y (c) opcionalmente, un herbicida inhibidor de la HPPD.

(19) Dirección Nacional de la Propiedad Industrial – URUGUAY

(12) Invención

(11) UY a/ 038459

- (51) **Clasificación Internacional:** A 01N 43/38, 43/40, 43/66, 43/707, 47/40
 (22) **Fecha de presentación:** 07/11/2019
 (30) **Datos de prioridad:** 62/756,745 07/11/2018 US
 (71) **Solicitante:** DOW AGROSCIENCES LLC [US]
 (72) **Inventor:** Jeremy Kister [FR]; Norbert M. Satchivi [CA]
 (74) **Agente/apoderado:** JUAN LAPENNE DE SALTERAIN (211)
 (54) **Título:** COMPOSICIONES QUE COMPRENDEN HERBICIDAS DE CARBOXILATO DE PIRIDINA CON HERBICIDAS INHIBIDORES DE LA ACETOLACTATO SINTASA (ALS)

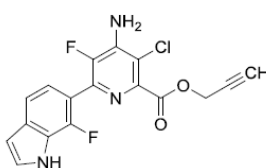
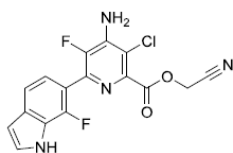
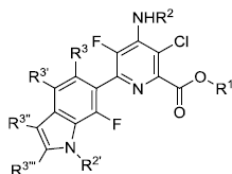

- (57) **Resumen:** Se describen composiciones que comprenden: (a) un herbicida de piridincarboxilato o su N-óxido, sal o éster agrícolamente aceptable, y (b) un inhibidor de la acetolactato sintasa (ALS) o su sal, o éster agrícolamente aceptable. Se describen también métodos para controlar vegetación no deseable, que comprenden aplicar a la vegetación o a un área adyacente a la vegetación, o al suelo o al agua, para controlar la emergencia o el crecimiento de vegetación: (a) un herbicida de piridincarboxilato o su N-óxido, sal o éster agrícolamente aceptable, y (b) un inhibidor de ALS o su sal, o éster agrícolamente aceptable.

(19) Dirección Nacional de la Propiedad Industrial – URUGUAY**(12) Invención****(11) UY a/ 038460**

- (51) **Clasificación Internacional:** A 01N 37/00, 39/00, 43/00
(22) **Fecha de presentación:** 07/11/2019
(30) **Datos de prioridad:** 62/756,708 07/11/2018 US
(71) **Solicitante:** DOW AGROSCIENCES LLC [US]
(72) **Inventor:** Jeremy Kister [FR]; Norbert M. Satchivi [CA]
(74) **Agente/apoderado:** JUAN LAPENNE DE SALTERAIN (211)
(54) **Título:** COMPOSICIONES HERBICIDAS CON PIRIDINCARBOXILATOS Y AUXINAS SINTÉTICAS O INHIBIDORES DEL TRANSPORTE DE AUXINA Y MÉTODOS PARA CONTROLAR MALEZAS

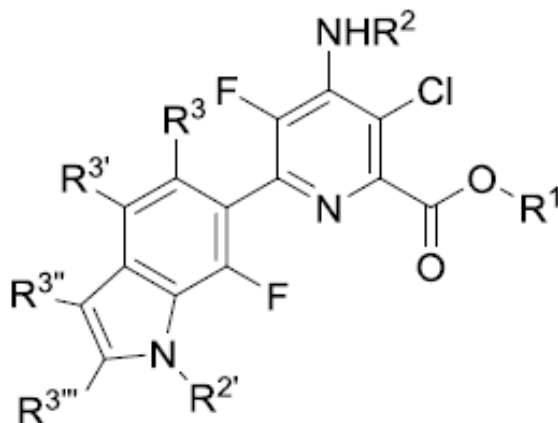

- (57) **Resumen:** Composiciones que comprenden: (a) un herbicida de piridincarboxilato o su N-óxido, sal o éster agrícolamente aceptables, y (b) un herbicida de auxina sintética, un inhibidor del transporte de auxina, sus sales o ésteres agrícolamente aceptables, o sus combinaciones. Métodos para controlar vegetación indeseable que comprenden aplicar a la vegetación, su área adyacente, a la tierra o agua, para controlar emergencia/crecimiento de vegetación: (a) un herbicida de piridincarboxilato o su N-óxido, sal o éster agrícolamente aceptables, y (b) un herbicida de auxina sintética, un inhibidor del transporte de auxina, sus sales o ésteres agrícolamente aceptables, o sus combinaciones.

(19) Dirección Nacional de la Propiedad Industrial – URUGUAY

(12) Invención

(11) UY a/ 038461

- (51) **Clasificación Internacional:** A 01N 37/00, 43/00
(22) **Fecha de presentación:** 07/11/2019
(30) **Datos de prioridad:** 62/756,746 07/11/2018 US
(71) **Solicitante:** DOW AGROSCIENCES LLC [US]
(72) **Inventor:** Jeremy Kister [FR]; Norbert M. Satchivi [CA]
(74) **Agente/apoderado:** JUAN LAPENNE DE SALTERAIN (211)
(54) **Título:** COMPOSICIONES QUE COMPRENDEN HERBICIDAS DE CARBOXILATO DE PIRIDINA Y HERBICIDAS INHIBIDORES DE LA BIOSÍNTESIS DE CELULOSA

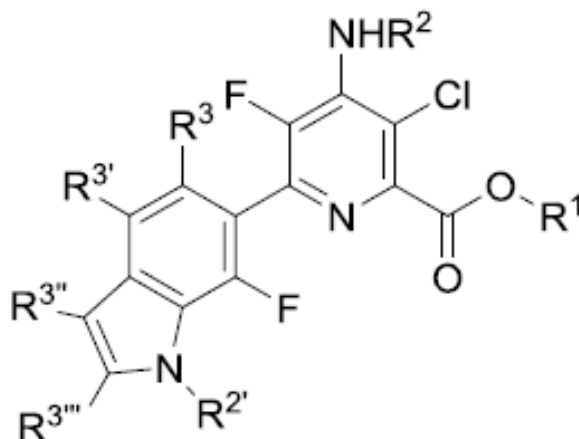

- (57) **Resumen:** Se describen composiciones que comprenden: (a) un herbicida de piridincarboxilato o su N-óxido, sal o éster agrícolamente aceptables, y (b) un herbicida inhibidor de la biosíntesis de celulosa (CBI), su sal o éster agrícolamente aceptables, o sus mezclas. Se describen también métodos para controlar vegetación no deseable que comprenden aplicar, para controlar la emergencia o crecimiento de vegetación: (a) un herbicida de piridincarboxilato o su N-óxido, sal o éster agrícolamente aceptables, y (b) un herbicida inhibidor de la biosíntesis de celulosa (CBI), su sal o éster agrícolamente aceptables, o sus mezclas.

(19) Dirección Nacional de la Propiedad Industrial – URUGUAY

(12) Invención

(11) UY a/ 038462

- (51) **Clasificación Internacional:** A 01N 39/00, 43/00, 47/00
(22) **Fecha de presentación:** 07/11/2019
(30) **Datos de prioridad:** 62/756,788 07/11/2018 US
(71) **Solicitante:** DOW AGROSCIENCES LLC [US]
(72) **Inventor:** Jeremy Kister [FR]; Norbert M. Satchivi [CA]
(74) **Agente/apoderado:** JUAN LAPENNE DE SALTERAIN (211)
(54) **Título:** COMPOSICIONES QUE COMPRENDEN HERBICIDAS DE CARBOXILATO DE PIRIDINA CON HERBICIDAS INHIBIDORES DE LA PDS

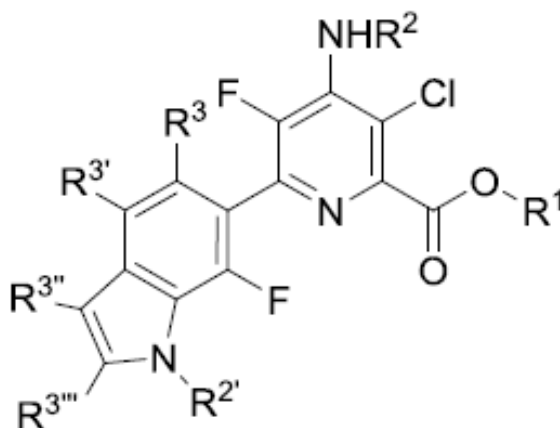

- (57) **Resumen:** Composiciones que comprenden: (a) un herbicida de piridincarboxilato o su N-óxido, sal o éster agrícolamente aceptable, y (b) un herbicida inhibidor de la fitoeno desaturasa (PDS) o su sal, o éster agrícolamente aceptable. Métodos para controlar vegetación no deseable, que comprenden aplicar a la vegetación o a un área adyacente a la vegetación, o al suelo o al agua, para controlar la emergencia o el crecimiento de vegetación: (a) un herbicida de piridincarboxilato o su N-óxido, sal o éster agrícolamente aceptable, y (b) un herbicida inhibidor de la PDS o su sal, o éster agrícolamente aceptable.

(19) Dirección Nacional de la Propiedad Industrial – URUGUAY**(12) Invención****(11) UY a/ 038463**

- (51) **Clasificación Internacional:** A 01N 33/00, 37/00, 39/00, 41/00, 43/00
(22) **Fecha de presentación:** 07/11/2019
(30) **Datos de prioridad:** 62/756,703 07/11/2018 US
(71) **Solicitante:** DOW AGROSCIENCES LLC [US]
(72) **Inventor:** Jeremy Kister [FR]; Norbert M. Satchivi [CA]
(74) **Agente/apoderado:** JUAN LAPENNE DE SALTERAIN (211)
(54) **Título:** COMPOSICIONES QUE COMPRENEN UN HERBICIDA DE CARBOXILATO DE PIRIDINA Y HERBICIDAS INHIBIDORES DE PROTOPORFIRINÓGENO OXIDASA (PROTOX)

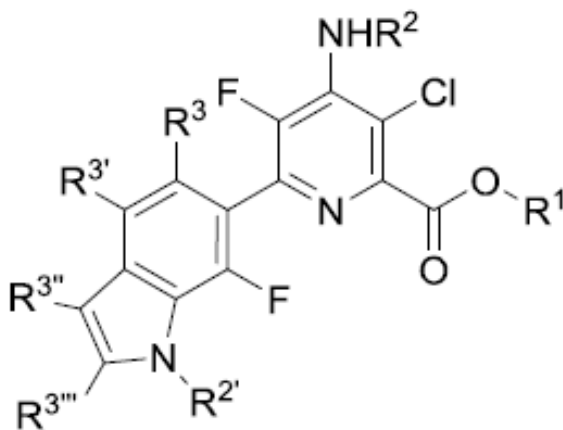

- (57) **Resumen:** Composiciones que comprenden: (a) un herbicida de piridincarboxilato o su N-óxido, sal o éster agrícolamente aceptables, y (b) un herbicida inhibidor de protoporfirinógeno oxidasa (PROTOX), o su sal o éster agrícolamente aceptables. Métodos para controlar vegetación no deseable que comprenden aplicar a la vegetación o a un área adyacente a la vegetación, o a la tierra o agua, para controlar la emergencia o crecimiento de vegetación (a) un herbicida de piridincarboxilato o su N-óxido, sal o éster agrícolamente aceptables, y (b) un herbicida inhibidor de PROTOX, o su sal o éster agrícolamente aceptables.

(19) Dirección Nacional de la Propiedad Industrial – URUGUAY**(12) Invención****(11) UY a/ 038464**

- (51) **Clasificación Internacional:** A 01N 43/40
(22) **Fecha de presentación:** 07/11/2019
(30) **Datos de prioridad:** 62/756,696 07/11/2018 US
(71) **Solicitante:** DOW AGROSCIENCES LLC [US]
(72) **Inventor:** Jeremy Kister [FR]; Norbert M. Satchivi [CA]
(74) **Agente/apoderado:** JUAN LAPENNE DE SALTERAIN (211)
(54) **Título:** COMPOSICIONES QUE COMPRENDEN CARBOXILATO DE PIRIDINA HERBICIDAS Y REGULADORES DEL CRECIMIENTO VEGETAL

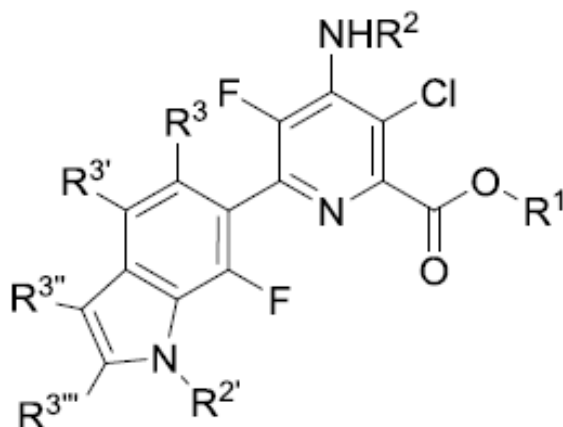

- (57) **Resumen:** Se describen composiciones que comprenden: (a) un herbicida de piridincarboxilato o su N-óxido, sal o éster agrícolamente aceptable, y (b) un regulador del crecimiento vegetal (PGR), su sal o éster agrícolamente aceptable, o sus mezclas. También se describen métodos para controlar vegetación no deseable que comprenden aplicar a la vegetación o a un área 5 adyacente a la vegetación, o al suelo o al agua, para controlar la emergencia o el crecimiento de vegetación: (a) un herbicida de piridincarboxilato o su N-óxido, sal o éster agrícolamente aceptable, y (b) un PGR, su sal o éster agrícolamente aceptable, o sus mezclas.

(19) Dirección Nacional de la Propiedad Industrial – URUGUAY**(12) Invención****(11) UY a/ 038465**

- (51) **Clasificación Internacional:** B 29C 49/04, B 32B 7/12, B 65D 81/28
(22) **Fecha de presentación:** 07/11/2019
(30) **Datos de prioridad:** 62/758,012 09/11/2018 US
(71) **Solicitante:** SOFRESH, INC. [US]
(72) **Inventor:** William P. BELIAS [US]; Toby R. THOMAS [US]
(74) **Agente/apoderado:** Gustavo Fischer Fleurquin (94)
(54) **Título:** MATERIALES DE PELÍCULA SOPLADA Y PROCESO PARA FABRICAR DICHOS MATERIALES Y SUS USOS

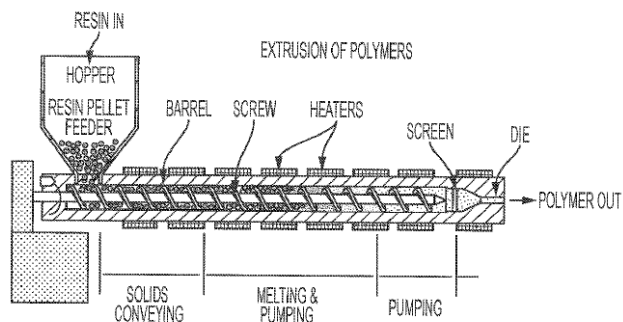

- (57) **Resumen:** Se proporcionan en el presente documento películas sopladas con agentes activos encapsulados, tales como agentes anti-microbianos volátiles, apropiados para su utilización como materiales de empaquetamiento de alimentos. También se proporcionan en el presente documento métodos de fabricación de dichas películas sopladas. Los métodos incluyen la extrusión de una burbuja a partir de polímeros fundidos, la dispensación de agentes activos en la burbuja, y el colapso de la burbuja de manera tal que la burbuja se adhiera automáticamente para formar una película con los agentes activos encapsulados.

(19) Dirección Nacional de la Propiedad Industrial – URUGUAY**(12) Invención****(11) UY a/ 038466**

- (51) **Clasificación Internacional:** A 01N 35/00, 37/00, 43/00, 47/00
 (22) **Fecha de presentación:** 07/11/2019
 (30) **Datos de prioridad:** 62/756,827 07/11/2018 US
 (71) **Solicitante:** DOW AGROSCIENCES LLC [US]
 (72) **Inventor:** Jeremy Kister [FR]; Norbert M. Satchivi [CA]
 (74) **Agente/apoderado:** JUAN LAPENNE DE SALTERAIN (211)
 (54) **Título:** COMPOSICIONES QUE COMPRENDEN HERBICIDAS DE CARBOXILATO DE PIRIDINA Y HERBICIDAS INHIBIDORES DE 4-HIDROXIFENIL-PIRUVATO DIOXIGENASA (HPPD)

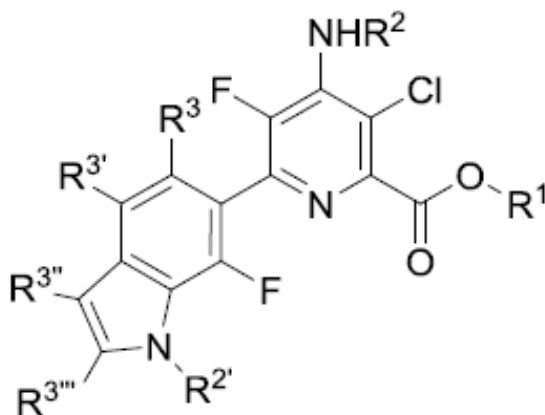

- (57) **Resumen:** Se describen composiciones que comprenden: (a) un herbicida de piridincarboxilato o su N-óxido, sal o éster agrícolamente aceptables, y (b) un herbicida inhibidor de HPPD o su sal o éster agrícolamente aceptables. También se describen métodos para controlar vegetación no deseable que comprenden aplicar a la vegetación o a un área adyacente a la vegetación, o a la tierra o agua, para controlar la emergencia o crecimiento de vegetación: (a) un herbicida de piridincarboxilato o su N-óxido, sal o éster agrícolamente aceptables, y (b) un herbicida inhibidor de HPPD o su sal, o éster agrícolamente aceptables.

(19) Dirección Nacional de la Propiedad Industrial – URUGUAY**(12) Invención****(11) UY a/ 038467**

- (51) **Clasificación Internacional:** A 01N 35/00, 37/00, 39/00, 43/00
(22) **Fecha de presentación:** 07/11/2019
(30) **Datos de prioridad:** 62/756,716 07/11/2018 US
(71) **Solicitante:** DOW AGROSCIENCES LLC [US]
(72) **Inventor:** Jeremy Kister [FR]; Norbert M. Satchivi [CA]
(74) **Agente/apoderado:** JUAN LAPENNE DE SALTERAIN (211)
(54) **Título:** COMPOSICIONES QUE COMPRENDEN HERBICIDAS DE CARBOXILATO DE PIRIDINA Y HERBICIDAS INHIBIDORES DE ACETIL COA CARBOXILASA (ACCASA)

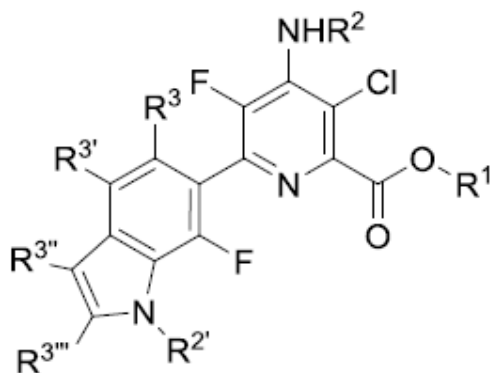

- (57) **Resumen:** En la presente se describen composiciones que comprenden (a) un herbicida de carboxilato de piridina o un N-óxido, sal o éster agrícolamente aceptables de este y (b) un herbicida inhibidor de ACCasa. En la presente también se describen métodos para controlar vegetación no deseable que comprenden aplicar a la vegetación o a un área adyacente a la vegetación o aplicar a la tierra o agua para controlar la emergencia o crecimiento de vegetación (a) un herbicida de carboxilato de piridina o un N-óxido, sal o éster agrícolamente aceptables de este y (b) un herbicida inhibidor de ACCasa

(19) Dirección Nacional de la Propiedad Industrial – URUGUAY**(12) Invención****(11) UY a/ 038468**

- (51) **Clasificación Internacional:** A 01N 33/00, 37/00, 41/00, 43/00
(22) **Fecha de presentación:** 07/11/2019
(30) **Datos de prioridad:** 62/756,719 07/11/2018 US
(71) **Solicitante:** DOW AGROSCIENCES LLC [UY]
(72) **Inventor:** Norbert M. Satchivi [CA]
(74) **Agente/apoderado:** JUAN LAPENNE DE SALTERAIN (211)
(54) **Título:** COMPOSICIONES QUE COMPRENDEN HERBICIDAS DE CARBOXILATO DE PIRIDINA Y HERBICIDAS INHIBIDORES DEL ENSAMBLAJE DE MICROTÚBULOS

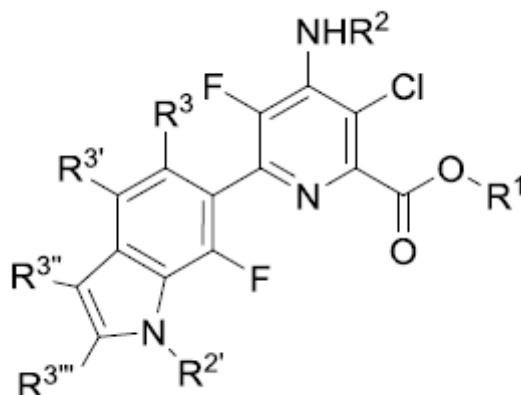

- (57) **Resumen:** Composiciones que comprenden: (a) un herbicida de piridincarboxilato o su N-óxido, sal o éster agrícolamente aceptables, y (b) un herbicida inhibidor del ensamblaje de microtúbulos (MAI), su sal o éster agrícolamente aceptables, o sus mezclas. Métodos para controlar vegetación no deseable que comprenden aplicar a la vegetación o a un área adyacente a la vegetación, o a la tierra o agua, para controlar la emergencia o crecimiento de vegetación: (a) un herbicida de piridincarboxilato o su N-óxido, sal o éster agrícolamente aceptables, y (b) un herbicida MAI, su sal o éster agrícolamente aceptables, o sus mezclas.

(19) Dirección Nacional de la Propiedad Industrial – URUGUAY**(12) Invención****(11) UY a/ 038469**

- (51) **Clasificación Internacional:** A 01N 37/02, 43/00, 47/00, 57/00
(22) **Fecha de presentación:** 07/11/2019
(30) **Datos de prioridad:** 62/756,841 07/11/2018 US
(71) **Solicitante:** DOW AGROSCIENCES LLC [US]
(72) **Inventor:** Jeremy Kister [FR]; Norbert M. Satchivi [CA]
(74) **Agente/apoderado:** JUAN LAPENNE DE SALTERAIN (211)
(54) **Título:** COMPOSICIONES QUE COMPRENDEN HERBICIDAS DE CARBOXILATO DE PIRIDINA Y HERBICIDAS INHIBIDORES DE LA SÍNTESIS DE ÁCIDOS GRASOS Y LÍPIDOS

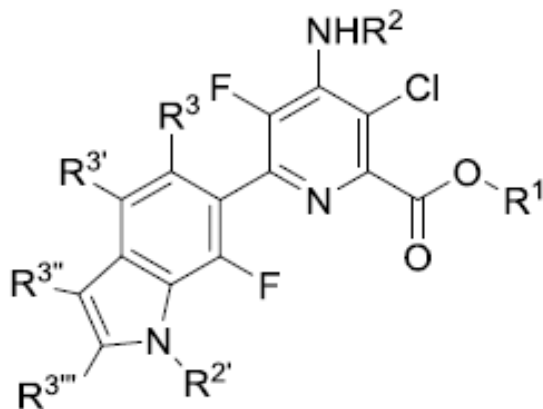

- (57) **Resumen:** Composiciones que comprenden: (a) un herbicida de piridincarboxilato o su N-óxido, sal o éster agrícolamente aceptables, y (b) un herbicida inhibidor de la síntesis de ácidos grasos y lípidos (FA/LSI), su sal o éster agrícolamente aceptables, o sus mezclas. Métodos para controlar vegetación no deseable que comprenden aplicar a la vegetación o a un área adyacente a la vegetación, o a la tierra o agua, para controlar la emergencia o crecimiento de vegetación: (a) un herbicida de piridincarboxilato o su N-óxido, sal o éster agrícolamente aceptables, y (b) un herbicida FA/LSI, su sal o éster agrícolamente aceptables, o sus mezclas.

(19) Dirección Nacional de la Propiedad Industrial – URUGUAY**(12) Invención****(11) UY a/ 038470**

- (51) **Clasificación Internacional:** C 07D 221/16, 401/12, 401/14, 409/12, 409/14, 417/12, 417/14, 487/04, 491/052, 495/04, 498/04, 513/04, A 61K 31/427, 31/435, 31/506, 31/519, 31/5365
- (22) **Fecha de presentación:** 13/11/2019
- (30) **Datos de prioridad:** 62/760209 13/11/2018 US; 62/768811 16/11/2018 US; 62/795919 23/01/2019 US; 62/836577 19/04/2019 US y 62/895595 04/09/2019 US
- (71) **Solicitante:** NOVARTIS INFLAMMASOME RESEARCH, INC. [US]
- (72) **Inventor:** GHOSH, Shomir [US]; GLICK, Gary [US]; KATZ, Jason [US]; ROUSH, William [US]; SEIDEL, Hans Martin [US]; SHEN, Dong-Ming [US]; VENKATRAMAN, Shankar [US]
- (74) **Agente/apoderado:** JUAN LAPENNE DE SALTERAIN (211)
- (54) **Título:** COMPUESTOS Y COMPOSICIONES PARA TRATAR AFECCIONES ASOCIADAS A LA ACTIVIDAD DE NLRP

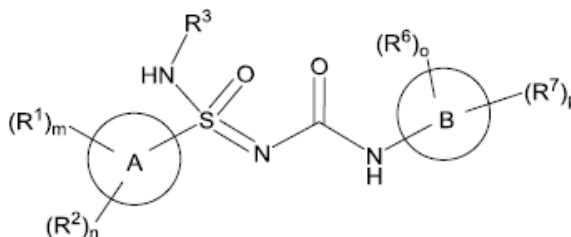

- (57) **Resumen:** En un aspecto, se proveen compuestos de la Fórmula AA, o una sal farmacéuticamente aceptable de los mismos: en donde las variables indicadas en la Fórmula AA pueden ser las definidas en cualquier otra sección de la presente.

(19) Dirección Nacional de la Propiedad Industrial – URUGUAY

(12) Invención

(11) UY a/ 038471

- (51) **Clasificación Internacional:** C 07D 471/04// A 61K 31/437, 31/4427, 31/4444, 31/506, A 61P 35/00
- (22) **Fecha de presentación:** 14/11/2019
- (30) **Datos de prioridad:** 62/767,602 15/11/2018 US y 62/909,970 03/10/2019 US
- (71) **Solicitante:** PFIZER INC. [US]
- (72) **Inventor:** Ahmad, Omar Khaled [PK]; Del, Bel Matthew [US]; Gallego, Rebecca Anne [US]; He, Mingying [US]; Jalaie, Mehran [US]; Johnson, Ted William [US]; Kania, Robert Steven [US]; McTigue, Michele [US]; Nair, Sajiv Krishnan [US]; Tuttle, Jamison Bryce [US]; Zhou, Ru [US]; Zhou, Dahui [US]
- (74) **Agente/apoderado:** JUAN LAPENNE DE SALTERAIN (211)
- (54) **Título:** COMPUESTOS DE AZALACTAM COMO INHIBIDORES DE HPK1

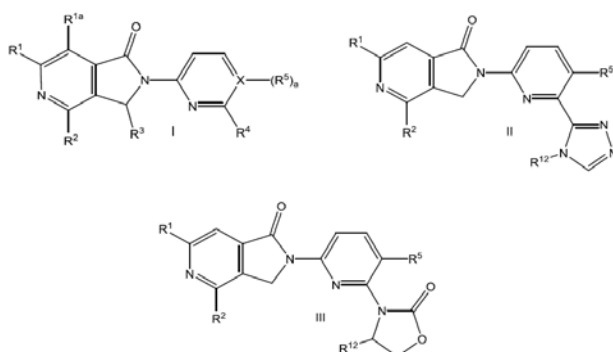

- (57) **Resumen:** La presente invención se refiere a compuestos de la Fórmula general (I) y sales de estos aceptables desde el punto de vista farmacéutico, en donde R^1 , R^{1a} , R^2 , R^3 , R^4 , y $(R^5)_a$ son como se definen en la presente, a composiciones farmacéuticas que comprenden dichos compuestos y sales de estos aceptables desde el punto de vista farmacéutico, y a métodos de uso de dichos compuestos, sales de estos aceptables desde el punto de vista farmacéutico y composiciones para el tratamiento del crecimiento anormal de células, que incluye cáncer.

(19) Dirección Nacional de la Propiedad Industrial – URUGUAY**(12) Invención****(11) UY a/ 038473**

- (51) **Clasificación Internacional:** A 61K 31/661, 9/00// A 61P 25/16
- (22) **Fecha de presentación:** 15/11/2019
- (30) **Datos de prioridad:** 62/767,546 15/11/2018 US; 62/843,945 06/05/2019 US; 62/863,093 18/06/2019 US; 62/863,101 18/06/2019 US; 62/863,113 18/06/2019 US y 62/898,214 10/09/2019 US
- (71) **Solicitante:** AbbVie Inc. [US]
- (72) **Inventor:** Ehab MOUSSA [US]; Matthew ROSEBRAUGH [US]; Feroz JAMEEL [US]; Nancy SEVER [US]; Maurizio F. FACHERIS [US]; Weining Z. ROBIESON [US]; Charles S. LOCKE [US]; Sven STODTMANN [DE]
- (74) **Agente/apoderado:** STELLA MARINA WENG POLICICCHIO (218)
- (54) **Título:** FORMULACIONES FARMACÉUTICAS PARA UNA ADMINISTRACIÓN SUBCUTÁNEA

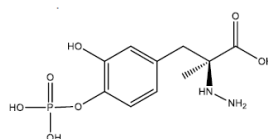
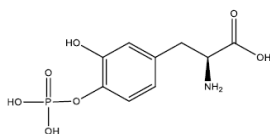

- (57) **Resumen:** Composiciones de 4'-monofosfato de levodopa y 4'-monofosfato de carbidopa que tienen una relación peso en peso de aproximadamente 20:1 y métodos para tratar el mal de Parkinson y condiciones asociadas mediante la administración subcutánea de dichas composiciones.

(19) Dirección Nacional de la Propiedad Industrial – URUGUAY**(12) Invención****(11) UY a/ 038475**

- (51) Clasificación Internacional:** C 12N 15/11, 15/74, A 01H 5/10, A 01N 63/02
(22) Fecha de presentación: 15/11/2019
(30) Datos de prioridad: 62/767,997 15/11/2018 US; 62/768,063 15/11/2018 US y 62/768,077 15/11/2018 US
(71) Solicitante: BAYER CROPSCIENCE LP [US]
(72) Inventor: Benjamin L. GOLOMB [US]; Florencia A. FICARRA [AR]; Rauf SALAMZADE [US]; Damian Curtis [US]; Kyle Tipton [US]; Dilara Ally [CA]
(74) Agente/apoderado: FABIANA PENADES (216)
(54) Título: PLATAFORMAS, PRODUCTOS Y MÉTODOS PARA LA EXPRESIÓN EN ENDOSPORAS

- (57) Resumen:** Secuencias señal para dirigir proteínas y péptidos hacia la superficie de endosporas producidas por miembros de la familia Brevibacillus, Lysinibacillus, o Viridibacillus y métodos para su uso. Se provee asimismo la expresión de moléculas heterólogas, tales como péptidos, polipéptidos y otras construcciones recombinantes sobre el exosporio de los miembros de la familia Brevibacillus, Lysinibacillus o Viridibacillus, usando secuencias de direccionamiento N-terminales específicas y sus derivados.

(19) Dirección Nacional de la Propiedad Industrial – URUGUAY**(12) Invención****(11) UY a/ 038476**

- (51) **Clasificación Internacional:** A 61K 31/69, C 07C 229/36
(22) **Fecha de presentación:** 15/11/2019
(30) **Datos de prioridad:** 62/768,284 16/11/2018 US
(71) **Solicitante:** ARCUS BIOSCIENCES, INC. [US]
(72) **Inventor:** Joel Beatty [US]; Debashis Mandal [IN]; Manmohan Reddy Leleti [US]; Jay Patrick Powers [US]; Brandon Reid Rosen [US]; Corinne Nicole Foley [US]; Rebecca Louise Grange [AU]; Tezcan Guney [TR]; Steven Donald Jacob [US]; Jaroslaw Kalisiak [PL]; Erick Allen Lindsey [US]; Eric Thomas Newcomb [US]; Yongli Su [CN]; Anh Thu Tran [AU]
(74) **Agente/apoderado:** FABIANA PENADES (216)
(54) **Título:** INHIBIDORES DE ARG1 Y/O ARG2

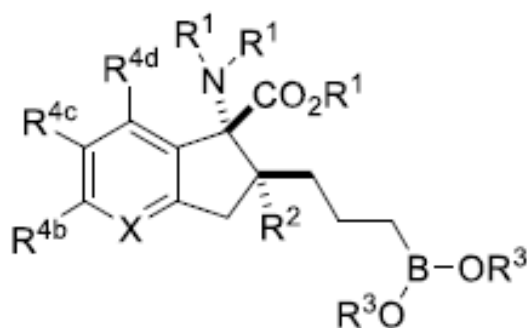

- (57) **Resumen:** Se dan a conocer compuestos que son inhibidores de al menos uno de ARG1 y ARG2, y composiciones que contienen los compuestos, así como métodos para sintetizar los compuestos. También se da a conocer en la presente memoria el uso de dichos compuestos para el tratamiento de una amplia variedad de enfermedades, trastornos, y afecciones, incluidos los trastornos relacionados con el cáncer y el sistema inmunitario que son mediados, al menos en parte, por ARG1 y ARG2.

(19) Dirección Nacional de la Propiedad Industrial – URUGUAY**(12) Invención****(11) UY a/ 038479**

- (51) **Clasificación Internacional:** C 12Q 1/68, G 06F 19/00
- (22) **Fecha de presentación:** 18/11/2019
- (30) **Datos de prioridad:** EP18382824.3 19/11/2018 EP y EP19382087.5 07/02/2019 EP
- (71) **Solicitante:** SISTEMAS GENÓMICOS, S.L. [ES]
- (72) **Inventor:** Triviño Pardo, Juan Carlos [ES]; Rodríguez Cruz, Óscar [ES]; Miñambres Herraiz, Rebeca [ES]; Fernández Pedrosa, María Victoria [ES]; Collado Díaz, María [ES]; Tena Ros, Raquel [ES]; Lois Olmo, Sergio [ES]; Collado Micó, María Carmen [ES]
- (74) **Agente/apoderado:** JUAN LAPENNE DE SALTERAIN (211)
- (54) **Título:** MÉTODO Y PRODUCTO INFORMÁTICO DE ANÁLISIS DE ADN FETAL POR SECUENCIACIÓN MASIVA

- (57) **Resumen:** Método de análisis de ADN fetal por secuenciación masiva y producto informático para implementar dicho método de análisis. El método in vitro es para la determinación del porcentaje de ADN fetal en una muestra, para determinar si un feto que tiene ADN fetal está en riesgo de tener alteraciones en el número de al menos un cromosoma y/o de al menos un fragmento cromosómico; y para la determinación de la ausencia o presencia de cromosoma Y.

(19) Dirección Nacional de la Propiedad Industrial – URUGUAY**(12) Invención****(11) UY a/ 038480**

- (51) **Clasificación Internacional:** C 07C 233/83, 233/90, 235/52, A 61K 31/197
(22) **Fecha de presentación:** 19/11/2019
(30) **Datos de prioridad:** 62/769,395 19/11/2018 US
(71) **Solicitante:** Receptor Holdings, Inc. [US]
(72) **Inventor:** Andrea Leone-Bay [US]; Gregory Wesner [US]
(74) **Agente/apoderado:** FABIANA PENADES (216)
(54) **Título:** AMINOÁCIDOS GRASOS N-ACILADOS PARA REDUCIR LA VARIABILIDAD DE ABSORCIÓN EN COMPOSICIONES A BASE DE CANNABINOIDES

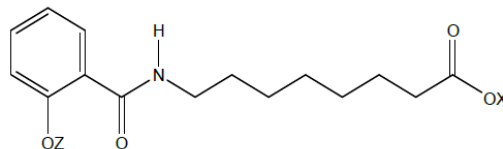
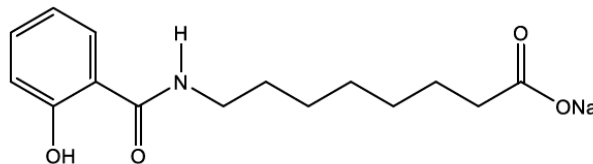

- (57) **Resumen:** La presente divulgación provee el uso de aminoácidos grasos N-acilados para reducir la variabilidad de absorción en composiciones a base de cannabinoides.

(19) Dirección Nacional de la Propiedad Industrial – URUGUAY**(12) Invención****(11) UY a/ 038483**

- (51) **Clasificación Internacional:** C 07D 471/14, A 61K 31/4985, 31/501, 31/506// A 61P 31/12, 31/20
- (22) **Fecha de presentación:** 20/11/2019
- (30) **Datos de prioridad:** 62/770,428 21/11/2018 US y 62/884,486 08/08/2019 US
- (71) **Solicitante:** ENANTA PHARMACEUTICALS, INC. [US]
- (72) **Inventor:** PANARESE, Joseph [US]; BARTLETT, Samuel [US]; CHONG, Katherine [US]; DAVIS, Dexter [US]; KENTON, Nathaniel [US]; OR, Yat Sun [US]
- (74) **Agente/apoderado:** GONZALO FERNÁNDEZ SECCO (34)
- (54) **Título:** HETEROCICLOS FUNCIONALIZADOS COMO AGENTES ANTIVIRALES

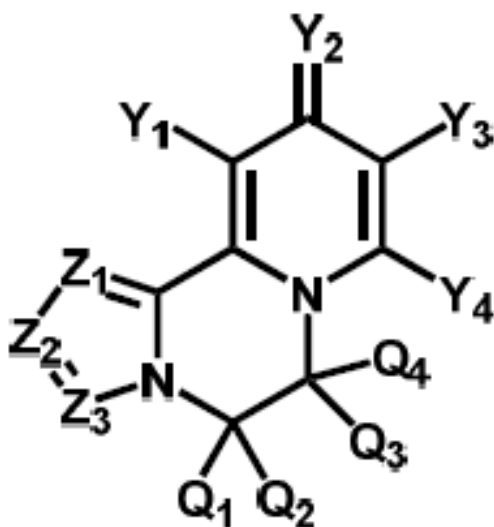

- (57) **Resumen:** La presente invención revela compuestos de Fórmula (I), o una sal de uso farmacéutico aceptable, de los mismos que inhiben la(s) proteína(s) codificada(s) por el virus de la hepatitis B (HBV) o interfieren con la función del ciclo de vida del HBV del virus de la hepatitis B y que también son útiles como agentes antivirales. La presente invención además se relaciona con composiciones farmacéuticas que comprenden los compuestos recién mencionado para la administración a un sujeto que padece de infección por HBV. La invención también se relaciona con los métodos para tratar una infección por HBV en un sujeto administrando un composición farmacéutica que comprende los compuestos de la presente invención.

(19) Dirección Nacional de la Propiedad Industrial – URUGUAY**(12) Invención****(11) UY a/ 038484**

- (51) Clasificación Internacional:** C 07C 237/24, C 07D 213/72, 213/75, 239/42, 317/46, A 01N 37/22, 43/40, 43/54, A 61K 31/165, 31/167, 31/44, 31/505, 31/537// A 01P 13/00, 5/00, 7/00
- (22) Fecha de presentación:** 22/11/2019
- (30) Datos de prioridad:**
- (71) Solicitante:** FMC COPORATION [US]
- (72) Inventor:** DEANGELIS, Andrew Jon [US]; SLACK, Rachel [US]; PAHUTSKI JR., Thomas Francis [US]
- (74) Agente/apoderado:** CARLOS EDUARDO SARLABÓS BUZÓ (189)
- (54) Título:** COMPUESTOS META-DIAMIDA PARA CONTROLAR PLAGAS DE INVERTEBRADOS

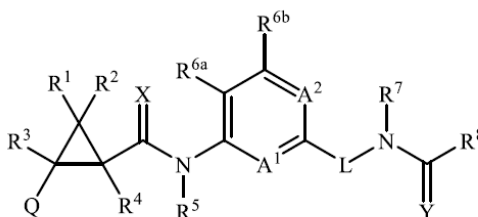

- (57) Resumen:** Se divulga compuestos de la Fórmula 1, N-óxidos y sales de ellos, en donde Q, X, Y, A¹, A², L, R¹, R², R³, R⁴, R⁵, R^{6a}, R^{6b}, R⁷ y R⁸ son los definidos en la invención. También se divulgan composiciones que contienen los compuestos de la Fórmula 1 y métodos para controlar una plaga de invertebrado que comprende poner en contacto a la plaga de invertebrado o su medio con una cantidad biológicamente efectiva de un compuesto o una composición de la invención.

(19) Dirección Nacional de la Propiedad Industrial – URUGUAY

(12) Invención

(11) UY a/ 038485

- (51) **Clasificación Internacional:** C 07D 403/12, 405/04, 409/04, C 07K 5/12, A 61K 38/12// A 61P 3/06, C 07D 257/02
- (22) **Fecha de presentación:** 22/11/2019
- (30) **Datos de prioridad:** 62/772,030 27/11/2018 US y 62/924,828 23/10/2019 US
- (71) **Solicitante:** NOVARTIS AG [CH]
- (72) **Inventor:** BRINER, Karin [CH]; DECHRISTOPHER, Brian Addison [US]; FLYER, Alec Nathanson [US]; GOLOSOV, Andrei Alexandrovich [US]; GROSCHE, Philipp [DD]; LIU, Eugene Yuejin [US]; MAO, Justin Yik Ching [CA]; MONOVICH, Lauren Gilchrist [US]; PATEL, Tajesh Jayprakash [US]; SANCHEZ, Carina Cristina [US]; SU, Liansheng [CN]; YANG, Lihua [US]; ZHENG, Rui [US]
- (74) **Agente/apoderado:** JUAN LAPENNE DE SALTERAIN (211)
- (54) **Título:** COMPUESTOS TETRÁMEROS CÍCLICOS COMO INHIBIDORES DE PROTEÍNA CONVERTASA SUBTILISINA/KEXINA TIPO 9 (PCSK9), MÉTODO DE TRATAMIENTO, USO Y SU PREPARACIÓN

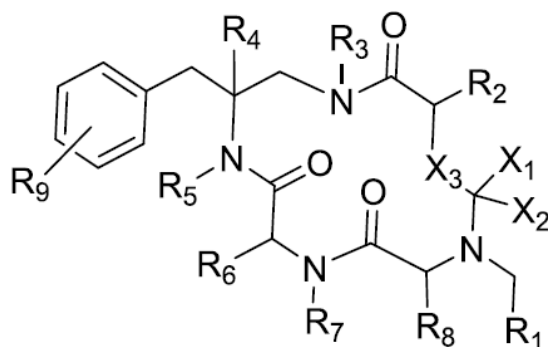

- (57) **Resumen:** La invención se refiere a inhibidores de PCSK9 de utilidad en el tratamiento del metabolismo de los lípidos del colesterol y otras enfermedades en las que PCSK9 interviene, que tienen la fórmula (I); o una sal, hidrato, solvato, profármaco, estereoisómero, N-óxido o tautómero farmacéuticamente aceptable de los mismos, en donde R₁, R₁, R₁, R₁, R₁, R₁, R₁, R₁, R₁, R₁, X₁, X₂, y X₃ están descriptos en la presente. Adicionalmente, se describen métodos de tratamiento, su uso y su preparación.

(19) Dirección Nacional de la Propiedad Industrial – URUGUAY**(12) Invención****(11) UY a/ 038487**

- (51) **Clasificación Internacional:** B 60D 1/00
- (22) **Fecha de presentación:** 26/11/2019
- (30) **Datos de prioridad:** 10 2018 074392 9 27/11/2018 BR; 10 2019 020993-3 04/10/2019 BR y 10 2019 020996-8 04/10/2019 BR
- (71) **Solicitante:** FRAS-LE S.A. [BR]
- (72) **Inventor:** JOEL BOARETTO [BR]; CESAR AUGUSTO CARDOSO TEIXEIRA DE ALBUQUERQUE FERREIRA [BR]; DIEGO MASOTTI [BR]; MAICON MOLON [BR]
- (74) **Agente/apoderado:** Gustavo Fischer Fleurquin (94)
- (54) **Título:** SISTEMA DE ACOPLAMIENTO INTELIGENTE ENTRE IMPLEMENTO DE CARRETERA Y VEHÍCULO TRACTOR, SISTEMA Y PROCESO DE GESTIÓN PARA ACTUACIÓN DE TRACCIÓN AUXILIAR EN IMPLEMENTOS DE CARRETERA

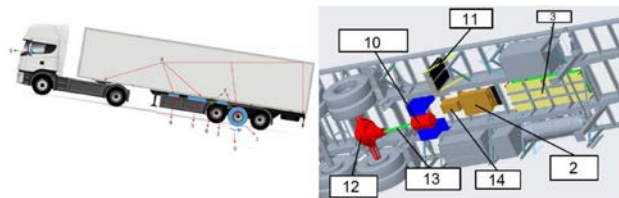

- (57) **Resumen:** La presente invención está relacionada con los campos de la ingeniería mecánica y electrónica, centrándose en la eficiencia energética en los sistemas de transporte de carga. Más específicamente, la invención se aplica a una Combinación de Vehículo de Carga (CVC) cuyo semirremolque está provisto de un sistema de tracción auxiliar, como por ejemplo la tracción eléctrica con frenado regenerativo. La invención proporciona un medio de control de accionamiento de tracción auxiliar que proporciona un uso seguro y mejora las ganancias económicas y ambientales en el transporte de cargas.

(19) Dirección Nacional de la Propiedad Industrial – URUGUAY**(12) Invención****(11) UY a/ 038488**

- (51) **Clasificación Internacional:** C 07D 401/14, 413/14, 471/04, A 61K 31/4375, 31/4709// A 61P 7/06
- (22) **Fecha de presentación:** 27/11/2019
- (30) **Datos de prioridad:** 62/772,815 29/11/2018 US y 62/915,784 16/10/2019 US
- (71) **Solicitante:** Pfizer Inc. [US]
- (72) **Inventor:** CABRAL, Shawn [US]; GOPALSAMY, Ariamala [US]; NARAYANAN, Arjun Venkat [US]; ROBINSON, JR., Ralph Pelton [US]; CASIMIRO-GARCIA [MX]; CHOI, Chulho [US]; HEPWORTH, David [US]; PIOTROWSKI, David Walter [US]; YAYLA, Hatice Gizem [US]; JASTI, Jayasankar [US]; ROBERTS, Lee Richard [US]; JONES, Lyn Howard [GB]; PARIKH, Mihir Dineshkumar [US]; CHEN, Ming Zhu [US]; FADEYI, Olugbeminiyi Omezia [NG]; DOW, Robert Lee [US]
- (74) **Agente/apoderado:** JUAN LAPENNE DE SALTERAIN (211)
- (54) **Título:** DERIVADOS DE PIRAZOL Y SU USO EN MEDICINA

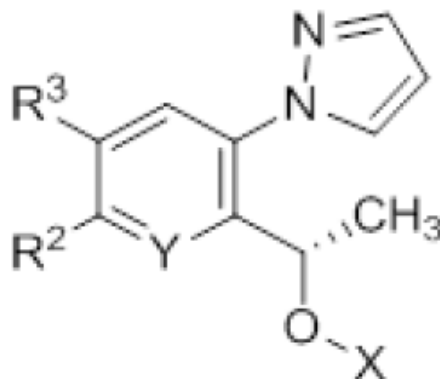

- (57) **Resumen:** La invención se relaciona con derivados de pirazol, con su uso en medicina, con composiciones que los contienen, con procesos para su preparación y con intermediarios utilizados en tales procesos. Más particularmente la invención se relaciona con moduladores de HbS de la Fórmula (I) o tautómeros de los mismos, o sales farmacéuticamente aceptables de los moduladores o tautómeros de los mismos, en donde X, Y, R² y R³ son como se definen en la descripción. Los moduladores de HbS son potencialmente útiles en el tratamiento de un amplio margen de trastornos, que incluyen enfermedad de células falciformes (SCD).

(19) Dirección Nacional de la Propiedad Industrial – URUGUAY**(12) Invención****(11) UY a/ 038490**

- (51) **Clasificación Internacional:** C 07D 417/12, 417/14, A 01N 43/78
(22) **Fecha de presentación:** 28/11/2019
(30) **Datos de prioridad:** 18209586.9 30/11/2018 EP
(71) **Solicitante:** SYNGENTA CROP PROTECTION AG [CH]
(72) **Inventor:** RENDINE, Stefano [IT]; LAMBERTH, Clemens [DD]; Burns, David [GB]; MONACO, Mattia Riccardo [IT]
(74) **Agente/apoderado:** JUAN LAPENNE DE SALTERAIN (211)
(54) **Título:** DERIVADOS DE TIAZOL FUNGICIDA QUE CONTIENE UN GRUPO N-CARBONILO

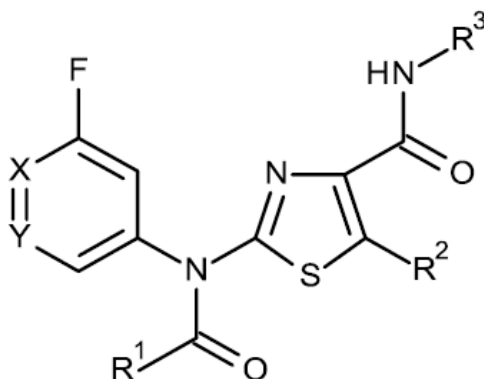

- (57) **Resumen:** Compuestos de Fórmula (I) en donde los sustituyentes son como se definen en la reivindicación 1, útiles como pesticidas y, en especial, fungicidas.

(19) Dirección Nacional de la Propiedad Industrial – URUGUAY**(12) Invención****(11) UY a/ 038491**

- (51) **Clasificación Internacional:** A 21D 13/41, A 21B 2/00, A 21C 9/00
(22) **Fecha de presentación:** 28/11/2019
(30) **Datos de prioridad:** 62/773,843 30/11/2018 US
(71) **Solicitante:** Crystal Lagoons (Curaçao) B.V [CW]
(72) **Inventor:** FISCHMANN TORRES, Fernando, Benjamin [CL]
(74) **Agente/apoderado:** STELLA MARINA WENG POLICICCHIO (218)
(54) **Título:** PRODUCTO DE PIZZA, EMBALAJE PARA UN PRODUCTO DE PIZZA Y MÉTODO PARA COCINAR Y DISTRIBUIR UN PRODUCTO DE PIZZA

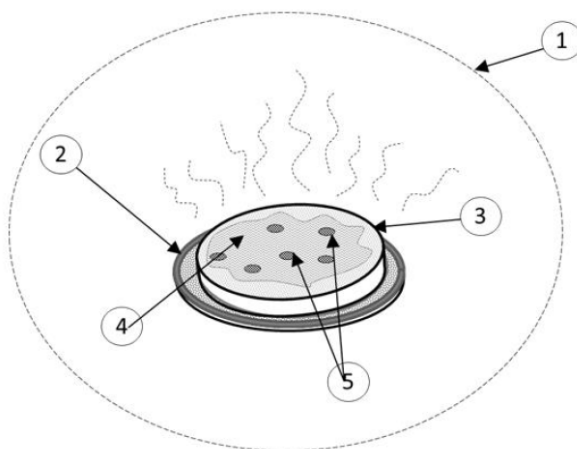

- (57) **Resumen:** Esta invención se refiere a un producto de pizza que se prepara por separado utilizando dos tipos de masas que se combinan tras el calentamiento. Las masas tienen diferentes características y se calientan en combinación con diferentes ingredientes. El procedimiento de calentamiento para las dos masas se realiza en diferentes condiciones de humedad y puede realizarse simplemente con un horno microondas convencional. La presente invención también incluye un aparato y método para la preparación de estas pizzas, así como un procedimiento de entrega innovador, que permite entregar las pizzas desde una estación de entrega central, sin necesidad de tener una o varias ubicaciones de procesamiento (por ejemplo, una cadena de tiendas físicas) para preparar y/o cocinar el producto de pizza

(19) Dirección Nacional de la Propiedad Industrial – URUGUAY**(12) Invención****(11) UY a/ 038492**

- (51) **Clasificación Internacional:** C 07D 277/38, 277/56, 417/12, A 01N 43/78
(22) **Fecha de presentación:** 28/11/2019
(30) **Datos de prioridad:** 18209591.9 30/11/2018 EP
(71) **Solicitante:** SYNGENTA PARTICIPATIONS AG [CH]
(72) **Inventor:** RENDINE, Stefano [IT]; EDMUNDS, Andrew [GB]; LAMBERTH, Clemens [DD]; Burns, David [GB]; MONACO, Mattia Riccardo [IT]
(74) **Agente/apoderado:** JUAN LAPENNE DE SALTERAIN (211)
(54) **Título:** DERIVADOS DE TIAZOL FUNGICIDA QUE CONTIENE UN GRUPO N-CIANO

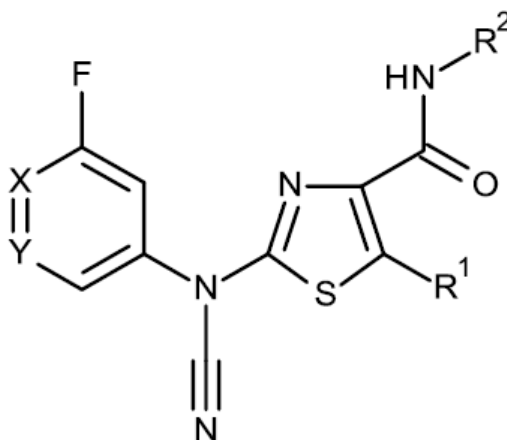

- (57) **Resumen:** Compuestos de fórmula (I) en donde los sustituyentes son como se definen en la reivindicación 1, útiles como pesticidas y especialmente fungicidas.

(19) Dirección Nacional de la Propiedad Industrial – URUGUAY

(12) Invención

(11) UY a/ 038493

- (51) **Clasificación Internacional:** C 07D 237/24, 401/04, 403/04, A 01N 43/58
 (22) **Fecha de presentación:** 28/11/2019
 (30) **Datos de prioridad:** 18208870.8 28/11/2018 EP
 (71) **Solicitante:** BAYER AKTIENGESELLSCHAFT [DE] y BAYER CROPSCIENCE AKTIENGESELLSCHAFT [DE]
 (72) **Inventor:** CRISTAU Pierre [FR]; DUFOUR Jérémy [FR]; GOURGUES Mathieu [FR]; REBSTOCK Anne-Sophie [FR]; THOMAS Vincent [FR]; TOQUIN Valérie [FR]; ES-SAYED Mazen [DE]; RINOLFI Philippe [FR]; CHEN Victor Xiao [FR]; GEIST Julie [FR]; LOQUE Dominique [FR]; MILLET Anthony [FR]; RACKL Daniel [DE]; SATO Yoshitaka [JP]; SUDAU Alexander [DE]
 (74) **Agente/apoderado:** FABIANA PENADES (216)
 (54) **Título:** (TIO)AMIDAS DE PIRIDAZINA COMO COMPUESTOS FUNGICIDAS

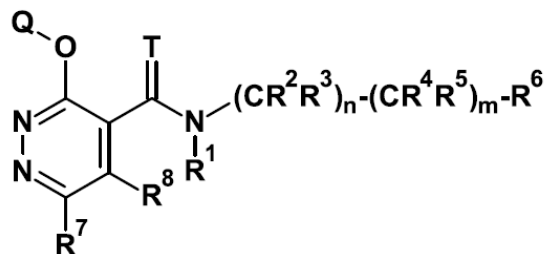

- (57) **Resumen:** La presente divulgación se refiere a compuestos de (tio)amidas de piridazina, procesos e intermedios para su preparación, así como los usos de los mismos para controlar microorganismos fitopatogénicos, tales como hongos fitopatogénicos.

(19) Dirección Nacional de la Propiedad Industrial – URUGUAY**(12) Invención****(11) UY a/ 038499**

- (51) Clasificación Internacional:** B 01D 15/08, B 01J 20/02, 20/22, 20/286, C 07D 311/80// A 61K 31/352
- (22) Fecha de presentación:** 04/12/2019
- (30) Datos de prioridad:** 62/775,222 04/12/2018 US
- (71) Solicitante:** Orochem Technologies, Inc. [US]
- (72) Inventor:** Anil OROSKAR [US]; Kunal GULATI [US]; David HOUSE [US]; Asha OROSKAR [US]; Gautham OROSKAR [US]
- (74) Agente/apoderado:** FABIANA PENADES (216)
- (54) Título:** PROCESO PARA PURIFICAR TETRAHIDROCANNABINOL MEDIANTE EL USO DE UNA FASE ESTACIONARIA DE CROMATOGRAFÍA
- (57) Resumen:** Las modalidades de un método para purificar tetrahidrocannabinol (THC) de una composición que contiene THC y al menos una impureza, por ejemplo, de pesticidas, ceras, lípidos, pigmentos y otros cannabinoides, pueden usar un proceso de lecho móvil simulado continuo, un método de cromatografía en columna en lotes, o una única columna, y una combinación de una o más de una secuencia de etapas de purificación que incluyen: filtración, decoloración, activación o descarboxilación, desparafinado, pulido y cristalización para separar un cannabinoides de la planta de cannabis y para proporcionar varios productos de cannabinoides. Los productos de THC pueden usarse en varias aplicaciones farmacéuticas y nutraceuticas.

(19) Dirección Nacional de la Propiedad Industrial – URUGUAY**(12) Invención****(11) UY a/ 038503**

- (51) Clasificación Internacional:** C 12N 15/11, 15/113, A 61K 48/00// A 61P 1/16
- (22) Fecha de presentación:** 10/12/2019
- (30) Datos de prioridad:** 62/777,714 10/12/2018 US
- (71) Solicitante:** AMGEN INC. [US]
- (72) Inventor:** Ingrid RULIFSON [US]; Justin K. MURRAY [US]; Michael OLLMANN [US]; Oliver HOMANN [US]
- (74) Agente/apoderado:** FABIANA PENADES (216)
- (54) Título:** CONSTRUCTOS DE ARNI PARA INHIBIR LA EXPRESIÓN DE PNPLA3 Y MÉTODOS DE USO DE ESTOS
-
- (57) Resumen:** La presente invención se refiere a constructos de ARNi para reducir la expresión del gen de PNPLA3. Se describen además métodos de uso de tales constructos de ARNi para tratar o prevenir la enfermedad hepática, enfermedad del hígado graso no alcohólico (NAFLD).

(19) Dirección Nacional de la Propiedad Industrial – URUGUAY**(12) Invención****(11) UY a/ 038505**

- (51) Clasificación Internacional:** A 47J 31/08, D 21H 27/08, 11/00
- (22) Fecha de presentación:** 11/12/2019
- (30) Datos de prioridad:** A 374/2018 14/12/2018 AT
- (71) Solicitante:** Mondi AG [AT]
- (72) Inventor:** Dipl.-Ing. Dr. Elisabeth SCHWAIGER [AT]; Franz JÖBSTL [AT]; Reinhard KAINZ [AT]
- (74) Agente/apoderado:** SUSANA DEL CERRO (136)
- (54) Título:** PAPEL DE EXTRACCION CALIENTE
- (57) Resumen:** Un papel de extracción en caliente que consiste esencialmente en celulosa, así como los medios absolutamente necesarios para la producción de celulosa, tales como los agentes para ajustar el PH basados en ácidos y/o bases, se caracteriza por contener esencialmente pulpa con longitudes de fibra de al menos 2,0 mm en el promedio ponderado por la longitud, en particular al menos 2,5 mm en el promedio ponderado por la longitud y tiene propiedades de alargamiento isotrópico, que en la dirección de la máquina y en la dirección transversal asciende sustancialmente al mismo tamaño al menos 7,5%, en especial 8,5%.

(19) Dirección Nacional de la Propiedad Industrial – URUGUAY**(12) Invención****(11) UY a/ 038506**

- (51) Clasificación Internacional:** A 61K 48/00, C 12N 15/11, 15/113
- (22) Fecha de presentación:** 11/12/2019
- (30) Datos de prioridad:** 62/779.916 14/12/2018 US; 62/807.603 19/02/2019 US y 62/840.879 30/04/2019 US
- (71) Solicitante:** Biogen MA Inc. [US] y Ionis Pharmaceuticals, Inc. [US]
- (72) Inventor:** Ivan Alexandrov NESTOROV [US]; Toby FERGUSON [US]; Daniel A. NORRIS [US]
- (74) Agente/apoderado:** SUSANA DEL CERRO (136)
- (54) Título:** COMPOSICIONES Y METODOS PARA TRATAR Y PREVENIR LA ESCLEROSIS LATERAL AMIOTROFICA

- (57) Resumen:** Se proporcionan pautas posológicas para oligonucleótidos antisentido que se dirigen a SOD1 y sales de estos. Las pautas posológicas se utilizan en el tratamiento de sujetos que tienen o se encuentran en riesgo de desarrollar esclerosis lateral amiotrófica.

(19) Dirección Nacional de la Propiedad Industrial – URUGUAY**(12) Invención****(11) UY a/ 038518**

- (51) Clasificación Internacional:** A 01N 25/22, 25/30, 27/00, 37/46, 43/56, 43/80
- (22) Fecha de presentación:** 18/12/2019
- (30) Datos de prioridad:** 18213622.6 18/12/2018 EP
- (71) Solicitante:** BAYER AKTIENGESELLSCHAFT [DE]
- (72) Inventor:** Dr. Robert VELTEN [DE]; Dr. Sebastian HORSTMANN [DE]; Dr. Alexander ARLT [DE]; Dr. Arnoldus VERMEER [NL]; Peter HERTLEIN [DE]; Dr. Volker GUTSMANN [DE]
- (74) Agente/apoderado:** FABIANA PENADES (216)
- (54) Título:** LA PRESENTE INVENCION SE REFIERE A FORMULACIONES INSECTICIDAS PARA EL CONTROL DE VECTORES Y PLAGAS
- (57) Resumen:** La presente invención se refiere a formulaciones insecticidas para el control de vectores y plagas con mayor eficacia de contacto, más particularmente a partículas de principio activo insecticida y matriz y composiciones insecticidas que comprenden dichas partículas de principio activo insecticida y matriz, así como a métodos y usos de tales formulaciones insecticidas.

(19) Dirección Nacional de la Propiedad Industrial – URUGUAY**(12) Invención****(11) UY a/ 038519**

- (51) Clasificación Internacional:** C 12Q 1/68, C 12N 15/11
- (22) Fecha de presentación:** 19/12/2019
- (30) Datos de prioridad:** 62/782,945 20/12/2018 US
- (71) Solicitante:** Grifols Diagnostic Solutions Inc. [US] y Gen-Probe Incorporated [US]
- (72) Inventor:** Deanna SELF [US]; Jeffrey LINNEN [US]; Vanessa BRES [US]
- (74) Agente/apoderado:** Juan Eduardo Vanrell Falcon (144)
- (54) Título:** COMPOSICIONES Y PROCEDIMIENTOS PARA LA DETECCIÓN DE ÁCIDO NUCLEICO DE ESPECIES DE PLASMODIUM
-
- (57) Resumen:** Se dan a conocer oligómeros de ácido nucleico, que incluyen oligómeros de amplificación, sonda de detección y sonda de captura, para la detección de ácido nucleico de especies de Plasmodium en una muestra. También se dan a conocer procedimientos de amplificación y detección de ácido nucleico específicos, que incluyen la amplificación y la detección de ácido nucleico diana en tiempo real, utilizando los oligómeros que se dan a conocer, así como las mezclas de reacción y kits correspondientes.

(19) Dirección Nacional de la Propiedad Industrial – URUGUAY

(12) Invención

(11) UY a/ 038526

- (51) **Clasificación Internacional:** C 07D 213/75, 239/48, 401/12, A 61K 31/4427, 31/444, 31/506// A 61P 35/00
- (22) **Fecha de presentación:** 20/12/2019
- (30) **Datos de prioridad:** 62/783,061 20/12/2018 US
- (71) **Solicitante:** AMGEN INC. [US]
- (72) **Inventor:** Jonathan D. LOW [US]; Abhisek BANERJEE [US]; James BROWN [US]; Jian Jeffrey CHEN [US]; Kexue LI [US]; Vu Van MA [US]; Mary WALTON [US]; Ana Elena MINATTI [US]; Matthew Paul BOURBEAU [US]; Lei JIA [US]; Liping H. PETTUS [US]; Nuria A. TAMAYO [US]; Michael J. FROHN [US]; Qingyian LIU [US]
- (74) **Agente/apoderado:** FABIANA PENADES (216)
- (54) **Título:** INHIBIDORES DE KIF18A

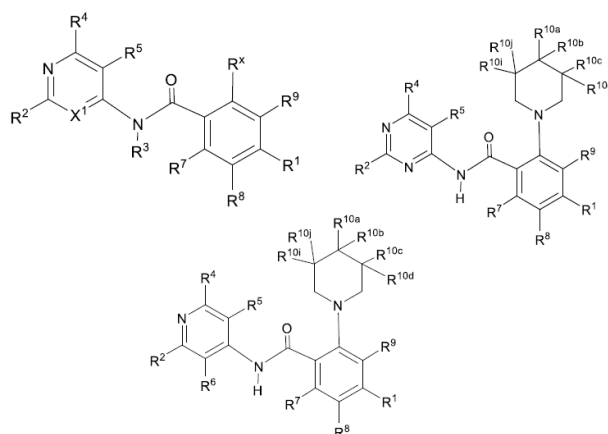

- (57) **Resumen:** Compuestos de fórmula (I): como se definen en el presente documento, e intermedios sintéticos de los mismos, que pueden modular la proteína KIF18A alterando de esta forma el proceso del ciclo celular y la proliferación celular para tratar el cáncer y enfermedades relacionadas con cáncer. La invención también incluye composiciones farmacéuticas, que incluyen los compuestos, y métodos para tratar patologías relacionadas con la actividad de KIF18A.

(19) Dirección Nacional de la Propiedad Industrial – URUGUAY**(12) Invención****(11) UY a/ 038527**

- (51) **Clasificación Internacional:** D 06F 60/00, 58/02
(22) **Fecha de presentación:** 20/12/2019
(30) **Datos de prioridad:** 2018904876 20/12/2018 AU
(71) **Solicitante:** Pelleton Global Renewables Ltd. [VG]
(72) **Inventor:** WEBSTER, John [AU]
(74) **Agente/apoderado:** HUGO WASHINGTON ESTEVES GOMEZ (191)
(54) **Título:** TAMBOR DE PROCESAMIENTO DE PELLETS

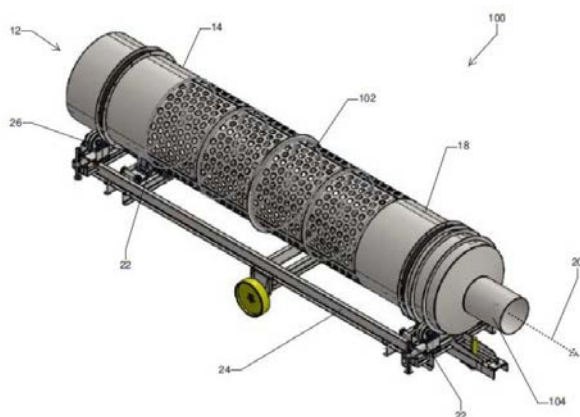

- (57) **Resumen:** La presente invención se refiere a un aparato de desecación, el aparato comprende: un tambor hueco montado para girar alrededor de un eje sustancialmente longitudinal, comprendiendo el tambor una carcasa que tiene una superficie interior y una superficie exterior; y un medio para generar flujo de aire a través del tambor hueco.

(19) Dirección Nacional de la Propiedad Industrial – URUGUAY**(12) Invención****(11) UY a/ 038538**

- (51) Clasificación Internacional:** A 01N 63/02, C 12N 15/11
- (22) Fecha de presentación:** 07/01/2020
- (30) Datos de prioridad:** 62/789,332 07/01/2019 US y 62/906,419 26/09/2019 US
- (71) Solicitante:** PIVOT BIO, INC. [US]
- (72) Inventor:** Douglas HIGGINS [US]; Andrew Abel PRIOR [US]
- (74) Agente/apoderado:** FABIANA PENADES (216)
- (54) Título:** ENSAYOS DE COLONIZACIÓN DE PLANTAS CON CÓDIGOS DE BARRAS MICROBIANOS NATURALES
- (57) Resumen:** Métodos para utilizar códigos de barras de ácidos nucleicos y los correspondientes sitios de amplificación en células donde dichos códigos de barras se encuentran de manera natural. Estos códigos de barras y sitios de amplificación están reconfigurados en un solo casete de ácidos nucleicos que facilita su uso en la marcación de especies, cepas o variantes particulares de células, cada una con un código de barras diferente. Estos códigos de barras se pueden usar en el seguimiento de la capacidad de colonización de las células que contienen a dichos códigos de barras.

(19) Dirección Nacional de la Propiedad Industrial – URUGUAY**(12) Invención****(11) UY a/ 038611**

- (51) **Clasificación Internacional:** A 61J 7/00, B 65D 83/04
(22) **Fecha de presentación:** 13/03/2020
(30) **Datos de prioridad:** 19162947.6 14/03/2019 EP
(71) **Solicitante:** Universität Greifswald [DE] y EsoCap AG [CH]
(72) **Inventor:** KRAUSE, Julius [DE]; STANGIER, Peter [DE]; ROSENBAUM, Christoph [DE]
(74) **Agente/apoderado:** VIRGINIA CERVIERI GHIOLDI (212)
(54) **Título:** APLICADOR Y DISPOSITIVO DE BEBIDA PARA LA ADMINISTRACIÓN ORAL DE UN OBJETO INGERIBLE A UN PACIENTE

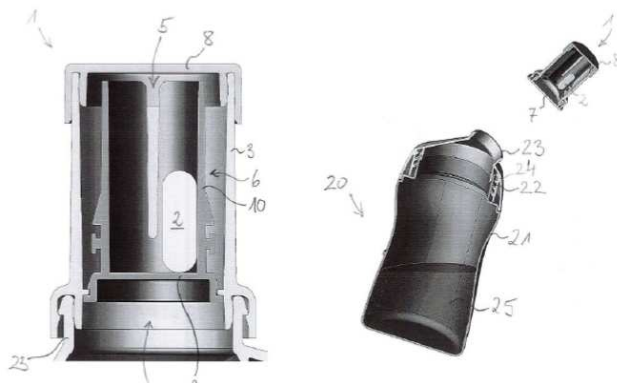

- (57) **Resumen:** Aplicador (1) y dispositivo de bebida para la administración oral de un objeto ingerible (2) sólido, donde el aplicador (1) comprende una carcasa (3) con una primera abertura (4) acoplable a un recipiente de bebida, una segunda abertura (5) para beber del mismo, y un soporte (6) dispuesto dentro de la carcasa (3) y configurado para alojar el objeto ingerible (2), estando el soporte (6) configurado para permitir transportar el objeto ingerible (2) hacia la segunda abertura (5) de la carcasa (3) cuando el líquido fluye desde la primera abertura (4) a la segunda abertura (5).

(19) Dirección Nacional de la Propiedad Industrial – URUGUAY**(12) Invención****(11) UY a/ 038674**

- (51) **Clasificación Internacional:** A 23J 1/00, 3/04, 3/30, 3/34
 (22) **Fecha de presentación:** 22/04/2020
 (30) **Datos de prioridad:** PCT/ES2019/070330 17/05/2019 ES
 (71) **Solicitante:** RESEARCH AND DEVELOPMENT IN FOOD SPAIN, S.L. [ES]
 (72) **Inventor:** GIMENO BORRAS JOSE MARIA [ES]
 (74) **Agente/apoderado:** Juan Eduardo Vanrell Falcon (144)
 (54) **Título:** PROCEDIMIENTO PARA LA PREPARACIÓN DE UN HIDROLIZADO DE PROTEÍNAS A PARTIR DE MATERIA PRIMA DE ORIGEN

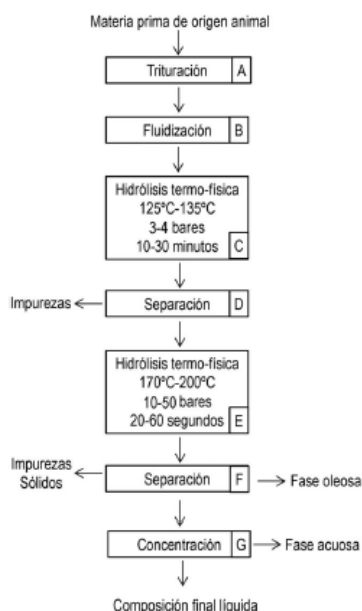

- (57) **Resumen:** Procedimiento para la preparación de una composición que comprende proteínas hidrolizadas a partir de materia prima de origen animal, en el que el producto obtenido es una composición líquida que comprende proteínas hidrolizadas, que tiene una solubilidad superior al 80% y en la que al menos un 90% de la fracción soluble de dicha composición son proteínas de peso molecular inferior a 10.000 Daltons.

(19) Dirección Nacional de la Propiedad Industrial – URUGUAY**(12) Invención****(11) UY a/ 038692**

- (51) **Clasificación Internacional:** A 01H 5/00, C 12N 15/29, 15/60, 15/82, 9/88
(22) **Fecha de presentación:** 30/08/2004
(30) **Datos de prioridad:** 60/498,895 29/08/2003 US y 60/533,105 30/12/2003 US
(71) **Solicitante:** Instituto Nacional de Tecnología Agropecuaria [AR]
(72) **Inventor:** Alberto B. Livore [AR]; Alberto R. Prina [AR]; Iwona Birk [US]; Bijay Singh [US]
(74) **Agente/apoderado:** DIEGO DUFRECHU RODRIGUEZ (192)
(54) **Título:** MÉTODO PARA CONTROLAR MALEZAS EN PLANTAS DE ARROZ CON TOLERANCIA INCREMENTADA EL HERBICIDA IMIDAZOLINONA Y SULFONILURÉA



- (57) **Resumen:** Se divulgan métodos para controlar malezas selectivamente en el entorno de una planta de arroz transgénica que comprende aplicar un herbicida de imidazolinona o sulfonilurea a las malezas y a la planta de arroz, con tolerancia incrementada al herbicida de imidazolinona en comparación con una variedad de tipo silvestre de la planta, donde la planta comprende una variante del ácido nucleico de AHAS que codifica una variante del polipéptido de AHAS, que comprende una sustitución alanina/treonina, y en donde la planta de arroz puede resistir una aplicación del herbicida de imidazolinona de 100-400 g ai ha.

(19) Dirección Nacional de la Propiedad Industrial – URUGUAY**(12) Invención****(11) UY a/ 038712**

- (51) **Clasificación Internacional:** C 07D 213/24, 213/60, 217/22, 401/06, 401/14, A 61K 31/4725// A 61P 35/00
- (22) **Fecha de presentación:** 20/12/2013
- (30) **Datos de prioridad:** 61/740,596 21/12/2012 US
- (71) **Solicitante:** Pfizer Inc. [US]
- (72) **Inventor:** WYTHES, Martin James [GB]; EDWARDS, Martin Paul [GB]; WYTHES, Martin James [US]; SUTTON, Scott Channing [US]; KUMPF, Robert Arnold [US]; KUNG, Pei-Pei [US]; MCALPINE, Indrawan James [US]; NINKOVIC, Sacha [CA]; RUI, Eugene Yuanjin [US]; TATLOCK, John Howard [US]
- (74) **Agente/apoderado:** JUAN LAPENNE DE SALTERAIN (211)
- (54) **Título:** LACTAMAS FUSIONADAS DE ARILO Y HETEROARILO

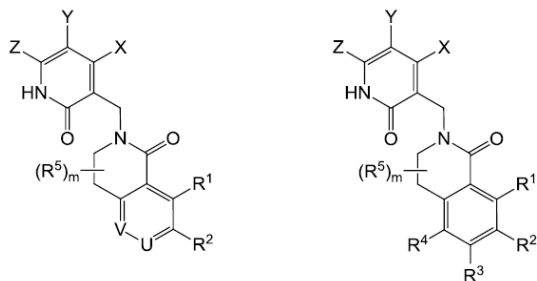

- (57) **Resumen:** Esta invención se refiere a compuestos de la fórmula (IIA), sales farmacéuticamente aceptables de éstos, y composiciones farmacéuticas que comprenden dichos compuestos y sales, para el tratamiento de crecimiento celular anormal, que incluye cáncer.

SOLICITUDES DE DISEÑOS INDUSTRIALES

(19) Dirección Nacional de la Propiedad Industrial – URUGUAY

(12) Diseño Industrial

(11) UY s/ 004735

- (51) Clasificación Internacional:** B 62K 11/1012-11
(22) Fecha de presentación: 27/08/2019
(30) Datos de prioridad:
(71) Solicitante: MBI Co., Ltd. [KR]
(72) Inventor: YOO, Moon-Soo [KR]; YOO, Hyuk [KR]; JUNG, Tae-Jin [KR]; AN, Sung-Cheol [KR]
(74) Agente/apoderado: ALEJANDRO ALTERWAIN BRUK (221)
(54) Título: MOTOCICLETA ELÉCTRICA



(57) Resumen:

(19) Dirección Nacional de la Propiedad Industrial – URUGUAY**(12) Diseño Industrial****(11) UY s/ 004737**

- (51) Clasificación Internacional: B 62K 11/1012-11
(22) Fecha de presentación: 27/08/2019
(30) Datos de prioridad:
(71) Solicitante: MBI Co., Ltd. [KR]
(72) Inventor: YOO, Moon-Soo [KR]; YOO, Hyuk [KR]; JUNG, Tae-Jin [KR]; AN, Sung-Cheol [KR]
(74) Agente/apoderado: ALEJANDRO ALTERWAIN BRUK ()
(54) Título: MOTOCICLETA ELÉCTRICA



(57) Resumen: .

(19) Dirección Nacional de la Propiedad Industrial – URUGUAY**(12) Diseño Industrial****(11) UY s/ 004738**

- (51) Clasificación Internacional:** B 62K 11/1012-11
(22) Fecha de presentación: 27/08/2019
(30) Datos de prioridad:
(71) Solicitante: MBI Co., Ltd. [KR]
(72) Inventor: YOO, Moon-Soo [KR]; YOO, Hyuk [KR]; JUNG, Tae-Jin [KR]; AN, Sung-Cheol [KR]
(74) Agente/apoderado: ALEJANDRO ALTERWAIN BRUK (221)
(54) Título: MOTOCICLETA ELÉCTRICA



(57) Resumen: .

(19) Dirección Nacional de la Propiedad Industrial – URUGUAY**(12) Diseño Industrial****(11) UY s/ 004756**

- (51) **Clasificación Internacional:** B 62M 7/04, B 62K 11/0012-11
(22) **Fecha de presentación:** 20/11/2019
(30) **Datos de prioridad:** 2019-011213 23/05/2019 JP
(71) **Solicitante:** HONDA MOTOR CO., LTD. [JP]
(72) **Inventor:** Cong TU [CN]
(74) **Agente/apoderado:** JUAN LAPENNE DE SALTERAIN ()
(54) **Título:** MOTOCICLETA



(57) **Resumen:** -----

(19) Dirección Nacional de la Propiedad Industrial – URUGUAY**(12) Diseño Industrial****(11) UY s/ 004759**

- (51) **Clasificación Internacional:** A 62C 13/0029-01
(22) **Fecha de presentación:** 10/12/2019
(30) **Datos de prioridad:** 29/694,527 11/06/2019 US
(71) **Solicitante:** RUSOH, INC., [US]
(72) **Inventor:** Justun Seymour [US]; Seth Rooney [US]
(74) **Agente/apoderado:** FABIANA PENADES (216)
(54) **Título:** MODELO INDUSTRIAL DE CUERPO DE EXTINTOR DE INCENDIOS

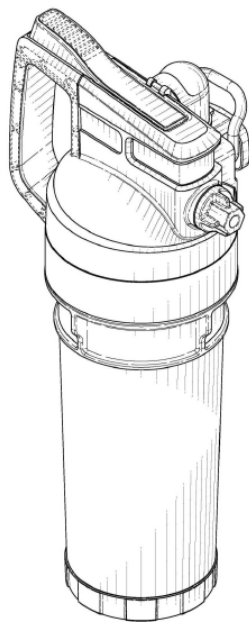

- (57) **Resumen:** Modelo Industrial de Cuerpo de Extintor de Incendios, tal como se ha referido e ilustrado.

SOLICITUDES DE MODELOS DE UTILIDAD

(19) Dirección Nacional de la Propiedad Industrial – URUGUAY

(12) Modelo de Utilidad

(11) UY u/ 004786

- (51) Clasificación Internacional: F 16H 39/00, 41/00
(22) Fecha de presentación: 13/04/2020
(30) Datos de prioridad:
(71) Solicitante: Sergio Joaquín Malaneschii Delgado [UY]
(72) Inventor: Sergio Joaquín Malaneschii Delgado [UY]
(74) Agente/apoderado: Sergio Joaquín Malaneschii Delgado ()
(54) Título: IMPULSOR MECÁNICO DE FLUIDOS

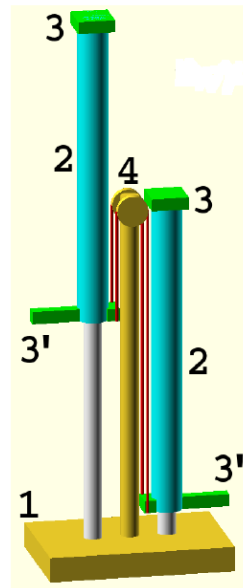

- (57) **Resumen:** Un impulsor mecánico de fluidos que consta de dos grupos de cilindros compuestos por al menos un cilindro cada grupo y que, gracias a un sistema de transmisión de movimiento, siempre que se les aplique alternativa mente fuerza de empuje funcionarán en oposición de fase de tal manera que mientras un grupo esté impulsando fluido, el otro grupo se estará llenando de fluido.

(19) Dirección Nacional de la Propiedad Industrial – URUGUAY**(12) Modelo de Utilidad****(11) UY u/ 004788**

- (51) **Clasificación Internacional:** F 03B 13/14, 13/18
(22) **Fecha de presentación:** 06/05/2020
(30) **Datos de prioridad:**
(71) **Solicitante:** Guillermo Victor Pintos [UY]
(72) **Inventor:** Guillermo Victor Pintos Pintos [UY]
(74) **Agente/apoderado:** Guillermo Victor Pintos Pintos ()
(54) **Título:** BOTE GENERADOR DE ENERGIA ELECTRICA A PARTIR DE ENERGIA UNDIMOTRIZ Y EÓLICA

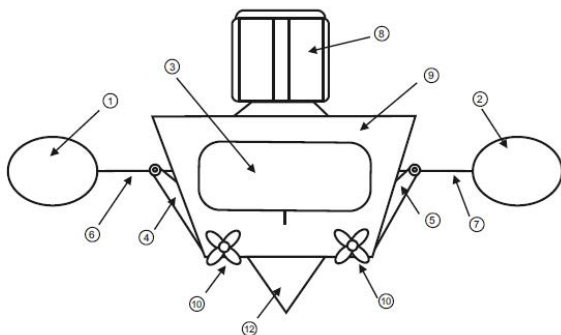

- (57) **Resumen:** BOTE GENERADOR DE ENERGIA ELECTRICA A PARTIR DE ENERGIA UNDIMOTRIZ Y EÓLICA (Fig. 1) combina la captura de la energía undimotriz y de la eólica a efectos de aumentar la eficiencia en la Continuidad en la Generación Eléctrica. Los elementos que capturan la energía undimotriz y eólica se encuentran conectados a generadores de energía eléctrica.

(19) Dirección Nacional de la Propiedad Industrial – URUGUAY**(12) Modelo de Utilidad****(11) UY u/ 004790**

- (51) **Clasificación Internacional:** A 47K 5/00
(22) **Fecha de presentación:** 26/05/2020
(30) **Datos de prioridad:**
(71) **Solicitante:** Eduardo Medina Ylla [UY]
(72) **Inventor:** Eduardo Medina Ylla [UY]
(74) **Agente/apoderado:** EDUARDO MEDINA YLLA (28)
(54) **Título:** JABÓN-JABONERA DE SEGURIDAD POR CANAL DE INSERCIÓN MÚLTIPLE



- (57) **Resumen:** Jabón-Jabonera de Seguridad por Canal de Inserción Múltiple” como un jabón que no se apoya en nada ni se cae, por tener un canal o hueco central generalmente encamisado, capaz de incorporar un dedo o asa de mano, un cable de sujeción superior, un chupón o fijador externo y/o un vástago de inserción en caño vertical fijo a la piletta o pared, o viceversa.

RECTIFICACIONES DE PATENTES

Bol.	Pag.	N° Exp.	Dice	Debe Decir
248	202	38428	(72) Inventor: Dr. Adeline KÖHLER [FR]; Dr. Daniel KULKE [DE]; Dr. Bernd ALIG [DE]; Prof. Dr. Thomas ILG [DE]; Dr. Nils, GRIEBENOW [DE]; Dr. Wei, SHUANG [CN]; Dr. Hans-Georg SCHWARZ [DE]; Dr. Iring HEISLER [DE]; Dr. Walter HÜBSCH [DE]	(72) Inventor: Dr. Adeline KÖHLER [FR]; Dr. Daniel KULKE [DE]; Dr. Bernd ALIG [DE]; Prof. Dr. Thomas ILG [DE]; Dr. Nils, GRIEBENOW [DE]; Dr. Wei, ZHUANG [CN]; Dr. Hans-Georg SCHWARZ [DE]; Dr. Iring HEISLER [DE]; Dr. Walter HÜBSCH [DE]

ÍNDICE POR TITULARES DE MARCAS

Titular	N° Exp	Marca
A. NATTERMANN & CIE. GMBH	513480	ESSENTIALE
ABRIGO RURAL S.A.	513917	VIVO (mixta)
ADMINISTRACION NACIONAL DE COMBUSTIBLES,ALCOHOL Y PORTLAND	492264	ANCAPTECNO
AEOLUS TYRE CO., LTD.	514135	WINDPOWER (mixta)
AEOLUS TYRE CO., LTD.	514136	CARGOPOWER (mixta)
Agencia Nacional de Investigacion e Innovacion	514318	TIMBO FOCO (mixta)
Agencia Nacional e Investigacion e Innovacion	513831	TIMBO (mixta)
Delfina Guerra Pozzi; Victoria Fernández Moujan; Carmela Somoza Guillot y Agustina Schoenig	514172	ÓRBITA
Alcon Inc.	513858	CELLIGENT
Aldo Centanaro	513801	ATSH STEEL (mixta)
Alfonso Carbajales	513646	LOUP EYEWEAR (mixta)
ALICIA MANDUCA FERNANDEZ	514348	PICA PALOS (mixta)
ALISUL ALIMENTOS S.A.	514075	PROCAVALO (mixta)
ALISUL ALIMENTOS S.A.	514078	SUPRA SAL (mixta)
ALISUL ALIMENTOS S.A.	514080	LEROY PREMIUM (mixta)
ALISUL ALIMENTOS S.A.	514077	NUCLEUS (mixta)
ALISUL ALIMENTOS S.A.	514076	BLOKUS (mixta)
ALISUL ALIMENTOS S.A.	514074	ACQUA LINE (mixta)
ALMAR SRL	514468	PEPE (mixta)
ALTERNATIVAS SUSTENTABLES S.A.	514155	EVERSUN
Alubiar S.A.	514125	WINK WI (mixta)
ALVARO PALEO S.A	514224	PALEO TRANSPORTES (mixta)
ANK PLATFORM S.A.	513974	ANK (mixta)
ANK PLATFORM S.A.	513975	ANK DIGITAL
ANK PLATFORM S.A.	513976	ANK PLATFORM
ANTONELLA CAROL GORDILLO CABALLERO	514484	DE LA CHACRA ESPECIAL ZANAHORIAS DE CALIDAD SUPERIOR (mixta)
Ezequiel Mayo y Ariel Mayo	514216	FILGO (mixta)
ASOCIADOS DON MARIO S.A.	514007	OPTIMUS GUIDING YOUR YIELD
ASTERIOL S.A.	514131	TANGERINE PAPERY EST 2020 (mixta)
Balanced Body, Inc.	514314	(figurativa)
BALIARDA S.A.	513840	INSERTEC
BANCHERO GONZALEZ, SERGIO ISMAEL	514308	UPPERBLOCK
BANCHERO GONZALEZ, SERGIO ISMAEL	514310	LA CASA DEL BLOQUE
BANCO BILBAO VIZCAYA ARGENTARIA, S.A.	514285	BBVA APRENDEMOS JUNTOS (mixta)
BANTEY S.A.	514465	BASIC CLEAN (mixta)
Barilla G. e R. Fratelli – Società per Azioni	513749	PAVESINI (mixta)
Barilla G. e R. Fratelli – Società per Azioni	513748	PAVESI (mixta)
BARRETO BOUCHATON FRANCO NICOLAS	514178	POLIDEPORTIVO LOS ALAMOS
Beijing Niu Technology Co., Ltd.	513813	(figurativa)

Titular	N° Exp	Marca
Beijing Niu Technology Co., Ltd.	513815	NIU (mixta)
BEIJING SHENMO CULTURE COMMUNICATION CO., LTD.	514137	SHENMO EDUCATION (mixta)
BELEN ECHARRI ANTELO	514480	AUTENTIKA
Benevia S.R.L.	514454	BENEVIA
BERNHARDT, FEDERICO	514382	CALPE STUDIO
Blonmar SRL	514005	KOMIK (mixta)
BODEGA LAGUNA DE ROCHA SRL	514003	OCEÁNICO DE LEY (mixta)
BODEGAS ESMERALDA S.A.	513763	NICASIA VINEYARDS
Boehringer Ingelheim Vetmedica GmbH	514302	AVIXXIOME
Boehringer Ingelheim Vetmedica GmbH	514303	NEXXIBIOME
BON VIVANT PUNTA SRL	514001	BIGBANG
BOR CAPITAL MANAGERS SAS	514370	BOR CAPITAL MANAGERS (mixta)
BOT BOT, S.A.	513883	RESERBOT
BOT BOT, S.A.	513882	BOT BOT
BRIDGESTONE CORPORATION	514444	SOLUTIONS FOR YOUR JOURNEY (mixta)
BRISTOL-MYERS SQUIBB COMPANY	513988	BRISTOL MYERS SQUIBB (mixta)
Cabezas Bier	514129	PATRIA
CABINAL S.A.	514233	IRRIPLAST
CABINAL S.A.	514232	KEXING
CAJA DE JUBILACIONES Y PENSIONES DE PROFESIONALES UNIVERSITARIOS	513945	CP CAJA DE PROFESIONALES UNIVERSITARIOS (mixta)
Camilo Cuba	513949	KLIN CASH! (mixta)
Camilo Cuba	513950	KLIN MARKET! (mixta)
CARLOS PABLO COPPETTI ABADIE	513588	CARRASCO GARAGE (mixta)
CARLOS PABLO COPPETTI ABADIE	513589	CARRASCO MOTORS (mixta)
CARRASCO RODRIGUEZ, MARCELO ROBERT	513760	(figurativa)
CASMU-IAMPP	513887	1727 EMERGENCIA MOVIL (mixta)
CBD BEBIDAS, S.A. DE C.V.	513337	CBD LIFE PURE HEMP
Cecilia Portela	514124	BEE!
CECILIA TRAMBAUER PEREIRA	514092	TE TIRO UN DATO (mixta)
CEMENTOS DEL PLATA S.A.	514133	CALMIX
Centro Comercial e industrial de Salto	514189	NORTE TECNOLOGICO SEDE SALTO (mixta)
Chery Automobile Co., Ltd.	514081	CHERYEXEED (mixta)
Chr. Hansen A/S	514152	DULZIME
C-IN2 New York, LLC	513406	C-IN2
CLAUDIA OTERO	505670	DE MIL MANERAS (mixta)
COLGATE-PALMOLIVE COMPANY	514450	COLGATE KEEP
COLGATE-PALMOLIVE COMPANY	513750	FABULOSO TECNOLOGÍA ACTIVE FRESH
COLGATE-PALMOLIVE COMPANY	514268	RECY CLEAN
CONOPCO, INC.	514186	CRECINUTRE - HIERRO, CALCIO, VITAMINA A, ZINC, VITAMINA C (mixta)
Conopco, Inc.	514112	SUAVE (mixta)
CONSTRUINNOV S.R.L.	514395	PRODÉCO SOLUCIONES DECORATIVAS (mixta)
COOPERATIVA AGRARIA DE VITICULTORES ASOCIADOS DE RESPONSABILIDAD LIMITADA	513804	RAZA PURA
COOPERATIVA 7 DE SETIEMBRE-FUNSACOO	514459	FUNSA (mixta)
Crisernst SRL	514490	VIAJOFELIZ.COM (mixta)

Titular	N° Exp	Marca
Daniel Piñeyro	513884	GUIMPLER (mixta)
Daniel Siri	514118	I (mixta)
DANPAT HOME S.R.L.	514282	COLPAT
Darío Ney Santurio Peñaloza	513565	GIFT-QUICK (mixta)
DDC LTDA.	514363	LA RESERVA LAGOS
De Korte Weg B.V.	513894	THE VEGETARIAN BUTCHER (mixta)
DELIBRA S.A.	514458	CUTIFORT PLUS
Diego Pintado	513800	DECAJÓN (mixta)
DILERO S.A.	514278	AUTOMECANICA DILERO S.A. (mixta)
Dirox S.A.	514368	KAVIST
DISER LTDA	513982	SPEEDWAY BASIC & ESSENTIAL CLOTHES (mixta)
DOBLE CINCO LTDA	513886	SALA DEL MUSEO (mixta)
Dow AgroSciences LLC	514455	MI LOTE
EDUARDO VAZQUEZ CORREA	513746	TU VETERINARIA EN CASA (mixta)
ELEONOR OSCAR BECKER	514244	BECKER SHOP (mixta)
Elianne Weisz Elbert	514261	MEDIFIT (mixta)
Ennis-Flint, Inc.	513771	ENNIS-FLINT (mixta)
Enrique D'Amato	514342	SHOPPY (mixta)
Enrique Vaitkevicius	514151	MVC
Enrique Vaitkevicius	514154	MVC (mixta)
Enzo Nodale	513779	FUEGOYA (mixta)
Ernesto Federico Mesa Cousté	514130	ENTREBICHITOS (mixta)
Essity Hygiene and Health Aktiebolag	514145	INTIMA WEAR BY (mixta)
EUROFARMA URUGUAY S.A.	514411	NODEP
EUROFARMA URUGUAY S.A.	514457	MAXIDRATE
EUROFARMA URUGUAY S.A.	514410	REBRIVE
EUROITALIA S.R.L.	514501	REPORTER
EUROPEAN COSMETICS SRL	514409	GERMANIA
EVER Neuro Pharma GmbH	514240	EVERPRESSIN
Exxon Mobil Corporation	513844	PROWAX
Fabián Marcelo Napoleone Bartolotta	514108	MORRISON (mixta)
FacePhi Biometría S.A.	514505	FACEPHI BEYOND BIOMETRICS (mixta)
FALERO, RAFAEL	514481	M2 METRO CUADRADO PROPIEDADES (mixta)
Federico Alejandro Meerhoff Miranda	513794	OPTICA MEERHOFF VISION PROFESIONAL (mixta)
FELDER ROZENBLUM, MARCEL	514401	PUNTA OPEN
FERNANDEZ, CLAUDIO JUAN	514402	VITAMINA VIDA (mixta)
FERRAZZI, NESTOR GABRIEL	513944	FERRAZZI IGNICION PROFESIONAL (mixta)
FERROVIE DELLO STATO ITALIANE S.P.A.	514143	FS FS INTERNATIONAL A COMPANY OF THE FS GROUP (mixta)
FIDELIDAD INVERSIONES S.A.	514054	NODUS NAVEGACIÓN (mixta)
FIDELIDAD INVERSIONES S.A.	514060	NODUS AGENCIAS (mixta)
Florencia Quagliotti	514327	FLORA (mixta)
FLUMBER S.A.	514139	TIMBÓ GUAZÚ (mixta)
FNC SOCIEDAD ANONIMA	514089	PROGRAMA VALOR FNC (mixta)
FORBEL S.A.	514161	FORBEL
GARCÍA FOSTIK, EVANGELINA y FOSTIK PERCOVICH, SUSANA	514260	CORPUS CENTRO INTERDISCIPLINARIO DEL ESTE (mixta)
Fresenius Kabi Deutschland GmbH	513954	IDACIO
FRIGORIFICO CASA BLANCA S.A.	513981	FRIGORIFICO CASA BLANCA

Titular	N° Exp	Marca
FRIGORIFICO CASA BLANCA S.A.	513978	HERNANDARIAS (mixta)
FRIGORIFICO CASA BLANCA S.A.	513980	FRICASA
FRIGORIFICO CASA BLANCA S.A.	513979	LA BURGUESA (mixta)
Fundación ASIPI	514213	ASIPI (mixta)
Gabriel Devia	514126	PETRICOR
Gabriel Maiello	514138	HOF GERMANY (mixta)
GENERAL MOTORS LLC	514474	CHEVROLET LIVE STORE (mixta)
GENOMMA LAB INTERNACIONAL, S.A.B. DE C.V.	513723	A ASEPXIA (mixta)
GENOMMA LAB INTERNACIONAL, S.A.B. DE C.V.	513737	DE LA CAMPANA
GENOMMA LAB INTERNACIONAL, S.A.B. DE C.V.	513719	GROOMEN (mixta)
GENOMMA LAB INTERNACIONAL, S.A.B. DE C.V.	513739	VANART (mixta)
GENOMMA LAB INTERNACIONAL, S.A.B. DE C.V.	513721	(figurativa)
GENOMMA LAB INTERNACIONAL, S.A.B. DE C.V.	513720	ESTÁ KARBOON (mixta)
Gerardo Bassorelli Yozzi	513826	UN SIGLO SIENDO REY DE COPAS
German Surraco	514452	AMG (mixta)
GFA SPA S.A.	514253	CONO SUR (mixta)
Giani Marcelo Veropalumbo Gonzalez	513640	PALUMBO CHACINADOS (mixta)
Gibraltar (UK) Limited	514190	AKTIVAIT (mixta)
Gibraltar (UK) Limited	514191	PROMAX (mixta)
GONGNIU GROUP CO., LTD.	513995	GONEO (mixta)
GONGNIU GROUP CO., LTD.	513996	GONEO (mixta)
GONGNIU GROUP CO., LTD.	513997	GONEO (mixta)
GONGNIU GROUP CO., LTD.	513993	GONEO (mixta)
González Bugallo, Marcela Beatriz	513624	OY ORGANIZATE YA (mixta)
GONZALEZ JIMENEZ, EVARISTO ALFREDO y GONZALEZ JIMENEZ, VIRGINIA ELENA	514128	(figurativa)
Google LLC	513994	WAZE
GOUT SRL	513731	GOÛTER
GOUT SRL	513732	GOÛT GLUTEN FREE (mixta)
GREEN EAT S.A.	514432	GREEN EAT NATURAL MINIMARKET (mixta)
GRUPO BIMBO, S.A.B. DE C.V.	514176	BIMBO ART&SANO
H. Lundbeck A/S	514212	VYEPTI (mixta)
H. Lundbeck A/S	514067	(figurativa)
H. Lundbeck A/S	514214	VYEPTI (mixta)
Hatco Corporation	513915	HATCO
Healthic Servicios e Insumos Para Hospitales, S.A. de C.V.	514386	HEALTHIC (mixta)
HEINEKEN BROUWERIJEN B.V.	514142	HEINEKEN 0.0 (mixta)
Henkel AG & Co. KGaA	513728	CUTTING EDGE
Hilton Worldwide Manage Limited	513823	TEMPO BY HILTON
HOLLIDAY-SCOTT S.A.	514040	HOLLIDAY TOTAL FULL (mixta)
HOLLIDAY-SCOTT S.A.	514039	PIMOCARD
HUGO OMAR ARDID TORRES	513892	ELVEN (mixta)
HYUNDAI HEAVY INDUSTRIES HOLDINGS CO., LTD.	513878	HYUNDAI (mixta)

Titular	N° Exp	Marca
HYUNDAI MOTOR COMPANY	514456	PAVISE
Ignacio Echenique	513902	EL ALMACÉN TIENDA DE CARNES
Inchcape Plc	513907	(figurativa)
Inchcape Plc	513912	INCHCAPE
INDUNET S.A.	514320	SABOR & SALSA (mixta)
ING GROEP N.V.	513768	(figurativa)
ING GROEP N.V.	513764	(figurativa)
INSTITUTO NACIONAL DE INVESTIGACION AGROPECUARIA (INIA)	514397	INIA RUBÍ
INTENDENCIA DEPARTAMENTAL DE LAVALLEJA	514434	NAVIDAD SERRANA
Invekra, S.A.P.I. de C.V.	513773	ARIPRAZOL
Luis Nicolás Brener; CARLOS CARRASCO y Iván Luzardo	513806	DOS ADIESTRAMIENTO HAZ EQUIPO CON TU PERRO (mixta)
Ivan Matias Kruk	514504	COMERCIO DIGITAL
Javier Eduardo Espino de Leon	513411	BARRACA JULIA (mixta)
Javier Elenberg	513836	AGER (mixta)
JImena Peyrou	514123	CHAU TABÚ!
Joao Rodrigues de Abreu Brizola	514306	ONE (mixta)
JOHNSON & JOHNSON	513756	ERZYDO
Jorge Hirschfeld	514374	MATCH YOUR BUSINESS
KATTEGAT SRL	514122	SALTO GRANDE FRUITS (mixta)
Keigua S.A.	513918	HOTEL COSTANERO (mixta)
Keigua S.A.	513919	HOTEL COSTANERO (mixta)
Keigua S.A.	514058	(figurativa)
Keigua S.A.	514053	CAUCE (mixta)
Keigua S.A.	514052	CAUCE (mixta)
Keigua S.A.	514051	CAUCE (mixta)
Keigua S.A.	514056	(figurativa)
KERAN SOCIEDAD ANÓNIMA	513795	AUTOMUNDO
Kimberly-Clark Worldwide, Inc.	513835	MIMITO
Klabin S/A	513819	EUKALINER
Koppers Performance Chemicals, Inc.	514132	LIFEWOOD
LABORATORIO GADOR S.A.	513598	BURICAS
LABORATORIOS CAILLON & HAMONET S.A.C.I.	513977	BELERGIN
LABORATORIOS CAILLON & HAMONET S.A.C.I.	513842	BELERGIA
LABORATORIOS CELSIUS S.A.	514204	FURAMYST CELSIUS
LABORATORIOS HAYMANN S.A.	513940	LABORATORIOS HAYMANN
LABORATORIOS HAYMANN S.A.	514288	BROMEX
LABYES DE URUGUAY S.A.	514117	CREMA 7A
Landig + Lava GmbH & Co. KG	513754	EST. 2014 DRY AGER BUILT FOR BEEF (mixta)
Landig + Lava GmbH & Co. KG	513751	DRYAGER
Laura Kaitazoff Lago	514407	REDBAMBOO CO-WORKING (mixta)
Liber Trindade	514027	LIBEROZONO LIBERAMOS TUS AMBIENTES DE VIRUS Y BACTERIAS (mixta)
LIDASUR S.A.	514369	LIDASUR ALUMINIOS LIDERES EN FABRICACION DE ABERTURAS (mixta)
Lumen Technologies, LLC	513319	LUMEN TECHNOLOGIES
Lumen Technologies, LLC	513274	LUMEN

Titular	N° Exp	Marca
MAERSK GTD INC.	498717	TRADELENS (mixta)
MAGDALENA SOFÍA PÁEZ RODRÍGUEZ	513962	AGO PAEZ VILARO (mixta)
MAMITA S.A.	514486	"MAMITA" (mixta)
MARCELA LAVIE MORALES	514141	ARCANA (mixta)
María Balsa	514400	EL DESAFIO CORONA (mixta)
María Belén Martínez	514242	RAMÓN PELO VERDE
María del Carmen Chain RAMOS	514168	PENSIÓN LUGO
María Micaela Iocco Chain	514169	PENSIÓN AMÉRICA (mixta)
María Rosalía Doldán Quiñones	514208	EME PLÁSTICAS
MARIÑO BAILLO DIEGO	514478	N ANINA (mixta)
MARTINIX S.R.L.	513837	URUFRAME (mixta)
MARY KAY INC.	513971	MARY KAY VELVET SCENT
MARY KAY INC.	513970	MARY KAY BLUSH SCENT
MEDA - VITA S.P.A.	513877	BEAUTY IS A CHOICE
Miguel Garcia	514485	GARRA CHARRÚA GYM (mixta)
Milepa Srl	513839	AMA TU AGUA, TU VIDA (mixta)
MONTE CARLO T.V. S.A.	513846	4 NUESTRA HISTORIA (mixta)
MONTE CARLO T.V. S.A.	513845	4 NUESTRA HISTORIA (mixta)
MONTEVERDE INVESTMENT & TRADE LTDA	491661	CULINAIRE (mixta)
Montres Tudor SA	513781	TUDOR ROYAL
M.S. Technologies, LLC	513825	MS MS TECHNOLOGIES (mixta)
M.S. Technologies, LLC	513824	MS MS TECHNOLOGIES (mixta)
Nabtesco Corporation	514150	NABTESCO (mixta)
NALTINA S.A.	513904	BRISAS DEL PLATA
NALTINA S.A.	513903	LA CASERA
Natalia Figueredo	514048	SOMOS CELÍACOS
NEBUTA S.A.	514225	TODO PARA LA BELLEZA
Nicolás Bardier	514340	BARDIER TECH
NIKE INNOVATE C.V. una sociedad holandesa limitada (commanditaire vennootschap) organizada y existente bajo las leyes de Holanda	514445	(figurativa)
NIKE INNOVATE C.V. una sociedad holandesa limitada (commanditaire vennootschap) organizada y existente bajo las leyes de Holanda	514447	SPACE HIPPIE
Ningbo Runyes Medical Instrument Co.,Ltd.	514140	RUNYES (mixta)
NOVARTIS AG.	514451	TABRECTA
Novo Nordisk Health Care AG	514222	NORDITROPIN NORDIFLEX
NUTRIGOLD URUGUAY SA	514488	NUTRILUX
Nutrisur S.A.	514218	NUTRISUR BIEN HACER PARA MEJOR ESTAR (mixta)
OPKO HEALTH SPAIN, S.L.U.	513769	VITARAMA C
OPKO HEALTH SPAIN, S.L.U.	513765	VITARAMA FORTE
ORBIZ JAUNARENA, HUGO DANIEL	514231	TITANIUM DIESEL (mixta)
OSAN S.A.	513972	TIRITAS
OSAN S.A.	514023	PESCAFRICT
OSAN S.A.	514024	ÁRTICO VEGGIE
Pablo Decaro	513973	GIRO FEM URUGUAY
Pablo Fallabrino	514325	VIENTO ATLÁNTICO
PABLO SEBASTIÁN MARIANI TATTO	514269	PETRICHOR

Titular	N° Exp	Marca
PAFRIMA LIMITADA	513897	MANOLO
PAFRIMA LIMITADA	513896	DIVERPAPAS
PAFRIMA LIMITADA	513901	MANOLO (mixta)
PAFRIMA LIMITADA	513899	MANOLO (mixta)
Panificadora Bimbo del Uruguay S.A.	514173	PIK
Panificadora Bimbo del Uruguay S.A.	514174	KREP'S
PAOLA MARIA ROMANO GALFETTI	513412	M&H LOVE (mixta)
Patricia Varela	514156	DISTRIBUIDORA EL REMATE
PEPSICO, INC.	514354	NUEVOS MODALES
PEPSICO, INC.	514353	RUDE IS THE NEW KIND
PERGOL MAQUINARIA S.A.	513783	DESINFECTA SOLUCIONES EFICIENTES (mixta)
Pernod Ricard Argentina S.R.L.,	513715	BUHERO NEGRO
Pernod Ricard Argentina S.R.L.,	513717	(figurativa)
Pernod Ricard Argentina S.R.L.,	513716	BUHERO NIGRUM
Philip Morris Products S.A.	513797	CHESTERFIELD DISTINTO POR UNA RAZON (mixta)
PIANGELUA ARTETA ANA FIORELLA Y CROSSA PAULLIER MARIA ROSA	514134	PERFECT LISS CENTRO ESPECIALIZADO EN ALISADOS (mixta)
PIEDRABUENA ORTIZ BRUNO FEDERICO	514036	AYUI PRODUCTOS ENVASADOS (mixta)
PLESIR S.A.	513900	DON PAN (mixta)
POLAKOF Y CIA S.A.	514470	EL DORADO (mixta)
POLAKOF Y CIA S.A.	514469	EL DORADO (mixta)
POLAKOF Y CIA S.A.	513767	OFERTAS INVENCIBLES (mixta)
POLAKOF Y CIA S.A.	513830	PRECIOS REDONDOS! \$ (mixta)
Prismo Road Markings Limited	514247	VIBRALINE
PROCESSING DATA ARGENTINA S.A.	514361	TOTAL COIN PAGÁ SIMPLE,SEGURO,ONLINE (mixta)
PROVEL TUKETIM URUNLERI SANAYI VE TICARET ANONIM SIRKETI	513798	PAREX (mixta)
PYXIS S.A.	513952	ENLACE SOLIDARIO (mixta)
RACING CLUB	514324	CERVECEROS
Radeberger Gruppe Holding GmbH	514349	CLAUSTHALER
RAFAEL FACCILOLO ZANON	513811	IDEAS Y CONTENIDOS
Raul Francolino	513909	RIVER SIGLO XXI (mixta)
REALIZE CREDITO, FINANCIAMIENTO E INVERSION S.A.	514182	ORBI MONEY
REALIZE CREDITO, FINANCIAMIENTO E INVERSION S.A.	514185	ORBI BANK
REALIZE CREDITO, FINANCIAMIENTO E INVERSION S.A.	514180	ORBI (mixta)
REALIZE CREDITO, FINANCIAMIENTO E INVERSION S.A.	514188	ORBI CARD
REALIZE CREDITO, FINANCIAMIENTO E INVERSION S.A.	514200	ORBI PAY
REALIZE CREDITO, FINANCIAMIENTO E INVERSION S.A.	514183	BANCO ORBI
REALIZE CREDITO, FINANCIAMIENTO E INVERSION S.A.	514177	ORBI
REALIZE CREDITO, FINANCIAMIENTO E INVERSION S.A.	514179	TUDUM

Titular	N° Exp	Marca
REALIZE CREDITO, FINANCIAMIENTO E INVERSIÓN S.A.	514194	ORBI CONTA
Reign Beverage Company LLC	513822	(figurativa)
RENULOX S.A.	514006	SZYBIO
Rivian IP Holdings, LLC	513298	RIVIAN
Rivian IP Holdings, LLC	513300	(figurativa)
RIZOBACTER ARGENTINA S.A.	514000	RIZOMICRO (mixta)
rodrigo munoz	513895	MAS ASESORES
RODRIGUEZ, MARIA FERNANDA	513881	BYEUROPE (mixta)
ROEMMERS S.A.	514273	PLENALER M
Rolando Ignacio Vera Gómez	514426	FIX 1
ROMERO VERCELLINO MANUEL GERONIMO Y TYLER ORTEGA PATRICK SOCIEDAD DE HECHO	511429	CEBALA (mixta)
RPC IP Holdings LLC	513793	LEGACY RESORTS & RESIDENCES (mixta)
RPC IP Holdings LLC	513792	LEGACY HOTELS & RESIDENCES (mixta)
S. C. JOHNSON & SON, INC.	514453	SC JOHNSON A FAMILY COMPANY
S. C. JOHNSON & SON, INC.	514153	MOMENT OF ZEN
S. C. JOHNSON & SON, INC.	513991	CALM MIND
S. C. JOHNSON & SON, INC.	514149	SC JOHNSON UNA COMPAÑÍA FAMILIAR
SAKATA SEED SUDAMERICA LTDA.	513914	BROCCOLINI (mixta)
SALGADO, ROCIO CONSTANZA y SALGADO, GUIDO PATRICIO	514304	SKY DESARROLLOS (mixta)
SAMMEL S.A.	514146	SOHO (mixta)
SANSUI ACOUSTICS RESEARCH CORPORATION	513761	SANSUI (mixta)
Santiago Lasa Maeso	514091	PERMANENT IMPROVEMENT "THE ONLY WAY TO DO THINGS IS TO DO THEM WELL AND BETTER EACH TIME" (mixta)
Seattle Genetics, Inc.	513566	TUKYSA
Sebastian Ibarra	514345	SURFLOW TRAINING (mixta)
Shandong Binnong Technology Co., Ltd.	514339	BNS (mixta)
Shenzhen Number Energy Saving Corporation	514476	NANOLUX (mixta)
ShenZhen Woody Vapes Technology Co., Ltd.	513911	VOOPOO (mixta)
SIKELMAR S.A.	514425	À LA PLAGES (mixta)
Sodimac S.A.	514215	PRECIO +PRO PRECIOS MAYORISTAS PARA ESPECIALISTAS (mixta)
Sony Interactive Entertainment Inc.	514236	DUALSENSE
SORA KOZMETIK SANAYI TICARET ANONIM SIRKETI	514033	SORA STORM
SOREMARTEC S.A.	514009	FAMOUS AMOS
SPIN POOLS COSTA RICA S.A.	491221	SPIN PISCINAS (mixta)
SUCESIÓN CARLOS SCHNECK S.A.	514472	HAMBURGUESAS VEGGIE SCHNECK
SUCESIÓN CARLOS SCHNECK S.A.	514471	VEGGIE BURGERS SCHNECK
SUPRAJIT ENGINEERING LIMITED	514364	PHOENIX (mixta)
SURF SOCIEDAD ANÓNIMA	513796	PAIL
SWIMC LLC	514475	COLOR-TONE
Swissdigital Branding Sarl	513523	SWISSDIGITAL DESIGN (mixta)
SYSMAX INNOVATIONS CO., LTD.	513953	NITCORE (mixta)
Tadiran Consumer and Technology Products Ltd.	514357	TADIRAN
Tadiran Consumer and Technology Products	514355	TADIRAN (mixta)

Titular	N° Exp	Marca
Ltd.		
TEAGARDEN LTDA.	514477	RESIDENCIAL TEAGARDEN (mixta)
Telly Fernando Ferreira	492067	INCREASING CONSULTORES
THE PROCTER & GAMBLE COMPANY	514184	PANTENE PRO-V ÓLEO PODEROSO
Trafigura Pte Ltd	514210	TRAFIGURA
Trafigura Pte Ltd	514211	(figurativa)
Unilever N.V.	513747	CLORACTIVE
Unilever N.V.	513841	POND'S TRIFASICA
Unite Eurotherapy, Inc.	513789	UNITE
Unite Eurotherapy, Inc.	513791	BOING
Unite Eurotherapy, Inc.	513790	RE:UNITE
Upfield Europe B.V	514029	CREMOSA DELICATA (mixta)
URUFARMA S.A.	514045	PREVENT-ONE URUFARMA
Valent BioSciences LLC	514489	RETAIN
Valeria Elizabeth Moreira Santos	514237	CON AMOR SIN GLUTEN (mixta)
VIA SONO S.R.L.	514093	HOME DESIGNERS LIVE (mixta)
VIA SONO S.R.L.	514094	HOME WELLNESS (mixta)
VIVIL A. MÜLLER GmbH & CO. KG	514346	VIVIL
Miguel Alfredo Sander del Pino y Weiler Sander Machado	513387	BRACKETS CENTER (mixta)
YARA ARGENTINA S.A.	513322	SAUSOR
YARA ARGENTINA S.A.	513323	NITROCOMPLEX
YAYLA AGRO GIDA SANAYI VE NAKLIYAT ANONIM SIRKETI	513743	LEGURME (mixta)
YPF S.A.	513906	YPF AVIACIÓN
YPF S.A.	513913	YPF BUNKER
YPF S.A.	513908	YPF SERVICLUB
YPF S.A.	513910	YPF EN RUTA
YPF S.A.	513905	YPF FULL
Yunnan Tobacco International Co. Ltd.	514002	HORIZON
ZEBU SISTEMAS ELETRONICOS LTDA. - EPP	514333	(figurativa)
ZEBU SISTEMAS ELETRONICOS LTDA. - EPP	514334	ZEBU
Zhejiang Yige Enterprise Management Group Co., Ltd.	514203	OGP (mixta)
ZHONGCE RUBBER GROUP COMPANY LIMITED	514331	DIDAR (mixta)
ZODIAC INTERNATIONAL CORPORATION	513802	DENOPROL
ZODIAC INTERNATIONAL CORPORATION	513803	KANSEVA
3L INTERNACIONAL, S.A.	513532	SGP SUNRISE GREEN PROJECTS (mixta)

ÍNDICE POR TITULARES DE FRASES PUBLICITARIAS

Titular	N° Exp	Marca
CARRAU & CIA. S.A.	514252	SARA LA YERBA DE LOS URUGUAYOS
GENOMMA LAB INTERNACIONAL, S.A.B. DE C.V.	513724	ASEPXIA, EL EXPERTO EN LIMPIEZA PROFUNDA DE LA PIEL

Titular	N° Exp	Marca
GENOMMA LAB INTERNACIONAL, S.A.B. DE C.V.	513730	A LAS HEMORROIDES NO LES GRITES, MASTÍCALAS CON NIKZON
GENOMMA LAB INTERNACIONAL, S.A.B. DE C.V.	513722	ASEPXIA, LA CARA DE LA MEJOR LIMPIEZA
GENOMMA LAB INTERNACIONAL, S.A.B. DE C.V.	513725	NO SOLO DE AGUA VIVE EL HOMBRE, SUEROX LA HIDRATACIÓN SIN CALORÍAS
GENOMMA LAB INTERNACIONAL, S.A.B. DE C.V.	513727	A LAS HEMORROIDES MASTÍCALAS, NIKZON
GENOMMA LAB INTERNACIONAL, S.A.B. DE C.V.	513726	SUEROX, LA HIDRATACIÓN SIN CALORÍAS
GENOMMA LAB INTERNACIONAL, S.A.B. DE C.V.	513736	KAOPECTATE, HASTA LA VISTA DOLOR, HASTA LA VISTA DIARREA
GENOMMA LAB INTERNACIONAL, S.A.B. DE C.V.	513735	DIABET TX, CUIDADO INTENSIVO PARA TU PIEL
GENOMMA LAB INTERNACIONAL, S.A.B. DE C.V.	513734	DIABET TX, CUIDADO CLÍNICO PARA TU PIEL
GENOMMA LAB INTERNACIONAL, S.A.B. DE C.V.	513733	CON NIKZON ME SIENTO EN LAS NUBES
GONZALEZ JIMENEZ, EVARISTO ALFREDO y GONZALEZ JIMENEZ, VIRGINIA ELENA	514127	TAN URUGUAYOS COMO VOS
GRUPO BIMBO S.A.B DE C.V.	492736	NUTRE TU ENTUSIASMO
LENTIVO S.A.	514316	CREDISOL PAGA
MACARENA ZAS ROVELLA	491940	PONÉ A TRABAJAR TU ROPERO
PEPSICO DE ARGENTINA S.R.L.	491223	TU DÍA A FULL
PEPSICO, INC.	491971	SE LA BANCAN
PEPSICO, INC.	491970	CUANDO QUIERAS DONDE QUIERAS
RACING CLUB	514322	LA ACADEMIA
STOKELY-VAN CAMP, INC.	492128	NADA LE GANA A GATORADE
TORRES LOPEZ, LEONARDO ISAAC	513829	MODULEX, CONSTRUIMOS CONFIANZA

ÍNDICE

Listado de Códigos Utilizados en el Boletín.....	7
Listado de Agentes de la Propiedad Industrial	11
Solicitudes de Marcas	23
Solicitudes de Frases Publicitarias	149
Rectificaciones de Marcas	157
Resoluciones de Marcas, Concedidas	158
Resoluciones de Frases Publicitarias, Concedidas	185
Resoluciones de Marcas, desestimadas	185
Resoluciones de Marcas, desestimadas (Art. 92, D. 34/999)	186
Resoluciones de Marcas, desistidas (Art. 90, D. 34/999)	187
Resoluciones de Marcas, desistidas (Art. 90, D. 34/999)	187
Resoluciones de Marcas, Modificadas.....	187
Resoluciones de Marcas, Anuladas	188
Resoluciones de Renovaciones, Concedidas.....	188
Transferencias.....	201
Transferencias Parciales	229
Transferencias de Frases Publicitarias	230
Transferencias de Patentes	230
Cambios de Nombre	231
Cambios de Domicilio.....	235
Cambios de Domicilio de Patentes.....	249
Inscripciones de Prendas.....	249
Inscripciones de Renuncias Totales.....	249
Resoluciones de Recursos, DNPI	250
Resoluciones de Patentes, Concedidas	250
Resoluciones de Diseños Industriales, Concedidas	251
Resoluciones de Modelos de Utilidad, Concedidas	251
Resoluciones de Patentes, desestimadas.....	251
Resoluciones de Patentes, desistidas.....	251
Resoluciones de Modelos de Utilidad, desistidas	252
Resoluciones de Diseños Industriales, desistidas.....	252
Resoluciones de Patentes, Abandonadas.....	252
Resoluciones de Diseños Industriales, Abandonadas.....	254
Resoluciones de Modelos de Utilidad, Abandonadas.....	255
Notificaciones de la División Marcas.....	256
Notificaciones de Asesoría.....	278
Notificaciones de Recursos.....	289
Solicitudes de Patentes de Invención.....	293
Solicitudes de Diseños Industriales.....	348
Solicitudes de Modelos de Utilidad.....	353
Rectificaciones de Patentes	356
Índice por Titulares de Marcas	357
Índice por Titulares de Frases Publicitarias.....	365

Índice..... 367

Depósito legal 325.532
(N° 249)
Impreso en D.N.P.I.
E-mail: administracion.dnpi@miem.gub.uy
Rincón 719 Telefax 2840 1234
C.P. 11.000
Montevideo – Uruguay

Montevideo, 30 de junio de 2020

Junio 2020