

REPUBLICA ORIENTAL DEL URUGUAY

MINISTERIO DE INDUSTRIA, ENERGIA Y MINERIA

DIRECCION NACIONAL DE LA PROPIEDAD INDUSTRIAL

BOLETIN

de la

Propiedad Industrial

N° 252

30 de Setiembre de 2020

República Oriental del Uruguay



Ministerio
**de Industria,
Energía y Minería**

*Dirección Nacional de la
Propiedad Industrial*

BOLETÍN

**DE LA PROPIEDAD
INDUSTRIAL**

ISSN 2301 – 1777
Impreso en D.N.P.I.
Permiso N° 2160 (Biblioteca Nacional)
URUGUAY

REPÚBLICA ORIENTAL DEL URUGUAY



MINISTERIO DE INDUSTRIA, ENERGÍA Y MINERÍA

DIRECCIÓN NACIONAL DE LA PROPIEDAD INDUSTRIAL

ING. OMAR PAGANINI

MINISTRO DE INDUSTRIA, ENERGÍA Y MINERÍA

SR. WALTER VERRI

SUBSECRETARIO

MINISTERIO DE INDUSTRIA, ENERGÍA Y MINERÍA

DRA. MARÍA MACARENA RUBIO FERNÁNDEZ

DIRECTORA GENERAL DE SECRETARÍA

MINISTERIO DE INDUSTRIA, ENERGÍA Y MINERÍA

DRA. LUCÍA ESTRADA ECHEVARRÍA

DIRECTORA NACIONAL

DIRECCIÓN NACIONAL DE LA PROPIEDAD INDUSTRIAL

de acuerdo a lo establecido por los artículos 80 y 101 de la Ley
N° 17.011 de fecha 25 de Setiembre de 1998 ésta es la
Publicación Oficial de la Dirección Nacional de la Propiedad
Industrial, Unidad Ejecutora del Ministerio de Industria, Energía
y Minería, cuyo cometido sustantivo es administrar y proteger el
derecho de la Propiedad Industrial.

RINCON 719 – Teléfono 2900 0658 – C.P. 11.000

e-mail: secretaria.dnpi@miem.gub.uy

<http://www.miem.gub.uy>

LISTADO DE CÓDIGOS UTILIZADOS EN EL BOLETÍN

LISTA DE CÓDIGOS, POR ORDEN ALFABÉTICO, Y LOS NOMBRES CORRESPONDIENTES (ABREVIADOS) DE ESTADOS, OTRAS ENTIDADES Y ORGANIZACIONES INTERGUBERNAMENTALES.

AD	ANDORRA	CS	SERBIA Y MONTENEGRO
AE	EMIRATOS ARABES UNIDOS	CU	CUBA
AF	AFGANISTAN	CV	CABO VERDE
AG	ANTIGUA Y BARBUDA	CY	CHIPRE
AI	ANGUILLA	CZ	REPUBLICA CHECA
AL	ALBANIA		
AM	ARMENIA	DE	ALEMANIA
AN	ANTILLAS NEERLANDESAS	DJ	DJIBOUTI
AO	ANGOLA	DK	DINAMARCA
AP	ORGANIZACIÓN REGIONAL AFRICANA DE LA PROPIEDAD INDUSTRIAL (ARIPO)	DM	DOMINICA
AR	ARGENTINA	DO	REPUBLICA DOMINICANA
AT	AUSTRIA	DZ	ARGELIA
AU	AUSTRALIA	EA	ORGANIZACIÓN EUROASIÁTICA DE PATENTES (EAPO)
AW	ARUBA	EC	ECUADOR
AZ	AZERBAIYAN	EE	ESTONIA
		EG	EGIPTO
BA	BOSNIA Y HERZEGOVINA	EH	SAHARA OCCIDENTAL
BB	BARBADOS	EM	OFICINA PARA LA ARMONIZACIÓN DEL MERCADO INTERIOR (MARCAS Y DIBUJOS Y MODELOS) (OAMI)
BD	BANGLADESH	EP	OFICINA EUROPEA DE PATENTES (OEP)
BE	BELGICA	ER	ERITREA
BF	BURKINA FASO	ES	ESPAÑA
BG	BULGARIA	ET	ETIOPIA
BH	BAHREIN		
BI	BURUNDI	FI	FINLANDIA
BJ	BENIN	FJ	FIJI
BM	BERMUDA	FK	ISLAS FALKLAND (MALVINAS)
BN	BRUNEI DARUSSALAM	FO	ISLAS FEROE
BO	BOLIVIA	FR	FRANCIA
BR	BRASIL		
BS	BAHAMAS	GA	GABON
BT	BHUTAN	GB	REINO UNIDO
BV	ISLA BOUVET	GC	OFICINA DE PATENTES DEL CONSEJO DE COOPERACIÓN DE LOS ESTADOS ÁRABES DEL GOLFO (CCG)
BW	BOTSWANA	GD	GRANADA
BX	OFICINA BENELUX DE MARCAS (BBM) Y OFICINA BENELUX DE DIBUJOS Y MODELOS (BBDM)	GE	GEORGIA
BY	BELARUS	GH	GHANA
BZ	BELICE	GI	GIBRALTAR
		GL	GROENLANDIA
CA	CANADA	GM	GAMBIA
CD	REPUBLICA DEMOCRÁTICA DEL CONGO	GN	GUINEA
CF	REPUBLICA CENTROAFRICANA	GQ	GUINEA ECUATORIAL
CG	CONGO	GR	GRECIA
CH	SUIZA	GS	ISLAS GEORGIA DEL SUR Y SANDWICH DEL SUR
CI	COTE D'IVOIRE	GT	GUATEMALA
CK	ISLAS COOK	GW	GUINEA - BISSAU
CL	CHILE	GY	GUYANA
CM	CAMERUN	HK	REGION ADMINISTRATIVA ESPECIAL DE HONG KONG DE LA REPUBLICA POPULAR DE CHINA
CN	CHINA		
CO	COLOMBIA		
CR	COSTA RICA		

HN	HONDURAS	MZ	MOZAMBIQUE
HR	CROACIA	NA	NAMIBIA
HT	HAITI	NE	NIGER
HU	HUNGRIA	NG	NIGERIA
IB	OFICINA INTERNACIONAL DE LA ORGANIZACIÓN MUNDIAL DE LA PROPIEDAD INTELECTUAL (OMPI)	NI	NICARAGUA
ID	INDONESIA	NL	PAISES BAJOS
IE	IRLANDA	NO	NORUEGA
IM	ISLA DE MAN	NP	NEPAL
IL	ISRAEL	NR	NAURU
IN	INDIA	NZ	NUEVA ZELANDIA
IQ	IRAQ	OA	ORGANIZACION AFRICANA DE LA PROPIEDAD INTELECTUAL (OAPI)
IR	IRAN(REPUBLICA ISLAMICA DEL)	OM	OMAN
IS	ISLANDIA	PA	PANAMA
IT	ITALIA	PE	PERU
JM	JAMAICA	PG	PAPUA NUEVA GUINEA
JO	JORDANIA	PH	FILIPINAS
JP	JAPON	PK	PAKISTAN
KE	KENYA	PL	POLONIA
KG	KIRGUISTAN	PT	PORTUGAL
KH	CAMBOYA	PW	PALAU
KI	KIRIBATI	PY	PARAGUAY
KM	COMORAS	QA	QATAR
KN	SAINT KITTS Y NEVIS	RO	RUMANIA
KP	REPUBLICA POPULAR DEMOCRATICA DE COREA	RS	SERBIA
KR	REPUBLICA DE COREA	RU	FEDERACION DE RUSIA
KW	KUWAIT	RW	RWANDA
KY	ISLAS CAIMAN	SA	ARABIA SAUDITA
KZ	KAZAKSTAN	SB	ISLAS SALOMON
LA	REPUBLICA DEMOCRATICA POPULAR LAO	SC	SEYCHELLES
LB	LIBANO	SD	SUDAN
LC	SANTA LUCIA	SE	SUECIA
LI	LIECHTENSTEIN	SG	SINGAPUR
LK	SRI LANKA	SH	SANTA HELENA
LR	LIBERIA	SI	ESLOVENIA
LS	LESOTHO	SK	ESLOVAQUIA
LT	LITUANIA	SL	SIERRA LEONA
LU	LUXEMBURGO	SM	SAN MARINO
LV	LETONIA	SN	SENEGAL
LY	JAMAHIRIYA ARABE LIBIA	SO	SOMALIA
MA	MARRUECOS	SR	SURINAME
MC	MONACO	ST	SANTO TOME Y PRINCIPE
MD	REPUBLICA DE MOLDOVA	SV	EL SALVADOR
ME	MONTENEGRO	SY	REPUBLICA ARABE SIRIA
MG	MADAGASCAR	SZ	SWAZILANDIA
MK	EX REPUBLICA YUGOSLAVA DE MACEDONIA	TC	ISLAS TURCOS Y CAICOS
ML	MALI	TD	CHAD
MM	MYANMAR	TG	TOGO
MN	MONGOLIA	TH	TAILANDIA
MO	MACAO	TJ	TAYIKISTAN
MP	ISLAS MARIANAS SEPTENTRIONALES	TM	TURKMENISTAN
MR	MAURITANIA	TN	TUNEZ
MS	MONTSERRAT	TO	TONGA
MT	MALTA	TP	TIMOR ORIENTAL
MU	MAURICIO	TR	TURQUIA
MV	MALDIVAS	TT	TRINIDAD Y TOBAGO
MW	MALAWI	TV	TUVALU
MX	MEXICO		
MY	MALASIA		

TW	TAIWAN, PROVINCIA DE CHINA	VN	VIET NAM
TZ	REPUBLICA UNIDA DE TANZANIA	VU	VANUATU
UA	UCRANIA	WO	ORGANIZACIÓN MUNDIAL DE LA PROPIEDAD INTELLECTUAL (OMPI) (OFICINA INTERNACIONAL DE)
UG	UGANDA	WS	SAMOA
US	ESTADOS UNIDOS DE AMERICA	YE	YEMEN
UY	URUGUAY	ZA	SUDAFRICA
UZ	UZBEKISTAN	ZM	ZAMBIA
VA	SANTA SEDE	ZW	ZIMBABWE
VC	SAN VICENTE Y LAS GRANADINAS		
VE	VENEZUELA		
VG	ISLAS VIRGENES (BRITANICAS)		

MARCAS (Norma OMPI St. 60)

- (210) – Número de Solicitud.
- (730) – Nombre y dirección del solicitante o titular del Registro.
- (220) – Fecha de presentación de la solicitud.
- (511) – Clase y/o Producto o Servicio protegido (Clasificación de Niza) (Novena Edición).
- (540) – Reproducción de la Marca.
- (300) – Datos relativos a la prioridad en virtud del Convenio de la Unión de París (Número asignado a la primera solicitud, fecha de presentación de la primera solicitud, código de la Norma Ompi St 3 de la Oficina nacional o regional donde se presentó la primera solicitud).

- (591) – Información relativa a los colores reivindicados.
- (551) – Indicación de que la marca es una marca colectiva o una marca de certificación o garantía.
- (554) – Marca tridimensional.
- (556) – Marca sonora, incluidas las características.
- (740) - Datos del Agente de la Propiedad Industrial.

PATENTES Y MODELOS DE UTILIDAD (Norma OMPI St. 9)

- (21) - Número de la solicitud de Invención o Modelo de Utilidad.
- (22) - Fecha de presentación de la solicitud.
- (12) - Designación del tipo de documento.
- (71) - Datos del solicitante, incluyendo nombre y país de origen.
- (72) - Nombre del Inventor/es.
- (51) - Clasificación Internacional de Patentes (Clasificación de Estrasburgo) (Sexta Edición).
- (54) - Título de la Invención.
- (57) - Resumen y diseño de la invención o descripción del modelo de utilidad o diseño (no más de 100 palabras).
- (74) - Nombre del Agente de la Propiedad Industrial.
- (30) - Datos relativos a la prioridad en virtud del Convenio de la Unión de París.
- (31) - Número asignado a la solicitud prioritaria o reválida.
- (32) - Fecha de depósito de la solicitud prioritaria.
- (33) - Código de la Norma St. 3 de Ompi que identifica a la Oficina de Propiedad Industrial que ha atribuido el número a la solicitud prioritaria o de la Organización que ha atribuido el número de la solicitud regional prioritaria (para las solicitudes internacionales registradas en virtud del PCT, debe utilizarse el Código "WO").

A continuación del número de la solicitud correspondiente (Código 21), deberá aplicarse el código normalizado para la identificación de los diferentes tipos de documentos de patentes (Norma Ompi St. 16):

A1: Invención Primaria

U: Modelo de Utilidad

DISEÑOS Y MODELOS INDUSTRIALES (Norma OMPI St. 80)

- (21) - Número de la solicitud del diseño o modelo industrial.
- (22) - Fecha de presentación de la solicitud.
- (12) - Designación del tipo de documento.
- (71) - Datos del solicitante, incluyendo nombre y país de origen.
- (72) - Nombre del creador/es.
- (51) - Clasificación Internacional para los Dibujos y Modelos Industriales (Clasificación de Locarno) (Sexta Edición).
- (54) - Título del Diseño o Modelo.
- (57) - Resumen y descripción del diseño o modelo industrial incluidas las indicaciones de colores (no más de 100 palabras).
- (74) - Nombre del Agente de la Propiedad Industrial.
- (30) - Datos relativos a la prioridad en virtud del Convenio de la Unión de París.
- (31) - Número asignado a la solicitud prioritaria o reválida.
- (32) - Fecha de depósito de la solicitud prioritaria.
- (33) - Código de la Norma St. 3 de Ompi identificando a la Oficina nacional o regional u organización en la que se presentó la solicitud prioritaria (para los depósitos internacionales presentados en virtud del Arreglo de La Haya, se debe utilizar el Código "WO"). A continuación del número de la solicitud correspondiente (Código 21) deberá aplicarse el código normalizado para la identificación de los diferentes tipos de documentos (Norma OMPI St. 17):

Q: Diseños y Modelos Industriales

Listado de Agentes de la Propiedad Industrial

Nro	Nombre	Dirección	CP	Teléfono	Fax	E-mail
3	CIKATO LAY, MANFREDO ANDRES	Araucana 1277	11400	2606.06.06	2606.14.39	cikato@cikato.com.uy
6	MARINARI SEXTO, WALTER HUGO	25 de Mayo 576	11000	2916.34.55	2916.21.93	bacot@bacot.com.uy
8	ARROLI TELESCA, RUBEN JOSE	Ituzaingó 1485 esc.12	11000	2915.94.75		
12	FREIRA SERRAT, CARLOS MARIA	Río Negro 1394 piso 10 esc.10	11100	2901.16.70/ 2901.58.32		
15	DAIQUI BALMACEDA, JUAN CARLOS	Río Negro 1394 piso 10 esc.10	11100			
16	GIMENEZ SORHUET, ROBERTO DARIO	Florida 1485 ap.301	11000	2901.22.78		
17	PONCE DE LEON MURO, JULIO CESAR	Florida 1485 ap.301	11000	2901.22.78		
18	BACOT SILVEIRA, OSCAR TULIO	25 de Mayo 576	11000	2916.34.69	2916.21.93	obacot@bacot.com.uy
19	FREIRA SERRAT, JUAN MIGUEL	Plaza Cagancha 1335 esc. 317/18	11100	2900.06.86	2908.71.27	jmfreira@adinet.com.uy
20	FOX TAYLOR, NORMAN ALEXANDER	Pedro Murillo 6136	11500	2604.03.60	2604.66.69	nfox@fox.com.uy
21	LAMAS BALESTRA, MARIO DANIEL	Lucerna 6273	11400	2600.37.67		dlamas@lamasgrimaldi.com.uy
23	BONADA ASUAGA, ROBERTO GUZMAN	Lancasteriana 2359 bis	11400	2600.72.24		
24	LANZON MAZZELLO, RAFAEL EDUARDO	Brandzen 1961 esc.102	11200	2408.50.38	2409.97.61	rlanzon@lanzon.com.uy
25	PIÑEYRO CAMACHO, MARTHA NELIDA	Plaza Independencia 848 1er. Piso	11000	2908.81.36		mpineyro@montevideo.com.uy
26	VECINO SANCHEZ, GERMAN	Mones Roses 6937	11500	2604.16.04	2604.66.04	gvecino@ppv.com.uy
28	MEDINA YLLA, EDUARDO JOSE	Av. Garibaldi 2185		2203.93.06/ 2209.51.40	2200.74.74	marcypat@adinet.com.uy
29	PITTALUGA SHAW, JUAN ANTONIO	Echevarriarza 3535 Of. 1601 Torre A	11300	2623.29.59	2623.29.57	juan@pittaluga.com
30	MAESO VALINO, MARIA CRISTINA	Colonia 1825 apto.402				
31	PILAS SEMICHEVICH, RODOLFO	Av. Uruguay 2049 bis	11100	2409.36.02	2401.55.72	uruguay@pilasnet.com.uy

Nro	Nombre	Dirección	CP	Teléfono	Fax	E-mail
32	MELGAR PEREZ, ASTUR EULOGIO	Av. Uruguay 1826	11100	2409.17.00	2402.30.55	
34	FERNANDEZ SECCO, GONZALO JOSE	25 de Mayo 467 piso 5	11000	2916.19.13	2916.57.40	gonzalo@fernandezsecco.com.uy
35	D' ALESSANDRO VALIDO, JULIO CESAR	Juan Paullier 2015	11200	2400.39.70		
37	FERNANDEZ PEREZ, EDUARDO LUIS	Fernández Crespo 1861 bis	11200	2400.22.90	2400.22.90	eduardoluisf@gmail.com
38	BOGNANNO PAULOS, NOEMI CLARA	Rincón 682 esc.14	11000	2916.38.72		
39	CROCCO MARTINEZ, ALVARO HARRIET	Av. Garibaldi 2276		2200.74.24		
40	MORGADE DI POLITO, CLAUDIO	Av. de las Américas 8336, Block 1, Ap.101	15000	094.429.107		cmorgade@morgade.uy
41	DELPIAZZO RODRIGUEZ, CARLOS ENRIQUE	Misiones 1424 piso 5	11000	2915.30.30	2915.30.30 int. 512	delpiazzo@delpiazzo.com.uy
42	ARGENTINO DE BELLO, ROSARIO NELLY	Juncal 1431 esc. 402	11000	-		
43	AURUCCI DE MORALES, SYLVIA RITA	25 de Mayo 395 piso 3 apto.6	11000	-		
44	SAAVEDRA LEVRATTO, LORENZO	Zapicán 2980-82		2209.46.83		
45	DOCAMPO EIRIN, ALBERTO MARIO	Rivera 6056		2600.39.41		
46	EIRIN DI FAZIO, ALVARO JORGE	Plaza Independencia 831 esc. 609	11300	2902.75.49	2902.35.51	
47	PISANI PALMER, CARLOS ORLANDO	R. Hayadelat 1688		2619.63.77		
48	MONTANO GOMEZ, PEDRO JULIO	Plaza Cagancha 1335 ap. 1104	11100	2903.07.80	2903.07.80 int. 211	sym@scelzaymontano.com.uy
49	ORDOQUI CASTILLA, GUSTAVO ANTONIO	Rincón 728	11000	2708.38.03		gustavo@ordoquicastilla.com
50	CORTI ACOSTA, GRACIELA BEATRIZ	Obligado 1070	11300	2709.30.95		gcorti@adinet.com.uy
51	SCELZA MARTINEZ, FERNANDO LUIS	Rba. Rep. del Perú 1043	11300	2708.29.50		
52	PRAT GUTIERREZ, AGUSTIN JULIO	Canelones 1370 piso 1	11100	2902.32.77		pratasoc@usa.net
53	APEZECHEA SANTINI, JOSE ANTONIO	Colonia 2108 apto.701	11200	2408.43.08		
54	NAVARRO CASTEX, ALEJANDRO MARIANO	Pza. Independencia 1374	11100	2902.42.16		

Nro	Nombre	Dirección	CP	Teléfono	Fax	E-mail
55	RODRIGUEZ TURRINA, LUIS ALBERTO	Río Negro 1380	11100	2908.50.62		
56	CAGNOLA MERCADAL, CARLOS	La Paz 1988		2400.56.95		
57	IRIGOYEN DESCALZI, JOSE MARTÍN	25 de Mayo 635 esc. 203	11000	2916.03.37		
58	SANJINES RAVIZZA, CRISTOBAL ERNESTO	Duvimioso Terra 2327 apto. 6	11200	-		
59	MUSSIO TORRES, DIEGO EDUARDO	J.M.Blanes 869	11200	2413.65.67		
61	BALLIVA GIMENEZ, WASHINGTON ULISES	Rincón 540 piso 7	11000	-		
62	ZARUCKI ABRAMODICAS, JAIME	Bulevar Artigas 515 apto. 301	11300	-		
63	POPLAWSKI NATANSON, LIZABETH	Maldonado 2422 apto. 21	11200	-		
64	GAMUNDI DEMARCO, GERARDO ANIBAL	José Benito Lamas 2792	11300	-		
65	MARTINEZ LEONI, JOSE LUIS	Brandzen 1961 esc.602	11200	2407.81.72	2407.81.75	jose@martinezleoni.com.uy
66	DE POSADAS MONTERO, DIEGO ANTONIO	Rincón 454 esc. 316	11000	-		
67	MAYER MARTINEZ, FEDERICO OSCAR	Ituzaingó 1393 esc. 503	11000	-		
68	MOREIRA PIEGAS, ROBERTO	Colonia 981 esc. 604	11100	2900.34.71	2900.86.22	moreirap@adinet.com.uy
69	FONT BERTINAT, BISMARCK ENRIQUE	Av. Uruguay 872	11100	2902.55.65/ 2902.55.67		
70	ZAS FERNANDEZ, JORGE	Ejido 1425 esc. 3	11100	-		
71	LAURNAGA MARANA, VICTORIO JORGE	Bulevar España 2575 apto. 302	11300	-		
72	COSTA ALBERTONI, NEDER ERNESTO	25 de mayo 477 esc. 28	11000	-		
74	LAMAS MORENO, LUIS FLORENCIO	Ramón Massini 3304 apto. 403	11300	2708.47.61		
75	CHIARINO MAÑE, ARMANDO	García de Zúñiga 2265	11300	2711.07.77		
76	SUAREZ ANTOLA, GRISELDA	18 de Julio 1805		2409.26.80		
77	STRAPETTI MONTESANO, HUGO	Av. Agraciada 2955 apto.106		-		

Nro	Nombre	Dirección	CP	Teléfono	Fax	E-mail
78	FERNANDEZ GOYECHEA, LUIS ENRIQUE	25 de Mayo 467 piso 4 esc. 7	11000	-		
79	MACIEL PAPP, GUILLERMO HORACIO	Santiago Vázquez 1244 of. 502	11300	2916.34.55		
80	STEFANOLI PESCKETTO, ALEJANDRO	Juan Benito Blanco 1127 apto. 101	11300	2709.04.45		
81	FLORES CASTRO, GALA DEL CARMEN	Bulevar Artigas 3942 apto. 1		-		
82	HERVI BARROS, CARLOS ROGELIO	Dalmiro Costa 4486 apto. 2	11400	2619.55.94		
83	D' ALBORA SOLARI, FELIPE CONRADO	Dr. Francisco Soca 1360	11300	2708.11.20		
84	STEFANOLI PESCKETTO, MARIO FIDEL	Andes 1111	11100	2908.59.38		
85	FIGUEREDO MARTINEZ, OSCAR MARIO	25 de Mayo 477 esc. 50	11000	-		
86	INVIDIO MAURIELLO, SANTIAGO RODOLFO	25 de Mayo 661 esc. 205	11000	-		
87	ORLANDO SANTA MARIA, MARIA LORELEY	Juan Paullier 2416	11200	-		
89	FERRAZ MADRID, JOSE PEDRO	Juncal 1408 piso 5 esc. 9	11000	-		
90	ENRIQUEZ FIGOLI, JORGE RUBEN	Misiones 1371 piso 1 esc. 8	11000	-		
92	MENDEZ MANOVSKY, RUPERTO ALVARO	Tacuarembó 1442	11200	2402.90.96		
93	CANTON POMBO, MARCELO	Treinta y Tres 1420 piso 2 esc.15	11000	2916.52.25		
94	FISCHER FLEURQUIN, GUSTAVO RODOLFO	San José 807 Of. 403	11100	2908.71.67	2908.35.58	fischer@fischer.com.uy
95	VIANA FERREIRA, ENRIQUE ALIPIO	Av. Uruguay 1824 apto. 202	11200	-		
96	MONTORO HEGUERTE, FRANCISCO EDISON	Treinta y Tres 1374 esc.108	11000	2915.94.27		
97	FINALI PILAS, MIRYAM ROSSANA	Av. Uruguay 2049	11100	2409.36.02	2401.55.72	uruguay@pilasnet.com.uy
98	VILLAGRAN MERA, CLAUDIA	Juncal 1398 piso 4 esc.4/40	11000	-		
99	HENDLER TRIADOR, GABRIELA	Juncal 1395 esc.42	11000	-		

Nro	Nombre	Dirección	CP	Teléfono	Fax	E-mail
101	MARTINONI OTORMIN, GUSTAVO EDUARDO	Av. Brasil 2986 Of. 409, Torre Parque Sabato	11300	2707.75.18	2707.56.46	gustavomartinoni@martinoniyrodriguez.com
103	ABENTE LE BAS, DIEGO MONTGOMERY	Araucana 1277	11400	2606.06.06	2606.14.39	cikato@cikato.com.uy
104	PILAS PEREIRA, RODOLFO	Av. Uruguay 2049	11100	2409.36.02	2401.55.72	uruguay@pilas.com.uy
105	GERONA COSIO, HECTOR RICARDO	Colonia 815 esc. 504	11100	2901.36.08	2901.36.08	
106	GAMIO CIA, JUAN ENRIQUE	Misiones 1379 esc. 601	11000	-		
107	GUTIERREZ CARRAU, JUAN MANUEL	Rincón 528 Piso 6	11000	2916.50.94/ 2916.50.95	2916.13.59	
108	SILVA LEDESMA TERRA, JULIO CESAR	Rincón y 25 de Mayo, Ed.Rafael apto. 902, Maldonado				
109	PLA REGULES, MARIA MARTA	Cerrito 420 esc. 404	11000	2915.66.20		
110	AMOZA ANTUNEZ DE OLIVERA, EDGARDO	Juncal 1305 piso 2 esc. 206	11000	2916.43.66		
111	MINICELLI D'AMATO, NELSON DANIEL	Alfredo Baldomir 2363 apto.202	11300	-		
112	GUTIERREZ GALIANA, JORGE	Río Branco 1359 apto.903	11000	2901.78.34		
113	MOREIRA BIRRIEL, MARIA GRACIELA	Río Branco 1359 apto.903	11100	2901.78.34		
114	GENTA FONS, PABLO	Cnel. Brandzen 1961 of. 1004	11200	2409.24.21/ 2402.79.39	2408.77.26	gentafons@fastlink.com.uy
115	CARNELLI DI LEONE, CARLOS RAFAEL	Coronel Alegre 1321 piso 4	11300	2709.94.29		
116	IRIBARNE AGUINSKY, NORA	Bulevar España 2166 apto.302	11300	-		
117	GARCIA VILA, MARIO DANIEL	Maggiolo 685	11300	2711.57.41		
118	MARTINEZ VIVAS, MARIA INES	Reconquista 517 piso 6	11000	2917.01.87	2916.34.05	minesm@adinet.com.uy
119	GIAMBRUNO MAROÑO, MARIA INES	25 de Mayo 467 piso 5	11000	2916.19.13	2916.57.40	mgiambruno@fernandezsecco.com
120	PONZONI GARCIA, JOSE LUIS	Juncal 1431 esc.702	11000	2915.82.11		

Nro	Nombre	Dirección	CP	Teléfono	Fax	E-mail
121	GUADALUPE BRENNIA, DIEGO	Ellauri 896 apto.101	11300	-		
122	VENCE CASSINA, TERESITA ANDREA	Hernandarias 3623	11400	2507.77.64		
123	CASTELLS BARTHABURU, MARÍA DE LAS MERCEDES	San José 807 esc. 403	11100	2908.71.67	2908.35.58	fischer@fischer.com.uy
124	CHARLONE SPINNELLI, BENJAMIN DANIEL	Brandzen 1961 esc.502	11200	-		
125	IGLESIAS HERRERO, LUIS FERNANDO	Zabala 1394 bis piso 1	11000			luisf.iglesias@gmail.com
126	ARIAS DURAN, JORGE ALFREDO	Ituzaingó 1312 apto.205	11000	2915.91.41/ 2915.89.08	2916.42.56	ariasjalf@yahoo.com
127	STIGLITZ HOLZMAN, BERNARDO MENDEL	18 de julio 1516 apto.2		-		
128	DURAN RAMALLO, JORGE HORACIO	San José 871	11100	-		
129	STEZANO MARIÑO, ANA MARIA	Convención 1307 Of.502	11100	2902.21.98	2902. 66.53/ 095314299	anamaria@stezano.com
130	GUICHON SILVA, JOSE LUIS	Pza.Cagancha 1335 esc. 206	11100	2902.31.18/ 2902.16.55	2902.13.44	jones@jones.com.uy
131	STUCZYNSKI SLONIMSKY, GERARDO DAVID	Charrúa 2665		-		
132	ESPALTER MASOLLER, HAROLDO JOSE	Dr. Elazarola 2319	11400	2600.02.07		
133	HUGHES PORRAS, MARIA MARIELA	25 de mayo 455 piso 4	11000	2915.56.83		
134	RISSO SHIEN, LAURA LUCIA	Río Negro 1354 apto.14	11100			
135	BACOT SILVEIRA, MONICA SUSANA	Av. 18 de Julio 841, piso 4 / 402		2903.20.47/ 2900.41.02	2903.21.03	monicabacot@mbs.com.uy
136	DEL CERRO ROLDOS, SUSANA VERÓNICA	Echevarriarza 3535 Of. 1601 Torre A	11300	2623.29.59	2623.29.57	sdelcerro@pittaluga.com
138	RODRIGUEZ VILLAMIL RIVIERE, RAMIRO	Máximo Tajes 6482	11400	2600.59.81		
140	LAPENNE IMAZ, EDUARDO MARCELO	Pedro Murillo 6136	11500	2604.03.60	2604.66.69	fox@fox.com.uy

Nro	Nombre	Dirección	CP	Teléfono	Fax	E-mail
141	TERRA ORTIZ DE TARANCO, ANA INÉS	Plaza Independencia 831 Of. 507	11000	2908.86.38	2908.86.40	bacot@bacot.com.uy
142	LARREA CASTRO, MAGELA ADRIANA	J.C.Gomez 1479	11100	2915.99.48		
143	SANTUCCI SCARLATO, ANA MARIA	Araucana 1312	11400	2600.21.03		
144	VANRELL FALCON, JUAN EDUARDO	Prof. J. C. Sabat Pebet 1230 Of. 508	11300	2628.60.33	2622.53.55	juanvanrell@vanrell.com.uy
145	LOPEZ OTTE, MARIO ANDRES	Araucana 1277	11400	2606.06.06	2606.14.39	cikato@cikato.com.uy
146	CAMPOS BARNECH, ENRIQUE FERNANDO	Paraguay 1196 esc. 002	11200	2901.46.44	2901.46.44	camposbarnech@hotmail.com
147	SCHULKIN GURMAN, AUGUSTO FERNANDO	Bulevar España 2293	11200	2401.09.94		
148	GARCIA GONZALEZ, SYLVIA ESTELA	Pablo Podestá 1293		-		
149	FERNANDEZ IRUJO, MARIA BEATRIZ	Pablo Pérez 4523		2215.11.32		
150	BAZZI GALLI, CARINNA GLORIA	Mercedes 1787		2400.91.36	2408.57.21	cbazzi@ertec.com.uy
151	GONZALEZ PITA, MARCELO JOSE	Pagola 3261 apto.104	11300	2709.25.65		
152	GIAMBRUNO MAROÑO, GABRIEL GERARDO	25 de Mayo 467 of. 401	11000	2916.19.13 AL 15	2916.57.40	fersecco@adinet.com.uy
153	TONARELLI DE PENA, MARIA NOEL	25 de mayo 587 apto.101	11000	2916.54.92		
154	SCIARRA CAUBARRERE, ALEJANDRO	Misiones 1372, Oficina 702		2916.66.45		sciarra@sciarra.com.uy
155	SCIARRA CAUBARRERE, ADRIANA	Lido 1621	11400	2604.38.59		
156	TEUTEN BROOKER, MARK CHRISTOPHER	Juncal 1408 esc. 702	11000	2908.86.38	2908.86.40	mteuten@cmlawyers.com.uy
157	ALVAREZ PERSICO, CARLOS	Pza. Cagancha 1335 esc. 206	11100	2902.31.18/ 2902.16.55	2902.13.44	jones@jones.com.uy
158	SUR BRAND, JORGE	Rambla República del Perú 851 ap.301	11300	2710.84.92		
159	ETCHEVERRY REYES, AGUSTIN	Cerrito 507 piso 5	11000	-		

Nro	Nombre	Dirección	CP	Teléfono	Fax	E-mail
160	SALAVERRY GALBARINI, LUCIA	Juan Carlos Gomez 1479 Esc 309	11000	2914.63.68	099611553	luciasalaverry@yahoo.com
161	STERENSTEIN PESQUERA, FERNANDO	Aurora 362		2309.35.86		
162	PEREYRA LETTIER, ROBERTO ELBIO	Vicente Yañez Pinzón 4743		2308.25.09		
163	LARMINY LOPEZ, EDGARDO	Juan Proudfoot 1764	12400	2321.18.57		elarminy@vera.com.uy
164	PEREIRA SARALEGUI, TORIBIO AMALIO	Rincón 528 piso 6	11000	2916.50.94/95	2916.13.59	tpereira@barbosa.com.uy
165	MORGAGE DI POLITO, NORA	Rincón 528 piso 6	11000	2916.50.94/95	2916.13.59	barbosa@barbosa.com.uy
166	PASTORINO LEPRÁ, CARLOS AMERICO	Feliciano Rodríguez 2709	11300	2709.04.12		
167	GALANTE ALVAREZ, DIEGO	Bulevar Artigas 1154	11300	2708.71.72	2708.71.72	info@galantemartins.com
168	CASULO BERNASCONI, EDISON HUMBERTO	Sarmiento 2257 of.101		2711.60.93		ecasulo@yahoo.com
169	DETJEN ETCHEVERRIGARAY, XIMENA MARIA	Colonia 1561 apto. 201		2400.32.97		
170	BERRETA NOBOA, ALVARO RAFAEL	Av. Rivera 6606	11500	2600.82.41		
171	MARTINEZ GARCIA, MARIA CECILIA	J. Zavala Muniz 5556		2601.84.78	2601.84.78	reherma@adinet.com.uy
172	DE FREITAS STRAUMANN, EDUARDO	Andes 1418 apto. 201	11100	29011191/ 2902.53.03		
173	ELUTCHANZ GRAZIANO, NATALI CRISTINA	Maldonado 1378 apto.501		-		
174	CHALKLING MAJO, ANA CAROLINA	Luis B. Cavia 3071 Of. 904	11300	2708.40.13	2708.40.13	cchalkling@estudiochalkling.com
175	RUIZ ABOU-NIGM, VERONICA	Juncal 1327 esc. 2001	11000	2915.50.01	2915.43.75	marcas@ppv.com.uy
176	NOCETTI HERRERA, ANA AMELIA	Juncal 1392	11300	2900.10.00	2623.29.57	anocetti@ferrere.com
177	DEFFEMINIS PAIVA, JUAN BAUTISTA	Mones Roses 6937	11500	2604.16.04	2604.66.04	jdeffeminis@ppv.com.uy
178	LUSSICH, ALICIA	Yamandú Rodríguez 79 (Parque de Miramar) Canelones				
179	LARROSA DE BRUN, GUSTAVO	Calle Indiana s/n, M30 S2 (Médanos de Solymar) Canelones		098.03.91.70		gustavo@larrosaip.com.uy

Nro	Nombre	Dirección	CP	Teléfono	Fax	E-mail
180	CIKATO ABENTE, ANDRES	Araucana 1277	11400	2606.06.06	2606.14.39	cikato@cikato.com.uy
181	PITTALUGA PEREIRA, JUAN MARTIN	Echevarriarza 3535 Of. 1601 Torre A	11300	2623.29.59	2623.29.57	martin@pittaluga.com
182	BAZZANO OEHLER, VERONICA MARIA	Buenos Aires 618 piso 3	11100	2917.03.60	2916.09.92	fox@fox.com.uy
183	BUGALLO MONTAÑO, NYDIA BEATRIZ	Jaime Zudañez 2628 apto. 101	11300	2710.75.66		
184	ZERBINO STAJANO, RAFAEL AUGUSTO	Treinta y Tres 1271	11000	2916.03.10	2915.56.69	rzerbino@bkzr.com
185	CREMONESE MORETTO, CARMEN RAQUEL	Misiones 1475 esc. 202	11100	-		
186	CEA BACOT, MARÍA FERNANDA	Costa Rica 2003	11500	094.26.55.62		mceabacot@gmail.com
187	CESTAU FERNÁNDEZ, GRACIELA JOSEFINA	Pedro Murillo 6136	11500	2604.03.60		gcestau@fox.com.uy
188	ALZUGARAY GONZALEZ, ALICIA GOYA	Av. Pedro Blanes Viale 5919		2606.15.38		estudio@aya.com.uy
189	SARLABÓS BUZÓ, CARLOS EDUARDO	Brandzen 1961 Of. 205	11200	094383200 092073674		info@mercomark.com.uy
190	BARREIRO RIUS, MARÍA JACQUELINE	Misiones 1371 Esc. 31	11100	2915.17.34	2916.27.55	jbarreiro@lvm.com.uy
191	ESTEVEZ GOMEZ, HUGO WASHINGTON	Plaza Cagancha 1335 Of. 206	11100	2902.31.18/ 2902.16.55	2902.13.44	HEstevés@jones.com.uy
192	DUFRECHU RODRIGUEZ, DIEGO	Plaza Cagancha 1335 Of. 206	11100	2902.31.18/ 2902.16.55	2902.13.44	DDufrechu@jones.com.uy
193	SILVA ELIZALDE, ANA VICTORIA	Av. 18 de Julio 856 piso 5		2902.31.35		
194	FOX PEREYRA, VICTORIA HELENA	Pedro Murillo 6136	11500	2604.03.60	2604.66.69	vfox@fox.com.uy
195	BENTANCOR BENTANCOR, MARÍA CECILIA	Tomás Gomensoro 2984		2481.98.41	2481.98.41	cbentan@hotmail.com
196	FERNANDEZ BALLESTEROS, CARLOS ALBERTO	Piedras 509		2915.05.76		info@osfb.com.uy
197	SALGADO CARDOZO, VIVIAN DANIELA	Ramos 4234				
198	ROMANG COLOMINAS, CATHERINE	Misiones 1424 piso 2		2916.58.59	2916.58.63	cromang@olivera.com.uy

Nro	Nombre	Dirección	CP	Teléfono	Fax	E-mail
199	CHALAR SANZ, LAURA LUCIA	Misiones 1424 piso 2		2916.58.59	2916.58.63	lchalar@olidelp.com
200	STEINER DONNANGELO, ALMA	Colonia 810 esc. 703	11100	2900.97.30	2900.97.30	asteiner@als-abogados.com.uy
201	CIKATO ABENTE, MATIAS	Araucana 1277	11400	2606.06.06	2606.14.39	cikato@cikato.com.uy
202	PALADINO TURRA, NATALIA	Luis A. de Herrera 1248 piso 2 of. 258	11300	2622.99.90		npaladino@cmlawyers.com.uy
203	MATEOS TUCUNA, FABIANA	Prof. J. C. Sabat Pebet 1230 Of. 508	11300	2628.60.33	2622.53.55	fabianamateos@vanrell.com.uy
204	VANRELL FALCÓN, VERÓNICA LOURDES	Prof. J. C. Sabat Pebet 1230 Of. 508	11300	2628.60.33	2622.53.55	veronicavanrell@vanrell.com.uy
205	MAYER WEST, AGUSTÍN	Juncal 1392	11000	2900.10.00		amayer@ferrere.com
206	MATTSSON MOELLER, SIGRID ANNITA					mattrod@adinet.com.uy
207	FERNANDEZ REQUENA, ISABEL	25 de Mayo 467 piso 5	11000	2916.19.13	2916.57.40	ifernandez@fernandezsecco.com
208	PEREIRA, LEONARDO APARICIO	Arturo Santana 811, Esc. 002, Maldonado		4223.53.44 4224.43.57	4224.88.97	lapestudio@gmail.com
209	VALLEJO ESPÍNEIRA, CECILIA MARIA	Andes 1293 esc. 501		2292.28.69		cvallejo@ciappesoni.com
210	LAPENNE DE SALTERAIN, MARCOS	Pedro Murillo 6136	11500	2604.03.60	2604.66.69	mlapenne@fox.com.uy
211	LAPENNE DE SALTERAIN, JUAN	Pedro Murillo 6136	11500	2604.03.60	2604.66.69	jlapenne@fox.com.uy
212	CERVIERI GHIOLDI, VIRGINIA	Luis A. de Herrera 1248 piso 2 of. 258	11300	2622.99.90		cervierimonsuarez@cmlawyers.com.uy
213	FERNÁNDEZ GIAMBRUNO, AGUSTINA MARÍA	25 de Mayo 467 piso 5	11000	2916.19.13	2916.57.40	afernandez@fernandezsecco.com
214	ACHARD SANCHEZ, JORGE LUIS	Juan Carlos Gomez 1492 Ap. 403				
215	ACOSTA PÉREZ, MARTÍN SEBASTIÁN	Soriano 895 Ap. 304				
216	PENADÉS GRAJALES, FABIANA VERÓNICA	Juncal 1355 of. 1101	11000	2916.65.68	2915.36.44	fpenades@clarkemodet.com.uy
217	BENITEZ ALVEZ, CARLOS EDGARDO	Prof. J. C. Sabat Pebet 1230 Of. 508	11300	2628.60.33	2622.53.55	carlosbenitez@vanrell.com.uy

Nro	Nombre	Dirección	CP	Teléfono	Fax	E-mail
218	WENG POLICICCHIO, STELLA MARINA	Juncal 1392	11000	2900.10.00		sweng@ferrere.com
219	CAMACHO CABRERA, MARITZA	Emilio Frugoni 886 apto. 401		24119600		aycmarcas@gmail.com
220	GALLO DUBOURG, ANDRÉS	Roque Graseras 661	11300	2716.77.69		info@mdubourg.com
221	ALTERWAIN BRUCK, ALEJANDRO	Juncal 1392	11000	2900.10.00		aalterwain@ferrere.com
222	ANTÚNEZ SEVESO, MÓNICA ANDREA	Avda. Giannatasio M10 S4, Local 7, Shangrilá, Ciudad de la Costa, Canelones				
223	ARAÚJO PERDOMO, XIMENA	Obligado 1208/102				
224	GOMENSORO VIDAL, NATALIA	Rincón 528 piso 6	11000	2916.50.94/95	2916.13.59	ngomensoro@barbosa.com.uy
225	IDOYAGA BARRO, ADOLFO MARIO	José Ellauri 7090/401				
226	GARIN da SILVA, DENIS FABIAN	Avenida Capitán Leal 5409				
227	BEZÓN RODRIGUEZ, STELLA MARIS	Durán 2131 ap. 104				
228	LANZON SEGOVIA, RAFAEL	Brandzen 1961, Piso 1 Esc.102	11200	2408.50.38	2409.97.61	rafael@lanzon.com.uy
229	AMORÍN DEL CAMPO, BERNARDO JULIO					bamorin@amorinabogados.com
230	FISCHER CASTELLS, FEDERICO GUILLERMO	Liorna 6550				
231	FOX PEREYRA, MARIANA	Murillo 6136				mfox@fox.com.uy
232	PITTALUGA ROSSI, GABRIEL MARÍA	Echevarriarza 3535, esc. 1601				gabrielpittaluga1@gmail.com
233	MARY PATRICIA CHAVES TELIZ	Avda. 18 De Julio 948/401		099.516.333		dra.patriciachavesteliz@gmail.com
234	MANUELA CABRERA SALVO	Juan Paullier 1236				manuela.cabrera82@gmail.com
235	JONAS KING BERGSTEIN KLECKIN	Av. 18 de Julio 1117 Piso 5°				svila@bergsteinlaw.com
236	KAREN NAHIR FERNÁNDEZ SUÁREZ	Ituzaingo1312/201				Karenfernandezsuarez@gmail.com
237	JUAN JOSÉ CURONE SÁNCHEZ	Rio Branco 1481				juanjocurone@hotmail.com
238	ANA PAULA BIANCHIMANO LOPEZ	Buenos Aires 397 Esc. 601		29152804		
239	VILLAMIL RODRÍGUEZ, PABLO	Av. General Flores 2282 unidad 105	11800	2209.61.29 091.096.947		

Nro	Nombre	Dirección	CP	Teléfono	Fax	E-mail
240	PRIORE GONZALEZ , MARIA BELEN	Avenida Rivera 5511	11400	099.860.427		mbpriere@gmail.com

Advertencia.

“Es responsabilidad de los Sres. Agentes mantener actualizada la información precedente para su publicación en este Boletín, pudiendo solicitar los cambios que correspondan por correo electrónico dirigido al Dr. Nicolás Orrico, nicolas.orrigo@miem.gub.uy “

Todo usuario que haya presentado o presente una solicitud de registro mediante el Sistema de Presentación en Línea de la DNPI, deberá ingresar al mismo vía web para realizar el seguimiento de su solicitud, revisar los avisos de notificaciones pendientes, y proceder a notificarse. En caso de no seguir el procedimiento de notificación en línea en un plazo de 3 días hábiles, se tendrá por efectuada sin necesidad de constancia alguna comenzando a correr los plazos legales

SOLICITUDES DE MARCAS

El procedimiento utilizado no permite en todos los casos reproducir con exactitud los distintos matices de los colores.

(210) **492941** (540)
(730) **URUVEL S.A.**; UY
(220) 20/03/2018
(511) **36 y 45**
(740) Treinta y Tres 1525 apto 601, MOntevideo,
URUGUAY

LEGALEX
WWW.LEGALEX.COM.UY
WWW.LEGALEX.UY

(210) **493989** (540)
(730) **TERRA BRASILIS SABONETES E**
COSMÉTICOS LTDA; BR
(220) 20/04/2018
(511) **3**
(740) 234

FLORENCE BLANC

(210) **494443** (540)
(730) **JAVIER MARIO RIFFAUD PERERA**; UY
(220) 04/05/2018
(511) **45**
(740) PIEDRAS 464/102, 11000, Montevideo,
Montevideo, URUGUAY

Doctor
TRÁNSITO

(210) **494450** (540)
(730) **NIPPON STEEL CORPORATION; JP**
(220) 04/05/2018
(511) **6 (S/D), 7 (S/D) y 12 (S/D)**
(740) 94

NIPPON STEEL

(210) **494451** (540)
(730) **NIPPON STEEL CORPORATION; JP**
(220) 04/05/2018
(511) **6 (S/D), 7 (S/D) y 12 (S/D)**
(740) 94

**NIPPON STEEL
CORPORATION**

(210) **494836** (540)
(730) **KATHERINE SIMONET GIMENEZ
MURO; UY**
(220) 14/05/2018
(511) **35**
(740) 163

MUNCHI'S

(210) **495092** (540)
(730) **TULUM SOCIEDAD ANONIMA; UY**
(220) 24/05/2018
(511) **30 y 35**
(740) 129

CREMONA

(210) **495456** (540)
(730) **Intervet International B.V.; NL**
(220) 04/06/2018
(511) **5 (S/D)**
(740) 216

BOVILIS

(210) **506123** (540)
(730) **EUROPEAN COSMETICS SRL; UY**
(220) 09/07/2019
(511) **32**
(740) RUTA 5 KM 38.900, JUANICO, 90400,
CANELONES, CANELONES, UY

MIAMI CLASSIC

(210) **506124** (540)
(730) **EUROPEAN COSMETICS SRL**; UY
(220) 09/07/2019
(511) **32**
(740) RUTA 5 KM 38.900, JUANICO, 90400,
CANELONES, CANELONES, UY

GALATICA

(210) **509085** (540)
(730) **Claudia Tambasco y Cecilia Matonte**; UY
(220) 21/10/2019
(511) **31**
(740) Tuyuti 2727, Montevideo, , Montevideo,
Montevideo, UY

DELICIAS CANINAS

(210) **510978** (540)
(730) **Alejandro Lima**; UY
(220) 08/01/2020
(511) **35 (S/D)**
(740) Almirón 5510 apartamento 5,
MONTEVIDEO, , MONTEVIDEO,
MONTEVIDEO, UY

(591) AMARILLO AZUL BLANCO

(210) **514264** (540)
(730) **BODEGA LAGUNA DE ROCHA S.R.L.;**
UY
(220) 21/05/2020
(511) **33 (S/D)**
(740) Cerrito 532/708, Montevideo, Montevideo, ,
Montevideo, Montevideo, UY

(591) BEIGE y NEGRO



(210) **515255** (540)
(730) **FEDERICO BIGLIANTI; UY**
(220) 26/06/2020
(511) **35 (S/D)**
(740) Marcelino sosa 3248 apto.16,
MONTEVIDEO, 11000, MONTEVIDEO,
MONTEVIDEO, UY

LONDRES MAYORISTA Y MINORISTA

(210) **515260** (540)
(730) **G.V. Cosmetics LTD; IL**
(220) 26/06/2020
(511) **3 (S/D)**
(740) 186

BIOTOP

(210) **515448** (540)
(730) **RONDEAU ARBELO SOFIA, O'NEILL**
ALVAREZ MARINA Y OTROS
SOCIEDAD DE HECHO; UY
(220) 03/07/2020
(511) **25 y 35**
(740) 212

VERMUT

(210) **516140** (540)
(730) **House Construcciones SRL; UY**
(220) 31/07/2020
(511) **19 y 37**
(740) 194

(591) Ver archivo adjunto (debajo de poder)



(210) **516145** (540)
(730) **Danstar Ferment AG; CH**
(220) 31/07/2020
(511) **1 (S/D)**
(740) 191
(300) 018276287 22/07/2020 EM
(591) 0

MyConnect

(210) **516149** (540)
(730) **UNILEVER N.V.**; NL
(220) 31/07/2020
(511) **5 (S/D)**
(740) 136

CIF

(210) **516150** (540)
(730) **BALIARDA S.A.**; AR
(220) 31/07/2020
(511) **5**
(740) 185

BICARDIL

(210) **516151** (540)
(730) **BALIARDA S.A.**; AR
(220) 31/07/2020
(511) **5**
(740) 201

MISARTAL

(210) **516152**
(730) **BALIARDA S.A.**; AR
(220) 31/07/2020
(511) **5**
(740) 201

(540)

MAGNOFEN

(210) **516153**
(730) **BALIARDA S.A.**; AR
(220) 31/07/2020
(511) **5**
(740) 201

(540)

URIFEX

(210) **516154**
(730) **BALIARDA S.A.**; AR
(220) 31/07/2020
(511) **5**
(740) 201

(540)

RIXATYL

(210) **516155** (540)
(730) **VIVIAN ARLET RUIZ BARRERA**; VE
(220) 31/07/2020
(511) **5 (S/D)**
(740) 94

(591) Dorado, Rojo y Negro.



(210) **516161** (540)
(730) **Allianz SE**; DE
(220) 31/07/2020
(511) **36 (S/D)**
(740) 94

ALLIANZGI

(210) **516162** (540)
(730) **CLALDY S.A.**; UY
(220) 31/07/2020
(511) **29**
(740) 218

BEFIT

(210) **516171**
(730) **MAURICIO LUIS CURABA**; AR
(220) 31/07/2020
(511) **3**
(740) 144

(540)

AGUA LINFAL

(210) **516172**
(730) **WEICHAI POWER CO., LTD.**; CN
(220) 31/07/2020
(511) **7 (S/D) y 12 (S/D)**
(740) 34

(540)

(591) 0

LinDrive

(210) **516176**
(730) **BASF SE**; DE
(220) 31/07/2020
(511) **1 (S/D), 5 (S/D) y 31 (S/D)**
(740) 165

(540)



(210) **516178** (540)

(730) **CERNADAS CRESPO, MARIA CARLA;**
UY

(220) 31/07/2020

(511) **35 y 36**

(740) 194

(591) ROJO Y NEGRO



(210) **516179** (540)

(730) **Chery Commercial Vehicle (Anhui) Co.,**
Ltd.; CN

(220) 31/07/2020

(511) **12 y 37**

(740) 205

YOKO

(210) **516180** (540)

(730) **SOCIETE BIC; FR**

(220) 31/07/2020

(511) **16 (S/D)**

(740) 212

(300) 018194096 11/02/2020 EP

RE'NEW

(210) **516181** (540)
(730) **BioNTech SE**; DE
(220) 31/07/2020
(511) **5 (S/D)**
(740) 212
(300) 302020107258.5 29/05/2020 DE

COMIRNATY

(210) **516183** (540)
(730) **MINBROL S.A.**; UY
(220) 03/08/2020
(511) **30**
(740) 189

(591) No se reivindican



(210) **516187** (540)
(730) **Triple A Finance GmbH & Co. KG**; DE
(220) 03/08/2020
(511) **10 (S/D)**
(740) 219
(300) 018191799 03/02/2020 EP

3D WAVE MOTOR

(210) **516188** (540)
(730) **Triple A Finance GmbH & Co. KG; DE**
(220) 03/08/2020
(511) **10 (S/D)**
(740) 219
(300) 018191802 03/02/2020 EP

4D WAVE MOTOR

(210) **516189** (540)
(730) **Sociedad Comercial e Importadora Enko
Ltda.; CL**
(220) 03/08/2020
(511) **4 y 34**
(740) 185

(591) ROJO, BLANCO



(210) **516190** (540)
(730) **Sociedad Comercial e Importadora Enko
Ltda.; CL**
(220) 03/08/2020
(511) **4**
(740) 185

(591) ROJO, AMARILLO



(210) **516192** (540)
(730) **RIBILDAN S.A.**; UY
(220) 03/08/2020
(511) **16**
(740) 201

(591) AZUL, AMARILLO, GRIS, BLANCO



(210) **516193** (540)
(730) **A.E.C. LTDA.**; UY
(220) 03/08/2020
(511) **28 y 41**
(740) 201

(591) CELESTE, AMARILLO, VERDE, BLANCO



(210) **516194** (540)
(730) **ROSES HNOS. S.R.L.**; UY
(220) 03/08/2020
(511) **33**
(740) 201

VIÑAS DEL CUAREIM

(210) **516196** (540)
(730) **ROSES HNOS. S.R.L.;** UY
(220) 03/08/2020
(511) **33**
(740) 201

RIBERAS DEL CUAREIM

(210) **516197** (540)
(730) **ROSES HNOS. S.R.L.;** UY
(220) 03/08/2020
(511) **33**
(740) 201

SOLAR DEL CUAREIM

(210) **516199** (540)
(730) **VITELO SRL - BIFFE CARNES**
PREMIUM; AR
(220) 03/08/2020
(511) **29 (S/D) y 35**
(740) 194

BIFFE
CARNES PREMIUM

(210) **516201** (540)
(730) **REALIZE CREDITO,
FINANCIAMIENTO E INVESTIMENTO
S.A.; BR**
(220) 03/08/2020
(511) **36 (S/D)**
(740) 34

(591) 0

**SAQUE
RÁPIDO**

(210) **516219** (540)
(730) **Mary Gabriela Vazquez Alonso; UY**
(220) 03/08/2020
(511) **44**
(740) 212

ÓPTICA RIO

(210) **516225** (540)
(730) **THE GILLETTE COMPANY LLC; US**
(220) 04/08/2020
(511) **8 (S/D)**
(740) 212

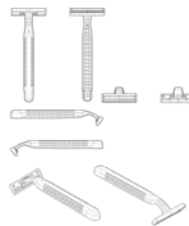

(210) **516227** (540)
(730) **McDonald's Corporation**; US
(220) 04/08/2020
(511) **9 (S/D), 28 (S/D) y 43 (S/D)**
(740) 186

(591) rojo, amarillo



(210) **516228** (540)
(730) **Manuela Morales**; UY
(220) 04/08/2020
(511) **28**
(740) Andreoni 6983, Montevideo, 11500,
Montevideo, Montevideo, UY

JAQUE-K

(210) **516229** (540)
(730) **Manuela Morales**; UY
(220) 04/08/2020
(511) **28**
(740) Andreoni 6983, Montevideo, 11500,
Montevideo, Montevideo, UY

PIPA GAPACHO

(210) **516230** (540)
(730) **Kerry Group plc; IE**
(220) 04/08/2020
(511) **1, 2, 3, 5, 29, 30, 32, 36 y 42**
(740) 201
(300) 3483694 23/04/2020 GB y 3511754
14/07/2020 GB
(591) AZUL, BLANCO



(210) **516232** (540)
(730) **Instituto Nacional de Carnes (INAC); UY**
(220) 04/08/2020
(511) **9, 29, 35 y 39**
(740) 181

(591) Azul, blanco, celeste.



(210) **516233** (540)
(730) **Supital, Alejandro Ezequiel; AR**
(220) 04/08/2020
(511) **43 (S/D)**
(740) 201



(210) **516234** (540)
(730) **EUROFARMA URUGUAY S.A.;** UY
(220) 04/08/2020
(511) **5**
(740) 201

FLUXENE

(210) **516235** (540)
(730) **EUROFARMA URUGUAY S.A.;** UY
(220) 04/08/2020
(511) **5**
(740) 201

BUP

(210) **516240** (540)
(730) **SYNGENTA CROP PROTECTION AG;**
CH
(220) 04/08/2020
(511) **5 (S/D)**
(740) 194

CLAVENGO

(210) **516247** (540)
(730) **FORD MOTOR COMPANY**; US
(220) 04/08/2020
(511) **12 (S/D)**
(740) 194

MAYA

(210) **516249** (540)
(730) **Veronica Amiante**; UY
(220) 04/08/2020
(511) **41 (S/D)**
(740) Calle 70. Manzana 635. Solar 16, Solymar,
Ciudad de la Costa, 15800, Canelones,
Canelones, UY

(591) Marrón, Gris, Hueso.



(210) **516250** (540)
(730) **LAKINOR S.A.**; UY
(220) 04/08/2020
(511) **5**
(740) 34

ARTROMAX 4

(210) **516251** (540)
(730) **MOLINOS RIO DE LA PLATA S.A.;** AR
(220) 04/08/2020
(511) **33**
(740) 34

DISTRITO

(210) **516252** (540)
(730) **EDUARDO CATAN;** UY
(220) 04/08/2020
(511) **17 (S/D)**
(740) ALEJANDRO CHUCARRO 1286/101,
MONTEVIDEO, 11300, MONTEVIDEO,
MONTEVIDEO, UY

COLUMN BUMPER

(210) **516253** (540)
(730) **LACAPI S.A.;** UY
(220) 04/08/2020
(511) **19 y 36**
(740) 34

(591) AZUL Y BLANCO



(210) **516254** (540)
(730) **SAOMIL SA**; UY
(220) 04/08/2020
(511) **38 y 41**
(740) CUAREIM 2179, MONTEVIDEO, ,
MONTEVIDEO, MONTEVIDEO, UY

VTV RURAL

(210) **516257** (540)
(730) **Duni AB**; SE
(220) 04/08/2020
(511) **16 (S/D)**
(740) 18
(300) 18194217 08/02/2020 EP
(591) AZUL Y BLANCO



(210) **516258** (540)
(730) **THE GILLETTE COMPANY LLC**; US
(220) 04/08/2020
(511) **8 (S/D)**
(740) 212

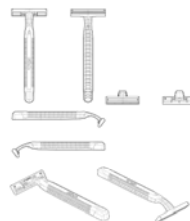

(210) **516261** (540)
(730) **MADEBAR S.A.**; UY
(220) 04/08/2020
(511) **32 y 33**
(740) Echevarriarza 3535, esc. 1601, Montevideo,
11300, Montevideo, Montevideo, UY

(591) No reivindica colores.

ULTRAMAR

(210) **516262** (540)
(730) **MADEBAR S.A.**; UY
(220) 04/08/2020
(511) **32 y 33**
(740) 181

(591) No reivindica colores.

ARENAS de
JOSÉ IGNACIO

(210) **516263** (540)
(730) **AYMI S.R.L.**; UY
(220) 05/08/2020
(511) **3 y 21**
(740) BELINZON 4911, MONTEVIDEO, 12000,
MONTEVIDEO, MONTEVIDEO, UY

(591) CELESTE, AZUL, AMARILLO, BLANCO,
NEGRO.



(210) **516264** (540)
(730) **KERAN SOCIEDAD ANÓNIMA**; UY
(220) 05/08/2020
(511) **5 y 30**
(740) 189

DULCEMAX STEVIA

(210) **516265** (540)
(730) **TECH GROUP S.R.L.**; UY
(220) 05/08/2020
(511) **9 y 42**
(740) 189

(591) No se reivindican

The logo for 'ALCHEMY' features the word in a bold, sans-serif font. The letter 'a' is lowercase and positioned to the left of the uppercase letters 'LCHEMY', which are all in the same font style. The text is white and set against a dark grey rectangular background.

(210) **516266** (540)
(730) **NISTELAR SOCIEDAD ANÓNIMA**; UY
(220) 05/08/2020
(511) **9**
(740) 189

LENNOX

(210) **516267** (540)
(730) **GARAGE DIGITAL LTDA.**; UY
(220) 05/08/2020
(511) **32**
(740) 189

DIABLO

(210) **516269** (540)
(730) **Leonardo Melon**; UY
(220) 05/08/2020
(511) **31 (S/D)**
(740) Almeria 4551, Montevideo, , Montevideo,
Montevideo, UY

MELÓN

(210) **516270** (540)
(730) **Cono Cravea**; UY
(220) 05/08/2020
(511) **9 (S/D)**
(740) Rep de Brasil entre 1b y 2b, Atlántida, ,
Canelones, Canelones, UY

(591) Verde, marrón, celeste y blanco.



(210) **516271** (540)
(730) **Manuel Carballa**; UY
(220) 05/08/2020
(511) **16**
(740) Guana 2174, Montevideo, 11100,
Montevideo, Montevideo, UY

ALTER EDICIONES

(210) **516272** (540)
(730) **Condominio DEL Edificio Lafayette**; UY
(220) 05/08/2020
(511) **35 y 36**
(740) 220

LAFAYETTE

(210) **516275** (540)
(730) **Alejandro di Candia**; UY
(220) 05/08/2020
(511) **41 (S/D)**
(740) Obligado 1181, Montevideo, 11300,
Montevideo, Montevideo, UY

(591) rojo



(210) **516276**
(730) **PULSA S.A.**; UY
(220) 05/08/2020
(511) **29, 31, 35, 40 y 41**
(740) 94

(540)

(591) Marrón.



(210) **516277**
(730) **Banco Bilbao Vizcaya Argentaria Uruguay**
S.A.; UY
(220) 05/08/2020
(511) **9, 16, 35, 36, 38, 42 y 45**
(740) 94

(540)

(591) No reivindica colores



(210) **516287**
(730) **NELSON HEBER RODRÍGUEZ**
MEDINA; UY
(220) 05/08/2020
(511) **35**
(740) 179

(540)

(591) Celeste; Blanco; Azul



(210) **516288** (540)
(730) **PRODUCTOS VETERINARIOS S.A.; AR**
(220) 05/08/2020
(511) **5 (S/D)**
(740) 34

VAQUERO

(210) **516289** (540)
(730) **Lucas Roballos; AR**
(220) 05/08/2020
(511) **43**
(740) 194

ARRIBA

(210) **516292** (540)
(730) **SEIKO HOLDINGS KABUSHIKI
KAISHA (trading as SEIKO HOLDINGS
CORPORATION); JP**
(220) 05/08/2020
(511) **14 (S/D)**
(740) 18

SHARP EDGED

(210) **516294** (540)
(730) **Nifeman SA**; UY
(220) 05/08/2020
(511) **38 y 41**
(740) 144

(591) blanco, negro, amarillo, celeste, rosado,
naranja



(210) **516297** (540)
(730) **MARCELO GOMEZ SADA**; MX
(220) 05/08/2020
(511) **35 (S/D) y 42 (S/D)**
(740) 144

(591) Azul, celeste, violeta, verde, naranja



(210) **516301** (540)
(730) **MARATHON CASA DE DEPORTES S.A.**;
EC
(220) 05/08/2020
(511) **35**
(740) 217

MARATHON

(210) **516302** (540)
(730) **MARATHON CASA DE DEPORTES S.A.;**
EC
(220) 05/08/2020
(511) **25 (S/D)**
(740) 217

(591) Rojo, Azul, Blanco



(210) **516310** (540)
(730) **OPTIFOUR LIMITADA SRL; UY**
(220) 06/08/2020
(511) **44 (S/D)**
(740) 220

(591) -

óptica
| optifour |

(210) **516311** (540)
(730) **OPTIFOUR LIMITADA SRL; UY**
(220) 06/08/2020
(511) **9**
(740) 220

(591) -

DIFERENT

(210) **516315** (540)

(730) **Mauro Marsiglia**; UY

(220) 06/08/2020

(511) **41 (S/D)**

(740) Millan 2613, Prado, 12900, Montevideo,
Montevideo, UY

(591) Blanco(letras en blanco) y negro



(210) **516319** (540)

(730) **Juan Gabriel Rilla Manta**; UY

(220) 06/08/2020

(511) **41 (S/D) y 43 (S/D)**

(740) San Jose 981 apt.301, Montevideo, ,
Montevideo, Montevideo, UY

DUCON

(210) **516322** (540)

(730) **COOPERATIVA NACIONAL DE
PRODUCTORES DE LECHE
(CONAPROLE)**; UY

(220) 06/08/2020

(511) **9 y 42**

(740) 191

(591) CREMA, GRIS, NEGRO (ver Detalle de
códigos equivalentes a CMYK adjunto)



(210) **516333** (540)
(730) **JT INTERNATIONAL SA**; CH
(220) 06/08/2020
(511) **34 (S/D), 35 (S/D) y 40 (S/D)**
(740) 194

JTI

(210) **516335** (540)
(730) **AMALIA ADRIANA AMOEDO**; UY
(220) 06/08/2020
(511) **3, 6, 16, 20, 25, 37, 41 y 42**
(740) 34

MODOAMALIA

(210) **516343** (540)
(730) **Erika Judith Chave Maciel**; UY
(220) 07/08/2020
(511) **35, 40 y 41**
(740) Cerrito s/n, José E. Rodó, , Soriano, Soriano,
UY

(591) Blanco y Negro



(210) **516345** (540)
(730) **GERALDINE MEIRA**; UY
(220) 07/08/2020
(511) **3**
(740) 25 de mayo 541 esc 402, Montevideo, ,
Montevideo, Montevideo, UY

(591) GRIS NEGRO Y BLANCO



(210) **516347** (540)
(730) **Baracin S.A.**; UY
(220) 07/08/2020
(511) **41 y 43**
(740) 172

NOMADE

(210) **516348** (540)
(730) **ROLERAN S.A.**; UY
(220) 07/08/2020
(511) **16**
(740) 154

ROU

(210) **516350** (540)

(730) **Nicolás Morales**; UY

(220) 07/08/2020

(511) **35**

(740) Av. Centenario 3141, La Blanqueada, 11600,
Montevideo, Montevideo, UY

(591) VERDE, ROJO, AZUL, CELESTE, BANCO
Y GRIS



(210) **516351** (540)

(730) **Interfood Holding B.V.**; NL

(220) 07/08/2020

(511) **29 (S/D), 35 (S/D), 36 (S/D) y 42 (S/D)**

(740) 144

(300) 1418746 09/06/2020 BX

(591) Verde - Negro



(210) **516352** (540)

(730) **SANTIAGO BRUNO y MARCOS
BRUNO**; AR

(220) 07/08/2020

(511) **20 (S/D)**

(740) 212

DURBAN

(210) **516353** (540)
(730) **DIMELTON S.A.**; UY
(220) 07/08/2020
(511) **29 y 30**
(740) 189

PANDA

(210) **516354** (540)
(730) **SLESERIS, DENISSE y**
GUARAGLIA, ANTONIO ERNESTO; UY
(220) 07/08/2020
(511) **43**
(740) 189

(591) Negro, Blanco, Marrón, Amarillo

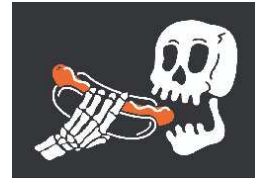

(210) **516356** (540)
(730) **Intervet International B.V.**; NL
(220) 07/08/2020
(511) **5**
(740) 216
(300) 018205825 05/03/2020 EP

TEARIMMUNE

(210) **516359** (540)

(730) **ASSON S.R.L.**; UY

(220) 07/08/2020

(511) **3, 5, 16 y 21**

(740) José Martí 3263 apto 602, Montevideo,
11300, Montevideo, Montevideo, UY

(591) VIOLETA



(210) **516363** (540)

(730) **VIÑA LOS VASCOS S.A.**; CL

(220) 07/08/2020

(511) **33 (S/D)**

(740) 34

(300) 018198642 19/02/2020 EP

LOS VASCOS CROMAS

(210) **516365** (540)

(730) **SORTIPLAN S.A.**; UY

(220) 07/08/2020

(511) **32**

(740) 218

VIBRA

(210) **516366** (540)
(730) **BAMAS 2020 S.A.S. (EN FORMACIÓN);**
UY
(220) 07/08/2020
(511) **3 y 5**
(740) 94

(591) Negro, celeste y blanco.



(210) **516369** (540)
(730) **PENINO Y CORONA S.A.; UY**
(220) 07/08/2020
(511) **29**
(740) 144

NOVELTY

(210) **516371** (540)
(730) **LOS NIETITOS S.A.; UY**
(220) 07/08/2020
(511) **30 (S/D)**
(740) 18

(591) Azul, blanco; marrón, beige y verde en
distintos tonos



(210) **516372** (540)
(730) **LOS NIETITOS S.A.**; UY
(220) 07/08/2020
(511) **30 (S/D)**
(740) 18

(591) Azul, blanco, violeta, anaranjado, marrón,
rojo, rosado, amarillo, gris, negro; en
distintos tonos



(210) **516373** (540)
(730) **Charlotte Tilbury TM Limited**; GB
(220) 07/08/2020
(511) **3 (S/D), 21 (S/D), 35 (S/D) y 44 (S/D)**
(740) 144

CHARLOTTE TILBURY

(210) **516375** (540)
(730) **Charlotte Tilbury TM Limited**; GB
(220) 07/08/2020
(511) **3 (S/D), 21 (S/D), 35 (S/D) y 44 (S/D)**
(740) 144

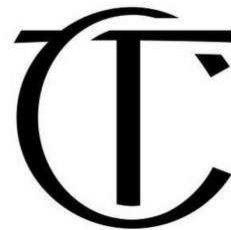

(210) **516376** (540)
(730) **Soluciones Culinarias del Sur SpA**; CL
(220) 07/08/2020
(511) **36 (S/D)**
(740) 94

(591) No reivindica colores

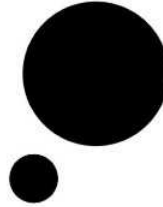

(210) **516377** (540)
(730) **Soluciones Culinarias del Sur SpA**; CL
(220) 07/08/2020
(511) **36 (S/D)**
(740) 94

(591) No reivindica colores



(210) **516378** (540)
(730) **IMPACTO CONSTRUCCIONES S.A.**; UY
(220) 07/08/2020
(511) **35**
(740) 18

(591) VERDE EN DISTINTOS TONOS, BLANCO



(210) **516379**
(730) **Bibi Graetz di Dan Graetz; IT**
(220) 07/08/2020
(511) **33 (S/D)**
(740) 18

(540)

TESTAMATTA

(210) **516380**
(730) **ADAMA AGAN LTD.; IL**
(220) 07/08/2020
(511) **5 (S/D)**
(740) 165

(540)

PATROL

(210) **516381**
(730) **DIBIAGI TRANSPORTE
INTERNACIONAL S.A.; AR**
(220) 07/08/2020
(511) **29**
(740) 18

(540)

OLIVIER COOKS

(210) **516382** (540)
(730) **Compass Minerals América do Sul**
Indústria e Comércio S.A.; BR
(220) 07/08/2020
(511) **1 (S/D)**
(740) 194

IMPROVER MAX

(210) **516383** (540)
(730) **Compass Minerals América do Sul**
Indústria e Comércio S.A.; BR
(220) 07/08/2020
(511) **1 (S/D)**
(740) 194

NUTRIFLOW

(210) **516384** (540)
(730) **Ricardo Souza; UY**
(220) 10/08/2020
(511) **3 (S/D)**
(740) Zapican 2556, Montevideo, , Montevideo,
Montevideo, UY

BIOCLEAN

(210) **516387**
(730) **Jonathan Michel Tort Lopez**; UY
(220) 10/08/2020
(511) **20 (S/D) y 35**
(740) 232

(540)

(591) Blanco, naranja



(210) **516390**
(730) **GONZALEZ BORGONOVO, ANDREA**
FABIANA; AR
(220) 10/08/2020
(511) **3 (S/D)**
(740) 189

(540)

(591) Blanco, Negro, Lila



(210) **516395**
(730) **Elis parodi**; UY
(220) 10/08/2020
(511) **16, 35, 41 y 42**
(740) Rivera 2658/401, Montevideo, 11300,
Montevideo, Montevideo, UY

(540)

LA BIBLIA JOVEN

(210) **516396** (540)
(730) **FRIONI, PABLO FABRICIO**; UY
(220) 10/08/2020
(511) **30**
(740) 194

(591) gris claro, gris oscuro, negro y blanco



(210) **516398** (540)
(730) **Diego Strauch Martin Valdez**; UY
(220) 10/08/2020
(511) **32**
(740) 194

(591) -

LOCAL
PURA LÓGICA - SUSTENTABLE

(210) **516399** (540)
(730) **LUXOTTICA GROUP S.p.A.**; IT
(220) 10/08/2020
(511) **9 (S/D)**
(740) 194
(300) 018266357 03/07/2019 EM

RAY-BAN EASE

(210) **516401** (540)
(730) **Alcon Inc.**; CH
(220) 10/08/2020
(511) **10 (S/D)**
(740) 194
(300) 03692/2020 16/03/2020 CH

Systeme
iLux²

(210) **516404** (540)
(730) **Yerimar Esmeralda Noguera Pedrique**; VE
(220) 10/08/2020
(511) **42 (S/D)**
(740) José Ellauri 724 Apto. 203, Punta Carretas,
11300, Montevideo, Montevideo, UY

(591) Pantone 279 C, Pantone 425 C

KANBAN

(210) **516407** (540)
(730) **LABORATORIOS HIPRA, S.A.**; ES
(220) 10/08/2020
(511) **5 (S/D)**
(740) 18

SUISENG

(210) **516408** (540)
(730) **LANAFIL S.A.**; UY
(220) 10/08/2020
(511) **5**
(740) 201

GLYFOSOL

(210) **516409** (540)
(730) **BAMBOO PAYMENT HOLDING LLC**;
UY
(220) 10/08/2020
(511) **36 y 42**
(740) 94

(591) Azul y verde.



(210) **516413** (540)
(730) **MASTELLONE HNOS. S.A.**; AR
(220) 10/08/2020
(511) **29 (S/D)**
(740) 18

(591) Blanco, anaranjado, gris y verde todos en distintos tonos



(210) **516417**
(730) **CONATEL S.A.**; UY
(220) 11/08/2020
(511) **9 y 11**
(740) 201

(540)

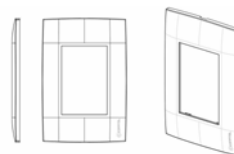

(210) **516418**
(730) **CONATEL S.A.**; UY
(220) 11/08/2020
(511) **9 y 11**
(740) 201

(540)

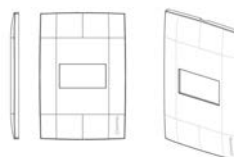

(210) **516419**
(730) **MOREIRA BESSO, GERARDO DANIEL;**
UY
(220) 11/08/2020
(511) **1, 5 y 30**
(740) 189

(540)

(591) Blanco y azul

(210) **516420** (540)
(730) **INSTITUTO NACIONAL DE
VITIVINICULTURA (INAVI); UY**
(220) 11/08/2020
(511) **33, 35, 38 y 41**
(740) 219

(591) azul, amarillo.



(210) **516421** (540)
(730) **oscar valdez; UY**
(220) 11/08/2020
(511) **41**
(740) presidente berro 2525, Montevideo, 11600,
Montevideo, Montevideo, UY

(591) azul y blanco



(210) **516423** (540)
(730) **Dehoco AG; CH**
(220) 11/08/2020
(511) **39 (S/D)**
(740) 179

DEUGRO

(210) **516424**
(730) **Dehoco AG**; CH
(220) 11/08/2020
(511) **39 (S/D)**
(740) 179

(540)

(591) Gris



(210) **516425**
(730) **Jose Luis De Cunto**; UY
(220) 11/08/2020
(511) **25**
(740) JOANICO 3671, MONTEVIDEO, 11600,
MONTEVIDEO, MONTEVIDEO, UY

(540)

BARAKA

(210) **516427**
(730) **David Espindola**; AR
(220) 11/08/2020
(511) **1 y 30**
(740) 172

(540)

(591) BLANCO Y VIOLETA



(210) **516428** (540)
(730) **COGNAC FERRAND**; FR
(220) 11/08/2020
(511) **33 (S/D)**
(740) 201
(300) 20 4 624 811 17/02/2020 FR

CUT & DRY

(210) **516430** (540)
(730) **María José Couture**; UY
(220) 11/08/2020
(511) **25 y 35**
(740) 94

(591) No reivindica colores



(210) **516431** (540)
(730) **Jose Luis De Cunto**; UY
(220) 11/08/2020
(511) **25**
(740) JOANICO 3671, MONTEVIDEO, 11600,
MONTEVIDEO, MONTEVIDEO, UY

RENZO

(210) **516432** (540)
(730) **Jose Luis De Cunto**; UY
(220) 11/08/2020
(511) **25**
(740) JOANICO 3671, MONTEVIDEO, 11600,
MONTEVIDEO, MONTEVIDEO, UY

WILD SPIRIT

(210) **516433** (540)
(730) **Jose Luis De Cunto**; UY
(220) 11/08/2020
(511) **25**
(740) JOANICO 3671, MONTEVIDEO, 11600,
MONTEVIDEO, MONTEVIDEO, UY

WALABI

(210) **516434** (540)
(730) **Jose Luis De Cunto**; UY
(220) 11/08/2020
(511) **25**
(740) JOANICO 3671, MONTEVIDEO, 11600,
MONTEVIDEO, MONTEVIDEO, UY

MARIA

(210) **516439** (540)

(730) **MOHAMAD ABBAS CHAACHOUH; LB**

(220) 11/08/2020

(511) **9**

(740) Treinta y Tres 1420/17, MONTEVIDEO, ,
MONTEVIDEO, MONTEVIDEO, UY

(591) violeta y blanco



(210) **516441** (540)

(730) **ANDRES WARSZAWSKI; AR**

(220) 11/08/2020

(511) **20 (S/D)**

(740) 34

(591) 0

(210) **516446** (540)

(730) **WENZHOU ONKAK IMPEX CO.,LTD.;**

CN

(220) 11/08/2020

(511) **9 (S/D)**

(740) 94

(591) No reivindica colores

(210) **516448** (540)
(730) **JORGE LUIS BORRAS MINETTI**; UY
(220) 11/08/2020
(511) **35**
(740) 34

(591) 0



(210) **516449** (540)
(730) **CooperVision International Holding**
Company, LP; BB
(220) 11/08/2020
(511) **9 (S/D)**
(740) 136

MEDIFLEX

(210) **516451** (540)
(730) **FRANCISCO RICARDO FOLLETT**; AR
(220) 11/08/2020
(511) **44**
(740) 181

(591) Gris, rojo.



(210) **516452** (540)
(730) **Marketplace Investments LLC; US**
(220) 11/08/2020
(511) **9, 35, 38, 41 y 42**
(740) 94

(591) No reivindica colores



(210) **516453** (540)
(730) **Marketplace Investments LLC; US**
(220) 11/08/2020
(511) **35**
(740) 94

(591) No reivindica colores



(210) **516454** (540)
(730) **SPOLLANSKY, IVAN ERNESTO;**
EZEQUIEL ABRAMZON y SHALOM,
FERNANDO JOSE; AR

(220) 11/08/2020
(511) **9 (S/D)**
(740) 144
(300) 3.893.109 11/05/2020 AR
(591) Azul, Verde, Naranja, Rosa, Violeta,
Amarillo, Negro



(210) **516456**
(730) **RABANO SRL**; UY
(220) 11/08/2020
(511) **21, 25, 29, 30, 31, 43 y 44**
(740) 181

(540)

(591) No reivindica colores.



(210) **516459**
(730) **ROBERTO URIARTE DOLDÁN**; UY
(220) 12/08/2020
(511) **42**
(740) 181

(540)

(591) Fucsia, naranja, negro, violeta.

RENOVATE

(210) **516460**
(730) **ROBERTO URIARTE DOLDÁN**; UY
(220) 12/08/2020
(511) **42**
(740) 181

(540)

(591) Blanco, fucsia, naranja, violeta.



(210) **516461** (540)
(730) **Dentsu Group Inc.**; JP
(220) 12/08/2020
(511) **35 (S/D)**
(740) 179

(591) Negro

dentsu

(210) **516462** (540)
(730) **HEINLEN FOODS S,A.**; AR
(220) 12/08/2020
(511) **29**
(740) 189

(591) No se reivindican



(210) **516463** (540)
(730) **HEINLEIN FOODS S.A.**; AR
(220) 12/08/2020
(511) **29 y 30**
(740) 189

(591) No se reivindican

KARINAT

(210) **516475** (540)
(730) **Alcon Inc.**; CH
(220) 12/08/2020
(511) **10 (S/D)**
(740) 194
(300) 03698/2020 16/03/2020 CH

Systeme
iLux

(210) **516476** (540)
(730) **HISAMITSU PHARMACEUTICAL CO.,**
INC.; JP
(220) 12/08/2020
(511) **5 (S/D)**
(740) 194

Salonpas

(210) **516478** (540)
(730) **AMBERMAX S.A.S.**; UY
(220) 12/08/2020
(511) **1, 5 y 35**
(740) AVENIDA ITALIA 5661, MONTEVIDEO,
11400, MONTEVIDEO, MONTEVIDEO,
UY

(591) verde, negro y blanco

 **GreenMed**
Processing

(210) **516482** (540)

(730) **Santiago Rava; Luciana Rava; Waldimiro
Rava y Sofia Rava; UY**

(220) 12/08/2020

(511) **21 y 31**

(740) 172

(591) BLANCO Y AZUL

The logo for RAVAL, featuring the word "RAVAL" in a bold, blue, sans-serif font. The letters are slightly slanted to the right.

(210) **516483** (540)

(730) **MONTE CARLO T.V. S.A.; UY**

(220) 12/08/2020

(511) **38 y 41**

(740) 144

**PH - PODEMOS HABLAR
URUGUAY**

(210) **516484** (540)

(730) **Invekra, S.A.P.I. de C.V.; MX**

(220) 12/08/2020

(511) **5 (S/D)**

(740) 218

GREMILTAL

(210) **516485** (540)
(730) **Lumen Technologies, LLC; US**
(220) 12/08/2020
(511) **35 (S/D)**
(740) 144

LUMEN

(210) **516487** (540)
(730) **Lumen Technologies, LLC; US**
(220) 12/08/2020
(511) **35 (S/D)**
(740) 144

LUMEN TECHNOLOGIES

(210) **516488** (540)
(730) **Aekyung Industrial Co., Ltd.; KR**
(220) 12/08/2020
(511) **3 (S/D), 5 (S/D), 9 (S/D) y 16 (S/D)**
(740) 201

랩신

(210) **516489** (540)
(730) **Aekyung Industrial Co., Ltd.**; KR
(220) 12/08/2020
(511) **3 (S/D), 5 (S/D), 9 (S/D) y 16 (S/D)**
(740) 201



(210) **516497** (540)
(730) **APITER S.A.**; UY
(220) 12/08/2020
(511) **3**
(740) 212

(591) Verde y blanco



(210) **516501** (540)
(730) **Gabriel Devia**; UY
(220) 13/08/2020
(511) **35, 36 y 38**
(740) Cebollati 1586, MONTEVIDEO, 11300,
MONTEVIDEO, MONTEVIDEO, UY

TRATODIRECTO

(210) **516506** (540)
(730) **Yanpaolo Saverio PERROTTA MORSA;**
UY
(220) 13/08/2020
(511) **29 y 30**
(740) 52

PERROTTA

(210) **516507** (540)
(730) **CARDONA, CARLOS;** UY
(220) 13/08/2020
(511) **35**
(740) 201

URUMARK

(210) **516511** (540)
(730) **LA BUONORA, MAURICIO;** UY
(220) 13/08/2020
(511) **36**
(740) 201

(591) GRIS, VERDE, BLANCO



(210) **516512** (540)
(730) **Natalia Ferrero**; UY
(220) 13/08/2020
(511) **41 (S/D)**
(740) 193

NA77L

(210) **516514** (540)
(730) **ROSES HNOS. S.R.L.**; UY
(220) 13/08/2020
(511) **33**
(740) 201

FUNDACION 1829

(210) **516515** (540)
(730) **Falabella S.A.**; CL
(220) 13/08/2020
(511) **9, 35 y 39**
(740) 181

(591) Turquesa, gama de verdes y negro

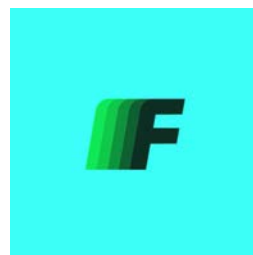

(210) **516516**
(730) **ROSES HNOS. S.R.L.**; UY
(220) 13/08/2020
(511) **33**
(740) 201

(540)

VIÑAR

(210) **516517**
(730) **ROSES HNOS. S.R.L.**; UY
(220) 13/08/2020
(511) **33**
(740) 201

(540)

COLONIA VIÑAR

(210) **516518**
(730) **ROSES HNOS. S.R.L.**; UY
(220) 13/08/2020
(511) **35**
(740) 201

(540)

BODEGA ROSÉS

(210) **516520** (540)
(730) **HENDERSON & CIA. S.A.;** UY
(220) 13/08/2020
(511) **7, 8, 11 y 12**
(740) 181

(591) No reivindica colores.

inHaus

(210) **516521** (540)
(730) **HENDERSON & CIA. S.A.;** UY
(220) 13/08/2020
(511) **9**
(740) 181

(591) No reivindica colores.

inHaus

(210) **516522** (540)
(730) **HENDERSON & CIA. S.A.;** UY
(220) 13/08/2020
(511) **7, 8 y 12**
(740) 181

(591) No reivindica colores.

smarthome

(210) **516524** (540)
(730) **HENDERSON & CIA. S.A.**; UY
(220) 13/08/2020
(511) **9 y 11**
(740) 181

(591) No reivindica colores.

smarhome

(210) **516529** (540)
(730) **INTERCHARCAL S.A.S.**; UY
(220) 13/08/2020
(511) **30 y 43**
(740) 194

(591) Pantone 167 C

PONY
PIZZA

(210) **516530** (540)
(730) **McDonald's Corporation**; US
(220) 13/08/2020
(511) **30 (S/D)**
(740) 186

McFLURRY

(210) **516533** (540)

(730) **SYNGENTA CROP PROTECTION AG;**
CH

(220) 13/08/2020

(511) **9 (S/D), 42 (S/D) y 44 (S/D)**

(740) 194

(591) verde, negro, blanco



(210) **516536** (540)

(730) **Alcon Inc.;** CH

(220) 13/08/2020

(511) **10 (S/D)**

(740) 194

(300) 03699/2020 16/03/2020 CH

SYSTANE

(210) **516537** (540)

(730) **IMPACTO CONSTRUCCIONES S.A.;** UY

(220) 13/08/2020

(511) **37**

(740) 18

(591) AMARILLO Y NEGRO



(210) **516538**
(730) **L'OREAL**; FR
(220) 13/08/2020
(511) **3 (S/D)**
(740) 144

(540)



(210) **516540**
(730) **FERNANDO ESTEVEZ GRIEGO**; UY
(220) 13/08/2020
(511) **41**
(740) 144

(540)

(591) Rojo, Amarillo, Verde, Naranja



(210) **516545**
(730) **ASCUS BIOSCIENCES INC**; US
(220) 13/08/2020
(511) **16, 35, 38 y 42**
(740) 34

(540)

(591) 0



(210) **516546** (540)
(730) **MACRI, MARIO C.;** UY
(220) 13/08/2020
(511) **18, 25 y 35**
(740) 18

(591) Rojo, blanco y negro.



macri
L I F E

(210) **516549** (540)
(730) **Javier Ojeda Malacrida.;** UY
(220) 13/08/2020
(511) **44**
(740) 144

(591) Azul, verde, gris



(210) **516550** (540)
(730) **Javier Ojeda Malacrida.;** UY
(220) 13/08/2020
(511) **44**
(740) 144

(591) Azul, verde, gris



(210) **516551** (540)
(730) **Javier Ojeda Malacrida.**; UY
(220) 13/08/2020
(511) **44**
(740) 144

(591) Azul, verde, gris



(210) **516555** (540)
(730) **KERAN SOCIEDAD ANÓNIMA**; UY
(220) 14/08/2020
(511) **12**
(740) 189

FRIKEBIKES

(210) **516556** (540)
(730) **luis dovato**; UY
(220) 14/08/2020
(511) **12**
(740) **LUIS DREYER 1163, NUEVA HELVECIA,**
70201, COLONIA, COLONIA, UY

X -MOTOS

(210) **516557** (540)
(730) **INSTITUTO BIOLOGICO ARGENTINO**
S.A.I.C.; AR
(220) 14/08/2020
(511) **5**
(740) 219

(591) gris, tonos de mostaza.



(210) **516560** (540)
(730) **AVIEGA TORENA LAURA DANIELA;**
UY
(220) 14/08/2020
(511) **25**
(740) 220

(591) Tonos de azul y amarillo



(210) **516562** (540)
(730) **SANCHEZ GERMAN; SANCHEZ**
RODOLFO y SANCHEZ LEANDRO; UY
(220) 14/08/2020
(511) **35**
(740) 18

(591) VERDE EN DISTINTOS TONOS, BLANCO



(210) **516563** (540)
(730) **Misteril S.A.**; UY
(220) 14/08/2020
(511) **32**
(740) 218

(591) amarillo, blanco, verde claro, verde oscuro



(210) **516565** (540)
(730) **Julio Montemuiño**; UY
(220) 14/08/2020
(511) **36 (S/D)**
(740) Ombú manz 38 sol 6, Solymar-Ciudad de la
Costa, 15012, Canelones, Canelones, UY

+COSTA

(210) **516568** (540)
(730) **AVON PRODUCTS, INC.**; US
(220) 14/08/2020
(511) **3**
(740) 194

HEVOLUTION

(210) **516569** (540)
 (730) **DIBIAGI TRANSPORTE**
INTERNACIONAL S.A.; AR
 (220) 14/08/2020
 (511) **29**
 (740) 18

OLIVER COOKS

(210) **516572** (540)
 (730) **Durulte S.A.; UY**
 (220) 14/08/2020
 (511) **30**
 (740) 101

(591) VIOLETA NEGRO BLANCO MARRÓN
 GRIS BEIGE



(210) **516573** (540)
 (730) **JORGE CUNETTI; UY**
 (220) 14/08/2020
 (511) **29, 35, 36, 43 y 44**
 (740) 232

(591) No reivindica colores.



(210) **516578** (540)

(730) **DECELESTE SOCIEDAD ANÓNIMA;**
UY

(220) 17/08/2020

(511) **12 (S/D)**

(740) 189

(591) No se reivindican



(210) **516579** (540)

(730) **Agustin Silva;** UY

(220) 17/08/2020

(511) **5 (S/D), 31 (S/D) y 44 (S/D)**

(740) Peabody 1811a, Montevideo, 12500,
Montevideo, Montevideo, UY

HUERTA.UY

(210) **516580** (540)

(730) **NICOLÁS GUTIERREZ SCHÖLDERLE;**
UY

(220) 17/08/2020

(511) **29**

(740) 220

(591) TONOS DE VERDE Y VIOLETA



(210) **516581** (540)
(730) **FERNILAND S.A.**; UY
(220) 17/08/2020
(511) **5, 10 y 11**
(740) 105

(591) Blanco, negro, celeste

The logo for ecoVIOX features the word "eco" in a light blue sans-serif font and "VIOX" in a bold, dark blue sans-serif font, all contained within a light blue rectangular background.

(210) **516582** (540)
(730) **FERNILAND S.A.**; UY
(220) 17/08/2020
(511) **5, 10 y 11**
(740) 105

(591) Blanco, negro, rojo

The logo for MTEX NS consists of the word "MTEX" in a bold, black sans-serif font, followed by a red square containing a white stylized "M" shape, and then the letters "NS" in a bold, black sans-serif font.

(210) **516583** (540)
(730) **NOVARTIS AG.**; CH
(220) 17/08/2020
(511) **5 (S/D)**
(740) 201

(591) AZUL, AMARILLO, NARANJA



(210) **516584**
(730) **SENFOR S.A.**; UY
(220) 17/08/2020
(511) **32 y 33**
(740) 201

(540)

MIL BOTELLAS

(210) **516591**
(730) **ALEJANDRA PATRICIA LAGO**
PINTOS; UY
(220) 17/08/2020
(511) **35**
(740) 118

(540)

(591) amarillo, marrón, blanco y negro



(210) **516593**
(730) **KONIG URUGUAY S.A.**; UY
(220) 17/08/2020
(511) **5**
(740) 129

(540)

FORTETROPIN

(210) **516595** (540)
(730) **CLAVIJO AZPIROZ, MARIELA; UY**
(220) 17/08/2020
(511) **16, 41 y 42**
(740) 189

(591) No se reivindican



(210) **516597** (540)
(730) **ANTIGUA BODEGA STAGNARI S.A.;**
UY
(220) 17/08/2020
(511) **33**
(740) 189

PROTAGONISTA

(210) **516598** (540)
(730) **NICOLÁS PEREZ; UY**
(220) 17/08/2020
(511) **25**
(740) 220

(591) -



HACEMOS TU _____
CON LA MISMA PASION
CON LA QUE LA VAS A DEFENDER.

(210) **516601** (540)
(730) **BOTSLAB INC.**; US
(220) 17/08/2020
(511) **7 (S/D) y 9 (S/D)**
(740) 34

(591) 0

BotsLab

(210) **516603** (540)
(730) **Anilinas Montblanc Limitada**; CL
(220) 17/08/2020
(511) **2**
(740) 144

(591) blanco y negro

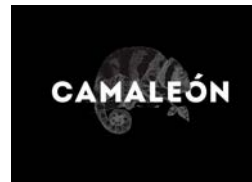

(210) **516604** (540)
(730) **Anilinas Montblanc Limitada**; CL
(220) 17/08/2020
(511) **2**
(740) 144

(591) rojo y blanco.

 **MONTBLANC**

(210) **516606** (540)
(730) **OLARTE FERNANDEZ JULIA LAURA;**
UY
(220) 17/08/2020
(511) **30**
(740) 212

*Cuatro
de Julia*

(210) **516607** (540)
(730) **Juan Pablo Martinez;** UY
(220) 18/08/2020
(511) **20 (S/D)**
(740) Pedro Berra 770 Apto 602, Montevideo, ,
Montevideo, Montevideo, UY

MADERABLE

(210) **516608** (540)
(730) **GIDELMAR S.A.;** UY
(220) 18/08/2020
(511) **7 y 11**
(740) 201

(591) NEGRO, VERDE, AMARILLO, BEIGE,
MARRON, BLANCO

 **PPEAR**

(210) **516611** (540)
(730) **Agustin Silva**; UY
(220) 18/08/2020
(511) **28 (S/D) y 44 (S/D)**
(740) Peabody 1811a, Montevideo, 12500,
Montevideo, Montevideo, UY

MI PRIMERA HUERTA

(210) **516612** (540)
(730) **Andrés Díaz**; UY
(220) 18/08/2020
(511) **25**
(740) Alberdi 6022 apto 03, Montevideo, ,
Montevideo, Montevideo, UY

(591) BLANCO Y NEGRO



(210) **516613** (540)
(730) **RIERO VIGNOLO, NATALIA
CAROLINA y TOLEDO CATTANEO,
DIEGO**; UY
(220) 18/08/2020
(511) **3 y 35**
(740) 201

(591) CELESTE, TURQUESA, GRIS, BLANCO



(210) **516614** (540)
(730) **JORGE FEDERICO QUINTA BOTANA;
CARLOS FORCADE OLIVERA;
ISABEL GIMENEZ; MARCOS ALEXIS
CABRERA GARRO y SOLANGEL
SORIA; UY**
(220) 18/08/2020
(511) **44 (S/D)**
(740) 220

(591) TONOS DE AZUL

**GRUPO
VISUAL**

(210) **516615** (540)
(730) **Hidrodata S.R.L.; UY**
(220) 18/08/2020
(511) **9, 12, 35 y 42**
(740) 212

(591) Azul y celeste

HIDRODATA

(210) **516616** (540)
(730) **GUIPAMAR SA; UY**
(220) 18/08/2020
(511) **33**
(740) **AMERICO ILARIA 6754, MONTEVIDEO,
11500, MONTEVIDEO, MONTEVIDEO,
UY**

(591) NEGRO Y BLANCO

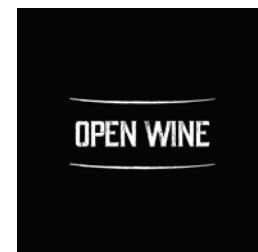

(210) **516618**
(730) **CELLTRION, INC.;** KR
(220) 18/08/2020
(511) **5 (S/D)**
(740) 201
(300) 40-2020-0037310 05/03/2020 KR

(540)

Vegzelma

(210) **516619**
(730) **CELLTRION, INC.;** KR
(220) 18/08/2020
(511) **5 (S/D)**
(740) 201
(300) 40-2020-0037311 05/03/2020 KR

(540)

Olybevma

(210) **516620**
(730) **McDonald's Corporation;** US
(220) 18/08/2020
(511) **39 (S/D) y 43 (S/D)**
(740) 186

(540)

McDELIVERY

(210) **516628** (540)
(730) **SPACHEM SUCURSAL URUGUAY, SRL;**
UY
(220) 18/08/2020
(511) **1 y 5**
(740) 218

SPACHEM

(210) **516629** (540)
(730) **NUNA INTERNATIONAL B.V.;** NL
(220) 18/08/2020
(511) **20 (S/D)**
(740) 94

(591) No reivindica colores

nuna

(210) **516630** (540)
(730) **SPACHEM SUCURSAL URUGUAY, SRL;**
UY
(220) 18/08/2020
(511) **1 y 5**
(740) 218

BROKDEN

(210) **516631** (540)
(730) **SPACHEM SUCURSAL URUGUAY, SRL;**
UY
(220) 18/08/2020
(511) **1**
(740) 218

NUTRI - AKTIV

(210) **516632** (540)
(730) **Cecilia Vila Miralles;** UY
(220) 18/08/2020
(511) **35 (S/D)**
(740) Joaquin De Salterain 1322 ap 701,
Montevideo, 11200, Montevideo,
Montevideo, UY

(591) Rosa, Gris, Blanco.



(210) **516633** (540)
(730) **Asociación de Titulares de Residencias**
para Adultos Mayores (ADERAMA); UY
(220) 18/08/2020
(511) **35 y 43**
(740) 218

(591) PANTONE 319 - PANTONE 333 -
PANTONE 3275 - 80% PANTONE BLACK



(210) **516634** (540)
(730) **SUPER BAGS SRL.;** UY
(220) 18/08/2020
(511) **20**
(740) 154

MULTIPLY

(210) **516637** (540)
(730) **LABORATORIOS UNIDOS S R L.;** UY
(220) 18/08/2020
(511) **44**
(740) 220

(591) Tonos de azul



(210) **516638** (540)
(730) **Nicolas Garcia Badani;** UY
(220) 18/08/2020
(511) **1 y 11**
(740) Rondeau 1843, Montevideo, 11800,
Montevideo, Montevideo, UY

(591) Verde, Blanco



(210) **516640** (540)

(730) **GLOBAL DISTRIBUIÇÃO DE BENS DE CONSUMO LTDA.; BR**

(220) 19/08/2020

(511) **3 (S/D), 9 (S/D), 11 (S/D), 18 (S/D), 28 (S/D)**

y 35 (S/D)

(740) 163

(591) No reivindica colores



(210) **516641** (540)

(730) **Leonardo Altuna Blanco; UY**

(220) 19/08/2020

(511) **11**

(740) 220

(591) TONOS DE VERDE Y AZUL



(210) **516642** (540)

(730) **GARCIA CABRERA VERONICA STELLA; UY**

(220) 19/08/2020

(511) **11 (S/D)**

(740) 220

(591) TONOS DE VERDE Y CELESTE



(210) **516643** (540)
(730) **GARCIA CABRERA VERONICA**
STELLA; UY
(220) 19/08/2020
(511) **11 (S/D)**
(740) 220

(591) TONOS DE AZUL Y CELESTE

The logo for LifePure, featuring the word "LifePure" in a blue, sans-serif font. The "i" in "Life" has a small blue dot above it.

(210) **516644** (540)
(730) **GARCIA CABRERA VERONICA**
STELLA; UY
(220) 19/08/2020
(511) **11**
(740) 220

(591) TONOS DE VERDE Y AZUL

The logo for aguasana, featuring a blue flame-like icon above the word "aguasana" in a blue, sans-serif font. Below "aguasana" is the text "PURIFICADORES DE AGUA" in a smaller, blue, sans-serif font.

(210) **516647** (540)
(730) **Universidad de la República; UY**
(220) 19/08/2020
(511) **28 (S/D) y 41 (S/D)**
(740) Jackson 1301, , 11200, Montevideo,
Montevideo, UY

The logo for CROMI juegos, featuring the word "CROMI" in a bold, black, sans-serif font with each letter in a separate white box. Below "CROMI" is the word "juegos" in a black, cursive font.

(210) **516649** (540)
(730) **MEDINA LARROSA, ENRIQUE JOSE;**
UY
(220) 19/08/2020
(511) **35**
(740) 201

ELECTROFERTAS

(210) **516650** (540)
(730) **MEVIR Dr. Alberto Gallinal Heber;** UY
(220) 19/08/2020
(511) **36 y 37**
(740) 94

(591) Gris y verde.



(210) **516651** (540)
(730) **MEVIR Dr. Alberto Gallinal Heber;** UY
(220) 19/08/2020
(511) **36 y 37**
(740) 94

MEVIR

(210) **516652** (540)
(730) **MEVIR Dr. Alberto Gallinal Heber**; UY
(220) 19/08/2020
(511) **9 y 16**
(740) 94

EL HORNERO

(210) **516654** (540)
(730) **The New Zealand Merino Company Limited**; NZ
(220) 19/08/2020
(511) **22 (S/D), 23 (S/D), 24 (S/D), 25 (S/D) y 27 (S/D)**
(740) 136
(300) 1145527 14/04/2020 NZ

ZQRX

(210) **516655** (540)
(730) **S. C. JOHNSON & SON, INC.**; US
(220) 19/08/2020
(511) **5 (S/D)**
(740) 194

(591) amarillo, negro, gris, blanco



(210) **516657**
(730) **COMERIX S.A.**; AR
(220) 19/08/2020
(511) **30 (S/D) y 43 (S/D)**
(740) 94

(540)

(591) Rojo y blanco



(210) **516662**
(730) **OLIVENCIA ALQUIER, MIGUEL**
ANGEL; UY
(220) 19/08/2020
(511) **41**
(740) 201

(540)

PREMIOS GRAFFITI

(210) **516673**
(730) **BANCO ITAÚ URUGUAY S.A.**; UY
(220) 19/08/2020
(511) **36 y 38**
(740) 201

(540)

ITAÚLINK

(210) **516674** (540)
(730) **luis dovati**; UY
(220) 19/08/2020
(511) **12**
(740) LUIS DREYER 1163, NUEVA HELVECIA,
70201, COLONIA, COLONIA, UY

BIKEMAN

(210) **516676** (540)
(730) **Glaxo Group Limited**; GB
(220) 19/08/2020
(511) **5 (S/D)**
(740) 216

BLNREP

(210) **516677** (540)
(730) **SCOLNI, CAROLINA PATRICIA y**
MOYANO, RICARDO ADRIAN; AR
(220) 19/08/2020
(511) **20 y 35**
(740) 201

MODULUS

(210) **516678**
(730) **SERVIMEDIC S.A.**; UY
(220) 19/08/2020
(511) **5**
(740) 144

(540)

BLUE FAST SERVIMEDIC

(210) **516679**
(730) **TABACALERA DEL ESTE S.A.**; PY
(220) 19/08/2020
(511) **34 (S/D)**
(740) 144

(540)

RODEO

(210) **516680**
(730) **Portotrans SRL**; UY
(220) 19/08/2020
(511) **40 y 44**
(740) 220

(540)

(591) -

P|O|R|T|O

(210) **516681** (540)
(730) **MASTERZOO INDUSTRIA E**
COMÉRCIO DE RAÇÕES LTDA; BR
(220) 19/08/2020
(511) **31**
(740) 144

(591) Rosa, verde y blanco.



(210) **516683** (540)
(730) **WEZEN SRL; AR**
(220) 20/08/2020
(511) **42**
(740) 181

(591) Gris, Negro, Verde agua, Verde, Verde oscuro.



(210) **516686** (540)
(730) **EDICIONES TACUABÉ S.R.L.; UY**
(220) 20/08/2020
(511) **9, 35, 38 y 41**
(740) 179

(591) blanco y negro



(210) **516706** (540)

(730) **ZHUHAI NINESTAR MANAGEMENT
CO., LTD.;** CN

(220) 20/08/2020

(511) **2 (S/D)**

(740) 201

(591) AZUL, BLANCO

The logo for Ninestar, featuring the brand name in a stylized, italicized blue font.

(210) **516707** (540)

(730) **SEMATRYN S.A.;** AR

(220) 20/08/2020

(511) **11 (S/D)**

(740) 220

(591) TONOS DE CELESTEL



(210) **516708** (540)

(730) **GUANGZHOU XUJOHN BIO-
TECHNIQUE CO., LTD;** CN

(220) 20/08/2020

(511) **3 (S/D)**

(740) 34

(591) 0

The logo for Mônd'Sub, featuring the brand name in a serif font with a circumflex accent over the 'O' in "Mônd".

(210) **516710** (540)
(730) **DEBORA WAINKRANTZ; UY**
(220) 20/08/2020
(511) **14**
(740) 129

BRIGHT

(210) **516711** (540)
(730) **LABORATORIO LIBRA S.A.; UY**
(220) 20/08/2020
(511) **5**
(740) 129

PAZONIB

(210) **516712** (540)
(730) **BACIGALUPO, ANDREA FLAVIA y**
VERRUNO NARVAEZ, EMMANUEL
LUIS; AR
(220) 20/08/2020
(511) **42**
(740) 201



(210) **516713** (540)
(730) **LABORATORIO LIBRA S.A.**; UY
(220) 20/08/2020
(511) **5**
(740) 129

FINLIMOD

(210) **516717** (540)
(730) **Celltrion Inc.**; KR
(220) 20/08/2020
(511) **5 (S/D)**
(740) 201
(300) 40-2020-0085914 25/05/2020 KR
(591) Azul (Pantone-280C), Verde (Pantone-3275C), Rojo Rubí (Pantone-1925C)



(210) **516725** (540)
(730) **Aimo Kortteen Konepaja Oy**; FI
(220) 20/08/2020
(511) **7 (S/D)**
(740) 18
(300) 018221135 06/04/2020 EP

MURSKA

(210) **516729** (540)
(730) **DELIBRA S.A.**; UY
(220) 20/08/2020
(511) **5**
(740) 18

PIZONE

(210) **516730** (540)
(730) **DELIBRA S.A.**; UY
(220) 20/08/2020
(511) **5 (S/D)**
(740) 18

MUPIFLUT

(210) **516732** (540)
(730) **Juan Andres Navarrine Contreres**; UY
(220) 21/08/2020
(511) **31**
(740) 94

(591) Beige (Pantone 8960 C) y negro



(210) **516734** (540)
(730) **UNILAM S.A.**; UY
(220) 21/08/2020
(511) **25 y 35**
(740) 212

(591) Azul, celeste, rosado



(210) **516735** (540)
(730) **APITER S.A.**; UY
(220) 21/08/2020
(511) **5**
(740) 212

APIFORT

(210) **516737** (540)
(730) **COBOE S.A.**; UY
(220) 21/08/2020
(511) **35 y 38**
(740) 212



(210) **516738** (540)
(730) **Shai Abend**; UY
(220) 21/08/2020
(511) **41 (S/D)**
(740) Dalmiro Costa 4167, Montevideo, ,
Montevideo, Montevideo, UY

MUSEO JUDÍO

(210) **516739** (540)
(730) **Shai Abend**; UY
(220) 21/08/2020
(511) **41 (S/D)**
(740) Dalmiro Costa 4167, Montevideo, ,
Montevideo, Montevideo, UY

LA EXPERIENCIA JUDÍA

(210) **516740** (540)
(730) **NIPRO CORPORATION**; JP
(220) 21/08/2020
(511) **41 (S/D) y 42 (S/D)**
(740) 136

(591) No reivindica colores

The logo for iMEP, featuring the lowercase letters 'iMEP' in a bold, sans-serif font. The 'i' is lowercase, while 'M', 'E', and 'P' are uppercase. The letters are black with a slight white outline or shadow effect.

(210) **516741**
(730) **Alcon Inc.**; CH
(220) 21/08/2020
(511) **10 (S/D)**
(740) 194

(540)

SEKTOR

(210) **516742**
(730) **Novozymes A/S**; DK
(220) 21/08/2020
(511) **1 (S/D) y 5 (S/D)**
(740) 181

(540)

BIORROOTS

(210) **516745**
(730) **PABEWILL S.A.**; UY
(220) 21/08/2020
(511) **32 y 33**
(740) 189

(540)

(591) Blanco y azul



(210) **516747** (540)
(730) **SANTIAGO EZEQUIEL SOTO SILVA;**
UY
(220) 21/08/2020
(511) **16**
(740) 192

(591) 0



(210) **516750** (540)
(730) **Belasul Indústria e Comércio de Móveis**
Ltda.; BR
(220) 21/08/2020
(511) **20 (S/D)**
(740) 34

KIXIKI MÓVEIS

(210) **516751** (540)
(730) **ASTORIA PAPEIS LTDA.;** BR
(220) 21/08/2020
(511) **16 (S/D)**
(740) 34

PLUSH

(210) **516752** (540)
(730) **VIVANT ASSESSORIA COMERCIAL**
LTDA.; BR
(220) 21/08/2020
(511) **32**
(740) 34

OUTBEER

(210) **516753** (540)
(730) **DICKIE-SPIELZEUG GmbH & Co. KG;**
DE
(220) 21/08/2020
(511) **28 (S/D)**
(740) 144

(591) Rojo, Blanco



(210) **516754** (540)
(730) **Laboratorios Sanfer, S.A. de C.V.; MX**
(220) 21/08/2020
(511) **5 (S/D) y 9 (S/D)**
(740) 218

(591) PANTONE 185 C - PANTONE 7540 C



(210) **516755** (540)
(730) **MARIANA LEONOR CERUTTI**
YUSICH; UY
(220) 21/08/2020
(511) **35**
(740) 129

(591) Blanco, negro.



(210) **516760** (540)
(730) **ALDABALDE GARCIA, JUAN**
IGNACIO; UY
(220) 21/08/2020
(511) **25**
(740) 201



(210) **516761** (540)
(730) **ALDABALDE GARCIA, JUAN**
IGNACIO; UY
(220) 21/08/2020
(511) **25**
(740) 201

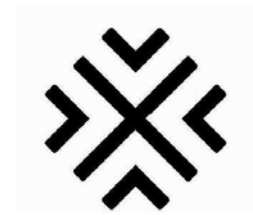

(210) **516764** (540)
(730) **S. C. JOHNSON & SON, INC.**; US
(220) 21/08/2020
(511) **3 (S/D), 4 (S/D) y 5 (S/D)**
(740) 194

PURE HAPPINESS

(210) **516765** (540)
(730) **BRISANIER S.A.**; UY
(220) 21/08/2020
(511) **35, 39, 42 y 43**
(740) 201

(591) BLANCO, MARRON, GRIS, BEIGE



(210) **516766** (540)
(730) **BRISANIER S.A.**; UY
(220) 21/08/2020
(511) **41**
(740) 201

RAPPI ENTERTAINMENT

(210) **516767** (540)
(730) **BRISANIER S.A.**; UY
(220) 21/08/2020
(511) **41**
(740) 201

RAPPI LIVE EVENTS

(210) **516768** (540)
(730) **SULTEC SRL**; UY
(220) 21/08/2020
(511) **9 y 20**
(740) 220

(591) -

TC★ARMY

(210) **516769** (540)
(730) **Tyco Fire & Security GmbH**; CH
(220) 21/08/2020
(511) **9 (S/D), 35 (S/D), 37 (S/D) y 42 (S/D)**
(740) 18
(300) 04301/2020 27/03/2020 CH

OPENBLUE

(210) **516771** (540)
(730) **PONCE DE LEON MOOR-DAVIE,**
PABLO; UY
(220) 24/08/2020
(511) **35**
(740) 189

(591) Verde y Blanco



(210) **516773** (540)
(730) **MARIA GABRIELA VISCA GORRIA;**
UY
(220) 24/08/2020
(511) **18**
(740) 220

(591) TONOS DE ROSADO



(210) **516774** (540)
(730) **Huizhou TCL Mobile Communication Co.,**
Ltd.; CN
(220) 24/08/2020
(511) **9 (S/D)**
(740) 144

(591) Negro, Rojo

DISPL **AY**
GREATNESS

(210) **516776** (540)
(730) **BARNER VENTURES, S.L.;** ES
(220) 24/08/2020
(511) **9 (S/D)**
(740) 144

 **BARNER**

(210) **516777** (540)
(730) **SHENZHEN RENQING EXCELLENT
TECHNOLOGY CO., LTD.;** CN
(220) 24/08/2020
(511) **9 (S/D)**
(740) 201

 rock space

(210) **516778** (540)
(730) **SHENZHEN RENQING EXCELLENT
TECHNOLOGY CO., LTD.;** CN
(220) 24/08/2020
(511) **7 (S/D)**
(740) 201

 rock space

(210) **516781** (540)
(730) **PHARMATHEN S.A.**; GR
(220) 24/08/2020
(511) **5 (S/D)**
(740) 201

OKRODIN

(210) **516782** (540)
(730) **BATERIAS WILLARD S.A.**; CO
(220) 24/08/2020
(511) **9 (S/D)**
(740) 34

(591) VERDE CLARO, VERDE OSCURO,
BLANCO, NEGRO, GRIS



(210) **516784** (540)
(730) **Santiago Epstein**; UY
(220) 24/08/2020
(511) **36**
(740) 216

(591) Gris y amarillo.

HolaCasas!

(210) **516785** (540)
(730) **BATERIAS WILLARD S.A.;** CO
(220) 24/08/2020
(511) **9 (S/D)**
(740) 34

(591) ROJO, GRIS, BLANCO, NEGRO



(210) **516787** (540)
(730) **JUAN MOLNAR;** AR
(220) 24/08/2020
(511) **41**
(740) 34

(591) 0



(210) **516790** (540)
(730) **Ivan Vukojcic;** AR
(220) 24/08/2020
(511) **36**
(740) 194

(591) PANTONE 3035 C



(210) **516792** (540)
(730) **INDUSTRIA DE CONFECIONES
TECNOLOGICAS R & N LTDA; BR**
(220) 24/08/2020
(511) **25**
(740) 144

HERSELF

(210) **516793** (540)
(730) **María Josefina Barbagelata; UY**
(220) 24/08/2020
(511) **25**
(740) 144

ORQUIDEA

(210) **516794** (540)
(730) **Sofinco S.A.; UY**
(220) 24/08/2020
(511) **25**
(740) 165

(591) Pantone - Process Black C, Pantone 872 C

The logo for BARBADOS, featuring the word "BARBADOS" in a bold, sans-serif font. The letter "B" is stylized with a yellow outline and a black fill, while the other letters are solid black. The text is set against a black rectangular background.

(210) **516795** (540)
(730) **Sofinco S.A.**; UY
(220) 24/08/2020
(511) **35**
(740) 165

(591) Pantone - Process Black C, Pantone 872 C



(210) **516798** (540)
(730) **CINAMON URUGUAY S.A.S.**; UY
(220) 26/08/2020
(511) **35**
(740) 189

(591) Blanco y Rojo



(210) **516799** (540)
(730) **INSTITUTO BIOLOGICO ARGENTINO**
S.A.I.C.; AR
(220) 26/08/2020
(511) **5**
(740) 219

(591) Pantones 661C, 7597C, 475C.



(210) **516802** (540)
(730) **Guwert S.A.**; UY
(220) 26/08/2020
(511) **9, 38 y 42**
(740) 172

(591) rojo, negro y blanco



(210) **516804** (540)
(730) **JOHANA LORENA PEREZ ROBAINA**;
UY
(220) 26/08/2020
(511) **44**
(740) 219

(591) negro, blanco, celeste, rosa.



(210) **516805** (540)
(730) **HERMANDAD DE LA COSTA DEL**
URUGUAY; UY
(220) 26/08/2020
(511) **41, 42 y 44**
(740) 105

(591) Blanco, negro



(210) **516806** (540)
(730) **Nicolas Pablo Estefan**; UY
(220) 26/08/2020
(511) **25**
(740) 172

(591) NEGRO Y BLANCO



(210) **516807** (540)
(730) **MOHAMAD ABBAS**; LB
(220) 26/08/2020
(511) **7**
(740) Treinta y Tres 1420/17, MONTEVIDEO, ,
MONTEVIDEO, MONTEVIDEO, UY

(591) BLANCO, ROJO Y NEGRO



(210) **516808** (540)
(730) **RINNAI KABUSHIKI KAISHA** (also
trading as **Rinnai Corporation**); JP
(220) 26/08/2020
(511) **7 (S/D), 11 (S/D) y 21 (S/D)**
(740) 94

(591) Rojo.

Rinnai

(210) **516809** (540)
(730) **IMAGINEER Co., Ltd.;** JP
(220) 26/08/2020
(511) **9 y 41**
(740) 201
(300) 2020-028870 17/03/2020 JP

MEDABOTS

(210) **516810** (540)
(730) **AL-Dayaghem For Trading Agencies;** JO
(220) 26/08/2020
(511) **34 (S/D)**
(740) 185

BOB

(210) **516811** (540)
(730) **Elis parodi;** UY
(220) 26/08/2020
(511) **16, 35, 41 y 42**
(740) rivera 2658/401, Montevideo, 11300,
Montevideo, Montevideo, UY

(591) pantone 802C, HEX #61da00



(210) **516812** (540)
(730) **Diego Alejandro Pergierycht**; UY
(220) 26/08/2020
(511) **39 y 40**
(740) 194

(591) Pantone 2935 U y Pantone 376 U y negro



(210) **516813** (540)
(730) **Dow AgroSciences LLC**; US
(220) 26/08/2020
(511) **1 (S/D)**
(740) 194

INSTINCT NXTGEN

(210) **516814** (540)
(730) **DELIBRA S.A.**; UY
(220) 26/08/2020
(511) **5 (S/D)**
(740) 18

TIPURIC

(210) **516815** (540)
(730) **DSM IP Assets B.V.**; NL
(220) 26/08/2020
(511) **1 (S/D) y 3 (S/D)**
(740) 201

SYN

(210) **516817** (540)
(730) **SICHUAN YIBIN WULIANGYE GROUP**
CO., LTD.; CN
(220) 26/08/2020
(511) **33 (S/D)**
(740) 34

(591) 0

百家宴

(210) **516818** (540)
(730) **SICHUAN YIBIN WULIANGYE GROUP**
CO., LTD.; CN
(220) 26/08/2020
(511) **33 (S/D)**
(740) 34

(591) 0

尖庄

(210) **516820** (540)
(730) **EBIC TOOLS CO., LTD.;** CN
(220) 26/08/2020
(511) **7 (S/D) y 8 (S/D)**
(740) 201

FIXTEC

(210) **516821** (540)
(730) **SICHUAN YIBIN WULIANGYE GROUP**
CO., LTD.; CN
(220) 26/08/2020
(511) **33 (S/D)**
(740) 34

(591) 0

绵柔尖庄
MIAN ROU JIAN ZHUANG

(210) **516823** (540)
(730) **SICHUAN YIBIN WULIANGYE GROUP**
CO., LTD.; CN
(220) 26/08/2020
(511) **33 (S/D)**
(740) 34

(591) 0

**五
粮
醇**

(210) **516824** (540)

(730) **MOHAMAD ABBAS**; LB

(220) 26/08/2020

(511) **7**

(740) Treinta y Tres 1420/17, MONTEVIDEO, ,
MONTEVIDEO, MONTEVIDEO, UY

(591) BLANCO, AZUL Y GRIS



(210) **516826** (540)

(730) **SICHUAN YIBIN WULIANGYE GROUP
CO., LTD.**; CN

(220) 26/08/2020

(511) **33 (S/D)**

(740) 34

(591) 0

WULIANG TEQU
五粮特曲

(210) **516827** (540)

(730) **URUFARMA S.A.**; UY

(220) 26/08/2020

(511) **5**

(740) 34

HEPATALGINA

(210) **516830** (540)
(730) **SICHUAN YIBIN WULIANGYE GROUP
CO., LTD.;** CN
(220) 26/08/2020
(511) **33 (S/D)**
(740) 34

(591) 0



(210) **516831** (540)
(730) **FKN TÊXTIL LTDA;** BR
(220) 26/08/2020
(511) **25**
(740) 34

FAKINI

(210) **516832** (540)
(730) **Yves Saint Laurent Parfums;** FR
(220) 26/08/2020
(511) **3 (S/D)**
(740) 144

BABYCAT

(210) **516833** (540)
(730) **SICHUAN YIBIN WULIANGYE GROUP
CO., LTD.;** CN
(220) 26/08/2020
(511) **33 (S/D)**
(740) 34

(591) 0

火爆
FLAMMA

(210) **516835** (540)
(730) **SICHUAN YIBIN WULIANGYE GROUP
CO., LTD.;** CN
(220) 26/08/2020
(511) **33 (S/D)**
(740) 34

(591) 0

友
酒

(210) **516836** (540)
(730) **American Petroleum Institute;** US
(220) 26/08/2020
(511) **9 (S/D), 16 (S/D), 35 (S/D), 41 (S/D) y 42
(S/D)**
(740) 136
(300) 88/817.256 02/03/2020 US
(591) No reivindica colores

API

(210) **516837** (540)
(730) **COMPANÍA OLEAGINOSA URUGUAYA**
S.A.; UY
(220) 26/08/2020
(511) **29, 30 y 31**
(740) 144

ROUSA

(210) **516846** (540)
(730) **Veronica Vallejo; UY**
(220) 26/08/2020
(511) **36 y 45**
(740) 18 de Julio 1044 EP 108, Montevideo, 11400,
Montevideo, Montevideo, UY

(591) Celeste, negro y blanco



(210) **516850** (540)
(730) **ANDREA PAOLA PORTELA VERDE y**
MIGUEL ANGEL AMADO ALANIS; UY
(220) 27/08/2020
(511) **28**
(740) 179

(591) Rosa (#f9cfe0); Rosa (#f376a8); Verde
(#d1f2ef); Verde (#b2ebe5); Dorado



(210) **516851** (540)
(730) **GADAL LABORATORIES INC; US**
(220) 27/08/2020
(511) **5 (S/D)**
(740) 234

GADAVYT

(210) **516852** (540)
(730) **GADAL LABORATORIES INC; US**
(220) 27/08/2020
(511) **5 (S/D)**
(740) 234

PROTYBONE

(210) **516856** (540)
(730) **REAVANCE S.A.; UY**
(220) 27/08/2020
(511) **25 y 35**
(740) 94

(591) No reivindica colores

RMC

(210) **516859** (540)
(730) **MERCK KGaA**; DE
(220) 27/08/2020
(511) **5 (S/D)**
(740) 129

PRONIVIS

(210) **516860** (540)
(730) **PDV TECH S.R.L.**; UY
(220) 27/08/2020
(511) **35**
(740) 19

(591) blanco y negro



(210) **516862** (540)
(730) **SENCIÓN LIMA, MARÍA ALEJANDRA**
y MARTINEZ DÍAZ, CARLOS JAVIER;
UY
(220) 27/08/2020
(511) **41 y 44**
(740) 189

(591) Blanco, Negro, Celeste, Rosa, Violeta, Gris,
Marrón, Azul



(210) **516864**
(730) **Zhijian Xue**; MX
(220) 27/08/2020
(511) **9 (S/D)**
(740) 144

(540)



(210) **516866**
(730) **MIPAC SRL**; PY
(220) 27/08/2020
(511) **21**
(740) 144

(540)



(210) **516868**
(730) **PROSEGUR COMPAÑÍA DE
SEGURIDAD SA**; ES
(220) 27/08/2020
(511) **9 (S/D), 11 (S/D) y 45 (S/D)**
(740) 144

(540)

(591) Negro, Blanco, Naranja



(210) **516869** (540)
(730) **LUMARY S.A.**; UY
(220) 27/08/2020
(511) **39**
(740) 201

(591) AZUL, ROJO, BLANCO

 **coloniaexpress**

(210) **516870** (540)
(730) **ALEJANDRO IGNACIO GOROSTIDI**
MANCINI; UY
(220) 27/08/2020
(511) **31**
(740) 34

URUBERRY

(210) **516872** (540)
(730) **D'ARCANJO COM IND IMP EXP LTDA**;
BR
(220) 27/08/2020
(511) **33**
(740) 34

(591) 0



(210) **516873** (540)
(730) **PINTO GUTIERREZ, LUIS GONZALO y**
ARIJON GHIGLIANO, MARIA NOEL;
UY
(220) 27/08/2020
(511) **12**
(740) 201

CS CARRERA SPORT

(210) **516874** (540)
(730) **S. C. JOHNSON & SON, INC.;** US
(220) 27/08/2020
(511) **5 (S/D) y 11 (S/D)**
(740) 194

(591) amarillo, negro, gris, blanco



(210) **516877** (540)
(730) **S. C. JOHNSON & SON, INC.;** US
(220) 27/08/2020
(511) **5 (S/D) y 11 (S/D)**
(740) 194

RAID BOTANICALS

(210) **516878** (540)
(730) **Yongkang Xiaocheng Electric Appliance
Co., Ltd.**; CN
(220) 27/08/2020
(511) **7 (S/D)**
(740) 34

(591) 0

makute

(210) **516879** (540)
(730) **AMINCO LTDA**; UY
(220) 27/08/2020
(511) **35**
(740) 101

(591) fucsia, rosado

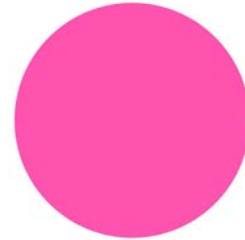

(210) **516882** (540)
(730) **Christian CASTRO DÍAZ**; UY
(220) 27/08/2020
(511) **35, 39 y 44**
(740) 168

(591) BLANCO - GRIS - VERDE



(210) **516885** (540)
(730) **ARROYO CAMPERO S.A.;** UY
(220) 28/08/2020
(511) **9, 25, 35 y 41**
(740) 159

GARZON STUDIOS

(210) **516886** (540)
(730) **ARROYO CAMPERO S.A.;** UY
(220) 28/08/2020
(511) **9, 25, 35 y 41**
(740) 159

ESTUDIOS GARZON

(210) **516888** (540)
(730) **DIMELTON S.A.;** UY
(220) 28/08/2020
(511) **29 y 30**
(740) 189

VIKINGO

(210) **516891** (540)

(730) **vanessa dufour**; UY

(220) 28/08/2020

(511) **25 (S/D)**

(740) Constituyente 1467/1907, Montevideo,
11300, montevideo, montevideo, UY

(591) Rojo, Azul, Blanco y Dorado



(210) **516893** (540)

(730) **Guillermo Pellegrino**; UY

(220) 28/08/2020

(511) **39**

(740) Santa Rosa Manzana 258 Solar 17, Ciudad de
La Costa, 15008, Canelones, Canelones, UY

(591) verde y marrón



(210) **516895** (540)

(730) **GUSTAVO ARIEL SOJKA; JAVIER
GERARDO TARTAGLIONE y MARTÍN
EGON FREY**; AR

(220) 28/08/2020

(511) **1, 5, 30 y 32**

(740) 201

SINHYDRAT

(210) **516896** (540)
(730) **hugo etchepare**; UY
(220) 28/08/2020
(511) **16 (S/D)**
(740) PESARO 3065, MONTEVIDEO, 12900,
MONTEVIDEO, MONTEVIDEO, UY

PUPPI

(210) **516899** (540)
(730) **Compass Minerals América do Sul**
Indústria e Comércio S.A.; BR
(220) 28/08/2020
(511) **1 (S/D)**
(740) 194

SYNC CANA

(210) **516901** (540)
(730) **Rozanna Blasi Gonzalez**; UY
(220) 28/08/2020
(511) **25**
(740) 104

TOQENPUNTA

(210) **516902** (540)
(730) **Togni Britos Diego Federico Unipersonal;**
UY
(220) 28/08/2020
(511) **35 y 39**
(740) 172

(591) GRIS, CELESTE

pluscontainer

(210) **516903** (540)
(730) **LUZERNE BRANDS LIMITED;** VG
(220) 28/08/2020
(511) **7 (S/D)**
(740) 194

(591) azul, turquesa, blanco



(210) **516904** (540)
(730) **Church & Dwight Co., Inc.;** US
(220) 28/08/2020
(511) **8 y 10**
(740) 34

**FINISHING TOUCH
FLAWLESS**

(210) **516905** (540)
(730) **LUZERNE BRANDS LIMITED**; VG
(220) 28/08/2020
(511) **7 (S/D)**
(740) 194

(591) azul, turquesa, blanco



(210) **516906** (540)
(730) **hugo etchepare**; UY
(220) 28/08/2020
(511) **16 (S/D) y 21 (S/D)**
(740) PESARO 3065, MONTEVIDEO, 12900,
MONTEVIDEO, MONTEVIDEO, UY

PETALOS

(210) **516907** (540)
(730) **FONTAINA TERRA, ALEJANDRO**; UY
(220) 28/08/2020
(511) **41**
(740) 201

PENDEJO LOCO

(210) **516908** (540)
(730) **BAYER ANIMAL HEALTH GmbH**; DE
(220) 28/08/2020
(511) **5 (S/D)**
(740) 218

DRYSEAL

(210) **516911** (540)
(730) **Lex Mundi, Ltd.**; US
(220) 28/08/2020
(511) **42 (S/D) y 45 (S/D)**
(740) 94
(300) 88/816,964 02/03/2020 US

LEX MUNDI EQUISPHERE

(210) **516912** (540)
(730) **NILECOR S.A.**; UY
(220) 28/08/2020
(511) **35**
(740) 186

(591) ROJO, gris Y BLANCO



(210) **516914** (540)
(730) **GENOMMA LAB INTERNACIONAL,**
S.A.B. DE C.V.; MX
(220) 28/08/2020
(511) **3 (S/D)**
(740) 18

SHAKE

(210) **516915** (540)
(730) **GENOMMA LAB INTERNACIONAL,**
S.A.B. DE C.V.; MX
(220) 28/08/2020
(511) **3**
(740) 18

ASEPXIA SHAKE

(210) **516920** (540)
(730) **BIOKEY S.A.; UY**
(220) 31/08/2020
(511) **5**
(740) 201

BIOSYSTEMS

(210) **516921** (540)
(730) **BIOKEY S.A.**; UY
(220) 31/08/2020
(511) **5**
(740) 201

BIOKEY

(210) **516922** (540)
(730) **fernando ureta**; UY
(220) 31/08/2020
(511) **25 (S/D) y 28 (S/D)**
(740) Av. 18 de julio 1805/1101, Montevideo,
11205, Montevideo, Montevideo, UY
(300) I158 10/12/2019 BR
(591) AZUL, CELESTE, TERRACOTA,
MOSTAZA

The logo for COMPASS features a stylized 'C' composed of colorful segments (red, orange, yellow, green, blue) followed by the word 'MPASS' in a bold, black, sans-serif font.

(210) **516924** (540)
(730) **DOMPEL INDÚSTRIA PLÁSTICA E
METALÚRGICA LTDA.**; BR
(220) 31/08/2020
(511) **20 y 21**
(740) 163

(591) No reivindica colores

DOMPEL

(210) **516927** (540)
(730) **Hector Edgardo Pedrozo**; UY
(220) 31/08/2020
(511) **29**
(740) 172

JULI CROC

(210) **516951** (540)
(730) **Nicolas Sacco**; UY
(220) 01/09/2020
(511) **21 (S/D)**
(740) Pedro Manini Rios 6058, Carrasco, 11500,
Montevideo, Montevideo, UY

MAGIC GLOVES

SOLICITUDES DE FRASES PUBLICITARIAS

(210) **494757** (540)
(730) **HUGO ARIEL ROBALEZ FONSECA**; UY
(220) 10/05/2018
(511) **43**
(740) 118

EL PLACER DEL CHOCOLATE

(210) **494760** (540)
(730) **HUGO ARIEL ROBALEZ FONSECA; UY**
(220) 10/05/2018
(511) **30**
(740) 118



(210) **495021** (540)
(730) **Mega Labs S.A.; UY**
(220) 22/05/2018
(511) **5 (S/D)**
(740) 144

(591) Verde, blanco, celeste, violeta



(210) **516177** (540)
(730) **GRUPO BIMBO S.A.B. DE C.V.; MX**
(220) 31/07/2020
(511) **41 (S/D)**
(740) 181

MORE THAN A RACE

(210) **516317**
(730) **PEPSICO, INC.**; US
(220) 06/08/2020
(511) **32**
(740) 201

(540)

**AHORREMOS EN TODO
MENOS EN SABOR**

(210) **516558**
(730) **ROSES HNOS. S.R.L.**; UY
(220) 14/08/2020
(511) **33**
(740) 201

(540)

**VINOS ROSES EL SABOR DE
LO NATURAL**

(210) **516561**
(730) **SEGUROS SURA S.A.**; UY
(220) 14/08/2020
(511) **36**
(740) 218

(540)

**MÁS QUE UNA
ASEGURADORA UNA
SOLUCIONADORA**

(210) **516585** (540)
(730) **CARRAU & CIA. S.A.;** UY
(220) 17/08/2020
(511) **30**
(740) 201

DIA DEL MATE

(210) **516609** (540)
(730) **Brocos S.A.;** UY
(220) 18/08/2020
(511) **30 y 35**
(740) 194

(591) Pantones 485C, 428C y Yellow C



(210) **516758** (540)
(730) **ANTIA MOLL Y CIA. S.A.;** UY
(220) 21/08/2020
(511) **5 y 35**
(740) 201

CUIDARTE ES LO NUESTRO

(210) **516763**
(730) **CARRAU & CIA. S.A.**; UY
(220) 21/08/2020
(511) **30**
(740) 201

(540)

21 DE AGOSTO DÍA DEL MATE

(210) **516861**
(730) **SIKA AG.**; CH
(220) 27/08/2020
(511) **1, 17 y 19**
(740) 201

(540)

CONSTRUYENDO CONFIANZA

(210) **516863**
(730) **STOKELY-VAN CAMP, INC.**; US
(220) 27/08/2020
(511) **32 (S/D)**
(740) 201

(540)

GATORADE LA FORMULA OPTIMA PARA DEPORTISTAS

(210) **516865** (540)
(730) **STOKELY-VAN CAMP, INC.; US**
(220) 27/08/2020
(511) **32 (S/D)**
(740) 201

**HIDRATATE COMO SOLO LOS
MEJORES LO HACEN -
GATORADE**

(210) **516909** (540)
(730) **MARTÍN GÓMEZ PLATERO; UY**
(220) 28/08/2020
(511) **42**
(740) 34

(591) 0

RECTIFICACIONES DE MARCAS

Bol.	Pag.	N°Exp.	DICE	DEBE_DECIR
221	37	490106	(591)	(591) negro, verde oscuro, verde claro, amarillo
225	196	494858	(730) LUIS AGUSTIN PETRONIO CURROTTO Y DENISE ROZZA GONZALEZ; UY	(730) LUIS AGUSTIN PETRONIO CURROTTO Y DENISE ROZZA GONZALEZ SOCIEDAD DE HECHO; UY
225	206	494928	(300)	(300) 87/902725 01/05/2018 US
225	213	494973	(300) 1366547 15/12/2017 XX	(300) 1366547 15/12/2017 BX
226	104	495591	(730) Muslim World League y kah Al Mukarramah Halal Co, Limited; KY	(730) Muslim World League y Makkah Al Mukarramah Halal Co, Limited; SA / KY
226	121	495742	(730) ALTUNIS TRADING GESTÃO E SERVIÇOS LDA; PT	(730) ALTUNIS-TRADING GESTÃO E SERVIÇOS LDA.; PT
226	57	495281	CONOPCO INC.	CONOPCO, INC.
226	78	495433	(730) RUTH VERONICA MARCHESI BADO Y ADELE CECILIA SALOMON ROSANO SOC. DE HECHO; UY	(730) RUTH VERONICA MARCHESI BADO Y ADELA CECILIA SALOMON ROSANO SOC. DE HECHO; UY
226	106	495604	(730) LORENZO RICARDO GRENNO MAARTINEZ; UY	(730) LORENZO RICARDO GRENNO MARTINEZ; UY
226	34	494920	(730) Alejandro Cynowicz, Diego Bejar y Otros; UY	(730) Alejandro Cynowicz, Daniel Cynowicz y Diego Bejar Sociedad de Hecho; UY
226	113	495658	(540) PUBLICADO VERTICAL	(540) PUBLICADO HORIZONTAL
227	116	496389	(740) 18 de Julio 1080, 11204, Montevideo, Montevideo, URUGUAY	(740) Andes 1365 Of. 910, 11204, Montevideo, Montevideo, URUGUAY
227	39	495841	(511) 9	(511) 9 (S/D)
227	41	495853	(730) Jorge Segundo Romero; AR	(730) Jorge Segundo Romero y Rodrigo Javier Aldaz; AR
227	47	495894	(730) LOTUS BAKERIES (NAAMLOZE VENNOOTSCHAP); BE	(730) LOTUS BAKERIES N.V. ; BE
227	47	495895	(730) LOTUS BAKERIES (NAAMLOZE VENNOOTSCHAP); BE	(730) LOTUS BAKERIES N.V. ; BE
227	48	495898	(730) AVIAGEN LIMITED; NL	(730) AVIAGEN LIMITED; GB
227	92	496152	(540) DIVERSAO; (730) CALCADOS SENADOR POMPEU LTDA	(540) DIVERSÃO; (730) CALÇADOS SENADOR POMPEU LTDA
227	93	496154	(730) LABORATORIO CELSIUS S.A	(730) Laboratorios Celsius S.A.
227	93	496155	(730) LABORATORIO CELSIUS S.A.; UY	(730) Laboratorios Celsius S.A.; UY
227	94	496157	(730) LABORATORIO CELSIUS S.A.; UY	(730) Laboratorios Celsius S.A.; UY
227	94	496158	(730) LABORATORIO	(730) Laboratorios Celsius S.A.; UY

			CELSIUS S.A.; UY	
227	94	496159	(730) LABORATORIO CELSIUS S.A.; UY	(730) Laboratorios Celsius S.A.; UY
228	33	495268	(740) Colonia 2088, , , Montevideo, Montevideo, UY	(740) Colonia 2088, Montevideo, Montevideo, UY
228	40	496156	(730) LABORATORIO CELSIUS S.A.; UY	(730) Laboratorios Celsius S.A.; UY

RESOLUCIONES DE MARCAS, CONCEDIDAS

N° Exp	Resolución	Marca	Clases	Titular	Ag.
458490	07/08/2020	BAROMETRICA Y SANITARIA PEÑAROL II	37 (Concedida S/D)	BERNARDO SAUL DONNER VALDER	101
469770	20/08/2020	EMPEROR'S CLOUDS & MIST	30 (Concedida S/D)	STARBUCKS CORPORATION	212
475737	05/08/2020	RUN AS ONE	41 (Concedida)	GRUPO BIMBO S.A.B DE C.V.	29
475738	05/08/2020	GRAINIAC	30 (Concedida)	GRUPO BIMBO S.A.B DE C.V.	29
476061	31/08/2020	MOBIL SERV	35 (Denegada S/D), 41 (Concedida S/D) y 42 (Concedida S/D)	EXXON MOBIL CORPORATION	136
477390	20/08/2020	VIDO	9 (Concedida), 38 (Concedida) y 41 (Concedida)	MONTE CABLEVIDEO S.A.	144
477837	14/08/2020	G-TECHNOLOGY	9 (Concedida S/D)	HGST Netherlands B.V.	212
481196	21/08/2020	UP2YOU	18 (Concedida) y 25 (Concedida)	Evaristo Alfredo Gonzalez Jimenez y Virginia Elena Gonzalez Jimenez	189
482242	14/08/2020	PORTFOLIO	16 (Concedida S/D)	JUAN CARLOS PROTASI	201
482892	19/08/2020	FLAMIATIV	5 (Concedida S/D)	FLEN HEALTH GROUP, SOCIÉTÉ ANONYME	34
482893	19/08/2020	FLAMIZORB	5 (Concedida S/D)	FLEN HEALTH GROUP, SOCIÉTÉ ANONYME	34
483064	21/08/2020	STRIX	9 (Concedida S/D), 12 (Concedida), 35 (Concedida), 36 (Concedida), 37 (Concedida), 38 (Concedida), 42 (Concedida) y 45 (Concedida)	OLEIROS S.A	118
483196	05/08/2020	VENDIN (mixta)	29 (Concedida S/D),	VENDIN, S.L.U	34

N° Exp	Resolución	Marca	Clases	Titular	Ag.
			30 (Concedida S/D) y 32 (Concedida S/D)		
483319	05/08/2020	BE (mixta)	32 (Concedida)	BE S.R.L.	194
483320	05/08/2020	BE RAW (mixta)	32 (Concedida)	BE S.R.L.	194
483392	20/08/2020	BRAKE PARTS INC (mixta)	12 (Concedida S/D)	BPI Holdings International, Inc.	194
484018	14/08/2020	ODYSSEE	9 (Concedida S/D)	adp Gauselmann GmbH	34
484285	14/08/2020	SYNTIUM (mixta)	1 (Concedida S/D) y 4 (Denegada S/D)	Petroliam Nasional Berhad (PETRONAS)	165
484286	20/08/2020	CONTINEX	5 (Concedida)	BALIARDA S.A.	201
484292	20/08/2020	SYNTIUM	1 (Concedida S/D) y 4 (Denegada S/D)	Petroliam Nasional Berhad (PETRONAS)	165
484398	19/08/2020	GEMS DESIGN AGATAS & AMATISTAS (mixta)	8 (Concedida) y 14 (Concedida)	ANA LUCY CRUZ	212
484460	19/08/2020	HAZUKI COOL	9 (Concedida S/D)	Hazuki Company Kabushiki Kaisha	18
484461	19/08/2020	HAZUKI LOUPE	9 (Concedida S/D)	Hazuki Company Kabushiki Kaisha	18
484481	19/08/2020	RM REPUESTOS MALDONADO (mixta)	35 (Concedida)	ESTEFAN HERNANDEZ, ALICIA	201
484484	19/08/2020	CHACRAS ALTOS DEL EDÉN	36 (Concedida S/D), 37 (Concedida) y 38 (Concedida)	Luciano GIORDANO ALMIRÓN	222
484510	12/08/2020	CHACRAS DE LAS SIERRAS VIVÍ LA ENERGÍA (mixta)	36 (Concedida) y 41 (Concedida)	VALLE PASTORIL S.A.	186
484541	14/08/2020	BIG BUCK BUNNY	9 (Concedida S/D)	adp Gauselmann GmbH	34
484543	20/08/2020	CANNON THUNDER	9 (Concedida S/D)	adp Gauselmann GmbH	34
485064	26/08/2020	DARLO TODO (mixta)	16 (Concedida S/D), 35 (Concedida S/D) y 41 (Concedida S/D)	CLUB BIGUA DE VILLA BIARRITZ	
485390	14/08/2020	EME (mixta)	25 (Denegada S/D) y 28 (Concedida)	AGUIRRE & CIA, S.A.	34

N° Exp	Resolución	Marca	Clases	Titular	Ag.
			S/D)		
485625	21/08/2020	NUTRIGEL 2.0	5 (Concedida S/D)	PROCAPS S.A.	34
486629	21/08/2020	DESTREZ	5 (Concedida S/D)	SYNGENTA PARTICIPATIONS AG	194
486913	26/08/2020	SONRISAS BRILLANTES FUTUROS BRILLANTES	3 (Concedida S/D) y 21 (Concedida S/D)	COLGATE-PALMOLIVE COMPANY	201
487414	26/08/2020	SODIMAC CONSTRUCTOR (mixta)	35 (Concedida)	SODIMAC S.A.	144
487927	20/08/2020	CONTROL´S	37 (Concedida)	CONTROL´S S.A.	154
488862	27/08/2020	SITIO (mixta)	25 (Concedida) y 35 (Denegada S/D)	GLADYS ANDREA PEREIRA DE MASI	212
488903	19/08/2020	CHANDON S	33 (Concedida S/D)	MHCS	191
488937	19/08/2020	KROMBACHER	32 (Concedida) y 33 (Concedida)	Krombacher Brauerei Bernhard Schadeberg GmbH & Co. KG	240
488941	05/08/2020	VALMONT (mixta)	32 (Concedida) y 33 (Concedida)	BODEGAS CHANDON S.A.	192
488942	05/08/2020	VALMONT (mixta)	32 (Concedida) y 33 (Concedida)	BODEGAS CHANDON S.A.	192
488943	05/08/2020	(figurativa)	32 (Concedida) y 33 (Concedida)	BODEGAS CHANDON S.A.	192
488944	12/08/2020	VALMONT (mixta)	32 (Concedida) y 33 (Concedida)	BODEGAS CHANDON S.A.	192
488945	12/08/2020	VIVÍ TU LATITUD (mixta)	32 (Concedida) y 33 (Concedida)	BODEGAS CHANDON S.A.	192
488946	12/08/2020	LATITUD 33° (mixta)	32 (Concedida) y 33 (Concedida)	BODEGAS CHANDON S.A.	192
488947	12/08/2020	LATITUD 33° (mixta)	32 (Concedida) y 33 (Concedida)	BODEGAS CHANDON S.A.	192
488948	12/08/2020	LATITUD 33° (mixta)	32 (Concedida) y 33 (Concedida)	BODEGAS CHANDON S.A.	192
488949	12/08/2020	LATITUD 33° (mixta)	32 (Concedida) y 33 (Concedida)	BODEGAS CHANDON S.A.	192
488950	12/08/2020	LATITUD 33° (mixta)	32 (Concedida) y 33	BODEGAS CHANDON S.A.	192

N° Exp	Resolución	Marca	Clases	Titular	Ag.
			(Concedida)		
488963	19/08/2020	SIEGER KATZE (mixta)	31 (Concedida)	ALICAN S.A.	212
488975	12/08/2020	LATITUD 33° (mixta)	32 (Concedida) y 33 (Concedida)	BODEGAS CHANDON S.A.	192
488979	12/08/2020	LALNIX	5 (Concedida S/D)	Danstar Ferment AG	191
488982	12/08/2020	LALSTOP	5 (Concedida S/D)	Danstar Ferment AG	191
488994	19/08/2020	CAPTAIN STACK	9 (Concedida S/D) y 28 (Concedida S/D)	adp Gauselmann GmbH	240
488995	26/08/2020	MOULIN	9 (Concedida S/D) y 28 (Concedida S/D)	adp Gauselmann GmbH	
489040	19/08/2020	MCFIESTA (mixta)	30 (Concedida S/D)	MCDONALD'S CORPORATION	186
489096	19/08/2020	AGROTRACK (mixta)	9 (Concedida)	JOAQUIN ARTURO PERAZA RUD	212
489127	05/08/2020	SEAL PLUG	1 (Concedida)	HIDROTECNICA ARGENTINA S.A	219
489451	26/08/2020	LOVE BEAUTY AND PLANET	3 (Concedida S/D)	UNILEVER N.V.	136
489624	19/08/2020	KNIGHT´S LIFE	9 (Concedida S/D)	adp Gauselmann GmbH	240
489883	05/08/2020	NUTRIEN	1 (Concedida S/D), 2 (Concedida S/D), 4 (Concedida S/D), 5 (Concedida S/D), 9 (Concedida S/D), 16 (Concedida S/D), 20 (Concedida S/D), 29 (Concedida S/D), 30 (Concedida S/D), 31 (Concedida S/D), 35 (Concedida S/D), 36 (Concedida S/D), 37 (Concedida S/D), 39 (Concedida S/D), 40 (Concedida S/D), 41 (Concedida S/D),	Nutrien Ltd.	94

N° Exp	Resolución	Marca	Clases	Titular	Ag.
			42 (Concedida S/D), 44 (Concedida S/D) y 45 (Concedida S/D)		
489884	05/08/2020	N (mixta)	1 (Concedida S/D), 2 (Concedida S/D), 4 (Concedida S/D), 5 (Concedida S/D), 9 (Concedida S/D), 16 (Concedida S/D), 20 (Concedida S/D), 29 (Concedida S/D), 30 (Concedida S/D), 31 (Concedida S/D), 35 (Concedida S/D), 36 (Concedida S/D), 37 (Concedida S/D), 39 (Concedida S/D), 40 (Concedida S/D), 41 (Concedida S/D), 42 (Concedida S/D), 44 (Concedida S/D) y 45 (Concedida S/D)	Nutrien Ltd.	94
489990	05/08/2020	(figurativa)	31 (Concedida S/D)	VAFO Brands s.r.o.	34
489993	05/08/2020	CARNILOVE	31 (Concedida S/D)	VAFO Brands s.r.o.	34
490180	05/08/2020	SOGNARE	24 (Concedida)	SHOP LATINO NETWORK S DE R.L. DE C.V.	234
490276	05/08/2020	SINERGIA LIFE	41 (Concedida)	MULTERY COMPANY SA	229
490596	05/08/2020	SULTANSCHAM	35 (Concedida)	FACUNDO OLT BAEZ	
490598	05/08/2020	CARRETILLEROS	41 (Concedida)	PABLO GONZALEZ CIFUENTES	
490763	05/08/2020	PREXTAMO (mixta)	36 (Concedida)	FORTIGOLD S.A.	

N° Exp	Resolución	Marca	Clases	Titular	Ag.
491021	19/08/2020	SMARTLOAD	10 (Concedida S/D)	Johnson & Johnson Surgical Vision, Inc.	194
491078	19/08/2020	WESTROCK	16 (Concedida S/D)	WestRock Shared Services, LLC	136
491079	19/08/2020	WESTROCK (mixta)	7 (Concedida S/D)	WestRock Shared Services, LLC	136
491562	05/08/2020	CHOCKER (mixta)	30 (Concedida)	MISTERIL S.A.	205
491640	05/08/2020	FULLSPORT CON AGUA MINERAL NATURAL FRESH BLUE 1 CONT. NETO 640 ML BEBIDA ISOTÓNICA PARA DEPORTISTAS (mixta)	32 (Concedida S/D)	MARZUREL S.A.	184
491651	12/08/2020	OLÉ (mixta)	30 (Concedida S/D)	ANGELO AURICCHIO & COMPANHIA LTDA	220
491685	05/08/2020	TUAPP TU CELULAR, TU BILLETERA (mixta)	9 (Concedida), 35 (Concedida), 38 (Concedida) y 42 (Concedida)	REPUBLICA NEGOCIOS FIDUCIARIOS SOCIEDAD ANONIMA	
491779	19/08/2020	OLILO	5 (Concedida S/D)	SOMALAC	18
492035	12/08/2020	NAF NATURAL AUGMENTED FILLER	34 (Concedida S/D)	TABACUM INTERAMERICAN COMÉRCIO E EXPORTAÇÃO DE FUMOS LTDA.	163
492036	26/08/2020	SODA NANTIA TODO EL AÑO EN SU MESA (mixta)	32 (Concedida S/D)	HUMBERTO DE ARMAS	
492311	05/08/2020	PIXI (mixta)	3 (Concedida S/D)	Sjovik Limited	94
492672	05/08/2020	AGUERRE	33 (Concedida)	AGUERRE SECRETO, CLAUDIO HECTOR	201
492684	05/08/2020	SUMÁ Y GANÁ 4 5 1 2 3 (mixta)	26 (Concedida), 28 (Concedida), 36 (Concedida) y 41 (Concedida)	COMPAÑIA DE LOGISTICA S.R.L.	144
492695	05/08/2020	P.PL - PREMIUM PRUNED LOGS	31 (Concedida)	FORESTAL ATLÁNTICO SUR S.A.R.L	34
492696	05/08/2020	FAS URUGUAY P.PL PREMIUM . PRUNED . LOGS (mixta)	31 (Concedida)	FORESTAL ATLÁNTICO SUR S.A.R.L.	34
492945	05/08/2020	>B< MAXIPRO (mixta)	6 (Concedida S/D), 11 (Concedida S/D) y 19 (Concedida S/D)	Conex IPR Limited	221

N° Exp	Resolución	Marca	Clases	Titular	Ag.
493019	05/08/2020	GUAY CREDIT (mixta)	35 (Concedida) y 36 (Concedida)	ANDRES ENRIQUE COLOMINAS TARIGO y ANTONIO PABLO MARTÍNEZ ESPONDA	
493253	05/08/2020	BELLA	31 (Concedida S/D)	SOCIETE DES PRODUITS NESTLÉ S.A.	156
493312	26/08/2020	GEFCO. PARTNERS, UNLIMITED (mixta)	20 (Concedida S/D), 35 (Concedida S/D), 37 (Concedida S/D) y 39 (Concedida S/D)	GEFCO	194
493329	26/08/2020	GEFCO. INFINITE PROXIMITY	20 (Concedida S/D), 35 (Concedida S/D), 37 (Concedida S/D) y 39 (Concedida S/D)	GEFCO	194
493368	26/08/2020	SILK	29 (Concedida S/D) y 32 (Concedida S/D)	WhiteWave Services, Inc.	181
493369	26/08/2020	SO DELICIOUS DAIRY FREE (mixta)	29 (Concedida S/D), 30 (Concedida S/D) y 32 (Concedida S/D)	Turtle Mountain, LLC	181
493506	26/08/2020	G GIFT (mixta)	34 (Concedida S/D)	DHARMA S.A.	34
493584	26/08/2020	X NOTCO	29 (Concedida S/D) y 32 (Concedida S/D)	THE NOT COMPANY SPA	18
493616	26/08/2020	FIESTA NACIONAL DE LA LECHE CARDAL - FLORIDA (mixta)	41 (Concedida)	ALEJANDRO AMERICO MACHIN TOMA; GUSTAVO JULIAN MILAN MACHIN; ALFREDO CESAR LANGORATE LABARCHE; JOSE DANIEL GALEANO BARREIRO y MARIA LUJAN MARIÑELARENA LEMA	
493753	05/08/2020	CONECTA EMPLEO TELEFÓNICA	41 (Concedida S/D)	Telefónica, S.A.	201

N° Exp	Resolución	Marca	Clases	Titular	Ag.
		FUNDACIÓN (mixta)			
493759	12/08/2020	GNPD	35 (Concedida S/D)	Mintel Group Ltd.	216
493760	12/08/2020	MINTEL	35 (Concedida S/D)	Mintel Group Ltd.	216
493770	05/08/2020	GLIFUDRY (mixta)	5 (Concedida S/D)	SICHUAN LESHAN FUHUA TONGDA AGRO-CHEMICAL TECHNOLOGY CO., LTD.	34
493780	05/08/2020	OLD SPICE MAR PROFUNDO	3 (Concedida S/D)	Shulton, Inc.	212
493781	05/08/2020	I D F I D BAN FUNDACIÓN INNOVACIÓN Y DESARROLLO (mixta)	36 (Concedida)	FUNDACIÓN IBEROAMERICANA	212
493783	05/08/2020	FIXPHONE (mixta)	35 (Concedida) y 37 (Concedida)	MAURO TORNARIA CALLEJAS	
493784	05/08/2020	MANIJA LOVE REVOLUTION (mixta)	41 (Concedida)	FEDERICO CABRERA OURTHE_CABALÉ	
493787	05/08/2020	STRADA	20 (Concedida)	WORDCLAY S.A.	
493792	05/08/2020	CAMELIA	3 (Concedida)	HUGO DANIEL ORBIZ JAUNARENA	189
493793	05/08/2020	THE LEGAL ALLIANCE OF THE AMERICAS (mixta)	45 (Concedida)	Jonás Bergstein	235
493794	05/08/2020	STARZPLAY	9 (Concedida), 38 (Concedida), 41 (Concedida) y 42 (Concedida)	Starz Entertainment, LLC	136
493795	19/08/2020	BY WE (mixta)	41 (Concedida S/D) y 44 (Concedida S/D)	WeWork Companies Inc.	136
493800	19/08/2020	MOSTAZA (mixta)	29 (Concedida)	CHRISTIAN DANIEL GALDEANO ALVARADO	219
493809	19/08/2020	MD (mixta)	34 (Concedida S/D)	CHINA TOBACCO ZHEJIANG INDUSTRIAL CO., LTD.	185
493913	05/08/2020	PALACE SKATEBOARDS	25 (Concedida S/D)	GSLT Holdings Limited	156
493914	05/08/2020	PALACE PALACE PALACE (mixta)	25 (Concedida S/D)	GSLT Holdings Limited	156
493929	05/08/2020	BLUMENAU ILUMINAÇÃO (mixta)	11 (Concedida S/D)	PAMPLONA ILUMINAÇÃO LTDA.	163
493936	05/08/2020	BASH BOTS	9 (Concedida), 16	DreamWorks Animation L.L.C.	94

N° Exp	Resolución	Marca	Clases	Titular	Ag.
			(Concedida), 25 (Concedida), 28 (Concedida) y 41 (Concedida)		
493948	26/08/2020	PROMISCUA	25 (Concedida)	Acevedo Plata Angel Pedro	
493997	05/08/2020	DBY SLIMS (mixta)	34 (Concedida S/D)	COMPAÑÍA INDUSTRIAL DE TABACOS, S.A.	216
494154	05/08/2020	TUYO.UY (mixta)	9 (Concedida), 35 (Concedida) y 38 (Concedida)	ROMOCHKA SRL	
494180	05/08/2020	CARABAO (mixta)	30 (Concedida S/D) y 32 (Concedida S/D)	Carabao Tawandang Co., Ltd.	201
494190	05/08/2020	HARN (mixta)	6 (Concedida S/D)	Aksesori Setia Sdn Bhd	216
494191	05/08/2020	DEPACON	5 (Concedida S/D)	SANOFI	165
494192	05/08/2020	NEXFLU	5 (Concedida S/D)	PROTEIN SCIENCES CORPORATION	165
494298	05/08/2020	H (mixta)	35 (Concedida S/D) y 37 (Concedida S/D)	HYUNDAI MOTOR COMPANY	34
494299	05/08/2020	KMC (mixta)	12 (Concedida S/D)	KMC CHAIN INDUSTRIAL CO., LTD.	34
494333	12/08/2020	CONNECTED FOREST	9 (Concedida S/D), 35 (Concedida S/D), 39 (Concedida S/D), 42 (Concedida S/D) y 44 (Concedida S/D)	Trimble Inc.	194
494361	05/08/2020	COLMO (mixta)	7 (Concedida), 11 (Concedida) y 37 (Concedida)	Midea Group Co., Ltd.	34
494363	05/08/2020	PARKING BOUTIQUE (mixta)	39 (Concedida)	LEPISCOPO ARIEL ADRIAN	220
494366	05/08/2020	ACA ALLA	9 (Concedida), 12 (Concedida), 35	OLEIROS S.A	118

N° Exp	Resolución	Marca	Clases	Titular	Ag.
			(Concedida), 36 (Concedida), 37 (Concedida), 38 (Concedida), 42 (Concedida) y 45 (Concedida)		
494367	05/08/2020	"S" (mixta)	9 (Concedida), 12 (Concedida), 35 (Concedida), 36 (Concedida), 37 (Concedida), 38 (Concedida), 42 (Concedida) y 45 (Concedida)	OLEIROS S.A	118
494368	19/08/2020	EWTTO (mixta)	9 (Concedida S/D), 11 (Concedida S/D) y 14 (Concedida S/D)	XIAMEN XINJIE IMP. & EXP. CO., LTD	144
494405	05/08/2020	(figurativa)	16 (Concedida) y 41 (Concedida)	LA IGLESIA UNIVERSAL DEL REINO DE DIOS	201
494406	05/08/2020	DULCE CAROLA (mixta)	3 (Concedida), 25 (Concedida) y 35 (Concedida)	REVIVE ENTERPRISE LTD.	201
494409	05/08/2020	TELEMETRIK (mixta)	9 (Concedida S/D)	PIVIDORI, MARCELO ROBERTO	144
494410	05/08/2020	MISOLUNION (mixta)	9 (Concedida S/D)	SOLUNION SEGUROS, COMPAÑÍA INTERNACIONAL DE SEGUROS Y REASEGUROS, S.A.	144
494413	05/08/2020	SHAZAM	9 (Concedida), 38 (Concedida), 41 (Concedida), 42 (Concedida) y 45	APPLE INC.	18

N° Exp	Resolución	Marca	Clases	Titular	Ag.
			(Concedida)		
494414	12/08/2020	RE:FUEL BY ALOFT (mixta)	43 (Concedida)	Starwood Hotels & Resorts Worldwide, LLC	218
494415	12/08/2020	YPF (mixta)	4 (Concedida) y 37 (Concedida)	YPF S.A.	34
494417	12/08/2020	INTRAROSA	5 (Concedida S/D)	Endoceutics, Inc.	205
494418	12/08/2020	SHAZAM (mixta)	9 (Concedida), 38 (Concedida), 41 (Concedida), 42 (Concedida) y 45 (Concedida)	APPLE INC.	18
494420	12/08/2020	DONGYIN (mixta)	7 (Concedida S/D)	Zhejiang Doyin Pump Industry Co., Ltd.	34
494426	12/08/2020	TURI	9 (Concedida) y 42 (Concedida)	APPLE INC.	18
494430	12/08/2020	TENSA TENSA (mixta)	12 (Concedida S/D)	ARMETAL AUTOPARTES S.A.	192
494435	12/08/2020	EXÉ (mixta)	9 (Concedida)	VIMAR S.p.A.	191
494447	12/08/2020	BUTTERCHEF	29 (Concedida)	GERARDO DANIEL MOREIRA BESSO	189
494452	19/08/2020	HUNK 200	12 (Concedida)	Hero MotoCorp Ltd.	94
494465	13/08/2020	GIMLIAND	5 (Concedida S/D)	AstraZeneca AB	136
494467	19/08/2020	ABSORICA LIDOSE	5 (Concedida)	THE LATIN AMERICA TRADEMARK CORPORATION	144
494468	19/08/2020	EPURIX LIDOSE	5 (Concedida)	THE LATIN AMERICA TRADEMARK CORPORATION	144
494470	19/08/2020	KALANI (mixta)	15 (Concedida S/D)	IZZO INSTRUMENTOS MUSICAIS LTDA.	144
494502	05/08/2020	LADY MILLION EMPIRE	3 (Concedida S/D)	PUIG FRANCE, Société par Actions Simplifiée	18
494508	05/08/2020	BXB DIGITAL	35 (Concedida) y 42 (Concedida)	BXB Digital Pty Limited	212
494510	05/08/2020	BXB DIGITAL (mixta)	35 (Concedida) y 42 (Concedida)	BXB Digital Pty Limited	212
494514	05/08/2020	GRASEP (mixta)	25 (Concedida)	ALA IMPORT EXPORT S.A.	34
494516	05/08/2020	KNUP (mixta)	25 (Concedida)	ALA IMPORT EXPORT S.A.	34
494517	05/08/2020	I-CAX (mixta)	25 (Concedida)	ALA IMPORT EXPORT S.A.	34

N° Exp	Resolución	Marca	Clases	Titular	Ag.
494521	05/08/2020	TODOPERRO (mixta)	9 (Concedida)	LUCIA HELGUERA	
494523	05/08/2020	HOY COCINAMOS NOSOTROS	16 (Concedida)	Fotostock Uruguay S.A.	172
494525	12/08/2020	NORDIKA	32 (Concedida)	ANDRES SARACHIK SEGAL y ELIAS SARACHIK SEGAL	189
494530	12/08/2020	SUNNY'S SALON (mixta)	3 (Concedida S/D)	VIACOM INTERNATIONAL INC.	194
494538	12/08/2020	SUAVESTAR	20 (Concedida)	SUAVESTAR S.A.	201
494539	12/08/2020	FUNGIMAX	3 (Concedida) y 5 (Concedida)	ENDREL S.A.	201
494558	12/08/2020	GLOBALFOOD ADVANCED FOOD TECHNOLOGY (mixta)	35 (Concedida S/D)	GLOBALFOOD SISTEMAS INGREDIENTES E TECNOLOGIA PARA ALIMENTOS LTDA	34
494560	12/08/2020	AMS (mixta)	39 (Concedida)	SCHANDY S.A.	34
494571	12/08/2020	(figurativa)	19 (Concedida S/D), 37 (Concedida S/D) y 42 (Concedida S/D)	SOCIEDAD ANONIMA TRABAJOS Y OBRAS (SATO)	144
494572	12/08/2020	ELECTRIC KISS	3 (Concedida S/D)	L'OREAL	144
494586	12/08/2020	FLYBONDI	25 (Concedida S/D), 39 (Concedida S/D) y 43 (Concedida S/D)	FB Líneas Aéreas S.A.	192
494588	12/08/2020	FLYBONDI (mixta)	25 (Concedida S/D), 39 (Concedida S/D) y 43 (Concedida S/D)	FB Líneas Aéreas S.A.	192
494589	12/08/2020	FLYBONDI (mixta)	25 (Concedida S/D), 39 (Concedida S/D) y 43 (Concedida S/D)	FB Líneas Aéreas S.A.	192
494598	19/08/2020	SIEMBRAS DE GARZÓN PRODUCTOS NATURALES (mixta)	3 (Concedida)	LUCIANA NUÑEZ BORCHI	220
494601	26/08/2020	DOON (mixta)	41 (Concedida)	CLAUDIO PICERNO POLUBOJARINOV;	189

N° Exp	Resolución	Marca	Clases	Titular	Ag.
				RODRIGO DANIEL BORRAZÁS ESQUIVEL; LAURA VIRGINIA BRUM WELKER y MARCOS HERNÁNDEZ	
494604	12/08/2020	IMPEDICE	5 (Concedida)	Mega Labs S.A.	144
494609	12/08/2020	(figurativa)	11 (Concedida S/D), 20 (Concedida S/D), 24 (Concedida S/D), 27 (Concedida S/D) y 35 (Concedida S/D)	JULIÀ GRUP FURNITURE SOLUTIONS, S.L.	94
494610	12/08/2020	PIKACHU	41 (Concedida S/D)	Nintendo of America Inc.	136
494612	12/08/2020	PEKINSO (mixta)	5 (Concedida S/D)	DAIICHI SANKYO COMPANY, LIMITED	191
494613	12/08/2020	ABUELA GOYE PATAGONIA (mixta)	29 (Concedida), 30 (Concedida), 35 (Concedida) y 43 (Concedida)	MAGICSTAR S.A.	201
494614	12/08/2020	KIA (mixta)	37 (Concedida S/D)	KIA MOTORS CORPORATION	201
494618	12/08/2020	(figurativa)	5 (Concedida S/D)	TEVA PHARMACEUTICAL INDUSTRIES LTD.	194
494619	12/08/2020	DURA-WEAVE	5 (Concedida S/D)	JOHNSON & JOHNSON	194
494621	12/08/2020	RELKINSO (mixta)	5 (Concedida S/D)	DAIICHI SANKYO COMPANY, LIMITED	191
494623	12/08/2020	TURALIO (mixta)	5 (Concedida S/D)	DAIICHI SANKYO COMPANY, LIMITED	191
494625	12/08/2020	MARIAMARE	18 (Concedida) y 25 (Concedida)	AYMERICH INVER, S.L.	181
494632	19/08/2020	TOY-CON (mixta)	9 (Concedida S/D) y 28 (Concedida S/D)	Nintendo of America Inc.	136
494643	19/08/2020	(figurativa)	36 (Concedida)	BELWYR S.A.	201
494664	19/08/2020	MARY H	25 (Concedida)	ZIMBA LTDA.	65
494676	19/08/2020	PK. SQ. PARK SQUARE (mixta)	35 (Concedida), 36 (Concedida) y 37 (Concedida)	GABRISTAR SOCIEDAD ANONIMA y RENTILOS SOCIEDAD ANONIMA	189

N° Exp	Resolución	Marca	Clases	Titular	Ag.
494677	19/08/2020	SOFITEL MYBED (mixta)	20 (Concedida S/D) y 24 (Concedida S/D)	SOLUXURY HMC	94
494678	19/08/2020	RW DESARROLLOS (mixta)	35 (Concedida) y 36 (Concedida)	RICARDO LEON WEINSTEIN	189
494683	19/08/2020	Y YELMO (mixta)	7 (Concedida) y 11 (Concedida)	MÉNDEZ COLLADO S.A.	34
494687	19/08/2020	THE WHISKY ROYAL HOUSE MONTEVIDEO (mixta)	41 (Concedida) y 43 (Concedida)	CHEIRASCO, HUMBERTO	194
494688	19/08/2020	GFNY	25 (Concedida S/D) y 41 (Concedida S/D)	GRAN FONDO NEW YORK INC.	194
494690	19/08/2020	CRUZ AZUL	19 (Concedida)	COOPERATIVA LA CRUZ AZUL, S.C.L.	194
494695	19/08/2020	THE COVER COMPANY (mixta)	9 (Concedida) y 35 (Concedida)	GLYTEL LTDA	212
494696	19/08/2020	ABITAB SSL (mixta)	38 (Concedida) y 42 (Concedida)	ABITAB S.A.	201
494701	05/08/2020	EXPONE TU PROPÓSITO (mixta)	41 (Concedida)	MIGUEL GERARDO RODRÍGUEZ ZURBANO	
494705	05/08/2020	KOM (mixta)	25 (Concedida), 35 (Concedida) y 43 (Concedida)	CORALINCA S.R.L.	222
494711	19/08/2020	T EL TASADOR SUS VALORES Y NUESTRA EXPERIENCIA (mixta)	36 (Concedida S/D)	OSCAR DARDO PICERNO	220
494712	12/08/2020	MANOS DEL MUNDO (mixta)	25 (Concedida)	MANOS DEL URUGUAY	220
494714	12/08/2020	MARYLEBONE	33 (Concedida S/D)	H.J. Neill Ltd	201
494715	12/08/2020	LAMB & WATT	32 (Concedida S/D)	HALEWOOD INTERNATIONAL BRANDS LIMITED	201
494721	12/08/2020	KETT (mixta)	12 (Concedida S/D)	RICARDO BARTORELLI ZABALA	201
494723	12/08/2020	LUMILAGRO LUMINOX	21 (Concedida)	LUMILAGRO S.A.	194
494730	12/08/2020	E EXPENSE REDUCTION ANALYSTS (mixta)	35 (Concedida S/D)	MONTGOMERY INVESTMENT CO S.A.	18

N° Exp	Resolución	Marca	Clases	Titular	Ag.
494738	12/08/2020	FLEXOR	12 (Concedida S/D)	Bajaj Auto Limited	216
494740	12/08/2020	MARIE DALGAR COLOR STUDIO (mixta)	3 (Concedida S/D)	ELEGANT BEST INVESTMENT LIMITED	18
494741	12/08/2020	MARIE DALGAR (mixta)	3 (Concedida S/D), 8 (Concedida S/D), 14 (Concedida S/D), 18 (Concedida S/D) y 21 (Concedida S/D)	ELEGANT BEST INVESTMENT LIMITED	18
494745	12/08/2020	G&H NOURISH+ (mixta)	3 (Concedida S/D)	ALTICOR INC ; US	34
494746	12/08/2020	G&H PROTECT+ (mixta)	3 (Concedida S/D)	ALTICOR INC	34
494747	12/08/2020	G&H REFRESH+ (mixta)	3 (Concedida S/D)	ALTICOR INC.	34
494750	12/08/2020	DECIEM	3 (Concedida S/D) y 35 (Concedida S/D)	Deciem Beauty Group Inc.	18
494756	19/08/2020	DIONNE	30 (Concedida)	HUGO ARIEL ROBALEZ FONSECA	118
494758	26/08/2020	XOCOLAT AMARO	30 (Concedida)	HUGO ARIEL ROBALEZ FONSECA	118
494759	26/08/2020	XOCOLAT DELIZIA	30 (Concedida)	HUGO ARIEL ROBALEZ FONSECA	118
494766	19/08/2020	PLAX ICE FUSION	3 (Concedida S/D)	COLGATE-PALMOLIVE COMPANY	201
494769	19/08/2020	LURYX (mixta)	3 (Concedida) y 35 (Concedida)	TOP BRANDS INTERNACIONAL, S.A.	194
494771	19/08/2020	BROMBERG (mixta)	35 (Concedida) y 37 (Concedida)	ROBERT WOELKE LEUPERT	
494776	19/08/2020	CANNACOPEA	42 (Concedida)	Martín SAAIED SALAMON	
494777	19/08/2020	DUROMIDE	1 (Concedida S/D) y 5 (Concedida S/D)	Koch Agronomic Services, LLC	194
494782	19/08/2020	WITH ALL MY HEART, ME	3 (Concedida S/D)	Younique, LLC	34
494784	19/08/2020	TODOPIE	3 (Concedida)	TUPPERWARE PRODUCTS S.A.	34
494785	26/08/2020	PREVENIR HOY (mixta)	45 (Concedida)	CANTAMAR S.A.	34
494804	12/08/2020	VERDESIAN	1 (Concedida S/D) y 5 (Concedida S/D)	Verdesian Life Sciences U.S., LLC	194
494807	12/08/2020	ZARA SRPLS	3 (Concedida), 9	INDUSTRIA DE DISEÑO TEXTIL, S.A.	201

N° Exp	Resolución	Marca	Clases	Titular	Ag.
			(Concedida), 14 (Concedida), 18 (Concedida) y 25 (Concedida)	(INDITEX S.A.)	
494808	12/08/2020	PANDROL	6 (Concedida S/D), 7 (Concedida S/D), 8 (Concedida S/D), 9 (Concedida S/D), 17 (Concedida S/D), 19 (Concedida S/D), 37 (Concedida S/D), 40 (Concedida S/D) y 42 (Concedida S/D)	Pandrol Limited	165
494825	12/08/2020	EBROVITA	3 (Concedida)	EBROMAR S.A.	165
494833	12/08/2020	QUIERO CLIENTES PUBLICAR P (mixta)	35 (Concedida S/D)	PUBLICAR PUBLICIDAD MULTIMEDIA S.A.S.	212
494841	12/08/2020	(figurativa)	12 (Concedida S/D) y 35 (Concedida S/D)	KAMAZ Publicly Traded Company	181
494844	12/08/2020	VFR	12 (Concedida S/D)	Honda Motor Co., Ltd.	94
494846	12/08/2020	MALDITO RAMON	25 (Concedida)	MIGUEL GONZALO GAGLIANO MONRROY	
494853	12/08/2020	SV BY SOFIA VERGARA	3 (Concedida), 9 (Concedida), 14 (Concedida), 18 (Concedida), 20 (Concedida), 21 (Concedida), 24 (Concedida), 25 (Concedida) y 27 (Concedida)	VERGARA, SOFIA	201

N° Exp	Resolución	Marca	Clases	Titular	Ag.
494859	12/08/2020	FCB (mixta)	9 (Concedida S/D)	FUTBOL CLUB BARCELONA	34
494861	12/08/2020	SWITCH SHARE DUPLICATE	9 (Concedida S/D)	ALTICOR INC	34
494862	12/08/2020	M MALMÖ (mixta)	25 (Concedida)	ALVAREZ Agustín, LABORDE Christian y PAEZ José SOCIEDAD DE HECHO	220
494864	12/08/2020	CALCAR	35 (Concedida)	CALCAR (COOPERATIVA AGRARIA DE RESPONSABILIDAD LIMITADA CARMELO)	201
494869	12/08/2020	AERMEC (mixta)	11 (Concedida S/D)	AERMEC S.P.A.	216
494870	12/08/2020	ATLAS (mixta)	16 (Concedida S/D)	PINCEIS ATLAS SA	212
494872	12/08/2020	HUY FONG FOODS INC. R SINCE 1980 (mixta)	30 (Concedida)	ORBEN REPRESENTACIONES	144
494873	12/08/2020	MONTEVIDEO EN 100 PALABRAS	41 (Concedida S/D)	FUNDACIÓN (SIC)	144
494879	19/08/2020	CUBICUB	30 (Concedida)	PALACIO, MARCELO ANTONIO; PALACIO, SILVINA ELIZABETH y PALACIO, JULIO CESAR	227
494883	19/08/2020	SKYSHUTTLE (mixta)	12 (Concedida S/D)	BYD COMPANY LIMITED	201
494884	19/08/2020	MOLCAWORLD (mixta)	35 (Concedida S/D)	CARRASCO SENENT, FRANCISCO JAVIER	144
494886	19/08/2020	CH (mixta)	7 (Concedida S/D)	Campbell Hausfeld, LLC	194
495005	19/08/2020	SERVICIOS YA! (mixta)	35 (Concedida)	QUANA S.A.	201
495007	19/08/2020	YOUNIQUE (mixta)	3 (Concedida S/D)	Yunique, LLC	34
495008	19/08/2020	TE TERRIBLE ENFANT (mixta)	18 (Concedida) y 25 (Concedida)	BAUZÁ, LUZ MARÍA; CAILLAUD, HORACIO ANÍBAL	34
495009	19/08/2020	LACSURE	5 (Concedida) y 30 (Concedida)	OPKO CHILE S.A.	34
495018	19/08/2020	CS CANDIES SUPPLIER (mixta)	30 (Concedida)	CANDIES SUPPLIER, INC.	212
495022	19/08/2020	LOT (mixta)	39 (Concedida)	ALTIUS GROUP S.R.L.	201
495029	19/08/2020	EL PLANETA	30 (Concedida)	LOS PATRICIOS SRL	220
495030	19/08/2020	PALACIO CONFITERIA P (mixta)	35 (Concedida) y 43 (Concedida)	RUBEN ARIEL SILVA ZABALA	189
495034	19/08/2020	BMC BETTER MOTORS COMPANY	35 (Concedida)	TAISON SOCIEDAD ANONIMA	189
495045	19/08/2020	CAVE CANEM (mixta)	9 (Concedida), 16 (Concedida) y 41	ROBREDO, AMALIA	201

N° Exp	Resolución	Marca	Clases	Titular	Ag.
			(Concedida)		
495078	26/08/2020	B BRIT (mixta)	1 (Concedida S/D), 8 (Concedida S/D), 17 (Concedida S/D) y 19 (Concedida S/D)	PUBLIC JOINT STOCK COMPANY GAZPROM NEFT (PJSC GAZPROM NEFT)	220
495088	19/08/2020	ANTEL GO	9 (Concedida), 35 (Concedida), 38 (Concedida) y 42 (Concedida)	ADMINISTRACIÓN NACIONAL DE TELECOMUNICACIONES (ANTEL)	
495093	19/08/2020	ADA ACCEPTED AMERICAN DENTAL ASSOCIATION (mixta)	3 (Concedida S/D), 5 (Concedida S/D) y 21 (Concedida S/D)	AMERICAN DENTAL ASSOCIATION	194
495097	19/08/2020	ENVOL (mixta)	16 (Concedida S/D)	LUZERNE BRANDS LIMITED	194
495099	19/08/2020	FINESSE REFLEX	10 (Concedida S/D)	ALCON INC.	194
495113	26/08/2020	SISTERS (mixta)	14 (Concedida) y 35 (Concedida)	GARCIA CANO, GABRIELA JANET	34
495116	26/08/2020	(figurativa)	4 (Concedida) y 37 (Concedida)	YPF S.A.	34
495117	26/08/2020	(figurativa)	12 (Concedida S/D)	MARCOPOLO S.A.	201
495119	26/08/2020	VOLARE (mixta)	12 (Concedida S/D)	MARCOPOLO S.A.	201
495120	26/08/2020	VOLARE (mixta)	12 (Concedida S/D)	MARCOPOLO S.A.	201
495121	26/08/2020	VOLARE (mixta)	12 (Concedida S/D)	MARCOPOLO S.A.	201
495122	26/08/2020	BRIETI	5 (Concedida)	Mega Labs S.A.	144
495123	26/08/2020	EDIS	5 (Concedida)	Mega Labs S.A.	144
495127	26/08/2020	PROPIEL	3 (Concedida)	FEMADIL S.A.	201
495145	26/08/2020	SITIO PATAS (mixta)	35 (Concedida)	ANNIE HAREAU BONOMI	
495146	26/08/2020	CERAL	19 (Concedida)	CERAMICA RAMOS LIMITADA	189
495147	26/08/2020	LUNA	19 (Concedida)	CERAMICA RAMOS LIMITADA	189
495148	26/08/2020	ROSAGRÈS	19 (Concedida)	CERAMICA RAMOS LIMITADA	189
495202	26/08/2020	LOMECAN	3 (Concedida)	GENOMMA LAB INTERNACIONAL, S.A.B.	18

N° Exp	Resolución	Marca	Clases	Titular	Ag.
				DE C.V.	
495203	26/08/2020	FMS FUNDACIÓN MALDONADO SEGURO (mixta)	45 (Concedida)	INTENDENCIA DEPARTAMENTAL DE MALDONADO	34
495204	26/08/2020	INTENDENCIA DE MALDONADO SMART CONSTRUYENDO FUTURO (mixta)	45 (Concedida)	INTENDENCIA DEPARTAMENTAL DE MALDONADO	34
495216	26/08/2020	FABEX - FABRICA DE EXPEDIENTES (mixta)	42 (Concedida)	MARCO ANTONIO ROMELIO PEÑALOZA BRETTEL	
495218	26/08/2020	PENALTY (mixta)	25 (Concedida) y 28 (Concedida)	CAMBUCI S.A.	101
495310	19/08/2020	ALMA COCINA CON FUEGOS (mixta)	29 (Concedida) y 43 (Concedida)	ALCORP PARAGUAY S.A.	212
495311	19/08/2020	ESTILO TVMAG	38 (Concedida) y 41 (Concedida)	LUIS PABLO SACCO LASPREBITERA	
495320	26/08/2020	GENNARO	43 (Concedida)	MARCELA TERESA MUÑOZ	189
495322	26/08/2020	SOFINA	29 (Concedida)	SAN ISIDRO SOCIEDAD ANÓNIMA	189
495323	26/08/2020	LACTIS	3 (Concedida)	LABORATORIOS CELSIUS S.A.	144
495325	26/08/2020	FRESKYTA	32 (Concedida)	THE COCA-COLA COMPANY	94
495327	26/08/2020	TICKET COMPLIMENTS	35 (Concedida S/D) y 36 (Concedida S/D)	EDENRED	94
495328	26/08/2020	Z-MOL CAILLON HAMONET (mixta)	5 (Concedida)	LABORATORIOS CAILLON & HAMONET S.A.C.I.	201
495329	26/08/2020	BIO ACTIVE (mixta)	16 (Concedida S/D)	CMPC TISSUE S.A.	221
495339	26/08/2020	FAN FEST (mixta)	41 (Concedida) y 43 (Concedida)	GLAMBURGER S.R.L.	189
495345	26/08/2020	CAMINOS DE LA VID Y LOS OLIVOS MALDONADO - PUNTA DEL ESTE - URUGUAY (mixta)	35 (Concedida)	INTENDENCIA DEPARTAMENTAL DE MALDONADO	34
495348	26/08/2020	LA JUANITA (mixta)	29 (Concedida)	BRALCON SOCIEDAD ANONIMA	19
495349	26/08/2020	DON TOTO (mixta)	29 (Concedida)	BRALCON SOCIEDAD ANONIMA	19

N° Exp	Resolución	Marca	Clases	Titular	Ag.
495350	26/08/2020	CAMPESTRE (mixta)	29 (Concedida S/D)	BRALCON SOCIEDAD ANONIMA	19
495352	26/08/2020	SANTORINI (mixta)	43 (Concedida)	CENTRO BAR S.A.	220
495353	26/08/2020	REDELOCKER	7 (Concedida), 9 (Concedida), 38 (Concedida) y 39 (Concedida)	PAMECO S.A.	217
495354	26/08/2020	DESDE 1914 TÓNICA ANTARCTICA ZERO AZÚCARES AGUA TÓNICA DE QUININO DE BAJA CALORÍA (mixta)	32 (Concedida S/D)	AMBEV S.A.	144
495355	26/08/2020	LALO T (mixta)	25 (Concedida), 29 (Concedida) y 30 (Concedida)	WINFIELD S.A.	181
495357	26/08/2020	ARROZ ARACHAN (mixta)	30 (Concedida S/D)	IBEFIR S.A	
495360	26/08/2020	PPEAR	7 (Concedida) y 11 (Concedida)	GIDELMAR S.A.	201
495510	26/08/2020	FINN (mixta)	1 (Concedida S/D)	HYPERA S.A.	94
495515	26/08/2020	MEGA CUARTO	29 (Concedida)	CHRISTIAN DANIEL GALDEANO ALVARADO	219
495518	26/08/2020	ORIX	35 (Concedida S/D)	María Victoria Young	212
495519	26/08/2020	HOLBROOK	9 (Concedida S/D)	Oakley, Inc.	194
495532	26/08/2020	BARRACA LA TOMA (mixta)	35 (Concedida)	VALADERO S.A.	34
495535	26/08/2020	BODYMARK	3 (Concedida S/D) y 16 (Concedida S/D)	SOCIETE BIC	212
495537	26/08/2020	RB (mixta)	3 (Concedida), 8 (Concedida), 10 (Concedida) y 25 (Concedida)	Reckitt Benckiser Brands Investments BV	165
495538	26/08/2020	SBP (mixta)	9 (Concedida S/D)	Reckitt & Colman (Overseas) Limited	165
495539	26/08/2020	VIVOMIX	5 (Concedida)	GRAMON BAGO DE URUGUAY S.A.	212
495540	26/08/2020	ROXEDERM	5 (Concedida)	LAZAR S.A.	165

N° Exp	Resolución	Marca	Clases	Titular	Ag.
495541	26/08/2020	GADOPREP	5 (Concedida)	LABORATORIO GADOR S.A.	165

RESOLUCIONES DE FRASES PUBLICITARIAS, CONCEDIDAS

N° Exp	Resolución	Marca	Clases	Titular	Ag.
491375	05/08/2020	LO BUENO SE CONTAGIA	29 (Concedida) y 30 (Concedida)	PEPSICO, INC.	201
491940	05/08/2020	PONÉ A TRABAJAR TU ROPERO	25 (Concedida) y 45 (Concedida)	MACARENA ZAS ROVELLA	212
491970	05/08/2020	CUANDO QUIERAS DONDE QUIERAS	29 (Concedida)	PEPSICO, INC.	201
491971	05/08/2020	SE LA BANCAN	29 (Concedida)	PEPSICO, INC.	201
492736	19/08/2020	NUTRE TU ENTUSIASMO	30 (Concedida)	GRUPO BIMBO S.A.B DE C.V.	181
493373	26/08/2020	ADES PARA ACOMPAÑAR SU DIVERSIÓN APRENDIZAJE AVENTURAS CRECIMIENTO RISAS JUEGO JUEGO	29 (Concedida) y 32 (Concedida)	THE COCA-COLA COMPANY	94

RESOLUCIONES DE MARCAS, DESESTIMADAS

N° Exp	Resolución	Marca	Clases	Titular	Ag.
461082	21/08/2020	HNB	9 (Denegada S/D), 11 (Denegada S/D) y 34 (Denegada S/D)	PHILIP MORRIS PRODUCTS S.A.	180
477735	20/08/2020	RUSTY NAIL SPORTS (mixta)	35 (Denegada) y 41 (Denegada)	AUDUM S.A.	181
478686	21/08/2020	QUARTZ	12 (Denegada S/D)	GENERAL MOTORS LLC	194
478687	20/08/2020	CHEVROLET QUARTZ	12 (Denegada S/D)	GENERAL MOTORS LLC	194
479850	18/08/2020	NANA BY DIVAS	41 (Denegada S/D) y 43 (Denegada)	LUIS MAURICIO PEÑA	144

N° Exp	Resolución	Marca	Clases	Titular	Ag.
			S/D)		
481111	20/08/2020	CYBERWEEK	35 (Denegada)	SUNFER S.A.	201
481988	14/08/2020	KAREM	5 (Denegada)	SERVIMEDIC S.A.	144
481998	14/08/2020	OPEN BARREL	33 (Denegada)	CESAR PISANO E HIJOS S.A.	94
482090	14/08/2020	LA PESCA DEL DÍA	29 (Denegada)	PATRICIA PERTMAN GERWER	
482760	20/08/2020	DOCTOR SALUD	43 (Denegada) y 44 (Denegada)	MARIANA GAMMELLA RAIMUNDEZ	189
485451	21/08/2020	SEU DIVINO (mixta)	30 (Denegada)	DIVINAE INDUSTRIA E COMERCIO DE PRODUTOS ALIMENTÍCIOS EIRELI ME	189
487384	21/08/2020	CAN CAN	35 (Denegada)	EL HOGAR DE LAS MEDIAS S.A.	18

RESOLUCIONES DE MARCAS, DESISTIDAS (Art. 90, D. 34/999)

N° Exp	Resolución	Marca	Clases	Titular	Ag.
493092	05/08/2020	LIFEFIT . GYM & FITNESS CENTER (mixta)	41 (Desistida)	JUAN IGNACIO RUGLIO BACHINO	222
494582	12/08/2020	BAYER BAYER (mixta)	25 (Desistida S/D) y 30 (Desistida S/D)	BAYER AKTIENGESELLSCHAFT	221
494779	19/08/2020	PRONITRIDINE	1 (Desistida S/D) y 5 (Desistida S/D)	Koch Agronomic Services, LLC	216
495342	26/08/2020	ARMSTRONG	7 (Desistida)	ARMSTRONG INTERNATIONAL, INC	228

RESOLUCIONES DE MARCAS, DESISTIDAS (Art. 90, D. 34/999)

N° Exp	Resolución	Marca	Clases	Titular	Ag.
474400	26/08/2020	(figurativa)	41 (Desistida) y 44 (Desistida)	ALDO TRIPALDI	
480843	14/08/2020	CARRASCO LAGOONS	41 (Desistida) y 42 (Desistida)	BALSA Y GALOTTI SRL	34
488745	12/08/2020	RÖLLERBIKKE	12 (Desistida)	FABRIZIO LÁZZARO TURRA LÓPEZ	
493254	05/08/2020	SNOOPY	25 (Desistida S/D)	Peanuts Worldwide, LLC	194

RESOLUCIONES DE MARCAS, MODIFICADAS

N° Exp	Resolución	Marca	Clases	Notas	Ag.
467306	17/08/2020	QL AGRI / BASF SE	1 (Concedida S/D) y 5 (Concedida S/D)		165
468878	17/08/2020	TAZATAZA / NICOLE NOEL BUREU FERREIRA RAMOS	21 (Concedida) y 24 (Concedida)		
474583	07/08/2020	GRAND MARULA / SOCIETAL S.A.	33 (Denegada S/D)		180
492416	10/08/2020	ART BUCH! (mixta) / MARCELO PABLO BUCHELLI FUS	41 (Concedida)		

RESOLUCIONES DE RENOVACIONES, MODIFICADAS

N° Exp	Resolución	Marca	Clases	Notas	Ag.
442399	18/08/2020	MAC (mixta) / MAC - JOHNSON CONTROLS COLOMBIA S.A.S. MAC- JCI	9 (Concedida)		180
477016	18/08/2020	MAC / MAC - JOHNSON CONTROLS COLOMBIA S.A.S. MAC-JCI	39 (Concedida S/D)		180

RESOLUCIONES DE RENOVACIONES, CONCEDIDAS

N° Exp	Resolución	Denominación	Clases	Titular	Vigencia	Ag.
464319	20/08/2020	MACO AGROINFORMATICA - URUGUAY (mixta)	9 (S/D)	WASHINGTON AGUSTIN REYES CAMACHO	26/05/2015	
464320	20/08/2020	MACO AGROINFORMATICA - URUGUAY (mixta)	9 (S/D)	WASHINGTON AGUSTIN REYES CAMACHO	11/08/2015	
480664	10/08/2020	DETIAL-VITA	5 (S/D)	ICU-VITA S.A.	27/01/2017	201
481489	03/08/2020	PIPLEX	5	KANGSHENYUNGA S.A.	25/04/2017	201
483511	20/08/2020	HERRADURA	32 y 33	BROWN-FORMAN CORPORATION	03/05/2017	191
483730	20/08/2020	VASPIT	5 (S/D)	LEO Pharma A/S	26/08/2017	194
483794	05/08/2020	ALPHAGAZ (mixta)	1 (S/D)	L' AIR LIQUIDE SOCIETE POUR L'ETUDE ET L'EXPLOITATION DES	14/05/2017	191

N° Exp	Resolución	Denominación	Clases	Titular	Vigencia	Ag.
				PROCEDES GEORGES CLAUDE		
483876	20/08/2020	WINNER	12 (S/D)	MOTOCICLO S.A.	29/05/2017	201
483941	20/08/2020	BETO CARRERO WORLD (mixta)	25, 35 y 41	BETO CARRERO GESTAO DE MARCAS LTDA.	05/06/2017	34
483951	20/08/2020	EPRINEX	5	MERIAL LLC	04/08/2017	18
484715	31/08/2020	BUSHMILLS	33	THE OLD BUSHMILLS DISTILLERY COMPANY LIMITED	09/06/2017	18
485892	13/08/2020	VINIBEL	27 (S/D)	CAREY S.A.	24/07/2017	104
485927	05/08/2020	FULTECH	9	CPS Technology Holdings LLC	10/09/2017	194
485931	13/08/2020	CROSSFOX	12 (S/D)	VOLKSWAGEN AKTIENGESELLSCHAFT	10/10/2017	34
485932	13/08/2020	CAPRI	33 (S/D)	PERNOD RICARD ARGENTINA S.R.L.	30/09/2017	34
485933	13/08/2020	ABSOLUT COUNTRY OF SWEDEN PEARS (mixta)	33 (S/D)	THE ABSOLUT COMPANY AKTIEBOLAG	07/09/2017	34
485976	05/08/2020	SPHERE	34 (S/D)	ARDATH TOBACCO COMPANY LIMITED	09/08/2017	194
486094	13/08/2020	URANO	16 (S/D)	EDICIONES URANO S.A.	14/09/2017	34
486130	17/08/2020	BAÑO RENT (mixta)	44	MAURICIO MITELMAN GROSSKOPF	01/09/2017	201
486279	26/08/2020	LAMA TERMICA	6	ENKO SOCIEDAD ANONIMA	25/09/2017	189
486472	17/08/2020	MANSFIELD	25 (S/D)	LEOPOLDO GROSS & ASOCIADOS S.A.	07/08/2017	192
486473	17/08/2020	LIPIODOL (mixta)	5 (S/D)	GUERBET	07/08/2017	191
486477	05/08/2020	MCPLANETA	41	MCDONALD'S CORPORATION	04/11/2017	186
486486	17/08/2020	BARNY S	35	HENDERSON & CIA. S.A.	29/08/2017	181
486503	05/08/2020	ROSSOPOMODORO (mixta)	43 (S/D)	SEBETO S.P.A.	09/08/2017	34
486593	05/08/2020	NEMO	12 (S/D)	AUTOMOBILES CITROËN	09/08/2017	165
486647	13/08/2020	PPA	7, 37 y 40	MOTOPPAR - INDÚSTRIA E COMÉRCIO DE AUTOMATIZADORES LTDA	07/11/2017	34
486709	13/08/2020	SUNQUICK	32	CO-RO A/S	13/08/2017	191

N° Exp	Resolución	Denominación	Clases	Titular	Vigencia	Ag.
486733	20/08/2020	ROEFLEX	5 (S/D)	THE LATIN AMERICA TRADEMARK CORPORATION	06/11/2017	144
486745	04/08/2020	AFORTIXA	5 (S/D)	BAYER INTELLECTUAL PROPERTY GMBH	28/09/2017	218
486746	04/08/2020	ALEVE (mixta)	5	BAYER CONSUMER CARE AG	25/09/2017	218
486750	03/08/2020	COLOR STATION (mixta)	37	HERMAN MARCHEWKA LARROSA	29/01/2018	189
486751	04/08/2020	ITALGUST	29 (S/D)	SILVIA RECH	10/09/2017	179
486752	04/08/2020	MAS EXIGENCIAS HOY, MAS OPORTUNIDADES MAÑANA	16, 38 y 41	ASOCIACION INSTITUTO DE ESTUDIOS EMPRESARIALES DE MONTEVIDEO	07/12/2017	34
486753	13/08/2020	PIMAFUCORT	5 (S/D)	LEO PHARMA A/S	25/09/2017	34
486754	13/08/2020	ZINERYT	5 (S/D)	LEO PHARMA A/S	25/09/2017	34
486755	03/08/2020	PIMAFUCIN	5 (S/D)	LEO PHARMA A/S	25/09/2017	34
486756	04/08/2020	MARINA RINALDI	3 (S/D), 9 (S/D), 14, 18 y 25	MAX MARA FASHION GROUP S.R.L	25/09/2017	34
486758	03/08/2020	MAX MARA	3 (S/D), 9 (S/D) y 14	MAX MARA FASHION GROUP S.R.L	01/10/2017	34
486759	04/08/2020	MALIBU (mixta)	33 (S/D)	THE ABSOLUT COMPANY AKTIEBOLAG	13/10/2017	34
486760	04/08/2020	FRESENIUS	10	Fresenius SE & Co. KGaA.	19/10/2017	34
486761	03/08/2020	GNT	41 (S/D)	GLOBOSAT PROGRAMADORA LTDA.	20/08/2017	34
486764	03/08/2020	(figurativa)	10 y 25	BSN MEDICAL GMBH	29/08/2017	94
486765	04/08/2020	JOBST (mixta)	10 y 25	BSN MEDICAL GMBH	29/08/2017	94
486766	04/08/2020	ENDECTOSAN	5	INSTITUTO ROSENBUSCH S.A. DE BIOLOGÍA EXPERIMENTAL AGROPECUARIA	14/09/2017	94
486769	04/08/2020	CARCASSONNE	33	S.A. ESTABLECIMIENTOS VITIVINICOLAS ESCORIHUELA	14/09/2017	194
486770	04/08/2020	INTREPID	5 (S/D)	DOW AGROSCIENCES LLC	10/09/2017	194
486771	03/08/2020	MASTERCRAFT	12	COOPER TIRE & RUBBER COMPANY	10/09/2017	194
486772	04/08/2020	STARFIRE	12	COOPER TIRE & RUBBER COMPANY	10/09/2017	194

N° Exp	Resolución	Denominación	Clases	Titular	Vigencia	Ag.
486775	04/08/2020	DOBLE LOCK (mixta)	5 (S/D)	JOHNSON & JOHNSON	14/09/2017	194
486776	04/08/2020	HAVOLINE SUPER PREMIUM	4 (S/D)	CHEVRON INTELLECTUAL PROPERTY LLC	26/08/2017	165
486777	03/08/2020	ACTIVE NATURALS (mixta)	3 (S/D) y 5 (S/D)	JOHNSON & JOHNSON	14/09/2017	194
486780	03/08/2020	(figurativa)	10 (S/D)	JOHNSON & JOHNSON	18/09/2017	194
486781	03/08/2020	ACTIVCOOL	3 (S/D) y 5 (S/D)	JOHNSON & JOHNSON	07/09/2017	194
486782	03/08/2020	ESCORIHUELA GASCON	3 y 33	S.A. ESTABLECIMIENTOS VITIVINICOLAS ESCORIHUELA	03/09/2017	194
486783	03/08/2020	DECORAMA BY MOVEIS	20	NUEVOSOL S.A.	07/09/2017	18
486784	31/08/2020	RAPID CLEAR	3 (S/D)	JOHNSON & JOHNSON	14/09/2017	194
486785	03/08/2020	RIO DE LA PLATA (mixta)	29, 30 y 31	SOLDO HNOS. S.A.	05/12/2017	18
486786	03/08/2020	RIO STAR	29, 30 y 32	SOLDO HNOS. S.A.	08/10/2017	18
486787	03/08/2020	OCHO HIERBAS AGÜITA DE SOBREMESA (mixta)	30	OMAR ALFREDO FARACO BARTABURU	10/09/2017	18
486792	05/08/2020	COLETTE (mixta)	18 (S/D) y 25 (S/D)	CÉSAR GABRIEL GARAY MENCIONES	26/02/2017	
486794	04/08/2020	SISTEMA T&T (mixta)	38	ADMINISTRACION NACIONAL DE CORREOS	01/09/2017	201
486795	06/08/2020	DIPTEREX	5 (S/D)	UPL LIMITED	26/08/2017	201
486796	06/08/2020	SAMSUNG (mixta)	14 y 38	SAMSUNG ELECTRONICS CO., LTD.	26/12/2017	201
486797	06/08/2020	TAXE	3	DISTRIFAR S.R.L.	27/08/2017	201
486798	04/08/2020	VIP POSTAL (mixta)	38	ADMINISTRACION NACIONAL DE CORREOS	01/09/2017	201
486800	06/08/2020	MUNDIAL	30	INDUSTRIA DE ALIMENTOS DOS EN UNO S.A.	17/09/2017	201
486801	06/08/2020	(figurativa)	11 (S/D)	TRANE INTERNATIONAL INC.	29/08/2017	194
486806	04/08/2020	FIAT (mixta)	12	FIAT GROUP MARKETING & CORPORATE COMMUNICATION S.P.A.	25/09/2017	212
486810	05/08/2020	OME-GASTRIN	5 (S/D)	DROGUERIA INTI S.A.	18/09/2017	201
486811	06/08/2020	COR-ANGOR	5	FEMADIL S.A.	15/09/2017	201

N° Exp	Resolución	Denominación	Clases	Titular	Vigencia	Ag.
486812	05/08/2020	COACH (mixta)	3, 6, 9, 14, 16, 20 y 21	COACH, INC.	10/09/2017	212
486813	05/08/2020	COACH	3, 6, 9, 14, 16, 20 y 21	COACH, INC.	10/09/2017	
486816	04/08/2020	THOLEM (mixta)	29	SANCOR COOPERATIVAS UNIDAS LIMITADA	14/09/2017	181
486817	06/08/2020	ALUZINC	6, 7, 11, 12 y 19	BECAM SOCIEDAD ANONIMA	17/08/2017	129
486818	05/08/2020	CLINCHER	5 (S/D)	DOW AGROSCIENCES LLC	25/09/2017	194
486819	06/08/2020	FANTOM	5 (S/D)	DOW AGROSCIENCES LLC	18/09/2017	194
486825	06/08/2020	VAN GOGH FANAPEL (mixta)	16	FABRICA NACIONAL DE PAPEL S.A.	30/10/2017	94
486826	04/08/2020	FNP (mixta)	16	FABRICA NACIONAL DE PAPEL S.A.	18/08/2017	94
486827	06/08/2020	CONVERPEL	16	FABRICA NACIONAL DE PAPEL S.A.	10/09/2017	94
486828	04/08/2020	CONVERPEL	39 y 42	FABRICA NACIONAL DE PAPEL S.A.	10/09/2017	94
486832	05/08/2020	SD SANTOS DUMONT INMOBILIARIA (mixta)	36	SANTOS DUMONT INMOBILIARIA S.R.L.	23/08/2017	189
486833	06/08/2020	ULTIMATUM	44	DELCSOL SOCIEDAD ANONIMA	05/11/2017	189
486837	05/08/2020	MONTEVIDEO SHOPPING COMPRADOR FRECUENTE (mixta)	36	SHOPPING CENTERS (URUGUAY) S.A.	18/12/2017	34
486838	06/08/2020	VAN GOGH (mixta)	16	FABRICA NACIONAL DE PAPEL S.A.	24/10/2017	94
486839	05/08/2020	PREBAC	5	ENZUR S.A.	20/08/2017	220
486840	05/08/2020	TODO PAPEL DISTRIBUIDORA FANAPEL (mixta)	16 y 39	FABRICA NACIONAL DE PAPEL S.A.	30/10/2017	94
486847	10/08/2020	GARMONT	25 (S/D)	GARMONT INTERNATIONAL S.R.L.	20/08/2017	181
486853	10/08/2020	VICFLO	30	ALICIA MILLER GONZALEZ	20/08/2017	201
486854	10/08/2020	MODE	35	ALFONSO MARTINEZ MARTINEZ	17/10/2017	201
486855	27/08/2020	MANN FILTER (mixta)	7 (S/D) y 12 (S/D)	MANN + HUMMEL GMBH	28/09/2017	201
486856	10/08/2020	GFN	7 (S/D)	ISCAR LTD.	01/09/2017	201
486857	10/08/2020	NUTRA - NUGGETS	31 (S/D)	SHELL & KAMPETER, INC.	10/09/2017	201
486858	10/08/2020	AZOLLA	4 (S/D)	TOTAL S.A.	25/09/2017	201
486859	06/08/2020	SPECIS	4 (S/D)	TOTAL S.A.	25/09/2017	201

N° Exp	Resolución	Denominación	Clases	Titular	Vigencia	Ag.
486860	10/08/2020	SERIOLA	4 (S/D)	TOTAL S.A.	25/09/2017	201
486861	06/08/2020	(tridimensional)	5 (S/D), 10 (S/D) y 42 (S/D)	BOEHRINGER INGELHEIM PHARMA GMBH & CO. KG	28/09/2017	34
486862	10/08/2020	PRESLIA	4 (S/D)	TOTAL S.A.	25/09/2017	201
486863	06/08/2020	PRESLIA	4 (S/D)	TOTAL S.A.	25/09/2017	201
486864	10/08/2020	RUBIA	4 (S/D)	TOTAL S.A.	25/09/2017	201
486865	10/08/2020	LUNARIA	4 (S/D)	TOTAL S.A.	25/09/2017	201
486866	10/08/2020	SENSODERM	5 (S/D)	MERZ PHARMA GMBH & CO. KGAA	11/12/2017	34
486867	06/08/2020	LACTUCA	4 (S/D)	TOTAL S.A.	25/09/2017	201
486868	10/08/2020	ISOVOLTINE	4 (S/D)	TOTAL S.A.	25/09/2017	201
486869	10/08/2020	EQUIVIS	4 (S/D)	TOTAL S.A.	25/09/2017	201
486879	10/08/2020	(figurativa)	10 (S/D)	JOHNSON & JOHNSON	10/09/2017	194
486881	10/08/2020	DIVERSION	29 y 30	BAGLEY ARGENTINA S.A.	20/08/2017	154
486883	10/08/2020	JANTZEN (mixta)	25 (S/D)	PERRY ELLIS INTERNATIONAL GROUP HOLDINGS LIMITED	18/08/2017	194
486894	10/08/2020	PURELL	5	GOJO INDUSTRIES, INC.	16/02/2018	136
486900	11/08/2020	HE MUTUALISTA HOSPITAL EVANGELICO SALUD EN FAMILIA (mixta)	36 y 44	MUTUALISTA HOSPITAL EVANGELICO	27/12/2017	65
486901	11/08/2020	PENETRON	1	PENETRON INTERNATIONAL LTD	31/01/2018	186
486902	11/08/2020	E C EXIMCARGO (mixta)	35 y 39	ICOFUL S.A.	26/12/2017	186
486903	11/08/2020	PSOR MEYCO	5 (S/D)	LABORATORIOS CELSIUS S.A.	18/08/2017	144
486904	18/08/2020	VIOSTEROL CELSIUS	5	LABORATORIOS CELSIUS S.A.	20/08/2017	144
486908	11/08/2020	NEVARES	30	FOOD HOLDING S.A.	19/08/2017	201
486909	10/08/2020	GUZZINI	16, 20, 21 y 34	FRATELLI GUZZINI S.P.A.	28/09/2017	201
486910	17/08/2020	PIOJITUS	5	MEDIC PLAST S.A.	28/09/2017	201
486911	11/08/2020	GLIMIDA	5	LABORATORIOS CAILLON & HAMONET S.A.C.I.	13/10/2017	201
486912	11/08/2020	LUCIUM	5 (S/D)	EUROFARMA URUGUAY S.A.	17/10/2017	201
486914	11/08/2020	TRON (mixta)	11 (S/D)	TRON INDUSTRIAL REFRIGERAÇÃO	27/01/2018	34

N° Exp	Resolución	Denominación	Clases	Titular	Vigencia	Ag.
				E ELETRÔNICA LTDA.		
486915	12/08/2020	ALLEGRO RESORTS	41 y 43 (S/D)	BARCELÓ GESTIÓN HOTELERA, SL	20/08/2017	216
486916	17/08/2020	CITCO (mixta)	36	CITCO GROUP LIMITED	20/08/2017	216
486918	12/08/2020	OURO PRETO	30	EL PALACIO DEL CAFÉ SOCIEDAD ANÓNIMA	18/08/2017	189
486919	17/08/2020	HARTFORD	30	EL PALACIO DEL CAFÉ S.A.	18/08/2017	189
486920	12/08/2020	DESEO'S	41	DESEO'S MAGICOS S.R.L.	21/12/2017	189
486922	12/08/2020	TOFI	29 (S/D), 30 (S/D), 31 (S/D) y 32 (S/D)	ARCOR S.A.I.C.	19/02/2017	154
486923	12/08/2020	GALVAL	16 y 36	BANCO DE GALICIA Y BUENOS AIRES S.A.	31/10/2017	94
486924	17/08/2020	GALICIA INMOBILIARIA (mixta)	37 (S/D), 39 (S/D) y 43 (S/D)	BANCO DE GALICIA Y BUENOS AIRES S.A.	15/09/2017	94
486925	18/08/2020	(figurativa)	36	BANCO DE GALICIA Y BUENOS AIRES S.A.	20/08/2017	94
486926	18/08/2020	REAL DE SAN CARLOS SPA - GOLF - HOTEL (mixta)	41 y 43	COLONIA NATURAL S.A.	20/08/2017	201
486928	11/08/2020	PAULINAS (mixta)	9, 16, 38 y 41	ASOCIACIÓN HIJAS DE SAN PABLO	20/08/2017	192
486930	11/08/2020	ALANTIGUA	30	ROSSINA GRAÑA GATTO	20/08/2017	191
486931	11/08/2020	SOMAT	3 (S/D)	HENKEL AG & CO. KGAA	20/08/2017	191
486932	10/08/2020	PERWOLL	3	HENKEL AG & CO. KGAA	20/08/2017	191
486933	17/08/2020	P ZERO	9 (S/D) y 12 (S/D)	PIRELLI & C. S.P.A.	20/08/2017	191
486934	17/08/2020	(figurativa)	25	ADIDAS AG	20/08/2017	191
486937	12/08/2020	DESLETABS	5 (S/D)	LAZAR S.A.	26/08/2017	165
486938	12/08/2020	FUNGOCINA	5	LAZAR S.A.	20/08/2017	165
486939	17/08/2020	LAQUETABS	5 (S/D)	LAZAR S.A.	26/08/2017	165
486940	17/08/2020	RECETA PLUS LAZAR	5	LAZAR S.A.	30/08/2017	165
486942	17/08/2020	CARGLASS	12, 21 y 37	BELRON INTERNATIONAL LIMITED	18/09/2017	194
486943	12/08/2020	(figurativa)	12, 21 y 37	BELRON INTERNATIONAL LIMITED	18/09/2017	194
486944	12/08/2020	DUDSON D (mixta)	21 (S/D)	DUDSON (HOLDINGS) LTD.	10/09/2017	194

N° Exp	Resolución	Denominación	Clases	Titular	Vigencia	Ag.
486945	18/08/2020	RYDER (mixta)	35 (S/D), 37 (S/D) y 39 (S/D)	RYDER SYSTEM ,INC.	10/09/2017	194
486947	12/08/2020	BEJO (mixta)	31 (S/D)	BEJO ZADEN B.V.	20/08/2017	18
486948	10/08/2020	ELBEX (mixta)	9 (S/D)	ELBEX (JAPAN) LTD.	15/09/2017	18
486951	12/08/2020	TITTARELLI	33 (S/D)	TITTARELLI VITIVINICOLA Y OLIVICOLA S.A.	20/08/2017	144
486964	12/08/2020	(figurativa)	12, 21 y 37	BELRON INTERNATIONAL LIMITED	18/09/2017	194
486965	18/08/2020	GRAND SLAM	25 (S/D)	PERRY ELLIS INTERNATIONAL GROUP HOLDINGS LIMITED	26/08/2017	194
486966	18/08/2020	CIP CONTROL INTEGRADO DE PLAGAS (mixta)	42	AMALUR URUGUAY S.A.	20/08/2017	25
486969	19/08/2020	POSITRON	12 (S/D)	PST ELÉTRONICA S.A.	20/08/2017	34
486970	18/08/2020	FINPRO	36 (S/D)	MARSH ARGENTINA S.R.L.	18/09/2017	94
486971	18/08/2020	MARSH & MCLENNAN	36 (S/D)	MARSH ARGENTINA S.R.L.	18/09/2017	94
486980	18/08/2020	MOTOROLA (mixta)	9 (S/D)	MOTOROLA TRADEMARK HOLDINGS, LLC	16/10/2017	194
486981	18/08/2020	KEROPUR	1 (S/D)	BASF SE	12/12/2017	194
486982	19/08/2020	LUCAROTIN	1 (S/D), 2 (S/D) y 5 (S/D)	BASF SE	18/12/2017	194
486983	18/08/2020	KEROFLUID	1 (S/D)	BASF SE	12/12/2017	194
486984	18/08/2020	FOSMAG (mixta)	1 (S/D)	NPK FERTILIZANTES LTDA.	20/08/2017	34
486985	18/08/2020	MANAFLOR (mixta)	1 (S/D)	NPK FERTILIZANTES LTDA	20/08/2017	34
486986	19/08/2020	(figurativa)	1 (S/D)	NPK FERTILIZANTES LTDA.	20/08/2017	34
486987	19/08/2020	ARTEMISA (mixta)	9 y 16	RODOLFO MATIAS FATTORUSO y CARMEN BARBE	31/08/2017	
486988	19/08/2020	MANAH (mixta)	1 (S/D)	NPK FERTILIZANTES LTDA.	20/08/2017	34
486990	19/08/2020	ACODIKE (mixta)	4, 6, 11, 35, 37 y 39	ACODIKE SUPERGAS SA	17/09/2017	
486999	20/08/2020	MECAL 15	6 y 19	ALUMINIOS DEL URUGUAY S.A.	18/09/2017	212
487000	19/08/2020	MECAL 30	6 y 19	ALUMINIOS DEL URUGUAY S.A.	18/09/2017	212
487001	19/08/2020	CAPITAL SOLEIL	3 (S/D)	L'OREAL	08/10/2017	144

N° Exp	Resolución	Denominación	Clases	Titular	Vigencia	Ag.
487002	19/08/2020	NEBLUS	33 (S/D)	VIÑA CASABLANCA S.A.	20/12/2017	181
487003	21/08/2020	PREU (mixta)	41	ASOCIACION CIVIL INSTITUTO PREUNIVERSITARIO DE MONTEVIDEO	18/09/2017	34
487004	20/08/2020	MAGENTA INNOVA DESARROLLO DE SOFTWARE (mixta)	42 (S/D)	MAGENTA INNOVA S.R.L.	17/10/2017	34
487005	21/08/2020	GLADE	4 (S/D)	S.C. JOHNSON & SON, INC..	18/09/2017	34
487006	21/08/2020	SLICK 50	1 (S/D) y 4 (S/D)	ILLINOIS TOOL WORKS INC	03/09/2017	34
487007	19/08/2020	EMBARÉ (mixta)	30 (S/D)	EMBARÉ INDUSTRIAS ALIMENTICIAS S.A.	18/12/2017	34
487009	21/08/2020	FLT	12 (S/D)	FORTTRANS HOLDING S.A.	20/08/2017	101
487011	19/08/2020	VIAJAMOS JUNTOS	16, 39, 41 y 43	RONAY S.A	23/08/2017	101
487012	21/08/2020	CORONADO (mixta)	34	COMPAÑIA INDUSTRIAL DE TABACOS MONTE-PAZ	08/10/2017	18
487013	20/08/2020	J & M (mixta)	34	COMPAÑIA INDUSTRIAL DE TABACOS MONTE-PAZ	25/09/2017	18
487014	19/08/2020	RICHMOND (mixta)	34	COMPAÑIA INDUSTRIAL DE TABACOS MONTE-PAZ	13/10/2017	18
487015	19/08/2020	CONTITECH	7, 12 y 17	CONTINENTAL REIFEN DEUTSCHLAND GMBH	02/10/2017	205
487016	20/08/2020	CIGAR CAFE	41	LA REPUBLICANA S.A.	07/11/2017	18
487020	19/08/2020	LA NACION	41 (S/D)	LA NACIÓN S.A.	22/08/2017	94
487022	20/08/2020	COLOUR RICHE	3 (S/D)	L'OREAL	08/10/2017	144
487023	20/08/2020	CUIDA DE VOS	3 (S/D)	L'OREAL	01/10/2017	144
487024	19/08/2020	FX (mixta)	3 (S/D)	L'OREAL	08/10/2017	144
487025	21/08/2020	HYDRA-DETOX	3 (S/D)	BIOThERM	08/10/2017	144
487028	26/08/2020	AGCELENCE (mixta)	1 (S/D), 5 (S/D), 31 (S/D), 42 (S/D) y 44 (S/D)	BASF SE	20/12/2017	194
487030	21/08/2020	PASQUALINI	25	URUFORUS S.A.	13/08/2017	201
487031	24/08/2020	CASTOR (mixta)	20	INDUSTRIA E COMERCIO DE	19/02/2018	34

N° Exp	Resolución	Denominación	Clases	Titular	Vigencia	Ag.
				COLCHOES CASTOR LTDA.		
487032	21/08/2020	SINECOD	5 (S/D)	NOVARTIS AG	17/10/2017	34
487033	21/08/2020	BALLANTINE'S (mixta)	32 (S/D) y 33 (S/D)	ALLIED DOMEQ SPIRITS & WINE LIMITED	18/11/2017	34
487037	24/08/2020	PRIMINUTE	21	COMPAÑIA CENTROAMERICANA DE MENAJE	29/08/2017	34
487045	24/08/2020	AEROPLUS	5	LABORATORIOS HAYMANN S.A.	01/09/2017	144
487047	24/08/2020	PULMOPLUS	5	LABORATORIOS HAYMANN S.A.	01/09/2017	144
487048	21/08/2020	PROTERONA	5	GRAMÓN BAGÓ DE URUGUAY S.A.	24/08/2017	181
487049	24/08/2020	DIOXADOL	5 (S/D)	GRAMÓN BAGÓ DE URUGUAY S.A.	28/08/2017	181
487050	24/08/2020	CEFRATRICINA	5	GRAMÓN BAGÓ DE URUGUAY S.A.	01/09/2017	181
487052	26/08/2020	SPORT SPIRIT	3	ZADAFO VERWALTUNGSGESELLSCHAFT MBH	01/09/2017	219
487057	24/08/2020	J. WALTER THOMPSON	16 (S/D)	J. Walter Thompson Argentina S.A	26/08/2017	194
487060	26/08/2020	GOOGLE (mixta)	36 (S/D)	GOOGLE LLC.	28/09/2017	194
487061	24/08/2020	GOOGLE (mixta)	38 (S/D)	GOOGLE LLC.	28/09/2017	194
487062	21/08/2020	GOOGLE	36 (S/D) y 38 (S/D)	GOOGLE LLC.	30/01/2018	194
487063	21/08/2020	YOUTUBE	38 (S/D) y 41 (S/D)	GOOGLE LLC.	22/02/2018	194
487065	26/08/2020	ACRONIS	5 (S/D)	BASF SE	26/10/2017	194
487071	01/09/2020	(figurativa)	25	NIPOLAN S.A.	24/08/2017	220
487072	01/09/2020	J. WALTER THOMPSON	35	J. Walter Thompson Argentina S.A	26/08/2017	194
487074	01/09/2020	BOTICARIO (mixta)	42 (S/D)	GERARDO ANDRES SERRON BENEDICTTI	30/08/2017	189
487077	31/08/2020	SAMASH.COM	35, 37 y 41	SAM ASH MUSIC CORPORATION	08/10/2017	34
487078	01/09/2020	RALA BELA (mixta)	25 (S/D)	VILUMAWI INDÚSTRIA E COMÉRCIO DE CONFECÇÕES LTDA.	06/02/2018	34
487079	01/09/2020	SONHART	25	SONHART CONFECÇÕES LTDA.	15/02/2018	34
487080	31/08/2020	(figurativa)	25	SONHART CONFECÇÕES LTDA.	15/02/2018	34
487083	01/09/2020	(figurativa)	7	CLARK EQUIPMENT COMPANY	10/09/2017	194

N° Exp	Resolución	Denominación	Clases	Titular	Vigencia	Ag.
487087	01/09/2020	ROLAND	29, 30 y 32	ROLAND FOODS, LLC	24/08/2017	191
487088	31/08/2020	TATU (mixta)	18 (S/D)	PALOVE S.R.L.	27/08/2017	192
487089	01/09/2020	ALFRISA (mixta)	35 y 40	ALFRISA S.R.L.	28/08/2017	101
487109	31/08/2020	HOECHST (mixta)	1 (S/D) y 5	HOECHST GMBH	26/08/2017	165
487111	01/09/2020	LA ELECTROLITICA	3 y 5	ELECTRON S.A.	29/08/2017	165
487112	31/08/2020	D-TRES	5	LABORATORIO GADOR S.A.	24/08/2017	165
487113	31/08/2020	DETRES	5	LABORATORIO GADOR S.A.	24/08/2017	165
487114	01/09/2020	GRAFOR	25 (S/D)	LANCER S.A.	26/08/2017	165
487118	01/09/2020	EBRODERM	3 y 5	EBROMAR S.A.	28/08/2017	165
487128	26/08/2020	LAGOMAREÑA	30	P.R. LIMITADA	26/09/2017	189
487168	26/08/2020	PUNTO CALIENTE	35 (S/D) y 43	ITACARE S.A.	29/08/2017	218
487171	26/08/2020	ZODIAC	7 (S/D) y 11 (S/D)	ZODIAC INTERNATIONAL	30/08/2017	216
487177	01/09/2020	GILBERT (mixta)	25	FERNANDO BARRANDEGUY	05/12/2017	220
487179	27/08/2020	VERTICAL DIAGNOSIS (mixta)	37	INDUSTRIAL ROPE ACCES S.A.	21/12/2017	201
487180	27/08/2020	PUNCH GLACOXAN (mixta)	5 (S/D)	PUNCH QUIMICA S.A.	31/10/2017	201
487184	27/08/2020	COMO VOS QUERES	43 (S/D)	BURGER KING CORPORATION	17/09/2017	136
487186	27/08/2020	PRAVER	29	KONIG URUGUAY SOCIEDAD ANONIMA	03/09/2017	129
487187	27/08/2020	VETANARCOL	5 (S/D)	KONIG URUGUAY SOCIEDAD ANONIMA	29/08/2017	129
487189	27/08/2020	LPG (mixta)	3 (S/D), 10 (S/D) y 44 (S/D)	LPG SYSTEMS	10/09/2017	181
487192	26/08/2020	RESULTADO EXACTO (mixta)	16, 28, 36 y 41	BANCA DE CUBIERTA COLECTIVA DE QUINIELAS DE MONTEVIDEO	14/09/2017	18
487195	27/08/2020	SUPERMACH GANAR ESTA EN VOS (mixta)	16, 28, 36, 38 y 41	BANCA DE CUBIERTA COLECTIVA DE QUINIELAS DE MONTEVIDEO	09/11/2017	18
487202		MOOSEHEAD		MOOSEHEAD BREWERIES LIMITED		191
487203	27/08/2020	FANNIE MAE	35 (S/D) y 36 (S/D)	FEDERAL NATIONAL MORTGAGE ASSOCIATION COMERCIANDO COMO FANNIE MAE	01/09/2017	192

N° Exp	Resolución	Denominación	Clases	Titular	Vigencia	Ag.
487204	27/08/2020	(figurativa)	39 (S/D)	CHEP TECHNOLOGY PTY LTD..	07/11/2017	212
487206	27/08/2020	MEDI TECH	10	BOSTON SCIENTIFIC LIMITED	12/12/2017	144
487207	27/08/2020	DOW CORNING	9 (S/D)	DOW CORNING CORPORATION	26/12/2017	144
487209	26/08/2020	STEIGER	12 (S/D)	CASE CORPORATION	07/11/2017	144
487210	26/08/2020	SPORTURA	14	SEIKO HOLDINGS KABUSHIKI KAISHA (trading as SEIKO HOLDINGS CORPORATION)	21/11/2017	144
487212	26/08/2020	LANDCRUISER PRADO	12 (S/D)	TOYOTA JIDOSHA KABUSHIKI KAISHA (TOYOTA MOTOR CORPORATION)	07/11/2017	144
487214	26/08/2020	2K (mixta)	2 (S/D)	PPG INDUSTRIES OHIO, INC.	25/11/2017	144
487216	26/08/2020	KANSUSHI	30	S.A. MOLINOS ARROCEROS NACIONALES	30/08/2017	192
487228	31/08/2020	ACLATHAN	25	ANIBAL PODESTA	28/09/2017	220
487231	31/08/2020	POLIMIX	37	ASE EMPREENDIMENTOS E PARTICIPACOES LTDA.	01/09/2017	201
487232	31/08/2020	PICK UP	29 y 30	DISGAL S.A.	30/08/2017	165
487234	31/08/2020	”YUXI” (mixta)	34	HONGTA TOBACCO (GROUP) CO., LTD.	18/12/2017	19
487235	31/08/2020	COSCO (mixta)	39	CHINA COSCO SHIPPING CORPORATION LIMITED	01/09/2017	19
487236	31/08/2020	L.V – LINEA VERDE (mixta)	24 y 25	CH.M.RAJCHMAN Y HNO. S.A.	18/12/2017	19
487237	31/08/2020	“VISCOLIN”	24 y 25	CH. M. RAJCHMAN Y HNO. S.A.	01/09/2017	19
487266	27/08/2020	GABES S.A. (mixta)	17 y 35	GABES SOCIEDAD ANONIMA	22/01/2018	189

TRANSFERENCIAS

N° Exp.	Resolución	Denominación	Clases	Titular	Dirección	Ag.
331362	27/08/2020	SONORA BORINQUEN	41	DIEGO HERNAN GOBERNA CABRAL	Guaraní 1383 apartamento 001, MONTEVIDEO, URUGUAY	
380026	10/08/2020	ZINERYT	5	LEO Pharma A/S	Industriparken 55, DK-2750, Ballerup, DINAMARCA	130

N° Exp.	Resolución	Denominación	Clases	Titular	Dirección	Ag.
380029	07/08/2020	PIMAFUCORT	5	LEO Pharma A/S	Industriparken 55, DK-2750, Ballerup, DINAMARCA	130
383435	31/08/2020		25	CORALPLUS S.A.	Bvar. Artigas 1825 L. 27, Montevideo, URUGUAY	189
384094	06/08/2020	ZEBÁ	1	UPL LIMITED	Uniplhos House, The Centre, Birchwood Par, WA 3 6YN, Warrington, GRAN BRETAÑA (REINO UNIDO)	201
385345	20/08/2020	JOHNSON CONTROLS	12, 35, 36, 40, 41 y 42	Tyco Fire & Security GmbH	Victor von Bruns-Strasse 21, 8212, Neuhausen am Rheinfall, SUIZA	212
389260	11/08/2020	VALENTE	30	COMPANÍA DE ALIMENTOS FARGO S.A.	Uruguay 3675, 1646, Provincia de Buenos Aires, ARGENTINA	
393246	05/08/2020	GANCIVIR	5	Mega Labs S.A.	Ruta 101 Km. 23.500 Parque de las Ciencias, Edificio Mega Pharma, Piso 3, Colonia Nicolich, Canelones, URUGUAY	144
393247	05/08/2020	ILAST	5	Mega Labs S.A.	Ruta 101 Km. 23.500 Parque de las Ciencias, Edificio Mega Pharma, Piso 3, Colonia Nicolich, Canelones, URUGUAY	144
393727	04/08/2020	MUCINEX	5	RB Health (US) LLC.	399 Interpace Parkway, 07454, Parsippany, New Jersey, E. U. DE NORTEAMERICA	165
395807	07/08/2020	CONTINEX BRANDT	5	BALIARDA S.A.	Cochabamba 2525, C1252AAO, Buenos Aires, Capital Federal, ARGENTINA	3
396351	19/08/2020	ECOSTEPS	40	CPS Technology Holdings LLC	250 Vesey Street, 15th Floor, 10281, New York, New York, E. U. DE NORTEAMERICA	194
401546	14/08/2020	TUNGSRAM	11	Tungram Operations	Váci út 77, H-1044, Budapest, 94	

N° Exp.	Resolución	Denominación	Clases	Titular	Dirección	Ag.
				Kft.	HUNGRIA	
402379	19/08/2020	POWERFRAME	9	CPS Technology Holdings LLC	250 Vesey Street, 15th Floor, 10281, New York, New York, E. U. DE NORTEAMERICA	194
402441	06/08/2020	BOLOGNELLA	29	BRF S.A.	Rua Jorge Tzachel 475, Bairro Fazenda, Itajaí, Santa Catarina, BRASIL	
402484	17/08/2020	MP MACPUARSA	7	MAC PUAR TRADE MARKS, SOCIEDAD LIMITADA	C/Leonardo Da Vinci, 15, 41092, Sevilla, ESPAÑA	34
403214	18/08/2020	CELTURA	5	Seqirus UK Limited	Point, 29 Market Street, SL6 8AA, Maidenhead, Berkshire, GRAN BRETAÑA (REINO UNIDO)	194
404960	18/08/2020	GINKAN BRANDT	5	BALIARDA S.A.	Cochabamba 2525, C1252AAO, Buenos Aires, Capital Federal, ARGENTINA	3
405221	05/08/2020	FIDJI	3	L' OREAL	14, Rue Royale, 75008, Paris, Paris, FRANCIA	144
405783	28/08/2020	MOBILE FLEET	9	VIASAT SERVICIOS TELEMATICOS S.I.U	Avda del Arroyo del Santo 6, Madrid, Madrid, ESPAÑA	105
406008	27/08/2020	FLOWTITE	19	Amiblu Technology AS	Østre Kullerød 3, Sandefjord, Sandefjord, NORUEGA	179
406815	18/08/2020	AFLUZEL	5	NOVARTIS INFLUENZA VACCINES MARBURG GMBH	Emil-von-Behring-Strasse 76, 35041, Marburg, ALEMANIA	194
406837	26/08/2020	JUANICO	33	CABA SOCIEDAD ANONIMA EN LIQUIDACION	Rambla Baltasar Brum s/n entre Doroteo Enciso y Arroyo Miguelete, Montevideo, Montevideo, URUGUAY	3
406972	14/08/2020	POWER FRAME	9	CPS Technology Holdings LLC	250 Vesey Street, 15th Floor, 10281, New York, New York, E. U. DE NORTEAMERICA	194

N° Exp.	Resolución	Denominación	Clases	Titular	Dirección	Ag.
407236	13/08/2020	THERAMEX	5	THEREMEX HQ UK Limited	Sloane Square House 1 Holbein Place, SW1W 8NS, Belgravia, , London, GRAN BRETAÑA (REINO UNIDO)	194
407236	10/08/2020	THERAMEX	5	THEREMEX HQ UK Limited	Sloane Square House 1 Holbein Place, SW1W 8NS, Belgravia, , London, GRAN BRETAÑA (REINO UNIDO)	194
407642	14/08/2020	TRUE STRENGTH	9	CPS Technology Holdings LLC	250 Vesey Street, 15th Floor, 10281, New York, New York, E. U. DE NORTEAMERICA	194
408789	20/08/2020	BLOAT GUARD	5	Phibro Animal Health Corporation	Glenpolnte Centre East Floor, 300 Frank W. Buit Blvd, Ste. 21, 07666, Teaneck, New Jersey, E. U. DE NORTEAMERICA	165
409844	14/08/2020	INCRAFT	10	Cardinal Health 529, LLC	7000 CARDINAL PLACE, 43017, DUBLIN, OHIO, E. U. DE NORTEAMERICA	194
410049	11/08/2020	TINTOAERO MELVILLE	3	WALTER HORACIO LOPEZ	Ruta de la Tradición 8349, Esteban Echeverria , Provincia de Buenos Aires, ARGENTINA	219
410445	28/08/2020	LONGLIQI	3, 5 y 30	Suzhou Colori Cosmetics Manufacturing CO., Ltd.	Xinzhang Section, Provincial Road 227, Changshu, Suzhou, Jiangsu, CHINA	34
410673	18/08/2020	BORSALINO	25	Haeres Equita S.r.l.	Corso Garibaldi 122, 15048, Valenza (Alessandria), ITALIA	194
410818	04/08/2020	MR MUCUS	5	RB Health (US) LLC.	399 Interpace Parkway, 07454, Parsippany, New Jersey, E. U. DE NORTEAMERICA	165
411050	26/08/2020	GAMBERONI	29 y 30	VILLA LIMA S.A.	Ruta 1Km 48.800 s/n, LIBERTAD, SAN JOSE, URUGUAY	165
411058	28/08/2020	SOLDER SEAL	3 y 4	GUNK LLC	600 Radiator Road , 28079, Indian Trail, North Carolina, E.	194

N° Exp.	Resolución	Denominación	Clases	Titular	Dirección	Ag.
					U. DE NORTEAMERICA	
411900	21/08/2020	TRANSRADIAL SYSTEMS CORDIS	10	Cardinal Health 529, LLC	7000 Cardinal Place, 43017, Dublin, Ohio, E. U. DE NORTEAMERICA	194
411901	31/08/2020	SLX	5	Cardinal Health 529, LLC	7000 Cardinal Place, 43017, Dublin, Ohio, E. U. DE NORTEAMERICA	194
412894	05/08/2020	FIDJI	3	L' OREAL	14, Rue Royale, 75008, Paris, Paris, FRANCIA	144
413277	05/08/2020	GUY LAROCHE	3	L' OREAL	14, Rue Royale, 75008, Paris, Paris, FRANCIA	144
413780	21/08/2020	ATW	10	Cardinal Health 529, LLC	7000 Cardinal Place, 43017, Dublin, Ohio, E. U. DE NORTEAMERICA	194
413782	14/08/2020	POWERFLEX EXTREME	10	Cardinal Health 529, LLC	7000 Cardinal Place, 43017, Dublin, Ohio, E. U. DE NORTEAMERICA	194
415118	27/08/2020	SIGMA	42	SIGMAPLUS SRL	PLAZA INDEPENDENCIA 831 OF.607, MONTEVIDEO, URUGUAY	
415256	06/08/2020	RYTON	1	SOLVAY S.A.	RUE DE RANSBEEK 310, 1120, BRUSSELS, BELGICA	165
415355	06/08/2020	AMACOCO	32	PepsiCo International Pte. Ltd.	99 Bukit Timah road, Alfa Centre#05-01, 2299835, Singapur, SINGAPUR	201
416041	06/08/2020	SAVA	12	THE GOODYEAR TIRE & RUBBER COMPANY	200 INNOVATION WAY, 44316, AKRON, OHIO, E. U. DE NORTEAMERICA	165
416106	18/08/2020	BABCOCK	31	HENDRIX GENETICS USA LLC	1675 South State Stret, Suite B, Dover, Country of Kent, 19901, Delaware, E. U. DE NORTEAMERICA	144
417577	19/08/2020	YORK	11	Tyco Fire & Security GmbH	Victor von Bruns-Strasse 21, 8212, Neuhausen am Rheinfall,	212

N° Exp.	Resolución	Denominación	Clases	Titular	Dirección	Ag.
					SUIZA	
418979	19/08/2020	FRICK	35, 37 y 38	Tyco Fire & Security GmbH	Victor von Bruns-Strasse 21, 8212, Neuhausen am Rheinfall, SUIZA	212
419597	28/08/2020	EUROPASS	10	Cardinal Health 529, LLC	7000 Cardinal Place, 43017, Dublin, Ohio, E. U. DE NORTEAMERICA	194
419598	14/08/2020	POWERFLEX	10	Cardinal Health 529, LLC	7000 Cardinal Place, 43017, Dublin, Ohio, E. U. DE NORTEAMERICA	194
419723	28/08/2020	EMERALD	10	Cardinal Health 529, LLC	7000 Cardinal Place, 43017, Dublin, Ohio, E. U. DE NORTEAMERICA	194
419724	21/08/2020	CINCH	10	Cardinal Health 529, LLC	7000 Cardinal Place, 43017, Dublin, Ohio, E. U. DE NORTEAMERICA	194
419725	14/08/2020	NEUROFLEX	10	Cardinal Health 529, LLC	7000 Cardinal Place, 43017, Dublin, Ohio, E. U. DE NORTEAMERICA	194
419728	31/08/2020	STABILIZER	10	Cardinal Health 529, LLC	7000 Cardinal Place, 43017, Dublin, Ohio, E. U. DE NORTEAMERICA	194
420397	14/08/2020	HEPACOAT	5	Cardinal Health 529, LLC	7000 Cardinal Place, 43017, Dublin, Ohio, E. U. DE NORTEAMERICA	194
422126	28/08/2020	EMPIRA	10	Cardinal Health 529, LLC	7000 Cardinal Place, 43017, Dublin, Ohio, E. U. DE NORTEAMERICA	194
423761	31/08/2020	SLALOM	10	Cardinal Health 529, LLC	7000 Cardinal Place, 43017, Dublin, Ohio, E. U. DE NORTEAMERICA	194
423946	21/08/2020	BRITE TIP	10	Cardinal Health 529, LLC	7000 Cardinal Place, 43017, Dublin, Ohio, E. U. DE NORTEAMERICA	194

N° Exp.	Resolución	Denominación	Clases	Titular	Dirección	Ag.
423947	21/08/2020	BIPAL	10	Cardinal Health 529, LLC	7000 Cardinal Place, 43017, Dublin, Ohio, E. U. DE NORTEAMERICA	194
423948	31/08/2020	SAVVY	10	Cardinal Health 529, LLC	7000 Cardinal Place, 43017, Dublin, Ohio, E. U. DE NORTEAMERICA	194
423949	21/08/2020	CORDIS MAXI	10	Cardinal Health 529, LLC	7000 Cardinal Place, 43017, Dublin, Ohio, E. U. DE NORTEAMERICA	194
423950	21/08/2020	THE BRAIN AND BEYOND	10	Cardinal Health 529, LLC	7000 Cardinal Place, 43017, Dublin, Ohio, E. U. DE NORTEAMERICA	194
423951	31/08/2020	THE BRAIN AND BEYOND	10	Cardinal Health 529, LLC	7000 Cardinal Place, 43017, Dublin, Ohio, E. U. DE NORTEAMERICA	194
424106	18/08/2020	SMART-FOLD	10	O&M Halyard International	Unit 4, Block 10, Blanchardstown Corporate Park, 481, Dublin 15, IRLANDA	136
425608	21/08/2020	CYPHER	10	Cardinal Health 529, LLC	7000 Cardinal Place, 43017, Dublin, Ohio, E. U. DE NORTEAMERICA	194
425610	14/08/2020	OPTA	10	Cardinal Health 529, LLC	7000 Cardinal Place, 43017, Dublin, Ohio, E. U. DE NORTEAMERICA	194
426664	21/08/2020	CORDIS AVANTI	10	Cardinal Health 529, LLC	7000 Cardinal Place, 43017, Dublin, Ohio, E. U. DE NORTEAMERICA	194
426897	05/08/2020	DRAKKAR DYNAMIK	3	L' OREAL	14, Rue Royale, 75008, Paris, Paris, FRANCIA	144
427674	14/08/2020	PALMAZ GENESIS	10	Cardinal Health 529, LLC	7000 Cardinal Place, 43017, Dublin, Ohio, E. U. DE NORTEAMERICA	194
428124	27/08/2020	SENIORITY	43 y 44	PARMICER COMPANY S.A.	Plaza Cagancha 1356, Montevideo, URUGUAY	34

N° Exp.	Resolución	Denominación	Clases	Titular	Dirección	Ag.
429156	26/08/2020	COGNAC JUANICO	33	CABA SOCIEDAD ANONIMA EN LIQUIDACION	Rambla Baltasar Brum s/n entre Doroteo Enciso y Arroyo Miguelete, Montevideo, Montevideo, URUGUAY	180
429571	06/08/2020	NORTHLAND AUSTRIA	18, 20, 22 y 25	Sport & Fashion Management Pte Ltd	201209394Z, 6 Shenton Way, # 18-11 OUE Downtown 2, 068809, SINGAPUR	204
432042	21/08/2020	BX SONIC	10	Cardinal Health 529, LLC	7000 Cardinal Place, 43017, Dublin, Ohio, E. U. DE NORTEAMERICA	194
433862	20/08/2020	IVOMEK	5	BOEHRINGER INGELHEIM VETMEDICA, Inc.	55218 Ingelheim, 30096, Ingelheim am Rhein, ALEMANIA	18
434171	06/08/2020	KADRON	12	MARELLI COFAP DO BRASIL LTDA.	Avenida Manoel da Nóbrega, 196, Capuava, 09380-120, Mauá, São Paulo, BRASIL	94
434276	05/08/2020	DRAKKAR POUR HOMME	3	L' OREAL	14, Rue Royale, 75008, Paris, Paris, FRANCIA	144
434777	19/08/2020	PENN	9	Tyco Fire & Security GmbH	Victor von Bruns-Strasse 21, 8212, Neuhausen am Rheinfall, SUIZA	212
434882	19/08/2020	YORK	7, 8, 9, 11, 14 y 17	Tyco Fire & Security GmbH	Victor von Bruns-Strasse 21, 8212, Neuhausen am Rheinfall, SUIZA	212
437151	04/08/2020	ALCOA	6	ALCOA USA CORP.	201 Isabella Street, 15212, Pittsburgh, Pennsylvania, E. U. DE NORTEAMERICA	18
437400	11/08/2020	MAZAYA	4 y 34	Al Mass International Ltd (a company registered and existing under the laws of the British Virgin Island under Company No. 2006206)	Craigmuir Chamber, PO Box 71 Road Town, VG1110, Tortola , ISLAS VIRGENES BRITANICAS	194
438287	21/08/2020	CYPHER	10	Cardinal Health 529,	7000 Cardinal Place, 43017,	194

N° Exp.	Resolución	Denominación	Clases	Titular	Dirección	Ag.
				LLC	Dublin, Ohio, E. U. DE NORTEAMERICA	
439470	04/08/2020	ALCOA	6	ALCOA USA CORP.	201 Isabella Street , 15212, Pittsburgh, Pennsylvania, E. U. DE NORTEAMERICA	18
441593	21/08/2020	ADROIT	10	Cardinal Health 529, LLC	7000 Cardinal Place, 43017, Dublin, Ohio, E. U. DE NORTEAMERICA	194
443467	04/08/2020	SCHIFF	5	RB Health (US) LLC.	399 Interpace Parkway, 07454, Parsippany, New Jersey, E. U. DE NORTEAMERICA	165
443504	11/08/2020	LTH HI TEC	9	CPS Technology Holdings LLC	250 Vesey Street, 15th Floor, 10281, New York, New York, E. U. DE NORTEAMERICA	194
443505	11/08/2020	LTH	9	CPS Technology Holdings LLC	250 Vesey Street, 15th Floor, 10281, New York, New York, E. U. DE NORTEAMERICA	194
443638	03/08/2020	BOSTIK	1 y 16	BOSTIK, S.A.	253 Avenue du Président Wilson, 93210, La Plaine Saint Denis, FRANCIA	165
444296	06/08/2020	KERO COCO	32	PepsiCo International Pte. Ltd.	99 Bukit Timah road, Alfa Centre#05-01, 2299835, Singapur, SINGAPUR	201
445205	03/08/2020	AMSPEC	42	AmSpec Holding Corp.	1249 S.River Road, Suite 204, 08512, Cranbury, New Jersey, E. U. DE NORTEAMERICA	201
445675	05/08/2020	TWIST	12	MOTOCICLO S.A.	URUGUAY	34
445675	12/08/2020	TWIST	12	MOTOCICLO S.A.	URUGUAY	34
445997	31/08/2020	S.M.A.R.T. RE-FLEX	10	Cardinal Health 529, LLC	7000 Cardinal Place, 43017, Dublin, Ohio, E. U. DE NORTEAMERICA	194
447047	27/08/2020	GAMBERONI	30	VILLA LIMA S.A.	Ruta 1 km 48.800 S/N, 11300, LIBERTAD, SAN JOSE, URUGUAY	165

N° Exp.	Resolución	Denominación	Clases	Titular	Dirección	Ag.
447261	19/08/2020	POSLAC LAFRANCOL	5	Abbott Operations Uruguay S.R.L.	Ruta 8, KM 17.500, Edificio Celebra, Oficina 503, Montevideo, Montevideo, URUGUAY	194
447333	21/08/2020	CORDIS PRECISE	9	Cardinal Health 529, LLC	7000 Cardinal Place, 43017, Dublin, Ohio, E. U. DE NORTEAMERICA	194
447614	19/08/2020	FRICK	7 y 11	Tyco Fire & Security GmbH	Victor von Bruns-Strasse 21, 8212, Neuhausen am Rheinfall, SUIZA	212
447786	04/08/2020	MEGARED	5 y 29	RB Health (US) LLC.	399 Interpace Parkway, 07454, Parsippany, New Jersey, E. U. DE NORTEAMERICA	165
448887	04/08/2020	AIRBORNE	5	RB Health (US) LLC.	399 Interpace Parkway, 07454, Parsippany, New Jersey, E. U. DE NORTEAMERICA	165
448888	04/08/2020	DIGESTIVE ADVANTAGE	5	RB Health (US) LLC.	399 Interpace Parkway, 07454, Parsippany, New Jersey, E. U. DE NORTEAMERICA	165
448889	04/08/2020	MOVE FREE	5	RB Health (US) LLC.	399 Interpace Parkway, 07454, Parsippany, New Jersey, E. U. DE NORTEAMERICA	165
450346	13/08/2020	PREVICOX	5	Boehringer Ingelheim Vetmedica, GmbH	55218 Ingelheim, 30096, Ingelheim am Rhein, ALEMANIA	18
451494	17/08/2020	OPTEASE	10	CARDINAL HEALTH 529, LLC	7000 CARDINAL PLACE, 43017, DUBLIN, OHIO, E. U. DE NORTEAMERICA	194
452030	12/08/2020	KISSME	12	MOTOCICLO S.A.	11300, Montevideo, URUGUAY	34
452030	05/08/2020	KISSME	12	MOTOCICLO S.A.	11300, Montevideo, URUGUAY	34
452509	27/08/2020	VISTA BRITE TIP	10	Cardinal Health 529, LLC	7000 Cardinal Place, 43017, Dublin, Ohio, E. U. DE NORTEAMERICA	194
453218	21/08/2020	AGILECATH	10	Cardinal Health 529,	7000 Cardinal Place, 43017,	194

N° Exp.	Resolución	Denominación	Clases	Titular	Dirección	Ag.
				LLC	Dublin, Ohio, E. U. DE NORTEAMERICA	
453692	31/08/2020	SABER	10	Cardinal Health 529, LLC	7000 Cardinal Place, 43017, Dublin, Ohio, E. U. DE NORTEAMERICA	194
454293	24/08/2020	LOJACK	9 y 39	CalAmp Wireless Networks Corporation	15635 Alton Parkway, Suite 250, 92618, Irvine, California, E. U. DE NORTEAMERICA	194
455619	18/08/2020	BUSHIDO KAY	3	ARIEL BLANKLEIDER TURIM	Roberto Riveros 1192, Montevideo, Montevideo, URUGUAY	180
455694	03/08/2020	SCANDISHAKE	5	Allergan Sales, LLC	5 Giralda Farms, 07940, Madison, New Jersey, E. U. DE NORTEAMERICA	201
455774	24/08/2020	LOJACK	9 y 39	CalAmp Wireless Networks Corporation	15635 Alton Parkway, Suite 250, 92618, Irvine, California, E. U. DE NORTEAMERICA	194
457760	26/08/2020	EAT REAL	30	Narottam TM Limited	31 High View Close, LE4 9LJ, Leicester, GRAN BRETAÑA (REINO UNIDO)	34
458988	11/08/2020	MAZAYA	4, 16 y 34	Al Mass International Ltd (a company registered and existing under the laws of the British Virgin Islands under Company No. 2006206)	Craigmuir Chamber, PO box 71 Road Town, VG1110, Tortola , ISLAS VIRGENES BRITANICAS	194
460207	31/08/2020	SABERX	10	Cardinal Health 529, LLC	7000 Cardinal Place, 43017, Dublin, Ohio, E. U. DE NORTEAMERICA	194
463344	12/08/2020	POI	35 y 42	Pharm- Olam, LLC.	450 N Sam Houston Parkway., Suite 250, 77060, Houston, Texas, E. U. DE NORTEAMERICA	234
464015	03/08/2020	HUBBARD	31	HUBBARD	Mauguerand, 651-0072, Le	165

N° Exp.	Resolución	Denominación	Clases	Titular	Dirección	Ag.
					Foeil, FRANCIA	
468757	04/08/2020		6	ALCOA USA CORP.	201 Isabella Street, 15212, Pittsburgh, Pennsylvania, E. U. DE NORTEAMERICA	18
469149	18/08/2020	VOLARÉ	3	ARIEL BLANKLEIDER TURIM	Roberto Riveros 1192, Montevideo, Montevideo, URUGUAY	180
469579	10/08/2020	EVERLITE	9	CPS Technology Holdings LLC	250 Vesey Street, 15th Floor, 10281, New York, New York, E. U. DE NORTEAMERICA	194
472155	11/08/2020	ESCAPE	34	Al-Furat Ltd (a company registered and existing under the laws of the British Virgin Island under Company No. 2010642)	Craigmuir Chamber, PO box 71 Road Town, VG1110, Tortola, ISLAS VIRGENES BRITANICAS	194
473152	21/08/2020	ELITE PROFESIONAL	5	CMPC TISSUE S.A.	Agustinas 1343, piso 6, Santiago, Santiago, CHILE	218
473153	21/08/2020	ELITE PROFESIONAL	5	CMPC TISSUE S.A	Agustinas 1343, piso 6 , Santiago, Santiago, CHILE	218
473554	28/08/2020		1, 2, 6, 11, 12, 19, 20, 40 y 42	Arconic Technologies LLC	201 Isabella St., 15212, Pittsburgh, Pennsylvania, E. U. DE NORTEAMERICA	212
473555	28/08/2020	ARCONIC	1, 2, 6, 11, 12, 19, 20, 40 y 42	Arconic Technologies LLC	201 Isabella St., 15212, Pittsburgh, Pennsylvania, E. U. DE NORTEAMERICA	212
473927	21/08/2020	BABYSEC SUPERPREMIUM CUIDADO TOTAL	5	CMPC TISSUE S.A.	Agustinas 1343, piso 6 , Santiago, Santiago, CHILE	218
473929	21/08/2020	BABYSEC ULTRASEC	5	CMPC TISSUE SA.	Agustinas 1343, piso 6 , Santiago, Santiago, CHILE	218
474039	21/08/2020	MAXWIPE ELITE	21	CMPC TISSUE S.A.	Agustinas 1343, piso 6 , Santiago, Santiago, CHILE	218
474041	21/08/2020	BABYSEC PREMIUM	5	CMPC TISSUE S.A.	Agustinas 1343, piso 6,	205

N° Exp.	Resolución	Denominación	Clases	Titular	Dirección	Ag.
		FLEXIPROTECT			Santiago, Santiago, CHILE	
475141	12/08/2020	VITAL	12	MOTOCICLO S.A.	11300, Montevideo, URUGUAY	34
475141	03/08/2020	VITAL	12	MOTOCICLO S.A.	11300, Montevideo, URUGUAY	34
475367	20/08/2020	JOHNSON CONTROLS	7, 9 y 11	Tyco Fire & Security GmbH	Victor von Bruns-Strasse 21, 8212, Neuhausen am Rheinfall, SUIZA	212
476107	31/08/2020	TEMPO AQUA	10	Cardinal Health 529, LLC	7000 Cardinal Place, 43017, Dublin, Ohio, E. U. DE NORTEAMERICA	194
477179	28/08/2020	GUNK	1, 3 y 4	GUNK LLC	600 Radiator Road, 28079, Indian Trail, North Carolina, E. U. DE NORTEAMERICA	194
478123	31/08/2020	S.M.A.R.T. CONTROL	10	Cardinal Health 529, LLC	7000 Cardinal Place, 43017, Dublin, Ohio, E. U. DE NORTEAMERICA	194
478692	20/08/2020	JOHNSON CONTROLS	37	Tyco Fire & Security GmbH	Victor von Bruns-Strasse 21, 8212, Neuhausen am Rheinfall, SUIZA	212
479032	26/08/2020	KAIBIL SECURITY	45	Kaibil Security SRL	Rivera 6846, 11500, Montevideo, URUGUAY	232
481199	18/08/2020	QUICK CHECK INTERLEAVED	10	O&M Halyard International	Unit 4, Block 10, Blanchardstown Corporate Park, 481, Dublin 15, IRLANDA	136
481930	03/08/2020	DRAKKAR	3	L'Oréal	14 rue Royale, 75008, París, París, FRANCIA	144
484568	13/08/2020	POLYBAG	10	ASPEN GLOBAL INCORPORATED	GBS Plaza, Cnr. La Salette & Royal Roads, Grand Bay, MAURICIO	194
485928	13/08/2020	FULGOR	9	CPS Technology Holdings LLC	250 Vesey Street, 15th Floor, 10281, New York, New York, E. U. DE NORTEAMERICA	194
486618	07/08/2020		7, 11, 37 y 42	Tyco Fire & Security GmbH	Victor von Bruns-Strasse 21, Neuhausen am Rheinfall, SUIZA	212
487893	20/08/2020		9	Tyco Fire & Security	Victor von Bruns-Strasse 21,	212

N° Exp.	Resolución	Denominación	Clases	Titular	Dirección	Ag.
				GmbH	8212, Neuhausen am Rheinfall, SUIZA	
487895	20/08/2020	JOHNSON CONTROLS	9	Tyco Fire & Security GmbH	Victor von Bruns-Strasse 21, 8212, Neuhausen am Rheinfall, SUIZA	212
488107	20/08/2020	FIND	7, 9 y 11	GUANGDONG OPPO MOBILE TELECOMMUNICATIO NS CORP. LTD.	N° 18 HAIBIN ROAD, WUSHA, CHANG´AN, DONGGUAN, GUANGDONG, CHINA	34
488107	10/08/2020	FIND	7, 9 y 11	GUANGDONG OPPO MOBILE TELECOMMUNICATIO NS CORP. LTD.	N° 18 HAIBIN ROAD, WUSHA, CHANG´AN, DONGGUAN, GUANGDONG, CHINA	34
488790	26/08/2020	CRÉDITO AMIGO	36	Gazaler S.A.	Luis Alberto de Herrera 1248 Oficina 1805, Montevideo, URUGUAY	181
489300	17/08/2020	PALMAZ BLUE	10	CARDINAL HEALTH 529, LLC	7000 CARDINAL PLACE, 43017, DUBLIN, OHIO, E. U. DE NORTEAMERICA	194
491215	21/08/2020	DUBLINA	5	Mega Labs S.A.	Ruta 101 Km. 23.500, Parque de las Ciencias, Edificio Mega Pharma, Piso 3,, Colonia Nicolich, Canelones, Canelones, URUGUAY	144
491217	21/08/2020	LASIN	5	Mega Labs S.A.	Ruta 101 Km. 23.500, Parque de las Ciencias, Edificio Mega Pharma, Piso 3,, Colonia Nicolich, Canelones, Canelones, URUGUAY	144
492498	10/08/2020	ARTCOMPUTER	35 y 37	ARTCOMPUTERS LTDA.	Juan Benito Blanco 774, Montevideo, URUGUAY	194
492970	18/08/2020	ZYNQUISTA	5	LEXICON PHARMACEUTICALS, INC.	8800 Technology Forest Place, 77381, The Woodland, Texas, E. U. DE NORTEAMERICA	165

N° Exp.	Resolución	Denominación	Clases	Titular	Dirección	Ag.
495124	21/08/2020	INSAGOT	5	Mega Labs S.A.	Ruta 101 Km. 23.500 Parque de las Ciencias, Edificio Mega Pharma, Piso 3, Colonia Nicolich, Canelones, URUGUAY	144
495126	27/08/2020	TAXICLOS	5	Mega Labs S.A.	Ruta 101 Km. 23.500 Parque de las Ciencias, Edificio Mega Pharma, Piso 3, Colonia Nicolich, Canelones, URUGUAY	144
495385	27/08/2020	SILIDERM	5	LABORATORIOS CELSIUS S.A.	AV. Joaquin Suarez 3593, MONTEVIDEO, URUGUAY	144
500197	21/08/2020	MURAT MACHINE	7	HAFFNER MAKINA SANAYI VE TICARET ANONIM SIRKETI	OSMANGAZI MAHALLESİ MARESAL FEVZI ÇAKMAK CD. NO. 33, ESENYURT, İSTAMBUL, TURQUİA	212
501628	20/08/2020		7, 9, 11, 12, 35, 36, 37, 40, 41 y 42	TycO Fire & Security GmbH	Victor von Bruns- Strasse 21, 8212, Neuhausen am Rheinfall, SUIZA	212
502841	10/08/2020	CLARIOS	9 y 37	CPS Technology Holdings LLC	250 Vesey Street, 15th Floor, 10281, New York, New York, E. U. DE NORTEAMERICA	194
502842	10/08/2020	CLARIOS POWER SOLUTIONS	9 y 37	CPS Technology Holdings LLC	250 Vesey Street, 15th Floor, 10281, New York, New York, E. U. DE NORTEAMERICA	194
503057	10/08/2020		9 y 37	CPS Technology Holdings LLC	250 Vesey Street, 15th Floor, 10281, New York, New York, E. U. DE NORTEAMERICA	194
504299	17/08/2020	GETNET	9, 36 y 42	Santander Merchant Platform Solutions, S.L.	Ciudad Grupo Santander, Avenida de Cantabria, s/n, Boadilla del Monte, 28660, Madrid, ESPAÑA	194
506142	17/08/2020	NEON	10	CARDINAL HEALTH 529, LLC	7000 CARDINAL PLACE, 43017, DUBLIN, OHIO, E. U.	194

N° Exp.	Resolución	Denominación	Clases	Titular	Dirección	Ag.
					DE NORTEAMERICA	
506143	27/08/2020	TRAP-EASE	10	Cardinal Health 529, LLC	7000 Cardinal Place, 43017, Dublin, Ohio, E. U. DE NORTEAMERICA	194
510740	27/08/2020	JIMENEZ DE ARECHAGA	45	Mercedes Jiménez de Aréchaga; Eduardo Jiménez de Aréchaga; Marina Jiménez de Aréchaga y JIMENEZ DE ARECHAGA , VIANA & BRAUSE	Br. España 2749/801, Montevideo, Montevideo, URUGUAY; Rincón 477/803, Montevideo, Montevideo, URUGUAY; Canadá 6262, Montevideo, Montevideo, URUGUAY y ZABALA 1504, MONTEVIDEO, URUGUAY	216
510740	06/08/2020	JIMENEZ DE ARECHAGA	45	Mercedes Jiménez de Aréchaga; Eduardo Jiménez de Aréchaga; Marina Jiménez de Aréchaga y JIMENEZ DE ARECHAGA , VIANA & BRAUSE	Br. España 2749/801, Montevideo, Montevideo, URUGUAY; Rincón 477/803, Montevideo, Montevideo, URUGUAY; Canadá 6262, Montevideo, Montevideo, URUGUAY y ZABALA 1504, MONTEVIDEO, URUGUAY	216
510793	27/08/2020	RIXATIL	5	BALIARDA S.A.	Cochabamba 2525, BUENOS AIRES, CAPITAL FEDERAL, ARGENTINA	201
510795	27/08/2020	GLIPTAN	5	BALIARDA S.A.	Cochabamba 2525, C1252AAO, BUENOS AIRES, CAPITAL FEDERAL, ARGENTINA	201
510987	10/08/2020	LEVECOM	5	BALIARDA S.A.	Cochabamba 25125, C1252AAO, Buenos Aires, Capital Federal, ARGENTINA	201
511143	28/08/2020	GLIMEPLIC	5	BALIARDA S.A.	COCHABAMBA 2525, C1252AAO, BUENOS AIRES, ARGENTINA	201
511146	28/08/2020	GLIMEPLIX	5	BALIARDA S.A.	COCHABAMBA 2525, C1252AAO, BUENOS AIRES,	201

N° Exp.	Resolución	Denominación	Clases	Titular	Dirección	Ag.
					ARGENTINA	
511795	20/08/2020	HUNT'S	29, 30 y 32	ConAgra Foods, RDM, INC.	222 West Merchandise Mart Plaza, Suite 1300, 60654, CHICAGO, ILLINOIS, E. U. DE NORTEAMERICA	201

TRANSFERENCIAS DE FRASES PUBLICITARIAS

N° Exp.	Resolución	Denominación	Clases	Titular	Dirección	Ag.
443600	07/08/2020	CONTROL'S CUANDO DE LA SALUD DE SU CASA SE TRATA	37	CONTROL'S S.A.	Dr. Manuel Calleros 4918, MONTEVIDEO, URUGUAY	154
447975	17/08/2020	MAKE YOUR FIRST INTERVENTION LAST	10	CARDINAL HEALTH 529, LLC	7000 CARDINAL PLACE, 43017, DUBLIN, OHIO, E. U. DE NORTEAMERICA	194

TRANSFERENCIAS DE PATENTES

N° Exp.	Resolución	Titular	Dirección	Ag.
030264	27/08/2020	Ecolab USA Inc.		34
031489	27/08/2020	HealthTech Bio Actives, S.L.U.		192
031489	28/08/2020	HealthTech Bio Actives, S.L.U.		192
032204	26/06/2019	TWI Biotechnology Inc.		20
032469	14/08/2020	NOVARTIS AG.		20
032469	19/08/2020	NOVARTIS AG.		20

TRANSFERENCIAS DE DISEÑOS INDUSTRIALES

N° Exp.	Resolución	Titular	Dirección	Ag.
004717	14/08/2020	AMVAC Hong Kong Limited		34

CAMBIOS DE NOMBRE

N° Exp.	Resolución	Denominación	Clases	Titular	Dirección	Ag.
380611	07/08/2020	BRAVO	36	DISCOVER	2500 Lake Cook Road,	194

N° Exp.	Resolución	Denominación	Clases	Titular	Dirección	Ag.
				FINANCIAL SERVICES	Riverwoods, Illinois, E. U. DE NORTEAMERICA	
381193	28/08/2020	TOFF	5	EUROFARMA URUGUAY S.A.	Democracia 2132, Montevideo, Montevideo, URUGUAY	
381193	26/08/2020	TOFF	5	EUROFARMA URUGUAY S.A.	Democracia 2132, Montevideo, Montevideo, URUGUAY	
383545	07/08/2020	SUNQUICK	32	CO-RO A/S	Holmensvej 11, 3600, Frederikssund, DINAMARCA	191
384094	13/08/2020	ZEBÁ	1	UPL LIMITED	Uniplhos House, The Centre, Birchwood Par, WA 3 6YN, Warrington, GRAN BRETAÑA (REINO UNIDO)	201
384632	07/08/2020	SELEGIT	5	EUROFARMA URUGUAY S.A.	Democracia 2132, Montevideo , URUGUAY	201
384632	13/08/2020	SELEGIT	5	EUROFARMA URUGUAY S.A.	Democracia 2132, Montevideo , URUGUAY	201
385035	18/08/2020	GG	3	GUERLAIN	68, avenue des Champs-Elysees, 75008, Paris, FRANCIA	18
385817	07/08/2020	PPA	7, 37 y 40	MOTOPPAR - INDUSTRIA E COMERCIO DE AUTOMATIZADORES LTDA.	Av. Dr. Labieno C Machado, 3526, Garca, São Paulo, BRASIL	34
386799	05/08/2020	CORAGUM	1	INGREDION INCORPORATED	5 Westbrook Corporate Center, 60154, Westchester, Illinois, E. U. DE NORTEAMERICA	20
393152	05/08/2020	HQR	1	JUCAR S.A.	Bv. Battle y Ordoñez 631, Nueva Helvecia, Colonia, URUGUAY	179
401546	13/08/2020	TUNGSRAM	11	Tungram Operations Kft.	Váci út 77, H-1044, Budapest, HUNGRIA	94
402441	17/08/2020	BOLOGNELLA	29	BRF S.A.	Rua Jorge Tzachel 475, Bairro Fazenda, Itajaí, Santa Catarina, BRASIL	
402441	26/08/2020	BOLOGNELLA	29	BRF S.A.	Rua Jorge Tzachel 475, Bairro	

N° Exp.	Resolución	Denominación	Clases	Titular	Dirección	Ag.
					Fazenda, Itajaí, Santa Catarina, BRASIL	
407660	28/08/2020	LEO	5	LEO PHARMA A/S	Industriparken 55, Ballerup, DINAMARCA	20
408694	03/08/2020	GRANO DE ORO	30	COFCO INTERNATIONAL URUGUAY S.A	Rambla 25 de Agosto 440, Montevideo, Montevideo, URUGUAY	129
408789	31/08/2020	BLOAT GUARD	5	Phibro Animal Health Corporation	Glenpolnte Centre East Floor, 300 Frank W. Buit Blvd, Ste. 21, 07666, Teaneck, New Jersey, E. U. DE NORTEAMERICA	165
408932	21/07/2020	NCFM	5	Dupont Nutrition Biosciences ApS.	Langebrogade 1, DK-1411, Copenhagen K, DINAMARCA	165
409259	20/08/2020	HOEGAARDEN	32	InBev BELGIUM SRL.	BOULEVARD INDUSTRIEL 21,, 1070, BRUSELAS, ALEMANIA	217
409539	28/08/2020	CLEARVIEW	1 y 5	ALERE SWITZERLAND GmbH	Bahnhofstrasse 28, 6300, ZURICH, SUIZA	136
410010	27/08/2020	BELLAFACE	5	Abbott Operations Uruguay S.R. L.	Ruta 8, km 17.500 Edificio Celebra, oficina 503, Montevideo, URUGUAY	194
410310	21/08/2020	TRANSPACK URUGUAY S.R.L.	39	INTERTRANSPACK S.A.	Boston 6270, Montevideo, Montevideo, URUGUAY	192
410603	26/08/2020	NATURE'S WAY	5	NATURE'S WAY PRODUCTS, LLC	825 Challenger Drive, 54311, Green Bay, Wisconsin, E. U. DE NORTEAMERICA	18
410781	28/08/2020	MOBITEC	9	LTG SWEDEN AB	Box 97, SE-524 21, Herrljunga, SUECIA	18
411285	17/08/2020	NO.4711 ICE	3	MAÜRER & WIRTZ GMBH & CO. KG	Zweifaller Str. 120, 52224, Stolberg, ALEMANIA	144
411389	19/08/2020	NENE	3, 16 y 25	LABORATORIOS INDAS S.A.U.	Paseo del Club Deportivo, No. 1, Edificio 18, Planta Primera Derecha. Parque Empresarial La Finca, 28223, Pozuelo de	212

N° Exp.	Resolución	Denominación	Clases	Titular	Dirección	Ag.
					Alarcon, Madrid, ESPAÑA	
411661	20/08/2020	LEFFE	32	INBEV BELGIUM SRL	Boulevard Industriel 21, 1070, Brussels, BELGICA	144
411765	24/08/2020	JARDINS DE BAGATELLE	3	GUERLAIN	68, avenue des Champs-Elysees, 75008, Paris, FRANCIA	18
411957	26/08/2020	SOLAR	30	MONDELEZ URUGUAY S.A.	Yaguarón 1407, Piso 16, Montevideo , URUGUAY	18
412563	24/08/2020	CHAMADE	3	GUERLAIN	68, avenue des Champs-Elysees, 75008, Paris, FRANCIA	18
412564	24/08/2020	NAHEMA	3	GUERLAIN	68, avenue des Champs-Elysees, 75008, Paris, FRANCIA	18
416106	24/08/2020	BABCOCK	31	HENDRIX GENETICS USA LLC	1675 South State Stret, Suite B, Dover, Country of Kent, 19901, Delaware, E. U. DE NORTEAMERICA	144
416410	24/08/2020	GUERLAIN	3	GUERLAIN	68, avenue des Champs-Elysees, 75008, Paris, FRANCIA	18
417990	17/08/2020	BLINK-N-CLEAN	5	JOHNSON & JOHNSON SURGICAL VISION, INC.	2525 Dupont Drive, 92612, IRVINE, California, E. U. DE NORTEAMERICA	194
417991	17/08/2020	OXYSEPT COMFORT	5	JOHNSON & JOHNSON SURGICAL VISION, INC.	1700 E. St. Andrew Place, 92705, Santa Ana, California, E. U. DE NORTEAMERICA	194
417992	17/08/2020	CLARIFLEX	10	JOHNSON & JOHNSON SURGICAL VISION, INC.	1700 E. St. Andrew Place, 92705, Santa Ana, California, E. U. DE NORTEAMERICA	194
419457	26/08/2020	SENSACION	30	MONDELEZ URUGUAY S.A.	Yaguarón 1407, Piso 16, Montevideo , URUGUAY	18
429406	17/08/2020	WHITESTAR	9	JOHNSON & JOHNSON SURGICAL VISION, INC.	2525 Dupont Drive, 92612, IRVINE, California, E. U. DE NORTEAMERICA	194
431376	19/08/2020	UNFOLDER	10	JOHNSON & JOHNSON SURGICAL VISION, INC.	1700 E. St. Andrew Place, 92705, Santa ana , California, E. U. DE NORTEAMERICA	194

N° Exp.	Resolución	Denominación	Clases	Titular	Dirección	Ag.
431414	17/08/2020	AMO	10	JOHNSON & JOHNSON SURGICAL VISION, INC.	1700 E. St. Andrew Place, 92705, Santa Ana, California, E. U. DE NORTEAMERICA	194
431934	19/08/2020	TECNIS ITEC	10	JOHNSON & JOHNSON SURGICAL VISION, INC.	1700 E. St. Andrew Place, 92705, Santa ana , California, E. U. DE NORTEAMERICA	194
431978	28/08/2020	GLEAN	5	FMC Agricultural Caribe Industries Ltd.	Clarendon House, 2 Church Street, HM11, HAMILTON, BERMUDA	201
432278	17/08/2020	WHITE STAR	9	JOHNSON & JOHNSON SURGICAL VISION, INC.	1700 E. St. Andrew Place, 92705, Santa Ana, California, E. U. DE NORTEAMERICA	194
438231	19/08/2020	BLINK	5	JOHNSON & JOHNSON SURGICAL VISION, INC.	1700 E. St. Andrew Place, 92705, Santa ana , California, E. U. DE NORTEAMERICA	194
441628	17/08/2020	COMPLETE	5	JOHNSON & JOHNSON SURGICAL VISION, INC.	1700 E. St. Andrew Place, 92705, Santa Ana, California, E. U. DE NORTEAMERICA	194
443202	19/08/2020	BAERVELDT	10	JOHNSON & JOHNSON SURGICAL VISION, INC.	1700 E. St. Andrew Place, 92705, Santa ana , California, E. U. DE NORTEAMERICA	194
443203	19/08/2020	OPTIEDGE	10	JOHNSON & JOHNSON SURGICAL VISION, INC.	1700 E. St. Andrew Place, 92705, Santa ana , California, E. U. DE NORTEAMERICA	194
444587	28/08/2020	SOLAR	30	MONDELEZ URUGUAY S.A.	Yaguarón 1407, Piso 16, Montevideo, Montevideo, URUGUAY	18
444588	28/08/2020	LU-LU	30	MONDELEZ URUGUAY S.A.	Yaguarón 1407, Piso 16, Montevideo, Montevideo, URUGUAY	18
445391	17/08/2020	VERIFLEX	10	JOHNSON & JOHNSON SURGICAL VISION, INC.	1700 E. St. Andrew Place, 92705, Santa Ana, California, E. U. DE NORTEAMERICA	194
447448	19/08/2020	WHITESTAR SIGNATURE	10	JOHNSON &	1700 E. St. Andrew Place,	194

N° Exp.	Resolución	Denominación	Clases	Titular	Dirección	Ag.
				JOHNSON SURGICAL VISION, INC.	92705, Santa ana , California, E. U. DE NORTEAMERICA	
447449	19/08/2020	FUSION	10	JOHNSON & JOHNSON SURGICAL VISION, INC.	1700 E. St. Andrew Place, 92705, Santa ana , California, E. U. DE NORTEAMERICA	194
450346	10/08/2020	PREVICOX	5	Boehringer Ingelheim Vetmedica, GmbH	55218 Ingelheim, 30096, Ingelheim am Rhein, ALEMANIA	18
454201	19/08/2020	TECNIS SYMFONY	10	JOHNSON & JOHNSON SURGICAL VISION, INC.	1700 E. St. Andrew Place, 92705, Santa ana , California, E. U. DE NORTEAMERICA	194
454293	18/08/2020	LOJACK	9 y 39	CalAmp Wireless Networks Corporation	15635 Alton Parkway, Suite 250, 92618, Irvine, California, E. U. DE NORTEAMERICA	194
455774	18/08/2020	LOJACK	9 y 39	CalAmp Wireless Networks Corporation	15635 Alton Parkway, Suite 250, 92618, Irvine, California, E. U. DE NORTEAMERICA	194
458111	17/08/2020	OXYSEPT	5	JOHNSON & JOHNSON SURGICAL VISION, INC.	2525 Dupont Drive, 92612, IRVINE, California, E. U. DE NORTEAMERICA	194
458288	06/08/2020	PS STE FLS	33	DIAGEO NORTH AMERICA, INC.	Three World Trade Center 175 Greenwich Street, 10007, New York, New York, E. U. DE NORTEAMERICA	144
459019	28/08/2020	AL AGUA FAMOSA	30	MONDELEZ URUGUAY S.A.	Yaguarón 1407, Piso 16, Montevideo, Montevideo, URUGUAY	18
459020	28/08/2020	SODA CRACKER ANSELMI	30	MONDELEZ URUGUAY S.A.	Yaguarón 1407, Piso 16, Montevideo, Montevideo, URUGUAY	18
459411	28/08/2020	FINESSE	5	FMC Agricultural Caribe Industries Ltd.	Clarendon House, 2 Church Street, HM11, HAMILTON, BERMUDA	201
461306	03/08/2020	AREXONS	1, 2, 3 y 4	PETRONAS	Via Vincenzo Monti 41, Milano,	165

N° Exp.	Resolución	Denominación	Clases	Titular	Dirección	Ag.
				LUBRICANTS ITALY S.p.A.	ITALIA	
461306	05/08/2020	AREXONS	1, 2, 3 y 4	PETRONAS LUBRICANTS ITALY S.p.A.	Via Vincenzo Monti 41, Milano, ITALIA	165
479826	19/08/2020	BLINK OMEGA TEARS	5	JOHNSON & JOHNSON SURGICAL VISION, INC.	1700 E. St. Andrew Place, 92705, Santa ana , California, E. U. DE NORTEAMERICA	194
480343	20/08/2020	HOEGAARDEN	32	InBev Belgium SRL.	Boulevard Industriel 21, 1070, Brussels , BELGICA	144
482278	19/08/2020		5	JOHNSON & JOHNSON SURGICAL VISION, INC.	1700 E. St. Andrew Place, 92705, Santa ana , California, E. U. DE NORTEAMERICA	194
482892	07/08/2020	FLAMIActiv	5	FLEN HEALTH GROUP, SOCIÉTÉ ANONYME	29, Rue Henri Koch, L-4354, Esch-Sur-Alzette, Esch-Sur-Alzette, LUXEMBURGO	34
482893	07/08/2020	FLAMIZORB	5	FLEN HEALTH GROUP, SOCIÉTÉ ANONYME	29, Rue Henri Koch, L-4354, Esch-Sur-Alzette, Esch-Sur-Alzette, LUXEMBURGO	34
484466	20/08/2020	HAZUKI COMPACT	9	HAZUKI COMPANY KABUSHIKI KAISHA	10-1, Roppongi 6 Chome, Minato-Ku, Tokyo, Tokyo, JAPON	18
484467	20/08/2020	HAZUKI LARGE	9	HAZUKI COMPANY KABUSHIKI KAISHA	10-1, Roppongi 6 Chome, Minato-Ku, Tokyo, Tokyo, JAPON	18
486834	07/08/2020	CLOCK	21	SEB DO BRASIL PRODUTOS DOMESTICOS LTDA.	Av. Arno, n° 146, parte Mooca , 031800-900, São Paulo, BRASIL	34
486836	10/08/2020	CLOCK ORIGINAL	21	SEB DO BRASIL PRODUTOS DOMESTICOS LDA.	Av. Arno, n° 146, parte Mooca , 031800-900, Sao Paulo, BRASIL	34
490162	27/08/2020	BON O BON AGUILA AGUILA	30	ARCOR S.A.I.C.	Maipu 1210, Piso 2 y 3, Buenos Aires, Buenos Aires, ARGENTINA	154

N° Exp.	Resolución	Denominación	Clases	Titular	Dirección	Ag.
491021	07/08/2020	SMARTLOAD	10	Johnson & Johnson Surgical Vision, Inc.	1700 E. St. Andrew Place, 92705, Santa Ana, California, E. U. DE NORTEAMERICA	194
492601	21/08/2020	ECUAKAO	35	ECUAKAO TRADING COMPANY S.A.	Plaza Cagancha 1145 Piso 6, 11100, Montevideo, Montevideo, URUGUAY	
495037	20/08/2020	ENDAVA	9, 35, 42 y 45	Endava Plc.	London, London, GRAN BRETAÑA (REINO UNIDO)	94
495038	20/08/2020		9, 35, 42 y 45	Endava Plc.	125, Old Broad Street, EC2N 1AR, London, London, GRAN BRETAÑA (REINO UNIDO)	94
495039	20/08/2020	ENDAVA	9, 35, 42 y 45	Endava Plc.	125, Old Broad Street, EC2N 1AR, London, London, GRAN BRETAÑA (REINO UNIDO)	94

CAMBIOS DE NOMBRE DE FRASES PUBLICITARIAS

N° Exp.	Resolución	Denominación	Clases	Titular	Dirección	Ag.
371611	13/08/2020	SI LA GRIPE NO CABE EN TU DIA	5	EUROFARMA URUGUAY S.A.	Democracia 2132, Montevideo, Montevideo, URUGUAY	201
371611	07/08/2020	SI LA GRIPE NO CABE EN TU DIA	5	EUROFARMA URUGUAY S.A.	Democracia 2132, Montevideo, Montevideo, URUGUAY	201

CAMBIOS DE NOMBRE DE DISEÑOS INDUSTRIALES

N° Exp.	Resolución	Titular	Dirección	Ag.
003814	12/08/2020	LVMH FRAGRANCE BRANDS		216
003816	12/08/2020	LVMH FRAGRANCE BRANDS		144
003936	14/08/2020	MELHORAMENTOS CMPC LTDA.		34
003937	27/08/2020	MELHORAMENTOS CMPC LTDA.		34
003938	21/08/2020	MELHORAMENTOS CMPC LTDA.		34

CAMBIOS DE DOMICILIO

N° Exp.	Resolución	Denominación	Clases	Titular	Dirección	Ag.
376990	03/08/2020	FORCE	7, 8 y 20	SHYANG YUN TOOLS CO.,LTD.,	NO 23, LANE 742, SEC.1, HEMU RD., 429, SHENGANG DIST., TAICHUNG CITY, TAIWAN	201
382331	07/08/2020		5	FUJIREBIO INC.	1-1, Nishishinjuku 2-chome, Shinjuku-ku, , Tokyo, JAPON	180
383142	04/08/2020	BAYER	1, 5 y 31	BAYER AKTIENGESELLSCHAFT	Kaiser-Wilhelm-Alle, D-51373, Leverkusen, ALEMANIA	135
383545	13/08/2020	SUNQUICK	32	CO-RO A/S	Holmensvej 11, 3600, Frederikssund, DINAMARCA	191
391137	04/08/2020	SANATORIO CAVIGLIA	44	SALIMA S.A.	General Santander 1578, Montevideo, URUGUAY	18
391760	20/08/2020	XEROX	2, 9, 16, 35, 37, 40 y 42	XEROX CORPORATION	201 Merritt 7, 06851-1056, Norwalk, Connecticut, E. U. DE NORTEAMERICA	34
392603	21/08/2020	SIAPTON	1 y 5	ISAGRO S.P.A.	Via Caldera, 21, 20153, Caldera Park, ORANGE BUILDING MILANO, ITALIA	34
393084	26/08/2020	CITY EXPRESS HOTELES	36 y 43	HOTELES CITY EXPRESS, S.A.P.I. DE C.V.	Juan Salvador Agraz 69, Piso 12, Santa Fe Cuajimalpa, Cuajimalpa De Morelos, 05348, Ciudad de México, México, MEXICO	205
393085	26/08/2020	CITY SUITES	36 y 43	HOTELES CITY EXPRESS, S.A.P.I. DE C.V.	Juan Salvador Agraz 69, Piso 12, Santa Fe Cuajimalpa, Cuajimalpa De Morelos, 05348, Ciudad de México, México, MEXICO	205
393086	26/08/2020	CITY JUNIOR HOTELES	36 y 43	HOTELES CITY EXPRESS, S.A.P.I. DE C.V.	Juan Salvador Agraz 69, Piso 12, Santa Fe Cuajimalpa, Cuajimalpa De Morelos, 05348, Ciudad de México, México, MEXICO	205
394075	17/08/2020	BLADEX	16, 35 y 36	BANCO	Torre V, Business Park, Avenida	204

N° Exp.	Resolución	Denominación	Clases	Titular	Dirección	Ag.
				LATINOAMERICANO DE COMERCIO EXTERIOR S.A. (FOREIGN TRADE BANK OF LATIN AMERICA, INC.) que tambien comercia como BLADEX	La Rotonda, Urb. Costa del Estse, PANAMA, PANAMA	
394076	17/08/2020	BLADEX	16, 35 y 36	BANCO LATINOAMERICANO DE COMERCIO EXTERIOR S.A. (FOREIGN TRADE BANK OF LATIN AMERICA, INC.) que tambien comercia como BLADEX	Torre V, Business Park, Avenida La Rotonda, Urb. Costa del Estse, PANAMA, PANAMA	204
394077	17/08/2020		16, 35 y 36	BANCO LATINOAMERICANO DE COMERCIO EXTERIOR S.A. (FOREIGN TRADE BANK OF LATIN AMERICA, INC.) que tambien comercia como BLADEX	Torre V, Business Park, Avenida La Rotonda, Urb. Costa del Estse, PANAMA, PANAMA	204
394955	07/08/2020	CLEARLY SMIRNOFF	33	DIAGEO NORTH AMERICA, INC.	Three World Trade Center 175 Greenwich Street, 10007, New York, New York, E. U. DE NORTEAMERICA	144
396351	14/08/2020	ECOSTEPS	40	CPS Technology Holdings LLC	250 Vesey Street, 15th Floor, 10281, New York, New York, E. U. DE NORTEAMERICA	194
400979	06/08/2020	SMIRNOFF	33	DIAGEO NORTH	Three World Trade Center 175	144

N° Exp.	Resolución	Denominación	Clases	Titular	Dirección	Ag.
				AMERICA, INC.	Greenwich Street, 10007, New York, New York, E. U. DE NORTEAMERICA	
401536	06/08/2020	SMIRNOFF BLACK	33	DIAGEO NORTH AMERICA, INC.	Three World Trade Center 175 Greenwich Street, 10007, New York, New York, E. U. DE NORTEAMERICA	144
402379	14/08/2020	POWERFRAME	9	CPS Technology Holdings LLC	250 Vesey Street, 15th Floor, 10281, New York, New York, E. U. DE NORTEAMERICA	194
403064	06/08/2020	SMIRNOFF	33	DIAGEO NORTH AMERICA, INC.	Three World Trade Center 175 Greenwich Street, 10007, New York, New York, E. U. DE NORTEAMERICA	144
403065	07/08/2020	STE PIERRE SMIRNOFF FLS	33	DIAGEO NORTH AMERICA, INC.	Three World Trade Center 175 Greenwich Street, 10007, New York, New York, E. U. DE NORTEAMERICA	144
403351	06/08/2020	SMIRNOFF BLACK ICE	33	DIAGEO NORTH AMERICA, INC.	Three World Trade Center 175 Greenwich Street, 10007, New York, New York, E. U. DE NORTEAMERICA	144
404861	06/08/2020		33	DIAGEO NORTH AMERICA, INC.	Three World Trade Center 175 Greenwich Street, 10007, New York, New York, E. U. DE NORTEAMERICA	144
404862	07/08/2020	CMNPHOBCKAR BOAKA	33	DIAGEO NORTH AMERICA, INC.	Three World Trade Center 175 Greenwich Street, 10007, New York, New York, E. U. DE NORTEAMERICA	144
406972	12/08/2020	POWER FRAME	9	CPS Technology Holdings LLC	250 Vesey Street, 15th Floor, 10281, New York, New York, E. U. DE NORTEAMERICA	194
407211	03/08/2020	DC	25	DC SHOES, INC.	5600 Argos y Circle, Suite 100,	18

N° Exp.	Resolución	Denominación	Clases	Titular	Dirección	Ag.
					92649, Huntington Beach, California, E. U. DE NORTEAMERICA	
407642	11/08/2020	TRUE STRENGTH	9	CPS Technology Holdings LLC	250 Vesey Street, 15th Floor, 10281, New York, New York, E. U. DE NORTEAMERICA	194
407746	03/08/2020	PERFECT SLEEPER	20	SERTA, INC.	2451 Industry Avenue, 30360, Doraville, GA, E. U. DE NORTEAMERICA	194
408508	04/08/2020	MICHIGAN	3	WILLIAMS & CIA. PRODUCTOS QUIMICOS S.A.	Ruta 101 Km. 24.200, Paso Hondo, Canelones, URUGUAY	20
408520	07/08/2020	DIANOVA	41 y 44	ORGANISATION INTERNATIONALE DIANOVA	Chemin des Crêts-de Pregny 27, 1227, Le Grand-Saconnex, Geneva, SUIZA	216
408651	04/08/2020	EKTACHROME	1	KODAK AMERICAS, LTD.	Plaza Independencia 831, Of. 801, Montevideo, Montevideo, URUGUAY	165
408778	12/08/2020	CASINO	35	CASINO GUICHARD PERRACHON	1 cours Antoine Guichard, 42000, Saint Etienne, FRANCIA	192
408782	21/08/2020	VÔTRE DE CHARLES JOURDAN	3	CHARLES JOURDAN HOLDING AG	c/o ZSP Consulting AG, Zugerstrasse 76b Consulting AG, Zugerstrasse 76b, , 6340, Baar, SUIZA	144
408864	03/08/2020	ULTRAVIOLET	3	PUIG FRANCE, Société par Actions Simplifiée	65-67 Avenue des Champs Elysees, 75008, Paris, FRANCIA	18
408932	05/08/2020	NCFM	5	Dupont Nutrition Biosciences ApS.	Langebrogade 1, DK-1411, Copenhagen K, DINAMARCA	165
409667	03/08/2020	FAURECIA	7, 9, 11 y 12	FAURECIA	23-27 Avenue des Champs Pierreux, 92000, Nanterre, FRANCIA	165
409841	26/08/2020	GELATERIA PARMALAT	43	PARMALAT S.P.A.	Via Guglielmo Silva n. 9, 20149,	34

N° Exp.	Resolución	Denominación	Clases	Titular	Dirección	Ag.
					Milano, ITALIA	
409841	19/08/2020	GELATERIA PARMALAT	43	PARMALAT S.P.A.	Via Guglielmo Silva n. 9, 20149, Milano, ITALIA	34
409870	03/08/2020	PACO RABANNE	25	PACO RABANNE	17 rue Francois, 1er, 75008, Paris , FRANCIA	18
409974	20/08/2020	RANGER	12	FORD MOTOR COMPANY	One American Road, 48126, Dearborn, Michigan, E. U. DE NORTEAMERICA	194
409979	12/08/2020	DUNHILL	34	DUNHILL TOBACCO OF LONDON LIMITED	Globe House, 4 Temple Place, WC2R 2PG, London, GRAN BRETAÑA (REINO UNIDO)	194
410010	28/08/2020	BELLAFACE	5	Abbott Operations Uruguay S.R. L.	Ruta 8, km 17.500 Edificio Celebra, oficina 503, Montevideo, URUGUAY	194
410301	31/08/2020	WEEK END	25	MAX MARA FASHION GROUP S.R.L.	Via Pietro Giannone 10, 10121, Torino, ITALIA	34
410310	28/08/2020	TRANSPACK URUGUAY S.R.L.	39	INTERTRANSPACK S.A.	Boston 6270, Montevideo, Montevideo, URUGUAY	192
410337	05/08/2020	SOVEREIGN	35 y 36	Sovereign Media (IOM) Limited	Sovereign House, 4 Christian Road, IM1 2SD, Isle of Man, GRAN BRETAÑA (REINO UNIDO)	
410396	21/08/2020	COMFORT SUITES	43	CHOICE HOTELS INTERNATIONAL, INC.	1 Choice Hotels Circle, 20850, Rockville, MD, E. U. DE NORTEAMERICA	136
410508	04/08/2020	F FRAM	11	FRAM GROUP IP LLC	127 Public Square, Suite 5110, 44114, Cleveland, OH, E. U. DE NORTEAMERICA	34
410575	03/08/2020	COMFORT	8	BIC URUGUAY S.A.	La Cumparsita 1373, Of. 1002, 11100, Montevideo, Montevideo, URUGUAY	212
410603	28/08/2020	NATURE'S WAY	5	NATURE'S WAY PRODUCTS, LLC	825 Challenger Drive, 54311, Green Bay, Wisconsin, E. U. DE NORTEAMERICA	18

N° Exp.	Resolución	Denominación	Clases	Titular	Dirección	Ag.
411028	28/08/2020		36	AMERICAN EXPRESS MARKETING & DEVELOPMENT CORP.	200 Vesey Street, 10285, New York, New York, E. U. DE NORTEAMERICA	21
411317	04/08/2020	VERBATIM	9	VERBATIM AMERICAS LLC	8210 University Executive Park Drive, Suite 300, 28262, Charlotte, North Carolina, E. U. DE NORTEAMERICA	94
411340	05/08/2020	HAWKER	9	EnerSys Ltd	Stephenson Street, (NP19 4XJ), Newport, GRAN BRETAÑA (REINO UNIDO)	201
411389	26/08/2020	NENE	3, 16 y 25	LABORATORIOS INDAS S.A.U.	Paseo del Club Deportivo, No. 1, Edificio 18, Planta Primera Derecha. Parque Empresarial La Finca, 28223, Pozuelo de Alarcon, Madrid, ESPAÑA	212
411687	04/08/2020	HUDSON	7 y 8	H.D. HUDSON MANUFACTURING COMPANY	1000 Foreman Street, 49331, Lowell, Michigan, E. U. DE NORTEAMERICA	94
411798	03/08/2020	BACTROFLAY	5	KÖNIG URUGUAY SOCIEDAD ANONIMA	García Lagos y Camino al Paso Hondo, 11400, Colonia Nicolich, Canelones, URUGUAY	129
411957	28/08/2020	SOLAR	30	MONDELEZ URUGUAY S.A.	Yaguarón 1407, Piso 16, Montevideo , URUGUAY	18
412683	20/08/2020	S STORAGE	39	STORAGE (URUGUAY) S.A.	Cno. José M. Morelli Esq. Ruta Interbalnearia Km. 22, Colonia Nicolich, Canelones, URUGUAY	181
412887	03/08/2020	DC SHOES	25	DC SHOES, INC.	5600 Argos y Circle , Suite 100, 92649, Huntington Beach, California, E. U. DE NORTEAMERICA	18
415028	21/08/2020	OLASO	30 y 43	ANA LUCIA OLASO PRACENZA	Alejandro Gallinal 2034, Montevideo, Montevideo,	18

N° Exp.	Resolución	Denominación	Clases	Titular	Dirección	Ag.
					URUGUAY	
415355	05/08/2020	AMACOCO	32	PepsiCo International Pte. Ltd.	99 Bukit Timah road, Alfa Centre#05-01, 2299835, Singapur, SINGAPUR	201
415454	20/08/2020	TRAZOGRAF	5	JUSTE S.A. QUIMICO-FARMACEUTICA	Avda. S.Pablo, 27 Coslada, , 28823, Madrid, ESPAÑA	119
415785	26/08/2020	EBEL	14	MGI LUXURY GROUP S.A.	Bahnhofplatz 2B, 2502, Bienne, Biel, SUIZA	21
417450	07/08/2020	DEPIROLL	3	BBP COSMETICOS LTDA.	Rua Helena, 260, Andar 10 Conj 102, Sala 2 Parte, Vila Olimpia, São Paulo, São Paulo, BRASIL	201
417991	24/08/2020	OXYSEPT COMFORT	5	JOHNSON & JOHNSON SURGICAL VISION, INC.	1700 E. St. Andrew Place, 92705, Santa Ana, California, E. U. DE NORTEAMERICA	194
417992	24/08/2020	CLARIFLEX	10	JOHNSON & JOHNSON SURGICAL VISION, INC.	1700 E. St. Andrew Place, 92705, Santa Ana, California, E. U. DE NORTEAMERICA	194
418682	06/08/2020	SMIRNOFF CAIPIROSKA MADE WITH TRIPLE DISTELLED VODKA	33	DIAGEO NORTH AMERICA, INC.	Three World Trade Center 175 Greenwich Street, 10007, New York, New York, E. U. DE NORTEAMERICA	144
419457	28/08/2020	SENSACION	30	MONDELEZ URUGUAY S.A.	Yaguarón 1407, Piso 16, Montevideo , URUGUAY	18
424464	03/08/2020	DC	9, 18, 25 y 28	DC SHOES, INC.	5600 Argos y Circle, Suite 100, 92649, Huntington Beach, California, E. U. DE NORTEAMERICA	18
429760	07/08/2020	SMIRNOFF ICE	33	DIAGEO NORTH AMERICA, INC.	Three World Trade Center 175 Greenwich Street, 10007, New York, New York, E. U. DE NORTEAMERICA	144
431414	24/08/2020	AMO	10	JOHNSON & JOHNSON SURGICAL VISION, INC.	1700 E. St. Andrew Place, 92705, Santa Ana, California, E. U. DE NORTEAMERICA	194

N° Exp.	Resolución	Denominación	Clases	Titular	Dirección	Ag.
432046	17/08/2020	DECATHLON	9, 12, 18, 20, 22, 25 y 26	DECATHLON (SOCIETE ANONYME)	4 Boulevard de Mons, 59650, Villeneuve D´Ascq, FRANCIA	144
432278	24/08/2020	WHITE STAR	9	JOHNSON & JOHNSON SURGICAL VISION, INC.	1700 E. St. Andrew Place, 92705, Santa Ana, California, E. U. DE NORTEAMERICA	194
438617	20/08/2020	TUMI	9, 14, 18, 25 y 35	TUMI, INC.	499 Thornall Street, 10th floor , 08837, Edison, New Jersey, E. U. DE NORTEAMERICA	136
441126	07/08/2020	YOURS FOR THE MAKING	33	DIAGEO NORTH AMERICA, INC.	Three World Trade Center 175 Greenwich Street, 10007, New York, New York, E. U. DE NORTEAMERICA	144
441628	24/08/2020	COMPLETE	5	JOHNSON & JOHNSON SURGICAL VISION, INC.	1700 E. St. Andrew Place, 92705, Santa Ana, California, E. U. DE NORTEAMERICA	194
443773	03/08/2020	DC	18	DC SHOES, INC.	5600 Argos y Circle , Suite 100, 92649, Huntington Beach, California, E. U. DE NORTEAMERICA	203
444296	05/08/2020	KERO COCO	32	PepsiCo International Pte. Ltd.	99 Bukit Timah road, Alfa Centre#05-01, 2299835, Singapur, SINGAPUR	201
444587	31/08/2020	SOLAR	30	MONDELEZ URUGUAY S.A.	Yaguarón 1407, Piso 16, Montevideo, Montevideo, URUGUAY	18
444588	31/08/2020	LU-LU	30	MONDELEZ URUGUAY S.A.	Yaguarón 1407, Piso 16, Montevideo, Montevideo, URUGUAY	18
444937	07/08/2020	SUMA SMIRNOFF A TU PREVIA Y HACELA 100% PERFECTA	33	DIAGEO NORTH AMERICA, INC.	Three World Trade Center 175 Greenwich Street, 10007, New York, New York, E. U. DE NORTEAMERICA	144
445391	24/08/2020	VERIFLEX	10	JOHNSON &	1700 E. St. Andrew Place,	194

N° Exp.	Resolución	Denominación	Clases	Titular	Dirección	Ag.
				JOHNSON SURGICAL VISION, INC.	92705, Santa Ana, California, E. U. DE NORTEAMERICA	
446358	07/08/2020	MIXHIBIT	42	DIAGEO NORTH AMERICA, INC.	Three World Trade Center 175 Greenwich Street, 10007, New York, New York, E. U. DE NORTEAMERICA	144
447508	07/08/2020	ESTÁ EN VOS HACERLO	33	DIAGEO NORTH AMERICA, INC.	Three World Trade Center 175 Greenwich Street, 10007, New York, New York, E. U. DE NORTEAMERICA	144
447565	21/08/2020	INTELIG	38	INTELIG TELECOMUNICAÇOE S LTDA.	Rua Fonseca Teles, n° 18 a 30, bloco B, 3° pavimento, barrio Sao Cristóvão , Rio de Janeiro, Río de Janeiro, BRASIL	94
449418	18/08/2020	TIGER TIGER CORPORATION	11 y 21	TIGER CORPORATION	3-1, Hayami-ho, Kadoma-city, Osaka, JAPON	136
450428	07/08/2020		33	DIAGEO NORTH AMERICA, INC.	Three World Trade Center 175 Greenwich Street, 10007, New York, New York, E. U. DE NORTEAMERICA	144
450548	07/08/2020	SMIRNOFF WHITE	33	DIAGEO NORTH AMERICA, INC.	Three World Trade Center 175 Greenwich Street, 10007, New York, New York, E. U. DE NORTEAMERICA	144
452532	06/08/2020	SMIRNOFF	33	DIAGEO NORTH AMERICA, INC.	Three World Trade Center 175 Greenwich Street, 10007, New York, New York, E. U. DE NORTEAMERICA	144
452533	06/08/2020	SMIRNOFF	33	DIAGEO NORTH AMERICA, INC.	Three World Trade Center 175 Greenwich Street, 10007, New York, New York, E. U. DE NORTEAMERICA	144
454115	07/08/2020	EXCLUSIVELY FOR EVERYBODY	33	DIAGEO NORTH AMERICA, INC.	Three World Trade Center 175 Greenwich Street, 10007, New	144

N° Exp.	Resolución	Denominación	Clases	Titular	Dirección	Ag.
					York, New York, E. U. DE NORTEAMERICA	
458287	07/08/2020	VSV	33	DIAGEO NORTH AMERICA, INC.	Three World Trade Center 175 Greenwich Street, 10007, New York, New York, E. U. DE NORTEAMERICA	144
458289	07/08/2020	VSV VS TS MCM XXXV	33	DIAGEO NORTH AMERICA, INC.	Three World Trade Center 175 Greenwich Street, 10007, New York, New York, E. U. DE NORTEAMERICA	144
459019	31/08/2020	AL AGUA FAMOSA	30	MONDELEZ URUGUAY S.A.	Yaguarón 1407, Piso 16, Montevideo, Montevideo, URUGUAY	18
459020	31/08/2020	SODA CRACKER ANSELMI	30	MONDELEZ URUGUAY S.A.	Yaguarón 1407, Piso 16, Montevideo, Montevideo, URUGUAY	18
459376	03/08/2020	RUV	10 y 17	DAIKYO SEIKO, LTD.	1305-1, Kurohakama-Cho, 327-0813, Sano-shi, Tochigi, JAPON	94
459377	03/08/2020	DAIKYO RUV	10 y 17	DAIKYO SEIKO, LTD.	1305-1, Kurohakama-Cho, 327-0813, Sano-shi, Tochigi, JAPON	94
460928	07/08/2020	SMIRNOFF ICE STORM	33	DIAGEO NORTH AMERICA, INC.	Three World Trade Center 175 Greenwich Street, 10007, New York, New York, E. U. DE NORTEAMERICA	144
464954	07/08/2020	SMIRNOFF ICE	33	DIAGEO NORTH AMERICA, INC.	Three World Trade Center 175 Greenwich Street, 10007, New York, New York, E. U. DE NORTEAMERICA	144
465205	07/08/2020	BULLEIT FRONTIER WHISKEY	33	DIAGEO NORTH AMERICA, INC.	Three World Trade Center 175 Greenwich Street, 10007, New York, New York, E. U. DE NORTEAMERICA	144
465945	20/08/2020	LE SAC 11	18 y 25	GIORGIO ARMANI S.p.A.	Via Borgonuovo 11, 20121, Milán, ITALIA	34

N° Exp.	Resolución	Denominación	Clases	Titular	Dirección	Ag.
470192	21/08/2020	NÓBILIS	36	NOBILIS CORREDOR DE BOLSA S.A.	Rincon 477 piso 3, Montevideo, URUGUAY	94
473025	03/08/2020	SPRINGER NATURE	9, 16 y 41	Springer Nature Limited	The Campus, 4 Crinan Street, N1 9XW, London, GRAN BRETAÑA (REINO UNIDO)	216
473025	19/08/2020	SPRINGER NATURE	9, 16 y 41	Springer Nature Limited	The Campus, 4 Crinan Street, N1 9XW, London, GRAN BRETAÑA (REINO UNIDO)	216
478564	28/08/2020	SANTEN	5	SANTEN PHARMACEUTICAL CO., LTD.	4-20 Ofuka-cho, Kita-ku, 530-8552, Osaka-shi, Osaka, JAPON	136
478565	28/08/2020	SANTEN	5	SANTEN PHARMACEUTICAL CO., LTD.	4-20 Ofuka-cho, Kita-ku, , 530-8552, Osaka-shi, Osaka, JAPON	136
486474	31/08/2020	MCPESCADO	30	MCDONALD'S CORPORATION	110 N. Carpenter Street, 60607, Chicago, Illinois, E. U. DE NORTEAMERICA	186
486834	13/08/2020	CLOCK	21	SEB DO BRASIL PRODUTOS DOMESTICOS LTDA.	Av. Arno, n° 146, parte Mooca , 031800-900, São Paulo, BRASIL	34
486836	13/08/2020	CLOCK ORIGINAL	21	SEB DO BRASIL PRODUTOS DOMESTICOS LDA.	Av. Arno, n° 146, parte Mooca , 031800-900, Sao Paulo, BRASIL	34
487986	03/08/2020	DAIKYO D SIGMA INNOVATION EXCELLENCE	10, 17, 20 y 21	DAIKYO SEIKO, LTD.	1305-1, Kurohakama-Cho, 327-0813, Sano-shi, Tochigi, JAPON	94
491170	13/08/2020	NAJ-OLEARI NO	3	EUROITALIA S.R.L.	Via Galileo Galilei, 5, 20873, Cavenago di Brianza (MB), ITALIA	156
493209	06/08/2020	STE PIERRE SMIRNOFF FLS V S TS MCMXXXV	33	DIAGEO NORTH AMERICA, INC.	Three World Trade Center 175 Greenwich Street, 10007, New York, New York, E. U. DE NORTEAMERICA	144
502770	12/08/2020	BLUEFIT	41	BLUEFIT ACADEMIAS	Rua Gomes de Carvalho, 1327,	201

N° Exp.	Resolución	Denominación	Clases	Titular	Dirección	Ag.
				DE GINÁSTICA E PARTICIPAÇÕES S.A.	Conj. 61 e 62, Vila Olimpia, 04547-005, São Paulo, SP, BRASIL	
502869	18/08/2020	PIERRE SMIRNOFF	33	DIAGEO NORTH AMERICA, INC.	Three World Trade Center 175 Greenwich Street , 10007, New York, New York, E. U. DE NORTEAMERICA	144
512531	03/08/2020	LUCY	43	LUZ IMPERIO ACEVEDO CARRIZO	Salt Lake entre Av. Litman y Mar Chiquita, Punta del Este, Maldonado, URUGUAY	34

CAMBIOS DE DOMICILIO DE FRASES PUBLICITARIAS

N° Exp.	Resolución	Denominación	Clases	Titular	Dirección	Ag.
378418	04/08/2020	THE MOBILITY YOU WANT. THE SECURITY YOU NEED	9	VERBATIM AMERICAS LLC	8210 University Executive Park Drive, Suite 300, 28262, Charlotte, North Carolina, E. U. DE NORTEAMERICA	94

CAMBIOS DE DOMICILIO DE DISEÑOS INDUSTRIALES

N° Exp.	Resolución	Titular	Dirección	Ag.
003938	14/08/2020	MELHORAMENTOS CMPC LTDA.		34

INSCRIPCIONES DE RENUNCIAS TOTALES

N° Exp.	Resolución	Denominación	Clases	Titular	Dirección	Ag.
465693	07/08/2020	MITSUI	30	MITSUI ALIMENTOS LTDA.	Rua Quinze de Novembro, 62, Centro, Santos, SP, BRASIL	34

INSCRIPCIONES DE RENUNCIAS PARCIALES

N° Exp.	Resolución	Denominación	Clases	Titular	Dirección	Ag.
471400	21/08/2020	MARTELL CORDON BLEU	33	MARTELL & CO.	Place Edouard Martell, 16100, Cognac, FRANCIA	34

N° Exp.	Resolución	Denominación	Clases	Titular	Dirección	Ag.
476071	21/08/2020	E EUROREPAR	1, 3, 4, 7, 9, 11 y 12	EURO REPAR CAR SERVICE	Immeuble Pole tertiaire 2, 1 Boulevard de l'Europe, POISSY, FRANCIA	165
476072	20/08/2020	E EUROREPAR	1, 3, 4, 7, 9, 11 y 12	EURO REPAR CAR SERVICE	Immeuble Pole tertiaire 2, 1 Boulevard de l'Europe, POISSY, FRANCIA	165
476073	21/08/2020	E	1, 3, 4, 7, 9, 11, 12, 35, 37 y 39	EURO REPAR CAR SERVICE	Immeuble Pole tertiaire 2, 1 Boulevard de l'Europe, 78300, POISSY, FRANCIA	165

RESOLUCIONES DE RECURSOS, DNPI

N° Exp	Resolución	Marca	Clases	Titular	Ag.
477908	26/08/2020	TICKET RESTAURANT / EDENRED	36 (Concedida S/D)		94

RESOLUCIONES DE PATENTES, CONCEDIDAS

N° Exp	Resolución	Título	Titular	Ag.
No. 30663	21/08/2020	DIHIDROPIRAZOLONAS SUSTITUIDAS Y SU USO	Bayer Intellectual Property GmbH	216
No. 31105	21/08/2020	PREDICCIÓN PRONÓSTICA DEL MELANOMA	PACIFIC EDGE BIOTECHNOLOGY LTD y LUDWIG INSTITUTE FOR CANCER RESEARCH	94
No. 31699	05/08/2020	SUSPENSIONES DE ACETONIDO DE TRIAMCINOLONA DE BAJA VISCOSIDAD Y ELEVADA FLOCULACION PARA INYECCION INTRAVITREA	ALCON INC.	144
No. 31701	21/08/2020	COMPOSICIONES HERBICIDAS QUE COMPRENDEN PIROXASULFONA	BASF SE	192
No. 31707	21/08/2020	COMPOSICIONES HERBICIDAS QUE COMPRENDEN PIROXASULFONA VII	BASF SE	192
No. 31806	21/08/2020	COMPUESTOS DE TIAZOL Y OXAZOL DE SULFONAMIDA DE BENCENO	NOVARTIS AG.	94
No. 31823	21/08/2020	COMPOSICIONES PESTICIDAS	SYNGENTA PARTICIPATIONS AG	20
No. 31837	21/08/2020	COMPOSICIÓN HERBICIDA QUE COMPRENDE GLIFOSATO, GLUFOSINATO O SUS SALES	BASF SE	192

N° Exp	Resolución	Título	Titular	Ag.
No. 31848	21/08/2020	DISPERSIONES ACUOSAS DE POLIURETANO-POLIUREA	Stahl International BV	20
No. 31987	21/08/2020	ANTICUERPOS MONOCLONALES O PROTEINAS FUNCIONALES ANTAGONISTAS DE BAFFR , CON ACTIVIDAD CONSUMIDORA DE LAS CELULAS -B IN VIVO, COMPOSICIONES, PREPARACIONES Y APLICACIONES.	NOVARTIS AG	20
No. 32018	17/08/2020	DISPOSITIVO ALMACENADOR PARA ALAMBRE DE ATAR PARA UNA MÁQUINA ATADORA	ANDRITZ AG	20
No. 32019	17/08/2020	DISPOSITIVO PARA LA ELIMINACIÓN DE RESIDUOS DE ALAMBRE	ANDRITZ AG	20
No. 32117	21/08/2020	Modificación de la biosíntesis de fructanos, aumentando la biomasa de las plantas y mejorando la productividad de las vías bioquímicas en una planta	AGRICULTURE VICTORIA SERVICES PTY LTD	18
No. 32249	07/08/2020	PROCESO EFICIENTE DE FILTRACIÓN DEL AGUA DE UN ESTANQUE PARA USOS RECREACIONALES Y ORNAMENTALES EN DONDE LA FILTRACIÓN SE REALIZA SOBRE UN VOLUMEN PEQUEÑO DE AGUA Y NO SOBRE LA TOTALIDAD DEL AGUA DEL ESTANQUE	Crystal Lagoons (Curacao) B.V.	216
No. 32633	21/08/2020	ANTICUERPOS HUMANIZADOS ESPECÍFICOS DE LA FORMA PROTOFIBRILAR DEL PÉPTIDO BETA-AMILOIDE	SANOFI	165
No. 33071	05/08/2020	(3S,4R)-3-ETIL-4-(3H-IMIDAZO[1,2-A]PIRROLO[2,3-E]PIRAZIN-8-IL)-N- (2,2,2-TRIFLUOROETIL) -PIRROLIDIN-1-CARBOXAMIDA Y SALES FARMACÉUTICAMENTE ACEPTABLES DEL MISMO	AbbVie Inc.	205
No. 33071	31/08/2020	(3S,4R)-3-ETIL-4-(3H-IMIDAZO[1,2-A]PIRROLO[2,3-E]PIRAZIN-8-IL)-N- (2,2,2-TRIFLUOROETIL) -PIRROLIDIN-1-CARBOXAMIDA Y SALES FARMACÉUTICAMENTE ACEPTABLES DEL MISMO	AbbVie Inc.	205

N° Exp	Resolución	Título	Titular	Ag.
No. 33196	21/08/2020	Anticuerpos como antídotos de anticoagulantes	BOHERINGER INGELHEIM INTERNAIONAL GMBH	20
No. 33703	21/08/2020	ANTICUERPOS ANTI-IL-23	BOEHRINGER INGELHEIM INTERNATIONAL GMBH	187
No. 34262	05/08/2020	HEMIFUMARATO DE TENOFOVIR ALAFENAMIDA Y SUS COMPOSICIONES	GILEAD SCIENCES, INC.	94
No. 34975	21/08/2020	ANTICUERPOS ANTI-PCSK9 CON CARACTERÍSTICAS DE UNIÓN DEPENDIENTES DEL pH	REGENERON PHARMACEUTICALS, INC	165
No. 35042	21/08/2020	ANTICUERPOS ANTI-CD3, MOLÉCULAS DE UNIÓN A ANTÍGENO BIESPECÍFICAS QUE SE UNEN A CD3 Y CD20, Y USOS DE LOS MISMOS.	Regeneron Pharmaceuticals, Inc.	165

RESOLUCIONES DE PATENTES, DESESTIMADAS

N° Exp	Resolución	Título	Titular	Ag.
No. 28531	21/08/2020	COMPOSICIÓN LÍQUIDA BIOLÓGICAMENTE ESTABLE DE FVIII, DE FVW O DEL COMPLEJO FVIII/FVW HUMANOS	GRIFOLS, S.A.	136
No. 29687	21/08/2020	NUEVA FORMA CRISTALINA III DE LA AGOMELATINA, SU PROCEDIMIENTO DE PREPARACIÓN Y LAS COMPOSICIONES FARMACÉUTICAS QUE LA CONTIENEN	LES LABORATOIRES SERVIER	18
No. 30120	21/08/2020	USO DE LOS ANTAGONISTAS DE LOS RECEPTORES VAINILLOIDES TIPO 1 EN LA PREVENCIÓN Y TRATAMIENTO DEL GLAUCOMA	ALCON MANUFACTURING, LTD.	203
No. 31494	13/08/2020	FORMULACIONES DE SOLUCIONES OFTÁLMICAS U ÓPTICAS PARA USO TÓPICO QUE CONTIENEN CLORHIDRATO DE MOXIFLOXACINA Y FOSFATO DE DEXAMETASONA	ALCON RESEARCH, LTD	144
No. 31518	13/08/2020	COMPOSICIONES FARMACÉUTICAS QUE COMPRENDEN UN COMPLEJO DE INCLUSIÓN	UNIVERSIDAD DE CONCEPCIÓN y LABORATORIOS ANDRÓMACO S.A.	144

N° Exp	Resolución	Título	Titular	Ag.
		FORMADO POR DISULFIRAM Y UNA CICLODEXTRINA, UTILES EN EL TRATAMIENTO DE LA DEPENDENCIA DE ALCOHOL Y COCAINA		
No. 31575	21/08/2020	PROCEDIMIENTO PARA LA OBTENCIÓN DE UN CONCENTRADO DE FACTOR VON WILLEBRAND O DEL COMPLEJO FACTOR VIII/FACTOR VON WILLEBRAND Y APLICACIONES	GRIFOLS, S.A.	29
No. 31816	13/08/2020	AGENTE PARA EL TRATAMIENTO Y/O PREVENCIÓN DE UNA ENFERMEDAD AUTOINMUNE Y PARA LA FORMACIÓN DE CÉLULAS T REGULADORAS	AiCuris GmbH & Co. KG.	34
No. 32066	21/08/2020	CONSTRUCCIONES DE ADN RECOMBINANTE Y MÉTODOS PARA MODULAR LA EXPRESIÓN DE UN GEN DIANA	MONSANTO TECHNOLOGY LLC	20
No. 32329	04/08/2020	ANTICUERPOS HUMANOS DE ALTA AFINIDAD CONTRA PCSK9	REGENERON PHARMACEUTICALS, INC	165
No. 35417	21/08/2020	ANTICUERPOS DIRIGIDOS CONTRA IL-33 Y SUS USOS.	Regeneron Pharmaceuticals, Inc.	165

RESOLUCIONES DE DISEÑOS INDUSTRIALES, DESISTIDAS

N° Exp	Resolución	Título	Titular	Ag.
No. 4580	05/08/2020	MAQUINA TRAGAMONEDAS	EAGLELINE LIMITED	34

RESOLUCIONES DE PATENTES, ABANDONADAS

N° Exp	Resolución	Título	Titular	Ag.
No. 30744	21/08/2020	NUEVOS DERIVADOS DE BENZOTIAZINONA, SU PREPARACIÓN Y USO COMO ANTIBACTERIANOS	LEIBNIZ INSTITUTE FOR NATURAL PRODUCT RESEARCH AND INFECTION BIOLOGY E.V.HANS-KNÖLL-INSTITUT (HKI)	18
No. 31693	21/08/2020	CONJUGADOS ANTAGONISTAS PEPTÍDICOS ANÁLOGOS A LA BOMBESINA	UNIVERSITÄT BERN y UNIVERSITÄTSSPITAL BASEL	94
No. 32056	17/08/2020	NUEVA PISCINA DE USO DOMESTICO, Y EL SISTEMA	ARIEL ENZO FERNÁNDEZ CEDREZ	189

N° Exp	Resolución	Título	Titular	Ag.
		DE CLIMATIZACIÓN QUE LE ACCEDE		
No. 32145	21/08/2020	EVENTO TRANSGÉNICO DE SOJA MON87705 Y MÉTODOS PARA DETECTAR EL MISMO	MONSANTO TECHNOLOGY LLC	20
No. 32192	31/08/2020	COMPUESTOS PIRAZOLO[1,5-a]PIRIMIDINA SUSTITUIDA COMO INHIBIDORES DE TRK CINASA	ARRAY BIOPHARMA INC.	211
No. 33330	17/08/2020	ANTRANILAMIDAS SUSTITUIDAS CON TRIAZOL COMO PLAGUICIDAS	BAYER INTELLECTUAL PROPERTY GmbH	216
No. 33431	07/08/2020	SAL DE TIROFIBÁN Y USO PARA REDUCIR LA TROMBACITOPENIA Y MORTALIDAD ASOCIADA A LA TROMBOCITOPENIA	IROKO CARDIO LLC	194
No. 33432	07/08/2020	MÉTODO Y DISPOSICIÓN PARA LAVAR PASTA QUÍMICA RELACIONADOS CON UN PROCESO DE BLANQUEADO	ANDRITZ OY	207
No. 33437	07/08/2020	DISPERSIONES SOLIDAS QUE CONTIENEN INHIBIDORES DE QUINASAS	AbbVie Bahamas Ltd.	205
No. 33440	07/08/2020	“COMPUESTOS PIRIMIDINÍLICOS PARA USO COMO INHIBIDORES DE ATR”.	AstraZeneca AB	20
No. 33442	07/08/2020	PROCEDIMIENTO PARA LA PREPARACIÓN DE DIÁCIDO 3,6,9-TRIAZA-3,6,9-TRIS(CARBOXIMETIL)-4-(4-ETOXIBENCIL)-UNDECANOICO CRISTALINO Y EL USO PARA LA PREPARACIÓN DE PRIMOVISTO	BAYER INTELLECTUAL PROPERTY GMBH	34
No. 33443	07/08/2020	PREPARACION QUE CONTIENE ECTOPARASITICIDA PARA LA FORMACION DE EMULSION ESPONTANEA	BAYER INTELLECTUAL PROPERTY GMBH	207
No. 33445	07/08/2020	UN RÉGIMEN DE DOSIFICACIÓN, MÉTODOS PARA TRATAR EL VIRUS DE LA HEPATITIS C, COMPOSICIÓN FARMACÉUTICA, COMPUESTA, COMPUESTOS ANTI-HCV Y KIT	GILEAD SCIENCES, INC.	194
No. 33447	07/08/2020	PROCEDIMIENTO DE SINTESIS DE LA FERROQUINA POR ANIMACION REDUCTORA CONVERGENTE	SANOFI	165
No. 33448	07/08/2020	AMIDAS ACIDAS COMO FUNGICIDAS, SU PRODUCCION Y USO	SYNGENTA PARTICIPATIONS AG	165

N° Exp	Resolución	Título	Titular	Ag.
No. 33449	07/08/2020	Nuevo Proceso De Preparación De N-[2-(7-Metoxi-1-Naftil)-011] Acetam Forma Cristalina	GADOR S.A. y CONICET	165
No. 33450	07/08/2020	ESTRUCTURA DE HOJAS MULTICAPA PARA DOCUMENTOS DE IDENTIDAD	ARJOWIGGINS SECURITY y CASA DA MOEDA DO BRASIL	165
No. 33452	07/08/2020	TRIAZOLOPIRIDINAS SUSTITUIDAS	BAYER INTELLECTUAL PROPERTY GMBH	34
No. 33453	07/08/2020	MÉTODO PARA EL TRATAMIENTO DE LA HIPERTENSIÓN PULMONAR MEDIANTE EL USO DE RANOLAZINA	GILEAD SCIENCES, INC.	20
No. 33455	07/08/2020	TABLETA CON NÚCLEO RECUBIERTO DE LIBERACIÓN CONTROLADA	TEIJIN PHARMA LIMITED	136
No. 33456	07/08/2020	PROCESO MICROBIANO Y COMPOSICIÓN MICROBIANA DE USO AGRICOLA PARA OPTIMIZAR EL RENDIMIENTO DE CULTIVOS Y REDUCIR EL USO DE AGROQUÍMICOS	AGRINOS AS	194
No. 33460	07/08/2020	BASTIDORES PORTATILES CON BANDEJAS DE HILO INSERTABLES Y CABECERAS MEJORADAS Y METODOS PARA LA MANIPULACION DE HILOS	INTERFACE INC.	194
No. 33462	07/08/2020	ANALOGOS DE GLUCAGON	ZEALAND PHARMA A/S	34
No. 33463	07/08/2020	COMPUESTOS HETEROCÍCLICOS FUSIONADOS	TAKEDA PHARMACEUTICAL COMPANY LIMITED	94
No. 33464	07/08/2020	EXTRACTOR DE PROTESIS FEMORAL PARA OPERACIONES DE REVISION Y METODO DE EXTRACCION	MARCELO OSCAR FEIJOO	34
No. 33465	07/08/2020	FORMULACION DE LIBERACION SOSTENIDA	TAKEDA PHARMACEUTICAL COMPANY LIMITED	94
No. 33479	07/08/2020	COMPUESTOS TERAPEUTICOS, COMPOSICION FARMACEUTICA QUE LO COMPRENDE, METODO DE TRATAMIENTO Y SU USO PARA LA MANUFACTURA DE UN MEDICAMENTO	GILEAD SCIENCES, INC	187
No. 33480	07/08/2020	COMPUESTOS TERAPEUTICOS, COMPOSICION FARMACEUTICA QUE LO COMPRENDE, METODO DE	GILEAD SCIENCES, INC	187

N° Exp	Resolución	Título	Titular	Ag.
		TRATAMIENTO Y SU USO PARA LA MANUFACTURA DE UN MEDICAMENTO.		
No. 33487	07/08/2020	“(3-(4-(aminometil)fenoxi o feniltio)azetidín-1-il)(5-fenil-1,3,4-oxadiazol-2-il)metanona”.	AstraZeneca AB	20
No. 33488	07/08/2020	DERIVADOS DE IMIDAZOPIRIDINA, SU PROCEDIMIENTO DE PREPARACION Y SU APLICACION EN TERAPEUTICA	SANOFI	165
No. 33489	07/08/2020	DERIVADOS DE INDOLIZINA, SU PROCEDIMIENTO DE PREPARACION Y SU APLICACION EN TERAPEUTICA	SANOFI	165
No. 33490	07/08/2020	ÉSTERES DE QUINOLINA NUEVOS ÚTILES PARA EL TRATAMIENTO DE TRASTORNOS CUTÁNEOS.	WYETH LLC	20
No. 33491	07/08/2020	“Derivados de sulfonamida y sus sales farmacéuticamente aceptables para uso en medicina”.	Pfizer Limited y ICAgen, Inc.	
No. 33492	07/08/2020	INMUNOGLOBULINAS CON DOMINIO VARIABLE DUAL Y USOS DE LAS MISMAS	AbbVie Inc.	205
No. 33494	07/08/2020	NUEVOS DERIVADOS DE QUINUCLIDINA Y COMPOSICIONES FARMACEUTICAS QUE LOS CONTIENEN	LABORATORIOS ALMIRALL, S.A.	165
No. 33495	07/08/2020	DERIVADOS DE BISARIL (TIO)MORFOLINA COMO MODULADORES S1P	ABBOT HEALTHCARE PRODUCTS B.V.	216
No. 33497	07/08/2020	DERIVADOS DE ESPIRO-PIPERIDINA COMO MODULADORES S1P	ABBOT HEALTHCARE PRODUCTS B.V.	216
No. 33499	07/08/2020	FORMULACIONES QUE COMPRENDEN PARTICULAS FINAS RECUBIERTAS	TEIJIN PHARMA LIMITED	136
No. 33500	07/08/2020	Derivados de acil sulfonamida y sus sales farmacéuticamente aceptables para uso en medicina	Pfizer Limited	20
No. 33501	07/08/2020	Derivados de acil sulfonamida y sus sales farmacéuticamente aceptables para uso en medicina	Pfizer Limited	20

N° Exp	Resolución	Título	Titular	Ag.
No. 33503	07/08/2020	IMIDAZO [1,2-A]PIRIMIDINAS Y PIRIDINAS SUSTITUIDAS	BAYER SCHERING PHARMA AKTIENGESELLSCHAFT	94
No. 33504	07/08/2020	N-ETIL-N-FENIL-1,2-DIHIDRO-4-HIDROXI-5-CLORO-1-METIL-2-OXOQUINOLINA-3-CARBOXAMIDA DEUTERADA, SALES Y USOS DE LA MISMA	TEVA PHARMACEUTICAL INDUSTRIES, LTD.	20
No. 33506	14/08/2020	Nuevas formas cristalinas de N-[2-[[2,3-difluorofenil)metil]tio]-6-[[1R, 2S)-2,3-dihidroxi-1-metilpropil]oxi]-4-pirimidinil]-1-azetidinsulfonamida	AstraZeneca AB	20
No. 33507	14/08/2020	PROCESO PARA LA PREPARACION DE SALES DE ENOLATO DE 4-FLUORO-2-HIDROXIMETILENO-3-OXO-BUTIRATOS	LONZA LTD	216
No. 33514	14/08/2020	FOSFORAMIDATO DERIVADOS DE GUANOSINA COMPUESTOS NECLEOSIDOS PARA TRATAMIENTO DE INFECCIONES VIRALES	UNIVERISTY COLLEGE OF CARDIFF CONSULTANTS LIMITED y INHIBITEX INC	94
No. 33516	14/08/2020	METODOS Y REACTIVOS PAR LA OBTENCION DE PARTICULAS PSEUDOVIRALES TRANSCRIPCIONALMENTE ACTIVAS Y VIRIONES RECOMBINANTES	NEO VIRNATECH, S.L.	94
No. 33517	14/08/2020	Depósito farmacéutico para 5-fluoro-2-[[1S)-1-(5-fluoro-2-piridil)etil]amino]-6-[(5-isopropoxi-1H-pirazol-3-il)amino]piridin-3-carbonitrilo".	AstraZeneca AB	20
No. 33522	14/08/2020	METODO PARA CREAR APLICACIONES INTERACTIVAS PARA TELEVISION	THE DIRECTV GROUP, INC	18
No. 33524	14/08/2020	METODOS Y PRODUCTOS USADOS PARA CULTIVAR Y RECOLECTAR ALGAS	INTERFACE INC.	187
No. 33526	14/08/2020	NUEVAS AMINOPIRAZOLOQUINAZOLINAS	BOEHRINGER INGELHEIM INTERNATIONAL GMBH	20
No. 33527	14/08/2020	EMPAQUE PARA UN PRODUCTO DE CONSUMO	COLGATE-PALMOLIVE COMPANY	216
No. 33528	14/08/2020	DERIVADOS DE OXADIAZOLES Y DE PIRIDAZINAS, SU PREPARACION Y SU APLICACION EN TERAPEUTICA	SANOFI	165

N° Exp	Resolución	Título	Titular	Ag.
No. 33529	14/08/2020	COMPOSICIONES FARMACÉUTICAS PARA EL TRATAMIENTO DE ENFERMEDADES RESPIRATORIAS E INFLAMATORIAS”	BOEHRINGER INGELHEIM INTERNATIONAL GMBH.	20
No. 33530	14/08/2020	COMPOSICIONES FARMACÉUTICAS PARA EL TRATAMIENTO DE ENFERMEDADES RESPIRATORIAS E INFLAMATORIAS	BOEHRINGER INGELHEIM INTERNATIONAL GMBH	20
No. 33531	14/08/2020	DERIVADOS ANTICANCEROSOS, SU PREPARACIÓN Y SU APLICACIÓN TERAPÉUTICA	SANOFI	165
No. 33533	14/08/2020	siRNA DIRIGIDO AL VEGFA Y A MÉTODOS DE TRATAMIENTO IN VIVO	ALCON RESEARCH, LTD. y DHARMACON, INC	34
No. 33536	14/08/2020	INHIBIDORES BICÍCLICOS DE ACETIL-CoA-CARBOXILASA Y USOS DE LOS MISMOS	NOVARTIS AG	20
No. 33537	14/08/2020	INSTALACION Y PROCEDIMIENTO PARA LA ELABORACION DE UNA BANDA DE MATERIAL FIBROSO	ANDRITZ AG.	34
No. 33538	14/08/2020	NUEVOS DERIVADOS DE MICROBICIDAS DE ÉTERES DE DIOXIMAS	SYNGENTA PARTICIPATIONS AG	165
No. 33539	14/08/2020	COMPUESTOS QUÍMICOS ALK	AstraZeneca AB	20
No. 33541	21/08/2020	N-((6-AMINO-PIRIDIN-3-IL)-METIL)-HETEROARIL-CARBOXAMIDAS	NOVARTIS AG	20
No. 33543	21/08/2020	INMUNOGLOBULINAS CON DOMINIO VARIABLE DUAL Y USOS DE LAS MISMAS	AbbVie Inc.	205
No. 33545	21/08/2020	DERIVADOS DE ISOXAZOLINA COMO AGENTES ANTIPARASITARIOS	ZOETIS SERVICES LLC	20
No. 33546	21/08/2020	CORTICOSTEROIDES PARA EL TRATAMIENTO DEL DOLOR DE LAS ARTICULACIONES	FLEXION THERAPEUTICS	34
No. 33547	21/08/2020	COMPUESTOS QUÍMICOS Bcl-2 y Bcl-XL	AstraZeneca AB	20
No. 33548	26/08/2020	FORMULA NUTRICIONAL PREDIGERIDA	APTAILS PHARMA LIMITED	216
No. 33551	26/08/2020	COMPUESTO HETEROCÍCLICO Y SU USO	TAKEDA PHARMACEUTICAL COMPANY LIMITED	94
No. 33552	26/08/2020	PROCEDIMIENTO PARA PREPARAR FORMAS ENANTIOMERICAS DE DERIVADOS DE ACIDO 2,3-	SANOFI	165

N° Exp	Resolución	Título	Titular	Ag.
		DIAMINOPROPIONICO.		
No. 33553	26/08/2020	HETEROARILOS Y USOS DE LOS MISMOS	MILLENNIUM PHARMACEUTICALS, INC.	216
No. 33554	26/08/2020	HETEROARILOS Y USOS DE LOS MISMOS	MILLENNIUM PHARMACEUTICALS, INC.	216
No. 33556	26/08/2020	"6-Cicloalquil-pirazolopirimidinonas para el tratamiento de trastornos del SNC"	BOEHRINGER INGELHEIM INTERNATIONAL G.M.B.H.	194
No. 33557	26/08/2020	INHIBIDORES DE OXADIAZOL DE LA PRODUCCION DE LEUCOTRIENO	BOEHRINGER INGELHEIM INTERNATIONAL GMBH	20
No. 33560	26/08/2020	COMPUESTOS HETEROCICLICOS	TAKEDA PHARMACEUTICAL COMPANY LIMITED	94
No. 33564	26/08/2020	2-arilamino-5-aminocarbonil-benzimidazoles novedosos	BOEHRINGER INGELHEIM INTERNATIONAL GMBH	20
No. 33565	26/08/2020	Compuestos de tetrahidrofurano disustituídos como antagonistas de bradiquinina-B1	BOEHRINGER INGELHEIM INTERNATIONAL GMBH	20
No. 33567	26/08/2020	PREPARACIÓN DE COMPOSICIONES DE CEMENTO, ARGAMASAS, HORMIGÓN QUE CONTIENEN RELLENO A BASE DE CARBONATO DE CALCIO, COMPOSICIONES, PRODUCTOS Y APLICACIONES	OMYA INTERNATIONAL AG	20
No. 33568	26/08/2020	COMPUESTOS QUE INTERACTUAN CON PROTEINA REGULADORA DE GLUCOCINASA PARA EL TRATAMIENTO DE DIABETES.	AMGEN INC.	216
No. 33573	26/08/2020	PROCESO PARA CONCENTRAR SOLUCIÓN ACUOSA DE PERÓXIDO DE HIDRÓGENO	EVONIK DEGUSSA GmbH	34
No. 33575	26/08/2020	INMUNOGLOBULINAS CON DOMINIO VARIABLE DUAL Y USOS DE LAS MISMAS	AbbVie Inc.	205
No. 33576	26/08/2020	MÉTODO Y SISTEMA PARA BUSCAR EL CONTENIDO DE UN DISPOSITIVO DE USUARIO	THE DIRECTV GROUP, INC.	18
No. 33577	26/08/2020	LACTONAS MACROCÍCLICAS Y SU USO Y SUS COMBINACIONES CON OTRAS SUSTANCIAS ACTIVAS	Bayer Animal Health GmbH	34
No. 33578	26/08/2020	PEPTIDO O COMPLEJO PEPTÍDICO QUE SE UNE A	SANOFI	165

N° Exp	Resolución	Título	Titular	Ag.
		INTEGRINA a(ALFA) Y MÉTODOS Y USOS QUE IMPLICAN A LOS MISMOS		
No. 33579	26/08/2020	REMOJO Y LAVADO CONCENTRADO	NOVOZYMES A/S	165
No. 33580	26/08/2020	UN LAVADO CON REMOJO DOBLE	NOVOZYMES A/S	165
No. 33582	26/08/2020	PIRAZOLES FUNGICIDAS	E.I. du Pont de Nemours and Company	20
No. 33585	31/08/2020	SISTEMA Y POCESO PARA LA GASIFICACION DE PRODUCTOS DE BIOMASA	STARLIGHT ENERGY HOLDINGS LLC	216
No. 33586	31/08/2020	COMPUESTO HETEROCÍCLICO Y SUS USOS	TAKEDA PHARMACEUTICAL COMPANY LIMITED	94
No. 33588	31/08/2020	MOLECULAS DE UNION A VEGF	BOEHRINGER INGELHEIM INTERNATIONAL GMBH	20
No. 33590	31/08/2020	SISTEMAS TERAPEUTICOS TRANSDERMICOS CON LAMINAS DE PROTECCION INHIBIDORA DE LA CRISTALIZACION (RELEASE LINER)	BAYER INTELLECTUAL PROPERTY GMBH	34
No. 33595	31/08/2020	EVENTO 1606 DEL GEN AAD-12, OLIGONUCLEÓTIDOS Y LÍNEAS DE SOJA TRANSGÉNICA RELACIONADAS, MÉTODOS PARA GENERARLAS Y MÉTODOS PARA CONTROLAR MALEZAS	DOW AGROSCIENCES LLC	20
No. 33597	31/08/2020	COMPUESTOS Y COMPOSICIONES COMO INHIBIDORES DE LA TRK	IRM LLC	94
No. 33598	31/08/2020	IMIDAZOPIRIDAZINAS SUSTITUIDAS	BAYER INTELLECTUAL PROPERTY GMBH	34
No. 33600	31/08/2020	ANÁLOGOS DE CARBA-NUCLEÓSIDOS 2` - FLÚOR SUSTITUIDOS PARA TRATAMIENTO ANTIVIRAL Y USO DE LOS MISMOS EN LA PREPARACIÓN DE MEDICAMENTOS	GILEAD SCIENCES, INC.	194
No. 33601	31/08/2020	MÉTODOS DE MEJORA DE BIOACEITE PARA COMBUSTIBLES DE HIDROCARBUROS, DESTINADOS AL TRANSPORTE	IFP ENERGIES NOUVELLES; DYNAMOTIVE ENERGY SYSTEMS y DESMOND RADLEIN	165
No. 33603	31/08/2020	ARILPIRROLIDINAS PESTICIDAS	BAYER CROPSCIENCE AG,	34
No. 33616	31/08/2020	COMPUESTOS CON ESTRUCTURA DE IMIDAZOTRIAZINONA	FORUM PHARMACEUTICALS INC.	194

N° Exp	Resolución	Título	Titular	Ag.
No. 33622	31/08/2020	ISOXAZOLÍN OXIMAS COMO AGENTES ANTIPARASITARIOS	Pfizer Inc	194
No. 33623	31/08/2020	CONECTOR DE TRANSFERENCIA DE CARGA PARA UN CONJUNTO DE ELEMENTOS DE SOPORTE	2elms Pte. Ltd.	136
No. 33624	31/08/2020	PROCESO PARA LA PREPARACIÓN DE INHIBIDORES DE PAN-CDK DE LA FÓRMULA (I), E INTERMEDIARIOS DE LA PREPARACIÓN	BAYER INTELLECTUAL PROPERTY GMBH	34
No. 33625	31/08/2020	Uso de ingredientes activos para controlar nematodos en cultivos resistentes a nematodos	BAYER INTELLECTUAL PROPERTY GmbH	34
No. 33626	31/08/2020	USO DE AGENTES DE CONTROL BIOLÓGICO O QUÍMICO PARA CONTROLAR INSECTOS Y NEMATODOS EN CULTIVOS RESISTENTES	Bayer CropScience AG	34
No. 33628	31/08/2020	NUEVO MONOHIDRATO DE DERIVADOS DE AZA-ADAMANTANO	AbbVie Bahamas Ltd.	205
No. 33629	31/08/2020	RECIPIENTE ABSORBENTE UNITARIO CON PARED FINA	MULTISORB TECHNOLOGIES, INC	18
No. 33632	31/08/2020	FORMAS EN ESTADO SÓLIDO DE UN POTENTE INHIBIDOR DEL VCH".	BOEHRINGER INGELHEIM INTERNATIONAL GMBH	194
No. 33634	31/08/2020	"COMBINACIONES SINÉRGICAS DE TRIAZOLES, ESTROBIRULINAS Y BENZIMIDAZOLES, USOS, FORMULACIONES, PROCEDIMIENTOS DE PRODUCCIÓN Y APLICACIONES UTILIZANDO LAS MISMAS".	FMC QUÍMICA DO BRASIL LTDA.	194
No. 33635	31/08/2020	"IMIDAZOLES FUNGICIDAS".	E. I. DU PONT DE NEMOURS AND COMPANY	194
No. 33637	31/08/2020	MÉTODOS Y COMPOSICIONES QUE CONTIENEN JASMONATO O COMPUESTOS RELACIONADOS PARA PROMOVER LA ACTIVIDAD DE BIODEFENSA EN LAS PLANTAS	BECKER UNDERWOOD INC	216
No. 33649	31/08/2020	"COMPOSICIÓN SOLUBILIZANTE DE MUESTRAS INORGÁNICAS Y ORGÁNICAS, DE ORIGEN ANIMAL, VEGETAL Y HUMANO".	UNIVERSIDADE FEDERAL DE MINAS GERAIS	194

N° Exp	Resolución	Título	Titular	Ag.
No. 33650	31/08/2020	COMPUESTOS HETEROCÍCLICOS	TAKEDA PHARMACEUTICAL COMPANY LIMITED	94
No. 33651	31/08/2020	ANTICUERPOS ANTI-IL12RBETA1 Y SU USO PARA TRATAR LOS TRASTORNOS AUTOINMUNES E INFLAMATORIOS	NOVARTIS AG.	94
No. 33654	31/08/2020	GEN RF4 RESTAURADOR DE ESTERILIDAD MASCULINA CITOPLASMÁTICA (CMS) TIPO C EN EL MAÍZ, MARCADORES MOLECULARES Y USO DE LOS MISMOS	DOW AGROSCIENCES LLC	194
No. 33655	31/08/2020	CO-CRISTALES Y SALES DE INHIBIDORES DE CCR30	BOEHRINGER INGELHEIM INTERNATIONAL GMBH	194
No. 33656	31/08/2020	COMPOSICIÓN ACELERADORA PARA ELASTÓMEROS	VANDERBILT CHEMICALS, LLC.	34
No. 33659	31/08/2020	COMPUESTOS DE FURO[3,2-D]PIRIMIDINA	AbbVie Inc.	205
No. 33664	31/08/2020	“MOLECULA DE ADN, PLANTA Y SEMILLA DE SOJA CORRESPONDIENTES AL EVENTO TRANSGÉNICO MON87712 Y MÉTODOS PARA SU DETECCIÓN”	MONSANTO TECHNOLOGY LLC	194
No. 33665	31/08/2020	DERIVADO PEPTÍDICO	TAKEDA PHARMACEUTICAL COMPANY LIMITED	94
No. 33666	31/08/2020	MÉTODOS MEJORADOS PARA EL ALMACENAMIENTO Y TRANSPORTE DE GAS NATURAL EN DISOLVENTES LÍQUIDOS	Seaone Maritime Corporation	94
No. 37755	04/08/2020	TRATAMIENTO TÓPICO DE LA ENFERMEDAD DE INFLAMACIÓN INTESTINAL CON EL USO DE ANTICUERPOS Y SUS FRAGMENTOS	UNIVERSITY COLLEGE LONDON y TILLOTTS PHARMA AG	34
No. 37760	04/08/2020	Derivados de azetidina sulfonamida isoxazolina activos como plaguicidas	SYNGENTA PARTICIPATIONS AG	211
No. 37787	19/08/2020	METODO ECONOMICO DE RAPIDA EJECUCION Y RENDIMIENTO PARA GRAVILLADOS DE ALTA CALIDAD SOBRE CUALQUIER SUPERFICIE	STALORI S.A.	
No. 37865	19/08/2020	SISTEMA Y MÉTODO DE APLICACIÓN PARA EVITAR LA PÉRDIDA DE AGUA EN PISCINAS DE HORMIGÓN	SCATEY S.A.	212
No. 37873	19/08/2020	EXTRACTOR DE MUESTRAS BIOLÓGICAS, RECOLECTOR Y RECIPIENTE DE ALMACENAMIENTO	SNPSHOT TRUSTEE LIMITED	94

N° Exp	Resolución	Título	Titular	Ag.
No. 37874	21/08/2020	UN CARTUCHO PARA LA EXTRACCIÓN DE MUESTRAS DE TEJIDO	SNPSHOT TRUSTEE LIMITED	94
No. 37875	21/08/2020	HERRAMIENTA IMPULSORA DE LIBERACIÓN RÁPIDA	SNPSHOT TRUSTEE LIMITED	94
No. 37996	07/08/2020	Conector aórtico extravascular para realización de anastomosis de la aorta	Leandro Cura	
No. 38063	07/08/2020	VARIANTES FC CON UNIÓN MEJORADA A FCRN Y SEMIVIDA PROLONGADA	GENZYME CORPORATION	165
No. 38086	19/08/2020	INHIBIDORES PD-1/PD-L1	GILEAD SCIENCES, INC.	94
No. 38107	19/08/2020	Derivados de heterociclos bicíclicos condensados como pesticidas	Bayer Aktiengesellschaft	216
No. 38154	19/08/2020	Derivados de N-(3-(7H-pirrol[2,3-d]pirimidin-4-il)fenil)benzamida	NOVARTIS AG	156

RESOLUCIONES DE DISEÑOS INDUSTRIALES, ABANDONADAS

N° Exp	Resolución	Título	Titular	Ag.
No. 4727	07/08/2020	RECIBIDO POR ERROR	RECIBIDO POR ERROR	
No. 4730	07/08/2020	PAN DE MOLDE COMBINADO	Ana Pereira	

En virtud de la discrepancia que surge en la actualidad entre la fecha de validez de las resoluciones en los sistemas IPAS y [PAMP](#) con la que surge del Boletín de la DNPI, debe dejarse constancia que la fecha de validez de la resolución correspondiente es la que surge de los sistema IPAS y [PAMP](#), fecha de firma de la misma.

NOTIFICACIONES DE ASESORÍA

De conformidad con lo establecido por el numeral 4° del artículo 80 de la Ley 17.011 del 25 de setiembre de 1998 y artículo 87 del decreto N° 34/999 del 3 de febrero de 1999, se notifica a quien se cita a continuación, por razones de su interés, debe presentarse en sección Recursos de la Dirección Nacional de Propiedad Industrial, sita en la calle Rincón 723, 3er. Piso.

MARCA:	PAULINAS
ACTA N°:	488932
NOMBRE	JUAN CARLOS RODA HERNANDEZ
NOTIFICACIÓN:	<p>VISTO: La solicitud de Registro de la Marca PAULINAS, presentada bajo expediente No. 488932 a favor de JUAN CARLOS RODA HERNANDEZ de URUGUAY, para distinguir los productos comprendidos en la Clase internacional 30.-</p> <p>RESULTANDO: I) Contra dicha solicitud se dedujo oposición por DISGAL S.A.-</p> <p>II) División Legal dictamina que correspondería CONCEDER el presente registro por los argumentos que expone en su dictamen del 23 de abril de 2020.-</p> <p>III) El Encargado de Área Asuntos Jurídicos, en informe del 4 de mayo de 2020, comparte lo dictaminado por su Asesor actuante.-</p> <p>CONSIDERANDO: que esta Dirección, de conformidad con lo dictaminado por su División Legal, resolverá en consecuencia.-</p> <p>ATENTO: a lo expuesto, a lo que establecen la Ley de Marcas No 17.011 de 25 de setiembre de 1998, su Decreto Reglamentario No. 34/999 de 3 de febrero de 1999 y disposiciones modificativas.-</p> <p style="text-align: center;">LA DIRECCION NACIONAL DE LA PROPIEDAD INDUSTRIAL RESUELVE:</p> <p>1°.- CONCÉDESE el Registro de la Marca PAULINAS, solicitado bajo expediente No. 488932 a favor de JUAN CARLOS RODA HERNANDEZ de URUGUAY, para distinguir los productos comprendidos en la Clase internacional 30 (galleta de semillas).-</p> <p>2°.- NOTIFÍQUESE, publíquese, efectúense las anotaciones de estilo, entréguese el título bajo recibo y oportunamente archívese.-</p>

MARCA:	MOTOV998ROLA
ACTA N°:	487250
NOMBRE	LETICIA TOBAL FULLANA
NOTIFICACIÓN:	<p>VISTO: La solicitud de Registro de la Marca MOTOV998ROLA (mixta), presentada bajo expediente No. 487250 a favor de LETICIA TOBAL FULLANA de URUGUAY, para distinguir los productos comprendidos en la Clase internacional 25.</p> <p>RESULTANDO: I) Contra dicha solicitud dedujo oposición MOTOROLA TRADEMARK HOLDINGS LLC.</p> <p>II) División Legal dictamina que correspondería DESESTIMAR la presente gestión por los argumentos que expone en su dictamen del 23 de marzo de 2020.</p>

	<p>III) El Encargado de Área Asuntos Jurídicos, en informe de fecha 25 de marzo de 2020, comparte lo dictaminado por su Asesor actuante.</p> <p>CONSIDERANDO: que esta Dirección, de conformidad con lo dictaminado por su División Legal, resolverá en consecuencia.</p> <p>ATENTO: a lo expuesto, a lo que establecen la Ley de Marcas No 17.011 de 25 de setiembre de 1998, su Decreto Reglamentario No. 34/999 de 3 de febrero de 1999 y disposiciones modificativas.-</p> <p>LA DIRECCION NACIONAL DE LA PROPIEDAD INDUSTRIAL R E S U E L V E</p> <p>1°.- DESESTÍMASE la solicitud de Registro de Marca MOTOV998ROLA (mixta), presentada bajo expediente No. 487250 a nombre de LETICIA TOBAL FULLANA de URUGUAY, para distinguir los productos comprendidos en la Clase internacional 25.</p> <p>2°.- NOTIFÍQUESE, publíquese, efectúense las anotaciones de estilo y oportunamente archívese.</p>
--	--

MARCA:	ESPORTS
ACTA N°:	488359
NOMBRE	IGNACIO BENEDITTO FRUGONI
NOTIFICACIÓN:	<p>VISTO: La solicitud de Registro de la Marca ESPORTS, presentada bajo expediente No. 488359 a favor de IGNACIO BENEDITTO FRUGONI de URUGUAY, para distinguir los servicios comprendidos en la Clase internacional 41.</p> <p>RESULTANDO: I) Contra dicha solicitud se dedujo oposición de oficio por División Signos Distintivos.</p> <p>II) División Legal dictamina que correspondería DESESTIMAR la presente gestión por los argumentos que expone en su dictamen del 23 de marzo de 2020.</p> <p>III) El Encargado de Área Asuntos Jurídicos, en informe de fecha 25 de marzo de 2020, comparte lo dictaminado por su Asesor actuante.</p> <p>CONSIDERANDO: que esta Dirección, de conformidad con lo dictaminado por su División Legal, resolverá en consecuencia.</p> <p>ATENTO: a lo expuesto, a lo que establecen la Ley de Marcas No 17.011 de 25 de setiembre de 1998, su Decreto Reglamentario No. 34/999 de 3 de febrero de 1999 y disposiciones modificativas.-</p> <p>LA DIRECCION NACIONAL DE LA PROPIEDAD INDUSTRIAL R E S U E L V E</p> <p>1°.- DESESTÍMASE la solicitud de Registro de Marca ESPORTS, presentada bajo expediente No. 488359 a nombre de IGNACIO BENEDITTO FRUGONI de URUGUAY, para distinguir los servicios comprendidos en la Clase internacional 41.</p> <p>2°.- NOTIFÍQUESE, publíquese, efectúense las anotaciones de estilo y oportunamente archívese.</p>

MARCA:	LA BIRRA
ACTA N°:	486791
NOMBRE	PABEWIL S.A.
NOTIFICACIÓN:	VISTO: La solicitud de registro de la Marca LA BIRRA, presentada

	<p>bajo expediente No. 486791 a favor de PABEWIL S.A. de URUGUAY, para distinguir los productos comprendidos en las Clases internacionales 32 y 33.-</p> <p>RESULTANDO: I) Que contra dicha solicitud se dedujo oposición de oficio por la Oficina.</p> <p>II) División Legal dictamina que correspondería CONCEDER PARCIALMENTE la presente gestión por los argumentos que expone en su dictamen del 23 de marzo de 2020.-</p> <p>III) El Encargado de Área Asuntos Jurídicos, según informe de fecha 25 de marzo de 2020, comparte lo dictaminado por su Asesor actuante.</p> <p>CONSIDERANDO: que esta Dirección, de conformidad con lo dictaminado por su División Legal, resolverá en consecuencia.</p> <p>ATENTO: a lo expuesto, a lo que establecen la Ley de Marcas No 17.011 de 25 de setiembre de 1998, su Decreto Reglamentario No. 34/999 de 3 de febrero de 1999 y disposiciones modificativas. -</p> <p style="text-align: center;">LA DIRECCION NACIONAL DE LA PROPIEDAD INDUSTRIAL RESUELVE</p> <p>1°.- CONCÉDESE el registro de la Marca LA BIRRA, solicitada bajo expediente No. 486791 a favor de PABEWIL S.A. de URUGUAY, para distinguir los productos comprendidos en la Clase internacional 33.</p> <p>2°.- DESESTÍMASE el registro de la Marca LA BIRRA, solicitada bajo expediente No. 486791 a favor de PABEWIL S.A. de URUGUAY, para distinguir los artículos comprendidos en la Clase internacional 32.</p> <p>3°.- NOTIFÍQUESE, publíquese, efectúense las anotaciones de estilo, entréguese el título bajo recibo y oportunamente archívese.-</p>
--	--

MARCA:	WELLFIT EXPERIENCE
ACTA N°:	485802
NOMBRE	NATALIA AMEZAGA y GABRIELA ACOSTA4
NOTIFICACIÓN:	<p>VISTO: La solicitud de Registro de la Marca WELLFIT EXPERIENCE, presentada bajo expediente No. 485802 a favor de NATALIA AMEZAGA de URUGUAY y GABRIELA ACOSTA de URUGUAY, para distinguir los servicios comprendidos en las Clases internacionales 35 y 41.-</p> <p>RESULTANDO: I) Contra dicha solicitud se dedujo oposición de oficio por la Oficina.</p> <p>II) División Legal dictamina que correspondería CONCEDER el presente registro por los argumentos que expone en su dictamen del 23 de marzo de 2020.-</p> <p>III) El Encargado de Área Asuntos Jurídicos, en informe del 25 de marzo de 2020, comparte lo dictaminado por su Asesor actuante. -</p> <p>CONSIDERANDO: que esta Dirección, de conformidad con lo dictaminado por su División Legal, resolverá en consecuencia. -</p> <p>ATENTO: a lo expuesto, a lo que establecen la Ley de Marcas No 17.011 de 25 de setiembre de 1998, su Decreto Reglamentario No. 34/999 de 3 de febrero de 1999 y disposiciones modificativas.-</p> <p style="text-align: center;">LA DIRECCION NACIONAL DE LA PROPIEDAD INDUSTRIAL</p>

	<p style="text-align: center;">RESUELVE:</p> <p>1°.- CONCÉDESE el Registro de la Marca WELLFIT EXPERIENCE, por el conjunto, sin derechos privativos sobre el término "EXPERIENCE", artículo 7 de la ley 17.011, solicitado bajo expediente No. 485802 a favor de NATALIA AMEZAGA de URUGUAY y GABRIELA ACOSTA de URUGUAY, para distinguir los servicios comprendidos en las Clases Internacionales 35 y 41.-</p> <p>2°.- NOTIFÍQUESE, publíquese, efectúense las anotaciones de estilo, entréguese el título bajo recibo y oportunamente archívese.-</p>
--	---

MARCA:	ORIGINAL GOURMET EST.2016 URUGUAY LA COCINA DE KESMAN BY MKESMAN
ACTA N°:	488160
NOMBRE	MARTIN KESMAN
NOTIFICACIÓN:	<p>VISTO: La solicitud de Registro de la Marca "ORIGINAL GOURMET EST. 2016 URUGUAY LA COCINA DE KESMAN BY MKESMAN" (mixta), Acta N° 488.160, solicitada a favor de "MARTÍN KESMAN" de URUGUAY, para proteger los productos comprendidos en la clase internacional 29.-</p> <p>RESULTANDO: I) Se deduce una oposición de tercero, por parte de "BARRACA DEAMBROSI S.A." de URUGUAY, en base a los registros de las marcas "GOURMET" (denominativa) Acta N° 506.730 (renovación del Acta N° 400.026), para la clase internacional 29; "GOURMET" (denominativa) Acta N° 483.208, para la clase internacional 33, "GOURMET" (denominativa) Acta N° 454.108, para "Sal de mesa y condimentos alimenticios en general" de la clase internacional 30, "PRONTOSOPA GOURMET" (denominativa) Acta N° 487.313), para la clase internacional 29, y "SALSA DE TOMATE FILETTO YA GOURMET" (denominativa) Acta N° 421.829, para la clase internacional 29.-</p> <p>II) División Legal dictamina que correspondería CONCEDER el presente registro, por los argumentos que expone en su dictamen del 21 de julio de 2020.-</p> <p>III) La Encargada de División Legal, en informe del día 27 de los mismos mes y año, comparte lo dictaminado por su Asesor actuante.</p> <p>CONSIDERANDO: que esta Dirección, de conformidad con lo dictaminado por su División Legal, resolverá en consecuencia.</p> <p>ATENCIÓN: a lo expuesto, a lo que establecen la Ley de Marcas No. 17.011 de 25 de setiembre de 1998, su Decreto Reglamentario No. 34/999 de 3 de febrero de 1999 y disposiciones modificativas.-</p> <p style="text-align: center;">LA DIRECCION NACIONAL DE LA PROPIEDAD INDUSTRIAL R E S U E L V E</p> <p>1°.- CONCÉDESE el Registro de la Marca "ORIGINAL GOURMET EST. 2016 URUGUAY LA COCINA DE KESMAN BY MKESMAN" (mixta), Acta N° 488.160, solicitada a favor de "MARTÍN KESMAN" de URUGUAY, para proteger los productos comprendidos en la clase internacional 29, por el conjunto, sin derechos privativos sobre los términos "ORIGINAL" y "GOURMET" (artículo 7° de la Ley N° 17.011).-</p>

	2°.- NOTIFÍQUESE, publíquese, efectúense las anotaciones de estilo y oportunamente archívese.
--	---

MARCA:	EATFIT MARIA
ACTA N°:	486272
NOMBRE	MARIA ALEJANDRA AVCHARIAN GIQUE
NOTIFICACIÓN:	<p>VISTO: La solicitud de Registro de la Marca “EATFIT MARIA” (mixta), Acta N° 486.272, a favor de “MARÍA ALEJANDRA AVCHARIAN GIQUE” de URUGUAY, para cubrir los productos comprendidos en la clase internacional 30.-</p> <p>RESULTANDO: I) Se deduce una oposición de oficio, por parte de la División Examen de Signos Distintivos, en base al registro de la marca “MARIA” (denominativa) Acta N° 464.151, para la clase internacional 30 (“Exclusivamente: yerba mate y té”), a favor de “ESTABLECIMIENTO LAS MARIAS S.A.C.I.F. y A.” de ARGENTINA.-</p> <p>II) División Legal dictamina que correspondería CONCEDER el presente registro, por los argumentos que expone en su dictamen del 21 de julio de 2020.-</p> <p>III) La Encargada de División Legal, en informe del día 27 de los mismos mes y año, comparte lo dictaminado por su Asesor actuante.-</p> <p>CONSIDERANDO: que esta Dirección, de conformidad con lo dictaminado por su División Legal, resolverá en consecuencia.</p> <p>ATENTO: a lo expuesto, a lo que establecen la Ley de Marcas No. 17.011 de 25 de setiembre de 1998, su Decreto Reglamentario No. 34/999 de 3 de febrero de 1999 y disposiciones modificativas.-</p> <p style="text-align: center;">LA DIRECCION NACIONAL DE LA PROPIEDAD INDUSTRIAL RESUELVE</p> <p>1°.- CONCÉDESE el Registro de la Marca “EATFIT MARIA” (mixta), Acta N° 486.272, a favor de “MARÍA ALEJANDRA AVCHARIAN GIQUE” de URUGUAY, para cubrir los productos comprendidos en la clase internacional 30, por el conjunto, sin derechos privativos sobre los términos “EAT” y “FIT” (artículo 7 de la Ley N° 17.011).-</p> <p>2°.- NOTIFÍQUESE, publíquese, efectúense las anotaciones de estilo y oportunamente archívese.</p>

MARCA:	VERSUS
ACTA N°:	397602
NOMBRE	MAPLIR S.A.
NOTIFICACIÓN:	<p>VISTO: La solicitud de Registro de la Marca “VERUS” (denominativa), Acta N° 397.602, a favor de “MAPLIR S.A.” de URUGUAY, para cubrir los productos de las clases internacionales 5 y 29.-</p> <p>RESULTANDO: I) Se deducen dos oposiciones, de tercero y de oficio, ambas en base al registro de la marca “VERUM” (denominativa) Acta N° 307.171, renovada bajo Acta N° 441.399, para la clase internacional 5, a favor de “DINEL S.A.” de URUGUAY.-</p>

	<p>II) División Legal dictamina que correspondería CONCEDER el registro para la clase internacional 29; y DESESTIMAR la presente solicitud de registro para la clase internacional 5, por los argumentos que expone en su dictamen del 10 de julio de 2020.-</p> <p>III) La Encargada de División Legal, en informe del día 23 de los mismos mes y año, comparte lo dictaminado por su Asesor actuante.-</p> <p>CONSIDERANDO: que esta Dirección, de conformidad con lo dictaminado por su División Legal, resolverá en consecuencia.</p> <p>ATENTO: a lo expuesto, a lo que establecen la Ley de Marcas No 17.011 de 25 de setiembre de 1998, su Decreto Reglamentario No. 34/999 de 3 de febrero de 1999 y disposiciones modificativas.-</p> <p style="text-align: center;">LA DIRECCION NACIONAL DE LA PROPIEDAD INDUSTRIAL R E S U E L V E</p> <p>1°.- CONCÉDESE el Registro de la Marca “VERUS” (denominativa), Acta N° 397.602, a favor de “MAPLIR S.A.” de URUGUAY, para cubrir los productos de la clase internacional 29.-</p> <p>2°.- DESESTÍMASE la solicitud de Registro de la Marca “VERUS” (denominativa), Acta N° 397.602, a favor de “MAPLIR S.A.” de URUGUAY, para cubrir los productos de la clase internacional 5.-</p> <p>3°.- NOTIFÍQUESE, publíquese, efectúense las anotaciones de estilo y oportunamente archívese.</p>
--	---

MARCA:	HIMALAYAN
ACTA N°:	488472
NOMBRE	NATALIA BAILLO
NOTIFICACIÓN:	<p>VISTO: La solicitud de Registro de la Marca “HIMALAYAN” (denominativa), Acta N° 488.472, a favor de “NATALIA BAILLO” de URUGUAY, para cubrir los productos y los servicios comprendidos en las clases internacionales 18, 25 y 35.-</p> <p>RESULTANDO: I) Se deduce una oposición de oficio, por parte de la División Examen de Signos Distintivos, en base al registro de la marca “ROYAL ENFIELD HIMALAYAN” (denominativa) Acta N° 462.160, para las clases internacionales 18 y 35 (desiste de la clase internacional 25), a favor de “EICHER MOTORS LIMITED” de INDIA.-</p> <p>II) División Legal dictamina que correspondería CONCEDER el registro para la clase internacional 25; y DESESTIMAR la presente solicitud de registro para las clases internacionales 18 y 35, por los argumentos que expone en su dictamen del 14 de julio de 2020.-</p> <p>III) La Encargada de División Legal, en informe del día 24 de los mismos mes y año, comparte lo dictaminado por su Asesor actuante.-</p> <p>CONSIDERANDO: que esta Dirección, de conformidad con lo dictaminado por su División Legal, resolverá en consecuencia.</p> <p>ATENTO: a lo expuesto, a lo que establecen la Ley de Marcas No 17.011 de 25 de setiembre de 1998, su Decreto Reglamentario No. 34/999 de 3 de febrero de 1999 y disposiciones modificativas.-</p> <p style="text-align: center;">LA DIRECCION NACIONAL DE LA PROPIEDAD INDUSTRIAL R E S U E L V E</p> <p>1°.- CONCÉDESE el Registro de la Marca “HIMALAYAN”</p>

	<p>(denominativa), Acta N° 488.472, a favor de “NATALIA BAILLO” de URUGUAY, para cubrir los productos comprendidos en la clase internacional 25.-</p> <p>2°.- DESESTÍMASE la solicitud de Registro de la Marca “HIMALAYAN” (denominativa), Acta N° 488.472, a favor de “NATALIA BAILLO” de URUGUAY, para cubrir los productos y los servicios comprendidos en las clases internacionales 18 y 35.-</p> <p>3°.- NOTIFÍQUESE, publíquese, efectúense las anotaciones de estilo y oportunamente archívese.-</p>
--	--

MARCA:	NERUDA LIBROS
ACTA N°:	489019
NOMBRE	MARIA ELVIRA URDANGARIN
NOTIFICACIÓN:	<p>VISTO: La solicitud de Registro de la Marca “NERUDA LIBROS” (mixta), Acta N° 489.019, a favor de “MARÍA ELVIRA URDANGARIN” de URUGUAY, para cubrir los servicios de la clase internacional 35.-</p> <p>RESULTANDO: I) Se deduce una oposición de oficio por parte de la División Examen de Signos Distintivos, en base a lo previsto en el numeral 3° del artículo 5 de la Ley N° 17.011 de 25 de setiembre de 1998.-</p> <p>II) División Legal dictamina que correspondería CONCEDER el presente registro, por los argumentos que expone en su dictamen del 16 de julio de 2020.-</p> <p>III) La Encargada de División Legal, en informe del día 27 de los mismos mes y año, comparte lo dictaminado por su Asesor actuante.-</p> <p>CONSIDERANDO: que esta Dirección, de conformidad con lo dictaminado por su División Legal, resolverá en consecuencia.</p> <p>ATENTO: a lo expuesto, a lo que establecen la Ley de Marcas No. 17.011 de 25 de setiembre de 1998, su Decreto Reglamentario No. 34/999 de 3 de febrero de 1999 y disposiciones modificativas.-</p> <p>LA DIRECCION NACIONAL DE LA PROPIEDAD INDUSTRIAL R E S U E L V E</p> <p>1°.- CONCÉDESE el Registro de la Marca “NERUDA LIBROS” (mixta), Acta N° 489.019, a favor de “MARÍA ELVIRA URDANGARIN” de URUGUAY, para cubrir los servicios de la clase internacional 35, por el conjunto, sin derechos privativos sobre el término “LIBROS” (artículo 7 de la Ley N° 17.011).-</p> <p>2°.- NOTIFÍQUESE, publíquese, efectúense las anotaciones de estilo y oportunamente archívese.</p>

MARCA:	TARJETA AHORRO CELESTE
ACTA N°:	469682
NOMBRE	LUIS GUSTAVO BENTANCOR

NOTIFICACIÓN:	<p>VISTO: La solicitud de Registro de la Marca “TARJETA AHORRO CELESTE” (denominativa), Acta No. 469682, a favor de “LUIS GUSTAVO BENTANCOR” de URUGUAY, para proteger los servicios de la clase internacional 36 (“Tarjeta de ahorro”).-</p> <p>RESULTANDO: I) Se deducen dos oposiciones de terceros: 1- por parte “VICNIC S.A.” de URUGUAY, en base al registro de la marca “TARJETA CELESTE DE ASISTENCIA EN VIAJES” Acta N° 440.488, para la clase internacional 36 y 2) por parte del “BANCO DE LA REPÚBLICA ORIENTAL DEL URUGUAY” de URUGUAY, por los registros de las marcas “CELESTE” (denominativa) Acta N° 445.202 y “LA CELESTE” (denominativa) Acta N° 434.788, ambas para la clase internacional 36.-</p> <p>II) División Legal dictamina que correspondería CONCEDER el presente registro, por los argumentos que expone en su dictamen del 18 de junio de 2019.-</p> <p>III) La Encargada de División Legal, en informe de la misma fecha, comparte lo dictaminado por su Asesor actuante.</p> <p>CONSIDERANDO: que esta Dirección, de conformidad con lo dictaminado por su División Legal, resolverá en consecuencia.</p> <p>ATENCIÓN: a lo expuesto, a lo que establecen la Ley de Marcas No. 17.011 de 25 de setiembre de 1998, su Decreto Reglamentario No. 34/999 de 3 de febrero de 1999 y disposiciones modificativas.-</p> <p style="text-align: center;">LA DIRECCION NACIONAL DE LA PROPIEDAD INDUSTRIAL RESUELVE</p> <p>1°.- CONCÉDESE el registro de la Marca “TARJETA AHORRO CELESTE” (denominativa), Acta No. 469682, a favor de “LUIS GUSTAVO BENTANCOR” de URUGUAY, para proteger los servicios de la clase internacional 36 (“Tarjeta de ahorro”), por el conjunto, sin derechos privativos sobre los términos “TARJETA” y “AHORRO” (artículo 7 de la Ley No. 17.011).-</p> <p>2°.- NOTIFÍQUESE, publíquese, efectúense las anotaciones de estilo y oportunamente archívese</p>
----------------------	--

MARCA:	PALACATÚN CANDOMBE PARA NIÑOS
ACTA N°:	484906
NOMBRE	VICTORIA BONANATA
NOTIFICACIÓN:	<p>Sra. Encargada de Área Asuntos Jurídicos:</p> <p>Cúmpleme informar que en el estado de estas actuaciones, corresponde conferir una vista común de lo actuado, por un plazo de diez días hábiles, perentorios e improrrogables, previo a expedirse sobre el fondo del asunto, de conformidad con lo previsto en el artículo 16 del Decreto Reglamentario N° 34/999.</p> <p>Saluda atentamente.</p> <p>Expediente: Marca Nro. 484906</p> <p>Signo: PALACATÚN CANDOMBE PARA NIÑOS</p> <p>Titular: VICTORIA BONANATA</p> <p>Clase(s): 41</p> <p>Ponemos de su conocimiento que del estudio formal del documento de</p>

	referencia, surgen las siguientes observaciones: Confiérese vista de lo actuado a las partes interesadas por el término de 10 días hábiles
--	---

MARCA:	EASY CHARGE
ACTA N°:	482721
NOMBRE	CRISTIAN ELISEO RIVERO DE CUNTO
NOTIFICACIÓN:	<p>VISTO: La solicitud de Registro de la Marca EASY CHARGE presentada bajo expediente No. 482721 a favor de CRISTIAN ELISEO RIVERO DE CUNTO de URUGUAY, para distinguir los productos/servicios comprendidos en la/s Clase/s internacional/es 9, 35 y 42.-</p> <p>RESULTANDO: I) El Área de Signos Distintivos dedujo oposición de oficio en base al artículo 4 numerales 9, 10, 11 y 12 de la ley 17011.- II) División Legal dictamina que correspondería CONCEDER el presente registro por los argumentos que expone en su dictamen del 16/6/2020.- III) La Encargada de Área Asuntos Jurídicos, en informe del 24/6/2020, comparte lo dictaminado por su Asesor actuante.-</p> <p>CONSIDERANDO: que esta Dirección, de conformidad con lo dictaminado por su División Legal, resolverá en consecuencia.-</p> <p>ATENTO: a lo expuesto, a lo que establecen la Ley de Marcas No 17.011 de 25 de setiembre de 1998, su Decreto Reglamentario No. 34/999 de 3 de febrero de 1999 y disposiciones modificativas.-</p> <p style="text-align: center;">LA DIRECCION NACIONAL DE LA PROPIEDAD INDUSTRIAL</p> <p style="text-align: center;">RESUELVE:</p> <p>1°.- CONCÉDESE el Registro de la Marca EASY CHARGE, solicitado bajo expediente No.482721 a favor de CRISTIAN ELISEO RIVERO DE CUNTO de URUGUAY, “<i>por el conjunto sin derechos privativos sobre los términos que la componen</i>” (art. 7 de la ley 17011)”, para distinguir los productos/servicios comprendidos en la/s Clase/s internacional/es 9, 35 y 42.-</p> <p>2°.- NOTIFÍQUESE, publíquese, efectúense las anotaciones de estilo, entréguese el título bajo recibo y oportunamente archívese.-</p>

MARCA:	LA PESCA DEL DIA
ACTA N°:	482090
NOMBRE	PATRICIA PERTMAN GERWER
NOTIFICACIÓN:	<p>VISTO: La solicitud de Registro de la Marca “LA PESCA DEL DÍA” (denominativa), Acta N° 482.090, a favor de “PATRICIA PERTMAN GERWER” de URUGUAY, para cubrir los productos comprendidos en la clase internacional 29.-</p> <p>RESULTANDO: I) Se deduce una oposición de oficio, por parte de la División Examen de Signos Distintivos, en base a lo previsto en los numerales 9° y 11° del artículo 4 de la Ley N° 17.011 de fecha 25 de setiembre de 1998.-</p>

	<p>II) División Legal dictamina que correspondería DESESTIMAR la presente solicitud de registro, por los argumentos que expone en su dictamen del 05 de agosto de 2020.-</p> <p>III) La Encargada de División Legal, en informe del día 12 de los mismos mes y año, comparte lo dictaminado por su Asesor actuante.-</p> <p>CONSIDERANDO: que esta Dirección, de conformidad con lo dictaminado por su División Legal, resolverá en consecuencia.</p> <p>ATENTO: a lo expuesto, a lo que establecen la Ley de Marcas No. 17.011 de 25 de setiembre de 1998, su Decreto Reglamentario No. 34/999 de 3 de febrero de 1999 y disposiciones modificativas.-</p> <p style="text-align: center;">LA DIRECCION NACIONAL DE LA PROPIEDAD INDUSTRIAL R E S U E L V E</p> <p>1°.- DESESTÍMASE la solicitud de Registro de la Marca “LA PESCA DEL DÍA” (denominativa), Acta N° 482.090, a favor de “PATRICIA PERTMAN GERWER” de URUGUAY, para cubrir los productos comprendidos en la clase internacional 29.-</p> <p>2°.- NOTIFÍQUESE, publíquese, efectúense las anotaciones de estilo y oportunamente archívese.</p>
--	--

MARCA:	SIGMAPLUS
ACTA N°:	469504
NOMBRE	SIGMAPLUS S.R.L.
NOTIFICACIÓN:	<p>VISTO: La solicitud de Registro de la Marca “SIGMAPLUS” (mixta), Acta N° 469.504, a favor de “SIGMAPLUS S.R.L.” de URUGUAY, para cubrir los servicios comprendidos en la clase internacional 42.-</p> <p>RESULTANDO: I) Se deduce una oposición de oficio, en base a los registros de las marcas “SIGMA PLUS” (denominativa) Acta N° 414.822 y “SIGMA” (denominativa) Acta N° 415.118, ambas para la clase internacional 42, a favor de “RAÚL LÓPEZ PAIRET” de URUGUAY.-</p> <p>II) División Legal dictamina que correspondería CONCEDER el presente registro, por los argumentos que expone en su dictamen del 28 de agosto de 2020.-</p> <p>III) La Encargada de División Legal, en informe del 02 de setiembre de 2020, comparte lo dictaminado por su Asesor actuante.-</p> <p>CONSIDERANDO: que esta Dirección, de conformidad con lo dictaminado por su División Legal, resolverá en consecuencia.</p> <p>ATENTO: a lo expuesto, a lo que establecen la Ley de Marcas No. 17.011 de 25 de setiembre de 1998, su Decreto Reglamentario No. 34/999 de 3 de febrero de 1999 y disposiciones modificativas.-</p> <p style="text-align: center;">LA DIRECCION NACIONAL DE LA PROPIEDAD INDUSTRIAL R E S U E L V E</p> <p>1°.- CONCÉDESE el Registro de la Marca “SIGMAPLUS” (mixta), Acta N° 469.504, a favor de “SIGMAPLUS S.R.L.” de URUGUAY, para cubrir los servicios comprendidos en la clase internacional 42, por</p>

	<p>el conjunto, sin derechos privativos sobre el término “PLUS” (artículo 7 de la Ley N° 17.011).- 2°.- NOTIFÍQUESE, publíquese, efectúense las anotaciones de estilo y oportunamente archívese.</p>
--	--

MARCA:	FORMAGGIO
ACTA N°:	478342
NOMBRE	MARIA LUCILA PROVVIDENTE COLOMBO
NOTIFICACIÓN:	<p>VISTO: La solicitud de Registro de la Marca “FORMAGGIO” (denominativa), Acta N° 478.342, a favor de “MARÍA LUCILA PROVVIDENTE COLOMBO” de URUGUAY, para cubrir los servicios comprendidos en la clase internacional 43.- RESULTANDO: I) Se deduce una oposición de oficio, por parte de la División Examen de Signos Distintivos, en base a lo previsto en los numerales 9°, 11° y 12° del artículo 4 de la Ley N° 17.011.- II) División Legal dictamina que correspondería DESESTIMAR la presente solicitud de registro, por los argumentos que expone en su dictamen del 24 de agosto de 2020.- III) La Encargada de División Legal, en informe del 02 de setiembre de 2020, comparte lo dictaminado por su Asesor actuante. CONSIDERANDO: que esta Dirección, de conformidad con lo dictaminado por su División Legal, resolverá en consecuencia. ATENCIÓN: a lo expuesto, a lo que establecen la Ley de Marcas No. 17.011 de 25 de setiembre de 1998, su Decreto Reglamentario No. 34/999 de 3 de febrero de 1999 y disposiciones modificativas.- LA DIRECCION NACIONAL DE LA PROPIEDAD INDUSTRIAL R E S U E L V E 1°.- DESESTÍMASE la solicitud de Registro de la Marca “FORMAGGIO” (denominativa), Acta N° 478.342, a favor de “MARÍA LUCILA PROVVIDENTE COLOMBO” de URUGUAY, para cubrir los servicios comprendidos en la clase internacional 43.- 2°.- NOTIFÍQUESE, publíquese, efectúense las anotaciones de estilo y oportunamente archívese.</p>

MARCA:	SM MOLINARI
ACTA N°:	479951
NOMBRE	MOLINARI E HIJOS S.R.L
NOTIFICACIÓN:	<p>A. 479951 Sra. Encargada de Área Asuntos Jurídicos: Cúmpleme informar que en el estado de estos obrados se constata que el Agente Gustavo Martinoni representante de la firma opositora MOLINARI E HIJOS S.R.L., en escrito de fecha 13 de marzo de 2020 renuncia al patrocinio de sus representados. En consecuencia, correspondería notificar dicha renuncia, a sus efectos. Asimismo correspondería notificar la apertura a prueba por el plazo de sesenta días corridos, perentorios e improrrogables, en el domicilio real declarado en el formulario de oposición: Ruta 5 KM. 36500 Juanicó-</p>

	<p>Canelones.</p> <p>A tales efectos, se deberá tener en cuenta el cumplimiento de lo previsto en el artículo 82 del Decreto</p> <p>Documento: Nro.</p> <p>Expediente: Marca Nro. 479951</p> <p>Signo: SM MOLINARI (mixta)</p> <p>Titular: MOLINARI ITALIA S.P.A.</p> <p>Clase(s): 33</p> <p>Ponemos de su conocimiento que del estudio formal del documento de referencia, surgen las siguientes observaciones:</p> <p>Conforme a lo informado por el Área Asuntos Jurídicos con fecha 30 de abril de 20020, dispónese la apertura a prueba de estas actuaciones, por el término de 60 días perentorios e improrrogables, debiendo tenerse presente lo dispuesto por el Art. 82 del Decreto Reglamentario N° 34/999.</p> <p>Asimismo, se notifica a la firma opositora MOLINARI E HIJOS S.R.L., que el Agente Gustavo Martinoni por escrito de fecha 13 de marzo de 2020, renuncia a su patrocinio.</p>
--	--

NOTIFICACIONES DE RECURSOS

De conformidad con lo establecido por el numeral 4° del artículo 80 de la Ley 17.011 del 25 de setiembre de 1998 y artículo 87 del decreto N° 34/999 del 3 de febrero de 1999, se notifica a quien se cita a continuación, por razones de su interés, debe presentarse en sección Recursos de la Dirección Nacional de Propiedad Industrial, sita en la calle Rincón 723, 03er. Piso.

MARCA:	HOSPITAL INTERNACIONAL DE PUNTA DEL ESTE
ACTA N°:	468327
NOMBRE	GONZALO RODRIGUEZ DOTTA
NOTIFICACIÓN:	Se notifica a usted del traslado del recurso presentado: Del recurso interpuesto con fecha 16 de julio de 2020, confiérese traslado por el término de 10 días hábiles.

MARCA:	MAXXI RUBER
ACTA N°:	428452
NOMBRE	BURGOS GARCIA MARY BEATRIZ
NOTIFICACIÓN:	Asuntos Jurídicos.- Acta No. 428.452 Sra. Encargada de Asuntos Jurídicos. Cúmpleme en informar que atento a lo que surge de las presentes actuaciones correspondería disponer la apertura a prueba por el término de 60 días corridos, perentorios e improrrogables, conforme a los artículos 14 y 22 del Decreto N° 34/999 del 3 de febrero de 1999, y artículo 2 del Decreto N° 85/014 del 1 de octubre de 2014, -recomendándose el cumplimiento de lo dispuesto por el artículo 82 del antedicho-. Saluda a Usted atentamente Dispónese la apertura a prueba de estas actuaciones por el plazo reglamentario de sesenta (60) días corridos, perentorios e improrrogables, de conformidad con lo dispuesto en los artículos 14 y 22 del Decreto Reglamentario N° 34/999 de fecha 3 de febrero de 1999 y en el artículo 2 del Decreto 277/014 de fecha 07 de octubre de 2014, debiendo presentar la misma en legal forma atento a lo dispuesto por el artículo 82 del Decreto mencionado en primer término.

NOTIFICACIONES DE LA DIVISIÓN MARCAS

De conformidad con lo establecido por el Numeral 4° del Artículo 80 de la Ley N° 17.011, del 25 de setiembre de 1998, y Artículo 87 del Decreto N° 34/999 del 3 de febrero de 1999.

MARCA:	AGUA SÓLIDA
ACTA N°:	488698
NOMBRE:	JOHANA CABRERA FERREIRA
NOTIFICACIÓN:	<p>Se notifica vista por defectos de forma de fecha 07 de noviembre de 2019:</p> <p>Referencia: Vista por defectos de forma Expediente: Marca Nro y fecha: 488698 de 25/10/2017 Signo: AGUA SÓLIDA Titular: JOHANA CABRERA FERREIRA Clase(s): 1 <i>Montevideo, 7 de noviembre de 2019</i></p> <p>En la solicitud de Registro de Marca de referencia, y de acuerdo a lo establecido en el Art. 8° del Decreto Reglamentario N° 34/999, corresponde conferir <i>vista al solicitante por el término de 10 días hábiles, perentorios e improrrogables, bajo apercibimiento de tenerlo por desistido de su gestión</i>, a efectos de subsanar las siguientes observaciones:</p> <p>En la solicitud de registro se incluye el nombre del bien que se pretende por lo que solo se registrará para cubrir dicho bien. Debe presentar nuevo juego de descripciones de acuerdo a lo establecido en el artículo 11 inciso 2° de la Ley 17011 y en el artículo 4° del Decreto Reglamentario N° 34/999.</p>

MARCA:	RAVEN VODKA ÖSTERREICH
ACTA N°:	484478
NOMBRE:	CHRISTOPH STEINER
NOTIFICACIÓN:	<p>Se notifica vista por defectos de forma de fecha 22 de mayo de 2020:</p> <p>Referencia: Vista por defectos de forma Expediente: Marca Nro y fecha: 484478 de 05/06/2017 Signo: RAVEN VODKA ÖSTERREICH Titular: CHRISTOPH STEINER Clase(s): 33 <i>Montevideo, 22 de mayo de 2020</i></p> <p>En la solicitud de Registro de Marca de referencia, y de acuerdo a lo</p>

	<p>establecido en el Art. 8° del Decreto Reglamentario N° 34/999, corresponde conferir <i>vista al solicitante por el término de 10 días hábiles, perentorios e improrrogables, bajo apercibimiento de tenerlo por desistido de su gestión</i>, a efectos de subsanar las siguientes observaciones:</p> <p>En la solicitud de registro se incluye el nombre del producto que se pretende por lo que solo se registrará para cubrir dicho bien. Debe presentar nuevo juego de descripciones de acuerdo a lo establecido en el artículo 11 inciso 2° de la Ley 17.011 y en el artículo 4° del Decreto Reglamentario N° 34/999.</p>
--	--

MARCA:	VISUAL ART
ACTA N°:	484475
NOMBRE:	MAGELA BENENCIO y MARCOS SARNI FERREIRA
NOTIFICACIÓN:	<p>Se notifica vista por defectos de forma de fecha 23 de octubre de 2019: Referencia: Vista por defectos de forma Expediente: Marca Nro y fecha: 484475 de 05/06/2017 Signo: VISUAL ART Titular: MAGELA BENENCIO y MARCOS SARNI FERREIRA Clase(s): 41 <i>Montevideo, 23 de octubre de 2019</i></p> <p>En la solicitud de Registro de Marca de referencia, y de acuerdo a lo establecido en el Art. 8° del Decreto Reglamentario N° 34/999, corresponde conferir <i>vista al solicitante por el término de 10 días hábiles, perentorios e improrrogables, bajo apercibimiento de tenerlo por desistido de su gestión</i>, a efectos de subsanar las siguientes observaciones:</p> <p>Debe indicar la denominación de la marca mixta incluyendo todos sus términos.</p> <p>Debe presentar nuevo formulario de descripciones.</p>

MARCA:	PET CITY
ACTA N°:	485002
NOMBRE:	TECNODOT SA
NOTIFICACIÓN:	<p>Se notifica vista por defectos de forma de fecha 20 de mayo de 2019: Referencia: Vista por defectos de forma Expediente: Marca Nro y fecha: 485002 de 21/06/2017 Signo: PET CITY Titular: TECNODOT SA Clase(s): 5, 35 y 44 <i>Montevideo, 20 de mayo de 2019</i></p>

	<p>En la solicitud de Registro de Marca de referencia, y de acuerdo a lo establecido en el Art. 8° del Decreto Reglamentario N° 34/999, corresponde conferir vista al solicitante por el término de 10 días hábiles, perentorios e improrrogables, bajo apercibimiento de tenerlo por desistido de su gestión, a efectos de subsanar las siguientes observaciones:</p> <p>1- Presento pago incompleto de tasas por lo cual debe completar pago de tasa o en su caso acreditar el pago de publicación.</p> <p>2- Se solicita completar y agregar nuevo formulario de solicitud (al igual que en la solicitud inicial) con la corrección del nombre del titular de la solicitud tal como se expresa en el certificado notarial adjunto «Tecnodot Sociedad Anonima».</p>
--	---

MARCA:	MUNDO DRONE
ACTA N°:	488271
NOMBRE:	MARTIN IGNACIO GONZALEZ SANCHEZ
NOTIFICACIÓN:	<p>Se notifica vista por defectos de forma de fecha 6 de mayo de 2020: Referencia: Vista por defectos de forma Expediente: Marca Nro y fecha: 488271 de 06/10/2017 Signo: MUNDO DRONE Titular: MARTIN IGNACIO GONZALEZ SANCHEZ Clase(s): 35 <i>Montevideo, 6 de mayo de 2020</i></p> <p>En la solicitud de Registro de Marca de referencia, y de acuerdo a lo establecido en el Art. 8° del Decreto Reglamentario N° 34/999, corresponde conferir <i>vista al solicitante por el término de 10 días hábiles, perentorios e improrrogables, bajo apercibimiento de tenerlo por desistido de su gestión</i>, a efectos de subsanar las siguientes observaciones:</p> <p>El presentado oportunamente es ilegible. Se solicita al titular agregar un nuevo logo en donde se distinga claramente los elementos denominativos que componen la marca mixta, los colores y el diseño.</p>

MARCA:	CASAGESTALT
ACTA N°:	486560
NOMBRE:	GUSTAVO NISIVOCCIA
NOTIFICACIÓN:	<p>Se notifica resolución de concesión de fecha 06 de marzo de 2020: VISTO: La solicitud de Registro de la Marca CASAGESTALT (mixta), solicitada bajo expediente No. 486560 a favor de MABEL HOPENHAYM y GUSTAVO NISIVOCCIA, para distinguir los artículos/servicios comprendidos en la/s clase/s internacional/es 35 y 41.</p>

	<p>RESULTANDO: que se han cumplido los requisitos legales y reglamentarios vigentes.</p> <p>CONSIDERANDO: que no existen antecedentes que obstan a la solicitud en trámite.</p> <p>ATENTO: a lo dispuesto en la Ley N° 17.011 de fecha 25 de setiembre de 1998, en el Decreto Reglamentario N° 34/999 del 3 de febrero de 1999, en los artículos 188 de la Ley N° 17.930 de fecha 19 de diciembre de 2005 y 167 de la Ley N° 18.834 de 17 de noviembre de 2011, así como a lo preceptuado en las Resoluciones de la Dirección Nacional de la Propiedad Industrial N° 49/015 de fecha 19 de noviembre de 2015 y N° 52/015 de fecha 7 de diciembre de 2015, y al informe que antecede.</p> <p>LA ENCARGADA DEL ÁREA DE SIGNOS DISTINTIVOS EN EJERCICIO DE ATRIBUCIONES DELEGADAS, RESUELVE:</p> <p>1°. CONCÉDESE el Registro de la Marca <i>CASAGESTALT (mixta)</i>, solicitada bajo expediente No. 486560 a favor de <i>MABEL HOPENHAYM de URUGUAY</i> y <i>GUSTAVO NISIVOCIA de URUGUAY</i>, para distinguir los artículos/servicios comprendidos en la/s clase/s internacional/es 35 y 41, <i>Por el conjunto sin derechos privativos sobre los términos "CASA" y "GESTALT" en las clases Niza 35 y 41, artículo 7 de la ley 17.011.</i></p> <p>2°. Notifíquese, publíquese, entréguese el título bajo recibo y oportunamente archívese.</p>
--	--

MARCA:	MANAGER CONTAINERS
ACTA N°:	491174
NOMBRE:	MANAGER CONTAINERS S.R.L
NOTIFICACIÓN:	<p>Se notifica resolución de concesión de fecha 08 de mayo de 2020:</p> <p>VISTO: La solicitud de Registro de la Marca <i>MANAGER CONTAINERS (mixta)</i>, solicitada bajo expediente No. 491174 a favor de <i>MANAGER CONTAINERS S.R.L</i>, para distinguir los artículos/servicios comprendidos en la/s clase/s internacional/es 6 (S/D).</p> <p>RESULTANDO: que se han cumplido los requisitos legales y reglamentarios vigentes.</p> <p>CONSIDERANDO: que no existen antecedentes que obstan a la solicitud en trámite.</p> <p>ATENTO: a lo dispuesto en la Ley N° 17.011 de fecha 25 de setiembre de 1998, en el Decreto Reglamentario N° 34/999 del 3 de febrero de 1999, en los artículos 188 de la Ley N° 17.930 de fecha 19 de diciembre de 2005 y 167 de la Ley N° 18.834 de 17 de noviembre de 2011, así como a lo preceptuado en las Resoluciones de la Dirección Nacional de la Propiedad Industrial N° 49/015 de fecha 19 de noviembre de 2015 y N° 52/015 de fecha 7 de diciembre de 2015, y al informe que antecede.</p>

	<p>LA ENCARGADA DEL ÁREA DE SIGNOS DISTINTIVOS EN EJERCICIO DE ATRIBUCIONES DELEGADAS, RESUELVE:</p> <p>1°. CONCÉDESE el Registro de la Marca <i>MANAGER CONTAINERS (mixta)</i>, solicitada bajo expediente No. 491174 a favor de <i>MANAGER CONTAINERS S.R.L de URUGUAY</i>, para distinguir los artículos/servicios comprendidos en la/s clase/s internacional/es 6 (Contenedores), <i>por el conjunto, sin derechos privativos sobre el término "CONTAINERS", artículo 7 de la ley 17.011.</i></p> <p>2°. Notifíquese, publíquese, entréguese el título bajo recibo y oportunamente archívese.</p>
--	---

MARCA:	BRIGHTSIDE OF THE MOON
ACTA N°:	490601
NOMBRE:	FEDERICO ALBERTO CETTA FURLANI
NOTIFICACIÓN:	<p>Se notifica resolución de concesión de fecha 30 de marzo de 2020:</p> <p>VISTO: La solicitud de Registro de la Marca <i>BRIGHTSIDE OF THE MOON</i>, solicitada bajo expediente No. 490601 a favor de <i>FEDERICO ALBERTO CETTA FURLANI</i>, para distinguir los artículos/servicios comprendidos en la/s clase/s internacional/es 35 y 41.</p> <p>RESULTANDO: que se han cumplido los requisitos legales y reglamentarios vigentes.</p> <p>CONSIDERANDO: que no existen antecedentes que obstan a la solicitud en trámite.</p> <p>ATENTO: a lo dispuesto en la Ley N° 17.011 de fecha 25 de setiembre de 1998, en el Decreto Reglamentario N° 34/999 del 3 de febrero de 1999, en los artículos 188 de la Ley N° 17.930 de fecha 19 de diciembre de 2005 y 167 de la Ley N° 18.834 de 17 de noviembre de 2011, así como a lo preceptuado en las Resoluciones de la Dirección Nacional de la Propiedad Industrial N° 49/015 de fecha 19 de noviembre de 2015 y N° 52/015 de fecha 7 de diciembre de 2015, y al informe que antecede.</p> <p>LA ENCARGADA DEL ÁREA DE SIGNOS DISTINTIVOS EN EJERCICIO DE ATRIBUCIONES DELEGADAS, RESUELVE:</p> <p>1°. CONCÉDESE el Registro de la Marca <i>BRIGHTSIDE OF THE MOON</i>, solicitada bajo expediente No. 490601 a favor de <i>FEDERICO ALBERTO CETTA FURLANI de URUGUAY</i>, para distinguir los artículos/servicios comprendidos en la/s clase/s internacional/es 35 y 41.</p> <p>2°. Notifíquese, publíquese, entréguese el título bajo recibo y oportunamente archívese.</p>

MARCA:	EL CIELO CINE
ACTA N°:	490600
NOMBRE:	FEDERICO ALBERTO CETTA FURLANI
NOTIFICACIÓN:	<p>Se notifica resolución de concesión de fecha 03 de abril de 2020:</p> <p>VISTO: La solicitud de Registro de la Marca <i>EL CIELO CINE</i>, solicitada bajo expediente No. 490600 a favor de FEDERICO ALBERTO CETTA FURLANI, para distinguir los artículos/servicios comprendidos en la/s clase/s internacional/es 35 y 41.</p> <p>RESULTANDO: que se han cumplido los requisitos legales y reglamentarios vigentes.</p> <p>CONSIDERANDO: que no existen antecedentes que obsten a la solicitud en trámite.</p> <p>ATENTO: a lo dispuesto en la Ley N° 17.011 de fecha 25 de setiembre de 1998, en el Decreto Reglamentario N° 34/999 del 3 de febrero de 1999, en los artículos 188 de la Ley N° 17.930 de fecha 19 de diciembre de 2005 y 167 de la Ley N° 18.834 de 17 de noviembre de 2011, así como a lo preceptuado en las Resoluciones de la Dirección Nacional de la Propiedad Industrial N° 49/015 de fecha 19 de noviembre de 2015 y N° 52/015 de fecha 7 de diciembre de 2015, y al informe que antecede.</p> <p>LA ENCARGADA DEL ÁREA DE SIGNOS DISTINTIVOS EN EJERCICIO DE ATRIBUCIONES DELEGADAS, RESUELVE:</p> <p>1°. CONCÉDESE el Registro de la Marca <i>EL CIELO CINE</i>, solicitada bajo expediente No. 490600 a favor de FEDERICO ALBERTO CETTA FURLANI de URUGUAY, para distinguir los artículos/servicios comprendidos en la/s clase/s internacional/es 35 y 41, <i>Por el conjunto, sin derechos privativos sobre el término "CINE", artículo 7 de la ley 17.011.</i></p> <p>2°. Notifíquese, publíquese, entréguese el título bajo recibo y oportunamente archívese</p>

MARCA:	SWEX
ACTA N°:	483090
NOMBRE:	JORGE STALIN MIERES PEDREIRA
NOTIFICACIÓN:	<p>Se notifica la Resolución de desistimiento de fecha de 24 de octubre de 2019:</p> <p>VISTO: La solicitud de Registro de la Marca <i>SWEX</i>, solicitada bajo expediente No. 483090 a nombre de JORGE STALIN MIERES PEDREIRA, para distinguir los artículos comprendidos en la/s clase/s internacional/es 4.</p> <p>RESULTANDO: Con fecha 29/04/2019 se confiere vista, la que es notificada por cedulón el 20/05/2019. Vencido el plazo de evacuación el día 03/06/2019, no consta presentación de la misma en el</p>

	<p>expediente.</p> <p>CONSIDERANDO: Que el Inciso 2° del Artículo 92 del Decreto Reglamentario N° 34/999 establece que la paralización de un expediente por 30 días corridos, por cualquier causa imputable al gestionante, implicará tenerlo por desistido de su gestión sin más trámite.</p> <p>ATENTO: A lo dispuesto en el Artículo 92 del Decreto Reglamentario N° 34/999 del 3 de febrero de 1999, en los artículos 188 de la Ley N° 17.930 de fecha 19 de diciembre de 2005 y 167 de la Ley N° 18.834 de 17 de noviembre de 2011, así como a lo preceptuado en las Resoluciones de la Dirección Nacional de la Propiedad Industrial N° 49/015 de fecha 19 de noviembre de 2015 y N° 52/015 de fecha 7 de diciembre de 2015, y al informe que antecede.</p> <p>LA ENCARGADA DEL ÁREA DE SIGNOS DISTINTIVOS EN EJERCICIO DE ATRIBUCIONES DELEGADAS, RESUELVE:</p> <p>1°. TÉNGASE POR DESISTIDA la solicitud de Registro de Marca SWEX solicitada bajo expediente No. 483090 a nombre de JORGE STALIN MIERES PEDREIRA de URUGUAY, para distinguir los artículos comprendidos en la/s clase/s internacional/es 4.</p> <p>2°. NOTIFÍQUESE, publíquese, efectúense las anotaciones de estilo y oportunamente archívese.-</p>
--	--

MARCA:	LA REVISTA DE LOS SHOPPINGS
ACTA N°:	489137
NOMBRE:	MANUEL YOIS ALVEZ
NOTIFICACIÓN:	<p>Se notifica oposición de oficio de fecha de 04 de marzo de 2020:</p> <p>VISTO: La solicitud de Registro de la Marca LA REVISTA DE LOS SHOPPINGS, solicitada bajo expediente No. 489137 a nombre de MANUEL YOIS ALVEZ, para distinguir los artículos/servicios comprendidos en la/s clase/s internacional/es 16.</p> <p>CONSIDERANDO: el informe de la División Examen de Signos Distintivos que antecede.</p> <p>ATENTO: a lo dispuesto en los artículos 4 y 21 de la Ley N° 17.011 de fecha 25 de setiembre de 1998, en los artículos 188 de la Ley N° 17.930 de fecha 19 de diciembre de 2005 y 167 de la Ley N° 18.834 de 17 de noviembre de 2011, así como a lo preceptuado en las Resoluciones de la Dirección Nacional de la Propiedad Industrial N° 49/015 de fecha 19 de noviembre de 2015 y N° 52/015 de fecha 7 de diciembre de 2015, y al informe que antecede.</p> <p>LA ENCARGADA DEL ÁREA DE SIGNOS DISTINTIVOS EN EJERCICIO DE ATRIBUCIONES DELEGADAS, RESUELVE:</p> <p>1°. Dedúcese oposición de oficio a la solicitud de Registro de Marca LA REVISTA DE LOS SHOPPINGS solicitada bajo expediente No. 489137 a nombre de MANUEL YOIS ALVEZ de URUGUAY en base a lo dispuesto en el Art. 4 precitado 9°) y 10°).</p>

	2°. De la oposición de oficio deducida y de acuerdo a lo previsto en el Art. 13 del Decreto N° 34/999, vista al solicitante por el término de 30 días corridos y perentorios.
--	--

NOTIFICACIONES DE DIVISIÓN GESTIÓN TECNOLÓGICA ATENCIÓN PERSONALIZADA

Vistas por escritos de solicitudes de descuentos de tasas del art. 338 de la Ley N° 19.355

De conformidad con lo establecido por el Numeral 4° del Artículo 80 de la Ley N° 17.011, del 25 de setiembre de 1998, y Artículo 87 del Decreto N° 34/999 del 3 de febrero de 1999.

MARCA:	AUPEN
ACTA N°:	499679
NOMBRE:	Gustavo Carrau y Horacio Rodriguez
NOTIFICACIÓN:	<p>Vista solicitud de descuentos art. 338 Ley 19.355:</p> <p>Montevideo, 22 de julio de 2019</p> <p>En la solicitud de descuento o exoneración de la solicitud de Marca de referencia, y de acuerdo a lo establecido en el Art. 8° del Decreto Reglamentario N° 34/999, corresponde conferir vista al solicitante por el término de 10 días hábiles, perentorios e improrrogables, bajo apercibimiento de tenerlo por desistido de su gestión, a efectos de subsanar las siguientes observaciones:</p> <p>Agregue certificación notarial de la empresa.</p>

NOTIFICACIONES DE PATENTES

Por éste medio se cita a quienes figuran a continuación a fin de notificarse de las actuaciones que se indican. Los mismos deberán presentarse en la mesa de entrada de la Dirección Nacional de la Propiedad Industrial, Rincón 719, dentro del plazo de 3 días hábiles siguientes a la fecha de publicación del presente Boletín de la Propiedad Industrial. Si el interesado no concurriera vencido dicho plazo, se lo considerará notificado (Artículo 80, numeral 4° de la Ley 17.011 de 25 de setiembre de 1998, y artículo 87 del Decreto Reglamentario N° 34/99 de 3 de febrero de 1999, y Art. 118 de la ley 17.164 de 02 de setiembre de 1999).

SOLICITANTE: GONZALO MARTIN GARAT NUNEZ [UY]

ACTA: N° **4598 Modelo de Utilidad**

TITULO: SISTEMA DE GEOPOSICIONAMIENTO RASTREADOR COOPERATIVO

VISTA Examen de Fondo: 45 días

EXTRACTOS DE LICENCIAS

MARCA	PWC
ACTA	415365
CONTRATO	23/10/2017
LICENCIANTE	PWC BUSINESS TRUST
LICENCIATARIO	PRICEWATERHOUSE COOPERS LTDA.
PLAZO	3 años desde la fecha del contrato ,renovable en forma automatica
EXCLUSIVIDAD	NO
TOTAL	NO ,solo para los productos y servicios detallados en el contrato.
N°.	

MARCA	PWC
ACTA	430863
CONTRATO	23/10/2017
LICENCIANTE	PWC BUSINESS TRUST
LICENCIATARIO	PRICEWATERHOUSE COOPERS LTDA.
PLAZO	3 años desde la fecha del contrato, renovables en forma automatica
EXCLUSIVIDAD	NO
TOTAL	NO, solo para los productos y servicios detallados en el contrato .
N°.	

SOLICITUDES DE PATENTES DE INVENCION

(19) Dirección Nacional de la Propiedad Industrial – URUGUAY

(12) Invención

(11) UY a/ 038356

- (51) **Clasificación Internacional:** B 01D 61/42, C 02F 1/469, D 21C 11/00
(22) **Fecha de presentación:** 30/08/2019
(30) **Datos de prioridad:** PCT/CL2019/050037 09/05/2019 CL
(71) **Solicitante:** INVESTIGACIONES FORESTALES BIOFOREST S.A. [CL]
(72) **Inventor:** GONZÁLEZ VOGEL, Álvaro Mauricio [CL]; QUEZADA REYES, Rafael Ignacio [CL]
(74) **Agente/apoderado:** STELLA MARINA WENG POLICICCHIO (218)
(54) **Título:** PROCESO DE RECUPERACIÓN DE AGUA Y QUÍMICOS DESDE PLANTAS DE TRATAMIENTO DE EFLUENTES DE FÁBRICAS DE PULPA Y PAPEL

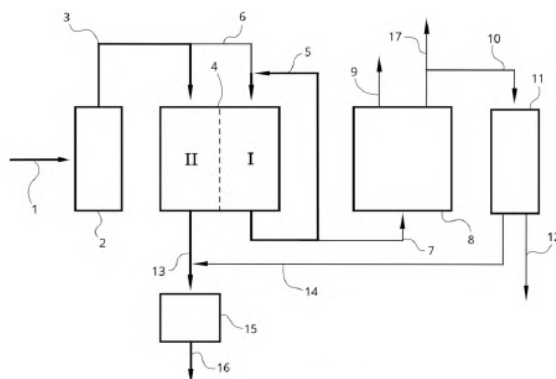

- (57) **Resumen:** Proceso para actualización de plantas de tratamiento de efluentes de procesos de producción de pulpa y papel, donde se remueven sales del efluente para reutilización del agua y recuperación de químicos. Comprende un primer sistema de diálisis para remover sales, un segundo sistema de tratamiento para recuperación o re-concentración y un post-tratamiento del re-concentrado. El primer sistema es una etapa de electrodiálisis reversible o reversible pulsada, separando las sales del efluente, enviadas al segundo sistema para concentrar las sales o transformarlas en químicos, esto último con electrodiálisis con membranas bipolares o metátesis, corriente tratada con secado spray, cristalización o evaporación.

(19) Dirección Nacional de la Propiedad Industrial – URUGUAY

(12) Invención

(11) UY a/ 038398

- (51) Clasificación Internacional: B 01D 11/02, 37/04, 39/08, A 61K 36/185
 (22) Fecha de presentación: 01/10/2019
 (30) Datos de prioridad: 16/278,579 18/02/2019 US
 (71) Solicitante: Nextleaf Solutions Lt. [CA]
 (72) Inventor: KO, RYAN DELMORAL [CA]; PAL, KRUPAL DEVENDRA [CA]; ULANOWSKI, THOMAS ADAM [CA]; CASSELMAN, IVAN [CA]
 (74) Agente/apoderado: JUAN LAPENNE DE SALTERAIN (211)
 (54) Título: SEPARACIÓN DE TRICOMAS DE CANNABIS MEDIANTE EL USO DE AGUA ENFRIADA

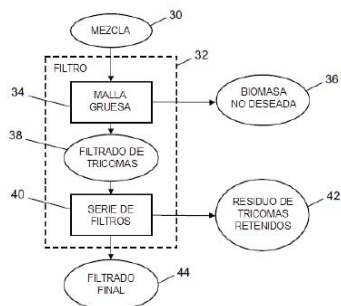
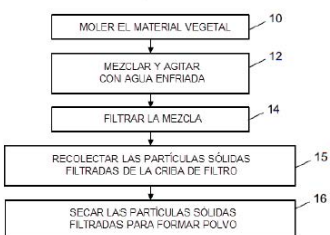

- (57) **Resumen:** El material vegetal de cannabis se muele cuidadosamente, se mezcla con agua enfriada y luego se agita. Los tricomas, que se vuelven frágiles por la baja temperatura del agua, se desprenden del material vegetal durante la agitación. La mezcla luego se filtra en múltiples etapas para obtener los tricomas en porciones de diferente tamaño, que se recogen por separado y luego se secan.

(19) Dirección Nacional de la Propiedad Industrial – URUGUAY**(12) Invención****(11) UY a/ 038568**

- (51) **Clasificación Internacional:** A 01N 43/00
(22) **Fecha de presentación:** 05/02/2020
(30) **Datos de prioridad:** 201911004730 06/02/2019 IN
(71) **Solicitante:** SYNGENTA CROP PROTECTION AG [CH]
(72) **Inventor:** PHADTE, Mangala [IN]; SASMAL, Swarnendu [IN]; WILLETTS, Nigel James [GB]; DELANEY, John Stephen [GB]; CHAVAN, Sachin Balu [IN]; SCUTT, James Nicholas [GB]
(74) **Agente/apoderado:** JUAN LAPENNE DE SALTERAIN (211)
(54) **Título:** COMPUESTOS DE PIRIDINIO SUSTITUIDOS POR HERBICIDAS Y USOS DE ESTOS

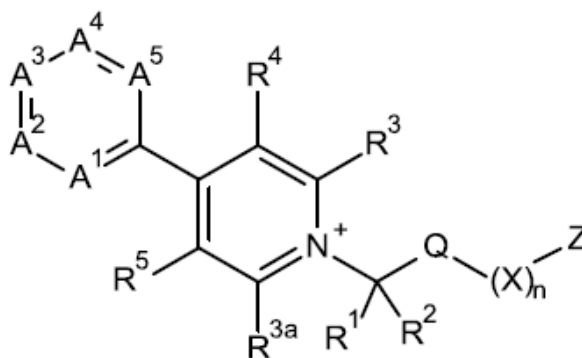

- (57) **Resumen:** Compuestos de fórmula (I) donde los sustituyentes son como se definen en la reivindicación 1, útiles como pesticidas, especialmente como herbicidas.

(19) Dirección Nacional de la Propiedad Industrial – URUGUAY**(12) Invención****(11) UY a/ 038569**

- (51) **Clasificación Internacional:** A 01N 43/54
(22) **Fecha de presentación:** 05/02/2020
(30) **Datos de prioridad:** 1901617.9 06/02/2019 GB
(71) **Solicitante:** SYNGENTA CROP PROTECTION AG [CH]
(72) **Inventor:** WILLETTS, Nigel James [GB]; DELANEY, John Stephen [GB]; SCUTT, James Nicholas [GB]
(74) **Agente/apoderado:** JUAN LAPENNE DE SALTERAIN (211)
(54) **Título:** COMPUESTOS HERBICIDAS DE PIRIDINIO SUSTITUIDO Y USOS DE ESTOS

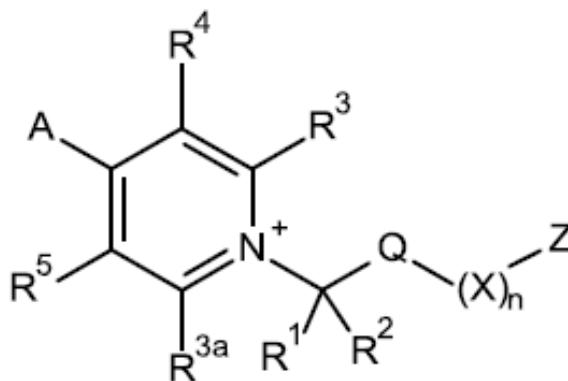

- (57) **Resumen:** Compuestos de fórmula (I) donde los sustituyentes son como se definen en la reivindicación 1, útiles como pesticidas, especialmente como herbicidas.

(19) Dirección Nacional de la Propiedad Industrial – URUGUAY**(12) Invención****(11) UY a/ 038573**

- (51) Clasificación Internacional:** B 65B 39/10, C 12N 7/04, B 65B 1/30
- (22) Fecha de presentación:** 06/02/2020
- (30) Datos de prioridad:** 19382168.3 05/03/2019 EP
- (71) Solicitante:** GRIFOLS WORLDWIDE OPERATIONS LIMITED [IE]
- (72) Inventor:** JOSEP SALVADOR MATURANA [ES]
- (74) Agente/apoderado:** JUAN LAPENNE DE SALTERAIN (211)
- (54) Título:** PROCEDIMIENTO DE PREPARACIÓN DE CONTENEDORES DE PRODUCTOS HEMODERIVADOS
- (57) Resumen:** Procedimiento de preparación de contenedores de producto hemoderivado que comprende, al menos, una fase de llenado de los contenedores de producto hemoderivado con producto hemoderivado; una fase de inactivación viral de los contenedores de producto hemoderivado; y una fase de control de calidad para detectar posibles defectos en los contenedores de producto hemoderivado; caracterizado por que la fase de inactivación viral se realiza poniendo en contacto los contenedores de producto hemoderivado con vapor a una presión subatmosférica en una cámara adaptada para dicho fin.

(19) Dirección Nacional de la Propiedad Industrial – URUGUAY**(12) Invención****(11) UY a/ 038574**

- (51) **Clasificación Internacional:** A 01N 43/90
(22) **Fecha de presentación:** 06/02/2020
(30) **Datos de prioridad:** 201911004904 07/02/2019 IN
(71) **Solicitante:** SYNGENTA CROP PROTECTION AG [CH]
(72) **Inventor:** PHADTE, Mangala [IN]; SASMAL, Swarnendu [IN]; WILLETTS, Nigel James [GB]; SCUTT, James Nicholas [GB]; SONAWANE, Ravindra [IN]
(74) **Agente/apoderado:** JUAN LAPENNE DE SALTERAIN (211)
(54) **Título:** COMPUESTOS DE PIRIDAZINA CON ACTIVIDAD HERBICIDA

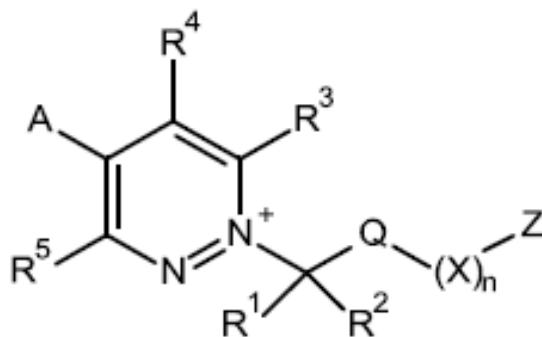

- (57) **Resumen:** Compuestos de fórmula (I) donde los sustituyentes son como se definen en la reivindicación 1, útiles como pesticidas, especialmente como herbicidas.

(19) Dirección Nacional de la Propiedad Industrial – URUGUAY**(12) Invención****(11) UY a/ 038575**

- (51) **Clasificación Internacional:** A 01N 43/42
(22) **Fecha de presentación:** 10/02/2020
(30) **Datos de prioridad:** 1901878.7 11/02/2019 GB
(71) **Solicitante:** SYNGENTA CROP PROTECTION AG [CH]
(72) **Inventor:** HENNESSY, Alan Joseph [IE]; DALE, Suzanna Jane [GB]; JONES, Elizabeth Pearl [GB]; HOULSBY, Ian Thomas Tinnmouth [GB]; COMAS-BARCELO, Julia [ES]; GREGORY, Alexander William [GB]; BHONOAH, Yunas [MU]
(74) **Agente/apoderado:** JUAN LAPENNE DE SALTERAIN (211)
(54) **Título:** COMPUESTOS DE DIONA CÍCLICOS ACTIVOS COMO HERBICIDAS QUE COMPRENDEN UN GRUPO SULFONIMIDAMIDA

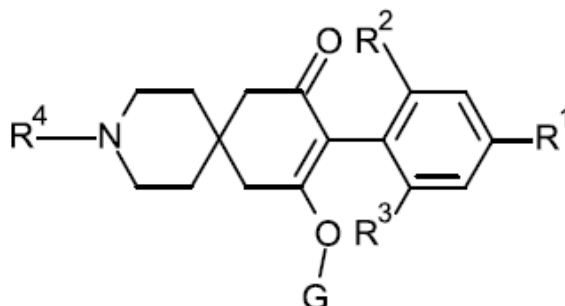

- (57) **Resumen:** La presente invención se refiere a compuestos de Fórmula (I), donde R¹, R², R³, R⁴ y G son como se definen en la presente. La invención también se refiere a composiciones herbicidas que comprenden un compuesto de Fórmula (I) y a su uso para controlar malezas, en particular en cultivos de plantas útiles.

(19) Dirección Nacional de la Propiedad Industrial – URUGUAY**(12) Invención****(11) UY a/ 038576**

- (51) **Clasificación Internacional:** A 01N 43/58
(22) **Fecha de presentación:** 10/02/2020
(30) **Datos de prioridad:** 1901866.2 11/02/2019 GB
(71) **Solicitante:** SYNGENTA CROP PROTECTION AG [CH]
(72) **Inventor:** WILLETTS, Nigel James [GB]; SCUTT, James Nicholas [GB]
(74) **Agente/apoderado:** JUAN LAPENNE DE SALTERAIN (211)
(54) **Título:** COMPUESTOS DE PIRIDAZONA PARA LA DESECACIÓN PREVIA A LA COSECHA

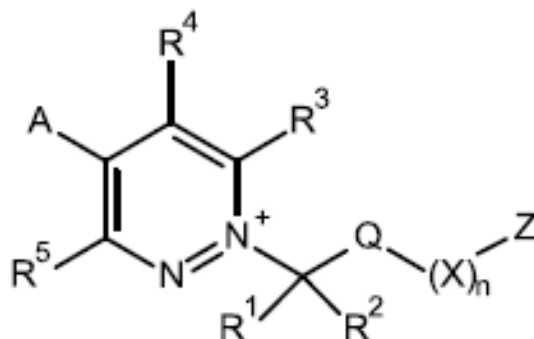

- (57) **Resumen:** Un método para la desecación antes de la cosecha de plantas de cultivo que comprende aplicar a las plantas de cultivo una cantidad eficaz de un compuesto de fórmula (I) o una sal agronómicamente aceptable o especie zwitteriónica de la misma: donde los sustituyentes son tal como se definen en la reivindicación 1.

(19) Dirección Nacional de la Propiedad Industrial – URUGUAY**(12) Invención****(11) UY a/ 038577**

- (51) **Clasificación Internacional:** A 01N 43/56, 57/34
(22) **Fecha de presentación:** 10/02/2020
(30) **Datos de prioridad:** 1901808.4 11/02/2019 GB
(71) **Solicitante:** SYNGENTA CROP PROTECTION AG [CH]
(72) **Inventor:** WILLETTS, Nigel James [GB]; SCUTT, James Nicholas [GB]
(74) **Agente/apoderado:** JUAN LAPENNE DE SALTERAIN (211)
(54) **Título:** COMPUESTOS DE CINOLINIO ACTIVOS COMO HERBICIDAS

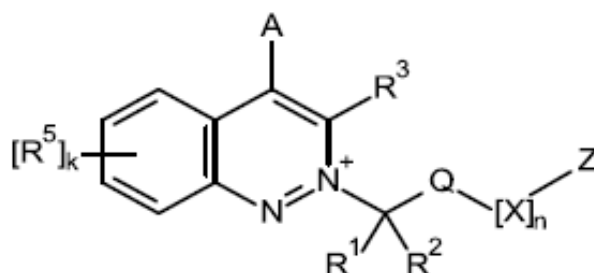

- (57) **Resumen:** La presente invención se refiere a derivados de cinolinio de fórmula (I) activos como herbicidas, así como también a procedimientos e intermedios utilizados para la preparación de este tipo de derivados. La invención se extiende, además, a composiciones herbicidas que comprenden este tipo de derivados, así como también al uso de este tipo de compuestos y composiciones para controlar el crecimiento de plantas no deseables: en particular el uso en el control de malezas en cultivos de plantas útiles.

(19) Dirección Nacional de la Propiedad Industrial – URUGUAY**(12) Invención****(11) UY a/ 038578**

- (51) **Clasificación Internacional:** A 01N 43/42
(22) **Fecha de presentación:** 11/02/2020
(30) **Datos de prioridad:** 1901961.1 13/02/2019 GB
(71) **Solicitante:** SYNGENTA CROP PROTECTION AG [CH]
(72) **Inventor:** HENNESSY, Alan Joseph [IE]; DALE, Suzanna Jane [GB]; JONES, Elizabeth Pearl [GB]; HOULSBY, Ian Thomas Tinmouth [GB]; COMAS-BARCELO, Julia [ES]; GREGORY, Alexander William [GB]; BHONOA, Yunas [MU]
(74) **Agente/apoderado:** JUAN LAPENNE DE SALTERAIN (211)
(54) **Título:** COMPUESTOS DE DIONA CÍCLICOS ACTIVOS COMO HERBICIDAS QUE COMPRENDEN UN GRUPO OXAMIDA

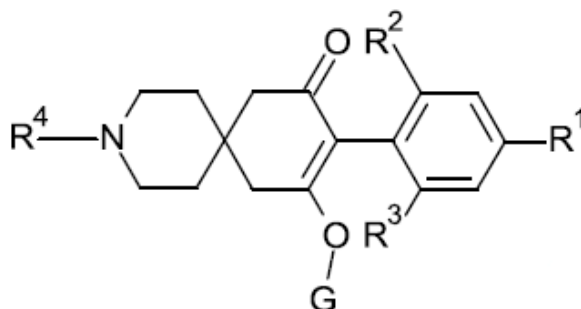

- (57) **Resumen:** La presente invención se refiere a compuestos de Fórmula (I), donde R¹, R², R³, R⁴ y G son como se definen en el presente documento. La invención también se refiere a composiciones herbicidas que comprenden un compuesto de Fórmula (I) y a su uso para controlar malezas, en particular en cultivos de plantas útiles.

(19) Dirección Nacional de la Propiedad Industrial – URUGUAY**(12) Invención****(11) UY a/ 038579**

- (51) **Clasificación Internacional:** A 61K 38/38, C 12N 5/073
- (22) **Fecha de presentación:** 12/02/2020
- (30) **Datos de prioridad:** 19382106.3 15/02/2019 EP
- (71) **Solicitante:** GRIFOLS WORLDWIDE OPERATIONS LIMITED [IE] y FUNDACIO INSTITUT D'INVESTIGACIO BIOMEDICA DE BELLVITGE (IDIBELL) [ES]
- (72) **Inventor:** ORTIZ FERNANDEZ, ANA MARIA [ES]; OJOSNEGROS MARTOS, SAMUEL [ES]; SERIOLA PETIT, ANNA [ES]; COSTA RIEROLA, MONTSERRAT [ES]
- (74) **Agente/apoderado:** Juan Eduardo Vanrell Falcon (144)
- (54) **Título:** COMPOSICION PARA MEJORAR EL CULTIVO E IMPLANTACION DE EMBRIONES DE MAMIFEROS, PROCEDIMIENTO DE PREPA
- (57) **Resumen:** La presente invención se refiere a la implantación de embriones de mamíferos utilizando una composición que comprende una o más de las fracciones del fraccionamiento de plasma humano utilizando el procedimiento de Cohn en la que en dicha composición la albúmina de suero humano (HSA) está entre el 90% y el 96% de las proteínas totales en la composición, las globulinas alfa y beta están entre el 3,5% and 9,99% de las proteínas totales en la composición, y la globulina gamma está entre el 0,01% y el 0,5% de las proteínas totales en la composición. Además, la presente invención se refiere al procedimiento de preparación y utilización de dicha composición en el cultivo de embriones de mamíferos

(19) Dirección Nacional de la Propiedad Industrial – URUGUAY**(12) Invención****(11) UY a/ 038580**

- (51) **Clasificación Internacional:** A 01N 43/58
(22) **Fecha de presentación:** 13/02/2020
(30) **Datos de prioridad:** 1902013.0 14/02/2019 GB
(71) **Solicitante:** SYNGENTA CROP PROTECTION AG [CH]
(72) **Inventor:** WILLETTS, Nigel James [GB]; SCUTT, James Nicholas [GB]
(74) **Agente/apoderado:** JUAN LAPENNE DE SALTERAIN (211)
(54) **Título:** COMPUESTOS DE PIRIDAZINA ACTIVOS COMO HERBICIDAS

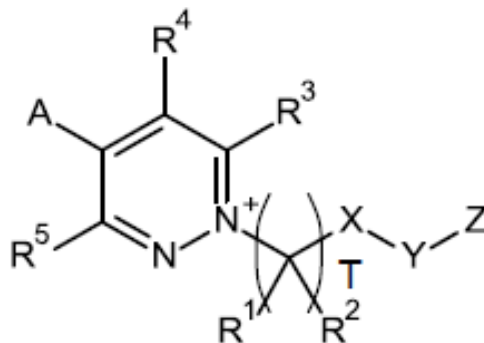

- (57) **Resumen:** Compuestos de fórmula (I) donde los sustituyentes son como se definen en la reivindicación 1, útiles como pesticidas, especialmente como herbicidas.

(19) Dirección Nacional de la Propiedad Industrial – URUGUAY**(12) Invención****(11) UY a/ 038581**

- (51) **Clasificación Internacional:** A 01N 43/90
(22) **Fecha de presentación:** 13/02/2020
(30) **Datos de prioridad:** 201911006088 15/02/2019 IN y 201911025822 28/06/2019 IN
(71) **Solicitante:** SYNGENTA CROP PROTECTION AG [CH]
(72) **Inventor:** PHADTE, Mangala [IN]; WILLETTS, Nigel James [GB]; KANDUKURI, Sandeep Reddy [IN]; ARMSTRONG, Sarah [GB]; MCGRANAGHAN, Andrea [GB]; NG, Sean [GB]; HALL, Gavin John [GB]; MOORHOUSE, Sian Janet [GB]; THOMSON, Niall Rae [GB]; FELLMANN, Julia [DD]; WUERFFEL, Raymond Joseph [US]; SCUTT, James Nicholas [GB]; SONAWANE, Ravindra [IN]
(74) **Agente/apoderado:** JUAN LAPENNE DE SALTERAIN (211)
(54) **Título:** COMPOSICIÓN HERBICIDA QUE COMPRENDE UN HERBICIDA DE PIRIDAZINA Y AL MENOS UN HERBICIDA ADICIONAL

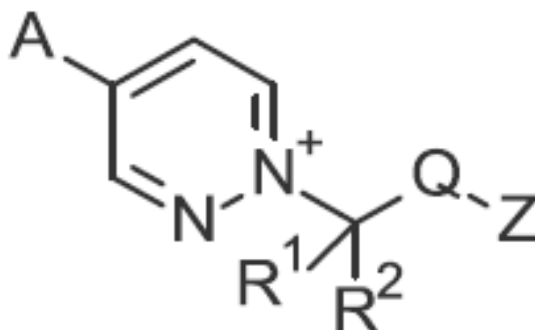

- (57) **Resumen:** La presente invención se refiere a nuevas combinaciones herbicidas y a su uso en el control de plantas o en la inhibición del crecimiento de las plantas. En particular, las combinaciones herbicidas de la invención comprenden al menos un derivado de piridazina de Fórmula (I), en combinación en combinación con al menos un herbicida adicional que es un herbicida no selectivo, un herbicida que actúa a través de la inhibición de la protoporfirinógeno oxidasa, o un herbicida que inhibe el fotosistema II en la fotosíntesis.

(19) Dirección Nacional de la Propiedad Industrial – URUGUAY**(12) Invención****(11) UY a/ 038582**

- (51) **Clasificación Internacional:** A 01N 43/90
(22) **Fecha de presentación:** 13/02/2020
(30) **Datos de prioridad:** 201911006086 15/02/2019 IN
(71) **Solicitante:** SYNGENTA CROP PROTECTION AG [CH]
(72) **Inventor:** PHADTE, Mangala [IN]; WILLETTS, Nigel James [GB]; KANDUKURI, Sandeep Reddy [IN]; ARMSTRONG, Sarah [GB]; MCGRANAGHAN, Andrea [GB]; NG, Sean [GB]; HALL, Gavin John [GB]; MOORHOUSE, Sian Janet [GB]; THOMSON, Niall Rae [GB]; FELLMANN, Julia [DD]; WUERFFEL, Raymond Joseph [US]; SCUTT, James Nicholas [GB]; SONAWANE, Ravindra [IN]
(74) **Agente/apoderado:** JUAN LAPENNE DE SALTERAIN (211)
(54) **Título:** COMPOSICIÓN HERBICIDA QUE COMPRENDE UN HERBICIDA DE PIRIDAZINA Y AL MENOS UN HERBICIDA ADICIONAL

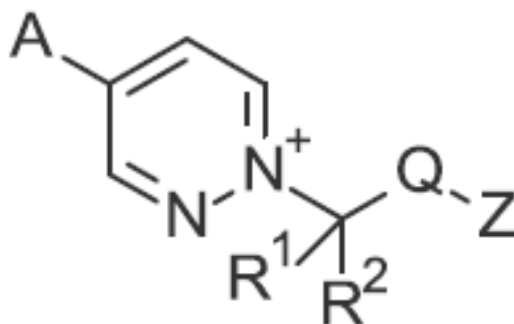

- (57) **Resumen:** La presente invención se refiere a nuevas combinaciones herbicidas y a su uso en el control de plantas o en la inhibición del crecimiento de las plantas. En particular, las combinaciones herbicidas de la invención comprenden al menos un derivado de piridazina de Fórmula (I), en combinación con al menos un herbicida adicional que es un herbicida inhibidor de HPPD, un herbicida auxina sintética, un herbicida que actúa a través de la inhibición de ACCasa, o un herbicida que inhibe la división celular a través de la interferencia con la biosíntesis de VLCFA.

(19) Dirección Nacional de la Propiedad Industrial – URUGUAY**(12) Invención****(11) UY a/ 038583**

- (51) **Clasificación Internacional:** A 01N 43/90
(22) **Fecha de presentación:** 13/02/2020
(30) **Datos de prioridad:** 201911006082 15/02/2019 IN
(71) **Solicitante:** SYNGENTA CROP PROTECTION AG [CH]
(72) **Inventor:** PHADTE, Mangala [IN]; WILLETTS, Nigel James [GB]; KANDUKURI, Sandeep Reddy [IN]; ARMSTRONG, Sarah [GB]; MCGRANAGHAN, Andrea [GB]; NG, Sean [GB]; HALL, Gavin John [GB]; MOORHOUSE, Sian Janet [GB]; THOMSON, Niall Rae [GB]; FELLMANN, Julia [DD]; WUERFFEL, Raymond Joseph [US]; SCUTT, James Nicholas [GB]; SONAWANE, Ravindra [IN]
(74) **Agente/apoderado:** JUAN LAPENNE DE SALTERAIN (211)
(54) **Título:** COMPOSICIONES HERBICIDAS QUE COMPRENDEN UNA PIRIDAZINA HERBICIDA Y UN HERBICIDA INHIBIDOR DE ACETOLA

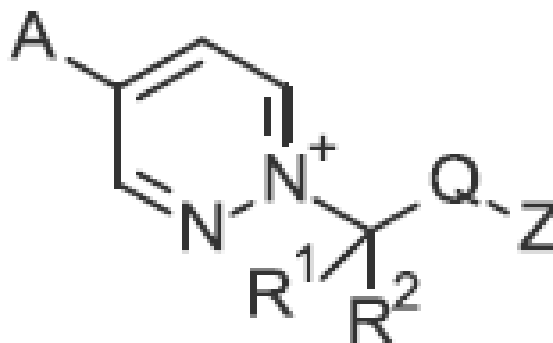

- (57) **Resumen:** La presente invención se refiere a nuevas combinaciones herbicidas y a su uso en el control de plantas o en la inhibición del crecimiento de las plantas. En particular, las combinaciones herbicidas de la invención comprenden al menos un derivado de piridazina como se define en el presente documento, en combinación con al menos un herbicida adicional que es un inhibidor de la acetolactasa sintasa (ALS).

(19) Dirección Nacional de la Propiedad Industrial – URUGUAY**(12) Invención****(11) UY a/ 038584**

- (51) **Clasificación Internacional:** A 01N 43/40, 43/56, 43/58, 43/60, 47/40
(22) **Fecha de presentación:** 13/02/2020
(30) **Datos de prioridad:** 201911006079 15/02/2019 IN
(71) **Solicitante:** SYNGENTA CROP PROTECTION AG [CH]
(72) **Inventor:** PHADTE, Mangala [IN]; WILLETTS, Nigel James [GB]; KANDUKURI, Sandeep Reddy [IN]; ARMSTRONG, Sarah [GB]; MCGRANAGHAN, Andrea [GB]; NG, Sean [GB]; HALL, Gavin John [GB]; MOORHOUSE, Sian Janet [GB]; THOMSON, Niall Rae [GB]; FELLMANN, Julia [DD]; WUERFFEL, Raymond Joseph [US]; SCUTT, James Nicholas [GB]; SONAWANE, Ravindra [IN]
(74) **Agente/apoderado:** JUAN LAPENNE DE SALTERAIN (211)
(54) **Título:** COMPOSICIÓN HERBICIDA QUE COMPRENDE UN HERBICIDA DE PIRIDAZINA Y UN HERBICIDA DE PIRROLIDINONA

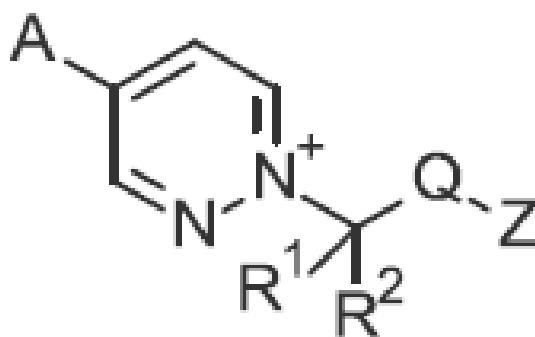

- (57) **Resumen:** La presente invención se refiere a combinaciones herbicidas novedosas y a su uso en el control de plantas o en la inhibición del crecimiento de plantas. En particular, las combinaciones herbicidas de la invención comprenden al menos un derivado de piridazina de Fórmula (I) como se define en la presente, combinado con al menos un herbicida adicional que es un derivado de pirrolidinona de la Fórmula (II) como se define en la presente.

(19) Dirección Nacional de la Propiedad Industrial – URUGUAY**(12) Invención****(11) UY a/ 038585**

- (51) **Clasificación Internacional:** C 07K 14/59, A 61K 38/24, C 12P 21/02
- (22) **Fecha de presentación:** 13/02/2020
- (30) **Datos de prioridad:** 10 2019 004147 1 28/02/2019 BR
- (71) **Solicitante:** OURO FINO SAUDE ANIMAL PARTICIPAÇÕES S.A. [BR] y UNIVERSIDADE DE SÃO PAULO - USP [BR]
- (72) **Inventor:** MARI CLEIDE SOGAYAR [BR]; ANA CLÁUDIA OLIVEIRA CARREIRA NISHIYAMA [BR]; MARCOS ANGELO ALMEIDA DEMASI [BR]; LAUREN CAMARGO [BR]; TATIANE MALDONADO COELHO [BR]
- (74) **Agente/apoderado:** GONZALO FERNÁNDEZ SECCO (34)
- (54) **Título:** GONADOTROPINA CORIÓNICA EQUINA RECOMBINANT (RECG) BIOLÓGICAMENTE ACTIVA Y PROCESO PARA OBTENERLA, COMPOSICIÓN VETERINARIA Y USO
- (57) **Resumen:** La presente invención se refiere a la producción de una gonadotropina coriónica equina recombinante (reCG) biológicamente activa, a una composición veterinaria que comprende reCG y el uso de reCG o una composición que comprende reCG. La reCG de la presente invención tiene un perfil de glucosilación similar al de las gonadotropinas coriónicas disponibles comercialmente y exhibe un nivel de actividad in vivo correspondiente al eCG y similar al de las hormonas FSH y LH. La presente invención tiene aplicación en el campo de la biotecnología, más específicamente, en el campo de la reproducción asistida veterinaria, siendo especialmente adecuada para el tratamiento de afecciones veterinarias relacionadas con la reproducción y ovulación de mamíferos, así como para la fabricación de kits de diagnóstico o como suplemento para el cultivo celular.

(19) Dirección Nacional de la Propiedad Industrial – URUGUAY**(12) Invención****(11) UY a/ 038587**

- (51) **Clasificación Internacional:** A 61K 35/76, C 12N 7/00
- (22) **Fecha de presentación:** 14/02/2020
- (30) **Datos de prioridad:** 201921006071 15/02/2019 IN
- (71) **Solicitante:** SERUM INSTITUTE OF INDIA PRIVATE LIMITED [IN]
- (72) **Inventor:** DHERE RAJEEV MHALASAKANT [IN]; YEOLEKAR LEENA RAVINDRA [IN]; GANGULY MILAN SHOMENATH [IN]; TYAGI PARIKSHIT DHARAMPAL [IN]; SAGAR UMESH GORAKH [IN]; NARALE SWAPNIL PRABHAKAR [IN]; ANASPURE YASHODHAN DILIP [IN]; TUPE SHAM RAMDAS [IN]
- (74) **Agente/apoderado:** MARK TEUTEN (156)
- (54) **Título:** VACUNA DE INFLUENZA ATENUADA EN VIVO COMPOSICIÓN Y PROCESO DE PREPARACIÓN DE LOS MISMOS
- (57) **Resumen:** La presente divulgación proporciona composiciones y métodos para fabricar y obtener una composición de vacuna viva atenuada contra influenza (LAIV) que puede administrarse por vía intranasal para proporcionar protección contra infección por influenza. Dichas cepas LAIV se basan en fenotipos adaptados al frío, sensibles a temperatura y atenuados de virus donantes principales (MDV) que contienen los genes de glucoproteína de superficie de las cepas de influenza pandémica o estacional de tipo salvaje; y están más adaptadas para crecer en células MDCK. La purificación no involucra cromatografía. Dicha composición incluye uno o más virus LAIV y carece de polímeros y tensioactivos

(19) Dirección Nacional de la Propiedad Industrial – URUGUAY**(12) Invención****(11) UY a/ 038588**

- (51) **Clasificación Internacional:** A 61K 31/4184, C 07D 405/12// A 61P 1/04
(22) **Fecha de presentación:** 18/02/2020
(30) **Datos de prioridad:** 10-2019-0018801 18/02/2019 KR
(71) **Solicitante:** CJ HEALTHCARE CORPORATION [KR]
(72) **Inventor:** SONG, Geun Seog [KR]; KIM, Bong Tae [KR]; LEE, Hyun Kyung [KR]; NAM, Ji Yeon [KR]; OH, Mi Hwa [KR]; KIM, Myeongjoong [KR]
(74) **Agente/apoderado:** GONZALO FERNÁNDEZ SECCO (34)
(54) **Título:** COMPOSICIÓN FARMACÉUTICA QUE COMPRENDE COMPUESTO DERIVADO DE BENZOIMIDAZOL

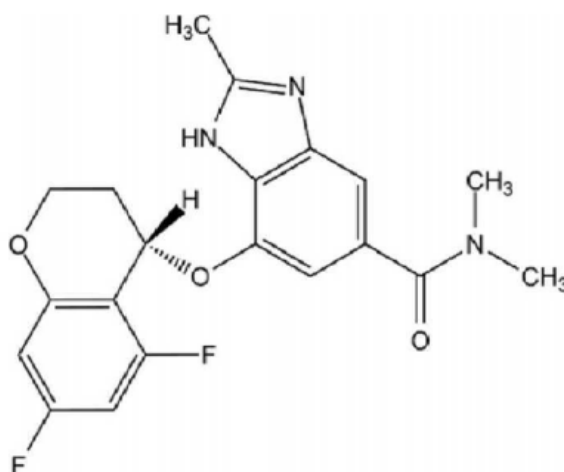

- (57) **Resumen:** La presente invención se refiere a una composición farmacéutica para prevenir la recurrencia de la enfermedad por reflujo gastroesofágico, que comprende un derivado de benzoimidazol. La composición farmacéutica de la presente invención puede prevenir de manera eficaz la recurrencia de la enfermedad por reflujo gastroesofágico sin ningún efecto secundario durante un largo periodo de tiempo.

(19) Dirección Nacional de la Propiedad Industrial – URUGUAY**(12) Invención****(11) UY a/ 038590**

- (51) **Clasificación Internacional:** A 61M 39/16, A 61J 1/10, 1/14, 1/20, A 61M 39/10, 39/18
- (22) **Fecha de presentación:** 19/02/2020
- (30) **Datos de prioridad:** 102019000002745 26/02/2019 IT
- (71) **Solicitante:** ADIENNE PHARMA & BIOTECH SA [CH]
- (72) **Inventor:** PAOLO GIUSEPPE GOBBI FRATTINI [IT]
- (74) **Agente/apoderado:** GONZALO FERNÁNDEZ SECCO (34)
- (54) **Título:** ENVASE ESTÉRIL O ESTERILIZADO PARA LA ADMINISTRACIÓN DE FÁRMACOS O NUTRIENTES

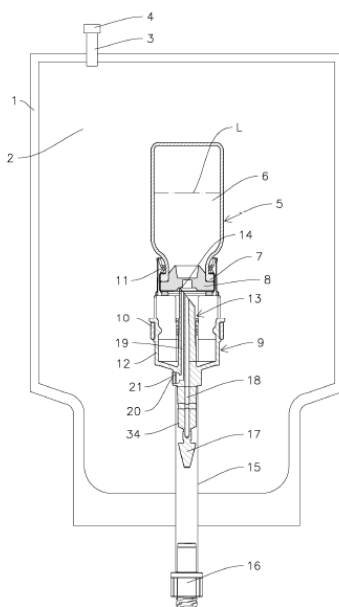

- (57) **Resumen:** Un envase para la administración de fármacos o nutrientes en estado líquido presenta una bolsa exterior (1) con una cámara interior estéril o esterilizada (2) y aloja dentro de dicha cámara (2) un frasco (5) con un fármaco o nutriente (6) que cuenta con un cuello (7) y una tapa perforable (8) en una posición invertida y un dispositivo (9) para la retirada y/o extracción del fármaco o nutriente (6), que se coloca debajo de la tapa del frasco y se puede enganchar al cuello (7) del frasco (5).

(19) Dirección Nacional de la Propiedad Industrial – URUGUAY**(12) Invención****(11) UY a/ 038591**

- (51) **Clasificación Internacional:** A 01N 35/00, 35/06
(22) **Fecha de presentación:** 20/02/2020
(30) **Datos de prioridad:** 1902438.9 22/02/2019 GB
(71) **Solicitante:** SYNGENTA CROP PROTECTION AG [CH]
(72) **Inventor:** HENNESSY, Alan Joseph [IE]; DALE, Suzanna Jane [GB]; JONES, Elizabeth Pearl [GB]; HOULSBY, Ian Thomas Tinnmouth [GB]; COMAS-BARCELO, Julia [ES]; GREGORY, Alexander William [GB]; BHONOAH, Yunas [MU]
(74) **Agente/apoderado:** JUAN LAPENNE DE SALTERAIN (211)
(54) **Título:** COMPUESTOS DE DIONA CÍCLICA HERBICIDAMENTE ACTIVOS QUE COMPRENDEN UN GRUPO OXIMA O HIDRAZONA.

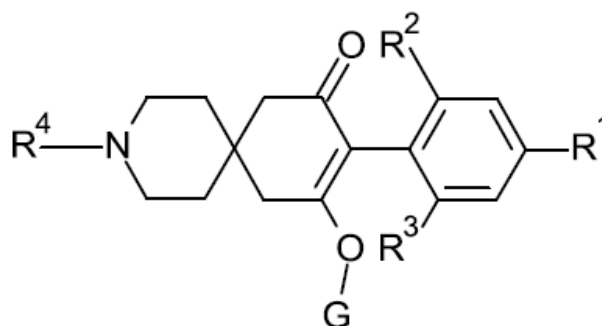

- (57) **Resumen:** La presente invención se refiere a compuestos de Fórmula (I), donde R¹, R², R³, R⁴ y G son como se definen en el presente documento. La invención también se refiere a composiciones herbicidas que comprenden un compuesto de Fórmula (I) y a su uso para controlar malezas, en particular en cultivos de plantas útiles.

(19) Dirección Nacional de la Propiedad Industrial – URUGUAY**(12) Invención****(11) UY a/ 038594**

- (51) **Clasificación Internacional:** C 05C 11/00, 9/00, C 05G 1/00, 3/02// C 07D 207/14
(22) **Fecha de presentación:** 21/02/2020
(30) **Datos de prioridad:** 62/809,026 22/02/2019 US
(71) **Solicitante:** Verdesian Life Sciences U.S., LLC [US]
(72) **Inventor:** Amy Burton [US]; Darin Lickfeldt [US]; Sandra Paa [US]; Nicholas William Vandervort [US]
(74) **Agente/apoderado:** JUAN LAPENNE DE SALTERAIN (211)
(54) **Título:** COMBINACIÓN DE ÁCIDO PIROGLUTÁMICO Y UN INHIBIDOR DE UREASA PARA MEJORES EFECTOS SOBRE SALUD DE LAS PLANTAS

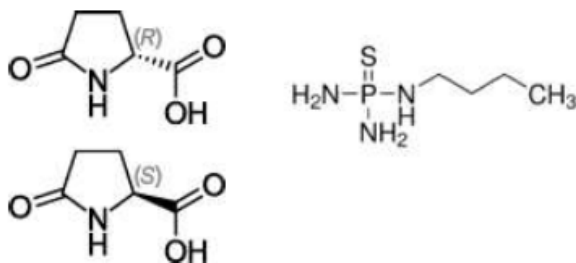

- (57) **Resumen:** El objeto descrito en la presente se refiere en general a composiciones y formulaciones y a los métodos de uso de combinaciones de ácido piroglutámico y NBPT para mejorar las características de salud de las plantas, tal como el rendimiento bruto de proteína y el aumento del porcentaje de nitrógeno en el tejido de planta.

(19) Dirección Nacional de la Propiedad Industrial – URUGUAY**(12) Invención****(11) UY a/ 038595**

- (51) **Clasificación Internacional:** A 61K 39/395, C 07K 16/18, 16/24// A 61P 19/02, 37/00
- (22) **Fecha de presentación:** 27/02/2020
- (30) **Datos de prioridad:** 10-2019-0023769 28/02/2019 KR
- (71) **Solicitante:** CELLTRION, INC. [KR]
- (72) **Inventor:** KIM, SUN JUNG [KR]; KIM, SERA [KR]; SUH, JEE HYE [KR]; YANG, SI YOUNG [KR]; LEE, SUN HEE [KR]; LEE, JOON HO [KR]; JO, SO HYE [KR]; JUNG, JIN SUN [KR]
- (74) **Agente/apoderado:** GONZALO FERNÁNDEZ SECCO (34)
- (54) **Título:** MÉTODOS PARA EL TRATAMIENTO DE ENFERMEDADES RELACIONADAS CON TNF α
- (57) **Resumen:** La presente invención se refiere a métodos para el tratamiento de una enfermedad relacionada con TNF- α mediante la administración subcutánea de un anticuerpo que se une a TNF- α (anticuerpo anti-TNF- α) o fragmento de unión a antígeno del mismo. En comparación con la inyección intravenosa, el método de tratamiento, la composición, el kit o el uso de acuerdo con la presente invención, ofrece la ventaja de mejorar la satisfacción del paciente, al mejorar su comodidad y calidad de vida, es decir, al reducir el tiempo requerido para la administración y disminuir la estancia del paciente en el hospital.

(19) Dirección Nacional de la Propiedad Industrial – URUGUAY**(12) Invención****(11) UY a/ 038598**

- (51) Clasificación Internacional:** A 61K 8/43, 8/60, 31/155, 31/711// A 61Q 11/00
- (22) Fecha de presentación:** 28/02/2020
- (30) Datos de prioridad:** 102019000003009 01/03/2019 IT
- (71) Solicitante:** CURASEPT A.D.S. S.R.L. [IT]
- (72) Inventor:** Lorenzo Emiliano BOIOCCHI [IT]
- (74) Agente/apoderado:** GONZALO FERNÁNDEZ SECCO (34)
- (54) Título:** PRODUCTO DE CUIDADO BUCAL

- (57) Resumen:** La presente invención se refiere a un producto de cuidado bucal, tal como un enjuague bucal, gel periodontal o una pasta de dientes que comprende clorhexidina y ADN sódico. Dicho producto de cuidado bucal presenta un efecto antibacteriano eficaz contra la gingivitis, la placa bacteriana y la periodontitis combinado con una actividad cicatrizante y antiinflamatoria y que, además, contrarresta el estrés oxidativo para limitar la aparición y la progresión de irritaciones de las mucosas bucales y promover su tropismo.

(19) Dirección Nacional de la Propiedad Industrial – URUGUAY**(12) Invención****(11) UY a/ 038601**

- (51) Clasificación Internacional:** C 07K 16/18, A 61K 39/395, C 12N 15/13, C 12P 21/08// A 61P 25/28
- (22) Fecha de presentación:** 03/03/2020
- (30) Datos de prioridad:** 62/813,126 03/03/2019 US; 62/813,137 03/03/2019 US y 62/838,159 24/04/2019 US
- (71) Solicitante:** Prothena Biosciences Limited [IE]
- (72) Inventor:** Tarlochan S. NIJJAR [US]; Robin BARBOUR [US]; Philip James DOLAN [US]; Yue LIU [US]; Svetlana ALEXANDER [US]; Mark E. RENZ [US]
- (74) Agente/apoderado:** Juan Eduardo Vanrell Falcon (144)
- (54) Título:** ANTICUERPOS QUE RECONOCEN TAU
- (57) Resumen:** La invención proporciona anticuerpos que se unen específicamente a tau. Los anticuerpos inhiben o retrasan las patologías asociadas con tau y el deterioro sintomático asociado

(19) Dirección Nacional de la Propiedad Industrial – URUGUAY**(12) Invención****(11) UY a/ 038602**

- (51) **Clasificación Internacional:** C 07D 487/04, 498/04, 498/14, 498/22, A 61K 31/551, 31/5513, 31/553// A 61P 35/00
- (22) **Fecha de presentación:** 05/03/2020
- (30) **Datos de prioridad:** 62/813,885 05/03/2019 US y 62/951,146 20/12/2019 US
- (71) **Solicitante:** ASTRAZENECA AB [SE]
- (72) **Inventor:** Kurt Gordon PIKE [GB]; Jason Grant KETTLE [GB]; Doyle Joseph CASSAR [GB]; Iain SIMPSON [GB]; Christopher PHILLIPS [GB]; Scott BOYD [GB]; Oliver Ross STEWARD [GB]; Michael Steven BODNARCHUK [GB]
- (74) **Agente/apoderado:** FABIANA PENADES (216)
- (54) **Título:** COMPUESTOS TRICÍCLICOS CONDENSADOS

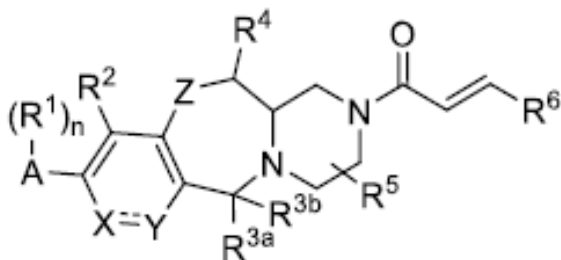

- (57) **Resumen:** La memoria descriptiva se refiere a compuestos de Fórmula (A) y sales farmacéuticamente aceptables de los mismos. La memoria descriptiva también se refiere a procesos e intermedios utilizados para su preparación, a composiciones farmacéuticas que los contienen y a su uso en el tratamiento de trastornos proliferativos celulares.

(19) Dirección Nacional de la Propiedad Industrial – URUGUAY**(12) Invención****(11) UY a/ 038605**

- (51) Clasificación Internacional:** A 61K 39/395// A 61P 25/00, C 07K 16/28
(22) Fecha de presentación: 10/03/2020
(30) Datos de prioridad: 62/816668 11/03/2019 US y 62/817323 12/03/2019 US
(71) Solicitante: Biogen MA Inc. [US]
(72) Inventor: Jason Edward FERNANDEZ [US]; Shantanu Virendra SULE [IN]
(74) Agente/apoderado: SUSANA DEL CERRO (136)
(54) Título: COMPOSICIONES FARMACÉUTICAS QUE CONTIENEN ANTICUERPOS ANTI-LINGO-1

- (57) Resumen:** Se proporcionan composiciones farmacéuticas que contienen anticuerpos anti-LINGO-1 o fragmentos de unión a LINGO-1 de estos. Estas composiciones farmacéuticas son útiles en el tratamiento de enfermedades desmielinizantes del SNC, tales como esclerosis múltiple y neuritis óptica (por ejemplo, neuritis óptica aguda).

(19) Dirección Nacional de la Propiedad Industrial – URUGUAY**(12) Invención****(11) UY a/ 038609**

- (51) **Clasificación Internacional:** F 03B 11/02, F 01D 15/10, F 03B 13/08
(22) **Fecha de presentación:** 13/03/2020
(30) **Datos de prioridad:** 62/818,252 14/03/2019 US
(71) **Solicitante:** TELESYSTEME ENERGIE LTEE. [CA]
(72) **Inventor:** HAMAD, Imad [CA]
(74) **Agente/apoderado:** DIEGO DUFRECHU RODRIGUEZ (192)
(54) **Título:** UNA CUBIERTA MULTITAPADA PARA UNA TURBINA HIDROCINÉTICA

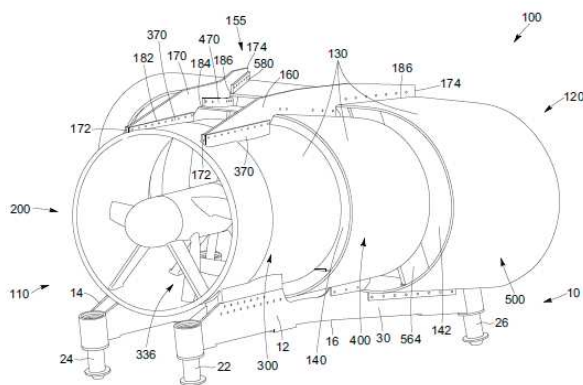

- (57) **Resumen:** Se describe una cubierta multitapa que permite aumentar y maximizar el flujo de masa de agua y la caída de presión en la sección transversal del rodete de una turbina hidrocínética para maximizar la producción de energía, respetando las limitaciones dimensionales proporcionadas por una masa de agua poco profunda, en la que puede sumergirse. La cubierta multitapa puede configurarse tal que permita que el agua fluya a través de la turbina hidrocínética en un flujo de masa de agua estable, lo que elimina la inestabilidad, evita vórtices, minimiza la cavitación y evita la separación de fluidos a niveles insignificantes.

(19) Dirección Nacional de la Propiedad Industrial – URUGUAY**(12) Invención****(11) UY a/ 038613**

- (51) **Clasificación Internacional:** C 07D 285/10, 417/04, A 61K 31/433, 31/4725, C 07D 417/14// A 61P 35/00
- (22) **Fecha de presentación:** 16/03/2020
- (30) **Datos de prioridad:** 62/818,447 14/03/2019 US
- (71) **Solicitante:** ABBVIE, INC. [US] y CALICO LIFE SCIENCES, LLC [US]
- (72) **Inventor:** XIONG, Zhaoming [US]; ZHANG, Qingwei I. [US]; O'CONNOR, Matthew [US]; BAUMGARTNER, Christina [US]; FROST, Jennifer M. [US]; BOGDAN, Andrew [US]; ECONOMOU, Christos [US]; VOIGHT, Eric [US]; HALVORSEN, Geoff T. [US]; FARNEY, Elliot P. [US]; MATULENKO, Mark A. [US]; SHIROODI, Reza [US]; ABBOTT, Jason [US]; FOSU, Stacy [US]; KYM, Philip R. [US]
- (74) **Agente/apoderado:** FABIANA PENADES (216)
- (54) **Título:** INHIBIDORES DE LA PROTEÍNA TIROSINA FOSFATASA Y MÉTODOS DE USO DE LOS MISMOS

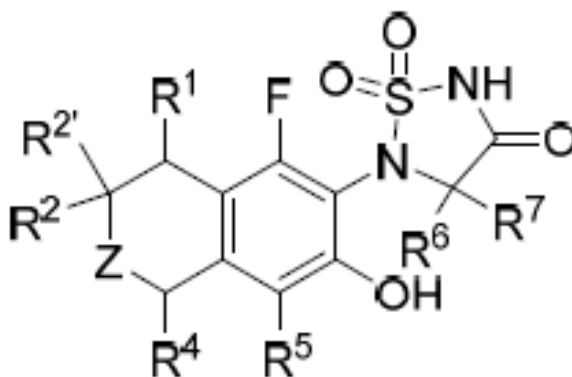

- (57) **Resumen:** Se dan a conocer compuestos, composiciones y métodos útiles para inhibir la proteína tirosina fosfatasa, por ejemplo, la proteína tirosina fosfatasa no receptora del tipo 2 (PTPN2) y/o la proteína tirosina fosfatasa no receptora del tipo 1 (PTPN1), y para tratar las enfermedades, trastornos y afecciones relacionadas que responden favorablemente al tratamiento con un inhibidor de PTPN1 o PTPN2, por ejemplo, un cáncer o una enfermedad metabólica.

(19) Dirección Nacional de la Propiedad Industrial – URUGUAY**(12) Invención****(11) UY a/ 038616**

- (51) **Clasificación Internacional:** C 07H 5/04, C 07K 19/00, A 61K 31/7028, 38/16, 39/108, C 12N 5/10, C 12P 21/00
- (22) **Fecha de presentación:** 18/03/2020
- (30) **Datos de prioridad:** 62/819,746 18/03/2019 US
- (71) **Solicitante:** Janssen Pharmaceuticals, Inc. [US] y GlaxoSmithKline Biologicals, s.a. [BE]
- (72) **Inventor:** GEURTSSEN, Jeroen [NL]; POOLMAN, Jan Theunis [NL]; FAE, Kellen Cristhina [BR]; BURGHOUT, Pieter Jan [NL]; WEERDENBURG, Eveline Marleen [NL]; IBARRA YON, Patricia [MX]; ABBANAT, Darren Robert [US]; KEMMLER, Stefan Jochen [CH]; KOWARIK, Michael Thomas [CH]; MALLY, Manuela [CH]; GAMBILLARA FONCK, Veronica [CH]; BRAUN, Martin Edward [CH]; CARRANZA SANDMEIER, Maria Paula [AR]
- (74) **Agente/apoderado:** DIEGO DUFRECHU RODRIGUEZ (192)
- (54) **Título:** BIOCONJUGADOS DE POLISACÁRIDOS DEL ANTÍGENO-O DE E. COLI Y MÉTODOS DE PRODUCCIÓN Y DE USO DE LOS MISMOS.
- (57) **Resumen:** Se proporciona un bioconjugado de un polisacárido del antígeno O4 glucosilado de E. coli enlazado covalentemente a una proteína transportadora. También se proporcionan células huésped recombinantes y métodos para producir el bioconjugado, usando dichas células huésped. Las células huésped recombinantes contienen un ácido nucleico que codifica una glucosil transferasa capaz de modificar el antígeno O4de E. coli con ramificación de glucosa para producir el polisacárido del antígeno O4 glucosilado. Los bioconjugados de la invención se usan para inducir anticuerpos contra un antígeno glucosilado de E. coli y para vacunar a un sujeto contra extra- E. coli patógena intestinal (ExPEC).

(19) Dirección Nacional de la Propiedad Industrial – URUGUAY**(12) Invención****(11) UY a/ 038626**

- (51) Clasificación Internacional:** C 12N 15/11, 15/113, A 61K 48/00// A 61P 25/00
(22) Fecha de presentación: 30/03/2020
(30) Datos de prioridad: 62/826,521 29/03/2019 US y 62/877,765 23/07/2019 US
(71) Solicitante: IONIS PHARMACEUTICALS, INC. [US]
(72) Inventor: Susan M. Freier [US]; Huynh-Hoa Bui [US]; Frank Rigo [US]; Paymaan Jafar-nejad [US]
(74) Agente/apoderado: FABIANA PENADES (216)
(54) Título: COMPUESTOS Y MÉTODOS PARA MODULAR UBE3A-ATS

- (57) Resumen:** Se proporcionan compuestos, métodos y composiciones farmacéuticas para reducir la cantidad o la actividad de UBE3A-ATS, la transcripción antisentido endógena de la proteína de ubiquitina ligasa E3A (UBE3A) en una célula o sujeto, y en determinados casos aumentar la expresión de la UBE3A progenitora y la cantidad de la proteína UBE3A en una célula o sujeto. Tales compuestos, métodos y composiciones farmacéuticas son útiles para mejorar al menos un síntoma o característica de un trastorno neurogenético. Dichos síntomas y características incluyen retrasos en el desarrollo, ataxia, impedimento del habla, problemas del sueño, convulsiones, y anormalidades de EEG.

(19) Dirección Nacional de la Propiedad Industrial – URUGUAY**(12) Invención****(11) UY a/ 038650**

- (51) **Clasificación Internacional:** A 61F 13/15, 13/56
(22) **Fecha de presentación:** 03/04/2020
(30) **Datos de prioridad:** NC2019/0003528 09/04/2019 CO
(71) **Solicitante:** PRODUCTOS FAMILIA S.A. [CO]
(72) **Inventor:** Fabio Alberto LÓPEZ PIMIENTA [CO]; Luisa Fernanda ARBELÁEZ CORREA [CO]; Mateo MORALES GOMEZ [CO]
(74) **Agente/apoderado:** Juan Eduardo Vanrell Falcon (144)
(54) **Título:** ARTÍCULO ABSORBENTE AJUSTABLE

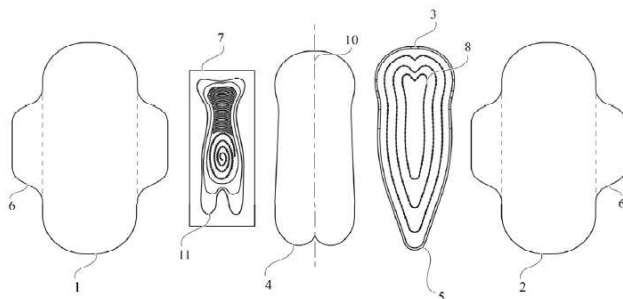

- (57) **Resumen:** La presente invención corresponde a un artículo absorbente ajustable que comprende una lámina superior, una lámina inferior, un núcleo absorbente localizado entre la lámina superior y la lámina inferior, el núcleo absorbente tiene dos extremos longitudinales. Dicho núcleo absorbente tiene una forma oblonga, en donde uno de los extremos longitudinales tiene una forma triangular y un panel absorbente solapado sobre la periferia del extremo longitudinal con forma triangular del núcleo absorbente. Dicho panel absorbente se pliega para ajustarse a diferentes tipos de prendas. Dicho artículo absorbente ajustable también comprende un núcleo absorbente con una sección correspondiente a una sección absorbente, la cual se extiende desde periferia del extremo longitudinal con forma triangular hacia el exterior del artículo absorbente. En donde dicha sección absorbente se pliega para ajustarse a diferentes tipos de prendas.

(19) Dirección Nacional de la Propiedad Industrial – URUGUAY**(12) Invención****(11) UY a/ 038804**

- (51) **Clasificación Internacional:** H 01M 10/46, H 02J 7/00
(22) **Fecha de presentación:** 24/07/2020
(30) **Datos de prioridad:**
(71) **Solicitante:** FOTI, VICENTE [UY]
(72) **Inventor:** FOTI, VICENTE [UY]
(74) **Agente/apoderado:** Vicente Foti Rodriguez ()
(54) **Título:** BATERIA INAGOTABLE

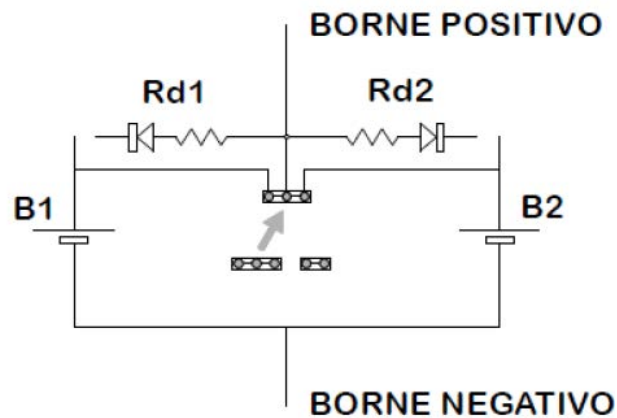

- (57) **Resumen:** La presente invención revela una batería que presenta una disposición de sus elementos componentes de una forma diferente y novedosa. Está compuesta en el depósito dividido de una batería en el que se han implementado dos módulos iguales, con misma tensión y mitad de capacidad de carga cada uno, independientes y controlados por un circuito electrónico simple. Es capaz de realizar la carga de un módulo mientras el otro se encuentra en funcionamiento. Si el que está en uso se agota, desenchufar una ficha de dos patas y enchufarla en la posición contigua, restituye la normalidad, por eso es inagotable.

SOLICITUDES DE DISEÑOS INDUSTRIALES

(19) Dirección Nacional de la Propiedad Industrial – URUGUAY

(12) Diseño Industrial

(11) UY s/ 004742

- (51) Clasificación Internacional:** B 60P 3/02512-10
- (22) Fecha de presentación:** 13/09/2019
- (30) Datos de prioridad:**
- (71) Solicitante:** MONTES DEL URUGUAY SRL [UY]
- (72) Inventor:** Rodrigo Quintas [UY]
- (74) Agente/apoderado:** ANDRES GALLO DUBOURG (220)
- (54) Título:** CAMIÓN FOOD TRUCK DISPENSADOR DE CERVEZAS



- (57) Resumen:** La presente solicitud de Patente de Diseño Industrial se refiere a un “Camión FOOD TRUCK dispensador de cervezas” en el cual sus características particulares le otorgan un carácter original.

(19) Dirección Nacional de la Propiedad Industrial – URUGUAY**(12) Diseño Industrial****(11) UY s/ 004753**

- (51) **Clasificación Internacional:** A 47J 31/0020-01
(22) **Fecha de presentación:** 29/10/2019
(30) **Datos de prioridad:** BR 30 2019 002643-0 17/06/2019 BR
(71) **Solicitante:** CAFÉ TRES CORAÇÕES S/A [BR]
(72) **Inventor:** Damien REGAMEY [CH]; Heiko STAHL [DE]
(74) **Agente/apoderado:** SUSANA DEL CERRO ()
(54) **Título:** CONFIGURACION APLICADA EN MAQUINA DE BEBIDAS

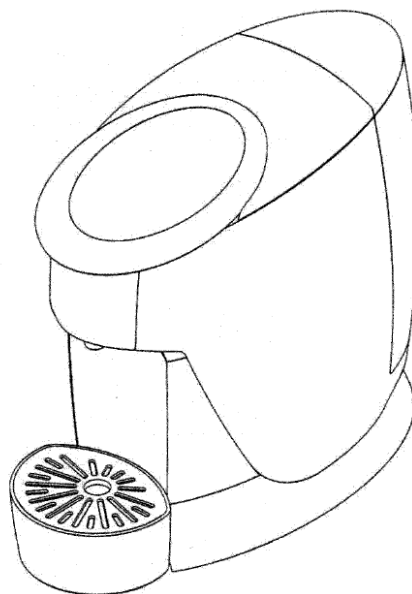

- (57) **Resumen:** El diseño ornamental para CONFIGURACION APLICADA EN MAQUINA DE BEBIDAS tal como aparece y se describe.

RECTIFICACIONES DE PATENTES

Bol.	Pag.	N° Exp.	Dice	Debe Decir
251	326	38567	Hemos notado que en la publicación realizada en el Boletín de la Propiedad Industrial N° 251 de fecha 31 de agosto de 2020 (BOPI) se publicaron dos prioridades P1900121 10/04/2019 HU y 62/800,827 04/02/2019 US, cuando debió haber sido solo la prioridad 62/800,827 04/02/2019 US, ya que la solicitud solo reivindica una prioridad.	Hemos notado que en la publicación realizada en el Boletín de la Propiedad Industrial N° 251 de fecha 31 de agosto de 2020 (BOPI) se publicaron dos prioridades P1900121 10/04/2019 HU y 62/800,827 04/02/2019 US, cuando debió haber sido solo la prioridad 62/800,827 04/02/2019 US, ya que la solicitud solo reivindica una prioridad.

ÍNDICE POR TITULARES DE MARCAS

Titular	N° Exp	Marca
ADAMA AGAN LTD.	516380	PATROL
A.E.C. LTDA.	516193	NÍU (mixta)
Aekyung Industrial Co., Ltd.	516488	(figurativa)
Aekyung Industrial Co., Ltd.	516489	LABCCIN ADVANCED HYGIENE LAB (mixta)
Agustin Silva	516611	MI PRIMERA HUERTA
Agustin Silva	516579	HUERTA.UY
Aimo Kortteen Konepaja Oy	516725	MURSKA
Alcon Inc.	516741	SEKTOR
Alcon Inc.	516401	SYSTANE ILUX ² (mixta)
Alcon Inc.	516536	SYSTANE
Alcon Inc.	516475	SYSTANE ILUX (mixta)
ALDABALDE GARCIA, JUAN IGNACIO	516761	(figurativa)
ALDABALDE GARCIA, JUAN IGNACIO	516760	DFR (mixta)
AL-Dayaghem For Trading Agencies	516810	BOB
ALEJANDRA PATRICIA LAGO PINTOS	516591	PET.UY (mixta)
Alejandro di Candia	516275	ITINERARIA (mixta)
ALEJANDRO IGNACIO GOROSTIDI MANCINI	516870	URUBERRY
Alejandro Lima	510978	YUGOTIT LOS SERVICIOS EN TUS MANOS (mixta)
Allianz SE	516161	ALLIANZGI
AMALIA ADRIANA AMOEDO	516335	MODOAMALIA
AMBERMAX S.A.S.	516478	GREENMED PROCESSING (mixta)
American Petroleum Institute	516836	API (mixta)
AMINCO LTDA	516879	(figurativa)
Andrés Díaz	516612	TRUCHA (mixta)
ANDRES WARSZAWSKI	516441	RIMMEL (mixta)
Anilinas Montblanc Limitada	516603	CAMALEÓN (mixta)
Anilinas Montblanc Limitada	516604	MONTBLANC (mixta)
ANTIGUA BODEGA STAGNARI S.A.	516597	PROTAGONISTA
APITER S.A.	516497	CREMA DE ORDEÑE (mixta)
APITER S.A.	516735	APIFORT
PINTO GUTIERREZ, LUIS GONZALO y ARIJON GHIGLIANO, MARIA NOEL	516873	CS CARRERA SPORT
ARROYO CAMPERO S.A.	516885	GARZON STUDIOS
ARROYO CAMPERO S.A.	516886	ESTUDIOS GARZON
ASCUS BIOSCIENCES INC	516545	N NATIVE MICROBIALS (mixta)
Asociación de Titulares de Residencias para Adultos Mayores (ADERAMA)	516633	ADERAMA ASOCIACIÓN DE RESIDENCIALES DEL ADULTO MAYOR (mixta)
ASSON S.R.L.	516359	LIMPOW (mixta)
ASTORIA PAPEIS LTDA.	516751	PLUSH
AVIEGA TORENA LAURA DANIELA	516560	DREAMS COMPANY (mixta)
AVON PRODUCTS, INC.	516568	HEVOLUTION
AYMI S.R.L.	516263	ARTIK... Y TODO LIMPIO (mixta)
BALIARDA S.A.	516152	MAGNOFEN
BALIARDA S.A.	516154	RIXATYL
BALIARDA S.A.	516150	BICARDIL

Titular	N° Exp	Marca
BALIARDA S.A.	516151	MISARTAL
BALIARDA S.A.	516153	URIFEX
BAMAS 2020 S.A.S. (EN FORMACIÓN)	516366	BLUE CLEAN (mixta)
BAMBOO PAYMENT HOLDING LLC	516409	BAMBOO PAYMENT SYSTEMS (mixta)
Banco Bilbao Vizcaya Argentaria Uruguay S.A.	516277	ARRIVA (mixta)
BANCO ITAÚ URUGUAY S.A.	516673	ITAÚLINK
Baracin S.A.	516347	NOMADE
BARNER VENTURES, S.L.	516776	B BARNER (mixta)
BASF SE	516176	(figurativa)
BATERIAS WILLARD S.A.	516785	HI-TECH BATTERY EXTREMA TITANIO (mixta)
BATERIAS WILLARD S.A.	516782	W EXTREMA TITANIO (mixta)
BAYER ANIMAL HEALTH GmbH	516908	DRYSEAL
Belasul Indústria e Comércio de Móveis Ltda.	516750	KIXIKI MÓVEIS
Bibi Graetz di Dan Graetz	516379	TESTAMATTA
BIOKEY S.A.	516920	BIOSYSTEMS
BIOKEY S.A.	516921	BIOKEY
BioNTech SE	516181	COMIRNATY
BODEGA LAGUNA DE ROCHA S.R.L.	514264	CONSTANTINO SPANCHIS (mixta)
BOTSLAB INC.	516601	BOTSLAB (mixta)
BRISANIER S.A.	516765	PROPIO BY RAPPI (mixta)
BRISANIER S.A.	516767	RAPPI LIVE EVENTS
BRISANIER S.A.	516766	RAPPI ENTERTAINMENT
CARDONA, CARLOS	516507	URUMARK
Claudia Tambasco y Cecilia Matonte	509085	DELICIAS CANINAS
Cecilia Vila Miralles	516632	POR AMOR A MI (mixta)
CELLTRION, INC.	516619	OLYBEVMA (mixta)
CELLTRION, INC.	516618	VEGZELMA (mixta)
Celltrion Inc.	516717	(figurativa)
CERNADAS CRESPO, MARIA CARLA	516178	ECHEQ (mixta)
Charlotte Tilbury TM Limited	516375	CT (mixta)
Charlotte Tilbury TM Limited	516373	CHARLOTTE TILBURY
Chery Commercial Vehicle (Anhui) Co., Ltd.	516179	YOKO (mixta)
Christian CASTRO DÍAZ	516882	CATDOG PETSHOP (mixta)
Church & Dwight Co., Inc.	516904	FINISHING TOUCH FLAWLESS
CINAMON URUGUAY S.A.S.	516798	ELECTROVENTAS (mixta)
CLALDY S.A.	516162	BEFIT
CLAVIJO AZPIROZ, MARIELA	516595	IUPH INSTITUTO URUGUAYO DE PROPIEDAD HORIZONTAL (mixta)
COBOE S.A.	516737	SEO SERVICIO DE EXPERIENCIA OMNICANAL. (mixta)
COGNAC FERRAND	516428	CUT & DRY
COMERIX S.A.	516657	KENTUCKY FUEGO DESDE 1942 (mixta)
COMPAÑIA OLEAGINOSA URUGUAYA S.A.	516837	ROUSA
Compass Minerals América do Sul Indústria e Comércio S.A.	516383	NUTRIFLOW
Compass Minerals América do Sul Indústria e Comércio S.A.	516382	IMPROVER MAX
Compass Minerals América do Sul Indústria e Comércio S.A.	516899	SYNC CANA

Titular	N° Exp	Marca
CONATEL S.A.	516418	CONATEL (mixta)
CONATEL S.A.	516417	CONATEL (mixta)
Condominio DEL Edificio Lafayette	516272	LAFAYETTE
Cono Cravea	516270	CAMPOSOFT (mixta)
COOPERATIVA NACIONAL DE PRODUCTORES DE LECHE (CONAPROLE)	516322	FOSAPP (mixta)
CooperVision International Holding Company, LP	516449	MEDIFLEX
Danstar Ferment AG	516145	MYCONNECT (mixta)
D' ARCANJO COM IND IMP EXP LTDA	516872	ÁGUA DE ARCANJO (mixta)
David Espindola	516427	BIOVANDA (mixta)
DEBORA WAINKRANTZ	516710	BRIGHT
DECELESTE SOCIEDAD ANÓNIMA	516578	BEST BICYCLES (mixta)
Dehoco AG	516423	DEUGRO
Dehoco AG	516424	(figurativa)
DELIBRA S.A.	516814	TIPURIC
DELIBRA S.A.	516730	MUPIFLUT
DELIBRA S.A.	516729	PIZONE
Dentsu Group Inc.	516461	DENTSU (mixta)
DIBIAGI TRANSPORTE INTERNACIONAL S.A.	516381	OLIVIER COOKS
DIBIAGI TRANSPORTE INTERNACIONAL S.A.	516569	OLIVER COOKS
DICKIE-SPIELZEUG GmbH & Co. KG	516753	DICKIE TOYS (mixta)
Diego Alejandro Pergierycht	516812	SANDECO MAKING MORE FROM WASTE (mixta)
Diego Strauch Martin Valdez	516398	LOCAL PURA - LÓGICA - SUSTENTABLE (mixta)
DIMELTON S.A.	516353	PANDA
DIMELTON S.A.	516888	VIKINGO
DOMPEL INDÚSTRIA PLÁSTICA E METALÚRGICA LTDA.	516924	DOMPEL (mixta)
Dow AgroSciences LLC	516813	INSTINCT NXTGEN
DSM IP Assets B.V.	516815	SYN
Duni AB	516257	DUNI (mixta)
Durulte S.A.	516572	KIOSCO TRIPLE MAX DURULTE ALIMENTOS (mixta)
EBIC TOOLS CO., LTD.	516820	FIXTEC (mixta)
EDICIONES TACUABÉ S.R.L.	516686	MULAWEB (mixta)
EDUARDO CATAN	516252	COLUMN BUMPER
Elis parodi	516395	LA BIBLIA JOVEN
Elis parodi	516811	LA BIBLIA JOVEN (mixta)
Erika Judith Chave Maciel	516343	TIERRA NEGRA (mixta)
EUROFARMA URUGUAY S.A.	516234	FLUXENE
EUROFARMA URUGUAY S.A.	516235	BUP
EUROPEAN COSMETICS SRL	506124	GALATICA
EUROPEAN COSMETICS SRL	506123	MIAMI CLASSIC
Falabella S.A.	516515	F (mixta)
FEDERICO BIGLIANTI	515255	LONDRES MAYORISTA Y MINORISTA
FERNANDO ESTEVEZ GRIEGO	516540	SWAMI ASURI KAPILA (mixta)
fernando ureta	516922	COMPASS (mixta)
FERNILAND S.A.	516581	ECOVIOX (mixta)
FERNILAND S.A.	516582	MTEX NS (mixta)
FKN TÊXTIL LTDA	516831	FAKINI

Titular	N° Exp	Marca
FONTAINA TERRA, ALEJANDRO	516907	PENDEJO LOCO
FORD MOTOR COMPANY	516247	MAYA
FRANCISCO RICARDO FOLLETT	516451	TEAM INFUSION (mixta)
FRIONI, PABLO FABRICIO	516396	MUTADITOS (mixta)
Gabriel Devia	516501	TRATODIRECTO
GADAL LABORATORIES INC	516851	GADAVYT
GADAL LABORATORIES INC	516852	PROTYBONE
GARAGE DIGITAL LTDA.	516267	DIABLO
GARCIA CABRERA VERONICA STELLA	516643	LIFEPURE (mixta)
GARCIA CABRERA VERONICA STELLA	516644	AGUASANA PURIFICADORES DE AGUA (mixta)
GARCIA CABRERA VERONICA STELLA	516642	GREENPURE WATER FILTERS (mixta)
GENOMMA LAB INTERNACIONAL, S.A.B. DE C.V.	516915	ASEPXIA SHAKE
GENOMMA LAB INTERNACIONAL, S.A.B. DE C.V.	516914	SHAKE
GERALDINE MEIRA	516345	GERALDINE MEIRA (mixta)
GIDELMAR S.A.	516608	PPEAR (mixta)
Glaxo Group Limited	516676	BLENREP
GLOBAL DISTRIBUIÇÃO DE BENS DE CONSUMO LTDA.	516640	IPLACE (mixta)
GONZALEZ BORGONOVO, ANDREA FABIANA	516390	AB ANDREA BORGONOVO (mixta)
GUANGZHOU XUJOHN BIO-TECHNIQUE CO., LTD	516708	MOND'SUB (mixta)
SLESERIS, DENISSE y GUARAGLIA, ANTONIO ERNESTO	516354	(figurativa)
Guillermo Pellegrino	516893	URUGUAY SECRETO. TURISMO DE EXPERIENCIA (mixta)
GUIPAMAR SA	516616	OPEN WINE (mixta)
Guwert S.A.	516802	RED MULTI BLOCKCHAIN BY POWERLEDGERS (mixta)
G.V. Cosmetics LTD	515260	BIOTOP
Hector Edgardo Pedrozo	516927	JULI CROC
HEINLEIN FOODS S.A.	516463	KARINAT (mixta)
HEINLEN FOODS S.A.	516462	CRISPY CUKS (mixta)
HENDERSON & CIA. S.A.	516524	SMARTHOME (mixta)
HENDERSON & CIA. S.A.	516521	INHAUS (mixta)
HENDERSON & CIA. S.A.	516522	SMARTHOME (mixta)
HENDERSON & CIA. S.A.	516520	INHAUS (mixta)
HERMANDAD DE LA COSTA DEL URUGUAY	516805	HERMANDAD DE LA COSTA URUGUAY (mixta)
Hidrodata S.R.L.	516615	HIDRODATA (mixta)
HISAMITSU PHARMACEUTICAL CO., INC.	516476	SALONPAS (mixta)
House Construcciones SRL	516140	HOUSE CONSTRUCCIONES (mixta)
hugo etchepare	516896	PUPPI
hugo etchepare	516906	PETALOS
Huizhou TCL Mobile Communication Co., Ltd.	516774	DISPLAY GREATNESS (mixta)
IMAGINEER Co., Ltd.	516809	MEDABOTS
IMPACTO CONSTRUCCIONES S.A.	516537	IMPACTO CONSTRUCCIONES S.A. I (mixta)
IMPACTO CONSTRUCCIONES S.A.	516378	FRESH FULL (mixta)
INDUSTRIA DE CONFECIONES TECNOLOGICAS R & N LTDA	516792	HERSELF
INSTITUTO BIOLOGICO ARGENTINO S.A.I.C.	516799	VALERTROPINA BIOL (mixta)

Titular	N° Exp	Marca
INSTITUTO BIOLOGICO ARGENTINO S.A.I.C.	516557	LAETIS (mixta)
Instituto Nacional de Carnes (INAC)	516232	CARNICERIAS UY (mixta)
INSTITUTO NACIONAL DE VITIVINICULTURA (INAVI)	516420	URUGUAY WINE (mixta)
INTERCHARCAL S.A.S.	516529	PONY PIZZA (mixta)
Interfood Holding B.V.	516351	INTERFOOD (mixta)
Intervet International B.V.	516356	TEARIMMUNE
Intervet International B.V.	495456	BOVILIS (mixta)
Invekra, S.A.P.I. de C.V.	516484	GREMILTAL
Ivan Vukojcic	516790	DKS SEGUROS, EXCLUSIVO. (mixta)
JAVIER MARIO RIFFAUD PERERA	494443	DOCTOR TRANSITO (mixta)
Javier Ojeda Malacrida.	516549	M + MEDICALPLUS (mixta)
Javier Ojeda Malacrida.	516550	M + (mixta)
Javier Ojeda Malacrida.	516551	M + MEDICALPLUS SERVICIOS DE SALUD EN DOMICILIO (mixta)
JOHANA LORENA PEREZ ROBAINA	516804	TOPISSIMA VOS... (mixta)
Jonathan Michel Tort Lopez	516387	MTL MUEBLES (mixta)
JORGE CUNETTI	516573	EL PRESTIGIO FEEDLOT INVERSIONES GANADERAS (mixta)
JORGE LUIS BORRAS MINETTI	516448	VERTEX SERVICIOS PROFESIONALES (mixta)
Jose Luis De Cunto	516425	BARAKA
Jose Luis De Cunto	516434	MARIA
Jose Luis De Cunto	516433	WALABI
Jose Luis De Cunto	516432	WILD SPIRIT
Jose Luis De Cunto	516431	RENZO
JT INTERNATIONAL SA	516333	JTI
Juan Andres Navarrine Contreres	516732	BEST HORSE (mixta)
Juan Gabriel Rilla Manta	516319	DUCON
JUAN MOLNAR	516787	DR. NET (mixta)
Juan Pablo Martinez	516607	MADERABLE
Julio Montemuiño	516565	+COSTA
KATHERINE SIMONET GIMENEZ MURO	494836	MUNCHI'S
KERAN SOCIEDAD ANÓNIMA	516264	DULCEMAX STEVIA
KERAN SOCIEDAD ANÓNIMA	516555	FRIKEBIKES
Kerry Group plc	516230	KERRY (mixta)
KONIG URUGUAY S.A.	516593	FORTETROPIN
LA BUONORA, MAURICIO	516511	HÛS INVERSIONES INMOBILIARIAS (mixta)
LABORATORIO LIBRA S.A.	516711	PAZONIB
LABORATORIO LIBRA S.A.	516713	FINLIMOD
LABORATORIOS HIPRA, S.A.	516407	SUISENG
Laboratorios Sanfer, S.A. de C.V.	516754	SANFER CONECT@ (mixta)
LABORATORIOS UNIDOS S R L.	516637	LABORATORIOS UNIDOS (mixta)
LACAPI S.A.	516253	CARRASCO VALLEY (mixta)
LAKINOR S.A.	516250	ARTROMAX 4
LANAFIL S.A.	516408	GLYFOSOL
Leonardo Altuna Blanco	516641	PURIFICARTE (mixta)
Leonardo Melon	516269	MELÓN
Lex Mundi, Ltd.	516911	LEX MUNDI EQUISPHERE

Titular	N° Exp	Marca
L'OREAL	516538	YES I AM GLORIOUS (mixta)
LOS NIETITOS S.A.	516371	LOS NIETITOS CRÈME CHOLATTE DIETÉTICO (mixta)
LOS NIETITOS S.A.	516372	LOS NIETITOS DULCE DE LECHE DESLACTOSADO (mixta)
Lucas Roballos	516289	ARRIBA
luis dovati	516674	BIKEMAN
luis dovati	516556	X -MOTOS
LUMARY S.A.	516869	COLONIA EXPRESS (mixta)
Lumen Technologies, LLC	516487	LUMEN TECHNOLOGIES
Lumen Technologies, LLC	516485	LUMEN
LUXOTTICA GROUP S.p.A.	516399	RAY-BAN EASE
LUZERNE BRANDS LIMITED	516903	DARNEL WRAP (mixta)
LUZERNE BRANDS LIMITED	516905	DARNEL SHRINK (mixta)
MACRI, MARIO C.	516546	MACRI LIFE (mixta)
MADEBAR S.A.	516262	ARENAS DE JOSE IGNACIO (mixta)
MADEBAR S.A.	516261	ULTRAMAR (mixta)
Manuel Carballa	516271	ALTER EDICIONES
Manuela Morales	516229	PIPA GAPACHO
Manuela Morales	516228	JAQUE-K
MARATHON CASA DE DEPORTES S.A.	516301	MARATHON
MARATHON CASA DE DEPORTES S.A.	516302	MARATHON SPORTS (mixta)
MARCELO GOMEZ SADA	516297	ENVIA.COM LOGISTICS (mixta)
SANTIAGO BRUNO y MARCOS BRUNO	516352	DURBAN
MARIA GABRIELA VISCA GORRIA	516773	CHABAS (mixta)
María José Couture	516430	MY LITTLE QUEENS (mixta)
María Josefina Barbagelata	516793	ORQUIDEA
MARIANA LEONOR CERUTTI YUSICH	516755	VIÑEDO DE LOS VIENTOS (mixta)
Marketplace Investments LLC	516453	MERCADO ADS (mixta)
Marketplace Investments LLC	516452	MERCADO ADS (mixta)
GUSTAVO ARIEL SOJKA; JAVIER GERARDO TARTAGLIONE y MARTÍN EGON FREY	516895	SINHYDRAT
SENCIÓN LIMA, MARÍA ALEJANDRA y MARTINEZ DIAZ, CARLOS JAVIER	516862	MÉTODO ABRIGO (mixta)
Mary Gabriela Vazquez Alonso	516219	ÓPTICA RIO
MASTELLONE HNOS. S.A.	516413	LECHE LARGA VIDA LA SERENISIMA LA VERDAD LACTEA LECHE ZERO LACTOSA 0% FÁCIL DIGESTIÓN (mixta)
MASTERZOO INDUSTRIA E COMÉRCIO DE RAÇÕES LTDA	516681	MEGA ZOO (mixta)
MAURICIO LUIS CURABA	516171	AGUA LINFAL
Mauro Marsiglia	516315	SVR (mixta)
McDonald's Corporation	516530	MCFLURRY (mixta)
McDonald's Corporation	516227	(figurativa)
McDonald's Corporation	516620	MCDELIVERY (mixta)
MEDINA LARROSA, ENRIQUE JOSE	516649	ELECTROFERTAS
MERCK KGaA	516859	PRONIVIS
MEVIR Dr. Alberto Gallinal Heber	516652	EL HORNERO
MEVIR Dr. Alberto Gallinal Heber	516651	MEVIR
MEVIR Dr. Alberto Gallinal Heber	516650	MEVIR DR. ALBERTO GALLINAL HEBER (mixta)

Titular	N° Exp	Marca
ANDREA PAOLA PORTELA VERDE y MIGUEL ANGEL AMADO ALANIS	516850	SENTI DOS BY DOLCE FRANCCESCA (mixta)
MINBROL S.A.	516183	SANTÉ CRUNCHY (mixta)
MIPAC SRL	516866	HYDRATE (mixta)
Misteril S.A.	516563	DELLA QUINTA (mixta)
MOHAMAD ABBAS	516824	WONDERFUL LIFE (mixta)
MOHAMAD ABBAS	516807	NEWLG (mixta)
MOHAMAD ABBAS CHAACHOUH	516439	COOLPAD (mixta)
MOLINOS RIO DE LA PLATA S.A.	516251	DISTRITO
MONTE CARLO T.V. S.A.	516483	PH - PODEMOS HABLAR URUGUAY
MOREIRA BESSO, GERARDO DANIEL	516419	LE CHEF (mixta)
SCOLNI, CAROLINA PATRICIA y MOYANO, RICARDO ADRIAN	516677	MODULUS
Natalia Ferrero	516512	NA77L
NELSON HEBER RODRÍGUEZ MEDINA	516287	ACQUA (mixta)
Nicolas Garcia Badani	516638	CRECIMIENTO VERDE (mixta)
NICOLÁS GUTIERREZ SCHÖLDERLE	516580	CALIDAD DOLTER 1940 (mixta)
Nicolás Morales	516350	INDAJAUS GROW SHOP (mixta)
Nicolas Pablo Estefan	516806	MALHARIA ECRAN (mixta)
NICOLÁS PEREZ	516598	TDH SPORTS HACEMOS TU _ CON LA MISMA PASIÓN CON LA QUE LA VAS A DEFENDER (mixta)
Nicolas Sacco	516951	MAGIC GLOVES
Nifeman SA	516294	FLEX TV PLAY EN TODOS LOS SENTIDOS (mixta)
NILECOR S.A.	516912	MT MUNDO TRABAJO (mixta)
NIPPON STEEL CORPORATION	494450	NIPPON STEEL (mixta)
NIPPON STEEL CORPORATION	494451	NIPPON STEEL CORPORATION
NIPRO CORPORATION	516740	IMEP (mixta)
NISTELAR SOCIEDAD ANÓNIMA	516266	LENNOX
NOVARTIS AG.	516583	(figurativa)
Novozymes A/S	516742	BIORROOTS
NUNA INTERNATIONAL B.V.	516629	NUNA (mixta)
OLARTE FERNANDEZ JULIA LAURA	516606	CUATRO DE JULIA (mixta)
OLIVENCIA ALQUIER, MIGUEL ANGEL	516662	PREMIOS GRAFFITI
OPTIFOUR LIMITADA SRL	516311	DIFERENT (mixta)
OPTIFOUR LIMITADA SRL	516310	ÓPTICA OPTIFOUR (mixta)
oscar valdez	516421	DJ SCHOOL URUGUAY -ESCUELA DE DEE JAY (mixta)
PABEWILL S.A.	516745	KI RICA (mixta)
PDV TECH S.R.L.	516860	CERO MARKET (mixta)
PENINO Y CORONA S.A.	516369	NOVELTY
PHARMATHEN S.A.	516781	OKRODIN
PONCE DE LEON MOOR-DAVIE, PABLO	516771	PONCE DE LEON & ASOC. 4A. GENERACIÓN REMATADORES (mixta)
Portotrans SRL	516680	PORTO (mixta)
PRODUCTOS VETERINARIOS S.A.	516288	VAQUERO
PROSEGUR COMPAÑÍA DE SEGURIDAD SA	516868	QIDO (mixta)
PULSA S.A.	516276	PUL (mixta)
RABANO SRL	516456	CRUZ SUR GRANJA ORGÁNICA

Titular	N° Exp	Marca
		JOSÉ IGNACIO (mixta)
REALIZE CREDITO, FINANCIAMIENTO E INVESTIMIENTO S.A.	516201	SAQUE RÁPIDO (mixta)
REAVANCE S.A.	516856	RMC (mixta)
RIBILDAN S.A.	516192	ENCANTO ¡SUAVECITO COMO UNA PLUMA! (mixta)
Ricardo Souza	516384	BIOCLEAN
RINNAI KABUSHIKI KAISHA (also trading as Rinnai Corporation)	516808	RINNAI (mixta)
ROBERTO URIARTE DOLDÁN	516459	RENOVATE (mixta)
ROBERTO URIARTE DOLDÁN	516460	R (mixta)
ROLERAN S.A.	516348	ROU
RONDEAU ARBELO SOFIA, O'NEILL ALVAREZ MARINA Y OTROS SOCIEDAD DE HECHO	515448	VERMUT
ROSES HNOS. S.R.L.	516517	COLONIA VIÑAR
ROSES HNOS. S.R.L.	516518	BODEGA ROSÉS
ROSES HNOS. S.R.L.	516516	VIÑAR
ROSES HNOS. S.R.L.	516514	FUNDACION 1829
ROSES HNOS. S.R.L.	516197	SOLAR DEL CUAREIM
ROSES HNOS. S.R.L.	516196	RIBERAS DEL CUAREIM
ROSES HNOS. S.R.L.	516194	VIÑAS DEL CUAREIM
Rozanna Blasi Gonzalez	516901	TOQENPUNTA
S. C. JOHNSON & SON, INC.	516764	PURE HAPPINESS
S. C. JOHNSON & SON, INC.	516655	RAID (mixta)
S. C. JOHNSON & SON, INC.	516874	RAID BOTANICALS (mixta)
S. C. JOHNSON & SON, INC.	516877	RAID BOTANICALS
SANCHEZ GERMAN; SANCHEZ RODOLFO y SANCHEZ LEANDRO	516562	FRESH FULL (mixta)
Santiago Epstein	516784	HOLA CASAS ! (mixta)
SANTIAGO EZEQUIEL SOTO SILVA	516747	MONARCA (mixta)
SAOMIL SA	516254	VTV RURAL
SEIKO HOLDINGS KABUSHIKI KAISHA (trading as SEIKO HOLDINGS CORPORATION)	516292	SHARP EDGED
SEMATRYN S.A.	516707	KAMADO CHARRUA (mixta)
SENFOR S.A.	516584	MIL BOTELLAS
SERVIMEDIC S.A.	516678	BLUE FAST SERVIMEDIC
Shai Abend	516738	MUSEO JUDÍO
Shai Abend	516739	LA EXPERIENCIA JUDÍA
SPOLLANSKY, IVAN ERNESTO; EZEQUIEL ABRAMZON y SHALOM, FERNANDO JOSE	516454	CUIDARLOS (mixta)
SHENZHEN RENQING EXCELLENT TECHNOLOGY CO., LTD.	516778	ROCK SPACE (mixta)
SHENZHEN RENQING EXCELLENT TECHNOLOGY CO., LTD.	516777	ROCK SPACE (mixta)
SICHUAN YIBIN WULIANGYE GROUP CO., LTD.	516823	(figurativa)
SICHUAN YIBIN WULIANGYE GROUP CO., LTD.	516826	WULIANG TEQU (mixta)
SICHUAN YIBIN WULIANGYE GROUP CO., LTD.	516821	MIAN ROU JIAN ZHUANG (mixta)
SICHUAN YIBIN WULIANGYE GROUP CO., LTD.	516830	WU LIANG TOU QU (mixta)
SICHUAN YIBIN WULIANGYE GROUP CO., LTD.	516835	(figurativa)
SICHUAN YIBIN WULIANGYE GROUP CO., LTD.	516817	(figurativa)
SICHUAN YIBIN WULIANGYE GROUP CO., LTD.	516818	(figurativa)
SICHUAN YIBIN WULIANGYE GROUP CO., LTD.	516833	FLAMMA (mixta)

Titular	N° Exp	Marca
Sociedad Comercial e Importadora Enko Ltda.	516189	(figurativa)
Sociedad Comercial e Importadora Enko Ltda.	516190	(figurativa)
SOCIETE BIC	516180	RE'NEW
Santiago Rava; Luciana Rava; Waldimiro Rava y Sofia Rava	516482	RAVAL (mixta)
Sofinco S.A.	516794	BARBADOS (mixta)
Sofinco S.A.	516795	BARBADOS (mixta)
JORGE FEDERICO QUINTA BOTANA; CARLOS FORCADE OLIVERA; ISABEL GIMENEZ; MARCOS ALEXIS CABRERA GARRO y SOLANGEL SORIA	516614	GRUPO VISUAL (mixta)
Soluciones Culinarias del Sur SpA	516377	POPKITCHENS (mixta)
Soluciones Culinarias del Sur SpA	516376	(figurativa)
SORTIPLAN S.A.	516365	VIBRA
SPACHEM SUCURSAL URUGUAY, SRL	516630	BROKDEN
SPACHEM SUCURSAL URUGUAY, SRL	516628	SPACHEM
SPACHEM SUCURSAL URUGUAY, SRL	516631	NUTRI - AKTIV
SULTEC SRL	516768	TC ARMY (mixta)
SUPER BAGS SRL.	516634	MULTIPLY
Supital, Alejandro Ezequiel	516233	RESTAURANTE IL FARO (mixta)
SYNGENTA CROP PROTECTION AG	516240	CLAVENGO
SYNGENTA CROP PROTECTION AG	516533	DR. AGRO (mixta)
TABACALERA DEL ESTE S.A	516679	RODEO
TECH GROUP S.R.L.	516265	ALCHEMY (mixta)
TERRA BRASILIS SABONETES E COSMÉTICOS LTDA	493989	FLORENCE BLANC
THE GILLETTE COMPANY LLC	516225	(tridimensional)
THE GILLETTE COMPANY LLC	516258	(tridimensional)
The New Zealand Merino Company Limited	516654	ZQRX
Togni Britos Diego Federico Unipersonal	516902	PLUSCONTAINER (mixta)
RIERO VIGNOLO, NATALIA CAROLINA y TOLEDO CATTANEO, DIEGO	516613	SOCLEAN SOLUCIONES EN LIMPIEZA (mixta)
Triple A Finance GmbH & Co. KG	516187	3D WAVE MOTOR
Triple A Finance GmbH & Co. KG	516188	4D WAVE MOTOR
TULUM SOCIEDAD ANONIMA	495092	CREMONA
Tyco Fire & Security GmbH	516769	OPENBLUE
UNILAM S.A.	516734	DREAMS STORE (mixta)
UNILEVER N.V.	516149	CIF
Universidad de la República	516647	CROMI JUEGOS (mixta)
URUFARMA S.A.	516827	HEPATALGINA
URUVEL S.A.	492941	LEGALEX WWW.LEGALEX.COM.UY WWW.LEGALEX.UY
vanessa dufour	516891	ALBION FOOTBALL CLUB (mixta)
Veronica Amiante	516249	CUATRO ESTACIONES - MEDITACIÓN & BIENESTAR (mixta)
Veronica Vallejo	516846	COMPROTUJUICIO.COM (mixta)
BACIGALUPO, ANDREA FLAVIA y VERRUNO NARVAEZ, EMMANUEL LUIS	516712	GIZMO (mixta)
VIÑA LOS VASCOS S.A	516363	LOS VASCOS CROMAS
VITELO SRL - BIFFE CARNES PREMIUM	516199	BIFFE CARNES PREMIUM (mixta)
VIVANT ASSESSORIA COMERCIAL LTDA.	516752	OUTBEER
VIVIAN ARLET RUIZ BARRERA	516155	PAYER DE BARRERA (mixta)

Titular	N° Exp	Marca
WEICHAI POWER CO., LTD.	516172	LINDRIVE (mixta)
WENZHOU ONKAK IMPEX CO.,LTD.	516446	ONESTO (mixta)
WEZEN SRL	516683	W WEZEN (mixta)
Yanpaolo Saverio PERROTTA MORSA	516506	PERROTTA
Yerimar Esmeralda Noguera Pedrique	516404	KANBAN (mixta)
Yongkang Xiaocheng Electric Appliance Co., Ltd.	516878	MAKUTE (mixta)
Yves Saint Laurent Parfums	516832	BABYCAT
Zhijian Xue	516864	1HORA (mixta)
ZHUHAI NINESTAR MANAGEMENT CO., LTD.	516706	NINESTAR (mixta)

ÍNDICE POR TITULARES DE FRASES PUBLICITARIAS

Titular	N° Exp	Marca
ANTIA MOLL Y CIA. S.A.	516758	CUIDARTE ES LO NUESTRO
Brocos S.A.	516609	B BROCOS SOMOS PARTE DE TU DÍA (mixta)
CARRAU & CIA. S.A.	516585	DIA DEL MATE
CARRAU & CIA. S.A.	516763	21 DE AGOSTO DÍA DEL MATE
GRUPO BIMBO S.A.B. DE C.V.	516177	MORE THAN A RACE
HUGO ARIEL ROBALEZ FONSECA	494757	EL PLACER DEL CHOCOLATE
HUGO ARIEL ROBALEZ FONSECA	494760	XOCOLAT EL PLACER DEL CHOCOLATE (mixta)
MARTÍN GÓMEZ PLATERO	516909	MAKING EARTH THE BEST PLACE TO LIVE (mixta)
Mega Labs S.A.	495021	LLENOS DE VIDA (mixta)
PEPSICO, INC.	516317	AHORREMOS EN TODO MENOS EN SABOR
ROSES HNOS. S.R.L.	516558	VINOS ROSES EL SABOR DE LO NATURAL
SEGUROS SURS S.A.	516561	MÁS QUE UNA ASEGURADORA UNA SOLUCIONADORA
SIKA AG.	516861	CONSTRUYENDO CONFIANZA
STOKELY-VAN CAMP, INC.	516863	GATORADE LA FORMULA OPTIMA PARA DEPORTISTAS
STOKELY-VAN CAMP, INC.	516865	HIDRATATE COMO SOLO LOS MEJORES LO HACEN - GATORADE

ÍNDICE

Listado de Códigos Utilizados en el Boletín.....	7
Listado de Agentes de la Propiedad Industrial	11
Solicitudes de Marcas	23
Solicitudes de Frases Publicitarias	158
Rectificaciones de Marcas	164
Resoluciones de Marcas, Concedidas.....	166
Resoluciones de Frases Publicitarias, Concedidas	186
Resoluciones de Marcas, desestimadas	186
Resoluciones de Marcas, desistidas (Art. 90, D. 34/999).....	187
Resoluciones de Marcas, desistidas (Art. 90, D. 34/999).....	187
Resoluciones de Marcas, Modificadas.....	188
Resoluciones de Renovaciones, Modificadas	188
Resoluciones de Renovaciones, Concedidas.....	188
Transferencias.....	199
Transferencias de Frases Publicitarias	215
Transferencias de Patentes	215
Transferencias de Diseños Industriales	215
Cambios de Nombre	215
Cambios de Nombre de Frases Publicitarias.....	222
Cambios de Nombre de Diseños Industriales	222
Cambios de Domicilio.....	223
Cambios de Domicilio de Frases Publicitarias	234
Cambios de Domicilio de Diseños Industriales.....	234
Inscripciones de Renuncias Totales.....	234
Inscripciones de Renuncias Parciales.....	234
Resoluciones de Recursos, DNPI	235
Resoluciones de Patentes, Concedidas	235
Resoluciones de Patentes, desestimadas.....	237
Resoluciones de Diseños Industriales, desistidas.....	238
Resoluciones de Patentes, Abandonadas.....	238
Resoluciones de Diseños Industriales, Abandonadas.....	248
Notificaciones de Asesoría.....	249
Notificaciones de Recursos.....	261
Notificaciones de la División Marcas.....	262
Notificaciones de División Gestión Tecnológica Atención Personalizada	270
Notificaciones de Patentes	271
Extractos de Licencias	272
Solicitudes de Patentes de Invención.....	273
Solicitudes de Diseños Industriales.....	306
Rectificaciones de Patentes	308
Índice por Titulares de Marcas	309
Índice por Titulares de Frases Publicitarias.....	318
Índice	319

Depósito legal 325.532
(N° 252)
Impreso en D.N.P.I.
E-mail: administracion.dnpi@miem.gub.uy
Rincón 719 Telefax 2840 1234
C.P. 11.000
Montevideo – Uruguay

Montevideo, 30 de setiembre de 2020

Setiembre 2020