

REPUBLICA ORIENTAL DEL URUGUAY

MINISTERIO DE INDUSTRIA, ENERGIA Y MINERIA

DIRECCION NACIONAL DE LA PROPIEDAD INDUSTRIAL

BOLETIN

de la

Propiedad Industrial

N° 253

30 de Octubre de 2020

República Oriental del Uruguay



Ministerio
**de Industria,
Energía y Minería**

*Dirección Nacional de la
Propiedad Industrial*

BOLETÍN

**DE LA PROPIEDAD
INDUSTRIAL**

ISSN 2301 – 1777
Impreso en D.N.P.I.
Permiso N° 2160 (Biblioteca Nacional)
URUGUAY

REPÚBLICA ORIENTAL DEL URUGUAY



MINISTERIO DE INDUSTRIA, ENERGÍA Y MINERÍA

DIRECCIÓN NACIONAL DE LA PROPIEDAD INDUSTRIAL

ING. OMAR PAGANINI

MINISTRO DE INDUSTRIA, ENERGÍA Y MINERÍA

SR. WALTER VERRI

SUBSECRETARIO

MINISTERIO DE INDUSTRIA, ENERGÍA Y MINERÍA

DRA. MARÍA MACARENA RUBIO FERNÁNDEZ

DIRECTORA GENERAL DE SECRETARÍA

MINISTERIO DE INDUSTRIA, ENERGÍA Y MINERÍA

DRA. LUCÍA ESTRADA ECHEVARRÍA

DIRECTORA NACIONAL

DIRECCIÓN NACIONAL DE LA PROPIEDAD INDUSTRIAL

de acuerdo a lo establecido por los artículos 80 y 101 de la Ley
N° 17.011 de fecha 25 de Setiembre de 1998 ésta es la
Publicación Oficial de la Dirección Nacional de la Propiedad
Industrial, Unidad Ejecutora del Ministerio de Industria, Energía
y Minería, cuyo cometido sustantivo es administrar y proteger el
derecho de la Propiedad Industrial.

RINCON 719 – Teléfono 2900 0658 – C.P. 11.000

e-mail: secretaria.dnpi@miem.gub.uy

<http://www.miem.gub.uy>

LISTADO DE CÓDIGOS UTILIZADOS EN EL BOLETÍN

LISTA DE CÓDIGOS, POR ORDEN ALFABÉTICO, Y LOS NOMBRES CORRESPONDIENTES (ABREVIADOS) DE ESTADOS, OTRAS ENTIDADES Y ORGANIZACIONES INTERGUBERNAMENTALES.

AD	ANDORRA	CS	SERBIA Y MONTENEGRO
AE	EMIRATOS ARABES UNIDOS	CU	CUBA
AF	AFGANISTAN	CV	CABO VERDE
AG	ANTIGUA Y BARBUDA	CY	CHIPRE
AI	ANGUILLA	CZ	REPUBLICA CHECA
AL	ALBANIA		
AM	ARMENIA	DE	ALEMANIA
AN	ANTILLAS NEERLANDESAS	DJ	DJIBOUTI
AO	ANGOLA	DK	DINAMARCA
AP	ORGANIZACIÓN REGIONAL AFRICANA DE LA PROPIEDAD INDUSTRIAL (ARIPO)	DM	DOMINICA
AR	ARGENTINA	DO	REPUBLICA DOMINICANA
AT	AUSTRIA	DZ	ARGELIA
AU	AUSTRALIA	EA	ORGANIZACIÓN EUROASIÁTICA DE PATENTES (EAPO)
AW	ARUBA	EC	ECUADOR
AZ	AZERBAIYAN	EE	ESTONIA
		EG	EGIPTO
BA	BOSNIA Y HERZEGOVINA	EH	SAHARA OCCIDENTAL
BB	BARBADOS	EM	OFICINA PARA LA ARMONIZACIÓN DEL MERCADO INTERIOR (MARCAS Y DIBUJOS Y MODELOS) (OAMI)
BD	BANGLADESH	EP	OFICINA EUROPEA DE PATENTES (OEP)
BE	BELGICA	ER	ERITREA
BF	BURKINA FASO	ES	ESPAÑA
BG	BULGARIA	ET	ETIOPIA
BH	BAHREIN		
BI	BURUNDI	FI	FINLANDIA
BJ	BENIN	FJ	FIJI
BM	BERMUDA	FK	ISLAS FALKLAND (MALVINAS)
BN	BRUNEI DARUSSALAM	FO	ISLAS FEROE
BO	BOLIVIA	FR	FRANCIA
BR	BRASIL		
BS	BAHAMAS	GA	GABON
BT	BHUTAN	GB	REINO UNIDO
BV	ISLA BOUVET	GC	OFICINA DE PATENTES DEL CONSEJO DE COOPERACION DE LOS ESTADOS ARABES DEL GOLFO (CCG)
BW	BOTSWANA	GD	GRANADA
BX	OFICINA BENELUX DE MARCAS (BBM) Y OFICINA BENELUX DE DIBUJOS Y MODELOS (BBDM)	GE	GEORGIA
BY	BELARUS	GH	GHANA
BZ	BELICE	GI	GIBRALTAR
		GL	GROENLANDIA
CA	CANADA	GM	GAMBIA
CD	REPUBLICA DEMOCRATICA DEL CONGO	GN	GUINEA
CF	REPUBLICA CENTROAFRICANA	GQ	GUINEA ECUATORIAL
CG	CONGO	GR	GRECIA
CH	SUIZA	GS	ISLAS GEORGIA DEL SUR Y SANDWICH DEL SUR
CI	COTE D'IVOIRE	GT	GUATEMALA
CK	ISLAS COOK	GW	GUINEA - BISSAU
CL	CHILE	GY	GUYANA
CM	CAMERUN	HK	REGION ADMINISTRATIVA ESPECIAL DE HONG KONG DE LA REPUBLICA POPULAR DE CHINA
CN	CHINA		
CO	COLOMBIA		
CR	COSTA RICA		

HN	HONDURAS	MZ	MOZAMBIQUE
HR	CROACIA	NA	NAMIBIA
HT	HAITI	NE	NIGER
HU	HUNGRIA	NG	NIGERIA
IB	OFICINA INTERNACIONAL DE LA ORGANIZACIÓN MUNDIAL DE LA PROPIEDAD INTELECTUAL (OMPI)	NI	NICARAGUA
ID	INDONESIA	NL	PAISES BAJOS
IE	IRLANDA	NO	NORUEGA
IM	ISLA DE MAN	NP	NEPAL
IL	ISRAEL	NR	NAURU
IN	INDIA	NZ	NUEVA ZELANDIA
IQ	IRAQ	OA	ORGANIZACION AFRICANA DE LA PROPIEDAD INTELECTUAL (OAPI)
IR	IRAN(REPUBLICA ISLAMICA DEL)	OM	OMAN
IS	ISLANDIA	PA	PANAMA
IT	ITALIA	PE	PERU
JM	JAMAICA	PG	PAPUA NUEVA GUINEA
JO	JORDANIA	PH	FILIPINAS
JP	JAPON	PK	PAKISTAN
KE	KENYA	PL	POLONIA
KG	KIRGUISTAN	PT	PORTUGAL
KH	CAMBOYA	PW	PALAU
KI	KIRIBATI	PY	PARAGUAY
KM	COMORAS	QA	QATAR
KN	SAINT KITTS Y NEVIS	RO	RUMANIA
KP	REPUBLICA POPULAR DEMOCRATICA DE COREA	RS	SERBIA
KR	REPUBLICA DE COREA	RU	FEDERACION DE RUSIA
KW	KUWAIT	RW	RWANDA
KY	ISLAS CAIMAN	SA	ARABIA SAUDITA
KZ	KAZAKSTAN	SB	ISLAS SALOMON
LA	REPUBLICA DEMOCRATICA POPULAR LAO	SC	SEYCHELLES
LB	LIBANO	SD	SUDAN
LC	SANTA LUCIA	SE	SUECIA
LI	LIECHTENSTEIN	SG	SINGAPUR
LK	SRI LANKA	SH	SANTA HELENA
LR	LIBERIA	SI	ESLOVENIA
LS	LESOTHO	SK	ESLOVAQUIA
LT	LITUANIA	SL	SIERRA LEONA
LU	LUXEMBURGO	SM	SAN MARINO
LV	LETONIA	SN	SENEGAL
LY	JAMAHIRIYA ARABE LIBIA	SO	SOMALIA
MA	MARRUECOS	SR	SURINAME
MC	MONACO	ST	SANTO TOME Y PRINCIPE
MD	REPUBLICA DE MOLDOVA	SV	EL SALVADOR
ME	MONTENEGRO	SY	REPUBLICA ARABE SIRIA
MG	MADAGASCAR	SZ	SWAZILANDIA
MK	EX REPUBLICA YUGOSLAVA DE MACEDONIA	TC	ISLAS TURCOS Y CAICOS
ML	MALI	TD	CHAD
MM	MYANMAR	TG	TOGO
MN	MONGOLIA	TH	TAILANDIA
MO	MACAO	TJ	TAYIKISTAN
MP	ISLAS MARIANAS SEPTENTRIONALES	TM	TURKMENISTAN
MR	MAURITANIA	TN	TUNEZ
MS	MONTSERRAT	TO	TONGA
MT	MALTA	TP	TIMOR ORIENTAL
MU	MAURICIO	TR	TURQUIA
MV	MALDIVAS	TT	TRINIDAD Y TOBAGO
MW	MALAWI	TV	TUVALU
MX	MEXICO		
MY	MALASIA		

TW	TAIWAN, PROVINCIA DE CHINA	VN	VIET NAM
TZ	REPUBLICA UNIDA DE TANZANIA	VU	VANUATU
UA	UCRANIA	WO	ORGANIZACIÓN MUNDIAL DE LA PROPIEDAD INTELLECTUAL (OMPI) (OFICINA INTERNACIONAL DE)
UG	UGANDA	WS	SAMOA
US	ESTADOS UNIDOS DE AMERICA	YE	YEMEN
UY	URUGUAY	ZA	SUDAFRICA
UZ	UZBEKISTAN	ZM	ZAMBIA
VA	SANTA SEDE	ZW	ZIMBABWE
VC	SAN VICENTE Y LAS GRANADINAS		
VE	VENEZUELA		
VG	ISLAS VIRGENES (BRITANICAS)		

MARCAS (Norma OMPI St. 60)

(210) – Número de Solicitud.

(730) – Nombre y dirección del solicitante o titular del Registro.

(220) – Fecha de presentación de la solicitud.

(511) – Clase y/o Producto o Servicio protegido (Clasificación de Niza) (Novena Edición).

(540) – Reproducción de la Marca.

(300) – Datos relativos a la prioridad en virtud del Convenio de la Unión de París (Número asignado a la primera solicitud, fecha de presentación de la primera solicitud, código de la Norma Ompi St 3 de la Oficina nacional o regional donde se presentó la primera solicitud).

(591) – Información relativa a los colores reivindicados.

(551) – Indicación de que la marca es una marca colectiva o una marca de certificación o garantía.

(554) – Marca tridimensional.

(556) – Marca sonora, incluidas las características.

(740) - Datos del Agente de la Propiedad Industrial.

PATENTES Y MODELOS DE UTILIDAD (Norma OMPI St. 9)

- (21) - Número de la solicitud de Invención o Modelo de Utilidad.
- (22) - Fecha de presentación de la solicitud.
- (12) - Designación del tipo de documento.
- (71) - Datos del solicitante, incluyendo nombre y país de origen.
- (72) - Nombre del Inventor/es.
- (51) - Clasificación Internacional de Patentes (Clasificación de Estrasburgo) (Sexta Edición).
- (54) - Título de la Invención.
- (57) - Resumen y diseño de la invención o descripción del modelo de utilidad o diseño (no más de 100 palabras).
- (74) - Nombre del Agente de la Propiedad Industrial.
- (30) - Datos relativos a la prioridad en virtud del Convenio de la Unión de París.
- (31) - Número asignado a la solicitud prioritaria o reválida.
- (32) - Fecha de depósito de la solicitud prioritaria.
- (33) - Código de la Norma St. 3 de Ompi que identifica a la Oficina de Propiedad Industrial que ha atribuido el número a la solicitud prioritaria o de la Organización que ha atribuido el número de la solicitud regional prioritaria (para las solicitudes internacionales registradas en virtud del PCT, debe utilizarse el Código "WO").

A continuación del número de la solicitud correspondiente (Código 21), deberá aplicarse el código normalizado para la identificación de los diferentes tipos de documentos de patentes (Norma Ompi St. 16):

A1: Invención Primaria

U: Modelo de Utilidad

DISEÑOS Y MODELOS INDUSTRIALES (Norma OMPI St. 80)

- (21) - Número de la solicitud del diseño o modelo industrial.
- (22) - Fecha de presentación de la solicitud.
- (12) - Designación del tipo de documento.
- (71) - Datos del solicitante, incluyendo nombre y país de origen.
- (72) - Nombre del creador/es.
- (51) - Clasificación Internacional para los Dibujos y Modelos Industriales (Clasificación de Locarno) (Sexta Edición).
- (54) - Título del Diseño o Modelo.
- (57) - Resumen y descripción del diseño o modelo industrial incluidas las indicaciones de colores (no más de 100 palabras).
- (74) - Nombre del Agente de la Propiedad Industrial.
- (30) - Datos relativos a la prioridad en virtud del Convenio de la Unión de París.
- (31) - Número asignado a la solicitud prioritaria o reválida.
- (32) - Fecha de depósito de la solicitud prioritaria.
- (33) - Código de la Norma St. 3 de Ompi identificando a la Oficina nacional o regional u organización en la que se presentó la solicitud prioritaria (para los depósitos internacionales presentados en virtud del Arreglo de La Haya, se debe utilizar el Código "WO"). A continuación del número de la solicitud correspondiente (Código 21) deberá aplicarse el código normalizado para la identificación de los diferentes tipos de documentos (Norma OMPI St. 17):

Q: Diseños y Modelos Industriales

Listado de Agentes de la Propiedad Industrial

Nro	Nombre	Dirección	CP	Teléfono	Fax	E-mail
3	CIKATO LAY, MANFREDO ANDRES	Araucana 1277	11400	2606.06.06	2606.14.39	cikato@cikato.com.uy
6	MARINARI SEXTO, WALTER HUGO	25 de Mayo 576	11000	2916.34.55	2916.21.93	bacot@bacot.com.uy
8	ARROLI TELESCA, RUBEN JOSE	Ituzaingó 1485 esc.12	11000	2915.94.75		
12	FREIRA SERRAT, CARLOS MARIA	Río Negro 1394 piso 10 esc.10	11100	2901.16.70/ 2901.58.32		
15	DAIQUI BALMACEDA, JUAN CARLOS	Río Negro 1394 piso 10 esc.10	11100			
16	GIMENEZ SORHUET, ROBERTO DARIO	Florida 1485 ap.301	11000	2901.22.78		
17	PONCE DE LEON MURO, JULIO CESAR	Florida 1485 ap.301	11000	2901.22.78		
18	BACOT SILVEIRA, OSCAR TULIO	25 de Mayo 576	11000	2916.34.69	2916.21.93	obacot@bacot.com.uy
19	FREIRA SERRAT, JUAN MIGUEL	Plaza Cagancha 1335 esc. 317/18	11100	2900.06.86	2908.71.27	jmfreira@adinet.com.uy
20	FOX TAYLOR, NORMAN ALEXANDER	Pedro Murillo 6136	11500	2604.03.60	2604.66.69	nfox@fox.com.uy
21	LAMAS BALESTRA, MARIO DANIEL	Lucerna 6273	11400	2600.37.67		dlamas@lamasgrimaldi.com.uy
23	BONADA ASUAGA, ROBERTO GUZMAN	Lancasteriana 2359 bis	11400	2600.72.24		
24	LANZON MAZZELLO, RAFAEL EDUARDO	Brandzen 1961 esc.102	11200	2408.50.38	2409.97.61	rlanzon@lanzon.com.uy
25	PIÑEYRO CAMACHO, MARTHA NELIDA	Plaza Independencia 848 1er. Piso	11000	2908.81.36		mpineyro@montevideo.com.uy
26	VECINO SANCHEZ, GERMAN	Mones Roses 6937	11500	2604.16.04	2604.66.04	gvecino@ppv.com.uy
28	MEDINA YLLA, EDUARDO JOSE	Av. Garibaldi 2185		2203.93.06/ 2209.51.40	2200.74.74	marcypat@adinet.com.uy
29	PITTALUGA SHAW, JUAN ANTONIO	Echevarriarza 3535 Of. 1601 Torre A	11300	2623.29.59	2623.29.57	juan@pittaluga.com
30	MAESO VALINO, MARIA CRISTINA	Colonia 1825 apto.402				
31	PILAS SEMICHEVICH, RODOLFO	Av. Uruguay 2049 bis	11100	2409.36.02	2401.55.72	uruguay@pilasnet.com.uy

Nro	Nombre	Dirección	CP	Teléfono	Fax	E-mail
32	MELGAR PEREZ, ASTUR EULOGIO	Av. Uruguay 1826	11100	2409.17.00	2402.30.55	
34	FERNANDEZ SECCO, GONZALO JOSE	25 de Mayo 467 piso 5	11000	2916.19.13	2916.57.40	gonzalo@fernandezsecco.com.uy
35	D' ALESSANDRO VALIDO, JULIO CESAR	Juan Paullier 2015	11200	2400.39.70		
37	FERNANDEZ PEREZ, EDUARDO LUIS	Fernández Crespo 1861 bis	11200	2400.22.90	2400.22.90	eduardoluisf@gmail.com
38	BOGNANNO PAULOS, NOEMI CLARA	Rincón 682 esc.14	11000	2916.38.72		
39	CROCCO MARTINEZ, ALVARO HARRIET	Av. Garibaldi 2276		2200.74.24		
40	MORGADE DI POLITO, CLAUDIO	Av. de las Américas 8336, Block 1, Ap.101	15000	094.429.107		cmorgade@morgade.uy
41	DELPIAZZO RODRIGUEZ, CARLOS ENRIQUE	Misiones 1424 piso 5	11000	2915.30.30	2915.30.30 int. 512	delpiazzo@delpiazzo.com.uy
42	ARGENTINO DE BELLO, ROSARIO NELLY	Juncal 1431 esc. 402	11000	-		
43	AURUCCI DE MORALES, SYLVIA RITA	25 de Mayo 395 piso 3 apto.6	11000	-		
44	SAAVEDRA LEVRATTO, LORENZO	Zapicán 2980-82		2209.46.83		
45	DOCAMPO EIRIN, ALBERTO MARIO	Rivera 6056		2600.39.41		
46	EIRIN DI FAZIO, ALVARO JORGE	Plaza Independencia 831 esc. 609	11300	2902.75.49	2902.35.51	
47	PISANI PALMER, CARLOS ORLANDO	R. Hayadelat 1688		2619.63.77		
48	MONTANO GOMEZ, PEDRO JULIO	Plaza Cagancha 1335 ap. 1104	11100	2903.07.80	2903.07.80 int. 211	sym@scelzaymontano.com.uy
49	ORDOQUI CASTILLA, GUSTAVO ANTONIO	Rincón 728	11000	2708.38.03		gustavo@ordoquicastilla.com
50	CORTI ACOSTA, GRACIELA BEATRIZ	Obligado 1070	11300	2709.30.95		gcorti@adinet.com.uy
51	SCELZA MARTINEZ, FERNANDO LUIS	Rba. Rep. del Perú 1043	11300	2708.29.50		
52	PRAT GUTIERREZ, AGUSTIN JULIO	Canelones 1370 piso 1	11100	2902.32.77		pratasoc@usa.net
53	APEZECHEA SANTINI, JOSE ANTONIO	Colonia 2108 apto.701	11200	2408.43.08		
54	NAVARRO CASTEX, ALEJANDRO MARIANO	Pza. Independencia 1374	11100	2902.42.16		

Nro	Nombre	Dirección	CP	Teléfono	Fax	E-mail
55	RODRIGUEZ TURRINA, LUIS ALBERTO	Río Negro 1380	11100	2908.50.62		
56	CAGNOLA MERCADAL, CARLOS	La Paz 1988		2400.56.95		
57	IRIGOYEN DESCALZI, JOSE MARTÍN	25 de Mayo 635 esc. 203	11000	2916.03.37		
58	SANJINES RAVIZZA, CRISTOBAL ERNESTO	Duvimioso Terra 2327 apto. 6	11200	-		
59	MUSSIO TORRES, DIEGO EDUARDO	J.M.Blanes 869	11200	2413.65.67		
61	BALLIVA GIMENEZ, WASHINGTON ULISES	Rincón 540 piso 7	11000	-		
62	ZARUCKI ABRAMODICAS, JAIME	Bulevar Artigas 515 apto. 301	11300	-		
63	POPLAWSKI NATANSON, LIZABETH	Maldonado 2422 apto. 21	11200	-		
64	GAMUNDI DEMARCO, GERARDO ANIBAL	José Benito Lamas 2792	11300	-		
65	MARTINEZ LEONI, JOSE LUIS	Brandzen 1961 esc.602	11200	2407.81.72	2407.81.75	jose@martinezleoni.com.uy
66	DE POSADAS MONTERO, DIEGO ANTONIO	Rincón 454 esc. 316	11000	-		
67	MAYER MARTINEZ, FEDERICO OSCAR	Ituzaingó 1393 esc. 503	11000	-		
68	MOREIRA PIEGAS, ROBERTO	Colonia 981 esc. 604	11100	2900.34.71	2900.86.22	moreirap@adinet.com.uy
69	FONT BERTINAT, BISMARCK ENRIQUE	Av. Uruguay 872	11100	2902.55.65/ 2902.55.67		
70	ZAS FERNANDEZ, JORGE	Ejido 1425 esc. 3	11100	-		
71	LAURNAGA MARANA, VICTORIO JORGE	Bulevar España 2575 apto. 302	11300	-		
72	COSTA ALBERTONI, NEDER ERNESTO	25 de mayo 477 esc. 28	11000	-		
74	LAMAS MORENO, LUIS FLORENCIO	Ramón Massini 3304 apto. 403	11300	2708.47.61		
75	CHIARINO MAÑE, ARMANDO	García de Zúñiga 2265	11300	2711.07.77		
76	SUAREZ ANTOLA, GRISELDA	18 de Julio 1805		2409.26.80		
77	STRAPETTI MONTESANO, HUGO	Av. Agraciada 2955 apto.106		-		

Nro	Nombre	Dirección	CP	Teléfono	Fax	E-mail
78	FERNANDEZ GOYECHEA, LUIS ENRIQUE	25 de Mayo 467 piso 4 esc. 7	11000	-		
79	MACIEL PAPPA, GUILLERMO HORACIO	Santiago Vázquez 1244 of. 502	11300	2916.34.55		
80	STEFANOLI PESCKETTO, ALEJANDRO	Juan Benito Blanco 1127 apto. 101	11300	2709.04.45		
81	FLORES CASTRO, GALA DEL CARMEN	Bulevar Artigas 3942 apto. 1		-		
82	HERVI BARROS, CARLOS ROGELIO	Dalmiro Costa 4486 apto. 2	11400	2619.55.94		
83	D' ALBORA SOLARI, FELIPE CONRADO	Dr. Francisco Soca 1360	11300	2708.11.20		
84	STEFANOLI PESCKETTO, MARIO FIDEL	Andes 1111	11100	2908.59.38		
85	FIGUEREDO MARTINEZ, OSCAR MARIO	25 de Mayo 477 esc. 50	11000	-		
86	INVIDIO MAURIELLO, SANTIAGO RODOLFO	25 de Mayo 661 esc. 205	11000	-		
87	ORLANDO SANTA MARIA, MARIA LORELEY	Juan Paullier 2416	11200	-		
89	FERRAZ MADRID, JOSE PEDRO	Juncal 1408 piso 5 esc. 9	11000	-		
90	ENRIQUEZ FIGOLI, JORGE RUBEN	Misiones 1371 piso 1 esc. 8	11000	-		
92	MENDEZ MANOVSKY, RUPERTO ALVARO	Tacuarembó 1442	11200	2402.90.96		
93	CANTON POMBO, MARCELO	Treinta y Tres 1420 piso 2 esc.15	11000	2916.52.25		
94	FISCHER FLEURQUIN, GUSTAVO RODOLFO	San José 807 Of. 403	11100	2908.71.67	2908.35.58	fischer@fischer.com.uy
95	VIANA FERREIRA, ENRIQUE ALIPIO	Av. Uruguay 1824 apto. 202	11200	-		
96	MONTORO HEGUERTE, FRANCISCO EDISON	Treinta y Tres 1374 esc.108	11000	2915.94.27		
97	FINALI PILAS, MIRYAM ROSSANA	Av. Uruguay 2049	11100	2409.36.02	2401.55.72	uruguay@pilasnet.com.uy
98	VILLAGRAN MERA, CLAUDIA	Juncal 1398 piso 4 esc.4/40	11000	-		
99	HENDLER TRIADOR, GABRIELA	Juncal 1395 esc.42	11000	-		

Nro	Nombre	Dirección	CP	Teléfono	Fax	E-mail
101	MARTINONI OTORMIN, GUSTAVO EDUARDO	Av. Brasil 2986 Of. 409, Torre Parque Sabato	11300	2707.75.18	2707.56.46	gustavomartinoni@martinoniyrodriguez.com
103	ABENTE LE BAS, DIEGO MONTGOMERY	Araucana 1277	11400	2606.06.06	2606.14.39	cikato@cikato.com.uy
104	PILAS PEREIRA, RODOLFO	Av. Uruguay 2049	11100	2409.36.02	2401.55.72	uruguay@pilas.com.uy
105	GERONA COSIO, HECTOR RICARDO	Colonia 815 esc. 504	11100	2901.36.08	2901.36.08	
106	GAMIO CIA, JUAN ENRIQUE	Misiones 1379 esc. 601	11000	-		
107	GUTIERREZ CARRAU, JUAN MANUEL	Rincón 528 Piso 6	11000	2916.50.94/ 2916.50.95	2916.13.59	
108	SILVA LEDESMA TERRA, JULIO CESAR	Rincón y 25 de Mayo, Ed.Rafael apto. 902, Maldonado				
109	PLA REGULES, MARIA MARTA	Cerrito 420 esc. 404	11000	2915.66.20		
110	AMOZA ANTUNEZ DE OLIVERA, EDGARDO	Juncal 1305 piso 2 esc. 206	11000	2916.43.66		
111	MINICELLI D'AMATO, NELSON DANIEL	Alfredo Baldomir 2363 apto.202	11300	-		
112	GUTIERREZ GALIANA, JORGE	Río Branco 1359 apto.903	11000	2901.78.34		
113	MOREIRA BIRRIEL, MARIA GRACIELA	Río Branco 1359 apto.903	11100	2901.78.34		
114	GENTA FONS, PABLO	Cnel. Brandzen 1961 of. 1004	11200	2409.24.21/ 2402.79.39	2408.77.26	gentafons@fastlink.com.uy
115	CARNELLI DI LEONE, CARLOS RAFAEL	Coronel Alegre 1321 piso 4	11300	2709.94.29		
116	IRIBARNE AGUINSKY, NORA	Bulevar España 2166 apto.302	11300	-		
117	GARCIA VILA, MARIO DANIEL	Maggiolo 685	11300	2711.57.41		
118	MARTINEZ VIVAS, MARIA INES	Reconquista 517 piso 6	11000	2917.01.87	2916.34.05	minesm@adinet.com.uy
119	GIAMBRUNO MAROÑO, MARIA INES	25 de Mayo 467 piso 5	11000	2916.19.13	2916.57.40	mgiambruno@fernandezsecco.com
120	PONZONI GARCIA, JOSE LUIS	Juncal 1431 esc.702	11000	2915.82.11		

Nro	Nombre	Dirección	CP	Teléfono	Fax	E-mail
121	GUADALUPE BRENNIA, DIEGO	Ellauri 896 apto.101	11300	-		
122	VENCE CASSINA, TERESITA ANDREA	Hernandarias 3623	11400	2507.77.64		
123	CASTELLS BARTHABURU, MARÍA DE LAS MERCEDES	San José 807 esc. 403	11100	2908.71.67	2908.35.58	fischer@fischer.com.uy
124	CHARLONE SPINNELLI, BENJAMIN DANIEL	Brandzen 1961 esc.502	11200	-		
125	IGLESIAS HERRERO, LUIS FERNANDO	Zabala 1394 bis piso 1	11000			luisf.iglesias@gmail.com
126	ARIAS DURAN, JORGE ALFREDO	Ituzaingó 1312 apto.205	11000	2915.91.41/ 2915.89.08	2916.42.56	ariasjalf@yahoo.com
127	STIGLITZ HOLZMAN, BERNARDO MENDEL	18 de julio 1516 apto.2		-		
128	DURAN RAMALLO, JORGE HORACIO	San José 871	11100	-		
129	STEZANO MARIÑO, ANA MARIA	Convención 1307 Of.502	11100	2902.21.98	2902. 66.53/ 095314299	anamaria@stezano.com
130	GUICHON SILVA, JOSE LUIS	Pza.Cagancha 1335 esc. 206	11100	2902.31.18/ 2902.16.55	2902.13.44	jones@jones.com.uy
131	STUCZYNSKI SLONIMSKY, GERARDO DAVID	Charrúa 2665		-		
132	ESPALTER MASOLLER, HAROLDO JOSE	Dr. Elazarola 2319	11400	2600.02.07		
133	HUGHES PORRAS, MARIA MARIELA	25 de mayo 455 piso 4	11000	2915.56.83		
134	RISSO SHIEN, LAURA LUCIA	Río Negro 1354 apto.14	11100			
135	BACOT SILVEIRA, MONICA SUSANA	Av. 18 de Julio 841, piso 4 / 402		2903.20.47/ 2900.41.02	2903.21.03	monicabacot@mbs.com.uy
136	DEL CERRO ROLDOS, SUSANA VERÓNICA	Echevarriarza 3535 Of. 1601 Torre A	11300	2623.29.59	2623.29.57	sdelcerro@pittaluga.com
138	RODRIGUEZ VILLAMIL RIVIERE, RAMIRO	Máximo Tajés 6482	11400	2600.59.81		
140	LAPENNE IMAZ, EDUARDO MARCELO	Pedro Murillo 6136	11500	2604.03.60	2604.66.69	fox@fox.com.uy

Nro	Nombre	Dirección	CP	Teléfono	Fax	E-mail
141	TERRA ORTIZ DE TARANCO, ANA INÉS	Plaza Independencia 831 Of. 507	11000	2908.86.38	2908.86.40	bacot@bacot.com.uy
142	LARREA CASTRO, MAGELA ADRIANA	J.C.Gomez 1479	11100	2915.99.48		
143	SANTUCCI SCARLATO, ANA MARIA	Araucana 1312	11400	2600.21.03		
144	VANRELL FALCON, JUAN EDUARDO	Prof. J. C. Sabat Pebet 1230 Of. 508	11300	2628.60.33	2622.53.55	juanvanrell@vanrell.com.uy
145	LOPEZ OTTE, MARIO ANDRES	Araucana 1277	11400	2606.06.06	2606.14.39	cikato@cikato.com.uy
146	CAMPOS BARNECH, ENRIQUE FERNANDO	Paraguay 1196 esc. 002	11200	2901.46.44	2901.46.44	camposbarnech@hotmail.com
147	SCHULKIN GURMAN, AUGUSTO FERNANDO	Bulevar España 2293	11200	2401.09.94		
148	GARCIA GONZALEZ, SYLVIA ESTELA	Pablo Podestá 1293		-		
149	FERNANDEZ IRUJO, MARIA BEATRIZ	Pablo Pérez 4523		2215.11.32		
150	BAZZI GALLI, CARINNA GLORIA	Mercedes 1787		2400.91.36	2408.57.21	cbazzi@ertec.com.uy
151	GONZALEZ PITA, MARCELO JOSE	Pagola 3261 apto.104	11300	2709.25.65		
152	GIAMBRUNO MAROÑO, GABRIEL GERARDO	25 de Mayo 467 of. 401	11000	2916.19.13 AL 15	2916.57.40	fersecco@adinet.com.uy
153	TONARELLI DE PENA, MARIA NOEL	25 de mayo 587 apto.101	11000	2916.54.92		
154	SCIARRA CAUBARRERE, ALEJANDRO	Misiones 1372, Oficina 702		2916.66.45		sciarra@sciarra.com.uy
155	SCIARRA CAUBARRERE, ADRIANA	Lido 1621	11400	2604.38.59		
156	TEUTEN BROOKER, MARK CHRISTOPHER	Juncal 1408 esc. 702	11000	2908.86.38	2908.86.40	mteuten@cmlawyers.com.uy
157	ALVAREZ PERSICO, CARLOS	Pza. Cagancha 1335 esc. 206	11100	2902.31.18/ 2902.16.55	2902.13.44	jones@jones.com.uy
158	SUR BRAND, JORGE	Rambla República del Perú 851 ap.301	11300	2710.84.92		
159	ETCHEVERRY REYES, AGUSTIN	Cerrito 507 piso 5	11000	-		

Nro	Nombre	Dirección	CP	Teléfono	Fax	E-mail
160	SALAVERRY GALBARINI, LUCIA	Juan Carlos Gomez 1479 Esc 309	11000	2914.63.68	099611553	luciasalaverry@yahoo.com
161	STERENSTEIN PESQUERA, FERNANDO	Aurora 362		2309.35.86		
162	PEREYRA LETTIER, ROBERTO ELBIO	Vicente Yañez Pinzón 4743		2308.25.09		
163	LARMINY LOPEZ, EDGARDO	Juan Proudfoot 1764	12400	2321.18.57		elarminy@vera.com.uy
164	PEREIRA SARALEGUI, TORIBIO AMALIO	Rincón 528 piso 6	11000	2916.50.94/95	2916.13.59	tpereira@barbosa.com.uy
165	MORGAGE DI POLITO, NORA	Rincón 528 piso 6	11000	2916.50.94/95	2916.13.59	barbosa@barbosa.com.uy
166	PASTORINO LEPRÁ, CARLOS AMERICO	Feliciano Rodríguez 2709	11300	2709.04.12		
167	GALANTE ALVAREZ, DIEGO	Bulevar Artigas 1154	11300	2708.71.72	2708.71.72	info@galantemartins.com
168	CASULO BERNASCONI, EDISON HUMBERTO	Sarmiento 2257 of.101		2711.60.93		ecasulo@yahoo.com
169	DETJEN ETCHEVERRIGARAY, XIMENA MARIA	Colonia 1561 apto. 201		2400.32.97		
170	BERRETA NOBOA, ALVARO RAFAEL	Av. Rivera 6606	11500	2600.82.41		
171	MARTINEZ GARCIA, MARIA CECILIA	J. Zavala Muniz 5556		2601.84.78	2601.84.78	reherma@adinet.com.uy
172	DE FREITAS STRAUMANN, EDUARDO	Andes 1418 apto. 201	11100	29011191/ 2902.53.03		
173	ELUTCHANZ GRAZIANO, NATALI CRISTINA	Maldonado 1378 apto.501		-		
174	CHALKLING MAJO, ANA CAROLINA	Luis B. Cavia 3071 Of. 904	11300	2708.40.13	2708.40.13	cchalkling@estudiochalkling.com
175	RUIZ ABOU-NIGM, VERONICA	Juncal 1327 esc. 2001	11000	2915.50.01	2915.43.75	marcas@ppv.com.uy
176	NOCETTI HERRERA, ANA AMELIA	Juncal 1392	11300	2900.10.00	2623.29.57	anocetti@ferrere.com
177	DEFFEMINIS PAIVA, JUAN BAUTISTA	Mones Roses 6937	11500	2604.16.04	2604.66.04	jdeffeminis@ppv.com.uy
178	LUSSICH, ALICIA	Yamandú Rodríguez 79 (Parque de Miramar) Canelones				
179	LARROSA DE BRUN, GUSTAVO	Calle Indiana s/n, M30 S2 (Médanos de Solymar) Canelones		098.03.91.70		gustavo@larrosaip.com.uy

Nro	Nombre	Dirección	CP	Teléfono	Fax	E-mail
180	CIKATO ABENTE, ANDRES	Araucana 1277	11400	2606.06.06	2606.14.39	cikato@cikato.com.uy
181	PITTALUGA PEREIRA, JUAN MARTIN	Echevarriarza 3535 Of. 1601 Torre A	11300	2623.29.59	2623.29.57	martin@pittaluga.com
182	BAZZANO OEHLER, VERONICA MARIA	Buenos Aires 618 piso 3	11100	2917.03.60	2916.09.92	fox@fox.com.uy
183	BUGALLO MONTAÑO, NYDIA BEATRIZ	Jaime Zudañez 2628 apto. 101	11300	2710.75.66		
184	ZERBINO STAJANO, RAFAEL AUGUSTO	Treinta y Tres 1271	11000	2916.03.10	2915.56.69	rzerbino@bkzr.com
185	CREMONESE MORETTO, CARMEN RAQUEL	Misiones 1475 esc. 202	11100	-		
186	CEA BACOT, MARÍA FERNANDA	Costa Rica 2003	11500	094.26.55.62		mceabacot@gmail.com
187	CESTAU FERNÁNDEZ, GRACIELA JOSEFINA	Pedro Murillo 6136	11500	2604.03.60		gcestau@fox.com.uy
188	ALZUGARAY GONZALEZ, ALICIA GOYA	Av. Pedro Blanes Viale 5919		2606.15.38		estudio@aya.com.uy
189	SARLABÓS BUZÓ, CARLOS EDUARDO	Brandzen 1961 Of. 205	11200	094383200 092073674		info@mercomark.com.uy
190	BARREIRO RIUS, MARÍA JACQUELINE	Misiones 1371 Esc. 31	11100	2915.17.34	2916.27.55	jbarreiro@lvm.com.uy
191	ESTEVEZ GOMEZ, HUGO WASHINGTON	Plaza Cagancha 1335 Of. 206	11100	2902.31.18/ 2902.16.55	2902.13.44	HEstevés@jones.com.uy
192	DUFRECHU RODRIGUEZ, DIEGO	Plaza Cagancha 1335 Of. 206	11100	2902.31.18/ 2902.16.55	2902.13.44	DDufrechu@jones.com.uy
193	SILVA ELIZALDE, ANA VICTORIA	Av. 18 de Julio 856 piso 5		2902.31.35		
194	FOX PEREYRA, VICTORIA HELENA	Pedro Murillo 6136	11500	2604.03.60	2604.66.69	vfox@fox.com.uy
195	BENTANCOR BENTANCOR, MARÍA CECILIA	Tomás Gomensoro 2984		2481.98.41	2481.98.41	cbentan@hotmail.com
196	FERNANDEZ BALLESTEROS, CARLOS ALBERTO	Piedras 509		2915.05.76		info@osfb.com.uy
197	SALGADO CARDOZO, VIVIAN DANIELA	Ramos 4234				
198	ROMANG COLOMINAS, CATHERINE	Misiones 1424 piso 2		2916.58.59	2916.58.63	cromang@olivera.com.uy

Nro	Nombre	Dirección	CP	Teléfono	Fax	E-mail
199	CHALAR SANZ, LAURA LUCIA	Misiones 1424 piso 2		2916.58.59	2916.58.63	lchalar@olidelp.com
200	STEINER DONNANGELO, ALMA	Colonia 810 esc. 703	11100	2900.97.30	2900.97.30	asteiner@als-abogados.com.uy
201	CIKATO ABENTE, MATIAS	Araucana 1277	11400	2606.06.06	2606.14.39	cikato@cikato.com.uy
202	PALADINO TURRA, NATALIA	Luis A. de Herrera 1248 piso 2 of. 258	11300	2622.99.90		npaladino@cmlawyers.com.uy
203	MATEOS TUCUNA, FABIANA	Prof. J. C. Sabat Pebet 1230 Of. 508	11300	2628.60.33	2622.53.55	fabianamateos@vanrell.com.uy
204	VANRELL FALCÓN, VERÓNICA LOURDES	Prof. J. C. Sabat Pebet 1230 Of. 508	11300	2628.60.33	2622.53.55	veronicavanrell@vanrell.com.uy
205	MAYER WEST, AGUSTÍN	Juncal 1392	11000	2900.10.00		amayer@ferrere.com
206	MATTSSON MOELLER, SIGRID ANNITA					mattrod@adinet.com.uy
207	FERNANDEZ REQUENA, ISABEL	25 de Mayo 467 piso 5	11000	2916.19.13	2916.57.40	ifernandez@fernandezsecco.com
208	PEREIRA, LEONARDO APARICIO	Arturo Santana 811, Esc. 002, Maldonado		4223.53.44 4224.43.57	4224.88.97	lapestudio@gmail.com
209	VALLEJO ESPÍÑEIRA, CECILIA MARIA	Andes 1293 esc. 501		2292.28.69		cvallejo@ciappesoni.com
210	LAPENNE DE SALTERAIN, MARCOS	Pedro Murillo 6136	11500	2604.03.60	2604.66.69	mlapenne@fox.com.uy
211	LAPENNE DE SALTERAIN, JUAN	Pedro Murillo 6136	11500	2604.03.60	2604.66.69	jlapenne@fox.com.uy
212	CERVIERI GHIOLDI, VIRGINIA	Luis A. de Herrera 1248 piso 2 of. 258	11300	2622.99.90		cervierimonsuarez@cmlawyers.com.uy
213	FERNÁNDEZ GIAMBRUNO, AGUSTINA MARÍA	25 de Mayo 467 piso 5	11000	2916.19.13	2916.57.40	afernandez@fernandezsecco.com
214	ACHARD SANCHEZ, JORGE LUIS	Juan Carlos Gomez 1492 Ap. 403				
215	ACOSTA PÉREZ, MARTÍN SEBASTIÁN	Soriano 895 Ap. 304				
216	PENADÉS GRAJALES, FABIANA VERÓNICA	Juncal 1355 of. 1101	11000	2916.65.68	2915.36.44	fpenades@clarkemodet.com.uy
217	BENITEZ ALVEZ, CARLOS EDGARDO	Prof. J. C. Sabat Pebet 1230 Of. 508	11300	2628.60.33	2622.53.55	carlosbenitez@vanrell.com.uy

Nro	Nombre	Dirección	CP	Teléfono	Fax	E-mail
218	WENG POLICICCHIO, STELLA MARINA	Juncal 1392	11000	2900.10.00		sweng@ferrere.com
219	CAMACHO CABRERA, MARITZA	Emilio Frugoni 886 apto. 401		24119600		aycmarcas@gmail.com
220	GALLO DUBOURG, ANDRÉS	Roque Graseras 661	11300	2716.77.69		info@mdubourg.com
221	ALTERWAIN BRUCK, ALEJANDRO	Juncal 1392	11000	2900.10.00		aalterwain@ferrere.com
222	ANTÚNEZ SEVESO, MÓNICA ANDREA	Avda. Giannatasio M10 S4, Local 7, Shangrilá, Ciudad de la Costa, Canelones				
223	ARAÚJO PERDOMO, XIMENA	Obligado 1208/102				
224	GOMENSORO VIDAL, NATALIA	Rincón 528 piso 6	11000	2916.50.94/95	2916.13.59	ngomensoro@barbosa.com.uy
225	IDOYAGA BARRO, ADOLFO MARIO	José Ellauri 7090/401				
226	GARIN da SILVA, DENIS FABIAN	Avenida Capitán Leal 5409				
227	BEZÓN RODRIGUEZ, STELLA MARIS	Durán 2131 ap. 104				
228	LANZON SEGOVIA, RAFAEL	Brandzen 1961, Piso 1 Esc.102	11200	2408.50.38	2409.97.61	rafael@lanzon.com.uy
229	AMORÍN DEL CAMPO, BERNARDO JULIO					bamorin@amorinabogados.com
230	FISCHER CASTELLS, FEDERICO GUILLERMO	Liorna 6550				
231	FOX PEREYRA, MARIANA	Murillo 6136				mfox@fox.com.uy
232	PITTALUGA ROSSI, GABRIEL MARÍA	Echevarriarza 3535, esc. 1601				gabrielpittaluga1@gmail.com
233	MARY PATRICIA CHAVES TELIZ	Avda. 18 De Julio 948/401		099.516.333		dra.patriciachavesteliz@gmail.com
234	MANUELA CABRERA SALVO	Juan Paullier 1236				manuela.cabrera82@gmail.com
235	JONAS KING BERGSTEIN KLECKIN	Av. 18 de Julio 1117 Piso 5°				svila@bergsteinlaw.com
236	KAREN NAHIR FERNÁNDEZ SUÁREZ	Ituzaingo1312/201				Karenfernandezsuarez@gmail.com
237	JUAN JOSÉ CURONE SÁNCHEZ	Rio Branco 1481				juanjocurone@hotmail.com
238	ANA PAULA BIANCHIMANO LOPEZ	Buenos Aires 397 Esc. 601		29152804		
239	VILLAMIL RODRÍGUEZ, PABLO	Av. General Flores 2282 unidad 105	11800	2209.61.29 091.096.947		

Nro	Nombre	Dirección	CP	Teléfono	Fax	E-mail
240	PRIORE GONZALEZ , MARIA BELEN	Avenida Rivera 5511	11400	099.860.427		mbpriere@gmail.com

Advertencia.

“Es responsabilidad de los Sres. Agentes mantener actualizada la información precedente para su publicación en este Boletín, pudiendo solicitar los cambios que correspondan por correo electrónico dirigido al Dr. Nicolás Orrico, nicolas.orrico@miem.gub.uy “

Todo usuario que haya presentado o presente una solicitud de registro mediante el Sistema de Presentación en Línea de la DNPI, deberá ingresar al mismo vía web para realizar el seguimiento de su solicitud, revisar los avisos de notificaciones pendientes, y proceder a notificarse. En caso de no seguir el procedimiento de notificación en línea en un plazo de 3 días hábiles, se tendrá por efectuada sin necesidad de constancia alguna comenzando a correr los plazos legales

SOLICITUDES DE MARCAS

El procedimiento utilizado no permite en todos los casos reproducir con exactitud los distintos matices de los colores.

(210) **495205** (540)
(730) **POLZONI GARCIA MARTHA ALICIA Y
FERNÁNDEZ BORTOLI AGUSTINA
SOLEDAD**; UY
(220) 28/05/2018
(511) **41**
(740) Av. Mcal. Francisco Solano López 1686,
Montevideo, Montevideo, URUGUAY

(591) Blanco. negro. rojo



(210) **495536** (540)
(730) **Maker's Mark Distillery, Inc**; US
(220) 05/06/2018
(511) **33 (S/D)**
(740) 194



(210) **496153** (540)
(730) **Laboratorios Celsius S.A.**; UY
(220) 22/06/2018
(511) **3**
(740) 144

ANTARTHYD

(210) **496611** (540)
(730) **GUILLERMO D'OLIVEIRA; UY**
(220) 09/07/2018
(511) **30**
(740) 232



(210) **500918** (540)
(730) **CASTELLS DAVEREDE MANUEL Y
FULCO GONZÁLEZ FLORENCIA
SOCIEDAD DE HECHO; UY**
(220) 06/12/2018
(511) **32 (S/D)**
(740) Calle 6 N° 5856 - Mdeo, Montevideo, 11500,
Montevideo, Montevideo, UY

(591) Pantone 322 C: Pantone Pro Blue 47.10 -
Pantone Green 47.10 - Pantone black 5.8



(210) **513585** (540)
(730) **GERZUN S.A.; UY**
(220) 23/04/2020
(511) **35 (S/D)**
(740) Franzini 942 Apto 504, Montevideo, 11300,
Montevideo, Montevideo, UY

(591) amarillo naranja fucsia violeta negro



(210) **513609** (540)
(730) **Jesica Noemi Güell Hernández y
Guillermo Carlos Weinstein Azanza**; UY
(220) 24/04/2020
(511) **35**
(740) DURAZNO 3434, YOUNG, , RIO NEGRO,
RIO NEGRO, UY

(591) blanco y negro



(210) **513876** (540)
(730) **Roberto Dini**; UY
(220) 07/05/2020
(511) **30 (S/D)**
(740) Avda Francia esquina Patagonia, Punta del
Este, 20100, Maldonado, Maldonado, UY

(591) Naranja y blanco



(210) **514220** (540)
(730) **HOOP URUGUAY SRL**; UY
(220) 19/05/2020
(511) **28**
(740) Cerrito 216 apto 201, Montevideo, 11000,
Montevideo, Montevideo, UY

(591) cian, magenta, naranja, amarillo, rojo, blanco



(210) **514245** (540)

(730) **Matías Damonte**; UY

(220) 20/05/2020

(511) **35, 36, 38, 42 y 43**

(740) Campoamor 4771, Montevideo, 12100,
Montevideo, Montevideo, UY

(591) Naranja Violeta Amarillo



(210) **514270** (540)

(730) **BODEGA LAGUNA DE ROCHA S.R.L.**;
UY

(220) 21/05/2020

(511) **33 (S/D)**

(740) Cerrito 532/708, Montevideo, Montevideo, ,
Montevideo, Montevideo, UY

(591) MARRON, BEIGE

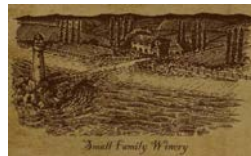

(210) **514343** (540)

(730) **BODEGA LAGUNA DE ROCHA**; UY

(220) 25/05/2020

(511) **33 (S/D)**

(740) Cerrito 532/708, Montevideo, Montevideo, ,
Montevideo, Montevideo, UY

(591) BEIGE y NEGRO



(210) **514344** (540)
(730) **BODEGA LAGUNA DE ROCHA; UY**
(220) 25/05/2020
(511) **33 (S/D)**
(740) Cerrito 532/708, Montevideo, Montevideo, ,
Montevideo, Montevideo, UY



(210) **514396** (540)
(730) **Carlos Suarez y Julieta Mederos Rey; UY**
(220) 27/05/2020
(511) **35 (S/D) y 37 (S/D)**
(740) Federico Susviela Guarch 2970/ 306,
Montevideo, 11600, Montevideo,
Montevideo, UY

BOZZA STUDIO

(210) **514435** (540)
(730) **Sofía Casanova Amoroso; UY**
(220) 27/05/2020
(511) **41 (S/D)**
(740) Magallanes 1064, Montevideo, , Montevideo,
Montevideo, UY



(210) **514436** (540)
(730) **Sofía Casanova Amoroso**; UY
(220) 27/05/2020
(511) **41 (S/D)**
(740) Magallanes 1064, Montevideo, , Montevideo,
Montevideo, UY



(210) **514482** (540)
(730) **GERZUN S.A.**; UY
(220) 29/05/2020
(511) **35 (S/D)**
(740) Nicaragua 1524, Montevideo, 11300,
Montevideo, Montevideo, UY



(210) **514491** (540)
(730) **Verónica Medina**; UY
(220) 29/05/2020
(511) **18 (S/D) y 25 (S/D)**
(740) Las Quintitas 1203 ap 11 Colonia del
Sacramento, Colonia Del Sacramento, 70000,
Colonia, Colonia, UY

(591) Celeste y blanco



(210) **514890** (540)

(730) **FEDERICO AJEMBLAT**; UY

(220) 15/06/2020

(511) **16**

(740) Marco Bruto 1042 ap 903, Montevideo,
11300, Montevideo, Montevideo, UY

(591) AMARILLO, ROJO, NEGRO



(210) **514906** (540)

(730) **DVELOP SW S.A**; UY

(220) 15/06/2020

(511) **35 y 42**

(740) Julio Herrera y Reissig 516, Montevideo, ,
Montevideo, Montevideo, UY

(591) Negro (R:35 G:31 B:32) Gris (R:79 G:79
B:81) Azul (R:33 G:120 B:181)



(210) **514950** (540)

(730) **Paola Reccioppe**; UY

(220) 16/06/2020

(511) **41 (S/D)**

(740) Acapulco m27 s28, Ciudad de la costa, ,
Canelones, Canelones, UY

SILVER MASTER ACADEMY

(210) **514954** (540)
(730) **Luis Horacio Bianchi Machado**; UY
(220) 17/06/2020
(511) **36 (S/D)**
(740) MARQUEZ CASTRO, EDUARDO Mz. 615
S. 12 (CH: Covicos II), SOLYMAR, 15800,
CANELONES, CANELONES, UY

(591) Negro, Pantone 3272 C y letras en blanco.



(210) **515122** (540)
(730) **ATMOS SRL.**; UY
(220) 23/06/2020
(511) **14**
(740) 220

HERWEG

(210) **515174** (540)
(730) **Josefina Welters**; UY
(220) 24/06/2020
(511) **24 (S/D)**
(740) Francisco Vidal 617, apto 301, Montevideo,
11300, Montevideo, Montevideo, UY

(591) Negro y blanco



JOSEFINA WELTERS
TEJIDOS ARTESANALES
URUGUAY

(210) **515187** (540)
(730) **LeadEx AG**; CH
(220) 24/06/2020
(511) **29 (S/D)**
(740) 18
(300) 07574/2020 02/06/2020 CH
(591) Negro y Beige

SOL DORADO
URUGUAY PREMIUM ANGUS

(210) **515189** (540)
(730) **LeadEx AG**; CH
(220) 24/06/2020
(511) **29 (S/D)**
(740) 18
(300) 05065/2020 14/04/2020 CH

SOL DORADO URUGUAY
PRIME ANGUS

(210) **515250** (540)
(730) **Emilio Cassoni**; UY
(220) 25/06/2020
(511) **11, 19, 20 (S/D), 24, 27, 37, 41, 42 y 43**
(740) Antonio Pena 2285, Montevideo, 15000,
Montevideo, Montevideo, UY

(591) blanco y rojo

The logo for Cassoni, featuring the brand name in a red, cursive script font, set against a dark grey rectangular background.

(210) **515425** (540)
(730) **Santiago Galvez Garcia y Mauro Vazquez**
Viera; UY
(220) 03/07/2020
(511) **43 (S/D)**
(740) Juan Carlos Gomez 1348/102, Montevideo, ,
Montevideo, Montevideo, UY

(591) Gris Oscuro y Anarajado



(210) **515548** (540)
(730) **Victor Herzberg; UY**
(220) 08/07/2020
(511) **45**
(740) Treinta y Tres 694, Minas, 30000, Lavalleja,
Lavalleja, UY

PROFESIONALES ASOCIADOS

(210) **515559** (540)
(730) **VANINA GISELLE RABANAQUE; AR**
(220) 08/07/2020
(511) **35**
(740) 33 ORIENTALES 261, SALTO, 50000,
SALTO, SALTO, UY

TELECOMPRAS

(210) **515578** (540)
(730) **Miguel Angel Guevara**; VE
(220) 08/07/2020
(511) **43 (S/D)**
(740) Constituyente 1792, apto. 812, Montevideo,
11200, Montevideo, Montevideo, UY

(591) ROJO #C40304, NEGRO #030303,
BLANCO #fefefe



(210) **515631** (540)
(730) **Javier Ortigoza**; UY
(220) 09/07/2020
(511) **7 (S/D) y 11 (S/D)**
(740) Colorado 1763, Montevideo, 11800,
Montevideo, Montevideo, UY

(591) VERDE Y NEGRO



(210) **515705** (540)
(730) **Stripe, Inc.**; US
(220) 13/07/2020
(511) **9 (S/D), 36 (S/D) y 42 (S/D)**
(740) 212
(300) 88780865 31/01/2020 US

GPTN

(210) **515708** (540)
(730) **VILMORIN**; FR
(220) 13/07/2020
(511) **31 (S/D)**
(740) 144
(300) 018193458 07/02/2020 EP
(591) Blanco, Amarillo, Verde, Rojo



(210) **515743** (540)
(730) **Tech Education Rights and Technologies**
SL; ES
(220) 15/07/2020
(511) **41 (S/D)**
(740) 212
(300) M 4052031 22/01/2020 ES
(591) Gris, rosado, amarillo, rojo, celeste, azul y
verde



(210) **515751** (540)
(730) **Riblinor S.A.**; UY
(220) 15/07/2020
(511) **36**
(740) 172

(591) AZUL, BLANCO

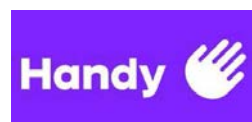

(210) **515796** (540)

(730) **Edialba ltda**; UY

(220) 16/07/2020

(511) **30 y 35**

(740) Florida 00, Tala, 11400, Canelones,
Canelones, UY

(591) naranja y blanco



(210) **515837** (540)

(730) **Deep Tech Solutions, S.L.**; ES

(220) 17/07/2020

(511) **9 (S/D) y 42 (S/D)**

(740) 144

QATIUM

(210) **515840** (540)

(730) **IDILIA FOODS, S.L.**; ES

(220) 17/07/2020

(511) **30 (S/D)**

(740) 144

(300) 1350888 05/03/2020 CL

(591) ROJO, AZUL y BLANCO



(210) **515927** (540)
(730) **Martin, Alejandro y Issel Juan Pablo**; AR
(220) 22/07/2020
(511) **3 y 21**
(740) 18

(591) CELESTE Y BLANCO



(210) **515951** (540)
(730) **Church & Dwight Co., Inc.**; US
(220) 23/07/2020
(511) **5 (S/D)**
(740) 34

VITAFUSION

(210) **515953** (540)
(730) **Church & Dwight Co., Inc.**; US
(220) 23/07/2020
(511) **5 (S/D)**
(740) 34

L'IL CRITTERS

(210) **516003** (540)
(730) **Yanpaolo Saverio PERROTTA MORSA;**
UY
(220) 24/07/2020
(511) **29**
(740) 52

LUCANO

(210) **516016** (540)
(730) **Michael Uzcategui; VE**
(220) 27/07/2020
(511) **39**
(740) Av. Rivera 3303, apartamento 205.,
Montevideo, 11600, Montevideo,
Montevideo, UY

VOLATE

(210) **516019** (540)
(730) **Luis Alberto López Benítez; CL**
(220) 27/07/2020
(511) **9 (S/D)**
(740) 144

(591) #:F16022 - #:FCB616 - #:535858

(210) **516040** (540)
(730) **HOTELES ROTAMUNDOS S.A.P.I. DE**
C.V.; MX
(220) 28/07/2020
(511) **43 (S/D)**
(740) 234

Rotamundos

(210) **516043** (540)
(730) **MUNDO FRESCO; UY**
(220) 28/07/2020
(511) **29 y 31**
(740) 234

(591) Verde manzana, negro, rojo y blanco.



(210) **516051** (540)
(730) **SUNFER S.A.; UY**
(220) 28/07/2020
(511) **35**
(740) 201

FITPOINT

(210) **516070** (540)
(730) **AMAFREN S.A.**; AR
(220) 28/07/2020
(511) **17 (S/D)**
(740) 163

(591) pantone 115 C; pantone black 6 C



(210) **516073** (540)
(730) **MARCELO ALFONSO FREIRE**
TORENA; UY
(220) 29/07/2020
(511) **33**
(740) Pedro Francisco Berro 1222 apto 405,
Montevideo, , Montevideo, Montevideo, UY

BLANK SLATE

(210) **516075** (540)
(730) **TECALODE S.R.L.**; UY
(220) 29/07/2020
(511) **41**
(740) 212

(591) Amariilo

BRAVAS

(210) **516079** (540)
(730) **Cooperativa de Consumo NIDO**; UY
(220) 29/07/2020
(511) **35**
(740) 212

NIDO

(210) **516104** (540)
(730) **BRACCO, FABIANA**; UY
(220) 29/07/2020
(511) **33 y 35**
(740) 201

BRACCO BOSCA

(210) **516110** (540)
(730) **Christian Damián Larzabal**; UY
(220) 30/07/2020
(511) **32 (S/D)**
(740) 220

(591) TONOS DE AMARILLO



(210) **516114** (540)
(730) **Estawol SA**; UY
(220) 30/07/2020
(511) **11**
(740) Jose Ellauri 1318 bis / 404, Montevideo,
11202, Montevideo, Montevideo, UY
(300) 1 30/07/2020 UY

GOODAIR

(210) **516163** (540)
(730) **GUANGZHOU TRENDS ELECTRONIC
CO., LTD.**; CN
(220) 31/07/2020
(511) **9 (S/D)**
(740) 34

(591) 0



(210) **516164** (540)
(730) **CELULOSA CAMPANA S.A.**; AR
(220) 31/07/2020
(511) **16**
(740) 34

(591) 0



(210) **516167** (540)
(730) **SHANDONG HUASHENG RUBBER CO., LTD.**; CN
(220) 31/07/2020
(511) **12 (S/D)**
(740) 34

(591) 0

STARSTONE

(210) **516168** (540)
(730) **Diamantus S.A.**; UY
(220) 31/07/2020
(511) **35 y 36**
(740) 216

(591) No se reivindican colores.

VALOREM.
DESARROLLO DE NEGOCIOS

(210) **516182** (540)
(730) **BioNTech SE**; DE
(220) 31/07/2020
(511) **5 (S/D)**
(740) 212
(300) 302020107253.4 29/05/2020 DE

COVUIITY

(210) **516185** (540)
(730) **Nivelzac S.A.**; UY
(220) 03/08/2020
(511) **16 (S/D) y 17 (S/D)**
(740) Hibiscos 2878, montevideo, , montevideo,
montevideo, UY

SILAG

(210) **516223** (540)
(730) **CABRERA GARRO MARCOS ALEXIS**;
UY
(220) 04/08/2020
(511) **44 (S/D)**
(740) 220

(591) TONOS DE AZUL Y NARANJA



(210) **516226** (540)
(730) **Control 3, LLC**; US
(220) 04/08/2020
(511) **1 (S/D), 9 (S/D) y 14 (S/D)**
(740) 156
(300) 90042148 08/07/2020 US y 90042153
08/07/2020 US

TRACEABLE

(210) **516231**
(730) **Control 3, LLC**; US
(220) 04/08/2020
(511) **9 (S/D) y 42 (S/D)**
(740) 156
(300) 88866222 09/04/2020 US

(540)

TRACEABLELIVE

(210) **516256**
(730) **GLENCORE S.A.**; UY
(220) 04/08/2020
(511) **4, 5, 29, 30, 31, 35, 36, 39, 42 y 44**
(740) 34

(540)

VITERRA

(210) **516260**
(730) **G2D PHARMA**; FR
(220) 04/08/2020
(511) **5 (S/D)**
(740) 144

(540)

UVIMAG B6

(210) **516323** (540)
(730) **maria lombardi**; UY
(220) 06/08/2020
(511) **29**
(740) Concepcion del Uruguay 2044, Montevideo,
11300, Montevideo, Montevideo, UY

IOCOMI

(210) **516328** (540)
(730) **Shenzhen Eigate Technology Co., Ltd.**; CN
(220) 06/08/2020
(511) **34 (S/D)**
(740) 144

ISpire

(210) **516331** (540)
(730) **Miguel Alfredo Sander del Pino**; UY
(220) 06/08/2020
(511) **35 y 44**
(740) 144

(591) CMYK: 89/36/34/0 - CMYK: 71/63/59/9



(210) **516334** (540)
(730) **GAMBRO LUNDIA AB; SE**
(220) 06/08/2020
(511) **10 (S/D)**
(740) 216

PRISMAFLEX

(210) **516336** (540)
(730) **GAMBRO LUNDIA AB; SE**
(220) 06/08/2020
(511) **10 (S/D)**
(740) 216

PRISMAX

(210) **516337** (540)
(730) **GAMBRO LUNDIA AB; SE**
(220) 06/08/2020
(511) **10 (S/D)**
(740) 216

THERMAX

(210) **516339** (540)
(730) **NMS Management, LLC**; US
(220) 06/08/2020
(511) **1, 3, 5 y 30**
(740) 194
(300) 88/791,239 10/02/2020 US

GHOSTDANCER CBD

(210) **516340** (540)
(730) **NMS Management, LLC**; US
(220) 06/08/2020
(511) **1, 3, 5 y 30**
(740) 194
(300) 88/791,221 10/02/2020 US

YUZU CBD

(210) **516341** (540)
(730) **MADE IN JAPAN, S.A.**; PA
(220) 07/08/2020
(511) **43 (S/D)**
(740) 94

(591) Rosa, anaranjado y blanco.



(210) **516349** (540)

(730) **ALDIESAN SRL**; UY

(220) 07/08/2020

(511) **16 (S/D), 35 (S/D) y 41 (S/D)**

(740) Uruguayana 3080b apt 704, Montevideo,
11800, Montevideo, Montevideo, UY

(591) Blanco, Verde, Ocre, Rojo, Azul, Negro, Gris



(210) **516357** (540)

(730) **Graciela Castagno Rovelli**; UY

(220) 07/08/2020

(511) **41**

(740) 212

(591) Amarillo y negro



(210) **516358** (540)

(730) **Salomon Halegua**; UY

(220) 07/08/2020

(511) **35 y 41**

(740) 212

**OCC ORGANIC & CREATIVE
COACHING**

(210) **516397** (540)
(730) **Monster Energy Company**; US
(220) 10/08/2020
(511) **32 (S/D)**
(740) 194
(300) 129323 14/02/2020 MX

DOMINA TU MUNDO

(210) **516412** (540)
(730) **MASTELLONE HNOS. S.A.**; AR
(220) 10/08/2020
(511) **29 (S/D)**
(740) 18

(591) Blanco, anaranjado, gris y amarillo todos en distintos tonos



(210) **516415** (540)
(730) **GABRIEL RIBOLLA OLIVERA**
HORACIO ABADIE PEREZ Y CARLOS
BILAT; UY
(220) 10/08/2020
(511) **35**
(740) 144

(591) Azul, Celeste



(210) **516416** (540)
(730) **IMPROTECH SA; UY**
(220) 11/08/2020
(511) **29, 30 y 31**
(740) 220

(591) TONOS DE MARRÓN



(210) **516450** (540)
(730) **TERRAVERDE HOLDING S.A; BR**
(220) 11/08/2020
(511) **1 (S/D), 5 (S/D), 7 (S/D), 31 (S/D), 35 (S/D),
36 (S/D), 39 (S/D), 40 (S/D), 42 (S/D) y 44
(S/D)**
(740) 34

(591) VERDE, NEGRO, FUCSIA



(210) **516466** (540)
(730) **Big Beings Pty Ltd; AU**
(220) 12/08/2020
(511) **24 (S/D) y 25 (S/D)**
(740) 101

SWADDLE UP

(210) **516468** (540)
(730) **Big Beings Pty Ltd;** AU
(220) 12/08/2020
(511) **24 (S/D) y 25 (S/D)**
(740) 101

LOVE TO DREAM

(210) **516490** (540)
(730) **Shanghai Black King Kong Industrial
Group Co., Ltd.;** CN
(220) 12/08/2020
(511) **8 (S/D), 25 (S/D) y 28 (S/D)**
(740) 144

BKK

(210) **516491** (540)
(730) **PSI International LLC;** PR
(220) 12/08/2020
(511) **35 (S/D)**
(740) 34

(591) 0

beya

(210) **516492** (540)
(730) **BARTIVES S.A.**; UY
(220) 12/08/2020
(511) **41**
(740) 144

(591) Turquesa, Negro, Balnco



(210) **516493** (540)
(730) **Ric growers Limited**; AU
(220) 12/08/2020
(511) **30 (S/D)**
(740) 212

DOONGARA

(210) **516494** (540)
(730) **José Andrés Piñeyro Ayres**; UY
(220) 12/08/2020
(511) **35**
(740) 212

(591) Gris, verde, negro y rojo



(210) **516495** (540)
(730) **CORBO DE LEON SOLEDAD Y VITOLA**
TASSINO AGUSTINA SOCIEDAD DE
HECHO; UY
(220) 12/08/2020
(511) **30**
(740) 212

AUTOCTONARIO

(210) **516496** (540)
(730) **CORBO DE LEON SOLEDAD Y VITOLA**
TASSINO AGUSTINA SOCIEDAD DE
HECHO; UY
(220) 12/08/2020
(511) **41, 42 y 43**
(740) 212

(591) Negro y rojo

CUCHARA

(210) **516532** (540)
(730) **MARIA D' OVIDIO; AR**
(220) 13/08/2020
(511) **6**
(740) 212

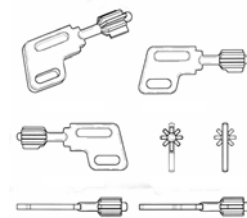

(210) **516541** (540)
 (730) **Victoria's Secret Stores Brand Management, LLC.; US**
 (220) 13/08/2020
 (511) **3 (S/D)**
 (740) 144

VICTORIA'S SECRET COCONUT PASSION

(210) **516564** (540)
 (730) **Carina Saavedra y JORGE VAZQUEZ;**
 AR
 (220) 14/08/2020
 (511) **43**
 (740) EDIFICIO GENEVE LOCAL 005 AVDA
 BRASIL Y ROOSEVELT., PUNTA DEL
 ESTE, 20100, MALDONADO,
 MALDONADO, UY

(591) Azul marino



(210) **516570** (540)
 (730) **ENVASES UNIVERSALES DE MEXICO,**
S.A.P.I. DE C.V.; MX
 (220) 14/08/2020
 (511) **6 (S/D), 17 (S/D), 20 (S/D), 21 (S/D), 39**
(S/D), 40 (S/D) y 42 (S/D)

(740) 194
 (300) 2338044 (para la clase 6) 28/02/2020 MX;
 2338045 (para la clase 17) 28/02/2020 MX;
 2338046 (para la clase 20) 28/02/2020 MX;
 2338048 (para la clase 21) 28/02/2020 MX;
 2338050 (para la clase 39) 28/02/2020 MX;
 2338051 (para la clase 40) 28/02/2020 MX
 y 2338053 (para la clase 42) 28/02/2020
 MX

(591) gris, rojo



(210) **516596** (540)
(730) **Dongguan Liesheng Electronic Co., Ltd.;**
CN
(220) 17/08/2020
(511) **9**
(740) 34

(591) 0

H A Y L O U

(210) **516605** (540)
(730) **Alejandro Castillo y Aline Sanmartin;** UY
(220) 17/08/2020
(511) **44**
(740) 144

(591) Rojo, Blanco, Azul



(210) **516645** (540)
(730) **ALEJANDRO MUSZAK;** AR
(220) 19/08/2020
(511) **36**
(740) 186

(591) verde

SNIP.

(210) **516646** (540)
(730) **ALEJANDRO MUSZAK**; AR
(220) 19/08/2020
(511) **36**
(740) 186

(591) rojo



(210) **516661** (540)
(730) **Dongguan Hele Electronics Co., Ltd**; CN
(220) 19/08/2020
(511) **9**
(740) 34

(591) 0



(210) **516663** (540)
(730) **IGNACIO ALBANELL MEIKLE;**
FEDERICO LABUONORA y
MAURICIO LABUONORA; UY
(220) 19/08/2020
(511) **36 y 37**
(740) 194



(210) **516672** (540)
(730) **IGNACIO ALBANELL MEIKLE;**
FEDERICO LABUONORA y
MAURICIO LABUONORA; UY
(220) 19/08/2020
(511) **36 y 37**
(740) 194

HUERTAS DE LOS HORNEROS

(210) **516684** (540)
(730) **Daniel Horacio Usach; AR**
(220) 20/08/2020
(511) **25 (S/D)**
(740) Jose Maria Muñoz 1115 Apto 1, Montevideo,
11200, Montevideo, Montevideo, UY

(591) blanco y negro

—
heben
—

(210) **516698** (540)
(730) **INSUMOS CULTIVADOR SRL; UY**
(220) 20/08/2020
(511) **1 (S/D), 5 (S/D), 31 (S/D), 34 (S/D) y 35**
(S/D)
(740) JOSE SERRATO 2821, MONTEVIDEO, ,
URUGUAY, URUGUAY, UY

(591) BLANCO, MARRÓN Y VERDE



(210) **516705** (540)
(730) **INSUMOS CULTIVADOR SRL**; UY
(220) 20/08/2020
(511) **1 (S/D)**
(740) JOSE SERRATO 2821, MONTEVIDEO, ,
URUGUAY, URUGUAY, UY

(591) BLANCO, MARRÓN Y VERDE



(210) **516733** (540)
(730) **LUCIA DAVID DE LIMA**; UY
(220) 21/08/2020
(511) **14 y 25**
(740) 212

(591) Rosado y beige



(210) **516743** (540)
(730) **Kenneth MICHELENS**; BE
(220) 21/08/2020
(511) **35, 36 y 41**
(740) 52

ECONOPINIONES

(210) **516748** (540)
 (730) **S.A.E.T.A;** UY
 (220) 21/08/2020
 (511) **35, 38 y 41**
 (740) 101

(591) AMARILLO VERDE, NEGRO,
 TURQUESA, CELESTE



(210) **516762** (540)
 (730) **CERVEZAS CUAUHTÉMOC**
MOCTEZUMA, S.A. DE C.V.; MX
 (220) 21/08/2020
 (511) **32 (S/D)**
 (740) 194
 (300) 2020-28827 02/06/2020 EC
 (591) rojo, amarillo, negro, blanco



(210) **516791** (540)
 (730) **DIRECCIÓN GENERAL IMPOSITIVA;**
 UY
 (220) 24/08/2020
 (511) **35**
 (740) Mercedes 1510 Apto. 101, , Montevideo,
 Montevideo, UY

(591) AZUL PANTONE 293, AZUL PANTONE
 540C, AMARILLO PANTONE YELLOW
 012, PANTONE 425C



(210) **516838**
(730) **Sterilex LLC**; US
(220) 26/08/2020
(511) **3**
(740) 34
(300) 90/078,363 28/07/2020 US

(540)

STERIDIEM

(210) **516839**
(730) **Sterilex LLC**; US
(220) 26/08/2020
(511) **5**
(740) 34
(300) 90/078,363 28/07/2020 US

(540)

STERIDIEM

(210) **516843**
(730) **INTERNATIONAL ADVISORY
SERVICES COMPANY SA**; LU
(220) 26/08/2020
(511) **35 (S/D) y 36 (S/D)**
(740) 216
(300) 744604 26/02/2020 CH
(591) Blanco y negro

(540)

BEMBERG

(210) **516883** (540)

(730) **Corina Iguini**; UY

(220) 27/08/2020

(511) **3 (S/D)** y **41 (S/D)**

(740) Smidel 3187, Montevideo, 12400,
Montevideo, Montevideo, UY

(591) amarillo, amarillo oro, rosa, rosa fucsia, azul
marino



(210) **516897** (540)

(730) **TANTIVY AUTOMOTIVE CO., LTD.;** CN

(220) 28/08/2020

(511) **7 (S/D)**, **9 (S/D)**, **12 (S/D)** y **17 (S/D)**

(740) 34

(591) 0



(210) **516917** (540)

(730) **Gerardo Beraldo Santana y Pablo Santiago
Frioni**; UY

(220) 28/08/2020

(511) **44 (S/D)**

(740) 144

(591) Celeste, Blanco



(210) **516928** (540)
(730) **Hector Edgardo Pedrozo**; UY
(220) 31/08/2020
(511) **30**
(740) 172

DOMELLY

(210) **516929** (540)
(730) **Çizmecci Gıda Sanayi ve Ticaret Anonim**
Sirketi; TR
(220) 31/08/2020
(511) **30 (S/D)**
(740) 179

ÇIZMECI TIME HEYO

(210) **516930** (540)
(730) **Diego Costa**; UY
(220) 31/08/2020
(511) **20 (S/D)**
(740) Julián Álvarez 23, Montevideo, 11900,
Montevideo, Montevideo, UY

(591) negro, amarillo, cian y magenta



(210) **516931** (540)
(730) **SIKA AG.**; CH
(220) 31/08/2020
(511) **1, 17 y 19**
(740) 201

(591) ROJO, AMARILLO



(210) **516933** (540)
(730) **MARIA D' OVIDIO**; AR
(220) 31/08/2020
(511) **6**
(740) 212

(591) Gris, rojo y blanco



(210) **516935** (540)
(730) **Citizen Watch Company of America, Inc.**
d/b/a Bulova; US
(220) 31/08/2020
(511) **14 (S/D)**
(740) 34

OCEANOGRAPHER

(210) **516938**
(730) **MARY KAY INC.;** US
(220) 31/08/2020
(511) **3 (S/D)**
(740) 144

(540)

**MARY KAY AT PLAY POP
PURPLE**

(210) **516939**
(730) **MARY KAY INC.;** US
(220) 31/08/2020
(511) **3 (S/D)**
(740) 144

(540)

**MARY KAY AT PLAY POP
PINK**

(210) **516940**
(730) **Agencia Asertiva SAS;** UY
(220) 31/08/2020
(511) **35**
(740) 181

(540)

(591) No reivindica colores.



(210) **516942** (540)
(730) **Berry Global, Inc.;** US
(220) 31/08/2020
(511) **10 (S/D) y 24 (S/D)**
(740) 181

(591) No reivindica colores.

Protect:OR

(210) **516943** (540)
(730) **GRUPO FLEXI DE LEÓN, S.A.P.I. DE**
C.V; MX
(220) 31/08/2020
(511) **25**
(740) 181

FLEXI

(210) **516944** (540)
(730) **GRUPO FLEXI DE LEÓN, S.A.P.I. DE**
C.V; MX
(220) 31/08/2020
(511) **25**
(740) 181

(591) Pantone 1797

The logo for 'flexi' is written in a red, lowercase, sans-serif font. A red, wavy underline is positioned beneath the letters 'i' and 'x'.

(210) **516945** (540)

(730) **ZUNINO SATRAGNI, AGUSTIN; UY**

(220) 01/09/2020

(511) **30**

(740) 189

(591) No se reivindican



(210) **516946** (540)

(730) **Mike Friedrich; DE**

(220) 01/09/2020

(511) **29 y 43**

(740) 212

(300) 018260047 23/06/2020 EP



(210) **516948** (540)

(730) **SAGRIN SOCIEDAD ANÓNIMA; UY**

(220) 01/09/2020

(511) **16 (S/D)**

(740) 189

(591) No reivindica colores



(210) **516949** (540)
(730) **Lenzing Aktiengesellschaft**; AT
(220) 01/09/2020
(511) **35 (S/D)**
(740) 212
(300) 018215239 26/03/2020 EP

VEOCEL

(210) **516950** (540)
(730) **Stryten Manufacturing LLC**; US
(220) 01/09/2020
(511) **9 (S/D)**
(740) 212
(300) 90/099,775 07/08/2020 US

STRYTEN

(210) **516952** (540)
(730) **CABRERA UBIEDO, NELBAR**
ADEMAR; UY
(220) 01/09/2020
(511) **35**
(740) 201

(591) GRIS, NARANJA, BLANCO



(210) **516953**
(730) **PERNOD RICARD**; FR
(220) 01/09/2020
(511) **33 (S/D) y 35 (S/D)**
(740) 218

(540)

PERNOD RICARD

(210) **516954**
(730) **RUSCONI DE MARTINEZ CARPIO,**
ANALIA VIVIANA; AR
(220) 01/09/2020
(511) **5**
(740) 201

(540)

D G-6

(210) **516955**
(730) **PERNOD RICARD**; FR
(220) 01/09/2020
(511) **33 (S/D) y 35 (S/D)**
(740) 218

(540)

(591) azul claro, azul oscuro



(210) **516956** (540)
(730) **MACANTE S.A.**; UY
(220) 01/09/2020
(511) **37**
(740) 201

(591) AZUL, BLANCO



(210) **516957** (540)
(730) **CMPC TISSUE S.A.**; CL
(220) 01/09/2020
(511) **3, 5, 16 y 21**
(740) 218

SUSSEX

(210) **516958** (540)
(730) **FONTAINA TERRA, ALEJANDRO**; UY
(220) 01/09/2020
(511) **41**
(740) 201



(210) **516959** (540)
(730) **BigHit Entertainment Co., Ltd.**; KR
(220) 01/09/2020
(511) **3 (S/D), 9 (S/D), 14 (S/D), 16 (S/D), 18 (S/D), 20 (S/D), 21 (S/D), 24 (S/D), 25 (S/D), 28 (S/D), 30 (S/D), 32 (S/D) y 35 (S/D)**
(740) 94
(591) No reivindica colores



(210) **516967** (540)
(730) **Verónica Soledad Furtado Martínez**; UY
(220) 01/09/2020
(511) **41 (S/D)**
(740) 25 de Mayo 318, Tacuarembó, 45000,
Tacuarembó, Tacuarembó, UY
(591) Gris Oscuro, Verde Agua



(210) **516980** (540)
(730) **MERFIX S.A.**; UY
(220) 01/09/2020
(511) **30**
(740) 144

ZINHO

(210) **516981** (540)
(730) **WILD Fi S.A.;** UY
(220) 01/09/2020
(511) **35**
(740) 194

CREATIVE PERFORMANCE

(210) **516989** (540)
(730) **ADRIÁN OMAR MICIELI;** AR
(220) 02/09/2020
(511) **9**
(740) ROQUE GRASERAS 661, Montevideo,
11600, Montevideo, Montevideo, UY

(591) -



(210) **516989** (540)
(730) **ADRIÁN OMAR MICIELI;** AR
(220) 02/09/2020
(511) **9**
(740) ROQUE GRASERAS 661, Montevideo,
11600, Montevideo, Montevideo, UY

(591) -



(210) **516990** (540)
(730) **KOPEL JINCHUK JANINE Y LEDOUX**
DEBENEDETTI JUAN IGNACIO
SOCIEDAD DE HECHO; UY
(220) 02/09/2020
(511) **16, 20 y 35**
(740) 220

(591) -

MIS
PETATES

(210) **516992** (540)
(730) **MARIA DEL PILAR LOZANO**
MANCIPE; CO
(220) 02/09/2020
(511) **36 (S/D), 39 (S/D) y 44 (S/D)**
(740) 235
(300) 3928683 25/08/2020 AR; 3928684
25/08/2020 AR y 3928685 25/08/2020 AR

TERRA WIND GLOBAL
PROTECTION

(210) **516993** (540)
(730) **SEMINO SOUTTO MARÍA FERNANDA**
Y SEMINO SOUTTO FLORENCIA
SOCIEDAD DE HECHO; UY
(220) 02/09/2020
(511) **25**
(740) 21 DE SETIEMBRE 2708A,
MONTEVIDEO, , MONTEVIDEO,
MONTEVIDEO, UY

JOSÉPHINE

(210) **516994** (540)
(730) **SEMINO SOUTTO MARÍA FERNANDA
Y SEMINO SOUTTO FLORENCIA
SOCIEDAD DE HECHO; UY**
(220) 02/09/2020
(511) **25**
(740) 21 DE SETIEMBRE 2708A,
MONTEVIDEO, , MONTEVIDEO,
MONTEVIDEO, UY

(591) BLANCO, NEGRO



(210) **516998** (540)
(730) **Matias Saravia; UY**
(220) 02/09/2020
(511) **37 (S/D)**
(740) PAMPERO 333, LOMAS DE SOLYMAR,
CANELONES, 15800, CANELONES,
CANELONES, UY

(591) DORADO Y NEGRO



(210) **516999** (540)
(730) **SANSUI ACOUSTICS RESEARCH
CORPORATION; VG**
(220) 02/09/2020
(511) **7, 9 y 11**
(740) 94

(591) No reivindica colores



(210) **517000**
(730) **Daniel Espósito**; AR
(220) 02/09/2020
(511) **29**
(740) 216

(540)

SANTOLIVA

(210) **517003**
(730) **PURATOS NV**; BE
(220) 02/09/2020
(511) **1 (S/D) y 30 (S/D)**
(740) 34

(540)

PURASLIM

(210) **517004**
(730) **SAOMIL S.A.**; UY
(220) 02/09/2020
(511) **38 y 41**
(740) 34

(540)

(591) NEGRO, BLANCO Y AZUL



(210) **517005** (540)
(730) **CHINA TOBACCO HEBEI INDUSTRIAL
CO.,LTD;** CN
(220) 02/09/2020
(511) **34 (S/D)**
(740) 34

(591) VERDE OSCURO, VERDE CLARO, GRIS,
ROSADO, ROJO, AMARILLO, BLANCO,
NEGRO



(210) **517006** (540)
(730) **SYNGENTA PARTICIPATIONS AG;** CH
(220) 02/09/2020
(511) **5 (S/D)**
(740) 194

ELIBRA

(210) **517007** (540)
(730) **S. C. JOHNSON & SON, INC.;** US
(220) 02/09/2020
(511) **5 (S/D)**
(740) 194

OFF! FRESH PROTECT

(210) **517008** (540)
(730) **S. C. JOHNSON & SON, INC.;** US
(220) 02/09/2020
(511) **5 (S/D)**
(740) 194

FRESH DEFENSE

(210) **517009** (540)
(730) **Monster Energy Company;** US
(220) 02/09/2020
(511) **32 (S/D)**
(740) 194

(591) celeste, negro



(210) **517012** (540)
(730) **ZHEJIANG CFMOTO POWER CO.,**
LTD.; CN
(220) 02/09/2020
(511) **12 (S/D)**
(740) 144



(210) **517013** (540)
(730) **BASF Agricultural Solutions Seed US
LLC; US**
(220) 02/09/2020
(511) **1 (S/D) y 31 (S/D)**
(740) 144

LIDERO

(210) **517015** (540)
(730) **MARÍA GIMENA GOROJOVSKY; AR**
(220) 02/09/2020
(511) **25**
(740) 219

M A R I A G O R O F

(210) **517017** (540)
(730) **DAIICHI SANKYO COMPANY,
LIMITED; JP**
(220) 03/09/2020
(511) **5 (S/D)**
(740) 191

(591) 0

Enhertu

(210) **517022**
(730) **QUIROMAS S.A.**; UY
(220) 03/09/2020
(511) **31**
(740) 181

(540)

GREENIUM

(210) **517023**
(730) **Juan Antonio Pittaluga Shaw**; UY
(220) 03/09/2020
(511) **5 y 34**
(740) 181

(540)

(591) Verde.



(210) **517024**
(730) **AGROVET MARKET S.A.**; PE
(220) 03/09/2020
(511) **5**
(740) 189

(540)

(591) Amarillo y Blanco

BoosterRN Terneros

(210) **517025** (540)
(730) **AGROVET MARKET S.A.;** PE
(220) 03/09/2020
(511) **5**
(740) 189

(591) Blanco y Rojo

ChickBooster con Nucleótidos OS

(210) **517026** (540)
(730) **MIRTRANS URUGUAY S.A.;** UY
(220) 03/09/2020
(511) **41**
(740) 220

(591) -



(210) **517030** (540)
(730) **gabriella curbelo;** UY
(220) 03/09/2020
(511) **41 (S/D)**
(740) carlos anaya 2636, montevideo, 11600,
montevideo, montevideo, UY

A PUERTAS CERRADAS

(210) **517031** (540)
(730) **Grilo Fernandez**; UY
(220) 03/09/2020
(511) **41**
(740) Parada 13 mansa, Edificio Britania Portería,
Punta del Este, 20100, Maldonado,
Maldonado, UY

PADEL CRISTAL

(210) **517039** (540)
(730) **MAURICIO ALEJANDRO STEINER**
ALVAREZ; UY
(220) 03/09/2020
(511) **35 y 41**
(740) 65

ANIMALS DIGITAL MEDIA

(210) **517040** (540)
(730) **Sushi Magnum SRL**; UY
(220) 03/09/2020
(511) **29, 30 y 43**
(740) Presidente Batlle 2577, Montevideo, ,
Montevideo, Montevideo, UY

(591) Negro y blanco

The logo for Magnum, featuring a stylized cross symbol above the word "MAGNUM" in a bold, sans-serif font. The cross symbol is composed of a vertical line with a horizontal bar at the top and a vertical line extending downwards from the center of the horizontal bar.

(210) **517047** (540)
(730) **NOVARTIS AG.; CH**
(220) 03/09/2020
(511) **5 (S/D)**
(740) 201

LEQVIO

(210) **517048** (540)
(730) **GENERAL MOTORS LLC; US**
(220) 03/09/2020
(511) **9 (S/D)**
(740) 136
(300) 88/818.620 03/03/2020 US

ULTIUM

(210) **517051** (540)
(730) **GENERAL MOTORS LLC; US**
(220) 03/09/2020
(511) **9 (S/D)**
(740) 136
(300) 88/818.666 03/03/2020 US
(591) No reivindica colores

ULTIUM 

(210) **517053** (540)
(730) **Bernardo Ferreira**; UY
(220) 03/09/2020
(511) **30**
(740) Mario Ferreira M21 S23 (Las Toscas), Las
Toscas, , Canelones, Canelones, UY

P´AL MATE

(210) **517054** (540)
(730) **DKT Uruguay S.A.**; UY
(220) 03/09/2020
(511) **5 (S/D)**
(740) 94

NADINE

(210) **517057** (540)
(730) **EMINLAGA S.R.L**; BO
(220) 03/09/2020
(511) **19 (S/D), 27 (S/D) y 40 (S/D)**
(740) 201

(591) NARANJA, GRIS, BLANCO



(210) **517058** (540)
(730) **Bayer Aktiengesellschaft; DE**
(220) 03/09/2020
(511) **1 (S/D), 3 (S/D), 5 (S/D), 9 (S/D), 10 (S/D),
31 (S/D), 35 (S/D), 41 (S/D), 42 (S/D) y 44
(S/D)**
(740) 218
(591) .



(210) **517059** (540)
(730) **Bresciani, Gabriela y RUPENIAN,
ANTONIO; UY**
(220) 03/09/2020
(511) **38 y 41 (S/D)**
(740) 18
(591) ROJO Y BLANCO

CONCIERTO/PUNTA

(210) **517065** (540)
(730) **SAMSUNG ELECTRONICS CO., LTD.;**
KR
(220) 03/09/2020
(511) **10 (S/D), 25 (S/D), 28 (S/D), 36 (S/D), 37
(S/D), 41 (S/D) y 45 (S/D)**
(740) 201
(300) 4-2020-07098 05/03/2020 VN

Bixby

(210) **517066** (540)
(730) **BASF Agricultural Solutions Seed US**
LLC; US
(220) 03/09/2020
(511) **1 (S/D), 5 (S/D) y 31 (S/D)**
(740) 144

CONFIRROZ

(210) **517067** (540)
(730) **SERRON GIMENEZ, JUAN CARLOS;**
UY
(220) 03/09/2020
(511) **41**
(740) 201

(591) VERDE, AZUL, BLANCO, NEGRO



(210) **517069** (540)
(730) **TWELVE-APP; FR**
(220) 03/09/2020
(511) **9 (S/D), 35 (S/D), 38 (S/D), 41 (S/D), 42**
(S/D) y 45 (S/D)
(740) 144

YUBO

(210) **517070** (540)
(730) **SEARA ALIMENTOS LTDA.;** BR
(220) 03/09/2020
(511) **29**
(740) 34

(591) VERDE, AMARILLO, ROJO Y BLANCO



(210) **517071** (540)
(730) **Vans, Inc.;** US
(220) 03/09/2020
(511) **25 (S/D)**
(740) 18

(591) -



(210) **517072** (540)
(730) **Andrea Shaffer Goldin y Karina Shaffer**
Goldin; UY
(220) 03/09/2020
(511) **9, 16, 21, 28 y 35**
(740) 144

GOLDIN

(210) **517073** (540)
(730) **BASF Agricultural Solutions Seed US**
LLC; US
(220) 03/09/2020
(511) **1 (S/D), 5 (S/D) y 31 (S/D)**
(740) 144

HARVOS

(210) **517074** (540)
(730) **YADEA TECHNOLOGY GROUP CO.,**
LTD; CN
(220) 03/09/2020
(511) **9 (S/D), 12 (S/D) y 35 (S/D)**
(740) 34

(591) 0



(210) **517076** (540)
(730) **Bar de Tapas SRL; UY**
(220) 03/09/2020
(511) **43**
(740) 194



(210) **517077** (540)
(730) **Samsung Electronics Co., Ltd.;** KR
(220) 03/09/2020
(511) **11 (S/D)**
(740) 194

SPACEMAX

(210) **517078** (540)
(730) **RIZOBACTER ARGENTINA S.A.;** AR
(220) 03/09/2020
(511) **1 (S/D)**
(740) 34

(591) VERDE OSCURO, VERDE CLARO

VitaGrow

(210) **517080** (540)
(730) **Essity Hygiene and Health Aktiebolag;** SE
(220) 03/09/2020
(511) **5 (S/D)**
(740) 194

CUR-V

(210) **517082** (540)
(730) **CARINA ANDREA SCALAMBRINO**; AR
(220) 03/09/2020
(511) **30 (S/D)**
(740) 34

(591) 0



(210) **517083** (540)
(730) **Supernatural S.A.**; UY
(220) 03/09/2020
(511) **29, 32 y 35**
(740) 18

(591) VERDE EN DISTINTOS TONOS, BLANCO



(210) **517084** (540)
(730) **Reckitt Benckiser Finish B.V.**; NL
(220) 03/09/2020
(511) **3 (S/D)**
(740) 165

(591) Rojo, azul, azul claro, blanco



(210) **517085** (540)
(730) **ESTREMS PEDRO ALEJANDRO**; UY
(220) 04/09/2020
(511) **11**
(740) 220

(591) TONOS DE ROJO



(210) **517086** (540)
(730) **JATAL SRL**; UY
(220) 04/09/2020
(511) **43**
(740) 220

(591) -



(210) **517090** (540)
(730) **RONDA S.A.**; CO
(220) 04/09/2020
(511) **28 (S/D)**
(740) 181

(591) Pantones Nos. 2925C, 114C, 142C, 3935C,
143C, 1395C, 464C, Black 6C, 7421C, 179C,
197C



(210) **517096**
(730) **Nebuni S.A.**; UY
(220) 04/09/2020
(511) **41 (S/D) y 43 (S/D)**
(740) 229

(540)

*Kitchen
Studio*

(210) **517097**
(730) **FERTIFEN S.A.**; UY
(220) 04/09/2020
(511) **29, 31 y 35**
(740) 218

(540)

SINOUY

(210) **517098**
(730) **MINERVA S.A.**; BR
(220) 04/09/2020
(511) **18, 29, 30, 35 y 40**
(740) 94

(540)

(591) No reivindica colores.

MyBeef

(210) **517100** (540)
(730) **Biocon Biologics India Limited; IN**
(220) 04/09/2020
(511) **5 (S/D)**
(740) 218

KRABEVA

(210) **517101** (540)
(730) **ALEJO DEL CASTILLO; UY**
(220) 04/09/2020
(511) **3 y 35**
(740) 34

(591) 0

 **Resimple**

(210) **517102** (540)
(730) **NORRES SRL; UY**
(220) 04/09/2020
(511) **35 y 36**
(740) 233

(591) Negro y Blanco



(210) **517103** (540)
(730) **ALEJO DEL CASTILLO**; UY
(220) 04/09/2020
(511) **30**
(740) 34

(591) 0



(210) **517106** (540)
(730) **BANK OF AFRICA**; MA
(220) 04/09/2020
(511) **36 (S/D)**
(740) 144

(591) Pantone 301C - Pantone 319 C



(210) **517107** (540)
(730) **Savant Pharm S.A.**; AR
(220) 04/09/2020
(511) **5**
(740) 144

MOTIONAL

(210) **517108** (540)
(730) **Savant Pharm S.A.**; AR
(220) 04/09/2020
(511) **5**
(740) 144

CIPROCORT

(210) **517109** (540)
(730) **Savant Pharm S.A.**; AR
(220) 04/09/2020
(511) **5**
(740) 144

JESAN

(210) **517110** (540)
(730) **Savant Pharm S.A.**; AR
(220) 04/09/2020
(511) **5**
(740) 144

LIPEND

(210) **517111**
(730) **Savant Pharm S.A.**; AR
(220) 04/09/2020
(511) **5**
(740) 144

(540)

REFLUPRAZOL

(210) **517112**
(730) **Savant Pharm S.A.**; AR
(220) 04/09/2020
(511) **5**
(740) 144

(540)

FIEBROLEX

(210) **517118**
(730) **PHIBRO ANIMAL HEALTH**
CORPORATION; US
(220) 04/09/2020
(511) **1**
(740) 194

(540)

NITRI-PHI

(210) **517119** (540)
(730) **PHIBRO ANIMAL HEALTH
CORPORATION; US**
(220) 04/09/2020
(511) **1**
(740) 194

GLUCO-PHI

(210) **517120** (540)
(730) **PHIBRO ANIMAL HEALTH
CORPORATION; US**
(220) 04/09/2020
(511) **1**
(740) 194

DEXTRI-PHI

(210) **517121** (540)
(730) **Yiwu Xingpai Cosmetics Co., Ltd.; CN**
(220) 04/09/2020
(511) **3 (S/D)**
(740) 18

(591) -

SEVENCOOL

(210) **517122** (540)
(730) **JAMES INTERMEDIACÃO DE
NEGÓCIOS LTDA.; BR**
(220) 04/09/2020
(511) **35 (S/D) y 39 (S/D)**
(740) 212



(210) **517123** (540)
(730) **Gabriel Catanese; UY**
(220) 07/09/2020
(511) **29, 30, 31 y 33**
(740) Amezaga y Lima Lausana Maldonado,
Maldonado, 20000, Maldonado, Maldonado,
UY

LOCAL

(210) **517126** (540)
(730) **IMPORBAMAS S.A.; AR**
(220) 07/09/2020
(511) **25**
(740) 144

HARVEY & WILLY'S

(210) **517127** (540)
(730) **DIMELTON SOCIEDAD ANÓNIMA; UY**
(220) 07/09/2020
(511) **29 y 30**
(740) 189

FINCA TERRA

(210) **517128** (540)
(730) **Artin Carlos Dergazarián Badagian; UY**
(220) 07/09/2020
(511) **19 y 37**
(740) j.j.Rousseau 3674, Montevideo, 12000,
Montevideo, Montevideo, UY

(591) Azul y rojo



(210) **517129** (540)
(730) **PINI BARCELÓ, MARIA NOEL y**
DOMINGUEZ PRELIASCO, RICARDO
JAVIER; UY
(220) 07/09/2020
(511) **35 y 45**
(740) 201

(591) GRIS, VERDE, BLANCO



(210) **517152** (540)
(730) **TUTEUR S.A.C.I.F.I.A.**; AR
(220) 07/09/2020
(511) **5**
(740) 201

OSITERIB

(210) **517153** (540)
(730) **SANTA ROSA AUTOMOTORES SA**; UY
(220) 07/09/2020
(511) **35**
(740) AMERICO ILARIA 6754, MONTEVIDEO,
11500, MONTEVIDEO, MONTEVIDEO,
UY

TRUCK ONE

(210) **517155** (540)
(730) **SANTA ROSA AUTOMOTORES SA**; UY
(220) 07/09/2020
(511) **35**
(740) AMERICO ILARIA 6754, MONTEVIDEO,
11500, MONTEVIDEO, MONTEVIDEO,
UY

CAR ONE MOTOR SHOW

(210) **517156** (540)
(730) **SERRON GIMENEZ, JUAN CARLOS;**
UY
(220) 07/09/2020
(511) **41**
(740) 201

(591) VERDE, AZUL, BLANCO, NEGRO



(210) **517159** (540)
(730) **CASA CASTILLA S.R.L.;** UY
(220) 07/09/2020
(511) **35 y 44**
(740) 201

(591) MARRON, BLANCO



(210) **517161** (540)
(730) **CASTILLA FLORES S.R.L.;** UY
(220) 07/09/2020
(511) **35 y 44**
(740) 201

(591) ROJO, BLANCO



(210) **517162** (540)
(730) **NUNA INTERNATIONAL B.V.**; NL
(220) 07/09/2020
(511) **12 (S/D)**
(740) 94

(591) No reivindica colores



(210) **517164** (540)
(730) **THE PROCTER & GAMBLE**
COMPANY; US
(220) 07/09/2020
(511) **5 (S/D)**
(740) 212

NINJAMAS

(210) **517165** (540)
(730) **THE PROCTER & GAMBLE**
COMPANY; US
(220) 07/09/2020
(511) **5 (S/D)**
(740) 212



(210) **517169** (540)
(730) **M2G SOLUCIONES S.R.L.**; UY
(220) 08/09/2020
(511) **9 (S/D)**
(740) Colonia 1086, Montevideo, 11100,
Montevideo, Montevideo, UY

(591) verde, azul



(210) **517170** (540)
(730) **BRUNO CHOCHO, MARÍA CRISTINA**;
UY
(220) 08/09/2020
(511) **35**
(740) 189

(591) No se reivindican



(210) **517171** (540)
(730) **EUROGLORIA LATAM SRL**; UY
(220) 08/09/2020
(511) **25**
(740) Eduardo Couture 35, Colonia, 70000,
Colonia, Colonia, UY

(591) PANTONE 2577 C



(210) **517172** (540)
(730) **Knight Therapeutics Inc;** CA
(220) 08/09/2020
(511) **5 (S/D), 35 (S/D) y 42 (S/D)**
(740) Bulevar Artigas 1154 (ex 1100), Montevideo,
11300, Montevideo, Montevideo, UY

(591) Pantone 295 C; Pantone 142 C



(210) **517173** (540)
(730) **PINI BARCELÓ, MARIA NOEL;
DOMINGUEZ PRELIASCO, RICARDO
JAVIER y PINI BARCELO,
ALEJANDRO ENRIQUE;** UY
(220) 08/09/2020
(511) **9, 35 y 39**
(740) 201

(591) AZUL, BLANCO, CELESTE



(210) **517174** (540)
(730) **PINI BARCELÓ, MARIA NOEL;
DOMINGUEZ PRELIASCO, RICARDO
JAVIER y PINI BARCELO,
ALEJANDRO ENRIQUE;** UY
(220) 08/09/2020
(511) **9, 35 y 41**
(740) 201

(591) AZUL, BLANCO, CELESTE, VERDE,
ROJO, VIOLETA

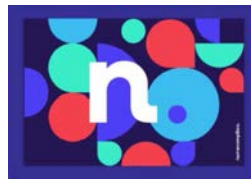

(210) **517175** (540)
(730) **Knight Therapeutics Inc.**; CA
(220) 08/09/2020
(511) **5 (S/D), 35 (S/D) y 42 (S/D)**
(740) 167

KNIGHT THERAPEUTICS

(210) **517176** (540)
(730) **Pablo Donagaray**; UY
(220) 08/09/2020
(511) **35 (S/D), 39 (S/D) y 41 (S/D)**
(740) Parque Miramar Queguay 8014, 8014,
Ciudad De La Costa, 15000, Canelones,
Canelones, UY

(591) Amarillo - Verde Agua



(210) **517178** (540)
(730) **SIKA TECHNOLOGY AG**; CH
(220) 08/09/2020
(511) **1, 17 y 19**
(740) 201

(591) ROJO, AMARILLO



(210) **517179** (540)
(730) **BOUDAKIAN BADANIAN, KRIKOR MIKAEL**; UY
(220) 08/09/2020
(511) **41**
(740) 201

ROCK & LIVING

(210) **517180** (540)
(730) **SERRES ARROYO, ARNALDO LEONEL; GUEDES DO PRADO, CARLOS ADRIAN y CHOCHO, SEBASTIAN**; UY
(220) 08/09/2020
(511) **32**
(740) 201



(210) **517183** (540)
(730) **LAVORO AGRO HOLDING S.A.**; BR
(220) 08/09/2020
(511) **35 (S/D)**
(740) 34

(591) AZUL Y AMARILLO



(210) **517184** (540)
(730) **AVEGNO FERNANDEZ, FLORENCIA;**
UY
(220) 08/09/2020
(511) **25**
(740) 201

(591) NEGRO, TONOS ESFUMADOS DE
VERDE, GRIS, BEIGE



(210) **517187** (540)
(730) **MARIO H VIDALES & CIA. S.C.;** UY
(220) 08/09/2020
(511) **30**
(740) 201

MOKATE

(210) **517191** (540)
(730) **LA LEY SOCIEDAD ANONIMA**
EDITORIA E IMPRESORA; AR
(220) 08/09/2020
(511) **41 (S/D), 42 (S/D) y 45 (S/D)**
(740) 34

LA LEY NEXT

(210) **517193** (540)
(730) **British American Tobacco (Brands) Inc.;**
US
(220) 08/09/2020
(511) **34 (S/D)**
(740) 194

ENIGMA

(210) **517197** (540)
(730) **LABORATORIO ELEA PHOENIX S.A.;**
AR
(220) 08/09/2020
(511) **5**
(740) 34

KANBIS ELEA

(210) **517203** (540)
(730) **MACHADO RAMIREZ NELBIS**
ANDREINA; UY
(220) 08/09/2020
(511) **30**
(740) 220

(591) Tonos de verde



(210) **517205** (540)
(730) **SODIMAC S.A.**; CL
(220) 08/09/2020
(511) **41 (S/D)**
(740) 144

GRAN FERIA DE CAPACITACIÓN SODIMAC CONSTRUCTOR

(210) **517206** (540)
(730) **MONTE CARLO T.V. S.A.**; UY
(220) 08/09/2020
(511) **28, 38 y 41**
(740) 144

TORRE VILA

(210) **517207** (540)
(730) **Laura Rossana García Caceres**; UY
(220) 09/09/2020
(511) **3 (S/D)**
(740) 21 DE SETIEMBRE 3071 APTO. 701,
MONTEVIDEO, 11300, MONTEVIDEO,
MONTEVIDEO, UY

KIRAN

(210) **517208** (540)
(730) **VALERIA REIS BARIL; UY**
(220) 09/09/2020
(511) **43**
(740) 129

DOMOS DEL PLATA

(210) **517210** (540)
(730) **KERAN SOCIEDAD ANÓNIMA; UY**
(220) 09/09/2020
(511) **38**
(740) 189

ADIVINARTE.COM.UY

(210) **517212** (540)
(730) **CLALDY S.A.; UY**
(220) 09/09/2020
(511) **29**
(740) 218

PROFIT

(210) **517214** (540)
(730) **Gastón López Pacelli**; UY
(220) 09/09/2020
(511) **29, 31 y 35**
(740) 222

(591) Verde, naranja y blanco



(210) **517217** (540)
(730) **Stannah Lifts Holdings Limited**; GB
(220) 09/09/2020
(511) **7 (S/D) y 37 (S/D)**
(740) 136

(591) No reivindica colores



(210) **517218** (540)
(730) **Stannah Lifts Holdings Limited**; GB
(220) 09/09/2020
(511) **7 (S/D) y 37 (S/D)**
(740) 136

STANNAH

(210) **517219** (540)
(730) **Stannah Lifts Holdings Limited; GB**
(220) 09/09/2020
(511) **7 (S/D) y 37 (S/D)**
(740) 136

STANNAH

(210) **517221** (540)
(730) **DOMINGO CAO ALONSO y ANTONIO
EMILIO HERNANDEZ GALLERO; UY**
(220) 09/09/2020
(511) **30 y 43**
(740) 118

(591) tonos de marron y blanco



(210) **517224** (540)
(730) **Leonardo Adán Douglas Costucica; AR**
(220) 09/09/2020
(511) **42 (S/D)**
(740) Azara 3608, Montevideo, 11400, Montevideo,
Montevideo, UY

(591) gris oscuro, amarillo cromo, rojo, turquesa,
azul petroleo



(210) **517225** (540)
(730) **FROSTEL SA**; UY
(220) 09/09/2020
(511) **31**
(740) 223

BIG BULL

(210) **517226** (540)
(730) **FROSTEL SA**; UY
(220) 09/09/2020
(511) **31**
(740) 223

BENJI

(210) **517231** (540)
(730) **NIKE INNOVATE C.V. una sociedad
holandesa limitada (commanditaire
vennootschap) organizada y existente bajo
las leyes de Holanda**; NL
(220) 09/09/2020
(511) **25 (S/D)**
(740) 192

ALPHAFLY

(210) **517234**
(730) **Randstad N.V.**; NL
(220) 09/09/2020
(511) **35 (S/D)**
(740) 194
(300) 1413292 11/03/2020 BX

(540)

RELEVATE

(210) **517235**
(730) **ALUMINIOS DEL URUGUAY S.A.**; UY
(220) 09/09/2020
(511) **6 y 19**
(740) 212

(540)

ANOLOK PELTRE

(210) **517237**
(730) **COLAVITA S.p.A.**; IT
(220) 09/09/2020
(511) **29 (S/D) y 30 (S/D)**
(740) 192

(540)

COLAVITA

(210) **517238** (540)
(730) **URUFARMA S.A.;** UY
(220) 09/09/2020
(511) **5**
(740) 34

GENIOL

(210) **517240** (540)
(730) **Hector de Rebolledo;** UY
(220) 09/09/2020
(511) **35**
(740) Misiones 1537 oficina 401, Montevideo,
11000, Montevideo, Montevideo, UY

PYMESOLUCIONES

(210) **517241** (540)
(730) **ALUMINIOS DEL URUGUAY S.A.;** UY
(220) 09/09/2020
(511) **6 y 19**
(740) 212

ANOLOK BRONCE OSCURO

(210) **517242** (540)
(730) **PALMEX ALIMENTOS, S.A. DE C.V.;**
MX
(220) 09/09/2020
(511) **30**
(740) 216

PALMEX

(210) **517243** (540)
(730) **PALMEX ALIMENTOS, S.A. DE C.V.;**
MX
(220) 09/09/2020
(511) **30**
(740) 216

(591) blanco, rojo y naranja



(210) **517244** (540)
(730) **ALUMINIOS DEL URUGUAY S.A.;** UY
(220) 09/09/2020
(511) **6 y 19**
(740) 212

ANOLOK NEGRO

(210) **517245** (540)
(730) **EDANREY S.A.**; UY
(220) 09/09/2020
(511) **30 (S/D)**
(740) 18

(591) -



(210) **517247** (540)
(730) **JAMES INTERMEDIACÃO DE**
NEGÓCIOS LTDA.; BR
(220) 09/09/2020
(511) **35 (S/D)**
(740) 212

(210) **517248** (540)
(730) **SHANGHAI INNOVEX MEDICAL CO.,**
LTD.; CN
(220) 09/09/2020
(511) **10 (S/D)**
(740) 144



(210) **517249**

(540)

(730) **JAMES INTERMEDIACÃO DE
NEGÓCIOS LTDA.; BR**

(220) 09/09/2020

(511) **35 (S/D)**

(740) 212



(210) **517250**

(540)

(730) **JAMES INTERMEDIACÃO DE
NEGÓCIOS LTDA.; BR**

(220) 09/09/2020

(511) **39 (S/D)**

(740) 212



(210) **517251**

(540)

(730) **GRUPO IMPORTADOR S.A.; UY**

(220) 09/09/2020

(511) **25**

(740) 220

NOPAL VEGAN SHOES

(210) **517252** (540)
(730) **TERRAWIND REPS S.A. DE C.V;** MX
(220) 10/09/2020
(511) **36, 39 y 44**
(740) 201

TERRAWIND GLOBAL PROTECTION

(210) **517253** (540)
(730) **ADRIAN MARCELO LUQUE SPOSATO;**
UY
(220) 10/09/2020
(511) **35**
(740) CAMINO GIGANTES 2819,
MONTEVIDEO, , MONTEVIDEO,
MONTEVIDEO, UY

(591) GRIS, AZUL

power on
ELECTRONIC BOUTIQUE

(210) **517254** (540)
(730) **MIRETTI, VIRGINIA y MIRETTI,**
OCTAVIO; AR
(220) 10/09/2020
(511) **41**
(740) 201

IMAGE
CAMPUS
- OTRA EDUCACIÓN -

(210) **517259**
(730) **CORIC, MARÍA VICTORIA**; UY
(220) 10/09/2020
(511) **43**
(740) 189

(540)

(591) No reivindica



(210) **517260**
(730) **Ercolano Hnos. S.A**; AR
(220) 10/09/2020
(511) **3 (S/D)**
(740) 234

(540)

CELEBRITY SKINCARE PHILOSOPHY

(210) **517261**
(730) **Osborne Clarke Rechtsanwälte und
Steuerberater PartGmbB**; DE
(220) 10/09/2020
(511) **1 (S/D) y 3 (S/D)**
(740) 34
(300) 018213931 24/03/2020 EP
(591) 0

(540)

ON/OFF COLOR TECHNOLOGY

(210) **517264** (540)
(730) **HUMEAU BEAUPREAU**; FR
(220) 10/09/2020
(511) **25**
(740) 201



(210) **517265** (540)
(730) **Sergio Antonio Herrera**; UY
(220) 10/09/2020
(511) **41**
(740) 172

PORTAL DE AMERICA

(210) **517269** (540)
(730) **DAKRAL S.A.**; UY
(220) 10/09/2020
(511) **11**
(740) 201

(591) ANARANJADO, BLANCO

(210) **517270**
(730) **AFTERSHOKZ, LLC**; US
(220) 10/09/2020
(511) **9 (S/D)**
(740) 144
(300) 88829489 11/03/2020 US

(540)

OPENMOVE

(210) **517272**
(730) **VENEZUELA HOLDING ONE, SRL.**; BB
(220) 10/09/2020
(511) **29 (S/D)**
(740) 144

(540)

DIABLITOS LA MEJOR FORMA DE COMER JAMON

(210) **517280**
(730) **JIKI S.A.**; UY
(220) 10/09/2020
(511) **9**
(740) 219

(540)

BRIC-À-BRAC

(210) **517281** (540)
(730) **Phusion Projects, LLC; US**
(220) 10/09/2020
(511) **32 y 33**
(740) 216

MAMITAS

(210) **517282** (540)
(730) **Juan Ciapessoni; UY**
(220) 10/09/2020
(511) **30 (S/D)**
(740) 232

(591) Beige, blanco, negro.



(210) **517288** (540)
(730) **SURF SOCIEDAD ANÓNIMA; UY**
(220) 10/09/2020
(511) **20, 24, 25 y 35**
(740) 189

ESPECIE HUMANA

(210) **517290** (540)
(730) **LABORATOIRES GOEMAR**; FR
(220) 10/09/2020
(511) **5 (S/D)**
(740) 144

GOACTIV

(210) **517293** (540)
(730) **EPSZTEJN, JENNY**; UY
(220) 10/09/2020
(511) **35 (S/D)**
(740) 189

FORUM HOGAR

(210) **517295** (540)
(730) **PUMA SE**; DE
(220) 10/09/2020
(511) **18 (S/D), 25 (S/D), 28 (S/D) y 35 (S/D)**
(740) 212



(210) **517296** (540)
(730) **PUMA SE**; DE
(220) 10/09/2020
(511) **18 (S/D), 25 (S/D), 28 (S/D) y 35 (S/D)**
(740) 212



(210) **517297** (540)
(730) **PUMA SE**; DE
(220) 10/09/2020
(511) **18 (S/D), 25 (S/D), 28 (S/D) y 35 (S/D)**
(740) 212



(210) **517298** (540)
(730) **PUMA SE**; DE
(220) 10/09/2020
(511) **18 (S/D), 25 (S/D), 28 (S/D) y 35 (S/D)**
(740) 212



(210) **517299** (540)
(730) **Richard Manuel Tomas Perez; UY**
(220) 10/09/2020
(511) **43**
(740) 156

(591) Rojo y blanco



(210) **517300** (540)
(730) **Tomás Isaac Gagliardi González; UY**
(220) 10/09/2020
(511) **35**
(740) 94

(591) Verde

Óptima Digital

(210) **517301** (540)
(730) **Tomás Isaac Gagliardi González; UY**
(220) 10/09/2020
(511) **35**
(740) 94

(591) Verde



(210) **517302** (540)
(730) **SENDEROS DEL SUR S.A.**; UY
(220) 10/09/2020
(511) **16, 21 y 22**
(740) 94

(591) Azul y blanco



(210) **517304** (540)
(730) **ZURU (SINGAPORE) PTE. LTD.**; SG
(220) 14/09/2020
(511) **28 y 35**
(740) 179

ZURU

(210) **517308** (540)
(730) **Alejandro Martín Gamallo Ferreira**; UY
(220) 14/09/2020
(511) **25**
(740) Maria Stagnero de Munar 2478 Torre A apto
5, Montevideo, , Montevideo, Montevideo,
UY

(591) blanco y negro

LORENZA
INDUMENTARIA

(210) **517309** (540)
(730) **BAVASTRO, HECTOR;** UY
(220) 14/09/2020
(511) **35 y 36**
(740) 18

(591) AZUL EN DISTINTOS TONOS, BLANCO
Y NEGRO



(210) **517310** (540)
(730) **CENTRMOTO S.R.L.;** UY
(220) 14/09/2020
(511) **35 y 37**
(740) 18

(591) -



(210) **517312** (540)
(730) **TACHINI NEGRO, DANIEL RAUL y**
CIRIO BUSCHIAZZO, IGNACIO
NICOLAS; UY
(220) 14/09/2020
(511) **41**
(740) 201

INFORME GRANJERO

(210) **517313** (540)
(730) **SOLDO HNOS. S.A.**; UY
(220) 14/09/2020
(511) **3**
(740) 18

(591)
Verde, amarillo, azul, gris, rojo, violeta, fucsia, anaranjado, celeste; todos en distintos tonos; blanco.



(210) **517314** (540)
(730) **SOLDO HNOS. S.A.**; UY
(220) 14/09/2020
(511) **3**
(740) 18

(591)
Azul, amarillo, verde, gris, rojo, violeta, fucsia, anaranjado, celeste; rosado; en distintos tonos; blanco.



(210) **517316** (540)
(730) **Javier Riffaud**; UY
(220) 14/09/2020
(511) **45**
(740) Piedras 464/102, Montevideo, , Montevideo, Montevideo, UY

DOCTOR ACCIDENTE

(210) **517317** (540)

(730) **EVIZA BISKÜVI ÇIKOLATA GIDA SAN
VE TIC A.S;** TR

(220) 14/09/2020

(511) **30 (S/D)**

(740) 179

(591) Rojo y Blanco



(210) **517318** (540)

(730) **NIKE INNOVATE C.V. una sociedad
holandesa limitada (commanditaire
vennootschap) organizada y existente bajo
las leyes de Holanda;** NL

(220) 14/09/2020

(511) **25 (S/D)**

(740) 192

(591) 0



(210) **517322** (540)

(730) **Elizabeth Lyn Vargas, Inc.;** US

(220) 14/09/2020

(511) **33**

(740) 218

VARGAS

(210) **517324** (540)
(730) **Elizabeth Lyn Vargas, Inc.;** US
(220) 14/09/2020
(511) **33**
(740) 218



(210) **517329** (540)
(730) **COMPAÑÍA CIBELES S.A.;** UY
(220) 14/09/2020
(511) **5 (S/D)**
(740) 184

CYNCHA PLUS

(210) **517330** (540)
(730) **NOVARTIS AG.;** CH
(220) 14/09/2020
(511) **9 (S/D), 35 (S/D), 38 (S/D) y 42 (S/D)**
(740) 201

NOVARTIS

(210) **517332** (540)
(730) **NOVARTIS AG.; CH**
(220) 14/09/2020
(511) **9 (S/D), 35 (S/D), 38 (S/D) y 42 (S/D)**
(740) 201



(210) **517336** (540)
(730) **THE COCA-COLA COMPANY; US**
(220) 14/09/2020
(511) **32**
(740) 94

(591) amarillo, azul, blanco



(210) **517337** (540)
(730) **Miniso Hong Kong Limited; CN**
(220) 14/09/2020
(511) **3 (S/D), 9 (S/D), 16 (S/D), 18 (S/D), 20 (S/D), 21 (S/D), 24 (S/D), 25 (S/D), 26 (S/D) y 28 (S/D)**
(740) 34

(591) 0

MINISO

(210) **517338** (540)
(730) **L'OREAL**; FR
(220) 14/09/2020
(511) **3 (S/D) y 41 (S/D)**
(740) 144

MAYBELLINE BRAVE TOGETHER

(210) **517340** (540)
(730) **Yves Saint Laurent Parfums**; FR
(220) 14/09/2020
(511) **3 (S/D)**
(740) 144



(210) **517342** (540)
(730) **CUBIS SAS**; UY
(220) 14/09/2020
(511) **11 y 20**
(740) 194

(591) gris y blanco



(210) **517344** (540)
(730) **COLEGIO MÉDICO DEL URUGUAY;**
UY
(220) 14/09/2020
(511) **35, 41, 42 y 44**
(740) 194

(591) Azul: PANTONE 110-14C, Naranja:
PANTONE 17-8C, Negro: k 100



(210) **517345** (540)
(730) **TELEFONICA DE ARGENTINA S.A.;** AR
(220) 14/09/2020
(511) **9 (S/D), 38 (S/D), 42 (S/D) y 45 (S/D)**
(740) 144

MAITE

(210) **517348** (540)
(730) **Intervet International B.V.;** NL
(220) 14/09/2020
(511) **5 (S/D)**
(740) 216

TRYPAMIZOL

(210) **517350** (540)
(730) **JOHNSON & JOHNSON; US**
(220) 14/09/2020
(511) **5 (S/D)**
(740) 194

RYBREVANT

(210) **517351** (540)
(730) **BASF Agricultural Solutions Seed US
LLC; US**
(220) 14/09/2020
(511) **1 (S/D), 5 (S/D) y 31 (S/D)**
(740) 144

GERMINUS

(210) **517353** (540)
(730) **Opel Automobile GmbH; DE**
(220) 14/09/2020
(511) **12 (S/D)**
(740) 194

CROSSLAND

(210) **517354** (540)
(730) **Patria Finance Ltd.; KY**
(220) 14/09/2020
(511) **36**
(740) 34

(591) 0

PATRIA

(210) **517357** (540)
(730) **Opel Automobile GmbH; DE**
(220) 14/09/2020
(511) **12 (S/D)**
(740) 194

MOKKA

(210) **517358** (540)
(730) **Biwin Storage Technology co., LTD; CN**
(220) 14/09/2020
(511) **9 (S/D)**
(740) 144



(210) **517359** (540)
(730) **Chelato Montevideo S.R.L.**; UY
(220) 14/09/2020
(511) **30 (S/D), 35 (S/D) y 43 (S/D)**
(740) 101

(591) NEGRO

The logo for 'ZERO' is displayed in a bold, black, sans-serif font. The letters are thick and closely spaced, with a slightly irregular, hand-drawn appearance.

(210) **517361** (540)
(730) **GRALADO S.A.; HARRISON S.A.; Costa Urbana S.A.; Comisión Administradora Punta Carretas Shopping Center S.A.; Nuevocentro Shopping (Nuevocentro S.A.); Aldirac S.A. y SHOPPING CENTERS URUGUAY S.A.**; UY
(220) 14/09/2020
(511) **35**
(740) 34

(591) 0

The logo for 'HAPPY DAYS' is displayed in a bold, black, sans-serif font. The letters are thick and closely spaced, with a slightly irregular, hand-drawn appearance. The words 'HAPPY' and 'DAYS' are stacked vertically.

(210) **517363** (540)
(730) **FALABELLA S.A.**; CL
(220) 14/09/2020
(511) **8 (S/D)**
(740) 181

The logo for 'ROBERTA ALLEN' is displayed in a bold, black, sans-serif font. The letters are thick and closely spaced, with a slightly irregular, hand-drawn appearance.

(210) **517364** (540)
(730) **WEZEN S.R.L.**; AR
(220) 14/09/2020
(511) **42**
(740) 181

(591) Pantone 320C, Pantone 320C 50%, Pantone 425C, Pantone 425C 50%, P320C + P425C sobreimpreso.



(210) **517368** (540)
(730) **KAPLAN SCHERZ, IAIR**; UY
(220) 15/09/2020
(511) **3**
(740) 189

ZENS FRESH

(210) **517369** (540)
(730) **TAUROZZI NEGRI, CARLOS DIEGO**;
UY
(220) 15/09/2020
(511) **38 (S/D)**
(740) 189

(591) Rojo, Negro, Blanco



(210) **517370** (540)
(730) **AGROFY S.A.**; AR
(220) 15/09/2020
(511) **36 (S/D)**
(740) 52

AGROFY PAY

(210) **517371** (540)
(730) **SHANDONG JINYU TIRE CO., LTD.**; CN
(220) 15/09/2020
(511) **12 (S/D)**
(740) 94

(591) No reivindica colores



(210) **517377** (540)
(730) **AGENCE FRANCE-PRESSE**; FR
(220) 15/09/2020
(511) **35 (S/D), 38 (S/D) y 41 (S/D)**
(740) 179
(300) 20 4 635 679 30/03/2020 FR

FACTSTORY

(210) **517380**
(730) **Coldwell Banker LLC; US**
(220) 15/09/2020
(511) **36 (S/D)**
(740) 136

(540)

(591) No reivindica colores



(210) **517382**
(730) **Coldwell Banker LLC; US**
(220) 15/09/2020
(511) **36 (S/D)**
(740) 136

(540)

(591) No reivindica colores



(210) **517394**
(730) **PARAMOUNT PICTURES CORPORATION; US**
(220) 15/09/2020
(511) **9 (S/D), 38 (S/D) y 41 (S/D)**
(740) 194

(540)



(210) **517397** (540)
(730) **Juan Pablo Mc Ewan**; AR
(220) 15/09/2020
(511) **35 (S/D), 36 (S/D) y 45 (S/D)**
(740) Avda Luis A de Herrera 1248, WTC, Torre
ABC Of 227, montevideo, , Montevideo,
Montevideo, UY

MCEWAN

(210) **517400** (540)
(730) **Discovery Communications, LLC**; US
(220) 15/09/2020
(511) **9 (S/D), 38 (S/D) y 41 (S/D)**
(740) 194
(300) 90/112255 13/08/2020 US
(591) rojo, naranja, amarillo, verde, púrpura, azul



(210) **517402** (540)
(730) **MARIA DE LAS MERCEDES
SICILIANO QUINTEROS**; UY
(220) 15/09/2020
(511) **36 (S/D)**
(740) 34

(591) 0

CoWorkers 

(210) **517403**
(730) **LEDESMA S.A.A.I.**; AR
(220) 15/09/2020
(511) **16**
(740) 144

(540)

PUNAX

(210) **517405**
(730) **MANUEL VAQUE BOIX**; ES
(220) 15/09/2020
(511) **16 (S/D)**
(740) 144

(540)

INOXCROM

(210) **517407**
(730) **PARMICER COMPANY S.A.**; UY
(220) 15/09/2020
(511) **43 y 44**
(740) 34

(540)

(591) GRIS Y ANARANJADO



(210) **517408** (540)
(730) **Société des Produits Nestlé S.A.**; CH
(220) 15/09/2020
(511) **41 (S/D)**
(740) 156
(300) 3883812 26/03/2020 AR
(591) Verde



(210) **517411** (540)
(730) **MIRTRANS URUGUAY S.A.**; UY
(220) 15/09/2020
(511) **41**
(740) 220

MUJERES A LA CANCHA

(210) **517412** (540)
(730) **BAYERISCHE MOTOREN WERKE
AKTIENGESELLSCHAFT**; DE
(220) 15/09/2020
(511) **12 (S/D) y 37 (S/D)**
(740) 216
(300) 302020104779.3/12 09/04/2020 DE
(591) azul, gris y blanco



(210) **517415** (540)
(730) **Walter Danilo Benvenuto Ballestero**; UY
(220) 15/09/2020
(511) **20, 21 y 41**
(740) Independencia 515 apto 2, Las Piedras,
15900, Canelones, Canelones, UY

TALLER OCTUBRE

(210) **517416** (540)
(730) **Julio Enrique Alvarez Lira**; UY
(220) 15/09/2020
(511) **45 (S/D)**
(740) Juan Carlos Gomez 1348 apto. 102,
Montevideo, , Montevideo, Montevideo, UY

(591) Rojo y Blanco



(210) **517417** (540)
(730) **Gustavo Felipe García Pintos Montes y
Mauricio Nestor Fernández Villalba**; UY
(220) 15/09/2020
(511) **1**
(740) 212

(591) Verde



(210) **517418** (540)
(730) **Gustavo Felipe García Pintos Montes y
Mauricio Nestor Fernández Villalba; UY**
(220) 15/09/2020
(511) **35**
(740) 212

(591) Verde



(210) **517419** (540)
(730) **VALFEY COMPANY S.A.; UY**
(220) 15/09/2020
(511) **9**
(740) 212

(591) Negro, blanco y azul



(210) **517423** (540)
(730) **Florencia Gimeno; UY**
(220) 16/09/2020
(511) **30 (S/D)**
(740) Avenida Brasil 2986 - 708, Montevideo, ,
Montevideo, Montevideo, UY

CATCH & COOKIT

(210) **517424** (540)
(730) **MEDEROS RUIZ, MARY ESTHER;** UY
(220) 16/09/2020
(511) **20 y 24**
(740) 189

(591) No se reivindican



(210) **517425** (540)
(730) **INFINITO SERVICIOS ÓPTICOS S.A.;**
UY
(220) 16/09/2020
(511) **9**
(740) 201

INDIGO

(210) **517426** (540)
(730) **INFINITO SERVICIOS ÓPTICOS S.A.;**
UY
(220) 16/09/2020
(511) **9**
(740) 201

BLISS

(210) **517427** (540)
(730) **INFINITO SERVICIOS ÓPTICOS S.A.;**
UY
(220) 16/09/2020
(511) **9**
(740) 201

MURDOCH

(210) **517428** (540)
(730) **INFINITO SERVICIOS ÓPTICOS S.A.;**
UY
(220) 16/09/2020
(511) **9**
(740) 201

MÖBIUS

(210) **517429** (540)
(730) **Facundo Silva Muñoz; UY**
(220) 16/09/2020
(511) **25**
(740) Herrera 33 bis, Tacuarembó, 45000,
Tacuarembó, Tacuarembó, UY

PETUA

(210) **517430** (540)
(730) **PÉREZ VÁSQUEZ, SABINA MARÍA y**
URRESTARAZU PEREIRA, ALICIA
MARÍA; UY
(220) 16/09/2020
(511) **35 y 36**
(740) 21

(591) BLANCO Y NEGRO

fundamenta ●

(210) **517432** (540)
(730) **SUPREMO CIMENTOS S.A.; BR**
(220) 16/09/2020
(511) **19 (S/D) y 37 (S/D)**
(740) 94

(591) Azul y amarillo.



(210) **517437** (540)
(730) **IGNACIO ALBANELL MEIKLE;**
FEDERICO LABUONORA y
MAURICIO LABUONORA; UY
(220) 16/09/2020
(511) **36 y 37**
(740) 194

(591) Pantones 450 C, 451 C, 454 C.



(210) **517438** (540)
(730) **Mauro Ferraro y Rodrigo Jiménez; UY**
(220) 16/09/2020
(511) **16, 25, 28 y 42**
(740) 154



(210) **517441** (540)
(730) **SHANDONG HONGJITANG
PHARMACEUTICAL GROUP CO., LTD;**
CN
(220) 16/09/2020
(511) **5 (S/D)**
(740) 34



(591) 0

(210) **517442** (540)
(730) **Eloy Martin Beltrame; AR**
(220) 16/09/2020
(511) **10**
(740) 34

(591) 0



(210) **517443** (540)
(730) **CRAFTOP S.A.**; PA
(220) 16/09/2020
(511) **7 (S/D)**
(740) 144

The logo for CRAFTOP, featuring the word "CRAFTOP" in a bold, italicized, sans-serif font with a horizontal line through the middle of the letters.

(210) **517448** (540)
(730) **BASF Agricultural Solutions Seed US**
LLC; US
(220) 16/09/2020
(511) **1 (S/D) y 31 (S/D)**
(740) 144

RIZATE

(210) **517450** (540)
(730) **BASF Agricultural Solutions Seed US**
LLC; US
(220) 16/09/2020
(511) **1 (S/D) y 31 (S/D)**
(740) 144

PERFIZO

(210) **517452** (540)
(730) **BASF Agricultural Solutions Seed US**
LLC; US
(220) 16/09/2020
(511) **1 (S/D) y 31 (S/D)**
(740) 144

RIZEVO

(210) **517454** (540)
(730) **Takeda Pharmaceuticals International AG;**
CH
(220) 16/09/2020
(511) **5 (S/D)**
(740) 194
(300) 04089/2020 23/03/2020 CH

THEXYA

(210) **517455** (540)
(730) **HEMP TRADING, S.L.U.; ES**
(220) 16/09/2020
(511) **31**
(740) 216

MAGNUM

(210) **517456** (540)
(730) **MARY KAY INC.**; US
(220) 16/09/2020
(511) **5 (S/D)**
(740) 144



(210) **517458** (540)
(730) **HEMP TRADING, S.L.U.**; ES
(220) 16/09/2020
(511) **31**
(740) 216

DEIMOS

(210) **517459** (540)
(730) **MARY KAY INC.**; US
(220) 16/09/2020
(511) **3 (S/D)**
(740) 144



(210) **517460** (540)
(730) **Takeda Pharmaceuticals International AG;**
CH
(220) 16/09/2020
(511) **5 (S/D)**
(740) 194
(300) 04032/2020 22/03/2020 CH

KOGTHERO

(210) **517462** (540)
(730) **ADAMA Agan Ltd.;** IL
(220) 16/09/2020
(511) **5 (S/D)**
(740) 165

APRESA

(210) **517463** (540)
(730) **mariana pellejero;** UY
(220) 16/09/2020
(511) **30 (S/D)**
(740) sarandi m 87 s 08, La Floresta, 16200,
Canelones, Canelones, UY

(591) Beige, marrón y verde.



(210) **517464** (540)
(730) **Dr. Müller Pharma s.r.o.; CZ**
(220) 16/09/2020
(511) **3, 5, 30 y 35**
(740) Misiones 1371 piso 3, Montevideo, 11000,
Montevideo, Montevideo, UY

Dr. Müller
PHARMA

(210) **517465** (540)
(730) **Dr. Müller Pharma s.r.o.; CZ**
(220) 16/09/2020
(511) **3, 5, 30 y 35**
(740) Misiones 1371 piso 3, Montevideo, 11000,
Montevideo, Montevideo, UY

HYALOSAN

(210) **517466** (540)
(730) **Gabriela de Souza; UY**
(220) 16/09/2020
(511) **41 (S/D)**
(740) Rio de la Plata 1384, Montevideo, ,
Montevideo, Montevideo, UY

FISIOPILATES

(210) **517467** (540)
(730) **WÜRTH INTERNATIONAL AG**; CH
(220) 17/09/2020
(511) **8 (S/D)**
(740) 201

(591) ROJO, NEGRO, BLANCO



(210) **517468** (540)
(730) **diego stolowicz**; UY
(220) 17/09/2020
(511) **23 y 26**
(740) GRAL HORNOS 5405, MONTEVIDEO, ,
MONTEVIDEO, MONTEVIDEO, UY

CHINCHILAN

(210) **517469** (540)
(730) **GLOBAM S.A.**; UY
(220) 17/09/2020
(511) **35**
(740) 192

(591) CMYK100.100.36.28%, RGB:34.25.89;HEX
221959;CMYK 93.81.0.0%;RGB:
49.41.210;HEX: 3129D2



(210) **517470** (540)
(730) **Swile**; FR
(220) 17/09/2020
(511) **9 (S/D), 35 (S/D), 36 (S/D), 38 (S/D), 39 (S/D), 41 (S/D), 42 (S/D), 43 (S/D) y 45 (S/D)**
(740) 192
(300) 4633118 17/03/2020 FR

SWILE

(210) **517473** (540)
(730) **GUTIERREZ PEREIRA, MANUELA SOLEDAD**; UY
(220) 17/09/2020
(511) **35**
(740) 189

(591) Rosa, Blanco



(210) **517474** (540)
(730) **Gibraltar (UK) Limited**; UK
(220) 17/09/2020
(511) **5 y 31**
(740) 94

(591) Azul

VetPlus

(210) **517475** (540)
(730) **FODIMOR S.A.**; UY
(220) 17/09/2020
(511) **31**
(740) 94

(591) Azul y verde.

NJT^{EX}.
Nutrition Experience

(210) **517476** (540)
(730) **Philip Morris Products S.A.**; CH
(220) 17/09/2020
(511) **34 (S/D)**
(740) 201
(300) 35047 16/06/2020 AD y 11179/2020
11/08/2020 CH
(591) .-

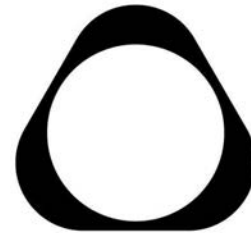

(210) **517478** (540)
(730) **Ventura Rentals S.A.S.**; UY
(220) 17/09/2020
(511) **36, 37 y 39**
(740) 136

(591) No reivindica colores

FLEX
APARTAMENTOS - OFICINAS

(210) **517479** (540)

(730) **PEREZ MIÑAN DIEGO GABRIEL Y
MONTANDON PICON GONZALO JOSE
SOCIEDAD DE HECHO; UY**

(220) 17/09/2020

(511) **32 (S/D)**

(740) 25 de Mayo 3390 Apto 204, Fray Bentos,
65000, Río Negro, Río Negro, UY

(591) Negro (#000000), blanco (#ffffff), naranja
(#f38c00)



(210) **517480** (540)

(730) **Mauro Fernandez; UY**

(220) 17/09/2020

(511) **30 (S/D)**

(740) Enrique Erro 441, La Paz, 90100, Canelones,
Canelones, UY

BBC - BURGER & SUSHI

(210) **517481** (540)

(730) **VAL URCION SANTIAGO ALEJANDRO
Y CABREJOS BARACCO FLORENCIA
MICAELA SOCIEDAD DE HECHO; UY**

(220) 17/09/2020

(511) **3 (S/D)**

(740) 194

(591) dorado y negro



(210) **517483** (540)
(730) **GRUPO CONSERVAS GARAVILLA,**
S.L.; ES
(220) 17/09/2020
(511) **29**
(740) 34

(591) Pantone 2695 C, Pantone 485 C y BLANCO



(210) **517484** (540)
(730) **Francisco Andres Viola Esteva;** UY
(220) 17/09/2020
(511) **35 y 37**
(740) 101

(591) ANARANJADO AMARILLO



(210) **517486** (540)
(730) **EDGEWELL PERSONAL CARE**
BRANDS, LLC; US
(220) 17/09/2020
(511) **3 (S/D)**
(740) 194

XTREME ULTIMATE

(210) **517489** (540)
(730) **YONGKANG GEENEW IMP & EXP CO.,
LTD.; CN**
(220) 17/09/2020
(511) **8 (S/D)**
(740) 144

VTU

(210) **517490** (540)
(730) **HC CLOVER PRODUCTOS Y
SERVICIOS, S.L.; ES**
(220) 17/09/2020
(511) **5 (S/D) y 40 (S/D)**
(740) 144

CLOVERTY

(210) **517491** (540)
(730) **INSUMOS CULTIVADOR SRL; UY**
(220) 18/09/2020
(511) **1 (S/D)**
(740) JOSE SERRATO 2821, MONTEVIDEO, ,
URUGUAY, URUGUAY, UY

SUSTRATO CULTIVADOR

(210) **517492** (540)
(730) **ISABELLA BERRUTTI SUNDBERG y**
JULIETA ABRAHAM FRIEDRICH; UY
(220) 18/09/2020
(511) **14 y 25**
(740) 160

(591) Blanco y Negro



(210) **517493** (540)
(730) **INSUMOS CULTIVADOR SRL; UY**
(220) 18/09/2020
(511) **1 (S/D), 5 (S/D), 31 (S/D), 34 (S/D) y 35**
(S/D)
(740) JOSE SERRATO 2821, MONTEVIDEO, ,
MONTEVIDEO, MONTEVIDEO, UY

(591) BLANCO, MARRÓN Y VERDE



(210) **517497** (540)
(730) **RIASA S.R.L; AR**
(220) 18/09/2020
(511) **5**
(740) 234

(591) PANTONE 3295 C



(210) **517498**
(730) **ARKRAY, Inc.**; JP
(220) 18/09/2020
(511) **5 (S/D) y 10 (S/D)**
(740) 136

(540)

AUTION EYE

(210) **517499**
(730) **BAYERISCHE MOTOREN WERKE**
AKTIENGESELLSCHAFT; DE
(220) 18/09/2020
(511) **12 (S/D) y 37 (S/D)**
(740) 216
(300) 302020104778.5/12 09/04/2020 DE
(591) azul claro, azul oscuro, rojo y gris

(540)



(210) **517500**
(730) **Ana Laura Toyas Scuro**; UY
(220) 18/09/2020
(511) **10, 21 y 35**
(740) jose maria montero 3006, 203,
MONTEVIDEO, 11300, Montevideo,
Montevideo, UY

(540)

(591) BLANCO Y NEGRO



(210) **517501** (540)
(730) **NILICAR S.A.**; UY
(220) 18/09/2020
(511) **41**
(740) 201

(591) ROJO, BLANCO



(210) **517502** (540)
(730) **GARCIA PEREZ, FACUNDO SEBASTIAN**; UY
(220) 18/09/2020
(511) **29 (S/D)**
(740) 201

(591) VERDE Y TONOS DE VERDE, NEGRO, BLANCO, ROSADO, GRIS, MARRON



(210) **517503** (540)
(730) **Philip Morris Products S.A.**; CH
(220) 18/09/2020
(511) **34 (S/D)**
(740) 201
(300) 35179 12/08/2020 AD
(591) .-

IQOS

(210) **517504**
(730) **Franco José YUALE**; AR
(220) 18/09/2020
(511) **12**
(740) 220

(540)

DURABOX

(210) **517505**
(730) **TURKIYE SISE VE CAM**
FABRIKALARI ANONIM SIRKETI; TR
(220) 18/09/2020
(511) **1 (S/D)**
(740) 216

(540)

TANKROM

(210) **517507**
(730) **Antonio Moreno**; ES
(220) 18/09/2020
(511) **9 (S/D) y 41 (S/D)**
(740) 172

(540)

TONY KAMO

(210) **517508** (540)
(730) **Amazon Technologies, Inc.;** US
(220) 18/09/2020
(511) **9 (S/D), 35 (S/D), 38 (S/D), 41 (S/D), 42 (S/D) y 45 (S/D)**
(740) 136
(300) 88/845282 24/03/2020 US

CROWN

(210) **517509** (540)
(730) **DURACELL U.S. OPERATIONS, INC.;**
US
(220) 18/09/2020
(511) **9 (S/D)**
(740) 212

PROCELL

(210) **517510** (540)
(730) **AGROENZYMAS RETENUM, S.A.P.I.**
DE C.V.; MX
(220) 18/09/2020
(511) **35 (S/D)**
(740) 216

(591) Blanco y negro



(210) **517511** (540)
(730) **AGROENZYMAS RETENUM, S.A.P.I.**
DE C.V.; MX
(220) 18/09/2020
(511) **1 (S/D)**
(740) 216

(591) Blanco y negro

The logo for LPG456 features the letters 'LPG' in a bold, sans-serif font, with a stylized flame icon above the 'G'. The number '456' is positioned to the right of 'LPG' in a similar bold font.

(210) **517512** (540)
(730) **AGROENZYMAS RETENUM, S.A.P.I.**
DE C.V.; MX
(220) 18/09/2020
(511) **1 (S/D)**
(740) 216

(591) Blanco y negro

The logo for JUNIPERUS features a stylized flame icon above the word 'JUNIPERUS' in a bold, sans-serif font.

(210) **517513** (540)
(730) **OXAPHARMA S.A;** AR
(220) 18/09/2020
(511) **3 y 5**
(740) 34

(591) 0

The logo for Shape THREADS features the word 'Shape' in a serif font, with a stylized wave or underline beneath it. Below this, the word 'THREADS' is written in a bold, sans-serif font inside a black rectangular box.

(210) **517515** (540)
(730) **OXAPHARMA S.A;** AR
(220) 18/09/2020
(511) **3 y 5**
(740) 34

(591) 0

BINAFF

(210) **517516** (540)
(730) **OXAPHARMA S.A;** AR
(220) 18/09/2020
(511) **3 y 5**
(740) 34

(591) 0

Peel
Concept.

(210) **517517** (540)
(730) **OXAPHARMA S.A;** AR
(220) 18/09/2020
(511) **3 y 5**
(740) 34

(591) 0

Sulderm

(210) **517518**
(730) **OXAPHARMA S.A;** AR
(220) 18/09/2020
(511) **3 y 5**
(740) 34

(591) 0

(540)



(210) **517520**
(730) **OXAPHARMA S.A;** AR
(220) 18/09/2020
(511) **3 y 5**
(740) 34

(540)

SULDERM

(210) **517521**
(730) **OXAPHARMA S.A;** AR
(220) 18/09/2020
(511) **3 y 5**
(740) 34

(540)

OXAPHARMA

(210) **517523** (540)
(730) **WELMIX S.A.**; UY
(220) 18/09/2020
(511) **36 (S/D)**
(740) 194

SUN CAPITAL VALORES

(210) **517527** (540)
(730) **MARY KAY INC.**; US
(220) 18/09/2020
(511) **3 (S/D)**
(740) 144

PINK CHILL

(210) **517530** (540)
(730) **TA-TA S.A.**; UY
(220) 18/09/2020
(511) **35**
(740) 18

(591) -

(210) **517531**
(730) **Alejandra Conti**; UY
(220) 18/09/2020
(511) **25 y 35**
(740) 212

(540)

(591) Marrón y blanco



(210) **517533**
(730) **New Láser Ltda.**; UY
(220) 18/09/2020
(511) **44**
(740) 156

(540)

(591) 7657 C; 688 C



(210) **517534**
(730) **TA-TA S.A.**; UY
(220) 18/09/2020
(511) **35**
(740) 18

(540)

(591) GRIS Y ANARANJADO EN DISTINTOS
TONOS; BLANCO



(210) **517535** (540)
(730) **TA-TA S.A.**; UY
(220) 18/09/2020
(511) **7, 9 y 11**
(740) 18

(591) -

+lometech.

(210) **517541** (540)
(730) **Martín Rodríguez**; UY
(220) 22/09/2020
(511) **3, 5, 16, 21 y 35**
(740) San José 1110/401, Montevideo, ,
Montevideo, Montevideo, UY

(591) Celeste, verde, blanco



(210) **517542** (540)
(730) **LEIRADO HEINLEIN, ALEJANDRO**; AR
(220) 22/09/2020
(511) **33**
(740) 189

CARPE DIEM

(210) **517543** (540)
(730) **CORIC, MARÍA VICTORIA**; UY
(220) 22/09/2020
(511) **43**
(740) 189

MEGAMILAPIZZA BARBACOA CARRASCO

(210) **517545** (540)
(730) **Hugo Rigby**; UY
(220) 22/09/2020
(511) **39 (S/D)**
(740) DIRECCION JUAN BENITO BLANCO
1160/502, montevideo, , montevideo,
montevideo, UY

(591) rojo y blanco



(210) **517546** (540)
(730) **BONJOUR, ALEX**; UY
(220) 22/09/2020
(511) **42**
(740) 201

(591) ANARANJADO, AZUL, CELESTE, GRIS,
NEGRO, VERDE.



(210) **517547** (540)
(730) **COLGATE-PALMOLIVE COMPANY;**
US
(220) 22/09/2020
(511) **21 (S/D)**
(740) 201

**BUENO PARA TI, BUENO
PARA EL PLANETA**

(210) **517548** (540)
(730) **RAVIZZA MARTINEZ, Bruno; UY**
(220) 22/09/2020
(511) **35**
(740) 201

(591) VIOLETA, TONOS DE VIOLETA,
BLANCO, NEGRO



(210) **517550** (540)
(730) **DARTAYETE REY, Jose Alfredo y**
DARTAYETE REY, Ines; UY
(220) 22/09/2020
(511) **35 y 43**
(740) 201

(591) VERDE, BLANCO

NORA REY TRAITEUR



(210) **517551** (540)
(730) **DOMINGUEZ BARBERAN, Rossana**
Lourdes y TOSAR DA SILVA, Solange;
UY
(220) 22/09/2020
(511) **35**
(740) 201

(591) FADBC6 salmon, 96CABO verde, E9E9E9
gris.



(210) **517552** (540)
(730) **THE COCA-COLA COMPANY; US**
(220) 22/09/2020
(511) **32 (S/D)**
(740) 94

(591) azul, celeste, blanco



(210) **517553** (540)
(730) **Hassan Amado; UY**
(220) 22/09/2020
(511) **41 (S/D)**
(740) SAN JOSE 1140 PISO 2, Montevideo, 11100,
MONTEVIDEO, MONTEVIDEO, UY

(591) AZUL, GRIS OSCURO, BLANCO



(210) **517554** (540)
(730) **DOMINGUEZ BARBERAN, Rossana
Lourdes y TOSAR DA SILVA, Solange;**
UY
(220) 22/09/2020
(511) **28**
(740) 201

(591) FADBC6 salmon, 96CABO verde oscuro,
C7ED4 verde claro, D6FDF8 turquesa, azul



(210) **517556** (540)
(730) **PEDIDOS YA S.A.;** UY
(220) 22/09/2020
(511) **9**
(740) 34

(591) ROJO Y BLANCO



(210) **517557** (540)
(730) **Feel the World, Inc.;** US
(220) 22/09/2020
(511) **25 (S/D)**
(740) 136

(591) No reivindica colores



(210) **517558** (540)
(730) **Walmart Apollo, LLC; US**
(220) 22/09/2020
(511) **35, 36, 39 y 42**
(740) 136

WALMART

(210) **517560** (540)
(730) **Josera GmbH & Co. KG; DE**
(220) 22/09/2020
(511) **31 (S/D)**
(740) 94

LINOVIT

(210) **517561** (540)
(730) **ARCH SUPPORT FOOTWEAR IP PTY
LTD as trustee for the Archies Footwear IP
Unit Trust; AU**
(220) 22/09/2020
(511) **10 (S/D)**
(740) 94

(591) No reivindica colores



(210) **517563** (540)
(730) **MACROMEDIA S.A.**; UY
(220) 22/09/2020
(511) **7 y 8**
(740) 220

TANC

(210) **517564** (540)
(730) **XIAOMI INC.**; CN
(220) 22/09/2020
(511) **9 (S/D)**
(740) 34

MIUI

(210) **517565** (540)
(730) **LUCIPE SRL**; UY
(220) 22/09/2020
(511) **11, 35 y 37**
(740) 194

(591) Pantone 299 C

equilibrio

(210) **517566** (540)

(730) **alfonso laguarda**; UY

(220) 22/09/2020

(511) **3**

(740) Alejandro Chucarro 1024 / 101, Montevideo,
11200, Montevideo, Montevideo, UY

(591) blanco y negro



(210) **517567** (540)

(730) **CASA RINCON SRL**; AR

(220) 22/09/2020

(511) **25**

(740) 34

(591) 0



(210) **517568** (540)

(730) **Patricia Alejandra Caminotti**; AR

(220) 22/09/2020

(511) **41 y 44**

(740) 218



(210) **517571**
(730) **L'OREAL**; FR
(220) 22/09/2020
(511) **3 (S/D)**
(740) 144

(540)

YELLOW DREAM

(210) **517572**
(730) **Wenzhou Gude Industry and Trade Co.,
Ltd.**; CN
(220) 22/09/2020
(511) **34 (S/D)**
(740) 144

(540)



(210) **517575**
(730) **Pallares, Gabriela**; UY
(220) 22/09/2020
(511) **38 y 41**
(740) 144

(540)



(210) **517576** (540)
(730) **Jupiter Investment Management Group Limited**; UK
(220) 22/09/2020
(511) **36 (S/D)**
(740) 144
(300) 3482820 20/04/2020 UK
(591) Azul oscuro, Naranja

The logo for JUPITER features a stylized orange and yellow sun or planet icon above the word "JUPITER" in a bold, dark blue, sans-serif font.

(210) **517584** (540)
(730) **Intel Corporation**; US
(220) 22/09/2020
(511) **9 (S/D) y 42 (S/D)**
(740) 18

The Intel logo consists of the word "intel" in a lowercase, bold, black, sans-serif font.

(210) **517585** (540)
(730) **Panificadora Bimbo del Uruguay S.A.**; UY
(220) 22/09/2020
(511) **30 (S/D)**
(740) 181

**LOS SORCHANTES
PANADERO**

(210) **517586** (540)
(730) **THE PROCTER & GAMBLE**
COMPANY; US
(220) 22/09/2020
(511) **3 (S/D)**
(740) 212



(210) **517588** (540)
(730) **Société des Produits Nestlé S.A.; CH**
(220) 22/09/2020
(511) **5 (S/D)**
(740) 156

LIL' BRAINIES

(210) **517590** (540)
(730) **Rodrigo Ruiz; UY**
(220) 22/09/2020
(511) **30 (S/D)**
(740) Ituzaingo 1534, Montevideo, 31100,
Montevideo, Montevideo, UY

(591) Blanco, naranja y ocre acorde a la imagen
adjunta.

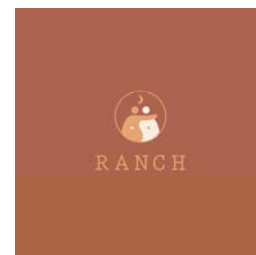

(210) **517593** (540)
(730) **SUCESION CARLOS SCHNECK S.A.;**
UY
(220) 22/09/2020
(511) **29 y 30**
(740) 163

MILANGUESITAS

(210) **517600** (540)
(730) **Forestal Atlántico Sur;** UY
(220) 23/09/2020
(511) **31**
(740) gabriel otero 6559, montevideo, 11500,
montevideo, montevideo, UY

FORESTAL ATLÁNTICO SUR

(210) **517601** (540)
(730) **Forestal Atlántico Sur;** UY
(220) 23/09/2020
(511) **31**
(740) gabriel otero 6559, montevideo, 11500,
montevideo, montevideo, UY

FORESTACIÓN RESPONSABLE

(210) **517602** (540)
(730) **GONZALEZ SEIPPA JOSE CARLOS; UY**
(220) 23/09/2020
(511) **20 y 35**
(740) 220

(591) Tonos de rojo



(210) **517603** (540)
(730) **Agustina García; UY**
(220) 23/09/2020
(511) **20**
(740) Roque Graseras 829/107, Montevideo, 11400,
Montevideo, Montevideo, UY

ÁTICO

(210) **517605** (540)
(730) **ECOFLASH S.A.; UY**
(220) 23/09/2020
(511) **11 y 19**
(740) 186

EcoDV

(210) **517606** (540)
(730) **ECOFLASH S.A.**; UY
(220) 23/09/2020
(511) **11 y 19**
(740) 186

EcoTF

(210) **517607** (540)
(730) **Aldo Andres Fierro Lopez**; UY
(220) 23/09/2020
(511) **9 (S/D) y 41 (S/D)**
(740) Av. Sarmiento 2320 AP.1001, Montevideo,
113000, Montevideo, Montevideo, UY

(591) blanco y negro



(210) **517608** (540)
(730) **ECOFLASH S.A.**; UY
(220) 23/09/2020
(511) **11 y 19**
(740) 186

EcoPP

(210) **517612** (540)
(730) **TALIERCHO CANAVERIS, Ana Luisa;**
UY
(220) 23/09/2020
(511) **44**
(740) 201

SIEMPRE BELLA

(210) **517613** (540)
(730) **Alberto Rafael Rodriguez Valletta; AR**
(220) 23/09/2020
(511) **32**
(740) 101

ARRAYANES

(210) **517615** (540)
(730) **KIVOY S.A.; UY**
(220) 23/09/2020
(511) **9 y 35**
(740) 163

(591) R:255 G:208 B:4 - R:35 G:31 B:116 - R:255
G:255 B:255 -R:0 G:0 B:0



(210) **517619** (540)
(730) **KIVOY S.A.**; UY
(220) 23/09/2020
(511) **9 y 35**
(740) 163

(591) R:255 G:208 B:4 - R:35 G:31 B:116 - R:255
G:255 B:255 -R:0 G:0 B:0



(210) **517621** (540)
(730) **GAUDIN GALLERO ANA INES**; UY
(220) 23/09/2020
(511) **25**
(740) 194

(591) gris



(210) **517627** (540)
(730) **MARY KAY INC.**; US
(220) 23/09/2020
(511) **35 (S/D)**
(740) 144

SUITE 13

(210) **517629** (540)
(730) **MARY KAY INC.;** US
(220) 23/09/2020
(511) **44 (S/D)**
(740) 144

SUITE 13

(210) **517630** (540)
(730) **SBN SUBASTAS S.A.;** AR
(220) 23/09/2020
(511) **35 (S/D) y 36 (S/D)**
(740) 144

(591) Azul

narvaezbid

(210) **517633** (540)
(730) **FINTESSE S.A.;** UY
(220) 24/09/2020
(511) **31 (S/D) y 44 (S/D)**
(740) Uruguay 671, Carmelo, 70100, Colonia,
Colonia, UY

(591) Letras en verde oscuro y figura en verde claro

LITORAL HEMP

(210) **517634** (540)

(730) **PEREZ LEIZA, AGUSTIN; UY**

(220) 24/09/2020

(511) **43**

(740) 189

(591) Rojo y Blanco



(210) **517638** (540)

(730) **MREY S.R.L.; UY**

(220) 24/09/2020

(511) **21**

(740) 179

(591) azul, marrón, gris, blanco



(210) **517639** (540)

(730) **SANTA ROSA AUTOMOTORES SA; UY**

(220) 24/09/2020

(511) **20 y 21**

(740) AMERICO ILARIA 6754, MONTEVIDEO,
11500, MONTEVIDEO, MONTEVIDEO,
UY

DECONE

(210) **517640** (540)
(730) **Sociedad Anónima “Apatit”/ Joint-Stock
Company “Apatit”; RU**
(220) 24/09/2020
(511) **1 (S/D) y 35 (S/D)**
(740) 218

APAVIVA

(210) **517641** (540)
(730) **Sociedad Anónima “Apatit”/ Joint-Stock
Company “Apatit”; RU**
(220) 24/09/2020
(511) **1 (S/D) y 35 (S/D)**
(740) 218

APALIQUA

(210) **517642** (540)
(730) **marisol galisteo; UY**
(220) 24/09/2020
(511) **25 y 35**
(740) Herrera y Obes 1955, Salto, 50000, Salto,
Salto, UY

VITALINA

(210) **517643** (540)
(730) **Sociedad Anónima “Apatit”/ Joint-Stock
Company “Apatit”**; RU
(220) 24/09/2020
(511) **1 (S/D), 31 (S/D) y 35 (S/D)**
(740) 218

APAFEED

(210) **517644** (540)
(730) **Sociedad Anónima “Apatit”/ Joint-Stock
Company “Apatit”**; RU
(220) 24/09/2020
(511) **1 (S/D), 31 (S/D) y 35 (S/D)**
(740) 218

NITRIVA

(210) **517645** (540)
(730) **CONNECTA S.A.**; UY
(220) 24/09/2020
(511) **4, 11 y 37**
(740) 218

CONNECTA S.A.

(210) **517646** (540)
(730) **CONECTA S.A.; UY**
(220) 24/09/2020
(511) **4, 11 y 37**
(740) 218



(210) **517647** (540)
(730) **Blue Box Toy Factory Limited; HK**
(220) 24/09/2020
(511) **10 (S/D) y 20 (S/D)**
(740) 34

(591) 0

INFANTINO

(210) **517650** (540)
(730) **ADRIAN NICOLAS ECHEVERRIA
ROSANO; NELSON OMAR
ECHEVERRIA ROSANO; CARLOS
ALBERTO RODRIGUEZ LIMA y
ALEJANDRO MARIA RIZZO; UY**
(220) 24/09/2020
(511) **9 (S/D)**
(740) 189

(591) AZUL, CELESTE, AMARILLO y BLANCO



(210) **517654** (540)
(730) **Martin Monteiro Delgado y Alejandro Larrosa Almada Sociedad de Hecho**; UY
(220) 24/09/2020
(511) **32 (S/D)**
(740) Arenal Grande 1366, Montevideo, ,
Montevideo, Montevideo, UY

afrodita
CERVEZA ARTESANAL

(210) **517656** (540)
(730) **HENDERSON & CIA. S.A.**; UY
(220) 24/09/2020
(511) **1, 3, 5, 7, 9, 11, 16, 21, 24 y 26**
(740) 181

(591) Pantone 230C, Pantone 2738C, Pantone
2736C

Supremo
HOGAR

(210) **517658** (540)
(730) **Distribuidora de Gas Montevideo S.A.**; UY
(220) 24/09/2020
(511) **11 (S/D), 16 (S/D) y 38 (S/D)**
(740) 218

Montevideo**Gas**

(210) **517659** (540)
(730) **Abbott Operations Uruguay S.R.L.**; UY
(220) 24/09/2020
(511) **5 (S/D)**
(740) 136

NITBU

(210) **517660** (540)
(730) **ISAAC DODEL E HIJOS S.A.**; UY
(220) 24/09/2020
(511) **25**
(740) 201

SCOTCH & SODA

(210) **517661** (540)
(730) **Novo Nordisk A/S**; DK
(220) 24/09/2020
(511) **5 (S/D)**
(740) 181

OZEMPIC

(210) **517663** (540)
(730) **MULINGAN S.A.**; UY
(220) 24/09/2020
(511) **9 y 38**
(740) 201

ME MEMBERS EXPERIENCES

(210) **517664** (540)
(730) **PULIEL S.A.**; UY
(220) 24/09/2020
(511) **28**
(740) 201

(591) BLANCO, AZUL, ROJO, NARANJA,
VERDE, NEGRO



(210) **517665** (540)
(730) **POZOSUL CIMENTOS LTDA**; BR
(220) 24/09/2020
(511) **19 y 35**
(740) 201

(591) MARRON OSCURO



(210) **517666** (540)
(730) **GLOBAL CHARTERED CONTROLLER
INSTITUTE, S.L.;** ES
(220) 24/09/2020
(511) **41 (S/D)**
(740) 212

(591) AZUL



(210) **517667** (540)
(730) **GLOBAL CHARTERED CONTROLLER
INSTITUTE, S.L.;** ES
(220) 24/09/2020
(511) **41 (S/D)**
(740) 212

(591) AZUL



(210) **517668** (540)
(730) **Asociacion Uruguay de Futbol;** UY
(220) 24/09/2020
(511) **35**
(740) 172

(591) BLANCO Y BEIGE



(210) **517669**
(730) **PINELUX S.A.**; UY
(220) 24/09/2020
(511) **11, 20, 28 y 35**
(740) 101

(540)

(591) ROJO



(210) **517670**
(730) **PINELUX S.A.**; UY
(220) 24/09/2020
(511) **8, 20, 21, 24, 27 y 35**
(740) 101

(540)

(591) NEGRO



(210) **517671**
(730) **Domingo Zaffaroni Scaldaferrò**; UY
(220) 24/09/2020
(511) **36 y 41**
(740) 144

(540)

(591) Negro, Verde (R 66 G 146 B 157)



(210) **517673** (540)
(730) **Berry Global, Inc.**; US
(220) 24/09/2020
(511) **24 (S/D)**
(740) 181

SYNERGEX ONE

(210) **517674** (540)
(730) **FESTINA LOTUS, S.A.**; ES
(220) 24/09/2020
(511) **9 (S/D), 16 (S/D) y 18 (S/D)**
(740) 34

(591) 0



(210) **517677** (540)
(730) **MARTINIX S.R.L.**; UY
(220) 24/09/2020
(511) **6, 19, 35 y 37**
(740) 129

(591) Negro, celeste.



(210) **517682** (540)
(730) **TOYOTA JIDOSHA KABUSHIKI**
KAISHA (also trading as TOYOTA
MOTOR CORPORATION); JP
(220) 24/09/2020
(511) **12 (S/D)**
(740) 94

GR 010

(210) **517685** (540)
(730) **PADIM LTDA.; UY**
(220) 24/09/2020
(511) **25**
(740) 129

PARROT

(210) **517692** (540)
(730) **DIEGO GUASTAVINO MOREIRA; UY**
(220) 24/09/2020
(511) **20, 35 y 42**
(740) 233

(591) Naranja, Gris, Negro y Blanco



(210) **517695** (540)
(730) **MOTWER SA.;** UY
(220) 24/09/2020
(511) **9, 35 y 42**
(740) 216

(591) Blanco y negro



(210) **517701** (540)
(730) **Virginia Lopez;** UY
(220) 24/09/2020
(511) **43**
(740) Payan 3085, Montevideo, 11300,
Montevideo, Montevideo, UY

LA CARNICERÍA

(210) **517703** (540)
(730) **HYUNDAI HEAVY INDUSTRIES**
HOLDINGS CO., LTD.; KR
(220) 25/09/2020
(511) **7 (S/D)**
(740) 201

HYUNDAI

(210) **517704** (540)
(730) **COMISSOLI, ENRIQUE JULIO**
EDGARDO y VILA, PATRICIA NORA;
AR
(220) 25/09/2020
(511) **35 y 41**
(740) 189

(591) Celeste, Naranja

LETRAS&CORCHEAS

(210) **517705** (540)
(730) **NATURAFRIG ALIMENTOS LTDA.;** BR
(220) 25/09/2020
(511) **29 (S/D)**
(740) 201

(591) BLANCO, GRIS, NEGRO



(210) **517706** (540)
(730) **ROSINA BEATRIZ PEÑA ACOSTA;** UY
(220) 25/09/2020
(511) **35**
(740) **CONSTITUYENTE 1467 OFICINA 1809,**
montevideo, 11100, montevideo, montevideo,
UY



(210) **517707** (540)
(730) **Manuel Vidal y Ignacio Vidal; UY**
(220) 25/09/2020
(511) **5**
(740) 172

COLLAGEN 24

(210) **517710** (540)
(730) **viviana olivera; UY**
(220) 25/09/2020
(511) **18 (S/D) y 40 (S/D)**
(740) ESPARTILLO 3680, MONTEVIDEO, ,
MONTEVIDEO, MONTEVIDEO, UY

PUNTO MATE

(210) **517714** (540)
(730) **viviana olivera; UY**
(220) 25/09/2020
(511) **16 (S/D) y 18 (S/D)**
(740) ESPARTILLO 3680, MONTEVIDEO, ,
MONTEVIDEO, MONTEVIDEO, UY

PUNTO MATE

(210) **517717**
(730) **GRIPPI LAURINO PAOLA**
UNIPERSONAL; UY
(220) 25/09/2020
(511) **14 y 35**
(740) 186

(540)

(591) negro y verde #0FBB9D



(210) **517719**
(730) **CENTISUR SA; UY**
(220) 25/09/2020
(511) **44 (S/D)**
(740) Juan Paullier 1280, 004, Montevideo, 11214,
Montevideo, Montevideo, UY

(540)

(591) GRIS , AZUL Y CELESTE



(210) **517721**
(730) **SHANDONG JINYU TYRE CO., LTD.;**
CN
(220) 25/09/2020
(511) **12 (S/D)**
(740) 34

(540)

(591) 0

AMULET

(210) **517725** (540)
(730) **Youdao Rubber Co., LTD; CN**
(220) 25/09/2020
(511) **12 (S/D)**
(740) 34

(591) 0

GENTIRE

(210) **517726** (540)
(730) **Youdao Rubber Co., LTD; CN**
(220) 25/09/2020
(511) **12 (S/D)**
(740) 34

(591) 0

EUDEMON

(210) **517727** (540)
(730) **GEBELIN PEREZ, HECTOR HORACIO**
y REAL VIGNOLES, MARIA INES; UY
(220) 25/09/2020
(511) **29 y 30**
(740) 18

(591) -



(210) **517728** (540)
(730) **CAHDAM VOLTA GRANDE S.A.**; BR
(220) 25/09/2020
(511) **16**
(740) 34

TENDERLY

(210) **517729** (540)
(730) **CAHDAM VOLTA GRANDE S.A.**; BR
(220) 25/09/2020
(511) **16**
(740) 34

SALUCIA

(210) **517731** (540)
(730) **JOHNSON & JOHNSON**; US
(220) 25/09/2020
(511) **10 (S/D)**
(740) 194



(210) **517732** (540)
(730) **JOHNSON & JOHNSON; US**
(220) 25/09/2020
(511) **10 (S/D)**
(740) 194



(210) **517734** (540)
(730) **Sérgio Merofa Júnior; BR**
(220) 25/09/2020
(511) **5 (S/D)**
(740) 240

MEROFLEX

(210) **517735** (540)
(730) **OLA CHAT PTE. LTD.; SG**
(220) 25/09/2020
(511) **9 (S/D) y 45 (S/D)**
(740) 144



(210) **517736** (540)
(730) **SABÃO IMPERIAL LTDA.**; BR
(220) 25/09/2020
(511) **3 (S/D)**
(740) 144

IMPERIAL

(210) **517737** (540)
(730) **EL TRIGAL S.A.**; UY
(220) 25/09/2020
(511) **30**
(740) 165

CRACKINES

(210) **517738** (540)
(730) **BlueScope Steel Limited**; AU
(220) 25/09/2020
(511) **6 (S/D), 35 (S/D) y 37 (S/D)**
(740) 18
(300) 2109980 07/08/2020 AU
(591) AZUL Y BLANCO



(210) **517739** (540)
(730) **EUTELSAT SA**; FR
(220) 25/09/2020
(511) **9 (S/D), 35 (S/D), 37 (S/D), 38 (S/D), 41 (S/D) y 42 (S/D)**
(740) 18
(300) 20/4637079 06/04/2020 FR
(591) AZUL



(210) **517741** (540)
(730) **Rafael Machado Osorio**; UY
(220) 28/09/2020
(511) **35 (S/D)**
(740) Sarandi 916, Rivera, , Rivera, Rivera, UY

(591) Rosado, morado, blanco, negro, gris



(210) **517742** (540)
(730) **Rafael Machado Osorio**; UY
(220) 28/09/2020
(511) **42 (S/D)**
(740) Sarandi 916, Rivera, , Rivera, Rivera, UY

POTENCIA CLOUD

(210) **517743** (540)
(730) **Claudio Acosta**; UY
(220) 28/09/2020
(511) **41**
(740) Maldonado, Portezuelo, Del Portezuelo y
Milton Lussich Padron 90, Portezuelo, ,
Maldonado, Maldonado, UY

(591) Amarillo, Verde, Azul,Lila,Violeta, Rojo,
Rosado, Celeste, Blanco, Gris



(210) **517744** (540)
(730) **DALAKER SA**; UY
(220) 28/09/2020
(511) **3, 8 y 11**
(740) WILSON FERREIRA ALDUNATE 1123,
PANDO, , CANELONES, CANELONES,
UY

(591) BLANCO Y NEGRO



(210) **517745** (540)
(730) **YAFE ROUSSO, RAUL NELSON**; UY
(220) 28/09/2020
(511) **35**
(740) 201

**E-COMMERCE MARKETING
URUGUAY**

(210) **517746** (540)
(730) **Francisco Varela**; UY
(220) 28/09/2020
(511) **41 (S/D)**
(740) Santiago de Chile 1266, Montevideo, 11200,
Montevideo, Montevideo, UY

URUGUAY MUSICAL

(210) **517749** (540)
(730) **MiiR Holdings, LLC**; US
(220) 28/09/2020
(511) **21 (S/D)**
(740) 218

MIIR

(210) **517754** (540)
(730) **SANTHER - FABRICA DE PAPEL**
SANTA THEREZINHA S.A.; BR
(220) 28/09/2020
(511) **16**
(740) 34

(591) 0

Inovatta
Eco

(210) **517755** (540)
(730) **SAIC-GM-WULING AUTOMOBILE CO.,
LTD.;** CN
(220) 28/09/2020
(511) **35 (S/D)**
(740) 34

(591) 0

BAOJUN

(210) **517756** (540)
(730) **SAIC-GM-WULING AUTOMOBILE CO.,
LTD.;** CN
(220) 28/09/2020
(511) **35 (S/D)**
(740) 34

(591) 0

宝骏

(210) **517757** (540)
(730) **SAIC-GM-WULING AUTOMOBILE CO.,
LTD.;** CN
(220) 28/09/2020
(511) **12 (S/D), 35 (S/D) y 37 (S/D)**
(740) 34

(591) 0



(210) **517758** (540)
(730) **TMG TROPICAL MELHORAMENTO E
GENÉTICA S.A.; BR**
(220) 28/09/2020
(511) **42 (S/D)**
(740) 34

(591) 0

TMG

(210) **517760** (540)
(730) **TMG TROPICAL MELHORAMENTO E
GENÉTICA S.A.; BR**
(220) 28/09/2020
(511) **31 (S/D)**
(740) 34

(591) 0

TMG

(210) **517761** (540)
(730) **Vans, Inc.; US**
(220) 28/09/2020
(511) **18 (S/D), 25 (S/D) y 35 (S/D)**
(740) 18

OTW

(210) **517764** (540)
(730) **CRIBA URUGUAY S.A.**; UY
(220) 29/09/2020
(511) **35 y 37**
(740) 159

(591) Pantone 3435 C

The logo consists of the word "CRIBA" in a bold, black, sans-serif font, centered within a light beige rectangular background.

(210) **517765** (540)
(730) **CRIBA URUGUAY S.A.**; UY
(220) 29/09/2020
(511) **36**
(740) 159

The logo consists of the word "CRIBA" in a bold, black, sans-serif font, centered on a white background.

(210) **517766** (540)
(730) **CRIBA URUGUAY S.A.**; UY
(220) 29/09/2020
(511) **35 y 36**
(740) 159

(591) Pantone 3435 C

The logo consists of the word "CRIBA" in a bold, black, sans-serif font, with the tagline "NOSOTROS CONSTRUIMOS" in a smaller, black, sans-serif font directly below it, all centered within a light beige rectangular background.

(210) **517767** (540)
(730) **CRIBA URUGUAY S.A.;** UY
(220) 29/09/2020
(511) **37**
(740) 159

(591) Pantone 3435 C



(210) **517768** (540)
(730) **CRIBA URUGUAY S.A.;** UY
(220) 29/09/2020
(511) **35, 36 y 37**
(740) 159

OBRAS QUE CAMBIAN LA VIDA

(210) **517769** (540)
(730) **Ivonne Alicia YIC SEDARRI;** UY
(220) 29/09/2020
(511) **29**
(740) 168

(591) BLANCO - AMARILLO - ROJO -
NARANJA - MARRON



(210) **517770** (540)

(730) **Mathias Gonzalo Villarreal Fontes**; UY

(220) 29/09/2020

(511) **36 (S/D)**

(740) Emilio Castelar 4315, Montevideo, 114000,
Montevideo, Montevideo, UY

(591) PANTONE REFELEX BLUE / CYAN



(210) **517773** (540)

(730) **SYNGENTA PARTICIPATIONS AG**; CH

(220) 29/09/2020

(511) **1 (S/D), 5 (S/D), 16 (S/D), 31 (S/D), 42 (S/D)**
y 44 (S/D)

(740) 194



(210) **517774** (540)

(730) **MARIO LEV BURCIKUS**; UY

(220) 29/09/2020

(511) **3, 16, 21 y 35**

(740) 219

(591) tonos de violeta



(210) **517775** (540)
(730) **EUROFAR S.R.L.**; AR
(220) 29/09/2020
(511) **3**
(740) 144

VIASEK

(210) **517776** (540)
(730) **L.R. Nordeste S/A**; BR
(220) 29/09/2020
(511) **3 (S/D)**
(740) 144

BARLA

(210) **517777** (540)
(730) **MARTINIX S.R.L.**; UY
(220) 29/09/2020
(511) **7, 9 y 42**
(740) 34

(591) CMYK (0, 0, 0,100); CMYK (66, 23, 0, 0)

(210) **517778** (540)
(730) **L.R. Nordeste S/A**; BR
(220) 29/09/2020
(511) **3 (S/D)**
(740) 144

(591) Azul Pantone 266CVC - Amarillo Pantone
108C



(210) **517779** (540)
(730) **GREE ELECTRIC APPLIANCES, INC.**
OF ZHUHAI; CN
(220) 29/09/2020
(511) **7 (S/D), 9 (S/D) y 11 (S/D)**
(740) 144

KINGHOME

(210) **517780** (540)
(730) **GREE ELECTRIC APPLIANCES, INC.**
OF ZHUHAI; CN
(220) 29/09/2020
(511) **7 (S/D), 9 (S/D) y 11 (S/D)**
(740) 144



(210) **517781** (540)
(730) **Pikdare-Società per Azioni**; IT
(220) 29/09/2020
(511) **9 (S/D) y 10 (S/D)**
(740) 144

Insupen

(210) **517783** (540)
(730) **TOSTIRICAS NIETO, S.A. DE C.V.**; MX
(220) 29/09/2020
(511) **30**
(740) 144

(591) PANTONE 3945C- PANTONE 349C -
PANTONE 485C - PANTONE BLACK



(210) **517784** (540)
(730) **I.A.S SERVIÇOS DE TRANSPORTE**
EIRELI; BR
(220) 29/09/2020
(511) **33 (S/D)**
(740) 163

(591) No reivindica cores

miks vodka
tea

(210) **517785** (540)

(730) **I.A.S SERVIÇOS DE TRANSPORTE
EIRELI; BR**

(220) 29/09/2020

(511) **33 (S/D)**

(740) 163

(591) No reivindica colores



(210) **517786** (540)

(730) **GENOMMA LABORATORIES MEXICO,
S.A. DE C.V.; MX**

(220) 29/09/2020

(511) **5**

(740) 18

(591) -

SHOT-C+

(210) **517788** (540)

(730) **GENOMMA LABORATORIES MEXICO,
S.A. DE C.V.; MX**

(220) 29/09/2020

(511) **5**

(740) 18

(591) -

SHOT-B12+

(210) **517789** (540)
(730) **Sergio Gómez**; UY
(220) 29/09/2020
(511) **33 (S/D)**
(740) Charrúa 2112, Montevideo, 11200,
Montevideo, Montevideo, UY

RU

(210) **517790** (540)
(730) **SILVA PEREIRA GIULLIANO**; UY
(220) 29/09/2020
(511) **14 y 18**
(740) 220

(591) TONOS DE ROSADO



(210) **517791** (540)
(730) **Gonzalo Rodríguez**; UY
(220) 30/09/2020
(511) **33 (S/D)**
(740) Gabriel Pereira 3255, 801, Montevideo,
11300, Montevideo, Montevideo, UY

GLENBROTHERS

(210) **517793** (540)
(730) **SOSA OLIVERA, SERGIO EDUARDO;**
WILKINS SOSA, CHRISTIAN
ENRIQUE y PEREZ ROSA, HEBER
ALBERTO; UY
(220) 30/09/2020
(511) **43**
(740) 189

EL VIEJO SOSA

(210) **517796** (540)
(730) **DEPOSITO PEDERNAL S.A.; UY**
(220) 30/09/2020
(511) **7, 35 y 40**
(740) 94

(591) Verde y gris



(210) **517801** (540)
(730) **INTERNATIONAL INTELLECTUAL**
PROPERTY SERVICES S.A.S; UY
(220) 30/09/2020
(511) **41 y 45**
(740) 181

IIPS INTERNATIONAL I.P. **SERVICES**

(210) **517805** (540)
(730) **Burey S.A.;** UY
(220) 30/09/2020
(511) **42 (S/D)**
(740) 240

(591) azul y blanco



(210) **517806** (540)
(730) **Juan Manuel Castillo;** UY
(220) 30/09/2020
(511) **35**
(740) Br española 2349, Montevideo, 11200,
Montevideo, Montevideo, UY
(300) 163691 15/10/2020 UY
(591) Negro, Magenta, Blanco



(210) **517808** (540)
(730) **LOPEZ, ALEJANDRO IGNACIO**
MARCELO; AR
(220) 30/09/2020
(511) **39 (S/D)**
(740) 201

MTMULTITRAVELC

(210) **517811** (540)
(730) **AMEGLIO, FEDERICO; UY**
(220) 30/09/2020
(511) **35 y 41**
(740) 201

METANOIA

(210) **517813** (540)
(730) **MAURICIO TARIGO FRANCESE; UY**
(220) 30/09/2020
(511) **18, 29, 31 y 35**
(740) 144

(591) dorado, blanco y negro



(210) **517815** (540)
(730) **HOY SHOE COMPANY INC.; US**
(220) 30/09/2020
(511) **25 (S/D)**
(740) 194

SUN-SAN

(210) **517817** (540)
(730) **HOY SHOE COMPANY INC.;** US
(220) 30/09/2020
(511) **25 (S/D)**
(740) 194

SALT-WATER

(210) **517819** (540)
(730) **RODRIGUEZ OLIVERA, ROMINA**
ELIZABETH; UY
(220) 30/09/2020
(511) **43**
(740) 189

(591) Rojo, amarillo, blanco, negro, marrón



(210) **517822** (540)
(730) **MARÍA CECILIA GUTIÉRREZ**
BARTOL; UY
(220) 30/09/2020
(511) **25**
(740) 34

(591) 0



(210) **517823** (540)

(730) **Nuevocentro Shopping (Nuevocentro S.A.);**
UY

(220) 30/09/2020

(511) **41**

(740) 34

(591) AZUL Y BLANCO



(210) **517824** (540)

(730) **BODEGAS FAUSTINO, S.L.; ES**

(220) 30/09/2020

(511) **33 (S/D)**

(740) 34

(591) 0



(210) **517830** (540)

(730) **THE PROCTER & GAMBLE**
COMPANY; US

(220) 30/09/2020

(511) **5 (S/D)**

(740) 212

PRIMERA DEFENSA

(210) **517831** (540)
(730) **Braulio Damián Sánchez Birriel; UY**
(220) 30/09/2020
(511) **35, 38 y 43**
(740) 222

(591) Amarillo, negro y blanco



(210) **517833** (540)
(730) **BIDCORP FOODSERVICE
INTERNATIONAL LIMITED; IM**
(220) 30/09/2020
(511) **35 (S/D)**
(740) 18

BIDFOOD

(210) **517835** (540)
(730) **Full Fortune Intellectual Limited; HK**
(220) 30/09/2020
(511) **25 (S/D)**
(740) 212

HEY DUDE

SOLICITUDES DE FRASES PUBLICITARIAS

(210) **494123** (540)
(730) **GRAMÓN BAGÓ DE URUGUAY S.A.;**
UY
(220) 25/04/2018
(511) **5**
(740) 94

**BIO GRIP Y
CHAU GRIPE!**

(210) **495533** (540)
(730) **KRISS S.A.;** UY
(220) 05/06/2018
(511) **36**
(740) 165

(591) Rojo, azul, marrón, blanco.



(210) **496240** (540)
(730) **DISTRICO S.A.;** UY
(220) 26/06/2018
(511) **31**
(740) 94

**EL MEJOR AMIGO DEL
PERRO**

(210) **516932** (540)
(730) **THE COCA-COLA COMPANY; US**
(220) 31/08/2020
(511) **29 y 32**
(740) 94

LA SEMILLA DEL CAMBIO

(210) **516947** (540)
(730) **DECELESTE S.A.; UY**
(220) 01/09/2020
(511) **12**
(740) 189

YUMBO, LA MOTO DE LOS URUGUAYOS

(210) **517209** (540)
(730) **KERAN SOCIEDAD ANÓNIMA; UY**
(220) 09/09/2020
(511) **5 (S/D) y 30 (S/D)**
(740) 189

DULCEMAX STEVIA, NATURALMENTE DULCE

(210) **517277** (540)
(730) **LANYVEL S.A.**; UY
(220) 10/09/2020
(511) **3 y 35**
(740) 219

(591) Blanco, negro, celeste, tonos de azul y rojo.



(210) **517325** (540)
(730) **COOPERATIVA NACIONAL DE PRODUCTORES DE LECHE (CONAPROLE)**; UY
(220) 14/09/2020
(511) **29**
(740) 192

**CONAPROLE LA LECHE
FRESCA DE TODOS LOS DÍAS**

(210) **517335** (540)
(730) **THE COCA-COLA COMPANY**; US
(220) 14/09/2020
(511) **33**
(740) 94

EL SABOR INESPERADO

(210) **517482** (540)
(730) **D'ALENE S.A.**; UY
(220) 17/09/2020
(511) **3 y 35**
(740) 219

(591) Blanco, tonos de azul y celeste.



(210) **517532** (540)
(730) **TA-TA S.A.**; UY
(220) 18/09/2020
(511) **35**
(740) 18

MULTIHOGAR, VIVÍ MEJOR

(210) **517536** (540)
(730) **LOS NIETITOS S.A.**; UY
(220) 18/09/2020
(511) **35**
(740) 18

**NUESTRO MÁS RICO
PATRIMONIO**

(210) **517622**
(730) **KIVOY S.A.**; UY
(220) 23/09/2020
(511) **9 y 35**
(740) 163

(540)

**ENERGÍA Y AGUA
GARANTIZADA**

RECTIFICACIONES DE MARCAS

Bol.	Pag.	N° Exp.	DICE	DEBE_DECIR
219	129	489295	(511) 41 y 44	(511) 41 y 44 (S/D)
226	40	495129	(730) NO CARBS COMPANY AB; XX	(730) NO CARBS COMPANY AB; SE
227	131	496489	(730) Valentín Plada; UY	(730) Valentín Plada; Camilo Plada; UY
227	137	496546	(730) L' OREAL S.A.; FR	(730) L' OREAL; FR
227	142	496573	(591)	(591) ROJO, BLANCO, DORADO
227	144	496584	(730) NATALIA GOLDBERE; ALEJANDRA JUES GOLDFARS KRASUR y LILIA BEATRIZ RAMOS ROCHA; UY	(730) NATALIA GOLDBERG; ALEJANDRA INES GOLDFARB KRASUR y LILIA BEATRIZ RAMOS ROCHA; UY
227	163	496752	(730) PRODUCTOS FARMACEUTICOS S.A. DE C.V.; UY	(730) PRODUCTOS FARMACEUTICOS S.A. DE C.V.; MX
227	165	496763	(730) CARLOS LEANDRO PONCE; AR	(730) CARLOS LEANDRO PONCE Y PABLO JAVIER VERNA GIMENEZ; AR
228	100	497194	(730) Alejandro Perdigon De Patti y Lucia Caregnani Patron; UY	(730) PERDIGON DE PATTI ALEJANDRO ALBERTO Y CAREGNANI PATRON LUCIA SOCIEDAD DE HECHO; UY
228	137	497414	(730) BRALIMPIA INDÚSTRIA E COMÉRCIO DE EQUIPAMENTOS PARALIMPEZA LTDA EPP.; BR	(730) BRALIMPIA INDÚSTRIA E COMÉRCIO DE EQUIPAMENTOS PARA LIMPEZA LTDA EPP.; BR
228	140	497429	(730) NEGLEY SOCIEDAD ANONIMA; UY; (740) Cmo. Margamga 8090, Montevideo, Montevideo, URUGUAY	(730) NTGLEY SOCIEDAD ANONIMA; UY; (740) Cno. Mangangá 8090, Montevideo, URUGUAY
228	62	496976	(730) MARTINEZ SILBERMAN, ALBERTO SEBASTIAN; UY	(730) MARTINEZ SILBERMAN, ALBERTO SEBASTIAN / RODRIGUEZ GONZALEZ, MARINNA IVANA; UY
228	69	497018	Marca	Frase Publicitaria
228	78	497075	(591) Blanco, tonos de rojo.	(591)
228	83	497107	(740) 1st. Floor, Comosa Building, Samuel Lewis Avenue, Panama City, Panama City, PANAMA	(740) 144
228	88	497124	(730) THE COCA-COLA COMPANY; UY	(730) THE COCA-COLA COMPANY; US
228	89	497125	(730) THE COCA-COLA COMPANY; UY	(730) THE COCA-COLA COMPANY; US
228	90	497146	(730) WILLIAMS, TOMAS y WILLIAMS, DYLAN; UY	(730) WILLIAMS, TOMAS y WILLIAMS, DYLAN; AR y UY
228	96	497177	(300) (VACÍO)	(300) 51247/2018 29/01/18 CH
229	31	496413	(730) UNECOLADHESIVE IDEAS, S.L.; ES	(730) UNECOL ADHESIVE IDEAS, S.L.; ES
229	34	496859	(730) Benchmade Knife Co.; US	(730) Benchmade Knife Co., Inc.; US
229	34	496860	(730) Benchmade Knife Co.; US	(730) Benchmade Knife Co., Inc.; US
229	35	496861	(730) Benchmade Knife Co.; US	(730) Benchmade Knife Co., Inc. ; US
229	32	496512	(730) Dalian Hongrun whole grain food Co., Ltd.; CN	(730) Dalian HongRen Whole Grain Foodstuffs Co., Ltd.; CN

RESOLUCIONES DE MARCAS, CONCEDIDAS

N° Exp	Resolución	Marca	Clases	Titular	Ag.
398942	08/09/2020	JAGUAR - SINCE 1976 ® (mixta)	25 (Concedida S/D)	PRIMER ROUND S.R.L.	34
407534	08/09/2020	JAGUAR	25 (Concedida)	PRIMER ROUND S.R.L.	34
436511	17/09/2020	SCOTCH & SODA	14 (Concedida S/D), 18 (Concedida S/D) y 25 (Concedida S/D)	SCOTCH & SODA B.V.	18
454183	11/09/2020	THE CANNABIS CLUB SUD (mixta)	25 (Concedida), 32 (Denegada), 33 (Concedida) y 35 (Concedida)	KLOSTERBRAUEREI WEISSENOHE GMBH & CO KG	160
469504	08/09/2020	SIGMAPLUS (mixta)	42 (Concedida)	SIGMAPLUS S.R.L.	
470054	23/09/2020	DONUTS (mixta)	30 (Concedida S/D)	GRUPO BIMBO S.A.B DE C.V.	29
473190	25/09/2020	(tridimensional)	21 (Concedida S/D)	NADIR FIGUEIREDO INDÚSTRIA E COMÉRCIO S/A.	34
474164	23/09/2020	BAS (mixta)	18 (Concedida) y 25 (Denegada S/D)	TA-TA S.A.	18
475592	23/09/2020	(figurativa)	34 (Concedida S/D)	Grand River EnterprisesSix NationsUd	216
476344	15/09/2020	PIRAQUÊ	30 (Concedida)	M. DIAS BRANCO S.A. INDÚSTRIA E COMÉRCIO DE ALIMENTOS	34
476345	15/09/2020	PIRAQUÊ (mixta)	30 (Concedida)	M. DIAS BRANCO S.A. INDÚSTRIA E COMÉRCIO DE ALIMENTOS	34
477810	25/09/2020	RIFLE (mixta)	13 (Concedida S/D)	INDUBRAC INDUSTRIA BRASILEIRA DE CHUMBOS LTDA. - M.E	212
478927	15/09/2020	WILD KALAHARI	9 (Concedida S/D) y 28 (Concedida S/D)	adp Gauselmann GmbH	179
480186	23/09/2020	LA CRIANZA	29 (Concedida S/D) y 31 (Denegada S/D)	AGROSUPER S.A.	18
480997	16/09/2020	SENTÍ LA NUEVA TEXTURA! PAPEL	16 (Concedida S/D)	CMPC TISSUE S.A.	218

N° Exp	Resolución	Marca	Clases	Titular	Ag.
		HIGIÉNICO ELITE R HOJA SIMPLE MAYOR SUAVIDAD! CON ALOE VERA MÁXIMA SUAVIDAD CONT: 4 ROLLOS DE PAPEL HIGIÉNICO DE 30 M X 10 CM C/U 4 ROLLOS HOJA SIMPLE INDUSTRIA URUGUAYA (mixta)			
481318	09/09/2020	ESSITY	3 (Concedida S/D), 5 (Concedida S/D), 9 (Concedida S/D), 10 (Concedida S/D), 16 (Concedida S/D), 20 (Concedida S/D), 21 (Concedida S/D), 24 (Concedida S/D), 35 (Concedida S/D), 38 (Concedida S/D), 41 (Concedida S/D), 42 (Concedida S/D) y 44 (Concedida S/D)	ESSITY HYGIENE AND HEALTH	144
481990	08/09/2020	NANÁ	41 (Concedida) y 43 (Concedida)	Nelly María González	172
483781	15/09/2020	SALTIMBANQUIS	38 (Concedida) y 41 (Concedida)	ENRIQUE DOMINGO ESPERT	
483799	22/09/2020	BRASERO (mixta)	11 (Concedida S/D)	RICARDO BARTORELLI ZABALA	201
484051	23/09/2020	SMILEY	30 (Denegada) y 32 (Concedida)	THE SMILEY COMPANY SPRL	156
484473	16/09/2020	DEMETER	31 (Concedida S/D) y 33 (Concedida S/D)	INTERNATIONALER VEREIN FÜR BIOLOGISCHE-DYNAMISCHE LANDWIRTSCHAFT	34

N° Exp	Resolución	Marca	Clases	Titular	Ag.
484497	02/09/2020	THE BIG SQUARE MARK (mixta)	3 (Concedida)	AVON PRODUCTS, INC.	194
484678	02/09/2020	INSIS (mixta)	42 (Concedida)	INSIS LIMITADA	189
484723	25/09/2020	CAMPO AUSTRAL (mixta)	29 (Concedida)	MAR AUSTRAL S.R.L.	212
484799	02/09/2020	LAGER (mixta)	31 (Concedida)	VELTOMAR S.A y MARÍA CRISTINA PAYSSE	118
485173	15/09/2020	MULTI CREMA SAKIRA S.A. (mixta)	1 (Concedida), 3 (Denegada) y 5 (Concedida)	SAKIRA S.A.	34
485175	25/09/2020	MENTHO CREM (mixta)	3 (Concedida)	SAKIRA S.A.	34
485557	08/09/2020	EKLOS (mixta)	36 (Concedida)	CERVECERIA Y MALTERIA QUILMES S.A.I.C.A y G.	144
485658	25/09/2020	WORKING IN HARMONY	1 (Concedida S/D), 3 (Concedida S/D), 5 (Concedida S/D), 7 (Concedida S/D), 8 (Concedida S/D), 11 (Concedida S/D), 18 (Concedida S/D), 21 (Concedida S/D), 28 (Concedida S/D) y 31 (Concedida S/D)	IAMS EUROPE B.V.	176
485791	02/09/2020	CEO FOR ONE MONTH (mixta)	35 (Concedida S/D) y 41 (Concedida S/D)	Adecco Group AG	34
486006	08/09/2020	GROSS (mixta)	7 (Concedida S/D) y 8 (Concedida S/D)	MATRIZE Handels-GmbH	201
486153	02/09/2020	RIXOS	43 (Concedida S/D)	Rixos Hospitality B.V.	192
486466	16/09/2020	(figurativa)	33 (Concedida S/D)	BARON PHILIPPE DE ROTHSCHILD S.A.	191
486992	23/09/2020	EL SUPER PRECIO (mixta)	35 (Concedida)	ANDRÉS GERMÁN TARDÁGUILA BUTRICO	
488894	23/09/2020	CENTRAL CG GANADERA (mixta)	35 (Concedida)	FEDERICO MANUEL RODRIGUEZ DOS SANTOS	34

N° Exp	Resolución	Marca	Clases	Titular	Ag.
490162	02/09/2020	BON O BON AGUILA AGUILA (mixta)	30 (Concedida S/D)	ARCOR S.A.I.C.	154
490234	09/09/2020	RINCONES DEL URUGUAY	33 (Concedida)	MICRUS S.A.	201
490356	16/09/2020	TAJ (mixta)	34 (Concedida S/D)	BMJ INDUSTRIES FZ-LLC	185
490629	09/09/2020	RAPPI PRIME (mixta)	39 (Concedida), 42 (Concedida) y 43 (Concedida)	Rappi S.A.S.	218
490691	02/09/2020	ALAF ALIANZA LATINOAMERICANA CONTRA LA PIRATERÍA Y FALSIFICACIÓN (mixta)	45 (Concedida)	JUAN EDUARDO VANRELL FALCON	217
490692	02/09/2020	CAPELLI SPORT	28 (Concedida S/D) y 41 (Concedida S/D)	GAGB, LLC	144
491105	30/09/2020	DESCUBRÍ LA VENDIMIA VIVILA (mixta)	33 (Concedida), 35 (Concedida), 41 (Concedida) y 43 (Concedida)	INSTITUTO NACIONAL DE VITIVINICULTURA (INAVI)	219
491116	23/09/2020	VALPRO	9 (Concedida S/D) y 10 (Concedida S/D)	MIDAS SAFETY INNOVATIONS LIMITED	144
491126	16/09/2020	UNFOLDER VITAN	10 (Concedida S/D)	Johnson & Johnson Surgical Vision,	194
491215	09/09/2020	DUBLINA	5 (Concedida)	Mega Labs S.A.	144
491287	09/09/2020	ALMO NATURE OWNED BY THE ANIMALS (mixta)	5 (Concedida S/D) y 31 (Concedida S/D)	Almo Nature S.p.A.	34
491661	02/09/2020	CULINAIRE (mixta)	7 (Concedida), 11 (Concedida) y 21 (Concedida)	MONTEVERDE INVESTMENT & TRADE LTDA	201
491795	09/09/2020	EL 30 (mixta)	18 (Concedida), 28 (Concedida), 32 (Concedida) y 33 (Concedida)	GASTÓN COLACCE y MARTÍN CORBO	172

N° Exp	Resolución	Marca	Clases	Titular	Ag.
492225	16/09/2020	GORE-TEX	9 (Concedida S/D), 22 (Concedida S/D) y 24 (Concedida S/D)	W. L. GORE & ASSOCIATES, INC.	18
492227	02/09/2020	QSEEDS (mixta)	31 (Concedida S/D)	Crop Corporation S.A.U.	144
492274	30/09/2020	ACICRAN	5 (Concedida)	DELIBRA S.A.	18
492283	16/09/2020	ALFONSA (mixta)	25 (Concedida)	SOFIA NATALIE OLVEIRA GORDILLO	
492345	16/09/2020	LA PAPA ESTÁ EN DOLORES COCUCHA'S POTATOES (mixta)	31 (Concedida S/D)	SOSA SILVEIRA, LUIS ANDRES	34
492355	23/09/2020	PROBIOLYTE (mixta)	31 (Concedida)	AGROVET MARKET S.A.	189
492504	09/09/2020	DAKOR	33 (Concedida)	VANACITY S.A.	201
492571	09/09/2020	DIABLO (mixta)	33 (Concedida S/D)	VIÑA CONCHA Y TORO S.A.	165
492669	16/09/2020	BUILDING PROPIEDADES (mixta)	36 (Concedida)	Gianella Bertolo Zouain	165
492685	30/09/2020	VIVERO LAS PALMAS	35 (Concedida S/D) y 44 (Concedida S/D)	Julio César NOTARO BONIFACINO	222
492824	23/09/2020	CORTÁ POR LO SANO ALIMENTOS PARA EL ALMA (mixta)	31 (Concedida), 32 (Concedida), 35 (Concedida) y 43 (Concedida)	DIAZ BARCIA, ROSANA BETINA y ANTELO OCCHIUZZI, ANA SILVANA	144
493108	09/09/2020	NADAL A ANECOOP (mixta)	31 (Concedida S/D)	ANECOOP, S. COOP.	144
493163	09/09/2020	OFICIOSUSTENTABLES	41 (Concedida)	ANA STEINECK ANDREONI	
493188	16/09/2020	GAME OF THRONES	33 (Concedida S/D)	HOME BOX OFFICE, INC.	194
493315	16/09/2020	FLAGSHIP	35 (Concedida S/D), 39 (Concedida S/D) y 43 (Concedida S/D)	AMERICAN AIRLINES, INC.	136
493405	16/09/2020	BEINST (mixta)	5 (Concedida), 29 (Concedida), 30 (Concedida), 31 (Concedida) y 32	JUAN RAMIRO PERADOTTO ABREU	221

N° Exp	Resolución	Marca	Clases	Titular	Ag.
			(Concedida)		
493462	16/09/2020	ANTIOQUEÑO ANTIOQUEÑO (mixta)	33 (Concedida)	FABRICA DE LICORES Y ALCOHOLES DE ANTIOQUIA	228
493471	30/09/2020	PILA URUGUAY	31 (Concedida)	Federico Spinola	218
493481	16/09/2020	NEUMATICOS MILLAN (mixta)	35 (Concedida) y 37 (Concedida)	OSCAR RAFAEL CINCUNEGUI TRUJILLO y JUAN JOSE CINCUNEGUI TRUJILLO	
493642	16/09/2020	CAESARS PALACE	35 (Concedida S/D)	Caesars License Company, LLC	201
493643	16/09/2020	ARAPEY (mixta)	32 (Concedida) y 33 (Concedida)	NALTINA S.A.	194
493681	30/09/2020	RIBA (mixta)	25 (Concedida) y 28 (Concedida)	BRUNO SCAGLIA	192
493927	09/09/2020	MI CHACRITA (mixta)	29 (Concedida), 30 (Concedida) y 31 (Concedida)	MAPRO S.R.L.	189
493958	09/09/2020	MAX-ACE	5 (Concedida S/D), 31 (Concedida S/D) y 44 (Concedida S/D)	RiceTec AG	212
494036	16/09/2020	TECHOGLASS (mixta)	17 (Concedida)	MÓNICA BEATRIZ SORBELLI	220
494107	09/09/2020	POKER (mixta)	25 (Concedida S/D)	CAUDURO INDÚSTRIA E COMÉRCIO LTDA.	163
494128	30/09/2020	MANZANADA TERMA	32 (Concedida) y 33 (Concedida)	SPEED PUBLICIDAD S.A.C.I.F	201
494140	09/09/2020	L'EAU JOLIE DE DR. SELBY	3 (Concedida S/D)	TERRY S.A.	144
494148	09/09/2020	POVIRAL	5 (Concedida S/D)	Mega Labs S.A.	144
494156	16/09/2020	TRIUNFO	33 (Concedida)	RODRIGUEZ HNOS. Y CIA. LTDA.	220
494157	16/09/2020	REINA DE ZARAGOZA (mixta)	33 (Concedida)	RODRIGUEZ HNOS. Y CIA. LTDA.	220
494179	30/09/2020	(figurativa)	30 (Concedida S/D) y 32 (Desistida S/D)	Carabao Tawandang Co., Ltd.	201
494181	09/09/2020	RENOLIT	1 (Concedida S/D), 2 (Concedida S/D), 6 (Concedida S/D),	JM Holding GmbH & Co. KGaA	194

N° Exp	Resolución	Marca	Clases	Titular	Ag.
			10 (Concedida S/D), 16 (Concedida S/D), 17 (Concedida S/D), 19 (Concedida S/D) y 27 (Concedida S/D)		
494193	09/09/2020	PHILOSOPHY REPUBLIC CLOTHING (mixta)	16 (Concedida) y 25 (Concedida S/D)	LA OPERA S.A.	165
494194	09/09/2020	SOFTY`S (mixta)	16 (Concedida S/D)	MELHORAMENTOS CMPC LTDA.	221
494196	09/09/2020	PROLACTA	31 (Concedida S/D)	PROLESA	34
494197	09/09/2020	PREINICIADOR	31 (Concedida S/D)	PROLESA	34
494198	09/09/2020	PROGENIE RECRIA	31 (Concedida S/D)	PROLESA	34
494199	09/09/2020	PROPARTO	31 (Concedida S/D)	PROLESA	34
494262	23/09/2020	ORGANIC BITES TM EST. 2015 (mixta)	29 (Concedida S/D), 30 (Concedida S/D), 32 (Concedida S/D), 33 (Concedida S/D) y 43 (Concedida S/D)	MEDUSA UNLIMITED, LLC.	194
494328	09/09/2020	RING FLOODLIGHT CAM	9 (Concedida)	RING LLC	136
494362	09/09/2020	ADAMÁ (mixta)	29 (Concedida), 30 (Concedida) y 31 (Concedida S/D)	Oborior SRL	220
494437	30/09/2020	ST-RÉMY XO EXTRA OLD FRENCH BRANDY FRANÇAIS (mixta)	33 (Concedida S/D)	E. REMY MARTIN & C°	191
494499	02/09/2020	BROCOS (mixta)	11 (Concedida), 30 (Concedida), 35 (Concedida) y 39 (Concedida)	Brocos S.A.	194
494617	23/09/2020	INZEFIS (mixta)	5 (Concedida S/D)	DAIICHI SANKYO COMPANY, LIMITED	191
494662	02/09/2020	VOYAGER	28 (Concedida S/D)	Sakar International, Inc.	18

N° Exp	Resolución	Marca	Clases	Titular	Ag.
494663	02/09/2020	DIEGO SALOMÉ	41 (Concedida)	ELIZABETH HAYDEE ACUÑA CABRERA; LUIS DANIEL FERNÁNDEZ MAURENTE y LUIS ENRIQUE MALVAREZ PORTILLO	212
494698	09/09/2020	PETER STUYVESANT 1592 S1672 (mixta)	34 (Concedida S/D)	American-Cigarette Company (Overseas) Limited	194
494755	30/09/2020	MELICITAS HOME STYLE GOURMET (mixta)	29 (Concedida) y 30 (Concedida)	MARIA NOEL GORTARI	212
494798	09/09/2020	STIKKY TAPE (mixta)	16 (Concedida S/D)	ARMANDO JULIO	194
494799	09/09/2020	F FARESIN FORMWORK (mixta)	6 (Concedida S/D)	FARESIN FORMWORK S.P.A.	194
494832	02/09/2020	+GEO BY GURÚ (mixta)	35 (Concedida S/D)	PUBLICAR PUBLICIDAD MULTIMEDIA S.A.S.	212
494848	09/09/2020	AF OPTICA ANA FAGUNDEZ JOSÉ P. VARELA 1055 PANDO 2292 0041 (mixta)	9 (Concedida), 35 (Concedida), 42 (Concedida) y 44 (Concedida)	ANA MARIA FAGUNDEZ ALZAMENDI	212
494858	09/09/2020	GAIA (mixta)	25 (Concedida) y 35 (Concedida)	LUIS AGUSTIN PETRONIO CURROTTO Y DENISE ROZZA GONZALEZ SOCIEDAD DE HECHO	
494911	02/09/2020	UNICORN (mixta)	18 (Concedida)	SHOWY S.A.	212
494912	02/09/2020	FONTECH (mixta)	38 (Concedida S/D)	FON WIRELESS LIMITED	34
494913	02/09/2020	DUTIDE	5 (Concedida)	URUFARMA S.A.	34
494914	02/09/2020	NOURISH (mixta)	1 (Concedida S/D)	AECI LIMITED	34
494916	02/09/2020	NITROBOND	1 (Concedida S/D)	AECI LIMITED	34
494917	02/09/2020	NITROBOND (mixta)	1 (Concedida S/D)	AECI LIMITED	34
494920	02/09/2020	HOT SALE (mixta)	25 (Concedida)	Alejandro Cynowicz, Daniel Cynowicz y Diego Bejar Sociedad de Hecho	220
494925	09/09/2020	MEDIBAG	5 (Concedida) y 10 (Concedida)	FARMACO URUGUAYO S.A.	181
494926	02/09/2020	MY LOOK INFINITE BEAUTY (mixta)	3 (Concedida S/D)	LABORATORIO DE COSMETICA ARMONIA, S.A.	181
494928	02/09/2020	C COMFORT (mixta)	43 (Concedida S/D)	Choice Hotels International, Inc.	136

N° Exp	Resolución	Marca	Clases	Titular	Ag.
494929	02/09/2020	E (mixta)	9 (Concedida)	SEG INGENIERÍA SOCIEDAD ANÓNIMA	189
494930	09/09/2020	SEG INGENIERÍA (mixta)	42 (Concedida S/D)	SEG INGENIERÍA SOCIEDAD ANÓNIMA	189
494934	02/09/2020	ROLLERCOSTER	25 (Concedida)	FRIONI, PABLO FABRICIO	194
494938	02/09/2020	THE KINGDOM	30 (Concedida)	FRIONI, PABLO FABRICIO	194
494939	02/09/2020	FIPRIMA	5 (Concedida)	EUROFARMA URUGUAY S.A.	201
494940	02/09/2020	SELETIV	5 (Concedida)	EUROFARMA URUGUAY S.A.	201
494941	09/09/2020	IKATECH SOLUTIONS (mixta)	42 (Concedida S/D)	IKATECH SOLUTIONS LLC	201
494955	02/09/2020	MPT MOST PROFESSIONAL TOOLS (mixta)	6 (Concedida), 7 (Concedida) y 8 (Concedida)	GERARDO FABIAN PIRIZ	
494958	02/09/2020	ZOOVET	5 (Concedida)	PRODUCTOS VETERINARIOS S.A.	34
494964	02/09/2020	TIBURON	35 (Concedida), 36 (Concedida) y 37 (Concedida)	JUAN JOSE ETCHEVERRITO	233
494966	09/09/2020	ANDEXXA	5 (Concedida S/D)	Portola Pharmaceuticals, Inc.	194
494970	09/09/2020	LOCURA CELESTE (mixta)	38 (Concedida) y 41 (Concedida)	MONTE CARLO T.V. S.A.	144
494973	09/09/2020	GOAL FOR GOLD	30 (Concedida S/D)	RiGO Trading S.A.	205
494976	09/09/2020	CANVA	9 (Concedida), 40 (Concedida S/D) y 42 (Concedida S/D)	CANVA PTY LTD	34
494977	09/09/2020	ILLUMINATE. REIMAGINE. TRANSFORM.	35 (Concedida) y 42 (Concedida)	BXB Digital Pty Limited	212
494978	16/09/2020	PASEO DE LA BALLENA	35 (Concedida), 36 (Concedida) y 37 (Concedida)	AVEDOL SA	233
494979	09/09/2020	SUNSET TIRES (mixta)	12 (Concedida S/D) y 35 (Concedida)	SUNSET S.A. COMERCIAL INDUSTRIAL Y DE SERVICIOS	189
494986	09/09/2020	PACK FUENTE AZUL (mixta)	29 (Concedida), 30 (Concedida) y 32 (Concedida)	FUENTERON SOCIEDAD ANONIMA	189

N° Exp	Resolución	Marca	Clases	Titular	Ag.
494990	09/09/2020	GAM SYSTEMATIC	36 (Concedida S/D)	GAM HOLDING AG	201
494991	09/09/2020	POSTEP	5 (Concedida)	GRAMÓN BAGÓ DE URUGUAY S.A.	181
494999	09/09/2020	ME LUNA	10 (Concedida S/D)	Frank Krüger	165
495014	09/09/2020	DFMAG	41 (Concedida)	MARIA DE LAS MERCEDES ROQUETA MEDINA	201
495019	16/09/2020	WORKTEAM CREATING STYLE AT WORK (mixta)	25 (Concedida S/D) y 35 (Concedida S/D)	CONFECCIONES MAYTON, S.L.	144
495091	09/09/2020	MONTANA M (mixta)	34 (Concedida S/D)	BATMARK LIMITED	194
495098	09/09/2020	CRAVEN THE HOUSE OF CRAVEN SINCE 1863 (mixta)	34 (Concedida S/D)	CARRERAS LIMITED	194
495100	02/09/2020	OFF! DEFENSE	5 (Concedida S/D)	S. C. JOHNSON & SON, INC.	194
495115	30/09/2020	GC (mixta)	1 (Concedida), 3 (Concedida), 5 (Concedida), 9 (Concedida), 10 (Concedida), 11 (Concedida), 12 (Concedida), 16 (Concedida), 18 (Concedida), 20 (Concedida), 21 (Concedida), 22 (Concedida), 24 (Concedida), 27 (Concedida), 29 (Concedida), 30 (Concedida), 32 (Concedida), 33 (Concedida), 35 (Concedida), 36 (Concedida)	GREEN CROSS HOLDINGS CORPORATION	34

N° Exp	Resolución	Marca	Clases	Titular	Ag.
			(Concedida), 37 (Concedida), 38 (Concedida), 39 (Concedida), 41 (Concedida), 42 (Concedida) y 44 (Concedida)		
495124	02/09/2020	INSAGOT	5 (Concedida)	Mega Labs S.A.	144
495126	02/09/2020	TAXICLOS	5 (Concedida)	Mega Labs S.A.	144
495129	30/09/2020	NOCCO	25 (Concedida S/D), 30 (Concedida S/D), 32 (Concedida S/D) y 41 (Concedida S/D)	No Carbs Company AB	212
495149	30/09/2020	ZOMBIE BREW CO.	32 (Concedida S/D)	GAMMELLA RAIMUNDEZ, ALEJANDRO ANDRÉS	189
495150	02/09/2020	S SERIFA (mixta)	14 (Concedida), 25 (Concedida) y 35 (Concedida)	Valeria María D'Olivera Flores Llona	172
495152	30/09/2020	LE FOURNIL DE PIERRE	16 (Concedida), 29 (Concedida), 30 (Concedida), 32 (Concedida), 35 (Concedida) y 43 (Concedida)	HOLDING LE DUFF « HLD » (Société par actions simplifiée)	201
495153	30/09/2020	LE FOURNIL DE PIERRE (mixta)	16 (Concedida), 29 (Concedida), 30 (Concedida), 32 (Concedida), 35 (Concedida) y 43 (Concedida)	HOLDING LE DUFF « HLD » (Société par actions simplifiée)	201

N° Exp	Resolución	Marca	Clases	Titular	Ag.
495154	30/09/2020	LE FOURNIL DE PIERRE (mixta)	16 (Concedida), 29 (Concedida), 30 (Concedida), 32 (Concedida), 35 (Concedida) y 43 (Concedida)	HOLDING LE DUFF « HLD » (Société par actions simplifiée)	201
495156	02/09/2020	EL MOJON	25 (Concedida) y 35 (Concedida)	COMADREJA S.R.L.	201
495157	02/09/2020	DIACONNECT	9 (Concedida S/D) y 42 (Concedida S/D)	ROCHE DIAGNOSTICS GMBH	201
495194	02/09/2020	LIGHT DI GIOIA	3 (Concedida S/D)	Giorgio Armani S.p.A.	34
495196	02/09/2020	IN LOVE WITH YOU (mixta)	3 (Concedida S/D)	Giorgio Armani S.p.A.	34
495198	02/09/2020	TEATRICAL	3 (Concedida)	GENOMMA LAB INTERNACIONAL, S.A.B. DE C.V.	18
495199	02/09/2020	TUKOL	5 (Concedida)	GENOMMA LAB INTERNACIONAL, S.A.B. DE C.V.	18
495228	02/09/2020	MASTICILINA	5 (Concedida S/D)	Bayer Intellectual Property GmbH	221
495232	02/09/2020	SERVICE PERFORMAX	44 (Concedida S/D)	ALCON INC.	194
495261	02/09/2020	NOLAH	14 (Concedida)	VIRGINIA PALMA	212
495270	02/09/2020	BAR DE CEJAS (mixta)	44 (Concedida)	EXPRESAME SOCIEDAD ANÓNIMA	189
495281	02/09/2020	NUTRI-ALOE	3 (Concedida S/D)	CONOPCO, INC.	136
495287	02/09/2020	FRUTOP	32 (Concedida S/D)	GRUPO FAMILIAR S.A.	34
495291	02/09/2020	ADELGAZAR ONLINE.COM BY DR. ELBAUM (mixta)	44 (Concedida)	ALBERTO ELBAUM	18
495293	02/09/2020	Y YOKOHAMA (mixta)	17 (Concedida S/D)	THE YOKOHAMA RUBBER CO., LTD.	136
495296	02/09/2020	GRANJA DON COSME (mixta)	29 (Concedida)	ANA MARIA AMARANTE POMBO	
495298	02/09/2020	RABIETA	32 (Concedida)	LA YUNGERÉ S.A.	201
495371	02/09/2020	ROCCO BEER (mixta)	32 (Concedida S/D)	SOLYAL S.A.	181
495375	02/09/2020	CLARITY (mixta)	11 (Concedida)	BROCOS S.A.	194
495376	02/09/2020	ECOVITA (mixta)	3 (Concedida)	LABORATORIOS ECOVITA S.A.	194
495378	02/09/2020	PLINAZOLIN	5 (Concedida S/D)	SYNGENTA PARTICIPATIONS AG	194

N° Exp	Resolución	Marca	Clases	Titular	Ag.
495379	02/09/2020	IMPERIO	16 (Concedida)	VERÓNICA NATHALIE CABRERA MATKOVIC	192
495399	02/09/2020	70B LAB (mixta)	9 (Concedida), 18 (Concedida) y 25 (Concedida)	IAEL CLARA WALLERSTEIN ALISKEVICH	212
495400	02/09/2020	KONJAC ORIGINAL SKINCARE (mixta)	21 (Concedida)	PAIK, MATEO PABLO	34
495401	02/09/2020	COONY (mixta)	3 (Concedida)	PAIK, MATEO PABLO	34
495405	02/09/2020	KB (mixta)	9 (Concedida), 18 (Concedida) y 25 (Concedida)	IAEL CLARA WALLERSTEIN ALISKEVICH	212
495409	02/09/2020	TIERRA SERENA LA PALOMA - URUGUAY (mixta)	36 (Concedida)	AMBLE S.A.	18
495411	02/09/2020	MVD ROASTERS SPECIALTY COFFEE	30 (Concedida) y 35 (Concedida)	PLANZO PETRISSANS, ALVARO ADRIAN	201
495413	02/09/2020	VANRELL (mixta)	16 (Concedida), 36 (Concedida), 39 (Concedida), 41 (Concedida), 42 (Concedida), 43 (Concedida) y 44 (Concedida)	VANRELL FALCON, JUAN EDUARDO	144
495414	02/09/2020	OLD SKOOL	9 (Concedida), 18 (Concedida) y 25 (Concedida)	VANS, INC.	201
495415	02/09/2020	ELPLAYER	25 (Concedida)	LEA BRAND S.r.l.	201
495416	09/09/2020	I CHEESE YOU	29 (Concedida S/D) y 35 (Concedida)	SOLANGE PORLEY	
495418	30/09/2020	GARANTIS SU TRANQUILIDAD VITALICIA (mixta)	36 (Concedida)	FOTIRED S.A.	194
495428	23/09/2020	L D LIGUORI DENDI (mixta)	39 (Concedida)	LIGUORI ACOSTA, FEDERICO AGUSTIN y	34

N° Exp	Resolución	Marca	Clases	Titular	Ag.
				LIGUORI ACOSTA, IGNACIO MARTIN	
495429	23/09/2020	ZOOSAL	5 (Concedida S/D)	IDT Biologika GmbH	34
495430	09/09/2020	SALMOVAC	5 (Concedida S/D)	IDT Biologika GmbH	34
495431	09/09/2020	EYDDOS	3 (Concedida), 9 (Concedida), 18 (Concedida), 25 (Concedida) y 35 (Concedida)	EYDDOS S.R.L	34
495435	09/09/2020	MIFEPRISTONA LINEPHARMA (mixta)	5 (Concedida)	DKT Uruguay S.A.	94
495438	09/09/2020	UNIK (mixta)	35 (Concedida)	LATEULADE PEREIRA, SEBASTIAN	194
495441	16/09/2020	Q QUAN TI COR (mixta)	35 (Concedida) y 41 (Concedida)	LATEULADE PEREIRA, SEBASTIAN	194
495446	16/09/2020	CADDY	12 (Concedida S/D)	VOLKSWAGEN AKTIENGESELLSCHAFT	219
495449	16/09/2020	J&G (mixta)	9 (Concedida), 16 (Concedida) y 21 (Concedida)	GRISPIX S.A.	219
495450	16/09/2020	20 21 22 SPRING EAST PUNTA DEL ESTE WWW.PUNTAJOVEN.COM (mixta)	35 (Concedida)	PUNTA JOVEN S.R.L.	219
495457	16/09/2020	AVALIBÉRICA	35 (Concedida) y 36 (Concedida)	ALKIDUS S.A.	165
495458	16/09/2020	LEVARION	1 (Concedida S/D) y 5 (Concedida S/D)	BASF SE	165
495459	23/09/2020	RE R MODA RESPONSÁVEL (mixta)	3 (Concedida S/D)	LOJAS RENNER S.A.	34
495460	16/09/2020	SATIVIS	1 (Concedida S/D) y 5 (Concedida S/D)	BASF SE	165
495461	23/09/2020	RE R MODA RESPONSÁVEL (mixta)	14 (Concedida S/D)	LOJAS RENNER S.A.	34
495462	23/09/2020	RE R MODA RESPONSÁVEL (mixta)	18 (Concedida S/D)	LOJAS RENNER S.A.	34
495464	23/09/2020	RE R MODA RESPONSÁVEL (mixta)	35 (Concedida)	LOJAS RENNER S.A.	34
495465	16/09/2020	VISIMON	1 (Concedida S/D) y	BASF SE	165

N° Exp	Resolución	Marca	Clases	Titular	Ag.
			5 (Concedida S/D)		
495466	16/09/2020	MISTYFOG (mixta)	35 (Concedida) y 41 (Concedida)	WASABI PUBLICIDAD LTDA	34
495468	16/09/2020	VALENCUA	1 (Concedida S/D) y 5 (Concedida S/D)	BASF SE	165
495469	16/09/2020	VALENQUA	1 (Concedida S/D) y 5 (Concedida S/D)	BASF SE	165
495470	16/09/2020	MIX UP	35 (Concedida)	ODISAN S.A.	144
495471	23/09/2020	TOVEOR	1 (Concedida S/D) y 5 (Concedida S/D)	BASF SE	165
495473	16/09/2020	SELIDAR	1 (Concedida S/D) y 5 (Concedida S/D)	BASF SE	165
495479	23/09/2020	BIN BIN	30 (Concedida)	EL TRIGAL S.A	165
495481	23/09/2020	SNACK CROC EL TRIGAL	30 (Concedida)	EL TRIGAL S.A	165
495487	23/09/2020	DALE PLAY A TU VIDA	41 (Concedida)	GUSTAVO FERREIRA	
495531	09/09/2020	BRAIN THE VALUE OF PERFORMANCE (mixta)	35 (Concedida)	SERVICIOS CONTABLES ESPECIALIZADOS LTDA.	34
495543	02/09/2020	HASRET	5 (Concedida)	LABORATORIO GADOR S.A.	165
495544	02/09/2020	MASUMI	5 (Concedida)	LABORATORIO GADOR S.A.	165
495547	02/09/2020	KAYUAN	5 (Concedida)	LABORATORIO GADOR S.A.	165
495549	09/09/2020	NEXDIA	5 (Concedida)	LABORATORIO GADOR S.A.	165
495551	02/09/2020	GADOVAL	5 (Concedida)	LABORATORIO GADOR S.A.	165
495552	02/09/2020	EXOME	5 (Concedida S/D)	LABORATORIO GADOR S.A.	165
495553	02/09/2020	NOURYON	1 (Concedida S/D), 5 (Concedida S/D) y 30 (Concedida S/D)	Bergerode B.V.	18
495554	02/09/2020	BARBAROJA R (mixta)	32 (Concedida)	ANAPA S.A.	144
495566	02/09/2020	DENVER NUGGETS (mixta)	9 (Concedida), 16 (Concedida), 25 (Concedida), 28 (Concedida) y 41	NBA Properties, Inc.	218

N° Exp	Resolución	Marca	Clases	Titular	Ag.
			(Concedida)		
495567	02/09/2020	EASYBUY	35 (Concedida)	JUAN MARTIN ALENTORN	189
495568	02/09/2020	TEDDY	10 (Concedida)	MARCELO BARBIERI	220
495572	02/09/2020	VITAMINI	28 (Concedida S/D)	TCC Global N.V.	201
495576	02/09/2020	E ESTILO (mixta)	35 (Concedida) y 37 (Concedida)	ESTILO S.R.L.	
495582	02/09/2020	S SUPER SPLIT (mixta)	11 (Concedida)	OPTISOL S.R.L.	220
495584	09/09/2020	SUPER BRISA (mixta)	11 (Concedida)	OPTISOL S.R.L.	220
495593	09/09/2020	RIO CAFE & CLUB (mixta)	41 (Concedida) y 43 (Concedida)	MAURO CORREA y BIGLIANTE ALVAREZ, MAURICIO SEBASTIAN	144
495596	09/09/2020	OBERON	5 (Concedida S/D)	Bayer Aktiengesellschaft	218
495601	02/09/2020	LIT-CONTROL DEVICARE (mixta)	5 (Concedida S/D)	DEVICARE, S.L.	154
495603	02/09/2020	BADOOK (mixta)	25 (Concedida)	MARIA LAURA PAREJA SILVA	
495604	02/09/2020	LA ESQUINA DL MUNDO	30 (Concedida) y 43 (Concedida)	LORENZO RICARDO GRENNO MARTINEZ	189
495605	02/09/2020	LIBITRES	5 (Concedida)	EDUARDO JOSÉ THODE MOREIRA	189
495610	02/09/2020	ELIPDANCE BY GIANNA (mixta)	28 (Concedida) y 41 (Concedida)	GIANNINA ANA STOPPIELLO PASTORINO	201
495618	02/09/2020	CAMARAO	3 (Concedida) y 9 (Concedida)	MESILAR S.A.	94
495627	02/09/2020	ENDEAVOR URUGUAY (mixta)	35 (Concedida) y 41 (Concedida)	ENDEAVOR GLOBAL INC.	194
495629	02/09/2020	(figurativa)	9 (Concedida S/D)	Instagram, LLC	194
495631	02/09/2020	(figurativa)	35 (Concedida S/D)	INSTAGRAM, LLC	194
495633	02/09/2020	(figurativa)	38 (Concedida S/D)	INSTAGRAM, LLC	194
495635	02/09/2020	(figurativa)	41 (Concedida S/D)	INSTAGRAM, LLC	194
495638	02/09/2020	(figurativa)	42 (Concedida S/D)	INSTAGRAM, LLC	194
495639	02/09/2020	(figurativa)	45 (Concedida S/D)	INSTAGRAM, LLC	194
495643	16/09/2020	SAMPLIX	10 (Concedida S/D)	Greiner Bio-One GmbH	212
495644	02/09/2020	STACATTO	30 (Concedida S/D)	MELITTA DO BRASIL INDUSTRIA E	136

N° Exp	Resolución	Marca	Clases	Titular	Ag.
				COMERCIO LTDA.	
495645	02/09/2020	AUDACCE	30 (Concedida S/D)	MELITTA DO BRASIL INDUSTRIA E COMERCIO LTDA.	136
495646	02/09/2020	MARCATO	30 (Concedida S/D)	MELITTA DO BRASIL INDUSTRIA E COMERCIO LTDA.	136
495647	02/09/2020	TENUTO	30 (Concedida S/D)	MELITTA DO BRASIL INDUSTRIA E COMERCIO LTDA.	136
495648	02/09/2020	BUPI FU	5 (Concedida)	FÁRMACO URUGUAYO S.A.	181
495652	09/09/2020	NIVEA SUN (mixta)	3 (Concedida S/D)	Beiersdorf AG	136
495654	02/09/2020	SULFURGRAN	1 (Concedida S/D)	PRODUQUÍMICA INDÚSTRIA E COMÉRCIO S.A.	194
495658	09/09/2020	ESTILO URBANO MODELS (mixta)	25 (Concedida), 35 (Concedida) y 41 (Concedida)	FEDERICO EDUARDO CORTÉS SOSA	
495659	02/09/2020	DE BOMBA Y PLENA	41 (Concedida)	SERGIO GABRIEL SARAZOLA RODRIGUEZ y RODRIGO MOUZO TOSCANO	
495660	02/09/2020	ACERTIJO JEANS (mixta)	25 (Concedida)	Victor Nicolas Lopez Perez	
495661	09/09/2020	MON AMOUR	3 (Concedida)	DIEGO A. BONILLA BALSAS	104
495663	09/09/2020	RAYUELA	3 (Concedida)	DIEGO A. Bonilla Balsas	104
495666	09/09/2020	E ESPERANZA EN LA CIUDAD (mixta)	16 (Concedida), 41 (Concedida) y 43 (Concedida)	IGLESIA EVANGELICA ARMENIA	219
495667	09/09/2020	(figurativa)	6 (Concedida S/D), 7 (Concedida S/D) y 37 (Concedida S/D)	Volkswagen Aktiengesellschaft	219
495668	09/09/2020	MEN'S CLUB	3 (Concedida)	DIEGO A. Bonilla Balsas	104
495674	09/09/2020	SHIKRÁN	29 (Concedida S/D)	EUROCAVIAR, S.A.	201
495675	09/09/2020	TREDICI (mixta)	25 (Concedida)	TACOSUR S.A	218
495678	09/09/2020	PACIFIC	11 (Concedida S/D)	Atlantic Société Française de Développement Thermique	194
495679	09/09/2020	GLYTRIN	5 (Concedida S/D)	Ayrton Saunders Limited	194

N° Exp	Resolución	Marca	Clases	Titular	Ag.
495686	09/09/2020	AJIL (mixta)	30 (Concedida)	LUIS G. BONOMI & CIA S.A.	212
495687	09/09/2020	(figurativa)	12 (Concedida S/D)	Guangzhou Xiaopeng MOTORS Technology Co., Ltd	34
495689	09/09/2020	PETLIFE (mixta)	10 (Concedida)	RODRIGO RAMADE LORENTE	212
495721	09/09/2020	AXION FUSIÓN DE LIMPIEZA	3 (Concedida S/D)	COLGATE-PALMOLIVE COMPANY	201
495731	09/09/2020	JUUL	9 (Concedida), 11 (Concedida), 34 (Concedida), 35 (Concedida), 37 (Concedida) y 42 (Concedida)	JUUL Labs, Inc.	194
495732	09/09/2020	JUUL (mixta)	9 (Concedida), 11 (Concedida), 34 (Concedida), 35 (Concedida), 37 (Concedida) y 42 (Concedida)	JUUL Labs, Inc.	194
495742	09/09/2020	CASA CIPRIANI	36 (Concedida), 41 (Concedida), 43 (Concedida) y 44 (Concedida)	ALTUNIS-TRADING GESTÃO E SERVIÇOS LDA.	212
495743	09/09/2020	WOKIN (mixta)	7 (Concedida S/D), 8 (Concedida S/D) y 9 (Concedida S/D)	ZJG WOKIN INDUSTRIAL CO.,LTD.	212
495746	30/09/2020	MODDO	35 (Concedida S/D) y 36 (Concedida S/D)	ERNESTO RODRIGO DAVIDSHON BENET	
495754	09/09/2020	EVOLUDERM	3 (Concedida S/D)	Gabriel, Maurice AIACH y Nathalie, Yvonne UZAN	181
495756	09/09/2020	L'ABRATTO	29 (Concedida)	Frigorífico Paladini S.A.	94
495762	09/09/2020	LAFAYETTE	24 (Concedida)	TEXTILES LAFAYETTE S.A.S.	181

N° Exp	Resolución	Marca	Clases	Titular	Ag.
495763	09/09/2020	HEMOXMOD	5 (Concedida S/D)	Global Blood Therapeutics, Inc.	194
495765	09/09/2020	ROQNISA	5 (Concedida S/D)	Global Blood Therapeutics, Inc.	194
495770	09/09/2020	OXBRYTA	5 (Concedida S/D)	Global Blood Therapeutics, Inc.	194
495772	09/09/2020	ZOHEMNA	5 (Concedida S/D)	Global Blood Therapeutics, Inc.	194
495783	16/09/2020	AROMAS DE LA TIERRA (mixta)	3 (Concedida)	GUILLERMONE VIERA, VERONICA MARIA	34
495784	16/09/2020	HORTENSIA BOUTIQUE DE BELLEZA (mixta)	3 (Concedida), 21 (Concedida) y 35 (Concedida)	NIAHEC SRL	34
495813	09/09/2020	CORATIVE COLOR	3 (Concedida)	Maria Bentancor Robaina	220
495817	09/09/2020	LAMOTRIX	5 (Concedida)	LABORATORIO CELSIUS S.A.	144
495820	09/09/2020	URONOR	5 (Concedida)	Laboratorios Celsius S.A.	144
495823	09/09/2020	K KARCASA (mixta)	37 (Concedida)	RACELY SA	205
495824	09/09/2020	LA TOURANGELLE	29 (Concedida S/D) y 30 (Concedida S/D)	HUILERIE CROIX VERTE	94
495825	09/09/2020	TEKBOND (mixta)	1 (Concedida S/D), 16 (Concedida S/D) y 17 (Concedida S/D)	ATB INDUSTRIA E COMERCIO DE ADESIVOS LTDA.	94
495828	16/09/2020	WAKAS	30 (Concedida)	WAKAS S.A.	201
495829	16/09/2020	MITT	11 (Concedida S/D)	TRICK LTDA.	201
495830	16/09/2020	EQITII	35 (Concedida), 36 (Concedida), 38 (Concedida) y 42 (Concedida)	ASTENOL COMPANY S.A.	201
495831	16/09/2020	EQITII PARK	19 (Concedida), 35 (Concedida), 36 (Concedida), 38 (Concedida), 39 (Concedida) y 42 (Concedida)	ASTENOL COMPANY S.A.	201

N° Exp	Resolución	Marca	Clases	Titular	Ag.
495832	16/09/2020	EQITII COIN	36 (Concedida)	ASTENOL COMPANY S.A.	201
495833	16/09/2020	EQITII MARKETPLACE	35 (Concedida) y 38 (Concedida)	ASTENOL COMPANY S.A.	201
495834	16/09/2020	EQITII TRADING	35 (Concedida) y 36 (Concedida)	ASTENOL COMPANY S.A.	201
495836	23/09/2020	BELLINZONI (mixta)	3 (Concedida)	INDUSTRIA QUIMICA ITALIANA IMPORTADORA E DISTRIBUIDORA LTDA	34
495850	16/09/2020	E EGGER (mixta)	2 (Concedida S/D), 6 (Concedida S/D) y 8 (Concedida S/D)	Fritz Egger GmbH & Co. OG	212
495852	16/09/2020	METAMEDICINA DE CLAUDIA RAINVILLE (mixta)	16 (Concedida), 41 (Concedida) y 44 (Concedida)	Claudia Rainville	212
495855	23/09/2020	FAMILIA INSTITUCIONAL R (mixta)	3 (Concedida) y 16 (Concedida)	PRODUCTOS FAMILIA S.A.	144
495856	23/09/2020	EATALIAN STYLE (mixta)	43 (Concedida)	SERGEY YAKOVLEV y NATALIE CLUZET	
495868	23/09/2020	DEJA VU	30 (Concedida)	WILMA ELIZABET CARRERA ANZOATEGUI	105
495877	23/09/2020	MH MEDICAL HEMP (mixta)	1 (Concedida S/D), 3 (Concedida S/D), 5 (Concedida S/D) y 35 (Concedida S/D)	MH medical hemp GmbH	221
495878	23/09/2020	PHYTALIZE	3 (Concedida S/D), 5 (Concedida S/D) y 30 (Concedida S/D)	MH medical hemp GmbH	221
495879	23/09/2020	OMEX	1 (Concedida S/D) y 5 (Concedida S/D)	Omex Agrifluids Limited	201
495880	23/09/2020	BG (mixta)	21 (Concedida)	DRIVA S.A.	201
495881	23/09/2020	HOTHEADS	26 (Concedida S/D)	INTERNATIONAL DESIGNS CORPORATION, LLC.	201
495884	23/09/2020	AR VIDA (mixta)	36 (Concedida)	ASV ARGENTINA SALUD, VIDA Y PATRIMONIALES COMPAÑIA DE SEGUROS	201

N° Exp	Resolución	Marca	Clases	Titular	Ag.
				S.A.	
495885	23/09/2020	PRIMERO LA FAMILIA (mixta)	36 (Concedida)	ASV ARGENTINA SALUD, VIDA Y PATRIMONIALES COMPAÑIA DE SEGUROS S.A.	201
495889	23/09/2020	NICKELODEON SLIME	18 (Concedida S/D), 25 (Concedida S/D), 28 (Concedida S/D) y 41 (Concedida S/D)	VIACOM INTERNATIONAL INC.	194
495891	23/09/2020	CEA HNOS (mixta)	35 (Concedida)	PABLO CEA FABINI	192
495892	23/09/2020	CEA HOME BY CEA HNOS (mixta)	6 (Concedida), 9 (Concedida), 11 (Concedida) y 20 (Concedida)	PABLO CEA FABINI	192
495893	23/09/2020	CEA AQUA BY CEA HNOS (mixta)	11 (Concedida)	PABLO CEA FABINI	192
495895	23/09/2020	LOTUS	30 (Concedida S/D)	LOTUS BAKERIES N.V.	191
495907	09/09/2020	BIORACER	9 (Concedida S/D) y 25 (Concedida S/D)	BIO-RACER, NAAMLOZE VENNOOTSCHAP	34
495915	09/09/2020	PLYCEM	6 (Concedida S/D), 19 (Concedida S/D) y 35 (Concedida S/D)	THE PLYCEM COMPANY INC.	212
495921	09/09/2020	PLYCEM (mixta)	6 (Concedida S/D), 19 (Concedida S/D) y 35 (Concedida S/D)	THE PLYCEM COMPANY INC.	212
495922	09/09/2020	(figurativa)	6 (Concedida S/D), 19 (Concedida S/D) y 35 (Concedida S/D)	THE PLYCEM COMPANY INC.	212
495926	09/09/2020	STACCATO	30 (Concedida S/D)	MELITTA DO BRASIL INDUSTRIA E	136

N° Exp	Resolución	Marca	Clases	Titular	Ag.
				COMERCIO LTDA.	
495931	16/09/2020	SUPERSONIC	3 (Concedida)	AVON PRODUCTS, INC.	194
495932	16/09/2020	TAXI UP XXX (mixta)	9 (Concedida) y 39 (Concedida)	GRALADO S.A.	34
495942	16/09/2020	DRAGON	9 (Concedida S/D) y 25 (Concedida S/D)	MARCHON EYEWEAR, INC.	136
495943	16/09/2020	(figurativa)	9 (Concedida S/D) y 25 (Concedida S/D)	MARCHON EYEWEAR, INC.	136
495950	16/09/2020	CORENZA	5 (Concedida S/D)	Adcock Ingram Intellectual Property (Proprietary) Limited	218
495952	16/09/2020	PLUMA	3 (Concedida)	VESSINA S.A.	194
495953	16/09/2020	EMPIEZA ALGO QUE NO TIENE PRECIO	35 (Concedida), 36 (Concedida) y 41 (Concedida)	MASTERCARD INTERNATIONAL INCORPORATED	18
495955	16/09/2020	TITÁN (mixta)	3 (Concedida)	VESSINA S.A.	194
495956	16/09/2020	TITAN	5 (Concedida)	VESSINA S.A.	194
495957	16/09/2020	MYPAID	5 (Concedida S/D)	Adcock Ingram Intellectual Property (Proprietary) Limited	218
495959	16/09/2020	IMMUENZA	5 (Concedida S/D)	Adcock Ingram Intellectual Property (Proprietary) Limited	218
495962	16/09/2020	(figurativa)	32 (Concedida), 33 (Concedida) y 35 (Concedida)	Ramsbury Property AB	201
495967	16/09/2020	MOVISTAR AURA (mixta)	38 (Concedida S/D)	TELEFONICA, S.A.	201
495968	16/09/2020	VESSINA	35 (Concedida)	VESSINA S.A.	194
495972	16/09/2020	VESSINA (mixta)	35 (Concedida)	VESSINA S.A.	194
495973	16/09/2020	SANIBAC	5 (Concedida)	VESSINA S.A.	194
495974	16/09/2020	(figurativa)	3 (Concedida)	VESSINA S.A.	194
495981	30/09/2020	KOZMOPOLO	3 (Concedida S/D)	BACHEMA LIMITADA	
495982	30/09/2020	E EGGER HAUS (mixta)	35 (Concedida S/D), 37 (Concedida S/D),	Fritz Egger GmbH & Co. OG	212

N° Exp	Resolución	Marca	Clases	Titular	Ag.
			39 (Concedida) y 40 (Concedida S/D)		
495983	30/09/2020	QIIP (mixta)	9 (Concedida S/D), 36 (Concedida S/D) y 41 (Concedida S/D)	Sura Asset Management S.A.	94
495985	30/09/2020	KETOCHLOR	3 (Concedida S/D) y 5 (Concedida S/D)	VIRBAC S.A.	201
495987	30/09/2020	PARTICULAR CROWD	41 (Concedida S/D)	Turner International Latin America, Inc.	201
495993	30/09/2020	PENG (mixta)	12 (Concedida S/D)	Guangzhou Xiaopeng MOTORS Technology Co., Ltd	34
495994	30/09/2020	KAMAVOSIR	5 (Concedida S/D)	GENZYME CORPORATION	165
495995	30/09/2020	FITABREVO	5 (Concedida S/D)	GENZYME CORPORATION	165
496008	09/09/2020	WWE VIP	38 (Concedida S/D) y 41 (Concedida S/D)	World Wrestling Entertainment, Inc.	212
496010	09/09/2020	MARÍA BONITA GRAN SELECCIÓN (mixta)	29 (Concedida) y 30 (Concedida)	MANTRA S.A.	144
496027	09/09/2020	MEDIAMORFOSIS (mixta)	38 (Concedida)	Damián Jaime Kirzner	94
496028	09/09/2020	CORCORAN	35 (Concedida S/D)	Corcoran Group LLC	136
496030	09/09/2020	CORCORAN	36 (Concedida S/D)	Corcoran Group LLC	136
496033	09/09/2020	MARIO PARTY	9 (Concedida S/D)	NINTENDO OF AMERICA INC.	136
496034	09/09/2020	SUPER SMASH BROS.	9 (Concedida S/D)	NINTENDO OF AMERICA INC.	136
496035	09/09/2020	DRABBLE (mixta)	32 (Concedida)	Mario Damián García Acosta	212
496037	16/09/2020	TELE LAVO (mixta)	37 (Concedida S/D) y 40 (Concedida S/D)	SENSU LATO BIS, S.L.	212
496040	16/09/2020	(figurativa)	36 (Concedida S/D)	Citigroup Inc.	194
496044	16/09/2020	YOYOSO (mixta)	35 (Concedida S/D)	HUANHUAN MA	34
496045	16/09/2020	DREAMWORKS KIPO AND THE AGE OF WONDERBEASTS	41 (Concedida)	DreamWorks Animation L.L.C.	94

N° Exp	Resolución	Marca	Clases	Titular	Ag.
496048	16/09/2020	(figurativa)	5 (Concedida S/D), 42 (Concedida S/D) y 44 (Concedida S/D)	SYNLAB International GmbH	34
496056	16/09/2020	FLAMINGO	41 (Concedida S/D) y 43 (Concedida S/D)	Flamingo Las Vegas Operating Company, LLC	201
496057	16/09/2020	FLAMINGO (mixta)	41 (Concedida S/D) y 43 (Concedida S/D)	Flamingo Las Vegas Operating Company, LLC	201
496060	16/09/2020	SOFISPMO (mixta)	9 (Concedida), 41 (Concedida) y 42 (Concedida)	SOFIS SOCIEDAD DE RESPONSABILIDAD LIMITADA	
496065	23/09/2020	ACTIVE USA (mixta)	25 (Concedida)	ETOILE SRL	
496066	16/09/2020	YORUGUAS VIAJES.COM.UY (mixta)	35 (Concedida) y 39 (Concedida)	FERNANDEZ GOÑI Javier y SANGUINETTI LAPORTE Mauro Andres SOCIEDAD DE HECHO	
496069	16/09/2020	MH MEAT HOUSE (mixta)	29 (Concedida) y 35 (Concedida)	HENDERSON & CIA. S.A.	181
496070	16/09/2020	SENTITE SEGURO BENEFICIA TE CUIDA (mixta)	35 (Concedida) y 44 (Concedida)	BAUTZEN S.A.	94
496071	16/09/2020	BENEFICIA TU BIENESTAR ASEGURADO (mixta)	9 (Concedida), 35 (Concedida), 37 (Concedida), 39 (Concedida), 41 (Concedida), 42 (Concedida), 44 (Concedida) y 45 (Concedida)	BAUTZEN S.A.	94
496072	23/09/2020	DCP DEFENSOR DEL CLIENTE DE PRONTO! (mixta)	35 (Concedida), 36 (Concedida), 41	KEDAL S.A. y BAUTZEN S.A.	94

N° Exp	Resolución	Marca	Clases	Titular	Ag.
			(Concedida), 42 (Concedida) y 45 (Concedida)		
496073	16/09/2020	BENEFICIA (mixta)	9 (Concedida), 35 (Concedida), 36 (Concedida), 37 (Concedida), 39 (Concedida), 41 (Concedida), 42 (Concedida), 44 (Concedida) y 45 (Concedida)	BAUTZEN S.A.	94
496074	23/09/2020	SENTITE SEGURO BENEFICIA TE CUIDA (mixta)	9 (Concedida), 37 (Concedida), 39 (Concedida), 41 (Concedida), 42 (Concedida) y 45 (Concedida)	BAUTZEN S.A.	94
496075	23/09/2020	HONOUR	3 (Concedida S/D)	Amouage SAOC	94
496076	23/09/2020	INTERLUDE	3 (Concedida S/D)	Amouage SAOC	94
496077	23/09/2020	SEEDEER (mixta)	39 (Concedida)	SEEDEER E-COMMERCE CO., LTD.	186
496088	23/09/2020	TABREXIN	5 (Concedida)	LUIS CASSANELLO SAIC	34
496089	23/09/2020	FEPREMI FEDERACION DE PRESTADORES MÉDICOS DEL INTERIOR (mixta)	42 (Concedida) y 44 (Concedida)	Federación de Prestadores Médicos del Interior. Corporación Cooperativa de IAMPP (FEPREMI)	165
496090	23/09/2020	FOPREMI (mixta)	42 (Concedida) y 44 (Concedida)	Federación de Prestadores Médicos del Interior. Corporación Cooperativa de IAMPP (FEPREMI)	165
496091	23/09/2020	(figurativa)	1 (Concedida S/D), 3 (Concedida S/D), 4 (Concedida S/D), 5 (Concedida S/D),	COMPAGNIE GENERALE DES ETABLISSEMENTS MICHELIN	165

N° Exp	Resolución	Marca	Clases	Titular	Ag.
			6 (Concedida S/D), 7 (Concedida S/D), 8 (Concedida S/D), 9 (Concedida S/D), 10 (Concedida S/D), 11 (Concedida S/D), 12 (Concedida S/D), 14 (Concedida S/D), 16 (Concedida S/D), 17 (Concedida S/D), 18 (Concedida S/D), 20 (Concedida S/D), 21 (Concedida S/D), 24 (Concedida S/D), 25 (Concedida S/D), 26 (Concedida S/D), 27 (Concedida S/D), 28 (Concedida S/D), 34 (Concedida S/D), 35 (Concedida S/D), 36 (Concedida S/D), 37 (Concedida S/D), 38 (Concedida S/D), 39 (Concedida S/D), 40 (Concedida S/D), 41 (Concedida S/D), 42 (Concedida S/D), 43 (Concedida S/D), 44 (Concedida S/D) y 45 (Concedida S/D)		

N° Exp	Resolución	Marca	Clases	Titular	Ag.
496093	23/09/2020	IRRIGAR (mixta)	37 (Concedida) y 42 (Concedida)	ALVARO FERREIRA	212
496095	23/09/2020	ACADEMIA DE CHOFERES UNION (mixta)	35 (Concedida) y 41 (Concedida)	ACADEMIAS UNION SRL	144
496099	23/09/2020	WANKE (mixta)	7 (Concedida S/D)	WANKE S/A	234
496100	09/09/2020	PEEKABOO (mixta)	35 (Concedida)	GREISMA S.R.L.	101
496101	09/09/2020	ABOMINABLE	9 (Concedida) y 28 (Concedida)	DreamWorks Animation L.L.C.	94
496102	09/09/2020	INMEVA (mixta)	5 (Concedida S/D)	LABORATORIOS HIPRA, S.A.	219
496103	16/09/2020	M MIPYME FINANCIAMOS TU CRECIMIENTO (mixta)	36 (Concedida)	KELCOS S.A.	94
496104	16/09/2020	M MIPYME (mixta)	36 (Concedida)	KELCOS S.A.	94
496105	09/09/2020	AKROPERIDOL	5 (Concedida)	Laboratorios Celsius S.A.	144
496112	09/09/2020	GLICOISDIN	3 (Concedida)	ISDIN, S.A.	216
496114	16/09/2020	JOB (mixta)	38 (Concedida)	AYNOU S.A.	228
496116	16/09/2020	ARCÁNGEL MAGGIO URUGUAY	16 (Concedida), 38 (Concedida) y 40 (Concedida)	ARCÁNGEL MAGGIO S.A.	228
496117	16/09/2020	VIDVIE (mixta)	9 (Concedida S/D)	IMPORTADORA Y DISTRIBUIDORA IMPORCOL S.A.S.	217
496122	16/09/2020	VLTN	18 (Concedida) y 25 (Concedida)	VALENTINO S.p.A.	165
496125	16/09/2020	CANDELAS S.A. (mixta)	37 (Concedida)	CANDELAS S.A	
496126	16/09/2020	SYMRISE	1 (Concedida S/D) y 3 (Concedida S/D)	Symrise AG	34
496129	16/09/2020	LARICA	29 (Concedida), 30 (Concedida) y 43 (Concedida)	MARCELA MONTANARI IKEDA	
496130	16/09/2020	CANDYSTUD	18 (Concedida) y 25 (Concedida)	VALENTINO S.p.A.	165
496131	16/09/2020	(figurativa)	1 (Concedida S/D) y	Symrise AG	34

N° Exp	Resolución	Marca	Clases	Titular	Ag.
			3 (Concedida S/D)		
496132	16/09/2020	ROCKSTUD SPIKE	18 (Concedida) y 25 (Concedida)	VALENTINO S.p.A.	165
496134	16/09/2020	MÉTODO T.C.R.M.S. - (S.M.R.C.T.) TERAPIA CELULAR REGENERATIVA MULTISISTEMICA SECUENCIAL AUTO PERIFERIZACIÓN REGENERATIVA SECUENCIAL DR. JOSE CARLOS DAU Y ASOC. (mixta)	42 (Concedida) y 44 (Concedida)	Jose Carlos Dau Cabrera	212
496136	16/09/2020	BEAUTY FOOD (mixta)	43 (Concedida)	DE LEON BADDOUH, CAROLINA y GAUDIO PIÑEYRO, ROXANA	34
496137	30/09/2020	ASOCIACIÓN TIRADORES DEPORTIVOS ADT 2012 URUGUAY (mixta)	41 (Concedida S/D)	ADT - Asociación de Tiradores Deportivos	18
496152	23/09/2020	DIVERSÃO	25 (Concedida S/D)	CALÇADOS SENADOR POMPEU LTDA	163
496154	23/09/2020	CISTERAK	5 (Concedida)	Laboratorios Celsius S.A.	144
496155	23/09/2020	COMPORTAN	5 (Concedida)	Laboratorios Celsius S.A.	144
496156	23/09/2020	DRENAQUA	5 (Concedida)	Laboratorios Celsius S.A.	144
496157	23/09/2020	HEXALER	5 (Concedida)	Laboratorios Celsius S.A.	144
496158	23/09/2020	HISRADIN	5 (Concedida)	Laboratorios Celsius S.A.	144
496159	23/09/2020	RESINCOL	5 (Concedida)	Laboratorios Celsius S.A.	144
496161	23/09/2020	YEP! (mixta)	19 (Concedida), 36 (Concedida), 37 (Concedida) y 43 (Concedida)	Aetos S.A.	94
496163	23/09/2020	ELKEM	1 (Concedida S/D) y 6 (Concedida S/D)	ELKEM ASA	201
496168	23/09/2020	ODM (mixta)	7 (Concedida S/D) y 12 (Concedida S/D)	ZHEJIANG ODM Transmission Technology Co., Ltd.	201
496181	23/09/2020	SOFTLIFE (mixta)	3 (Concedida S/D),	CMPC TISSUE S.A.	218

N° Exp	Resolución	Marca	Clases	Titular	Ag.
			5 (Concedida S/D), 16 (Concedida S/D) y 21 (Concedida S/D)		
496183	23/09/2020	SAN DIEGO	29 (Concedida)	ANDREA SOLEDAD GROSCHEFF NEGRI	18
496184	30/09/2020	RICA CONSULTORES	35 (Concedida) y 45 (Concedida)	MARIA NOEL PINI BARCELÓ y RICARDO JAVIER DOMINGUEZ PRELIASCO	201
496187	30/09/2020	IAMMARTYD	41 (Concedida S/D)	JUAN GUSTAVO DOMINGUEZ	217
496202	16/09/2020	CAESARS PALACE (mixta)	35 (Concedida S/D)	Caesars License Company, LLC	201
496218	23/09/2020	PERFECT AUTOMOTIVE (mixta)	12 (Concedida S/D)	PRIVATE BRASIL INDÚSTRIA, COMÉRCIO E IMPORTAÇÃO DE PEÇAS AUTOMOTIVAS EIRELI	34
496220	23/09/2020	TODO PARA ENAMORARTE (mixta)	39 (Concedida S/D)	AEROVÍAS DEL CONTINENTE AMERICANO S.A. AVIANCA	181
496222	23/09/2020	COMO, LUEGO EXISTO... (mixta)	43 (Concedida)	PAULA VALENTINA GÓMEZ SOLÉ	
496223	23/09/2020	PERFECT AUTOMOTIVE (mixta)	35 (Concedida S/D)	PRIVATE BRASIL INDÚSTRIA, COMÉRCIO E IMPORTAÇÃO DE PEÇAS AUTOMOTIVAS EIRELI	34
496224	23/09/2020	OSEM	29 (Concedida)	ADRIAN HAMBURGER	144
496231	23/09/2020	LATAXNET (mixta)	35 (Concedida S/D) y 45 (Concedida S/D)	LATAXNET FOUNDATION	216
496237	23/09/2020	GIGARED CLARO (mixta)	9 (Concedida S/D) y 38 (Concedida S/D)	CLARO S.A.	181
496238	23/09/2020	BUILT NEW YORK (mixta)	21 (Concedida S/D)	Lifetime Brands, Inc.	194
496242	23/09/2020	BELLOIS	34 (Concedida S/D)	HELIBI INTERNATIONAL PTE. LTD.	144
496245	23/09/2020	SORIA NATURAL (mixta)	5 (Concedida S/D)	SORIA NATURAL S.A	216
496252	23/09/2020	BIG GREEN EGG	11 (Concedida S/D) y 35 (Concedida S/D)	The Big Green Egg, Inc. (Georgia, U.S.A. corporation)	18
496253	23/09/2020	EGG	11 (Concedida S/D)	The Big Green Egg, Inc. (Georgia, U.S.A.)	18

N° Exp	Resolución	Marca	Clases	Titular	Ag.
			y 35 (Concedida S/D)	corporation)	
496254	23/09/2020	BIG GREEN EGG (mixta)	11 (Concedida S/D)	The Big Green Egg, Inc. (Georgia, U.S.A. corporation)	18
496256	30/09/2020	PROYECTOR	42 (Concedida)	JOAQUIN URIBE	
496266	30/09/2020	NG	25 (Concedida)	TALERIO SOCIEDAD ANONIMA	
496276	30/09/2020	ANGERONA (mixta)	36 (Concedida)	Angerona Group Administration Limited	201
496288	30/09/2020	PHARMAVIAL (mixta)	5 (Concedida)	INSTITUTO BIOLOGICO CONTEMPORANEO SA	194
496291	30/09/2020	GABRIELLE	3 (Concedida S/D)	Chanel SARL	194
496294	30/09/2020	KWIKPEN	5 (Concedida S/D)	Eli Lilly and Company	194
496295	30/09/2020	CODE COCO	14 (Concedida S/D)	Chanel SARL	194
496297	30/09/2020	AUTONOMIA RENT A CAR DELIVERY CARS PEDÍ TU AUTO YA... (mixta)	39 (Concedida S/D)	BINAFAR S.A	186
496302	30/09/2020	AKLIS	5 (Concedida)	LABORATORIOS CELSIUS S.A.	144
496303	30/09/2020	MESACRON	5 (Concedida)	LABORATORIOS CELSIUS S.A.	144
496309	30/09/2020	EXPO SECRETARIAS	35 (Concedida) y 41 (Concedida)	María Del Carmen Villanueva Sosa	
496310	30/09/2020	SUREFUSER	10 (Concedida S/D)	NIPRO CORPORATION	94
496311	30/09/2020	CEPSA (mixta)	4 (Concedida)	COMPAÑÍA ESPAÑOLA DE PETROLEOS, S.A.U.	181
496312	30/09/2020	XTAR CEPSA (mixta)	4 (Concedida)	COMPAÑÍA ESPAÑOLA DE PETROLEOS, S.A.U.	181
496316	30/09/2020	CPA EMPLEO (mixta)	35 (Concedida)	ELEMANY S.A.	205
496321	30/09/2020	LOVE BABY AND PLANET	3 (Concedida S/D)	UNILEVER N.V.	136
496330	30/09/2020	REFLUGEL	5 (Concedida)	LABORATORIOS CELSIUS S.A.	144
496331	30/09/2020	DERMOACTIV	3 (Concedida)	LABORATORIOS CELSIUS S.A.	144
496369	30/09/2020	VERTICAL	25 (Concedida)	NELSON HEBER RODRÍGUEZ MEDINA	179
496373	30/09/2020	CODE 11.59 BY AUDEMARS PIGUET	14 (Concedida S/D)	AUDEMARS PIGUET HOLDING SA	194

N° Exp	Resolución	Marca	Clases	Titular	Ag.
496401	30/09/2020	CORTA MAS + (mixta)	6 (Concedida)	MARKETING INTEGRAL 2007 SRL	
496402	30/09/2020	TRANCA MAS + (mixta)	6 (Concedida)	MARKETING INTEGRAL 2007 SRL	
496412	30/09/2020	PRECISION 1 (mixta)	9 (Concedida S/D)	Alcon Inc.	194
496413	30/09/2020	SUPERTITE (mixta)	1 (Concedida S/D), 16 (Concedida S/D) y 17 (Concedida S/D)	UNECOL ADHESIVE IDEAS, S.L.	216
496421	30/09/2020	BIOMÉRIEUX (mixta)	1 (Concedida S/D), 5 (Concedida S/D), 9 (Concedida S/D), 10 (Concedida S/D), 35 (Concedida S/D), 37 (Concedida S/D), 41 (Concedida S/D), 42 (Concedida S/D) y 44 (Concedida S/D)	bioMérieux	165
496436	30/09/2020	TIENS (mixta)	3 (Concedida S/D), 5 (Concedida S/D), 10 (Concedida S/D), 35 (Concedida S/D) y 44 (Concedida S/D)	TIENS GROUP CO., LTD.	201
496438	30/09/2020	SUSHIBO (mixta)	30 (Concedida) y 43 (Concedida)	Jorge Segundo Romero,	212
496455	30/09/2020	MLR	25 (Concedida S/D), 35 (Concedida S/D) y 41 (Concedida S/D)	City of Glendale	194
496456	30/09/2020	SUPERLEGGERA	14 (Concedida S/D)	Chanel SARL	194
496462	30/09/2020	MANCHESTER UNITED (mixta)	28 (Concedida)	Manchester United Football Club Limited	165

N° Exp	Resolución	Marca	Clases	Titular	Ag.
496464	30/09/2020	MUFC	9 (Concedida), 25 (Concedida), 35 (Concedida) y 41 (Concedida)	Manchester United Football Club Limited	165
496465	30/09/2020	HIDRISAGE BIFASIQUE (mixta)	3 (Concedida)	Mega Labs S.A.	144
496466	30/09/2020	MEGALABS (mixta)	3 (Concedida)	MEGA LABS S.A.	144
496508	30/09/2020	TRICICLOS (mixta)	41 (Concedida S/D)	TRI CICLOS S.A.	144
496509	23/09/2020	(figurativa)	14 (Concedida S/D)	CARTIER INTERNATIONAL AG	165
496511	23/09/2020	(figurativa)	9 (Concedida S/D), 35 (Concedida S/D), 36 (Concedida S/D), 38 (Concedida S/D), 41 (Concedida S/D), 42 (Concedida S/D) y 45 (Concedida S/D)	Facebook, Inc.	194
496514	30/09/2020	APPLE BOOKS	9 (Concedida) y 35 (Concedida)	APPLE INC.	18
496524	30/09/2020	HOP – HOP (mixta)	35 (Concedida)	NELSON COHENAR KESELMAN	220
496525	30/09/2020	HOLA, ¡LLEGUÉ!	16 (Concedida), 35 (Concedida) y 39 (Concedida)	MARKETPLACE INVESTMENTS LLC	94
496535	30/09/2020	NIBIMAB	5 (Concedida S/D)	MABXIENCE RESEARCH, S.L.	201
496541	30/09/2020	VIEWTEX (mixta)	24 (Concedida S/D)	BANDALUX INDUSTRIAL, S.A.	144
496546	30/09/2020	DREAMLONG	3 (Concedida S/D)	L' OREAL S.A.	144
496550	30/09/2020	CALBRÁS (mixta)	9 (Concedida) y 25 (Concedida)	CALBRAS EQUIPAMENTOS DE PROTEÇÃO LTDA	34
496551	30/09/2020	VITANICA	1 (Concedida S/D)	COMPO EXPERT GmbH	165
496552	30/09/2020	ACH (mixta)	12 (Concedida S/D) y 37 (Concedida S/D)	AIRBUS HELICOPTERS	165

N° Exp	Resolución	Marca	Clases	Titular	Ag.
496554	30/09/2020	STYLENCE	12 (Concedida) y 37 (Concedida)	AIRBUS HELICOPTERS	165
496561	30/09/2020	RIZOMA	16 (Concedida), 35 (Concedida) y 41 (Concedida)	Eduardo Ballester	94
496562	30/09/2020	SEMAZIC	5 (Concedida)	ZODIAC INTERNATIONAL CORPORATION	18
496563	30/09/2020	FIDONAR	5 (Concedida)	ZODIAC INTERNATIONAL CORPORATION	18
496564	30/09/2020	SAFIDEL	5 (Concedida)	ZODIAC INTERNATIONAL CORPORATION	18
496565	30/09/2020	TISIVA	5 (Concedida S/D)	ZODIAC INTERNATIONAL CORPORATION	18
496606	30/09/2020	DEALMA (mixta)	30 (Concedida) y 43 (Concedida)	DEAL INCIARTE, MANUELA y DEAL INCIARTE, MARIA EUGENIA	212
496607	30/09/2020	OLE MOLE	35 (Concedida S/D) y 43 (Concedida S/D)	ALSEA S.A.B. DE C.V.	212
496608	30/09/2020	FACEBOOK (mixta)	9 (Concedida), 35 (Concedida), 36 (Concedida), 38 (Concedida), 41 (Concedida), 42 (Concedida) y 45 (Concedida)	Facebook, Inc.	194
496609	30/09/2020	HYATT CENTRIC	36 (Concedida S/D)	Hyatt International Corporation	194
496610	30/09/2020	HYATT CENTRIC (mixta)	36 (Concedida S/D)	Hyatt International Corporation	194
496612	30/09/2020	ATOS	9 (Concedida S/D), 16 (Concedida S/D), 35 (Concedida S/D), 36 (Concedida S/D), 37 (Concedida S/D), 38 (Concedida S/D), 39 (Concedida S/D), 41 (Concedida S/D)	ATOS SE	165

N° Exp	Resolución	Marca	Clases	Titular	Ag.
			y 42 (Concedida S/D)		
496617	30/09/2020	TIENDA DELI TIENDA INGLESA (mixta)	32 (Concedida), 35 (Concedida) y 43 (Concedida)	HENDERSON & CIA S.A.	181
496618	30/09/2020	INSIGHT (mixta)	3 (Concedida)	Icon S.R.L.	101
496623	30/09/2020	R SEMINARIO RETAIL (mixta)	41 (Concedida)	HENRY WILSON SILVA VERGES	
496628	30/09/2020	OPCION UNO (mixta)	35 (Concedida) y 36 (Concedida)	Leggionet Vargas Sylvie y Villar Ferreira María Cecilia Sociedad de Hecho	
496636	30/09/2020	MYCHEF	7 (Concedida S/D) y 11 (Concedida S/D)	IMMOBLES DEL SEGRIA, S.L.	212
496640	30/09/2020	(figurativa)	25 (Concedida S/D)	GRAZIANO MAZZA	101
496652	30/09/2020	WHIRL-PAK	20 (Concedida)	NASCO SAMPLING LLC	194
496663	30/09/2020	AKOPLANET	29 (Concedida S/D)	AAK Sweden AB	34
496667	30/09/2020	HYPER BURST	25 (Concedida S/D)	SKECHERS USA INC. II	144
496699	30/09/2020	NOLUMA	5 (Concedida), 16 (Concedida), 29 (Concedida), 30 (Concedida), 32 (Concedida), 35 (Concedida), 40 (Concedida) y 42 (Concedida)	Noluma International, LLC	165
496700	30/09/2020	NOLUMA (mixta)	5 (Concedida), 16 (Concedida), 29 (Concedida), 30 (Concedida), 32 (Concedida), 35 (Concedida), 40 (Concedida) y 42 (Concedida)	Noluma International, LLC	165

N° Exp	Resolución	Marca	Clases	Titular	Ag.
496702	30/09/2020	NOLUMA (mixta)	5 (Concedida), 16 (Concedida), 29 (Concedida), 30 (Concedida), 32 (Concedida), 35 (Concedida), 40 (Concedida) y 42 (Concedida)	Noluma International, LLC	165
496707	30/09/2020	VITRECTO	5 (Concedida S/D)	Intervet International B.V.	216
496724	30/09/2020	ZENJOYCE	5 (Concedida S/D)	ViiV Healthcare UK (No.4) Limited	218
496733	30/09/2020	SUNON (mixta)	20 (Concedida S/D)	Zhejiang Sunon Furniture Manufacture Co., Ltd.	201
496737	30/09/2020	M MOVISTAR KITE PLATFORM (mixta)	9 (Concedida S/D) y 38 (Concedida S/D)	TELEFONICA, S.A.	201
496739	30/09/2020	ROJEM (mixta)	9 (Concedida S/D)	Import. Export. Hilubas Ltda.	201
496746	30/09/2020	HUAFON (mixta)	1 (Concedida S/D)	HUAFON GROUP CO., LTD.	34
496750	30/09/2020	ANARA DUO	5 (Concedida)	PRODUCTOS FARMACEUTICOS S.A. DE C.V.	34

RESOLUCIONES DE MARCAS, DESESTIMADAS

N° Exp	Resolución	Marca	Clases	Titular	Ag.
478342	09/09/2020	FORMAGGIO	43 (Concedida)	MARÍA LUCILA PROVVIDENTE COLOMBO	
479315	23/09/2020	CANNATONIC! (mixta)	31 (Denegada S/D)	JEMIE B.V.	29
479527	17/09/2020	QUIMEX	35 (Denegada)	QUIMEX S.A.	
480399	23/09/2020	CTD	44 (Denegada)	ANDREA GONZÁLEZ	
480951	25/09/2020	CÁMARA URUGUAY NUEVA ZELANDA (mixta)	41 (Denegada)	SEBASTIÁN JOSÉ OLIVERA MARTÍNEZ y IGNACIO RAÚL GONZÁLEZ CARNEVALE	220
480952	25/09/2020	WWW.CAFU.ORG.UY CAMARA URUGUAYA DE FINTECH EXPANDING YOUR FOOTPRINT IN FINTECH	41 (Denegada)	SEBASTIÁN JOSÉ OLIVERA MARTÍNEZ y IGNACIO RAÚL GONZÁLEZ CARNEVALE	220

N° Exp	Resolución	Marca	Clases	Titular	Ag.
480957	25/09/2020	WWW.CAFU.ORG.UY CAMARA URUGUAYA DE FINTECH EXPANDING YOUR FOOTPRINT IN FINTECH	41 (Denegada)	SEBASTIÁN JOSÉ OLIVERA MARTÍNEZ y IGNACIO RAÚL GONZÁLEZ CARNEVALE	220
482794	23/09/2020	(tridimensional)	12 (Denegada S/D)	KYB Corporation	34
483323	15/09/2020	(sonora)	30 (Denegada S/D)	RIGO TRADING S.A.	205
483571	09/09/2020	(tridimensional)	30 (Denegada)	JOSE ROGER HIRSCHLE	129
485190	25/09/2020	LOS VIAJES	38 (Denegada)	JULIO ALONSO	201
485363	09/09/2020	COLEGIO ESPAÑOL CERVANTES (mixta)	41 (Denegada)	CARLOS ALBERTO CAMBON GONELLA	192
485426	09/09/2020	OPEN OAK	33 (Denegada)	CIRLON S.A.	219
486601	17/09/2020	ESPACIO ZEN BY AMEC	44 (Denegada)	GREAT VICTORIA CORP.	144
486789	09/09/2020	BRIDA	25 (Denegada)	NATALIA ROMINA COURDIN LOPEZ	189
488480	25/09/2020	(tridimensional)	25 (Denegada)	Lorena Balbiani Sosa	220

RESOLUCIONES DE MARCAS, DESISTIDAS (Art. 90, D. 34/999)

N° Exp	Resolución	Marca	Clases	Titular	Ag.
486954	09/09/2020	LIDL	35 (Desistida S/D)	LIDL STIFTUNG & CO. KG	144
495488	23/09/2020	ACADEMIA DE CHOFERES UNION	41 (Desistida S/D)	ESTEVEZ MAZZINI, GUILLERMO ENRIQUE	189
495642	02/09/2020	PAVE	9 (Pendiente S/D), 41 (Pendiente S/D) y 42 (Pendiente S/D)	WISETECH GLOBAL LIMITED	212
495729	09/09/2020	E ELEMENT (mixta)	9 (Desistida S/D)	Element Brand Holding LLC.	216
495730	09/09/2020	ELEMENT	9 (Desistida S/D)	Element Brand Holding LLC.	216
495760	09/09/2020	ALTIA>+ LOGISTICA MEDICA (mixta)	39 (Desistida)	Nayden S.A.	181

RESOLUCIONES DE MARCAS, DESISTIDAS (Art. 90, D. 34/999)

N° Exp	Resolución	Marca	Clases	Titular	Ag.
474719	16/09/2020	SERPENT SOCIETY	34 (Desistida S/D)	JORDANZZ INC.	194
488510	30/09/2020	PREPANEL (mixta)	6 (Desistida), 35 (Desistida) y 37 (Desistida)	MARIA DE LOURDES TUDURI	
488599	30/09/2020	VEN (mixta)	25 (Desistida) y 35 (Desistida)	BORO MATIAS GALARZA SENA	
489887	23/09/2020	BOTECO NATALICIO (mixta)	32 (Desistida), 35 (Desistida) y 43 (Desistida)	PABLO MARTIN GARCIA SILVA	
491221	23/09/2020	SPIN PISCINAS (mixta)	1 (Desistida S/D)	SPIN POOLS COSTA RICA S.A.	189
492377	23/09/2020	SURGE	12 (Desistida S/D)	GREEN4U TRADEMARKS, INC.	216
494709	16/09/2020	BIRRA BENDITA	32 (Desistida)	JUAN MARTIN CATTIVELLI	129

RESOLUCIONES DE MARCAS, MODIFICADAS

N° Exp	Resolución	Marca	Clases	Notas	Ag.
493135	10/09/2020	SIEMPRE PLENA / DIEGO LEONEL CALUNGUI BIDE LA	41 (Concedida)		

RESOLUCIONES DE MARCAS, ANULADAS

N° Exp	Resolución	Marca	Clases	Notas	Ag.
398825	25/09/2020	MAXAM	12 (Anulada)	DECELESTE SOCIEDAD ANONIMA	189
435288	09/09/2020	LAIN INTERNATIONAL SYSTEM	44 (Anulada)	DAVID EDUARDO LEVI	186

RESOLUCIONES DE RENOVACIONES, MODIFICADAS

N° Exp	Resolución	Marca	Clases	Notas	Ag.
421876	30/09/2020	ESPUMAPLAST / BROMYROS S.A.	6 (Concedida S/D) y		3

N° Exp	Resolución	Marca	Clases	Notas	Ag.
			19 (Concedida S/D)		

RESOLUCIONES DE RENOVACIONES, ANULADAS

N° Exp	Resolución	Marca	Clases	Notas	Ag.
417915	25/09/2020	GATSBY	3 (Anulada)	TERRY S.A.	144
430367	09/09/2020	LAIN SYSTEM	44 (Anulada)	DAVID EDUARDO LEVI	186
481376	25/09/2020	ATHLETA	25 (Anulada S/D)	A.J.P. DE O. BULGARELLI CONFECÇÕES ME.	201

RESOLUCIONES DE RENOVACIONES, CONCEDIDAS

N° Exp	Resolución	Denominación	Clases	Titular	Vigencia	Ag.
478152	30/09/2020	BLEU DE CHINE (mixta)	3	DISTRIFAR S.R.L.	08/11/2016	180
478153	30/09/2020	RECOFOL	5	DISTRIFAR S.R.L.	21/11/2016	180
479446	30/09/2020	MARIA (mixta)	29	CARGILL, INC.	20/05/2017	201
480823	22/09/2020	FORTE (mixta)	16	CMPC TISSUE S.A.	19/02/2017	205
480912	29/09/2020	(figurativa)	3 (S/D)	UNILEVER N.V.	28/03/2017	136
482992	15/09/2020	EMERSON	9 (S/D) y 11 (S/D)	EMERSON RADIO CORP.	17/04/2017	192
483280	08/09/2020	CONTINUS	5 (S/D)	MUNDIPHARMA AG	18/09/2017	194
483480	30/09/2020	TWISTER	30 (S/D)	UNILEVER N.V.	28/07/2017	136
483508	18/09/2020	VIDAST	5 (S/D)	SMITHKLINE BEECHAM LIMITED	09/06/2017	218
484210	04/09/2020	GEANT	35 (S/D)	CASINO GUICHARD PERRACHON	08/10/2017	184
484211	04/09/2020	GEANT	35 (S/D)	CASINO GUICHARD PERRACHON	08/10/2017	184
484261	17/03/2020	NENUCO	28 (S/D)	FABRICAS AGRUPADAS DE MUÑECAS DE ONIL S.A.	20/08/2017	216
484589	21/04/2020	PAPO (mixta)	30	INDUSTRIALIZADORA URUGUAYA SOCIEDAD ANONIMA	11/06/2017	
484601	21/04/2020	JUNIOR´S	34	COMPAÑIA INDUSTRIAL DE TABACOS MONTE-PAZ	18/08/2017	18
484603	21/04/2020	MACRO	34	COMPAÑIA INDUSTRIAL DE TABACOS MONTE-PAZ	29/08/2017	18

N° Exp	Resolución	Denominación	Clases	Titular	Vigencia	Ag.
484606	21/04/2020	CARRUSEL (mixta)	41	GROMAR LTDA.	02/07/2017	18
484612	21/04/2020	SADIA FIESTA	29 (S/D)	BRF -BRASIL FOODS PTE LIMITED	11/06/2017	94
484614	21/04/2020	DALESS (mixta)	28 (S/D)	HILDA GRACIELA MUNELLS SERRA	09/06/2017	201
484632	21/04/2020	VELATURA	14 (S/D)	SEIKO HOLDINGS KABUSHIKI KAISHA (TRADING AS SEIKO HOLDINGS CORPORATION)	09/08/2017	144
484635	21/04/2020	STORM	12 (S/D)	HONDA GIKEN KOGYO KABUSHIKI KAISHA (HONDA MOTOR CO. LTD.)	09/08/2017	144
484636	21/04/2020	RETINGAN	1 (S/D) y 2 (S/D)	LANXESS DEUTSCHLAND GMBH	24/07/2017	144
484638	21/04/2020	PRIMEDICA (mixta)	44	ADRIANA RUBINSTEIN AGUNIN	09/06/2017	192
484639	21/04/2020	TANAKENE	5	Ipsen Consumer HealthCare	01/09/2017	191
484640	21/04/2020	LOS SUPERSONICOS LUCERO SUPER ULTRA COMETIN SONICO ROTOTINAJETSONS (mixta)	16 (S/D) y 25 (S/D)	HANNA-BARBERA PRODUCTIONS, INC.	24/07/2017	144
484653	21/04/2020	AMD	9 y 42	ADVANCED MICRO DEVICES, INC. (UNA CORPORACION DE DELAWARE)	11/06/2017	165
484658	21/04/2020	DIRECTV + PLUS (mixta)	38 (S/D)	THE DIRECTV GROUP, INC.	07/12/2017	205
484661	21/04/2020	BELL'S	29 y 30	DISGAL S.A	12/06/2017	165
484667	21/04/2020	(figurativa)	9 y 42	ADVANCED MICRO DEVICES, INC.	11/06/2017	165
484731	24/04/2020	CAFE 3 CORAÇÕES	30	CAFÉ TRÊS CORAÇÕES S.A	12/08/2017	181
484732	24/04/2020	F.I.P.H.	44 (S/D)	GRIFOLS. S.A	02/07/2017	181
484733	24/04/2020	A.I.P.H.	44 (S/D)	GRIFOLS. S.A	02/07/2017	181
484734	24/04/2020	CHOCOBREAK COLOMBINA	30	COLOMBINA S.A.	10/09/2017	181
484736	24/04/2020	BACCHUS F (mixta)	5 (S/D) y 32 (S/D)	DONG-A PHARMACEUTICAL CO., LTD.	01/12/2017	194
484737	24/04/2020	CANNON	20 (S/D)	OFFICIAL PILLOWTEX LLC	02/07/2017	194
484740	24/04/2020	(figurativa)	21 (S/D)	JOHNSON & JOHNSON	02/07/2017	194
484741	24/04/2020	POTENAY	5 (S/D)	ZOETIS SERVICES LLC	09/07/2017	194
484745	24/04/2020	AMERCOAT	2 (S/D)	PPG INDUSTRIES OHIO, INC.	29/08/2017	144

N° Exp	Resolución	Denominación	Clases	Titular	Vigencia	Ag.
484748	24/04/2020	AMACOM	16 (S/D)	AMERICAN MANAGEMENT ASSOCIATION INTERNATIONAL	14/07/2017	194
484749	24/04/2020	AMA	16 (S/D)	AMERICAN MANAGEMENT ASSOCIATION INTERNATIONAL	14/07/2017	194
484750	24/04/2020	AMA	41 (S/D)	AMERICAN MANAGEMENT ASSOCIATION INTERNATIONAL	14/07/2017	194
484753	24/04/2020	METABO	7 (S/D) y 9 (S/D)	METABOWERKE GMBH	09/08/2017	34
484758	24/04/2020	DUALER	5 (S/D)	LABORATORIO LIBRA S.A.	29/06/2017	129
484818	05/05/2020	BRAVURIS	12 (S/D)	CONTINENTAL REIFEN DEUTSCHLAND GMBH	31/08/2017	176
484819	05/05/2020	ALOND	5	PFIZER, INC.	02/07/2017	194
484823	05/05/2020	COMPLESAL (mixta)	1	AGLUKON SPEZIALDÜNGER GMBH & CO. KG.	24/07/2017	194
484824	05/05/2020	ANIMANIACS (mixta)	25 y 28	WARNER BROS. ENTERTAINMENT, INC.	29/07/2017	144
484835	05/05/2020	SEGA (mixta)	16	SEGA GAMES CO., LTD.	02/12/2017	216
484836	08/09/2020	SEGASATURN (mixta)	9 (S/D) y 28	SEGA GAMES CO., LTD.	28/10/2017	216
484838	05/05/2020	BULOVA (mixta)	14 (S/D)	CITIZEN WATCH COMPANY OF AMERICA, INC. D/B/A BULOVA	10/02/2017	34
484839	05/05/2020	VIRTUA FIGHTER (mixta)	9, 28 y 41	SEA GAMES CO., LTD.	17/10/2017	216
484840	05/05/2020	FOLDAN ANDROMACO	5 (S/D)	LABORATORIOS ANDROMACO S.A.	16/06/2017	201
484841	05/05/2020	ACT II (mixta)	30 y 31	CONAGRA FOODS RDM, INC.	16/06/2017	201
484844	05/05/2020	TOSTOP BROMHEXINA (mixta)	5	SAVANT PHARM S.A.	03/09/2017	144
484846	05/05/2020	VANOLI	29	VANOLI & CIA. S.R.L.	30/07/2017	144
484857	05/05/2020	VARIVAX	5	MERCK SHARP & DOHME CORP.	25/09/2017	18
484858	05/05/2020	TAZO	30 y 32	UNILEVER N.V.	14/09/2017	136
484871	05/05/2020	BEBEMI	28	JUAN MUNELLS S.A.	07/09/2017	129
484881	05/05/2020	FOSAMAX PLUS	5	MERCK SHARP & DOHME CORP.	14/09/2017	18
484882	05/05/2020	CLEARLY DEFINED	3 (S/D)	KAO KABUSHIKI KAISHA TAMBIÉN COMERCIANDO COMO KAO CORPORATION	28/09/2017	18

N° Exp	Resolución	Denominación	Clases	Titular	Vigencia	Ag.
484883	05/05/2020	UNIVADIS	44	MERCK SHARP & DOHME CORP	28/09/2017	18
484887	05/05/2020	BITREX	1 (S/D)	MACFARLAN SMITH LIMITED	27/06/2017	34
484888	05/05/2020	MATAPOL	5 (S/D)	URUQUIM S.A.	18/08/2017	34
485556	30/09/2020	(figurativa)	1 (S/D), 6 (S/D), 7 (S/D), 8 (S/D), 9 (S/D), 10 (S/D), 11 (S/D), 12 (S/D), 14 (S/D), 16 (S/D), 17 (S/D), 35 (S/D), 36 (S/D), 37 (S/D) y 38 (S/D)	KABUSHIKI KAISHA HITACHI SEISAKUSHO (D/B/A HITACHI, LTD.	13/08/2017	19
485621	30/09/2020	HITACHI (mixta)	1 (S/D), 6 (S/D), 7 (S/D), 8 (S/D), 9 (S/D), 10 (S/D), 11 (S/D), 12 (S/D), 14 (S/D), 16 (S/D), 17 (S/D), 35 (S/D), 36 (S/D), 37 (S/D) y 38 (S/D)	KABUSHIKI KAISHA HITACHI SEISAKUSHO (D/B/A HITACHI, LTD.	13/08/2017	19
486071	24/09/2020	NEUROPLANNING	35 (S/D)	OMNICOM INTERNATIONAL HOLDINGS, INC.	09/08/2017	194
486314	04/09/2020	A.Y. NOT DEAD (mixta)	25 (S/D)	A.Y. NOT DEAD S.A.	09/08/2017	34
486341	04/09/2020	C (mixta)	25	CORALPLUS SOCIEDAD ANÓNIMA	04/08/2017	189
486474	04/09/2020	MCPESCADO	30 (S/D)	MCDONALD'S CORPORATION	30/09/2017	186
486475	04/09/2020	MCSABOR	43 (S/D)	MCDONALD'S CORPORATION	02/12/2017	186
486476	10/09/2020	MCJUGUERA	32 (S/D)	MCDONALD'S CORPORATION	12/12/2017	186
486618	04/09/2020	(figurativa)	7, 11, 37 y 42	Tyco Fire & Security GmbH	01/09/2017	212
486667	03/09/2020	SI LA GRIPE NO CABE EN TU DIA	5	EUROFARMA URUGUAY S.A.	01/10/2017	201
486696	23/09/2020	VIAGRA	5 (S/D)	UPJOHN US LLC	24/10/2017	144
486744	04/09/2020	MEXSANA (mixta)	5 (S/D)	Bayer Consumer Care AG	18/11/2017	218
486978	10/09/2020	TOMMY GIRL	3 (S/D)	TOMMY HILFIGER LICENSING LLC	01/09/2017	194

N° Exp	Resolución	Denominación	Clases	Titular	Vigencia	Ag.
487119	02/09/2020	CHIC PARISIEN	35	CHIC PARISIEN S.A.	04/10/2017	212
487120	02/09/2020	PISANO RPF (mixta)	33	CESAR PISANO E HIJOS S.A.	07/09/2017	220
487127	02/09/2020	BLOPRESS	5 (S/D)	TAKEDA PHARMACEUTICAL COMPANY LIMITED	07/11/2017	156
487130	03/09/2020	INGAL PROPIEDADES (mixta)	36	BANCO DE GALICIA Y BUENOS AIRES S.A.	15/09/2017	94
487131	02/09/2020	SEMINIS	31	SEMINIS VEGETABLE SEEDS,INC.	16/02/2018	94
487132	02/09/2020	TELEFE (mixta)	38 (S/D) y 41 (S/D)	TELEVISION FEDERAL S.A. - TELEFE	18/09/2017	94
487133	02/09/2020	ARACRUZ	19 (S/D)	FIBRIA CELULOSE S.A.	29/08/2017	212
487134	03/09/2020	BT BASAÑEZ TEAM CONSULTANTS (mixta)	45	BASAÑEZ SILVYA MARGARITA	14/09/2017	212
487138	02/09/2020	H H HELLY HANSEN (mixta)	9 (S/D) y 25	HELLY HANSEN AS	10/09/2017	194
487141	02/09/2020	FORD	36, 37 y 39	FORD MOTOR COMPANY	10/09/2017	194
487142	02/09/2020	BALDWIN FILTERS (mixta)	7 (S/D)	BALDWIN FILTERS, INC.	10/09/2017	194
487143	02/09/2020	CABBAGE PATCH KIDS	9 y 28	ORIGINAL APPALACHIAN ARTWORKS, INC.	10/09/2017	194
487144	03/09/2020	PRATT & LAMBERT	2	SWIMC LLC	10/09/2017	201
487145	02/09/2020	FEDERAL EXPRESS (mixta)	39	FEDERAL EXPRESS CORPORATION	21/09/2017	194
487152	02/09/2020	LA TROPILLA	35 y 36	ALEJANDRO MARTÍN ALBA DE BRUN	28/08/2017	201
487153	02/09/2020	POSADA DEL ANGEL (mixta)	43	CARLOS CAMAROTTI CUCARELLA	07/09/2017	201
487173	03/09/2020	CHAPANEL	6	ARMCO URUGUAYA S.A.	18/09/2017	
487174	03/09/2020	IG INGENIERIA GASTRONOMICA (mixta)	7 y 11	INGENIERIA GASTRONOMICA S.A.	01/12/2017	34
487176	02/09/2020	DATRIL (mixta)	3	ATRIL LABORATORIOS S.R.L.	10/09/2017	220
487181	03/09/2020	BANCA CONTINUA (mixta)	36	RIAS REDBANC S.A.	30/10/2017	201
487183	03/09/2020	ACCURIDE	12	ACCURIDE CORPORATION	01/09/2017	136
487185	03/09/2020	COIN VERT (mixta)	6, 20 y 42	SUSANA PATRICIA BIANCHI	29/08/2017	101
487196	03/09/2020	BICART	5 (S/D) y 10 (S/D)	GAMBRO LUNDIA AB	07/11/2017	18
487199	03/09/2020	ESTANCIA LA ELISA	30	ESTANCIA LA ELISA S.A.	10/09/2017	18

N° Exp	Resolución	Denominación	Clases	Titular	Vigencia	Ag.
487201	03/09/2020	UNIFRAX	17 (S/D) y 21 (S/D)	UNIFRAX I LLC	29/08/2017	216
487205	18/09/2020	STOMAHESIVE	1 (S/D), 5 y 10 (S/D)	CONVATEC INC.	18/11/2017	144
487211	03/09/2020	NAZCA (mixta)	3	NAZCA COSMÉTICOS INDÚSTRIA E COMÉRCIO LTDA	01/09/2017	192
487224	03/09/2020	POLIVITAMINOL	5 (S/D)	INSTITUTO ROSENBUSCH S.A. DE BIOLOGIA EXPERIMENTAL AGROPECUARIA	18/11/2017	94
487225	04/09/2020	CROWNE PLAZA	43 (S/D)	SIX CONTINENTS HOTELS, INC.	10/04/2017	34
487226	04/09/2020	TRILPORT	3	DIVERSEY DE ARGENTINA S.A.	01/09/2017	34
487227	03/09/2020	ZIG - ZAG	6 (S/D) y 21 (S/D)	INDUSTRIA PAPELERA URUGUAYA S.A. - IPUSA	01/09/2017	176
487233	03/09/2020	G32 CARGO	12 (S/D)	THE GOODYEAR TIRE & RUBBER COMPANY	30/08/2017	165
487246	04/09/2020	(figurativa)	30	ALIMENTOS PANCHO VILLA S.A.	30/08/2017	34
487257	07/09/2020	DANZAS	35 (S/D), 38 (S/D) y 39 (S/D)	DANZAS HOLDING AG	18/09/2017	18
487258	07/09/2020	AR-300	12	FATE S.A.I.C.I.	25/09/2017	18
487259	07/09/2020	FOSFO DOM DOMINGUEZ	5	LABORATORIOS DOMINGUEZ S.A.	01/09/2017	18
487260	07/09/2020	URGINAL	5	DELIBRA S.A.	10/09/2017	18
487268	07/09/2020	CALIDAD DE VIDA - CDV	38 y 41	JUAN ALBERTO BESADA	01/09/2017	201
487269	07/09/2020	ERK ECKROHRKESSEL (mixta)	11 (S/D) y 42 (S/D)	ERK ECKROHRKESSEL GMBH	14/09/2017	201
487271	07/09/2020	T (mixta)	32 (S/D)	C&C IP SÀRL	18/09/2017	201
487272	07/09/2020	VIGADEXA	5 (S/D)	NOVARTIS AG	01/10/2017	201
487273	07/09/2020	SEBIVO	5 (S/D)	NOVARTIS AG	18/10/2017	201
487274	07/09/2020	MICROGRAN	5 (S/D) y 31 (S/D)	DSM IP ASSETS B.V.	31/10/2017	201
487275	04/09/2020	RONOZYME (mixta)	31	DSM IP ASSETS B.V.	01/12/2017	201
487276	07/09/2020	HIBERNYL	5	LABORATORIOS CAILLON & HAMONET S.A.C.I.	18/11/2017	201
487277	07/09/2020	1 UNO (mixta)	5 (S/D), 21 (S/D), 29 (S/D), 30 (S/D) y	CARRAU & CIA, S.A.	18/11/2017	201

N° Exp	Resolución	Denominación	Clases	Titular	Vigencia	Ag.
			31 (S/D)			
487278	04/09/2020	NORMOSTEROL	5	LABORATORIO ION S.A.	21/11/2017	201
487279	04/09/2020	BUTACOLCHICINA	5	LABORATORIO ION S.A.	21/11/2017	201
487280	04/09/2020	HIPER PIZZA (mixta)	43	DEVOTO HNOS. S.A.	27/11/2017	201
487281	04/09/2020	PUNTA MALL	35, 38 y 41	MARYSTAY S.A.	02/12/2017	201
487282	08/09/2020	TARAGUI (mixta)	30	ESTABLECIMIENTO LAS MARIAS S.A.C.I.F. Y A.	07/12/2017	201
487283	07/09/2020	ENEPRAMIL	5	QUIMFA INTERNATIONAL CORPORATION S.A.	21/12/2017	201
487284	04/09/2020	ENEPRÁ 1000	5	QUIMFA INTERNATIONAL CORPORATION S.A.	21/12/2017	201
487286	08/09/2020	BIG CHEESE (mixta)	29	Rufino Pablo Baggio	21/11/2017	201
487287	07/09/2020	BIG CHEESE (mixta)	30	Rufino Pablo Baggio	21/11/2017	201
487288	07/09/2020	SNOOPY	25	PEANUTS WORLDWIDE LLC	01/09/2017	194
487289	04/09/2020	FINCA PIEDRA	31, 33 y 43	MAL ABRIGO S.A.	03/09/2017	194
487291	04/09/2020	LEICAO	30	BARRACA DEAMBROSI S.A	01/09/2017	154
487298	04/09/2020	ALMAR	29	M. ALBALADEJO S.A.I.C.F.	10/09/2017	25
487301	08/09/2020	KENWOOD (mixta)	9 (S/D)	JVC KENWOOD Corporation	08/10/2017	194
487302	08/09/2020	BIA BALDAN (mixta)	7	BALDAN IMPLEMENTOS AGRICOLAS S.A.	28/09/2017	194
487305	08/09/2020	MOVINEWS	16	TELEFONICA MOVILES DEL URUGUAY S.A.	29/08/2017	94
487309	08/09/2020	S SELECTA (mixta)	8, 9, 14, 18, 20, 21, 24, 27 y 28	MARCAL IMPORTACIONES S.R.L.	01/10/2017	212
487313	07/09/2020	PRONTOSOPA GOURMET	29	BARRACA DEAMBROSI S.A.	01/09/2017	154
487314	08/09/2020	PRONTOSOPA DEAMBROSI	29	BARRACA DEAMBROSI S.A.	01/09/2017	154
487315	08/09/2020	(figurativa)	9 (S/D)	PIONEER KABUSHIKI KAISHA (ALSO TRADING AS PIONEER CORPORATION)	18/11/2017	156
487316	08/09/2020	(figurativa)	7 (S/D) y 17 (S/D)	PIONEER KABUSHIKI KAISHA (ALSO TRADING AS PIONEER	18/11/2017	156

N° Exp	Resolución	Denominación	Clases	Titular	Vigencia	Ag.
				CORPORATION)		
487319	07/09/2020	TOYOPLAN	36, 42, 43, 44 y 45	AYAX S.A.	01/09/2017	165
487320	07/09/2020	PRIMPERAN A.P.	5	SANOFI	03/09/2017	165
487321	08/09/2020	ESTURION DE MONTOYA (mixta)	35, 36 y 43	EDIFICIO ESTURIÓN DE MONTOYA II	01/09/2017	18
487322	07/09/2020	(figurativa)	5 (S/D)	SOURCE NATURALS, INC.	01/09/2017	18
487325	08/09/2020	LA FIESTA DEL JABALI	41	WILSON JESUS BENTANCOR PAIS	01/09/2017	101
487326	08/09/2020	C.M.T. (mixta)	7, 8 y 37	ENRIQUE TRINIDAD	01/09/2017	101
487327	08/09/2020	EL MARQUELLANO (mixta)	32 y 33	MARSILER S.A.	01/09/2017	101
487328	08/09/2020	SUPER MERCADOS CONTINENTE (mixta)	35 y 43	JOSE LEONARDO JIMENEZ	01/09/2017	101
487330	08/09/2020	SARCODEX	5 (S/D)	LABORATORIOS KONIG SOCIEDAD ANONIMA	03/09/2017	129
487331	08/09/2020	EPISOL	5 (S/D)	LABORATORIOS KONIG SOCIEDAD ANONIMA	03/09/2017	129
487332	08/09/2020	GLYPONDIN	5 (S/D)	KONIG URUGUAY SOCIEDAD ANONIMA	03/09/2017	129
487333	08/09/2020	SINGESTAR	5 (S/D)	KONIG URUGUAY SOCIEDAD ANONIMA	03/09/2017	129
487334	08/09/2020	LK KONIG (mixta)	5	KONIG URUGUAY SOCIEDAD ANONIMA	04/09/2017	129
487335	08/09/2020	LABORATORIOS KONIG S.A. (mixta)	5	KONIG URUGUAY SOCIEDAD ANONIMA	18/08/2017	129
487336	09/09/2020	MULTICANAL	16	CABLEVISIÓN S.A.	03/09/2017	186
487340	09/09/2020	(figurativa)	33 (S/D)	SICHUAN YIBIN WULIANGYE GROUP CO., LTD	15/02/2018	34
487341	09/09/2020	W (mixta)	33 (S/D)	SICHUAN YIBIN WULIANGYE GROUP CO., LTD	15/02/2018	34
487342	09/09/2020	AVERNA	33 (S/D)	FRATELLI AVERNA S.P.A.	10/09/2017	34
487343	09/09/2020	TEKA	29 (S/D), 30 (S/D) y 31 (S/D)	PAREY LIMITADA.	09/06/2017	156
487345	09/09/2020	GLOCK (mixta)	13	GLOCK GES.M.B.H	03/09/2017	101

N° Exp	Resolución	Denominación	Clases	Titular	Vigencia	Ag.
487346	09/09/2020	FM LATINA	38	Vallemiel S.A.	01/09/2017	167
487347	09/09/2020	BLISS (mixta)	3 y 44	BLISS WORLD LLC	21/12/2017	94
487348	09/09/2020	MCCAIN SUPERFRIES	29	MCCAIN FOODS LIMITED	07/11/2017	94
487350	09/09/2020	CANCILLER	32 (S/D) y 33 (S/D)	FEDERACIÓN DE COOPERATIVAS VITIVINÍCOLAS ARGENTINAS COOP. LTDA.	06/09/2017	216
487352	09/09/2020	FAMIQ	6	FAMIQ S.R.L.	10/09/2017	167
487353	09/09/2020	ILFORD (mixta)	1 (S/D)	ILFORD IMAGING EUROPE GMBH	03/09/2017	165
487355	09/09/2020	HONET (mixta)	9 (S/D)	HUAWEI TECHNOLOGIES CO., LTD.	08/10/2017	144
487358	09/09/2020	HEAD & SHOULDERS DERMASENSE	3 (S/D)	THE PROCTER & GAMBLE COMPANY	11/10/2017	212
487360	09/09/2020	(figurativa)	3 (S/D)	THE PROCTER & GAMBLE COMPANY	18/10/2017	212
487366	10/09/2020	ONIX (mixta)	14 y 20	ANGELA MARSIGLIA	28/09/2017	220
487368	10/09/2020	DIRECTV PLUS	41 (S/D)	THE DIRECTV GROUP, INC.	26/10/2017	221
487369	10/09/2020	DIRECTV PLUS	38 (S/D)	THE DIRECTV GROUP, INC.	26/10/2017	221
487370	09/09/2020	DIRECTV PLUS	9 (S/D)	THE DIRECTV GROUP, INC.	26/10/2017	221
487374	10/09/2020	KING LINE	31	MARIO ALBERTO ARDOINO URRUTIA	10/09/2017	65
487375	10/09/2020	MOMENTOS (mixta)	41 y 43	BEM S.A.	29/07/2017	221
487376	11/09/2020	CATITO	31	MARIO ALBERTO ARDOINO URRUTIA	07/11/2017	65
487377	10/09/2020	PERONI NASTRO AZZURRO	32	ASAHI EUROPE LTD	17/09/2017	94
487387	10/09/2020	PACKARD BELL	9 (S/D)	ACER INCORPORATED	12/05/2017	181
487394	10/09/2020	ON THE RUN	35 (S/D)	EXXON MOBIL CORPORATION	26/12/2017	136
487395	10/09/2020	CLEAR OLEO CONTROL	3 (S/D) y 5 (S/D)	UNILEVER N. V.	07/12/2017	136
487396	10/09/2020	CLEAR DUAL EFFECT 2X1 (mixta)	3 (S/D) y 5 (S/D)	UNILEVER N.V.	07/12/2017	136
487405	11/09/2020	ACTILYSE	5	Boehringer Ingelheim Pharma	01/07/2017	136
487408	11/09/2020	ESOPHASTAR	10 (S/D)	BIOSENSE WEBSTER, INC.	14/09/2017	194
487409	11/09/2020	(figurativa)	16 (S/D), 25 (S/D),	FÉDÉRATION INTERNATIONALE DE	14/09/2017	194

N° Exp	Resolución	Denominación	Clases	Titular	Vigencia	Ag.
			28 (S/D) y 41 (S/D)	FOOTBALL ASSOCIATION (FIFA)		
487410	11/09/2020	COWGIRL CUT	25	WRANGLER APPAREL CORP.	18/09/2017	194
487411	11/09/2020	PRIDE (mixta)	12	KIA MOTORS CORPORATION	18/09/2017	194
487412	11/09/2020	CELLULAR CENTER	35	NORMISUR S.A.	20/05/2017	216
487417	11/09/2020	NUTRASWEET	1 (S/D), 5 y 30 (S/D)	MANUS BIO INC	15/09/2017	194
487418	11/09/2020	SANICLOR	1 (S/D)	ELECTROQUIMICA S.A.	25/09/2017	194
487419	11/09/2020	ECOSOFT	3 y 5	ELECTROQUIMICA S.A.	25/09/2017	20
487422	11/09/2020	SOCOMEK	9 (S/D)	SOCOMEK	10/09/2017	201
487423	11/09/2020	IFM (mixta)	9 (S/D)	IFM ELECTRONIC GMBH	14/09/2017	201
487424	11/09/2020	BIOXEL	3, 5, 10 y 42	BIOXEL S.A.	18/09/2017	201
487425	11/09/2020	BARRIO SUR (mixta)	43	CARLOS WEINBERGER	28/09/2017	201
487426	11/09/2020	MAC	35 (S/D)	MAC - JOHNSON CONTROLS COLOMBIA S.A.S. MAC-JCI	28/09/2017	201
487427	11/09/2020	MAC (mixta)	35 (S/D)	MAC - JOHNSON CONTROLS COLOMBIA S.A.S. MAC-JCI	28/09/2017	201
487434	11/09/2020	ESKILSTUNA	8	INDUSTRIAS AUSTRALES S.A.	10/09/2017	176
487444	14/09/2020	MILEFAR	3	MILEFAR S.A.	28/09/2017	201
487447	14/09/2020	MNT MENTA	25	EDGARD ARIEL BOUCHATON ESTECHE	10/09/2017	18
487448	14/09/2020	DON PALILLO MODELO REGISTRADO (mixta)	21 (S/D)	MONTIDEL S.A.	28/09/2017	18
487449	14/09/2020	COFFEE BREAK (mixta)	43	RAQUEL PEREZ GOMAR	30/01/2018	18
487451	14/09/2020	GOLDEN WATER	3 (S/D)	L'OREAL	07/11/2017	144
487458	14/09/2020	JACK DANIEL'S COUNTRY COCKTAILS	33	JACK DANIEL'S PROPERTIES, INC.	10/09/2017	192
487459	14/09/2020	SAGALI	18 (S/D)	TCHILINGIRBACHIAN, EDUARDO	02/07/2017	192
487463	14/09/2020	WÄRTSILÄ	7 (S/D) y 37 (S/D)	WÄRTSILÄ TECHNOLOGY OY AB	07/09/2017	191
487472	14/09/2020	PALAVAC	1 (S/D)	HERAEUS MEDICAL GMBH	07/11/2017	136
487475	15/09/2020	CHERITO	5	SAGRIN SOCIEDAD ANONIMA	10/09/2017	189

N° Exp	Resolución	Denominación	Clases	Titular	Vigencia	Ag.
487477	15/09/2020	COSENTINA	29 y 30	JOSE ENRIQUE GONZALEZ	10/09/2017	220
487478	16/09/2020	EPIPEN	5 (S/D) y 10 (S/D)	MYLAN INC.	28/09/2017	194
487479	16/09/2020	SYNFRAME	10 (S/D)	DEPUY SYNTHES, INC.	01/10/2017	194
487484	15/09/2020	SECUMAR	9 y 25	ROLAND STANLEY STOYSICH	10/09/2017	154
487485	16/09/2020	WRANGLER (mixta)	25	WRANGLER APPAREL CORP.	28/09/2017	194
487491	15/09/2020	RCI (mixta)	36	RCI, LLC	17/10/2017	136
487493	15/09/2020	ECODETER	3 (S/D)	ELECTROQUIMICA S.A.	25/09/2017	194
487497	14/09/2020	CORREAS	33	GRUPO PEÑAFLORES S.A.	10/09/2017	212
487503	15/09/2020	MUNOGEN	5	LABORATORIO GADOR S.A.	10/09/2017	165
487504	14/09/2020	HALO	30	DISGAL S.A.	10/09/2017	165
487508	15/09/2020	OPTICA NOVA	9	JORGE EDGARDO JINCHUK HABER	10/09/2017	165
487509	18/09/2020	BATERIAS RADESCA (mixta)	37	JUAN J. RADESCA S.A.	10/09/2017	165
487512	14/09/2020	DESPERADOS	32 (S/D)	HEINEKEN ENTREPRISE	10/09/2017	165
487513	14/09/2020	COMSAT	38	COMSAT, Inc.	10/09/2017	165
487514	15/09/2020	FLUIMUCIL	5 (S/D)	ZAMBON S.P.A.	10/09/2017	165
487515	16/09/2020	YARWAY	6 (S/D) y 7 (S/D)	EMERSON VULCAN HOLDING LLC.	18/09/2017	18
487516	16/09/2020	A MEN (mixta)	3 (S/D)	CLARINS FRAGRANCE GROUP	10/09/2017	18
487517	16/09/2020	EXTASE	3	PUIG FRANCE, SOCIÉTÉ PAR ACTIONS SIMPLIFIÉE	18/09/2017	18
487519	16/09/2020	CHARLESTON	30	NIDERA URUGAYA SOCIEDAD ANONIMA	10/09/2017	129
487520	15/09/2020	IPIRANGA	30	NIDERA URUGUAYA SOCIEDAD ANONIMA	10/09/2017	129
487522	15/09/2020	LEVOCLOS	5	KONIG URUGUAY SOCIEDAD ANONIMA	10/09/2017	129
487530	18/09/2020	KARSTEN	24	KARSTEN S.A.	10/09/2017	34
487531	22/09/2020	ZONA OESTE (mixta)	35, 36 y 39	DORALINE S.A.	28/09/2017	34
487537	22/09/2020	CC (mixta)	9, 16, 35 y 42	COGNIZANT TECHNOLOGY SOLUTIONS U.S. CORPORATION	08/10/2017	201
487538	18/09/2020	ADM	1, 4, 29, 30 y 33	ARCHER-DANIELS-MIDLAND	18/09/2017	201

N° Exp	Resolución	Denominación	Clases	Titular	Vigencia	Ag.
				COMPANY		
487539	18/09/2020	CALAGUA PREPARADO PARA PURE BABY PRACTICO Y NATURAL (mixta)	5 y 29	LOGOS SUR S.A.	21/11/2017	201
487540	22/09/2020	VICTORIA M. ORTIZ (mixta)	18 y 25	MARIA VICTORIA ORTIZ	05/12/2017	201
487541	18/09/2020	COSTA LOGISTICA (mixta)	35 y 39	MODYLER S.A.	09/11/2017	201
487542	22/09/2020	NICONOT	5 (S/D)	EUROFARMA URUGUAY S.A.	18/11/2017	201
487543	22/09/2020	DORMINOX	5 (S/D)	EUROFARMA URUGUAY S.A.	19/11/2017	201
487545	22/09/2020	H HURRICANE SYSTEMS (mixta)	9	SOFTWARE BROKERS OF AMERICA, INC. D/B/A INTCOMEX	10/09/2017	101
487546	22/09/2020	SUPERMAN SUPERHOMBRE (mixta)	16 (S/D)	DC COMICS	17/10/2017	144
487547	18/09/2020	GKN	9, 12 y 35	GKN HOLDINGS PLC.	26/12/2017	144
487548	18/09/2020	GKN (mixta)	9, 12 y 35	GKN HOLDINGS PLC.	26/12/2017	144
487552	22/09/2020	DE LA PLANTA	32 y 33	LANECOR S.A.	28/09/2017	219
487553	18/09/2020	MANGO	25	FABIAN KACZKA ACHER	13/10/2017	219
487558	18/09/2020	FLEXIA	5 (S/D)	JOHNSON & JOHNSON	02/10/2017	194
487559	22/09/2020	(figurativa)	3	JOHNSON & JOHNSON	08/10/2017	194
487560	22/09/2020	BANSACAR	35 (S/D)	BANCO SANTANDER S.A.	18/09/2017	194
487561	22/09/2020	EZ STEER	10 (S/D)	BIOSENSE WEBSTER, INC.	01/10/2017	194
487562	22/09/2020	ACTIVHEAT	3 (S/D) y 5 (S/D)	JOHNSON & JOHNSON	02/10/2017	194
487563	22/09/2020	GOOSEBUMPS	41	SCHOLASTIC INC.	08/10/2017	20
487565	22/09/2020	CENTAURO	37	RENNER HERRMANN S.A.	08/10/2017	194
487569	24/09/2020	(figurativa)	9 (S/D)	RCA TRADEMARK MANAGEMENT	25/09/2017	194
487570	23/09/2020	TECHNYL	1 y 17	POLYTECHNYL	25/09/2017	194
487571	23/09/2020	REMA TIP TOP (mixta)	17	REMA TIP TOP AG	28/09/2017	194
487573	23/09/2020	AMISTAR	5 (S/D)	SYNGENTA LIMITED	08/10/2017	194
487576	24/09/2020	EGLO	11	EGLO LEUCHTEN GMBH	17/10/2017	234
487583	23/09/2020	GUAPA! (mixta)	35	UNILAM S.A.	06/02/2018	212
487584	23/09/2020	IVORY	3 (S/D)	THE PROCTER & GAMBLE COMPANY	12/11/2017	212

N° Exp	Resolución	Denominación	Clases	Titular	Vigencia	Ag.
487590	23/09/2020	GEOTRAX (mixta)	28	MATTEL, INC.	31/01/2018	94
487591	23/09/2020	LITTLE PEOPLE	28	MATTEL, INC.	07/01/2018	94
487594	23/09/2020	A (mixta)	9	BLU-RAY DISC ASSOCIATION	07/12/2017	94
487600	23/09/2020	CRICK-CROCK	29	EL TRIGAL S.A.	27/08/2017	165
487601	23/09/2020	LETSO (mixta)	25	LETICIA SORIA	14/09/2017	220
487607	24/09/2020	CELLU M6	10 (S/D)	LPG SYSTEMS	08/10/2017	181
487608	24/09/2020	ENDERMOLOGIE	3 (S/D), 10 (S/D) y 42 (S/D)	LPG SYSTEMS	08/10/2017	181
487609	24/09/2020	HUGGIES CLASSIC	5 (S/D)	KIMBERLY-CLARK WORLDWIDE, INC.	27/12/2017	201
487610	24/09/2020	KIMCARE	3 (S/D)	KIMBERLY-CLARK WORLDWIDE, INC.	07/12/2017	201
487611	24/09/2020	HUGGIES	5 (S/D) y 16 (S/D)	KIMBERLY-CLARK WORLDWIDE, INC.	26/12/2017	201
487616	24/09/2020	EVERGREEN (mixta)	39 (S/D)	EVERGREEN MARINE CORPORATION (TAIWAN) LTD.	14/09/2017	34
487617	24/09/2020	LORD (mixta)	30	INDÚSTRIA DE BEBIDAS E CONDIMENTOS LORD LTDA	14/09/2017	34
487620	24/09/2020	CHANTAINE	29 (S/D)	CHATAM INTERNATIONAL INCORPORATED	14/09/2017	94
487628	24/09/2020	EASTMAN	1 (S/D), 22 (S/D) y 23 (S/D)	EASTMAN CHEMICAL COMPANY	18/12/2017	216
487630	24/09/2020	BOBBI BROWN	3 y 44 (S/D)	BOBBI BROWN PROFESSIONAL COSMETICS, INC.	10/03/2018	194
487631	24/09/2020	SENTRICON	21 (S/D)	DOW AGROSCIENCES LLC.	08/10/2017	194
487657	28/09/2020	BAQUEANO	17 y 22	HILOS PLASTICOS S.A.	22/01/2018	
487662	29/09/2020	SPIRAX SARCO	7, 9 y 11	SPIRAX-SARCO LIMITED	19/10/2017	34
487663	29/09/2020	SAMMEL	16 y 35	SAMMEL S.A.	12/12/2017	34
487665	24/09/2020	ABSOLUT COUNTRY OF SWEDEN 100 (mixta)	33 (S/D)	THE ABSOLUT COMPANY AKTIEBOLAG	20/12/2017	34
487666	28/09/2020	MIRAPEX	5 (S/D)	BOEHRINGER INGELHEIM PHARMA	24/10/2017	34

N° Exp	Resolución	Denominación	Clases	Titular	Vigencia	Ag.
				GMBH & CO. KG.		
487667	28/09/2020	MAX & CO.	3 (S/D), 9 (S/D) y 14 (S/D)	MAX MARA INTERNATIONAL S.A.	28/11/2017	34
487668	29/09/2020	MAFALDA (mixta)	30 y 43	REALPLAY S.A	14/09/2017	101
487669	24/09/2020	BAJO CERO ALIMENTOS CONGELADOS (mixta)	29	ANCOLAR S.A.	14/09/2017	192
487670	24/09/2020	BELLA GIOIA	21	DRIVA S.A.	14/09/2017	201
487671	29/09/2020	RFS (mixta)	9	RFS BRASIL TELECOMUNICACOES LTDA.	18/09/2017	192
487672	29/09/2020	STREET WEAR (mixta)	3 (S/D)	REVLON (SUISSE) S.A.	18/09/2017	191
487673	28/09/2020	FIRE & ICE COOL (mixta)	3 y 4	REVLON (SUISSE) S.A.	18/09/2017	191
487674	29/09/2020	BORDEAU CHESNEL	29 (S/D)	LUISSIER BORDEAU CHESNEL	18/09/2017	191
487675	24/09/2020	AROSA	12 (S/D)	MAHLE S.A. DE ARGENTINA	17/10/2017	212
487679	29/09/2020	SUPRABOND	16	ERPA S.A.	18/09/2017	201
487688	29/09/2020	JOHN WEST (mixta)	29	JOHN WEST FOODS LIMITED	17/09/2017	194
487690	29/09/2020	(figurativa)	7, 9, 11 y 37	FCA US LLC	18/09/2017	194
487691	28/09/2020	CHRYSLER	12 y 37	FCA US LLC	18/09/2017	194
487692	29/09/2020	ENTEROGERMINA	3 (S/D) y 5 (S/D)	SANOFI	14/09/2017	165
487693	29/09/2020	IKEPTOA	5 (S/D)	SANOFI	14/09/2017	165
487694	29/09/2020	HÄAGEN-DAZS CRISPY SANDWICH	30 (S/D)	GENERAL MILLS MARKETING, INC.	27/12/2017	136
487695	29/09/2020	(figurativa)	30	THE PILLSBURY COMPANY, LLC	07/11/2017	136
487696	29/09/2020	PERXOAG	5 (S/D)	SANOFI	14/09/2017	165
487697	29/09/2020	VEGETAL'S TRIGAL	30 (S/D)	EL TRIGAL S.A.	16/09/2017	165
487698	29/09/2020	CEDRUS	5 (S/D)	SYNGENTA PARTICIPATIONS AG	17/10/2017	194
487701	28/09/2020	MSJ	30	MOLINOS SAN JOSE S.A.	07/11/2017	144
487702	28/09/2020	EUROMUCIL	5	DINEL S.A.	07/11/2017	144
487703	28/09/2020	(figurativa)	3 y 25	ANTRIM S.A.	26/10/2017	144
487704	28/09/2020	DOWEX	1 (S/D)	THE DOW CHEMICAL COMPANY	28/09/2017	144
487705	28/09/2020	FLUON	1 (S/D) y 17 (S/D)	AGC Inc.	18/09/2017	94
487706	24/09/2020	BIODANZA SISTEMA ROLANDO	41	ROLANDO MARIO TORO ARANEDA	14/09/2017	144

N° Exp	Resolución	Denominación	Clases	Titular	Vigencia	Ag.
		TORO (mixta)				
487711	29/09/2020	P84 (mixta)	16	IBEROAMERICANA DEL EMBALAJE S.A.	15/04/2018	181
487717	30/09/2020	OPTICA ODELLA	9 y 44	ODELLA NARIO, MARÍA DEL CARMEN; PROVENZA ODELLA, LAURA y PROVENZA ODELLA, DANIEL	18/09/2017	201
487718	30/09/2020	KIDDI	5 (S/D)	PHARMATON AG	21/11/2017	34
487721	30/09/2020	SPAC	9 (S/D)	TRANSPORTADORA DE GAS DEL SUR S.A.	25/09/2017	216
487722	30/09/2020	NEUMATICOS DEL URUGUAY	35	COOPERATIVA 7 DE SETIEMBRE-FUNSACOOOP	28/09/2017	219
487723	30/09/2020	(figurativa)	35	MESSE DÜSSELDORF GMBH	08/10/2017	219
487726	30/09/2020	CALFOR PAMPEANA	25	CALFOR S.R.L.	01/12/2017	219
487727	30/09/2020	CALFOR PAMPEANA (mixta)	25	CALFOR S.R.L.	30/01/2018	219
487728	30/09/2020	X-TRACKS CALFOR (mixta)	25	CALFOR S.R.L.	30/01/2018	219
487729	29/09/2020	ECCELIO	5 (S/D)	JOHNSON & JOHNSON	11/10/2017	194
487730	30/09/2020	REGAINE	5	JOHNSON & JOHNSON	13/10/2017	194
487758	30/09/2020	NATURA TRIX (mixta)	3, 5, 30, 35, 42, 44 y 45	MARTA ELENA QUINTANS VOLANTE	16/09/2017	101
487759	30/09/2020	BLV (mixta)	9 y 11	BLV LICHT UND VAKUUMTECHNIK GMBH	18/09/2017	18
487783	30/09/2020	SERVIPRESS	16	INDUSTRIA PAPELERA URUGUAYA S.A. - IPUSA	28/09/2017	221

TRANSFERENCIAS

N° Exp.	Resolución	Denominación	Clases	Titular	Dirección	Ag.
376715	02/09/2020	DNA GUARD	3	L'OREAL	14 Rue Royale , 75008, París, FRANCIA	144
379561	02/09/2020	PLIANCE	5	Mega Labs S.A.	Ruta 101 Km. 23.500 Parque de las Ciencias, Edificio Mega	144

N° Exp.	Resolución	Denominación	Clases	Titular	Dirección	Ag.
					Pharma, Piso 3, Colonia Nicolich, Canelones, URUGUAY	
379562	02/09/2020	XEGREX	5	Mega Labs S.A.	Ruta 101 Km. 23.500 Parque de las Ciencias, Edificio Mega Pharma, Piso 3, Colonia Nicolich, Canelones, URUGUAY	144
381537	10/09/2020	I M G	5	CLAUDIA BEATRIZ CALVI PRESTIGIACOMO	PARADA 38 CHALET PA MA CLAU, PUNTA DEL ESTE, MALDONADO, URUGUAY	101
382934	03/09/2020	FERROMET	5	BALIARDA S.A.	COCHABAMBA 2525, C1252AAO, BUENOS AIRES, ARGENTINA	201
390508	30/09/2020	THOMSON REUTERS	9, 16, 35, 36, 37, 38, 41, 42, 44 y 45	THOMSON REUTERS ENTERPRISE CENTRE GMBH	Landis+ Gyr- Strasse 3, 6300, Zug, SUIZA	194
390509	30/09/2020	THOMSON-REUTERS	9, 16, 35, 36, 37, 38, 41, 42, 44 y 45	THOMSON REUTERS ENTERPRISE CENTRE GMBH	Landis+ Gyr- Strasse 3, 6300, Zug, SUIZA	194
390699	23/09/2020	CUISINE & VINS LA REVISTA DE LA BUENA VIDA	16, 35, 41 y 43	FINAGRO SOCIEDAD EN COMANDITA POR ACCIONES	Ruta 52 Km 23, Colonia, URUGUAY	118
391479	10/09/2020	ZYDENA	5	DONG-A ST CO., LTD.	64 Cheonho-daero, Dongdaemun-gu, Seoul, COREA DEL SUR	194
393675	02/09/2020	DIECAPS	5	Mega Labs S.A.	Ruta 101 Km. 23.500 Parque de las Ciencias, Edificio Mega Pharma, Piso 3, Colonia Nicolich, Canelones, URUGUAY	144
393807	02/09/2020	GENIFIQUE	3	L'OREAL	14 Rue Royale , 75008, París, FRANCIA	144
394290	01/09/2020	TP-LINK	38	TP-LINK	Room 901, 9 / F, New East	179

N° Exp.	Resolución	Denominación	Clases	Titular	Dirección	Ag.
				INTERNATIONAL LIMITED	Ocean Center, 9 Science Museum Road, Tsim Sha Tsui, Kowloon, HONG KONG	
396154	02/09/2020	ABSOLUE PRECIOUS CELLS BX	3	L'OREAL	14 Rue Royale , 75008, París, FRANCIA	144
396218	10/09/2020	STILLEN	5	DONG-A ST CO., LTD.	64 Cheonho-daero, Dongdaemun-Ku, Seoul, COREA DEL SUR	194
399243	02/09/2020	TROPIQUES MINERALE	3	L'OREAL	14 Rue Royale , 75008, París, FRANCIA	144
400233	04/09/2020	IDOLE	3	L'OREAL	14 Rue Royale, 75008, Paris, FRANCIA	144
400983	03/09/2020	HYPNOSE DRAMA	3	L'OREAL	14 Rue Royale, 75008, Paris, FRANCIA	144
401419	15/09/2020	NEW HOLLAND	7 y 12	CNH INDUSTRIAL N.V.	25 St. Jame´s Street, SW1A 1HA, London, GRAN BRETAÑA (REINO UNIDO)	144
401811	02/09/2020	HYPNOSE SENSES	3	L'OREAL	14 Rue Royale , 75008, París, FRANCIA	144
404850	15/09/2020	MOELLER	9, 37, 41 y 42	EATON ELECTRICAL IP GMBH & CO. KG	Airport Center Schönefeld, Mittelstrasse 5-5a, 12529, Schönefeld, ALEMANIA	201
406298	04/09/2020	FLASH BRONZER NIGHT SUN	3	L'OREAL	14 Rue Royale, 75008, Paris, FRANCIA	144
406385	04/09/2020	SLIMISSIME 360°	3	L'OREAL	14 Rue Royale, 75008, Paris, FRANCIA	144
406990	04/09/2020	TRÉSOR IN LOVE	3	L'OREAL	14 Rue Royale, 75008, Paris, FRANCIA	144
407323	04/09/2020	RENERGIE LIFT VOLUMETRY	3	L'OREAL	14 Rue Royale, 75008, Paris, FRANCIA	144
407415	04/09/2020	HYPNOSE PRECIOUS CELLS	3	L'OREAL	14 Rue Royale, 75008, Paris, FRANCIA	144
408821	04/09/2020	TEINT IDOLE SILKY MAT	3	L'OREAL	14 Rue Royale, 75008, Paris, FRANCIA	144

N° Exp.	Resolución	Denominación	Clases	Titular	Dirección	Ag.
409352	08/09/2020	B-YOU	14	COMPAÑIA URUGUAYA DISTRIBUIDORA DE EXCLUSIVIDADES S.A. CUDESA	Santander 1985, MONTEVIDEO, URUGUAY	144
410010	04/09/2020	BELLAFACE	5	Abbott Operations Uruguay S.R. L.	Ruta 8, km 17.500 Edificio Celebra, oficina 503, Montevideo, URUGUAY	194
410010	02/09/2020	BELLAFACE	5	Abbott Operations Uruguay S.R. L.	Ruta 8, km 17.500 Edificio Celebra, oficina 503, Montevideo, URUGUAY	194
410434	04/09/2020	TEINT MIRACLE	3	L'OREAL	14 Rue Royale, 75008, Paris, FRANCIA	144
410450	16/09/2020	AMODIL MAMA	3	ALBAY S.A.	Juan Carlos Gómez 1348, piso 4 , Montevideo, Montevideo, URUGUAY	218
410451	16/09/2020	AMODIL	3	ALBAY S.A.	Juan Carlos Gómez 1348, Piso 4, Montevideo, Montevideo, URUGUAY	218
410555	02/09/2020	HIDRIBET	3 y 5	Mega Labs S.A.	Ruta 101 Km. 23.500 Parque de las Ciencias, Edificio Mega Pharma, Piso 3, Colonia Nicolich, Canelones, URUGUAY	144
411242	04/09/2020	NEOCALM	3	L'OREAL	14 Rue Royale, 75008, Paris, FRANCIA	144
411287	04/09/2020	GENIFIQUE NUTRICS	3	L'OREAL	14 Rue Royale, 75008, Paris, FRANCIA	144
411845	14/09/2020	GENIFIQUE REPAIR SC	3	L'OREAL	14 RUE ROYALE, 75008, París, FRANCIA	144
412628	02/09/2020	PHYLARM	5	Mega Labs S.A.	Ruta 101 Km. 23.500 Parque de las Ciencias, Edificio Mega Pharma, Piso 3, Colonia Nicolich, Canelones,	144

N° Exp.	Resolución	Denominación	Clases	Titular	Dirección	Ag.
					URUGUAY	
412879	03/09/2020	MAGNIFICILS	3	L'OREAL	14 Rue Royale, 75008, Paris, FRANCIA	144
412880	03/09/2020	SECONDE PEAU	3	L'OREAL	14 Rue Royale, 75008, Paris, FRANCIA	144
412926	29/09/2020	BOMBRIL	21	BRIL COSMÉTICOS S/A	Marginal Da Via Anchieta, Km. 14 , Rudge Ramos, 09696-000, São Bernardo do Campo, São Paulo, BRASIL	217
413021	04/09/2020	JUICY SHOT	3	L'OREAL	14 Rue Royale, 75008, Paris, FRANCIA	144
413232	30/09/2020	CIBACRON	1, 2 y 3	BASF SE	Carl-Bosch-Strasse 38, Ludwigshafen am Rhein, Ludwigshafen am Rhein, Ludwigshafen am Rhein, ALEMANIA	194
413232	22/09/2020	CIBACRON	1, 2 y 3	BASF SE	Carl-Bosch-Strasse 38, Ludwigshafen am Rhein, Ludwigshafen am Rhein, Ludwigshafen am Rhein, ALEMANIA	194
413982	04/09/2020	Ô D´AZUR	3	L'OREAL	14 RUE ROYALE, 75008, PARIS, FRANCIA	144
414279	02/09/2020	GLUTAMICAL	5	Mega Labs S.A.	Ruta 101 Km. 23.500 Parque de las Ciencias, Edificio Mega Pharma, Piso 3, Colonia Nicolich, Canelones, URUGUAY	144
415575	03/09/2020	MAGIE NOIRE	3	L'OREAL	14 Rue Royale, 75008, Paris, FRANCIA	144
416051	14/09/2020	L`ABSOLU NU	3	L'OREAL	14 RUE ROYALE, 75008, París, FRANCIA	144
416879	14/09/2020	FLASH BRONZER DREAMS LEGS	3	L'OREAL	14 RUE ROYALE, 75008, París, FRANCIA	18

N° Exp.	Resolución	Denominación	Clases	Titular	Dirección	Ag.
417108	29/09/2020	PONCHO	1 y 5	BASF CORPORATION	100 Park Avenue, 07932, Florham Park, New Jersey, E. U. DE NORTEAMERICA	194
417512	03/09/2020	BI-FACIL	3	L'OREAL	14 Rue Royale, 75008, Paris, FRANCIA	144
417513	03/09/2020	ROUGE ABSOLU DE LANCOME	3	L'OREAL	14 Rue Royale, 75008, Paris, FRANCIA	144
417859	15/09/2020	MOSKOVSKAYA	33	Amber IP Brands Sarl	Avenue Reverdil 14, 1260, Nyon, SUIZA	29
418791	14/09/2020	ROUGE IN LOVE	3	L'OREAL	14 RUE ROYALE, 75008, París, FRANCIA	144
419039	09/09/2020	RM 99	12	PIRELLI TYRE S.P.A.	Viale Piero e Alberto Pirelli 25, 20126, Milan, ITALIA	192
419608	22/09/2020	IR	1, 4, 6, 7, 8, 9, 11, 12, 16, 19, 20, 25, 37, 41 y 42	Ingersoll-Rand Industrial U.S., Inc.	800-E Beaty Street, NC 28036, Davidson, E. U. DE NORTEAMERICA	136
419609	22/09/2020	IR	1, 4, 6, 7, 8, 9, 11, 12, 16, 19, 20, 25, 37, 41 y 42	Ingersoll-Rand Industrial U.S., Inc.	800-E Beaty Street, NC 28036, Davidson, E. U. DE NORTEAMERICA	136
419679	14/09/2020	FRESHLOOK	5	ALCON INC.	Rue Louis-d´Affry 6, 1701, Fribourg, SUIZA	194
419753	04/09/2020	HYPNOSE DOLL EYES	3	L'OREAL	14 RUE ROYALE, 75008, PARIS, FRANCIA	144
420737	04/09/2020	RENERGIE YEUX MULTIPLE LIFT	3	L'OREAL	14 RUE ROYALE, 75008, PARIS, FRANCIA	144
420816	14/09/2020	Ô DE L'ORANGERIE	3	L'OREAL	14 RUE ROYALE, 75008, París, FRANCIA	144
420866	04/09/2020	VISIONNAIRE	3	L'OREAL	14 RUE ROYALE, 75008, PARIS, FRANCIA	144
421008	03/09/2020	EQUALISTE	3	L'OREAL	14 Rue Royale, 75008, Paris, FRANCIA	144
421107	14/09/2020	TRÉSOR MIDNIGHT ROSE	3	L'OREAL	14 RUE ROYALE, 75008, París, FRANCIA	144
422162	03/09/2020	MIRACLE LANCOME	3	L'OREAL	14 Rue Royale, 75008, Paris,	144

N° Exp.	Resolución	Denominación	Clases	Titular	Dirección	Ag.
					FRANCIA	
422220	14/09/2020	FOCUS CARE	5	ALCON INC.	Rue louis- d´Affry 6, 1701, Fribourg, SUIZA	194
422280	30/09/2020	CHECKPOINT	35, 36 y 41	THOMSON REUTERS ENTERPRISE CENTRE GMBH	Landis+ Gyr- Strasse 3, 6300, Zug, SUIZA	20
422659	29/09/2020	LIBERTY LINK	31	BASF Agricultural Solutions Seed US LLC	2 T.W. Alexander Dr., 27709, Durham, Durham, NC, E. U. DE NORTEAMERICA	194
422660	29/09/2020		31	BASF Agricultural Solutions Seed US LLC	2 T.W. Alexander Dr., 27709, Durham, Durham, NC, E. U. DE NORTEAMERICA	194
423233	14/09/2020	SYSTANE	3 y 5	ALCON INC.	Rue louis- d´Affry 6, 1701, Fribourg, SUIZA	194
423916	23/09/2020	VIVO	9, 16, 35, 38, 41 y 42	VIVO MOBILE COMMUNICATION CO., LTD.	283# BBK Road , 44115, Wusha, Chang´An,Dongguan, Guangdong, CHINA	201
424526	15/09/2020		3	L'OREAL	14 RUE ROYALE, 75008, París, FRANCIA	144
425250	01/09/2020	TP-LINK	38	TP-LINK INTERNATIONAL LIMITED	Room 901, 9 / F, New East Ocean Center, 9 Science Museum Road, Tsim Sha Tsui, Kowloon, HONG KONG	179
425251	01/09/2020	TP-LINK	9	TP-LINK INTERNATIONAL LIMITED	Room 901, 9 / F, New East Ocean Center, 9 Science Museum Road, Tsim Sha Tsui, Kowloon, HONG KONG	179
425385	14/09/2020	HYDRA-INTENSE	3	L'OREAL	14 Rue Royale, 75008, París, FRANCIA	144
426896	14/09/2020	DEFINICILS	3	L'OREAL	14 Rue Royale, 75008, París, FRANCIA	144
427056	14/09/2020	RENERGIE MULTI-LIFT	3	L'OREAL	14 Rue Royale, 75008, París, FRANCIA	144
427490	14/09/2020	FLEXTENCILS	3	L'OREAL	14 Rue Royale, 75008, París,	144

N° Exp.	Resolución	Denominación	Clases	Titular	Dirección	Ag.
					FRANCIA	
427893	14/09/2020	OMBRE NUE	3	L'OREAL	14 Rue Royale, 75008, París, FRANCIA	144
427937	04/09/2020	ABSOLUE L'EXTRAIT	3	L'OREAL	14 RUE ROYALE, 75008, PARIS, FRANCIA	144
428086	14/09/2020	GLOSS IN LOVE	3	L'OREAL	14 Rue Royale, 75008, París, FRANCIA	144
428492	23/09/2020	VIVO	9, 16, 35, 38 y 42	VIVO MOBILE COMMUNICATION CO., LTD.	283# BBK Road , 44115, Wusha, Chang' An,Dongguan, Guangdong , CHINA	201
429143	14/09/2020	LA VIE EST BELLE	3	L'OREAL	14 RUE ROYALE, 75008, París, FRANCIA	144
430665	15/09/2020	LIGHT-PEARL	3	L'OREAL	14 RUE ROYALE, 75008, París, FRANCIA	144
430755	30/09/2020	URUGUAY ENDURANCE	16	ASOCIACIÓN URUGUAYA DE ENDURO ECUESTRE	ARENAL GRANDE 1514 Apto. 303, MONTEVIDEO, URUGUAY	18
432006	15/09/2020	HYPNOSE STAR	3	L'OREAL	14 RUE ROYALE, 75008, París, FRANCIA	144
432282	30/09/2020	THOMSON REUTERS PROVIEW	41 y 42	THOMSON REUTERS ENTERPRISE CENTRE GMBH	Landis+ Gyr- Strasse 3, 6300, Zug, SUIZA	194
432820	14/09/2020	VISITINT	9	ALCON INC.	Rue louis- d´Affry 6, 1701, Fribourg, SUIZA	194
433254	18/09/2020	RENERGIE	3	L'OREAL	14 RUE ROYALE, 75008, París, FRANCIA	144
435675	18/09/2020	TRESOR	3	L'OREAL	14 RUE ROYALE, 75008, París, FRANCIA	144
436475	22/09/2020	INGERSOLL-RAND	6, 7, 8 y 11	Ingersoll-Rand Industrial U.S., Inc.	800-E Beaty Street, NC 28036, Davidson, E. U. DE NORTEAMERICA	136
437130	30/09/2020	ONESOURCE	9, 35, 36 y 42	THOMSON REUTERS ENTERPRISE CENTRE GMBH	Landis+ Gyr- Strasse 3, 6300, Zug, SUIZA	194

N° Exp.	Resolución	Denominación	Clases	Titular	Dirección	Ag.
437901	11/09/2020	FOREVER 21	9, 14, 18, 25 y 35	F21 IpCo, LLC	1411 Broadway, 10018, New York, New York, E. U. DE NORTEAMERICA	180
438078	18/09/2020	HYPNOSE STAR EYES	3	L'OREAL	14 RUE ROYALE, 75008, París, FRANCIA	144
438142	18/09/2020	HYPNOSE DRAMA EYES	3	L'OREAL	14 RUE ROYALE, 75008, París, FRANCIA	144
438238	18/09/2020	RENERGIE MULTI-LIFT [REVIVA-PLASMA]	3	L'OREAL	14 RUE ROYALE, 75008, París, FRANCIA	144
439730	18/09/2020	VERY IN LOVE	3	L'OREAL	14 RUE ROYALE, 75008, París, FRANCIA	144
440270	29/09/2020	CREDENZ	1 y 31	BASF Agricultural Solutions Seed US LLC	2 T.W. Alexander Dr., 27709, Durham, Durham, NC, E. U. DE NORTEAMERICA	194
440595	29/09/2020	ENERJA	1 y 31	BASF Agricultural Solutions Seed US LLC	2 T.W. Alexander Dr., 27709, Durham, Durham, NC, E. U. DE NORTEAMERICA	194
441343	07/09/2020	LISTER-PETTER	7 y 12	Lister Petter IPR Holdings Limited	Wessex House, Teign Road, Newton Abbot, TQ12 4AA, Teignmouth, GRAN BRETAÑA (REINO UNIDO)	191
441343	01/09/2020	LISTER-PETTER	7 y 12	Lister Petter IPR Holdings Limited	Wessex House, Teign Road, Newton Abbot, TQ12 4AA, Teignmouth, GRAN BRETAÑA (REINO UNIDO)	191
442601	18/09/2020	DREAMTONE	3	L'OREAL	14 RUE ROYALE, 75008, París, FRANCIA	144
442984	22/09/2020	L'ABSOLU VELOURS	3	L'OREAL	14 RUE ROYALE, 75008, París, FRANCIA	144
443007	18/09/2020	ABSOLUE	3	L'OREAL	14 RUE ROYALE, 75008, París, FRANCIA	144
443082	22/09/2020	LA BASE PRO PORE KILLER	3	L'OREAL	14 RUE ROYALE, 75008, París, FRANCIA	144
443162	22/09/2020	LA BASE PRO HYDRA	3	L'OREAL	14 RUE ROYALE, 75008, París, FRANCIA	144

N° Exp.	Resolución	Denominación	Clases	Titular	Dirección	Ag.
		GLOW			FRANCIA	
443246	18/09/2020	RESOLUTION	3	L'OREAL	14 RUE ROYALE, 75008, París, FRANCIA	144
443330	22/09/2020	MIRIFIQUE	3	L'OREAL	14 RUE ROYALE, 75008, París, FRANCIA	144
443498	29/09/2020	LIBERTY	5	BASF SE	Carl-Bosch-Strasse 38, 67056, Ludwigshafen am Rhein, ALEMANIA	194
444893	18/09/2020	LANCÔME CONNEXION	3	L'OREAL	14 RUE ROYALE, 75008, París, FRANCIA	144
444894	18/09/2020	RESSOURCE	3	L'OREAL	14 RUE ROYALE, 75008, París, FRANCIA	144
444977	29/09/2020	INSEED	1 y 31	BASF Agricultural Solutions Seed US LLC	2 T.W. Alexander Dr., 27709, Durham, Durham, NC, E. U. DE NORTEAMERICA	194
445405	22/09/2020	TRESOR L'EAU DE PARFUM LUMINEUSE	3	L'OREAL	14 RUE ROYALE, 75008, París, FRANCIA	144
445675	22/09/2020	TWIST	12	OPRUMIN S.A.	Carlos A López 4677, 11300, Montevideo, URUGUAY	34
446993	22/09/2020	LIP LOVER	3	L'OREAL	14 RUE ROYALE, 75008, París, FRANCIA	144
447031	22/09/2020	MIRACLE AIR DE TEINT	3	L'OREAL	14 RUE ROYALE, 75008, París, FRANCIA	144
447415	22/09/2020	CITY MIRACLE	3	L'OREAL	14 RUE ROYALE, 75008, París, FRANCIA	144
447713	08/09/2020	QUINTEC	5	Nissan Chemical Corporation	5-1, Nihonbashi 2-chome, Chuo- ku, Tokyo, JAPON	144
448140	29/09/2020	IDELTIS	1, 5 y 31	BASF SE	Carl-Bosch-Strasse 38, 67056, Ludwigshafen am Rhein, ALEMANIA	194
448833	29/09/2020	LIBERTY LINK	1	BASF Agricultural Solutions Seed US LLC	2 T.W. Alexander Dr., 27709, Durham, Durham, NC, E. U. DE NORTEAMERICA	194
448922	22/09/2020	RENERGIE FRENCH LIFT	3	L'OREAL	14 RUE ROYALE, 75008, París, FRANCIA	144

N° Exp.	Resolución	Denominación	Clases	Titular	Dirección	Ag.
					FRANCIA	
449081	22/09/2020	CILS TINT	3	L'OREAL	14 RUE ROYALE, 75008, París, FRANCIA	144
449478	22/09/2020	ABSOLU ROUGE	3	L'OREAL	14 RUE ROYALE, 75008, París, FRANCIA	144
450215	22/09/2020	GRANDIOSE	3	L'OREAL	14 RUE ROYALE, 75008, París, FRANCIA	144
450714	15/09/2020	SMOOTH ATTRACTION	3	L'OREAL	14 RUE ROYALE, 75008, París, FRANCIA	144
452030	22/09/2020	KISSME	12	OPRUMIN S.A.	Carlos A López 4677, 11300, Montevideo, URUGUAY	34
452501	16/09/2020	PURE FOCUS	3	L'OREAL	14 RUE ROYALE, 75008, París, FRANCIA	144
452522	11/09/2020	FOREVER 21	3 y 8	F21 IpCo, LLC	1411 Broadway, 10018, New York, New York, E. U. DE NORTEAMERICA	201
453608	30/09/2020	CHECKPOINT CATALYST	35, 36 y 42	THOMSON REUTERS ENTERPRISE CENTRE GMBH	Landis+ Gyr- Strasse 3, 6300, Zug, SUIZA	194
454024	15/09/2020	JUICY TUBE	3	L'OREAL	14 RUE ROYALE, 75008, París, FRANCIA	144
454948	15/09/2020	MORPHOLIFT	3	L'OREAL	14 RUE ROYALE, 75008, París, FRANCIA	144
456202	15/09/2020	ABSOLUE PRECIOUS CELLS WHITE AURA	3	L'OREAL	14 RUE ROYALE, 75008, París, FRANCIA	144
456761	15/09/2020	LA NUIT TRESOR	3	L'OREAL	14 RUE ROYALE, 75008, París, FRANCIA	144
456891	15/09/2020	COLOR FOCUS	3	L'OREAL	14 RUE ROYALE, 75008, París, FRANCIA	144
457095	15/09/2020	SHINE LOVER	3	L'OREAL	14 RUE ROYALE, 75008, París, FRANCIA	144
457124	15/09/2020	MIRACLE CUSHION	3	L'OREAL	14 RUE ROYALE, 75008, París, FRANCIA	144
457901	08/09/2020	ARUBA	29	SOCIEDAD ANÓNIMA	Rambla Baltasar Brum 2772,	192

N° Exp.	Resolución	Denominación	Clases	Titular	Dirección	Ag.
				MOLINOS ARROCEROS NACIONALES	Montevideo, Montevideo, URUGUAY	
458025	14/09/2020	ANIOS	3	Ecolab USA Inc.	1 Ecolab Place, 55102, Saint Paul, Minnesota, E. U. DE NORTEAMERICA	219
458025	22/09/2020	ANIOS	3	Ecolab USA Inc.	1 Ecolab Place, 55102, Saint Paul, Minnesota, E. U. DE NORTEAMERICA	219
458025	07/09/2020	ANIOS	3	Ecolab USA Inc.	1 Ecolab Place, 55102, Saint Paul, Minnesota, E. U. DE NORTEAMERICA	219
458025	04/09/2020	ANIOS	3	Ecolab USA Inc.	1 Ecolab Place, 55102, Saint Paul, Minnesota, E. U. DE NORTEAMERICA	219
458025	11/09/2020	ANIOS	3	Ecolab USA Inc.	1 Ecolab Place, 55102, Saint Paul, Minnesota, E. U. DE NORTEAMERICA	219
458025	16/09/2020	ANIOS	3	Ecolab USA Inc.	1 Ecolab Place, 55102, Saint Paul, Minnesota, E. U. DE NORTEAMERICA	219
459904	15/09/2020	L'ABSOLU ROUGE DEFINITION	3	L'OREAL	14 RUE ROYALE, 75008, París, FRANCIA	144
459905	15/09/2020	ABSOLUE PRECIOUS OIL	3	L'OREAL	14 RUE ROYALE, 75008, París, FRANCIA	144
459907	15/09/2020	HYPNOSE	3	L'OREAL	14 RUE ROYALE, 75008, París, FRANCIA	144
460780	16/09/2020	JUICY SHAKER	3	L'OREAL	14 RUE ROYALE, 75008, París, FRANCIA	144
461536	16/09/2020	HYPNOSE VOLUME-A- PORTER	3	L'OREAL	14 RUE ROYALE, 75008, París, FRANCIA	144
461596	16/09/2020	ABSOLUE PRECIOUS PURE	3	L'OREAL	14 RUE ROYALE, 75008, París, FRANCIA	144
462120	16/09/2020	L'ELIXIR D'ORIENT	3	L'OREAL	14 RUE ROYALE, 75008, París, FRANCIA	144

N° Exp.	Resolución	Denominación	Clases	Titular	Dirección	Ag.
					FRANCIA	
463158	08/09/2020	ARUBA	30	SOCIEDAD ANONIMA MOLINOS ARROCEROS NACIONALES	Rambla Baltasar Brum 2772, Montevideo, URUGUAY	192
464545	17/09/2020	BLUSH SUBTIL	3	L'OREAL	14 RUE ROYALE, 75008, París, FRANCIA	144
464833	16/09/2020	LE TEINT PARTICULIER	3	L'OREAL	14 RUE ROYALE, 75008, París, FRANCIA	144
465173	08/09/2020	BABYSEC CUIDADO TOTAL FLEXIPROTECT BABYSEC CUIDADO TOTAL BABYSEC CUIDADO TOTAL BABYSEC CUIDADO TOTAL BABYSEC CUIDADO TOTAL	5	CMPC TISSUE S.A.	Agustinas N°1343, Piso 6, Santiago, Santiago, Santiago, CHILE	218
466830	17/09/2020	ENERGIE DE VIE	3	L'OREAL	14 RUE ROYALE, 75008, París, FRANCIA	144
467093	29/09/2020	COPEO	1 y 5	BASF CORPORATION	100 Park Avenue, 07932, Florham Park, New Jersey, E. U. DE NORTEAMERICA	194
469737	09/09/2020	BMX	12	DI RUSSO GONZALEZ, SERGIO	Av. Gral. Rondeau 1999 , Montevideo, Montevideo, URUGUAY	189
471365	14/09/2020	ZOTOS	3	Henkel AG & Co. KgaA	Henkelstrasse 67, Düsseldorf, 40589, Düsseldorf, Düsseldorf, ALEMANIA	191
471543	17/09/2020	LE TEINT PARTICULIER CUSTOM MADE MAKEUP	3	L'OREAL	14 RUE ROYALE, 75008, París, FRANCIA	144
472339	15/09/2020	BIENFAIT TOTAL	3	L'OREAL	14 RUE ROYALE, 75008, París, FRANCIA	144
472414	17/09/2020	L'ECLAT DE PARFUM	3	L'OREAL	14 RUE ROYALE, 75008, París, FRANCIA	144

N° Exp.	Resolución	Denominación	Clases	Titular	Dirección	Ag.
473064	16/09/2020	LANCOME	3	L'OREAL	14 RUE ROYALE, 75008, París, FRANCIA	144
473154	17/09/2020	L'EAU DE PARFUM CARESSE	3	L'OREAL	14 RUE ROYALE, 75008, París, FRANCIA	144
473267	30/09/2020	LEGALONE	42	THOMSON REUTERS ENTERPRISE CENTRE GMBH	Landis+ Gyr- Strasse 3, 6300, Zug, SUIZA	194
473309	04/09/2020	KANTAR	35	TNS Group Holdings Limited	TNS House, W5 1UA, Westgate, LONDON, GRAN BRETAÑA (REINO UNIDO)	194
473376	01/09/2020	TP-LINK	9	TP-LINK INTERNATIONAL LIMITED	Room 901, 9 / F, New East Ocean Center, 9 Science Museum Road, Tsim Sha Tsui, Kowloon, HONG KONG	179
473377	01/09/2020		9	TP-LINK INTERNATIONAL LIMITED	Room 901, 9 / F, New East Ocean Center, 9 Science Museum Road, Tsim Sha Tsui, Kowloon, HONG KONG	179
473872	16/09/2020	MELANO-LYSER	3	L'OREAL	14 RUE ROYALE, 75008, París, FRANCIA	144
473874	16/09/2020	SECRET DE VIE	3	L'OREAL	14 RUE ROYALE, 75008, París, FRANCIA	144
474680	22/09/2020	NIOSOME	3	L'OREAL	14 RUE ROYALE, 75008, París, FRANCIA	144
475141	22/09/2020	VITAL	12	OPRUMIN S.A.	Carlos A López 4677, 11300, Montevideo, URUGUAY	34
475599	03/09/2020	ZOTOS BAIN DE TERRE	3	Henkel AG & Co. KgaA	Henkelstrasse 67, Düsseldorf, 40589, Düsseldorf, ALEMANIA	191
475600	22/09/2020	BIENFAIT MULTI-VITAL	3	L'OREAL	14 RUE ROYALE, 75008, París, FRANCIA	144
475606	22/09/2020	POEME	3	L'OREAL	14 RUE ROYALE, 75008, París, FRANCIA	144
475610	22/09/2020	MONSIEUR BIG	3	L'OREAL	14 RUE ROYALE, 75008, París, FRANCIA	144

N° Exp.	Resolución	Denominación	Clases	Titular	Dirección	Ag.
					FRANCIA	
475745	22/09/2020	MATTE SHAKER	3	L'OREAL	14 RUE ROYALE, 75008, París, FRANCIA	144
477522	22/09/2020	SUPER CITY	12	PIRELLI TYRE S.P.A.	Viale Piero e Alberto Pirelli 25, 20126, Milan, ITALIA	191
477895	23/09/2020	ELEMIS	3 y 44	Elemis USA, Inc.	1140 Broadway, Suite 1601, New York, 10001, New York, E. U. DE NORTEAMERICA	212
477896	23/09/2020	ELEMIS BIOTEC	3 y 44	Elemis USA, Inc.	1140 Broadway, Suite 1601, New York, 10001, New York, E. U. DE NORTEAMERICA	212
478039	22/09/2020	MAQUI LIBRE	3	L'OREAL	14 RUE ROYALE, 75008, París, FRANCIA	144
479054	18/09/2020	L'ABSOLU PLUMPER	3	L'OREAL	14 RUE ROYALE, 75008, París, FRANCIA	144
479175	25/09/2020	BE PROYECTOS	42	BINFOL S.A.	Ituzaingo 1312 esc 202, 11000, Montevideo, URUGUAY	220
480265	23/09/2020	UV EXPERT	3	L'OREAL	14 RUE ROYALE, 75008, París, FRANCIA	144
483496	08/09/2020	NEMACUR P	1 y 5	AMVAC C.V.	4695 MacArthur Court, Suite 1250, 92660, Newport Beach, California, E. U. DE NORTEAMERICA	212
484963	23/09/2020	VIVO	9	VIVO MOBILE COMMUNICATION CO., LTD.	283# BBK Road , 44115, Wusha, Chang' An, Dongguan, Guangdong , CHINA	201
485934	10/09/2020	ASASANTIN	5	BOEHRINGER INGELHEIM Pharma GmbH & Co. KG	55218, Ingelheim , ALEMANIA	136
486696	03/09/2020	VIAGRA	5	UPJOHN US LLC	235 East 42nd Street, 10017, New York, E. U. DE NORTEAMERICA	144
487026	03/09/2020	VIRTUOSE	3	L'OREAL	14 RUE ROYALE, 75008, París, FRANCIA	144

N° Exp.	Resolución	Denominación	Clases	Titular	Dirección	Ag.
488956	23/09/2020	VIVO	38	VIVO MOBILE COMMUNICATION CO., LTD.	283# BBK Road , 44115, Wusha, Chang´An,Dongguan, Guangdong, CHINA	201
489804	09/09/2020	TWISTER	12	OPRUMIN S.A.	CARLOS A LOPEZ 4677, 11300, Montevideo, Montevideo, URUGUAY	34
490518	09/09/2020	AREQUITA	12	OPRUMIN S.A.	CARLOS A LOPEZ 4677, 11300, Montevideo, Montevideo, URUGUAY	34
491213	23/09/2020	LA NUIT TRESOR A LA FOLIE LANCOME PARIS	3	L'OREAL	14 RUE ROYALE, 75008, Paris, FRANCIA	144
491584	29/09/2020	XARVIO	1, 5, 9, 31, 35, 36, 42 y 44	BASF Agro TrademarKs GmbH	Carl-Bosch-Strasse 38, 67056, Ludwigshafen am Rhein, ALEMANIA	194
491683	10/09/2020	TUAPP	9, 35, 38 y 42	REPUBLICA NEGOCIOS FIDUCIARIOS SOCIEDAD ANONIMA	25 de MAYO 552 PISO 2, MONTEVIDEO, URUGUAY	
491800	23/09/2020	VIVO	41 y 42	VIVO MOBILE COMMUNICATION CO., LTD.	283# BBK Road, 44115, Wusha, Chang´An, Dongguan, GUANGDONG, SUIZA	201
492312	09/09/2020	JAZZ	12	OPRUMIN S.A.	CARLOS A LOPEZ 4677, 11300, Montevideo, Montevideo, URUGUAY	34
492690	22/09/2020	TSYS SOUTH AMERICA S.A.	36	TOTAL SYSTEM SERVICES, LLC.	One Tsys Way, Columbus, 31901, Georgia, E. U. DE NORTEAMERICA	189
492690	16/09/2020	TSYS SOUTH AMERICA S.A.	36	TOTAL SYSTEM SERVICES, LLC.	One Tsys Way, Columbus, 31901, Georgia, E. U. DE NORTEAMERICA	189
492690	14/09/2020	TSYS SOUTH AMERICA S.A.	36	TOTAL SYSTEM SERVICES, LLC.	One Tsys Way, Columbus, 31901, Georgia, E. U. DE NORTEAMERICA	189
492841	07/09/2020	MIAMI BOX	39	OMNES CAELI S.A.	18 DE JULIO 2030/403,	144

N° Exp.	Resolución	Denominación	Clases	Titular	Dirección	Ag.
					MONTEVIDEO, URUGUAY	
492915	29/09/2020	MINAS SHOPPING	35, 39, 41 y 43	MANFELY S.A.	Cr. Luis E Lecueder 3536 Torre 1 Piso 12, MONTEVIDEO, URUGUAY	34
494661	30/09/2020	REUTERS	9, 16, 36 y 37	THOMSON REUTERS ENTERPRISE CENTRE GMBH	Landis+ Gyr- Strasse 3, 6300, Zug, SUIZA	194
494855	23/09/2020	PANDORA	35, 38, 41 y 42	PANDORA A/S	Hovedvejen 2, 2600, Glostrup, DINAMARCA	181
495558	23/09/2020	HYDRA-ZEN	3	L'OREAL	14 RUE ROYALE, 75008, Paris, FRANCIA	144
495632	09/09/2020	BIDONE ASPIRATUTTO	7	DI RUSSO GONZALEZ, SERGIO	Av. Gral. Rondeau 1999, Montevideo, Montevideo, URUGUAY	189
496009	23/09/2020	LA VIE EST BELLE EN ROSE	3	L'OREAL	14 RUE ROYALE, 75008, Paris, FRANCIA	144
496771	23/09/2020	GLOVO	9 y 39	GLOVOAPP23 S.L.	Carrer Pallars 190, 08005, Barcelona, ESPAÑA	181
498957	23/09/2020	MUSC DIAMANT	3	L'OREAL	14 RUE ROYALE, 75008, Paris, FRANCIA	144
499070	23/09/2020	HEROINE	3	L'OREAL	14 RUE ROYALE, 75008, Paris, FRANCIA	144
501200	15/09/2020	B BAIPA	29, 30 y 35	JUAN ANTONIO MOGORDOY FRANZERO	Av. Gral . Artigas entre las calles 16 y 18, Atlantida, Canelones, URUGUAY	216
501265	10/09/2020	TUAPP	36	REPUBLICA NEGOCIOS FIDUCIARIOS S.A.	25 de MAYO 552 PISO 2, MONTEVIDEO, URUGUAY	
501505	23/09/2020	L'ABSOLU MADEMOISELLE SHINE	3	L'OREAL	14 RUE ROYALE, 75008, Paris, FRANCIA	144
501850	23/09/2020	L'ABSOLU ROUGE RUBY CREAM	3	L'OREAL	14 RUE ROYALE, 75008, Paris, FRANCIA	144
504071	15/09/2020	MERAKIDS	21	FRANCISCO MIRABELLA	Arcos 1953, Piso 17 Dep. C, C.A. de BUENOS AIRES,	189

N° Exp.	Resolución	Denominación	Clases	Titular	Dirección	Ag.
					ARGENTINA	
504113	09/09/2020	TWIGGY	12	OPRUMIN S.A.	CARLOS A LOPEZ 4677, 11300, Montevideo, Montevideo, URUGUAY	34
504115	09/09/2020	LIVE	12	OPRUMIN S.A.	CARLOS A LOPEZ 4677, 11300, Montevideo, Montevideo, URUGUAY	34
505294	09/09/2020	STREET	12	OPRUMIN S.A.	CARLOS A LOPEZ 4677, 11300, Montevideo, Montevideo, URUGUAY	34
505296	09/09/2020	FAIR	12	OPRUMIN S.A.	CARLOS A LOPEZ 4677, 11300, Montevideo, Montevideo, URUGUAY	34
506007	23/09/2020	LA NUIT TRESOR NUDE LANCOME	3	L'OREAL	14 RUE ROYALE, 75008, Paris, FRANCIA	144
506391	23/09/2020	LA VIE EST BELLE INTENSÉMENT LANCÔME	3	L'OREAL	14 RUE ROYALE, 75008, Paris, FRANCIA	144
510077	30/09/2020	WESTLAW	9, 42 y 45	THOMSON REUTERS ENTERPRISE CENTRE GMBH	Landis+ Gyr- Strasse 3, 6300, Zug, SUIZA	194

TRANSFERENCIAS DESISTIDAS (Art. 92, D. 34/999)

N° Exp.	Resolución	Denominación	Clases	Titular	Dirección	Ag.
445874	24/09/2020	INDOCID	5	ASPEN GLOBAL INCORPORATED	GBS PLAZA, CNR LA SALETTE & ROYAL ROADS, GRAND BAY, MAURICIO	201

TRANSFERENCIAS DE FRASES PUBLICITARIAS

N° Exp.	Resolución	Denominación	Clases	Titular	Dirección	Ag.
496770	23/09/2020	VOS PEDÍ. NOSOTROS VAMOS.	9 y 39	GLOVOAPP23 S.L.	Carrer Pallars 190, 08005, Barcelona, ESPAÑA	181

TRANSFERENCIAS DE PATENTES

N° Exp.	Resolución	Titular	Dirección	Ag.
031526	04/09/2020	pH Pharma Co., Ltd.		34
032851	09/09/2020	SØRINWEST A/S y ODD ARILD PAULSEN		207

TRANSFERENCIAS DE DISEÑOS INDUSTRIALES

N° Exp.	Resolución	Titular	Dirección	Ag.
004718	08/09/2020	AMVAC Hong Kong Limited		34

CAMBIOS DE NOMBRE

N° Exp.	Resolución	Denominación	Clases	Titular	Dirección	Ag.
374208	14/09/2020	TERPROPIL	5	APITER S.A.	Carlos Ma. de Pena 4469, Montevideo, Montevideo, URUGUAY	212
380396	04/09/2020	INTEGRAL	1, 2 y 9	INTEGRAL BUSINESS GmbH	Am Hasselsweg 1, 47647, Kerken, ALEMANIA	234
382504	01/09/2020	MINI BABYBEL MINI BABYBEL	29	BEL	2, ALLEE DE LONGCHAMP, 92150, SURESNES, FRANCIA	201
389474	14/09/2020	PHEBUS	33	BODEGAS FABRE S.A.	Roque Saenz Peña 3909, Luján de Cuyo, Mendoza, ARGENTINA	201

N° Exp.	Resolución	Denominación	Clases	Titular	Dirección	Ag.
389475	10/09/2020	FABRE MONTMAYOU	33	BODEGAS FABRE S.A.	Roque Saenz Peña 3909, 5507, Lujan De Cuyo, Mendoza, ARGENTINA	201
394718	01/09/2020	ARQUIFOAM	35 y 37	ARQUIFOAM S.R.L.	Juan José de Amézaga 2206, Montevideo, Montevideo, URUGUAY	189
397161	29/09/2020	AMINOVEN	5	FRESENIUS SE & Co. KGaA.	Else-Kröner-Strasse 1, 61352, Bad Homburg, GEORGIA	
401419	22/09/2020	NEW HOLLAND	7 y 12	CNH INDUSTRIAL N.V.	25 St. Jame´s Street, SW1A 1HA, London, GRAN BRETAÑA (REINO UNIDO)	144
404850	28/08/2020	MOELLER	9, 37, 41 y 42	EATON ELECTRICAL IP GMBH & CO. KG	Airport Center Schönefeld, Mittelstrasse 5-5a, 12529, Schönefeld, ALEMANIA	201
408516	02/09/2020	CASINO DI VENEZIA	3, 9, 14, 16, 18, 25, 28, 39, 41 y 43	CASINO DI VENEZIA GIOCO S.p.A.	Sestiere Cannaregio 2079, 31121, Venecia, ITALIA	144
410309	15/09/2020	SIRTE	32 y 33	SIRTE S.A.	Antonio Leal de Ibarra 5406, Barrio Pajas Blancas, MONTEVIDEO, URUGUAY	130
410454	04/09/2020		36	FUNDACION BANCARIA CAIXA D'ESTALVIS I PENSIONS DE BARCELONA, "LA CAIXA"	Avda. Diagonal, 621-629 Torre II, Pl 1, 08028, Barcelona, ESPAÑA	181
411792	11/09/2020	W80	4	ANAEROBICOS S.R.L.	Calle 117, N° 6274, Villa Loma Hermosa, 1657, San Martin, Buenos Aires, ARGENTINA	34
412148	04/09/2020	OPTOSIL	5	KULZER GMBH	Leipziger Strasse 2, 63450, Hanau, ALEMANIA	201
412209	11/09/2020	ROCO	36	ADMINISTRACIONES ROCO S.A.	Ana Monterroso de Lavalleya 2110, Montevideo, URUGUAY	220
412963	09/09/2020	TERLURAN	1 y 2	INEOS Styrolution Europe GmbH	Mainzer Landstr. 50, 60325, FRANKFURT AM MAIN,	144

N° Exp.	Resolución	Denominación	Clases	Titular	Dirección	Ag.
					ALEMANIA	
413232	15/09/2020	CIBACRON	1, 2 y 3	BASF SE	Carl-Bosch-Strasse 38, Ludwigshafen am Rhein, Ludwigshafen am Rhein, Ludwigshafen am Rhein, ALEMANIA	194
413232	24/09/2020	CIBACRON	1, 2 y 3	BASF SE	Carl-Bosch-Strasse 38, Ludwigshafen am Rhein, Ludwigshafen am Rhein, Ludwigshafen am Rhein, ALEMANIA	194
413533	25/09/2020	BRAVO	5	GB BIOSCIENCES LLC	2239 Haden Road, 77015, Houston, Texas, E. U. DE NORTEAMERICA	20
413620	15/09/2020	BACILOR	5	BIOSE	Rue des Freres Lumiere, 15130, ARPAJON SUR CERE, FRANCIA	207
414165	25/09/2020	CLEO	29 y 30	Cofco International Uruguay S.A.	Rambla 25 de Agosto de 1825 No. 440, URUGUAY	129
414359	23/09/2020	MARIE BRIZARD	32 y 33	MARIE BRIZARD WINE & SPIRITS FRANCE	FRANCIA	165
415717	09/09/2020	STYROLUX	1	INEOS STYROLUTION EUROPE GMBH	Mainzer Landstr. 50, 60325, FRANKFURT AM MAIN, ALEMANIA	144
419776	10/09/2020	TCL	9	TCL Technology Group Corporation	TCL Technology Building, 17 Huifeng 3rd Road, Zhongkai High Technology Development District, Huizhou, Guangdong, CHINA	144
437997	14/09/2020	FESTO	6, 7, 9, 16, 17, 41 y 42	Festo SE & Co. KG	ALEMANIA	219
446001	29/09/2020	GALLO SNACKS	30	MOLINOS RIO DE LA PLATA S.A.	Avenida Presidente Manuel Quintana 192, Piso 1°, Ciudad Autónoma de Buenos Aires,	34

N° Exp.	Resolución	Denominación	Clases	Titular	Dirección	Ag.
					Buenos Aires, ARGENTINA	
446002	29/09/2020	GALLO SNACKS BIZCOCHOS DE ARROZ SALADOS CROCANTES & HORNEADOS	30	MOLINOS RIO DE LA PLATA S.A.	Avenida Presidente Manuel Quintana 192, Piso 1°, Ciudad Autónoma de Buenos Aires, Buenos Aires, ARGENTINA	34
454120	29/09/2020	GALLO SNACKS OBLEA DE ARROZ	30	MOLINOS RIO DE LA PLATA S.A.	Avenida Presidente Manuel Quintana 192, Piso 1°, Ciudad Autónoma de Buenos Aires, Buenos Aires, ARGENTINA	34
458025	01/09/2020	ANIOS	3	Ecolab USA Inc.	1 Ecolab Place, 55102, Saint Paul, Minnesota, E. U. DE NORTEAMERICA	219
460034	29/09/2020	GALLO	29, 30 y 31	MOLINOS RIO DE LA PLATA S.A.	Avenida Presidente Manuel Quintana 192, Piso 1°, Ciudad Autónoma de Buenos Aires, Buenos Aires, ARGENTINA	34
461604	25/09/2020	LIEFMANS	32	IPack B.V	Cruquiusweg 98 W, 1019 AJ, Amsterdam, PAISES BAJOS	201
461674	11/09/2020	GYNOCAPS	5	BIOSE INDUSTRIE	24. avenue Georges Pompidou, 15004, Aurillac, FRANCIA	181
461928	23/09/2020	BINGSHAN	11	Bingshan Refrigeration & heat Transfer Technologies Co., Ltd.	No. 106, Liahoe East Road, Dalian Economic and Technological Development Zone Liaoning Province, CHINA	34
464627	29/09/2020	GALLO SNACKS 99	30	MOLINOS RIO DE LA PLATA S.A.	Avenida Presidente Manuel Quintana 192, Piso 1°, Ciudad Autónoma de Buenos Aires, Buenos Aires, ARGENTINA	34
464800	25/09/2020	LA CHOUFFE	32	IPack B.V	Cruquiusweg 98 W, 1019 AJ, Amsterdam, PAISES BAJOS	201
473657	14/09/2020	FESTO	7 y 9	FESTO SE & CO. KG	Ruiter Strasse 82, 73734, Esslingen, ALEMANIA	219
479023	29/09/2020	GALLO SNACKS CHOCO BAR DE ARROZ	30	MOLINOS RIO DE LA PLATA S.A.	Avenida Presidente Manuel Quintana 192, Piso 1°, Ciudad	34

N° Exp.	Resolución	Denominación	Clases	Titular	Dirección	Ag.
					Autónoma de Buenos Aires, Buenos Aires, ARGENTINA	
479642	10/09/2020	TCL	7, 9 y 11	TCL Technology Group Corporation	TCLTechnology Building,17 Huifeng 3rd Road , Zhongkai High Technology Development District , Huizhou , Guangdong , CHINA	144
481222	29/09/2020	NEW HOLLAND	7	CNH INDUSTRIAL N.V.	25 St. Jame's Street, SW1A 1HA, London, GRAN BRETAÑA (REINO UNIDO)	144
481720	10/09/2020	XESS	7, 9, 11 y 35	TCL Technology Group Corporation	TCLTechnology Group Corporation,17 Huifeng 3rd Road , Zhongkai High Technology Development District , Huizhou, Guangdong , CHINA	144
482773	09/09/2020	AC ARNALDO CASTRO LTDA.	37	A. Castro Servicios & Tecnología S.A.	Julio herrera y Obes 1626, Montevideo, Montevideo, URUGUAY	101
484517	14/09/2020	FASTFIT	9 y 25	Mechanix Wear, LLC	28525 Witherspoon Pkwy, 91355, Valencia, California, E. U. DE NORTEAMERICA	194
485934	03/09/2020	ASASANTIN	5	BOEHRINGER INGELHEIM Pharma GmbH & Co. KG	55218, Ingelheim , ALEMANIA	136
489799	10/09/2020	TCL	35	TCL Technology Group Corporation	TCLTechnology Building, 17 Huifeng 3rd Road,, Zhongkai High Technology Development District , Huizhou , Guangdong , CHINA	144
490165	29/09/2020	AGUILA D'OR	30	ARCOR S.A.I.C.	Maipú 1210, piso 2°, Buenos Aires, ARGENTINA	154
498749	25/09/2020	SAMSUNG	5, 10, 12 y 44	SAMSUNG ELECTRONICS CO.,	129, Samsung-ro , Yeongtong-gu, Suwon-si,	201

N° Exp.	Resolución	Denominación	Clases	Titular	Dirección	Ag.
				LTD.	Gyeonggi-do, COREA DEL SUR	
500679	11/09/2020	TCL AI IN	9	TCL Technology Group Corporation	TCL Technology Building,17 Huifeng 3rd Road , Zhongkai High Technology Development District , Huizhou , Guangdong , CHINA	144
503715	29/09/2020	JUST OVER THE TOP JOTT	18, 25 y 35	RELTA; HOMA SAS; HOL SAS; RAFFI SAS y HAIK SAS	FRANCIA; FRANCIA; 38 rue Emile Caillol, 13012, MARSEILLE, FRANCIA; FRANCIA y FRANCIA	181
506836	10/09/2020	TCL	9	TCL Technology Group Corporation	TCL Technology Building, 17 Huifeng 3rd Road , Zhongkai High Technology Development District , Huizhou , Guangdong , CHINA	144

CAMBIOS DE DOMICILIO

N° Exp.	Resolución	Denominación	Clases	Titular	Dirección	Ag.
364639	04/09/2020		12	PIRELLI TYRE S.p.A.	Viale Piero e Alberto Pirelli 25, MILAN, ITALIA	179
378844	14/09/2020	CLARION	9	CLARION COMPANY LIMITED	No. 7-2,Shintoshin,Chuo-ku,Saitama-shi , Saitama, JAPON	191
380396	07/09/2020	INTEGRAL	1, 2 y 9	INTEGRAL BUSINESS GmbH	Am Hasselsweg 1, 47647, Kerken, ALEMANIA	234
382504	03/09/2020	MINI BABYBEL MINI BABYBEL MINI BABYBEL MINI BABYBEL MINI BABYBEL MINI BABYBEL MINI BABYBEL MINI BABYBEL MINI BABYBEL MINI BABYBEL MINI BABYBEL MINI BABYBEL	29	BEL	2, ALLEE DE LONGCHAMP, 92150, SURESNES, FRANCIA	201

N° Exp.	Resolución	Denominación	Clases	Titular	Dirección	Ag.
		MINI BABYBEL MINI BABYBEL MINI BABYBEL MINI BABYBEL MINI BABYBEL MINI BABYBEL MINI BABYBEL MINI BABYBEL MINI BABYBEL				
383540	25/09/2020	ECOPENCIL	16	A.W. FABER-CASTELL S.A.	Rua Cel. José Augusto de Oliveira Salles 1.876, Distrito Industrial, CEP 13570-820, São Carlos, São Paulo, BRASIL	20
383542	25/09/2020	ECOLÁPICES	16	A.W. FABER-CASTELL S.A.	Rua Cel. José Augusto de Oliveira Salles 1.876, Distrito Industrial, CEP 13570-820, São Carlos, São Paulo, BRASIL	20
386408	04/09/2020		3	BEAUTE PRESTIGE INTERNATIONAL	56A rue du Faubourg Saint- Honore , 75008, Paris, FRANCIA	144
386618	29/09/2020	GOYARD	18	GOYARD ST-HONORE SOCIÉTÉ ANONYME	16 place Vendôme , 75001, PARIS, FRANCIA	212
390508	25/09/2020	THOMSON REUTERS	9, 16, 35, 36, 37, 38, 41, 42, 44 y 45	THOMSON REUTERS ENTERPRISE CENTRE GMBH	Landis+ Gyr- Strasse 3, 6300, Zug, SUIZA	194
390509	25/09/2020	THOMSON-REUTERS	9, 16, 35, 36, 37, 38, 41, 42, 44 y 45	THOMSON REUTERS ENTERPRISE CENTRE GMBH	Landis+ Gyr- Strasse 3, 6300, Zug, SUIZA	194
392312	15/09/2020	OSEA	3	JENEFER PALMER DENBERG	30765 Pacific Coast Highway, 205, 90625, Malibu, California, E. U. DE NORTEAMERICA	201
393734	29/09/2020	NUTRI RICA	30	LENSOLE S.A.	Ruta 8 Km 34.500, Pando, Canelones, URUGUAY	94
393759	15/09/2020	HIKVISION	9	HANGZHOU HIKVISION DIGITAL TECHNOLOGY CO., LTD.	No. 555 Qianmo Road, Binjiang District, Hangzhou City, Zhejiang Province, CHINA	34

N° Exp.	Resolución	Denominación	Clases	Titular	Dirección	Ag.
394972	14/09/2020	RIMOWA	6, 9 y 18	RIMOWA GMBH	Richard- Byrd-Str. 13, 50829, Köln, ALEMANIA	240
395443	29/09/2020	DON EDUARDO	29	LENSOLE S.A.	Ruta 8 . km 34.500, Pando, Canelones, URUGUAY	94
395585	25/09/2020	ALBUPAC	5	ZODIAC INTERNATIONAL CORPORATION	Calle 50, Edificio Global Plaza, 6to. Piso, Panamá, PANAMA	18
395625	25/09/2020	CONTUMAX	5	ZODIAC INTERNATIONAL CORPORATION	Calle 50, Edificio Global Plaza, 6to. Piso, Panamá, PANAMA	18
398426	04/09/2020	TOBLERONE TOBELLE	30	KRAFT FOODS SCHWEIZ HOLDING GMBH	Chollerstrasse 4 , 6300, 4 Zug, SUIZA	18
398756	14/09/2020	VERSI - FOAM	7 y 17	RHH FOAM SYSTEMS, INC.	5500 S. Westridge Dr., 53151, New Berlin, Wisconsin, E. U. DE NORTEAMERICA	194
401419	24/09/2020	NEW HOLLAND	7 y 12	CNH INDUSTRIAL N.V.	25 St. Jame´s Street, SW1A 1HA, London, GRAN BRETAÑA (REINO UNIDO)	144
403262	04/09/2020	COMPACTOR	9 y 16	COMPANHIA DE CANETAS COMPACTOR	Rodovia Presidente Dutra, Km 181, Jardim de Iguaçu, 26280-000, Nova Iguaçu, Rio de Janeiro, BRASIL	20
404051	29/09/2020	E. GOYARD	18	GOYARD ST- HONORE SOCIÉTÉ ANONYME	16 place Vendôme, 75001, Paris, FRANCIA	212
408481	08/09/2020	SINERMIC PLUS	31	INDUSTRIAL TECNICA PECUARIA S.A.	Av. De Roma, 157- 7º, Barcelona, ESPAÑA	101
408978	25/09/2020	STARBURST	30	WM. WRIGLEY JR, COMPANY	1132 West Blackhawk Street, 60642, Chicago, Illinois, E. U. DE NORTEAMERICA	18
409539	02/09/2020	CLEARVIEW	1 y 5	ALERE SWITZERLAND GmbH	Bahnhofstrasse 28, 6300, ZURICH, SUIZA	136
410150	01/09/2020	RENTOKIL	37	RENTOKIL INITIAL	Riverbank Meadow Business	218

N° Exp.	Resolución	Denominación	Clases	Titular	Dirección	Ag.
				1927 PLC	Park, GU17 9AB, Blackwater, Camberley, SURREY, GRAN BRETAÑA (REINO UNIDO)	
411444	02/09/2020	ALTAI	3	ALGORTA S.A.	Callao 3364, Montevideo, Montevideo, URUGUAY	18
411476	25/09/2020	TASTE THE RAINBOW	30	WM. WRIGLEY JR, COMPANY	1132 West Blackhawk Street, 60642, Chicago, Illinois, E. U. DE NORTEAMERICA	18
411477	25/09/2020	S	30	WM. WRIGLEY JR, COMPANY	1132 West Blackhawk Street, 60642, Chicago, Illinois, E. U. DE NORTEAMERICA	18
411644	11/09/2020	ARONELA	5	ELECTROQUIMICA S.A.	Antigua Continuación Colman 5827, Montevideo, Montevideo, URUGUAY	194
411690	14/09/2020	PROTECTIV	5 y 10	SMITHS MEDICAL ASD, INC.	6000 Nathan Lane Road, 55442, Minneapolis, Minnesota, E. U. DE NORTEAMERICA	201
411907	25/09/2020	PROTERGENTE	3	ELECTROQUIMICA S.A.	Antigua Continuación Colman 5827, Montevideo, Montevideo, URUGUAY	194
411908	25/09/2020	PROTERGENTE	3	ELECTROQUIMICA S.A.	Antigua Continuación Colman 5827, Montevideo, Montevideo, URUGUAY	194
412004	11/09/2020	CLOR - POOL	5	ELECTROQUIMICA S.A.	Antigua Continuación Colman 5827, Montevideo, Montevideo, URUGUAY	194
412148	07/09/2020	OPTOSIL	5	KULZER GMBH	Leipziger Strasse 2, 63450, Hanau, ALEMANIA	201
412218	01/09/2020	DEGREE	3	CONOPCO, INC.	700 Sylvan Avenue, 07632, Englewood Cliffs, New Jersey, E. U. DE NORTEAMERICA	136
412262	02/09/2020	ORCHARD SELECT	29	DEL MONTE FOODS, INC.	205 N. Wiget Lane, 94598, Walnut Creek, California, E. U. DE NORTEAMERICA	136

N° Exp.	Resolución	Denominación	Clases	Titular	Dirección	Ag.
412263	04/09/2020	FRUIT CUP	29	DEL MONTE FOODS, INC.	205 N. WIGET LANE, 94598, Walnut Creek, California, E. U. DE NORTEAMERICA	136
412264	04/09/2020	DEL MONTE	32 y 33	DEL MONTE FOODS, INC.	205 N. Wiget Lane, 94598, Walnut Creek, California, E. U. DE NORTEAMERICA	136
412338	08/09/2020	PILOT	12	COMPAGNIE GENERALE DES ETABLISSEMENTS MICHELIN	23 PLACE DES CARMES, 63000, DECHAUX, CLERMONT FERRAND, FRANCIA	201
412339	08/09/2020	XCA	12	COMPAGNIE GENERALE DES ETABLISSEMENTS MICHELIN	23, PLACE DES CARMES, 63000, DECHAUX, CLERMONT FERRAND, FRANCIA	201
412761	29/09/2020	TRITON	1	UNION CARBIDE CORPORATION	7501 State Highway 185 , 77983, North Seadrift TX, E. U. DE NORTEAMERICA	144
412878	16/09/2020	BERLITZ KIDS	9, 16 y 41	BERLITZ INVESTMENT CORPORATION	103 Foulk Road, Suite 205-G, 19803, Wilmington, DE, E. U. DE NORTEAMERICA	212
412963	11/09/2020	TERLURAN	1 y 2	INEOS Styrolution Europe GmbH	Mainzer Landstr. 50, 60325, FRANKFURT AM MAIN, ALEMANIA	144
412969	14/09/2020	ARDEN	3, 8, 22 y 26	FD MANAGEMENT, INC.	200 First Stamford Place, 06902, Stamford, Connecticut, E. U. DE NORTEAMERICA	191
413026	11/09/2020	PARLODEL	5	NOVARTIS AG	Basel, 4002, SUIZA	201
413027	11/09/2020	ZADITEN	5	NOVARTIS AG	BASEL , 4002, SUIZA	201
413043	15/09/2020	SERENADE	5	BAYER CROPSCIENCE L.P.	800 North Lindbergh Blvd. St. Louis, 63167, MO, E. U. DE NORTEAMERICA	218
413203	25/09/2020	TAMSULON	5	ZODIAC INTERNATIONAL CORPORATION	Calle 50, Edificio Global Plaza, 6to. Piso, Panamá, PANAMA	18

N° Exp.	Resolución	Denominación	Clases	Titular	Dirección	Ag.
413292	15/09/2020	PITT	25	CONFECÇOES SIMON BRAUN LTDA.	RODOVIA BR 471 KM 124,6, SANTA CRUZ SUL-RS., BRASIL	13
413602	29/09/2020		31 y 32	SUNKIST GROWERS, INC.	27770 N. Entertainment Drive , 4th Floor, 91355, Valencia, California, E. U. DE NORTEAMERICA	136
413620	22/09/2020	BACILOR	5	BIOSE	Rue des Freres Lumiere, 15130, ARPAJON SUR CERE, FRANCIA	207
413692	14/09/2020	BARBERO	33	LAMITEL S.A.	Camino Dr. Francisco Azarola 2274, Montevideo, Montevideo, URUGUAY	
413931	15/09/2020	ANA PAULA	29	PULSA S.A.	Camino Carrasco N°5, 14002, Paso Carrasco, Canelones, URUGUAY	94
414895	08/09/2020	DIMETRA	9 y 38	Motorola Solutions, Inc.	500 West Monroe Street, 60661, Chicago, Illinois, E. U. DE NORTEAMERICA	136
415675	11/09/2020	RISO	9 y 16	RISO KAGAKU CORPORATION	5-34-7 SHIBA, Minato-Ku, Tokyo, JAPON	156
415717	11/09/2020	STYROLUX	1	INEOS STYROLUTION EUROPE GMBH	Mainzer Landstr. 50, 60325, FRANKFURT AM MAIN, ALEMANIA	144
416375	29/09/2020	HIRAM WALKER'S PREMIUM	32 y 33	PERNOD RICARD ARGENTINA S.R.L.	Avenida Corrientes 420, 3rd. Floor, 1043, Buenos Aires, ARGENTINA	34
416376	29/09/2020	DOBLE - V	32 y 33	PERNOD RICARD ARGENTINA S.R.L.	Avenida Corrientes 420, 3rd. Floor, 1043, Buenos Aires, ARGENTINA	34
417048	01/09/2020	TAROMA	1 y 30	BK GIULINI GMBH	Dr.-Albert-Reimann-Str. 2, 68526, Ladenburg, ALEMANIA	201
417050	01/09/2020	TURRISIN	1 y 30	BK GIULINI GMBH	Dr.-Albert-Reimann-Str. 2, 68526, Ladenburg, ALEMANIA	201

N° Exp.	Resolución	Denominación	Clases	Titular	Dirección	Ag.
417101	11/09/2020	ANIMAL PLANET	16, 18, 25 y 28	DISCOVERY COMMUNICATIONS, LLC	8403 Collesville Road, 20910, Silver Spring, Maryland, E. U. DE NORTEAMERICA	194
417415	14/09/2020	ARBOR ACRES	31	AVIAGEN INC.	920 Explorer Boulevard NW, 35806, Huntsville, Alabama, E. U. DE NORTEAMERICA	192
417637	04/09/2020	MET	36	METROPOLITAN LIFE INSURANCE COMPANY	200 Park Avenue , 10166, New York, New York, E. U. DE NORTEAMERICA	186
419609	16/09/2020	IR	1, 4, 6, 7, 8, 9, 11, 12, 16, 19, 20, 25, 37, 41 y 42	Ingersoll-Rand Industrial U.S., Inc.	800-E Beatty Street, NC 28036, Davidson, E. U. DE NORTEAMERICA	136
419679	10/09/2020	FRESHLOOK	5	ALCON INC.	Rue Louis-d´Affry 6, 1701, Fribourg, SUIZA	194
419776	11/09/2020	TCL	9	TCL Technology Group Corporation	TCL Technology Building, 17 Huifeng 3rd Road, Zhongkai High Technology Development District, Huizhou, Guangdong, CHINA	144
422220	10/09/2020	FOCUS CARE	5	ALCON INC.	Rue louis- d´Affry 6, 1701, Fribourg, SUIZA	194
422280	25/09/2020	CHECKPOINT	35, 36 y 41	THOMSON REUTERS ENTERPRISE CENTRE GMBH	Landis+ Gyr- Strasse 3, 6300, Zug, SUIZA	20
423233	10/09/2020	SYSTANE	3 y 5	ALCON INC.	Rue louis- d´Affry 6, 1701, Fribourg, SUIZA	194
426775	25/09/2020	CNH	7 y 12	CNH INDUSTRIAL N.V.	25 St. Jame's Street, SW1A 1HA, London, GRAN BRETAÑA (REINO UNIDO)	144
426776	25/09/2020	CNH	7 y 12	CNH INDUSTRIAL N.V.	25 St. Jame's Street, SW1A 1HA, London, GRAN BRETAÑA (REINO UNIDO)	144
428910	04/09/2020	MILKA	30	KRAFT FOODS SCHWEIZ HOLDING	Chollerstrasse 4, 6300, Zug, SUIZA	18

N° Exp.	Resolución	Denominación	Clases	Titular	Dirección	Ag.
				GMBH		
432282	25/09/2020	THOMSON REUTERS PROVIEW	41 y 42	THOMSON REUTERS ENTERPRISE CENTRE GMBH	Landis+ Gyr- Strasse 3, 6300, Zug, SUIZA	194
432511	01/09/2020	TARI	1	BK GIULINI GMBH	Dr.-Albert-Reimann-Str. 2, 68526, Ladenburg, ALEMANIA	180
432820	10/09/2020	VISITINT	9	ALCON INC.	Rue louis- d´Affry 6, 1701, Fribourg, SUIZA	194
436475	16/09/2020	INGERSOLL-RAND	6, 7, 8 y 11	Ingersoll-Rand Industrial U.S., Inc.	800-E Beaty Street, NC 28036, Davidson, E. U. DE NORTEAMERICA	136
437130	25/09/2020	ONESOURCE	9, 35, 36 y 42	THOMSON REUTERS ENTERPRISE CENTRE GMBH	Landis+ Gyr- Strasse 3, 6300, Zug, SUIZA	194
453608	25/09/2020	CHECKPOINT CATALYST	35, 36 y 42	THOMSON REUTERS ENTERPRISE CENTRE GMBH	Landis+ Gyr- Strasse 3, 6300, Zug, SUIZA	194
454737	01/09/2020	BEKAPLUS	1 y 2	BK GIULINI GMBH	Dr.-Albert-Reimann-Str. 2, 68526, Ladenburg, ALEMANIA	180
461604	29/09/2020	LIEFMANS	32	IPack B.V	Cruquiusweg 98 W, 1019 AJ, Amsterdam, PAISES BAJOS	201
461674	14/09/2020	GYNOCAPS	5	BIOSE INDUSTRIE	24. avenue Georges Pompidou, 15004, Aurillac, FRANCIA	181
461928	24/09/2020	BINGSHAN	11	Bingshan Refrigeration & heat Transfer Technologies Co., Ltd.	No. 106, Liahoe East Road, Dalian Economic and Technological Development Zone Liaoning Province, CHINA	34
463820	04/09/2020	MILKA LEGER	30	KRAFT FOODS SCHWEIZ HOLDING GmbH	Chollerstrasse 4, 6300, Zug, SUIZA	18
464800	29/09/2020	LA CHOUFFE	32	IPack B.V	Cruquiusweg 98 W, 1019 AJ, Amsterdam, PAISES BAJOS	201
466062	04/09/2020	MILKA LILA PAUSE	30	KRAFT FOODS SCHWEIZ HOLDING	Chollerstrasse 4, 6300, Zug, SUIZA	18

N° Exp.	Resolución	Denominación	Clases	Titular	Dirección	Ag.
				GMBH		
466925	01/09/2020	CURAFOS	1	BK GIULINI GMBH	Dr.-Albert-Reimann-Str. 2, 68526, Ladenburg, ALEMANIA	180
466993	01/09/2020	POLYRON	1	BK GIULINI GMBH	Dr.-Albert-Reimann-Str. 2, 68526, Ladenburg, ALEMANIA	180
466995	01/09/2020	PHOSKADENT	1	BK GIULINI GMBH	Dr.-Albert-Reimann-Str. 2, 68526, Ladenburg, ALEMANIA	180
471661	04/09/2020	SUCHARD	5, 29, 30 y 32	KRAFT FOODS SCHWEIZ HOLDING GMBH	Chollerstrasse 4, 6300, Zug, Zug, SUIZA	18
473267	25/09/2020	LEGALONE	42	THOMSON REUTERS ENTERPRISE CENTRE GMBH	Landis+ Gyr- Strasse 3, 6300, Zug, SUIZA	194
479344	08/09/2020	FUNGICAP	31	INDUSTRIAL TECNICA PECUARIA SOCIEDAD ANONIMA	Av. De Roma, 157- 7º, Barcelona, ESPAÑA	101
479642	14/09/2020	TCL	7, 9 y 11	TCL Technology Group Corporation	TCLTechnology Building,17 Huifeng 3rd Road , Zhongkai High Technology Development District , Huizhou , Guangdong , CHINA	144
480093	04/09/2020	SUCHARD	30	KRAFT FOODS SCHWEIZ HOLDING GMBH	Chollerstrasse 4, 6300, Zug, Zug, SUIZA	18
481879	04/09/2020	TOBLERONE	30	KRAFT FOODS SCHWEIZ HOLDING GMBH	Chollerstrasse 4, 6300, Zug, Zug, SUIZA	18
481880	07/09/2020	MILKA M-JOY	30	KRAFT FOODS SCHWEIZ HOLDING GMBH	Chollerstrasse 4, 6300, Zug, Zug, SUIZA	18
482092	08/09/2020	CAPSANTAL	31	INDUSTRIAL TECNICA PECUARIA SOCIEDAD ANONIMA	Av. De Roma, 157 - 7º, Barcelona, ESPAÑA	101
482093	08/09/2020	OXICAP	31	INDUSTRIAL	Av. De Roma, 157 - 7º ,	101

N° Exp.	Resolución	Denominación	Clases	Titular	Dirección	Ag.
				TECNICA PECUARIA SOCIEDAD ANONIMA	Barcelona, ESPAÑA	
482094	09/09/2020	CAPSOQUIN	31	INDUSTRIAL TECNICA PECUARIA S.A.	AV. DE ROMA, 157- 7° , 08011, Barcelona, ESPAÑA	101
483946	07/09/2020	TOBLERONE	30	KRAFT FOODS SCHWEIZ HOLDING GMBH	Chollerstrasse 4, 6300, Zug, SUIZA	18
485934	08/09/2020	ASASANTIN	5	BOEHRINGER INGELHEIM Pharma GmbH & Co. KG	55218, Ingelheim , ALEMANIA	136
486475	03/09/2020	MCSABOR	43	MCDONALD'S CORPORATION	110 N. Carpenter Street, 60607, Chicago, Illinois, E. U. DE NORTEAMERICA	186
486476	03/09/2020	MCJUGUERA	32	MCDONALD'S CORPORATION	110 N. Carpenter Street, 60607, Chicago, Illinois, E. U. DE NORTEAMERICA	186
486978	03/09/2020	TOMMY GIRL	3	TOMMY HILFIGER LICENSING LLC	200 Madison Avenue, 10016, NY, New York, E. U. DE NORTEAMERICA	194
486979	03/09/2020	TOMMY HILFIGER	9	TOMMY HILFIGER LICENSING LLC	200 Madison Avenue , 10016, NY, New York, E. U. DE NORTEAMERICA	194
489799	14/09/2020	TCL	35	TCL Technology Group Corporation	TCLTechnology Building, 17 Hui Feng 3rd Road,, Zhongkai High Technology Development District , Huizhou , Guangdong , CHINA	144
490060	09/09/2020	CIBERLUNES	35 y 38	ZARIA S.A.	TIBURCIO GOMEZ 1330 , Montevideo, Montevideo, URUGUAY	144
490061	09/09/2020	CYBERMONDAY	35 y 38	ZARIA S.A.	Tiburcio Gomez 1330, Montevideo, Montevideo, URUGUAY	144

N° Exp.	Resolución	Denominación	Clases	Titular	Dirección	Ag.
490868	04/09/2020	FEPYR	2	GRUPO SAYER, S.A. DE C.V.	Km. 13.7 Carretera Libre Querétaro-Celaya, Sn, Col. San Isidro Del Llanito, 38513, Apaseo El Alto, Guanajuato, MEXICO	221
494187	07/09/2020	MILKA MMMAX 100% ALPEN MILCH	30	KRAFT FOODS SCHWEIZ HOLDING GMBH	Chollerstrasse 4, 6300, Zug, SUIZA	18
494661	25/09/2020	REUTERS	9, 16, 36 y 37	THOMSON REUTERS ENTERPRISE CENTRE GMBH	Landis+ Gyr- Strasse 3, 6300, Zug, SUIZA	194
497702	07/09/2020	MILKA MILKA MILKA MILKA	30	KRAFT FOODS SCHWEIZ HOLDING GMBH	Chollerstrasse 4,, ZUG, 6300, ZUG, ZUG, SUIZA	18
497704	07/09/2020	MILKA MILKA COOKIES	30	KRAFT FOODS SCHWEIZ HOLDING GMBH	Chollerstrasse 4,, ZUG, 6300, ZUG, ZUG, SUIZA	18
497705	07/09/2020	MILKA CHOCO MINIS MILKA	30	KRAFT FOODS SCHWEIZ HOLDING GMBH	Chollerstrasse 4,, ZUG, 6300, ZUG, ZUG, SUIZA	18
497728	07/09/2020		30	KRAFT FOODS SCHWEIZ HOLDING GMBH	Chollerstrasse 4, Zug, 6301, Zug, Zug, SUIZA	18
498749	29/09/2020	SAMSUNG	5, 10, 12 y 44	SAMSUNG ELECTRONICS CO., LTD.	129, Samsung-ro , Yeongtong-gu, Suwon-si, Gyeonggi-do, COREA DEL SUR	201
500679	14/09/2020	TCL AI IN	9	TCL Technology Group Corporation	TCL Technology Building,17 Huifeng 3rd Road , Zhongkai High Technology Development District , Huizhou , Guangdong , CHINA	144
500746	07/09/2020	MILKA	30	KRAFT FOODS SCHWEIZ HOLDING GMBH	Chollerstrasse 4, ZUG, 6300, ZUG, ZUG, SUIZA	18

N° Exp.	Resolución	Denominación	Clases	Titular	Dirección	Ag.
506595	07/09/2020		30	KRAFT FOODS SCHWEIZ HOLDING GMBH	Chollerstrasse 4,, Zug, 6301, -, -, SUIZA	18
506836	14/09/2020	TCL	9	TCL Technology Group Corporation	TCL Technology Building, 17 Huifeng 3rd Road , Zhongkai High Technology Development District , Huizhou , Guangdong , CHINA	144
510077	25/09/2020	WESTLAW	9, 42 y 45	THOMSON REUTERS ENTERPRISE CENTRE GMBH	Landis+ Gyr- Strasse 3, 6300, Zug, SUIZA	194
510720	07/09/2020	RIO	29, 30 y 31	SOLDO HNOS. S.A.	Jose Batlle y Ordoñez 6781, -, Montevideo, Montevideo, URUGUAY	18
510721	07/09/2020	RIO DE LA PLATA	30	SOLDO HNOS. S.A.	Bulevar Jose Batlle y Ordoñez 6781, -, Montevideo, Montevideo, URUGUAY	18
512346	29/09/2020	TOP VAN EQUIPAMIENTOS	12	TOP VAN LTDA.	Vilardebo 1564, Montevideo, 11100, Montevideo, Montevideo, URUGUAY	154
513515	07/09/2020	PACIFIC	31	SOLDO HNOS. S.A.	Jose Batlle y Ordoñez 6781, -, Montevideo, Montevideo, URUGUAY	18
513805	15/09/2020	LA VIE EN ROSE	25 y 35	LA VIE EN ROSE INTERNATIONAL INC.	4320, Pierre-de-Coubertin, 1V 1A6, Montreal , QUEBEC, CANADA	201
514905	25/09/2020	STOP	6	Mansor S.A.	Canelones 1760, Montevideo, Montevideo, Montevideo, URUGUAY	101

CAMBIOS DE DOMICILIO DE PATENTES

N° Exp.	Resolución	Titular	Dirección	Ag.
031242	08/09/2020	AGRICULTURE VICTORIA SERVICES PTY LTD y DAIRY AUSTRALIA LIMITED		34

INSCRIPCIONES DE LICENCIAS

N° Exp.	Resolución	Denominación	Clases	Titular	Dirección	Ag.
423751	24/09/2020	HUGO	3	HUGO BOSS TRADE MARK MANAGEMENT GMBH & CO. KG	Dieselstrasse 12, 72555, Metzingen, ALEMANIA	144
495318	24/09/2020	HUGO BOSS	3	HUGO BOSS TRADEMARK MANAGEMENT GMBH & CO. KG	Dieselstrasse 12, 72555, Metzingen, Metzingen, ALEMANIA	201
502181	24/09/2020	BOSS	3	HUGO BOSS TRADE MARK MANAGEMENT GMBH & CO. KG	Dieselstrasse 12, Metzingen, 72555, -, -, ALEMANIA	217
502927	24/09/2020	HUGO HUGO BOSS	3	HUGO BOSS TRADE MARK MANAGEMENT GMBH & CO. KG	Dieselstrasse 12, Metzingen, 72555, -, -, ALEMANIA	217

INSCRIPCIONES DE EMBARGOS

N° Exp.	Resolución	Denominación	Clases	Titular	Dirección	Ag.
421814	16/09/2020	GALERIA DE BUSQUEDA	16	EDITORIAL AGORA S.A.	Avda. Uruguay 1146, Montevideo, Montevideo, URUGUAY	201

N° Exp.	Resolución	Denominación	Clases	Titular	Dirección	Ag.
421814	16/09/2020	GALERIA DE BUSQUEDA	16	EDITORIAL AGORA S.A.	Avda. Uruguay 1146, Montevideo, Montevideo, URUGUAY	201
432037	16/09/2020	BUSQUEDA	16, 25, 28, 35, 38, 41, 42, 43, 44 y 45	EDITORIAL AGORA S.A.	Avda. Uruguay 1146, Montevideo, Montevideo, URUGUAY	180
432037	16/09/2020	BUSQUEDA	16, 25, 28, 35, 38, 41, 42, 43, 44 y 45	EDITORIAL AGORA S.A.	Avda. Uruguay 1146, Montevideo, Montevideo, URUGUAY	180
475712	16/09/2020	BUSQUEDA	9	EDITORIAL AGORA S.A.	Mercedes 1131, Montevideo, Montevideo, URUGUAY	180
475712	16/09/2020	BUSQUEDA	9	EDITORIAL AGORA S.A.	Mercedes 1131, Montevideo, Montevideo, URUGUAY	180
492962	16/09/2020	B ESCUELA DE PERIODISMO SEMANARIO BÚSQUEDA	41	EDITORIAL AGORA S.A.	Mercedes 1131, Montevideo, Montevideo, URUGUAY	201
492962	16/09/2020	B ESCUELA DE PERIODISMO SEMANARIO BÚSQUEDA	41	EDITORIAL AGORA S.A.	Mercedes 1131, Montevideo, Montevideo, URUGUAY	201
515021	16/09/2020	G GALERIA . BUSQUEDA	16	EDITORIAL AGORA S.A.	MERCEDES 1131, MONTEVIDEO, MONTEVIDEO, MONTEVIDEO, URUGUAY	201
515021	16/09/2020	G GALERIA . BUSQUEDA	16	EDITORIAL AGORA S.A.	MERCEDES 1131, MONTEVIDEO, MONTEVIDEO, MONTEVIDEO, URUGUAY	201

INSCRIPCIONES DE PRENDAS

N° Exp.	Resolución	Denominación	Clases	Titular	Dirección	Ag.
328393	22/07/2011	SAMSONITE	20	SAMSONITE IP HOLDINGS S.A.R.L.	20, Avenue Monterey, L-2163, Luxemburgo, LUXEMBURGO	136
468568	23/09/2020	CONAMIGOS PETIT	29 y 30	COOPERATIVA	MAGALLANES 1871,	192

N° Exp.	Resolución	Denominación	Clases	Titular	Dirección	Ag.
		POSTRE		NACIONAL DE PRODUCTORES DE LECHE (CONAPROLE)	URUGUAY	
504069	11/02/2020	AVIANCA	39	AEROVIAS DEL CONTINENTE AMERICANO S.A. AVIANCA	Avenida Calle 26 No. 59-15 Piso 10, Bogota D.C., -, COLOMBIA	181

CANCELACIONES DE PRENDAS

N° Exp.	Resolución	Denominación	Clases	Titular	Dirección	Ag.
423493	03/09/2020	SAMSONITE	20	SAMSONITE IP HOLDINGS S.A.R.L.	13-15 Avenue de la Liberté L-1931, Luxemburgo, LUXEMBURGO	18

INSCRIPCIONES DE RENUNCIAS TOTALES

N° Exp.	Resolución	Denominación	Clases	Titular	Dirección	Ag.
477691	04/09/2020	AFRUPI PRODUCCIÓN INTEGRADA	29 y 31	ASOCIACION DE FRUTICULTORES DE PRODUCCIÓN INTEGRADA	Calle Durazno S/N, Casi Avda. Artigas, Progreso, Canelones, URUGUAY	180
482922	08/09/2020	NOVAGRIP	1	Arr-MazProducts,L.P.	4800 State Road 60 East Mulberry, 33860, Florida, E. U. DE NORTEAMERICA	216

INSCRIPCIONES DE RENUNCIAS PARCIALES

N° Exp.	Resolución	Denominación	Clases	Titular	Dirección	Ag.
434103	24/09/2020	PEN DI BEN	5	GRAMON BAGO DE URUGUAY S.A.	Av Joaquin Suarez 3359, Montevideo, Montevideo, URUGUAY	181
446547	24/09/2020	WESTFALIA	7	GEA MECHANICAL EQUIPMENT GMBH	Werner-Habig-Str. 1, 59302 , Oelde , ALEMANIA	165
466666	24/09/2020	ESTREPTOPEN	5	GRAMON BAGO DE	Avda. Joaquin Suarez 3359,	181

N° Exp.	Resolución	Denominación	Clases	Titular	Dirección	Ag.
				URUGUAY S.A.	Montevideo, URUGUAY	

RESOLUCIONES DE PATENTES, CONCEDIDAS

N° Exp	Resolución	Título	Titular	Ag.
No. 31416	22/09/2020	COMPOSICIÓN FUNGICIDA COMPRENDIENDO UN COMPUESTO SELECCIONADO DE N-OXIDOS, Y SALES DEL MISMO, Y UN FUNGIDICA Y/O INSECTICIDA, Y SALES DEL MISMO, Y UN FUNGICIDA Y/O INSECTICIDA, Y APLICACIONES	E. I. DU PONT DE NEMOURS AND COMPANY	20
No. 31489	22/09/2020	COMPOSICIONES DESTINADAS A AUMENTAR LA APETENCIA DE LOS LECHONES	HealthTech Bio Actives, S.L.U.	192
No. 31633	22/09/2020	Sales internas mesoiónicas y composiciones que las contienen, apropiadas para usos agronómicos, no agronómicos y en salud animal	FMC CORPORATION	20
No. 31883	22/09/2020	NUEVO PROCEDIMIENTO DE SÍNTESIS DE 7,8-DIMETOXI-1, 3-DIHIDRO-2H-3-BENZAZEPIN-2-ONA, Y APLICACIÓN EN LA SÍNTESIS DE IVABRADINA Y DE SUS SALES DE ADICIÓN A UN ÁCIDO FARMACÉUTICAMENTE ACEPTABLE	LES LABORATOIRES SERVIER	18
No. 32185	11/09/2020	ACEITE VEGETAL DE ALTA PUREZA DiELECTRICO, MÉTODO PARA OBTENCIÓN Y SU APLICACIÓN EN UN APARATO ELECTRICO	RAGASA INDUSTRIAS S.A. DE C.V. y PROLEC-GE INTERNACIONES, S. DE R.L.DE C.V.	207
No. 33677	22/09/2020	“COMPOSICIÓN HERBICIDA COMPRENDIENDO: A) COMPUESTO SELECCIONADO DE BENZOILPIRAZOL Y TOPRAMEZONA Y, B) AMICARBAZONA; MÉTODO PARA CONTROLAR PLANTAS NO DESEADAS”.	ISHIHARA SANGYO KAISHA, LTD.	194
No. 34363	22/09/2020	1-(3-tert-BUTIL-1-P-TOLIL-1H-PIRAZOL-5-IL)-3-(4-(2-(FENILAMINO)PIRIMIDIN-4-ILOXI)NAFTALEN-1-IL)UREA COMO INHIBIDORES DE LA FAMILIA DE	Respivert Limited	192

N° Exp	Resolución	Título	Titular	Ag.
		ENZIMAS DE PROTEÍNAS QUINASAS ACTIVADAS POR MITÓGENO p38 Y SUS USOS EN TERAPIA		
No. 35026	25/09/2020	“LIMPIADORES ACUOSOS DE SUPERFICIES DURAS A BASE DE AMIDAS GRASAS MONOINSATURADAS”.	STEPAN COMPANY	20
No. 35245	22/09/2020	“COMPOSICIONES HERBICIDAS QUE COMPRENDEN ÁCIDO 4-AMINO-3-CLORO-6-(4-CLORO-2-FLUORO-3-METOXIFENIL) PIRIDINA-2-CARBOXÍLICO O UN DERIVADO DE ESTE Y FLUFENACET”.	DOW AGROSCIENCES LLC	20

RESOLUCIONES DE DISEÑOS INDUSTRIALES, CONCEDIDAS

N° Exp	Resolución	Título	Titular	Ag.
No. 4539	22/09/2020	RECIPIENTE CON TAPA	PEREIRA DA SILVA, MARCO ANTONIO	34
No. 4630	22/09/2020	PISCINA	SCATEY S.A.	212
No. 4677	22/09/2020	MOTOCICLETA	HONDA MOTOR CO., Ltd.	211
No. 4684	22/09/2020	PERFIL PARA ABERTURA	ALUAR ALUMINIO ARGENTINO SOCIEDAD ANONIMA INDUSTRIAL Y COMERCIAL	181
No. 4685	22/09/2020	PERFIL PARA ABERTURA	ALUAR ALUMINIO ARGENTINO SOCIEDAD ANONIMA INDUSTRIAL Y COMERCIAL	181
No. 4696	22/09/2020	CARCAZA FRONTAL SUPERIOR PARA UNA MOTOCICLETA	HONDA MOTOR CO., LTD.	211
No. 4697	25/09/2020	CARCAZA FRONTAL SUPERIOR PARA UNA MOTOCICLETA	HONDA MOTOR CO., LTD.	211
No. 4698	25/09/2020	MOTOCICLETA	HONDA MOTOR CO., LTD.	194
No. 4699	25/09/2020	MOTOCICLETA	HONDA MOTOR CO. LTD.	194
No. 4700	22/09/2020	MOTOCICLETA	HONDA MOTOR CO., LTD.	194
No. 4701	22/09/2020	MOTOCICLETA	HONDA MOTOR CO., LTD.	211
No. 4702	22/09/2020	DISEÑO ORNAMENTAL DE APARATO PARA INDICAR VISUALMENTE EL NIVEL SONORO AMBIENTAL	THEKO MEDICAL S.R.L	
No. 4703	22/09/2020	TAPONES (para botellas)	BETAPACK, S.A.U.	212
No. 4704	25/09/2020	DISEÑO INDUSTRIAL DE VAPORIZADOR	Canopy Growth Corporation	216

N° Exp	Resolución	Título	Titular	Ag.
No. 4706	22/09/2020	CONFIGURACIÓN APLICADA A UNA TAZA DECORADA	NELY CRISTINA BRAIDOTTI	205
No. 4707	22/09/2020	ALMOHADONES ESTRELLAS VELADORAS	Paula Soiza	

RESOLUCIONES DE MODELOS DE UTILIDAD, CONCEDIDAS

N° Exp	Resolución	Título	Titular	Ag.
U-4540	22/09/2020	BIORREACTOR PARA CULTIVO IN VITRO DE PLANTAS	Fibria Celulose S.A	18
U-4573	25/09/2020	ANTENA PARABÓLICA CON REFLECTOR AUTOESTRUCTURADO	Joao do Espiritu Santo Abreu y Joao Alexandre de Abreu	136
U-4578	25/09/2020	MÁQUINA CALENTADORA DE BOTÍN DE BEBÉ	Jacqueline Ivonne Santos Rodríguez	171
U-4582	25/09/2020	PLACAS, PLANCHAS, BLOQUES, LADRILLOS, PAÑOS, PAREDES, COLUMNAS, ETC,	CARMELO ADRIAN DARDANO ROSSINI	144
U-4583	25/09/2020	PLATAFORMA FLOTANTE COMBINADA, DEPURADORA DE AGUAS CONTAMINADAS, EN BASE A AIREACIÓN MECÁNICA, FILTRADO Y CULTIVO DE PLANTAS MACROFITAS EMERGENTES	RAUL JOSÉ BLANCO ESPINO	
U-4587	25/09/2020	DISPOSICIÓN CONSTRUCTIVA INTRODUCIDA EN TAPA DE MEDIO DE COMPRESIÓN DE CÁPSULA DE DISPOSITIVO PARA PREPARACIÓN DE BEBIDAS	B.BLEND MÁQUINAS E BEBIDAS S.A.	180
U-4591	25/09/2020	ESCALERA MÓVIL	Grupo Bimbo S.A.B. de C.V.	136
U-4594	25/09/2020	BOLSITAS PARA YERBA MATE CON FILTRO	ANGEL DANIEL MIRMINA	
U-4599	25/09/2020	COCINILLA ECONÓMICA DE ALCOHOL	MÓNICA MARÍA PINTO MALVAREZ	
U-4602	25/09/2020	DISPOSITIVO INTRARRUMINAL PARA CONTROLAR EL METEORISMO	VEIGA ACOSTA, JOSE RICARDO	212
U-4604	25/09/2020	CONJUNTO DE TOMACORRIENTE Y FICHA, ENCHUFE O CLAVIJA DE SEGURIDAD	JONATHAN ALEXIS BLANCO TELLES	105

RESOLUCIONES DE PATENTES, DESESTIMADAS

N° Exp	Resolución	Título	Titular	Ag.
No. 30633	22/09/2020	4-[4-({[4-CLORO-3-(TRIFLUOROMETIL)FENIL]CARBAMOIL}AMINO)-3-FLUOROFENOXI]-N-METILPIRIDIN-2-CARBOXAMIDA MONOHIDRATADA	BAYER HEALTHCARE AG	34
No. 31786	22/09/2020	INHIBIDORES DE LA EXPRESION Y LA ACTIVIDAD DEL PAI-1 PARA EL TRATAMIENTO DE TRASTORNOS OCULARES	ALCON RESEARCH, LTD	144
No. 32263	11/09/2020	COMBINACIONES ANTITUMORALES QUE CONTIENEN ANTICUERPOS QUE RECONOCEN ESPECÍFICAMENTE CD38 Y MELFALAN	SANOFI	165
No. 32267	09/09/2020	COMBINACIONES ANTITUMORALES QUE CONTIENEN ANTICUERPOS QUE RECONOCEN ESPECÍFICAMENTE CD38 Y CICLOFOSFAMIDA	SANOFI	165
No. 32339	22/09/2020	ANTRANILAMIDAS SUSTITUIDAS CON TETRAZOL COMO PLAGUICIDAS	BAYER CropScience Aktiengesellschaft	216
No. 32501	11/09/2020	ANTICUERPO ANTAGONISTA ESPECÍFICO PARA EL HETERODÍMERO ALFA4-BETA7	AMGEN INC.	20
No. 33216	09/09/2020	UN MÉTODO PARA INCREMENTAR LA FIJACIÓN FOTOSINTÉTICA DEL CARBONO USANDO LA PROTEÍNA DE FUSIÓN MULTI-SUBUNIDAD DE GLICOLATO DESHIDROGENASA	Bayer Intellectual Property GmbH	216
No. 33878	22/09/2020	ÉSTERES DE ARILALQUILO DE 4-AMINO-6-(FENIL SUSTITUIDO)PICOLINATOS Y 6-AMINO-2-(FENIL SUSTITUIDO)-4-PIRIMIDINCARBOXILATOS Y SU USO COMO HERBICIDAS	DOW AGROSCIENCES LLC	165

RESOLUCIONES DE MODELOS DE UTILIDAD, DESESTIMADAS

N° Exp	Resolución	Título	Titular	Ag.
U-4558	25/09/2020	Dispositivo de empuje de animales	CLAY S.A.	218
U-4561	25/09/2020	DISPOSICIÓN CONSTRUCTIVA EN DESENSILADORA	FUNDAÇÃO DE INTEGRAÇÃO, DESENVOLVIMENTO E EDUCAÇÃO DO NOROESTE DO RIO GRANDE DO SUL - FIDENE y ADONIS PELLIN.	201
U-4563	25/09/2020	EQUIPO DE CONDUCCIÓN DE BUEYES EN CORREDOR PRE-FAENA	CELSO OTTERSBAH	180
U-4567	25/09/2020	APARCADOR MODULAR	DANIELA BIBIANA ROMERO MARTINEZ	171
U-4586	25/09/2020	DISPOSICIÓN CONSTRUCTIVA INTRODUCIDA EN DISPOSITIVO PARA PREPARACIÓN DE BEBIDAS	B.BLEND MÁQUINAS E BEBIDAS S.A.	180

RESOLUCIONES DE PATENTES, DESISTIDAS

N° Exp	Resolución	Título	Titular	Ag.
No. 27474	11/09/2020	FORMULACIÓN DE DOSIFICACIÓN ORAL DE FUSION INSTANTANEA	OTSUKA PHARMACEUTICAL CO., LTD.	20
No. 29238	11/09/2020	FORMULACIONES OFTÁLMICAS PARA LA ADMINISTRACION TÓPICA DE NEPAFENAC	ALCON, INC.	144
No. 29981	11/09/2020	ESTRUCTURA POLIMÉRICA SEMEJANTE A DENDRÍMERO PARA LA OBTENCIÓN DE CONJUGADOS DE INTERÉS FARMACÉUTICO	CENTRO DE INGENIERIA GENETICA Y BIOTECNOLOGIA	164
No. 31512	11/09/2020	MICROPARTÍCULAS INORGÁNICAS CON UNA SUPERFICIE FOSFATADA Y NANOPARTÍCULAS DE CARBONATO ALCALINOTÉRREO ÚTILES EN LA INDUSTRIA DEL PAPEL, PINTURAS Y PLÁSTICOS	OMYA INTERNATIONAL AG	20
No. 31891	11/09/2020	APARATO PARA ALMACENAR Y RECUPERAR MATERIAL A GRANEL DE UNA PILA	ANDRITZ OY	34
No. 32176	11/09/2020	DISPOSITIVO PARA EL FUNCIONAMIENTO DEL	AETHRA SISTEMAS AUTOMOTIVOS S.A.	180

N° Exp	Resolución	Título	Titular	Ag.
		BASTIDOR Y PIEZAS METALICAS		

RESOLUCIONES DE PATENTES, ABANDONADAS

N° Exp	Resolución	Título	Titular	Ag.
No. 28451	11/09/2020	MARCADORES DE ADN PARA MARMOLADO	COMMONWEALTH SCIENTIFIC AND INDUSTRIAL RESEARCH ORGANISATION; THE STATE OF QUEENSLAND THROUGHITS DEPARTMENT OF PRIMARY INDUSTRIES; THE UNIVERSITY OF NEW ENGLAND; THE STATE OF NEW SOUTH WALES THROUGHITS DEPARTMENT OF AGRICULTURE y MEAR & LIVESTOCK AUSTRALIA LIMITED	20
No. 31881	11/09/2020	DERIVADOS SUSTITUIDOS DE IMIDAZO[1,5-A]PIRROLO[2,3-E]PIRAZINAS E IMIDAZO[1,2-A]PIRROLO[2,3-E]PIRAZINAS, SUS SALES, PRODROGAS, METABOLITOS BIOLÓGICALMENTE ACTIVOS, ESTEREOISÓMEROS E ISÓMEROS FARMACÉUTICAMENTE ACEPTABLES.	AbbVie Inc.	20
No. 32377	11/09/2020	SOJA EVENTO 127 Y MÉTODOS RELACIONADOS CON LA MISMA	BASF AGROCHEMICAL PRODUCTS B.V. y EMPRESA BRASILEIRA DE PESQUISA AGROPECUÁRIA- EMBRAPA	191
No. 33059	11/09/2020	EVENTO 416 DE AAD-12, LINEAS DE SOJA TRANSGENICA RELACIONADAS Y SU IDENTIFICACIÓN ESPECÍFICA DEL EVENTO	DOW AGROSCIENCES LLC	20
No. 33593	09/09/2020	PARCHES TRANSDERMICOS DE DOSIS BAJA CON NIVEL ELEVADO DE LIBERACION DE DROGA	BAYER INTELLECTUAL PROPERTY GMBH	94
No. 33668	09/09/2020	“COMPOSICIONES DE LAS PAREDES CELULARES DE ÁCIDO RIBONUCLEICO BACTERIANO, Y MÉTODOS PARA ELABORARLAS Y USARLAS”.	TELESTA THERAPEUTICS IP Inc.	20

N° Exp	Resolución	Título	Titular	Ag.
No. 33671	09/09/2020	HETEROARILOS Y SUS USOS	MILLENIUM PHARMACEUTICALS, INC.	216
No. 33673	09/09/2020	COMPOSICIONES DE RECUBRIMIENTO CON PROPIEDADES ANTICORROSIÓN	BUNGE LIMITED	194
No. 33674	09/09/2020	COMPOSICIONES DE RECUBRIMIENTO CON PROPIEDADES ANTICORROSIVAS	UNIVERSIDADE ESTADUAL DE CAMPINAS y Bunge Fertilizantes S.A.	194
No. 33675	09/09/2020	COMPOSICIONES DE REVESTIMIENTO CON PROPIEDADES ANTICORROSIVAS	BUNGE LIMITED	194
No. 33681	09/09/2020	MÉTODOS PARA CORTAR E INSTALAR MÓDULOS DE ALFOMBRA	INTERFACE, INC	194
No. 33682	10/09/2020	“PRODUCCIÓN DE CARBONATO DE CALCIO PRECIPITADO DE ALTA PUREZA”.	OMYA INTERNATIONAL AG	194
No. 33684	10/09/2020	TAPA PROTECTORA PARA EL EXTREMO DE DESCARGA DE UNA CINTA TRANSPORTADORA	ANDRITZ OY	207
No. 33685	10/09/2020	BASTIDOR DEL EXTREMO DE DESCARGA DE UNA CINTA TRANSPORTADORA Y MÉTODO DE PRODUCCIÓN DEL MISMO	ANDRITZ OY	94
No. 33687	10/09/2020	“CURTIDO”	Stahl International BV	194
No. 33688	11/09/2020	“CURTIDO”.	Stahl International BV	194
No. 33689	11/09/2020	“CURTIDO”.	Stahl International BV	194
No. 33690	11/09/2020	“CURTIDO”.	Stahl International BV	194
No. 33694	11/09/2020	“INHIBIDORES DE N1/N2-LACTAMA ACETIL-COA CARBOXILASA”.	PFIZER INC	194
No. 33695	11/09/2020	“MÉTODO PARA MEJORAR LA CAPACIDAD DE MANIPULACIÓN DE MATERIALES QUE CONTIENEN CARBONATO DE CALCIO”.	OMYA INTERNATIONAL AG	194
No. 33698	11/09/2020	COMBINACIONES PESTICIDAS	SYNGENTA PARTICIPATIONS AG	20
No. 33758	11/09/2020	ACIDOS INDANILOXIDIHIDROBENZOFURANILACETICOS	BOEHRINGER INGELHEIM INTERNATIONAL G.M.B.H.	194

N° Exp	Resolución	Título	Titular	Ag.
No. 33775	11/09/2020	INHIBIDORES MACROCÍCLICOS DE VIRUS FLAVIVIRIDAE, COMPOSICIONES FARMACÉUTICAS QUE LOS COMPRENEN Y SUS USOS	GILEAD SCIENCES, INC y SELCIA LIMITED	34
No. 33883	22/09/2020	NOVEDOSOS DERIVADOS HETEROCÍCLICOS	NOVARTIS AG	94
No. 33888	22/09/2020	DERIVADOS DE (1,2,4) TRIAZOLO [4,3-A) QUINOXALINA COMO INHIBIDORES DE FOSFODIESTERASAS	BOEHRINGER INGELHEIM INTERNATIONAL GMBH	180
No. 33894	22/09/2020	UN PROCESO PARA PRODUCIR UN PRODUCTO DE NÍQUEL Y HIERRO EN BRUTO	VALE S/A.	180
No. 33896	22/09/2020	“MODULADORES DEL RECEPTOR DE GLUCAGÓN”.	Pfizer Inc	194
No. 33900	22/09/2020	DISPOSITIVO DE PREVENCIÓN CONTRA LA EXPLOSIÓN DE UN TRANSFORMADOR ELÉCTRICO PROVISTO DE UN INDICADOR DE LÍQUIDO	PHILIPPE MAGNIER LLC	180
No. 33901	22/09/2020	UN PROCESO PARA LA PRODUCCIÓN DE ÁCIDO (MET)ACRÍLICO Y DERIVADOS Y POLÍMEROS PRODUCIDOS A PARTIR DEL MISMO	LUCITE INTERNATIONAL UK LTD	194
No. 33912	22/09/2020	DERIVADOS DE OXIMA COMO AGONISTAS DE GPR119	LG LIFE SCIENCES LTD.	94
No. 33913	22/09/2020	MÉTODO DE PRODUCCIÓN DE DERIVADO DE DIHIDROBENZOFURANO ÓPTICAMENTE ACTIVO	Takeda Pharmaceutical Company Limited	94
No. 33915	22/09/2020	USO DE NIFURATEL PARA TRATAR INFECCIONES CAUSADAS POR ESPECIES DE CLOSTRIDIUM	POLICHEM S.A.	180
No. 33916	22/09/2020	“IMIDAZO[5,1-f][1,2,4]TRIAZINAS PARA EL TRATAMIENTO DE TRASTORNOS NEUROLÓGICOS”	Pfizer Inc.	194
No. 33917	22/09/2020	“COMPOSICIONES PARA RECUBRIMIENTO QUE COMPRENEN SUBMICROPARTÍCULAS QUE COMPRENEN CARBONATO DE CALCIO, PROCESO PARA PREPARARLAS, Y USO DE LAS SUBMICROPARTÍCULAS”.	OMYA INTERNATIONAL AG	194
No. 33920	22/09/2020	COMBINACIÓN DE INHIBIDORES DE QUINASA Y SUS USOS	INTELLIKINE,INC	216

N° Exp	Resolución	Título	Titular	Ag.
No. 38206	25/09/2020	ENVASE RECARGABLE PRESURIZADO RESISTENTE AL AGRIETAMIENTO DEL ANILLO DE APOYO	GRAHAM PACKAGING COMPANY, L.P.	216
No. 38207	25/09/2020	ANTICUERPOS ANTI-ESCLEROSTINA	AMGEN, INC. y UCB S.A.	216
No. 38222	25/09/2020	Formulación agroquímica con desempeño mejorado y desempeño mejorado en la aplicación de bajos volúmenes de rociado utilizando vehículos aéreos no tripulados	Bayer Aktiengesellschaft	216
No. 38274	25/09/2020	UN MÉTODO PARA PROPORCIONAR A UN OBJETO UNA MARCA ÚNICA	Imprensa Nacional-Casa da Moeda, SA y Universidade de Coimbra	144
No. 38329	25/09/2020	EVENTO pDAB8264.44.06.1 DE TOLERANCIA APILADA A LOS HERBICIDAS, LÍNEAS DE SOJA TRANSGÉNICAS RELACION	DOW AGROSCIENCES LLC y MS TECHNOLOGIES, LLC	211
No. 38339	25/09/2020	INHIBIDORES DE LAS PROTEASAS DE SERINA DEL VHC DERIVADOS DE PROLINAS MACROCÍCLICAS	Enanta Pharmaceuticals, Inc.	205
No. 38380	25/09/2020	NUEVAS FORMAS SÓLIDAS DE UN MICROBICIDA	SYNGENTA PARTICIPATIONS AG y SYNGENTA LIMITED	211
No. 38418	25/09/2020	GENERACIÓN DE UNA MEJOR FENILALANINA HIDROXILASA HEPÁTICA HUMANA PARA EL TRATAMIENTO DE LA FENILCETONURIA SEVERA POR TERAPIA GÉNICA DE REEMPLAZO DIRECTO EN EL HÍGADO	Genzyme Corporation	165
No. 38423	25/09/2020	NUEVOS DERIVADOS AMINO-PIRIMIDONIL-PIPERIDINILO, UN PROCESO PARA SU PREPARACIÓN Y COMPOSICIONES FARM	LES LABORATOIRES SERVIER y VERNALIS (R&D) Limited	18
No. 38535	25/09/2020	GEN DE DELTA-ENDOTOXINAS AXMI-004 Y MÉTODOS DE USO DEL MISMO	ATHENIX CORP.	216
No. 38741	25/09/2020	LIMPIADORES ACUOSOS DE SUPERFICIES DURAS A BASE DE AMIDAS GRASAS MONOINSATURADAS	STEPAN COMPANY	211

RESOLUCIONES DE DISEÑOS INDUSTRIALES, ABANDONADAS

N° Exp	Resolución	Título	Titular	Ag.
No. 4592	11/09/2020	GUILLERMINA RECTA	MARIA INES DONNARUMMA	
No. 4705	25/09/2020	DISEÑO INDUSTRIAL DE VAPORIZADOR	Canopy Growth Corporation	216

RESOLUCIONES DE MODELOS DE UTILIDAD, ABANDONADAS

N° Exp	Resolución	Título	Titular	Ag.
U-4425	22/09/2020	PROTECTOR ESQUINERO	MARCELO DE LEÓN DOLOZSELEK	
U-4572	25/09/2020	MEMBRANA TERMICAMENTE AISLANTE PARA BAJOS TECHOS	TECNO AISLANTES S.A.	184
U-4592	22/09/2020	CONTROL REMOTO DE DISPOSITIVOS ELECTRÓNICOS PARA PERSONAS CON ARTRITIS Y PROBLEMAS DE MOVILIDAD MANUAL	Dante R. Olivar	180
U-4593	25/09/2020	BOTIQUIN DIDÁCTICO DE SEGURIDAD VIAL	ENRIQUE FERNÁNDEZ SOBRERO	28
U-4601	25/09/2020	MONTAJE DE DISPOSITIVOS FOTOVOLTAICOS QUE FACILITA LA LIMPIEZA, EL REEMPLAZO DE COMPONENTES Y MEJORA LAS CONDICIONES DE TEMPERATURA DE OPERACION	ROSARIO GARCIA SAMPAYO	179

En virtud de la discrepancia que surge en la actualidad entre la fecha de validez de las resoluciones en los sistemas IPAS y [PAMP](#) con la que surge del Boletín de la DNPI, debe dejarse constancia que la fecha de validez de la resolución correspondiente es la que surge de los sistema IPAS y [PAMP](#), fecha de firma de la misma.

NOTIFICACIONES DE ASESORÍA

De conformidad con lo establecido por el numeral 4° del artículo 80 de la Ley 17.011 del 25 de setiembre de 1998 y artículo 87 del decreto N° 34/999 del 3 de febrero de 1999, se notifica a quien se cita a continuación, por razones de su interés, debe presentarse en sección Recursos de la Dirección Nacional de Propiedad Industrial, sita en la calle Rincón 723, 3er. Piso.

MARCA:	SALTIMBANQUIS
ACTA N°:	483781
NOMBRE	ENRIQUE DOMINGO ESPERT
NOTIFICACIÓN:	<p>VISTO: La solicitud de Registro de la Marca “SALTIMBANQUIS” (denominativa), Acta N° 483.781, a favor de “ENRIQUE DOMINGO ESPERT” de URUGUAY, para cubrir los servicios comprendidos en las clases internacionales 38 y 41.-</p> <p>RESULTANDO: I) Se deduce una oposición de oficio, por parte de la División Examen de Signos Distintivos, en base a lo previsto en los numerales 9°, 10° y 11° del artículo 4 de la Ley N° 17.011 de fecha 25 de setiembre de 1998.-</p> <p>II) División Legal dictamina que correspondería CONCEDER la presente solicitud de registro, por los argumentos que expone en su dictamen del 17 de agosto de 2020.-</p> <p>III) La Encargada de División Legal, en informe del 03 de setiembre de 2020, comparte lo dictaminado por su Asesor actuante.-</p> <p>CONSIDERANDO: que esta Dirección, de conformidad con lo dictaminado por su División Legal, resolverá en consecuencia.</p> <p>ATENTO: a lo expuesto, a lo que establecen la Ley de Marcas No. 17.011 de 25 de setiembre de 1998, su Decreto Reglamentario No. 34/999 de 3 de febrero de 1999 y disposiciones modificativas.-</p> <p style="text-align: center;">LA DIRECCION NACIONAL DE LA PROPIEDAD INDUSTRIAL RESUELVE</p> <p>1°.- CONCÉDESE el Registro de la Marca “SALTIMBANQUIS” (denominativa), Acta N° 483.781, a favor de “ENRIQUE DOMINGO ESPERT” de URUGUAY, para cubrir los servicios comprendidos en las clases internacionales 38 y 41.-</p> <p>2°.- NOTIFÍQUESE, publíquese, efectúense las anotaciones de estilo y oportunamente archívese.</p>

MARCA:	EL SUPER PRECIO
ACTA N°:	486992
NOMBRE	ANDRES GERMAN TARDAGUILA BUTRICO
NOTIFICACIÓN:	<p>VISTO: La solicitud de Registro de la Marca “EL SUPER PRECIO” (mixta), Acta N° 486.992, solicitada a favor de “ANDRÉS GERMÁN TARDÁGUILA BUTRICO” de URUGUAY, para proteger los servicios de la clase internacional 35.-</p> <p>RESULTANDO: I) Se deduce una oposición de tercero, por parte de “BANTEY S.A.” de URUGUAY, en base a los registros de las marcas</p>

	<p>“LA OFERTA IRRESISTIBLE” (mixta) Acta N° 441.042 y “LOI LA OFERTA IRRESISTIBLE” (mixta) Acta N° 441.043, ambas para la clase internacional 35.-</p> <p>II) División Legal dictamina que correspondería CONCEDER el presente registro, por los argumentos que expone en su dictamen del 03 de setiembre de 2020.-</p> <p>III) La Encargada de División Legal, en informe del día 08 de los mismos mes y año, comparte lo dictaminado por su Asesor actuante.-</p> <p>CONSIDERANDO: que esta Dirección, de conformidad con lo dictaminado por su División Legal, resolverá en consecuencia.</p> <p>ATENTO: a lo expuesto, a lo que establecen la Ley de Marcas No. 17.011 de 25 de setiembre de 1998, su Decreto Reglamentario No. 34/999 de 3 de febrero de 1999 y disposiciones modificativas.-</p> <p>LA DIRECCION NACIONAL DE LA PROPIEDAD INDUSTRIAL R E S U E L V E</p> <p>1°.- CONCÉDESE el Registro de la Marca “EL SUPER PRECIO” (mixta), Acta N° 486.992, solicitada a favor de “ANDRÉS GERMÁN TARDÁGUILA BUTRICO” de URUGUAY, para proteger los servicios de la clase internacional 35, por el conjunto, sin derechos privativos sobre los términos que lo componen (artículo 7 de la Ley N° 17.011).-</p> <p>2°.- NOTIFÍQUESE, publíquese, efectúense las anotaciones de estilo y oportunamente archívese.</p>
--	---

MARCA:	QUIMEX
ACTA N°:	479527
NOMBRE	QUIMEX S.A.
NOTIFICACIÓN:	<p>VISTO: La solicitud de Registro de la Marca <i>QUIMEX</i>, presentada bajo expediente No. 479527 a favor de <i>QUIMEX S.A. de URUGUAY</i>, para distinguir los servicios comprendidos en la Clase internacional 35.</p> <p>RESULTANDO: I) Contra dicha solicitud se dedujeron oposiciones de terceros.</p> <p>II) División Legal dictamina que correspondería DESESTIMAR la presente gestión por los argumentos que expone en su dictamen del 31 de agosto de 2020.</p> <p>III) El Encargado de Área Asuntos Jurídicos, en informe de fecha 2 de setiembre de 2020, comparte lo dictaminado por su Asesor actuante.</p> <p>CONSIDERANDO: que esta Dirección, de conformidad con lo dictaminado por su División Legal, resolverá en consecuencia.</p> <p>ATENTO: a lo expuesto, a lo que establecen la Ley de Marcas No. 17.011 de 25 de setiembre de 1998, su Decreto Reglamentario No. 34/999 de 3 de febrero de 1999 y disposiciones modificativas.-</p> <p>LA DIRECCION NACIONAL DE LA PROPIEDAD INDUSTRIAL R E S U E L V E</p> <p>1°.- DESESTÍMASE la solicitud de Registro de Marca <i>QUIMEX</i>, presentada bajo expediente No. 479527 a nombre de <i>QUIMEX S.A. de URUGUAY</i>, para distinguir los servicios comprendidos en la Clase internacional 35.</p> <p>2°.- NOTIFÍQUESE, publíquese, efectúense las anotaciones de estilo y oportunamente archívese.</p>

MARCA:	“CTD”
ACTA N°:	480399
NOMBRE	ANDREA GONZALEZ
NOTIFICACIÓN:	<p>VISTO: La solicitud de Registro de la Marca “CTD” (denominativa), Acta N° 480.399, a favor de “ANDREA GONZÁLEZ” de URUGUAY, para cubrir los servicios comprendidos en la clase internacional 44.-</p> <p>RESULTANDO: I) Se deduce una oposición de oficio por parte de la División Examen de Signos Distintivos, en base a lo previsto en los numerales 9° y 11° del artículo 4 de la Ley N° 17.011.-</p> <p>II) División Legal dictamina que correspondería DESESTIMAR la presente solicitud de registro, por los argumentos que expone en su dictamen del 07 de setiembre de 2020.-</p> <p>III) La Encargada de División Legal, en informe del día 18 de los mismos mes y año, comparte lo dictaminado por su Asesor actuante.-</p> <p>CONSIDERANDO: que esta Dirección, de conformidad con lo dictaminado por su División Legal, resolverá en consecuencia.</p> <p>ATENTO: a lo expuesto, a lo que establecen la Ley de Marcas No. 17.011 de 25 de setiembre de 1998, su Decreto Reglamentario No. 34/999 de 3 de febrero de 1999 y disposiciones modificativas.-</p> <p>LA DIRECCION NACIONAL DE LA PROPIEDAD INDUSTRIAL R E S U E L V E</p> <p>1°.- DESESTÍMASE la solicitud de Registro de la Marca “CTD” (denominativa), Acta N° 480.399, a favor de “ANDREA GONZÁLEZ” de URUGUAY, para cubrir los servicios comprendidos en la clase internacional 44.-</p> <p>2°.- NOTIFÍQUESE, publíquese, efectúense las anotaciones de estilo y oportunamente archívese.</p>

MARCA:	S SERVICIOS COMPLEJOS DE SEGURIDAD
ACTA N°:	475387
NOMBRE	SAN ANGEL ROSAS VERA
NOTIFICACIÓN:	<p>Por la presente, se notifica a usted del siguiente informe de Asesoría.</p> <p>Montevideo, 1 de octubre de 2020.-</p> <p>Sra. Encargada de Área Asuntos Jurídicos:</p> <p>Cúmpleme informar que en el estado de estas actuaciones, corresponde conferir una vista común de lo actuado, por un plazo de diez días hábiles, perentorios e improrrogables, previo a expedirse sobre el fondo del asunto, de conformidad con lo previsto en el artículo 16 del Decreto Reglamentario N° 34/999.</p> <p>Saluda atentamente.</p> <p>Ponemos de su conocimiento que del estudio formal del documento de referencia, surgen las siguientes observaciones:</p> <p>De acuerdo con lo informado por el Área Asuntos Jurídicos con fecha 1 de octubre de 2020, se otorga vista a las partes por el plazo de diez días hábiles, perentorios e improrrogables, de acuerdo al artículo 16 del Decreto No. 34/999 del 3 de febrero de 1999</p>

MARCA:	SM MOLINARI
ACTA N°:	479951
NOMBRE	MOLINARI E HIJOS S.R.L.
NOTIFICACIÓN:	<p>Ponemos de su conocimiento que del estudio formal del documento de referencia, surgen las siguientes observaciones:</p> <p>Conforme a lo informado por el Área Asuntos Jurídicos con fecha 30 de abril de 20020, dispónese la apertura a prueba de estas actuaciones, por el término de 60 días perentorios e improrrogables, debiendo tenerse presente lo dispuesto por el Art. 82 del Decreto Reglamentario N° 34/999.</p> <p>Asimismo, se notifica a la firma opositora MOLINARI E HIJOS S.R.L., que el Agente Gustavo Martinoni por escrito de fecha 13 de marzo de 2020, renuncia a su patrocinio.</p>

MARCA:	“ESCUELA Y LICEO WALDORF PEDRO FIGARI”
ACTA N°:	479556
NOMBRE	ANDREA CUQUEJO DOUKSAS
NOTIFICACIÓN:	<p>VISTO: La solicitud de Registro de la Marca “ESCUELA Y LICEO WALDORF PEDRO FIGARI” (mixta), Acta N° 479.556, a favor de “ANDREA CUQUEJO DOUKSAS” de URUGUAY, para cubrir los servicios de la clase internacional 41 (“<i>Educación inicial, primaria y secundaria</i>”).-</p> <p>RESULTANDO: I) Se deduce una oposición de oficio, por parte de la División Examen de Signos Distintivos, en base a lo previsto en el numeral 3° del artículo 5 de la Ley 17.011 de 25 de setiembre de 1998.-</p> <p>II) División Legal dictamina que correspondería DESESTIMAR la presente solicitud de registro, por los argumentos que expone en su dictamen del 17 de setiembre de 2020.-</p> <p>III) La Encargada de División Legal, en informe del día 28 de los mismos mes y año, comparte lo dictaminado por su Asesor actuante.-</p> <p>CONSIDERANDO: que esta Dirección, de conformidad con lo dictaminado por su División Legal, resolverá en consecuencia.</p> <p>ATENTO: a lo expuesto, a lo que establecen la Ley de Marcas No. 17.011 de 25 de setiembre de 1998, su Decreto Reglamentario No. 34/999 de 3 de febrero de 1999 y disposiciones modificativas.-</p> <p>LA DIRECCION NACIONAL DE LA PROPIEDAD INDUSTRIAL R E S U E L V E</p> <p>1°.- DESESTÍMASE la solicitud de Registro de la Marca “ESCUELA Y LICEO WALDORF PEDRO FIGARI” (mixta), Acta N° 479.556, a favor de “ANDREA CUQUEJO DOUKSAS” de URUGUAY, para cubrir los servicios de la clase internacional 41 (“<i>Educación inicial, primaria y secundaria</i>”).-</p> <p>2°.- NOTIFÍQUESE, publíquese, efectúense las anotaciones de estilo y oportunamente archívese.</p>

MARCA:	PLAN VET
ACTA N°:	483585
NOMBRE	GUSTAVO ARIEL TALENTO SAQUES, PABLO CAMBRÉ LAGORIO Y ERNESTO GOBBO DE SIANO
NOTIFICACIÓN:	<p>VISTO: La solicitud de Registro de la Marca “PLAN VET” (denominativa), Acta N° 483.585, a favor de “GUSTAVO ARIEL TALENTO SAQUES” de URUGUAY, “PABLO CAMBRÉ LAGORIO” de URUGUAY y “ERNESTO GOBBO DE SIANO” de URUGUAY, para cubrir los productos comprendidos en la clase internacional 9.-</p> <p>RESULTANDO: I) Se deduce una oposición de oficio, por parte de la División Examen de Signos Distintivos, en base al registro de la marca “PERSONAL VET” (mixta) Acta N° 472.745, para la clase internacional 9 (“Programa informático para diseño y planificación sanitaria utilizado para bovinos”), a favor de “MERIAL, INC.” de US (actualmente a favor de “BOEHRINGER INGELHEIMANIMAL HEALTH USA INC.” de US).-</p> <p>II) División Legal dictamina que correspondería DESESTIMAR la presente solicitud de registro, por los argumentos que expone en su dictamen del 18 de setiembre de 2020.-</p> <p>III) La Encargada de División Legal, en informe del día 28 de los mismos mes y año, comparte lo dictaminado por su Asesor actuante.-</p> <p>CONSIDERANDO: que esta Dirección, de conformidad con lo dictaminado por su División Legal, resolverá en consecuencia.</p> <p>ATENTO: a lo expuesto, a lo que establecen la Ley de Marcas No. 17.011 de 25 de setiembre de 1998, su Decreto Reglamentario No. 34/999 de 3 de febrero de 1999 y disposiciones modificativas.-</p> <p>LA DIRECCION NACIONAL DE LA PROPIEDAD INDUSTRIAL R E S U E L V E</p> <p>1°.- DESESTÍMASE la solicitud de Registro de la Marca “PLAN VET” (denominativa), Acta N° 483.585, a favor de “GUSTAVO ARIEL TALENTO SAQUES” de URUGUAY, “PABLO CAMBRÉ LAGORIO” de URUGUAY y “ERNESTO GOBBO DE SIANO” de URUGUAY, para cubrir los productos comprendidos en la clase internacional 9.-</p> <p>2°.- NOTIFÍQUESE, publíquese, efectúense las anotaciones de estilo y oportunamente archívese.</p>

MARCA:	PANINO
ACTA N°:	485996
NOMBRE	YENNY AHLERS
NOTIFICACIÓN:	<p>VISTO: La solicitud de Registro de la Marca PANINO (mixta) presentada bajo expediente No. 485996 a favor de YENNY AHLERS de URUGUAY, para distinguir los productos/servicios comprendidos en la/s Clase/s internacional/es 30 y 35.-</p> <p>RESULTANDO: I) A la presente solicitud el Área de Signos Distintivos dedujo oposición de oficio en base a la marca pre-registrada</p>

	<p>“PANNINA” (mixta) N° 422020, que distingue la clase int. 30.</p> <p>II) La División Legal dictamina que correspondería CONCEDER PARCIALMENTE la presente gestión por los argumentos que expone en su dictamen de fecha 17 de setiembre de 2020.-</p> <p>III) La Encargada de Área Asuntos Jurídicos, según informe de fecha 24 de setiembre de 2020, comparte lo dictaminado por su Asesor actuante.-</p> <p>CONSIDERANDO: que esta Dirección, de conformidad con lo dictaminado por su División Legal, resolverá en consecuencia.-</p> <p>ATENCIÓN: a lo expuesto, a lo que establecen la Ley de Marcas No 17.011 de 25 de setiembre de 1998, su Decreto Reglamentario No. 34/999 de 3 de febrero de 1999 y disposiciones modificativas.-</p> <p>LA DIRECCION NACIONAL DE LA PROPIEDAD INDUSTRIAL RESUELVE</p> <p>1°.- CONCÉDESE el registro de la Marca PANINO (mixta) solicitada bajo expediente No. 485996 a favor de YENNY AHLERS de URUGUAY, para distinguir los productos/servicios comprendidos en la/s Clase/s internacional/es 35.-</p> <p>2°.- DESESTÍMASE el registro de la Marca PANINO (mixta) solicitada bajo expediente No. 485996 a favor de YENNY AHLERS de URUGUAY, para distinguir los productos/servicios comprendidos en la/s Clase/s internacional/es 30.-</p> <p>3°.- NOTIFÍQUESE, publíquese, efectúense las anotaciones de estilo, entréguese el título bajo recibo y oportunamente archívese.-</p>
--	---

MARCA:	CERVECERIA SUIZA NUEVA HELVECIA
ACTA N°:	477005
NOMBRE	RONY AMANCIO GASCO PEREZ
NOTIFICACIÓN:	<p>Montevideo, 30 de setiembre de 2020.-</p> <p>A. 477005 Sra. Encargada de Área Asuntos Jurídicos:</p> <p>Cúmpleme informar que en el estado de estos obrados, se constata que no se ha procedido a notificar al solicitante la oposición de terceros que luce en el expediente. En consecuencia, a juicio de la suscrita correspondería proceder a notificar a RONY AMANCIO GASCO PEREZ la oposición deducida por la EMBAJADA DE SUIZA de la REPÚBLICA ORIENTAL DEL URUGUAY, así como sus fundamentos. A tales efectos, corresponde emitir el cedulón para enviar por correo y mandar publicar.</p> <p>Saluda atentamente.</p> <p>Documento: Nro.</p> <p>Expediente: Marca Nro. 477005</p> <p>Signo: CERVECERIA SUIZA NUEVA HELVECIA (mixta)</p> <p>Titular: RONY AMANCIO GASCO PEREZ</p> <p>Clase(s): 32 y 35</p> <p>Ponemos de su conocimiento que del estudio formal del documento de referencia, surgen las siguientes observaciones:</p> <p>Conforme a lo informado por Asesoría Legal con fecha 30 de setiembre de 2020, se le confiere vista por el plazo de treinta días corridos, perentorios e improrrogables.</p>

MARCA:	KEN SHIN KAN GOYU RYU KARATE DO
ACTA N°:	483813
NOMBRE	RAUL ARMANDO FERNANDEZ DE LA REGUERA SILVA
NOTIFICACIÓN:	<p>VISTO: La solicitud de Registro de la Marca KEN SHIN KAN GOYU RYU KARATE DO presentada bajo expediente No. 483813 a favor de RAUL ARMANDO FERNANDEZ DE LA REGUERA SILVA de CHILE, para distinguir los productos/servicios comprendidos en la/s Clase/s internacional/es 41 según detalle.</p> <p>RESULTANDO:I) El Área de Signos Distintivos dedujo oposición de oficio en base al artículo 5 numeral 8 de la ley No. 17.011, en consideración de que la marca solicitada contiene términos KEN SHIN KAN cuyo significado designa a una organización internacional dedicada a la enseñanza de la disciplina marcial KARATE-DO.</p> <p>II) División Legal dictamina que correspondería DESESTIMAR la presente gestión por los argumentos que expone en su dictamen del 30/9/2020.</p> <p>III) La Encargada de Área Asuntos Jurídicos, en informe de fecha 6/10/2020, comparte lo dictaminado por su Asesor actuante.</p> <p>CONSIDERANDO: que esta Dirección, de conformidad con lo dictaminado por su División Legal, resolverá en consecuencia.</p> <p>ATENTO: a lo expuesto, a lo que establecen la Ley de Marcas No 17.011 de 25 de setiembre de 1998, su Decreto Reglamentario No. 34/999 de 3 de febrero de 1999 y disposiciones modificativas.-</p> <p>LA DIRECCION NACIONAL DE LA PROPIEDAD INDUSTRIAL RESUELVE</p> <p>1°.- DESESTÍMASE la solicitud de Registro de Marca KEN SHIN KAN GOYU RYU KARATE DO presentada bajo expediente No. 483813 a nombre de RAUL ARMANDO FERNANDEZ DE LA REGUERA SILVA de CHILE, para distinguir los productos/servicios comprendidos en la/s Clase/s internacional/es 41 (Academia (educación). Difusión del arte marcial karate do).</p> <p>2°.- NOTIFÍQUESE, publíquese, efectúense las anotaciones de estilo y oportunamente archívese.---</p>

MARCA:	FALSO CASAMIENTO
ACTA N°:	468648
NOMBRE	HUMBERTO RUIZ MACHIN
NOTIFICACIÓN:	<p>VISTO: La solicitud de Registro de la Marca FALSO CASAMIENTO presentada bajo expediente No. 468648 a favor de HUMBERTO RUIZ MACHIN de URUGUAY, para distinguir los productos/servicios comprendidos en la/s Clase/s internacional/es 41.</p> <p>RESULTANDO: I) MARTIN ACERBI, deduce oposición de terceros en base a su marca "F B FALSA BODA" N° 467963, por confundibilidad en relación a los servicios de la clase int. 41.</p> <p>II) División Legal dictamina que correspondería DESESTIMAR la presente gestión por los argumentos que expone en su dictamen del 2/10/2020.</p> <p>III) La Encargada de Área Asuntos Jurídicos, en informe de fecha 5/10/2020, comparte lo dictaminado por su Asesor actuante.</p>

	<p>CONSIDERANDO: que esta Dirección, de conformidad con lo dictaminado por su División Legal, resolverá en consecuencia.</p> <p>ATENTO: a lo expuesto, a lo que establecen la Ley de Marcas No 17.011 de 25 de setiembre de 1998, su Decreto Reglamentario No. 34/999 de 3 de febrero de 1999 y disposiciones modificativas.-</p> <p>LA DIRECCION NACIONAL DE LA PROPIEDAD INDUSTRIAL R E S U E L V E</p> <p>1°.- DESESTÍMASE la solicitud de Registro de Marca FALSO CASAMIENTO presentada bajo expediente No. 468648 a nombre de HUMBERTO RUIZ MACHIN de URUGUAY, para distinguir los productos/servicios comprendidos en la/s Clase/s internacional/es 41.</p> <p>2°.- NOTIFÍQUESE, publíquese, efectúense las anotaciones de estilo y oportunamente archívese.-</p>
--	--

NOTIFICACIONES DE RECURSOS

De conformidad con lo establecido por el numeral 4° del artículo 80 de la Ley 17.011 del 25 de setiembre de 1998 y artículo 87 del decreto N° 34/999 del 3 de febrero de 1999, se notifica a quien se cita a continuación, por razones de su interés, debe presentarse en sección Recursos de la Dirección Nacional de Propiedad Industrial, sita en la calle Rincón 723, 3er. Piso.

MARCA:	SAN CRISPINO
ACTA N°:	441463
NOMBRE	SANDINO SCHIAVONE ALONSO
NOTIFICACIÓN:	Montevideo, 23 de setiembre de 2020.- A-441.463 Señora Encargada del Área Asuntos Jurídicos: En el estado de estas actuaciones, correspondería dar cumplimiento a lo dispuesto en el artículo 16 del Decreto Reglamentario N° 34/999 de fecha 3 de febrero de 1999, y conferir vista a las partes por un plazo de diez (10) días hábiles, perentorios e improrrogables, previo a adoptar resolución. - Fecho, vuelvan para dictaminar. Saluda a usted atentamente, Ponemos de su conocimiento que del estudio formal del documento de referencia, surgen las siguientes observaciones: Confíese vista de lo actuado a las partes interesadas por el término de 10 días hábiles.

NOTIFICACIONES DE LA DIVISIÓN MARCAS

De conformidad con lo establecido por el Numeral 4° del Artículo 80 de la Ley N° 17.011, del 25 de setiembre de 1998, y Artículo 87 del Decreto N° 34/999 del 3 de febrero de 1999.

MARCA:	TUYO.UY (mixta)
ACTA N°:	494154
NOMBRE:	ROMOCHKA SRL
NOTIFICACIÓN:	<p>Se notifica Resolución de Concesión de fecha 05 de agosto de 2020:</p> <p>VISTO: La solicitud de Registro de la Marca TUYO.UY (mixta), licitada bajo expediente No. 494154 a favor de ROMOCHKA SRL, para distinguir los artículos/servicios comprendidos en la/s clase/s internacional/es 9, 35 y 38.</p> <p>RESULTANDO: que se han cumplido los requisitos legales y reglamentarios vigentes.</p> <p>CONSIDERANDO: que no existen antecedentes que obstan a la solicitud en trámite.</p> <p>ATENCIÓN: a lo dispuesto en la Ley N° 17.011 de fecha 25 de setiembre de 1998, en el Decreto Reglamentario N° 34/999 del 3 de febrero de 1999, en los artículos 188 de la Ley N° 17.930 de fecha 19 de diciembre de 2005 y 167 de la Ley N° 18.834 de 17 de noviembre de 2011, así como a lo preceptuado en las Resoluciones de la Dirección Nacional de la Propiedad Industrial N° 49/015 de fecha 19 de noviembre de 2015 y N° 52/015 de fecha 7 de diciembre de 2015, y al informe que antecede.</p> <p>LA ENCARGADA DEL ÁREA DE SIGNOS DISTINTIVOS EN EJERCICIO DE ATRIBUCIONES DELEGADAS, RESUELVE:</p> <p>1°. CONCÉDESE el Registro de la Marca TUYO.UY (mixta), solicitada bajo expediente No. 494154 a favor de ROMOCHKA SRL de URUGUAY, para distinguir los artículos/servicios comprendidos en la/s clase/s internacional/es 9, 35 y 38, por el conjunto, sin derechos privativos sobre el término ".UY", artículo 7 de la ley 17.011</p> <p>•</p> <p>2°. Notifíquese, publíquese, entréguese el título bajo recibo y oportunamente archívese.</p>

MARCA:	¿QUÉ ME PONGO? BY THE STYLIST CLUB.
ACTA N°:	494153
NOMBRE:	CAROLINA CACERES SAVELOVAS y GIORELLA SILVANA VURRO GONZÁLEZ
NOTIFICACIÓN:	<p>Se notifica Oposición de Oficio de fecha 29 de julio de 2020:</p> <p>VISTO: La solicitud de Registro de la Marca ¿QUÉ ME PONGO? BY THE STYLIST</p>

	<p>CLUB., solicitada bajo expediente No. 494153 a nombre de CAROLINA CACERES SAVELOVAS y GIORELLA SILVANA VURRO GONZÁLEZ, para distinguir los artículos comprendidos en la/s clase/s internacional/es 35.</p> <p>CONSIDERANDO: lo anteriormente informado por la División Examen de Signos Distintivos.</p> <p>ATENCIÓN: a lo dispuesto en los artículos 6 y 22 de la Ley N° 17.011 de fecha 25 de setiembre de 1998, en los artículos 188 de la Ley N° 17.930 de fecha 19 de diciembre de 2005 y 167 de la Ley N° 18.834 de 17 de noviembre de 2011, así como a lo preceptuado en las Resoluciones de la Dirección Nacional de la Propiedad Industrial N° 49/015 de fecha 19 de noviembre de 2015 y N° 52/015 de fecha 7 de diciembre de 2015, y al informe que antecede.</p> <p>LA ENCARGADA DEL ÁREA DE SIGNOS DISTINTIVOS EN EJERCICIO DE ATRIBUCIONES DELEGADAS, RESUELVE:</p> <p>1°. Dedúcese oposición de oficio a la solicitud de Registro de la presente Marca en base al siguiente antecedente:</p> <p>Marca: <i>¿QUÉ ME PONGO? MARGARA SHAW</i> Expediente: <i>444561</i> Titular: <i>MARGARITA SHAW</i> Clases: <i>35</i></p> <p>Notas: 2°. De la oposición de oficio deducida y de acuerdo a lo previsto en el Art. 13 del Decreto N° 34/999, vista al solicitante por el término de 30 días corridos y perentorios.</p>
--	---

MARCA:	CON VOY
ACTA N°:	490599
NOMBRE:	FEDERICO ALBERTO CETTA FURLANI
NOTIFICACIÓN:	<p>Se notifica Resolución de desistida de fecha 22 de julio de 2020:</p> <p>VISTO: La solicitud de Registro de la Marca CON VOY, solicitada bajo expediente No. 490599 a nombre de FEDERICO ALBERTO CETTA FURLANI, para distinguir los artículos comprendidos en la/s clase/s internacional/es 41.</p> <p>RESULTANDO: Que se confirió vista por defectos de forma al solicitante con fecha 01 de abril de 2020, la misma es notificada vía correo con fecha 27 de mayo de 2020 y a la fecha no fue contestada la vista.</p> <p>CONSIDERANDO: Que el Inciso 2° del Artículo 92 del Decreto Reglamentario N° 34/999 establece que la paralización de un expediente por 30 días corridos, por cualquier causa imputable al gestionante, implicará tenerlo por desistido de su gestión sin más trámite.</p> <p>ATENCIÓN: A lo dispuesto en el Artículo 92 del Decreto Reglamentario N° 34/999 del 3 de febrero de 1999, en los artículos 188 de la Ley N° 17.930 de fecha 19 de diciembre de 2005 y 167 de la Ley N° 18.834 de</p>

	<p>17 de noviembre de 2011, así como a lo preceptuado en las Resoluciones de la Dirección Nacional de la Propiedad Industrial N° 49/015 de fecha 19 de noviembre de 2015 y N° 52/015 de fecha 7 de diciembre de 2015, y al informe que antecede.</p> <p>LA ENCARGADA DEL ÁREA DE SIGNOS DISTINTIVOS EN EJERCICIO DE ATRIBUCIONES DELEGADAS, RESUELVE:</p> <p>1°. TÉNGASE POR DESISTIDA la solicitud de Registro de Marca CON VOY solicitada bajo expediente No. 490599 a nombre de FEDERICO ALBERTO CETTA FURLANI de URUGUAY, para distinguir los artículos comprendidos en la/s clase/s internacional/es 41.</p> <p>2°. NOTIFÍQUESE, publíquese, efectúense las anotaciones de estilo y oportunamente archívese.-</p>
--	---

MARCA:	VIASENDO A UN CLICIK DE TU MUNDO
ACTA N°:	493267
NOMBRE:	GLV SRL
NOTIFICACIÓN:	<p>Se notifica Resolución de Concesión de fecha 01 de julio de 2020:</p> <p>VISTO: La solicitud de Registro de la Marca VIASENDO A UN CLICIK DE TU MUNDO (mixta), solicitada bajo expediente No. 493267 a favor de GLV SRL, para distinguir los artículos/servicios comprendidos en la/s clase/s internacional/es 36 y 39.</p> <p>RESULTANDO: que se han cumplido los requisitos legales y reglamentarios vigentes.</p> <p>CONSIDERANDO: que no existen antecedentes que obstan a la solicitud en trámite.</p> <p>ATENTO: a lo dispuesto en la Ley N° 17.011 de fecha 25 de setiembre de 1998, en el Decreto Reglamentario N° 34/999 del 3 de febrero de 1999, en los artículos 188 de la Ley N° 17.930 de fecha 19 de diciembre de 2005 y 167 de la Ley N° 18.834 de 17 de noviembre de 2011, así como a lo preceptuado en las Resoluciones de la Dirección Nacional de la Propiedad Industrial N° 49/015 de fecha 19 de noviembre de 2015 y N° 52/015 de fecha 7 de diciembre de 2015, y al informe que antecede.</p> <p>LA ENCARGADA DEL ÁREA DE SIGNOS DISTINTIVOS EN EJERCICIO DE ATRIBUCIONES DELEGADAS, RESUELVE:</p> <p>1°. CONCÉDESE el Registro de la Marca VIASENDO A UN CLICIK DE TU MUNDO (mixta), solicitada bajo expediente No. 493267 a favor de GLV SRL de URUGUAY, para distinguir los artículos/servicios comprendidos en la/s clase/s internacional/es 36 y 39, por el conjunto, sin derechos privativos sobre el término "VIA", en la clase 39, con derechos totales en clase 36; y por el conjunto sin derechos privativos sobre el término "CLICK" en las clases 36 y 39; artículo 7 de la Ley 17011.</p> <p>2°. Notifíquese, publíquese, entréguese el título bajo recibo y oportunamente archívese.</p>

MARCA:	PEDAGOGIA WALDORF RUDOLF STEINER
ACTA N°:	493736
NOMBRE:	WALTRAUT MARIA KLOCKNER WAGNER [UY]
NOTIFICACIÓN:	<p>Se notifica Oposición de Oficio de fecha 15 de julio de 2020:</p> <p>VISTO: La solicitud de Registro de la Marca PEDAGOGIA WALDORF RUDOLF STEINER, solicitada bajo expediente No. 493736 a nombre de WALTRAUT MARIA KLOCKNER WAGNER, para distinguir los artículos comprendidos en la/s clase/s internacional/es 41.</p> <p>CONSIDERANDO: lo anteriormente informado por la División Examen de Signos Distintivos.</p> <p>ATENTO: a lo dispuesto en los artículos 5 y 21 de la Ley N° 17.011 de fecha 25 de setiembre de 1998, en los artículos 188 de la Ley N° 17.930 de fecha 19 de diciembre de 2005 y 167 de la Ley N° 18.834 de 17 de noviembre de 2011, así como a lo preceptuado en las Resoluciones de la Dirección Nacional de la Propiedad Industrial N° 49/015 de fecha 19 de noviembre de 2015 y N° 52/015 de fecha 7 de diciembre de 2015, y al informe que antecede.</p> <p>LA ENCARGADA DEL ÁREA DE SIGNOS DISTINTIVOS EN EJERCICIO DE ATRIBUCIONES DELEGADAS, RESUELVE:</p> <p>1°. Dedúcese oposición de oficio a la solicitud de Registro de Marca PEDAGOGIA WALDORF RUDOLF STEINER solicitada bajo expediente No. 493736 a nombre de WALTRAUT MARIA KLOCKNER WAGNER de URUGUAY en base a lo dispuesto en el Art. 5 precitado artículo 5, numeral 3.</p> <p>2°. De la oposición de oficio deducida y de acuerdo a lo previsto en el Art. 13 del Decreto N° 34/999, vista al solicitante por el término de 30 días corridos y perentorios.</p>

MARCA:	CANNACOPEA
ACTA N°:	494776
NOMBRE:	Martín SAAIED SALAMON
NOTIFICACIÓN:	<p>Se notifica Resolución de Concesión de fecha 19 de agosto de 2020:</p> <p>VISTO: La solicitud de Registro de la Marca CANNACOPEA, solicitada bajo expediente No. 494776 a favor de Martín SAAIED SALAMON, para distinguir los artículos/servicios comprendidos en la/s clase/s internacional/es 42.</p> <p>RESULTANDO: que se han cumplido los requisitos legales y reglamentarios vigentes.</p> <p>CONSIDERANDO: que no existen antecedentes que obstan a la solicitud en trámite.</p> <p>ATENTO: a lo dispuesto en la Ley N° 17.011 de fecha 25 de setiembre de 1998, en el Decreto Reglamentario N° 34/999 del 3 de febrero de</p>

	<p>1999, en los artículos 188 de la Ley N° 17.930 de fecha 19 de diciembre de 2005 y 167 de la Ley N° 18.834 de 17 de noviembre de 2011, así como a lo preceptuado en las Resoluciones de la Dirección Nacional de la Propiedad Industrial N° 49/015 de fecha 19 de noviembre de 2015 y N° 52/015 de fecha 7 de diciembre de 2015, y al informe que antecede.</p> <p>LA ENCARGADA DEL ÁREA DE SIGNOS DISTINTIVOS EN EJERCICIO DE ATRIBUCIONES DELEGADAS, RESUELVE:</p> <p>1°. CONCÉDESE el Registro de la Marca <i>CANNACOPEA</i>, solicitada bajo expediente No. 494776 a favor de <i>Martín SAAIED SALAMON de URUGUAY</i>, para distinguir los artículos/servicios comprendidos en la/s clase/s internacional/es 42.</p> <p>2°. Notifíquese, publíquese, entréguese el título bajo recibo y oportunamente archívese.</p>
--	--

MARCA:	REINA DE LA TEJA
ACTA N°:	496118
NOMBRE:	José María Morgade Amestoy
NOTIFICACIÓN:	<p>Se notifica Oposición de Oficio de fecha 16 de setiembre de 2020:</p> <p>VISTO: La solicitud de Registro de la Marca <i>REINA DE LA TEJA (mixta)</i>, solicitada bajo expediente No. 496118 a nombre de <i>José María Morgade Amestoy</i>, para distinguir los artículos comprendidos en la/s clase/s internacional/es 38 y 41.</p> <p>CONSIDERANDO: lo anteriormente informado por la División Examen de Signos Distintivos.</p> <p>ATENCIÓN: a lo dispuesto en los artículos 5 y 21 de la Ley N° 17.011 de fecha 25 de setiembre de 1998, en los artículos 188 de la Ley N° 17.930 de fecha 19 de diciembre de 2005 y 167 de la Ley N° 18.834 de 17 de noviembre de 2011, así como a lo preceptuado en las Resoluciones de la Dirección Nacional de la Propiedad Industrial N° 49/015 de fecha 19 de noviembre de 2015 y N° 52/015 de fecha 7 de diciembre de 2015, y al informe que antecede.</p> <p>LA ENCARGADA DEL ÁREA DE SIGNOS DISTINTIVOS EN EJERCICIO DE ATRIBUCIONES DELEGADAS, RESUELVE:</p> <p>1°. Dedúcese oposición de oficio a la solicitud de Registro de Marca <i>REINA DE LA TEJA (mixta)</i> solicitada bajo expediente No. 496118 a nombre de <i>José María Morgade Amestoy de URUGUAY</i> en base a lo dispuesto en el Art. 5 precitado numerales 2°) y 8°).</p> <p>2°. De la oposición de oficio deducida y de acuerdo a lo previsto en el Art. 13 del Decreto N° 34/999, vista al solicitante por el término de 30 días corridos y perentorios.</p>

MARCA:	THE LOCAL SELECTION
ACTA N°:	495142
NOMBRE:	MARIA JIMENA YANES
NOTIFICACIÓN:	<p>Se notifica Oposición de Oficio de fecha 26 de agosto de 2020:</p> <p>VISTO: La solicitud de Registro de la Marca THE LOCAL SELECTION, solicitada bajo expediente No. 495142 a nombre de MARIA JIMENA YANES, para distinguir los artículos/servicios comprendidos en la/s clase/s internacional/es 35, 38, 39, 41 y 43.</p> <p>CONSIDERANDO: el informe de la División Examen de Signos Distintivos que antecede.</p> <p>ATENTO: a lo dispuesto en los artículos 4 y 21 de la Ley N° 17.011 de fecha 25 de setiembre de 1998, en los artículos 188 de la Ley N° 17.930 de fecha 19 de diciembre de 2005 y 167 de la Ley N° 18.834 de 17 de noviembre de 2011, así como a lo preceptuado en las Resoluciones de la Dirección Nacional de la Propiedad Industrial N° 49/015 de fecha 19 de noviembre de 2015 y N° 52/015 de fecha 7 de diciembre de 2015, y al informe que antecede.</p> <p>LA ENCARGADA DEL ÁREA DE SIGNOS DISTINTIVOS EN EJERCICIO DE ATRIBUCIONES DELEGADAS, RESUELVE:</p> <p>1°. Dedúcese oposición de oficio a la solicitud de Registro de Marca THE LOCAL SELECTION solicitada bajo expediente No. 495142 a nombre de MARIA JIMENA YANES de URUGUAY en base a lo dispuesto en el Art. 4 precitado numerales 9°), 11°) y 12°).</p> <p>2°. De la oposición de oficio deducida y de acuerdo a lo previsto en el Art. 13 del Decreto N° 34/999, vista al solicitante por el término de 30 días corridos y perentorios.</p>

MARCA:	OFICIOSUSTENTABLES
ACTA N°:	493163
NOMBRE:	ANA STEINECK ANDREONI
NOTIFICACIÓN:	<p>Se notifica la Resolución de Concesión de fecha 09 de setiembre de 2020:</p> <p>VISTO: La solicitud de Registro de la Marca OFICIOSUSTENTABLES, solicitada bajo expediente No. 493163 a favor de ANA STEINECK ANDREONI, para distinguir los artículos/servicios comprendidos en la/s clase/s internacional/es 41.</p> <p>RESULTANDO: que se han cumplido los requisitos legales y reglamentarios vigentes.</p> <p>CONSIDERANDO: que no existen antecedentes que obsten a la solicitud en trámite.</p> <p>ATENTO: a lo dispuesto en la Ley N° 17.011 de fecha 25 de setiembre de 1998, en el Decreto Reglamentario N° 34/999 del 3 de febrero de 1999, en los artículos 188 de la Ley N° 17.930 de fecha 19 de diciembre de 2005 y 167 de la Ley N° 18.834 de 17 de noviembre de 2011, así</p>

	<p>como a lo preceptuado en las Resoluciones de la Dirección Nacional de la Propiedad Industrial N° 49/015 de fecha 19 de noviembre de 2015 y N° 52/015 de fecha 7 de diciembre de 2015, y al informe que antecede.</p> <p>LA ENCARGADA DEL ÁREA DE SIGNOS DISTINTIVOS EN EJERCICIO DE ATRIBUCIONES DELEGADAS, RESUELVE:</p> <p>1°. CONCÉDESE el Registro de la Marca OFICIOSUSTENTABLES, solicitada bajo expediente No. 493163 a favor de ANA STEINECK ANDREONI de URUGUAY, para distinguir los artículos/servicios comprendidos en la/s clase/s internacional/es 41.</p> <p>2°. Notifíquese, publíquese, entréguese el título bajo recibo y oportunamente archívese.</p>
--	--

MARCA:	RÖLLERBIKKE
ACTA N°:	488745
NOMBRE:	FABRIZIO LÁZZARO TURRA LÓPEZ
NOTIFICACIÓN:	<p>Se notifica la Resolución de Desistida de fecha 12 de agosto de 2020:</p> <p>VISTO: La solicitud de Registro de la Marca RÖLLERBIKKE, solicitada bajo expediente No. 488745 a nombre de FABRIZIO LÁZZARO TURRA LÓPEZ, para distinguir los artículos comprendidos en la/s clase/s internacional/es 12.</p> <p>RESULTANDO: Se confirió vista por defectos de forma al solicitante con fecha 03 de octubre de 2019, se notifica vía cedulón y vuelto el mismo sin notificación con plazo vencido, se procedió a notificar por Boletín N° 249 fj. 259 de fecha 30 de junio de 2020 y a la fecha no fue contestada la vista.</p> <p>CONSIDERANDO: Que el Inciso 2° del Artículo 92 del Decreto Reglamentario N° 34/999 establece que la paralización de un expediente por 30 días corridos, por cualquier causa imputable al gestionante, implicará tenerlo por desistido de su gestión sin más trámite.</p> <p>ATENCIÓN: A lo dispuesto en el Artículo 92 del Decreto Reglamentario N° 34/999 del 3 de febrero de 1999, en los artículos 188 de la Ley N° 17.930 de fecha 19 de diciembre de 2005 y 167 de la Ley N° 18.834 de 17 de noviembre de 2011, así como a lo preceptuado en las Resoluciones de la Dirección Nacional de la Propiedad Industrial N° 49/015 de fecha 19 de noviembre de 2015 y N° 52/015 de fecha 7 de diciembre de 2015, y al informe que antecede.</p> <p>LA ENCARGADA DEL ÁREA DE SIGNOS DISTINTIVOS EN EJERCICIO DE ATRIBUCIONES DELEGADAS, RESUELVE:</p> <p>1°. TÉNGASE POR DESISTIDA la solicitud de Registro de Marca RÖLLERBIKKE solicitada bajo expediente No. 488745 a nombre de FABRIZIO LÁZZARO TURRA LÓPEZ de URUGUAY, para distinguir los artículos comprendidos en la/s clase/s internacional/es 12.</p> <p>2°. NOTIFÍQUESE, publíquese, efectúense las anotaciones de estilo y oportunamente archívese.-</p>

MARCA:	OUROBOROS 33
ACTA N°:	489180
NOMBRE:	ANDRES SAIBENE [UY]
NOTIFICACIÓN:	<p>Se notifica la Resolución de Concesión de fecha 27 de enero de 2020.</p> <p>VISTO: La solicitud de Registro de la Marca OUROBOROS 33 (mixta), solicitada bajo expediente No. 489180 a favor de ANDRES SAIBENE, para distinguir los artículos/servicios comprendidos en la/s clase/s internacional/es 18 y 25.</p> <p>RESULTANDO: que se han cumplido los requisitos legales y reglamentarios vigentes.</p> <p>CONSIDERANDO: que no existen antecedentes que obsten a la solicitud en trámite.</p> <p>ATENCIÓN: a lo dispuesto en la Ley N° 17.011 de fecha 25 de setiembre de 1998, en el Decreto Reglamentario N° 34/999 del 3 de febrero de 1999, en los artículos 188 de la Ley N° 17.930 de fecha 19 de diciembre de 2005 y 167 de la Ley N° 18.834 de 17 de noviembre de 2011, así como a lo preceptuado en las Resoluciones de la Dirección Nacional de la Propiedad Industrial N° 49/015 de fecha 19 de noviembre de 2015 y N° 52/015 de fecha 7 de diciembre de 2015, y al informe que antecede.</p> <p>LA ENCARGADA DEL ÁREA DE SIGNOS DISTINTIVOS EN EJERCICIO DE ATRIBUCIONES DELEGADAS, RESUELVE:</p> <p>1° CONCÉDESE el Registro de la Marca OUROBOROS 33 (mixta), solicitada bajo expediente No. 489180 a favor de ANDRES SAIBENE de URUGUAY, para distinguir los artículos/servicios comprendidos en la/s clase/s internacional/es 18 y 25.</p> <p>2°. Notifíquese, publíquese, entréguese el título bajo recibo y oportunamente archívese</p>

MARCA:	BONITA
ACTA N°:	483019
NOMBRE:	PABLO D'AGATA DUARTE [UY]
NOTIFICACIÓN:	<p>Se notifica la Resolución de Concesión de fecha 14 de abril de 2020.</p> <p>VISTO: La solicitud de Registro de la Marca BONITA, solicitada bajo expediente No. 483019 a favor de PABLO D'AGATA DUARTE, para distinguir los artículos/servicios comprendidos en la/s clase/s internacional/es 41.</p> <p>RESULTANDO: que se han cumplido los requisitos legales y reglamentarios vigentes.</p> <p>CONSIDERANDO: que no existen antecedentes que obsten a la solicitud en trámite.</p> <p>ATENCIÓN: a lo dispuesto en la Ley N° 17.011 de fecha 25 de setiembre de 1998, en el Decreto Reglamentario N° 34/999 del 3 de febrero de 1999, en los artículos 188 de la Ley N° 17.930 de fecha 19 de diciembre</p>

	<p>de 2005 y 167 de la Ley N° 18.834 de 17 de noviembre de 2011, así como a lo preceptuado en las Resoluciones de la Dirección Nacional de la Propiedad Industrial N° 49/015 de fecha 19 de noviembre de 2015 y N° 52/015 de fecha 7 de diciembre de 2015, y al informe que antecede.</p> <p>LA ENCARGADA DEL ÁREA DE SIGNOS DISTINTIVOS EN EJERCICIO DE ATRIBUCIONES DELEGADAS, RESUELVE:</p> <p>1°. CONCÉDESE el Registro de la Marca BONITA, solicitada bajo expediente No. 483019 a favor de PABLO D'AGATA DUARTE de URUGUAY, para distinguir los artículos/servicios comprendidos en la/s clase/s internacional/es 41.</p> <p>2°. Notifíquese, publíquese, entréguese el título bajo recibo y oportunamente archívese.</p>
--	---

MARCA:	33
ACTA N°:	489182
NOMBRE:	ANDRÉS SAIBENE
NOTIFICACIÓN:	<p>Se notifica la Resolución de Concesión de fecha 14 de abril de 2020.</p> <p>VISTO: La solicitud de Registro de la Marca 33 (mixta), solicitada bajo expediente No. 489182 a favor de ANDRÉS SAIBENE, para distinguir los artículos/servicios comprendidos en la/s clase/s internacional/es 18 y 25.</p> <p>RESULTANDO: que se han cumplido los requisitos legales y reglamentarios vigentes.</p> <p>CONSIDERANDO: que no existen antecedentes que obstan a la solicitud en trámite.</p> <p>ATENCIÓN: a lo dispuesto en la Ley N° 17.011 de fecha 25 de setiembre de 1998, en el Decreto Reglamentario N° 34/999 del 3 de febrero de 1999, en los artículos 188 de la Ley N° 17.930 de fecha 19 de diciembre de 2005 y 167 de la Ley N° 18.834 de 17 de noviembre de 2011, así como a lo preceptuado en las Resoluciones de la Dirección Nacional de la Propiedad Industrial N° 49/015 de fecha 19 de noviembre de 2015 y N° 52/015 de fecha 7 de diciembre de 2015, y al informe que antecede.</p> <p>LA ENCARGADA DEL ÁREA DE SIGNOS DISTINTIVOS EN EJERCICIO DE ATRIBUCIONES DELEGADAS, RESUELVE:</p> <p>1°. CONCÉDESE el Registro de la Marca 33 (mixta), solicitada bajo expediente No. 489182 a favor de ANDRÉS SAIBENE de URUGUAY, para distinguir los artículos/servicios comprendidos en la/s clase/s internacional/es 18 y 25.</p> <p>2°. Notifíquese, publíquese, entréguese el título bajo recibo y oportunamente archívese</p>

MARCA:	MMBOX MONTEVIDEO MUSIC BOX MONTEVIDEO MUSIC BOX
ACTA N°:	488200

NOMBRE:	ALAIN YOSSEL GUTIERREZ CORREA [UY]
NOTIFICACIÓN:	<p>Se notifica la Resolución de Concesión de fecha 30 de marzo de 2020.</p> <p>VISTO: La solicitud de Registro de la Marca MMBOX MONTEVIDEO MUSIC BOX MONTEVIDEO MUSIC BOX (mixta), solicitada bajo expediente No. 488200 a favor de ALAIN YOSSEL GUTIERREZ CORREA, para distinguir los artículos/servicios comprendidos en la/s clase/s internacional/es 41.</p> <p>RESULTANDO: que se han cumplido los requisitos legales y reglamentarios vigentes.</p> <p>CONSIDERANDO: que no existen antecedentes que obstenan a la solicitud en trámite.</p> <p>ATENTO: a lo dispuesto en la Ley N° 17.011 de fecha 25 de setiembre de 1998, en el Decreto Reglamentario N° 34/999 del 3 de febrero de 1999, en los artículos 188 de la Ley N° 17.930 de fecha 19 de diciembre de 2005 y 167 de la Ley N° 18.834 de 17 de noviembre de 2011, así como a lo preceptuado en las Resoluciones de la Dirección Nacional de la Propiedad Industrial N° 49/015 de fecha 19 de noviembre de 2015 y N° 52/015 de fecha 7 de diciembre de 2015, y al informe que antecede.</p> <p>LA ENCARGADA DEL ÁREA DE SIGNOS DISTINTIVOS EN EJERCICIO DE ATRIBUCIONES DELEGADAS, RESUELVE:</p> <p>1°. CONCÉDESE el Registro de la Marca MMBOX MONTEVIDEO MUSIC BOX MONTEVIDEO MUSIC BOX (mixta), solicitada bajo expediente No. 488200 a favor de ALAIN YOSSEL GUTIERREZ CORREA de URUGUAY, para distinguir los artículos/servicios comprendidos en la/s clase/s internacional/es 41, por el conjunto, sin derechos privativos sobre los términos "MUSIC" y "BOX", artículo 7 de la ley 17.011.</p> <p>2°. Notifíquese, publíquese, entréguese el título bajo recibo y oportunamente archívese.</p>

MARCA:	SINCRONIZACION DE PUNTAJE JAVIER NAVARRO
ACTA N°:	491119
NOMBRE:	JAVIER NAVARRO JORGE
NOTIFICACIÓN:	<p>Se notifica vista por defectos formales de marcas de fecha 20 de julio de 2020.</p> <p>Referencia: Vista por defectos de forma</p> <p>Expediente: Marca</p> <p>Nro y fecha: 491119 de 23/01/2018</p> <p>Signo: SINCRONIZACION DE PUNTAJE JAVIER NAVARRO</p> <p>Titular: JAVIER NAVARRO JORGE</p> <p>Clase(s): 41</p> <p><i>Montevideo, 20 de julio de 2020</i></p> <p>En la solicitud de Registro de Marca de referencia, y de acuerdo a lo establecido en el Art. 8° del Decreto Reglamentario N° 34/999, corresponde conferir <i>vista al solicitante por el término de 10 días</i></p>

	<p><i>hábiles, perentorios e improrrogables, bajo apercibimiento de tenerlo por desistido de su gestión</i>, a efectos de subsanar las siguientes observaciones:</p> <p>En el formulario de solicitud de registro de marca, falta reivindicar todos los elementos que aparecen en el signo marcario. Es decir, en el espacio dónde dice "Mixtas indicar denominación" falta reivindicar la firma, además de la aclaración que luce debajo.</p> <p>Se solicita al titular agregar escrito reivindicando todos los términos.</p>
--	--

MARCA:	INTER MOTORS
ACTA N°:	483872
NOMBRE:	GOLTIS SA
NOTIFICACIÓN:	<p>Se notifica resolución de concesión de fecha 29 de noviembre de 2019.</p> <p>VISTO: La solicitud de Registro de la Marca <i>INTER MOTORS (mixta)</i>, solicitada bajo expediente No. 483872 a favor de GOLTIS SA, para distinguir los artículos/servicios comprendidos en la/s clase/s internacional/es 35.</p> <p>RESULTANDO: que se han cumplido los requisitos legales y reglamentarios vigentes.</p> <p>CONSIDERANDO: que no existen antecedentes que obstan a la solicitud en trámite.</p> <p>ATENTO: a lo dispuesto en la Ley N° 17.011 de fecha 25 de setiembre de 1998, en el Decreto Reglamentario N° 34/999 del 3 de febrero de 1999, en los artículos 188 de la Ley N° 17.930 de fecha 19 de diciembre de 2005 y 167 de la Ley N° 18.834 de 17 de noviembre de 2011, así como a lo preceptuado en las Resoluciones de la Dirección Nacional de la Propiedad Industrial N° 49/015 de fecha 19 de noviembre de 2015 y N° 52/015 de fecha 7 de diciembre de 2015, y al informe que antecede.</p> <p>LA ENCARGADA DEL ÁREA DE SIGNOS DISTINTIVOS EN EJERCICIO DE ATRIBUCIONES DELEGADAS, RESUELVE:</p> <p>1°. CONCÉDESE el Registro de la Marca <i>INTER MOTORS (mixta)</i>, solicitada bajo expediente No. 483872 a favor de GOLTIS SA de URUGUAY, para distinguir los artículos/servicios comprendidos en la/s clase/s internacional/es 35, <i>por el conjunto, sin derechos privativos sobre los términos "INTER" y "MOTORS"</i>, art. 7 de la Ley 17.011.</p> <p>2°. Notifíquese, publíquese, entréguese el título bajo recibo y oportunamente archívese</p>

MARCA:	CURRYWURST-BERLIN
ACTA N°:	477967
NOMBRE:	BERND NEUMANN

NOTIFICACIÓN:	<p>Se notifica resolución de desistida de fecha 24 de octubre de 2019.</p> <p>VISTO: La solicitud de Registro de la Marca CURRYWURST-BERLIN (mixta), solicitada bajo expediente No. 477967 a nombre de BERND NEUMANN, para distinguir los artículos comprendidos en la/s clase/s internacional/es 29, 30 y 43.</p> <p>RESULTANDO: Con fecha 23/11/2018 se da vista por defectos formales, la que es comunicada vía correo uruguayo. Con fecha 25/03/2019, el correo devuelve al remitente por domicilio vacante, procediendo a notificar por boletín de la propiedad industrial. Con fecha se publica en el boletín 235, pag. 285 , y vencido el plazo para presentar respuesta el 14/05/2019, a la fecha no consta presentación en el expediente.</p> <p>CONSIDERANDO: Que el Inciso 2° del Artículo 92 del Decreto Reglamentario N° 34/999 establece que la paralización de un expediente por 30 días corridos, por cualquier causa imputable al gestionante, implicará tenerlo por desistido de su gestión sin más trámite.</p> <p>ATENTO: A lo dispuesto en el Artículo 92 del Decreto Reglamentario N° 34/999 del 3 de febrero de 1999, en los artículos 188 de la Ley N° 17.930 de fecha 19 de diciembre de 2005 y 167 de la Ley N° 18.834 de 17 de noviembre de 2011, así como a lo preceptuado en las Resoluciones de la Dirección Nacional de la Propiedad Industrial N° 49/015 de fecha 19 de noviembre de 2015 y N° 52/015 de fecha 7 de diciembre de 2015, y al informe que antecede.</p> <p>LA ENCARGADA DEL ÁREA DE SIGNOS DISTINTIVOS EN EJERCICIO DE ATRIBUCIONES DELEGADAS, RESUELVE: 1°. TÉNGASE POR DESISTIDA la solicitud de Registro de Marca CURRYWURSTBERLIN (mixta) solicitada bajo expediente No. 477967 a nombre de BERND NEUMANN de URUGUAY, para distinguir los artículos comprendidos en la/s clase/s internacional/es 29, 30 y 43. 2°. NOTIFÍQUESE, publíquese, efectúense las anotaciones de estilo y oportunamente archívese.-</p>
----------------------	---

MARCA:	DELICIOUS CHIPS
ACTA N°:	480946
NOMBRE:	INVERSIA S.R.L.
NOTIFICACIÓN:	<p>Se notifica resolución de concesión de fecha 17 de junio de 2020.</p> <p>VISTO: La solicitud de Registro de la Marca DELICIOUS CHIPS (mixta), solicitada bajo expediente No. 480946 a favor de INVERSIA S.R.L., para distinguir los artículos/servicios comprendidos en la/s clase/s internacional/es 30.</p> <p>RESULTANDO: que se han cumplido los requisitos legales y reglamentarios vigentes.</p> <p>CONSIDERANDO: que no existen antecedentes que obstan a la</p>

	<p>solicitud en trámite.</p> <p>ATENCIÓN: a lo dispuesto en la Ley N° 17.011 de fecha 25 de setiembre de 1998, en el Decreto Reglamentario N° 34/999 del 3 de febrero de 1999, en los artículos 188 de la Ley N° 17.930 de fecha 19 de diciembre de 2005 y 167 de la Ley N° 18.834 de 17 de noviembre de 2011, así como a lo preceptuado en las Resoluciones de la Dirección Nacional de la Propiedad Industrial N° 49/015 de fecha 19 de noviembre de 2015 y N° 52/015 de fecha 7 de diciembre de 2015, y al informe que antecede.</p> <p>LA ENCARGADA DEL ÁREA DE SIGNOS DISTINTIVOS EN EJERCICIO DE ATRIBUCIONES DELEGADAS, RESUELVE:</p> <p>1°. CONCÉDESE el Registro de la Marca <i>DELICIOUS CHIPS (mixta)</i>, solicitada bajo expediente No. 480946 a favor de <i>INVERSIA S.R.L. de URUGUAY</i>, para distinguir los artículos/servicios comprendidos en la/s clase/s internacional/es 30, por el conjunto, sin derechos privativos sobre los términos "DELICIOUS" y "CHIPS", art. 7 de la Ley 17.011.</p> <p>2°. Notifíquese, publíquese, entréguese el título bajo recibo y oportunamente archívese.</p>
--	--

NOTIFICACIONES DE DIVISIÓN GESTIÓN TECNOLÓGICA ATENCIÓN PERSONALIZADA

Vistas por escritos de solicitudes de descuentos de tasas del art. 338 de la Ley N° 19.355

De conformidad con lo establecido por el Numeral 4° del Artículo 80 de la Ley N° 17.011, del 25 de setiembre de 1998, y Artículo 87 del Decreto N° 34/999 del 3 de febrero de 1999.

MARCA:	MILLENNIA BY AUDELÚ
ACTA N°:	504953
NOMBRE:	Viviana Paola Cairo Ruffo
NOTIFICACIÓN:	<p>Vista solicitud de descuentos art. 338 Ley 19.355:</p> <p style="text-align: right;">Montevideo, 2 de octubre de 2019</p> <p>En la solicitud de descuento o exoneración de la solicitud de Marca de referencia, y de acuerdo a lo establecido en el Art. 8° del Decreto Reglamentario N° 34/999, corresponde conferir vista al solicitante por el término de 10 días hábiles, perentorios e improrrogables, bajo apercibimiento de tenerlo por desistido de su gestión, a efectos de subsanar las siguientes observaciones:</p> <p>El certificado Pyme agregado está a nombre de "MARINO ROSSIGNUOLO MIGUEL ANGEL Y CAIRO RUFFO VIVIANA PAOLA SOCIEDAD DE HECHO". La solicitud de marca la ingresó como persona física Viviana Paola Cairo Ruffo. Para acceder al descuento de tasas el titular de la marca debe ser el titular del certificado Pyme, es decir, la sociedad de hecho, de lo contrario deberá agregar complemento de tasas.</p> <p>Aclare por escrito la situación. En caso de que el titular sea la Sociedad de Hecho deberá agregar además certificación notarial de la Sociedad.</p>

MARCA:	TROTAMUNDOS
ACTA N°:	505348
NOMBRE:	Ginny Ferraz; Maria Sofia Fernandez.
NOTIFICACIÓN:	<p>Vista solicitud de descuentos art. 338 Ley 19.355:</p> <p style="text-align: right;">Montevideo, 2 de junio de 2020</p> <p>En la solicitud de descuento o exoneración de la solicitud de Marca de referencia, y de acuerdo a lo establecido en el Art. 8° del Decreto Reglamentario N° 34/999, corresponde conferir vista al solicitante por el término de 10 días hábiles, perentorios e improrrogables, bajo apercibimiento de tenerlo por desistido de su gestión, a efectos de subsanar las siguientes observaciones: Se reitera la vista de fecha</p>

	<p>23/10/2019 en cuanto a que: 1) el certificado Pyme agregado está vencido. Agregue certificado Pyme vigente. 2) Si en la solicitud de descuentos se invoca una sociedad de hecho el titular de la marca debe ser la Sociedad de Hecho (tal cual figura la denominación en el certificado Pyme agregado), aclare por escrito el error padecido. 3) Abonó una sola clase de Niza, por lo que deberá abonar complemento de tasas por una clase adicional (mixta), es decir 897 UI.</p>
--	---

NOTIFICACIONES DE PATENTES

Por éste medio se cita a quienes figuran a continuación a fin de notificarse de las actuaciones que se indican. Los mismos deberán presentarse en la mesa de entrada de la Dirección Nacional de la Propiedad Industrial, Rincón 719, dentro del plazo de 3 días hábiles siguientes a la fecha de publicación del presente Boletín de la Propiedad Industrial. Si el interesado no concurriera vencido dicho plazo, se lo considerará notificado (Artículo 80, numeral 4° de la Ley 17.011 de 25 de setiembre de 1998, y artículo 87 del Decreto Reglamentario N° 34/99 de 3 de febrero de 1999, y Art. 118 de la ley 17.164 de 02 de setiembre de 1999).

SOLICITANTE: SIEGFRIED RHEIN S.A. DE C.V. [MX];
ACTA: N° **32304**
TITULO: COMPOSICIÓN DE LIBERACIÓN PULSÁTIL DE SILDENAFIL Y PROCESO PARA PREPARARLA
INVENTOR: ESTEBAN ALEJANDRO FIORE [MX];
VISTA Examen de Fondo: 45 días

SOLICITANTE: GABRIEL FELDMAN, MONTEVIDEO [UY]; MATEO INFANTOZZI, MONTEVIDEO [UY];
ACTA: N° **4546 Modelo de Utilidad**
TITULO: TAPAS PARA MATES
INVENTOR: GABRIEL FELDMAN [UY]; MATEO INFANTOZZI [UY];
VISTA Examen de Fondo: 45 días

SOLICITANTE: ADRIANA VARELA [UY];
ACTA: N° **4551 Modelo de Utilidad**
TITULO: YERBERA CON RECIPIENTE PARA EL AGUA
INVENTOR: ADRIANA VARELA [UY];
VISTA Examen de Fondo: 45 días

EXTRACTOS DE LICENCIAS

MARCA	PAYASO DE RICOLINO
ACTA	456.643
CONTRATO	10/10/2016
LICENCIANTE	GRUPO BIMBO S.A.B. DE C.V.
LICENCIATARIO	PANIFICADORA BIMBO DEL URUGAY S.A.
PLAZO	Desde 1/01/2016 al 31/12/2026
EXCLUSIVIDAD	NO
TOTAL	SI
NO	1249

MARCA	JUCEE GUMMEE
ACTA	459.171
CONTRATO	10/10/2016
LICENCIANTE	GUPO BIMBO S.A.B. de C.V.
LICENCIATARIO	PANIFICADORA BIMBO DEL URUGAY S.A.
PLAZO	Desde 1/01/2016 al 31/12/2026
EXCLUSIVIDAD	NO
TOTAL	SI
NO	1250

MARCA	BIMBO NITO
ACTA	455.780
CONTRATO	10/10/2016
LICENCIANTE	GUPO BIMBO S.A.B. de C.V.
LICENCIATARIO	PANIFICADORA BIMBO DEL URUGAY S.A.
PLAZO	Desde 1/01/2016 al 31/12/2026
EXCLUSIVIDAD	NO
TOTAL	SI
NO	1251

EXCLUSIVIDAD	B BARCEL TOSTACHOS MONCHIS (ET)
ACTA	455.170
CONTRATO	10/10/2016
LICENCIANTE	GUPO BIMBO S.A.B. de C.V.
LICENCIATARIO	PANIFICADORA BIMBO DEL URUGAY S.A.
PLAZO	Desde 1/01/2016 al 31/12/2026
EXCLUSIVIDAD	NO
TOTAL	SI
NO	1252

MARCA	B BARCEL CHURRITOS (ET)
-------	-------------------------

ACTA	455.172
CONTRATO	10/10/2016
LICENCIANTE	GUPO BIMBO S.A.B. de C.V.
LICENCIATARIO	PANIFICADORA BIMBO DEL URUGAY S.A.
PLAZO	Desde 1/01/2016 al 31/12/2026
EXCLUSIVIDAD	NO
TOTAL	SI
NO	1253

MARCA	BIG MIX
ACTA	455.169
CONTRATO	10/10/2016
LICENCIANTE	GUPO BIMBO S.A.B. de C.V.
LICENCIATARIO	PANIFICADORA BIMBO DEL URUGAY S.A.
PLAZO	Desde 1/01/2016 al 31/12/2026
EXCLUSIVIDAD	NO
TOTAL	SI
NO	1254

MARCA	FUEGO
ACTA	454.197
CONTRATO	10/10/2016
LICENCIANTE	GUPO BIMBO S.A.B. de C.V.
LICENCIATARIO	PANIFICADORA BIMBO DEL URUGAY S.A.
PLAZO	Desde 1/01/2016 al 31/12/2026
EXCLUSIVIDAD	NO
TOTAL	SI
NO	1255

MARCA	MARINELA HIT
ACTA	454.255
CONTRATO	10/10/2016
LICENCIANTE	GUPO BIMBO S.A.B. de C.V.
LICENCIATARIO	PANIFICADORA BIMBO DEL URUGAY S.A.
PLAZO	Desde 1/01/2016 al 31/12/2026
EXCLUSIVIDAD	NO
TOTAL	SI
NO	1256

MARCA	LAGOS DEL SUR
ACTA	455.156
CONTRATO	10/10/2016
LICENCIANTE	GUPO BIMBO S.A.B. de C.V.
LICENCIATARIO	PANIFICADORA BIMBO DEL URUGAY S.A.
PLAZO	Desde 1/01/2016 al 31/12/2026

EXCLUSIVIDAD	NO
TOTAL	SI
NO.	1257

MARCA	B BARCEL HOT- NUTS MULTINTENSO (et)
ACTA	455.157
CONTRATO	10/10/2016
LICENCIANTE	GUPO BIMBO S.A.B. de C.V.
LICENCIATARIO	PANIFICADORA BIMBO DEL URUGAY S.A.
PLAZO	Desde 1/01/2016 al 31/12/2026
EXCLUSIVIDAD	NO
TOTAL	SI
NO.	1258

MARCA	AGUA DE PIEDRA
ACTA	455.158
CONTRATO	10/10/2016
LICENCIANTE	GUPO BIMBO S.A.B. de C.V.
LICENCIATARIO	PANIFICADORA BIMBO DEL URUGAY S.A.
PLAZO	Desde 1/01/2016 al 31/12/2026
EXCLUSIVIDAD	NO
TOTAL	SI
NO.	1259

MARCA	"B BARCEL CHIP´ S PAPAS TOREADAS FUEGO"
ACTA	455.159
CONTRATO	10/10/2016
LICENCIANTE	GRUPO BIMBO S.A.B DE C.V
LICENCIATARIO	PANIFICADORA BIMBO DEL URUGUAY S.A.
PLAZO	Desde el 1/01/2016 al 31/12/2026
EXCLUSIVIDAD	NO
TOTAL	SI
NO.	1260

MARCA	"SPIRRONES"
ACTA	455.160
CONTRATO	10/10/2016
LICENCIANTE	GRUPO BIMBO S.A.B de C.V.
LICENCIATARIO	PANIFICADORA BIMBO DEL URUGUAY S.A.
PLAZO	Desde el 1/01/2016 al 31/12/2026
EXCLUSIVIDAD	NO
TOTAL	SI
NO.	1261

MARCA	"RUNNERS"
-------	-----------

ACTA	455.161
CONTRATO	10/10/2016
LICENCIANTE	GRUPO BIMBO S.A.B de C.V.
LICENCIATARIO	PANIFICADORA BIMBO DEL URUGUAY S.A.
PLAZO	Desde el 1/01/2016 al 31/12/2026
EXCLUSIVIDAD	NO
TOTAL	SI
NO.	1262

MARCA	"PAPATINAS"
ACTA	455.162
CONTRATO	10/10/2016
LICENCIANTE	GRUPO BIMBO S.A.B de C.V.
LICENCIATARIO	PANIFICADORA BIMBO DEL URUGUAY S.A.
PLAZO	Desde el 1/01/2016 al 31/12/2026
EXCLUSIVIDAD	NO
TOTAL	SI
NO.	1263

MARCA	"KARAMELADAS POP"
ACTA	455.163
CONTRATO	10/10/2016
LICENCIANTE	GRUPO BIMBO S.A.B de C.V.
LICENCIATARIO	PANIFICADORA BIMBO DEL URUGUAY S.A.
PLAZO	Desde el 1/01/2016 al 31/12/2026
EXCLUSIVIDAD	NO
TOTAL	SI
NO.	1264

MARCA	"MULTITENSO"
ACTA	455.166
CONTRATO	10/10/2016
LICENCIANTE	GRUPO BIMBO S.A.B de C.V.
LICENCIATARIO	PANIFICADORA BIMBO DEL URUGUAY S.A.
PLAZO	Desde el 1/01/2016 al 31/12/2026
EXCLUSIVIDAD	NO
TOTAL	SI
NO.	1265

MARCA	"GOLDEN NUTS"
ACTA	455.167
CONTRATO	10/10/2016
LICENCIANTE	GRUPO BIMBO S.A.B de C.V.
LICENCIATARIO	PANIFICADORA BIMBO DEL URUGUAY S.A.
PLAZO	Desde el 1/01/2016 al 31/12/2026

EXCLUSIVIDAD	NO
TOTAL	SI
NO.	1266

MARCA	"CHIP-OTLES"
ACTA	455.168
CONTRATO	10/10/2016
LICENCIANTE	GRUPO BIMBO S.A.B de C.V.
LICENCIATARIO	PANIFICADORA BIMBO DEL URUGUAY S.A.
PLAZO	Desde el 1/01/2016 al 31/12/2026
EXCLUSIVIDAD	NO
TOTAL	SI
NO.	1267

MARCA	"QIUBO"
ACTA	453.344
CONTRATO	10/10/2016
LICENCIANTE	GRUPO BIMBO S.A.B de C.V.
LICENCIATARIO	PANIFICADORA BIMBO DEL URUGUAY S.A.
PLAZO	Desde el 1/01/2016 al 31/12/2026
EXCLUSIVIDAD	NO
TOTAL	SI
NO.	1268

MARCA	"SANISSIMO SALMAS"
ACTA	452.727
CONTRATO	10/10/2016
LICENCIANTE	GRUPO BIMBO S.A.B de C.V.
LICENCIATARIO	PANIFICADORA BIMBO DEL URUGUAY S.A.
PLAZO	Desde el 1/01/2016 al 31/12/2026
EXCLUSIVIDAD	NO
TOTAL	SI
NO.	1269

MARCA	"B BARCEL TAKIS FUEGO NUEVOS EXTREMO"
ACTA	452.479
CONTRATO	10/10/2016
LICENCIANTE	GRUPO BIMBO S.A.B de C.V.
LICENCIATARIO	PANIFICADORA BIMBO DEL URUGUAY S.A.
PLAZO	Desde el 1/01/2016 al 31/12/2026
EXCLUSIVIDAD	NO
TOTAL	SI
NO.	1270

MARCA	"ARABIMBOS"
-------	-------------

ACTA	428.327
CONTRATO	10/10/2016
LICENCIANTE	GRUPO BIMBO S.A.B de C.V.
LICENCIATARIO	PANIFICADORA BIMBO DEL URUGUAY S.A.
PLAZO	Desde el 1/01/2016 al 31/12/2026
EXCLUSIVIDAD	NO
TOTAL	SI
NO.	1320

MARCA	"RICOLINO"
ACTA	428.698
CONTRATO	10/10/2016
LICENCIANTE	GRUPO BIMBO S.A.B de C.V.
LICENCIATARIO	PANIFICADORA BIMBO DEL URUGUAY S.A.
PLAZO	Desde el 1/01/2016 al 31/12/2026
EXCLUSIVIDAD	NO
TOTAL	SI
NO.	1321

MARCA	"BIMBO ARABITAS"
ACTA	429.357
CONTRATO	10/10/2016
LICENCIANTE	GRUPO BIMBO S.A.B de C.V.
LICENCIATARIO	PANIFICADORA BIMBO DEL URUGUAY S.A.
PLAZO	Desde el 1/01/2016 al 31/12/2026
EXCLUSIVIDAD	NO
TOTAL	SI
NO.	1322

MARCA	"VERO" (ET)
ACTA	426.714
CONTRATO	10/10/2016
LICENCIANTE	GRUPO BIMBO S.A.B de C.V.
LICENCIATARIO	PANIFICADORA BIMBO DEL URUGUAY S.A.
PLAZO	Desde el 1/01/2016 al 31/12/2026
EXCLUSIVIDAD	NO
TOTAL	SI
NO.	1323

MARCA	"BIMBO MINIX"
ACTA	423.807
CONTRATO	10/10/2016
LICENCIANTE	GRUPO BIMBO S.A.B de C.V.
LICENCIATARIO	PANIFICADORA BIMBO DEL URUGUAY S.A.
PLAZO	Desde el 1/01/2016 al 31/12/2026

EXCLUSIVIDAD	NO
TOTAL	SI
NO.	1324

MARCA	"B BARCEL TAKIS SALSA BRAVA NUEVOS MUY PICANTE" (ET)
ACTA	452.478
CONTRATO	10/10/2016
LICENCIANTE	GRUPO BIMBO S.A.B. de C.V.
LICENCIATARIO	PANIFICADORA BIMBO DEL URUGUAY S.A.
PLAZO	Desde el 01/01/2016 al 31/12/2016
EXCLUSIVIDAD	NO
TOTAL	SI
NO.	1271

MARCA	"B BARCEL TAKIS ORIGINAL NUEVOS PICANTE" (ET)
ACTA	452.477
CONTRATO	10/10/2016
LICENCIANTE	GRUPO BIMBO S.A.B. de C.V.
LICENCIATARIO	PANIFICADORA BIMBO DEL URUGUAY S.A.
PLAZO	Desde el 01/01/2016 al 31/12/2016
EXCLUSIVIDAD	NO
TOTAL	SI
NO.	1272

MARCA	"TRIKI TRAKES"
ACTA	452.313
CONTRATO	10/10/2016
LICENCIANTE	GRUPO BIMBO S.A.B. de C.V.
LICENCIATARIO	PANIFICADORA BIMBO DEL URUGUAY S.A.
PLAZO	Desde el 01/01/2016 al 31/12/2016
EXCLUSIVIDAD	NO
TOTAL	SI
NO.	1273

MARCA	"WONDER"
ACTA	451.410
CONTRATO	10/10/2016
LICENCIANTE	GRUPO BIMBO S.A.B. de C.V.
LICENCIATARIO	PANIFICADORA BIMBO DEL URUGUAY S.A.
PLAZO	Desde el 01/01/2016 al 31/12/2016
EXCLUSIVIDAD	NO
TOTAL	SI
NO.	1274

MARCA	"BIMBO ACTIMENTE"
-------	-------------------

ACTA	451.210
CONTRATO	10/10/2016
LICENCIANTE	GRUPO BIMBO S.A.B. de C.V.
LICENCIATARIO	PANIFICADORA BIMBO DEL URUGUAY S.A.
PLAZO	Desde el 01/01/2016 al 31/12/2016
EXCLUSIVIDAD	NO
TOTAL	SI
NO.	1275

MARCA	"B" (ET)
ACTA	448.134
CONTRATO	10/10/2016
LICENCIANTE	GRUPO BIMBO S.A.B. de C.V.
LICENCIATARIO	PANIFICADORA BIMBO DEL URUGUAY S.A.
PLAZO	Desde el 01/01/2016 al 31/12/2016
EXCLUSIVIDAD	NO
TOTAL	SI
NO.	1276

MARCA	"FUCHS"
ACTA	448.433
CONTRATO	10/10/2016
LICENCIANTE	GRUPO BIMBO S.A.B. de C.V.
LICENCIATARIO	PANIFICADORA BIMBO DEL URUGUAY S.A.
PLAZO	Desde el 01/01/2016 al 31/12/2016
EXCLUSIVIDAD	NO
TOTAL	SI
NO.	1277

MARCA	"BIMBO NITO"
ACTA	449.506
CONTRATO	10/10/2016
LICENCIANTE	GRUPO BIMBO S.A.B. de C.V.
LICENCIATARIO	PANIFICADORA BIMBO DEL URUGUAY S.A.
PLAZO	Desde el 01/01/2016 al 31/12/2016
EXCLUSIVIDAD	NO
TOTAL	SI
NO.	1278

MARCA	"ENTENMANN'S LITTLE BITES" (ET)
ACTA	450.370
CONTRATO	10/10/2016
LICENCIANTE	GRUPO BIMBO S.A.B. de C.V.
LICENCIATARIO	PANIFICADORA BIMBO DEL URUGUAY S.A.
PLAZO	Desde el 01/01/2016 al 31/12/2016

EXCLUSIVIDAD	NO
TOTAL	SI
NO.	1279

MARCA	"BIMBO ARTESANO"
ACTA	477.108
CONTRATO	10/10/2016
LICENCIANTE	GRUPO BIMBO S.A.B. de C.V.
LICENCIATARIO	PANIFICADORA BIMBO DEL URUGUAY S.A.
PLAZO	Desde el 01/01/2016 al 31/12/2016
EXCLUSIVIDAD	NO
TOTAL	SI
NO.	1280

MARCA	"THE CORNER BAKERY"
ACTA	476.583
CONTRATO	10/10/2016
LICENCIANTE	GRUPO BIMBO S.A.B. de C.V.
LICENCIATARIO	PANIFICADORA BIMBO DEL URUGUAY S.A.
PLAZO	Desde el 01/01/2016 al 31/12/2016
EXCLUSIVIDAD	NO
TOTAL	SI
NO.	1281

MARCA	"MARINELA"
ACTA	476.422
CONTRATO	10/10/2016
LICENCIANTE	GRUPO BIMBO S.A.B. de C.V.
LICENCIATARIO	PANIFICADORA BIMBO DEL URUGUAY S.A.
PLAZO	Desde el 01/01/2016 al 31/12/2016
EXCLUSIVIDAD	NO
TOTAL	SI
NO.	1283

MARCA	"GRAINIAC"
ACTA	475.738
CONTRATO	10/10/2016
LICENCIANTE	GRUPO BIMBO S.A.B. de C.V.
LICENCIATARIO	PANIFICADORA BIMBO DEL URUGUAY S.A.
PLAZO	Desde el 01/01/2016 al 31/12/2016
EXCLUSIVIDAD	NO
TOTAL	SI
NO.	1284

SOLICITUDES DE PATENTES DE INVENCION

(19) Dirección Nacional de la Propiedad Industrial – URUGUAY

(12) Invención

(11) UY a/ 038231

- (51) Clasificación Internacional:** A 23L 2/00, 2/38, 2/39
- (22) Fecha de presentación:** 13/05/2019
- (30) Datos de prioridad:**
- (71) Solicitante:** Alesia Buonomo Paz [UY]
- (72) Inventor:** Alesia Buonomo Paz [IT]
- (74) Agente/apoderado:** Alesia Buonomo Paz ()
- (54) Título:** COMPOSICION EN POLVO PARA PRODUCIR REFRESCO EN POLVO DE SABOR INNOVADOR
-
- (57) Resumen:** Composición en polvo para producir refresco en polvo de sabor innovador. Composición de ginger ale y agua tónica en polvo, como forma de refresco en polvo

(19) Dirección Nacional de la Propiedad Industrial – URUGUAY**(12) Invención****(11) UY a/ 038255**

- (51) **Clasificación Internacional:** A 61B 1/00, 1/303, 17/12, 17/42, C 08G 63/08, 63/664
(22) **Fecha de presentación:** 05/06/2019
(30) **Datos de prioridad:**
(71) **Solicitante:** ARIEL LUKSEMBURG WIERNIK [UY]
(72) **Inventor:** ARIEL LUKSEMBURG WIERNIK [UY]
(74) **Agente/apoderado:** CARLOS EDUARDO SARLABÓS BUZÓ (189)
(54) **Título:** TÉCNICA DE TENSADO DEL ESPACIO URETRO-VAGINAL PARA EL TRATAMIENTO DE LA INCONTINENCIA DE ORINA DE ESFUERZO, E INSTRUMENTOS PARA SU PRÁCTICA



- (57) **Resumen:** Técnica para la restauración y tensado del espacio uretro vaginal mediante la aplicación de hilos reabsorbibles de polidioxanona o policaprolactona, y diseño de espéculo y bayonetas diseñados para su práctica.

(19) Dirección Nacional de la Propiedad Industrial – URUGUAY**(12) Invención****(11) UY a/ 038409**

- (51) **Clasificación Internacional:** A 01H 5/00, 5/10, C 12N 1/21, 15/11, 15/74, A 01H 1/00
- (22) **Fecha de presentación:** 10/10/2019
- (30) **Datos de prioridad:** US2019/024548 22/03/2019 US
- (71) **Solicitante:** Bioceres LLC [US]
- (72) **Inventor:** DEZAR, Carlos [AR]; WATSON, Geronimo [AR]; Mariana Chiozza [US]; Martin Vazquez [AR]
- (74) **Agente/apoderado:** JUAN LAPENNE DE SALTERAIN (211)
- (54) **Título:** EVENTO TRANSGÉNICO DE SOJA IND-ØØ41Ø-5, VECTORES, PLANTAS, SEMILLAS, MOLÉCULAS Y MÉTODOS RELACIONADOS
- (57) **Resumen:** La invención se relaciona con la producción vegetal, el fitomejoramiento y la agricultura. Más específicamente, se relaciona con el evento transgénico de soja IND-ØØ41Ø-5, que expresa el gen HaHB4 que confiere tolerancia a sequía sin afectar otras propiedades agrícolas. La solicitud también enseña secuencias de nucleótidos relacionadas, plantas, partes de plantas, semillas, células, productos agrícolas y métodos de detección y producción del evento.

(19) Dirección Nacional de la Propiedad Industrial – URUGUAY**(12) Invención****(11) UY a/ 038528**

- (51) **Clasificación Internacional:** H 02K 35/00, 7/00, H 02N 11/00, 2/00
 (22) **Fecha de presentación:** 20/12/2019
 (30) **Datos de prioridad:** 16/689,827 20/11/2019 US y 62/787,975 03/01/2019 US
 (71) **Solicitante:** A&I Services Incorporated [AE]
 (72) **Inventor:** Alexis Herrera [US]; Iyad Baghdane [US]
 (74) **Agente/apoderado:** Oscar Tulio BACOT SILVEIRA (18)
 (54) **Título:** UN SISTEMA DE GENERACIÓN DE ENERGÍA DE ALTA EFICACIA Y UN MÉTODO PARA OPERARLO

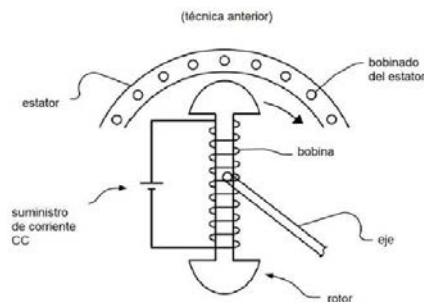
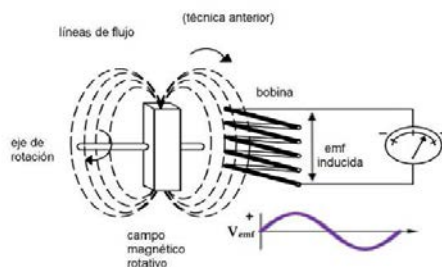

- (57) **Resumen:** El generador de inducción comprende un electroimán estacionario y bobinas estacionarias [estatores] orientados para estar dentro del campo magnético del electroimán y se entrecruzan con sus líneas de campo magnético. El electroimán funciona con su propia fuente de alimentación externa. El índice de cambio en el flujo magnético en los estatores se obtiene variando el campo magnético del electroimán a tiempo, cambiando la corriente suministrada al electroimán en el rotor, en el transcurso del tiempo. Esto aumenta la eficiencia en el generador al eliminar cualquier movimiento en el sistema, eliminando así la pérdida de energía asociada a dicho movimiento.

(19) Dirección Nacional de la Propiedad Industrial – URUGUAY**(12) Invención****(11) UY a/ 038608**

- (51) Clasificación Internacional:** A 61K 31/353, 31/355, 31/592, 31/593, 36/45
// A 61P 15/00
- (22) Fecha de presentación:** 13/03/2020
- (30) Datos de prioridad:** 102019000003843 15/03/2019 IT
- (71) Solicitante:** LO.LI. PHARMA S.R.L. [IT]
- (72) Inventor:** UNFER Vittorio [IT]
- (74) Agente/apoderado:** Gustavo Fischer Fleurquin (94)
- (54) Título:** VITAMINA D Y UNO O MÁS AGENTES Y COMPOSICIÓN

- (57) Resumen:** La presente invención se refiere al uso de vitamina D y un agente seleccionado del grupo que consiste en: galato de epigalocatequina (EGCG), catequina, galocatequina y galato de epicatequina (ECG), para la prevención, control y/o tratamiento de fibromas en un sujeto.

(19) Dirección Nacional de la Propiedad Industrial – URUGUAY

(12) Invención

(11) UY a/ 038614

- (51) **Clasificación Internacional:** C 07D 413/14, 419/14, A 61K 31/5513, C 07D 239/26, 271/113, 273/06
// A 61P 31/14
- (22) **Fecha de presentación:** 17/03/2020
- (30) **Datos de prioridad:** 62/819915 18/03/2019 US y 62/821094 20/03/2019 US
- (71) **Solicitante:** ENANTA PHARMACEUTICALS, INC. [US]
- (72) **Inventor:** Kaicheng Zhu [US]; Kevin McGrath [US]; Solymar Negretti-Emmanuelli [US]; Adam Szymaniak [US]; Jianming Yu [US]; In Jong Kim [US]; Yat Sun Or [US]
- (74) **Agente/apoderado:** GONZALO FERNÁNDEZ SECCO (34)
- (54) **Título:** DERIVADOS DE BENZODIAZEPINAS COMO INHIBIDORES DEL RSV

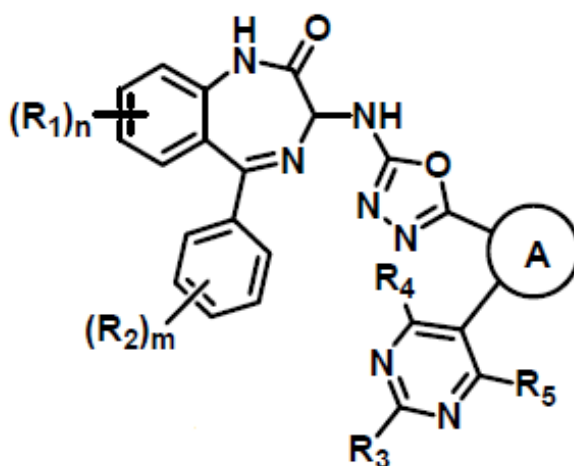

- (57) **Resumen:** La presente invención revela compuestos de Fórmula (I), o sales, ésteres o profármacos de uso farmacéutico aceptables de los mismos los cuales inhiben al Virus Respiratorio Sincicial (RSV) . La presente invención además se relaciona con composiciones farmacéuticas que comprenden los compuestos antes mencionados para administrarlos a un sujeto que padece de infección por RSV. La invención también se relaciona con los métodos de tratamiento de una infección por RSV en un sujeto mediante la administración de una composición farmacéutica que comprende los compuestos de la presente invención.

(19) Dirección Nacional de la Propiedad Industrial – URUGUAY**(12) Invención****(11) UY a/ 038617**

- (51) Clasificación Internacional:** C 12N 15/11, 5/10, A 01H 5/00, 5/10
- (22) Fecha de presentación:** 18/03/2020
- (30) Datos de prioridad:** 62/820,172 18/03/2019 US
- (71) Solicitante:** SOUND AGRICULTURE COMPANY [US]
- (72) Inventor:** Travis Bayer [US]; Kevin L. Schneider [US]; Aden Kinne [US]; Itxaso Garay [US]; Jennifer Adele Samson [GB]
- (74) Agente/apoderado:** FABIANA PENADES (216)
- (54) Título:** CONTROL EPIGENÉTICO PROGRAMABLE DE LA EXPRESIÓN GENÉTICA EN PLANTAS
- (57) Resumen:** En el presente documento se divulgan construcciones de ácido nucleico sintetizadas artificialmente para guiar una modificación epigenética para silenciar o activar al menos parcialmente un gen diana en un organismo tal como una planta o semilla, y formulaciones de esto. También se divulgan métodos para aplicar dichas construcciones de ácido nucleico a la planta o a la semilla. También se divulgan semillas y plantas modificadas obtenidas por la modificación epigenética.

(19) Dirección Nacional de la Propiedad Industrial – URUGUAY

(12) Invención

(11) UY a/ 038618

- (51) **Clasificación Internacional:** C 07D 307/85, 311/68, 409/12, 409/14, 413/14, 495/04, A 61K 31/343, 31/353, 31/381, 31/4365, 31/519
// A 61P 33/00, 33/10
- (22) **Fecha de presentación:** 19/03/2020
- (30) **Datos de prioridad:** 62/820.352 19/03/2019 US
- (71) **Solicitante:** Boehringer Ingelheim Animal Health USA Inc. [US] y Boehringer Ingelheim Pharma GmbH & Co. Kg [DE]
- (72) **Inventor:** LONG, Alan [US]; KOOLMAN, Hannes Fiepko [DE]; LEE, Hyoung Ik [KR]
- (74) **Agente/apoderado:** STELLA MARINA WENG POLICICCHIO (218)
- (54) **Título:** COMPUESTOS DE AZA-BENZOTIOFENO Y AZA-BENZOFURANO COMO ANTIHELMÍNTICOS

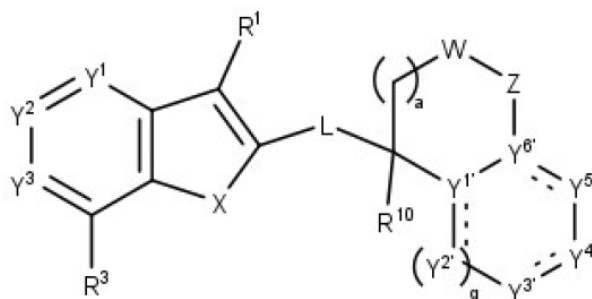

- (57) **Resumen:** Compuestos de la Fórmula: en donde las variables están definidas en la presente, o un estereoisómero, tautómero, N-óxido, hidrato, solvato o sal de los mismos, composiciones que comprenden estos compuestos, y un método para el tratamiento, el control o la prevención de una infestación o infección por parásitos en un animal que lo necesita mediante la de una cantidad eficaz de estos compuestos a dicho animal.

(19) Dirección Nacional de la Propiedad Industrial – URUGUAY**(12) Invención****(11) UY a/ 038619**

- (51) **Clasificación Internacional:** A 01N 37/36
(22) **Fecha de presentación:** 19/03/2020
(30) **Datos de prioridad:** 1903942.9 22/03/2019 GB
(71) **Solicitante:** SYNGENTA CROP PROTECTION AG [CH]
(72) **Inventor:** HOFFMAN, Thomas James [US]; WEISS, Matthias [CH]; RENDINE, Stefano [IT]; WILLIAMS, Simon [GB]; QUARANTA, Laura [IT]; BOU HAMDAN, Farhan [LB]
(74) **Agente/apoderado:** JUAN LAPENNE DE SALTERAIN (211)
(54) **Título:** DERIVADOS FUNGICIDAS DE ARILO METOXIACRILATO

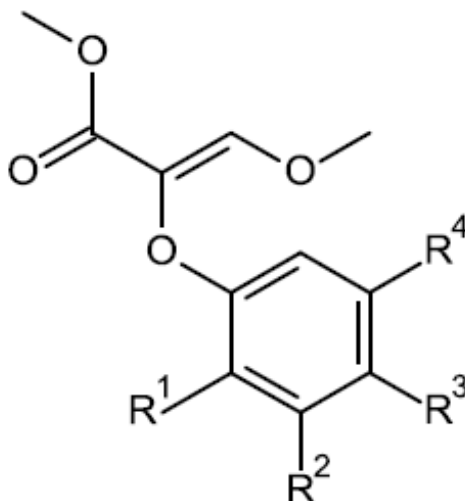

- (57) **Resumen:** Compuestos de fórmula (I) (I) donde los sustituyentes son como se definen en la reivindicación 1, útiles como pesticidas, especialmente como fungicidas.

(19) Dirección Nacional de la Propiedad Industrial – URUGUAY**(12) Invención****(11) UY a/ 038620**

- (51) **Clasificación Internacional:** A 61L 2/08
(22) **Fecha de presentación:** 23/03/2020
(30) **Datos de prioridad:** 19382291.3 15/04/2019 EP
(71) **Solicitante:** GRIFOLS WORLDWIDE OPERATIONS LIMITED [IE]
(72) **Inventor:** BOIRA BONHORA JORDI [ES]; ROURA SALIETTI CARLOS [ES]
(74) **Agente/apoderado:** Juan Eduardo Vanrell Falcon (144)
(54) **Título:** CONTENEDOR PARA LA ESTERILIZACIÓN DE BOLSAS FLEXIBLES

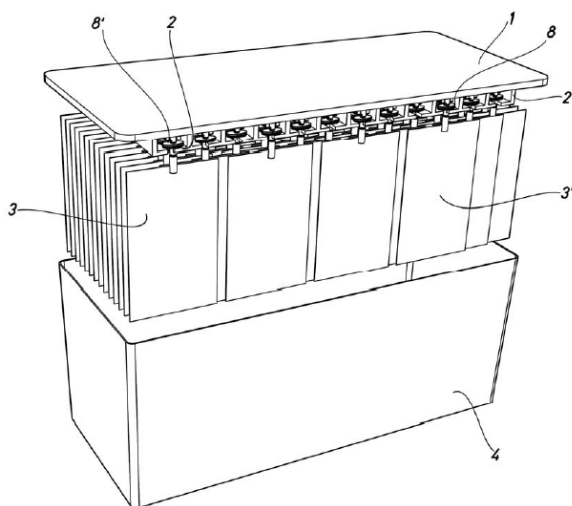

- (57) **Resumen:** Contenedor para la esterilización de bolsas flexibles para uso farmacéutico, caracterizado por que comprende: a) una estructura superior plana que comprende al menos un elemento de soporte de dichas bolsas flexibles configurado dicho elemento de soporte para acomodar la estructura puerto tapón de dicha bolsa flexible, en el que dicho elemento de soporte comprende al menos un elemento de sujeción, adecuado para retener dichas bolsas flexibles una vez introducidas en dicho elemento de soporte; b) un receptáculo inferior configurado para contener dicha estructura superior plana (a) y para acoplarse a la misma de una manera desmontable; y c) una tapa para el cierre hermético de dicho receptáculo inferior.

(19) Dirección Nacional de la Propiedad Industrial – URUGUAY**(12) Invención****(11) UY a/ 038622**

- (51) **Clasificación Internacional:** A 01N 25/04, 25/30
- (22) **Fecha de presentación:** 25/03/2020
- (30) **Datos de prioridad:** 62/824,804 27/03/2019 US
- (71) **Solicitante:** SYNGENTA CROP PROTECTION AG [CH]
- (72) **Inventor:** CAPUZZI, Giulia [US]; KIM, Sejong [KR]; VARSHNEY, Manoj [US]
- (74) **Agente/apoderado:** JUAN LAPENNE DE SALTERAIN (211)
- (54) **Título:** COMPOSICIÓN QUE COMPRENDE UN FUNGICIDA DEFINIDO Y UN POLÍMERO DEFINIDO, CON REDUCCIÓN DEL CRECIMIENTO DE LOS CRISTALES EN EL ALMACENAMIENTO
- (57) **Resumen:** Una composición que comprende un compuesto de fórmula (I) y un compuesto agroquímico seleccionado de ADEPIDYN™ (pidiflumetofen), oxatiapiprolin, sedaxano y azoxistrobin; $R_1O[C(R_2)(H)C(R_3)(H)O]_nX$ (I) donde R_1 es alquilo C6-12 o alquenilo C6-12; n es de 5 a 50; en la unidad de $[C(R_2)(H)C(R_3)(H)O]$ tanto R_2 como R_3 son hidrógeno o uno de R_2 y R_3 es hidrógeno y el otro es fenilo; siempre que al menos una unidad de $[C(R_2)(H)C(R_3)(H)O]$ tenga R_2 o R_3 que son hidrógeno y el otro que es fenilo; y X es hidrógeno o alquilo C1-4.

(19) Dirección Nacional de la Propiedad Industrial – URUGUAY

(12) Invención

(11) UY a/ 038623

- (51) **Clasificación Internacional:** A 01N 43/60
 (22) **Fecha de presentación:** 26/03/2020
 (30) **Datos de prioridad:** 19166323.6 29/03/2019 EP; 19204721.5 22/10/2019 EP y 20151657.2 14/01/2020 EP
 (71) **Solicitante:** SYNGENTA CROP PROTECTION AG [CH]
 (72) **Inventor:** PHADTE, Mangala [IN]; GAGNEPAIN, Julien Daniel Henri [FR]; EDMUNDS, Andrew [GB]; SCARBOROUGH, Christopher Charles [US]; HALL, Roger Graham [CH]; KOLLETH KRIEGER, Amandine [FR]; RENDLER, Sebastian [DD]; SCHAETZER, Jürgen Harry [DD]; LE CHAPELAIN, Camille [FR]; PALWE, Shrikant [IN]; PITTERNA, Thomas [AT]; JEANGUENAT, André [CH]
 (74) **Agente/apoderado:** JUAN LAPENNE DE SALTERAIN (211)
 (54) **Título:** COMPUESTOS DE DIAZINA-AMIDA ACTIVOS COMO PESTICIDAS

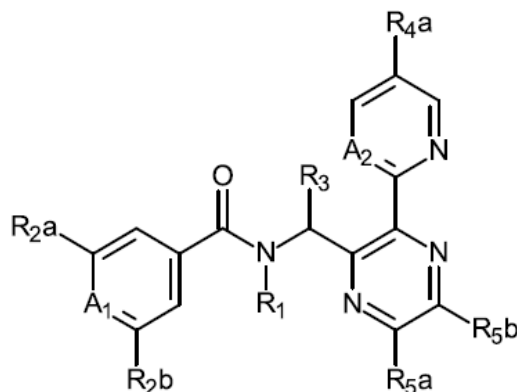

- (57) **Resumen:** Los compuestos de fórmula I en donde los sustituyentes son como se definen en la reivindicación 1, y las sales, estereoisómeros, enantiómeros, tautómeros y N-óxidos agroquímicamente aceptables de estos compuestos, se pueden utilizar como insecticidas.

(19) Dirección Nacional de la Propiedad Industrial – URUGUAY**(12) Invención****(11) UY a/ 038624**

- (51) Clasificación Internacional:** C 01G 23/047, C 07F 7/28, B 82Y 30/00, 5/00
// A 01N 59/00, A 61K 31/7135, 33/00, A 61L 2/18
- (22) Fecha de presentación:** 27/03/2020
- (30) Datos de prioridad:** MX/a/2019/003969 04/04/2019 MX
- (71) Solicitante:** Inmolecule International Limited [GB]
- (72) Inventor:** LEÓN GUTIÉRREZ, Gabriela [MX]; LEÓN GUTIÉRREZ, Sergio Manuel [MX]
- (74) Agente/apoderado:** MATIAS CIKATO (201)
- (54) Título:** DIVERSOS USOS DEL COMPUESTO NANOPARTICULADO DE DIÓXIDO DE TITANIO FUNCIONALIZADO

- (57) Resumen:** La presente invención está relacionada con diversos usos del compuesto de dióxido de titanio (TiO₂), donde dicho compuesto es usado como: agente desinfectante o potabilizador de agua; bioplaguicida y postcosecha; conservador o preservante en la preparación de productos higiénicos, cosméticos y de alimentos industrializados; inductor o activador de la regeneración de tejidos; en la industria farmacéutica administrándolo por las diferentes vías sistémicas, siendo efectivo en el tratamiento y prevención de procesos infecciosos causados por virus, bacterias, hongos, esporas, micobacterias y parásitos; agente microbiano, mezclado con agua; antineoplásico para combatir microorganismos patógenos; agente microbiano en la industria ganadera, pecuaria y acuícola.

(19) Dirección Nacional de la Propiedad Industrial – URUGUAY

(12) Invención

(11) UY a/ 038625

- (51) **Clasificación Internacional:** C 07D 401/14, 403/14, 471/14, A 61K 31/437 // A 61K 31/4015, 31/4412, A 61P 35/00, C 07D 209/46, 211/88, 213/73, 239/42
- (22) **Fecha de presentación:** 27/03/2020
- (30) **Datos de prioridad:** 62/825,924 29/03/2019 US
- (71) **Solicitante:** ASTRAZENECA AB [SE]
- (72) **Inventor:** Bin Yang [US]; Thomas George Christopher Hayhow [GB]; Charlene Fallan [GB]; James Stewart Scott [GB]; Coura Diene [GB]; Bernard Christophe Barlaam [FR]; Johannes Wilhelmus Maria Nissink [NL]
- (74) **Agente/apoderado:** FABIANA PENADES (216)
- (54) **Título:** COMPUESTOS Y SU USO EN EL TRATAMIENTO DEL CÁNCER

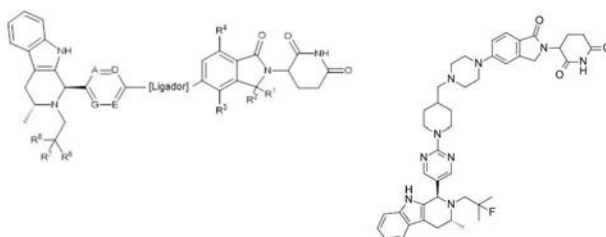

- (57) **Resumen:** La memoria descriptiva se refiere en general a compuestos de Fórmula (I): (I) y sales farmacéuticamente aceptables de los mismos, donde R1, R2, R3, R4, R6, R7, R8, enlazador, A, G, D y E tienen cualquiera de los significados definidos en la presente. Esta memoria descriptiva también se refiere al uso de tales compuestos y sales farmacéuticamente aceptables de estos en métodos de tratamiento del cuerpo humano o animal, por ejemplo, en la prevención o el tratamiento del cáncer. Esta memoria descriptiva también se refiere a procesos y compuestos intermedios implicados en la preparación de dichos compuestos y a composiciones farmacéuticas que los contienen.

(19) Dirección Nacional de la Propiedad Industrial – URUGUAY**(12) Invención****(11) UY a/ 038627**

- (51) **Clasificación Internacional:** C 11B 1/04, 1/06
(22) **Fecha de presentación:** 31/03/2020
(30) **Datos de prioridad:** 19425023.9 03/04/2019 EP
(71) **Solicitante:** Alfa Laval Corporate AB [SE]
(72) **Inventor:** COSTAGLI, Giacomo [IT]; SARUP, Bent [DK]
(74) **Agente/apoderado:** JUAN LAPENNE DE SALTERAIN (211)
(54) **Título:** MÉTODO Y SISTEMA PARA EXTRAER UN ACEITE DE UNA MATERIA PRIMA QUE CONTIENE ACEITE

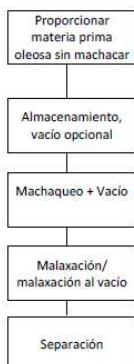
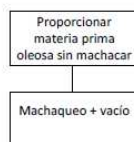

- (57) **Resumen:** Método y sistema para extraer aceite de materia prima sin machacar conteniendo aceite, que comprende proporcionar materia prima sin machacar conteniendo aceite, y tratar dicha materia prima. El tratamiento se realiza exponiendo la materia prima conteniendo aceite al vacío, donde el vacío define una presión absoluta de 1 mm Hg a 150 mm Hg, y una temperatura de 0 °C a 45°C, y someter la materia prima al machaqueo, en simultáneo y/o luego de la etapa de exposición de la materia prima conteniendo aceite al vacío, para proporcionar una materia prima que contiene aceite tratada.

(19) Dirección Nacional de la Propiedad Industrial – URUGUAY**(12) Invención****(11) UY a/ 038628**

- (51) **Clasificación Internacional:** C 07D 253/07, 401/04, 401/14, 403/02, 471/04, 471/10, 491/107, 513/10, 519/00, A 61K 31/53
// A 61P 35/00
- (22) **Fecha de presentación:** 01/04/2020
- (30) **Datos de prioridad:** 62/828,356 02/04/2019 US y 62/992,558 20/03/2020 US
- (71) **Solicitante:** Array BioPharma, Inc. [US]
- (72) **Inventor:** James F. BLAKE [US]; Mark Laurence BOYS [US]; Mark Joseph CHICARELLI [US]; Adam W. COOK [US]; Mohamed S.A. ELSAYED, [EG]; Jay Bradford FELL [US]; John P. FISCHER [US]; Ronald Jay Hinklin [US]; Yutong JIANG [US]; Oren T. MCNULTY [US]; Macedonio J. MEJIA [US]; Martha E. RODRIGUEZ [US]; Christina E. WONG [US]
- (74) **Agente/apoderado:** JUAN LAPENNE DE SALTERAIN (211)
- (54) **Título:** INHIBIDORES DE LA PROTEÍNA TIROSINA FOSFATASA

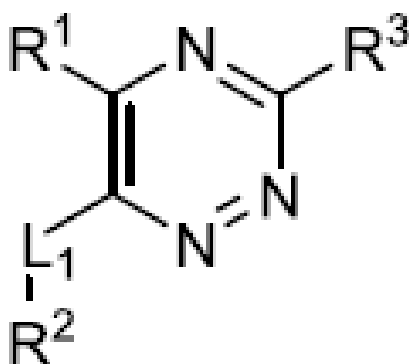

- (57) **Resumen:** Se proporcionan compuestos de la Fórmula I o un estereoisómero, tautómero, profármaco o sal aceptable desde el punto de vista farmacéutico de este, que son útiles para el tratamiento de enfermedades hiperproliferativas. Se divulgan métodos para usar los compuestos de la Fórmula I o un estereoisómero, tautómero, profármaco o sal aceptable desde el punto de vista farmacéutico de estos, para el diagnóstico in vitro, in situ e in vivo, la prevención o el tratamiento de dichos trastornos en células de mamífero, o las afecciones patológicas relacionadas.

(19) Dirección Nacional de la Propiedad Industrial – URUGUAY**(12) Invención****(11) UY a/ 038629**

- (51) Clasificación Internacional:** A 61K 39/395, C 07K 16/24
// A 61P 17/06, 19/02
- (22) Fecha de presentación:** 01/04/2020
- (30) Datos de prioridad:** 2019109641 02/04/2019 RU
- (71) Solicitante:** JOINT STOCK COMPANY "BIOCAD" [RU]
- (72) Inventor:** Morozov Dmitry Valentinovich [RU]; Ivanov Roman Alekseevich [RU]; Cherniaeva Ekaterina Valerevna [RU]; Lomkova Ekaterina Aleksandrovna [RU]; Artemeva Antonina Vasilevna [RU]; Eremeeva Anna Viktorovna [RU]; Ryakhovskaya Anastasiya Mikhajlovna [RU]; Shitikova Viktoriia Olegovna [RU]; Iakovlev Aleksandr Olegovich [RU]
- (74) Agente/apoderado:** GONZALO FERNÁNDEZ SECCO (34)
- (54) Título:** COMPOSICIÓN FARMACÉUTICA ACUOSA DE ANTICUERPO ANTI-IL17A Y SU USO
- (57) Resumen:** Esta divulgación se refiere a composiciones acuosas de anticuerpos anti-IL17a y, particularmente, a composiciones acuosas de anticuerpos anti-IL17a con un dominio variable VHH y un dominio variable VL. Estas composiciones pueden ser utilizadas como agentes medicinales para tratar enfermedades mediadas por IL-17A.

(19) Dirección Nacional de la Propiedad Industrial – URUGUAY**(12) Invención****(11) UY a/ 038630**

- (51) **Clasificación Internacional:** C 07D 515/22, 239/42, 239/70
// A 61P 11/00
- (22) **Fecha de presentación:** 01/04/2020
- (30) **Datos de prioridad:** 62/828,699 03/04/2019 US
- (71) **Solicitante:** VERTEX PHARMACEUTICALS INCORPORATED [US]
- (72) **Inventor:** ABELA, Alexander Russell [US]; ANDERSON, Corey Don [US]; CLEVELAND, Thomas [US]; GROOTENHUIS, Peter [NL]; HADIDA RUAH, Sara Sabina [US]; McCARTNEY, Jason [US]; MILLER, Mark Thomas [US]; UY, Johnny [US]; ZHOU, Jinglan [US]; ABRAHAM, Sunny [IN]; ARUMUGAM, Vijayalaksmi [US]; CHAU, Jaclyn [US]; CLEMENS, Jeremy [US]; DWIGHT, Timothy A. [US]; FRIEMAN, Bryan A. [US]; ISHIHARA, Yoshihiro [CA]; KRENITSKY, Paul [US]; MELILLO, Vito [IT]; SILINA, Alina [US]
- (74) **Agente/apoderado:** Juan Eduardo Vanrell Falcon (144)
- (54) **Título:** AGENTES MODULADORES DEL REGULADOR DE LA CONDUCTANCIA TRANSMEMBRANA DE LA FIBROSIS QUÍSTICA

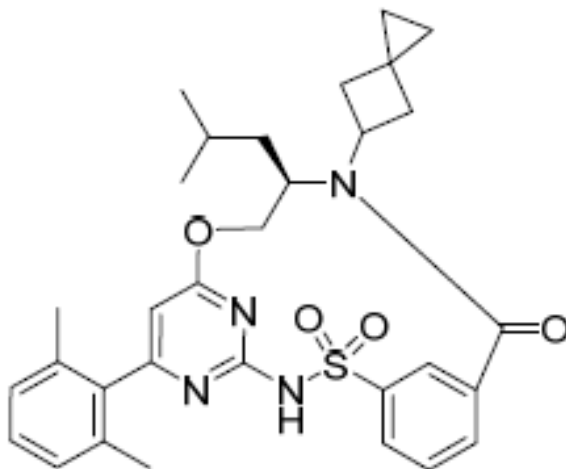

- (57) **Resumen:** Se describen el compuesto I, derivados deuterados y sales farmacéuticamente aceptables de cualquiera de los precedentes. También se describen métodos para tratar la fibrosis quística utilizando dichos compuestos

(19) Dirección Nacional de la Propiedad Industrial – URUGUAY**(12) Invención****(11) UY a/ 038647**

- (51) **Clasificación Internacional:** A 01N 25/04, 59/16
- (22) **Fecha de presentación:** 02/04/2020
- (30) **Datos de prioridad:** PCT/IB2019/052734 03/04/2019 WO
- (71) **Solicitante:** CLEARLEAF [CR]
- (72) **Inventor:** BUCHERT, AGUSTÍN [CR]; PRATT, LAWRENCE [US]; WISCOVITCH, ROBIN [US]
- (74) **Agente/apoderado:** CARLOS EDUARDO SARLABÓS BUZÓ (189)
- (54) **Título:** COMPOSICIONES BASADAS EN PLATA COLOIDAL Y MÉTODOS DE USO DE ELLAS PARA PREVENIR Y CONTROLAR LAS ENFERMEDADES DE LAS PLANTAS
- (57) **Resumen:** La presente invención proporciona una composición basada en plata coloidal amigable con el medioambiente, con la capacidad para prevenir y controlar infecciones causadas por microorganismos patógenos en órganos superficiales de las plantas. La composición comprende agua, plata coloidal, un copolímero de éter de metilvinilo, aceite vegetal de palma africana, éter de octilfenilo de polioxietileno, trietanolamina, hidróxido de sodio y benzoato de sodio. Por sus características y la aplicación no sistémica, la composición divulgada es no tóxica para las plantas y otros organismos pluricelulares huésped.

(19) Dirección Nacional de la Propiedad Industrial – URUGUAY**(12) Invención****(11) UY a/ 038653**

- (51) **Clasificación Internacional:** B 27B 25/02, 31/04
(22) **Fecha de presentación:** 13/04/2020
(30) **Datos de prioridad:** 20195303 12/04/2019 FI
(71) **Solicitante:** Veisto Oy [FI]
(72) **Inventor:** Leppänen Juha [FI]; Marttila Marko [FI]
(74) **Agente/apoderado:** FABIANA PENADES (216)
(54) **Título:** DISPOSITIVO PARA LA MANIPULACIÓN DE LEÑOS Y MÉTODO PARA LA MANIPULACIÓN DE LEÑOS

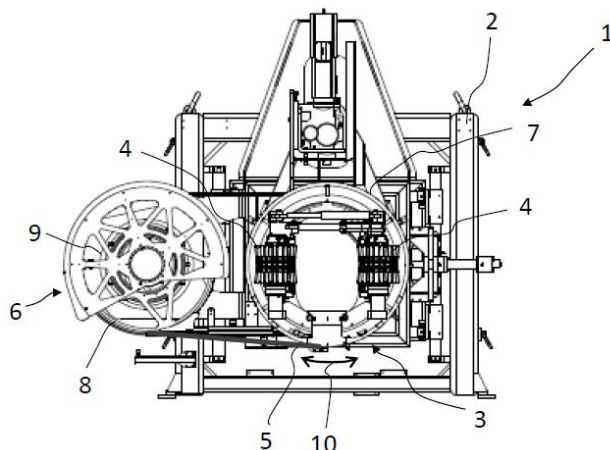

- (57) **Resumen:** Un dispositivo para la manipulación de leños (1), siendo que el mismo comprende un motor rotatorio (3) provisto del dispositivo de manipulación de leños (4), y un elemento de alimentación (5) fijado al rotor (3) para conducir un medio de operación al dispositivo de manipulación de leños (4). El elemento de alimentación (5) está dispuesto de modo tal que se enrolla alrededor del rotor (3) cuando el rotor (3) se hace rotar en una primera dirección, y cuyo elemento de alimentación (5) está dispuesto de modo tal que se desenrolla de alrededor del rotor (3) cuando el rotor (3) se hace rotar en una segunda dirección.

(19) Dirección Nacional de la Propiedad Industrial – URUGUAY**(12) Invención****(11) UY a/ 038657**

- (51) **Clasificación Internacional:** A 61K 31/4965, C 07D 295/135
// A 61P 25/00
- (22) **Fecha de presentación:** 13/04/2020
- (30) **Datos de prioridad:** P1900121 10/04/2019 HU
- (71) **Solicitante:** Richter Gedeon Nyrt. [HU]
- (72) **Inventor:** Viktor, ROMÁN [HU]; Nika Adham-Parangi [US]; Willie Roger Earley [US]; Paul Po-Jen Yeung [US]
- (74) **Agente/apoderado:** FABIANA PENADES (216)
- (54) **Título:** DERIVADOS DE CARBAMOIL-CICLOHEXANO PARA TRATAR EL TRASTORNO DEL ESPECTRO DEL AUTISMO

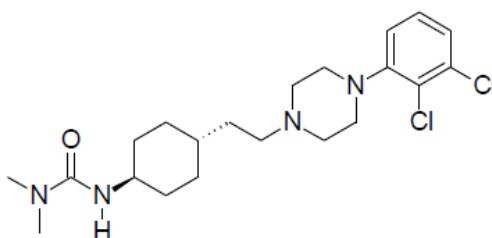

- (57) **Resumen:** La presente invención se refiere al compuesto de trans-N-[4-[2-[4-(2,3-diclorofenil)piperazin-1-il]etil]ciclohexil]-N',N'-dimetilurea (cariprazina), sus sales, análogos cercanos, derivados, composiciones farmacéuticas, metabolitos y combinaciones para su uso en el tratamiento de los síntomas del trastorno del espectro autista en general, y preferentemente el objeto de la presente invención es tratar uno o más síntomas del autismo. Además, se determinó también que la cariprazina, sus sales, análogos cercanos, derivados, composiciones farmacéuticas, metabolitos y combinaciones son adecuadas para el tratamiento de afecciones tales como el síndrome de Asperger, autismo atípico (también conocido como trastorno generalizado del desarrollo no especificado de otra manera, TGD NE), el síndrome de Rett, el trastorno desintegrativo de la infancia, el trastorno por déficit de atención e hiperactividad (TDAH) y la disfunción de integración sensorial

(19) Dirección Nacional de la Propiedad Industrial – URUGUAY**(12) Invención****(11) UY a/ 038670**

- (51) **Clasificación Internacional:** C 07D 401/04, 401/14, 403/04, 471/04, A 61K 31/4375, 31/4725, 31/502
// A 61P 35/02
- (22) **Fecha de presentación:** 17/04/2020
- (30) **Datos de prioridad:** 62/835113 17/04/2019 US
- (71) **Solicitante:** Janssen Biotech, Inc. [US]
- (72) **Inventor:** Scott Kuduk [US]; Zhuming Zhang [US]; Lindsey DeRatt [US]; Aihua Wang [US]
- (74) **Agente/apoderado:** HUGO WASHINGTON ESTEVES GOMEZ (191)
- (54) **Título:** INHIBIDORES DE DIHIDROOROTATO DESHIDROGENASA

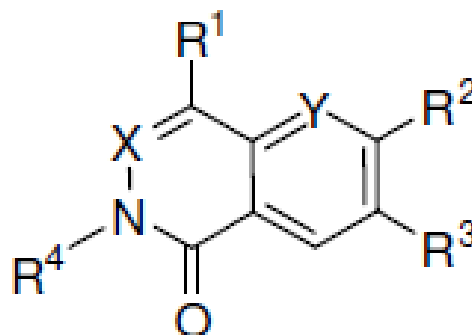

- (57) **Resumen:** Se describen compuestos, composiciones y métodos para tratar enfermedades, trastornos o afecciones médicas afectadas por la modulación de DHODH. Tales compuestos son representados por la Fórmula (I) a continuación: en donde R1, R2, R3, R4, X y Y se definen en la presente descripción

(19) Dirección Nacional de la Propiedad Industrial – URUGUAY**(12) Invención****(11) UY a/ 038672**

- (51) **Clasificación Internacional:** C 07K 16/28, 16/30, C 12N 15/13, 15/85, C 12P 21/08, A 61K 39/395
// A 61P 35/00
- (22) **Fecha de presentación:** 22/04/2020
- (30) **Datos de prioridad:** RU2019112296 23/04/2019 RU
- (71) **Solicitante:** JOINT STOCK COMPANY "BIOCAD" [RU]
- (72) **Inventor:** Morozov Dmitry Valentinovich [RU]; Solovyev Valery Vladimirovich [RU]; Ustiugov Iakov Iurevich [RU]; Ivanov Roman Alekseevich [RU]; Ulitin Andrei Borisovich [RU]; Kozlova Olesya Nikolaevna [RU]; Gordeev Aleksandr Andreevich [RU]; Burnysheva Ksenia Mihailovna [RU]; Ishutinova Anastasia Nikolaevna [RU]; Sozonova Aleksandra Aleksandrovna [RU]; Ageev Sergei Andreevich [RU]; Doronin Aleksandr Nikolaevich [RU]; Tsympilov Vladimir Sergeevich [RU]; Mitroshin Ivan Vladimirovich [RU]
- (74) **Agente/apoderado:** GONZALO FERNÁNDEZ SECCO (34)
- (54) **Título:** ANTICUERPO MONOCLONAL QUE SE UNE ESPECÍFICAMENTE A GITR

- (57) **Resumen:** La presente invención se refiere a la biotecnología en particular a los anticuerpos o fragmentos de unión al antígeno de este, y a su uso. Más particularmente, la presente invención se refiere a anticuerpos monoclonales que se unen específicamente a GITR. La invención también se refiere a un ácido nucleico que codifica dicho anticuerpo o fragmento de unión al antígeno de este, un vector de expresión, un método para preparar dicho anticuerpo y el uso de dicho anticuerpo en el tratamiento de enfermedades o trastornos asociados con GITR.

(19) Dirección Nacional de la Propiedad Industrial – URUGUAY**(12) Invención****(11) UY a/ 038677**

- (51) **Clasificación Internacional:** A 45D 40/00
(22) **Fecha de presentación:** 24/04/2020
(30) **Datos de prioridad:** N° PCT/ES2019/070349 24/05/2019 ES
(71) **Solicitante:** ANTONIO PUIG, S.A. [ES]
(72) **Inventor:** ALEJANDRO GARCÍA ECHEVARRIETA [ES]; DAVID PANYELLA COSTA [ES]; JORDI VIDAL TASA [ES]
(74) **Agente/apoderado:** Juan Eduardo Vanrell Falcon (144)
(54) **Título:** DISPOSITIVO PARA PROBAR FRAGANCIAS Y SIMILARES

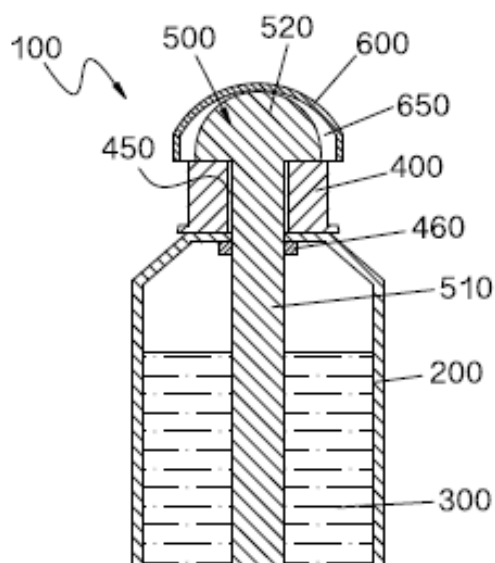

- (57) **Resumen:** El dispositivo (100) comprende un recipiente (200) para contener una fragancia (300) que presenta por lo menos una abertura (450), un elemento absorbente (500) con una primera parte (510) para alojarse en el interior del recipiente (200) continuamente en contacto directo con la fragancia (300) y con una segunda parte (520) por lo menos parcialmente en el exterior del recipiente (200) dispuesta a través de la abertura (450), y una cubierta (600) que puede estar realizada por lo menos parcialmente en un material absorbente, la cual cubre, de manera por lo menos substancialmente estanca e impermeable, y por lo menos parcialmente, la segunda parte (520) del elemento absorbente (500).

(19) Dirección Nacional de la Propiedad Industrial – URUGUAY**(12) Invención****(11) UY a/ 038704**

- (51) **Clasificación Internacional:** C 12N 1/20, A 01N 63/02
- (22) **Fecha de presentación:** 21/05/2020
- (30) **Datos de prioridad:** 19382457 03/06/2019 EP
- (71) **Solicitante:** SYMBORG, S.L. [ES]
- (72) **Inventor:** JESUS JUAREZ MOLINA [ES]; FELIX FERNANDEZ [ES]; ANTONIO JOSÉ BERNABÉ GARCÍA [ES]; ANA VILA MARTÍNEZ [ES]; FRANCISCO JOSÉ CARMONA ÁLVAREZ [ES]; ROCÍO TORRES VERA [ES]
- (74) **Agente/apoderado:** VIRGINIA CERVIERI GHIOLDI (212)
- (54) **Título:** CEPA DE METHYLOBACTERIUM SP. NOV., LAS COMPOSICIONES QUE LA COMPREDEN Y SU USO COMO BIOESTIMULANTE Y ENDÓFITO FOLIAR FIJADOR DE NITRÓGENO EN PLANTAS
- (57) **Resumen:** La presente invención se refiere al campo de la agronomía. En particular, se relaciona con una cepa de Methylobacterium sp. nov., depositada con el número de acceso CECT 9580, a las composiciones que la comprenden y a su uso como bacteria bioestimulante y endófito foliar fijador de nitrógeno en plantas.

(19) Dirección Nacional de la Propiedad Industrial – URUGUAY**(12) Invención****(11) UY a/ 038709**

- (51) Clasificación Internacional:** D 21H 11/00, 15/00
(22) Fecha de presentación: 21/05/2020
(30) Datos de prioridad: 16/442,561 17/06/2019 US
(71) Solicitante: Total Grow LLC [US]
(72) Inventor: Agustín Carlos Casalins Cuñado [AR]
(74) Agente/apoderado: Juan Eduardo Vanrell Falcon (144)
(54) Título: SUSPENSIÓN ACUOSA CONCENTRADA DE MICROFIBRAS DE CELULOSA QUE COMPRENDE SALES INORGÁNICAS PARA NUTRICIÓN VEGETAL

- (57) Resumen:** Suspensión acuosa concentrada de celulosa microfibrilada (MFC) que comprende sales para nutrición vegetal, la suspensión acuosa concentrada comprende polímeros lineales microfibrilados de moléculas de D-glucosa (microfibras de celulosa), iones de calcio, iones sulfato y otros elementos para la nutrición vegetal, siendo la concentración de iones calcio e iones sulfato en exceso A la concentración correspondiente a la solubilidad del sulfato de calcio en agua y siendo la proporción de celulosa microfibrilada (MFC) dentro de un rango de 1% y 99% p / p de la suspensión.

(19) Dirección Nacional de la Propiedad Industrial – URUGUAY**(12) Invención****(11) UY a/ 038722**

- (51) **Clasificación Internacional:** B 25H 3/02
(22) **Fecha de presentación:** 29/05/2020
(30) **Datos de prioridad:** BR 10 2019 011407 0 03/06/2019 BR
(71) **Solicitante:** STARA S/A. INDÚSTRIA DE IMPLEMENTOS AGRÍCOLAS [BR]
(72) **Inventor:** ÁTILA STAPELBROEK TRENNEPOHL [BR]
(74) **Agente/apoderado:** MATIAS CIKATO (201)
(54) **Título:** COMPOSICIÓN ESTRUCTURAL DE DIVISOR INTERNO ÚNICO PARA TANQUES CON CÁMARAS DE CAPACIDAD VOLUMÉTRICA

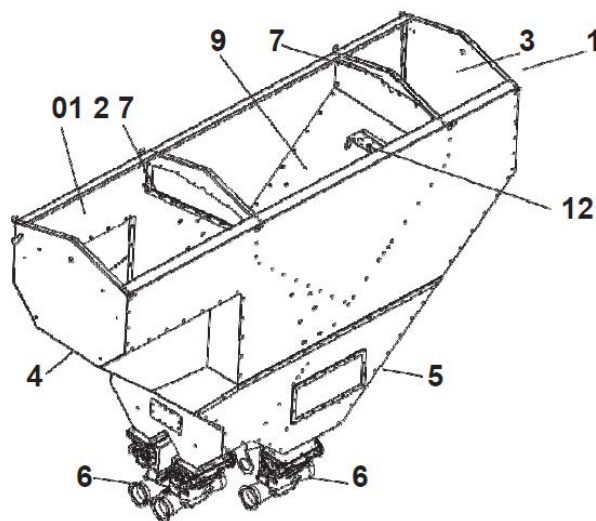

- (57) **Resumen:** El invento trata de la composición estructural de divisor interno único para tanques con cámaras de capacidad volumétrica variable, aplicable en máquinas e implementos agrícolas, con la finalidad de dividir el tanque para que puedan usarse dos productos diferentes con pesos iguales o distintos, o apenas uno de los productos, usando toda la capacidad volumétrica original del tanque.

(19) Dirección Nacional de la Propiedad Industrial – URUGUAY**(12) Invención****(11) UY a/ 038723**

- (51) **Clasificación Internacional:** B 65D 83/00
(22) **Fecha de presentación:** 29/05/2020
(30) **Datos de prioridad:** BR 13 2019 026159 4 10/12/2019 BR
(71) **Solicitante:** STARA S/A. INDÚSTRIA DE IMPLEMENTOS AGRÍCOLAS [BR]
(72) **Inventor:** ÁTILA STAPELBROEK TRENNEPOHL [BR]
(74) **Agente/apoderado:** MATIAS CIKATO (201)
(54) **Título:** COMPOSICIÓN ESTRUCTURAL DE DIVISOR INTERNO ÚNICO, PARA TANQUES CON CÁMARAS DE CAPACIDAD VOLUMÉTRICA

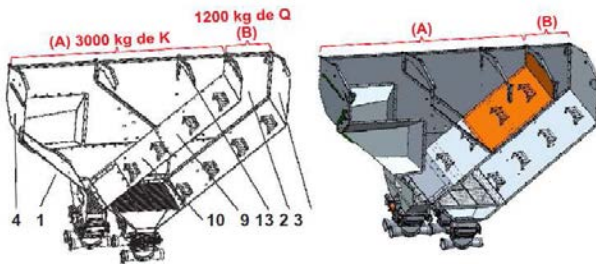

- (57) **Resumen:** El presente Certificado de Adhesión a la Invención se refiere a una nueva configuración de dos cámaras para la composición estructural de divisor interno único, para tanques con cámaras de capacidad volumétrica variable, aplicable en máquinas e implementos agrícolas en general, La configuración se caracteriza por presentar una cuarta posición operativa y funcional para la composición estructural por medio de un soporte vertical (13).

(19) Dirección Nacional de la Propiedad Industrial – URUGUAY**(12) Invención****(11) UY a/ 038801**

- (51) **Clasificación Internacional:** A 01N 43/34
(22) **Fecha de presentación:** 23/07/2020
(30) **Datos de prioridad:** 1910586.5 24/07/2019 GB y 2001180.5 28/01/2020 GB
(71) **Solicitante:** Globachem NV [BE]
(72) **Inventor:** Calum MUIR [GB]; Ryan BURGIN [GB]; Linda JORDAN [GB]; Victoria JACKSON [GB]
(74) **Agente/apoderado:** FABIANA PENADES (216)
(54) **Título:** AGROQUÍMICOS

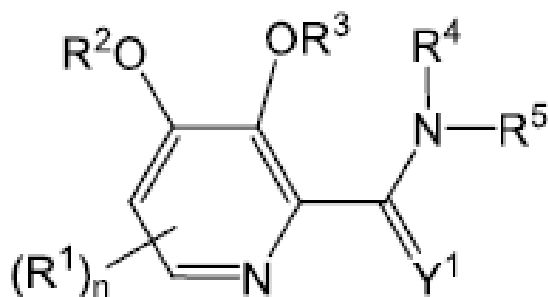

- (57) **Resumen:** La presente invención se refiere a derivados de ácido picolínico que sirven para el tratamiento de enfermedades fúngicas, particularmente en plantas.

(19) Dirección Nacional de la Propiedad Industrial – URUGUAY**(12) Invención****(11) UY a/ 038865**

- (51) **Clasificación Internacional:** F 02B 1/08, 1/12, 29/08
(22) **Fecha de presentación:** 28/08/2020
(30) **Datos de prioridad:**
(71) **Solicitante:** miguel Hugo Ruchi Vaz [UY]
(72) **Inventor:** Miguel Hugo Ruchi Vaz [UY]
(74) **Agente/apoderado:** miguel Hugo Ruchi Vaz ()
(54) **Título:** MOTOR DE 2 Y 4 TIEMPOS DE ALTO RENDIMIENTO, NO CONTAMINANTE

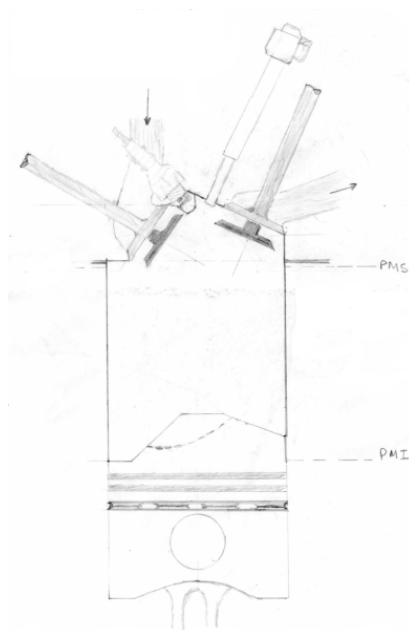

- (57) **Resumen:** La creación consiste en un motor de movimiento alternativo de dos tiempos con válvulas, de alto rendimiento que para obtener mayor flexibilidad se combina con el ciclo de cuatro tiempos. Presenta un proceso de tratamiento de los gases atmosféricos y de los gases resultantes, que incluyen la recuperación de la energía proporcionada por los combustibles para funcionar del modo mas eficaz y eficiente. Tiene una combustión completa, ubicada y controlada en su temperatura. Libre de aceite lubricante evitando la oxidación del nitrógeno.

SOLICITUDES DE MODELOS DE UTILIDAD

(19) Dirección Nacional de la Propiedad Industrial – URUGUAY

(12) Modelo de Utilidad

(11) UY u/ 004741

- (51) **Clasificación Internacional:** H 01T 13/20
 (22) **Fecha de presentación:** 07/06/2019
 (30) **Datos de prioridad:**
 (71) **Solicitante:** GRAGERY S.A. [UY]
 (72) **Inventor:** Luciano Biazutti [BR]; Gabriel Alberto Esteves Muñoz [UY]
 (74) **Agente/apoderado:** GRAGERY S.A. ()
 (54) **Título:** SISTEMA DE ELECTRODO ALTERNATIVO DE AUTO-COCIMIENTO

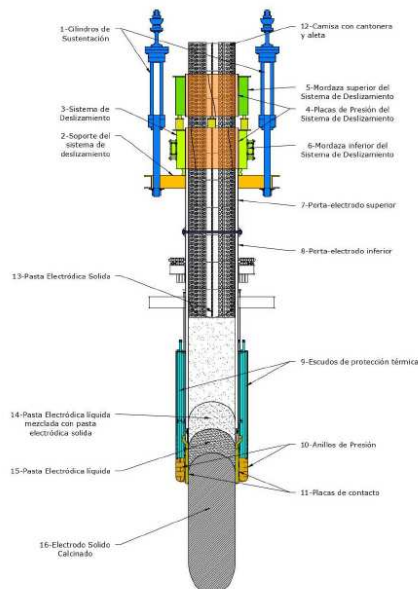

- (57) **Resumen:** Sistema de Electrodo alternativo de auto cocimiento, para uso en hornos eléctricos de reducción de arco inmerso en la fabricación de Silicio Metalúrgico con contaminación porcentual de Fe menor o igual a 0,08%. Se modifican los componentes del sistema de electrodo: Cilindros de Sustentación, Sistema de Deslizamiento, Conjunto Porta-electrodo, Escudos térmicos, Anillos de Presión, Placas de contacto y se adiciona un ventilador que posibilitan el uso de un segmento modificado de metal no ferroso, conformación cilíndrica, soldada con cantonera de metal no ferroso y aletas radiales de aleación especial de acero.

ÍNDICE POR TITULARES DE MARCAS

Titular	N° Exp	Marca
Abbott Operations Uruguay S.R.L.	517659	NITBU
ADAMA Agan Ltd.	517462	APRESA
ADRIAN MARCELO LUQUE SPOSATO	517253	POWER ON ELECTRONIC BOUTIQUE (mixta)
ADRIÁN OMAR MICIÉLI	516989	WHYNOT? (mixta)
ADRIÁN OMAR MICIÉLI	516989	WHYNOT? (mixta)
AFTERSHOKZ, LLC	517270	OPENMOVE
AGENCE FRANCE-PRESSE	517377	FACTSTORY
Agencia Asertiva SAS	516940	A ASERTIVA AGENCIA (mixta)
AGROENZYMAS RETENUM, S.A.P.I. DE C.V.	517510	AGROENZYMAS (mixta)
AGROENZYMAS RETENUM, S.A.P.I. DE C.V.	517512	JUNIPERUS (mixta)
AGROENZYMAS RETENUM, S.A.P.I. DE C.V.	517511	LPG 456 (mixta)
AGROFY S.A.	517370	AGROFY PAY
AGROVET MARKET S.A.	517025	CHICKBOOSTER CON NUCLEOTIDOS OS (mixta)
AGROVET MARKET S.A.	517024	BOOSTER RN TERNEROS (mixta)
Agustina García	517603	ÁTICO
Alberto Rafael Rodriguez Valletta	517613	ARRAYANES
ALDIESAN SRL	516349	ARTE EN CASA BY LA CASA DEL ARTESANO (mixta)
Aldo Andres Fierro Lopez	517607	SOUTHERN RISING (mixta)
Alejandra Conti	517531	TRADICIÓN GAUCHA (mixta)
ADRIAN NICOLAS ECHEVERRIA ROSANO; NELSON OMAR ECHEVERRIA ROSANO; CARLOS ALBERTO RODRIGUEZ LIMA y ALEJANDRO MARIA RIZZO	517650	APORTA - GESTION DE PAGO Y APORTES LABORALES (mixta)
Alejandro Martín Gamallo Ferreira	517308	LORENZA INDUMENTARIA (mixta)
ALEJANDRO MUSZAK	516645	SNIP. (mixta)
ALEJANDRO MUSZAK	516646	NAMO (mixta)
ALEJO DEL CASTILLO	517101	RESIMPLE (mixta)
ALEJO DEL CASTILLO	517103	ALFAMEJOR (mixta)
alfonso laguarda	517566	SEVICH (mixta)
Alejandro Castillo y Aline Sanmartin	516605	CHARRÚAS CLÍNICA VETERINARIA (mixta)
ALUMINIOS DEL URUGUAY S.A.	517244	ANOLOK NEGRO
ALUMINIOS DEL URUGUAY S.A.	517241	ANOLOK BRONCE OSCURO
ALUMINIOS DEL URUGUAY S.A.	517235	ANOLOK PELTRE
AMAFREN S.A.	516070	SMART FIX MEMBRANA ASFALTICA (mixta)
Amazon Technologies, Inc.	517508	CROWN
AMEGLIO, FEDERICO	517811	METANOIA
Ana Laura Toyas Scuro	517500	PASSIFLORA OBJETOS COTIDIANOS 100 % ARTESANAL (mixta)
DOMINGO CAO ALONSO y ANTONIO EMILIO HERNANDEZ GALLERO	517221	CC CORUÑESA CONFITERIA (mixta)
Antonio Moreno	517507	TONY KAMO
ARCH SUPPORT FOOTWEAR IP PTY LTD as trustee for the Archies Footwear IP Unit Trust	517561	ARCHIES (mixta)
ARKRAY, Inc.	517498	AUTION EYE

Titular	N° Exp	Marca
Artin Carlos Dergazarián Badagian	517128	IMPERMUR R IMPERMEABILIZACIONES DEL URUGUAY (mixta)
Asociacion Uruguaya de Futbol	517668	AUFTICKETS (mixta)
ATMOS SRL.	515122	HERWEG
AVEGNO FERNANDEZ, FLORENCIA	517184	SANAL (mixta)
BANK OF AFRICA	517106	BANK OF AFRICA BMCE GROUP (mixta)
Bar de Tapas SRL	517076	TOLEDO BAR DE TAPAS Y CATERING (mixta)
BARTIVES S.A.	516492	DALEPLAY RECORDS (mixta)
BASF Agricultural Solutions Seed US LLC	517073	HARVOS
BASF Agricultural Solutions Seed US LLC	517448	RIZATE
BASF Agricultural Solutions Seed US LLC	517066	CONFIRROZ
BASF Agricultural Solutions Seed US LLC	517351	GERMINUS
BASF Agricultural Solutions Seed US LLC	517450	PERFIZO
BASF Agricultural Solutions Seed US LLC	517452	RIZEVO
BASF Agricultural Solutions Seed US LLC	517013	LIDERO
BAVASTRO, HECTOR	517309	BAVASTRO ONLINE OPORTUNIDADES DE REMATE (mixta)
Bayer Aktiengesellschaft	517058	BAYER BAYER (mixta)
BAYERISCHE MOTOREN WERKE AKTIENGESELLSCHAFT	517499	M (mixta)
BAYERISCHE MOTOREN WERKE AKTIENGESELLSCHAFT	517412	BMW (mixta)
Bernardo Ferreira	517053	P´AL MATE
Berry Global, Inc.	517673	SYNERGEX ONE
Berry Global, Inc.	516942	PROTECT:OR (mixta)
BIDCORP FOODSERVICE INTERNATIONAL LIMITED	517833	BIDFOOD
Big Beings Pty Ltd	516468	LOVE TO DREAM
Big Beings Pty Ltd	516466	SWADDLE UP
BigHit Entertainment Co., Ltd.	516959	(figurativa)
Biocon Biologics India Limited	517100	KRABEVA
BioNTech SE	516182	COVUIITY
Biwin Storage Technology co., LTD	517358	BIWINTECH W (mixta)
Blue Box Toy Factory Limited	517647	INFANTINO (mixta)
BlueScope Steel Limited	517738	BLUESCOPE (mixta)
BODEGA LAGUNA DE ROCHA	514344	MAR DE MARES (mixta)
BODEGA LAGUNA DE ROCHA	514343	LAGUNA DE ROCHA (mixta)
BODEGA LAGUNA DE ROCHA S.R.L.	514270	SMALL FAMILY WINERY (mixta)
BODEGAS FAUSTINO, S.L.	517824	FAUSTINO I (mixta)
BONJOUR, ALEX	517546	CREATING EXPERIENCE VERTEX RAY (mixta)
BOUDAKIAN BADANIAN, KRIKOR MIKAEL	517179	ROCK & LIVING
BRACCO, FABIANA	516104	BRACCO BOSCA
Braulio Damián Sánchez Birriel	517831	DONDE COMER (mixta)
British American Tobacco (Brands) Inc.	517193	ENIGMA
BRUNO CHOCHO, MARÍA CRISTINA	517170	B BEAUTY POINT (mixta)
Burey S.A.	517805	G: GRÜNE LABS (mixta)
CABRERA GARRO MARCOS ALEXIS	516223	ÓPTICABRERA LA SOLUCIÓN A TU ALCANCE (mixta)
CABRERA UBIEDO, NELBAR ADEMAR	516952	CARTELES Y MÁS (mixta)
CAHDAM VOLTA GRANDE S.A.	517729	SALUCIA
CAHDAM VOLTA GRANDE S.A.	517728	TENDERLY

Titular	N° Exp	Marca
CARINA ANDREA SCALAMBRINO	517082	MALACARA (mixta)
CASA CASTILLA S.R.L.	517159	CASA CASTILLA (mixta)
CASA RINCON SRL	517567	CASA RINCÓN (mixta)
CASTELLS DAVEREDE MANUEL Y FULCO GONZÁLEZ FLORENCIA SOCIEDAD DE HECHO	500918	BO! (mixta)
CASTILLA FLORES S.R.L.	517161	CASTILLA FLORES DESDE 1919 (mixta)
CELULOSA CAMPANA S.A.	516164	CAMPANITA PRACTIROLLO (mixta)
CENTISUR SA	517719	BIOESTIMULACION (mixta)
CENTROMOTO S.R.L.	517310	CENTROMOTO (mixta)
CERVEZAS CUAUHTÉMOC MOCTEZUMA, S.A. DE C.V.	516762	SOL (mixta)
Chelato Montevideo S.R.L.	517359	ZERO (mixta)
CHINA TOBACCO HEBEI INDUSTRIAL CO.,LTD	517005	HEHUA (mixta)
SERRES ARROYO, ARNALDO LEONEL; GUEDES DO PRADO, CARLOS ADRIAN y CHOCHO, SEBASTIAN	517180	PLATÓNICA (mixta)
Christian Damián Larzabal	516110	HEMP BEER CO. (mixta)
Church & Dwight Co., Inc.	515953	L'IL CRITTERS
Church & Dwight Co., Inc.	515951	VITAFUSION
TACHINI NEGRO, DANIEL RAUL y CIRIO BUSCHIAZZO, IGNACIO NICOLAS	517312	INFORME GRANJERO
Citizen Watch Company of America, Inc. d/b/a Bulova	516935	OCEANOGRAPHER
Çizmeçi Gıda Sanayi ve Ticaret Anonim Sirketi	516929	ÇIZMECI TIME HEYO
CLALDY S.A.	517212	PROFIT
Claudio Acosta	517743	ESPORTS LEAGUE URUGUAY (mixta)
CMPC TISSUE S.A.	516957	SUSSEX
COLAVITA S.p.A.	517237	COLAVITA
Coldwell Banker LLC	517382	GLOBAL LUXURY CB (mixta)
Coldwell Banker LLC	517380	GLOBAL LUXURY CB (mixta)
COLEGIO MÉDICO DEL URUGUAY	517344	BIEN PRO COLEGIO MÉDICO DEL URUGUAY (mixta)
COLGATE-PALMOLIVE COMPANY	517547	BUENO PARA TI, BUENO PARA EL PLANETA
COMPAÑÍA CIBELES S.A.	517329	CYNCHA PLUS
CONNECTA S.A.	517645	CONNECTA S.A.
CONNECTA S.A.	517646	CONNECTA (mixta)
Control 3, LLC	516231	TRACEABLELIVE
Control 3, LLC	516226	TRACEABLE
Cooperativa de Consumo NIDO	516079	NIDO (mixta)
CORBO DE LEON SOLEDAD Y VITOLA TASSINO AGUSTINA SOCIEDAD DE HECHO	516496	CUCHARA (mixta)
CORBO DE LEON SOLEDAD Y VITOLA TASSINO AGUSTINA SOCIEDAD DE HECHO	516495	AUTOCTONARIO
CORIC, MARÍA VICTORIA	517259	BARBACOA CARRASCO (mixta)
CORIC, MARÍA VICTORIA	517543	MEGAMILAPIZZA BARBACOA CARRASCO
Corina Iguini	516883	SOMOS LA LUZ DEL MUNDO GRUPO DE CRECIMIENTO PERSONAL (mixta)
CRAFTOP S.A.	517443	CRAFTOP (mixta)
CRIBA URUGUAY S.A.	517765	CRIBA
CRIBA URUGUAY S.A.	517764	CRIBA (mixta)
CRIBA URUGUAY S.A.	517766	CRIBA NOSOTROS

Titular	N° Exp	Marca
		CONSTRUIMOS (mixta)
CRIBA URUGUAY S.A.	517768	OBRA QUE CAMBIAN LA VIDA
CRIBA URUGUAY S.A.	517767	CRIBA NOSOTROS CONSTRUIMOS (mixta)
CUBIS SAS	517342	MEZCLA (mixta)
DAIICHI SANKYO COMPANY, LIMITED	517017	ENHERTU (mixta)
DAKRAL S.A.	517269	59S (mixta)
DALAKER SA	517744	OLI HAIRDRESSING SUPPLIES (mixta)
Daniel Espósito	517000	SANTOLIVA
Daniel Horacio Usach	516684	HEBEN (mixta)
DARTAYETE REY, Jose Alfredo y DARTAYETE REY, Ines	517550	NORA REY TRAITEUR (mixta)
Deep Tech Solutions, S.L.	515837	QATIUM
DEPOSITO PEDERNAL S.A.	517796	PEDERNAL GESTIÓN INTEGRAL DE RESIDUOS (mixta)
Diamantus S.A.	516168	VALOREM. DESARROLLO DE NEGOCIOS (mixta)
Diego Costa	516930	ENMARCO (mixta)
DIEGO GUASTAVINO MOREIRA	517692	VENUSTAS (mixta)
diego stowicz	517468	CHINCHILAN
DIMELTON SOCIEDAD ANÓNIMA	517127	FINCA TERRA
DIRECCIÓN GENERAL IMPOSITIVA	516791	MINISTERIO DE ECONOMÍA Y FINANZAS DGI DIRECCIÓN GENERAL IMPOSITIVA (mixta)
Discovery Communications, LLC	517400	D (mixta)
Distribuidora de Gas Montevideo S.A.	517658	MONTEVIDEO GAS (mixta)
DKT Uruguay S.A.	517054	NADINE
Domingo Zaffaroni Scaldaferrò	517671	(figurativa)
PINI BARCELÓ, MARIA NOEL y DOMINGUEZ PRELIASCO, RICARDO JAVIER	517129	RICA CONSULTORES (mixta)
Dongguan Hele Electronics Co., Ltd	516661	QCY (mixta)
Dongguan Liesheng Electronic Co., Ltd.	516596	HAYLOU (mixta)
Dr. Müller Pharma s.r.o.	517465	HYALOSAN
Dr. Müller Pharma s.r.o.	517464	DR. MÜLLER PHARMA (mixta)
DURACELL U.S. OPERATIONS, INC.	517509	PROCELL
DVELOP SW S.A	514906	DVELOP SOFTWARE SOLUTIONS (mixta)
ECOFLASH S.A.	517606	ECOTF (mixta)
ECOFLASH S.A.	517605	ECODV (mixta)
ECOFLASH S.A.	517608	ECOPP (mixta)
EDANREY S.A.	517245	EPICO ALFAJOR (mixta)
EDGEWELL PERSONAL CARE BRANDS, LLC	517486	XTREME ULTIMATE
Edialba ltda	515796	ALBA FIESTAS (mixta)
EL TRIGAL S.A.	517737	CRACKINES
Elizabeth Lyn Vargas, Inc.	517322	VARGAS
Elizabeth Lyn Vargas, Inc.	517324	SPIRIT OF ADVENTURE VARGAS (mixta)
Eloy Martin Beltrame	517442	SATYA (mixta)
Emilio Cassoni	515250	CASSONI (mixta)
EMINLAGA S.R.L	517057	MAMUT (mixta)
ENVASES UNIVERSALES DE MEXICO, S.A.P.I. DE C.V.	516570	ENVASES (mixta)
EPSZTEJN, JENNY	517293	FORUM HOGAR

Titular	N° Exp	Marca
Ercolano Hnos. S.A	517260	CELEBRITY SKINCARE PHILOSOPHY
Essity Hygiene and Health Aktiebolag	517080	CUR-V
Estawol SA	516114	GOODAIR
ESTREMS PEDRO ALEJANDRO	517085	ECOCLIMA (mixta)
EUROFAR S.R.L.	517775	VIASEK
EUROGLORIA LATAM SRL	517171	PLAKTON R (mixta)
EUTELSAT SA	517739	EUTELSAT (mixta)
EVIZA BISKÜVI ÇIKOLATA GIDA SAN VE TIC A.S	517317	EVIZA (mixta)
Facundo Silva Muñoz	517429	PETUA
FALABELLA S.A.	517363	ROBERTA ALLEN
FEDERICO AJEMBLAT	514890	SUPER BOLSA PARA ESCOMBROS (mixta)
IGNACIO ALBANELL MEIKLE; FEDERICO LABUONORA y MAURICIO LABUONORA	517437	BARRIO JARDIN HUERTAS DE LOS HORNEROS (mixta)
Feel the World, Inc.	517557	XEROSHoes (mixta)
FERTIFEN S.A.	517097	SINOUY
FESTINA LOTUS, S.A.	517674	F FESTINA (mixta)
FINTESSE S.A.	517633	LITORAL HEMP (mixta)
Florencia Gimeno	517423	CATCH & COOKIT
FODIMOR S.A.	517475	NUTEX. NUTRITION EXPERIENCE (mixta)
FONTAINA TERRA, ALEJANDRO	516958	PENDEJO LOCO (mixta)
Forestal Atlántico Sur	517601	FORESTACIÓN RESPONSABLE
Forestal Atlántico Sur	517600	FORESTAL ATLÁNTICO SUR
Francisco Andres Viola Esteva	517484	TIENDA SOLAR (mixta)
Francisco Varela	517746	URUGUAY MUSICAL
Franco José YUALE	517504	DURABOX
FROSTEL SA	517225	BIG BULL
FROSTEL SA	517226	BENJI
Full Fortune Intellectual Limited	517835	HEY DUDE
Gabriel Catanese	517123	LOCAL
GABRIEL RIBOLLA OLIVERA HORACIO ABADIE PEREZ Y CARLOS BILAT	516415	TECNOPINAR (mixta)
Gabriela de Souza	517466	FISIOPILATES
gabriella curbelo	517030	A PUERTAS CERRADAS
GAMBRO LUNDIA AB	516336	PRISMAX
GAMBRO LUNDIA AB	516334	PRISMAFLEX
GAMBRO LUNDIA AB	516337	THERMAX
GARCIA PEREZ, FACUNDO SEBASTIAN	517502	MIA DULCE DE LECHE (mixta)
Gastón López Pacelli	517214	PUNTO NATURAL (mixta)
GAUDIN GALLERO ANA INES	517621	LE PUR (mixta)
GEBELIN PEREZ, HECTOR HORACIO y REAL VIGNOLES, MARIA INES	517727	ORO VERDE ALIMENTOS PARA TODOS! (mixta)
GENERAL MOTORS LLC	517048	ULTIUM
GENERAL MOTORS LLC	517051	ULTIUM (mixta)
GENOMMA LABORATORIES MEXICO, S.A. DE C.V.	517786	SHOT-C+ (mixta)
GENOMMA LABORATORIES MEXICO, S.A. DE C.V.	517788	SHOT-B12+ (mixta)
GERZUN S.A.	513585	ESILLAS (mixta)
GERZUN S.A.	514482	TAKATE! (mixta)
Gibraltar (UK) Limited	517474	VETPLUS (mixta)
GLENCORE S.A.	516256	VITERRA
GLOBAL CHARTERED CONTROLLER INSTITUTE, S.L.	517666	CCA CHARTERED

Titular	N° Exp	Marca
		CONTROLLER ANALYST CERTIFICATE (mixta)
GLOBAL CHARTERED CONTROLLER INSTITUTE, S.L.	517667	GCCA GLOBAL CHARTERED CONTROLLER ANALYST CERTIFICATE (mixta)
GLOBAM S.A.	517469	GLOBAM S.A. (mixta)
GONZALEZ SEIPPA JOSE CARLOS	517602	PARIS LONDRES ELECTRODOMESTICOS - AMOBLAMIENTO (mixta)
Gonzalo Rodríguez	517791	GLENBROTHERS
Graciela Castagno Rovelli	516357	GOLDEN GYM (mixta)
GRALADO S.A.; HARRISON S.A.; Costa Urbana S.A.; Comisión Administradora Punta Carretas Shopping Center S.A.; Nuevocentro Shopping (Nuevocentro S.A.); Aldirac S.A. y SHOPPING CENTERS URUGUAY S.A.	517361	HAPPY DAYS (mixta)
GREE ELECTRIC APPLIANCES, INC. OF ZHUHAI	517780	KINGHOME (mixta)
GREE ELECTRIC APPLIANCES, INC. OF ZHUHAI	517779	KINGHOME
Grilo Fernandez	517031	PADEL CRISTAL
GRIPPI LAURINO PAOLA UNIPERSONAL	517717	TULIA (mixta)
GRUPO CONSERVAS GARAVILLA, S.L.	517483	ISABEL (mixta)
GRUPO FLEXI DE LEÓN, S.A.P.I. DE C.V	516943	FLEXI
GRUPO FLEXI DE LEÓN, S.A.P.I. DE C.V	516944	FLEXI (mixta)
GRUPO IMPORTADOR S.A.	517251	NOPAL VEGAN SHOES
GUANGZHOU TRENDS ELECTRONIC CO., LTD.	516163	FANTECH (mixta)
Jesica Noemi Güell Hernández y Guillermo Carlos Weinstein Azanza	513609	PITAH TIENDA BONITA (mixta)
GUILLERMO D'OLIVEIRA	496611	PASTAS ARTESANALES LA UNICA (mixta)
GUTIERREZ PEREIRA, MANUELA SOLEDAD	517473	MEI (mixta)
G2D PHARMA	516260	UVIMAG B6
Hassan Amado	517553	RED ESTUDIA (mixta)
HC CLOVER PRODUCTOS Y SERVICIOS, S.L.	517490	CLOVERTY
Hector de Rebolledo	517240	PYMESOLUCIONES
Hector Edgardo Pedrozo	516928	DOMELLY
HEMP TRADING, S.L.U.	517455	MAGNUM
HEMP TRADING, S.L.U.	517458	DEIMOS
HENDERSON & CIA. S.A.	517656	SUPREMO HOGAR (mixta)
HOOP URUGUAY SRL	514220	POW GAMES (mixta)
HOTELES ROTAMUNDOS S.A.P.I. DE C.V.	516040	ROTAMUNDOS (mixta)
HOY SHOE COMPANY INC.	517815	SUN-SAN
HOY SHOE COMPANY INC.	517817	SALT-WATER
Hugo Rigby	517545	DRIVE RENT A CAR (mixta)
HUMEAU BEAUPREAU	517264	MÉDUSE (mixta)
HYUNDAI HEAVY INDUSTRIES HOLDINGS CO., LTD.	517703	HYUNDAI (mixta)
I.A.S SERVIÇOS DE TRANSPORTE EIRELI	517784	MIKS VODKA TEA (mixta)
I.A.S SERVIÇOS DE TRANSPORTE EIRELI	517785	NINNOFF (mixta)
IDILIA FOODS, S.L.	515840	NUTRI ACTION VITAMINAS Y MINERALES (mixta)
IMPORBAMAS S.A.	517126	HARVEY & WILLY'S
IMPROTECH SA	516416	ESTANCIAS CUENCA DEL PLATA (mixta)
INFINITO SERVICIOS ÓPTICOS S.A.	517425	INDIGO
INFINITO SERVICIOS ÓPTICOS S.A.	517426	BLISS
INFINITO SERVICIOS ÓPTICOS S.A.	517427	MURDOCH
INFINITO SERVICIOS ÓPTICOS S.A.	517428	MÖBIUS

Titular	N° Exp	Marca
INSUMOS CULTIVADOR SRL	517491	SUSTRATO CULTIVADOR
INSUMOS CULTIVADOR SRL	517493	INSUMOS CULTIVADOR (mixta)
INSUMOS CULTIVADOR SRL	516705	SUSTRATO INSUMOS CULTIVADOR SOLUCIONES PARA TU JARDIN PROFESIONAL (mixta)
INSUMOS CULTIVADOR SRL	516698	INSUMOS CULTIVADOR SOLUCIONES PARA TU JARDIN (mixta)
Intel Corporation	517584	INTEL (mixta)
INTERNATIONAL ADVISORY SERVICES COMPANY SA	516843	BEMBERG (mixta)
INTERNATIONAL INTELLECTUAL PROPERTY SERVICES S.A.S	517801	IIPS INTERNATIONAL I.P. SERVICES
Intervet International B.V.	517348	TRYPAMIZOL
ISAAC DODEL E HIJOS S.A.	517660	SCOTCH & SODA
Martin, Alejandro y Issel Juan Pablo	515927	GOBLUE PRODUCTOS CONSCIENTES (mixta)
Ivonne Alicia YIC SEDARRI	517769	JERRY QUESERIA URUGUAYA (mixta)
JAMES INTERMEDIACÃO DE NEGÓCIOS LTDA.	517249	JMS (mixta)
JAMES INTERMEDIACÃO DE NEGÓCIOS LTDA.	517247	JAMES (mixta)
JAMES INTERMEDIACÃO DE NEGÓCIOS LTDA.	517122	JAMES (mixta)
JAMES INTERMEDIACÃO DE NEGÓCIOS LTDA.	517250	JMS (mixta)
JATAL SRL	517086	PANDA (mixta)
Javier Ortigoza	515631	ZINGER HOME (mixta)
Javier Riffaud	517316	DOCTOR ACCIDENTE
JIKI S.A.	517280	BRIC-À-BRAC
JOHNSON & JOHNSON	517731	GRIPPING SURFACE TECHNOLOGY (mixta)
JOHNSON & JOHNSON	517350	RYBREVANT
JOHNSON & JOHNSON	517732	3D STAPLING TECHNOLOGY (mixta)
Carina Saavedra y JORGE VAZQUEZ	516564	ILFARO (mixta)
José Andrés Piñeyro Ayres	516494	MI MADE IN ITALY (mixta)
Josefina Welters	515174	JOSEFINA WELTERS TEJIDOS ARTESANALES URUGUAY (mixta)
Josera GmbH & Co. KG	517560	LINOVIT
Juan Antonio Pittaluga Shaw	517023	GREENWELL (mixta)
Juan Ciapessoni	517282	PAN SAN (mixta)
Juan Manuel Castillo	517806	COLLECTIBLES, FIGURAS QUE CUENTAN HISTORIAS (mixta)
Juan Pablo Mc Ewan	517397	MCEWAN
ISABELLA BERRUTTI SUNDBERG y JULIETA ABRAHAM FRIEDRICH	517492	OCEANA STUDIO (mixta)
Carlos Suarez y Julieta Mederos Rey	514396	BOZZA STUDIO
Julio Enrique Alvarez Lira	517416	DOCTOR ACCIDENTE (mixta)
Jupiter Investment Management Group Limited	517576	JUPITER (mixta)
KAPLAN SCHERZ, IAIR	517368	ZENS FRESH
Andrea Shaffer Goldin y Karina Shaffer Goldin	517072	GOLDIN
Kenneth MICHELSSENS	516743	ECONOPINIONES
KERAN SOCIEDAD ANÓNIMA	517210	ADIVINARTE.COM.UY
KIVOY S.A.	517619	KIVOY (mixta)

Titular	N° Exp	Marca
KIVOY S.A.	517615	KIVOY (mixta)
Knight Therapeutics Inc	517172	KNIGHT (mixta)
Knight Therapeutics Inc.	517175	KNIGHT THERAPEUTICS
KOPEL JINCHUK JANINE Y LEDOUX DEBENEDETTI JUAN IGNACIO SOCIEDAD DE HECHO	516990	MIS PETATES (mixta)
LA LEY SOCIEDAD ANONIMA EDITORA E IMPRESORA	517191	LA LEY NEXT
LABORATOIRES GOEMAR	517290	GOACTIV
LABORATORIO ELEA PHOENIX S.A.	517197	KANBIS ELEA
Laboratorios Celsius S.A.	496153	ANTARTHYD
Laura Rossana García Cáceres	517207	KIRAN
LAVORO AGRO HOLDING S.A.	517183	LAVORO TRADING (mixta)
LeadEx AG	515187	SOL DORADO URUGUAY PREMIUM ANGUS (mixta)
LeadEx AG	515189	SOL DORADO URUGUAY PRIME ANGUS
LEDESMA S.A.A.I.	517403	PUNAX
LEIRADO HEINLEIN, ALEJANDRO	517542	CARPE DIEM
Lenzing Aktiengesellschaft	516949	VEOCEL
Leonardo Adán Douglas Costucica	517224	IMPULSARTE.ME (mixta)
LOPEZ, ALEJANDRO IGNACIO MARCELO	517808	MTMULTITRAVELC
L'OREAL	517338	MAYBELLINE BRAVE TOGETHER
L'OREAL	517571	YELLOW DREAM
L.R. Nordeste S/A	517778	BARLA (mixta)
L.R. Nordeste S/A	517776	BARLA
LUCIA DAVID DE LIMA	516733	LA LANA BY LUCIA DAVID DE LIMA (mixta)
LUCIPE SRL	517565	EQUILIBRIO (mixta)
Luis Alberto López Benítez	516019	JUST EURECA (mixta)
Luis Horacio Bianchi Machado	514954	INMUEBLES DEL ESTE NEGOCIOS INMOBILIARIOS (mixta)
MACANTE S.A.	516956	PISCINAS BAHAMAS (mixta)
MACHADO RAMIREZ NELBIS ANDREINA	517203	VITANNA ALIMENTACIÓN CONSCIENTE (mixta)
MACROMEDIA S.A.	517563	TANC
MADE IN JAPAN, S.A.	516341	NACIONSUSHI (mixta)
Maker's Mark Distillery, Inc	495536	(tridimensional)
MANUEL VAQUE BOIX	517405	INOXCROM
Manuel Vidal y Ignacio Vidal	517707	COLLAGEN 24
MARCELO ALFONSO FREIRE TORENA	516073	BLANK SLATE
MARÍA CECILIA GUTIÉRREZ BARTOL	517822	LA BORDONA (mixta)
MARIA D' OVIDIO	516532	(tridimensional)
MARIA D' OVIDIO	516933	PANZER (mixta)
MARIA DE LAS MERCEDES SICILIANO QUINTEROS	517402	COWORKERS JMJ SA (mixta)
MARIA DEL PILAR LOZANO MANCIPE	516992	TERRA WIND GLOBAL PROTECTION
MARÍA GIMENA GOROJOVSKY	517015	MARIA GOROF (mixta)
maria lombardi	516323	IOCOMI
mariana pellejero	517463	MOLONA (mixta)
MARIO H VIDALES & CIA. S.C.	517187	MOKATE
MARIO LEV BURCIKUS	517774	ALIÑO (mixta)
marisol galisteo	517642	VITALINA
Martin Monteiro Delgado y Alejandro Larrosa Almada Sociedad de Hecho	517654	AFRODITA CERVEZA ARTESANAL (mixta)

Titular	N° Exp	Marca
Martín Rodríguez	517541	SUPER CLEAN (mixta)
MARTINIX S.R.L.	517777	SKETCHFRAMER (mixta)
MARTINIX S.R.L.	517677	(figurativa)
MARY KAY INC.	517627	SUITE 13
MARY KAY INC.	517629	SUITE 13
MARY KAY INC.	517456	DEVELOPED BY MARY KAY DERMATOLOGIST VALIDATED (mixta)
MARY KAY INC.	516939	MARY KAY AT PLAY POP PINK
MARY KAY INC.	516938	MARY KAY AT PLAY POP PURPLE
MARY KAY INC.	517459	DEVELOPED BY MARY KAY DERMATOLOGIST VALIDATED (mixta)
MARY KAY INC.	517527	PINK CHILL
MASTELLONE HNOS. S.A.	516412	LA SERENISIMA LA VERDAD LACTEA ZERO LACTOSA 0% LECHE ENTERA EN POLVO VITAMINAS A D + ÁCIDO FÓLICO FUENTE DE VITAMINA B9 (mixta)
Mathias Gonzalo Villarreal Fontes	517770	CIRCULO PROPIEDADES (mixta)
Matías Damonte	514245	GO! MARKET (mixta)
Matias Saravia	516998	ESPARTA SERVICIOS (mixta)
MAURICIO ALEJANDRO STEINER ALVAREZ	517039	ANIMALS DIGITAL MEDIA
IGNACIO ALBANELL MEIKLE; FEDERICO LABUONORA y MAURICIO LABUONORA	516663	HUERTAS
IGNACIO ALBANELL MEIKLE; FEDERICO LABUONORA y MAURICIO LABUONORA	516672	HUERTAS DE LOS HORNEROS
Gustavo Felipe García Pintos Montes y Mauricio Nestor Fernández Villalba	517417	PROMOBACTER (mixta)
Gustavo Felipe García Pintos Montes y Mauricio Nestor Fernández Villalba	517418	BIOCIS (mixta)
MAURICIO TARIGO FRANCESE	517813	FRIGORÍFICO MERCEDES (mixta)
Mauro Fernandez	517480	BBC - BURGER & SUSHI
Santiago Galvez Garcia y Mauro Vazquez Viera	515425	PLAZA DE CHUECA. TORTILLAS MADRILEÑAS (mixta)
MEDEROS RUIZ, MARY ESTHER	517424	ALAS DE ANGELE'S TUS MEJORES SUEÑOS ESTÁN EN TÍ (mixta)
MERFIX S.A.	516980	ZINHO
Michael Uzcategui	516016	VOLATE
Miguel Alfredo Sander del Pino	516331	ZONA DENTAL (mixta)
Miguel Angel Guevara	515578	MONTEVIDEO URBE AMERICAN FOOD (mixta)
MiiR Holdings, LLC	517749	MIIR
Mike Friedrich	516946	SEÑOR DÖNER (mixta)
MINERVA S.A.	517098	MYBEEF (mixta)
Miniso Hong Kong Limited	517337	MINISO (mixta)
MIRETTI, VIRGINIA y MIRETTI, OCTAVIO	517254	IMAGE CAMPUS OTRA EDUCACIÓN (mixta)
MIRTRANS URUGUAY S.A.	517411	MUJERES A LA CANCHA

Titular	N° Exp	Marca
MIRTRANS URUGUAY S.A.	517026	FUNDACIÓN LANAVE (mixta)
Monster Energy Company	517009	ABSOLUTELY GUARANTEED! WWW.MONSTERENERGY.COM (mixta)
Monster Energy Company	516397	DOMINA TU MUNDO
MONTE CARLO T.V. S.A.	517206	TORRE VILA
MOTWER SA.	517695	NERV (mixta)
MREY S.R.L.	517638	PLASMONT PRAZER EM SERVIR BEM (mixta)
MULINGAN S.A.	517663	ME MEMBERS EXPERIENCES
MUNDO FRESCO	516043	FRUTAS Y VERDURAS MUNDO FRESCO CALIDAD EN SU MESA (mixta)
M2G SOLUCIONES S.R.L.	517169	M2G SOLUCIONES (mixta)
NATURAFRIG ALIMENTOS LTDA.	517705	NATURAFRIG ALIMENTOS (mixta)
Nebuni S.A.	517096	KITCHEN STUDIO (mixta)
New Láser Ltda.	517533	NEW LASER (mixta)
NIKE INNOVATE C.V. una sociedad holandesa limitada (commanditaire vennootschap) organizada y existente bajo las leyes de Holanda	517318	(figurativa)
NIKE INNOVATE C.V. una sociedad holandesa limitada (commanditaire vennootschap) organizada y existente bajo las leyes de Holanda	517231	ALPHAFLY
NILICAR S.A.	517501	MODO PILLO (mixta)
Nivelzac S.A.	516185	SILAG
NMS Management, LLC	516340	YUZU CBD
NMS Management, LLC	516339	GHOSTDANCER CBD
NORRES SRL	517102	VITRIOL COMPANY (mixta)
NOVARTIS AG.	517047	LEQVIO
NOVARTIS AG.	517330	NOVARTIS
NOVARTIS AG.	517332	(figurativa)
Novo Nordisk A/S	517661	OZEMPIC
Nuevocentro Shopping (Nuevocentro S.A.)	517823	LA HORA SILENCIOSA EN NUEVOCENTRO (mixta)
NUNA INTERNATIONAL B.V.	517162	NUNA (mixta)
OLA CHAT PTE. LTD.	517735	PARTYING (mixta)
Opel Automobile GmbH	517353	CROSSLAND
Opel Automobile GmbH	517357	MOKKA
Osborne Clarke Rechtsanwälte und Steuerberater PartGmbH	517261	ON/OFF COLOR TECHNOLOGY (mixta)
OXAPHARMA S.A	517521	OXAPHARMA
OXAPHARMA S.A	517520	SULDERM
OXAPHARMA S.A	517518	OXA AESTHETIC SCIENCE (mixta)
OXAPHARMA S.A	517516	PEEL CONCEPT. (mixta)
OXAPHARMA S.A	517515	BINAFF (mixta)
OXAPHARMA S.A	517513	SHAPE THREADS (mixta)
OXAPHARMA S.A	517517	SULDERM (mixta)
Pablo Donagaray	517176	URUWILD (mixta)
Gerardo Beraldo Santana y Pablo Santiago Frioni	516917	CBU CIRUGÍA BARIÁTRICA URUGUAY (mixta)
PADIM LTDA.	517685	PARROT
Pallares, Gabriela	517575	DESIGN CITIES ITINERARIOS

Titular	N° Exp	Marca
		CONTEMPORANEOS (mixta)
PALMEX ALIMENTOS, S.A. DE C.V.	517242	PALMEX
PALMEX ALIMENTOS, S.A. DE C.V.	517243	PALMEX (mixta)
Panificadora Bimbo del Uruguay S.A.	517585	LOS SORCHANTES PANADERO
Paola Reccioppe	514950	SILVER MASTER ACADEMY
PARAMOUNT PICTURES CORPORATION	517394	PARAMOUNT+ (mixta)
PARMICER COMPANY S.A.	517407	ACALIS (mixta)
Patria Finance Ltd.	517354	PATRIA (mixta)
Patricia Alejandra Caminotti	517568	FIGURELLA (mixta)
PEDIDOS YA S.A.	517556	P PEDIDOSYA (mixta)
PEREZ LEIZA, AGUSTIN	517634	PICCOLO COCINA ARTESANAL (mixta)
PEREZ MIÑAN DIEGO GABRIEL Y MONTANDON PICON GONZALO JOSE SOCIEDAD DE HECHO	517479	AGUARÁ BEER HOUSE (mixta)
SOSA OLIVERA, SERGIO EDUARDO; WILKINS SOSA, CHRISTIAN ENRIQUE y PEREZ ROSA, HEBER ALBERTO	517793	EL VIEJO SOSA
PERNOD RICARD	516953	PERNOD RICARD
PERNOD RICARD	516955	(figurativa)
PHIBRO ANIMAL HEALTH CORPORATION	517119	GLUCO-PHI
PHIBRO ANIMAL HEALTH CORPORATION	517120	DEXTRI-PHI
PHIBRO ANIMAL HEALTH CORPORATION	517118	NITRI-PHI
Philip Morris Products S.A.	517476	(figurativa)
Philip Morris Products S.A.	517503	IQOS (mixta)
Phusion Projects, LLC	517281	MAMITAS
Pikdare-Società per Azioni	517781	INSUPEN (mixta)
PINELUX S.A.	517669	EFFAS (mixta)
PINELUX S.A.	517670	BAI (mixta)
PINI BARCELÓ, MARIA NOEL; DOMINGUEZ PRELIASCO, RICARDO JAVIER y PINI BARCELO, ALEJANDRO ENRIQUE	517173	NOMECOMPLICO. (mixta)
PINI BARCELÓ, MARIA NOEL; DOMINGUEZ PRELIASCO, RICARDO JAVIER y PINI BARCELO, ALEJANDRO ENRIQUE	517174	N. NOMECOMPLICO. (mixta)
POLZONI GARCIA MARTHA ALICIA Y FERNÁNDEZ BORTOLI AGUSTINA SOLEDAD	495205	ACADEMIA INTERNACIONAL DE DANZA Y ARTE AIDA POLZONI GARCÍA (mixta)
POZOSUL CIMENTOS LTDA	517665	POZOSUL (mixta)
PSI International LLC	516491	BEYA (mixta)
PULIEL S.A.	517664	BABY INNOVATION (mixta)
PUMA SE	517295	(figurativa)
PUMA SE	517297	(figurativa)
PUMA SE	517296	(figurativa)
PUMA SE	517298	(figurativa)
PURATOS NV	517003	PURASLIM
QUIROMAS S.A.	517022	GREENIUM
Rafael Machado Osorio	517741	POTENCIA (mixta)
Rafael Machado Osorio	517742	POTENCIA CLOUD
Randstad N.V.	517234	RELEVATE
RAVIZZA MARTINEZ, Bruno	517548	PC PARTS UY (mixta)
Reckitt Benckiser Finish B.V.	517084	FINISH (mixta)
RIASA S.R.L	517497	HIPOALERGIC RIASA SRL, (mixta)
Riblinor S.A.	515751	HANDY (mixta)

Titular	N° Exp	Marca
Ricegrowers Limited	516493	DOONGARA
Richard Manuel Tomas Perez	517299	AMERICAN BURGERS (mixta)
RIZOBACTER ARGENTINA S.A.	517078	VITAGROW (mixta)
Roberto Dini	513876	SWEETLY (mixta)
Mauro Ferraro y Rodrigo Jiménez	517438	SURFING WITH FRIENDS DESIGN (mixta)
Rodrigo Ruiz	517590	RANCH (mixta)
RODRIGUEZ OLIVERA, ROMINA ELIZABETH	517819	HAMBURGUELANDIA (mixta)
RONDA S.A.	517090	RONDA S.A.S. UNE A LA FAMILIA (mixta)
ROSINA BEATRIZ PEÑA ACOSTA	517706	MALALA OH! (mixta)
Bresciani, Gabriela y RUPENIAN, ANTONIO	517059	CONCIERTO/PUNTA (mixta)
RUSCONI DE MARTINEZ CARPIO, ANALIA VIVIANA	516954	D G-6
S. C. JOHNSON & SON, INC.	517007	OFF! FRESH PROTECT
S. C. JOHNSON & SON, INC.	517008	FRESH DEFENSE
SABÃO IMPERIAL LTDA.	517736	IMPERIAL
S.A.E.T.A	516748	SABER VIVIR MEJOR (mixta)
SAGRIN SOCIEDAD ANÓNIMA	516948	HÉRCULES (mixta)
SAIC-GM-WULING AUTOMOBILE CO., LTD.	517757	(figurativa)
SAIC-GM-WULING AUTOMOBILE CO., LTD.	517756	(figurativa)
SAIC-GM-WULING AUTOMOBILE CO., LTD.	517755	BAOJUN (mixta)
Salomon Halegua	516358	OCC ORGANIC & CREATIVE COACHING
SAMSUNG ELECTRONICS CO., LTD.	517065	BIXBY (mixta)
Samsung Electronics Co., Ltd.	517077	SPACEMAX
SANSUI ACOUSTICS RESEARCH CORPORATION	516999	SANSUI (mixta)
SANTA ROSA AUTOMOTORES SA	517155	CAR ONE MOTOR SHOW
SANTA ROSA AUTOMOTORES SA	517639	DECONE
SANTA ROSA AUTOMOTORES SA	517153	TRUCK ONE
SANTHER - FABRICA DE PAPEL SANTA THEREZINHA S.A.	517754	INOVATTA ECO (mixta)
SAOMIL S.A.	517004	VTV PLUS (mixta)
Savant Pharm S.A.	517112	FIEBROLEX
Savant Pharm S.A.	517111	REFLUPRAZOL
Savant Pharm S.A.	517109	JESAN
Savant Pharm S.A.	517108	CIPROCORT
Savant Pharm S.A.	517110	LIPEND
Savant Pharm S.A.	517107	MOTIONAL
SBN SUBASTAS S.A.	517630	NARVAEZBID (mixta)
SEARA ALIMENTOS LTDA.	517070	INCREDIBLE SEARA (mixta)
SEMINO SOUTTO MARÍA FERNANDA Y SEMINO SOUTTO FLORENCIA SOCIEDAD DE HECHO	516994	(figurativa)
SEMINO SOUTTO MARÍA FERNANDA Y SEMINO SOUTTO FLORENCIA SOCIEDAD DE HECHO	516993	JOSÉPHINE
SENDEROS DEL SUR S.A.	517302	PAÑOPLUS (mixta)
Sergio Antonio Herrera	517265	PORTAL DE AMERICA
Sergio Gómez	517789	RU
Sérgio Merofa Júnior	517734	MEROFLEX
SERRON GIMENEZ, JUAN CARLOS	517067	DOS URUGUAY HACER EQUIPO CON TU PERRO (mixta)
SERRON GIMENEZ, JUAN CARLOS	517156	DOS MONTEVIDEO HACER EQUIPO CON TU PERRO (mixta)
SHANDONG HONGJITANG PHARMACEUTICAL GROUP CO., LTD	517441	1907 (mixta)

Titular	N° Exp	Marca
SHANDONG HUASHENG RUBBER CO., LTD.	516167	STARSTONE (mixta)
SHANDONG JINYU TIRE CO., LTD.	517371	(figurativa)
SHANDONG JINYU TYRE CO., LTD.	517721	AMULET (mixta)
Shanghai Black King Kong Industrial Group Co., Ltd.	516490	BKK (mixta)
SHANGHAI INNOVEX MEDICAL CO., LTD.	517248	INNOVEX (mixta)
Shenzhen Eigate Technology Co., Ltd.	516328	ISPIRE (mixta)
SIKA AG.	516931	CONSTRUYENDO CONFIANZA SIKA (mixta)
SIKA TECHNOLOGY AG	517178	CONSTRUYENDO CONFIANZA SIKA (mixta)
SILVA PEREIRA GIULLIANO	517790	DETI (mixta)
Sociedad Anónima "Apatit"/ Joint-Stock Company "Apatit"	517644	NITRIVA
Sociedad Anónima "Apatit"/ Joint-Stock Company "Apatit"	517643	APAFEED
Sociedad Anónima "Apatit"/ Joint-Stock Company "Apatit"	517641	APALIQUA
Sociedad Anónima "Apatit"/ Joint-Stock Company "Apatit"	517640	APAVIVA
Société des Produits Nestlé S.A.	517588	LIL' BRAINIES
Société des Produits Nestlé S.A.	517408	RE (mixta)
SODIMAC S.A.	517205	GRAN FERIA DE CAPACITACIÓN SODIMAC CONSTRUCTOR
Sofía Casanova Amoroso	514435	BOOKSONWALL (mixta)
Sofía Casanova Amoroso	514436	ÁNIMA ESPACIO CULTURAL (mixta)
SOLDO HNOS. S.A.	517314	INSUPERABLE, CLÁSICO PERFUME ENVOLVENTE C GRUPO CAVALLARO (mixta)
SOLDO HNOS. S.A.	517313	INSUPERABLE CITRUS PERFUME REFRESCANTE C GRUPO CAVALLARO (mixta)
Stannah Lifts Holdings Limited	517219	STANNAH
Stannah Lifts Holdings Limited	517218	STANNAH
Stannah Lifts Holdings Limited	517217	(figurativa)
Sterilex LLC	516838	STERIDIEM
Sterilex LLC	516839	STERIDIEM
Stripe, Inc.	515705	GPTN
Stryten Manufacturing LLC	516950	STRYTEN
SUCESION CARLOS SCHNECK S.A.	517593	MILANGUESITAS
SUNFER S.A.	516051	FITPOINT (mixta)
Supernatural S.A.	517083	SUPER NATURAL (mixta)
SUPREMO CIMENTOS S.A.	517432	SUPREMO CIMENTOS (mixta)
SURF SOCIEDAD ANÓNIMA	517288	ESPECIE HUMANA
Sushi Magnum SRL	517040	MAGNUM (mixta)
Swile	517470	SWILE
SYNGENTA PARTICIPATIONS AG	517006	ELIBRA
SYNGENTA PARTICIPATIONS AG	517773	SYNGENTA GROUP (mixta)
Takeda Pharmaceuticals International AG	517454	THEXYA
Takeda Pharmaceuticals International AG	517460	KOGTHERO
TALIERCHO CANAVERIS, Ana Luisa	517612	SIEMPRE BELLA
TANTIVY AUTOMOTIVE CO., LTD.	516897	VIKA (mixta)
TA-TA S.A.	517535	HOMETECH (mixta)
TA-TA S.A.	517534	MULTIAHORRO HOGAR (mixta)
TA-TA S.A.	517530	MULTIHOGAR (mixta)
TAUROZZI NEGRI, CARLOS DIEGO	517369	RADIO ACTIVA 89.9 FM (mixta)

Titular	N° Exp	Marca
TECALODE S.R.L.	516075	BRAVAS (mixta)
Tech Education Rights and Technologies SL	515743	TECH UNIVERSIDAD TECNOLÓGICA (mixta)
TELEFONICA DE ARGENTINA S.A.	517345	MAITE
TERRAVERDE HOLDING S.A	516450	LAVORO (mixta)
TERRAWIND REPS S.A. DE C.V	517252	TERRAWIND GLOBAL PROTECTION
THE COCA-COLA COMPANY	517552	VITAL (mixta)
THE COCA-COLA COMPANY	517336	INCA KOLA (mixta)
THE PROCTER & GAMBLE COMPANY	517830	PRIMERA DEFENSA
THE PROCTER & GAMBLE COMPANY	517164	NINJAMAS
THE PROCTER & GAMBLE COMPANY	517586	9 ELEMENTS (mixta)
THE PROCTER & GAMBLE COMPANY	517165	(figurativa)
TMG TROPICAL MELHORAMENTO E GENÉTICA S.A.	517760	TMG (mixta)
TMG TROPICAL MELHORAMENTO E GENÉTICA S.A.	517758	TMG (mixta)
Tomás Isaac Gagliardi González	517301	Ó DIGITAL (mixta)
Tomás Isaac Gagliardi González	517300	ÓPTIMA DIGITAL (mixta)
DOMINGUEZ BARBERAN, Rossana Lourdes y TOSAR DA SILVA, Solange	517554	MINI TINY HOUSE (mixta)
DOMINGUEZ BARBERAN, Rossana Lourdes y TOSAR DA SILVA, Solange	517551	MÍNIMAS BOUTIQUE DE MINIATURAS (mixta)
TOSTIRICAS NIETO, S.A. DE C.V.	517783	CHARRAS THE REAL MEXICAN FLAVOR (mixta)
TOYOTA JIDOSHA KABUSHIKI KAISHA (also trading as TOYOTA MOTOR CORPORATION)	517682	GR 010
TURKIYE SISE VE CAM FABRIKALARI ANONIM SIRKETI	517505	TANKROM
TUTEUR S.A.C.I.F.I.A.	517152	OSITERIB
TWELVE-APP	517069	YUBO
PÉREZ VÁSQUEZ, SABINA MARÍA y URRESTARAZU PEREIRA, ALICIA MARÍA	517430	FUNDAMENTA (mixta)
URUFARMA S.A.	517238	GENIOL
VAL URCION SANTIAGO ALEJANDRO Y CABREJOS BARACCO FLORENCIA MICAELA SOCIEDAD DE HECHO	517481	CRYSTAL NAILS (mixta)
VALERIA REIS BARIL	517208	DOMOS DEL PLATA
VALFEY COMPANY S.A.	517419	INFINIA PRO (mixta)
VANINA GISELLE RABANAQUE	515559	TELECOMPRAS
Vans, Inc.	517071	(figurativa)
Vans, Inc.	517761	OTW
VENEZUELA HOLDING ONE, SRL.	517272	DIABLITOS LA MEJOR FORMA DE COMER JAMON
Ventura Rentals S.A.S.	517478	FLEX APARTAMENTOS - OFICINAS (mixta)
Verónica Medina	514491	AUPA PORTABEBES ERGONÓMICOS (mixta)
Verónica Soledad Furtado Martínez	516967	SOVERFIT STUDIO BOUTIQUE FITNESS (mixta)
Victor Herzberg	515548	PROFESIONALES ASOCIADOS
Victoria's Secret Stores Brand Management, LLC.	516541	VICTORIA'S SECRET COCONUT PASSION
COMISSOLI, ENRIQUE JULIO EDGARDO y VILA, PATRICIA NORA	517704	LETRAS & CORCHEAS (mixta)
VILMORIN	515708	VILMORIN DEPUIS 1743 (mixta)
Virginia Lopez	517701	LA CARNICERÍA

Titular	N° Exp	Marca
viviana olivera	517710	PUNTO MATE
viviana olivera	517714	PUNTO MATE
Walmart Apollo, LLC	517558	WALMART
Walter Danilo Benvenuto Ballestero	517415	TALLER OCTUBRE
WELMIX S.A.	517523	SUN CAPITAL VALORES
Wenzhou Gude Industry and Trade Co., Ltd.	517572	BROS ROLLING PAPERS (mixta)
WEZEN S.R.L.	517364	W WEZEN (mixta)
WILD Fi S.A.	516981	CREATIVE PERFORMANCE
WÜRTH INTERNATIONAL AG	517467	WÜRTH RED LIBNE (mixta)
XIAOMI INC.	517564	MIUI
YADEA TECHNOLOGY GROUP CO., LTD	517074	YADEA (mixta)
YAFE ROUSSO, RAUL NELSON	517745	E-COMMERCE MARKETING URUGUAY
Yanpaolo Saverio PERROTTA MORSA	516003	LUCANO
Yiwu Xingpai Cosmetics Co., Ltd.	517121	SEVENCOOL (mixta)
YONGKANG GEENEW IMP & EXP CO., LTD.	517489	VTU (mixta)
Youdao Rubber Co., LTD	517725	GENTIRE (mixta)
Youdao Rubber Co., LTD	517726	EUDEMON (mixta)
Yves Saint Laurent Parfums	517340	ROUGE VELOURS PATCHOULI - ROSE YVES SAINT LAURENT (mixta)
ZHEJIANG CFMOTO POWER CO., LTD.	517012	(figurativa)
ZUNINO SATRAGNI, AGUSTIN	516945	HECHO EN MINAS (mixta)
ZURU (SINGAPORE) PTE. LTD.	517304	ZURU

ÍNDICE POR TITULARES DE FRASES PUBLICITARIAS

Titular	N° Exp	Marca
COOPERATIVA NACIONAL DE PRODUCTORES DE LECHE (CONAPROLE)	517325	CONAPROLE LA LECHE FRESCA DE TODOS LOS DÍAS
D'ALENE S.A.	517482	D' ALENE SOMOS PARTE DE TU EQUIPO (mixta)
DECELESTE S.A.	516947	YUMBO, LA MOTO DE LOS URUGUAYOS
DISTRICO S.A.	496240	EL MEJOR AMIGO DEL PERRO
GRAMÓN BAGÓ DE URUGUAY S.A.	494123	BIO GRIP Y CHAU GRIPE! (mixta)
KERAN SOCIEDAD ANÓNIMA	517209	DULCEMAX STEVIA, NATURALMENTE DULCE
KIVOY S.A.	517622	ENERGÍA Y AGUA GARANTIZADA
KRISS S.A.	495533	VOS Y TU FAMILIA TIENEN SUPERPODERES! CC CREDICOMPRAS CC CC CC CC (mixta)
LANYVEL S.A.	517277	LANYVEL LIMPIA TU CASA COMO UN PROFESIONAL!!! (mixta)
LOS NIETITOS S.A.	517536	NUESTRO MÁS RICO PATRIMONIO
TA-TA S.A.	517532	MULTIHOGAR, VIVÍ MEJOR
THE COCA-COLA COMPANY	517335	EL SABOR INESPERADO
THE COCA-COLA COMPANY	516932	LA SEMILLA DEL CAMBIO

ÍNDICE

Listado de Códigos Utilizados en el Boletín.....	7
Listado de Agentes de la Propiedad Industrial.....	11
Solicitudes de Marcas	23
Solicitudes de Frases Publicitarias	226
Rectificaciones de Marcas	231
Resoluciones de Marcas, Concedidas	232
Resoluciones de Marcas, desestimadas.....	266
Resoluciones de Marcas, desistidas (Art. 90, D. 34/999)	267
Resoluciones de Marcas, desistidas (Art. 90, D. 34/999)	268
Resoluciones de Marcas, Modificadas	268
Resoluciones de Marcas, Anuladas.....	268
Resoluciones de Renovaciones, Modificadas	268
Resoluciones de Renovaciones, Anuladas	269
Resoluciones de Renovaciones, Concedidas.....	269
Transferencias	283
Transferencias desistidas (Art. 92, D. 34/999).....	300
Transferencias de Frases Publicitarias	300
Transferencias de Patentes	301
Transferencias de Diseños Industriales	301
Cambios de Nombre.....	301
Cambios de Domicilio	306
Cambios de Domicilio de Patentes	318
Inscripciones de Licencias	318
Inscripciones de Embargos	318
Inscripciones de Prendas	319
Cancelaciones de Prendas	320
Inscripciones de Renuncias Totales	320
Inscripciones de Renuncias Parciales.....	320
Resoluciones de Patentes, Concedidas.....	321
Resoluciones de Diseños Industriales, Concedidas	322
Resoluciones de Modelos de Utilidad, Concedidas	323
Resoluciones de Patentes, desestimadas	324
Resoluciones de Modelos de Utilidad, desestimadas.....	325
Resoluciones de Patentes, desistidas.....	325
Resoluciones de Patentes, Abandonadas.....	326
Resoluciones de Diseños Industriales, Abandonadas	330
Resoluciones de Modelos de Utilidad, Abandonadas	330
Notificaciones de Asesoría.....	331
Notificaciones de Recursos.....	339

Notificaciones de la División Marcas	340
Notificaciones de División Gestión Tecnológica Atención Personalizada	353
Vistas por Escritos de Solicitudes de descuentos de Tasas del Art. 338 de la Ley N° 19.355.....	353
Notificaciones de Patentes.....	355
Extractos de Licencias.....	356
Solicitudes de Patentes de Invención	365
Solicitudes de Modelos de Utilidad.....	395
Índice Por Titulares de Marcas.....	397
Índice Por Titulares de Frases Publicitarias	411
Índice.....	413

Depósito legal 325.532

(N° 253)

Impreso en D.N.P.I.

E-mail: administracion.dnpi@miem.gub.uy

Rincón 719 Telefax 2840 1234

C.P. 11.000

Montevideo – Uruguay

Montevideo, 30 de octubre de 2020

Octubre 2020