

REPUBLICA ORIENTAL DEL URUGUAY

MINISTERIO DE INDUSTRIA, ENERGIA Y MINERIA

DIRECCION NACIONAL DE LA PROPIEDAD INDUSTRIAL

# **BOLETIN**

**de la**

# **Propiedad Industrial**

**N° 254**

30 de Noviembre de 2020

*República Oriental del Uruguay*



Ministerio  
**de Industria,  
Energía y Minería**

*Dirección Nacional de la  
Propiedad Industrial*

**BOLETÍN**

**DE LA PROPIEDAD  
INDUSTRIAL**

**ISSN 2301 – 1777**  
**Impreso en D.N.P.I.**  
**Permiso N° 2160 (Biblioteca Nacional)**  
**URUGUAY**

***REPÚBLICA ORIENTAL DEL URUGUAY***



**MINISTERIO DE INDUSTRIA, ENERGÍA Y MINERÍA**  
**DIRECCIÓN NACIONAL DE LA PROPIEDAD INDUSTRIAL**

**ING. OMAR PAGANINI**  
MINISTRO DE INDUSTRIA, ENERGÍA Y MINERÍA

**SR. WALTER VERRI**  
SUBSECRETARIO  
MINISTERIO DE INDUSTRIA, ENERGÍA Y MINERÍA

**DRA. MARÍA MACARENA RUBIO FERNÁNDEZ**  
DIRECTORA GENERAL DE SECRETARÍA  
MINISTERIO DE INDUSTRIA, ENERGÍA Y MINERÍA

**DRA. LUCÍA ESTRADA ECHEVARRÍA**  
DIRECTORA NACIONAL  
DIRECCIÓN NACIONAL DE LA PROPIEDAD INDUSTRIAL



de acuerdo a lo establecido por los artículos 80 y 101 de la Ley  
N° 17.011 de fecha 25 de Setiembre de 1998 ésta es la  
Publicación Oficial de la Dirección Nacional de la Propiedad  
Industrial, Unidad Ejecutora del Ministerio de Industria, Energía  
y Minería, cuyo cometido sustantivo es administrar y proteger el  
derecho de la Propiedad Industrial.

RINCON 719 – Teléfono 2900 0658 – C.P. 11.000

e-mail: [secretaria.dnpi@miem.gub.uy](mailto:secretaria.dnpi@miem.gub.uy)

<http://www.miem.gub.uy>



## ***LISTADO DE CÓDIGOS UTILIZADOS EN EL BOLETÍN***

LISTA DE CÓDIGOS, POR ORDEN ALFABÉTICO, Y LOS NOMBRES CORRESPONDIENTES (ABREVIADOS) DE ESTADOS, OTRAS ENTIDADES Y ORGANIZACIONES INTERGUBERNAMENTALES.

AD	ANDORRA	CS	SERBIA Y MONTENEGRO
AE	EMIRATOS ARABES UNIDOS	CU	CUBA
AF	AFGANISTAN	CV	CABO VERDE
AG	ANTIGUA Y BARBUDA	CY	CHIPRE
AI	ANGUILLA	CZ	REPUBLICA CHECA
AL	ALBANIA		
AM	ARMENIA	DE	ALEMANIA
AN	ANTILLAS NEERLANDESAS	DJ	DJIBOUTI
AO	ANGOLA	DK	DINAMARCA
AP	ORGANIZACIÓN REGIONAL AFRICANA DE LA PROPIEDAD INDUSTRIAL (ARIPO)	DM	DOMINICA
AR	ARGENTINA	DO	REPUBLICA DOMINICANA
AT	AUSTRIA	DZ	ARGELIA
AU	AUSTRALIA	EA	ORGANIZACIÓN EUROASIÁTICA DE PATENTES (EAPO)
AW	ARUBA	EC	ECUADOR
AZ	AZERBAIYAN	EE	ESTONIA
		EG	EGIPTO
BA	BOSNIA Y HERZEGOVINA	EH	SAHARA OCCIDENTAL
BB	BARBADOS	EM	OFICINA PARA LA ARMONIZACIÓN DEL MERCADO INTERIOR (MARCAS Y DIBUJOS Y MODELOS) (OAMI)
BD	BANGLADESH	EP	OFICINA EUROPEA DE PATENTES (OEP)
BE	BELGICA	ER	ERITREA
BF	BURKINA FASO	ES	ESPAÑA
BG	BULGARIA	ET	ETIOPIA
BH	BAHREIN		
BI	BURUNDI	FI	FINLANDIA
BJ	BENIN	FJ	FIJI
BM	BERMUDA	FK	ISLAS FALKLAND (MALVINAS)
BN	BRUNEI DARUSSALAM	FO	ISLAS FEROE
BO	BOLIVIA	FR	FRANCIA
BR	BRASIL		
BS	BAHAMAS	GA	GABON
BT	BHUTAN	GB	REINO UNIDO
BV	ISLA BOUVET	GC	OFICINA DE PATENTES DEL CONSEJO DE COOPERACIÓN DE LOS ESTADOS ÁRABES DEL GOLFO (CCG)
BW	BOTSWANA	GD	GRANADA
BX	OFICINA BENELUX DE MARCAS (BBM) Y OFICINA BENELUX DE DIBUJOS Y MODELOS (BBDM)	GE	GEORGIA
BY	BELARUS	GH	GHANA
BZ	BELICE	GI	GIBRALTAR
		GL	GROENLANDIA
CA	CANADA	GM	GAMBIA
CD	REPUBLICA DEMOCRÁTICA DEL CONGO	GN	GUINEA
CF	REPUBLICA CENTROAFRICANA	GQ	GUINEA ECUATORIAL
CG	CONGO	GR	GRECIA
CH	SUIZA	GS	ISLAS GEORGIA DEL SUR Y SANDWICH DEL SUR
CI	COTE D'IVOIRE	GT	GUATEMALA
CK	ISLAS COOK	GW	GUINEA - BISSAU
CL	CHILE	GY	GUYANA
CM	CAMERUN	HK	REGION ADMINISTRATIVA ESPECIAL DE HONG KONG DE LA REPUBLICA POPULAR DE CHINA
CN	CHINA		
CO	COLOMBIA		
CR	COSTA RICA		



HN	HONDURAS	MZ	MOZAMBIQUE
HR	CROACIA	NA	NAMIBIA
HT	HAITI	NE	NIGER
HU	HUNGRIA	NG	NIGERIA
IB	OFICINA INTERNACIONAL DE LA ORGANIZACIÓN MUNDIAL DE LA PROPIEDAD INTELECTUAL (OMPI)	NI	NICARAGUA
ID	INDONESIA	NL	PAISES BAJOS
IE	IRLANDA	NO	NORUEGA
IM	ISLA DE MAN	NP	NEPAL
IL	ISRAEL	NR	NAURU
IN	INDIA	NZ	NUEVA ZELANDIA
IQ	IRAQ	OA	ORGANIZACION AFRICANA DE LA PROPIEDAD INTELECTUAL (OAPI)
IR	IRAN(REPUBLICA ISLAMICA DEL)	OM	OMAN
IS	ISLANDIA	PA	PANAMA
IT	ITALIA	PE	PERU
JM	JAMAICA	PG	PAPUA NUEVA GUINEA
JO	JORDANIA	PH	FILIPINAS
JP	JAPON	PK	PAKISTAN
KE	KENYA	PL	POLONIA
KG	KIRGUISTAN	PT	PORTUGAL
KH	CAMBOYA	PW	PALAU
KI	KIRIBATI	PY	PARAGUAY
KM	COMORAS	QA	QATAR
KN	SAINT KITTS Y NEVIS	RO	RUMANIA
KP	REPUBLICA POPULAR DEMOCRATICA DE COREA	RS	SERBIA
KR	REPUBLICA DE COREA	RU	FEDERACION DE RUSIA
KW	KUWAIT	RU	FEDERACION DE RUSIA
KY	ISLAS CAIMAN	RW	RWANDA
KZ	KAZAKSTAN	SA	ARABIA SAUDITA
LA	REPUBLICA DEMOCRATICA POPULAR LAO	SB	ISLAS SALOMON
LB	LIBANO	SC	SEYCHELLES
LC	SANTA LUCIA	SD	SUDAN
LI	LIECHTENSTEIN	SE	SUECIA
LK	SRI LANKA	SG	SINGAPUR
LR	LIBERIA	SH	SANTA HELENA
LS	LESOTHO	SI	ESLOVENIA
LT	LITUANIA	SK	ESLOVAQUIA
LU	LUXEMBURGO	SL	SIERRA LEONA
LV	LETONIA	SM	SAN MARINO
LY	JAMAHIRIYA ARABE LIBIA	SN	SENEGAL
MA	MARRUECOS	SO	SOMALIA
MC	MONACO	SR	SURINAME
MD	REPUBLICA DE MOLDOVA	ST	SANTO TOME Y PRINCIPE
ME	MONTENEGRO	SV	EL SALVADOR
MG	MADAGASCAR	SY	REPUBLICA ARABE SIRIA
MK	EX REPUBLICA YUGOSLAVA DE MACEDONIA	SZ	SWAZILANDIA
ML	MALI	TC	ISLAS TURCOS Y CAICOS
MM	MYANMAR	TD	CHAD
MN	MONGOLIA	TG	TOGO
MO	MACAO	TH	TAILANDIA
MP	ISLAS MARIANAS SEPTENTRIONALES	TJ	TAYIKISTAN
MR	MAURITANIA	TM	TURKMENISTAN
MS	MONTSERRAT	TN	TUNEZ
MT	MALTA	TO	TONGA
MU	MAURICIO	TP	TIMOR ORIENTAL
MV	MALDIVAS	TR	TURQUIA
MW	MALAWI	TT	TRINIDAD Y TOBAGO
MX	MEXICO	TV	TUVALU
MY	MALASIA		

---

TW	TAIWAN, PROVINCIA DE CHINA	VN	VIET NAM
TZ	REPUBLICA UNIDA DE TANZANIA	VU	VANUATU
UA	UCRANIA	WO	ORGANIZACIÓN MUNDIAL DE LA PROPIEDAD INTELECTUAL (OMPI) (OFICINA INTERNACIONAL DE)
UG	UGANDA	WS	SAMOA
US	ESTADOS UNIDOS DE AMERICA	YE	YEMEN
UY	URUGUAY	ZA	SUDAFRICA
UZ	UZBEKISTAN	ZM	ZAMBIA
VA	SANTA SEDE	ZW	ZIMBABWE
VC	SAN VICENTE Y LAS GRANADINAS		
VE	VENEZUELA		
VG	ISLAS VIRGENES (BRITANICAS)		

### MARCAS (Norma OMPI St. 60)

- (210) – Número de Solicitud.
- (730) – Nombre y dirección del solicitante o titular del Registro.
- (220) – Fecha de presentación de la solicitud.
- (511) – Clase y/o Producto o Servicio protegido (Clasificación de Niza) (Novena Edición).
- (540) – Reproducción de la Marca.
- (300) – Datos relativos a la prioridad en virtud del Convenio de la Unión de París (Número asignado a la primera solicitud, fecha de presentación de la primera solicitud, código de la Norma Ompi St 3 de la Oficina nacional o regional donde se presentó la primera solicitud).
  
- (591) – Información relativa a los colores reivindicados.
- (551) – Indicación de que la marca es una marca colectiva o una marca de certificación o garantía.
- (554) – Marca tridimensional.
- (556) – Marca sonora, incluidas las características.
- (740) - Datos del Agente de la Propiedad Industrial.

## PATENTES Y MODELOS DE UTILIDAD (Norma OMPI St. 9)

- (21) - Número de la solicitud de Invención o Modelo de Utilidad.
- (22) - Fecha de presentación de la solicitud.
- (12) - Designación del tipo de documento.
- (71) - Datos del solicitante, incluyendo nombre y país de origen.
- (72) - Nombre del Inventor/es.
- (51) - Clasificación Internacional de Patentes (Clasificación de Estrasburgo) (Sexta Edición).
- (54) - Título de la Invención.
- (57) - Resumen y diseño de la invención o descripción del modelo de utilidad o diseño (no más de 100 palabras).
- (74) - Nombre del Agente de la Propiedad Industrial.
- (30) - Datos relativos a la prioridad en virtud del Convenio de la Unión de París.
- (31) - Número asignado a la solicitud prioritaria o reválida.
- (32) - Fecha de depósito de la solicitud prioritaria.
- (33) - Código de la Norma St. 3 de Ompi que identifica a la Oficina de Propiedad Industrial que ha atribuido el número a la solicitud prioritaria o de la Organización que ha atribuido el número de la solicitud regional prioritaria ( para las solicitudes internacionales registradas en virtud del PCT, debe utilizarse el Código "WO").

A continuación del número de la solicitud correspondiente (Código 21), deberá aplicarse el código normalizado para la identificación de los diferentes tipos de documentos de patentes (Norma Ompi St. 16):

A1: Invención Primaria

U: Modelo de Utilidad

## DISEÑOS Y MODELOS INDUSTRIALES (Norma OMPI St. 80)

- (21) - Número de la solicitud del diseño o modelo industrial.
- (22) - Fecha de presentación de la solicitud.
- (12) - Designación del tipo de documento.
- (71) - Datos del solicitante, incluyendo nombre y país de origen.
- (72) - Nombre del creador/es.
- (51) - Clasificación Internacional para los Dibujos y Modelos Industriales (Clasificación de Locarno) (Sexta Edición).
- (54) - Título del Diseño o Modelo.
- (57) - Resumen y descripción del diseño o modelo industrial incluidas las indicaciones de colores (no más de 100 palabras).
- (74) - Nombre del Agente de la Propiedad Industrial.
- (30) - Datos relativos a la prioridad en virtud del Convenio de la Unión de París.
- (31) - Número asignado a la solicitud prioritaria o reválida.
- (32) - Fecha de depósito de la solicitud prioritaria.
- (33) - Código de la Norma St. 3 de Ompi identificando a la Oficina nacional o regional u organización en la que se presentó la solicitud prioritaria (para los depósitos internacionales presentados en virtud del Arreglo de La Haya, se debe utilizar el Código "WO"). A continuación del número de la solicitud correspondiente (Código 21) deberá aplicarse el código normalizado para la identificación de los diferentes tipos de documentos (Norma OMPI St. 17):

Q: Diseños y Modelos Industriales

*Listado de Agentes de la Propiedad Industrial*

<b>Nro</b>	<b>Nombre</b>	<b>Dirección</b>	<b>CP</b>	<b>Teléfono</b>	<b>Fax</b>	<b>E-mail</b>
3	CIKATO LAY, MANFREDO ANDRES	Araucana 1277	11400	2606.06.06	2606.14.39	cikato@cikato.com.uy
6	MARINARI SEXTO, WALTER HUGO	25 de Mayo 576	11000	2916.34.55	2916.21.93	bacot@bacot.com.uy
8	ARROLI TELESCA, RUBEN JOSE	Ituzaingó 1485 esc.12	11000	2915.94.75		
12	FREIRA SERRAT, CARLOS MARIA	Río Negro 1394 piso 10 esc.10	11100	2901.16.70/ 2901.58.32		
15	DAIQUI BALMACEDA, JUAN CARLOS	Río Negro 1394 piso 10 esc.10	11100			
16	GIMENEZ SORHUET, ROBERTO DARIO	Florida 1485 ap.301	11000	2901.22.78		
17	PONCE DE LEON MURO, JULIO CESAR	Florida 1485 ap.301	11000	2901.22.78		
18	BACOT SILVEIRA, OSCAR TULIO	25 de Mayo 576	11000	2916.34.69	2916.21.93	obacot@bacot.com.uy
19	FREIRA SERRAT, JUAN MIGUEL	Plaza Cagancha 1335 esc. 317/18	11100	2900.06.86	2908.71.27	jmfreira@adinet.com.uy
20	FOX TAYLOR, NORMAN ALEXANDER	Pedro Murillo 6136	11500	2604.03.60	2604.66.69	nfox@fox.com.uy
21	LAMAS BALESTRA, MARIO DANIEL	Lucerna 6273	11400	2600.37.67		dlamas@lamasgrimaldi.com.uy
23	BONADA ASUAGA, ROBERTO GUZMAN	Lancasteriana 2359 bis	11400	2600.72.24		
24	LANZON MAZZELLO, RAFAEL EDUARDO	Brandzen 1961 esc.102	11200	2408.50.38	2409.97.61	rlanzon@lanzon.com.uy
25	PIÑEYRO CAMACHO, MARTHA NELIDA	Plaza Independencia 848 1er. Piso	11000	2908.81.36		mpineyro@montevideo.com.uy
26	VECINO SANCHEZ, GERMAN	Mones Roses 6937	11500	2604.16.04	2604.66.04	gvecino@ppv.com.uy
28	MEDINA YLLA, EDUARDO JOSE	Av. Garibaldi 2185		2203.93.06/ 2209.51.40	2200.74.74	marcypat@adinet.com.uy
29	PITTALUGA SHAW, JUAN ANTONIO	Echevarriarza 3535 Of. 1601 Torre A	11300	2623.29.59	2623.29.57	juan@pittaluga.com
30	MAESO VALINO, MARIA CRISTINA	Colonia 1825 apto.402				
31	PILAS SEMICHEVICH, RODOLFO	Av. Uruguay 2049 bis	11100	2409.36.02	2401.55.72	uruguay@pilasnet.com.uy

Nro	Nombre	Dirección	CP	Teléfono	Fax	E-mail
32	MELGAR PEREZ, ASTUR EULOGIO	Av. Uruguay 1826	11100	2409.17.00	2402.30.55	
34	FERNANDEZ SECCO, GONZALO JOSE	25 de Mayo 467 piso 5	11000	2916.19.13	2916.57.40	gonzalo@fernandezsecco.com.uy
35	D' ALESSANDRO VALIDO, JULIO CESAR	Juan Paullier 2015	11200	2400.39.70		
37	FERNANDEZ PEREZ, EDUARDO LUIS	Fernández Crespo 1861 bis	11200	2400.22.90	2400.22.90	eduardoluisf@gmail.com
38	BOGNANNO PAULOS, NOEMI CLARA	Rincón 682 esc.14	11000	2916.38.72		
39	CROCCO MARTINEZ, ALVARO HARRIET	Av. Garibaldi 2276		2200.74.24		
40	MORGADE DI POLITO, CLAUDIO	Av. de las Américas 8336, Block 1, Ap.101	15000	094.429.107		cmorgade@morgade.uy
41	DELPIAZZO RODRIGUEZ, CARLOS ENRIQUE	Misiones 1424 piso 5	11000	2915.30.30	2915.30.30 int. 512	delpiazzo@delpiazzo.com.uy
42	ARGENTINO DE BELLO, ROSARIO NELLY	Juncal 1431 esc. 402	11000	-		
43	AURUCCI DE MORALES, SYLVIA RITA	25 de Mayo 395 piso 3 apto.6	11000	-		
44	SAAVEDRA LEVRATTO, LORENZO	Zapicán 2980-82		2209.46.83		
45	DOCAMPO EIRIN, ALBERTO MARIO	Rivera 6056		2600.39.41		
46	EIRIN DI FAZIO, ALVARO JORGE	Plaza Independencia 831 esc. 609	11300	2902.75.49	2902.35.51	
47	PISANI PALMER, CARLOS ORLANDO	R. Hayadelat 1688		2619.63.77		
48	MONTANO GOMEZ, PEDRO JULIO	Plaza Cagancha 1335 ap. 1104	11100	2903.07.80	2903.07.80 int. 211	sym@scelzaymontano.com.uy
49	ORDOQUI CASTILLA, GUSTAVO ANTONIO	Rincón 728	11000	2708.38.03		gustavo@ordoquicastilla.com
50	CORTI ACOSTA, GRACIELA BEATRIZ	Obligado 1070	11300	2709.30.95		gcorti@adinet.com.uy
51	SCELZA MARTINEZ, FERNANDO LUIS	Rba. Rep. del Perú 1043	11300	2708.29.50		
52	PRAT GUTIERREZ, AGUSTIN JULIO	Canelones 1370 piso 1	11100	2902.32.77		pratasoc@usa.net
53	APEZECHEA SANTINI, JOSE ANTONIO	Colonia 2108 apto.701	11200	2408.43.08		
54	NAVARRO CASTEX, ALEJANDRO MARIANO	Pza. Independencia 1374	11100	2902.42.16		

Nro	Nombre	Dirección	CP	Teléfono	Fax	E-mail
55	RODRIGUEZ TURRINA, LUIS ALBERTO	Río Negro 1380	11100	2908.50.62		
56	CAGNOLA MERCADAL, CARLOS	La Paz 1988		2400.56.95		
57	IRIGOYEN DESCALZI, JOSE MARTÍN	25 de Mayo 635 esc. 203	11000	2916.03.37		
58	SANJINES RAVIZZA, CRISTOBAL ERNESTO	Duvimioso Terra 2327 apto. 6	11200	-		
59	MUSSIO TORRES, DIEGO EDUARDO	J.M.Blanes 869	11200	2413.65.67		
61	BALLIVA GIMENEZ, WASHINGTON ULISES	Rincón 540 piso 7	11000	-		
62	ZARUCKI ABRAMODICAS, JAIME	Bulevar Artigas 515 apto. 301	11300	-		
63	POPLAWSKI NATANSON, LIZABETH	Maldonado 2422 apto. 21	11200	-		
64	GAMUNDI DEMARCO, GERARDO ANIBAL	José Benito Lamas 2792	11300	-		
65	MARTINEZ LEONI, JOSE LUIS	Brandzen 1961 esc.602	11200	2407.81.72	2407.81.75	jose@martinezleoni.com.uy
66	DE POSADAS MONTERO, DIEGO ANTONIO	Rincón 454 esc. 316	11000	-		
67	MAYER MARTINEZ, FEDERICO OSCAR	Ituzaingó 1393 esc. 503	11000	-		
68	MOREIRA PIEGAS, ROBERTO	Colonia 981 esc. 604	11100	2900.34.71	2900.86.22	moreirap@adinet.com.uy
69	FONT BERTINAT, BISMARCK ENRIQUE	Av. Uruguay 872	11100	2902.55.65/ 2902.55.67		
70	ZAS FERNANDEZ, JORGE	Ejido 1425 esc. 3	11100	-		
71	LAURNAGA MARANA, VICTORIO JORGE	Bulevar España 2575 apto. 302	11300	-		
72	COSTA ALBERTONI, NEDER ERNESTO	25 de mayo 477 esc. 28	11000	-		
74	LAMAS MORENO, LUIS FLORENCIO	Ramón Massini 3304 apto. 403	11300	2708.47.61		
75	CHIARINO MAÑE, ARMANDO	García de Zúñiga 2265	11300	2711.07.77		
76	SUAREZ ANTOLA, GRISELDA	18 de Julio 1805		2409.26.80		
77	STRAPETTI MONTESANO, HUGO	Av. Agraciada 2955 apto.106		-		

Nro	Nombre	Dirección	CP	Teléfono	Fax	E-mail
78	FERNANDEZ GOYECHEA, LUIS ENRIQUE	25 de Mayo 467 piso 4 esc. 7	11000	-		
79	MACIEL PAPP, GUILLERMO HORACIO	Santiago Vázquez 1244 of. 502	11300	2916.34.55		
80	STEFANOLI PESCIETTO, ALEJANDRO	Juan Benito Blanco 1127 apto. 101	11300	2709.04.45		
81	FLORES CASTRO, GALA DEL CARMEN	Bulevar Artigas 3942 apto. 1		-		
82	HERVI BARROS, CARLOS ROGELIO	Dalmiro Costa 4486 apto. 2	11400	2619.55.94		
83	D' ALBORA SOLARI, FELIPE CONRADO	Dr. Francisco Soca 1360	11300	2708.11.20		
84	STEFANOLI PESCIETTO, MARIO FIDEL	Andes 1111	11100	2908.59.38		
85	FIGUEREDO MARTINEZ, OSCAR MARIO	25 de Mayo 477 esc. 50	11000	-		
86	INVIDIO MAURIELLO, SANTIAGO RODOLFO	25 de Mayo 661 esc. 205	11000	-		
87	ORLANDO SANTA MARIA, MARIA LORELEY	Juan Paullier 2416	11200	-		
89	FERRAZ MADRID, JOSE PEDRO	Juncal 1408 piso 5 esc. 9	11000	-		
90	ENRIQUEZ FIGOLI, JORGE RUBEN	Misiones 1371 piso 1 esc. 8	11000	-		
92	MENDEZ MANOVSKY, RUPERTO ALVARO	Tacuarembó 1442	11200	2402.90.96		
93	CANTON POMBO, MARCELO	Treinta y Tres 1420 piso 2 esc.15	11000	2916.52.25		
94	FISCHER FLEURQUIN, GUSTAVO RODOLFO	San José 807 Of. 403	11100	2908.71.67	2908.35.58	fischer@fischer.com.uy
95	VIANA FERREIRA, ENRIQUE ALIPIO	Av. Uruguay 1824 apto. 202	11200	-		
96	MONTORO HEGUERTE, FRANCISCO EDISON	Treinta y Tres 1374 esc.108	11000	2915.94.27		
97	FINALI PILAS, MIRYAM ROSSANA	Av. Uruguay 2049	11100	2409.36.02	2401.55.72	uruguay@pilasnet.com.uy
98	VILLAGRAN MERA, CLAUDIA	Juncal 1398 piso 4 esc.4/40	11000	-		
99	HENDLER TRIADOR, GABRIELA	Juncal 1395 esc.42	11000	-		

Nro	Nombre	Dirección	CP	Teléfono	Fax	E-mail
101	MARTINONI OTORMIN, GUSTAVO EDUARDO	Av. Brasil 2986 Of. 409, Torre Parque Sabato	11300	2707.75.18	2707.56.46	gustavomartinoni@martinoniyrodriguez.com
103	ABENTE LE BAS, DIEGO MONTGOMERY	Araucana 1277	11400	2606.06.06	2606.14.39	cikato@cikato.com.uy
104	PILAS PEREIRA, RODOLFO	Av. Uruguay 2049	11100	2409.36.02	2401.55.72	uruguay@pilas.com.uy
105	GERONA COSIO, HECTOR RICARDO	Colonia 815 esc. 504	11100	2901.36.08	2901.36.08	
106	GAMIO CIA, JUAN ENRIQUE	Misiones 1379 esc. 601	11000	-		
107	GUTIERREZ CARRAU, JUAN MANUEL	Rincón 528 Piso 6	11000	2916.50.94/ 2916.50.95	2916.13.59	
108	SILVA LEDESMA TERRA, JULIO CESAR	Rincón y 25 de Mayo, Ed.Rafael apto. 902, Maldonado				
109	PLA REGULES, MARIA MARTA	Cerrito 420 esc. 404	11000	2915.66.20		
110	AMOZA ANTUNEZ DE OLIVERA, EDGARDO	Juncal 1305 piso 2 esc. 206	11000	2916.43.66		
111	MINICELLI D'AMATO, NELSON DANIEL	Alfredo Baldomir 2363 apto.202	11300	-		
112	GUTIERREZ GALIANA, JORGE	Río Branco 1359 apto.903	11000	2901.78.34		
113	MOREIRA BIRRIEL, MARIA GRACIELA	Río Branco 1359 apto.903	11100	2901.78.34		
114	GENTA FONS, PABLO	Cnel. Brandzen 1961 of. 1004	11200	2409.24.21/ 2402.79.39	2408.77.26	gentafons@fastlink.com.uy
115	CARNELLI DI LEONE, CARLOS RAFAEL	Coronel Alegre 1321 piso 4	11300	2709.94.29		
116	IRIBARNE AGUINSKY, NORA	Bulevar España 2166 apto.302	11300	-		
117	GARCIA VILA, MARIO DANIEL	Maggiolo 685	11300	2711.57.41		
118	MARTINEZ VIVAS, MARIA INES	Reconquista 517 piso 6	11000	2917.01.87	2916.34.05	minesm@adinet.com.uy
119	GIAMBRUNO MAROÑO, MARIA INES	25 de Mayo 467 piso 5	11000	2916.19.13	2916.57.40	mgiambruno@fernandezsecco.com
120	PONZONI GARCIA, JOSE LUIS	Juncal 1431 esc.702	11000	2915.82.11		



Nro	Nombre	Dirección	CP	Teléfono	Fax	E-mail
121	GUADALUPE BRENNIA, DIEGO	Ellauri 896 apto.101	11300	-		
122	VENCE CASSINA, TERESITA ANDREA	Hernandarias 3623	11400	2507.77.64		
123	CASTELLS BARTHABURU, MARÍA DE LAS MERCEDES	San José 807 esc. 403	11100	2908.71.67	2908.35.58	fischer@fischer.com.uy
124	CHARLONE SPINNELLI, BENJAMIN DANIEL	Brandzen 1961 esc.502	11200	-		
125	IGLESIAS HERRERO, LUIS FERNANDO	Zabala 1394 bis piso 1	11000			luisf.iglesias@gmail.com
126	ARIAS DURAN, JORGE ALFREDO	Ituzaingó 1312 apto.205	11000	2915.91.41/ 2915.89.08	2916.42.56	ariasjalf@yahoo.com
127	STIGLITZ HOLZMAN, BERNARDO MENDEL	18 de julio 1516 apto.2		-		
128	DURAN RAMALLO, JORGE HORACIO	San José 871	11100	-		
129	STEZANO MARIÑO, ANA MARIA	Convención 1307 Of.502	11100	2902.21.98	2902. 66.53/ 095314299	anamaria@stezano.com
130	GUICHON SILVA, JOSE LUIS	Pza.Cagancha 1335 esc. 206	11100	2902.31.18/ 2902.16.55	2902.13.44	jones@jones.com.uy
131	STUCZYNSKI SLONIMSKY, GERARDO DAVID	Charrúa 2665		-		
132	ESPALTER MASOLLER, HAROLDO JOSE	Dr. Elazarola 2319	11400	2600.02.07		
133	HUGHES PORRAS, MARIA MARIELA	25 de mayo 455 piso 4	11000	2915.56.83		
134	RISSO SHIEN, LAURA LUCIA	Río Negro 1354 apto.14	11100			
135	BACOT SILVEIRA, MONICA SUSANA	Av. 18 de Julio 841, piso 4 / 402		2903.20.47/ 2900.41.02	2903.21.03	monicabacot@mbs.com.uy
136	DEL CERRO ROLDOS, SUSANA VERÓNICA	Echevarriarza 3535 Of. 1601 Torre A	11300	2623.29.59	2623.29.57	sdelcerro@pittaluga.com
138	RODRIGUEZ VILLAMIL RIVIERE, RAMIRO	Máximo Tajes 6482	11400	2600.59.81		
140	LAPENNE IMAZ, EDUARDO MARCELO	Pedro Murillo 6136	11500	2604.03.60	2604.66.69	fox@fox.com.uy

Nro	Nombre	Dirección	CP	Teléfono	Fax	E-mail
141	TERRA ORTIZ DE TARANCO, ANA INÉS	Plaza Independencia 831 Of. 507	11000	2908.86.38	2908.86.40	bacot@bacot.com.uy
142	LARREA CASTRO, MAGELA ADRIANA	J.C.Gomez 1479	11100	2915.99.48		
143	SANTUCCI SCARLATO, ANA MARIA	Araucana 1312	11400	2600.21.03		
144	VANRELL FALCON, JUAN EDUARDO	Prof. J. C. Sabat Pebet 1230 Of. 508	11300	2628.60.33	2622.53.55	juanvanrell@vanrell.com.uy
145	LOPEZ OTTE, MARIO ANDRES	Araucana 1277	11400	2606.06.06	2606.14.39	cikato@cikato.com.uy
146	CAMPOS BARNECH, ENRIQUE FERNANDO	Paraguay 1196 esc. 002	11200	2901.46.44	2901.46.44	camposbarnech@hotmail.com
147	SCHULKIN GURMAN, AUGUSTO FERNANDO	Bulevar España 2293	11200	2401.09.94		
148	GARCIA GONZALEZ, SYLVIA ESTELA	Pablo Podestá 1293		-		
149	FERNANDEZ IRUJO, MARIA BEATRIZ	Pablo Pérez 4523		2215.11.32		
150	BAZZI GALLI, CARINNA GLORIA	Mercedes 1787		2400.91.36	2408.57.21	cbazzi@ertec.com.uy
151	GONZALEZ PITA, MARCELO JOSE	Pagola 3261 apto.104	11300	2709.25.65		
152	GIAMBRUNO MAROÑO, GABRIEL GERARDO	25 de Mayo 467 of. 401	11000	2916.19.13 AL 15	2916.57.40	fersecco@adinet.com.uy
153	TONARELLI DE PENA, MARIA NOEL	25 de mayo 587 apto.101	11000	2916.54.92		
154	SCIARRA CAUBARRERE, ALEJANDRO	Misiones 1372, Oficina 702		2916.66.45		sciarra@sciarra.com.uy
155	SCIARRA CAUBARRERE, ADRIANA	Lido 1621	11400	2604.38.59		
156	TEUTEN BROOKER, MARK CHRISTOPHER	Juncal 1408 esc. 702	11000	2908.86.38	2908.86.40	mteuten@cmlawyers.com.uy
157	ALVAREZ PERSICO, CARLOS	Pza. Cagancha 1335 esc. 206	11100	2902.31.18/ 2902.16.55	2902.13.44	jones@jones.com.uy
158	SUR BRAND, JORGE	Rambla República del Perú 851 ap.301	11300	2710.84.92		
159	ETCHEVERRY REYES, AGUSTIN	Cerrito 507 piso 5	11000	-		

Nro	Nombre	Dirección	CP	Teléfono	Fax	E-mail
160	SALAVERRY GALBARINI, LUCIA	Juan Carlos Gomez 1479 Esc 309	11000	2914.63.68	099611553	luciasalaverry@yahoo.com
161	STERENSTEIN PESQUERA, FERNANDO	Aurora 362		2309.35.86		
162	PEREYRA LETTIER, ROBERTO ELBIO	Vicente Yañez Pinzón 4743		2308.25.09		
163	LARMINY LOPEZ, EDGARDO	Juan Proudfoot 1764	12400	2321.18.57		elarminy@vera.com.uy
164	PEREIRA SARALEGUI, TORIBIO AMALIO	Rincón 528 piso 6	11000	2916.50.94/95	2916.13.59	tpereira@barbosa.com.uy
165	MORGAGE DI POLITO, NORA	Rincón 528 piso 6	11000	2916.50.94/95	2916.13.59	barbosa@barbosa.com.uy
166	PASTORINO LEPRÁ, CARLOS AMERICO	Feliciano Rodríguez 2709	11300	2709.04.12		
167	GALANTE ALVAREZ, DIEGO	Bulevar Artigas 1154	11300	2708.71.72	2708.71.72	info@galantemartins.com
168	CASULO BERNASCONI, EDISON HUMBERTO	Sarmiento 2257 of.101		2711.60.93		ecasulo@yahoo.com
169	DETJEN ETCHEVERRIGARAY, XIMENA MARIA	Colonia 1561 apto. 201		2400.32.97		
170	BERRETA NOBOA, ALVARO RAFAEL	Av. Rivera 6606	11500	2600.82.41		
171	MARTINEZ GARCIA, MARIA CECILIA	J. Zavala Muniz 5556		2601.84.78	2601.84.78	reherma@adinet.com.uy
172	DE FREITAS STRAUMANN, EDUARDO	Andes 1418 apto. 201	11100	29011191/ 2902.53.03		
173	ELUTCHANZ GRAZIANO, NATALI CRISTINA	Maldonado 1378 apto.501		-		
174	CHALKLING MAJO, ANA CAROLINA	Luis B. Cavia 3071 Of. 904	11300	2708.40.13	2708.40.13	cchalkling@estudiochalkling.com
175	RUIZ ABOU-NIGM, VERONICA	Juncal 1327 esc. 2001	11000	2915.50.01	2915.43.75	marcas@ppv.com.uy
176	NOCETTI HERRERA, ANA AMELIA	Juncal 1392	11300	2900.10.00	2623.29.57	anocetti@ferrere.com
177	DEFFEMINIS PAIVA, JUAN BAUTISTA	Mones Roses 6937	11500	2604.16.04	2604.66.04	jdeffeminis@ppv.com.uy
178	LUSSICH, ALICIA	Yamandú Rodríguez 79 (Parque de Miramar) Canelones				
179	LARROSA DE BRUN, GUSTAVO	Calle Indiana s/n, M30 S2 (Médanos de Solymar) Canelones		098.03.91.70		gustavo@larrosaip.com.uy

Nro	Nombre	Dirección	CP	Teléfono	Fax	E-mail
180	CIKATO ABENTE, ANDRES	Araucana 1277	11400	2606.06.06	2606.14.39	cikato@cikato.com.uy
181	PITTALUGA PEREIRA, JUAN MARTIN	Echevarriarza 3535 Of. 1601 Torre A	11300	2623.29.59	2623.29.57	martin@pittaluga.com
182	BAZZANO OEHLER, VERONICA MARIA	Buenos Aires 618 piso 3	11100	2917.03.60	2916.09.92	fox@fox.com.uy
183	BUGALLO MONTAÑO, NYDIA BEATRIZ	Jaime Zudañez 2628 apto. 101	11300	2710.75.66		
184	ZERBINO STAJANO, RAFAEL AUGUSTO	Treinta y Tres 1271	11000	2916.03.10	2915.56.69	rzerbino@bkzr.com
185	CREMONESE MORETTO, CARMEN RAQUEL	Misiones 1475 esc. 202	11100	-		
186	CEA BACOT, MARÍA FERNANDA	Costa Rica 2003	11500	094.26.55.62		mceabacot@gmail.com
187	CESTAU FERNÁNDEZ, GRACIELA JOSEFINA	Pedro Murillo 6136	11500	2604.03.60		gcestau@fox.com.uy
188	ALZUGARAY GONZALEZ, ALICIA GOYA	Av. Pedro Blanes Viale 5919		2606.15.38		estudio@aya.com.uy
189	SARLABÓS BUZÓ, CARLOS EDUARDO	Brandzen 1961 Of. 205	11200	094383200 092073674		info@mercomark.com.uy
190	BARREIRO RIUS, MARÍA JACQUELINE	Misiones 1371 Esc. 31	11100	2915.17.34	2916.27.55	jbarreiro@lvm.com.uy
191	ESTEVEZ GOMEZ, HUGO WASHINGTON	Plaza Cagancha 1335 Of. 206	11100	2902.31.18/ 2902.16.55	2902.13.44	HEsteves@jones.com.uy
192	DUFRECHU RODRIGUEZ, DIEGO	Plaza Cagancha 1335 Of. 206	11100	2902.31.18/ 2902.16.55	2902.13.44	DDufrechu@jones.com.uy
193	SILVA ELIZALDE, ANA VICTORIA	Av. 18 de Julio 856 piso 5		2902.31.35		
194	FOX PEREYRA, VICTORIA HELENA	Pedro Murillo 6136	11500	2604.03.60	2604.66.69	vfox@fox.com.uy
195	BENTANCOR BENTANCOR, MARÍA CECILIA	Tomás Gomensoro 2984		2481.98.41	2481.98.41	cbentan@hotmail.com
196	FERNANDEZ BALLESTEROS, CARLOS ALBERTO	Piedras 509		2915.05.76		info@osfb.com.uy
197	SALGADO CARDOZO, VIVIAN DANIELA	Ramos 4234				
198	ROMANG COLOMINAS, CATHERINE	Misiones 1424 piso 2		2916.58.59	2916.58.63	cromang@olivera.com.uy

Nro	Nombre	Dirección	CP	Teléfono	Fax	E-mail
199	CHALAR SANZ, LAURA LUCIA	Misiones 1424 piso 2		2916.58.59	2916.58.63	lchalar@olidelp.com
200	STEINER DONNANGELO, ALMA	Colonia 810 esc. 703	11100	2900.97.30	2900.97.30	asteiner@als-abogados.com.uy
201	CIKATO ABENTE, MATIAS	Araucana 1277	11400	2606.06.06	2606.14.39	cikato@cikato.com.uy
202	PALADINO TURRA, NATALIA	Luis A. de Herrera 1248 piso 2 of. 258	11300	2622.99.90		npaladino@cmlawyers.com.uy
203	MATEOS TUCUNA, FABIANA	Prof. J. C. Sabat Pebet 1230 Of. 508	11300	2628.60.33	2622.53.55	fabianamateos@vanrell.com.uy
204	VANRELL FALCÓN, VERÓNICA LOURDES	Prof. J. C. Sabat Pebet 1230 Of. 508	11300	2628.60.33	2622.53.55	veronicavanrell@vanrell.com.uy
205	MAYER WEST, AGUSTÍN	Juncal 1392	11000	2900.10.00		amayer@ferrere.com
206	MATTSSON MOELLER, SIGRID ANNITA					mattrod@adinet.com.uy
207	FERNANDEZ REQUENA, ISABEL	25 de Mayo 467 piso 5	11000	2916.19.13	2916.57.40	ifernandez@fernandezsecco.com
208	PEREIRA, LEONARDO APARICIO	Arturo Santana 811, Esc. 002, Maldonado		4223.53.44 4224.43.57	4224.88.97	lapestudio@gmail.com
209	VALLEJO ESPÍNEIRA, CECILIA MARIA	Andes 1293 esc. 501		2292.28.69		cvallejo@ciappesoni.com
210	LAPENNE DE SALTERAIN, MARCOS	Pedro Murillo 6136	11500	2604.03.60	2604.66.69	mlapenne@fox.com.uy
211	LAPENNE DE SALTERAIN, JUAN	Pedro Murillo 6136	11500	2604.03.60	2604.66.69	jlapenne@fox.com.uy
212	CERVIERI GHIOLDI, VIRGINIA	Luis A. de Herrera 1248 piso 2 of. 258	11300	2622.99.90		cervierimonsuarez@cmlawyers.com.uy
213	FERNÁNDEZ GIAMBRUNO, AGUSTINA MARÍA	25 de Mayo 467 piso 5	11000	2916.19.13	2916.57.40	afernandez@fernandezsecco.com
214	ACHARD SANCHEZ, JORGE LUIS	Juan Carlos Gomez 1492 Ap. 403				
215	ACOSTA PÉREZ, MARTÍN SEBASTIÁN	Soriano 895 Ap. 304				
216	PENADÉS GRAJALES, FABIANA VERÓNICA	Juncal 1355 of. 1101	11000	2916.65.68	2915.36.44	fpenades@clarkemodet.com.uy
217	BENITEZ ALVEZ, CARLOS EDGARDO	Prof. J. C. Sabat Pebet 1230 Of. 508	11300	2628.60.33	2622.53.55	carlosbenitez@vanrell.com.uy

Nro	Nombre	Dirección	CP	Teléfono	Fax	E-mail
218	WENG POLICICCHIO, STELLA MARINA	Juncal 1392	11000	2900.10.00		sweng@ferrere.com
219	CAMACHO CABRERA, MARITZA	Emilio Frugoni 886 apto. 401		24119600		aycmarcas@gmail.com
220	GALLO DUBOURG, ANDRÉS	Roque Graseras 661	11300	2716.77.69		info@mdubourg.com
221	ALTERWAIN BRUCK, ALEJANDRO	Juncal 1392	11000	2900.10.00		aalterwain@ferrere.com
222	ANTÚNEZ SEVESO, MÓNICA ANDREA	Avda. Giannatasio M10 S4, Local 7, Shangrilá, Ciudad de la Costa, Canelones				
223	ARAÚJO PERDOMO, XIMENA	Obligado 1208/102				
224	GOMENSORO VIDAL, NATALIA	Rincón 528 piso 6	11000	2916.50.94/95	2916.13.59	ngomensoro@barbosa.com.uy
225	IDOYAGA BARRO, ADOLFO MARIO	José Ellauri 7090/401				
226	GARIN da SILVA, DENIS FABIAN	Avenida Capitán Leal 5409				
227	BEZÓN RODRIGUEZ, STELLA MARIS	Durán 2131 ap. 104				
228	LANZON SEGOVIA, RAFAEL	Brandzen 1961, Piso 1 Esc.102	11200	2408.50.38	2409.97.61	rafael@lanzon.com.uy
229	AMORÍN DEL CAMPO, BERNARDO JULIO					bamorin@amorinabogados.com
230	FISCHER CASTELLS, FEDERICO GUILLERMO	Liorna 6550				
231	FOX PEREYRA, MARIANA	Murillo 6136				mfox@fox.com.uy
232	PITTALUGA ROSSI, GABRIEL MARÍA	Echevarriarza 3535, esc. 1601				gabrielpittaluga1@gmail.com
233	MARY PATRICIA CHAVES TELIZ	Avda. 18 De Julio 948/401		099.516.333		dra.patriciachavesteliz@gmail.com
234	MANUELA CABRERA SALVO	Juan Paullier 1236				manuela.cabrera82@gmail.com
235	JONAS KING BERGSTEIN KLECKIN	Av. 18 de Julio 1117 Piso 5°				svila@bergsteinlaw.com
236	KAREN NAHIR FERNÁNDEZ SUÁREZ	Ituzaingo1312/201				Karenfernandezsuarez@gmail.com
237	JUAN JOSÉ CURONE SÁNCHEZ	Rio Branco 1481				juanjocurone@hotmail.com
238	ANA PAULA BIANCHIMANO LOPEZ	Buenos Aires 397 Esc. 601		29152804		
239	VILLAMIL RODRÍGUEZ, PABLO	Av. General Flores 2282 unidad 105	11800	2209.61.29 091.096.947		

---

Nro	Nombre	Dirección	CP	Teléfono	Fax	E-mail
240	PRIORE GONZALEZ , MARIA BELEN	Avenida Rivera 5511	11400	099.860.427		mbpriere@gmail.com

### **Advertencia.**

“Es responsabilidad de los Sres. Agentes mantener actualizada la información precedente para su publicación en este Boletín, pudiendo solicitar los cambios que correspondan por correo electrónico dirigido al Dr. Nicolás Orrico, nicolas.orrigo@miem.gub.uy “

Todo usuario que haya presentado o presente una solicitud de registro mediante el Sistema de Presentación en Línea de la DNPI, deberá ingresar al mismo vía web para realizar el seguimiento de su solicitud, revisar los avisos de notificaciones pendientes, y proceder a notificarse. En caso de no seguir el procedimiento de notificación en línea en un plazo de 3 días hábiles, se tendrá por efectuada sin necesidad de constancia alguna comenzando a correr los plazos legales

# ***SOLICITUDES DE MARCAS***



El procedimiento utilizado no permite en todos los casos reproducir con exactitud los distintos matices de los colores.

Para oír los audios de las Marcas Sonoras que se publiquen en el presente Boletín debe ingresar por el siguiente link

<https://www.gub.uy/ministerio-industria-energia-mineria/comunicacion/publicaciones/repositorio-marcas-sonoras>

(210) **496617** (540)  
(730) **HENDERSON & CIA S.A.**; UY  
(220) 09/07/2018  
(511) **29, 30, 32, 35 y 43**  
(740) 181

(591) Pantone 166, pantone 173, pantone



(210) **497173** (540)  
(730) **Financial & Risk Organisation Limited**;  
UK  
(220) 27/07/2018  
(511) **9 (S/D), 16 (S/D), 35 (S/D), 36 (S/D), 38**  
**(S/D) y 42 (S/D)**  
(740) 194  
(300) 017935184 25/07/2018 EM  
(591) azul

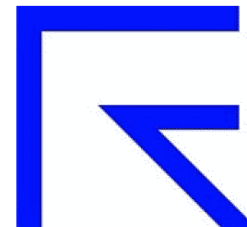

(210) **512329** (540)  
(730) **Christian Matías Barrios Lemos y Yvonne**  
**Rosali Gazzani Vigo**; NL  
(220) 21/02/2020  
(511) **16**  
(740) Julio Herrera y Obes 1071, Montevideo, ,  
Montevideo, Montevideo, UY

(591) Rojo, Naranja, Negro, Gris y Blanco



(210) **512485** (540)  
(730) **Amalia Suarez**; UY  
(220) 03/03/2020  
(511) **32**  
(740) Ricardo Ferres Terra - entres Saman y la vía  
sin numero, JOSÉ PEDRO VARELA, ,  
LAVALLEJA, LAVALLEJA, UY  
  
(591) AMARILLO, BLANCO,ROJO, NEGRO  
LETRAS



---

(210) **512626** (540)  
(730) **Daniel Carbajal y Adolfo Vacarezza**; UY  
(220) 09/03/2020  
(511) **35 (S/D)**  
(740) Iturriaga 3514 / 401, Montevideo, 11300,  
Montevideo, Montevideo, UY  
  
(591) C7 0 - M 0 - Y 0 - K 0



---

(210) **513669** (540)  
(730) **Hector García**; UY  
(220) 28/04/2020  
(511) **39 y 41**  
(740) Gral. Artigas S/N, 25 de Mayo, , Florida,  
Florida, UY  
  
(591) Naranja, Gris, Negro



- (210) **513868** (540)  
(730) **Mauricio Pigola; UY**  
(220) 06/05/2020  
(511) **45 (S/D)**  
(740) San Carlos 1236, Maldonado, 20000,  
Maldonado, Maldonado, UY
- (591) Texto: azul #00284D Icono: verde agua  
#00A3A5 Fondo: gris azulado #EBF7F6



- (210) **514262** (540)  
(730) **ZONA LIBRE Trading Co., Ltda.; UY**  
(220) 21/05/2020  
(511) **35, 36 y 38**  
(740) Paysandu 976, Montevideo, 11100,  
Montevideo, Montevideo, UY
- (591) verde



- (210) **514313** (540)  
(730) **Daniela Busque; UY**  
(220) 22/05/2020  
(511) **44 (S/D)**  
(740) Rio Branco 1446, piso 1, Montevideo, 11000,  
Montevideo, Montevideo, UY

**EVASIÓN SOLUCIONES  
CAPILARES**

(210) **514315** (540)  
(730) **Fundacion Global Ave Fenix**; UY  
(220) 22/05/2020  
(511) **41**  
(740) 172

(591) marron, gris, negro y naranja



---

(210) **514487** (540)  
(730) **Virginia Robano**; UY  
(220) 29/05/2020  
(511) **35, 41 (S/D) y 42**  
(740) Rambla Armenia 3809/602, Montevideo,  
11300, Montevideo, Montevideo, UY

(591) AZUL, VERDE, ROJO Y NEGRO

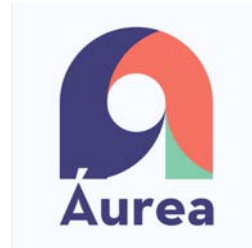

---

(210) **514647** (540)  
(730) **BERNHARDT, FEDERICO**; UY  
(220) 04/06/2020  
(511) **18 y 25**  
(740) 189

**BERNHARDT**

---

- (210) **514928** (540)  
(730) **GABRIEL GUARNIERI y JAVIER MENDOZA**; UY  
(220) 16/06/2020  
(511) **5 (S/D)**  
(740) CALLE 34 Y PINARES M33 S14,  
ATLANTIDA, 16000, CANELONES,  
CANELONES, UY

## FAUNA

- (210) **515017** (540)  
(730) **Luraghi López Fabianna Alejandra,  
Franco Bañales Rodrigo Andres y Otros,  
Sociedad**; UY  
(220) 18/06/2020  
(511) **35**  
(740) Bvar. España 2282, Montevideo, 11200,  
Montevideo, Montevideo, UY  
  
(591) AMARILLO, NEGRO Y VERDE



- (210) **515742** (540)  
(730) **Mercado de la Abundancia SRL**; UY  
(220) 15/07/2020  
(511) **35, 41 y 43**  
(740) Rincon 625.05, Montevideo, , Montevideo,  
Montevideo, UY



(210) **516127**  
(730) **QUANA S.A.**; UY  
(220) 30/07/2020  
(511) **35**  
(740) 172

(540)

(591) girs, negro y blanco



---

(210) **516342**  
(730) **Asociación de Titulares de Residencias  
para Adultos Mayores (ADERAMA)**; UY  
(220) 07/08/2020  
(511) **35 y 43**  
(740) 218

(540)

(591) Pantone 319, Pantone 3275, 50% Pantone  
Black, 80% Pantones Black



---

(210) **516355**  
(730) **SANTIAGO BRUNO y MARCOS  
BRUNO**; AR  
(220) 07/08/2020  
(511) **42 (S/D)**  
(740) 212  
(300) 3913064 14/07/2020 AR

(540)

**DURBAN**

---

(210) **516513** (540)  
(730) **TOFIRIX SA**; UY  
(220) 13/08/2020  
(511) **31 (S/D)**  
(740) Rambla Gandhi 509, 404, MONTEVIDEO,  
11300, MONTEVIDEO, Montevideo, UY

(591) GRIS PLOMO, VERDE Y CELESTE



(210) **516682** (540)  
(730) **Motobox srl**; UY  
(220) 20/08/2020  
(511) **12**  
(740) Constituyente 1467 of 1705, Montevideo,  
11200, Montevideo, Montevideo, UY

(591) negro rojo y blanco



(210) **516797** (540)  
(730) **Lucia Leis da Luz Gelves**; UY  
(220) 26/08/2020  
(511) **30 (S/D)**  
(740) Federico Susviela Guarch 2970, ap. 306,  
Montevideo, 11600, Montevideo,  
Montevideo, UY

(591) cod. pantone : verde 7738c, violeta 258c,  
amarillo 1225c, rojo 1797c, tonos 25% al  
100%.





(210) **516963** (540)  
(730) **Natalia Diaz Angeloni**; UY  
(220) 01/09/2020  
(511) **31 (S/D)**  
(740) Octavio Lapido 1132, Montevideo, 11700,  
Montevideo, Montevideo, UY

(591) Blanco ffffff , RGB ( 255-255-255 ),Negro  
000000 , RGB ( 0 - 0 - 0 ), Verde 80af21,  
RGB(128-177-33)\*



---

(210) **517099** (540)  
(730) **The Trust Project**; US  
(220) 04/09/2020  
(511) **41 (S/D)**  
(740) 94  
(300) 88823201 05/03/2020 US

## THE TRUST PROJECT

---

(210) **517167** (540)  
(730) **Administración Nacional de Usinas y  
Trasmisiones Eléctricas**; UY  
(220) 08/09/2020  
(511) **35 (S/D)**  
(740) Paraguay 2431 Piso 10 Gerencia de Area  
Asesoría Técnico Jurídica, Montevideo,  
11800, Montevideo, Montevideo, UY

(591) El logo se divide en dos colores, rojo la X y el  
encirculado y azul el resto del texto



(210) **517201** (540)  
(730) **Marina Llerena**; AR  
(220) 08/09/2020  
(511) **16 y 24**  
(740) 212

(591) Beige, rosa y gris



(210) **517222** (540)  
(730) **Gonzalo Ernesto Perez Dematteis**; UY  
(220) 09/09/2020  
(511) **25 (S/D) y 28 (S/D)**  
(740) Priamo 1478, Montevideo, 11400,  
Montevideo, Montevideo, UY



(210) **517246** (540)  
(730) **Accelya Bidco Limited**; UK  
(220) 09/09/2020  
(511) **9 (S/D), 35 (S/D), 36 (S/D), 38 (S/D), 39 (S/D) y 42 (S/D)**  
(740) 144  
(300) 3473938 10/03/2020 UK

**accelya**

(210) **517283** (540)  
(730) **UPL CORPORATION LIMITED; MU**  
(220) 10/09/2020  
(511) **5 (S/D)**  
(740) 144

## **KASUMIN**

---

(210) **517284** (540)  
(730) **UPL CORPORATION LIMITED; MU**  
(220) 10/09/2020  
(511) **5 (S/D)**  
(740) 144

## **TRICLON**

---

(210) **517286** (540)  
(730) **UPL CORPORATION LIMITED; MU**  
(220) 10/09/2020  
(511) **5 (S/D)**  
(740) 144

## **LIFELINE EXTRA**

---

(210) **517289** (540)  
(730) **UPL CORPORATION LIMITED; MU**  
(220) 10/09/2020  
(511) **5 (S/D)**  
(740) 144

## PERIPHOS

---

(210) **517356** (540)  
(730) **Opel Automobile GmbH; DE**  
(220) 14/09/2020  
(511) **12 (S/D)**  
(740) 194

## GRANDLAND

---

(210) **517519** (540)  
(730) **Fontana SRL; UY**  
(220) 18/09/2020  
(511) **2**  
(740) 212



(210) **517525** (540)  
(730) **Cinthia Lapalma**; UY  
(220) 18/09/2020  
(511) **41 (S/D)**  
(740) Barrio La Sonrisa, calle Herrera entre  
González y Cordones, Maldonado, 20000,  
Maldonado, Maldonado, UY  
  
(591) Rojo, azul, negro y blanco



---

(210) **517538** (540)  
(730) **Cristian Messina**; AR  
(220) 21/09/2020  
(511) **30 (S/D) y 35 (S/D)**  
(740) AVDA ITALIA PARADA 4 ED BRIDGE  
APTO 103, PUNTA DEL ESTE, 20100,  
MALDONADO, MALDONADO, UY

## GELATO FACTORY

---

(210) **517539** (540)  
(730) **Maria Noel Arbuét Diaz**; UY  
(220) 21/09/2020  
(511) **43 (S/D)**  
(740) Emilio Frugoni 426, Nueva Helvecia, 70300,  
Colonia, Colonia, UY

(591) Rosado en dos tonos, marrón dorado, gris



(210) **517574** (540)  
(730) **Engraw Export & Import Co SA; UY**  
(220) 22/09/2020  
(511) **22**  
(740) 154



---

(210) **517587** (540)  
(730) **GRUPO ISOS SRL; UY**  
(220) 22/09/2020  
(511) **16 y 41**  
(740) 212



---

(210) **517589** (540)  
(730) **FANETUR S.A. y PANELIR S.A.; UY**  
(220) 22/09/2020  
(511) **43**  
(740) 94

**ZIBÁ**

---

(210) **517604** (540)  
(730) **Johanna Margarita Burk Ballier Kiehle;**  
MX  
(220) 23/09/2020  
(511) **2 (S/D) y 3 (S/D)**  
(740) 94

## MARIPOSA

---

(210) **517617** (540)  
(730) **CenturyLink Communications, LLC; US**  
(220) 23/09/2020  
(511) **35 (S/D)**  
(740) 216  
(300) 88/843810 23/03/2020 US

## THE PLATFORM FOR AMAZING THINGS

---

(210) **517618** (540)  
(730) **CenturyLink Communications, LLC; US**  
(220) 23/09/2020  
(511) **38 (S/D)**  
(740) 216  
(300) 88/843869 23/03/2020 US

## THE PLATFORM FOR AMAZING THINGS

---

(210) **517620** (540)  
(730) **CenturyLink Communications, LLC**; US  
(220) 23/09/2020  
(511) **42 (S/D)**  
(740) 216  
(300) 88/843894 23/03/2020 US

## THE PLATFORM FOR AMAZING THINGS

(210) **517662** (540)  
(730) **Federico Roig**; UY  
(220) 24/09/2020  
(511) **3 (S/D)**  
(740) INDUSTRIA 571, SALTO, 50000, SALTO,  
SALTO, UY

(591) Azul, blanco, gris y celeste.



(210) **517672** (540)  
(730) **IQ TRADE S.R.L.**; UY  
(220) 24/09/2020  
(511) **11 (S/D), 16 (S/D) y 30 (S/D)**  
(740) Rio Branco 1446 Piso 1, montevideo, 11200,  
montevideo, montevideo, UY

(591) Negro y marrón





(210) **517718** (540)  
(730) **MEDINA ROJAS YUSMARI ROXANA;**  
VE  
(220) 25/09/2020  
(511) **3, 35 y 44**  
(740) Martin C Martinez 2452 apto 1, Montevideo,  
11800, Montevideo, Montevideo, UY  
  
(591) Rosado y Gris



---

(210) **517720** (540)  
(730) **CENTISUR SA; UY**  
(220) 25/09/2020  
(511) **44**  
(740) Juan Paullier 1280, 004, Montevideo, 11214,  
Montevideo, Montevideo, UY  
  
(591) NEGRO, BLANCO Y CELESTE



---

(210) **517722** (540)  
(730) **HOYA MEDICAL SINGAPORE PTE.**  
**LTD.; SG**  
(220) 25/09/2020  
(511) **10 (S/D)**  
(740) 156

**ISERT**

---

(210) **517723** (540)  
(730) **HOYA MEDICAL SINGAPORE PTE.  
LTD.;** SG  
(220) 25/09/2020  
(511) **10 (S/D)**  
(740) 156

## VIVINEX

---

(210) **517724** (540)  
(730) **HOYA MEDICAL SINGAPORE PTE.  
LTD.;** SG  
(220) 25/09/2020  
(511) **10 (S/D)**  
(740) 156

## MULTISERT

---

(210) **517733** (540)  
(730) **EURO SECURITY S.A.;** AR  
(220) 25/09/2020  
(511) **36 (S/D)**  
(740) 34  
  
(591) 0



(210) **517748**  
(730) **The Trust Project**; US  
(220) 28/09/2020  
(511) **41 (S/D)**  
(740) 94  
(300) 88854611 31/03/2020 US  
(591) No reivindica colores

(540)



---

(210) **517759**  
(730) **UPL Corporation Ltd**; MU  
(220) 28/09/2020  
(511) **5 (S/D)**  
(740) 144

(540)

**PRO-STICK**

---

(210) **517787**  
(730) **Daniel Carbajal y Adolfo Vacarezza**; UY  
(220) 29/09/2020  
(511) **35 (S/D) y 38 (S/D)**  
(740) Iturriaga 3514, Piso 4., Montevideo, 11300,  
Montevideo, Montevideo, UY

(540)

(591) C0 M70 Y0 K0 - C70 M0 Y50 K0



(210) **517792** (540)

(730) **Karen Bula Lusardo**; UY

(220) 30/09/2020

(511) **30 y 43**

(740) San José 1110/401, Montevideo, ,  
Montevideo, Montevideo, UY

(591) Naranja, gris, marrón, blanco



(210) **517795** (540)

(730) **Lisandro Jorge Borges**; AR

(220) 30/09/2020

(511) **41**

(740) 220

(591) TONOS DE AMARILLO



(210) **517803** (540)

(730) **Pamela Olmedo**; UY

(220) 30/09/2020

(511) **43**

(740) maria cutinela de salerno 905, colonia del  
sacramento, 70000, colonia, colonia, UY

(591) Negro, blanco y rojo



(210) **517807** (540)

(730) **Rocio Rovira**; UY

(220) 30/09/2020

(511) **18 y 25**

(740) Juan maria perez 2970/7, Montevideo, 11300,  
Montevideo, Montevideo, UY

(591) azul, rojo, gris



---

(210) **517834** (540)

(730) **BioNTech SE**; DE

(220) 30/09/2020

(511) **5 (S/D)**

(740) 212

(300) 302020107254.2 29/05/2020 DE

**KOVIMERNA**

---

(210) **517837** (540)

(730) **MAPRO S.R.L.**; UY

(220) 01/10/2020

(511) **29, 30 y 31**

(740) 189

(591) No se reivindican



(210) **517841** (540)  
(730) **Dayana De La Peña**; UY  
(220) 01/10/2020  
(511) **3**  
(740) Navarra 1834, Montevideo, , Montevideo,  
Montevideo, UY  
  
(591) amarillo, negro, naranja



---

(210) **517842** (540)  
(730) **Maria Montero**; UY  
(220) 01/10/2020  
(511) **25 (S/D)**  
(740) coronel alegre 1162, montevideo, 11300,  
montevideo, montevideo, UY

**CHARABÓN**

---

(210) **517843** (540)  
(730) **WORDCLAY S.A.**; UY  
(220) 01/10/2020  
(511) **35**  
(740) Constituyente 1957, Montevideo, ,  
Montevideo, Montevideo, UY

**STRADA**

---

(210) **517844** (540)  
(730) **Manuel Rapetti**; UY  
(220) 01/10/2020  
(511) **29 (S/D)**  
(740) Ruta 1 Km 101 Carretera Boca del Cufre,  
Ecilda Paullier, 80002, San José, San José,  
UY  
  
(591) Negro Amarillo Rojo



---

(210) **517845** (540)  
(730) **DISA HOLDING ENERGÉTICO, S.L.U.;**  
ES  
(220) 01/10/2020  
(511) **4 (S/D) y 39 (S/D)**  
(740) 144  
  
(591) Azul, verde, Amarillo



---

(210) **517846** (540)  
(730) **DISA HOLDING ENERGÉTICO, S.L.U.;**  
ES  
(220) 01/10/2020  
(511) **35 (S/D)**  
(740) 144  
  
(591) Azul, verde, amarillo



(210) **517847** (540)

(730) **DISA HOLDING ENERGÉTICO, S.L.U.;**  
ES

(220) 01/10/2020

(511) **35 (S/D)**

(740) 144

(591) Azul, verde, amarillo



---

(210) **517848** (540)

(730) **DISA HOLDING ENERGÉTICO, S.L.U.;**  
ES

(220) 01/10/2020

(511) **35 (S/D) y 39 (S/D)**

(740) 144

(591) Azul, verde, amarillo



---

(210) **517849** (540)

(730) **DISA HOLDING ENERGÉTICO, S.L.U.;**  
ES

(220) 01/10/2020

(511) **4 (S/D) y 40 (S/D)**

(740) 144

(591) Azul, verde, amarillo





(210) **517850** (540)

(730) **DISA HOLDING ENERGÉTICO, S.L.U.;**  
ES

(220) 01/10/2020

(511) **1 (S/D), 4 (S/D) y 35 (S/D)**

(740) 144

(591) AZUL, NEGRO, DORADO Y BLANCO

The logo for DISA max, featuring the word "DISA" in a bold, blue, sans-serif font, followed by "max" in a smaller, blue, sans-serif font with a yellow arc above the 'a'.

---

(210) **517851** (540)

(730) **DISA HOLDING ENERGÉTICO, S.L.U.;**  
ES

(220) 01/10/2020

(511) **39 (S/D)**

(740) 144

(591) Azul, verde, amarillo

The logo for DISA Logística, featuring the word "DISA" in a bold, blue, sans-serif font, followed by "Logística" in a smaller, blue, sans-serif font. A green bird-like icon is positioned above the 'i' in "Logística".

---

(210) **517852** (540)

(730) **Okuma Fishing Tackle Co., Ltd.;** TW

(220) 01/10/2020

(511) **28**

(740) 104

(591) Negro

The logo for Okuma, featuring the word "okuma" in a bold, black, sans-serif font.

(210) **517853** (540)

(730) **DISA HOLDING ENERGÉTICO, S.L.U.;**  
ES

(220) 01/10/2020

(511) **9 (S/D) y 36 (S/D)**

(740) 144

(591) Verde; Amarillo; Azul; Blanco

Crédito



---

(210) **517854** (540)

(730) **DISA HOLDING ENERGÉTICO, S.L.U.;**  
ES

(220) 01/10/2020

(511) **9 (S/D) y 36 (S/D)**

(740) 144

(591) Verde; Amarillo; Azul; Blanco

Contado



---

(210) **517855** (540)

(730) **DISA HOLDING ENERGÉTICO, S.L.U.;**  
ES

(220) 01/10/2020

(511) **9 (S/D) y 36 (S/D)**

(740) 144

(591) Verde; Amarillo; Azul; Blanco.

Empresa



(210) **517856** (540)  
(730) **DISA HOLDING ENERGÉTICO, S.L.U.;**  
ES  
(220) 01/10/2020  
(511) **1 (S/D), 4 (S/D) y 35 (S/D)**  
(740) 144  
  
(591) Azul, Verde



---

(210) **517857** (540)  
(730) **DISA HOLDING ENERGÉTICO, S.L.U.;**  
ES  
(220) 01/10/2020  
(511) **1 (S/D), 4 (S/D) y 35 (S/D)**  
(740) 144

## **DISA NAFTA SUPER 95 30-S**

---

(210) **517858** (540)  
(730) **DISA HOLDING ENERGÉTICO, S.L.U.;**  
ES  
(220) 01/10/2020  
(511) **35 (S/D) y 39 (S/D)**  
(740) 144  
  
(591) Verde; Amarillo; Azul; Blanco.



(210) **517859** (540)  
(730) **DISA HOLDING ENERGÉTICO, S.L.U.;**  
ES  
(220) 01/10/2020  
(511) **1 (S/D), 4 (S/D) y 35 (S/D)**  
(740) 144

## **DISA NAFTA PREMIUM 97 30-S**

---

(210) **517860** (540)  
(730) **DISA HOLDING ENERGÉTICO, S.L.U.;**  
ES  
(220) 01/10/2020  
(511) **1 (S/D), 4 (S/D) y 35 (S/D)**  
(740) 144

## **DISA GASOIL 50-S**

---

(210) **517861** (540)  
(730) **DISA HOLDING ENERGÉTICO, S.L.U.;**  
ES  
(220) 01/10/2020  
(511) **1 (S/D), 4 (S/D) y 35 (S/D)**  
(740) 144

## **DISA GASOIL 10-S**

---

(210) **517869** (540)  
(730) **BRISTOL-MYERS SQUIBB COMPANY;**  
US  
(220) 01/10/2020  
(511) **5 (S/D), 42 (S/D) y 44 (S/D)**  
(740) 194  
(300) 88857371 02/04/2020 US  
(591) púrpura, gris



---

(210) **517873** (540)  
(730) **SIRTE S.A.;** UY  
(220) 01/10/2020  
(511) **32**  
(740) 165

**FRUT-X**

---

(210) **517874** (540)  
(730) **BRISTOL-MYERS SQUIBB COMPANY;**  
US  
(220) 01/10/2020  
(511) **5 (S/D), 42 (S/D) y 44 (S/D)**  
(740) 194  
(300) 88857375 02/04/2020 US  
(591) púrpura



(210) **517875** (540)  
(730) **SHARK CLUB S.A.S.**; UY  
(220) 01/10/2020  
(511) **43**  
(740) 201

## SHARK CLUB

(210) **517876** (540)  
(730) **BRISTOL-MYERS SQUIBB COMPANY**;  
US  
(220) 01/10/2020  
(511) **5 (S/D), 42 (S/D) y 44 (S/D)**  
(740) 194  
(300) 88857382 02/04/2020 US



(210) **517878** (540)  
(730) **Inner Mongolia Yili Industrial Group Co., Ltd.**; CN  
(220) 02/10/2020  
(511) **5, 29, 30 y 32**  
(740) 201  
(300) 47827262/ 06/07/2020 CN; 47838871/  
06/07/2020 CN; 47844067/ 06/07/2020 CN  
y 47844662/ 06/07/2020 CN



(210) **517881** (540)  
(730) **ERA Franchise Systems LLC; US**  
(220) 02/10/2020  
(511) **35 (S/D)**  
(740) 136

(591) No reivindica colores



---

(210) **517882** (540)  
(730) **ERA Franchise Systems LLC; US**  
(220) 02/10/2020  
(511) **36 (S/D)**  
(740) 136

(591) No reivindica colores



---

(210) **517883** (540)  
(730) **ERA Franchise Systems LLC; US**  
(220) 02/10/2020  
(511) **35 (S/D)**  
(740) 136

(591) Rojo, azul, blanco



(210) **517884** (540)  
(730) **Daniel Monza**; UY  
(220) 02/10/2020  
(511) **9 y 42**  
(740) Corrientes 4414, Montevideo, 12100,  
Montevideo, Montevideo, UY  
  
(591) verde amarillo naranja rojo



---

(210) **517885** (540)  
(730) **ERA Franchise Systems LLC**; US  
(220) 02/10/2020  
(511) **36 (S/D)**  
(740) 136  
  
(591) Rojo, azul, blanco



---

(210) **517887** (540)  
(730) **Société des Produits Nestlé S.A.**; CH  
(220) 02/10/2020  
(511) **30 (S/D)**  
(740) 156

**CARIBE GAROTO**

---



(210) **517888**  
(730) **CDIMEX S.A.**; AR  
(220) 02/10/2020  
(511) **3 (S/D)**  
(740) 216

(540)

(591) Blanco y negro



---

(210) **517889**  
(730) **CDIMEX S.A.**; AR  
(220) 02/10/2020  
(511) **3 (S/D), 8 (S/D) y 21 (S/D)**  
(740) 216

(540)

(591) Blanco y negro



---

(210) **517891**  
(730) **CDIMEX S.A.**; AR  
(220) 02/10/2020  
(511) **3 (S/D)**  
(740) 216

(540)

(591) Blanco y negro



(210) **517892** (540)  
(730) **IRLER S.A.**; UY  
(220) 02/10/2020  
(511) **10**  
(740) 18

## CUPID

---

(210) **517893** (540)  
(730) **Globant España S.A.**; ES  
(220) 02/10/2020  
(511) **9 (S/D), 41 (S/D) y 42 (S/D)**  
(740) 212

## CODE YOUR FUTURE

---

(210) **517894** (540)  
(730) **PERFOR INDÚSTRIAS DE MÁQUINAS**  
**LTDA.- EPP**; BR  
(220) 02/10/2020  
(511) **9 (S/D)**  
(740) 212

(591) Rojo y azul



(210) **517896** (540)  
(730) **House of Worth Limited**; GB  
(220) 02/10/2020  
(511) **3 (S/D)**  
(740) 18

## WORTH

---

(210) **517899** (540)  
(730) **IRMÃOS FOLLE LTDA**; BR  
(220) 02/10/2020  
(511) **30**  
(740) 34

## BATURITÉ

---

(210) **517901** (540)  
(730) **IMPERPLAST S.R.L.**; UY  
(220) 02/10/2020  
(511) **35 y 37**  
(740) 144

## SUPERMERCADO DEL TECHO

---

(210) **517902** (540)  
(730) **Natalia Vanessa Rodríguez Cedrel**; UY  
(220) 02/10/2020  
(511) **30**  
(740) 144

(591) Azul, Celeste, Dorado, Rojo, Marron, Negro



(210) **517905** (540)  
(730) **PFIZER INC.**; US  
(220) 02/10/2020  
(511) **5 (S/D)**  
(740) 194

**CIBINQO**

(210) **517906** (540)  
(730) **BANTEY S.A.**; UY  
(220) 02/10/2020  
(511) **36**  
(740) 228

(591) Azul, amarillo y blanco



(210) **517915** (540)  
(730) **ZITRO LABORATORY, S.L.U.**; ES  
(220) 05/10/2020  
(511) **28 (S/D)**  
(740) 220

(591) TONOS DE ROJO

ALLUR 

---

(210) **517927** (540)  
(730) **BANTEY S.A.**; UY  
(220) 05/10/2020  
(511) **35**  
(740) 228

Super   
El Super va a tu Casa

---

(210) **517928** (540)  
(730) **NATICA SOCIEDAD ANÓNIMA**; UY  
(220) 05/10/2020  
(511) **35**  
(740) 189

(591) ROJO, AZUL, NARANJA y BLANCO



(210) **517930** (540)  
(730) **CMPC TISSUE S.A.**; CL  
(220) 05/10/2020  
(511) **5**  
(740) 218

## **LADYSOFT MATRIX**

---

(210) **517931** (540)  
(730) **MARIANA LEONOR CERUTTI**  
**YUSICH**; UY  
(220) 05/10/2020  
(511) **33**  
(740) 129

## **ANARKIA**

---

(210) **517932** (540)  
(730) **MARIANA LEONOR CERUTTI**  
**YUSICH**; UY  
(220) 05/10/2020  
(511) **33**  
(740) 129

## **CATARSIS**

---

(210) **517934** (540)  
(730) **JUAN MARTIN CATTIVELLI**; UY  
(220) 05/10/2020  
(511) **32 (S/D)**  
(740) 129

## **BIRRA BENDITA**

---

(210) **517948** (540)  
(730) **SOCIEDAD ANONIMA VIÑA SANTA**  
**RITA**; CL  
(220) 05/10/2020  
(511) **33 (S/D)**  
(740) 34

## **3 TRES MEDALLAS SANTA RITA**

---

(210) **517949** (540)  
(730) **EUROFARMA URUGUAY S.A.**; UY  
(220) 05/10/2020  
(511) **1 y 5**  
(740) 201

## **PEARSON**

---

(210) **517951** (540)  
(730) **ODILE FREDERICK**; UY  
(220) 05/10/2020  
(511) **35**  
(740) 144

(591) Pantone 137 C - Pantone 7545 C



---

(210) **517953** (540)  
(730) **José Eduardo Carvalho Silva**; UY  
(220) 06/10/2020  
(511) **35**  
(740) 212

(591) NARANJA, VERDE, BLANCO, NEGRO y GRIS.



---

(210) **517955** (540)  
(730) **Hill's Pet Nutrition, Inc.**; US  
(220) 06/10/2020  
(511) **5 (S/D) y 31 (S/D)**  
(740) 201

**HILL'S ONC CARE**

---



(210) **517956** (540)  
(730) **ROSARIO DEL PILAR ELISSALDE**  
**DURAN; UY**  
(220) 06/10/2020  
(511) **44 (S/D)**  
(740) CALCAGNO Manzana: 9 Solar: 14,  
SHANGRILA, 15800, CANELONES,  
CANELONES, UY

**ROSARIO ELISSALDE**  
**ESTILISTA**

---

(210) **517957** (540)  
(730) **MUNDO COSTURAS SRL; UY**  
(220) 06/10/2020  
(511) **18 y 25**  
(740) 220  
  
(591) -



---

(210) **517958** (540)  
(730) **TPCG FINANCIAL SERVICES AGENTE**  
**DE VALORES S.A.; UY**  
(220) 06/10/2020  
(511) **35 y 36**  
(740) 94  
  
(591) Verde



(210) **517960** (540)  
(730) **Chivas Holdings (IP) Limited**; UK  
(220) 06/10/2020  
(511) **33 (S/D)**  
(740) 218

(591) negro, blanco, dorado, marrón y amarillo.



---

(210) **517967** (540)  
(730) **KONIG URUGUAY S.A.**; UY  
(220) 06/10/2020  
(511) **5**  
(740) 129

**TEA LARVOX**

---

(210) **517970** (540)  
(730) **CUETARA, S.L.**; ES  
(220) 06/10/2020  
(511) **30 (S/D)**  
(740) 144

**OCEANIX**

---

(210) **517971** (540)  
(730) **PEDRO DELLA BOSCA (45%);  
HERNAN PABLO ROHAK (45%) y  
MARIA JOSE PELLI (10%); AR**  
(220) 06/10/2020  
(511) **5**  
(740) 34

## GIOVEGEN

---

(210) **517976** (540)  
(730) **Eastman Auto & Power Limited; IN**  
(220) 07/10/2020  
(511) **9 (S/D)**  
(740) 240

(591) blanco y negro



---

(210) **517983** (540)  
(730) **MANUEL DANTAZ; UY**  
(220) 07/10/2020  
(511) **9, 19, 35, 37 y 40**  
(740) Florida 1124., esquina Luis Alberto de  
Herrera, Paysandu, 60000, Paysandu,  
Paysandu, UY

(591) NEGRO, AMARILLO, BLANCO, ROJO



(210) **517984** (540)  
(730) **Martin Arbilla; UY**  
(220) 07/10/2020  
(511) **30 y 43**  
(740) Victoria esquina San Salvador, La Barra,  
Maldonado, La barra, Maldonado,  
Maldonado, UY  
  
(591) Negro blanco beige rojo verde amarillo



---

(210) **517985** (540)  
(730) **Invekra, S.A.P.I. de C.V.; MX**  
(220) 07/10/2020  
(511) **5 (S/D)**  
(740) 218

**TRENTAL**

---

(210) **517986** (540)  
(730) **Invekra, S.A.P.I. de C.V.; MX**  
(220) 07/10/2020  
(511) **5 (S/D)**  
(740) 218

**IRIX**

---

(210) **517987** (540)  
(730) **Invekra, S.A.P.I. de C.V.**; MX  
(220) 07/10/2020  
(511) **5 (S/D)**  
(740) 218

## MICRANIL

---

(210) **517988** (540)  
(730) **Invekra, S.A.P.I. de C.V.**; MX  
(220) 07/10/2020  
(511) **5 (S/D)**  
(740) 218

## SOLHIDREX

---

(210) **517989** (540)  
(730) **SLAK ESPORTS EUROPA, S.L.**; ES  
(220) 07/10/2020  
(511) **9 (S/D), 25 (S/D) y 41 (S/D)**  
(740) 181

## KRÜ ESPORTS

---

(210) **517990** (540)  
(730) **Virignia Chivetti**; AR  
(220) 07/10/2020  
(511) **31 y 33**  
(740) René 1719.-, Colonia del Sacramento, 70000,  
Colonia, Colonia, UY  
  
(591) Blanco, Bordó



---

(210) **517993** (540)  
(730) **ANDREA GEREDA**; UY  
(220) 07/10/2020  
(511) **25**  
(740) Fontes Arrillaga 1134, Sarandí Grande,  
94100, Florida, Florida, UY

**CIVETTA**

---

(210) **517997** (540)  
(730) **Aliança Navegação e Logística Ltda.**; BR  
(220) 07/10/2020  
(511) **35 (S/D), 36 (S/D) y 39 (S/D)**  
(740) 191  
  
(591) 0



(210) **517998** (540)  
(730) **EFECON S.A.**; UY  
(220) 07/10/2020  
(511) **39**  
(740) 181

(591) PANTONE 7687 C, PANTONE 2995 C,  
PANTONE 50% COOL GRAY 1



---

(210) **518000** (540)  
(730) **Richter Gedeon Nyrt.**; HU  
(220) 07/10/2020  
(511) **5 (S/D)**  
(740) 219

**RYEQO**

---

(210) **518004** (540)  
(730) **MARIO CELANO MEYER**; UY  
(220) 07/10/2020  
(511) **9 y 42**  
(740) PLAZA INDEPENDENCIA 831 OFICINA  
609, MONTEVIDEO, , MONTEVIDEO,  
MONTEVIDEO, UY

(591) BLANCO VERDE NEGRO



(210) **518005** (540)  
(730) **ELCOR S.A.**; AR  
(220) 07/10/2020  
(511) **29**  
(740) 144  
  
(591) Pantone 3005 C

The logo for ELCOR, featuring the word "ELCOR" in a bold, blue, sans-serif font. The letter "E" is stylized with a horizontal bar extending to the left.

---

(210) **518006** (540)  
(730) **ELCOR S.A.**; AR  
(220) 07/10/2020  
(511) **29 (S/D)**  
(740) 144  
  
(591) Pantone 7621 C - Pantone 3005 C - Pantone  
298

The logo for Tonadita Patagonia, featuring the word "Tonadita" in a blue oval above the word "Patagonia" in a red, stylized font with a blue outline. Below "Patagonia" are blue mountain peaks.

---

(210) **518007** (540)  
(730) **ELCOR S.A.**; AR  
(220) 07/10/2020  
(511) **29 (S/D)**  
(740) 144  
  
(591) Pantone 3005 C - Pantone 376 C

The logo for Tonadita Manteviana, featuring the word "Tonadita" in a blue oval above the word "Manteviana" in a bold, yellow, sans-serif font.



(210) **518008** (540)  
(730) **ELCOR S.A.**; AR  
(220) 07/10/2020  
(511) **29 (S/D)**  
(740) 144

(591) Pantone Refelx Blue C



---

(210) **518009** (540)  
(730) **ELCOR S.A.**; AR  
(220) 07/10/2020  
(511) **30**  
(740) 144

(591) Pantone 3005 C



---

(210) **518011** (540)  
(730) **Breville USA, Inc.**; US  
(220) 07/10/2020  
(511) **7 (S/D) y 11 (S/D)**  
(740) 94

**BARATZA**

---

(210) **518012** (540)  
(730) **Maria Agustina Olivera Couto**; UY  
(220) 07/10/2020  
(511) **30 y 32**  
(740) calle 27 y 14, Playa hermosa, 20200,  
Maldonado, Maldonado, UY

## PICABUEY

---

(210) **518014** (540)  
(730) **IKATECH SOLUTIONS LLC**; PR  
(220) 07/10/2020  
(511) **9 (S/D)**  
(740) 201

(591) MORADO, AZUL CLARO,  
AGUAMARINA, AZUL OSCURO,  
BLANCO



---

(210) **518016** (540)  
(730) **L'OREAL**; FR  
(220) 07/10/2020  
(511) **3 (S/D)**  
(740) 144

## ELVIVE HIDRA HIALURONICO

---

(210) **518017**  
(730) **BlackBerry Limited**; CA  
(220) 07/10/2020  
(511) **9 (S/D) y 42 (S/D)**  
(740) 34

(540)

(591) 0



---

(210) **518019**  
(730) **PUIG FRANCE, Société par Actions**  
**Simplifiée**; FR  
(220) 07/10/2020  
(511) **3**  
(740) 18  
(300) 018228172 21/04/2020 EP

(540)

**LA PARFUMERIE DES REVES**

---

(210) **518020**  
(730) **SUBARU CORPORATION**; JP  
(220) 07/10/2020  
(511) **12 (S/D)**  
(740) 156

(540)

**CROSSTREK**

---

(210) **518021** (540)  
(730) **TIOMA S.A.**; UY  
(220) 07/10/2020  
(511) **29, 31, 35 y 43**  
(740) 101  
  
(591) AZUL, ROJO



---

(210) **518022** (540)  
(730) **Ediciones Santillana**; UY  
(220) 07/10/2020  
(511) **9 (S/D), 16 (S/D) y 41 (S/D)**  
(740) 172  
  
(591) Rosado, azul, violeta, gris y negro



---

(210) **518024** (540)  
(730) **Robert Bosch Tool Corporation**; US  
(220) 07/10/2020  
(511) **7 (S/D)**  
(740) 219

**DREMEL**

---

(210) **518028** (540)

(730) **GENERAL NUTRIFOODS PHILIPPINES  
INC.; PH**

(220) 08/10/2020

(511) **29 (S/D), 30 (S/D) y 32 (S/D)**

(740) 179

(591) Azul, Amarillo, Celeste y Blanco



---

(210) **518030** (540)

(730) **DE LOS SANTOS LAGO BERNARDO  
GABRIEL Y SEIJAS FERNANDEZ  
ESTELA MARYS SOCIEDAD DE  
HECHO; UY**

(220) 08/10/2020

(511) **39**

(740) 220

## REMISES DEL ESTE

---

(210) **518031** (540)

(730) **Lonza Solutions AG; CH**

(220) 08/10/2020

(511) **1 (S/D), 40 (S/D) y 42 (S/D)**

(740) 136

(300) 14006/2020 05/10/2020 CH

(591) No reivindica colores



(210) **518033** (540)  
(730) **Natalia Lojo Delacroix y Maria Elisa Silva Miguel**; UY  
(220) 08/10/2020  
(511) **25**  
(740) Lavalleja M23 S4esquina Marques Castro,  
Solymer, 15005, Canelones, Canelones, UY

## BENICIA

---

(210) **518036** (540)  
(730) **NICOLAS JOSE MANISSE NOTARO**;  
UY  
(220) 08/10/2020  
(511) **45**  
(740) 234

(591) amarillo, azul, blanco



---

(210) **518039** (540)  
(730) **Smart Study Co., Ltd.**; KR  
(220) 08/10/2020  
(511) **16**  
(740) 201

**pinkfong**

---

(210) **518040** (540)  
(730) **Smart Study Co., Ltd.**; KR  
(220) 08/10/2020  
(511) **16 y 28**  
(740) 201

pinkfong WONDERSTAR

---

(210) **518042** (540)  
(730) **Martín Silva**; UY  
(220) 08/10/2020  
(511) **16 (S/D) y 35 (S/D)**  
(740) Simon del Pino 1180, Piriápolis, Maldonado,  
Piriapolis, , Maldonado, Maldonado, UY

(591) Blanco y Negro



---

(210) **518045** (540)  
(730) **FRIGORÍFICO LAS PIEDRAS S.A.**; UY  
(220) 08/10/2020  
(511) **29**  
(740) 194

(591) azul, blanco, celeste



(210) **518047** (540)  
(730) **FRIGORÍFICO LAS PIEDRAS S.A.;** UY  
(220) 08/10/2020  
(511) **44**  
(740) 194

(591) dorado, negro, blanco, beige y verde



---

(210) **518048** (540)  
(730) **FRIGORÍFICO LAS PIEDRAS S.A.;** UY  
(220) 08/10/2020  
(511) **44**  
(740) 194

## SAN PEDRITO DEL COLORADO

---

(210) **518055** (540)  
(730) **Leonardo Eiraldi;** UY  
(220) 08/10/2020  
(511) **7 (S/D)**  
(740) Domingo Dente 2064, Montevideo, 12500,  
Montevideo, Montevideo, UY

(591) rojo, blanco, negro, verde





(210) **518056**  
(730) **ENEL S.P.A.**; IT  
(220) 08/10/2020  
(511) **9 (S/D)**  
(740) 144  
(300) 302020000030064 16/04/2020 IT

(540)

## JUICEABILITY

---

(210) **518057**  
(730) **CAMAPACA S.A.**; UY  
(220) 08/10/2020  
(511) **25 y 35**  
(740) 144

(540)

(591) Pantone 289- blanco



---

(210) **518058**  
(730) **CAMAPACA S.A.**; UY  
(220) 08/10/2020  
(511) **25 y 35**  
(740) 144

(540)

(591) Pantone 289 - blanco



(210) **518062** (540)  
(730) **Mauro Magnou**; UY  
(220) 09/10/2020  
(511) **39 (S/D)**  
(740) Isidoro Larraya 4545, Montevideo, 11400,  
Montevideo, Montevideo, UY

## BOXMA

---

(210) **518070** (540)  
(730) **MOLTADEN S.A.**; UY  
(220) 09/10/2020  
(511) **16 y 18**  
(740) 189

## BONUS CULTURE

---

(210) **518072** (540)  
(730) **KERAN S.A.**; UY  
(220) 09/10/2020  
(511) **35**  
(740) 189

(591) Rojo, Azul y Blanco



(210) **518073** (540)  
(730) **GUEDES CUADRO, THAIS**; UY  
(220) 09/10/2020  
(511) **39**  
(740) 201

(591) VERDE OSCURO, VERDE CLARO, GRIS,  
NEGRO, BLANCO



---

(210) **518074** (540)  
(730) **Veromobili Uruguay S.A.S.**; UY  
(220) 09/10/2020  
(511) **20**  
(740) Ellauri 537/804, Montevideo, , Montevideo,  
Montevideo, UY

(591) negro, gris, naranja



---

(210) **518075** (540)  
(730) **ADVOCAVI S.A.**; UY  
(220) 09/10/2020  
(511) **9**  
(740) 220

**NUMENS**

---

(210) **518076** (540)  
(730) **Martín Ortíz Villa**; UY  
(220) 09/10/2020  
(511) **20 y 35**  
(740) 154

## ESTACIÓN ORTIZ

---

(210) **518077** (540)  
(730) **TUTEUR S.A.C.I.F.I.A.**; AR  
(220) 09/10/2020  
(511) **5**  
(740) 194

## AGACEL

---

(210) **518078** (540)  
(730) **TUTEUR S.A.C.I.F.I.A.**; AR  
(220) 09/10/2020  
(511) **5**  
(740) 194

## ALAMUR

---

(210) **518079**  
(730) **Martín Ortíz Villa**; AR  
(220) 09/10/2020  
(511) **20 y 35**  
(740) 154

(540)

## ESTACIÓN ORTIZ

---

(210) **518080**  
(730) **TUTEUR S.A.C.I.F.I.A.**; AR  
(220) 09/10/2020  
(511) **5**  
(740) 194

(540)

## ANTORIL

---

(210) **518081**  
(730) **TUTEUR S.A.C.I.F.I.A.**; AR  
(220) 09/10/2020  
(511) **5**  
(740) 194

(540)

## BITERA

---

(210) **518082** (540)  
(730) **TUTEUR S.A.C.I.F.I.A.**; AR  
(220) 09/10/2020  
(511) **5**  
(740) 194

## **BORATER**

---

(210) **518083** (540)  
(730) **TUTEUR S.A.C.I.F.I.A.**; AR  
(220) 09/10/2020  
(511) **5**  
(740) 194

## **BRYSENTIS**

---

(210) **518084** (540)  
(730) **PALMISOL SRL**; UY  
(220) 09/10/2020  
(511) **16**  
(740) 194

(591) VERDE, BLANCO



(210) **518085** (540)  
(730) **TUTEUR S.A.C.I.F.I.A.**; AR  
(220) 09/10/2020  
(511) **5**  
(740) 194

## **CELCATER**

---

(210) **518086** (540)  
(730) **TUTEUR S.A.C.I.F.I.A.**; AR  
(220) 09/10/2020  
(511) **5**  
(740) 194

## **CENDALON**

---

(210) **518087** (540)  
(730) **TUTEUR S.A.C.I.F.I.A.**; AR  
(220) 09/10/2020  
(511) **5**  
(740) 194

## **DASTERIB**

---

(210) **518088** (540)  
(730) **TUTEUR S.A.C.I.F.I.A.**; AR  
(220) 09/10/2020  
(511) **5**  
(740) 194

## **DEREBEL**

---

(210) **518089** (540)  
(730) **TUTEUR S.A.C.I.F.I.A.**; AR  
(220) 09/10/2020  
(511) **5**  
(740) 194

## **EDARACUT**

---

(210) **518090** (540)  
(730) **TUTEUR S.A.C.I.F.I.A.**; AR  
(220) 09/10/2020  
(511) **5**  
(740) 194

## **ELOPAG**

---



(210) **518092**  
(730) **DISGAL S.A.**; UY  
(220) 09/10/2020  
(511) **30**  
(740) 165

(540)

(591) Blanco, Negro, Verde



---

(210) **518093**  
(730) **Juan Alfonso Garcia Urbina**; MX  
(220) 09/10/2020  
(511) **5 (S/D) y 32 (S/D)**  
(740) 144

(540)

(591) rojo - naranja - azul claro - azul oscuro



---

(210) **518095**  
(730) **Gianina Osorio**; UY  
(220) 09/10/2020  
(511) **44**  
(740) Tiburcio Gomez 1305 apto. 102, Montevideo,  
Montevideo, Montevideo, UY

(540)

(591) Rosado Blanco



(210) **518096** (540)  
(730) **Mara Geraldina Destefanis**; AR  
(220) 09/10/2020  
(511) **9 (S/D)**  
(740) Concepcion del Uruguay 1414 y Rambla,  
Montevideo, 11500, Montevideo,  
Montevideo, UY  
(300) 4633080100004968 07/10/2020 UY  
(591) Naranja, blanco y negro



---

(210) **518097** (540)  
(730) **Gianina Osorio**; UY  
(220) 09/10/2020  
(511) **44**  
(740) Tiburcio Gomez 1305 apto. 102, Montevideo,  
, Montevideo, Montevideo, UY

**SHINE**

---

(210) **518098** (540)  
(730) **CARRAU & CIA. S.A.**; UY  
(220) 09/10/2020  
(511) **33**  
(740) 201

**EL NAVIO**

---

(210) **518099** (540)  
(730) **TUTEUR S.A.C.I.F.I.A.**; AR  
(220) 09/10/2020  
(511) **5**  
(740) 194

## **ERLOTER**

---

(210) **518100** (540)  
(730) **TUTEUR S.A.C.I.F.I.A.**; AR  
(220) 09/10/2020  
(511) **5**  
(740) 194

## **FACEMIL**

---

(210) **518101** (540)  
(730) **TUTEUR S.A.C.I.F.I.A.**; AR  
(220) 09/10/2020  
(511) **5**  
(740) 194

## **FANITRIX**

---

(210) **518102** (540)  
(730) **TUTEUR S.A.C.I.F.I.A.**; AR  
(220) 09/10/2020  
(511) **5**  
(740) 194

## **FILZOCAR**

---

(210) **518103** (540)  
(730) **TUTEUR S.A.C.I.F.I.A.**; AR  
(220) 09/10/2020  
(511) **5**  
(740) 194

## **FLONURISE**

---

(210) **518104** (540)  
(730) **TUTEUR S.A.C.I.F.I.A.**; AR  
(220) 09/10/2020  
(511) **5**  
(740) 194

## **GEFITINIB**

---

(210) **518106** (540)  
(730) **TUTEUR S.A.C.I.F.I.A.**; AR  
(220) 09/10/2020  
(511) **5**  
(740) 194

## **GOREFIB**

---

(210) **518107** (540)  
(730) **TUTEUR S.A.C.I.F.I.A.**; AR  
(220) 09/10/2020  
(511) **5**  
(740) 194

## **ILNIDER**

---

(210) **518109** (540)  
(730) **TUTEUR S.A.C.I.F.I.A.**; AR  
(220) 09/10/2020  
(511) **5**  
(740) 194

## **INDAFERIL**

---

(210) **518113** (540)  
(730) **TUTEUR S.A.C.I.F.I.A.**; AR  
(220) 09/10/2020  
(511) **5**  
(740) 194

**IVADECO**

---

(210) **518115** (540)  
(730) **TUTEUR S.A.C.I.F.I.A.**; AR  
(220) 09/10/2020  
(511) **5**  
(740) 194

The logo for KamRho-D features a stylized 'K' inside a square, followed by the text 'KamRho-D' in a bold, sans-serif font.

---

(210) **518116** (540)  
(730) **TUTEUR S.A.C.I.F.I.A.**; AR  
(220) 09/10/2020  
(511) **5**  
(740) 194

**LIDORAS**

---

(210) **518117** (540)

(730) **Compañía Pisquera de Chile S.A.**; CL

(220) 09/10/2020

(511) **33 (S/D)**

(740) 18

(591) -

**HARD  
FRESH**  
HARD SELTZER

---

(210) **518118** (540)

(730) **TA-TA S.A.**; UY

(220) 09/10/2020

(511) **35, 38, 39 y 42**

(740) 18

(591) -

**3i**DIGITAL

---

(210) **518120** (540)

(730) **MACHADO PINTORES S.R.L.**; UY

(220) 09/10/2020

(511) **2 y 42**

(740) 244

(591) Rojo, Blanco y Negro.



(210) **518121**  
(730) **DENA S.A.**; UY  
(220) 09/10/2020  
(511) **35, 39 y 43**  
(740) 94

(540)

## UNIMOS HERMANOS

---

(210) **518122**  
(730) **FENOVO S.A.**; AR  
(220) 13/10/2020  
(511) **35 (S/D)**  
(740) 52

(540)

(591) ROJO Y BLANCO

The logo for Frioteka\* consists of the word "Frioteka\*" in white, bold, sans-serif font, set against a solid red rectangular background.

---

(210) **518123**  
(730) **AGROFY S.A.**; AR  
(220) 13/10/2020  
(511) **35 (S/D), 41 (S/D) y 44 (S/D)**  
(740) 52

(540)

## AGROWEEK

---



(210) **518127** (540)  
(730) **Soledad Mena**; AR  
(220) 13/10/2020  
(511) **20 (S/D)**  
(740) Rivera 4296, 508, Malvin, , Montevideo,  
Montevideo, UY

## AMORES PERROS

---

(210) **518131** (540)  
(730) **RULIEGA S.A.**; UY  
(220) 13/10/2020  
(511) **2**  
(740) 218

## TECNOCROMO

---

(210) **518132** (540)  
(730) **Mauricio Pereyra**; UY  
(220) 13/10/2020  
(511) **32 (S/D)**  
(740) Trinidad Tobago casi Cuba, Maldonado,  
20100, Maldonado, Maldonado, UY

(591) Blanco y Negro



(210) **518133** (540)  
(730) **Alfredo Ebbbero**; UY  
(220) 13/10/2020  
(511) **29**  
(740) 218

(591) amarillo, rojo, verde claro, verde oscuro

The logo for 'babyplus+' features the word 'babyplus' in a lowercase, rounded, multi-colored font (b: blue, a: green, b: yellow, y: red, p: blue, l: green, u: red, s: blue). A red plus sign is positioned to the right of the 's'.

---

(210) **518134** (540)  
(730) **Gonzalo Rodríguez**; UY  
(220) 13/10/2020  
(511) **42 (S/D)**  
(740) Gabriel Pereira 3255, 801, Montevideo,  
11300, Montevideo, Montevideo, UY

**TSYA**

---

(210) **518135** (540)  
(730) **NIFELCO S.A.**; UY  
(220) 13/10/2020  
(511) **9**  
(740) 201

**PERSEO**

---

(210) **518136**  
(730) **FEMADIL S.A.**; UY  
(220) 13/10/2020  
(511) **5**  
(740) 201

(540)

## **RETILON**

---

(210) **518137**  
(730) **FEMADIL S.A.**; UY  
(220) 13/10/2020  
(511) **5**  
(740) 201

(540)

## **ALEXA**

---

(210) **518138**  
(730) **FEMADIL S.A.**; UY  
(220) 13/10/2020  
(511) **5**  
(740) 201

(540)

## **IRISTON**

---

(210) **518141** (540)  
(730) **COLGATE-PALMOLIVE COMPANY;**  
US  
(220) 13/10/2020  
(511) **3 (S/D)**  
(740) 201

## **PROTEX CITY DETOX**

---

(210) **518142** (540)  
(730) **CHOCOLATES GAROTO S.A.; BR**  
(220) 13/10/2020  
(511) **30 (S/D)**  
(740) 156

## **CARIBE GAROTO**

---

(210) **518143** (540)  
(730) **COLGATE-PALMOLIVE COMPANY;**  
US  
(220) 13/10/2020  
(511) **3 (S/D)**  
(740) 201

## **COLGATE LUMINOUS WHITE LOVERS**

---

(210) **518144** (540)

(730) **Patricia VANDERHOEGHT**; UY

(220) 13/10/2020

(511) **45 (S/D)**

(740) Calle Tauro, esquina La Montura,  
Maldonado, , Maldonado, Maldonado, UY

(591) Violeta (616aa5), Lila (963aa9), Azul  
(3576a0)



---

(210) **518145** (540)

(730) **MARIO HECTOR DE LA FUENTE**; AR

(220) 13/10/2020

(511) **18, 25, 35 y 43**

(740) 234

**B Ò K E N**

---

(210) **518146** (540)

(730) **ZONAMERICA S.A.**; UY

(220) 13/10/2020

(511) **9**

(740) 181

(591) Pantones 2417 C, 335 C, 328 C, 400 C y  
blanco.



(210) **518151** (540)  
(730) **ALEJANDRO DANIEL TEZZE y**  
**ADRIAN FEDERICO GONZALEZ; AR**  
(220) 13/10/2020  
(511) **3**  
(740) 219



---

(210) **518154** (540)  
(730) **RAPENOR S.A.; UY**  
(220) 13/10/2020  
(511) **30**  
(740) 219

(591) Blanco, rojo, tonos de azul, celeste y dorado.



---

(210) **518160** (540)  
(730) **COMÉRCIO E INDÚSTRIA MATSUDA**  
**IMPORTADORA E EXPORTADORA**  
**LTDA.; BR**  
(220) 13/10/2020  
(511) **31 (S/D)**  
(740) 34

(591) NEGRO Y GRIS

(210) **518162**  
(730) **APPLE INC.**; US  
(220) 13/10/2020  
(511) **9 (S/D)**  
(740) 18

(540)

## **APPLE PRO DISPLAY XDR**

---

(210) **518163**  
(730) **EDGAR RICHARD SAAVEDRA**; UY  
(220) 13/10/2020  
(511) **25 y 35**  
(740) 101

(540)

(591) CELESTE, BLANCO



---

(210) **518164**  
(730) **Elizeth Liliana Barrera Iroldi**; UY  
(220) 14/10/2020  
(511) **9 y 35**  
(740) 244

(540)

## **LA CASA DEL TRANSFORMADOR**

---

(210) **518167** (540)  
(730) **Macarena Zas**; UY  
(220) 14/10/2020  
(511) **25 y 35**  
(740) juan maria perez 2931 apt 1001, Montevideo,  
11300, Montevideo, Montevideo, UY

## COMPRAS COMPARTIDAS

---

(210) **518174** (540)  
(730) **COUCHET SARLA JESUS ARIEL Y  
HERNANDEZ SOCIEDAD DE HECHO**;  
UY  
(220) 14/10/2020  
(511) **12**  
(740) 220

## KING POINT

---

(210) **518175** (540)  
(730) **COUCHET SARLA JESUS ARIEL Y  
HERNANDEZ SOCIEDAD DE HECHO**;  
UY  
(220) 14/10/2020  
(511) **12**  
(740) 220

(591) TONOS DE ROJO





(210) **518176** (540)  
(730) **COUCHET SARLA JESUS ARIEL Y  
HERNANDEZ SOCIEDAD DE HECHO;**  
UY  
(220) 14/10/2020  
(511) **12**  
(740) 220

**PUREGAIN**

---

(210) **518184** (540)  
(730) **LA CHOZA CUBANA S.A.S.; UY**  
(220) 14/10/2020  
(511) **43**  
(740) 154

(591) NARANJA Y NEGRO



---

(210) **518185** (540)  
(730) **Victoria Vidal Cuciniello; UY**  
(220) 14/10/2020  
(511) **18, 25 y 35**  
(740) 186



(210) **518187** (540)  
(730) **SASSON, FLORENCIA**; UY  
(220) 14/10/2020  
(511) **3, 9, 14, 18 y 35**  
(740) 194



---

(210) **518188** (540)  
(730) **Alfonso Grela**; UY  
(220) 14/10/2020  
(511) **31 (S/D)**  
(740) Beranguer 2443 casa 023, Montevideo,  
11500, Montevideo, Montevideo, UY

**RUSTIKAS.UY**

---

(210) **518189** (540)  
(730) **Opel Automobile GmbH**; DE  
(220) 14/10/2020  
(511) **12 (S/D)**  
(740) 194  
(300) 018227934 21/04/2020 EM

**PURE PANEL**

---

(210) **518190** (540)  
(730) **Opel Automobile GmbH**; DE  
(220) 14/10/2020  
(511) **12 (S/D)**  
(740) 194  
(300) 018227696 21/04/2020 EM

## VIZOR

---

(210) **518191** (540)  
(730) **BODEGA LAGUNA DE ROCHA**; UY  
(220) 14/10/2020  
(511) **33 (S/D)**  
(740) Cerrito 532/708, Montevideo, Montevideo, ,  
Montevideo, Montevideo, UY

(591) BLANCO Y ROJO

## VIGNERON

---

(210) **518195** (540)  
(730) **APPLE INC.**; US  
(220) 14/10/2020  
(511) **9 (S/D)**  
(740) 18  
(300) 81199 13/08/2020 JM

## MAGSAFE CHARGER

---

(210) **518198** (540)  
(730) **NAMBI S.A.**; UY  
(220) 14/10/2020  
(511) **35, 36, 38, 39, 41, 43, 44 y 45**  
(740) 241

## MIDGARD

---

(210) **518200** (540)  
(730) **BANCA DE CUBIERTA COLECTIVA DE QUINIELAS DE MONTEVIDEO**; UY  
(220) 14/10/2020  
(511) **16, 28, 36, 38 y 41**  
(740) 18

(591) blanco, negro y rojo en distintos tonos



---

(210) **518204** (540)  
(730) **Oscar Vidal; Matias Sabah y Victoria Novick**; UY  
(220) 14/10/2020  
(511) **41**  
(740) 172

## PICNIC

---

(210) **518205** (540)

(730) **Martín Silva**; UY

(220) 14/10/2020

(511) **16 y 35**

(740) Simon del Pino 1180, Piriápolis, Maldonado,  
Piriapolis, , Maldonado, Maldonado, UY

(591) Azul, celeste, verde agua y blanco



---

(210) **518206** (540)

(730) **THE PROCTER & GAMBLE  
COMPANY**; US

(220) 14/10/2020

(511) **5 (S/D)**

(740) 212



---

(210) **518207** (540)

(730) **Société des Produits Nestlé S.A.**; CH

(220) 14/10/2020

(511) **5 (S/D)**

(740) 156

**GROW MIGHTY**

---

(210) **518209** (540)  
(730) **Juan Francisco Roballo Ros**; UY  
(220) 14/10/2020  
(511) **41 (S/D)**  
(740) LUGANO 3581, MONTEVIDEO, 11700,  
MONTEVIDEO, MONTEVIDEO, UY

(591) blanco, azul, celeste y verde



(210) **518215** (540)  
(730) **Nicolás Martín Guillen De los Santos**; UY  
(220) 15/10/2020  
(511) **37**  
(740) 220

(591) Tonos de amarillo, naranja, azul, celeste, rojo  
y negro.



(210) **518216** (540)  
(730) **GUILLERMO LOBATO y MARTIN  
LOBATO**; UY  
(220) 15/10/2020  
(511) **3**  
(740) 219

**LISKA**

(210) **518217** (540)  
(730) **COOPERATIVA NACIONAL DE  
PRODUCTORES DE LECHE  
(CONAPROLE); UY**  
(220) 15/10/2020  
(511) **29, 35, 42 y 44**  
(740) 192

(591) C40,C100;C100,C100-M70;C80-A100;C40-  
A100;C100-M70-N20;C100-A100-N10;C40-  
A100



---

(210) **518218** (540)  
(730) **INDUSTRIA DE ERVA MATE YACUY  
LTDA.; BR**  
(220) 15/10/2020  
(511) **30 (S/D)**  
(740) 192

**YACUY**

---

(210) **518219** (540)  
(730) **FORTER S.A.; UY**  
(220) 15/10/2020  
(511) **18, 25 y 35**  
(740) 189

(591) No se reivindican



(210) **518220** (540)  
(730) **HONDA MOTOR CO., LTD.;** JP  
(220) 15/10/2020  
(511) **12 (S/D)**  
(740) 94  
(300) 2082410 17/04/2020 AU

## **ZR-V**

---

(210) **518221** (540)  
(730) **uniQure IP B.V.;** NL  
(220) 15/10/2020  
(511) **5 (S/D)**  
(740) 192

## **HEMGENIX**

---

(210) **518222** (540)  
(730) **Susana Suarez;** UY  
(220) 15/10/2020  
(511) **25 (S/D)**  
(740) Berro 1115/1001, Montevideo, 11300,  
Montevideo, Montevideo, UY

## **CLOVA**

---



(210) **518224**  
(730) **Celltrion Inc.;** KR  
(220) 15/10/2020  
(511) **9 (S/D)**  
(740) 201  
(300) 40-2020-0070929 28/04/2020 KR

(540)

Remsimate

---

(210) **518225**  
(730) **Luis Herbon;** UY  
(220) 15/10/2020  
(511) **3, 5, 21 y 35**  
(740) 94  
  
(591) No reivindica colores

(540)

*Eleka*

---

(210) **518226**  
(730) **SHENZHEN BESITA TECHNOLOGY**  
**CO., LTD.;** CN  
(220) 15/10/2020  
(511) **8 (S/D)**  
(740) 201

(540)

 **BESITA**

---

(210) **518228** (540)  
(730) **ZHEJIANG TOSVAL INDUSTRY CO.,  
LTD; CN**  
(220) 15/10/2020  
(511) **6 (S/D)**  
(740) 34  
  
(591) 0



---

(210) **518229** (540)  
(730) **CARGILL, INC.; US**  
(220) 15/10/2020  
(511) **36 (S/D)**  
(740) 201  
(300) 90200669 22/09/2020 US

**LAND INNOVATION FUND  
FOR SUSTAINABLE  
LIVELIHOODS**

---

(210) **518232** (540)  
(730) **GENERAL MOTORS LLC; US**  
(220) 15/10/2020  
(511) **12 (S/D)**  
(740) 136

**Z71**

---

(210) **518234** (540)  
(730) **PAPPALARDO, GABRIEL HORACIO;**  
UY  
(220) 15/10/2020  
(511) **35**  
(740) 201

## GRUPO SUPRABOND

---

(210) **518236** (540)  
(730) **UPL Corporation Ltd;** MU  
(220) 15/10/2020  
(511) **5 (S/D)**  
(740) 144

## HONERER

---

(210) **518238** (540)  
(730) **APPS SRL;** UY  
(220) 15/10/2020  
(511) **18 y 25**  
(740) 220

(591) TONOS DE DORADO Y GRIS



(210) **518239** (540)  
(730) **TRASA SRL**; UY  
(220) 15/10/2020  
(511) **5 y 10**  
(740) 172

## FEMES

(210) **518240** (540)  
(730) **Maria Fernanda Barreto Silva**; UY  
(220) 15/10/2020  
(511) **35 (S/D)**  
(740) Avenida de las instrucciones 1432,  
Montevideo, 12900, Montevideo,  
Montevideo, UY  
  
(591) Naranja (#fe7200) Blanco (#ffffff) Negro  
(#000000)



(210) **518241** (540)  
(730) **RETILAS S.A.**; UY  
(220) 15/10/2020  
(511) **25 y 35**  
(740) 228

(591) Rojo y negro

A solid red rectangle containing the word "TOXICA" in a bold, black, sans-serif font.

(210) **518242** (540)  
(730) **LORENA MACHADO IGLESIAS; UY**  
(220) 15/10/2020  
(511) **25 y 35**  
(740) 228

*tea*

---

(210) **518243** (540)  
(730) **Nicolás Bonora; UY**  
(220) 15/10/2020  
(511) **33**  
(740) Cesar Mayo Gutierrez 893 Apto. 001, Las  
Piedras, 90200, Canelones, Canelones, UY

**AUSTERO**

---

(210) **518247** (540)  
(730) **Vanina Beatriz Vila; AR**  
(220) 16/10/2020  
(511) **21 (S/D)**  
(740) Brito del Pino 1092 ap. 101, Montevideo, ,  
Montevideo, Montevideo, UY

(591) Verde y Blanco



(210) **518250** (540)  
(730) **Virginia Gil**; UY  
(220) 16/10/2020  
(511) **25**  
(740) Joaquin Requena 2357, montevideo, 11800,  
montevideo, montevideo, UY

**NO BRAND**

---

(210) **518253** (540)  
(730) **JOSE ALEJANDRO MESONES BEARE**;  
UY  
(220) 16/10/2020  
(511) **25 y 35**  
(740) 228

**CHERI**

---

(210) **518256** (540)  
(730) **JOSE ALEJANDRO MESONES BEARE**;  
UY  
(220) 16/10/2020  
(511) **41**  
(740) 228

(591) Dorado, tonos de oro, negro y gris



(210) **518257**  
(730) **Lennox Industries Inc.**; US  
(220) 16/10/2020  
(511) **9 y 11**  
(740) 201

(540)

**LENNOX**

---

(210) **518262**  
(730) **Nokia Corporation**; FI  
(220) 16/10/2020  
(511) **9 (S/D)**  
(740) 18

(540)



---

(210) **518263**  
(730) **CAPCOM CO., LTD.**; JP  
(220) 16/10/2020  
(511) **9 (S/D) y 41 (S/D)**  
(740) 136  
(300) 40-2020-0098816 11/06/2020 KR

(540)

**RESIDENT EVIL VILLAGE**

---

(210) **518265** (540)  
(730) **TUTEUR S.A.C.I.F.I.A.**; AR  
(220) 16/10/2020  
(511) **5**  
(740) 194

## **CECALTER**

---

(210) **518267** (540)  
(730) **CILASI ALIMENTOS S/A**; BR  
(220) 16/10/2020  
(511) **30 (S/D)**  
(740) 34

## **TUC'S**

---

(210) **518268** (540)  
(730) **Miguel Alfredo Sander del Pino**; UY  
(220) 16/10/2020  
(511) **35 y 44**  
(740) 144

(591) Pantone 319 C - Pantone 446 C





(210) **518269** (540)  
(730) **BASF Agricultural Solutions Seed US**  
**LLC; US**  
(220) 16/10/2020  
(511) **1 (S/D), 5 (S/D) y 31 (S/D)**  
(740) 144

## **SUPRIZO**

---

(210) **518270** (540)  
(730) **PROCARE HEALTH IBERIA, S.L.; ES**  
(220) 16/10/2020  
(511) **3 (S/D)**  
(740) 144

## **PALOMACARE**

---

(210) **518271** (540)  
(730) **Bolt Technology OÜ; EE**  
(220) 16/10/2020  
(511) **9 (S/D), 36 (S/D) y 39 (S/D)**  
(740) 212

## **BOLT**

---

(210) **518272** (540)  
(730) **iTRIALS S.A.**; UY  
(220) 19/10/2020  
(511) **42 (S/D)**  
(740) 144

 **iTRIALS**

---

(210) **518273** (540)  
(730) **Xinjiang Longbo Industrial Co., Ltd.**; CN  
(220) 19/10/2020  
(511) **7 (S/D) y 8 (S/D)**  
(740) 144

 **P.I.T.**

---

(210) **518274** (540)  
(730) **GRUPO IMPORTADOR S.A.**; UY  
(220) 19/10/2020  
(511) **25**  
(740) 220

**PIEL VEGANA**

---

(210) **518275** (540)  
(730) **TUTEUR S.A.C.I.F.I.A.**; AR  
(220) 19/10/2020  
(511) **5**  
(740) 201

**LUMIVA**

---

(210) **518277** (540)  
(730) **TUTEUR S.A.C.I.F.I.A.**; AR  
(220) 19/10/2020  
(511) **5**  
(740) 201

**MASICAN**

---

(210) **518278** (540)  
(730) **TUTEUR S.A.C.I.F.I.A.**; AR  
(220) 19/10/2020  
(511) **5**  
(740) 201

**MAZIMIT**

---

(210) **518279** (540)  
(730) **Guangzhou Wondfo Biotech CO., LTD.;**  
CN  
(220) 19/10/2020  
(511) **5 (S/D)**  
(740) 34  
  
(591) 0

**Wondfo**

---

(210) **518280** (540)  
(730) **TUTEUR S.A.C.I.F.I.A.;** AR  
(220) 19/10/2020  
(511) **5**  
(740) 201

**MIDALUNE**

---

(210) **518281** (540)  
(730) **ALTEZ, MARÍA DEL ROSARIO;** UY  
(220) 19/10/2020  
(511) **29**  
(740) 189

**LAS DOÑAS**

---

(210) **518282** (540)  
(730) **TUTEUR S.A.C.I.F.I.A.**; AR  
(220) 19/10/2020  
(511) **5**  
(740) 201

**NILGABAN**

---

(210) **518283** (540)  
(730) **Guangzhou Wondfo Biotech CO., LTD.**;  
CN  
(220) 19/10/2020  
(511) **10 (S/D)**  
(740) 34  
  
(591) 0

**Wondfo**

---

(210) **518284** (540)  
(730) **TUTEUR S.A.C.I.F.I.A.**; AR  
(220) 19/10/2020  
(511) **5**  
(740) 201

**NINTERIB**

---

(210) **518285** (540)  
(730) **TUTEUR S.A.C.I.F.I.A.**; AR  
(220) 19/10/2020  
(511) **5**  
(740) 201

## **OLAPATER**

---

(210) **518287** (540)  
(730) **TUTEUR S.A.C.I.F.I.A.**; AR  
(220) 19/10/2020  
(511) **5**  
(740) 201

## **PALENCLIB**

---

(210) **518289** (540)  
(730) **TUTEUR S.A.C.I.F.I.A.**; AR  
(220) 19/10/2020  
(511) **5**  
(740) 201

## **PATERMER**

---

(210) **518290** (540)  
(730) **TUTEUR S.A.C.I.F.I.A.**; AR  
(220) 19/10/2020  
(511) **5**  
(740) 201

## **PAZOPATER**

---

(210) **518292** (540)  
(730) **TUTEUR S.A.C.I.F.I.A.**; AR  
(220) 19/10/2020  
(511) **5**  
(740) 201

## **RUMALAR**

---

(210) **518293** (540)  
(730) **TUTEUR S.A.C.I.F.I.A.**; AR  
(220) 19/10/2020  
(511) **5**  
(740) 201

## **TERFANIB**

---

(210) **518294** (540)  
(730) **TUTEUR S.A.C.I.F.I.A.**; AR  
(220) 19/10/2020  
(511) **5**  
(740) 201

## **TIRKANIB**

---

(210) **518295** (540)  
(730) **TUTEUR S.A.C.I.F.I.A.**; AR  
(220) 19/10/2020  
(511) **5**  
(740) 201

## **TISURAL**

---

(210) **518296** (540)  
(730) **TUTEUR S.A.C.I.F.I.A.**; AR  
(220) 19/10/2020  
(511) **5**  
(740) 201

## **TOLKISTAN**

---



(210) **518297** (540)  
(730) **TUTEUR S.A.C.I.F.I.A.**; AR  
(220) 19/10/2020  
(511) **5**  
(740) 201

## TREXONIL

---

(210) **518298** (540)  
(730) **TUTEUR S.A.C.I.F.I.A.**; AR  
(220) 19/10/2020  
(511) **5**  
(740) 201

## TUTRAN

---

(210) **518299** (540)  
(730) **Mauro Tornaria Callejas**; UY  
(220) 19/10/2020  
(511) **35 y 37**  
(740) Bolonia 2185, Montevideo, 11500,  
Montevideo, Montevideo, UY

(591) Fondo negro letra en blanco



(210) **518300** (540)  
(730) **TUTEUR S.A.C.I.F.I.A.**; AR  
(220) 19/10/2020  
(511) **5**  
(740) 201

## **VAUXIMIDA**

---

(210) **518301** (540)  
(730) **TUTEUR S.A.C.I.F.I.A.**; AR  
(220) 19/10/2020  
(511) **5**  
(740) 201

## **VILANOR**

---

(210) **518302** (540)  
(730) **TUTEUR S.A.C.I.F.I.A.**; AR  
(220) 19/10/2020  
(511) **5**  
(740) 201

## **XELIPAG**

---

(210) **518304** (540)  
(730) **TUTEUR S.A.C.I.F.I.A.**; AR  
(220) 19/10/2020  
(511) **5**  
(740) 201

## **XILCATOR**

---

(210) **518305** (540)  
(730) **TUTEUR S.A.C.I.F.I.A.**; AR  
(220) 19/10/2020  
(511) **5**  
(740) 201

## **ZANTERIB**

---

(210) **518306** (540)  
(730) **TUTEUR S.A.C.I.F.I.A.**; AR  
(220) 19/10/2020  
(511) **42**  
(740) 201

(591) ROJO PANTONE 485C, GRIS-NEGRO  
40%, BLANCO.



(210) **518309** (540)  
(730) **Mariana Scagliola**; UY  
(220) 19/10/2020  
(511) **16**  
(740) Lavalleja s38 manz 326, Barros blancos,  
91001, Canelones, Canelones, UY  
  
(591) Rojo, gris, celeste, naranja, verde, amarillo y  
negro



---

(210) **518311** (540)  
(730) **Murata Manufacturing Co., Ltd.**; JP  
(220) 19/10/2020  
(511) **9 (S/D)**  
(740) 94  
(300) 90/037634 06/07/2020 US  
(591) No reivindica colores

---

(210) **518312** (540)  
(730) **ROSA GRES, S.L.U.**; ES  
(220) 19/10/2020  
(511) **19 (S/D) y 42 (S/D)**  
(740) 94  
  
(591) No reivindica colores



(210) **518313**  
(730) **Misteril S.A.**; UY  
(220) 19/10/2020  
(511) **30**  
(740) 218

(540)

The logo for ANSINA features the brand name in a bold, serif font. The letter 'S' is significantly larger and more stylized than the other letters, with a decorative flourish extending from its bottom curve.

---

(210) **518314**  
(730) **Rosina Kiriakidis**; UY  
(220) 19/10/2020  
(511) **31 (S/D), 32 (S/D) y 33 (S/D)**  
(740) manuel pagola 3029 apto 1001, Montevideo,  
11300, Montevideo, Montevideo, UY

(540)

**SACRO**

---

(210) **518315**  
(730) **THE QUAKER OATS COMPANY**; US  
(220) 19/10/2020  
(511) **29 y 30**  
(740) 201

(540)

(591) AZUL, BLANCO, GRIS, COLOR PIEL



(210) **518320** (540)  
(730) **LABORATORIOS SAVAL S.A.**; CL  
(220) 19/10/2020  
(511) **5**  
(740) 201

**BRIMOF**

(210) **518327** (540)  
(730) **LUVI SRL**; AR  
(220) 19/10/2020  
(511) **19 (S/D)**  
(740) 34

(591) 0



(210) **518328** (540)  
(730) **Méndez, Nicolás**; UY  
(220) 19/10/2020  
(511) **32**  
(740) 18

(591) blanco, negro y rojo



(210) **518329** (540)  
(730) **MARTIN DANIEL VAZQUEZ GOMEZ y  
CARINA LEITAO MOURA; BR**  
(220) 19/10/2020  
(511) **1, 7, 8 y 9**  
(740) 189  
  
(591) .

**puntoX**

---

(210) **518331** (540)  
(730) **Shenzhen Eigate Technology Co., Ltd.; CN**  
(220) 19/10/2020  
(511) **10 (S/D)**  
(740) 144

**ispire**

---

(210) **518333** (540)  
(730) **Maria Eugenia Dudok Gonnet; UY**  
(220) 19/10/2020  
(511) **16 y 24**  
(740) Ana Monterroso de Lavalleja 2163,  
Montevideo, 11200, Montevideo,  
Montevideo, UY  
  
(591) BLANCO, NARANJA (en degrades)



(210) **518334** (540)

(730) **Pablo Daniel Vila Clavijo**; UY

(220) 19/10/2020

(511) **35 y 43 (S/D)**

(740) Rivera 2852 ap 305, Pocitos, 11300,  
Montevideo, Montevideo, UY

(591) negro y blanco



---

(210) **518340** (540)

(730) **SIRTE S.A.**; UY

(220) 20/10/2020

(511) **32**

(740) 165

**SIP**

---

(210) **518342** (540)

(730) **MAR AUSTRAL SRL**; UY

(220) 20/10/2020

(511) **35**

(740) 212

(591) AZUL





(210) **518347** (540)  
 (730) **MEDINA, LAURA LORENA; UY**  
 (220) 20/10/2020  
 (511) **40 y 44**  
 (740) 189

(591) BLANCO, NEGRO, FUCSIA



(210) **518350** (540)  
 (730) **Motas uy; UY**  
 (220) 20/10/2020  
 (511) **1 (S/D)**  
 (740) calle37 solar 14 manzana 257, canelones,  
 canelones, 15005, solymar, solymar, UY

(591) blanco marron naranja ,negro y blanco.



(210) **518352** (540)  
 (730) **Stora Enso Oyj; FI**  
 (220) 20/10/2020  
 (511) **1 (S/D), 4 (S/D), 16 (S/D), 17 (S/D), 19 (S/D), 35 (S/D), 39 (S/D), 40 (S/D) y 42 (S/D)**  
 (740) 156

(591) Verde



(210) **518353** (540)  
(730) **BIOSMILE S.R.L.**; UY  
(220) 20/10/2020  
(511) **41 y 44**  
(740) 156

**BIOSMILE**

---

(210) **518361** (540)  
(730) **Galeno Argentina SA**; AR  
(220) 20/10/2020  
(511) **36 y 44**  
(740) 216

(591) Azul

**GALENO**

---

(210) **518363** (540)  
(730) **Galeno Argentina SA**; AR  
(220) 20/10/2020  
(511) **36 y 44**  
(740) 216

(591) Azul y verde

 **GALENO**  
SEGUROS

(210) **518364** (540)  
(730) **Galeno Argentina SA**; AR  
(220) 20/10/2020  
(511) **36 y 44**  
(740) 216  
  
(591) Azul y verde



---

(210) **518365** (540)  
(730) **Galeno Argentina SA**; AR  
(220) 20/10/2020  
(511) **36 y 44**  
(740) 216  
  
(591) Azul y verde



---

(210) **518367** (540)  
(730) **CEPAS ARGENTINAS S.A.**; AR  
(220) 20/10/2020  
(511) **33**  
(740) 34

**LIVENZA SPRITZ**

---

(210) **518370** (540)  
(730) **ALEJO MEIRE**; AR  
(220) 20/10/2020  
(511) **43 (S/D)**  
(740) 144  
(300) 3929511 26/08/2020 AR  
(591) celeste, amarillo, negro y blanco



---

(210) **518373** (540)  
(730) **JUAN ARTOLA PUERTA**; UY  
(220) 20/10/2020  
(511) **35**  
(740) 34  
  
(591) 0



---

(210) **518374** (540)  
(730) **JUAN ARTOLA PUERTA**; UY  
(220) 20/10/2020  
(511) **25 y 35**  
(740) 34  
  
(591) 0

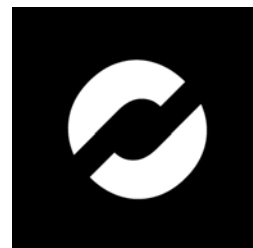

(210) **518377** (540)

(730) **PABLO ALFREDO RAMOS PORTILLO;**  
UY

(220) 21/10/2020

(511) **41**

(740) 34

(591) BLANCO Y ROJO



**EL DÍA**

---

(210) **518389** (540)

(730) **Administradora de Fondos de Inversión**  
S.A. SURA; UY

(220) 21/10/2020

(511) **36**

(740) 218

**SURA FONDO DE INVERSIÓN  
FUTURO**

---

(210) **518390** (540)

(730) **Administradora de Fondos de Inversión**  
S.A. SURA; UY

(220) 21/10/2020

(511) **36**

(740) 218

**SURA FONDO DE INVERSIÓN  
RETIRO**

---

(210) **518394** (540)  
(730) **Experstaq SRL**; UY  
(220) 21/10/2020  
(511) **6 y 35**  
(740) Eduardo Acevedo Díaz 1549, Florida, 94000,  
Florida, Florida, UY  
  
(591) Gris, rojo y blanco.



---

(210) **518395** (540)  
(730) **Victoria Traba**; UY  
(220) 21/10/2020  
(511) **25 (S/D)**  
(740) Arenal Grande 2525, Montevideo, 11800,  
Montevideo, Montevideo, UY

**BAMBI**

---

(210) **518397** (540)  
(730) **REGUEIRO DE LEON MARIA**  
**VIRGINIA Y COITO CURBELO**  
**FERNANDO ANDRES SOCIEDAD DE**  
**HECHO**; UY  
(220) 21/10/2020  
(511) **5 (S/D), 10 y 35**  
(740) 219  
  
(591) terracota, rosa



(210) **518399** (540)  
(730) **EndemolShine France SAS; FR**  
(220) 21/10/2020  
(511) **9 (S/D)**  
(740) 101

(591) AZUL NEGRO GRIS BLANCO VERDE  
ROJO



---

(210) **518400** (540)  
(730) **EndemolShine France SAS; FR**  
(220) 21/10/2020  
(511) **41 (S/D)**  
(740) 101

(591) AZUL NEGRO GRIS BLANCO VERDE  
ROJO



---

(210) **518406** (540)  
(730) **BETTER BENADERET DANIEL  
ALBERTO; UY**  
(220) 21/10/2020  
(511) **12, 35 y 39**  
(740) 144

(591) #C1323B - #656464 - #000000

**REPUESTOYA!**

---

(210) **518407** (540)  
(730) **CAFÉ EXPRESO S.A.**; AR  
(220) 21/10/2020  
(511) **30 y 43**  
(740) 34  
  
(591) 0

STANZA

---

(210) **518408** (540)  
(730) **Anheuser-Busch InBev S.A.**; BE  
(220) 21/10/2020  
(511) **9 (S/D), 35 (S/D) y 42 (S/D)**  
(740) 144  
  
(591) Negro - Amarillo



---

(210) **518410** (540)  
(730) **ADRIANA FORLÁN CORAZO y MARÍA  
ALEJANDRA FORLÁN CORAZO**; UY  
(220) 22/10/2020  
(511) **3, 24 y 25**  
(740) 192  
  
(591) 0

AFORLÁN

---



(210) **518412** (540)  
(730) **TABEIRA, MARIA DE LA PAZ**; UY  
(220) 22/10/2020  
(511) **44**  
(740) 201

## MOVIMENTACION

---

(210) **518414** (540)  
(730) **CYNARON S.R.L.**; UY  
(220) 22/10/2020  
(511) **6, 19 y 37**  
(740) 220  
  
(591) -



---

(210) **518416** (540)  
(730) **BLT ADMINISTRAÇÃO DE BENS E EMPRESAS LTDA.**; BR  
(220) 22/10/2020  
(511) **29 y 30**  
(740) 34

(591) ROJO, BLANCO, VERDE CLARO, VERDE OSCURO



(210) **518418** (540)  
(730) **Panificadora Bimbo del Uruguay S.A.; UY**  
(220) 22/10/2020  
(511) **30 (S/D)**  
(740) 181

(591) Blanco, marrón



(210) **518422** (540)  
(730) **Panificadora Bimbo del Uruguay S.A.; UY**  
(220) 22/10/2020  
(511) **30**  
(740) 181

(591) No reivindica colores.



(210) **518423** (540)  
(730) **Maureen Paula Montagni Martinez y  
María Fernanda Capó Crosignani; UY**  
(220) 22/10/2020  
(511) **18 y 35**  
(740) 94

(591) No reivindica colores



(210) **518424** (540)  
(730) **Cisco Technology, Inc.;** US  
(220) 22/10/2020  
(511) **42**  
(740) 136  
(300) 14628/2020 15/10/2020 CH

## CISCO CATALYST

---

(210) **518429** (540)  
(730) **ARCH SUPPORT FOOTWEAR IP 2 PTY**  
**LTD as trustee for the Seihcra Shoes IP**  
**Unit Trust;** AU  
(220) 22/10/2020  
(511) **10 (S/D), 25 (S/D) y 35 (S/D)**  
(740) 34

## SÉCRA

---

(210) **518431** (540)  
(730) **DONGFENG MOTOR CORPORATION;**  
CN  
(220) 22/10/2020  
(511) **12 (S/D) y 37 (S/D)**  
(740) 34  
  
(591) 0



(210) **518432** (540)  
(730) **SIMPLIFY S.A.**; UY  
(220) 22/10/2020  
(511) **35 y 39**  
(740) 194  
  
(591) rojo

**LA**  
**DISTRIBUIDORA**  
**SA**

---

(210) **518433** (540)  
(730) **Marcela Nereida Vazquez Bevilacqua**; UY  
(220) 22/10/2020  
(511) **3 (S/D)**  
(740) Gral. Doroteo Enciso 820, Montevideo,  
10700, Montevideo, Montevideo, UY

**DROGUERÍA SAYAGO**

---

(210) **518434** (540)  
(730) **TUTEUR S.A.C.I.F.I.A.**; AR  
(220) 22/10/2020  
(511) **5**  
(740) 194

**GEFINTER**

---

(210) **518436**  
(730) **TA-TA S.A.**; UY  
(220) 22/10/2020  
(511) **5, 8, 10, 11, 12, 24, 29 y 30**  
(740) 18

(540)

(591) AZUL



---

(210) **518437**  
(730) **Descafeinada SRL**; UY  
(220) 22/10/2020  
(511) **35**  
(740) 172

(540)

## DESCAFEINADA

---

(210) **518438**  
(730) **LA RURAL VIÑEDOS Y BODEGAS S.A.**  
**LTDA.**; AR  
(220) 22/10/2020  
(511) **33**  
(740) 201

(540)

## RUTINI SINGLE VINEYARD

---

(210) **518439** (540)  
(730) **Anheuser-Busch InBev S.A.**; BE  
(220) 22/10/2020  
(511) **9 (S/D), 35 (S/D) y 42 (S/D)**  
(740) 144  
  
(591) Negro, amarillo, blanco



---

(210) **518440** (540)  
(730) **Anheuser-Busch InBev S.A.**; BE  
(220) 22/10/2020  
(511) **9 (S/D), 35 (S/D) y 42 (S/D)**  
(740) 144



---

(210) **518442** (540)  
(730) **Compañía Uruguaya Distribuidora de  
Exclusividades S.A. CUDESA**; UY  
(220) 22/10/2020  
(511) **35**  
(740) 144



(210) **518443** (540)

(730) **DEVOTO HNOS. S.A.**; UY

(220) 23/10/2020

(511) **3, 4, 6, 7, 8, 9, 11, 12, 14, 16, 18, 20, 21, 24,  
25, 28, 29, 30, 31, 32, 33, 35, 36, 41 y 43**

(740) 201

(591) AMARILLO, AZUL, BLANCO



---

(210) **518444** (540)

(730) **MARCELO CARAMBULA PICARONI**;  
UY

(220) 23/10/2020

(511) **35**

(740) 52

(591) Amarillo, Blanco, Rojo



---

(210) **518445** (540)

(730) **DEVOTO HNOS. S.A.**; UY

(220) 23/10/2020

(511) **3, 4, 6, 7, 8, 9, 11, 12, 14, 16, 18, 20, 21, 24,  
25, 28, 29, 30, 31, 32, 33, 35, 36, 41 y 43**

(740) 201

(591) AMARILLO, AZUL, BLANCO



(210) **518446** (540)  
(730) **DEVOTO HNOS. S.A.**; UY  
(220) 23/10/2020  
(511) **3, 4, 6, 7, 8, 9, 11, 12, 14, 16, 18, 20, 21, 24,**  
**25, 28, 29, 30, 31, 32, 33, 35, 36, 41 y 43**  
(740) 201

(591) AMARILLO, AZUL, CELESTE, BLANCO



---

(210) **518450** (540)  
(730) **FRIOPAN S. A.**; UY  
(220) 23/10/2020  
(511) **30**  
(740) 220

(591) TONOS DE AMARILLO



---

(210) **518457** (540)  
(730) **FREDY ANTONY LUZARDO**  
**GOMENSORO**; UY  
(220) 23/10/2020  
(511) **19, 35 y 37**  
(740) 233

(591) Beige, Marrón, Negro y Blanco





(210) **518458**  
(730) **MWZKR S.A.**; AR  
(220) 23/10/2020  
(511) **3**  
(740) 212

(540)

(591) Blanco y azul

The logo for Ibulgia consists of the word "Ibulgia" in a white, bold, sans-serif font, centered within a solid blue rectangular background.

---

(210) **518459**  
(730) **MWZKR S.A.**; AR  
(220) 23/10/2020  
(511) **3**  
(740) 212

(540)

(591) Blanco, celeste y azul

The logo for Lacrigestina features the word "Lacrigestina" in a blue, sans-serif font. The letters are set against a light blue background that has a subtle, wavy, water-like texture.

---

(210) **518460**  
(730) **MWZKR S.A.**; AR  
(220) 23/10/2020  
(511) **3**  
(740) 212

(540)

(591) Blanco, rojo y gris

The logo for Povitiol displays the word "Povitiol" in a white, bold, sans-serif font. The text is positioned on a red rectangular background that has a slight upward curve at the bottom edge.

(210) **518461** (540)  
(730) **MWZKR S.A.**; AR  
(220) 23/10/2020  
(511) **3**  
(740) 212

**Tavinex**

---

(210) **518462** (540)  
(730) **MWZKR S.A.**; AR  
(220) 23/10/2020  
(511) **3**  
(740) 212

(591) Rojo

**Labioderm**

---

(210) **518463** (540)  
(730) **MWZKR S.A.**; AR  
(220) 23/10/2020  
(511) **3 y 5**  
(740) 212

(591) Azul

VitaMidermus

---

(210) **518464**  
(730) **MWZKR S.A.**; AR  
(220) 23/10/2020  
(511) **3 y 5**  
(740) 212

(540)

## **CEBEDERMUS**

---

(210) **518465**  
(730) **MWZKR S.A.**; AR  
(220) 23/10/2020  
(511) **3 y 5**  
(740) 212

(540)

## **CEBEDIOL**

---

(210) **518466**  
(730) **Novo Nordisk A/S**; DK  
(220) 23/10/2020  
(511) **5 (S/D)**  
(740) 181

(540)

## **XULTOPHY**

---

(210) **518468** (540)  
(730) **Arupini S.A.**; UY  
(220) 23/10/2020  
(511) **41 (S/D)**  
(740) 144

(591) Amarillo #E7AD30 - Naranja: #D56F2E



---

(210) **518469** (540)  
(730) **FERRERO S.P.A.**; IT  
(220) 23/10/2020  
(511) **30 (S/D)**  
(740) 212

(591) Negro, rojo-anaranjado y blanco



---

(210) **518470** (540)  
(730) **THE CLOROX INTERNATIONAL COMPANY**; US  
(220) 23/10/2020  
(511) **3 y 5**  
(740) 228

**AGUA JANE**

---

(210) **518471** (540)

(730) **Marienberg Gestora de Negocios Limitada  
y Compañía en Comandita; CL**

(220) 23/10/2020

(511) **19 (S/D) y 22 (S/D)**

(740) 212

(591) ROSADO, NARANJA y AZUL



---

(210) **518472** (540)

(730) **Marienberg Gestora de Negocios Limitada  
y Compañía en Comandita; CL**

(220) 23/10/2020

(511) **19 (S/D) y 22 (S/D)**

(740) 212

**MBG**

---

(210) **518473** (540)

(730) **Marienberg Gestora de Negocios Limitada  
y Compañía en Comandita; CL**

(220) 23/10/2020

(511) **19 (S/D), 21 (S/D) y 22 (S/D)**

(740) 212

(591) VERDE



(210) **518474** (540)  
(730) **Antibióticos de México, S.A. de C.V.;** MX  
(220) 23/10/2020  
(511) **5 (S/D) y 32 (S/D)**  
(740) 212

## **SOLURAL**

---

(210) **518475** (540)  
(730) **Antibióticos de México, S.A. de C.V.;** MX  
(220) 23/10/2020  
(511) **5 (S/D) y 32 (S/D)**  
(740) 212

## **SOLURAL AMSA**

---

(210) **518476** (540)  
(730) **RACING CLUB;** UY  
(220) 23/10/2020  
(511) **18 (S/D), 25 (S/D) y 28 (S/D)**  
(740) 101

## **CERVECEROS**

---

(210) **518477** (540)  
(730) **Santiago Gonzalez**; UY  
(220) 26/10/2020  
(511) **31 (S/D)**  
(740) Calle Treinta y tres No466,, Carmelo, ,  
Colonia, Colonia, UY

## NOGALES DEL SUR

---

(210) **518479** (540)  
(730) **CONTABILIUM S.A.**; AR  
(220) 26/10/2020  
(511) **42**  
(740) 220

(591) ROSADO Y VERDE



---

(210) **518480** (540)  
(730) **Antibióticos de México, S.A. de C.V.**; MX  
(220) 26/10/2020  
(511) **5 (S/D) y 32 (S/D)**  
(740) 212

(591) ROJO y NEGRO



(210) **518482** (540)  
(730) **FLOKI S.A.**; AR  
(220) 26/10/2020  
(511) **25 y 35**  
(740) 201

**EQS  
MAN**

---

(210) **518483** (540)  
(730) **JUAN DELLAPIAZZA**; UY  
(220) 26/10/2020  
(511) **16 y 35**  
(740) 179

**INFOLECHE**

---

(210) **518488** (540)  
(730) **APPLE INC.**; US  
(220) 26/10/2020  
(511) **9 (S/D)**  
(740) 18  
(300) 2020-327 01/05/2020 LI

**APPLE PRORAW**

---



(210) **518490** (540)  
(730) **SANTANDER DIGITAL BUSINESSES,**  
**S.L.; ES**  
(220) 26/10/2020  
(511) **9 (S/D), 36 (S/D) y 42 (S/D)**  
(740) 194

(591) Turquesa pantone 3385 y ultramarino pantone  
2767

PagoNxt

---

(210) **518491** (540)  
(730) **COMPANIA GENERAL DE**  
**LUBRICANTES, S.A.; ES**  
(220) 26/10/2020  
(511) **4 (S/D)**  
(740) 144

**COGELSA**

---

(210) **518508** (540)  
(730) **Maida Maria Leonel de Morais; BR**  
(220) 27/10/2020  
(511) **44**  
(740) 172

(591) VERDE Y BLANCO

Kinesia 

(210) **518509** (540)  
(730) **Paul Michael Pollack Jaime**; CL  
(220) 27/10/2020  
(511) **9 (S/D), 12 (S/D), 18 (S/D), 20 (S/D) y 28 (S/D)**  
(740) 105  
  
(591) Blanco, negro

The logo for RAVE is the word "RAVE" in a bold, italicized, sans-serif font with a double outline effect.

---

(210) **518513** (540)  
(730) **Philip Morris Products S.A.**; CH  
(220) 27/10/2020  
(511) **34 (S/D)**  
(740) 201

The logo for MIXTERY is the word "MIXTERY" in a bold, sans-serif font.

---

(210) **518515** (540)  
(730) **CERRAFER LTDA.**; UY  
(220) 27/10/2020  
(511) **35**  
(740) 201

(591) AZUL, DORADO, BLANCO

The logo for AROCENA features a stylized house icon above the word "AROCENA" in a bold, sans-serif font, with "PINTURERIA I FERRETERIA" in a smaller font below it.

**AROCENA**  
PINTURERIA I FERRETERIA

(210) **518517**  
(730) **PUVA S.R.L;** UY  
(220) 27/10/2020  
(511) **30 y 43**  
(740) 220

(540)

(591) -



---

(210) **518518**  
(730) **ADAMA Agan Ltd.;** IL  
(220) 27/10/2020  
(511) **5 (S/D)**  
(740) 165

(540)

**SEMESTER**

---

(210) **518519**  
(730) **DEVOTO, MÓNICA;** UY  
(220) 27/10/2020  
(511) **35 (S/D)**  
(740) 201

(540)

**SINFONIA**

---

(210) **518520** (540)

(730) **Lucca Federico Bossio Cuadra**; UY

(220) 27/10/2020

(511) **25**

(740) Burgues 3406, Montevideo, 11700,  
Montevideo, Montevideo, UY

(591) Blanco y Negro



---

(210) **518528** (540)

(730) **INDUSTRIAS ALEN, S.A. DE C.V.**; MX

(220) 27/10/2020

(511) **5 (S/D)**

(740) 18

**CLORALEN**

---

(210) **518532** (540)

(730) **Torago Corporation**; US

(220) 27/10/2020

(511) **9 (S/D)**

(740) 194

(591) CELESTE



(210) **518533** (540)  
(730) **Accantia Group Holdings; GB**  
(220) 27/10/2020  
(511) **3 (S/D)**  
(740) 136

(591) verde claro, verde oscuro



---

(210) **518537** (540)  
(730) **PIMETUR S.A.; UY**  
(220) 27/10/2020  
(511) **9**  
(740) 34

(591) FUCSIA, ANARANJADO, NEGRO



---

(210) **518538** (540)  
(730) **URIARTE ETCHEGOIMBERRY,  
MARCOS DAMIAN; UY**  
(220) 27/10/2020  
(511) **41**  
(740) 201

(591) VERDE, BLANCO



(210) **518540** (540)  
(730) **SELEME, SELEME & CIA LTDA**; BR  
(220) 27/10/2020  
(511) **30**  
(740) 234

(591) verde, verde claro y blanco



(210) **518541** (540)  
(730) **mendez tronge tomas mario**; AR  
(220) 27/10/2020  
(511) **43**  
(740) ramon oriz 2903 ap 609, MONTEVIDEO,  
12300, MONTEVIDEO, MONTEVIDEO,  
UY

## DOWNTOWN

(210) **518542** (540)  
(730) **MONTEVIDEO ROOSTER CLUB S.R.L.**;  
UY  
(220) 28/10/2020  
(511) **43**  
(740) 129

(591) Negro, naranja, blanco.



(210) **518543** (540)  
(730) **SUNOVION PHARMACEUTICALS**  
**INC.; US**  
(220) 28/10/2020  
(511) **5**  
(740) 94

## LUNESTA

---

(210) **518547** (540)  
(730) **BERNHARDT, FEDERICO; UY**  
(220) 28/10/2020  
(511) **35 y 41**  
(740) 189

(591) Violeta y blanco



---

(210) **518548** (540)  
(730) **Micael Barbato; UY**  
(220) 28/10/2020  
(511) **30 (S/D)**  
(740) Bulevar España 2282, Montevideo, 11200,  
Montevideo, Montevideo, UY

## CHUT NORRIS

---

(210) **518549** (540)  
(730) **Micael Barbato**; UY  
(220) 28/10/2020  
(511) **30 (S/D)**  
(740) Bulevar España 2282, Montevideo, 11200,  
Montevideo, Montevideo, UY

## TODO TOMATO

---

(210) **518550** (540)  
(730) **Micael Barbato**; UY  
(220) 28/10/2020  
(511) **30 (S/D)**  
(740) Bulevar España 2282, Montevideo, 11200,  
Montevideo, Montevideo, UY

## FOREST GUN

---

(210) **518551** (540)  
(730) **Micael Barbato**; UY  
(220) 28/10/2020  
(511) **30 (S/D)**  
(740) Bulevar España 2282, Montevideo, 11200,  
Montevideo, Montevideo, UY

## MAMMA MANGA

---



(210) **518552** (540)  
(730) **Micael Barbato**; UY  
(220) 28/10/2020  
(511) **30 (S/D)**  
(740) Bulevar España 2282, Montevideo, 11200,  
Montevideo, Montevideo, UY

## MEMBRILLO BLOW

---

(210) **518553** (540)  
(730) **Monash University**; AU  
(220) 28/10/2020  
(511) **31 (S/D), 42 (S/D), 44 (S/D) y 45 (S/D)**  
(740) 94

(591) No reivindica colores



---

(210) **518554** (540)  
(730) **EQUIPIER S.R.L.**; UY  
(220) 28/10/2020  
(511) **35**  
(740) 201

(591) Negro, celeste, fucsia, amarillo, blanco



(210) **518555** (540)  
(730) **Marketplace Investments LLC**; US  
(220) 28/10/2020  
(511) **35 y 36**  
(740) 94

## TU VEHÍCULO ESTÁ AQUÍ

(210) **518557** (540)  
(730) **DENSO-Holding GmbH & Co.**; DE  
(220) 28/10/2020  
(511) **2 (S/D)**  
(740) 219  
(300) 30 2020 105 887.6 05/05/2020 DE

## PROGARD

(210) **518562** (540)  
(730) **INSTALMED LTDA.**; UY  
(220) 28/10/2020  
(511) **10**  
(740) 220

(591) TONOS DE VERDE Y AZUL



(210) **518563** (540)  
(730) **FLORES GONZALEZ JULIA Y; UY**  
(220) 28/10/2020  
(511) **3**  
(740) 220  
  
(591) -



---

(210) **518564** (540)  
(730) **LIFE POKER EVENTOS LTDA - ME; BR**  
(220) 28/10/2020  
(511) **41 (S/D)**  
(740) 34  
  
(591) ROJO, NEGRO Y BLANCO



---

(210) **518566** (540)  
(730) **JUNIA; FR**  
(220) 28/10/2020  
(511) **41 (S/D)**  
(740) 34  
(300) 20 4 646 789 12/05/2020 FR

**JUNIA**

---

(210) **518567** (540)  
(730) **CORPORACION HABANOS, S.A.;** CU  
(220) 28/10/2020  
(511) **34 (S/D)**  
(740) 144

(591) Dorado, Amarillo, Verde, Rojo, Celeste,  
Marrón, Blanco, Negro, Gris, Beige



(210) **518568** (540)  
(730) **Luis Sequeira;** UY  
(220) 28/10/2020  
(511) **35 y 39**  
(740) 220

(591) Tonos de CELESTE



(210) **518569** (540)  
(730) **Javier aguirre;** UY  
(220) 28/10/2020  
(511) **28**  
(740) Burnett 663, Apt.104, Maldonado, 20000,  
Maldonado, Maldonado, UY

**EVO SURFBOARDS**

**SOLICITUDES DE FRASES PUBLICITARIAS**

(210) **496474** (540)  
(730) **PONZIO PARODI, RUBENS ALVARO;**  
UY  
(220) 03/07/2018  
(511) **19 (S/D) y 37**  
(740) 34

**HORMIGON ORIENTAL  
CALIDAD TOTAL**

---

(210) **497175** (540)  
(730) **W. L. GORE & ASSOCIATES, INC.;** US  
(220) 27/07/2018  
(511) **9 (S/D), 10 (S/D), 11 (S/D), 12 (S/D), 15**  
**(S/D), 17 (S/D), 22 (S/D), 23 (S/D), 24 (S/D)**  
**y 25 (S/D)**  
(740) 18

**TOGETHER, IMPROVING  
LIFE**

---

(210) **518091** (540)  
(730) **THE COCA-COLA COMPANY;** US  
(220) 09/10/2020  
(511) **33**  
(740) 94

**PERFECT CONTRADICTION**

---

(210) **518139** (540)  
(730) **SHELLMAN BRUMFIELD, STEPHANIE LYNN**; UY  
(220) 13/10/2020  
(511) **36**  
(740) 201

**TU FUTURO ES HOY**

---

(210) **518177** (540)  
(730) **LAR'S LTDA.**; UY  
(220) 14/10/2020  
(511) **36**  
(740) 201

**SERVIMOS BIEN PARA  
SERVIR SIEMPRE**

---

(210) **518467** (540)  
(730) **TOSHI SAN**; UY  
(220) 23/10/2020  
(511) **41 y 42**  
(740) 144

**IT'S TIME, IT'S NOW!**

---

## ***SOLICITUDES DE MARCAS COLECTIVAS***

(210) **518035**

(540)

(730) **Julio Montemuiño**; UY

(220) 08/10/2020

(511) **35 (S/D)**

(740) Ombú manz 38 sol 6, Solymar-Ciudad de la  
Costa, 15012, Canelones, Canelones, UY

(591) VERDE, AMARILLO, CELESTE,  
BLANCO, GRIS



## ***REGLAMENTO DE USO: MODELO DE CALIDAD CON EQUIDAD DE GÉNERO (494243)***

### **Componentes**

**Calidad:** desde INMUJERES entendemos la calidad como las propiedades de un producto y/o servicio desde su proceso de elaboración hasta que el mismo llega a su consumidor final. La calidad se encuentra en la forma de trabajar de las organizaciones y le permite cumplir con objetivos, necesidades o expectativas implícitas u obligatorias.

**Equidad de género:** La equidad de género, se basa conceptualmente en la perspectiva de derechos humanos. Busca reparar los desbalances existentes entre las personas, producto de la no admisión de las diferencias. Se sustenta en el principio de la no discriminación; implica la prohibición a que las diferencias —género, étnicas-raciales, orientación sexual, identidad de género, presencia de discapacidad, clase social- se transformen en discriminaciones.

Se sustenta en el ejercicio efectivo de los derechos humanos considera aspectos normativos y fácticos. La equidad de género es el reconocimiento y respeto por la diversidad humana.

Es el compromiso estatal de velar y proteger los derechos de las personas sin ningún tipo de distinción.

Equipara a todas las personas a través de un conjunto de acciones que actúan en el punto de partida de las inequidades, en las trayectorias y en los resultados.

**Calidad con Equidad de Género:** Los procesos internos de elaboración de productos o servicios de las diversas organizaciones, tienen su correlato con la distribución del personal según sexo, la cultura organizacional y el clima laboral.

Las instituciones, a través de sus prácticas (implícitas y explícitas, formales e informales, intencionales y no intencionales) definen, mantienen y reproducen la desigualdad de género en el mercado laboral y, por tanto, tienen un rol muy importante en el cambio social.

La calidad con equidad de género supone una revisión exhaustiva de la forma de hacer, esto es, un ejercicio interno que facilita la detección de prácticas, inadecuadas o errores en la gestión y la definición de estrategias de mejora; así como promueve el aprendizaje continuo y la mejora de la calidad de vida de las personas. La conjunción de la gestión de calidad con la equidad da como resultados la mejora de la gestión junto con la promoción de un cambio social.

### **Modelo de Calidad con EQUIDAD de Género: metodología de implementación**

El Modelo de Calidad con EQUIDAD de Género se estructura en ocho Ejes de acción que las organizaciones públicas o privadas deberán implementar en cuatro niveles, a fin de lograr las transformaciones de las relaciones de género a la interna y como parte sustancial de los procesos de calidad.

#### **Nivel 1. Compromiso**

Se centra en producir las capacidades para trabajar en un documento que contenga la política calidad con equidad de género, sentando las bases del compromiso de la organización con la implementación del Modelo de Calidad con EQUIDAD de Género.

#### **Nivel 2. Implementación**

Se focaliza principalmente en el desarrollo de distintos procedimientos de actuación que permiten eliminar sesgos de género al transparentar las formas de hacer. Se avanza en la instalación de equipos y procedimientos formales de intervención para el abordaje de situaciones de inequidades de género, discriminación racial, así como otras formas de discriminación.



**Nivel 3. Mejora**

Se avanza en la instalación de equipos y procedimientos formales de intervención para el abordaje de situaciones de violencia doméstica, discriminación racial, así como otras formas de discriminación.

**Nivel 4. Sostenibilidad**

Se centra en la evaluación de los efectos agregados de las acciones realizadas en el marco del Modelo de Calidad con EQUIDAD de Género y en el desarrollo de mecanismos de sostenibilidad de una política de género.

**Ejes de acción**

La lógica consiste en intervenir sistemáticamente a lo largo de los niveles vistos anteriormente mediante ejes temáticos, sosteniendo lo realizado e incorporando acciones que permitan avanzar hacia la equidad de género.

El sello Modelo de calidad con EQUIDAD de Género, será otorgado por el Instituto Nacional de las Mujeres una vez que las organizaciones cumplan con los siguientes ejes de acción en los niveles propuestos.

**• EJE 1. Compromiso con equidad de género**

Fundación y sostenimiento de las condiciones indispensables para desarrollar el Modelo de Calidad con EQUIDAD de Género.

**• EJE 2. Discriminaciones en el ámbito laboral y Violencia Basada en Género**

Prevención y/o tratamiento de eventos asociados a inequidades por razones de género o discriminación racial.

**• EJE 3. Modos de entrada a la organización, cargos, funciones, y competencias**

Identificar prácticas institucionales, sistemas o metodologías formales e informales vigentes en los procedimientos para el reclutamiento y selección del personal que generen desigualdad de oportunidades para varones y mujeres.

**• EJE 4. Sistema de remuneraciones**

Explicación y comprensión de los rubros que componen las remuneraciones a fin de superar las brechas de género dentro de las organizaciones.

**• EJE 5. Capacitaciones y oportunidades de Desarrollo**

Producir oportunidades de formación y desarrollo técnico o profesional en base al principio de igualdad de trato y de oportunidades para todas las personas de la organización.

**• EJE 6. Corresponsabilidad social**

Incorporar en la política organizacional, acciones laborales dirigidas a facilitar la conciliación entre trabajo y familia.

**• EJE 7. Comunicación y responsabilidad social**

Emprender acciones de comunicación apropiados de modo de garantizar que la temática de género esté incorporada a los procesos de comunicación interna y externa.

**• EJE 8. Revisión y evaluación por la dirección**

La dirección deberá revisar y evaluar los distintos aspectos implementados que componen la política de calidad con equidad de género para asegurar su adecuación y eficacia.

**Medidas de Control**

Corresponde exclusivamente al Instituto Nacional de las Mujeres la habilitación a organizaciones públicas o privadas a aplicar el Modelo de Calidad con EQUIDAD de Género.

Las organizaciones deben cumplir con las siguientes características

- Cumplir con legislación nacional y respetar convenios internacionales suscritos por el país.
- Contar con un sindicato afiliado a la organización sindical más representativa.
- Cumplir con obligaciones correspondientes a la negociación colectiva por rama de actividad.
- Contar con un mínimo de 20 trabajadoras/es.
- Implementar el Modelo de Calidad con EQUIDAD de Género involucrando a todas/os las trabajadoras/es independientemente de su vínculo contractual.
- Comprometerse a brindar información sobre la organización y los datos del personal que el Instituto Nacional de las Mujeres requiera en cualquier etapa del proceso-postulación, implementación y evaluación-.

### **Comité Asesor**

Es el espacio interinstitucional coordinado por el Instituto Nacional de las Mujeres, que recomienda y evalúa el otorgamiento de la certificación a organizaciones que implementan el Modelo de Calidad con EQUIDAD de Género, sobre la base de los informes de auditorías realizadas por el Ministerio de Desarrollo Social. El Comité Asesor se encuentra integrado por: el Instituto Nacional de las Mujeres, que lo preside, el Ministerio de Trabajo y Seguridad Social, la Oficina Nacional de Servicio Civil, el Laboratorio Tecnológico del Uruguay, el Instituto Nacional de Calidad, el Plenario Intersindical de Trabajadores-Convención Nacional de Trabajadores, las Cámaras Empresariales, la Entidad de las Naciones Unidas para la Igualdad de Género y el Empoderamiento de la Mujer y el Programa de Naciones Unidas para el Desarrollo.

### **Modelo de Calidad con EQUIDAD de Género**

#### **Proceso de otorgamiento de la certificación**

La organización se contacta con Instituto Nacional de las Mujeres y presenta una carta que da cuenta del cumplimiento de los requisitos de acceso a la implementación del Modelo de Calidad con EQUIDAD de Género.

El Instituto Nacional de las Mujeres evalúa a los aspirantes a implementar el Modelo y comunica las razones para aceptar o no a la organización.

La organización y el Instituto Nacional de las Mujeres firman un convenio en el que acuerdan que la organización comenzará a trabajar hacia la certificación.

La organización realiza acciones de cara al cumplimiento de los requisitos del Modelo de Calidad con EQUIDAD de Género y concurre a las instancias de coordinación y capacitación organizadas por el Instituto Nacional de las Mujeres y/o con otras organizaciones.

La organización coordina con el Instituto Nacional de las Mujeres las fechas para su evaluación y presenta al Instituto Nacional de las Mujeres un informe del Modelo de Calidad con EQUIDAD de Género de acuerdo a pautas establecidas.

El equipo evaluador analiza el informe y visita a la organización para solicitar evidencias. Elabora un informe de auditoría, luego el Comité Asesor analiza el informe y se expresa sobre el otorgamiento de la certificación, pudiendo solicitar ampliar información u otorgar un plazo para el levantamiento de no conformidades.

La autorización de uso de la marca se acreditará mediante certificado entregado por el Instituto Nacional de las Mujeres (INMUJERES) con una vigencia de 12 meses.

#### **Potestades de la entidad certificadora**

La entidad certificadora (Inmujeres) será la encargada de controlar la marca "Modelo de Calidad con Equidad de Género". El uso abusivo de los mismos dará lugar a acciones legales, y sanciones administrativas de suspensión o cancelación de la certificación según corresponda.

En caso de que se cometa una infracción a la marca corresponderá únicamente a su titular la legitimación para ejercitar las acciones que correspondan para la defensa de la misma, quedando prohibido a los usuarios ejercitar cualquier tipo de acción en tal sentido, salvo disposición contractual expresa en contrario.

#### **Sanciones.**

El uso indebido dará lugar a los mecanismos de sanción dispuestos por la ley 17.011 y sus decretos reglamentarios.

En el supuesto de incumplimiento de las normas del presente Reglamento en primer lugar se comunicará al interesado instándole en un plazo de 90 días a adoptar medidas a efectos de solucionar el inconveniente detectado y evitar que el mismo vuelva a producirse.

Si el interesado no adoptara ninguna medida en el plazo concedido por INMUJERES/MIDES, se suspenderá el uso de la marca mientras no subsane las observaciones, sin que la persona autorizada pueda exigir del titular de la misma, indemnización alguna.

En caso de reincidencia se comunicará al interesado instándole en un plazo de 90 a adoptar medidas a efectos de solucionar el inconveniente detectado y evitar que el mismo vuelva a producirse.

Si el interesado no adoptara ninguna medida en el plazo concedido por INMUJERES/MIDES, se revocará con carácter automático la autorización otorgada para utilizar la marca de garantía, sin que la persona autorizada pueda exigir del titular de la misma, indemnización alguna.

La Organización autorizada será responsable, por dicho incumplimiento, de los daños que causen al titular de la marca o a terceros.

#### **Modificaciones al presente reglamento**

Las modificaciones del presente Reglamento de Uso serán inscritas en la Dirección Nacional de la Propiedad Industrial. Asimismo, serán notificadas a las personas autorizadas para que las acepten y cumplan a los efectos de poder continuar utilizando la marca de garantía.

**RECTIFICACIONES DE MARCAS**

<b>Bol.</b>	<b>Pag.</b>	<b>N° Exp.</b>	<b>DICE</b>	<b>DEBE_DECIR</b>
227	102	496246	(730) LABORATORIO CELSIUS S.A.	(730) LABORATORIOS CELSIUS S.A.
227	142	496573	(591)	(591) ROJO, BLANCO, DORADO
228	147	497466	(730) JUAN JORGE SCALISE NAMAS y MARIA DEL ROSARIO REAL CAPURRO; UY	(730) JUAN JORGE SCALISE NAHAS y MARIA DEL ROSARIO REAL CAPURRO; UY
229	108	497900	(740) Plaza Cagancha 1335 - Escr. 206, Montevideo, , Montevideo, Montevideo, UY	(740) 191
229	44	497250	(730) SANTIAGO MATTA Y VICTORIA MARGUERY; UY	(730) SANTIAGO MALTA Y VICTORIA MARGUERY; UY
229	46	497509	(511) 35	(511) 35 (S/D)
229	85	497720	(730) JOHNSON & JOHNSON; US	(730) JOHNSON & JOHNSON; US
229	86	497723	(730) adp Gauselmann GmbH; DD (300) 017865521 27/02/2018 EP	(730) adp Gauselmann GmbH; DE (300) 017865521 27/02/2018 EM

**RESOLUCIONES DE MARCAS, CONCEDIDAS**

<b>N° Exp</b>	<b>Resolución</b>	<b>Marca</b>	<b>Clases</b>	<b>Titular</b>	<b>Ag.</b>
437460	13/10/2020	SHARK	7 (Concedida S/D) y 9 (Denegada S/D)	Euro-Pro Operating LLC	18
457597	16/10/2020	CANNABIS ENERGY DRINK (mixta)	32 (Concedida S/D)	ANDRE ALVES RIBEIRO	34
478701	07/10/2020	OLIVER BEER CERVEZA ARTESANAL (mixta)	32 (Concedida S/D)	FERNANDO OLIVERA	220
479174	07/10/2020	BP BE PALERMO (mixta)	35 (Concedida) y 37 (Concedida)	DIGESY S.A	220
479457	27/10/2020	ABEIJÓN	38 (Concedida) y 41 (Concedida)	GUSTAVO LORENZO PERINI PAREDES	
479458	27/10/2020	BOMBILLITA	38 (Concedida) y 41 (Concedida)	GUSTAVO LORENZO PERINI PAREDES	
479459	27/10/2020	NEGATIVO FERNANDEZ	38 (Concedida) y 41 (Concedida)	GUSTAVO LORENZO PERINI PAREDES	
479460	27/10/2020	JOHNATAN PLANCHÓN	38 (Concedida) y 41 (Concedida)	GUSTAVO LORENZO PERINI PAREDES	
479462	27/10/2020	PETAQUITA	38 (Concedida) y 41 (Concedida)	GUSTAVO LORENZO PERINI PAREDES	
483533	21/10/2020	HYPERLINK	35 (Denegada), 37 (Concedida), 38 (Denegada) y 42 (Denegada)	REDINAR S.A.	
483799	21/10/2020	BRASERO (mixta)	11 (Concedida S/D)	RICARDO BARTORELLI ZABALA	201
483908	13/10/2020	SEAHAIR	3 (Denegada), 8 (Concedida), 11 (Concedida), 20 (Concedida) y 21 (Concedida)	Comercial Pichara SpA	212
484850	08/10/2020	TEBRAMIL	5 (Concedida S/D)	Pharmex SA	194
485664	08/10/2020	TRIBOS	2 (Concedida) y 4	Artigas Rivero Bica	101

N° Exp	Resolución	Marca	Clases	Titular	Ag.
			(Concedida S/D)		
485994	13/10/2020	MICRO:BIT	9 (Concedida), 41 (Concedida) y 42 (Concedida)	Micro:bit Educational Foundation	34
485996	08/10/2020	PANINO (mixta)	30 (Denegada) y 35 (Concedida)	YENNY AHLERS	
486238	27/10/2020	FRIDA HOME HANDMADE WITH (mixta)	35 (Denegada) y 38 (Concedida)	DAIANE CRISTINA WARNES BARBOSA	189
487678	08/10/2020	ZUKER (mixta)	30 (Concedida) y 35 (Concedida)	von der BECKE GARGIULO, GERALDINA GISELA	201
487777	27/10/2020	SMITH & NEPHEW (mixta)	3 (Desistida S/D), 5 (Concedida S/D) y 10 (Concedida S/D)	Smith & Nephew plc	34
488005	21/10/2020	VAMOS	38 (Concedida)	ALVARO TOMA	172
488382	08/10/2020	AMILIX	5 (Concedida S/D)	BIOSIDUS S.A.	201
489183	29/10/2020	DRAVA R (mixta)	25 (Concedida)	MARGARITA MANGINO	
489295	14/10/2020	HUERTA EN CASA (mixta)	41 (Concedida) y 44 (Concedida S/D)	MARTIN FOSSEMALE; HORACIO GARCIA y PEDRO YOUNG	194
489897	21/10/2020	ACTIM	5 (Concedida S/D) y 10 (Concedida S/D)	Oy Medix Biochemica Ab	94
490165	07/10/2020	AGUILA D'OR (mixta)	30 (Concedida)	ARCOR S.A.I.C.	154
490402	21/10/2020	THUNDER BITCH (mixta)	33 (Concedida S/D)	Thunderbitch Europe, S.L.	181
490668	21/10/2020	EQUUS TECNOLOGÍA AGROINDUSTRIAL (mixta)	35 (Concedida)	FERNELS S.A.	129
490698	21/10/2020	SYRIQ BIOPURE (mixta)	10 (Concedida S/D)	SCHOTT AG	240
490962	27/10/2020	PHARMAMEL EXPERTISE IN MEDICAL TECHNOLOGY (mixta)	3 (Concedida S/D)	PHARMAMEL S.L.	194
491087	21/10/2020	ST-REMY	33 (Concedida S/D)	E. REMY MARTIN & C°	191
491213	29/10/2020	LA NUIT TRESOR A LA FOLIE LANCOME PARIS (mixta)	3 (Concedida S/D)	L'OREAL	144
491584	21/10/2020	XARVIO	1 (Concedida S/D),	BASF Agro TrademarKs GmbH	144

N° Exp	Resolución	Marca	Clases	Titular	Ag.
			5 (Concedida S/D), 9 (Concedida S/D), 31 (Concedida S/D), 35 (Concedida S/D), 36 (Concedida S/D), 42 (Concedida S/D) y 44 (Concedida S/D)		
491625	21/10/2020	PARTY BUCKET	33 (Concedida S/D)	Sazerac Brands, LLC	18
491626	21/10/2020	PEEL AND PARTY	33 (Concedida S/D)	Sazerac Brands, LLC	18
492229	14/10/2020	CHICCO (mixta)	3 (Concedida S/D), 5 (Concedida S/D), 6 (Concedida S/D), 8 (Concedida S/D), 9 (Concedida S/D), 10 (Concedida S/D), 11 (Concedida S/D), 12 (Concedida S/D), 16 (Concedida S/D), 18 (Concedida S/D), 20 (Concedida S/D), 21 (Concedida S/D), 24 (Concedida S/D), 25 (Concedida S/D), 28 (Concedida S/D) y 35 (Concedida S/D)	Artsana S.p.A.	165
492726	21/10/2020	3B	32 (Concedida) y 33 (Concedida)	EDGAR KALSTEIN	34

<b>N° Exp</b>	<b>Resolución</b>	<b>Marca</b>	<b>Clases</b>	<b>Titular</b>	<b>Ag.</b>
492779	21/10/2020	TANNARONE	33 (Concedida)	ESTABLECIMIENTO JUANICÓ S.A.	201
492781	07/10/2020	L (mixta)	1 (Concedida S/D), 2 (Concedida S/D), 3 (Concedida S/D), 4 (Concedida S/D), 5 (Concedida S/D), 6 (Concedida S/D), 7 (Concedida S/D), 8 (Concedida S/D), 9 (Concedida S/D), 10 (Concedida S/D), 11 (Concedida S/D), 12 (Concedida S/D), 13 (Concedida S/D), 14 (Concedida S/D), 15 (Concedida S/D), 16 (Concedida S/D), 17 (Concedida S/D), 18 (Concedida S/D), 19 (Concedida S/D), 20 (Concedida S/D), 21 (Concedida S/D), 22 (Concedida S/D), 23 (Concedida S/D), 24 (Concedida S/D), 25 (Concedida S/D), 26 (Concedida S/D), 27 (Concedida S/D), 28 (Concedida S/D), 29 (Concedida S/D), 30 (Concedida S/D),	LOTTE Corporation	18



N° Exp	Resolución	Marca	Clases	Titular	Ag.
			31 (Concedida S/D), 32 (Concedida S/D), 33 (Concedida S/D), 34 (Concedida S/D), 35 (Concedida S/D), 36 (Concedida S/D), 37 (Concedida S/D), 38 (Concedida S/D), 39 (Concedida S/D), 40 (Concedida S/D), 41 (Concedida S/D), 42 (Concedida S/D), 43 (Concedida S/D), 44 (Concedida S/D) y 45 (Concedida S/D)		
492974	29/10/2020	SWIM DAYS	25 (Concedida)	JORGE PALESE	189
493083	07/10/2020	HILÉIA	30 (Concedida)	HILÉIA INDUSTRIAS DE PRODUTOS ALIMENTICIOS S.A.	189
494064	14/10/2020	XTRACT	31 (Concedida S/D)	PANCOSMA S.A.	34
494079	14/10/2020	VAXXINOVA (mixta)	5 (Concedida S/D), 31 (Concedida S/D), 35 (Concedida S/D), 42 (Concedida S/D) y 44 (Concedida S/D)	LABORATÓRIO BIO-VET S.A	144
494269	14/10/2020	PYRONIX	9 (Concedida S/D)	Pyronix Limited	18
494394	07/10/2020	JABUKA (mixta)	9 (Concedida), 11 (Concedida), 37 (Concedida) y 38 (Concedida)	HERNAN ENRIQUE MONTEGHIRFO ROBAINA	

<b>N° Exp</b>	<b>Resolución</b>	<b>Marca</b>	<b>Clases</b>	<b>Titular</b>	<b>Ag.</b>
494419	21/10/2020	(figurativa)	4 (Concedida) y 37 (Concedida)	YPF S.A.	34
494453	21/10/2020	MERCADO LIBRE (mixta)	9 (Concedida), 35 (Concedida), 36 (Concedida), 38 (Concedida), 39 (Concedida), 41 (Concedida), 42 (Concedida), 43 (Concedida) y 45 (Concedida)	MercadoLibre Inc.	94
494639	07/10/2020	KAVE HOME (mixta)	11 (Concedida S/D), 20 (Concedida S/D), 24 (Concedida S/D), 27 (Concedida S/D) y 35 (Concedida S/D)	JULIÀ GRUP FURNITURE SOLUTIONS, S.L.	94
494673	07/10/2020	CADA DIA (mixta)	29 (Concedida S/D)	ACEITERA GENERAL DEHEZA S.A.	94
494909	21/10/2020	LA INVERNADA (mixta)	25 (Concedida), 29 (Concedida), 30 (Concedida), 31 (Concedida), 43 (Concedida) y 44 (Concedida)	Placido Martins S.A.	218
494988	21/10/2020	ILLINOIS	31 (Concedida)	ILLINOIS S.A.	94
495131	21/10/2020	EXTRALIFE	31 (Concedida S/D)	SOCIETE DES PRODUITS NESTLÉ S.A.	156
495195	07/10/2020	KOOL (mixta)	34 (Concedida S/D)	British American Tobacco (Brands) Inc.	194
495472	07/10/2020	FRAGOMEN (mixta)	45 (Concedida)	Fragomen Global Immigration Services, LLC	144
495475	21/10/2020	(figurativa)	1 (Concedida S/D), 5 (Concedida S/D) y 31 (Concedida S/D)	E.I. DU PONT DE NEMOURS AND COMPANY	165

<b>N° Exp</b>	<b>Resolución</b>	<b>Marca</b>	<b>Clases</b>	<b>Titular</b>	<b>Ag.</b>
495477	07/10/2020	SEEBALANCE	9 (Concedida S/D), 35 (Concedida S/D) y 42 (Concedida S/D)	BASF SE	165
495491	07/10/2020	LIVING FOOTBALL	16 (Concedida S/D), 25 (Concedida S/D), 28 (Concedida S/D), 35 (Concedida S/D), 41 (Concedida S/D) y 42 (Concedida S/D)	Fédération Internationale de Football Association (FIFA)	136
495497	14/10/2020	POWMERU	5 (Concedida S/D)	AstraZeneca AB	136
495578	29/10/2020	TEMA ADVISORY SERVICES	35 (Concedida), 36 (Concedida) y 42 (Concedida)	TAS CONSULTORES SRL	
495761	14/10/2020	B BIMBO PAN DE VIENA (mixta)	30 (Concedida S/D)	Grupo Bimbo S.A.B. de C.V.	181
495801	07/10/2020	LAD LAD.UY LIBROS A DEMANDA (mixta)	16 (Concedida S/D) y 40 (Concedida)	NESTA LTDA	
495818	21/10/2020	PARSIDOL	5 (Concedida S/D)	Laboratorios Celsius S.A.	144
495841	21/10/2020	ELEMENT	9 (Concedida S/D)	ELEMENT BRAND HOLDING LLC.	216
495842	21/10/2020	E ELEMENT (mixta)	9 (Concedida S/D)	Element Brand Holding LLC.	216
495867	21/10/2020	FITTING (mixta)	29 (Concedida), 30 (Concedida), 31 (Concedida), 32 (Concedida) y 43 (Concedida)	FITTING S.R.L.	222
495894	07/10/2020	LOTUS (mixta)	30 (Concedida S/D)	LOTUS BAKERIES N.V.	191
496009	21/10/2020	LA VIE EST BELLE EN ROSE (mixta)	3 (Concedida S/D)	L'OREAL	144
496133	29/10/2020	VISKASE	16 (Concedida S/D) y 29 (Concedida S/D)	VISKASE COMPANIES, INC.	165

<b>N° Exp</b>	<b>Resolución</b>	<b>Marca</b>	<b>Clases</b>	<b>Titular</b>	<b>Ag.</b>
496146	29/10/2020	SOFTRUCK (mixta)	35 (Concedida), 38 (Concedida), 42 (Concedida) y 45 (Concedida)	Softruck Brasil Desenvolvimento de Software Ltda.	205
496180	14/10/2020	(figurativa)	35 (Concedida S/D)	Caesars License Company, LLC	201
496315	14/10/2020	O2 (mixta)	32 (Concedida)	CARLOS ADRIÁN LUCERO CORREA	129
496319	21/10/2020	LXR	35 (Concedida S/D), 36 (Concedida S/D), 41 (Concedida S/D), 43 (Concedida S/D) y 44 (Concedida S/D)	Hilton Worldwide Manage Limited	194
496320	07/10/2020	BOY-FRIEND (mixta)	14 (Concedida S/D)	Chanel SARL	194
496377	07/10/2020	CELILIFE BIENESTAR A TU GUSTO (mixta)	29 (Concedida) y 30 (Concedida)	ABERASTEGUY AMARAL XIMENA ALEXANDRA Y SAUVAL NOCERA CECILIA (SOCIEDAD DE HECHO)	34
496381	07/10/2020	AZAREY	25 (Concedida S/D)	JOSE ALEJANDRO S.L.	101
496387	14/10/2020	KMA (mixta)	35 (Concedida) y 39 (Concedida)	Gabriel Gerardo Kaklouk Quintas	212
496388	14/10/2020	KMA	35 (Concedida) y 39 (Concedida)	Gabriel Gerardo Kaklouk Quintas	212
496389	07/10/2020	CASTELLANA	25 (Concedida) y 35 (Concedida)	REBLON S.A.	
496390	07/10/2020	BOHEMIA PELUQUEROS (mixta)	44 (Concedida)	DANIEL COITO	
496392	07/10/2020	CHARRO	25 (Concedida)	LADENIX SOCIEDAD ANÓNIMA	189
496437	21/10/2020	SCORPION BORN FOR GAMING (mixta)	9 (Concedida S/D) y 28 (Concedida S/D)	ZONA LAPTOP S.R.L.	201
496448	21/10/2020	A2 THE A2 MILK COMPANY FEEL THE DIFFERENCE (mixta)	5 (Concedida S/D) y 29 (Concedida S/D)	The a2 Milk Company Limited	136
496451	29/10/2020	(figurativa)	5 (Concedida S/D) y 29 (Concedida S/D)	The a2 Milk Company Limited	136

<b>N° Exp</b>	<b>Resolución</b>	<b>Marca</b>	<b>Clases</b>	<b>Titular</b>	<b>Ag.</b>
496452	29/10/2020	(figurativa)	5 (Concedida S/D) y 29 (Concedida S/D)	The a2 Milk Company Limited	136
496463	07/10/2020	(figurativa)	3 (Concedida), 16 (Concedida), 18 (Concedida) y 25 (Concedida)	Manchester United Football Club Limited	165
496467	07/10/2020	MEGALABS (mixta)	5 (Concedida)	Mega Labs S.A.	144
496468	07/10/2020	ICOOK (mixta)	8 (Concedida S/D) y 21 (Concedida S/D)	ALTICOR INC.	34
496469	07/10/2020	MEGALABS (mixta)	10 (Concedida)	Mega Labs S.A.	144
496470	07/10/2020	MEGALABS (mixta)	16 (Concedida)	Mega Labs S.A.	144
496471	07/10/2020	MEGALABS (mixta)	39 (Concedida)	Mega Labs S.A.	144
496472	07/10/2020	XCENTZ	9 (Concedida S/D)	XCENTZ INC.	34
496473	07/10/2020	MEGALABS (mixta)	42 (Concedida)	Mega Labs S.A.	144
496475	07/10/2020	MEGALABS (mixta)	3 (Concedida), 5 (Concedida), 10 (Concedida), 16 (Concedida), 39 (Concedida), 42 (Concedida) y 44 (Concedida)	Mega Labs S.A.	144
496476	07/10/2020	MEGALABS (mixta)	44 (Concedida)	Mega Labs S.A.	144
496484	07/10/2020	BOUMATIC (mixta)	1 (Concedida) y 5 (Concedida)	RUBEN ADIB	
496489	07/10/2020	FVH URUGUAY (mixta)	44 (Concedida)	Valentín Plada y Camilo Plada	172
496491	07/10/2020	AROMAS DEL SUR CHARCUTERÍA ESPAÑOLA DESDE 1940 (mixta)	29 (Concedida S/D)	NOEL ALIMENTARIA, S.A.U.	221
496492	07/10/2020	XENTROVIA	5 (Concedida S/D)	ViiV Healthcare UK (No.4) Limited	221
496493	07/10/2020	MUEBLES CON ALMA (mixta)	35 (Concedida) y 42 (Concedida)	LISTON, MARIA FERNANDA y ODLLAKOFF, ROSALIA	201
496494	07/10/2020	SALVA BRASA	6 (Concedida)	GONZALEZ SILVEYRA, RUBEN JULIO	201

N° Exp	Resolución	Marca	Clases	Titular	Ag.
496512	07/10/2020	GLORYLAND (mixta)	30 (Concedida S/D)	Dalian HongRen Whole Grain Foodstuffs Co., Ltd.	34
496526	07/10/2020	LOG&GO BY TICKET LOG (mixta)	35 (Concedida S/D) y 36 (Concedida S/D)	EDENRED	94
496558	07/10/2020	TICKET NAVIDAD EDENRED (mixta)	35 (Concedida S/D) y 36 (Concedida S/D)	EDENRED	94
496559	07/10/2020	1901 AUTÉNTICO POR TRADICIÓN CALIDAD Y COMPROMISO C COMAPA (mixta)	29 (Concedida)	COMAPA 2001, S.L.U.	144
496560	07/10/2020	IMERPURA	1 (Concedida S/D) y 11 (Concedida S/D)	Imerys Performance & Filtration Minerals Pvt. Ltd.	216
496568	07/10/2020	HIERROS ONLINE (mixta)	35 (Concedida)	COERCEO S.A.	144
496571	07/10/2020	S SENATOR (mixta)	34 (Concedida S/D)	TOBACCO INTERNATIONAL HOLDINGS SWITZERLAND, S.A.	34
496572	07/10/2020	S 54 STUDIO 54 (mixta)	34 (Concedida S/D)	TOBACCO INTERNATIONAL HOLDINGS SWITZERLAND, S.A.	34
496573	07/10/2020	INTERNATIONAL BLEND AMERO (mixta)	34 (Concedida S/D)	TOBACCO INTERNATIONAL HOLDINGS SWITZERLAND, S.A.	34
496574	07/10/2020	ECONOMICOS UNIQ VIRGINIA BLEND (mixta)	34 (Concedida S/D)	TOBACCO INTERNATIONAL HOLDINGS SWITZERLAND, S.A.	34
496575	07/10/2020	PENINSULA (mixta)	34 (Concedida S/D)	TOBACCO INTERNATIONAL HOLDINGS SWITZERLAND, S.A.	34
496577	07/10/2020	FC FIDES CONTROL (mixta)	42 (Concedida)	FIDES CONTROL SA	34
496584	07/10/2020	AJÓ, EXPERIENCIAS MUSICALES OPORTUNAS (mixta)	41 (Concedida) y 44 (Concedida)	LILIA BEATRIZ RAMOS ROCHA; NATALIA GOLDBERG y ALEJANDRA INES GOLDFARB KRASUR	
496588	07/10/2020	LE.DE.	6 (Concedida)	HUGO SEBASTIÁN COSTA BUENO	189
496589	07/10/2020	LATAM TRADE	35 (Concedida S/D)	LATAM Airlines Group S.A.	201
496599	07/10/2020	DNA COUTURE	25 (Concedida)	FERA S.A.	94

<b>N° Exp</b>	<b>Resolución</b>	<b>Marca</b>	<b>Clases</b>	<b>Titular</b>	<b>Ag.</b>
496613	21/10/2020	ATOS (mixta)	9 (Concedida S/D), 16 (Concedida S/D), 35 (Concedida S/D), 36 (Concedida S/D), 37 (Concedida S/D), 38 (Concedida S/D), 39 (Concedida S/D), 41 (Concedida S/D) y 42 (Concedida S/D)	ATOS SE	165
496616	21/10/2020	FIDEICOMISO TRANSPORTE FIDEICOMISO DEL BOLETO (mixta)	35 (Concedida), 36 (Concedida S/D) y 39 (Concedida S/D)	CORPORACION NACIONAL PARA EL DESARROLLO	18
496619	14/10/2020	ANFITRIONA	41 (Concedida)	ANTONELLA MARIA DE AMBROGGI	189
496620	14/10/2020	LA FLORA INDÍGENA LO MEJOR DE LA TIERRA (mixta)	30 (Concedida)	TAISON SOCIEDAD ANÓNIMA	189
496621	14/10/2020	AGYA	12 (Concedida S/D)	TOYOTA JIDOSHA KABUSHIKI KAISHA (also trading as TOYOTA MOTOR CORPORATION)	94
496622	14/10/2020	TOYOTA AGYA	12 (Concedida S/D)	TOYOTA JIDOSHA KABUSHIKI KAISHA (also trading as TOYOTA MOTOR CORPORATION)	94
496626	29/10/2020	RETAIL SUPERMERCADOS Y AUTOSERVICIOS (mixta)	16 (Concedida), 38 (Concedida) y 41 (Concedida)	HENRY WILSON SILVA VERGES y MILKA GRISELDA MARTINEZ VIERA	
496631	29/10/2020	GUIAVIRTUAL (mixta)	9 (Concedida) y 35 (Concedida)	SEBASTIAN VEZZOSO QUINAL	
496676	07/10/2020	VIKINGO (mixta)	3 (Concedida)	BIONAGRIN LTDA.	101
496678	07/10/2020	VIKINGO	3 (Concedida)	BIONAGRIN LTDA.	101
496680	07/10/2020	M MISSHA (mixta)	3 (Concedida S/D)	ABLE C & C CO., LTD.	181
496681	07/10/2020	M MISSHA (mixta)	21 (Concedida S/D)	ABLE C & C CO., LTD.	181

<b>N° Exp</b>	<b>Resolución</b>	<b>Marca</b>	<b>Clases</b>	<b>Titular</b>	<b>Ag.</b>
496682	07/10/2020	GRENADIER	9 (Concedida), 12 (Concedida), 16 (Concedida), 35 (Concedida), 41 (Concedida) y 42 (Concedida)	INEOS Automotive Limited	201
496692	14/10/2020	EVERTEC (mixta)	35 (Concedida S/D), 36 (Concedida S/D), 38 (Concedida S/D) y 42 (Concedida S/D)	EVERTEC Group, LLC	194
496694	14/10/2020	LUMIERE	9 (Concedida S/D)	Alcon Inc.	194
496695	07/10/2020	ARROZUR (mixta)	29 (Concedida) y 30 (Concedida)	ARROZUR S.A.	165
496696	07/10/2020	TRI-CURE (mixta)	3 (Concedida S/D)	GENOMMA LAB INTERNACIONAL, S.A.B. DE C.V.	18
496697	07/10/2020	3CURE (mixta)	3 (Concedida S/D)	GENOMMA LAB INTERNACIONAL, S.A.B. DE C.V.	18
496729	21/10/2020	PAULA BY PAUTIPS	3 (Concedida)	PAULA GALINDO,	201
496755	07/10/2020	TIENS (mixta)	5 (Concedida S/D), 10 (Concedida S/D) y 35 (Concedida S/D)	TIENS GROUP CO., LTD.	201
496756	07/10/2020	ROCK SHOP	35 (Concedida S/D)	Hard Rock Limited	216
496757	07/10/2020	DULCE DE LUCHO	29 (Concedida)	MANTRA S.A.	144
496759	07/10/2020	J-TYPE	9 (Concedida S/D), 12 (Concedida S/D) y 37 (Concedida S/D)	JAGUAR LAND ROVER LIMITED	194
496763	07/10/2020	TIENDANET (mixta)	9 (Concedida), 35 (Concedida), 36	CARLOS LEANDRO PONCE y PABLO JAVIER VERNA GIMENEZ	186



N° Exp	Resolución	Marca	Clases	Titular	Ag.
			(Concedida), 38 (Concedida) y 39 (Concedida)		
496769	07/10/2020	WALKIES	35 (Concedida), 42 (Concedida) y 44 (Concedida)	WalkiesCo S.R.L	
496771	07/10/2020	GLOVO (mixta)	9 (Concedida S/D) y 39 (Concedida S/D)	GLOVOAPP23 S.L.	181
496774	07/10/2020	BEANSTALK (mixta)	28 (Concedida S/D)	E-XING CO.	189
496775	07/10/2020	PANADERA	29 (Concedida)	GERARDO DANIEL MOREIRA BESSO	189
496780	07/10/2020	BAGLEY SENZA	30 (Concedida)	BAGLEY ARGENTINA S.A.	154
496782	07/10/2020	GRAN SALUMERIA GS TIPO ITALIANO CABAÑA PREMIUM (mixta)	29 (Concedida) y 30 (Concedida)	SUPERMERCADOS DISCO DEL URUGUAY S.A.	165
496783	07/10/2020	ALMENDRANA	43 (Concedida)	Valentina Gómez Rodríguez	
496786	07/10/2020	LUVION BLOW	5 (Concedida)	SILVINA LORENA MASCHIO	
496789	07/10/2020	DIETA + SALUD KG (mixta)	44 (Concedida)	ADRIANA YISEL MARTINEZ CHAPARRO	34
496790	07/10/2020	MONAMOUR	35 (Concedida)	DIEGO LLAMA; MARIA EMILIA LLAMA; VALENTINA LLAMA y NATALIA CARBALLO	212
496801	29/10/2020	LUNCHR	9 (Concedida S/D), 35 (Concedida S/D) y 36 (Concedida S/D)	LUNCHR	191
496816	07/10/2020	BIGA EST. 2018 PIZZA & PASTA (mixta)	43 (Concedida)	ALFAFORNI URUGUAY S.R.L.	228
496827	07/10/2020	M GALLERY (mixta)	43 (Concedida S/D)	ACCOR	94
496832	07/10/2020	TRANSPORTE AL DÍA	38 (Concedida) y 41 (Concedida)	Cámara del Transporte	94
496843	07/10/2020	NOT A TOUR	39 (Concedida)	Gustavo Welker	172
496845	07/10/2020	URUFIT (mixta)	41 (Concedida)	Club social y deportivo Urunday Universitario	221

N° Exp	Resolución	Marca	Clases	Titular	Ag.
496846	07/10/2020	TARDE O TEMPRANO (mixta)	35 (Concedida), 38 (Concedida) y 41 (Concedida)	SOCIEDAD TELEVISORA LARRANAGA S.A.	220
496847	14/10/2020	TRIBOS LA PRESERVACION DE LA PERFECCION (mixta)	37 (Concedida)	WOLTEK CORPORATION S.A.	220
496848	29/10/2020	PRODUCCIÓN LIBRE DE MERCURIO (mixta)	1 (Concedida S/D)	Alliance Uruguay S.R.L	194
496859	29/10/2020	BENCHMADE (mixta)	8 (Concedida S/D)	Benchmade Knife Co., Inc.	216
496860	29/10/2020	BENCHMADE	8 (Concedida S/D)	Benchmade Knife Co., Inc.	216
496861	29/10/2020	BENCHMADE (mixta)	8 (Concedida S/D)	Benchmade Knife Co., Inc.	216
496863	14/10/2020	MUSIC (mixta)	9 (Concedida), 38 (Concedida), 41 (Concedida) y 42 (Concedida)	AMAZON TECHNOLOGIES, INC.	136
496879	14/10/2020	GP GREEN PACTO (mixta)	16 (Concedida) y 40 (Concedida)	Enrique Caillabet	
496881	14/10/2020	TMT	37 (Concedida)	STALORI S.A.	
496882	14/10/2020	POLO NEGOCIOS DEL SUR	36 (Concedida)	SANTIAGO RAMÓN SÁNCHEZ SCHETTINI y SANTIAGO JAVIER CENTENA VILLAFAN	
496883	14/10/2020	AVON MIGS	3 (Concedida)	AVON PRODUCTS, INC.	194
496886	14/10/2020	ASOCIACIÓN NACIONAL DOULAS DEL URUGUAY MANOS Y CORAZÓN (mixta)	41 (Concedida)	Alejandra Di Matteo Silveira y María Rosa Rinaldi Lussich	220
496887	14/10/2020	SEÑALCO SUDAMERICANA SEGURIDAD ELECTRÓNICA (mixta)	9 (Concedida S/D)	SEÑALCO SUDAMERICANA S.A.	192
496894	14/10/2020	EL ESTABLO	30 (Concedida)	GLORIA S.A.	144
496901	07/10/2020	NECCHI	7 (Concedida S/D)	Necchi International PTE. Ltd.	34
496903	07/10/2020	JCDECAUX (mixta)	6 (Concedida), 9 (Concedida), 11 (Concedida), 35 (Concedida), 38 (Concedida)	JCDECAUX S.A.	34

N° Exp	Resolución	Marca	Clases	Titular	Ag.
			(Concedida), 39 (Concedida), 41 (Concedida) y 42 (Concedida)		
496905	07/10/2020	(figurativa)	9 (Concedida)	APPLE INC.	18
496909	07/10/2020	EDOF	9 (Concedida S/D)	SEED CO., LTD.	34
496913	07/10/2020	MOBILEBOX	9 (Concedida)	MOBILEBOX S.R.L.	201
496914	07/10/2020	LA FERIA PROLESA (mixta)	35 (Concedida)	PROLESA	34
496917	06/10/2020	WOSULIN	5 (Concedida S/D)	WOCKHARDT LIMITED	34
496922	07/10/2020	CODE 11.59 BY AUDEMARS PIGUET (mixta)	14 (Concedida S/D)	AUDEMARS PIGUET HOLDING SA	194
496924	07/10/2020	ZYMXURO	5 (Concedida S/D)	PFIZER INC.	194
496940	14/10/2020	VOYENTAXI (mixta)	39 (Concedida)	CENTRO DE PROPIETARIOS DE AUTOMÓVILES CON TAXÍMETROS DEL URUGUAY (C.P.A.T.U.)	105
496943	07/10/2020	MARINELA DONUTS	30 (Concedida)	Grupo Bimbo, S.A.B. de C.V.	181
496951	14/10/2020	OM (mixta)	9 (Concedida S/D) y 45 (Concedida S/D)	OM INTERNATIONAL SERVICES (CARLISLE) LTD.	34
496953	14/10/2020	AVRAH KAHDABRA (mixta)	35 (Concedida)	MARTINEZ SILBERMAN, ALBERTO SEBASTIAN y RODRIGUEZ GONZALEZ, MARINNA IVANA	34
496955	14/10/2020	VITEC	9 (Concedida S/D)	VITEC	34
496958	14/10/2020	LA PUEBLA	41 (Concedida) y 43 (Concedida)	HECTOR MARIANO STAGNARI MOISE	201
496973	14/10/2020	RENDIPEL PRO (mixta)	3 (Concedida S/D), 16 (Concedida S/D) y 21 (Concedida S/D)	CMPC TISSUE S.A.	205
496974	08/10/2020	EARTHALIVE (mixta)	1 (Concedida S/D) y 37 (Concedida S/D)	EARTH ALIVE CLEAN TECHNOLOGIES INC.	194
496975	14/10/2020	EARTH ALIVE SOIL ACTIVATOR	1 (Concedida S/D)	EARTH ALIVE CLEAN TECHNOLOGIES	194

N° Exp	Resolución	Marca	Clases	Titular	Ag.
				INC.	
496976	14/10/2020	SHOPPING INFANTIL (mixta)	35 (Concedida)	MARTINEZ SILBERMAN, ALBERTO SEBASTIAN	34
496979	14/10/2020	HUERCASA SABOREA EL COUNTRY (mixta)	29 (Concedida S/D)	HUERCASA 5ª GAMA, S.A.	144
496980	14/10/2020	MEGALABS	3 (Concedida)	Mega Labs S.A.	144
496981	14/10/2020	MEGALABS	5 (Concedida)	Mega Labs S.A.	144
496991	14/10/2020	CHEERSAPP	35 (Concedida)	SPEED PUBLICIDAD S.A.C.I.F	34
496992	14/10/2020	CHEVAL (mixta)	34 (Concedida S/D)	DHARMA S.A.	34
496996	14/10/2020	N (mixta)	1 (Concedida S/D), 5 (Concedida S/D) y 30 (Concedida S/D)	Bergerode B.V.	18
496998	14/10/2020	NASH (mixta)	12 (Concedida)	ELPANAMA S.A.	160
497008	07/10/2020	FRANCA (mixta)	1 (Concedida), 9 (Concedida), 16 (Concedida), 17 (Concedida), 22 (Concedida) y 25 (Concedida)	JUAN GOLDFARB S.A.	181
497009	07/10/2020	POSCA (mixta)	16 (Concedida S/D)	MINITUBISHI PENCIL COMPANY, LIMITED	136
497010	07/10/2020	SNOWPEAK	13 (Concedida S/D)	Shaoxing Snowpeak Air Gun Factory	201
497014	07/10/2020	DESAFÍO FÚTBOL CALLE (mixta)	41 (Concedida)	Gracie Rodríguez y Joaquín Peregalli	186
497015	07/10/2020	VOLVAMOS A HACER GRANDE A PAYSANDÚ	36 (Concedida)	Juan Pablo Zinno Vidal	194
497017	14/10/2020	GABRIELLE DE CHANEL	14 (Concedida S/D), 18 (Concedida S/D) y 25 (Concedida S/D)	Chanel SARL	194
497019	14/10/2020	GONASYN GDR	5 (Concedida S/D)	Zoetis Services LLC	194
497026	14/10/2020	ROCCO (mixta)	6 (Concedida) y 19 (Concedida)	COMPAÑÍA URUGUAYA DE PRODUCTOS DE HORMIGÓN ROCCO S.A.	165

N° Exp	Resolución	Marca	Clases	Titular	Ag.
497033	14/10/2020	DOSA	5 (Concedida)	LABORATORIO DOSA S.A.	167
497034	14/10/2020	RETROKAM	5 (Concedida)	BIOTOSCANA URUGUAY S.A.	167
497036	14/10/2020	KARFIB	5 (Concedida)	BIOTOSCANA URUGUAY S.A.	167
497040	14/10/2020	TRY ME (mixta)	25 (Concedida)	ESTACION ALFA SA	233
497047	14/10/2020	AUM ASOCIACIÓN URUGUAYA DE MOTONÁUTICA (mixta)	41 (Concedida)	Marcelo Javier Carambula Lazaro	144
497048	14/10/2020	DRIVA	21 (Concedida)	DRIVA S.A.	201
497050	14/10/2020	PARANAIR (mixta)	39 (Concedida S/D)	COMPANÍA DE AVIACIÓN PARAGUAYA S.A.	201
497051	21/10/2020	VI 6 6MONTES (mixta)	30 (Concedida) y 35 (Concedida)	CAFÉ CAFÉ SRL	
497052	14/10/2020	FECAFE (mixta)	30 (Concedida) y 35 (Concedida)	CAFÉ CAFÉ SRL	
497053	14/10/2020	FACEBOOK	36 (Concedida)	Facebook, Inc.	194
497057	14/10/2020	AKO	1 (Concedida), 5 (Concedida) y 35 (Concedida)	TILENUR S.A.	154
497060	14/10/2020	AMSPEC	42 (Concedida S/D)	AmSpec Holding Corporation	201
497062	14/10/2020	BELTIMOL	5 (Concedida)	LABORATORIOS CAILLON & HAMONET S.A.C.I.	201
497063	21/10/2020	BRONCOSOLVAN	5 (Concedida)	LABORATORIOS CAILLON & HAMONET S.A.C.I.	201
497067	21/10/2020	(figurativa)	9 (Concedida S/D), 18 (Concedida S/D) y 25 (Concedida S/D)	ACER INCORPORATED	181
497069	21/10/2020	MINIMON (mixta)	25 (Concedida)	MARIA PIA ARESTI GOMEZA	
497071	29/10/2020	TUSCAN CREATIONS	3 (Concedida S/D) y 4 (Concedida S/D)	Salvatore Ferragamo S.p.A.	194
497078	21/10/2020	TBC THE BEER COMPANY (mixta)	32 (Concedida S/D) y 43 (Concedida)	TAISON SOCIEDAD ANÓNIMA	189
497080	21/10/2020	SONORAMA (mixta)	41 (Concedida)	MARTINA BEILINSON y LAURA EUGENIA	201

N° Exp	Resolución	Marca	Clases	Titular	Ag.
				TEZÓN	
497081	21/10/2020	PALISADE	12 (Concedida S/D)	Hyundai Motor Company	201
497089	21/10/2020	WORX	8 (Concedida) y 9 (Concedida)	POSITEC GROUP LIMITED	34
497091	21/10/2020	AM ANALIA MAIORANA	3 (Concedida), 9 (Concedida), 25 (Concedida) y 35 (Concedida)	Analia Maiorana	212
497109	21/10/2020	HEPAGESTIN	5 (Concedida)	Mega Labs S.A.	144
497111	21/10/2020	REDUKAL	30 (Concedida)	Mega Labs S.A.	144
497112	21/10/2020	VAPOGESTIN	3 (Concedida) y 5 (Concedida)	Mega Labs S.A.	144
497116	21/10/2020	ULTRACEL® RECHARGEABLE VRLA BATTERY (mixta)	9 (Concedida S/D)	MARTIN LORENZO Y LOSADA GONZALEZ	
497120	21/10/2020	ESTANCIA LA BERNARDINA	29 (Concedida S/D)	MOREIRA BESSO, GERARDO DANIEL	189
497121	29/10/2020	MAMÁCARE	3 (Concedida)	LABORATORIO HOMEOALEMÁN S.R.L.	189
497124	21/10/2020	FINCA BLANCA (mixta)	29 (Concedida S/D)	THE COCA-COLA COMPANY	94
497125	21/10/2020	FINCA BLANCA (mixta)	30 (Concedida S/D)	THE COCA-COLA COMPANY	94
497127	21/10/2020	DR SWEAT	3 (Concedida S/D)	UNILEVER N.V.	136
497130	21/10/2020	PRONACU (mixta)	16 (Concedida) y 35 (Concedida)	PRONACU LTDA	165
497147	29/10/2020	EUROMATIC (mixta)	7 (Concedida) y 24 (Concedida)	BEMAOR SOCIEDAD ANÓNIMA	
497149	29/10/2020	SCHULTZ (mixta)	6 (Concedida)	ERNESTO BLANCO	
497153	29/10/2020	MUELLER (mixta)	10 (Concedida), 35 (Concedida) y 38 (Concedida)	RAK DOS SANTOS; WILLIAN FREDERIC	
497156	29/10/2020	RJ ARRAW	14 (Concedida S/D)	RJ Watches SA	216
497158	29/10/2020	BOCADESANTO	43 (Concedida)	CUFRE, ANABELLA y BAFFA, MAURICIO	201
497162	29/10/2020	HERBALIFE NUTRITION (mixta)	3 (Concedida S/D), 5 (Concedida S/D),	Herbalife International, Inc.	194

N° Exp	Resolución	Marca	Clases	Titular	Ag.
			9 (Concedida S/D), 10 (Concedida S/D), 29 (Concedida S/D), 30 (Concedida S/D), 32 (Concedida S/D), 35 (Concedida S/D) y 41 (Concedida S/D)		
497163	29/10/2020	HERBALIFE NUTRITION	3 (Concedida S/D), 5 (Concedida S/D), 9 (Concedida S/D), 10 (Concedida S/D), 29 (Concedida S/D), 30 (Concedida S/D), 32 (Concedida S/D), 35 (Concedida S/D) y 41 (Concedida S/D)	Herbalife International, Inc.	194
497165	29/10/2020	F-TYPE	9 (Concedida S/D), 12 (Concedida S/D) y 37 (Concedida S/D)	JAGUAR LAND ROVER LIMITED	194
497166	29/10/2020	ALMENARA PASEO & OUTLETS (mixta)	35 (Concedida), 36 (Concedida), 41 (Concedida), 43 (Concedida) y 44 (Concedida)	MINESA S.A.	194
497167	29/10/2020	E-TYPE	9 (Concedida S/D), 12 (Concedida S/D) y 37 (Concedida S/D)	JAGUAR LAND ROVER LIMITED	194

<b>N° Exp</b>	<b>Resolución</b>	<b>Marca</b>	<b>Clases</b>	<b>Titular</b>	<b>Ag.</b>
497168	29/10/2020	D-TYPE	9 (Concedida S/D), 12 (Concedida S/D) y 37 (Concedida S/D)	JAGUAR LAND ROVER LIMITED	194
497169	29/10/2020	I-TYPE	9 (Concedida S/D) y 37 (Concedida S/D)	JAGUAR LAND ROVER LIMITED	194
497171	29/10/2020	REFINITIV	9 (Concedida S/D), 16 (Concedida S/D), 35 (Concedida S/D), 36 (Concedida S/D), 38 (Concedida S/D) y 42 (Concedida S/D)	Financial & Risk Organisation Limited	194
497205	14/10/2020	TIERRA GARZÓN	43 (Concedida)	FUNDACIÓN PABLO ATCHUGARRY	18
497206	14/10/2020	GARZÓN SCULPTURE PARK	41 (Concedida)	FUNDACION PABLO ATCHUGARRY	18
497210	14/10/2020	NODUS	39 (Concedida)	FIDELIDAD INVERSIONES S.A.	34
497211	14/10/2020	ANYTEK (mixta)	9 (Concedida S/D)	ShenZhen Anytek Information Technology Co.,Ltd.	34
497212	14/10/2020	I'M GREEN (mixta)	1 (Concedida)	BRASKEM S.A.	34
497213	14/10/2020	I'M GREEN (mixta)	1 (Concedida)	BRASKEM S.A.	34
497215	21/10/2020	YPF LUZ (mixta)	40 (Concedida)	YPF S.A.	34
497216	21/10/2020	M-PIMA	5 (Concedida S/D), 9 (Concedida S/D) y 10 (Concedida S/D)	Alere Switzerland GmbH	136
497217	21/10/2020	BLACK & WHITE (mixta)	7 (Concedida)	Global Business Service S.A.	212
497304	21/10/2020	MAGICCLICK	11 (Concedida)	L.H IMPORTACIONES S.R.L.	201
497305	21/10/2020	M DESDE 1901 (mixta)	29 (Concedida) y 30 (Concedida)	MORIXE HERMANOS S.A.C.I.	201
497306	21/10/2020	MORIXE	29 (Concedida) y 30 (Concedida)	MORIXE HERMANOS S.A.C.I.	201
497307	21/10/2020	SALVADOR TORTORELLA	35 (Concedida)	SALVADOR TORTORELLA S.R.L.	201



N° Exp	Resolución	Marca	Clases	Titular	Ag.
497309	21/10/2020	TMC (mixta)	9 (Concedida S/D)	H&F S.R.L.	34
497310	21/10/2020	DICOMO	35 (Concedida)	MATO, HECTOR	201
497317	29/10/2020	SEPAC (mixta)	3 (Concedida), 16 (Concedida) y 35 (Concedida)	SEPAC SERRADOS E PASTA DE CELULOSE LTDA	101
497325	21/10/2020	FINISH POWERBALL ALL IN 1 MAX (mixta)	3 (Concedida S/D)	Reckitt Benckiser Finish B.V.	165
497326	21/10/2020	FINISH (mixta)	3 (Concedida S/D)	Reckitt Benckiser Finish B.V.	165
497330	21/10/2020	CEMENTO ULTRACEM (mixta)	19 (Concedida S/D)	KITTERY PROPERTIES S.A.	165
497334	21/10/2020	NATUPULSE	1 (Concedida S/D)	BASF SE	165
497335	21/10/2020	ASSURANCE MAXLIFE	12 (Concedida S/D)	The Goodyear Tire & Rubber Company	165
497336	29/10/2020	POWERBATT	9 (Concedida)	JUAN J. RADESCA S.A.	165
497338	29/10/2020	MILEXUS	9 (Concedida)	A.C.I. JAPAN CORPORATION	94
497345	29/10/2020	WEKOME (mixta)	9 (Concedida S/D)	SHENZHEN WK TECHNOLOGY CO., LTD	201
497349	29/10/2020	LATITUDE	9 (Concedida S/D)	Dell Inc.	194
497354	29/10/2020	CLOROFILA SEA WEAR (mixta)	25 (Concedida)	CLOROFILA DE MEXICO, SA DE CV	34
497359	29/10/2020	MARIANA SAGASTI BIENES RAICES (mixta)	36 (Concedida S/D)	SAGASTI TARATUTY, MARIANA	18
497360	29/10/2020	INCOPROTECT	5 (Concedida)	PIFFARETTI PEREZ, RICARDO	18
497374	29/10/2020	GOLFSPACE (mixta)	9 (Concedida S/D)	SHENZHEN GOLF & FEIHUANG TECHNOLOGY CO., LTD	220
497375	29/10/2020	LONSMAX (mixta)	9 (Concedida S/D)	LONSMAX LIMITED	220
497376	29/10/2020	EXOTIC	10 (Concedida)	CIDAL S.A.	104
497388	29/10/2020	CRAMER	3 (Concedida S/D) y 30 (Concedida S/D)	Carlos Cramer Productos Aromáticos S.A.C.I.	201
497398	29/10/2020	TRUCID	5 (Concedida S/D)	Bayer Intellectual Property GmbH	218
497401	21/10/2020	LONGUARD	5 (Concedida S/D)	Bayer Intellectual Property GmbH	218
497409	29/10/2020	X-TENDED DEFENSE (mixta)	3 (Concedida S/D)	JOHNSON & JOHNSON	194
497410	21/10/2020	BARAMINE	1 (Concedida S/D)	ARCH TIMBER PROTECTION LIMITED	34
497411	21/10/2020	NIPSIT INSIDE	1 (Concedida S/D) y	SUMITOMO CHEMICAL CO., LTD	212

N° Exp	Resolución	Marca	Clases	Titular	Ag.
			5 (Concedida S/D)		
497412	21/10/2020	NIPSIT	1 (Concedida S/D) y 5 (Concedida S/D)	SUMITOMO CHEMICAL CO., LTD.	212
497414	21/10/2020	B BRALIMPIA (mixta)	21 (Concedida S/D)	BRALIMPIA INDÚSTRIA E COMÉRCIO DE EQUIPAMENTOS PARA LIMPEZA LTDA EPP.	34
497418	21/10/2020	DEBRIDERM	5 (Concedida)	Mega Labs S.A.	144
497425	21/10/2020	YO SOY TANGO (mixta)	41 (Concedida)	Pierina Maria Lerida	
497426	21/10/2020	TANGO LOVERS (mixta)	41 (Concedida)	Pierina Maria Lerida	
497501	21/10/2020	VISUAL ICE	10 (Concedida S/D)	BIOCOMPATIBLES UK LTD	34
497504	29/10/2020	BABY BOO (mixta)	3 (Concedida), 5 (Concedida), 16 (Concedida) y 21 (Concedida)	SEPAC SERRADOS E PASTA DE CELULOSE LTDA	101
497505	29/10/2020	MAXIM (mixta)	16 (Concedida)	SEPAC SERRADOS E PASTA DE CELULOSE LTDA	101
497518	29/10/2020	DESENIO	16 (Concedida S/D)	Desenio AB	181
497520	29/10/2020	POCO	9 (Concedida S/D)	Xiaomi Inc.	181
497523	29/10/2020	PAUSIFEM	5 (Concedida S/D)	Abbott Operations Uruguay S.R.L.	136
497525	29/10/2020	SIMPAUSE	5 (Concedida S/D)	Abbott Operations Uruguay S.R.L.	136
497527	29/10/2020	STT GROUP SUPPLYING TOTAL TALENT (mixta)	35 (Concedida)	STT GROUP DE CR S.A.	219
497531	29/10/2020	PRAMIPEX	5 (Concedida S/D)	Abbott Operations Uruguay S.R.L.	136

### ***RESOLUCIONES DE FRASES PUBLICITARIAS, CONCEDIDAS***

N° Exp	Resolución	Marca	Clases	Titular	Ag.
493250	07/10/2020	LA MENTIRA ME AHOGA	38 (Concedida)	IGNACIO SALDOMBIDE	34
493928	14/10/2020	TELEMAX, PODÉS SER LO QUE TE IMAGINÁS	35 (Concedida)	KERAN SOCIEDAD ANONIMA	189
493996	07/10/2020	CREEMOS EN LA CERVEZA (mixta)	32 (Concedida S/D)	CERVECERÍA DEL SUR SRL	34
496770	07/10/2020	VOS PEDÍ. NOSOTROS VAMOS.	9 (Concedida S/D) y	GLOVOAPP23 S.L.	181

N° Exp	Resolución	Marca	Clases	Titular	Ag.
			39 (Concedida S/D)		
497018	14/10/2020	PUREZA QUE INSPIRA	3 (Concedida S/D)	JOHNSON & JOHNSON	194

### ***RESOLUCIONES DE MARCAS, DESESTIMADAS***

N° Exp	Resolución	Marca	Clases	Titular	Ag.
468648	13/10/2020	FALSO CASAMIENTO	41 (Denegada)	HUMBERTO RUIZ MACHIN	
472181	08/10/2020	INSIDE QUALITY MARKERS (mixta)	25 (Denegada)	ALEJANDRO ROBERTO CALDERONE	129
479556	08/10/2020	ESCUELA Y LICEO WALDORF PEDRO FIGARI (mixta)	41 (Denegada S/D)	ANDREA CUQUEJO DOUKSAS	
480956	09/10/2020	CÁMARA URUGUAY NUEVA ZELANDA WWW.CNUZ.ORG (mixta)	41 (Denegada)	SEBASTIÁN JOSÉ OLIVERA MARTÍNEZ y IGNACIO RAÚL GONZÁLEZ CARNEVALE	220
481246	21/10/2020	MILO	25 (Denegada)	ANDREA MARINA CARISIMO TORTEROLO	
483585	13/10/2020	PLAN VET	9 (Denegada)	GUSTAVO ARIEL TALENTO SAQUES; PABLO CAMBRE LAGORIO y ERNESTO GOBBO DE SIANO	
483813	13/10/2020	KEN SHIN KAN GOYU RYU KARATE DO	41 (Denegada S/D)	RAUL ARMANDO FERNANDEZ DE LA REGUERA SILVA	
484729	21/10/2020	S-PRO (mixta)	12 (Denegada)	DECELESTE SOCIEDAD ANONIMA	189
485109	13/10/2020	SPINNER (mixta)	28 (Denegada)	EVARISTO ALFREDO GONZALEZ JIMENEZ y VIRGINIA ELENA GONZALEZ JIMENEZ	189
487622	21/10/2020	STUDENT´S HOSTEL	43 (Denegada S/D)	DANIEL GONZAGA VIERA	
488453	08/10/2020	TRANSVAX (mixta)	5 (Denegada S/D)	ASTELLAS PHARMA INC.	125
489793	27/10/2020	APOLO SOLUCIONES SOSTENIBLES (mixta)	35 (Denegada)	APOLO SOLUCIONES SOSTENIBLES	144
490520	27/10/2020	OUI OUI (mixta)	43 (Denegada)	Rocío Garcia	172

### ***RESOLUCIONES DE MARCAS, DESISTIDAS (Art. 90, D. 34/999)***

N° Exp	Resolución	Marca	Clases	Titular	Ag.
488447	08/10/2020	BADIA	30 (Desistida)	SKELL S.A.	216
496478	07/10/2020	NGEO	25 (Desistida)	TALERIO SOCIEDAD ANONIMA	201

N° Exp	Resolución	Marca	Clases	Titular	Ag.
496948	14/10/2020	INICIA THERX (mixta)	5 (Desistida) y 42 (Desistida)	PHARMA DEVELOPMENT S.A.	212
496949	14/10/2020	INICIA THERAPEUTICS (mixta)	5 (Desistida) y 42 (Desistida)	PHARMA DEVELOPMENT S.A.	212
496950	14/10/2020	INICIA (mixta)	5 (Desistida) y 42 (Desistida)	PHARMA DEVELOPMENT S.A.	212
496983	14/10/2020	IN&CIA (mixta)	5 (Desistida) y 42 (Desistida)	PHARMA DEVELOPMENT S.A.	212
496984	14/10/2020	IN&CIA THERX (mixta)	5 (Desistida) y 42 (Desistida)	PHARMA DEVELOPMENT S.A.	212
497000	07/10/2020	PIBITOS JUNGLE	3 (Desistida)	SIDERAL S.R.L.	104
497001	07/10/2020	PIBE'S CAR	3 (Desistida)	SIDERAL S.R.L.	104
497090	21/10/2020	IN&CIA THERAPEUTICS (mixta)	5 (Pendiente) y 42 (Pendiente)	PHARMA DEVELOPMENT S.A.	212
497506	29/10/2020	EXATA INTEL & TECH (mixta)	35 (Pendiente)	CORNAVIN SA	

### ***RESOLUCIONES DE MARCAS, DESISTIDAS (Art. 92, D. 34/999)***

N° Exp	Resolución	Marca	Clases	Titular	Ag.
488349	21/10/2020	BURGER HOUSE	30 (Desistida S/D)	CONOPCO INC.	136
490487	29/10/2020	SODA EL TOPACIO (mixta)	32 (Desistida)	MAURICIO RICHARD DIAZ RISOTTO	
491189	29/10/2020	SCOTIABANK. LO QUE NOS MUEVE	9 (Desistida S/D), 35 (Desistida S/D), 36 (Desistida S/D), 38 (Desistida S/D), 42 (Desistida S/D) y 45 (Desistida S/D)	THE BANK OF NOVA SCOTIA	94
493020	21/10/2020	GRUPO ATOM URUGUAY (mixta)	39 (Denegada) y 43 (Denegada)	SILVANA LLACER BLANCO	
493152	21/10/2020	PIZZA SHOW CATERING ARTESANAL (mixta)	43 (Desistida)	FABRIZIO ROSA FILIPPI y GONZALO ADRIÁN PACHECO GESTESI	

N° Exp	Resolución	Marca	Clases	Titular	Ag.
493786	21/10/2020	G DEGARAGE BEER CO. (mixta)	32 (Desistida)	PABLO IGNACIO BERTINI SERENA	

### ***RESOLUCIONES DE MARCAS, MODIFICADAS***

N° Exp	Resolución	Marca	Clases	Notas	Ag.
482051	13/10/2020	FAST FIT / NIKE INNOVATE C.V. una sociedad holandesa limitada (commanditaire vennootschap) organizada y existente bajo las leyes de Holanda	25 (Concedida S/D)		191
485190	21/10/2020	LOS VIAJES / JULIO ALONSO	38 (Denegada)		201
485664	21/10/2020	TRIBOS / Artigas Rivero Bica	2 (Concedida) y 4 (Concedida S/D)		101
494747	20/10/2020	G&H REFRESH+ (mixta) / ALTICOR INC.	3 (Concedida S/D)		34
495593	20/10/2020	RIO CAFE & CLUB (mixta) / MAURO CORREA y BIGLIANTE ALVAREZ, MAURICIO SEBASTIAN	41 (Concedida) y 43 (Concedida)		144
496129	20/10/2020	LARICA / MARCELA MONTANARI IKEDA	29 (Concedida), 30 (Concedida) y 43 (Concedida)		
496617	20/10/2020	TIENDA DELI TIENDA INGLESA (mixta) / HENDERSON & CIA S.A.	29 (Pendiente), 30 (Pendiente), 32 (Concedida), 35 (Concedida) y 43 (Concedida)		181

### ***RESOLUCIONES DE MARCAS, ANULADAS***

N° Exp	Resolución	Marca	Clases	Notas	Ag.
391848	27/10/2020	HEPTRAL	5 (Anulada S/D)	ABBOTT GMBH & CO. KG	136
394704	13/10/2020	LOS HAROLDOS	33 (Concedida)	FEDERALS S.A.	172

**RESOLUCIONES DE RENOVACIONES, ANULADAS**

N° Exp	Resolución	Marca	Clases	Notas	Ag.
398919	05/10/2020	WARING	7 (Anulada) y 11 (Anulada)	RIDEL SOCIEDAD ANONIMA	129
451029	27/10/2020	PRIMICIA	29 (Anulada)	CALDEM SOCIEDAD ANONIMA	129

**RESOLUCIONES DE RENOVACIONES, CONCEDIDAS**

N° Exp	Resolución	Denominación	Clases	Titular	Vigencia	Ag.
484336	26/10/2020	ULTRASCAN	10 (S/D)	Alcon Inc.	11/06/2017	194
484337	26/10/2020	MAXVAC	10 (S/D)	ALCON INC.	09/06/2017	201
485205	14/10/2020	RADIOSHACK	9 (S/D), 16 (S/D), 28 (S/D), 35 (S/D) y 37 (S/D)	GLOBAL FRANCHISING CORPORATION	29/07/2017	194
485206	14/10/2020	HERRACOR	7 (S/D) y 8 (S/D)	HERRACOR SOCIEDAD ANONIMA	28/03/2017	104
485637	14/10/2020	CORIAGEN (mixta)	1 (S/D)	BK GIULINI GMBH	24/07/2017	201
485641	14/10/2020	FIBRISOL (mixta)	1 (S/D)	BK GIULINI GMBH	24/07/2017	201
485642	14/10/2020	JOHA (mixta)	1 (S/D) y 5 (S/D)	BK GIULINI GMBH	24/07/2017	201
485934	14/10/2020	ASASANTIN	5 (S/D)	BOEHRINGER INGELHEIM Pharma GmbH & Co. KG	24/07/2017	136
486069	14/10/2020	CHRISTOFLE	8 y 14	ORFEVRERIE CHRISTOFLE	18/08/2017	194
486189	14/10/2020	MICROCILINA	5 (S/D)	LABORATORIO MICROSULES URUGUAY S.A.	11/05/2017	
486300	15/10/2020	TRIACTIV	3 (S/D)	UNILEVER N.V.	11/10/2017	136
486907	14/10/2020	COGNIZANT	9, 16 y 42	COGNIZANT TECHNOLOGY SOLUTIONS U.S. CORPORATION	20/08/2017	201
486979	14/10/2020	TOMMY HILFIGER	9 (S/D)	TOMMY HILFIGER LICENSING LLC	01/09/2017	194
487029	14/10/2020	CABLINUR	9 (S/D)	REY CAMPOS S.A	26/08/2017	201
487763	01/10/2020	AVONEX (mixta)	5 (S/D), 10 (S/D), 36 (S/D), 41 (S/D) y 44 (S/D)	BIOGEN IDEC MA INC.	18/10/2017	194

N° Exp	Resolución	Denominación	Clases	Titular	Vigencia	Ag.
487765	01/10/2020	USHIO	11 (S/D)	USHIO AMERICA, INC.	25/09/2017	194
487766	01/10/2020	PEDROSA (mixta)	20	PEDROSA INDÚSTRIA E COMÉRCIO LTDA.	18/09/2017	34
487767	01/10/2020	BERTIN (mixta)	29	BERTIN LTDA	14/09/2017	34
487770	01/10/2020	BURSON - MARSTELLER	35	YOUNG & RUBICAM INC.	18/09/2017	194
487774	01/10/2020	GREEN JOYS BY FOOT JOY	25 (S/D)	ACUSHNET COMPANY	17/10/2017	212
487775	01/10/2020	METROMEDIA (mixta)	35 y 37	METROMEDIA S.A.	18/09/2017	101
487778	01/10/2020	FINI (mixta)	29 (S/D) y 30 (S/D)	GRUPPO FINI S.P.A	18/09/2017	165
487782	01/10/2020	HAVANATUR (mixta)	39	GRUPO INTERNACIONAL DE TUOPERADORES Y AGENCIAS DE VIAJES, HAVANATUR S.A.	18/09/2017	144
487784	02/10/2020	CRANAPPLE	32 (S/D)	OCEAN SPRAY CRANBERRIES, INC.	18/09/2017	165
487785	01/10/2020	TOMAHAWK	5 (S/D)	ADAMA AGAN LTD.	18/09/2017	165
487786	01/10/2020	FINI (mixta)	30 (S/D)	ACETUM S.p.A.	18/09/2017	165
487787	01/10/2020	ALLEGRA	5 (S/D)	AVENTISUB LLC	18/09/2017	165
487788	01/10/2020	JACQUES SAINT PRES (mixta)	3 (S/D)	ULRIC DE VARENS S.A.	18/09/2017	165
487789	01/10/2020	PILKINGTON	12 (S/D), 19 (S/D), 20 (S/D) y 21 (S/D)	PILKINGTON GROUP LIMITED	18/09/2017	165
487790	01/10/2020	BRETAGNE - BOULANGERIE - PATISSERIE (mixta)	30 y 43	CONAMIL S.A.	18/09/2017	165
487791	01/10/2020	LAS CELESTINA DANESITAS	30	DISGAL S.A.	18/09/2017	165
487798	02/10/2020	IL GIARDINO (mixta)	3	SAGRIN SOCIEDAD ANONIMA	28/09/2017	189
487799	02/10/2020	LIFE (mixta)	3	SAGRIN SOCIEDAD ANONIMA	28/09/2017	189
487800	02/10/2020	SUPPER FIX SAGRIN	3	SAGRIN SOCIEDAD ANONIMA	28/09/2017	189
487801	05/10/2020	EL CATALANENSE	22 y 44	LESLIE GLENN GREEN MENDINA	03/10/2017	
487804	02/10/2020	ANTIALL (mixta)	3	SANTAMARIA & BELLORA S.R.L.	28/09/2017	144
487805	02/10/2020	MOWIPLUS	1 (S/D)	ARCHROMA IP GMBH	08/10/2017	34
487816	05/10/2020	BEIERSDORF (mixta)	3, 5 y 10	BEIERSDORF AG.	21/11/2017	201
487817	05/10/2020	FLUIDE ATX	4	TOTAL S.A.	07/11/2017	201
487818	02/10/2020	PURE-PAK (mixta)	16 (S/D) y 21 (S/D)	ELOPAK AS	17/11/2017	201

N° Exp	Resolución	Denominación	Clases	Titular	Vigencia	Ag.
487819	02/10/2020	QUARTZ	4	TOTAL S.A.	07/11/2017	201
487821	02/10/2020	ABB	35 (S/D), 37 (S/D), 41 (S/D) y 42 (S/D)	ABB ASEA BROWN BOVERI LTD	19/09/2017	194
487825	02/10/2020	DECIS	1 (S/D) y 5 (S/D)	BAYER S.A.S.	18/11/2017	218
487826	02/10/2020	PRELUDE	5 (S/D)	BAYER CROPSCIENCE LIMITED	19/11/2017	218
487827	02/10/2020	MESIGYNA	5 (S/D)	BAYER INTELLECTUAL PROPERTY GMBH	06/11/2017	218
487828	02/10/2020	ULTRAVIST	5 (S/D)	BAYER INTELLECTUAL PROPERTY GMBH	06/11/2017	218
487829	05/10/2020	KRISTOBELGA	25 y 35	IAEL CLARA WALLERSTEIN ALISKEVICH	04/03/2018	212
487830	05/10/2020	ZYKLO	25 y 35	IAEL CLARA WALLERSTEIN ALISKEVICH	04/03/2018	212
487831	05/10/2020	70B-LAB	25 y 35	IAEL CLARA WALLERSTEIN ALISKEVICH	04/03/2018	212
487848	05/10/2020	DYMON	3	ILLINOIS TOOL WORKS INC	08/10/2017	34
487850	05/10/2020	(figurativa)	32	THE COCA-COLA COMPANY	07/11/2017	94
487851	05/10/2020	LYSOFORM (mixta)	3 y 5	S.C. JOHNSON & SON, INC.	26/10/2017	34
487852	05/10/2020	GELTEK CONTROL PROFESIONAL	5	RUBEN GERARDO PEDRO IGLESIAS y OSCAR ALFREDO VIVIANI	17/10/2017	34
487862	05/10/2020	FEDERAL EXPRESS CORPORATION (mixta)	38	FEDERAL EXPRESS CORPORATION	08/10/2017	194
487863	05/10/2020	WAVERLY	24 y 27	ICONIX LATIN AMERICA LLC	31/10/2017	194
487884	05/10/2020	FRAY BENTOS	33	VINOS FINOS JUAN CARRAU S.A.	14/09/2017	201
487885	06/10/2020	UNITY	29	SWIFT ARMOUR S/A INDÚSTRIA E COMÉRCIO	01/10/2017	34
487886	06/10/2020	RECOMBITEK	5 (S/D)	MERIAL	21/11/2017	18
487887	06/10/2020	LA TRANQUERA	30	J. LLORENTE Y CIA S.A.	22/01/2018	18
487888	06/10/2020	NEOMALT	30	CAFES LA VIRGINIA S.A.	16/02/2018	105
487889	06/10/2020	FINCA BRISSON (mixta)	5 (S/D) y 30 (S/D)	J.G. PADILLA y CIA. S.A.	16/02/2018	105
487912	06/10/2020	NU COLOUR	3 y 21	NSE PRODUCTS, INC.	01/12/2017	18



N° Exp	Resolución	Denominación	Clases	Titular	Vigencia	Ag.
487913	06/10/2020	CELLTREX	3	NSE PRODUCTS, INC.	21/11/2017	18
487914	06/10/2020	NUTRIOL	3	NSE PRODUCTS, INC.	01/12/2017	18
487925	06/10/2020	GTS (mixta)	35	GERARDO AUGUSTO TASENDE SANDE	28/09/2017	181
487926	06/10/2020	COMPANION	5 (S/D)	ARYSTA LIFESCIENCE NORTH AMERICA, LLC	09/06/2017	165
487930	06/10/2020	TRIESENCE	5 (S/D)	NOVARTIS AG	02/10/2017	34
487931	06/10/2020	ULTRAVIT	10 (S/D)	Alcon Inc.	03/10/2017	194
487932	06/10/2020	ALCON EYELITE	10 (S/D)	Alcon Inc.	18/12/2017	34
487933	06/10/2020	CUSTOM PAK (mixta)	10 (S/D)	ALCON INC.	18/12/2017	194
487938	06/10/2020	AGUA JANE (mixta)	3 y 5	THE CLOROX INTERNATIONAL COMPANY	08/10/2017	228
487942	06/10/2020	ARISH	3	JOSE GUMA S.A.	28/09/2017	18
487943	06/10/2020	ULTRAVAC	5 (S/D)	MERIAL S.A.	21/11/2017	18
487944	06/10/2020	PREBICTAL	5	ZODIAC INTERNATIONAL CORPORATION	21/12/2017	18
487945	06/10/2020	OLMANI	5	ZODIAC INTERNATIONAL CORPORATION	17/10/2017	18
487954	07/10/2020	ALTUS (mixta)	16	LSQA S.A.	24/01/2018	34
487955	07/10/2020	TESOROS BASH (mixta)	6	MARIO S. MUSSO S.R.L.	22/01/2018	94
487960	07/10/2020	SEPURA	9 (S/D) y 38 (S/D)	SEPURA LIMITED	07/09/2017	194
487961	07/10/2020	CONDROSUL	5	TEVA URUGUAY S.A.	13/10/2017	18
487962	07/10/2020	ACTIVATED BY TRANSITIONS (mixta)	9 (S/D)	TRANSITIONS OPTICAL, INC.	07/12/2017	217
487963	07/10/2020	AMERLOCK	2 (S/D)	PPG INDUSTRIES OHIO, INC.	18/12/2017	144
487965	07/10/2020	ONECHOICE	2	PPG INDUSTRIES OHIO, INC.	07/12/2017	144
487966	08/10/2020	LATRIGIN SERVIMEDIC	5	ROEMMERS S.A.	07/11/2017	144
487967	07/10/2020	GUANASIL	5	ICLOS S.A.	12/11/2017	144
487968	07/10/2020	FELICITAS	30	MANTRA S.A.	21/11/2017	144
487969	07/10/2020	EUPIREX SPEFAR	5	SPEFAR S.A.	18/11/2017	144

N° Exp	Resolución	Denominación	Clases	Titular	Vigencia	Ag.
487970	07/10/2020	TERFIREN	5	EBROMAR S.A.	25/09/2017	165
487974	08/10/2020	CORPBANK	36	S. MOON LIMITED	25/09/2017	18
487975	08/10/2020	ESMERALDA	29	SUPERMERCADOS DISCO DEL URUGUAY S.A.	25/09/2017	165
487976	07/10/2020	CORPBANCA	36	S. MOON LIMITED	25/09/2017	18
487977	07/10/2020	PANAMSAT (mixta)	38	INTELSAT CORPORATION	25/09/2017	165
487978	07/10/2020	MULTIGRESSIV	9 (S/D)	RODENSTOCK GmbH	25/09/2017	165
487979	07/10/2020	(figurativa)	18	CHRISTIAN DIOR COUTURE SOCIÉTÉ ANONYME	25/09/2017	165
487980	07/10/2020	CHOCOBLEAS	29 (S/D) y 30 (S/D)	EL TRIGAL S.A.	25/09/2017	165
487990	08/10/2020	VIDAS	44	FERMIN ECHEVERRIA PEREZ	28/09/2017	201
487991	08/10/2020	KILDARE	25	CALÇADOS JACOB S.A.	28/09/2017	201
487992	08/10/2020	GIBSON	9 y 15	GIBSON BRANDS, INC.	12/10/2017	201
487993	08/10/2020	(figurativa)	29, 30, 31 (S/D) y 32	DEL MONTE FOODS, INC.	17/10/2017	201
487996	08/10/2020	CURE RITE	1 (S/D)	EMERALD POLYMER ADDITIVES, LLC	17/10/2017	18
488004	08/10/2020	LANAS DEL ESTE (mixta)	23, 24 y 25	IDIFIL S.A.	28/09/2017	18
488008	09/10/2020	AMERICAN EAGLE	18 (S/D)	RETAIL ROYALTY COMPANY	12/10/2017	194
488009	08/10/2020	PALM (mixta)	9, 16, 35, 37, 38, 41 y 42	WIDE PROGRESS GLOBAL LIMITED	12/10/2017	194
488010	08/10/2020	47 STREET	3	GUSTAVO DANIEL KOGAN	28/09/2017	219
488011	08/10/2020	47 STREET	25	GUSTAVO DANIEL KOGAN	29/07/2017	219
488012	09/10/2020	CAMBRE	9	CAMBRE I.C.F.S.A.	30/01/2018	18
488013	09/10/2020	UNITED BREEDERS & PACKERS (mixta)	29 y 35	BERRUTTI Y ARGENTI S.A.	26/12/2017	18
488014	09/10/2020	MUSTANG	10 (S/D)	BANISTER GRANT S.A.	26/12/2017	18
488016	09/10/2020	501	25	LEVI STRAUSS & CO.	13/10/2017	194
488017	09/10/2020	505	25	LEVI STRAUSS & CO.	13/10/2017	194
488018	09/10/2020	AVICOLA DOROTEA (mixta)	29	AVICOLA AVICDOR S.A.	26/12/2017	201

N° Exp	Resolución	Denominación	Clases	Titular	Vigencia	Ag.
488019	13/10/2020	D (mixta)	9 (S/D)	SNA HOLDINGS INC.	17/10/2017	194
488020	08/10/2020	(figurativa)	5 (S/D) y 10 (S/D)	MÖLNLYCKE HEALTH CARE AB	12/10/2017	194
488021	09/10/2020	SOLAR VIEJO	33	SOLAR VIEJO DE LAGUARDIA, S.L.	05/12/2017	201
488022	09/10/2020	OMEGABOND	6	ATI PROPERTIES LLC	18/10/2017	201
488023	09/10/2020	HJC (mixta)	9	HJC CORP.	07/11/2017	201
488025	13/10/2020	(figurativa)	25	Tendam Retail S.A.	18/10/2017	216
488026	09/10/2020	SUNSET HEAT	3 (S/D)	HFC PRESTIGE INTERNATIONAL OPERATIONS SWITZERLAND SÀRL	03/10/2017	201
488027	09/10/2020	COLGATE TOTAL (mixta)	3 (S/D) y 5 (S/D)	COLGATE-PALMOLIVE COMPANY	08/10/2017	201
488028	08/10/2020	(figurativa)	3 (S/D)	COLGATE-PALMOLIVE COMPANY	17/10/2017	201
488029	09/10/2020	TANDY	3	COLGATE-PALMOLIVE COMPANY	27/10/2017	201
488030	09/10/2020	WRX	12	SUBARU CORPORATION	24/03/2018	156
488036	13/10/2020	MEX 24	5	LABORATORIOS PHOENIX SOCIEDAD ANÓNIMA INDUSTRIAL COMERCIAL Y FINANCIERA	29/08/2017	218
488037	13/10/2020	PIABIL	5 (S/D)	LABORATORIOS PHOENIX SOCIEDAD ANÓNIMA INDUSTRIAL COMERCIAL Y FINANCIERA	03/10/2017	218
488038	08/10/2020	XANOL PHOENIX	5	LABORATORIOS PHOENIX SOCIEDAD ANÓNIMA INDUSTRIAL COMERCIAL Y FINANCIERA	28/05/2017	218
488042	13/10/2020	JM (mixta)	12 (S/D)	JOHNSON MATTHEY PLC.	08/10/2017	34
488043	14/10/2020	HONEYWELL	1 (S/D), 6 (S/D), 7 (S/D), 9 (S/D), 11 (S/D), 12 (S/D) y 16 (S/D)	HONEYWELL INTERNATIONAL INC.	17/10/2017	34
488045	14/10/2020	ENERMAX	5 y 30	URUFARMA S.A.	06/11/2017	34
488046	15/10/2020	TERFIN URUFARMA	5 (S/D)	URUFARMA S.A.	26/12/2017	34
488047	15/10/2020	MELISSA (mixta)	25	GRENDENE S.A.	08/10/2017	34
488049	15/10/2020	PRESITAS DORADAS (mixta)	29	RICANATURI S.A.	28/09/2017	34
488053	16/10/2020	VP VICTORIA PLAZA (mixta)	35, 41, 42, 43, 44 y	COMPANIA RIOPLATENSE DE	28/09/2017	101

N° Exp	Resolución	Denominación	Clases	Titular	Vigencia	Ag.
			45	HOTELES S.A.		
488060	16/10/2020	HUGHESNET (mixta)	38 (S/D)	HUGHES NETWORK SYSTEMS LLC	28/09/2017	194
488063	13/10/2020	MENTOS	30	PERFETTI VAN MELLE BENELUX B.V.	26/03/2018	18
488066	16/10/2020	NATURIN (mixta)	18 (S/D)	NATURIN GMBH & CO.	28/09/2017	18
488067	13/10/2020	JOHN VARVATOS	9 (S/D)	JOHN VARVATOS APPAREL CORP.	23/08/2017	165
488068	13/10/2020	BUPROXAL	5	LAZAR S.A.	28/09/2017	165
488069	13/10/2020	TAROPLIN	5	LAZAR S.A.	28/09/2017	165
488070	13/10/2020	NAPRILAN	5	LAZAR S.A.	28/09/2017	165
488072	15/10/2020	MYCOFENTIN	5	RECORDATI IRELAND LIMITED	28/09/2017	191
488081	16/10/2020	ITALPOMPE	7	GIANNI S.A.	07/09/2017	192
488082	15/10/2020	ITALMOTORS	7	GIANNI S.A.	07/09/2017	192
488083	16/10/2020	76 ERS (mixta)	25	NBA PROPERTIES, INC.	08/10/2017	205
488084	15/10/2020	NETS (mixta)	25	NBA PROPERTIES, INC.	08/10/2017	205
488085	16/10/2020	CAVS (mixta)	25	NBA PROPERTIES, INC.	17/12/2017	205
488086	16/10/2020	SEATTLE SONICS	25	NBA PROPERTIES, INC.	08/01/2018	205
488087	13/10/2020	BOSTON CELTICS (mixta)	18	NBA PROPERTIES, INC	18/12/2017	135
488088	13/10/2020	CHICAGO BULLS (mixta)	18	NBA PROPERTIES, INC.	18/12/2017	135
488090	16/10/2020	MIAMI HEAT (mixta)	18	NBA PROPERTIES, INC.	18/12/2017	205
488091	13/10/2020	NBA (mixta)	18	NBA PROPERTIES, INC.	18/12/2017	205
488092	13/10/2020	NETS (mixta)	18	NBA PROPERTIES, INC.	18/12/2017	205
488093	16/10/2020	NEW YORK KNICKS (mixta)	18	NBA PROPERTIES, INC	18/12/2017	205
488094	13/10/2020	PACERS (mixta)	18	NBA PROPERTIES, INC	18/12/2017	205
488095	15/10/2020	SAN ANTONIO SPURS (mixta)	18	NBA PROPERTIES, INC.	18/12/2017	205
488096	15/10/2020	TORONTO RAPTORS (mixta)	18	NBA PROPERTIES, INC.	18/12/2017	205
488097	14/10/2020	UTAH JAZZ (mixta)	9 (S/D), 16 (S/D), 25 (S/D), 28 (S/D) y 41 (S/D)	NBA PROPERTIES, INC	26/12/2017	205
488101	13/10/2020	FERIAS	30	COLOMBINA S.A.	26/12/2017	181
488107	19/10/2020	FIND	7, 9 y 11	GUANGDONG OPPO MOBILE	01/10/2017	34

N° Exp	Resolución	Denominación	Clases	Titular	Vigencia	Ag.
				TELECOMMUNICATIONS CORP. LTD.		
488108	19/10/2020	ACTHINA	3	JUAN MANUEL PEREZ y SANTIAGO MARIO DI NATALE	08/10/2017	201
488109	16/10/2020	LUMINIZER	21	COLGATE - PALMOLIVE COMPANY	12/10/2017	201
488115	15/10/2020	PM PEDRO MERLA S.A. (mixta)	21	PEDRO MERLA S.A.	08/10/2017	220
488124	19/10/2020	GOLD FISH	9 (S/D)	BALLY GAMING, INC.	01/10/2017	194
488125	19/10/2020	WILLIAMS	9 (S/D), 37 (S/D) y 41 (S/D)	BALLY GAMING, INC.	17/10/2017	194
488133	19/10/2020	GOLD'N BELLS (mixta)	29 (S/D) y 30 (S/D)	DISGAL S.A.	29/09/2017	165
488134	19/10/2020	PUNTO DE VISTA (mixta)	16	EL PAIS S.A.	21/12/2017	18
488135	16/10/2020	PLAN B (mixta)	16	EL PAIS S.A.	21/12/2017	18
488136	15/10/2020	PLAN B (mixta)	16	EL PAIS S.A.	30/01/2018	18
488137	19/10/2020	SOLDO HNOS. S.A. (mixta)	35, 38, 41 y 43	SOLDO HNOS. S.A.	31/01/2018	18
488138	15/10/2020	EL SITIO DE LOS CLASIFICADOS	16, 35 y 41	EL PAIS S.A.	24/03/2018	18
488139	15/10/2020	DIOR	3 (S/D)	PARFUMS CHRISTIAN DIOR, S.A.	21/11/2017	18
488140	19/10/2020	SANTE	3 (S/D)	ALGORTA S.A.	02/12/2017	18
488141	15/10/2020	SOLDO	30	SOLDO HNOS. S.A.	22/01/2018	18
488142	19/10/2020	MYROSUR	30	SOLDO HNOS. S.A.	05/02/2018	18
488143	19/10/2020	PREVENTIL	5	SZABO S.A.	18/11/2017	18
488145	15/10/2020	SZABO (mixta)	5	SZABO S.A.	13/10/2017	18
488146	15/10/2020	GRAMURIN	5 (S/D)	SZABO S.A.	17/10/2017	18
488147	19/10/2020	CAUSALIVINA	5	SZABO S.A.	18/11/2017	18
488148	19/10/2020	DELGOTRIX SZABO	5	SZABO S.A.	18/11/2017	18
488149	19/10/2020	ELEKTRA (mixta)	7	NUEVA ELEKTRA DEL MILENIO, S.A DE C.V	01/10/2017	129
488150	19/10/2020	ELEKTRA (mixta)	20	NUEVA ELEKTRA DEL MILENIO, S.A DE C.V	01/10/2017	129
488151	19/10/2020	ELEKTRA (mixta)	35	NUEVA ELEKTRA DEL MILENIO, S.A DE C.V	01/10/2017	129
488152	19/10/2020	ELEKTRA (mixta)	36	NUEVA ELEKTRA DEL MILENIO, S.A	01/10/2017	129

N° Exp	Resolución	Denominación	Clases	Titular	Vigencia	Ag.
				DE C.V		
488153	19/10/2020	ELEKTRA (mixta)	38	NUEVA ELEKTRA DEL MILENIO, S.A DE C.V	01/10/2017	129
488154	19/10/2020	ELEKTRA	7	NUEVA ELEKTRA DEL MILENIO, S.A DE C.V	01/10/2017	129
488155	19/10/2020	ELEKTRA	20	NUEVA ELEKTRA DEL MILENIO, S.A DE C.V	01/10/2017	129
488157	19/10/2020	ELEKTRA	36	NUEVA ELEKTRA DEL MILENIO, S.A DE C.V	01/10/2017	129
488158	15/10/2020	ELEKTRA	38	NUEVA ELEKTRA DEL MILENIO, S.A DE C.V	01/10/2017	129
488162	21/10/2020	FAR (mixta)	6, 9 y 19	SEBASTIÁN MARCELO IGLESIAS RODRIGUEZ	02/10/2017	104
488169	21/10/2020	(figurativa)	33 (S/D)	EX HACIENDA LOS CAMICHINES S.A. DE C.V.	08/10/2017	194
488170	21/10/2020	UHLSPORT (mixta)	25	UHLSPORT GMBH	06/11/2017	194
488171	21/10/2020	ROC (mixta)	3 (S/D)	RoC Opco LLC	03/11/2017	194
488173	21/10/2020	TYPHIM VI (mixta)	5 (S/D)	SANOFI PASTEUR	01/10/2017	165
488174	21/10/2020	TETAVAX	5 (S/D)	SANOFI PASTEUR	01/10/2017	165
488177	21/10/2020	AMANDA (mixta)	30 (S/D)	LA CACHUERA S.A.	16/02/2018	18
488179	21/10/2020	D'AJUDA	30 (S/D)	ALIMENTOS WILSON LTDA.	30/01/2018	34
488180	21/10/2020	WILSON	32 (S/D)	ALIMENTOS WILSON LTDA.	26/12/2017	34
488181	21/10/2020	CAMPER (mixta)	18 (S/D)	CAMPER, S.L.	26/12/2017	34
488183	21/10/2020	RITOPAR	5	LABORATORIOS HAYMANN S.A	13/10/2017	144
488187	21/10/2020	BORDOLINO	32 (S/D) y 33 (S/D)	GRUPO PEÑAFLORES S.A.	21/04/2017	94
488196	21/10/2020	WESTINGHOUSE (mixta)	9 (S/D)	WESTINGHOUSE ELECTRIC CORPORATION	26/01/2018	18
488199	21/10/2020	NORPOL	9	INDUNOR S.A.	11/10/2017	181
488203	22/10/2020	ZYLEMPO	5 (S/D)	BAYER AKTIENGESELLSCHAFT	26/12/2017	221
488204	22/10/2020	MENEVIT	5 (S/D)	BAYER AKTIENGESELLSCHAFT	21/12/2017	221

N° Exp	Resolución	Denominación	Clases	Titular	Vigencia	Ag.
488205	22/10/2020	(figurativa)	5	BAYER CONSUMER CARE AG	12/12/2017	221
488206	22/10/2020	SCHERILAN	5	LEO PHARMA A/S	18/12/2017	194
488207	22/10/2020	ME2 (mixta)	10 (S/D)	Integra LifeSciences Corporation	21/11/2017	194
488208	22/10/2020	(figurativa)	3 (S/D) y 9 (S/D)	MONTBLANC-SIMPLO GMBH	07/11/2017	194
488209	22/10/2020	REACH JUNIOR	3 (S/D), 5 (S/D), 10 (S/D) y 21 (S/D)	JOHNSON & JOHNSON	07/11/2017	194
488212	22/10/2020	HOT BUTTERED HB (mixta)	9 (S/D)	SUNTECH SUPPLIES INDÚSTRIA E COMÉRCIO DE PRODUTOS ÓTICOS E ESPORTIVOS LTDA.	08/10/2017	34
488214	22/10/2020	CAMARAO	14	MESILAR S.A.	06/02/2018	94
488224	22/10/2020	BELL	9 (S/D) y 38	BELL IP HOLDING, L.L.C.	18/04/2017	136
488225	22/10/2020	PERDURIT (mixta)	6, 20 y 21	NICOLL URUGUAY S.A.	08/10/2017	19
488232	23/10/2020	SALVADOR DALI (mixta)	3 (S/D)	FUNDACION GALA-SALVADOR DALI	07/11/2017	194
488234	22/10/2020	BIM	5 (S/D)	DOW AGROSCIENCES LLC	09/11/2017	194
488235	23/10/2020	APIBRON	5	APITER LTDA	13/10/2017	105
488239	22/10/2020	BRADESCO (mixta)	36	BANCO BRADESCO S/A	08/10/2017	201
488240	22/10/2020	QUERINI (mixta)	25	FORALL CONFEZIONI S.P.A.	11/10/2017	201
488241	23/10/2020	ZEROWATT	7, 9 y 11	MOTOCICLO S.A.	17/10/2017	201
488242	23/10/2020	ELECTROLUX	3 (S/D), 8 (S/D), 9 (S/D), 11 (S/D) y 21 (S/D)	AKTIEBOLAGET ELECTROLUX	18/11/2017	201
488243	23/10/2020	COLGATE TWISTER	21 (S/D)	COLGATE-PALMOLIVE COMPANY	21/11/2017	201
488245	23/10/2020	NAPOLI	9	JIHAD ALI JABER	07/12/2017	201
488246	22/10/2020	STARLIX	5 (S/D)	NOVARTIS AG COMERCIANDO TAMBIÉN COMO (NOVARTIS SA) (NOVARTIS INC.)	18/12/2017	201
488247	23/10/2020	APLIGRAF	10 (S/D)	NOVARTIS AG COMERCIANDO TAMBIÉN COMO (NOVARTIS SA) (NOVARTIS INC.)	18/12/2017	201
488248	23/10/2020	SANTANA JUEGOS (mixta)	28 (S/D)	ALFREDO JAVIER CAPRANI MAY	12/10/2017	
488249	23/10/2020	GLIVEC	5 (S/D)	NOVARTIS AG COMERCIANDO	18/12/2017	201

N° Exp	Resolución	Denominación	Clases	Titular	Vigencia	Ag.
				TAMBIÉN COMO (NOVARTIS SA) (NOVARTIS INC.)		
488250	23/10/2020	24 K	3	SAXE S.R.L.	21/12/2017	201
488251	23/10/2020	TACONIC	17	TONOGA, INC.	16/02/2018	201
488257	23/10/2020	GG (mixta)	3, 6, 9, 14, 16, 18 y 25	GUCCIO GUCCI S.P.A.	26/12/2017	212
488263	23/10/2020	(figurativa)	29 (S/D), 30 (S/D) y 32 (S/D)	COMPAGNIE GERVAIS DANONE	21/12/2017	18
488268	26/10/2020	VIE	29 (S/D) y 32 (S/D)	KNORR-NÄHRMITTEL AKTIENGESELLSCHAFT	14/09/2017	136
488276	23/10/2020	SR 60 (mixta)	2 y 3	ANDRES EDUARDO SCHVARZMAN	07/10/2017	212
488278	26/10/2020	GENSER (mixta)	30	ALIMENTOS GENSER S.A.	08/10/2017	201
488281	26/10/2020	SEVEN PUNTA DEL ESTE (mixta)	25, 35 y 41	THE BRITISH SCHOOLS OLD BOYS AND OLD GIRLS CLUB	08/10/2017	194
488282	26/10/2020	GRANJA GRANDIET VUELVA A LO NATURAL (mixta)	29, 30 y 35 (S/D)	GRANDIET S.R.L.	29/07/2017	144
488284	26/10/2020	KUKY`S	30	DISGAL S.A.	07/10/2017	165
488286	26/10/2020	BRANCH	30	COOPERATIVA NACIONAL DE PRODUCTORES DE LECHE (CONAPROLE)	08/10/2017	192
488288	23/10/2020	CANDY CONAPROLE	29 y 30	COOPERATIVA NACIONAL DE PRODUCTORES DE LECHE (CONAPROLE)	08/10/2017	192
488304	26/10/2020	DORR-OLIVER	7 y 11	FLSMIDTH A/S	08/10/2017	191
488308	27/10/2020	FAMILY BASICS (mixta)	3	NUVÓ COSMÉTICOS S.A.	31/03/2018	34
488315	27/10/2020	EDUSCHOOL (mixta)	41	ZINGULAR S.A.	07/12/2017	
488317	27/10/2020	LOS FONTANES (mixta)	30 y 43	DIEGO RAFAEL SANTOS VEIGA	05/06/2017	
488318	27/10/2020	CENTRAX	5	TEVA URUGUAY S.A.	10/11/2017	18
488319	27/10/2020	CROMADRENAL	5	TEVA URUGUAY S.A.	18/11/2017	18
488320	27/10/2020	FRESENIUS	5	Fresenius SE & Co. KGaA.	15/12/2017	34
488322	27/10/2020	CHICOVIT	5 (S/D)	PHARMATON AG	18/12/2017	34



N° Exp	Resolución	Denominación	Clases	Titular	Vigencia	Ag.
488323	27/10/2020	STEWARTS CREAM OF THE BARLEY (mixta)	33 (S/D)	ALLIED DOMECQ SPIRITS & WINE LIMITED	11/01/2018	34
488328	27/10/2020	GRILLITO (mixta)	25 (S/D)	RAYKA S.A.	08/10/2017	176
488330	27/10/2020	IKESTRO	5 (S/D)	JOHNSON& JOHNSON	21/12/2017	194
488331	27/10/2020	SOFTFOLDS	5 (S/D)	JOHNSON & JOHNSON	21/12/2017	194
488339	27/10/2020	(figurativa)	12	MAZDA MOTOR CORPORATION	04/12/2017	144
488343	27/10/2020	BUCAL T.A.C	3, 5 y 21	GRIMBERG DENTALES S.A.	17/10/2017	65
488344	27/10/2020	AGROMEDIOS (mixta)	38	LEONARDO BOLLA DÍAZ	08/10/2017	94
488347	27/10/2020	TELCEL (mixta)	16, 25 y 41	ADMINISTRADORA DE MARCAS RD, S. DE R.L. DE C.V.	05/11/2017	181
488348	28/10/2020	TELCEL (mixta)	16, 25 y 41	ADMINISTRADORA DE MARCAS RD, S. DE R.L. DE C.V.	05/11/2017	181
488355	27/10/2020	GARMET (mixta)	35	GARMET S.A.	10/10/2017	118
488356	28/10/2020	(figurativa)	35	MESSE DÜSSELDORF GMBH	07/11/2017	219
488357	28/10/2020	ACQUA LUMINUM	17	FERVA S.A.	21/11/2017	219
488364	28/10/2020	ORIGINAL PENGUIN MUNSINGWEAR (mixta)	25	PERRY ELLIS INTERNATIONAL GROUP HOLDINGS LIMITED	10/10/2017	201
488365	28/10/2020	AN ORIGINAL PENGUIN BY MUNSINGWEAR (mixta)	25	PERRY ELLIS INTERNATIONAL GROUP HOLDINGS LIMITED	10/10/2017	201
488368	27/10/2020	X-100 (mixta)	4 (S/D)	SHELL BRANDS INTERNATIONAL AG	26/02/2018	194
488384	28/10/2020	LEAL	5	LABORATORIOS DISPERT S.A.	12/11/2017	201
488387	28/10/2020	DEMAQ EXPERT (mixta)	3 (S/D)	L'OREAL	27/12/2017	144
488388	28/10/2020	TRUE MATCH	3 (S/D)	L'OREAL	21/12/2017	144
488389	28/10/2020	CESADIL	5	DROGUERIA INTI S.A.	26/12/2017	201
488391	28/10/2020	ADRACON	5	DROGUERIA INTI S.A.	26/12/2017	201
488395	28/10/2020	FLUBETAN	5	DROGUERIA INTI S.A.	26/12/2017	201
488400	28/10/2020	NU-VISION	12 (S/D)	TRICO PRODUCTS CORPORATION	11/03/2018	201
488402	28/10/2020	ANTABUS	5 (S/D)	ACTAVIS GROUP EHF	29/10/2017	194
488403	28/10/2020	NITROBACTER	5	LAFONER S.A.	28/09/2017	18

N° Exp	Resolución	Denominación	Clases	Titular	Vigencia	Ag.
488405	28/10/2020	MELIODERM	2 (S/D)	STAHL INTERNATIONAL B.V.	11/10/2017	192
488406	28/10/2020	ORANGINA (mixta)	32	SCHWEPPES INTERNATIONAL LIMITED	13/10/2017	192

### ***RESOLUCIONES DE RENOVACIONES DE FRASES PUBLICITARIAS, CONCEDIDAS***

N° Exp	Resolución	Denominación	Clases	Titular	Vigencia	Ag.
488064	16/10/2020	LEER TIENE BENEFICIOS	35 y 36	EL PAIS S.A.	02/10/2017	18

### ***TRANSFERENCIAS***

N° Exp.	Resolución	Denominación	Clases	Titular	Dirección	Ag.
383728	20/10/2020	COACH	3, 6, 9, 14, 16, 20 y 21	COACH IP HOLDINGS, LLC.	10 HUDSON YARDS, NEW YORK, E. U. DE NORTEAMERICA	144
386675	13/10/2020	ZOMIGON	5	Grünenthal GmbH	Sabana Gardens Industrial Park, Caroline, PUERTO RICO	18
388307	20/10/2020	MT	9, 35 y 37	NEGRI, QUARTINO Y FERRARIO S.A.	AVDA. GRAL. SAN MARTIN 2233, MONTEVIDEO, URUGUAY	144
391877	16/10/2020	LIBUS	9	KORTEZUBI INBESTMENTS SL	Benet Mateu 40, 08034, Barcelona, ESPAÑA	144
393158	02/10/2020	LAGOS	35 y 36	DDC LTDA.	Reconquista 517 p. 6, Montevideo, URUGUAY	118
399965	02/10/2020	ELITE SOLUCIONES HIGIENICAS INTEGRALES	16	CMPC TISSUE S.A.	Agustinas N° 1343, Piso 6, Santiago, .., CHILE	218
403132	08/10/2020	SEPRAFILM	5 y 10	BAXTER INTERNATIONAL, INC.	One Baxter Parkway, 60015, Deerfield, Illinois, E. U. DE NORTEAMERICA	216
403323	08/10/2020	MISS ATLANTICO INTERNACIONAL	41	Francesco Zegarelli y Alejandro Gammella	Luis Alberto de Herrera 1248 - Of. 1403, Montevideo, Montevideo, URUGUAY y Rincón 531 esc. 501, Montevideo, URUGUAY	218

N° Exp.	Resolución	Denominación	Clases	Titular	Dirección	Ag.
404302	22/05/2020	GENESIS ULTRA POUR-ON FOR CATTLE	5	BOEHRINGER INGELHEIM VETMEDICA , GmbH	55218 Ingelheim, 30096, Ingelheim am Rhein, ALEMANIA	18
404846	07/10/2020	WONKA	30	SOREMARTEC S.A.	16, Route de Trèves, L-2633, Senningerberg, LUXEMBURGO	212
408886	06/10/2020	CYTOTEC	5	Wyeth Holdings LLC	235 East 42nd Street, 10017, New York, New York, E. U. DE NORTEAMERICA	144
409137	13/10/2020	SHER REFLEX	2	SWIMC LLC	101 West Prospect Avenue, 44115, Cleveland, OHIO, E. U. DE NORTEAMERICA	201
409830	05/10/2020	WINDMERE	7, 9 y 11	SPECTRUM BRANDS, INC.	3001 Deming Way, 53562, Middleton, Wisconsin, E. U. DE NORTEAMERICA	201
411660	28/10/2020	A DISRITMIA	3, 9, 14, 24 y 42	DTA FRANCHISING LTDA.	Rua Felipe dos Santos 599, Sala 02 CENTRO, 32510-170, Betim, MINAS GERAIS, BRASIL	201
411917	07/10/2020	ALDACTONE-A	5	WYETH HOLDINGS LLC	235 East 42nd Street, 10017, New York, New York, E. U. DE NORTEAMERICA	144
412017	16/10/2020	LIBUS	9	KORTEZUBI INBESTMENTS SL	Benet Mateu 40, 08034, Barcelona, ESPAÑA	144
412400	27/10/2020	SUAVEX	16	ALIDO VALIERO E HIJOS SRL	RUTA 8, KM 30.600, PANDO, CANELONES, URUGUAY	144
412869	22/10/2020	INSPIRA	5	UPJOHN US 2 LLC	235 EAST 42nd Street, 10017, Nueva York, E. U. DE NORTEAMERICA	144
413092	02/10/2020	EP EL PAQUIN	35	FUMBEL S.A.	JUAN BENITO BLANCO 902, MONTEVIDEO, URUGUAY	144
413468	05/10/2020	PEQUEÑA GRANJA	29 y 30	FERAL SOCIEDAD ANONIMA	Susana Pintos 2705, Montevideo, URUGUAY	189
414857	28/10/2020	WILD TURKEY	32 y 33	CAMPARI AMERICA LLC	1114 Avenue of the Americas, 19th Floor, 10036, New York, NY, E. U. DE	144

N° Exp.	Resolución	Denominación	Clases	Titular	Dirección	Ag.
					NORTEAMERICA	
416956	13/10/2020	FAFNIR	7, 8 y 12	THE TIMKEN COMPANY	4500 Mount Pleasant Street NW, 44720, North Canton, Ohio, E. U. DE NORTEAMERICA	201
417558	23/10/2020	PIELCOLOR	1 y 2	Stahl International B.V.	Sluisweg 10, 5145 PE, Waalwijk, PAISES BAJOS	191
417559	23/10/2020	PIELCOLOR	1 y 2	STAHL INTERNATIONAL B.V.	Sluisweg 10, 5145 PE, Waalwijk, PAISES BAJOS	191
418170	08/10/2020	REVATIO	5	UPJOHN US 1 LLC	235 East 42nd Street, 10017, New York, New York, E. U. DE NORTEAMERICA	144
418925	02/10/2020	VIVIENDAS TECHNOHOGAR	6, 19, 35 y 37	LIDERIAX S.A.	Eduardo V. Haedo 2322 Of. 702, 11200, Montevideo, Montevideo, URUGUAY	167
423398	08/10/2020	PATREX	5	UPJOHN US 1 LLC	235 East 42nd Street, 10017, New York, New York, E. U. DE NORTEAMERICA	144
424382	15/10/2020	TOMASETTO ACHILLE	7	TAFIN SRL	Via del Progresso 47153, 36020, Castegnero, Vicenza, ITALIA	201
426374	28/10/2020	MARLEY HOSTEL AND COFFE SHOP	43	Fifty-Six Hope Road Music, Ltd.	405 Lexington Avenue 19th Floor, 10174, New York, New York, E. U. DE NORTEAMERICA	18
427062	13/10/2020	SOJASUN	29	TRIBALLAT NOYAL	2, rue Julien Neveu, 33530, Noyal Sur Vilaine, FRANCIA	18
428610	06/10/2020	DYNASTAT	5	Wyeth Holdings LLC	235 East 42nd Street, 10017, New York, New York, E. U. DE NORTEAMERICA	144
430870	01/10/2020	TODESCHINI	30	JD ADMINISTRACAO E PARTICIPACOES LTDA.	Rua David Carneiro n°391, CURITIBA, PARANA, BRASIL	180
431351	08/10/2020	AMLOC	5	UPJOHN US 1 LLC	235 East 42nd Street, 10017, New York, New York, E. U. DE NORTEAMERICA	144

N° Exp.	Resolución	Denominación	Clases	Titular	Dirección	Ag.
431383	27/10/2020	R REPOSSI	3 y 14	REPOSSI DIFFUSION S.A.M.	Park Palace- Bloc B, 5 , Impasse de la Fontaine, 98000, Monaco, MONACO	191
434797	06/10/2020	SOLIDO	25	SHOWY S.A.	Brv. Artigas 1845 Loc. 40, Montevideo, Montevideo, URUGUAY	189
434797	05/10/2020	SOLIDO	25	SHOWY S.A.	Brv. Artigas 1845 Loc. 40, Montevideo, Montevideo, URUGUAY	189
438894	16/10/2020	ALDOMET	5	ASPEN GLOBAL INCORPORATED	GBS PLAZA, CNR LA SALETTE & ROYAL ROADS, GRAN BAY, MAURICIO	201
442325	02/10/2020	AIREUROPA	39	AIR EUROPA LINEAS AEREAS, S.A.U.	Ctra. El Arenal a Lluçmajor, Km. 21,5/ Pol. Son Noguera, 07620, Lluçmajor, Islas Baleares, ESPAÑA	144
442326	02/10/2020	FIDELITAS	39	AIR EUROPA LINEAS AEREAS, S.A.U.	Ctra. El Arenal a Lluçmajor, Km. 21,5/ Pol. Son Noguera, 07620, Lluçmajor, Baleares, ESPAÑA	144
443112	13/10/2020	NINE WEST	18, 25 y 35	ABG-Nine West LLC	1411 Broadway, 100018, New York, New York, E. U. DE NORTEAMERICA	201
444566	05/10/2020	S SOLIDO JEANS	25	SHOWY S.A.	Brv. Artigas 1845 Loc. 40, Montevideo, Montevideo, URUGUAY	189
444566	06/10/2020	S SOLIDO JEANS	25	SHOWY S.A.	Brv. Artigas 1845 Loc. 40, Montevideo, Montevideo, URUGUAY	189
446001	02/10/2020	GALLO SNACKS	30	MOLINOS RIO DE LA PLATA S.A.	Avenida Presidente Manuel Quintana 192, Piso 1°, Ciudad Autónoma de Buenos Aires, Buenos Aires, ARGENTINA	34
446002	02/10/2020	GALLO SNACKS BIZCOCHOS DE ARROZ	30	MOLINOS RIO DE LA PLATA S.A.	Avenida Presidente Manuel Quintana 192, Piso 1°, Ciudad	34

N° Exp.	Resolución	Denominación	Clases	Titular	Dirección	Ag.
		SALADOS CROCANTES & HORNEADOS			Autónoma de Buenos Aires, Buenos Aires, ARGENTINA	
446472	05/10/2020	SOCIL	31	NEOVIA NUTRIÇÃO E SAÚDE ANIMAL LTDA	Rodovia Fernão Dias, Km 755, Distrito Industrial, 37410-000, Três Corações, Minas Gerais, BRASIL	34
447111	06/10/2020	SOLIDO	3, 18 y 35	SHOWY S.A.	Brv. Artigas 1845 Loc. 40, Montevideo, Montevideo, URUGUAY	189
447111	05/10/2020	SOLIDO	3, 18 y 35	SHOWY S.A.	Brv. Artigas 1845 Loc. 40, Montevideo, Montevideo, URUGUAY	189
447844	05/10/2020	S SOLIDO	9	SHOWY S.A.	Brv. Artigas 1845 Loc. 40, Montevideo, Montevideo, URUGUAY	189
447844	06/10/2020	S SOLIDO	9	SHOWY S.A.	Brv. Artigas 1845 Loc. 40, Montevideo, Montevideo, URUGUAY	189
447858	27/10/2020	21 MEN	25	F21 IpCo, LLC	1411 Broadway, 10018, New York , New York , E. U. DE NORTEAMERICA	180
449768	02/10/2020	H HELLY	18	HELLEN SANCHEZ MENDEZ	Timote 5126, MONTEVIDEO, URUGUAY	
450615	16/10/2020	CREED MILLESIME	3	Mr. Olivier CREED	Route principale 87, 1462, Sorens, SUIZA	144
451018	13/10/2020	TOAY	30	MOLINO CAÑUELAS S.A.C.I.F.I.A.	KENNEDY 160, CAÑUELAS, Provincia de Buenos Aires, ARGENTINA	180
451147	01/10/2020	ATTON	43	INMOBILIARIA ATTON DOS SpA	Avenida Apoquindo 2929 piso 4, Las Condes , Santiago , CHILE	187
451166	27/10/2020	XXI	25	F21 IpcO, LLC	1411 Broadway, 10018, New York, New York, E. U. DE NORTEAMERICA	201
451167	28/10/2020	21 MEN	9, 14 y 18	F21 IpCo, LLC	1411 Broadway , 10018 , New	201

N° Exp.	Resolución	Denominación	Clases	Titular	Dirección	Ag.
					York , New York, E. U. DE NORTEAMERICA	
451168	28/10/2020	LIFE IN PROGRESS	25	F21 IpCo, LLC	1411 Broadway , 10018 , New York , New York, E. U. DE NORTEAMERICA	201
451169	28/10/2020	FOREVER 21 CONTEMPORARY	25	F21 IpCo, LLC	1411 Broadway , 10018 , New York , New York, E. U. DE NORTEAMERICA	201
451170	28/10/2020	LOVE & BEAUTY BY FOREVER 21	3 y 8	F21 IpCo, LLC	1411 Broadway , 10018 , New York , New York, E. U. DE NORTEAMERICA	201
451171	28/10/2020		25	F21 IpCo, LLC	1411 Broadway , 10018 , New York , New York, E. U. DE NORTEAMERICA	201
452413	23/10/2020	COCINA DE PUNTA DEL ESTE LO DE TERE CASA DE GRANDES VINOS	25, 29 y 43	MARIA EUGENIA MARFETAN CURBELO	Yaro N° 904 Apto 305, Montevideo, URUGUAY	228
454120	02/10/2020	GALLO SNACKS OBLEA DE ARROZ	30	MOLINOS RIO DE LA PLATA S.A.	Avenida Presidente Manuel Quintana 192, Piso 1°, Ciudad Autónoma de Buenos Aires, Buenos Aires, ARGENTINA	34
454547	02/10/2020	CLUB BUSINESS AE	39	AIR EUROPA LINEAS AEREAS, S.A.U.	Ctra. El Arenal a Lluçmajor, Km. 21,5/ Pol. Son Noguera, 07620, Lluçmajor, Islas Baleares, ESPAÑA	144
455565	19/10/2020	FENIX	29	VENTUNORTE S.R.L.	CALLE URUGUAY NUMERO 891 ESCRITORIO 3, Salto, URUGUAY	34
456419	08/10/2020	CHIPSAFER	9, 38 y 42	CHIPSAFER PTE. LTD	2 Changi South Lane, 486123 , SINGAPORE, SINGAPUR	34
460034	02/10/2020	GALLO	29, 30 y 31	MOLINOS RIO DE LA PLATA S.A.	Avenida Presidente Manuel Quintana 192, Piso 1°, Ciudad Autónoma de Buenos Aires, Buenos Aires, ARGENTINA	34

N° Exp.	Resolución	Denominación	Clases	Titular	Dirección	Ag.
461226	09/10/2020	DR.SCHOLL'S	25	Scholl's Wellness Company LLC	119 Cherry Hill Road, Suite 200., 07054, Parsippany, New Jersey, E. U. DE NORTEAMERICA	194
461239	09/10/2020	SCHOLL	3, 5, 8 y 10	Scholl's Wellness Company LLC	119 Cherry Hill Road, Suite 200., 07054, Parsippany, New Jersey, E. U. DE NORTEAMERICA	194
461240	09/10/2020	SCHOLL	3, 5, 8 y 10	Scholl's Wellness Company LLC	119 Cherry Hill Road, Suite 200., 07054, Parsippany, New Jersey, E. U. DE NORTEAMERICA	194
461241	09/10/2020	DR. SCHOLL	5, 8 y 10	Scholl's Wellness Company LLC	119 Cherry Hill Road, Suite 200., 07054, Parsippany, New Jersey, E. U. DE NORTEAMERICA	194
461245	09/10/2020	DR. SCHOLL	5, 8 y 10	Scholl's Wellness Company LLC	119 Cherry Hill Road, Suite 200., 07054, Parsippany, New Jersey, E. U. DE NORTEAMERICA	194
463343	19/10/2020	PHARM-OLAM	35 y 42	Pharm- Olam, LLC.	450 N Sam Houston Parkway., Suite 250, 77060, Houston, Texas, E. U. DE NORTEAMERICA	234
464627	02/10/2020	GALLO SNACKS 99	30	MOLINOS RIO DE LA PLATA S.A.	Avenida Presidente Manuel Quintana 192, Piso 1°, Ciudad Autónoma de Buenos Aires, Buenos Aires, ARGENTINA	34
465845	09/10/2020	DR. SCHOLL	5 y 10	Scholl's Wellness Company LLC	119 Cherry Hill Road, Suite 200., 07054, Parsippany, New Jersey, E. U. DE NORTEAMERICA	194
467874	30/09/2020	DANCOL	20, 24 y 35	DANPAT HOME S.R.L.	AV. 18 DE JULIO 2112, MONTEVIDEO, URUGUAY	189
468210	02/10/2020	GALLO	30	MOLINOS RIO DE LA PLATA S.A.	Avenida Presidente Manuel Quintana 192, Piso 1°, Ciudad Autónoma de Buenos Aires, Buenos Aires, ARGENTINA	34
470072	26/10/2020	ELF	4	TOTAL S.A.	2 Place jean Millier- La Défense 6, 92400, Courbevoie,	180



N° Exp.	Resolución	Denominación	Clases	Titular	Dirección	Ag.
					FRANCIA	
471370	23/10/2020	LA BALCONADA	29, 30 y 43	MARIA EUGENIA MARFETAN CURBELO	YARO N° 907 Apto . 305, MONTEVIDEO, URUGUAY	228
472745	13/10/2020	PERSONAL VET	9	Boehringer Ingelheim Vetmedica, GmbH	55218 Ingelheim, 30096, Ingelheim am Rhein, ALEMANIA	18
474030	16/10/2020	CREED	3	Mr. Olivier CREED	Route principale 87, 1462, Sorens, SUIZA	144
475496	01/10/2020	LA LIGA SANITARIA	37	LA SANITARIA S.A.	Chana 2033, Montevideo, Montevideo, URUGUAY	180
476009	23/10/2020	LAGUNA DE ROCHA	29 y 30	MARIA EUGENIA MARFETAN CURBELO	YARO N° 907 Apto. 305, MONTEVIDEO, URUGUAY	228
476500	08/10/2020	EL FUNDO	33	FERRER MIRANDA, S.L.	Julian Romea 6, 08006, Barcelona, ESPAÑA	144
476501	08/10/2020	OMILEN	33	FERRER MIRANDA, S.L.	Julian Romea 6, 08006, Barcelona, ESPAÑA	144
477523	19/10/2020	CITY CROSS	12	PIRELLI TYRE S.P.A.	Viale Piero e Alberto Pirelli 25, 20126, Milan, ITALIA	191
478271	06/10/2020	SLD	25	SHOWY S.A.	Brv. Artigas 1845 Loc. 40, Montevideo, Montevideo, URUGUAY	189
478271	05/10/2020	SLD	25	SHOWY S.A.	Brv. Artigas 1845 Loc. 40, Montevideo, Montevideo, URUGUAY	189
479023	02/10/2020	GALLO SNACKS CHOCO BAR DE ARROZ	30	MOLINOS RIO DE LA PLATA S.A.	Avenida Presidente Manuel Quintana 192, Piso 1°, Ciudad Autónoma de Buenos Aires, Buenos Aires, ARGENTINA	34
481022	08/10/2020	ARUNGUA	33	FERRER MIRANDA, S.L.	JULIA ROMEA 6, 08006, Barcelona, ESPAÑA	144
481222	01/10/2020	NEW HOLLAND	7	CNH INDUSTRIAL N.V.	25 St. Jame's Street, SW1A 1HA, London, GRAN BRETAÑA (REINO UNIDO)	144
481237	13/10/2020	POEME	3	L'OREAL	14 RUE ROYALE, 75008, Paris,	144

N° Exp.	Resolución	Denominación	Clases	Titular	Dirección	Ag.
					FRANCIA	
481927	02/10/2020	EAU DE BIENFAIT	3	L'OREAL	14 Rue Royale, 75008, París, FRANCIA	144
481928	02/10/2020	ABSOLUE PREMIUM BX	3	L'OREAL	14 Rue Royale, 75008, París, FRANCIA	144
481929	02/10/2020	LANCOME COLOR DESIGN	3	L'OREAL	14 Rue Royale, 75008, París, FRANCIA	144
482195	19/10/2020	LA PASTA DEI VILA	30 y 43	ADRIANA ORTIZ MAIDANA y CESAR JAVIER VILA ABAYIÁN	Madagascar N° 346, PINAR, CANELONES, URUGUAY	222
484329	02/10/2020	RENERGIE MULTI-LIFT ULTRA	3	L'OREAL	14 Rue Royale, 75008, París, FRANCIA	144
484803	02/10/2020	AGE FIGHT	3	L'OREAL	14 Rue Royale, 75008, París, FRANCIA	144
485166	06/10/2020	SCHANDY	35, 39 y 42	AKMES S.A.	Avda. Luis A. De Herrera 1248, Of. 1502, COMPLEJO WORLD TRADE CENTER, TORRE 1, PISO 15, Montevideo, URUGUAY	34
487932	11/06/2020	ALCON EYELITE	10	Alcon Inc.	Rue Louis - d´Affry 6, 1701 , Fribourg, SUIZA	34
488644	13/10/2020	L'ABSOLU LACQUER	3	L'OREAL	14 RUE ROYALE, 75008, Paris, FRANCIA	144
488794	14/10/2020	LA VIE EST BELLE L'ECLAT	3	L'OREAL	14 RUE ROYALE, 75008, Paris, FRANCIA	144
489055	14/10/2020	HYPNOSE	3	L'OREAL	14 RUE ROYALE, 75008, Paris, FRANCIA	144
489056	14/10/2020	LANCOME	25	L'OREAL	14 RUE ROYALE, 75008, Paris, FRANCIA	144
489057	14/10/2020	TONIQUE ECLAT LANCOME	3	L'OREAL	14 RUE ROYALE, 75008, Paris, FRANCIA	144
489349	14/10/2020	RENERGIE MULTI-GLOW	3	L'OREAL	14 RUE ROYALE, 75008, Paris, FRANCIA	144

N° Exp.	Resolución	Denominación	Clases	Titular	Dirección	Ag.
489354	14/10/2020	FLOWERS OF HAPPINESS	3	L'OREAL	14 RUE ROYALE, 75008, Paris, FRANCIA	144
490888	13/10/2020	PRISMATIC PLUMP	3	L'OREAL	14 RUE ROYALE, 75008, Paris, FRANCIA	144
492468	14/10/2020	LANCOME FATALE	3	L'OREAL	14 RUE ROYALE, 75008, Paris, FRANCIA	144
492469	14/10/2020	OMBRE ABSOLUE	3	L'OREAL	14 RUE ROYALE, 75008, Paris, FRANCIA	144
492470	14/10/2020	MAGIE	3	L'OREAL	14 RUE ROYALE, 75008, Paris, FRANCIA	144
493530	13/10/2020	PRECISE PRO RX	10	Cardinal Health 529, LLC	7000 Cardinal Place, 43017, Dublin, Ohio, E. U. DE NORTEAMERICA	194
493605	14/10/2020	ENERGIZER TOTAL	3	L'OREAL	14 RUE ROYALE, 75008, Paris, FRANCIA	144
494474	14/10/2020	NUTRIX ROYAL	3	L'OREAL	14 RUE ROYALE, 75008, Paris, FRANCIA	144
495053	15/10/2020	EXOSEAL	10	Cardinal Health 529, LLC	7000 Cardinal Place, 43017, Dublin, Ohio, E. U. DE NORTEAMERICA	194
495557	14/10/2020	AGE FORCE	3	L'OREAL	14 RUE ROYALE, 75008, Paris, FRANCIA	144
496293	13/10/2020	TERRA NOVA	33	FERRER MIRANDA, S.L	Julián Romea 6 , 08006 , Barcelona, ESPAÑA	144
496582	13/10/2020	AQUA V-III	10	Cardinal Health 529, LLC	7000 Cardinal Place, 43017, Dublin, Ohio, SUIZA	194
496602	13/10/2020	S.M.A.R.T.	10	Cardinal Health 529, LLC	7000 Cardinal Place, 43017, Dublin, Ohio, E. U. DE NORTEAMERICA	194
496604	13/10/2020	S.M.A.R.T. PALMAZ	10	Cardinal Health 529, LLC	7000 Cardinal Place, 43017, Dublin, Ohio, E. U. DE NORTEAMERICA	194
496605	13/10/2020	SHINOBI	10	Cardinal Health 529, LLC	7000 Cardinal Place, 43017, Dublin, Ohio, E. U. DE	194

N° Exp.	Resolución	Denominación	Clases	Titular	Dirección	Ag.
					NORTEAMERICA	
496673	14/10/2020	O OUI	3	L'OREAL	14 RUE ROYALE, 75008, Paris, FRANCIA	144
497108	16/10/2020	ZERO ACNE	3, 5 y 10	Mega Labs S.A.	Ruta 101 Km. 23.500, Parque de las Ciencias, Edificio Mega Pharma, Piso 3, Colonia Nicolich, Canelones, Canelones, URUGUAY	144
497171	15/07/2020	REFINITIV	9, 16, 35, 36, 38 y 42	Financial & Risk Organisation Limited	Five Canada Square, Canary Wharf, E14 5AQ, London, GRAN BRETAÑA (REINO UNIDO)	194
497619	14/10/2020	TEINT IDOLE	3	L'OREAL	14 RUE ROYALE, 75008, Paris, FRANCIA	144
499966	08/10/2020	PISCINAS DEL ESTE	19, 35 y 37	DIAMANFIELD S.A.	Los Alpes, esquina Boulevard Artigas, Parada 7 de la Mansa, Punta del Este, Maldonado, URUGUAY	18
500558	16/10/2020	FATALE	3	L'OREAL	14 Rue Royale, Paris, 75008, -, -, FRANCIA	144
500612	16/10/2020	TONIQUE DOUCEUR LANCOME	3	L'OREAL	14 Rue Royale, Paris, 75008, -, -, FRANCIA	144
500827	13/10/2020	ALIPAY	9, 35, 36, 38, 39, 41, 42 y 45	Advanced New Technologies Co., Ltd.	Cayman Corporate Centre, 27 Hospital Road, George Town, KY1-9008, Grand Cayman, Grand Cayman, ISLAS CAIMAN	94
500829	13/10/2020	ANT FINANCIAL	9, 35, 36, 38, 39, 41, 42 y 45	Advanced New Technologies Co., Ltd.	Cayman Corporate Centre, 27 Hospital Road, George Town, KY1-9008, Grand Cayman, Grand Cayman, ISLAS CAIMAN	94
500830	14/10/2020		9, 36 y 42	Advanced New Technologies Co., Ltd.	Cayman Corporate Centre, 27 Hospital Road, George Town,	94

N° Exp.	Resolución	Denominación	Clases	Titular	Dirección	Ag.
					KY1-9008, Grand Cayman, Grand Cayman, ISLAS CAIMAN	
500831	14/10/2020	ALIPAY CONNECT	9, 36 y 42	Advanced New Technologies Co., Ltd.	Cayman Corporate Centre, 27 Hospital Road, George Town, KY1-9008, Grand Cayman, Grand Cayman, ISLAS CAIMAN	94
503067	15/10/2020	CORDIS	10	Cardinal Health 529, LLC	7000 Cardinal Place, 43017, Dublin, Ohio, E. U. DE NORTEAMERICA	194
503480	02/10/2020	YOU DECIDE	39	AIR EUROPA LINEAS AEREAS,S.A.U.	Ctra. El Arenal a Lluçmajor, Km. 21,5/ Pol. Son Noguera, 07620, Lluçmajor , Islas Baleares, ESPAÑA	144
503658	07/10/2020	BABY RUTH	30	SOREMARTEC S.A.	16, Route de Trèves, L-2633, Senningerberg, LUXEMBURGO	212
503659	07/10/2020	BUTTERFINGER	30	SOREMARTEC S.A.	16, Route de Trèves, L-2633, Senningerberg, LUXEMBURGO	212
503660	07/10/2020	RAISINETS	30	SOREMARTEC S.A.	16, Route de Trèves, L-2633, Senningerberg, LUXEMBURGO	212
504619	01/10/2020	PINEAU JUANICO	33	CABA SOCIEDAD ANONIMA EN LIQUIDACIÓN	Rambla Baltasar Brum s/n entre Doroteo Enciso y Arroyo Miguelete, MONTEVIDEO, URUGUAY	201
504751	02/10/2020	TOPOLYZER	10	Alcon Inc.	Rue Louis-d'Affry 6, 1701, Fribourg, SUIZA	194
505239	16/10/2020	LANCOME	9, 14, 18 y 21	L'OREAL	14 Rue Royale, Paris, 75008, -, -, FRANCIA	144
505976	16/10/2020	MAGIE NOIRE	3	L'OREAL	14 Rue Royale, Paris, 75008, -, -, FRANCIA	144
506160	16/10/2020	RE-SURFACE	3	L'OREAL	14 Rue Royale, Paris, 75008, -, -, FRANCIA	144
506690	16/10/2020	CREME ABSOLUE DE	3	L'OREAL	14 Rue Royale, Paris, 75008, -, -, FRANCIA	144

N° Exp.	Resolución	Denominación	Clases	Titular	Dirección	Ag.
		LANCÔME			FRANCIA	
506692	16/10/2020	BOCAGES	3	L'OREAL	14 Rue Royale, Paris, 75008, -, -, FRANCIA	144
506696	16/10/2020	EFFACIL	3	L'OREAL	14 Rue Royale, Paris, 75008, -, -, FRANCIA	144
506699	16/10/2020	GALATÉE DE LANCÔME	3	L'OREAL	14 Rue Royale, Paris, 75008, -, -, FRANCIA	144
506708	16/10/2020	Ô DE LANCÔME	3	L'OREAL	14 Rue Royale, Paris, 75008, -, -, FRANCIA	144
506709	16/10/2020	LANCOME	3	L'OREAL	14 Rue Royale, Paris, 75008, -, -, FRANCIA	144
506933	15/10/2020	LA LIGA	37	LA SANITARIA S.A.	Chaná 2033, 11200, Montevideo, Montevideo, URUGUAY	201
506936	15/10/2020	LA LIGA SANITARIA	37	LA SANITARIA S.A.	Chaná 2033, 11200, Montevideo, Montevideo, URUGUAY	201
509452	23/10/2020	LAGUNA DE ROCHA	43	MARIA EUGENIA MARFETAN CURBELO	YARO N° 907 Apto. 305, MONTEVIDEO, URUGUAY	228
510940	16/10/2020	IDOLE	3	L'OREAL	14 Rue Royale, Paris, 75008, -, -, FRANCIA	144
510943	16/10/2020	MIRACLE	3	L'OREAL	14 Rue Royale, Paris, 75008, -, -, FRANCIA	144
510949	14/10/2020	MAGIE DE LANCÔME	3	L'OREAL	14 Rue Royale, Paris, 75008, -, -, FRANCIA	144
511661	14/10/2020	URUPOST	38	DACORT S.A.	Andes 1146 , Montevideo, URUGUAY	189
512527	26/10/2020	AVEXIS	5	NOVARTIS AG.	4002, Basel , SUIZA	201
515608	27/10/2020	TOPBRIGHT	28	TOPBRIGHT ANIMATION CORPORATION	6/F , Agricultural Bank Building, Anyang Street, Ruian City , Wenzhou, Zhejiang, CHINA	220

### ***TRANSFERENCIAS DE PATENTES***

N° Exp.	Resolución	Titular	Dirección	Ag.
028842	13/10/2020	ASD THERAPEUTICS PARTNERS LLC		94

N° Exp.	Resolución	Titular	Dirección	Ag.
030178	26/10/2020	AiCuris Anti-infective Cures GmbH		34
033886	19/10/2020	VIIV HEALTHCARE UK (N°4) LIMITED		165
035488	02/10/2020	HYDRA BIOSCIENCES, INC.		216
038342	20/10/2020	AMVAC Hong Kong Limited		34

### ***CAMBIOS DE NOMBRE***

N° Exp.	Resolución	Denominación	Clases	Titular	Dirección	Ag.
382599	07/10/2020	CIPRIANI OCEAN RESORT AND CLUB RESIDENCES	35, 36, 37, 41, 43, 44 y 45	ALTUNIS - TRADING, GESTÃO E SERVIÇOS, SOCIEDADE UNIPessoal, LDA.	Avenida Arriaga, 50-3º sala 5, 9001-802, Funchal, Madeira, PORTUGAL	212
384241	28/10/2020	HENRI BENDEL	3, 4, 8, 9, 14, 16, 18, 20, 21, 25, 26, 28 y 35	HENRI BENDEL, LLC.	666 Fifth Avenue - 4 th Floor, 10103, New York, New York, E. U. DE NORTEAMERICA	144
389154	21/10/2020	DABI- ATLANTE	10	ALLIAGE S/A INDUSTRIAS MEDICO ODONTOLOGICA	Av. Presidente Castelo Branco N° 2.525, Ribeirao Preto, S.P., BRASIL	101
407525	23/10/2020	SHIMGE	7	SHIMGE PUMP INDUSTRY (ZheJiang) Co., Ltd.	Dayangcheng Industrial Zone, Daxi Town, Wenling City, Zhejiang Province, CHINA	18
408819	01/10/2020	VIDA ESTETICA	3, 16 y 41	JOWSO S.A.	Francisco Soca 1319 esq. Gestido, Montevideo, URUGUAY	154
410126	23/10/2020	SFS	6, 7, 8 y 20	SFS GROUP AG	Rosenbergsaustrasse 8, 9435, Heerbrugg, SUIZA	21
412253	07/10/2020	RÜSCH	10	WILLY RÜSCH GmbH	Willy-Rüsch-Strasse 4-10, D-71394, Kernen, ALEMANIA	219
414164	06/10/2020	SUNSET	29 y 30	COFCO INTERNATIONAL URUGUAY S.A.	Rbla. 25 de Agosto 440, Montevideo, Montevideo, URUGUAY	129
414166	05/10/2020	CAMPO GRANDE	29	COFCO INTERNATIONAL URUGUAY S.A.	Rbla. 25 de Agosto 440, Montevideo, Montevideo, URUGUAY	129

N° Exp.	Resolución	Denominación	Clases	Titular	Dirección	Ag.
414904	01/10/2020	BREAK-THRU	1	EVONIK OPERATIONS GMBH	RELLINGHAUSER STRASSE 1-11, 45128, ESSEN, ALEMANIA	240
420424	07/10/2020	IMUSA IND. COL.	21	GROUPE SEB ANDEAN S.A.	Km 40 Autopista Medellín - Bogotá Vereda Galicia, Rionegro, Antioquia, COLOMBIA	34
420828	02/10/2020	HERO	34	PT SUMATRA TOBACCO TRADING COMPANY	Jln. Pattimura N°3, Pematang Siantar, Sumatera Utara, INDONESIA	3
421901	06/10/2020	ASOLO	18, 22, 25 y 28	ASOLO S.R.L.	Via delle Industrie 2, 31040, Nervesa della Battaglia, ITALIA	194
427062	02/10/2020	SOJASUN	29	TRIBALLAT NOYAL	2, rue Julien Neveu, 33530, Noyal Sur Vilaine, FRANCIA	18
459897	21/10/2020	VS VICTORIA'S SECRET	3	VICTORIA'S SECRET STORES BRAND MANAGEMENT, LLC.	Four Limited Parkway East, 43068, Reynoldsburg, Ohio, E. U. DE NORTEAMERICA	212
459898	21/10/2020	VS VICTORIA'S SECRET	9	VICTORIA'S SECRET STORES BRAND MANAGEMENT, LLC.	Four Limited Parkway East, 43068, Reynoldsburg, Ohio, E. U. DE NORTEAMERICA	212
459899	21/10/2020	VS VICTORIA'S SECRET	18	VICTORIA'S SECRET STORES BRAND MANAGEMENT, LLC.	Four Limited Parkway East, 43068, Reynoldsburg, Ohio, E. U. DE NORTEAMERICA	212
459900	21/10/2020	VS VICTORIA'S SECRET	25	VICTORIA'S SECRET STORES BRAND MANAGEMENT, LLC.	Four Limited Parkway East, 43068, Reynoldsburg, Ohio, E. U. DE NORTEAMERICA	212
459901	21/10/2020	VS VICTORIA'S SECRET	35	VICTORIA'S SECRET STORES BRAND MANAGEMENT, LLC.	Four Limited Parkway East, 43068, Reynoldsburg, Ohio, E. U. DE NORTEAMERICA	212
459902	22/10/2020	VS VICTORIA'S SECRET	41	Victoria's Secret Stores Brand Management, LLC	Four Limited Parkway East, 43068, Reynoldsburg, Ohio, E. U. DE NORTEAMERICA	212
461226	16/10/2020	DR.SCHOLL'S	25	Scholl's Wellness Company LLC	119 Cherry Hill Road, Suite 200., 07054, Parsippany, New Jersey,	194



N° Exp.	Resolución	Denominación	Clases	Titular	Dirección	Ag.
					E. U. DE NORTEAMERICA	
461239	16/10/2020	SCHOLL	3, 5, 8 y 10	Scholl's Wellness Company LLC	119 Cherry Hill Road, Suite 200., 07054, Parsippany, New Jersey, E. U. DE NORTEAMERICA	194
461240	16/10/2020	SCHOLL	3, 5, 8 y 10	Scholl's Wellness Company LLC	119 Cherry Hill Road, Suite 200., 07054, Parsippany, New Jersey, E. U. DE NORTEAMERICA	194
461241	16/10/2020	DR. SCHOLL	5, 8 y 10	Scholl's Wellness Company LLC	119 Cherry Hill Road, Suite 200., 07054, Parsippany, New Jersey, E. U. DE NORTEAMERICA	194
461245	16/10/2020	DR. SCHOLL	5, 8 y 10	Scholl's Wellness Company LLC	119 Cherry Hill Road, Suite 200., 07054, Parsippany, New Jersey, E. U. DE NORTEAMERICA	194
462133	28/10/2020	ADALYA	34	EGE EFE YATIRIM TICARET ANOMIM SÍRKETİ	KEMALPASA ORGANIZE SANAYI MAHALLESİ 16 sk. N°2 ULUCAK, 35730, KEMALPASA , IZMIR, TURQUIA	212
465845	16/10/2020	DR. SCHOLL	5 y 10	Scholl's Wellness Company LLC	119 Cherry Hill Road, Suite 200., 07054, Parsippany, New Jersey, E. U. DE NORTEAMERICA	194
470983	22/10/2020	AQUA KISS	3	Victoria's Secret Stores Brand Management, LLC	Four Limited Parway East, 43068, Reynoldsburg, Ohio, E. U. DE NORTEAMERICA	212
471438	22/10/2020	SHEER LOVE	3	Victoria's Secret Stores Brand Management, LLC	Four Limited Parway East, 43068, Reynoldsburg, Ohio, E. U. DE NORTEAMERICA	212
472651	22/10/2020	PASSION STRUCK	3	Victoria's Secret Stores Brand Management, LLC	Four Limited Parkway East, 43068, Reynoldsburg, Ohio, E. U. DE NORTEAMERICA	212
474949	08/10/2020	ORVIBO	9	SHENZHEN ORVIBO TECHNOLOGY CO., LTD.	7/F, Building A7, Nanshan Zhiyuan, No.1001, Xue Yuan Avenue,, Nanshan District, Shenzhen, Guangdong, CHINA	201

N° Exp.	Resolución	Denominación	Clases	Titular	Dirección	Ag.
476294	22/10/2020	PINK VICTORIA'S SECRET	3, 9, 18, 25 y 35	Victoria's Secret Stores Brand Management, LLC	Four Limited Parway East, 43068, Reynoldsburg, Ohio, E. U. DE NORTEAMERICA	212
476482	22/10/2020	VICTORIA'S SECRET CRUSH	3	Victoria's Secret Stores Brand Management, LLC	Four Limited Parway East, 43068, Reynoldsburg, Ohio, E. U. DE NORTEAMERICA	212
477154	22/10/2020	VICTORIA'S SECRET YOUR SECRET	3	Victoria's Secret Stores Brand Management, LLC	Four Limited Parkway East, 43068, Reynoldsburg, Ohio, E. U. DE NORTEAMERICA	212
477978	22/10/2020		9	Victoria's Secret Stores Brand Management, LLC	Four Limited Parkway East, 43068, Reynoldsburg, Ohio, E. U. DE NORTEAMERICA	212
479404	01/10/2020	RISULOSE	1 y 5	EVONIK OPERATIONS GmbH	Rellinghauser StraBe 1-11, 45128, Essen, ALEMANIA	240
479405	01/10/2020	RISUMALT	1 y 5	EVONIK OPERATIONS GmbH	Rellinghauser Strasse 1-11, 45128, Essen, ALEMANIA	240
481222	05/10/2020	NEW HOLLAND	7	CNH INDUSTRIAL N.V.	25 St. Jame's Street, SW1A 1HA, London, GRAN BRETAÑA (REINO UNIDO)	144
482398	22/10/2020	VICTORIA'S SECRET WICKED	3	Victoria's Secret Stores Brand Management, LLC	Four Limited Parkway East, 43068, Reynoldsburg, Ohio, E. U. DE NORTEAMERICA	212
484584	22/10/2020	ANGELS BY VICTORIA'S SECRET	25	Victoria's Secret Stores Brand Management, LLC	Four Limited Parkway East, 43068, Reynoldsburg, Ohio , E. U. DE NORTEAMERICA	212
484631	21/10/2020	VICTORIA'S SECRET LOVE	3	VICTORIA'S SECRET STORES BRAND MANAGEMENT, LLC.	Four Limited Parkway East, 43068, Reynoldsburg, Ohio , E. U. DE NORTEAMERICA	212
485166	01/10/2020	SCHANDY	35, 39 y 42	AKMES S.A.	Avda. Luis A. De Herrera 1248, Of. 1502, COMPLEJO WORLD TRADE CENTER, TORRE 1, PISO 15, Montevideo, URUGUAY	34
485381	21/10/2020	BOMBSHELL BODY	3	VICTORIA'S SECRET	Four Limited Parway East,	212

N° Exp.	Resolución	Denominación	Clases	Titular	Dirección	Ag.
				STORES BRAND MANAGEMENT, LLC.	43068, Reynoldsburg, Ohio, E. U. DE NORTEAMERICA	
486069	13/10/2020	CHRISTOFLE	8 y 14	ORFEVRERIE CHRISTOFLE	9, Rue Royale, 75008, Paris, Paris, FRANCIA	194
486290	20/10/2020	VICTORIA'S SECRET LOVE	18	VICTORIA'S SECRET STORES BRAND MANAGEMENT, LLC.	Four Limited Parkway East, 43068, Reynoldsburg, Ohio , E. U. DE NORTEAMERICA	212
486805	20/10/2020	VICTORIA'S SECRET	4	VICTORIA'S SECRET STORES BRAND MANAGEMENT, LLC.	Four Limited Parkway East, 43068, Reynoldsburg, Ohio , E. U. DE NORTEAMERICA	212
489604	16/10/2020	MASON NATURAL	5	MASON VITAMINS, INC.	15750 NW 59th Avenue, Miami Lakes, Florida, E. U. DE NORTEAMERICA	18
491033	13/10/2020	SENSAR	10	JOHNSON & JOHNSON SURGICAL VISION, INC.	1700 E. St. Andrew Place, 92705, Santa ana , California, E. U. DE NORTEAMERICA	194
493195	16/10/2020	TRAVEL FEST .UY TU VIAJE EN OFERTA	35 y 38	INTRASOFTWARE S.R.L.	18 DE JULIO 856 PISO 7, Montevideo, Montevideo, URUGUAY	144
499817	19/10/2020	DAZN	9, 38 y 41	DAZN Limited	Hanover House, Plane Tree Crescent , TW13 7BZ , Feltham, Feltham, GRAN BRETAÑA (REINO UNIDO)	212
499820	19/10/2020	DAZN	9, 38 y 41	DAZN Limited	Hanover House, Plane Tree Crescent , TW13 7BZ, Feltham, Feltham, GRAN BRETAÑA (REINO UNIDO)	212
503715	14/10/2020	JUST OVER THE TOP JOTT	18, 25 y 35	HOMA SAS; HOL SAS; RAFFI SAS; HAIK SAS y RELTA SAS	15 Boulevard de la Mascotte, 13012, MARSEILLE, FRANCIA; 38 rue Emile CailloI, 13012, MARSEILLE, FRANCIA; 31 Boulevard des Fauvettes, 13012, MARSEILLE,	181

N° Exp.	Resolución	Denominación	Clases	Titular	Dirección	Ag.
					FRANCIA; 38 rue Emile Caillol, 13012, MARSEILLE, FRANCIA y 31 Boulevard des Fauvettes, 13012, MARSEILLE, FRANCIA	
503715	19/10/2020	JUST OVER THE TOP JOTT	18, 25 y 35	HOMA SAS; HOL SAS; RAFFI SAS; HAIK SAS y RELTA SAS	15 Boulevard de la Mascotte, 13012, MARSEILLE, FRANCIA; 38 rue Emile Caillol, 13012, MARSEILLE, FRANCIA; 31 Boulevard des Fauvettes, 13012, MARSEILLE, FRANCIA; 38 rue Emile Caillol, 13012, MARSEILLE, FRANCIA y 31 Boulevard des Fauvettes, 13012, MARSEILLE, FRANCIA	181
503715	30/09/2020	JUST OVER THE TOP JOTT	18, 25 y 35	HOMA SAS; HOL SAS; RAFFI SAS; HAIK SAS y RELTA SAS	15 Boulevard de la Mascotte, 13012, MARSEILLE, FRANCIA; 38 rue Emile Caillol, 13012, MARSEILLE, FRANCIA; 31 Boulevard des Fauvettes, 13012, MARSEILLE, FRANCIA; 38 rue Emile Caillol, 13012, MARSEILLE, FRANCIA y 31 Boulevard des Fauvettes, 13012, MARSEILLE, FRANCIA	181
503715	08/10/2020	JUST OVER THE TOP JOTT	18, 25 y 35	HOMA SAS; HOL SAS; RAFFI SAS; HAIK SAS y RELTA SAS	15 Boulevard de la Mascotte, 13012, MARSEILLE, FRANCIA; 38 rue Emile Caillol, 13012, MARSEILLE, FRANCIA; 31 Boulevard des Fauvettes, 13012, MARSEILLE, FRANCIA; 38 rue Emile Caillol,	181

N° Exp.	Resolución	Denominación	Clases	Titular	Dirección	Ag.
					13012, MARSEILLE, FRANCIA y 31 Boulevard des Fauvettes, 13012, MARSEILLE, FRANCIA	
503840	02/10/2020	REWO	1, 2, 5, 9, 35, 38, 41 y 42	EVONIK OPERATIONS GmbH	Rellinghauser StraBe 1-11, 45128, Essen, ALEMANIA	240
511829	15/10/2020	SHALIMAR	3	GUERLAIN	68, avenue des Champs-Elysees, Paris, 75008, -, -, FRANCIA	18
511830	15/10/2020	L'HEURE BLEUE	3	GUERLAIN	68, avenue des Champs-Elysees, Paris, 75008, -, -, FRANCIA	18
511831	15/10/2020	JICKY	3	GUERLAIN S.A.	68, avenue des Champs-Elysees, Paris, 75008, -, -, FRANCIA	18
514257	05/10/2020	BLANCPAIN	14	BLANCPAIN SA (Blancpain AG) (Blancpain Ltd).	Le Rocher 12, 1348, Le Brassus, SUIZA	34
515708	27/10/2020	VILMORIN DEPUIS 1743	31	VILMORIN-MIKADO	Route du Manoir, 49250, FRANCIA	144

### ***CAMBIOS DE NOMBRE DE PATENTES***

N° Exp.	Resolución	Titular	Dirección	Ag.
031796	13/10/2020	SANOFI		165

### ***CAMBIOS DE NOMBRE DE DISEÑOS INDUSTRIALES***

N° Exp.	Resolución	Titular	Dirección	Ag.
004679	20/10/2020	SULO FRANCE		216

### ***CAMBIOS DE DOMICILIO***

N° Exp.	Resolución	Denominación	Clases	Titular	Dirección	Ag.
359960	09/10/2020	MANDRAKE	16 y 35	HEARST HOLDINGS, INC.	300 West 57th , 10019, New York, New York, E. U. DE NORTEAMERICA	156
370434	15/10/2020	GG	16	GRUND GENUG	Vancouverstr. 2a, 20457,	94

N° Exp.	Resolución	Denominación	Clases	Titular	Dirección	Ag.
				VERLAG UND WERBE GMBH	Hamburgo, ALEMANIA	
371728	13/10/2020	A.Y. NOT DEAD	25	A.Y. NOT DEAD S.A.	Malabia 1951, , C1414DMM, Ciudad Autónoma de Buenos Aires, Buenos Aires, ARGENTINA	94
381123	02/10/2020	METALTEX	20	METALTEX S.A.	CH 6850 MENDRISIO, SUIZA	192
383541	01/10/2020	ECOPEN	16	A.W. FABER-CASTELL S.A.	Rua Cel. José Augusto de Oliveira Salles 1.876, Distrito Industrial, CEP 13570-820, São Carlos, São Paulo, BRASIL	194
383839	13/10/2020	COGNIZANT	9, 16 y 42	COGNIZANT TECHNOLOGY SOLUTIONS U.S. CORPORATION	500 Glenpointe Center , 07666, West Teaneck, New Jersey, E. U. DE NORTEAMERICA	20
386963	08/10/2020	BUMBLE AND BUMBLE	3, 35, 41 y 44	BUMBLE AND BUMBLE LLC	415 West 13th Street, 10014, New York, New York, E. U. DE NORTEAMERICA	194
387861	02/10/2020	LACODIL	5	ZODIAC INTERNATIONAL CORPORATION	Calle 50, Edificio Global Plaza, 6to. Piso , Panama, PANAMA	18
388052	02/10/2020	SUNSTAR	3, 5 y 21	SUNSTAR SUISSE S.A.	Route de Pallatex 15, 1163, Etoy, SUIZA	94
388864	09/10/2020	ANDAZ	43	HYATT INTERNATIONAL CORPORATION	150 North Riverside Plaza, 14th floor, 60606, Chicago, Illinois, E. U. DE NORTEAMERICA	194
389481	23/10/2020	JUST SMILE R	25	FORUS S.A.	Av. Las Condes 11904, Torre C, Las Condes, Santiago, CHILE	18
390231	02/10/2020	LUDOX A	5	ZODIAC INTERNATIONAL CORPORATION	Calle 50, Edificio Global Plaza , 6to Piso, Panamá, PANAMA	18
390701	26/10/2020	GIORGIO ARMANI	16	GIORGIO ARMANI S.p.A.	VIA BORGONUOVO 11, 20121, MILAN, ITALIA	34
391752	05/10/2020	THE BANK OF NEW YORK	35 y 36	The Bank of New York	240 Greenwich Street, 10286,	201

N° Exp.	Resolución	Denominación	Clases	Titular	Dirección	Ag.
		MELLON		Mellon	New York , New York, E. U. DE NORTEAMERICA	
393463	22/10/2020	CLIDAN B GEL P C	5	PROMOFARMA SRL	Juan D. Jackson 1015, Montevideo, Montevideo, URUGUAY	19
393795	07/10/2020	MUNDIAL	8	MUNDIAL S/A PRODUTOS DE CONSUMO	Rua do Paraiso 148 conj 142 , 04103-000, Paraiso, São Paulo, BRASIL	194
393809	15/10/2020	BIOSTAR	9	BIOSTAR MICROTECH INT'L CORP.	2F., No. 108-2, Min Chuan Rd. , Xindian Dist., New Taipei City 231, TAIWAN	94
394350	23/10/2020	GI GROUP YOUR JOB, OUR WORK	9, 35, 41, 42 y 45	GI GROUP S.P.A.	Piazza IV Novembre, 20124, 5 Milano, ITALIA	34
394436	09/10/2020	ZAPP	5	SYNGENTA LIMITED	Jealott's Hill International Research Centre., RG42 6EY, Bracknell, Berkshire, GRAN BRETAÑA (REINO UNIDO)	194
394512	09/10/2020	AMISTAR XTRA	5	SYNGENTA LIMITED	Jealott's Hill International Research Centre., RG42 6EY, Bracknell, Berkshire, GRAN BRETAÑA (REINO UNIDO)	194
394613	06/10/2020	BAÑO FACIL	3	LABORATORIOS DIRAL S.R.L.	CAAGUAZÚ 6125, CIUDAD DE BUENOS AIRES, BUENOS AIRES, ARGENTINA	34
394671	02/10/2020	PEUGEOT COMPACT	12	AUTOMOBILES PEUGEOT	7 Rue Henri Sainte -Claire Déville, 92500, Rueil-Malmaison, FRANCIA	165
395240	07/10/2020	PALL MALL	34	BRITISH AMERICAN TOBACCO (BRANDS) INC.	251 Little Falls Drive, Suite 100, 19808-1674, Wilmington, Delaware, E. U. DE NORTEAMERICA	194
405346	13/10/2020	XANTOPREN	5	KULZER GMBH	Leipziger Strasse 2, 63450, Hanau, ALEMANIA	201
407525	26/10/2020	SHIMGE	7	SHIMGE PUMP	Dayangcheng Industrial Zone,	18

N° Exp.	Resolución	Denominación	Clases	Titular	Dirección	Ag.
				INDUSTRY (ZheJiang) Co., Ltd.	Daxi Town, Wenling City, Zhejiang Province, CHINA	
410126	26/10/2020	SFS	6, 7, 8 y 20	SFS GROUP AG	Rosenbergsaustrasse 8, 9435, Heerbrugg, SUIZA	21
410397	16/10/2020	DATALIFE	9	VERBATIM AMERICAS LLC	8210 University Executive Park Dr., # 300, 28262, Charlotte, North Carolina, E. U. DE NORTEAMERICA	136
411917	06/10/2020	ALDACTONE-A	5	WYETH HOLDINGS LLC	235 East 42nd Street, 10017, New York, New York, E. U. DE NORTEAMERICA	144
411962	08/10/2020	HOME-KIT	8 y 21	MACULAN SOCIEDAD ANONIMA INDUSTRIAL COMERCIAL FINANCIERA E INMOBILIARIA	Carlos Pellegrini 833, primer cuerpo, 4 piso, oficina "A", C1009ABQ, Ciudad Autónoma de Buenos Aires, Buenos Aires, ARGENTINA	18
411979	27/10/2020	DUFOUR	30	ELAH DUFOUR S.P.A.	Via Piandilucco 22 Rosso, 16155, Genova, ITALIA	191
412096	23/10/2020	TUPPERWARE	35, 36, 37, 38, 39, 40, 41, 42, 43, 44 y 45	DART INDUSTRIES INC.	14901 S. Orange Blossom Trail, 32837, Orlando, Florida, E. U. DE NORTEAMERICA	34
412475	16/10/2020	MAIS VITA	30	GENERAL MILLS BRASIL ALIMENTOS LTDA.	Rua Martini, 292 , Rudge Ramos, CEP 09623-030, São Bernardo do Campo, São Paulo, BRASIL	194
412561	08/10/2020		17 y 19	THE DILLER CORPORATION	10155 Reading Road, 45241, Cincinnati, Ohio, E. U. DE NORTEAMERICA	18
413174	02/10/2020	EULEN	35, 37 y 45	EULEN S.A.	Gobelas, 29, 28023, La Florida, Madrid, ESPAÑA	201
413420	01/10/2020	RECKITT BENCKISER	1, 3 y 5	Reckitt Benckiser S.àr.l.	1 Rue de la Poudrerie, 3364, Leudelange, LUXEMBURGO	194
413421	01/10/2020	RECKITT BENCKISER	21, 35, 42 y 45	Reckitt Benckiser S.àr.l.	1 Rue de la Poudrerie,3364,	194



N° Exp.	Resolución	Denominación	Clases	Titular	Dirección	Ag.
					Leudelange, LUXEMBURGO	
413537	05/10/2020	LONGVIE	11	LONGVIE S.A.	Cerrito 520, Piso 9° "A", C1010AAL, Ciudad Autónoma de Buenos Aires, Buenos Aires, ARGENTINA	18
413577	02/10/2020	LOVAINA	3	ALGORTA S.A.	Callao 3364, Montevideo, URUGUAY	18
413775	07/10/2020	PALL MALL FAMOUS AMERICAN CIGARETTES. IN HOC SIGNO VINCES. "WHEREVER PARTICULAR PEOPLE CONGREGATE"	34	BRITISH AMERICAN TOBACCO (BRANDS) INC.	251 Little Falls Drive, Suite 100, 19808-1674, Wilmington, Delaware, E. U. DE NORTEAMERICA	194
413776	07/10/2020	PALL MALL FAMOUS AMERICAN CIGARETTES. IN HOC SIGNO VINCES. "WHEREVER PARTICULAR PEOPLE CONGREGATE"	34	BRITISH AMERICAN TOBACCO (BRANDS) INC.	251 Little Falls Drive, Suite 100, 19808-1674, Wilmington, Delaware, E. U. DE NORTEAMERICA	194
413892	06/10/2020	FLEURS DE ROCAILLE	3	PARFUMS CARON SOCIÉTÉ ANONYME	22 rue de l'Elysée , 75008, Paris, FRANCIA	191
414181	23/10/2020		25	WALTON INTERNATIONAL LIMITED	P.O. Box 1586, KY1-1110, George Town, Grand Cayman, ISLAS CAIMAN	29
414355	09/10/2020	PIZZA HUT	29, 30 y 43	PIZZA HUT INTERNATIONAL, LLC.	7100 Corporate Drive Plano, TX 75024, Dallas, Texas, E. U. DE NORTEAMERICA	40
414457	08/10/2020	PATY	29 y 30	QUICKFOOD S.A.	Suipacha 1111 Piso 18, Ciudad Autónoma de Buenos Aires, Buenos Aires, ARGENTINA	94
414970	08/10/2020	PATTY	29 y 30	QUICKFOOD S.A.	Suipacha 1111 Piso 18, Ciudad Autónoma de Buenos Aires, Buenos Aires, ARGENTINA	94
415004	27/10/2020	SERVICEMASTER	37	THE SERVICEMASTER	150 Peabody Place, 38103,	136

N° Exp.	Resolución	Denominación	Clases	Titular	Dirección	Ag.
				COMPANY	Memphis, Tennessee, E. U. DE NORTEAMERICA	
415629	16/10/2020	SKODA	7	SKODA AUTO A.S.	Tr. Václava Klementa 869, 293 63, Mladá Boleslav II, Mladá Boleslav, Serbia y Montenegro	34
415939	07/10/2020	SF	25	MAJOR LEAGUE BASEBALL PROPERTIES, INC.	1271 Avenue of the Americas, 10020, New York, New York, E. U. DE NORTEAMERICA	18
417328	02/10/2020	ALGORTA	3	ALGORTA S.A.	Callao 3364, 00000, MONTEVIDEO, URUGUAY	18
417848	23/10/2020	ELEKTRA ENTERTAINMENT	9	ELEKTRA ENTERTAINMENT GROUP INC.	1633 Broadway, 10019, New York, New York, E. U. DE NORTEAMERICA	212
417933	22/10/2020	EW EASTWEST	9 y 41	WEA INTERNATIONAL INC.	1633 Broadway , 10019, New York, E. U. DE NORTEAMERICA	212
418310	02/10/2020	PRIMOR	3 y 5	MYROSUR S.A.	Bv. Jose Batlle y Ordoñez 6781, Montevideo, URUGUAY	18
418800	01/10/2020	DELIRIUM	3	DISTRIFAR S.R.L.	Rambla República del Perú 781 Apto. 301, 00000, MONTEVIDEO, URUGUAY	
419057	06/10/2020	WELCH'S	32	WELCH FOODS INC., A COOPERATIVE	300 Baker Avenue, Suite 101, 01742, Concord, Maassachusetts, E. U. DE NORTEAMERICA	144
420424	09/10/2020	IMUSA IND. COL.	21	GROUPE SEB ANDEAN S.A.	Km 40 Autopista Medellín - Bogotá Vereda Galicia, Rionegro, Antioquia, COLOMBIA	34
422844	01/10/2020	TRILLONARIO	28 y 41	OLASIR S.A.	Av. Rivera 6175, Montevideo, URUGUAY	129
422845	01/10/2020	MILLONARIO	28 y 41	OLASIR S.A.	Av. Rivera 6175, Montevideo, URUGUAY	129
423581	05/10/2020	SAMSUNG	1, 2, 4, 5, 10, 12, 17, 18, 22, 23, 25, 28, 35, 36, 39 y	SAMSUNG ELECTRONICS CO.,	129, Samsung-ro, Yeongtong-gu, Suwon-si, Gyeonggi-Do,	201

N° Exp.	Resolución	Denominación	Clases	Titular	Dirección	Ag.
			41	LTD.	COREA DEL SUR	
425221	09/10/2020	ALTOIDS	30	WM. WRIGLEY JR. COMPANY	1132 W. Blackhawk St., 60642, Chicago, Illinois, E. U. DE NORTEAMERICA	18
438855	05/10/2020	KRONOSPAN	19	KRONOPLUS LIMITED	183, Argali House, Triq-il-Fortizza, MST 1858, Mosta, MALTA	201
443102	07/10/2020	ESHOPMIAMI	35	ESHOP MIAMI, INC.	3560nw 115 ave doral , FL 33178, Miami, Florida, E. U. DE NORTEAMERICA	212
443542	01/10/2020	CLEARING DE ANTECEDENTES LABORALES	35 y 45	SUCONEL-S.A.	Av. Rivera 6175, Montevideo, Montevideo, URUGUAY	129
446001	01/10/2020	GALLO SNACKS	30	MOLINOS RIO DE LA PLATA S.A.	Avenida Presidente Manuel Quintana 192, Piso 1°, Ciudad Autónoma de Buenos Aires, Buenos Aires, ARGENTINA	34
446002	01/10/2020	GALLO SNACKS BIZCOCHOS DE ARROZ SALADOS CROCANTES & HORNEADOS	30	MOLINOS RIO DE LA PLATA S.A.	Avenida Presidente Manuel Quintana 192, Piso 1°, Ciudad Autónoma de Buenos Aires, Buenos Aires, ARGENTINA	34
447258	22/10/2020	ETANAR LAFRANCOL	5	ABBOTT OPERATIONS URUGUAY S.R.L.	Ruta 8, KM 17.500, Edificio Celebra, Oficina 503, Montevideo, ---, Montevideo, Montevideo, URUGUAY	194
449366	27/10/2020	NUTRICIÓN COMPLETA PROTEÍNAS HIERRO ZINC OMEGA 3 Y 6 CALCIO VITAMINAS MINERALES	5	MJN U.S. HOLDINGS LLC.	2400 West LLOYD Expressay , 47721-0001, Evansville, Indiana, E. U. DE NORTEAMERICA	194
449367	27/10/2020	NUTRICIÓN COMPLETA PROTEÍNAS HIERRO ZINC OMEGA 3 Y 6 CALCIO VITAMINAS MINERALES	5	MJN U.S. HOLDINGS LLC.	2400 West Lloyds Expressway , 47721-0001, Evansville, Indiana, E. U. DE NORTEAMERICA	187
449368	27/10/2020	NUTRICIÓN COMPLETA PROTEÍNAS HIERRO ZINC	5	MJN U.S. HOLDINGS LLC.	2400 West Lloyd Expressway, 47721-0001, Evansville, Indiana,	187

N° Exp.	Resolución	Denominación	Clases	Titular	Dirección	Ag.
		OMEGA 3 Y 6 CALCIO VITAMINAS MINERALES			E. U. DE NORTEAMERICA	
452850	07/10/2020	ESHOPMIAMI	39	ESHOP MIAMI, INC.	3560nw 115 ave doral , FL 33178, Miami, Florida, E. U. DE NORTEAMERICA	212
453078	27/10/2020	ALOTECH	9	MANUFACTURAS TOMÁS S.A.	Calle Budapest, 19-29, Poligono Industrial Cabezo Beaza, 30353, Cartagena, ESPAÑA	34
454120	01/10/2020	GALLO SNACKS OBLEA DE ARROZ	30	MOLINOS RIO DE LA PLATA S.A.	Avenida Presidente Manuel Quintana 192, Piso 1°, Ciudad Autónoma de Buenos Aires, Buenos Aires, ARGENTINA	34
460034	01/10/2020	GALLO	29, 30 y 31	MOLINOS RIO DE LA PLATA S.A.	Avenida Presidente Manuel Quintana 192, Piso 1°, Ciudad Autónoma de Buenos Aires, Buenos Aires, ARGENTINA	34
463480	06/10/2020		36	THE BANK OF NEW YORK MELLON CORPORATION	240 Greenwich Street, 10286, New York, New York, E. U. DE NORTEAMERICA	201
464627	01/10/2020	GALLO SNACKS 99	30	MOLINOS RIO DE LA PLATA S.A.	Avenida Presidente Manuel Quintana 192, Piso 1°, Ciudad Autónoma de Buenos Aires, Buenos Aires, ARGENTINA	34
465434	26/10/2020	GA AJ	9, 18 y 25	GIORGIO ARMANI S.p.A.	Via Borgonuovo 11, 20121, Milan, ITALIA	34
468210	01/10/2020	GALLO	30	MOLINOS RIO DE LA PLATA S.A.	Avenida Presidente Manuel Quintana 192, Piso 1°, Ciudad Autónoma de Buenos Aires, Buenos Aires, ARGENTINA	34
470072	22/10/2020	ELF	4	TOTAL S.A.	2 Place jean Millier- La Défense 6, 92400, Courbevoie, FRANCIA	180
479023	01/10/2020	GALLO SNACKS CHOCO BAR DE ARROZ	30	MOLINOS RIO DE LA PLATA S.A.	Avenida Presidente Manuel Quintana 192, Piso 1°, Ciudad	34

N° Exp.	Resolución	Denominación	Clases	Titular	Dirección	Ag.
					Autónoma de Buenos Aires, Buenos Aires, ARGENTINA	
481222	06/10/2020	NEW HOLLAND	7	CNH INDUSTRIAL N.V.	25 St. Jame's Street, SW1A 1HA, London, GRAN BRETAÑA (REINO UNIDO)	144
482321	08/10/2020	THE TURNER	34	DUTCH STUBBE TOBACCO B.V.	Roodenburg Vermaatstraat 23, 3295 BN 's, Gravendeel, PAISES BAJOS	201
485637	13/10/2020	CORIAGEN	1	BK GIULINI GMBH	Dr.-Albert-Reimann-Str. 2, 68526, Ladenburg, ALEMANIA	201
485641	13/10/2020	FIBRISOL	1	BK GIULINI GMBH	Dr.-Albert-Reimann-Str. 2, 68526, Ladenburg, ALEMANIA	201
485642	13/10/2020	JOHA	1 y 5	BK GIULINI GMBH	Dr.-Albert-Reimann-Str. 2, 68526, Ladenburg, ALEMANIA	201
486977	13/10/2020		9	TOMMY HILFIGER LICENSING LLC	200 Madison Avenue, 10016, New York, New York, E. U. DE NORTEAMERICA	194
490394	23/10/2020	BUDA ACCESORIOS	14 y 25	EVERBOX SA	Paysandu 944, 11100, Montevideo, Montevideo, URUGUAY	
493195	20/10/2020	TRAVEL FEST .UY TU VIAJE EN OFERTA	35 y 38	INTRASOFTWARE S.R.L.	18 DE JULIO 856 PISO 7, Montevideo, Montevideo, URUGUAY	144
498984	02/10/2020	PADCEV	5	Agensys, Inc. y Seattle Genetics, Inc.	1 Astellas Way, Northbrook, 60062, ILLINOIS, E. U. DE NORTEAMERICA y 21823 30th Drive S.E., Bothell, 98021, Washington, Washington, E. U. DE NORTEAMERICA	18
500209	13/10/2020	SUSPIROS	29, 30 y 31	MONDELEZ URUGUAY S.A.	Yaguarón 1407, piso 16, -, Montevideo, Montevideo, URUGUAY	18
504505	27/10/2020	TRE PONTI	18	Pierantonio Ceconato	Via Ruga, 43 /L, 31050, Ponzano Veneto (TV), ITALIA	144

<b>N° Exp.</b>	<b>Resolución</b>	<b>Denominación</b>	<b>Clases</b>	<b>Titular</b>	<b>Dirección</b>	<b>Ag.</b>
505202	02/10/2020		5	Agensys, Inc. y Seattle Genetics, Inc.	1 Astellas Way, Northbrook, 60062, ILLINOIS, E. U. DE NORTEAMERICA y 21823 30th Drive S.E., Bothell, 98021, Washington, Washington, E. U. DE NORTEAMERICA	18
505203	02/10/2020		5	Agensys, Inc. y Seattle Genetics, Inc.	1 Astellas Way, Northbrook, 60062, ILLINOIS, E. U. DE NORTEAMERICA y 21823 30th Drive S.E., Bothell, 98021, Washington, Washington, E. U. DE NORTEAMERICA	18
511122	15/10/2020	PREFACE	10	Biosense Webster, Inc.	31 Techonolgy Drive, Suite 200, California, 92618, Irvine, California, E. U. DE NORTEAMERICA	194
511139	15/10/2020	BIOSENSE WEBSTER	10	Biosense Webster, Inc.	31 Techonolgy Drive, Suite 200, California, 92618, Irvine, California, E. U. DE NORTEAMERICA	194
511916	08/10/2020		35 y 36	The Bank of New York Mellon	240 Greenwich Street, 10286, New York, NY, E. U. DE NORTEAMERICA	201
511918	08/10/2020	BNY MELLON	35 y 36	The Bank of New York Mellon	240 Greenwich Street, 10286, New York, NY, E. U. DE NORTEAMERICA	201
513080	14/10/2020	OM	16	GRUPO OMNILIFE S.A. DE C.V.	Juan Gil Preciado número 2450 int J, Colonia El Tigre, Zapopan, 45134, Jalisco, MEXICO	156
513081	14/10/2020	OMNILIFE STARB	5 y 32	GRUPO OMNILIFE S.A. DE C.V.	Juan Gil Preciado número 2450 int J, Colonia El Tigre, Zapopan, 45134, Jalisco, MEXICO	156

**CAMBIOS DE DOMICILIO DE DISEÑOS INDUSTRIALES**

N° Exp.	Resolución	Titular	Dirección	Ag.
004679	27/10/2020	SULO FRANCE		216

**INSCRIPCIONES DE PRENDAS**

N° Exp.	Resolución	Denominación	Clases	Titular	Dirección	Ag.
384785	28/10/2020	VITAMIGOS	29, 30 y 32	COOPERATIVA NACIONAL DE PRODUCTORES DE LECHE - CONAPROLE -	Magallanes 1871, Montevideo, Montevideo, URUGUAY	130
414656	28/10/2020	DELEITE CONAPROLE	30	COOPERATIVA NACIONAL DE PRODUCTORES DE LECHE - CONAPROLE -	Magallanes 1871, Montevideo, Montevideo, URUGUAY	130
469765	28/10/2020	LACTOLATE	1, 2, 3, 4, 5, 6, 7, 8, 9, 10, 16, 17, 18, 19, 20, 21, 22, 28, 29, 30, 31, 32 y 33	COOPERATIVA NACIONAL DE PRODUCTORES DE LECHE (CONAPROLE)	Magallanes 1871, Montevideo, URUGUAY	192
472575	14/10/2020	CONAPROLE VIVA 0% GRASA Y COLESTEROL	29, 30 y 32	COOPERATIVA NACIONAL DE PRODUCTORES DE LECHE (CONAPROLE)	Magallanes 1871, Montevideo, URUGUAY	192
488907	14/10/2020	CONAPROLE	5, 29, 30 y 32	COOPERATIVA NACIONAL DE PRODUCTORES DE LECHE (CONAPROLE)	Magallanes 1871, Montevideo, Montevideo, URUGUAY	192
492212	14/10/2020	CONAPROLE VITAL + BIO TRANSIT	29	COOPERATIVA NACIONAL DE PRODUCTORES DE LECHE (CONAPROLE)	Magallanes 1871, Montevideo, Montevideo, URUGUAY	192
504059	08/10/2020	YOGURMAS	29	COOPERATIVA	Magallanes 1871, Montevideo,	191

N° Exp.	Resolución	Denominación	Clases	Titular	Dirección	Ag.
				NACIONAL DE PRODUCTORES DE LECHE (CONAPROLE)	Montevideo, Montevideo, URUGUAY	

### ***RESOLUCIONES DE RECURSOS, DNPI***

N° Exp	Resolución	Marca	Clases	Titular	Ag.
491780	13/10/2020	AVON SEGNO (mixta) / AVON PRODUCTS, INC.	3 (Concedida)		194

### ***RESOLUCIONES DE PATENTES, ABANDONADAS***

N° Exp	Resolución	Título	Titular	Ag.
No. 33919	20/10/2020	Polimorfismos de un solo nucleótido en el promotor del gen VEGFA y su uso como marcadores predictivos para tratamientos anti-VEGF.	SANOFI	165
No. 33921	20/10/2020	OXAZINOPTERIDINAS Y OXAZINOPTIRIDINONAS N-SUSTITUIDAS	Takeda Pharmaceutical Company Limited	94
No. 33923	20/10/2020	Combinación antitumoral que comprende cabazitaxel y cisplatino	AVENTIS PHARMA S.A.	165
No. 33925	20/10/2020	INHIBIDORES TRICÍCLICOS DE QUINASAS	Abbott Laboratories	205
No. 33929	20/10/2020	COMPUESTOS DE CICLOHEXILO TETRASUSTITUIDO COMO INHIBIDORES DE QUINASAS	NOVARTIS AG	94
No. 33930	20/10/2020	INHIBIDORES NOVEDOSOS DE QUINASAS	NOVARTIS AG	94
No. 33931	20/10/2020	AGENTES DE UNION BIESPECIFICOS	AMGEN, INC	216
No. 33932	21/10/2020	Distalizador deslizante versatil y anclaje intermedio	RICARDO FORASTIERO FERNÁNDEZ	94
No. 33935	20/10/2020	FORMULACIÓN DE PELÍCULA BUCODISPERSABLE ESTABLE	CHABIO&DIOSTECH CO., LTD	216
No. 33936	20/10/2020	“DERIVADOS DE FLUORO-PIRIDINONA ÚTILES COMO AGENTES ANTIBACTERIANOS”.	PFIZER INC.	194
No. 33940	20/10/2020	“COMPUESTOS DE ANDROSTAN ÚTILES COMO	SYNGENTA PARTICIPATIONS AG	194



N° Exp	Resolución	Título	Titular	Ag.
		REGULADORES DEL CRECIMIENTO DE LAS PLANTAS, MÉTODOS PARA SU PRODUCCIÓN Y USOS”.		
No. 33941	20/10/2020	ESTACIONES DE DESHUESADO IDENTIFICABLES A DISTANCIA	SCL HOLDINGS LIMITED	216
No. 33944	20/10/2020	OXO Y SULFONO HETEROCICLOS HERBICIDAS QUE CONTIENEN BIS-HIDRÓGENO	E.I. du Pont de Nemours and Company	194
No. 33946	20/10/2020	DERIVADOS DE C4-MONOMETIL TRITERPENOIDES Y SUS MÉTODOS DE USO	REATA PHARMACEUTICALS,INC	216
No. 33947	20/10/2020	TERAPIAS COMBINADAS PARA MALIGNIDADES HEMATOLÓGICAS	GILEAD CALISTOGA LLC.	207
No. 33953	20/10/2020	TRIAZINA-OXADIAZOLES	NOVARTIS AG	94
No. 33959	20/10/2020	INHIBIDORES POTENTES Y SELECTIVOS DE NaV1.3 Y NaV1.7	AMGEN INC.	216
No. 33960	20/10/2020	DISPOSITIVO DE PREVENCIÓN CONTRA LA EXPLOSIÓN DE UN CAMBIADOR DE TOMAS EN CARGA PROVISTO DE UN ELEMENTO DE RUPTURA	PHILIPPE MAGNIER LLC	180
No. 33962	20/10/2020	“DISPOSITIVOS PARA FIJAR UN PROMOTOR DE CRECIMIENTO TISULAR USANDO UN SETÓN”.	Keighleycolo Ltd	194
No. 33966	20/10/2020	ANTAGONISTAS DEL RECEPTOR TRANSITORIO POTENCIAL DE VANILLOIDES 1 (TRPV1)	ABBOTT LABORATORIES	205
No. 33969	20/10/2020	INHIBIDORES TRICÍCLICOS FUSIONADOS DOBLES DE LAS CDK 4/6 Y DE LA FLT3	AMGEN INC.	216
No. 33971	20/10/2020	COMPOSICIÓN FERTILIZANTE QUE INCORPORA MATERIAL FIBROSO PARA MEJORAR LA INTEGRIDAD DE PARTÍCULA	Paul Kucera y W Gregory Sawyer	216
No. 33972	20/10/2020	PROCESO PARA LA PRODUCCIÓN DE CARBONATO DE NIKEL	VALE S/A	180
No. 33973	20/10/2020	MÉTODOS DE TRATAMIENTO DIRIGIDO DE	ENVIVO PHARMACEUTICALS, INC.	194

N° Exp	Resolución	Título	Titular	Ag.
		DEGENERACIÓN LOBULAR FRONTOTEMPORAL”.		
No. 33975	20/10/2020	Formulaciones de otamixaban con estabilidad mejorada	SANOFI	165
No. 33976	20/10/2020	DERIVADOS DE PIRAZOLO-PIRIMIDINA”.	NOVARTIS AG	194
No. 33977	20/10/2020	“HÍBRIDO DE PIGMENTO AUTOAGLUTINANTE”.	OMYA INTERNATIONAL AG	194
No. 33978	20/10/2020	“PIRIDINONAS BICÍCLICAS NUEVAS”.	PFIZER INC.	194
No. 33979	20/10/2020	“PROCESO PARA LA PREPARACIÓN DE PARTÍCULAS DE PIGMENTOS AUTOAGLUTINANTES”	OMYA INTERNATIONAL AG	194
No. 33982	20/10/2020	ESTERILIZACIÓN DE INSTRUMENTOS MÉDICOS PARA LA INYECCIÓN O LA INSTILACIÓN	Klosterfrau Berlin GmbH	218
No. 33984	20/10/2020	USO DE 2,3-DIHIIDROIMIDAZO [1,2-C] QUINAZOLINAS SUSTITUIDAS	BAYER INTELLECTUAL PROPERTY GMBH	34
No. 33985	20/10/2020	SALES DE 2,3-DIHIIDROIMIDAZO [1,2-C] QUINAZOLINA SUSTITUIDA	BAYER INTELLECTUAL PROPERTY GMBH	34
No. 33987	20/10/2020	SISTEMA Y MÉTODO DE GESTIÓN FORESTAL MEDIANTE LA MEDICIÓN DEL ÍNDICE DE SUPERFICIE FOLIAR PARA DETERMINAR EL DESEMPEÑO DEL DESARROLLO DE RODALES	WEYERHAEUSER NR COMPANY	136
No. 33996	20/10/2020	PREPARACION SÓLIDA	TAKEDA PHARMACEUTICAL COMPANY LIMITED	94
No. 34001	20/10/2020	AGENTES PARA EL CONTROL DE LA AVISPA DE LAS AGALLAS	FUTURAGENE ISRAEL LTD	136
No. 34004	20/10/2020	INHIBIDORES DE QUINASA RELACIONADOS CON PIRROLO[2,3-d]PIRIMIDINA TROPOMIOSINA	PFIZER LIMITED	194
No. 34006	20/10/2020	IMIDAZOPIRIDAZINAS	BAYER INTELLECTUAL PROPERTY GmbH	34
No. 34007	20/10/2020	TERAPIA COMBINADA PARA TRATAR LA INFECCIÓN POR VHC EN UNA SUBPOBLACIÓN ESPECÍFICA DE SUBGENOTIPO DE PACIENTE”.	BOEHRINGER INGELHEIM INTERNATIONAL GMBH	194
No. 34008	20/10/2020	“FORMAS EN ESTADO SÓLIDO DE INHIBIDOR DE HIV, COMPOSICIÓN FARMACÉUTICA, USO DE LA	GILEAD SCIENCES, INC.	194

N° Exp	Resolución	Título	Titular	Ag.
		MISMA, Y PROCESOS PARA PREPARAR DICHAS FORMAS”.		
No. 34009	20/10/2020	“USO DE RECEPTOR DE A2B ADENOSINA PARA TRATAR LA INSUFICIENCIA CARDÍACA Y LA ARRITMIA EN PACIENTES POSINFARTO DE MIOCARDIO”.	GILEAD SCIENCES, INC.	194
No. 34010	20/10/2020	RECUPERACIÓN SELECTIVA DE ZINC POR LIXIVIACIÓN DE UN DEPÓSITO DE MINERAL SULFUROSO COMPUESTO, RELAVES, MINERAL TRITURADO O RESIDUOS MINEROS	YAVA TECHNOLOGIES INC.	34
No. 34013	20/10/2020	“COMPUESTOS DE CROMENONA CON ACTIVIDAD ANTI-TUMORAL”.	AstraZeneca AB	194
No. 34014	20/10/2020	GENES SINTÉTICOS PARA EXPRESAR PROTEÍNAS EN CÉLULAS DE MAÍZ, CONSTRUCCIONES, PLANTAS TRANSGÉNICAS, MÉTODOS PARA CONTROLAR PESTES Y COMPOSICIONES	DOW AGROSCIENCES LLC	194
No. 34017	20/10/2020	PROTEÍNAS DE FUSIÓN Y VACUNAS DE COMBINACIÓN	GlaxoSmithKline Biologicals s.a.	165
No. 34018	21/10/2020	DERIVADOS GLUCÓSIDOS Y USOS DE LOS MISMOS	NOVARTIS AG	94
No. 34020	20/10/2020	TERAPIA COMBINADA PARA TRATAR LA INFECCIÓN POR VHC EN UNA POBLACIÓN DE PACIENTES CO-INFECTADOS POR VHC-VIH	BOEHRINGER INGELHEIM INTERNATIONAL GMBH	194
No. 34021	20/10/2020	SISTEMA Y MÉTODO DE PLATAFORMA PARA DETECCIÓN GRAVIMÉTRICA AUTOMÁTICO PARA CONTROLAR LA HUMEDAD DE LA TIERRA	DOW AGROSCIENCES LLC	194
No. 34023	20/10/2020	DERIVADOS DE FENIL-ISOXAZOL Y PROCEDIMIENTO PARA LA PREPARACIÓN DE LOS MISMOS	IL-YANG PHARMACEUTICAL CO., LTD.	34

N° Exp	Resolución	Título	Titular	Ag.
No. 34025	20/10/2020	“TERAPIA COMBINADA ORAL PARA TRATAR INFECCIÓN POR HCV EN UNA POBLACIÓN DE SUBGENOTIPOS DE PACIENTES ESPECÍFICOS”.	BOEHRINGER INGELHEIM INTERNATIONAL GMBH_	194
No. 34026	21/10/2020	“TERAPIA COMBINADA ORAL PARA TRATAR INFECCIÓN POR HCV EN UNA SUBPOBLACIÓN DE PACIENTES ESPECÍFICOS”.	BOEHRINGER INGELHEIM INTERNATIONAL	194
No. 34027	20/10/2020	“INHIBIDORES SUSTITUIDOS DE ACETIL-COA CARBOXILASA”.	Pfizer Inc.	194
No. 34028	20/10/2020	SISTEMA DE TOMA Y VOLTEO DE CONTENEDORES	OMB INTERNATIONAL S.R.L.	218
No. 34034	20/10/2020	TRIAZOLOPIRIDINAS	BAYER INTELLECTUAL PROPERTY GmbH	216
No. 34036	20/10/2020	Composición que comprende aflibercept, ácido folínico, 5-fluorouracilo (5-FU) e irinotecano (FOLFIRI).	SANOFI	165
No. 34037	20/10/2020	NUEVO COMPUESTO ÚTIL PARA EL TRATAMIENTO DE ENFERMEDADES DEGENERATIVAS E INFLAMATORIAS.	Galapagos NV	165
No. 34039	20/10/2020	COMPUESTOS FUNGICIDAS	SYNGENTA PARTICIPATIONS AG	194
No. 34040	20/10/2020	COMPOSICIONES PARA DISIMULAR SABORES Y SUS FORMAS COMESTIBLES	Acme Specialty Products, LLC	194
No. 34041	20/10/2020	MÉTODO PARA CONTROLAR LAS MALEZAS EN UN CAMPO CON PLANTAS DE ALGODÓN	DOW AGROSCIENCES LLC	194
No. 34042	20/10/2020	“MÉTODO PARA CONTROLAR LAS MALEZAS EN UN CAMPO CON PLANTAS DE ALGODÓN”	DOW AGROSCIENCES LLC	194
No. 34043	20/10/2020	ISOXAZOLINAS COMO AGENTES TERAPÉUTICOS	AbbVie Inc.	205
No. 34046	20/10/2020	CONJUNTO DE CALENTAMIENTO POR CONDUCCIÓN ELÉCTRICA	KASSEL, Harry Dean	180
No. 34047	20/10/2020	“CEFALOSPORINAS NOVEDOSAS ÚTILES COMO AGENTES ANTIBACTERIALES”.	ZOETIS LLC.	194

<b>N° Exp</b>	<b>Resolución</b>	<b>Título</b>	<b>Titular</b>	<b>Ag.</b>
No. 34049	20/10/2020	COMPOSICIONES DE TABLETAS DE DISOLUCIÓN RÁPIDA DE ADMINISTRACIÓN VAGINAL	Adare Pharmaceuticals, Inc.	216
No. 34053	20/10/2020	FORMULACIÓN PARA ANTICUERPO ANTI-a(alfa)4B(Beta)7	MILLENNIUM PHARMACEUTICALS, Inc.	216
No. 34054	20/10/2020	FORMULACIÓN PARA ANTICUERPO ANTI-a(alfa)4B(Beta)7	MILLENNIUM PHARMACEUTICALS, Inc.	216
No. 34056	20/10/2020	REJILLA INFERIOR DE UNA TRITURADORA O CHIPEADORA DE TAMBOR Y MÉTODO DE PRODUCCIÓN DE LA REJILLA INFERIOR	ANDRITZ OY	207
No. 34062	20/10/2020	“COMPUESTOS HETEROCÍCLICOS FUSIONADOS MODULADORES DE CANAL IONICO PARA EL TRATAMIENTO DE ENFERMEDADES QUE RESPONDEN AL BLOQUEO DE CANAL DE SODIO”.	Gilead Sciences, Inc	34
No. 34064	20/10/2020	“CARBONATO DE CALCIO PRECIPITADO DE DESECHO DE MOLIENDA DE PULPA QUE TIENE MEJORADO BRILLO Y MÉTODO DE PRODUCCIÓN Y USO”.	OMYA INTERNATIONAL AG	20
No. 34072	20/10/2020	DERIVADOS SUSTITUIDOS DE INDOL	NOVARTIS AG	94
No. 34073	20/10/2020	VACUNA MEJORADA DE STREPTOCOCCUS PNEUMONIAE Y MÉTODOS DE PREPARACIÓN.	GlaxoSmithKline Biologicals s.a.	165
No. 34074	20/10/2020	COMPOSICIÓN OFTÁLMICA DE OLOPATADINA ALTAMENTE CONCENTRADA	Alcon Research, Ltd.	144
No. 34075	20/10/2020	“COMPUESTOS INSECTICIDAS A BASE DE DERIVADOS DE ARILTIOACETAMIDA	SYNGENTA PARTICIPATIONS AG	194
No. 34077	20/10/2020	USO DEL ANTICUERPO ANTI-CD19 INMUNOCONJUGADO CON MAITANSINOIDE PARA EL TRATAMIENTO DEL SÍNTOMA TUMORES DE CÉLULAS B	SANOFI	165

<b>N° Exp</b>	<b>Resolución</b>	<b>Título</b>	<b>Titular</b>	<b>Ag.</b>
No. 34078	20/10/2020	COMPOSICIONES FARMACÉUTICAS Y MÉTODOS PARA TRATAR EL CÁNCER	Takeda Pharmaceutical Company Limited	216
No. 34080	20/10/2020	COMPOSICIÓN FARMACÉUTICA PARA ADMINISTRACIÓN ORAL QUE COMPRENDE FEXOFENADINA Y MÉTODOS DE PREPARACIÓN	AVENTIS PHARMACEUTICALS INC	165
No. 34081	20/10/2020	COMPOSICIÓN FARMACÉUTICA QUE COMPRENDE DROTAVERINA	CHINOIN PRIVATE CO LTD	165
No. 34082	20/10/2020	DERIVADOS DE 2-AMINO-3-(IMIDAZOL-2-IL)-PIRIDIN-4-ONA, PREPARACIÓN DE LOS MISMOS Y USO TERAPÉUTICO DE LOS MISMOS	SANOFI	165
No. 34084	20/10/2020	MÉTODO Y APARATO PARA SEPARAR UN PRODUCTO DE ÁCIDOS HIDROXICARBOXÍLICOS	UPM-Kymmene Corporation	216
No. 34085	20/10/2020	MÉTODO Y APARATO PARA FABRICAR UN PRODUCTO DE ÁCIDOS HIDROXICARBOXÍLICOS Y UTILIZACIÓN DE UN FILTRADO PROVENIENTE DE BLANQUEO	UPM-Kymmene Corporation	216
No. 34087	20/10/2020	SUSTRATO CON UNA MARCACIÓN DE POLÍMERO DE CRISTAL LÍQUIDO MODIFICADO	SICPA HOLDING SA	94
No. 34088	20/10/2020	TINTES DE QUATERRILENO Y/O TERRILENO UNIDOS A POLÍMEROS Y COMPOSICIONES QUE LOS CONTIENEN	SICPA HOLDING SA	94
No. 34091	20/10/2020	USO DE NITRATOS Y SULFATOS ENCAPSULADOS PARA REDUCIR LA EMISIÓN DE METANO QUE SE DERIVA DE LA FERMENTACIÓN RUMINAL	GRASP INDÚSTRIA E COMÉRCIO LTDA.	34
No. 34094	20/10/2020	DERIVADOS DE LA PIPERIDINA 3-ESPIROCÍCLICA COMO AGONISTAS DE RECEPTORES DE LA GHRELINA	NOVARTIS AG	94
No. 34095	20/10/2020	4-ARIL-N-FENIL-1,3,5-TRIAZIN-2-AMINAS QUE CONTIENEN UN GRUPO SULFOXIMINA	BAYER INTELLECTUAL PROPERTY GmbH	34
No. 34098	20/10/2020	“COMPOSICIÓN DE COALESCENTES VERDES”.	OXITENO S.A. INDÚSTRIA E COMÉRCIO	20

<b>N° Exp</b>	<b>Resolución</b>	<b>Título</b>	<b>Titular</b>	<b>Ag.</b>
No. 34099	20/10/2020	“COMPOSICIÓN DE AGENTES DE COALESCENCIA”.	OXITENO S.A. INDÚSTRIA E COMÉRCIO	20
No. 34102	20/10/2020	SÍNTESIS QUIRAL DE N-{3,4-DIFLUORO-2-[(2-FLUORO-4-YODOFENIL) AMINO]-6-METOXIFENIL}-1[2,3-DIHIDROXI-PROPILO] CICLOPROPANO SULFONAMIDAS	BAYER INTELLECTUAL PROPERTY GmbH	34
No. 34103	20/10/2020	MEZCLAS PARA LA REDUCCION DE LA FISURACION POR CONTRACCION DE MORTEROS BASADOS EN CEMENTO PORTLAND Y HORMIGONES	PREMIER MAGNESIA, LLC	136
No. 34104	20/10/2020	“COMPUESTOS DERIVADOS BENZAMÍDICOS HETEROCÍCLICOS, PROCESOS E INTERMEDIOS PARA SU PREPARACIÓN, COMPOSICIONES Y MÉTODOS PARA SU USO”.	SYNGENTA PARTICIPATIONS AG	20
No. 34109	20/10/2020	PROCEDIMIENTO DE ESTAMPADO Y ELEMENTO PERFILADO	PROTEKTORWERK Florenz Maisch GmbH & Co. KG	34
No. 34113	20/10/2020	“MÉTODO DE CULTIVO EN CONDICIONES DEFICITARIAS DE AGUA”.	SYNGENTA PARTICIPATIONS AG	20
No. 34115	20/10/2020	ENSAYO DE LA LISIL OXIDASA-LIKE 2 Y SUS MÉTODOS DE EMPLEO	GILEAD BIOLOGICS, INC	207
No. 34116	20/10/2020	EL ANTICUERPO NEUTRALIZADOR DEL RECEPTOR DE PROLACTINA MAT3 Y SU USO TERAPÉUTICO	BAYER INTELLECTUAL PROPERTY GmbH	94
No. 34117	20/10/2020	DERIVADOS DE POLIMIXINA ÚTILES COMO AGENTES ANTIBACTERIANOS	Pfizer Inc.	194
No. 34118	20/10/2020	PROTEÍNAS HUMANAS DE UNIÓN AL ANTÍGENO QUE SE UNEN A UN COMPLEJO QUE COMPRENDE (beta)-KLOTHO y UN RECEPTOR PARA FGF	AMGEN INC.	216
No. 34120	20/10/2020	COMBINACIÓN SINÉRGICA PARA EL TRATAMIENTO DE DIABETES MELLITUS TIPO 2	PRI S.A.	180
No. 34121	20/10/2020	DERIVADOS HETEROCÍCLICOS DE SULFONAMIDA	NOVARTIS AG	94

<b>N° Exp</b>	<b>Resolución</b>	<b>Título</b>	<b>Titular</b>	<b>Ag.</b>
No. 34124	20/10/2020	CERRAMIENTO Y MÉTODO PARA CONFORMARLO	Scholtes Family Holdings Pty Ltd	216
No. 34127	20/10/2020	“ZAPATO CON PLANTILLA RECONFIGURABLE Y MÉTODO	Roy Hayes Studio, Inc.	194
No. 34130	20/10/2020	MÉTODO DE PRODUCCIÓN DE DERIVADOS DE IMIDAZOL	Takeda Pharmaceutical Company Limited	94
No. 34132	20/10/2020	TERAPIAS COMBINADAS PARA EL TRATAMIENTO DE NEOPLASIAS MALIGNAS HEMATOLÓGICAS UTILIZANDO INHIBIDORES DE PIRIDOPIRIMIDINONA DE PI3K/MTOR CON BENDAMUSTINA Y/O RITUXIMAB.	SANOFI y Exelixis, Inc	165
No. 34140	20/10/2020	MEJORAS EN EL RIEGO	RX PLASTICS LIMITED	180
No. 34141	20/10/2020	COMPOSICIONES DE LIMPIEZA DE SAL LÍQUIDA	COLGATE-PALMOLIVE COMPANY	216
No. 34142	20/10/2020	COMPOSICIONES QUE CONTIENEN SAL DE COLINA PARA LIMPIEZA	COLGATE-PALMOLIVE COMPANY	216
No. 34144	20/10/2020	“PROCESO PARA LA PRODUCCIÓN DE CARBONATO DE CALCIO PRECIPITADO, CARBONATO DE CALCIO PRECIPITADO Y SUS USOS	OMYA INTERNATIONAL AG	20
No. 34146	20/10/2020	COMPUESTOS INHIBIDORES DE METALOENZIMAS	Viamet Pharmaceuticals, Inc.	205
No. 34147	20/10/2020	MÉTODO Y SISTEMA PARA OBTENER DATOS DE VISUALIZACIÓN Y PROPORCIONAR RECOMENDACIONES DE CONTENIDO A UN DECODIFICADOR DE SEÑALES DIGITALES	THE DIRECTV GROUP, INC.	216
No. 34148	20/10/2020	Procedimiento de preparación de levaduras genéticamente transformadas capaces de producir una molécula de interés con alta titulación.	SANOFI	165
No. 34149	21/10/2020	METODO PARA PURIFICAR LIGNINA	STORA ENSO OYJ	156
No. 34150	20/10/2020	CRISTAL DE COMPUESTO HETEROCICLICO FUSIONADO	TAKEDA PHARMACEUTICAL COMPANY LIMITED	94
No. 34152	20/10/2020	“OXAZOLIDINONAS SUBSTITUIDAS Y SU USO”.	Bayer Schering Pharma Aktiengesellschaft	20
No. 34153	20/10/2020	“COMPOSICIÓN HERBICIDA QUE COMPRENDE UN HERBICIDA PIRANODIÓNICO Y UN HERBICIDA	SYNGENTA LIMITED	20



<b>N° Exp</b>	<b>Resolución</b>	<b>Título</b>	<b>Titular</b>	<b>Ag.</b>
		SULFONILUREICO”.		
No. 34155	20/10/2020	PERSIANA ENROLLABLE Y PROCEDIMIENTO PARA SU FABRICACION	ESPAÑOLA DE PLATAFORMAS MARINAS, S.L.	165
No. 34156	20/10/2020	COMPUESTOS INHIBIDORES DE METALOENZIMAS	Viamet Pharmaceuticals, Inc.	205
No. 34158	20/10/2020	COMPOSICION HERBICIDA	ISHIHARA SANGYO KAISHA, LTD.	34
No. 34160	20/10/2020	LIGANDOS DEL RECEPTOR TRPM8 Y SU USO EN DIVERSOS TRATAMIENTOS	AMGEN INC.	216
No. 34165	20/10/2020	“COMPUESTOS ALDH-2 MITOCONDRIALES HUMANOS PARA EL TRATAMIENTO DE LA ADICCIÓN”.	Gilead Sciences, Inc.	34
No. 34166	20/10/2020	COMPOSICIÓN FARMACÉUTICA OFTALMOLÓGICA TÓPICA QUE CONTIENE REGORAFENIB	BAYER HEALTHCARE LLC	34
No. 34167	20/10/2020	PIRROLOTRIAZINAS SUSTITUIDAS CON HIDROXIMETILARILO Y SUS USOS	BAYER PHARMA AKTIENGESELLSCHAFT y BAYER INTELLECTUAL PROPERTY GMBH	216
No. 34168	20/10/2020	“HETEROCICLOS MICROBIOCIDAS, COMPOSICIÓN FUNGICIDA Y MÉTODO PARA CONTROLAR O PREVENIR UNA INFESTACIÓN DE PLANTAS”.	SYNGENTA PARTICIPATIONS AG	20
No. 34169	20/10/2020	“COMPUESTOS HETEROCICLICOS MICROBIOCIDAS, COMPOSICIONES QUE LOS CONTIENEN, Y MÉTODOS PARA CONTROLAR O PREVENIR LA INFESTACIÓN DE PLANTAS	SYNGENTA PARTICIPATIONS AG	20
No. 34171	20/10/2020	COMPUESTOS HETEROCÍCLICOS FUSIONADOS COMO MODULADORES DEL CANAL IÓNICO	GILEAD SCIENCES, INC.	34
No. 34172	20/10/2020	SEMILLAS MANUFACTURADAS CON MONTAJE DE SELLO DEL EXTREMO TRATADO	WEYERHAEUSER NR COMPANY	136
No. 34173	20/10/2020	SEMILLAS MANUFACTURADAS CON CAVIDAD PARABÓLICA	WEYERHAEUSER NR COMPANY	136
No. 34174	20/10/2020	SEMILLAS MANUFACTURADAS CON UN EMBRIÓN EN SU INTERIOR	WEYERHAEUSER NR COMPANY	136
No. 34175	20/10/2020	RESTRICCIÓN DEL BROTE PARA USAR CON	WEYERHAEUSER NR COMPANY	136

N° Exp	Resolución	Título	Titular	Ag.
		SEMILLAS MANUFACTURADAS		
No. 34177	20/10/2020	NUEVOS COMPUESTOS INHIBIDORES DE LA FOSFODIESTERASA TIPO 10A	Abbott GmbH & Co. KG y AbbVie Inc.	205
No. 34178	20/10/2020	DOSIFICACIÓN Y ADMINISTRACIÓN DE ANTICUERPOS ANTI-ERBB3 EN COMBINACIÓN CON PACLITAXEL PARA EL TRATAMIENTO DE CÁNCERES GINECOLÓGICOS.	Merrimack Pharmaceuticals, Inc. y Sanofi	165
No. 34180	20/10/2020	MÉTODO Y APARATO PARA ELIMINAR ELEMENTOS DE IMÁGENES AEREAS	WEYERHAEUSER NR COMPANY	136
No. 34182	20/10/2020	MÉTODOS PARA MODULAR EL DESAROLLO DE ESTRÓBILOS EN ÁRBOLES GIMNOSPERMAS	Weyerhaeuser NR Company	136
No. 34183	20/10/2020	MÉTODO PARA EXTRAER HEMICELULOSAS DE LA PASTA	METSÄ FIBRE OY	136
No. 34185	20/10/2020	“PARTÍCULAS CRISTALINAS RECUBIERTAS CON MICELAS DE COPOLÍMEROS, COMPOSICIONES, PROCESO DE PREPARACIÓN DE DICHAS PARTÍCULAS Y SUS USOS”.	SYNGENTA LIMITED	20
No. 34186	20/10/2020	“PROCEDIMIENTO PARA REVESTIR UNA SUPERFICIE CON MICELAS Y SUPERFICIE REVESTIDA CON MICELAS”.	SYNGENTA LIMITED	20
No. 34191	20/10/2020	“N-(6-((2R,3S)-3,4-Dihidroxiбутан-2-илоxi)-2-(4-fluorobenciltio)pirimidin-4-il)-3-metilazetidina-1-sulfonamida y sales farmacéuticamente aceptables de lamisma”.	AstraZeneca AB	20
No. 34192	20/10/2020	“PROCESO PARA REDUCIR PEZ EN MEDIO ACUOSO; CARBONATO DE CALCIO MOLIDO Y/O PRECIPITADO HIDROFOBIZADO; Y USO Y COMPUESTO DEL MISMO”.	OMYA INTERNATIONAL AG	20
No. 34193	20/10/2020	APARATO PARA MEDIR UN OBJETO	C&J Clark International Limited	20
No. 34200	20/10/2020	3-(FLUOROVINIL)PIRAZOLES Y SU USO	BAYER INTELLECTUAL PROPERTY GMBH	34

<b>N° Exp</b>	<b>Resolución</b>	<b>Título</b>	<b>Titular</b>	<b>Ag.</b>
No. 34201	20/10/2020	COMPUESTOS DE AZAINDOL Y MÉTODOS PARA EL TRATAMIENTO DE VIH.	GlaxoSmithKline LLC	165
No. 34204	20/10/2020	“Proceso para preparar poliuretano poliureas que contienen cadenas laterales y dispersiones acuosas de las mismas”.	Stahl International BV	194
No. 34207	20/10/2020	“DISPOSITIVO PARA LA PERFORACIÓN DE UNA CÁPSULA MONODOSIS DE UNA SUSTANCIA EN POLVO Y SIMILAR”.	HAUSBRANDT TRIESTE 1892 SPA	20
No. 34208	20/10/2020	CONTENEDOR PLEGABLE	KOREA CONTAINER POOL CO.,LTD y HONG, JUNG SUN	180
No. 34209	20/10/2020	COMPUESTOS DE TETRAHIDROPIRIDO-PIRIDINA Y TETRAHIDROPIRIDO-PIRIMIDINA Y SU USO COMO MODULADORES DE RECEPTORES DE C5A	NOVARTIS AG	94
No. 34213	20/10/2020	MEDIDOR DE PIES	C & J CLARK INTERNATIONAL LIMITED	20
No. 34214	20/10/2020	PERFIL DE CONSTRUCCIÓN ASÍ COMO UN PROCEDIMIENTO Y UN DISPOSITIVO PARA LA MANUFACTURA DE UN TAL PERFIL DE CONSTRUCCIÓN	PROTEKTORWERK FLORENZ MAISCH GMBH & CO. KG	34
No. 34219	20/10/2020	“Compuesto de 2-(2,4,5-sustituída con anilina) piridimidina y sus sales, composiciones farmacéuticas conteniéndolos y uso para tratamiento contra cáncer”.	AstraZeneca AB	20
No. 34222	20/10/2020	PARTÍCULAS QUE COMPRENEN UN PRINCIPIO ACTIVO A BASE DE POLIACRILATO	BAYER INTELLECTUAL PROPERTY GMBH	216
No. 34224	20/10/2020	APILADO MEDIANTE FITOMEJORAMIENTO DE LOS EVENTOS DE SOJA pDAB9582.814.19.1 y pDAB4468.04.16.1 RESISTENTE A INSECTOS Y TOLERANTE A HERBICIDAS	DOW AGROSCIENCES LLC	20
No. 34227	20/10/2020	ACIDO NUCLEICO RECOMBINANTE QUE CODIFICA EL GEN DE LA TOXINA AXMI270, VECTORES, CÉLULAS, PLANTAS Y SUS MÉTODOS DE EMPLEO	ATHENIX CORP	34
No. 34230	20/10/2020	TERAPIA DE COMBINACIÓN PARA TUMORES MALIGNOS DE CÉLULAS B CD19+ QUE COMPRENDE	SANOFI	165

<b>N° Exp</b>	<b>Resolución</b>	<b>Título</b>	<b>Titular</b>	<b>Ag.</b>
		UN INMUNOCONJUGADO MAITANSINOIDE ANTI-CD19 Y RITUXIMAB		
No. 34231	20/10/2020	ELIMINACIÓN DE INHIBIDORES DE LA FERMENTACIÓN MICROBIANA DE HIDROLIZADOS CELULÓSICOS U OTRAS COMPOSICIONES QUE CONTIENEN INHIBIDORES	Cobalt Technologies, Inc.	216
No. 34234	20/10/2020	INHIBIDORES DE LA REPLICACIÓN DE LOS VIRUS DE LA GRIPE	VERTEX PHARMACEUTICALS INCORPORATED	165
No. 34235	20/10/2020	INSTRUMENTO PARA INSERTAR UN SUPOSITARIO	LABORATORIOS LEÓN FARMA, S.A.	136
No. 34240	20/10/2020	“PLANTA TRANSFORMADA CON LA PROTEÍNA INSECTICIDA DIG-3, SEMILLAS, CAMPOS QUE LA CONTIENEN Y MÉTODOS PARA EL CONTROL DE INSECTOS”	DOW AGROSCIENCES LLC	20
No. 34245	20/10/2020	COMPUESTOS ANTIVIRALES PARA EL TRATAMIENTO DE LA HEPATITIS C (HCV), Y MÉTODOS DE TRATAMIENTO.	GlaxoSmithKline LLC	165
No. 34246	20/10/2020	SISTEMA DE ESPEJO RETROVISOR INTERNO PARA VEHÍCULOS AUTOMOTORES	METAGAL INDUSTRIA E COMERCIO LTDA.	34
No. 34247	20/10/2020	PERFECCIONAMIENTO EN SISTEMA DE ESPEJO RETROVISOR INTERNO	METAGAL INDUSTRIA E COMERCIO LTDA.	34
No. 34248	20/10/2020	ESPEJO RETROVISOR INTERNO CON SISTEMA ANTIDESLUMBRAMIENTO AUTOMÁTICO	METAGAL INDUSTRIA E COMERCIO LTDA.	34
No. 34249	20/10/2020	PERFECCIONAMIENTO EN SISTEMA DE ESPEJO RETROVISOR EXTERNO	METAGAL INDUSTRIA E COMERCIO LTDA.	34
No. 34250	20/10/2020	“CARBONATO DE CALCIO CON TRATAMIENTO DE SUPERFICIE PARA LA UNIÓN Y BIORREMEDIACIÓN DE COMPOSICIONES QUE CONTIENEN HIDROCARBUROS	OMYA INTERNATIONAL AG	20
No. 34251	20/10/2020	“DERIVADOS DE ISOXAZOLINA COMO COMPUESTOS INSECTICIDAS”.	SYNGENTA PARTICIPATIONS AG	20
No. 34254	20/10/2020	PROTEÍNAS Y PÉPTIDOS MODIFICADOS.	Glaxo Group Limited	165

<b>N° Exp</b>	<b>Resolución</b>	<b>Título</b>	<b>Titular</b>	<b>Ag.</b>
No. 34255	20/10/2020	EQUIPO PARA SECADO DE PELOS CON PROVISIÓN DE FLUJOS DE AIRE CON CHORROS DIRIGIDOS MEDIANTE ACOPLAMIENTO DE UN SECADOR DE PELOS ELÉCTRICO Y SECADOR DE PELOS CON PROVISIÓN DE FLUJO DE AIRE CON CHORROS DIRIGIDOS	DENIVALDO GONÇALVES DA SILVA	34
No. 34256	20/10/2020	COMPOSICIÓN HERBICIDA DE GLIFOSATO	RED SURCOS S.A.	34
No. 34269	20/10/2020	PRODUCCION DE BIODIESEL A PARTIR DE GLICERINA	IDEN BIOTECHNOLOGY, S.L.	20
No. 34274	20/10/2020	COMPUESTOS DE BENZOFURANO PARA EL TRATAMIENTO DE INFECCIONES POR EL VIRUS DE HEPATITIS C (HCV).	Glaxo Group Limited	165
No. 34275	20/10/2020	“DERIVADOS DE DIHIDROFURANO, A PROCESOS E INTERMEDIOS PARA PREPARAR ESTOS DERIVADOS, A COMPOSICIONES INSECTICIDAS, ACARICIDAS, NEMATICIDAS Y MOLUSQUICIDAS”	SYNGENTA PARTICIPATIONS AG	20
No. 34276	20/10/2020	MÉTODO Y SISTEMA PARA LOCALIZAR UN DISPOSITIVO MÓVIL Y UTILIZAR LOS DATOS DE LOCALIZACIÓN EN SERVICIOS DE CONTENIDO	The DIRECTV Group, Inc	216
No. 34278	20/10/2020	DERIVADOS NOVEDOSOS DE OXAZINA Y SU USO EN EL TRATAMIENTO DE ENFERMEDADES	NOVARTIS AG	94
No. 34279	20/10/2020	COMPUESTOS HETEROCÍCLICOS ACTIVOS COMO MICROBIOCIDAS, INTERMEDIARIOS, COMPOSICIONES Y USOS	SYNGENTA PARTICIPATIONS AG	20
No. 34280	21/10/2020	NUEVOS COMPUESTOS QUE TIENEN ACTIVIDAD INHIBIDORA FRENTE A LA DAMINOACIDO OXIDASA”.	TAKEDA PHARMACEUTICAL COMPANY LIMITED	34
No. 34281	21/10/2020	"1,4-DIAZABICICLO[3.2.2]NONANOS COMO LIGANDOS DE RECEPTORES NICOTÍNICOS	TARGACEPT, INC	189

<b>N° Exp</b>	<b>Resolución</b>	<b>Título</b>	<b>Titular</b>	<b>Ag.</b>
		NEURONALES DE ACETILCOLINA		
No. 34284	21/10/2020	DISPOSITIVO MAGNÉTICO	SEH LIMITED	216
No. 34287	21/10/2020	PROTECTOR UNIVERSAL DE ROSCAS DE CAÑOS	DRILLTEC PATENTS & TECHNOLOGIES CORPORATION	20
No. 34292	21/10/2020	INHIBIDORES DE LA ENZIMA ACTIVADORA DE NEDD8	MILLENNIUM PHARMACEUTICALS, INC.	216
No. 34296	21/10/2020	PROCESO PARA PREPARAR SUSPENSIONES DE PARTÍCULAS DE HÍBRIDOS DE PIGMENTOS AUTOAGLUTINANTES, SUSPENSIONES, Y USO DE LAS SUSPENSIONES	OMYA INTERNATIONAL AG	20
No. 34297	21/10/2020	PROCESO DE REMINERALIZACIÓN DE AGUA DESALINIZADA Y DULCE DOSIFICANDO UNA SOLUCIÓN DE CARBONATO DE CALCIO EN AGUA BLANDA	OMYA INTERNATIONAL AG	20
No. 34298	21/10/2020	“PROCESO PARA PREPARAR SUSPENSIONES DE PARTÍCULAS DE PIGMENTOS AUTOAGLUTINANTES, SUSPENSIONES, ARTÍCULO DE PAPEL Y USO DE LAS SUSPENSIONES”.	OMYA INTERNATIONAL AG	20
No. 34301	21/10/2020	COMPUESTOS Y COMPOSICIONES COMO INHIBIDORES DE LA QUINASA c-Kit	IRM LLC.	94
No. 34302	21/10/2020	COMPUESTOS DE HEXAHIDROPIRANO[3,4-d][1,3]TIAZIN-2-AMINA	PFIZER INC	20
No. 34306	21/10/2020	PIRIMIDINAS CONDENSADAS SUSTITUIDAS Y SU USO	BAYER INTELLECTUAL PROPERTY GMBH y BAYER PHARMA AG	216
No. 34308	21/10/2020	6H-TIENO[3,2-F][1,2,4]TRIAZOLO[4,3-A][1,4]DIAZEPINA	BAYER INTELLECTUAL PROPERTY GmbH	94
No. 34311	21/10/2020	COMPOSICIÓN PARA DILATACIÓN CERVICAL Y FERTILIZACIÓN DE OVINOS	SECRETARIADO URUGUAYO DE LA LANA (S.U.L.)	18
No. 34312	21/10/2020	COMPUESTO DE BENZOTIAZOLONA	NOVARTIS AG	94
No. 34313	21/10/2020	“Composición herbicida que comprende micropartículas	SYNGENTA LIMITED	20

N° Exp	Resolución	Título	Titular	Ag.
		poliméricas que contienen un herbicida y método para la reducción del efecto antagonista”.		
No. 34314	21/10/2020	DERIVADOS DE ANILINA, SU PREPARACIÓN Y SU APLICACIÓN TERAPÉUTICA.	SANOFI	165
No. 34315	21/10/2020	“USO DE UN INHIBIDOR DE AROMATASA PARA EL TRATAMIENTO DE HIPOGONADISMO Y ENFERMEDADES RELACIONADAS ”	NOVARTIS AG	20
No. 34316	21/10/2020	INHIBIDORES HETEROCÍCLICOS DE LOS RECEPTORES DE HISTAMINA PARA EL TRATAMIENTO DE UNA ENFERMEDAD	KALYPSYS, INC.	94
No. 34322	21/10/2020	“COMPUESTOS REGULADORES DEL CRECIMIENTO VEGETAL, MÉTODO PARA SU APLICACIÓN Y USO DE DICHS COMPUESTOS”.	SYNGENTA PARTICIPATIONS AG	20
No. 34323	21/10/2020	“COMPUESTOS REGULADORES DEL CRECIMIENTO VEGETAL, SU USO, COMPOSICIÓN QUE LOS CONTIENEN Y MÉTODO PARA CONTROLAREL CRECIMIENTO Y LAS MALEZAS”.	SYNGENTA LIMITED y SYNGENTA PARTICIPATIONS AG	20
No. 34324	21/10/2020	“MÉTODO DE REGULACIÓN DEL CRECIMIENTO VEGETAL, COMPOSICIÓN REGULADORA Y USO DE LA MISMA”	SYNGENTA PARTICIPATIONS AG	20
No. 34329	21/10/2020	COMPUESTOS DE TRIAZOLOPIRIDINA	NOVARTIS AG	94
No. 34336	21/10/2020	DERIVADOS 5-FLUORO PIRIMIDINA DISUSTITUIDOS QUE CONTIENEN UN GRUPO SULFOXIMINA	BAYER INTELLECTUAL PROPERTY GmbH	94
No. 34337	21/10/2020	PROCEDIMIENTO PARA LA FORMACIÓN DE COMPLEJOS DE CICLODEXTRINA PARA FORMULAR INHIBIDORES DEL PROTEASOMA PEPTIDICO	ONYX THERAPEUTICS, INC	136
No. 34339	21/10/2020	INHIBIDORES DE LA FOSFATIDILINOSITOL 3-QUINASA PARA EL TRATAMIENTO DEL CANCER	Exelixis, Inc. y Sanofi	165

<b>N° Exp</b>	<b>Resolución</b>	<b>Título</b>	<b>Titular</b>	<b>Ag.</b>
No. 34340	21/10/2020	PLANTAS QUE TIENEN RASGOS RELACIONADOS AL STRESS Y METODOS PARA PRODUCIR LAS MISMAS.	ARCADIA BIOSCIENCES, INC.	165
No. 34341	21/10/2020	COMPOSICIONES Y METODOS PARA TRATAR EL CANCER USANDO EN INHIBIDOR PI3K $\beta$ Y EL INHIBIDOR DE VIA MAPK, INCLUYENDO LOS INHIBIDORES MEK Y RAF	SANOFI	165
No. 34342	21/10/2020	“DERIVADOS DE PIRROLOPIRIMIDINA Y PURINA”.	PFIZER INC.	20
No. 34349	21/10/2020	OCTAHIDROPIRROLO[1,2-a]PIRAZINA SULFONAMIDAS SUSTITUIDAS COMO BLOQUEADORES DE CANALES DE CALCIO	Abb Vie Inc.	205
No. 34350	21/10/2020	DERIVADOS DE PIRAZOLQUINOLINONA, SU PREPARACIÓN Y SU USO TERAPÉUTICO.	SANOFI	165
No. 34358	21/10/2020	“TRATAMIENTO DE LA ESCLEROSIS MÚLTIPLE CON UNA COMBINACIÓN DE LAQUINIMOD Y ACETATO DE GLATIRAMER”.	Teva Pharmaceutical Industries Ltd.	20
No. 34359	21/10/2020	“TRATAMIENTO DE ESCLEROSIS MÚLTIPLE CON COMBINACIÓN DE LAQUINIMOD E INTERFERÓN-BETA”.	Teva Pharmaceutical Industries Ltd.	20
No. 34360	21/10/2020	“COMPUESTOS DE TIPO BISAMIDA CON ACTIVIDAD INSECTICIDA, PROCESOS E INTERMEDIARIOS”	SYNGENTA PARTICIPATIONS AG	20
No. 34361	21/10/2020	“MÉTODOS PARA PREPARAR ANÁLOGOS NUCLEOTÍDICOS ANTIVIRALES”.	GILEAD SCIENCES, INC.	94
No. 34362	21/10/2020	COMPUESTOS HERBICIDAS, COMPOSICIONES QUE LO COMPRENDEN, USO PARA CONTROLAR MALEZAS EN CULTIVOS”.	SYNGENTA LIMITED	20
No. 34365	21/10/2020	COMPUESTOS HETEROCICLICOS	Takeda Pharmaceutical Company Limited	94
No. 34367	21/10/2020	“MÉTODO PARA PROTEGER MATERIAL DE PROPAGACIÓN VEGETAL O PLANTAS ÚTILES”.	SYNGENTA PARTICIPATIONS AG	20
No. 34371	21/10/2020	MOLÉCULAS DE ÁCIDO NUCLEICO QUE SE DIRIGEN	DOW AGROSCIENCES LLC	165



N° Exp	Resolución	Título	Titular	Ag.
		A RPS6 Y CONFIEREN RESISTENCIA A PLAGAS DE COLEÓPTEROS.		
No. 34372	21/10/2020	MOLÉCULAS DE ÁCIDO NUCLEICO QUE SE DIRIGEN A RPA70 Y CONFIEREN RESISTENCIA A PLAGAS DE COLEÓPTEROS.	DOW AGROSCIENCES LLC	165
No. 34373	21/10/2020	MOLÉCULAS DE ÁCIDO NUCLEICO QUE SE DIRIGEN A PP1-87B Y CONFIEREN RESISTENCIA A PLAGAS DE COLEÓPTEROS.	DOW AGROSCIENCES LLC	165
No. 34374	21/10/2020	BENZILINDAZOLES SUSTITUIDOS	BAYER INTELLECTUAL PROPERTY GmbH y BAYER PHARMA AKTIENGESELLSCHAFT	34
No. 34375	21/10/2020	Pinturas Insecticidas Mejoradas	Akzo Nobel Coatings International B.V.	212
No. 34376	21/10/2020	Pinturas Insecticidas	Akzo Nobel Coatings International B.V.	212
No. 34380	21/10/2020	“DETERMINACIÓN DE POLIMORFISMOS DE NUCLEÓTIDO SIMPLE ÚTILES PARA PREDECIR LA RESPUESTA CLÍNICA AL ACETATO DE GLATIRÁMERO”.	Teva Pharmaceutical Industries Ltd	20
No. 34384	21/10/2020	CARTÓN PARA ENVASADO, UTILIZACIÓN Y PRODUCTOS FABRICADOS A PARTIR DEL MISMO	STORA ENSO OYJ	34
No. 34386	21/10/2020	Método para la producción de ácido láctico	KUNDU, Amitava	165
No. 34387	21/10/2020	COMPOSICIONES PARA EL TRATAMIENTO DE LA ARTRITIS REUMATOIDE Y MÉTODOS PARA SU UTILIZACIÓN.	SANOFI y -REGENERON PHARMACEUTICALS INC	165
No. 34388	21/10/2020	"5,7-IMIDAZO[1,2-c]PIRIMIDINAS SUSTITUIDAS"	ARRAY BIOPHARMA, INC	189
No. 34389	21/10/2020	Dispositivo para procesar material plástico”.	EREMA Engineering Recycling Maschinen und Anlagen Gesellschaft m.b.H.	20
No. 34395	21/10/2020	“Tratamiento de Esclerosis Múltiple con la Combinación de Laquinimod y Fingolimod”.	Teva Pharmaceutical Industries Ltd.	20
No. 34396	21/10/2020	MATERIALES Y MÉTODOS PARA LA DETECCIÓN DEL GEN DIOXIGENASA ARILOXIALCANOATO (AAD-12) EN LAS PLANTAS	DOW AGROSCIENCES LLC	165

<b>N° Exp</b>	<b>Resolución</b>	<b>Título</b>	<b>Titular</b>	<b>Ag.</b>
No. 34401	21/10/2020	MÉTODOS PARA EL TRATAMIENTO DE HCV	AbbVie Inc.	205
No. 34402	21/10/2020	MÉTODOS PARA EL TRATAMIENTO DE HCV	AbbVie Inc.	205
No. 34403	21/10/2020	PREPARACIÓN DE LIBERACIÓN SOSTENIDA	Takeda Pharmaceutical Company Limited	94
No. 34406	21/10/2020	COMPUESTOS Y MÉTODOS PARA MEJORAR LA RESPUESTA INMUNE INNATA	GlaxoSmithKline LLC	165
No. 34407	21/10/2020	NUEVOS MODULADORES DE TRPV3	AbbVie Inc.	205
No. 34408	21/10/2020	NUEVOS MODULADORES DE TRPV3	AbbVie Inc.	205
No. 34409	21/10/2020	INMUNOENLAZADORES DIRIGIDOS CONTRA EL TNF	AbbVie Inc.	205
No. 34410	21/10/2020	INMUNOLIGANTES BIESPECIFICOS DIRIGIDOS CONTRA TNF	AbbVie Inc.	205
No. 34411	21/10/2020	INMUNOENLAZANTES DIRIGIDOS CONTRA ESCLEROSTINA	AbbVie Inc.	205
No. 34412	21/10/2020	“PESTICIDAS HETEROCÍCLICOS SUSTITUIDOS CON 1,3-DIARILÓ”.	E.I. du Pont de Nemours and Company	20
No. 34413	21/10/2020	FORMULACIONES, COMPOSICIONES, METABOLITOS DE CHROMOBACTERIUM Y SUS USOS	MARRONE BIO INNOVATIONS, INC	94
No. 34414	21/10/2020	COMPOSICIONES HEMOSTÁTICAS	Baxter International Inc y Baxter Healthcare S.A.	219
No. 34415	21/10/2020	COMPOSICIONES HEMOSTÁTICAS	BAXTER INTERNATIONAL INC. y Baxter Healthcare S.A.	219
No. 34426	21/10/2020	DERIVADOS DE HETEROARILCARBOXAMIDA, PROCESOS DE PREPARACIÓN, COMPOSICIONES Y SUS USOS EN AGRICULTURA, VETERINARIA Y CONTROL DE PLAGAS	SYNGENTA PARTICIPATIONS AG	20
No. 34430	21/10/2020	18-METIL-6,7-METILEN-3-OXO-17-PREGN-4-EN-21,17BCARBOLACTONA, PREPARADOS FARMACÉUTICOS QUE CONTIENEN LOS COMPUESTOS MENCIONADOS Y SU USO EN LA TERAPIA DE LA ENDOMETRIOSIS.	BAYER PHARMA AKTIENGESELLSCHAFT y BAYER INTELLECTUAL PROPERTY GMBH	94
No. 34439	21/10/2020	COLORANTES DE TINA UNIDOS A POLÍMEROS	SICPA HOLDING SA	94
No. 34440	21/10/2020	HIDROCARBUROS AROMÁTICOS POLICÍCLICOS	SICPA HOLDING SA	94

N° Exp	Resolución	Título	Titular	Ag.
		UNIDOS A POLÍMEROS CON SUSTITUYENTES QUE CONTIENEN NITRÓGENO		
No. 34442	21/10/2020	“2-TIOPIRIMIDINONAS”.	Pfizer Inc.	20
No. 34445	21/10/2020	NUEVOS COMPUESTOS INHIBIDORES DE LA FOSFODIESTERASA DEL TIPO 10A	Abbott GmbH & Co. KG y AbbVie Inc.	205
No. 34447	21/10/2020	NUEVOS DERIVADOS DE CICLOHEXILAMINA QUE TIENEN ACTIVIDAD COMO AGONISTAS ADRENÉRGICOS B2 Y COMO ANTAGONISTAS MUSCARÍNICOS M3	ALMIRALL, S.A.	34
No. 34448	21/10/2020	NUEVOS DERIVADOS DE CICLOHEXILAMINA QUE TIENEN ACTIVIDAD COMO AGONISTAS ADRENÉRGICOS B2 Y COMO ANTAGONISTAS MUSCARÍNICOS M3	ALMIRALL, S.A.	34
No. 34449	21/10/2020	COMPOSICION DE LIMPIEZA	COLGATE-PALMOLIVE COMPANY	216
No. 34451	21/10/2020	DERIVADOS DE URACILO COMO INHIBIDORES DE LA QUINASA AXL Y C-MET	Ignyta, INC.	136
No. 34454	21/10/2020	MOLÉCULAS DE UNIÓN PARA BCMA Y CD3	BOEHRINGER INGELHEIM INTERNATIONAL GMBH y AMGEN RESEARCH (MUNICH) GMBH	34
No. 34455	21/10/2020	FORMULACIÓN ORAL COMPLEJA QUE COMPRENDE ÁCIDO GRASO OMEGA 3 E INHIBIDOR DE LA HMG-COA REDUCTASA CON ESTABILIDAD MEJORADA	HANMI PHARM. CO., LTD.	20
No. 34461	21/10/2020	COMPUESTOS DE HIDROCARBUROS AROMÁTICOS POLICÍCLICOS QUE CONTIENEN UN ÁTOMO DE S O UN GRUPO S(=O)2 EN SU ESTRUCTURA BÁSICA	SICPA HOLDING SA	94
No. 34466	21/10/2020	“PROCESO PARA ESTABILIZAR CONTENIDO BACTERIANO DE PREPARACIONES MINERALES ACUOSAS QUE COMPRENDEN CARBONATOS DE CALCIO”.	OMYA INTERNATIONAL AG	20
No. 34468	21/10/2020	SISTEMA CAMBIADOR DE ANCHO PARA VÍA	TRIA RAILWAY R&D, S.L.	34

<b>N° Exp</b>	<b>Resolución</b>	<b>Título</b>	<b>Titular</b>	<b>Ag.</b>
		ESTRECHA		
No. 34470	21/10/2020	“ANTIHELMÍNTICOS DE SULFONAMIDA”.	E.I. du Pont de Nemours and Company	20
No. 34473	21/10/2020	ENSAYO DE ALTO RENDIMIENTO DE POLIMORFISMO DE NUCLEÓTIDO SIMPLE	AGRIGENETICS, INC	165
No. 34477	21/10/2020	COMPOSICIÓN HERBICIDA SINÉRGICA QUE CONTIENE PENOXSULAM Y GLUFOSINATO DE AMONIO	DOW AGROSCIENCES, LLC	165
No. 34478	21/10/2020	COMPRIMIDO RECUBIERTO SECO	Takeda Pharmaceutical Company Limited	94
No. 34480	21/10/2020	“COMPUESTOS DE 2-(FENILO SUSTITUIDO)-CICLOPENTAN-1,3-DIONA Y DERIVADOS DE LOS MISMOS, COMPOSICIONES Y MÉTODOS PARA CONTROLAR MALEZAS”.	SYNGENTA LIMITED y SYNGENTA PARTICIPATIONS AG	20
No. 34482	21/10/2020	COMPOSICIONES Y MÉTODOS PARA MEJORAR LA CALIDAD DE LOS ESPERMATOZOIDES PROCESADOS	Inguran, LLC	34
No. 34486	21/10/2020	ANTICUERPOS DIRIGIDOS AL RECEPTOR DEL FACTOR DE CRECIMIENTO EPIDÉRMICO 3 (HER3) DIRIGIDOS CONTRA EL DOMINIO II DEL HER3	NOVARTIS AG	94
No. 34487	21/10/2020	ANTICUERPOS PARA RECEPTOR DE FACTOR DE CRECIMIENTO EPIDÉRMICO 3(HER3)	NOVARTIS AG	94
No. 34488	21/10/2020	ANTICUERPOS DIRIGIDOS AL RECEPTOR DE FACTOR DE CRECIMIENTO EPIDÉRMICO 3 (HER3) DIRIGIDOS CONTRA EL DOMINIO III Y DOMINIO IV DEL HER3	NOVARTIS AG	94
No. 34489	21/10/2020	Derivados del ácido cicloalcanocarboxílico como antagonistas del receptor CXCR3	SANOFI	165
No. 34495	21/10/2020	COMPOSICIONES HERBICIDAS Y MÉTODO PARA PROTEGER CULTIVARES ÚTILES DE LOS EFECTOS NOCIVOS DE UN HERBICIDA DERIVADO DE SULFONANILIDA”.	SYNGENTA LIMITED	20
No. 34496	21/10/2020	FORMULACION NASAL	TEVA BRANDED PHARMACEUTICAL PRODUCTS, INC.	189

<b>N° Exp</b>	<b>Resolución</b>	<b>Título</b>	<b>Titular</b>	<b>Ag.</b>
No. 34497	21/10/2020	Formas cristalinas de [(S)-1-carbamoil-2-(fenil-pirimidin-2-il-amino)-etil]-amida de ácido 2-(2-metilamino-pirimidin-4-il)-1H-indol-5-carboxílico.	SANOFI	165
No. 34498	21/10/2020	SECANTE PARA COMPOSICIONES DE REVESTIMIENTO AUTO-OXIDABLES	Akzo Nobel Coatings International B.V.	212
No. 34499	21/10/2020	SECANTE PARA COMPOSICIONES DE REVESTIMIENTO AUTO-OXIDABLES	Akzo Nobel Coatings International B.V.	212
No. 34501	21/10/2020	“PROCEDIMIENTO DE PURIFICACIÓN DE FACTOR VIII”.	GRIFOLS, S.A.	20
No. 34502	21/10/2020	ARILOS Y HETEROARILOS BICÍCLICOS INHIBIDORES DE LOS CANALES DE SODIO	AMGEN INC.	216
No. 34503	21/10/2020	“SAL DE BROMHIDRATO DE PRIDOPIDINA”	Teva Pharmaceuticals International GmbH	20
No. 34504	21/10/2020	Prevención de los efectos adversos causados por los anticuerpos biespecíficos EpCAMxCD3	Amgen Research (Munich) GmbH	216
No. 34505	21/10/2020	“COMPOSICIÓN AGROQUÍMICA, SU USO, UN MÉTODO PARA CONTROLAR PESTES Y UN MÉTODO PARA PREPARAR DICHA COMPOSICIÓN”.	SYNGENTA LIMITED	20
No. 34507	21/10/2020	COMPONENTES PARA MUEBLES FIJACIÓN DE APARATO, SISTEMA MOBILIARIO Y MÉTODO DE MONTAJE DE MUEBLES PARA UN ESPACIO DE TRABAJO	KNOLL, INC.	18
No. 34513	21/10/2020	“MÉTODOS PARA PROMOVER LA SALUD DE UNA PLANTA MEDIANTE EL SUMINISTRO DE COMPOSICIONES QUE CONTIENEN ACEITE PARAFÍNICO”.	Suncor Energy Inc	20
No. 34514	21/10/2020	“DERIVADOS MIMÉTICOS DE BRASINOESTEROIDES NO ESTEROIDEOS, COMPOSICIÓN, MÉTODOS Y USOS QUE LOS COMPRENDEN”.	SYNGENTA PARTICIPATIONS AG	20
No. 34515	21/10/2020	TRIAZOLOPIRIDINAS SUSTITUIDAS	BAYER PHARMA AKTIENGESELLSCHAFT y	34

N° Exp	Resolución	Título	Titular	Ag.
			BAYER INTELLECTUAL PROPERTY GMBH	
No. 34516	21/10/2020	“COMPUESTOS REGULADORES DEL CRECIMIENTO VEGETAL; INTERMEDIOS PARA PREPARARLOS; COMPOSICIONES; MÉTODOS PARA CONTROLAR CRECIMIENTO DE PLANTAS Y/O POTENCIAR GERMINACIÓN DE SEMILLAS”.	SYNGENTA PARTICIPATIONS AG	20
No. 34517	21/10/2020	PROTESIS DENTAL ESTANDAR PARA ANIMALES BOVINOS Y OVINOS	OSVALDO RODOLFO ERROBIDART	34
No. 34518	21/10/2020	COMPOSICIONES QUE CONTIENEN INHIBIDORES DE QUINASAS	AbbVie Inc.	205
No. 34523	21/10/2020	DERIVADOS DE BETULINA	GlaxoSmithKline LLC	165
No. 34526	21/10/2020	UN INHALADOR	TEVA BRANDED PHARMACEUTICAL PRODUCTS, INC.	189
No. 34527	21/10/2020	“COMPOSICIONES, MÉTODOS Y KITS PARA LA PREPARACIÓN DE PROTEÍNAS RECOMBINANTES SIALILADAS”.	GRIFOLS, S.A.	20
No. 34529	21/10/2020	“COMPUESTOS REGULADORES DEL CRECIMIENTO VEGETAL;INTERMEDIARIOS PARA PREPARARLOS; COMPOSICIONES; MÉTODOS PARA CONTROLAR CRECIMIENTO DE PLANTAS Y/O POTENCIAR GERMINACIÓN DE SEMILLAS”.	SYNGENTA PARTICIPATIONS AG	20
No. 34530	21/10/2020	ANTAGONISTAS DEL RECEPTOR DE VANILLOIDES DE POTENCIAL TRANSITORIO 1 (TRPV1)	AbbVie Inc.	205
No. 34532	21/10/2020	Composición herbicida que contiene fluroxipir y glifosato.	DOW AGROSCIENCES LLC	165
No. 34535	21/10/2020	NUEVO USO TERAPÉUTICO DE ANTAGONISTAS DEL RECEPTOR P75.	SANOFI	165
No. 34537	21/10/2020	COMPOSICIONES Y MÉTODOS PARA ANTICUERPOS QUE ACTÚAN SOBRE EL FACTOR P	NOVARTIS AG	94
No. 34538	21/10/2020	HETEROARILOS Y USOS DE LOS MISMOS	MILLENNIUM PHARMACEUTICALS, INC.	216
No. 34539	21/10/2020	HETEROARILOS Y USOS DE LOS MISMOS	MILLENNIUM PHARMACEUTICALS, INC.	216
No. 34540	21/10/2020	HETEROARILOS Y USOS DE LOS MISMOS	MILLENNIUM PHARMACEUTICALS, INC.	216

<b>N° Exp</b>	<b>Resolución</b>	<b>Título</b>	<b>Titular</b>	<b>Ag.</b>
No. 34542	21/10/2020	“FORMULACIONES FARMACÉUTICAS PARA CONJUGADOS DE DERIVADOS DE FUMAGILINA Y PHF”.	Mersana Therapeutics, Inc.	20
No. 34544	21/10/2020	DETERMINACIÓN COLORIMÉTRICA DEL CONTENIDO TOTAL DE ACEITE DE UNA MUESTRA DE PLANTA MEDIANTE SAPONIFICACIÓN ALCALINA.	DOW AGROSCIENCES LLC	165
No. 34547	21/10/2020	Un Escenario de Elevación Compuesto	DALIAN WANDA GROUP CO., LTD.	216
No. 34548	21/10/2020	Palco Movable con Ángulos de Visión Variables	Dalian Wanda Group Co., Ltd.	216
No. 34549	21/10/2020	Un equipo de coordinación de pantalla grande con seis grados de libertad	DALIAN WANDA GROUP CO.,LTD.	216
No. 34550	21/10/2020	BENCILPIRAZOLES SUSTITUIDOS	BAYER PHARMA AKTIENGESELLSCHAFT y BAYER INTELLECTUAL PROPERTY GmbH	94
No. 34556	21/10/2020	DOMINIO VARIABLE DUAL DE INMUNOGLOBULINAS Y SUS USOS	AbbVie Inc	205
No. 34557	21/10/2020	DOMINIO VARIABLE DUAL DE INMUNOGLOBULINAS Y SUS USOS	AbbVie Inc.	205
No. 34558	21/10/2020	PROTEÍNAS DE UNIÓN ESPECÍFICAS DUALES DIRIGIDAS CONTRA IL-13 Y/O IL-17	AbbVie Inc.	205
No. 34560	21/10/2020	COMPUESTOS DÍMEROS AGONISTAS DE LOS RECEPTORES DE LOS FGF (FGFR),SU PROCESO DE PREPARACIÓN Y SU APLICACIÓN EN TERAPÉUTICA.	SANOFI	165
No. 34561	21/10/2020	COMPUESTOS DÍMEROS AGONISTAS DE LOS RECEPTORES DE LOS FGF (FGFR), SU PROCEDIMIENTO DE PREPARACIÓN Y SU APLICACIÓN EN TERAPÉUTICA.	SANOFI	165

En virtud de la discrepancia que surge en la actualidad entre la fecha de validez de las resoluciones en los sistemas IPAS y [PAMP](#) con la que surge del Boletín de la DNPI, debe dejarse constancia que la fecha de validez de la resolución correspondiente es la que surge de los sistema IPAS y [PAMP](#), fecha de firma de la misma.



## **NOTIFICACIONES DE ASESORÍA**

De conformidad con lo establecido por el numeral 4° del artículo 80 de la Ley 17.011 del 25 de setiembre de 1998 y artículo 87 del decreto N° 34/999 del 3 de febrero de 1999, se notifica a quien se cita a continuación, por razones de su interés, debe presentarse en sección Recursos de la Dirección Nacional de Propiedad Industrial, sita en la calle Rincón 723, 3er. Piso.

<b>MARCA:</b>	<b>MILO</b>
<b>ACTA N°:</b>	481246
<b>NOMBRE</b>	ANDREA MARINA CARISIMO TORTEROLO
<b>NOTIFICACIÓN:</b>	<p><b>VISTO:</b> La solicitud de Registro de la Marca “MILO” (denominativa), Acta N° 481.246, a favor de “ANDREA MARINA CARISIMO TORTEROLO” de URUGUAY, para cubrir los productos comprendidos en la clase internacional 25.-</p> <p><b>RESULTANDO:</b> I) Se deducen dos oposiciones, de tercero y de oficio, ambas en base al registro de la marca “MILON” (mixta) Acta N° 473.097, para la clase internacional 25, a favor de “KYLY INDÚSTRIA TÊXTIL LTDA” de BRASIL.-</p> <p>II) División Legal dictamina que correspondería <b>DESESTIMAR</b> la presente solicitud de registro, por los argumentos que expone en su dictamen del 02 de octubre de 2020.-</p> <p>III) La Encargada de División Legal, en informe del día 06 de los mismos mes y año, comparte lo dictaminado por su Asesor actuante.-</p> <p><b>CONSIDERANDO:</b> que esta Dirección, de conformidad con lo dictaminado por su División Legal, resolverá en consecuencia.</p> <p><b>ATENTO:</b> a lo expuesto, a lo que establecen la Ley de Marcas No. 17.011 de 25 de setiembre de 1998, su Decreto Reglamentario No. 34/999 de 3 de febrero de 1999 y disposiciones modificativas.-</p> <p style="text-align: center;"><b>LA DIRECCION NACIONAL DE LA PROPIEDAD INDUSTRIAL R E S U E L V E</b></p> <p><b>1°.- DESESTÍMASE</b> la solicitud de Registro de la Marca “MILO” (denominativa), Acta N° 481.246, a favor de “ANDREA MARINA CARISIMO TORTEROLO” de URUGUAY, para cubrir los productos comprendidos en la clase internacional 25.-</p> <p><b>2°.- NOTIFÍQUESE</b>, publíquese, efectúense las anotaciones de estilo y oportunamente archívese.---</p>

<b>MARCA:</b>	<b>BURGER HOUSE</b>
<b>ACTA N°:</b>	488349
<b>NOMBRE</b>	GABRIEL IGNACIO CAUBARRERE ABAL
<b>NOTIFICACIÓN:</b>	<p><b>VISTO:</b> La solicitud de Registro de la Marca “BURGER HOUSE” (denominativa), Acta N° 488.349, a favor de “CONOPCO INC.” de E.U. DE NORTEAMÉRICA, para proteger “<i>Mayonesa y aderezos para ensaladas</i>” de la clase internacional 30.-</p> <p><b>RESULTANDO:</b> I) Se deduce una oposición de tercero, por parte de “GABRIEL IGNACIO CAUBARRERE ABAL” de URUGUAY, en base al registro de la marca “BURGER HOUSE” (denominativa) Acta N° 468.161, para la clase internacional 43.-</p> <p>II) La solicitante desiste de la presente solicitud de registro.-</p> <p>III) División Legal dictamina que correspondería <b>TENER POR</b></p>

	<p><b>DESISTIDA</b> la presente solicitud de registro, por los argumentos que expone en su dictamen del 07 de octubre de 2020.-</p> <p>III) La Encargada de División Legal, en informe del día 15 de los mismos mes y año, comparte lo dictaminado por su Asesor actuante.</p> <p><b>CONSIDERANDO:</b> que esta Dirección, de conformidad con lo dictaminado por su División Legal, resolverá en consecuencia.</p> <p><b>ATENTO:</b> a lo expuesto, a lo que establecen la Ley de Marcas No 17.011 de 25 de setiembre de 1998, su Decreto Reglamentario No. 34/999 de 3 de febrero de 1999 y disposiciones modificativas.-</p> <p style="text-align: center;"><b>LA DIRECCION NACIONAL DE LA PROPIEDAD INDUSTRIAL R E S U E L V E</b></p> <p><b>1°.- TÉNGASE POR DESISTIDA</b> la solicitud de Registro de la Marca “BURGER HOUSE” (denominativa), Acta N° 488.349, a favor de “CONOPCO INC.” de E.U. DE NORTEAMÉRICA, para proteger “Mayonesa y aderezos para ensaladas” de la clase internacional 30.-</p> <p><b>2°.- NOTIFÍQUESE</b>, publíquese, efectúense las anotaciones de estilo y oportunamente archívese.---</p>
--	---

<b>MARCA:</b>	<b>HYPERLINK</b>
<b>ACTA N°:</b>	483533
<b>NOMBRE</b>	REDINAR S.A.
<b>NOTIFICACIÓN:</b>	<p><b>VISTO:</b> La solicitud de Registro de la Marca “HYPERLINK” (denominativa), Acta N° 483.533, a favor de “REDINAR S.A.” de URUGUAY, para cubrir los servicios comprendidos en las clases Internacionales 35, 37, 38 y 42.-</p> <p><b>RESULTANDO:</b> I) Se deduce una oposición de oficio, en base a lo previsto en los numerales 9°, 10° y 11° del artículo 4 de la Ley N° 17.011 de fecha 25 de setiembre de 1998, en las clases internacionales 35, 38 y 42.-</p> <p>II) División Legal dictamina que correspondería <b>CONCEDER</b> el registro para la clase internacional 37; y <b>DESESTIMAR</b> la presente solicitud de registro para las clases internacionales 35, 38 y 42, por los argumentos que expone en su dictamen del 17 de setiembre de 2020.-</p> <p>III) La Encargada de División Legal, en informe del día 28 de los mismos mes y año, comparte lo dictaminado por su Asesor actuante.-</p> <p><b>CONSIDERANDO:</b> que esta Dirección, de conformidad con lo dictaminado por su División Legal, resolverá en consecuencia.</p> <p><b>ATENTO:</b> a lo expuesto, a lo que establecen la Ley de Marcas No 17.011 de 25 de setiembre de 1998, su Decreto Reglamentario No. 34/999 de 3 de febrero de 1999 y disposiciones modificativas.-</p> <p style="text-align: center;"><b>LA DIRECCION NACIONAL DE LA PROPIEDAD INDUSTRIAL R E S U E L V E</b></p> <p><b>1°.- CONCÉDESE</b> el Registro de la Marca “HYPERLINK” (denominativa), Acta N° 483.533, a favor de “REDINAR S.A.” de URUGUAY, para cubrir los servicios comprendidos en la clase internacional 37.-</p> <p><b>2°.- DESESTÍMASE</b> la solicitud de Registro de la Marca “HYPERLINK” (denominativa), Acta N° 483.533, a favor de “REDINAR S.A.” de URUGUAY, para cubrir los servicios comprendidos en las clases internacionales 35, 38 y 42.-</p> <p><b>3°.- NOTIFÍQUESE</b>, publíquese, efectúense las anotaciones de estilo y oportunamente archívese.---</p>

<b>MARCA:</b>	<b>NARROW</b>
<b>ACTA N°:</b>	377085
<b>NOMBRE</b>	LOS 4 ASES S.A.
<b>NOTIFICACIÓN:</b>	<p><b>Expediente:</b> Marca Nro. 377085  <b>Signo:</b> NARROW (mixta)  <b>Titular:</b> LOS 4 ASES S.A  <b>Clase(s):</b> 25 y 35  Montevideo, 14 de octubre de 2020</p> <p>Viene para su conocimiento y ejecución la sentencia definitiva del Tribunal de lo Contencioso Administrativo N° 651 dictada el 18 de noviembre de 2014 en autos caratulados "ALEJANDRO GARBER y OTRO con ESTADO. MINISTERIO DE INDUSTRIA, ENERGÍA Y MINERÍA. Acción de nulidad", Ficha N° 856/2012 que ampara la acción promovida y anula la resolución de esta Dirección del 11 de agosto de 2011, que concedió el Registro de la Marca "NARROW" (Mixta), solicitada bajo expediente No. 377085, a favor de LOS 4 ASES S.A. de URUGUAY para distinguir los servicios incluidos en la clase internacional 35.</p> <p>Se aconseja dar cumplimiento a la misma, dictando la resolución correspondiente, anulando dicha concesión y en su lugar desestimar el registro precitado, dejar constancia en el sistema computarizado, notificar al/a los interesado/intimar la devolución del título de la marca y fecho, archivar estas actuaciones.</p> <p><b>VISTO:</b> lo resuelto por el Tribunal de lo Contencioso Administrativo en Sentencia N° 651 dictada el 18 de noviembre de 2014, en autos caratulados "ALEJANDRO GARBER y OTRO con ESTADO. MINISTERIO DE INDUSTRIA, ENERGÍA Y MINERÍA. Acción de nulidad", Ficha N° 856/2012 que ampara la acción promovida y anula la resolución de esta Dirección del 11 de agosto de 2011, que concedió el Registro de la Marca "NARROW" (Mixta), solicitada bajo expediente No. 377085, a favor de LOS 4 ASES S.A. de URUGUAY para distinguir los servicios incluidos en la clase internacional 35.</p> <p><b>RESULTANDO:</b> I) Que el Tribunal amparó la demanda promovida y en su mérito anuló la resolución de esta Dirección del 11 de agosto de 2011, que concedió el Registro de la Marca "NARROW" (Mixta), solicitada bajo expediente No. 377085, a favor de LOS 4 ASES S.A. de URUGUAY para distinguir los servicios incluidos en la clase internacional 35.</p> <p>II) Que la División Recursos y otras Acciones de esta Dirección, en su dictamen del 14 de octubre de 2020, aconseja dar cumplimiento a dicho fallo, anular la precitada y desestimar el registro referido, realizando las anotaciones correspondientes en el sistema computarizado, notificar al/los interesado/s, intimar la entrega del título correspondiente, y fecho, archivar estas actuaciones.</p> <p><b>CONSIDERANDO:</b> que esta Dirección comparte lo dictaminado por su División Recursos y otras Acciones y resolverá en consecuencia.</p> <p><b>ATENCIÓN:</b> a lo precedentemente expuesto y lo establecido en la Ley N° 17.011 de 25 de septiembre de 1998, su Decreto Reglamentario N° 34/999 de 3 de febrero de 1999, artículo 28 del Decreto Ley N° 15524 de 9 de enero de 1984, y disposiciones modificativas.</p> <p style="text-align: center;"><b>LA DIRECCION NACIONAL DE LA PROPIEDAD INDUSTRIAL R E S U E L V E</b></p> <p><b>1º) ANÚLASE</b> la resolución de concesión referida en el Resultando I, y en su lugar <b>DESESTÍMASE</b> el Registro de la Marca "NARROW" (Mixta), solicitada bajo expediente No. 377085, a favor de LOS 4 ASES S.A. de URUGUAY para distinguir los servicios incluidos en la clase internacional</p>

	35. 2°) Notifíquese, publíquese, efectúense las anotaciones que correspondan. Intímase la devolución del título de la marca. Cumplido, archívese.
--	---

<b>MARCA:</b>	<b>STUDENT'S HOSTEL</b>
<b>ACTA N°:</b>	487622
<b>NOMBRE</b>	DANIEL GONZAGA VIERA
<b>NOTIFICACIÓN:</b>	<p><b>VISTO:</b> La solicitud de Registro de la Marca "<i>STUDENT'S HOSTEL</i>", presentada bajo expediente N° <b>487622</b> a favor de <b>DANIEL GONZAGA VIERA, de URUGUAY</b>, para distinguir los productos/servicios comprendidos en la/s Clase/s internacional/es <b>43 S/D.-</b></p> <p><b>RESULTANDO:</b> I) El Área de Signos Distintivos dedujo oposición de oficio en base al artículo 4 numerales 9, 10, 11 y 12 de la ley de marcas.- II) División Legal dictamina que correspondería <b>DESESTIMAR</b> la presente gestión por los argumentos que expone en su dictamen del 16/9/2020.- III) La Encargada de Área Asuntos Jurídicos, en informe de fecha 24/9/2020, comparte lo dictaminado por su Asesor actuante.-</p> <p><b>CONSIDERANDO:</b> que esta Dirección, de conformidad con lo dictaminado por su División Legal, resolverá en consecuencia.-</p> <p><b>ATENCIÓN:</b> a lo expuesto, a lo que establecen la Ley de Marcas No 17.011 de 25 de setiembre de 1998, su Decreto Reglamentario No. 34/999 de 3 de febrero de 1999 y disposiciones modificativas.-</p> <p style="text-align: center;"><b>LA DIRECCION NACIONAL DE LA PROPIEDAD INDUSTRIAL RESUELVE</b></p> <p><b>1°.- DESESTÍMASE</b> la solicitud de Registro de Marca "<i>STUDENT'S HOSTEL</i>", presentada bajo expediente N° <b>487622</b> a nombre de <b>DANIEL GONZAGA VIERA, de URUGUAY</b>, para distinguir los productos/servicios comprendidos en la/s Clase/s internacional/es <b>43 (Hostel).-</b></p> <p><b>2°.- NOTIFÍQUESE</b>, publíquese, efectúense las anotaciones de estilo y oportunamente archívese.</p>

<b>MARCA:</b>	<b>HOTEL LA QUINTA</b>
<b>ACTA N°:</b>	405524
<b>NOMBRE</b>	MARIA ISABEL CAMETO BENTANCUR
<b>NOTIFICACIÓN:</b>	<p><b>Expediente:</b> Marca Nro. 405524 <b>Signo:</b> HOTEL LA QUINTA <b>Titular:</b> MARIA ISABEL CAMETO BENTANCUR <b>Clase(s):</b> 43 Montevideo, 11 de septiembre de 2020 Área Asuntos Jurídicos - Sra. Encargada División Recursos y otras Acciones El 17 de octubre de 2019 se dispuso la apertura a prueba de estas actuaciones, notificada en forma electrónica a la accionante. Respecto de la titular del registro, a falta de respuesta del Correo se notificó mediante Boletín No. 248, del 26 de mayo de 2020, habiendo vencido el plazo correspondiente. Si bien no se agregó prueba alguna, previo al dictamen final corresponde conferir vista a las partes por el término de diez días hábiles, perentorios e improrrogables de acuerdo a lo dispuesto por el artículo 16 del Decreto 34/999 del 3/2/999. Atentamente <b>Documento:</b>Cancelación de Marca Nro. MA/ 2019/ 003061</p>

	<p><b>Expediente:</b> Marca Nro. 405524  <b>Signo:</b> HOTEL LA QUINTA  <b>Titular:</b> MARIA ISABEL CAMETO BENTANCUR  <b>Clase(s):</b> 43</p> <p>Ponemos de su conocimiento que del estudio formal del documento de referencia, surgen las siguientes observaciones:  De acuerdo al dictamen de División Recursos y otras Acciones del día de hoy, y previo al dictamen final, corresponde conferir vista a las partes por el término de diez días hábiles, perentorios e improrrogables, conforme artículo 16 del Decreto 34/999 del 3/2/999.  Atentamente</p>
--	--

<b>MARCA:</b>	<b>PETAQUITA</b>
<b>ACTA N°:</b>	479462
<b>NOMBRE</b>	GUSTAVO LORENZO PERINI PAREDES
<b>NOTIFICACIÓN:</b>	<p><b>VISTO:</b> La solicitud de Registro de la Marca <b>PETAQUITA</b>, presentada bajo expediente No. <b>479462</b> a favor de <b>GUSTAVO LORENZO PERINI PAREDES de URUGUAY</b>, para distinguir los servicios comprendidos en las Clases internacionales <b>38 y 41.-</b></p> <p><b>RESULTANDO: I)</b> División Examen de Signos distintivos dedujo oposición de oficio al amparo de lo dispuesto por el artículo 5 numerales 2 y 3 de la Ley 17011</p> <p><b>II)</b> División Legal, en su dictamen del 1° de octubre de 2020, informa que la expresión solicitada corresponde a un personaje de ficción, tutelado por el derecho de autor, no es el nombre o retrato de una persona viva; y es una creación del artista conocido como El Gran Gustaf, que a su vez el nombre artístico del Sr. Gustavo Lorenzo Perini Paredes, por lo cual correspondería <b>CONCEDER</b> el presente registro.</p> <p><b>III)</b> La Encargada de Área Asuntos Jurídicos, en informe del 6 de octubre de 2020, comparte lo dictaminado por su Asesor actuante.-</p> <p><b>CONSIDERANDO:</b> que esta Dirección, de conformidad con los informes precedentes, resolverá en consecuencia.</p> <p><b>ATENTO:</b> a lo expuesto, a lo que establecen la Ley de Marcas No 17.011 de 25 de setiembre de 1998, su Decreto Reglamentario No. 34/999 de 3 de febrero de 1999 y disposiciones modificativas.-</p> <p style="text-align: center;"><b>LA DIRECCION NACIONAL DE LA PROPIEDAD INDUSTRIAL RESUELVE:</b></p> <p><b>1°.- CONCÉDESE</b> el Registro de la Marca <b>PETAQUITA</b>, solicitada bajo expediente No. <b>479462</b> a favor de <b>GUSTAVO LORENZO PERINI PAREDES de URUGUAY</b>, para distinguir los servicios comprendidos en las Clases internacionales <b>38 y 41.-</b></p> <p><b>2°.- NOTIFÍQUESE</b>, publíquese, efectúense las anotaciones de estilo, entréguese el título bajo recibo y oportunamente archívese.-</p>

<b>MARCA:</b>	<b>JOHANATAN PLANCHÓN</b>
<b>ACTA N°:</b>	479460
<b>NOMBRE</b>	GUSTAVO LORENZO PERINI PAREDES
<b>NOTIFICACIÓN:</b>	<p><b>VISTO:</b> La solicitud de Registro de la Marca <b>JOHNATAN PLANCHÓN</b>, presentada bajo expediente No. <b>479460</b> a favor de <b>GUSTAVO LORENZO PERINI PAREDES de URUGUAY</b>, para distinguir los servicios comprendidos en las Clases internacionales <b>38 y 41.-</b></p> <p><b>RESULTANDO: I)</b> División Examen de Signos distintivos dedujo oposición</p>

	<p>de oficio al amparo de lo dispuesto por el artículo 5 numerales 2 y 3 de la Ley 17011</p> <p><b>II)</b> División Legal, en su dictamen del 1° de octubre de 2020, informa que la expresión solicitada corresponde a un personaje de ficción, tutelado por el derecho de autor, no es el nombre o retrato de una persona viva; y es una creación del artista conocido como El Gran Gustaf, que a su vez el nombre artístico del Sr. Gustavo Lorenzo Perini Paredes, por lo cual correspondería <b>CONCEDER</b> el presente registro.</p> <p><b>III)</b> La Encargada de Área Asuntos Jurídicos, en informe del 6 de octubre de 2020, comparte lo dictaminado por su Asesor actuante.-</p> <p><b>CONSIDERANDO:</b> que esta Dirección, de conformidad con los informes precedentes, resolverá en consecuencia.-</p> <p><b>ATENTO:</b> a lo expuesto, a lo que establecen la Ley de Marcas No 17.011 de 25 de setiembre de 1998, su Decreto Reglamentario No. 34/999 de 3 de febrero de 1999 y disposiciones modificativas.-</p> <p style="text-align: center;"><b>LA DIRECCION NACIONAL DE LA PROPIEDAD INDUSTRIAL RESUELVE:</b></p> <p><b>1°.- CONCÉDESE</b> el Registro de la Marca <b>JOHNATAN PLANCHÓN</b>, solicitada bajo expediente No. <b>479460</b> a favor de <b>GUSTAVO LORENZO PERINI PAREDES de URUGUAY</b>, para distinguir los servicios comprendidos en las Clases internacionales <b>38 y 41</b>.-</p> <p><b>2°.- NOTIFÍQUESE</b>, publíquese, efectúense</p>
--	---

<b>MARCA:</b>	<b>JUAN PORDO QUIER</b>
<b>ACTA N°:</b>	<b>479461</b>
<b>NOMBRE</b>	GUSTAVO LORENZO PERINI PAREDES
<b>NOTIFICACIÓN:</b>	<p><b>VISTO:</b> La solicitud de Registro de la Marca <b>JUAN PORDO QUIER</b>, presentada bajo expediente No. <b>479461</b> a favor de <b>GUSTAVO LORENZO PERINI PAREDES de URUGUAY</b>, para distinguir los servicios comprendidos en las Clases internacionales <b>38 y 41</b>.-</p> <p><b>RESULTANDO: I)</b> División Examen de Signos distintivos dedujo oposición de oficio al amparo de lo dispuesto por el artículo 5 numerales 2 y 3 de la Ley 17011</p> <p><b>II)</b> División Legal, en su dictamen del 1° de octubre de 2020, informa que la expresión solicitada corresponde a un personaje de ficción, tutelado por el derecho de autor, no es el nombre o retrato de una persona viva; y es una creación del artista conocido como El Gran Gustaf, que es a su vez el nombre artístico del Sr. Gustavo Lorenzo Perini Paredes, por lo cual correspondería <b>CONCEDER</b> el presente registro.</p> <p><b>III)</b> La Encargada de Área Asuntos Jurídicos, en informe del 6 de octubre de 2020, comparte lo dictaminado por su Asesor actuante.-</p> <p><b>CONSIDERANDO:</b> que esta Dirección, de conformidad con los informes precedentes, resolverá en consecuencia.-</p> <p><b>ATENTO:</b> a lo expuesto, a lo que establecen la Ley de Marcas No 17.011 de 25 de setiembre de 1998, su Decreto Reglamentario No. 34/999 de 3 de febrero de 1999 y disposiciones modificativas.-</p> <p style="text-align: center;"><b>LA DIRECCION NACIONAL DE LA PROPIEDAD INDUSTRIAL RESUELVE:</b></p> <p><b>1°.- CONCÉDESE</b> el Registro de la Marca <b>JUAN PORDO QUIER</b>, solicitada bajo expediente No. <b>479461</b> a favor de <b>GUSTAVO LORENZO PERINI PAREDES de URUGUAY</b>, para distinguir los servicios comprendidos en las Clases internacionales <b>38 y 41</b>.-</p> <p><b>2°.- NOTIFÍQUESE</b>, publíquese, efectúense las anotaciones de estilo,</p>

	entreguese el título bajo recibo y oportunamente archívese.-
--	--

<b>MARCA:</b>	<b>ABELJON</b>
<b>ACTA N°:</b>	479457
<b>NOMBRE</b>	GUSTAVO LORENZO PERINI PAREDES
<b>NOTIFICACIÓN:</b>	<p><b>VISTO:</b> La solicitud de Registro de la Marca <b>ABEIJÓN</b>, presentada bajo expediente No. <b>479457</b> a favor de <b>GUSTAVO LORENZO PERINI PAREDES de URUGUAY</b>, para distinguir los servicios comprendidos en las Clases internacionales <b>38 y 41</b>.-</p> <p><b>RESULTANDO: I)</b> División Examen de Signos distintivos dedujo oposición de oficio al amparo de lo dispuesto por el artículo 5 numerales 2 y 3 de la Ley 17011</p> <p><b>II)</b> División Legal, en su dictamen del 30 de septiembre de 2020, informa que el término solicitado corresponde a un personaje de ficción, tutelado por el derecho de autor, no es el nombre o retrato de una persona viva; y es una creación del artista conocido como El Gran Gustaf, que a su vez el nombre artístico del Sr. Gustavo Lorenzo Perini Paredes, por lo cual correspondería <b>CONCEDER</b> el presente registro.</p> <p><b>III)</b> La Encargada de Área Asuntos Jurídicos, en informe del 6 de octubre de 2020, comparte lo dictaminado por su Asesor actuante.-</p> <p><b>CONSIDERANDO:</b> que esta Dirección, de conformidad con los informes precedentes, resolverá en consecuencia.-</p> <p><b>ATENCIÓN:</b> a lo expuesto, a lo que establecen la Ley de Marcas No 17.011 de 25 de setiembre de 1998, su Decreto Reglamentario No. 34/999 de 3 de febrero de 1999 y disposiciones modificativas.-</p> <p style="text-align: center;"><b>LA DIRECCION NACIONAL DE LA PROPIEDAD INDUSTRIAL RESUELVE:</b></p> <p><b>1°.- CONCÉDESE</b> el Registro de la Marca <b>ABEIJÓN</b>, solicitada bajo expediente No. <b>479457</b> a favor de <b>GUSTAVO LORENZO PERINI PAREDES de URUGUAY</b>, para distinguir los servicios comprendidos en las Clases internacionales <b>38 y 41</b>.-</p> <p><b>2°.- NOTIFÍQUESE</b>, publíquese, efectúense las anotaciones de estilo, entreguese el título bajo recibo y oportunamente archívese.-</p>

<b>MARCA:</b>	<b>BOMBILLITA</b>
<b>ACTA N°:</b>	479458
<b>NOMBRE</b>	GUSTAVO LORENZO PERINI PAREDES
<b>NOTIFICACIÓN:</b>	<p><b>VISTO:</b> La solicitud de Registro de la Marca <b>BOMBILLITA</b>, presentada bajo expediente No. <b>479458</b> a favor de <b>GUSTAVO LORENZO PERINI PAREDES de URUGUAY</b>, para distinguir los servicios comprendidos en las Clases internacionales <b>38 y 41</b>.-</p> <p><b>RESULTANDO: I)</b> División Examen de Signos distintivos dedujo oposición de oficio al amparo de lo dispuesto por el artículo 5 numerales 2 y 3 de la Ley 17011</p> <p><b>II)</b> División Legal, en su dictamen del 30 de septiembre de 2020, informa que el término solicitado corresponde a un personaje de ficción, tutelado por el derecho de autor, no es el nombre o retrato de una persona viva; y es una creación del artista conocido como El Gran Gustaf, que a su vez el nombre artístico del Sr. Gustavo Lorenzo Perini Paredes, por lo cual correspondería <b>CONCEDER</b> el presente registro.</p> <p><b>III)</b> La Encargada de Área Asuntos Jurídicos, en informe del 6 de octubre de 2020, comparte lo dictaminado por su Asesor actuante.-</p>

	<p><b>CONSIDERANDO:</b> que esta Dirección, de conformidad con los informes precedentes, resolverá en consecuencia.-</p> <p><b>ATENTO:</b> a lo expuesto, a lo que establecen la Ley de Marcas No 17.011 de 25 de setiembre de 1998, su Decreto Reglamentario No. 34/999 de 3 de febrero de 1999 y disposiciones modificativas.-</p> <p style="text-align: center;"><b>LA DIRECCION NACIONAL DE LA PROPIEDAD INDUSTRIAL RESUELVE:</b></p> <p><b>1°.- CONCÉDESE</b> el Registro de la Marca <b>BOMBILLITA</b>, solicitado bajo expediente No. <b>479458</b> a favor de <b>GUSTAVO LORENZO PERINI PAREDES de URUGUAY</b>, para distinguir los servicios comprendidos en las Clases internacionales <b>38 y 41.-</b></p> <p><b>2°.- NOTIFÍQUESE</b>, publíquese, efectúense las anotaciones de estilo, entréguese el título bajo recibo y oportunamente archívese.-</p>
--	--

<b>MARCA:</b>	<b>NEGATIVO FERNANDEZ</b>
<b>ACTA N°:</b>	479459
<b>NOMBRE</b>	GUSTAVO LORENZO PERINI PAREDES
<b>NOTIFICACIÓN:</b>	<p><b>VISTO:</b> La solicitud de Registro de la Marca <b>NEGATIVO FERNANDEZ</b>, presentada bajo expediente No. <b>479459</b> a favor de <b>GUSTAVO LORENZO PERINI PAREDES de URUGUAY</b>, para distinguir los servicios comprendidos en las Clases internacional/es <b>38 y 41.-</b></p> <p><b>RESULTANDO:</b> <b>I)</b> División Examen de Signos distintivos dedujo oposición de oficio al amparo de lo dispuesto por el artículo 5 numerales 2 y 3 de la Ley 17011</p> <p><b>II)</b> División Legal, en su dictamen del 30 de septiembre de 2020, informa que la expresión solicitada corresponde a un personaje de ficción, tutelado por el derecho de autor, y no el nombre o retrato de una persona viva; el cual es una creación del artista conocido como El Gran Gustaf, que es a su vez el nombre artístico del Sr. Gustavo Lorenzo Perini Paredes, por lo cual correspondería <b>CONCEDER</b> el presente registro.</p> <p><b>III)</b> La Encargada de Área Asuntos Jurídicos, en informe del 6 de octubre de 2020, comparte lo dictaminado por su Asesor actuante.-</p> <p><b>CONSIDERANDO:</b> que esta Dirección, de conformidad con los informes del Área Asuntos Jurídicos, resolverá en consecuencia.-</p> <p><b>ATENTO:</b> a lo expuesto, a lo que establecen la Ley de Marcas No 17.011 de 25 de setiembre de 1998, su Decreto Reglamentario No. 34/999 de 3 de febrero de 1999 y disposiciones modificativas.-</p> <p style="text-align: center;"><b>LA DIRECCION NACIONAL DE LA PROPIEDAD INDUSTRIAL RESUELVE:</b></p> <p><b>1°.- CONCÉDESE</b> el Registro de la Marca <b>NEGATIVO FERNANDEZ</b>, solicitada bajo expediente No. <b>479459</b> a favor de <b>GUSTAVO LORENZO PERINI PAREDES de URUGUAY</b>, para distinguir los servicios comprendidos en las Clases internacionales <b>38 y 41.-</b></p> <p><b>2°.- NOTIFÍQUESE</b>, publíquese, efectúense las anotaciones de estilo, entréguese el título bajo recibo y oportunamente archívese.-</p>

<b>MARCA:</b>	<b>ENJOY UY</b>
<b>ACTA N°:</b>	407490
<b>NOMBRE</b>	VERONICA VALERIA OLIVIERI
<b>NOTIFICACIÓN:</b>	<p style="text-align: right;">Montevideo, 21 de octubre de 2020.-</p> <p><b>A-407.490</b> Señora Encargada del Área Asuntos Jurídicos:</p>



	<p>En virtud de que el Agente Carlos E. Sarlabós (189), no procedió a adjuntar carta autorización otorgada a su favor por “<b>MARÍA VIRGINIA ASTI BORTOLI</b>” y “<b>VERÓNICA VALERIA OLIVIERI</b>”; correspondería conferir traslado de la Acción de Cancelación a los titulares de la marca, a los domicilios reales indicados como suyos en las presentes actuaciones.-          Fecho, vuelvan para dictaminar.          Saluda a usted atentamente,</p> <p style="text-align: right;"><b>DRA. ANDREA CAPANO</b> <b>ASESORA LETRADA</b></p> <p><b>Documento:</b>Cancelación de Marca Nro. MA/ 2020/ 003175  <b>Expediente:</b> Marca Nro. 407490  <b>Signo:</b> ENJOY UY (mixta)  <b>Titular:</b> VERONICA VALERIA OLIVIERI y MARIA VIRGINIA ASTI BORTOLI  <b>Clase(s):</b> 36 y 39</p> <p style="text-align: right;">Montevideo, 30 de octubre de 2020</p> <p>De la Acción de Cancelación interpuesta, confiérese traslado al titular del presente registro por el plazo de 30 días corridos, perentorios e improrrogables en mérito a lo dispuesto por el art. 19 de la Ley 17.011, en la redacción dada por los arts. 187 a 189 de la Ley 19149, y art. 22 del Decreto Reglamentario N° 34/999 en la redacción dada por el art. 2 del Decreto 277/014.</p>
--	---

<b>MARCA:</b>	<b>ENJOY UY</b>
<b>ACTA N°:</b>	407490
<b>NOMBRE</b>	MARIA VIRGINIA ASTI BORTOLI
<b>NOTIFICACIÓN:</b>	<p style="text-align: right;">Montevideo, 21 de octubre de 2020.-</p> <p><b>A-407.490</b>          Señora Encargada del Área Asuntos Jurídicos:          En virtud de que el Agente Carlos E. Sarlabós (189), no procedió a adjuntar carta autorización otorgada a su favor por “<b>MARÍA VIRGINIA ASTI BORTOLI</b>” y “<b>VERÓNICA VALERIA OLIVIERI</b>”; correspondería conferir traslado de la Acción de Cancelación a los titulares de la marca, a los domicilios reales indicados como suyos en las presentes actuaciones.-          Fecho, vuelvan para dictaminar.          Saluda a usted atentamente,</p> <p style="text-align: right;"><b>DRA. ANDREA CAPANO</b> <b>ASESORA LETRADA</b></p> <p><b>Documento:</b>Cancelación de Marca Nro. MA/ 2020/ 003175  <b>Expediente:</b> Marca Nro. 407490  <b>Signo:</b> ENJOY UY (mixta)  <b>Titular:</b> VERONICA VALERIA OLIVIERI y MARIA VIRGINIA ASTI BORTOLI  <b>Clase(s):</b> 36 y 39</p> <p style="text-align: right;">Montevideo, 30 de octubre de 2020</p> <p>De la Acción de Cancelación interpuesta, confiérese traslado al titular del presente registro por el plazo de 30 días corridos, perentorios e improrrogables en mérito a lo dispuesto por el art. 19 de la Ley 17.011, en la redacción dada por los arts. 187 a 189 de la Ley 19149, y art. 22 del Decreto Reglamentario N° 34/999 en la redacción dada por el art. 2 del Decreto 277/014.</p>

## ***NOTIFICACIONES DE RECURSOS***

De conformidad con lo establecido por el numeral 4° del artículo 80 de la Ley 17.011 del 25 de setiembre de 1998 y artículo 87 del decreto N° 34/999 del 3 de febrero de 1999, se notifica a quien se cita a continuación, por razones de su interés, debe presentarse en sección Recursos de la Dirección Nacional de Propiedad Industrial, sita en la calle Rincón 723, 3er. Piso.

<b>MARCA:</b>	<b>ORLY</b>
<b>ACTA N°:</b>	441320
<b>NOMBRE</b>	KONECT COSMETICS S.A.
<b>NOTIFICACIÓN:</b>	Montevideo, 2 de octubre de 2020.- A. 441320 Sra. Encargada de Área Asuntos Jurídicos: Cúpleme informar que en el estado de estos obrados, se constata que la Agente Fabiana Penadés con fecha 26 de marzo de 2019, presentó escrito renunciando al patrocinio de KONECT COSMETICS S.A., por lo que la vista de apertura a prueba si bien se envió cedulón al domicilio, no se notificó por Boletín. Por tanto, corresponde dejar sin efecto la vista de lo actuado y mandar a publicar la notificación de la vista de apertura a prueba, a la firma titular KONECT COSMETICS S.A.. Del presente dictamen se aconseja dar noticia a la firma ORLY INTERNATIONAL, INC. Saluda atentamente.

## **NOTIFICACIONES DE LA DIVISIÓN MARCAS**

De conformidad con lo establecido por el Numeral 4° del Artículo 80 de la Ley N° 17.011, del 25 de setiembre de 1998, y Artículo 87 del Decreto N° 34/999 del 3 de febrero de 1999.

<b>MARCA:</b>	<b>C.I.P.RE.S CENTRO DE INVESTIGACIÓN EN PSICOTERAPIAS Y RE-HABILITACIÓN SOCIAL</b>
<b>ACTA N°:</b>	496123
<b>NOMBRE:</b>	COOPERATIVA DE TRABAJO CIPRES
<b>NOTIFICACIÓN:</b>	<p>Se notifica de la Oposición de oficio de fecha 16 de setiembre de 2020.</p> <p><b>VISTO:</b> La solicitud de Registro de la Marca <b>C.I.P.RE.S CENTRO DE INVESTIGACIÓN EN PSICOTERAPIAS Y RE-HABILITACIÓN SOCIAL (mixta)</b>, solicitada bajo expediente No. <b>496123</b> a nombre de <b>Cooperativa de trabajo cipres</b>, para distinguir los artículos comprendidos en la/s clase/s internacional/es <b>41 y 44</b>.</p> <p><b>CONSIDERANDO:</b> lo anteriormente informado por la División Examen de Signos Distintivos.</p> <p><b>ATENCIÓN:</b> a lo dispuesto en los artículos 6 y 22 de la Ley N° 17.011 de fecha 25 de setiembre de 1998, en los artículos 188 de la Ley N° 17.930 de fecha 19 de diciembre de 2005 y 167 de la Ley N° 18.834 de 17 de noviembre de 2011, así como a lo preceptuado en las Resoluciones de la Dirección Nacional de la Propiedad Industrial N° 49/015 de fecha 19 de noviembre de 2015 y N° 52/015 de fecha 7 de diciembre de 2015, y al informe que antecede.</p> <p style="text-align: center;"><b>LA ENCARGADA DEL ÁREA DE SIGNOS DISTINTIVOS EN EJERCICIO DE ATRIBUCIONES DELEGADAS, RESUELVE:</b></p> <p>1°. <b>Dedúcese oposición de oficio</b> a la solicitud de Registro de la presente Marca en base al siguiente antecedente:          Marca: <b>CIPRES</b>          Expediente: <b>488836</b>          Titular: <b>"QUEVEDO PANZARDI Rita Evangelina y ANTOGNAZZA QUEVEDO Maria Paula SOCIEDAD DE HECHO"</b>          Clases: <b>44</b>          Notas:</p> <p>2°. <b>De la oposición de oficio deducida y de acuerdo a lo previsto en el Art. 13 del Decreto N° 34/999, vista al solicitante por el término de 30 días corridos y perentorios.</b></p>

<b>MARCA:</b>	<b>MELEJ</b>
<b>ACTA N°:</b>	490396
<b>NOMBRE:</b>	ALEJANDRO NAUM MONIN CARSIN
<b>NOTIFICACIÓN:</b>	<p>Se notifica la Resolución de Concesión de fecha 10 de junio de 2020:</p> <p><b>VISTO:</b> La solicitud de Registro de la Marca <b>MELEJ (mixta)</b>, solicitada bajo expediente No. <b>490396</b> a favor de <b>ALEJANDRO NAUM MONIN CARSIN,</b></p>

	<p>para distinguir los artículos/servicios comprendidos en la/s clase/s internacional/es <b>30 y 35</b>.</p> <p><b>RESULTANDO:</b> que se han cumplido los requisitos legales y reglamentarios vigentes.</p> <p><b>CONSIDERANDO:</b> que no existen antecedentes que obsten a la solicitud en trámite.</p> <p><b>ATENTO:</b> a lo dispuesto en la Ley N° 17.011 de fecha 25 de setiembre de 1998, en el Decreto Reglamentario N° 34/999 del 3 de febrero de 1999, en los artículos 188 de la Ley N° 17.930 de fecha 19 de diciembre de 2005 y 167 de la Ley N° 18.834 de 17 de noviembre de 2011, así como a lo preceptuado en las Resoluciones de la Dirección Nacional de la Propiedad Industrial N° 49/015 de fecha 19 de noviembre de 2015 y N° 52/015 de fecha 7 de diciembre de 2015, y al informe que antecede.</p> <p><b>LA ENCARGADA DEL ÁREA DE SIGNOS DISTINTIVOS EN EJERCICIO DE ATRIBUCIONES DELEGADAS,</b></p> <p><b>RESUELVE:</b></p> <p>1°. <b>CONCÉDESE</b> el Registro de la Marca <b>MELEJ (mixta)</b>, solicitada bajo expediente No. <b>490396</b> a favor de <b>ALEJANDRO NAUM MONIN CARSIN de URUGUAY</b>, para distinguir los artículos/servicios comprendidos en la/s clase/s internacional/es <b>30 y 35</b>.</p> <p>2°. Notifíquese, publíquese, entréguese el título bajo recibo y oportunamente archívese</p>
--	--

## ***NOTIFICACIONES DE PATENTES***

Por éste medio se cita a quienes figuran a continuación a fin de notificarse de las actuaciones que se indican. Los mismos deberán presentarse en la mesa de entrada de la Dirección Nacional de la Propiedad Industrial, Rincón 719, dentro del plazo de 3 días hábiles siguientes a la fecha de publicación del presente Boletín de la Propiedad Industrial. Si el interesado no concurriera vencido dicho plazo, se lo considerará notificado (Artículo 80, numeral 4° de la Ley 17.011 de 25 de setiembre de 1998, y artículo 87 del Decreto Reglamentario N° 34/99 de 3 de febrero de 1999, y Art. 118 de la ley 17.164 de 02 de setiembre de 1999).

**SOLICITANTE:** PLASTIPAK PACKAGING INC. [US];  
**ACTA:** N° INVENCIÓN / **32434**  
**TITULO:** SISTEMA Y METODO PARA PRESURIZAR UN ENVASE DE PLASTICO  
**INVENTOR:** RICHARD C.DARR [US]; MARC PEDMO [US]  
**VISTA:** Examen de Fondo: 30 días

**SOLICITANTE:** GLOBAL POP GROUP PTY LTD [AU];  
**ACTA:** N° INVENCIÓN / **32798**  
**TITULO:** DISPOSITIVO VISUALIZADOR VERTICAL  
**INVENTOR:** TOMOYA KAWAGUCHI [JP]; EIICHIROU NONOMIYA [JP];  
**VISTA:** Examen de Fondo: 30 días

**SOLICITANTE:** MANUEL MATIAS SANCHEZ SENA [UY];  
**ACTA:** N° INVENCIÓN / **33360**  
**TITULO:** SISTEMA DE PROPULSION ELECTRO NEUMATICO AUTOSUSTENTABLE PARA VEHICULOS; TERRESTRES, AEREOS Y MARINOS  
**INVENTOR:** MANUEL MATIAS SANCHEZ SENA [UY];  
**VISTA:** Examen de Fondo: 45 días

**SOLICITANTE:** GABRIEL BENNY BURSTEIN  
**ACTA:** N° Modelo de Utilidad / **4584**  
**TITULO:** BAÑO PREFABRICADO EN PARTES MODULARES PRISMATICAS INTERCAMBIABLES Y CONECTABLES. ADAPTABLES A MULTIPLES DISEÑOS  
**INVENTOR:** GABRIEL BENNY BURSTEIN HOLZMAN  
**VISTA:** Examen de Fondo: 45 días

**SOLICITANTE:** SMARTWATER RESEARCH LIMITED  
**ACTA:** N° INVENCIÓN / **32653**  
**TITULO:** USO DE MATERIALES NOVEDOSOS EN SISTEMAS DE MARCADORES  
**INVENTOR:** MICHAEL CLEARY [GB];  
**VISTA:** Examen de Fondo: 45 días

**EXTRACTOS DE LICENCIAS**

MARCA	"RUN AS ONE"
ACTA	475.737
CONTRATO	10/10/2016
LICENCIANTE	GRUPO BIMBO S.A.B. de C.V.
LICENCIATARIO	PANIFICADORA BIMBO DEL URUGUAY S.A.
PLAZO	Desde el 01/01/2016 al 31/12/2016
EXCLUSIVIDAD	NO
TOTAL	SI
NO.	1285
MARCA	"TUINKY"
ACTA	475.175
CONTRATO	10/10/2016
LICENCIANTE	GRUPO BIMBO S.A.B. de C.V.
LICENCIATARIO	PANIFICADORA BIMBO DEL URUGUAY S.A.
PLAZO	Desde el 01/01/2016 al 31/12/2016
EXCLUSIVIDAD	NO
TOTAL	SI
NO.	1286
MARCA	"PLATIVOLOS"
ACTA	475.174
CONTRATO	10/10/2016
LICENCIANTE	GRUPO BIMBO S.A.B. de C.V.
LICENCIATARIO	PANIFICADORA BIMBO DEL URUGUAY S.A.
PLAZO	Desde el 01/01/2016 al 31/12/2016
EXCLUSIVIDAD	NO
TOTAL	SI
NO.	1287
MARCA	"MULTIGRANO"
ACTA	475.170
CONTRATO	10/10/2016
LICENCIANTE	GRUPO BIMBO S.A.B. de C.V.
LICENCIATARIO	PANIFICADORA BIMBO DEL URUGUAY S.A.
PLAZO	Desde el 01/01/2016 al 31/12/2016
EXCLUSIVIDAD	NO
TOTAL	SI
NO.	1288
MARCA	"GANSITO"

ACTA	475.167
CONTRATO	10/10/2016
LICENCIANTE	GRUPO BIMBO S.A.B. de C.V.
LICENCIATARIO	PANIFICADORA BIMBO DEL URUGUAY S.A.
PLAZO	Desde el 01/01/2016 al 31/12/2016
EXCLUSIVIDAD	NO
TOTAL	SI
NO.	1289
MARCA	"etiqueta"
ACTA	475.166
CONTRATO	10/10/2016
LICENCIANTE	GRUPO BIMBO S.A.B. de C.V.
LICENCIATARIO	PANIFICADORA BIMBO DEL URUGUAY S.A.
PLAZO	Desde el 01/01/2016 al 31/12/2016
EXCLUSIVIDAD	NO
TOTAL	SI
NO.	1290
MARCA	"MEDIAS NOCHES"
ACTA	473.003
CONTRATO	10/10/2016
LICENCIANTE	GRUPO BIMBO S.A.B. de C.V.
LICENCIATARIO	PANIFICADORA BIMBO DEL URUGUAY S.A.
PLAZO	Desde el 01/01/2016 al 31/12/2016
EXCLUSIVIDAD	NO
TOTAL	SI
NO.	1291
MARCA	"etiqueta"
ACTA	472.999
CONTRATO	10/10/2016
LICENCIANTE	GRUPO BIMBO S.A.B. de C.V.
LICENCIATARIO	PANIFICADORA BIMBO DEL URUGUAY S.A.
PLAZO	Desde el 01/01/2016 al 31/12/2016
EXCLUSIVIDAD	NO
TOTAL	SI
NO.	1292
MARCA	"etiqueta"
ACTA	472.998
CONTRATO	10/10/2016
LICENCIANTE	GRUPO BIMBO S.A.B. de C.V.
LICENCIATARIO	PANIFICADORA BIMBO DEL URUGUAY S.A.
PLAZO	Desde el 01/01/2016 al 31/12/2016

EXCLUSIVIDAD	NO
TOTAL	SI
NO.	1293
MARCA	"TRIDIMENSIONAL"
ACTA	445.797
CONTRATO	10/10/2016
LICENCIANTE	GRUPO BIMBO S.A.B. de C.V.
LICENCIATARIO	PANIFICADORA BIMBO DEL URUGUAY S.A.
PLAZO	Desde el 01/01/2016 al 31/12/2016
EXCLUSIVIDAD	NO
TOTAL	SI
NO.	1294
MARCA	"BIMBO VITAL"
ACTA	445.756
CONTRATO	10/10/2016
LICENCIANTE	GRUPO BIMBO S.A.B. de C.V.
LICENCIATARIO	PANIFICADORA BIMBO DEL URUGUAY S.A.
PLAZO	Desde el 01/01/2016 al 31/12/2016
EXCLUSIVIDAD	NO
TOTAL	SI
NO.	1295
MARCA	"TRIDIMENSIONAL"
ACTA	445.727
CONTRATO	10/10/2016
LICENCIANTE	GRUPO BIMBO S.A.B. de C.V.
LICENCIATARIO	PANIFICADORA BIMBO DEL URUGUAY S.A.
PLAZO	Desde el 01/01/2016 al 31/12/2016
EXCLUSIVIDAD	NO
TOTAL	SI
NO.	1296
MARCA	"tridimensional"
ACTA	445.726
CONTRATO	10/10/2016
LICENCIANTE	GRUPO BIMBO S.A.B. de C.V.
LICENCIATARIO	PANIFICADORA BIMBO DEL URUGUAY S.A.
PLAZO	Desde el 01/01/2016 al 31/12/2016
EXCLUSIVIDAD	NO
TOTAL	SI
NO.	1297
MARCA	"tridimensional"



ACTA	445.561
CONTRATO	10/10/2016
LICENCIANTE	GRUPO BIMBO S.A.B. de C.V.
LICENCIATARIO	PANIFICADORA BIMBO DEL URUGUAY S.A.
PLAZO	Desde el 01/01/2016 al 31/12/2016
EXCLUSIVIDAD	NO
TOTAL	SI
NO.	1298
MARCA	"tridimensional"
ACTA	445.560
CONTRATO	10/10/2016
LICENCIANTE	GRUPO BIMBO S.A.B. de C.V.
LICENCIATARIO	PANIFICADORA BIMBO DEL URUGUAY S.A.
PLAZO	Desde el 01/01/2016 al 31/12/2016
EXCLUSIVIDAD	NO
TOTAL	SI
NO.	1299
MARCA	"tridimensional"
ACTA	445.559
CONTRATO	10/10/2016
LICENCIANTE	GRUPO BIMBO S.A.B. de C.V.
LICENCIATARIO	PANIFICADORA BIMBO DEL URUGUAY S.A.
PLAZO	Desde el 01/01/2016 al 31/12/2016
EXCLUSIVIDAD	NO
TOTAL	SI
NO.	1300
MARCA	"OROWEAT SANDWICH FLATS"
ACTA	443.093
CONTRATO	10/10/2016
LICENCIANTE	GRUPO BIMBO S.A.B. de C.V.
LICENCIATARIO	PANIFICADORA BIMBO DEL URUGUAY S.A.
PLAZO	Desde el 01/01/2016 al 31/12/2016
EXCLUSIVIDAD	NO
TOTAL	SI
NO.	1301
MARCA	"tridimensional"
ACTA	440.631
CONTRATO	10/10/2016
LICENCIANTE	GRUPO BIMBO S.A.B. de C.V.
LICENCIATARIO	PANIFICADORA BIMBO DEL URUGUAY S.A.
PLAZO	Desde el 01/01/2016 al 31/12/2016

EXCLUSIVIDAD	NO
TOTAL	SI
NO.	1302
MARCA	"RICOLINO CHOCO RETAS" (ET)
ACTA	440.476
CONTRATO	10/10/2016
LICENCIANTE	GRUPO BIMBO S.A.B. de C.V.
LICENCIATARIO	PANIFICADORA BIMBO DEL URUGUAY S.A.
PLAZO	Desde el 01/01/2016 al 31/12/2016
EXCLUSIVIDAD	NO
TOTAL	SI
NO.	1303
MARCA	"SEMAFORO"
ACTA	440.477
CONTRATO	10/10/2016
LICENCIANTE	GRUPO BIMBO S.A.B. de C.V.
LICENCIATARIO	PANIFICADORA BIMBO DEL URUGUAY S.A.
PLAZO	Desde el 01/01/2016 al 31/12/2016
EXCLUSIVIDAD	NO
TOTAL	SI
NO.	1304
MARCA	"PANDITAS"
ACTA	440.478
CONTRATO	10/10/2016
LICENCIANTE	GRUPO BIMBO S.A.B. de C.V.
LICENCIATARIO	PANIFICADORA BIMBO DEL URUGUAY S.A.
PLAZO	Desde el 01/01/2016 al 31/12/2016
EXCLUSIVIDAD	NO
TOTAL	SI
NO.	1305
MARCA	"VEROSHAKE"
ACTA	440.479
CONTRATO	10/10/2016
LICENCIANTE	GRUPO BIMBO S.A.B. de C.V.
LICENCIATARIO	PANIFICADORA BIMBO DEL URUGUAY S.A.
PLAZO	Desde el 01/01/2016 al 31/12/2016
EXCLUSIVIDAD	NO
TOTAL	SI
NO.	1306
MARCA	"tridimensional"

ACTA	440.463
CONTRATO	10/10/2016
LICENCIANTE	GRUPO BIMBO S.A.B. de C.V.
LICENCIATARIO	PANIFICADORA BIMBO DEL URUGUAY S.A.
PLAZO	Desde el 01/01/2016 al 31/12/2016
EXCLUSIVIDAD	NO
TOTAL	SI
NO.	1307
MARCA	"etiqueta"
ACTA	440.388
CONTRATO	10/10/2016
LICENCIANTE	GRUPO BIMBO S.A.B. de C.V.
LICENCIATARIO	PANIFICADORA BIMBO DEL URUGUAY S.A.
PLAZO	Desde el 01/01/2016 al 31/12/2016
EXCLUSIVIDAD	NO
TOTAL	SI
NO.	1308
MARCA	"ACTILECHE"
ACTA	439.339
CONTRATO	10/10/2016
LICENCIANTE	GRUPO BIMBO S.A.B. de C.V.
LICENCIATARIO	PANIFICADORA BIMBO DEL URUGUAY S.A.
PLAZO	Desde el 01/01/2016 al 31/12/2016
EXCLUSIVIDAD	NO
TOTAL	SI
NO.	1309
MARCA	"LORS"
ACTA	438.942
CONTRATO	10/10/2016
LICENCIANTE	GRUPO BIMBO S.A.B. de C.V.
LICENCIATARIO	PANIFICADORA BIMBO DEL URUGUAY S.A.
PLAZO	Desde el 01/01/2016 al 31/12/2016
EXCLUSIVIDAD	NO
TOTAL	SI
NO.	1310
MARCA	"BIMBO SILUETA"
ACTA	437.175
CONTRATO	10/10/2016
LICENCIANTE	GRUPO BIMBO S.A.B. de C.V.
LICENCIATARIO	PANIFICADORA BIMBO DEL URUGUAY S.A.
PLAZO	Desde el 01/01/2016 al 31/12/2016

EXCLUSIVIDAD	NO
TOTAL	SI
NO.	1311
MARCA	"SOLUCIONES ! B BIMBO" (ET)
ACTA	436.840
CONTRATO	10/10/2016
LICENCIANTE	GRUPO BIMBO S.A.B. de C.V.
LICENCIATARIO	PANIFICADORA BIMBO DEL URUGUAY S.A.
PLAZO	Desde el 01/01/2016 al 31/12/2016
EXCLUSIVIDAD	NO
TOTAL	SI
NO.	1312
MARCA	"OROWEAT" (ET)
ACTA	436.839
CONTRATO	10/10/2016
LICENCIANTE	GRUPO BIMBO S.A.B. de C.V.
LICENCIATARIO	PANIFICADORA BIMBO DEL URUGUAY S.A.
PLAZO	Desde el 01/01/2016 al 31/12/2016
EXCLUSIVIDAD	NO
TOTAL	SI
NO.	1313
MARCA	"TAKIS"
ACTA	436.122
CONTRATO	10/10/2016
LICENCIANTE	GRUPO BIMBO S.A.B. de C.V.
LICENCIATARIO	PANIFICADORA BIMBO DEL URUGUAY S.A.
PLAZO	Desde el 01/01/2016 al 31/12/2016
EXCLUSIVIDAD	NO
TOTAL	SI
NO.	1314
MARCA	"SUANDY"
ACTA	433.369
CONTRATO	10/10/2016
LICENCIANTE	GRUPO BIMBO S.A.B. de C.V.
LICENCIATARIO	PANIFICADORA BIMBO DEL URUGUAY S.A.
PLAZO	Desde el 01/01/2016 al 31/12/2016
EXCLUSIVIDAD	NO
TOTAL	SI
NO.	1315
MARCA	"ROCOLINO"

ACTA	431.470
CONTRATO	10/10/2016
LICENCIANTE	GRUPO BIMBO S.A.B. de C.V.
LICENCIATARIO	PANIFICADORA BIMBO DEL URUGUAY S.A.
PLAZO	Desde el 01/01/2016 al 31/12/2016
EXCLUSIVIDAD	NO
TOTAL	SI
NO.	1316
MARCA	"SEMBRANDO JUNTOS" (ET)
ACTA	429.488
CONTRATO	10/10/2016
LICENCIANTE	GRUPO BIMBO S.A.B. de C.V.
LICENCIATARIO	PANIFICADORA BIMBO DEL URUGUAY S.A.
PLAZO	Desde el 01/01/2016 al 31/12/2016
EXCLUSIVIDAD	NO
TOTAL	SI
NO.	1317
MARCA	"BIMBO FINNITOS" (ET)
ACTA	429.487
CONTRATO	10/10/2016
LICENCIANTE	GRUPO BIMBO S.A.B. de C.V.
LICENCIATARIO	PANIFICADORA BIMBO DEL URUGUAY S.A.
PLAZO	Desde el 01/01/2016 al 31/12/2016
EXCLUSIVIDAD	NO
TOTAL	SI
NO.	1318
MARCA	"BIMBO CORTITOS" (ET)
ACTA	429.486
CONTRATO	10/10/2016
LICENCIANTE	GRUPO BIMBO S.A.B. de C.V.
LICENCIATARIO	PANIFICADORA BIMBO DEL URUGUAY S.A.
PLAZO	Desde el 01/01/2016 al 31/12/2016
EXCLUSIVIDAD	NO
TOTAL	SI
NO.	1319
MARCA	"MARINELA PINGUINOS"
ACTA	462357
CONTRATO	10/10/2016
LICENCIANTE	GRUPO BIMBO S.A.B. de C.V.
LICENCIATARIO	PANIFICADORA BIMBO DEL URUGUAY S.A.
PLAZO	Desde el 01/01/2016 al 31/12/2016

EXCLUSIVIDAD	NO
TOTAL	SI
NO.	1379
MARCA	"ENTENMANN'S"
ACTA	408804
CONTRATO	10/10/2016
LICENCIANTE	GRUPO BIMBO S.A.B. de C.V.
LICENCIATARIO	PANIFICADORA BIMBO DEL URUGUAY S.A.
PLAZO	Desde el 01/01/2016 al 31/12/2016
EXCLUSIVIDAD	NO
TOTAL	SI
NO.	1380
MARCA	"MARINELA (ET)"
ACTA	408967
CONTRATO	10/10/2016
LICENCIANTE	GRUPO BIMBO S.A.B. de C.V.
LICENCIATARIO	PANIFICADORA BIMBO DEL URUGUAY S.A.
PLAZO	Desde el 01/01/2016 al 31/12/2016
EXCLUSIVIDAD	NO
TOTAL	SI
NO.	1381
MARCA	"THOMAS (ET)"
ACTA	406384
CONTRATO	10/10/2016
LICENCIANTE	GRUPO BIMBO S.A.B. de C.V.
LICENCIATARIO	PANIFICADORA BIMBO DEL URUGUAY S.A.
PLAZO	Desde el 01/01/2016 al 31/12/2016
EXCLUSIVIDAD	NO
TOTAL	SI
NO.	1382
MARCA	"TIA ROSA SANISSIMO"
ACTA	404282
CONTRATO	10/10/2016
LICENCIANTE	GRUPO BIMBO S.A.B. de C.V.
LICENCIATARIO	PANIFICADORA BIMBO DEL URUGUAY S.A.
PLAZO	Desde el 01/01/2016 al 31/12/2016
EXCLUSIVIDAD	NO
TOTAL	SI
NO.	1383



## ***SOLICITUDES DE PATENTES DE INVENCION***

(19) Dirección Nacional de la Propiedad Industrial – URUGUAY

(12) **Invención**

(11) **UY a/ 038207**

- (51) **Clasificación Internacional:** C 07K 16/18, 16/22, 16/46, A 61K 38/17, 39/395, 39/44, C 07K 14/51, C 12N 15/85, 5/10
- (22) **Fecha de presentación:** 02/05/2006
- (30) **Datos de prioridad:** 11/411,003 25/04/2006 US; 60/677,583 03/05/2005 US; 60/776,847 24/02/2006 US; 60/782,244 13/03/2006 US; 60/792,645 17/04/2006 US y 29514 02/05/2006 UY
- (71) **Solicitante:** AMGEN, INC. [US] y UCB S.A. [BE]
- (72) **Inventor:** Christopher PASZTY [US]; Martyn Kim ROBINSON [US]; Kevin GRAHAM [US]; Alistair James HENRY [US]; Kelly Sue HOFFMANN [US]; John LATHAM [US]; Alastair LAWSON [US]; Hsieng Sen LU [US]; Andy POPPLEWELL [US]; Wenyan SHEN [US]; David WINKLER [US]; Aaron George WINIERS [US]
- (74) **Agente/apoderado:** FABIANA PENADES (216)
- (54) **Título:** ANTICUERPOS ANTI-ESCLEROSTINA
- (57) **Resumen:** Se proveen composiciones y métodos relacionados a epítopes de la proteína de esclerostina, y agentes de union, tales como anticuerpos capaces de unirse a la esclerostina. Se proveen composiciones y métodos relacionados a epítopes de la proteína de esclerostina, y agentes de union, tales como anticuerpos capaces de unirse a la esclerostina.



**(19) Dirección Nacional de la Propiedad Industrial – URUGUAY****(12) Invención****(11) UY a/ 038329**

- (51) Clasificación Internacional:** C 12N 15/11, 5/10, A 01H 1/00, A 01N 65/00
- (22) Fecha de presentación:** 05/12/2011
- (30) Datos de prioridad:** 61/419,706 03/12/2010 US; 61/471,845 05/04/2011 US; 61/511,664 26/07/2011 US; 61/521,798 10/08/2011 US y 33767 05/12/2011 UY
- (71) Solicitante:** DOW AGROSCIENCES LLC [US] y MS TECHNOLOGIES, LLC [US]
- (72) Inventor:** CUI, Yunxing [US]; NOVAK, Stephen N. [US]; COLON, Julissa [US]; PARKHURST, Dawn [US]; TOLEDO, Sandra [US]; WRIGHT, Terry [US]; RUSSELL, Sean [US]; HELD, Bruce [US]; SEKAR, Vaithilingam [US]; HOFFMAN, Thom [US]; ZHOU, Ning [US]
- (74) Agente/apoderado:** JUAN LAPENNE DE SALTERAIN (211)
- (54) Título:** EVENTO PDAB8264.44.06.1 DE TOLERANCIA APILADA A LOS HERBICIDAS, LÍNEAS DE SOJA TRANSGÉNICAS RELACIONADAS Y SU DETECCIÓN
- (57) Resumen:** Evento de soja pdab8264.44.06.1, casetes de expresión e insertos transgénicos que comprenden múltiples rasgos que confieren una resistencia a los herbicidas glifosato, ariloxialcanoato y glufosinato. Se incluyen métodos para controlar malezas resistentes, cultivos de plantas y plantas tolerantes a los herbicidas. La secuencia de evento puede “apilarse” con otros rasgos, como ser uno o varios genes adicionales de resistencia a los herbicidas y/o proteínas que inhiben los insectos. Se describen ensayos de taqman pcr de punto final para la detección del evento pdab8264.44.06.1 en soja y material de planta. Se proveen kits y condiciones útiles para análisis de cigosidad.

**(19) Dirección Nacional de la Propiedad Industrial – URUGUAY****(12) Invención****(11) UY a/ 038380**

- (51) **Clasificación Internacional:** A 01N 43/56, C 07D 231/14  
(22) **Fecha de presentación:** 14/03/2008  
(30) **Datos de prioridad:** 07005456.4 16/03/2007 EP y 30964 14/03/2008 UY  
(71) **Solicitante:** SYNGENTA PARTICIPATIONS AG [CH] y SYNGENTA LIMITED [GB]  
(72) **Inventor:** GEORGE, Neil [GB]; JONES, Ian Kevin [GB]; BONNETT, Paul Edward [GB]; SHAH, Shailesh [IN]  
(74) **Agente/apoderado:** JUAN LAPENNE DE SALTERAIN (211)  
(54) **Título:** NUEVAS FORMAS SÓLIDAS DE UN MICROBICIDA

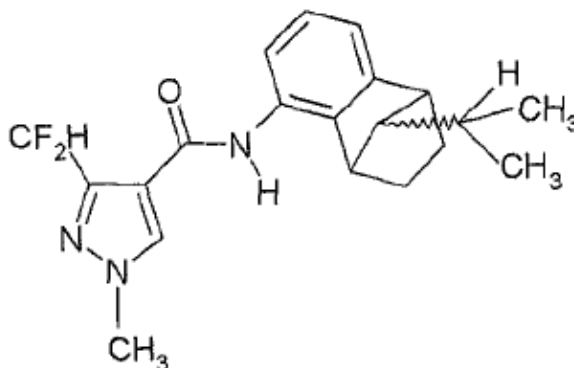

- (57) **Resumen:** La presente invención se refiere a nuevas formas sólidas de (9-isopropil-1,2,3,4-tetrahidro-1,4-metano-naftalen-5-il)-amida de ácido 3-difluormetil-1-metil-1h-pirazol-4-carboxílico, tales como modificaciones cristalinas e hidratos, composiciones que comprenden estas nuevas formas sólidas y a su uso en el control de infestación de enfermedades en plantas cultivadas.

**(19) Dirección Nacional de la Propiedad Industrial – URUGUAY****(12) Invención****(11) UY a/ 038535**

- (51) **Clasificación Internacional:** C 12N 15/11, 15/82, 5/10, A 01N 63/02, C 12P 21/02  
(22) **Fecha de presentación:** 23/12/2009  
(30) **Datos de prioridad:** 61/140427 23/12/2008 US y 32361 23/12/2009 UY  
(71) **Solicitante:** ATHENIX CORP. [US]  
(72) **Inventor:** TOMSO, Daniel J. [US]; HEINRICHS, Volker (US) [US]; SAMPSON, Kimberly S. [US]  
(74) **Agente/apoderado:** FABIANA PENADES (216)  
(54) **Título:** GEN DE DELTA-ENDOTOXINAS AXMI-004 Y MÉTODOS DE USO DEL MISMO

- (57) **Resumen:** Se proveen composiciones y métodos para conferir actividad pesticida a bacterias, plantas, células de plantas, tejidos y semillas. Las composiciones incluyen una secuencia de codificación para polipeptidos pesticidas. Las secuencias de codificación pueden ser usadas en construcciones de ADN o cassettes de expresión para la transformación y expresión en plantas y bacterias. Las composiciones además incluyen bacterias, plantas, células de plantas, tejidos, y semillas transformadas. En particular, se proveen moléculas de ácidos nucleicos pesticidas aisladas. Además, se contemplan secuencias de aminoácidos que corresponden a los polinucleótidos.

**(19) Dirección Nacional de la Propiedad Industrial – URUGUAY****(12) Invención****(11) UY a/ 038537**

- (51) **Clasificación Internacional:** C 07D 401/02, A 01N 43/56  
(22) **Fecha de presentación:** 03/01/2020  
(30) **Datos de prioridad:** 60/833824 27/07/2006 US y 60/897173 24/01/2007 US  
(71) **Solicitante:** E.I. DU PONT DE NEMOURS AND COMPANY [US]  
(72) **Inventor:** ROBERT JAMES PASTERIS [US]; MARY ANN HANAGAN [US]; RAFAEL SHAPIRO [US]  
(74) **Agente/apoderado:** JUAN LAPENNE DE SALTERAIN (211)  
(54) **Título:** AMIDAS AZOCÍCLICAS FUNGICIDAS

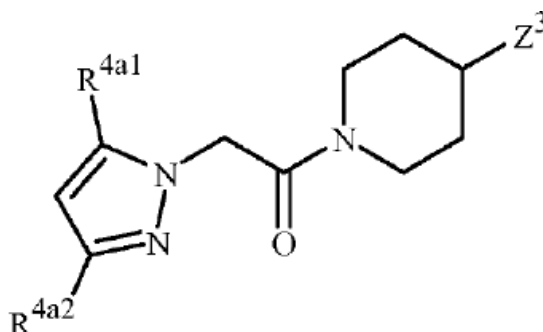

- (57) **Resumen:** Compuestos de las fórmula 1b que incluyen todos sus isómeros geométricos y estereoisómeros, n-óxidos, y sales, en donde R<sup>4a1</sup>, R<sup>4a2</sup> y Z<sup>3</sup> tienen los valores que se definen en la memoria descriptiva. También se revelan composiciones que contienen compuestos de fórmula 1 y métodos para controlar enfermedades en las plantas causadas por un patógeno fúngico que comprende aplicar una cantidad eficaz de un compuesto o una composición de la invención.

**(19) Dirección Nacional de la Propiedad Industrial – URUGUAY****(12) Invención****(11) UY a/ 038649**

- (51) **Clasificación Internacional:** A 01N 43/26  
(22) **Fecha de presentación:** 03/04/2020  
(30) **Datos de prioridad:** 19167690.7 05/04/2019 EP; 19196235.6 09/09/2019 EP y 20151656.4 14/01/2020 EP  
(71) **Solicitante:** SYNGENTA CROP PROTECTION AG [CH]  
(72) **Inventor:** PHADTE, Mangala [IN]; GAGNEPAIN, Julien Daniel Henri [FR]; SCARBOROUGH, Christopher Charles [US]; HALL, Roger Graham [CH]; KOLLETH KRIEGER, Amandine [FR]; RENDLER, Sebastian [DD]; SCHAETZER, Jürgen Harry [DD]; LE CHAPELAIN, Camille [FR]; PALWE, Shrikant [IN]; EDMUNDS, Andrew [CH]; PITTERNA, Thomas [AT]; JEANGUENAT, André [CH]  
(74) **Agente/apoderado:** JUAN LAPENNE DE SALTERAIN (211)  
(54) **Título:** COMPUESTOS DE DIAZINA-AMIDA ACTIVOS COMO PESTICIDAS

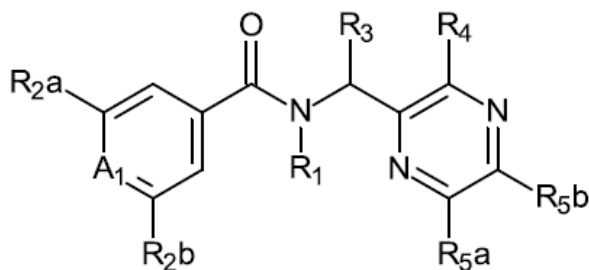

- (57) **Resumen:** Los compuestos de fórmula I donde los sustituyentes son como se definen en la reivindicación 1, y las sales, estereoisómeros, enantiómeros, tautómeros y N-óxidos agroquímicamente aceptables de estos compuestos, pueden usarse como insecticidas.

**(19) Dirección Nacional de la Propiedad Industrial – URUGUAY****(12) Invención****(11) UY a/ 038651**

- (51) **Clasificación Internacional:** A 01N 43/26, A 61P 33/00, C 07D 403/04  
 (22) **Fecha de presentación:** 13/04/2020  
 (30) **Datos de prioridad:** 19168715.1 11/04/2019 EP; 19196236.4 09/09/2019 EP y 20152751.2 20/01/2020 EP  
 (71) **Solicitante:** SYNGENTA CROP PROTECTION AG [CH]  
 (72) **Inventor:** PHADTE, Mangala [IN]; GAGNEPAIN, Julien Daniel Henri [FR]; EDMUNDS, Andrew [GB]; SCARBOROUGH, Christopher Charles [US]; HALL, Roger Graham [CH]; KOLLETH KRIEGER, Amandine [FR]; RENDLER, Sebastian [DD]; SCHAETZER, Jürgen Harry [DD]; LE CHAPELAIN, Camille [FR]; PALWE, Shrikant [IN]; PITTERNA, Thomas [AT]; JEANGUENAT, André [CH]  
 (74) **Agente/apoderado:** JUAN LAPENNE DE SALTERAIN (211)  
 (54) **Título:** COMPUESTOS DE DIAZINA-AMIDA ACTIVOS COMO PESTICIDAS

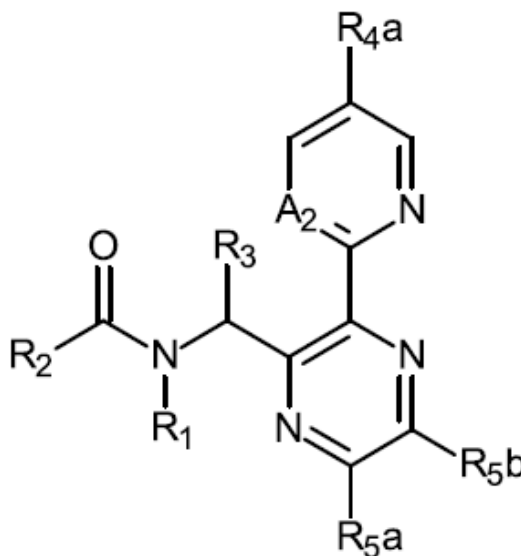

- (57) **Resumen:** Los compuestos de fórmula I en donde los sustituyentes son como se definen en la reivindicación 1, y las sales, estereoisómeros, enantiómeros, tautómeros y N-óxidos agroquímicamente aceptables de estos compuestos, se pueden utilizar como insecticidas.

## (19) Dirección Nacional de la Propiedad Industrial – URUGUAY

(12) Invención

(11) UY a/ 038652

- (51) Clasificación Internacional: A 23C 21/00, 9/144, 9/152  
 (22) Fecha de presentación: 13/04/2020  
 (30) Datos de prioridad: FR1903955 12/04/2019 FR y FR2002936 25/03/2020 FR  
 (71) Solicitante: EURODIA INDUSTRIE [FR]  
 (72) Inventor: GONIN ANNE [FR]; LUTIN FLORENCE [FR]; LARGETEAU DENIS [FR]  
 (74) Agente/apoderado: JUAN LAPENNE DE SALTERAIN (211)  
 (54) Título: PROCEDIMIENTO DE DESMINERALIZACIÓN DE UNA COMPOSICIÓN PROTEICA LÁCTEA, Y COMPOSICIÓN PROTEICA LÁCTEA SUSCEPTIBLE DE OBTENERSE MEDIANTE DICHO PROCEDIMIENTO

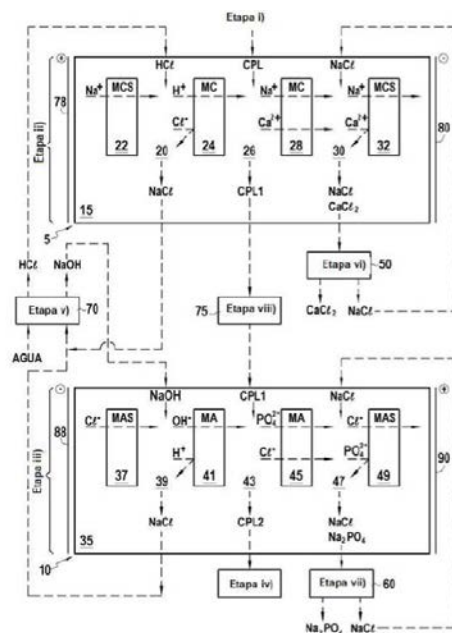

- (57) Resumen: Procedimiento de fabricación de una composición proteica láctea desmineralizada, que comprende una etapa (ii) de sustitución catiónica en un electrodiálisis donde las unidades celulares son de tres compartimentos para obtener una composición proteica láctea al menos parcialmente desmineralizada y acidificada (CPL1) y una etapa (iii) de sustitución aniónica de la composición proteica láctea (CPL1) obtenida en la etapa (ii) en un electrodiálisis donde las unidades celulares son de tres compartimentos, y composición proteica láctea desmineralizada (CPL2) susceptible de obtenerse mediante el procedimiento.

**(19) Dirección Nacional de la Propiedad Industrial – URUGUAY****(12) Invención****(11) UY a/ 038654**

- (51) **Clasificación Internacional:** C 07D 271/06, 271/07, 413/12, A 01N 43/836  
 (22) **Fecha de presentación:** 13/04/2020  
 (30) **Datos de prioridad:** 201911014147 08/04/2019 IN  
 (71) **Solicitante:** PI INDUSTRIES LTD. [IN]  
 (72) **Inventor:** Manoj Ganpat Kale [IN]; Santosh Shridhar Autkar [IN]; Ruchi Garg [IN]; Alexander G.M. Klausener [DE]; Paras Raybhan Bhujade [IN]; Maruti N Naik [IN]; Rohit Arvind Dengale [IN]; Vishwanath Gade [IN]; Thakurendra Vashishtha [IN]; Parsaram Dadasaheb Aswale [IN]; Prashantha MY [IN]  
 (74) **Agente/apoderado:** GONZALO FERNÁNDEZ SECCO (34)  
 (54) **Título:** NUEVOS COMPUESTOS DE OXADIAZOL PARA CONTROLAR O PREVENIR HONGOS FITOPATOGÉNICOS

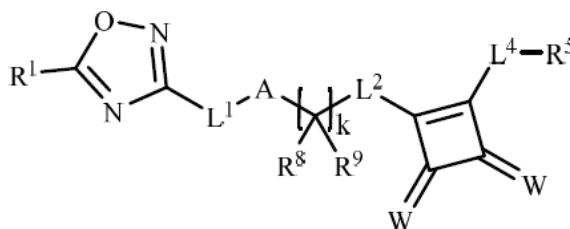

- (57) **Resumen:** La presente invención describe un compuesto de la Fórmula (I), en el que, R<sup>1</sup>, L<sup>1</sup>, A, k, L<sup>2</sup>, W, L<sup>4</sup>, R<sup>5</sup>, R<sup>8</sup> y R<sup>9</sup> son como se definen en la descripción detallada. La presente invención describe además un proceso para preparar el compuesto de la Fórmula (I).



**(19) Dirección Nacional de la Propiedad Industrial – URUGUAY****(12) Invención****(11) UY a/ 038655**

- (51) **Clasificación Internacional:** C 07D 471/04, A 01N 43/836  
 (22) **Fecha de presentación:** 13/04/2020  
 (30) **Datos de prioridad:** 201911014148 08/04/2019 IN  
 (71) **Solicitante:** PI INDUSTRIES LTD. [IN]  
 (72) **Inventor:** Santosh Shridhar Autkar [IN]; Ruchi Garg [IN]; Nitin Ramesh Tembhare [IN]; Alexander G.M. Klausener [DE]; Visannagari Ramakrishna [IN]; Paras Raybhan Bhujade [IN]; Maruti N Naik [IN]; Vishwanath Gade [IN]; Sonali Swarnkar [IN]; Vinod Sunil Waghmare [IN]  
 (74) **Agente/apoderado:** GONZALO FERNÁNDEZ SECCO (34)  
 (54) **Título:** NUEVOS COMPUESTOS DE OXADIAZOL PARA CONTROLAR O PREVENIR HONGOS FITOPATOGÉNICOS

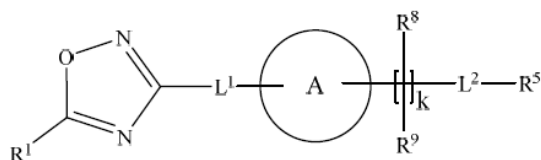

- (57) **Resumen:** La presente invención describe un compuesto de la Fórmula (I), en el que, R<sup>1</sup>, L<sup>1</sup>, A, k, R<sup>8</sup>, R<sup>9</sup>, L<sup>2</sup> y R<sup>5</sup> son como se definen en la descripción detallada. La presente invención también describe un proceso para preparar el compuesto de la Fórmula (I).

**(19) Dirección Nacional de la Propiedad Industrial – URUGUAY****(12) Invención****(11) UY a/ 038656**

- (51) **Clasificación Internacional:** C 07D 271/06, 413/12, 417/12, A 01N 43/836  
(22) **Fecha de presentación:** 13/04/2020  
(30) **Datos de prioridad:** 201911014149 08/04/2019 IN  
(71) **Solicitante:** PI INDUSTRIES LTD. [IN]  
(72) **Inventor:** Santosh Shridhar Autkar [IN]; Ruchi Garg [IN]; Alexander G.M. Klausener [DE]; Paras Raybhan Bhujade [IN]; Rajesh Pawar [IN]; Maruti N Naik [IN]; Shantanu Ganesh Kulkarni [IN]; Vishwanath Gade [IN]; Yogesh Kashiram Belkar [IN]; Karan Rathore [IN]  
(74) **Agente/apoderado:** GONZALO FERNÁNDEZ SECCO (34)  
(54) **Título:** NUEVOS COMPUESTOS DE OXIDAZOL PARA CONTROLAR O PREVENIR HONGOS FITOPATOGÉNICOS

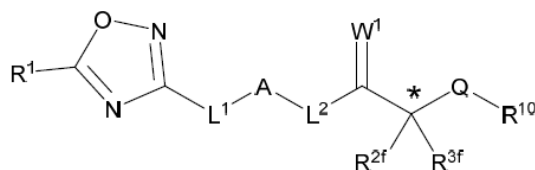

- (57) **Resumen:** La presente invención divulga un compuesto de la Fórmula I, en el que  $R^1$ ,  $L^1$ ,  $A$ ,  $L^2$ ,  $W^1$ ,  $R^{2f}$ ,  $R^{3f}$ ,  $Q$ , y  $R^{10}$  son como se definen en la descripción detallada. La presente invención también se refiere a un proceso para preparar el compuesto de la Fórmula I.

**(19) Dirección Nacional de la Propiedad Industrial – URUGUAY****(12) Invención****(11) UY a/ 038659**

- (51) **Clasificación Internacional:** C 12N 1/00, 1/20, A 01H 5/00, 5/10, A 01N 63/02  
(22) **Fecha de presentación:** 14/04/2020  
(30) **Datos de prioridad:** 62/834,199 15/04/2019 US y 62/879,632 29/07/2019 US  
(71) **Solicitante:** MARRONE BIO INNOVATIONS, INC. [US]  
(72) **Inventor:** Debora WILK [US]; Brittany PIERCE [US]; Ana Lucia CORDOVA-KREYLOS [US]; Pamela G. MARRONE [US]  
(74) **Agente/apoderado:** GONZALO FERNÁNDEZ SECCO (34)  
(54) **Título:** MICROBIOS, COMPOSICIONES Y USOS PARA AUMENTAR EL RENDIMIENTO DE LA PLANTA Y/O LA TOLERANCIA A LA SEQUÍA

- (57) **Resumen:** La presente invención incluye microbios modificados y no modificados, composiciones que comprenden estos microbios y métodos para el uso de estos microbios y/o composiciones para mejorar la salud de las plantas, el crecimiento de las plantas y/o la tolerancia a la sequía. Esta divulgación también proporciona variedades de plantas de origen no natural que están infectadas artificialmente con microbios descritos en la presente, así como semillas, tejido reproductivo, tejido vegetativo, tejidos regenerativos, partes de plantas o sus progenies.

## (19) Dirección Nacional de la Propiedad Industrial – URUGUAY

(12) Invención

(11) UY a/ 038664

- (51) **Clasificación Internacional:** C 07D 413/14, 419/14, 471/04, A 01N 43/653, 43/76, 43/78, 43/84
- (22) **Fecha de presentación:** 15/04/2020
- (30) **Datos de prioridad:** 19169209.4 15/04/2019 EP
- (71) **Solicitante:** Bayer Animal Health GmbH [DE]
- (72) **Inventor:** Dr. Martin FÜBLEIN [DE]; Dr. Yolanda CANCHO GRANDE [ES]; Prof. Dr. Peter JESCHKE [DE]; Dr. Marc LINKA [DE]; Dr. Ulrich EBBINGHAUS-KINTSCHER [DE]; Dr. Alexander ARLT [DE]; Dr. Arunas Jonas DAMIJONAITIS [DE]; Ingo, LIMBERG [DE]; ILG, Kerstin [DE]; LÖSEL, PETER [GB]; Dr. Andreas TURBERG [DE]; Dr. Hans-Georg SCHWARZ [DE]; Dr. Iring HEISLER [DE]; Dr. Joachim TELSNER [DE]
- (74) **Agente/apoderado:** FABIANA PENADES (216)
- (54) **Título:** COMPUESTOS DE AMINOALQUIL AZOL SUSTITUIDOS CON HETEROARILO NOVEDOSOS COMO PLAGUICIDAS

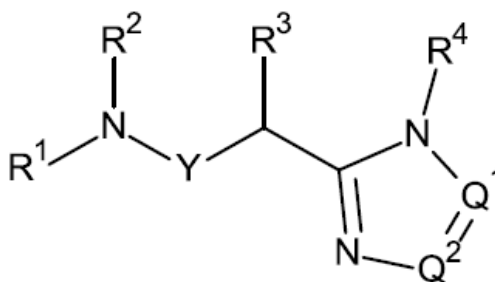

- (57) **Resumen:** La presente invención se refiere a compuestos de aminoalquil azol sustituidos con heteroarilo novedosos de la fórmula general (I), donde los elementos estructurales Y, Q<sup>1</sup>, Q<sup>2</sup>, R<sup>1</sup>, R<sup>2</sup>, R<sup>3</sup> y R<sup>4</sup> tienen el significado dado en la descripción, a formulaciones y composiciones que comprenden tales compuestos y para su uso en el control de plagas animales que incluyen artrópodos e insectos en la protección de plantas y a su uso para el control de ectoparásitos en animales.

**(19) Dirección Nacional de la Propiedad Industrial – URUGUAY****(12) Invención****(11) UY a/ 038665**

- (51) **Clasificación Internacional:** C 07D 471/04, A 61K 31/4375, 31/519// A 61P 11/00, 35/00, 9/12
- (22) **Fecha de presentación:** 16/04/2020
- (30) **Datos de prioridad:** 62/836,340 19/04/2019 US y 62/981,620 26/02/2020 US
- (71) **Solicitante:** PFIZER INC. [US]
- (72) **Inventor:** BEHENNA, Douglas Carl [US]; CHEN, Ping [US]; JALAIE, Mehran [US]; ZHANG, Liying [CN]; LIAN, Yajing [CN]; BHATTACHARYA, Samit Kumar [US]; CAMERON, Kimberly O [US]; CURTO, John M [US]; FREEMAN-COOK [US]; SAMMONS, Matthew [US]; YANG, Qingyi [US]; NAIR, Sajiv Krishnan [US]; KANIA, Robert Steven [US]; PALMER, Cynthia Louise [US]; PETTERSSON, Martin Youngjin [SE]; RUI, Eugene Yuanjin [US]
- (74) **Agente/apoderado:** JUAN LAPENNE DE SALTERAIN (211)
- (54) **Título:** AGENTES ANTIPROLIFERATIVOS PARA EL TRATAMIENTO DE PAH

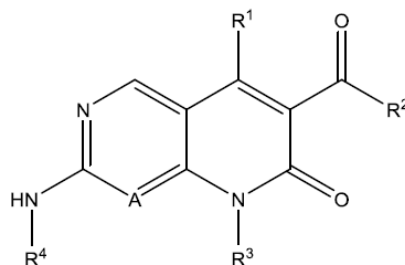

- (57) **Resumen:** La presente invención se refiere a compuestos de la Fórmula I I en donde A, R<sup>1</sup>, R<sup>2</sup>, R<sup>3</sup> y R<sup>4</sup> son como se definen en la presente, y las sales de estos aceptables desde el punto de vista farmacéutico; a composiciones farmacéuticas que comprenden tales compuestos y sales; a métodos para usar tales compuestos, sales y composiciones para tratar hipertensión pulmonar y enfermedades relacionadas, tal como hipertensión arterial pulmonar; a métodos de usar tales compuestos, sales y composiciones para tratar el crecimiento anormal, tal como cáncer; y a procesos para elaborar tales compuestos, sales y composiciones.

**(19) Dirección Nacional de la Propiedad Industrial – URUGUAY****(12) Invención****(11) UY a/ 038666**

- (51) **Clasificación Internacional:** C 07D 237/28, 405/12, A 01N 57/08// A 01N 43/58  
(22) **Fecha de presentación:** 16/04/2020  
(30) **Datos de prioridad:** 1905344.6 16/04/2019 GB  
(71) **Solicitante:** SYNGENTA CROP PROTECTION AG [CH]  
(72) **Inventor:** WILLETTS, Nigel James [GB]; SCUTT, James Nicholas [GB]  
(74) **Agente/apoderado:** JUAN LAPENNE DE SALTERAIN (211)  
(54) **Título:** COMPUESTOS DE CINOLINIO SUSTITUIDO Y SU USO COMO HERBICIDAS

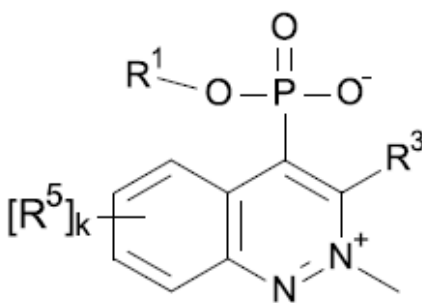

- (57) **Resumen:** La presente invención se refiere a derivados de cinolinio activos como herbicidas y a formulaciones que comprenden tales derivados. La invención se extiende además a mezclas herbicidas que comprenden un derivado de cinolinio como se describe en la presente y al menos un ingrediente activo herbicida adicional. También está dentro del alcance de la presente invención el uso de los derivados de cinolinio, formulaciones y/o mezclas herbicidas mencionados anteriormente para controlar el crecimiento indeseable de las plantas: en particular, el uso para el control post-emergencia de las malezas.

**(19) Dirección Nacional de la Propiedad Industrial – URUGUAY****(12) Invención****(11) UY a/ 038667**

- (51) **Clasificación Internacional:** C 07D 271/06, 413/14, 471/04  
(22) **Fecha de presentación:** 16/04/2020  
(30) **Datos de prioridad:** 201911015611 18/04/2019 IN  
(71) **Solicitante:** SYNGENTA CROP PROTECTION AG [CH]  
(72) **Inventor:** GHORAI, Sujit Kumar [IN]; GODINEAU, Edouard [FR];  
MONDIERE, Regis Jean Georges [FR]; HOFFMAN, Thomas James [US];  
JAWALEKAR, Anup [IN]; STUTZ, Wolfgang [CH]  
(74) **Agente/apoderado:** JUAN LAPENNE DE SALTERAIN (211)  
(54) **Título:** PROCEDIMIENTO PARA LA PREPARACIÓN DE DERIVADOS DE  
OXADIAZOL MICROBIOCIDAS

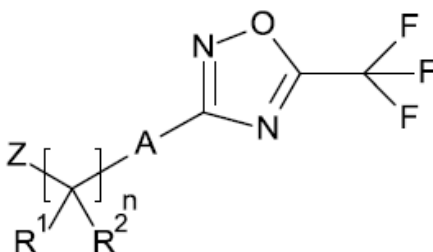
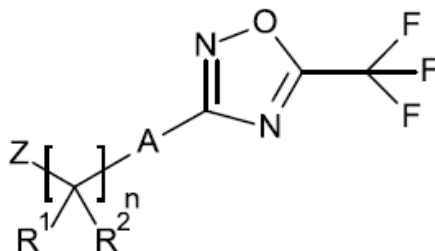

- (57) **Resumen:** La presente invención se refiere a un procedimiento para la preparación de derivados de oxadiazol microbiocidas adecuados para su uso, por ejemplo, como principios activos, que tienen actividad microbiocida, en particular, actividad fungicida.

**(19) Dirección Nacional de la Propiedad Industrial – URUGUAY****(12) Invención****(11) UY a/ 038668**

- (51) **Clasificación Internacional:** D 21F 3/00, 2/00, 3/04, 7/00, 9/00, D 21G 9/00  
(22) **Fecha de presentación:** 16/04/2020  
(30) **Datos de prioridad:** A50359/2019 18/04/2019 AT  
(71) **Solicitante:** Andritz AG [AT]  
(72) **Inventor:** André THEUSSL [AT]; Wolfgang KLAMMINGER [AT]; Reinhard DIEMAT [AT]  
(74) **Agente/apoderado:** JUAN LAPENNE DE SALTERAIN (211)  
(54) **Título:** DISPOSITIVO Y MÉTODO PARA TRASLADAR UNA TIRA DE UNA BANDA

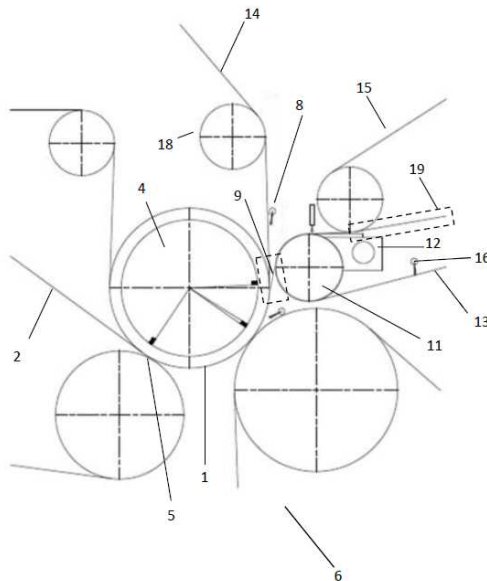

- (57) **Resumen:** La invención se refiere a un dispositivo y a un método para transferir una tira (1) de una banda (2) desde una primera cubierta (14) a una segunda cubierta (13). Se caracteriza porque la tira (1) se transfiere desde la primera cubierta (14) a la segunda cubierta (13) en un primer tren abierto corto (9). Esto permite la transferencia automática de la cubierta, con requerimientos de espacio significativamente reducidos y menor complejidad del equipo.



**(19) Dirección Nacional de la Propiedad Industrial – URUGUAY****(12) Invención****(11) UY a/ 038673**

- (51) Clasificación Internacional:** A 61K 38/09, 9/00, 47/06, 47/30, 47/34// A 61P 15/00
- (22) Fecha de presentación:** 22/04/2020
- (30) Datos de prioridad:** 16/451,625 25/06/2019 US y 62/837,094 22/04/2019 US
- (71) Solicitante:** Tolmar International, Ltd. [IE]
- (72) Inventor:** Avinash NANGIA [US]; John Arthur MCLANE [US]
- (74) Agente/apoderado:** FABIANA PENADES (216)
- (54) Título:** PRODUCTO FARMACÉUTICO COMBINADO QUE CONTIENE LEUPROLIDO, UN POLÍMERO BIODEGRADABLE Y GNRH O AGONISTA
- (57) Resumen:** Se proporciona una formulación de liberación prolongada para su uso en un método para el tratamiento de la pubertad precoz central (CPP) en pacientes pediátricos de 2 años de edad o mayores. La formulación de liberación prolongada comprende leuprolida o una sal farmacéuticamente aceptable de esta, un polímero biodegradable y un solvente orgánico biocompatible. El polímero biodegradable está compuesto de segmentos de copolímero de poli(láctido-co-glicólido) (PLG), segmentos de copolímero de poli(ácido láctico-co-ácido glicólico) (PLGA), segmentos de polímero de poli(láctido) (PL), segmentos de polímero de poli(ácido láctico) (PLA), o una combinación de estos.

**(19) Dirección Nacional de la Propiedad Industrial – URUGUAY****(12) Invención****(11) UY a/ 038676**

- (51) **Clasificación Internacional:** C 12N 1/00, 1/20, 1/21, A 01N 63/02, C 12Q 1/00, 1/02  
(22) **Fecha de presentación:** 24/04/2020  
(30) **Datos de prioridad:** 62/838,780 25/04/2019 US  
(71) **Solicitante:** PIVOT BIO, INC. [US]  
(72) **Inventor:** Alvin TAMSIR [US]; Min-Hyung RYU [US]; Bilge Ozaydin  
ESKIYENENTURK [US]  
(74) **Agente/apoderado:** FABIANA PENADES (216)  
(54) **Título:** MÉTODOS DE GRAN CAPACIDAD PARA AISLAR Y  
CARACTERIZAR BIBLIOTECAS DE MUTANTES QUE  
EXCRETAN AMONIO QUE SE GENERARON POR MUTAGÉNESIS  
QUÍMICA

- (57) **Resumen:** La presente divulgación proporciona métodos de gran capacidad para mutagenizar, cribar y dirigir rápidamente microbios candidatos que son capaces de fijar nitrógeno atmosférico en presencia de nitrógeno exógeno. Los métodos utilizan un biosensor microbiano capaz de detectar la presencia/ausencia de amonio y/o glutamina en una composición y de señalar con un indicador fluorescente. La presente divulgación utiliza además ensayos de detección visual rápidos capaces de procesar miles de microbios candidatos. Los métodos y el biosensor divulgados pueden usarse para identificar bacterias mutantes con capacidades mejoradas de fijación de nitrógeno.

**(19) Dirección Nacional de la Propiedad Industrial – URUGUAY****(12) Invención****(11) UY a/ 038678**

- (51) **Clasificación Internacional:** G 01G 17/08  
(22) **Fecha de presentación:** 27/04/2020  
(30) **Datos de prioridad:** BR102019008718-8 29/04/2019 BR  
(71) **Solicitante:** Robert Bosch Limitada [BR]  
(72) **Inventor:** Gustavo Henrique Ferro dos Santos [BR]; Fábio José de Oliveira [BR]; Luis Ricardo Lopes Brombim [BR]; Ana Paula Chaves de Araujo Kraus [BR]  
(74) **Agente/apoderado:** JUAN LAPENNE DE SALTERAIN (211)  
(54) **Título:** SISTEMA DE PESAJE DE ANIMALES

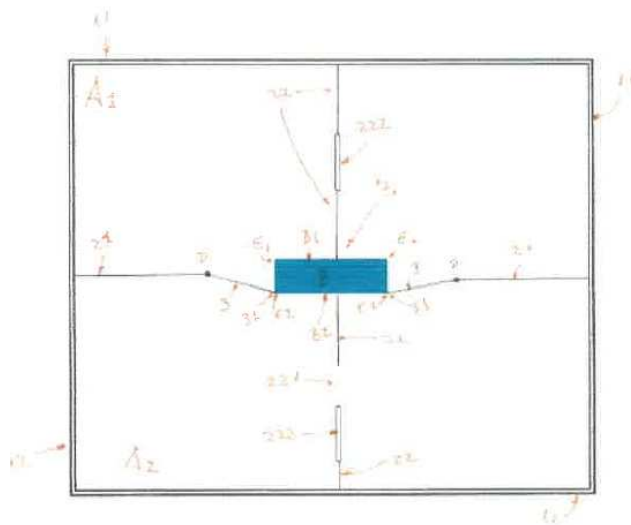

- (57) **Resumen:** La presente invención se refiere a un sistema de pesaje de animales que comprende por lo menos un delimitador de área dotado de cercos fijos 11, cercos divisorios, por lo menos un direccionador de flujo, por lo menos un acceso alternativo, por lo menos un medio de control de acceso, por lo menos una zona de pesaje dotada de un medio de pesaje de animales que comprende por lo menos dos paredes laterales asociadas de modo de direccionar el flujo de animales entre las regiones confinadas a lo largo del cercado.

**(19) Dirección Nacional de la Propiedad Industrial – URUGUAY****(12) Invención****(11) UY a/ 038680**

- (51) **Clasificación Internacional:** A 01K 15/04, G 01G 17/08  
(22) **Fecha de presentación:** 29/04/2020  
(30) **Datos de prioridad:** BR102019008717-0 29/04/2019 BR  
(71) **Solicitante:** Robert Bosch Limitada [BR]  
(72) **Inventor:** Alvaro Augusto Vasconcelos [BR]; Felipe Magno dos Reis [BR]  
(74) **Agente/apoderado:** JUAN LAPENNE DE SALTERAIN (211)  
(54) **Título:** SISTEMA DE ENGANCHE Y TRANSPORTE DE UN DISPOSITIVO PARA PESAR ANIMALES Y DISPOSITIVO PARA PESAR ANIMALES



- (57) **Resumen:** La presente invención describe un sistema para el enganche y transporte de un dispositivo para pesar animales, así como un dispositivo para pesar animales (del tipo báscula móvil) que contempla dicho sistema, estando este sistema provisto de una plataforma que comprende una primera porción de plataforma y una segunda porción de plataforma, en donde la primera porción de plataforma comprende por lo menos un recorte receptor de por lo menos un primer medio de anclaje y la segunda porción de plataforma comprende por lo menos un recorte receptor de por lo menos un segundo medio de anclaje.

**(19) Dirección Nacional de la Propiedad Industrial – URUGUAY****(12) Invención****(11) UY a/ 038681**

- (51) **Clasificación Internacional:** C 07D 471/04, 471/14, 519/00, A 61K 31/437, 31/4985, 31/5377, C 07D 277/20// A 61P 31/20
- (22) **Fecha de presentación:** 04/05/2020
- (30) **Datos de prioridad:** 19172002.8 30/04/2019 EP y 19172396.4 02/05/2019 EP
- (71) **Solicitante:** AICURIS GMBH & CO. KG [DE]
- (72) **Inventor:** Dr. Jasper Springer [NL]; Dr. Andreas Urban [DE]; Susanne Bonsmann [DE]; Dr. Alastair Donald [UK]; Elena Detta [DE]
- (74) **Agente/apoderado:** GONZALO FERNÁNDEZ SECCO (34)
- (54) **Título:** NUEVAS INDOLIZINA-2-CARBOXAMIDAS ACTIVAS CONTRA EL VIRUS DE LA HEPATITIS B (VHB)

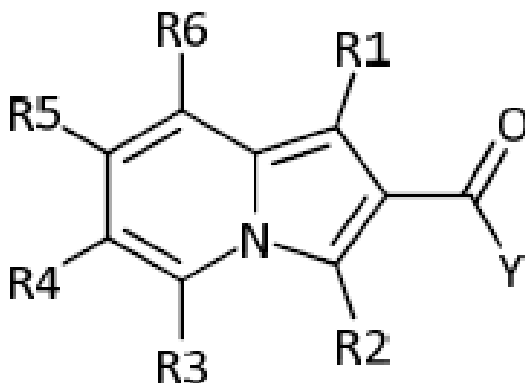

- (57) **Resumen:** La presente invención se refiere generalmente a nuevos agentes antivirales. Específicamente, la presente invención se refiere a compuestos que pueden inhibir la(s) proteína(s) codificadas por el virus de la hepatitis B (VHB) o interferir con la función del ciclo de replicación del VHB, composiciones que comprenden tales compuestos, métodos para inhibir la replicación viral del VHB, métodos para tratar o prevenir la infección por VHB, y procesos e intermedios para fabricar los compuestos.

**(19) Dirección Nacional de la Propiedad Industrial – URUGUAY****(12) Invención****(11) UY a/ 038682**

- (51) **Clasificación Internacional:** C 07D 417/04, 471/14, 487/04, 498/04, A 61K 31/437, 31/4985, 31/506, 31/551// A 61P 31/20
- (22) **Fecha de presentación:** 04/05/2020
- (30) **Datos de prioridad:** 19172005.1 30/04/2019 EP y 19172398.0 02/05/2019 EP
- (71) **Solicitante:** AICURIS GMBH & CO. KG [DE]
- (72) **Inventor:** Dr. Jasper Springer [NL]; Dr. Andreas Urban [DE]; Susanne Bonsmann [DE]; Dr. Alastair Donald [UK]; Dr. Burkhard Klenke [DE]
- (74) **Agente/apoderado:** GONZALO FERNÁNDEZ SECCO (34)
- (54) **Título:** NUEVAS INDOL-2-CARBOXAMIDAS ACTIVAS CONTRA EL VIRUS DE LA HEPATITIS B (VHB)

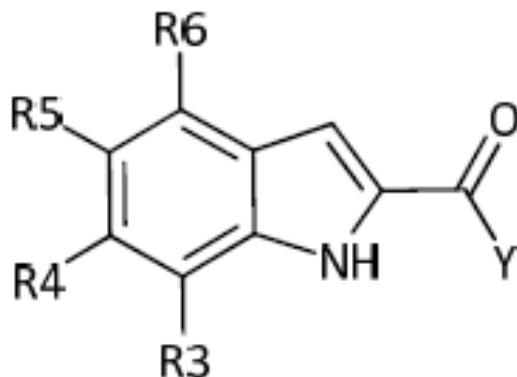

- (57) **Resumen:** La presente invención se refiere generalmente a nuevos agentes antivirales. Específicamente, la presente invención se refiere a compuestos que pueden inhibir la(s) proteína(s) codificadas por el virus de la hepatitis B (VHB) o interferir con la función del ciclo de replicación del VHB, composiciones que comprenden tales compuestos, métodos para inhibir la replicación viral del VHB, métodos para tratar o prevenir la infección por VHB, y procesos e intermedios para fabricar los compuestos.

**(19) Dirección Nacional de la Propiedad Industrial – URUGUAY****(12) Invención****(11) UY a/ 038683**

- (51) **Clasificación Internacional:** C 07D 471/04, 471/14, 487/04, 498/04, A 61K 31/437, 31/4985, 31/506, 31/551// A 61P 31/20
- (22) **Fecha de presentación:** 04/05/2020
- (30) **Datos de prioridad:** 19172007.7 30/04/2019 EP y 19172401.2 02/05/2019 EP
- (71) **Solicitante:** AICURIS GMBH & CO. KG [DE]
- (72) **Inventor:** Dr. Jasper Springer [NL]; Dr. Andreas Urban [DE]; Susanne Bonsmann [DE]; Dr. Alastair Donald [UK]; Dr. Burkhard Klenke [DE]
- (74) **Agente/apoderado:** GONZALO FERNÁNDEZ SECCO (34)
- (54) **Título:** NUEVAS FENIL Y PIRIDIL UREAS ACTIVAS CONTRA EL VIRUS DE LA HEPATITIS B (VHB)

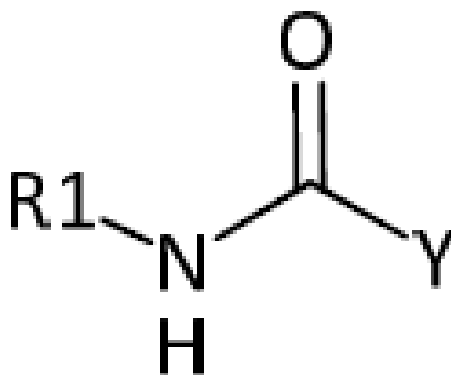

- (57) **Resumen:** La presente invención se refiere generalmente a nuevos agentes antivirales. Específicamente, la presente invención se refiere a compuestos que pueden inhibir la(s) proteína(s) codificadas por el virus de la hepatitis B (VHB) o interferir con la función del ciclo de replicación del VHB, composiciones que comprenden tales compuestos, métodos para inhibir la replicación viral del VHB, métodos para tratar o prevenir la infección por VHB, y procesos e intermedios para fabricar los compuestos.

**(19) Dirección Nacional de la Propiedad Industrial – URUGUAY****(12) Invención****(11) UY a/ 038684**

- (51) **Clasificación Internacional:** C 07D 209/42, 403/02, 403/06, 403/12, 405/02, 405/12, A 61K 31/404, 31/496// A 61P 31/20
- (22) **Fecha de presentación:** 04/05/2020
- (30) **Datos de prioridad:** 19172008.5 30/04/2019 EP y 19172402.0 02/05/2019 EP
- (71) **Solicitante:** AICURIS GMBH & CO. KG [DE]
- (72) **Inventor:** Dr. Andreas Urban [DE]; Susanne Bonsmann [DE]; Dr. Alastair Donald [UK]; Elena Detta [DE]; Dr. Thomas Goldner [DE]; Miquel Àngel Pericàs Brondo [ES]; Esther Alza Barrios [ES]; Justine Raymond [DE]
- (74) **Agente/apoderado:** GONZALO FERNÁNDEZ SECCO (34)
- (54) **Título:** NUEVAS OXALIL PIPERAZINAS ACTIVAS CONTRA EL VIRUS DE LA HEPATITIS B (VHB)

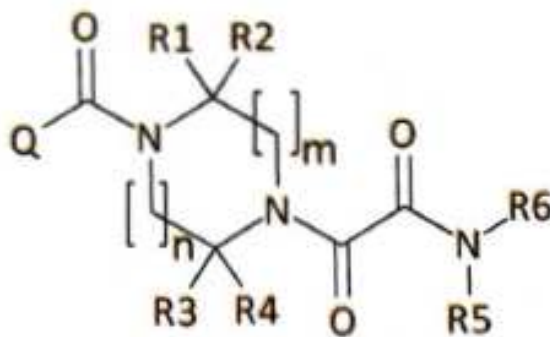

- (57) **Resumen:** La presente invención se refiere generalmente a nuevos agentes antivirales. Específicamente, la presente invención se refiere a compuestos que pueden inhibir la(s) proteína(s) codificadas por el virus de la hepatitis B (VHB) o interferir con la función del ciclo de replicación del VHB, composiciones que comprenden tales compuestos, métodos para inhibir la replicación viral del VHB, métodos para tratar o prevenir la infección por VHB, y procesos e intermedios para fabricar los compuestos.



**(19) Dirección Nacional de la Propiedad Industrial – URUGUAY****(12) Invención****(11) UY a/ 038685**

- (51) **Clasificación Internacional:** C 07D 209/04, 265/36, 307/77, 311/02, 317/50, 319/16, 405/12, 413/12, A 61K 31/343, 31/352, 31/357, 31/404, 31/422, 31/497, 31/538// A 61P 25/28
- (22) **Fecha de presentación:** 04/05/2020
- (30) **Datos de prioridad:** 62/840,945 30/04/2019 US
- (71) **Solicitante:** ABBVIE INC. [US]; CALICO LIFE SCIENCES LLC [US] y SYGNATURE DISCOVERY LIMITED [GB]
- (72) **Inventor:** ZHANG, Qingwei I. [US]; FROST, Jennifer M. [US]; MARTIN, Kathleen Ann [US]; SIDRAUSKI, Carmela [US]; XU, Xiangdong [US]; SHI, Lei [US]; MURAUSKI, Kathleen [US]; RANDOLPH, John T. [US]; CHUNG, SeungWon [US]; BENELKEBIR, Hanae [US]; DART, Michael J. [US]; TONG, Yunsong [US]
- (74) **Agente/apoderado:** FABIANA PENADES (216)
- (54) **Título:** MODULADORES DE LA VÍA DE TENSIÓN INTEGRADA

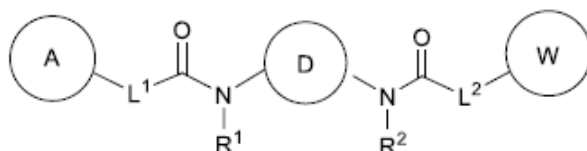

- (57) **Resumen:** Se proporcionan en la presente compuestos, composiciones y métodos útiles para modular la respuesta de tensión integrada (ISR) y para tratar enfermedades, trastornos y afecciones relacionadas.

**(19) Dirección Nacional de la Propiedad Industrial – URUGUAY****(12) Invención****(11) UY a/ 038686**

- (51) **Clasificación Internacional:** C 07D 311/02, 405/12, 405/14, 413/12, 413/14, 417/12, A 61K 31/352, 31/4025, 31/4155, 31/4184, 31/42, 31/4245, 31/4427, 31/4433// A 61P 25/28, 35/00
- (22) **Fecha de presentación:** 04/05/2020
- (30) **Datos de prioridad:** 62/840,960 30/04/2019 US
- (71) **Solicitante:** ABBVIE INC. [US]; CALICO LIFE SCIENCES LLC [US] y SYGNATURE DISCOVERY LIMITED [GB]
- (72) **Inventor:** MARTIN, Kathleen Ann [US]; SIDRAUSKI, Carmela [US]; XU, Xiangdong [US]; SHI, Lei [US]; MURAUSKI, Kathleen [US]; RANDOLPH, John T. [US]; BENELKEBIR, Hanae [US]; EDESON, Steven [US]; STARBUCK, Kathryn [US]; DART, Michael J. [US]; TONG, Yunsong [US]
- (74) **Agente/apoderado:** FABIANA PENADES (216)
- (54) **Título:** MODULADORES DE LA VÍA INTEGRADA DEL ESTRÉS

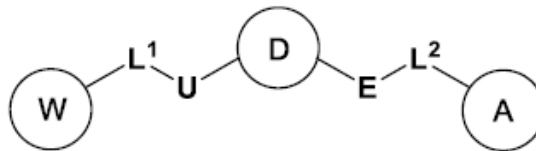

- (57) **Resumen:** Se proporcionan en la presente compuestos, composiciones y métodos útiles para modular la respuesta integrada al estrés (ISR) y para tratar enfermedades, trastornos y afecciones relacionadas.

## (19) Dirección Nacional de la Propiedad Industrial – URUGUAY

(12) Invención

(11) UY a/ 038696

- (51) **Clasificación Internacional:** C 07D 487/14, 498/18, A 61K 31/4162// A 61P 1/16, 11/00
- (22) **Fecha de presentación:** 13/05/2020
- (30) **Datos de prioridad:** 62/847,562 14/05/2019 US y 63/004,813 03/04/2020 US
- (71) **Solicitante:** VERTEX PHARMACEUTICALS INCORPORATED [US]
- (72) **Inventor:** JONES, Peter [GB]; NUHANT, Philippe Marcel [FR]; BANDARAGE, Upul Keerthi [US]; BLIGH, Cavan McKeon [US]; GAGNON, Kevin James [US]; BOYD, Michael John [CA]; GIROUX, Simon [US]; GREY JR., Ronald Lee [US]; HALL, Amy Beth [US]; HOOD, Sarah Carol [US]; HURLEY, Dennis James [US]; JOHNSON, JR., Mac Arthur [US]; KESAVAN, Sarathy [IN]; LOOKER, Adam [US]; MAXWELL, John Patrick [US]; MEDEK, Ales [US]; RODAY, Setu [US]; ROEPER, Stefanie [DE]; SAWANT, Rupa [IN]; SHI, Yi [US]; SWETT, Rebecca Jane [US]; TANG, Qing [CN]; TAPLEY, Timothy Lewis [US]; XU, Jinwang [US]; BOUCHER, Diane [US]; CLARK, Michael Philip [US]; DAMAGNEZ, Veronique [US]; FANNING, Lev Tyler Dewey [US]; FIMOGNARI, Robert Francis [US]; FLEMING, Gabrielle Simone [US]; GARCIA BARRANTES, Pedro Manuel [CR]; GIACOMETTI, Robert Daniel [CA]; GUIDO, Samantha [US]; LAI, Mei-Hsiu [TW]; LIU, Siying [CN]; MAXWELL, Brad [US]; OVERHOFF, Kirk Alan [US]; RONKIN, Steven M. [US]; SHRESTHA, Muna [US]; SPOSATO, Marisa [US]; STAVROPOULOS, Kathy [US]; THOMSON, Stephen [US]; ZAKY, Mariam [CA]; BRODNEY, Michael Aaron [US]
- (74) **Agente/apoderado:** NORA MORGADE DI POLITO (165)
- (54) **Título:** MODULADORES DE ALFA-1 ANTITRIPSINA

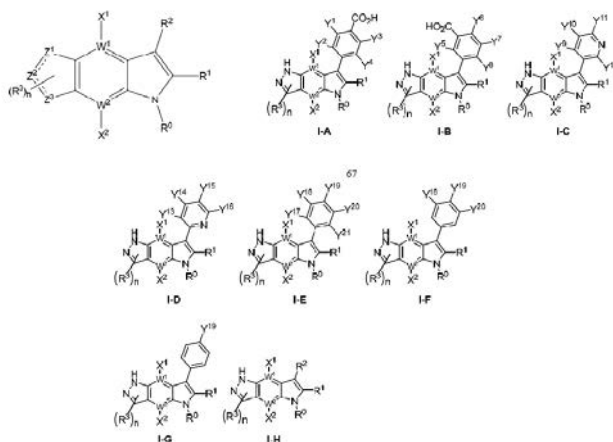

**(19) Dirección Nacional de la Propiedad Industrial – URUGUAY****(12) Invención****(11) UY a/ 038697**

- (51) **Clasificación Internacional:** A 01N 43/00, 43/56, 43/647  
(22) **Fecha de presentación:** 14/05/2020  
(30) **Datos de prioridad:** 19174412.7 14/05/2019 EP  
(71) **Solicitante:** Bayer Aktiengesellschaft [DE]  
(72) **Inventor:** Dr. Robert VELTEN [DE]; Dr. Markus HEIL [DE]; Dr. Elke HELLWEGE [DE]; Dr. Marc LINKA [DE]; Dr. Peter LÖSEL [UK]; Dr. Andreas TURBERG [DE]; Ulrich GÖRGENS [DE]; Dr. Hans-Georg SCHWARZ [DE]; Dr. Kerstin ILG [DE]  
(74) **Agente/apoderado:** FABIANA PENADES (216)  
(54) **Título:** PIRAZOLES Y TRIAZOLES SUSTITUIDOS CON (1-ALQUENILO) COMO PLAGUICIDAS

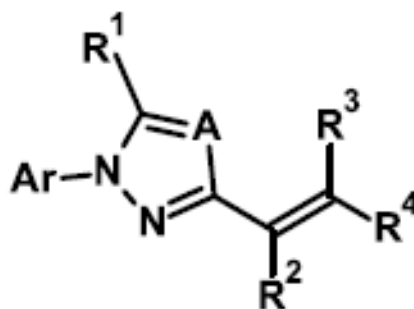

- (57) **Resumen:** La invención se refiere a novedosos compuestos de la fórmula (I), en la que Ar representa fenilo o un anillo heterocíclico aromático de 5 o 6 miembros y A, R<sup>1</sup>, R<sup>2</sup>, R<sup>3</sup>, y R<sup>4</sup> poseen los significados mencionados anteriormente, y su uso para el control de plagas animales, particularmente de artrópodos y en especial de insectos, arácnidos y nematodos.

**(19) Dirección Nacional de la Propiedad Industrial – URUGUAY****(12) Invención****(11) UY a/ 038698**

- (51) **Clasificación Internacional:** A 01H 1/00, C 12N 15/11, 5/10
- (22) **Fecha de presentación:** 15/05/2020
- (30) **Datos de prioridad:** 32117 14/09/2009 UY
- (71) **Solicitante:** AGRICULTURE VICTORIA SERVICES PTY LTD [AU]
- (72) **Inventor:** AIDYN MOURADOV [AU]; GERMAN SPANGENBERG [AU]; MEGAN ELIZABETH GRIFFITH [AU]; LUCIANO GASTÓN MARTELOTTO [AU]
- (74) **Agente/apoderado:** Oscar Tulio BACOT SILVEIRA (18)
- (54) **Título:** MODIFICACIÓN DE LA BIOSÍNTESIS DE FRUCTANOS, AUMENTANDO LA BIOMASA VEGETAL Y MEJORANDO LA PRODUCTIVIDAD DE LAS VÍAS BIOQUÍMICAS EN UNA PLANTA
- (57) **Resumen:** Métodos de manipulación de la biosíntesis de fructanos en las células fotosintéticas, ácidos nucleicos y constructos relacionados. Métodos de aumento del rendimiento de biomasa de la planta, ácidos nucleicos y constructos relacionados. Métodos para aumentar la productividad de los senderos bioquímicos, proteínas de fusión en vegetales, ácidos nucleicos y constructos relacionados.

**(19) Dirección Nacional de la Propiedad Industrial – URUGUAY****(12) Invención****(11) UY a/ 038708**

- (51) Clasificación Internacional:** A 01N 43/48, 43/54, 43/58
- (22) Fecha de presentación:** 21/05/2020
- (30) Datos de prioridad:** 2019-100978 30/05/2019 JP
- (71) Solicitante:** ISHIHARA SANGYO KAISHA, LTD. [JP]
- (72) Inventor:** Taketo Suganuma [JP]; Atsushi Onishi [JP]
- (74) Agente/apoderado:** FABIANA PENADES (216)
- (54) Título:** COMPOSICIÓN HERBICIDA
- 
- (57) Resumen:** Hasta la fecha, se han desarrollado y utilizado muchas composiciones herbicidas, pero continúa siendo necesario desarrollar una composición herbicida que tenga un espectro herbicida más amplio y una alta actividad y que, de esa forma, sea capaz de controlar las plantas no deseadas. La presente invención da a conocer una composición herbicida que comprende como principios activos (a) tolpiralato y (b) tiafenacil.

**(19) Dirección Nacional de la Propiedad Industrial – URUGUAY****(12) Invención****(11) UY a/ 038710**

- (51) **Clasificación Internacional:** C 07D 471/04, A 61K 31/519// A 61P 35/00, C 07D 213/72, 239/26
- (22) **Fecha de presentación:** 21/05/2020
- (30) **Datos de prioridad:** 62/851,044 21/05/2019 US
- (71) **Solicitante:** AMGEN INC. [US]
- (72) **Inventor:** Patricia Lopez [US]; Mary Chaves [US]; Prashant Agarwal [IN]; Albert Amegadzie [US]; Stephanie Azali [US]; Roman Shimanovich [US]; Ron C. Kelly [US]; Darren Leonard Reid [CA]
- (74) **Agente/apoderado:** FABIANA PENADES (216)
- (54) **Título:** FORMAS EN ESTADO SÓLIDO

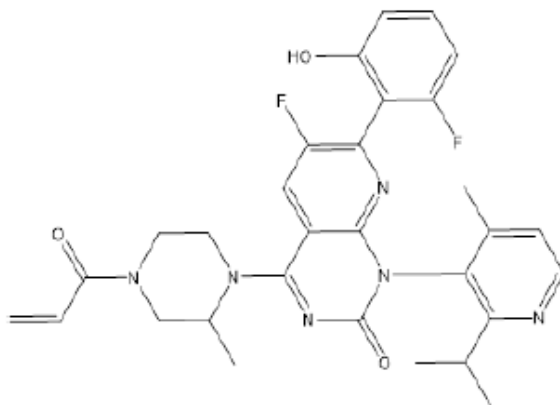

- (57) **Resumen:** La presente invención proporciona formas cristalinas y amorfas de 6-fluoro-7-(2-fluoro-6-hidroxifenil)-1-(4-metil-2-(2-propanil)-3-piridinil)-4-((2S)-2-metil-4-(2-propenil)-1-piperazinil)pirido[2,3-d]pirimidin-2(1H)-ona, incluyendo varias formas anhidras, de hidrato y de solvato, y formas en estado sólido de las mismas, composiciones farmacéuticas y métodos de tratamiento de una enfermedad mediada por la inhibición de KRAS G12C.

**(19) Dirección Nacional de la Propiedad Industrial – URUGUAY****(12) Invención****(11) UY a/ 038711**

**(51) Clasificación Internacional:** C 07D 471/04, A 61K 31/519// A 61P 35/00, C 07D 213/72, 239/26

**(22) Fecha de presentación:** 21/05/2020

**(30) Datos de prioridad:** 62/851,049 21/05/2019 US

**(71) Solicitante:** AMGEN INC. [US]

**(72) Inventor:** PARENT, Stephan D. [US]; CHAVES, Mary [US]; KELLY, Ron C. [US]; AGARWAL, Prashant [IN]; REID, Darren Leonard [CA]; SHIMANOVICH, Roman [US]

**(74) Agente/apoderado:** FABIANA PENADES (216)

**(54) Título:** FORMAS EN ESTADO SÓLIDO

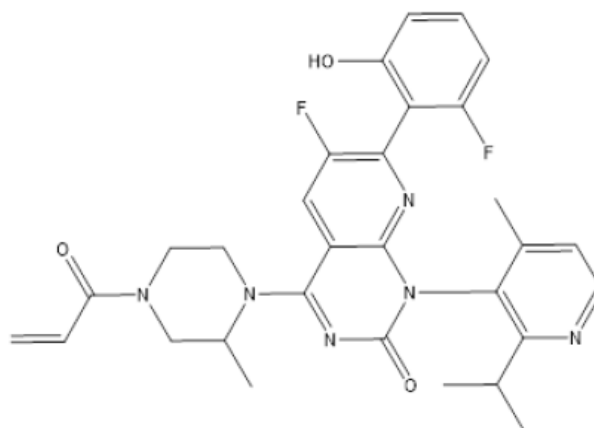

**(57) Resumen:** La presente invención proporciona una forma cristalina y sales estables de 6-fluoro-7-(2-fluoro-6-hidroxifenil)-1-(4-metil-2-(2-propanil)-3-piridinil)-4-((2S)-2-metil-4-(2-propenoil)-1-piperazinil)pirido[2,3-d]pirimidin-2(1H)-ona, incluyendo varias formas de sal clorhidrato, una forma de sal fosfato, una forma de sal mesilato, y formas en estado sólido de las mismas, composiciones farmacéuticas y métodos de tratamiento de una enfermedad mediada por la inhibición de KRAS G12C.



**(19) Dirección Nacional de la Propiedad Industrial – URUGUAY****(12) Invención****(11) UY a/ 038717**

- (51) **Clasificación Internacional:** A 61K 38/04, 38/09, 47/30, 47/34, 9/52, C 07K 7/06, 7/23// A 61P 15/00, 35/00
- (22) **Fecha de presentación:** 27/05/2020
- (30) **Datos de prioridad:** 62/853,153 27/05/2019 US
- (71) **Solicitante:** Tolmar International, Ltd. [IE]
- (72) **Inventor:** John MIDDLETON [US]; Avinash NANGIA [US]; John Arthur MCLANE [US]; Terri L. MORTON [US]
- (74) **Agente/apoderado:** FABIANA PENADES (216)
- (54) **Título:** COMPOSICIONES DE LIBERACIÓN EXTENDIDA BIODEGRADABLE QUE CONTIENEN ACETATO DE LEUPRORELINA
- (57) **Resumen:** Composiciones y métodos para suprimir la función ovárica en sujetos con cáncer de mama con receptores hormonales positivos.

**(19) Dirección Nacional de la Propiedad Industrial – URUGUAY****(12) Invención****(11) UY a/ 038721**

- (51) **Clasificación Internacional:** C 07D 403/10, 471/04, 487/04, 513/04, 519/00, A 61K 31/437, 31/4375, 31/517, 31/519// A 61P 35/00
- (22) **Fecha de presentación:** 29/05/2020
- (30) **Datos de prioridad:** 62/855,144 31/05/2019 US y 62/907,833 30/09/2019 US
- (71) **Solicitante:** Janssen Pharmaceutica NV [BE]
- (72) **Inventor:** Paul J. Krawczuk [US]; J. Kent Barbay [US]; Wenyng Chai [US]; Wendy Eccles [US]; Aaron T. Herrmann [US]; William M. Jones [US]; Daniel J. Pippel [US]; Alexander R. Rovira [US]; Kevin D. Kreutter [US]; Ronald L. Wolin [US]; Michael D. Hack [US]; Alec D. Lebsack [US]
- (74) **Agente/apoderado:** DIEGO DUFRECHU RODRIGUEZ (192)
- (54) **Título:** INHIBIDORES DE MOLÉCULAS PEQUEÑAS DE QUINASA INDUCTORA DE NF-kB

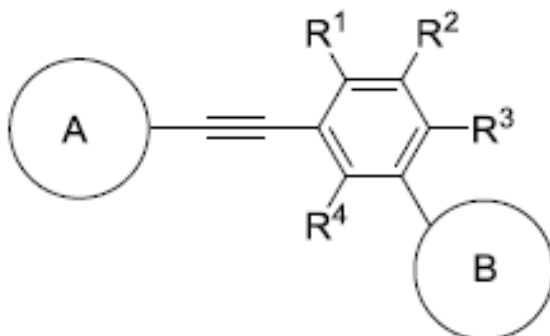

- (57) **Resumen:** La presente invención se relaciona con agentes farmacéuticos útiles para terapia y/o profilaxis en un mamífero, y en particular a los inhibidores de quinasa inductora de NF-kB (NIK - también conocidos como MAP3K14) útiles para tratar enfermedades tales como el cáncer (en particular malignidades de células B que incluyen leucemias, linfomas y mieloma), trastornos inflamatorios, trastornos autoinmunes y trastornos metabólicos que incluyen obesidad y diabetes.

**(19) Dirección Nacional de la Propiedad Industrial – URUGUAY****(12) Invención****(11) UY a/ 038733**

---

- (51) Clasificación Internacional:** C 12N 15/11, 15/113, A 61K 48/00// A 61P 1/16
- (22) Fecha de presentación:** 01/06/2020
- (30) Datos de prioridad:** 62/854,433 30/05/2019 US
- (71) Solicitante:** AMGEN INC. [US]
- (72) Inventor:** OLLMANN, Michael [US]; HOMANN, Oliver [US]; MURRAY, Justin K. [US]; DAS, Amigta [IN]; HERBERICH, Bradley J. [US]; LIN, Daniel C. H. [US]
- (74) Agente/apoderado:** FABIANA PENADES (216)
- (54) Título:** CONSTRUCCIONES DE ARNI PARA INHIBIR LA EXPRESIÓN DE SCAP Y MÉTODOS DE USO DE LAS MISMAS
- 
- (57) Resumen:** La presente invención se refiere a construcciones de ARNi para reducir la expresión del gen SCAP. También se describen métodos de uso de tales construcciones de ARNi para tratar o prevenir una hepatopatía, la esteatosis hepática no alcohólica (EHNA).

**(19) Dirección Nacional de la Propiedad Industrial – URUGUAY****(12) Invención****(11) UY a/ 038741**

- (51) **Clasificación Internacional:** C 11D 7/32, 1/02, 1/66, 1/94// C 07C 233/09, C 11D 3/32
- (22) **Fecha de presentación:** 13/09/2013
- (30) **Datos de prioridad:** 61/700,821 13/09/2012 US y 35026 12/09/2013 UY
- (71) **Solicitante:** STEPAN COMPANY [US]
- (72) **Inventor:** MASTERS, Ronald A. [US]; GORMAN, Wilma A. [US]
- (74) **Agente/apoderado:** JUAN LAPENNE DE SALTERAIN (211)
- (54) **Título:** LIMPIADORES ACUOSOS DE SUPERFICIES DURAS A BASE DE AMIDAS GRASAS MONOINSATURADAS
- (57) **Resumen:** Se describen limpiadores y concentrados acuosos de superficies duras que comprenden una N,N-dialquilamida grasa C<sub>8</sub>-C<sub>14</sub> monoinsaturada, y por lo menos un tensioactivo aniónico, catiónico, no iónico o anfótero. Los limpiadores tienen un pH dentro del rango de 6,0 a 9,0. Los limpiadores proporcionan un porcentaje de limpieza (ASTM D4488-95 A5) superior a un pH inferior a 10 de lo que proporcionan a pH 10 y mayores. Sorprendentemente, cuando se incluye la N,N-dialquilamida grasa C<sub>8</sub>-C<sub>14</sub> monoinsaturada se logra un rendimiento de limpieza rápido y completo incluso a un pH relativamente neutro.

**(19) Dirección Nacional de la Propiedad Industrial – URUGUAY****(12) Invención****(11) UY a/ 038755**

- (51) **Clasificación Internacional:** C 07D 471/04, A 61K 31/519, C 07D 231/54, 231/56// A 61P 31/18
- (22) **Fecha de presentación:** 17/06/2020
- (30) **Datos de prioridad:** 62/863,406 19/06/2019 US
- (71) **Solicitante:** VIIV HEALTHCARE UK (No. 5) LIMITED [GB]
- (72) **Inventor:** Christiana IWUAGWU [US]; Eric P. Gillis [US]
- (74) **Agente/apoderado:** FABIANA PENADES (216)
- (54) **Título:** INHIBIDORES DE LA REPLICACIÓN DEL VIRUS DE INMUNODEFICIENCIA HUMANA

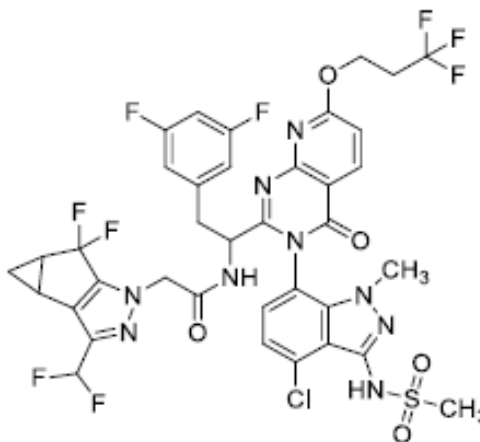

- (57) **Resumen:** Se dan a conocer el compuesto y las sales del mismo aptas para uso farmacéutico, y composiciones y métodos para el tratamiento de la infección por el virus de inmunodeficiencia humana (VIH):

**(19) Dirección Nacional de la Propiedad Industrial – URUGUAY****(12) Invención****(11) UY a/ 038884**

- (51) Clasificación Internacional:** C 12N 15/11, 15/29, 15/82, A 01H 1/00, A 01N 65/00  
**(22) Fecha de presentación:** 17/09/2020  
**(30) Datos de prioridad:** PCT/CN2019/106168 17/09/2019 CN  
**(71) Solicitante:** BEIJING DABEINONG BIOTECHNOLOGY CO., LTD. [CN]  
**(72) Inventor:** BAO, Xiaoming [US]; YU, Caihong [CN]; XIAO, Xiang [CN]; TAO, Qing [BS]; SONG, Qingfang [CN]  
**(74) Agente/apoderado:** JUAN LAPENNE DE SALTERAIN (211)  
**(54) Título:** POLIPÉPTIDO DE HIDROXIFENILPIRUVATO DIOXIGENASA MUTANTE, GEN CODIFICANTE Y SU USO

- (57) Resumen:** Polipéptido mutante de hidroxifenilpiruvato dioxigenasa, genes codificantes y uso. El polipéptido mutante, conserva la actividad y es menos sensible a un herbicida inhibidor de HPPD que el HPPD nativo no mutado, comprende la siguiente mutación en una posición correspondiente a posición 372 de la secuencia de aminoácidos como se establece en la SEQ ID NO: 1: F372A, F372G, F372V, F372P, F372S, F372T, F372C, F372M, F372Q, F372D o delección de F372. El polipéptido de HPPD puede ser derivado de diferentes especies o diferentes ecotipos dentro de la misma especie y confieren mayor tolerancia a los herbicidas inhibidores de HPPD.

## ***SOLICITUDES DE DISEÑOS INDUSTRIALES***

**(19) Dirección Nacional de la Propiedad Industrial – URUGUAY**

**(12) Diseño Industrial**

**(11) UY s/ 004769**

- (51) Clasificación Internacional:** B 62K 11/0012-11
- (22) Fecha de presentación:** 22/04/2020
- (30) Datos de prioridad:** 2019-023739 25/10/2019 JP
- (71) Solicitante:** HONDA MOTOR CO., LTD. [JP]
- (72) Inventor:** Osami INOMATA [JP]; Martin PETERSSON [SE]
- (74) Agente/apoderado:** JUAN LAPENNE DE SALTERAIN (211)
- (54) Título:** MOTOCICLETA



**(57) Resumen:**

**(19) Dirección Nacional de la Propiedad Industrial – URUGUAY****(12) Diseño Industrial****(11) UY s/ 004810**

- (51) **Clasificación Internacional:** A 63F 13/2414-02  
(22) **Fecha de presentación:** 25/09/2020  
(30) **Datos de prioridad:** 2020-007062 03/04/2020 JP  
(71) **Solicitante:** SONY INTERACTIVE ENTERTAINMENT INC. [JP]  
(72) **Inventor:** IKUO KOBAYASHI [JP]; TAICHI NOKUO [JP]  
(74) **Agente/apoderado:** MATIAS CIKATO (201)  
(54) **Título:** CONTROLADOR PARA DISPOSITIVOS ELECTRÓNICOS

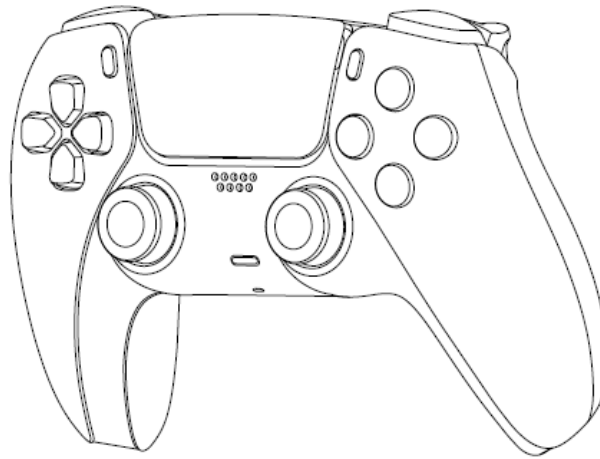

- (57) **Resumen:** El presente diseño industrial corresponde a un controlador para dispositivos electrónicos, diferente de los conocidos, cuya apariencia original y ornamental le confieren características de individualidad.



**(19) Dirección Nacional de la Propiedad Industrial – URUGUAY****(12) Diseño Industrial****(11) UY s/ 004811**

- (51) **Clasificación Internacional:** A 63F 13/2414-02  
(22) **Fecha de presentación:** 25/09/2020  
(30) **Datos de prioridad:** 2020-007065 03/04/2020 JP  
(71) **Solicitante:** SONY INTERACTIVE ENTERTAINMENT INC. [JP]  
(72) **Inventor:** IKUO KOBAYASHI [JP]; TAICHI NOKUO [JP]  
(74) **Agente/apoderado:** MATIAS CIKATO (201)  
(54) **Título:** CARCASA DE CONTROLADOR PARA DISPOSITIVOS ELECTRÓNICOS

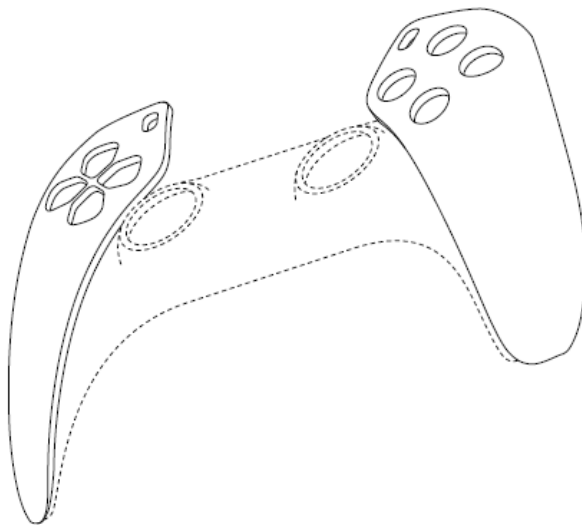

- (57) **Resumen:** El presente diseño industrial corresponde a una carcasa de un controlador para dispositivos electrónicos, diferente de las conocidas, cuya apariencia original y ornamental le confieren características de individualidad.

**(19) Dirección Nacional de la Propiedad Industrial – URUGUAY****(12) Diseño Industrial****(11) UY s/ 004812**

- (51) **Clasificación Internacional:** A 63F 13/2414-02  
(22) **Fecha de presentación:** 25/09/2020  
(30) **Datos de prioridad:** 2020-007066 03/04/2020 JP  
(71) **Solicitante:** SONY INTERACTIVE ENTERTAINMENT INC. [JP]  
(72) **Inventor:** IKUO KOBAYASHI [JP]; TAICHI NOKUO [JP]  
(74) **Agente/apoderado:** MATIAS CIKATO (201)  
(54) **Título:** CARCASA DE CONTROLADOR PARA DISPOSITIVOS ELECTRÓNICOS

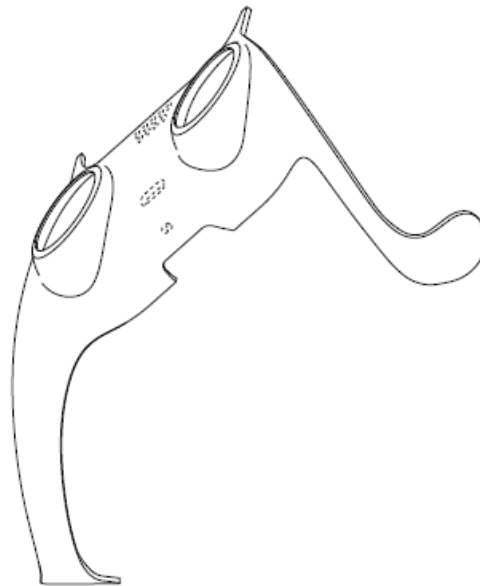

- (57) **Resumen:** El presente diseño industrial corresponde a una carcasa de un controlador para dispositivos electrónicos, diferente de las conocidas, cuya apariencia original y ornamental le confieren características de individualidad.

**(19) Dirección Nacional de la Propiedad Industrial – URUGUAY****(12) Diseño Industrial****(11) UY s/ 004813**

- (51) **Clasificación Internacional:** A 63F 13/2414-02  
(22) **Fecha de presentación:** 25/09/2020  
(30) **Datos de prioridad:** 2020-007067 03/04/2020 JP  
(71) **Solicitante:** SONY INTERACTIVE ENTERTAINMENT INC. [JP]  
(72) **Inventor:** IKUO KOBAYASHI [JP]; TAICHI NOKUO [JP]  
(74) **Agente/apoderado:** MATIAS CIKATO (201)  
(54) **Título:** CARCASA DE CONTROLADOR PARA DISPOSITIVOS ELECTRÓNICOS

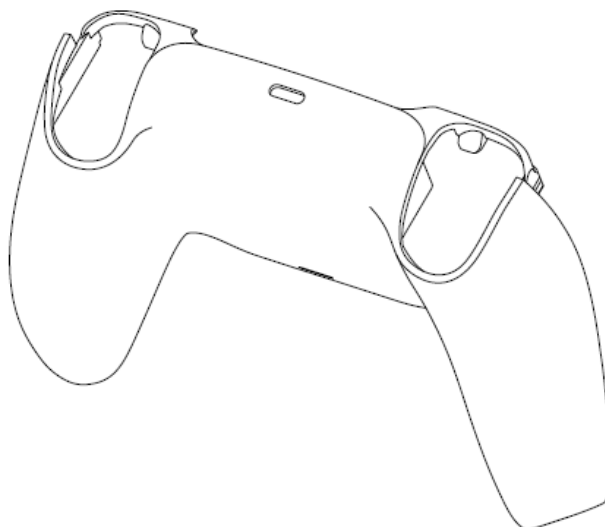

- (57) **Resumen:** El presente diseño industrial corresponde a una carcasa de un controlador para dispositivos electrónicos, diferente de las conocidas, cuya apariencia original y ornamental le confieren características de individualidad.

**(19) Dirección Nacional de la Propiedad Industrial – URUGUAY****(12) Diseño Industrial****(11) UY s/ 004818**

- (51) Clasificación Internacional:** B 65D 1/0209-01
- (22) Fecha de presentación:** 19/10/2020
- (30) Datos de prioridad:**
- (71) Solicitante:** EVAS EV ALETLERI SANAYI ANONIM SIRKETI [TR]
- (72) Inventor:** Mr. Berkan KAPLAN [TR]
- (74) Agente/apoderado:** MATIAS CIKATO (201)
- (54) Título:** CONTENEDOR PARA LÍQUIDOS O SÓLIDOS



- (57) Resumen:** El presente diseño industrial corresponde a un controlador para líquidos o sólidos, diferente de los conocidos, cuya apariencia original y ornamental le confieren características de individualidad.

## ***SOLICITUDES DE MODELOS DE UTILIDAD***

**(19) Dirección Nacional de la Propiedad Industrial – URUGUAY**

**(12) Modelo de Utilidad**

**(11) UY u/ 004793**

**(51) Clasificación Internacional:** A 45F 5/00, A 45C 11/00

**(22) Fecha de presentación:** 12/08/2020

**(30) Datos de prioridad:**

**(71) Solicitante:** Enrique Javier Ros Gadea [UY]

**(72) Inventor:** Enrique Javier Ros Gadea [UY]

**(74) Agente/apoderado:** Enrique Javier Ros Gadea ()

**(54) Título:** PORTAMATE-MATERA LINEAL



**(57) Resumen:** El portamate-matera lineal tiene como objetivo el transporte de los elementos para tomar mate. Además, los elementos de transporte se pliegan y permite tomar mate de forma práctica. Consta de 3 o 4 partes de distintos materiales, las cuales adheridas al termo, permiten el transporte del mate, la bombilla y el termo de una forma equilibrada.

**(19) Dirección Nacional de la Propiedad Industrial – URUGUAY****(12) Modelo de Utilidad****(11) UY u/ 004796**

- (51) **Clasificación Internacional:** F 41A 9/00  
(22) **Fecha de presentación:** 06/10/2020  
(30) **Datos de prioridad:**  
(71) **Solicitante:** Ismael Cherro [UY]  
(72) **Inventor:** Orosman Ismael Cherro [UY]  
(74) **Agente/apoderado:** Ismael Cherro ()  
(54) **Título:** RECOLECTOR DE VAINAS PARA ARMAS DE FUEGO

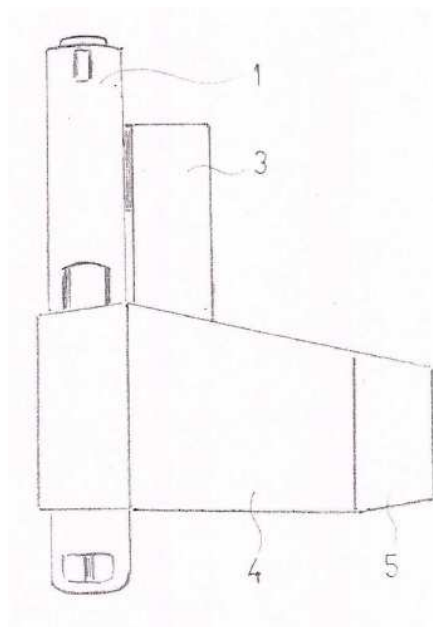

- (57) **Resumen:** Recolector de vainas para pistolas el cual al instalarlo en una pistola (1) por medio de un sujetador (2) que lo afirma en el arma recolecta de forma simple los casquillos al ser disparada el arma, estos casquillos son recibidos y dirigidos por un ducto receptor (4) el cual utiliza un ángulo apropiado para luego almacenarlos en un deposito rígido (5).



**ÍNDICE POR TITULARES DE MARCAS**

<b>Titular</b>	<b>N° Exp</b>	<b>Marca</b>
Accantia Group Holdings	518533	SIMPLE (mixta)
Accelya Bidco Limited	517246	ACCELYA (mixta)
ADAMA Agan Ltd.	518518	SEMESTER
Administración Nacional de Usinas y Trasmisiones Eléctricas	517167	CONEX SERVICIOS PROFESIONALES DE UTE (mixta)
Administradora de Fondos de Inversión S.A. SURA	518389	SURA FONDO DE INVERSIÓN FUTURO
Administradora de Fondos de Inversión S.A. SURA	518390	SURA FONDO DE INVERSIÓN RETIRO
Daniel Carbajal y Adolfo Vacarezza	512626	DOCTROCONSULTAS.COM (mixta)
Daniel Carbajal y Adolfo Vacarezza	517787	RECETALIA RECETA DIGITAL (mixta)
ALEJANDRO DANIEL TEZZE y ADRIAN FEDERICO GONZALEZ	518151	LA PUISSANCE LABORATOIRES (mixta)
ADVOCAVI S.A.	518075	NUMENS
AGROFY S.A.	518123	AGROWEEK
ALEJO MEIRE	518370	DON US COMPANY (mixta)
Alfonso Grela	518188	RUSTIKAS.UY
Alfredo Ebbero	518133	BABYPLUS+ (mixta)
Aliança Navegação e Logística Ltda.	517997	ALIANÇA (mixta)
ALTEZ, MARÍA DEL ROSARIO	518281	LAS DOÑAS
Amalia Suarez	512485	GRANJA NUEVO SOL-NATURALEZA PURA (mixta)
ANDREA GEREDA	517993	CIVETTA
Anheuser-Busch InBev S.A.	518408	BEEES (mixta)
Anheuser-Busch InBev S.A.	518440	B (mixta)
Anheuser-Busch InBev S.A.	518439	(figurativa)
Antibióticos de México, S.A. de C.V.	518475	SOLURAL AMSA
Antibióticos de México, S.A. de C.V.	518474	SOLURAL
Antibióticos de México, S.A. de C.V.	518480	AMSA LABORATORIOS (mixta)
APPLE INC.	518195	MAGSAFE CHARGER
APPLE INC.	518162	APPLE PRO DISPLAY XDR
APPLE INC.	518488	APPLE PRORAW
APPS SRL	518238	CUEROS DEL URUGUAY CU (mixta)
ARCH SUPPORT FOOTWEAR IP 2 PTY LTD as trustee for the Seihcra Shoes IP Unit Trust	518429	SÉCRA
Arupini S.A.	518468	OM OTRO MUNDO (mixta)
Asociación de Titulares de Residencias para Adultos Mayores (ADERAMA)	516342	INFORESIDENCIALES (mixta)
BANCA DE CUBIERTA COLECTIVA DE QUINIÉLAS DE MONTEVIDEO	518200	BATACAZO! (mixta)
BANTEY S.A.	517927	SUPER LOI EL SUPER VA A TU CASA (mixta)
BANTEY S.A.	517906	LOI (mixta)
BASF Agricultural Solutions Seed US LLC	518269	SUPRIZO



<b>Titular</b>	<b>N° Exp</b>	<b>Marca</b>
BERNHARDT, FEDERICO	514647	BERNHARDT
BERNHARDT, FEDERICO	518547	SNEAKER WEEK (mixta)
BETTER BENADERET DANIEL ALBERTO	518406	REPUESTOYA! (mixta)
BioNTech SE	517834	KOVIMERNA
BIOSMILE S.R.L.	518353	BIOSMILE
BlackBerry Limited	518017	(figurativa)
BLT ADMINISTRAÇÃO DE BENS E EMPRESAS LTDA.	518416	SOFRUTA (mixta)
BODEGA LAGUNA DE ROCHA	518191	VIGNERON (mixta)
Bolt Technology OÜ	518271	BOLT
Breville USA, Inc.	518011	BARATZA
BRISTOL-MYERS SQUIBB COMPANY	517874	(figurativa)
BRISTOL-MYERS SQUIBB COMPANY	517876	(figurativa)
BRISTOL-MYERS SQUIBB COMPANY	517869	BRISTOL MYERS SQUIBB (mixta)
CAFÉ EXPRESO S.A.	518407	STANZA (mixta)
CAMAPACA S.A	518057	INVENCIBLE DISEÑANDO TRADICIÓN DESDE 1964 (mixta)
CAMAPACA S.A	518058	INVENCIBLE DISEÑANDO TRADICIÓN DESDE 1964 (mixta)
CAPCOM CO., LTD.	518263	RESIDENT EVIL VILLAGE
CARGILL, INC.	518229	LAND INNOVATION FUND FOR SUSTAINABLE LIVELIHOODS
MARTIN DANIEL VAZQUEZ GOMEZ y CARINA LEITAO MOURA	518329	PUNTOX (mixta)
CARRAU & CIA. S.A.	518098	EL NAVIO
CDIMEX S.A.	517888	LITTLE PARIS (mixta)
CDIMEX S.A.	517891	RELAZZI (mixta)
CDIMEX S.A.	517889	FASCINO BEAUTY TOOLS (mixta)
Celltrion Inc.	518224	REMSIMATE (mixta)
CENTISUR SA	517720	ICE BLACK DEPILACIÓN DEFINITIVA LASER (mixta)
CenturyLink Communications, LLC	517618	THE PLATFORM FOR AMAZING THINGS
CenturyLink Communications, LLC	517617	THE PLATFORM FOR AMAZING THINGS
CenturyLink Communications, LLC	517620	THE PLATFORM FOR AMAZING THINGS
CEPAS ARGENTINAS S.A.	518367	LIVENZA SPRITZ
CERRAFER LTDA.	518515	AROCENA PINTURERIA I FERRETERIA (mixta)
Chivas Holdings (IP) Limited	517960	(figurativa)
CHOCOLATES GAROTO S.A.	518142	CARIBE GAROTO
CILASI ALIMENTOS S/A	518267	TUC'S
Cinthia Lapalma	517525	EFL ENGLISH FOR LIFE (mixta)
Cisco Technology, Inc.	518424	CISCO CATALYST
CMPC TISSUE S.A.	517930	LADYSOFT MATRIX
COLGATE-PALMOLIVE COMPANY	518143	COLGATE LUMINOUS WHITE

Titular	N° Exp	Marca
		LOVERS
COLGATE-PALMOLIVE COMPANY	518141	PROTEX CITY DETOX
COMÉRCIO E INDÚSTRIA MATSUDA IMPORTADORA E EXPORTADORA LTDA.	518160	VITTAMAX (mixta)
COMPAÑIA GENERAL DE LUBRICANTES, S.A.	518491	COGELSA
Compañía Pisquera de Chile S.A.	518117	HARD FRESH HARD SELTZER (mixta)
Compañía Uruguaya Distribuidora de Exclusividades S.A. CUDESA	518442	SOY PARTE (mixta)
CONTABILIUM S.A.	518479	CONTABILIUM (mixta)
COOPERATIVA NACIONAL DE PRODUCTORES DE LECHE (CONAPROLE)	518217	TAMBO SUSTENTABLE MÁS ECOEFICIENTE (mixta)
CORPORACION HABANOS, S.A.	518567	FLOR DE JUAN LOPEZ (mixta)
COUCHET SARLA JESUS ARIEL Y HERNANDEZ SOCIEDAD DE HECHO	518174	KING POINT
COUCHET SARLA JESUS ARIEL Y HERNANDEZ SOCIEDAD DE HECHO	518175	SERVIS TYRES (mixta)
COUCHET SARLA JESUS ARIEL Y HERNANDEZ SOCIEDAD DE HECHO	518176	PUREGAIN
Cristian Messina	517538	GELATO FACTORY
CUETARA, S.L.	517970	OCEANIX
CYNARON S.R.L.	518414	RON (mixta)
Daniel Monza	517884	PINASTER (mixta)
Daniela Busque	514313	EVASIÓN SOLUCIONES CAPILARES
Dayana De La Peña	517841	ONLY PROFESSIONAL (mixta)
DE LOS SANTOS LAGO BERNARDO GABRIEL Y SEIJAS FERNANDEZ ESTELA MARYS SOCIEDAD DE HECHO	518030	REMISES DEL ESTE
DENA S.A.	518121	UNIMOS HERMANOS
DENSO-Holding GmbH & Co.	518557	PROGARD
Descafeinada SRL	518437	DESCAFEINADA
DEVOTO HNOS. S.A.	518446	DEVOTO EXPRESS (mixta)
DEVOTO HNOS. S.A.	518443	DEVOTO (mixta)
DEVOTO HNOS. S.A.	518445	(figurativa)
DEVOTO, MÓNICA	518519	SINFONIA
DISA HOLDING ENERGÉTICO, S.L.U.	517861	DISA GASOIL 10-S
DISA HOLDING ENERGÉTICO, S.L.U.	517845	DISA DISTRIBUIDORA INDUSTRIAL, S.A. (mixta)
DISA HOLDING ENERGÉTICO, S.L.U.	517860	DISA GASOIL 50-S
DISA HOLDING ENERGÉTICO, S.L.U.	517846	MI ENERGÍA DISA (mixta)
DISA HOLDING ENERGÉTICO, S.L.U.	517857	DISA NAFTA SUPER 95 30-S
DISA HOLDING ENERGÉTICO, S.L.U.	517850	DISA MAX (mixta)
DISA HOLDING ENERGÉTICO, S.L.U.	517853	CRÉDITO DISA (mixta)
DISA HOLDING ENERGÉTICO, S.L.U.	517848	DISA GAS (mixta)
DISA HOLDING ENERGÉTICO, S.L.U.	517854	CONTADO DISA (mixta)
DISA HOLDING ENERGÉTICO, S.L.U.	517851	DISA LOGÍSTICA (mixta)
DISA HOLDING ENERGÉTICO, S.L.U.	517855	EMPRESA DISA (mixta)
DISA HOLDING ENERGÉTICO, S.L.U.	517856	DISA ECO (mixta)
DISA HOLDING ENERGÉTICO, S.L.U.	517858	TIENDA DISA (mixta)
DISA HOLDING ENERGÉTICO, S.L.U.	517859	DISA NAFTA PREMIUM 97 30-S
DISA HOLDING ENERGÉTICO, S.L.U.	517847	DISA RED (mixta)

<b>Titular</b>	<b>N° Exp</b>	<b>Marca</b>
DISA HOLDING ENERGÉTICO, S.L.U.	517849	DISA ELECTRICIDAD (mixta)
DISGAL S.A.	518092	FREEGLUT (mixta)
DONGFENG MOTOR CORPORATION	518431	(figurativa)
Eastman Auto & Power Limited	517976	EASTMAN ENERGY. UNLIMITED. (mixta)
EDGAR RICHARD SAAVEDRA	518163	GOODY (mixta)
Ediciones Santillana	518022	RICHMOND SOLUTION (mixta)
EFECON S.A.	517998	LÍNEADELPLATA (mixta)
ELCOR S.A.	518005	ELCOR (mixta)
ELCOR S.A.	518009	TONADITA (mixta)
ELCOR S.A.	518007	TONADITA MANTEVIANA (mixta)
ELCOR S.A.	518006	TONADITA PATAGONIA (mixta)
ELCOR S.A.	518008	LORELEY (mixta)
Elizeth Liliana Barrera Iroldi	518164	LA CASA DEL TRANSFORMADOR
EndemolShine France SAS	518400	PONÉ PLAY (mixta)
EndemolShine France SAS	518399	PONÉ PLAY (mixta)
ENEL S.P.A.	518056	JUICEABILITY
Engraw Export & Import Co SA	517574	ORIGEN BY ENGRAW (mixta)
EQUIPIER S.R.L.	518554	SUBLIMATE (mixta)
ERA Franchise Systems LLC	517885	ERA REAL ESTATE (mixta)
ERA Franchise Systems LLC	517883	ERA REAL ESTATE (mixta)
ERA Franchise Systems LLC	517881	ERA REAL ESTATE (mixta)
ERA Franchise Systems LLC	517882	ERA REAL ESTATE (mixta)
EURO SECURITY S.A.	517733	123SEGURO (mixta)
EUROFARMA URUGUAY S.A.	517949	PEARSON
Experstaq SRL	518394	EL MUNDO DEL BULÓN (mixta)
Federico Roig	517662	ALDEE (mixta)
FEMADIL S.A.	518137	ALEXA
FEMADIL S.A.	518138	IRISTON
FEMADIL S.A.	518136	RETILON
FENOVO S.A.	518122	FRIOTEKA* (mixta)
FERRERO S.P.A.	518469	KINDER (mixta)
Financial & Risk Organisation Limited	497173	R (mixta)
FLOKI S.A.	518482	EQS MAN (mixta)
FLORES GONZALEZ JULIA Y	518563	KARIM PROFESIONAL (mixta)
Fontana SRL	517519	LA 4X4 TODOTERRENO (mixta)
FORTER S.A.	518219	DIXIE (mixta)
FREDY ANTONY LUZARDO GOMENSORO	518457	MADERAS DEL ESTE (mixta)
FRIGORÍFICO LAS PIEDRAS S.A.	518045	FRIGORIFICO LAS PIEDRAS S.A. F P (mixta)
FRIGORÍFICO LAS PIEDRAS S.A.	518048	SAN PEDRITO DEL COLORADO
FRIGORÍFICO LAS PIEDRAS S.A.	518047	SAN ALBERTO SOCIEDAD GANADERA (mixta)
FRIOPAN S. A.	518450	BACANA 'S (mixta)
Fundacion Global Ave Fenix	514315	AVE FENIX PHILANTHROPY

Titular	N° Exp	Marca
		GROUP (mixta)
Galeno Argentina SA	518365	GALENO (mixta)
Galeno Argentina SA	518364	SANATORIOS DE LA TRINIDAD (mixta)
Galeno Argentina SA	518363	GALENO SEGUROS (mixta)
Galeno Argentina SA	518361	GALENO (mixta)
GENERAL MOTORS LLC	518232	Z71
GENERAL NUTRIFOODS PHILIPPINES INC.	518028	GOLD SEAS (mixta)
Gianina Osorio	518095	SHINE BELLEZA (mixta)
Gianina Osorio	518097	SHINE
Globant España S.A.	517893	CODE YOUR FUTURE
Gonzalo Ernesto Perez Dematteis	517222	KÓKINO LITTLE LIFESTYLE (mixta)
Gonzalo Rodríguez	518134	TSYA
GRUPO IMPORTADOR S.A.	518274	PIEL VEGANA
GRUPO ISOS SRL	517587	MUJERES EN + MUJERES EN POSITIVO (mixta)
Guangzhou Wondfo Biotech CO., LTD.	518279	WONDFO (mixta)
Guangzhou Wondfo Biotech CO., LTD.	518283	WONDFO (mixta)
GUEDES CUADRO, THAIS	518073	SENDERO LUNAREJO TURISMO ECOLÓGICO (mixta)
Hector García	513669	PARATRIKE TOUR (mixta)
HENDERSON & CIA S.A.	496617	TIENDA DELI TIENDA INGLESA (mixta)
Hill's Pet Nutrition, Inc.	517955	HILL'S ONC CARE
HONDA MOTOR CO., LTD.	518220	ZR-V
House of Worth Limited	517896	WORTH
HOYA MEDICAL SINGAPORE PTE. LTD.	517724	MULTISERT
HOYA MEDICAL SINGAPORE PTE. LTD.	517722	ISERT
HOYA MEDICAL SINGAPORE PTE. LTD.	517723	VIVINEX
I TRIALS S.A.	518272	I TRIALS (mixta)
IKATECH SOLUTIONS LLC	518014	EKÜSYSTEM (mixta)
IMPERPLAST S.R.L.	517901	SUPERMERCADO DEL TECHO
INDUSTRIA DE ERVA MATE YACUY LTDA.	518218	YACUY
INDUSTRIAS ALEN, S.A. DE C.V.	518528	CLORALEN
Inner Mongolia Yili Industrial Group Co., Ltd.	517878	YILI (mixta)
INSTALMED LTDA.	518562	INSTALMED (mixta)
Invekra, S.A.P.I. de C.V.	517986	IRIX
Invekra, S.A.P.I. de C.V.	517985	TRENTAL
Invekra, S.A.P.I. de C.V.	517987	MICRANIL
Invekra, S.A.P.I. de C.V.	517988	SOLHIDREX
IQ TRADE S.R.L.	517672	SANUY (mixta)
IRLER S.A.	517892	CUPID
IRMÃOS FOLLE LTDA	517899	BATURITÊ
Javier aguirre	518569	EVO SURFBOARDS
GABRIEL GUARNIERI y JAVIER MENDOZA	514928	FAUNA
Johanna Margarita Burk Ballier Kiehle	517604	MARIPOSA
JOSE ALEJANDRO MESONES BEARE	518253	CHERI (mixta)
JOSE ALEJANDRO MESONES BEARE	518256	KING'S GYM (mixta)
José Eduardo Carvalho Silva	517953	RUEDAS SU MEJOR SERVICIO (mixta)

<b>Titular</b>	<b>N° Exp</b>	<b>Marca</b>
Juan Alfonso Garcia Urbina	518093	HYDROTENE (mixta)
JUAN ARTOLA PUERTA	518373	ONCE (mixta)
JUAN ARTOLA PUERTA	518374	O (mixta)
JUAN DELLAPIAZZA	518483	INFOLECHE
Juan Francisco Roballo Ros	518209	NEUROCLASS (mixta)
JUAN MARTIN CATTIVELLI	517934	BIRRA BENDITA
JUNIA	518566	JUNIA
Karen Bula Lusardo	517792	LA FÁBRICA EMPANADAS LA FÁBRICA EMPANADAS (mixta)
KERAN S.A.	518072	COMO LO VIO EN TV COMPRE YA! (mixta)
KONIG URUGUAY S.A.	517967	TEA LARVOX
LA CHOZA CUBANA S.A.S.	518184	LA CHOZA CUBANA (mixta)
LA RURAL VIÑEDOS Y BODEGAS S.A. LTDA.	518438	RUTINI SINGLE VINEYARD
LABORATORIOS SAVAL S.A.	518320	BRIMOF
Lennox Industries Inc.	518257	LENNOX
Leonardo Eiraldi	518055	MAQUINABIS THE EASY REAP (mixta)
LIFE POKER EVENTOS LTDA - ME	518564	BIG PLAYER (mixta)
Lisandro Jorge Borges	517795	RACKET CLUB & SPA PUNTA DEL ESTE (mixta)
Lonza Solutions AG	518031	YOU PROTECTED (mixta)
L'OREAL	518016	ELVIVE HIDRA HIALURONICO
LORENA MACHADO IGLESIAS	518242	TEA (mixta)
Lucca Federico Bossio Cuadra	518520	LUCCA BOSSIO (mixta)
Lucia Leis da Luz Gelves	516797	VEGA BON (mixta)
Luis Herbon	518225	ELEKA (mixta)
Luis Sequeira	518568	TRAVELLERS' CENTER (mixta)
Luraghi López Fabianna Alejandra, Franco Bañales Rodrigo Andres y Otros, Sociedad	515017	PINOT CONTADORES (mixta)
LUVI SRL	518327	LUVI (mixta)
Macarena Zas	518167	COMPRAS COMPARTIDAS
MACHADO PINTORES S.R.L	518120	PINTEMACH (mixta)
Maida Maria Leonel de Morais	518508	KINESIA (mixta)
MANUEL DANTAZ	517983	PRAE EQUIPAMIENTO EN SEGURIDAD VIAL Y ASESORAMIENTO WWW.PRAE.COM.UY (mixta)
Manuel Rapetti	517844	EL ALEMAN (mixta)
MAPRO S.R.L.	517837	VILLA RICA NATURALEZA PURA (mixta)
MAR AUSTRAL SRL	518342	MAR AUSTRAL (mixta)
Mara Geraldina Destefanis	518096	BDM BIG DATA MACHINE (mixta)
Marcela Nereida Vazquez Bevilacqua	518433	DROGUERÍA SAYAGO
MARCELO CARAMBULA PICARONI	518444	LQQ LO QUE QUIERAS.COM.UY (mixta)
SANTIAGO BRUNO y MARCOS BRUNO	516355	DURBAN
Maria Agustina Olivera Couto	518012	PICABUEY

<b>Titular</b>	<b>N° Exp</b>	<b>Marca</b>
ADRIANA FORLÁN CORAZO y MARÍA ALEJANDRA FORLÁN CORAZO	518410	AFORLÁN (mixta)
Natalia Lojo Delacroix y Maria Elisa Silva Miguel	518033	BENICIA
Maria Eugenia Dudok Gonnet	518333	LNDLE FLY ARTE UTULITARIO (mixta)
Maria Fernanda Barreto Silva	518240	MERCADO AVISOS (mixta)
Maureen Paula Montagni Martinez y María Fernanda Capó Crosignani	518423	LA CAUTIVA (mixta)
PEDRO DELLA BOSCA (45%); HERNAN PABLO ROHAK (45%) y MARIA JOSE PELLI (10%)	517971	GIOVEGEN
Maria Montero	517842	CHARABÓN
Maria Noel Arbuet Diaz	517539	PAUSA TÉ EVENTOS (mixta)
MARIANA LEONOR CERUTTI YUSICH	517931	ANARKIA
MARIANA LEONOR CERUTTI YUSICH	517932	CATARSIS
Mariana Scagliola	518309	TECNOLETRAS (mixta)
Marienberg Gestora de Negocios Limitada y Compañía en Comandita	518473	TREETOP (mixta)
Marienberg Gestora de Negocios Limitada y Compañía en Comandita	518471	MARIENBERG (mixta)
Marienberg Gestora de Negocios Limitada y Compañía en Comandita	518472	MBG
Marina Llerena	517201	ENVOLBEE (mixta)
MARIO CELANO MEYER	518004	Z ZETASOFTWARE (mixta)
MARIO HECTOR DE LA FUENTE	518145	BOKEN (mixta)
Marketplace Investments LLC	518555	TU VEHÍCULO ESTÁ AQUÍ
Martín Arbilla	517984	MENGANA (mixta)
GUILLERMO LOBATO y MARTIN LOBATO	518216	LISKA
Martín Ortiz Villa	518076	ESTACIÓN ORTIZ
Martín Ortiz Villa	518079	ESTACIÓN ORTIZ
Martín Silva	518205	SOUTH BROADCASTING COMPANY (SBC) (mixta)
Martín Silva	518042	EL DÍA UY (mixta)
Mauricio Pereyra	518132	BROOKLYN CRAFT BEER PUNTA DEL ESTE (mixta)
Mauricio Pigola	513868	ABOGALIA LA PLATAFORMA DE SERVICIOS LEGALES EN URUGUAY (mixta)
Mauro Magnou	518062	BOXMA
Mauro Tornaria Callejas	518299	TODO PHONE (mixta)
MEDINA, LAURA LORENA	518347	COLORPOP DIGIT-AL NAIL ART (mixta)
MEDINA ROJAS YUSMARI ROXANA	517718	L LOVELY ESTUDIO DE CEJAS (mixta)
Méndez, Nicolás	518328	ESKORPIO ESKORPIO (mixta)
mendez tronge tomas mario	518541	DOWNTOWN
Mercado de la Abundancia SRL	515742	A MERCADO DE LA ABUNDANCIA SRL (mixta)
Micael Barbato	518552	MEMBRILLO BLOW
Micael Barbato	518550	FOREST GUN
Micael Barbato	518549	TODO TOMATO
Micael Barbato	518548	CHUT NORRIS

<b>Titular</b>	<b>N° Exp</b>	<b>Marca</b>
Micael Barbato	518551	MAMMA MANGA
Miguel Alfredo Sander del Pino	518268	DENTALHOUSE (mixta)
Misteril S.A.	518313	ANSINA (mixta)
MOLTADEN S.A.	518070	BONUS CULTURE
Monash University	518553	WORLD MOSQUITO PROGRAM (mixta)
MONTEVIDEO ROOSTER CLUB S.R.L.	518542	MRC MONTEVIDEO ROOSTER CLUB (mixta)
Motas uy	518350	MOTAS UY PODER EN TU PELO (mixta)
Motobox srl	516682	MOBOX (mixta)
MUNDO COSTURAS SRL	517957	JEM COUTURE (mixta)
Murata Manufacturing Co., Ltd.	518311	MURATA (mixta)
MWZKR S.A.	518459	LACRIGESTINA (mixta)
MWZKR S.A.	518461	TAVINEX (mixta)
MWZKR S.A.	518462	LABIODERM (mixta)
MWZKR S.A.	518463	VITAMIDERMUS (mixta)
MWZKR S.A.	518464	CEBEDERMUS
MWZKR S.A.	518458	IBULGIA (mixta)
MWZKR S.A.	518465	CEBEDIOL
MWZKR S.A.	518460	POVITOL (mixta)
NAMBI S.A.	518198	MIDGARD
Natalia Diaz Angeloni	516963	NUTRIDOG R (mixta)
Natalia Vanessa Rodríguez Cedrel	517902	LUNIC (mixta)
NATICA SOCIEDAD ANÓNIMA	517928	ESPIGA DORADA (mixta)
Nicolás Bonora	518243	AUSTERO
NICOLAS JOSE MANISSE NOTARO	518036	A ABOGADOS ON LINE (mixta)
Nicolás Martín Guillen De los Santos	518215	IMPERTECH R AISLACIONES EN POLIURETANO (mixta)
NIFELCO S.A.	518135	PERSEO
Nokia Corporation	518262	NOKIA BOOTUP TUNE(sonora)
Novo Nordisk A/S	518466	XULTOPHY
ODILE FREDERICK	517951	MULTIVENTAS (mixta)
Okuma Fishing Tackle Co., Ltd.	517852	OKUMA (mixta)
Opel Automobile GmbH	518189	PURE PANEL
Opel Automobile GmbH	517356	GRANDLAND
Opel Automobile GmbH	518190	VIZOR
PABLO ALFREDO RAMOS PORTILLO	518377	EL DÍA (mixta)
Pablo Daniel Vila Clavijo	518334	PAPARTE (mixta)
PALMISOL SRL	518084	REGIO (mixta)
Pamela Olmedo	517803	PUNTO.NAPO PIZZA A LA PIEDRA (mixta)
FANETUR S.A. y PANELIR S.A.	517589	ZIBÁ
Panificadora Bimbo del Uruguay S.A.	518418	LOS SORCHANTES 1898 EL PAN NUESTRO DE CADA DÍA (mixta)
Panificadora Bimbo del Uruguay S.A.	518422	PAUSITAS (mixta)
PAPPALARDO, GABRIEL HORACIO	518234	GRUPO SUPRABOND
Patricia VANDERHOEGHT	518144	HSEM LATAM (mixta)
Paul Michael Pollack Jaime	518509	RAVE (mixta)
PERFOR INDUSTRIAS DE MÁQUINAS LTDA.- EPP	517894	PERFOR (mixta)

<b>Titular</b>	<b>N° Exp</b>	<b>Marca</b>
PFIZER INC.	517905	CIBINQO
Philip Morris Products S.A.	518513	MIXTERY
PIMETUR S.A.	518537	F+FIDELIUM (mixta)
PROCARE HEALTH IBERIA, S.L.	518270	PALOMACARE
PUIG FRANCE, Société par Actions Simplifiée	518019	LA PARFUMERIE DES REVES
PUVA S.R.L.	518517	BURGER TIME (mixta)
QUANA S.A.	516127	ONIRICA STUDIO (mixta)
RACING CLUB	518476	CERVECEROS
RAPENOR S.A.	518154	CEREALITOS PURITAS (mixta)
REGUEIRO DE LEON MARIA VIRGINIA Y COITO CURBELO FERNANDO ANDRES SOCIEDAD DE HECHO	518397	PUMP (mixta)
RETILAS S.A.	518241	TOXICA (mixta)
Richter Gedeon Nyrt.	518000	RYEQO
Robert Bosch Tool Corporation	518024	DREMEL
Rocio Rovira	517807	BRETÓN MONOGRAMMED LEATHER GOODS (mixta)
ROSA GRES, S.L.U.	518312	ROSA GRES (mixta)
ROSARIO DEL PILAR ELISSALDE DURAN	517956	ROSARIO ELISSALDE ESTILISTA
Rosina Kiriakidis	518314	SACRO
RULIEGA S.A.	518131	TECNOCROMO
SANTANDER DIGITAL BUSINESSES, S.L.	518490	PAGONXT (mixta)
Santiago Gonzalez	518477	NOGALES DEL SUR
SASSON, FLORENCIA	518187	V (mixta)
SELEME, SELEME & CIA LTDA	518540	S MATE SELEME CENTENARIA (mixta)
SHARK CLUB S.A.S.	517875	SHARK CLUB
SHENZHEN BESITA TECHNOLOGY CO., LTD.	518226	BESITA (mixta)
Shenzhen Eigate Technology Co., Ltd.	518331	ISPIRE (mixta)
SIMPLIFY S.A.	518432	LA DISTRIBUIDORA (mixta)
SIRTE S.A.	518340	SIP
SIRTE S.A.	517873	FRUT-X
SLAK ESPORTS EUROPA, S.L.	517989	KRŮ ESPORTS
Smart Study Co., Ltd.	518040	PINKFONG WONDERSTAR (mixta)
Smart Study Co., Ltd.	518039	PINKFONG (mixta)
SOCIEDAD ANONIMA VIÑA SANTA RITA	517948	3 TRES MEDALLAS SANTA RITA
Société des Produits Nestlé S.A.	518207	GROW MIGHTY
Société des Produits Nestlé S.A.	517887	CARIBE GAROTO
Soledad Mena	518127	AMORES PERROS
Stora Enso Oyj	518352	(figurativa)
SUBARU CORPORATION	518020	CROSTREK
SUNOVION PHARMACEUTICALS INC.	518543	LUNESTA
Susana Suarez	518222	CLOVA
TABEIRA, MARIA DE LA PAZ	518412	MOVIMENTACION
TA-TA S.A.	518436	BAS BASIC & SIMPLE (mixta)
TA-TA S.A.	518118	3I DIGITAL (mixta)
THE CLOROX INTERNATIONAL COMPANY	518470	AGUA JANE
THE PROCTER & GAMBLE COMPANY	518206	(figurativa)
THE QUAKER OATS COMPANY	518315	QUAKER (mixta)
The Trust Project	517748	T (mixta)



<b>Titular</b>	<b>N° Exp</b>	<b>Marca</b>
The Trust Project	517099	THE TRUST PROJECT
TIOMA S.A.	518021	FRIOKUBO (mixta)
TOFIRIX SA	516513	KENDER HEMP BIOTECH (mixta)
Torago Corporation	518532	I2GO (mixta)
TPCG FINANCIAL SERVICES AGENTE DE VALORES S.A.	517958	TPCG (mixta)
TRASA SRL	518239	FEMES
TUTEUR S.A.C.I.F.I.A.	518293	TERFANIB
TUTEUR S.A.C.I.F.I.A.	518294	TIRKANIB
TUTEUR S.A.C.I.F.I.A.	518295	TISURAL
TUTEUR S.A.C.I.F.I.A.	518296	TOLKISTAN
TUTEUR S.A.C.I.F.I.A.	518297	TREXONIL
TUTEUR S.A.C.I.F.I.A.	518298	TUTRAN
TUTEUR S.A.C.I.F.I.A.	518300	VAUXIMIDA
TUTEUR S.A.C.I.F.I.A.	518301	VILANOR
TUTEUR S.A.C.I.F.I.A.	518302	XELIPAG
TUTEUR S.A.C.I.F.I.A.	518305	ZANTERIB
TUTEUR S.A.C.I.F.I.A.	518306	T TUTEUR (mixta)
TUTEUR S.A.C.I.F.I.A.	518275	LUMIVA
TUTEUR S.A.C.I.F.I.A.	518277	MASICAN
TUTEUR S.A.C.I.F.I.A.	518278	MAZIMIT
TUTEUR S.A.C.I.F.I.A.	518265	CECALTER
TUTEUR S.A.C.I.F.I.A.	518280	MIDALUNE
TUTEUR S.A.C.I.F.I.A.	518077	AGACEL
TUTEUR S.A.C.I.F.I.A.	518078	ALAMUR
TUTEUR S.A.C.I.F.I.A.	518082	BORATER
TUTEUR S.A.C.I.F.I.A.	518085	CELCATER
TUTEUR S.A.C.I.F.I.A.	518080	ANTORIL
TUTEUR S.A.C.I.F.I.A.	518083	BRYSENTIS
TUTEUR S.A.C.I.F.I.A.	518088	DEREBEL
TUTEUR S.A.C.I.F.I.A.	518089	EDARACUT
TUTEUR S.A.C.I.F.I.A.	518090	ELOPAG
TUTEUR S.A.C.I.F.I.A.	518086	CENDALON
TUTEUR S.A.C.I.F.I.A.	518087	DASTERIB
TUTEUR S.A.C.I.F.I.A.	518081	BITERA
TUTEUR S.A.C.I.F.I.A.	518109	INDAFERIL
TUTEUR S.A.C.I.F.I.A.	518115	KAM RH0-D (mixta)
TUTEUR S.A.C.I.F.I.A.	518116	LIDORAS
TUTEUR S.A.C.I.F.I.A.	518113	IVADECO
TUTEUR S.A.C.I.F.I.A.	518434	GEFINTER
TUTEUR S.A.C.I.F.I.A.	518099	ERLOTTER
TUTEUR S.A.C.I.F.I.A.	518102	FILZOCAR
TUTEUR S.A.C.I.F.I.A.	518106	GOREFIB
TUTEUR S.A.C.I.F.I.A.	518100	FACEMIL
TUTEUR S.A.C.I.F.I.A.	518101	FANITRIX
TUTEUR S.A.C.I.F.I.A.	518103	FLONURISE
TUTEUR S.A.C.I.F.I.A.	518107	ILNIDER
TUTEUR S.A.C.I.F.I.A.	518104	GEFITINIB
TUTEUR S.A.C.I.F.I.A.	518304	XILCATOR
TUTEUR S.A.C.I.F.I.A.	518284	NINTERIB
TUTEUR S.A.C.I.F.I.A.	518292	RUMALAR
TUTEUR S.A.C.I.F.I.A.	518290	PAZOPATER

<b>Titular</b>	<b>N° Exp</b>	<b>Marca</b>
TUTEUR S.A.C.I.F.I.A.	518289	PATERMER
TUTEUR S.A.C.I.F.I.A.	518282	NILGABAN
TUTEUR S.A.C.I.F.I.A.	518285	OLAPATER
TUTEUR S.A.C.I.F.I.A.	518287	PALENCLIB
uniQure IP B.V.	518221	HEMGENIX
UPL CORPORATION LIMITED	517284	TRICLON
UPL CORPORATION LIMITED	517283	KASUMIN
UPL CORPORATION LIMITED	517289	PERIPHOS
UPL CORPORATION LIMITED	517286	LIFELINE EXTRA
UPL Corporation Ltd	518236	HONERER
UPL Corporation Ltd	517759	PRO-STICK
URIARTE ETCHEGOIMBERRY, MARCOS DAMIAN	518538	C CAMPEROS.UY (mixta)
Vanina Beatriz Vila	518247	GRIN WALL (mixta)
Veromobili Uruguay S.A.S.	518074	VEROMOBILI (mixta)
Oscar Vidal; Matias Sabah y Victoria Novick	518204	PICNIC
Victoria Traba	518395	BAMBI
Victoria Vidal Cuciniello	518185	WILL B (mixta)
Virginia Gil	518250	NO BRAND
Virginia Robano	514487	ÁUREA (mixta)
Viriginia Chivetti	517990	BRUNA (mixta)
WORDCLAY S.A.	517843	STRADA
Xinjiang Longbo Industrial Co., Ltd.	518273	P.I.T. (mixta)
Christian Matías Barrios Lemos y Yvonne Rosali Gazzani Vigo	512329	DEL CENTRO (mixta)
ZHEJIANG TOSVAL INDUSTRY CO., LTD	518228	TOSVAL (mixta)
ZITRO LABORATORY, S.L.U.	517915	ALLURE (mixta)
ZONA LIBRE Trading Co., Ltda.	514262	WAP.US! (mixta)
ZONAMERICA S.A.	518146	Z ZONAGO (mixta)

## ***ÍNDICE POR TITULARES DE FRASES PUBLICITARIAS***

<b>Titular</b>	<b>N° Exp</b>	<b>Marca</b>
LAR'S LTDA.	518177	SERVIMOS BIEN PARA SERVIR SIEMPRE
PONZIO PARODI, RUBENS ALVARO	496474	HORMIGON ORIENTAL CALIDAD TOTAL
SHELLMAN BRUMFIELD, STEPHANIE LYNN	518139	TU FUTURO ES HOY
THE COCA-COLA COMPANY	518091	PERFECT CONTRADICTION
TOSHI SAN	518467	IT'S TIME, IT'S NOW!
W. L. GORE & ASSOCIATES, INC.	497175	TOGETHER, IMPROVING LIFE

## ***ÍNDICE POR TITULARES DE MARCAS COLECTIVAS***

<b>Titular</b>	<b>N° Exp</b>	<b>Marca</b>
Julio Montemuiño	518035	CÁMARA DE COMERCIO CIUDAD DE LA COSTA (mixta)



## *ÍNDICE*

Listado de Códigos Utilizados en el Boletín.....	7
Listado de Agentes de la Propiedad Industrial .....	11
Solicitudes de Marcas .....	23
Solicitudes de Frases Publicitarias .....	172
Solicitudes de Marcas Colectivas.....	174
Reglamento de Uso: Modelo de Calidad Con Equidad de Género (494243) .....	175
Rectificaciones de Marcas .....	179
Resoluciones de Marcas, Concedidas .....	180
Resoluciones de Frases Publicitarias, Concedidas .....	201
Resoluciones de Marcas, desestimadas .....	202
Resoluciones de Marcas, desistidas (Art. 90, D. 34/999).....	202
Resoluciones de Marcas, desistidas (Art. 92, D. 34/999).....	203
Resoluciones de Marcas, Modificadas.....	204
Resoluciones de Marcas, Anuladas .....	204
Resoluciones de Renovaciones, Anuladas .....	205
Resoluciones de Renovaciones, Concedidas.....	205
Resoluciones de Renovaciones de Frases Publicitarias, Concedidas .....	217
Transferencias.....	217
Transferencias de Patentes .....	229
Cambios de Nombre .....	230
Cambios de Nombre de Patentes .....	236
Cambios de Nombre de Diseños Industriales .....	236
Cambios de Domicilio.....	236
Cambios de Domicilio de Diseños Industriales.....	246
Inscripciones de Prendas.....	246
Resoluciones de Recursos, DNPI .....	247
Resoluciones de Patentes, Abandonadas.....	247
Notificaciones de Asesoría.....	272
Notificaciones de Recursos.....	281
Notificaciones de la División Marcas.....	282
Notificaciones de Patentes .....	284
Extractos de Licencias .....	285
Solicitudes de Patentes de Invención.....	295
Solicitudes de Diseños Industriales.....	334
Solicitudes de Modelos de Utilidad.....	340
Índice por Titulares de Marcas .....	343
Índice por Titulares de Frases Publicitarias.....	353
Índice por Titulares de Marcas Colectivas.....	353
Índice .....	355

**Depósito legal 325.532**  
**(N° 254)**  
**Impreso en D.N.P.I.**  
**E-mail: [administracion.dnpi@miem.gub.uy](mailto:administracion.dnpi@miem.gub.uy)**  
**Rincón 719 Telefax 2840 1234**  
**C.P. 11.000**  
**Montevideo – Uruguay**

**Montevideo, 30 de noviembre de 2020**

**Noviembre 2020**