

REPUBLICA ORIENTAL DEL URUGUAY

MINISTERIO DE INDUSTRIA, ENERGIA Y MINERIA

DIRECCION NACIONAL DE LA PROPIEDAD INDUSTRIAL

# **BOLETIN**

**de la**

# **Propiedad Industrial**

**N° 255**

**31 de Diciembre de 2020**

*República Oriental del Uruguay*



Ministerio  
**de Industria,  
Energía y Minería**

*Dirección Nacional de la  
Propiedad Industrial*

**BOLETÍN**

**DE LA PROPIEDAD  
INDUSTRIAL**

**ISSN 2301 – 1777**  
**Impreso en D.N.P.I.**  
**Permiso N° 2160 (Biblioteca Nacional)**  
**URUGUAY**

***REPÚBLICA ORIENTAL DEL URUGUAY***



**MINISTERIO DE INDUSTRIA, ENERGÍA Y MINERÍA**

**DIRECCIÓN NACIONAL DE LA PROPIEDAD INDUSTRIAL**

**ING. OMAR PAGANINI**

MINISTRO DE INDUSTRIA, ENERGÍA Y MINERÍA

**SR. WALTER VERRI**

SUBSECRETARIO

MINISTERIO DE INDUSTRIA, ENERGÍA Y MINERÍA

**DRA. MARÍA MACARENA RUBIO FERNÁNDEZ**

DIRECTORA GENERAL DE SECRETARÍA

MINISTERIO DE INDUSTRIA, ENERGÍA Y MINERÍA

**DRA. LUCÍA ESTRADA ECHEVARRÍA**

DIRECTORA NACIONAL

DIRECCIÓN NACIONAL DE LA PROPIEDAD INDUSTRIAL



de acuerdo a lo establecido por los artículos 80 y 101 de la Ley  
N° 17.011 de fecha 25 de Setiembre de 1998 ésta es la  
Publicación Oficial de la Dirección Nacional de la Propiedad  
Industrial, Unidad Ejecutora del Ministerio de Industria, Energía  
y Minería, cuyo cometido sustantivo es administrar y proteger el  
derecho de la Propiedad Industrial.

RINCON 719 – Teléfono 2900 0658 – C.P. 11.000

e-mail: [secretaria.dnpi@miem.gub.uy](mailto:secretaria.dnpi@miem.gub.uy)

<http://www.miem.gub.uy>



## ***LISTADO DE CÓDIGOS UTILIZADOS EN EL BOLETÍN***

LISTA DE CÓDIGOS, POR ORDEN ALFABÉTICO, Y LOS NOMBRES CORRESPONDIENTES (ABREVIADOS) DE ESTADOS, OTRAS ENTIDADES Y ORGANIZACIONES INTERGUBERNAMENTALES.

AD	ANDORRA	CS	SERBIA Y MONTENEGRO
AE	EMIRATOS ARABES UNIDOS	CU	CUBA
AF	AFGANISTAN	CV	CABO VERDE
AG	ANTIGUA Y BARBUDA	CY	CHIPRE
AI	ANGUILLA	CZ	REPUBLICA CHECA
AL	ALBANIA		
AM	ARMENIA	DE	ALEMANIA
AN	ANTILLAS NEERLANDESAS	DJ	DJIBOUTI
AO	ANGOLA	DK	DINAMARCA
AP	ORGANIZACIÓN REGIONAL AFRICANA DE LA PROPIEDAD INDUSTRIAL (ARIPO)	DM	DOMINICA
AR	ARGENTINA	DO	REPUBLICA DOMINICANA
AT	AUSTRIA	DZ	ARGELIA
AU	AUSTRALIA		
AW	ARUBA	EA	ORGANIZACIÓN EUROASIÁTICA DE PATENTES (EAPO)
AZ	AZERBAIYAN	EC	ECUADOR
		EE	ESTONIA
BA	BOSNIA Y HERZEGOVINA	EG	EGIPTO
BB	BARBADOS	EH	SAHARA OCCIDENTAL
BD	BANGLADESH	EM	OFICINA PARA LA ARMONIZACIÓN DEL MERCADO INTERIOR (MARCAS Y DIBUJOS Y MODELOS) (OAMI)
BE	BELGICA	EP	OFICINA EUROPEA DE PATENTES (OEP)
BF	BURKINA FASO	ER	ERITREA
BG	BULGARIA	ES	ESPAÑA
BH	BAHREIN	ET	ETIOPIA
BI	BURUNDI		
BJ	BENIN	FI	FINLANDIA
BM	BERMUDA	FJ	FIJI
BN	BRUNEI DARUSSALAM	FK	ISLAS FALKLAND (MALVINAS)
BO	BOLIVIA	FO	ISLAS FEROE
BR	BRASIL	FR	FRANCIA
BS	BAHAMAS		
BT	BHUTAN	GA	GABON
BV	ISLA BOUVET	GB	REINO UNIDO
BW	BOTSWANA	GC	OFICINA DE PATENTES DEL CONSEJO DE COOPERACION DE LOS ESTADOS ARABES DEL GOLFO (CCG)
BX	OFICINA BENELUX DE MARCAS (BBM) Y OFICINA BENELUX DE DIBUJOS Y MODELOS (BBDM)	GD	GRANADA
BY	BELARUS	GE	GEORGIA
BZ	BELICE	GH	GHANA
		GI	GIBRALTAR
CA	CANADA	GL	GROENLANDIA
CD	REPUBLICA DEMOCRATICA DEL CONGO	GM	GAMBIA
CF	REPUBLICA CENTROAFRICANA	GN	GUINEA
CG	CONGO	GQ	GUINEA ECUATORIAL
CH	SUIZA	GR	GRECIA
CI	COTE D'IVOIRE	GS	ISLAS GEORGIA DEL SUR Y SANDWICH DEL SUR
CK	ISLAS COOK	GT	GUATEMALA
CL	CHILE	GW	GUINEA - BISSAU
CM	CAMERUN	GY	GUYANA
CN	CHINA		
CO	COLOMBIA		
CR	COSTA RICA		



HK	REGION ADMINISTRATIVA ESPECIAL DE HONG KONG DE LA REPUBLICA POPULAR DE CHINA	MX	MEXICO
HN	HONDURAS	MY	MALASIA
HR	CROACIA	MZ	MOZAMBIQUE
HT	HAITI	NA	NAMIBIA
HU	HUNGRIA	NE	NIGER
		NG	NIGERIA
IB	OFICINA INTERNACIONAL DE LA ORGANIZACIÓN MUNDIAL DE LA PROPIEDAD INTELECTUAL (OMPI)	NI	NICARAGUA
ID	INDONESIA	NL	PAISES BAJOS
IE	IRLANDA	NO	NORUEGA
IM	ISLA DE MAN	NP	NEPAL
IL	ISRAEL	NR	NAURU
IN	INDIA	NZ	NUEVA ZELANDIA
IQ	IRAQ	OA	ORGANIZACION AFRICANA DE LA PROPIEDAD INTELECTUAL (OAPI)
IR	IRAN(REPUBLICA ISLAMICA DEL)	OM	OMAN
IS	ISLANDIA		
IT	ITALIA	PA	PANAMA
		PE	PERU
JM	JAMAICA	PG	PAPUA NUEVA GUINEA
JO	JORDANIA	PH	FILIPINAS
JP	JAPON	PK	PAKISTAN
		PL	POLONIA
KE	KENYA	PT	PORTUGAL
KG	KIRGUISTAN	PW	PALAU
KH	CAMBOYA	PY	PARAGUAY
KI	KIRIBATI		
KM	COMORAS	QA	QATAR
KN	SAINT KITTS Y NEVIS		
KP	REPUBLICA POPULAR DEMOCRATICA DE COREA	RO	RUMANIA
KR	REPUBLICA DE COREA	RS	SERBIA
KW	KUWAIT	RU	FEDERACION DE RUSIA
KY	ISLAS CAIMAN	RW	RWANDA
KZ	KAZAKSTAN		
		SA	ARABIA SAUDITA
LA	REPUBLICA DEMOCRATICA POPULAR LAO	SB	ISLAS SALOMON
LB	LIBANO	SC	SEYCHELLES
LC	SANTA LUCIA	SD	SUDAN
LI	LIECHTENSTEIN	SE	SUECIA
LK	SRI LANKA	SG	SINGAPUR
LR	LIBERIA	SH	SANTA HELENA
LS	LESOTHO	SI	ESLOVENIA
LT	LITUANIA	SK	ESLOVAQUIA
LU	LUXEMBURGO	SL	SIERRA LEONA
LV	LETONIA	SM	SAN MARINO
LY	JAMAHIRIYA ARABE LIBIA	SN	SENEGAL
		SO	SOMALIA
MA	MARRUECOS	SR	SURINAME
MC	MONACO	ST	SANTO TOME Y PRINCIPE
MD	REPUBLICA DE MOLDOVA	SV	EL SALVADOR
ME	MONTENEGRO	SY	REPUBLICA ARABE SIRIA
MG	MADAGASCAR	SZ	SWAZILANDIA
MK	EX REPUBLICA YUGOSLAVA DE MACEDONIA		
ML	MALI	TC	ISLAS TURCOS Y CAICOS
MM	MYANMAR	TD	CHAD
MN	MONGOLIA	TG	TOGO
MO	MACAO	TH	TAILANDIA
MP	ISLAS MARIANAS SEPTENTRIONALES	TJ	TAYIKISTAN
MR	MAURITANIA	TM	TURKMENISTAN
MS	MONTSERRAT	TN	TUNEZ
MT	MALTA	TO	TONGA
MU	MAURICIO	TP	TIMOR ORIENTAL
MV	MALDIVAS	TR	TURQUIA
MW	MALAWI		

---

TT	TRINIDAD Y TOBAGO	VG	ISLAS VIRGENES (BRITANICAS)
TV	TUVALU	VN	VIET NAM
TW	TAIWAN, PROVINCIA DE CHINA	VU	VANUATU
TZ	REPUBLICA UNIDA DE TANZANIA		
		WO	ORGANIZACIÓN MUNDIAL DE LA PROPIEDAD INTELLECTUAL (OMPI) (OFICINA INTERNACIONAL DE)
UA	UCRANIA	WS	SAMOA
UG	UGANDA		
US	ESTADOS UNIDOS DE AMERICA	YE	YEMEN
UY	URUGUAY		
UZ	UZBEKISTAN	ZA	SUDAFRICA
		ZM	ZAMBIA
VA	SANTA SEDE	ZW	ZIMBABWE
VC	SAN VICENTE Y LAS GRANADINAS		
VE	VENEZUELA		

### MARCAS (Norma OMPI St. 60)

(210) – Número de Solicitud.

(730) – Nombre y dirección del solicitante o titular del Registro.

(220) – Fecha de presentación de la solicitud.

(511) – Clase y/o Producto o Servicio protegido (Clasificación de Niza) (Novena Edición).

(540) – Reproducción de la Marca.

(300) – Datos relativos a la prioridad en virtud del Convenio de la Unión de París (Número asignado a la primera solicitud, fecha de presentación de la primera solicitud, código de la Norma Ompi St 3 de la Oficina nacional o regional donde se presentó la primera solicitud).

(591) – Información relativa a los colores reivindicados.

(551) – Indicación de que la marca es una marca colectiva o una marca de certificación o garantía.

(554) – Marca tridimensional.

(556) – Marca sonora, incluidas las características.

(740) - Datos del Agente de la Propiedad Industrial.

## PATENTES Y MODELOS DE UTILIDAD (Norma OMPI St. 9)

- (21) - Número de la solicitud de Invención o Modelo de Utilidad.
- (22) - Fecha de presentación de la solicitud.
- (12) - Designación del tipo de documento.
- (71) - Datos del solicitante, incluyendo nombre y país de origen.
- (72) - Nombre del Inventor/es.
- (51) - Clasificación Internacional de Patentes (Clasificación de Estrasburgo) (Sexta Edición).
- (54) - Título de la Invención.
- (57) - Resumen y diseño de la invención o descripción del modelo de utilidad o diseño (no más de 100 palabras).
- (74) - Nombre del Agente de la Propiedad Industrial.
- (30) - Datos relativos a la prioridad en virtud del Convenio de la Unión de París.
- (31) - Número asignado a la solicitud prioritaria o reválida.
- (32) - Fecha de depósito de la solicitud prioritaria.
- (33) - Código de la Norma St. 3 de Ompi que identifica a la Oficina de Propiedad Industrial que ha atribuido el número a la solicitud prioritaria o de la Organización que ha atribuido el número de la solicitud regional prioritaria ( para las solicitudes internacionales registradas en virtud del PCT, debe utilizarse el Código "WO").

A continuación del número de la solicitud correspondiente (Código 21), deberá aplicarse el código normalizado para la identificación de los diferentes tipos de documentos de patentes (Norma Ompi St. 16):

A1: Invención Primaria

U: Modelo de Utilidad

## DISEÑOS Y MODELOS INDUSTRIALES (Norma OMPI St. 80)

- (21) - Número de la solicitud del diseño o modelo industrial.
- (22) - Fecha de presentación de la solicitud.
- (12) - Designación del tipo de documento.
- (71) - Datos del solicitante, incluyendo nombre y país de origen.
- (72) - Nombre del creador/es.
- (51) - Clasificación Internacional para los Dibujos y Modelos Industriales (Clasificación de Locarno) (Sexta Edición).
- (54) - Título del Diseño o Modelo.
- (57) - Resumen y descripción del diseño o modelo industrial incluidas las indicaciones de colores (no más de 100 palabras).
- (74) - Nombre del Agente de la Propiedad Industrial.
- (30) - Datos relativos a la prioridad en virtud del Convenio de la Unión de París.
- (31) - Número asignado a la solicitud prioritaria o reválida.
- (32) - Fecha de depósito de la solicitud prioritaria.
- (33) - Código de la Norma St. 3 de Ompi identificando a la Oficina nacional o regional u organización en la que se presentó la solicitud prioritaria (para los depósitos internacionales presentados en virtud del Arreglo de La Haya, se debe utilizar el Código "WO"). A continuación del número de la solicitud correspondiente (Código 21) deberá aplicarse el código normalizado para la identificación de los diferentes tipos de documentos (Norma OMPI St. 17):

Q: Diseños y Modelos Industriales

*Listado de Agentes de la Propiedad Industrial*

<b>Nro</b>	<b>Nombre</b>	<b>Dirección</b>	<b>CP</b>	<b>Teléfono</b>	<b>Fax</b>	<b>E-mail</b>
3	CIKATO LAY, MANFREDO ANDRES	Araucana 1277	11400	2606.06.06	2606.14.39	cikato@cikato.com.uy
6	MARINARI SEXTO, WALTER HUGO	25 de Mayo 576	11000	2916.34.55	2916.21.93	bacot@bacot.com.uy
8	ARROLLI TELESCA, RUBEN JOSE	Ituzaingó 1485 esc.12	11000	2915.94.75		
12	FREIRA SERRAT, CARLOS MARIA	Río Negro 1394 piso 10 esc.10	11100	2901.16.70/ 2901.58.32		
15	DAIQI BALMACEDA, JUAN CARLOS	Río Negro 1394 piso 10 esc.10	11100			
16	GIMENEZ SORHUET, ROBERTO DARIO	Florida 1485 ap.301	11000	2901.22.78		
17	PONCE DE LEON MURO, JULIO CESAR	Florida 1485 ap.301	11000	2901.22.78		
18	BACOT SILVEIRA, OSCAR TULIO	25 de Mayo 576	11000	2916.34.69	2916.21.93	obacot@bacot.com.uy
19	FREIRA SERRAT, JUAN MIGUEL	Plaza Cagancha 1335 esc. 317/18	11100	2900.06.86	2908.71.27	jmfreira@adinet.com.uy
20	FOX TAYLOR, NORMAN ALEXANDER	Pedro Murillo 6136	11500	2604.03.60	2604.66.69	nfox@fox.com.uy
21	LAMAS BALESTRA, MARIO DANIEL	Lucerna 6273	11400	2600.37.67		dlamas@lamasgrimaldi.com.uy
23	BONADA ASUAGA, ROBERTO GUZMAN	Lancasteriana 2359 bis	11400	2600.72.24		
24	LANZON MAZZELLO, RAFAEL EDUARDO	Brandzen 1961 esc.102	11200	2408.50.38	2409.97.61	rlanzon@lanzoni.com.uy
25	PIÑEYRO CAMACHO, MARTHA NELIDA	Plaza Independencia 848 1er. Piso	11000	2908.81.36		mpineyro@montevideo.com.uy
26	VECINO SANCHEZ, GERMAN	Mones Roses 6937	11500	2604.16.04	2604.66.04	gvecino@ppv.com.uy
28	MEDINA YLLA, EDUARDO JOSE	Av. Garibaldi 2185		2203.93.06/ 2209.51.40	2200.74.74	marcypat@adinet.com.uy
29	PITTALUGA SHAW, JUAN ANTONIO	Echevarriarza 3535 Of. 1601 Torre A	11300	2623.29.59	2623.29.57	juan@pittaluga.com
30	MAESO VALINO, MARIA CRISTINA	Colonia 1825 apto.402				
31	PILAS SEMICHEVICH, RODOLFO	Av. Uruguay 2049 bis	11100	2409.36.02	2401.55.72	uruguay@pilasnet.com.uy

Nro	Nombre	Dirección	CP	Teléfono	Fax	E-mail
32	MELGAR PEREZ, ASTUR EULOGIO	Av. Uruguay 1826	11100	2409.17.00	2402.30.55	
34	FERNANDEZ SECCO, GONZALO JOSE	25 de Mayo 467 piso 5	11000	2916.19.13	2916.57.40	gonzalo@fernandezsecco.com.uy
35	D' ALESSANDRO VALIDO, JULIO CESAR	Juan Paullier 2015	11200	2400.39.70		
37	FERNANDEZ PEREZ, EDUARDO LUIS	Fernández Crespo 1861 bis	11200	2400.22.90	2400.22.90	eduardoluisf@gmail.com
38	BOGNANNO PAULOS, NOEMI CLARA	Rincón 682 esc.14	11000	2916.38.72		
39	CROCCO MARTINEZ, ALVARO HARRIET	Av. Garibaldi 2276		2200.74.24		
40	MORGAGE DI POLITO, CLAUDIO	Av. de las Américas 8336, Block 1, Ap.101	15000	094.429.107		cmorgade@morgade.uy
41	DELPIAZZO RODRIGUEZ, CARLOS ENRIQUE	Misiones 1424 piso 5	11000	2915.30.30	2915.30.30 int. 512	delpiazzo@delpiazzo.com.uy
42	ARGENTINO DE BELLO, ROSARIO NELLY	Juncal 1431 esc. 402	11000	-		
43	AURUCCI DE MORALES, SYLVIA RITA	25 de Mayo 395 piso 3 apto.6	11000	-		
44	SAAVEDRA LEVRATTO, LORENZO	Zapicán 2980-82		2209.46.83		
45	DOCAMPO EIRIN, ALBERTO MARIO	Rivera 6056		2600.39.41		
46	EIRIN DI FAZIO, ALVARO JORGE	Plaza Independencia 831 esc. 609	11300	2902.75.49	2902.35.51	
47	PISANI PALMER, CARLOS ORLANDO	R. Hayadelat 1688		2619.63.77		
48	MONTANO GOMEZ, PEDRO JULIO	Plaza Cagancha 1335 ap. 1104	11100	2903.07.80	2903.07.80 int. 211	sym@scelzaymontano.com.uy
49	ORDOQUI CASTILLA, GUSTAVO ANTONIO	Rincón 728	11000	2708.38.03		gustavo@ordoquicastilla.com
50	CORTI ACOSTA, GRACIELA BEATRIZ	Obligado 1070	11300	2709.30.95		gcorti@adinet.com.uy
51	SCELZA MARTINEZ, FERNANDO LUIS	Rba. Rep. del Perú 1043	11300	2708.29.50		
52	PRAT GUTIERREZ, AGUSTIN JULIO	Canelones 1370 piso 1	11100	2902.32.77		pratasoc@usa.net
53	APEZECHEA SANTINI, JOSE ANTONIO	Colonia 2108 apto.701	11200	2408.43.08		
54	NAVARRO CASTEX, ALEJANDRO MARIANO	Pza. Independencia 1374	11100	2902.42.16		

Nro	Nombre	Dirección	CP	Teléfono	Fax	E-mail
55	RODRIGUEZ TURRINA, LUIS ALBERTO	Río Negro 1380	11100	2908.50.62		
56	CAGNOLA MERCADAL, CARLOS	La Paz 1988		2400.56.95		
57	IRIGOYEN DESCALZI, JOSE MARTÍN	25 de Mayo 635 esc. 203	11000	2916.03.37		
58	SANJINES RAVIZZA, CRISTOBAL ERNESTO	Duvimioso Terra 2327 apto. 6	11200	-		
59	MUSSIO TORRES, DIEGO EDUARDO	J.M.Blanes 869	11200	2413.65.67		
61	BALLIVA GIMENEZ, WASHINGTON ULISES	Rincón 540 piso 7	11000	-		
62	ZARUCKI ABRAMODICAS, JAIME	Bulevar Artigas 515 apto. 301	11300	-		
63	POPLAWSKI NATANSON, LIZABETH	Maldonado 2422 apto. 21	11200	-		
64	GAMUNDI DEMARCO, GERARDO ANIBAL	José Benito Lamas 2792	11300	-		
65	MARTINEZ LEONI, JOSE LUIS	Brandzen 1961 esc.602	11200	2407.81.72	2407.81.75	jose@martinezleoni.com.uy
66	DE POSADAS MONTERO, DIEGO ANTONIO	Rincón 454 esc. 316	11000	-		
67	MAYER MARTINEZ, FEDERICO OSCAR	Ituzaingó 1393 esc. 503	11000	-		
68	MOREIRA PIEGAS, ROBERTO	Colonia 981 esc. 604	11100	2900.34.71	2900.86.22	moreirap@adinet.com.uy
69	FONT BERTINAT, BISMARCK ENRIQUE	Av. Uruguay 872	11100	2902.55.65/ 2902.55.67		
70	ZAS FERNANDEZ, JORGE	Ejido 1425 esc. 3	11100	-		
71	LAURNAGA MARANA, VICTORIO JORGE	Bulevar España 2575 apto. 302	11300	-		
72	COSTA ALBERTONI, NEDER ERNESTO	25 de mayo 477 esc. 28	11000	-		
74	LAMAS MORENO, LUIS FLORENCIO	Ramón Massini 3304 apto. 403	11300	2708.47.61		
75	CHIARINO MAÑE, ARMANDO	García de Zúñiga 2265	11300	2711.07.77		
76	SUAREZ ANTOLA, GRISELDA	18 de Julio 1805		2409.26.80		
77	STRAPETTI MONTESANO, HUGO	Av. Agraciada 2955 apto.106		-		

Nro	Nombre	Dirección	CP	Teléfono	Fax	E-mail
78	FERNANDEZ GOYECHEA, LUIS ENRIQUE	25 de Mayo 467 piso 4 esc. 7	11000	-		
79	MACIEL PAPPA, GUILLERMO HORACIO	Santiago Vázquez 1244 of. 502	11300	2916.34.55		
80	STEFANOLI PESCKETTO, ALEJANDRO	Juan Benito Blanco 1127 apto. 101	11300	2709.04.45		
81	FLORES CASTRO, GALA DEL CARMEN	Bulevar Artigas 3942 apto. 1		-		
82	HERVI BARROS, CARLOS ROGELIO	Dalmiro Costa 4486 apto. 2	11400	2619.55.94		
83	D' ALBORA SOLARI, FELIPE CONRADO	Dr. Francisco Soca 1360	11300	2708.11.20		
84	STEFANOLI PESCKETTO, MARIO FIDEL	Andes 1111	11100	2908.59.38		
85	FIGUEREDO MARTINEZ, OSCAR MARIO	25 de Mayo 477 esc. 50	11000	-		
86	INVIDIO MAURIELLO, SANTIAGO RODOLFO	25 de Mayo 661 esc. 205	11000	-		
87	ORLANDO SANTA MARIA, MARIA LORELEY	Juan Paullier 2416	11200	-		
89	FERRAZ MADRID, JOSE PEDRO	Juncal 1408 piso 5 esc. 9	11000	-		
90	ENRIQUEZ FIGOLI, JORGE RUBEN	Misiones 1371 piso 1 esc. 8	11000	-		
92	MENDEZ MANOVSKY, RUPERTO ALVARO	Tacuarembó 1442	11200	2402.90.96		
93	CANTON POMBO, MARCELO	Treinta y Tres 1420 piso 2 esc.15	11000	2916.52.25		
94	FISCHER FLEURQUIN, GUSTAVO RODOLFO	San José 807 Of. 403	11100	2908.71.67	2908.35.58	fischer@fischer.com.uy
95	VIANA FERREIRA, ENRIQUE ALIPIO	Av. Uruguay 1824 apto. 202	11200	-		
96	MONTORO HEGUERTE, FRANCISCO EDISON	Treinta y Tres 1374 esc.108	11000	2915.94.27		
97	FINALI PILAS, MIRYAM ROSSANA	Av. Uruguay 2049	11100	2409.36.02	2401.55.72	uruguay@pilasnet.com.uy
98	VILLAGRAN MERA, CLAUDIA	Juncal 1398 piso 4 esc.4/40	11000	-		
99	HENDLER TRIADOR, GABRIELA	Juncal 1395 esc.42	11000	-		

Nro	Nombre	Dirección	CP	Teléfono	Fax	E-mail
101	MARTINONI OTORMIN, GUSTAVO EDUARDO	Av. Brasil 2986 Of. 409, Torre Parque Sabato	11300	2707.75.18	2707.56.46	gustavomartinoni@martinoniyrodriguez.com
103	ABENTE LE BAS, DIEGO MONTGOMERY	Araucana 1277	11400	2606.06.06	2606.14.39	cikato@cikato.com.uy
104	PILAS PEREIRA, RODOLFO	Av. Uruguay 2049	11100	2409.36.02	2401.55.72	uruguay@pilas.com.uy
105	GERONA COSIO, HECTOR RICARDO	Colonia 815 esc. 504	11100	2901.36.08	2901.36.08	
106	GAMIO CIA, JUAN ENRIQUE	Misiones 1379 esc. 601	11000	-		
107	GUTIERREZ CARRAU, JUAN MANUEL	Rincón 528 Piso 6	11000	2916.50.94/ 2916.50.95	2916.13.59	
108	SILVA LEDESMA TERRA, JULIO CESAR	Rincón y 25 de Mayo, Ed.Rafael apto. 902, Maldonado				
109	PLA REGULES, MARIA MARTA	Cerrito 420 esc. 404	11000	2915.66.20		
110	AMOZA ANTUNEZ DE OLIVERA, EDGARDO	Juncal 1305 piso 2 esc. 206	11000	2916.43.66		
111	MINICELLI D'AMATO, NELSON DANIEL	Alfredo Baldomir 2363 apto.202	11300	-		
112	GUTIERREZ GALIANA, JORGE	Río Branco 1359 apto.903	11000	2901.78.34		
113	MOREIRA BIRRIEL, MARIA GRACIELA	Río Branco 1359 apto.903	11100	2901.78.34		
114	GENTA FONS, PABLO	Cnel. Brandzen 1961 of. 1004	11200	2409.24.21/ 2402.79.39	2408.77.26	gentafons@fastlink.com.uy
115	CARNELLI DI LEONE, CARLOS RAFAEL	Coronel Alegre 1321 piso 4	11300	2709.94.29		
116	IRIBARNE AGUINSKY, NORA	Bulevar España 2166 apto.302	11300	-		
117	GARCIA VILA, MARIO DANIEL	Maggiolo 685	11300	2711.57.41		
118	MARTINEZ VIVAS, MARIA INES	Reconquista 517 piso 6	11000	2917.01.87	2916.34.05	minesm@adinet.com.uy
119	GIAMBRUNO MAROÑO, MARIA INES	25 de Mayo 467 piso 5	11000	2916.19.13	2916.57.40	mgiambruno@fernandezsecco.com
120	PONZONI GARCIA, JOSE LUIS	Juncal 1431 esc.702	11000	2915.82.11		



Nro	Nombre	Dirección	CP	Teléfono	Fax	E-mail
121	GUADALUPE BRENNNA, DIEGO	Ellauri 896 apto.101	11300	-		
122	VENCE CASSINA, TERESITA ANDREA	Hernandarias 3623	11400	2507.77.64		
123	CASTELLS BARTHABURU, MARÍA DE LAS MERCEDES	San José 807 esc. 403	11100	2908.71.67	2908.35.58	fischer@fischer.com.uy
124	CHARLONE SPINNELLI, BENJAMIN DANIEL	Brandzen 1961 esc.502	11200	-		
125	IGLESIAS HERRERO, LUIS FERNANDO	Zabala 1394 bis piso 1	11000			luisf.iglesias@gmail.com
126	ARIAS DURAN, JORGE ALFREDO	Ituzaingó 1312 apto.205	11000	2915.91.41/ 2915.89.08	2916.42.56	ariasjalf@yahoo.com
127	STIGLITZ HOLZMAN, BERNARDO MENDEL	18 de julio 1516 apto.2		-		
128	DURAN RAMALLO, JORGE HORACIO	San José 871	11100	-		
129	STEZANO MARIÑO, ANA MARIA	Convención 1307 Of.502	11100	2902.21.98	2902. 66.53/ 095314299	anamaria@stezano.com
130	GUICHON SILVA, JOSE LUIS	Pza.Cagancha 1335 esc. 206	11100	2902.31.18/ 2902.16.55	2902.13.44	jones@jones.com.uy
131	STUCZYNSKI SLONIMSKY, GERARDO DAVID	Charrúa 2665		-		
132	ESPALTER MASOLLER, HAROLDO JOSE	Dr. Elazarola 2319	11400	2600.02.07		
133	HUGHES PORRAS, MARIA MARIELA	25 de mayo 455 piso 4	11000	2915.56.83		
134	RISSO SHIEN, LAURA LUCIA	Río Negro 1354 apto.14	11100			
135	BACOT SILVEIRA, MONICA SUSANA	Av. 18 de Julio 841, piso 4 / 402		2903.20.47/ 2900.41.02	2903.21.03	monicabacot@mbs.com.uy
136	DEL CERRO ROLDOS, SUSANA VERÓNICA	Echevarriarza 3535 Of. 1601 Torre A	11300	2623.29.59	2623.29.57	sdelcerro@pittaluga.com
138	RODRIGUEZ VILLAMIL RIVIERE, RAMIRO	Máximo Tajes 6482	11400	2600.59.81		
140	LAPENNE IMAZ, EDUARDO MARCELO	Pedro Murillo 6136	11500	2604.03.60	2604.66.69	fox@fox.com.uy

Nro	Nombre	Dirección	CP	Teléfono	Fax	E-mail
141	TERRA ORTIZ DE TARANCO, ANA INÉS	Plaza Independencia 831 Of. 507	11000	2908.86.38	2908.86.40	bacot@bacot.com.uy
142	LARREA CASTRO, MAGELA ADRIANA	J.C.Gomez 1479	11100	2915.99.48		
143	SANTUCCI SCARLATO, ANA MARIA	Araucana 1312	11400	2600.21.03		
144	VANRELL FALCON, JUAN EDUARDO	Prof. J. C. Sabat Pebet 1230 Of. 508	11300	2628.60.33	2622.53.55	juanvanrell@vanrell.com.uy
145	LOPEZ OTTE, MARIO ANDRES	Araucana 1277	11400	2606.06.06	2606.14.39	cikato@cikato.com.uy
146	CAMPOS BARNECH, ENRIQUE FERNANDO	Paraguay 1196 esc. 002	11200	2901.46.44	2901.46.44	camposbarnech@hotmail.com
147	SCHULKIN GURMAN, AUGUSTO FERNANDO	Bulevar España 2293	11200	2401.09.94		
148	GARCIA GONZALEZ, SYLVIA ESTELA	Pablo Podestá 1293		-		
149	FERNANDEZ IRUJO, MARIA BEATRIZ	Pablo Pérez 4523		2215.11.32		
150	BAZZI GALLI, CARINNA GLORIA	Mercedes 1787		2400.91.36	2408.57.21	cbazzi@ertec.com.uy
151	GONZALEZ PITA, MARCELO JOSE	Pagola 3261 apto.104	11300	2709.25.65		
152	GIAMBRUNO MAROÑO, GABRIEL GERARDO	25 de Mayo 467 of. 401	11000	2916.19.13 AL 15	2916.57.40	fersecco@adinet.com.uy
153	TONARELLI DE PENA, MARIA NOEL	25 de mayo 587 apto.101	11000	2916.54.92		
154	SCIARRA CAUBARRERE, ALEJANDRO	Misiones 1372, Oficina 702		2916.66.45		sciarra@sciarra.com.uy
155	SCIARRA CAUBARRERE, ADRIANA	Lido 1621	11400	2604.38.59		
156	TEUTEN BROOKER, MARK CHRISTOPHER	Juncal 1408 esc. 702	11000	2908.86.38	2908.86.40	mteuten@cmlawyers.com.uy
157	ALVAREZ PERSICO, CARLOS	Pza. Cagancha 1335 esc. 206	11100	2902.31.18/ 2902.16.55	2902.13.44	jones@jones.com.uy
158	SUR BRAND, JORGE	Rambla República del Perú 851 ap.301	11300	2710.84.92		
159	ETCHEVERRY REYES, AGUSTIN	Cerrito 507 piso 5	11000	-		

Nro	Nombre	Dirección	CP	Teléfono	Fax	E-mail
160	SALAVERRY GALBARINI, LUCIA	Juan Carlos Gomez 1479 Esc 309	11000	2914.63.68	099611553	luciasalaverry@yahoo.com
161	STERENSTEIN PESQUERA, FERNANDO	Aurora 362		2309.35.86		
162	PEREYRA LETTIER, ROBERTO ELBIO	Vicente Yañez Pinzón 4743		2308.25.09		
163	LARMINY LOPEZ, EDGARDO	Juan Proudfoot 1764	12400	2321.18.57		elarminy@vera.com.uy
164	PEREIRA SARALEGUI, TORIBIO AMALIO	Rincón 528 piso 6	11000	2916.50.94/95	2916.13.59	tpereira@barbosa.com.uy
165	MORGAGE DI POLITO, NORA	Rincón 528 piso 6	11000	2916.50.94/95	2916.13.59	barbosa@barbosa.com.uy
166	PASTORINO LEPPA, CARLOS AMERICO	Feliciano Rodríguez 2709	11300	2709.04.12		
167	GALANTE ALVAREZ, DIEGO	Bulevar Artigas 1154	11300	2708.71.72	2708.71.72	info@galantemartins.com
168	CASULO BERNASCONI, EDISON HUMBERTO	Sarmiento 2257 of.101		2711.60.93		ecasulo@yahoo.com
169	DETJEN ETCHEVERRIGARAY, XIMENA MARIA	Colonia 1561 apto. 201		2400.32.97		
170	BERRETA NOBOA, ALVARO RAFAEL	Av. Rivera 6606	11500	2600.82.41		
171	MARTINEZ GARCIA, MARIA CECILIA	J. Zavala Muniz 5556		2601.84.78	2601.84.78	reherma@adinet.com.uy
172	DE FREITAS STRAUMANN, EDUARDO	Andes 1418 apto. 201	11100	29011191/ 2902.53.03		
173	ELUTCHANZ GRAZIANO, NATALI CRISTINA	Maldonado 1378 apto.501		-		
174	CHALKLING MAJO, ANA CAROLINA	Luis B. Cavia 3071 Of. 904	11300	2708.40.13	2708.40.13	cchalkling@estudiochalkling.com
175	RUIZ ABOU-NIGM, VERONICA	Juncal 1327 esc. 2001	11000	2915.50.01	2915.43.75	marcas@ppv.com.uy
176	NOCETTI HERRERA, ANA AMELIA	Juncal 1392	11300	2900.10.00	2623.29.57	anocetti@ferrere.com
177	DEFFEMINIS PAIVA, JUAN BAUTISTA	Mones Roses 6937	11500	2604.16.04	2604.66.04	jdeffeminis@ppv.com.uy
178	LUSSICH, ALICIA	Yamandú Rodríguez 79 (Parque de Miramar) Canelones				
179	LARROSA DE BRUN, GUSTAVO	Calle Indiana s/n, M30 S2 (Médanos de Solymar) Canelones		098.03.91.70		gustavo@larrosaip.com.uy

Nro	Nombre	Dirección	CP	Teléfono	Fax	E-mail
180	CIKATO ABENTE, ANDRES	Araucana 1277	11400	2606.06.06	2606.14.39	cikato@cikato.com.uy
181	PITTALUGA PEREIRA, JUAN MARTIN	Echevarriarza 3535 Of. 1601 Torre A	11300	2623.29.59	2623.29.57	martin@pittaluga.com
182	BAZZANO OEHLER, VERONICA MARIA	Buenos Aires 618 piso 3	11100	2917.03.60	2916.09.92	fox@fox.com.uy
183	BUGALLO MONTAÑO, NYDIA BEATRIZ	Jaime Zudañez 2628 apto. 101	11300	2710.75.66		
184	ZERBINO STAJANO, RAFAEL AUGUSTO	Treinta y Tres 1271	11000	2916.03.10	2915.56.69	rzerbino@bkzr.com
185	CREMONESE MORETTO, CARMEN RAQUEL	Misiones 1475 esc. 202	11100	-		
186	CEA BACOT, MARÍA FERNANDA	Costa Rica 2003	11500	094.26.55.62		mceabacot@gmail.com
187	CESTAU FERNÁNDEZ, GRACIELA JOSEFINA	Pedro Murillo 6136	11500	2604.03.60		gcestau@fox.com.uy
188	ALZUGARAY GONZALEZ, ALICIA GOYA	Av. Pedro Blanes Viale 5919		2606.15.38		estudio@aya.com.uy
189	SARLABÓS BUZÓ, CARLOS EDUARDO	Brandzen 1961 Of. 205	11200	094383200 092073674		info@mercomark.com.uy
190	BARREIRO RIUS, MARÍA JACQUELINE	Misiones 1371 Esc. 31	11100	2915.17.34	2916.27.55	jbarreiro@lvm.com.uy
191	ESTEVEZ GOMEZ, HUGO WASHINGTON	Plaza Cagancha 1335 Of. 206	11100	2902.31.18/ 2902.16.55	2902.13.44	HEsteves@jones.com.uy
192	DUFRECHU RODRIGUEZ, DIEGO	Plaza Cagancha 1335 Of. 206	11100	2902.31.18/ 2902.16.55	2902.13.44	DDufrechu@jones.com.uy
193	SILVA ELIZALDE, ANA VICTORIA	Av. 18 de Julio 856 piso 5		2902.31.35		
194	FOX PEREYRA, VICTORIA HELENA	Pedro Murillo 6136	11500	2604.03.60	2604.66.69	vfox@fox.com.uy
195	BENTANCOR BENTANCOR, MARÍA CECILIA	Tomás Gomensoro 2984		2481.98.41	2481.98.41	cbentan@hotmail.com
196	FERNANDEZ BALLESTEROS, CARLOS ALBERTO	Piedras 509		2915.05.76		info@osfb.com.uy
197	SALGADO CARDOZO, VIVIAN DANIELA	Ramos 4234				
198	ROMANG COLOMINAS, CATHERINE	Misiones 1424 piso 2		2916.58.59	2916.58.63	cromang@olivera.com.uy

Nro	Nombre	Dirección	CP	Teléfono	Fax	E-mail
199	CHALAR SANZ, LAURA LUCIA	Misiones 1424 piso 2		2916.58.59	2916.58.63	lchalar@olidelp.com
200	STEINER DONNANGELO, ALMA	Colonia 810 esc. 703	11100	2900.97.30	2900.97.30	asteiner@als-abogados.com.uy
201	CIKATO ABENTE, MATIAS	Araucana 1277	11400	2606.06.06	2606.14.39	cikato@cikato.com.uy
202	PALADINO TURRA, NATALIA	Luis A. de Herrera 1248 piso 2 of. 258	11300	2622.99.90		npaladino@cmlawyers.com.uy
203	MATEOS TUCUNA, FABIANA	Prof. J. C. Sabat Pebet 1230 Of. 508	11300	2628.60.33	2622.53.55	fabianamateos@vanrell.com.uy
204	VANRELL FALCÓN, VERÓNICA LOURDES	Prof. J. C. Sabat Pebet 1230 Of. 508	11300	2628.60.33	2622.53.55	veronicavanrell@vanrell.com.uy
205	MAYER WEST, AGUSTÍN	Juncal 1392	11000	2900.10.00		amayer@ferrere.com
206	MATTSSON MOELLER, SIGRID ANNITA					mattrod@adinet.com.uy
207	FERNANDEZ REQUENA, ISABEL	25 de Mayo 467 piso 5	11000	2916.19.13	2916.57.40	ifernandez@fernandezsecco.com
208	PEREIRA, LEONARDO APARICIO	Arturo Santana 811, Esc. 002, Maldonado		4223.53.44 4224.43.57	4224.88.97	lapestudio@gmail.com
209	VALLEJO ESPÍÑEIRA, CECILIA MARIA	Andes 1293 esc. 501		2292.28.69		cvallejo@ciappesoni.com
210	LAPENNE DE SALTERAIN, MARCOS	Pedro Murillo 6136	11500	2604.03.60	2604.66.69	mlapenne@fox.com.uy
211	LAPENNE DE SALTERAIN, JUAN	Pedro Murillo 6136	11500	2604.03.60	2604.66.69	jlapenne@fox.com.uy
212	CERVIERI GHIOLDI, VIRGINIA	Luis A. de Herrera 1248 piso 2 of. 258	11300	2622.99.90		cervierimonsuarez@cmlawyers.com.uy
213	FERNÁNDEZ GIAMBRUNO, AGUSTINA MARÍA	25 de Mayo 467 piso 5	11000	2916.19.13	2916.57.40	afernandez@fernandezsecco.com
214	ACHARD SANCHEZ, JORGE LUIS	Juan Carlos Gomez 1492 Ap. 403				
215	ACOSTA PÉREZ, MARTÍN SEBASTIÁN	Soriano 895 Ap. 304				
216	PENADES GRAJALES, FABIANA VERÓNICA	Juncal 1355 of. 1101	11000	2916.65.68	2915.36.44	fpenades@clarkemodet.com.uy
217	BENITEZ ALVEZ, CARLOS EDGARDO	Prof. J. C. Sabat Pebet 1230 Of. 508	11300	2628.60.33	2622.53.55	carlosbenitez@vanrell.com.uy

Nro	Nombre	Dirección	CP	Teléfono	Fax	E-mail
218	WENG POLICICCHIO, STELLA MARINA	Juncal 1392	11000	2900.10.00		sweng@ferrere.com
219	CAMACHO CABRERA, MARITZA	Emilio Frugoni 886 apto. 401		24119600		aycmarcas@gmail.com
220	GALLO DUBOURG, ANDRÉS	Roque Graseras 661	11300	2716.77.69		info@mdubourg.com
221	ALTERWAIN BRUCK, ALEJANDRO	Juncal 1392	11000	2900.10.00		aalterwain@ferrere.com
222	ANTÚNEZ SEVESO, MÓNICA ANDREA	Avda. Giannatasio M10 S4, Local 7, Shangrilá, Ciudad de la Costa, Canelones				
223	ARAÚJO PERDOMO, XIMENA	Obligado 1208/102				
224	GOMENSORO VIDAL, NATALIA	Rincón 528 piso 6	11000	2916.50.94/95	2916.13.59	ngomensoro@barbosa.com.uy
225	IDOYAGA BARRO, ADOLFO MARIO	José Ellauri 7090/401				
226	GARIN da SILVA, DENIS FABIAN	Avenida Capitán Leal 5409				
227	BEZÓN RODRIGUEZ, STELLA MARIS	Durán 2131 ap. 104				
228	LANZON SEGOVIA, RAFAEL	Brandzen 1961, Piso 1 Esc.102	11200	2408.50.38	2409.97.61	rafael@lanzon.com.uy
229	AMORÍN DEL CAMPO, BERNARDO JULIO					bamorin@amorinabogados.com
230	FISCHER CASTELLS, FEDERICO GUILLERMO	Liorna 6550				
231	FOX PEREYRA, MARIANA	Murillo 6136				mfox@fox.com.uy
232	PITTALUGA ROSSI, GABRIEL MARÍA	Echevarriarza 3535, esc. 1601				gabrielpittaluga1@gmail.com
233	MARY PATRICIA CHAVES TELIZ	Avda. 18 De Julio 948/401		099.516.333		dra.patriciachavesteliz@gmail.com
234	MANUELA CABRERA SALVO	Juan Paullier 1236				manuela.cabrera82@gmail.com
235	JONAS KING BERGSTEIN KLECKIN	Av. 18 de Julio 1117 Piso 5°				svila@bergsteinlaw.com
236	KAREN NAHIR FERNÁNDEZ SUÁREZ	Ituzaingo1312/201				Karenfernandezsuarez@gmail.com
237	JUAN JOSÉ CURONE SÁNCHEZ	Rio Branco 1481				juanjocurone@hotmail.com
238	ANA PAULA BIANCHIMANO LOPEZ	Buenos Aires 397 Esc. 601		29152804		
239	VILLAMIL RODRÍGUEZ, PABLO	Av. General Flores 2282 unidad 105	11800	2209.61.29 091.096.947		

---

Nro	Nombre	Dirección	CP	Teléfono	Fax	E-mail
240	PRIORE GONZALEZ , MARIA BELEN	Avenida Rivera 5511	11400	099.860.427		mbpriere@gmail.com

### **Advertencia.**

“Es responsabilidad de los Sres. Agentes mantener actualizada la información precedente para su publicación en este Boletín, pudiendo solicitar los cambios que correspondan por correo electrónico dirigido al Dr. Nicolás Orrico, nicolas.orrico@miem.gub.uy “

Todo usuario que haya presentado o presente una solicitud de registro mediante el Sistema de Presentación en Línea de la DNPI, deberá ingresar al mismo vía web para realizar el seguimiento de su solicitud, revisar los avisos de notificaciones pendientes, y proceder a notificarse. En caso de no seguir el procedimiento de notificación en línea en un plazo de 3 días hábiles, se tendrá por efectuada sin necesidad de constancia alguna comenzando a correr los plazos legales

# ***SOLICITUDES DE MARCAS***



El procedimiento utilizado no permite en todos los casos reproducir con exactitud los distintos matices de los colores.

Para oír los audios de las Marcas Sonoras que se publiquen en el presente Boletín debe ingresar por el siguiente link  
<https://www.gub.uy/ministerio-industria-energia-mineria/comunicacion/publicaciones/repositorio-marcas-sonoras>

- (210) **515794** (540)  
(730) **Ricardo Federico Avellino Buccino**; UY  
(220) 16/07/2020  
(511) **29 (S/D), 30 (S/D), 31 (S/D), 32 (S/D) y 33 (S/D)**  
(740) Ruta 48, El Colorado, , Canelones,  
Canelones, UY
- (591) PANTONE 123 C - Amarillo PANTONE 364  
C - Verde Oscuro PANTONE 377 C - Verde  
Claro



- (210) **516523** (540)  
(730) **SCARONI FONTES MARIA LUCIA Y  
FONTES CORTE MARIA BEATRIZ  
SOCIEDAD DE HECHO**; UY  
(220) 13/08/2020  
(511) **44 (S/D)**  
(740) av del coral m23 s 20, Rincon de marindia,  
15104, canelones, canelones, UY
- (591) Rosado, Gris, Blanco



- (210) **517303** (540)  
(730) **Lizouli Millán**; UY  
(220) 14/09/2020  
(511) **30 (S/D)**  
(740) Hidaigos 517, Montevideo, , Montevideo,  
Montevideo, UY

**PRINTMYSWEET**

(210) **517333** (540)  
(730) **Verónica Raffo; Juan Manuel Parada;  
María José Caponi; Mauricio Levitin;  
Alberto Brause; Ariel Kaplan; Stephen  
Jakter y Martín Naor; UY**  
(220) 14/09/2020  
(511) **36 y 41**  
(740) 218

[#NosCuidamosEntreTodos](#)

---

(210) **517383** (540)  
(730) **Eugenio Segundo Manera; AR**  
(220) 15/09/2020  
(511) **6 y 8**  
(740) Plaza Cagancha 1145 Piso 6, Montevideo, ,  
Montevideo, Montevideo, UY

**MATEC**

---

(210) **517514** (540)  
(730) **Alejandra Karina Castro Larrosa; UY**  
(220) 18/09/2020  
(511) **3, 14, 18, 25, 35 y 41**  
(740) 212

**ANTO CIAVAGLIA**

---

(210) **517544** (540)  
(730) **FMC Corporation y FMC Agro Singapore  
Pte Ltd.; SG**  
(220) 22/09/2020  
(511) **5 (S/D)**  
(740) 201  
(300) 88844752 23/03/2020 US

## VANTACOR

---

(210) **517762** (540)  
(730) **CAMPODONICO, LUCAS DAMIAN y  
ABELLA NAZAR, VALENTIN; AR**  
(220) 29/09/2020  
(511) **35 (S/D)**  
(740) 201

## BIOFERIA

---

(210) **517763** (540)  
(730) **MARKETING INTEGRAL 2007 SRL  
IMPORTA MAS+; UY**  
(220) 29/09/2020  
(511) **6, 7 y 8**  
(740) FELICIANO RODRIGUEZ 2715 / 502,  
montevideo, 11200, Montevideo,  
Montevideo, UY



(210) **518041** (540)  
(730) **Lokaway Pty Ltd;** AU  
(220) 08/10/2020  
(511) **6, 20 y 35**  
(740) 18

## LOKAWAY

---

(210) **518049** (540)  
(730) **Spin Master Ltd.;** CA  
(220) 08/10/2020  
(511) **28 (S/D) y 41 (S/D)**  
(740) 212  
(300) 2021441 08/04/2020 CA  
(591) Naranja, rojo, blanco, gris, amarillo y marrón



---

(210) **518158** (540)  
(730) **FACUNDO GARCÍA;** AR  
(220) 13/10/2020  
(511) **11 (S/D)**  
(740) 144



(210) **518393** (540)  
 (730) **MARIANA FORMOSO PORTA**; UY  
 (220) 21/10/2020  
 (511) **25 y 35**  
 (740) CHUCARRO 1198, MONTEVIDEO, ,  
 MONTEVIDEO, MONTEVIDEO, UY

(591) Gris



(210) **518421** (540)  
 (730) **Martín Alvarez y Florencia Fontes**; UY  
 (220) 22/10/2020  
 (511) **25 (S/D)**  
 (740) Máximo tajés s/n casi zorrilla San Martín,  
 Los Cerrillos, 90001, 11038, 11038, UY

(591) verde, amarillo, rojo y negro



(210) **518481** (540)  
 (730) **Antibióticos de México, S.A. de C.V.**; MX  
 (220) 26/10/2020  
 (511) **5 (S/D) y 32 (S/D)**  
 (740) 212

(591) AZUL, BLANCO, ROJO, VERDE, NEGRO  
 y GRIS.



(210) **518485** (540)  
(730) **CARTOCOR S.A.**; AR  
(220) 26/10/2020  
(511) **16**  
(740) 154  
  
(591) Verde y gris



---

(210) **518494** (540)  
(730) **GHACHAM, HUSSEIN**; AU  
(220) 26/10/2020  
(511) **3 y 25**  
(740) 201  
  
(591) VERDE, AMARILLO, ROSADO



---

(210) **518498** (540)  
(730) **Marketplace Investments LLC**; US  
(220) 26/10/2020  
(511) **9, 35, 36, 41 y 42**  
(740) 94

**DE AHORA EN ADELANTE**

---

(210) **518505** (540)  
(730) **MEDITAR S.A.**; AR  
(220) 26/10/2020  
(511) **44 (S/D)**  
(740) 212  
  
(591) Celeste y azul



---

(210) **518571** (540)  
(730) **Rafael Fiore**; UY  
(220) 29/10/2020  
(511) **6, 11, 19 y 20**  
(740) Gregorio Suarez 2779, Montevideo, 11300,  
Montevideo, Montevideo, UY  
  
(591) celeste, blanco, gris, negro, azul.



---

(210) **518572** (540)  
(730) **Gabriela Rodríguez Cañadas**; EC  
(220) 29/10/2020  
(511) **9 y 36**  
(740) 220  
  
(591) Tonos de verde y gris





(210) **518573**  
(730) **NALTILEX S A**; UY  
(220) 29/10/2020  
(511) **9**  
(740) 220

(540)

(591) Tonos de azul, rosado, celeste y gris



---

(210) **518574**  
(730) **NALTILEX S A**; UY  
(220) 29/10/2020  
(511) **35 y 38**  
(740) 220

(540)

(591) Tonos de azul, rosado, celeste y gris



---

(210) **518575**  
(730) **Florencia San Martino**; AR  
(220) 29/10/2020  
(511) **25**  
(740) 144

(540)

**FLOPPY KENNY**

---

(210) **518576** (540)  
(730) **ISA Ltda**; UY  
(220) 29/10/2020  
(511) **9**  
(740) 172  
  
(591) AZUL y GRIS

The logo for ijServ, featuring a stylized blue 'i' followed by 'jServ' in a grey sans-serif font.

---

(210) **518578** (540)  
(730) **Société des Produits Nestlé S.A.**; CH  
(220) 29/10/2020  
(511) **5 (S/D)**  
(740) 156  
  
(591) GRIS

The logo for Vital Proteins, with the words 'VITAL PROTEINS' in a bold, grey, sans-serif font, slightly slanted.

---

(210) **518579** (540)  
(730) **DDC LTDA**; UY  
(220) 29/10/2020  
(511) **36, 43 y 44**  
(740) 118

The logo for WELL, with the word 'WELL' in a bold, black, sans-serif font.

(210) **518581** (540)

(730) **Interfase S.A.**; UY

(220) 29/10/2020

(511) **9**

(740) 172

(591) negro, gris y azul



---

(210) **518582** (540)

(730) **Interfase S.A.**; UY

(220) 29/10/2020

(511) **9**

(740) 172

**INTERFASE**

---

(210) **518585** (540)

(730) **Cole-Parmer Instrument Company LLC**;

US

(220) 29/10/2020

(511) **9 (S/D)**

(740) 156

**ISMATEC**

---

(210) **518586** (540)  
(730) **SENFOR S.A.**; UY  
(220) 29/10/2020  
(511) **33**  
(740) 201

## LAHUSEN

---

(210) **518587** (540)  
(730) **Ganeden Biotech, Inc.**; US  
(220) 29/10/2020  
(511) **1 (S/D)**  
(740) 201

## BC30

---

(210) **518590** (540)  
(730) **Daniel Iribarne**; UY  
(220) 29/10/2020  
(511) **44**  
(740) 212

(591) Rosa y gris



(210) **518592** (540)  
(730) **NICOLAS GERWER BELVER**; UY  
(220) 29/10/2020  
(511) **35**  
(740) 194

(591) Azul Pantone 286 C, Naranja Pantone 144 C,  
blanco



---

(210) **518593** (540)  
(730) **Dongguan Hele Electronics Co., Ltd**; CN  
(220) 29/10/2020  
(511) **9**  
(740) 34  
  
(591) 0



---

(210) **518597** (540)  
(730) **Fazenda Futuro Produtos Alimenticios**  
**SA**; BR  
(220) 29/10/2020  
(511) **29 (S/D) y 30 (S/D)**  
(740) 194

**FAZENDA FUTURO**

---

(210) **518600** (540)  
(730) **SPEED PUBLICIDAD S.A.C.I.F.**; AR  
(220) 30/10/2020  
(511) **32 y 33**  
(740) 34

**DR. LEMON**

(210) **518602** (540)  
(730) **José Carlos Cosentino**; UY  
(220) 30/10/2020  
(511) **35 y 44**  
(740) 94

(591) No reivindica colores



(210) **518603** (540)  
(730) **HUMBERTO PEDRO GAUDIANO**  
**FORMENTO**; UY  
(220) 30/10/2020  
(511) **9, 35, 38, 41 y 45**  
(740) 94

(591) No reivindica colores



(210) **518606** (540)

(730) **Citromax Group, Inc.**; US

(220) 30/10/2020

(511) **3 (S/D), 29 (S/D), 30 (S/D), 31 (S/D), 32 (S/D)**  
**y 33 (S/D)**

(740) 136

(591) No reivindica colores



---

(210) **518607** (540)

(730) **Citromax Group, Inc.**; US

(220) 30/10/2020

(511) **3 (S/D), 29 (S/D), 30 (S/D), 31 (S/D), 32 (S/D)**  
**y 33 (S/D)**

(740) 136

(591) No reivindica colores



---

(210) **518608** (540)

(730) **MARTIN ZERBINO PAYSEÉ**; UY

(220) 30/10/2020

(511) **35 (S/D)**

(740) 184

**AGROSTORE**

---

(210) **518609** (540)  
(730) **Eurocotton S.A. de C.V.;** MX  
(220) 30/10/2020  
(511) **25 (S/D)**  
(740) 144  
  
(591) Rojo, azul y blanco



---

(210) **518610** (540)  
(730) **EL TRIGAL S.A.;** UY  
(220) 30/10/2020  
(511) **30**  
(740) 165

**ALFA YA**

---

(210) **518612** (540)  
(730) **INFODYNAMICS SRL;** UY  
(220) 30/10/2020  
(511) **41 y 42**  
(740) 218  
  
(591) Pantones 681C (violeta), 7473C (verde/azul),  
425C (gris)





(210) **518615** (540)  
(730) **HELACOR S.A.**; AR  
(220) 30/10/2020  
(511) **30 (S/D), 35 (S/D) y 43 (S/D)**  
(740) 216  
  
(591) Azul y rojo



---

(210) **518617** (540)  
(730) **HELACOR S.A.**; AR  
(220) 30/10/2020  
(511) **30 (S/D), 35 (S/D) y 43 (S/D)**  
(740) 216  
  
(591) Azul y rojo



---

(210) **518625** (540)  
(730) **COMPAÑIA INDUSTRIAL DE  
TABACOS MONTE-PAZ S.A.**; UY  
(220) 30/10/2020  
(511) **34 (S/D)**  
(740) 18

**XOUL**

---

(210) **518626** (540)  
(730) **Shenzhen Nito Power Source Technology  
Co., Ltd.;** CN  
(220) 30/10/2020  
(511) **9 (S/D)**  
(740) 34  
  
(591) 0

**JOYROOM**

---

(210) **518627** (540)  
(730) **APPLE INC.;** US  
(220) 30/10/2020  
(511) **18 (S/D)**  
(740) 18  
(300) 81712 12/10/2020 JM

**MAGSAFE**

---

(210) **518628** (540)  
(730) **Uditex S.A.;** UY  
(220) 30/10/2020  
(511) **9**  
(740) 101

**JOYROOM**

---

(210) **518629** (540)  
(730) **Iwill S.A.**; UY  
(220) 30/10/2020  
(511) **35, 37 y 43**  
(740) 101  
  
(591) AZUL, FUCSIA



---

(210) **518632** (540)  
(730) **Guzmán Rampoldi**; UY  
(220) 30/10/2020  
(511) **32 (S/D)**  
(740) 34  
  
(591) 0



---

(210) **518633** (540)  
(730) **CEPAS ARGENTINAS S.A.**; AR  
(220) 30/10/2020  
(511) **33**  
(740) 34

(591) Celeste, azul, verde, blanco, negro, gris



(210) **518635** (540)  
(730) **CEPAS ARGENTINAS S.A.**; AR  
(220) 30/10/2020  
(511) **33**  
(740) 34

(591) VERDE OSCURO, VERDE CLARO,  
AMARILLO, MARRON, NEGRO, GRIS,  
ROJO, AZUL



(210) **518636** (540)  
(730) **Valentina Marine Laurencena Migliónico**;  
UY  
(220) 30/10/2020  
(511) **35**  
(740) 34

(591) 0



(210) **518639** (540)  
(730) **Tee Turtle, LLC**; US  
(220) 30/10/2020  
(511) **28 (S/D)**  
(740) 34

(591) ROJO, ANARANJADO, AMARILLO,  
VERDE, CELESTE, AZUL, VIOLETA,  
LILA



(210) **518640** (540)  
(730) **TA-TA S.A.**; UY  
(220) 30/10/2020  
(511) **35**  
(740) 18

(591) ANARANJADO EN DISTINTOS TONOS,  
ROJO, GRIS, BLANCIO Y NEGRO



(210) **518642** (540)  
(730) **Santiago Rodriguez**; UY  
(220) 30/10/2020  
(511) **29 y 35**  
(740) MIRADOR DE LA TAHONA, CAMINO  
PASO DEL ESCOBAR , LOTE M 3,  
CANELONES, 15800, CANELONES,  
CANELONES, UY

(591) NEGRO Y MARRON



(210) **518643** (540)  
(730) **MATRIZE Handels-GmbH**; DE  
(220) 03/11/2020  
(511) **11 (S/D), 16 (S/D), 20 (S/D), 21 (S/D), 22 (S/D) y 24 (S/D)**  
(740) 201

**PALISAD**

(210) **518644** (540)  
(730) **Karen Bula**; UY  
(220) 03/11/2020  
(511) **29, 30 y 43**  
(740) San José 1110/401, Montevideo, ,  
Montevideo, Montevideo, UY  
  
(591) Naranja y blanco



---

(210) **518647** (540)  
(730) **Adriana Tuzman; Rocio Sevigne Da  
Cunha Pereyra; Alicia Angela Esquivel  
Rodriguez; Maria del Rosario Ramona  
Rodriguez Goyeneche y Batlle Holmer da  
Cunha Mancuso**; UY  
(220) 03/11/2020  
(511) **5, 35 y 42**  
(740) 172  
  
(591) Verde, blanco y negro



---

(210) **518648** (540)  
(730) **Industrias Venado S.A.**; BO  
(220) 03/11/2020  
(511) **29 (S/D)**  
(740) 179

**VEGGIE DAY**

---

(210) **518649** (540)  
(730) **federico nahmias**; UY  
(220) 03/11/2020  
(511) **25**  
(740) benigno paiva 1165, buceo, , montevideo,  
montevideo, UY

## IVORY

---

(210) **518651** (540)  
(730) **GRUPO IMPORTADOR S.A.**; UY  
(220) 03/11/2020  
(511) **25**  
(740) 220

(591) Tonos de rojo



---

(210) **518655** (540)  
(730) **Victor di Perna**; UY  
(220) 03/11/2020  
(511) **35**  
(740) Zelmar Michelini 1129 apto 002,  
Montevideo, , Montevideo, Montevideo, UY

(591) tonalidad rojo y grises



(210) **518660** (540)  
(730) **Tessengerlo Group NV**; BE  
(220) 03/11/2020  
(511) **1 y 5**  
(740) 194  
(300) 1419409 18/06/2020 BX

**SOLUGEL**

---

(210) **518663** (540)  
(730) **BYD COMPANY LIMITED**; CN  
(220) 03/11/2020  
(511) **12 (S/D)**  
(740) 201

**BYD**

---

(210) **518664** (540)  
(730) **SYNGENTA CROP PROTECTION AG**;  
CH  
(220) 03/11/2020  
(511) **1 (S/D) y 5 (S/D)**  
(740) 194

**VOCAZO**

---



(210) **518665** (540)  
(730) **BERNHARDT, FEDERICO**; UY  
(220) 03/11/2020  
(511) **14, 21 (S/D), 24 y 35 (S/D)**  
(740) 189

(591) Blanco y Negro



---

(210) **518668** (540)  
(730) **UNILAM S.A.**; UY  
(220) 03/11/2020  
(511) **25 y 35**  
(740) 212

[LATANGUERIA]

---

(210) **518673** (540)  
(730) **ALEJANDRO MENENDEZ**; UY  
(220) 03/11/2020  
(511) **41 (S/D)**  
(740) 34

(591) ROJO, BLANCO, AMARILLO, AZUL



(210) **518677** (540)  
(730) **SENSUAL INTIM SL**; ES  
(220) 03/11/2020  
(511) **5**  
(740) 34

(591) NEGRO, BLANCO, VIOLETA

**eureka!**cup

---

(210) **518679** (540)  
(730) **LONGEVITY LIFES S.A.S**; UY  
(220) 03/11/2020  
(511) **44**  
(740) 34

(591) 0



---

(210) **518680** (540)  
(730) **The William Carter Company**; US  
(220) 03/11/2020  
(511) **25 (S/D)**  
(740) 165

**JUST ONE YOU**

---

(210) **518681** (540)  
(730) **SEARA ALIMENTOS LTDA.**; BR  
(220) 03/11/2020  
(511) **29**  
(740) 34

(591) VERDE Y MARRON



---

(210) **518685** (540)  
(730) **MU MECANICOS UNIDOS S.A.S.**; CO  
(220) 03/11/2020  
(511) **11 (S/D) y 21 (S/D)**  
(740) 34

(591) ROJO C: 2% M: 95% Y: 94% K: 0%;  
NEGRO C: 0% M: 0% Y: 0% K: 100%;  
BLANCO C: 0% M: 0% Y: 0% K: 0%;  
ROJO OSCURO C: 25% M: 99% Y: 100%  
K:  
24%



---

(210) **518686** (540)  
(730) **Victoria Bergalli**; UY  
(220) 03/11/2020  
(511) **11 (S/D), 23 (S/D) y 35 (S/D)**  
(740) Juan Ramón Gómez 3023, Montevideo, ,  
Montevideo, Montevideo, UY

(591) NARANJA-AMARILLO- NEGRO



(210) **518687** (540)  
(730) **Société des Produits Nestlé S.A.;** CH  
(220) 03/11/2020  
(511) **29 (S/D)**  
(740) 156  
(300) 90240857 07/10/2020 US

VITAL PROTEINS

---

(210) **518689** (540)  
(730) **Société des Produits Nestlé S.A.;** CH  
(220) 03/11/2020  
(511) **30 (S/D)**  
(740) 156  
(300) 90240857 07/10/2020 US

VITAL PROTEINS

---

(210) **518690** (540)  
(730) **Société des Produits Nestlé S.A.;** CH  
(220) 03/11/2020  
(511) **32 (S/D)**  
(740) 156  
(300) 90240857 07/10/2020 US

VITAL PROTEINS

---

(210) **518691** (540)  
(730) **Melina Piperno**; UY  
(220) 03/11/2020  
(511) **25 (S/D)**  
(740) Rambla Gandhi 621 apto 501, Montevideo, ,  
Montevideo, Montevideo, UY

## L'ORIGEN

---

(210) **518692** (540)  
(730) **REM DENTAL STUDIO SRL**; UY  
(220) 04/11/2020  
(511) **44**  
(740) 220  
  
(591) -



---

(210) **518693** (540)  
(730) **AITANA SOCIEDAD ANÓNIMA**; UY  
(220) 04/11/2020  
(511) **43 (S/D)**  
(740) 189  
  
(591) Verde y blanco



(210) **518694** (540)  
(730) **Nicolás Mieldazis**; UY  
(220) 04/11/2020  
(511) **37**  
(740) Calle B entre 5 y 6, Las Toscas, , Canelones,  
Canelones, UY  
  
(591) Negro, Azul, celeste



---

(210) **518697** (540)  
(730) **MARZANO PEREZ, MARIA DEL  
PILAR**; UY  
(220) 04/11/2020  
(511) **35**  
(740) 201

**BENEDETTA**

---

(210) **518699** (540)  
(730) **AM Education & Services, Inc.**; US  
(220) 04/11/2020  
(511) **41 (S/D)**  
(740) 201

**SEMINARIO CREANDO  
RIQUEZA**

---

(210) **518703** (540)  
(730) **PORTFOLIO CONCENTRATE**  
**SOLUTIONS UNLIMITED COMPANY;**  
IE  
(220) 04/11/2020  
(511) **32**  
(740) 201

## DRIFTWELL

---

(210) **518704** (540)  
(730) **El Rey de PH S.A.S.;** UY  
(220) 04/11/2020  
(511) **3, 5 y 16**  
(740) 194

(591) azul reflex blue, gris, rosado y blanco



---

(210) **518707** (540)  
(730) **DELI GROUP CO., LTD.;** CN  
(220) 04/11/2020  
(511) **7 (S/D)**  
(740) 34  
  
(591) 0

(210) **518708** (540)  
(730) **SUKHA SRL**; UY  
(220) 04/11/2020  
(511) **25, 27, 28 y 35**  
(740) 194



---

(210) **518709** (540)  
(730) **LUCÍA RODRÍGUEZ SURROCA**; UY  
(220) 04/11/2020  
(511) **3**  
(740) 144

Agna

---

(210) **518710** (540)  
(730) **SANARY S.A.**; UY  
(220) 04/11/2020  
(511) **35 y 36**  
(740) 212

(591) Negro, rosado y rojo

pasos  
by TOTO



(210) **518719** (540)  
(730) **AVENZO GLOBAL TECH, S. L.;** ES  
(220) 04/11/2020  
(511) **9 (S/D), 28 (S/D), 35 (S/D) y 37 (S/D)**  
(740) 144

**avenzo** ➤

---

(210) **518723** (540)  
(730) **Carlos Bueno;** UY  
(220) 04/11/2020  
(511) **37 (S/D)**  
(740) Alejo Rosell y Rius 1431a a6, Montevideo,  
11600, Montevideo, Montevideo, UY

**RETROFIT**

---

(210) **518724** (540)  
(730) **ZUCAMI POULTRY EQUIPMENT,**  
**S.L.U.;** ES  
(220) 05/11/2020  
(511) **11 (S/D)**  
(740) 181  
(300) 18262979 26/06/2020 EP

**SECONOV**

---

(210) **518725** (540)  
(730) **Emilio Pena**; UY  
(220) 05/11/2020  
(511) **16 (S/D) y 41 (S/D)**  
(740) Bulevar Artigas 3665, brazo oriental,  
11800, montevideo, montevideo, UY  
  
(591) Pantone 342 / 50% Negro



---

(210) **518726** (540)  
(730) **Roberto Alvarez Paullier y Rafael Alvarez  
Paullier**; UY  
(220) 05/11/2020  
(511) **41 (S/D)**  
(740) 181  
  
(591) Pantones 2420C, 419C, Black 6C



---

(210) **518728** (540)  
(730) **PEDRO MERLA S.A.**; UY  
(220) 05/11/2020  
(511) **16**  
(740) 220

**UNA A UNA**

---

(210) **518735** (540)

(730) **Enrique Lipatin Posesorski; Nicolas Daniel Hosman Olaverri; Camila Lipatin Mesa y Marisa Mesa Bello; UY**

(220) 05/11/2020

(511) **19, 36 y 37**

(740) 94

(591) Azul

**LOA**

---

(210) **518736** (540)

(730) **THE COCA-COLA COMPANY; US**

(220) 05/11/2020

(511) **33**

(740) 94

(591) Gris



---

(210) **518737** (540)

(730) **KORNECKI PONCE DE LEON, TATIANA; UY**

(220) 05/11/2020

(511) **9**

(740) 201

**AS UR**

---

(210) **518740** (540)  
(730) **PEREZ MAZZINI, MARTIN; UY**  
(220) 05/11/2020  
(511) **43**  
(740) 201

## A LA PAR

---

(210) **518749** (540)  
(730) **DREAM INDÚSTRIA E COMÉRCIO  
LTD.A.; BR**  
(220) 05/11/2020  
(511) **28 (S/D) y 35 (S/D)**  
(740) 34

(591) AZUL, ROJO Y GRIS



---

(210) **518751** (540)  
(730) **FITOQUIMICA S.A.; AR**  
(220) 05/11/2020  
(511) **1 (S/D) y 5 (S/D)**  
(740) 94

(591) No reivindica colores



(210) **518756**  
(730) **KABUSHIKI KAISHA YAKULT**  
**HONSHA; JP**  
(220) 06/11/2020  
(511) **29 (S/D) y 32 (S/D)**  
(740) 191

(540)

(591) 0

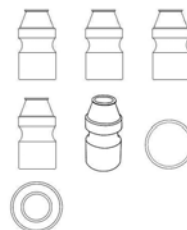

---

(210) **518757**  
(730) **Eisai R&D Management Co., Ltd.; JP**  
(220) 06/11/2020  
(511) **5 (S/D)**  
(740) 191  
(300) 2020-112422 10/09/2020 JP

(540)

**IMEMBYR**

---

(210) **518759**  
(730) **Eisai R&D Management Co., Ltd.; JP**  
(220) 06/11/2020  
(511) **5 (S/D)**  
(740) 191  
(300) 2020-112423 10/09/2020 JP

(540)

**LEQOGNI**

---

(210) **518760** (540)  
(730) **Henkel AG & Co. KGaA**; DE  
(220) 06/11/2020  
(511) **3 (S/D)**  
(740) 191

## **OLEO INTENSE**

---

(210) **518767** (540)  
(730) **Sebastian Landin**; UY  
(220) 06/11/2020  
(511) **9 (S/D)**  
(740) 220

## **NEWMAX BATTERY**

---

(210) **518774** (540)  
(730) **Volkswagen Aktiengesellschaft**; DE  
(220) 06/11/2020  
(511) **12 (S/D)**  
(740) 212

## **TAYRON**

---

(210) **518775** (540)  
(730) **NOVARTIS AG.;** CH  
(220) 06/11/2020  
(511) **5 (S/D)**  
(740) 201

**VIJOICE**

---

(210) **518777** (540)  
(730) **RODRIGUEZ BOSCH IGNACIO**  
**MARIA, VARGAS MILLER JUAN**  
**PEDRO Y OTROS;** UY  
(220) 06/11/2020  
(511) **35**  
(740) 201

(591) AZUL, BLANCO



---

(210) **518779** (540)  
(730) **EUROFARMA URUGUAY S.A.;** UY  
(220) 06/11/2020  
(511) **5**  
(740) 201

**ALTAD**

---

(210) **518780** (540)  
(730) **Leonela Cajal SAS**; UY  
(220) 06/11/2020  
(511) **3, 14, 18, 25 y 35**  
(740) 94  
  
(591) Pantone 7407 C, blanco, negro



---

(210) **518782** (540)  
(730) **LABORATORIOS MICROSULES**  
**URUGUAYSOCIEDAD ANONIMA**; UY  
(220) 06/11/2020  
(511) **5 (S/D)**  
(740) Ruta 101 Km. 28 - Cno. al Paso Escobar,  
Pueblo Cap. J.A. Artigas, 91001, Canelones,  
Canelones, UY

**ECOSAD**

---

(210) **518788** (540)  
(730) **Alcon Inc.**; CH  
(220) 06/11/2020  
(511) **10 (S/D)**  
(740) 194

**CLEAR SPEAK**

---



(210) **518791**  
(730) **Johnny Walker**; UY  
(220) 06/11/2020  
(511) **43**  
(740) 172

(540)

(591) Blanco y Negro

**MBC**

---

(210) **518795**  
(730) **Unipersonal Enrique Perez Stratta**; UY  
(220) 06/11/2020  
(511) **39**  
(740) 172

(540)

(591) CELESTE, VIOLETA Y BLANCO



---

(210) **518798**  
(730) **Silvia Esquitin**; UY  
(220) 06/11/2020  
(511) **30 (S/D)**  
(740) Dr. Aquiles Lanza 1070, Montevideo, 11100,  
Montevideo, Montevideo, UY

(540)

(591) Blanco-verde-negro



(210) **518805** (540)  
(730) **APPLE INC.;** US  
(220) 06/11/2020  
(511) **9**  
(740) 18  
(300) 80428 19/05/2020 JM  
(591) -

 **App Clip**

---

(210) **518808** (540)  
(730) **LABORATORIO ELEA PHOENIX S.A.;**  
AR  
(220) 06/11/2020  
(511) **5**  
(740) 34

**BERTEL AMLO**

---

(210) **518810** (540)  
(730) **APPLE INC.;** US  
(220) 06/11/2020  
(511) **42**  
(740) 18  
(300) 80437 20/05/2020 JM  
(591) -

 **App Clip**

---

(210) **518813** (540)  
(730) **ASOCIACION RURAL DEL URUGUAY;**  
UY  
(220) 06/11/2020  
(511) **29 y 31**  
(740) 34  
  
(591) 0



---

(210) **518814** (540)  
(730) **ASOCIACION RURAL DEL URUGUAY;**  
UY  
(220) 06/11/2020  
(511) **29 y 31**  
(740) 34  
  
(591) 0



---

(210) **518818** (540)  
(730) **Symaka S.R.L.;** UY  
(220) 06/11/2020  
(511) **35 y 37**  
(740) 101  
  
(591) **NEGRO ROJO BLANCO**



(210) **518819** (540)  
(730) **Fermentando Lento S.R.L.**; UY  
(220) 06/11/2020  
(511) **30 (S/D), 32 (S/D), 33 (S/D) y 43 (S/D)**  
(740) 18  
  
(591) rojo y blanco

**RIGOR**

---

(210) **518820** (540)  
(730) **Lorena Tamburrino**; UY  
(220) 09/11/2020  
(511) **3**  
(740) Luis Alberto de Herrera 2792 bis,  
Montevideo, 11600, Montevideo,  
Montevideo, UY

**ROBSON PELUQUERO**

---

(210) **518821** (540)  
(730) **DALTIRO SOCIEDAD ANÓNIMA**; UY  
(220) 09/11/2020  
(511) **35**  
(740) 189

(591) Blanco, rojo, Negro, Dorado, Marrón, Gris



(210) **518823** (540)  
(730) **ADECCO GROUP AG**; CH  
(220) 09/11/2020  
(511) **35 (S/D)**  
(740) 201  
(300) 753000 12/05/2020 CH

## TalentStyles

---

(210) **518824** (540)  
(730) **Armacell Enterprise GmbH & Co. KG**;  
DE  
(220) 09/11/2020  
(511) **1 (S/D)**  
(740) 179  
(300) 30 2020 012 954.0 17/06/2020 DE

## ARMAFLEX

---

(210) **518826** (540)  
(730) **Cinthia Adriana Cardozo Durante**; UY  
(220) 09/11/2020  
(511) **25**  
(740) Calle 3 nro 5793 (Paso de la Arena),  
Montevideo, , Montevideo, Montevideo, UY  
  
(591) celeste y azul



(210) **518827** (540)  
(730) **CALIXTO LOPEZ OSCAR RAFAEL .;**  
UY  
(220) 09/11/2020  
(511) **19 y 35**  
(740) CAMINO ALCOR 3896, MONTEVIDEO, ,  
MONTEVIDEO, MONTEVIDEO, UY  
  
(591) negro, azul y blanco

mármoles  granitos

---

(210) **518829** (540)  
(730) **FONT SALEM, S.L.;** ES  
(220) 09/11/2020  
(511) **32 (S/D)**  
(740) 181

**CORELLI**

---

(210) **518831** (540)  
(730) **SOCIEDAD ANONIMA DAMM;** ES  
(220) 09/11/2020  
(511) **32 (S/D)**  
(740) 181

**TAGUS**

---

(210) **518832** (540)

(730) **CAMARA URUGUAYA DE SOFTWARE;**  
UY

(220) 09/11/2020

(511) **35, 39, 42 y 44**

(740) 201

(591) AZUL, AMARILLO, BLANCO

Test Uruguay 

---

(210) **518833** (540)

(730) **BRUNO BELLINI;** UY

(220) 09/11/2020

(511) **30 (S/D)**

(740) 94

(591) No reivindica colores

**BELLINI**

---

(210) **518834** (540)

(730) **TEJEIRA BARCHI, AGUSTIN;** UY

(220) 09/11/2020

(511) **42**

(740) 201

(591) NEGRO, AMARILLO, BLANCO

**LINSU**

---

(210) **518835** (540)  
(730) **Juan Manuel Otegui Carrasco**; UY  
(220) 09/11/2020  
(511) **31**  
(740) 94

(591) Azul (Pantone 2768 C) y Turquesa (Pantone 631 C)



(210) **518836** (540)  
(730) **Colegio de Administradores de Propiedad Horizontal**; UY  
(220) 09/11/2020  
(511) **16, 35, 41 y 42**  
(740) 101

(591) AZUL BLANCO



(210) **518837** (540)  
(730) **FacePhi Biometría S.A.**; ES  
(220) 09/11/2020  
(511) **9 (S/D)**  
(740) 181

(591) Pantone 267 C, Negro





(210) **518838** (540)  
(730) **ALTICOR INC**; US  
(220) 09/11/2020  
(511) **3 (S/D)**  
(740) 34

## ARTISTRY GO VIBRANT

---

(210) **518839** (540)  
(730) **LABORATORIO ELEA PHOENIX S.A.**;  
AR  
(220) 09/11/2020  
(511) **5**  
(740) 34

(591) CELESTE, C:100,M:40,Y:0,K:0 ; VERDE 1  
C:75, M:0, Y:56, K: 0; VERDE 2 C: 40,  
M:0, Y: 30, K:0;  
BLANCO C:0, M:0,Y:0, K:0

The logo for Contractil, featuring the word "Contractil" in a stylized, blue, italicized font with a white outline and a slight shadow effect.

---

(210) **518840** (540)  
(730) **Opella Healthcare Switzerland AG**; CH  
(220) 09/11/2020  
(511) **3 (S/D), 5 (S/D), 9 (S/D), 10 (S/D), 41 (S/D)**  
**y 44 (S/D)**  
(740) 144  
(300) UK00003505145 26/06/2020 UK

## OPELLA HEALTHCARE

---

(210) **518842** (540)  
(730) **CHONGQING AMITY MACHINERY  
CO., LTD.;** CN  
(220) 09/11/2020  
(511) **6, 7, 8, 9, 10, 11, 21 y 35**  
(740) 144

## DECAKILA

---

(210) **518844** (540)  
(730) **Lorena Ponce de León;** UY  
(220) 09/11/2020  
(511) **44**  
(740) 212

IDENTIDAD  
PAISAJISMO  
Lorena Ponce de León

---

(210) **518845** (540)  
(730) **KYOCHON F&B CO., LTD.;** KR  
(220) 09/11/2020  
(511) **29 y 43**  
(740) 201

(591) GRIS, NARANJA, BLANCO

KYOCHON

(210) **518850**  
(730) **TA-TA S.A.**; UY  
(220) 09/11/2020  
(511) **35**  
(740) 18

(540)

(591) -



(210) **518858**  
(730) **enrique mendiando**; UY  
(220) 10/11/2020  
(511) **1 y 4**

(540)

(740) camino la feria 6327, fray bentos, 65000, rio negro, rio negro, UY

(591) azul, blanco, verde



(210) **518859**  
(730) **Elianur S.A.**; UY  
(220) 10/11/2020  
(511) **3, 5, 35 y 39**  
(740) 194

(540)

(591) Azul pantone 7692 C, celeste pantone 7460 y blanco



(210) **518860**  
 (730) **INTERNATIONAL PLANNED  
 PARENTHOOD FEDERATION  
 WESTERN HEMISPHERE REGION;  
 US**  
 (220) 10/11/2020  
 (511) **36 (S/D), 41 (S/D), 42 (S/D) y 44 (S/D)**  
 (740) 201

(540)

**INTERNATIONAL PLANNED  
 PARENTHOOD FEDERATION  
 WESTERN HEMISPHERE  
 REGION**

(210) **518861**  
 (730) **INTERNATIONAL PLANNED  
 PARENTHOOD FEDERATION  
 WESTERN HEMISPHERE REGION;  
 US**  
 (220) 10/11/2020  
 (511) **36 (S/D), 41 (S/D), 42 (S/D) y 44 (S/D)**  
 (740) 201

(540)

(591) AZUL Y TONOS DE AZUL, BLANCO



(210) **518862**  
 (730) **INTERNATIONAL PLANNED  
 PARENTHOOD FEDERATION  
 WESTERN HEMISPHERE REGION;  
 US**  
 (220) 10/11/2020  
 (511) **36 (S/D), 41 (S/D), 42 (S/D) y 44 (S/D)**  
 (740) 201

(540)

**FEDERACIÓN  
 INTERNACIONAL DE LA  
 PLANIFICACIÓN DE LA  
 FAMILIA REGIÓN DEL  
 HEMISFERIO OCCIDENTAL**

(210) **518863** (540)  
(730) **INTERNATIONAL PLANNED  
PARENTHOOD FEDERATION  
WESTERN HEMISPHERE REGION;  
US**  
(220) 10/11/2020  
(511) **36 (S/D), 41 (S/D), 42 (S/D) y 44 (S/D)**  
(740) 201  
  
(591) AZUL Y TONOS DE AZUL, BLANCO



---

(210) **518864** (540)  
(730) **INTERNATIONAL PLANNED  
PARENTHOOD FEDERATION  
WESTERN HEMISPHERE REGION;  
US**  
(220) 10/11/2020  
(511) **5 (S/D), 35 (S/D), 36 (S/D), 41 (S/D), 42 (S/D)  
y 44 (S/D)**  
(740) 201  
  
(591) AZUL Y TONOS DE AZUL, ROJO,  
VIOLETA, BLANCO



---

(210) **518865** (540)  
(730) **INTERNATIONAL PLANNED  
PARENTHOOD FEDERATION  
WESTERN HEMISPHERE REGION;  
US**  
(220) 10/11/2020  
(511) **36 (S/D), 41 (S/D), 42 (S/D) y 44 (S/D)**  
(740) 201

**IPPF AMERICAS AND  
CARIBBEAN**

---

(210) **518866** (540)  
(730) **INTERNATIONAL PLANNED  
PARENTHOOD FEDERATION  
WESTERN HEMISPHERE REGION;  
US**  
(220) 10/11/2020  
(511) **36 (S/D), 41 (S/D), 42 (S/D) y 44 (S/D)**  
(740) 201

**IPPF LAS AMÉRICAS Y EL  
CARIBE**

(210) **518867** (540)  
(730) **INTERNATIONAL PLANNED  
PARENTHOOD FEDERATION  
WESTERN HEMISPHERE REGION;  
US**  
(220) 10/11/2020  
(511) **36 (S/D), 41 (S/D), 42 (S/D) y 44 (S/D)**  
(740) 201

**INTERNATIONAL PLANNED  
PARENTHOOD COALITION**

(210) **518868** (540)  
(730) **INTERNATIONAL PLANNED  
PARENTHOOD FEDERATION  
WESTERN HEMISPHERE REGION;  
US**  
(220) 10/11/2020  
(511) **36 (S/D), 41 (S/D), 42 (S/D) y 44 (S/D)**  
(740) 201

**COALICIÓN  
INTERNACIONAL DE  
PLANIFICACIÓN DE LA  
FAMILIA**

(210) **518869** (540)  
(730) **INTERNATIONAL PLANNED  
PARENTHOOD FEDERATION  
WESTERN HEMISPHERE REGION;  
US**  
(220) 10/11/2020  
(511) **36 (S/D), 41 (S/D), 42 (S/D) y 44 (S/D)**  
(740) 201  
  
(591) AZUL Y TONOS DE AZUL, BLANCO



---

(210) **518870** (540)  
(730) **INTERNATIONAL PLANNED  
PARENTHOOD FEDERATION  
WESTERN HEMISPHERE REGION;  
US**  
(220) 10/11/2020  
(511) **36 (S/D), 41 (S/D), 42 (S/D) y 44 (S/D)**  
(740) 201  
  
(591) AZUL Y TONOS DE AZUL, BLANCO



---

(210) **518873** (540)  
(730) **SCÓPICE, MARCELO; UY**  
(220) 10/11/2020  
(511) **45**  
(740) 189  
  
(591) ROJO, BLANCO, NEGRO



(210) **518874** (540)  
(730) **GARAGE DIGITAL LTDA.**; UY  
(220) 10/11/2020  
(511) **33**  
(740) 189

## SATIVA

---

(210) **518876** (540)  
(730) **BUSDELPUERTO S.A.**; UY  
(220) 10/11/2020  
(511) **35**  
(740) 201

(591) PANTONE: #1A5066, BLANCO



---

(210) **518877** (540)  
(730) **Nancy Karpeitschik**; UY  
(220) 10/11/2020  
(511) **25 (S/D)**  
(740) Capitán Osorio 3967, Montevideo, ,  
Montevideo, Montevideo, UY

## TU VERDADERA ETIQUETA

---



(210) **518878** (540)  
(730) **Jorge Pedro Galusso Freitas; UY**  
(220) 10/11/2020  
(511) **28**  
(740) ALMERÍA 4757, Montevideo, 11800,  
Montevideo, Montevideo, UY

## THE CLERK

---

(210) **518879** (540)  
(730) **Jorge Pedro Galusso Freitas; UY**  
(220) 10/11/2020  
(511) **28**  
(740) ALMERÍA 4757, Montevideo, 11800,  
Montevideo, Montevideo, UY

## TBBCH

---

(210) **518880** (540)  
(730) **Jorge Pedro Galusso Freitas; UY**  
(220) 10/11/2020  
(511) **28**  
(740) ALMERÍA 4757, Montevideo, 11800,  
Montevideo, Montevideo, UY

(591) AMARILLO, AZUL Y NEGRO



(210) **518881** (540)  
(730) **Mars, Incorporated**; US  
(220) 10/11/2020  
(511) **31 (S/D)**  
(740) 18

(591) Blanco, negro y rojo en distintos tonos



---

(210) **518887** (540)  
(730) **Soul Mate Company Oy**; FI  
(220) 10/11/2020  
(511) **30 (S/D) y 32 (S/D)**  
(740) 34

(591) VERDE



---

(210) **518888** (540)  
(730) **ZAGÍA BARAÑANO, CARLOS ANTONIO**; UY  
(220) 10/11/2020  
(511) **35 y 39**  
(740) 201

(591) AZUL, CELESTE, ROJO, BLANCO



(210) **518890** (540)  
(730) **L.H IMPORTACIONES S.R.L;** UY  
(220) 10/11/2020  
(511) **9 y 11**  
(740) 201

(591) Negro, gris, rojo, amarillo, celeste, verde,  
blanco



---

(210) **518892** (540)  
(730) **YAMAHA HATSUDOKI KABUSHIKI**  
**KAISHA;** JP  
(220) 10/11/2020  
(511) **12 (S/D)**  
(740) 201

**XSR**

---

(210) **518893** (540)  
(730) **YAMAHA HATSUDOKI KABUSHIKI**  
**KAISHA;** JP  
(220) 10/11/2020  
(511) **12 (S/D)**  
(740) 201

**TRACER**

---

(210) **518897** (540)  
(730) **CAPCOM CO., LTD.;** JP  
(220) 10/11/2020  
(511) **41 (S/D)**  
(740) 212

## **STREET FIGHTER**

---

(210) **518900** (540)  
(730) **María de los Ángeles Mosqueira Gorriti;**  
UY  
(220) 10/11/2020  
(511) **44 y 45**  
(740) 215

## **LINFO POWER GYM**

---

(210) **518904** (540)  
(730) **CAPCOM CO., LTD.;** JP  
(220) 11/11/2020  
(511) **9 (S/D) y 41 (S/D)**  
(740) 212

## **RESIDENT EVIL**

---

(210) **518905**  
(730) **CAPCOM CO., LTD.;** JP  
(220) 11/11/2020  
(511) **9 (S/D) y 41 (S/D)**  
(740) 212

(540)

## **MONSTER HUNTER**

---

(210) **518908**  
(730) **TIGOUT INC.;** US  
(220) 11/11/2020  
(511) **7, 11, 30 y 35**  
(740) 179

(540)

TIGOUT

---

(210) **518909**  
(730) **CAPCOM CO., LTD.;** JP  
(220) 11/11/2020  
(511) **9 (S/D) y 41 (S/D)**  
(740) 212

(540)

## **DEVIL MAY CRY**

---

(210) **518910** (540)  
(730) **CAPCOM CO., LTD.;** JP  
(220) 11/11/2020  
(511) **9 (S/D) y 41 (S/D)**  
(740) 212

## CAPCOM

---

(210) **518911** (540)  
(730) **CAPCOM CO., LTD.;** JP  
(220) 11/11/2020  
(511) **9 (S/D) y 41 (S/D)**  
(740) 212

## ROCKMAN

---

(210) **518915** (540)  
(730) **Maria Pia Monguillot;** AR  
(220) 11/11/2020  
(511) **3 (S/D), 4 (S/D), 16 (S/D), 21 (S/D) y 24 (S/D)**  
(740) Rambla Lorenzo Batlle Pacheco, Edificio  
Marina 12, apto. 201 (Entre calles San Pablo  
y San Rafael), Punta del Este, 20100,  
Maldonado, Maldonado, UY

## JACKIE FRINGE

---

(210) **518917** (540)  
(730) **CAPCOM CO., LTD.;** JP  
(220) 11/11/2020  
(511) **9 (S/D) y 41 (S/D)**  
(740) 212

## **DARKSTALKERS**

---

(210) **518918** (540)  
(730) **CAPCOM CO., LTD.;** JP  
(220) 11/11/2020  
(511) **9 (S/D) y 41 (S/D)**  
(740) 212

## **PROJECT JUSTICE**

---

(210) **518920** (540)  
(730) **Pro & Food Arg S.A.;** AR  
(220) 11/11/2020  
(511) **31**  
(740) 212

**EXQUISITOS**  
*Calidad que Alimenta*

---

(210) **518921** (540)  
(730) **CAPCOM CO., LTD.;** JP  
(220) 11/11/2020  
(511) **9 (S/D) y 41 (S/D)**  
(740) 212

**ONIMUSHA**

---

(210) **518922** (540)  
(730) **Pro & Food Arg S.A.;** AR  
(220) 11/11/2020  
(511) **31**  
(740) 212

**Trocitos**  
*ellos lo eligieron*

---

(210) **518924** (540)  
(730) **CAPCOM CO., LTD.;** JP  
(220) 11/11/2020  
(511) **9 (S/D) y 41 (S/D)**  
(740) 212

**DRAGON'S DOGMA**

---



(210) **518926** (540)  
(730) **CAPCOM CO., LTD.**; JP  
(220) 11/11/2020  
(511) **9 (S/D) y 41 (S/D)**  
(740) 212

## LOST PLANET

---

(210) **518927** (540)  
(730) **PAULA MARTINEZ RETTA**; UY  
(220) 11/11/2020  
(511) **3 y 44**  
(740) Rambla Concepción del Uruguay número  
1775 apartamento 110, , , , UY  
  
(591) AMARILLO (DORADO) Y NEGRO

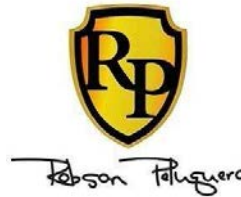

---

(210) **518928** (540)  
(730) **CAPCOM CO., LTD.**; JP  
(220) 11/11/2020  
(511) **9 (S/D) y 41 (S/D)**  
(740) 212

## DEAD RISING

---

(210) **518930**  
(730) **CAPCOM CO., LTD.;** JP  
(220) 11/11/2020  
(511) **9 (S/D) y 41 (S/D)**  
(740) 212

(540)

## **CAPTAIN COMMANDO**

---

(210) **518931**  
(730) **G.U.C. S.A.;** CO  
(220) 11/11/2020  
(511) **25 (S/D)**  
(740) 34

(540)

## **AMERICANINO**

---

(210) **518933**  
(730) **CAPCOM CO., LTD.;** JP  
(220) 11/11/2020  
(511) **9 (S/D) y 41 (S/D)**  
(740) 212

(540)

## **GHOSTS'N GOBLINS**

---

(210) **518934** (540)

(730) **Famaga SRL**; UY

(220) 11/11/2020

(511) **41 (S/D)**

(740) Luis Cavia 3071/904, Montevideo, 11300,  
Montevideo, Montevideo, UY

(591) Blanco Negro Gris



---

(210) **518937** (540)

(730) **ODATA BRASIL S.A.**; BR

(220) 11/11/2020

(511) **36 (S/D), 37 (S/D), 38 (S/D) y 39 (S/D)**

(740) 34

(591) VIOLETA



---

(210) **518939** (540)

(730) **CAPCOM CO., LTD.**; JP

(220) 11/11/2020

(511) **9 (S/D) y 41 (S/D)**

(740) 212

**PHOENIX WRIGHT ACE  
ATTORNEY**

---

(210) **518940** (540)  
(730) **ALTICOR INC;** US  
(220) 11/11/2020  
(511) **3 (S/D)**  
(740) 34

## **ARTISTRY FUTURE GLOW**

---

(210) **518941** (540)  
(730) **CAPCOM CO., LTD.;** JP  
(220) 11/11/2020  
(511) **9 (S/D) y 41 (S/D)**  
(740) 212

## **MEGA MAN**

---

(210) **518942** (540)  
(730) **CAPCOM CO., LTD.;** JP  
(220) 11/11/2020  
(511) **9 (S/D) y 41 (S/D)**  
(740) 212

## **OKAMI**

---

(210) **518943** (540)  
(730) **GIORGIO ARMANI S.P.A.**; IT  
(220) 11/11/2020  
(511) **3 (S/D)**  
(740) 34  
  
(591) 0

STRONGER WITH  
**YOU**  
ONLY

---

(210) **518944** (540)  
(730) **APPLE INC.**; US  
(220) 11/11/2020  
(511) **42**  
(740) 18  
(300) 80436 20/05/2020 JM

**APP CLIP**

---

(210) **518946** (540)  
(730) **TEXTIL MEDICA**; UY  
(220) 11/11/2020  
(511) **5, 10, 35 y 44**  
(740) 18

**TEXTIL GENOMEDICA**

---

(210) **518947** (540)  
(730) **CAPCOM CO., LTD.;** JP  
(220) 11/11/2020  
(511) **9 (S/D) y 41 (S/D)**  
(740) 212

The logo for CAPCOM, featuring the word "CAPCOM" in a bold, stylized, outlined font.

---

(210) **518948** (540)  
(730) **CAPCOM CO., LTD.;** JP  
(220) 11/11/2020  
(511) **9 (S/D) y 41 (S/D)**  
(740) 212

The logo for RIVAL SCHOOLS, featuring the words "RIVAL SCHOOLS" in a bold, sans-serif font.

---

(210) **518950** (540)  
(730) **Sergio Sebastian Rieiro;** UY  
(220) 12/11/2020  
(511) **36**  
(740) 172

(591) rojo, naranja



(210) **518959** (540)  
(730) **OPTICAS OPV LTDA.;** CL  
(220) 12/11/2020  
(511) **9 (S/D)**  
(740) 194



---

(210) **518960** (540)  
(730) **LIBRERIAS DEL LITORAL S.A.;** UY  
(220) 12/11/2020  
(511) **9**  
(740) 192

(591) Pantone - Pantone 2945 C; CMYK C100 %:  
M 75%; Y 0%; N 0%; RGB R 11%; G 86%;  
B 166%;  
Pantone - Pantone Cyan C; CMYK C100%:  
M 0%; Y 0%; N 0%; RGB R 0%; G 175%;  
B 239%;  
Pantone -Pantone 1788 C; CMYK C 0%: M  
100%; Y 100%; N 0%; RGB R 238% : G  
25% : B 39%



---

(210) **518964** (540)  
(730) **Bruno Adrián Gonnet Malan;** UY  
(220) 12/11/2020  
(511) **37 y 42**  
(740) 218

(591) celeste, azul



(210) **518965** (540)  
(730) **GRENDENE S.A;** BR  
(220) 12/11/2020  
(511) **25 (S/D)**  
(740) 220

## IPANEMA

---

(210) **518966** (540)  
(730) **EUROFARMA URUGUAY S.A.;** UY  
(220) 12/11/2020  
(511) **5**  
(740) 201

## ELOME

---

(210) **518976** (540)  
(730) **IVIPAN SAS;** AR  
(220) 12/11/2020  
(511) **30**  
(740) 201





(210) **518979** (540)  
(730) **CARLOS MARCELO LÓPEZ**  
**RAFANIELLO; UY**  
(220) 12/11/2020  
(511) **35**  
(740) 101

(591) AZUL BLANCO GRIS



---

(210) **518985** (540)  
(730) **AGROLAND S.A.; UY**  
(220) 12/11/2020  
(511) **29**  
(740) 216

**GARZÓN BALASTO**

---

(210) **518986** (540)  
(730) **RODRIGUEZ PASSANO SRL y AGUAA**  
**SRL; UY**  
(220) 12/11/2020  
(511) **11**  
(740) 201



(210) **518987** (540)  
(730) **PEDIDOS YA S.A.**; UY  
(220) 12/11/2020  
(511) **43 (S/D)**  
(740) 34

(591) ROJO, MARRÓN, BEIGE



(210) **518989** (540)  
(730) **JONIX S.R.L.**; IT  
(220) 12/11/2020  
(511) **11 (S/D) y 35 (S/D)**  
(740) 34

(591) 0

**JONIX**

(210) **518991** (540)  
(730) **BOYERCO S.A.**; UY  
(220) 13/11/2020  
(511) **6 (S/D), 18 (S/D) y 28 (S/D)**  
(740) CLARA 4611, SAYAGO, 12000,  
MONTEVIDEO, MONTEVIDEO, UY

(591) AMARILLO Y AZUL OSCURO



(210) **518996** (540)  
(730) **ECOMMERCE SRL; UY**  
(220) 13/11/2020  
(511) **35**  
(740) 212  
  
(591) Violeta

**Botiga**

---

(210) **519000** (540)  
(730) **TRICÁNICO PY, ADRIÁN LIBER y**  
**CANTERA SENCIÓN, JOSÉ ENRIQUE;**  
**UY**  
(220) 13/11/2020  
(511) **35**  
(740) 189  
  
(591) No reivindica



---

(210) **519002** (540)  
(730) **SANTA ROSA AUTOMOTORES SA; UY**  
(220) 13/11/2020  
(511) **35**  
(740) **AMERICO ILARIA 6754, MONTEVIDEO,**  
**, MONTEVIDEO, MONTEVIDEO, UY**

**GRUPO ONE**

---

(210) **519003** (540)  
(730) **OSVALDO LUIS MACHADO RIGAU;**  
UY  
(220) 13/11/2020  
(511) **44**  
(740) SANTA ANA 4005, MONTEVIDEO, ,  
MONTEVIDEO, MONTEVIDEO, UY  
  
(591) BORDEAUX Y BLANCO



(210) **519004** (540)  
(730) **CNH Industrial N.V.;** GB  
(220) 13/11/2020  
(511) **1 (S/D) y 4 (S/D)**  
(740) 18  
(300) 3490347 15/05/2020 GB  
(591) -



(210) **519005** (540)  
(730) **CNH Industrial N.V.;** GB  
(220) 13/11/2020  
(511) **1 (S/D) y 4 (S/D)**  
(740) 18  
(300) 3490350 15/05/2020 GB  
(591) -



(210) **519006**  
(730) **CNH Industrial N.V.**; GB  
(220) 13/11/2020  
(511) **1 (S/D) y 4 (S/D)**  
(740) 18  
(300) 3490351 15/05/2020 GB  
(591) -

(540)



---

(210) **519008**  
(730) **CNH Industrial N.V.**; GB  
(220) 13/11/2020  
(511) **1 (S/D) y 4 (S/D)**  
(740) 18  
(300) 3490345 15/05/2020 GB  
(591) -

(540)



---

(210) **519010**  
(730) **HONDA MOTOR CO., LTD.**; JP  
(220) 13/11/2020  
(511) **12 (S/D)**  
(740) 94

(540)

**HONDA PILOT**

---

(210) **519011** (540)  
(730) **PEPSICO, INC.;** US  
(220) 13/11/2020  
(511) **32 (S/D)**  
(740) 201



---

(210) **519012** (540)  
(730) **PEPSICO, INC.;** US  
(220) 13/11/2020  
(511) **32 (S/D)**  
(740) 201

---

(210) **519013** (540)  
(730) **KATHERIN CASTELLO;** UY  
(220) 13/11/2020  
(511) **17**  
(740) TOMAS DIAGO 659, MONTEVIDEO, ,  
MONTEVIDEO, MONTEVIDEO, UY

**AIRE**

---

(210) **519014** (540)  
(730) **Nadir Figueiredo Indústria e Comércio**  
**S.A.;** BR  
(220) 13/11/2020  
(511) **21 (S/D)**  
(740) 34  
  
(591) 0



---

(210) **519016** (540)  
(730) **APPLE INC.;** US  
(220) 13/11/2020  
(511) **9**  
(740) 18  
(300) 2020-458 22/06/2020 LI

**HOMEPOD MINI**

---

(210) **519018** (540)  
(730) **MIRTA SIXTO;** AR  
(220) 13/11/2020  
(511) **3**  
(740) 34  
  
(591) 0

LOVE<sup>A</sup>  
SENSES<sup>D</sup>

---

(210) **519019** (540)  
(730) **GARDEL IMPORTADORA S.R.L.;** UY  
(220) 13/11/2020  
(511) **9**  
(740) Av. 18 de Julio 1559/101, Montevideo,  
11200, Montevideo, Montevideo, UY

(591) Blanco y Negro



---

(210) **519020** (540)  
(730) **REPSOL, S.A.;** ES  
(220) 13/11/2020  
(511) **1 (S/D)**  
(740) 34

(591) BLANCO, AZUL Y ANARANJADO



---

(210) **519021** (540)  
(730) **ALEJANDRO IGNACIO GOROSTIDI**  
**MANCINI;** UY  
(220) 13/11/2020  
(511) **29 y 31**  
(740) 34





(210) **519022** (540)  
(730) **ACQUA DI PARMA S.R.L.**; IT  
(220) 13/11/2020  
(511) **4 (S/D)**  
(740) 144

**ACQUA  
DI  
PARMA**



---

(210) **519023** (540)  
(730) **L'OREAL**; FR  
(220) 13/11/2020  
(511) **3 (S/D)**  
(740) 144

La vie  
est  
belle  
SOLEIL CRISTAL

---

(210) **519024** (540)  
(730) **REALIZE CREDITO,  
FINANCIAMENTO E INVESTIMENTO  
S.A.**; BR  
(220) 13/11/2020  
(511) **9 (S/D), 35 (S/D), 36 (S/D), 38 (S/D) y 41  
(S/D)**  
(740) 34  
  
(591) 0

**orbi**

---

(210) **519028** (540)  
(730) **MARTA GABRIELA MICHETTI, y**  
**MARINA KLEMENSIEWICZ; AR**  
(220) 13/11/2020  
(511) **35, 42 y 45**  
(740) 233

(591) Celeste, Blanco, Gris y Negro.



(210) **519029** (540)  
(730) **Ricardo Javier Cordero Valenzuela; UY**  
(220) 13/11/2020  
(511) **35 (S/D)**  
(740) Demostenes 3565, Montevideo, 11300,  
Montevideo, Montevideo, UY

(591) Naranja, Negro y Blanco



(210) **519030** (540)  
(730) **GREENTECH LTDA.; UY**  
(220) 16/11/2020  
(511) **1 y 11**  
(740) 189

(591) Azul, celeste, blanco



(210) **519031**  
(730) **FIA, GABRIEL**; UY  
(220) 16/11/2020  
(511) **43**  
(740) 189

(540)

## LAS ÁNIMAS CASA DE CAMPO

---

(210) **519032**  
(730) **Mirela Davyt**; UY  
(220) 16/11/2020  
(511) **9 (S/D), 35 (S/D) y 38 (S/D)**  
(740) Doctor H. Carneli, O. de Lavalle, , Colonia,  
Colonia, UY

(540)

(591) #ddc016 #f3440e



---

(210) **519033**  
(730) **3M Eurosport S.R.L.**; AR  
(220) 16/11/2020  
(511) **25 (S/D) y 35 (S/D)**  
(740) 201

(540)

## EUROSPORT

---

(210) **519038** (540)  
(730) **Danilo Sebastian Bentos Villagra**; UY  
(220) 16/11/2020  
(511) **8 (S/D)**  
(740) JUAN LENOBLE 3325, MONTEVIDEO,  
11400, MONTEVIDEO, MONTEVIDEO,  
UY

**KEMEI**

---

(210) **519039** (540)  
(730) **ZITRO INTERNATIONAL S. à r.l.**; LU  
(220) 16/11/2020  
(511) **9 (S/D) y 28 (S/D)**  
(740) 220

(591) TONOS DE ROJO,AMARILLO,  
NARANJA, CELESTE Y AZUL

**LINK KING**

---

(210) **519040** (540)  
(730) **ZITRO INTERNATIONAL S. à r.l.**; LU  
(220) 16/11/2020  
(511) **9 (S/D) y 28 (S/D)**  
(740) 220

(591) TONOS DE ROJO,AMARILLO,  
NARANJA, VERDE, GRIS Y MARRÓN

**Linkome**

---

(210) **519041** (540)  
(730) **FRIGORIFICO CENTENARIO S.A.**; UY  
(220) 16/11/2020  
(511) **29 y 35**  
(740) 179

(591) Blanco; Verde.



---

(210) **519043** (540)  
(730) **JUAN MARTÍN SCASSO CARAVIA;**  
**JUAN IGNACIO BERENBAU GIURIA y**  
**JORGE JOAQUÍN BERENBAU**  
**GIURIA**; UY  
(220) 16/11/2020  
(511) **29, 31, 35 y 44**  
(740) 181

(591) PANTONE 2757C, PANTONE 364C



---

(210) **519044** (540)  
(730) **FALABELLA S.A.**; CL  
(220) 16/11/2020  
(511) **9, 35 y 36**  
(740) 181

(591) VERDE, GRIS, AZUL, BLANCO



(210) **519045** (540)  
(730) **DENTALGROUP S.R.L.**; UY  
(220) 16/11/2020  
(511) **44**  
(740) 201

(591) NEGRO, VERDE, FUCSIA, BLANCO



---

(210) **519047** (540)  
(730) **BAÑADOS NATURALES S.A.**; UY  
(220) 16/11/2020  
(511) **33, 35, 36 y 43**  
(740) 201



---

(210) **519048** (540)  
(730) **Premier Fitness Club SRL**; BO  
(220) 16/11/2020  
(511) **35 y 41**  
(740) 201

(591) GRIS, FUCSIA, BLANCO



(210) **519049** (540)  
(730) **L'OREAL (U.K.) LIMITED**; UK  
(220) 16/11/2020  
(511) **3 (S/D)**  
(740) 144

## CRUSHLINER

---

(210) **519050** (540)  
(730) **BONA TRADING AG.**; CH  
(220) 16/11/2020  
(511) **8, 21 y 35**  
(740) 201



---

(210) **519052** (540)  
(730) **Trasa Ltda**; UY  
(220) 16/11/2020  
(511) **39**  
(740) 172

## DISTRASA

---

(210) **519053** (540)  
(730) **GRAÑA DE LORENZO, SERGIO  
FERNANDO y OZUNA, CESAR  
CATALINO**; US  
(220) 16/11/2020  
(511) **25**  
(740) 201

(591) ROJO, AZUL, BLANCO



(210) **519054** (540)  
(730) **EFISOL S.A.**; UY  
(220) 16/11/2020  
(511) **35**  
(740) 34  
  
(591) 0

MULTIHOGAR

(210) **519055** (540)  
(730) **COOPERATIVA DE LECHERIA DE  
MELO AGRARIA DE  
RESPONSABILIDAD LIMITADA**; UY  
(220) 16/11/2020  
(511) **29, 30 y 31**  
(740) 144

(591) Celeste, Blanco, Rojo





(210) **519056** (540)  
(730) **RODRIGO EDUARDO PEREIRA**  
**AVELLANEDA; UY**  
(220) 16/11/2020  
(511) **35**  
(740) 34  
  
(591) 0



---

(210) **519057** (540)  
(730) **Mapatex S.A.; UY**  
(220) 16/11/2020  
(511) **31**  
(740) 212



---

(210) **519059** (540)  
(730) **COSTA BUENO, HUGO SEBASTIÁN;**  
**UY**  
(220) 17/11/2020  
(511) **6 y 11**  
(740) 189

**LEDE**

---

(210) **519060** (540)  
(730) **UAS PHARMACEUTICALS PTY LTD;**  
AU  
(220) 17/11/2020  
(511) **3 (S/D)**  
(740) 189

## DERMQURE

---

(210) **519061** (540)  
(730) **UAS PHARMACEUTICALS PTY LTD;**  
AU  
(220) 17/11/2020  
(511) **3 (S/D)**  
(740) 189

## SUNSTOP

---

(210) **519064** (540)  
(730) **CMPC TISSUE S.A.; CL**  
(220) 17/11/2020  
(511) **3**  
(740) 218

## COTIDIAN

---

(210) **519065** (540)  
(730) **GELIROX S.A.**; UY  
(220) 17/11/2020  
(511) **9**  
(740) 94

(591) Celeste y negro.

**StarkGear**

---

(210) **519066** (540)  
(730) **VOLAR ESCUELA DE VUELO S.R.L.**;  
AR  
(220) 17/11/2020  
(511) **37, 39 y 41**  
(740) 94  
(300) 90030919 01/07/2020 US  
(591) Azul y dorado.

  
**AMERICANFLY**

---

(210) **519069** (540)  
(730) **Jungheinrich Aktiengesellschaft**; DE  
(220) 17/11/2020  
(511) **12 (S/D), 37 (S/D) y 39 (S/D)**  
(740) 216

**JUNGHEINRICH**

---

(210) **519072** (540)  
(730) **RECOBIN S.A.**; UY  
(220) 17/11/2020  
(511) **35 (S/D)** y **43**  
(740) 194  
  
(591) pantone 266 C

walá

---

(210) **519074** (540)  
(730) **BASF SE**; DE  
(220) 17/11/2020  
(511) **1 (S/D)**  
(740) 165  
(300) 302020014673 09/07/2020 DE

**ELECTRIFIED**

---

(210) **519080** (540)  
(730) **Henkel AG & Co. KGaA**; DE  
(220) 17/11/2020  
(511) **3 (S/D)**  
(740) 191  
  
(591) 0

  
Schwarzkopf

**EXTRA  
CARE**

---

(210) **519085**  
(730) **Henkel AG & Co. KGaA**; DE  
(220) 17/11/2020  
(511) **3 (S/D)**  
(740) 191

(540)

## NATURE BOX

---

(210) **519086**  
(730) **SILVANA MACHADO**; UY  
(220) 17/11/2020  
(511) **25**  
(740) 219

(540)

(591) Amarillo, blanco, tonos de azul.



---

(210) **519088**  
(730) **SILVANA MACHADO**; UY  
(220) 17/11/2020  
(511) **25**  
(740) 219

(540)

(591) Amarillo, blanco, tonos de azul.



(210) **519089** (540)  
(730) **FM TANGO S.A.**; UY  
(220) 17/11/2020  
(511) **38 (S/D)**  
(740) 191

## 91.1 RADIO FUTURA

---

(210) **519090** (540)  
(730) **Javier Vaz Martins**; UY  
(220) 17/11/2020  
(511) **35 y 43**  
(740) Tomás Giribaldi 2326 ap 201, Montevideo,  
11300, Montevideo, Montevideo, UY



---

(210) **519092** (540)  
(730) **GENZYME CORPORATION**; US  
(220) 17/11/2020  
(511) **5 (S/D)**  
(740) 144  
(300) 88925285 20/05/2020 US

**ABTRANZO**

---

(210) **519103** (540)  
(730) **Oroyelix Lozada y Juliedy Guillén**; VE  
(220) 17/11/2020  
(511) **30 y 43**  
(740) 215

(591) Código Pantone: P: 14-14C; P: 32-16C



---

(210) **519104** (540)  
(730) **Joselin Piñeiro**; UY  
(220) 17/11/2020  
(511) **30 (S/D)**  
(740) Caraguatay 2225 apto 6, Jacinto Vera, 11800,  
Montevideo, Montevideo, UY

(591) PANTONE BLACK C



---

(210) **519108** (540)  
(730) **ZUNINO SATRAGNI, AGUSTIN**; UY  
(220) 18/11/2020  
(511) **30**  
(740) 189

(591) No se reivindican



(210) **519111** (540)  
(730) **Bruno Pistón**; UY  
(220) 18/11/2020  
(511) **35**  
(740) Ruta 1 km28 m95 s8, Ciudad del Plata,  
80500, San José, San José, UY

**MERCADO GANADO**  
**WWW.MERCADOGANADO.C**  
**OM.UY**

---

(210) **519112** (540)  
(730) **VITERRA INC.**; CA  
(220) 18/11/2020  
(511) **1 (S/D), 5 (S/D), 22 (S/D), 29 (S/D), 30 (S/D),**  
**31 (S/D), 35 (S/D), 36 (S/D), 39 (S/D), 40**  
**(S/D), 42 (S/D) y 44 (S/D)**  
(740) 34  
  
(591) 0

**VITERRA**

---

(210) **519114** (540)  
(730) **VITERRA INC.**; CA  
(220) 18/11/2020  
(511) **1 (S/D), 22 (S/D) y 40 (S/D)**  
(740) 34

**VITERRA**

---



(210) **519115** (540)  
(730) **VITERRA INC.**; CA  
(220) 18/11/2020  
(511) **1 (S/D), 5 (S/D), 22 (S/D), 29 (S/D), 30 (S/D),  
31 (S/D), 35 (S/D), 36 (S/D), 39 (S/D), 40  
(S/D), 42 (S/D) y 44 (S/D)**  
(740) 34  
  
(591) 0

**VITERRA** THE AGRICULTURE NETWORK

---

(210) **519116** (540)  
(730) **VITERRA INC.**; CA  
(220) 18/11/2020  
(511) **1 (S/D), 5 (S/D), 22 (S/D), 29 (S/D), 30 (S/D),  
31 (S/D), 35 (S/D), 36 (S/D), 39 (S/D), 40  
(S/D), 42 (S/D) y 44 (S/D)**  
(740) 34  
  
(591) 0



---

(210) **519119** (540)  
(730) **NAOS**; FR  
(220) 18/11/2020  
(511) **3 (S/D)**  
(740) 181  
  
(591) No reivindica colores.

INSTITUT  
ESTHEDERM

---

(210) **519121** (540)  
(730) **CESIM CO JUPITER S.A.**; UY  
(220) 18/11/2020  
(511) **3 y 5**  
(740) 201

(591) AMARILLO, NEGRO



---

(210) **519125** (540)  
(730) **VOPERO SAS**; UY  
(220) 18/11/2020  
(511) **35 (S/D)**  
(740) 218

**VOPERO**

---

(210) **519138** (540)  
(730) **K-SWISS INC.**; US  
(220) 18/11/2020  
(511) **25 (S/D)**  
(740) 194



(210) **519139** (540)  
(730) **Santander Merchant Platform Solutions,  
S.L.**; ES  
(220) 18/11/2020  
(511) **9 (S/D), 36 (S/D) y 42 (S/D)**  
(740) 194  
  
(591) Pantone 485

The logo for Getnet, featuring the word "Getnet" in a bold, red, sans-serif font. To the right of the text is a small icon consisting of three vertical bars of varying heights, resembling a barcode or a stylized signal.

---

(210) **519150** (540)  
(730) **Société des Produits Nestlé S.A.**; CH  
(220) 18/11/2020  
(511) **29 (S/D) y 30 (S/D)**  
(740) 156  
  
(591) Rojo, blanco y gris

The logo for Chef, featuring the word "Chef" in a white, cursive script font. The text is set against a red, rounded rectangular background that has a slight 3D effect with a shadow.

---

(210) **519155** (540)  
(730) **AMBERPLAN S.A.**; UY  
(220) 19/11/2020  
(511) **16**  
(740) 220  
  
(591) Tonos de rojo, marrón, amarillo y dorado.

The logo for King Premium, featuring the word "King" in a white, cursive script font with a gold crown above the letter 'i'. Below "King" is the word "PREMIUM" in a smaller, white, sans-serif font. The entire logo is set against a red, rounded rectangular background with a gold border and a slight 3D effect.

(210) **519158** (540)

(730) **Importadora y Exportadora Narjies S.A.;**  
PA

(220) 19/11/2020

(511) **25 (S/D)**

(740) 144

(591) Pantone 806C - Pantone 802C



(210) **519176** (540)

(730) **Tarjeta Naranja S.A.;** AR

(220) 19/11/2020

(511) **36 (S/D)**

(740) 201

(300) 3895619 19/05/2020 AR

(591) VIOLETA, NARANJA, TURQUESA,  
AMARILLO, BLANCO



(210) **519177** (540)

(730) **SARANDI COMUNICACIONES S.A.;**  
UY

(220) 19/11/2020

(511) **38 (S/D)**

(740) 192

(591) Colores Hex: #41d3e2, #f8f7f2; #e8316c;  
#812e74



(210) **519180** (540)  
(730) **Pulse-Tex GmbH**; DE  
(220) 19/11/2020  
(511) **1 (S/D), 5 (S/D), 29 (S/D) y 30 (S/D)**  
(740) 192

## ROVITARIS

---

(210) **519181** (540)  
(730) **LUSIARDO, FERNANDO JAVIER**; UY  
(220) 19/11/2020  
(511) **39**  
(740) 201

(591) naranja, azul y blanco



---

(210) **519184** (540)  
(730) **NATURALMENTE ALIMENTOS S.A.**;  
AR  
(220) 19/11/2020  
(511) **29, 30, 32, 33 y 35**  
(740) 194



(210) **519186** (540)  
(730) **ALDANA EVANGELINA ARIAS**  
**INVERNIZZI; UY**  
(220) 19/11/2020  
(511) **25 y 35 (S/D)**  
(740) 160

**TANNA**

---

(210) **519188** (540)  
(730) **Realme Chongqing Mobile**  
**Telecommunications Corp., Ltd.; CN**  
(220) 19/11/2020  
(511) **9 (S/D) y 35 (S/D)**  
(740) 201



---

(210) **519189** (540)  
(730) **PIERRE FABRE DERMO-**  
**COSMETIQUE; FR**  
(220) 19/11/2020  
(511) **3 (S/D) y 5 (S/D)**  
(740) 192

**RHEALBA**

---

(210) **519190** (540)  
(730) **LUCIA FLEITAS BARNECHE**; UY  
(220) 19/11/2020  
(511) **25**  
(740) 192  
  
(591) 0

**CORSETTING.UY**  
PUNTA DEL ESTE

---

(210) **519191** (540)  
(730) **Claudio Siebel**; UY  
(220) 19/11/2020  
(511) **9**  
(740) 172  
  
(591) celeste y blanco



---

(210) **519192** (540)  
(730) **RIZOACTER ARGENTINA S.A.**; AR  
(220) 19/11/2020  
(511) **1 y 5**  
(740) 34

(591) Pantone 165 C C:0 M:70 Y: 100 K:0;  
Pantone 7725 C C:100 M:17 Y:85 K:0

**Rizoderma**

---

(210) **519194** (540)  
(730) **TANTIVY AUTOMOTIVE CO., LTD.;**  
CN  
(220) 19/11/2020  
(511) **11 (S/D)**  
(740) 34  
  
(591) 0



---

(210) **519195** (540)  
(730) **UPL Corporation Ltd; MU**  
(220) 19/11/2020  
(511) **5 (S/D)**  
(740) 144

**BLAZER**

---

(210) **519196** (540)  
(730) **UPL Corporation Ltd; MU**  
(220) 19/11/2020  
(511) **1 (S/D)**  
(740) 144

**BLAZER**

---



(210) **519197**  
(730) **SUZANO S.A.**; BR  
(220) 19/11/2020  
(511) **16 (S/D)**  
(740) 34

(540)

## TP CYCLE

---

(210) **519198**  
(730) **SUZANO S.A.**; BR  
(220) 19/11/2020  
(511) **16 (S/D)**  
(740) 34

(540)

(591) 0



---

(210) **519200**  
(730) **SUZANO S.A.**; BR  
(220) 19/11/2020  
(511) **16 (S/D)**  
(740) 34

(540)

(591) 0



(210) **519201** (540)  
(730) **Gabriel Devia**; UY  
(220) 20/11/2020  
(511) **25 (S/D)**  
(740) Cebollatí 1586, Montevideo, 11300,  
Montevideo, Montevideo, UY

## MADMOISELLE / MADMUASEL

(210) **519202** (540)  
(730) **Etergames S.A**; AR  
(220) 20/11/2020  
(511) **9 y 41**  
(740) 179

(591) celeste, blanco, rosa, rojo, naranja, amarillo,  
verde y azul



(210) **519203** (540)  
(730) **Diego Carlotta**; UY  
(220) 20/11/2020  
(511) **38 (S/D)**  
(740) Avenida Italia 6420, Montevideo, 11500,  
Montevideo, Montevideo, UY

## MILENIUM FM

(210) **519204** (540)  
(730) **DE ARMAS, RODRIGO**; UY  
(220) 20/11/2020  
(511) **41**  
(740) 189

(591) Vrde, blanco, negro, lila

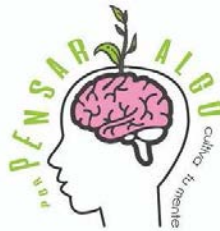

---

(210) **519205** (540)  
(730) **DENSO-Holding GmbH & Co.**; DE  
(220) 20/11/2020  
(511) **2 (S/D) y 17 (S/D)**  
(740) 219  
(300) 30 2020 106 878.2 25/05/2020 DE

**SEALID**

---

(210) **519206** (540)  
(730) **The Coleman Company, Inc.**; US  
(220) 20/11/2020  
(511) **21 (S/D)**  
(740) 179

**CONTIGO**

---

(210) **519207** (540)  
(730) **The Coleman Company, Inc.**; US  
(220) 20/11/2020  
(511) **21 (S/D)**  
(740) 179

## BUBBA

---

(210) **519210** (540)  
(730) **LONEMAR S.A.**; UY  
(220) 20/11/2020  
(511) **43**  
(740) 144  
  
(591) Dorado



---

(210) **519211** (540)  
(730) **LONEMAR S.A.**; UY  
(220) 20/11/2020  
(511) **35, 36 y 37**  
(740) 144  
  
(591) Verde, Gris, Blanco



(210) **519212** (540)  
(730) **LONEMAR S.A.**; UY  
(220) 20/11/2020  
(511) **36**  
(740) 144  
  
(591) Dorado, Blanco



---

(210) **519213** (540)  
(730) **LONEMAR S.A.**; UY  
(220) 20/11/2020  
(511) **37**  
(740) 144  
  
(591) Dorado, Blanco



---

(210) **519214** (540)  
(730) **LONEMAR S.A.**; UY  
(220) 20/11/2020  
(511) **36 y 37**  
(740) 144  
  
(591) Azul, Blanco



(210) **519215** (540)  
(730) **LONEMAR S.A.**; UY  
(220) 20/11/2020  
(511) **36 y 37**  
(740) 144  
  
(591) Azul, Blanco

CRUCEROS   
VIVIREN EL MAR

(210) **519216** (540)  
(730) **LONEMAR S.A.**; UY  
(220) 20/11/2020  
(511) **36 y 37**  
(740) 144  
  
(591) Azul

*Casino tower*

(210) **519217** (540)  
(730) **BEIJING DAJIA INTERNET  
INFORMATION TECHNOLOGY CO.,  
LTD.**; CN  
(220) 20/11/2020  
(511) **9 (S/D), 16 (S/D), 25 (S/D), 28 (S/D), 35  
(S/D), 36 (S/D), 38 (S/D), 39 (S/D), 41 (S/D),  
42 (S/D) y 45 (S/D)**  
(740) 144

**KWAI**

(210) **519218** (540)  
(730) **BEIJING DAJIA INTERNET  
INFORMATION TECHNOLOGY CO.,  
LTD.; CN**  
(220) 20/11/2020  
(511) **36 (S/D)**  
(740) 144

**KWAIGOLD**

---

(210) **519219** (540)  
(730) **UNYC S.A.; AR**  
(220) 20/11/2020  
(511) **3 y 5**  
(740) 144  
  
(591) Celeste

**BIU**

---

(210) **519220** (540)  
(730) **Kanzawa Seiko Co., Ltd.; JP**  
(220) 20/11/2020  
(511) **8 (S/D)**  
(740) 194

**SAMURAI**

---

(210) **519222** (540)  
(730) **Importadora y Exportadora Narjies S.A.;**  
PA  
(220) 20/11/2020  
(511) **25 (S/D)**  
(740) 144

## CHIC-CHAC

---

(210) **519223** (540)  
(730) **ALEXANDRA ROSEMARY POSE**  
**REFFI y THIAGO IVAN LOPEZ POSE;**  
UY  
(220) 20/11/2020  
(511) **18, 24 y 25**  
(740) 34  
  
(591) 0



ALEXANDRA POSE

---

(210) **519236** (540)  
(730) **GALARZA ROQUE, RODRIGO**  
**NICOLAS;** UY  
(220) 23/11/2020  
(511) **28**  
(740) 201

## PERMITIDOSEX

---



(210) **519237** (540)  
(730) **COSTA BELLA S.A.**; UY  
(220) 23/11/2020  
(511) **4**  
(740) 201

## MYRBOX

---

(210) **519239** (540)  
(730) **TITIZ PLASTIK DIS TICARET VE**  
**SANAYI LIMITED SIRKETI**; TR  
(220) 23/11/2020  
(511) **21 (S/D)**  
(740) 34

(591) AZUL, CELESTE Y BLANCO



---

(210) **519240** (540)  
(730) **AGENDA NACIONAL S.A.S. EN**  
**FORMACION**; UY  
(220) 23/11/2020  
(511) **38 y 41**  
(740) 241

(591) Celeste y Verde



(210) **519246** (540)  
(730) **CLOROX ARGENTINA S.A.**; AR  
(220) 23/11/2020  
(511) **3, 5 y 21**  
(740) 228

(591) Rojo, amarillo, azul, celeste y blanco



(210) **519249** (540)  
(730) **AGROPECUARIA EL TELEGRAFO**  
**S.A.**; UY  
(220) 23/11/2020  
(511) **31**  
(740) 118

(591) blanco, negro, verde y tonos de verde



(210) **519250** (540)  
(730) **COLGATE-PALMOLIVE COMPANY**;  
**US**  
(220) 23/11/2020  
(511) **3 (S/D), 10 (S/D) y 21 (S/D)**  
(740) 201

**COLGATE GLOW**

(210) **519251** (540)  
(730) **The Cartoon Network, Inc.**; US  
(220) 23/11/2020  
(511) **9 (S/D) y 41 (S/D)**  
(740) 201

## WE BABY BEARS

---

(210) **519252** (540)  
(730) **Panificadora Bimbo del Uruguay S.A.**; UY  
(220) 23/11/2020  
(511) **30**  
(740) 181

(591) Blanco, marrón, carne, azul, rojo, negro.



---

(210) **519253** (540)  
(730) **Panificadora Bimbo del Uruguay S.A.**; UY  
(220) 23/11/2020  
(511) **30**  
(740) 181

## HABANOS EL MAESTRO CUBANO

---

(210) **519254** (540)  
(730) **MODULA S.P.A.**; IT  
(220) 23/11/2020  
(511) **7 (S/D), 9 (S/D), 20 (S/D) y 42 (S/D)**  
(740) 201

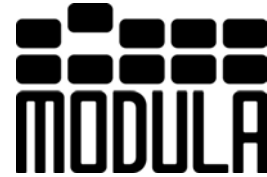

---

(210) **519255** (540)  
(730) **GRUPO BIMBO S.A.B. DE C.V.**; MX  
(220) 23/11/2020  
(511) **30**  
(740) 181

**BIMBO BIGOTES**

---

(210) **519256** (540)  
(730) **GRUPO BIMBO S.A.B. DE C.V.**; MX  
(220) 23/11/2020  
(511) **30**  
(740) 181

**LAGOS DEL SUR LAGUITO**

---

(210) **519257** (540)  
(730) **GRUPO BIMBO S.A.B. DE C.V.;** MX  
(220) 23/11/2020  
(511) **5, 25, 28 y 29**  
(740) 181

## B BIMBO

---

(210) **519258** (540)  
(730) **GRUPO BIMBO S.A.B. DE C.V.;** MX  
(220) 23/11/2020  
(511) **30 (S/D)**  
(740) 181

(591) Rojo, blanco, violeta, amarillo, verde,  
naranja.



---

(210) **519259** (540)  
(730) **GRUPO BIMBO S.A.B. DE C.V.;** MX  
(220) 23/11/2020  
(511) **30**  
(740) 181

(591) Azul, blanco

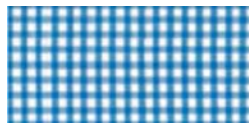

(210) **519260** (540)  
(730) **Betterware de México S.A.P.I de C.V;** MX  
(220) 23/11/2020  
(511) **21 (S/D) y 35 (S/D)**  
(740) 94

(591) No reivindica colores.

**Betterware**

---

(210) **519261** (540)  
(730) **GRUPO BIMBO S.A.B. DE C.V.;** MX  
(220) 23/11/2020  
(511) **30**  
(740) 181

(591) Blanco, verde, azul turquesa



---

(210) **519262** (540)  
(730) **GRUPO BIMBO S.A.B. DE C.V.;** MX  
(220) 23/11/2020  
(511) **30**  
(740) 181

(591) Blanco, verde, rojo



(210) **519263** (540)  
(730) **GRUPO BIMBO S.A.B. DE C.V.**; MX  
(220) 23/11/2020  
(511) **30**  
(740) 181  
  
(591) Marrón



---

(210) **519268** (540)  
(730) **PFIZER INC.**; US  
(220) 23/11/2020  
(511) **5 (S/D)**  
(740) 194



---

(210) **519270** (540)  
(730) **SHENZHEN TCL NEW TECHNOLOGY  
CO., LTD.**; CN  
(220) 23/11/2020  
(511) **9 (S/D)**  
(740) 34  
  
(591) 0



(210) **519271** (540)  
(730) **STAGNARI MOISE, HECTOR**  
**MARIANO; UY**  
(220) 23/11/2020  
(511) **33**  
(740) 201

**LPQTP**

---

(210) **519272** (540)  
(730) **Digistar Ltda; UY**  
(220) 23/11/2020  
(511) **9 y 14**  
(740) 144  
  
(591) Azul

**Blackview**

---

(210) **519273** (540)  
(730) **Zhejiang Rifeshow Cosmetics Co., Ltd.;**  
**CN**  
(220) 23/11/2020  
(511) **3 (S/D)**  
(740) 34  
  
(591) 0

  
**MYSTICAL**



(210) **519274** (540)  
(730) **Lenzing Aktiengesellschaft**; AT  
(220) 23/11/2020  
(511) **18 (S/D)**  
(740) 212  
(300) 018337746 12/11/2020 EP

## TENCEL

---

(210) **519275** (540)  
(730) **Dixie Picharde**; VE  
(220) 23/11/2020  
(511) **30 (S/D)**  
(740) Montevideo, Montevideo, 1200,  
Montevideo, Montevideo, UY

## PRONTO AREPAS

---

(210) **519279** (540)  
(730) **KHALEK, RODRIGO y MENDEZ,**  
**GONZALO**; UY  
(220) 24/11/2020  
(511) **2 (S/D) y 35**  
(740) 201

(591) AZUL, NEGRO, ROJO, AMARILLO,  
VERDE, BLANCO



(210) **519283** (540)  
(730) **JOSÉ GABRIEL BARBIERI**; UY  
(220) 24/11/2020  
(511) **8**  
(740) 220

**ASAKI**

(210) **519284** (540)  
(730) **DEXACTA S.A.**; UY  
(220) 24/11/2020  
(511) **42**  
(740) 201

(591) AZUL, NARANJA, BLANCO



(210) **519285** (540)  
(730) **Edison de Oliveira Chagas**; BR  
(220) 24/11/2020  
(511) **6 (S/D)**  
(740) Ruta 18 km 364, Rincón, , Treinta y Tres,  
Treinta y Tres, UY

(591) Negro y gris



(210) **519286** (540)  
(730) **GUADALUPE GARCIA MOSQUEDA;**  
AR  
(220) 24/11/2020  
(511) **43 (S/D)**  
(740) 94

## ORNO PIZZERIA

---

(210) **519288** (540)  
(730) **Zhongyi Rubber Co., Ltd.;** CN  
(220) 24/11/2020  
(511) **12 (S/D)**  
(740) 144

## **ZEXTOUR**

---

(210) **519289** (540)  
(730) **EDENRED;** FR  
(220) 24/11/2020  
(511) **35 (S/D), 36 (S/D) y 42 (S/D)**  
(740) 94  
(300) SD2020/0042421 08/06/2020 CO  
(591) Azul y rojo



(210) **519290** (540)  
(730) **GENOMMA LAB INTERNACIONAL,**  
**S.A.B. DE C.V.; MX**  
(220) 24/11/2020  
(511) **3 (S/D)**  
(740) 18

**NANO VIT C**

---

(210) **519291** (540)  
(730) **Zanhang S.A;** AR  
(220) 24/11/2020  
(511) **5 (S/D)**  
(740) 220  
  
(591) -



---

(210) **519293** (540)  
(730) **GENOMMA LAB INTERNACIONAL,**  
**S.A.B. DE C.V.; MX**  
(220) 24/11/2020  
(511) **3 (S/D)**  
(740) 18

**VIT C**

---

(210) **519294** (540)  
(730) **GENOMMA LAB INTERNACIONAL,**  
**S.A.B. DE C.V.; MX**  
(220) 24/11/2020  
(511) **3 (S/D)**  
(740) 18  
  
(591) -

TECNOLOGÍA [tricare]

---

(210) **519295** (540)  
(730) **Speed Publicidad S.A.; AR**  
(220) 24/11/2020  
(511) **33**  
(740) 34

**MEET HARD SELTZER**

---

(210) **519299** (540)  
(730) **BASF SE; DE**  
(220) 24/11/2020  
(511) **1 (S/D), 5 (S/D) y 31 (S/D)**  
(740) 165

**OBVIUS**

---

(210) **519300** (540)  
(730) **Beijing Veikk E-commerce Co., Ltd.**; CN  
(220) 24/11/2020  
(511) **9 (S/D)**  
(740) 218

# VEIKK

---

(210) **519306** (540)  
(730) **Mars, Incorporated**; US  
(220) 24/11/2020  
(511) **31 (S/D)**  
(740) 18

(591) Amarillo, azul, dorado, marrón, gris y rosado  
todos en distintos tonos; blanco y negro



---

(210) **519307** (540)  
(730) **Mars, Incorporated**; US  
(220) 24/11/2020  
(511) **31 (S/D)**  
(740) 18

(591) Rojo, amarillo, azul, dorado, marrón, gris y  
rosado todos en distintos tonos; blanco y  
negro



(210) **519309** (540)  
(730) **Mars, Incorporated; US**  
(220) 24/11/2020  
(511) **31 (S/D)**  
(740) 18

(591) Verde, amarillo, azul, dorado, marrón, gris y rosado todos en distintos tonos; blanco y negro



---

(210) **519310** (540)  
(730) **Mars, Incorporated; US**  
(220) 24/11/2020  
(511) **31 (S/D)**  
(740) 18

(591) Violeta, rosado, amarillo, dorado y gris en distintos tonos, blanco y negro



---

(210) **519311** (540)  
(730) **Mars, Incorporated; US**  
(220) 24/11/2020  
(511) **31 (S/D)**  
(740) 18

(591) Violeta, rosado, amarillo, dorado y gris en distintos tonos, blanco y negro



(210) **519312** (540)  
(730) **Mars, Incorporated**; US  
(220) 24/11/2020  
(511) **31 (S/D)**  
(740) 18

(591) Azul, violeta, rosado, amarillo, dorado y gris  
en distintos tonos, blanco y negro



---

(210) **519318** (540)  
(730) **Rubbermaid Incorporated**; US  
(220) 25/11/2020  
(511) **21 (S/D)**  
(740) 179

**RUBBERMAID**

---

(210) **519319** (540)  
(730) **DENTERA S.A.**; UY  
(220) 25/11/2020  
(511) **25 (S/D)**  
(740) 220

**VEGGIE SHOES**

---



(210) **519321** (540)  
(730) **COLGATE-PALMOLIVE COMPANY;**  
US  
(220) 25/11/2020  
(511) **21 (S/D)**  
(740) 201

## COLGATE NATURAL EXTRACTS

---

(210) **519323** (540)  
(730) **FOHOWAY (TIANJIN) TECHNOLOGY**  
**DEVELOPMENT CO., LTD.;** CN  
(220) 25/11/2020  
(511) **5 (S/D) y 35 (S/D)**  
(740) 201



---

(210) **519324** (540)  
(730) **FOHOWAY (TIANJIN) TECHNOLOGY**  
**DEVELOPMENT CO., LTD.;** CN  
(220) 25/11/2020  
(511) **5 (S/D) y 35 (S/D)**  
(740) 201



(210) **519325** (540)  
(730) **Evonik Operations GmbH**; DE  
(220) 25/11/2020  
(511) **1 (S/D)**  
(740) 240

## STOCKOSORB

---

(210) **519327** (540)  
(730) **Matias Casaux Alsina**; UY  
(220) 25/11/2020  
(511) **35**  
(740) 154

## REINA VACA

---

(210) **519329** (540)  
(730) **Bromberg y cía. S.A**; UY  
(220) 25/11/2020  
(511) **35 y 37**  
(740) 34  
  
(591) 0



(210) **519330** (540)  
(730) **Bromberg y cía. S.A.**; UY  
(220) 25/11/2020  
(511) **35 y 37**  
(740) 34  
  
(591) 0



---

(210) **519332** (540)  
(730) **LABORATORIO GADOR S.A.**; UY  
(220) 25/11/2020  
(511) **5**  
(740) 165

**VINIXIA**

---

(210) **519335** (540)  
(730) **INNER MONGOLIA ERDOS  
INVESTMENT HOLDING GROUP  
CORPORATION LIMITED**; CN  
(220) 25/11/2020  
(511) **6 (S/D)**  
(740) Plaza Cagancha 1335 of. 317, Montevideo, ,  
Montevideo, Montevideo, UY  
  
(591) blanco y negro



(210) **519336** (540)  
(730) **SOCIETE DUFOUR S.A.**; AR  
(220) 25/11/2020  
(511) **3 (S/D)**  
(740) 194

**WOODY**

---

(210) **519337** (540)  
(730) **KIA MOTORS CORPORATION**; KR  
(220) 25/11/2020  
(511) **12 (S/D)**  
(740) 194

**KIA K8**

---

(210) **519338** (540)  
(730) **BKO Internacional S.A.**; UY  
(220) 26/11/2020  
(511) **35 (S/D), 36 (S/D), 37 (S/D), 40 (S/D) y 42 (S/D)**  
(740) 94

(591) Verde (PANTONE 3165 C)

**BALKO**  
INTERNACIONAL

(210) **519341** (540)  
(730) **TAPIZ S.A.**; UY  
(220) 26/11/2020  
(511) **36 y 37**  
(740) 201

(591) Blanco, negro, gris oscuro, gris claro,  
celeste, amarillo



---

(210) **519343** (540)  
(730) **FINACAM S.A.**; UY  
(220) 26/11/2020  
(511) **36**  
(740) 201

(591) AZUL, BLANCO



---

(210) **519344** (540)  
(730) **SISTEMA DE VIVIENDAS  
TECNOHOGAR S.R.L.**; AR  
(220) 26/11/2020  
(511) **36 y 37**  
(740) 201

(591) AMARILLO, ROJO, BLANCO, NEGRO



(210) **519347** (540)  
(730) **FRANCO PORCILE FERREIRA**; UY  
(220) 26/11/2020  
(511) **35 y 43**  
(740) 34  
  
(591) 0



---

(210) **519350** (540)  
(730) **PAUVAZAL, S.L.**; ES  
(220) 26/11/2020  
(511) **9**  
(740) 34  
  
(591) 0



---

(210) **519351** (540)  
(730) **L'OREAL**; FR  
(220) 26/11/2020  
(511) **3 (S/D)**  
(740) 144

**L'ABSOLU DE NOIR**

---

(210) **519356** (540)  
(730) **MIS Quality Management Corp; US**  
(220) 26/11/2020  
(511) **36 (S/D)**  
(740) 18

## MOODY'S LOCAL

---

(210) **519358** (540)  
(730) **MIS Quality Management Corp; US**  
(220) 26/11/2020  
(511) **36 (S/D)**  
(740) 18

## MOODY'S LOCAL

---

(210) **519359** (540)  
(730) **Panda Restaurant Group, Inc.; US**  
(220) 26/11/2020  
(511) **43**  
(740) 94

## PANDA EXPRESS

---

(210) **519360** (540)  
(730) **Panda Restaurant Group, Inc.**; US  
(220) 26/11/2020  
(511) **43**  
(740) 94

(591) Rojo, blanco y negro.



---

(210) **519362** (540)  
(730) **MIS Quality Management Corp**; US  
(220) 26/11/2020  
(511) **9 (S/D), 16 (S/D), 35 (S/D), 41 (S/D) y 42 (S/D)**  
(740) 18

**MOODY'S**

---

(210) **519363** (540)  
(730) **Kazan plant EUROPLAST, LLC.**; SU  
(220) 26/11/2020  
(511) **20**  
(740) 144

(591) Rojo

**Rkeg**

---



(210) **519366** (540)  
(730) **ASIA SHIPPING TRANSPORTES  
INTERNACIONAIS LTDA.; BR**  
(220) 26/11/2020  
(511) **35 (S/D) y 39 (S/D)**  
(740) 212  
  
(591) Celeste



---

## ***SOLICITUDES DE FRASES PUBLICITARIAS***

(210) **497469** (540)  
(730) **CALATIS SOCIEDAD ANÓNIMA; UY**  
(220) 07/08/2018  
(511) **41**  
(740) 189

**QUIERO JUGAR LA  
REVOLUCIÓN EN EL  
DEPORTE**

---

(210) **497477** (540)  
(730) **BANCO ITAÚ URUGUAY S.A.; UY**  
(220) 07/08/2018  
(511) **41**  
(740) 201

**LEE PARA UN NIÑO**

---

(210) **497495**  
(730) **TA-TA S.A.**; UY  
(220) 07/08/2018  
(511) **35**  
(740) 18

(540)

## **BAJANDO EL COSTO DE VIDA DEL URUGUAY**

---

(210) **518653**  
(730) **Daniel Kliman**; UY  
(220) 03/11/2020  
(511) **41 (S/D) y 44 (S/D)**  
(740) Wilson Ferreira Aldunate 1220, Montevideo,  
11100, Montevideo, Montevideo, UY

(540)

## **BAJÁ Y GANÁ**

---

(210) **518852**  
(730) **TA-TA S.A.**; UY  
(220) 09/11/2020  
(511) **35**  
(740) 18

(540)

## **PRODUCTOR URUGUAYO, TE ESTAMOS BUSCANDO**

---

(210) **518882**  
(730) **TA-TA S.A.**; UY  
(220) 10/11/2020  
(511) **35**  
(740) 18

(540)

**PRIMERO URUGUAY, ES  
POSIBLE**

---

(210) **519297**  
(730) **GENOMMA LAB INTERNACIONAL,**  
**S.A.B. DE C.V.**; MX  
(220) 24/11/2020  
(511) **3 (S/D)**  
(740) 18

(540)

**REVIE, DESATA LA DIVA DE  
TU PELO**

---

(210) **519298**  
(730) **GENOMMA LAB INTERNACIONAL,**  
**S.A.B. DE C.V.**; MX  
(220) 24/11/2020  
(511) **3 (S/D)**  
(740) 18

(540)

**REVIE, DESATA LA DIVA QUE  
HAY EN TU PELO**

---

(210) **519301**

(540)

(730) **GENOMMA LAB INTERNACIONAL,  
S.A.B. DE C.V.; MX**

(220) 24/11/2020

(511) **3 (S/D)**

(740) 18

**REVIE, DESATA LA DIVA QUE  
LLEVAS EN TU PELO**

---

**RECTIFICACIONES DE MARCAS**

<b>Bol.</b>	<b>Pag.</b>	<b>N° Exp.</b>	<b>DICE</b>	<b>DEBE_DECIR</b>
228	150	497495	Registro de marca	Frase publicitaria
230	100	498695	(730) SOCIEDAD INTERAMERICANA DE ENDOSCOPIA DIGESTIVA; PA	(730) SOCIEDAD INTERAMERICANA DE ENDOSCOPIA DIGESTIVA; UY
230	100	498697	(730) SOCIEDAD INTERAMERICANA DE ENDOSCOPIA DIGESTIVA; PA	(730) SOCIEDAD INTERAMERICANA DE ENDOSCOPIA DIGESTIVA; UY
230	84	498612	(511) 28	(511) 28 (S/D)
230	84	498615	(511) 28	(511) 28 (S/D)

**RESOLUCIONES DE MARCAS, CONCEDIDAS**

<b>N° Exp</b>	<b>Resolución</b>	<b>Marca</b>	<b>Clases</b>	<b>Titular</b>	<b>Ag.</b>
459142	18/11/2020	MARLEY PRODUCTOS BAJONEROS	30 (Concedida S/D), 31 (Concedida) y 32 (Concedida)	PABLO FABRICIO FRIONI	194
463404	01/12/2020	MARLEY	30 (Concedida S/D) y 43 (Concedida)	FIFTY-SIX HOPE ROAD MUSIC, LTD.,	18
469901	13/11/2020	CB FRAY BENTOS CORNED BEEF (mixta)	29 (Concedida S/D)	FRIGORIFICO TACUAREMBO S.A.	180
473223	01/12/2020	SAMSUNG GARANTIZA SAMSUNG URUGUAY (mixta)	9 (Concedida), 11 (Concedida), 35 (Concedida) y 37 (Concedida)	SAMSUNG ELECTRONICS CO., LTD.	180
478177	19/11/2020	COVERBLEND	3 (Concedida S/D)	Neostrata Company, Inc.	194
478178	19/11/2020	VESPERA	3 (Concedida S/D)	Neostrata Company, Inc.	194
479461	03/11/2020	JUAN PORDO QUIER	38 (Concedida) y 41 (Concedida)	GUSTAVO LORENZO PERINI PAREDES	
480527	04/11/2020	BARCELO PIN AND TRAVEL	35 (Concedida S/D) y 38 (Concedida S/D)	BARCELO CORPORACION EMPRESARIAL, S.A.	216
482582	13/11/2020	GATSBY	3 (Concedida S/D)	MANDOM CORP.	216
484254	26/11/2020	NOVAGRIP	1 (Concedida S/D)	Arr-Maz Products,L.P.	216
484431	03/11/2020	PHILIPPE MATIGNON	25 (Concedida S/D)	Golden Lady Company S.p.A.	181
484517	18/11/2020	FASTFIT	9 (Concedida S/D) y 25 (Concedida S/D)	Mechanix Wear, LLC	194
484906	01/12/2020	PALACATÚN CANDOMBE PARA NIÑOS	41 (Concedida)	VICTORIA BONANATA	
485705	18/11/2020	TECNO FAST	6 (Denegada S/D), 19 (Concedida S/D), 36 (Concedida S/D)	TECNO FAST S.A.	201

N° Exp	Resolución	Marca	Clases	Titular	Ag.
			y 37 (Concedida S/D)		
486829	13/11/2020	AER	3 (Concedida), 5 (Concedida) y 11 (Denegada)	GODREJ CONSUMER PRODUCTS LIMITED	94
487882	19/11/2020	CIZMECI TIME HEYO (mixta)	30 (Concedida)	CIZMECI GIDA SAN. VE TIC. A.S.	179
488489	23/11/2020	PINTAME PINTURAS (mixta)	2 (Concedida S/D)	ENDREL S.A.	201
488693	19/11/2020	WATER SILOS	1 (Concedida)	JOHANA CABRERA FERREIRA	
488697	19/11/2020	SILOS DE AGUA	1 (Concedida)	JOHANA CABRERA FERREIRA	
488794	26/11/2020	LA VIE EST BELLE L'ECLAT (mixta)	3 (Concedida S/D)	L'OREAL	144
488985	23/11/2020	ICE FRESH	3 (Concedida)	SIDERAL S.R.L.	104
489489	23/11/2020	BIG C	29 (Concedida)	JUGOS DEL URUGUAY S.A.	201
489798	13/11/2020	REY PLAST (mixta)	20 (Concedida S/D) y 21 (Concedida S/D)	INVERSIONES PUNTA TUR S.A.C.	212
489806	23/11/2020	SKYLINE	41 (Concedida)	VALENTINA KOTSACHIS GONZALEZ	
489837	18/11/2020	GIORGIO VALMASSOI	9 (Concedida S/D)	Thema Optical S.r.l.	165
489847	18/11/2020	ALEXA	9 (Concedida S/D), 35 (Concedida S/D), 41 (Concedida S/D), 42 (Concedida S/D) y 45 (Concedida S/D)	AMAZON TECHNOLOGIES, INC.	136
490092	18/11/2020	NORMA (mixta)	41 (Concedida)	CARVAJAL PROPIEDADES E INVERSIONES S.A.	221
490095	18/11/2020	NORMA (mixta)	16 (Concedida)	CARVAJAL PROPIEDADES E INVERSIONES S.A.	221
490196	13/11/2020	PUNTA BURGER GOURMET (mixta)	43 (Concedida)	Fabián Grauer Blacher	220
490201	18/11/2020	HEY NOW (mixta)	35 (Concedida), 38 (Concedida) y 41 (Concedida)	AVATECH S.A.	18

<b>N° Exp</b>	<b>Resolución</b>	<b>Marca</b>	<b>Clases</b>	<b>Titular</b>	<b>Ag.</b>
490220	23/11/2020	EL REMANSO (mixta)	18 (Concedida), 21 (Concedida), 25 (Concedida) y 35 (Denegada S/D)	Anterix S.A.	101
490227	23/11/2020	ARTE Y PASIÓN PANADERIA Y CONFITERIA (mixta)	30 (Concedida S/D)	Nelsimar S.A.	201
490228	01/12/2020	ARTE Y PASIÓN ROTISERIA (mixta)	29 (Concedida) y 30 (Concedida)	Nelsimar S.A.	201
490240	01/12/2020	NUTRI SPA	3 (Concedida S/D)	JOHNSON & JOHNSON	194
490290	19/11/2020	LIMCO (mixta)	2 (Concedida S/D)	BASF Coatings GmbH	165
490564	13/11/2020	CRUNCHERS	30 (Concedida S/D)	Juan Ramiro Peradotto Abreu	176
490569	23/11/2020	FIAT CRONOS (mixta)	12 (Concedida S/D)	FCA GROUP MARKETING S.P.A.	165
490573	13/11/2020	SONIDO CARACOL (mixta)	41 (Concedida)	PIRIZ SILVA, GUILLERMO RAMÓN	212
490734	19/11/2020	STREAMLIGHT	41 (Concedida S/D)	Alcon Inc.	194
490940	18/11/2020	FACE ID (mixta)	9 (Concedida)	APPLE INC.	18
491148	19/11/2020	MAGNUS (mixta)	31 (Concedida S/D)	PET CARE S.R.L	186
491157	19/11/2020	FÓRMULA NATURAL SUPER PREMIUM (mixta)	31 (Concedida S/D)	PET CARE S.R.L	186
492049	19/11/2020	TET THE BAHLSEN FAMILY (mixta)	29 (Concedida S/D), 30 (Concedida S/D) y 41 (Concedida S/D)	BAHLSSEN GMBH & CO. KG.	201
492356	04/11/2020	ALBION FOOTBALL CLUB 1891 URUGUAY (mixta)	25 (Concedida), 28 (Concedida) y 41 (Concedida S/D)	ALBION FOOTBALL CLUB SAD	
492523	19/11/2020	CARTRIQ (mixta)	10 (Concedida S/D), 20 (Concedida S/D) y 21 (Concedida S/D)	SCHOTT AG	240
492941	11/11/2020	LEGALEX WWW.LEGALEX.COM.UY	36 (Concedida) y 45 (Concedida)	URUVEL S.A.	



N° Exp	Resolución	Marca	Clases	Titular	Ag.
		WWW.LEGALEX.UY			
493483	04/11/2020	FABRICA DE PASTAS LO DE MARIA (mixta)	29 (Concedida), 30 (Concedida), 35 (Concedida) y 43 (Concedida)	DORNELES DA SILVA MARIA ABEGAIR y ALONSO PITA ANTONIO LEONEL SOCIEDAD DE HECHO	
494679	11/11/2020	WHITLEY NEILL	33 (Concedida S/D)	HALEWOOD INTERNATIONAL BRANDS LIMITED	201
494680	11/11/2020	CRABBIE'S	32 (Concedida S/D) y 33 (Concedida S/D)	HALEWOOD INTERNATIONAL BRANDS LIMITED	201
494681	19/11/2020	THE POGUES	33 (Concedida S/D)	Halewood International Streams of Whiskey Limited	201
494682	11/11/2020	J.J. WHITLEY	33 (Concedida S/D)	HALEWOOD INTERNATIONAL BRANDS LIMITED	201
495000	26/11/2020	ECOBRIGHT	1 (Concedida S/D) y 40 (Concedida S/D)	IMERYS TALC EUROPE	165
495096	26/11/2020	BELMONT (mixta)	34 (Concedida S/D)	SOUZA CRUZ S.A.	194
495143	04/11/2020	RANCHO KIAORA (mixta)	29 (Concedida), 30 (Concedida), 31 (Concedida), 32 (Concedida), 33 (Concedida), 35 (Concedida), 38 (Concedida), 41 (Concedida) y 43 (Concedida)	PENCO AGUSTINA ANA Y TICINESE PEDRO ALBERTO SOCIEDAD DE HECHO	
495277	04/11/2020	EQUINOR	1 (Concedida S/D), 2 (Concedida S/D), 4 (Concedida S/D), 6 (Concedida S/D),	Equinor ASA	216

N° Exp	Resolución	Marca	Clases	Titular	Ag.
			7 (Concedida S/D), 9 (Concedida S/D), 16 (Concedida S/D), 17 (Concedida S/D), 19 (Concedida S/D), 25 (Concedida S/D), 28 (Concedida S/D), 35 (Concedida S/D), 36 (Concedida S/D), 37 (Concedida S/D), 39 (Concedida S/D), 40 (Concedida S/D), 41 (Concedida S/D) y 42 (Concedida S/D)		
495280	19/11/2020	AXE APOLLO	3 (Concedida S/D)	UNILEVER N.V.	136
495295	19/11/2020	MELGAREJO (mixta)	31 (Concedida) y 35 (Concedida)	FERNANDO RONCA KOZUCH; FABIÁN BARRETO REPETTO; DANIEL AUGUSTO ARAÚJO DESCHENAUX; ALBA YANETTE SOCA ARTIGAS; ALEXIS RAÚL MACHIN SIRE; ZULLY MABEL CAMEJO PIÑEYRÚA; PAOLA LILIAN TOMEI PEREZ y ANAHIR NELLY FERNÁNDEZ PÉREZ	
495387	26/11/2020	CONSTANTINO SHOES & BOOTS (mixta)	25 (Concedida S/D)	LEXAS S.A.	144
495404	19/11/2020	NATURAL LIFE SPORTS	3 (Concedida), 5 (Concedida), 29 (Concedida), 30 (Concedida), 31 (Concedida) y 32 (Concedida)	LAKINOR S.A.	34

<b>N° Exp</b>	<b>Resolución</b>	<b>Marca</b>	<b>Clases</b>	<b>Titular</b>	<b>Ag.</b>
495456	04/11/2020	BOVILIS (mixta)	5 (Concedida S/D)	Intervet International B.V.	216
495637	26/11/2020	CAPI (mixta)	4 (Concedida S/D), 9 (Concedida S/D), 12 (Concedida S/D), 16 (Concedida S/D), 25 (Concedida S/D), 28 (Concedida S/D), 32 (Concedida S/D), 36 (Concedida S/D), 38 (Concedida S/D), 39 (Concedida S/D) y 41 (Concedida S/D)	FEDERATION INTERNATIONALE DE FOOTBALL ASSOCIATION (FIFA)	136
495673	26/11/2020	PEHUAMAR REJILLAS SABOR JAMON (mixta)	30 (Concedida)	PEPSICO DE ARGENTINA S.R.L.	201
495677	26/11/2020	ZUNINO PÂTISSERIE (mixta)	30 (Concedida)	NICOLAS ZUNINO	19
495706	04/11/2020	COCOBIKE	12 (Concedida S/D)	EUGENIO LEVADE MAZZOLA	
495896	26/11/2020	CONCORDIA INTEGRITAS - INDUSTRIA (mixta)	33 (Concedida S/D)	GRANDE MARQUE CONSERVATION	191
495898	26/11/2020	ROSS 308 AP	31 (Concedida S/D)	AVIAGEN LIMITED	191
495904	19/11/2020	GANACAT	31 (Concedida)	GRUPO PILAR S.A.	34
495908	26/11/2020	PROPERATI	35 (Concedida S/D)	OLX B.V.	34
495920	26/11/2020	PARA SENTIR MAIS A VIDA (mixta)	11 (Concedida S/D), 16 (Concedida S/D), 21 (Concedida S/D) y 30 (Concedida S/D)	Melitta Europa GmbH & Co. KG	136
495969	26/11/2020	VICKY	34 (Concedida S/D)	COMPañIA INDUSTRIAL DE TABACOS MONTE -PAZ S.A.	18
496160	04/11/2020	BIKESTORE OUTDOOR ADVENTURE (mixta)	12 (Concedida) y 35 (Concedida)	VEROBLUE S.A.	220

N° Exp	Resolución	Marca	Clases	Titular	Ag.
496263	04/11/2020	EL PAISA (mixta)	30 (Concedida S/D) y 35 (Concedida S/D)	Grupo Bimbo, S.A.B. de C.V.	181
496265	04/11/2020	MASRICAS	30 (Concedida S/D) y 35 (Concedida S/D)	GRUPO BIMBO S.A.B DE C.V.	181
496374	11/11/2020	AMARULA (mixta)	33 (Concedida S/D)	Southern Liqueur Company Limited	194
496440	04/11/2020	EL REY DEL COTILLON	28 (Concedida S/D) y 35 (Concedida S/D)	REBIMOL SOCIEDAD ANÓNIMA	189
496596	04/11/2020	SALESLINK	39 (Concedida S/D)	AMERICAN AIRLINES, INC.	136
496603	11/11/2020	UPP UNIFORMES Y PROTECCION PERSONAL	25 (Concedida S/D) y 35 (Concedida)	LAVORO S.R.L.	201
496726	04/11/2020	VYNCRO	5 (Concedida S/D)	NOVARTIS AG	201
496785	04/11/2020	FERIA DE FRUTAS & VERDURAS (mixta)	29 (Concedida S/D), 35 (Concedida S/D) y 43 (Concedida)	SUPERMERCADOS DISCO DEL URUGUAY S.A.	165
496895	04/11/2020	(tridimensional)	1 (Concedida)	YPF S.A.	34
497086	11/11/2020	ORPEA (mixta)	5 (Concedida S/D), 10 (Concedida S/D), 35 (Concedida S/D), 36 (Concedida S/D), 37 (Concedida S/D), 39 (Concedida S/D), 41 (Concedida S/D), 43 (Concedida S/D), 44 (Concedida S/D) y 45 (Concedida S/D)	ORPEA	18
497087	11/11/2020	CLINEA (mixta)	5 (Concedida S/D), 10 (Concedida S/D),	CLINEA	18

N° Exp	Resolución	Marca	Clases	Titular	Ag.
			35 (Concedida S/D), 36 (Concedida S/D), 37 (Concedida S/D), 39 (Concedida S/D), 41 (Concedida S/D), 43 (Concedida S/D), 44 (Concedida S/D) y 45 (Concedida S/D)		
497123	19/11/2020	CARDINAL TV EL CANAL DEL PAIS (mixta)	38 (Concedida)	CAMARA URUGUAYA DE TV PARA ABONADOS	154
497145	11/11/2020	GLI	9 (Concedida S/D), 35 (Concedida S/D), 41 (Concedida S/D), 42 (Concedida S/D) y 45 (Concedida S/D)	GAMING LABORATORIES INTERNATIONAL, LLC	34
497157	04/11/2020	FLAT (mixta)	21 (Concedida)	TRICK LTDA.	201
497172	04/11/2020	R (mixta)	9 (Concedida S/D), 16 (Concedida S/D), 35 (Concedida S/D), 36 (Concedida S/D), 38 (Concedida S/D) y 42 (Concedida S/D)	FINANCIAL & RISK ORGANISATION LIMITED	194
497178	19/11/2020	MR JEFF (mixta)	9 (Concedida S/D), 35 (Concedida S/D), 37 (Concedida S/D) y 40 (Concedida S/D)	MR JEFF LABS S.L.	144

<b>N° Exp</b>	<b>Resolución</b>	<b>Marca</b>	<b>Clases</b>	<b>Titular</b>	<b>Ag.</b>
497179	04/11/2020	(figurativa)	34 (Concedida S/D)	CHINA TOBACCO HEBEI INDUSTRIAL CO.,LTD	34
497180	04/11/2020	(figurativa)	34 (Concedida S/D)	CHINA TOBACCO HEBEI INDUSTRIAL CO., LTD	34
497188	04/11/2020	CONAPROLE HAMBURGUESAS CLÁSICAS (mixta)	29 (Concedida S/D)	COOPERATIVA NACIONAL DE PRODUCTORES DE LECHE (CONAPROLE)	192
497189	04/11/2020	VINEUS	1 (Concedida S/D)	Danstar Ferment AG	191
497190	19/11/2020	SERVINT	44 (Concedida)	Florvilur S.A.	
497191	19/11/2020	SERVIART	40 (Concedida)	Florvilur S.A.	
497195	04/11/2020	K KANEKA MEDICAL PRODUCTS (mixta)	10 (Concedida S/D)	KANEKA CORPORATION	94
497196	04/11/2020	NATUNUTS	29 (Concedida)	PEPSICO, INC.	201
497199	04/11/2020	DOORMOUSE	9 (Concedida S/D), 42 (Concedida S/D) y 45 (Concedida S/D)	BlackBook Media Inc.	194
497223	04/11/2020	MULSI D3 100.000	5 (Concedida)	SPEFAR S.A.	144
497226	04/11/2020	ENTEROLIFE	5 (Concedida)	Mega Labs S.A.	144
497233	04/11/2020	CARAVAN	5 (Concedida S/D)	COMPAÑÍA CIBELES S.A.	184
497234	04/11/2020	FOXYPIR	5 (Concedida S/D)	COMPAÑÍA CIBELES S.A.	184
497235	04/11/2020	BOSCAL	5 (Concedida S/D)	COMPAÑÍA CIBELES S.A.	184
497239	04/11/2020	SQUIVO	5 (Concedida S/D)	COMPAÑÍA CIBELES S.A.	184
497252	04/11/2020	FARMA NATURAL (mixta)	35 (Concedida)	COBOE S.A.	212
497255	04/11/2020	EXCESS	12 (Concedida) y 39 (Concedida)	CONSTRUCTION NAVALE BORDEAUX	165
497260	04/11/2020	ALGABO	3 (Concedida)	ALGABO S.A.	18
497261	04/11/2020	MAKTÜB (mixta)	25 (Concedida)	LUCENO EXQUIO, SEBASTIAN	18
497262	04/11/2020	GUOLIS (mixta)	29 (Concedida), 30 (Concedida) y 35 (Concedida)	MANCHADO, MARCELA IRENE	34

<b>N° Exp</b>	<b>Resolución</b>	<b>Marca</b>	<b>Clases</b>	<b>Titular</b>	<b>Ag.</b>
497264	04/11/2020	GLUFULTRA (mixta)	5 (Concedida S/D)	SICHUAN LESHAN FUHUA TONGDA AGRO-CHEMICAL TECHNOLOGY CO., LTD	34
497268	04/11/2020	POWER LEDGERS (mixta)	9 (Concedida), 38 (Concedida) y 42 (Concedida)	Guwert S.A.	172
497276	11/11/2020	ALMENA	43 (Concedida)	ALMENA S.A.	201
497277	11/11/2020	DON PASCUAL	35 (Concedida)	ESTABLECIMIENTO JUANICO S.A.	201
497278	11/11/2020	(figurativa)	34 (Concedida S/D)	SHANGHAI TOBACCO GROUP CO., LTD.	190
497279	11/11/2020	ACA TE QUIERO VER (mixta)	38 (Concedida) y 41 (Concedida)	SAOMIL SA.	
497280	11/11/2020	FERRARI (mixta)	35 (Concedida S/D)	FERRARI S.P.A.	201
497282	11/11/2020	SF (mixta)	35 (Concedida S/D)	FERRARI S.P.A.	201
497283	11/11/2020	(figurativa)	35 (Concedida S/D)	FERRARI S.P.A.	201
497287	11/11/2020	UPLIFT	1 (Concedida S/D) y 5 (Concedida S/D)	UPL CORPORATION LIMITED	201
497288	11/11/2020	SCUDERIA FERRARI (mixta)	12 (Concedida) y 25 (Concedida)	FERRARI S.P.A.	201
497289	11/11/2020	PONTI (mixta)	20 (Concedida) y 37 (Concedida)	ALBERTO GORINA S.A.	194
497290	11/11/2020	FERRARI (mixta)	12 (Concedida) y 35 (Concedida S/D)	FERRARI S.P.A.	201
497291	11/11/2020	UHC	9 (Concedida S/D), 16 (Concedida S/D), 35 (Concedida S/D), 36 (Concedida S/D), 39 (Concedida S/D), 41 (Concedida S/D), 42 (Concedida S/D), 44 (Concedida S/D) y 45 (Concedida S/D)	UnitedHealth Group Incorporated	194

<b>N° Exp</b>	<b>Resolución</b>	<b>Marca</b>	<b>Clases</b>	<b>Titular</b>	<b>Ag.</b>
497293	19/11/2020	SES SUSTAINABLE ENERGY SOURCES (mixta)	35 (Concedida), 37 (Concedida) y 42 (Concedida)	GUILLERMO FEDERICO FERIA DOMINGUEZ	194
497295	11/11/2020	X-TREMEGENE	1 (Concedida S/D)	ROCHE DIAGNOSTICS GMBH	201
497297	11/11/2020	(figurativa)	33 (Concedida S/D)	CHINA KWEICHOW MOUTAI DISTILLERY (GROUP) CO., LTD.	201
497302	11/11/2020	AMERIS BY NOBILE (mixta)	43 (Concedida)	NOBILE GESTÃO DE EMPREENDIMENTOS LTDA.	201
497303	11/11/2020	NOBILE HOSPITALIDADE BRASILEIRA (mixta)	43 (Concedida)	NOBILE GESTÃO DE EMPREENDIMENTOS LTDA.	201
497387	19/11/2020	SUNGROW (mixta)	9 (Concedida S/D)	SUNGROW POWER SUPPLY CO., LTD.	201
497416	04/11/2020	YPF ENERGÍA ELÉCTRICA	40 (Concedida)	YPF S.A.	34
497421	04/11/2020	GARNIER EXPRESS ACLARA	3 (Concedida S/D)	L'OREAL	144
497432	11/11/2020	CONMEBOL COPA AMÉRICA BRASIL 2019 (mixta)	28 (Concedida) y 41 (Concedida)	CONFEDERACIÓN SUDAMERICANA DE FÚTBOL	94
497434	04/11/2020	IC EXPERIENCE PUNTA DEL ESTE (mixta)	39 (Concedida), 41 (Concedida) y 43 (Concedida)	International College S.A.	194
497437	04/11/2020	AQUABLOC	2 (Concedida S/D)	PPG INDUSTRIAL DO BRASIL-TINTAS E VERNIZES LTDA.	144
497438	04/11/2020	FLYING HORSE (mixta)	34 (Concedida S/D)	SHANGHAI TOBACCO GROUP CO., LTD.	190
497439	11/11/2020	MICHELOB ULTRA (mixta)	32 (Concedida S/D)	ANHEUSER-BUSCH, LLC	144
497440	11/11/2020	(figurativa)	5 (Concedida S/D) y 10 (Concedida S/D)	JOHNSON & JOHNSON	194
497441	11/11/2020	MICHELOB ULTRA SUPERIOR LIGHT BEER M SUPERIOR LIGHT BEER MICHELOB ULTRA R 2.6 CARBS R 95 CALS 4.2% ALC./VOL. ANHEUSER -BUSCH, ST. LOUIS, MO.12 FL OZ (mixta)	32 (Concedida S/D)	ANHEUSER-BUSCH, LLC	144
497443	11/11/2020	WINTER MINT	3 (Concedida S/D)	COLGATE-PALMOLIVE COMPANY	201



N° Exp	Resolución	Marca	Clases	Titular	Ag.
497444	11/11/2020	MICHELOB ULTRA	32 (Concedida S/D)	ANHEUSER-BUSCH, LLC	144
497447	11/11/2020	CCEAU COLEGIO DE CONTADORES, ECONOMISTAS Y ADMINISTRADORES DEL URUGUAY (mixta)	16 (Concedida), 35 (Concedida), 36 (Concedida), 41 (Concedida) y 42 (Concedida)	COLEGIO DE CONTADORES, ECONOMISTAS Y ADMINISTRADORES DEL URUGUAY	34
497451	19/11/2020	CIUDAD AVENTURA PET SHOP (mixta)	35 (Concedida) y 44 (Concedida)	Diego Gandioli	172
497459	19/11/2020	SETO SEGURIDAD TOTAL (mixta)	45 (Concedida S/D)	ECOFRESH S.A.	34
497464	11/11/2020	JANESPER	9 (Concedida)	Gabriel Carreño Rama y MARTIN SALHÁ	
497468	11/11/2020	ALAN (mixta)	41 (Concedida)	CALATIS SOCIEDAD ANÓNIMA	189
497470	11/11/2020	PRESIDENT GASTRONOMIQUE (mixta)	29 (Concedida S/D)	B.S.A.	181
497500	04/11/2020	JUNGLE	34 (Concedida S/D)	SELEÇÃO CANARINHO COMERCIAL E INTERMEDIÇÃO DE NEGÓCIOS E SERVIÇOS LTDA	34
497546	19/11/2020	FU CHARMS (mixta)	28 (Concedida S/D)	ZITRO IP S.ÁR.L	220
497552	04/11/2020	PARA GENTE DE MENTE	16 (Concedida)	JUEGOS & CO. S.R.L.	165
497559	11/11/2020	RALO LINEAR (mixta)	19 (Concedida S/D)	LINEAR ACESSÓRIOS PARA CONSTRUÇÃO LTDA - EPP	34
497560	04/11/2020	JADE	13 (Concedida S/D)	COMPANHIA BRASILEIRA DE CARTUCHOS	34
497561	04/11/2020	ALDELIS (mixta)	29 (Concedida S/D)	AVES NOBLES Y DERIVADOS	34
497563	04/11/2020	COZZINE R (mixta)	30 (Concedida)	ANDERSON LORETE LIMA	144
497577	04/11/2020	FUNDACIÓN ELADIO DIESTE (mixta)	19 (Concedida), 37 (Concedida) y 41 (Concedida)	FUNDACIÓN ELADIO DIESTE	212
497582	04/11/2020	CAFFÈ CORSINI 1950 (mixta)	30 (Concedida S/D)	CORSINO CORSINI S.p.A.	192
497583	04/11/2020	ATFARM	1 (Concedida S/D), 9 (Concedida S/D), 38 (Concedida S/D), 42 (Concedida S/D)	Yara International ASA	201

N° Exp	Resolución	Marca	Clases	Titular	Ag.
			y 44 (Concedida S/D)		
497584	04/11/2020	RECETAS DE MAMA (mixta)	29 (Concedida) y 30 (Concedida)	DURULTE S.A.	101
497590	04/11/2020	MEBUTEN	5 (Concedida)	LABORATORIOS CELSIUS S.A.	144
497592	04/11/2020	PROBICYAN	5 (Concedida)	Mega Labs S.A.	144
497593	04/11/2020	CNV (mixta)	18 (Concedida) y 25 (Concedida)	DIEGO POZIOMEK	192
497594	04/11/2020	FLUDILAT	5 (Concedida)	LABORATORIOS CELSIUS S.A.	144
497599	11/11/2020	HACHAX	9 (Concedida) y 41 (Concedida)	Juan Andrés Vanrell Piriz	144
497605	11/11/2020	DURFIL	5 (Concedida)	LABORATORIOS CELSIUS S.A.	144
497607	11/11/2020	ZUDENAC	5 (Concedida)	Mega Labs S.A.	144
497608	04/11/2020	CODERE	9 (Concedida S/D), 28 (Concedida S/D), 35 (Concedida S/D), 41 (Concedida S/D) y 43 (Concedida S/D)	CODERE NEWCO, S.A.U.	181
497609	04/11/2020	AROMASTASE	3 (Concedida) y 5 (Concedida)	Blaufarma Uruguay S.A.	181
497610	04/11/2020	LCY (mixta)	17 (Concedida S/D) y 35 (Concedida S/D)	LCY CHEMICAL CORP.	201
497612	11/11/2020	WALNUT	35 (Concedida)	FLORENCIA MARIÑANSKY	129
497614	11/11/2020	(figurativa)	17 (Concedida S/D) y 35 (Concedida S/D)	LCY CHEMICAL CORP.	201
497615	11/11/2020	RINGIL	5 (Concedida)	Mega Labs S.A.	144
497616	11/11/2020	PROBIOCYAN	5 (Concedida)	Mega Labs S.A.	144

<b>N° Exp</b>	<b>Resolución</b>	<b>Marca</b>	<b>Clases</b>	<b>Titular</b>	<b>Ag.</b>
497617	11/11/2020	GLOBALPRENE	17 (Concedida S/D) y 35 (Concedida S/D)	LCY CHEMICAL CORP.	201
497618	11/11/2020	MELTEON	5 (Concedida)	QUIMFA INTERNATIONAL CORPORATION S.A.	201
497621	11/11/2020	JEUX ELECTRIC (mixta)	9 (Concedida)	MIRANDA BESADA, LEONARDO ALFONSO	201
497623	11/11/2020	SAVAPRES	5 (Concedida)	Mega Labs S.A.	144
497626	11/11/2020	IBESIA	5 (Concedida)	Mega Labs S.A.	144
497631	11/11/2020	HOP! COM & LOG	5 (Concedida) y 31 (Concedida)	COM & LOG S.A.	181
497635	11/11/2020	MONTE COLMO (mixta)	7 (Concedida), 11 (Concedida) y 37 (Concedida)	Midea Group Co., Ltd.	34
497650	19/11/2020	FIESTA DE ORO PORTEZUELO (mixta)	29 (Concedida) y 30 (Concedida)	DURULTE S.A.	101
497652	19/11/2020	AIP (mixta)	7 (Concedida)	PASACO S.A.	101
497662	19/11/2020	EL INTERIOR DEL RUGBY DIRECTV SPORTS	38 (Concedida) y 41 (Concedida)	THE DIRECTV Group, Inc.	218
497671	19/11/2020	YUOOL	25 (Concedida S/D)	MERINO BRASIL SHOES LTDA.	144
497676	26/11/2020	ARTOLA	35 (Concedida) y 36 (Concedida)	JUAN ARTOLA PUERTA	34
497677	26/11/2020	GARGALETAS	5 (Concedida)	LABORATORIOS MONSERRAT Y ECLAIR S.A.	165
497678	26/11/2020	CALCUSAN	5 (Concedida)	LABORATORIOS MONSERRAT Y ECLAIR S.A.	165
497679	26/11/2020	PHEBO	3 (Concedida S/D)	CASA GRANADO LABORATÓRIOS, FARMÁCIAS E DROGARIAS S.A.	34
497692	26/11/2020	BARBANERA (mixta)	5 (Concedida), 16 (Concedida), 25 (Concedida), 29	FELICIANO CAMPI	165

N° Exp	Resolución	Marca	Clases	Titular	Ag.
			(Concedida) y 30 (Concedida)		
497693	26/11/2020	GRANADO	5 (Concedida S/D)	CASA GRANADO LABORATÓRIOS, FARMÁCIAS E DROGARIAS S.A.	
497695	26/11/2020	STORYTEL (mixta)	9 (Concedida S/D) y 16 (Concedida S/D)	Storytel Sweden AB	231
497702	26/11/2020	MILKA MILKA MILKA MILKA (mixta)	30 (Concedida S/D)	KRAFT FOODS SCHWEIZ HOLDING GMBH	18
497704	26/11/2020	MILKA MILKA COOKIES (mixta)	30 (Concedida S/D)	KRAFT FOODS SCHWEIZ HOLDING GMBH	18
497705	26/11/2020	MILKA CHOCO MINIS MILKA (mixta)	30 (Concedida S/D)	KRAFT FOODS SCHWEIZ HOLDING GMBH	245
497707	19/11/2020	KARA (mixta)	29 (Concedida S/D) y 32 (Concedida S/D)	P.T. Pulau Sambu	94
497709	19/11/2020	FIESTA PLOP	41 (Concedida)	Ezequiel Rodrigo COMERON	201
497710	19/11/2020	TIM ALMACENES EXPRESS (mixta)	35 (Concedida)	ALMACENES SRL	201
497715	19/11/2020	PLA (mixta)	7 (Concedida S/D)	Pla S. A.	201
497718	19/11/2020	SUPERSILO	17 (Concedida)	ELECTRO PLASTIC LTDA	
497719	19/11/2020	AGROPLAS	17 (Concedida)	ELECTRO PLASTIC LTDA	
497722	19/11/2020	TEKOA (mixta)	41 (Concedida)	DELLA CELLA, IGNACIO	194
497737	26/11/2020	SABORES DE MEXICO	29 (Concedida S/D), 30 (Concedida S/D) y 32 (Concedida S/D)	HERDEZ, S.A. DE C.V.	144
497741	26/11/2020	HECATE (mixta)	9 (Concedida S/D)	BEIJING EDIFIER TECHNOLOGY CO., LTD.	34
497756	26/11/2020	LINTOMINA	5 (Concedida)	LABORATORIOS SAVAL S.A.	201
497763	26/11/2020	M MERCADO DEL CENTRO M (mixta)	35 (Concedida)	MARIANA GAMMELLA RAIMUNDEZ	189
497766	26/11/2020	DEVEDAX	5 (Concedida)	LABORATORIOS SAVAL S.A.	201
497769	26/11/2020	MELIZINA	5 (Concedida S/D)	LABORATORIOS SAVAL S.A.	201

N° Exp	Resolución	Marca	Clases	Titular	Ag.
497802	19/11/2020	NAGASAKI SUSHI & FOOD (mixta)	43 (Concedida)	Peón Peña, Lucia y Peón Debitonto, Yamila Fernanda	144
497811	19/11/2020	COOPERA (mixta)	35 (Concedida), 36 (Concedida S/D) y 41 (Concedida)	SAYANES, DIEGO	201
497815	19/11/2020	NIDO DE VIDA TU SIEMBRA ORGÁNICA (mixta)	16 (Concedida), 35 (Concedida), 40 (Concedida), 41 (Concedida) y 44 (Concedida)	GRENZ HERMANN JULIA- PATRICIA ISABELL Y BUSTOS BALTAR MARIA BELEN SOCIEDAD DE HECHO	
497816	19/11/2020	NIDO DE SEMILLA	16 (Concedida) y 35 (Concedida)	GRENZ HERMANN JULIA-PATRICIA ISABELL Y BUSTOS BALTAR MARIA BELEN SOCIEDAD DE HECHO	
497817	19/11/2020	SR. CARBON 3K (mixta)	4 (Concedida S/D)	TABLAR S.A.	201
497818	19/11/2020	SEÑOR CARBON 3K (mixta)	4 (Concedida S/D)	TABLAR S.A.	201
497824	26/11/2020	ELLIOTT FROM EARTH	9 (Concedida S/D) y 41 (Concedida S/D)	The Cartoon Network, Inc.	201
497826	26/11/2020	CHÉNTOLA (mixta)	30 (Concedida), 35 (Concedida) y 43 (Concedida)	CENTOLA S.R.L.	94
497833	26/11/2020	URUBITS	36 (Concedida)	PANDOLAT SA	
497838	26/11/2020	BABYLIFE (mixta)	5 (Concedida)	RODRIGO RAMADE LORENTE	
497839	26/11/2020	TRIGGER	1 (Concedida S/D) y 5 (Concedida S/D)	UPL CORPORATION LIMITED	201
497840	26/11/2020	PACHARÁN TABERNA VASCA (mixta)	43 (Concedida)	PACHARÁN S.R.L.	179
497841	26/11/2020	FASCINATE	1 (Concedida S/D) y 5 (Concedida S/D)	UPL CORPORATION LIMITED	201
497843	26/11/2020	ITRUSDI	5 (Concedida S/D)	H. Lundbeck A/S	212
497844	26/11/2020	FASCINATE SYNC	1 (Concedida S/D) y 5 (Concedida S/D)	UPL CORPORATION LIMITED	201

<b>N° Exp</b>	<b>Resolución</b>	<b>Marca</b>	<b>Clases</b>	<b>Titular</b>	<b>Ag.</b>
497900	26/11/2020	AIRBNB PLUS	9 (Concedida S/D), 35 (Concedida S/D), 41 (Concedida S/D) y 43 (Concedida S/D)	Airbnb, Inc.	
497902	26/11/2020	PLUS (mixta)	9 (Concedida S/D), 35 (Concedida S/D), 41 (Concedida S/D) y 43 (Concedida S/D)	Airbnb, Inc.	191
497906	26/11/2020	TECHNOFORM (mixta)	6 (Concedida), 11 (Concedida), 17 (Concedida) y 19 (Concedida)	TECHNOFORM CAPRANO + BRUNNHOFER GMBH	34
497914	19/11/2020	ZIUX	1 (Concedida)	SERGIO GABRIEL MELONI MACHADO	
497931	26/11/2020	LOS CAPITANES	19 (Concedida S/D)	COMPAÑÍA INDUSTRIALIZADORA DE MINERALES SOCIEDAD ANONIMA (CIMSA)	
497932	19/11/2020	PANWAY	43 (Concedida)	Plesir SA	221
497933	19/11/2020	PAGNIWAY	43 (Concedida)	Plesir SA	221
497934	19/11/2020	SUBTECA	43 (Concedida)	Plesir SA	221
497956	19/11/2020	URU CRÉDITO (mixta)	36 (Concedida)	SURANEX S.A.	201
497957	19/11/2020	SHENGKE (mixta)	14 (Concedida S/D)	SHENZHEN YONGHONG WATCH & CLOCK CO., LTD.	34
497962	26/11/2020	UTIME (mixta)	14 (Concedida S/D)	SHENZHEN YONGHONG WATCH & CLOCK CO., LTD.	34
497971	19/11/2020	BELCIPRO	5 (Concedida)	LABORATORIOS CAILLON & HAMONET S.A.C.I.	201
497976	19/11/2020	CERTUS (mixta)	9 (Concedida) y 42 (Concedida)	ADRIAN MARICHAL FUNGI	233
497987	19/11/2020	FITFLOP	25 (Concedida S/D)	FitFlop Limited	216

N° Exp	Resolución	Marca	Clases	Titular	Ag.
497989	19/11/2020	ISOROOF	6 (Concedida), 11 (Concedida), 19 (Concedida) y 37 (Concedida)	BROMYROS S.A.	201
497992	19/11/2020	MONETT (mixta)	29 (Concedida)	NEGRI FIRPO, CORALITO CECILIA	201
497995	19/11/2020	GAMECON (mixta)	9 (Concedida) y 41 (Concedida)	NIFELCO S.A.	201
497999	26/11/2020	COBAS POWER	9 (Concedida S/D) y 10 (Concedida S/D)	ROCHE DIAGNOSTICS GMBH	201
498001	19/11/2020	RECONOCIMIENTO ARU Y EL PAIS	41 (Concedida)	EL PAIS S.A. y Asociación Rural del Uruguay	18
498006	19/11/2020	SOYDELIVERY (mixta)	9 (Concedida), 35 (Concedida) y 39 (Concedida)	DIROSAR INTERNATIONAL S.A.	212
498023	19/11/2020	SANIFLUID	5 (Concedida)	SOUTHLAND WATERS CORP	220
498034	26/11/2020	XMART	8 (Concedida)	Buhl SA	221
498040	26/11/2020	FITER FITNESS PARA VOS (mixta)	41 (Concedida)	EL GYM S.A.	34
498042	26/11/2020	SMOOSHI	28 (Concedida)	DORNOCH S.A.	34
498043	26/11/2020	STANLEY SINCE 1913 (mixta)	21 (Concedida S/D)	PACIFIC MARKET INTERNATIONAL, LLC	18
498044	26/11/2020	X-431 (mixta)	9 (Concedida S/D)	LAUNCH TECH CO., LTD	34
498045	26/11/2020	J (mixta)	3 (Concedida S/D)	JOHNSON & JOHNSON	194
498046	26/11/2020	SINCE 1913 (mixta)	21 (Concedida S/D)	PACIFIC MARKET INTERNATIONAL, LLC	18
498049	26/11/2020	DOUBLE MEDICAL (mixta)	10 (Concedida S/D)	Double Medical Technology Inc.	221
498054	26/11/2020	(figurativa)	21 (Concedida S/D)	PACIFIC MARKET INTERNATIONAL, LLC	18
498055	26/11/2020	GUIYAN (mixta)	34 (Concedida S/D)	China Tobacco Guizhou Industrial Co., Ltd.	34
498059	26/11/2020	LA PRADERA	32 (Concedida)	GLORIA S.A.	144
498203	26/11/2020	PAN DE VIENA LOS SORCHANTES (mixta)	30 (Concedida S/D)	PANIFICADORA BIMBO DEL URUGUAY S.A	181
498205	26/11/2020	EH GUACHO	41 (Concedida)	Ariel Hernan Garibay	
498206	26/11/2020	LA REPANDILLA	41 (Concedida)	Ariel Hernan Garibay	

**RESOLUCIONES DE FRASES PUBLICITARIAS, CONCEDIDAS**

N° Exp	Resolución	Marca	Clases	Titular	Ag.
492128	19/11/2020	NADA LE GANA A GATORADE	32 (Concedida S/D)	STOKELY-VAN CAMP, INC.	201
494757	19/11/2020	EL PLACER DEL CHOCOLATE	43 (Concedida)	HUGO ARIEL ROBALEZ FONSECA	118
494760	26/11/2020	XOCOLAT EL PLACER DEL CHOCOLATE (mixta)	30 (Concedida S/D)	HUGO ARIEL ROBALEZ FONSECA	118
497460	11/11/2020	DECILO CON GALLETITAS	30 (Concedida)	ALICIA SAMUDIO BERLENGHI	
497461	11/11/2020	DECILO DE LA MANERA MAS DULCE	30 (Concedida)	ALICIA SAMUDIO BERLENGHI	

**RESOLUCIONES DE MARCAS, DESESTIMADAS**

N° Exp	Resolución	Marca	Clases	Titular	Ag.
482225	23/11/2020	LIFT BASKET TRAINING (mixta)	41 (Denegada)	TABARÉ PAPARIELLO	212
489492	01/12/2020	PLAZA	44 (Denegada)	KAPOSI S.R.L.	232
489493	23/11/2020	PRIME	9 (Denegada) y 11 (Denegada)	OPRUMIN S.A.	34
490010	23/11/2020	TATÚ (mixta)	9 (Denegada)	Jorge Mario Pastorino Bejar	101
490038	18/11/2020	PRODENCE	5 (Denegada S/D)	UPL CORPORATION LIMITED	144
490167	03/11/2020	PLAGAS UY	37 (Denegada)	NORALEY S.A	154
490168	03/11/2020	TRACMAX (mixta)	12 (Denegada)	Shandong Yongsheng Rubber Group Co., Ltd.	28
490170	03/11/2020	AEOLUS (mixta)	12 (Denegada)	AEOLUS TYRE CO., LTD	28
490563	13/11/2020	RIKAS	30 (Denegada S/D)	Juan Ramiro Peradotto Abreu	176

**RESOLUCIONES DE MARCAS, DESISTIDAS (Art. 90, D. 34/999)**

N° Exp	Resolución	Marca	Clases	Titular	Ag.
496902	04/11/2020	EBIXA	5 (Desistida S/D)	Merz Pharma GmbH & Co. KGaA	34
497467	11/11/2020	MEVUELO.COM (mixta)	35 (Pendiente), 39 (Pendiente) y 42 (Pendiente)	CORPOIT S.A.	19
497713	19/11/2020	TORES (mixta)	32 (Desistida S/D)	INVERSIA SRL	34



N° Exp	Resolución	Marca	Clases	Titular	Ag.
497969	19/11/2020	BELPRIM	5 (Pendiente)	LABORATORIOS CAILLON & HAMONET S.A.C.I.	201

### ***RESOLUCIONES DE MARCAS, DESISTIDAS (Art. 92, D. 34/999)***

N° Exp	Resolución	Marca	Clases	Titular	Ag.
481868	11/11/2020	MERCADOTO R COM ES SIMPLE MERCADO R COM ES SIMPLE (mixta)	35 (Desistida)	MERCADOTO UY SRL	
485806	19/11/2020	MYGIFT (mixta)	9 (Desistida S/D)	CAMILA PAZOS QUARTINO	
491336	11/11/2020	BEER GARDEN	32 (Desistida) y 43 (Desistida)	JONNY WALKER PALACIO	
493234	04/11/2020	ENOVA	12 (Desistida S/D)	GREEN4U TRADEMARKS, INC.	216
493325	11/11/2020	BASAI UNIFORMES (mixta)	25 (Desistida)	LEONARDO DEL CASTILLO y NATACHA FERNANDA ROCHA ITURRARTE	
493558	11/11/2020	CORALTUR VIAJES (mixta)	39 (Desistida S/D)	SILVANA FIORELLA GAVELLO BONINO	
496391	04/11/2020	SERENA BLUES (mixta)	35 (Desistida) y 39 (Desistida)	De Simone Leites Camila y Ali Yur Germán Esteban	

### ***RESOLUCIONES DE MARCAS, MODIFICADAS***

N° Exp	Resolución	Marca	Clases	Notas	Ag.
406808	12/11/2020	MURATTI AZZURRO (mixta) / PHILIP MORRIS PRODUCTS S.A.	34 (Concedida S/D)		180
475435	01/12/2020	CHROMEBOX / Google LLC	9 (Concedida S/D), 35 (Concedida S/D) y 42 (Concedida S/D)		194
475441	01/12/2020	CHROME (mixta) / Google LLC	9 (Concedida S/D), 35 (Concedida S/D) y 42 (Concedida S/D)		194

N° Exp	Resolución	Marca	Clases	Notas	Ag.
478177	06/11/2020	COVERBLEND / Neostrata Company, Inc.	3 (Concedida S/D)		194
478178	06/11/2020	VESPERA / Neostrata Company, Inc.	3 (Concedida S/D)		194
478927	03/11/2020	WILD KALAHARI / adp Gauselmann GmbH	9 (Concedida S/D) y 28 (Concedida S/D)		179
496512	01/12/2020	GLORYLAND (mixta) / Dalian HongRen Whole Grain Foodstuffs Co., Ltd.	30 (Concedida S/D)		34

### ***RESOLUCIONES DE MARCAS, ANULADAS***

N° Exp	Resolución	Marca	Clases	Notas	Ag.
436536	23/11/2020	VITALIA (mixta)	30 (Anulada) y 43 (Anulada)	ALBERTO DIAZ RODRIGUEZ	212
441463	23/11/2020	SAN CRISPINO	30 (Concedida)	SANDINO SCHIAVONE ALONSO	
449458	03/11/2020	GRANADO	3 (Anulada)	MENIGAL SOCIEDAD ANONIMA	189

### ***RESOLUCIONES DE RENOVACIONES, MODIFICADAS***

N° Exp	Resolución	Marca	Clases	Notas	Ag.
497512	10/11/2020	HAMBURGER PATCH (mixta) / McDonald's Corporation	43 (Pendiente)		186

### ***RESOLUCIONES DE RENOVACIONES, ANULADAS***

N° Exp	Resolución	Marca	Clases	Notas	Ag.
412765	23/11/2020	GRANEODIN (mixta)	5 (Concedida S/D)	Reckitt Benckiser Mexico, S.A. de C.V.	144
413178	23/11/2020	SHOTT	30 (Anulada)	VAN DAM S.A.	154
435824	23/11/2020	XYLESTESIN	5 (Anulada)	3M DEUTSCHLAND GMBH	187

**RESOLUCIONES DE RENOVACIONES, CONCEDIDAS**

<b>N° Exp</b>	<b>Resolución</b>	<b>Denominación</b>	<b>Clases</b>	<b>Titular</b>	<b>Vigencia</b>	<b>Ag.</b>
477440	23/07/2018	SINUS (mixta)	26 (S/D)	HFC Prestige International Holding Switzerland Sàrl	12/03/2017	201
480677	04/11/2020	GEL - KAM	5	COLGATE-PALMOLIVE COMPANY	15/02/2017	201
480710	04/11/2020	CON - TACT	27	METROPOLITANA S.A.	19/02/2017	201
480711	04/11/2020	QUETIAPIN DISPERT	5	LABORATORIOS DISPERT S.A.	22/02/2017	201
480712	04/11/2020	AMINO-PLEX	5 (S/D)	LABORATORIOS DISPERT S.A.	26/02/2017	201
480713	04/11/2020	RINIFLUX	5 (S/D)	LABORATORIOS DISPERT S.A.	26/02/2017	201
481106	04/11/2020	AH! KOLYNOS	3, 5, 10 y 21	COLGATE-PALMOLIVE COMPANY	12/03/2017	201
481126	04/11/2020	DAILIES	9 (S/D)	ALCON INC.	19/02/2017	194
481127	04/11/2020	POLYFOM (mixta)	1 (S/D)	DIVINO S.A.	19/02/2017	201
481128	04/11/2020	VERTISIN	5	LABORATORIOS CAILLON & HAMONET S.A.C.I.	19/02/2017	201
481185	06/10/2020	COTTONFLOR	27 y 35	BIBERBERG & SAUL S.R.L.	09/08/2017	220
482311	10/11/2020	BERGAMO	20	DANIEL SAPS	16/04/2017	220
482445	04/11/2020	VEL TOTAL	3 (S/D)	COLGATE-PALMOLIVE COMPANY	20/05/2017	201
482522	04/11/2020	JASPE	21	JASPE S.A.	17/04/2017	201
483000	05/11/2020	BEAUTY SALON	3	HOUSE OF FULLER, S. DE R.L. DE C.V.	18/09/2017	34
483672	05/11/2020	IBUFAN	5	ROEMMERS S.A.	24/07/2017	144
483808	05/11/2020	HILERET	29 y 30	LA CUMBRE SAN LUIS S.A.	18/08/2017	18
484134	25/11/2020	FUCHS (mixta)	1, 2, 3, 4, 7, 8 y 17	FUCHS PETROLUB AG	26/01/2017	104
485403	05/11/2020	TURPINAL (mixta)	1 (S/D)	ITALMATCH CHEMICALS S.P.A.	24/07/2017	194
485928	18/11/2020	FULGOR	9	CPS Technology Holdings LLC	10/09/2017	194
485942	09/11/2020	J JOHNSON ACERO (mixta)	11 (S/D) y 20 (S/D)	JOHNSON ACERO S.A.	10/09/2017	220
486298	01/10/2020	AXE BOOST	3 (S/D)	UNILEVER N.V.	19/10/2017	136
486830	05/11/2020	BRAVO	36 (S/D)	DISCOVER FINANCIAL SERVICES	10/09/2017	194
486834	05/11/2020	CLOCK (mixta)	21 (S/D)	SEB DO BRASIL PRODUTOS DOMESTICOS LTDA.	10/09/2017	34

N° Exp	Resolución	Denominación	Clases	Titular	Vigencia	Ag.
486836	05/11/2020	CLOCK ORIGINAL	21 (S/D)	SEB DO BRASIL PRODUTOS DOMESTICOS LDA.	10/09/2017	34
487356	12/11/2020	(figurativa)	16	OJI HOLDINGS CORPORATION	07/11/2017	144
487435	12/11/2020	A A A ABERTURAS DE POCITOS	16, 35 y 37	ALAN PROUS ALVAREZ	07/09/2017	179
487489	18/09/2020	ASURIN INVICTA	16	NEMESIO, JESUS FILIPUZZI	10/09/2017	201
487564	18/09/2020	LAVANDA MEMPHIS	3	MEMPHIS S/A INDUSTRIAL	08/10/2017	194
487582	23/09/2020	C.A.D.A. INTEGRA (mixta)	41 y 44	ANA FERNANDEZ y NELSI SOTO	14/09/2017	220
487599	23/09/2020	FASHION CLOGS	24	SUPERMERCADOS DISCO DEL URUGUAY S.A.	31/08/2017	165
487664	29/09/2020	RED GRANDIS	20 y 31	URUFOR S.A.	05/12/2017	34
487676	24/09/2020	ORHC (mixta)	35, 41 y 44	ELENA RUBIN ERMAN	14/09/2017	201
487710	29/09/2020	NEXO PROPIEDADES	36 (S/D)	JAIME ROBERTO SUS BALÁS	01/10/2017	179
487806	12/11/2020	(figurativa)	30	SOREMARTEC S.A.	12/12/2017	212
488144	15/10/2020	BRINTENAL	5	SZABO S.A.	15/12/2017	18
488156	30/10/2020	ELEKTRA	35	NUEVA ELEKTRA DEL MILENIO, S.A DE C.V	01/10/2017	129
488178	05/11/2020	DABI- ATLANTE	10 (S/D)	ALLIAGE S/A INDÚSTRIAS MÉDICO ODONTOLÓGICA	26/02/2018	34
488218	05/11/2020	HENRI BENDEL	3, 4, 8, 9, 14, 16, 18, 20, 21, 25, 26, 28 y 35 (S/D)	HENRI BENDEL, LLC	05/02/2018	144
488233	05/11/2020	IKEA	20	INTER-IKEA SYSTEMS B.V.	09/11/2017	194
488244	12/11/2020	PRADA (mixta)	14, 16, 20, 21, 24, 34 y 42	PRADA S.A.	01/12/2017	201
488262	12/11/2020	LA DEMOCRACIA	16 y 41	JORGE OSVALDO GANDINI ASTESIANO y JORGE BARTESAGHI	07/10/2017	18
488285	05/11/2020	GOOD KNIGHT	5 (S/D) y 9 (S/D)	GODREJ CONSUMER PRODUCTS LIMITED	07/11/2017	18
488289	05/11/2020	THE CHRONICLES OF NARNIA	16, 25, 28 y 41	C.S. LEWIS PTE. LTD.	09/10/2017	18
488326	09/11/2020	PATY (mixta)	29	QUICKFOOD S.A.	08/10/2017	94
488329	05/11/2020	JOHNSON'S PURE	3 (S/D)	JOHNSON& JOHNSON	01/12/2017	194

N° Exp	Resolución	Denominación	Clases	Titular	Vigencia	Ag.
488332	09/11/2020	FLUID-LOCK	5 (S/D)	JOHNSON & JOHNSON	26/12/2017	194
488334	09/11/2020	MAYSTAR MS (mixta)	3 (S/D)	MAYSTAR,S.L	02/12/2017	144
488337	09/11/2020	(figurativa)	37	MAZDA MOTOR CORPORATION	04/12/2017	144
488338	09/11/2020	(figurativa)	7	MAZDA MOTOR CORPORATION	04/12/2017	144
488340	09/11/2020	SIXAXIS (mixta)	9 (S/D) y 28 (S/D)	SONY INTERACTIVE ENTERTAINMENT INC.	18/10/2017	217
488361	27/10/2020	FARMAZEPAN	5 (S/D)	FARMACO URUGUAYO S.A.	24/07/2017	181
488362	27/10/2020	CYMACO	7, 12 y 35	CYMACO S.A.	12/10/2017	154
488381	29/10/2020	ZIP	26 (S/D)	YKK CORPORATION	18/11/2017	218
488390	29/10/2020	PRADO	3	LA FARMACO ARGENTINA INDUSTRIAL Y COMERCIAL S.A.	05/06/2017	194
488396	29/10/2020	COBA-VIMIN	5	DROGUERIA INTI S.A.	26/12/2017	201
488407	29/10/2020	INDOLA	3 (S/D)	HENKEL AG & CO. KGAA	13/10/2017	192
488416	30/10/2020	HYUNDAI VERACRUZ	12 (S/D)	HYUNDAI MOTOR COMPANY	21/12/2017	201
488417	30/10/2020	PURILEV	29	CARGILL, INC.	21/12/2017	201
488418	30/10/2020	ENKEI (mixta)	12	ENKEI AUTOMOTIVE LTD.	26/12/2017	201
488419	30/10/2020	TELE SHOPPING (mixta)	35 y 38	INTERMARK LTDA.	27/12/2017	201
488420	30/10/2020	SANDOSTATIN	5 (S/D)	NOVARTIS AG. COMERCIANDO TAMBIÉN COMO (NOVARTIS SA) (NOVARTIS INC.)	11/01/2018	201
488421	30/10/2020	KEE (mixta)	26 (S/D)	KEE ZIPPERS CORPORATION LIMITED	04/03/2018	201
488422	29/10/2020	TEBONINA	5	DR. WILLMAR SCHWABE GMBH & CO.	11/03/2018	201
488423	30/10/2020	DANUBIO AZUL	3 (S/D)	ANTISARNICOS YOUNG S.R.L. y URUQUIM S.A.	17/10/2017	34
488425	29/10/2020	RESAQUIT	5 (S/D)	LAZAR S.A.	12/10/2017	165
488426	29/10/2020	NEXPECIL	5	LAZAR S.A.	12/10/2017	165
488427	29/10/2020	TEKNO	6, 8, 9, 11 y 12	CORPORACIÓN EL ROSADO S.A.	09/04/2018	94
488428	29/10/2020	PARKTEN	5	LAZAR S.A.	12/10/2017	165

N° Exp	Resolución	Denominación	Clases	Titular	Vigencia	Ag.
488429	29/10/2020	CEREBRO	43	CEREBRO S.A.	13/10/2017	201
488440	03/11/2020	OCEAN PACIFIC (mixta)	3, 14, 25 y 28	ICONIX LATIN AMERICA LLC	05/11/2017	194
488441	03/11/2020	F1 FORMULA 1 (mixta)	25, 38 y 41	FORMULA ONE LICENSING B.V.	31/01/2018	136
488449	30/10/2020	ESCUADERIA	12 (S/D)	FIAT URUGUAY S.A.	17/10/2017	201
488450	30/10/2020	SOCLIDEN	5	LABORATORIOS CELSIUS S.A.	13/10/2017	144
488452	03/11/2020	BIOCORT	5	LABORATORIOS CELSIUS S.A.	13/10/2017	104
488456	30/10/2020	CABALLITOS (mixta)	32 (S/D)	EMPRESA TURISTICA Y DE SERVICIOS, S.A.P.I. DE C.V.	18/10/2017	18
488458	30/10/2020	VOLVO (mixta)	12 (S/D)	VOLVO TRADEMARK HOLDING AKTIEBOLAG	18/11/2017	18
488459	30/10/2020	VOLVO	12 (S/D)	VOLVO TRADEMARK HOLDING AKTIEBOLAG	18/11/2017	18
488471	09/11/2020	EL QUIJOTE UN MUNDO APARTE (mixta)	35	RALDIR S.A.	05/11/2017	220
488476	04/11/2020	BOATING (mixta)	25	ALBISTON S.A.	15/04/2018	34
488477	03/11/2020	EL SOL EN GOTAS	5	LABORATORIOS CELSIUS S.A.	18/10/2017	104
488497	03/11/2020	CLUB PORTEZUELO (mixta)	41, 42, 43, 44 y 45	DURULTE S.A.	17/10/2017	101
488498	03/11/2020	COPA	29 (S/D), 30 (S/D), 31 (S/D) y 32 (S/D)	EL TRIGAL S.A.	17/10/2017	165
488499	09/11/2020	CITGARD	4 (S/D)	CITGO PETROLEUM CORPORATION	17/10/2017	165
488500	04/11/2020	SUPERGARD	4	CITGO PETROLEUM CORPORATION	17/10/2017	165
488501	03/11/2020	AMINON	1	BELTRAME & CIA.	17/10/2017	165
488502	03/11/2020	KNOCK – OUT	14	PEDRO JESUS POSODENTE GOMEZ	17/10/2017	192
488503	03/11/2020	UBRESAN	5 (S/D)	UNIVERSAL LAB LTDA.	17/10/2017	192
488504	04/11/2020	PRIL	3 (S/D)	HENKEL AG & CO. KGAA	17/10/2017	192
488505	04/11/2020	LA CANDELARIA	1 (S/D), 2 (S/D), 3 (S/D), 4 (S/D), 5 (S/D), 7 (S/D), 18 (S/D), 20 (S/D), 21 (S/D), 22 (S/D), 29	COOPERATIVA NACIONAL DE PRODUCTORES DE LECHE (CONAPROLE)	17/10/2017	192

N° Exp	Resolución	Denominación	Clases	Titular	Vigencia	Ag.
			(S/D), 30 (S/D), 31 (S/D) y 32 (S/D)			
488506	03/11/2020	PHILCO	9 (S/D)	ELECTROLUX HOME PRODUCTS, INC.	17/10/2017	191
488507	05/11/2020	(figurativa)	2 (S/D), 3 (S/D), 6 (S/D), 7 (S/D), 8 (S/D), 16 (S/D), 17 (S/D), 18 (S/D), 20 (S/D), 21 (S/D), 22 (S/D), 23 (S/D), 24 (S/D), 25 (S/D), 26 (S/D) y 28 (S/D)	ADIDAS AG	17/10/2017	191
488508	04/11/2020	UTERIL	5 (S/D)	UNIVERSAL LAB LTDA.	17/10/2017	192
488509	04/11/2020	ADIDAS	28 (S/D)	ADIDAS AG	17/10/2017	191
488513	09/11/2020	ROSENBUSCH (mixta)	5	LABORATORIOS ROSENBUSCH S.A.	07/11/2017	219
488522	09/11/2020	FERROPEM	1 (S/D), 6 (S/D), 7 (S/D), 19 (S/D) y 40 (S/D)	FERROPEM	18/10/2017	191
488529	10/11/2020	STOCRIN	5 (S/D)	MERCK SHARP & DOHME CORP	26/12/2017	18
488530	09/11/2020	(figurativa)	44	MERCK SHARP & DOHME CORP.	29/01/2018	18
488531	18/11/2020	NASONEX	5 (S/D)	MERCK SHARP & DOHME CORP.	12/12/2017	18
488532	10/11/2020	SPECIALTY MINERALS (mixta)	1 (S/D)	SPECIALTY MINERALS (MICHIGAN) INC.	26/12/2017	18
488533	09/11/2020	UNISOLD	16	TASHIRO Y TAKATA S.R.L.	05/06/2017	18
488534	09/11/2020	TRIFILM	17	PACIFIL S.A.	26/12/2017	18
488545	10/11/2020	STANDARD HORIZON	9 (S/D)	YAESU USA, INC.	26/10/2017	18
488546	10/11/2020	OESTRODOSE	5	DINEL S.A	01/12/2017	144
488547	11/11/2020	DOBLE URUGUAYA (mixta)	32	FNC SOCIEDAD ANONIMA	01/12/2017	144
488548	10/11/2020	NOVACALAMINA	5	SPEFAR S.A.	02/12/2017	144
488549	11/11/2020	DECO	30	MANTRA S.A.	07/12/2017	144
488550	11/11/2020	ADAM	10	PHARMOS S.A.	07/12/2017	144

N° Exp	Resolución	Denominación	Clases	Titular	Vigencia	Ag.
488551	11/11/2020	AUCIC	5	THE LATIN AMERICA TRADEMARK CORPORATION	07/12/2017	144
488552	10/11/2020	PANATAXEL	5	LABORATORIOS CLAUSEN S.A.	12/12/2017	144
488553	11/11/2020	SOCARDIOL	5	SPEFAR S.A.	12/12/2017	144
488554	12/11/2020	NORFLOXINA	5	Mega Labs S.A.	15/12/2017	144
488555	11/11/2020	CETRILER	5 (S/D)	DINEL S.A.	18/12/2017	144
488556	10/11/2020	FOLIFERRON PHARMOS	5	PHARMOS S.A.	18/12/2017	144
488557	10/11/2020	DARROW	5	PHARMOS S.A.	18/12/2017	144
488558	10/11/2020	RAS	5	ROEMMERS S.A.	18/12/2017	144
488559	11/11/2020	ARYE	16 y 22	EDUARDO JAIME GOLDBERG ARONOVICH	18/12/2017	144
488560	11/11/2020	JUNGLA	31	TARLY S.A.	20/12/2017	144
488561	11/11/2020	QUIERASE	35	Mega Labs S.A.	21/12/2017	144
488562	11/11/2020	LARA	16	PATRICIA PIEDRA	21/12/2017	144
488563	11/11/2020	CYTOGEN C	5 (S/D)	LABORATORIOS CLAUSEN S.A.	22/12/2017	144
488564	11/11/2020	LINEA CANDYMED	5	DINEL S.A.	26/12/2017	144
488565	12/11/2020	CHROMIUM NH	5	SERVIMEDIC S.A.	26/12/2017	144
488566	10/11/2020	SPEFEDRINA	5	SPEFAR S.A.	26/12/2017	144
488567	10/11/2020	BIBI	25 (S/D)	CALCADOS BIBI LTDA.	26/12/2017	144
488569	10/11/2020	MALLORY	7 y 11	MANUFACTURAS FIGOLES, S.L.	30/01/2018	34
488574	12/11/2020	ESMALGLASS (mixta)	1, 2 y 19	ESMALGLASS S.A.	07/12/2017	181
488575	10/11/2020	PASPOL	5 (S/D)	FARMACO URUGUAYO S.A.	29/05/2017	181
488576	10/11/2020	ACIMED PROMOFARMA (mixta)	5	PROMOFARMA SRL	20/12/2017	19
488577	11/11/2020	EIKON	9 (S/D)	VIMAR S.P.A.	19/10/2017	191
488609	13/11/2020	CAFÉ MARTINEZ 1933 (mixta)	30 (S/D) y 43 (S/D)	MARTINEZ HNOS. Y CIA. S.R.L.	03/05/2017	179
488612	13/11/2020	MARIO S. MUSSO	6 y 39	MARIO S. MUSSO S.R.L.	14/04/2018	94
488614	12/11/2020	ANDA TURISMO (mixta)	39 y 43	ASOCIACIÓN NACIONAL DE AFILIADOS (A.N.D.A)	07/02/2018	94
488615	12/11/2020	BBL	1 (S/D) y 5 (S/D)	BECTON, DICKINSON AND COMPANY	26/11/2017	34



N° Exp	Resolución	Denominación	Clases	Titular	Vigencia	Ag.
488616	12/11/2020	1664 DE KRONENBOURG (mixta)	32	KRONENBOURG	26/12/2017	34
488626	13/11/2020	ALTAGAMA	33	HECTOR MARIANO STAGNARI MOISE	20/12/2017	201
488628	13/11/2020	(figurativa)	5 (S/D)	BAXTER INTERNATIONAL INC.	07/12/2017	205
488629	12/11/2020	TOPLINE	30	ARCOR S.A.I.C.	20/10/2017	154
488638	13/11/2020	MEDIALUNAS CALENTITAS MLCALENTITAS (mixta)	35 y 43	FELDELMAR S.A.	15/02/2018	220
488639	13/11/2020	RINDEDOS 2 LIGHT (mixta)	32	MISTERIL S.A.	05/12/2017	176
488641	13/11/2020	ZOLODA (mixta)	9	ZOLODA S.A.	29/08/2017	216
488648	13/11/2020	FUENTE ORIENTE	33	EDGAR KALSTEIN	15/02/2018	34
488650	13/11/2020	FIVI	6, 35, 37 y 42	FIERRO VIGNOLI S.A	09/11/2017	228
488651	13/11/2020	BOXER	4 (S/D), 9 (S/D) y 11 (S/D)	JAMES S.A	18/11/2017	228
488654	13/11/2020	PAO DE ACUCAR	29, 30 (S/D), 31 y 32	COMPANHIA BRASILEIRA DE DISTRIBUIÇÃO	09/11/2017	34
488655	13/11/2020	OLIVETTI	35, 37 y 41	OLIVETTI S.P.A.	17/10/2017	34
488658	17/11/2020	MELIO	1 (S/D) y 2 (S/D)	STAHL INTERNATIONAL B.V.	29/10/2017	192
488659	13/11/2020	DIA (mixta)	3, 29, 30, 31, 32, 33 y 35	DISTRIBUIDORA INTERNACIONAL DE ALIMENTACION, S.A.	03/12/2017	192
488666	13/11/2020	MARCAS Y MANÍAS	24 y 25	CHIC PARISIEN S.A.	22/04/2018	212
488667	17/11/2020	BUPLAUD	1 (S/D) y 5 (S/D)	NIHON NOHYAKU CO., LTD.	18/12/2017	194
488669	13/11/2020	COSTA DE ORO	29 y 30	CATTIVELLI HNOS. S.A.	28/09/2017	129
488670	17/11/2020	LISODERM	5	LABORATORIO LIBRA SOCIEDAD ANONIMA	31/10/2017	129
488672	17/11/2020	LOVIR	5	LABORATORIO LIBRA SOCIEDAD ANONIMA	31/10/2017	129
488675	17/11/2020	BANELCO	36, 39 y 42	PRISMA MEDIOS DE PAGO S.A.	04/09/2017	194
488678	24/11/2020	SS (mixta)	9 (S/D), 28 (S/D) y 41 (S/D)	SEGA SAMMY HOLDINGS INC.	04/03/2018	216
488690	17/11/2020	KOSAKO	5 (S/D)	ARYSTA LIFESCIENCE CORPORATION	21/04/2018	

N° Exp	Resolución	Denominación	Clases	Titular	Vigencia	Ag.
488702	17/11/2020	BETO CARRERO WORLD (mixta)	43 (S/D)	BETO CARRERO GESTAO DE MARCAS LTDA.	26/03/2018	34
488703	23/11/2020	KAMET	9 (S/D)	KAMET S.A.I.C.	22/02/2018	34
488704	17/11/2020	SAECO S (mixta)	7 (S/D) y 9 (S/D)	KONINKLIJKE PHILIPS ELECTRONICS N.V.	01/12/2017	34
488705	17/11/2020	FINLANDEK	8, 9, 11, 12, 16, 17, 18, 20, 21, 28 y 35	ALMACENES ÉXITO S.A.	26/12/2017	94
488714	17/11/2020	BIOS (mixta)	41	FERNANDO CONDE; MARCELLO CONDE y ALESSANDRO ANSELMO	21/12/2017	181
488716	17/11/2020	JIBBITZ (mixta)	26 (S/D)	JIBBITZ, LLC	21/12/2017	
488717	17/11/2020	JIBBITZ	26 (S/D)	JIBBITZ, LLC	07/01/2018	
488721	23/11/2020	12 LOS VIAJES DEL DOCE (mixta)	38 y 41	SOCIEDAD TELEVISORA LARRAÑAGA S.A.	26/12/2017	220
488723	18/11/2020	IMEDEEN	3 (S/D) y 5 (S/D)	PFIZER CONSUMER HEALTHCARE AB	21/11/2017	194
488753	19/11/2020	ANIMAX	41 (S/D)	ANIMATION INVESTMENT, INC.	21/12/2017	194
488755	19/11/2020	COMBAT	5 (S/D)	HENKEL CORPORATION	17/11/2017	194
488756	19/11/2020	CITGO	4 (S/D)	CITGO PETROLEUM CORPORATION	26/10/2017	165
488764	20/11/2020	MIMOS ALIMENTO PARA PERROS (mixta)	31 (S/D)	RAUL ALBERTO TORRIERI DICONO	12/03/2018	189
488768	20/11/2020	EUROFIX	10 (S/D)	B. BRAUN MELSUNGEN AG.	21/11/2017	201
488770	19/11/2020	ROCKFORD FOSGATE	9	ROCKFORD CORPORATION	18/12/2017	201
488773	20/11/2020	R (mixta)	9	ROCKFORD CORPORATION	18/12/2017	201
488774	19/11/2020	CLASS OF 3000	9 y 41	THE CARTOON NETWORK, INC.	21/12/2017	201
488775	19/11/2020	HYUNDAI H-1 (mixta)	12	HYUNDAI MOTOR COMPANY	26/12/2017	201
488776	20/11/2020	AGILIS	12 (S/D)	COMPAGNIE GENERALE DES ETABLISSEMENTS MICHELIN	26/12/2017	201
488779	19/11/2020	(figurativa)	5 (S/D), 41 (S/D) y 44 (S/D)	GENENTECH, INC.	22/02/2018	201
488781	19/11/2020	CLORALEX	5	INDUSTRIAS ALEN, S.A. DE C.V.	25/11/2017	18

N° Exp	Resolución	Denominación	Clases	Titular	Vigencia	Ag.
488782	20/11/2020	SEPTIFAST	1 (S/D), 5 (S/D) y 9 (S/D)	ROCHE DIAGNOSTICS GMBH	26/03/2018	201
488801	20/11/2020	AUTOMOTORA ROMANO (mixta)	35 (S/D) y 37 (S/D)	AUTOMOTORA ROMANO S.A	20/02/2019	34
488802	20/11/2020	CHENSON (mixta)	18 y 25	CHENSON COMERCIO EXTERIOR LTDA.	18/03/2018	34
488803	20/11/2020	WULIANGYE (mixta)	33 (S/D)	SICHUAN YIBIN WULIANGYE GROUP CO., LTD	09/04/2018	34
488806	20/11/2020	BELGO	6	ARCELORMITTAL BRASIL S.A.	06/02/2018	94
488807	23/11/2020	FP FISHER-PRICE TOYS (mixta)	28	MATTEL, INC.	27/04/2018	94
488810	23/11/2020	10 ESTRELLAS (mixta)	3	MIGUEL ANGEL BENTANCUR	30/10/2017	192
488811	20/11/2020	PORTOBELLO	32	TINCOS S.A	28/10/2017	194
488839	23/11/2020	PARA COMPRAR LO QUE QUIERAS DONDE QUIERAS	36	SOCUR S.A.	05/12/2017	194
488840	24/11/2020	SOLUCIONES PARA TODOS	36	SOCUR S.A.	05/12/2017	194
488841	23/11/2020	SUPERPANCHOS	29	OTTONELLO HNOS. S.A.	19/11/2017	194
488842	23/11/2020	FORLAN FIVE SOCCER (mixta)	41	PABLO JUSTO FORLÁN LAMARQUE	01/12/2017	186
488843	23/11/2020	CLUBMAN	12 (S/D)	BAYERISCHE MOTOREN WERKE AKTIENGESELLSCHAFT	07/12/2017	194
488854	24/11/2020	DETERCOL	3	ELECTROQUIMICA S.A.	18/11/2017	194
488855	23/11/2020	ALADDIN	11 (S/D)	ALADDIN INDUSTRIES, LLC	18/11/2017	194
488856	23/11/2020	HYSTER (mixta)	7 (S/D) y 12 (S/D)	HYSTER-YALE GROUP, INC.	18/11/2017	194
488857	23/11/2020	TRABAJAMOS POR UN MUNDO MAS SALUDABLE	5 (S/D), 9 (S/D), 16 (S/D) y 44 (S/D)	PFIZER INC.	05/12/2017	194
488859	24/11/2020	ESPIGA	30	DISGAL S.A	31/10/2017	165
488865	23/11/2020	VISCOSAFE	5, 9 y 10	SYNTHES GMBH	07/12/2017	194
488866	24/11/2020	TOUCHPOINTS (mixta)	44 (S/D)	WYETH LLC	07/12/2017	194
488867	23/11/2020	JET FOOD (mixta)	29	GRANJA TRES ARROYOS S.A.C.A.F.I.	07/12/2017	194
488868	24/11/2020	CAMPOS DE ARECO (mixta)	29	GRANJA TRES ARROYOS S.A.C.A.F.I.	07/12/2017	194
488869	23/11/2020	GRANJA TRES ARROYOS (mixta)	29	GRANJA TRES ARROYOS S.A.C.A.F.I.	07/12/2017	194
488878	24/11/2020	OLYMPIA (mixta)	7	ROBERTO SZTARCSERSZKY	13/10/2017	

N° Exp	Resolución	Denominación	Clases	Titular	Vigencia	Ag.
488881	25/11/2020	GRYPHON	12 (S/D)	ALLIANCE TIRE AMERICAS, INC.	03/05/2017	34
488882	24/11/2020	ANTOLOGIA	33	JUAN TOSCANINI E HIJOS S.A.	04/10/2017	233
488887	24/11/2020	REPELEX	5	RECKITT & COLMAN (OVERSEAS) HYGIENE HOME LIMITED	05/11/2017	165
488891	24/11/2020	DR ELBAUM'S DIET ON LINE	44	ALBERTO ELBAUM	26/12/2017	18
488905	25/11/2020	MAS	3 (S/D)	HENKEL CAPITAL, S.A. DE C.V.	09/11/2017	191
488906	25/11/2020	DELACTAN	5 (S/D)	COOPERATIVA NACIONAL DE PRODUCTORES DE LECHE (CONAPROLE)	06/11/2017	192
488907	25/11/2020	CONAPROLE (mixta)	5, 29, 30 y 32	COOPERATIVA NACIONAL DE PRODUCTORES DE LECHE (CONAPROLE)	05/11/2017	192
488908	25/11/2020	(figurativa)	8 y 21	ZWILLING J.A. HENCKELS AG.	07/11/2017	192
488914	25/11/2020	EDITORIAL PLANETA (mixta)	41	EDITORIAL PLANETA, S.A.	18/11/2017	212
488916	25/11/2020	FEMME INDIVIDUELLE	3 (S/D)	PROCTER & GAMBLE INTERNATIONAL OPERATIONS S.A	03/01/2018	212
488921	25/11/2020	LEVAPAN (mixta)	30 (S/D)	COMPAÑIA NACIONAL DE LEVADURAS LEVAPAN S.A.	07/11/2017	216
488922	25/11/2020	LEVAPAN (mixta)	29 (S/D)	COMPAÑIA NACIONAL DE LEVADURAS LEVAPAN S.A.	07/11/2017	216
488923	25/11/2020	ABUS (mixta)	7	ABUS KRANSYSTEME GMBH	06/11/2017	194
488925	25/11/2020	ECOTEC	12 (S/D)	OPEL AUTOMOBILE GMBH	02/12/2017	194
488927	26/11/2020	MR. BROWN	30	GRUPO BIMBO, S.A.B DE C.V	18/12/2017	181
488928	26/11/2020	MARINELA DUO	30	GRUPO BIMBO S.A.B DE C.V.	26/12/2017	181
488929	26/11/2020	BIMBO ROLES	30	GRUPO BIMBO S.A.B DE C.V.	21/11/2017	181
488971	26/11/2020	MARVIN THE MARTIAN (mixta)	9, 16, 25 y 28	WARNER BROS. ENTERTAINMENT INC.	01/12/2017	144
488972	26/11/2020	MICHIGAN J. FROG (mixta)	9, 16, 25 y 28	WARNER BROS. ENTERTAINMENT INC.	01/12/2017	144
488974	26/11/2020	LOLA BUNNY (mixta)	9, 16, 26 y 28	WARNER BROS. ENTERTAINMENT INC.	01/12/2017	144

N° Exp	Resolución	Denominación	Clases	Titular	Vigencia	Ag.
488993	26/11/2020	DINERS' CLUB	16 (S/D)	DINERS CLUB INTERNATIONAL LTD	26/02/2018	194
489000	26/11/2020	(figurativa)	18 y 25	BURBERRY LIMITED	07/11/2017	165
489002	27/11/2020	ALUFREN	5	EBROMAR S.A.	07/11/2017	165
489006	27/11/2020	UNLISTED	25 (S/D)	KENNETH COLE PRODUCTIONS, INC.	07/11/2017	136
489007	27/11/2020	M (mixta)	35 (S/D)	MOTOROLA TRADEMARK HOLDINGS, LLC	22/02/2018	194
489013	27/11/2020	YAHOO! (mixta)	38 (S/D)	OATH INC.	29/01/2018	136
489015	27/11/2020	NORIGYNON	5	BAYER INTELLECTUAL PROPERTY GmbH	27/01/2018	221
489346	24/11/2020	OYAMA (mixta)	33 (S/D)	BACARDI-MARTINI URUGUAY S.A.	18/11/2017	165

### **TRANSFERENCIAS**

N° Exp.	Resolución	Denominación	Clases	Titular	Dirección	Ag.
364239	26/11/2020	TORRELOBOS MI PARAISO	36 y 37	EDIFICIO TORRELOBOS	Avenida Roosevelt y Parada 8 Brava Edificio Torrelobos, PUNTA DEL ESTE, MALDONADO, URUGUAY	94
369395	24/11/2020	CERAVE	3	L'OREAL	14 Rue Royale, 75008, París, FRANCIA	144
369395	26/11/2020	CERAVE	3	L'OREAL	14 Rue Royale, 75008, París, FRANCIA	144
373295	30/11/2020	MONTEVIDEOGAS	35, 40 y 42	DISTRIBUIDORA DE GAS MONTEVIDEO S.A.	Plaza Independencia 831, piso 10, Montevideo, URUGUAY	218
375496	20/11/2020	AZZARO NOW	3	AZZARO BEAUTE	14 RUE ROYALE, 75008, PARIS, FRANCIA	18
381047	12/11/2020	COMBIBLOC	16	SIG Combibloc GmbH	Rurstrasse 58, 52441, Linnich, ALEMANIA	144
381091	27/11/2020	A1	35, 37, 42 y 45	Or Systems S.R.L.	Luis A. de Herrera 1052/107, 11300, MONTEVIDEO, URUGUAY	101

N° Exp.	Resolución	Denominación	Clases	Titular	Dirección	Ag.
384499	06/11/2020	ROEMMERS USMAL	5	Mega Labs S.A.	Ruta 101 Km. 23.500, Parque de las Ciencias, Edificio Mega Pharma, Piso 3, Colonia Nicolich, Canelones, Canelones, URUGUAY	144
384802	17/11/2020	BFGOODRICH	12	COMPAGNIE GENERALE DES ETABLISSEMENTS MICHELIN	12, Cours Sablon 63000 , CLERMONT-FERRAND , FRANCIA	144
385941	12/11/2020		7, 9, 11, 12, 35, 36, 37, 40, 41 y 42	JOHNSON CONTROLS TECHNOLOGY GmbH	2875 High Meadow Circle, 48326-2773, Auburn hills, Michigan, E. U. DE NORTEAMERICA	194
391131	19/11/2020	DESTRON FEARING	9 y 42	ALLFLEX USA, INC.	P.O. BOX 612266, DFW AIRPORT, TX 75261, TEXAS, E. U. DE NORTEAMERICA	18
391599	20/11/2020	CHROME AZZARO	3	AZZARO BEAUTE	14 RUE ROYALE, 75008, PARIS, FRANCIA	18
394289	06/11/2020	ANTARES	32	MILTON S.A.	12 de Octubre N° 7759, Provincia de Buenos Aires, ARGENTINA	179
404336	24/11/2020	CELLO	16	Société BIC	14, Rue Jeanne D´Asnieres, 92110, CLICHY, FRANCIA	201
409333	19/11/2020	RADIO CADENA SUR SERVICIO URUGUAYO DE RADIODIFUSION	38	BONIMAR S.A.	Misiones 1475 Piso 6, Montevideo, URUGUAY	192
411026	24/11/2020	CLEAN + EASY	3 y 9	AMERICAN INTERNATIONAL INDUSTRIES	2200 Gaspar Ave. , 90040, Los Angeles, CALIFORNIA, E. U. DE NORTEAMERICA	136
412214	25/11/2020	STYROLUTION	1	INEOS Styrolution Europe GmbH	Mainzer Landstr. 50, 60325, FRANKFURT AM MAIN, ALEMANIA	144
415905	05/11/2020	M24	38	BONIMAR S.A.	Misiones 1475 piso 6, Montevideo, URUGUAY	191

N° Exp.	Resolución	Denominación	Clases	Titular	Dirección	Ag.
417154	06/11/2020	ABRILAR	5	Mega Labs S.A.	Ruta 101 Km. 23.500, Parque de las Ciencias, Edificio Mega Pharma, Piso 3, Colonia Nicolich, Canelones, Canelones, URUGUAY	144
419556	05/11/2020	CRAZY HORSE	41	CRAZY HOLDING SAS	66 Avenue des Champs-Élysées, 75008, PARIS, FRANCIA	144
420020	20/11/2020	DB DECIBEL	3	AZZARO BEAUTE	14 RUE ROYALE, 75008, PARIS, FRANCIA	144
423187	17/11/2020	LOS DOMINGUEZ	25, 29, 30 y 35	CELSO DOMINGUEZ VILLARINO Y ZULMA ELISA ORTAS GARCIA	Avenida Bolivia 1668, Montevideo, Montevideo, URUGUAY	218
423187	20/11/2020	LOS DOMINGUEZ	25, 29, 30 y 35	CELSO DOMINGUEZ VILLARINO Y ZULMA ELISA ORTAS GARCIA	Avenida Bolivia 1668, Montevideo, Montevideo, URUGUAY	218
424106	23/11/2020	SMART-FOLD	10	O&M Halyard International Unlimited Company	Unit 4, Block 10, Blanchardstown Corporate Park, 481, Dublin 15, IRLANDA	136
424302	20/11/2020	HDI	36	HDI Global SE y HDI Versicherung AG	HDI-Platz 1, 30659, Hannover, ALEMANIA	201
424523	12/11/2020	EASYVISION	12	FEDERAL-MOGUL IGNITION LLC	27300 West 11 Mile Road Southfield, 48034, Michigan, E. U. DE NORTEAMERICA	34
425519	12/11/2020	CHAMPION	7	FEDERAL-MOGUL IGNITION LLC	27300 West 11 Mile Road , 48034, Southfield, Michigan, E. U. DE NORTEAMERICA	34
426623	25/11/2020	EXUVIANCE	3	Johnson & Johnson	One Johnson & Johnson Plaza, New Brunswick, 08933, NJ, NJ, E. U. DE NORTEAMERICA	212
429398	23/11/2020	LAFINA NATURAL BEEF	29, 30, 31, 35 y 43	AGRIGENTO S.A.	Calle 50, Edificio Bank of América, Panamá, PANAMA	201
430601	09/11/2020	CADUET	5	PFIZER PFE US HOLDINGS 4 LLC	235 East 42nd Street, 10017, New York , New York, E. U. DE NORTEAMERICA	144

N° Exp.	Resolución	Denominación	Clases	Titular	Dirección	Ag.
430725	24/11/2020	ARTROTEC	5	Wyeth Holdings LLC	235 East 42nd Street, 10017, New York, New York, E. U. DE NORTEAMERICA	144
430945	20/11/2020	LORIS AZZARO	18	AZZARO BEAUTE	14 RUE ROYALE, 75008, PARIS, FRANCIA	144
431873	01/12/2020	MCGRAW-HILL LECTURA MARAVILLAS	9, 16 y 41	MCGRAW-HILL LLC	1325 Avenue of the Americas, 10019, New York, New York, E. U. DE NORTEAMERICA	194
432760	05/11/2020	FIORUCCI	9	FIORUCCI HOLDINGS LIMITED	39-43 Brewer Street, W1F 9UD, LONDON, United Kingdom	194
434621	17/11/2020	ATKINSONS	3	EUROITALIA S.R.L.	VIA GALILEO GALILEI 5, 20873, CAVENAGO DI BRIANZA, ITALIA	18
434622	17/11/2020	ESPIEGLE	3	EUROITALIA S.R.L.	Via GALILEO GALILEI 5, CAVENAGO DI BRIANZA, ITALIA	18
438263	26/11/2020	CORREVIO	5 y 10	CORREVIO INTERNATIONAL SARL	Place des Alpes 4, 1201, Geneva, SUIZA	194
440773	24/11/2020	FLUOCARIL	5	UNILEVER N.V.	Weena 455, 3013 AL, Rotterdam, PAISES BAJOS	136
440934	04/11/2020	DIAMONDBACK	12	ALTA CYCLING GROUP HOLDER, LLC	9720 Wilshire Boulevard, 90212, Beverly Hills, CALIFORNIA, E. U. DE NORTEAMERICA	136
442783	19/11/2020	PEPSAMAR	5	LABORATORIO GADOR S.A.	La Paz 2257, Montevideo, URUGUAY	165
443433	26/11/2020	EMC	9	DELL INC.	ONE DELL WAY, 78682, ROUND ROCK, TEXAS, E. U. DE NORTEAMERICA	194
445071	26/11/2020	PHYSIOGEL BIOMIMIC TECHNOLOGY	3	Mega Labs S.A.	Ruta 101 Km. 23.500, Parque de las Ciencias, Edificio Mega Pharma, Piso 3,, Colonia	144



N° Exp.	Resolución	Denominación	Clases	Titular	Dirección	Ag.
					Nicolich, Canelones, Canelones, URUGUAY	
445121	26/11/2020	FISIOGEL BIOMIMIC TECHNOLOGY	3	Mega Labs S.A.	Ruta 101 Km. 23.500, Parque de las Ciencias, Edificio Mega Pharma, Piso 3, Colonia Nicolich, Canelones, Canelones, URUGUAY	144
450077	30/10/2020	ZOELY	5	Theramex HQ UK Limited	Soane Square House 1 Holbein Place, SW1W 8NS, Belgravia, , London, GRAN BRETAÑA (REINO UNIDO)	194
450102	06/11/2020	ARGECEA	5	SANOFI BIOTECHNOLOGY	54 Rue De La Boétie, F-75008, Paris, FRANCIA	165
450681	20/11/2020	AZZARO	3	AZZARO BEAUTE	14 RUE ROYALE, 75008, PARIS, FRANCIA	144
451725	06/11/2020	HULT INTERNATIONAL BUSINESS SCHOOL	16 y 41	SIGNUM INTERNATIONAL AG	Haldenstrasse 4, 6006, Luzern, SUIZA	144
451778	25/11/2020	KINGHOME	11	GREE ELECTRIC APPLIANCES, INC. OF ZHUHAI	JINJI WEST ROAD, QIANSHAN ZHUHAI, GUANGDONG, CHINA	144
452019	20/11/2020	MADEMSA	7 y 11	ELECTROLUX DE CHILE S.A.	Alberto Llona 777, Maipú, Santiago de Chile , CHILE	219
452020	20/11/2020	FENSA	7 y 11	ELECTROLUX DE CHILE S.A.	Alberto Llona 777, Maipú, Santiago de Chile , CHILE	219
454663	17/11/2020	LYRICA	5	UPJOHN US 2 LLC	235 East 42nd Street, New York, NY, 10017, ., ., E. U. DE NORTEAMERICA	144
457624	25/11/2020	LOBRAUS	35 y 39	MERCOSUR HOLDINGS LLC	DELAWARE 19958, DELAWARE, E. U. DE NORTEAMERICA	194
457636	05/11/2020	ZADIG & VOLTAIRE	3	Z&V	11 avenue d'Éna, 75116, Paris, FRANCIA	34
457637	05/11/2020	ZV	3	Z&V	11 AVENUE D'LENA, 75116, PARIS, FRANCIA	34

N° Exp.	Resolución	Denominación	Clases	Titular	Dirección	Ag.
457638	05/11/2020		3	Z&V	11 avenue d'Iéna, 75116, Paris, FRANCIA	34
458654	09/11/2020	PRACTIFILM	16	LUZERNE BRANDS LIMITED	Level 1, Palm Grove House Wickham's Cay 1, Road Town, Tortola, ISLAS VIRGENES BRITANICAS	218
458655	09/11/2020	FACILITAR	16	LUZERNE BRANDS LIMITED	Level 1, Palm Grove House, Wickham'S, Cay 1, Road Town, Tortola, Tortola, ISLAS VIRGENES BRITANICAS	218
458656	09/11/2020	ROLLHOGAR	16	LUZERNE BRANDS LIMITED	Level 1, Palm Grove House, Wickham'S, Cay 1, Road Town, Tortola, Tortola, ISLAS VIRGENES BRITANICAS	218
458657	09/11/2020	HOGARFILM	16	LUZERNE BRANDS LIMITED	Level 1, Palm Grove House, Wickham's, Cay 1, Road Town, Tortola, Tortola, ISLAS VIRGENES BRITANICAS	218
461096	09/11/2020	SHEAFFER'S	16	A.T. Cross Company, LLC	10990 Wilshire Blvd. Suite 440, 90024, Los Angeles, CALIFORNIA, E. U. DE NORTEAMERICA	194
461749	24/11/2020	NIETO SENETINER	33	MOLINOS RIO DE LA PLATA S.A.	Avenida Presidente Manuel Quintana 192, Piso 1o., Ciudad Autónoma de Buenos Aires, Buenos Aires, ARGENTINA	34
461750	24/11/2020	NIETO	33	MOLINOS RIO DE LA PLATA S.A.	Avenida Presidente Manuel Quintana 192, Piso 1o., Ciudad Autónoma de Buenos Aires, Buenos Aires, ARGENTINA	34
461997	20/11/2020	WANTED	3	AZZARO BEAUTE	14 RUE ROYALE, 75008, PARIS, FRANCIA	144
462608	26/11/2020	FISIOGEL	3 y 5	Mega Labs S.A.	Ruta 101 Km. 23.500, Parque de las Ciencias, Edificio Mega	144

N° Exp.	Resolución	Denominación	Clases	Titular	Dirección	Ag.
					Pharma, Piso 3,, Colonia Nicolich, Canelones, Canelones, URUGUAY	
463417	05/11/2020	BEHRING - E.V. BEHRING	1, 5 y 9	CSL BEHRING L.L.C	1020 First Avenue, 19406-0901, King of Prussia , Pennsylvania, E. U. DE NORTEAMERICA	194
464764	06/11/2020	AGUASANA PURIFICADORES DE AGUA	35	VERONICA STELLA GARCIA CABRERA	FELICIANO RODRIGUEZ 2847, MONTEVIDEO, URUGUAY	220
464960	09/11/2020	NEXTEV	12 y 37	NIO (ANHUI) HOLDING CO., LTD	Susong Road West, Shenzhen Road North, Economic and Technological Development Zone , Hefei City, Anhui Province, CHINA	218
466286	10/11/2020	DUBALOS	5	SANOFI BIOTECHNOLOGY	54 rue La Boetie, 75008 , Paris, FRANCIA	165
469130	06/11/2020	CERVEZA ARTESANAL TREMENDA IPA INDIA PALE ALE CERVEZA QUE CAMBIARÁ AL MUNDO... ALGÚN DÍA	32	LUIS IGNACIO NUÑEZ CORDANI	Rio de Janeiro manzana 40 solar 12 , Shangrila, Canelones, URUGUAY	
469409	09/11/2020	WE!	12 y 37	NIO (ANHUI) HOLDING CO., LTD	Susong Road West, Shenzhen Road North, Economic and Technological Development Zone , Hefei City, Anhui Province, CHINA	218
471906	26/11/2020	GLOBE-TROTTER	18	Globe-Trotter Group Limited	The Factory, Bingley Road Hoddesdon, EN11 0NX, Hertordshire, GRAN BRETAÑA (REINO UNIDO)	201
472479	17/11/2020	OWN DUEÑOS HECHOS REALIDAD	35 y 36	CIPRESI S.A.	Dr. Luis Bonavita 1266, WTC Torre 4, Oficina 601, MONTEVIDEO, URUGUAY	94

N° Exp.	Resolución	Denominación	Clases	Titular	Dirección	Ag.
472545	09/11/2020		12 y 37	NIO (ANHUI) HOLDING CO., LTD	Susong Road West, Shenzhen Road North, Economic and Technological Development Zone , Hefei City, Anhui Province, CHINA	218
472732	09/11/2020	NEXTEV	12 y 37	NIO (ANHUI) HOLDING CO., LTD	Susong Road West, Shenzhen Road North, Economic and Technological Development Zone , Hefei City, Anhui Province, CHINA	205
472733	09/11/2020	NEXTEV	12 y 37	NIO (ANHUI) HOLDING CO., LTD	Susong Road West, Shenzhen Road North, Economic and Technological Development Zone , Hefei City, Anhui Province, CHINA	205
472783	09/11/2020		12 y 37	NIO (ANHUI) HOLDING CO., LTD	Susong Road West, Shenzhen Road North, Economic and Technological Development Zone , Hefei City, Anhui Province, CHINA	218
472870	12/11/2020	X-VISION	11 y 12	FEDERAL-MOGUL IGNITION LLC	27300 West 11 Mile Road , 48034, Southfield, Michigan, E. U. DE NORTEAMERICA	34
473126	27/11/2020	HYAMINE	5	Lonza LLC	412 Mount Kemble Ave., 07960, Morristown, New Jersey, E. U. DE NORTEAMERICA	136
473283	19/11/2020	ALISSI BRONTE	3	ROYAL NATURE INTERNATIONAL GROUP, S.L.	De Levante 13, 2º dcha, 30001, Murcia, ESPAÑA	193
473863	20/11/2020	LORIS AZZARO	3	AZZARO BEAUTE	14 RUE ROYALE, 75008, PARIS, FRANCIA	144
473936	20/11/2020	SANTA ROSA ESTANCIAS	43	MILKAUT S.A.	Calle San Martin 2001, Franck, Departamento de Las Colonias, ARGENTINA	192

N° Exp.	Resolución	Denominación	Clases	Titular	Dirección	Ag.
474669	10/11/2020	NEXTEV TCR	12 y 37	NIO (ANHUI) HOLDING CO., LTD	Susong Road West, Shenzhen Road North, Economic and Technological Development Zone, Hefei City, Anhui Province, CHINA	218
476379	26/11/2020	ENTIRA	1	Performance Materials NA, Inc.	2211 H.H. DOW WAY, 48674, Midland, MICHIGAN, E. U. DE NORTEAMERICA	144
477230	24/11/2020	BENJAMIN NIETO SENETINER SELECT	33	MOLINOS RIO DE LA PLATA S.A.	Avenida Presidente Manuel Quintana 192, Piso 1o., Ciudad Autónoma de Buenos Aires, Buenos Aires, ARGENTINA	34
478030	10/11/2020		7, 9, 12, 14, 25, 35, 36, 37 y 42	NIO (ANHUI) HOLDING CO., LTD	Susong Road West, Shenzhen Road North, Economic and Technological Development Zone, Hefei City, Anhui Province, CHINA	218
478031	10/11/2020	NIO	7, 9, 12, 14, 25, 35, 36, 37 y 42	NIO (ANHUI) HOLDING CO., LTD	Susong Road West, Shenzhen Road North, Economic and Technological Development Zone , Hefei City, Anhui Province, CHINA	218
478032	20/11/2020	HAPPENING	3	AZZARO BEAUTE	14 RUE ROYALE, 75008, PARIS, FRANCIA	144
478116	25/11/2020	NEOGLUCOSAMINE	3	Johnson & Johnson	One Johnson & Johnson Plaza, New Brunswick, 08933, NJ, NJ, E. U. DE NORTEAMERICA	212
478217	10/11/2020	NIO	9, 12 y 37	NIO (ANHUI) HOLDING CO., LTD	Susong Road West, Shenzhen Road North, Economic and Technological Development Zone, Hefei City, Anhui Province, CHINA	218
478218	12/11/2020	NIO	9, 12 y 37	NIO (ANHUI) HOLDING CO., LTD	Susong Road West, Shenzhen Road North, Economic and	218

N° Exp.	Resolución	Denominación	Clases	Titular	Dirección	Ag.
					Technological Development Zone , Hefei City, Anhui Province, CHINA	
478677	24/11/2020	NIETO SENETINER BLEND COLLECTION	33	MOLINOS RIO DE LA PLATA S.A.	Avenida Presidente Manuel Quintana 192, Piso 1o., Ciudad Autónoma de Buenos Aires, Buenos Aires, ARGENTINA	34
478967	25/11/2020	PAROGENCYL	3 y 5	UNILEVER N.V.	Weena 455, 3013, Rotterdam, PAISES BAJOS	136
478968	25/11/2020	FLUOCARIL	3	UNILEVER N.V.	Weena 455, 3013, Rotterdam, PAISES BAJOS	136
479079	16/11/2020	HOGARPACK	8, 16, 17 y 21	LUZERNE BRANDS LIMITED	Level 1, Palm Grove House Wickham´s Cay 1, Road Town, Tortola , ISLAS VIRGENES BRITANICAS	218
479155	19/11/2020	VEOVA	1	HEXION VAD B.V.	Seattleweg 17, building 4, 3195 ND, Pernis, Rotterdam, PAISES BAJOS	165
479430	17/11/2020	FLECHAS DE LOS ANDES	33	FLECHAS DE LOS ANDES S.A.	Clodomiro Silva s/n, 5565, Vista Flores, Tunuyan, Mendoza, ARGENTINA	194
482535	20/11/2020	EAU BELLE D' AZZARO	3	AZZARO BEAUTE	14 RUE ROYALE, 75008, PARIS, FRANCIA	144
482944	25/11/2020	NEOSTRATA	5	Johnson & Johnson	One Johnson & Johnson Plaza, New Brunswick, 08933, NJ, NJ, E. U. DE NORTEAMERICA	212
483197	27/11/2020	VERNE NIETO SENETINER	33	MOLINOS RIO DE LA PLATA S.A.	Route Du Simplon 16, Case Postale 29, 1049, Paudex, Paudex, SUIZA	34
483788	19/11/2020	DESTRON TECHNOLOGIES	9 y 20	ALLFLEX USA, INC.	P.O BOX 612266, DFW AIRPORT, TX 75261, TEXAS, E. U. DE NORTEAMERICA	18
483790	20/11/2020	ESTANCIAS - SANTA ROSA	29 y 30	MILKAUT S.A.	Calle San Martin 2001, Franck, Departamento de Las Colonias,	191

N° Exp.	Resolución	Denominación	Clases	Titular	Dirección	Ag.
					PROVINCIA DE SANTA FE, ARGENTINA	
484257	19/11/2020	VISBELLA	1	HUZHOU GUONENG NEW MATERIAL CO., LTD	NO. 1-4#, 1518 MENGXI ROAD, ZHEJIANG, HUZHOU, CHINA	144
484746	25/11/2020	NEOHYDROXY	3	Johnson & Johnson	One Johnson & Johnson Plaza, New Brunswick, 08933, NJ, NJ, E. U. DE NORTEAMERICA	212
484747	25/11/2020	NEOCEUTICALS	3	Johnson & Johnson	One Johnson & Johnson Plaza, New Brunswick, 08933, NJ, NJ, E. U. DE NORTEAMERICA	212
485277	20/11/2020	LOS DOMINGUEZ	43	CELSO DOMINGUEZ VILLARINO y ZULMA ELISA ORTAS GARCIA	Avenida Bolivia 1668, MONTEVIDEO, URUGUAY	218
485277	17/11/2020	LOS DOMINGUEZ	43	CELSO DOMINGUEZ VILLARINO y ZULMA ELISA ORTAS GARCIA	Avenida Bolivia 1668, MONTEVIDEO, URUGUAY	218
487435	11/11/2020	A A A ABERTURAS DE POCITOS	16, 35 y 37	ALAN PROUS ALVAREZ	Solano Lopez 1406 apto. 001, MONTEVIDEO, URUGUAY	179
488262	06/11/2020	LA DEMOCRACIA	16 y 41	JORGE OSVALDO GANDINI ASTESIANO y JORGE BARTESAGHI	Francisco Muñoz 3077, MONTEVIDEO, URUGUAY y Paraguay 1321 Piso 8, MONTEVIDEO, URUGUAY	18
488341	11/11/2020	CASAN	16	VOLLMER S.A.	Salguero 2345, MONTEVIDEO, URUGUAY	18
489012	30/11/2020	YAHOO!	9, 16, 35 y 42	OATH INC.	22000 AOL Way, 20166, Dulles, VA, E. U. DE NORTEAMERICA	136
490650	30/11/2020	MONTEVIDEO GAS	4, 7, 37, 39, 40 y 42	DISTRIBUIDORA DE GAS MONTEVIDEO S.A.	Plaza Independencia 831, piso 10, Montevideo, URUGUAY	218
490701	25/11/2020	REBELDE`S	3	ERRE Y GE LTDA.	Molinos de Raffo 732, Montevideo, URUGUAY	163

N° Exp.	Resolución	Denominación	Clases	Titular	Dirección	Ag.
490719	18/11/2020	SERAGRO S	16, 38 y 42	SOLEFOX S.A. y MIKISLY Srl	AVDA. BRASIL 2468, MONTEVIDEO, URUGUAY y Rivera 5481 apto 601, Montevideo, Montevideo, URUGUAY	34
491191	16/11/2020	NIO PILOT	9	NIO (ANHUI) HOLDING CO., LTD	Susong Road West, Shenzhen Road North, Economic and Technological Development Zone , Hefei City, Anhui Province, CHINA	218
492105	16/11/2020	NOMI	9	NIO (ANHUI) HOLDING CO., LTD	Susong Road West, Shenzhen Road North, Economic and Technological Development Zone , Hefei City, Anhui Province, CHINA	221
494438	20/11/2020	LA BAVARIA	29	MILKAUT S.A.	Calle San Martín 2001, Franck, Departamento de Las Colonias, PROVINCIA DE SANTA FE, ARGENTINA	191
494763	18/11/2020	ATKINSONS	3	EUROITALIA S.R.L.	VIA GALILEO GALILEI 5, 20873, CAVENAGO DI BRIANZA, ITALIA	18
495001	18/11/2020	ATKINSONS	3	EUROITALIA S.R.L.	VIA GALILEO GALILEI 5, 20873, CAVENAGO DI BRIANZA, ITALIA	18
495911	24/11/2020	ADLER	29	MILKAUT S.A.	Calle San Martin 2001, Franck, Departamento de Las Colonias, PROVINCIA DE SANTA FE, ARGENTINA	191
496054	26/11/2020	GLOBE-TROTTER	18	Globe-Trotter Group Limited	The Factory, Bingley Road Hoddesdon, EN11 0NX, Hertordshire, GRAN BRETAÑA (REINO UNIDO)	201



N° Exp.	Resolución	Denominación	Clases	Titular	Dirección	Ag.
498526	25/11/2020	AMINOFIL	3	Johnson & Johnson	One Johnson & Johnson Plaza, New Brunswick, 08933, NJ, NJ, E. U. DE NORTEAMERICA	212
500110	04/11/2020	FIORUCCI	3, 16, 18, 20, 21, 23, 24, 25 y 26	Fiorucci Holdings Lilimited	39-43 Brewer Street, W1F 9UD, LONDON, United Kingdom	194
500669	08/09/2020	PRO LIMPIO	3 y 35	SUBATIR S.A.	25 DE MAYO 725, SAN JOSE DE MAYO, SAN JOSE, URUGUAY	189
502160	04/11/2020	URBAN HERO	3	J.CHOO LIMITED	10 HOWICK PLACE, SW1P 1GW, LONDON, United Kingdom	194
508652	24/11/2020	NATACYN	5	EYEVANCE PHARMACEUTICALS LLC	777 Taylor Street, Suite 1050, Fort Worth, TEXAS, E. U. DE NORTEAMERICA	201
510367	19/11/2020	GREEN PET ALIMENTO 100% VEGETAL	31	Juan Juncal; MARIA CAROLINA JUNCAL GUALCO y JUAN ANDRES NAVARRINE CONTRERES	Constitucion 2418, Montevideo, 11300, Montevideo, Montevideo, URUGUAY; Dr. Joaquin de Salterain 1009 apto. 201, Montevideo, URUGUAY y Baltazar Brum 882, Pando, CANELONES, URUGUAY	94
513547	25/11/2020	LUCERITO	25	CAROLINA P. SEMENTA VIVONA	Gerardo Grasso 2678, Montevideo, URUGUAY	189

### ***TRANSFERENCIAS DE FRASES PUBLICITARIAS***

N° Exp.	Resolución	Denominación	Clases	Titular	Dirección	Ag.
490651	30/11/2020	MONTEVIDEOGAS	4, 7, 37, 39, 40 y 42	DISTRIBUIDORA DE GAS MONTEVIDEO S.A.	Plaza Independencia 831, piso 10, Montevideo, URUGUAY	218

**TRANSFERENCIAS DE PATENTES**

N° Exp.	Resolución	Titular	Dirección	Ag.
037355	25/11/2020	RICETEC, INC		211
038321	16/11/2020	FERNANDO PEREZ CHAVEZ		144

**CAMBIOS DE NOMBRE**

N° Exp.	Resolución	Denominación	Clases	Titular	Dirección	Ag.
379445	17/11/2020	GOL LOG	39	GOL LINHAS AEREAS S.A.	Praça Senador Salgado Filho S/N, Térreo Área Pública, entre os eixos 48-48/O-P, Sala de Gerencia Back Office, 20021-340, Centro de Rio de Janeiro, RIO DE JANEIRO, BRASIL	34
380396	18/11/2020	INTEGRAL	1, 2 y 9	INTEGRAL GmbH	Am Hasselsweg 1, 47647, Kerken, ALEMANIA	234
381047	11/11/2020	COMBIBLOC	16	SIG Combibloc GmbH	Rurstrasse 58, 52441, Linnich, ALEMANIA	144
383408	25/11/2020	MANTRA	33	DELTA ESTE S.A.	Olga Cosentini 1170 Of. 703, Buenos Aires, Buenos Aires, ARGENTINA	144
384718	11/11/2020		16	OJI HOLDINGS CORPORATION.	7-5, Ginza 4-Chome, Chuo-Ku, Tokio, JAPON	144
392998	04/11/2020	VIK	33	VIÑA VIK SPA	Viña es Reserva Cora 1, San Vicente de tagua Tagua, Millahue, CHILE	34
394403	04/11/2020	CLINCH	3	AERODYM S.A.	Marcos Sastre 865, 1618 El Talar, Buenos Aires, ARGENTINA	201
394803	12/11/2020	PLATE	29	SWIFT ARGENTINA S.A.	Tucuman 1, Piso 4, Buenos Aires, ARGENTINA	181
394803	05/11/2020	PLATE	29	SWIFT ARGENTINA S.A.	Tucuman 1, Piso 4, Buenos Aires, ARGENTINA	181

N° Exp.	Resolución	Denominación	Clases	Titular	Dirección	Ag.
394826	27/11/2020	JB JORGE BISCHOFF	25	BISCHOFF CREATIVE GROUP EIRELI	Rua Sete de Julho N° 424, Bairro Centro, Igrejinha, Rio Grande do Sul, BRASIL	34
397526	04/11/2020	OLAVE	29 y 30	Soho SpA.	Don Carlos N° 2939, Of 702, Las Condes, CHILE	144
403396	09/11/2020	VOLTECH	9 y 11	TRUPER, S.A. DE C.V.	Parque Industrial No. 1, 54240, Jilotepec, Estado de Mexico, MEXICO	18
404336	26/11/2020	CELLO	16	Société BIC	14, Rue Jeanne D´Asnieres, 92110, CLICHY, FRANCIA	201
405959	26/11/2020	LURAN	17	INEOS Styrolution Europe GmbH	Mainzer Landstr. 50, 60325, FRANKFURT AM MAIN, ALEMANIA	144
406148	30/11/2020	TP WHITE	16	SUZANO S.A.	Av. Professor Magalhães Neto, n°. 1752, 10° andar, salas 1010 e 1011, BA 41810-012, Pituba, Salvador, BRASIL	34
408951	23/11/2020	MAGMA	9	DPS SOPORTES LOGÍSTICOS S.A.	Dr. Alejandro Schroeder 6471, 11500, Montevideo, URUGUAY	154
410105	04/11/2020	PRETUL	8	TRUPER S.A. DE C.V.	Parque Industrial N° 1, 54240, Jilotepec, Estado de Mexico, MEXICO	18
410124	24/11/2020	BIOSYSTEMS	10	BIOKEY S.A.	Juan A. Guzmán 3181, MONTEVIDEO, Montevideo, URUGUAY	201
410722	09/11/2020	MARISA	25	MARISA LOJAS S.A. .	Rua James Holland, 422/432, Sao Paulo, Sao Paulo, BRASIL	34
411207	27/11/2020	ROBERTA ALLEN	28	FALABELLA S.A.	Rosas 1665, Santiago, CHILE	181
411208	30/11/2020	ROBERTA ALLEN	27	FALABELLA S.A.	Rosas 1665, Santiago, CHILE	181
411209	30/11/2020	ROBERTA ALLEN	24	FALABELLA S.A.	Rosas 1665, Santiago, CHILE	181
411210	30/11/2020	ROBERTA ALLEN	21	FALABELLA S.A.	Rosas 1665, Santiago, CHILE	181
411211	30/11/2020	ROBERTA ALLEN	20	FALABELLA S.A.	Rosas 1665, Santiago, CHILE	181
411212	30/11/2020	ROBERTA ALLEN	18	FALABELLA S.A.	Rosas 1665, Santiago, CHILE	181
411213	30/11/2020	ROBERTA ALLEN	11	FALABELLA S.A.	Rosas 1665, Santiago, CHILE	181

N° Exp.	Resolución	Denominación	Clases	Titular	Dirección	Ag.
412214	26/11/2020	STYROLUTION	1	INEOS Styrolution Europe GmbH	Mainzer Landstr. 50, 60325, FRANKFURT AM MAIN, ALEMANIA	144
413192	23/11/2020	COCOA MONTESOL	30	INFUSIONES S.A.	Matto Grosso 5589, Montevideo, Montevideo, URUGUAY	18
413710	25/11/2020	VICTORIA'S SECRET VIXEN	3	VICTORIA'S SECRET STORES BRAND MANAGEMENT, LLC	Four Limited Parkway, Reynoldsburg, Ohio, E. U. DE NORTEAMERICA	212
414857	10/11/2020	WILD TURKEY	32 y 33	CAMPARI AMERICA LLC	1114 Avenue of the Americas, 19th Floor, 10036, New York, NY, E. U. DE NORTEAMERICA	144
416781	16/11/2020	OLIVOS DEL PLATA	29	TRENDIPLUS S.R.L.	Plaza Independencia 831 of. 408, Montevideo, URUGUAY	129
418421	27/11/2020	AMAZONAS	7, 16 y 17	AMAZONAS INDUSTRIA E COMERCIO LTDA.	Av. Río Branco 745, Sao Paulo, BRASIL	18
438263	24/11/2020	CORREVIO	5 y 10	CORREVIO INTERNATATIONAL SARL	Place des Alpes 4, 1201, Geneva, SUIZA	194
443151	30/11/2020	ARTWORK	16	SUZANO S.A.	Av. Professor Magalhães Neto, n°. 1752, 10° andar, salas 1010 e 1011, BA 41810-012, Pituba, Salvador, BRASIL	34
444973	30/11/2020	MAGNUM CART	16	SUZANO S.A.	Av. Professor Magalhães Neto, n°. 1752, 10° andar, salas 1010 e 1011, BA 41810-012, Pituba, Salvador, BRASIL	34
452019	23/11/2020	MADEMSA	7 y 11	ELECTROLUX DE CHILE S.A.	Alberto Llona 777, Maipú, Santiago de Chile , CHILE	219
452020	23/11/2020	FENSA	7 y 11	ELECTROLUX DE CHILE S.A.	Alberto Llona 777, Maipú, Santiago de Chile , CHILE	219
457093	30/11/2020	PAPERFECT	16	SUZANO S.A.	Av. Professor Magalhães Neto, n°. 1752, 10° andar, salas 1010 e	34

N° Exp.	Resolución	Denominación	Clases	Titular	Dirección	Ag.
					1011, BA 41810-012, Pituba, Salvador, BRASIL	
461544	06/11/2020		7 y 12	CNH Italia S.P.A.	Via Plava 80, 10135, Turino, ITALIA	144
461749	20/11/2020	NIETO SENETINER	33	MOLINOS RIO DE LA PLATA S.A.	Avenida Presidente Manuel Quintana 192, Piso 1o., Ciudad Autónoma de Buenos Aires, Buenos Aires, ARGENTINA	34
461750	20/11/2020	NIETO	33	MOLINOS RIO DE LA PLATA S.A.	Avenida Presidente Manuel Quintana 192, Piso 1o., Ciudad Autónoma de Buenos Aires, Buenos Aires, ARGENTINA	34
467987	01/12/2020	ROBERTA ALLEN	25	FALABELLA S.A.	Rosas 1665, Santiago de Chile, CHILE	181
469393	30/11/2020	RECICLATO SUZANO	16	SUZANO S.A.	Av. Professor Magalhães Neto, n°. 1752, 10° andar, salas 1010 e 1011, BA 41810-012, Pituba, Salvador, BRASIL	34
477018	30/11/2020	BAHIA SUL	35	SUZANO S.A.	Av. Professor Magalhães Neto, n°. 1752, 10° andar, salas 1010 e 1011, BA 41810-012, Pituba, Salvador, BRASIL	34
477019	30/11/2020	SUZANO PAPEL E CELULOSE	35	SUZANO S.A.	Av. Professor Magalhães Neto, n°. 1752, 10° andar, salas 1010 e 1011, BA 41810-012, Pituba, Salvador, BRASIL	34
477230	20/11/2020	BENJAMIN NIETO SENETINER SELECT	33	MOLINOS RIO DE LA PLATA S.A.	Avenida Presidente Manuel Quintana 192, Piso 1o., Ciudad Autónoma de Buenos Aires, Buenos Aires, ARGENTINA	34
478677	20/11/2020	NIETO SENETINER BLEND COLLECTION	33	MOLINOS RIO DE LA PLATA S.A.	Avenida Presidente Manuel Quintana 192, Piso 1o., Ciudad Autónoma de Buenos Aires, Buenos Aires, ARGENTINA	34

N° Exp.	Resolución	Denominación	Clases	Titular	Dirección	Ag.
481800	23/11/2020	KELLUS	1	COMPASS MINERALS AMERICA DO SUL INDUSTRIA E COMERCIO S.A.	Paulista Avenue, No. 1754, 3th Floor, São Paulo, São Paulo, BRASIL	194
481801	23/11/2020	PRODUCOTE	1	COMPASS MINERALS AMERICA DO SUL	Paulista Avenue, No. 1754, 3th Floor, São Paulo, São Paulo, BRASIL	194
481804	23/11/2020	CONCORDE MAX	1	Compass Minerals America do Sul Indústria e Comércio S.A.	Paulista Avenue, No. 1754, 3th Floor, São Paulo, São Paulo, BRASIL	194
481806	23/11/2020	TONUS	1	Compass Minerals América do Sul Industria e Comércio S.A.	Paulista Avenue, No. 1754, 3th Floor, São Paulo, São Paulo, BRASIL	194
481807	23/11/2020	TRANSLOK	1	Compass Minerals América do Sul Indústria e Comércio S.A.	Paulista Avenue, No. 1754, 3th Floor, São Paulo, São Paulo, BRASIL	194
481809	23/11/2020	SULFUGRAN	1	Compass Minerals America do Sul Indústria e Comércio S.A.	Paulista Avenue, No. 1754, 3th Floor, São Paulo, São Paulo, BRASIL	194
483197	24/11/2020	VERNE NIETO SENETINER	33	MOLINOS RIO DE LA PLATA S.A.	Route Du Simplon 16, Case Postale 29, 1049, Paudex, Paudex, SUIZA	34
486467	23/11/2020	KETTENWULF	7, 12, 37, 40 y 42	Ketten Wulf Betriebs GmbH	Zum Hohenstein 15, 59889, Eslohe, Kückelheim, ALEMANIA	191
487480	11/11/2020	THE BODY SHOP	3	THE BODY SHOP INTERNATIONAL LIMITED	Watersmead, BN17 6LS, Littlehampton, West Sussex, GRAN BRETAÑA (REINO UNIDO)	194
491212	04/11/2020	PNK	5, 29, 30 y 32	PRONOKAL HEALTH GROUP, S.L.	C/ Roger de Lluria N° 58, 08009, BARCELONA, ESPAÑA	144
516200	05/11/2020	JOINT-GARD	17	Saint-Gobain Adfors Canada, Ltd.	201 Hugel Ave., L4R 1T1, Midland, ON, CANADA	194

N° Exp.	Resolución	Denominación	Clases	Titular	Dirección	Ag.
516450	25/11/2020	LAVORO	1, 5, 7, 31, 35, 36, 39, 40, 42 y 44	LAVORO AGRO HOLDING S.A.	Av. Doutor Cardoso de Melo, 1450, Vila Olímpia, São Paulo, 04548-005, SP, SP, BRASIL	34

### ***CAMBIOS DE NOMBRE DE PATENTES***

N° Exp.	Resolución	Titular	Dirección	Ag.
034181	03/11/2020	NESTE OYJ		136
034303	04/11/2020	NESTE OYJ		136
036521	04/11/2020	HK INNO.N CORPORATION		34
037550	04/11/2020	HK INNO.N CORPORATION		34
038348	04/11/2020	HK INNO.N CORPORATION		34
038588	04/11/2020	HK INNO.N CORPORATION		34

### ***CAMBIOS DE DOMICILIO***

N° Exp.	Resolución	Denominación	Clases	Titular	Dirección	Ag.
379306	17/11/2020	PRADO	3	LA FARMACO ARGENTINA I.C.S.A.	Cnel. Manuel E. Arias 1639 Piso 5°, C1429DWA, Ciudad Autónoma de Buenos Aires, ARGENTINA	194
379445	20/11/2020	GOL LOG	39	GOL LINHAS AEREAS S.A.	Praça Senador Salgado Filho S/N, Térreo Área Pública, entre os eixos 48-48/O-P, Sala de Gerencia Back Office, 20021-340, Centro de Rio de Janeiro, RIO DE JANEIRO, BRASIL	34
382636	23/11/2020	ARENA	5 y 42	ARENA PHARMACEUTICALS, INC.	6154 Nancy Ridge Drive, 92121, San Diego, California, E. U. DE NORTEAMERICA	18
385941	09/11/2020		7, 9, 11, 12, 35, 36, 37, 40, 41 y 42	JOHNSON CONTROLS TECHNOLOGY GmbH	2875 High Meadow Circle, 48326-2773, Auburn hills, Michigan, E. U. DE NORTEAMERICA	194

<b>N° Exp.</b>	<b>Resolución</b>	<b>Denominación</b>	<b>Clases</b>	<b>Titular</b>	<b>Dirección</b>	<b>Ag.</b>
387582	23/11/2020		9 y 16	PENGUIN BOOKS LIMITED	20 Vauxhall Bridge Road, SW1V 2SA, Londres, GRAN BRETAÑA (REINO UNIDO)	217
387697	24/11/2020	LA MORENITA	1 y 5	J.G. PADILLA y CIA. S.A.	Juan Pablo II 1340 bis, 2000, ROSARIO, PROVINCIA DE SANTA FE, ARGENTINA	105
387719	23/11/2020	PENGUIN	9 y 16	PENGUIN BOOKS LIMITED	20 Vauxhall Bridge Road, SW1V 2SA, Londres, GRAN BRETAÑA (REINO UNIDO)	144
387719	24/11/2020	PENGUIN	9 y 16	PENGUIN BOOKS LIMITED	20 Vauxhall Bridge Road, SW1V 2SA, Londres, GRAN BRETAÑA (REINO UNIDO)	144
390159	24/11/2020	KINDER JOY	30	SOREMARTEC S.A.	16, Route de Trèves, L-2633, Senningerberg, LUXEMBURGO	212
393550	23/11/2020	NOKIA	18, 25, 35, 38, 41 y 42	NOKIA CORPORATION	Karakaari 7, 02610, Espoo, FINLANDIA	18
394803	10/11/2020	PLATE	29	SWIFT ARGENTINA S.A.	Tucuman 1, Piso 4, Buenos Aires, ARGENTINA	181
394803	16/11/2020	PLATE	29	SWIFT ARGENTINA S.A.	Tucuman 1, Piso 4, Buenos Aires, ARGENTINA	181
394936	25/11/2020	WELLY	28	WELLY DIE CASTING FACTORY LIMITED	37th Floor, One Midtown, No. 11 Hoi Shing Road , Tsuen Wan, New Territories, Hong Kong, CHINA	201
410471	04/11/2020	HAVAS	9, 38 y 41	HAVAS	29-30 Quai de Dion Bouton, 92800, Puteaux, FRANCIA	144
410722	12/11/2020	MARISA	25	MARISA LOJAS S.A. .	Rua James Holland, 422/432, Sao Paulo, Sao Paulo, BRASIL	34
411641	23/11/2020	CINOCA	1, 4, 5, 6, 7, 11 y 34	AIR LIQUIDE URUGUAY S.A.	Ruta 1 Km 22.500, San José, URUGUAY	192
412959	19/11/2020	RONDNOIR	30	SOREMARTEC S.A.	16, Route de Trèves, L-2633 , Senningerberg, LUXEMBURGO	212
412960	20/11/2020	FERRERO COLLECTION	30	SOREMARTEC S.A.	16, Route de Trèves, L-2633 , Senningerberg, LUXEMBURGO	212



N° Exp.	Resolución	Denominación	Clases	Titular	Dirección	Ag.
413371	25/11/2020	BEKO	7, 9 y 11	BEKO P.L.C.	Beko House, 1 Greenhill Crescent, WD18 8QU, Watford, Hertfordshire, GRAN BRETAÑA (REINO UNIDO)	201
414857	03/11/2020	WILD TURKEY	32 y 33	CAMPARI AMERICA LLC	1114 Avenue of the Americas, 19th Floor, 10036, New York, NY, E. U. DE NORTEAMERICA	144
414857	12/11/2020	WILD TURKEY	32 y 33	CAMPARI AMERICA LLC	1114 Avenue of the Americas, 19th Floor, 10036, New York, NY, E. U. DE NORTEAMERICA	144
415556	26/11/2020	INSTITUTO DE ESTUDIOS EMPRESARIALES DE MONTEVIDEO I.E.E.M.	41	ASOCIACION INSTITUTO DE ESTUDIOS EMPRESARIALES DE MONTEVIDEO	Prudencio de Pena 2544, Montevideo, Montevideo, URUGUAY	34
415793	23/11/2020	POWERHOUSE GYM	25 y 41	POWERHOUSE MARKS, LLC.	44125 W. 12 Mile Road, Suite E 118, 48377, Novi, Michigan, E. U. DE NORTEAMERICA	194
416102	19/11/2020		30	SOREMARTEC S.A.	16, Route de Trèves, L-2633 , Senningerberg, LUXEMBURGO	212
416136	27/11/2020	CABAÑA TROPICALIA	44	LA RINCONADA DE ROCHA S.A.	Calle Buenos Aires Número 618 escritorio 402, Montevideo, Montevideo, URUGUAY	34
416180	26/11/2020	AIRSTOP	12	COMPAGNIE GENERALE DES ETABLISSEMENTS MICHELIN	23, Place des Carmes- Dechaux, 63000, Clermont-Ferrand, FRANCIA	201
416383	06/11/2020	RAPP DIGITAL	16, 35, 40 y 42	OMNICOM INTERNATIONAL HOLDINGS, INC.	720 California Street, 94108, San Francisco, California, E. U. DE NORTEAMERICA	194
416432	24/11/2020	RIK	7 y 12	KABUSHIKI KAISHA RIKEN	8-1, Sanbancho, Chiyoda-ku, , Tokyo, JAPON	18

N° Exp.	Resolución	Denominación	Clases	Titular	Dirección	Ag.
416433	24/11/2020	RIKEN	7 y 12	KABUSHIKI KAISHA RIKEN	8-1, Sanbancho, Chiyoda-ku, , Tokyo, JAPON	18
416781	20/11/2020	OLIVOS DEL PLATA	29	TRENDIPLUS S.R.L.	Plaza Independencia 831 of. 408, Montevideo, URUGUAY	129
417241	30/11/2020	NOXAFIL	5	MSD International Holdings GmbH	Wyestrasse 20 , 6000, Lucerne 6, SUIZA	192
417332	30/10/2020	URU-SHOPPING	36	HARRISON S.A. y SHOPPING CENTER'S (URUGUAY) S.A.	Avda . Italia 5775, Montevideo, URUGUAY y Avda. Luis A. de Herrera 1290, Montevideo, Montevideo, URUGUAY	34
417560	05/11/2020	IMMERSION TOTALE TOTALIMMERSION IMMERSIONE TOTALE IMMERSION TOTAL	41	BERLITZ INVESTMENT CORPORATION	103 Foulk Road, Suite 205-G , 19803, Wilmington, Delaware, E. U. DE NORTEAMERICA	212
418081	19/11/2020	KINDER CREMITO	29 y 30	SOREMARTEC S.A.	16, ROUTE DE TREVES, L- 2633, Senningerberg, LUXEMBURGO	212
418082	19/11/2020	TONUS	30	SOREMARTEC S.A.	16, Route de Trèves, L-2633 , Senningerberg, LUXEMBURGO	212
421427	26/11/2020	ACS	3	DISTRIFAR S.R.L.	RBLA. REPUBLICA DEL PERU 781 APTO. 301, MONTEVIDEO, URUGUAY	180
422479	27/11/2020	MISSION CONTROL	9	APPLE INC.	One Apple Park Way, 95014, Cupertino, California, E. U. DE NORTEAMERICA	18
422480	27/11/2020	LAUNCHPAD	9	APPLE INC.	One Apple Park Way, 95014, Cupertino, California, E. U. DE NORTEAMERICA	18
422836	27/11/2020	THUNDERBOLT	9	APPLE INC.	One Apple Park Way, 95014, Cupertino, California, E. U. DE NORTEAMERICA	18
423116	27/11/2020	AIRPRINT	9	APPLE INC.	One Apple Park Way, 95014, Cupertino, California, E. U. DE NORTEAMERICA	18

N° Exp.	Resolución	Denominación	Clases	Titular	Dirección	Ag.
423259	30/11/2020	QUICKTIME	9	APPLE INC.	One Apple Park Way, 95014, Cupertino, California, E. U. DE NORTEAMERICA	18
423891	19/11/2020	GIOTTO	30	SOREMARTEC S.A.	16, Route de Trèves, L-2633 , Senningerberg, LUXEMBURGO	212
423971	30/11/2020	ICLOUD	9, 28, 35, 38, 39, 41, 42 y 45	APPLE INC.	One Apple Park Way, 95014, Cupertino, California, E. U. DE NORTEAMERICA	18
424302	17/11/2020	HDI	36	HDI Global SE y HDI Versicherung AG	HDI-Platz 1, 30659, Hannover, ALEMANIA	201
424523	09/11/2020	EASYVISION	12	FEDERAL-MOGUL IGNITION LLC	27300 West 11 Mile Road Southfield, 48034, Michigan, E. U. DE NORTEAMERICA	34
424778	27/11/2020	SMART COVER	9 y 18	APPLE INC.	One Apple Park Way, 95014, Cupertino, California, E. U. DE NORTEAMERICA	18
425519	09/11/2020	CHAMPION	7	FEDERAL-MOGUL IGNITION LLC	27300 West 11 Mile Road , 48034, Southfield, Michigan, E. U. DE NORTEAMERICA	34
425643	27/11/2020	AIRDROP	9	APPLE INC.	One Apple Park Way, 95014, Cupertino, California, E. U. DE NORTEAMERICA	18
428024	19/11/2020	KINDER GRANSORPRESA	30	SOREMARTEC S.A.	16, Route de Trèves, L-2633 , Senningerberg, LUXEMBURGO	212
429426	24/11/2020	KINDER MERENDERO	30	SOREMARTEC S.A.	16, Route de Trèves, L-2633, Senningerberg, LUXEMBURGO	212
429427	24/11/2020	KINDER OVO	30	SOREMARTEC S.A.	16, Route de Trèves, L-2633, Senningerberg, LUXEMBURGO	212
430725	23/11/2020	ARTROTEC	5	Wyeth Holdings LLC	235 East 42nd Street, 10017, New York, New York, E. U. DE NORTEAMERICA	144
431337	27/11/2020	VOLCAN	7	SIBRO S.A. FINANCIERA,	Reconquista 336, Piso 11, Departamento "X",	181

N° Exp.	Resolución	Denominación	Clases	Titular	Dirección	Ag.
				INMOBILIARIA Y COMERCIAL	(C1003ABH), Buenos Aires, ARGENTINA	
431693	26/11/2020	KINDER MILK DROP	29 y 30	SOREMARTEC S.A.	16, Route de Trève , L-2633, Senningerberg, LUXEMBURGO	212
432495	26/11/2020	MERTIG	11	SIBRO S.A.F.I. Y C.	Reconquista 336 Piso 11, Departamento "X", (C1003ABH), Buenos Aires, ARGENTINA	181
435089	26/11/2020	KINDER SCHOKO-BONS	30	SOREMARTEC S.A.	16, Route de Trève , L-2633, Senningerberg, LUXEMBURGO	212
435439	26/11/2020	KINDER	30	SOREMARTEC S.A.	16, Route de Trève , L-2633, Senningerberg, LUXEMBURGO	212
438283	26/11/2020	MON AMOUR	30	SOREMARTEC S.A.	16, Route de Trève , L-2633, Senningerberg, LUXEMBURGO	212
439008	26/11/2020	PIC POC	30	SOREMARTEC S.A.	16, Route de Trève , L-2633, Senningerberg, LUXEMBURGO	212
439009	26/11/2020	OPLÁ FERRERO	30	SOREMARTEC S.A.	16, Route de Trève , L-2633, Senningerberg, LUXEMBURGO	212
441958	26/11/2020		30	SOREMARTEC S.A.	16, Route de Trève , L-2633, Senningerberg, LUXEMBURGO	212
445883	23/11/2020	VAXIGRIP TETRA	5	SANOFI PASTEUR	14 , Espace Henry Vallée, 69007, Lyon, FRANCIA	165
448060	19/11/2020	KINDER JOY	30	SOREMARTEC S.A.	16, Route de Trèves, L-2633 , Senningerberg, LUXEMBURGO	212
449937	19/11/2020		30	SOREMARTEC S.A. (LU)	16, Route de Trèves, L-2633 , Senningerberg, LUXEMBURGO	212
449938	30/10/2020	HAPPY HIPPO	30	SOREMARTEC S.A. (LU)	16, Route de Treves, L-2633, Senningerberg, LUXEMBURGO	212
452530	30/10/2020	KINDER GRANSORPRESA	30	SOREMARTEC S.A.	16, Route de Treves, L-2633, Senningerberg, LUXEMBURGO	212
458494	27/11/2020	VOLCAN	35	SIBRO S.A.F.I. Y C.	Reconquista 336 Piso 11, Departamento "X", (C1003ABH), Buenos Aires, ARGENTINA	181

N° Exp.	Resolución	Denominación	Clases	Titular	Dirección	Ag.
460838	30/10/2020	KINDER CROKAO	30	SOREMARTEC S.A.	16, Route de Treves, L-2633, Senningerberg, LUXEMBURGO	212
461226	19/11/2020	DR.SCHOLL'S	25	Scholl's Wellness Company LLC	119 Cherry Hill Road, Suite 200., 07054, Parsippany, New Jersey, E. U. DE NORTEAMERICA	194
461239	19/11/2020	SCHOLL	3, 5, 8 y 10	Scholl's Wellness Company LLC	119 Cherry Hill Road, Suite 200., 07054, Parsippany, New Jersey, E. U. DE NORTEAMERICA	194
461240	19/11/2020	SCHOLL	3, 5, 8 y 10	Scholl's Wellness Company LLC	119 Cherry Hill Road, Suite 200., 07054, Parsippany, New Jersey, E. U. DE NORTEAMERICA	194
461241	19/11/2020	DR. SCHOLL	5, 8 y 10	Scholl's Wellness Company LLC	119 Cherry Hill Road, Suite 200., 07054, Parsippany, New Jersey, E. U. DE NORTEAMERICA	194
461245	19/11/2020	DR. SCHOLL	5, 8 y 10	Scholl's Wellness Company LLC	119 Cherry Hill Road, Suite 200., 07054, Parsippany, New Jersey, E. U. DE NORTEAMERICA	194
461749	23/11/2020	NIETO SENETINER	33	MOLINOS RIO DE LA PLATA S.A.	Avenida Presidente Manuel Quintana 192, Piso 1o., Ciudad Autónoma de Buenos Aires, Buenos Aires, ARGENTINA	34
461750	23/11/2020	NIETO	33	MOLINOS RIO DE LA PLATA S.A.	Avenida Presidente Manuel Quintana 192, Piso 1o., Ciudad Autónoma de Buenos Aires, Buenos Aires, ARGENTINA	34
461933	30/10/2020	KINDER PROF. RINO	30	SOREMARTEC S.A.	16, Route de Treves, L-2633, Senningerberg, LUXEMBURGO	212
462133	03/11/2020	ADALYA	34	EGE EFE YATIRIM TICARET ANONIM SÍRKETİ	KEMALPASA ORGANIZE SANAYI MAHALLESİ 16 sk. N°2 ULUCAK, 35730, KEMALPASA , IZMIR, TURQUIA	212
464097	27/11/2020	ORBIS	1, 2, 3, 4, 5, 6, 7, 8, 9, 10, 11, 12, 13, 14, 16, 17, 18,	SIBRO S.A.F.I. Y C.	Reconquista 336 Piso 11, Departamento "X",	181

N° Exp.	Resolución	Denominación	Clases	Titular	Dirección	Ag.
			19, 20, 21, 22, 23, 26, 27, 28, 31 y 34		(C1003ABH), Buenos Aires, ARGENTINA	
465845	19/11/2020	DR. SCHOLL	5 y 10	Scholl's Wellness Company LLC	119 Cherry Hill Road, Suite 200., 07054, Parsippany, New Jersey, E. U. DE NORTEAMERICA	194
467767	30/10/2020	RAFFAELLO PIACERE PURO	30	SOREMARTEC S.A.	16, Route de Treves, L-2633, Senningerberg, LUXEMBURGO	212
470854	30/10/2020	KINDER GRANSORPRESA SIRENITAS	30	SOREMARTEC S.A.	16, Route de Treves, L-2633, Senningerberg, LUXEMBURGO	212
470855	30/10/2020	KINDER GRANSORPRESA DINOSAURIOS	30	SOREMARTEC S.A.	16n Route de Treves, L-2633, Senningerberg, LUXEMBURGO	212
471906	24/11/2020	GLOBE-TROTTER	18	Globe-Trotter Group Limited	The Factory, Bingley Road Hoddesdon, EN11 0NX, Hertordshire, GRAN BRETAÑA (REINO UNIDO)	201
471972	30/10/2020	KINDER JOY	30	SOREMARTEC S.A.	16, Route de Treves, L-2633, Senningerberg, LUXEMBURGO	212
472870	09/11/2020	X-VISION	11 y 12	FEDERAL-MOGUL IGNITION LLC	27300 West 11 Mile Road , 48034, Southfield, Michigan, E. U. DE NORTEAMERICA	34
473710	30/10/2020	MANDERLY	30	SOREMARTEC S.A.	16, Route de Treves, L-2633, Senningerberg, LUXEMBURGO	34
473715	30/10/2020	FERRERO GARDEN	30	SOREMARTEC S.A.	16, Route de Treves, L-2633, Senningerberg, LUXEMBURGO	34
473936	17/11/2020	SANTA ROSA ESTANCIAS	43	MILKAUT S.A.	Calle San Martin 2001, Franck, Departamento de Las Colonias, ARGENTINA	192
475387	30/11/2020	S SERVICIOS COMPLEJOS DE SEGURIDAD	45	SAN ANGEL ROSAS VERA	ACEVEDO DIAZ 1618 APTO 502, Montevideo, URUGUAY	
475792	30/10/2020	NUTELLA B-READY	30	SOREMARTEC S.A.	16, Route de Treves, L-2633, Senningerberg, LUXEMBURGO	212
477230	23/11/2020	BENJAMIN NIETO SENETINER SELECT	33	MOLINOS RIO DE LA PLATA S.A.	Avenida Presidente Manuel Quintana 192, Piso 1o., Ciudad	34

N° Exp.	Resolución	Denominación	Clases	Titular	Dirección	Ag.
					Autónoma de Buenos Aires, Buenos Aires, ARGENTINA	
478145	30/10/2020	KINDER CROKAO	30	SOREMARTEC S.A.	16, Route de Treves, L-2633, Senningerberg, LUXEMBURGO	212
478677	23/11/2020	NIETO SENETINER BLEND COLLECTION	33	MOLINOS RIO DE LA PLATA S.A.	Avenida Presidente Manuel Quintana 192, Piso 1o., Ciudad Autónoma de Buenos Aires, Buenos Aires, ARGENTINA	34
481599	24/11/2020	PNEUMO 23	5	SANOFI PASTEUR	14, Espace Henry Vallée, 69007, Lyon, FRANCIA	165
482389	30/10/2020	FERRERO GOLDEN GALLERY	30	SOREMARTEC S.A.	16, Route de Treves, L-2633, Senningerberg, Luxembourg, LUXEMBURGO	212
483197	26/11/2020	VERNE NIETO SENETINER	33	MOLINOS RIO DE LA PLATA S.A.	Route Du Simplon 16, Case Postale 29, 1049, Paudex, Paudex, SUIZA	34
483790	18/11/2020	ESTANCIAS - SANTA ROSA	29 y 30	MILKAUT S.A.	Calle San Martin 2001, Franck, Departamento de Las Colonias, PROVINCIA DE SANTA FE, ARGENTINA	191
484597	26/11/2020	ORBIS CONVECTA	11	SIBRO S.A.F.I. Y C.	Reconquista 336 Piso 11, Departamento "X", (C1003ABH), Buenos Aires, ARGENTINA	181
485194	26/11/2020	GASELEC	11 y 35	SIBRO S.A.F.I. Y C.	Reconquista 336 Piso 11, Departamento "X", (C1003ABH), Buenos Aires, ARGENTINA	181
487806	30/10/2020		30	SOREMARTEC S.A.	16, Route de Treves, L-2633, Senningerberg, LUXEMBURGO	212
488678	18/11/2020	SS	9, 28 y 41	SEGA SAMMY HOLDINGS INC.	SUMITOMO FUDOSAN OSAKI GARDEN TOWER, 1-1- 1 Nishi , Shinagawa-Ku, Tokyo, JAPON	216

N° Exp.	Resolución	Denominación	Clases	Titular	Dirección	Ag.
490617	03/11/2020	BABARUM	29 y 30	SOREMARTEC S.A.	16, Route de Treves, L-2633, Senningerberg, LUXEMBURGO	212
491738	03/11/2020	KINDER A LITTLE A LOT	30	SOREMARTEC S.A.	16, Route de Treves, L-2633, Senningerberg, LUXEMBURGO	212
494438	18/11/2020	LA BAVARIA	29	MILKAUT S.A.	Calle San Martín 2001, Franck, Departamento de Las Colonias, PROVINCIA DE SANTA FE, ARGENTINA	191
495911	18/11/2020	ADLER	29	MILKAUT S.A.	Calle San Martin 2001, Franck, Departamento de Las Colonias, PROVINCIA DE SANTA FE, ARGENTINA	191
496054	24/11/2020	GLOBE-TROTTER	18	Globe-Trotter Group Limited	The Factory, Bingley Road Hoddesdon, EN11 0NX, Hertordshire, GRAN BRETAÑA (REINO UNIDO)	201
500453	03/11/2020		30	SOREMARTEC S.A.	16, Rue de Treves, L- 2633, Senningerberg, LUXEMBURGO	34
500455	10/11/2020	KINDER PINGUI'	30	SOREMARTEC S.A.	16, Route de Treves, -, L- 2633, Senningerberg, LUXEMBURGO	212
502889	27/11/2020	ORBIS MARK SERIES	11	SIBRO S.A.F.I. Y C.	Reconquista 336 Piso 11, Departamento "X", (C1003ABH), Buenos Aires, ARGENTINA	181
503441	25/11/2020	V VEJA	25	VEJA FAIR TRADE SARL	42-44 rue de Paradis, 75010, Paris, FRANCIA	191
508652	19/11/2020	NATACYN	5	EYEVANCE PHARMACEUTICALS LLC	777 Taylor Street, Suite 1050, Fort Worth, TEXAS, E. U. DE NORTEAMERICA	201
511452	03/11/2020	ICEGLOO	5 y 30	SOREMARTEC S.A.	16, Rue de Treves, L-2633, Senningerberg, -, LUXEMBURGO	212
513560	19/11/2020	TAPPAN	11	ELECTROLUX HOME PRODUCTS, INC.	10200 David Taylor Drive, 28262, Charlotte, North	201



N° Exp.	Resolución	Denominación	Clases	Titular	Dirección	Ag.
					Carolina, E. U. DE NORTEAMERICA	
516200	10/11/2020	JOINT-GARD	17	Saint-Gobain Adfors Canada, Ltd.	201 Hugel Ave., L4R 1T1, Midland, ON, CANADA	194

### ***CAMBIOS DE DOMICILIO DE PATENTES***

N° Exp.	Resolución	Titular	Dirección	Ag.
038502	30/10/2020	AGRICULTURE VICTORIA SERVICES PTY LTD y DAIRY AUSTRALIA LIMITED		18

### ***INSCRIPCIONES DE LICENCIAS***

N° Exp.	Resolución	Denominación	Clases	Titular	Dirección	Ag.
423807	13/11/2020	BIMBO MINIX	30	GRUPO BIMBO S.A.B DE C.V.	Prolongación Paseo de la Reforma 1000, 01210, Colonia Peña Blanca Santa Fe, México D.F., MEXICO	29
426714	13/11/2020	VERO	30	GRUPO BIMBO S.A.B DE C.V.	Prolongación Paseo de la Reforma 1000, 01210, Colonia Peña Blanca Santa Fe, México D.F., MEXICO	29
428327	13/11/2020	ARABIMBOS	30	GRUPO BIMBO S.A.B. DE C.V.	Prolongación paseo de la reforma 1000, 01210, Colonia peña blanca santa fe, México D.F., MEXICO	29
428698	13/11/2020	RICOLINO	5, 29 y 30	GRUPO BIMBO S.A.B. DE C.V.	Prolongación paseo de la reforma 1000, 01210, Colonia peña blanca santa fe, México D.F., MEXICO	29
429357	13/11/2020	BIMBO ARABITAS	30	GRUPO BIMBO S.A.B. DE C.V.	Prolongación paseo de la reforma 1000, 01210, Colonia peña blanca santa fe, Mexico D.F., MEXICO	29

N° Exp.	Resolución	Denominación	Clases	Titular	Dirección	Ag.
448134	13/11/2020	B	5, 29, 30, 31, 32 y 43	GRUPO BIMBO S.A.B. DE C.V.	Porl. Paseo de la Reforma No. 1000, 01210, Col. Peña Blanca Santa Fe, México D.F., MEXICO	29
448433	13/11/2020	FUCHS	30	GRUPO BIMBO S.A.B. DE C.V.	Prolongación Paseo de la Reforma 1000, Col. Peña Blanca, 01210, Santa Fe, México D.F., MEXICO	29
449506	13/11/2020	BIMBO NITO	30	GRUPO BIMBO S.A.B. DE C.V.	Prolongación Paseo de la Reforma No.1000, 01210, Peña Blanca Santa Fe, D.F., MEXICO	29
450370	13/11/2020	ENTENMANN'S LITTLE BITES	30	GRUPO BIMBO S.A.B. DE C.V.	Porlongación Paseo de la Reforma No. 1000, 01210, Colonia Peña Blanca Santa Fe, México D.F., MEXICO	29
451210	13/11/2020	BIMBO ACTIMENTE	30	GRUPO BIMBO S.A.B. DE C.V.	Prolongación Paseo de la Reforma 1000, 01210, México, D.F., MEXICO	29
451410	13/11/2020	WONDER	30	GRUPO BIMBO S.A.B. DE C.V.	Prolongación Paseo de la Reforma Número 1000, 01210, mexico Distrito Federal, MEXICO	29
452313	13/11/2020	TRIKI TRAKES	30	GRUPO BIMBO S.A.B. DE C.V.	Prolongación Paseo de la Reforma 1000, 01210, México, D.F., MEXICO	29
452477	13/11/2020	B BARCEL TAKIS ORIGINAL NUEVOS PICANTE	30	GRUPO BIMBO S.A.B. DE C.V.	Prolongación Paseo de la Reforma No.1000, 01210, Peña Blanca Santa Fe, D.F., MEXICO	29
452478	13/11/2020	B BARCEL TAKIS SALSA BRAVA NUEVOS MUY PICANTE	30	GRUPO BIMBO, S.A.B. DE C.V.	Prol. Paseo de la Reforma No. 1000, 01210, Col. Peña Blanca Santa Fe, México D.F., MEXICO	29
452479	13/11/2020	B BARCEL TAKIS FUEGO NUEVOS EXTREMO	30	GRUPO BIMBO S.A.B. DE C.V.	Prolongación Paseo de la Reforma No.1000, 01210, Peña Blanca Santa Fe, D.F., MEXICO	29

<b>N° Exp.</b>	<b>Resolución</b>	<b>Denominación</b>	<b>Clases</b>	<b>Titular</b>	<b>Dirección</b>	<b>Ag.</b>
452727	13/11/2020	SANISSIMO SALMAS	30	GRUPO BIMBO S.A.B. DE C.V.	Prolongación Paseo de la Reforma Número 1000, 01210, Mexico Distrito Federal, MEXICO	29
453344	13/11/2020	QIUBO	9, 29, 30, 35, 36 y 38	GRUPO BIMBO S.A.B. DE C.V.	Prolongación Paseo de la Reforma 1000, 01210, México, D.F., MEXICO	29
454197	11/11/2020	FUEGO	29 y 30	GRUPO BIMBO S.A.B. DE C.V.	Prolongación Paseo de la Reforma 1000, 01210, Colonia Peña Blanca Santa Fe, México D.F., MEXICO	29
454255	11/11/2020	MARINELA HIT	30	GRUPO BIMBO S.A.B. DE C.V.	Prolongación Paseo de la Reforma 1000, 01210, Col. Peña Blanca Santa Fe, D.F., MEXICO	29
455156	12/11/2020	LAGOS DEL SUR	30	GRUPO BIMBO, S.A.B. DE C.V.	Prol. Paseo de la Reforma No. 1000, 01210, Col Peña Blanca Santa Fe, Mexico DF, MEXICO	29
455157	11/11/2020	B BARCEL HOT-NUTS MULTINTENSO	29	GRUPO BIMBO, S.A.B. DE C.V.	Prolongación Paseo de la Reforma 1000, 01210, México, D.F., MEXICO	29
455158	11/11/2020	AGUA DE PIEDRA	30	GRUPO BIMBO S.A.B. DE C.V.	Prolongacion Paseo de la Reforma No. 1000, 01210, Col. Peña Blanca Santa Fe, Mexico D.F., MEXICO	29
455159	12/11/2020	B BARCEL CHIP'S PAPAS TOREADAS FUEGO	29 y 30	GRUPO BIMBO S.A.B. DE C.V.	Prolongación Paseo de la Reforma 1000, 01210, México, D.F., MEXICO	29
455160	12/11/2020	SPIRRONES	29	GRUPO BIMBO, S.A.B. DE C.V.	Prol. Paseo de la Reforma No. 1000, 01210, Col. Peña Blanca Santa Fe, México D.F., MEXICO	29
455161	12/11/2020	RUNNERS	30	GRUPO BIMBO, S.A.B. DE C.V.	Prol. Paseo de la Reforma No. 1000, 01210, Col. Peña Blanca Santa Fe, México D.F., MEXICO	29

<b>N° Exp.</b>	<b>Resolución</b>	<b>Denominación</b>	<b>Clases</b>	<b>Titular</b>	<b>Dirección</b>	<b>Ag.</b>
455162	12/11/2020	PAPATINAS	29	GRUPO BIMBO, S.A.B. DE C.V.	Prol. Paseo de la Reforma No. 1000, 01210, Col. Peña Blanca Santa Fe, México D.F., MEXICO	29
455163	12/11/2020	KARAMELADAS POP	30	GRUPO BIMBO, S.A.B. DE C.V.	Prol. Paseo de la Reforma No. 1000, 01210, Col. Peña Blanca Santa Fe, México D.F., MEXICO	29
455166	13/11/2020	MULTINTENSO	29	GRUPO BIMBO, S.A.B. DE C.V.	Prol. Paseo de la Reforma No. 1000, 01210, Col. Peña Blanca Santa Fe, México D.F., MEXICO	29
455167	13/11/2020	GOLDEN NUTS	29	GRUPO BIMBO, S.A.B. DE C.V.	Prol. Paseo de la Reforma No. 1000, 01210, Col. Peña Blanca Santa Fe, México D.F., MEXICO	29
455168	13/11/2020	CHIP-OTLES	30	GRUPO BIMBO, S.A.B. DE C.V.	Prol. Paseo de la Reforma No. 1000, 01210, Col. Peña Blanca Santa Fe, México D.F., MEXICO	29
455169	11/11/2020	BIG MIX	29 y 30	GRUPO BIMBO, S.A.B. DE C.V.	Prol. Paseo de la Reforma No. 1000, 01210, Col. Peña Blanca Santa Fe, México D.F., MEXICO	29
455170	11/11/2020	B BARCEL TOSTACHOS MONCHIS	30	GRUPO BIMBO S.A.B. DE C.V.	Prolongación Paseo de la Reforma 1000, 01210, México, D.F., MEXICO	29
455172	11/11/2020	B BARCEL CHURRITOS	30	GRUPO BIMBO S.A.B. DE C.V.	Prolongación Paseo de la Reforma 1000, 01210, México, D.F., MEXICO	29
455780	11/11/2020	BIMBO NITO	29	GRUPO BIMBO S.A.B DE C.V.	Prol. Paseo de la Reforma 1000, 01210, Colonia Peña Blanca Santa Fe, México D.F., MEXICO	29
456643	11/11/2020	PAYASO DE RICOLINO	30	GRUPO BIMBO, S.A.B. DE C.V.	Prol. Paseo de la Reforma No. 1000, 01210, Col. Peña Blanca Santa Fe, México D.F., MEXICO	29
459171	11/11/2020	JUICEE GUMMEE	30	GRUPO BIMBO S.A.B. DE C.V.	Prol. Paseo de la Reforma No. 1000, 01210, Col Peña Blanca, Santa Fe, MEXICO	29

N° Exp.	Resolución	Denominación	Clases	Titular	Dirección	Ag.
475738	13/11/2020	GRAINIAC	30	GRUPO BIMBO S.A.B DE C.V.	Prol. Paseo De La Reforma No. 1000, 01210, Col Peña Blanca Santa Fe, Mexico DF, MEXICO	29
476422	13/11/2020	MARINELA	29 y 30	GRUPO BIMBO S.A.B DE C.V.	Prol. Paseo De La Reforma No. 1000, 01210, Col Peña Blanca Santa Fe, Mexico DF, MEXICO	29
476583	13/11/2020	THE CORNER BAKERY	30	GRUPO BIMBO, S.A.B DE C.V.	Prol. Paseo de la Reforma No. 1000, 01210, Col Peña Blanca Santa Fe, Mexico DF, MEXICO	29
477108	13/11/2020	BIMBO ARTESANO	30	GRUPO BIMBO S.A.B DE C.V.	Prolongación Paseo De La Reforma No. 1000, 01210, Col Peña Blanca Santa Fe, Mexico DF, MEXICO	29

### ***INSCRIPCIONES DE PRENDAS***

N° Exp.	Resolución	Denominación	Clases	Titular	Dirección	Ag.
400741	18/11/2020	CONAPROLE VITAL + PRES CONTROL	5 y 29	COOPERATIVA NACIONAL DE PRODUCTORES DE LECHE - CONAPROLE	Magallanes 1871, Montevideo, Montevideo, URUGUAY	192
444099	26/11/2020	BIOTOP	29 y 30	COOPERATIVA NACIONAL DE PRODUCTORES DE LECHE (CONAPROLE)	Magallanes 1871, Montevideo, Montevideo, URUGUAY	192
444497	19/11/2020	VITAL + CONAPROLE	29 y 32	COOPERATIVA NACIONAL DE PRODUCTORES DE LECHE (CONAPROLE)	Magallanes 1871, Montevideo, Montevideo, URUGUAY	192
460146	13/11/2020	LA PANDILLA CONAMIGOS CONAPROLE	5, 28, 29, 30 y 32	COOPERATIVA NACIONAL DE PRODUCTORES DE LECHE (CONAPROLE)	Magallanes 1871, Montevideo, URUGUAY	192

N° Exp.	Resolución	Denominación	Clases	Titular	Dirección	Ag.
482195	26/10/2020	LA PASTA DEI VILA	30 y 43	ADRIANA ORTIZ MAIDANA y CESAR JAVIER VILA ABAYIÁN	Madagascar N° 346, PINAR, CANELONES, URUGUAY	222

### ***INSCRIPCIONES DE RENUNCIAS TOTALES***

N° Exp.	Resolución	Denominación	Clases	Titular	Dirección	Ag.
434338	28/10/2020	BALTERIO	19	SPANOLUX NV DIVISIE BALTERIO	Wakkensteenweg 37B, 8710, Sint-Baafs, Vijve, BELGICA	192
484830	26/10/2020	GRUPO SCHANDY EXPLORAR, ARTICULAR, DESARROLLAR	39	SCHANDY S.A.	Rincon 500, Montevideo, Montevideo, URUGUAY	34

### ***RESOLUCIONES DE RECURSOS, DNPI***

N° Exp	Resolución	Marca	Clases	Titular	Ag.
481989	23/11/2020	LO NIEGO TODO / ULTRAMARINOS FINOS, S.L	41 (Denegada S/D)		144
484971	23/11/2020	AQUASOURCE AURA CONCENTRATE (mixta) / BIOTHERM	3 (Concedida S/D)		144

### ***RESOLUCIONES DE RECURSOS, REVOCADA TOTAL POR DNPI***

N° Exp	Resolución	Marca	Clases	Titular	Ag.
038423	12/11/2020	/ LES LABORATOIRES SERVIER y VERNALIS (R&D) Limited			18

### ***RESOLUCIONES DE RECURSOS DE RENOVACIONES, DNPI***

N° Exp	Resolución	Marca	Clases	Titular	Ag.
465750	23/11/2020	VITEEN / Bayer Intellectual Property GmbH	5 (Concedida S/D)		205

**RESOLUCIONES DE PATENTES, CONCEDIDAS**

<b>N° Exp</b>	<b>Resolución</b>	<b>Título</b>	<b>Titular</b>	<b>Ag.</b>
No. 28495	06/11/2020	VARIANTE DE AHAS QUE COMPRENDE POLINUCLEÓTIDOS CAPACES DE CONFERIR TOLERANCIA AUMENTADA A IMIDAZOLINONAS EN PLANTAS DE ARROZ	INSTITUTO NACIONAL DE TECNOLOGIA AGROPECUARIA	192
No. 28842	06/11/2020	NUEVAS TIADIAZOLIDINONAS PARA EL TRATAMIENTO DE ENFERMEDADES MEDIADAS POR GSK-3	ASD THERAPEUTICS PARTNERS LLC	94
No. 29339	06/11/2020	DERIVADOS DE TRIAZOL SUSTITUIDOS COMO ANTAGONISTAS DE OXITOCINA	IXCHELSIS LIMITED	20
No. 31242	06/11/2020	MODIFICACIÓN DE BIOSÍNTESIS DE LIGNINA POR SUPRESIÓN CON SENTIDO	AGRICULTURE VICTORIA SERVICES PTY LTD y DAIRY AUSTRALIA LIMITED	34
No. 32006	06/11/2020	Ácido ciclopropanocarboxílico {5- [4- (6-ciano-piridin-3-ilmetoxi)-fenil] [1,2,4] triazolo [1,5-a] piridin-2-il}-amida y su uso para el tratamiento de enfermedades degenerativas e inflamatorias	GALAPAGOS NV	165
No. 32057	06/11/2020	COMPUESTOS TRIAZOLOPIRIDINA COMO INHIBIDORES DE PIM CINASA	ARRAY BIOPHARMA INC.	189
No. 32096	06/11/2020	DERIVADOS DE 2-CARBOXAMIDA - CICLOAMINO - UREA ESPECÍFICOS, SUS SALES FARMACÈUTICAMENTE ACEPTABLES, COMPOSICIONES CONTENIÈNDOLOS, PRO-FARMACOS DE LOS MISMOS, PROCESOS PARA SU PRODUCCIÓN Y APLICACIONES	NOVARTIS AG.	20
No. 32099	06/11/2020	“Compuesto (2R,6S,13aS,14aR,16aS,Z)-N-(ciclopropilsulfonyl)-6-(5-metilpirazin-2-carboxamido)-5,16-dioxo-2-(fenantridin-6-iloxi)-1,2,3,5,6,7,8,9,10,11,13a,14,14a,15,16,16a-hexadecahidrocicloprop [e]pirrolo[1,2-a][1,4]diazaciclopentadecin-14a-carboxamida,	AbbVie Ireland Unlimited Company y ENANTA PHARMACEUTICALS, INC.	20

N° Exp	Resolución	Título	Titular	Ag.
		sal farmacéuticamente aceptable del mismo, composición farmacéutica que lo comprende.”		
No. 32472	06/11/2020	PIRAZOLES FUNGICIDAS	FMC CORPORATION	20
No. 32606	06/11/2020	SULFONAMIDAS NEMATOCIDAS	E.I. DU PONT DE NEMOURS AND COMPANY	194
No. 34609	06/11/2020	MOTIVOS DE INTERACCIÓN DE TRANSACTIVACIÓN EN PLANTAS Y SUS USOS	DOW AGROSCIENCES LLC	165
No. 35019	06/11/2020	LOCI DE PERFORMANCE DE FAD3 Y PROTEÍNAS DE UNIÓN ESPECÍFICAS DE UN SITIO OBJETIVO CORRESPONDIENTE CAPACES DE INDUCIR RUPTURAS DIRECCIONADAS	DOW AGROSCIENCES LLC y SANGAMO BIOSCIENCES, INC.	165
No. 35021	06/11/2020	Loci de desempeño de FAD2 y proteínas de unión correspondientes específicas del sitio objetivo capaces de inducir rupturas dirigidas.	DOW AGROSCIENCES LLC y SANGAMO BIOSCIENCES, INC.	165
No. 35261	06/11/2020	Protección de ácido 4-amino-3-cloro-6-(4-cloro-2-fluoro-3-metoxifenil)piridin-2-carboxílico y sus derivados en cultivos de cereales	DOW AGROSCIENCES LLC	20
No. 35280	06/11/2020	“MÉTODOS Y COMPOSICIONES HERBICIDAS CON COMBINACIONES DE ÁCIDO 4-AMINO-3-COLORO-6-(4-COLORO-2-FLUORO-3-METOXIFENIL)PIRIDIN-2-CARBOXÍLICO O DERIVADO Y UN HERBICIDA INHIBIDOR DE ACCASA DE ARILOXIFENOXIPROPIONATO”	DOW AGROSCIENCES LLC	20
No. 35869	06/11/2020	“CONTROL HERBICIDA DE MALEZAS Y TOLERANCIA DE CULTIVOS MEJORADA CON COMBINACIONES DE 2,4-D-COLINA Y GLUFOSINATO TOLERANTES AL 2,4-D- Y GLUFOSINATO”	DOW AGROSCIENCES LLC	20
No. 35870	06/11/2020	“CONTROL HERBICIDA SINÉRGICO DE MALEZA A PARTIR DE COMBINACIONES DE 2,4-D-COLINA Y GLUFOSINATO”.	DOW AGROSCIENCES LLC	20



<b>N° Exp</b>	<b>Resolución</b>	<b>Título</b>	<b>Titular</b>	<b>Ag.</b>
No. 35954	06/11/2020	“COMPOSICIÓN HERBICIDA QUE CONTIENE ÁCIDO 4-AMINO-3-CLORO-6-(4-CLORO-2-FLUORO-3-METOXIFENIL) PRIRIDINA-2-CARBOXÍLICO O DERIVADOS, FLUROXIPIR O DERIVADOS Y AUXINAS FENOXI O DERIVADOS”.	DOW AGROSCIENCES LLC	20
No. 36056	06/11/2020	“COMPUESTOS DE HETEROARILO O ARILO BICÍCLICOS FUSIONADOS “.	Pfizer Inc.	20
No. 36279	06/11/2020	MOLÉCULAS QUE TIENEN DETERMINADAS UTILIDADES PESTICIDAS, E INTERMEDIARIOS, COMPOSICIONES Y PROCESOS RELACIONADOS CON ELLAS	DOW AGROSCIENCES LLC	20
No. 36362	06/11/2020	PROTEINA INSECTICIDA MODIFICADA, POLINUCLEOTIDO QUE LA CODIFICA, COMPOSICIÓN QUE LAS CONTIENE Y MÉTODOS	Monsanto Technology LLC	20
No. 36873	06/11/2020	Polinucleótidos recombinantes que codifican proteínas insecticidas derivadas de <i>Paenibacillus popilliae</i>	Monsanto Technology LLC	20

### ***RESOLUCIONES DE PATENTES, DESESTIMADAS***

<b>N° Exp</b>	<b>Resolución</b>	<b>Título</b>	<b>Titular</b>	<b>Ag.</b>
No. 30512	06/11/2020	Composición farmacéutica que comprende eltrombopag olamina	NOVARTIS AG	94
No. 31743	06/11/2020	METOCLOPRAMIDA DE LIBERACION PROLONGADA 12 HORAS	POSI VISIONARY SOLUTIONS LLP	34
No. 31744	06/11/2020	METOCLOPRAMIDA DE LIBERACION PROLONGADA 24 HORAS	POSI VISIONARY SOLUTIONS LLP	34
No. 32085	06/11/2020	INHIBIDORES DE CINASA Y MÉTODOS PARA SU USO	NOVARTIS AG.	20
No. 32183	06/11/2020	COMBINACION DE UNA INSULINA Y UN AGONISTA DE GLP-1	SANOFI-AVENTIS DEUTSCHLAND GMBH	165

N° Exp	Resolución	Título	Titular	Ag.
No. 32311	06/11/2020	NUEVO PROCEDIMIENTO DE SÍNTESIS DE LA IVABRADINA Y DE SUS SALES DE ADICIÓN A UN ÁCIDO FARMACÉUTICAMENTE ACEPTABLE	LES LABORATOIRES SERVIER	18
No. 32314	06/11/2020	DERIVADOS DE 4-FENIL-PIRIDINA	F.HOFFMANN-LA ROCHE AG.	180
No. 35290	06/11/2020	COMPOSICIÓN DE ENCOLADO PARA LANA MINERAL A BASE DE MALTITOL Y PRODUCTOS AISLANTES OBTENIDOS	SAINT-GOBAIN ISOVER	94
No. 35318	06/11/2020	COMPOSICIÓN ADHESIVA PARA LANA MINERAL BASADA EN SACÁRIDOS REDUCTORES Y SACÁRIDOS HIDROGENADOS, Y PRODUCTOS AISLANTES OBTENIDOS	SAINT-GOBAIN ISOVER	94
No. 38290	06/11/2020	MANIPULACIÓN DE SENESCENCIA VEGETAL MEDIANTE PROMOTORES MODIFICADOS	AGRICULTURE VICTORIA SERVICES PTY LTD y La Trobe University	18

### ***RESOLUCIONES DE PATENTES, ABANDONADAS***

N° Exp	Resolución	Título	Titular	Ag.
No. 27148	06/11/2020	COMPOSICIÓN Y ACTIVIDAD ANTIVIRAL DE LOS DERIVADOS DE PIPERAZINA AZAINDOLOXOACÉTICA SUSTITUIDOS	VIIV HEALTHCARE UK (N° 4) LIMITED	165
No. 31685	06/11/2020	COMPUESTOS ANTIVIRALES, COMPOSICIONES Y METODOS PARA USARLOS	SMITHKLINE BEECHAM CORPORATION	18
No. 32025	06/11/2020	DERIVADOS SUSTITUÍDOS DE LA 6-CLORO-2-HIDROXI-3-(3,4-DIOXO-CICLOBUT-1-ENIL-AMINO)-N-METOXI-N-METIL-BENCEN-SULFONAMIDA, SOLVATOS, HIDRATOS O SALES FARMACÉUTICAMENTE ACEPTABLES DE LOS MISMOS, PROCESO DE PREPARACIÓN, COMPOSICIONES Y APLICACIONES.	NOVARTIS AG.	20

<b>N° Exp</b>	<b>Resolución</b>	<b>Título</b>	<b>Titular</b>	<b>Ag.</b>
No. 32306	06/11/2020	DERIVADOS DE PTERIDINONA Y PIRIMIDINODIAZEPINONA Y COMPOSICIONES FARMACÉUTICAS QUE MODULAN EN FORMA SELECTIVA LOS RECEPTORES TIPO TOLL, MÉTODOS Y USOS	Gilead Sciences, Inc.	94
No. 32538	06/11/2020	TAPONES LAGRIMALES	JOHNSON & JOHNSON VISION PRODUCTS INC.	192
No. 33237	06/11/2020	MEDIOS, KITS, SISTEMAS Y METODOS PARA LA MICROPROPAGACION DE BAMBU	THE RED TRIANGLE, LLC	18
No. 33377	06/11/2020	AISLAMIENTO Y USO DE UN NUEVO TIPO DE CÉLULA GLIAL CON POTENCIAL NEUROTÓXICO	CEDARS-SINAI MEDICAL CENTER	18
No. 33660	06/11/2020	ARBOL DE VIDA	MARIA CAROLINE DA SILVEIRA DIAZ	
No. 33797	06/11/2020	COMPOSICIONES FARMACÉUTICAS PARA EL TRATAMIENTO DEL VHC	GILEAD SCIENCES, INC.	94

En virtud de la discrepancia que surge en la actualidad entre la fecha de validez de las resoluciones en los sistemas IPAS y [PAMP](#) con la que surge del Boletín de la DNPI, debe dejarse constancia que la fecha de validez de la resolución correspondiente es la que surge de los sistema IPAS y [PAMP](#), fecha de firma de la misma.

## ***NOTIFICACIONES DE PATENTES***

Por éste medio se cita a quienes figuran a continuación a fin de notificarse de las actuaciones que se indican. Los mismos deberán presentarse en la mesa de entrada de la Dirección Nacional de la Propiedad Industrial, Rincón 719, dentro del plazo de 3 días hábiles siguientes a la fecha de publicación del presente Boletín de la Propiedad Industrial. Si el interesado no concurriera vencido dicho plazo, se lo considerará notificado (Artículo 80, numeral 4° de la Ley 17.011 de 25 de setiembre de 1998, y artículo 87 del Decreto Reglamentario N° 34/99 de 3 de febrero de 1999, y Art. 118 de la ley 17.164 de 02 de setiembre de 1999).

**SOLICITANTE:** SMITHKLINE BEECHAM CORPORATION, One Franklin Plaza, P.O. Box 7929, Philadelphia [US];

**ACTA:** N° INVENCION / **29962**

**TITULO:** COMPUESTOS CALCILITICOS

**INVENTOR:** THOMAS WEN FU KU [US]; JUAN I. LUENGO [US]; ROBERT W. MARQUIS, JR [US]; JOSHI M. RAMANJULU [US]; DENNIS S. YAMASHITA [US]

**VISTA:** Examen de Fondo: 45 días



## ***SOLICITUDES DE PATENTES DE INVENCION***

(19) Dirección Nacional de la Propiedad Industrial – URUGUAY

(12) Invención

(11) UY a/ 038218

- (51) **Clasificación Internacional:** A 61B 17/15, 17/14, 17/56  
(22) **Fecha de presentación:** 07/05/2019  
(30) **Datos de prioridad:**  
(71) **Solicitante:** MARTIN RUSSI [UY] y JULIO EDUARDO AMAYA [AR]  
(72) **Inventor:** JULIO EDUARDO AMAYA [AR]; JOSÉ CARLOS BONGIOVANNI [BR]; MARTIN RUSSI [UY]  
(74) **Agente/apoderado:** Gustavo Fischer Fleurquin (94)  
(54) **Título:** DISPOSITIVO DE PROTECCIÓN Y GUÍA PARA OSTEOTOMÍA

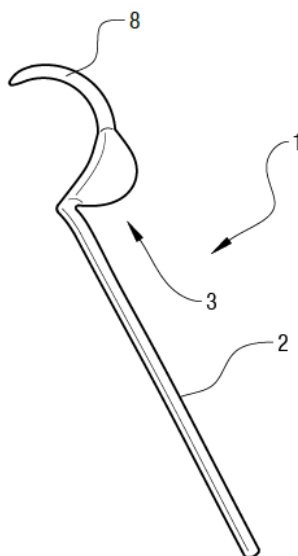

- (57) **Resumen:** Dispositivo de protección y guía para osteotomía que minimiza la invasión durante la intervención quirúrgica, resguardando los tejidos, músculos, tendones, vasos sanguíneos periféricos a la estructura ósea a intervenir, siendo a su vez que, permite una fijación espacial del dispositivo a fines de liberar ambas manos del profesional para que éste lleva a cabo la realización de la osteotomía sin requerir de personal auxiliar adicional.

**(19) Dirección Nacional de la Propiedad Industrial – URUGUAY****(12) Invención****(11) UY a/ 038339**

- (51) **Clasificación Internacional:** C 07D 471/14, 487/14, 498/14, A 61K 31/4353, 31/498// A 61P 31/14
- (22) **Fecha de presentación:** 20/09/2011
- (30) **Datos de prioridad:** 61/385,058 21/09/2010 US; 61/499,994 22/06/2011 US; 61/504,616 05/07/2011 US y 33617 20/09/2011 UY
- (71) **Solicitante:** Enanta Pharmaceuticals, Inc. [US]
- (72) **Inventor:** OR, Yat Sun [US]; MA, Jun [CN]; WANG, Guoqiang [US]; LONG, Jiang [CN]; WANG, Bin [CN]
- (74) **Agente/apoderado:** AGUSTÍ N MAYER WEST (205)
- (54) **Título:** INHIBIDORES DE LAS PROTEASAS DE SERINA DEL VHC DERIVADOS DE PROLINAS MACROCÍCLICAS

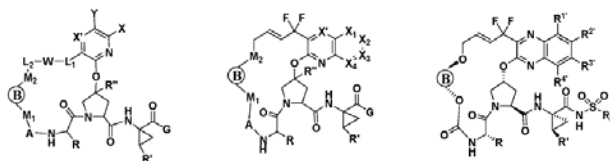

- (57) **Resumen:** Compuestos de la fórmula I o sales, ésteres o prodrogas farmacéuticamente aceptables de los mismos: que inhiben la actividad de las proteasas de serina, en particular la actividad de la proteasa NS3-NS4A del virus de la hepatitis C (VHC). En consecuencia, los compuestos de la presente invención interfieren con el ciclo de vida del virus de la hepatitis C y también son útiles como agentes antivirales. Composiciones farmacéuticas que comprenden los compuestos mencionados para su administración a un sujeto que sufre de una infección por VHC. Métodos de tratamiento de una infección por VHC en un sujeto, mediante la administración de una composición farmacéutica que comprende los compuestos de la presente invención.

**(19) Dirección Nacional de la Propiedad Industrial – URUGUAY****(12) Invención****(11) UY a/ 038404**

- (51) Clasificación Internacional:** A 61K 31/4402, 31/4415, 33/30, 33/34, 35/74 A 61P 1/00, 17/10
- (22) Fecha de presentación:** 07/10/2019
- (30) Datos de prioridad:** BR 10 2019 012637 0 18/06/2019 BR
- (71) Solicitante:** FARMOQUÍMICA S/A [BR]
- (72) Inventor:** ITZAINA SANCHEZ, FERNANDO GABRIEL [UY]
- (74) Agente/apoderado:** GONZALO FERNÁNDEZ SECCO (34)
- (54) Título:** COMPOSICIÓN NUTRACÉUTICA QUE COMBINA PROBIÓTICOS, VITAMINAS Y MINERALES

- (57) Resumen:** La presente invención se refiere a un complemento alimenticio en forma de dos comprimidos, uno recubierto con minerales quelatos de zinc y cobre, vitaminas A, B3 y B6 y otro comprimido único que contiene los probióticos Lactobacillus acidophilus y Bifidobacterium lactis. Además, la presente invención se refiere a un proceso para la preparación de dichos comprimidos y su uso para controlar la disbiosis y el acné.



**(19) Dirección Nacional de la Propiedad Industrial – URUGUAY****(12) Invención****(11) UY a/ 038451**

---

- (51) Clasificación Internacional:** B 07B 1/00, 1/18, A 01H 5/00  
**(22) Fecha de presentación:** 05/11/2019  
**(30) Datos de prioridad:** 16/413,424 15/05/2019 US  
**(71) Solicitante:** Nextleaf Solutions Ltd. [CA]  
**(72) Inventor:** PAL, KRUPAL DEVENDRA [CA]; ULANOWSKI, THOMAS ADAM [CA]; CASSELMAN, IVAN JASON [CA]  
**(74) Agente/apoderado:** JUAN LAPENNE DE SALTERAIN (211)  
**(54) Título:** SEPARACIÓN DE TRICOMAS DE CANNABIS MEDIANTE LA UTILIZACIÓN DE UN TAMBOR

- (57) Resumen:** El material vegetal de cannabis sin procesar se seca, tritura en trozos y agita mientras se enfría, tamiza y recolecta generando material vegetal de cannabis rico en tricomas. El material seco se tritura en trozos utilizando un triturador. El material triturado se agita en un tambor en un ambiente enfriado para separar los tricomas del resto del material vegetal. Los tricomas luego se tamizan utilizando un agitador de tamices con tamizadores de diferentes tamaños de malla dispuestos en forma de torre. Enfriar el material vegetal debilita a los tricomas, y pueden separar más fácilmente del resto del material vegetal.

**(19) Dirección Nacional de la Propiedad Industrial – URUGUAY****(12) Invención****(11) UY a/ 038550**

- (51) **Clasificación Internacional:** C 07D 495/14, 513/14, A 61K 31/429, 31/431, 31/53  
(22) **Fecha de presentación:** 22/01/2020  
(30) **Datos de prioridad:** 19175246.8 17/05/2019 EP y PCT/IB2019/056278  
23/07/2019 WO  
(71) **Solicitante:** NOVARTIS AG [CH]  
(72) **Inventor:** FARADY, Christopher [US]; GOMMERMANN, Nina [DD]; JANSER, Philipp [CH]; MACKAY, Angela [GB]; MATTES, Henri [FR]; STIEFL, Nikolaus Johannes [DD]; VELCICKY, Juraj [SI]  
(74) **Agente/apoderado:** JUAN LAPENNE DE SALTERAIN (211)  
(54) **Título:** COMPUESTOS INHIBIDORES DE INFLAMASOMA NLRP3, COMPOSICIONES, COMBINACIONES Y MÉTODOS RELACIONADOS

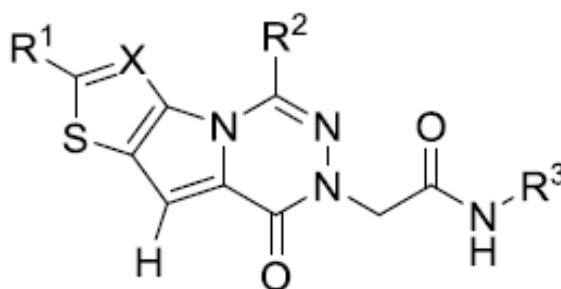

- (57) **Resumen:** La presente invención se refiere a nuevos compuestos de tienopirrolotriazinacetamida de la fórmula (I): en donde R<sup>1</sup>, R<sup>2</sup> y R<sup>3</sup> se definen en el presente documento, que inhiben la actividad inflamatoria de la proteína 3 receptora de tipo NOD (NLRP3). La invención se refiere, además, a los procesos para su preparación, composiciones farmacéuticas y medicamentos que los contienen, y su uso en el tratamiento de enfermedades y trastornos mediados por NLRP3.

**(19) Dirección Nacional de la Propiedad Industrial – URUGUAY****(12) Invención****(11) UY a/ 038688**

- (51) **Clasificación Internacional:** A 01N 57/20, 59/04, 59/00, 59/06, A 01P 13/00  
(22) **Fecha de presentación:** 07/05/2020  
(30) **Datos de prioridad:** 62/845,787 09/05/2019 US  
(71) **Solicitante:** Yissum Research Development Company of the Hebrew University of Jerusalem Ltd [IL]  
(72) **Inventor:** Yoel Sasson [IL]; Uri Stoin [IL]  
(74) **Agente/apoderado:** EDUARDO DE FREITAS (172)  
(54) **Título:** METODO PARA COMBATIR MALEZAS Y COMPOSICIONES HERBICIDAS

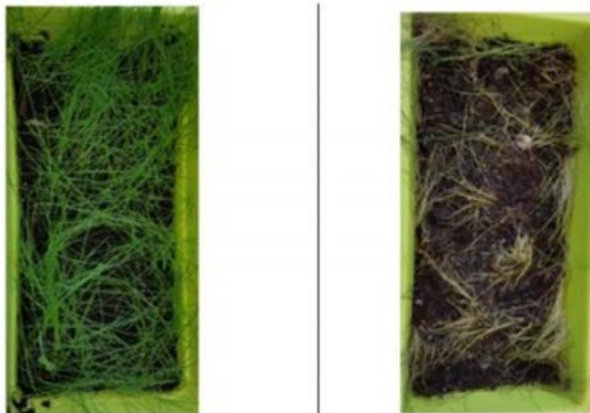

- (57) **Resumen:** La invención es un método para combatir las malezas, que comprende aplicar a una región del suelo una combinación herbicida que comprende: .al menos un compuesto de metal alcalino seleccionado de hidróxido de metal alcalino, carbonato de metal alcalino y bicarbonato de metal alcalino; y .al menos un compuesto de calcio seleccionado de hidróxido de calcio y bicarbonato de calcio; .tal que el componente predominante de la combinación es/son el/los compuestos de metal alcalino. La invención provee además formulaciones herbicidas.

**(19) Dirección Nacional de la Propiedad Industrial – URUGUAY****(12) Invención****(11) UY a/ 038689**

- (51) **Clasificación Internacional:** D 21C 1/02, 9/00  
(22) **Fecha de presentación:** 08/05/2020  
(30) **Datos de prioridad:** PCT/FI2019/050371 10/05/2019 WO  
(71) **Solicitante:** UPM-Kymmene Corporation [FI]  
(72) **Inventor:** VIRTANEN, Pasi [FI]; RISTOLAINEN, Matti [FI]; KOSONEN, Harri [FI]; POHJALAINEN, Teemu [FI]; MODIG, Sakari [FI]; SAPKOTA, Janak [NP]  
(74) **Agente/apoderado:** Gustavo Fischer Fleurquin (94)  
(54) **Título:** PLASTIFICACIÓN DE UN MATERIAL DE CELULOSA Y MATERIAL CELULÓSICO DE VISCOSIDAD CONTROLADA

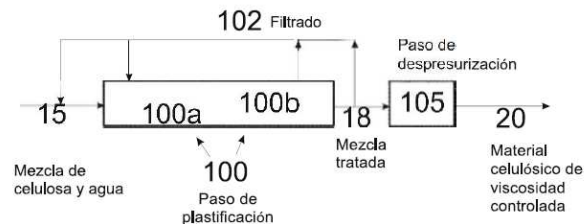

- (57) **Resumen:** La presente invención está relacionada con un método para producir un material celulósico de viscosidad controlada con un valor de viscosidad en el intervalo de 150 ml/g y 500 ml/g en un proceso continuo

**(19) Dirección Nacional de la Propiedad Industrial – URUGUAY****(12) Invención****(11) UY a/ 038693**

---

- (51) Clasificación Internacional:** C 12Q 1/68, C 12N 15/11
- (22) Fecha de presentación:** 13/05/2020
- (30) Datos de prioridad:** 19174242.8 13/05/2019 EP; 19201403.3 04/10/2019 EP y 20163676.8 17/05/2019 EP
- (71) Solicitante:** KWS SAAT SE & Co. KGaA [DE] y Technische Universität München [DE]
- (72) Inventor:** Dr. Svenja Alter [DE]; Dr. Viktoriya Avramova [DE]; Dr. Eva Bauer [DE]; Dr. Sebastian Gresset [DE]; Dr. Milena Ouzunova [DE]; Dr. Thomas Presterl [DE]; Dr. Daniela Scheuermann [DE]; Dr. Claude Urbany. [LU]; Dr. Chris-Carolin Schön [DE]
- (74) Agente/apoderado:** JUAN LAPENNE DE SALTERAIN (211)
- (54) Título:** TOLERANCIA A LA SEQUÍA EN MAÍZ

- (57) Resumen:** La presente invención se refiere a un alelo QTL en maíz asociado con resistencia a la sequía y composición de isótopos de carbono, así como alelos marcadores específicos asociados con el alelo QTL. La presente invención también se refiere a métodos para identificar plantas de maíz en base a la detección de la presencia del alelo QTL o alelos marcadores. La invención también se refiere a métodos para modificar la resistencia a la sequía y la composición de isótopos de carbono en plantas de maíz.

**(19) Dirección Nacional de la Propiedad Industrial – URUGUAY****(12) Invención****(11) UY a/ 038695**

- (51) **Clasificación Internacional:** C 07D 207/34, 215/12, 215/16, 401/14, 405/14, A 61K 31/4725// A 61P 35/00
- (22) **Fecha de presentación:** 13/05/2020
- (30) **Datos de prioridad:** 19178908.0 07/06/2019 EP; 62/847,477 14/05/2019 US y 62/971,297 07/02/2020 US
- (71) **Solicitante:** LES LABORATOIRES SERVIER [FR] y Novartis AG [CH]
- (72) **Inventor:** James MURRAY [NZ]; Frédéric COLLAND [FR]; Audrey CLAPERON [FR]
- (74) **Agente/apoderado:** Oscar Tulio BACOT SILVEIRA (18)
- (54) **Título:** INHIBIDORES DE BCL-2 PARA USO EN EL TRATAMIENTO DE UN CÁNCER MEDIADO POR BCL-2 QUE PORTA LA MUTACIÓN

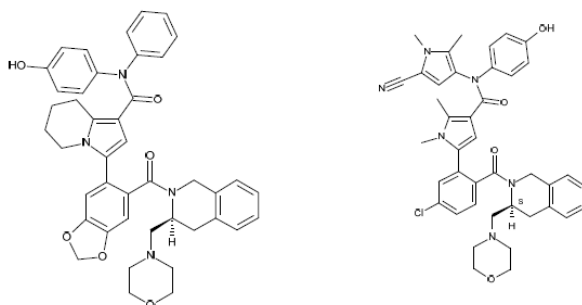

- (57) **Resumen:** La invención se refiere a un inhibidor de Bcl-2 para uso en el tratamiento de un cáncer mediado por Bcl-2 que porta al menos 1, 2, 3, 4, 5 o todas las siguientes mutaciones: (i) Gly101Val; (ii) Asp103Tyr; (iii) Asp103Val; (iv) Asp103Glu; (v) Arg129Leu y (vi) Ala113Gly; en donde el inhibidor de Bcl-2 es N-(4-hidroxifenil)-3-{6-[[[(3S)-3-(4-morfolinilmetil)-3,4-dihidro-2(1H)-isoquinolinil]carbonil]-1,3-benzodioxol-5-il]}-N-fenil-5,6,7,8-tetrahidro-1-indolizina carboxamida (Compuesto A) o 5-(5-cloro-2-[[[(3S)-3-(morfolin-4-ilmetil)-3,4-dihidroisoquinolin-2(1H)-il]carbonil}fenil)-N-(5-ciano-1,2-dimetil-1H-pirrol-3-il)-N-(4-hidroxifenil)-1,2-dimetil-1H-pirrol-3-carboxamida (Compuesto B), o una sal farmacéuticamente aceptable del mismo.

**(19) Dirección Nacional de la Propiedad Industrial – URUGUAY****(12) Invención****(11) UY a/ 038699**

---

- (51) **Clasificación Internacional:** A 01N 47/36, 47/46  
(22) **Fecha de presentación:** 19/05/2020  
(30) **Datos de prioridad:** 19175769.9 21/05/2019 EP  
(71) **Solicitante:** SYNGENTA CROP PROTECTION AG [CH]  
(72) **Inventor:** JAMES, Andrea [GB]; WESLEY, Robin [GB]  
(74) **Agente/apoderado:** JUAN LAPENNE DE SALTERAIN (211)  
(54) **Título:** COMPOSICIONES HERBICIDAS QUE COMPRENDEN UN HERBICIDA DE SULFONILUREA Y UN HERBICIDA INHIBIDOR DE P-HIDROXIFENILPIRUVATO DIOXIGENASA (HPPD)

- (57) **Resumen:** La presente invención se refiere a una nueva composición herbicida, en particular a composiciones herbicidas que comprenden un herbicida de sulfonilurea y un herbicida inhibidor de p-hidroxifenil piruvato dioxigenasa (HPPD). Tales composiciones son útiles en la agricultura para el control de malezas de hierba perenne, el control de hierba anual y malezas de hoja ancha en el maíz

**(19) Dirección Nacional de la Propiedad Industrial – URUGUAY****(12) Invención****(11) UY a/ 038700**

- (51) **Clasificación Internacional:** C 07K 16/28, 16/30, C 12N 15/11, 15/13, 15/85, C 12P 21/08// A 61K 31/4192, 31/519, A 61P 35/00
- (22) **Fecha de presentación:** 19/05/2020
- (30) **Datos de prioridad:** 62/850,098 20/05/2019 US
- (71) **Solicitante:** NOVARTIS AG [CH] y LES LABORATOIRES SERVIER [FR]
- (72) **Inventor:** Matthew T. BURGER [US]; Ana Leticia MARAGNO [FR]; Olivier GENESTE [FR]; Frédéric COLLAND [FR]; Maia CHANRION [FR]; Marton CSEKEI [HU]; Patrice DESOS [FR]; Lea DELACOUR [FR]; Jean-Michel HENLIN [FR]; Vesela KOSTOVA [FR]; Andras KOTSCHY [HU]; Eric MCNEILL [US]; Francesca ROCCHETTI [IT]; Jérôme STARCK [FR]; Qiang ZHANG [US]; Ágnes PROSZENYÁK [HU]; Szabolcs SIPOS [HU]; Katsumasa NAKAJIMA [JP]; Joseph Anthony D’ALESSIO [US]; John William BLANKENSHIP [US]; Bing YU [CA]; Mark G. PALERMO [US]; Zhuoliang CHEN [CN]
- (74) **Agente/apoderado:** STELLA MARINA WENG POLICICCHIO (218)
- (54) **Título:** CONJUGADOS DE ANTICUERPO-FÁRMACO INHIBIDORES DE MCL-1 Y SUS MÉTODOS DE USO
- (57) **Resumen:** Se divulgan conjugados de anticuerpo anti-CD74-fármaco. Los conjugados de anticuerpo anti-CD74-fármaco comprenden una unidad de un fármaco inhibidor de Mcl-1 y un anticuerpo anti-CD74 o fragmento de unión al antígeno del mismo que se une a un antígeno blanco, por ejemplo, un antígeno expresado en un tumor u otra célula cancerosa. La divulgación también se relaciona con métodos y composiciones para usar en el tratamiento de cánceres mediante la administración de los conjugados de anticuerpo-fármaco provistos en la presente. Además, se divulgan conjugados de conector-fármaco que comprenden una unidad de un fármaco inhibidor de Mcl-1 y métodos para su elaboración.



**(19) Dirección Nacional de la Propiedad Industrial – URUGUAY****(12) Invención****(11) UY a/ 038701**

---

- (51) Clasificación Internacional:** C 07K 16/28, 16/30, 19/00, A 61K 39/395, C 12N 15/13, 5/10// A 61P 35/00
- (22) Fecha de presentación:** 19/05/2020
- (30) Datos de prioridad:** 62/850,901 21/05/2019 US y 62/854,695 30/05/2019 US
- (71) Solicitante:** NOVARTIS AG [CH]
- (72) Inventor:** HONG, Connie [US]; LU, Haihui [US]; GRANDA, Brian [US]; RAYO, Amy [US]; CHELUR, Dattananda [US]; CEBE, Regis [FR]; JANG, Sunyoung [KR]
- (74) Agente/apoderado:** JUAN LAPENNE DE SALTERAIN (211)
- (54) Título:** MOLÉCULAS DE UNIÓN A CD19, CONJUGADOS, COMPOSICIONES QUE LAS COMPRENDEN Y USOS DE LAS MISMAS
- (57) Resumen:** Moléculas de unión a CD19 incluyendo moléculas de unión mono-específicas, bio-específicas y tri-específicas, conjugados que las comprenden y composiciones farmacéuticas que comprenden las moléculas de unión a CD19 y los conjugados. Métodos de uso de las moléculas de unión a C19 para tratar enfermedades y trastornos asociados con la expresión de CD19 y células huésped recombinantes modificadas por ingeniería genética para expresar las moléculas de unión a CD19 así como métodos de producción de las moléculas de unión a CD19 mediante cultivo de las células huésped en condiciones en las que las moléculas de unión a CD19 se expresan.

**(19) Dirección Nacional de la Propiedad Industrial – URUGUAY****(12) Invención****(11) UY a/ 038702**

- (51) **Clasificación Internacional:** C 12N 15/82
- (22) **Fecha de presentación:** 19/05/2020
- (30) **Datos de prioridad:** 62/850,248 20/05/2019 US
- (71) **Solicitante:** SYNGENTA CROP PROTECTION AG [CH]
- (72) **Inventor:** DALE, Richard [GB]; SEVILLE, Anne Mary [GB]; NOBLE, Christian Guy [GB]; BATCHELOR, Anthea Karin [GB]; GOODWIN, Leslie Jillian [GB]; BLAIN, Rachael Elizabeth [GB]; Horta Simões, Marta Andreia [GB]; LANGFORD, Michael Phillip [GB]; WAILES, Jeffrey Steven [GB]; BROCKLEHURST, David [GB]
- (74) **Agente/apoderado:** JUAN LAPENNE DE SALTERAIN (211)
- (54) **Título:** COMPOSICIONES Y MÉTODOS PARA EL CONTROL DE MALEZAS
- (57) **Resumen:** Método de control selectivo de malezas que comprende aplicar una composición de pesticida que comprende un herbicida que inhibe la solanesil difosfato sintasa, en el que las plantas de cultivo se modifican de manera que comprenden una solanesil difosfato sintasa que proporciona a la planta de cultivo tolerancia contra el herbicida que inhibe la solanesil difosfato sintasa. La invención también se refiere a polinucleótidos recombinantes adecuados para su uso en los métodos, y el uso de una solanesil difosfato sintasa recombinante en un método de examen in vitro para identificar herbicidas que inhiben la solanesil difosfato sintasa.

**(19) Dirección Nacional de la Propiedad Industrial – URUGUAY****(12) Invención****(11) UY a/ 038705**

- (51) **Clasificación Internacional:** C 07D 513/14, 515/14, A 61K 31/407, 31/4162, 31/4353// A 61P 31/20
- (22) **Fecha de presentación:** 21/05/2020
- (30) **Datos de prioridad:** EP 19176238.4 23/05/2019 EP y EP 19211249.8 25/11/2019 EP
- (71) **Solicitante:** IRBM S.P.A. [IT]; Promidis S.r.l. [IT]; Ospedale San Raffaele S.r.l. [IT] y Istituto Nazionale di Genetica Molecolare - INGM [IT]
- (72) **Inventor:** Raffaele DE FRANCESCO [IT]; Lorena DONNICI [IT]; Luca GUIDOTTI [IT]; Matteo IANNAONE [IT]; Romano DI FABIO [IT]; Vincenzo SUMMA [IT]; Adolfo PRANDI [IT]; Pietro RANDAZZO [IT]; Leda IVANOVA BENCHEVA [IT]; Marilena DE MATTEO [IT]; Luca FERRANTE [IT]; Davide GORNATI [IT]; Alessandro GRILLO [IT]
- (74) **Agente/apoderado:** Gustavo Fischer Fleurquin (94)
- (54) **Título:** INHIBIDORES TRICÍCLICOS SUSTITUIDOS CON OXALAMIDO DEL VIRUS DE HEPATITIS B

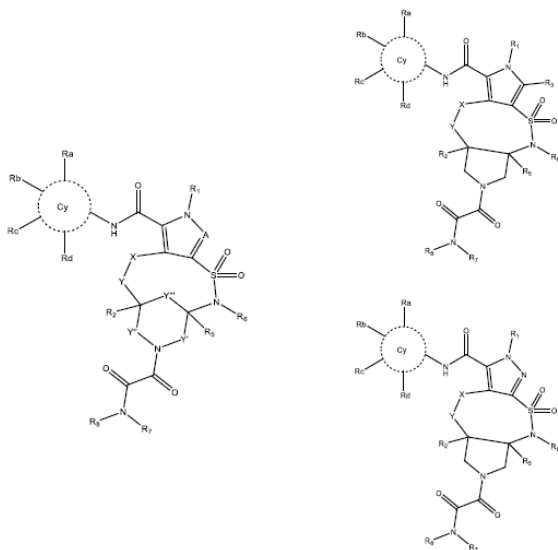

- (57) **Resumen:** La presente invención se refiere a compuestos que son inhibidores del virus de la hepatitis B (VHB). Los compuestos de esta invención son útiles solos o en combinación con otros agentes para tratar, mejorar, prevenir o curar la infección por VHB y afecciones relacionadas. La presente invención también se refiere a la composición farmacéutica que contiene dichos compuestos.



**(19) Dirección Nacional de la Propiedad Industrial – URUGUAY****(12) Invención****(11) UY a/ 038707**

- (51) **Clasificación Internacional:** C 07D 215/26, 231/16, 249/04, 249/08, 277/32, 401/14, A 61K 31/4178, 31/4192, 31/4196, 31/427, 31/4709, 31/5377// A 61P 29/00, 43/00
- (22) **Fecha de presentación:** 21/05/2020
- (30) **Datos de prioridad:** 19176229.3 23/05/2019 EP
- (71) **Solicitante:** PHARVARIS GMBH [CH]
- (72) **Inventor:** Christoph Gibson [DE]; Joern Saupe [DE]; Horst-Dieter Ambrosi [DE]; Lars Ole Haustedt [DE]
- (74) **Agente/apoderado:** GONZALO FERNÁNDEZ SECCO (34)
- (54) **Título:** NUEVOS ANTAGONISTAS CÍCLICOS DEL RECEPTOR B2 DE BRADIQUININA

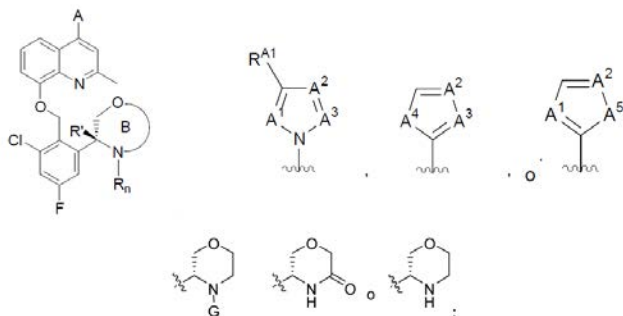

- (57) **Resumen:** La invención se refiere a un compuesto de acuerdo con la formula general (I), que actúa como un antagonista del receptor de bradiquinina (BK) B2; a una composición farmacéutica que contiene uno o más compuestos de la invención; a una preparación de combinación que contiene al menos un compuesto de la invención y al menos otro principio farmacéuticamente activo adicional; y a los usos de dicho(s) compuesto(s), incluido el uso como medicamento.

**(19) Dirección Nacional de la Propiedad Industrial – URUGUAY****(12) Invención****(11) UY a/ 038713**

- (51) **Clasificación Internacional:** A 01N 37/00, 37/50  
(22) **Fecha de presentación:** 25/05/2020  
(30) **Datos de prioridad:** 62/852,074 23/05/2019 US  
(71) **Solicitante:** DOW AGROSCIENCES LLC [US]  
(72) **Inventor:** Gary D. Gustafson [US]; Nicholas Babij [US]; David M. Jones [US]; Brian A. Loy [US]; Ann M. Buysee [US]; Benjamin M. Nugent [US]; Stacy T. Meyer [US]; Joseph M. Gruber [US]; Cruz Avila-Adame [US]; Weiwei Wang [US]; Jeremy Kister [US]; Jeff Petkus [US]  
(74) **Agente/apoderado:** JUAN LAPENNE DE SALTERAIN (211)  
(54) **Título:** ARILAMIDINAS FUNGICIDAS

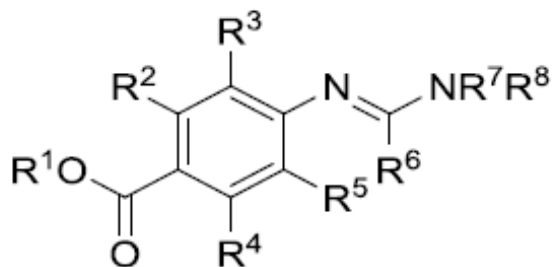

- (57) **Resumen:** La presente descripción se refiere a arilamidinas de la fórmula I y a su uso como fungicidas.

**(19) Dirección Nacional de la Propiedad Industrial – URUGUAY****(12) Invención****(11) UY a/ 038714**

---

- (51) Clasificación Internacional:** C 12N 15/11, 15/82, 5/10, A 01H 1/00, 5/00, C 12Q 1/68
- (22) Fecha de presentación:** 25/05/2020
- (30) Datos de prioridad:** 19176646.8 25/05/2019 EP
- (71) Solicitante:** KWS SAAT SE & Co. KGaA [DE]
- (72) Inventor:** Monika Kloiber-Maitz [DE]; Milena Ouzunova [DE]; Christof Bolduan [DE]; Silke WIECKHORST [DE]
- (74) Agente/apoderado:** JUAN LAPENNE DE SALTERAIN (211)
- (54) Título:** MEJORADOR DE LA INDUCCIÓN DE HAPLOIDES

- (57) Resumen:** La presente invención se refiere a métodos para la de inducción haploides, en base al QTL HIR8 en el cromosoma 9 del maíz, así como a genes y marcadores asociados. La invención se refiere además a la identificación de inductores de haploides, así como a métodos para generar transgénicamente inductores de haplotipos, así como a la combinación de inducción de haplotipos y edición de genes.

**(19) Dirección Nacional de la Propiedad Industrial – URUGUAY****(12) Invención****(11) UY a/ 038715**

- (51) **Clasificación Internacional:** A 01N 43/00, 43/40  
(22) **Fecha de presentación:** 27/05/2020  
(30) **Datos de prioridad:** 19177407.4 29/05/2019 EP  
(71) **Solicitante:** SYNGENTA CROP PROTECTION AG [CH]  
(72) **Inventor:** BLUM, Mathias [CH]; RENDINE, Stefano [IT]; EDMUNDS, Andrew [GB]; MONACO, Mattia Riccardo [IT]  
(74) **Agente/apoderado:** JUAN LAPENNE DE SALTERAIN (211)  
(54) **Título:** DERIVADOS FUNGICIDAS DEL AZABENZODIOXOL

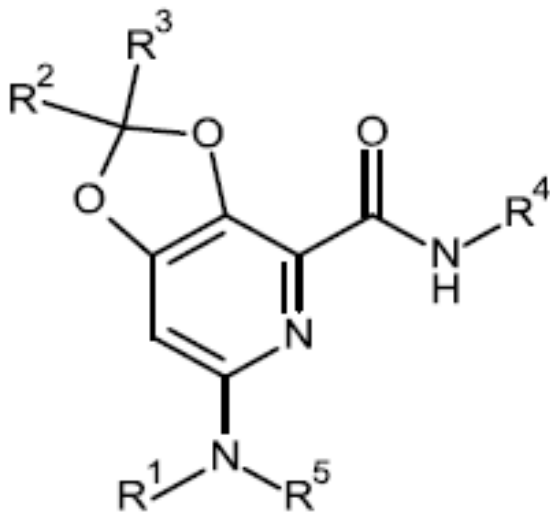

- (57) **Resumen:** Compuestos de fórmula (I) en donde los sustituyentes son como se definen en la reivindicación 1, útiles como pesticidas, y especialmente fungicidas.



**(19) Dirección Nacional de la Propiedad Industrial – URUGUAY****(12) Invención****(11) UY a/ 038716**

- (51) **Clasificación Internacional:** A 01N 43/00, 43/80  
(22) **Fecha de presentación:** 27/05/2020  
(30) **Datos de prioridad:** 1907602.5 29/05/2019 GB; 1914260.3 03/10/2019 GB y 2002209.1 18/02/2020 GB  
(71) **Solicitante:** SYNGENTA CROP PROTECTION AG [CH]  
(72) **Inventor:** MATHEWS, Christopher John [GB]; WILLIAMS, John [GB]; WHITTINGHAM, William Guy [GB]  
(74) **Agente/apoderado:** JUAN LAPENNE DE SALTERAIN (211)  
(54) **Título:** DERIVADOS DE ISOXAZOLINA HERBICIDAMENTE ACTIVOS, Y PROCESOS E INTERMEDIARIOS UTILIZADOS PARA LA PREPARACIÓN DE ESTOS DERIVADOS

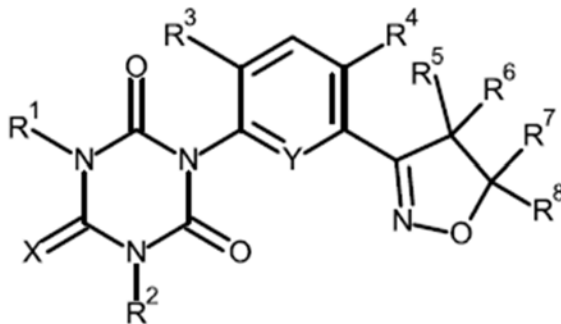

- (57) **Resumen:** Compuestos de fórmula (I) donde los sustituyentes son como se definen en la reivindicación 1, útiles como pesticidas, especialmente como herbicidas.

## (19) Dirección Nacional de la Propiedad Industrial – URUGUAY

(12) Invención

(11) UY a/ 038718

- (51) Clasificación Internacional: G 06F 21/33  
 (22) Fecha de presentación: 28/05/2020  
 (30) Datos de prioridad: 19177919.8 03/06/2019 EP  
 (71) Solicitante: SICPA HOLDING SA [CH]  
 (72) Inventor: DECOUX, Eric [FR]  
 (74) Agente/apoderado: FABIANA PENADES (216)  
 (54) Título: DOCUMENTO DE TEXTO CERTIFICADO

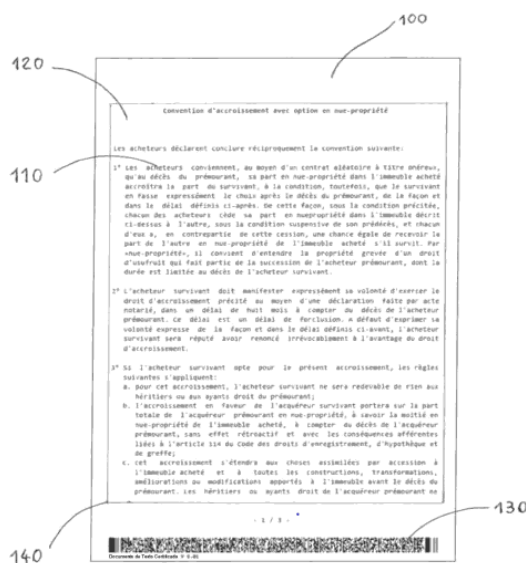

- (57) Resumen: La invención protege un contenido de un documento físico o digital frente a falsificación. Esta permite una detección automática de cualquier modificación en una disposición de símbolos gráficos (por ejemplo, un texto) proporcionados en un soporte (por ejemplo, impresos o visualizados) con respecto a una disposición original al proporcionar, en el soporte, datos verificables reproducibles que incluyen un código de barras de verificación, al tiempo que se elimina la redundancia entre unos datos dentro del código de barras y los símbolos gráficos, y se resuelve el problema del tamaño del código de barras cuando el tamaño de los datos para estos símbolos gráficos es grande.

**(19) Dirección Nacional de la Propiedad Industrial – URUGUAY****(12) Invención****(11) UY a/ 038719**

- (51) **Clasificación Internacional:** A 01N 43/40, 43/54, 43/90  
(22) **Fecha de presentación:** 28/05/2020  
(30) **Datos de prioridad:** 19177418.1 29/05/2019 EP  
(71) **Solicitante:** SYNGENTA CROP PROTECTION AG [CH]  
(72) **Inventor:** BLUM, Mathias [CH]; RENDINE, Stefano [IT]; EDMUNDS, Andrew [GB]; MONACO, Mattia Riccardo [IT]; BURNS, David [GB]; STIERLI, Daniel [CH]; BOU HAMDAN, Farhan [LB]  
(74) **Agente/apoderado:** JUAN LAPENNE DE SALTERAIN (211)  
(54) **Título:** FUNGICIDAS DERIVADOS DE ALCOXIPIRIDINA Y ALCOXIPIRIMIDINA

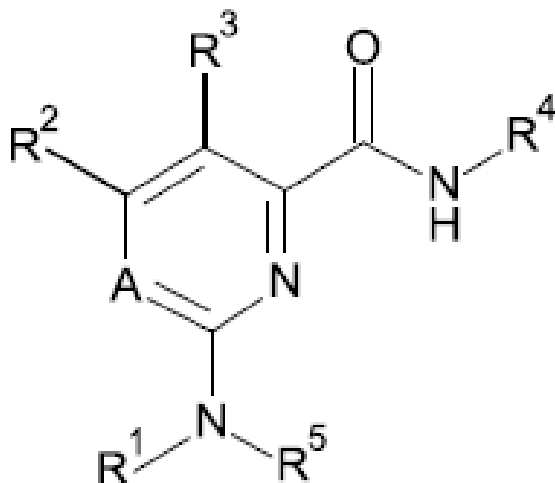

- (57) **Resumen:** Compuestos de fórmula (I) en donde los sustituyentes son como se definen en la reivindicación 1, útiles como pesticidas y, en especial, fungicidas.

**(19) Dirección Nacional de la Propiedad Industrial – URUGUAY****(12) Invención****(11) UY a/ 038720**

- (51) Clasificación Internacional:** A 61K 31/506, 31/522// A 61P 31/22, 35/00, C 07D 215/18, 473/30
- (22) Fecha de presentación:** 28/05/2020
- (30) Datos de prioridad:** 62/855,454 31/05/2019 US
- (71) Solicitante:** Viracta Therapeutics, Inc. [US]
- (72) Inventor:** Robert McRAE [US]; Gail L. BROWN [US]; David SLACK [US]; Marshelle Smith WARREN [US]; Richard TRAUGER [US]; Xiaohu DENG [US]
- (74) Agente/apoderado:** FABIANA PENADES (216)
- (54) Título:** MÉTODOS PARA TRATAR CÁNCERES ASOCIADOS CON VIRUS CON INHIBIDORES DE LA HISTONA DEACETILASA
- (57) Resumen:** En el presente documento se describen ciertos montos y calendarios de dosificación que evitan y gestionan de manera eficaz los efectos colaterales asociados con el tratamiento con inhibidores de la histona deacetilasa. Opcionalmente, estos calendarios y regímenes de dosificación incluyen tratamiento con un agente antiviral.

**(19) Dirección Nacional de la Propiedad Industrial – URUGUAY****(12) Invención****(11) UY a/ 038724**

---

- (51) **Clasificación Internacional:** A 01H 5/00, 1/00  
(22) **Fecha de presentación:** 29/05/2020  
(30) **Datos de prioridad:** 62/854,142 29/05/2019 US y 62/886,726 14/08/2019 US  
(71) **Solicitante:** MONSANTO TECHNOLOGY LLC [US]  
(72) **Inventor:** MANJUNATH, Sivalinganna [US]; RYMARQUIS, Linda A. [US]; SLEWINSKI, Thomas L [US]  
(74) **Agente/apoderado:** JUAN LAPENNE DE SALTERAIN (211)  
(54) **Título:** MÉTODOS PARA GENERAR ALELOS DOMINANTES DE BAJA ESTATURA MEDIANTE EDICIÓN GENÓMICA Y PLANTA DE MAÍZ QUE LO CONTIENE

- (57) **Resumen:** Métodos para alterar el contenido de giberelina (GA) en maíz u otras plantas de cereales. Métodos y composiciones para alterar la expresión de genes relacionados con la biosíntesis de giberelina mediante la edición de subtipos específicos de genes de GA20 oxidasa para introducir una secuencia o segmento antisentido en el gen. Células vegetales y plantas modificadas que poseen un alelo dominante que reducen la expresión o actividad de uno o más genes de GA oxidasa, que comprenden niveles menores de giberelina y mejores características, tales como una menor estatura de la planta y una mayor resistencia al encamado

**(19) Dirección Nacional de la Propiedad Industrial – URUGUAY****(12) Invención****(11) UY a/ 038730**

- (51) Clasificación Internacional:** A 61K 36/185, 8/02, 8/97, 9/16  
**(22) Fecha de presentación:** 29/05/2020  
**(30) Datos de prioridad:** 62/854,173 29/05/2019 US  
**(71) Solicitante:** PRECISION BIOLOGICS [US]  
**(72) Inventor:** Peyton Palaio [US]  
**(74) Agente/apoderado:** FABIANA PENADES (216)  
**(54) Título:** COMPOSICIONES COSMECÉUTICAS A BASE DE CÁÑAMO Y MÉTODOS PARA ELABORARLAS

- (57) Resumen:** Se proporcionan composiciones cosmecéuticas que comprenden una base de cáñamo y métodos para elaborar tales composiciones cosmecéuticas. La base de cáñamo puede prepararse, por ejemplo, al micronizar una harina de cáñamo y aislar las partículas resultantes en función de su tamaño. Se pretende que este resumen sea una herramienta de búsqueda para buscar en la técnica particular y no se pretende que limite la presente invención.

**(19) Dirección Nacional de la Propiedad Industrial – URUGUAY****(12) Invención****(11) UY a/ 038731**

---

- (51) **Clasificación Internacional:** A 61K 36/185, 38/08// A 61P 17/02  
(22) **Fecha de presentación:** 29/05/2020  
(30) **Datos de prioridad:** 62/854,172 29/05/2019 US  
(71) **Solicitante:** PRECISION BIOLOGICS [US]  
(72) **Inventor:** Peyton Palaio [US]  
(74) **Agente/apoderado:** FABIANA PENADES (216)  
(54) **Título:** MÉTODOS PARA ACELERAR LA CICATRIZACIÓN MEDIANTE EL USO DE COMPOSICIONES CANNABINOIDES

- (57) **Resumen:** Se proporcionan métodos relacionados con el tratamiento de heridas epidérmicas a través de la aplicación tópica de un cannabinoide tal como, por ejemplo, cannabidiol, cannabinol, tetrahidrocannabinol y cannabigerol. Se pretende que este resumen sea una herramienta de búsqueda para buscar en la técnica particular y no se pretende que limite la presente invención.

**(19) Dirección Nacional de la Propiedad Industrial – URUGUAY****(12) Invención****(11) UY a/ 038732**

- (51) **Clasificación Internacional:** A 01H 5/00, 1/00
- (22) **Fecha de presentación:** 29/05/2020
- (30) **Datos de prioridad:** 62/854,142 29/05/2019 US y 62/886,732 14/08/2019 US
- (71) **Solicitante:** MONSANTO TECHNOLOGY LLC [US]
- (72) **Inventor:** SLEWINSKI, Thomas L. [US]; RYMARQUIS, Linda A. [US];  
MANJUNATH, Sivalinganna [US]
- (74) **Agente/apoderado:** JUAN LAPENNE DE SALTERAIN (211)
- (54) **Título:** MÉTODOS PARA GENERAR ALELOS DOMINANTES DE BAJA ESTATURA MEDIANTE EDICIÓN GENÓMICA Y PLANTA DE MAÍZ QUE LO CONTIENE
- (57) **Resumen:** Métodos para alterar el contenido de giberelina (GA) en maíz u otras plantas de cereales. Métodos para alterar la expresión de genes relacionados con la biosíntesis de la giberelina a través de la edición de un gen o locus de GA20 oxidasa específico para producir una delección o alteración genómica que pone una secuencia antisentido del gen de GA20 oxidasa bajo el control de un promotor del gen de SAMT vecino. Se proporcionan además células vegetales y plantas modificadas que poseen un alelo dominante que reducen uno o más genes de GA oxidasa, que comprenden niveles menores de giberelina.



**(19) Dirección Nacional de la Propiedad Industrial – URUGUAY****(12) Invención****(11) UY a/ 038736**

- (51) **Clasificación Internacional:** C 07G 1/00, D 21C 11/00  
 (22) **Fecha de presentación:** 02/06/2020  
 (30) **Datos de prioridad:** 102019011474-6 03/06/2019 BR  
 (71) **Solicitante:** SUZANO S.A. [BR]  
 (72) **Inventor:** VINÍCIUS BOHRER LOBOSCO GONZAGA DE OLIVEIRA [BR];  
 LUCAS POSSA BORGES FRANCO [BR]  
 (74) **Agente/apoderado:** STELLA MARINA WENG POLICICCHIO (218)  
 (54) **Título:** PROCESOS DE EXTRACCIÓN DE LIGNINA DEL LICOR NEGRO

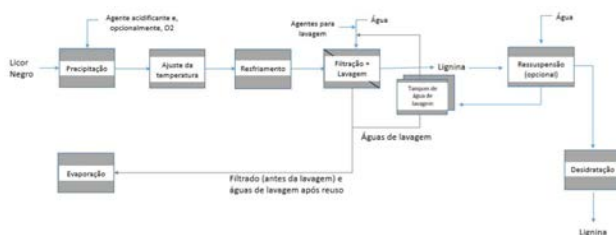

- (57) **Resumen:** La presente invención se refiere a procesos de extracción de lignina del licor negro. En particular, se describen procesos tanto para extracción de lignina ácida como para extracción de lignina alcalina a partir del licor negro que comprende: precipitación de la lignina por acidificación del licor negro; ajuste de la temperatura por encima de 60°C; enfriamiento; separación; y lavado por desplazamiento y/o lavado por intercambio iónico.

**(19) Dirección Nacional de la Propiedad Industrial – URUGUAY****(12) Invención****(11) UY a/ 038739**

- (51) Clasificación Internacional:** C 07K 16/28, 16/30, 16/46, A 61K 39/395, C 12N 15/11, C 12P 21/00// A 61P 35/00
- (22) Fecha de presentación:** 03/06/2020
- (30) Datos de prioridad:** 62/857,037 04/06/2019 US
- (71) Solicitante:** Molecular Partners AG [CH]
- (72) Inventor:** Christian Reichen [CH]; Alexander Link [CH]; Victor Levitsky [SE]; Julia Hepp [CH]
- (74) Agente/apoderado:** FABIANA PENADES (216)
- (54) Título:** PROTEÍNAS MULTIESPECÍFICAS

- (57) Resumen:** Esta divulgación se refiere a proteínas recombinantes multiespecíficas útiles para el tratamiento de cáncer.

**(19) Dirección Nacional de la Propiedad Industrial – URUGUAY****(12) Invención****(11) UY a/ 038740**

---

- (51) Clasificación Internacional:** A 61K 38/18, C 07K 14/435, 14/50, 19/00, C 12N 15/12, 15/62, 15/70, 15/72, 5/10// A 61P 3/00
- (22) Fecha de presentación:** 04/05/2010
- (30) Datos de prioridad:** 61/175,736 05/05/2009 US y 61/285,118 09/12/2009 US
- (71) Solicitante:** AMGEN INC. [US]
- (72) Inventor:** XU, Jing [US]; BELOUSKI, Edward John [US]; ELLISON, Murielle [US]; HECHT, Randy Ira [US]; LI, Yue-Sheng [US]; MICHAELS, Mark Leo [US]; SUN, Jeonghoon [US]; HAMBURGER, Agnes Eva [US]
- (74) Agente/apoderado:** JUAN LAPENNE DE SALTERAIN (211)
- (54) Título:** MUTANTES DE FGF21 Y USOS DEL MISMO

- (57) Resumen:** La invención proporciona moléculas de ácido nucleico que codifican polipéptidos mutantes FGF21, polipéptidos mutantes FGF21, composiciones farmacéuticas que comprenden polipéptidos mutantes FGF21, y métodos para tratar trastornos metabólicos usando dichos ácidos nucleicos, polipéptidos, o composiciones farmacéuticas.

**(19) Dirección Nacional de la Propiedad Industrial – URUGUAY****(12) Invención****(11) UY a/ 038742**

- (51) **Clasificación Internacional:** C 07D 487/04, A 61K 31/4035, 31/519, C 07D 209/46// A 61P 35/00
- (22) **Fecha de presentación:** 04/06/2020
- (30) **Datos de prioridad:** 62/857,148 04/06/2019 US
- (71) **Solicitante:** ARCUS BIOSCIENCES, INC. [US]
- (72) **Inventor:** Joel Worley BEATTY [US]; Samuel Lawrie DREW [NZ]; Jeremy Thomas Andre FOURNIER [FR]; Jenna Leigh JEFFREY [US]; Kenneth Victor LAWSON [US]; Manmohan Reddy LELETI [US]; Artur Karenovich MAILYAN [RU]; Guillaume MATA [FR]; Dillon Harding MILES [US]; Jay Patrick POWERS [US]; Ehesan Ul SHARIF [IN]; Rhiannon THOMAS-TRAN [US]; Xuelei YAN [US]
- (74) **Agente/apoderado:** FABIANA PENADES (216)
- (54) **Título:** COMPUESTOS DE 2,3,5-PYRAZOLO[1,5-A]PIRIMIDINA TRISUSTITUIDA

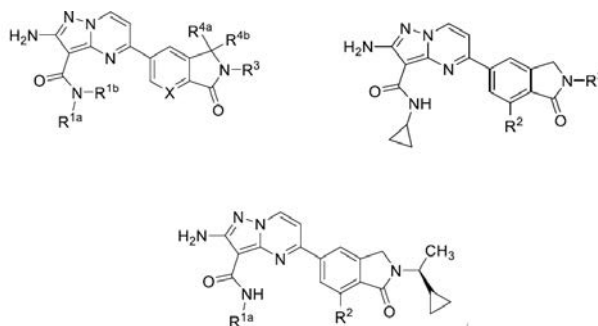

- (57) **Resumen:** En la presente, se describen compuestos que inhiben a la PI3K $\gamma$  y composiciones que contienen al o a los compuestos y métodos para sintetizar los compuestos. También se describe el uso de dichos compuestos y composiciones para el tratamiento de diversas enfermedades, trastornos y afecciones, incluidos el cáncer y trastornos relacionados con la inmunidad en los que interviene, por lo menos en parte, la PI3K $\gamma$

**(19) Dirección Nacional de la Propiedad Industrial – URUGUAY****(12) Invención****(11) UY a/ 038744**

---

- (51) Clasificación Internacional:** A 61K 38/48, 47/02, 47/18, 8/66, 9/00, A 61Q 19/08//  
A 61P 17/00
- (22) Fecha de presentación:** 05/06/2020
- (30) Datos de prioridad:** 62/858,766 07/06/2019 US
- (71) Solicitante:** Nestlé Skin Health S.A. [CH] y Ipsen Biopharm Limited [GB]
- (72) Inventor:** Andrew Pickett [SE]; Birgitta Almegård [SE]; Charlotta Gauffin [SE]; Aleksandra Karin [SE]; Anna Nilsson [SE]; Axel Emilson [SE]
- (74) Agente/apoderado:** FABIANA PENADES (216)
- (54) Título:** TRATAMIENTO DE LÍNEAS GLABELARES Y LÍNEAS CANTALES LATERALES DE MODERADAS A MUY GRAVES
- 
- (57) Resumen:** En la presente se divulgan métodos para el tratamiento de líneas glabelares y líneas cantales laterales de moderadas a muy graves con composiciones líquidas de neurotoxina botulínica. También se divulgan composiciones líquidas de neurotoxina botulínica.

## (19) Dirección Nacional de la Propiedad Industrial – URUGUAY

(12) Invención

(11) UY a/ 038751

- (51) **Clasificación Internacional:** C 07D 209/40, 213/60, 215/16, 239/28, 239/48, 307/82, A 61K 31/343, 31/4045, 31/44, 31/4725, 31/505// A 61P 25/00, 35/00, 37/00
- (22) **Fecha de presentación:** 15/06/2020
- (30) **Datos de prioridad:** 62/861,714 14/06/2019 US y 62/955,924 31/12/2019 US
- (71) **Solicitante:** IFM Due, Inc. [US]
- (72) **Inventor:** KATZ, Jason [US]; VENKATRAMAN, Shankar [US]; ROUSH, William R. [US]
- (74) **Agente/apoderado:** FABIANA PENADES (216)
- (54) **Título:** COMPUESTOS Y COMPOSICIONES PARA TRATAR AFECCIONES ASOCIADAS CON LA ACTIVIDAD DE STING

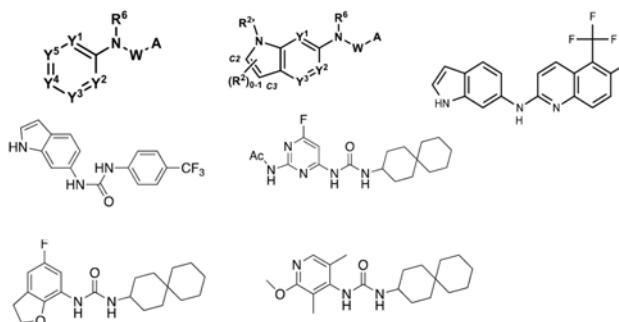

- (57) **Resumen:** Esta divulgación presenta entidades químicas (por ejemplo, un compuesto o una sal aceptable desde el punto de vista farmacéutico, y/o un hidrato, y/o un cocrystal, y/o una combinación farmacológica del compuesto) que inhiben (por ejemplo, antagonizan) el estimulador de genes de interferón (STING). Dichas entidades químicas son útiles, por ejemplo, para tratar una afección, una enfermedad o un trastorno en el que una activación de STING (por ejemplo, señalización de STING) aumentada (por ejemplo, excesiva) contribuye a la patología y/o los síntomas y/o la progresión de la afección, la enfermedad o el trastorno (por ejemplo, cáncer) en un sujeto (por ejemplo, un ser humano).

**(19) Dirección Nacional de la Propiedad Industrial – URUGUAY****(12) Invención****(11) UY a/ 038824**

---

- (51) **Clasificación Internacional:** C 12N 15/11, C 12Q 1/68, A 01H 1/00, A 01N 63/00
- (22) **Fecha de presentación:** 05/08/2020
- (30) **Datos de prioridad:** PCT/CN2019/099994 09/08/2019 CN
- (71) **Solicitante:** BEIJING DABEINONG BIOTECHNOLOGY CO., LTD. [CN]
- (72) **Inventor:** HAN, Chao [CN]; WANG, Dengyuan [CN]; YU, Caihong [CN]; XIE, Xiangting [CN]; YANG, Shujing [CN]; CUI, Guangdong [CN]; KANG, Yuejing [CN]; BAO, Xiaoming [CN]
- (74) **Agente/apoderado:** JUAN LAPENNE DE SALTERAIN (211)
- (54) **Título:** SECUENCIAS DE ÁCIDO NUCLEICO PARA DETECTAR PLANTA DE SOJA DBN8002 Y SUS MÉTODOS DE DETECCIÓN
- (57) **Resumen:** La presente invención se refiere a secuencias de ácido nucleico para detectar la planta de soja DBN8002 y a sus métodos de detección, en donde dichas secuencias de ácido nucleico comprenden la SEQ ID NO: 1 o una secuencia complementaria de la misma, y/o la SEQ ID NO: 2 o una secuencia complementaria de la misma. La planta de soja DBN8002 de la presente invención tiene buena resistencia contra los insectos lepidópteros, así como buena tolerancia al herbicida glufosinato, sin comprometer el rendimiento, y los métodos de detección pueden identificar con precisión y rapidez si una muestra biológica contiene la molécula de ADN del evento transgénico de soja DBN8002.

**(19) Dirección Nacional de la Propiedad Industrial – URUGUAY****(12) Invención****(11) UY a/ 038935**

- (51) **Clasificación Internacional:** C 07D 487/04, A 61K 31/519, C 07D 213/72, 295/00// A 61P 35/00
- (22) **Fecha de presentación:** 21/08/2009
- (30) **Datos de prioridad:** 61/091,037 22/08/2008 US y 32067 21/08/2009 UY
- (71) **Solicitante:** NOVARTIS AG [CH] y ASTEX THERAPEUTICS LIMITED [GB]
- (72) **Inventor:** Gilbert BESONG [DE]; Christopher Thomas BRAIN [GB]; Clinton A. BROOKS [US]; Miles Stuart CONGREVE [GB]; Claudio DAGOSTIN [IT]; Ying HOU [CN]; Steven HOWARD [GB]; Yipin LU [CN]; Paul MORTENSON [GB]; Troy SMITH [US]; Steven WOODHEAD [GB]; Wojciech WRONA [US]; Yue LI [CN]; Moo SUNG [KR]; Guo HE [US]
- (74) **Agente/apoderado:** JUAN LAPENNE DE SALTERAIN (211)
- (54) **Título:** COMPUESTOS DE PIRROLO-PIRIMIDINA Y SUS USOS

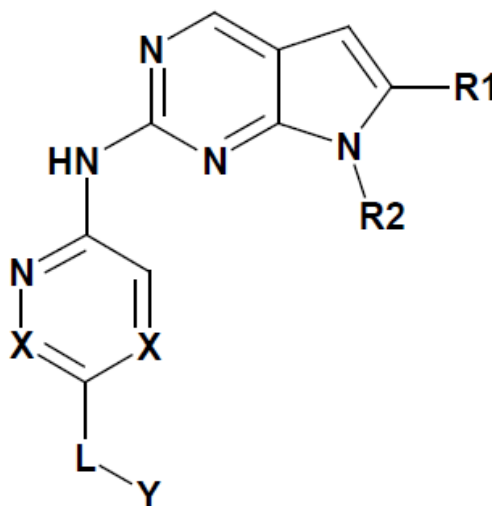

- (57) **Resumen:** Los compuestos que se dan a conocer se relacionan con tratamientos y terapias para trastornos asociados con la cinasa de proteína. También existe una necesidad de compuestos útiles en el tratamiento o la prevención o disminución de uno o más síntomas de cáncer, rechazo de trasplantes, y enfermedades autoinmunes. Adicionalmente, existe una necesidad de métodos para modular la actividad de las cinasas de proteína, tales como CDK1, CDK2, CDK4, CDK5, CDK6, CDK7, CDK8 y CDK9, utilizando los compuestos proporcionados en la presente.



**(19) Dirección Nacional de la Propiedad Industrial – URUGUAY****(12) Invención****(11) UY a/ 038936**

---

- (51) Clasificación Internacional:** C 12N 15/11, C 12Q 1/68
- (22) Fecha de presentación:** 27/08/2010
- (30) Datos de prioridad:** 61/243,227 17/09/2009 US y 32867 27/08/2010 UY
- (71) Solicitante:** MONSANTO TECHNOLOGY LLC [US]
- (72) Inventor:** Ronald J . Brinker [US]; Wen C. Burns [US]; Paul C. C. Feng [US]; Anju Gupta [US]; Sio-Wai Hoi [US]; Marianne Malven [US]; Kunsheng Wu [US]
- (74) Agente/apoderado:** Gustavo Fischer Fleurquin (94)
- (54) Título:** EVENTO TRANSGENICO DE SOJA MON 87708 Y METODOS DE USO DEL MISMO
- 
- (57) Resumen:** La invención proporciona una planta transgénica del evento de soja MON 87708 y plantas, células de planta, semillas, partes de planta y productos básicos derivados del evento MON 87708. La invención proporciona además polinucleótidos específicos para el evento MON 87708 y plantas, células de plantas, semillas, partes de plantas, y productos básicos que comprenden polinucleótidos específicos para el evento MON 87708. La invención proporciona además métodos relacionados con el evento MON 87708.

## ***SOLICITUDES DE DISEÑOS INDUSTRIALES***

**(19) Dirección Nacional de la Propiedad Industrial – URUGUAY**

**(12) Diseño Industrial**

**(11) UY s/ 004749**

- (51) **Clasificación Internacional:** A 44C 5/0211-01  
(22) **Fecha de presentación:** 27/09/2019  
(30) **Datos de prioridad:**  
(71) **Solicitante:** Claudia Bartolotta [UY]  
(72) **Inventor:** Claudia Stella Bartolotta Pereyra [UY]  
(74) **Agente/apoderado:** Claudia Bartolotta ()  
(54) **Título:** PULSERA REPRESENTANDO GRADOS EN ESLABONES.

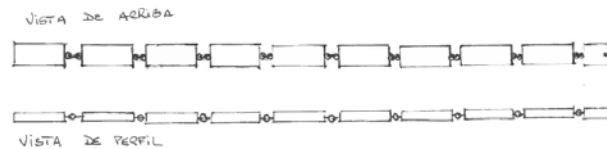

- (57) **Resumen:** Se intenta representar con eslabones en plata (o cualquier otro metal), pintados o con incrustaciones de piedra, los grados de las diferentes armas.

**(19) Dirección Nacional de la Propiedad Industrial – URUGUAY****(12) Diseño Industrial****(11) UY s/ 004791**

- (51) Clasificación Internacional:** H 02K 44/0215-02  
**(22) Fecha de presentación:** 01/07/2020  
**(30) Datos de prioridad:** 007671839-0001 07/02/2020 EP  
**(71) Solicitante:** PEDROLLO S.P.A. [IT]  
**(72) Inventor:** - [IT]  
**(74) Agente/apoderado:** VIRGINIA CERVIERI GHIOLDI (212)  
**(54) Título:** BOMBA ELÉCTRICA



- (57) Resumen:** -

**(19) Dirección Nacional de la Propiedad Industrial – URUGUAY****(12) Diseño Industrial****(11) UY s/ 004822**

- (51) **Clasificación Internacional:** F 16K 11/0223-01  
(22) **Fecha de presentación:** 04/11/2020  
(30) **Datos de prioridad:**  
(71) **Solicitante:** LESAFFRE ET COMPAGNIE [FR]  
(72) **Inventor:** BLOMME, KAREL [BE]  
(74) **Agente/apoderado:** CARLOS EDUARDO SARLABÓS BUZÓ (189)  
(54) **Título:** VÁLVULA DOSIFICADORA DE FLUIDO

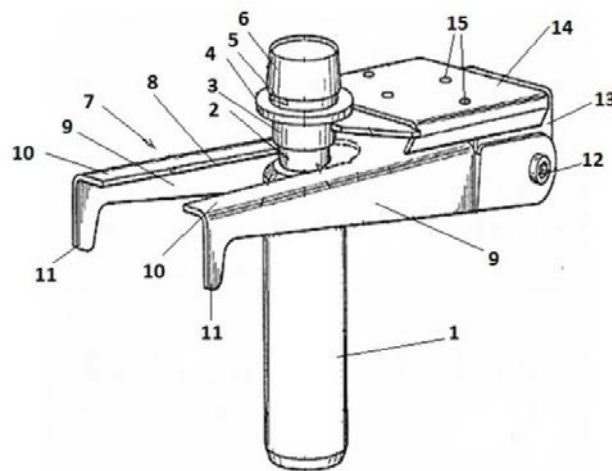

- (57) **Resumen:** Válvula de dosificación de un producto líquido que comprende: un conducto interno fijo de alimentación del producto, que presenta un extremo superior conformado como conector para su unión a un conducto de transporte del producto, y un extremo inferior de distribución del producto, definiendo este conducto y además incluye un manguito externo coaxial móvil, montado en el exterior del conducto, siendo dicho manguito desplazable en traslación con respecto al conducto entre una posición denominada abierta y cerrada.

## ***SOLICITUDES DE MODELOS DE UTILIDAD***

**(19) Dirección Nacional de la Propiedad Industrial – URUGUAY**

**(12) Modelo de Utilidad**

**(11) UY u/ 004743**

---

- (51) Clasificación Internacional:** F 21S 8/00
- (22) Fecha de presentación:** 28/06/2019
- (30) Datos de prioridad:**
- (71) Solicitante:** FERNANDO FOTI [UY]
- (72) Inventor:** FERNANDO FOTI [UY]
- (74) Agente/apoderado:** STELLA MARINA WENG POLICICCHIO (218)
- (54) Título:** LUMINARIA CON ESPEJO OCULTO

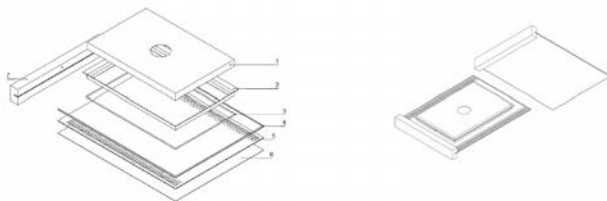

- (57) Resumen:** Luminaria de techo o pared que permite ocultar un espejo bajo la forma de un artefacto de luz.

**(19) Dirección Nacional de la Propiedad Industrial – URUGUAY****(12) Modelo de Utilidad****(11) UY u/ 004766**

- (51) **Clasificación Internacional:** C 08J 11/04  
(22) **Fecha de presentación:** 04/12/2019  
(30) **Datos de prioridad:** 16/209,281 04/12/2018 US  
(71) **Solicitante:** Hélio da Igreja [BR]  
(72) **Inventor:** Hélio da Igreja [BR]  
(74) **Agente/apoderado:** EDGARDO LARMINY (163)  
(54) **Título:** SISTEMA DE TRATAMIENTO TERMOQUÍMICO PARA DESECHOS PLÁSTICOS Y/O ELASTOMÉRICOS

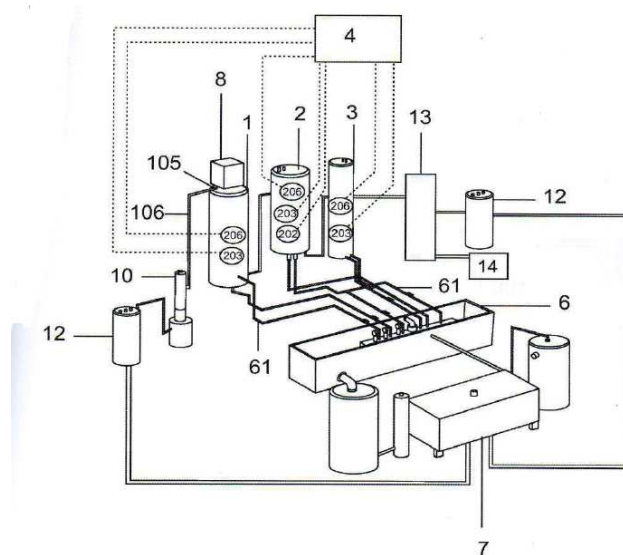

- (57) **Resumen:** Se describe un sistema de tratamiento termoquímico para desechos plásticos y/o elastoméricos que tiene tres Unidades de Reacción (1), (2) y (3) conectadas en serie, llevándose a cabo en cada Unidad de Reacción, bajo presión positiva y a baja temperatura (entre 200°C y 660°C), una etapa del proceso de tratamiento termoquímico de los desechos plásticos y/o elastoméricos sin, a través del calentamiento indirecto por bobinas de sal fundida (5), una fracción gaseosa que se trata en una Unidad de Lavado de Gas (10) para la liberación hacia la atmósfera, y una fracción líquida (plástico fundido) que está sujeta a una reacción endotérmica bajo presión positiva (entre 2 y 10 bares) y a una temperatura por encima de 300°C, lo cual genera una fracción gaseosa que se alimenta hacia un Intercambiador de Calor (13), en donde los gases condensables se convierten en líquidos combustibles fraccionados de carbono, y los gases combustibles no condensables se reutilizan para calentar los módulos del sistema.

**(19) Dirección Nacional de la Propiedad Industrial – URUGUAY****(12) Modelo de Utilidad****(11) UY u/ 004798**

- (51) **Clasificación Internacional:** A 45F 5/00  
(22) **Fecha de presentación:** 20/10/2020  
(30) **Datos de prioridad:**  
(71) **Solicitante:** Enrique Javier Ros Gadea [UY]  
(72) **Inventor:** Enrique Ros [UY]  
(74) **Agente/apoderado:** Enrique Javier Ros Gadea ()  
(54) **Título:** PORTAMATE-MATERA ENVOLVENTE

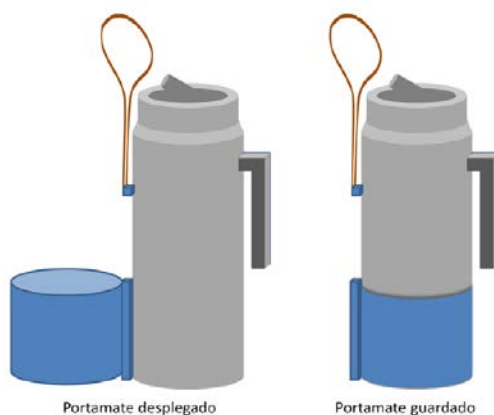

- (57) **Resumen:** El portamate-matera envolvente tiene como objetivo el transporte de los elementos para tomar mate de forma segura. Además, los elementos de transporte se pliegan y permite tomar mate de forma práctica. Consta de 3 o 4 partes de distintos materiales, las cuales adheridas al termo, permiten el transporte del mate, la bombilla y el termo de una forma equilibrada, pudiendo ser una de las partes como apoya-mate.

**(19) Dirección Nacional de la Propiedad Industrial – URUGUAY****(12) Modelo de Utilidad****(11) UY u/ 004799**

- (51) **Clasificación Internacional:** E 03F 1/00  
(22) **Fecha de presentación:** 27/10/2020  
(30) **Datos de prioridad:**  
(71) **Solicitante:** NICOLL URUGUAY S.A. [UY]  
(72) **Inventor:** Óscar Roberto Gómez Mora [CR]; Luis Grabovsky [UY]  
(74) **Agente/apoderado:** STELLA MARINA WENG POLICICCHIO (218)  
(54) **Título:** DESAGÜE PLUVIAL PREFABRICADO



- (57) **Resumen:** Se trata de un desagüe pluvial prefabricado, en una realización preferida, en polietileno rotomoldeado, que consta de dos cilindros concéntricos y una tapa o bandeja superior, según se detalla más adelante. El nuevo producto está dirigido a constructoras, municipalidades y demás entidades encargadas de construir el sistema de manejo y captación de escorrentía pluvial, principalmente enfocado a calles, estacionamientos, aceras.



## **ÍNDICE POR TITULARES DE MARCAS**

<b>Titular</b>	<b>N° Exp</b>	<b>Marca</b>
CAMPDONICO, LUCAS DAMIAN y ABELLA NAZAR, VALENTIN	517762	BIOFERIA
ACQUA DI PARMA S.R.L.	519022	ACQUA DI PARMA (mixta)
ADECCO GROUP AG	518823	TALENTSTYLES (mixta)
AGENDA NACIONAL S.A.S. EN FORMACION	519240	SEMANARIO PUENTES (mixta)
AGROLAND S.A.	518985	GARZÓN BALASTO
AGROPECUARIA EL TELEGRAFO S.A.	519249	EL TELEGRAFO (mixta)
RODRIGUEZ PASSANO SRL y AGUAA SRL	518986	DOXON (mixta)
AITANA SOCIEDAD ANÓNIMA	518693	ANTARES RESIDENCIA PARA EL ADULTO MAYOR (mixta)
Alcon Inc.	518788	CLEARSPK
ALDANA EVANGELINA ARIAS INVERNIZZI	519186	TANNA (mixta)
Alejandra Karina Castro Larrosa	517514	ANTO CIAVAGLIA
ALEJANDRO IGNACIO GOROSTIDI MANCINI	519021	DE LA QUERENCIA (mixta)
ALEJANDRO MENENDEZ	518673	COCHE ESCUELA DUNA (mixta)
ALTICOR INC	518940	ARTISTRY FUTURE GLOW
ALTICOR INC	518838	ARTISTRY GO VIBRANT
AM Education & Services, Inc.	518699	SEMINARIO CREANDO RIQUEZA
AMBERPLAN S.A.	519155	KING PREMIUM (mixta)
Antibióticos de México, S.A. de C.V.	518481	SOLURAL AMSA LABORATORIOS WWW.AMSAMEXICO.COM.MX (mixta)
APPLE INC.	518805	APP CLIP (mixta)
APPLE INC.	519016	HOMEPOD MINI
APPLE INC.	518810	APP CLIP (mixta)
APPLE INC.	518944	APP CLIP
APPLE INC.	518627	MAGSAFE
Armacell Enterprise GmbH & Co. KG	518824	ARMAFLEX
ASIA SHIPPING TRANSPORTES INTERNACIONAIS LTDA.	519366	AS ASIA SHIPPING (mixta)
ASOCIACION RURAL DEL URUGUAY	518814	ULTRABLACK ULTRARED BRANGUS (mixta)
ASOCIACION RURAL DEL URUGUAY	518813	BRANGUS LA RAZA FUERTE PRODUZCA MAS TERNEROS WWW.BRANGUS.ORG.UY (mixta)
AVENZO GLOBAL TECH, S. L.	518719	AVENZO (mixta)
BAÑADOS NATURALES S.A.	519047	PUEBLO TANNAT (mixta)
BASF SE	519299	OBVIUS
BASF SE	519074	ELECTRIFIED
Adriana Tuzman; Rocio Sevigne Da Cunha Pereyra; Alicia Angela Esquivel Rodriguez; Maria del Rosario Ramona Rodriguez Goyeneche y Batlle Holmer da Cunha Mancuso	518647	CANOVEX (mixta)
BEIJING DAJIA INTERNET INFORMATION TECHNOLOGY CO., LTD.	519218	KWAIGOLD
BEIJING DAJIA INTERNET INFORMATION TECHNOLOGY CO., LTD.	519217	KWAI
Beijing Veikk E-commerce Co., Ltd.	519300	VEIKK (mixta)
BERNHARDT, FEDERICO	518665	CICI BLACK (mixta)

<b>Titular</b>	<b>N° Exp</b>	<b>Marca</b>
Betterware de México S.A.P.I de C.V	519260	BETTERWARE (mixta)
BKO Internacional S.A.	519338	BALKO INTERNACIONAL (mixta)
BONA TRADING AG.	519050	ESSEN 40 AÑOS EVOLUCIONANDO JUNTOS (mixta)
BOYERCO S.A.	518991	BEL (mixta)
Bromberg y cía. S.A	519329	G BROMBERG (mixta)
Bromberg y cía. S.A.	519330	BBG (mixta)
Bruno Adrián Gonnet Malan	518964	AC (mixta)
BRUNO BELLINI	518833	BELLINI (mixta)
Bruno Pistón	519111	MERCADO GANADO WWW.MERCADEGANADO.COM.UY
BUSDELPUESTO S.A.	518876	LONJA DE PESCADOS Y MARISCOS (mixta)
BYD COMPANY LIMITED	518663	BYD (mixta)
CALIXTO LOPEZ OSCAR RAFAEL .	518827	RC MARMOLES Y GRANITOS (mixta)
CAMARA URUGUAYA DE SOFTWARE	518832	TEST URUGUAY (mixta)
TRICÁNICO PY, ADRIÁN LIBER y CANTERA SENCION, JOSÉ ENRIQUE	519000	UNICO MERCADO (mixta)
CAPCOM CO., LTD.	518917	DARKSTALKERS
CAPCOM CO., LTD.	518918	PROJECT JUSTICE
CAPCOM CO., LTD.	518926	LOST PLANET
CAPCOM CO., LTD.	518921	ONIMUSHA
CAPCOM CO., LTD.	518924	DRAGON'S DOGMA
CAPCOM CO., LTD.	518933	GHOSTS'N GOBLINS
CAPCOM CO., LTD.	518909	DEVIL MAY CRY
CAPCOM CO., LTD.	518910	CAPCOM
CAPCOM CO., LTD.	518904	RESIDENT EVIL
CAPCOM CO., LTD.	518928	DEAD RISING
CAPCOM CO., LTD.	518930	CAPTAIN COMMANDO
CAPCOM CO., LTD.	518939	PHOENIX WRIGHT ACE ATTORNEY
CAPCOM CO., LTD.	518941	MEGA MAN
CAPCOM CO., LTD.	518942	OKAMI
CAPCOM CO., LTD.	518947	CAPCOM (mixta)
CAPCOM CO., LTD.	518948	RIVAL SCHOOLS
CAPCOM CO., LTD.	518897	STREET FIGHTER
CAPCOM CO., LTD.	518911	ROCKMAN
CAPCOM CO., LTD.	518905	MONSTER HUNTER
Carlos Bueno	518723	RETROFIT
CARLOS MARCELO LÓPEZ RAFANIELLO	518979	FLOREN (mixta)
CARTOCOR S.A.	518485	ACTIVE PACKAGING BY CARTOCOR (mixta)
CEPAS ARGENTINAS S.A.	518633	ISLA CLERICÓ (mixta)
CEPAS ARGENTINAS S.A.	518635	ISLA SANGRÍA (mixta)
CESIM CO JUPITER S.A.	519121	MATA TAX (mixta)
CHONGQING AMITY MACHINERY CO., LTD.	518842	DECAKILA
Cinthia Adriana Cardozo Durante	518826	MOLDES EXITOSA (mixta)
Citromax Group, Inc.	518607	(figurativa)
Citromax Group, Inc.	518606	(figurativa)
Claudio Siebel	519191	NOTIFYME (mixta)
CLOROX ARGENTINA S.A.	519246	AYUDÍN (mixta)
CMPC TISSUE S.A.	519064	COTIDIAN
CNH Industrial N.V.	519008	NEW HOLLAND CONSTRUCTION (mixta)
CNH Industrial N.V.	519006	NEW HOLLAND AGRICULTURE (mixta)
CNH Industrial N.V.	519005	CASE CONSTRUCTION (mixta)
CNH Industrial N.V.	519004	CASE IH AGRICULTURE (mixta)

<b>Titular</b>	<b>N° Exp</b>	<b>Marca</b>
Colegio de Administradores de Propiedad Horizontal	518836	CAPH (mixta)
Cole-Parmer Instrument Company LLC	518585	ISMATEC
COLGATE-PALMOLIVE COMPANY	519321	COLGATE NATURAL EXTRACTS
COLGATE-PALMOLIVE COMPANY	519250	COLGATE GLOW
COMPAÑIA INDUSTRIAL DE TABACOS MONTE-PAZ S.A.	518625	XOUL
COOPERATIVA DE LECHERIA DE MELO AGRARIA DE RESPONSABILIDAD LIMITADA	519055	COLEME (mixta)
COSTA BELLA S.A.	519237	MYRBOX
COSTA BUENO, HUGO SEBASTIÁN	519059	LEDE
DALTIRO SOCIEDAD ANÓNIMA	518821	SANTA CLON (mixta)
Daniel Iribarne	518590	IMAGEN (mixta)
Danilo Sebastian Bentos Villagra	519038	KEMEI
DDC LTDA	518579	WELL
DE ARMAS, RODRIGO	519204	POR PENSAR ALGO CULTIVA TU MENTE (mixta)
DELI GROUP CO., LTD.	518707	DELI (mixta)
DENSO-Holding GmbH & Co.	519205	SEALID
DENTALGROUP S.R.L.	519045	PUNTO ODONTOLÓGICO (mixta)
DENTERA S.A.	519319	VEGGIE SHOES
DEXACTA S.A.	519284	1950 LABS (mixta)
Diego Carlotta	519203	MILENIUM FM
Digistar Ltda	519272	BLACKVIEW (mixta)
Dixie Picharde	519275	PRONTO AREPAS
Dongguan Hele Electronics Co., Ltd	518593	QCY (mixta)
DREAM INDÚSTRIA E COMÉRCIO LTDA.	518749	DREAM FITNESS (mixta)
ECOMMERCE SRL	518996	BOTIGA (mixta)
EDENRED	519289	EMPRESARIAL EDENRED (mixta)
Edison de Oliveira Chagas	519285	EL GAUCHO ALAMBRES DE CALIDAD (mixta)
EFISOL S.A.	519054	MULTIHOOGAR (mixta)
Eisai R&D Management Co., Ltd.	518757	IMEMBYR
Eisai R&D Management Co., Ltd.	518759	LEQOGNI
El Rey de PH S.A.S.	518704	LISA (mixta)
EL TRIGAL S.A.	518610	ALFA YA
Elianur S.A.	518859	ULTRA MAYORISTA (mixta)
Emilio Pena	518725	EDITÁONLINE (mixta)
enrique mendiondo	518858	NEWBLUE URUGUAY (mixta)
Etergames S.A	519202	PREGUNTADOS AVENTURA (mixta)
Eugenio Segundo Manera	517383	MATEC
Eurocotton S.A. de C.V.	518609	EUROCOTTON (mixta)
EUROFARMA URUGUAY S.A.	518779	ALTAD
EUROFARMA URUGUAY S.A.	518966	ELOME
Evonik Operations GmbH	519325	STOCKSORB
FacePhi Biometría S.A.	518837	SELPHID IDENTITY VALIDATION (mixta)
FACUNDO GARCÍA	518158	NEONLED (mixta)
FALABELLA S.A.	519044	FPAY SÚMATE A LO SIMPLE (mixta)
Famaga SRL	518934	CIUDAD FUTBOL (mixta)
Fazenda Futuro Produtos Alimenticios SA	518597	FAZENDA FUTURO
federico nahmias	518649	IVORY
Fermentando Lento S.R.L.	518819	RIGOR (mixta)
FIA, GABRIEL	519031	LAS ÁNIMAS CASA DE CAMPO
FINACAM S.A.	519343	FINACAM EMPRESA DE SERVICIOS FINANCIEROS (mixta)

<b>Titular</b>	<b>N° Exp</b>	<b>Marca</b>
FITOQUIMICA S.A.	518751	(figurativa)
Martín Alvarez y Florencia Fontes	518421	MAFF (mixta)
Florencia San Martino	518575	FLOPPY KENNY
FM TANGO S.A.	519089	91.1 RADIO FUTURA
FMC Corporation y FMC Agro Singapore Pte Ltd.	517544	VANTACOR
FOHOWAY (TIANJIN) TECHNOLOGY DEVELOPMENT CO., LTD.	519324	FOHOWAY (mixta)
FOHOWAY (TIANJIN) TECHNOLOGY DEVELOPMENT CO., LTD.	519323	FOHOW (mixta)
FONT SALEM, S.L.	518829	CORELLI
FRANCO PORCILE FERREIRA	519347	ALOHA TIKI (mixta)
FRIGORIFICO CENTENARIO S.A.	519041	ALIMENTOS CENTENARIO AL NATURAL (mixta)
Gabriel Devia	519201	MADEMOISELLE / MADMUASEL
Gabriela Rodríguez Cañadas	518572	TIPIN (mixta)
GALARZA ROQUE, RODRIGO NICOLAS	519236	PERMITIDOSEX
Ganeden Biotech, Inc.	518587	BC30
GARAGE DIGITAL LTDA.	518874	SATIVA
GARDEL IMPORTADORA S.R.L.	519019	PURARE TECHNOLOGIC (mixta)
GELIROX S.A.	519065	STARK GEAR (mixta)
GENOMMA LAB INTERNACIONAL, S.A.B. DE C.V.	519294	TECNOLOGÍA TRICURE (mixta)
GENOMMA LAB INTERNACIONAL, S.A.B. DE C.V.	519293	VIT C
GENOMMA LAB INTERNACIONAL, S.A.B. DE C.V.	519290	NANO VIT C
GENZYME CORPORATION	519092	ABTRANZO
GHACHAM, HUSSEIN	518494	HAVANA GIRL (mixta)
GIORGIO ARMANI S.P.A.	518943	STRONGER WITH YOU ONLY (mixta)
GREENTECH LTDA.	519030	AQUA + (mixta)
GRENDENE S.A	518965	IPANEMA
GRUPO BIMBO S.A.B. DE C.V.	519259	(figurativa)
GRUPO BIMBO S.A.B. DE C.V.	519257	B BIMBO
GRUPO BIMBO S.A.B. DE C.V.	519255	BIMBO BIGOTES
GRUPO BIMBO S.A.B. DE C.V.	519263	(figurativa)
GRUPO BIMBO S.A.B. DE C.V.	519256	LAGOS DEL SUR LAGUITO
GRUPO BIMBO S.A.B. DE C.V.	519258	MILPA REAL (mixta)
GRUPO BIMBO S.A.B. DE C.V.	519261	(figurativa)
GRUPO BIMBO S.A.B. DE C.V.	519262	(figurativa)
GRUPO IMPORTADOR S.A.	518651	I EUROTEENS (mixta)
GUADALUPE GARCIA MOSQUEDA	519286	ORNO PIZZERIA
G.U.C. S.A.	518931	AMERICANINO
Guzmán Rampoldi	518632	PANDA CERVEZA ARTESANAL (mixta)
HELACOR S.A.	518615	G (mixta)
HELACOR S.A.	518617	GRIDO (mixta)
Henkel AG & Co. KGaA	518760	OLEO INTENSE
Henkel AG & Co. KGaA	519085	NATURE BOX
Henkel AG & Co. KGaA	519080	SCHWARZKOPF EXTRA CARE (mixta)
HONDA MOTOR CO., LTD.	519010	HONDA PILOT
HUMBERTO PEDRO GAUDIANO FORMENTO	518603	LPV LA PALABRA EN VOS (mixta)
Importadora y Exportadora Narjies S.A.	519158	HAVANA GIRL (mixta)
Importadora y Exportadora Narjies S.A.	519222	CHIC-CHAC
Industrias Venado S.A.	518648	VEGGIE DAY

<b>Titular</b>	<b>N° Exp</b>	<b>Marca</b>
INFODYNAMICS SRL	518612	GXP SOLUCIONES GXP INFODYNAMICS SRL (mixta)
INNER MONGOLIA ERDOS INVESTMENT HOLDING GROUP CORPORATION LIMITED	519335	ERDOS (mixta)
Interfase S.A.	518582	INTERFASE
Interfase S.A.	518581	MIRECIBO.UY (mixta)
INTERNATIONAL PLANNED PARENTHOOD FEDERATION WESTERN HEMISPHERE REGION	518869	IPPFWHR WESTERN HEMISPHERE REGION (mixta)
INTERNATIONAL PLANNED PARENTHOOD FEDERATION WESTERN HEMISPHERE REGION	518864	IPPF/WHR INNOVA (mixta)
INTERNATIONAL PLANNED PARENTHOOD FEDERATION WESTERN HEMISPHERE REGION	518870	IPPF RHO REGIÓN HEMISFERIO OCCIDENTAL (mixta)
INTERNATIONAL PLANNED PARENTHOOD FEDERATION WESTERN HEMISPHERE REGION	518866	IPPF LAS AMÉRICAS Y EL CARIBE
INTERNATIONAL PLANNED PARENTHOOD FEDERATION WESTERN HEMISPHERE REGION	518865	IPPF AMERICAS AND CARIBBEAN
INTERNATIONAL PLANNED PARENTHOOD FEDERATION WESTERN HEMISPHERE REGION	518867	INTERNATIONAL PLANNED PARENTHOOD COALITION
INTERNATIONAL PLANNED PARENTHOOD FEDERATION WESTERN HEMISPHERE REGION	518861	IPPFWHR (mixta)
INTERNATIONAL PLANNED PARENTHOOD FEDERATION WESTERN HEMISPHERE REGION	518862	FEDERACIÓN INTERNACIONAL DE LA PLANIFICACIÓN DE LA FAMILIA REGIÓN DEL HEMISFERIO OCCIDENTAL
INTERNATIONAL PLANNED PARENTHOOD FEDERATION WESTERN HEMISPHERE REGION	518868	COALICIÓN INTERNACIONAL DE PLANIFICACIÓN DE LA FAMILIA
INTERNATIONAL PLANNED PARENTHOOD FEDERATION WESTERN HEMISPHERE REGION	518863	IPPF RHO (mixta)
INTERNATIONAL PLANNED PARENTHOOD FEDERATION WESTERN HEMISPHERE REGION	518860	INTERNATIONAL PLANNED PARENTHOOD FEDERATION WESTERN HEMISPHERE REGION
ISA Ltda	518576	IJSERV (mixta)
IVIPAN SAS	518976	MOROMAR EST 1932 (mixta)
Iwill S.A.	518629	AUTOSTOP (mixta)
Javier Vaz Martins	519090	LA CAMPEONA DE LA EMPANADA (mixta)
Johnny Walker	518791	MBC (mixta)
JONIX S.R.L.	518989	JONIX (mixta)
JUAN MARTÍN SCASSO CARAVIA; JUAN IGNACIO BERENBAU GIURIA y JORGE JOAQUÍN BERENBAU GIURIA	519043	AS AGROSOCIO (mixta)
Jorge Pedro Galusso Freitas	518880	EL OFICINISTA R (mixta)
Jorge Pedro Galusso Freitas	518878	THE CLERK
Jorge Pedro Galusso Freitas	518879	TBBCH
José Carlos Cosentino	518602	INSAVET (mixta)
JOSÉ GABRIEL BARBIERI	519283	ASAKI
Joselin Piñeiro	519104	BUENA FORTUNA DELEITES (mixta)
Juan Manuel Otegui Carrasco	518835	FOODIE PETS (mixta)

Titular	N° Exp	Marca
Jungheinrich Aktiengesellschaft	519069	JUNGHEINRICH
KABUSHIKI KAISHA YAKULT HONSHA	518756	(tridimensional)
Kanzawa Seiko Co., Ltd.	519220	SAMURAI
Karen Bula	518644	GARUM GASTRONOMÍA (mixta)
KATHERIN CASTELLO	519013	AIRE
Kazan plant EUROPLAST, LLC.	519363	RKEG (mixta)
KIA MOTORS CORPORATION	519337	KIA K8 (mixta)
KORNECKI PONCE DE LEON, TATIANA	518737	AS UR
K-SWISS INC.	519138	L'ORIGINALE PALLADIUM PAMPA DEPUIS 1947 (mixta)
KYOCHON F&B CO., LTD.	518845	KYOCHON (mixta)
LABORATORIO ELEA PHOENIX S.A.	518808	BERTEL AMLO
LABORATORIO ELEA PHOENIX S.A.	518839	CONTRACTIL (mixta)
LABORATORIO GADOR S.A.	519332	VINIXIA
LABORATORIOS MICROSULES URUGUAYSOCIEOADA IONIA	518782	ECOSAD
Lenzing Aktiengesellschaft	519274	TENCEL
Leonela Cajal SAS	518780	LC LEONELA CAJAL (mixta)
L.H IMPORTACIONES S.R.L	518890	LED LIFE ILUMINACIÓN CON CONCIENCIA (mixta)
LIBRERIAS DEL LITORAL S.A.	518960	TOP DIGITAL (mixta)
Lizouli Millán	517303	PRINTMYSWEET
Lokaway Pty Ltd	518041	LOKAWAY
LONEMAR S.A.	519214	P PARAMOUNT (mixta)
LONEMAR S.A.	519213	PLACE LAFAYETTE APPARTEMENTS ET GALERIES (mixta)
LONEMAR S.A.	519212	PLACE LAFAYETTE APPARTEMENTS ET GALERIES (mixta)
LONEMAR S.A.	519210	HOTEL SOLERIOS (mixta)
LONEMAR S.A.	519211	ZULAMIÁN (mixta)
LONEMAR S.A.	519215	CRUCEROS VIVIR EN EL MAR (mixta)
LONEMAR S.A.	519216	CASINO TOWER (mixta)
LONGEVITY LIFES S.A.S	518679	LLS LONGLIFE SUITE (mixta)
L'OREAL	519351	L'ABSOLU DE NOIR
L'OREAL	519023	LA VIE EST BELLE SOLEIL CRISTAL (mixta)
L'OREAL (U.K.) LIMITED	519049	CRUSHLINER
Lorena Ponce de León	518844	IDENTIDAD PAISAJISMO LORENA PONCE DE LEÓN (mixta)
Lorena Tamburrino	518820	ROBSON PELUQUERO
LUCIA FLEITAS BARNECHE	519190	CORSETTING.UY PUNTA DEL ESTE (mixta)
LUCÍA RODRÍGUEZ SURROCA	518709	AGNA (mixta)
LUSIARDO, FERNANDO JAVIER	519181	TK! TENGO KARGA (mixta)
Mapatex S.A.	519057	VERDEAGUA (mixta)
María de los Ángeles Mosqueira Gorriti	518900	LINFO POWER GYM
Maria Pia Monguillot	518915	JACKIE FRINGE
MARIANA FORMOSO PORTA	518393	B. BARONA (mixta)
Enrique Lipatin Posesorski; Nicolas Daniel Hosman Olaverri; Camila Lipatin Mesa y Marisa Mesa Bello	518735	LOA (mixta)
MARKETING INTEGRAL 2007 SRL IMPORTA MAS+	517763	IMPORTA MAS+ (mixta)
Marketplace Investments LLC	518498	DE AHORA EN ADELANTE
Mars, Incorporated	519307	PEDIGREE (mixta)
Mars, Incorporated	519312	WHISKAS (mixta)
Mars, Incorporated	519310	WHISKAS (mixta)

<b>Titular</b>	<b>N° Exp</b>	<b>Marca</b>
Mars, Incorporated	519306	PEDIGREE (mixta)
Mars, Incorporated	519311	WHISKAS (mixta)
Mars, Incorporated	519309	PEDIGREE (mixta)
Mars, Incorporated	518881	KITEKAT (mixta)
MARTA GABRIELA MICHETTI, y MARINA KLEMENSIEWICZ	519028	SER SUSTAINABLE EQUITABLE REALITY (mixta)
MARTIN ZERBINO PAYSEÉ	518608	AGROSTORE
MARZANO PEREZ, MARIA DEL PILAR	518697	BENEDETTA
Matias Casaux Alsina	519327	REINA VACA
MATRIZE Handels-GmbH	518643	PALISAD
MEDITAR S.A.	518505	TELE MEDITAR (mixta)
Melina Piperno	518691	L'ORIGEN
KHALEK, RODRIGO y MENDEZ, GONZALO	519279	EURO PINTURAS (mixta)
Mirela Davyt	519032	YIWU POCKET (mixta)
MIRTA SIXTO	519018	LOVE AND SENSES (mixta)
MIS Quality Management Corp	519358	MOODY'S LOCAL
MIS Quality Management Corp	519356	MOODY'S LOCAL
MIS Quality Management Corp	519362	MOODY'S
MODULA S.P.A.	519254	MODULA (mixta)
MU MECANICOS UNIDOS S.A.S.	518685	V (mixta)
Nadir Figueiredo Indústria e Comércio S.A.	519014	COPO AMERICANO (mixta)
NALTILEX S A	518573	CIBER LUNES NETPC (mixta)
NALTILEX S A	518574	CIBER LUNES NETPC (mixta)
Nancy Karpeitschik	518877	TU VERDADERA ETIQUETA
NAOS	519119	INSTITUT ESTHEDERM (mixta)
NATURALMENTE ALIMENTOS S.A.	519184	BEEPURE NATURALMENTE ALIMENTOS (mixta)
NICOLAS GERWER BELVER	518592	METROMIX (mixta)
Nicolás Mieldazis	518694	SANITARIA DEL SUR (mixta)
NOVARTIS AG.	518775	VIJOICE
ODATA BRASIL S.A.	518937	ODATA (mixta)
Opella Healthcare Switzerland AG	518840	OPELLA HEALTHCARE
OPTICAS OPV LTDA.	518959	JACK (mixta)
Oroyelix Lozada y Juliedy Guillén	519103	TEQUEÑOS LA RAMBLA (mixta)
OSVALDO LUIS MACHADO RIGAU	519003	M & D (mixta)
GRAÑA DE LORENZO, SERGIO FERNANDO y OZUNA, CESAR CATALINO	519053	MAS MARTIAL ARTS SYSTEM (mixta)
Panda Restaurant Group, Inc.	519359	PANDA EXPRESS
Panda Restaurant Group, Inc.	519360	PANDA EXPRESS CHINESE KITCHEN (mixta)
Panificadora Bimbo del Uruguay S.A.	519253	HABANOS EL MAESTRO CUBANO
Panificadora Bimbo del Uruguay S.A.	519252	EL MAESTRO ARTESANO (mixta)
PAULA MARTINEZ RETTA	518927	RP ROBSON PELUQUERO (mixta)
PAUVAZAL, S.L.	519350	(tridimensional)
PEDIDOS YA S.A.	518987	C CONTI'S PIZZA ESTILO NAPOLETANO (mixta)
PEDRO MERLA S.A.	518728	UNA A UNA
PEPSICO, INC.	519011	RR (mixta)
PEPSICO, INC.	519012	ROCKSTAR (mixta)
PEREZ MAZZINI, MARTIN	518740	A LA PAR
PFIZER INC.	519268	(figurativa)
PIERRE FABRE DERMOCOSMETIQUE	519189	RHEALBA
PORTFOLIO CONCENTRATE SOLUTIONS UNLIMITED COMPANY	518703	DRIFTWELL
Premier Fitness Club SRL	519048	PREMIER FITNESS CLUB (mixta)

<b>Titular</b>	<b>N° Exp</b>	<b>Marca</b>
Pro & Food Arg S.A.	518920	EXQUISITOS CALIDAD QUE ALIMENTA (mixta)
Pro & Food Arg S.A.	518922	TROCITOS ELLOS LO ELIGEN (mixta)
Pulse-Tex GmbH	519180	ROVITARIS
Roberto Alvarez Paullier y Rafael Alvarez Paullier	518726	OPEN PARK CALISTENIA (mixta)
Rafael Fiore	518571	FIGIORE (mixta)
REALIZE CREDITO, FINANCIAMIENTO E INVERSIONES S.A.	519024	ORBI (mixta)
Realme Chongqing Mobile Telecommunications Corp., Ltd.	519188	(figurativa)
RECOBIN S.A.	519072	WALÁ (mixta)
REM DENTAL STUDIO SRL	518692	REM DENTAL STUDIO. REHABILITACIÓN ESTÉTICA MULTIDISCIPLINARIA (mixta)
REPSOL, S.A.	519020	REPSOL BLUE + (mixta)
Ricardo Federico Avellino Buccino	515794	FATTORIA BUCCINO (mixta)
Ricardo Javier Cordero Valenzuela	519029	SUPER HABIL (mixta)
RIZOBACTER ARGENTINA S.A.	519192	RIZODERMA (mixta)
RODRIGO EDUARDO PEREIRA AVELLANEDA	519056	DESPEGADO (mixta)
RODRIGUEZ BOSCH IGNACIO MARIA, VARGAS MILLER JUAN PEDRO Y OTROS	518777	DUKESSA (mixta)
Rubbermaid Incorporated	519318	RUBBERMAID
SANARY S.A.	518710	PASOS BY TOTO (mixta)
SANTA ROSA AUTOMOTORES SA	519002	GRUPO ONE
Santander Merchant Platform Solutions, S.L.	519139	GETNET (mixta)
Santiago Rodriguez	518642	PERNIL DEL MEDIO TE HACEMOS LA GAMBÁ! (mixta)
SARANDI COMUNICACIONES S.A.	519177	FM LIKE 91.9 SARANDI (mixta)
SCARONI FONTES MARIA LUCIA Y FONTES CORTE MARIA BEATRIZ SOCIEDAD DE HECHO	516523	KALIKA ESTETICA (mixta)
SCÓPICE, MARCELO	518873	SCÓPICE (mixta)
SEARA ALIMENTOS LTDA.	518681	INCREDIBLE NUGGETS (mixta)
Sebastian Landin	518767	NEWMAX BATTERY
SENFOR S.A.	518586	LAHUSEN
SENSUAL INTIM SL	518677	EUREKA!CUP (mixta)
Sergio Sebastian Rieiro	518950	SAN CARLOS SEGUROS (mixta)
Shenzhen Nito Power Source Technology Co., Ltd.	518626	JOYROOM (mixta)
SHENZHEN TCL NEW TECHNOLOGY CO., LTD.	519270	AIPQ ENGINE (mixta)
SILVANA MACHADO	519088	CHARRÚA STORE (mixta)
SILVANA MACHADO	519086	CHARRÚA ADVENTURE (mixta)
Silvia Esquitiñ	518798	MOL (mixta)
SISTEMA DE VIVIENDAS TECNOHOGAR S.R.L.	519344	VIVIENDAS TECNOHOUSE TU CASA INTELIGENTE PENSAMOS EN VOS... (mixta)
SOCIEDAD ANONIMA DAMM	518831	TAGUS
Société des Produits Nestlé S.A.	518578	VITAL PROTEINS (mixta)
Société des Produits Nestlé S.A.	518690	VITAL PROTEINS (mixta)
Société des Produits Nestlé S.A.	518689	VITAL PROTEINS (mixta)
Société des Produits Nestlé S.A.	519150	CHEF (mixta)
Société des Produits Nestlé S.A.	518687	VITAL PROTEINS (mixta)
SOCIETE DUFOUR S.A.	519336	WOODY
Soul Mate Company Oy	518887	SOUL MATÉ (mixta)



<b>Titular</b>	<b>N° Exp</b>	<b>Marca</b>
Speed Publicidad S.A.	519295	MEET HARD SELTZER
SPEED PUBLICIDAD S.A.C.I.F.	518600	DR. LEMON
Spin Master Ltd.	518049	MIGHTY EXPRESS (mixta)
STAGNARI MOISE, HECTOR MARIANO	519271	LPQTP
Verónica Raffo; Juan Manuel Parada; María José Caponi; Mauricio Levitin; Alberto Brause; Ariel Kaplan; Stephen Jakter y Martín Naor	517333	#NOSCUIDAMOS ENTRETODOS (mixta)
SUKHA SRL	518708	SUKHA (mixta)
SUZANO S.A.	519200	TP CYCLE (mixta)
SUZANO S.A.	519198	TP CYCLE (mixta)
SUZANO S.A.	519197	TP CYCLE
Symaka S.R.L.	518818	TIME TO RIDE MOTO STORE (mixta)
SYNGENTA CROP PROTECTION AG	518664	VOCAZO
TANTIVY AUTOMOTIVE CO., LTD.	519194	DPA (mixta)
TAPIZ S.A.	519341	BANCHERO REAL ESTATE DESARROLLA COMERCIALIZA (mixta)
Tarjeta Naranja S.A.	519176	TOQUE NARANJA X (mixta)
TA-TA S.A.	518850	PRIMERO URUGUAY PROGRAMA PARA EL DESARROLLO DE PRODUCTORES NACIONALES (mixta)
TA-TA S.A.	518640	ELECTRO FEST MULTI AHORRO HOGAR TA-TA (mixta)
Tee Turtle, LLC	518639	UNICORNIOS INESTABLES (mixta)
TEJEIRA BARCHI, AGUSTIN	518834	LINSU (mixta)
Tessengerlo Group NV	518660	SOLUGEL
TEXTIL MEDICA	518946	TEXTIL GENOMEDICA
The Cartoon Network, Inc.	519251	WE BABY BEARS
THE COCA-COLA COMPANY	518736	(figurativa)
The Coleman Company, Inc.	519206	CONTIGO
The Coleman Company, Inc.	519207	BUBBA
The William Carter Company	518680	JUST ONE YOU
ALEXANDRA ROSEMARY POSE REFFI y THIAGO IVAN LOPEZ POSE	519223	ALEXANDRA POSE (mixta)
TIGOUT INC.	518908	TIGOÛT (mixta)
TITIZ PLASTIK DIS TICARET VE SANAYI LIMITED SIRKETI	519239	TITIZ (mixta)
Trasa Ltda	519052	DISTRASA
UAS PHARMACEUTICALS PTY LTD	519060	DERMQUIRE
UAS PHARMACEUTICALS PTY LTD	519061	SUNSTOP
Uditex S.A.	518628	JOYROOM
UNILAM S.A.	518668	LA TANGUERÍA (mixta)
Unipersonal Enrique Perez Stratta	518795	ENRITUR (mixta)
UNYC S.A.	519219	BIU (mixta)
UPL Corporation Ltd	519196	BLAZER
UPL Corporation Ltd	519195	BLAZER
Valentina Marine Laurencena Miglionió	518636	MN MAMBA NEGRA MN (mixta)
Victor di Perna	518655	FIDE ESTUDIO CONTABLE (mixta)
Victoria Bergalli	518686	LAMP ART (mixta)
VITERRA INC.	519115	VITERRA THE AGRICULTURE NETWORK (mixta)
VITERRA INC.	519112	VITERRA (mixta)
VITERRA INC.	519116	V (mixta)
VITERRA INC.	519114	VITERRA
VOLAR ESCUELA DE VUELO S.R.L.	519066	AMERICAN FLY (mixta)
Volkswagen Aktiengesellschaft	518774	TAYRON

<b>Titular</b>	<b>N° Exp</b>	<b>Marca</b>
VOPERO SAS	519125	VOPERO
YAMAHA HATSUDOKI KABUSHIKI KAISHA	518892	XSR
YAMAHA HATSUDOKI KABUSHIKI KAISHA	518893	TRACER
ZAGÍA BARAÑANO, CARLOS ANTONIO	518888	DISTRIBUIDORA CORDÓN BEBIDAS (mixta)
Zanhang S.A	519291	DUFFY (mixta)
Zhejiang Rifeshow Cosmetics Co., Ltd.	519273	MYSTICAL (mixta)
Zhongyi Rubber Co., Ltd.	519288	ZEXTOUR (mixta)
ZITRO INTERNATIONAL S. à r.l.	519040	LINK ME (mixta)
ZITRO INTERNATIONAL S. à r.l.	519039	LINK KING (mixta)
ZUCAMI POULTRY EQUIPMENT, S.L.U.	518724	SECONOV
ZUNINO SATRAGNI, AGUSTIN	519108	BERNARDINAS (mixta)
3M Eurosport S.R.L.	519033	EUROSPORT

## ***ÍNDICE POR TITULARES DE FRASES PUBLICITARIAS***

<b>Titular</b>	<b>N° Exp</b>	<b>Marca</b>
BANCO ITAÚ URUGUAY S.A.	497477	LEE PARA UN NIÑO
CALATIS SOCIEDAD ANÓNIMA	497469	QUIERO JUGAR LA REVOLUCIÓN EN EL DEPORTE
Daniel Kliman	518653	BAJÁ Y GANÁ
GENOMMA LAB INTERNACIONAL, S.A.B. DE C.V.	519301	REVIE, DESATA LA DIVA QUE LLEVAS EN TU PELO
GENOMMA LAB INTERNACIONAL, S.A.B. DE C.V.	519297	REVIE, DESATA LA DIVA DE TU PELO
GENOMMA LAB INTERNACIONAL, S.A.B. DE C.V.	519298	REVIE, DESATA LA DIVA QUE HAY EN TU PELO
TA-TA S.A.	497495	BAJANDO EL COSTO DE VIDA DEL URUGUAY
TA-TA S.A.	518852	PRODUCTOR URUGUAYO, TE ESTAMOS BUSCANDO
TA-TA S.A.	518882	PRIMERO URUGUAY, ES POSIBLE



## *ÍNDICE*

Listado de Códigos Utilizados en el Boletín.....	7
Listado de Agentes de la Propiedad Industrial .....	11
Solicitudes de Marcas .....	23
Solicitudes de Frases Publicitarias .....	160
Rectificaciones de Marcas .....	164
Resoluciones de Marcas, Concedidas .....	165
Resoluciones de Frases Publicitarias, Concedidas .....	183
Resoluciones de Marcas, desestimadas .....	183
Resoluciones de Marcas, desistidas (Art. 90, D. 34/999).....	183
Resoluciones de Marcas, desistidas (Art. 92, D. 34/999).....	184
Resoluciones de Marcas, Modificadas.....	184
Resoluciones de Marcas, Anuladas .....	185
Resoluciones de Renovaciones, Modificadas .....	185
Resoluciones de Renovaciones, Anuladas .....	185
Resoluciones de Renovaciones, Concedidas.....	186
Transferencias.....	196
Transferencias de Frases Publicitarias .....	208
Transferencias de Patentes .....	209
Cambios de Nombre .....	209
Cambios de Nombre de Patentes.....	214
Cambios de Domicilio .....	214
Cambios de Domicilio de Patentes.....	224
Inscripciones de Licencias.....	224
Inscripciones de Prendas.....	228
Inscripciones de Renuncias Totales.....	229
Resoluciones de Recursos, DNPI .....	229
Resoluciones de Recursos, Revocada Total por DNPI.....	229
Resoluciones de Recursos de Renovaciones, DNPI .....	229
Resoluciones de Patentes, Concedidas .....	230
Resoluciones de Patentes, desestimadas.....	232
Resoluciones de Patentes, Abandonadas.....	233
Notificaciones de Patentes .....	235
Solicitudes de Patentes de Invención.....	237
Solicitudes de Diseños Industriales.....	273
Solicitudes de Modelos de Utilidad.....	276
Índice por Titulares de Marcas .....	280
Índice por Titulares de Frases Publicitarias.....	289
Índice .....	291

**Depósito legal 325.532**  
**(N° 255)**  
**Impreso en D.N.P.I.**  
**E-mail: [administracion.dnpi@miem.gub.uy](mailto:administracion.dnpi@miem.gub.uy)**  
**Rincón 719 Telefax 2840 1234**  
**C.P. 11.000**  
**Montevideo – Uruguay**

**Montevideo, 31 de diciembre de 2020**

**Diciembre 2020**