

REPUBLICA ORIENTAL DEL URUGUAY

MINISTERIO DE INDUSTRIA, ENERGIA Y MINERIA

DIRECCION NACIONAL DE LA PROPIEDAD INDUSTRIAL

BOLETIN

de la

Propiedad Industrial

N° 256

29 de Enero de 2021

República Oriental del Uruguay



Ministerio
**de Industria,
Energía y Minería**

*Dirección Nacional de la
Propiedad Industrial*

BOLETÍN

**DE LA PROPIEDAD
INDUSTRIAL**

ISSN 2301 – 1777
Impreso en D.N.P.I.
Permiso N° 2160 (Biblioteca Nacional)
URUGUAY

REPÚBLICA ORIENTAL DEL URUGUAY



MINISTERIO DE INDUSTRIA, ENERGÍA Y MINERÍA

DIRECCIÓN NACIONAL DE LA PROPIEDAD INDUSTRIAL

ING. OMAR PAGANINI

MINISTRO DE INDUSTRIA, ENERGÍA Y MINERÍA

SR. WALTER VERRI

SUBSECRETARIO

MINISTERIO DE INDUSTRIA, ENERGÍA Y MINERÍA

DRA. MARÍA MACARENA RUBIO FERNÁNDEZ

DIRECTORA GENERAL DE SECRETARÍA

MINISTERIO DE INDUSTRIA, ENERGÍA Y MINERÍA

DRA. LUCÍA ESTRADA ECHEVARRÍA

DIRECTORA NACIONAL

DIRECCIÓN NACIONAL DE LA PROPIEDAD INDUSTRIAL

de acuerdo a lo establecido por los artículos 80 y 101 de la Ley
N° 17.011 de fecha 25 de Setiembre de 1998 ésta es la
Publicación Oficial de la Dirección Nacional de la Propiedad
Industrial, Unidad Ejecutora del Ministerio de Industria, Energía
y Minería, cuyo cometido sustantivo es administrar y proteger el
derecho de la Propiedad Industrial.

RINCON 719 – Teléfono 2900 0658 – C.P. 11.000

e-mail: secretaria.dnpi@miem.gub.uy

<http://www.miem.gub.uy>

LISTADO DE CÓDIGOS UTILIZADOS EN EL BOLETÍN

LISTA DE CÓDIGOS, POR ORDEN ALFABÉTICO, Y LOS NOMBRES CORRESPONDIENTES (ABREVIADOS) DE ESTADOS, OTRAS ENTIDADES Y ORGANIZACIONES INTERGUBERNAMENTALES.

AD	ANDORRA	CS	SERBIA Y MONTENEGRO
AE	EMIRATOS ARABES UNIDOS	CU	CUBA
AF	AFGANISTAN	CV	CABO VERDE
AG	ANTIGUA Y BARBUDA	CY	CHIPRE
AI	ANGUILLA	CZ	REPUBLICA CHECA
AL	ALBANIA		
AM	ARMENIA	DE	ALEMANIA
AN	ANTILLAS NEERLANDESAS	DJ	DJIBOUTI
AO	ANGOLA	DK	DINAMARCA
AP	ORGANIZACIÓN REGIONAL AFRICANA DE LA PROPIEDAD INDUSTRIAL (ARIPO)	DM	DOMINICA
AR	ARGENTINA	DO	REPUBLICA DOMINICANA
AT	AUSTRIA	DZ	ARGELIA
AU	AUSTRALIA	EA	ORGANIZACIÓN EUROASIÁTICA DE PATENTES (EAPO)
AW	ARUBA	EC	ECUADOR
AZ	AZERBAIYAN	EE	ESTONIA
		EG	EGIPTO
BA	BOSNIA Y HERZEGOVINA	EH	SAHARA OCCIDENTAL
BB	BARBADOS	EM	OFICINA PARA LA ARMONIZACIÓN DEL MERCADO INTERIOR (MARCAS Y DIBUJOS Y MODELOS) (OAMI)
BD	BANGLADESH	EP	OFICINA EUROPEA DE PATENTES (OEP)
BE	BELGICA	ER	ERITREA
BF	BURKINA FASO	ES	ESPAÑA
BG	BULGARIA	ET	ETIOPIA
BH	BAHREIN		
BI	BURUNDI	FI	FINLANDIA
BJ	BENIN	FJ	FIJI
BM	BERMUDA	FK	ISLAS FALKLAND (MALVINAS)
BN	BRUNEI DARUSSALAM	FO	ISLAS FEROE
BO	BOLIVIA	FR	FRANCIA
BR	BRASIL		
BS	BAHAMAS	GA	GABON
BT	BHUTAN	GB	REINO UNIDO
BV	ISLA BOUVET	GC	OFICINA DE PATENTES DEL CONSEJO DE COOPERACION DE LOS ESTADOS ARABES DEL GOLFO (CCG)
BW	BOTSWANA	GD	GRANADA
BX	OFICINA BENELUX DE MARCAS (BBM) Y OFICINA BENELUX DE DIBUJOS Y MODELOS (BBDM)	GE	GEORGIA
BY	BELARUS	GH	GHANA
BZ	BELICE	GI	GIBRALTAR
		GL	GROENLANDIA
CA	CANADA	GM	GAMBIA
CD	REPUBLICA DEMOCRATICA DEL CONGO	GN	GUINEA
CF	REPUBLICA CENTROAFRICANA	GQ	GUINEA ECUATORIAL
CG	CONGO	GR	GRECIA
CH	SUIZA	GS	ISLAS GEORGIA DEL SUR Y SANDWICH DEL SUR
CI	COTE D'IVOIRE	GT	GUATEMALA
CK	ISLAS COOK	GW	GUINEA - BISSAU
CL	CHILE	GY	GUYANA
CM	CAMERUN	HK	REGION ADMINISTRATIVA ESPECIAL DE HONG KONG DE LA REPUBLICA POPULAR DE CHINA
CN	CHINA		
CO	COLOMBIA		
CR	COSTA RICA		

HN	HONDURAS	MZ	MOZAMBIQUE
HR	CROACIA	NA	NAMIBIA
HT	HAITI	NE	NIGER
HU	HUNGRIA	NG	NIGERIA
IB	OFICINA INTERNACIONAL DE LA ORGANIZACIÓN MUNDIAL DE LA PROPIEDAD INTELECTUAL (OMPI)	NI	NICARAGUA
ID	INDONESIA	NL	PAISES BAJOS
IE	IRLANDA	NO	NORUEGA
IM	ISLA DE MAN	NP	NEPAL
IL	ISRAEL	NR	NAURU
IN	INDIA	NZ	NUEVA ZELANDIA
IQ	IRAQ	OA	ORGANIZACION AFRICANA DE LA PROPIEDAD INTELECTUAL (OAPI)
IR	IRAN(REPUBLICA ISLAMICA DEL)	OM	OMAN
IS	ISLANDIA	PA	PANAMA
IT	ITALIA	PE	PERU
JM	JAMAICA	PG	PAPUA NUEVA GUINEA
JO	JORDANIA	PH	FILIPINAS
JP	JAPON	PK	PAKISTAN
KE	KENYA	PL	POLONIA
KG	KIRGUISTAN	PT	PORTUGAL
KH	CAMBOYA	PW	PALAU
KI	KIRIBATI	PY	PARAGUAY
KM	COMORAS	QA	QATAR
KN	SAINT KITTS Y NEVIS	RO	RUMANIA
KP	REPUBLICA POPULAR DEMOCRATICA DE COREA	RS	SERBIA
KR	REPUBLICA DE COREA	RU	FEDERACION DE RUSIA
KW	KUWAIT	RU	FEDERACION DE RUSIA
KY	ISLAS CAIMAN	RW	RWANDA
KZ	KAZAKSTAN	SA	ARABIA SAUDITA
LA	REPUBLICA DEMOCRATICA POPULAR LAO	SB	ISLAS SALOMON
LB	LIBANO	SC	SEYCHELLES
LC	SANTA LUCIA	SD	SUDAN
LI	LIECHTENSTEIN	SE	SUECIA
LK	SRI LANKA	SG	SINGAPUR
LR	LIBERIA	SH	SANTA HELENA
LS	LESOTHO	SI	ESLOVENIA
LT	LITUANIA	SK	ESLOVAQUIA
LU	LUXEMBURGO	SL	SIERRA LEONA
LV	LETONIA	SM	SAN MARINO
LY	JAMAHIRIYA ARABE LIBIA	SN	SENEGAL
MA	MARRUECOS	SO	SOMALIA
MC	MONACO	SR	SURINAME
MD	REPUBLICA DE MOLDOVA	ST	SANTO TOME Y PRINCIPE
ME	MONTENEGRO	SV	EL SALVADOR
MG	MADAGASCAR	SY	REPUBLICA ARABE SIRIA
MK	EX REPUBLICA YUGOSLAVA DE MACEDONIA	SZ	SWAZILANDIA
ML	MALI	TC	ISLAS TURCOS Y CAICOS
MM	MYANMAR	TD	CHAD
MN	MONGOLIA	TG	TOGO
MO	MACAO	TH	TAILANDIA
MP	ISLAS MARIANAS SEPTENTRIONALES	TJ	TAYIKISTAN
MR	MAURITANIA	TM	TURKMENISTAN
MS	MONTSERRAT	TN	TUNEZ
MT	MALTA	TO	TONGA
MU	MAURICIO	TP	TIMOR ORIENTAL
MV	MALDIVAS	TR	TURQUIA
MW	MALAWI	TT	TRINIDAD Y TOBAGO
MX	MEXICO	TV	TUVALU
MY	MALASIA		

TW	TAIWAN, PROVINCIA DE CHINA	VN	VIET NAM
TZ	REPUBLICA UNIDA DE TANZANIA	VU	VANUATU
UA	UCRANIA	WO	ORGANIZACIÓN MUNDIAL DE LA PROPIEDAD INTELLECTUAL (OMPI) (OFICINA INTERNACIONAL DE)
UG	UGANDA	WS	SAMOA
US	ESTADOS UNIDOS DE AMERICA	YE	YEMEN
UY	URUGUAY	ZA	SUDAFRICA
UZ	UZBEKISTAN	ZM	ZAMBIA
VA	SANTA SEDE	ZW	ZIMBABWE
VC	SAN VICENTE Y LAS GRANADINAS		
VE	VENEZUELA		
VG	ISLAS VIRGENES (BRITANICAS)		

MARCAS (Norma OMPI St. 60)

- (210) – Número de Solicitud.
- (730) – Nombre y dirección del solicitante o titular del Registro.
- (220) – Fecha de presentación de la solicitud.
- (511) – Clase y/o Producto o Servicio protegido (Clasificación de Niza) (Novena Edición).
- (540) – Reproducción de la Marca.
- (300) – Datos relativos a la prioridad en virtud del Convenio de la Unión de París (Número asignado a la primera solicitud, fecha de presentación de la primera solicitud, código de la Norma Ompi St 3 de la Oficina nacional o regional donde se presentó la primera solicitud).

- (591) – Información relativa a los colores reivindicados.
- (551) – Indicación de que la marca es una marca colectiva o una marca de certificación o garantía.
- (554) – Marca tridimensional.
- (556) – Marca sonora, incluidas las características.
- (740) - Datos del Agente de la Propiedad Industrial.

PATENTES Y MODELOS DE UTILIDAD (Norma OMPI St. 9)

- (21) - Número de la solicitud de Invención o Modelo de Utilidad.
- (22) - Fecha de presentación de la solicitud.
- (12) - Designación del tipo de documento.
- (71) - Datos del solicitante, incluyendo nombre y país de origen.
- (72) - Nombre del Inventor/es.
- (51) - Clasificación Internacional de Patentes (Clasificación de Estrasburgo) (Sexta Edición).
- (54) - Título de la Invención.
- (57) - Resumen y diseño de la invención o descripción del modelo de utilidad o diseño (no más de 100 palabras).
- (74) - Nombre del Agente de la Propiedad Industrial.
- (30) - Datos relativos a la prioridad en virtud del Convenio de la Unión de París.
- (31) - Número asignado a la solicitud prioritaria o reválida.
- (32) - Fecha de depósito de la solicitud prioritaria.
- (33) - Código de la Norma St. 3 de Ompi que identifica a la Oficina de Propiedad Industrial que ha atribuido el número a la solicitud prioritaria o de la Organización que ha atribuido el número de la solicitud regional prioritaria (para las solicitudes internacionales registradas en virtud del PCT, debe utilizarse el Código "WO").

A continuación del número de la solicitud correspondiente (Código 21), deberá aplicarse el código normalizado para la identificación de los diferentes tipos de documentos de patentes (Norma Ompi St. 16):

A1: Invención Primaria

U: Modelo de Utilidad

DISEÑOS Y MODELOS INDUSTRIALES (Norma OMPI St. 80)

- (21) - Número de la solicitud del diseño o modelo industrial.
- (22) - Fecha de presentación de la solicitud.
- (12) - Designación del tipo de documento.
- (71) - Datos del solicitante, incluyendo nombre y país de origen.
- (72) - Nombre del creador/es.
- (51) - Clasificación Internacional para los Dibujos y Modelos Industriales (Clasificación de Locarno) (Sexta Edición).
- (54) - Título del Diseño o Modelo.
- (57) - Resumen y descripción del diseño o modelo industrial incluidas las indicaciones de colores (no más de 100 palabras).
- (74) - Nombre del Agente de la Propiedad Industrial.
- (30) - Datos relativos a la prioridad en virtud del Convenio de la Unión de París.
- (31) - Número asignado a la solicitud prioritaria o reválida.
- (32) - Fecha de depósito de la solicitud prioritaria.
- (33) - Código de la Norma St. 3 de Ompi identificando a la Oficina nacional o regional u organización en la que se presentó la solicitud prioritaria (para los depósitos internacionales presentados en virtud del Arreglo de La Haya, se debe utilizar el Código "WO"). A continuación del número de la solicitud correspondiente (Código 21) deberá aplicarse el código normalizado para la identificación de los diferentes tipos de documentos (Norma OMPI St. 17):

Q: Diseños y Modelos Industriales

Listado de Agentes de la Propiedad Industrial

Nro	Nombre	Dirección	CP	Teléfono	Fax	E-mail
3	CIKATO LAY, MANFREDO ANDRES	Araucana 1277	11400	2606.06.06	2606.14.39	cikato@cikato.com.uy
6	MARINARI SEXTO, WALTER HUGO	25 de Mayo 576	11000	2916.34.55	2916.21.93	bacot@bacot.com.uy
8	ARROLI TELESCA, RUBEN JOSE	Ituzaingó 1485 esc.12	11000	2915.94.75		
12	FREIRA SERRAT, CARLOS MARIA	Río Negro 1394 piso 10 esc.10	11100	2901.16.70/ 2901.58.32		
15	DAIQUI BALMACEDA, JUAN CARLOS	Río Negro 1394 piso 10 esc.10	11100			
16	GIMENEZ SORHUET, ROBERTO DARIO	Florida 1485 ap.301	11000	2901.22.78		
17	PONCE DE LEON MURO, JULIO CESAR	Florida 1485 ap.301	11000	2901.22.78		
18	BACOT SILVEIRA, OSCAR TULIO	25 de Mayo 576	11000	2916.34.69	2916.21.93	obacot@bacot.com.uy
19	FREIRA SERRAT, JUAN MIGUEL	Plaza Cagancha 1335 esc. 317/18	11100	2900.06.86	2908.71.27	jmfreira@adinet.com.uy
20	FOX TAYLOR, NORMAN ALEXANDER	Pedro Murillo 6136	11500	2604.03.60	2604.66.69	nfox@fox.com.uy
21	LAMAS BALESTRA, MARIO DANIEL	Lucerna 6273	11400	2600.37.67		dlamas@lamasgrimaldi.com.uy
23	BONADA ASUAGA, ROBERTO GUZMAN	Lancasteriana 2359 bis	11400	2600.72.24		
24	LANZON MAZZELLO, RAFAEL EDUARDO	Brandzen 1961 esc.102	11200	2408.50.38	2409.97.61	rlanzon@lanzon.com.uy
25	PIÑEYRO CAMACHO, MARTHA NELIDA	Plaza Independencia 848 1er. Piso	11000	2908.81.36		mpineyro@montevideo.com.uy
26	VECINO SANCHEZ, GERMAN	Mones Roses 6937	11500	2604.16.04	2604.66.04	gvecino@ppv.com.uy
28	MEDINA YLLA, EDUARDO JOSE	Av. Garibaldi 2185		2203.93.06/ 2209.51.40	2200.74.74	marcypat@adinet.com.uy
29	PITTALUGA SHAW, JUAN ANTONIO	Echevarriarza 3535 Of. 1601 Torre A	11300	2623.29.59	2623.29.57	juan@pittaluga.com
30	MAESO VALINO, MARIA CRISTINA	Colonia 1825 apto.402				
31	PILAS SEMICHEVICH, RODOLFO	Av. Uruguay 2049 bis	11100	2409.36.02	2401.55.72	uruguay@pilasnet.com.uy

Nro	Nombre	Dirección	CP	Teléfono	Fax	E-mail
32	MELGAR PEREZ, ASTUR EULOGIO	Av. Uruguay 1826	11100	2409.17.00	2402.30.55	
34	FERNANDEZ SECCO, GONZALO JOSE	25 de Mayo 467 piso 5	11000	2916.19.13	2916.57.40	gonzalo@fernandezsecco.com.uy
35	D' ALESSANDRO VALIDO, JULIO CESAR	Juan Paullier 2015	11200	2400.39.70		
37	FERNANDEZ PEREZ, EDUARDO LUIS	Fernández Crespo 1861 bis	11200	2400.22.90	2400.22.90	eduardoluisf@gmail.com
38	BOGNANNO PAULOS, NOEMI CLARA	Rincón 682 esc.14	11000	2916.38.72		
39	CROCCO MARTINEZ, ALVARO HARRIET	Av. Garibaldi 2276		2200.74.24		
40	MORGADE DI POLITO, CLAUDIO	Av. de las Américas 8336, Block 1, Ap.101	15000	094.429.107		cmorgade@morgade.uy
41	DELPIAZZO RODRIGUEZ, CARLOS ENRIQUE	Misiones 1424 piso 5	11000	2915.30.30	2915.30.30 int. 512	delpiazzo@delpiazzo.com.uy
42	ARGENTINO DE BELLO, ROSARIO NELLY	Juncal 1431 esc. 402	11000	-		
43	AURUCCI DE MORALES, SYLVIA RITA	25 de Mayo 395 piso 3 apto.6	11000	-		
44	SAAVEDRA LEVRATTO, LORENZO	Zapicán 2980-82		2209.46.83		
45	DOCAMPO EIRIN, ALBERTO MARIO	Rivera 6056		2600.39.41		
46	EIRIN DI FAZIO, ALVARO JORGE	Plaza Independencia 831 esc. 609	11300	2902.75.49	2902.35.51	
47	PISANI PALMER, CARLOS ORLANDO	R. Hayadelat 1688		2619.63.77		
48	MONTANO GOMEZ, PEDRO JULIO	Plaza Cagancha 1335 ap. 1104	11100	2903.07.80	2903.07.80 int. 211	sym@scelzaymontano.com.uy
49	ORDOQUI CASTILLA, GUSTAVO ANTONIO	Rincón 728	11000	2708.38.03		gustavo@ordoquicastilla.com
50	CORTI ACOSTA, GRACIELA BEATRIZ	Obligado 1070	11300	2709.30.95		gcorti@adinet.com.uy
51	SCELZA MARTINEZ, FERNANDO LUIS	Rba. Rep. del Perú 1043	11300	2708.29.50		
52	PRAT GUTIERREZ, AGUSTIN JULIO	Canelones 1370 piso 1	11100	2902.32.77		pratasoc@usa.net
53	APEZECHEA SANTINI, JOSE ANTONIO	Colonia 2108 apto.701	11200	2408.43.08		
54	NAVARRO CASTEX, ALEJANDRO MARIANO	Pza. Independencia 1374	11100	2902.42.16		

Nro	Nombre	Dirección	CP	Teléfono	Fax	E-mail
55	RODRIGUEZ TURRINA, LUIS ALBERTO	Río Negro 1380	11100	2908.50.62		
56	CAGNOLA MERCADAL, CARLOS	La Paz 1988		2400.56.95		
57	IRIGOYEN DESCALZI, JOSE MARTÍN	25 de Mayo 635 esc. 203	11000	2916.03.37		
58	SANJINES RAVIZZA, CRISTOBAL ERNESTO	Duvimioso Terra 2327 apto. 6	11200	-		
59	MUSSIO TORRES, DIEGO EDUARDO	J.M.Blanes 869	11200	2413.65.67		
61	BALLIVA GIMENEZ, WASHINGTON ULISES	Rincón 540 piso 7	11000	-		
62	ZARUCKI ABRAMODICAS, JAIME	Bulevar Artigas 515 apto. 301	11300	-		
63	POPLAWSKI NATANSON, LIZABETH	Maldonado 2422 apto. 21	11200	-		
64	GAMUNDI DEMARCO, GERARDO ANIBAL	José Benito Lamas 2792	11300	-		
65	MARTINEZ LEONI, JOSE LUIS	Brandzen 1961 esc.602	11200	2407.81.72	2407.81.75	jose@martinezleoni.com.uy
66	DE POSADAS MONTERO, DIEGO ANTONIO	Rincón 454 esc. 316	11000	-		
67	MAYER MARTINEZ, FEDERICO OSCAR	Ituzaingó 1393 esc. 503	11000	-		
68	MOREIRA PIEGAS, ROBERTO	Colonia 981 esc. 604	11100	2900.34.71	2900.86.22	moreirap@adinet.com.uy
69	FONT BERTINAT, BISMARCK ENRIQUE	Av. Uruguay 872	11100	2902.55.65/ 2902.55.67		
70	ZAS FERNANDEZ, JORGE	Ejido 1425 esc. 3	11100	-		
71	LAURNAGA MARANA, VICTORIO JORGE	Bulevar España 2575 apto. 302	11300	-		
72	COSTA ALBERTONI, NEDER ERNESTO	25 de mayo 477 esc. 28	11000	-		
74	LAMAS MORENO, LUIS FLORENCIO	Ramón Massini 3304 apto. 403	11300	2708.47.61		
75	CHIARINO MAÑE, ARMANDO	García de Zúñiga 2265	11300	2711.07.77		
76	SUAREZ ANTOLA, GRISELDA	18 de Julio 1805		2409.26.80		
77	STRAPETTI MONTESANO, HUGO	Av. Agraciada 2955 apto.106		-		

Nro	Nombre	Dirección	CP	Teléfono	Fax	E-mail
78	FERNANDEZ GOYECHEA, LUIS ENRIQUE	25 de Mayo 467 piso 4 esc. 7	11000	-		
79	MACIEL PAPP, GUILLERMO HORACIO	Santiago Vázquez 1244 of. 502	11300	2916.34.55		
80	STEFANOLI PESCKETTO, ALEJANDRO	Juan Benito Blanco 1127 apto. 101	11300	2709.04.45		
81	FLORES CASTRO, GALA DEL CARMEN	Bulevar Artigas 3942 apto. 1		-		
82	HERVI BARROS, CARLOS ROGELIO	Dalmiro Costa 4486 apto. 2	11400	2619.55.94		
83	D' ALBORA SOLARI, FELIPE CONRADO	Dr. Francisco Soca 1360	11300	2708.11.20		
84	STEFANOLI PESCKETTO, MARIO FIDEL	Andes 1111	11100	2908.59.38		
85	FIGUEREDO MARTINEZ, OSCAR MARIO	25 de Mayo 477 esc. 50	11000	-		
86	INVIDIO MAURIELLO, SANTIAGO RODOLFO	25 de Mayo 661 esc. 205	11000	-		
87	ORLANDO SANTA MARIA, MARIA LORELEY	Juan Paullier 2416	11200	-		
89	FERRAZ MADRID, JOSE PEDRO	Juncal 1408 piso 5 esc. 9	11000	-		
90	ENRIQUEZ FIGOLI, JORGE RUBEN	Misiones 1371 piso 1 esc. 8	11000	-		
92	MENDEZ MANOVSKY, RUPERTO ALVARO	Tacuarembó 1442	11200	2402.90.96		
93	CANTON POMBO, MARCELO	Treinta y Tres 1420 piso 2 esc.15	11000	2916.52.25		
94	FISCHER FLEURQUIN, GUSTAVO RODOLFO	San José 807 Of. 403	11100	2908.71.67	2908.35.58	fischer@fischer.com.uy
95	VIANA FERREIRA, ENRIQUE ALIPIO	Av. Uruguay 1824 apto. 202	11200	-		
96	MONTORO HEGUERTE, FRANCISCO EDISON	Treinta y Tres 1374 esc.108	11000	2915.94.27		
97	FINALI PILAS, MIRYAM ROSSANA	Av. Uruguay 2049	11100	2409.36.02	2401.55.72	uruguay@pilasnet.com.uy
98	VILLAGRAN MERA, CLAUDIA	Juncal 1398 piso 4 esc.4/40	11000	-		
99	HENDLER TRIADOR, GABRIELA	Juncal 1395 esc.42	11000	-		

Nro	Nombre	Dirección	CP	Teléfono	Fax	E-mail
101	MARTINONI OTORMIN, GUSTAVO EDUARDO	Av. Brasil 2986 Of. 409, Torre Parque Sabato	11300	2707.75.18	2707.56.46	gustavomartinoni@martinoniyrodriguez.com
103	ABENTE LE BAS, DIEGO MONTGOMERY	Araucana 1277	11400	2606.06.06	2606.14.39	cikato@cikato.com.uy
104	PILAS PEREIRA, RODOLFO	Av. Uruguay 2049	11100	2409.36.02	2401.55.72	uruguay@pilas.com.uy
105	GERONA COSIO, HECTOR RICARDO	Colonia 815 esc. 504	11100	2901.36.08	2901.36.08	
106	GAMIO CIA, JUAN ENRIQUE	Misiones 1379 esc. 601	11000	-		
107	GUTIERREZ CARRAU, JUAN MANUEL	Rincón 528 Piso 6	11000	2916.50.94/ 2916.50.95	2916.13.59	
108	SILVA LEDESMA TERRA, JULIO CESAR	Rincón y 25 de Mayo, Ed.Rafael apto. 902, Maldonado				
109	PLA REGULES, MARIA MARTA	Cerrito 420 esc. 404	11000	2915.66.20		
110	AMOZA ANTUNEZ DE OLIVERA, EDGARDO	Juncal 1305 piso 2 esc. 206	11000	2916.43.66		
111	MINICELLI D'AMATO, NELSON DANIEL	Alfredo Baldomir 2363 apto.202	11300	-		
112	GUTIERREZ GALIANA, JORGE	Río Branco 1359 apto.903	11000	2901.78.34		
113	MOREIRA BIRRIEL, MARIA GRACIELA	Río Branco 1359 apto.903	11100	2901.78.34		
114	GENTA FONS, PABLO	Cnel. Brandzen 1961 of. 1004	11200	2409.24.21/ 2402.79.39	2408.77.26	gentafons@fastlink.com.uy
115	CARNELLI DI LEONE, CARLOS RAFAEL	Coronel Alegre 1321 piso 4	11300	2709.94.29		
116	IRIBARNE AGUINSKY, NORA	Bulevar España 2166 apto.302	11300	-		
117	GARCIA VILA, MARIO DANIEL	Maggiolo 685	11300	2711.57.41		
118	MARTINEZ VIVAS, MARIA INES	Reconquista 517 piso 6	11000	2917.01.87	2916.34.05	minesm@adinet.com.uy
119	GIAMBRUNO MAROÑO, MARIA INES	25 de Mayo 467 piso 5	11000	2916.19.13	2916.57.40	mgiambruno@fernandezsecco.com
120	PONZONI GARCIA, JOSE LUIS	Juncal 1431 esc.702	11000	2915.82.11		

Nro	Nombre	Dirección	CP	Teléfono	Fax	E-mail
121	GUADALUPE BRENNIA, DIEGO	Ellauri 896 apto.101	11300	-		
122	VENCE CASSINA, TERESITA ANDREA	Hernandarias 3623	11400	2507.77.64		
123	CASTELLS BARTHABURU, MARÍA DE LAS MERCEDES	San José 807 esc. 403	11100	2908.71.67	2908.35.58	fischer@fischer.com.uy
124	CHARLONE SPINNELLI, BENJAMIN DANIEL	Brandzen 1961 esc.502	11200	-		
125	IGLESIAS HERRERO, LUIS FERNANDO	Zabala 1394 bis piso 1	11000			luisf.iglesias@gmail.com
126	ARIAS DURAN, JORGE ALFREDO	Ituzaingó 1312 apto.205	11000	2915.91.41/ 2915.89.08	2916.42.56	ariasjalf@yahoo.com
127	STIGLITZ HOLZMAN, BERNARDO MENDEL	18 de julio 1516 apto.2		-		
128	DURAN RAMALLO, JORGE HORACIO	San José 871	11100	-		
129	STEZANO MARIÑO, ANA MARIA	Convención 1307 Of.502	11100	2902.21.98	2902. 66.53/ 095314299	anamaria@stezano.com
130	GUICHON SILVA, JOSE LUIS	Pza.Cagancha 1335 esc. 206	11100	2902.31.18/ 2902.16.55	2902.13.44	jones@jones.com.uy
131	STUCZYNSKI SLONIMSKY, GERARDO DAVID	Charrúa 2665		-		
132	ESPALTER MASOLLER, HAROLDO JOSE	Dr. Elazarola 2319	11400	2600.02.07		
133	HUGHES PORRAS, MARIA MARIELA	25 de mayo 455 piso 4	11000	2915.56.83		
134	RISSO SHIEN, LAURA LUCIA	Río Negro 1354 apto.14	11100			
135	BACOT SILVEIRA, MONICA SUSANA	Av. 18 de Julio 841, piso 4 / 402		2903.20.47/ 2900.41.02	2903.21.03	monicabacot@mbs.com.uy
136	DEL CERRO ROLDOS, SUSANA VERÓNICA	Echevarriarza 3535 Of. 1601 Torre A	11300	2623.29.59	2623.29.57	sdelcerro@pittaluga.com
138	RODRIGUEZ VILLAMIL RIVIERE, RAMIRO	Máximo Tajes 6482	11400	2600.59.81		
140	LAPENNE IMAZ, EDUARDO MARCELO	Pedro Murillo 6136	11500	2604.03.60	2604.66.69	fox@fox.com.uy

Nro	Nombre	Dirección	CP	Teléfono	Fax	E-mail
141	TERRA ORTIZ DE TARANCO, ANA INÉS	Plaza Independencia 831 Of. 507	11000	2908.86.38	2908.86.40	bacot@bacot.com.uy
142	LARREA CASTRO, MAGELA ADRIANA	J.C.Gomez 1479	11100	2915.99.48		
143	SANTUCCI SCARLATO, ANA MARIA	Araucana 1312	11400	2600.21.03		
144	VANRELL FALCON, JUAN EDUARDO	Prof. J. C. Sabat Pebet 1230 Of. 508	11300	2628.60.33	2622.53.55	juanvanrell@vanrell.com.uy
145	LOPEZ OTTE, MARIO ANDRES	Araucana 1277	11400	2606.06.06	2606.14.39	cikato@cikato.com.uy
146	CAMPOS BARNECH, ENRIQUE FERNANDO	Paraguay 1196 esc. 002	11200	2901.46.44	2901.46.44	camposbarnech@hotmail.com
147	SCHULKIN GURMAN, AUGUSTO FERNANDO	Bulevar España 2293	11200	2401.09.94		
148	GARCIA GONZALEZ, SYLVIA ESTELA	Pablo Podestá 1293		-		
149	FERNANDEZ IRUJO, MARIA BEATRIZ	Pablo Pérez 4523		2215.11.32		
150	BAZZI GALLI, CARINNA GLORIA	Mercedes 1787		2400.91.36	2408.57.21	cbazzi@ertec.com.uy
151	GONZALEZ PITA, MARCELO JOSE	Pagola 3261 apto.104	11300	2709.25.65		
152	GIAMBRUNO MAROÑO, GABRIEL GERARDO	25 de Mayo 467 of. 401	11000	2916.19.13 AL 15	2916.57.40	fersecco@adinet.com.uy
153	TONARELLI DE PENA, MARIA NOEL	25 de mayo 587 apto.101	11000	2916.54.92		
154	SCIARRA CAUBARRERE, ALEJANDRO	Misiones 1372, Oficina 702		2916.66.45		sciarra@sciarra.com.uy
155	SCIARRA CAUBARRERE, ADRIANA	Lido 1621	11400	2604.38.59		
156	TEUTEN BROOKER, MARK CHRISTOPHER	Juncal 1408 esc. 702	11000	2908.86.38	2908.86.40	mteuten@cmlawyers.com.uy
157	ALVAREZ PERSICO, CARLOS	Pza. Cagancha 1335 esc. 206	11100	2902.31.18/ 2902.16.55	2902.13.44	jones@jones.com.uy
158	SUR BRAND, JORGE	Rambla República del Perú 851 ap.301	11300	2710.84.92		
159	ETCHEVERRY REYES, AGUSTIN	Cerrito 507 piso 5	11000	-		

Nro	Nombre	Dirección	CP	Teléfono	Fax	E-mail
160	SALAVERRY GALBARINI, LUCIA	Juan Carlos Gomez 1479 Esc 309	11000	2914.63.68	099611553	luciasalaverry@yahoo.com
161	STERENSTEIN PESQUERA, FERNANDO	Aurora 362		2309.35.86		
162	PEREYRA LETTIER, ROBERTO ELBIO	Vicente Yañez Pinzón 4743		2308.25.09		
163	LARMINY LOPEZ, EDGARDO	Juan Proudfoot 1764	12400	2321.18.57		elarminy@vera.com.uy
164	PEREIRA SARALEGUI, TORIBIO AMALIO	Rincón 528 piso 6	11000	2916.50.94/95	2916.13.59	tpereira@barbosa.com.uy
165	MORGAGE DI POLITO, NORA	Rincón 528 piso 6	11000	2916.50.94/95	2916.13.59	barbosa@barbosa.com.uy
166	PASTORINO LEPRÁ, CARLOS AMERICO	Feliciano Rodríguez 2709	11300	2709.04.12		
167	GALANTE ALVAREZ, DIEGO	Bulevar Artigas 1154	11300	2708.71.72	2708.71.72	info@galantemartins.com
168	CASULO BERNASCONI, EDISON HUMBERTO	Sarmiento 2257 of.101		2711.60.93		ecasulo@yahoo.com
169	DETJEN ETCHEVERRIGARAY, XIMENA MARIA	Colonia 1561 apto. 201		2400.32.97		
170	BERRETA NOBOA, ALVARO RAFAEL	Av. Rivera 6606	11500	2600.82.41		
171	MARTINEZ GARCIA, MARIA CECILIA	J. Zavala Muniz 5556		2601.84.78	2601.84.78	reherma@adinet.com.uy
172	DE FREITAS STRAUMANN, EDUARDO	Andes 1418 apto. 201	11100	29011191/ 2902.53.03		
173	ELUTCHANZ GRAZIANO, NATALI CRISTINA	Maldonado 1378 apto.501		-		
174	CHALKLING MAJO, ANA CAROLINA	Luis B. Cavia 3071 Of. 904	11300	2708.40.13	2708.40.13	cchalkling@estudiochalkling.com
175	RUIZ ABOU-NIGM, VERONICA	Juncal 1327 esc. 2001	11000	2915.50.01	2915.43.75	marcas@ppv.com.uy
176	NOCETTI HERRERA, ANA AMELIA	Juncal 1392	11300	2900.10.00	2623.29.57	anocetti@ferrere.com
177	DEFFEMINIS PAIVA, JUAN BAUTISTA	Mones Roses 6937	11500	2604.16.04	2604.66.04	jdeffeminis@ppv.com.uy
178	LUSSICH, ALICIA	Yamandú Rodríguez 79 (Parque de Miramar) Canelones				
179	LARROSA DE BRUN, GUSTAVO	Calle Indiana s/n, M30 S2 (Médanos de Solymar) Canelones		098.03.91.70		gustavo@larrosaip.com.uy

Nro	Nombre	Dirección	CP	Teléfono	Fax	E-mail
180	CIKATO ABENTE, ANDRES	Araucana 1277	11400	2606.06.06	2606.14.39	cikato@cikato.com.uy
181	PITTALUGA PEREIRA, JUAN MARTIN	Echevarriarza 3535 Of. 1601 Torre A	11300	2623.29.59	2623.29.57	martin@pittaluga.com
182	BAZZANO OEHLER, VERONICA MARIA	Buenos Aires 618 piso 3	11100	2917.03.60	2916.09.92	fox@fox.com.uy
183	BUGALLO MONTAÑO, NYDIA BEATRIZ	Jaime Zudañez 2628 apto. 101	11300	2710.75.66		
184	ZERBINO STAJANO, RAFAEL AUGUSTO	Treinta y Tres 1271	11000	2916.03.10	2915.56.69	rzerbino@bkzr.com
185	CREMONESE MORETTO, CARMEN RAQUEL	Misiones 1475 esc. 202	11100	-		
186	CEA BACOT, MARÍA FERNANDA	Costa Rica 2003	11500	094.26.55.62		mceabacot@gmail.com
187	CESTAU FERNÁNDEZ, GRACIELA JOSEFINA	Pedro Murillo 6136	11500	2604.03.60		gcestau@fox.com.uy
188	ALZUGARAY GONZALEZ, ALICIA GOYA	Av. Pedro Blanes Viale 5919		2606.15.38		estudio@aya.com.uy
189	SARLABÓS BUZÓ, CARLOS EDUARDO	Brandzen 1961 Of. 205	11200	094383200 092073674		info@mercomark.com.uy
190	BARREIRO RIUS, MARÍA JACQUELINE	Misiones 1371 Esc. 31	11100	2915.17.34	2916.27.55	jbarreiro@lvm.com.uy
191	ESTEVEZ GOMEZ, HUGO WASHINGTON	Plaza Cagancha 1335 Of. 206	11100	2902.31.18/ 2902.16.55	2902.13.44	HEstevés@jones.com.uy
192	DUFRECHU RODRIGUEZ, DIEGO	Plaza Cagancha 1335 Of. 206	11100	2902.31.18/ 2902.16.55	2902.13.44	DDufrechu@jones.com.uy
193	SILVA ELIZALDE, ANA VICTORIA	Av. 18 de Julio 856 piso 5		2902.31.35		
194	FOX PEREYRA, VICTORIA HELENA	Pedro Murillo 6136	11500	2604.03.60	2604.66.69	vfox@fox.com.uy
195	BENTANCOR BENTANCOR, MARÍA CECILIA	Tomás Gomensoro 2984		2481.98.41	2481.98.41	cbentan@hotmail.com
196	FERNANDEZ BALLESTEROS, CARLOS ALBERTO	Piedras 509		2915.05.76		info@osfb.com.uy
197	SALGADO CARDOZO, VIVIAN DANIELA	Ramos 4234				
198	ROMANG COLOMINAS, CATHERINE	Misiones 1424 piso 2		2916.58.59	2916.58.63	cromang@olivera.com.uy

Nro	Nombre	Dirección	CP	Teléfono	Fax	E-mail
199	CHALAR SANZ, LAURA LUCIA	Misiones 1424 piso 2		2916.58.59	2916.58.63	lchalar@olidelp.com
200	STEINER DONNANGELO, ALMA	Colonia 810 esc. 703	11100	2900.97.30	2900.97.30	asteiner@als-abogados.com.uy
201	CIKATO ABENTE, MATIAS	Araucana 1277	11400	2606.06.06	2606.14.39	cikato@cikato.com.uy
202	PALADINO TURRA, NATALIA	Luis A. de Herrera 1248 piso 2 of. 258	11300	2622.99.90		npaladino@cmlawyers.com.uy
203	MATEOS TUCUNA, FABIANA	Prof. J. C. Sabat Pebet 1230 Of. 508	11300	2628.60.33	2622.53.55	fabianamateos@vanrell.com.uy
204	VANRELL FALCÓN, VERÓNICA LOURDES	Prof. J. C. Sabat Pebet 1230 Of. 508	11300	2628.60.33	2622.53.55	veronicavanrell@vanrell.com.uy
205	MAYER WEST, AGUSTÍN	Juncal 1392	11000	2900.10.00		amayer@ferrere.com
206	MATTSSON MOELLER, SIGRID ANNITA					mattrod@adinet.com.uy
207	FERNANDEZ REQUENA, ISABEL	25 de Mayo 467 piso 5	11000	2916.19.13	2916.57.40	ifernandez@fernandezsecco.com
208	PEREIRA, LEONARDO APARICIO	Arturo Santana 811, Esc. 002, Maldonado		4223.53.44	4224.88.97	lapestudio@gmail.com
				4224.43.57		
209	VALLEJO ESPÍNEIRA, CECILIA MARIA	Andes 1293 esc. 501		2292.28.69		cvallejo@ciappesoni.com
210	LAPENNE DE SALTERAIN, MARCOS	Pedro Murillo 6136	11500	2604.03.60	2604.66.69	mlapenne@fox.com.uy
211	LAPENNE DE SALTERAIN, JUAN	Pedro Murillo 6136	11500	2604.03.60	2604.66.69	jlapenne@fox.com.uy
212	CERVIERI GHIOLDI, VIRGINIA	Luis A. de Herrera 1248 piso 2 of. 258	11300	2622.99.90		cervierimonsuarez@cmlawyers.com.uy
213	FERNÁNDEZ GIAMBRUNO, AGUSTINA MARÍA	25 de Mayo 467 piso 5	11000	2916.19.13	2916.57.40	afernandez@fernandezsecco.com
214	ACHARD SANCHEZ, JORGE LUIS	Juan Carlos Gomez 1492 Ap. 403				
215	ACOSTA PÉREZ, MARTÍN SEBASTIÁN	Soriano 895 Ap. 304				
216	PENADÉS GRAJALES, FABIANA VERÓNICA	Juncal 1355 of. 1101	11000	2916.65.68	2915.36.44	fpenades@clarkemodet.com.uy
217	BENITEZ ALVEZ, CARLOS EDGARDO	Prof. J. C. Sabat Pebet 1230 Of. 508	11300	2628.60.33	2622.53.55	carlosbenitez@vanrell.com.uy

Nro	Nombre	Dirección	CP	Teléfono	Fax	E-mail
218	WENG POLICICCHIO, STELLA MARINA	Juncal 1392	11000	2900.10.00		sweng@ferrere.com
219	CAMACHO CABRERA, MARITZA	Emilio Frugoni 886 apto. 401		24119600		aycmarcas@gmail.com
220	GALLO DUBOURG, ANDRÉS	Roque Graseras 661	11300	2716.77.69		info@mdubourg.com
221	ALTERWAIN BRUCK, ALEJANDRO	Juncal 1392	11000	2900.10.00		aalterwain@ferrere.com
222	ANTÚNEZ SEVESO, MÓNICA ANDREA	Avda. Giannatasio M10 S4, Local 7, Shangrilá, Ciudad de la Costa, Canelones				
223	ARAÚJO PERDOMO, XIMENA	Obligado 1208/102				
224	GOMENSORO VIDAL, NATALIA	Rincón 528 piso 6	11000	2916.50.94/95	2916.13.59	ngomensoro@barbosa.com.uy
225	IDOYAGA BARRO, ADOLFO MARIO	José Ellauri 7090/401				
226	GARIN da SILVA, DENIS FABIAN	Avenida Capitán Leal 5409				
227	BEZÓN RODRIGUEZ, STELLA MARIS	Durán 2131 ap. 104				
228	LANZON SEGOVIA, RAFAEL	Brandzen 1961, Piso 1 Esc.102	11200	2408.50.38	2409.97.61	rafael@lanzon.com.uy
229	AMORÍN DEL CAMPO, BERNARDO JULIO					bamorin@amorinabogados.com
230	FISCHER CASTELLS, FEDERICO GUILLERMO	Liorna 6550				
231	FOX PEREYRA, MARIANA	Murillo 6136				mfox@fox.com.uy
232	PITTALUGA ROSSI, GABRIEL MARÍA	Echevarriarza 3535, esc. 1601				gabrielpittaluga1@gmail.com
233	MARY PATRICIA CHAVES TELIZ	Avda. 18 De Julio 948/401		099.516.333		dra.patriciachavesteliz@gmail.com
234	MANUELA CABRERA SALVO	Juan Paullier 1236				manuela.cabrera82@gmail.com
235	JONAS KING BERGSTEIN KLECKIN	Av. 18 de Julio 1117 Piso 5°				svila@bergsteinlaw.com
236	KAREN NAHIR FERNÁNDEZ SUÁREZ	Ituzaingo1312/201				Karenfernandezsuarez@gmail.com
237	JUAN JOSÉ CURONE SÁNCHEZ	Rio Branco 1481				juanjocurone@hotmail.com
238	ANA PAULA BIANCHIMANO LOPEZ	Buenos Aires 397 Esc. 601		29152804		
239	VILLAMIL RODRÍGUEZ, PABLO	Av. General Flores 2282 unidad 105	11800	2209.61.29 091.096.947		

Nro	Nombre	Dirección	CP	Teléfono	Fax	E-mail
240	PRIORE GONZALEZ , MARIA BELEN	Avenida Rivera 5511	11400	099.860.427		mbpriere@gmail.com

Advertencia.

“Es responsabilidad de los Sres. Agentes mantener actualizada la información precedente para su publicación en este Boletín, pudiendo solicitar los cambios que correspondan por correo electrónico dirigido al Dr. Nicolás Orrico, nicolas.orrigo@miem.gub.uy “

Todo usuario que haya presentado o presente una solicitud de registro mediante el Sistema de Presentación en Línea de la DNPI, deberá ingresar al mismo vía web para realizar el seguimiento de su solicitud, revisar los avisos de notificaciones pendientes, y proceder a notificarse. En caso de no seguir el procedimiento de notificación en línea en un plazo de 3 días hábiles, se tendrá por efectuada sin necesidad de constancia alguna comenzando a correr los plazos legales

SOLICITUDES DE MARCAS

El procedimiento utilizado no permite en todos los casos reproducir con exactitud los distintos matices de los colores.

Para oír los audios de las Marcas Sonoras que se publiquen en el presente Boletín debe ingresar por el siguiente link

<https://www.gub.uy/ministerio-industria-energia-mineria/comunicacion/publicaciones/repositorio-marcas-sonoras>

(210) **496513** (540)
(730) **TRI CICLOS S.A.**; CL
(220) 04/07/2018
(511) **41 (S/D)**
(740) 144

TriCiclos

(210) **497202** (540)
(730) **Mother's Milk, Inc. DBA Spectra Baby**
USA y Uzinmedicare Co.; KR
(220) 30/07/2018
(511) **10 (S/D), 11 (S/D) y 18 (S/D)**
(740) 216
(300) 87/777,201 30/01/2018 US

SPECTRA

(210) **497203** (540)
(730) **Mother's Milk, Inc. DBA Spectra Baby**
USA y Uzinmedicare Co.; KR
(220) 30/07/2018
(511) **10 (S/D), 11 (S/D) y 18 (S/D)**
(740) 216
(300) 87/776,723 30/01/2018 US

The logo for Spectra, featuring the word "speCtra" in a stylized, rounded font. The letter 'C' is significantly larger and more prominent than the other letters, and the entire word has a thick, black outline.

(210) **497204** (540)
(730) **Mother's Milk, Inc. DBA Spectra Baby**
USA y Uzinmedicare Co.; KR
(220) 30/07/2018
(511) **10 (S/D), 11 (S/D) y 18 (S/D)**
(740) 216
(300) 87/776,295 30/01/2018 US



(210) **497894** (540)
(730) **COMPAGNIE PLASTIC OMNIUM;** FR
(220) 20/08/2018
(511) **7 (S/D), 9 (S/D), 12 (S/D), 19 (S/D), 35**
(S/D), 37 (S/D), 38 (S/D), 40 (S/D), 42 (S/D)
y 45 (S/D)
(740) 216
(300) 184430682 21/02/2018 FR

+OMNIUM

(210) **498499** (540)
(730) **Diego Araujo y Nancy Mariela Scasso;** UY
(220) 07/09/2018
(511) **43**
(740) 172

(591) Blanco, Negro y verde



(210) **514757** (540)
(730) **LANYVEL S.A.**; UY
(220) 09/06/2020
(511) **3**
(740) 219

(591) Negro, pantone 485 c

Bongo

(210) **514757** (540)
(730) **LANYVEL S.A.**; UY
(220) 09/06/2020
(511) **3**
(740) 219

(591) Negro, pantone 485 c

Bongo

(210) **514814** (540)
(730) **SCHOPF LONG HEIDI Y FRAGA**
REYES VALERIA ROMINA SOCIEDAD
DE HECHO; UY
(220) 11/06/2020
(511) **29**
(740) 220

(591) TONOS DE VERDE, AMARILLO, GRIS ,
NEGRO Y BLANCO



(210) **514917** (540)
(730) **ACOSTA BRUN NOELIA JANNET,
GARCIA RODRIGUEZ IVANA PAOLA Y
OTROS SOCIEDAD DE HECHO; UY**
(220) 15/06/2020
(511) **25 (S/D)**
(740) Arigoni 1165, Lascano, , Rocha, Rocha, UY

POBLANA

(210) **515167** (540)
(730) **María Manuela Iglesias; UY**
(220) 24/06/2020
(511) **43 (S/D)**
(740) Ramón Álvarez 380, La paz, 11900,
Canelones, Canelones, UY

(591) BLANCO Y TURQUESA



(210) **515182** (540)
(730) **PRESENTIA CORP. SRL; UY**
(220) 24/06/2020
(511) **9, 35 y 42**
(740) 212

(591) Negro y celeste



(210) **515323** (540)
(730) **BIZARRA S.A.**; UY
(220) 30/06/2020
(511) **32, 41 y 43**
(740) 201

SAN FERMENTO

(210) **516191** (540)
(730) **SILVESTRE SALAZAR HEBERT**
NARCISO; UY
(220) 03/08/2020
(511) **1 y 3**
(740) 220

(591) TONOS DE CELESTE y GRIS



(210) **516857** (540)
(730) **Juan Angel de la Fuente y Juan de la**
Fuente; UY
(220) 27/08/2020
(511) **45 (S/D)**
(740) Asencio 1522, Dolores, 75100, Soriano,
Soriano, UY

(591) azul

de la Fuente

(210) **516985** (540)
(730) **MARIA DEL PILAR LOZANO**
MANCIPE; CO
(220) 01/09/2020
(511) **36 (S/D), 39 (S/D) y 44 (S/D)**
(740) Dr. Isabelino Bosch 2535 c/o Pablo Gelsi,
MONTEVIDEO, 11600, MONTEVIDEO,
MONTEVIDEO, UY

(591) fondo blanco, color verde en la letra "O" del
término CORIS y el resto en color gris

CORIS
asistencia al viajero

(210) **517262** (540)
(730) **Federico Wehbe; UY**
(220) 10/09/2020
(511) **43 (S/D)**
(740) Millan 3006, Montevideo, , Montevideo,
Montevideo, UY

(591) Negro, azul, amarillo y blanco



(210) **518235** (540)
(730) **PAPPALARDO, GABRIEL HORACIO;**
UY
(220) 15/10/2020
(511) **35**
(740) 201

Suprabond

(210) **518333** (540)
(730) **Maria Eugenia Dudok Gonnet; UY**
(220) 19/10/2020
(511) **16 y 24**
(740) Ana Monterroso de Lavalleja 2163,
Montevideo, 11200, Montevideo,
Montevideo, UY

(591) BLANCO, NARANJA (en degrados)



(210) **518527** (540)
(730) **Estefanía Fossa y Erika Berois; UY**
(220) 27/10/2020
(511) **41 (S/D)**
(740) Peatonal Sarandí 693 piso 1, Ciudad Vieja,
11680, Montevideo, Montevideo, UY

(591) AZUL, BLANCO y AMARILLO



(210) **519128** (540)
(730) **BEITLER GLOTZER MARCEL JOEL Y
BEITLER GLOTZER SHARON FANNY
SOCIEDAD DE HECHO y BEITLER
GLOTZER MARCEL JOEL Y BEITLER
GLOTZER SHARON FANNY
SOCIEDAD DE HECHO; UY**
(220) 18/11/2020
(511) **43 (S/D)**
(740) Lauro Muller 1976, Montevideo, 11200,
Montevideo, Montevideo, UY

MERAKI

(210) **519148** (540)
(730) **Ashley Furniture Industries, Inc.**; US
(220) 18/11/2020
(511) **20 (S/D) y 35 (S/D)**
(740) 212

VINTAGE CASUAL

(210) **519157** (540)
(730) **Importadora y Exportadora Narjies S.A.**;
PA
(220) 19/11/2020
(511) **25 (S/D)**
(740) 144

(591) Pantone strong red C - Pantone 302 C



(210) **519182** (540)
(730) **Renovables Green Energy S.A.S**; UY
(220) 19/11/2020
(511) **35**
(740) 212

(591) Verde y azul



(210) **519208** (540)
(730) **URBAN GROUP S.A.**; AR
(220) 20/11/2020
(511) **43**
(740) 228

(591) Pantone 1815 C, Pantone 1817 C, Pantone
155 C y blanco y negro



(210) **519221** (540)
(730) **SUMITOMO CHEMICAL CO., LTD.**; JP
(220) 20/11/2020
(511) **1 (S/D) y 5 (S/D)**
(740) 212

Rapidicil

(210) **519225** (540)
(730) **GIMNASIOS ARGENTINOS S.A.**; AR
(220) 20/11/2020
(511) **9 (S/D), 35 (S/D), 41 (S/D) y 44 (S/D)**
(740) 34

(591) CIAN, VIOLETA, NEGRO Y BLANCO

(210) **519231** (540)
(730) **Matias Nicolas Justo Andrada; UY**
(220) 20/11/2020
(511) **35**
(740) 220

(591) Tonos de azul, amarillo, verde, violeta, celeste
y marrón



(210) **519235** (540)
(730) **Guillermo Jakerle y Fernando De Mello;**
UY
(220) 20/11/2020
(511) **29 (S/D) y 43**
(740) Colonia 1799, Montevideo, 11200,
Montevideo, Montevideo, UY

(591) Blanco, gris, negro, amarillo y rojo



(210) **519278** (540)
(730) **LACO SILVA, YANIN SOFIA y LACO**
SILVA, NOELIA IRINA; UY
(220) 24/11/2020
(511) **14**
(740) 201



(210) **519281** (540)
(730) **Urioste Prieto Victoria Oliver Luna Maria
Florencia**; UY
(220) 24/11/2020
(511) **27 (S/D) y 28 (S/D)**
(740) Perseo y Leo, La Balconada, La Paloma,
27001, Rocha, Rocha, UY

(591) Negro, turquesa y naranja



(210) **519333** (540)
(730) **PTKDELECUADOR S.A.**; EC
(220) 25/11/2020
(511) **1 (S/D)**
(740) 144

TOKE

(210) **519334** (540)
(730) **PTKDELECUADOR S.A.**; EC
(220) 25/11/2020
(511) **1 (S/D)**
(740) 144

(591) C0 M0 Y0 K100 - C100 M0 Y100 K0 - C84
M42 Y78 K56 - C0 M0 Y100 K0 - C0 M48
Y100 K0 - Pantone 485C



(210) **519367** (540)
(730) **MARCOS EMMANUEL ACUÑA**
GALVAN; UY
(220) 26/11/2020
(511) **25, 28, 39 y 41**
(740) 220

(591) TONOS DE CELESTE



(210) **519368** (540)
(730) **MISSNER & MISSNER LTDA; BR**
(220) 27/11/2020
(511) **5 (S/D)**
(740) 234

MISSNER

(210) **519370** (540)
(730) **SERGIO NOVIKOV; IT**
(220) 27/11/2020
(511) **41**
(740) 220

**COACHING MOTIVACIONAL
GESTALTICO**

(210) **519371** (540)
(730) **Mapatex S.A.**; UY
(220) 27/11/2020
(511) **31**
(740) 212



DÚO

(210) **519372** (540)
(730) **BIOSIDUS S.A.**; AR
(220) 27/11/2020
(511) **5 (S/D)**
(740) 201

HHT

(210) **519373** (540)
(730) **GENAGERE S.R.L.**; UY
(220) 27/11/2020
(511) **44**
(740) 201

GARDEN POT

(210) **519374** (540)
(730) **Globalization Partners, LLC.**; US
(220) 27/11/2020
(511) **9 (S/D), 35 (S/D) y 42 (S/D)**
(740) 154
(300) 88939697 29/05/2020 US



(210) **519377** (540)
(730) **PEDREIRA COLLAZO, ELIZABETH;**
UY
(220) 27/11/2020
(511) **44**
(740) 201

(591) GRIS, TONOS DE GRIS, VIOLETA



(210) **519379** (540)
(730) **CANARIAS S.A.**; UY
(220) 27/11/2020
(511) **30 (S/D)**
(740) 94

(591) amarillo (código Pantone 108 C) y verde
(código Pantone 3425 C)



(210) **519380** (540)
(730) **CANARIAS S.A.**; UY
(220) 27/11/2020
(511) **30 (S/D)**
(740) 94

(591) blanco, amarillo (código Pantone 108 C) y
verde (código Pantone 3425 C)



(210) **519381** (540)
(730) **CANARIAS S.A.**; UY
(220) 27/11/2020
(511) **30 (S/D)**
(740) 94

(591) blanco, amarillo (código Pantone 108 C) y
verde (código Pantone 3425 C)



(210) **519384** (540)
(730) **STAR MICRONICS CO., LTD.**; JP
(220) 27/11/2020
(511) **9 (S/D)**
(740) 34

(591) 0



(210) **519386** (540)
(730) **ZANELLA HNOS. Y CIA. S.A.C.I.F.I.**; AR
(220) 27/11/2020
(511) **12**
(740) 34

(591) 0

Zanella **Delta**

(210) **519387** (540)
(730) **ZANELLA HNOS. Y CIA. S.A.C.I.F.I.**; AR
(220) 27/11/2020
(511) **12**
(740) 34

(591) 0

Zanella **Kids**

(210) **519388** (540)
(730) **ZANELLA HNOS. Y CIA. S.A.C.I.F.I.**; AR
(220) 27/11/2020
(511) **12**
(740) 34

(591) 0

Zanella **AK**

(210) **519389** (540)
(730) **ZANELLA HNOS. Y CIA. S.A.C.I.F.I.**; AR
(220) 27/11/2020
(511) **12**
(740) 34

(591) 0

Zanella **Suono**

(210) **519390** (540)
(730) **ZANELLA HNOS. Y CIA. S.A.C.I.F.I.**; AR
(220) 27/11/2020
(511) **12**
(740) 34

(591) 0

Zanella **VVA**

(210) **519391** (540)
(730) **Alexandra Perrone**; UY
(220) 27/11/2020
(511) **41 (S/D)**
(740) Rondeau 1436/701, Montevideo, 11100,
Montevideo, Montevideo, UY

SOBRECIENCIA

(210) **519394**
(730) **Kocide LLC**; US
(220) 27/11/2020
(511) **5 (S/D)**
(740) 194

(540)

KOCIDE

(210) **519397**
(730) **Guillermo Antonio Larrañaga Salaberry**;
UY
(220) 27/11/2020
(511) **35, 36 y 37**
(740) 174

(540)

(591) Rojo Blanco Negro



(210) **519399**
(730) **Guillermo Antonio Larrañaga Salaberry**;
UY
(220) 27/11/2020
(511) **35, 36 y 37**
(740) 174

(540)

GL MOTORS

(210) **519401** (540)
(730) **Red Amigo DAL, S.A.P.I. de C.V., SOFOM**
E.N.R.; MX
(220) 27/11/2020
(511) **36 (S/D)**
(740) 144



(210) **519402** (540)
(730) **CLEIDE'S S.r.l.; IT**
(220) 27/11/2020
(511) **5 (S/D), 28 (S/D) y 44 (S/D)**
(740) 144



(210) **519403** (540)
(730) **MERFIX S.A.; UY**
(220) 27/11/2020
(511) **30 (S/D)**
(740) 144

EMILIE

(210) **519404** (540)
(730) **MERFIX S.A.**; UY
(220) 27/11/2020
(511) **30**
(740) 144

U FIRST

(210) **519408** (540)
(730) **CABAL COOPERATIVA DE PROVISION
DE SERVICIOS LIMITADA**; AR
(220) 27/11/2020
(511) **16 y 36**
(740) 18

(591) AZUL Y BLANCO



(210) **519409** (540)
(730) **CABAL COOPERATIVA DE PROVISION
DE SERVICIOS LIMITADA**; AR
(220) 27/11/2020
(511) **16 y 36**
(740) 18

(591) AZUL Y BLANCO



(210) **519411** (540)
(730) **APITER S.A.**; UY
(220) 27/11/2020
(511) **5**
(740) 212

APITRACIN

(210) **519413** (540)
(730) **Akzo Nobel Coatings International B.V.**;
NL
(220) 27/11/2020
(511) **2 (S/D)**
(740) 212

RELEST

(210) **519414** (540)
(730) **Vans, Inc.**; US
(220) 27/11/2020
(511) **25 (S/D)**
(740) 18

HALF CAB

(210) **519415** (540)
(730) **Vans, Inc.**; US
(220) 27/11/2020
(511) **25 (S/D)**
(740) 18

(591) -



(210) **519416** (540)
(730) **Roxana Villabona Morales**; UY
(220) 27/11/2020
(511) **25 y 26**
(740) Doctor Elias Regules, 5764, Montevideo,
11500, Montevideo, Montevideo, UY

(591) rosado,violeta,blanco,verde,fucsia



(210) **519419** (540)
(730) **SENFOR S.A.**; UY
(220) 30/11/2020
(511) **33**
(740) 201

DE LA COLONIA

(210) **519420** (540)
(730) **EBATEL S.A.**; UY
(220) 30/11/2020
(511) **41**
(740) 201

(591) Negro, rojo, amarillo, blanco



(210) **519421** (540)
(730) **THE CONCEPTUAL EYEWEAR, LDA.**;
PT
(220) 30/11/2020
(511) **9 y 21**
(740) 201



(210) **519433** (540)
(730) **OCTAVIO FERNANDO ACERBO**; UY
(220) 30/11/2020
(511) **35 (S/D), 36 (S/D) y 37 (S/D)**
(740) 186

(591) Pantones cool gray 47, 41, 28, 24 y 10.



(210) **519436**
(730) **Beiersdorf AG**; DE
(220) 30/11/2020
(511) **3 (S/D)**
(740) 136

(540)

EUCERIN DERMOPURE

(210) **519438**
(730) **XIPRON INC.**; US
(220) 30/11/2020
(511) **35**
(740) 181

(540)

(591) No reivindica colores.



(210) **519439**
(730) **ALEJANDRO MUSZAK**; AR
(220) 30/11/2020
(511) **36**
(740) 186

(540)

(591) Fucsia

helou

(210) **519445** (540)
(730) **Lago de Calpen SA**; UY
(220) 30/11/2020
(511) **36**
(740) 181

(591) No reivindica colores.



(210) **519452** (540)
(730) **Shenzhen Number Energy Saving Corporation**; CN
(220) 30/11/2020
(511) **11 (S/D)**
(740) 144



(210) **519455** (540)
(730) **Shenzhen Number Energy Saving Corporation**; CN
(220) 30/11/2020
(511) **11 (S/D)**
(740) 144



(210) **519479** (540)

(730) **Alvaro Machado**; UY

(220) 30/11/2020

(511) **2 y 35**

(740) Yaro 907 ap 704, Montevideo, 11200,
Montevideo, Montevideo, UY

(591) Celeste 7695c, Azul 2955c, Anaranjado 172c,
Amarillo 149c, Blanco



(210) **519480** (540)

(730) **Marcelo Fabian Vega**; UY

(220) 30/11/2020

(511) **32 (S/D)**

(740) Jose A Posolo4054, montevideo, ,
montevideo, montevideo, UY

(591) celestes y azules



(210) **519481** (540)

(730) **Fernando Javier Caballero De Luis**; UY

(220) 01/12/2020

(511) **35 y 38**

(740) Ellauri 839 Ap702, Montevideo, 11300,
Montevideo, Montevideo, UY

(591) Verde 9AB920, Azul 252653 y Blanco
FFFFFF



(210) **519487** (540)
(730) **Philip Morris Brands Sàrl**; CH
(220) 01/12/2020
(511) **34 (S/D)**
(740) 201

EXOTIC FUSION

(210) **519488** (540)
(730) **Allforpets SRL**; UY
(220) 01/12/2020
(511) **35**
(740) 34

(591) 0



(210) **519489** (540)
(730) **YIWU DEARBODY COSMETICS CO., LTD.**; CN
(220) 01/12/2020
(511) **3 (S/D)**
(740) 34

(591) 0

dear baby

(210) **519494**
(730) **CROSER S.A.**; UY
(220) 01/12/2020
(511) **7 y 8**
(740) 189

(540)

(591) No se reivindican

HARDEN

(210) **519495**
(730) **Samsung Electronics Co., Ltd.**; KR
(220) 01/12/2020
(511) **7 (S/D) y 11 (S/D)**
(740) 194
(300) 40-2020-0111745 30/06/2020 KR

(540)

Q-BUBBLE

(210) **519500**
(730) **AGROENZYMAS RETENUM, S.A.P.I.**
DE C.V.; MX
(220) 01/12/2020
(511) **1 (S/D)**
(740) 216

(540)

(591) Blanco y negro

GENEL

(210) **519508** (540)
(730) **SUDACIA S.A.**; AR
(220) 01/12/2020
(511) **9 (S/D), 35 (S/D) y 42 (S/D)**
(740) 94

MODA PECOM

(210) **519510** (540)
(730) **CATALINA SOLARI; MARIA
ANGELICA BRUZZO y SEBASTIAN
SOLARI**; UY
(220) 01/12/2020
(511) **35, 38 y 42**
(740) 144

MESOPOTAMIA

(210) **519512** (540)
(730) **Aisin Seiki Kabushiki Kaisha
(Comercializando también como Aisin
Seiki Co. Ltd.)**; JP
(220) 01/12/2020
(511) **1 (S/D), 4 (S/D), 6 (S/D), 7 (S/D), 9 (S/D), 11
(S/D), 12 (S/D), 20 (S/D), 35 (S/D), 39 (S/D)
y 42 (S/D)**
(740) 194
(300) 2020-082622 03/07/2020 JP y 2020-087739
15/07/2020 JP
(591) -

The AISIN logo is displayed in a bold, italicized, sans-serif font.

(210) **519513** (540)
(730) **Rosario Barbagelata Saibene y Lucía Gossi**
Barbagelata; UY
(220) 01/12/2020
(511) **28**
(740) 144

TORI

(210) **519514** (540)
(730) **MANUEL ROMERO PASMAN; AR**
(220) 01/12/2020
(511) **33, 35 y 43**
(740) 101

BODEGAS DE LA BALLENA

(210) **519516** (540)
(730) **Zhejiang Shichuang Optics Film**
Manufacturing Co., Ltd.; CN
(220) 01/12/2020
(511) **17 (S/D)**
(740) 144



(210) **519517** (540)
(730) **Fideicomiso Edificio Peninsula Punta
Gorda Fideicomiso 39157/2019; UY**
(220) 01/12/2020
(511) **37**
(740) 245

(591) -

LA MAR

(210) **519518** (540)
(730) **Gabriel Gerardo Kaklouk Quintas; UY**
(220) 01/12/2020
(511) **39**
(740) 212

(591) Negro, celeste, gris



(210) **519520** (540)
(730) **EDUARDO ESTEBAN RODAS
HAGOPIAN; UY**
(220) 01/12/2020
(511) **12 (S/D)**
(740) Luis Alberto de Herrera 2835, Montevideo,
11600, Montevideo, Montevideo, UY

(591) NEGRO Y NARANJA



(210) **519523** (540)

(730) **Martin Sevrini**; UY

(220) 01/12/2020

(511) **25 y 35**

(740) Capitan Videla 2784, Montevideo, 11600,
MONTEVIDEO, MONTEVIDEO, UY

(591) negro y blanco

URBAN

(210) **519525** (540)

(730) **Floder**; UY

(220) 02/12/2020

(511) **36**

(740) 172

(591) azul y negro

 **crédito
uruguayo**

(210) **519528** (540)

(730) **Martin Sevrini**; UY

(220) 02/12/2020

(511) **25 y 35**

(740) Capitan Videla 2784, Montevideo, 11600,
MONTEVIDEO, MONTEVIDEO, UY

(591) negro, blanco

URBAN
SALTO

(210) **519529** (540)
(730) **ANDORRA BANC AGRICOL REIG, S.A.;**
AD
(220) 02/12/2020
(511) **36 (S/D)**
(740) 181

(591) negro, rojo, blanco

SIGMA /
Investment House

(210) **519535** (540)
(730) **Microsoft Corporation; US**
(220) 02/12/2020
(511) **9 (S/D) y 42 (S/D)**
(740) 228
(300) 2020/14748 - 2020/14749 22/06/2020 ZA

ACCOUNTGUARD

(210) **519543** (540)
(730) **PCZ EMPREENDIMENTOS**
IMOBILIÁRIOS LTDA.; BR
(220) 02/12/2020
(511) **20 (S/D)**
(740) 220

(591) -

madesa

(210) **519545** (540)
(730) **SCE DE LA RIVIERE S.A.**; FR
(220) 02/12/2020
(511) **7, 9 y 11**
(740) 201

 **WESTFRANCE**

(210) **519547** (540)
(730) **Martín Silva**; UY
(220) 02/12/2020
(511) **16 y 35**
(740) Simon del Pino 1180, Piriápolis, Maldonado,
Piriapolis, , Maldonado, Maldonado, UY

MUNDO UY

(210) **519550** (540)
(730) **Laboratorios Richmond S.A.C.I.F**; AR
(220) 02/12/2020
(511) **5 (S/D)**
(740) 144

VIRONTAR

(210) **519552** (540)
(730) **Diaverum AB**; SE
(220) 02/12/2020
(511) **35 (S/D), 41 (S/D), 42 (S/D) y 44 (S/D)**
(740) 201

(591) NARANJA



(210) **519556** (540)
(730) **BALIARDA S.A.**; AR
(220) 02/12/2020
(511) **5**
(740) 201

XEDECOS

(210) **519559** (540)
(730) **NUSCIENCE BELGIUM N.V.**; BE
(220) 02/12/2020
(511) **5 (S/D) y 31 (S/D)**
(740) 216

(591) Blanco y negro



(210) **519560**
(730) **SOCIEDAD DE CRIADORES DE
CABALLOS CRIOLLOS DEL
URUGUAY; UY**

(220) 02/12/2020

(511) **16, 18, 20, 21, 24, 25, 41 y 43**

(740) 245

(591) -

(540)



(210) **519561**
(730) **Agustin Labandera; UY**

(220) 02/12/2020

(511) **29 y 43 (S/D)**

(740) Francisco Muñoz 3092 apto 301,
Montevideo, 11300, Montevideo,
Montevideo, UY

(540)

CHORIPANERIA OLIMPO

(210) **519562**
(730) **Agustin Labandera; UY**

(220) 02/12/2020

(511) **29 (S/D) y 43 (S/D)**

(740) Francisco Muñoz 3092 apto 301,
Montevideo, 11300, Montevideo,
Montevideo, UY

(540)

CHORIPANERIA

(210) **519563** (540)
(730) **Agustin Labandera**; UY
(220) 02/12/2020
(511) **29 (S/D) y 43 (S/D)**
(740) Francisco Muñoz 3092 apto 301,
Montevideo, 11300, Montevideo,
Montevideo, UY

OLIMPO

(210) **519564** (540)
(730) **Agustin Labandera**; UY
(220) 02/12/2020
(511) **29 (S/D) y 43 (S/D)**
(740) Francisco Muñoz 3092 apto 301,
Montevideo, 11300, Montevideo,
Montevideo, UY

(591) NEGRO Y BLANCO



(210) **519571** (540)
(730) **Adriana Tuzman; Rocio Sevigne Da Cunha
Pereyra; Alicia Angela Esquivel Rodriguez
y Batlle Holmer da Cunha Mancuso**; UY
(220) 03/12/2020
(511) **44**
(740) 172

(591) negro, verde y blanco



(210) **519572** (540)

(730) **NATALIA RODRIGUEZ OVIES**; UY

(220) 03/12/2020

(511) **44 (S/D)**

(740) ARTIGAS JOAQUIN 4132, Montevideo, ,
Montevideo, Montevideo, UY

(591) Violeta, negro y rosa viejo



(210) **519577** (540)

(730) **Floder S.A.**; UY

(220) 03/12/2020

(511) **36**

(740) 172

(591) Rojo y blanco



(210) **519581** (540)

(730) **Antonella Borroni**; UY

(220) 03/12/2020

(511) **33**

(740) Canelones 1006/303, Montevideo, 11100,
Montevideo, Montevideo, UY

(591) Rojo, Beige



(210) **519582**
(730) **APPLE INC.;** US
(220) 03/12/2020
(511) **9, 35 y 42**
(740) 245
(300) 80550 03/06/2020 JM
(591) -

(540)



(210) **519583**
(730) **Ana Laura Borré Calleros;** UY
(220) 03/12/2020
(511) **25**
(740) 220

(540)

(591) Tonos de Dorado



ANA LAURA
• BORRÉ CALLEROS •

(210) **519584**
(730) **APPLE INC.;** US
(220) 03/12/2020
(511) **9, 35 y 42**
(740) 245
(300) 80553 03/06/2020 JM
(591) -

(540)

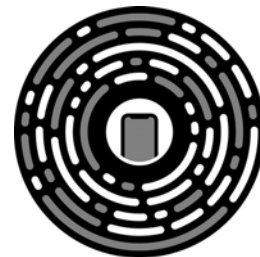

(210) **519586** (540)
(730) **CMPC TISSUE S.A.**; CL
(220) 03/12/2020
(511) **5 (S/D)**
(740) 218

(591) Pantone 485 C Pantone 368 C Pantone 348 C
Pantone 100 C



(210) **519595** (540)
(730) **CMPC TISSUE S.A.**; CL
(220) 03/12/2020
(511) **5 (S/D)**
(740) 218

(591) azul, blanco y dorado



(210) **519600** (540)
(730) **DELIVERY HERO SE**; DE
(220) 03/12/2020
(511) **43 (S/D)**
(740) 34

ITACATE

(210) **519610** (540)
(730) **ROCA SANITÁRIOS BRASIL LTDA.;** BR
(220) 03/12/2020
(511) **11 (S/D)**
(740) 144

CELITE

(210) **519612** (540)
(730) **ROCA SANITÁRIOS BRASIL LTDA.;** BR
(220) 03/12/2020
(511) **11 (S/D)**
(740) 144

CELITE

(210) **519613** (540)
(730) **HAVAS;** FR
(220) 03/12/2020
(511) **35 (S/D)**
(740) 144

HAVAS +

(210) **519616** (540)
(730) **Chelato Montevideo S.R.L.;** UY
(220) 03/12/2020
(511) **30, 35 y 43**
(740) 101

(591) BLANCO, NEGRO



(210) **519617** (540)
(730) **Chelato Montevideo S.R.L.;** UY
(220) 03/12/2020
(511) **30, 35 y 43**
(740) 101

(591) NEGRO, BLANCO



(210) **519618** (540)
(730) **COBOE S.A.;** UY
(220) 03/12/2020
(511) **5 y 28**
(740) 212

FARMAFITNESS

(210) **519619** (540)
(730) **SILVINA EUGENIA ROSAS**
LABANDERA; UY
(220) 03/12/2020
(511) **33 (S/D) y 35**
(740) 101

(591) NEGRO



(210) **519620** (540)
(730) **Cosem Iampp; UY**
(220) 03/12/2020
(511) **35 y 44**
(740) 101

(591) TURQUESA, CELESTE



(210) **519622** (540)
(730) **Chelato Montevideo S.R.L.; UY**
(220) 03/12/2020
(511) **30, 35 y 43**
(740) 101

(591) ROSADO, BLANCO, MARRÓN, BEIGE,



(210) **519623** (540)
(730) **thyssenkrupp AG**; DE
(220) 04/12/2020
(511) **7 (S/D), 9 (S/D), 11 (S/D), 35 (S/D), 37 (S/D)**
y 42 (S/D)
(740) 179
(300) 30 2020 023 213.9 23/10/2020 DE

TK ELEVATOR

(210) **519624** (540)
(730) **SILVA VELAZQUEZ, OSCAR**
RODRIGO; UY
(220) 04/12/2020
(511) **35**
(740) 201

HOUSE OF CHEESE STABLE

(210) **519625** (540)
(730) **Diego Terra**; UY
(220) 04/12/2020
(511) **36**
(740) 172

(591) Violeta, celeste, blanco



(210) **519627** (540)
(730) **Nicolas Estefan**; UY
(220) 04/12/2020
(511) **33**
(740) 172

PETRA

(210) **519630** (540)
(730) **UGARTEMENDIA FREMD JUSTO,
BONILLA TRINIDAD JUAN PABLO Y
OTROS**; UY
(220) 04/12/2020
(511) **43 (S/D)**
(740) 220

(591) Tonos de marrón



(210) **519633** (540)
(730) **JOSE DAVID MENOYO y ANTONIO
VICENTE MENOYO**; AR
(220) 04/12/2020
(511) **30**
(740) 94

(591) No reivindica colores.

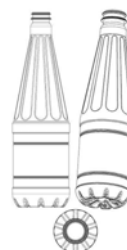

(210) **519638** (540)
(730) **INDUSTRIAS HIDRAULICAS PARDO,**
S.L.; ES
(220) 04/12/2020
(511) **10 (S/D) y 20 (S/D)**
(740) 94

(591) Azul y rojo degradado a naranja.



(210) **519652** (540)
(730) **Maria Noel Borges;** UY
(220) 07/12/2020
(511) **35**
(740) **PIEDRA ALTA 1879, MONTEVIDEO, ,**
MONTEVIDEO, MONTEVIDEO, UY

FLORESÍA LE PETIT JARDIN

(210) **519653** (540)
(730) **PARQUE CIENTÍFICO Y**
TECNOLÓGICO DE PANDO; UY
(220) 07/12/2020
(511) **35 (S/D), 36 (S/D), 41 (S/D), 42 (S/D) y 45**
(S/D)
(740) Camino Saravia s/n, , 91000, Pando,
Canelones, UY

(591) Negro y rojo



(210) **519654** (540)
(730) **AYG CERRAMIENTOS S.A.S.**; UY
(220) 07/12/2020
(511) **19 y 37**
(740) 220

(591) tonos de rojo,gris y negro

DE|KÖ

(210) **519655** (540)
(730) **AGROLAND S.A.**; UY
(220) 07/12/2020
(511) **33**
(740) 216

BRISAS DE MAR

(210) **519656** (540)
(730) **Bidarel S.A.**; UY
(220) 07/12/2020
(511) **30 y 43**
(740) 172

(591) ROJO, BLANCO Y NEGRO



LA TABERNA DEL DIABLO

(210) **519658** (540)
(730) **MORENO ROSALES JENNY**
CAROLINA; UY
(220) 07/12/2020
(511) **41 (S/D)**
(740) 220

(591) Tonos de violeta



(210) **519661** (540)
(730) **Alexis Barbitta; UY**
(220) 07/12/2020
(511) **35 (S/D) y 42 (S/D)**
(740) Nancy 4384, Montevideo, 11400,
Montevideo, Montevideo, UY

(591) Naranja Azul Gris



(210) **519667** (540)
(730) **SINDWAY S.A.; UY**
(220) 07/12/2020
(511) **30**
(740) 245

(591) -



(210) **519668** (540)
(730) **Cristian Daniel Messina**; UY
(220) 07/12/2020
(511) **30 y 43**
(740) 144



(210) **519669** (540)
(730) **SINDWAY S.A.**; UY
(220) 07/12/2020
(511) **30**
(740) 245

(591) -



(210) **519670** (540)
(730) **Shenzhen Creality 3D Technology Co.,Ltd.**;
CN
(220) 07/12/2020
(511) **7 (S/D) y 17 (S/D)**
(740) 144

CREALITY

(210) **519671**
(730) **CLINICA XIKOS S.A.**; UY
(220) 07/12/2020
(511) **43 y 44**
(740) 34

(540)

CIUDAD DE LA MEMORIA

(210) **519672**
(730) **Ignacio Ferreyra**; UY
(220) 07/12/2020
(511) **25 (S/D)**
(740) 18 de julio 1358, Paysandú, , Paysandú,
Paysandú, UY

(540)

(591) Negro, naranja

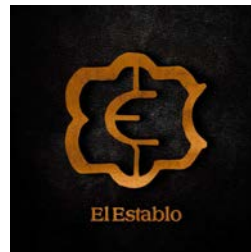

(210) **519677**
(730) **Martín Silva**; UY
(220) 08/12/2020
(511) **38 y 41**
(740) Simon del Pino 1180, Piriápolis, Maldonado,
Piriapolis, , Maldonado, Maldonado, UY

(540)

(591) Celeste, blanco, naranja, rosado, negro



(210) **519678** (540)

(730) **DE LAZZARI VIERA, RODRIGO
NICOLÁS; UY**

(220) 08/12/2020

(511) **43**

(740) 189

(591) No se reivindican



(210) **519681** (540)

(730) **LENTIVO S.A.; UY**

(220) 08/12/2020

(511) **36**

(740) 201

CREDISOL PREPAGA

(210) **519684** (540)

(730) **Noble Arte Sociedad Anónima; UY**

(220) 08/12/2020

(511) **37 (S/D)**

(740) Guayabo 1718 Oficina 405, Montevideo, ,
Montevideo, Montevideo, UY

AIE ASESORES

(210) **519685**
(730) **FALABELLA S.A.**; CL
(220) 08/12/2020
(511) **36**
(740) 181

(540)

FPAY POSTPAGO

(210) **519686**
(730) **ASOCIACION TURISTICA DE
MONTEVIDEO**; UY
(220) 08/12/2020
(511) **41 (S/D)**
(740) 21 de Setiembre 3133, Montevideo, 11300,
Montevideo, Montevideo, UY

(540)

MONTEVIDEO PASS

(210) **519687**
(730) **Keigua S.A.**; UY
(220) 08/12/2020
(511) **43**
(740) 94

(540)

(591) Negro, blanco, bronce.



(210) **519688** (540)
(730) **Keigua S.A.**; UY
(220) 08/12/2020
(511) **43**
(740) 94

(591) No reivindica colores.

C O S T A N E R O

(210) **519689** (540)
(730) **RAKIN SA.**; AR
(220) 08/12/2020
(511) **29, 30 y 35**
(740) 144



(210) **519695** (540)
(730) **MONTE CARLO T.V. S.A.**; UY
(220) 08/12/2020
(511) **38 y 41**
(740) 144

RECOMIENDO

(210) **519698**
(730) **MONTE CARLO T.V. S.A.**; UY
(220) 08/12/2020
(511) **38 y 41**
(740) 144

(540)

BOOM

(210) **519699**
(730) **TA -TA S.A.**; UY
(220) 08/12/2020
(511) **41**
(740) 245

(540)

LIGA NACIONAL GAMING MULTIAHORRO HOGAR

(210) **519700**
(730) **CLINICA XIKOS S.A.**; UY
(220) 08/12/2020
(511) **43 y 44**
(740) 34

(540)

(591) 0



Ciudad de la Memoria

(210) **519701** (540)
(730) **ROCA SANITÁRIOS BRASIL LTDA.;** BR
(220) 08/12/2020
(511) **11 (S/D)**
(740) 144

(591) Pantone verde (329C)

The logo for Celite, featuring the word "Celite" in a bold, green, sans-serif font.

(210) **519702** (540)
(730) **ROCA SANITÁRIOS BRASIL LTDA.;** BR
(220) 08/12/2020
(511) **35 (S/D)**
(740) 144

(591) Pantone verde (329C)

The logo for Celite, featuring the word "Celite" in a bold, green, sans-serif font.

(210) **519704** (540)
(730) **ROCA SANITÁRIOS BRASIL LTDA.;** BR
(220) 08/12/2020
(511) **35 (S/D)**
(740) 144

(591) Pantone azul (2945C)

The logo for Incepa, featuring the word "Incepa" in a bold, blue, sans-serif font.

(210) **519705**
(730) **DECOSOL S.A.**; UY
(220) 08/12/2020
(511) **11**
(740) 201

(540)

STARCK

(210) **519706**
(730) **ROCA SANITÁRIOS BRASIL LTDA.**; BR
(220) 08/12/2020
(511) **11 (S/D)**
(740) 144

(540)

(591) Pantone azul (2945C)

Incepa

(210) **519707**
(730) **Jafron Biomedical Co., Ltd**; CN
(220) 08/12/2020
(511) **10 (S/D)**
(740) 201

(540)



(210) **519708** (540)
(730) **BARRACA DEAMBROSI**; UY
(220) 08/12/2020
(511) **30 y 32**
(740) 154

(591) Verde y negro.



(210) **519709** (540)
(730) **JOHNSON & JOHNSON**; US
(220) 08/12/2020
(511) **3 (S/D)**
(740) 194

TRIPLELIP

(210) **519715** (540)
(730) **TELUS CORPORATION**; CA
(220) 08/12/2020
(511) **9 (S/D), 35 (S/D), 36 (S/D), 37 (S/D), 38 (S/D) y 42 (S/D)**
(740) 216
(300) 2063569 11/11/2020 CA; 2063570
11/11/2020 CA y 2063572 11/11/2020 CA

TELUS

(210) **519716** (540)
(730) **Portwest Unlimited Company**; IE
(220) 08/12/2020
(511) **9 (S/D) y 25 (S/D)**
(740) 216

PORTWEST

(210) **519718** (540)
(730) **URI ZEEV GOLDANSKY**
GIORDANELLI; UY
(220) 08/12/2020
(511) **4 (S/D)**
(740) ABAYUBA S/N ESQUINA VAIMACA
PIRU, JUAN LACAZE, 70001, COLONIA,
COLONIA, UY

VESTA

(210) **519719** (540)
(730) **Gagato SRL**; UY
(220) 09/12/2020
(511) **31 (S/D), 35 (S/D) y 39 (S/D)**
(740) Luis Cavia 3071/904, Montevideo, 11300,
Montevideo, Montevideo, UY

SOKO

(210) **519720** (540)
(730) **ShenZhen YueJiang Technology Co.,Ltd.;**
CN
(220) 09/12/2020
(511) **7 (S/D)**
(740) 220

DOBOT

(210) **519721** (540)
(730) **Diego José Borba Botta;** UY
(220) 09/12/2020
(511) **9 y 35**
(740) 179

(591) Negro, Blanco y Azul



BeneficiosWallet

(210) **519723** (540)
(730) **Jose Cabral;** UY
(220) 09/12/2020
(511) **30**
(740) 172

(591) BLANCO Y NEGRO



Freshite

(210) **519724** (540)
(730) **TORRES, PABLO DANIEL**; AR
(220) 09/12/2020
(511) **35**
(740) 189

(591) Celeste y blanco



(210) **519725** (540)
(730) **Hoet Peláez Castillo & Duque**; VE
(220) 09/12/2020
(511) **45 (S/D)**
(740) 181

HOET & PARTNERS

(210) **519728** (540)
(730) **Multery Company S.A.**; UY
(220) 09/12/2020
(511) **35 y 36**
(740) 229

OPTA

(210) **519729** (540)
 (730) **LU, YUFEN**; CN
 (220) 09/12/2020
 (511) **3**
 (740) 201

(591) NEGRO, LILA

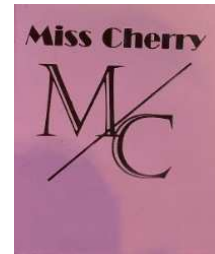

(210) **519731** (540)
 (730) **LYFORD-PIKE BOSCH, THOMAS**; UY
 (220) 09/12/2020
 (511) **33 (S/D)**
 (740) 201

(591) NEGRO, GRIS, BLANCO, ROJO



(210) **519733** (540)
 (730) **Eschenbach Optik GmbH**; DD
 (220) 09/12/2020
 (511) **9 (S/D)**
 (740) Plaza Independencia 811 PB, Montevideo, ,
 Montevideo, Montevideo, UY

(591) No reivindica colores



(210) **519734** (540)

(730) **Eschenbach Optik GmbH**; DD

(220) 09/12/2020

(511) **9 (S/D)**

(740) Plaza Independencia 811 PB, Montevideo, ,
Montevideo, Montevideo, UY

(591) No reivindica colores

 **ESCHENBACH**

(210) **519736** (540)

(730) **LIFENIR S.A.**; UY

(220) 09/12/2020

(511) **3 y 5**

(740) 245

(591) NEGRO Y FUCSIA



(210) **519737** (540)

(730) **Panel Rey, S.A.**; MX

(220) 09/12/2020

(511) **2 (S/D)**

(740) 216

PANEL REY MIX

(210) **519738** (540)
(730) **Panel Rey, S.A.**; MX
(220) 09/12/2020
(511) **19 (S/D)**
(740) 216

PANEL REY MIX

(210) **519739** (540)
(730) **APPLE INC.**; US
(220) 09/12/2020
(511) **9 y 42**
(740) 245
(300) 80629 11/06/2020 JM

APP CLIP CODE

(210) **519743** (540)
(730) **Lucia Bonanata**; UY
(220) 10/12/2020
(511) **25**
(740) Cerro Largo 864 1er piso, Montevideo, ,
Montevideo, Montevideo, UY

(591) Blanco y negro

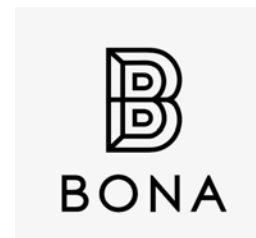

(210) **519746**
(730) **TAISON S.A.**; UY
(220) 10/12/2020
(511) **43**
(740) 189

(540)

EAT & GO

(210) **519748**
(730) **Hard Rock Limited**; GB
(220) 10/12/2020
(511) **35 (S/D)**
(740) 179

(540)

UNITY BY HARD ROCK

(210) **519749**
(730) **POLYGLASS SPA**; IT
(220) 10/12/2020
(511) **2 (S/D) y 7 (S/D)**
(740) 201

(540)

POLYGLASS

(210) **519752** (540)
(730) **CARVAGU S.A.**; EC
(220) 10/12/2020
(511) **5**
(740) 201

(591) AZUL, TONOS DE AZUL, BLANCO,
DORADO



(210) **519753** (540)
(730) **CARVAGU S.A.**; EC
(220) 10/12/2020
(511) **5**
(740) 201

(591) VERDE, AZUL, AMARILLO, CELESTE,
NEGRO, NARANJA



(210) **519754** (540)
(730) **Eisai R&D Management Co. Ltd.**; JP
(220) 10/12/2020
(511) **5 (S/D)**
(740) 136
(300) 2020-112424 10/09/2020 JP

COGLEKA

(210) **519755** (540)
(730) **CARVAGU S.A.**; EC
(220) 10/12/2020
(511) **5**
(740) 201

(591) MARRON, ROJO, BLANCO

The logo for Triple C Forte features the text "Triple C" in a bold, black, sans-serif font. Below it, the word "Forte" is written in a white, sans-serif font inside a red rectangular box with a slight shadow effect.

(210) **519756** (540)
(730) **CARVAGU S.A.**; EC
(220) 10/12/2020
(511) **5**
(740) 201

(591) AZUL, VERDE

The logo for INMUNOLIVE consists of the word "INMUNOLIVE" in a bold, blue, sans-serif font.

(210) **519757** (540)
(730) **Rafael Machado Osorio**; UY
(220) 10/12/2020
(511) **3 (S/D)**
(740) Sarandí 916, Rivera, , Rivera, Rivera, UY

(591) negro, blanco, verde, violeta

The logo for CARE POTENCIA features the word "CARE" in a large, light blue, sans-serif font. Below it, the word "POTENCIA" is written in a smaller, light blue, sans-serif font. The letter "A" in "CARE" is replaced by a light blue triangle.

(210) **519758** (540)
(730) **Eisai R&D Management Co., Ltd.;** JP
(220) 10/12/2020
(511) **5 (S/D)**
(740) 136
(300) 2020-112425 10/09/2020 JP

COGZYAS

(210) **519761** (540)
(730) **Riot Games, Inc.;** US
(220) 10/12/2020
(511) **25 (S/D), 38 (S/D) y 41 (S/D)**
(740) 136

(591) negro, rojo



(210) **519762** (540)
(730) **PRITTY S.A.;** AR
(220) 10/12/2020
(511) **32 (S/D)**
(740) 201

LIVRA

(210) **519763**
(730) **PRITTY S.A.**; AR
(220) 10/12/2020
(511) **32 (S/D)**
(740) 201

(540)

RAFTING

(210) **519764**
(730) **EBATEL S.A.**; UY
(220) 10/12/2020
(511) **29 y 35**
(740) 201

(540)

(591) GRIS, BLANCO

The logo for 'Mataojo' features the word in a light green, serif font, centered within a white rectangular box that has a subtle drop shadow.

(210) **519765**
(730) **RUBEN AZAR SCARONE**; UY
(220) 10/12/2020
(511) **39**
(740) 118

(540)

(591) gris y azul

(210) **519766** (540)
(730) **GUANGDONG BRIGHT DREAM
ROBOTICS CO., LTD.;** CN
(220) 10/12/2020
(511) **7 (S/D), 9 (S/D), 37 (S/D) y 42 (S/D)**
(740) 34

(591) 0

博智林
BRIGHT DREAM

(210) **519768** (540)
(730) **GLORIA S.A.;** PE
(220) 10/12/2020
(511) **29**
(740) 144

LECHE GLORIA

(210) **519769** (540)
(730) **RUBEN AZAR SCARONE;** UY
(220) 10/12/2020
(511) **39 (S/D)**
(740) 118

(591) gris y azul

(210) **519773** (540)
(730) **RUBEN AZAR SCARONE**; UY
(220) 10/12/2020
(511) **36, 37 y 39**
(740) 118

(591) gris y azul



(210) **519774** (540)
(730) **MINERVA S.A.**; BR
(220) 10/12/2020
(511) **40 (S/D)**
(740) 94

ATHENA FOODS

(210) **519775** (540)
(730) **MINERVA S.A.**; UY
(220) 10/12/2020
(511) **40 (S/D)**
(740) 94

(591) Rojo y dorado

(210) **519776** (540)
(730) **MINERVA S.A.**; BR
(220) 10/12/2020
(511) **40 (S/D)**
(740) 94

(591) Rojo, blanco y dorado.



(210) **519779** (540)
(730) **Fernando Pettenuzzo**; UY
(220) 10/12/2020
(511) **33**
(740) 216

(591) Blanco, naranja, verde



(210) **519780** (540)
(730) **CID VINDROLA, PAOLA**; UY
(220) 10/12/2020
(511) **3, 21 y 44**
(740) 245

(591) -

PAO.CID

(210) **519783** (540)
(730) **AMANECER S.A. FÁBRICA DE**
PINTURAS; PY
(220) 11/12/2020
(511) **2**
(740) 235

CUBRELUX

(210) **519784** (540)
(730) **AMANECER S.A. FÁBRICA DE**
PINTURAS; PY
(220) 11/12/2020
(511) **2**
(740) 235

AMATECH

(210) **519785** (540)
(730) **AMANECER S.A. FÁBRICA DE**
PINTURAS; PY
(220) 11/12/2020
(511) **2**
(740) 235

ARGACAL

(210) **519786** (540)
(730) **AMANECER S.A. FÁBRICA DE**
PINTURAS; PY
(220) 11/12/2020
(511) **2**
(740) 235

ARGAFLEX

(210) **519787** (540)
(730) **AMANECER S.A. FÁBRICA DE**
PINTURAS; PY
(220) 11/12/2020
(511) **2**
(740) 235

LATEX PROFESIONAL AMACRYL

(210) **519789** (540)
(730) **Virginia Gil; UY**
(220) 11/12/2020
(511) **25 y 35**
(740) Joaquin Requena 2357, montevideo, 11800,
montevideo, montevideo, UY

(591) rojo, negro, blanco



(210) **519793** (540)
(730) **Bodega Dante Robino S.A.**; AR
(220) 11/12/2020
(511) **33 (S/D)**
(740) 144
(300) 3959148 18/11/2020 AR
(591) Pantone Pastel 9080 U, oro y negro

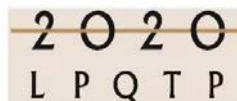

(210) **519798** (540)
(730) **Sanitaria Patron S.R.L.**; UY
(220) 11/12/2020
(511) **37 y 40**
(740) 101

(591) AZUL ROJO BLANCO



(210) **519799** (540)
(730) **D ANGELO GESTIDO SANTIAGO UNIPERSONAL**; UY
(220) 11/12/2020
(511) **35**
(740) 186

(591) Verde Pantone 360 C, Rosa Pantone 032 C, Amarillo Pantone 144 C, Pantone Celeste 6330 C



(210) **519800** (540)
(730) **Beijing DaBeiNong Biotechnology Co.,
Ltd.;** CN
(220) 11/12/2020
(511) **1 (S/D), 5 (S/D) y 31 (S/D)**
(740) 34

FARMAX GGT

(210) **519806** (540)
(730) **Biosense Webster, Inc.;** US
(220) 11/12/2020
(511) **10 (S/D)**
(740) 194

SOUNDSTAR VISION

(210) **519807** (540)
(730) **Samsung Electronics Co., Ltd.;** KR
(220) 11/12/2020
(511) **11 (S/D)**
(740) 194

Humidity Fresh +

(210) **519808** (540)
(730) **INVESTEC BANK LIMITED; ZA**
(220) 11/12/2020
(511) **16 (S/D), 35 (S/D), 36 (S/D) y 41 (S/D)**
(740) 194

FOCUS TALKS

(210) **519809** (540)
(730) **INVESTEC BANK LIMITED; ZA**
(220) 11/12/2020
(511) **9 (S/D), 16 (S/D), 35 (S/D), 36 (S/D) y 41 (S/D)**
(740) 194

INVESTEC FOCUS

(210) **519811** (540)
(730) **INVESTEC BANK LIMITED; ZA**
(220) 11/12/2020
(511) **16 (S/D), 35 (S/D), 36 (S/D) y 41 (S/D)**
(740) 194

FOCUS RADIO

(210) **519813** (540)
(730) **INVESTEC BANK LIMITED; ZA**
(220) 11/12/2020
(511) **9 (S/D)**
(740) 194

FOCUS
[talks]

(210) **519814** (540)
(730) **PERTERRA INSUMOS**
AGROPECUARIOS S.A.; BR
(220) 11/12/2020
(511) **35 (S/D)**
(740) 34

(591) AZUL Y DORADO

PERTERRA
TRADING

(210) **519815** (540)
(730) **INVESTEC BANK LIMITED; ZA**
(220) 11/12/2020
(511) **9 (S/D)**
(740) 194

FOCUS
R A D I O

(210) **519816**
(730) **SAUCONY, INC.;** US
(220) 11/12/2020
(511) **25 (S/D)**
(740) 194

(540)



(210) **519817**
(730) **Pacific Cycle, LLC;** US
(220) 11/12/2020
(511) **12 (S/D)**
(740) 194

(540)

MONGOOSE

(210) **519818**
(730) **Stafford-Miller (Ireland) Limited;** IE
(220) 11/12/2020
(511) **3 (S/D), 5 (S/D), 10 (S/D) y 21 (S/D)**
(740) 216

(540)

(591) Azul y plateado

SENSODYNE 

(210) **519819** (540)
(730) **Coherus BioSciences, Inc.**; US
(220) 11/12/2020
(511) **5 (S/D)**
(740) 194

UDENYCA

(210) **519821** (540)
(730) **ANA PAULA LOPEZ**; UY
(220) 14/12/2020
(511) **43**
(740) 19

(591) blanco y negro



GREENHOUSE ORCHID CAFE

(210) **519822** (540)
(730) **ANA PAULA LOPEZ**; UY
(220) 14/12/2020
(511) **35**
(740) 19

(591) blanco y negro



GREENHOUSE ORCHID MARKET

(210) **519827** (540)

(730) **Victor Lemiehevsky**; UY

(220) 14/12/2020

(511) **39**

(740) Libertad 2669 ap 402, M0ntevideo, 11300,
Montevideo, Montevideo, UY

(591) Anaranjado, azul marino y blanco



(210) **519828** (540)

(730) **Facundo Silvetti**; UY

(220) 14/12/2020

(511) **9, 35 y 42**

(740) Santiago Rivas 1697, Depto. 403 y Propios,
Montevideo, 11600, Montevideo,
Montevideo, UY

(591) Rojo y Azul



(210) **519830** (540)

(730) **GANADERIA TOTAL S.R.L.**; UY

(220) 14/12/2020

(511) **36**

(740) 201

**GANADERIA TOTAL
URUGUAY**

(210) **519833** (540)
(730) **Mega Labs S.A.**; UY
(220) 14/12/2020
(511) **5**
(740) 144

TIDIX

(210) **519835** (540)
(730) **Fontaine Limited**; UK
(220) 14/12/2020
(511) **3 (S/D), 4 (S/D) y 35 (S/D)**
(740) 144
(300) UK00003566118 09/12/2020 UK

CREED

(210) **519836** (540)
(730) **Raúl Lorenzo Batlle Lamuraglia**; UY
(220) 14/12/2020
(511) **16 (S/D), 35 (S/D) y 38**
(740) Cerrito 420 oficina 306, Montevideo, 11000,
Montevideo, Montevideo, UY

(591) blanco y negro

Acción

(210) **519841** (540)
(730) **CMPC TISSUE S.A.**; CL
(220) 14/12/2020
(511) **21 (S/D)**
(740) 218

(591) Pantone 485 C Pantone 368 C Pantone 100 C
Blanco



(210) **519846** (540)
(730) **Platinum GmbH & Co. KG**; DE
(220) 14/12/2020
(511) **31 (S/D)**
(740) 34
(300) 018271025 09/07/2020 EP

FLEISCHSAFTGARUNG

(210) **519849** (540)
(730) **SJ ENTERPRISES PTY LTD**; AU
(220) 14/12/2020
(511) **1 (S/D)**
(740) 34

(591) 0



(210) **519851** (540)
(730) **NETWORK BEAUTY & FASHION**
COSMETICA LTDA; BR
(220) 14/12/2020
(511) **3 (S/D)**
(740) 34

(591) 0

PROFESSIONAL
TRIVITT

(210) **519853** (540)
(730) **CONSULTORES Y**
ADMINISTRADORES DE EMPRESAS
S.R.L. y J.P.D. ASOCIADOS S.A.; UY
(220) 14/12/2020
(511) **35, 36 y 45**
(740) 118



DAMIANI

(210) **519855** (540)
(730) **NETWORK BEAUTY & FASHION**
COSMETICA LTDA; BR
(220) 14/12/2020
(511) **35 (S/D)**
(740) 34

(591) 0

ITALLIAN
HAIRTECH

(210) **519858** (540)
(730) **Bajaj Auto Limited; IN**
(220) 14/12/2020
(511) **12 (S/D)**
(740) 216

EXCELSIOR-HENDERSON

(210) **519862** (540)
(730) **CONSULTORES Y
ADMINISTRADORES DE EMPRESAS
S.R.L. y J.P.D. ASOCIADOS S.A.; UY**
(220) 14/12/2020
(511) **35 y 45**
(740) 118

(591) tonos de azul y negro



(210) **519864** (540)
(730) **Marilyn Yosmar Mora Molina; VE**
(220) 14/12/2020
(511) **31**
(740) 52

MIKATUA

(210) **519865** (540)
(730) **NETWORK BEAUTY & FASHION**
COSMETICA LTDA; BR
(220) 14/12/2020
(511) **3 (S/D)**
(740) 34

(591) 0



(210) **519866** (540)
(730) **Fiexpo International Exhibitions Group**
Ltda.; UY
(220) 14/12/2020
(511) **41**
(740) 101

(591) VERDE, TURQUESA, AZUL



(210) **519867** (540)
(730) **COMPAGNIE FINANCIERE ET DE**
PARTICIPATIONS ROULLIER; FR
(220) 14/12/2020
(511) **1 (S/D), 5 (S/D) y 31 (S/D)**
(740) 144
(300) 4665274 09/07/2020 FR



(210) **519871** (540)

(730) **Natalia Canals Pessoa**; BR

(220) 14/12/2020

(511) **3 (S/D)**

(740) Calle 32 entre 47 y 48, Costa Azul, 16202,
Canelones, Canelones, UY

(591) Negro, Naranja, Turquesa, Fuxia, Coral, Rosa
y violeta



(210) **519872** (540)

(730) **GTM S.A.**; UY

(220) 15/12/2020

(511) **19 y 37**

(740) 194

(591) negro, rojo

(210) **519878** (540)

(730) **Cecilia Villar**; UY

(220) 15/12/2020

(511) **35 y 41**

(740) GUAYAQUI 3416 APTO 401,
MONTEVIDEO, 11300, MONTEVIDEO,
MONTEVIDEO, UY

(210) **519882** (540)
(730) **GASTÓN SIMI BARCELÓ**; UY
(220) 15/12/2020
(511) **28 y 41**
(740) 212

(591) Negro, rojo, rosa



(210) **519893** (540)
(730) **Fenix International Limited**; GB
(220) 15/12/2020
(511) **9 (S/D), 35 (S/D), 38 (S/D), 41 (S/D) y 42 (S/D)**
(740) 34

ONLYFANS

(210) **519896** (540)
(730) **Fenix International Limited**; GB
(220) 15/12/2020
(511) **9 (S/D), 35 (S/D), 38 (S/D), 41 (S/D) y 42 (S/D)**
(740) 34

(591) NEGRO Y CELESTE



(210) **519902** (540)
(730) **Fundación Ad Astra**; UY
(220) 15/12/2020
(511) **41**
(740) 154

(591) Azul, verde y blanco.



(210) **519903** (540)
(730) **CMPC TISSUE S.A.**; CL
(220) 15/12/2020
(511) **3**
(740) 218

LADYSOFT

(210) **519905** (540)
(730) **BOYERCO S.A.**; UY
(220) 15/12/2020
(511) **16 (S/D)**
(740) CLARA 4611, SAYAGO, 12200,
MONTEVIDEO, MONTEVIDEO, UY

FLOR DE LISS

(210) **519907** (540)
(730) **BOYERCO S.A.;** UY
(220) 15/12/2020
(511) **3 (S/D) y 16 (S/D)**
(740) CLARA 4611, SAYAGO, 12200,
MONTEVIDEO, MONTEVIDEO, UY

(591) VERDE, AMARILLO, BEIGE, MARRÓN,
NARANJA Y AZUL



(210) **519911** (540)
(730) **Boehringer Ingelheim Vetmedica GmbH;**
DE
(220) 15/12/2020
(511) **9 (S/D), 10 (S/D) y 44 (S/D)**
(740) 136

FREVAX

(210) **519913** (540)
(730) **BOYERCO S.A.;** UY
(220) 15/12/2020
(511) **16 (S/D)**
(740) CLARA 4611, SAYAGO, 12200,
MONTEVIDEO, MONTEVIDEO, UY

ALPHES

(210) **519914** (540)
(730) **BOYERCO S.A.**; UY
(220) 15/12/2020
(511) **16 (S/D)**
(740) CLARA 4611, SAYAGO, 12200,
MONTEVIDEO, MONTEVIDEO, UY

ANDHLES

(210) **519915** (540)
(730) **BOYERCO S.A.**; UY
(220) 15/12/2020
(511) **16 (S/D)**
(740) CLARA 4611, SAYAGO, 12200,
MONTEVIDEO, MONTEVIDEO, UY

JUMU

(210) **519916** (540)
(730) **BOYERCO S.A.**; UY
(220) 15/12/2020
(511) **3 (S/D) y 16 (S/D)**
(740) CLARA 4611, SAYAGO, 12200,
MONTEVIDEO, MONTEVIDEO, UY

ACQUA FAST

(210) **519919** (540)
(730) **BOYERCO S.A.**; UY
(220) 15/12/2020
(511) **21 (S/D)**
(740) CLARA 4611, SAYAGO, 12200,
MONTEVIDEO, MONTEVIDEO, UY

BELOSCH

(210) **519922** (540)
(730) **Evac Chair North America LLC**; US
(220) 15/12/2020
(511) **10 (S/D)**
(740) 194

EVAC+CHAIR

(210) **519923** (540)
(730) **BARRETO BOLIVAR, MARIA**
AGUSTINA; UY
(220) 15/12/2020
(511) **14 y 35**
(740) 201

MI NIÑA

(210) **519929** (540)
(730) **CENIT LTDA.**; UY
(220) 15/12/2020
(511) **29**
(740) 245

(591) rojo y blanco



(210) **519930** (540)
(730) **AstraZeneca UK Limited**; GB
(220) 15/12/2020
(511) **5 (S/D)**
(740) 136
(300) UK00003555632 13/11/2020 GB

VAXZEVRIA

(210) **519932** (540)
(730) **Ajinomoto Co., Inc.**; JP
(220) 15/12/2020
(511) **30 (S/D)**
(740) 194

SALT ANSWER

(210) **519933**
(730) **APPLE INC.;** US
(220) 15/12/2020
(511) **9, 35 y 42**
(740) 245
(300) 81.258 21/08/2020 JM
(591) -

(540)



(210) **519934**
(730) **LOJAS RENNER S.A.;** BR
(220) 15/12/2020
(511) **35 (S/D)**
(740) 34

(540)

PLUREN

(210) **519935**
(730) **APPLE INC.;** US
(220) 15/12/2020
(511) **9, 35 y 42**
(740) 245
(300) 81.257 21/08/2020 JM
(591) -

(540)



(210) **519936** (540)
(730) **Corn Products Development, Inc.**; US
(220) 15/12/2020
(511) **42 (S/D)**
(740) 194
(300) 90006834 17/06/2020 US

BE WHAT'S NEXT

(210) **519937** (540)
(730) **Hernán Sellanes**; UY
(220) 15/12/2020
(511) **39**
(740) 232

AUTORENT

(210) **519938** (540)
(730) **Russell Bedford International**; UK
(220) 15/12/2020
(511) **35 (S/D) y 36 (S/D)**
(740) 144

RUSSELL BEDFORD

(210) **519941** (540)
(730) **Koninklijke Philips N.V.**; NL
(220) 16/12/2020
(511) **10 (S/D)**
(740) 245
(300) 1421321 16/07/2020 BX
(591) Azul, anaranjado, verde, celeste, rosado;
todos en distintos tonos.

The logo for AVENT, with each letter in a different color: A (blue), V (orange), E (green), N (red), T (purple).

(210) **519942** (540)
(730) **CARLOS LUIS PIROVANO**; AR
(220) 16/12/2020
(511) **43 (S/D)**
(740) 94

CHECKPOINT CHARLIE

(210) **519943** (540)
(730) **INTENDENCIA MUNICIPAL DE**
CANELONES; UY
(220) 16/12/2020
(511) **29, 30, 31, 32, 35, 38 y 41**
(740) 220

(591) Tonos de VERDE



(210) **519945** (540)
(730) **EMPRESAS DEMARIA S.A.**; CL
(220) 16/12/2020
(511) **3**
(740) 181

(591) Blanco, Gris, Pantone 485C, Pantone Process
Cyan

The logo for Virginia features the word "Virginia" in a stylized, red, italicized font with a white outline. A blue and white swoosh is positioned above the letters "i" and "n".

(210) **519950** (540)
(730) **BETANIR SAS**; UY
(220) 16/12/2020
(511) **35**
(740) 194

(591) K85; verde degradé C:88 M:42 Y:68 K:33.5 a
C:78 M:4 Y:72 K:0 y C:22 M:17 Y:19 K:0

The logo for MEDISOL consists of the word "MEDISOL" in a bold, black, sans-serif font. A small green triangle is placed to the right of the letter "L".

(210) **519953** (540)
(730) **COMÉRCIO E INDÚSTRIA MATSUDA**
IMPORTADORA E EXPORTADORA
LTDA.; BR
(220) 16/12/2020
(511) **31 (S/D)**
(740) 194

The logo for VittaMax features the word "VittaMax" in a bold, black, sans-serif font. The "V" is significantly larger and more stylized than the other letters.

(210) **519955** (540)
(730) **International Finance Advisors Limited;**
BZ
(220) 16/12/2020
(511) **36**
(740) 34

(591) 0



(210) **519957** (540)
(730) **GRUPO PILAR S.A.;** AR
(220) 16/12/2020
(511) **31**
(740) 34

ACTION

(210) **519958** (540)
(730) **SMB Ltda;** UY
(220) 16/12/2020
(511) **10, 35, 42 y 44**
(740) 186

(591) Pantone verde petróleo 3155 C, Pantone
verde manzana 382 C y blanco



(210) **519960** (540)
(730) **GRUPO PILAR S.A.**; AR
(220) 16/12/2020
(511) **31**
(740) 34

(591) 0



(210) **519961** (540)
(730) **GINEL RODRIGUEZ, MARIA JOSÉ**; UY
(220) 16/12/2020
(511) **25**
(740) 201

(591) VIOLETA, NARANJA



(210) **519962** (540)
(730) **NELSON DANIEL GUTIERREZ**
LUONGO; UY
(220) 16/12/2020
(511) **38 y 41**
(740) 34

(591) AZUL Y BLANCO



(210) **519964** (540)
(730) **IMPORTADORA Y EXPORTADORA
LUNA DORADA LIMITADA; CL**
(220) 16/12/2020
(511) **24 (S/D)**
(740) Azara 3608, Montevideo, 11400, Montevideo,
Montevideo, UY

(591) dorado, plateado y negro



(210) **519965** (540)
(730) **FONTAINA TERRA, ALEJANDRO; UY**
(220) 16/12/2020
(511) **36**
(740) 201

(591) NEGRO, BLANCO, AMARILLO



(210) **519966** (540)
(730) **Match Group, LLC; US**
(220) 16/12/2020
(511) **9 (S/D), 41 (S/D) y 45 (S/D)**
(740) 216

SWIPE NIGHT

(210) **519968** (540)
(730) **EL TRIGAL S.A;** UY
(220) 16/12/2020
(511) **30**
(740) 165

TAPITAS EL TRIGAL

(210) **519969** (540)
(730) **Ana Lucía Fernández González;** UY
(220) 17/12/2020
(511) **42 (S/D)**
(740) Verocay 311, Salto, 50000, Salto, Salto, UY

(591) Negro

Bella Josefina

(210) **519971** (540)
(730) **TORRES RODRÍGUEZ, NAHUEL**
GABRIEL; UY
(220) 17/12/2020
(511) **35**
(740) 201

(591) NEGRO, GRIS, BLANCO, PANTONE 7427
C

REY 
Carpinteros

(210) **519981** (540)
(730) **GÜROK TURİZM VE MADENCİLİK**
ANONİM ŞİRKETİ; TR
(220) 17/12/2020
(511) **21 (S/D)**
(740) 191

(591) negro, rosado

The logo consists of the letters 'LAV' in a serif font. The letter 'A' is stylized with a pink triangle pointing upwards from its top center.

(210) **519983** (540)
(730) **Adela Rodriguea Arrillaga; UY**
(220) 17/12/2020
(511) **35 (S/D)**
(740) Br. España 2349, Montevideo, 11200,
Montevideo, Montevideo, UY

(591) Panetone P process Black C, Panetone P45-7
C, Panetone P20- 8C, Panetone P118-7 C



(210) **519984** (540)
(730) **MILKAUT S.A.; AR**
(220) 17/12/2020
(511) **29 (S/D)**
(740) 191

(591) Rojo: Pantone 186c, Verde: Pantone 2213C



(210) **519986** (540)
(730) **MILKAUT S.A.**; AR
(220) 17/12/2020
(511) **29 (S/D)**
(740) 191

(591) Rojo: Pantone 186c; Verde: Pantone 2213C

The logo for Bavaria, featuring the word "Bavaria" in a stylized, gothic-style font. The letter 'B' is red, and the remaining letters are green with a red outline.

(210) **519987** (540)
(730) **DAIICHI SANKYO COMPANY,**
LIMITED; JP
(220) 17/12/2020
(511) **10 (S/D)**
(740) 191

(591) 0

DAIICHI SANKYO

(210) **519988** (540)
(730) **DKT Uruguay S.A.**; UY
(220) 17/12/2020
(511) **5 (S/D) y 10 (S/D)**
(740) 94

ANGELIN DKT

(210) **519989** (540)
(730) **DKT Uruguay S.A.;** UY
(220) 17/12/2020
(511) **5 (S/D)**
(740) 94

LYDIA DKT

(210) **519990** (540)
(730) **DKT Uruguay S.A.;** UY
(220) 17/12/2020
(511) **10 (S/D)**
(740) 94

ANDALAN SINGA

(210) **519991** (540)
(730) **DKT Uruguay S.A.;** UY
(220) 17/12/2020
(511) **5 (S/D)**
(740) 94

JOY DKT

(210) **519992** (540)
(730) **DAIICHI SANKYO COMPANY,
LIMITED**; JP
(220) 17/12/2020
(511) **10 (S/D)**
(740) 191

(591) Azul: Pantone C 286, Azul Claro: Pantone C
299; Verde: Pantone C 376; Amarillo:
Pantone 107



(210) **519993** (540)
(730) **DKT Uruguay S.A.**; UY
(220) 17/12/2020
(511) **5 (S/D)**
(740) 94

JOY DKT

(210) **519994** (540)
(730) **DKT Uruguay S.A.**; UY
(220) 17/12/2020
(511) **5 (S/D)**
(740) 94

TAYLAFEM

(210) **519995** (540)
(730) **DAIICHI SANKYO COMPANY,
LIMITED; JP**
(220) 17/12/2020
(511) **10 (S/D)**
(740) 191

(591) 0



(210) **519996** (540)
(730) **DAIICHI SANKYO COMPANY,
LIMITED; JP**
(220) 17/12/2020
(511) **10 (S/D)**
(740) 191

(591) 0



(210) **519997** (540)
(730) **MILKAUT S.A.; AR**
(220) 17/12/2020
(511) **29 (S/D)**
(740) 191

(591) Rojo: Pantone 186c; Verde: Pantone 2213C



(210) **519998** (540)
(730) **COOPERATIVA NACIONAL DE
PRODUCTORES DE LECHE
(CONAPROLE); UY**
(220) 17/12/2020
(511) **29**
(740) 191

CONAPROLE MAMÁ

(210) **519999** (540)
(730) **MARIA FERNANDA DURÁN COSTA;
UY**
(220) 17/12/2020
(511) **30 (S/D), 35 (S/D) y 43 (S/D)**
(740) 191

(591) Pantone 555, Pantone 2050; Pantone 1797



(210) **520003** (540)
(730) **Aurinia Pharmaceuticals Inc.; CA**
(220) 17/12/2020
(511) **5 (S/D)**
(740) 201

LUPKYNIS

(210) **520015** (540)
(730) **SUNDA GROUP CO., LIMITED; CN**
(220) 17/12/2020
(511) **5 (S/D)**
(740) 34

(591) 0

Softcare

(210) **520017** (540)
(730) **Continental Reifen Deutschland GmbH;**
DE
(220) 17/12/2020
(511) **12 (S/D)**
(740) 218

UltraContact

(210) **520020** (540)
(730) **TOYOTA MATERIAL HANDLING**
EUROPE AB; SE
(220) 17/12/2020
(511) **12 (S/D)**
(740) 245

BT TYRO

(210) **520021** (540)
(730) **INDUSTRIA E COMÉRCIO DE**
ALIMENTOS GURI LTDA.; BR
(220) 17/12/2020
(511) **30 (S/D)**
(740) 34

(591) AZUL,CELESTE, ROJO, BLANCO,
DORADO Y NEGRO



(210) **520023** (540)
(730) **Aurinia Pharmaceuticals Inc.; CA**
(220) 17/12/2020
(511) **5 (S/D)**
(740) 201
(300) 90306989 09/11/2020 US



(210) **520024** (540)
(730) **STECK INDÚSTRIA ELÉTRICA LTDA.;**
BR
(220) 17/12/2020
(511) **9 (S/D)**
(740) 34

(591) 0



(210) **520027** (540)
(730) **Hard Rock Limited; GB**
(220) 18/12/2020
(511) **9 y 41**
(740) 179

HARD ROCK DIGITAL

(210) **520028** (540)
(730) **Hard Rock Limited; GB**
(220) 18/12/2020
(511) **9 y 41**
(740) 179

HARD ROCK BET

(210) **520029** (540)
(730) **Hard Rock Limited; GB**
(220) 18/12/2020
(511) **9 y 41**
(740) 179



(210) **520030**
(730) **Hard Rock Limited; GB**
(220) 18/12/2020
(511) **9 y 41**
(740) 179

(540)



(210) **520031**
(730) **JUAN DELLAPIAZZA; UY**
(220) 18/12/2020
(511) **35**
(740) 179

(540)

CUENCA INFORMACIÓN LECHERA

(210) **520032**
(730) **Dairy and Food S.R.L.; UY**
(220) 18/12/2020
(511) **29**
(740) 179

(540)

CHEDDARELLA

(210) **520035** (540)
(730) **DHARMA S.A.;** PY
(220) 18/12/2020
(511) **34 (S/D)**
(740) 34
(300) 920.206.212 20/07/2020 BR
(591) ROJO Y DIFERENTES TONOS DE
DORADO



(210) **520036** (540)
(730) **DHARMA S.A.;** PY
(220) 18/12/2020
(511) **34 (S/D)**
(740) 34
(300) 920.206.298 20/07/2020 BR
(591) AZUL, GRIS Y PLATEADO



(210) **520040** (540)
(730) **Lockton, Inc.;** US
(220) 18/12/2020
(511) **36 (S/D)**
(740) 212

**UNCOMMONLY
INDEPENDENT**

(210) **520041**
(730) **DABEREL S.A.**; UY
(220) 18/12/2020
(511) **35**
(740) 189

(540)

(591) Violeta, verde, blanco



(210) **520042**
(730) **LEONARDO GONZALEZ**; UY
(220) 18/12/2020
(511) **29 y 43**
(740) FEDERICO SUSVIELA GUARCH 2970, AP
306, MONTEVIDEO, 11600,
MONTEVIDEO, MONTEVIDEO, UY

(540)

(591) BLANCO Y NEGRO

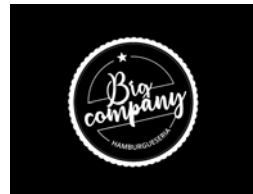

(210) **520043**
(730) **Les Entrepreneurs de l'Audiovisuel**
Européen Asbl (EAVE); LU
(220) 18/12/2020
(511) **38 y 41**
(740) 94

(540)

PUENTES

(210) **520046** (540)
(730) **VICTOR JULIO GARCIA PAULLIER;**
UY
(220) 18/12/2020
(511) **29, 31, 35, 40 y 44**
(740) 194

URUPORK

(210) **520050** (540)
(730) **LOS CINCO HISPANOS S.A.;** AR
(220) 18/12/2020
(511) **30**
(740) 34

5 HISPANOS - KRACHITOS SNACKS

(210) **520055** (540)
(730) **Citigroup Inc.;** US
(220) 18/12/2020
(511) **42 (S/D)**
(740) 194

CITI

(210) **520058** (540)
(730) **Specialized Bicycle Components, Inc.; US**
(220) 18/12/2020
(511) **12 (S/D)**
(740) 194

AETHOS

(210) **520060** (540)
(730) **Christian Otero; AR**
(220) 18/12/2020
(511) **30, 35 y 43**
(740) 212

(591) Rosado, blanco, negro, beige, marrón



(210) **520061** (540)
(730) **Pro Vista Uruguay SAS; UY**
(220) 18/12/2020
(511) **36, 38 y 45**
(740) 144

(591) azul, violeta y negro.



(210) **520062** (540)
(730) **Société des Produits Nestlé S.A.**; CH
(220) 18/12/2020
(511) **5 (S/D)**
(740) 156
(300) 11008/2020 06/08/2020 CH



(210) **520065** (540)
(730) **Emblary S.A.**; UY
(220) 21/12/2020
(511) **43**
(740) 172

(591) BLANCO Y NEGRO



(210) **520066** (540)
(730) **Manantial de Sol S.A.**; UY
(220) 21/12/2020
(511) **35, 41 y 43**
(740) 194



(210) **520068**
(730) **TOKAWA S.A.**; AR
(220) 21/12/2020
(511) **7, 8, 9 y 11**
(740) 219

(540)

GOLDSTAR

(210) **520070**
(730) **Bund der Freien Waldorfschulen e.V.**; DE
(220) 21/12/2020
(511) **41 (S/D)**
(740) 94

(540)

RUDOLF STEINER

(210) **520073**
(730) **CARTONES YAGUARETE S.A.**; PY
(220) 21/12/2020
(511) **39 (S/D)**
(740) 218

(540)

(591) Rojo y negro



(210) **520075** (540)
(730) **SYNGENTA PARTICIPATIONS AG; CH**
(220) 21/12/2020
(511) **1 (S/D) y 5 (S/D)**
(740) 194

CREAVIS

(210) **520080** (540)
(730) **Diana Bresque; UY**
(220) 21/12/2020
(511) **41 (S/D)**
(740) Maldonado 1980 ap4, Montevideo, 11200,
Montevideo, Montevideo, UY

(591) Blanco y negro



(210) **520081** (540)
(730) **CMPC TISSUE S.A.; CL**
(220) 21/12/2020
(511) **5 (S/D) y 21 (S/D)**
(740) 218

(591) blanco, gris, Pantone 485 C, Pantone 368 C,
Pantone 348 C, Pantone 100 C



(210) **520082** (540)
(730) **FACUNDO DEL CASTILLO; UY**
(220) 21/12/2020
(511) **35 y 42**
(740) 167

(591) PANTONE 376 C; PANTONE COOL GRAY
9C



(210) **520083** (540)
(730) **Marcelo Alejandro de Oliveira Madeira y
Analia De Oliveira Madeira; UY**
(220) 21/12/2020
(511) **30 y 43 (S/D)**
(740) 222

(591) Rojo, amarillo, naranja, blanco



(210) **520084** (540)
(730) **SEARA ALIMENTOS LTDA.; BR**
(220) 21/12/2020
(511) **29 (S/D)**
(740) 34

(591) ROJO, BLANCO Y AMARILLO



(210) **520086** (540)
(730) **Molino Dolores S.A.;** UY
(220) 21/12/2020
(511) **1, 29, 30 y 31**
(740) 144

(591) Bordeaux, Amarillo, Naranja, Blanco



(210) **520095** (540)
(730) **PELLICER Y DÍAZ S.R.L.;** UY
(220) 22/12/2020
(511) **43**
(740) 189

Choripaneria

(210) **520096** (540)
(730) **SAGRIN S.A.;** UY
(220) 22/12/2020
(511) **5**
(740) 189

(591) No se reivindican



(210) **520099** (540)
(730) **THE COCA-COLA COMPANY; US**
(220) 22/12/2020
(511) **41**
(740) 94

(591) rojo, blanco, gris, negro



(210) **520100** (540)
(730) **RODRIGUEZ ARRUDA Angela Amalia;**
UY
(220) 22/12/2020
(511) **36**
(740) 220

(591) Tonos de azul



(210) **520101** (540)
(730) **MARCELA ESPOSITO CAMACHO; UY**
(220) 22/12/2020
(511) **41 (S/D)**
(740) 94

(591) rojo, gris



(210) **520102** (540)
(730) **Gonzalo Jesús Da Silva Paiva**; UY
(220) 22/12/2020
(511) **10**
(740) 220

(591) TONOS DE ROJO, NARANJA Y
AMARILLO



(210) **520105** (540)
(730) **Marketplace Investments LLC**; US
(220) 22/12/2020
(511) **39**
(740) 94

(591) No reivindica colores.



(210) **520106** (540)
(730) **EBATEL S.A.**; UY
(220) 22/12/2020
(511) **31 y 44**
(740) 201



(210) **520107** (540)
(730) **EUROFARMA URUGUAY S.A.**; UY
(220) 22/12/2020
(511) **5**
(740) 201

QUELATUS MUJER

(210) **520108** (540)
(730) **EUROFARMA URUGUAY S.A.**; UY
(220) 22/12/2020
(511) **5**
(740) 201

QUELATUS MIND

(210) **520109** (540)
(730) **SOXPIGUE S.A.**; AR
(220) 22/12/2020
(511) **25**
(740) 201



(210) **520111** (540)
(730) **COSTA CROCIERE S.P.A.**; IT
(220) 22/12/2020
(511) **16 (S/D), 39 (S/D), 41 (S/D) y 43 (S/D)**
(740) 201
(300) 302020000109049 04/12/2020 IT
(591) AZUL



(210) **520112** (540)
(730) **COSTA CROCIERE S.P.A.**; IT
(220) 22/12/2020
(511) **16 (S/D), 39 (S/D), 41 (S/D) y 43 (S/D)**
(740) 201
(300) 302020000109070 04/12/2020 IT
(591) AZUL, AMARILLO.



(210) **520115** (540)
(730) **Würth International AG**; CH
(220) 22/12/2020
(511) **1 (S/D), 2 (S/D), 3 (S/D), 4 (S/D), 6 (S/D), 7 (S/D), 8 (S/D), 9 (S/D), 11 (S/D), 12 (S/D), 16 (S/D), 17 (S/D), 20 (S/D) y 35 (S/D)**
(740) 129

(591) Negro, blanco



(210) **520116** (540)
(730) **MSN Laboratories Private Limited**; IN
(220) 22/12/2020
(511) **5**
(740) 129

IPOPRIN

(210) **520117** (540)
(730) **GASWIL S.A.**; UY
(220) 22/12/2020
(511) **35 y 36**
(740) 21

(591) ROJO, AMARILLO, AZUL, CELESTE



Paseo Del Este

(210) **520118** (540)
(730) **GASWIL S.A.**; UY
(220) 22/12/2020
(511) **35 y 36**
(740) 21

(591) AZUL, CELESTE

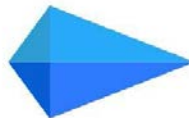

Torres Del Este

(210) **520119** (540)
(730) **MINERVA S.A.**; BR
(220) 22/12/2020
(511) **29 (S/D) y 35 (S/D)**
(740) 94

(591) Marrón, rojo y negro.



(210) **520123** (540)
(730) **CHINA TOBACCO HUNAN INDUSTRIAL CO., LTD**; CN
(220) 22/12/2020
(511) **34 (S/D)**
(740) 216

AXILE

(210) **520124** (540)
(730) **BASF Coatings GmbH**; DE
(220) 22/12/2020
(511) **1 (S/D) y 2 (S/D)**
(740) 165

(591) Azul, Rojo, Blanco, Amarillo



(210) **520131**
(730) **Riot Games, Inc.**; US
(220) 22/12/2020
(511) **9, 25, 38 y 41**
(740) 136

(540)

(591) No reivindica colores



(210) **520134**
(730) **BIOMARIN PHARMACEUTICAL INC.**;
US
(220) 22/12/2020
(511) **5 (S/D)**
(740) 216

(540)

VOXZOGO

(210) **520139**
(730) **HEYTENS PORTELA, IRLANDA y**
BENTANCUR HEYTENS, DANIELA
ALICIA; UY
(220) 23/12/2020
(511) **20 y 25**
(740) 201

(540)

HEYTENS

(210) **520142** (540)
(730) **Lucia Bustamante**; UY
(220) 23/12/2020
(511) **42 (S/D)**
(740) Roque Barcia 1405, Montevideo, 11600,
Montevideo, Montevideo, UY

(591) #27282c #7761b9

MUJERES IT
SOMOS LA COMUNIDAD DE MUJERES EN TECNOLOGÍA

(210) **520145** (540)
(730) **KIA MOTORS CORPORATION**; KR
(220) 23/12/2020
(511) **7 (S/D)**
(740) 201



(210) **520146** (540)
(730) **KIA MOTORS CORPORATION**; KR
(220) 23/12/2020
(511) **9 (S/D)**
(740) 201



(210) **520147** (540)
(730) **KIA MOTORS CORPORATION; KR**
(220) 23/12/2020
(511) **39 (S/D)**
(740) 201



(210) **520148** (540)
(730) **MANGADO, VENANCIO; UY**
(220) 23/12/2020
(511) **43**
(740) 201

(591) BLANCO, NEGRO, ROJO



(210) **520149** (540)
(730) **FRIGORIFICO TACUAREMBO S.A.; UY**
(220) 23/12/2020
(511) **29**
(740) 201

FRIGORIFICO TACUAREMBO

(210) **520150** (540)
(730) **FRIGORIFICO TACUAREMBO S.A.;** UY
(220) 23/12/2020
(511) **30**
(740) 201

HAMBY

(210) **520151** (540)
(730) **DOMESTIKA INC.;** US
(220) 23/12/2020
(511) **41 (S/D)**
(740) 201

DOMESTIKA

(210) **520154** (540)
(730) **Bettina Muiño;** UY
(220) 23/12/2020
(511) **44 (S/D)**
(740) 21 de setiembre 2694/201, Montevideo, ,
Montevideo, Montevideo, UY

ÁMATE BY BETTINA MUIÑO

(210) **520155** (540)
(730) **BRANCCIARI AMARILLO, EMILIANO**
GERMAN; UY
(220) 23/12/2020
(511) **41**
(740) 201

MONOROOTS

(210) **520156** (540)
(730) **LANOS S.A.; UY**
(220) 23/12/2020
(511) **38 y 41**
(740) 194

LA PECERA

(210) **520157** (540)
(730) **Ulthera, Inc.; US**
(220) 23/12/2020
(511) **10 (S/D), 16 (S/D), 41 (S/D) y 44 (S/D)**
(740) 144
(300) 90/026351 29/06/2020 US

ULTHERAPY PRIME

(210) **520159**
(730) **AGROMEALS S.A.**; UY
(220) 23/12/2020
(511) **29**
(740) 194

(540)



(210) **520160**
(730) **Roche Diabetes Care GmbH**; DE
(220) 23/12/2020
(511) **9, 10 y 42**
(740) 201
(300) 018320443 13/10/2020 EP

(540)

ACCU-CHEK SMARTGUIDE

(210) **520161**
(730) **Roche Diabetes Care GmbH**; DE
(220) 23/12/2020
(511) **9, 10 y 42**
(740) 201
(300) 018320436 13/10/2020 EP

(540)

CONFIDIAN

(210) **520162**
(730) **GrandAri, Inc.**; US
(220) 23/12/2020
(511) **3 (S/D)**
(740) 144
(300) 90022997 26/06/2020 US

(540)

ARIANA GRANDE CLOUD

(210) **520163**
(730) **GrandAri, Inc.**; US
(220) 23/12/2020
(511) **3 (S/D)**
(740) 144
(300) 90023079 26/06/2020 US

(540)



(210) **520173**
(730) **SHIMANO INC.**; JP
(220) 23/12/2020
(511) **25 (S/D)**
(740) 94

(540)

(591) No reivindica colores.



(210) **520174** (540)
(730) **Abiler S.A.**; UY
(220) 23/12/2020
(511) **25**
(740) 101

(591) NEGRO BLANCO



(210) **520175** (540)
(730) **Faniliat S.A.**; UY
(220) 23/12/2020
(511) **25**
(740) 101

(591) NEGRO BLANCO



(210) **520179** (540)
(730) **BIOMARIN PHARMACEUTICAL INC.**;
US
(220) 23/12/2020
(511) **5 (S/D)**
(740) 216
(300) 90375395 11/12/2020 US
(591) Rojo, azul, purpura, rosado.

VOXZOGO

(210) **520181** (540)
(730) **SHENZHEN UVLED OPTICAL
TECHNOLOGY CO., LTD.;** CN
(220) 23/12/2020
(511) **11 (S/D)**
(740) 34

(591) 0

59S

(210) **520184** (540)
(730) **APPLE INC.;** US
(220) 23/12/2020
(511) **9**
(740) 245
(300) 2020-473 29/06/2020 LI

AIRPODS MAX

(210) **520186** (540)
(730) **Laura Sosa;** UY
(220) 23/12/2020
(511) **35 (S/D) y 36 (S/D)**
(740) 25 de Agosto 1246, Castillos, , Rocha, Rocha,
UY

(591) negro- verde petróleo



(210) **520188** (540)
(730) **Lenzing Aktiengesellschaft**; AU
(220) 24/12/2020
(511) **9 (S/D) y 10 (S/D)**
(740) 212
(300) 018343034 24/11/2020 EP

VEOCEL

(210) **520191** (540)
(730) **ESELL S.A**; CL
(220) 24/12/2020
(511) **9**
(740) 34

(591) 0



(210) **520192** (540)
(730) **ALVAREZ KLAR DARIO GABRIEL**; AR
(220) 24/12/2020
(511) **41**
(740) 216

(591) Naranja, gris y blanco.



(210) **520193** (540)
(730) **ALVAREZ KLAR DARIO GABRIEL**; AR
(220) 24/12/2020
(511) **41**
(740) 216

(591) Gris, verde, naranja, blanco.



(210) **520196** (540)
(730) **DIEGO RAFAEL LOIS GOMEZ y**
VALERIA FABIANA DE ANGELI
SALINARDI; UY
(220) 24/12/2020
(511) **3 y 5**
(740) 228



(210) **520202** (540)
(730) **Kiheung International Ltd.**; KR
(220) 28/12/2020
(511) **4 y 12**
(740) 201



(210) **520210** (540)
(730) **PMI Nutrition International, LLC; US**
(220) 28/12/2020
(511) **5 (S/D)**
(740) 136

AMBITINE

(210) **520211** (540)
(730) **PMI Nutrition International, LLC; US**
(220) 28/12/2020
(511) **5 (S/D)**
(740) 136

AVARIT

(210) **520212** (540)
(730) **QINGDAO COSMIC EVERGREEN TIRE
CO., LTD; CN**
(220) 28/12/2020
(511) **12 (S/D)**
(740) 34

(591) 0

EVERGREEN

(210) **520213** (540)
(730) **PMI Nutrition International, LLC; US**
(220) 28/12/2020
(511) **5 (S/D)**
(740) 136

BASTION

(210) **520216** (540)
(730) **PMI Nutrition International, LLC; US**
(220) 28/12/2020
(511) **5 (S/D)**
(740) 136

SUPLANT

(210) **520227** (540)
(730) **MONICA PATRICIA DINER; AR**
(220) 28/12/2020
(511) **41 (S/D)**
(740) Arazati y Vas Ferreira P2 Apartamento 1505,
MALDONADO, 20100, PUNTA DEL ESTE,
PUNTA DEL ESTE, UY

CEPIA

(210) **520233** (540)
(730) **WORLD ACADEMY OF PODIATRIC
SCIENCE, S.L.**; ES
(220) 28/12/2020
(511) **41 (S/D)**
(740) 144
(300) 4.074.620 01/07/2020 ES

**WAPS WORLD ACADEMY OF
PODIATRIC SCIENCE**

(210) **520234** (540)
(730) **Ulthera, Inc.**; US
(220) 28/12/2020
(511) **9 (S/D), 10 (S/D), 16 (S/D), 41 (S/D) y 44
(S/D)**
(740) 144
(300) 90/044542 09/07/2020 US



(210) **520235** (540)
(730) **GLORIA S.A.**; PE
(220) 28/12/2020
(511) **29**
(740) 144



(210) **520236**
(730) **GLORIA S.A.**; PE
(220) 28/12/2020
(511) **32**
(740) 144

(540)



(210) **520240**
(730) **NUMMI S.A.**; UY
(220) 29/12/2020
(511) **36**
(740) 192

(540)

(591) Verde RP (R: 210 G: 215 B: 12), Azul RP (R: 26 G: 81 B:149) y Blanco



(210) **520242**
(730) **SECURITAS AB**; SE
(220) 29/12/2020
(511) **9 (S/D), 38 (S/D), 42 (S/D) y 45 (S/D)**
(740) 191
(300) 018340990 20/11/2020 EM

(540)

SECURITAS

(210) **520243**
(730) **Henkel AG & Co. KGaA**; DE
(220) 29/12/2020
(511) **3 (S/D)**
(740) 191
(300) 018270527 09/07/2020 EM
(591) 0

(540)

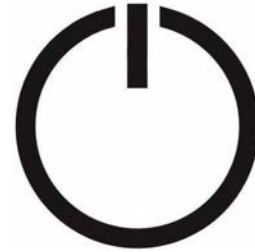

(210) **520246**
(730) **NOVARTIS AG.**; CH
(220) 29/12/2020
(511) **5 (S/D)**
(740) 201

(540)



(210) **520247**
(730) **OpenTrading Group Ltd.**; VG
(220) 29/12/2020
(511) **36**
(740) 201

(540)

(591) AZUL, BLANCO, NEGRO



(210) **520253** (540)
(730) **THE PROCTER & GAMBLE**
COMPANY; US
(220) 29/12/2020
(511) **5 (S/D)**
(740) 212

HEAD & SHOULDERS DERMO-ACONDICIONADOR

(210) **520255** (540)
(730) **THE PROCTER & GAMBLE**
COMPANY; US
(220) 29/12/2020
(511) **5 (S/D)**
(740) 212

HEAD & SHOULDERS DERMO SENSITIVE

(210) **520256** (540)
(730) **Guillermo Zito; UY**
(220) 29/12/2020
(511) **43 (S/D)**
(740) PLAZA CAGANCHA 1368 APTO 202,
MONTEVIDEO, 11100, Montevideo,
Montevideo, UY

(591) blanco y negro



(210) **520258** (540)
(730) **Laura Sosa**; UY
(220) 29/12/2020
(511) **35 (S/D) y 36 (S/D)**
(740) 25 de agosto 1246, Castillos, , Rocha, Rocha,
UY

(591) negro- verde petróleo



(210) **520259** (540)
(730) **Nicolas Badel Mora**; UY
(220) 29/12/2020
(511) **33 (S/D)**
(740) Luis Cavia 3071/904, Montevideo, 11300,
Montevideo, Montevideo, UY

DESTILERIA LIBERTAD

(210) **520261** (540)
(730) **CHAVES LOURDES**; UY
(220) 29/12/2020
(511) **25 (S/D)**
(740) 220

(591) Tonos de azul



(210) **520264** (540)
(730) **RUBEN AZAR SCARONE**; UY
(220) 29/12/2020
(511) **35 y 39**
(740) 118

(591) gris y azul



(210) **520265** (540)
(730) **Swarovski Aktiengesellschaft**; LI
(220) 29/12/2020
(511) **9 (S/D), 14 (S/D), 16 (S/D), 21 (S/D), 28 (S/D) y 35 (S/D)**
(740) 136
(300) 2020-799 23/10/2020 LI
(591) No reivindica colores



(210) **520268** (540)
(730) **Carolina Montalto**; UY
(220) 29/12/2020
(511) **9, 18 y 25**
(740) 212

MANOLA

(210) **520269** (540)
(730) **Distribuidora Rali, S.A.**; PA
(220) 29/12/2020
(511) **12 (S/D)**
(740) 144



(210) **520280** (540)
(730) **GUILLEN FERNANDEZ GONZALO Y
GUILLEN FERNANDEZ MARTIN
SOCIEDAD DE HECHO**; UY
(220) 30/12/2020
(511) **35**
(740) 220

(591) Tonos de VERDE



(210) **520284** (540)
(730) **VOLVIAR S.A.**; UY
(220) 30/12/2020
(511) **19**
(740) 201

(591) VERDE CLARO, VERDE OSCURO



(210) **520286** (540)
(730) **TIENDA VIRTUAL S.A.; UY**
(220) 30/12/2020
(511) **3**
(740) 189

(591) ROJO, AMARILLO, VERDE Y GRIS



(210) **520287** (540)
(730) **CASMU INSTITUCION DE
ASISTENCIA MEDICA PRIVADA DE
PROFESIONALES SIN FINES DE
LUCRO; UY**
(220) 30/12/2020
(511) **44**
(740) 220

(591) Tonos de azul



(210) **520288** (540)
(730) **CASMU INSTITUCION DE
ASISTENCIA MEDICA PRIVADA DE
PROFESIONALES SIN FINES DE
LUCRO; UY**
(220) 30/12/2020
(511) **44**
(740) 220

(591) TONOS DE AZUL



(210) **520289** (540)
(730) **CASMU INSTITUCION DE
ASISTENCIA MEDICA PRIVADA DE
PROFESIONALES SIN FINES DE
LUCRO; UY**
(220) 30/12/2020
(511) **44**
(740) 220

(591) TONOS DORADO



(210) **520290** (540)
(730) **CASMU INSTITUCION DE
ASISTENCIA MEDICA PRIVADA DE
PROFESIONALES SIN FINES DE
LUCRO; UY**
(220) 30/12/2020
(511) **44**
(740) 220

(591) TONOS DE AZUL



(210) **520291** (540)
(730) **CASMU INSTITUCION DE
ASISTENCIA MEDICA PRIVADA DE
PROFESIONALES SIN FINES DE
LUCRO; UY**
(220) 30/12/2020
(511) **44**
(740) 220

(591) TONOS DE AZUL



(210) **520292** (540)
(730) **CASMU INSTITUCION DE
ASISTENCIA MEDICA PRIVADA DE
PROFESIONALES SIN FINES DE
LUCRO; UY**
(220) 30/12/2020
(511) **41 y 45**
(740) 220

(591) TONOS DE ROJO Y AZUL



(210) **520295** (540)
(730) **Daniel Curbelo Falero y Norberto Hector
Bissio; AR**
(220) 30/12/2020
(511) **30 (S/D) y 43 (S/D)**
(740) 181

(591) No reivindica colores.



(210) **520299** (540)
(730) **THERAMART LLC; US**
(220) 30/12/2020
(511) **10**
(740) 94

(591) Azul y celeste



(210) **520301** (540)
(730) **Peak Oyun Yazilim ve Pazarlama A.S.**
DBA Peak Games; TR
(220) 30/12/2020
(511) **9 (S/D) y 41 (S/D)**
(740) 156
(300) 2043411 31/07/2020 CA

TOON BLAST

(210) **520302** (540)
(730) **Peak Oyun Yazilim ve Pazarlama A.S.**
DBA Peak Games; TR
(220) 30/12/2020
(511) **9 (S/D) y 41 (S/D)**
(740) 156
(300) 90086374 31/07/2020 US



(210) **520307** (540)
(730) **LIPINER S.A.; UY**
(220) 30/12/2020
(511) **7 y 9**
(740) 227

(591) rojo en distintos tonos, blanco y negro



(210) **520311**
(730) **JORGE HOWARD**; UY
(220) 30/12/2020
(511) **7**
(740) 104

(540)

ROMA

(210) **520314**
(730) **IDINOR S.A.**; UY
(220) 30/12/2020
(511) **16, 35 y 41**
(740) 101

(540)

(591) AMARILLO, ROJO, NEGRO



(210) **520315**
(730) **PC SERVICE S.A.**; UY
(220) 30/12/2020
(511) **20**
(740) 104

(540)

SCORPION

(210) **520316** (540)
(730) **Disney Enterprises, Inc.**; US
(220) 30/12/2020
(511) **38 (S/D) y 41 (S/D)**
(740) 144

STAR
CLASSICS

(210) **520317** (540)
(730) **SINDON S.A.**; UY
(220) 30/12/2020
(511) **29**
(740) 245

FRANKCHEDDAR

(210) **520318** (540)
(730) **Disney Enterprises, Inc.**; US
(220) 30/12/2020
(511) **38 (S/D) y 41 (S/D)**
(740) 144

STAR
COMEDY

(210) **520319** (540)
(730) **Javier Ortigoza**; UY
(220) 30/12/2020
(511) **3 y 21**
(740) Colorado 1763, Montevideo, 11800,
Montevideo, Montevideo, UY

(591) VERDE, AMARILLO, ROJO Y GRIS



(210) **520320** (540)
(730) **Disney Enterprises, Inc.**; US
(220) 30/12/2020
(511) **38 (S/D) y 41 (S/D)**
(740) 144



(210) **520321** (540)
(730) **Disney Enterprises, Inc.**; US
(220) 30/12/2020
(511) **38 (S/D) y 41 (S/D)**
(740) 144



(210) **520322** (540)
(730) **Keybeach S.A.**; UY
(220) 30/12/2020
(511) **35**
(740) 245

(591) TURQUESA, ANARANJADO, AZUL;
(TODOS EN DISTINTOS TONOS);
BLANCO Y NEGRO



(210) **520323** (540)
(730) **Disney Enterprises, Inc.**; US
(220) 30/12/2020
(511) **38 (S/D) y 41 (S/D)**
(740) 144



(210) **520324** (540)
(730) **Disney Enterprises, Inc.**; US
(220) 30/12/2020
(511) **38 (S/D) y 41 (S/D)**
(740) 144



(210) **520325** (540)
(730) **Disney Enterprises, Inc.;** US
(220) 30/12/2020
(511) **38 (S/D) y 41 (S/D)**
(740) 144

STAR
CHANNEL

(210) **520326** (540)
(730) **VILLANUEVA, EDGARDO IGNACIO;**
UY
(220) 30/12/2020
(511) **29**
(740) 245

(591) VERDE EN DISTINTOS TONOS Y
BLANCO

yo
green

SOLICITUDES DE FRASES PUBLICITARIAS

(210) **519573** (540)
(730) **FATRO S.P.A.;** IT
(220) 03/12/2020
(511) **5 (S/D)**
(740) 192

**LA SALUD ANIMAL PARA LA
SALUD DEL HOMBRE**

(210) **519592**
(730) **AAK AB (publ)**; SE
(220) 03/12/2020
(511) **29 (S/D)**
(740) 34
(300) 018320517 14/10/2020 EP

(540)

MAKING BETTER HAPPEN

(210) **519621**
(730) **Cosem Iampp**; UY
(220) 03/12/2020
(511) **35 y 44**
(740) 101

(540)

COSEM, CALIDAD MEDICA, CALIDEZ HUMANA

(210) **519640**
(730) **THE COCA-COLA COMPANY**; US
(220) 04/12/2020
(511) **32**
(740) 94

(540)

DALE PODER A TU ENTRENAMIENTO

(210) **519682**
(730) **LENTIVO S.A.**; UY
(220) 08/12/2020
(511) **36**
(740) 201

(540)

**CREDISOL, CUANTO MÁS TE
CONOCEMOS, MENOS PAGÁS**

(210) **519692**
(730) **THE COCA-COLA COMPANY**; US
(220) 08/12/2020
(511) **32**
(740) 94

(540)

SPRITE LET'S BE CLEAR

(210) **519693**
(730) **THE COCA-COLA COMPANY**; US
(220) 08/12/2020
(511) **32**
(740) 94

(540)

SPRITE SEAMOS CLAROS

(210) **519732** (540)
(730) **PEPSICO, INC.**; US
(220) 09/12/2020
(511) **29 y 30**
(740) 201

ACTITUD DE VERANO

(210) **519829** (540)
(730) **PEPSICO, INC.**; US
(220) 14/12/2020
(511) **32**
(740) 201

ENERGÍA PARA TU DÍA

(210) **520022** (540)
(730) **DEVOTO HNOS. S.A.**; UY
(220) 17/12/2020
(511) **35 y 43**
(740) 201

DEVOTO MUY MUY CERCA

(210) **520103**
(730) **PEPSICO, INC.**; US
(220) 22/12/2020
(511) **29**
(740) 201

(540)

ES LA HORA DEL FÚTBOL

(210) **520277**
(730) **TCHEKMEDYIAN GAYE, ASADUR**; UY
(220) 30/12/2020
(511) **35**
(740) 189

(540)

ALLIED, SU ALIADO EN EL HOGAR

SOLICITUDES DE MARCAS COLECTIVAS

(210) **520120**
(730) **Consorzio per la Tutela del Formaggio**
Grana Padano; IT
(220) 22/12/2020
(511) **29 (S/D)**
(740) 144

(540)

(591) Amarillo, Negro



RECTIFICACIONES DE MARCAS

Bol.	Pag.	N° Exp.	DICE	DEBE_DECIR
230	169	499131	(730) Starwood Hotels & Resorts Worldwide, LLC; US	(730) Starwood Hotels & Resorts Worldwide, LLC.; US
230	174	499164	(730) GARAKIS & RODOPOULOS INDÚSTRIA, COMÉRCIO E EXPORTAÇÃO LTDA; BR	(730) GARAKIS & RODOPOULOS INDÚSTRIA, COMÉRCIO E EXPORTAÇÃO LTDA; BR
230	95	498667	(730) Name of applicant: HEALTH AND HAPPINESS (H&H) HONG KONG LIMITED; JP	(730) HEALTH AND HAPPINESS (H&H) HONG KONG LIMITED; CN
230	232	499779	(511) 3	(511) 3 (S/D)

RESOLUCIONES DE MARCAS, CONCEDIDAS

N° Exp	Resolución	Marca	Clases	Titular	Ag.
474529	21/12/2020	MARLEY COFFEE	30 (Concedida S/D) y 43 (Concedida S/D)	Fifty-Six Hope Road Music, Ltd.	18
475387	29/12/2020	S SERVICIOS COMPLEJOS DE SEGURIDAD (mixta)	45 (Concedida S/D)	SAN ANGEL ROSAS VERA	
480511	29/12/2020	MODELA MATE MODELA TU FIGURA (mixta)	5 (Concedida) y 30 (Concedida)	DIEGO DE CIANNA	220
480522	29/12/2020	NAMORADO GOURMET (mixta)	30 (Concedida S/D)	SLC ALIMENTOS LTDA.	163
483232	30/12/2020	SAFARI MINERO WWW.SAFARIMINERO.COM (mixta)	39 (Concedida) y 41 (Concedida)	SRL DEL NORTE EMPRENDIMIENTOS	
484491	23/12/2020	COSOMIDOL	5 (Concedida S/D)	Laboratorios Lansier S.A.C.	156
484494	23/12/2020	GLO (mixta)	34 (Concedida S/D)	BRITISH AMERICAN TOBACCO (BRANDS) LIMITED	194
484496	23/12/2020	COMO	12 (Concedida S/D)	Specialized Bicycle Components, Inc.	194
485151	23/12/2020	PSICOGENEALOGÍA EVOLUTIVA	41 (Concedida)	LAURO ANDRÉS STRUSBERG ALONSO	
485179	23/12/2020	ANTENA 3 (mixta)	38 (Concedida S/D) y 41 (Concedida S/D)	ATRESMEDIA CORPORATION DE MEDIOS DE COMUNICACION, S.A.	154
485596	21/12/2020	VITALIA (mixta)	30 (Concedida S/D)	CERPRAN PARTICIPAÇÕES E ADMINISTRAÇÃO DE BENS S/A	144
486035	09/12/2020	PAÑOS DE LIMPIEZA MAXWIPE ELITE R PROFESSIONAL MAX 70 MÁXIMO PODER DE LIMPIEZA. ALTA RESISTENCIA Y ABSORCIÓN. REEMPLAZA TRAPOS Y PAÑOS CONVENCIONALES. REUTILIZABLE. TRABAJO PESADO 80 PAÑOS 27 X 33 CM C/U	21 (Concedida S/D)	CMPC TISSUE S.A.	176

N° Exp	Resolución	Marca	Clases	Titular	Ag.
		IROLLO DE 31 M FABRICADO EN CHINA (mixta)			
487034	23/12/2020	CITCO	36 (Concedida S/D)	The Citco Group Limited	216
487263	23/12/2020	SUR INVESTMENT WEALTH MANAGEMENT (mixta)	36 (Concedida) y 45 (Concedida)	WINWER S.A.	94
487744	23/12/2020	X (mixta)	1 (Concedida S/D), 12 (Concedida S/D), 18 (Concedida S/D), 20 (Concedida S/D), 25 (Concedida), 35 (Concedida S/D), 37 (Concedida S/D) y 40 (Concedida S/D)	BOXMARK Leather Holding GmbH	94
488696	23/12/2020	365 CENTER	1 (Concedida S/D), 4 (Concedida S/D), 9 (Concedida S/D), 11 (Concedida S/D), 12 (Concedida S/D), 20 (Concedida S/D), 35 (Concedida S/D) y 37 (Concedida S/D)	PACCAR INC.	34
488698	16/12/2020	AGUA SÓLIDA	1 (Concedida)	JOHANA CABRERA FERREIRA	
489045	23/12/2020	DESDE 1876 (mixta)	29 (Concedida) y 30 (Concedida)	LUIS G. BONOMI & CIA. S.A.	212
489197	21/12/2020	PARACETAMOL GRAMÓN BAGÓ PARAZETAMOL (mixta)	5 (Concedida S/D)	GRAMÓN BAGÓ DE URUGUAY S.A.	181
490000	03/12/2020	(figurativa)	16 (Concedida), 25 (Concedida), 28 (Concedida), 35 (Concedida) y 41	CLUB ATLETICO PEÑAROL	245

N° Exp	Resolución	Marca	Clases	Titular	Ag.
			(Concedida)		
490014	21/12/2020	MICAELA PANADERIA & CONFITERIA (mixta)	30 (Concedida S/D), 35 (Concedida S/D) y 43 (Concedida S/D)	PIERRE TULIO NOTAROBERTO ALBERTINI	163
490090	09/12/2020	NBC NATURAL BEAUTY CARE SPECTRA (mixta)	3 (Concedida S/D)	NATTURA LABORATORIOS, S.A. DE C.V.	194
490143	29/12/2020	RYO (mixta)	3 (Concedida S/D)	AMOREPACIFIC CORPORATION	201
490179	23/12/2020	RAICO (mixta)	35 (Concedida) y 37 (Concedida)	DUGARD S.A.	220
490620	29/12/2020	ORLY (mixta)	3 (Denegada S/D), 5 (Concedida S/D) y 21 (Concedida S/D)	BLENASTOR C.A.	201
490693	09/12/2020	PRINCESS OF THE DEAD	9 (Concedida S/D)	adp Gauselmann GmbH	34
490759	23/12/2020	ALDEANA MANANTIALES (mixta)	35 (Concedida), 36 (Concedida) y 37 (Concedida)	FIDEICOMISO 58528/2017	34
490946	09/12/2020	FIRST PRESS (mixta)	32 (Concedida S/D), 33 (Concedida S/D) y 43 (Concedida S/D)	KIRIN HOLDINGS KABUSHIKI KAISHA (también comerciando como Kirin Holdings Company, Limited)	136
490993	29/12/2020	CLOSER TO NATURE	10 (Concedida S/D), 11 (Concedida S/D) y 21 (Concedida S/D)	Jackel International Limited	18
491212	03/12/2020	PNK (mixta)	5 (Concedida S/D), 29 (Concedida S/D), 30 (Concedida S/D) y 32 (Concedida S/D)	PRONOKAL HEALTH GROUP, S.L.	144
491568	29/12/2020	MONDIAL	8 (Concedida S/D),	MK ELETRODOMESTICOS MONDIAL S.A.	216

N° Exp	Resolución	Marca	Clases	Titular	Ag.
			9 (Concedida S/D) y 21 (Concedida S/D)		
491747	16/12/2020	CIRCUS (mixta)	41 (Concedida S/D)	CIRCUS BELGIUM S.A.	34
492194	29/12/2020	SPA (mixta)	44 (Concedida)	ENJOY GESTIÓN LIMITADA	94
492299	21/12/2020	ARCAS OD	5 (Concedida)	Proquimur S.A.	172
492800	03/12/2020	BORDERWISE	9 (Concedida S/D) y 42 (Concedida S/D)	WiseTech Global Limited	212
492801	03/12/2020	WISETECH GLOBAL	9 (Concedida S/D), 41 (Concedida S/D) y 42 (Concedida S/D)	WiseTech Global Limited	212
492802	03/12/2020	CARGOWISE ONE	9 (Concedida S/D), 41 (Concedida S/D) y 42 (Concedida S/D)	WiseTech Global Limited	212
492805	03/12/2020	NUMARK	9 (Concedida S/D) y 11 (Concedida S/D)	inMusic Brands, Inc.	194
492807	03/12/2020	RANE	9 (Concedida S/D)	inMusic Brands, Inc.	194
492813	03/12/2020	RANE (mixta)	9 (Concedida S/D)	inMusic Brands, Inc.	194
492831	03/12/2020	BIBI (mixta)	25 (Concedida S/D)	CALÇADOS BIBI LTDA.	144
492842	03/12/2020	LEXUS RX350	12 (Concedida S/D)	TOYOTA JIDOSHA KABUSHIKI KAISHA (also trading as TOYOTA MOTOR CORPORATION)	94
492866	30/12/2020	(figurativa)	4 (Concedida), 7 (Concedida) y 12 (Concedida)	Dana Industrias Ltda.	194
493195	09/12/2020	TRAVEL FEST .UY TU VIAJE EN OFERTA (mixta)	35 (Concedida) y 38 (Concedida)	INTRASOFTWARE S.R.L.	144
493500	03/12/2020	LA ESTACADA LE PUNTA CARRETAS · MONTEVIDEO · PUNTA BRAVA (mixta)	25 (Concedida), 41 (Concedida) y 43 (Concedida)	ASOCIACIÓN CIVIL "CLUB LA ESTACADA"	194

N° Exp	Resolución	Marca	Clases	Titular	Ag.
493532	09/12/2020	PIRKA STONE VANGUARDIA + DISEÑO (mixta)	19 (Concedida S/D)	PORTALEZ, GASTON MAXIMILIANO	34
493609	09/12/2020	INTRALOGÍSTICA (mixta)	9 (Concedida), 20 (Concedida), 35 (Concedida), 36 (Concedida), 37 (Concedida), 38 (Concedida), 39 (Concedida), 41 (Concedida S/D), 42 (Concedida) y 42 (Concedida)	PRONTOMETAL S.A.	144
493613	09/12/2020	DIGITAL WORLD (mixta)	9 (Concedida), 12 (Concedida) y 35 (Concedida)	DIGITAL WORLD SRL	212
493665	16/12/2020	ONE HOTELS	43 (Concedida S/D)	GRUPO POSADAS, S.A.B. DE C.V.	34
494005	09/12/2020	MARTELL AGED IN RED BARRELS JEAN MARTELL (mixta)	33 (Concedida S/D)	MARTELL & CO.	205
494060	09/12/2020	LASH AND CARRY	9 (Concedida S/D) y 36 (Concedida S/D)	Younique, LLC	34
494187	09/12/2020	MILKA MILKA MMAX 100% ALPEN MILCH SCHOKOLADE (mixta)	30 (Concedida S/D)	KRAFT FOODS SCHWEIZ HOLDING GMBH	245
494200	09/12/2020	MULTIFLON (mixta)	21 (Concedida S/D)	MULTIFLON REVESTIMENTOS ANTIADERENTES LTDA.	34
494416	09/12/2020	(figurativa)	4 (Concedida) y 37 (Concedida)	YPF S.A.	34
494531	30/12/2020	GRIMME (mixta)	7 (Concedida S/D)	GRIMME Landmaschinenfabrik GmbH & Co. KG.	201
494836	09/12/2020	MUNCHI'S	35 (Concedida)	KATHERINE SIMONET GIMENEZ MURO	163
494932	09/12/2020	NATUREO	32 (Concedida S/D)	MIGUEL TORRES S.A.	221
494985	30/12/2020	SFOR FIXAÇÃO SEM LIMITES	20 (Concedida)	SFORPLAST INDUSTRIA E COMERCIO	234

N° Exp	Resolución	Marca	Clases	Titular	Ag.
		(mixta)		LTDA.	
494987	09/12/2020	WOC WORKOUT COMPLEMENTS (mixta)	5 (Concedida S/D)	WORKOUT COMPLEMENTS S.R.L.	189
495037	03/12/2020	ENDAVA	9 (Concedida), 35 (Concedida), 42 (Concedida) y 45 (Concedida)	Endava Plc.	94
495038	03/12/2020	(figurativa)	9 (Concedida), 35 (Concedida), 42 (Concedida) y 45 (Concedida)	Endava Plc.	94
495039	03/12/2020	ENDAVA (mixta)	9 (Concedida), 35 (Concedida), 42 (Concedida) y 45 (Concedida)	Endava Plc.	94
495077	03/12/2020	INSPIRADA (mixta)	31 (Concedida)	MAPATEX S.A.	212
495219	16/12/2020	ITOKEN ITAÚ	36 (Concedida S/D)	ITAÚ UNIBANCO S.A.	201
495233	03/12/2020	BODEGA NOEMIA	33 (Concedida S/D)	BODEGA NOEMIA DE PATAGONIA SA	194
495268	03/12/2020	EMPERADOR WHISKY (mixta)	33 (Concedida S/D)	WILLY BERCETCHE	
495324	03/12/2020	X PEL Loción (mixta)	5 (Concedida S/D)	LABORATORIOS CELSIUS S.A.	144
495338	03/12/2020	CATTO'S	33 (Concedida)	James Catto & Company Limited	165
495346	09/12/2020	SWEET SEEDS SEMILLAS FEMINIZADAS (mixta)	31 (Concedida S/D) y 35 (Concedida S/D)	SWEET SEEDS, S.L.	34
495358	03/12/2020	ALUR	5 (Concedida) y 31 (Concedida)	ALCOHOLES DEL URUGUAY S.A.	201
495359	03/12/2020	ALUR (mixta)	4 (Concedida), 5 (Concedida), 30 (Concedida), 31 (Concedida) y 35 (Concedida)	ALCOHOLES DEL URUGUAY S.A.	201

N° Exp	Resolución	Marca	Clases	Titular	Ag.
495361	03/12/2020	SMART&PET (mixta)	9 (Concedida), 11 (Concedida), 31 (Concedida) y 44 (Concedida)	WENIMAR S.A.	201
495385	03/12/2020	SILIDERM	5 (Concedida)	LABORATORIOS CELSIUS S.A.	144
495607	03/12/2020	TORTAS FRITAS RELLENAS LOURDES DESDE 1997 (mixta)	30 (Concedida S/D) y 43 (Concedida)	Lourdes Liliana Schenck Maffioli	
495774	03/12/2020	PASSPORT PASSPORT (mixta)	33 (Concedida S/D)	CHIVAS HOLDINGS (IP) LIMITED	218
495905	03/12/2020	RUMBERO	33 (Concedida S/D)	EMPRESA DE INGENIERÍA Y SERVICIOS TÉCNICOS AZUCAREROS (TECNOAZUCAR)	34
495906	03/12/2020	REGENTA	33 (Concedida S/D)	EMPRESA DE INGENIERÍA Y SERVICIOS TÉCNICOS AZUCAREROS (TECNOAZUCAR)	34
495929	03/12/2020	V VINILO DESIGN (mixta)	16 (Concedida) y 35 (Concedida)	Patricia Mori	
495930	09/12/2020	PREMIUM AVICOLAS DEL OESTE (mixta)	29 (Concedida) y 43 (Concedida)	SOLSIN S.A.	219
495935	03/12/2020	DOEMENS BIERSSOMMELIER (mixta)	41 (Concedida S/D)	Doemens e.V.	34
495940	03/12/2020	BLACK BAY FIFTY-EIGHT	14 (Concedida S/D)	MONTRES TUDOR SA	165
495961	03/12/2020	RAMSBURY	32 (Concedida), 33 (Concedida) y 35 (Concedida)	Ramsbury Property AB	201
495970	09/12/2020	XANNAVIS	5 (Concedida)	LABORATORIOS CAILLON & HAMONET S.A.C.I.	201
495976	30/12/2020	QUALI FARMA	3 (Concedida)	PAYLOS SOCIEDAD ANÓNIMA	189
496031	30/12/2020	SENGLED	9 (Concedida S/D) y 11 (Concedida S/D)	ZHEJIANG SHENGHUI LIGHTING CO., LTD y SENGLLED OPTOELECTRONICS CO., LTD.	163
496036	09/12/2020	CAFÉ FRESCO PARA SENTIR MÁS LA VIDA (mixta)	11 (Concedida S/D), 16 (Concedida S/D), 21 (Concedida S/D)	Melitta Europa GmbH & Co. KG	136

N° Exp	Resolución	Marca	Clases	Titular	Ag.
			y 30 (Concedida S/D)		
496241	03/12/2020	LA CAMPIÑA	43 (Concedida)	CANO SOLER, Gustavo Richard	
496258	03/12/2020	AZTECA (mixta)	32 (Concedida) y 33 (Concedida)	RICHARD MORDA	
496454	09/12/2020	MUNDO SUSHI WWW.CONGELADOSARTICO.COM (mixta)	21 (Concedida), 29 (Concedida), 30 (Concedida S/D), 33 (Concedida), 35 (Concedida) y 43 (Concedida)	OSAN S.A.	165
496488	09/12/2020	CONTINENTAL ASSIST (mixta)	36 (Concedida S/D), 44 (Concedida S/D) y 45 (Concedida S/D)	Continental Assist LLC	172
496579	09/12/2020	A ARMSTRONG (mixta)	11 (Concedida S/D)	ARMSTRONG INTERNATIONAL, INC.	228
496615	16/12/2020	CRYSTALYX (mixta)	5 (Concedida S/D) y 31 (Concedida S/D)	Carrs Agriculture Limited	18
496661	16/12/2020	MANDARINADA TERMA	33 (Concedida)	SPEED PUBLICIDAD S.A.C.I.F.	34
496662	16/12/2020	MANDARINADA	33 (Concedida)	SPEED PUBLICIDAD S.A.C.I.F.	34
496779	09/12/2020	BILAS DELICATESSEN PASTAS (mixta)	30 (Concedida S/D), 35 (Concedida) y 43 (Concedida)	Maximiliano GARCIA PARADISO	94
496800	09/12/2020	MALTOLOGY	33 (Concedida S/D)	The BenRiach Distillery Company Limited	191
496862	09/12/2020	INARI	1 (Concedida S/D) y 31 (Concedida S/D)	Inari Agriculture, Inc.	216
496878	09/12/2020	ARMENIA COCINA TIPICA (mixta)	29 (Concedida), 30 (Concedida), 31 (Concedida), 39 (Concedida) y 43 (Concedida)	PATRICIA HILL FISCHER	

N° Exp	Resolución	Marca	Clases	Titular	Ag.
496890	09/12/2020	WAVELIA (mixta)	5 (Concedida S/D), 9 (Concedida S/D), 10 (Concedida S/D), 42 (Concedida S/D) y 44 (Concedida S/D)	MICROWAVE VISION	144
496891	09/12/2020	WAVELIA	5 (Concedida S/D), 9 (Concedida S/D), 10 (Concedida S/D), 42 (Concedida S/D) y 44 (Concedida S/D)	MICROWAVE VISION	144
496893	09/12/2020	EL ESTABLO	31 (Concedida)	GLORIA S.A.	144
496952	16/12/2020	CAMPARI DAVIDE CAMPARI MILANO (mixta)	33 (Concedida S/D)	DAVIDE CAMPARI - MILANO S.p.A.	34
496954	16/12/2020	PROLESA (mixta)	1 (Concedida), 5 (Concedida), 9 (Concedida), 25 (Concedida) y 31 (Concedida)	PROLESA	34
496957	16/12/2020	TANNATUR	33 (Concedida)	HECTOR MARIANO STAGNARI MOISE	201
497005	09/12/2020	GREEN BEEF (mixta)	29 (Concedida S/D)	Luis Del Baglivi	220
497006	09/12/2020	BLACK LABEL BEEF (mixta)	29 (Concedida S/D)	Luis Del Baglivi	220
497007	09/12/2020	PARA SENTIR MAIS A VIDA! (mixta)	11 (Concedida S/D), 16 (Concedida S/D), 21 (Concedida S/D) y 30 (Concedida S/D)	Melitta Europa GmbH & Co. KG	136
497030	09/12/2020	WU WORKING UNIFORMES (mixta)	25 (Concedida S/D)	Working Panda LTDA.	220
497207	16/12/2020	PYRONIX	9 (Concedida S/D), 11 (Concedida S/D),	Pyronix Limited	245

N° Exp	Resolución	Marca	Clases	Titular	Ag.
			38 (Concedida S/D), 42 (Concedida S/D) y 45 (Concedida S/D)		
497238	16/12/2020	EQUINOIL (mixta)	29 (Concedida S/D) y 31 (Concedida S/D)	ACEITES VÍRGENES LTDA.	
497250	16/12/2020	TRANSERRANA (mixta)	41 (Concedida)	SANTIAGO MALTA Y VICTORIA MARGUERY	154
497298	16/12/2020	MOUTAI (mixta)	33 (Concedida S/D)	CHINA KWEICHOW MOUTAI DISTILLERY (GROUP) CO., LTD.	201
497299	16/12/2020	(figurativa)	33 (Concedida S/D)	CHINA KWEICHOW MOUTAI DISTILLERY (GROUP) CO., LTD.	201
497300	16/12/2020	MOUTAI (mixta)	33 (Concedida S/D)	CHINA KWEICHOW MOUTAI DISTILLERY (GROUP) CO., LTD.	201
497308	10/12/2020	H. STAGNARI AÑEJO (mixta)	33 (Concedida)	STAGNARI MOISE, HECTOR MARIANO	201
497329	09/12/2020	AZQORE	36 (Concedida S/D)	CA INDOSUEZ WEALTH (GROUP)	165
497383	16/12/2020	A ALLTEST TM (mixta)	5 (Concedida)	Hangzhou AllTest Biotech Co., Ltd	234
497399	03/12/2020	MERCADO SALUDABLE (mixta)	29 (Concedida), 30 (Concedida) y 35 (Concedida)	Carlos Pablo Coppetti Abadie	212
497429	23/12/2020	SUSHICAT	31 (Concedida)	NTGLEY SOCIEDAD ANONIMA	
497433	16/12/2020	KENTUCKY FIRE	33 (Concedida S/D)	JIM BEAM BRANDS CO.	194
497436	09/12/2020	DELL EMC	2 (Concedida S/D), 9 (Concedida S/D), 25 (Concedida S/D), 35 (Concedida S/D), 36 (Concedida S/D), 37 (Concedida S/D), 41 (Concedida S/D), 42 (Concedida S/D)	Dell Inc.	194

N° Exp	Resolución	Marca	Clases	Titular	Ag.
			y 45 (Concedida S/D)		
497462	03/12/2020	BEE COOKIES	30 (Concedida S/D)	ALICIA SAMUDIO BERLENGHI	
497502	09/12/2020	VISUAL ICE (mixta)	10 (Concedida S/D)	BIOCOMPATIBLES UK LTD	34
497540	03/12/2020	POWER MAXX (mixta)	7 (Concedida), 9 (Concedida), 11 (Concedida) y 12 (Concedida)	PASACO S.A.	101
497579	03/12/2020	PYCON	35 (Concedida S/D) y 41 (Concedida S/D)	Python Software Foundation	191
497595	16/12/2020	NO AC	5 (Concedida)	LABORATORIOS CELSIUS S.A.	144
497602	16/12/2020	ACLERIA	5 (Concedida)	Mega Labs S.A.	144
497628	16/12/2020	IBSELLA	5 (Concedida)	Mega Labs S.A.	144
497647	03/12/2020	SAVAPREX	5 (Concedida)	Mega Labs S.A.	144
497658	03/12/2020	PORTRAYAL	3 (Concedida S/D)	Amouage SAOC	94
497665	16/12/2020	GUIDAÍ (mixta)	3 (Concedida)	GUIDAI AROMAS SRL	
497706	03/12/2020	FLOWER ESSENCE FAMILY CORDILLERA DE LOS ANDES ANDESSENCE (mixta)	5 (Concedida)	ESPINOZA WOTERS, TERESITA	201
497716	03/12/2020	DOULTON	11 (Concedida S/D)	Fairey Industrial Ceramics Limited	216
497720	09/12/2020	DYNATAPE	10 (Concedida S/D)	JOHNSON & JOHNSON	194
497723	03/12/2020	SHINING WOLF	9 (Concedida S/D) y 28 (Concedida S/D)	adp Gauselmann GmbH	34
497725	03/12/2020	SHINON (mixta)	8 (Concedida S/D)	YIWU TARGET ELECTRIC APPLIANCE CO., LTD.	34
497760	16/12/2020	LINTONINA	5 (Concedida)	LABORATORIOS SAVAL S.A.	201
497762	16/12/2020	LINTOMET	5 (Concedida)	LABORATORIOS SAVAL S.A.	201
497765	09/12/2020	B (mixta)	35 (Concedida)	Bahram Cohanfard	220
497770	09/12/2020	POWERADE	29 (Concedida)	THE COCA-COLA COMPANY	94
497775	23/12/2020	PENTAVITIN	3 (Concedida S/D)	DSM IP Assets B.V.	201

N° Exp	Resolución	Marca	Clases	Titular	Ag.
497779	23/12/2020	PHILIP MORRIS (mixta)	34 (Concedida S/D)	Philip Morris Brands Sàrl	201
497782	03/12/2020	DUN DUN (mixta)	19 (Concedida)	FCC - INDUSTRIA E COMERCIO LTDA.	201
497783	03/12/2020	FCC (mixta)	19 (Concedida)	FCC - INDUSTRIA E COMERCIO LTDA.	201
497784	03/12/2020	FBM FUNDACIÓN BIENAL DE MONTEVIDEO (mixta)	41 (Concedida)	Fundación Bial de Montevideo	18
497799	03/12/2020	OKAL	1 (Concedida), 5 (Concedida) y 30 (Concedida)	Mega Labs S.A.	144
497809	23/12/2020	BRUCKE	11 (Concedida S/D) y 21 (Concedida S/D)	F.V. S.A.	201
497810	23/12/2020	BRUCKE (mixta)	11 (Concedida S/D) y 21 (Concedida S/D)	F.V. S.A.	201
497837	23/12/2020	PALM (mixta)	9 (Concedida S/D) y 38 (Concedida S/D)	WIDE PROGRESS GLOBAL LIMITED	19
497846	03/12/2020	ITUIDY	5 (Concedida S/D)	H. Lundbeck A/S	212
497851	03/12/2020	BABY BOO FASES (mixta)	3 (Concedida), 5 (Concedida), 16 (Concedida) y 21 (Concedida)	Sepac Serrados e Pasta de Celulose Ltda.	101
497852	03/12/2020	KNEISSL (mixta)	25 (Concedida)	GABRIEL GUILLERMO GONZALEZ DE PRISCO	
497853	03/12/2020	BABY BOO DIA A DIA (mixta)	3 (Concedida), 5 (Concedida), 16 (Concedida) y 21 (Concedida)	Sepac Serrados e Pasta de Celulose Ltda.	101
497861	03/12/2020	BOLD (mixta)	35 (Concedida)	BOLD S.A	212
497867	03/12/2020	TRINA (mixta)	9 (Concedida S/D)	Trina Solar Co., Ltd.	201
497872	03/12/2020	TRINASOLAR (mixta)	9 (Concedida S/D)	Trina Solar Co., Ltd.	201
497873	03/12/2020	BOLDMSS	9 (Concedida) y 42	BOLD S.A	212

N° Exp	Resolución	Marca	Clases	Titular	Ag.
			(Concedida)		
497890	23/12/2020	OMNIUM	7 (Concedida S/D), 9 (Concedida S/D), 12 (Concedida S/D), 19 (Concedida S/D), 35 (Concedida S/D), 37 (Concedida S/D), 38 (Concedida S/D), 40 (Concedida S/D), 42 (Concedida S/D) y 45 (Concedida S/D)	COMPAGNIE PLASTIC OMNIUM	216
497891	03/12/2020	ENERGY BY MACRI	18 (Concedida), 25 (Concedida) y 35 (Concedida)	MACRI, MARIO C.	18
497892	03/12/2020	BOTTLE FOAM (mixta)	20 (Concedida S/D)	LUZERNE BRANDS LIMITED	194
497935	03/12/2020	ESTD.1847 PHILIPMORRIS LONDON.ENGLAND (mixta)	34 (Concedida S/D)	Philip Morris Brands Sàrl	201
497936	03/12/2020	ESTD.1847 PHILIPMORRIS LONDON.ENGLAND (mixta)	34 (Concedida S/D)	Philip Morris Brands Sàrl	201
497937	09/12/2020	(figurativa)	34 (Concedida S/D)	Philip Morris Brands Sàrl	201
497941	03/12/2020	MLR (mixta)	25 (Concedida S/D), 35 (Concedida S/D) y 41 (Concedida S/D)	City of Glendale	194
497961	03/12/2020	F FELL (mixta)	2 (Concedida), 7 (Concedida), 8 (Concedida) y 16 (Concedida)	MABENUR S.A.	201
497986	16/12/2020	TRONIX	30 (Concedida S/D)	PROVEEDORES DE LA INDUSTRIA DEL PAN, S.A. (PROVIPAN, S.A.)	201

N° Exp	Resolución	Marca	Clases	Titular	Ag.
498032	03/12/2020	STROM (mixta)	6 (Concedida), 36 (Concedida) y 45 (Concedida)	Andres Ostropolsky	
498033	23/12/2020	ATHENA FOODS (mixta)	18 (Concedida S/D), 29 (Concedida S/D), 30 (Concedida S/D), 35 (Concedida S/D) y 36 (Concedida S/D)	MINERVA S.A.	94
498036	23/12/2020	ATHENA FOODS (mixta)	18 (Concedida S/D), 29 (Concedida S/D), 30 (Concedida S/D), 35 (Concedida S/D) y 36 (Concedida S/D)	MINERVA S.A.	94
498038	23/12/2020	ATHENA FOODS	18 (Concedida S/D), 29 (Concedida S/D), 30 (Concedida S/D), 35 (Concedida S/D) y 36 (Concedida S/D)	MINERVA S.A.	94
498050	30/12/2020	#ORTRECICLA (mixta)	40 (Concedida S/D)	ASOCIACION URUGUAYA ORT	201
498066	03/12/2020	CAKE - POPS (mixta)	35 (Concedida)	IGNACIO GAJER WASERSZTEIN	189
498082	03/12/2020	PHARMATON (mixta)	5 (Concedida S/D)	PHARMATON AG	165
498087	09/12/2020	EL CALDERO (mixta)	30 (Concedida) y 43 (Concedida)	Javier Monesiglio	
498090	03/12/2020	MY MOTTO (mixta)	30 (Concedida S/D)	"Ital Food" EAD	181
498096	30/12/2020	MICA	13 (Concedida S/D)	MBDA FRANCE	18
498097	03/12/2020	OLIFANT (mixta)	25 (Concedida)	Valentina Lucía Sosa Morán	
498098	03/12/2020	MMP	13 (Concedida S/D)	MBDA FRANCE	18
498099	03/12/2020	MISTRAL	13 (Concedida S/D)	MBDA FRANCE	18

N° Exp	Resolución	Marca	Clases	Titular	Ag.
498102	23/12/2020	LYNKEUS	9 (Concedida S/D)	MBDA FRANCE	18
498103	03/12/2020	IMPACT	13 (Concedida S/D)	MBDA FRANCE	18
498109	03/12/2020	LAZOS TU ORGANIZACIÓN CRECE (mixta)	35 (Concedida) y 36 (Concedida)	Sysdos S.A.	212
498111	09/12/2020	LEPETIT (mixta)	5 (Concedida S/D)	Laboratorio Austral S.A	34
498112	09/12/2020	PADRINOS ON LINE	36 (Concedida)	Sysdos S.A.	212
498113	09/12/2020	QUIERO DONAR	36 (Concedida)	Sysdos S.A.	212
498114	09/12/2020	WILLIAMSON	28 (Concedida S/D)	Rapala VMC Oyj	34
498116	09/12/2020	RAPALA	7 (Concedida S/D), 8 (Concedida S/D), 9 (Concedida S/D), 18 (Concedida S/D), 25 (Concedida S/D) y 28 (Concedida S/D)	Rapala VMC Oyj	34
498122	09/12/2020	BELBRIM	5 (Concedida)	LABORATORIOS CAILLON & HAMONET S.A.C.I.	201
498125	09/12/2020	ATELIER M	18 (Concedida S/D)	Pablo Martínez	
498135	09/12/2020	COMODORO PARRILLA (mixta)	43 (Concedida)	ALEMITA SRL	18
498137	09/12/2020	ANGLO ENGLAND (mixta)	7 (Concedida) y 12 (Concedida)	Agro Tractor Ltda.	18
498140	09/12/2020	ALPHA WOLF (mixta)	7 (Concedida) y 9 (Concedida)	Daniel Vazquez	212
498142	09/12/2020	HORSE POWER ENERGY UNLIMITED (mixta)	7 (Concedida)	Daniel Vazquez	212
498145	09/12/2020	VATIO	12 (Concedida)	FORMATOS NO TRADICIONALES S.A.	144
498146	09/12/2020	MAN VS FOOD	43 (Concedida)	ISRAEL ALBERTO REYES GARCÍA	212
498147	09/12/2020	CATARAIN (mixta)	3 (Concedida) y 35 (Concedida)	MAURICIO LUIS CURABA	144
498149	09/12/2020	CATALENT	1 (Concedida), 5 (Concedida), 10	R.P. SCHERER TECHNOLOGIES, LLC.	34

N° Exp	Resolución	Marca	Clases	Titular	Ag.
			(Concedida), 35 (Concedida), 40 (Concedida) y 42 (Concedida)		
498154	09/12/2020	DRIVE FAST TRACK DAY (mixta)	41 (Concedida)	ASOCIACIÓN URUGUAYA DE VOLANTES	163
498158	09/12/2020	CARABALI EXPERIENCIA MUSICAL (mixta)	41 (Concedida)	Pablo Vaillant	
498161	09/12/2020	COROLLA CROSS	12 (Concedida S/D)	TOYOTA JIDOSHA KABUSHIKI KAISHA (also trading as TOYOTA MOTOR CORPORATION)	94
498164	09/12/2020	AVIANCA TOURS	35 (Concedida S/D) y 39 (Concedida S/D)	AEROVIAS DEL CONTINENTE AMERICANO S.A. AVIANCA	181
498165	09/12/2020	(figurativa)	9 (Concedida S/D) y 28 (Concedida S/D)	Nintendo of America Inc.	136
498170	09/12/2020	FU (mixta)	3 (Concedida), 5 (Concedida) y 10 (Concedida)	FARMACO URUGUAYO S.A.	181
498172	09/12/2020	FU FARMACO URUGUAYO (mixta)	3 (Concedida), 5 (Concedida) y 10 (Concedida)	FARMACO URUGUAYO S.A.	181
498173	09/12/2020	CHOOSE GENTLE	3 (Concedida S/D)	JOHNSON & JOHNSON	194
498174	09/12/2020	SIMPLOT EXTRA CRUNCH	29 (Concedida)	J. R. Simplot Company	181
498177	09/12/2020	CDS INGENIEROS (mixta)	37 (Concedida) y 42 (Concedida S/D)	CULDESAC S.R.L	34
498179	09/12/2020	EVACOL (mixta)	25 (Concedida)	EVACOL SAS	34
498204	16/12/2020	LA BASE MUSICAL	41 (Concedida)	Ariel Hernan Garibay	
498211	03/12/2020	FINERESearch (mixta)	35 (Concedida) y 42 (Concedida)	FINE RESEARCH LATIN AMERICA S.A.	19
498213	03/12/2020	T TRENTON5 (mixta)	4 (Concedida S/D)	Petrochemical Group USA, Inc.	201
498214	09/12/2020	IMPACTA CONSULTORA (mixta)	35 (Concedida S/D),	Lucia Corradi	

N° Exp	Resolución	Marca	Clases	Titular	Ag.
			41 (Concedida) y 42 (Concedida S/D)		
498215	03/12/2020	SHOPPERTRAK	9 (Concedida S/D), 41 (Concedida S/D) y 42 (Concedida S/D)	Shoppertrak RCT Corporation	18
498216	03/12/2020	(figurativa)	5 (Concedida S/D)	Bayer Aktiengesellschaft	
498217	16/12/2020	CLANCY'S	33 (Concedida S/D)	Peter Lehmann Wines Pty Limited	216
498218	09/12/2020	(figurativa)	33 (Concedida S/D)	Peter Lehmann Wines Pty Limited	216
498226	03/12/2020	PLAYTECH (mixta)	9 (Concedida), 41 (Concedida) y 42 (Concedida)	PLAYTECH SOFTWARE LIMITED	34
498227	03/12/2020	CORPAUL (mixta)	5 (Concedida S/D)	CORPORACIÓN DE FOMENTO ASISTENCIAL DEL HOSPITAL UNIVERSITARIO SAN VICENTE DE PAUL (CORPAUL)	144
498231	03/12/2020	OIA	29 (Concedida S/D) y 30 (Concedida S/D)	IDEAS ORIENTAL S.C.C.	144
498235	09/12/2020	CENTRO DE COMPETITIVIDAD EMPRESARIAL CE (mixta)	35 (Concedida) y 36 (Concedida)	AGENCIA NACIONAL DE DESARROLLO (ANDE)	201
498237	09/12/2020	UWIN (mixta)	9 (Concedida) y 39 (Concedida)	Luis Peñalva	
498238	03/12/2020	MONTTE	20 (Concedida)	CAMILO DE LEÓN	
498240	09/12/2020	AMERICA BUSINESS FORUM (mixta)	41 (Concedida)	IGNACIO GONZALEZ CASTRO	189
498242	09/12/2020	QUIERO JUGAR (mixta)	9 (Concedida)	CALATIS SOCIEDAD ANÓNIMA	189
498247	09/12/2020	SMARTSTREAM (mixta)	12 (Concedida S/D)	HYUNDAI MOTOR COMPANY y KIA MOTORS CORPORATION	201
498249	03/12/2020	DIA CERO	38 (Concedida) y 41 (Concedida)	FERNANDO RODOLFO LAUREIRO AGORIO	
498258	03/12/2020	KALA (mixta)	15 (Concedida)	Kala Brand Music Co.	192

N° Exp	Resolución	Marca	Clases	Titular	Ag.
498259	03/12/2020	WATERMAN	15 (Concedida)	Kala Brand Music Co.	192
498263	03/12/2020	MAKALA	15 (Concedida)	Kala Brand Music Co.	192
498264	03/12/2020	KALA	15 (Concedida)	Kala Brand Music Co.	192
498265	09/12/2020	BLONDA (mixta)	41 (Concedida)	Camila Rajchman y Enrique Quinteros	212
498269	09/12/2020	HALLS EXPERTS	30 (Concedida S/D)	INTERCONTINENTAL GREAT BRANDS LLC	18
498271	09/12/2020	(figurativa)	10 (Concedida S/D)	Alcon Inc.	194
498273	09/12/2020	KEEP ROLLING (mixta)	34 (Concedida S/D)	RCS IMPORTAÇÃO E EXPORTAÇÃO DE PRODUTOS LTDA.	34
498274	09/12/2020	(figurativa)	18 (Concedida S/D)	PROVEEDORA TABASARA S.A.	34
498276	09/12/2020	DELTA (mixta)	18 (Concedida S/D)	PROVEEDORA TABASARA S.A.	34
498277	09/12/2020	VIDVIE EL FUTURO EN EL PRESENTE R (mixta)	9 (Concedida S/D)	IMPORTADORA Y DISTRIBUIDORA IMPORCOL S.A.S.	144
498286	30/12/2020	AMIL	16 (Concedida S/D), 35 (Concedida S/D), 39 (Concedida S/D), 41 (Concedida S/D) y 42 (Concedida S/D)	Amil Assistência Médica Internacional S.A.	136
498290	09/12/2020	IWC	14 (Concedida S/D)	RICHEMONT INTERNATIONAL S.A.	194
498292	09/12/2020	SM SACRAMENTO MANAGEMENT (mixta)	45 (Concedida)	PINUCOR S.A.	18
498296	09/12/2020	SYAR	35 (Concedida) y 42 (Concedida)	SYAR S.A.	201
498297	09/12/2020	PANAVOX (mixta)	7 (Concedida), 9 (Concedida) y 11 (Concedida)	CARLOS GUTIERREZ S.A.	201
498299	09/12/2020	WEHASHTAG	35 (Concedida) y 44 (Concedida)	LUMITER TRADE S.A.	201
498300	03/12/2020	DELABAXI	5 (Concedida S/D)	EUROFARMA URUGUAY S.A.	201
498302	03/12/2020	SMARTCREDIT (mixta)	36 (Concedida)	LENTIVO S.A.	201
498306	03/12/2020	ARCOIRIS (mixta)	1 (Concedida), 5	ARCO IRIS S.A.	220

N° Exp	Resolución	Marca	Clases	Titular	Ag.
			(Concedida), 30 (Concedida) y 35 (Concedida)		
498309	03/12/2020	TECHSONIC	41 (Concedida)	KERAN SOCIEDAD ANÓNIMA	189
498310	03/12/2020	BILLOW LIFESTYLE (mixta)	9 (Concedida) y 25 (Concedida)	Franco Ciappesoni	
498329	09/12/2020	CAFFITALY SYSTEM (mixta)	11 (Concedida S/D) y 30 (Concedida S/D)	Caffitaly System S.p.A.	245
498330	09/12/2020	CAFFITALY	11 (Concedida S/D) y 30 (Concedida S/D)	Caffitaly System S.p.A.	245
498331	03/12/2020	LA VIEJA (mixta)	43 (Concedida)	Posedi SRL	212
498332	03/12/2020	FLULINE	5 (Concedida)	LABORATORIOS MICROSULES URUGUAY S.A.	18
498333	03/12/2020	VOLUSPA	3 (Concedida S/D) y 4 (Concedida S/D)	Flame and Wax, INC	216
498335	09/12/2020	IMIDOXAN	5 (Concedida)	LA BUENA ESTRELLA S.A.	34
498355	09/12/2020	(figurativa)	3 (Concedida), 5 (Concedida), 16 (Concedida) y 21 (Concedida)	Sepac Serrados e Pasta de Celulose Ltda.	101
498357	09/12/2020	(figurativa)	3 (Concedida), 5 (Concedida), 16 (Concedida) y 21 (Concedida)	Sepac Serrados e Pasta de Celulose Ltda.	101
498371	09/12/2020	ORIX (mixta)	35 (Concedida S/D) y 36 (Concedida)	ORIX Kabushiki Kaisha	136
498381	09/12/2020	(figurativa)	3 (Concedida), 5 (Concedida), 16 (Concedida) y 21	Sepac Serrados e Pasta de Celulose Ltda.	101

N° Exp	Resolución	Marca	Clases	Titular	Ag.
			(Concedida)		
498386	09/12/2020	MERCADO CRÉDITO (mixta)	9 (Concedida), 35 (Concedida), 36 (Concedida) y 42 (Concedida)	MARKETPLACE INVESTMENTS LLC	94
498395	09/12/2020	OK PET	3 (Concedida S/D)	CMPC TISSUE S.A.	221
498411	03/12/2020	BELSONIC	41 (Concedida)	KERAN SOCIEDAD ANONIMA	189
498419	03/12/2020	MODO AVIÓN	38 (Concedida) y 41 (Concedida)	MONTE CARLO T.V. S.A.	144
498420	03/12/2020	VAMO ARRIBA	38 (Concedida) y 41 (Concedida)	MONTE CARLO T.V. S.A.	144
498421	03/12/2020	URUGUAY365 (mixta)	35 (Concedida), 39 (Concedida) y 43 (Concedida)	Elerias S.A.	144
498426	09/12/2020	ACAPULCOCO (mixta)	32 (Concedida S/D)	CALAHUA, S.A. DE C.V.	18
498430	03/12/2020	BONAVIDEA	3 (Concedida S/D) y 5 (Concedida S/D)	Phaidros Healthcare Private Ltd.	144
498431	03/12/2020	NAUSEFEM	5 (Concedida S/D)	Phaidros Healthcare Private Ltd.	144
498432	09/12/2020	MUY MOSTRAR URUGUAY (mixta)	35 (Concedida)	INSTITUTO DE PROMOCIÓN DE LA INVERSIÓN, LAS EXPORTACIONES DE BIENES Y SERVICIOS E IMAGEN PAÍS	201
498434	03/12/2020	CINDY KLEIST HANDMADE JEWELRY (mixta)	14 (Concedida) y 35 (Concedida)	KLEIST, CINDY	201
498436	09/12/2020	SAMSUNG (mixta)	9 (Concedida) y 11 (Concedida)	SAMSUNG ELECTRONICS CO., LTD.	201
498442	09/12/2020	COLLERATI	11 (Concedida S/D)	Aldo Collerati Mezgolits	65
498448	09/12/2020	EL PASEO TODO PARA TU FAMILIA (mixta)	35 (Concedida)	LAFER LTDA.	220
498449	09/12/2020	SITSA SISTEMA INTEGRADO DE TRANSPORTE S.A. (mixta)	9 (Concedida), 39 (Concedida) y 42 (Concedida)	Sistema Integrado de Transporte Sociedad Anonima	

N° Exp	Resolución	Marca	Clases	Titular	Ag.
498454	09/12/2020	LA SABATINA BLACK WHITE (mixta)	35 (Concedida)	MARIA JOSE BIGLIANTE GULPIO	105
498455	09/12/2020	MK (mixta)	5 (Concedida)	TECNOQUIMICAS S.A.	201
498465	09/12/2020	SEA SUSTENTABILIDAD EN ACCIONES (mixta)	16 (Concedida), 41 (Concedida) y 42 (Concedida)	Maria Victoria Pereira	186
498467	09/12/2020	SACCARO (mixta)	20 (Concedida)	SM GESTÃO E NEGÓCIOS LTDA	186
498474	16/12/2020	HANWALL (mixta)	9 (Concedida S/D) y 19 (Concedida S/D)	Hanergy Co-Inno Mobile Energy Investment Co., Ltd.	34
498475	09/12/2020	E EGGER HAUS (mixta)	35 (Concedida S/D)	Fritz Egger GmbH & Co. OG	212
498479	16/12/2020	YAKULT (mixta)	35 (Concedida S/D)	KABUSHIKI KAISHA YAKULT HONSHA	144
498480	16/12/2020	LIPARI	20 (Concedida)	JOSE ELIAZER	144
498486	16/12/2020	FERROFORTE	5 (Concedida S/D)	BIMEDA ANIMAL HEALTH LIMITED	136
498501	23/12/2020	GROTE GUARDIAN	9 (Concedida S/D)	GROTE INDUSTRIES, INC.	189
498502	03/12/2020	REYOIN	5 (Concedida)	DELIBRA S.A.	18
498503	23/12/2020	PAIGO (mixta)	36 (Concedida)	Floder S.A.	172
498505	03/12/2020	UNIARCH (mixta)	9 (Concedida S/D)	ZHEJIANG UNIVIEW TECHNOLOGIES CO., LTD.	144
498512	03/12/2020	AMERICAN MESH (mixta)	20 (Concedida)	Joan Manuel Novo Pedreira	
498516	09/12/2020	CROSS TRAINING (mixta)	41 (Concedida)	GUILLERMO RAÚL LÓPEZ VON LINDEN	189
498517	09/12/2020	BE BY BEAUTY (mixta)	35 (Concedida) y 44 (Concedida)	Carla Pereyra	94
498520	09/12/2020	CYBERFEST	35 (Concedida) y 38 (Concedida)	MARKETPLACE INVESTMENTS LLC	205
498522	09/12/2020	BIXBY	9 (Concedida S/D) y 42 (Concedida S/D)	SAMSUNG ELECTRONICS CO., LTD.	201
498526	09/12/2020	AMINOFIL	3 (Concedida S/D)	Johnson & Johnson	212
498527	09/12/2020	LA NOCTURNA DEL PARQUE RODÓ NUESTRO LUGAR EN EL MUNDO (mixta)	41 (Concedida)	Gracie Rodríguez	186
498529	09/12/2020	MACCE	12 (Concedida)	BARTORELLI ZABALA, RICARDO	201

N° Exp	Resolución	Marca	Clases	Titular	Ag.
498530	09/12/2020	SIBOG	12 (Concedida)	BARTORELLI ZABALA, RICARDO	201
498531	16/12/2020	XTRIKE ME (mixta)	9 (Concedida) y 28 (Concedida)	LEBEMIR	220
498534	16/12/2020	ANTI DOMINGO	41 (Concedida)	Dominique Dalmás	216
498546	16/12/2020	JUPITER	36 (Concedida S/D)	Jupiter Investment Management Group Limited	144
498549	16/12/2020	REINA NARANJA (mixta)	3 (Concedida)	Maximiliano Jesús Aguirre Soler	212
498552	16/12/2020	COLUMBIA (mixta)	9 (Concedida S/D)	Columbia Sportswear Company	212
498557	16/12/2020	STAR	12 (Concedida)	NICATEL S.A.	154
498558	16/12/2020	CAPO CANNONIERE (mixta)	28 (Concedida)	MALAROC S.R.L.	192
498564	16/12/2020	ACTEGA	1 (Concedida S/D), 2 (Concedida S/D), 6 (Concedida S/D), 7 (Concedida S/D), 17 (Concedida S/D), 37 (Concedida S/D) y 42 (Concedida S/D)	ACTEGA GmbH	219
498566	16/12/2020	PINESDIGITALES (mixta)	35 (Concedida) y 36 (Concedida S/D)	BALFISOL S.A.	
498575	16/12/2020	FARMABAG	5 (Concedida) y 10 (Concedida)	FARMACO URUGUAYO S.A.	181
498577	16/12/2020	ESTANCIA PARRIGERA (mixta)	29 (Concedida), 35 (Concedida), 43 (Concedida) y 44 (Concedida)	ESTANCIA PARRIGERA S.A.	94
498578	16/12/2020	MOXOM (mixta)	9 (Concedida S/D)	GUANGZHOU XIN JUE NENG ELECTRONIC LIMITED	34
498581	16/12/2020	TEKLA	9 (Concedida S/D)	Trimble Solutions Corporation	34
498586	16/12/2020	LCA LATINA COMERCIAL DE ALIMENTOS (mixta)	32 (Concedida)	PABLO BERTO	34
498589	16/12/2020	PORCO NEGRO CERVEZA	32 (Concedida S/D)	PABLO BERTO	34

N° Exp	Resolución	Marca	Clases	Titular	Ag.
		ARTESANAL UY (mixta)			
498598	16/12/2020	AVON SEGNO SUCCESS	3 (Concedida)	AVON PRODUCTS, INC.	194
498601	03/12/2020	AVON MUSK FREEZE	3 (Concedida)	AVON PRODUCTS, INC.	194
498602	03/12/2020	PASTELES PUNTA (mixta)	30 (Concedida S/D)	ELBA RAQUEL MILAN BONINA	
498607	23/12/2020	FRONT CONSULTING INTERNATIONAL FCI (mixta)	35 (Concedida S/D)	Alexei Yaquimenko	
498608	09/12/2020	FIX-IT TODO FACIL EN TU HOGAR (mixta)	6 (Concedida)	NICOSTAL SOCIEDAD ANÓNIMA	
498610	16/12/2020	FELDER	7 (Concedida S/D)	Felder KG	219
498611	23/12/2020	LIGGET L&M MYERS FINE TOBACCOS FINELY CUT (mixta)	34 (Concedida S/D)	PHILIP MORRIS PRODUCTS S.A.	201
498612	09/12/2020	SEM (mixta)	28 (Concedida S/D)	Caterpillar (Qingzhou) Ltd.	181
498615	09/12/2020	(figurativa)	28 (Concedida S/D)	Caterpillar (Qingzhou) Ltd.	181
498616	09/12/2020	AMERIS (mixta)	35 (Concedida)	NOBILE GESTÃO DE EMPREENDIMENTOS LTDA.	201
498618	09/12/2020	MACH (mixta)	36 (Concedida S/D)	BANCO DE CREDITO E INVERSIONES	201
498619	09/12/2020	AUDAS ASOCIACION URUGUAYA DE ALZHEIMER Y SIMILARES (mixta)	41 (Concedida)	ASOCIACION URUGUAYA DE ALZHEIMER Y SIMILARES	201
498621	09/12/2020	THE SURF HOUSE (mixta)	35 (Concedida), 36 (Concedida), 37 (Concedida) y 43 (Concedida)	ALEJANDRO BALUT	212
498622	09/12/2020	GEIKKO (mixta)	41 (Concedida)	Leonardo Arce	212
498626	30/12/2020	NAITE (mixta)	25 (Concedida)	IMPORTADORA Y EXPORTADORA SOUTH AMERICA NAITE LTDA.	34
498627	16/12/2020	DYNAMICA (mixta)	9 (Concedida S/D)	Javier Labarthe y Carlos Ramos	65
498628	16/12/2020	MASAMOR	29 (Concedida), 30 (Concedida) y 43 (Concedida)	Mercedes Chelle	
498629	16/12/2020	UNICHARM	3 (Concedida S/D) y	UNI-CHARM CORPORATION	194

N° Exp	Resolución	Marca	Clases	Titular	Ag.
			5 (Concedida S/D)		
498631	16/12/2020	MAMYPOKO	3 (Concedida S/D) y 5 (Concedida S/D)	UNI-CHARM CORPORATION	194
498641	16/12/2020	EMERLAMP	11 (Concedida)	BOMBE S.R.L	154
498646	16/12/2020	CAOS (mixta)	41 (Concedida)	Guzmán García	
498650	16/12/2020	STREAMAX (mixta)	9 (Concedida S/D)	STREAMAX TECHNOLOGY CO., LTD	201
498651	16/12/2020	STREAMAX (mixta)	35 (Concedida S/D)	STREAMAX TECHNOLOGY CO., LTD	201
498652	16/12/2020	STREAMAX (mixta)	42 (Concedida S/D)	STREAMAX TECHNOLOGY CO., LTD	201
498653	16/12/2020	R ROBINET (mixta)	11 (Concedida) y 20 (Concedida)	ROBINET S.A.	201
498656	16/12/2020	DUSHA FT. (mixta)	41 (Concedida)	Richard Alexis Bandera Sarragua	212
498657	30/12/2020	KOPPERS (mixta)	2 (Concedida S/D) y 19 (Concedida S/D)	Koppers Delaware, Inc.	194
498658	30/12/2020	KOPPERS	2 (Concedida S/D) y 19 (Concedida S/D)	Koppers Delaware, Inc.	194
498660	23/12/2020	CASAJARDIN	27 (Concedida)	INCUER S.A.	18
498661	23/12/2020	L (mixta)	36 (Concedida S/D)	Lockton, Inc.	
498662	30/12/2020	DOUBLE ZERO	24 (Concedida) y 25 (Concedida)	LOUREIN S.A.	18
498664	30/12/2020	LOVE TREE	24 (Concedida) y 25 (Concedida)	LOUREIN S.A.	18
498666	23/12/2020	BEAUTYGEEKS (mixta)	21 (Concedida)	Lucia Osorio y Cecilia Norman	212
498668	23/12/2020	LA RESISTANCE BOULANGERIE (mixta)	30 (Concedida) y 43 (Concedida)	DANIEL LEON BENSEÑOR YAFE	
498669	23/12/2020	GLOBAL REFINISH SYSTEM (mixta)	2 (Concedida S/D)	PPG INDUSTRIES OHIO, INC.	144
498674	23/12/2020	ECO ENVASE (mixta)	2 (Concedida)	ENDREL S.A.	201
498676	23/12/2020	PINTURAS DEL URUGUAY (mixta)	35 (Concedida)	ENDREL S.A.	201
498677	23/12/2020	FÁCIL (mixta)	2 (Concedida), 17 (Concedida) y 19 (Concedida)	ENDREL S.A.	201
498686	23/12/2020	TRICONECTADOS	38 (Concedida)	TRIMAX MEDIA LTDA.	168

N° Exp	Resolución	Marca	Clases	Titular	Ag.
498689	23/12/2020	PUNTO DE PARTIDA	38 (Concedida)	TRIMAX MEDIA LTDA	168
498691	23/12/2020	NUESTRO BASKET	38 (Concedida)	TRIMAX MEDIA LTDA	168
498693	23/12/2020	YARABASA (mixta)	1 (Concedida S/D)	Yara International ASA	201
498701	16/12/2020	BANG REVOLUTION	25 (Concedida S/D)	JHO Intellectual Property Holdings, LLC	201
498705	16/12/2020	MELTDOWN	5 (Concedida S/D) y 32 (Concedida S/D)	JHO Intellectual Property Holdings, LLC	201
498709	16/12/2020	UTILITY (mixta)	12 (Concedida S/D)	UTILITY TRAILER MANUFACTURING CO.	194
498711	23/12/2020	UTILITY THE FIRST NAME IN TRAILERS (mixta)	12 (Concedida S/D)	UTILITY TRAILER MANUFACTURING CO.	194
498713	16/12/2020	DON RODRIGO (mixta)	29 (Concedida)	CONPRISTE ACISA	212
498714	16/12/2020	JUNTOS SOMOS+ (mixta)	9 (Concedida S/D), 35 (Concedida) y 37 (Concedida S/D)	Votorantim Cimentos S.A.	218
498717	23/12/2020	TRADELENS (mixta)	9 (Concedida S/D), 35 (Concedida S/D), 39 (Concedida S/D) y 42 (Concedida S/D)	MAERSK GTD INC.	34
498718	23/12/2020	SOPHIA (mixta)	5 (Concedida)	SOPHIA HOLDINGS, S.A. DE C.V.	34
498722	23/12/2020	MITSUWA	30 (Concedida S/D)	ALIMENTOS WILSON LTDA.	34
498723	23/12/2020	CAR SYSTEM (mixta)	3 (Concedida S/D)	Vosschemie GmbH	212
498725	23/12/2020	SEXICOMICS	41 (Concedida)	KERAN SOCIEDAD ANONIMA	189
498728	23/12/2020	SANACION ESPIRITUAL EN PRESENCIA DEL CIELO	41 (Concedida)	Mariano Pignataro	
498730	23/12/2020	HOLA SALUD	16 (Concedida) y 35 (Concedida)	LUIS ALBERTO GONZÁLEZ MACHADO y GRISELDA MARÍA CASTRO PIÑEYRO	65
498733	23/12/2020	BONLATTE BY THE COCA-COLA COMPANY (mixta)	29 (Concedida) y 30 (Concedida)	THE COCA-COLA COMPANY	94
498734	23/12/2020	BONLATTISIMO BY THE COCA-COLA COMPANY (mixta)	29 (Concedida) y 30 (Concedida)	THE COCA-COLA COMPANY	94
498735	23/12/2020	EMERGE FROM RA (mixta)	44 (Concedida S/D)	SANOFI BIOTECHNOLOGY	165

N° Exp	Resolución	Marca	Clases	Titular	Ag.
498741	23/12/2020	\$ BESTPRICE (mixta)	35 (Concedida)	ADRIANA CHARBONNIER	94
498742	23/12/2020	OVERTURE	3 (Concedida S/D)	Amouage SAOC	94
498744	23/12/2020	SAMSUNG (mixta)	9 (Concedida S/D), 11 (Concedida S/D), 38 (Concedida S/D) y 42 (Concedida S/D)	SAMSUNG ELECTRONICS CO., LTD.	201
498749	23/12/2020	SAMSUNG (mixta)	5 (Concedida S/D), 10 (Concedida S/D), 12 (Concedida S/D) y 44 (Concedida S/D)	SAMSUNG ELECTRONICS CO., LTD.	201
498752	23/12/2020	NEXIVA	1 (Concedida S/D), 2 (Concedida S/D), 16 (Concedida S/D) y 17 (Concedida S/D)	Wacker Chemie AG	194
498756	30/12/2020	CREO	12 (Concedida S/D)	Specialized Bicycle Components, Inc.	194
498762	30/12/2020	SEMIN	2 (Concedida S/D)	SEMIN S.A.S.	34
498763	30/12/2020	SIKSILK	18 (Concedida), 25 (Concedida) y 35 (Concedida S/D)	MONKEY IP LIMITED	34
498764	30/12/2020	SS (mixta)	18 (Concedida), 25 (Concedida) y 35 (Concedida S/D)	MONKEY IP LIMITED	34
498765	30/12/2020	A ADIUVO (mixta)	5 (Concedida)	Droguería Europea S.A.	212
498767	30/12/2020	REGIS SU FARMACIA DE SIEMPRE (mixta)	44 (Concedida S/D)	Droguería y Farmacias del Ahorro S.A.	212
498770	30/12/2020	GENAN	1 (Concedida S/D), 6 (Concedida S/D), 7 (Concedida S/D),	Genan Holding A/S	212

N° Exp	Resolución	Marca	Clases	Titular	Ag.
			17 (Concedida S/D), 19 (Concedida S/D) y 35 (Concedida S/D)		
498790	30/12/2020	TOSHI SAN (mixta)	28 (Concedida), 41 (Concedida), 42 (Concedida) y 44 (Concedida)	TOSHI SAN S.R.L.	165
498800	09/12/2020	VOLCANIC	21 (Concedida S/D)	COLGATE-PALMOLIVE COMPANY	201
498801	30/12/2020	ESPACIO HARA (mixta)	41 (Concedida) y 44 (Concedida)	Vanessa Rios	
498804	16/12/2020	OYSTERFLEX	14 (Concedida S/D)	ROLEX SA	165
498805	16/12/2020	OYSTERSTEEL	14 (Concedida S/D)	ROLEX SA	165
498806	16/12/2020	EVEROSE	14 (Concedida S/D)	ROLEX	165
498807	16/12/2020	CHROMALIGHT	14 (Concedida S/D)	ROLEX SA	165
498808	16/12/2020	(figurativa)	5 (Concedida S/D)	PHEBRA PTY LTD	34
498809	16/12/2020	PHEBRA	5 (Concedida S/D)	PHEBRA PTY LTD	34
498810	16/12/2020	AVON V FOR VICTORY	3 (Concedida)	AVON PRODUCTS, INC.	194
498812	16/12/2020	BRAYADU	5 (Concedida S/D)	Biogen MA Inc.	194
498813	16/12/2020	PHENASEN	5 (Concedida S/D)	PHEBRA PTY LTD	34
498814	16/12/2020	ADUHELM	5 (Concedida S/D)	Biogen MA Inc.	194
498815	16/12/2020	CAFNEA	5 (Concedida S/D)	PHEBRA PTY LTD	34
498816	16/12/2020	LUYE (mixta)	5 (Concedida S/D)	SHANDONG LUYE PHARMACEUTICAL CO., LTD	144
498819	16/12/2020	FAMILIA INSTITUCIONAL R (mixta)	24 (Concedida)	PRODUCTOS FAMILIA S.A.	144
498820	16/12/2020	NODUS EXPLORAR, ARTICULAR, DESARROLLAR (mixta)	39 (Concedida)	FIDELIDAD INVERSIONES S.A.	34
498822	16/12/2020	LA JUEGOMATECA	28 (Concedida) y 41 (Concedida)	Silvina Ponzetti	
498823	16/12/2020	ASU 300	5 (Concedida)	GRAMÓN BAGÓ DE URUGUAY S.A.	181
498826	16/12/2020	CUBI	9 (Concedida S/D),	TiVo Brands LLC	194

N° Exp	Resolución	Marca	Clases	Titular	Ag.
			38 (Concedida S/D) y 41 (Concedida S/D)		
498827	16/12/2020	CUBITV	9 (Concedida S/D) y 41 (Concedida S/D)	TiVo Brands LLC	194
498854	16/12/2020	JAISALMER	34 (Concedida S/D)	Godfrey Phillips India Limited	212
498858	16/12/2020	P PBSERUM (mixta)	3 (Concedida)	Tafernaberry, Gabriela	194
498862	16/12/2020	CONSOLID TRAVEL URUGUAY (mixta)	39 (Concedida)	Delarc S.A.	18
498866	16/12/2020	PRODUCTO LIBRE DE GLIFOSATO (mixta)	29 (Concedida) y 30 (Concedida)	Fernando Andres Lopez	
498867	16/12/2020	RAGASCO	4 (Concedida), 6 (Concedida), 20 (Concedida), 35 (Concedida) y 40 (Concedida)	Hexagon Technology AS	201
498876	16/12/2020	CHEVROLET JOY	12 (Concedida S/D)	GENERAL MOTORS LLC	136
498882	16/12/2020	HEY SEGUROS (mixta)	35 (Concedida), 36 (Concedida S/D) y 38 (Concedida)	Alejandro Suarez Reich	
498883	16/12/2020	ECOAPICULTORES GRUPO APICULTORES PIEDRA DEL TORO (mixta)	30 (Concedida)	Fernando Andres Lopez	
498884	16/12/2020	POKÉ BALL	9 (Concedida S/D) y 28 (Concedida S/D)	Nintendo of America Inc.	136
498885	16/12/2020	5 DE ORO REVANCHA (mixta)	16 (Concedida), 28 (Concedida) y 41 (Concedida)	BANCA DE CUBIERTA COLECTIVA DE QUINIELAS DE MONTEVIDEO	245
498890	16/12/2020	DOMCAR	39 (Concedida)	STRADA PEREZ, MARIA ANDREA	18
498891	16/12/2020	LOVE HOME AND PLANET	3 (Concedida S/D)	UNILEVER N.V.	136
498894	16/12/2020	FERRAGAMO	3 (Concedida S/D)	Salvatore Ferragamo S.p.A.	194

N° Exp	Resolución	Marca	Clases	Titular	Ag.
498895	16/12/2020	ASEGUA	5 (Concedida S/D)	Asegua Therapeutics LLC	18
498898	23/12/2020	TRVL CHANNEL (mixta)	38 (Concedida S/D)	Scripps Networks International (UK) Limited	194
498900	16/12/2020	RITSUKA	9 (Concedida S/D)	Eastman Auto & Power Limited	18
498901	16/12/2020	CITY COLOR (mixta)	3 (Concedida S/D)	TAIR JIUH ENTERPRISE CO., LTD	34
498903	16/12/2020	CITY COLOR (mixta)	3 (Concedida S/D)	TAIR JIUH ENTERPRISE CO., LTD	34
498906	16/12/2020	MIGLO	9 (Concedida S/D)	NXP B.V.	212
498907	16/12/2020	MIGLO (mixta)	9 (Concedida S/D)	NXP B.V.	212
498908	16/12/2020	BITMOJI	9 (Concedida S/D) y 41 (Concedida S/D)	Snap Inc.	156
498909	16/12/2020	CLINICA ODONTOLOGICA NATURALDENT DR.JOAQUIN FERNANDEZ (mixta)	44 (Concedida S/D)	Joaquín Fernández	
498910	16/12/2020	N NORDICO (mixta)	35 (Concedida)	JOHANN KAUMANN PAULETTI	189
498913	16/12/2020	SMYROOMS (mixta)	43 (Concedida S/D)	SMYLAND, S.L.U.	216
498920	16/12/2020	NIKKOL	1 (Concedida S/D), 3 (Concedida S/D) y 4 (Concedida S/D)	Nikko Chemicals Co., Ltd.	216
498922	16/12/2020	XCORT (mixta)	7 (Concedida S/D)	YIWU XILIN MACHINERY CO., LTD	
498937	16/12/2020	PRADALEX	5 (Concedida S/D)	Bayer Intellectual Property GmbH	
498939	16/12/2020	IRUKA (mixta)	9 (Concedida) y 42 (Concedida)	PYXIS SA.	179
498941	16/12/2020	JA!	32 (Concedida)	Misteril S.A.	205
498942	16/12/2020	CAZALAS KEHYAIAN NEGOCIOS INMOBILIARIOS (mixta)	36 (Concedida S/D)	Cazalás Meikle, Raúl Martín y Kehyaian Seijas, María Cristina	194
498946	16/12/2020	FV	11 (Concedida S/D), 20 (Concedida S/D) y 21 (Concedida S/D)	F.V. S.A.	201
498947	16/12/2020	FV (mixta)	11 (Concedida S/D), 20 (Concedida S/D) y 21 (Concedida	F.V. S.A.	201

N° Exp	Resolución	Marca	Clases	Titular	Ag.
			S/D)		
498948	16/12/2020	FRANZ VIEGENER	11 (Concedida S/D), 20 (Concedida S/D) y 21 (Concedida S/D)	F.V. S.A.	201
498949	16/12/2020	FRANZ VIEGENER (mixta)	11 (Concedida S/D), 20 (Concedida S/D) y 21 (Concedida S/D)	F.V. S.A.	201
498955	16/12/2020	GLORY	29 (Concedida), 30 (Concedida) y 32 (Concedida)	GLORIA S.A.	205
498958	16/12/2020	ALBUNORM	5 (Concedida)	Mega Labs S.A.	144
498959	16/12/2020	ATERGIT	5 (Concedida)	Mega Labs S.A.	144
498962	16/12/2020	GAMMANORM	5 (Concedida)	Mega Labs S.A.	144
498965	16/12/2020	WILATE	5 (Concedida)	Mega Labs S.A.	144
498966	16/12/2020	TEOSYAL	3 (Concedida) y 5 (Concedida)	Mega Labs S.A.	144
498975	23/12/2020	WABIACASA	9 (Concedida), 35 (Concedida) y 41 (Concedida)	THE COCA-COLA COMPANY	94
498977	23/12/2020	EUROYESO (mixta)	5 (Concedida), 6 (Concedida), 8 (Concedida), 19 (Concedida), 35 (Concedida) y 37 (Concedida)	MURATEC S.R.L.	
498978	23/12/2020	TECNOHAUS	45 (Concedida)	LUIS LATORRE	
498981	23/12/2020	DOVIQEV	5 (Concedida S/D)	Agensys, Inc. y Seattle Genetics, Inc.	18
498983	23/12/2020	SIVBEV	5 (Concedida S/D)	Agensys, Inc. y Seattle Genetics, Inc.	18
498984	23/12/2020	PADCEV	5 (Concedida S/D)	Agensys, Inc. y Seattle Genetics, Inc.	18

N° Exp	Resolución	Marca	Clases	Titular	Ag.
498985	16/12/2020	WELL	35 (Concedida)	DDC LTDA.	118
498986	16/12/2020	LORBRENA	5 (Concedida S/D)	PFIZER INC.	194
498987	23/12/2020	EVBRYTO	5 (Concedida S/D)	Agensys, Inc. y Seattle Genetics, Inc.	18
498988	23/12/2020	XANDR	9 (Concedida), 35 (Concedida) y 42 (Concedida)	AT&T Intellectual Property II, L.P.	136
498990	23/12/2020	XANDR (mixta)	9 (Concedida), 35 (Concedida) y 42 (Concedida)	AT&T Intellectual Property II, L.P.	136
498991	23/12/2020	(figurativa)	9 (Concedida), 35 (Concedida) y 42 (Concedida)	AT&T Intellectual Property II, L.P.	136
499002	16/12/2020	MEDICALVET IMPORTADOR EQUIPOS MÉDICOS Y VETERINARIOS. (mixta)	35 (Concedida)	Mariangela Rodriguez	172
499007	23/12/2020	PALETA PAYASO	30 (Concedida S/D)	GRUPO BIMBO, S.A.B. DE C.V.	181
499009	23/12/2020	LUNETAS	30 (Concedida)	GRUPO BIMBO, S.A.B. DE C.V.	181
499010	23/12/2020	CHUTAZO	30 (Concedida)	GRUPO BIMBO, S.A.B. DE C.V.	181
499011	23/12/2020	CHOCOLATES LA CORONA (mixta)	30 (Concedida S/D)	GRUPO BIMBO, S.A.B. DE C.V.	181
499012	23/12/2020	EVAPCO (mixta)	1 (Concedida S/D), 7 (Concedida S/D) y 11 (Concedida S/D)	EVAPCO, INC.	201
499013	23/12/2020	FESIROX	5 (Concedida)	GRAMÓN BAGÓ DE URUGUAY S.A.	181
499014	23/12/2020	TIENDA INGLESA PREMIUM (mixta)	29 (Concedida), 30 (Concedida) y 32 (Concedida)	HENDERSON & CIA. S.A.	181
499019	23/12/2020	SEBAZUR TRADE GROUP (mixta)	35 (Concedida)	Adriana Sebasti	216
499021	23/12/2020	ALAN (mixta)	35 (Concedida) y 42 (Concedida)	Motwer S.A.	216
499023	23/12/2020	RUTA 12	29 (Concedida S/D)	VIÑA EDÉN SA	
499024	23/12/2020	PUEBLO EDÉN	29 (Concedida S/D)	VIÑA EDÉN SA	

N° Exp	Resolución	Marca	Clases	Titular	Ag.
499026	30/12/2020	VIÑA EDÉN	29 (Concedida S/D), 36 (Concedida S/D), 37 (Concedida S/D), 40 (Concedida S/D), 41 (Concedida S/D), 43 (Concedida S/D) y 44 (Concedida S/D)	VIÑA EDÉN SA	
499034	23/12/2020	ACTIVE BASIC (mixta)	25 (Concedida)	Lourein S.A.	18
499037	23/12/2020	SALTO SHOPPING	38 (Concedida) y 41 (Concedida)	MIDERY S.A.	34
499040	23/12/2020	DATIVA IOT SOLUTIONS (mixta)	9 (Concedida) y 42 (Concedida)	Ribley S.A.	212
499043	23/12/2020	UPFIELD	5 (Concedida), 29 (Concedida), 30 (Concedida) y 35 (Concedida)	Upfield Europe B.V.	34
499047	23/12/2020	BAS BASIC & SIMPLE (mixta)	3 (Concedida), 9 (Concedida), 14 (Concedida), 16 (Concedida), 20 (Concedida), 21 (Concedida) y 28 (Concedida)	TA-TA S.A.	18
499048	23/12/2020	BAS BASIC & SIMPLE (mixta)	3 (Concedida), 9 (Concedida), 14 (Concedida), 16 (Concedida), 20 (Concedida) y 21 (Concedida)	TA-TA S.A.	18
499050	23/12/2020	(figurativa)	3 (Concedida), 9	TA-TA S.A.	18

N° Exp	Resolución	Marca	Clases	Titular	Ag.
			(Concedida), 14 (Concedida), 16 (Concedida), 20 (Concedida), 21 (Concedida) y 28 (Concedida)		
499051	23/12/2020	TP TIRANDO PAREDES (mixta)	38 (Concedida) y 41 (Concedida)	RODOLFO LUIS LARREA CASTRO	
499062	30/12/2020	TOKAPP (mixta)	9 (Concedida S/D) y 38 (Concedida)	TOKAPP ONLINE, S.L.	34
499064	30/12/2020	LUBRIMOTA (mixta)	4 (Concedida S/D)	MOTA HERRAMIENTAS, S.L.	194
499065	30/12/2020	BD VACUTAINER ECLIPSE ULTRAFILL	10 (Concedida S/D)	BECTON, DICKINSON AND COMPANY	194
499100	23/12/2020	HM OFFICE DESIGN (mixta)	20 (Concedida S/D)	NERDUL S.A.	
499101	23/12/2020	VIKINGO CRIOLLO (mixta)	38 (Concedida)	Herman Pascoll Cavalli	172
499102	23/12/2020	EL HACHA	35 (Concedida) y 43 (Concedida)	DANTE GUSTAVO SARDO GONZALEZ	220
499103	23/12/2020	FANACOPY (mixta)	16 (Concedida)	FÁBRICA NACIONAL DE PAPEL S.A.	94
499104	23/12/2020	JACARANDÁ ECONOMÍA DIGITAL DONDE ESTÁS VOS (mixta)	9 (Concedida), 35 (Concedida), 38 (Concedida) y 42 (Concedida)	Administración Nacional de Telecomunicaciones (Antel)	
499106	23/12/2020	PROGRAMA JACARANDÁ (mixta)	9 (Concedida), 35 (Concedida), 38 (Concedida) y 42 (Concedida)	Administración Nacional de Telecomunicaciones (Antel)	
499113	23/12/2020	JIMMY CHOO FEVER (mixta)	3 (Concedida S/D)	J. CHOO LIMITED	194
499117	30/12/2020	LG TRASLADOS Y TURISMO (mixta)	39 (Concedida)	MICROBUSLG SRL	
499118	30/12/2020	SUNRISE BLEND	30 (Concedida S/D)	Starbucks Corporation	212
499119	30/12/2020	(figurativa)	5 (Concedida), 29 (Concedida), 30	Upfield Europe B.V.	34

N° Exp	Resolución	Marca	Clases	Titular	Ag.
			(Concedida) y 35 (Concedida)		
499126	30/12/2020	MELINE	3 (Concedida)	Ercolano Hnos. SRL	234
499127	30/12/2020	ZALEA	5 (Concedida S/D)	GRIFOLS WORLDWIDE OPERATIONS LIMITED	
499128	30/12/2020	FINDERS KEEPERS (mixta)	28 (Concedida) y 30 (Concedida)	GALERIA DEL CHOCOLATE, S DE R.L DE C.V	234
499129	30/12/2020	IDOM (mixta)	35 (Concedida S/D), 37 (Concedida S/D) y 42 (Concedida S/D)	IDOM, S.A.U	220
499130	30/12/2020	BUENAS RIMAS (mixta)	41 (Concedida)	Camilo Caballero	
499131	30/12/2020	PROJECT ALOFT STAR	41 (Concedida)	Starwood Hotels & Resorts Worldwide, LLC.	218
499134	30/12/2020	LOS DOS LEONES	30 (Concedida)	SOTO, ANGEL; SOTO, JAVIER y SOTO, MARCELO	201
499206	23/12/2020	GLADE ESSENTIALS	3 (Concedida S/D) y 4 (Concedida S/D)	S. C. JOHNSON & SON, INC.	194
499213	23/12/2020	ZARATOR	5 (Concedida S/D)	URUFARMA S.A.	34
499216	23/12/2020	PREMAX (mixta)	1 (Concedida)	RIZOBACTER ARGENTINA S.A.	34
499220	23/12/2020	LIANE	29 (Concedida) y 30 (Concedida)	MERFIX S.A.	144
499227	23/12/2020	CABRÓN BAR	43 (Concedida)	Javier Nelson Mendoza Gandioli	
499231	23/12/2020	PRACTIOBRA	37 (Concedida)	Gustavo Rodríguez Vidal	
499237	23/12/2020	LIQUITECH	2 (Concedida)	MERCLIN S.A.	228
499238	23/12/2020	AUTOPINT (mixta)	2 (Concedida)	MERCLIN S.A.	228
499239	23/12/2020	HOME SWEET HOME (mixta)	3 (Concedida)	MERCLIN S.A.	228
499240	23/12/2020	COSMEGEN	5 (Concedida S/D)	Recordati Rare Diseases, Inc.	191
499242	23/12/2020	I LIGHT IT (mixta)	29 (Concedida) y 30 (Concedida)	COOPERATIVA NACIONAL DE PRODUCTORES DE LECHE (CONAPROLE)	191
499243	23/12/2020	AGROBONOS (mixta)	35 (Concedida)	ZAMBRANO & CIA S.A.	
499253	23/12/2020	SPRITE	32 (Concedida S/D)	THE COCA-COLA COMPANY	94

N° Exp	Resolución	Marca	Clases	Titular	Ag.
499254	23/12/2020	TOONTUBERS	41 (Concedida S/D)	The Cartoon Network, Inc.	201
499257	23/12/2020	COCA-COLA	32 (Concedida S/D)	THE COCA-COLA COMPANY	94
499270	23/12/2020	TISSUM BIOMATERIALES (mixta)	5 (Concedida S/D)	INBIOMED S.A.	216
499277	23/12/2020	CARRASCO CITY (mixta)	41 (Concedida)	EL RONI S.R.L	144
499278	23/12/2020	LIGA FUT7 URUGUAY (mixta)	41 (Concedida)	EL RONI S.R.L	144
499281	23/12/2020	KRYOLAN	3 (Concedida S/D)	Kryolan GmbH Chemische Fabrik	34
499282	23/12/2020	SUPRACOLOR	3 (Concedida S/D)	Kryolan GmbH Chemische Fabrik	34
499283	23/12/2020	AQUACOLOR	3 (Concedida S/D)	Kryolan GmbH Chemische Fabrik	34
499285	23/12/2020	(figurativa)	3 (Concedida S/D)	Kryolan GmbH Chemische Fabrik	34
499286	30/12/2020	IBUMAX	5 (Concedida S/D)	PFIZER INC.	194
499288	30/12/2020	SETTLERS	5 (Concedida)	THORNTON & ROSS LIMITED	194
499296	30/12/2020	AEPRIN	5 (Concedida)	Mega Labs S.A.	144
499299	30/12/2020	LOS TAPIALES (mixta)	18 (Concedida), 25 (Concedida), 28 (Concedida), 29 (Concedida), 35 (Concedida) y 43 (Concedida)	Alejandro ELHORDOY GRAMONT	
499304	23/12/2020	(figurativa)	14 (Concedida), 25 (Concedida) y 28 (Concedida)	CONFEDERACIÓN SUDAMERICANA DE FÚTBOL	94
499312	30/12/2020	MUSCLETECH RESEARCH & DEVELOPMENT R (mixta)	5 (Concedida)	YVO GABRIEL PEREZ FERRE	220
499317	23/12/2020	1 (mixta)	37 (Concedida S/D)	EXXON MOBIL CORPORATION	136
499318	23/12/2020	TUMBIS (mixta)	29 (Concedida S/D)	ALIMENTOS ZÚÑIGA, SOCIEDAD ANÓNIMA	
499328	23/12/2020	LACELA	7 (Concedida)	CARMANIA S.R.L.	201
499337	30/12/2020	FORRAJERA DEL SUR (mixta)	44 (Concedida)	Alantur S.A	212
499345	23/12/2020	(figurativa)	45 (Concedida)	CANTAMAR S.A.	34
499347	30/12/2020	URUGUAY REPUESTOS (mixta)	35 (Concedida)	UDIBAL S.A.	172
499349	30/12/2020	ROMANCE (mixta)	35 (Concedida)	REAVANCE S.A.	94

N° Exp	Resolución	Marca	Clases	Titular	Ag.
499362	30/12/2020	REIGN	13 (Concedida S/D)	Carl Walther GmbH	216
499372	30/12/2020	LINCOLN WINDS	15 (Concedida)	BREYER MERMANOS S.A.	219
499380	30/12/2020	SAMSUNG GALAXY WATCH	9 (Concedida S/D) y 14 (Concedida S/D)	Samsung Electronics Co., Ltd.	194
499382	30/12/2020	AQUANIMA (mixta)	35 (Concedida S/D), 38 (Concedida S/D) y 42 (Concedida S/D)	IBÉRICA DE COMPRAS CORPORATIVAS, S.L.	194
499384	30/12/2020	INTERCOUNTRIES LIFE	16 (Concedida), 35 (Concedida) y 41 (Concedida)	MACARENA ÁRRAGA y ANA URIOSTE	165
499387	30/12/2020	EPOETIN ICLOS	5 (Concedida)	Mega Labs S.A.	144
499388	23/12/2020	NEUTROPINE	5 (Concedida)	Mega Labs S.A.	144
499393	30/12/2020	QUALITY IN MOTION (mixta)	7 (Concedida S/D) y 37 (Concedida S/D)	MITSUBISHI ELECTRIC CORPORATION	18
499397	23/12/2020	BAKERTILLY (mixta)	35 (Concedida S/D), 36 (Concedida S/D), 42 (Concedida S/D) y 45 (Concedida S/D)	CCBP LTD	212
499400	30/12/2020	BETTER (mixta)	10 (Concedida)	SYLVIA NOGUEIRA	
499402	30/12/2020	BLACK WHITE (mixta)	14 (Concedida) y 18 (Concedida)	MARIA JOSÉ BIGLIANTE GULPIO	105
499413	30/12/2020	THINKSHIELD	9 (Concedida S/D)	Lenovo (Singapore) Pte. Ltd.	194

RESOLUCIONES DE FRASES PUBLICITARIAS, CONCEDIDAS

N° Exp	Resolución	Marca	Clases	Titular	Ag.
478496	21/12/2020	BUENA QUÍMICA	1 (Concedida), 3 (Concedida), 4 (Concedida) y 5	EFICE S.A.	94

N° Exp	Resolución	Marca	Clases	Titular	Ag.
			(Concedida)		
494123	09/12/2020	BIO GRIP Y CHAU GRIPE! (mixta)	5 (Concedida)	GRAMÓN BAGÓ DE URUGUAY S.A.	94
495533	09/12/2020	VOS Y TU FAMILIA TIENEN SUPERPODERES! CC CREDICOMPRAS CC CC CC CC (mixta)	36 (Concedida)	KRISS S.A.	165
497495	23/12/2020	BAJANDO EL COSTO DE VIDA DEL URUGUAY	35 (Concedida)	TA-TA S.A.	18
497508	03/12/2020	COVADONGA HOGAR (mixta)	35 (Concedida)	SUPERMERCADO COVADONGA S.A.	
498846	16/12/2020	EN TA-TA, ES POSIBLE	35 (Concedida), 36 (Concedida), 38 (Concedida), 41 (Concedida) y 45 (Concedida)	TA-TA S.A.	18
498849	16/12/2020	BAJAR EL COSTO DE VIDA DEL URUGUAY, ES POSIBLE	35 (Concedida), 36 (Concedida), 38 (Concedida), 41 (Concedida) y 45 (Concedida)	TA-TA S.A.	18

RESOLUCIONES DE MARCAS DE CERTIFICACIÓN, CONCEDIDAS

N° Exp	Resolución	Marca	Clases	Titular	Ag.
494243	03/12/2020	MODELO DE CALIDAD CON EQUIDAD DE GÉNERO (mixta)	35 (Concedida)	MINISTERIO DE DESARROLLO SOCIAL	

RESOLUCIONES DE MARCAS, DESESTIMADAS

N° Exp	Resolución	Marca	Clases	Titular	Ag.
457062	09/12/2020	DESIGNED BY THIBE TH T JEANS THIBE TRADEMARK REGISTERED (mixta)	25 (Denegada)	MARTIN GONZALEZ ALAMO	176

N° Exp	Resolución	Marca	Clases	Titular	Ag.
470879	21/12/2020	LA CUMPARSITA	30 (Denegada)	KAPHAMMEL, MONICA	180
470880	21/12/2020	LA CUMPARSITA	33 (Denegada)	KAPHAMMEL, MONICA	180
481993	21/12/2020	EMOJI	16 (Denegada), 18 (Denegada) y 25 (Denegada)	EVARISTO ALFREDO GONZALEZ JIMENEZ y VIRGINIA ELENA GONZALEZ JIMENEZ	189
484816	23/12/2020	+ CHEF	16 (Denegada), 41 (Denegada) y 43 (Denegada)	ALDA CRISTINA BURONI GARCIA	
486222	21/12/2020	BIJOUX	26 (Denegada S/D)	RICARDO ALBERTO CLAVIJO BATISTA	34
487407	29/12/2020	HELADOS PARA TODOS	30 (Denegada S/D)	ALEXANDRA CALDARELLI y GUSTAVO MASTOROS	212
489117	21/12/2020	TRUFINA	30 (Denegada)	HORACIO JORGE CACERES BARBIERI	220
489150	23/12/2020	CANVAS	35 (Denegada)	VIRGINIA GENINAZZI TODONE y FLORENCIA MALO GENINAZZI	34
489178	21/12/2020	KUNST	42 (Denegada)	MOLA KUNST SRL	229
490281	21/12/2020	ROADONE (mixta)	12 (Denegada S/D)	Shandong Linglong Tyre Co., Ltd.	201

RESOLUCIONES DE MARCAS, DESISTIDAS (Art. 90, D. 34/999)

N° Exp	Resolución	Marca	Clases	Titular	Ag.
499057	30/12/2020	ONIX PLUS	12 (Pendiente S/D)	GENERAL MOTORS LLC	136

RESOLUCIONES DE MARCAS, DESISTIDAS (Art. 92, D. 34/999)

N° Exp	Resolución	Marca	Clases	Titular	Ag.
487879	23/12/2020	WAFER MASTER	30 (Desistida)	CIZMECI GIDA SAN. VE TIC. A.S	179
487880	23/12/2020	WAFER MASTER CUBES	30 (Desistida)	CIZMECI GIDA SAN. VE TIC.	179
494895	09/12/2020	GARDENIA - PIZZA GOURMET (mixta)	30 (Desistida)	JOSÉ MANUEL GALVÁN CABRERA	
494908	30/12/2020	PETER LEHMANN	33 (Desistida S/D)	Peter Lehmann Wines Pty Limited	216
496825	09/12/2020	BRITTOSH	34 (Desistida S/D)	LONDON DOLLAR LTD	181
497079	30/12/2020	MANGO	35 (Desistida S/D)	FABIAN KACZKA ACHER	219

N° Exp	Resolución	Marca	Clases	Titular	Ag.
497275	23/12/2020	MAGIC	25 (Desistida)	Xtreme Sport SRL	172
497402	16/12/2020	LONGUARD	5 (Desistida S/D)	Bayer Intellectual Property GmbH	218
497517	16/12/2020	ROSE CLUB	41 (Desistida)	NALOPE S.A.	126
497740	16/12/2020	LIGA CHARRUA (mixta)	41 (Desistida S/D)	Marcelo Castrillejo y Francisco Bentancor	
498181	09/12/2020	MESABRAVA (mixta)	43 (Desistida)	MESABRAVA S.R.L	184

RESOLUCIONES DE MARCAS, MODIFICADAS

N° Exp	Resolución	Marca	Clases	Notas	Ag.
477835	21/12/2020	G-SPEED / HGST Netherlands B.V.	9 (Concedida S/D)		212
484382	23/12/2020	FACHITAS R (mixta) / SABORISIMO S.A	30 (Desistida)		104
485700	23/12/2020	NEVRIKA / PRODUCTOS FARMACEUTICOS S.A, DE C.V.	5 (Concedida)		34
490098	14/12/2020	NIKOLSKAYA / ALEKSANDR NIKOLSKIY	35 (Concedida S/D)		205
497723	30/12/2020	SHINING WOLF / adp Gauselmann GmbH	9 (Concedida S/D) y 28 (Concedida S/D)		34
497890	29/12/2020	OMNIUM / COMPAGNIE PLASTIC OMNIUM	7 (Concedida S/D), 9 (Concedida S/D), 12 (Concedida S/D), 19 (Concedida S/D), 35 (Concedida S/D), 37 (Concedida S/D), 38 (Concedida S/D), 40 (Concedida S/D), 42 (Concedida S/D) y 45 (Concedida S/D)		216
498501	29/12/2020	GROTE GUARDIAN / GROTE INDUSTRIES, INC.	9 (Concedida S/D)		189

N° Exp	Resolución	Marca	Clases	Notas	Ag.
498611	30/12/2020	LIGGET L&M MYERS FINE TOBACCOS FINELY CUT (mixta) / PHILIP MORRIS PRODUCTS S.A.	34 (Concedida S/D)		201
498717	31/12/2020	TRADELENS (mixta) / MAERSK GTD INC.	9 (Concedida S/D), 35 (Concedida S/D), 39 (Concedida S/D) y 42 (Concedida S/D)		34
498735	31/12/2020	EMERGE FROM RA (mixta) / SANOFI BIOTECHNOLOGY	44 (Concedida S/D)		165
498867	29/12/2020	RAGASCO / Hexagon Technology AS	4 (Concedida), 6 (Concedida), 20 (Concedida), 35 (Concedida) y 40 (Concedida)		201

RESOLUCIONES DE MARCAS, ANULADAS

N° Exp	Resolución	Marca	Clases	Notas	Ag.
410284	21/12/2020	INGCO	7 (Anulada) y 8 (Anulada)	POLAKOF Y CIA. S.A.	94

RESOLUCIONES DE RENOVACIONES, MODIFICADAS

N° Exp	Resolución	Marca	Clases	Notas	Ag.
475649	04/12/2020	ROBOT CHICKEN / THE CARTOON NETWORK, INC.	41 (Concedida)		180

RESOLUCIONES DE RENOVACIONES, ANULADAS

N° Exp	Resolución	Marca	Clases	Notas	Ag.
420746	29/12/2020	FINEZA	29 (Concedida S/D)	LEONEL HABER	129

N° Exp	Resolución	Marca	Clases	Notas	Ag.
			y 31 (Concedida S/D)		
420747	29/12/2020	FINEZA	29 (Concedida S/D), 30 (Concedida S/D) y 31 (Concedida S/D)	LEONEL HABER	129
428276	23/12/2020	BECLOMAX	5 (Concedida)	PHARMOS S.A.	144
438472	29/12/2020	KAISER	32 (Concedida S/D)	Cervejarias Kaiser Brasil S.A.	34

RESOLUCIONES DE RENOVACIONES, CONCEDIDAS

N° Exp	Resolución	Denominación	Clases	Titular	Vigencia	Ag.
486895	30/12/2020	TU CIUDAD A LAVENTA (mixta)	16	ALBERTA DANIEL MENDEZ PEÑA	20/08/2017	
488769	19/11/2020	ARDOINO (mixta)	39	ARDOINO S.A.	02/12/2017	65
488777	19/11/2020	ELECSYS	5 (S/D) y 10 (S/D)	ROCHE DIAGNOSTICS GMBH	07/01/2018	201
488797	20/11/2020	LA PONDEROSA	29	DAGOL S.A.	21/11/2017	18
488799	11/12/2020	FIDENTIAL (mixta)	36	FIDENTIAL S.A	09/08/2017	25
488893	22/12/2020	ABAMIC MICROSULES	5 (S/D)	LABORATORIOS MICROSULES URUGUAY S.A.	01/09/2017	
488967	26/11/2020	FOGHORN LEGHORN (mixta)	9, 16, 25 y 28	WARNER BROS. ENTERTAINMENT INC.	01/12/2017	144
488968	26/11/2020	ALINAMIN	5 (S/D)	TAKEDA PHARMACEUTICAL COMPANY LIMITED	26/01/2018	144
488969	26/11/2020	DIRECT DRIVE	14 (S/D)	SEIKO HOLDINGS KABUSHIKI KAISHA (TRADING AS SEIKO HOLDINGS CORPORATION)	31/01/2018	144
488973	26/11/2020	TAZ (mixta)	9, 16, 25 y 28	WARNER BROS. ENTERTAINMENT INC.	01/12/2017	144
488989	26/11/2020	AVAILA	5 (S/D)	ZINPRO CORPORATION	07/11/2017	201
488998	30/11/2020	(figurativa)	36	THE PRUDENTIAL INSURANCE COMPANY OF AMERICA	25/03/2018	194

N° Exp	Resolución	Denominación	Clases	Titular	Vigencia	Ag.
489001	26/11/2020	1908	3 (S/D), 9 (S/D), 14 (S/D) y 16 (S/D)	MONTBLANC-SIMPLO GMBH	26/12/2017	194
489003	30/11/2020	MEDIA OFFICE	35	MEDIA OFFICE S.A.	07/12/2017	94
489004	30/11/2020	(figurativa)	3 (S/D)	THE PROCTER & GAMBLE COMPANY	31/01/2018	212
489008	30/11/2020	MOTOROLA	35 (S/D)	MOTOROLA TRADEMARK HOLDINGS, LLC	22/02/2018	194
489012	01/12/2020	YAHOO!	9 (S/D), 16 (S/D), 35 (S/D) y 42 (S/D)	OATH INC.	08/10/2017	136
489014	30/11/2020	BAYKID	5 (S/D)	BAYER INTELLECTUAL PROPERTY GMBH	22/01/2018	221
489016	30/11/2020	IBREGIIA	5	BAYER INTELLECTUAL PROPERTY GmbH	29/01/2018	221
489017	30/11/2020	OPPO (mixta)	10 (S/D)	OPPO MEDICAL INC.	24/04/2018	136
489021	01/12/2020	SIRTE LIMON (mixta)	32	SIRTE S.A.	18/12/2017	192
489022	01/12/2020	GAIL ARQUITECTURA EN CERAMICA (mixta)	19 (S/D)	GAIL GUARULHOS INDUSTRIA E COMERCIO LTDA.	09/12/2017	34
489027	30/11/2020	UA UNIVERSAL ASSISTANCE (mixta)	44	PERUNSEL S.A.	21/11/2017	201
489028	30/11/2020	JUNGHANS	14	JUNGHANS UHREN GMBH	21/11/2017	201
489033	01/12/2020	(figurativa)	32 (S/D)	BACARDI & COMPANY LIMITED	31/03/2018	194
489034	01/12/2020	KINNEY	25 y 35 (S/D)	FOOT LOCKER RETAIL, INC	11/11/2017	194
489035	01/12/2020	O (mixta)	33	BACARDI & COMPANY LIMITED	13/07/2017	194
489038	30/11/2020	GEM (mixta)	9 (S/D)	TYCO FIRE & SECURITY LLC	26/02/2018	18
489050	02/12/2020	C-VALE ESSE NOME TEM SABOR (mixta)	29	C-VALE COOPERATIVA AGROINDUSTRIAL	05/12/2017	201
489051	02/12/2020	SYMBOL	12	RENAULT S.A.S.	20/12/2017	201
489052	01/12/2020	GOOD-BYE CELULITIS	3 (S/D)	BEIERSDORF AG.	07/12/2017	201
489053	02/12/2020	(figurativa)	6 (S/D)	MUL-T-LOCK LTD.	26/12/2017	201
489055	01/12/2020	HYPNOSE	3 (S/D)	L'OREAL	03/01/2018	144
489056	02/12/2020	LANCOME (mixta)	25 (S/D)	L'OREAL	26/01/2018	144

N° Exp	Resolución	Denominación	Clases	Titular	Vigencia	Ag.
489057	02/12/2020	TONIQUE ECLAT LANCOME (mixta)	3 (S/D)	L'OREAL	22/01/2018	144
489058	02/12/2020	WAKE UP	3 (S/D)	L'OREAL	22/01/2018	144
489059	01/12/2020	RALPH LAUREN PURPLE LABEL (mixta)	3	THE POLO/LAUREN COMPANY, L.P.	22/01/2018	144
489062	01/12/2020	DINERO EXPRESS (mixta)	36	BANCO AZTECA S.A INSTITUCION DE BANCA MULTIPLE	09/11/2017	129
489064	02/12/2020	LAMINATES	3	THE WELLA CORPORATION	18/12/2017	201
489065	02/12/2020	AERON	20 (S/D)	HERMAN-MILLER, INC.	12/12/2017	201
489066	02/12/2020	DIEBOLD	6 (S/D) y 9 (S/D)	DIEBOLD NIXDORF, INCORPORATED	03/12/2017	201
489067	02/12/2020	ACTION OFFICE	20 (S/D)	HERMAN-MILLER, INC.	18/12/2017	201
489079	02/12/2020	CISCO (mixta)	9 (S/D), 16 (S/D), 38 (S/D), 41 (S/D), 42 (S/D) y 45 (S/D)	CISCO TECHNOLOGY, INC.	21/12/2017	136
489080	02/12/2020	CAZADORES	33 (S/D)	BACARDI & COMPANY LIMITED	31/01/2018	194
489083	02/12/2020	(figurativa)	16 y 35	VOLT DIRECTORIES S.A. LTD.	06/11/2017	34
489084	03/12/2020	(figurativa)	16 y 35	VOLT DIRECTORIES S.A. LTD.	06/11/2017	34
489087	03/12/2020	HOTEL VILLA DE MAR	43	DANIEL OMAR CARBAJO	21/11/2017	201
489088	02/12/2020	DOÑA CLARA	29	MARUBY S.A.	31/01/2018	201
489104	02/12/2020	ALURUGUAY	16 y 19	ALUMINIOS DEL URUGUAY S.A.	11/11/2017	212
489108	02/12/2020	HARTFORD	36 (S/D)	HARTFORD FIRE INSURANCE CO.	10/09/2017	18
489109	02/12/2020	(figurativa)	16, 35, 36 y 38	HARTFORD FIRE INSURANCE CO.	29/08/2017	18
489112	03/12/2020	JORGITO (mixta)	29 y 30	ALFAJORES JORGITO S.A	12/12/2017	94
489113	03/12/2020	JIFFY	31 (S/D)	JIFFY INTERNATIONAL AS	18/12/2017	194
489115	03/12/2020	NANOSKIN	5	PIERRE BASMAJI	07/04/2018	179
489118	03/12/2020	RDL (mixta)	25	SUSANA CYNOWICZ JASON	12/12/2017	220
489119	03/12/2020	MANOS DEL URUGUAY (mixta)	23, 24, 25 y 27	MANOS DEL URUGUAY	07/12/2017	220
489121	03/12/2020	UNNA (mixta)	11	SUPRANOR S.A	21/12/2017	220
489122	03/12/2020	C.B.A.	3	GRAMÓN BAGÓ DE URUGUAY S.A.	07/12/2017	181
489123	03/12/2020	DEXTROPIRAC	5	GRAMÓN BAGÓ DE URUGUAY S.A.	12/12/2017	181
489128	04/12/2020	GRAN MELIA	43 (S/D)	DORPAN, S.L.	22/01/2018	94

N° Exp	Resolución	Denominación	Clases	Titular	Vigencia	Ag.
489142	03/12/2020	LA SUREÑA (mixta)	29, 30 y 31	OTTONELLO HNOS. S.A.	12/12/2017	194
489143	03/12/2020	REUSCH	18, 22, 25 y 28	REUSCH INTERNATIONAL S.P.A.	11/01/2018	194
489144	04/12/2020	CLASSIC XTRA (mixta)	3	CHURCH & DWIGHT CO., INC	08/05/2018	194
489152	04/12/2020	A (mixta)	28	COLLECTIVE LICENSING INTERNATIONAL LLC	18/12/2017	201
489153	04/12/2020	ALPS (mixta)	9 (S/D), 12 (S/D), 14 (S/D), 16 (S/D) y 28 (S/D)	ALPS ALPINE CO., LTD.	11/01/2018	201
489154	04/12/2020	DUTY COUNT	35	NAVINTEN S.A.	27/12/2017	201
489155	04/12/2020	ESBERIVEN DEPOT	5	SCHAPER & BRUMMER GMBH & CO.KG.	22/01/2018	201
489158	03/12/2020	ROVIMIX	5 (S/D)	DSM IP ASSETS B.V.	26/01/2018	201
489160	04/12/2020	(figurativa)	5	NOVARTIS AG.	06/02/2018	201
489162	04/12/2020	(figurativa)	5	NOVARTIS AG.	06/02/2018	201
489163	04/12/2020	ZENTRO	5 (S/D)	LAGE & CIA. S.A.	14/02/2018	201
489164	03/12/2020	FOSSIL	25	FOSSIL GROUP, INC.	21/04/2018	201
489165	03/12/2020	SKAGEN (mixta)	9 y 14	FOSSIL GROUP, INC.	18/04/2018	201
489166	03/12/2020	ASADO MÁS GRANDE DEL MUNDO URUGUAY INAC INSTITUTO NACIONAL DE CARNES	41	INSTITUTO NACIONAL DE CARNES (INAC)	05/12/2017	181
489168	04/12/2020	CALVIN KLEIN (mixta)	14	CALVIN KLEIN TRADEMARK TRUST	21/11/2017	136
489170	03/12/2020	KENNETH COLE NEW YORK (mixta)	25 (S/D)	KENNETH COLE PRODUCTIONS, INC.	18/12/2017	136
489185	07/12/2020	DULUX (mixta)	2 (S/D)	AKZO NOBEL COATINGS INTERNATIONAL B.V	26/12/2017	212
489186	04/12/2020	EDELWEISS	29	MANTRA S.A.	16/11/2017	144
489188	04/12/2020	NANTYR (mixta)	3	MARIA ELENA BIANCULLI	31/01/2018	144
489189	07/12/2020	VIBRANCE COLLECTION	2	PPG INDUSTRIES OHIO, INC.	06/03/2018	144
489195	15/12/2020	INTELBRAS	9 (S/D)	INTELBRAS S.A. INDÚSTRIA DE TELECOMUNICAÇÃO ELETRÔNICA BRASILEIRA	07/05/2018	34

N° Exp	Resolución	Denominación	Clases	Titular	Vigencia	Ag.
489196	04/12/2020	NUTRILITE	32	ALTICOR INC	30/01/2018	34
489198	04/12/2020	(figurativa)	20	DORMI FLEX S.R.L	02/12/2017	94
489216	15/12/2020	RONDINELLA	12	CARLOS M. BROGIOLI E HIJOS S.A.	18/11/2017	
489221	07/12/2020	BLANIS (mixta)	4, 16, 35 y 39	BLANIS SOCIEDAD ANONIMA	25/04/2018	
489224	07/12/2020	SPRINGWALL (mixta)	20	VAZQUEZ S.A.C.I.	07/01/2018	165
489225	07/12/2020	TIFFANY	30 (S/D)	DISGAL S.A.	18/11/2017	165
489227	07/12/2020	DESFILE	29 (S/D) y 30 (S/D)	DISGAL S.A.	18/11/2017	165
489228	07/12/2020	WMF (mixta)	8 (S/D), 11 (S/D) y 21 (S/D)	WMF GROUP GMBH	18/11/2017	165
489229	07/12/2020	AYAX	3 (S/D)	AYAX S.A.	18/11/2017	165
489231	07/12/2020	(figurativa)	3 (S/D) y 5 (S/D)	RECKITT & COLMAN (OVERSEAS) LIMITED	18/11/2017	165
489232	08/12/2020	VITNIK (mixta)	3, 9, 14 y 35	RAMIN TOVFIGH RAFFI	21/12/2017	216
489233	08/12/2020	V/K (mixta)	25	RAMIN TOVFIGH RAFFI	21/12/2017	216
489237	08/12/2020	URBANNO	9	JIKI S.A.	07/12/2017	201
489238	08/12/2020	LAGUNA ESCONDIDA	36, 37 y 43	ENRIQUE ETCHEBARNE	26/12/2017	201
489242	07/12/2020	DEL ESTE CONSTRUCCIONES	37 (S/D)	ENRIQUE ETCHEBARNE	26/12/2017	201
489243	08/12/2020	SIKAFLOOR	1, 17 y 18	SIKA AG	30/01/2018	201
489244	07/12/2020	R+P = SIKA - SIKA ES REPARACION Y PROTECCION (mixta)	1, 17, 18 y 37	SIKA AG.	14/04/2018	201
489245	07/12/2020	SIKAPLAN	19	SIKA AG.	02/05/2018	201
489251	08/12/2020	ACIPIT	5	ROEMMERS S.A.	05/02/2018	144
489253	07/12/2020	MINOT	5	THE LATIN AMERICA TRADEMARK CORPORATION	22/01/2018	144
489255	08/12/2020	PROSIGNE	5	PHARMOS S.A.	03/01/2018	144
489256	08/12/2020	ROEMMERS, MEDICAMENTOS CONFIABLES Y ACCESIBLES	5	MEGA Labs S.A.	03/01/2018	144
489257	07/12/2020	ASTARTE	5	Mega Labs S.A.	03/01/2018	144
489258	08/12/2020	NUTRISPORT PHARMOS	5 y 29	PHARMOS S.A.	30/01/2018	144
489259	08/12/2020	XILUET	5	ROEMMERS S.A.	07/01/2018	144

N° Exp	Resolución	Denominación	Clases	Titular	Vigencia	Ag.
489260	08/12/2020	D.P.A	1 (S/D) y 5	ROEMMERS S.A.	26/01/2018	144
489261	07/12/2020	PROCELAR	5	ROEMMERS S.A.	05/02/2018	144
489262	08/12/2020	ACIPIT PLUS	5	ROEMMERS S.A.	05/02/2018	144
489263	08/12/2020	AQUI AHORA	38 y 41	MONTE CARLO T.V. S.A.	07/01/2018	144
489264	07/12/2020	INI	38	ADMINISTRACION NACIONAL DE TELECOMUNICACIONES (ANTEL)	30/01/2018	144
489265	08/12/2020	JAR JAR BINKS	28	LUCASFILM ENTERTAINMENT COMPANY LTD. LLC	11/03/2018	144
489266	07/12/2020	OBI WAN KENOBI	28	LUCASFILM ENTERTAINMENT COMPANY LTD. LLC	11/03/2018	144
489267	07/12/2020	STAR WARS	9, 16, 18, 21, 24, 25, 28, 30 y 41	LUCASFILM ENTERTAINMENT COMPANY LTD. LLC	11/03/2018	144
489268	07/12/2020	QUI GON JINN	28	LUCASFILM ENTERTAINMENT COMPANY LTD. LLC	11/03/2018	144
489270	08/12/2020	HABLEMOS EN CONFIANZA	35 y 41	ASOCIACION DE DIRIGENTES DE MARKETING DEL URUGUAY	24/01/2018	167
489271	08/12/2020	HACIENDO NEGOCIOS CON	35 y 41	ASOCIACION DE DIRIGENTES DE MARKETING DEL URUGUAY	24/01/2018	167
489281	08/12/2020	BRAVONIL	5 (S/D)	GB BIOSCIENCES LLC	07/12/2017	194
489282	09/12/2020	COMCEL (mixta)	36	CREDITOS DIRECTOS S.A.	07/12/2017	194
489283	10/12/2020	GHIA (mixta)	12 (S/D)	GHIA S.R.L.	18/11/2017	194
489284	09/12/2020	ESCADA (mixta)	18 y 25	ESCADA LUXEMBOURG S.À R.L.	24/03/2018	194
489285	09/12/2020	IDERPES	5 (S/D)	PIERRE FABRE DERMATOLOGIE	02/12/2017	192
489286	09/12/2020	OKEY	5 (S/D)	UNIVERSAL LAB LTDA	18/11/2017	192
489287	09/12/2020	ROUX (mixta)	3 (S/D)	ROUX LABORATORIES, INC.	18/11/2017	192
489288	09/12/2020	LAS TRES LINEAS	16 (S/D), 18 (S/D), 20 (S/D), 21 (S/D), 22 (S/D), 23 (S/D), 24 (S/D), 25 (S/D) y 26 (S/D)	ADIDAS AG	18/11/2017	191
489289	09/12/2020	DOM PERIGNON	33 (S/D)	MHCS	18/11/2017	191

N° Exp	Resolución	Denominación	Clases	Titular	Vigencia	Ag.
489290	09/12/2020	JUST CALL ME MAXI	3 (S/D)	BAYSIDE INTERNATIONAL S.A.	18/11/2017	191
489293	09/12/2020	JANDAIA	30 (S/D)	INDÚSTRIA E COMÉRCIO DE TORREFAÇÃO DE CAFÉ JANDAIA LTDA.	31/01/2018	34
489294	09/12/2020	(figurativa)	1, 2, 6, 37, 39, 40 y 42	VALE S.A.	07/11/2017	34
489296	09/12/2020	STRIKER	25 y 28	ENE EME PRODUCCIONES S.A.	24/04/2018	28
489300	09/12/2020	PALMAZ BLUE	10 (S/D)	CARDINAL HEALTH 529, LLC	21/12/2017	136
489302	09/12/2020	RUGRATS	16, 25, 28 y 41	VIACOM INTERNATIONAL INC.	18/12/2017	194
489303	09/12/2020	BRITISH AMERICAN TOBACCO (mixta)	34	BRITISH AMERICAN TOBACCO (BRANDS) LIMITED	18/12/2017	194
489305	09/12/2020	PAPRIKA BRASIL	3 (S/D)	COMPTOIR NOUVEAU DE LA PARFUMERIE	21/12/2017	18
489315	09/12/2020	FRENCH PRESS	21	PI-DESIGN AG.	21/11/2017	201
489318	09/12/2020	MENSUS TASACIONES Y VALORACIONES (mixta)	36 (S/D)	LUIS EDUARDO CUBRÍA CRESPI	26/12/2017	34
489323	10/12/2020	CORIPEN CELSIUS	5	LABORATORIOS CELSIUS S.A.	18/11/2017	144
489324	10/12/2020	FISCHERMIDE	5	LABORATORIOS CELSIUS S.A.	18/11/2017	144
489325	10/12/2020	MANTEX	29	OMAR GERARDO MOREIRA DELGADO	19/11/2017	189
489327	10/12/2020	MARGADAN	29 (S/D) y 30 (S/D)	AVEX S.A.	18/11/2017	94
489328	10/12/2020	KILL	18 y 25	MARCO AURELIO BATTELLINI	05/02/2018	219
489329	10/12/2020	ARRABALERA	30	VASCOS LTDA.	26/12/2017	219
489330	10/12/2020	RUTERA	30	VASCOS LTDA.	26/12/2017	219
489332	10/12/2020	E ELECTROQUIMICA SOCIEDAD ANONIMA (mixta)	1, 3 y 5	ELECTROQUIMICA S.A.	18/12/2017	194
489333	10/12/2020	MR. MUSCULO DESTRUCTOR	3 (S/D)	S.C. JOHNSON & SON, INC.	21/12/2017	34
489334	10/12/2020	BLOOMIN' ONION	29 (S/D)	OUTBACK STEAKHOUSE OF FLORIDA , LLC	18/12/2017	194
489335	10/12/2020	CAFFREY'S	32 (S/D)	MOLSON COORS BREWING CO. (UK) LTD.	01/12/2017	34

N° Exp	Resolución	Denominación	Clases	Titular	Vigencia	Ag.
489336	10/12/2020	ASECO	39	ASECO URUGUAY S.A.	05/02/2018	216
489337	10/12/2020	V (mixta)	10, 17, 24 y 26	VELCRO BVBA	21/11/2017	216
489350	10/12/2020	MUREX (mixta)	5 (S/D) y 10 (S/D)	DIASORIN S.P.A.	21/11/2017	212
489355	10/12/2020	IBANEZ (mixta)	15	HOSHINO GAKKI CO., LTD.	20/05/2018	212
489364	11/12/2020	FRIELECTRIC (mixta)	11	REFRIGERACION FRIELECTRIC S.A.	21/11/2017	220
489368	11/12/2020	GLOBE (mixta)	1 (S/D)	CORN PRODUCTS INTERNATIONAL, INC.	24/07/2017	194
489373	11/12/2020	COM MANAH ADUBANDO DA (mixta)	1	NPK FERTILIZANTES LTDA	21/11/2017	34
489374	15/12/2020	ACRYSOF	10 (S/D)	Alcon Inc.	30/01/2018	194
489375	11/12/2020	LEGACY	10 (S/D)	Alcon Inc.	15/01/2018	194
489376	11/12/2020	JET AVIATION (mixta)	37 (S/D) y 39 (S/D)	JET AVIATION INTERNATIONAL INC.	21/11/2017	212
489377	11/12/2020	GESLUTIN PNM	6	ZODIAC INTERNATIONAL CORPORATION	15/04/2018	18
489378	11/12/2020	NEGA FULO	33	DIAGEO BRASIL LTDA.	18/12/2017	212
489379	15/12/2020	MODAZIC	5	ZODIAC INTERNATIONAL CORPORATION	10/03/2018	18
489380	11/12/2020	REBILDEX	5	ZODIAC INTERNATIONAL CORPORATION	15/02/2018	18
489381	11/12/2020	FORMESONA	5	ZODIAC INTERNATIONAL CORPORATION	08/04/2018	18
489382	11/12/2020	CALUTOL	6	ZODIAC INTERNATIONAL CORPORATION	15/04/2018	18
489383	11/12/2020	ZOLTUM	6	ZODIAC INTERNATIONAL CORPORATION	15/04/2018	18
489386	11/12/2020	DOZIC	5	ZODIAC INTERNATIONAL CORPORATION	15/04/2018	18
489389	11/12/2020	CASSINA CA (mixta)	20 (S/D)	CASSINA S.P.A.	11/06/2017	181
489397	11/12/2020	CAMINOS DE TERRA ANDINA	33 (S/D)	SUR ANDINO S.A.	15/02/2018	181
489398	11/12/2020	DORIANA IDEIA! (mixta)	29 (S/D) y 30 (S/D)	UNILEVER N.V.	18/10/2017	136
489399	14/12/2020	PROCLEAR	9 (S/D)	COOPERVISION INTERNATIONAL	26/12/2017	136

N° Exp	Resolución	Denominación	Clases	Titular	Vigencia	Ag.
				HOLDING COMPANY, LP		
489401	14/12/2020	ESKABE	11	ESKABE S.A.	04/08/2017	94
489410	14/12/2020	FOSCALMAG (mixta)	5 (S/D)	GENFAR S.A.	21/12/2017	194
489411	14/12/2020	SCALA	3	ELECTROQUIMICA S.A.	26/12/2017	194
489412	28/12/2020	AND ONE	25	THE BASKETBALL MARKETING COMPANY INC.	26/12/2017	194
489425	11/12/2020	TOLOSA	25	ALEJANDRO ADRIAN RICCOBON	26/12/2017	18
489426	15/12/2020	AGRONATURAL (mixta)	29 (S/D)	DIEGO GUTIERREZ SCHOLDERLE	26/10/2017	220
489427	11/12/2020	BABY TV (mixta)	9 (S/D) y 41 (S/D)	ELITE SPORTS LIMITED	05/12/2017	144
489445	14/12/2020	ROLA MOÇA (mixta)	25 (S/D)	ROLA MOÇA INDÚSTRIA E COMÉRCIO DE CONFECÇÕES LTDA.	31/03/2018	212
489452	14/12/2020	LITHONIA LIGHTING	9 y 11	ACUITY BRANDS, INC.	18/12/2017	194
489453	14/12/2020	LITHONIA L (mixta)	9 y 11	ACUITY BRANDS, INC.	18/12/2017	194
489455	14/12/2020	PROSEM URUGUAY S.R.L	35 y 44	PROSEM URUGUAY S.R.L.	03/09/2017	222
489466	14/12/2020	SILVER (mixta)	25	ALFREDO KAPLAN KATZ	12/12/2017	34
489468	14/12/2020	PRIMACAST	10	3M COMPANY	23/03/2018	212
489469	14/12/2020	POST-IT	16	3M COMPANY	11/01/2018	212
489471	14/12/2020	POST-IT	9	3M COMPANY	19/03/2018	212
489476	14/12/2020	POLO	2, 9 y 25	THE POLO/LAUREN COMPANY, L.P.	15/01/2018	212
489477	14/12/2020	L (mixta)	10	3M COMPANY	16/02/2018	212
489478	14/12/2020	MANE'N TAIL	3 (S/D)	STRAIGHT ARROW PRODUCTS, INC.	05/06/2017	191
489479	14/12/2020	INDIAN OUTLET (mixta)	14 y 35	CHIC PARISIEN S.A.	22/05/2018	212
489480	14/12/2020	INDIAN EMPORIUM (mixta)	14, 18, 20, 24, 25 y 35	CHIC PARISIEN S.A.	22/05/2018	212
489481	15/12/2020	TAFT	3	HENKEL AG & CO. KGAA	27/11/2017	192
489482	14/12/2020	DERMAGEN	1 (S/D)	STAHL INTERNATIONAL B.V.	08/12/2017	192
489484	14/12/2020	D' ANDRADE	33 (S/D)	DEMERARA DISTILLERS LIMITED	02/12/2017	192
489490	14/12/2020	BUCOGLOBIN	5	LABORATORIO GADOR S.A.	25/11/2017	165
489498	16/12/2020	ELEMAN	9	GABRIEL RUBEN ZAPICO BURZIO	30/01/2018	179
489501	16/12/2020	WIDES	34	PHILIP MORRIS BRANDS SÀRL.	25/03/2018	201

N° Exp	Resolución	Denominación	Clases	Titular	Vigencia	Ag.
489502	16/12/2020	XTREME	34	PHILIP MORRIS PRODUCTS S.A.	31/01/2018	201
489503	16/12/2020	CHESTERFIELD (mixta)	34	PHILIP MORRIS PRODUCTS S.A.	05/03/2018	201
489504	16/12/2020	CHESTERFIELD	34	PHILIP MORRIS PRODUCTS S.A.	07/04/2018	201
489505	15/12/2020	L & M LM (mixta)	34	PHILIP MORRIS PRODUCTS S.A.	25/04/2018	201
489506	16/12/2020	L & M LM (mixta)	34	PHILIP MORRIS PRODUCTS S.A.	28/04/2018	201
489513	16/12/2020	STIMOL	5 (S/D)	BIOCODEX	22/12/2017	192
489514	15/12/2020	AVIAGEN (mixta)	31 (S/D)	AVIAGEN LIMITED	21/12/2017	191
489522	16/12/2020	KAURIT	1 (S/D)	BASF SE	26/01/2018	194
489523	15/12/2020	STYROPOR	1 (S/D)	BASF SE	26/01/2018	194
489524	16/12/2020	LUPRANATE	1 (S/D)	BASF SE	30/01/2018	194
489525	16/12/2020	RICREM	29	MOLFINO HNOS S.A.	07/05/2018	194
489526	16/12/2020	MOLFINO	29	MOLFINO HNOS S.A.	13/05/2018	194
489527	15/12/2020	KEROCOM	1 (S/D)	BASF SE	22/01/2018	194
489528	15/12/2020	TINOPAL	1 (S/D)	BASF SE	26/01/2018	194
489529	16/12/2020	OSAKA	43	DIEGO HERRERA CHAPPERS	07/12/2017	181
489534	16/12/2020	TABASCO	29 (S/D), 30 (S/D) y 32 (S/D)	MCILHENNY COMPANY	26/12/2017	18
489536	28/12/2020	GUIA ALTERNATIVA	16	BEATRIZ BANCHERO FERNANDEZ	01/12/2017	25
489538	16/12/2020	GOLDWASSER	29	FRIGORIFICO CENTENARIO S.A.	22/01/2018	179
489544	18/12/2020	DUFOUR (mixta)	25 (S/D)	GURIK USA, CORP.	02/12/2017	219
489584	17/12/2020	VOIT	25	VOIT CORPORATION	07/12/2017	201
489604	17/12/2020	MASON NATURAL (mixta)	5 (S/D)	MASON VITAMINS, INC.	14/04/2018	18
489605	17/12/2020	PSIQUE	6	TEVA URUGUAY S.A.	26/12/2017	18
489621	17/12/2020	TRANSVIDE (mixta)	9 y 38	ROLY S.A	12/12/2017	25
489623	18/12/2020	MEDALLA REAL	33 (S/D)	SOCIEDAD ANONIMA VIÑA SANTA RITA	21/04/2018	34
489627	18/12/2020	CASA REAL	33 (S/D)	SOCIEDAD ANONIMA VIÑA SANTA RITA	21/04/2018	34
489636	18/12/2020	(figurativa)	12 (S/D) y 37 (S/D)	GREAT WALL MOTOR COMPANY LIMITED	06/03/2018	34

N° Exp	Resolución	Denominación	Clases	Titular	Vigencia	Ag.
489637	18/12/2020	PANAMA JACK	25	COLIMAN S.A.	05/02/2018	34
489638	18/12/2020	FALKEN (mixta)	12 (S/D)	SUMITOMO RUBBER IND. LTD.	04/03/2018	144
489639	18/12/2020	INSTITUTO MUSICAL Y CULTURAL "M.B.L.BRAHMS"	41	MARIA BEATRIZ LOPEZ ROSAS	07/12/2017	
489647	28/12/2020	A ASICS (mixta)	18 (S/D), 25 (S/D) y 28 (S/D)	ASICS CORPORATION	21/05/2018	181
489649	22/12/2020	BIOMIN	31 (S/D)	ERBER AKTIENGESELLSCHAFT	26/12/2017	181
489650	17/12/2020	MYCOFIX	31 (S/D)	ERBER AKTIENGESELLSCHAFT	26/12/2017	181
489651	18/12/2020	PANTOP	5 (S/D)	TAKEDA GMBH	11/02/2018	136
489653	17/12/2020	HAAGEN-DAZS (mixta)	29, 30 y 43	GENERAL MILLS MARKETING, INC.	25/05/2018	136
489654	17/12/2020	MARSH & MCLENNAN GLOBAL BROKING	36 (S/D)	MARSH ARGENTINA S.R.L.	11/03/2018	94
489655	17/12/2020	MABE (mixta)	7 y 11	EXINMEX, S.A. DE C.V.	30/01/2018	94
489661	18/12/2020	P (mixta)	9 y 16	ASOCIACIÓN HIJAS DE SAN PABLO	02/12/2017	192
489663	17/12/2020	RETIN-A MICRO	5 (S/D)	JOHNSON & JOHNSON	08/01/2018	194
489664	17/12/2020	ISPAND	5 (S/D)	JOHNSON & JOHNSON	30/01/2018	194
489665	18/12/2020	SPORANOX	5 (S/D)	JOHNSON & JOHNSON	22/01/2018	194
489666	22/12/2020	BARRICADE	5 (S/D)	ZOETIS SERVICES LLC	26/01/2018	194
489667	29/12/2020	NUTRAMIGEN (mixta)	29 (S/D), 30 (S/D) y 31 (S/D)	MJN U.S. Holdings LLC	26/01/2018	194
489668	29/12/2020	PROSOBEE	5 (S/D)	MJN U.S. Holdings LLC	26/01/2018	194
489669	18/12/2020	(figurativa)	16 (S/D), 24 (S/D) y 25 (S/D)	LEVI STRAUSS & CO.	26/01/2018	194
489670	22/12/2020	BANDOLINO	25 (S/D)	ABG-Nine West LLC	26/01/2018	201
489671	18/12/2020	AWG ANEMIA WORKING GROUP (mixta)	41 (S/D) y 42 (S/D)	VIFOR (INTERNATIONAL) INC.	28/01/2018	194
489674	18/12/2020	SAFETY - WALK	27	3M COMPANY	27/05/2018	212
489675	29/12/2020	AGUA LAVANDINA (mixta)	3	ELECTROQUIMICA S.A.	08/01/2018	194
489678	18/12/2020	FELA	29	LAS GABRIS S.A	12/12/2017	25
489694	23/12/2020	USIMECA	7 y 12	USIMECA - USINA MECANICA	26/12/2017	181

N° Exp	Resolución	Denominación	Clases	Titular	Vigencia	Ag.
				CARIOCA S.A.		
489695	23/12/2020	PANTHAI	14, 18, 25 y 35	ANDREA CASTIGLIONI	07/12/2017	105
489700	22/12/2020	WORKING FOR A HEALTHIER WORLD	5 (S/D), 9 (S/D), 16 (S/D) y 44 (S/D)	PFIZER INC.	29/01/2018	194
489701	22/12/2020	NUESTRA BELLEZA	41	UNIVISION NETWORK LIMITED PARTNERSHIP	30/01/2018	194
489702	22/12/2020	TARJETA D (mixta)	36	CREDITOS DIRECTOS S.A.	30/01/2018	194
489703	22/12/2020	TARJETA D (mixta)	36	CREDITOS DIRECTOS S.A.	30/01/2018	194
489704	23/12/2020	SIPAHH (mixta)	20 (S/D)	UNISTRAW PATENT HOLDINGS LIMITED	21/12/2017	194
489705	22/12/2020	(figurativa)	1 (S/D), 5 (S/D) y 30 (S/D)	MANUS BIO INC	11/01/2018	194
489712	23/12/2020	COLGATE MAX WHITE	3	COLGATE-PALMOLIVE COMPANY	07/12/2017	201
489713	22/12/2020	COLGATE PLUS (mixta)	21	COLGATE-PALMOLIVE COMPANY	22/01/2018	201
489714	22/12/2020	WHITENING EXPLOSION	3	COLGATE-PALMOLIVE COMPANY	30/01/2018	201
489717	22/12/2020	ASTRAL FRESH	3	COLGATE-PALMOLIVE COMPANY	30/01/2018	201
489718	22/12/2020	LAVASOL	3 (S/D), 4 (S/D), 21 (S/D), 29 (S/D), 30 (S/D), 31 (S/D) y 32 (S/D)	COLGATE-PALMOLIVE COMPANY	26/01/2018	201
489719	22/12/2020	CHEF WORKS	8 (S/D) y 25 (S/D)	CHEF WORKS BRANDING LTD	30/04/2018	
489721	22/12/2020	S SUL SECRETARIADO URUGUAYO DE LA LANA (mixta)	18, 24, 25 y 27	SECRETARIADO URUGUAYO DE LA LANA (S.U.L.)	01/12/2017	18
489722	22/12/2020	VICEROY	14 (S/D)	GRUPO MUNRECO, S.L.	26/12/2017	18
489726	22/12/2020	LA REDENCION	41, 42, 43, 44 y 45	COMPAÑIA RIOPLATENSE DE HOTELES S.A.	01/12/2017	101
489727	22/12/2020	DUFOUR (mixta)	25 (S/D)	PABLO EDUARDO VAZQUEZ NANINI	02/12/2017	19
489732	23/12/2020	SALTENITA (mixta)	25	HILDA YANET MORAES MAITIAS	05/12/2017	
489737	23/12/2020	COSMÉTICA CIENTÍFICA (mixta)	3	SANTIAGO MARIO DI NATALE	09/12/2017	221
489750	23/12/2020	RIVE GAUCHE (mixta)	25 (S/D)	YVES SAINT LAURENT	01/12/2017	165
489752	29/12/2020	PIKARAS	29 y 30	DISGAL S.A.	01/12/2017	165

N° Exp	Resolución	Denominación	Clases	Titular	Vigencia	Ag.
489753	23/12/2020	IQNET (mixta)	42	QNET ASSOCIATION - THE INTERNATIONAL CERTIFICATION NETWORK	01/12/2017	165
489757	23/12/2020	FREDDO (mixta)	43 (S/D)	KREMA S.A.	21/12/2017	18
489764	23/12/2020	LA CARDEUSE	20	LA CARDEUSE S.A.	02/12/2017	18
489771	28/12/2020	VERDUN (mixta)	30 (S/D)	PINVER S.R.L.	09/08/2017	37
489774	28/12/2020	KWEICHOW MOUTAI (mixta)	33	CHINA KWEICHOW MOUTAI DISTILLERY (GROUP) CO., LTD.	29/01/2018	201
489781	28/12/2020	GAP	3	GAP (ITM) INC.	12/03/2018	194
489782	28/12/2020	(figurativa)	25 (S/D)	UNITED STATES POLO ASSOCIATION	31/03/2018	18
489783	23/12/2020	(figurativa)	3 (S/D)	THE PROCTER & GAMBLE COMPANY	15/02/2018	212
489784	28/12/2020	GILLETTE SATIN CARE	8 (S/D)	THE GILLETTE COMPANY LLC	16/02/2018	212
489786	28/12/2020	GRIPPER	21	THE GILLETTE COMPANY LLC	16/02/2018	212
489788	28/12/2020	PFC	41 (S/D)	GLOBOSAT PROGRAMADORA LTDA.	21/12/2017	34
489790	28/12/2020	PFC (mixta)	41 (S/D)	GLOBOSAT PROGRAMADORA LTDA.	30/01/2018	34
489792	28/12/2020	CHARMIN	16 (S/D)	THE PROCTER & GAMBLE COMPANY	26/02/2018	212
489795	28/12/2020	MEGGER	9 (S/D)	MEGGER INSTRUMENTS LIMITED	25/03/2018	144
489799	28/12/2020	TCL (mixta)	35 (S/D)	TCL Technology Group Corporation	12/03/2018	144
489800	28/12/2020	GUAZU PAFRIMA	29	PAFRIMA LTDA.	02/12/2017	129
489801	29/12/2020	ORKIN (mixta)	37 (S/D)	ORKIN EXPANSION, INC.	31/01/2018	216
489802	29/12/2020	BANESTADO	36	BANCO ITAULEASING S.A. y BANCO ITAUCARD S.A.	05/06/2017	201
489803	29/12/2020	BANPARANA	36	BANCO ITAULEASING S.A. y BANCO ITAUCARD S.A.	05/06/2017	201
489804	29/12/2020	TWISTER	12	OPRUMIN S.A.	12/12/2017	34
489805	28/12/2020	(figurativa)	41	PHILIP MORRIS BRANDS SÀRL.	29/01/2018	201
489818	29/12/2020	XYPEX	1 (S/D)	XYPEX CHEMICAL CORPORATION	22/05/2018	34
489820	29/12/2020	VH (mixta)	9 (S/D)	WILDE CORPORATION S/A	20/12/2017	34

N° Exp	Resolución	Denominación	Clases	Titular	Vigencia	Ag.
489833	29/12/2020	GLUCAGEN	5	NOVO NORDISK A/S	27/02/2018	181
489839	29/12/2020	H HANES BEEFY-T (mixta)	25	HBI BRANDED APPAREL ENTERPRISES, LLC	22/01/2018	136
489865	30/12/2020	(figurativa)	12 (S/D)	OPEL AUTOMOBILE GMBH	23/03/2018	194
489866	30/12/2020	D-U-N-S	35 y 36	DUN & BRADSTREET INTERNATIONAL, LTD.	29/05/2018	194
489869	30/12/2020	“DOG SELECTION”	31	JOSÉ LUIS GONZÁLEZ	26/12/2017	
489870	30/12/2020	THERMOCON SPRAY ACOUSTIC INSULATION (mixta)	17 y 37	TECNOLOGIA Y DESARROLLO S.A.	27/12/2017	34
489871	29/12/2020	FELPITA	16	PAPELERA SAN ANDRES DE GILES S.A.	12/05/2018	34
489873	30/12/2020	PERI	6 y 19	PERI GMBH	30/01/2018	219
489874	30/12/2020	F 23	12	COOPERATIVA 7 DE SETIEMBRE-FUNSACOOB	07/12/2017	219
489875	29/12/2020	TERFIL	25 (S/D)	CAMISAS RELAMPAGO S.A.	13/01/2018	219
489882	30/12/2020	BEST IN SHOW	31	MELCHOR PACHECO ALVAREZ	20/12/2017	104
489886	30/12/2020	DEJA VU (mixta)	25	MARTIN RODRIGUEZ MEDINA	07/12/2017	
489894	30/12/2020	SI DAS LO MEJOR, TE VUELVE	5 y 35	EUROFARMA URUGUAY S.A.	06/02/2018	201
489895	30/12/2020	TORVAZET	5	EUROFARMA URUGUAY S.A.	15/02/2018	201
489901	30/12/2020	FELO (mixta)	8	FELO-WERKZEUGFABRIK HOLLAND-LETZ GMBH	11/05/2018	34
489902	30/12/2020	MARTELL(tridimensional)	33	MARTELL & CO.	09/04/2018	34
489903	30/12/2020	T TROUSSEAU (mixta)	24	GVR HOME INDUSTRIA E COMERCIO DE ENXOVAIS LTDA.	24/04/2018	34
489923	26/09/2021	BILZ	32 (S/D)	SINALCO INTERNATIONAL GMBH & CO. KG.	07/12/2017	165
489926	30/12/2020	QUESQUE	30	YERVANT JORGE MELKISSETIAN	07/12/2017	129
489929	30/12/2020	ULTRA OUCH	5	KONIG URUGUAY S.A.	07/12/2017	129
489931	30/12/2020	MAXIMIZER	5	KONIG URUGUAY S.A.	07/12/2017	129

TRANSFERENCIAS

N° Exp.	Resolución	Denominación	Clases	Titular	Dirección	Ag.
386219	14/12/2020	RONDINELLA	12	CARLOS M. BROGIOLI E HIJOS S.A	Cuareim 1903, 11800, Montevideo, Montevideo, URUGUAY	
388283	30/12/2020	BFG	12	COMPAGNIE GENERALE DES ETABLISSEMENTS MICHELIN	12, Cours Sablon 63000 , CLERMON-FERRAND , FRANCIA	144
388933	28/12/2020	PETRI	2	QUIMICA DEL NORTE S.A.	Ciudad de la Paz 2426, Capital Federal, ARGENTINA	217
390039	28/12/2020	CLEMENGOLD	31	CLEMENGOLD INTERNATIONAL (PTY) LTD.	PORTION 21 OF THE JUNCTION FARM 521, 0885, LETSITELE, SUDAFRICA	201
390699	07/12/2020	CUISINE & VINS LA REVISTA DE LA BUENA VIDA	16, 35, 41 y 43	FINAGRO SOCIEDAD EN COMANDITA POR ACCIONES y ITG S.A.	Ruta 52 Km 23, Colonia, URUGUAY y Laprida 1024, CIUDAD AUTONOMA DE BUENOS AIRES, ARGENTINA	118
395107	03/12/2020	PROSTOKLAR	5	BALIARDA S.A.	Cochabamba 2525, C1252AAO, BUENOS AIRES, ARGENTINA	201
395155	03/12/2020	VALIFAXINA	5	BALIARDA S.A.	COCHABAMBA 2525, MONTEVIDEO, URUGUAY	201
397655	28/12/2020	ROLAC DE PETRILAC	2	QUIMICA DEL NORTE S.A.	Ciudad de la Paz 2426, Capital Federal, ARGENTINA	217
401644	07/12/2020	FIDELITY MARKETING	35	FIDELITY MARKETING GROUP S. DE R.L. DE C.V.	Monte Pelvoux 220 1001, 65795, Lomas de Chapultepec, Miguel Hidalgo, CIUDAD DE MEXICO, MEXICO	194
404336	08/12/2020	CELLO	16	Société BIC	14, Rue Jeanne D´Asnieres, 92110, CLICHY, FRANCIA	201
404712	15/12/2020	JAMESON R ESTABLISHED SINCE 1780 SINE METU TRIPLE DISTILLED IRISH	33	IRISH DISTILLERS INTERNATIONAL LIMITED	Simmons court House, Simmons court Road, 4, Ballsbridge, Dublin, IRLANDA	218

N° Exp.	Resolución	Denominación	Clases	Titular	Dirección	Ag.
		WHISKEY TRIPLE DISTILLED MATURED & BOTTLED IN IRELAND JJ&S JOHN JAMESON & SON LIMITED JOHN JAMESON & SON THE BOW STREET DISTILLERY, DUBLIN 7, IRELAND 40% VOL PRODUCT OF IRELAND 700MLE				
410399	15/12/2020		6	PARANAPANEMA S.A.	Rua Felipe Camarão, 500,, Bairro Utinga, Santo André, SP, BRASIL	201
411338	15/12/2020	ELUMA	6	PARANAPEMA S.A.	Rua Felipe Camarão, 500, Bairro Utinga, Santo André, SP, BRASIL	201
411847	04/12/2020	PIEGARI	43	ISAAC ALBERTO CHINKIES	GENERAL INDALECIO CHENAUT 1863 PISO 9, CIUDAD AUTONOMA DE BUENOS AIRES, ARGENTINA	18
412728	01/12/2020	METEOSPASMYL	5	SCORPIUS SAS	6 Avenue de l'Europe, 78400, Chatou, FRANCIA	34
412774	15/12/2020	JAMESON. EASYGOING IRISH	33	IRISH DISTILLERS INTERNATIONAL LIMITED	Simmonscourt House, Simmonscourt Road, 4, Ballsbridge, Dublin, IRLANDA	218
413116	17/12/2020	COSTA NUSS	29 y 30	EMPRESAS CAROZZI S.A.	CNO. LONGITUDINAL SUR 5201, SAN BERNARDO, CHILE	201
413118	17/12/2020	TUARE	29	EMPRESAS CAROZZI S.A.	CNO. LONGITUDINAL SUR 5201, SAN BERNARDO, CHILE	201
413119	17/12/2020	DIN DON	29	EMPRESAS CAROZZI S.A.	CNO. LONGITUDINAL SUR 5201, SAN BERNARDO,	201

N° Exp.	Resolución	Denominación	Clases	Titular	Dirección	Ag.
					CHILE	
413121	18/12/2020	AMELIA	29	EMPRESAS CAROZZI S.A.	CNO. LONGITUDINAL SUR 5201, SAN BERNARDO, CHILE	201
413123	18/12/2020	VIZZIO	29	EMPRESAS CAROZZI S.A.	CNO. LONGITUDINAL SUR 5201, SAN BERNARDO, CHILE	201
413137	04/12/2020	ROBY	3	LABORATORIO CUENCA S.A.	Empedrado 2435, CIUDAD AUTONOMA DE BUENOS AIRES, ARGENTINA	94
414589	15/12/2020	CONECTA GAS	4, 11 y 37	Conecta S.A.	Coimbra 5936, Montevideo, URUGUAY	218
415538	29/12/2020	DEDICADO.COM	38	ENALUR S.A.	Dr. Luis Bonavita N° 1266, piso 29 WTC, Torre 4, Montevideo, Montevideo, URUGUAY	201
415706	30/12/2020		16	SANFORD, L.P.	6655 Peachtree Dunwoody Road, 30328, Atlanta, GA, E. U. DE NORTEAMERICA	216
415828	15/12/2020	CONECTA	38 y 39	Conecta S.A.	Coimbra 5936, Montevideo, URUGUAY	218
416062	14/12/2020	RELPAK	5	UPJOHN US 1 LLC	235 EAST 42 STREET, 10017-5755, NEW YORK, NEW YORK, E. U. DE NORTEAMERICA	144
416063	14/12/2020	RELERT	5	UPJOHN US 1 LLC	235 EAST 42 STREET, 10017-5755, NEW YORK, NEW YORK, E. U. DE NORTEAMERICA	144
416559	29/12/2020	DEDICADO	38	ENALUR S.A.	Dr. Luis Bonavita N° 1266, piso 29 WTC, Torre 4, Montevideo, Montevideo, URUGUAY	201
417547	30/12/2020	TOSCA BLU	18 y 25	FONDA PLATE´ S.R.L.	Via Verdi 12, I-24121, Bergamo, ITALIA	34
419930	30/12/2020	ENGLISHTOWN.COM	9, 16, 35, 41 y 42	English One AG	Haldenstrasse 4, 6006, Luzern,	144

N° Exp.	Resolución	Denominación	Clases	Titular	Dirección	Ag.
					SUIZA	
421516	14/12/2020	ZELDOX IM	5	UPJOHN US 1 LLC	235 EAST 42 STREET, 10017-5755, NEW YORK, NEW YORK, E. U. DE NORTEAMERICA	144
422538	07/12/2020	CIRQUE DU SOLEIL	41	CDS CANADA 4 L.P	8400 AV. Du CIRQUE, H1Z 4M6, QUEBEC, MONTREAL, CANADA	156
422538	28/12/2020	CIRQUE DU SOLEIL	41	CDS CANADA 4 L.P	8400 AV. Du CIRQUE, H1Z 4M6, QUEBEC, MONTREAL, CANADA	156
422538	11/12/2020	CIRQUE DU SOLEIL	41	CDS CANADA 4 L.P	8400 AV. Du CIRQUE, H1Z 4M6, QUEBEC, MONTREAL, CANADA	156
422538	08/12/2020	CIRQUE DU SOLEIL	41	CDS CANADA 4 L.P	8400 AV. Du CIRQUE, H1Z 4M6, QUEBEC, MONTREAL, CANADA	156
424210	17/12/2020	AL-ANON ALATEEN	41	AL-ANON FAMILY GROUP HEADQUARTERS, INC.	Buenos Aires 444, Montevideo, Montevideo, URUGUAY	144
424718	14/12/2020	XALACOM	5	UPJOHN US 1 LLC	235 EAST 42 STREET, 10017-5755, NEW YORK, NEW YORK, E. U. DE NORTEAMERICA	144
425061	29/12/2020	SOBEE	5	MJN U.S. Holdings LLC	2400 West LLOYD Expressway , 47721-0001, Evansville, Indiana, E. U. DE NORTEAMERICA	194
425313	30/12/2020	SUSTAMAX	29 y 30	MJN U.S. Holdings LLC	2400 West Lloyd Expressway, Evansville, Indiana, E. U. DE NORTEAMERICA	194
427710	29/12/2020	MEMORY CONTY	9	MEMORY S.A.	Bulevar Artigas 1404, Montevideo, URUGUAY	34
428047	17/12/2020	DIABION	5	P&G Health Germany	Sulzbacher Str. 40, 65824,	212

N° Exp.	Resolución	Denominación	Clases	Titular	Dirección	Ag.
				GmbH	Schwalbach am Taunus, ALEMANIA	
428535	28/12/2020	NEURONTIN	5	UPJOHN US 1 LLC	235 East 42nd Street, 10017, Nueva York, New York, E. U. DE NORTEAMERICA	144
429085	17/12/2020	BION 3	29, 30 y 31	P&G Health Germany GmbH	Sulzbacher Str. 40, Schwalbach am Taunus, 65824, Schwalbach am Taunus, Schwalbach am Taunus, ALEMANIA	129
433150	15/12/2020	JAMESON	33	IRISH DISTILLERS INTERNATIONAL LIMITED	Simmonscourt House, Simmonscourt Road, 4, Ballsbridge, Dublin, IRLANDA	218
433326	29/12/2020	CONTYWOW!	9 y 38	MEMORY S.A.	Bulevar Artigas 1404, Montevideo, URUGUAY	34
433959	30/12/2020	MCT OIL	1 y 5	MJN U.S. Holdings LLC	2400 West Lloyd Expressway, 47721-0001, Evansville, Indiana, E. U. DE NORTEAMERICA	194
434364	30/12/2020	ENFALAC	5	MJN U.S. Holdings LLC	2400 West Lloyd Expressway, Evansville, Indiana, E. U. DE NORTEAMERICA	194
434365	30/12/2020	NUTRAMIGEM	5	MJN U.S. Holdings LLC	2400 West Lloyd Expressway, Evansville, Indiana, E. U. DE NORTEAMERICA	194
435749	18/12/2020	STANTON	7, 8, 9, 11, 14, 15, 16 y 17	inMusic Brands, Inc.	200 Scenic View Drive, 02864, Cumberland, RI, E. U. DE NORTEAMERICA	194
438263	11/12/2020	CORREVIO	5 y 10	CORREVIO INTERNATIONAL SARL	Place des Alpes 4, 1201, Geneva, SUIZA	194
438336	30/12/2020	ENFAMIL	5	MJN U.S. Holdings LLC	2400 West Lloyd Expressway, Evansville, Indiana, E. U. DE NORTEAMERICA	194
439593	30/12/2020	POLY-VI-SOL	5	MJN U.S. Holdings LLC	2400 West Lloyd Expressway, Evansville, Indiana, E. U. DE	194

N° Exp.	Resolución	Denominación	Clases	Titular	Dirección	Ag.
					NORTEAMERICA	
440234	29/12/2020	MEMORY COMPUTACION	9 y 42	MEMORY S.A.	Bulevar Artigas 1404, Montevideo, URUGUAY	34
442017	30/12/2020	ENFAPRO PREMIUM	5 y 29	MJN U.S. Holdings LLC	2400 West Lloyd Expressway, Evansville, Indiana, E. U. DE NORTEAMERICA	194
442096	30/12/2020	POLY-VI-SOL	29 y 30	MJN U.S. Holdings LLC	2400 West Lloyd Expressway, Evansville, Indiana, E. U. DE NORTEAMERICA	194
444072	01/12/2020	XANAX	5	UPJOHN US 1 LLC	235 EAST 42 STREET, 10017, NEW YORK, NEW YORK, E. U. DE NORTEAMERICA	144
447928	23/12/2020		5, 16 y 44	UPJOHN US 1 LLC	235 East 42nd Street, 10017, New York, New York, E. U. DE NORTEAMERICA	144
447930	23/12/2020	NEURONTIN	5, 16 y 44	UPJOHN US 1 LLC	235 East 42nd Street, 10017, New York, New York, E. U. DE NORTEAMERICA	144
448524	23/12/2020		5, 16 y 44	UPJOHN US 1 LLC	235 East 42nd Street, 10017, New York, New York, E. U. DE NORTEAMERICA	144
448525	23/12/2020		5, 16 y 44	UPJOHN US 1 LLC	235 East 42nd Street, 10017, New York, New York, E. U. DE NORTEAMERICA	144
449696	29/12/2020	DEDICADO BANDA ANCHA	38	ENALUR S.A.	Dr. Luis Bonavita N° 1266, piso 29 WTC, Torre 4, Montevideo, Montevideo, URUGUAY	180
451075	15/12/2020	JOHN JAMESON & SON LIMITED, JJ&S, JAMESON, JAMESON, JQ-058548, BOW STREET DISTILLERY, DUBLIN, IRELAND, TRIPLE DISTILLED BY JOHN	33	IRISH DISTILLERS INTERNATIONAL LIMITED	Simmonscourt House, Simmonscourt Road, 4, Ballsbridge, Dublin, IRLANDA	218

N° Exp.	Resolución	Denominación	Clases	Titular	Dirección	Ag.
		<p>JAMESON & SON, JOHN JAMESON & SON LIMITED, JJ&S, JAMESON, ESTABLISHED SINCE 1780, SINE METU, TRIPLE DISTILLED, IRISH WHISKEY, JOHN JAMESON & SON LIMITED, JJ&S, JOHN JAMESON & SON, PRODUCT OF IRELAND, SINE METU, SINCE 1780, JAMESON, IRISH WHISKEY, JOHN JAMESON FOUNDED HIS DISTILLERY IN DUBLIN IN 1780 TO REALICE HIS AMBITION OF MAKING THE HIGHEST QUALITY WHISKEY. TODAY JAMESON IS STILL MADE IN A SINGLE DISTILLERY USING RICH POT STILL WHISKEY FROM MALTED AND UNMALTED BARLEY AND THE FINEST GRAIN WHISKEY, BOTH DISTILLED 3 TIMES FOR SMOOTHNESS. 5 011007 003005, JAMESONWHISKEY.COM , JOHN JAMESON & SON, 70C1 E 66MM Q2: 1729A, JOHN JAMESON & SON</p>				

N° Exp.	Resolución	Denominación	Clases	Titular	Dirección	Ag.
		LTD, JJ&S.				
460554	01/12/2020	DETROL	5	UPJOHN US 1 LLC	235 EAST 42 STREET, 10017, NEW YORK, NEW YORK, E. U. DE NORTEAMERICA	144
464133	30/12/2020	ENFABEBÉ PREMIUM	5 y 29	MJN U.S. Holdings LLC	2400 West Lloyd Expressway, Evansville, Indiana, E. U. DE NORTEAMERICA	194
464134	30/12/2020	ENFABEBÉ PREMIUM	5 y 29	MJN U.S. Holdings LLC	2400 West Lloyd Expressway, Evansville, Indiana, E. U. DE NORTEAMERICA	194
465156	30/12/2020	LOFENALAC	5	MJN U.S. Holdings LLC	2400 West Lloyd Expressway, Evansville, Indiana, E. U. DE NORTEAMERICA	194
468056	30/12/2020	LACTUM	5 y 29	MJN U.S. Holdings LLC	2400 West Lloyd Expressway, Evansville, Indiana, E. U. DE NORTEAMERICA	194
469695	11/12/2020	CIRQUE DU SOLEIL	9, 16 y 25	CDS CANADA 4 L P	8400 AV. DU CIRQUE, H1Z 4M6, QUEBEC, MONTREAL, CANADA	156
469695	28/12/2020	CIRQUE DU SOLEIL	9, 16 y 25	CDS CANADA 4 L P	8400 AV. DU CIRQUE, H1Z 4M6, QUEBEC, MONTREAL, CANADA	156
469695	07/12/2020	CIRQUE DU SOLEIL	9, 16 y 25	CDS CANADA 4 L P	8400 AV. DU CIRQUE, H1Z 4M6, QUEBEC, MONTREAL, CANADA	156
469695	08/12/2020	CIRQUE DU SOLEIL	9, 16 y 25	CDS CANADA 4 L P	8400 AV. DU CIRQUE, H1Z 4M6, QUEBEC, MONTREAL, CANADA	156
470441	17/12/2020	PALOMACARE	5	PROCARE HEALTH IBERIA, S.L.	AVDA. MIGUEL HERNANDEZ 21, BAJO, 46450, BENIFAIO, ESPAÑA	144
470442	17/12/2020	PAPILOCARE	5	PROCARE HEALTH IBERIA, S.L.	AVDA. MIGUEL HERNANDEZ 21, BAJO, 46450, BENIFAIO, ESPAÑA	144

N° Exp.	Resolución	Denominación	Clases	Titular	Dirección	Ag.
471790	03/12/2020	PEGATANKE R	1	PTKDELECUADOR S.A.	Av. 113, Calle Oliva Miranda y Calle 48 , Multibodegas, MANTA, ECUADOR	144
471791	03/12/2020	PTK R	35	PTDELECUADOR S.A.	Av.113, calle Oliva Miranda y calle 48, Multibodegas, MANTA, ECUADOR	144
471977	28/12/2020	WORKRITE	9 y 25	IW Apparel, LLC	251 Little Falls Drive, 19808, Wilmington, Delaware, E. U. DE NORTEAMERICA	212
472007	17/12/2020	PAPILOCARE	3	PROCARE HEALTH IBERIA, S.L.	AVDA. MIGUEL HERNANDEZ 21, BAJO, 46450, BENIFAIO, ESPAÑA	144
474751	17/12/2020	CHESTERHOUSE	43	BOLSOCAMPEON S.A.S.	AV. 18 DE JULIO 1874/305, MONTEVIDEO, URUGUAY	181
475532	15/12/2020	CASKMATES	33	IRISH DISTILLERS INTERNATIONAL LIMITED	Simmons court House, Simmons court Road, 4, Ballsbridge, Dublin, IRLANDA	218
476701	07/12/2020	TERSO	16	CMPC TISSUE S.A.	Agustinas N° 1343, Piso 6, Santiago, .., CHILE	218
478512	08/12/2020	DUALETTE	16	CMPC TISSUE S.A.	Agustinas N° 1343, piso 6, Santiago, Santiago, Santiago, CHILE	218
478861	08/12/2020	DUALETTE	16	CMPC TISSUE S.A.	Agustinas N° 1343, Piso 6, Santiago, .., CHILE	218
479573	28/12/2020	DEDICAM	9, 38 y 45	ENALUR S.A.	Dr. Luis Bonavita N° 1266, piso 29 WTC, Torre 4, Montevideo, Montevideo, URUGUAY	201
480248	08/12/2020	PROTISA	16, 40 y 44	CMPC TISSUE S.A.	Agustinas No. 1343, Piso 6, Santiago, .., CHILE	176
481052	30/12/2020	SUSTAGEN	5, 29 y 30	MJN U.S. Holdings LLC	2400 West Lloyd Expressway, Evansville, Indiana, E. U. DE NORTEAMERICA	194
481199	01/12/2020	QUICK CHECK INTERLEAVED	10	O&M Halyard International Unlimited	Unit 4, Block 10, Blanchardstown Corporate Park,	136

N° Exp.	Resolución	Denominación	Clases	Titular	Dirección	Ag.
				Company	481, Dublin 15, IRLANDA	
481744	22/12/2020	HANAE MORI	3	MITSUI BUSSAN-FASHION LTD.	3-6-12, Kita Aoyama, Minato-ku, Tokio, JAPON	220
481934	03/12/2020	PEGATANKE ® BLANCA SOLDADURA AL FRIO EPOXI VIDRIO - PLÁSTICO- CERÁMICA FIBRA DE VIDRIO- PVC- LOSA- METAL- ALUMINIO- COBRE- MADERA- MDF * 45 MINUTOS AL SOL PTK	1	PTKDELECUADOR S.A.	Av. 113, Calle Oliva Miranda y Calle 48, Mutlibodegas, MANTA, ECUADOR	144
481935	03/12/2020	PEGATANKE ® SOLDADURA AL FRIO EPOXI VIDRIO-PLÁSTICO- CERÁMICA-FIBRA DE VIDRIO- PVC- LOSA- METAL- ALUMINIO- COBRE- MADERA- MDF *30 MINUTOS AL SOL PTK.	1	PTKDELECUADOR S.A.	Av. 113, Calle Oliva Miranda y calle 48 , Multibodegas, MANTA, ECUADOR	144
482344	29/12/2020	MEMORY FIGARO	9 y 42	MEMORY S.A.	Bulevar Artigas 1404, Montevideo, URUGUAY	34
484819	01/12/2020	ALOND	5	UPJOHN US 1 LLC	235 EAST 42 STREET, 10017, NEW YORK, NEW YORK, E. U. DE NORTEAMERICA	144
485587	01/12/2020	MC GRAW-HILL	16	MCGRAW-HILL LLC.	1325 Avenue of the Americas, 10019, New York, New York, E. U. DE NORTEAMERICA	194
487568	08/12/2020	ELITE	16 y 21	CMPC TISSUE S.A.	Agustinas 1343, piso 6 , Santiago, CHILE	176
489374	11/06/2020	ACRYSOF	10	Alcon Inc.	Rue Louis - d´Affry 6, 1701, Fribourg, SUIZA	194
489499	11/12/2020	RAILFUSION	9 y 42	SIEMENS MOBILITY, INC.	498 Seveth Avenue, 10018, NEW YORK, E. U. DE	219

N° Exp.	Resolución	Denominación	Clases	Titular	Dirección	Ag.
					NORTEAMERICA	
489667	24/12/2020	NUTRAMIGEN	29, 30 y 31	MJN U.S. Holdings LLC	2400 West Lloyd Expressway, 47721-0001, Evansville, Indiana, E. U. DE NORTEAMERICA	194
489668	24/12/2020	PROSOBEE	5	MJN U.S. Holdings LLC	2400 West Lloyd Expressway, 47721-0001, Evansville, Indiana, E. U. DE NORTEAMERICA	194
492613	09/12/2020	MAX COLOR	2	MAXCOLOR CHILENA SPA	NATANIEL COX N° 735, SANTIAGO DE CHILE, CHILE	118
498438	29/12/2020	MEMORY MAGUS	9 y 42	MEMORY S.A.	Bulevar Artigas 1404, Montevideo, URUGUAY	34
500929	15/12/2020	DISTILLED MATURED & BOTTLED IN IRELAND JOHN JAMESON & SON LIMITED. JJ&S JAMESON EST, 1780 INE METU. JOHN JAMESON & SON 1780	33	IRISH DISTILLERS INTERNATIONAL LIMITED	Simmonscourt House, Simmonscourt Road, 4, Ballsbridge, Dublin, IRLANDA	218
502909	16/12/2020	CIRQUE DU SOLEIL OVO	41	CDS CANADA 4 L.P.	8400 AV. DU CIRQUE, H1Z 4M6, QUEBEC, MONTREAL, CANADA	156
502909	08/12/2020	CIRQUE DU SOLEIL OVO	41	CDS CANADA 4 L.P.	8400 AV. DU CIRQUE, H1Z 4M6, QUEBEC, MONTREAL, CANADA	156
502909	11/12/2020	CIRQUE DU SOLEIL OVO	41	CDS CANADA 4 L.P.	8400 AV. DU CIRQUE, H1Z 4M6, QUEBEC, MONTREAL, CANADA	156
502909	07/12/2020	CIRQUE DU SOLEIL OVO	41	CDS CANADA 4 L.P.	8400 AV. DU CIRQUE, H1Z 4M6, QUEBEC, MONTREAL, CANADA	156
502949	28/12/2020	LUFTAL	5	Reckitt Benckiser (Brasil) Ltda	Rodovia Raposo Tavearez 8015 Km 18, Sao Paulo, BRASIL	165
502949	29/12/2020	LUFTAL	5	Reckitt Benckiser (Brasil) Ltda	Rodovia Raposo Tavearez 8015 Km 18, Sao Paulo, BRASIL	165

N° Exp.	Resolución	Denominación	Clases	Titular	Dirección	Ag.
504665	01/12/2020		5	UPJOHN US 1 LLC	235 EAST 42 STREET, 10017, NEW YORK, NEW YORK, E. U. DE NORTEAMERICA	144
506211	08/12/2020		9, 16, 25 y 41	CDS CANADA 4 L P	8400 AV. DU CIRQUE, H1Z 4M6, QUEBEC, MONTREAL, CANADA	156
506211	28/12/2020		9, 16, 25 y 41	CDS CANADA 4 L P	8400 AV. DU CIRQUE, H1Z 4M6, QUEBEC, MONTREAL, CANADA	156
506211	11/12/2020		9, 16, 25 y 41	CDS CANADA 4 L P	8400 AV. DU CIRQUE, H1Z 4M6, QUEBEC, MONTREAL, CANADA	156
506211	07/12/2020		9, 16, 25 y 41	CDS CANADA 4 L P	8400 AV. DU CIRQUE, H1Z 4M6, QUEBEC, MONTREAL, CANADA	156
510375	15/12/2020	JAMESON ESTD 1780 SINE METU BLACK BARREL JOHN JAMESON & SON	33	IRISH DISTILLERS INTERNATIONAL LIMITED	Simmonscourt House, Simmonscourt Road, 4, Ballsbridge, Dublin, IRLANDA	218
510805	15/12/2020	JAMESON TRIPLE TRIPLE ESTD 1780 SINE METU JOHN JAMESON & SON	33	IRISH DISTILLERS INTERNATIONAL LIMITED	Simmonscourt House, Simmonscourt Road, 4, Ballsbridge, Dublin, IRLANDA	218
511396	01/12/2020	NORVASC	5	UPJOHN US 1 LLC	235 EAST 42 STREET, 10017, NEW YORK, NEW YORK, E. U. DE NORTEAMERICA	144
512061	29/12/2020	MEMORY WORKY	9	MEMORY S.A.	Bulevar Artigas 1404, Montevideo, URUGUAY	34
513431	01/12/2020	CARDURA	5	UPJOHN US 1 LLC	235 EAST 42 STREET, 10017, NEW YORK, NEW YORK, E. U. DE NORTEAMERICA	144
514867	15/12/2020	CLARYS	16	CAHDAM VOLTA GRANDE S.A.	Rua Adolfo Trentini , 1232 Bairro Industrial Norte, Rio Negrinho, Estado de Santa Catarina, BRASIL	

TRANSFERENCIAS DE PATENTES

N° Exp.	Resolución	Titular	Dirección	Ag.
032162	21/12/2020	KUDOS PHARMACEUTICALS LIMITED		20
033254	04/12/2020	AbbVie Inc.		205
035984	15/12/2020	Galapagos NV		165
035985	15/12/2020	Galapagos NV		165
037299	17/12/2020	BEIJING DABEINONG BIOTECHNOLOGY CO., LTD.		194
037737	22/12/2020	AWVAC Hong Kong Limited		144

CAMBIOS DE NOMBRE

N° Exp.	Resolución	Denominación	Clases	Titular	Dirección	Ag.
377091	07/12/2020	GYPROC	17	SAINT- GOBAIN CONSTRUCTION PRODUCTS UK LIMITED	Saint-Gobain House, Binley Business Park , CV3 2TT, COVENTRY, GRAN BRETAÑA (REINO UNIDO)	165
377092	07/12/2020	GYPROC	19	SAINT-GOBAIN CONSTRUCTION PRODUCTS UK LIMITED	Aldwych House, 81 Aldwych, WC2B 4HQ, London, GRAN BRETAÑA (REINO UNIDO)	165
397113	30/12/2020	SUPREMO CIMENTO	19 y 37	SUPREMO CIMENTOS S.A.	Rua dos Atiradores 10.809, Bairro Testo Central, 89107-000, Pomerode, Santa Catarina, BRASIL	94
411087	15/12/2020	PHYSIANE	3 y 5	LA ROCHE-POSAY LABORATOIRE DERMATOLOGIQUE	Avenue René Levayer, 86270, La Roche, Posay, FRANCIA	144
416529	04/12/2020	PROPULSORA SIDERURGICA	6	TERNIUM ARGENTINA S.A.	Ing. Carlos María Della Paolera 299, Piso 16° , CIUDAD AUTONOMA DE BUENOS AIRES, ARGENTINA	201
416530	15/12/2020	DIADORA	25	DIADORA S.p.A.	Via Montello 80, Caerano di San Marco, Treviso, ITALIA	194
417307	04/12/2020	CALVET	33	DULONG-CALVET	Route De Balizac, 33720,	194

N° Exp.	Resolución	Denominación	Clases	Titular	Dirección	Ag.
				SAS	Landiras, FRANCIA	
417766	07/12/2020	SUBLIME	16	MELHORAMENTOS CMPC Ltda.	Rua Tito 479, Lapa, 05051-900, Sao Paulo, SP, BRASIL	218
418421	03/12/2020	AMAZONAS	7, 16 y 17	AMAZONAS INDUSTRIA E COMERCIO LTDA.	Av. Río Branco 745, Sao Paulo, BRASIL	18
421295	15/12/2020	JAEGER	9, 12 y 14	MARELLI FRANCE	5/7 Rue Albert Einstein, Za de Trappes Elancourt, 78190, Trappes, FRANCIA	165
421453	04/12/2020	AROMITALIA	30	G.E.I. 1942 S.R.L.	Strada Cebrosa 25 Settimo Torinese, 10036, TORINO, ITALIA	34
421959	17/12/2020	TOP SITE	35	JCDECAUX OOH Uruguay S.A.	Av. Rondeau 1978, 11800, Montevideo, URUGUAY	218
426898	15/12/2020	EFFACLAR	3 y 5	LA ROCHE-POSAY LABORATOIRE DERMATOLOGIQUE	AVENUE RENE LEVAYER, 86270, LA ROCHE-POSAY, FRANCIA	144
427462	17/12/2020	SUPER 6 HI-BULKY	16	SUZANO S.A.	Av. Professor Magalhães Neto, n°. 1752, 10° andar, salas 1010 e 1011, BA 41810-012, Pituba Salvador, Bahia, BRASIL	34
427463	17/12/2020	SUPER 6 HI-BULKY	16	SUZANO S.A.	Av. Professor Magalhães Neto, n°. 1752, 10° andar, salas 1010 e 1011, BA 41810-012, Pituba Salvador, Bahia, BRASIL	34
428301	04/12/2020	PAINS JACQUET	30	JACQUET BROSSARD	76/78 avenue de France, 75013, PARIS, FRANCIA	144
431724	01/12/2020	SUPREMO DUO DESIGN	16	SUZANO S.A.	Av. Professor Magalhães Neto, n°. 1752, 10° andar, salas 1010 e 1011, BA 41810-012, Pituba, Salvador, BRASIL	34
432398	30/12/2020	UC-II	1 y 5	Lonza Consumer Health Inc.	5451 Industrial Way, 94510, Benicia, California , E. U. DE NORTEAMERICA	240

N° Exp.	Resolución	Denominación	Clases	Titular	Dirección	Ag.
435025	23/12/2020	BIS	30	MONDELEZ BRASIL LTDA.	Avenida Presidente Kennedy, 2511, Curitiba, Estado do Paraná, BRASIL	18
435674	07/12/2020	CINCALUM	6	TERNIUM ARGENTINA S.A.	ING. CARLOS MARIA DELLA PAOLERA 299 , PISO 16°, CIUDAD AUTONOMA DE BUENOS AIRES, ARGENTINA	201
437713	14/12/2020	STP	1	Energizer Auto, Inc.	44 Old Ridgebury Road., 06810, Danbury, Connecticut, E. U. DE NORTEAMERICA	194
438263	03/12/2020	CORREVIO	5 y 10	CORREVIO INTERNATATIONAL SARL	Place des Alpes 4, 1201, Geneva, SUIZA	194
443998	14/12/2020	ARMOR ALL	2 y 3	Energizer Auto, Inc.	44 Old Ridgebury Road., 06810, Danbury, Connecticut, E. U. DE NORTEAMERICA	194
455447	15/12/2020	VIDA	9	L3HARRIS Technologies, Inc.	1025 West NASA Boulevard, 32919, Melbourne, florida, E. U. DE NORTEAMERICA	136
456572	17/12/2020	EXTRAKOT	16	SUZANO S.A.	Av. Professor Magalhães Neto, n°. 1752, 10° andar, salas 1010 e 1011, BA 41810-012, Pituba Salvador, Bahia, BRASIL	34
464536	14/12/2020	STP	7 y 12	Energizer Auto, Inc.	44 Old Ridgebury Road., 06810, Danbury, Connecticut, E. U. DE NORTEAMERICA	194
470073	07/12/2020	AULDEY	28	ALPHA GROUP CO. LTD.	Alpha Animation Industrial Area, Jinhong Road East & Fengxiang Road North Chenghai District, Shantou, Guangdong, CHINA	34
473835	14/12/2020	STP	4	Energizer Auto, Inc.	44 Old Ridgebury Road., 06810, Danbury, Connecticut, E. U. DE NORTEAMERICA	194
477020	17/12/2020	BAHIA SUL	35	SUZANO S.A.	Av. Professor Magalhães Neto,	34

N° Exp.	Resolución	Denominación	Clases	Titular	Dirección	Ag.
					n°. 1752, 10° andar, salas 1010 e 1011, BA 41810-012, Pituba Salvador, Bahia, BRASIL	
477021	17/12/2020	SUZANO PAPEL E CELULOSE	35	SUZANO S.A.	Av. Professor Magalhães Neto, n°. 1752, 10° andar, salas 1010 e 1011, BA 41810-012, Pituba Salvador, Bahia, BRASIL	34
477022	17/12/2020	SUZANO URUGUAY	35	SUZANO S.A.	Av. Professor Magalhães Neto, n°. 1752, 10° andar, salas 1010 e 1011, BA 41810-012, Pituba Salvador, Bahia, BRASIL	34
481958	17/12/2020	COUCHE SUZANO	16	SUZANO S.A.	Av. Professor Magalhães Neto, n°. 1752, 10° andar, salas 1010 e 1011, BA 41810-012, Pituba Salvador, Bahia, BRASIL	34
482393	17/12/2020	COUCHÉ SUZANO	16	SUZANO S.A.	Av. Professor Magalhães Neto, n°. 1752, 10° andar, salas 1010 e 1011, BA 41810-012, Pituba Salvador, Bahia, BRASIL	34
492920	15/12/2020	ARMOR ALL	2 y 3	Energizer Auto, Inc.	44 Old Ridgebury Road,, 06810, Danbury, Connecticut, E. U. DE NORTEAMERICA	194
495654	03/12/2020	SULFURGRAN	1	Compass Minerals América do Sul Industria e Comercio S.A.	Paulista Avenue, No. 1754, 3th Floor, São Paulo, São Paulo, BRASIL	194
496384	30/12/2020	CIPRIANI	35	ALTUNIS - TRADING, GESTÃO E SERVIÇOS, SOCIEDADE UNIPessoal, LDA.	Rua Das Pretas N° 43, 2° Andar, Sala 7, 9000-050, Funchal, Madeira, PORTUGAL	212
497454	17/12/2020	REPORT	16	SUZANO S.A.	Av. Professor Magalhães Neto, n°. 1752, 10° andar, salas 1010 e 1011, BA 41810-012, Pituba Salvador, Bahia, BRASIL	34
499435	17/12/2020	ECLIPSE	16	SUZANO S.A.	Av. Professor Magalhães Neto,	34

N° Exp.	Resolución	Denominación	Clases	Titular	Dirección	Ag.
					n°. 1752, 10° andar, salas 1010 e 1011, BA 41810-012, Pituba Salvador, Bahia, BRASIL	
505375	17/12/2020	BLUECUP	16	SUZANO S.A.	Av. Professor Magalhães Neto, n°. 1752, 10° andar, salas 1010 e 1011, BA 41810-012, Pituba Salvador, Bahia, BRASIL	34
505376	17/12/2020	BLUECUP	16	SUZANO S.A.	Av. Professor Magalhães Neto, n°. 1752, 10° andar, salas 1010 e 1011, BA 41810-012, Pituba Salvador, Bahia, BRASIL	34
505377	17/12/2020	BLUECUP BIO	16	SUZANO S.A.	Av. Professor Magalhães Neto, n°. 1752, 10° andar, salas 1010 e 1011, BA 41810-012, Pituba Salvador, Bahia, BRASIL	34
505382	17/12/2020	BLUECUP BIO	16	SUZANO S.A.	Av. Professor Magalhães Neto, n°. 1752, 10° andar, salas 1010 e 1011, BA 41810-012, Pituba Salvador, Bahia, BRASIL	34

CAMBIOS DE NOMBRE DE PATENTES

N° Exp.	Resolución	Titular	Dirección	Ag.
038345	21/12/2020	HK INNO N CORPORATION		34

CAMBIOS DE DOMICILIO

N° Exp.	Resolución	Denominación	Clases	Titular	Dirección	Ag.
369513	29/12/2020	BARENA	33	AB INBEV INTERNATIONAL BRANDS LIMITED	AB INBEV HOUSE CHURCH STREET WEST, GU21 6HT, Woking, Surrey, GRAN BRETAÑA (REINO UNIDO)	144
372101	28/12/2020	TU CIUDAD A LA VENTA	16	ALBERTO DANIEL MENDEZ PEÑA	Acosta y Lara 2379, Montevideo, Montevideo, URUGUAY	

N° Exp.	Resolución	Denominación	Clases	Titular	Dirección	Ag.
377091	08/12/2020	GYPROC	17	SAINT- GOBAIN CONSTRUCTION PRODUCTS UK LIMITED	Saint-Gobain House, Binley Business Park , CV3 2TT, COVENTRY, GRAN BRETAÑA (REINO UNIDO)	165
382230	28/12/2020	OLIVARES DE PUNTA DEL ESTE	29	AGROLAND S.A.	Bvar. General Artigas 420 Piso 1, 11300, Montevideo, Montevideo, URUGUAY	216
383824	18/12/2020	WORKS WITH IPHONE	9	APPLE INC.	One Apple Park Way, 95014, Cupertino, California, E. U. DE NORTEAMERICA	18
384356	24/12/2020	AND ONE	25	The Basketball Marketing Company, Inc.	1407 Broadway, 38th Floor , 10018, New York, New York, E. U. DE NORTEAMERICA	194
386444	17/12/2020	DULERA	5	MSD International Holdings GmbH	WYESTRASSE 20, 6000, LUCERNA, SUIZA	192
386698	24/12/2020	GUIA ALTERNATIVA	16	BEATRIZ BANCHERO FERNANDEZ	Ciudadela 1446 Local 1, Montevideo, URUGUAY	25
387016	24/12/2020	AGUA LAVANDINA	3	ELECTROQUIMICA S.A.	Antigua Continuación Colman 5827, Montevideo, Montevideo, URUGUAY	194
388559	16/12/2020	DOÑA PAULA STORIES	33	VIÑA DOÑA PAULA S.A.	Avenida Colón 531, piso 2, Mendoza, ARGENTINA	34
390039	17/12/2020	CLEMENGOLD	31	CLEMENGOLD INTERNATIONAL (PTY) LTD.	PORTION 21 OF THE JUNCTION FARM 521, 0885, LETSITELE, SUDAFRICA	201
391543	14/12/2020	INTELBRAS	9	INTELBRAS S.A. INDUSTRIA DE TELECOMUNICACAO ELECTRONICA BRASILERA	Rodovia BR 101 - Km 210, S/N. Área Industrial , São José, Santa Catarina, BRASIL	185
399095	18/12/2020	GRAND CENTRAL	9, 38 y 42	APPLE INC.	One Apple Park Way, 95014, Cupertino, California, E. U. DE NORTEAMERICA	144
400376	18/12/2020	APERTURE	9	APPLE INC.	One Apple Park Way, 95014,	18

N° Exp.	Resolución	Denominación	Clases	Titular	Dirección	Ag.
					Cupertino, California, E. U. DE NORTEAMERICA	
401928	03/12/2020	ULTRAGLISS	7, 8, 9 y 11	GRUPO SEB DO BRASIL PRODUTOS DOMESTICOS LTDA.	Av. Arno, n° 146, parte Mooca São Paulo 031800-900, São Paulo, BRASIL	34
404303	03/12/2020	METRO GOLDWYN MAYER	9	METRO-GOLDWYN-MAYER LION CORP.	245 N. Beverly Drive, Beverly Hills, 90210, Los Angeles, California, E. U. DE NORTEAMERICA	18
404336	03/12/2020	CELLO	16	Société BIC	14, Rue Jeanne D´Asnieres, 92110, CLICHY, FRANCIA	201
405708	16/12/2020	APPLEBEE'S	43	APPLEBEE'S INTERNATIONAL, INC.	450 NORTH BRAND BLVD, 7th FLOOR, 91203, GLENDALE, CALIFORNIA, E. U. DE NORTEAMERICA	201
405959	01/12/2020	LURAN	17	INEOS Styrolution Europe GmbH	Mainzer Landstr. 50, 60325, FRANKFURT AM MAIN, ALEMANIA	144
406148	01/12/2020	TP WHITE	16	SUZANO S.A.	Av. Professor Magalhães Neto, n°. 1752, 10º andar, salas 1010 e 1011, BA 41810-012, Pituba, Salvador, BRASIL	34
408862	18/12/2020	IPAD	9 y 28	APPLE INC.	One Apple Park Way, 95014, Cupertino, California, E. U. DE NORTEAMERICA	18
410960	23/12/2020	IFRAME	9	APPLE INC.	One Apple Park Way, 95014, Cupertino, California, E. U. DE NORTEAMERICA	144
411512	15/12/2020	CUYOLEN	1	PETROQUIMICA CUYO SOCIEDAD ANÓNIMA INDUSTRIAL Y COMERCIAL	Avenida Eduardo Madero 942 Piso 10, Buenos Aires, ARGENTINA	34
412214	01/12/2020	STYROLUTION	1	INEOS Styrolution	Mainzer Landstr. 50, 60325,	144

N° Exp.	Resolución	Denominación	Clases	Titular	Dirección	Ag.
				Europe GmbH	FRANKFURT AM MAIN, ALEMANIA	
413804	15/12/2020	SHARP	9	SHARP KABUSHIKI KAISHA	1 Takumi-cho, Sakai-ku, , 590- 8522, Sakai City, Osaka, JAPON	144
414118	15/12/2020	FOSTER'S	32	FOSTER'S BRANDS LIMITED	AB InBev House, Church Street West, GU21 6HT, WOKING, GRAN BRETAÑA (REINO UNIDO)	40
414119	15/12/2020	FOSTER'S	32	FOSTER'S BRANDS LIMITED	AB InBev House, Church Street West, GU21 6HT, Woking, GRAN BRETAÑA (REINO UNIDO)	144
414252	18/12/2020	IBOOKS	9	APPLE INC.	One Apple Park Way, 95014, Cupertino, California, E. U. DE NORTEAMERICA	18
415370	15/12/2020	MERCURY	12	FORD MOTOR COMPANY	One American Road, 48126, Dearborn, Michigan, E. U. DE NORTEAMERICA	194
415629	01/12/2020	SKODA	7	SKODA AUTO A.S.	tr. Václava Klementa 869, Mladá Boleslav II 293 01, Mladá Boleslav , REPUBLICA CHECA	34
415649	17/12/2020	RENTOKIL	1, 2 y 5	RENTOKIL INITIAL 1927 PLC	Riverbank Meadow Business Park, GU17 9AB Surrey, Blackwater, Camberley, GRAN BRETAÑA (REINO UNIDO)	218
415688	01/12/2020	DRISTAN	5	WYETH LLC	235 East 42nd Street, 10017, New York, New York, E. U. DE NORTEAMERICA	216
415690	04/12/2020		5	WYETH LLC	235 East 42nd Street, 10017, NEW YORK, NEW YORK, E. U. DE NORTEAMERICA	216
415859	15/12/2020	THERMOS	21	THERMOS L.L.C.	475 N. Martingale Road Suite 1100, 60173, Schaumburg , ILLINOIS, E. U. DE	144

N° Exp.	Resolución	Denominación	Clases	Titular	Dirección	Ag.
					NORTEAMERICA	
416030	17/12/2020	RAPAMUNE	5	WYETH LLC	235 East 42nd Street, 10017, NEW YORK, NEW YORK, E. U. DE NORTEAMERICA	194
416097	04/12/2020	PERNIGOTTI	35, 36, 37, 38, 39, 40, 41, 42, 43, 44 y 45	PERNIGOTTI S.P.A.	Viale Abruzzi 94, 20131, MILANO, ITALIA	144
416397	04/12/2020	WOOLMARK	25	I.W.S. NOMINEE COMPANY LIMITED	NEW WING , SOMERSET HOUSE, THE STRAND, WC2R 1LA, LONDON, GRAN BRETAÑA (REINO UNIDO)	3
416423	30/12/2020	MOULINEX	21	SEB S.A.	112 Chemin Du Moulin Carron Campus Seb, 69130, Ecully, FRANCIA	34
416424	30/12/2020	MOULINEX	9	SEB S.A.	112 Chemin Du Moulin Carron Campus Seb, 69130, Ecully, FRANCIA	34
416425	30/12/2020	MOULINEX	7	SEB S.A.	112 Chemin Du Moulin Carron Campus Seb, 69130, Ecully, FRANCIA	34
416529	08/12/2020	PROPULSORA SIDERURGICA	6	TERNIUM ARGENTINA S.A.	Ing. Carlos María Della Paolera 299, Piso 16° , CIUDAD AUTONOMA DE BUENOS AIRES, ARGENTINA	201
416727	15/12/2020	AUSTRALIAN FOR BEER	32	FOSTER'S BRANDS LIMITED	AB InBev House, Church Street West, GU21 6HT, Woking, United Kingdom, GRAN BRETAÑA (REINO UNIDO)	144
416732	17/12/2020	DUCK TAPE	16 y 17	SHURTECH BRANDS LLC.	1712 Eighth Street Drive, 28602, SE Hickory, NORTH CAROLINA, E. U. DE NORTEAMERICA	19
416741	04/12/2020	ESOX	6 y 9	MINERA ESCONDIDA LIMITADA	CERRO EL PLOMO 6000, PISO 18, Las Condes, Santiago, CHILE	201

N° Exp.	Resolución	Denominación	Clases	Titular	Dirección	Ag.
416840	18/12/2020	RETINA	9 y 28	APPLE INC.	One Apple Park Way, 95014, Cupertino, California, E. U. DE NORTEAMERICA	18
416954	07/12/2020		35	CARREFOUR	93 Avenue de Paris, 91300, MASSY, FRANCIA	194
416964	30/12/2020	VICKERS	7 y 9	EATON HYDRAULICS LLC.	1000 EATON BOULEVARD, 44122, Cleveland, Ohio, E. U. DE NORTEAMERICA	201
417052	18/12/2020	MADE FOR IPAD	9	APPLE INC.	One Apple Park Way, 95014, Cupertino, California, E. U. DE NORTEAMERICA	18
417136	16/12/2020	LECTURAS	16	RBA REVISTAS, S.L.	Avenida Diagonal,189, 08018, Barcelona, ESPAÑA	181
417280	28/12/2020	ROWENTA	7, 9, 11 y 21	Rowenta Werke GmbH	Carl-Benz-Straße 14-18 , 64711, Erbach, ALEMANIA	34
417323	23/12/2020	FACETIME	9, 38 y 42	APPLE INC.	One Apple Park Way, 95014, Cupertino, California, E. U. DE NORTEAMERICA	18
417414	14/12/2020	LYS	30	ELAH DUFOUR S.P.A.	Via Piandilucco 22 Rosso, 16155, Genova, ITALIA	191
417556	23/12/2020	AIRPRINT	9	APPLE INC.	One Apple Park Way, 95014, Cupertino, California, E. U. DE NORTEAMERICA	18
418743	23/12/2020	AIRPLAY	9	APPLE INC.	One Apple Park Way, 95014, Cupertino, California, E. U. DE NORTEAMERICA	18
419883	23/12/2020	PING	9, 41, 42 y 45	APPLE INC.	One Apple Park Way, 95014, Cupertino, California, E. U. DE NORTEAMERICA	18
420868	23/12/2020		9	APPLE INC.	One Apple Park Way, 95014, Cupertino, California, E. U. DE NORTEAMERICA	18
421453	08/12/2020	AROMITALIA	30	G.E.I. 1942 S.R.L.	Strada Cebrosa 25 Settimo Torinese, 10036, TORINO,	34

N° Exp.	Resolución	Denominación	Clases	Titular	Dirección	Ag.
					ITALIA	
421959	28/12/2020	TOP SITE	35	JCDECAUX OOH Uruguay S.A.	Av. Rondeau 1978, 11800, Montevideo, URUGUAY	218
421960	17/12/2020	PUBLIBUS	35	PUBLIBUS S.A.	AV. RONDEAU 1978, Montevideo, Montevideo, URUGUAY	218
422063	15/12/2020	LION	9	APPLE, INC.	One Apple Park Way, 95014, Cupertino, California, E. U. DE NORTEAMERICA	18
426251	16/12/2020	APPLE STORE	35, 37, 41 y 42	APPLE INC.	One Apple Park Way, 95014, Cupertino, California, E. U. DE NORTEAMERICA	18
427210	16/12/2020	IMESSAGE	9, 38 y 42	APPLE INC.	One Apple Park Way, 95014, Cupertino, California, E. U. DE NORTEAMERICA	18
427372	16/12/2020	APPLECARE	37 y 42	APPLE INC.	One Apple Park Way, 95014, Cupertino, California, E. U. DE NORTEAMERICA	18
427462	21/12/2020	SUPER 6 HI-BULKY	16	SUZANO S.A.	Av. Professor Magalhães Neto, nº. 1752, 10º andar, salas 1010 e 1011, BA 41810-012, Pituba Salvador, Bahia, BRASIL	34
427463	21/12/2020	SUPER 6 HI-BULKY	16	SUZANO S.A.	Av. Professor Magalhães Neto, nº. 1752, 10º andar, salas 1010 e 1011, BA 41810-012, Pituba Salvador, Bahia, BRASIL	34
427592	16/12/2020	OS X	9	APPLE INC.	One Apple Park Way, 95014, Cupertino, California, E. U. DE NORTEAMERICA	18
427895	16/12/2020	MULTI-TOUCH	9	APPLE INC.	One Apple Park Way, 95014, Cupertino, California, E. U. DE NORTEAMERICA	18
428301	08/12/2020	PAINS JACQUET	30	JACQUET BROSSARD	76/78 avenue de France, 75013, PARIS, FRANCIA	144

N° Exp.	Resolución	Denominación	Clases	Titular	Dirección	Ag.
428535	23/12/2020	NEURONTIN	5	UPJOHN US 1 LLC	235 East 42nd Street, 10017, Nueva York, New York, E. U. DE NORTEAMERICA	144
431515	16/12/2020	SIRI	9	APPLE INC.	One Apple Park Way, 95014, Cupertino, California, E. U. DE NORTEAMERICA	18
431724	14/12/2020	SUPREMO DUO DESIGN	16	SUZANO S.A.	Av. Professor Magalhães Neto, n°. 1752, 10° andar, salas 1010 e 1011, BA 41810-012, Pituba, Salvador, BRASIL	34
431873	03/12/2020	MCGRAW-HILL LECTURA MARAVILLAS	9, 16 y 41	MCGRAW-HILL LLC	1325 Avenue of the Americas, 10019, New York, New York, E. U. DE NORTEAMERICA	194
433624	16/12/2020		9	APPLE INC.	One Apple Park Way, 95014, Cupertino, California, E. U. DE NORTEAMERICA	18
434257	16/12/2020		9	APPLE INC.	One Apple Park Way, 95014, Cupertino, California, E. U. DE NORTEAMERICA	18
434258	16/12/2020	ISIGHT	9, 28 y 40	APPLE INC.	One Apple Park Way, 95014, Cupertino, California, E. U. DE NORTEAMERICA	18
434801	16/12/2020	MAGSAFE	9	APPLE INC.	One Apple Park Way, 95014, Cupertino, California, E. U. DE NORTEAMERICA	18
435221	16/12/2020	AIRPLAY	9	APPLE INC.	One Apple Park Way, 95014, Cupertino, California, E. U. DE NORTEAMERICA	18
435674	16/12/2020	CINCALUM	6	TERNIUM ARGENTINA S.A.	ING. CARLOS MARIA DELLA PAOLERA 299 , PISO 16°, CIUDAD AUTONOMA DE BUENOS AIRES, ARGENTINA	201
437785	16/12/2020	LIGHTNING	9	APPLE INC.	One Apple Park Way, 95014, Cupertino, California, E. U. DE	18

N° Exp.	Resolución	Denominación	Clases	Titular	Dirección	Ag.
					NORTEAMERICA	
437884	17/12/2020	MOUNTAIN LION	9	APPLE INC.	One Apple Park Way, 95014, Cupertino, California, E. U. DE NORTEAMERICA	18
438263	08/12/2020	CORREVIO	5 y 10	CORREVIO INTERNATIONAL SARL	Place des Alpes 4, 1201, Geneva, SUIZA	194
438714	18/12/2020	AIRPORT	9	APPLE INC.	One Apple Park Way, 95014, Cupertino, California, E. U. DE NORTEAMERICA	144
438754	17/12/2020		9, 38, 40, 41 y 42	APPLE INC.	One Apple Park Way, 95014, Cupertino, California, E. U. DE NORTEAMERICA	18
439467	17/12/2020	MACBOOK	9	APPLE INC.	One Apple Park Way, 95014, Cupertino, California, E. U. DE NORTEAMERICA	18
439562	18/12/2020	IMAC	9	APPLE INC.	One Apple Park Way, 95014, Cupertino, California, E. U. DE NORTEAMERICA	18
439846	17/12/2020	EARPODS	9 y 28	APPLE INC.	One Apple Park Way, 95014, Cupertino, California, E. U. DE NORTEAMERICA	18
440200	18/12/2020	PASSBOOK	9 y 35	APPLE INC.	One Apple Park Way, 95014, Cupertino, California, E. U. DE NORTEAMERICA	18
440314	18/12/2020	FLYOVER	9	APPLE INC.	One Apple Park Way, 95014, Cupertino, California, E. U. DE NORTEAMERICA	18
441327	17/12/2020	IPAD MINI	9	APPLE INC.	One Apple Park Way, 95014, Cupertino, California, E. U. DE NORTEAMERICA	18
442765	17/12/2020	COCOA	9 y 42	APPLE INC.	One Apple Park Way, 95014, Cupertino, California, E. U. DE NORTEAMERICA	18

N° Exp.	Resolución	Denominación	Clases	Titular	Dirección	Ag.
443151	01/12/2020	ARTWORK	16	SUZANO S.A.	Av. Professor Magalhães Neto, n°. 1752, 10° andar, salas 1010 e 1011, BA 41810-012, Pituba, Salvador, BRASIL	34
443594	17/12/2020		35	APPLE INC.	One Apple Park Way, 95014, Cupertino, California, E. U. DE NORTEAMERICA	18
444973	01/12/2020	MAGNUM CART	16	SUZANO S.A.	Av. Professor Magalhães Neto, n°. 1752, 10° andar, salas 1010 e 1011, BA 41810-012, Pituba, Salvador, BRASIL	34
447358	18/12/2020	MAINSTAGE	9	APPLE INC.	One Apple Park Way, 95014, Cupertino, California, E. U. DE NORTEAMERICA	18
448313	18/12/2020	AIRPORT TIME CAPSULE	9	APPLE INC.	One Apple Park Way, 95014, Cupertino, California, E. U. DE NORTEAMERICA	18
448366	18/12/2020	IMOVIE	9	APPLE INC.	One Apple Park Way, 95014, Cupertino, California, E. U. DE NORTEAMERICA	18
449140	18/12/2020		9	APPLE INC.	One Apple Park Way, 95014, Cupertino, California, E. U. DE NORTEAMERICA	18
449472	18/12/2020	DESIGNED BY APPLE IN CALIFORNIA	9	APPLE INC.	One Apple Park Way, 95014, Cupertino, California, E. U. DE NORTEAMERICA	18
449701	18/12/2020	OS X MAVERICKS	9	APPLE INC.	One Apple Park Way, 95014, Cupertino, California, E. U. DE NORTEAMERICA	18
450108	18/12/2020	IBEACON	9 y 35	APPLE INC.	One Apple Park Way, 95014, Cupertino, California, E. U. DE NORTEAMERICA	18
450221	30/12/2020	CROC CROCS CROCS C S C CS CROCS CROCS	25	CROCS, INC.	13601 Via Varra, 80020, Broomfield, COLORADO, E. U.	212

N° Exp.	Resolución	Denominación	Clases	Titular	Dirección	Ag.
		CROCS			DE NORTEAMERICA	
450379	18/12/2020	CARPLAY	9, 39 y 42	APPLE INC.	One Apple Park Way, 95014, Cupertino, California, E. U. DE NORTEAMERICA	18
450736	18/12/2020		16, 41, 42, 43, 44 y 45	APPLE INC.	One Apple Park Way, 95014, Cupertino, California, E. U. DE NORTEAMERICA	18
450739	18/12/2020	IWATCH	9, 10 y 14	APPLE INC.	One Apple Park Way, 95014, Cupertino, California, E. U. DE NORTEAMERICA	176
451267	18/12/2020	IPAD AIR	9	APPLE INC.	One Apple Park Way, 95014, Cupertino, California, E. U. DE NORTEAMERICA	18
452049	04/12/2020	TRACKER	9 y 25	GRUPO ANCONA SRL	EL INICIADOR 1677, Montevideo, URUGUAY	52
452104	18/12/2020	TOUCH ID	9 y 35	APPLE INC.	One Apple Park Way, 95014, Cupertino, California, E. U. DE NORTEAMERICA	18
453134	18/12/2020	TRUE TONE	9	APPLE INC.	One Apple Park Way, 95014, Cupertino, California, E. U. DE NORTEAMERICA	18
453190	18/12/2020	APPLE	12, 14, 18, 25, 28, 35, 36, 42 y 45	APPLE INC.	One Apple Park Way, 95014, Cupertino, California, E. U. DE NORTEAMERICA	18
453191	18/12/2020		12, 14, 16, 18, 36, 37, 38, 41, 42 y 45	APPLE INC.	One Apple Park Way, 95014, Cupertino, California, E. U. DE NORTEAMERICA	18
453810	18/12/2020	ILIFE	9	APPLE INC.	One Apple Park Way, 95014, Cupertino, California, E. U. DE NORTEAMERICA	18
453875	21/12/2020	IPHOTO	9	APPLE INC.	One Apple Park Way, 95014, Cupertino, California, E. U. DE NORTEAMERICA	225
453876	21/12/2020	GARAGEBAND	9	APPLE INC.	One Apple Park Way, 95014,	18

N° Exp.	Resolución	Denominación	Clases	Titular	Dirección	Ag.
					Cupertino, California, E. U. DE NORTEAMERICA	
453877	21/12/2020	IWORK	9	APPLE INC.	One Apple Park Way, 95014, Cupertino, California, E. U. DE NORTEAMERICA	18
453878	21/12/2020	KEYNOTE	9	APPLE INC.	One Apple Park Way, 95014, Cupertino, California, E. U. DE NORTEAMERICA	18
453880	21/12/2020	PAGES	9	APPLE INC.	One Apple Park Way, 95014, Cupertino, California, E. U. DE NORTEAMERICA	18
453881	21/12/2020	NUMBERS	9	APPLE INC.	One Apple Park Way, 95014, Cupertino, California, E. U. DE NORTEAMERICA	18
453946	21/12/2020	MAGIC MOUSE	9	APPLE INC.	One Apple Park Way, 95014, Cupertino, California, E. U. DE NORTEAMERICA	18
453947	21/12/2020	MAC	9	APPLE INC.	One Apple Park Way, 95014, Cupertino, California, E. U. DE NORTEAMERICA	18
454136	21/12/2020	IPOD TOUCH	9	APPLE INC.	One Apple Park Way, 95014, Cupertino, California, E. U. DE NORTEAMERICA	18
454241	17/12/2020	IBEACON	9 y 35	APPLE INC.	One Apple Park Way, 95014, Cupertino, California, E. U. DE NORTEAMERICA	18
455066	21/12/2020	GENIUS BAR	35, 37 y 42	APPLE INC.	One Apple Park Way, 95014, Cupertino, California, E. U. DE NORTEAMERICA	18
455470	21/12/2020	ITUNES	35 y 41	APPLE INC.	One Apple Park Way, 95014, Cupertino, California, E. U. DE NORTEAMERICA	18
456059	21/12/2020	SPOTLIGHT	9	APPLE INC.	One Apple Park Way, 95014, Cupertino, California, E. U. DE	18

N° Exp.	Resolución	Denominación	Clases	Titular	Dirección	Ag.
					NORTEAMERICA	
456229	22/12/2020	XCODE	9	APPLE, INC.	One Apple Park Way, 95014, Cupertino, California, E. U. DE NORTEAMERICA	18
456572	21/12/2020	EXTRAKOT	16	SUZANO S.A.	Av. Professor Magalhães Neto, n°. 1752, 10° andar, salas 1010 e 1011, BA 41810-012, Pituba Salvador, Bahia, BRASIL	34
457093	01/12/2020	PAPERFECT	16	SUZANO S.A.	Av. Professor Magalhães Neto, n°. 1752, 10° andar, salas 1010 e 1011, BA 41810-012, Pituba, Salvador, BRASIL	34
457342	22/12/2020		9	APPLE, INC.	One Apple Park Way, 95014, Cupertino, California, E. U. DE NORTEAMERICA	18
457484	22/12/2020	HEALTHKIT	9	APPLE, INC.	One Apple Park Way, 95014, Cupertino, California, E. U. DE NORTEAMERICA	18
457563	22/12/2020	TESTFLIGHT	9 y 42	APPLE, INC.	One Apple Park Way, 95014, Cupertino, California, E. U. DE NORTEAMERICA	18
457722	22/12/2020	APPLE CARPLAY	9	APPLE, INC.	One Apple Park Way, 95014, Cupertino, California, E. U. DE NORTEAMERICA	18
457991	22/12/2020	APPLE	41	APPLE, INC.	One Apple Park Way, 95014, Cupertino, California, E. U. DE NORTEAMERICA	18
458383	22/12/2020	WATCH	9, 10, 14 y 44	APPLE, INC.	One Apple Park Way, 95014, Cupertino, California, E. U. DE NORTEAMERICA	18
458384	21/12/2020	WATCH	9, 10, 14 y 44	APPLE INC.	One Apple Park Way, 95014, Cupertino, California, E. U. DE NORTEAMERICA	18
458385	21/12/2020	APPLE WATCH	9, 10, 14 y 44	APPLE INC.	One Apple Park Way, 95014,	18

N° Exp.	Resolución	Denominación	Clases	Titular	Dirección	Ag.
					Cupertino, California, E. U. DE NORTEAMERICA	
458652	30/12/2020		25	CROCS, INC.	13601 Via Varra, 80020, Broomfield, Colorado, E. U. DE NORTEAMERICA	212
459326	21/12/2020	HOMEKIT	9	APPLE INC.	One Apple Park Way, 95014, Cupertino, California, E. U. DE NORTEAMERICA	18
459775	21/12/2020		9	APPLE INC.	One Apple Park Way, 95014, Cupertino, California, E. U. DE NORTEAMERICA	18
459811	21/12/2020	HANDOFF	9	APPLE INC.	One Apple Park Way, 95014, Cupertino, California, E. U. DE NORTEAMERICA	18
459812	21/12/2020	METAL	9	APPLE INC.	One Apple Park Way, 95014, Cupertino, California, E. U. DE NORTEAMERICA	18
460280	21/12/2020	QUICKTYPE	9	APPLE INC.	One Apple Park Way, 95014, Cupertino, California, E. U. DE NORTEAMERICA	18
460589	21/12/2020	M	9	APPLE INC.	One Apple Park Way, 95014, Cupertino, California, E. U. DE NORTEAMERICA	18
460643	21/12/2020		9	APPLE INC.	One Apple Park Way, 95014, Cupertino, California, E. U. DE NORTEAMERICA	18
460984	22/12/2020		9	APPLE INC.	One Apple Park Way, 95014, Cupertino, California, E. U. DE NORTEAMERICA	18
461058	22/12/2020	APPLE PAY	9, 35, 36, 38 y 42	APPLE INC.	One Apple Park Way, 95014, Cupertino, California, E. U. DE NORTEAMERICA	18
461145	22/12/2020	PAY	9, 35, 36, 38 y 42	APPLE INC.	One Apple Park Way, 95014, Cupertino, California, E. U. DE	18

N° Exp.	Resolución	Denominación	Clases	Titular	Dirección	Ag.
					NORTEAMERICA	
461676	22/12/2020	IPHONE	37	APPLE INC.	One Apple Park Way, 95014, Cupertino, California, E. U. DE NORTEAMERICA	18
467708	22/12/2020		25	AIGLE INTERNATIONAL S.A.	57 boulevard de Montmorency, 75016, PARIS, FRANCIA	212
469307	30/12/2020		25	CROCS, INC.	13601 Via Varra, 80020, Broomfield, Colorado, E. U. DE NORTEAMERICA	212
469393	01/12/2020	RECICLATO SUZANO	16	SUZANO S.A.	Av. Professor Magalhães Neto, n°. 1752, 10° andar, salas 1010 e 1011, BA 41810-012, Pituba, Salvador, BRASIL	34
470073	09/12/2020	AULDEY	28	ALPHA GROUP CO. LTD.	Alpha Animation Industrial Area, Jinhong Road East & Fengxiang Road North Chenghai District, Shantou, Guangdong, CHINA	34
470101	15/12/2020	ONDULINE	6, 17 y 19	ONDULINE	24 Quai Galliéni, 92150, SURESNES, FRANCIA	144
476052	22/12/2020	AIGLE	25	AIGLE INTERNATIONAL S.A.	57 boulevard de Montmorency , 75016, PARIS, FRANCIA	212
477018	01/12/2020	BAHIA SUL	35	SUZANO S.A.	Av. Professor Magalhães Neto, n°. 1752, 10° andar, salas 1010 e 1011, BA 41810-012, Pituba, Salvador, BRASIL	34
477019	01/12/2020	SUZANO PAPEL E CELULOSE	35	SUZANO S.A.	Av. Professor Magalhães Neto, n°. 1752, 10° andar, salas 1010 e 1011, BA 41810-012, Pituba, Salvador, BRASIL	34
477020	21/12/2020	BAHIA SUL	35	SUZANO S.A.	Av. Professor Magalhães Neto, n°. 1752, 10° andar, salas 1010 e 1011, BA 41810-012, Pituba Salvador, Bahia, BRASIL	34
477021	28/12/2020	SUZANO PAPEL E	35	SUZANO S.A.	Av. Professor Magalhães Neto,	34

N° Exp.	Resolución	Denominación	Clases	Titular	Dirección	Ag.
		CELULOSE			n°. 1752, 10° andar, salas 1010 e 1011, BA 41810-012, Pituba Salvador, Bahia, BRASIL	
477022	28/12/2020	SUZANO URUGUAY	35	SUZANO S.A.	Av. Professor Magalhães Neto, n°. 1752, 10° andar, salas 1010 e 1011, BA 41810-012, Pituba Salvador, Bahia, BRASIL	34
481958	28/12/2020	COUCHE SUZANO	16	SUZANO S.A.	Av. Professor Magalhães Neto, n°. 1752, 10° andar, salas 1010 e 1011, BA 41810-012, Pituba Salvador, Bahia, BRASIL	34
482393	28/12/2020	COUCHÉ SUZANO	16	SUZANO S.A.	Av. Professor Magalhães Neto, n°. 1752, 10° andar, salas 1010 e 1011, BA 41810-012, Pituba Salvador, Bahia, BRASIL	34
482871	30/12/2020	CROSLITE	17	CROCS, INC.	13601 Via Varra, 80020, Broomfield, Colorado, E. U. DE NORTEAMERICA	212
482875	30/12/2020	CROCS	10	CROCS, INC.	13601 Via Varra, 80020, Broomfield, Colorado, E. U. DE NORTEAMERICA	212
485587	08/12/2020	MC GRAW-HILL	16	MCGRAW-HILL LLC.	1325 Avenue of the Americas, 10019, New York, New York, E. U. DE NORTEAMERICA	194
488570	01/12/2020	IEEM	41	ASOCIACION INSTITUTO DE ESTUDIOS EMPRESARIALES DE MONTEVIDEO	Prudencio De Pena 2544, Montevideo, Montevideo, URUGUAY	34
489156	29/12/2020	ONE	35, 37, 39, 41 y 42	Ocean Network Express Holdings, Ltd.	1-8-15 Kohnan, Minato-ku, Tokyo, JAPON	156
489157	30/12/2020	ONE OCEAN NETWORK EXPRESS	35, 37, 39, 41 y 42	Ocean Network Express Holdings, Ltd.	1-8-15 Kohnan, Minato-ku, Tokyo, JAPON	156
489159	30/12/2020	OCEAN NETWORK	35, 37, 39, 41 y 42	Ocean Network Express	1-8-15 Kohnan, Minato-ku,	156

N° Exp.	Resolución	Denominación	Clases	Titular	Dirección	Ag.
		EXPRESS		Holdings, Ltd.	Tokyo, JAPON	
490578	22/12/2020	WATERMILL	11 y 32	DIREP LTDA.	Luis P. Lenguas 1475, Montevideo, URUGUAY	218
491298	04/12/2020	ESTREPTOPENDIBEN	5	BIOGENESIS BAGO S.A.	Av. Cordoba 950, Piso 12, Of "D", CIUDAD AUTONOMA DE BUENOS AIRES, ARGENTINA	34
497454	23/12/2020	REPORT	16	SUZANO S.A.	Av. Professor Magalhães Neto, n°. 1752, 10° andar, salas 1010 e 1011, BA 41810-012, Pituba Salvador, Bahia, BRASIL	34
499435	23/12/2020	ECLIPSE	16	SUZANO S.A.	Av. Professor Magalhães Neto, n°. 1752, 10° andar, salas 1010 e 1011, BA 41810-012, Pituba Salvador, Bahia, BRASIL	34
505375	23/12/2020	BLUECUP	16	SUZANO S.A.	Av. Professor Magalhães Neto, n°. 1752, 10° andar, salas 1010 e 1011, BA 41810-012, Pituba Salvador, Bahia, BRASIL	34
505376	23/12/2020	BLUECUP	16	SUZANO S.A.	Av. Professor Magalhães Neto, n°. 1752, 10° andar, salas 1010 e 1011, BA 41810-012, Pituba Salvador, Bahia, BRASIL	34
505377	23/12/2020	BLUECUP BIO	16	SUZANO S.A.	Av. Professor Magalhães Neto, n°. 1752, 10° andar, salas 1010 e 1011, BA 41810-012, Pituba Salvador, Bahia, BRASIL	34
505382	28/12/2020	BLUECUP BIO	16	SUZANO S.A.	Av. Professor Magalhães Neto, n°. 1752, 10° andar, salas 1010 e 1011, BA 41810-012, Pituba Salvador, Bahia, BRASIL	34
508087	08/12/2020	SKYY	33	CAMPARY AMERICA LLC	1114 Avenue of the Americas, 19th Floor, 10036, NEW YORK, NEW YORK, E. U. DE NORTEAMERICA	191

N° Exp.	Resolución	Denominación	Clases	Titular	Dirección	Ag.
516829	07/12/2020	VISION EXPRESS	9 y 44	VISION EXPRESS (UK) LIMITED	Ruddington Fields Business Park, Mere Way, NG11 6NZ, Nottingham, GRAN BRETAÑA (REINO UNIDO)	144
517880	18/12/2020	AADVANTAGE EXECUTIVE PLATINUM	35 y 39	AMERICAN AIRLINES, INC.	1 Skyview Drive, Fort Worth, 76155, Texas, Texas, E. U. DE NORTEAMERICA	136

CAMBIOS DE DOMICILIO DE PATENTES

N° Exp.	Resolución	Titular	Dirección	Ag.
037970	22/12/2020	BAYER CROPSCIENCE LP		216
038833	15/12/2020	MONSANTO TECHNOLOGY LLC		211

INSCRIPCIONES DE LICENCIAS

N° Exp.	Resolución	Denominación	Clases	Titular	Dirección	Ag.
431470	29/12/2020	ROCOLINO	30	GRUPO BIMBO S.A.B. DE C.V.	Prolongación paseo de la reforma 1000, 01210, Colonia peña blanca santa fe, Mexico D.F., MEXICO	29
433369	29/12/2020	SUANDY	29 y 30	GRUPO BIMBO S.A.B. DE C.V.	Porlongación Paseo de la Reforma N° 1000, Mexico D.F., MEXICO	29
440476	11/12/2020	RICOLINO CHOCO RETAS	30	GRUPO BIMBO S.A.B. DE C.V.	Prol. Paseo de la Reforma No. 1000, 01210, Col Peña Blanca, Santa Fe, MEXICO	29
440477	11/12/2020	SEMÁFORO	30	GRUPO BIMBO S.A.B. DE C.V.	Porlongación Paseo de la Reforma 1000, 01210, Colonia Peña Blanca Santa Fe, México D.F., MEXICO	29
440478	22/12/2020	PANDITAS	30	GRUPO BIMBO S.A.B. DE C.V.	Porlongación Paseo de la Reforma 1000, 01210, Colonia	29

N° Exp.	Resolución	Denominación	Clases	Titular	Dirección	Ag.
					Peña Blanca Santa Fe, México D.F., MEXICO	
440631	11/12/2020		30	GRUPO BIMBO S.A.B. DE C.V.	Porlongación Paseo de la Reforma 1000, 01210, Colonia Peña Blanca Santa Fe, MEXICO	29
443093	11/12/2020	OROWEAT SANDWICH FLATS	30	GRUPO BIMBO S.A.B. DE C.V.	Porl. Paseo de la Reforma No. 1000, 01210, Col. Peña Blanca Santa Fe, México D.F., MEXICO	29
445559	11/12/2020		30	GRUPO BIMBO, S.A.B. DE C.V.	Prol. Paseo de la Reforma No. 1000, 01210, Col. Peña Blanca Santa Fe, México D.F., MEXICO	29
445560	11/12/2020		30	GRUPO BIMBO S.A.B. DE C.V.	Prol. Paseo de la Reforma 1000, 01210, Colonia Peña Blanca Santa Fe, México D.F., MEXICO	29
445561	11/12/2020		30	GRUPO BIMBO, S.A.B. DE C.V.	Prol. Paseo de la Reforma No. 1000, 01210, Col. Peña Blanca Santa Fe, México D.F., MEXICO	29
445727	11/12/2020		30	GRUPO BIMBO, S.A.B. DE C.V.	Prol. Paseo de la Reforma No. 1000, 01210, Col. Peña Blanca Santa Fe, México D.F., MEXICO	29
445756	11/12/2020	BIMBO VITAL	30	GRUPO BIMBO S.A.B. DE C.V.	Prolongación Paseo de la Reforma No. 1000, 01210, Colonia Peña Blanca Santa Fe, México D.F., MEXICO	29
445797	09/12/2020		30	GRUPO BIMBO, S.A.B. DE C.V.	Prol. Paseo de la Reforma No. 1000, 01210, Col. Peña Blanca Santa Fe, México D.F., MEXICO	29
472998	09/12/2020		29	GRUPO BIMBO, S.A.B. DE C.V.	Prol. Paseo de la Reforma No. 1000, 01210, Col Peña Blanca Santa Fe , Mexico DF, MEXICO	29
472999	09/12/2020		29	GRUPO BIMBO, S.A.B. DE C.V.	Prol. Paseo de la Reforma No. 1000, 01210, Col Peña Blanca Santa Fe , Mexico DF, MEXICO	29
473003	09/12/2020	MEDIAS NOCHES	30	GRUPO BIMBO, S.A.B.	Prol. Paseo de la Reforma No.	29

N° Exp.	Resolución	Denominación	Clases	Titular	Dirección	Ag.
				DE C.V.	1000, 01210, Col Peña Blanca, Santa Fe, MEXICO	
475166	09/12/2020		29	GRUPO BIMBO S.A.B DE C.V.	Prol. Paseo De La Reforma No. 1000, 01210, Col Peña Blanca Santa Fe, Mexico DF, MEXICO	29
475167	09/12/2020	GANSITO	30	GRUPO BIMBO S.A.B DE C.V.	Prol. Paseo De La Reforma No. 1000, 01210, Col Peña Blanca Santa Fe, Mexico DF, MEXICO	29
475170	09/12/2020	MULTIGRANO	30	GRUPO BIMBO S.A.B DE C.V.	Prol. Paseo De La Reforma No. 1000, 01210, Col Peña Blanca Santa Fe, Mexico DF, MEXICO	29
475174	09/12/2020	PLATIVOLOS	30	GRUPO BIMBO S.A.B DE C.V.	Porlongación Paseo de la Reforma No. 1000, 01210, Colonia Peña Blanca Santa Fe, México D.F., MEXICO	29
475175	09/12/2020	TUINKY	30	GRUPO BIMBO S.A.B DE C.V.	Porlongación Paseo de la Reforma No. 1000, 01210, Colonia Peña Blanca Santa Fe, México D.F., MEXICO	29
475737	09/12/2020	RUN AS ONE	41	GRUPO BIMBO S.A.B DE C.V.	Prol. Paseo De La Reforma No. 1000, 01210, Col Peña Blanca Santa Fe, Mexico DF, MEXICO	29

INSCRIPCIONES DE PRENDAS

N° Exp.	Resolución	Denominación	Clases	Titular	Dirección	Ag.
450529	09/12/2020	COLET	1, 2, 3, 4, 5, 7, 18, 20, 21, 22, 29, 30, 31, 32 y 33	COOPERATIVA NACIONAL DE PRODUCTORES DE LECHE - CONAPROLE	Magallanes 1871, Montevideo, Montevideo, URUGUAY	192

INSCRIPCIONES DE RENUNCIAS TOTALES

N° Exp.	Resolución	Denominación	Clases	Titular	Dirección	Ag.
403219	08/12/2020	KRAFT FOODS	29, 30 y 32	KRAFT FOODS GLOBAL BRANDS LLC	Three Lakes Drive, 60093, Northfield, Illinois, E. U. DE NORTEAMERICA	187

RESOLUCIONES DE RECURSOS, DNPI

N° Exp	Resolución	Marca	Clases	Titular	Ag.
484285	23/12/2020	SYNTIUM (mixta) / Petroliam Nasional Berhad (PETRONAS)	1 (Concedida S/D) y 4 (Concedida S/D)		165
484292	23/12/2020	SYNTIUM / Petroliam Nasional Berhad (PETRONAS)	1 (Concedida S/D) y 4 (Concedida S/D)		165
492050	23/12/2020	BABYSEC VOY AL AGUA / CMPC TISSUE S.A.	5 (Concedida S/D)		176
480989	21/12/2020	ARAMES BELGO (mixta) / BELGO BEKAERT ARAMES LTDA	6 (Concedida)		193
484718	21/12/2020	ACTIV - N / LAGE Y CIA. S.A.	1 (Concedida S/D)		201

RESOLUCIONES DE RECURSOS, REVOCADA TOTAL POR DNPI

N° Exp	Resolución	Marca	Clases	Titular	Ag.
034389	21/12/2020	/ EREMA Engineering Recycling Maschinen und Anlagen Gesellschaft m.b.H.			20

RESOLUCIONES DE RECURSOS DE MODELOS DE UTILIDAD, DNPI

N° Exp	Resolución	Marca	Clases	Titular	Ag.
004660	21/12/2020	/ I.P.S. S.A.I.C. Y F.			201

RESOLUCIONES DE PATENTES, CONCEDIDAS

N° Exp	Resolución	Título	Titular	Ag.
No. 30931	23/12/2020	AMIDAS DE 4-ARIL-1,4-DIHIDRO-1,6-NAFTIRIDINA SUSTITUIDAS Y SU USO	BAYER INTELLECTUAL PROPERTY GMBH	216
No. 31054	23/12/2020	REPELENTE DE AVES A BASE DE GRAMINEAS	GRASSLANZ TECHNOLOGY LIMITED	94
No. 31438	09/12/2020	PROCEDIMIENTO PARA REDUCIR EL CONTENIDO EN ACIDOS GRASOS SATURADOS DE LA GRASA DE LECHE, PRODUCTOS OBTENIDOS Y APLICACIONES DEL MISMO.	S.A. CORMAN	180
No. 31533	23/12/2020	Vector que permite codificar un molécula de unión recombinante que se une al OX40R humano	PFIZER INC. y Bristol-Myers Squibb Company	18
No. 31746	23/12/2020	UN SISTEMA INTRAUTERINO	Bayer Oy	136
No. 32054	23/12/2020	FORMULACIÓN SÓLIDA ESTABLE DE UN POLIPÉPTIDO AGONISTA DE RECEPTOR GC-C ADECUADO PARA ADMINISTRACIÓN ORAL.	IRONWOOD PHARMACEUTICALS, INC	165
No. 32067	23/12/2020	COMPUESTOS DE PIRROLOPIRIMIDINA COMO INHIBIDORES DE CDK	NOVARTIS AG. y ASTEX THERAPEUTICS LTD	211
No. 32224	23/12/2020	Combinaciones pesticidas y métodos para su uso	SYNGENTA PARTICIPATIONS AG	20
No. 32282	23/12/2020	BEBIDAS DERIVADAS DE LA MALTA Y LA CEBADA CON BAJOS NIVELES DE DMS	CARLSBERG BREWERIES A/S	201
No. 32305	23/12/2020	AGENTES INDUCTORES DE APOPTOSIS CON SELECTIVIDAD POR Bcl2 PARA EL TRATAMIENTO DE CÁNCER Y ENFERMEDADES INMUNES	AbbVie Inc.	187
No. 32313	23/12/2020	COMPOSICIONES HERBICIDAS QUE CONTIENEN COMPUESTOS DE BENZOILPIRAZOL Y OTRO COMPUESTO HERBICIDA	ISHIHARA SANGYO KAISHA LTD	20
No. 32372	23/12/2020	Bebidas preparadas a partir de cebada con actividad lipoxigenasa reducida	CARLSBERG BREWERIES A/S	201
No. 32503	30/12/2020	FORMULACIÓN PESTICIDA DE USO AGRÍCOLA A BASE DE AVERMECTINA Y UN AGENTE	SYNGENTA PARTICIPATIONS AG y SYNGENTA LIMITED	20

N° Exp	Resolución	Título	Titular	Ag.
		FOTOPROTECTOR		
No. 32607	23/12/2020	MUTANTES DE FGF21 Y USOS DEL MISMO	AMGEN INC.	194
No. 32828	30/12/2020	MEZCLAS DE PESTICIDAS MESOIÓNICOS	FMC CORPORATION	20
No. 32831	30/12/2020	PESTICIDAS MESOIÓNICOS	FMC Corporation y FMC Agro Singapore Pte.Ltd.	20
No. 32867	04/12/2020	EVENTO TRANSGENICO DE SOJA MON 87708 Y METODOS DE USO DEL MISMO	MONSANTO TECHNOLOGY LLC	94
No. 33117	23/12/2020	CERRADURA DE CILINDRO CON TUMBADOR DE DISCO Y COMBINACIÓN DE LLAVE	ABLOY OY	192
No. 33418	30/12/2020	METODO Y SISTEMA PAR EL PROCESAMIENTO DE PULPA MEDIANTE EL USO DE EXTRACCIÓN CÁUSTICA EN FRÍO CON REUTILIZACIÓN DEL FILTRADO ALCALINO	BAHIA SPECIALTY CELLULOSE SA	194
No. 34123	23/12/2020	MÉTODO PARA LA OXIDACIÓN CATALÍTICA DE LA CELULOSA Y MÉTODO PARA HACER UN PRODUCTO DE CELULOSA.	UPM-Kymmene Corporation	94
No. 34303	23/12/2020	METODO DE ENJUAGUE DE GAS EN DOS ETAPAS MEDIANTE APLICACION DE PRECIPITACION DE SULFUROS Y ABSORCION ALCALINA	NESTE OYJ	136
No. 34713	23/12/2020	ÉSTERES AROMÁTICOS PARA EL CONTROL DE LA DESVIACIÓN DE LA PULVERIZACIÓN AGRÍCOLA.	DOW AGROSCIENCES LLC	165
No. 36784	23/12/2020	METODO Y MEDIOS PARA LAS PARADAS PROGRAMADAS DE LAS CALDERAS DE RECUPERACION	Boildec Oy	136
No. 36907	23/12/2020	NUEVAS CARBOXAMIDAS DE ACCIÓN MICROBIOCIDA	SYNGENTA PARTICIPATIONS AG	20
No. 38692	23/12/2020	MÉTODO PARA CONTROLAR MALEZAS EN PLANTAS DE ARROZ CON TOLERANCIA INCREMENTADA EL HERBICIDA IMIDAZOLINONA Y SULFONILURÉA	Instituto Nacional de Tecnología Agropecuaria	192

RESOLUCIONES DE DISEÑOS INDUSTRIALES, CONCEDIDAS

N° Exp	Resolución	Título	Titular	Ag.
No. 4542	30/12/2020	CARROCERÍA EXTERIOR DE VEHÍCULO	GM Global Technology Operations LLC	194
No. 4667	09/12/2020	PERFIL PARA ABERTURA	ALUAR ALUMINIO ARGENTINO SOCIEDAD ANONIMA INDUSTRIAL Y COMERCIAL	181
No. 4668	09/12/2020	PERFIL PARA ABERTURA	ALUAR ALUMINIO ARGENTINO SOCIEDAD ANONIMA INDUSTRIAL Y COMERCIAL	181
No. 4670	09/12/2020	PERFIL PARA ABERTURA	ALUAR ALUMINIO ARGENTINO SOCIEDAD ANONIMA INDUSTRIAL Y COMERCIAL	181
No. 4671	09/12/2020	PERFIL PARA ABERTURA	ALUAR ALUMINIO ARGENTINO SOCIEDAD ANONIMA INDUSTRIAL Y COMERCIAL	181
No. 4672	09/12/2020	PERFIL PARA ABERTURA	ALUAR ALUMINIO ARGENTINO SOCIEDAD ANONIMA INDUSTRIAL Y COMERCIAL	181
No. 4673	09/12/2020	PERFIL PARA ABERTURA	ALUAR ALUMINIO ARGENTINO SOCIEDAD ANONIMA INDUSTRIAL Y COMERCIAL	181
No. 4708	30/12/2020	CALCULADORA ELECTRÓNICA	Casio Keisanki Kabushiki Kaisha d.b.a. Casio Computer Co., Ltd.	192
No. 4712	30/12/2020	CONFIGURACIÓN APLICADA EN JARRA	Nely Cristina Braidotti	
No. 4713	30/12/2020	CONFIGURACIÓN APLICADA EN CUCHARA LACRE	Nely Cristina Braidotti	205
No. 4714	30/12/2020	CONFIGURACION APLICADA EN TAZA	Nely Cristina Braidotti	205
No. 4715	30/12/2020	CONFIGURACIÓN APLICADA EN ESCOBILLA DE GOMA	Nely Cristina Braidotti	205
No. 4716	30/12/2020	FUNDA PARA MATE	Fabiola Bresesti	
No. 4717	30/12/2020	CONTENEDOR PARA PRODUCTOS SECOS	AMVAC Hong Kong Limited	34
No. 4718	30/12/2020	CONTENEDOR PARA PRODUCTOS LÍQUIDOS	AMVAC Hong Kong Limited	34
No. 4719	30/12/2020	DISEÑO DE UN TOCADOR	Vanessa Jessica Wolek	
No. 4720	30/12/2020	CARAVANA DE IDENTIFICACIÓN ANIMAL	CERES TAG PTY LTD	34
No. 4721	23/12/2020	MATERA UNISEX	SOSA ARANCET, NATHALIA	
No. 4724	30/12/2020	CAJA VERSÁTIL Y APILABLE	COSTA BELLA S.A.	201
No. 4735	30/12/2020	MOTOCICLETA ELÉCTRICA	MBI Co., Ltd.	221
No. 4737	30/12/2020	MOTOCICLETA ELÉCTRICA	MBI Co., Ltd.	

N° Exp	Resolución	Título	Titular	Ag.
No. 4738	30/12/2020	MOTOCICLETA ELÉCTRICA	MBI Co., Ltd.	221
No. 4739	30/12/2020	ENVASE DE FRAGANCIA	ANTONIO PUIG, S.A.	144
No. 4743	30/12/2020	DISPENSADOR DE PAPEL HIGIÉNICO	CMPC Tissue S.A.	218
No. 4744	30/12/2020	MOTOCICLETA	HONDA MOTOR CO., LTD.	211
No. 4745	30/12/2020	CARENADO FRONTAL DE MOTOCICLETA	HONDA MOTOR CO., LTD.	211
No. 4746	30/12/2020	CARENADO FRONTAL PARA UNA MOTOCICLETA	HONDA MOTOR CO., LTD.	211
No. 4747	30/12/2020	FOCO DELANTERO PARA UNA MOTOCICLETA	HONDA MOTOR CO., LTD.	211
No. 4748	30/12/2020	MODELO INDUSTRIAL DE AUTOMÓVIL	CHERY AUTOMOBILE CO., LTD	216
No. 4750	30/12/2020	CEPILLO DE DIENTES CON ACUMULADOR DE AGUA	Ismael orosman cherro	
No. 4751	30/12/2020	CARGADOR PARA BATERÍA RECARGABLE DE VEHÍCULOS ELÉCTRICOS	MBI Co., Ltd.	218
No. 4754	30/12/2020	SEMÁFORO PARA LA VISUALIZACIÓN DEL POTENCIAL RIESGO A LA EXPOSICIÓN SOLAR	Eduardo Manuel Álvarez Vázquez	
No. 4756	30/12/2020	MOTOCICLETA	HONDA MOTOR CO., LTD.	
No. 4759	30/12/2020	MODELO INDUSTRIAL DE CUERPO DE EXTINTOR DE INCENDIOS	RUSOH, INC.,	216
No. 4762	30/12/2020	PATRÓN ORNAMENTAL DE GOFRADO PARA SER UTILIZADO EN ARTÍCULOS ABSORBENTES	CMPC TISSUE S.A.	218

RESOLUCIONES DE MODELOS DE UTILIDAD, CONCEDIDAS

N° Exp	Resolución	Título	Titular	Ag.
U-4451	09/12/2020	PLANTA DE TRATAMIENTO DE AGUAS RESIDUALES	ADMINISTRACION DE LAS OBRAS SANITARIAS DEL ESTADO (O.S.E)	180
U-4542	09/12/2020	VIGA PARA SOPORTAR CARGAS ELEVADAS EN ESTANTERÍAS METÁLICAS	PRONTOMETAL S.A.	144
U-4605	09/12/2020	SISTEMA DE CONTENCIÓN PARA MÓDULOS DE BATERÍA.	Eos Energy Storage, LLC	165
U-4609	09/12/2020	SILLA PARA AUTO PARA NIÑOS Y BEBES CON ACCESORIOS DE SEGURIDAD/CONFORT	VERONICA HERNANDEZ y FABRICIO CAMEJO	
U-4614	09/12/2020	APROVECHAMIENTO DE CORRIENTE CONTINUA,	CANDIDO LOTITO DA SILVA	

N° Exp	Resolución	Título	Titular	Ag.
		MAGNETICA, ALTERNA, MEDIANTE DISITINTOS GENERADORES MOVIDO POR MOTOR DE MOTO, TRICICLO, CUATRICICLO, SIMILAR A NAFTA, GASOIL		
U-4615	09/12/2020	ENSAMBLE DE MONTAJE PARA PANEL PREFABRICADO	SOCIEDAD INDUSTRIAL ROMERAL S.A.	20
U-4616	09/12/2020	PARAGUAS RESISTENTE A LA ACCION DEL VIENTO	VICTOR EDUARDO MARTIN BERTONE	
U-4618	09/12/2020	ELEMENTOS COMPONENTES DE UN ELEMENTO LUDICO	GUSTAVO MARCELO CAPUSOTTO	189
U-4627	09/12/2020	VIGA PARA CARGAS ELEVADAS CON ESTRUCTURA ANTITORSIÓN	PRONTOMETAL S.A.	144
U-4633	09/12/2020	TECNOLOGÍA - COMANDOS-FUNCIONES-FORMAS PARA S.R.I. AUTOMOVIL Y TODO TIPO DE TRANSPORTE	VERONICA DEL CARMEN HERNANDEZ CEDRES	
U-4634	09/12/2020	CONECTOR ESTRUCTURAL POLIFUNCIONAL	JUAN FERNANDO LJUBICIC RUBIO	
U-4638	09/12/2020	MOLDE PARA PREPARACIÓN DE HAMBURGUESAS	BRAIDOTTI, NELY CRISTINA	34
U-4639	09/12/2020	RECIPIENTE MULTIFUNCIONAL CON TAPA Y VÁLVULA	PEREIRA DA SILVA, MARCO ANTONIO	34
U-4643	09/12/2020	ORINAL MOVIL CON VERTIDO REMOTO	ANA MARIA PEREYRA SESSA	
U-4647	09/12/2020	PERFECCIONAMIENTO DE SISTEMA CONSTRUCTIVO DE ARQUITECTURA MODULAR CON PIEZAS UNIVERSALES E INTERCAMBIABLES	JUAN FERNANDO LJUBICIC RUBIO	
U-4650	09/12/2020	EQUIPO EJERCITADOR PARA SIMULACIÓN DE ESCALADA VERTICAL	MERCENARI URIBE, Fernando Humberto	34
U-4651	09/12/2020	MATERA CON PORTA CELULAR	ANIBAL VIROGA	
U-4653	09/12/2020	CABECERA PARA ALCANTARILLAS	FERNANDO MARCELO COPPOLA NOVO	156
U-4654	09/12/2020	SISTEMA PARA LIMPIEZA DE SUPERFICIES DE REFLEXION EN INSTALACIONES DE ENERGIA SOLAR	ROSARIO GARCIA SAMPAYO	
U-4655	09/12/2020	MEJORAS EN PISCINAS PREFABRICADAS DE POLIESTER REFORZADO	BAZUL S.A.	25

N° Exp	Resolución	Título	Titular	Ag.
U-4656	09/12/2020	HERRAMIENTA DELTA	GUSTAVO JAVIER CARABALLO PEÑA	
U-4657	09/12/2020	PLANTADORA DE ÁRBOLES CON DIVERSOS DOSIFICADORES Y PREPARADOR DEL SUELO	HARTWICH, CARLOS	34
U-4659	09/12/2020	ACCESORIO DE ACOPLE MACHO-MACHO PARA UNIÓN POR TERMOFUSIÓN	I.P.S. S.A.I.C. Y F.	201
U-4661	09/12/2020	UNA MÁQUINA DE ESCALADA DE ROCA QUE TIENE UNA CUERDA ELÁSTICA	MERCENARI URIBE, FERNANDO HUMBERTO	34
U-4664	09/12/2020	DISPOSITIVO PARA RECOGIDA DE HUEVOS EN AVIARIOS	ZUCAMI POULTRY EQUIPMENT, S.L.U.	34
U-4668	09/12/2020	DISPOSITIVO PRENSOR UTIL PARA BRICOLAJE Y PAPELERIA	FLAVIA VASSALLO BÜSCH	
U-4672	09/12/2020	PORTERA ELECTRICA	LUIS PONCE DE LEON	201
U-4673	09/12/2020	ZAPATO PARA ANIMALES DOMÉSTICOS	DAUDT SCHONELL, JULIANA	34

RESOLUCIONES DE PATENTES, DESESTIMADAS

N° Exp	Resolución	Título	Titular	Ag.
No. 32847	23/12/2020	MÉTODO PARA PRODUCIR HIDRÓXIDO DE SODIO DEL CAUDAL DE RESIDUOS DE PRODUCCIÓN DE PULPA DE FIBRA	M-real Oyj	165
No. 4546	30/12/2020	TAPAS PARA MATES	GABRIEL FELDMAN y MATEO INFANTOZZI	
No. 30380	09/12/2020	TELÉFONO GLUCOESTRES MÓVIL	GASTÓN JERÓNIMO VERRI LIMA	
No. 30462	23/12/2020	COMPOSICION FARMACÉUTICAS QUE CONTIENE UN ÁCIDO TETRAHIDROFÓLICO.	BAYER INTELLECTUAL PROPERTY GMBH	34
No. 31785	23/12/2020	SISTEMA POLIMERICO DE LAGRIMAS ARTIFICIALES	ALCON RESEARCH, LLC	144
No. 31788	23/12/2020	FORMULACIÓN FARMACÉUTICA SÓLIDA CON LIBERACIÓN RETARDADA	BAYER INTELLECTUAL PROPERTY GMBH	216
No. 31869	23/12/2020	KIT PARA LA DETECCIÓN Y GENOTIPIFICACIÓN DE DOCE TRANSLOCACIONES ABL-BCR EN UNA SOLA REACCIÓN	CARLOS ADRIAN CAPOANO BEVILACQUA	189
No. 32091	23/12/2020	COMPOSICION FARMACEUTICA PARA EL USO EN EL	LABORATORIOS SENOSIAIN	18

N° Exp	Resolución	Título	Titular	Ag.
		TRATAMIENTO DE INFECCIONES DE TRANSMISION SEXUAL		
No. 32204	09/12/2020	COMPOSICIONES FARMACÉUTICAS QUE CONTIENEN DIACEREÍNA	TWI Biotechnology Inc.	20
No. 32254	23/12/2020	“Método de control de malezas para un cultivo de arroz”	BOARD OF SUPERVISORS OF LOUISIANA STATE UNIVERSITY AND AGRICULTURAL AND MECHANICAL COLLEGE	165
No. 32353	23/12/2020	COMPUESTOS DE SOLUCIONES OCULARES TÓPICAS PARA SUMINISTRAR CONCENTRACIONES EFECTIVAS DEL AGENTE ACTIVO AL SEGMENTO POSTERIOR DEL OJO	ALCON RESEARCH, LTD	144
No. 32354	23/12/2020	COMPOSICIÓN DE MICROPARTÍCULAS BIOCOMPATIBLES DE ÁCIDO ALGÍNICO PARA LA LIBERACIÓN	GRIFOLS, S.A.	20
No. 32356	23/12/2020	COMPUESTOS INDUCTORES DEL INTERFERÓN HUMANO Y SUS USOS	GLAXO SMITH KLINE LLC	165
No. 32363	23/12/2020	RECUBRIMIENTO ENMASCARADOR DE RAYAS PARA ENVASES DE VIDRIO	ARKEMA VLISSINGEN BV	216
No. 32424	23/12/2020	COMPRIMIDOS CONTENIENDO ELVITEGRAVIR PARA TRATAMIENTO DE INFECCIONES VIRALES	GILEAD SCIENCE INC.	94
No. 32437	23/12/2020	USO DE PARTICULAS DE FOSFATO, POLIFOSFATO Y METAFOSFATO DE ALUMINIO EN APLICACIONES DE RECUBRIMIENTO DE PAPEL	UNIVERSIDADE ESTADUAL DE CAMPINAS y BUNGE FERTILIZANTES S.A.	20
No. 32487	23/12/2020	COMPOSICIONES FARMACÉUTICAS DE LIBERACIÓN INMEDIATA COMPRENDIENDO OXICODONA Y NALOXONA	EURO-CELTIQUE S.A.	18
No. 32499	23/12/2020	NUEVO PROCEDIMIENTO DE SÍNTESIS DE LA IVABRADINA Y DE SUS SALES DE ADICIÓN A UN ÁCIDO FARMACÉUTICAMENTE ACEPTABLE	LES LABORATOIRES SERVIER	18
No. 32500	23/12/2020	NUEVO PROCEDIMIENTO DE SÍNTESIS DE LA IVABRADINA Y DE SUS SALES DE ADICIÓN A UN	LES LABORATOIRES SERVIER	18

N° Exp	Resolución	Título	Titular	Ag.
		ÁCIDO FARMACÉUTICAMENTE ACEPTABLE		
No. 32564	23/12/2020	SISTEMA Y MÉTODO DE ACREDITACIÓN PERSONAL MEDIANTE DISPOSITIVO MÓVIL	AIROSTEL CONSULTING, S.L.	216
No. 32587	23/12/2020	Método y constructo genético utilizados para aumentar la expresión del gen fructosiltransferasa en células fotosintéticas de una planta.	AGRICULTURE VICTORIA SERVICES PTY LTD	18
No. 32701	23/12/2020	CONTENEDOR QUE COMPRENDE UNA PARED LATERAL PLEGABLE	IFCO SYSTEMS GMBH	180
No. 32803	23/12/2020	ALIMENTO PARA POLLOS UTILIZANDO CALAMAR KRILL	IS MONTE S.A.	94
No. 32866	23/12/2020	SECUENCIA GENÓMICA COMPLETA DEL METANÓGENO METHANOBREVIBACTER RUMINANTIUM	PASTORAL GREENHOUSE GAS RESEARCH LTD	94
No. 32871	23/12/2020	Método para el control de malezas para una planta que comprende un ácido nucleico de la acetil-coenzima A carboxilasa (ACCasa) de arroz mutado	BASF AGROCHEMICAL PRODUCTS B.V.	165
No. 32927	23/12/2020	PROCESO PARA LA PRODUCCIÓN DE DIÓXIDO DE CLORO	AKZO NOBEL CHEMICALS INTERNATIONAL B.V.	18
No. 32955	23/12/2020	APARATO Y MÉTODOS PARA ADMINISTRACIÓN TRANSDÉRMICA	Aircom Manufacturing, Inc. y Eli Lilly and Company	20
No. 32980	23/12/2020	ENVASE PARA UN PRODUCTO ALIMENTICIO QUE SE PUEDE DIVIDIR EN PORCIONES	BONGRAIN S.A.	34
No. 33045	23/12/2020	EVENTO DE MAIZ TRANSGENICO MON 87427 Y LA ESCALA DE DESARROLLO RELATIVO	MONSANTO TECHNOLOGY LLC	20
No. 33250	23/12/2020	RACOR EMBRIDADO PARA USO CON SISTEMA DE CONTENCIÓN EN TUBERÍA	OMEGA FLEX, INC	34

RESOLUCIONES DE MODELOS DE UTILIDAD, DESESTIMADAS

N° Exp	Resolución	Título	Titular	Ag.
U-4603	30/12/2020	FILTRO DE MICROPOROS PARA STENTS DE TROMBECTOMÍA CEREBRAL	ROBERTO CROSA	
U-4621	30/12/2020	SILO PARA ACOPIO DE GRANO O SIMILAR	JULIANA BERRETA	
U-4626	09/12/2020	BANDEJAS O DUCTOS PARA CABLES	ELECTROTECNIA NOVAS S.A.	34
U-4645	09/12/2020	ESFERAS DE ÁGATA CON GEODA DE AMATISTA	ROBERTO ELOI LAUTERT	232

RESOLUCIONES DE PATENTES, DESISTIDAS

N° Exp	Resolución	Título	Titular	Ag.
No. 29387	07/12/2020	IMIDAZOLES SUSTITUIDOS CON HETEROCICLILAMIDA.	AiCuris GmbH & Co. KG	34
No. 31451	07/12/2020	UNA VACUNA MONOCOMPONENTE PARA UTILIZAR CONTRA LA ENFERMEDAD DE CHAGAS	CARLOS DE BAEREMAECKER BARROS	165
No. 31699	23/12/2020	SUSPENSIONES DE ACETONIDO DE TRIAMCINOLONA DE BAJA VISCOSIDAD Y ELEVADA FLOCULACION PARA INYECCION INTRAVITREA	ALCON INC.	144
No. 34975	23/12/2020	ANTICUERPOS ANTI-PCSK9 CON CARACTERÍSTICAS DE UNIÓN DEPENDIENTES DEL pH	REGENERON PHARMACEUTICALS, INC	165

RESOLUCIONES DE MODELOS DE UTILIDAD, DESISTIDAS

N° Exp	Resolución	Título	Titular	Ag.
U-3978	07/12/2020	CONJUNTO DE CERRADURA READAPTABLE A NUEVA LLAVE Y METODO DE OPERACION	KWIKSET CORPORATION	165
U-4570	04/12/2020	MEMBRANA TERMICAMENTE AISLANTE DE LANA DE VIDRIO	WALTER CHRISTIAN FERREYRA	184

RESOLUCIONES DE PATENTES, ABANDONADAS

N° Exp	Resolución	Título	Titular	Ag.
No. 31357	09/12/2020	MODULO SEPARADOR DE AGUA HIBRIDO (MSAH)	FACULTAD DE INGENIERIA	
No. 31804	09/12/2020	PROCESO DE PURIFICACION DE AZUCAR LIQUIDA PREPARADA A PARTIR DE AZUCAR GRANULADA DE CAÑA	COMERCIALIZADORA DE PRODUCTOS BASICOS DE MEXICO S.A. DE C.V.	3
No. 32023	23/12/2020	REACTOR HETEROGÉNEO PARA CATALIZADOR DE HIDRÓGENO	BRILLIANT LIGHT POWER, INC.	192
No. 32382	23/12/2020	PROCEDIMIENTO PARA LA PREPARACIÓN DE LA N-[5-(3-DIMETILAMINO-ACRILÓIL)-2-FLUORO-FENIL]-N-METIL-ACETAMIDA	INTERQUIM, S.A.	192
No. 32393	23/12/2020	DICIANOPIRIDINAS ALQUILAMINO-SUSTITUIDAS Y SUS PROFARMACOS DE ESTER DE AMINOACIDO	BAYER INTELLECTUAL PROPERTY GMBH	216
No. 32478	23/12/2020	PROTEÍNA VEGETAL HÍBRIDA Y MÉTODO PARA OBTENER LA MISMA	INDUSTRIAS NUTRIGRAINS, S.A. DE C.V.	94
No. 32535	23/12/2020	MÉTODOS E INTERMEDIARIOS PARA LA PREPARACIÓN DE AGENTES FARMACÉUTICOS	GILEAD SCIENCES, INC.	94
No. 32567	30/12/2020	FORMAS SÓLIDAS DE UNA AMIDA AZOCÍCLICA	E. I. DU PONT DE NEMOURS AND COMPANY	20
No. 32585	23/12/2020	NUEVOS DERIVADOS DEL INDAZOL ÚTILES COMO INHIBIDORES DE LA FAMILIA FOSFOINOSITIDA 3'OH QUINASA	GLAXO GROUP LIMITED	165
No. 32629	23/12/2020	COMPUESTOS ANTIVIRALES, COMPOSICIONES Y USO PARA LA MANUFACTURA DE UN MEDICAMENTO PARA EL TRATAMIENTO DE TRASTORNOS ASOCIADOS CON HEPATITIS C.	GILEAD PHARMASET LLC.	94
No. 32669	23/12/2020	MÉTODO PARA LA PRODUCCIÓN DE AZÚCARES FERMENTABLES A PARTIR DE BIOMASA	ARVIND MALLINATH LALI	216
No. 32792	23/12/2020	SELLO DE PROTECCIÓN APLICADO A LATAS DE BEBIDA Y PROCESO DE APLICACIÓN PARA	CBE-COMPANHIA BRASILEIRA DE EMBALAGENS S/A	194
No. 32932	23/12/2020	ENGANCHE NEUMÁTICO AUTOMÁTICO PARA CAMIÓN Y REMOLQUE	WENCESLAO MOLINE	180

N° Exp	Resolución	Título	Titular	Ag.
No. 32946	23/12/2020	MÉTODO CONSTRUCTIVO PARA REALIZAR ESTRUCTURAS LIVIANAS, COMO SER LOSAS, PRELOSAS, PLATEAS, TABIQUES Y VIGAS, CON DISCOS ALIVIANADORES Y MALLAS DISEÑADAS ESPECIFICAMENTE PARA ESTE METODO	LEVINTON, RICARDO	
No. 32972	23/12/2020	HORNO PORTATIL CON TAPA, PARA COCCIÓN DE ALIMENTOS	ESSEN ALUMINIO S.A.	3
No. 32988	23/12/2020	DISPOSITIVO PARA DESPLAZAMIENTO LATERAL	SOCIEDAD ESPAÑOLA DE ELECTROMEDICINA Y CALIDAD S.A.	180
No. 33255	23/12/2020	METODO PARA CANCELAR LA INTERFERENCIA CO-CANAL EN SATELITES DE COMUNICACION	DANIEL MORENO	
No. 33352	23/12/2020	CONTENEDORES PARA EL TRANSPORTE DE GANADO Y METODO DE TRANSPORTE DE GANADO	ST REPRODUCTIVE TECHNOLOGIES. LLC	34
No. 33429	23/12/2020	ELEMENTO COMPUESTO Y CONEXIÓN DE ESQUINA APLICADA AL MISMO	UNILIN, BVBA	216
No. 33508	23/12/2020	PERFIL PARA ENREJADO	USG INTERIORS, LLC	18
No. 33720	23/12/2020	AGENTES PARA EL CONTROL DE LIMNOPERNA SP	MARRONE BIO INNOVATIONS, INC.	154
No. 33999	23/12/2020	CULTIVAR DE ARROZ NOMBRADO "CL152"	BOARD OF SUPERVISORS OF LOUISIANA STATE UNIVERSITY AND AGRICULTURAL AND MECHANICAL COLLEGE	216
No. 34277	07/12/2020	METODO PARA LA ELIMINACIÓN DEL NAFTALENO	NESTE OIL OYJ	136
No. 34318	07/12/2020	"DERIVADOS DE ISOTIAZOLINA ÚTILES COMO COMPUESTOS INSECTICIDAS"	SYNGENTA PARTICIPATIONS AG	20
No. 34344	07/12/2020	METODO Y APARATO PARA CLASIFICAR DATOS LIDAR	WEYERHAEUSER NR COMPANY	20
No. 34352	07/12/2020	3-PIRIMIDIN-4-IL-OXAZOLIDIN-2-ONAS COMO INHIBIDORES DE LA IDH MUTANTE	NOVARTIS AG	94
No. 34356	07/12/2020	DERIVADOS DE ESTRA-1,3,5(10),16-TETRAEN-3-CARBOXAMIDA, PROCEDIMIENTOS PARA SU PREPARACIÓN, PREPARADOS FARMACÉUTICOS QUE LOS CONTIENEN, ASÍ COMO SU USO PARA LA	BAYER PHARMA AKTIENGESELLSCHAFT y BAYER INTELLECTUAL PROPERTY GmbH	34

N° Exp	Resolución	Título	Titular	Ag.
		PREPARACIÓN DE MEDICAMENTOS		
No. 34427	07/12/2020	“COMPUESTO PLAGUICIDAS, COMPOSICIONES QUE LOS COMPRENDEN, MÉTODOS PARA CONTROLAR EL DAÑO Y PROTEGER LAS PLANTAS Y SU MATERIAL DE PROPAGACIÓN”.	SYNGENTA LIMITED y SYNGENTA PARTICIPATIONS AG	20
No. 34494	07/12/2020	COMPUESTOS DERIVADOS DE PIRIDAZINONA, PROCESOS PARA SU PREPARACIÓN, COMPOSICIONES HERBICIDAS Y USO DE LOS MISMOS”.	SYNGENTA LIMITED	20
No. 34543	07/12/2020	DERIVADOS DE SULFONILAMINOPIRROLIDINONA, SU PREPARACIÓN Y APLICACIÓN TERAPÉUTICA.	SANOFI	165
No. 34551	07/12/2020	SISTEMA AUTOMÁTICO Y MÉTODOS PARA SEPARAR Y SINGULARIZAR EMBRIONES DE PLANTA	WEYERHAEUSER NR COMPANY	136
No. 34554	07/12/2020	ANILLO VAGINAL QUE COMPRENDE MELOXICAM Y UN AGENTE MODULADOR DE LA LIBERACIÓN DEL PRINCIPIO ACTIVO, ÚTIL COMO ANTICONCEPTIVO DE USO CONTINUO EN MUJERES	LABORATORIOS ANDRÓMACO S.A.RUT N°76.237.266-5	216
No. 35159	07/12/2020	GEN BIOSINTÉTICO UK-2 Y MÉTODO PARA MEJORAR LA PRODUCTIVIDAD DEL UK-2 USANDO DICHO GEN	MEIJI SEIKA PHARMA CO., LTD.	192
No. 35419	07/12/2020	INHIBIDORES DE CDK9 QUINASA DE PIRROLO (2,3-B) PIRIDINA	AbbVie Inc.	218
No. 35466	07/12/2020	CEPA BACTERIANA AISLADA DEL GÉNERO BURKHOLDERIA Y METABOLITOS PLAGUICIDAS DE LA MISMA	MARRONE BIO INNOVATIONS, INC.	94
No. 35509	07/12/2020	RECUBRIMIENTO LÍQUIDO, PELICULA RECUBIERTA Y EL PROCESO PARA RECUBRIR LA PELICULA	Klockner Pentaplast of America, Inc.	136
No. 35521	07/12/2020	COMPOSICIÓN ECOLÓGICA PARA CURTIDO	TAMINCO FINLAND OY	34
No. 35574	07/12/2020	COMPOSICIÓN LIMPIADORA DE SUPERFICIES DURAS	REVOLYMER (U.K) Limited y Colgate-Palmolive Company	216
No. 35599	07/12/2020	SOPORTE PARA APARATO DE AIRE ACONDICIONADO	LEANDRO LUIS WIZEMANN	189

N° Exp	Resolución	Título	Titular	Ag.
No. 35702	07/12/2020	HIDROXIFENILPIRUVATO DIOXIGENASAS RESISTENTES A HERBICIDAS	BASF SE	192
No. 35735	07/12/2020	TRIFLUOROMETILPIRIMIDINONAS DISUSTITUIDAS Y SU USO	BAYER PHARMA AG	
No. 35736	07/12/2020	TRIFLUOROMETILPIRIMIDINONAS SUSTITUIDAS CON HETEROCICLOS Y SUS USOS	BAYER PHARMA AG	34
No. 35751	09/12/2020	MODULADORES NEGATIVOS DE N-ARILMETILO SULFONAMIDA DE NR2A	Mnemosyne Pharmaceuticals, Inc	216
No. 35791	09/12/2020	COMPOSICIONES Y MÉTODOS PARA RECUPERAR HIDROCARBUROS FLUIDOS DE UNA FORMACIÓN SUBTERRÁNEA	BP EXPLORATION OPERATING COMPANY LIMITED.	216
No. 35802	09/12/2020	WARM WATER DISPENSER (Dispensador Agua Caliente)	RODRIGUEZ, Victor	52
No. 35828	09/12/2020	SISTEMA DE AUTOATENCIÓN CON IDENTIFICACIÓN AUTOMATIZADA DEL USUARIO	LOCALIZA RENT A CAR S.A.	34
No. 35899	09/12/2020	NUEVO USO DE ACLIDINIO	ALMIRALL, S.A.	180
No. 35902	09/12/2020	DISPOSITIVO DE CONTROL DE FLUJO DE AIRE.	John Victor GANO	165
No. 35921	09/12/2020	NECROSTATINA-1 Y DERIVADOS COMO RETARDADORES DE LA DEGENERACIÓN AXONAL	Pontificia Universidad Católica de Chile	192
No. 35944	09/12/2020	COMPOSICIONES AGRÍCOLAS Y APLICACIONES UTILIZANDO COMPUESTOS MINERALES	Ralco Nutrition, Inc.	216
No. 35974	09/12/2020	SOLUCIONES NO ACUOSAS INSECTICIDAS QUE GENERAN EN DILUCION CON AGUA, NANOPARTICULAS	PACIFIC AGROSCIENCIAS S.A.I.C. y Walter L. Crivelli Boggiani	34
No. 36017	09/12/2020	INJERTO ARTIFICIAL ODONTOLÓGICO	FRANCISCO JAVIER RUIZ GINER	34
No. 36065	09/12/2020	SISTEMA NIVELADOR DE COLUMNA	CASTRO SALINAS, Moisés	34
No. 36141	09/12/2020	COMPUESTOS DE FÓRMULA (I), SUS SALES Y COMPOSICIONES QUE LO COMPRENDEN, PARA SU USO EN EL TRATAMIENTO O PREVENCIÓN DE ENFERMEDADES MEDIADAS POR EL RECEPTOR CXCR2.	GlaxoSmithKline Intellectual Property Development Limited	18

N° Exp	Resolución	Título	Titular	Ag.
No. 36195	09/12/2020	AMIDAS DE BENZOXAZINONA COMO REGULADORES DEL RECEPTOR MINERALOCORTICOIDE	AstraZeneca AB	216
No. 36229	09/12/2020	DISPOSITIVO AUXILIAR PARA TRANSPORTAR UNA CORRIENTE ELÉCTRICA PARA ALIMENTAR UN EQUIPAMIENTO ELÉCTRICO SUBMARINO, SISTEMA DE TRANSPORTE DE CORRIENTE, INSTALACIÓN DE ALIMENTACIÓN ELÉCTRICA Y PROCEDIMIENTO PARA LA ALIMENTACIÓN ELÉCTRICA ASOCIADOS	TOTAL SA	189
No. 36272	09/12/2020	DIFLUOROPIRROLIDINAS COMO MODULADORES DE LOS RECEPTORES DE OREXINAS	Eolas Therapeutics, Inc.	216
No. 36276	09/12/2020	COMPUESTOS TRICÍCLICOS PARA TRATAR LA INFECCIÓN POR NEISSERIA GONORRHOEAE	GlaxoSmithKline Intellectual Property Development Limited	18
No. 36327	09/12/2020	COMPUESTOS DE 1-ALQUIL-6-OXO-1,6-DIHIDROPIRIDIN-3-ILO Y SUS USOS EN EL TRATAMIENTO DE UNA AFECCIÓN MEDIADA POR EL RECEPTOR DE GLUCOCORTICOIDES	AstraZeneca AB	216
No. 36332	09/12/2020	COMPOSICIONES DE BACILLUS PUMILUS RT1279 Y METODOS DE USO PARA BENEFICIAR EL CRECIMIENTO DE LAS PLANTAS	FMC CORPORATION	189
No. 36333	09/12/2020	MATRICES DE SIEMBRA QUE COMPRENDEN MICROORGANISMOS DE BACILLUS SPP. PARA BENEFICIAR EL CRECIMIENTO DE LA PLANTA	FMC CORPORATION	189
No. 36347	09/12/2020	COMPUESTOS Y SU USO COMO INHIBIDORES DE BACE	AstraZeneca AB	216
No. 36389	09/12/2020	COMPOSICIONES Y USOS DE LAS MISMAS PARA EL TRATAMIENTO DE ULCERAS Y SINTOMAS RELACIONADOS EN ANIMALES NO HUMANOS	JAGUAR ANIMAL HEALTH, INC.	34
No. 36398	09/12/2020	NUEVOS MODULADORES DEL RECEPTOR GAMMA HUERFANO RELACIONADO CON RETINOIDE (RORy)	GlaxoSmithKline Intellectual Property Development Limited	18

N° Exp	Resolución	Título	Titular	Ag.
No. 36416	09/12/2020	1-[2-(AMINOMETIL)BENCIL]-2-TIOXO-1,2,3,5-TETRAHIDRO-4H-PIRROLO[3,2-D]PIRIMIDIN-4-ONAS COMO INHIBIDORES DE LA MIELOPEROXIDASA	ASTRAZENECA AB	216
No. 36430	09/12/2020	COMPOSICIÓN DE LÁTEX POLIMÉRICO PARA APLICACIONES DE MOLDEO POR INMERSIÓN	SYNTHOMER SDN. BHD.	34
No. 36468	09/12/2020	MÉTODOS DE EXTRACCIÓN DE COMPUESTOS OBJETIVO DE SUSTANCIAS VEGETALES	GREEN SKY LABS, INC.	18
No. 36474	09/12/2020	MÉTODO PARA PRODUCIR LIPOSOMAS QUE CONTIENEN UN INGREDIENTE FARMACÉUTICO ACTIVO	Tolmar Inc.	216
No. 36537	09/12/2020	MÉTODO DE USO DE LA RESPUESTA AL ANTICUERPO ANTIACETATO DE GLATIRÁMERO	TEVA PHARMACEUTICAL INDUSTRIES LTD.	34
No. 36558	09/12/2020	BRAZO PARA SILLA ODONTOLÓGICA COM DISPOSITIVO MOUSE TOUCH PARA USO DEL PACIENTE	RAQUEL PAGANO BRINGEL	144
No. 36630	09/12/2020	MODULADORES TRICÍCLICOS DE LA SEÑALIZACIÓN POR TNF	AbbVie Inc.	218
No. 36721	09/12/2020	DISPOSICIONES DE SISTEMAS DE FRACTURAS	PROSTIM LABS, LLC	189
No. 36739	09/12/2020	COMPOSICIÓN FLUIDA, SISTEMA Y MÉTODO DE FRACTURA BASADO EN HIDROCARBUROS	PROSTIM LABS, LLC	189
No. 36740	09/12/2020	SISTEMA Y MÉTODO PARA EL ALMACENAMIENTO PERMANENTE DE DIÓXIDO DE CARBONO EN RESERVORIOS DE ESQUISTO	PROSTIM LABS, LLC	189
No. 36747	09/12/2020	COMPUESTOS DE AMINOPIRIDINA SUSTITUIDA CON HETEROARILO COMO INHIBIDORES DE QUINASA Y MODULANTES DE IRAK-4 Y COMPOSICIONES FARMACÉUTICAS QUE LOS CONTIENEN	BRISTOL-MYERS SQUIBB COMPANY, Una Corporación del Estado de Delaware	192
No. 36748	09/12/2020	COMPUESTOS DE AMINOPIRIDINA SUSTITUIDA CON HETEROARILO COMO INHIBIDORES DE QUINASA Y MODULADORES DE IRAK-4, Y COMPOSICIONES FARMACÉUTICAS QUE LOS CONTIENEN	BRISTOL-MYERS SQUIBB COMPANY, Una Corporación del Estado de Delaware	192

N° Exp	Resolución	Título	Titular	Ag.
No. 36749	09/12/2020	COMPUESTOS DE AMINOPIRIDINA SUSTITUIDA CON HETEROARILLO COMO INHIBIDORES DE QUINASA Y MODULADORES DE IRAK-4, Y COMPOSICIONES FARMACÉUTICAS QUE LOS CONTIENEN	BRISTOL-MYERS SQUIBB COMPANY Una corporacion del Estado de Delaware	192
No. 36752	09/12/2020	SISTEMAS Y MÉTODOS DE FRACTURA QUE INCLUYEN MATERIALES APTOS PARA EL CONSUMO HUMANO	PROSTIM LABS, LLC	189
No. 36807	09/12/2020	COMPUESTOS DE QUINAZOLINA SUSTITUIDA Y MÉTODOS PARA EL USO DE LOS MISMOS	ARAXES PHARMA LLC	165
No. 36885	09/12/2020	COMPUESTO PARA USAR EN COMPOSICIONES QUE CAMBIAN DE COLOR	Thermographic Measurements Ltd	216
No. 36886	09/12/2020	COMPUESTO PARA USAR EN COMPOSICIONES QUE CAMBIAN DE COLOR	Thermographic Measurements Ltd	216
No. 36959	09/12/2020	VEHÍCULO AÉREO NO TRIPULADO BIOMIMÉTICO Y ZOOSEMIÓTICO DIRIGIDO POR PILOTO AUTOMÁTICO PARA VUELOS DE PRECISIÓN Y/O PERSECUCIÓN	Consejo Superior De Investigaciones Científicas y Morente Sánchez, Francisco Juan	154
No. 36985	09/12/2020	AGONISTAS DE UNIÓN PARA EL TRATAMIENTO DE TRASTORNOS NEUROLÓGICOS Y OTROS TRASTORNOS	GlaxoSmithKline Intellectual Property Development Limited	18
No. 37070	09/12/2020	TELA NO TEJIDA CON SENSACIÓN EN LAS MANOS MEJORADA	AVINTIV Specialty Materials Inc.	189
No. 37107	09/12/2020	ESPECIES DE ENDÓFITO FÚNGICO	Ramot at Tel-Aviv University Ltd.	216
No. 37110	09/12/2020	MÉTODO DE DIAGNÓSTICO DEL ESTADO DE NUTRICIÓN AZUFRADE DE UNA PLANTA	AGRO INNOVATION INTERNATIONAL y UNIVERSITE DE CAEN BASSE NORMANDIE	194
No. 37115	09/12/2020	ESTACIÓN DE REGULACIÓN Y MEDICIÓN PARA SUMINISTRO DE GAS	Giorgio Maracchi	216
No. 37125	09/12/2020	GENES DE RESISTENCIA AL MILDIU PULVERULENTO EN ZANAHORIA	BEJO ZADEN B.V.	34
No. 37160	09/12/2020	COMPUESTOS DERIVADOS DE PIRROLIDINA CON ACTIVIDAD ANTAGONISTA DE INTEGRINA $\alpha\beta 6$	GlaxoSmithKline Intellectual Property Development Limited	18

N° Exp	Resolución	Título	Titular	Ag.
No. 37257	09/12/2020	SISTEMA DE LOGÍSTICA INTEGRADA	BOZZO CASTIGLIONI, ENRIQUE ALBERTO	34
No. 37259	09/12/2020	FORMULACIÓN AGROQUÍMICA BASADA EN POLÍMEROS DE EMULSIÓN	BAYER CROPSCIENCE AKTIENGESELLSCHAFT	216
No. 37279	09/12/2020	ANTICUERPOS TGF-BETA Y FRAGMENTOS DE UNIÓN DE LOS MISMOS	UCB Biopharma SPRL	165
No. 37285	09/12/2020	PLANTAS MODIFICADAS GENÉTICAMENTE QUE COMPRENEN GENES DE TOLERANCIA AL ESTRÉS POR SEQUÍA	ARCADIA BIOSCIENCES, INC.	189
No. 37325	09/12/2020	ANTICUERPOS MONOCLONALES QUE SE ENLAZAN A TIM3 PARA ESTIMULAR RESPUESTAS INMUNITARIAS Y COMPOSICIONES QUE LOS CONTIENEN	BRISTOL-MYERS SQUIBB COMPANY, Una Corporación del Estado de Delaware	192
No. 37335	09/12/2020	COMPOSICIONES Y MÉTODOS PARA GENERAR UN HAPLOIDE DE UNA PLANTA OBJETO	Kaiima Bio Agritech Ltd.	165
No. 37359	09/12/2020	GEN AUTOLIMITANTE ESPECÍFICO DEL SEXO Y MÉTODOS DE USO	OXITEC, LTD.	216
No. 37375	09/12/2020	APLICACIONES FOLIARES PARA CONTROLAR PLAGAS DE LEPTIDÓPTEROS PARA FRUTAS Y/O ÁRBOLES DE FRUTAS	DOW AGROSCIENCES LLC	211
No. 37464	07/12/2020	MÉTODOS PARA TRATAR INFECCIONES POR EL VIRUS FILOVIRIDAE	GILEAD SCIENCES, INC.	94
No. 37482	07/12/2020	MÉTODOS PARA ALTERAR EL CONTENIDO DE AMINOÁCIDOS EN PLANTAS MEDIANTE MUTACIONES DE DESPLAZAMIENTO DE MARCO	CELLECTIS	216
No. 37502	07/12/2020	DINUCLEÓTIDO CÍCLICO	TAKEDA PHARMACEUTICAL COMPANY LIMITED	94
No. 37512	07/12/2020	COMPUESTOS PIRAZOL 1,3-SUSTITUIDO ÚTILES PARA LA REDUCCIÓN DE LOS NIVELES DE ÁCIDOS GRASOS DE CADENA MUY LARGA	VERTEX PHARMACEUTICALS INCORPORATED	189
No. 37594	07/12/2020	BIOMARCADOR INMUNOLÓGICO PARA PREDECIR EL EFECTO CLÍNICO DE INMUNOTERAPIA DEL CÁNCER	SAITAMA MEDICAL UNIVERSITY	136

N° Exp	Resolución	Título	Titular	Ag.
No. 37631	09/12/2020	INHIBIDOR DE LA QUINASA REGULADORA DE LA SEÑAL DE APOPTOSIS	GILEAD SCIENCES, INC.	94
No. 37672	07/12/2020	ANILLO VAGINAL PARA LA LIBERACIÓN SIMULTÁNEA DE DOS INGREDIENTES ACTIVOS	KERN PHARMA S.L.	144
No. 37781	07/12/2020	PROCESO PARA LA PREPARACIÓN DE PIRAZOLO[1,5-A] PIRIMIDINAS Y SALES DE LAS MISMAS	Array BioPharma Inc. y Loxo Oncology, Inc.	189
No. 37866	07/12/2020	NUEVOS COMPUESTOS DERIVADOS DE BENZOIMIDAZOL SUSTITUIDOS QUE REDUCEN LA PROTEÍNA MYC (C-MYC) EN LAS CÉLULAS E INHIBEN LA HISTONA ACETILTRANSFERASA DE P300/CBP.	GlaxoSmithKline Intellectual Property Development Limited	18
No. 37916	07/12/2020	DERIVADOS HETEROCÍCLICOS COMO PESTICIDAS	BAYER AKTIENGESELLSCHAFT	216
No. 37936	07/12/2020	AGENTES iARN Y COMPOSICIONES PARA INHIBIR LA EXPRESIÓN DEL RECEPTOR DE ASIALOGLICOPROTEÍNA 1	ARROWHEAD PHARMACEUTICALS INC.	216
No. 37939	07/12/2020	AUMENTO DE LA PRODUCCIÓN DE AVES DE CORRAL MEDIANTE LA ADMINISTRACIÓN DE UN BIOENSAMBLAJE SINTÉTICO DE MICROBIOS O CEPAS PURIFICADAS DE LOS MISMOS	ASCUS BIOSCIENCES, INC.	216
No. 38034	07/12/2020	COMPOSICIÓN PARA APLICACIÓN EN PROCESOS DE ROTOMOLDEO, Y, USO DE LA COMPOSICIÓN	BRASKEM S.A.	34
No. 38087	07/12/2020	COMPOSICIÓN DE RELLENO PARA PRODUCTOS ALIMENTICIOS RECUBIERTOS	Freddy Hirsch Group AG	165
No. 38088	07/12/2020	MATERIALES DE RECUBRIMIENTO PARA PRODUCTOS ALIMENTICIOS	Freddy Hirsch Group AG	165
No. 38089	07/12/2020	PROCEDIMIENTO DE CONTROL DE IONES	Freddy Hirsch Group AG	165
No. 38108	07/12/2020	DERIVADOS DE 1-(5-SUSTITUIDO IMIDAZOL-1-IL)BUT-3-EN Y SUS USOS COMO FUNGICIDAS	Bayer Aktiengesellschaft	216
No. 38156	07/12/2020	COMPOSICIONES DE CANNABINOIDES COMESTIBLES	Canopy Growth Corporation	
No. 38167	07/12/2020	ÉSTERES DE COMPUESTOS HETEROCÍCLICOS CON	ISAGRO S.p.A.	216

N° Exp	Resolución	Título	Titular	Ag.
		ACTIVIDAD NEMATICIDA, SUS COMPOSICIONES AGRONÓMICAS Y SU USO		
No. 38180	07/12/2020	MÉTODO PARA LA PREPARACIÓN DE UNA 1,2,4-TRIAZOLONA 2,4,5- TRISUSTITUIDA	BAYER AKTIENGESELLSCHAFT y BAYER PHARMA AKTIENGESELLSCHAFT	34
No. 38189	07/12/2020	APARATO DE LLENADO DE CONOS Y MÉTODOS RELACIONADOS	Canopy Growth Corporation	218
No. 38190	07/12/2020	APARATO ORGANIZADOR DE CONOS Y MÉTODOS RELACIONADOS	Canopy Growth Corporation	218
No. 38191	07/12/2020	APARATO DE CIERRE DE CONOS Y MÉTODOS RELACIONADOS	Canopy Growth Corporation	218
No. 38192	07/12/2020	APARATO DE COMPACTACIÓN Y MÉTODOS RELACIONADOS	Canopy Growth Corporation	218
No. 38194	07/12/2020	PROTEÍNA DE FUSIÓN	SWEDISH ORPHAN BIOVITRUM AB (PUBL)	34
No. 38195	07/12/2020	COMPOSICIONES DE PLACEBO DE CANNABIS, VEHÍCULOS DE ADMINISTRACIÓN Y UN MÉTODO PARA EMPAREJAR EL COLOR/NEUTRALIZACIÓN DE PRODUCTOS DE CANNABIS	CANOPY GROWTH CORPORATION	34
No. 38233	07/12/2020	AGENTES INHIBIDORES PARA LA TIROSINA CINASA DE BRUTON	Biogen MA. Inc.	218
No. 38238	07/12/2020	COMPOSICIONES FARMACÉUTICAS PARA EL TRATAMIENTO DE LA DEFICIENCIA DE ESFINGOMIELINASA ÁCIDA	GENZYME CORPORATION	165
No. 38239	07/12/2020	SISTEMAS Y PROCEDIMIENTOS PARA EL ENFOQUE DE PARTÍCULAS EN MICROCANALES	GENUS PLC	34
No. 38252	07/12/2020	PROCESO PARA PRESERVAR HORTALIZAS Y FRUTAS COCIDAS, CUBIERTAS CON BIOPELICULA GENERADA A PARTIR DE U	juan antonio zucchetti espinosa	
No. 38266	07/12/2020	PIRIDINIL Y PIRAZINIL-(AZA) INDOLSULFONAMIDAS	UCB Pharma GmbH	165
No. 38271	07/12/2020	DERIVADOS DE TIOFENO PARA EL TRATAMIENTO DE TRASTORNOS CAUSADOS POR IGE	UCB Biopharma SPRL	165

N° Exp	Resolución	Título	Titular	Ag.
No. 38284	07/12/2020	COMPOSICIONES Y MÉTODOS PARA AGONIZAR EL RECEPTOR CB2	CANOPY GROWTH CORPORATION	191
No. 38288	07/12/2020	APARATOS Y MÉTODOS PARA EL PROCESAMIENTO DE PLANTAS	CANOPY GROWTH CORPORATION	218
No. 38293	07/12/2020	NUEVOS COMPUESTOS Y COMPOSICIONES DE C-MANÓSIDO ANTAGONISTAS DE FIMH	GlaxoSmithKline Intellectual Property Development Limited y Fimbrion Therapeutics, Inc	18
No. 38340	07/12/2020	COMBINACIÓN FARMACÉUTICA SINÉRGICA QUE COMPRENDE TRAMADOL CLORHIDRATO Y PREGABALINA, Y SU USO PARA EL TRATAMIENTO DEL DOLOR NEUROPÁTICO	GRÜNENTHAL GMBH	34
No. 38387	07/12/2020	PLACA DE CIRCUITO ELECTRÓNICO CONTROLADORA DE SENSORES PARA INTERNET DE LAS COSAS Y USO DE LA MISMA	CUNHA CARNEIRO, JULIO CESAR; CARNEIRO, JOSÉ AUGUSTO; CUNHA CARNEIRO, LUIZ HENRIQUE y CASTRO GUAGLIARDI, ALEXANDRE	34
No. 38399	07/12/2020	INHIBIDORES DE UDP GLICOSILTRANSFERASA Y MÉTODOS DE USO	Sanofi	216
No. 38413	07/12/2020	SISTEMAS PARA DIALISIS DE PLASMA	AWESOME MEDICAL COMPANY, LLC	136
No. 38570	07/12/2020	Método para el mejoramiento de la calidad de la madera y su rendimiento	SWETREE TECHNOLOGIES AB	165
No. 38571	07/12/2020	Método para el mejoramiento de la calidad de la madera y su rendimiento	SWETREE TECHNOLOGIES AB	165
No. 38572	07/12/2020	Método para el mejoramiento de la calidad de la madera y su rendimiento	SWETREE TECHNOLOGIES AB	165

RESOLUCIONES DE DISEÑOS INDUSTRIALES, ABANDONADAS

N° Exp	Resolución	Título	Titular	Ag.
No. 4428	07/12/2020	PATRÓN ORNAMENTAL DE GOFRADO TIPO PANAL PARA SER UTILIZADO EN ARTÍCULOS ABSORBENTES	CMPC TISSUE S.A.	176
No. 4620	04/12/2020	CAJA DE TRANSPORTE	Ital Food EAD	136

N° Exp	Resolución	Título	Titular	Ag.
No. 4733	07/12/2020	Transmisión	MBI Co., Ltd.	205
No. 4752	04/12/2020	CONFIGURACION APLICADA EN MAQUINA DE BEBIDAS	CAFÉ TRES CORAÇOES S/A	136
No. 4758	23/12/2020	Tótem fotográfico interactivo	Rodrigo Ismael Cardozo Abal	

RESOLUCIONES DE MODELOS DE UTILIDAD, ABANDONADAS

N° Exp	Resolución	Título	Titular	Ag.
U-4541	30/12/2020	Dispositivo para vitrificación de ovocitos y embriones de mamíferos CryoSpar MVD	INSTITUTO DE REPRODUCCION ANIMAL URUGUAY y INSTITUT PASTEUR DE MONTEVIDEO	
U-4554	04/12/2020	SISTEMA DE MAXIMA FIJACION EN TECHOS DE CHAPAS EN GENERAL	LEOPOLDO FAVIERE	
U-4555	09/12/2020	PLANTA DE TRATAMIENTO TERCARIO MODELO VERTICAL DE AGUAS RESIDUALES	SEINCO S.R.L..	167
U-4559	30/12/2020	VARIANTE DE CONEXIÓN DE UN MOTOR DE AIRE COMPRIMIDO A LAS RUEDAS DE UN VEHICULO USANDO EMBRAGUE CAJA DE CAMBIOS DIFERENCIAL Y SUSPENSION	ARMANDO MIGUEL REGUSCI CAMPOMAR	
U-4579	30/12/2020	MOTOR DE AIRE COMPRIMIDO CON CONEXION A LAS RUEDAS CON CAJA DE CAMBIOS DE DOBLE EFECTO, VARIAS ESPANCIONES Y DOBLE EJE.	ARMANDO MIGUEL REGUSCI CAMPOMAR	
U-4581	09/12/2020	SEGURO DE ESCALERA	MIGUEL RIVAS SANCHEZ	
U-4585	09/12/2020	SOPORTE MARAVILLA	FERNANDO MENDEZ	
U-4620	09/12/2020	CINTA DE PLÁSTICO FLEXIBLE, AJUSTABLE EN DIFERENTES MEDIDAS, PROVISTA DE LUZ PARA USO EN CONTENEDORES DE LÍQUIDOS (TERMOS)	LIDERIX S.A.	179
U-4642	09/12/2020	MOCHILA PARA REPOSERAS Y SOMBRILLAS	MARCELO CARRARA REYES	
U-4727	07/12/2020	Luminaria desmontable	Ana Maggioli y Federico Mirabal Pietra	
U-4732	07/12/2020	COMEDERO AUTOMÁTICO TRANSPORTABLE	ELECTROTECNIA NOVAS S.A.	34

N° Exp	Resolución	Título	Titular	Ag.
U-4733	07/12/2020	COMEDERO AUTOMÁTICO FIJO	ELECTROTECNIA NOVAS S.A.	34
U-4734	07/12/2020	SUPRESOR DE SONIDO PARA ARMAS DE FUEGO, CON ABSORCION REDIRECCIONAL Y MULTIPLE POR MEDIO DE HELICES EN CUERPOS CONICOS DE SUPERFICIE IRREGULAR EN SU INTERIOR	Manuel de la Puente	

En virtud de la discrepancia que surge en la actualidad entre la fecha de validez de las resoluciones en los sistemas IPAS y [PAMP](#) con la que surge del Boletín de la DNPI, debe dejarse constancia que la fecha de validez de la resolución correspondiente es la que surge de los sistema IPAS y [PAMP](#), fecha de firma de la misma.

NOTIFICACIONES DE ASESORÍA

De conformidad con lo establecido por el numeral 4° del artículo 80 de la Ley 17.011 del 25 de setiembre de 1998 y artículo 87 del decreto N° 34/999 del 3 de febrero de 1999, se notifica a quien se cita a continuación, por razones de su interés, debe presentarse en sección Recursos de la Dirección Nacional de Propiedad Industrial, sita en la calle Rincón 723, 3er. Piso.

MARCA:	PALACATÚN CANDOMBE PARA NIÑOS
ACTA N°:	484906
NOMBRE	VICTORIA BONANATA
NOTIFICACIÓN:	<p>VISTO: La solicitud de Registro de la Marca “PALACATÚN CANDOMBE PARA NIÑOS” presentada bajo expediente No. 484906 a favor de VICTORIA BONANATA de URUGUAY, para distinguir los productos/servicios comprendidos en la/s Clase/s internacional/es 41.-</p> <p>RESULTANDO: I) El Área de Signos Distintivos dedujo oposición de oficio en base al artículo 5 numeral 2 de la ley N° 17.011.-</p> <p>II) La División Legal dictamina que correspondería CONCEDER la presente gestión por los argumentos que expone en su dictamen de fecha 13/11/2020.-</p> <p>III) La Encargada de Área Asuntos Jurídicos, según informe de fecha 17/11/2020, comparte lo dictaminado por su Asesor actuante.-</p> <p>CONSIDERANDO: que esta Dirección, de conformidad con lo dictaminado por su División Legal, resolverá en consecuencia.-</p> <p>ATENTO: a lo expuesto, a lo que establecen la Ley de Marcas No 17.011 de 25 de setiembre de 1998, su Decreto Reglamentario No. 34/999 de 3 de febrero de 1999 y disposiciones modificativas.-</p> <p style="text-align: center;">LA DIRECCION NACIONAL DE LA PROPIEDAD INDUSTRIAL RESUELVE</p> <p>1°.- CONCÉDESE el registro de la Marca “PALACATÚN CANDOMBE PARA NIÑOS” presentada bajo expediente No. 484906, “<i>por el conjunto sin derechos privativos sobre la expresión “CANDOMBE PARA NIÑOS”, art. 7 de la ley 17011</i>”, a favor de VICTORIA BONANATA de URUGUAY, para distinguir los productos/servicios comprendidos en la/s Clase/s internacional/es 41.-</p> <p>2°.- NOTIFÍQUESE, publíquese, efectúense las anotaciones de estilo, entréguese el título bajo recibo y oportunamente archívese.-</p>

MARCA:	+ CHEF
ACTA N°:	484816
NOMBRE	ALDA CRISTINA BURONI GARCIA
NOTIFICACIÓN:	<p>VISTO: La solicitud de Registro de la Marca “+ CHEF” (denominativa), Acta N° 484.816, a favor de “ALDA CRISTINA BURONI GARCÍA” de URUGUAY, para cubrir los productos y los servicios comprendidos en las clases internacionales 16, 41 y 43.-</p> <p>RESULTANDO: I) Se deduce una oposición de oficio, por parte de la División Examen de Signos Distintivos, en base a lo previsto en los numerales 9°, 11° y 12° del artículo 4 de la Ley N° 17.011 de fecha 25 de setiembre de 1998.-</p> <p>II) División Legal dictamina que correspondería DESESTIMAR la presente solicitud de registro, por los argumentos que expone en su dictamen del 11 de diciembre de 2020.-</p>

	<p>III) La Encargada de División Legal, en informe del día 14 de los mismos mes y año, comparte lo dictaminado por su Asesor actuante.- CONSIDERANDO: que esta Dirección, de conformidad con lo dictaminado por su División Legal, resolverá en consecuencia. ATENTO: a lo expuesto, a lo que establecen la Ley de Marcas No. 17.011 de 25 de setiembre de 1998, su Decreto Reglamentario No. 34/999 de 3 de febrero de 1999 y disposiciones modificativas.- LA DIRECCION NACIONAL DE LA PROPIEDAD INDUSTRIAL RESUELVE</p> <p>1°.- DESESTÍMASE la solicitud de Registro de la Marca "+ CHEF" (denominativa), Acta N° 484.816, a favor de "ALDA CRISTINA BURONI GARCÍA" de URUGUAY, para cubrir los productos y los servicios comprendidos en las clases internacionales 16, 41 y 43.- 2°.-NOTIFÍQUESE, publíquese, efectúense las anotaciones de estilo y oportunamente archívese.</p>
--	--

MARCA:	S SERVICIOS COMPLEJOS DE SEGURIDAD
ACTA N°:	475387
NOMBRE	SAN ANGEL ROSAS VERA
NOTIFICACIÓN:	<p>VISTO: La solicitud de Registro de la Marca "S SERVICIOS COMPLEJOS DE SEGURIDAD" (mixta) solicitada bajo expediente No. 475387 a favor de SAN ANGEL ROSAS VERA de URUGUAY, para distinguir los productos/servicios comprendidos en la/s Clase/s internacional/es 45 según detalle.- RESULTANDO: I) A la presente solicitud SILDAN TRADING S.A., dedujo oposición de terceros, en base a los artículos 4, 5, 6, 24 y siguientes de la ley 17011. II) División Legal dictamina que correspondería CONCEDER la presente gestión por los argumentos que expone en su dictamen de fecha 23 de diciembre de 2020.- III) La Encargada de Área Asuntos Jurídicos, según informe de fecha 24 de diciembre de 2020, comparte lo dictaminado por su Asesor actuante.- CONSIDERANDO: que esta Dirección, de conformidad con lo dictaminado por su División Legal, resolverá en consecuencia. ATENTO: a lo expuesto, a lo que establecen la Ley de Marcas No 17.011 de 25 de setiembre de 1998, su Decreto Reglamentario No. 34/999 de 3 de febrero de 1999 y disposiciones modificativas.- LA DIRECCION NACIONAL DE LA PROPIEDAD INDUSTRIAL RESUELVE</p> <p>1°.- CONCÉDESE el registro de la Marca "S SERVICIOS COMPLEJOS DE SEGURIDAD" (mixta), "por el conjunto sin derechos privativos sobre los términos "SERVICIOS", "COMPLEJOS" y "SEGURIDAD" (art. 7 de la ley 17011)", solicitada bajo expediente No. 475387, a favor de SAN ANGEL ROSAS VERA de URUGUAY, para distinguir los productos/servicios comprendidos en la/s Clase/s internacional/es 45 (Servicios de Seguridad).- 3°.- NOTIFÍQUESE, publíquese, efectúense las anotaciones de estilo, entréguese el título bajo recibo y oportunamente archívese.-</p>

MARCA:	PSICOGENEALOGIA EVOLUTIVA
ACTA N°:	485151
NOMBRE	LAURO ANDRES STRUSBERG ALONSO
NOTIFICACIÓN:	VISTO: La solicitud de Registro de la Marca " PSICOGENEALOGÍA "

	<p>EVOLUTIVA” (denominativa), Acta N° 485.151, a favor de “LAURO ANDRÉS STRUSBERG ALONSO” de URUGUAY, para cubrir los servicios comprendidos en la clase internacional 41.-</p> <p>RESULTANDO: I) Se deduce una oposición de oficio, por parte de la División Examen de Signos Distintivos, en base a lo previsto en el artículo 4 numerales 9° y 11° de la Ley N° 17.011, de fecha 25 de setiembre de 1998.- II) División Legal dictamina que correspondería CONCEDER el presente registro, por los argumentos que expone en su dictamen del 04 de diciembre de 2020.-</p> <p>III) La Encargada de División Legal, en informe del día 14 de los mismos mes y año, comparte lo dictaminado por su Asesor actuante.- CONSIDERANDO: que esta Dirección, de conformidad con lo dictaminado por su División Legal, resolverá en consecuencia.</p> <p>ATENTO: a lo expuesto, a lo que establecen la Ley de Marcas No. 17.011 de 25 de setiembre de 1998, su Decreto Reglamentario No. 34/999 de 3 de febrero de 1999 y disposiciones modificativas.-</p> <p style="text-align: center;">LA DIRECCION NACIONAL DE LA PROPIEDAD INDUSTRIAL RESUELVE</p> <p>1°.- CONCÉDESE el Registro de la Marca “PSICOGENEALOGÍA EVOLUTIVA” (denominativa), Acta N° 485.151, a favor de “LAURO ANDRÉS STRUSBERG ALONSO” de URUGUAY, para cubrir los servicios comprendidos en la clase internacional 41, por el conjunto, sin derechos privativos sobre los términos “PSICOGENEALOGÍA” y “EVOLUTIVA” (artículo 7 de la Ley N° 17.011).-</p> <p>2°.- NOTIFÍQUESE, publíquese, efectúense las anotaciones de estilo y oportunamente archívese.</p>
--	--

MARCA:	MINICHIVA
ACTA N°:	489849
NOMBRE	MATHIAS MAXIMILIANO MOSCARDI RODRIGUEZ; MAURICIO CASTELLO Y JORGE ANDRES FERNANDEZ CENCIO
NOTIFICACIÓN:	<p style="text-align: right;">Montevideo, 30 de noviembre de 2020.-</p> <p>A-489.849</p> <p>Señora Encargada del Área Asuntos Jurídicos:</p> <p>Atento a lo expresado por la opositora en su escrito de fecha 28 de febrero de 2018, y previo a informar, correspondería disponer la apertura a prueba de estas actuaciones por el plazo reglamentario de sesenta (60) días corridos, perentorios e improrrogables, de conformidad con lo dispuesto en el artículo 14 del Decreto Reglamentario N° 34/999 de fecha 3 de febrero de 1999, debiendo presentar la misma en legal forma atento a lo dispuesto por el artículo 82 del citado Decreto.-</p> <p style="text-align: center;">Fecho, vuelvan para dictaminar.- Saluda a usted atentamente,</p> <p style="text-align: right;">DRA. ANDREA CAPANO ASESORA LETRADA</p> <p>Documento: Nro. Expediente: Marca Nro. 489849 Signo: MINICHIVA (mixta) Titular: MATHIAS MAXIMILIANO MOSCARDI RODRIGUEZ; MAURICIO CASTELLO y JORGE ANDRÉS FERNANDEZ CENCIO Clase(s): 28 Dispónese la apertura a prueba de estas actuaciones por el plazo de 60 (sesenta) días corridos, perentorios e improrrogables.</p>

NOTIFICACIONES DE RECURSOS

De conformidad con lo establecido por el numeral 4° del artículo 80 de la Ley 17.011 del 25 de setiembre de 1998 y artículo 87 del decreto N° 34/999 del 3 de febrero de 1999, se notifica a quien se cita a continuación, por razones de su interés, debe presentarse en sección Recursos de la Dirección Nacional de Propiedad Industrial, sita en la calle Rincón 723, 3er. Piso.

MARCA:	HOSPITAL INTERNACIONAL DE PUNTA DEL ESTE
ACTA N°:	468327
NOMBRE	GONZALO RODRIGUEZ DOTTA
NOTIFICACIÓN:	<p>VISTO: Los recursos de revocación y jerárquico en subsidio interpuestos por “ASISTENCIAL MEDICA DEPARTAMENTAL DE MALDONADO - IAMPP” de URUGUAY, contra la resolución de esta Dirección de fecha 10 de junio de 2020.-</p> <p>RESULTANDO: I) Que la referida resolución CONCEDE el Registro de la Marca HOSPITAL INTERNACIONAL DE PUNTA DEL ESTE (denominativa), solicitado bajo expediente No. 468327 a favor de GONZALO RODRIGUEZ DOTTA de URUGUAY, por el conjunto, sin derechos privativos sobre los términos “HOSPITAL” e “INTERNACIONAL” para la clase internacional 44 (“Servicios de asistencia médica”) e “INTERNACIONAL” para las clases internacionales 41 (“Educación”) y 43 (“Hotelería”).-</p> <p>II) Que desde el punto de vista formal, dichos recursos fueron interpuestos en tiempo, no obstante sin sus fundamentos.-</p> <p>III) Que la Asesoría Letrada de esta Dirección se expide considerando que en el caso, la resolución recurrida fue dictada conforme a Derecho, en consecuencia aconseja mantener la misma y franquear el recurso jerárquico interpuesto en subsidio.-</p> <p>CONSIDERANDO: Que esta Dirección, comparte lo dictaminado por su Asesoría Letrada y procederá en consecuencia.-</p> <p>ATENTO: A lo precedentemente expuesto, a lo que establecen la Ley de Marcas No 17.011 de 25 de setiembre de 1998, su Decreto Reglamentario No. 34/999 de 3 de febrero de 1999 y normas concordantes.-</p> <p style="text-align: center;">LA DIRECCION NACIONAL DE LA PROPIEDAD INDUSTRIAL R E S U E L V E</p> <p>1°.- MANTIÉNESE la Resolución de esta Dirección de fecha 10 de junio de 2020, que CONCEDE el Registro de la Marca HOSPITAL INTERNACIONAL DE PUNTA DEL ESTE (denominativa), solicitado bajo expediente No. 468327 a favor de GONZALO RODRIGUEZ DOTTA de URUGUAY, por el conjunto, sin derechos privativos sobre los términos “HOSPITAL” e “INTERNACIONAL” para la clase internacional 44 (“Servicios de asistencia médica”) e “INTERNACIONAL” para las clases internacionales 41 (“Educación”) y 43 (“Hotelería”).-</p> <p>2°.- ELÉVASE al Poder Ejecutivo, por intermedio del Ministerio de Industria, Energía y Minería, a efectos de resolver el recurso jerárquico interpuesto en subsidio.-</p>

MARCA:	TECHNO MAX
ACTA N°:	470349
NOMBRE	JUAN IGNACIO ALDABALDE GARCIA
NOTIFICACIÓN:	<p>MINISTERIO DE INDUSTRIA, ENERGÍA Y MINERÍA Montevideo, 21 AGO 2020</p> <p>VISTO: los recursos de revocación y jerárquico en subsidio interpuestos por CORPORACIÓN EL ROSADO S.A., contra la Resolución de la Dirección Nacional de la Propiedad Industrial (DNPI), de 17 de junio de 2019;</p> <p>RESULTANDO: I) que por la referida resolución se concedió el registro de la marca "TECHNO MAX", por el conjunto, sin derechos privativos sobre los términos "TECHNO" y "MAX", a favor de JUAN IGNACIO ALDABALDE GARCÍA, de Uruguay, para distinguir los artículos comprendidos en la clase internacional 8, Acta No 470349;</p> <p>II) que los recursos fueron presentados en tiempo y forma;</p> <p>III) que la recurrente se agravia, manifestando entre otras apreciaciones que la marca otorgada en autos es confundible con la pre registrada a su favor "TEKNO" (denominativa). Que a su entender hay una innegable coincidencia en el término preponderante presente en ambos conjuntos marcarios, lo que hace imposible su convivencia en el registro marcario, que no basta que presenten algunas diferencias, que deben ser claramente diferentes;</p> <p>IV) que por Resolución de la Dirección Nacional de la Propiedad Industrial, de 24 de abril de 2020, se mantuvo el acto impugnado y se franqueó el recurso jerárquico deducido subsidiariamente;-</p> <p>CONSIDERANDO: I) que la Asesoría Jurídica comparte lo informado por la Dirección Nacional de la Propiedad Industrial, entendiéndose que si bien las marcas presentan ciertos elementos comunes, es necesario también tener en cuenta que la marca de autos "TECHNO MAX" fue concedida por el conjunto, sin derechos privativos sobre los términos que la componen porque dichos vocablos carecen de fantasía y son descriptivos en relación a los productos de la clase internacional solicitada;</p> <p>II) que en el presente caso no existe la similitud confusionista, en mérito de lo cual se sugiere desestimar el recurso jerárquico interpuesto en subsidio;</p> <p>ATENCIÓN: a lo expuesto, a lo dictaminado de la Asesoría Jurídica, y a lo dispuesto por la Ley N° 17011, de 25 de setiembre de 1998, el Decreto N° 34/999, de 3 de febrero de 1999 y la Resolución del Poder Ejecutivo N° 13/993, de 12 de enero de 1993, Texto Ordenado de Delegación de Atribuciones, Título I, numeral 1°, literal a);</p> <p>EL MINISTRO DE INDUSTRIA, ENERGÍA Y MINERÍA, EN EJERCICIO DE ATRIBUCIONES DELEGADAS, RESUELVE:</p> <p>1°.- Desestímase el recurso jerárquico interpuesto por CORPORACIÓN EL ROSADO S.A., contra la Resolución de la Dirección Nacional de la Propiedad Industrial (DNPI), de 17 de junio de 2019, por la cual se concedió el registro de la marca "TECHNO MAX", por el conjunto, sin derechos privativos sobre los términos "TECHNO" y "MAX", a favor de JUAN IGNACIO ALDABALDE GARCÍA, de Uruguay, para distinguir los artículos comprendidos en la clase internacional 8, Acta N° 470349.</p> <p>2°.- Comuníquese y pase a la Dirección Nacional de la Propiedad Industrial</p> <p style="text-align: right;">Ing. Omar Paganini Ministro de Industria, Energía y Minería</p>

MARCA:	EI HOGAR
ACTA N°:	439085
NOMBRE	LA PLATENSE S.A.
NOTIFICACIÓN:	<p style="text-align: right;">Montevideo, 08 de diciembre de 2020.-</p> <p>A-439.085 Señora Encargada del Área Asuntos Jurídicos: En el estado de estas actuaciones, correspondería dar cumplimiento a lo dispuesto en el artículo 16 del Decreto Reglamentario N° 34/999 de fecha 3 de febrero de 1999, y conferir vista a las partes por un plazo de diez (10) días hábiles, perentorios e improrrogables, previo a adoptar resolución.- Fecho, vuelvan para dictaminar. Saluda a usted atentamente,</p> <p style="text-align: center;">DRA. ANDREA CAPANO ASESORA LETRADA</p> <p>Documento: Cancelación de Marca Nro. MA/ 2019/ 017650 Expediente: Marca Nro. 439085 Signo: EL HOGAR Titular: LA PLATENSE SA Clase(s): 2 Ponemos de su conocimiento que del estudio formal del documento de referencia, surgen las siguientes observaciones: Confiérese vista de lo actuado a las partes interesadas por el término de 10 días hábiles.</p>

EXTRACTOS DE LICENCIAS

MARCA	"BIMBO (ET)"
ACTA	402966
CONTRATO	10/10/2016
LICENCIANTE	GRUPO BIMBO S.A.B. de C.V.
LICENCIATARIO	PANIFICADORA BIMBO DEL URUGUAY S.A.
PLAZO	Desde el 01/01/2016 al 31/12/2016
EXCLUSIVIDAD	NO
TOTAL	SI
NO.	1384
MARCA	"BIMBO (ET)"
ACTA	402965
CONTRATO	10/10/2016
LICENCIANTE	GRUPO BIMBO S.A.B. de C.V.
LICENCIATARIO	PANIFICADORA BIMBO DEL URUGUAY S.A.
PLAZO	Desde el 01/01/2016 al 31/12/2016
EXCLUSIVIDAD	NO
TOTAL	SI
NO.	1385
MARCA	"B BIMBO (ET)"
ACTA	402964
CONTRATO	10/10/2016
LICENCIANTE	GRUPO BIMBO S.A.B. de C.V.
LICENCIATARIO	PANIFICADORA BIMBO DEL URUGUAY S.A.
PLAZO	Desde el 01/01/2016 al 31/12/2016
EXCLUSIVIDAD	NO
TOTAL	SI
NO.	1386
MARCA	"B (ET)"
ACTA	401989
CONTRATO	10/10/2016
LICENCIANTE	GRUPO BIMBO S.A.B. de C.V.
LICENCIATARIO	PANIFICADORA BIMBO DEL URUGUAY S.A.
PLAZO	Desde el 01/01/2016 al 31/12/2016
EXCLUSIVIDAD	NO
TOTAL	SI

NO.	1387
MARCA	"LAMINITAS BIMBO"
ACTA	401338
CONTRATO	10/10/2016
LICENCIANTE	GRUPO BIMBO S.A.B. de C.V.
LICENCIATARIO	PANIFICADORA BIMBO DEL URUGUAY S.A.
PLAZO	Desde el 01/01/2016 al 31/12/2016
EXCLUSIVIDAD	NO
TOTAL	SI
NO.	
MARCA	ETIQUETA
ACTA	387765
CONTRATO	10/10/2016
LICENCIANTE	GRUPO BIMBO S.A.B. de C.V.
LICENCIATARIO	PANIFICADORA BIMBO DEL URUGUAY S.A.
PLAZO	Desde el 01/01/2016 al 31/12/2016
EXCLUSIVIDAD	NO
TOTAL	SI
NO.	1339
MARCA	MR. BROWN
ACTA	388961
CONTRATO	10/10/2016
LICENCIANTE	GRUPO BIMBO S.A.B. de C.V.
LICENCIATARIO	PANIFICADORA BIMBO DEL URUGUAY S.A.
PLAZO	Desde el 01/01/2016 al 31/12/2016
EXCLUSIVIDAD	NO
TOTAL	SI
NO.	1340
MARCA	BOCADÍN
ACTA	387758
CONTRATO	10/10/2016
LICENCIANTE	GRUPO BIMBO S.A.B. de C.V.
LICENCIATARIO	PANIFICADORA BIMBO DEL URUGUAY S.A.
PLAZO	Desde el 01/01/2016 al 31/12/2016
EXCLUSIVIDAD	NO
TOTAL	SI
NO.	1341
MARCA	BARCEL

ACTA	385883
CONTRATO	10/10/2016
LICENCIANTE	GRUPO BIMBO S.A.B. de C.V.
LICENCIATARIO	PANIFICADORA BIMBO DEL URUGUAY S.A.
PLAZO	Desde el 01/01/2016 al 31/12/2016
EXCLUSIVIDAD	NO
TOTAL	SI
NO.	1342
MARCA	B BARCEL
ACTA	385882
CONTRATO	10/10/2016
LICENCIANTE	GRUPO BIMBO S.A.B. de C.V.
LICENCIATARIO	PANIFICADORA BIMBO DEL URUGUAY S.A.
PLAZO	Desde el 01/01/2016 al 31/12/2016
EXCLUSIVIDAD	NO
TOTAL	SI
NO.	1343
MARCA	RAPIDITAS
ACTA	382765
CONTRATO	10/10/2016
LICENCIANTE	GRUPO BIMBO S.A.B. de C.V.
LICENCIATARIO	PANIFICADORA BIMBO DEL URUGUAY S.A.
PLAZO	Desde el 01/01/2016 al 31/12/2016
EXCLUSIVIDAD	NO
TOTAL	SI
NO.	1344
MARCA	SUAVICREMAS
ACTA	381610
CONTRATO	10/10/2016
LICENCIANTE	GRUPO BIMBO S.A.B. de C.V.
LICENCIATARIO	PANIFICADORA BIMBO DEL URUGUAY S.A.
PLAZO	Desde el 01/01/2016 al 31/12/2016
EXCLUSIVIDAD	NO
TOTAL	SI
NO.	1345
MARCA	KIYAKIS
ACTA	412751
CONTRATO	10/10/2016
LICENCIANTE	GRUPO BIMBO S.A.B. de C.V.
LICENCIATARIO	PANIFICADORA BIMBO DEL URUGUAY S.A.
PLAZO	Desde el 01/01/2016 al 31/12/2016

EXCLUSIVIDAD	NO
TOTAL	SI
NO.	1336
MARCA	THOMAS BAGEL THINS (ET)
ACTA	412689
CONTRATO	10/10/2016
LICENCIANTE	GRUPO BIMBO S.A.B. de C.V.
LICENCIATARIO	PANIFICADORA BIMBO DEL URUGUAY S.A.
PLAZO	Desde el 01/01/2016 al 31/12/2016
EXCLUSIVIDAD	NO
TOTAL	SI
NO.	1337
MARCA	TRIDIMENSIONAL
ACTA	412690
CONTRATO	10/10/2016
LICENCIANTE	GRUPO BIMBO S.A.B. de C.V.
LICENCIATARIO	PANIFICADORA BIMBO DEL URUGUAY S.A.
PLAZO	Desde el 01/01/2016 al 31/12/2016
EXCLUSIVIDAD	NO
TOTAL	SI
NO.	1338
MARCA	NAPOLITANO MARINELA
ACTA	381602
CONTRATO	10/10/2016
LICENCIANTE	GRUPO BIMBO S.A.B de C.V.
LICENCIATARIO	PANIFICADORA BIMBO DEL URUGUAY S.A.
PLAZO	Desde el 01/01/2016 al 31/12/2026
EXCLUSIVIDAD	NO
TOTAL	SI
NO.	1346
MARCA	BIMBO ROLES
ACTA	381601
CONTRATO	10/10/2016
LICENCIANTE	GRUPO BIMBO S.A.B de C.V.
LICENCIATARIO	PANIFICADORA BIMBO DEL URUGUAY S.A.
PLAZO	Desde el 01/01/2016 al 31/12/2026
EXCLUSIVIDAD	NO
TOTAL	SI
NO.	1347
MARCA	BIMBO INTEGRAL

ACTA	381599
CONTRATO	10/10/2016
LICENCIANTE	GRUPO BIMBO S.A.B de C.V.
LICENCIATARIO	PANIFICADORA BIMBO DEL URUGUAY S.A.
PLAZO	Desde el 01/01/2016 al 31/12/2026
EXCLUSIVIDAD	NO
TOTAL	SI
NO.	1348
MARCA	PLUS VITA
ACTA	368826
CONTRATO	10/10/2016
LICENCIANTE	GRUPO BIMBO S.A.B de C.V.
LICENCIATARIO	PANIFICADORA BIMBO DEL URUGUAY S.A.
PLAZO	Desde el 01/01/2016 al 31/12/2026
EXCLUSIVIDAD	NO
TOTAL	SI
NO.	1349
MARCA	DULCIGOMAS
ACTA	377409
CONTRATO	10/10/2016
LICENCIANTE	GRUPO BIMBO S.A.B de C.V.
LICENCIATARIO	PANIFICADORA BIMBO DEL URUGUAY S.A.
PLAZO	Desde el 01/01/2016 al 31/12/2026
EXCLUSIVIDAD	NO
TOTAL	SI
NO.	1350
MARCA	BARCEL
ACTA	377411
CONTRATO	10/10/2016
LICENCIANTE	GRUPO BIMBO S.A.B de C.V.
LICENCIATARIO	PANIFICADORA BIMBO DEL URUGUAY S.A.
PLAZO	Desde el 01/01/2016 al 31/12/2026
EXCLUSIVIDAD	NO
TOTAL	SI
NO.	1325
MARCA	MARINELA
ACTA	378493
CONTRATO	10/10/2016
LICENCIANTE	GRUPO BIMBO S.A.B de C.V.
LICENCIATARIO	PANIFICADORA BIMBO DEL URUGUAY S.A.
PLAZO	Desde el 01/01/2016 al 31/12/2026

EXCLUSIVIDAD	NO
TOTAL	SI
NO.	1326
MARCA	KRANKY
ACTA	381592
CONTRATO	10/10/2016
LICENCIANTE	GRUPO BIMBO S.A.B de C.V.
LICENCIATARIO	PANIFICADORA BIMBO DEL URUGUAY S.A.
PLAZO	Desde el 01/01/2016 al 31/12/2026
EXCLUSIVIDAD	NO
TOTAL	SI
NO.	1327
MARCA	THINK GLOBAL, RUN LOCAL
ACTA	467953
CONTRATO	10/10/2016
LICENCIANTE	GRUPO BIMBO S.A.B de C.V.
LICENCIATARIO	PANIFICADORA BIMBO DEL URUGUAY S.A.
PLAZO	Desde el 01/01/2016 al 31/12/2026
EXCLUSIVIDAD	NO
TOTAL	SI
NO.	1328
MARCA	HOTNUS
ACTA	423091
CONTRATO	10/10/2016
LICENCIANTE	GRUPO BIMBO S.A.B de C.V.
LICENCIATARIO	PANIFICADORA BIMBO DEL URUGUAY S.A.
PLAZO	Desde el 01/01/2016 al 31/12/2026
EXCLUSIVIDAD	NO
TOTAL	SI
NO.	1329
MARCA	CANELITAS
ACTA	420384
CONTRATO	10/10/2016
LICENCIANTE	GRUPO BIMBO S.A.B de C.V.
LICENCIATARIO	PANIFICADORA BIMBO DEL URUGUAY S.A.
PLAZO	Desde el 01/01/2016 al 31/12/2026
EXCLUSIVIDAD	NO
TOTAL	SI
NO.	1330
MARCA	SALMAS

ACTA	417678
CONTRATO	10/10/2016
LICENCIANTE	GRUPO BIMBO S.A.B de C.V.
LICENCIATARIO	PANIFICADORA BIMBO DEL URUGUAY S.A.
PLAZO	Desde el 01/01/2016 al 31/12/2026
EXCLUSIVIDAD	NO
TOTAL	SI
NO.	1331
MARCA	BIMBO SANÍSSIMO
ACTA	417679
CONTRATO	10/10/2016
LICENCIANTE	GRUPO BIMBO S.A.B de C.V.
LICENCIATARIO	PANIFICADORA BIMBO DEL URUGUAY S.A.
PLAZO	Desde el 01/01/2016 al 31/12/2026
EXCLUSIVIDAD	NO
TOTAL	SI
NO.	1332
MARCA	MARINELAS BARRITAS
ACTA	418611
CONTRATO	10/10/2016
LICENCIANTE	GRUPO BIMBO S.A.B de C.V.
LICENCIATARIO	PANIFICADORA BIMBO DEL URUGUAY S.A.
PLAZO	Desde el 01/01/2016 al 31/12/2026
EXCLUSIVIDAD	NO
TOTAL	SI
NO.	1333
MARCA	BIMBO KRUIEN
ACTA	418894
CONTRATO	10/10/2016
LICENCIANTE	GRUPO BIMBO S.A.B de C.V.
LICENCIATARIO	PANIFICADORA BIMBO DEL URUGUAY S.A.
PLAZO	Desde el 01/01/2016 al 31/12/2026
EXCLUSIVIDAD	NO
TOTAL	SI
NO.	1334
MARCA	BIMBO CRUJIS
ACTA	418895
CONTRATO	10/10/2016
LICENCIANTE	GRUPO BIMBO S.A.B de C.V.
LICENCIATARIO	PANIFICADORA BIMBO DEL URUGUAY S.A.
PLAZO	Desde el 01/01/2016 al 31/12/2026

EXCLUSIVIDAD	NO
TOTAL	SI
NO.	1335
MARCA	BARCEL CHIP'S
ACTA	377407
CONTRATO	10/10/2016
LICENCIANTE	GRUPO BIMBO S.A.B de C.V.
LICENCIATARIO	PANIFICADORA BIMBO DEL URUGUAY S.A.
PLAZO	Desde el 01/01/2016 al 31/12/2026
EXCLUSIVIDAD	NO
TOTAL	SI
NO.	1351
MARCA	B (etiqueta)
ACTA	376529
CONTRATO	10/10/2016
LICENCIANTE	GRUPO BIMBO S.A.B de C.V.
LICENCIATARIO	PANIFICADORA BIMBO DEL URUGUAY S.A.
PLAZO	Desde el 01/01/2016 al 31/12/2026
EXCLUSIVIDAD	NO
TOTAL	SI
NO.	1352
MARCA	BIMBO FIT (etiqueta)
ACTA	437174
CONTRATO	10/10/2016
LICENCIANTE	GRUPO BIMBO S.A.B de C.V.
LICENCIATARIO	PANIFICADORA BIMBO DEL URUGUAY S.A.
PLAZO	Desde el 01/01/2016 al 31/12/2026
EXCLUSIVIDAD	NO
TOTAL	SI
NO.	1353
MARCA	GOMILOCAS
ACTA	394755
CONTRATO	10/10/2016
LICENCIANTE	GRUPO BIMBO S.A.B de C.V.
LICENCIATARIO	PANIFICADORA BIMBO DEL URUGUAY S.A.
PLAZO	Desde el 01/01/2016 al 31/12/2026
EXCLUSIVIDAD	NO
TOTAL	SI
NO.	1354
MARCA	PAN SUECO BIMBO

ACTA	392344
CONTRATO	10/10/2016
LICENCIANTE	GRUPO BIMBO S.A.B de C.V.
LICENCIATARIO	PANIFICADORA BIMBO DEL URUGUAY S.A.
PLAZO	Desde el 01/01/2016 al 31/12/2026
EXCLUSIVIDAD	NO
TOTAL	SI
NO.	1355
MARCA	PRINCIPE
ACTA	394934
CONTRATO	10/10/2016
LICENCIANTE	GRUPO BIMBO S.A.B de C.V.
LICENCIATARIO	PANIFICADORA BIMBO DEL URUGUAY S.A.
PLAZO	Desde el 01/01/2016 al 31/12/2026
EXCLUSIVIDAD	NO
TOTAL	SI
NO.	1356
MARCA	RICOLINO BUBU LUBU (ET)
ACTA	440575
CONTRATO	10/10/2016
LICENCIANTE	GRUPO BIMBO S.A.B de C.V.
LICENCIATARIO	PANIFICADORA BIMBO DEL URUGUAY S.A.
PLAZO	Desde el 01/01/2016 al 31/12/2026
EXCLUSIVIDAD	NO
TOTAL	SI
NO.	1357
MARCA	BIMBO
ACTA	468172
CONTRATO	10/10/2016
LICENCIANTE	GRUPO BIMBO S.A.B de C.V.
LICENCIATARIO	PANIFICADORA BIMBO DEL URUGUAY S.A.
PLAZO	Desde el 01/01/2016 al 31/12/2026
EXCLUSIVIDAD	NO
TOTAL	SI
NO.	1358

SOLICITUDES DE PATENTES DE INVENCION

(19) Dirección Nacional de la Propiedad Industrial – URUGUAY

(12) Invención

(11) UY a/ 038385

- (51) Clasificación Internacional:** B 01D 3/10, C 07C 37/74, 39/23
- (22) Fecha de presentación:** 24/09/2019
- (30) Datos de prioridad:** PCT/EP/2019/072843 27/08/2019 EP
- (71) Solicitante:** HERBOLEA BIOTECH S.R.L. [IT]
- (72) Inventor:** Giovanni Venturini Del Greco [IT]; Lorenzo Venturini Del Greco [IT];
Deborha Decorti [IT]
- (74) Agente/apoderado:** VIRGINIA CERVIERI GHIOLDI (212)
- (54) Título:** CONCENTRADO Y AISLADO DE CANNABINOIDE, MÉTODO
PARA SU OBTENCIÓN Y USO
- (57) Resumen:** La invención se relaciona con un concentrado y aislado de
cannabinoide, el método para su obtención y uso.

(19) Dirección Nacional de la Propiedad Industrial – URUGUAY**(12) Invención****(11) UY a/ 038743**

- (51) **Clasificación Internacional:** B 65D 47/00
(22) **Fecha de presentación:** 05/06/2020
(30) **Datos de prioridad:** 00778/19 07/06/2019 CH y 01362/19 28/10/2019 CH
(71) **Solicitante:** CREANOVA UNIVERSAL CLOSURES LTD. [UK]
(72) **Inventor:** Mark Smith [UK]
(74) **Agente/apoderado:** GONZALO FERNÁNDEZ SECCO (34)
(54) **Título:** CIERRE

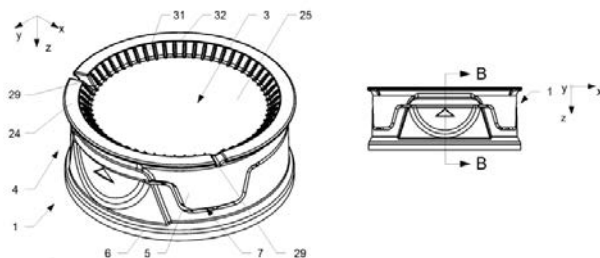

- (57) **Resumen:** Cierre (1), para sellar una terminación de cuello (2) de un recipiente de líquido, que comprende una cubierta superior (3) y un faldón externo (4) que se extiende desde la cubierta superior (3) en una dirección axial (z) separado de la cubierta superior (3). El faldón externo (4) comprende una sección superior (5) dispuesta en forma adyacente a la cubierta superior (3) y una sección inferior (6) separada de la sección superior (5) por un espacio hueco (7). La sección superior (5) y la sección inferior (6) están interconectadas entre sí mediante una articulación (8).

(19) Dirección Nacional de la Propiedad Industrial – URUGUAY**(12) Invención****(11) UY a/ 038746**

- (51) **Clasificación Internacional:** C 02F 1/00, 1/40
(22) **Fecha de presentación:** 09/06/2020
(30) **Datos de prioridad:** 16/456,762 28/06/2019 US
(71) **Solicitante:** CRYSTAL LAGOONS TECHNOLOGIES, Inc. [US]
(72) **Inventor:** FISCHMANN TORRES, Fernando Benjamin [CL]
(74) **Agente/apoderado:** STELLA MARINA WENG POLICICCHIO (218)
(54) **Título:** SISTEMA Y MÉTODO SANITARIO EFICIENTE Y DE BAJO COSTO QUE CREA DOS ZONAS DE TRATAMIENTO DIFERENTES EN GRANDES CUERPOS DE AGUA PARA FACILITAR ACTIVIDADES RECREACIONALES DE CONTACTO DIRECTO

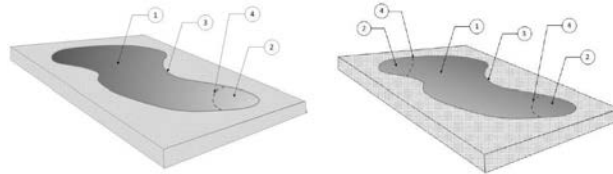

- (57) **Resumen:** Método de tratamiento de un gran cuerpo de agua usando un sistema sanitario de bajo costo y un método para minimizar el riesgo de crecimiento de microorganismos como bacterias, protozoos, amebas, microalgas y parásitos, entre otros, resolviendo así las ineficiencias de los métodos y sistemas convencionales, de una manera innovadora y a bajo costo. Más específicamente, la invención se refiere a un sistema y método sanitario eficiente y de bajo costo que crea dos zonas de tratamiento diferentes en grandes cuerpos de agua para facilitar las actividades recreacionales de contacto directo.

(19) Dirección Nacional de la Propiedad Industrial – URUGUAY**(12) Invención****(11) UY a/ 038747**

- (51) Clasificación Internacional:** C 07K 16/28, C 12N 15/11, 15/13, 15/85, 5/10, C 12P 21/08, A 61K 39/395
- (22) Fecha de presentación:** 10/06/2020
- (30) Datos de prioridad:** 62/860,508 12/06/2019 US
- (71) Solicitante:** NOVARTIS AG [CH]
- (72) Inventor:** DIENER, John Louis [US]; GADTKE, Lars [DE]; HARTLEPP, Felix [DE]; HU, Tiancen [US]; LADETZKI-BAEHS, Kathrin [DE]; ROMANOWSKI, Michael [US]; RUSSO, Cesare [IT]; WEZLER, Xenia Karola [DE]; XIE, Xiaoling [CN]
- (74) Agente/apoderado:** JUAN LAPENNE DE SALTERAIN (211)
- (54) Título:** ANTICUERPOS DE RECEPTOR DE PÉPTIDO NATRIURÉTICO 1 Y MÉTODOS DE USO
- (57) Resumen:** Esta divulgación se refiere a anticuerpos contra el receptor de péptido natriurético 1 (NPR1), que incluyen anticuerpos agonistas que pueden activar el receptor NPR1, composiciones farmacéuticas que los comprenden, y métodos de tratamiento que los comprenden.

(19) Dirección Nacional de la Propiedad Industrial – URUGUAY**(12) Invención****(11) UY a/ 038748**

- (51) Clasificación Internacional:** C 07K 16/46, A 61K 39/395, C 12N 15/13, 15/85, 5/10, C 12P 21/08 // A 61P 35/00, 37/00
- (22) Fecha de presentación:** 12/06/2020
- (30) Datos de prioridad:** 62/861,708 14/06/2019 US
- (71) Solicitante:** TENEOBIO, Inc [US]
- (72) Inventor:** Nathan TRINKLEIN [US]; Udaya RANGASWAMY [IN]; Sushasini IYER [US]; Kirthana PRABHAKAR [IN]; Harshad UGAMRAJ [IN]
- (74) Agente/apoderado:** STELLA MARINA WENG POLICICCHIO (218)
- (54) Título:** ANTICUERPOS MULTIESPECÍFICOS DE CADENA PESADA QUE SE UNEN A CD22 Y CD3

- (57) Resumen:** Se describen anticuerpos de cadena pesada humanos multiespecíficos (por ejemplo, UniAbs™) que se unen a CD22 y CD3, junto con métodos para elaborar tales anticuerpos, composiciones, que incluyen composiciones farmacéuticas, que comprenden tales anticuerpos y su uso para tratar trastornos que se caracterizan por la expresión de CD22.

(19) Dirección Nacional de la Propiedad Industrial – URUGUAY**(12) Invención****(11) UY a/ 038749**

- (51) **Clasificación Internacional:** A 01N 43/40, 43/56
(22) **Fecha de presentación:** 12/06/2020
(30) **Datos de prioridad:** 201911023447 13/06/2019 IN
(71) **Solicitante:** PI INDUSTRIES LTD. [IN]
(72) **Inventor:** Alexander G.M. Klausener [DE]; Vishwanath Gade [IN]; Gagan Kukreja [IN]; Vikas Kumar [IN]; Lalit Kumar Jena [IN]; Jeevan Singh Verma [IN]; Rohit Saxena [IN]; Sunil Kumar Mandal [IN]; Kiran K C [IN]; Ravikumar Suryanarayana Saragur [IN]
(74) **Agente/apoderado:** GONZALO FERNÁNDEZ SECCO (34)
(54) **Título:** COMPUESTOS HETEROCÍCLICOS FUSIONADOS Y SU USO COMO AGENTES DE CONTROL DE PLAGAS

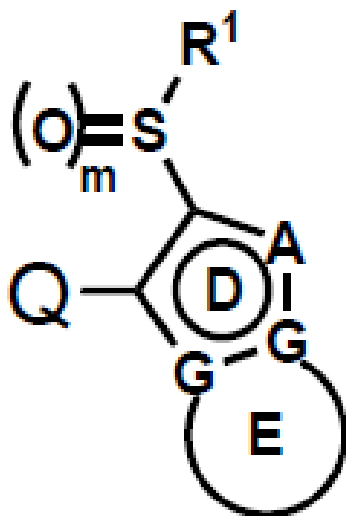

- (57) **Resumen:** La presente invención describe un compuesto heterocíclico fusionado de la Fórmula (I), en la que, R¹, Y, Q, A, g, m y E son como se definen en la descripción detallada. La presente invención describe además métodos para su preparación y uso de los compuestos de la Fórmula (I) como agente de control de plagas.

(19) Dirección Nacional de la Propiedad Industrial – URUGUAY**(12) Invención****(11) UY a/ 038752**

- (51) **Clasificación Internacional:** C 07D 413/02, 413/06, A 61K 31/41, 31/423, 31/497// A 61P 35/00
- (22) **Fecha de presentación:** 16/06/2020
- (30) **Datos de prioridad:** 62/863,199 18/06/2019 US; 62/953,223 24/12/2019 US y 63/025,278 15/05/2020 US
- (71) **Solicitante:** PFIZER INC. [US] y CTXT PTY LTD [AU]
- (72) **Inventor:** GREASLEY, Samantha Elizabeth [GB]; BOZIKIS, Ylva Elisabet Bergman [SE]; BRODSKY, Oleg [US]; CAMERINO, Michelle Ang [AU]; RICHARDSON, Paul Francis [GB]; STUPPLE, Paul Anthony [GB]; SUTTON, Scott Channing [US]; HOFFMAN, Robert Louis [US]; KUMPF, Robert Arnold [US]; KUNG, Pei-Pei [US]
- (74) **Agente/apoderado:** JUAN LAPENNE DE SALTERAIN (211)
- (54) **Título:** DERIVADOS DE BENZISOXAZOL SULFONAMIDA

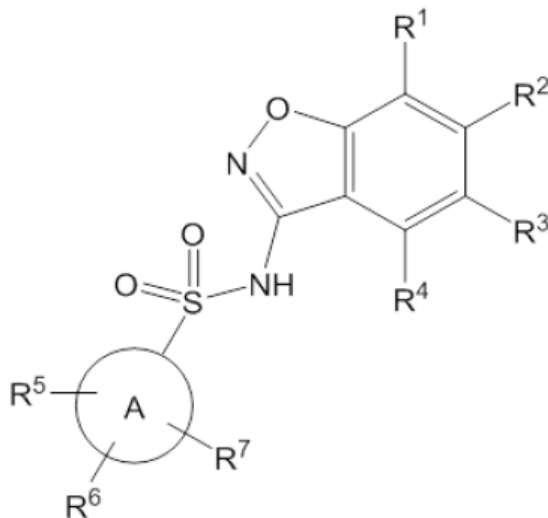

- (57) **Resumen:** La presente invención se relaciona con los compuestos de la fórmula (I) o sales farmacéuticamente aceptables de los mismos, en donde el Anillo A, R¹-R⁸, y n se definen en la presente. Los derivados de benzisoxazol sulfonamida novedosos son útiles para el tratamiento de crecimiento celular anormal, tal como cáncer, en pacientes. Las modalidades adicionales relacionadas con las composiciones farmacéuticas que contienen los compuestos y a métodos de utilización los compuestos y composiciones en el tratamiento de crecimiento celular anormal en pacientes. tratamiento de crecimiento celular anormal en pacientes.

(19) Dirección Nacional de la Propiedad Industrial – URUGUAY**(12) Invención****(11) UY a/ 038756**

- (51) **Clasificación Internacional:** G 01N 33/34
(22) **Fecha de presentación:** 18/06/2020
(30) **Datos de prioridad:** 20195550 20/06/2019 FI
(71) **Solicitante:** Kemira Oyj [FI]
(72) **Inventor:** JOENSUU, Iris [FI]; PIIRONEN, Marjatta [FI]
(74) **Agente/apoderado:** JUAN LAPENNE DE SALTERAIN (211)
(54) **Título:** CALCULAR EL NIVEL DE RIESGO EN UN PROCESO ACUOSO

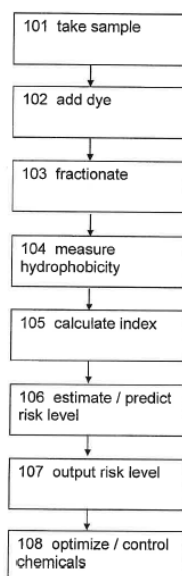

- (57) **Resumen:** Calcular o predecir nivel de riesgo de comportamiento o calidad del producto final para elaborar pulpa o papel: medir valores de hidrofobicidad de muestras originadas de misma corriente acuosa; se produce señal de medición de hidrofobicidad de valores medidos en función del tiempo; calcular nivel de riesgo para proceso; calcular al menos un índice matemático en función de dicha señal y, opcionalmente, de cantidad de partículas, otra propiedad de corriente acuosa y/o datos de producción, como indicador de riesgo; para indicar nivel de riesgo de comportamiento y/o calidad del producto final para proceso de elaboración de pulpa o papel.

(19) Dirección Nacional de la Propiedad Industrial – URUGUAY**(12) Invención****(11) UY a/ 038758**

- (51) **Clasificación Internacional:** A 01N 43/80, 53/00
(22) **Fecha de presentación:** 22/06/2020
(30) **Datos de prioridad:** 19181789.9 21/06/2019 EP
(71) **Solicitante:** Bayer Aktiengesellschaft [DE]
(72) **Inventor:** DESBORDES Philippe [FR]; DUCERF Sophie [FR]; Pierre-Yves COQUERON [FR]; DUFOUR Jérémy [FR]; GÖRTZ Andreas [DE]; REBSTOCK Anne-Sophie [FR]; Pierre GENIX [FR]; Vincent THOMAS [FR]; Aurélie, MALLINGER [FR]; Jacopo NEGRONI [IT]; Dr. Christoph Andreas BRAUN [DE]
(74) **Agente/apoderado:** FABIANA PENADES (216)
(54) **Título:** HIDROXIISOXAZOLINAS Y DERIVADOS DE LAS MISMAS

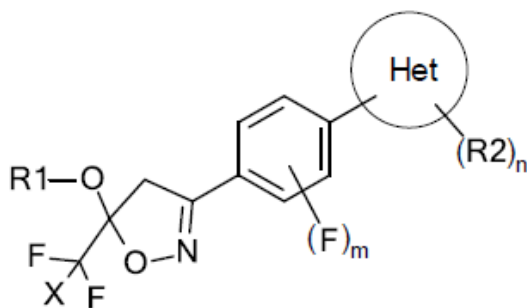

- (57) **Resumen:** La presente divulgación se refiere al uso de las hidroxiiisoxazolinas y sus derivados como fungicidas. También se refiere a nuevos derivados de hidroxiiisoxazolina, al uso de éstos como fungicidas y a las composiciones que los comprenden.

(19) Dirección Nacional de la Propiedad Industrial – URUGUAY**(12) Invención****(11) UY a/ 038759**

- (51) **Clasificación Internacional:** A 01N 43/80, 43/84
(22) **Fecha de presentación:** 22/06/2020
(30) **Datos de prioridad:** 19181816.0 21/06/2019 EP
(71) **Solicitante:** Bayer Aktiengesellschaft [DE]
(72) **Inventor:** DESBORDES Philippe [FR]; DUCERF Sophie [FR]; Pierre-Yves COQUERON [FR]; DUFOUR Jérémy [FR]; REBSTOCK Anne-Sophie [FR]; THOMAS Vincent [FR]; Pierre GENIX [FR]
(74) **Agente/apoderado:** FABIANA PENADES (216)
(54) **Título:** TIENILHIDROXIISOXAZOLINAS Y DERIVADOS DE LAS MISMAS

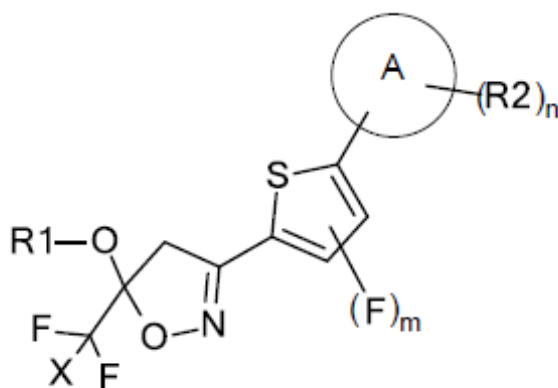

- (57) **Resumen:** La presente divulgación se refiere al uso de las tienilhidroxiisoxazolininas y sus derivados como fungicidas. También se refiere a nuevos derivados de tienilhidroxiisoxazolinina, al uso de éstos como fungicidas y a las composiciones que los comprenden.

(19) Dirección Nacional de la Propiedad Industrial – URUGUAY**(12) Invención****(11) UY a/ 038760**

- (51) **Clasificación Internacional:** A 01N 43/80, 43/84
(22) **Fecha de presentación:** 22/06/2020
(30) **Datos de prioridad:** 19181803.8 21/06/2019 EP
(71) **Solicitante:** Bayer Aktiengesellschaft [DD]
(72) **Inventor:** DESBORDES Philippe [FR]; Dr. Andreas GÖRTZ [DE]; DUCERF Sophie [FR]; Pierre-Yves COQUERON [FR]; DUFOUR Jérémy [FR]; NAUD Sébastien [FR]; REBSTOCK Anne-Sophie [FR]; THOMAS Vincent [FR]; Pierre GENIX [FR]; Aurélie, MALLINGER [FR]; Jacopo NEGRONI [IT]; Dr. Christoph Andreas BRAUN [DE]
(74) **Agente/apoderado:** FABIANA PENADES (216)
(54) **Título:** BENCILFENIL HIDROXIISOXAZOLINAS Y ANÁLOGOS DE ÉSTAS COMO NUEVOS AGENTES FUNGICIDAS

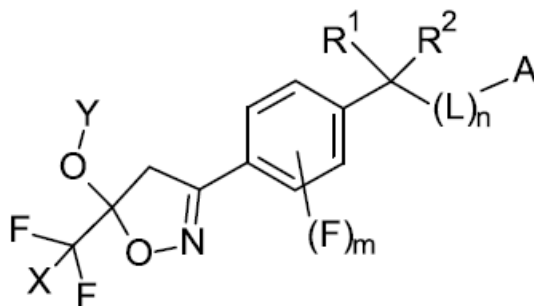

- (57) **Resumen:** La presente invención se refiere a nuevos derivados de hidroxiiisoxazolin, al uso de los mismos como fungicidas y a composiciones que los comprenden.

(19) Dirección Nacional de la Propiedad Industrial – URUGUAY**(12) Invención****(11) UY a/ 038761**

- (51) **Clasificación Internacional:** A 01N 43/00, 43/74
(22) **Fecha de presentación:** 22/06/2020
(30) **Datos de prioridad:** 19181819.4 21/06/2019 EP
(71) **Solicitante:** Bayer Aktiengesellschaft [DE]
(72) **Inventor:** DESBORDES Philippe [FR]; Dr. Andreas GÖRTZ [DE]; DUCERF Sophie [FR]; Pierre-Yves COQUERON [FR]; DUFOUR Jérémy [FR]; REBSTOCK Anne-Sophie [FR]; THOMAS Vincent [FR]; Pierre GENIX [FR]; Aurélie, MALLINGER [FR]; Jacopo NEGRONI [IT]; Dr. Christoph Andreas BRAUN [DE]
(74) **Agente/apoderado:** FABIANA PENADES (216)
(54) **Título:** OXADIAZOLES FUNGICIDAS

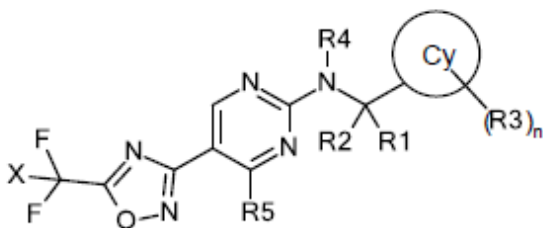

- (57) **Resumen:** La presente invención se refiere un heterociclilaminofeniloxadiazol y a los derivados de éste que pueden utilizarse como fungicidas.

(19) Dirección Nacional de la Propiedad Industrial – URUGUAY**(12) Invención****(11) UY a/ 038762**

- (51) **Clasificación Internacional:** A 01N 43/78, 43/80
(22) **Fecha de presentación:** 22/06/2020
(30) **Datos de prioridad:** 19181796.4 21/06/2019 EP
(71) **Solicitante:** Bayer Aktiengesellschaft [DE]
(72) **Inventor:** Philippe DESBORDES [FR]; Dr. Andreas GÖRTZ [DE]; DUCERF Sophie [FR]; Pierre-Yves COQUERON [FR]; DUFOUR Jérémy [FR]; REBSTOCK Anne-Sophie [FR]; Pierre GENIX [FR]; Vincent THOMAS [FR]; Aurélie, MALLINGER [FR]; Jacopo NEGRONI [IT]; Dr. Christoph Andreas BRAUN [DE]
(74) **Agente/apoderado:** FABIANA PENADES (216)
(54) **Título:** HIDROXIISOXAZOLINAS Y DERIVADOS DE LAS MISMAS

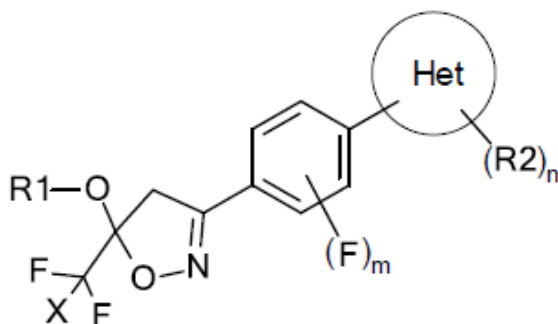

- (57) **Resumen:** La presente divulgación se refiere al uso de las hidroxiiisoxazolininas y sus derivados como fungicidas. También se refiere a nuevos derivados de hidroxiiisoxazolininas, al uso de éstos como fungicidas y a las composiciones que los comprenden.

(19) Dirección Nacional de la Propiedad Industrial – URUGUAY**(12) Invención****(11) UY a/ 038763**

- (51) **Clasificación Internacional:** A 01N 43/00, 43/80
(22) **Fecha de presentación:** 22/06/2020
(30) **Datos de prioridad:** 19181811.1 21/06/2019 EP
(71) **Solicitante:** Bayer Aktiengesellschaft [DE]
(72) **Inventor:** DESBORDES Philippe [FR]; Dr. Andreas GÖRTZ [DE]; DUCERF Sophie [FR]; Pierre-Yves COQUERON [FR]; DUFOUR Jérémy [FR]; REBSTOCK Anne-Sophie [FR]; THOMAS Vincent [FR]; Pierre GENIX [FR]; Aurélie, MALLINGER [FR]; Jacopo NEGRONI [IT]; Dr. Christoph Andreas BRAUN [DE]
(74) **Agente/apoderado:** FABIANA PENADES (216)
(54) **Título:** FENOXIFENIL HIDROXIISOXAZOLINAS Y ANÁLOGOS DE ÉSTAS COMO NUEVOS AGENTES FUNGICIDAS

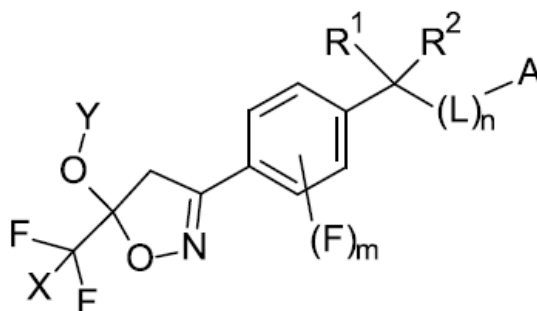

- (57) **Resumen:** La presente invención se refiere a nuevos derivados de hidroxiiisoxazolinas, al uso de los mismos como fungicidas y a composiciones que los comprenden.

(19) Dirección Nacional de la Propiedad Industrial – URUGUAY**(12) Invención****(11) UY a/ 038764**

- (51) **Clasificación Internacional:** A 01N 43/80, 53/00
(22) **Fecha de presentación:** 22/06/2020
(30) **Datos de prioridad:** 19181813.7 21/06/2019 EP
(71) **Solicitante:** Bayer Aktiengesellschaft [DE]
(72) **Inventor:** Philippe DESBORDES [FR]; Dr. Andreas GÖRTZ [DE]; DUCERF Sophie [FR]; Pierre-Yves COQUERON [FR]; DUFOUR Jérémy [FR]; NAUD Sébastien [FR]; REBSTOCK Anne-Sophie [FR]; THOMAS Vincent [FR]; Pierre GENIX [FR]; Aurélie, MALLINGER [FR]; Jacopo NEGRONI [IT]; Dr. Christoph Andreas BRAUN [DE]
(74) **Agente/apoderado:** FABIANA PENADES (216)
(54) **Título:** HIDROXIISOXAZOLINAS Y DERIVADOS DE LAS MISMAS

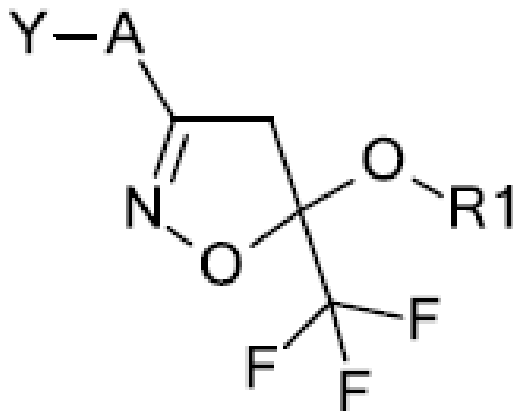

- (57) **Resumen:** La presente divulgación se refiere al uso de las hidroxiiisoxazolininas y sus derivados como fungicidas. También se refiere a nuevos derivados de hidroxiiisoxazolininas, al uso de éstos como fungicidas y a las composiciones que los comprenden.

(19) Dirección Nacional de la Propiedad Industrial – URUGUAY**(12) Invención****(11) UY a/ 038765**

- (51) **Clasificación Internacional:** C 07D 231/56, 401/02, 401/12, 405/14, 471/04, 487/04, A 61K 31/416, 31/4427, 31/443, 31/4433, 31/4439, 31/519// A 61P 17/00, 19/00, 25/00, 27/02, 29/00, 35/00, 37/00, 9/00
- (22) **Fecha de presentación:** 24/06/2020
- (30) **Datos de prioridad:** 62/867,521 27/06/2019 US
- (71) **Solicitante:** BIOGEN MA INC. [US]
- (72) **Inventor:** Zhili XIN [US]; Emily Anne PETERSON [US]; Ryan EVANS [US]; Fang GAO [US]; Philippe BOLDUC [US]; Magnus PFAFFENBACH [US]
- (74) **Agente/apoderado:** STELLA MARINA WENG POLICICCHIO (218)
- (54) **Título:** DERIVADOS DE 2H-INDAZOL Y SU USO EN EL TRATAMIENTO DE ENFERMEDADES

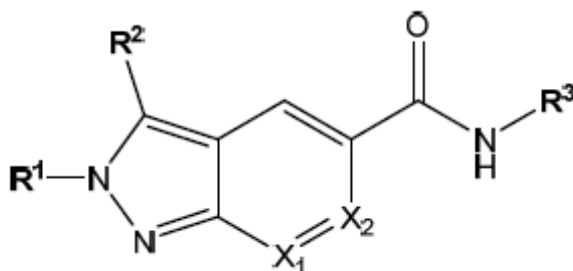

- (57) **Resumen:** Derivados de 2H-indazol de fórmula (I'), o una sal farmacéuticamente aceptable de este, donde todas las variables son tal como se definen en la memoria descriptiva, capaces de modular la actividad de IRAK4. Además, la invención proporciona un método para fabricar compuestos de la invención y métodos terapéuticos. Se proporcionan métodos de preparación, su uso médico, en particular, para su uso en el tratamiento y control de enfermedades o trastornos que incluyen enfermedad inflamatoria, enfermedad autoinmunitaria, cáncer, enfermedad cardiovascular, enfermedad del sistema nervioso central, enfermedad de la piel, afección y enfermedad oftálmica, y enfermedad ósea.

(19) Dirección Nacional de la Propiedad Industrial – URUGUAY**(12) Invención****(11) UY a/ 038766**

- (51) **Clasificación Internacional:** C 07D 471/04, 487/04, 519/00, A 61K 31/437, 31/4985, 31/519// A 61P 17/00, 19/00, 25/00, 27/02, 29/00, 35/00, 37/00, 9/00
- (22) **Fecha de presentación:** 24/06/2020
- (30) **Datos de prioridad:** 62/867,589 27/06/2019 US
- (71) **Solicitante:** BIOGEN MA INC. [US]
- (72) **Inventor:** Zhili XIN [US]; Emily Anne PETERSON [US]; Ryan EVANS [US]; Tricia MAY-DRACKA [US]; Fang GAO [CN]; Philippe BOLDUC [CA]; Magnus PFAFFENBACH [DE]
- (74) **Agente/apoderado:** STELLA MARINA WENG POLICICCHIO (218)
- (54) **Título:** DERIVADOS DE IMIDAZO[1,2-A]PIRIDINILO Y SU USO EN EL TRATAMIENTO DE ENFERMEDADES

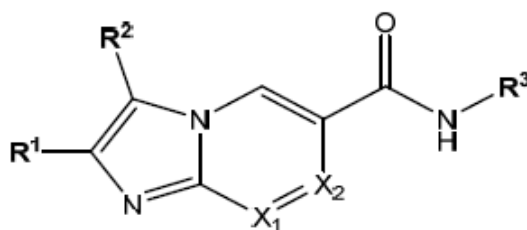

- (57) **Resumen:** Derivados de Imidazo[1,2-a]piridinilo de fórmula (I'), o sales farmacéuticamente aceptables de estos, donde todas las variables son tal como se definen en la memoria descriptiva, capaces de modular la actividad de IRAK4. Además, se proporciona un método para fabricar compuestos de la invención y métodos terapéuticos. La invención también proporciona métodos para su preparación, para su uso médico, en particular, para su uso en el tratamiento y control de enfermedades o trastornos que incluyen enfermedad inflamatoria, enfermedad autoinmunitaria, cáncer, enfermedad cardiovascular, enfermedad del sistema nervioso central, enfermedad de la piel, afección y enfermedad oftálmica, y enfermedad ósea.

(19) Dirección Nacional de la Propiedad Industrial – URUGUAY**(12) Invención****(11) UY a/ 038767**

- (51) **Clasificación Internacional:** C 07D 239/88, 239/90, 401/12, A 61K 31/517, C 07D 213/76// A 61P 35/00
- (22) **Fecha de presentación:** 26/06/2020
- (30) **Datos de prioridad:** 62/868,581 28/06/2019 US y 63/021,410 07/05/2020 US
- (71) **Solicitante:** Array Biopharma, Inc. [US]
- (72) **Inventor:** Barbour, Patrick Michael [US]; Brown, Katie Keaton [US]; Cook, Adam Wade [US]; Hicken, Erik James [US]; Kahn, Dean Russell [US]; Laird, Ellen Ruth [US]; Metcalf, Andrew Terrance [US]; Moreno, David Austin [US]; Newhouse, Bradley Jon [US]; Pajk, Spencer Phillip [US]; Prigaro, Brett Joseph [US]; Ren, Li [US]; Tarlton, Eugene [US]
- (74) **Agente/apoderado:** JUAN LAPENNE DE SALTERAIN (211)
- (54) **Título:** COMPUESTOS PARA EL TRATAMIENTO DE ENFERMEDADES Y TRASTORNOS ASOCIADOS CON BRAF

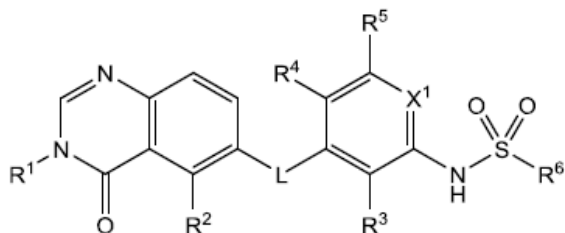

- (57) **Resumen:** En la presente se proveen compuestos de la fórmula I: y sales, solvatos y polimorfos farmacéuticamente aceptable de los mismos, en donde L, X1, R1, R2, R3, R4, R5 y R6 son como se define en la presente, para el tratamiento de enfermedades y trastornos asociados a BRAF, incluyendo tumores asociados a BRAF, incluyendo tumores malignos y benignos asociados a BRAF del SNC y tumores asociados a BRAF extracraneales malignos.

(19) Dirección Nacional de la Propiedad Industrial – URUGUAY**(12) Invención****(11) UY a/ 038768**

- (51) **Clasificación Internacional:** C 07D 495/04, A 61K 31/381 // A 61P 1/16, 3/10, 9/00, 9/04
- (22) **Fecha de presentación:** 26/06/2020
- (30) **Datos de prioridad:** 62/868,057 28/06/2019 US; 62/960,817 14/01/2020 US y 63/031,719 29/05/2020 US
- (71) **Solicitante:** PFIZER INC. [UY]
- (72) **Inventor:** Bhattacharya, Samit Kumar [US]; Buzon, Leanne Marie [US]; Filipski, Kevin James [US]; Griffith, David Andrew [US]; Kormos, Bethany Lyn [US]; Martinez-Alsina, Luis Angel [US]; Miller, Russell Alan [US]; Reese, Matthew Richard [US]; Roth Flach, Rachel Jane [US]; Zhang, Yuan [CN]
- (74) **Agente/apoderado:** JUAN LAPENNE DE SALTERAIN (211)
- (54) **Título:** INHIBIDORES DE BCKDK

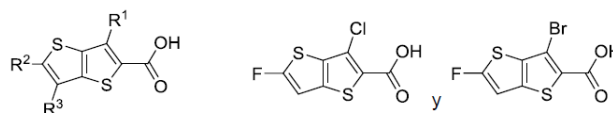

- (57) **Resumen:** En la presente, se describen compuestos de la Fórmula I, en donde R¹, R², y R³ se definen en la presente, su uso como inhibidores de deshidrogenasa quinasa de alfa-cetoácidos de cadena ramificada, composiciones farmacéuticas que contienen tales inhibidores y el uso de tales inhibidores para tratar, por ejemplo, diabetes, NASH e insuficiencia cardíaca.

(19) Dirección Nacional de la Propiedad Industrial – URUGUAY**(12) Invención****(11) UY a/ 038769**

- (51) **Clasificación Internacional:** A 01N 25/00, 37/36, 55/10
(22) **Fecha de presentación:** 26/06/2020
(30) **Datos de prioridad:** 2019-120901 28/06/2019 JP y 2020-015184 31/01/2020 JP
(71) **Solicitante:** SUMITOMO CHEMICAL COMPANY, LIMITED [JP]
(72) **Inventor:** HIROTO TAMASHIMA [JP]
(74) **Agente/apoderado:** GONZALO FERNÁNDEZ SECCO (34)
(54) **Título:** DERIVADO DE ACRILATO, USO Y PRODUCCIÓN DE COMPUESTO INTERMEDIO DEL MISMO

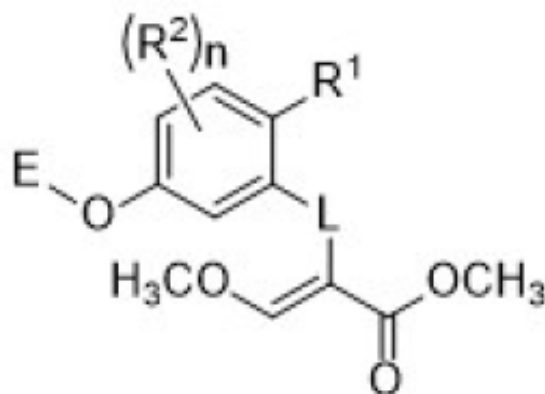

- (57) **Resumen:** La presente invención proporciona un compuesto representado por la fórmula (I) [en donde L representa un átomo de oxígeno o CH_2 , E representa un grupo hidrocarburo de cadena C2-C10 o similar, R^1 representa un grupo hidrocarburo de cadena C1-C3 o similar, R^2 representa un grupo hidrocarburo de cadena C1-C3 o similar, y n es 0, 1, 2 o 3.] o su N-óxido o sal agrícolamente aceptable, que es un compuesto que tiene excelentes efectos para controlar plagas.

(19) Dirección Nacional de la Propiedad Industrial – URUGUAY**(12) Invención****(11) UY a/ 038771**

- (51) **Clasificación Internacional:** A 01N 43/40
- (22) **Fecha de presentación:** 30/06/2020
- (30) **Datos de prioridad:** 62/870,143 03/07/2019 US
- (71) **Solicitante:** SYNGENTA CROP PROTECTION AG [CH]
- (72) **Inventor:** DUNNE, Cheryl Lynn [CA]; CLEMENS, Christopher Glen [US]
- (74) **Agente/apoderado:** JUAN LAPENNE DE SALTERAIN (211)
- (54) **Título:** MÉTODO DE CONTROL DE MALEZAS QUE UTILIZA BICICLOPIRONA, UN ADITIVO FERTILIZANTE A BASE DE NITRÓGENO
- (57) **Resumen:** La presente invención proporciona un método de controlar selectivamente la vegetación no deseada a un locus que comprende un cultivo y la vegetación no deseada, en el que el método comprende aplicar al locus una composición herbicida que comprende:- a. biciclopirona; b. un aditivo fertilizante a base de nitrógeno; y c. un herbicida inhibidor de ALS. La invención proporciona además una composición herbicida que comprende (a) biciclopirona, (b) un aditivo de nitrógeno, y (c) un herbicida inhibidor de ALS.

(19) Dirección Nacional de la Propiedad Industrial – URUGUAY

(12) Invención

(11) UY a/ 038773

- (51) **Clasificación Internacional:** C 07D 215/233, 239/88, 471/04, 487/04, A 61K 31/517, 31/519 // A 61P 35/00
- (22) **Fecha de presentación:** 02/07/2020
- (30) **Datos de prioridad:** 62/869,662 02/07/2019 US
- (71) **Solicitante:** eFFECTOR Therapeutics, Inc. [US]
- (72) **Inventor:** Samuel SPERRY [US]; Alan X. XIANG [US]; Justin T. ERNST [US]; Siegfried H. REICH [US]; Paul A. SPRENGELER [US]; Mike SHAGHAFI [US]; Theo MICHELS [US]; Christian NILEWSKI [US]; Garrick Kenneth PACKARD [US]; Alan GRUBBS [US]; Kaveri URKALAN [US]; Takasuke MUKAIYAMA [US]; Chinh Viet TRAN [US]
- (74) **Agente/apoderado:** JUAN LAPENNE DE SALTERAIN (211)
- (54) **Título:** COMPUESTOS Y MÉTODOS QUE INHIBEN EIF4E

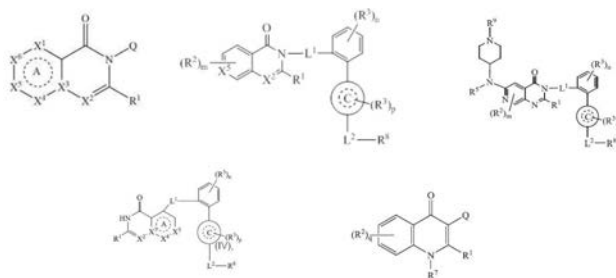

- (57) **Resumen:** La presente invención proporciona síntesis, formulaciones farmacéuticamente aceptables y usos de los compuestos de acuerdo con la Formula I, o un estereoisómero, tautómero o sal farmacéuticamente aceptable de los mismos. Para la Fórmula I los compuestos X¹, X², X³, X⁴, X⁵, X⁶, Q, L¹, L², Y, R¹, R², R³, R⁴, R⁵, R⁶, R⁷, R⁸ y anillos A, B y C son como se definen en la especificación. Los compuestos de la Fórmula I inventiva son inhibidores de eIF4e y encuentran utilidad en cualquier cantidad de aplicaciones terapéuticas, incluyendo pero no limitado a tratamiento de inflamación y varios cánceres.

(19) Dirección Nacional de la Propiedad Industrial – URUGUAY**(12) Invención****(11) UY a/ 038790**

- (51) Clasificación Internacional:** A 61K 31/7115, 31/7125 // A 61P 21/00, 25/28
(22) Fecha de presentación: 16/07/2020
(30) Datos de prioridad: 62/876.360 19/07/2019 US
(71) Solicitante: Biogen MA Inc. [US]
(72) Inventor: Kenneth Swope LOVEDAY [US]; Fengju Judy BAI [US]; Lilly EAST [US]; Wildon R. FARWELL [US]
(74) Agente/apoderado: SUSANA DEL CERRO (136)
(54) Título: METODOS PARA TRATAR O PREVENIR LA ATROFIA MUSCULAR ESPINAL

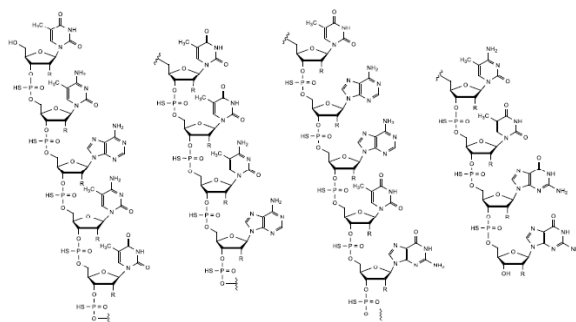

- (57) Resumen:** Se presentan métodos para el tratamiento o prevención de la atrofia muscular espinal. Se especifican regímenes de dosificación eficaces. También se proporcionan biomarcadores y kits.

(19) Dirección Nacional de la Propiedad Industrial – URUGUAY**(12) Invención****(11) UY a/ 038797**

- (51) Clasificación Internacional:** C 07K 16/28, 16/30, A 61K 39/395
// A 61P 35/00
- (22) Fecha de presentación:** 20/07/2020
- (30) Datos de prioridad:** 62/876,579 19/07/2019 US; 62/876,580 19/07/2019 US y
62/878,265 24/07/2019 US
- (71) Solicitante:** OncoResponse, Inc. [US]
- (72) Inventor:** Kamal D. PURI [US]; Siddarth CHANDRASEKARAN [IN]; Melissa L. CONERLY [US]; Randi M. SIMMONS [US]; Tyrel T. SMITH [US]; Mark E. BRANUM [US]; Peter PROBST [DE]
- (74) Agente/apoderado:** FABIANA PENADES (216)
- (54) Título:** ANTICUERPOS INMUNOMODULADORES Y MÉTODOS DE USO DE LOS MISMOS

- (57) Resumen:** En la presente memoria se dan a conocer anticuerpos y métodos de uso de los mismos. Los anticuerpos que se dan a conocer en la presente memoria se unen a CD163+ sobre las células, como tal como sucede con los macrófagos. Dichos anticuerpos pueden utilizarse en métodos de tratamiento, tales como métodos para tratar cáncer.

(19) Dirección Nacional de la Propiedad Industrial – URUGUAY**(12) Invención****(11) UY a/ 038799**

- (51) Clasificación Internacional:** A 01H 1/02, 5/08
- (22) Fecha de presentación:** 21/07/2020
- (30) Datos de prioridad:** PCT/ES2019/070509 22/07/2019 ES
- (71) Solicitante:** ASOCIACIÓN CLUB DE VARIEDADES VEGETALES PROTEGIDAS [ES] y Universitat Politècnica de València [ES]
- (72) Inventor:** MERLE FARINÓS, Hugo Basilio [ES]; GARMENDÍA SALVADOR, Alfonso [ES]; GARCÍA BREIJO, Francisco José [ES]; RAIGÓN JIMÉNEZ, M^a Dolores [ES]
- (74) Agente/apoderado:** Oscar Tulio BACOT SILVEIRA (18)
- (54) Título:** COMPOSICIÓN PARA IMPEDIR LA FORMACIÓN DE SEMILLAS EN FRUTOS
- (57) Resumen:** La presente invención se enmarca dentro de la industria agroalimentaria y la obtención de frutos sin semillas. La invención concierne un producto activo cuya composición comprende azufre (S) como molécula octoatómica (S8) en calidad de principio activo, así como opcionalmente un tensoactivo y una hormona vegetal preferentemente ácido giberélico o auxinas y su uso en un método para la obtención de frutos sin semillas que comprende la aplicación del producto activo sobre los cultivos, flor, plantas hortícolas y/o árboles frutales.

(19) Dirección Nacional de la Propiedad Industrial – URUGUAY**(12) Invención****(11) UY a/ 038800**

- (51) Clasificación Internacional:** C 07K 14/705, 16/30, C 12N 15/11, 15/85, 5/10, A 61K 38/17
// A 61P 35/00
- (22) Fecha de presentación:** 23/07/2020
- (30) Datos de prioridad:** 62/878,958 26/07/2019 US; 62/898,635 11/09/2019 US; 62/910,645 04/10/2019 US y 63/030,522 27/05/2020 US
- (71) Solicitante:** JANSSEN BIOTECH, INC. [US]
- (72) Inventor:** Jinquan LUO [US]; Raymond BRITTINGHAM [US]; Rajkumar GANESAN [US]; Sherry LA PORTE [US]; John T. LEE [US]; Theresa MCDEVITT [US]; Fei SHEN [CN]; Degang SONG [CN]; Sathyadevi VENKATARAMANI [US]; Fang YI [CN]; Yonghong ZHAO [US]; Sanjaya SINGH [US]
- (74) Agente/apoderado:** DIEGO DUFRECHU RODRIGUEZ (192)
- (54) Título:** RECEPTOR DE ANTÍGENO QUIMÉRICO (CAR) ANTI-HK2
- (57) Resumen:** La presente descripción proporciona receptores de antígenos quiméricos (CAR) dirigidos específicamente a la calicreína 2 humana (hK2), y células inmunosensibles que comprenden tales CAR, para el tratamiento del cáncer

(19) Dirección Nacional de la Propiedad Industrial – URUGUAY**(12) Invención****(11) UY a/ 038803**

- (51) Clasificación Internacional:** C 07K 16/40, 16/46, 19/00, C 12N 15/11, 15/85, 5/10, A 61K 39/395, C 12P 21/00
// A 61P 35/00
- (22) Fecha de presentación:** 23/07/2020
- (30) Datos de prioridad:** 62/878964 26/07/2019 US; 62/910650 04/10/2019 US y 63/030445 27/05/2020 US
- (71) Solicitante:** Janssen Biotech, Inc. [US]
- (72) Inventor:** Sanjaya Singh [US]; Jinquan Luo [US]; Rajkumar Ganesan [US]; Sathyadevi Venkataramani [US]; John Lee [US]; Theresa McDevitt [US]; Fei Shen [CN]; Degang Song [CN]; Raymond Brittingham [US]; Yonghong Zhao [US]; Fang Yi [CN]; Sherry Lynn La Porte [US]
- (74) Agente/apoderado:** DIEGO DUFRECHU RODRIGUEZ (192)
- (54) Título:** PROTEÍNAS QUE COMPRENDEN DOMINIOS DE UNIÓN AL ANTÍGENO DE LA PEPTIDASA 2 RELACIONADA CON LA CALICREÍNA Y USOS DE LAS MISMAS
- (57) Resumen:** Las realizaciones de la presente invención proporcionan proteínas aisladas que comprenden dominios de unión al antígeno que se unen a la peptidasa 2 (hK2) relacionada con la calicreína, incluyendo anticuerpos mono-específicos y biespecíficos. Otras realizaciones de la invención proporcionan polinucleótidos que codifican las proteínas específicas de hK2, vectores, células hospedadoras y métodos de fabricación y la utilización de las mismas.

(19) Dirección Nacional de la Propiedad Industrial – URUGUAY**(12) Invención****(11) UY a/ 038813**

- (51) **Clasificación Internacional:** A 01N 43/56
(22) **Fecha de presentación:** 29/07/2020
(30) **Datos de prioridad:** 19188857.7 29/07/2019 EP
(71) **Solicitante:** Bayer Animal Health GmbH [DE]
(72) **Inventor:** Dr. Kirsten BÖRNGEN [DE]; Dr. Rudolf SCHOHE-LOOP [DE]; Dr. Isa Jana Irina JANSSEN [DE]; Dr. Andreas TURBERG [DE]; Dr. Joachim TELSNER [DE]
(74) **Agente/apoderado:** FABIANA PENADES (216)
(54) **Título:** NOVEDOSOS COMPUESTOS PARA EL CONTROL DE ARTRÓPODOS

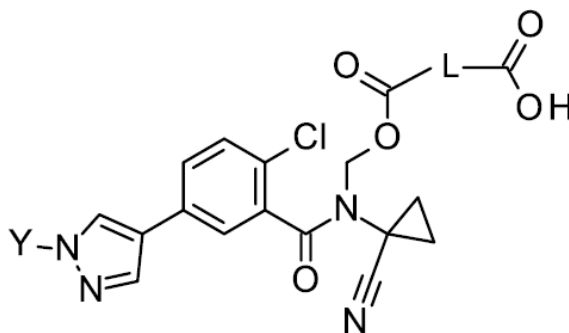

- (57) **Resumen:** La presente invención se refiere a novedosos compuestos sustituido con halógenos, a un procesos para la preparación de los mismos y a el uso de los mismos para controlar plagas de animales, en particular artrópodos y especialmente insectos y arácnidos.

(19) Dirección Nacional de la Propiedad Industrial – URUGUAY**(12) Invención****(11) UY a/ 038823**

- (51) **Clasificación Internacional:** A 01N 63/00, 63/02
// C 07K 14/32
- (22) **Fecha de presentación:** 03/08/2020
- (30) **Datos de prioridad:** PCT/CN2019/099991 09/08/2019 CN
- (71) **Solicitante:** BEIJING DABEINONG BIOTECHNOLOGY CO., LTD. [CN]
- (72) **Inventor:** HAN, Chao [CN]; YU, Caihong [CN]; XIE, Xiangting [CN]; ZHOU, Yi [CN]; LIU, Haili [CN]
- (74) **Agente/apoderado:** JUAN LAPENNE DE SALTERAIN (211)
- (54) **Título:** MÉTODO PARA EL CONTROL DE HELICOVERPA GELOTOPOEON MEDIANTE UNA PROTEÍNA INSECTICIDA Y USOS DE LA MISMA
- (57) **Resumen:** Se enseña el uso de una proteína insecticida, que comprende poner en contacto la plaga *Helicoverpa gelotopoeon* con la proteína Vip3Aa. La presente invención controla la plaga *Helicoverpa gelotopoeon* a través de la proteína Vip3Aa producida en las plantas que puede matar *Helicoverpa gelotopoeon*. En comparación con el control agrícola, la presente invención puede proteger la planta completa durante todo el período de crecimiento contra el daño producido por la plaga *Helicoverpa gelotopoeon*, a la vez que goza de las ventajas de no contaminar ni dejar residuos, ejerce un efecto estable y completo, es simple, conveniente y económica.

(19) Dirección Nacional de la Propiedad Industrial – URUGUAY**(12) Invención****(11) UY a/ 038862**

- (51) Clasificación Internacional:** C 07K 14/59, C 12N 15/11, 15/16, 15/85, A 61K 38/24, C 12P 21/00
// A 61P 15/08
- (22) Fecha de presentación:** 26/08/2020
- (30) Datos de prioridad:** PCT/EP2019/073277 30/08/2019 EP
- (71) Solicitante:** SYNTEX S.A. [AR]
- (72) Inventor:** PÉREZ SÁEZ, Juan Manuel [AR]; BUSSMANN, Leonardo Edmundo [AR]
- (74) Agente/apoderado:** JUAN LAPENNE DE SALTERAIN (211)
- (54) Título:** GONADOTROFINA CORIÓNICA RECOMBINANTE, PROCEDIMIENTO PARA SU PREPARACIÓN, COMPOSICIONES FARMACÉUTICAS Y USOS DE LA MISMA.

- (57) Resumen:** Esta invención está relacionada a un polipéptido recombinante de gonadotrofina coriónica de cadena simple que tiene una secuencia de aminoácidos que codifica la cadena beta y alfa de la gonadotrofina coriónica equina unida a una o más secuencias que incluyen sitios de glicosilación, que resulta en una excelente actividad in vitro e in vivo. También se enseñan las moléculas de ADN que codifican el polipéptido recombinante, un vector de expresión que comprende estas moléculas de ADN, las composiciones que comprende la proteína recombinante y los métodos para prepararlas.

(19) Dirección Nacional de la Propiedad Industrial – URUGUAY**(12) Invención****(11) UY a/ 038942**

- (51) **Clasificación Internacional:** A 21B 7/00, A 21C 14/00
(22) **Fecha de presentación:** 04/11/2020
(30) **Datos de prioridad:**
(71) **Solicitante:** LESAFFRE ET COMPAGNIE [FR]
(72) **Inventor:** BLOMME, KAREL [BE]
(74) **Agente/apoderado:** CARLOS EDUARDO SARLABÓS BUZÓ (189)
(54) **Título:** VÁLVULA DE DOSIFICACIÓN QUE COMPRENDE UN CONDUCTO INTERNO FIJO Y UN MANGUITO EXTERNO MÓVIL

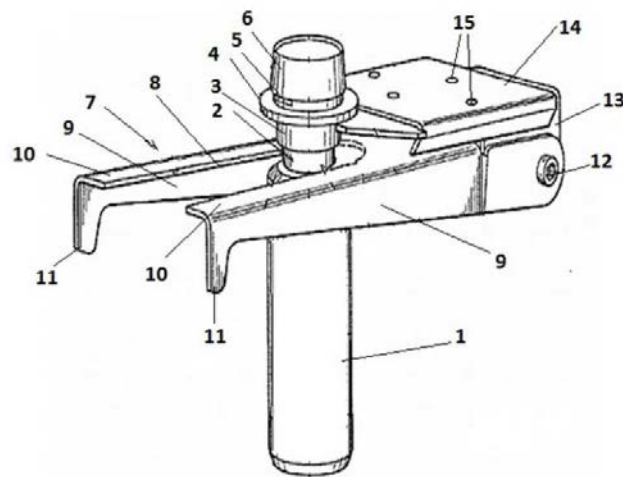

- (57) **Resumen:** Válvula de dosificación de un producto líquido que comprende: un conducto interno fijo de alimentación del producto, que presenta un extremo superior conformado como conector para su unión a un conducto de transporte del producto, y un extremo inferior de distribución del producto, definiendo este conducto y además incluye un manguito externo coaxial móvil, montado en el exterior del conducto, siendo dicho manguito desplazable en traslación con respecto al conducto entre una posición denominada abierta y cerrada.

(19) Dirección Nacional de la Propiedad Industrial – URUGUAY**(12) Invención****(11) UY a/ 038946**

- (51) **Clasificación Internacional:** C 07D 471/04, A 61K 31/437
// A 61P 35/00
- (22) **Fecha de presentación:** 04/11/2020
- (30) **Datos de prioridad:**
- (71) **Solicitante:** ARRAY BIOPHARMA INC. [US]
- (72) **Inventor:** LE HUEROU, Yvan [FR]; BLAKE, James P. [US]; GUNWARDANA, Indrani W. [US]; MOHR, Pete [US]; WALLACE, Eli M. [US]; CHICARELLI, Mark [US]; LYON, Michael [JM]; WANG, Bin [CN]
- (74) **Agente/apoderado:** CARLOS EDUARDO SARLABÓS BUZÓ (189)
- (54) **Título:** PIRROLOPIRIDINAS COMO INHIBIDORES DE CINASA

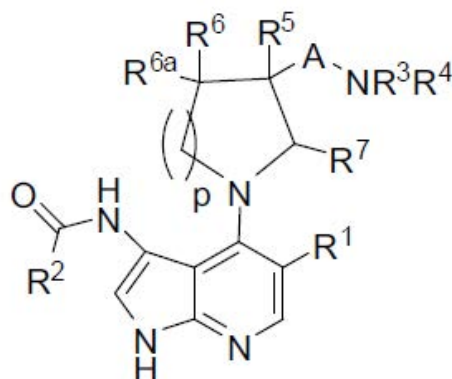

- (57) **Resumen:** Los compuestos de la Fórmula I son útiles para la inhibición de CHK1 y/o CHK2. También se revelan métodos para usar compuestos de la Fórmula I y estereoisómeros y sales farmacéuticamente aceptables de ellos, para el diagnóstico, la prevención o el tratamiento in vitro, in situ e in vivo de dichos trastornos en células de mamíferos, o condiciones patológicas asociadas.

(19) Dirección Nacional de la Propiedad Industrial – URUGUAY**(12) Invención****(11) UY a/ 038947**

- (51) Clasificación Internacional:** A 23L 29/10, 29/238, 29/244, 33/115, 33/13, 33/175, 33/21, 7/152, A 61K 47/18, 47/44
- (22) Fecha de presentación:** 05/11/2020
- (30) Datos de prioridad:**
- (71) Solicitante:** FREEDOM HEALTH LLC [US]
- (72) Inventor:** BEDDING PETER M J [GB]; PELLEGRINI FRANKLIN L [US]; ANDERSON SCOTT C [US]; HALL JOHN [US]
- (74) Agente/apoderado:** CARLOS EDUARDO SARLABÓS BUZÓ (189)
- (54) Título:** SUPLEMENTO DIETARIO Y MÉTODO PARA TRATAR TRASTORNOS RELACIONADOS CON EL SISTEMA DIGESTIVO
- (57) Resumen:** Un suplemento dietético para el tratamiento y prevención de trastornos del sistema digestivo y relacionados con el sistema digestivo, comprendiendo dicho suplemento digestivo: suplemento de lípidos polares que contiene cantidades significativas de lípidos polares y antioxidantes; fibra de β -glucano soluble que proporciona al menos un efecto beneficioso sobre la salud; y al menos un aminoácido que proporciona al menos un efecto beneficioso sobre el sistema digestivo.

(19) Dirección Nacional de la Propiedad Industrial – URUGUAY**(12) Invención****(11) UY a/ 038977**

- (51) **Clasificación Internacional:** A 23L 11/00
- (22) **Fecha de presentación:** 03/12/2020
- (30) **Datos de prioridad:** 61/423,131 15/12/2010 US y 61/467,621 25/03/2011 US
- (71) **Solicitante:** SYNGENTA PARTICIPATIONS AG [CH]
- (72) **Inventor:** John Daniel HIPSKIND [US]; Kristina BURGIN [US]; Karolyn TERPSTRA [US]; Marina SIGAREVA [US]; Annick Jeanne DE FRAMOND [FR]; Becky BREITINGER [US]; Vance Cary KRAMER [US]; Weining GU [CN]; Rakesh JAIN [US]
- (74) **Agente/apoderado:** JUAN LAPENNE DE SALTERAIN (211)
- (54) **Título:** EVENTO SYHT0H2 DE LA SOJA Y COMPOSICIONES Y MÉTODOS PARA LA DETECCIÓN DEL MISMO
- (57) **Resumen:** Plantas de soja que comprenden el evento SYHT0H2, métodos para detectar y usar el mismo y plantas de soja que comprenden un inserto heterólogo en el mismo sitio que SYHT0H2.

SOLICITUDES DE DISEÑOS INDUSTRIALES

(19) Dirección Nacional de la Propiedad Industrial – URUGUAY

(12) Diseño Industrial

(11) UY s/ 004788

- (51) Clasificación Internacional:** A 63F 9/2414-02
- (22) Fecha de presentación:** 17/06/2020
- (30) Datos de prioridad:** 007436860-0001 20/12/2019 EP
- (71) Solicitante:** ADP GAUSELMANN GMBH [DE]
- (72) Inventor:** Jens Uwe Themann [DE]
- (74) Agente/apoderado:** GONZALO FERNÁNDEZ SECCO (34)
- (54) Título:** EQUIPOS DE JUEGO



- (57) Resumen:** .

(19) Dirección Nacional de la Propiedad Industrial – URUGUAY**(12) Diseño Industrial****(11) UY s/ 004792**

- (51) Clasificación Internacional:** B 65D 1/0209-01
(22) Fecha de presentación: 06/07/2020
(30) Datos de prioridad: 29/719,769 07/01/2020 US; 29/719,905 08/01/2020 US y 29/719,916 08/01/2020 US
(71) Solicitante: PACIFIC MARKET INTERNATIONAL, LLC [US]
(72) Inventor: ANDREW, Mercedita [US]; WAHL, Andrew C.F. [US]
(74) Agente/apoderado: Gustavo Fischer Fleurquin (94)
(54) Título: RECIPIENTE PARA BEBIDAS



(57) Resumen: .

(19) Dirección Nacional de la Propiedad Industrial – URUGUAY**(12) Diseño Industrial****(11) UY s/ 004802**

- (51) Clasificación Internacional:** A 24F 47/0027-01
- (22) Fecha de presentación:** 16/07/2020
- (30) Datos de prioridad:** 202030036604.8 19/01/2020 CN
- (71) Solicitante:** Shenzhen Eigate Technology Co., Ltd. [CN]
- (72) Inventor:** Tuanfang LIU [CN]
- (74) Agente/apoderado:** Juan Eduardo Vanrell Falcon (144)
- (54) Título:** CIGARRILLO ELECTRÓNICO

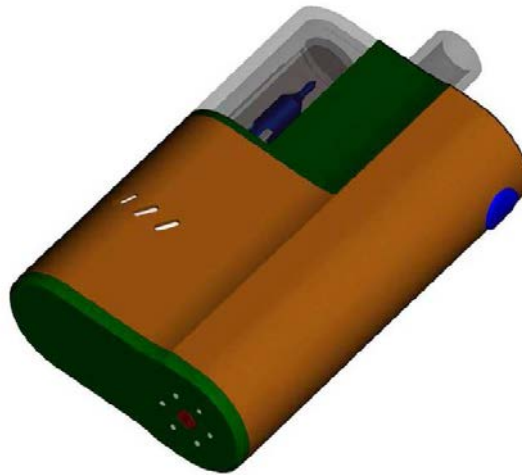

- (57) Resumen:** El producto es un cigarrillo electrónico con protección contra exceso de temperatura. En uso, el líquido para el cigarrillo electrónico se almacena en el claromatizado y el flujo de vapor puede ajustarse. Este producto es apto para el área del cigarrillo electrónico.

(19) Dirección Nacional de la Propiedad Industrial – URUGUAY**(12) Diseño Industrial****(11) UY s/ 004803**

- (51) Clasificación Internacional:** A 24F 1/30, 47/0027-01
- (22) Fecha de presentación:** 16/07/2020
- (30) Datos de prioridad:** 202030036605.2 19/01/2020 CN
- (71) Solicitante:** Shenzhen Eigate Technology Co., Ltd. [CN]
- (72) Inventor:** Tuanfang LIU [CN]
- (74) Agente/apoderado:** Juan Eduardo Vanrell Falcon (144)
- (54) Título:** NARGUILE ELECTRÓNICO



- (57) Resumen:** El producto es un narguile electrónico con protección contra exceso de temperatura. En uso, el tabaco se calienta desde un lado del producto a través del efecto de inducción electromagnética. Este producto es apto para el área del cigarrillo electrónico.

(19) Dirección Nacional de la Propiedad Industrial – URUGUAY**(12) Diseño Industrial****(11) UY s/ 004823**

- (51) Clasificación Internacional:** A 63F 9/24, 13/2414-02
- (22) Fecha de presentación:** 09/11/2020
- (30) Datos de prioridad:** 2020-010084 22/05/2020 JP
- (71) Solicitante:** SONY INTERACTIVE ENTERTAINMENT INC. [JP]
- (72) Inventor:** Yujin MORISAWA [JP]
- (74) Agente/apoderado:** MATIAS CIKATO (201)
- (54) Título:** DISPOSITIVO ELECTRÓNICO

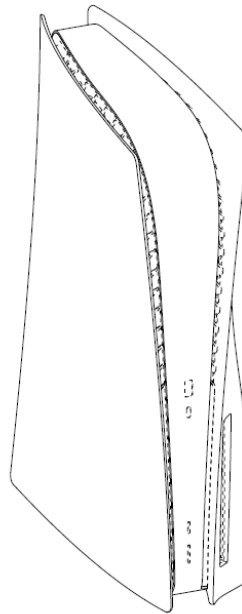

- (57) Resumen:** El presente diseño industrial corresponde a un dispositivo electrónico, diferente de los conocidos, cuya apariencia original y ornamental le confieren características de individualidad.

(19) Dirección Nacional de la Propiedad Industrial – URUGUAY**(12) Diseño Industrial****(11) UY s/ 004826**

- (51) **Clasificación Internacional:** H 04M 1/21, 11/06
// (A 63F 13:00) (13:90)14-03; 21-01
- (22) **Fecha de presentación:** 10/11/2020
- (30) **Datos de prioridad:** 2020-010085 22/05/2020 JP
- (71) **Solicitante:** SONY INTERACTIVE ENTERTAINMENT INC. [JP]
- (72) **Inventor:** Yujin MORISAWA [JP]
- (74) **Agente/apoderado:** MATIAS CIKATO (201)
- (54) **Título:** DISPOSITIVO ELECTRÓNICO

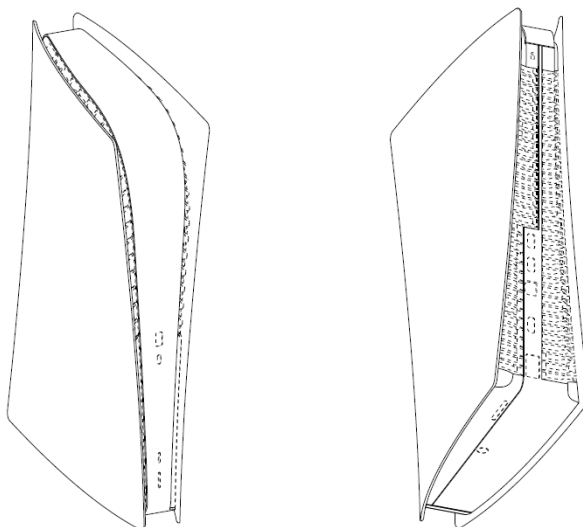

- (57) **Resumen:** El presente diseño industrial corresponde a un dispositivo electrónico, diferente de los conocidos, cuya apariencia original y ornamental le confieren características de individualidad.

(19) Dirección Nacional de la Propiedad Industrial – URUGUAY**(12) Diseño Industrial****(11) UY s/ 004827**

- (51) **Clasificación Internacional:** A 63F 13/9814-02
(22) **Fecha de presentación:** 10/11/2020
(30) **Datos de prioridad:** 2020-010087 22/05/2020 JP
(71) **Solicitante:** SONY INTERACTIVE ENTERTAINMENT INC. [JP]
(72) **Inventor:** Yujin MORISAWA [JP]
(74) **Agente/apoderado:** MATIAS CIKATO (201)
(54) **Título:** CUBIERTA DE CONTROLADOR PARA DISPOSITIVOS ELECTRÓNICOS

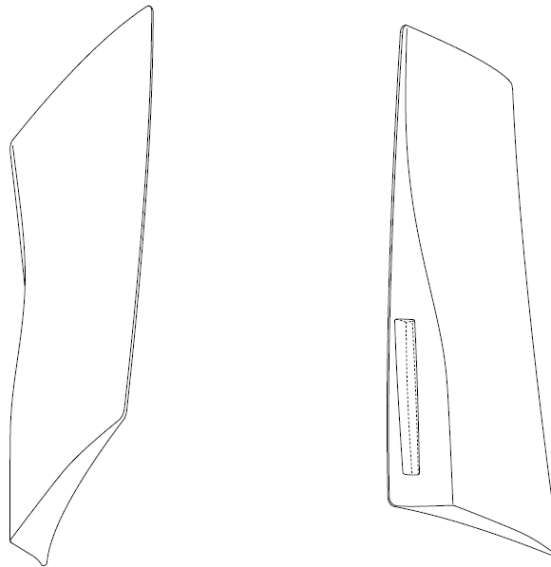

- (57) **Resumen:** El presente diseño industrial corresponde a una cubierta de un controlador para dispositivos electrónicos, diferente de las conocidas, cuya apariencia original y ornamental le confieren características de individualidad.

(19) Dirección Nacional de la Propiedad Industrial – URUGUAY**(12) Diseño Industrial****(11) UY s/ 004828**

- (51) **Clasificación Internacional:** A 63F 13/9814-02
(22) **Fecha de presentación:** 11/11/2020
(30) **Datos de prioridad:** 2020-010086 22/05/2020 JP
(71) **Solicitante:** SONY INTERACTIVE ENTERTAINMENT INC. [JP]
(72) **Inventor:** Yujin MORISAWA [JP]
(74) **Agente/apoderado:** MATIAS CIKATO (201)
(54) **Título:** CUBIERTA PARA UN DISPOSITIVO ELECTRÓNICO

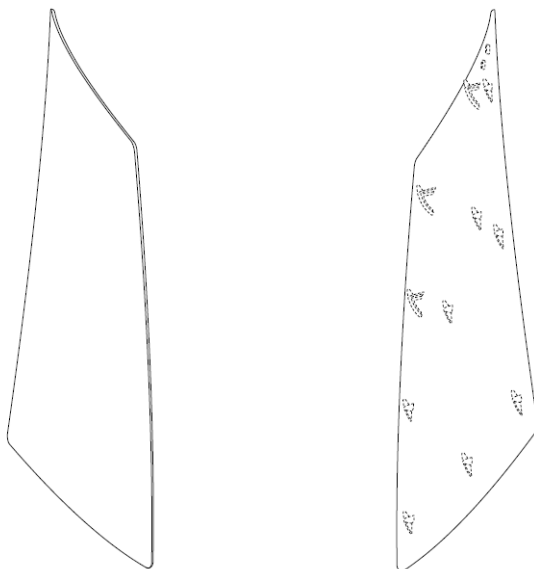

- (57) **Resumen:** El presente diseño industrial corresponde a una cubierta para un dispositivo electrónico, diferente de las conocidas, cuya apariencia original y ornamental le confieren características de individualidad.

(19) Dirección Nacional de la Propiedad Industrial – URUGUAY**(12) Diseño Industrial****(11) UY s/ 004829**

- (51) **Clasificación Internacional:** A 63F 13/9814-02
(22) **Fecha de presentación:** 11/11/2020
(30) **Datos de prioridad:** 2020-010088 22/05/2020 JP
(71) **Solicitante:** SONY INTERACTIVE ENTERTAINMENT INC. [JP]
(72) **Inventor:** Yujin MORISAWA [JP]
(74) **Agente/apoderado:** MATIAS CIKATO (201)
(54) **Título:** CUBIERTA PARA UN DISPOSITIVO ELECTRÓNICO

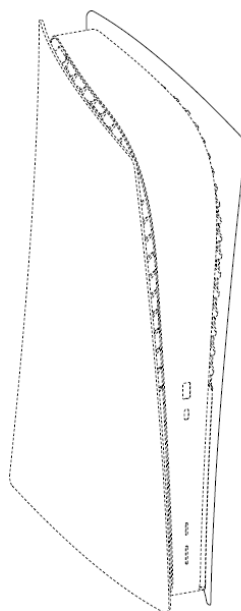

- (57) **Resumen:** El presente diseño industrial corresponde a una cubierta para un dispositivo electrónico, diferente de las conocidas, cuya apariencia original y ornamental le confieren características de individualidad.

(19) Dirección Nacional de la Propiedad Industrial – URUGUAY**(12) Diseño Industrial****(11) UY s/ 004830**

- (51) Clasificación Internacional:** F 16M 13/0014-99
- (22) Fecha de presentación:** 12/11/2020
- (30) Datos de prioridad:** 2020-010089 22/05/2020 JP
- (71) Solicitante:** SONY INTERACTIVE ENTERTAINMENT INC. [JP]
- (72) Inventor:** Yujin MORISAWA [JP]
- (74) Agente/apoderado:** MATIAS CIKATO (201)
- (54) Título:** SOPORTE PARA DISPOSITIVO ELECTRÓNICO

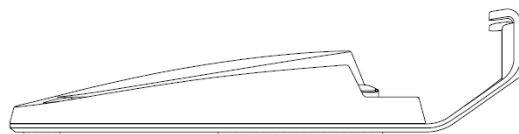

- (57) Resumen:** El presente diseño industrial corresponde a un soporte para dispositivo electrónico, diferente de los conocidos, cuya apariencia original y ornamental le confieren características de individualidad.

(19) Dirección Nacional de la Propiedad Industrial – URUGUAY**(12) Diseño Industrial****(11) UY s/ 004831**

- (51) **Clasificación Internacional:** F 16M 13/0014-99
(22) **Fecha de presentación:** 12/11/2020
(30) **Datos de prioridad:** 2020-010090 22/05/2020 JP
(71) **Solicitante:** SONY INTERACTIVE ENTERTAINMENT INC. [JP]
(72) **Inventor:** Yujin MORISAWA [JP]
(74) **Agente/apoderado:** MATIAS CIKATO (201)
(54) **Título:** SOPORTE PARA DISPOSITIVO ELECTRÓNICO

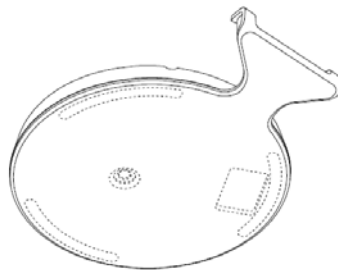
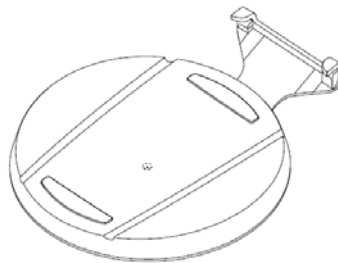

- (57) **Resumen:** El presente diseño industrial corresponde a un soporte para dispositivo electrónico, diferente de los conocidos, cuya apariencia original y ornamental le confieren características de individualidad.

(19) Dirección Nacional de la Propiedad Industrial – URUGUAY**(12) Diseño Industrial****(11) UY s/ 004836**

- (51) **Clasificación Internacional:** A 45F 5/00, B 65D 6/0209-99
(22) **Fecha de presentación:** 09/12/2020
(30) **Datos de prioridad:**
(71) **Solicitante:** Sabina Silva [UY]
(72) **Inventor:** Sabina Silva Purtscher [UY]
(74) **Agente/apoderado:** Sabina Silva ()
(54) **Título:** MATERA OLA

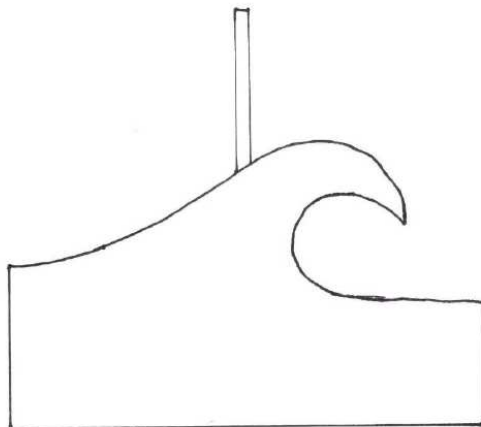

- (57) **Resumen:** Matera de madera con diseño de ola en una de sus caras

SOLICITUDES DE MODELOS DE UTILIDAD

(19) Dirección Nacional de la Propiedad Industrial – URUGUAY

(12) Modelo de Utilidad

(11) UY u/ 004756

- (51) **Clasificación Internacional:** F 15B 1/00
(22) **Fecha de presentación:** 14/10/2019
(30) **Datos de prioridad:**
(71) **Solicitante:** UNIVERSIDAD DE LA REPUBLICA [UY]
(72) **Inventor:** Gabriel Belmonte Gonzalez Muzio [UY]
(74) **Agente/apoderado:** Unidad de Propiedad Intelectual Universidad de la República ()
(54) **Título:** INTERFAZ HIDRÁULICA PARA TITULACIÓN CON BURETA

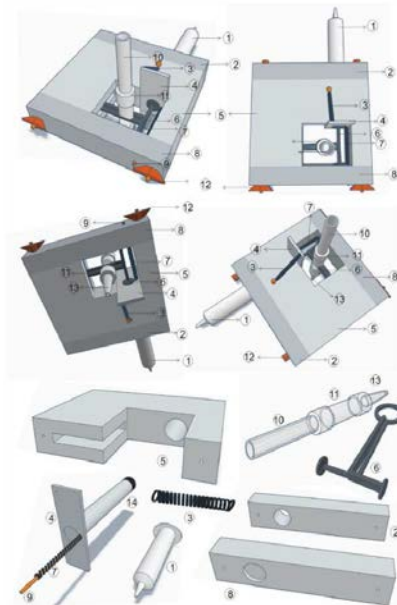

- (57) **Resumen:** La invención se refiere a una interfaz que permite el uso de una bureta por parte de una persona con discapacidad física que carece de movilidad en extremidades superiores e inferiores, la que comprende una estructura que va en contacto con el instrumento y un mando a distancia, conectados entre sí por mangueras flexibles.

(19) Dirección Nacional de la Propiedad Industrial – URUGUAY**(12) Modelo de Utilidad****(11) UY u/ 004758**

- (51) **Clasificación Internacional:** B 25J 18/06
(22) **Fecha de presentación:** 08/11/2019
(30) **Datos de prioridad:**
(71) **Solicitante:** Universidad de la República [UY]
(72) **Inventor:** Henry Figueredo [UY]; Gabriel Usera [UY]; Christian Diaz [UY]; Agustin Teliz [UY]; Fernando Sellanes [UY]; Agustin Freitas [UY]; Victor Silveira [UY]; Gonzalo Romay [UY]
(74) **Agente/apoderado:** LILIAN MARENEY ROVIRA MONTERO ()
(54) **Título:** BRAZO ROBÓTICO ASISTENTE PARA ALIMENTACIÓN AUTÓNOMA BASADO EN KIT DE ROBÓTICA EDUCATIVA

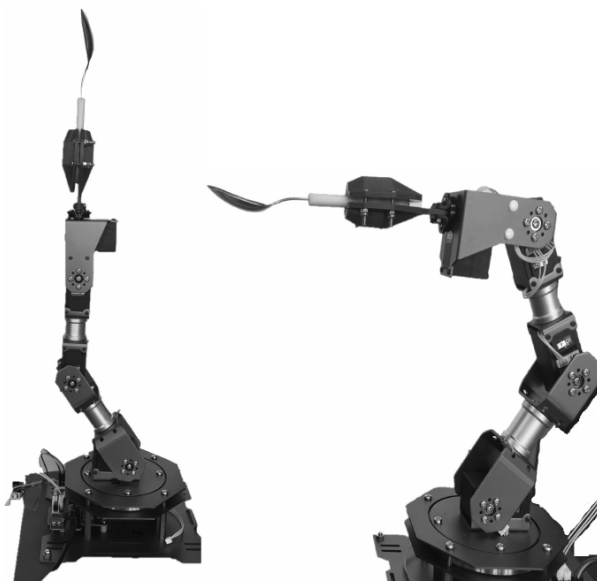

- (57) **Resumen:** El presente modelo de utilidad refiere a un brazo robótico articulado destinado a facilitar la alimentación autónoma por parte de personas con discapacidades en los miembros superiores.

(19) Dirección Nacional de la Propiedad Industrial – URUGUAY**(12) Modelo de Utilidad****(11) UY u/ 004772**

- (51) **Clasificación Internacional:** A 63H 31/04
(22) **Fecha de presentación:** 18/12/2019
(30) **Datos de prioridad:**
(71) **Solicitante:** CAPUSOTTO, GUSTAVO MARCELO [AR]
(72) **Inventor:** CAPUSOTTO, GUSTAVO MARCELO [AR]
(74) **Agente/apoderado:** CARLOS EDUARDO SARLABÓS BUZÓ (189)
(54) **Título:** MECANISMO DE ACCIÓN APLICADO A JUGUETES

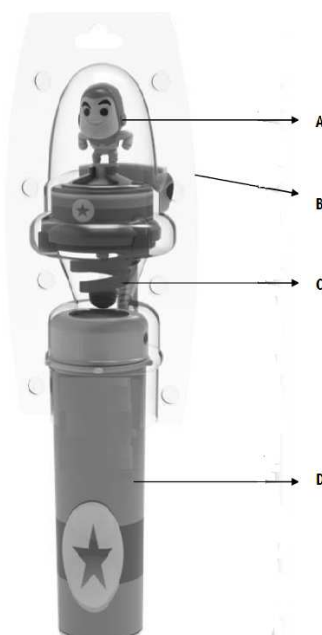

- (57) **Resumen:** Mecanismo de acción aplicado a juguetes, caracterizado por resultar de la fricción de los dientes de una cremallera contra el borde de un aro metálico, que resulta en su desplazamiento mediante movimientos de giro, avance o vuelo según los casos.

(19) Dirección Nacional de la Propiedad Industrial – URUGUAY**(12) Modelo de Utilidad****(11) UY u/ 004780**

- (51) **Clasificación Internacional:** B 65D 5/00, 5/50
(22) **Fecha de presentación:** 30/01/2020
(30) **Datos de prioridad:**
(71) **Solicitante:** UNIVERSIDAD POLITECNICA DE CARTAGENA [ES]
(72) **Inventor:** LOPEZ GOMEZ, Antonio [ES]
(74) **Agente/apoderado:** VIRGINIA CERVIERI GHIOLDI (212)
(54) **Título:** ENVASE DE CARTÓN PARA ENVASADO ACTIVO DE FRUTAS Y HORTALIZAS FRESCAS, Y PROCEDIMIENTO DE FABRICACIÓN DEL MISMO

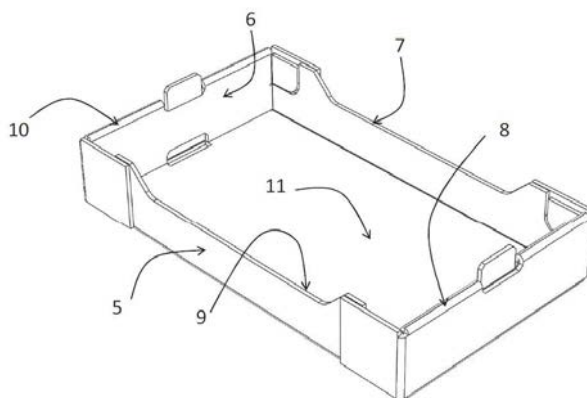

- (57) **Resumen:** Envase de cartón con un recubrimiento activo antimicrobiano a base de un compuesto polimérico en combinación con aceites esenciales que forman complejos de inclusión con ciclodextrinas, que consigue aumentar significativamente la seguridad alimentaria y la vida útil de los alimentos que contiene. Los vapores de los aceites esenciales se desprenden del cartón a medida que se alcanzan humedades relativas suficientemente elevadas en las inmediaciones de este recubrimiento que está junto al producto envasado, y estos vapores tienen una acción antimicrobiana frente a hongos, levaduras y bacterias, tanto alterantes de la calidad del producto como patógenos para los consumidores.

(19) Dirección Nacional de la Propiedad Industrial – URUGUAY**(12) Modelo de Utilidad****(11) UY u/ 004792**

- (51) **Clasificación Internacional:** A 61B 5/22
(22) **Fecha de presentación:** 20/07/2020
(30) **Datos de prioridad:**
(71) **Solicitante:** Universidad de la República [UY]
(72) **Inventor:** Franco Simini [UY]; Darío Santos [UY]; Francisco Veirano [UY]; Pablo Perez Nicoli [UY]; Rodrigo Barboza [UY]; Jorge Domínguez [UY]; Agustín Fernández [UY]
(74) **Agente/apoderado:** Unidad de Propiedad Intelectual Universidad de la República ()
(54) **Título:** INSTRUMENTO PARA LA ESTIMACIÓN DE LA FUERZA EXPLOSIVA MUSCULAR

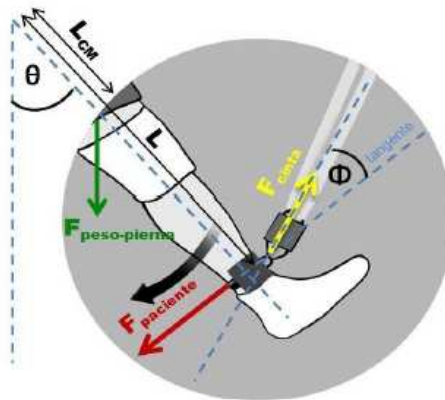

- (57) **Resumen:** El dispositivo es un sistema que mide durante ejercicios de rehabilitación o entrenamiento deportivo, el ángulo en el plano sagital formado entre la pierna y la vertical, la fuerza ejercida por la musculatura que actúa en oposición a una cinta elástica sostenida por el técnico actuante o fijada a un soporte inamovible. En todo momento los parámetros de fuerza, posición, velocidad y aceleración son registrados en el instrumento. En tiempo real el dispositivo muestra la evolución de estos parámetros para compararlos con límites superiores e inferiores dentro de los cuales el ejercicio resulta óptimo según configuración definida por el técnico. Al medir valores cercanos a los límites prefijados, el instrumento emite alarmas sonoras y visuales. Esta cuantificación "en línea" del esfuerzo de los músculos y las eventuales alarmas resultan clave para evitar lesiones durante los ejercicios que realiza el paciente o el deportista.

ÍNDICE POR TITULARES DE MARCAS

Titular	N° Exp	Marca
Abiler S.A.	520174	K (mixta)
ACOSTA BRUN NOELIA JANNET, GARCIA RODRIGUEZ IVANA PAOLA Y OTROS SOCIEDAD DE HECHO	514917	POBLANA
Adela Rodriguea Arrillaga	519983	FINDOUT SOLUCIONES DE CONSULTORÍA (mixta)
AGROENZYMAS RETENUM, S.A.P.I. DE C.V	519500	GENEL (mixta)
AGROLAND S.A.	519655	BRISAS DE MAR
AGROMEALS S.A.	520159	UYUYU WAGYU BEEF (mixta)
Agustin Labandera	519564	OLIMPO (mixta)
Agustin Labandera	519562	CHORIPANERIA
Agustin Labandera	519563	OLIMPO
Agustin Labandera	519561	CHORIPANERIA OLIMPO
Aisin Seiki Kabushiki Kaisha (Comercializando también como Aisin Seiki Co. Ltd.)	519512	AISIN (mixta)
Ajinomoto Co., Inc.	519932	SALT ANSWER
Akzo Nobel Coatings International B.V.	519413	RELEST
ALEJANDRO MUSZAK	519439	HELOU (mixta)
Alexandra Perrone	519391	SOBRECIENCIA
Alexis Barbitta	519661	SBT SMART BUSINESS TRANSFORMATION – BE SIMPLE, BE SMART (mixta)
Allforpets SRL	519488	PET POINT (mixta)
ALVAREZ KLAR DARIO GABRIEL	520193	ITINERE RED EDUCATIVA (mixta)
ALVAREZ KLAR DARIO GABRIEL	520192	N (mixta)
Alvaro Machado	519479	GOTTA (mixta)
AMANECER S.A. FÁBRICA DE PINTURAS	519787	LATEX PROFESIONAL AMACRYL
AMANECER S.A. FÁBRICA DE PINTURAS	519783	CUBRELUX
AMANECER S.A. FÁBRICA DE PINTURAS	519786	ARGAFLEX
AMANECER S.A. FÁBRICA DE PINTURAS	519784	AMATECH
AMANECER S.A. FÁBRICA DE PINTURAS	519785	ARGACAL
Ana Laura Borré Calleros	519583	ANA LAURA BORRÉ CALLEROS (mixta)
Ana Lucía Fernández González	519969	BELLA JOSEFINA (mixta)
ANA PAULA LOPEZ	519821	GREENHOUSE ORCHID CAFE (mixta)
ANA PAULA LOPEZ	519822	GREENHOUSE ORCHID MARKET (mixta)
Marcelo Alejandro de Oliveira Madeira y Analía De Oliveira Madeira	520083	SUDANFER HELADERÍA (mixta)
ANDORRA BANC AGRICOL REIG, S.A.	519529	SIGMA INVESTMENT HOUSE (mixta)
Antonella Borroni	519581	ROOSTER VERMOUTH (mixta)
APITER S.A.	519411	APITRACIN
APPLE INC.	519582	(figurativa)
APPLE INC.	519584	(figurativa)
APPLE INC.	519739	APP CLIP CODE
APPLE INC.	519933	(figurativa)
APPLE INC.	519935	(figurativa)
APPLE INC.	520184	AIRPODS MAX
Ashley Furniture Industries, Inc.	519148	VINTAGE CASUAL

Titular	N° Exp	Marca
ASOCIACION TURISTICA DE MONTEVIDEO	519686	MONTEVIDEO PASS
AstraZeneca UK Limited	519930	VAXZEVRIA
Aurinia Pharmaceuticals Inc.	520003	LUPKYNIS
Aurinia Pharmaceuticals Inc.	520023	LUPKYNIS (mixta)
AYG CERRAMIENTOS S.A.S.	519654	DEKO (mixta)
Bajaj Auto Limited	519858	EXCELSIOR-HENDERSON
BALIARDA S.A.	519556	XEDECOX
BARRACA DEAMBROSI	519708	ÉPICO DEAMBROSI (mixta)
BARRETO BOLIVAR, MARIA AGUSTINA	519923	MI NIÑA (mixta)
BASF Coatings GmbH	520124	GLASURIT (mixta)
Adriana Tuzman; Rocio Sevigne Da Cunha Pereyra; Alicia Angela Esquivel Rodriguez y Battle Holmer da Cunha Mancuso	519571	CANOVA (mixta)
Beiersdorf AG	519436	EUCERIN DERMOPURE
Beijing DaBeiNong Biotechnology Co., Ltd.	519800	FARMAX GGT
BEITLER GLOTZER MARCEL JOEL Y BEITLER GLOTZER SHARON FANNY SOCIEDAD DE HECHO y BEITLER GLOTZER MARCEL JOEL Y BEITLER GLOTZER SHARON FANNY SOCIEDAD DE HECHO	519128	MERAKI
HEYTENS PORTELA, IRLANDA y BENTANCUR HEYTENS, DANIELA ALICIA	520139	HEYTENS
BETANIR SAS	519950	MEDISOL (mixta)
Bettina Muiño	520154	ÁMATE BY BETTINA MUIÑO
Bidarel S.A.	519656	LA TABERNA DEL DIABLO (mixta)
BIOMARIN PHARMACEUTICAL INC.	520179	VOXZOGO (mixta)
BIOMARIN PHARMACEUTICAL INC.	520134	VOXZOGO
Biosense Webster, Inc.	519806	SOUNDSTAR VISION
BIOSIDUS S.A.	519372	HHT
BIZARRA S.A.	515323	SAN FERMENTO
Bodega Dante Robino S.A.	519793	2020 LPQTP (mixta)
Boehringer Ingelheim Vetmedica GmbH	519911	FREVAX
BOYERCO S.A.	519915	JUMU
BOYERCO S.A.	519905	FLOR DE LISS
BOYERCO S.A.	519913	ALPHES
BOYERCO S.A.	519907	BODDY (mixta)
BOYERCO S.A.	519914	ANDHLES
BOYERCO S.A.	519919	BELOSCH
BOYERCO S.A.	519916	ACQUA FAST
BRANCCIARI AMARILLO, EMILIANO GERMAN	520155	MONORROOTS
Bund der Freien Waldorfschulen e.V.	520070	RUDOLF STEINER
CABAL COOPERATIVA DE PROVISION DE SERVICIOS LIMITADA	519408	CABAL (mixta)
CABAL COOPERATIVA DE PROVISION DE SERVICIOS LIMITADA	519409	CABAL (mixta)
CANARIAS S.A.	519379	(figurativa)
CANARIAS S.A.	519381	(figurativa)
CANARIAS S.A.	519380	(figurativa)

Titular	N° Exp	Marca
CARLOS LUIS PIROVANO	519942	CHECKPOINT CHARLIE
Carolina Montalto	520268	MANOLA (mixta)
CARTONES YAGUARETE S.A.	520073	YAGUARETE LOGISTICA (mixta)
CARVAGU S.A.	519755	TRIPLE C FORTE (mixta)
CARVAGU S.A.	519753	EUCAMIEL (mixta)
CARVAGU S.A.	519756	INMUNOLIVE (mixta)
CARVAGU S.A.	519752	MAGNESIO LIVE (mixta)
CASMU INSTITUCION DE ASISTENCIA MEDICA PRIVADA DE PROFESIONALES SIN FINES DE LUCRO	520289	MEDIS GROUP GOLD (mixta)
CASMU INSTITUCION DE ASISTENCIA MEDICA PRIVADA DE PROFESIONALES SIN FINES DE LUCRO	520288	MEDIS GROUP INFINITE (mixta)
CASMU INSTITUCION DE ASISTENCIA MEDICA PRIVADA DE PROFESIONALES SIN FINES DE LUCRO	520292	CASMU EMPRESA (mixta)
CASMU INSTITUCION DE ASISTENCIA MEDICA PRIVADA DE PROFESIONALES SIN FINES DE LUCRO	520291	MEDIS GROUP BUSINESS (mixta)
CASMU INSTITUCION DE ASISTENCIA MEDICA PRIVADA DE PROFESIONALES SIN FINES DE LUCRO	520287	MEDIS GROUP SILVER (mixta)
CASMU INSTITUCION DE ASISTENCIA MEDICA PRIVADA DE PROFESIONALES SIN FINES DE LUCRO	520290	MEDIS GROUP FAMILY (mixta)
Cecilia Villar	519878	ENFOCARTE
CENIT LTDA.	519929	ABASTO CENIT (mixta)
CHAVES LOURDES	520261	LOU JEANS (mixta)
Chelato Montevideo S.R.L.	519622	(figurativa)
Chelato Montevideo S.R.L.	519617	CHELATO (mixta)
Chelato Montevideo S.R.L.	519616	CHELATO (mixta)
CHINA TOBACCO HUNAN INDUSTRIAL CO., LTD	520123	AXILE
Christian Otero	520060	LUCCIANO'S (mixta)
CID VINDROLA, PAOLA	519780	PAO.CID (mixta)
Citigroup Inc.	520055	CITI
CLEIDE'S S.r.l.	519402	FIGURELLA (mixta)
CLINICA XIKOS S.A.	519671	CIUDAD DE LA MEMORIA
CLINICA XIKOS S.A.	519700	CIUDAD DE LA MEMORIA (mixta)
CMPC TISSUE S.A.	520081	NOVA PROTECT (mixta)
CMPC TISSUE S.A.	519586	LIMPIEZA HOGAR NOVA DESINFECTANTES (mixta)
CMPC TISSUE S.A.	519595	ELITE (mixta)
CMPC TISSUE S.A.	519903	LADYSOFT
CMPC TISSUE S.A.	519841	NOVA (mixta)
COBOE S.A.	519618	FARMAFITNESS (mixta)
Coherus BioSciences, Inc.	519819	UDENYCA
COMÉRCIO E INDÚSTRIA MATSUDA IMPORTADORA E EXPORTADORA LTDA.	519953	VITTAMAX (mixta)
COMPAGNIE FINANCIERE ET DE PARTICIPATIONS ROULLIER	519867	TIMAC AGRO (mixta)
COMPAGNIE PLASTIC OMNIUM	497894	+OMNIUM (mixta)

Titular	N° Exp	Marca
Continental Reifen Deutschland GmbH	520017	ULTRACONTACT (mixta)
COOPERATIVA NACIONAL DE PRODUCTORES DE LECHE (CONAPROLE)	519998	CONAPROLE MAMÁ
Corn Products Development, Inc.	519936	BE WHAT'S NEXT
Cosem Iampp	519620	COSEM ONLINE (mixta)
COSTA CROCIERE S.P.A.	520112	C COSTA (mixta)
COSTA CROCIERE S.P.A.	520111	C COSTA (mixta)
Cristian Daniel Messina	519668	GELATO FACTORY -SINCE 1996- (mixta)
CROSER S.A.	519494	HARDEN (mixta)
D ANGELO GESTIDO SANTIAGO UNIPERSONAL	519799	DELIGANGA (mixta)
DABEREL S.A.	520041	ALONDRA (mixta)
DAIICHI SANKYO COMPANY, LIMITED	519992	(figurativa)
DAIICHI SANKYO COMPANY, LIMITED	519987	DAIICHI SANKYO (mixta)
DAIICHI SANKYO COMPANY, LIMITED	519996	DAIICHI-SANKYO (mixta)
DAIICHI SANKYO COMPANY, LIMITED	519995	DAIICHI-SANKYO (mixta)
Dairy and Food S.R.L.	520032	CHEDDARELLA
DE LAZZARI VIERA, RODRIGO NICOLÁS	519678	BOX.UY (mixta)
DECOSOL S.A.	519705	STARCK
DELIVERY HERO SE	519600	ITACATE
DHARMA S.A.	520035	G GAIN (mixta)
DHARMA S.A.	520036	G GAIN (mixta)
Diana Bresque	520080	ALEJANDRÍA "CAFÉ DE LAS ARTES" (mixta)
Diaverum AB	519552	(figurativa)
Diego José Borba Botta	519721	BENEFICIOS WALLET (mixta)
Diego Terra	519625	PAGODESPUES (mixta)
Disney Enterprises, Inc.	520320	STAR ACTION (mixta)
Disney Enterprises, Inc.	520321	STAR FUN (mixta)
Disney Enterprises, Inc.	520318	STAR COMEDY (mixta)
Disney Enterprises, Inc.	520316	STAR CLASSICS (mixta)
Disney Enterprises, Inc.	520323	STAR HITS (mixta)
Disney Enterprises, Inc.	520325	STAR CHANNEL (mixta)
Disney Enterprises, Inc.	520324	STAR LIFE (mixta)
Distribuidora Rali, S.A.	520269	RALI (mixta)
DKT Uruguay S.A.	519989	LYDIA DKT
DKT Uruguay S.A.	519993	JOY DKT
DKT Uruguay S.A.	519991	JOY DKT
DKT Uruguay S.A.	519990	ANDALAN SINGA
DKT Uruguay S.A.	519994	TAYLAFEM
DKT Uruguay S.A.	519988	ANGELIN DKT
DOMESTIKA INC.	520151	DOMESTIKA
EBATEL S.A.	519764	MATAOJO (mixta)
EBATEL S.A.	520106	LA PODEROSA (mixta)
EBATEL S.A.	519420	STUD Y HARAS PHILLIPSON (mixta)
EDUARDO ESTEBAN RODAS HAGOPIAN	519520	DS (mixta)
Eisai R&D Management Co., Ltd.	519758	COGZYAS
Eisai R&D Management Co. Ltd.	519754	COGLEKA
EL TRIGAL S.A	519968	TAPITAS EL TRIGAL
Emblary S.A.	520065	GATO NEGRO (mixta)
EMPRESAS DEMARIA S.A.	519945	VIRGINIA (mixta)
Estefanía Fossa y Erika Beróis	518527	FITNESS MOMENT (mixta)

Titular	N° Exp	Marca
Eschenbach Optik GmbH	519734	ESCHENBACH (mixta)
Eschenbach Optik GmbH	519733	(figurativa)
ESELL S.A.	520191	CABO SUB (mixta)
EUROFARMA URUGUAY S.A.	520107	QUELATUS MUJER
EUROFARMA URUGUAY S.A.	520108	QUELATUS MIND
Evac Chair North America LLC	519922	EVAC+CHAIR (mixta)
FACUNDO DEL CASTILLO	520082	INGENIUM SERVICIOS DE INGENIERÍA (mixta)
Facundo Silveti	519828	PATITAS.APP (mixta)
FALABELLA S.A.	519685	FPAY POSTPAGO
Faniliat S.A.	520175	(figurativa)
Federico Wehbe	517262	PUNTO PEZ BOCADOS DE MAR (mixta)
Fenix International Limited	519896	ONLYFANS (mixta)
Fenix International Limited	519893	ONLYFANS
Fernando Javier Caballero De Luis	519481	WEBSHOPPERS (mixta)
Fernando Petteuzzo	519779	SPRITZ BY PAA! (mixta)
Fideicomiso Edificio Peninsula Punta Gorda Fideicomiso 39157/2019	519517	LA MAR CASA (mixta)
Fiexpo International Exhibitions Group Ltda.	519866	FIEXPO LATIN AMERICA (mixta)
Floder	519525	CREDITOURUGUAYO (mixta)
Floder S.A.	519577	UINUIN (mixta)
FONTAINA TERRA, ALEJANDRO	519965	SIA J FUND INNOVATIVE & CONSISTENT INVESTMENT (mixta)
Fontaine Limited	519835	CREED
FRIGORIFICO TACUAREMBO S.A.	520149	FRIGORIFICO TACUAREMBO
FRIGORIFICO TACUAREMBO S.A.	520150	HAMBY
Fundación Ad Astra	519902	SANTA MARGARITA CENTRO EDUCATIVO (mixta)
Gabriel Gerardo Kaklounk Quintas	519518	ISL INDEPENDENCIA SHIPPING LINES (mixta)
Gagato SRL	519719	SOKO
GANADERIA TOTAL S.R.L.	519830	GANADERIA TOTAL URUGUAY
GASTÓN SIMI BARCELÓ	519882	FITNESS SPORT (mixta)
GASWIL S.A.	520117	PASEO DEL ESTE (mixta)
GASWIL S.A.	520118	TORRES DEL ESTE (mixta)
GENAGERE S.R.L.	519373	GARDEN POT
GIMNASIOS ARGENTINOS S.A.	519225	MEGATLON PLAY (mixta)
GINEL RODRIGUEZ, MARIA JOSÉ	519961	SWAMP SALAD (mixta)
Globalization Partners, LLC.	519374	GLOBALIZATION PARTNERS (mixta)
GLORIA S.A.	519768	LECHE GLORIA
GLORIA S.A.	520235	PIL (mixta)
GLORIA S.A.	520236	PIL (mixta)
Gonzalo Jesús Da Silva Paiva	520102	PREMIUM (mixta)
GrandAri, Inc.	520162	ARIANA GRANDE CLOUD
GrandAri, Inc.	520163	ARIANA GRANDE CLOUD (mixta)
GRUPO PILAR S.A.	519957	ACTION
GRUPO PILAR S.A.	519960	KANINA EL SABE QUE LE GUSTA (mixta)
GTM S.A.	519872	SOLIDO (mixta)
GUANGDONG BRIGHT DREAM ROBOTICS CO., LTD.	519766	BRIGHT DREAM (mixta)
GUILLEN FERNANDEZ GONZALO Y GUILLEN FERNANDEZ MARTIN SOCIEDAD DE HECHO	520280	OKY (mixta)

Titular	N° Exp	Marca
Guillermo Antonio Larrañaga Salaberry	519397	GL MOTORS (mixta)
Guillermo Antonio Larrañaga Salaberry	519399	GL MOTORS
Guillermo Jakerle y Fernando De Mello	519235	LALÁLA (mixta)
Guillermo Zito	520256	PIEDRA SIERRA (mixta)
GÜROK TURIZM VE MADENCILIK ANONIM SIRKETI	519981	LAV (mixta)
Hard Rock Limited	520029	HARD ROCK DIGITAL (mixta)
Hard Rock Limited	520027	HARD ROCK DIGITAL
Hard Rock Limited	520028	HARD ROCK BET
Hard Rock Limited	520030	HARD ROCK BET (mixta)
Hard Rock Limited	519748	UNITY BY HARD ROCK
HAVAS	519613	HAVAS +
Henkel AG & Co. KGaA	520243	(figurativa)
Hernán Sellanes	519937	AUORENT
Hoet Peláez Castillo & Duque	519725	HOET & PARTNERS
IDINOR S.A.	520314	TANGRAM (mixta)
Ignacio Ferreyra	519672	EL ESTABLO (mixta)
IMPORTADORA Y EXPORTADORA LUNA DORADA LIMITADA	519964	LUNA DORADA (mixta)
Importadora y Exportadora Narjies S.A.	519157	G GINZA (mixta)
INDUSTRIA E COMÉRCIO DE ALIMENTOS GURI LTDA.	520021	SORVETES GURI (mixta)
INDUSTRIAS HIDRAULICAS PARDO, S.L.	519638	PARDO (mixta)
INTENDENCIA MUNICIPAL DE CANELONES	519943	CANELONES TE ALIMENTA (mixta)
International Finance Advisors Limited	519955	AI ASESORES INTELIGENTES (mixta)
INVESTEC BANK LIMITED	519815	FOCUS RADIO (mixta)
INVESTEC BANK LIMITED	519813	FOCUS TALKS (mixta)
INVESTEC BANK LIMITED	519811	FOCUS RADIO
INVESTEC BANK LIMITED	519808	FOCUS TALKS
INVESTEC BANK LIMITED	519809	INVESTEC FOCUS
Jafron Biomedical Co., Ltd	519707	JAFRON (mixta)
Javier Ortigoza	520319	FLORECE COLLECTION (mixta)
JOHNSON & JOHNSON	519709	TRIPLELIP
JORGE HOWARD	520311	ROMA
Jose Cabral	519723	FRESHTE (mixta)
JOSE DAVID MENOYO y ANTONIO VICENTE MENOYO	519633	(tridimensional)
CONSULTORES Y ADMINISTRADORES DE EMPRESAS S.R.L. y J.P.D. ASOCIADOS S.A.	519862	KRESTON A MEMBER OF KRESTON INTERNATIONAL A GLOBAL NETWORK OF INDEPENDENT ACCOUNTING FIRMS (mixta)
CONSULTORES Y ADMINISTRADORES DE EMPRESAS S.R.L. y J.P.D. ASOCIADOS S.A.	519853	1949 DAMIANI (mixta)
Juan Angel de la Fuente y Juan de la Fuente	516857	DE LA FUENTE (mixta)
JUAN DELLAPIAZZA	520031	CUENCA INFORMACIÓN LECHERA
Keigua S.A.	519688	COSTANERO (mixta)
Keigua S.A.	519687	COSTANERO (mixta)
Keybeach S.A.	520322	CASA FESSTA MAYORISTA (mixta)
KIA MOTORS CORPORATION	520145	KIA (mixta)
KIA MOTORS CORPORATION	520146	KIA (mixta)
KIA MOTORS CORPORATION	520147	KIA (mixta)

Titular	N° Exp	Marca
Kiheung International Ltd.	520202	SPLIT SECOND (mixta)
Kocide LLC	519394	KOCIDE
Koninklijke Philips N.V.	519941	AVENT (mixta)
Laboratorios Richmond S.A.C.I.F	519550	VIRONTAR
LACO SILVA, YANIN SOFIA y LACO SILVA, NOELIA IRINA	519278	R RAFFLESHIA ACCESORIOS RAFFLESHIA ACCESORIOS (mixta)
Lago de Calpen SA	519445	RIBA (mixta)
LANOS S.A.	520156	LA PECERA
LANYVEL S.A.	514757	BONGO (mixta)
LANYVEL S.A.	514757	BONGO (mixta)
Laura Sosa	520186	CRE-SER CRECEMOS JUNTOS (mixta)
Laura Sosa	520258	CRE-SER (mixta)
LENTIVO S.A.	519681	CREDISOL PREPAGA
Lenzing Aktiengesellschaft	520188	VEOCEL
LEONARDO GONZALEZ	520042	BIG COMPANY HAMBURGUESERIA (mixta)
Les Entrepreneurs de l'Audiovisuel Européen Asbl (EAVE)	520043	PUNTES
LIFENIR S.A.	519736	ENZYQ (mixta)
LIPINER S.A.	520307	MILTECH (mixta)
Lockton, Inc.	520040	UNCOMMONLY INDEPENDENT
LOJAS RENNER S.A.	519934	PLUREN
LOS CINCO HISPANOS S.A.	520050	5 HISPANOS - KRACHITOS SNACKS
LU, YUFEN	519729	MC MISS CHERRY (mixta)
Lucia Bonanata	519743	B BONA (mixta)
Lucia Bustamante	520142	MUJERES IT SOMOS LA COMUNIDAD DE MUJERES EN TECNOLOGIA (mixta)
Rosario Barbagelata Saibene y Lucía Gossi Barbagelata	519513	TORI
LYFORD-PIKE BOSCH, THOMAS	519731	BLACK DRAGON GIN LONDON DRY GIN (mixta)
Manantial de Sol S.A.	520066	MAR Y FUEGO BEACH CLUB (mixta)
MANGADO, VENANCIO	520148	NARU SUSHI (mixta)
MANUEL ROMERO PASMAN	519514	BODEGAS DE LA BALLENA
Mapatex S.A.	519371	DUO (mixta)
MARCELA ESPOSITO CAMACHO	520101	PIRÍAPOLIS HOCKEY (mixta)
Marcelo Fabian Vega	519480	EL MANANTIAL (mixta)
MARCOS EMMANUEL ACUÑA GALVAN	519367	ONLY WAVES RIDE YOUR OWN WAVES KEEP IT SIMPLE SURFBOARDS (mixta)
MARIA DEL PILAR LOZANO MANCIPE	516985	CORIS ASISTENCIA AL VIAJERO (mixta)
Maria Eugenia Dudok Gonnet	518333	INDIE FLY ARTE UTILITARIO (mixta)
MARIA FERNANDA DURÁN COSTA	519999	CANNELLE DELICIAS ARTESANALES (mixta)
María Manuela Iglesias	515167	POSADA CARMELA CABO POLONIO (mixta)
Maria Noel Borges	519652	FLORESÍA LE PETIT JARDIN
Marilyn Yosmar Mora Molina	519864	MIKATUA
Marketplace Investments LLC	520105	MERCADO ENVÍOS (mixta)
Martin Sevrini	519523	URBAN (mixta)
Martin Sevrini	519528	URBAN SALTO (mixta)
Martín Silva	519547	MUNDO UY
Martín Silva	519677	AE (mixta)
Match Group, LLC	519966	SWIPE NIGHT
Matias Nicolas Justo Andrada	519231	CRIPi GROW SHOP (mixta)
Mega Labs S.A.	519833	TIDIX

Titular	N° Exp	Marca
MERFIX S.A.	519403	EMILIE
MERFIX S.A.	519404	U FIRST
Microsoft Corporation	519535	ACCOUNTGUARD
MILKAUT S.A.	519997	BAVARIA (mixta)
MILKAUT S.A.	519986	BAVARIA (mixta)
MILKAUT S.A.	519984	BAVARIA (mixta)
MINERVA S.A.	519774	ATHENA FOODS
MINERVA S.A.	519775	ATHENA FOODS (mixta)
MINERVA S.A.	519776	ATHENA FOODS (mixta)
MINERVA S.A.	520119	ESTANCIA 92 (mixta)
MISSNER & MISSNER LTDA	519368	MISSNER
Molino Dolores S.A.	520086	MOLINO DOLORES (mixta)
MONICA PATRICIA DINER	520227	CEPIA
MONTE CARLO T.V. S.A.	519695	RECOMIENDO
MONTE CARLO T.V. S.A.	519698	BOOM
MORENO ROSALES JENNY CAROLINA	519658	JENNY MORENO COACHING (mixta)
MSN Laboratories Private Limited	520116	IPOPRIN
Multery Company S.A.	519728	OPTA
Diego Araujo y Nancy Mariela Scasso	498499	EL ABRAZO DE LAS SIERRAS (mixta)
Natalia Canals Pessoa	519871	FORET ET ÂME - ALQUIMIA & COSMÉTICA NATURAL (mixta)
NATALIA RODRIGUEZ OVIES	519572	BEAUTY'IS (mixta)
NELSON DANIEL GUTIERREZ LUONGO	519962	PASIÓN NOTICIAS (mixta)
NETWORK BEAUTY & FASHION COSMETICA LTDA	519855	ITALLIAN HAIRTECH (mixta)
NETWORK BEAUTY & FASHION COSMETICA LTDA	519865	ITALLIAN COLOR PROFESSIONAL (mixta)
NETWORK BEAUTY & FASHION COSMETICA LTDA	519851	PROFESSIONAL TRIVITT (mixta)
Nicolas Badel Mora	520259	DESTILERIA LIBERTAD
Nicolas Estefan	519627	PETRA
Noble Arte Sociedad Anónima	519684	AIE ASESORES
Daniel Curbelo Falero y Norberto Hector Bissio	520295	LA BOULANGERIE PANADERIA-CAFE (mixta)
NOVARTIS AG.	520246	AFINITOR (mixta)
NUMMI S.A.	520240	RP (mixta)
NUSCIENCE BELGIUM N.V.	519559	EARLYFEED (mixta)
OCTAVIO FERNANDO ACERBO	519433	D.I.S. DESARROLLOS INDUSTRIALES SUSTENTABLES (mixta)
OpenTrading Group Ltd.	520247	T OPENTRADING (mixta)
Pacific Cycle, LLC	519817	MONGOOSE
Panel Rey, S.A.	519737	PANEL REY MIX
Panel Rey, S.A.	519738	PANEL REY MIX
PAPPALARDO, GABRIEL HORACIO	518235	SUPRABOND (mixta)
PARQUE CIENTÍFICO Y TECNOLÓGICO DE PANDO	519653	PARQUE CIENTÍFICO TECNOLÓGICO DE PANDO (PCTP) (mixta)
PC SERVICE S.A.	520315	SCORPION
PCZ EMPREENDIMENTOS IMOBILIÁRIOS LTDA.	519543	MADESA (mixta)
Peak Oyun Yazilim ve Pazarlama A.S. DBA Peak Games	520301	TOON BLAST
Peak Oyun Yazilim ve Pazarlama A.S. DBA	520302	TOON BLAST! (mixta)

Titular	N° Exp	Marca
Peak Games		
PEDREIRA COLLAZO, ELIZABETH	519377	DIAGNOSIS ESTUDIO DIAGNÓSTICO Y PLANIFICACIÓN BUCOMAXILO FACIAL (mixta)
PELLICER Y DÍAZ S.R.L.	520095	CHORIPANERÍA (mixta)
PERTERRA INSUMOS AGROPECUARIOS S.A.	519814	P PERTERRA TRADING (mixta)
Philip Morris Brands Sàrl	519487	EXOTIC FUSION
Platinum GmbH & Co. KG	519846	FLEISCHSAFTGARUNG
PMI Nutrition International, LLC	520211	AVARIT
PMI Nutrition International, LLC	520213	BASTION
PMI Nutrition International, LLC	520216	SUPPLANT
PMI Nutrition International, LLC	520210	AMBITINE
POLYGLASS SPA	519749	POLYGLASS
Portwest Unlimited Company	519716	PORTWEST
PRESENTIA CORP. SRL	515182	PROGESTION (mixta)
PRITTY S.A.	519762	LIVRA
PRITTY S.A.	519763	RAFTING
Pro Vista Uruguay SAS	520061	URU WAY (mixta)
PTKDELECUADOR S.A.	519333	TOKE
PTKDELECUADOR S.A.	519334	PEGATANKE TOKE (mixta)
QINGDAO COSMIC EVERGREEN TIRE CO., LTD	520212	EVERGREEN (mixta)
Rafael Machado Osorio	519757	POTENCIA CARE (mixta)
RAKIN SA.	519689	KANSAS (mixta)
Raúl Lorenzo Batlle Lamuraglia	519836	ACCIÓN (mixta)
Red Amigo DAL, S.A.P.I. de C.V., SOFOM E.N.R.	519401	KONFÍO (mixta)
Renovables Green Energy S.A.S	519182	G GREEN ENERGY (mixta)
Riot Games, Inc.	519761	(figurativa)
Riot Games, Inc.	520131	L (mixta)
ROCA SANITÁRIOS BRASIL LTDA.	519610	CELITE
ROCA SANITÁRIOS BRASIL LTDA.	519704	INCEPA (mixta)
ROCA SANITÁRIOS BRASIL LTDA.	519706	INCEPA (mixta)
ROCA SANITÁRIOS BRASIL LTDA.	519701	CELITE (mixta)
ROCA SANITÁRIOS BRASIL LTDA.	519612	CELITE
ROCA SANITÁRIOS BRASIL LTDA.	519702	CELITE (mixta)
Roche Diabetes Care GmbH	520161	CONFIDIAN
Roche Diabetes Care GmbH	520160	ACCU-CHEK SMARTGUIDE
RODRIGUEZ ARRUDA Angela Amalia	520100	BDI BASE DE INFORMACIÓN INMOBILIARIA (mixta)
Roxana Villabona Morales	519416	ROXIARTS (mixta)
RUBEN AZAR SCARONE	519773	POLO LOGISTICO RUTA 5 PARQUE INDUSTRIAL A MEMBER OF GRUPO RAS (mixta)
RUBEN AZAR SCARONE	519769	RAS TRANSPORT A MEMBER OF GRUPO RAS (mixta)
RUBEN AZAR SCARONE	520264	GRUPO RAS ECOSISTEMA LOGISTICO (mixta)
RUBEN AZAR SCARONE	519765	POLO LOGISTICO PUNTA SAYAGO A MEMBER OF GRUPO RAS (mixta)
Russell Bedford International	519938	RUSSELL BEDFORD
SAGRIN S.A.	520096	CURE - AID (mixta)

Titular	N° Exp	Marca
Samsung Electronics Co., Ltd.	519495	Q-BUBBLE
Samsung Electronics Co., Ltd.	519807	HUMIDITY FRESH + (mixta)
Sanitaria Patron S.R.L.	519798	SP SANITARIA PATRÓN (mixta)
SAUCONY, INC.	519816	(figurativa)
SCE DE LA RIVIERE S.A.	519545	WESTFRANCE (mixta)
SCHOPF LONG HEIDI Y FRAGA REYES VALERIA ROMINA SOCIEDAD DE HECHO	514814	EL REBAÑO (mixta)
SEARA ALIMENTOS LTDA.	520084	SEARA (mixta)
CATALINA SOLARI; MARIA ANGELICA BRUZZO y SEBASTIAN SOLARI	519510	MESOPOTAMIA
SECURITAS AB	520242	SECURITAS
SENFOR S.A.	519419	DE LA COLONIA
SERGIO NOVIKOV	519370	COACHING MOTIVACIONAL GESTALTICO
Shenzhen Creality 3D Technology Co.,Ltd.	519670	CREALITY (mixta)
Shenzhen Number Energy Saving Corporation	519452	NANOLUX (mixta)
Shenzhen Number Energy Saving Corporation	519455	NANOLUX (mixta)
SHENZHEN UVLED OPTICAL TECHNOLOGY CO., LTD.	520181	59S (mixta)
ShenZhen YueJiang Technology Co.,Ltd.	519720	DOBOT
SHIMANO INC.	520173	S SPLASHSHIELD (mixta)
SILVA VELAZQUEZ, OSCAR RODRIGO	519624	HOUSE OF CHEESE STABLE
SILVESTRE SALAZAR HEBERT NARCISO	516191	HOME BY ANGLOAMERICANA INCORPORATED URUGUAY (mixta)
SILVINA EUGENIA ROSAS LABANDERA	519619	MACANUDA WINES (mixta)
SINDON S.A.	520317	FRANKCHEDDAR
SINDWAY S.A.	519669	PRECURSOR (mixta)
SINDWAY S.A.	519667	BATE QUE BATE BQB (mixta)
SJ ENTERPRISES PTY LTD	519849	CYCO (mixta)
SMB Ltda	519958	SMB (mixta)
SOCIEDAD DE CRIADORES DE CABALLOS CRIOLLOS DEL URUGUAY	519560	CRIOLLOS S.C.C.C.U. (mixta)
Société des Produits Nestlé S.A.	520062	VITAFLO (mixta)
SOXPIGUE S.A.	520109	POWERSOX (mixta)
Specialized Bicycle Components, Inc.	520058	AETHOS
Stafford-Miller (Ireland) Limited	519818	SENSODYNE S (mixta)
STAR MICRONICS CO., LTD.	519384	STAR (mixta)
STECK INDÚSTRIA ELÉTRICA LTDA.	520024	LYRA (mixta)
SUDACIA S.A.	519508	MODA PECOM
SUMITOMO CHEMICAL CO., LTD.	519221	RAPIDICIL (mixta)
SUNDA GROUP CO., LIMITED	520015	SOFTCARE (mixta)
Swarovski Aktiengesellschaft	520265	(figurativa)
SYNGENTA PARTICIPATIONS AG	520075	CREAVIS
TA -TA S.A.	519699	LIGA NACIONAL GAMING MULTIAHORRO HOGAR
TAISON S.A.	519746	EAT & GO
TELUS CORPORATION	519715	TELUS
THE COCA-COLA COMPANY	520099	PROGRAMON CAPACITACIÓN PARA TU PRIMER EMPLEO COCA-COLA (mixta)
THE CONCEPTUAL EYEWEAR, LDA.	519421	VAVA (mixta)
THE PROCTER & GAMBLE COMPANY	520255	HEAD & SHOULDERS DERMO SENSITIVE
THE PROCTER & GAMBLE COMPANY	520253	HEAD & SHOULDERS DERMO-

Titular	N° Exp	Marca
		ACONDICIONADOR
THERAMART LLC	520299	THERAMART (mixta)
thyssenkrupp AG	519623	TK ELEVATOR
TIENDA VIRTUAL S.A.	520286	BRAND COLLECTION (mixta)
TOKAWA S.A.	520068	GOLDSTAR
TORRES, PABLO DANIEL	519724	384 GROUP (mixta)
TORRES RODRÍGUEZ, NAHUEL GABRIEL	519971	REY CARPINTEROS (mixta)
TOYOTA MATERIAL HANDLING EUROPE AB	520020	BT TYRO
TRI CICLOS S.A.	496513	TRICICLOS (mixta)
UGARTEMENDIA FREMD JUSTO, BONILLA TRINIDAD JUAN PABLO Y OTROS	519630	DEPERO BAR (mixta)
Ulthera, Inc.	520157	ULTHERAPY PRIME
Ulthera, Inc.	520234	(figurativa)
URBAN GROUP S.A.	519208	TUCSON STEAK HOUSE & BAR (mixta)
URI ZEEV GOLDANSKY GIORDANELLI	519718	VESTA
Urioste Prieto Victoria Oliver Luna Maria Florencia	519281	SURESTE (mixta)
Mother's Milk, Inc. DBA Spectra Baby USA y Uzinmedicare Co.	497203	SPECTRA (mixta)
Mother's Milk, Inc. DBA Spectra Baby USA y Uzinmedicare Co.	497202	SPECTRA
Mother's Milk, Inc. DBA Spectra Baby USA y Uzinmedicare Co.	497204	(figurativa)
DIEGO RAFAEL LOIS GOMEZ y VALERIA FABIANA DE ANGELI SALINARDI	520196	REBÍO HOGAR LIMPIO HOGAR NATURAL (mixta)
Vans, Inc.	519415	HALF CAB (mixta)
Vans, Inc.	519414	HALF CAB
VICTOR JULIO GARCIA PAULLIER	520046	URUPORK
Victor Lemiechevsky	519827	VAVEN (mixta)
VILLANUEVA, EDGARDO IGNACIO	520326	YO GREEN (mixta)
Virginia Gil	519789	SEEK (mixta)
VOLVIAR S.A.	520284	ARBORETUM (mixta)
WORLD ACADEMY OF PODIATRIC SCIENCE, S.L.	520233	WAPS WORLD ACADEMY OF PODIATRIC SCIENCE
Würth International AG	520115	W-MAX (mixta)
XIPRON INC.	519438	(figurativa)
YIWU DEARBODY COSMETICS CO., LTD.	519489	DEAR BABY (mixta)
ZANELLA HNOS. Y CIA. S.A.C.I.F.I.	519389	ZANELLA SUONO (mixta)
ZANELLA HNOS. Y CIA. S.A.C.I.F.I.	519386	ZANELLA DELTA (mixta)
ZANELLA HNOS. Y CIA. S.A.C.I.F.I.	519390	ZANELLA VIA (mixta)
ZANELLA HNOS. Y CIA. S.A.C.I.F.I.	519387	ZANELLA KIDS (mixta)
ZANELLA HNOS. Y CIA. S.A.C.I.F.I.	519388	ZANELLA NOVA (mixta)
Zhejiang Shichuang Optics Film Manufacturing Co., Ltd.	519516	GSWF (mixta)

ÍNDICE POR TITULARES DE FRASES PUBLICITARIAS

Titular	N° Exp	Marca
AAK AB (publ)	519592	MAKING BETTER HAPPEN
Cosem Iampp	519621	COSEM, CALIDAD MEDICA, CALIDEZ HUMANA
DEVOTO HNOS. S.A.	520022	DEVOTO MUY MUY CERCA
FATRO S.P.A.	519573	LA SALUD ANIMAL PARA LA SALUD DEL HOMBRE
LENTIVO S.A.	519682	CREDISOL, CUANTO MÁS TE CONOCEMOS, MENOS PAGÁS
PEPSICO, INC.	520103	ES LA HORA DEL FÚTBOL
PEPSICO, INC.	519829	ENERGÍA PARA TU DÍA
PEPSICO, INC.	519732	ACTITUD DE VERANO
TCHEKMEDYIAN GAYE, ASADUR	520277	ALLIED, SU ALIADO EN EL HOGAR
THE COCA-COLA COMPANY	519693	SPRITE SEAMOS CLAROS
THE COCA-COLA COMPANY	519640	DALE PODER A TU ENTRENAMIENTO
THE COCA-COLA COMPANY	519692	SPRITE LET'S BE CLEAR

ÍNDICE POR TITULARES DE MARCAS COLECTIVAS

Titular	N° Exp	Marca
Consorzio per la Tutela del Formaggio Grana Padano	520120	GRANA PADANO (mixta)

ÍNDICE

Listado de Códigos Utilizados en el Boletín.....	7
Listado de Agentes de la Propiedad Industrial	11
Solicitudes de Marcas	23
Solicitudes de Frases Publicitarias	178
Solicitudes de Marcas Colectivas.....	182
Rectificaciones de Marcas.....	183
Resoluciones de Marcas, Concedidas.....	184
Resoluciones de Frases Publicitarias, Concedidas	219
Resoluciones de Marcas de Certificación, Concedidas	220
Resoluciones de Marcas, desestimadas	220
Resoluciones de Marcas, desistidas (Art. 90, D. 34/999).....	221
Resoluciones de Marcas, desistidas (Art. 92, D. 34/999).....	221
Resoluciones de Marcas, Modificadas.....	222
Resoluciones de Marcas, Anuladas	223
Resoluciones de Renovaciones, Modificadas	223
Resoluciones de Renovaciones, Anuladas	223
Resoluciones de Renovaciones, Concedidas.....	224
Transferencias.....	238
Transferencias de Patentes	250
Cambios de Nombre	250
Cambios de Nombre de Patentes.....	254
Cambios de Domicilio.....	254
Cambios de Domicilio de Patentes.....	271
Inscripciones de Licencias.....	271
Inscripciones de Prendas.....	273
Inscripciones de Renuncias Totales.....	274
Resoluciones de Recursos, DNPI	274
Resoluciones de Recursos, Revocada Total por DNPI.....	274
Resoluciones de Recursos de Modelos de Utilidad, DNPI.....	274
Resoluciones de Patentes, Concedidas	275
Resoluciones de Diseños Industriales, Concedidas	277
Resoluciones de Modelos de Utilidad, Concedidas	278
Resoluciones de Patentes, desestimadas.....	280
Resoluciones de Modelos de Utilidad, desestimadas.....	283
Resoluciones de Patentes, desistidas.....	283
Resoluciones de Modelos de Utilidad, desistidas	283
Resoluciones de Patentes, Abandonadas.....	284
Resoluciones de Diseños Industriales, Abandonadas.....	294
Resoluciones de Modelos de Utilidad, Abandonadas.....	295
Notificaciones de Asesoría.....	297
Notificaciones de Recursos.....	300
Extractos de Licencias.....	303
Solicitudes de Patentes de Invención.....	313

Solicitudes de Diseños Industriales.....	347
Solicitudes de Modelos de Utilidad.....	359
Índice por Titulares de Marcas.....	365
Índice por Titulares de Frases Publicitarias.....	376
Índice por Titulares de Marcas Colectivas	376
Índice.....	377

Depósito legal 325.532
(N° 256)
Impreso en D.N.P.I.
E-mail: administracion.dnpi@miem.gub.uy
Rincón 719 Telefax 2840 1234
C.P. 11.000
Montevideo – Uruguay

Montevideo, 29 de enero de 2021

Enero 2021