

REPUBLICA ORIENTAL DEL URUGUAY

MINISTERIO DE INDUSTRIA, ENERGIA Y MINERIA

DIRECCION NACIONAL DE LA PROPIEDAD INDUSTRIAL

# **BOLETIN**

**de la**

# **Propiedad Industrial**

**N° 260**

31 de Mayo de 2021

*República Oriental del Uruguay*



Ministerio  
**de Industria,  
Energía y Minería**

*Dirección Nacional de la  
Propiedad Industrial*

**BOLETÍN**

**DE LA PROPIEDAD  
INDUSTRIAL**

**ISSN 2301 – 1777**  
**Impreso en D.N.P.I.**  
**Permiso N° 2160 (Biblioteca Nacional)**  
**URUGUAY**

***REPÚBLICA ORIENTAL DEL URUGUAY***



**MINISTERIO DE INDUSTRIA, ENERGÍA Y MINERÍA**

**DIRECCIÓN NACIONAL DE LA PROPIEDAD INDUSTRIAL**

**ING. OMAR PAGANINI**

MINISTRO DE INDUSTRIA, ENERGÍA Y MINERÍA

**SR. WALTER VERRI**

SUBSECRETARIO

MINISTERIO DE INDUSTRIA, ENERGÍA Y MINERÍA

**DRA. MARÍA MACARENA RUBIO FERNÁNDEZ**

DIRECTORA GENERAL DE SECRETARÍA

MINISTERIO DE INDUSTRIA, ENERGÍA Y MINERÍA

**DRA. LUCÍA ESTRADA ECHEVARRÍA**

DIRECTORA NACIONAL

DIRECCIÓN NACIONAL DE LA PROPIEDAD INDUSTRIAL



de acuerdo a lo establecido por los artículos 80 y 101 de la Ley  
N° 17.011 de fecha 25 de Setiembre de 1998 ésta es la  
Publicación Oficial de la Dirección Nacional de la Propiedad  
Industrial, Unidad Ejecutora del Ministerio de Industria, Energía  
y Minería, cuyo cometido sustantivo es administrar y proteger el  
derecho de la Propiedad Industrial.

RINCON 719 – Teléfono 2900 0658 – C.P. 11.000

e-mail: [secretaria.dnpi@miem.gub.uy](mailto:secretaria.dnpi@miem.gub.uy)

<http://www.miem.gub.uy>



## ***LISTADO DE CÓDIGOS UTILIZADOS EN EL BOLETÍN***

LISTA DE CÓDIGOS, POR ORDEN ALFABÉTICO, Y LOS NOMBRES CORRESPONDIENTES (ABREVIADOS) DE ESTADOS, OTRAS ENTIDADES Y ORGANIZACIONES INTERGUBERNAMENTALES.

AD	ANDORRA	CS	SERBIA Y MONTENEGRO
AE	EMIRATOS ARABES UNIDOS	CU	CUBA
AF	AFGANISTAN	CV	CABO VERDE
AG	ANTIGUA Y BARBUDA	CY	CHIPRE
AI	ANGUILLA	CZ	REPUBLICA CHECA
AL	ALBANIA		
AM	ARMENIA	DE	ALEMANIA
AN	ANTILLAS NEERLANDESAS	DJ	DJIBOUTI
AO	ANGOLA	DK	DINAMARCA
AP	ORGANIZACIÓN REGIONAL AFRICANA DE LA PROPIEDAD INDUSTRIAL (ARIPO)	DM	DOMINICA
AR	ARGENTINA	DO	REPUBLICA DOMINICANA
AT	AUSTRIA	DZ	ARGELIA
AU	AUSTRALIA	EA	ORGANIZACIÓN EUROASIÁTICA DE PATENTES (EAPO)
AW	ARUBA	EC	ECUADOR
AZ	AZERBAIYAN	EE	ESTONIA
		EG	EGIPTO
BA	BOSNIA Y HERZEGOVINA	EH	SAHARA OCCIDENTAL
BB	BARBADOS	EM	OFICINA PARA LA ARMONIZACIÓN DEL MERCADO INTERIOR (MARCAS Y DIBUJOS Y MODELOS) (OAMI)
BD	BANGLADESH	EP	OFICINA EUROPEA DE PATENTES (OEP)
BE	BELGICA	ER	ERITREA
BF	BURKINA FASO	ES	ESPAÑA
BG	BULGARIA	ET	ETIOPIA
BH	BAHREIN		
BI	BURUNDI	FI	FINLANDIA
BJ	BENIN	FJ	FIJI
BM	BERMUDA	FK	ISLAS FALKLAND (MALVINAS)
BN	BRUNEI DARUSSALAM	FO	ISLAS FEROE
BO	BOLIVIA	FR	FRANCIA
BR	BRASIL		
BS	BAHAMAS	GA	GABON
BT	BHUTAN	GB	REINO UNIDO
BV	ISLA BOUVET	GC	OFICINA DE PATENTES DEL CONSEJO DE COOPERACION DE LOS ESTADOS ARABES DEL GOLFO (CCG)
BW	BOTSWANA	GD	GRANADA
BX	OFICINA BENELUX DE MARCAS (BBM) Y OFICINA BENELUX DE DIBUJOS Y MODELOS (BBDM)	GE	GEORGIA
BY	BELARUS	GH	GHANA
BZ	BELICE	GI	GIBRALTAR
		GL	GROENLANDIA
CA	CANADA	GM	GAMBIA
CD	REPUBLICA DEMOCRATICA DEL CONGO	GN	GUINEA
CF	REPUBLICA CENTROAFRICANA	GQ	GUINEA ECUATORIAL
CG	CONGO	GR	GRECIA
CH	SUIZA	GS	ISLAS GEORGIA DEL SUR Y SANDWICH DEL SUR
CI	COTE D'IVOIRE	GT	GUATEMALA
CK	ISLAS COOK	GW	GUINEA - BISSAU
CL	CHILE	GY	GUYANA
CM	CAMERUN	HK	REGION ADMINISTRATIVA ESPECIAL DE HONG KONG DE LA REPUBLICA POPULAR DE CHINA
CN	CHINA		
CO	COLOMBIA		
CR	COSTA RICA		



HN	HONDURAS	MZ	MOZAMBIQUE
HR	CROACIA	NA	NAMIBIA
HT	HAITI	NE	NIGER
HU	HUNGRIA	NG	NIGERIA
IB	OFICINA INTERNACIONAL DE LA ORGANIZACIÓN MUNDIAL DE LA PROPIEDAD INTELECTUAL (OMPI)	NI	NICARAGUA
ID	INDONESIA	NL	PAISES BAJOS
IE	IRLANDA	NO	NORUEGA
IM	ISLA DE MAN	NP	NEPAL
IL	ISRAEL	NR	NAURU
IN	INDIA	NZ	NUEVA ZELANDIA
IQ	IRAQ	OA	ORGANIZACION AFRICANA DE LA PROPIEDAD INTELECTUAL (OAPI)
IR	IRAN(REPUBLICA ISLAMICA DEL)	OM	OMAN
IS	ISLANDIA	PA	PANAMA
IT	ITALIA	PE	PERU
JM	JAMAICA	PG	PAPUA NUEVA GUINEA
JO	JORDANIA	PH	FILIPINAS
JP	JAPON	PK	PAKISTAN
KE	KENYA	PL	POLONIA
KG	KIRGUISTAN	PT	PORTUGAL
KH	CAMBOYA	PW	PALAU
KI	KIRIBATI	PY	PARAGUAY
KM	COMORAS	QA	QATAR
KN	SAINT KITTS Y NEVIS	RO	RUMANIA
KP	REPUBLICA POPULAR DEMOCRATICA DE COREA	RS	SERBIA
KR	REPUBLICA DE COREA	RU	FEDERACION DE RUSIA
KW	KUWAIT	RW	RWANDA
KY	ISLAS CAIMAN	SA	ARABIA SAUDITA
KZ	KAZAKSTAN	SB	ISLAS SALOMON
LA	REPUBLICA DEMOCRATICA POPULAR LAO	SC	SEYCHELLES
LB	LIBANO	SD	SUDAN
LC	SANTA LUCIA	SE	SUECIA
LI	LIECHTENSTEIN	SG	SINGAPUR
LK	SRI LANKA	SH	SANTA HELENA
LR	LIBERIA	SI	ESLOVENIA
LS	LESOTHO	SK	ESLOVAQUIA
LT	LITUANIA	SL	SIERRA LEONA
LU	LUXEMBURGO	SM	SAN MARINO
LV	LETONIA	SN	SENEGAL
LY	JAMAHIRIYA ARABE LIBIA	SO	SOMALIA
MA	MARRUECOS	SR	SURINAME
MC	MONACO	ST	SANTO TOME Y PRINCIPE
MD	REPUBLICA DE MOLDOVA	SV	EL SALVADOR
ME	MONTENEGRO	SY	REPUBLICA ARABE SIRIA
MG	MADAGASCAR	SZ	SWAZILANDIA
MK	EX REPUBLICA YUGOSLAVA DE MACEDONIA	TC	ISLAS TURCOS Y CAICOS
ML	MALI	TD	CHAD
MM	MYANMAR	TG	TOGO
MN	MONGOLIA	TH	TAILANDIA
MO	MACAO	TJ	TAYIKISTAN
MP	ISLAS MARIANAS SEPTENTRIONALES	TM	TURKMENISTAN
MR	MAURITANIA	TN	TUNEZ
MS	MONTSERRAT	TO	TONGA
MT	MALTA	TP	TIMOR ORIENTAL
MU	MAURICIO	TR	TURQUIA
MV	MALDIVAS	TT	TRINIDAD Y TOBAGO
MW	MALAWI	TV	TUVALU
MX	MEXICO		
MY	MALASIA		

---

TW	TAIWAN, PROVINCIA DE CHINA	VN	VIET NAM
TZ	REPUBLICA UNIDA DE TANZANIA	VU	VANUATU
UA	UCRANIA	WO	ORGANIZACIÓN MUNDIAL DE LA PROPIEDAD INTELLECTUAL (OMPI) (OFICINA INTERNACIONAL DE)
UG	UGANDA	WS	SAMOA
US	ESTADOS UNIDOS DE AMERICA	YE	YEMEN
UY	URUGUAY	ZA	SUDAFRICA
UZ	UZBEKISTAN	ZM	ZAMBIA
VA	SANTA SEDE	ZW	ZIMBABWE
VC	SAN VICENTE Y LAS GRANADINAS		
VE	VENEZUELA		
VG	ISLAS VIRGENES (BRITANICAS)		

### MARCAS (Norma OMPI St. 60)

- (210) – Número de Solicitud.
- (730) – Nombre y dirección del solicitante o titular del Registro.
- (220) – Fecha de presentación de la solicitud.
- (511) – Clase y/o Producto o Servicio protegido (Clasificación de Niza) (Novena Edición).
- (540) – Reproducción de la Marca.
- (300) – Datos relativos a la prioridad en virtud del Convenio de la Unión de París (Número asignado a la primera solicitud, fecha de presentación de la primera solicitud, código de la Norma Ompi St 3 de la Oficina nacional o regional donde se presentó la primera solicitud).
  
- (591) – Información relativa a los colores reivindicados.
- (551) – Indicación de que la marca es una marca colectiva o una marca de certificación o garantía.
- (554) – Marca tridimensional.
- (556) – Marca sonora, incluidas las características.
- (740) - Datos del Agente de la Propiedad Industrial.

## PATENTES Y MODELOS DE UTILIDAD (Norma OMPI St. 9)

- (21) - Número de la solicitud de Invención o Modelo de Utilidad.
- (22) - Fecha de presentación de la solicitud.
- (12) - Designación del tipo de documento.
- (71) - Datos del solicitante, incluyendo nombre y país de origen.
- (72) - Nombre del Inventor/es.
- (51) - Clasificación Internacional de Patentes (Clasificación de Estrasburgo) (Sexta Edición).
- (54) - Título de la Invención.
- (57) - Resumen y diseño de la invención o descripción del modelo de utilidad o diseño (no más de 100 palabras).
- (74) - Nombre del Agente de la Propiedad Industrial.
- (30) - Datos relativos a la prioridad en virtud del Convenio de la Unión de París.
- (31) - Número asignado a la solicitud prioritaria o reválida.
- (32) - Fecha de depósito de la solicitud prioritaria.
- (33) - Código de la Norma St. 3 de Ompi que identifica a la Oficina de Propiedad Industrial que ha atribuido el número a la solicitud prioritaria o de la Organización que ha atribuido el número de la solicitud regional prioritaria ( para las solicitudes internacionales registradas en virtud del PCT, debe utilizarse el Código "WO").

A continuación del número de la solicitud correspondiente (Código 21), deberá aplicarse el código normalizado para la identificación de los diferentes tipos de documentos de patentes (Norma Ompi St. 16):

A1: Invención Primaria

U: Modelo de Utilidad

## DISEÑOS Y MODELOS INDUSTRIALES (Norma OMPI St. 80)

- (21) - Número de la solicitud del diseño o modelo industrial.
- (22) - Fecha de presentación de la solicitud.
- (12) - Designación del tipo de documento.
- (71) - Datos del solicitante, incluyendo nombre y país de origen.
- (72) - Nombre del creador/es.
- (51) - Clasificación Internacional para los Dibujos y Modelos Industriales (Clasificación de Locarno) (Sexta Edición).
- (54) - Título del Diseño o Modelo.
- (57) - Resumen y descripción del diseño o modelo industrial incluidas las indicaciones de colores (no más de 100 palabras).
- (74) - Nombre del Agente de la Propiedad Industrial.
- (30) - Datos relativos a la prioridad en virtud del Convenio de la Unión de París.
- (31) - Número asignado a la solicitud prioritaria o reválida.
- (32) - Fecha de depósito de la solicitud prioritaria.
- (33) - Código de la Norma St. 3 de Ompi identificando a la Oficina nacional o regional u organización en la que se presentó la solicitud prioritaria (para los depósitos internacionales presentados en virtud del Arreglo de La Haya, se debe utilizar el Código "WO"). A continuación del número de la solicitud correspondiente (Código 21) deberá aplicarse el código normalizado para la identificación de los diferentes tipos de documentos (Norma OMPI St. 17):

Q: Diseños y Modelos Industriales

*Listado de Agentes de la Propiedad Industrial*

<b>Nro</b>	<b>Nombre</b>	<b>Dirección</b>	<b>CP</b>	<b>Teléfono</b>	<b>Fax</b>	<b>E-mail</b>
3	CIKATO LAY, MANFREDO ANDRES	Araucana 1277	11400	2606.06.06	2606.14.39	cikato@cikato.com.uy
6	MARINARI SEXTO, WALTER HUGO	25 de Mayo 576	11000	2916.34.55	2916.21.93	bacot@bacot.com.uy
8	ARROLI TELESCA, RUBEN JOSE	Ituzaingó 1485 esc.12	11000	2915.94.75		
12	FREIRA SERRAT, CARLOS MARIA	Río Negro 1394 piso 10 esc.10	11100	2901.16.70/ 2901.58.32		
15	DAIQUI BALMACEDA, JUAN CARLOS	Río Negro 1394 piso 10 esc.10	11100			
16	GIMENEZ SORHUET, ROBERTO DARIO	Florida 1485 ap.301	11000	2901.22.78		
17	PONCE DE LEON MURO, JULIO CESAR	Florida 1485 ap.301	11000	2901.22.78		
18	BACOT SILVEIRA, OSCAR TULIO	25 de Mayo 576	11000	2916.34.69	2916.21.93	obacot@bacot.com.uy
19	FREIRA SERRAT, JUAN MIGUEL	Plaza Cagancha 1335 esc. 317/18	11100	2900.06.86	2908.71.27	jmfreira@adinet.com.uy
20	FOX TAYLOR, NORMAN ALEXANDER	Pedro Murillo 6136	11500	2604.03.60	2604.66.69	nfox@fox.com.uy
21	LAMAS BALESTRA, MARIO DANIEL	Lucerna 6273	11400	2600.37.67		dlamas@lamasgrimaldi.com.uy
23	BONADA ASUAGA, ROBERTO GUZMAN	Lancasteriana 2359 bis	11400	2600.72.24		
24	LANZON MAZZELLO, RAFAEL EDUARDO	Brandzen 1961 esc.102	11200	2408.50.38	2409.97.61	rlanzon@lanz.com.uy
25	PIÑEYRO CAMACHO, MARTHA NELIDA	Plaza Independencia 848 1er. Piso	11000	2908.81.36		mpineyro@montevideo.com.uy
26	VECINO SANCHEZ, GERMAN	Mones Roses 6937	11500	2604.16.04	2604.66.04	gvecino@ppv.com.uy
28	MEDINA YLLA, EDUARDO JOSE	Av. Garibaldi 2185		2203.93.06/ 2209.51.40	2200.74.74	marcypat@adinet.com.uy
29	PITTALUGA SHAW, JUAN ANTONIO	Echevarriarza 3535 Of. 1601 Torre A	11300	2623.29.59	2623.29.57	juan@pittaluga.com
30	MAESO VALINO, MARIA CRISTINA	Colonia 1825 apto.402				
31	PILAS SEMICHEVICH, RODOLFO	Av. Uruguay 2049 bis	11100	2409.36.02	2401.55.72	uruguay@pilasnet.com.uy

Nro	Nombre	Dirección	CP	Teléfono	Fax	E-mail
32	MELGAR PEREZ, ASTUR EULOGIO	Av. Uruguay 1826	11100	2409.17.00	2402.30.55	
34	FERNANDEZ SECCO, GONZALO JOSE	25 de Mayo 467 piso 5	11000	2916.19.13	2916.57.40	gonzalo@fernandezsecco.com.uy
35	D' ALESSANDRO VALIDO, JULIO CESAR	Juan Paullier 2015	11200	2400.39.70		
37	FERNANDEZ PEREZ, EDUARDO LUIS	Fernández Crespo 1861 bis	11200	2400.22.90	2400.22.90	eduardoluisf@gmail.com
38	BOGNANNO PAULOS, NOEMI CLARA	Rincón 682 esc.14	11000	2916.38.72		
39	CROCCO MARTINEZ, ALVARO HARRIET	Av. Garibaldi 2276		2200.74.24		
40	MORGADE DI POLITO, CLAUDIO	Av. de las Américas 8336, Block 1, Ap.101	15000	094.429.107		cmorgade@morgade.uy
41	DELPIAZZO RODRIGUEZ, CARLOS ENRIQUE	Misiones 1424 piso 5	11000	2915.30.30	2915.30.30 int. 512	delpiazzo@delpiazzo.com.uy
42	ARGENTINO DE BELLO, ROSARIO NELLY	Juncal 1431 esc. 402	11000	-		
43	AURUCCI DE MORALES, SYLVIA RITA	25 de Mayo 395 piso 3 apto.6	11000	-		
44	SAAVEDRA LEVRATTO, LORENZO	Zapicán 2980-82		2209.46.83		
45	DOCAMPO EIRIN, ALBERTO MARIO	Rivera 6056		2600.39.41		
46	EIRIN DI FAZIO, ALVARO JORGE	Plaza Independencia 831 esc. 609	11300	2902.75.49	2902.35.51	
47	PISANI PALMER, CARLOS ORLANDO	R. Hayadelat 1688		2619.63.77		
48	MONTANO GOMEZ, PEDRO JULIO	Plaza Cagancha 1335 ap. 1104	11100	2903.07.80	2903.07.80 int. 211	sym@scelzaymontano.com.uy
49	ORDOQUI CASTILLA, GUSTAVO ANTONIO	Rincón 728	11000	2708.38.03		gustavo@ordoquicastilla.com
50	CORTI ACOSTA, GRACIELA BEATRIZ	Obligado 1070	11300	2709.30.95		gcorti@adinet.com.uy
51	SCELZA MARTINEZ, FERNANDO LUIS	Rba. Rep. del Perú 1043	11300	2708.29.50		
52	PRAT GUTIERREZ, AGUSTIN JULIO	Palacio Lapido Av. 18 de julio 948 ap.401	11100	29047739		pratasoc@usa.net
53	APEZECHEA SANTINI, JOSE ANTONIO	Colonia 2108 apto.701	11200	2408.43.08		
54	NAVARRO CASTEX, ALEJANDRO	Pza. Independencia 1374	11100	2902.42.16		

Nro	Nombre	Dirección	CP	Teléfono	Fax	E-mail
	MARIANO					
55	RODRIGUEZ TURRINA, LUIS ALBERTO	Río Negro 1380	11100	2908.50.62		
56	CAGNOLA MERCADAL, CARLOS	La Paz 1988		2400.56.95		
57	IRIGOYEN DESCALZI, JOSE MARTÍN	25 de Mayo 635 esc. 203	11000	2916.03.37		
58	SANJINES RAVIZZA, CRISTOBAL ERNESTO	Duvimioso Terra 2327 apto. 6	11200	-		
59	MUSSIO TORRES, DIEGO EDUARDO	J.M.Blanes 869	11200	2413.65.67		
61	BALLIVA GIMENEZ, WASHINGTON ULISES	Rincón 540 piso 7	11000	-		
62	ZARUCKI ABRAMODICAS, JAIME	Bulevar Artigas 515 apto. 301	11300	-		
63	POPLAWSKI NATANSON, LIZABETH	Maldonado 2422 apto. 21	11200	-		
64	GAMUNDI DEMARCO, GERARDO ANIBAL	José Benito Lamas 2792	11300	-		
65	MARTINEZ LEONI, JOSE LUIS	Brandzen 1961 esc.602	11200	2407.81.72	2407.81.75	jose@martinezleoni.com.uy
66	DE POSADAS MONTERO, DIEGO ANTONIO	Rincón 454 esc. 316	11000	-		
67	MAYER MARTINEZ, FEDERICO OSCAR	Ituzaingó 1393 esc. 503	11000	-		
68	MOREIRA PIEGAS, ROBERTO	Colonia 981 esc. 604	11100	2900.34.71	2900.86.22	moreirap@adinet.com.uy
69	FONT BERTINAT, BISMARCK ENRIQUE	Av. Uruguay 872	11100	2902.55.65/ 2902.55.67		
70	ZAS FERNANDEZ, JORGE	Ejido 1425 esc. 3	11100	-		
71	LAURNAGA MARANA, VICTORIO JORGE	Bulevar España 2575 apto. 302	11300	-		
72	COSTA ALBERTONI, NEDER ERNESTO	25 de mayo 477 esc. 28	11000	-		
74	LAMAS MORENO, LUIS FLORENCIO	Ramón Massini 3304 apto. 403	11300	2708.47.61		
75	CHIARINO MAÑE, ARMANDO	García de Zúñiga 2265	11300	2711.07.77		
76	SUAREZ ANTOLA, GRISELDA	18 de Julio 1805		2409.26.80		

Nro	Nombre	Dirección	CP	Teléfono	Fax	E-mail
77	STRAPETTI MONTESANO, HUGO	Av. Agraciada 2955 apto.106		-		
78	FERNANDEZ GOYECHEA, LUIS ENRIQUE	25 de Mayo 467 piso 4 esc. 7	11000	-		
79	MACIEL PAPP, GUILLERMO HORACIO	Santiago Vázquez 1244 of. 502	11300	2916.34.55		
80	STEFANOLI PESCIETTO, ALEJANDRO	Juan Benito Blanco 1127 apto. 101	11300	2709.04.45		
81	FLORES CASTRO, GALA DEL CARMEN	Bulevar Artigas 3942 apto. 1		-		
82	HERVI BARROS, CARLOS ROGELIO	Dalmiro Costa 4486 apto. 2	11400	2619.55.94		
83	D' ALBORA SOLARI, FELIPE CONRADO	Dr. Francisco Soca 1360	11300	2708.11.20		
84	STEFANOLI PESCIETTO, MARIO FIDEL	Andes 1111	11100	2908.59.38		
85	FIGUEREDO MARTINEZ, OSCAR MARIO	25 de Mayo 477 esc. 50	11000	-		
86	INVIDIO MAURIELLO, SANTIAGO RODOLFO	25 de Mayo 661 esc. 205	11000	-		
87	ORLANDO SANTA MARIA, MARIA LORELEY	Juan Paullier 2416	11200	-		
89	FERRAZ MADRID, JOSE PEDRO	Juncal 1408 piso 5 esc. 9	11000	-		
90	ENRIQUEZ FIGOLI, JORGE RUBEN	Misiones 1371 piso 1 esc. 8	11000	-		
92	MENDEZ MANOVSKY, RUPERTO ALVARO	Tacuarembó 1442	11200	2402.90.96		
93	CANTON POMBO, MARCELO	Treinta y Tres 1420 piso 2 esc.15	11000	2916.52.25		
94	FISCHER FLEURQUIN, GUSTAVO RODOLFO	San José 807 Of. 403	11100	2908.71.67	2908.35.58	fischer@fischer.com.uy
95	VIANA FERREIRA, ENRIQUE ALIPIO	Av. Uruguay 1824 apto. 202	11200	-		
96	MONTORO HEGUERTE, FRANCISCO EDISON	Treinta y Tres 1374 esc.108	11000	2915.94.27		
97	FINALI PILAS, MIRYAM ROSSANA	Av. Uruguay 2049	11100	2409.36.02	2401.55.72	uruguay@pilasnet.com.uy
98	VILLAGRAN MERA, CLAUDIA	Juncal 1398 piso 4 esc.4/40	11000	-		

Nro	Nombre	Dirección	CP	Teléfono	Fax	E-mail
99	HENDLER TRIADOR, GABRIELA	Juncal 1395 esc.42	11000	-		
101	MARTINONI OTORMIN, GUSTAVO EDUARDO	Av. Brasil 2986 Of. 409, Torre Parque Sabato	11300	2707.75.18	2707.56.46	gustavomartinoni@martinoniyrodriguez.com
103	ABENTE LE BAS, DIEGO MONTGOMERY	Araucana 1277	11400	2606.06.06	2606.14.39	cikato@cikato.com.uy
104	PILAS PEREIRA, RODOLFO	Av. Uruguay 2049	11100	2409.36.02	2401.55.72	uruguay@pilas.com.uy
105	GERONA COSIO, HECTOR RICARDO	Colonia 815 esc. 504	11100	2901.36.08	2901.36.08	
106	GAMIO CIA, JUAN ENRIQUE	Misiones 1379 esc. 601	11000	-		
107	GUTIERREZ CARRAU, JUAN MANUEL	Rincón 528 Piso 6	11000	2916.50.94/ 2916.50.95	2916.13.59	
108	SILVA LEDESMA TERRA, JULIO CESAR	Rincón y 25 de Mayo, Ed.Rafael apto. 902, Maldonado				
109	PLA REGULES, MARIA MARTA	Cerrito 420 esc. 404	11000	2915.66.20		
110	AMOZA ANTUNEZ DE OLIVERA, EDGARDO	Juncal 1305 piso 2 esc. 206	11000	2916.43.66		
111	MINICELLI D'AMATO, NELSON DANIEL	Alfredo Baldomir 2363 apto.202	11300	-		
112	GUTIERREZ GALIANA, JORGE	Río Branco 1359 apto.903	11000	2901.78.34		
113	MOREIRA BIRRIEL, MARIA GRACIELA	Río Branco 1359 apto.903	11100	2901.78.34		
114	GENTA FONS, PABLO	Cnel. Brandzen 1961 of. 1004	11200	2409.24.21/ 2402.79.39	2408.77.26	gentafons@fastlink.com.uy
115	CARNELLI DI LEONE, CARLOS RAFAEL	Coronel Alegre 1321 piso 4	11300	2709.94.29		
116	IRIBARNE AGUINSKY, NORA	Bulevar España 2166 apto.302	11300	-		
117	GARCIA VILA, MARIO DANIEL	Maggiolo 685	11300	2711.57.41		
118	MARTINEZ VIVAS, MARIA INES	Reconquista 517 piso 6	11000	2917.01.87	2916.34.05	minesm@adinet.com.uy
119	GIAMBRUNO MAROÑO, MARIA INES	25 de Mayo 467 piso 5	11000	2916.19.13	2916.57.40	mgiambruno@fernandezsecco.com



Nro	Nombre	Dirección	CP	Teléfono	Fax	E-mail
120	PONZONI GARCIA, JOSE LUIS	Juncal 1431 esc.702	11000	2915.82.11		
121	GUADALUPE BRENNNA, DIEGO	Ellauri 896 apto.101	11300	-		
122	VENCE CASSINA, TERESITA ANDREA	Hernandarias 3623	11400	2507.77.64		
123	CASTELLS BARTHABURU, MARÍA DE LAS MERCEDES	San José 807 esc. 403	11100	2908.71.67	2908.35.58	fischer@fischer.com.uy
124	CHARLONE SPINNELLI, BENJAMIN DANIEL	Brandzen 1961 esc.502	11200	-		
125	IGLESIAS HERRERO, LUIS FERNANDO	Zabala 1394 bis piso 1	11000			luisf.iglesias@gmail.com
126	ARIAS DURAN, JORGE ALFREDO	Ituzaingó 1312 apto.205	11000	2915.91.41/ 2915.89.08	2916.42.56	ariasjalf@yahoo.com
127	STIGLITZ HOLZMAN, BERNARDO MENDEL	18 de julio 1516 apto.2		-		
128	DURAN RAMALLO, JORGE HORACIO	San José 871	11100	-		
129	STEZANO MARIÑO, ANA MARIA	Convención 1307 Of.502	11100	2902.21.98	2902. 66.53/ 095314299	anamaria@stezano.com
130	GUICHON SILVA, JOSE LUIS	Pza.Cagancha 1335 esc. 206	11100	2902.31.18/ 2902.16.55	2902.13.44	jones@jones.com.uy
131	STUCZYNSKI SLONIMSKY, GERARDO DAVID	Charrúa 2665		-		
132	ESPALTER MASOLLER, HAROLDO JOSE	Dr. Elazarola 2319	11400	2600.02.07		
133	HUGHES PORRAS, MARIA MARIELA	25 de mayo 455 piso 4	11000	2915.56.83		
134	RISSO SHIEN, LAURA LUCIA	Río Negro 1354 apto.14	11100			
135	BACOT SILVEIRA, MONICA SUSANA	Av. 18 de Julio 841, piso 4 / 402		2903.20.47/ 2900.41.02	2903.21.03	monicabacot@mbs.com.uy
136	DEL CERRO ROLDOS, SUSANA VERÓNICA	Echevarriarza 3535 Of. 1601 Torre A	11300	2623.29.59	2623.29.57	sdelcerro@pittaluga.com
138	RODRIGUEZ VILLAMIL RIVIERE, RAMIRO	Máximo Tajés 6482	11400	2600.59.81		

Nro	Nombre	Dirección	CP	Teléfono	Fax	E-mail
140	LAPENNE IMAZ, EDUARDO MARCELO	Pedro Murillo 6136	11500	2604.03.60	2604.66.69	fox@fox.com.uy
141	TERRA ORTIZ DE TARANCO, ANA INÉS	Plaza Independencia 831 Of. 507	11000	2908.86.38	2908.86.40	bacot@bacot.com.uy
142	LARREA CASTRO, MAGELA ADRIANA	J.C.Gomez 1479	11100	2915.99.48		
143	SANTUCCI SCARLATO, ANA MARIA	Araucana 1312	11400	2600.21.03		
144	VANRELL FALCON, JUAN EDUARDO	Prof. J. C. Sabat Pebet 1230 Of. 508	11300	2628.60.33	2622.53.55	juanvanrell@vanrell.com.uy
145	LOPEZ OTTE, MARIO ANDRES	Araucana 1277	11400	2606.06.06	2606.14.39	cikato@cikato.com.uy
146	CAMPOS BARNECH, ENRIQUE FERNANDO	Paraguay 1196 esc. 002	11200	2901.46.44	2901.46.44	camposbarnech@hotmail.com
147	SCHULKIN GURMAN, AUGUSTO FERNANDO	Bulevar España 2293	11200	2401.09.94		
148	GARCIA GONZALEZ, SYLVIA ESTELA	Pablo Podestá 1293		-		
149	FERNANDEZ IRUJO, MARIA BEATRIZ	Pablo Pérez 4523		2215.11.32		
150	BAZZI GALLI, CARINNA GLORIA	Mercedes 1787		2400.91.36	2408.57.21	cbazzi@ertec.com.uy
151	GONZALEZ PITA, MARCELO JOSE	Pagola 3261 apto.104	11300	2709.25.65		
152	GIAMBRUNO MAROÑO, GABRIEL GERARDO	25 de Mayo 467 of. 401	11000	2916.19.13 AL 15	2916.57.40	fersecco@adinet.com.uy
153	TONARELLI DE PENA, MARIA NOEL	25 de mayo 587 apto.101	11000	2916.54.92		
154	SCIARRA CAUBARRERE, ALEJANDRO	Misiones 1372, Oficina 702		2916.66.45		sciarra@sciarra.com.uy
155	SCIARRA CAUBARRERE, ADRIANA	Lido 1621	11400	2604.38.59		
156	TEUTEN BROOKER, MARK CHRISTOPHER	Juncal 1408 esc. 702	11000	2908.86.38	2908.86.40	mteuten@cmlawyers.com.uy
157	ALVAREZ PERSICO, CARLOS	Pza. Cagancha 1335 esc. 206	11100	2902.31.18/ 2902.16.55	2902.13.44	jones@jones.com.uy
158	SUR BRAND, JORGE	Rambla República del Perú 851 ap.301	11300	2710.84.92		

Nro	Nombre	Dirección	CP	Teléfono	Fax	E-mail
159	ETCHEVERRY REYES, AGUSTIN	Cerrito 507 piso 5	11000	-		
160	SALAVERRY GALBARINI, LUCIA	Juan Carlos Gomez 1479 Esc 309	11000	2914.63.68	099611553	luciasalaverry@yahoo.com
161	STERENSTEIN PESQUERA, FERNANDO	Aurora 362		2309.35.86		
162	PEREYRA LETTIER, ROBERTO ELBIO	Vicente Yañez Pinzón 4743		2308.25.09		
163	LARMINY LOPEZ, EDGARDO	Juan Proudfoot 1764	12400	2321.18.57		elarminy@vera.com.uy
164	PEREIRA SARALEGUI, TORIBIO AMALIO	Rincón 528 piso 6	11000	2916.50.94/95	2916.13.59	tpereira@barbosa.com.uy
165	MORGADE DI POLITO, NORA	Rincón 528 piso 6	11000	2916.50.94/95	2916.13.59	barbosa@barbosa.com.uy
166	PASTORINO LEPRA, CARLOS AMERICO	Feliciano Rodríguez 2709	11300	2709.04.12		
167	GALANTE ALVAREZ, DIEGO	Bulevar Artigas 1154	11300	2708.71.72	2708.71.72	info@galantemartins.com
168	CASULO BERNASCONI, EDISON HUMBERTO	Sarmiento 2257 of.101		2711.60.93		ecasulo@yahoo.com
169	DETJEN ETCHEVERRIGARAY, XIMENA MARIA	Colonia 1561 apto. 201		2400.32.97		
170	BERRETA NOBOA, ALVARO RAFAEL	Av. Rivera 6606	11500	2600.82.41		
171	MARTINEZ GARCIA, MARIA CECILIA	J. Zavala Muniz 5556		2601.84.78	2601.84.78	reherma@adinet.com.uy
172	DE FREITAS STRAUMANN, EDUARDO	Andes 1418 apto. 201	11100	29011191/ 2902.53.03		
173	ELUTCHANZ GRAZIANO, NATALI CRISTINA	Maldonado 1378 apto.501		-		
174	CHALKLING MAJO, ANA CAROLINA	Luis B. Cavia 3071 Of. 904	11300	2708.40.13	2708.40.13	cchalkling@estudiochalkling.com
175	RUIZ ABOU-NIGM, VERONICA	Juncal 1327 esc. 2001	11000	2915.50.01	2915.43.75	marcas@ppv.com.uy
176	NOCETTI HERRERA, ANA AMELIA	Juncal 1392	11300	2900.10.00	2623.29.57	anocetti@ferrere.com
177	DEFFEMINIS PAIVA, JUAN BAUTISTA	Mones Roses 6937	11500	2604.16.04	2604.66.04	jdeffeminis@ppv.com.uy
178	LUSSICH, ALICIA	Yamandú Rodríguez 79 (Parque de Miramar) Canelones				

Nro	Nombre	Dirección	CP	Teléfono	Fax	E-mail
179	LARROSA DE BRUN, GUSTAVO	Calle Indiana s/n, M30 S2 (Médanos de Solymar) Canelones		098.03.91.70		gustavo@larrosaip.com.uy
180	CIKATO ABENTE, ANDRES	Araucana 1277	11400	2606.06.06	2606.14.39	cikato@cikato.com.uy
181	PITTALUGA PEREIRA, JUAN MARTIN	Echevarriarza 3535 Of. 1601 Torre A	11300	2623.29.59	2623.29.57	martin@pittaluga.com
182	BAZZANO OEHLER, VERONICA MARIA	Buenos Aires 618 piso 3	11100	2917.03.60	2916.09.92	fox@fox.com.uy
183	BUGALLO MONTAÑO, NYDIA BEATRIZ	Jaime Zudañez 2628 apto. 101	11300	2710.75.66		
184	ZERBINO STAJANO, RAFAEL AUGUSTO	Treinta y Tres 1271	11000	2916.03.10	2915.56.69	rzerbino@bkzr.com
185	CREMONESE MORETTO, CARMEN RAQUEL	Misiones 1475 esc. 202	11100	-		
186	CEA BACOT, MARÍA FERNANDA	Costa Rica 2003	11500	094.26.55.62		mceabacot@gmail.com
187	CESTAU FERNÁNDEZ, GRACIELA JOSEFINA	Pedro Murillo 6136	11500	2604.03.60		gcestau@fox.com.uy
188	ALZUGARAY GONZALEZ, ALICIA GOYA	Av. Pedro Blanes Viale 5919		2606.15.38		estudio@aya.com.uy
189	SARLABÓS BUZÓ, CARLOS EDUARDO	Brandzen 1961 Of. 205	11200	094383200 092073674		info@mercomark.com.uy
190	BARREIRO RIUS, MARÍA JACQUELINE	Misiones 1371 Esc. 31	11100	2915.17.34	2916.27.55	jbarreiro@lvm.com.uy
191	ESTEVEZ GOMEZ, HUGO WASHINGTON	Plaza Cagancha 1335 Of. 206	11100	2902.31.18/ 2902.16.55	2902.13.44	HEsteves@jones.com.uy
192	DUFRECHU RODRIGUEZ, DIEGO	Plaza Cagancha 1335 Of. 206	11100	2902.31.18/ 2902.16.55	2902.13.44	DDufrechu@jones.com.uy
193	SILVA ELIZALDE, ANA VICTORIA	Av. 18 de Julio 856 piso 5		2902.31.35		
194	FOX PEREYRA, VICTORIA HELENA	Pedro Murillo 6136	11500	2604.03.60	2604.66.69	vfox@fox.com.uy
195	BENTANCOR BENTANCOR, MARÍA CECILIA	Tomás Gomensoro 2984		2481.98.41	2481.98.41	cbentan@hotmail.com
196	FERNANDEZ BALLESTEROS, CARLOS ALBERTO	Piedras 509		2915.05.76		info@osfb.com.uy

Nro	Nombre	Dirección	CP	Teléfono	Fax	E-mail
197	SALGADO CARDOZO, VIVIAN DANIELA	Ramos 4234				
198	ROMANG COLOMINAS, CATHERINE	Misiones 1424 piso 2		2916.58.59	2916.58.63	cromang@olivera.com.uy
199	CHALAR SANZ, LAURA LUCIA	Misiones 1424 piso 2		2916.58.59	2916.58.63	lchalar@olidelp.com
200	STEINER DONNANGELO, ALMA	Colonia 810 esc. 703	11100	2900.97.30	2900.97.30	asteiner@als-abogados.com.uy
201	CIKATO ABENTE, MATIAS	Araucana 1277	11400	2606.06.06	2606.14.39	cikato@cikato.com.uy
202	PALADINO TURRA, NATALIA	Luis A. de Herrera 1248 piso 2 of. 258	11300	2622.99.90		npaladino@cmlawyers.com.uy
203	MATEOS TUCUNA, FABIANA	Prof. J. C. Sabat Pebet 1230 Of. 508	11300	2628.60.33	2622.53.55	fabianamateos@vanrell.com.uy
204	VANRELL FALCÓN, VERÓNICA LOURDES	Prof. J. C. Sabat Pebet 1230 Of. 508	11300	2628.60.33	2622.53.55	veronicavanrell@vanrell.com.uy
205	MAYER WEST, AGUSTÍN	Juncal 1392	11000	2900.10.00		amayer@ferrere.com
206	MATTSSON MOELLER, SIGRID ANNITA					mattrod@adinet.com.uy
207	FERNANDEZ REQUENA, ISABEL	25 de Mayo 467 piso 5	11000	2916.19.13	2916.57.40	ifernandez@fernandezsecco.com
208	PEREIRA, LEONARDO APARICIO	Arturo Santana 811, Esc. 002, Maldonado		4223.53.44	4224.88.97	lapestudio@gmail.com
				4224.43.57		
209	VALLEJO ESPÍÑEIRA, CECILIA MARIA	Andes 1293 esc. 501		2292.28.69		cvallejo@ciappesoni.com
210	LAPENNE DE SALTERAIN, MARCOS	Pedro Murillo 6136	11500	2604.03.60	2604.66.69	mlapenne@fox.com.uy
211	LAPENNE DE SALTERAIN, JUAN	Pedro Murillo 6136	11500	2604.03.60	2604.66.69	jlapenne@fox.com.uy
212	CERVIERI GHIOLDI, VIRGINIA	Luis A. de Herrera 1248 piso 2 of. 258	11300	2622.99.90		cervierimonsuarez@cmlawyers.com.uy
213	FERNÁNDEZ GIAMBRUNO, AGUSTINA MARÍA	25 de Mayo 467 piso 5	11000	2916.19.13	2916.57.40	afernandez@fernandezsecco.com
214	ACHARD SANCHEZ, JORGE LUIS	Juan Carlos Gomez 1492 Ap. 403				
215	ACOSTA PÉREZ, MARTÍN SEBASTIÁN	Soriano 895 Ap. 304				

Nro	Nombre	Dirección	CP	Teléfono	Fax	E-mail
216	PENADÉS GRAJALES, FABIANA VERÓNICA	Juncal 1355 of. 1101	11000	2916.65.68	2915.36.44	fpenades@clarkemodet.com.uy
217	BENITEZ ALVEZ, CARLOS EDGARDO	Prof. J. C. Sabat Pebet 1230 Of. 508	11300	2628.60.33	2622.53.55	carlosbenitez@vanrell.com.uy
218	WENG POLICICCHIO, STELLA MARINA	Juncal 1392	11000	2900.10.00		sweng@ferrere.com
219	CAMACHO CABRERA, MARITZA	Emilio Frugoni 886 apto. 401		24119600		aycmarcas@gmail.com
220	GALLO DUBOURG, ANDRÉS	Roque Graseras 661	11300	2716.77.69		info@mdubourg.com
221	ALTERWAIN BRUCK, ALEJANDRO	Juncal 1392	11000	2900.10.00		aalterwain@ferrere.com
222	ANTÚNEZ SEVESO, MÓNICA ANDREA	Avda. Giannatasio M10 S4, Local 7, Shangrilá, Ciudad de la Costa, Canelones				
223	ARAÚJO PERDOMO, XIMENA	Obligado 1208/102				
224	GOMENSORO VIDAL, NATALIA	Rincón 528 piso 6	11000	2916.50.94/95	2916.13.59	ngomensoro@barbosa.com.uy
225	IDOYAGA BARRO, ADOLFO MARIO	José Ellauri 7090/401				
226	GARIN da SILVA, DENIS FABIAN	Avenida Capitán Leal 5409				
227	BEZÓN RODRIGUEZ, STELLA MARIS	Durán 2131 ap. 104				
228	LANZON SEGOVIA, RAFAEL	Brandzen 1961, Piso 1 Esc.102	11200	2408.50.38	2409.97.61	rafael@lanzon.com.uy
229	AMORÍN DEL CAMPO, BERNARDO JULIO					bamorin@amorinabogados.com
230	FISCHER CASTELLS, FEDERICO GUILLERMO	Liorna 6550				
231	FOX PEREYRA, MARIANA	Murillo 6136				mfox@fox.com.uy
232	PITTALUGA ROSSI, GABRIEL MARÍA	Echevarriarza 3535, esc. 1601				gabrielpittaluga1@gmail.com
233	MARY PATRICIA CHAVES TELIZ					dra.patriciachavesteliz@gmail.com
234	MANUELA CABRERA SALVO	Juan Paullier 1236				manuela.cabrera82@gmail.com
235	JONAS KING BERGSTEIN KLECKIN	Av. 18 de Julio 1117 Piso 5°				svila@bergsteinlaw.com
236	KAREN NAHIR FERNÁNDEZ SUÁREZ	Ituzaingo1312/201				Karenfernandezsuarez@gmail.com
237	JUAN JOSÉ CURONE SÁNCHEZ	Rio Branco 1481				juanjocurone@hotmail.com

Nro	Nombre	Dirección	CP	Teléfono	Fax	E-mail
238	ANA PAULA BIANCHIMANO LOPEZ	Buenos Aires 397 Esc. 601		29152804		
239	VILLAMIL RODRÍGUEZ, PABLO	Av. General Flores 2282 unidad 105	11800	2209.61.29 091.096.947		
240	PRIORE GONZALEZ , MARIA BELEN	Avenida Rivera 5511	11400	099.860.427		mbpriere@gmail.com

### **Advertencia.**

“Es responsabilidad de los Sres. Agentes mantener actualizada la información precedente para su publicación en este Boletín, pudiendo solicitar los cambios que correspondan por correo electrónico dirigido al Dr. Nicolás Orrico, nicolas.orrigo@miem.gub.uy “

Todo usuario que haya presentado o presente una solicitud de registro mediante el Sistema de Presentación en Línea de la DNPI, deberá ingresar al mismo vía web para realizar el seguimiento de su solicitud, revisar los avisos de notificaciones pendientes, y proceder a notificarse. En caso de no seguir el procedimiento de notificación en línea en un plazo de 3 días hábiles, se tendrá por efectuada sin necesidad de constancia alguna comenzando a correr los plazos legales

# ***SOLICITUDES DE MARCAS***



El procedimiento utilizado no permite en todos los casos reproducir con exactitud los distintos matices de los colores.

Para oír los audios de las Marcas Sonoras que se publiquen en el presente Boletín debe ingresar por el siguiente link

<https://www.gub.uy/ministerio-industria-energia-mineria/comunicacion/publicaciones/repositorio-marcas-sonoras>

(210) **486463** (540)  
(730) **PIRELLI TYRE S.P.A.**; IT  
(220) 04/08/2017  
(511) **9 (S/D), 12 (S/D), 17 (S/D), 37 (S/D) y 38 (S/D)**  
(740) 191  
(300) 302017000025370 07/03/2017 IT



(210) **494498** (540)  
(730) **Bausch & Lomb Incorporated**; US  
(220) 04/05/2018  
(511) **1 (S/D), 3 (S/D), 5 (S/D), 9 (S/D), 10 (S/D), 16 (S/D), 29 (S/D), 30 (S/D), 35 (S/D), 36 (S/D), 37 (S/D), 38 (S/D), 41 (S/D), 42 (S/D) y 44 (S/D)**  
(740) 194

**BAUSCH HEALTH  
COMPANIES**

(210) **498560** (540)  
(730) **Alejandra María Sanz Pollero; María Belén Tarallo Dovat y Juan Pablo Tarallo Dovat**; UY  
(220) 11/09/2018  
(511) **20 y 28**  
(740) Wilson Ferreira Aldunate 1212, Ciudad Vieja, , Montevideo, Montevideo, UY



(210) **500072** (540)  
(730) **lucia gonzalez aguirre zabala**; UY  
(220) 01/11/2018  
(511) **25 (S/D)**  
(740) luis batlle berres 5720, montevideo, ,  
montevideo, montevideo, UY  
  
(591) Blanco y negro



---

(210) **516156** (540)  
(730) **SOFIA RAQUEL DE LEON SILVESTRE**;  
UY  
(220) 31/07/2020  
(511) **3**  
(740) VILLAGRAN 2537, MONTEVIDEO, 12000,  
MONTEVIDEO, MONTEVIDEO, UY

**ASI ME QUIERO**

---

(210) **516875** (540)  
(730) **Kepler Software S.A**; UY  
(220) 27/08/2020  
(511) **9 (S/D)**  
(740) Av. Dr. Francisco Soca 1531, Montevideo,  
11600, Montevideo, Montevideo, UY  
  
(591) Verde y gris



(210) **518179** (540)  
(730) **GungHo Online Entertainment, Inc.**; JP  
(220) 14/10/2020  
(511) **9 (S/D), 28 (S/D) y 41 (S/D)**  
(740) 94

## TEPPEN

---

(210) **518192** (540)  
(730) **Basic Holdco LLC**; US  
(220) 14/10/2020  
(511) **32 (S/D) y 33 (S/D)**  
(740) 194

## BASIC

---

(210) **518196** (540)  
(730) **Basic Holdco LLC**; US  
(220) 14/10/2020  
(511) **32 (S/D) y 33 (S/D)**  
(740) 194  
(300) 88/899,354 en clase 32 04/05/2020 US y  
88/899,381 en clase 33 04/05/2020 US

## BASICO

---

(210) **518199** (540)  
(730) **IPQ IP Specialists Holding AB; SE**  
(220) 14/10/2020  
(511) **3 (S/D), 9 (S/D), 14 (S/D), 16 (S/D), 18 (S/D), 21 (S/D), 24 (S/D), 25 (S/D), 28 (S/D), 35 (S/D), 39 (S/D), 40 (S/D) y 42 (S/D)**  
(740) 194  
(300) VA 2020 00761 16/04/2020 DK

CREATOR STUDIO

---

(210) **518203** (540)  
(730) **BRANDS BRAZIL LICENCIAMENTOS LTDA; BR**  
(220) 14/10/2020  
(511) **21 (S/D)**  
(740) 94

(591) Azul, blanco, amarillo, verde, celeste, fucsia.



---

(210) **518208** (540)  
(730) **MARIANO VITALE; AR**  
(220) 14/10/2020  
(511) **45 (S/D)**  
(740) 212



(210) **518318** (540)  
(730) **JOHNSON & JOHNSON; US**  
(220) 19/10/2020  
(511) **5 (S/D)**  
(740) 194

## JCOVDEN

---

(210) **518319** (540)  
(730) **JOHNSON & JOHNSON; US**  
(220) 19/10/2020  
(511) **5 (S/D)**  
(740) 194

## JCOVAV

---

(210) **518368** (540)  
(730) **Warehouse Goods LLC; US**  
(220) 20/10/2020  
(511) **11 (S/D), 21 (S/D) y 34 (S/D)**  
(740) 144

## VIBES

---

(210) **518396** (540)  
(730) **CENTRO EDUCATIVO MERAKI SAS**  
**RUT 100837330013**; UY  
(220) 21/10/2020  
(511) **41 (S/D)**  
(740) CALLE 17 Y 49, Balneario Buenos Aires,  
20200, Maldonado, Maldonado, UY  
  
(591) Anaranjado, verde y amarillo



---

(210) **518411** (540)  
(730) **Alejandro Guillermo Roemmers y Carlos**  
**Luis Mentasti**; AR  
(220) 22/10/2020  
(511) **41 (S/D)**  
(740) 212

**R & M STUDIO**

---

(210) **518448** (540)  
(730) **INALPA INDUSTRIAS ALIMENTICIAS**  
**PAVON ARRIBA S.A.**; AR  
(220) 23/10/2020  
(511) **30**  
(740) 189  
  
(591) Rojo, Blanco, Amarillo



(210) **518453** (540)  
(730) **Bausch Health Ireland Limited; IE**  
(220) 23/10/2020  
(511) **9 (S/D)**  
(740) 194

The logo for Zenlens features a stylized circle with a horizontal line through its center, followed by the word "Zenlens" in a sans-serif font.

---

(210) **518454** (540)  
(730) **Bausch Health Ireland Limited; IE**  
(220) 23/10/2020  
(511) **9 (S/D)**  
(740) 194

The logo for Zen features a stylized circle with a horizontal line through its center, followed by the word "Zen" in a sans-serif font.

---

(210) **518478** (540)  
(730) **Gates Corporation; US**  
(220) 26/10/2020  
(511) **7 (S/D)**  
(740) 136  
(300) 88/886.840 24/04/2020 US

**XTREME V-FORCE**

---



(210) **518486** (540)  
(730) **CARRIQUIRY, CECILIA**; UY  
(220) 26/10/2020  
(511) **41**  
(740) 201

(591) Gris-pantone 431; Rojo-pantone 209;  
Naranja-pantone 1675; Amarillo-pantone  
4525; Verde-pantone 2235.



---

(210) **518496** (540)  
(730) **GHACHAM, HUSSEIN**; AU  
(220) 26/10/2020  
(511) **25**  
(740) 201

(591) AZUL, ROJO, BLANCO



---

(210) **518570** (540)  
(730) **Di Solle Cutelaria Ltda.**; BR  
(220) 29/10/2020  
(511) **8**  
(740) 201

---

(210) **518577** (540)  
(730) **MMS Trading Company Pty Ltd; AU**  
(220) 29/10/2020  
(511) **28 (S/D)**  
(740) 212

## CONNEXIX

(210) **518580** (540)  
(730) **Western Union Holdings, Inc.; US**  
(220) 29/10/2020  
(511) **9 (S/D), 36 (S/D) y 42 (S/D)**  
(740) 136

(591) amarillo, negro, blanco

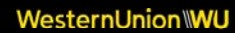
The logo for Western Union, featuring the text "WesternUnion" in a yellow sans-serif font and "WU" in a larger, bold yellow font, all contained within a black rectangular background.

(210) **518595** (540)  
(730) **Matías Horacio Mafío Núñez; UY**  
(220) 29/10/2020  
(511) **41**  
(740) 144

(591) Pantone 312C - Pantone 1375C - Pantone Rojo - Pantone 272C



(210) **518598** (540)  
(730) **JOHNSON & JOHNSON**; US  
(220) 29/10/2020  
(511) **5 (S/D)**  
(740) 194

## SIEMPRE LIBRE

---

(210) **518599** (540)  
(730) **PET CARE S.R.L.**; UY  
(220) 29/10/2020  
(511) **16**  
(740) 186

(591) verde oscuro, verde claro y blanco



---

(210) **518604** (540)  
(730) **Hitachi-Johnson Controls Air Conditioning, Inc.**; JP  
(220) 30/10/2020  
(511) **11 (S/D)**  
(740) 94

## SIDESMART

---

(210) **518605** (540)  
(730) **ANA LAURA SOSA MOLINA y JORGE  
MARTINEZ BRIGATTI**; UY  
(220) 30/10/2020  
(511) **31 (S/D)**  
(740) CALLE G SOLAR 16 MANZANA 276,  
BRIO PARQUE DEL PLATA, ,  
CANELONES, CANELONES, UY  
  
(591) VERDE

1 de 7



---

(210) **518623** (540)  
(730) **JOHNSON & JOHNSON**; US  
(220) 30/10/2020  
(511) **5 (S/D)**  
(740) 194  
  
(591) -

*SiempreLibre*

---

(210) **518624** (540)  
(730) **VIA SERENA SA**; UY  
(220) 30/10/2020  
(511) **35**  
(740) 233

(591) Negro, blanco, azul, rojo, naranja y verde.



(210) **518634** (540)

(730) **IGB MOTORCYCLE PARTS S.A.S.; CO**

(220) 30/10/2020

(511) **7 y 12**

(740) 212

(591) Verde, blanco y gris



---

(210) **518637** (540)

(730) **JUAN IGNACIO DURRUTY; AR**

(220) 30/10/2020

(511) **25 y 35**

(740) 212

**SAINT MALÉ**

---

(210) **518638** (540)

(730) **JUAN IGNACIO DURRUTY; AR**

(220) 30/10/2020

(511) **25 y 35**

(740) 212

**PETIT SAINT**

---

(210) **518641** (540)  
(730) **GENOMMA LAB INTERNACIONAL,**  
**S.A.B. DE C.V.; MX**  
(220) 30/10/2020  
(511) **3**  
(740) 125

## ASEPXIA DERMO CLEAR

---

(210) **518671** (540)  
(730) **Advanta Holdings BV; NL**  
(220) 03/11/2020  
(511) **31 (S/D)**  
(740) 144

## VERTIX

---

(210) **518672** (540)  
(730) **RISO SCOTTI S.P.A.; IT**  
(220) 03/11/2020  
(511) **32 (S/D)**  
(740) 94

(591) Azul, blanco, amarillo



(210) **518674** (540)  
(730) **Advanta Holdings BV**; NL  
(220) 03/11/2020  
(511) **31 (S/D)**  
(740) 144



---

(210) **518678** (540)  
(730) **ACQUA DI PARMA S.R.L.**; IT  
(220) 03/11/2020  
(511) **3 (S/D) y 4 (S/D)**  
(740) 144

(591) Azul



---

(210) **518901** (540)  
(730) **Federico Ajemlat**; UY  
(220) 10/11/2020  
(511) **39 (S/D)**  
(740) Marco Bruto 1042 ap 903, Montevideo,  
11300, Montevideo, Montevideo, UY

(591) Rojo y Blanco



(210) **519486** (540)  
(730) **Profigen LLC**; US  
(220) 01/12/2020  
(511) **31 (S/D) y 34 (S/D)**  
(740) 201  
(300) 90322409 16/11/2020 US



---

(210) **519771** (540)  
(730) **Nicolas Fabricio Cabaleiro**; AR  
(220) 10/12/2020  
(511) **2 y 3**  
(740) 144

## INDUCER

---

(210) **519790** (540)  
(730) **Globant España S.A. (Sociedad Unipersonal)**; ES  
(220) 11/12/2020  
(511) **9 (S/D), 35 (S/D), 38 (S/D), 41 (S/D) y 42 (S/D)**  
(740) 212

(591) Negro y verde





(210) **519791** (540)  
(730) **Globant España S.A. (Sociedad Unipersonal; ES**  
(220) 11/12/2020  
(511) **9 (S/D), 35 (S/D), 38 (S/D), 41 (S/D) y 42 (S/D)**  
(740) 212

**GLOBANT**

---

(210) **519802** (540)  
(730) **Husqvarna Aktiebolag; SE**  
(220) 11/12/2020  
(511) **4 (S/D), 9 (S/D), 12 (S/D), 25 (S/D), 35 (S/D) y 37 (S/D)**  
(740) 144

 **Husqvarna**

---

(210) **519803** (540)  
(730) **Luis Arturo Rodríguez Flores; MX**  
(220) 11/12/2020  
(511) **3 (S/D)**  
(740) 144

**ORGANIC NAILS COLOR GEL**

---

(210) **519804** (540)  
(730) **Luis Arturo Rodríguez Flores; MX**  
(220) 11/12/2020  
(511) **3 (S/D)**  
(740) 144

## ORGANIC NAILS TECHGEL

(210) **519805** (540)  
(730) **Luis Arturo Rodríguez Flores; MX**  
(220) 11/12/2020  
(511) **41 (S/D)**  
(740) 144



(210) **519839** (540)  
(730) **EMEIS COSMETICS PTY LTD; AU**  
(220) 14/12/2020  
(511) **4 (S/D) y 21 (S/D)**  
(740) 34  
  
(591) 0

## Aēsop

(210) **519868** (540)  
(730) **GONZALEZ PIREZ MARIA**  
**FLORENCIA**; UY  
(220) 14/12/2020  
(511) **25 y 35**  
(740) 144

(591) Dorado amarillo azul y blanco



---

(210) **519880** (540)  
(730) **Globant España S.A. (Sociedad**  
**Unipersonal)**; ES  
(220) 15/12/2020  
(511) **9 (S/D), 41 (S/D) y 42 (S/D)**  
(740) 212

## GLOBALT EMERALD TEAM

---

(210) **519881** (540)  
(730) **Globant España S.A. (Sociedad**  
**Unipersonal)**; ES  
(220) 15/12/2020  
(511) **9 (S/D), 41 (S/D) y 42 (S/D)**  
(740) 212



(210) **519920** (540)  
(730) **AmerisourceBergen Services Corporation;**  
US  
(220) 15/12/2020  
(511) **35 (S/D), 36 (S/D) y 39 (S/D)**  
(740) 144  
(300) 90018555 24/06/2020 US



---

(210) **519924** (540)  
(730) **CERAGEM Co., Ltd.;** KR  
(220) 15/12/2020  
(511) **10 (S/D)**  
(740) 144

Master V3

---

(210) **519967** (540)  
(730) **JORGE EDGARDO JINCHUK HABER;**  
UY  
(220) 16/12/2020  
(511) **9**  
(740) 144

NOVA

---

(210) **520037** (540)  
(730) **SISTECREDITO S.A.S;** CO  
(220) 18/12/2020  
(511) **9 (S/D), 25 (S/D), 35 (S/D) y 42 (S/D)**  
(740) 212

(591) Verde y blanco



---

(210) **520038** (540)  
(730) **SISTECREDITO S.A.S;** CO  
(220) 18/12/2020  
(511) **9 (S/D), 25 (S/D), 35 (S/D), 36 (S/D) y 42 (S/D)**  
(740) 212

(591) Azul y verde



---

(210) **520069** (540)  
(730) **Maria Giselle Lopez;** UY  
(220) 21/12/2020  
(511) **41**  
(740) 232

**I LOVE MY KINDER**

---

(210) **520121** (540)  
(730) **AAK Netherlands B.V.**; NL  
(220) 22/12/2020  
(511) **1 (S/D) y 5 (S/D)**  
(740) 34  
(300) 018265011 02/07/2020 EP

## AKOLEC

---

(210) **520127** (540)  
(730) **Monster Energy Company**; US  
(220) 22/12/2020  
(511) **32 (S/D)**  
(740) 194

## ULTRA PARADISE

---

(210) **520195** (540)  
(730) **AUTOELEVADORES J.RAMIREZ S.A.**;  
UY  
(220) 24/12/2020  
(511) **9 (S/D)**  
(740) 212  
  
(591) naranja, rojo, blanco y negro



(210) **520232** (540)  
(730) **Guangdong Linso Sport Technology Co., Ltd.**; CN  
(220) 28/12/2020  
(511) **9 (S/D)**  
(740) 144



---

(210) **520237** (540)  
(730) **Globant España S.A. (Sociedad Unipersonal)**; ES  
(220) 28/12/2020  
(511) **9 (S/D), 35 (S/D) y 42 (S/D)**  
(740) 212

(591) Rosado y negro



---

(210) **520260** (540)  
(730) **Nicolas Badel Mora**; UY  
(220) 29/12/2020  
(511) **33 (S/D)**  
(740) Luis Cavia 3071/904, Montevideo, 11300, Montevideo, Montevideo, UY

(591) Blanco, Negro y Gris



(210) **520285** (540)  
(730) **Millfont Limited**; IE  
(220) 30/12/2020  
(511) **35, 36, 37 y 45**  
(740) 201

## LINESIGHT

---

(210) **520303** (540)  
(730) **EXPLOTACIONES VALDUERO S.A.**; ES  
(220) 30/12/2020  
(511) **33 (S/D)**  
(740) 144

## VALDUERO

---

(210) **520308** (540)  
(730) **EXPLOTACIONES VALDUERO S.A.**; ES  
(220) 30/12/2020  
(511) **33 (S/D)**  
(740) 144





(210) **520310** (540)  
(730) **Desarrollo Agrícola y Minero, S.A.**; ES  
(220) 30/12/2020  
(511) **1 (S/D)**  
(740) 34

## CYTOPLANT

---

(210) **520312** (540)  
(730) **Desarrollo Agrícola y Minero, S.A.**; ES  
(220) 30/12/2020  
(511) **1 (S/D)**  
(740) 34

## NATURQUEL

---

(210) **520332** (540)  
(730) **Herbonis AG**; CH  
(220) 04/01/2021  
(511) **5 y 31**  
(740) 201  
(300) 11148/2020 08/08/2020 CH

 **Herbonis**  
Independent by Nature

---

(210) **520333** (540)  
(730) **Herbonis AG**; CH  
(220) 04/01/2021  
(511) **5 y 31**  
(740) 201  
(300) 11147/2020 08/08/2020 CH

## HERBONIS

---

(210) **520334** (540)  
(730) **Herbonis AG**; CH  
(220) 04/01/2021  
(511) **5 y 31**  
(740) 201  
(300) 16745/2020 24/11/2020 CH

## PANBONIS

---

(210) **520597** (540)  
(730) **CHONGQING CHANGAN**  
**AUTOMOBILE CO., LTD.**; CN  
(220) 13/01/2021  
(511) **12 (S/D)**  
(740) 34  
  
(591) 0

**UNI-T**

---

(210) **520649** (540)  
(730) **TECNIXA S.A.**; UY  
(220) 14/01/2021  
(511) **36**  
(740) 34  
  
(591) 0



---

(210) **520650** (540)  
(730) **ASOCIACION CIVIL GRUPO CENTRO**;  
UY  
(220) 14/01/2021  
(511) **35 y 41**  
(740) 227  
  
(591) -



---

(210) **521568** (540)  
(730) **Patricia Elyane Silva Silva**; UY  
(220) 19/02/2021  
(511) **41**  
(740) Uruguayana 3383, Montevideo, 11700,  
Montevideo, Montevideo, UY  
  
(591) negro y rojo, amarillo y azul



(210) **521625** (540)  
(730) **eBorne S.R.L;** UY  
(220) 22/02/2021  
(511) **9, 35, 39, 42 y 45**  
(740) Avenida España 1583 apto. 101, Paysandú,  
60000, Paysandú, Paysandú, UY

**EBORNE**

(210) **521626** (540)  
(730) **eBorne S.R.L;** UY  
(220) 22/02/2021  
(511) **9, 35, 39, 42 y 45**  
(740) Avenida España 1583 apto. 101, Paysandú,  
60000, Paysandú, Paysandú, UY

(591) CIAN OSCURO#0089A9, GRIS OSCURO  
#333333, BLANCO #FFFFFF



**eBorne**

(210) **521673** (540)  
(730) **RADBRU SAS;** UY  
(220) 24/02/2021  
(511) **11**  
(740) 220

(591) Tonos de rojo



**IRONGRILL**

(210) **521726** (540)  
(730) **Ricardo Carrera; UY**  
(220) 25/02/2021  
(511) **29 y 30**  
(740) Gral Artigas Sol. 8 manz 48 Solymar,  
SOLYMAR, 15800, Canelones, Canelones,  
UY

(591) Marrón, negro, blanco, naranja, bordo,  
celeste, azul, verde, amarillo.



---

(210) **521743** (540)  
(730) **MARQUEZ, PAOLA; UY**  
(220) 26/02/2021  
(511) **3 y 35**  
(740) 189

## AMPAMO MIS PESTAÑAS

---

(210) **521746** (540)  
(730) **ARAMI YERUTI SU KIM; BR**  
(220) 26/02/2021  
(511) **3 (S/D)**  
(740) 189

(591) Negro, blanco, dorado



(210) **521747** (540)  
(730) **ARAMI YERUTI SU KIM; BR**  
(220) 26/02/2021  
(511) **35 (S/D)**  
(740) 189

(591) Negro y dorado



(210) **521763** (540)  
(730) **GLOBALLAB CORP.; US**  
(220) 26/02/2021  
(511) **9 (S/D)**  
(740) 194

(591) rojo, blanco



(210) **521780** (540)  
(730) **HERNANDEZ RODRIGUEZ ELBA  
MARIELA UNIPERSONAL; UY**  
(220) 01/03/2021  
(511) **25**  
(740) 220

(591) -

**FORTE**

(210) **521822** (540)  
(730) **Blueprint Medicines Corporation; US**  
(220) 01/03/2021  
(511) **5 (S/D)**  
(740) 194

**GAVRETO**

---

(210) **521824** (540)  
(730) **Blueprint Medicines Corporation; US**  
(220) 01/03/2021  
(511) **5 (S/D)**  
(740) 194

**GAVRETO** 

---

(210) **521841** (540)  
(730) **MORAES CHAVES ROSA MARY; UY**  
(220) 02/03/2021  
(511) **33**  
(740) 212

(591) Amarillo, verde, naranja, blanco y negro



(210) **521874** (540)  
(730) **Leandro Baisón**; UY  
(220) 03/03/2021  
(511) **29 (S/D), 30 (S/D), 35 (S/D) y 43 (S/D)**  
(740) Maipú 1782, Montevideo, 11200,  
Montevideo, Montevideo, UY

(591) Marrones, verdes, amarillos, BLANCO,  
NEGRO



(210) **521917** (540)  
(730) **PADRAO INDUSTRIA DE PAPEL LTDA.;**  
BR  
(220) 03/03/2021  
(511) **16 (S/D)**  
(740) Br. Artigas 3841, Montevideo, 11700,  
Montevideo, Montevideo, UY

(591) Blanco, azul, amarillo, rojo, rosado y celeste.



(210) **521918** (540)  
(730) **PHIBRO ANIMAL HEALTH**  
**CORPORATION**; US  
(220) 03/03/2021  
(511) **1 (S/D), 5 (S/D) y 31 (S/D)**  
(740) 194

**MICROLIFE**



(210) **521921** (540)  
(730) **M STRETCH S.P.A.**; IT  
(220) 03/03/2021  
(511) **16 (S/D), 17 (S/D) y 20 (S/D)**  
(740) 212

manunature

---

(210) **521982** (540)  
(730) **GLORIA S.A.**; PE  
(220) 04/03/2021  
(511) **32**  
(740) 144

(591) Azul, blanco, negro, gris

GLORIA

---

(210) **521988** (540)  
(730) **GLORIA S.A.**; PE  
(220) 04/03/2021  
(511) **32**  
(740) 144

(591) Azul, blanco, negro, gris, rojo

GLORIA

---

(210) **521997** (540)  
(730) **NUTRI SUL ALIMENTO ANIMAL**  
**LTDA; BR**  
(220) 04/03/2021  
(511) **31 (S/D)**  
(740) Br. Artigas 3841, Montevideo, 11700,  
MONTEVIDEO, MONTEVIDEO, UY

(591) BLANCO Y NEGRO

quatropatas

---

(210) **522000** (540)  
(730) **JOHNSON & JOHNSON; US**  
(220) 04/03/2021  
(511) **9 (S/D) y 44 (S/D)**  
(740) 194

**JE PACIENTES**

---

(210) **522010** (540)  
(730) **GLORIA S.A.; PE**  
(220) 05/03/2021  
(511) **29**  
(740) 144

(591) Azul, blanco, negro, gris, rojo



(210) **522016** (540)  
(730) **BIOSISTEMAS (Milman Correa Jorge Daniel); UY**  
(220) 05/03/2021  
(511) **10**  
(740) 232

## IBRAMED

---

(210) **522024** (540)  
(730) **TZUNG CHE TENG y TENG YANG VIVIANA SOCIEDAD DE HECHO; UY**  
(220) 05/03/2021  
(511) **29, 30, 31 y 41**  
(740) 220

(591) Tonos de verde



---

(210) **522058** (540)  
(730) **Civitico y Cia Ltda; UY**  
(220) 08/03/2021  
(511) **16 (S/D)**  
(740) Misiones 1537 - 401, Montevideo, 11000, Montevideo, Montevideo, UY

(591) 533 C / 7686 C / 729 C



(210) **522083** (540)  
(730) **The Procter & Gamble Company; US**  
(220) 08/03/2021  
(511) **3 (S/D), 5 (S/D) y 10 (S/D)**  
(740) 212

## NERVIVE

---

(210) **522086** (540)  
(730) **Valentina maria llama lopez; María Emilia  
llama López; Agustina vidal y SOFIA  
MARTINEZ INTROINI; UY**  
(220) 08/03/2021  
(511) **25 y 35**  
(740) 212

## OLA MAE

---

(210) **522242** (540)  
(730) **VILLA SAENZ, CATALINA; CO**  
(220) 11/03/2021  
(511) **10 y 44**  
(740) 201

(591) GRIS, NARANJA, BLANCO



(210) **522244** (540)  
(730) **Jiangsu DAYI Power Tools Co., Ltd;** CN  
(220) 11/03/2021  
(511) **9 (S/D)**  
(740) 144

## Artmost

---

(210) **522371** (540)  
(730) **YOLANDA BEATRIZ YAPUR;** AR  
(220) 16/03/2021  
(511) **3, 18, 25 y 35**  
(740) 94

(591) No reivindica colores.

## RUM RUM

---

(210) **522443** (540)  
(730) **Vertex Pharmaceuticals Incorporated;** US  
(220) 17/03/2021  
(511) **5 (S/D)**  
(740) 216

## VERTEX

---

(210) **522445** (540)  
(730) **Vertex Pharmaceuticals Incorporated; US**  
(220) 17/03/2021  
(511) **5 (S/D)**  
(740) 216

(591) Blanco y negro.



(210) **522447** (540)  
(730) **Procaffè S.p.A.; IT**  
(220) 17/03/2021  
(511) **30 (S/D) y 43 (S/D)**  
(740) 34  
(300) 302021000003440 12/01/2021 IT  
(591) 0



(210) **522478** (540)  
(730) **GHIRINGHELLI PABLO ALEJANDRO;**  
AR  
(220) 18/03/2021  
(511) **37 (S/D)**  
(740) 144

(591) Blanco, negro, anaranjado



(210) **522490**  
(730) **eXp Realty, LLC**; US  
(220) 18/03/2021  
(511) **36 (S/D)**  
(740) 228  
(300) 90/254781 14/10/2020 US

(540)

The logo for eXp Realty, featuring the lowercase letters 'exp' in a bold, sans-serif font. The 'x' is stylized with a diagonal slash through it.

---

(210) **522685**  
(730) **ARBELO SILVERA MACARENA**  
**MAGALI**; UY  
(220) 25/03/2021  
(511) **44**  
(740) CAMINO NACIONAL S/N Y PEDRO  
MARABOTTO SAN BAUTISTA  
CANELONES, SAN BAUTISTA, ,  
CANELONES, CANELONES, UY

(540)



(591) azul, verde, negro y fondo blanco

---

(210) **522713**  
(730) **Janet De Armas**; UY  
(220) 26/03/2021  
(511) **33**  
(740) Ruta 3 km 78, Costas del Tala, 80000, San  
José, San José, UY

(540)



(591) negro y rojo

---

(210) **522714** (540)  
(730) **MEGAFOOD S.A.S.**; UY  
(220) 26/03/2021  
(511) **5 y 31**  
(740) 189

## MEGAFOOD

---

(210) **522720** (540)  
(730) **Maria del Carmen Alpuin Duque**; UY  
(220) 26/03/2021  
(511) **39 (S/D)**  
(740) Santa Lucia s/n, San Jacinto, 91600,  
Canelones, Canelones, UY

## ALMAR

---

(210) **522721** (540)  
(730) **Gerardo Montes de Oca**; UY  
(220) 26/03/2021  
(511) **9**  
(740) GUAYABO 1718, MONTEVIDEO, 11200,  
MONTEVIDEO, MONTEVIDEO, UY

## PRIMUS

---



(210) **522722** (540)  
(730) **Panificadora Bimbo del Uruguay S.A.;** UY  
(220) 26/03/2021  
(511) **30 (S/D)**  
(740) Echevarriarza 3535, esc. 1601, Montevideo,  
11300, Montevideo, Montevideo, UY

## LOS SORCHANTES 1898 EL PAN NUESTRO DE CADA DIA

---

(210) **522723** (540)  
(730) **Gabriela Reig;** UY  
(220) 26/03/2021  
(511) **44 (S/D)**  
(740) Ruta 6 Km. 98.500, Colonia 33 Orientales, ,  
Florida, Florida, UY

(591) Blanco, violeta, azul, celeste, verde, amarillo,  
naranja, rojo

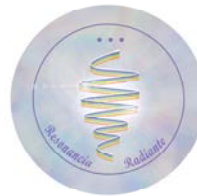

---

(210) **522724** (540)  
(730) **Panificadora Bimbo del Uruguay S.A.;** UY  
(220) 26/03/2021  
(511) **30**  
(740) 181

## DE NUESTRAS TIERRAS A TU MESA

---

(210) **522728** (540)  
(730) **ZHEJIANG OKAI VEHICLE CO., LTD;**  
CN  
(220) 26/03/2021  
(511) **7 (S/D), 9 (S/D), 12 (S/D) y 28 (S/D)**  
(740) 144

OKAI

---

(210) **522745** (540)  
(730) **Consuhotel, S.A.;** CR  
(220) 26/03/2021  
(511) **41 (S/D)**  
(740) 218

(591) vino y azul



---

(210) **522746** (540)  
(730) **GURLAND S.R.L.;** UY  
(220) 26/03/2021  
(511) **43**  
(740) 194



(210) **522747**  
(730) **BurgerFi IP, LLC; US**  
(220) 26/03/2021  
(511) **30 y 43**  
(740) 212

(540)

## **BURGERFI**

---

(210) **522748**  
(730) **Stemline Therapeutics, Inc.; US**  
(220) 26/03/2021  
(511) **5 (S/D)**  
(740) 245

(540)

## **ELZONRIS**

---

(210) **522749**  
(730) **GURLAND S.R.L.; UY**  
(220) 26/03/2021  
(511) **43**  
(740) 194

(540)



(210) **522750** (540)  
(730) **IVECO S.P.A.**; IT  
(220) 26/03/2021  
(511) **12 (S/D)**  
(740) 34  
  
(591) 0

**DAILY ACCESS**

---

(210) **522751** (540)  
(730) **The Gillette Company LLC**; US  
(220) 26/03/2021  
(511) **3 (S/D)**  
(740) 212

**ORAL-B DUPLO ALIVIO**

---

(210) **522752** (540)  
(730) **GURLAND S.R.L.**; UY  
(220) 26/03/2021  
(511) **43**  
(740) 194



(210) **522755** (540)  
(730) **Washington Rodriguez**; UY  
(220) 26/03/2021  
(511) **35 (S/D)**  
(740) Avda Italia 2364 apto 201, Montevideo,  
11800, Montevideo, Montevideo, UY

## SOUTHGENOMICS

---

(210) **522758** (540)  
(730) **Orlando Oxandabartz**; UY  
(220) 05/04/2021  
(511) **33**  
(740) 220

(591) TONOS DE ROJO, NARANJA Y MARRÓN



---

(210) **522763** (540)  
(730) **CALATIS SOCIEDAD ANÓNIMA**; UY  
(220) 05/04/2021  
(511) **9 (S/D)**  
(740) 189

## WONASPORTS

---

(210) **522766** (540)  
(730) **CASMU INSTITUCION DE  
ASISTENCIA MEDICA PRIVADA DE  
PROFESIONALES SIN FINES DE  
LUCRO; UY**  
(220) 05/04/2021  
(511) **9, 35 y 44**  
(740) 220

(591) TONOS DE ROJO Y AZUL



---

(210) **522779** (540)  
(730) **COLGATE-PALMOLIVE COMPANY;  
US**  
(220) 05/04/2021  
(511) **3 (S/D)**  
(740) 201

**FRESHFICACIA**

---

(210) **522790** (540)  
(730) **OTSUKA PHARMACEUTICAL Co., Ltd.;**  
**JP**  
(220) 05/04/2021  
(511) **5 (S/D)**  
(740) 34

(591) verde, amarillo, rosado, blanco, turquesa



(210) **522791** (540)

(730) **Laura Lorenzo**; UY

(220) 05/04/2021

(511) **29 (S/D)**

(740) Corrales de Abasto Pd18808, Colonia del Sacramento, 70000, Colonia, Colonia, UY

(591) Negro

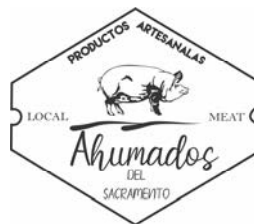

---

(210) **522796** (540)

(730) **PRESCRIPTION DATA AG**; CH

(220) 05/04/2021

(511) **9 (S/D), 35 (S/D) y 42 (S/D)**

(740) 34

(591) ROJO , GRIS Y BLANCO



---

(210) **522798** (540)

(730) **Harvest Hill Beverage Company**; US

(220) 05/04/2021

(511) **32 (S/D)**

(740) 34

**NUTRAMENT**

---

(210) **522799** (540)  
(730) **Delivery Hero SE**; DD  
(220) 05/04/2021  
(511) **16 (S/D)**  
(740) 34  
  
(591) 0



---

(210) **522801** (540)  
(730) **EBLO GOURMET S.A.**; AR  
(220) 05/04/2021  
(511) **30 y 43**  
(740) 34  
  
(591) 0



---

(210) **522802** (540)  
(730) **JIANGLING MOTORS CO., LTD.**; CN  
(220) 05/04/2021  
(511) **12 (S/D)**  
(740) 34

**CONQUER**

---



(210) **522804** (540)  
(730) **JIANGLING MOTORS CO., LTD.;** CN  
(220) 05/04/2021  
(511) **12 (S/D)**  
(740) 34

## JMC CARRYING

---

(210) **522808** (540)  
(730) **MercadoLibre Inc.;** AR  
(220) 05/04/2021  
(511) **35**  
(740) 94

(591) No reivindica colores.



---

(210) **522811** (540)  
(730) **VIAPOL LTDA;** BR  
(220) 05/04/2021  
(511) **17 (S/D) y 19 (S/D)**  
(740) 34

## VIAPOL

---

(210) **522816** (540)  
(730) **Bastitta Harriet, Eduardo**; AR  
(220) 05/04/2021  
(511) **36 (S/D)**  
(740) 34  
  
(591) 0



---

(210) **522817** (540)  
(730) **Reckitt Benckiser LLC**; US  
(220) 05/04/2021  
(511) **3 (S/D) y 5 (S/D)**  
(740) 144

## LYSOL ON THE GO

---

(210) **522818** (540)  
(730) **AUDICAL SRL**; UY  
(220) 05/04/2021  
(511) **9 y 10**  
(740) 144

(591) Pantone 2399 C, Pantone 3258 C, Pantone  
3245 C, Pantone 421 C, Pantone 4195 C,  
Pantone Black 6 C



(210) **522823** (540)  
(730) **Reckitt & Colman (Overseas) Health Limited; UK**  
(220) 05/04/2021  
(511) **3 (S/D), 5 (S/D), 10 (S/D), 29 (S/D), 35 (S/D)**  
**y 41 (S/D)**  
(740) 144  
(300) 81747 16/10/2021 JM

## RECKITT

---

(210) **522824** (540)  
(730) **CEPAS URUGUAY BEBIDAS Y ALIMENTOS S.A.; UY**  
(220) 05/04/2021  
(511) **33 (S/D)**  
(740) 34

## HALLMARK HIGHBALL

---

(210) **522829** (540)  
(730) **Reckitt & Colman (Overseas) Health Limited; UK**  
(220) 05/04/2021  
(511) **3 (S/D), 5 (S/D), 10 (S/D), 29 (S/D), 35 (S/D)**  
**y 41 (S/D)**  
(740) 144  
(300) 81785 22/10/2020 JM  
(591) Rosa



(210) **522830** (540)  
(730) **BANCO SANTANDER S.A.**; ES  
(220) 05/04/2021  
(511) **36 (S/D)**  
(740) 194  
  
(591) -



---

(210) **522831** (540)  
(730) **COALIX S.A.**; AR  
(220) 05/04/2021  
(511) **3**  
(740) 144  
  
(591) Rojo



---

(210) **522834** (540)  
(730) **GCU S.A.**; UY  
(220) 05/04/2021  
(511) **28**  
(740) 219  
  
(591) negro,rojo



(210) **522841** (540)  
(730) **Dr. Kurt Wolff GmbH & Co. KG; DE**  
(220) 05/04/2021  
(511) **3 (S/D) y 5 (S/D)**  
(740) 219

## PLANTUR

---

(210) **522843** (540)  
(730) **CORTAG INDÚSTRIA E COMÉRCIO  
LTD A; BR**  
(220) 05/04/2021  
(511) **8 (S/D)**  
(740) 144  
  
(591) Rojo



---

(210) **522844** (540)  
(730) **Eli Lilly and Company; US**  
(220) 05/04/2021  
(511) **5 (S/D)**  
(740) 194

## LYUMJEV

---

(210) **522845** (540)  
(730) **SUNFER S.A.**; UY  
(220) 05/04/2021  
(511) **25 y 35**  
(740) 201

(591) BLANCO, AZUL, ROJO



---

(210) **522846** (540)  
(730) **Eli Lilly and Company**; US  
(220) 05/04/2021  
(511) **5 (S/D)**  
(740) 194

**VERZENIO**

---

(210) **522847** (540)  
(730) **WAKSUL S.A.**; UY  
(220) 05/04/2021  
(511) **3 y 5**  
(740) 194

(591) Pantones 655C y 7499C



(210) **522849**  
(730) **Eli Lilly and Company; US**  
(220) 05/04/2021  
(511) **5 (S/D)**  
(740) 194

(540)

## CYRAMZA

---

(210) **522850**  
(730) **ITECH COM SAS; UY**  
(220) 05/04/2021  
(511) **42**  
(740) 186

(540)

(591) Pantones 417 C, 2925 C, 300 C, 2727 C y  
blanco



---

(210) **522853**  
(730) **S. C. JOHNSON & SON, INC.; US**  
(220) 05/04/2021  
(511) **3 (S/D)**  
(740) 194

(540)

## BLEM CUIDADO EXPERTO

---

(210) **522854** (540)  
(730) **LATIN EQUIPMENT URUGUAY S.A.;**  
UY  
(220) 05/04/2021  
(511) **35**  
(740) 201

(591) AMARILLO, BLANCO, NEGRO, VERDE



---

(210) **522855** (540)  
(730) **CARDIO MONSTER USA, LLC.; US**  
(220) 05/04/2021  
(511) **35 (S/D) y 41 (S/D)**  
(740) 245  
(300) 90242126 08/10/2020 US

**54D**

---

(210) **522856** (540)  
(730) **S. C. JOHNSON & SON, INC.; US**  
(220) 05/04/2021  
(511) **3 (S/D)**  
(740) 194

**BLEM LIMPIEZA DIARIA**

---



(210) **522863** (540)  
(730) **COMPAÑÍA DE LOGISTICA S.R.L.**; UY  
(220) 05/04/2021  
(511) **44 y 45**  
(740) 144

## BEST CARE SERVICIO DE COMPAÑIA

---

(210) **522865** (540)  
(730) **Zhang Wendu**; CN  
(220) 05/04/2021  
(511) **25 (S/D)**  
(740) 245  
  
(591) -

Cnile Kinlu

---

(210) **522866** (540)  
(730) **Banque Heritage (Uruguay) S.A.**; UY  
(220) 05/04/2021  
(511) **36 y 42**  
(740) 94

(591) No reivindica colores.



(210) **522870** (540)  
(730) **P&G Health Germany GmbH; DE**  
(220) 05/04/2021  
(511) **5 (S/D)**  
(740) 212



(210) **522871** (540)  
(730) **Guangdong Loongon Animation & Culture Co., Ltd.; CN**  
(220) 05/04/2021  
(511) **16 y 28**  
(740) 144



(210) **522878** (540)  
(730) **Bradians Espel; UY**  
(220) 05/04/2021  
(511) **30 y 31**  
(740) Prusia 1917 ap 003, montevideo, 11800,  
montevideo, montevideo, UY

**GRAVIOLA**

(210) **522879** (540)  
(730) **ALBERTO MARTIN SCASSO**  
**VOLONTE**; UY  
(220) 05/04/2021  
(511) **35, 38 y 41**  
(740) Guayaqui 3425, Montevideo, , Montevideo,  
Montevideo, UY

## **SUPERLIGA**

---

(210) **522880** (540)  
(730) **ALBERTO MARTIN SCASSO**  
**VOLONTE**; UY  
(220) 05/04/2021  
(511) **39**  
(740) Guayaqui 3425, Montevideo, , Montevideo,  
Montevideo, UY

## **MARKETPLAY**

---

(210) **522883** (540)  
(730) **INDUTECH SOCIEDAD ANÓNIMA**; UY  
(220) 06/04/2021  
(511) **28**  
(740) 189

## **G FORCE**

---

(210) **522884** (540)  
(730) **NEIRA MONTEMURRO, HÉCTOR;  
AUBONE LÓPEZ, ADRIÁN JOSÉ y  
VELÁSQUEZ CORRENTE, MIGUEL  
ALEJANDRO; AR**  
(220) 06/04/2021  
(511) **35**  
(740) 189  
  
(591) Blanco, azul, verde



(210) **522888** (540)  
(730) **SECCO, FLORENCIA; UY**  
(220) 06/04/2021  
(511) **41**  
(740) 201  
  
(591) GRIS, CELESTE, AMARILLO, ROJO,  
VIOLETA, BLANCO



(210) **522890** (540)  
(730) **BALIARDA S.A.; AR**  
(220) 06/04/2021  
(511) **5**  
(740) 201

**BIPROL**

(210) **522892** (540)  
(730) **BALIARDA S.A.**; AR  
(220) 06/04/2021  
(511) **5**  
(740) 201

## **BISOCAR**

---

(210) **522893** (540)  
(730) **BALIARDA S.A.**; AR  
(220) 06/04/2021  
(511) **5 (S/D)**  
(740) 201

## **BICOR**

---

(210) **522894** (540)  
(730) **Gerardo Montes de Oca**; UY  
(220) 06/04/2021  
(511) **7, 9 y 37**  
(740) GUAYABO 1718, MONTEVIDEO, 11200,  
MONTEVIDEO, MONTEVIDEO, UY  
  
(591) CELESTE, AZUL, ROJO, BLANCO Y GRIS



(210) **522897** (540)

(730) **laura virginia bentancour**; UY

(220) 06/04/2021

(511) **35**

(740) cte braga 2450, montevideo, 11200,  
Montevideo, Montevideo, UY

(591) Azul, celeste, blanco, naranja, rojo, negro,  
gris.



---

(210) **522904** (540)

(730) **INTERMARK LTDA.**; UY

(220) 06/04/2021

(511) **10**

(740) 201

**POWER LEGS**

---

(210) **522906** (540)

(730) **SUZANO S.A.**; BR

(220) 06/04/2021

(511) **16 (S/D)**

(740) 34

**GREENBAG**

---

(210) **522908** (540)  
(730) **SPECTRUM INTERNATIONAL GROUP**  
**LLC; US**  
(220) 06/04/2021  
(511) **9**  
(740) 234  
  
(591) rojo

**XTENSA**

---

(210) **522909** (540)  
(730) **SUZANO S.A.; BR**  
(220) 06/04/2021  
(511) **16 (S/D)**  
(740) 34  
  
(591) 0

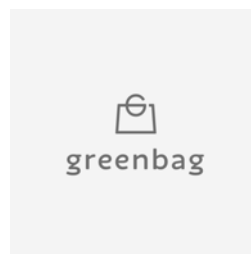

---

(210) **522911** (540)  
(730) **SUZANO S.A.; BR**  
(220) 06/04/2021  
(511) **16 (S/D)**  
(740) 34  
  
(591) 0



(210) **522912** (540)  
(730) **INTERMARK LTDA.**; UY  
(220) 06/04/2021  
(511) **11 y 21**  
(740) 201

## NICER DICER MAGIC CUBE

(210) **522914** (540)  
(730) **SUZANO S.A.**; BR  
(220) 06/04/2021  
(511) **16 (S/D)**  
(740) 34

(591) 0

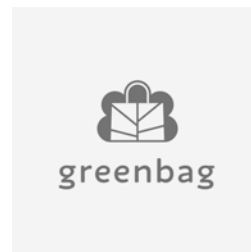

(210) **522916** (540)  
(730) **Riccone Rodriguez Juan Pablo**; UY  
(220) 06/04/2021  
(511) **43**  
(740) 144

(591) Marrón y blanco





(210) **522923** (540)  
(730) **P&G Health Germany GmbH**; DE  
(220) 06/04/2021  
(511) **5 (S/D)**  
(740) 212

## NEUROBIÓN

---

(210) **522928** (540)  
(730) **Jay At Play International Hong Kong Limited**; HK  
(220) 06/04/2021  
(511) **20 y 24**  
(740) 144

## HAPPY NAPPERS

---

(210) **522931** (540)  
(730) **Pacira Pharmaceuticals, Inc.**; US  
(220) 06/04/2021  
(511) **5**  
(740) 194

## EXPAREL

---

(210) **522936** (540)  
(730) **Alejandra Silvana Labraga Arbelo**; UY  
(220) 06/04/2021  
(511) **41**  
(740) 232

(591) Amarillo, Naranja, Violeta claro y oscuro,  
Verde.



---

(210) **522938** (540)  
(730) **Soledad Calabuig**; UY  
(220) 07/04/2021  
(511) **35 (S/D)**  
(740) Chucarro 1261/503, Montevideo, 11300,  
Montevideo, Montevideo, UY

(591) #FF5757 y #FFFFFF

**MUNDO  
REGALOS**

---

(210) **522939** (540)  
(730) **Daniel Moizo Cassou**; UY  
(220) 07/04/2021  
(511) **3 (S/D)**  
(740) Cno. Lecoq 1572/p, Colón, , Montevideo,  
Montevideo, UY

**FAMAX**

---

(210) **522941** (540)  
(730) **Ivan Kruk**; AR  
(220) 07/04/2021  
(511) **30 (S/D) y 43 (S/D)**  
(740) La Galerna 638, Punta del Este, 20100,  
Maldonado, Maldonado, UY

## ARTESANA

---

(210) **522946** (540)  
(730) **CELTEVIK S.A.**; UY  
(220) 07/04/2021  
(511) **35, 36 y 37**  
(740) 235  
  
(591) 0

VIVO  
LIFE

---

(210) **522947** (540)  
(730) **lucia gonzalez aguirre zabala**; UY  
(220) 07/04/2021  
(511) **25 (S/D)**  
(740) luis batlle berres 5720, montevideo, 12600,  
Montevideo, Montevideo, UY

(591) BLANCO Y NEGRO

**24/7**  
BUENOS AIRES

---

(210) **522948** (540)  
(730) **F. Hoffmann-La Roche AG**; CH  
(220) 07/04/2021  
(511) **5 (S/D)**  
(740) 201

## VABYSMO

---

(210) **522950** (540)  
(730) **SENFOR S.A.**; UY  
(220) 07/04/2021  
(511) **29**  
(740) 201

## LOS CERROS DE SAN JUAN

---

(210) **522952** (540)  
(730) **KK8 S.R.L.**; IT  
(220) 07/04/2021  
(511) **32**  
(740) 201

(591) BLANCO, AZUL



(210) **522954** (540)  
(730) **Baerbergh Holding B.V.**; NL  
(220) 07/04/2021  
(511) **39 (S/D)**  
(740) 216

(591) Blanco y naranja



---

(210) **522969** (540)  
(730) **Flexport, Inc.**; US  
(220) 07/04/2021  
(511) **35 (S/D), 36 (S/D), 39 (S/D) y 42 (S/D)**  
(740) 194

**FLEXPOR**T

---

(210) **522971** (540)  
(730) **BFS GESTÃO DE MARCAS LTDA**; BR  
(220) 07/04/2021  
(511) **32 (S/D)**  
(740) 217



(210) **522972** (540)  
(730) **LOS NIETITOS S.A.**; UY  
(220) 07/04/2021  
(511) **29 y 30**  
(740) 245

(591) VERDE EN DISTINTOS TONOS AZUL Y  
BLANCO



(210) **522976** (540)  
(730) **pablo artigas**; UY  
(220) 08/04/2021  
(511) **30 (S/D)**  
(740) sucre y tahilandia ch los chicos, punta del  
este, 20100, maldonado, maldonado, UY

## MIEL CRUDA

(210) **522977** (540)  
(730) **GONZALEZ JIMENEZ, EVARISTO**  
**ALFREDO y GONZALEZ JIMENEZ,**  
**VIRGINIA ELENA**; UY  
(220) 08/04/2021  
(511) **25 y 28**  
(740) 189

## COREX

(210) **522978**  
(730) **Lumen Christi SRL**; AR  
(220) 08/04/2021  
(511) **42**  
(740) 154

(540)

## AROMO

---

(210) **522980**  
(730) **Marcelo Pedro Buffo**; UY  
(220) 08/04/2021  
(511) **34**  
(740) 220

(540)

## LIVERPOOL

---

(210) **522981**  
(730) **NOVARTIS AG**; CH  
(220) 08/04/2021  
(511) **5 (S/D)**  
(740) 201

(540)

## KYZIFIC

---

(210) **522982** (540)  
(730) **NOVARTIS AG.**; CH  
(220) 08/04/2021  
(511) **5 (S/D)**  
(740) 201

## BACRELBA

---

(210) **522983** (540)  
(730) **Bayer Aktiengesellschaft**; DE  
(220) 08/04/2021  
(511) **5 (S/D)**  
(740) 218

## LAUDIS

---

(210) **522984** (540)  
(730) **IMPORTADORA DOWNLIGHT SPA**; CL  
(220) 08/04/2021  
(511) **11**  
(740) 144

(591) Azul: RGB #4572b3 - Gris: RGB #6a6a6b

MEGABRIGHT

---



(210) **522985** (540)  
(730) **Bayer Aktiengesellschaft; DE**  
(220) 08/04/2021  
(511) **5 (S/D)**  
(740) 218

**XIVANA**

---

(210) **522989** (540)  
(730) **KAMAZ Publicly Traded Company; RU**  
(220) 08/04/2021  
(511) **12 (S/D) y 35 (S/D)**  
(740) 181

(591) No reivindica colores.



---

(210) **522992** (540)  
(730) **CPS Technology Holdings LLC; US**  
(220) 08/04/2021  
(511) **9 (S/D)**  
(740) 194

**FREEDOM**

---

(210) **522993**  
(730) **Alcon Inc.**; CH  
(220) 08/04/2021  
(511) **10 (S/D)**  
(740) 194

(540)

## MODIFEYE

---

(210) **522995**  
(730) **Mondelez Argentina S.A.**; AR  
(220) 08/04/2021  
(511) **30 (S/D)**  
(740) 227

(540)

(591) MARRON, BLANCO, ROSADO, VERDE,  
AMARILLO, TODOS EN DISTINTOS  
TONOS

*Mezclá y Disfrutá*

---

(210) **522997**  
(730) **QUATRO ADVISORS SAS**; UY  
(220) 08/04/2021  
(511) **35 (S/D) y 36 (S/D)**  
(740) 218

(540)



QUATRO ADVISORS

(210) **522998** (540)  
(730) **COSMETICA VENETA S.R.L.**; IT  
(220) 08/04/2021  
(511) **3 (S/D)**  
(740) 245  
  
(591) -



---

(210) **522999** (540)  
(730) **MAKER'S MARK DISTILLERY, INC.**;  
US  
(220) 08/04/2021  
(511) **33 (S/D)**  
(740) 194



---

(210) **523000** (540)  
(730) **DOLLARCITY HOLDINGS INC.**; PA  
(220) 08/04/2021  
(511) **36 (S/D)**  
(740) 181  
  
(591) Pantone 107C, Pantone 7725C



(210) **523002** (540)  
(730) **MARTIN JOSE CLAVIJO CEDRES; UY**  
(220) 08/04/2021  
(511) **35, 38 y 41**  
(740) 168

(591) BLANCO - AMARILLO - GRIS - NEGRO



(210) **523003** (540)  
(730) **Kimberly-Clark Worldwide, Inc.; US**  
(220) 09/04/2021  
(511) **5 (S/D)**  
(740) 201

(591) Pantone 226C



(210) **523009** (540)  
(730) **STRATTA TARRAB, LUIS RODRIGO;**  
**UY**  
(220) 09/04/2021  
(511) **41**  
(740) 201

(591) AZUL, BLANCO



(210) **523014** (540)  
(730) **Baerbergh Holding B.V.**; NL  
(220) 09/04/2021  
(511) **39 (S/D)**  
(740) 216

## NUNNER

---

(210) **523015** (540)  
(730) **Kimberly-Clark Worldwide, Inc.**; US  
(220) 09/04/2021  
(511) **25 (S/D)**  
(740) 201

## KOTEX

---

(210) **523016** (540)  
(730) **CATRIEL SAGARDOY JUAREZ;**  
**ALEJANDRO CARDOSO y CARLOS**  
**ALBERTO DE BRUN TAJES**; UY  
(220) 09/04/2021  
(511) **43**  
(740) 228

(591) Azul

**ENTRE PINTAS**

---

(210) **523018** (540)  
(730) **LICORES Y DESTILADOS GRAN**  
**MALO, S.A.P.I. DE C.V.; MX**  
(220) 09/04/2021  
(511) **33 (S/D)**  
(740) 94

## GRAN MALO

---

(210) **523020** (540)  
(730) **LICORES Y DESTILADOS GRAN**  
**MALO, S.A.P.I. DE C.V.; MX**  
(220) 09/04/2021  
(511) **33 (S/D)**  
(740) 94

## EL ÚNICO GRAN MALO

---

(210) **523022** (540)  
(730) **NEXO S.A.; AR**  
(220) 09/04/2021  
(511) **6 (S/D) y 19 (S/D)**  
(740) 217

(591) Rojo, Verde



(210) **523028** (540)  
(730) **LESAFFRE ET COMPAGNIE**; FR  
(220) 09/04/2021  
(511) **1 (S/D)**  
(740) 144

## EVOLUTIO

---

(210) **523032** (540)  
(730) **BALIARDA S.A.**; AR  
(220) 09/04/2021  
(511) **5**  
(740) 201

## EUDOCOL

---

(210) **523034** (540)  
(730) **BALIARDA S.A.**; AR  
(220) 09/04/2021  
(511) **5**  
(740) 201

## EUDOCOL

---

(210) **523035** (540)  
(730) **MCCAIN FOODS LIMITED; CA**  
(220) 09/04/2021  
(511) **29 (S/D)**  
(740) 94

## PICKERS BY MCCAIN

---

(210) **523038** (540)  
(730) **EUROFARMA URUGUAY S.A.; UY**  
(220) 09/04/2021  
(511) **5**  
(740) 201

## ALTA D CAL

---

(210) **523041** (540)  
(730) **MACRI, MARIA VICTORIA; UY**  
(220) 09/04/2021  
(511) **35**  
(740) 245

(591) Amarillo, rosado, celeste, blanco y negro.





(210) **523042** (540)  
(730) **Instituto Nacional De Investigación**  
**Agropecuaria (Inia); UY**  
(220) 09/04/2021  
(511) **31**  
(740) 34

## INIA ABYDOS

---

(210) **523043** (540)  
(730) **Instituto Nacional De Investigación**  
**Agropecuaria (Inia); UY**  
(220) 09/04/2021  
(511) **31**  
(740) 34

## INIA NOVA

---

(210) **523044** (540)  
(730) **INSTITUTO NACIONAL DE**  
**INVESTIGACION AGROPECUARIA**  
**(INIA); UY**  
(220) 09/04/2021  
(511) **31**  
(740) 34

## INIA OSIRIS

---

(210) **523045** (540)  
(730) **TCL TECHNOLOGY GROUP  
CORPORATION; CN**  
(220) 09/04/2021  
(511) **9 (S/D)**  
(740) 34  
  
(591) 0

TCL Micro LED

---

(210) **523046** (540)  
(730) **INSTITUTO NACIONAL DE  
INVESTIGACION AGROPECUARIA  
(INIA); UY**  
(220) 09/04/2021  
(511) **31**  
(740) 34

**INIA VALENTINA**

---

(210) **523047** (540)  
(730) **WYSOKIKAMIEN, CARLOS; UY**  
(220) 09/04/2021  
(511) **35 y 41**  
(740) 201  
  
(591) GRIS, BLANCO, VERDE

BE POSSIB✓E

---

(210) **523053** (540)  
(730) **Kimberly-Clark Worldwide, Inc.; US**  
(220) 09/04/2021  
(511) **9 (S/D)**  
(740) 201

(591) rosa y blanco



---

(210) **523055** (540)  
(730) **TATIANA SZTRYK; UY**  
(220) 09/04/2021  
(511) **9, 41 y 44**  
(740) 181

**NUTRIFOODIELAB**

---

(210) **523056** (540)  
(730) **Nuqul Brothers Company Limited; JO**  
(220) 09/04/2021  
(511) **3 (S/D)**  
(740) 212

**STERI  
WASH**

---

(210) **523057** (540)  
(730) **EXPRESSU COMÉRCIO IMPORTAÇÃO  
E EXPORTAÇÃO DE ADESIVOS  
EIRELI-EPP; BR**  
(220) 09/04/2021  
(511) **17 (S/D)**  
(740) 212

**UNIPEGA**

---

(210) **523058** (540)  
(730) **Invicta Watch Company of America, Inc.;**  
US  
(220) 09/04/2021  
(511) **14 (S/D)**  
(740) 212



---

(210) **523059** (540)  
(730) **Felipe Sanguinetti; UY**  
(220) 12/04/2021  
(511) **35**  
(740) Rivadavia 1780, Montevideo, 11800,  
Montevideo, Montevideo, UY

**COMMUNICATIONS MEDIA  
COMPANY**

---

(210) **523060** (540)  
(730) **SHENZHEN WOER HEAT-  
SHRINKABLE MATERIAL CO., LTD.;**  
CN  
(220) 12/04/2021  
(511) **17**  
(740) 220

**WOLIDA**

---

(210) **523062** (540)  
(730) **MOLINA, MARIO; MOLINA, CECILIA  
y MOLINA, VICTORIA; UY**  
(220) 12/04/2021  
(511) **35 y 36**  
(740) 189

(591) No se reivindican

 ESTUDIO  
**MOLINA**

---

(210) **523064** (540)  
(730) **Tribol Consultores SRL; UY**  
(220) 12/04/2021  
(511) **9 y 42**  
(740) 232

(591) Celeste, gris

 **nexit**

---

(210) **523066** (540)  
(730) **ULRIC DE VARENS SA; FR**  
(220) 12/04/2021  
(511) **3 (S/D)**  
(740) 144



(210) **523067** (540)  
(730) **DE ROBLIN, INC.; US**  
(220) 12/04/2021  
(511) **3**  
(740) 201

(591) BLANCO, NEGRO, FUCSIA, GRIS



(210) **523069** (540)  
(730) **DE ROBLIN, INC.; US**  
(220) 12/04/2021  
(511) **3**  
(740) 201



(210) **523070** (540)  
(730) **DE ROBLIN, INC.**; US  
(220) 12/04/2021  
(511) **3**  
(740) 201

(591) BLANCO, NEGRO, ANARANJADO, GRIS



---

(210) **523071** (540)  
(730) **GREAT WALL MOTOR COMPANY LIMITED**; CN  
(220) 12/04/2021  
(511) **12 (S/D), 35 (S/D) y 37 (S/D)**  
(740) 34

(591) 0

**JOLION**

---

(210) **523072** (540)  
(730) **DE ROBLIN, INC.**; US  
(220) 12/04/2021  
(511) **3**  
(740) 201

(591) BLANCO, NEGRO, TURQUESA, GRIS,  
ROJO, BEIGE



(210) **523074** (540)  
(730) **DE ROBLIN, INC.;** US  
(220) 12/04/2021  
(511) **3**  
(740) 201

(591) BLANCO, NEGRO, FUCSIA, GRIS,  
ROSADO



(210) **523075** (540)  
(730) **DE ROBLIN, INC.;** US  
(220) 12/04/2021  
(511) **3**  
(740) 201

(591) BLANCO, NEGRO, AZUL, GRIS



(210) **523076** (540)  
(730) **ENTIDAD DE GESTION DE  
DERECHOS DE LOS PRODUCTORES  
AUDIOVISUALS (EGEDA);** ES  
(220) 12/04/2021  
(511) **41 (S/D)**  
(740) 34  
(300) 18448935 07/04/2021 EM  
(591) negro, blanco, verde





(210) **523077**

(540)

(730) **DE ROBLIN, INC.**; US

(220) 12/04/2021

(511) **3**

(740) 201

(591) BLANCO, NEGRO, AZUL, CELESTE,  
GRIS



---

(210) **523078**

(540)

(730) **DE ROBLIN, INC.**; US

(220) 12/04/2021

(511) **3**

(740) 201

(591) BLANCO, NEGRO, FUCSIA, GRIS, LILA



---

(210) **523079**

(540)

(730) **BASF Agricultural Solutions Seed US  
LLC**; US

(220) 12/04/2021

(511) **1 (S/D) y 31 (S/D)**

(740) 144



(210) **523080** (540)  
(730) **DE ROBLIN, INC.;** US  
(220) 12/04/2021  
(511) **3**  
(740) 201

(591) BLANCO, NEGRO, VIOLETA, GRIS

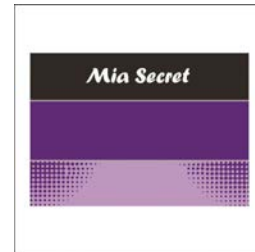

(210) **523081** (540)  
(730) **DE ROBLIN, INC.;** US  
(220) 12/04/2021  
(511) **3**  
(740) 201

(591) BLANCO, NEGRO, TURQUESA, GRIS



(210) **523082** (540)  
(730) **TDMA S.R.L.;** AR  
(220) 12/04/2021  
(511) **6 y 40**  
(740) 220

**FERROMALLAS**

(210) **523083**  
(730) **TDMA S.R.L.**; AR  
(220) 12/04/2021  
(511) **6**  
(740) 220

(540)

## **RAPICERC**

---

(210) **523084**  
(730) **TDMA S.R.L.**; AR  
(220) 12/04/2021  
(511) **6**  
(740) 220

(540)

## **RAPIVALLA**

---

(210) **523085**  
(730) **TDMA S.R.L.**; AR  
(220) 12/04/2021  
(511) **6**  
(740) 220

(540)

## **SEGURICERC**

---

(210) **523091** (540)  
(730) **FEDERICO DEKMAK**; AR  
(220) 12/04/2021  
(511) **44**  
(740) 186

(591) Pantones RED 032 C, 804 C, 803 C, 7738 C,  
BLUE 821 C, VIOLET C, PINK C y negro.



---

(210) **523092** (540)  
(730) **Specialized Bicycle Components, Inc.**; US  
(220) 12/04/2021  
(511) **12 (S/D)**  
(740) 194  
(300) 90252021 13/10/2020 US

**VERTO**

---

(210) **523095** (540)  
(730) **DESTILERIA PATAGONICA S.A.S**; AR  
(220) 13/04/2021  
(511) **33**  
(740) 220

**BOSQUE GIN**

---

(210) **523098** (540)  
(730) **ALBERTO MARTIN SCASSO**  
**VOLONTE**; UY  
(220) 13/04/2021  
(511) **35 y 36**  
(740) Berreta 248, Canelones, , Canelones,  
Canelones, UY

## CREDISHOP

---

(210) **523109** (540)  
(730) **DARIO RUBEN IPPOLITO**; AR  
(220) 13/04/2021  
(511) **34**  
(740) 220

(591) Tonos de azul, rojo y gris.



---

(210) **523110** (540)  
(730) **SECURITAS AB**; SE  
(220) 13/04/2021  
(511) **6 (S/D), 9 (S/D), 35 (S/D), 37 (S/D), 38**  
**(S/D), 39 (S/D), 41 (S/D), 42 (S/D) y 45**  
**(S/D)**  
(740) 192  
(300) 018340996 20/11/2020 EM  
(591) ROJO



(210) **523112** (540)  
(730) **FERREIRA RAMOS, MARTÍN; UY**  
(220) 13/04/2021  
(511) **37**  
(740) 189

(591) Marrón, gris, negro, blanco



---

(210) **523119** (540)  
(730) **DKT Uruguay S.A.; UY**  
(220) 13/04/2021  
(511) **5 (S/D)**  
(740) 94

**ELSZA DKT**

---

(210) **523121** (540)  
(730) **DKT Uruguay S.A.; UY**  
(220) 13/04/2021  
(511) **5 (S/D)**  
(740) 94

**OMYAA DKT**

---

(210) **523122**  
(730) **DKT Uruguay S.A.**; UY  
(220) 13/04/2021  
(511) **5 (S/D)**  
(740) 94

(540)

## DARAH DKT

---

(210) **523129**  
(730) **Gerardo Belfer**; UY  
(220) 13/04/2021  
(511) **25**  
(740) 26 de Marzo 3486/202, Montevideo, 11300,  
Montevideo, Montevideo, UY

(540)

(591) -



---

(210) **523143**  
(730) **Lorenzo Rosales Facundo Agustín**; UY  
(220) 13/04/2021  
(511) **35 y 43**  
(740) 28

(540)

(591) Azul, celeste, blanco, rojo, negro, gris.



(210) **523144** (540)  
(730) **ROMA EXTINTORES SRL; UY**  
(220) 13/04/2021  
(511) **9 (S/D)**  
(740) YAGUARON 1407/504, MONTEVIDEO,  
11100, MONTEVIDEO, MONTEVIDEO,  
UY  
  
(591) ROJO, GRIS OSCURO



---

(210) **523146** (540)  
(730) **Leonardo Melon; UY**  
(220) 13/04/2021  
(511) **31 (S/D)**  
(740) Gonzalo Ramirez 1557, Montevideo, 11200,  
Montevideo, Montevideo, UY  
  
(591) Pantone 3535 y Pantone 2243



---

(210) **523159** (540)  
(730) **NOVARTIS AG.; CH**  
(220) 13/04/2021  
(511) **5 (S/D) y 44 (S/D)**  
(740) 201  
  
(591) MAGENTA OSCURO Y VERDE





(210) **523161** (540)  
(730) **Zhejiang Meimi Technology Co., Ltd.**; CN  
(220) 13/04/2021  
(511) **3 (S/D)**  
(740) 144

# NOIR

---

(210) **523163** (540)  
(730) **MINISO (Hengqin) Enterprise Management Co., Ltd.**; CN  
(220) 13/04/2021  
(511) **9 (S/D), 14 (S/D), 16 (S/D), 26 (S/D), 28 (S/D) y 35 (S/D)**  
(740) 125  
(300) 50604851 21/10/2020 CN; 50976552 04/11/2020 CN; 50988995 04/11/2020 CN; 50993957 04/11/2020 CN; 51000190 04/11/2020 CN; 51059349 06/11/2020 CN y 52177770 15/12/2020 CN  
(591) -

TOP  
TOP

---

(210) **523164** (540)  
(730) **PAMPA GLOBAL TRADE S.A.**; AR  
(220) 13/04/2021  
(511) **30**  
(740) 201

(591) AZUL, CELESTE, BLANCO



(210) **523165** (540)  
(730) **Sandra Celina RODRIGUEZ BARRERO;**  
UY  
(220) 13/04/2021  
(511) **25**  
(740) 168

(591) BLANCO - NEGRO - NARANJA



---

(210) **523168** (540)  
(730) **GRUPO INVERSIONES SRL;** AR  
(220) 13/04/2021  
(511) **36 (S/D)**  
(740) 34

(591) NEGRO, GRIS, BLANCO, ROJO



---

(210) **523174** (540)  
(730) **BACARDI & COMPANY LIMITED;** LI  
(220) 13/04/2021  
(511) **33 (S/D)**  
(740) 194  
(300) 19380 19/10/2020 LI

**DEWAR'S DOUBLE AGENT**

---

(210) **523176** (540)  
(730) **DULCEMANÍA S.R.L.**; UY  
(220) 14/04/2021  
(511) **35**  
(740) 189

(591) Blanco y verde



---

(210) **523177** (540)  
(730) **Yanila Fajardo**; UY  
(220) 14/04/2021  
(511) **21 (S/D)**  
(740) Luis P Ponce 1399 / 106, Montevideo, 11300,  
Montevideo, Montevideo, UY

**MO MA**

---

(210) **523183** (540)  
(730) **Nicolas Montano Acosta**; UY  
(220) 14/04/2021  
(511) **25, 28, 35 y 41**  
(740) 172

**YAGUARETE SURF CO**

---

(210) **523186** (540)  
(730) **Hankook Tire & Technology Co., Ltd.**; KR  
(220) 14/04/2021  
(511) **12 (S/D)**  
(740) 201

The logo for KINERGY XP features the word "KINERGY" in a bold, italicized, sans-serif font, with a horizontal line above the "Y". To the right, "XP" is written in a smaller, bold, italicized font.

---

(210) **523196** (540)  
(730) **CYMACO S.A.**; UY  
(220) 14/04/2021  
(511) **27**  
(740) 154

(591) Naranja oscuro, naranja claro, negro.

The logo for BRB consists of a stylized orange and yellow play button icon to the left of the letters "BRB" in a bold, sans-serif font.

---

(210) **523200** (540)  
(730) **CYMACO S.A.**; UY  
(220) 14/04/2021  
(511) **27**  
(740) 154

(591) Negro, amarillo.

The logo for UNICOL features the word "UNICOL" in a bold, sans-serif font, with a yellow diamond shape partially overlapping the letter "O".

(210) **523206** (540)  
(730) **San Miguel Brewing International  
Limited.;** CN  
(220) 14/04/2021  
(511) **32 (S/D)**  
(740) 205



---

(210) **523211** (540)  
(730) **AIMA TECHNOLOGY GROUP CO.,  
LTD.;** CN  
(220) 14/04/2021  
(511) **12 (S/D)**  
(740) 34

(591) 0

**AIMA**

---

(210) **523217** (540)  
(730) **Virginia Gil;** UY  
(220) 14/04/2021  
(511) **25 y 35**  
(740) Joaquin Requena 2357, montevideo, 11800,  
montevideo, montevideo, UY

(591) NEGRO, GRIS

**VELVET**

---

(210) **523218** (540)  
(730) **ALTUNKAYA INSAAT NAKLIYAT GIDA  
TICARET ANONIM SIRKETI; TR**  
(220) 14/04/2021  
(511) **30 (S/D)**  
(740) 34

(591) ROJO, AMARILLO, AZUL, BLANCO,  
VERDE, ANARNAJADO, BORDEAU,  
NEGRO

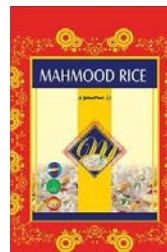

(210) **523221** (540)  
(730) **RAMIRO RAUL ALMADA LÓPEZ; UY**  
(220) 14/04/2021  
(511) **42**  
(740) PLAZA INDEPENDENCIA 831 OFICINA  
609, MONTEVIDEO, , MONTEVIDEO,  
MONTEVIDEO, UY

**PROTHEUS**

(210) **523223** (540)  
(730) **NEOPAN DO BRASIL LTDA; BR**  
(220) 14/04/2021  
(511) **10 (S/D)**  
(740) 34

(591) ANARANJADO, BLANCO



(210) **523224** (540)  
(730) **AGUSTIN BRUNO; IVANNA  
VALENTINA VINAJA PASCUAL y  
GIANNINA RINALDI; UY**  
(220) 14/04/2021  
(511) **3 y 35**  
(740) 34  
  
(591) 0

**FÓRMULA**  
BEAUTY

---

(210) **523227** (540)  
(730) **Andrea Valiente; UY**  
(220) 14/04/2021  
(511) **41**  
(740) Yapeyú 569, La Teja, 11900, Montevideo,  
Montevideo, UY  
  
(591) CELESTE Y AMARILLO AL 100%

*Mujeres Celestes*

---

(210) **523230** (540)  
(730) **Honor Device Co., Ltd.; CN**  
(220) 15/04/2021  
(511) **14**  
(740) 201

**HONOR**

---

(210) **523232** (540)  
(730) **MARIANA FELIX CARMENES; UY**  
(220) 15/04/2021  
(511) **25, 28 y 35**  
(740) 168

(591) NEGRO



---

(210) **523264** (540)  
(730) **DISA HOLDING ENERGÉTICO, S.L.U.;**  
ES  
(220) 15/04/2021  
(511) **35 (S/D), 38 (S/D), 39 (S/D) y 40 (S/D)**  
(740) 144

(591) Verde, Amarillo, Azul



---

(210) **523268** (540)  
(730) **DISA HOLDING ENERGÉTICO, S.L.U.;**  
ES  
(220) 15/04/2021  
(511) **1 (S/D), 4 (S/D), 35 (S/D) y 39 (S/D)**  
(740) 144

(591) Verde, Amarillo, Azul





(210) **523270** (540)  
(730) **PRODUCTOS FAMILIA S.A.;** CO  
(220) 15/04/2021  
(511) **37 (S/D)**  
(740) 144



---

(210) **523273** (540)  
(730) **ALBINCO S.A.;** UY  
(220) 15/04/2021  
(511) **44**  
(740) 34

## CLINICA DE LOS HORNEROS

---

(210) **523274** (540)  
(730) **XIAMEN HANIN ELECTRONIC  
TECHNOLOGY CO., LTD.;** CN  
(220) 15/04/2021  
(511) **7 (S/D) y 9 (S/D)**  
(740) 34  
  
(591) 0

## HPRT

---

(210) **523275** (540)  
(730) **Federico Santiago Valverde Dipetta**; ES  
(220) 15/04/2021  
(511) **3, 16, 25, 28 y 32**  
(740) 186  
  
(591) -



---

(210) **523276** (540)  
(730) **Epos Uhren AG (Epos Montres SA)**; CH  
(220) 15/04/2021  
(511) **14 (S/D)**  
(740) 192  
  
(591) 0



---

(210) **523277** (540)  
(730) **Acer Incorporated**; TW  
(220) 15/04/2021  
(511) **9, 20, 28 y 35**  
(740) 181  
  
(591) No reivindica colores.



(210) **523278**  
(730) **Acer Incorporated**; TW  
(220) 15/04/2021  
(511) **9, 20, 28 y 35**  
(740) 181

(540)

(591) No reivindica colores.



---

(210) **523279**  
(730) **SWIMC LLC**; US  
(220) 15/04/2021  
(511) **2 (S/D)**  
(740) 201

(540)

**SUPERCOAT**

---

(210) **523280**  
(730) **SWIMC LLC**; UY  
(220) 15/04/2021  
(511) **2 (S/D)**  
(740) 201

(540)

**SUPERCOAT**

---

(210) **523283** (540)  
(730) **HENDERSON & CIA. S.A.;** UY  
(220) 15/04/2021  
(511) **35**  
(740) 181

(591) Negro, Pantone 468 C, Pantone Red 32 C



---

(210) **523284** (540)  
(730) **Juan José Fernandez Tambolini;** UY  
(220) 15/04/2021  
(511) **1 (S/D) y 31 (S/D)**  
(740) Ruta 8 Brig. Gral. Juan Antonio Lavalleja n  
7925, Montevideo, 13000, Montevideo,  
Montevideo, UY

**TAMBO FARMS**

---

(210) **523285** (540)  
(730) **KORNECKI PONCE DE LEON,**  
**TATIANA;** UY  
(220) 16/04/2021  
(511) **42**  
(740) 201

**AS UR**

---

(210) **523290**  
(730) **Valls S.A.**; AR  
(220) 16/04/2021  
(511) **9**  
(740) 218

(540)

## BOYERO

---

(210) **523295**  
(730) **SPBI**; FR  
(220) 16/04/2021  
(511) **12 (S/D) y 37 (S/D)**  
(740) 201

(540)



---

(210) **523297**  
(730) **Mueca Films SRL**; UY  
(220) 16/04/2021  
(511) **41 (S/D)**  
(740) Dr. Joaquin Requena 1386, Montevideo,  
11100, Montevideo, Montevideo, UY

(540)

## MUECA FILMS

---

(210) **523303** (540)  
(730) **Deloitte Sociedad Civil; UY**  
(220) 16/04/2021  
(511) **41, 42, 44 y 45**  
(740) 144



---

(210) **523306** (540)  
(730) **Deloitte Sociedad Civil; UY**  
(220) 16/04/2021  
(511) **42 y 45**  
(740) 144

(591) Azul, Verde

Visión 360<sup>e</sup>

---

(210) **523307** (540)  
(730) **LABORATORIOS FELIPE BAJER**  
**S.A.I.C.; AR**  
(220) 16/04/2021  
(511) **3**  
(740) 201

(591) PANTONE 298 C, PANTONE 383 C.



(210) **523309** (540)  
(730) **LABORATORIOS FELIPE BAJER**  
S.A.I.C.; AR  
(220) 16/04/2021  
(511) **3**  
(740) 201

(591) PANTONE 285 C, PANTONE 109 C,  
PANTONE 485 C.



---

(210) **523312** (540)  
(730) **Marvel Characters, Inc.;** US  
(220) 16/04/2021  
(511) **25**  
(740) 144

**MARVEL BLACK PANTHER**

---

(210) **523313** (540)  
(730) **LABORATORIOS FELIPE BAJER**  
S.A.I.C.; AR  
(220) 16/04/2021  
(511) **3**  
(740) 201

**AULIO GELIO**

---

(210) **523315** (540)  
(730) **LABORATORIOS FELIPE BAJER**  
**S.A.I.C.; AR**  
(220) 16/04/2021  
(511) **3 y 5**  
(740) 201

## FARMINO

---

(210) **523317** (540)  
(730) **Johnson & Johnson Surgical Vision, Inc.;**  
**US**  
(220) 16/04/2021  
(511) **10 (S/D)**  
(740) 194

## TECNIS SYMFONY

---

(210) **523319** (540)  
(730) **LABORATORIOS FELIPE BAJER**  
**S.A.I.C.; AR**  
(220) 16/04/2021  
(511) **3 y 5**  
(740) 201

(591) PANTONE 311 C.





(210) **523320** (540)  
(730) **AGROSERVICIOS HUMBOLDT S.A.;**  
AR  
(220) 16/04/2021  
(511) **31 (S/D)**  
(740) 34  
  
(591) 0

**canfeed**

---

(210) **523321** (540)  
(730) **LABORATORIOS FELIPE BAJER**  
S.A.I.C.; AR  
(220) 16/04/2021  
(511) **3 y 5**  
(740) 201  
  
(591) PANTONE 311 C, PANTONE 7712 C,  
PANTONE PROCESS BLACK C.



---

(210) **523322** (540)  
(730) **LABORATORIO GADOR S.A.;** UY  
(220) 16/04/2021  
(511) **5**  
(740) 165

**PICOLAX GADOR**

---

(210) **523324** (540)  
(730) **APITER S.A.**; UY  
(220) 16/04/2021  
(511) **3**  
(740) 212

## **APIFORT**

---

(210) **523328** (540)  
(730) **DATAMARS SA**; CH  
(220) 16/04/2021  
(511) **9 (S/D), 10 (S/D), 35 (S/D) y 42 (S/D)**  
(740) 34

## **DATAMARS**

---

(210) **523329** (540)  
(730) **FREIXENET, S.A.**; ES  
(220) 16/04/2021  
(511) **32 (S/D) y 33 (S/D)**  
(740) 144

## **FREIXENET MIA**

---

(210) **523330** (540)  
(730) **ShenZhen YueJiang Technology Co.,Ltd.;**  
CN  
(220) 20/04/2021  
(511) **9 (S/D)**  
(740) 220

## DOBOT

---

(210) **523335** (540)  
(730) **Susana Alicia Guanco Lorenzo;** UY  
(220) 20/04/2021  
(511) **3 (S/D)**  
(740) Br.José Batlle y Ordoñez 1621 apto 4,  
Montevideo, 11600, Montevideo,  
Montevideo, UY

(591) Fondo gris claro y letras en gris oscuro y  
naranja



---

(210) **523336** (540)  
(730) **DE AMBROGGI, ANTONELLA;** UY  
(220) 20/04/2021  
(511) **33, 35 y 41**  
(740) 189

## QUIEROVINO

---

(210) **523339** (540)  
(730) **JAFFE, BRIAN**; UY  
(220) 20/04/2021  
(511) **35 (S/D)**  
(740) 189  
  
(591) No reivindica

**iIMPACTO.**

---

(210) **523340** (540)  
(730) **DAMIAN FERRERO**; AR  
(220) 20/04/2021  
(511) **45**  
(740) 220  
  
(591) TONOS DE ROJO



---

(210) **523341** (540)  
(730) **PINK MASK USA LLC**; US  
(220) 20/04/2021  
(511) **3**  
(740) 201



(210) **523342** (540)  
(730) **Juan Pablo Lopez Sarasua**; UY  
(220) 20/04/2021  
(511) **39**  
(740) 26 de Marzo 3379/601, Montevideo, ,  
Montevideo, Montevideo, UY

**CARGOBOX**

---

(210) **523345** (540)  
(730) **Jose Laborde**; UY  
(220) 20/04/2021  
(511) **37 (S/D)**  
(740) jaime cibils 2784, montevideo, , montevideo,  
montevideo, UY

(591) blanco negro azul



---

(210) **523346** (540)  
(730) **POSTOBON S.A.**; CO  
(220) 20/04/2021  
(511) **33 (S/D)**  
(740) 181

**HATSU**

---

(210) **523348** (540)  
(730) **Ulthera, Inc.**; US  
(220) 20/04/2021  
(511) **9 (S/D), 10 (S/D), 16 (S/D) y 44 (S/D)**  
(740) 144  
(300) 90/268987 21/10/2020 US

## SMARTSEE

---

(210) **523351** (540)  
(730) **LLEEGO TRAVEL MARKET, S.L.**; ES  
(220) 20/04/2021  
(511) **9 (S/D)**  
(740) 144  
  
(591) Verde, negro



---

(210) **523352** (540)  
(730) **GRESANIA, S.A.**; ES  
(220) 20/04/2021  
(511) **19 (S/D)**  
(740) 144

## COVERLAM

---

(210) **523353** (540)  
(730) **THE POLO/LAUREN COMPANY, L.P.;**  
US  
(220) 20/04/2021  
(511) **3 (S/D)**  
(740) 144



---

(210) **523354** (540)  
(730) **GASWIL S.A.;** UY  
(220) 20/04/2021  
(511) **35 y 43**  
(740) 21

(591) NEGRO Y MARRON ANARANJADO

**HOLLYFOOD**

---

(210) **523355** (540)  
(730) **SAIGON BEER – ALCOHOL –**  
**BEVERAGE CORPORATION;** VN  
(220) 20/04/2021  
(511) **32 (S/D)**  
(740) 34

(591) ROJO, NEGRO, GRIS, DORADO,  
BLANCO, MARRON



(210) **523357** (540)  
(730) **M. DIAS BRANCO S.A. INDÚSTRIA E**  
**COMÉRCIO DE ALIMENTOS; BR**  
(220) 20/04/2021  
(511) **30 (S/D)**  
(740) 34

(591) ROJO,BLANCO,NEGRO, BEIGE, GRIS



(210) **523361** (540)  
(730) **Cirecar S.A.; UY**  
(220) 20/04/2021  
(511) **7 y 11**  
(740) 218

(591) verde, rojo, blanco, negro



(210) **523364** (540)  
(730) **Indian Motorcycle International, LLC; US**  
(220) 21/04/2021  
(511) **12 (S/D)**  
(740) 201  
(300) 90619148 01/04/2021 US

**SCOUT ROGUE**



(210) **523365** (540)

(730) **VARELA VOLPE, SUSANA LIDIA y  
GONZÁLEZ CANO, ALICIA; UY**

(220) 21/04/2021

(511) **30 y 35**

(740) 189

(591) No se reivindican



---

(210) **523366** (540)

(730) **Romina Flavia Spinelli Ranero; UY**

(220) 21/04/2021

(511) **30 (S/D)**

(740) Laureles m29 s5 entre artigas y lavalleja,  
Solymar, 15800, Ciudad de la costa, Ciudad  
de la costa, UY

(591) beige, marron, negro, blanco, crema



---

(210) **523371** (540)

(730) **Javier Sartor; UY**

(220) 21/04/2021

(511) **1 (S/D)**

(740) Gestido m14 s13, Lagomar, 15000,  
Canelones, Canelones, UY

**LAS MILY**

---

(210) **523372** (540)  
(730) **FULVIER S.A.**; UY  
(220) 21/04/2021  
(511) **9 (S/D)**  
(740) 136

(591) negro, rojo, verde, dorado



---

(210) **523374** (540)  
(730) **Rodrigo Barriola**; UY  
(220) 21/04/2021  
(511) **37 y 39**  
(740) 126

(591) 0054a6



---

(210) **523376** (540)  
(730) **Sacco S.r.l.**; IT  
(220) 21/04/2021  
(511) **1 (S/D)**  
(740) 201

**LYOFAST**

---

(210) **523378** (540)  
(730) **METHOD PRODUCTS PBC**; US  
(220) 21/04/2021  
(511) **5 (S/D)**  
(740) 194

**METHOD**

---

(210) **523381** (540)  
(730) **TDMA S.R.L.**; AR  
(220) 21/04/2021  
(511) **6 y 40**  
(740) 220  
  
(591) -



---

(210) **523383** (540)  
(730) **DIEGO ALFREDO VARELA ROSSI y GUSTAVO DANIEL CURUTCHAGUE CARRIQUIRY**; UY  
(220) 21/04/2021  
(511) **28**  
(740) 144



(210) **523385** (540)  
(730) **SYNGENTA CROP PROTECTION AG;**  
CH  
(220) 21/04/2021  
(511) **5 (S/D)**  
(740) 194

## VIRANTRA

---

(210) **523386** (540)  
(730) **I.F.S. International Food Services and**  
**Partners S.r.l.;** IT  
(220) 21/04/2021  
(511) **29, 30 y 35**  
(740) 194

(591) rojo, blanco



---

(210) **523387** (540)  
(730) **MARZUREL S.A.;** UY  
(220) 21/04/2021  
(511) **33**  
(740) 241

(591) Negro y Dorado



(210) **523390**  
(730) **CORDIVARI S.R.L.**; IT  
(220) 21/04/2021  
(511) **11 (S/D)**  
(740) 144

(540)

## **CORDIVARI**

---

(210) **523391**  
(730) **Abu AB**; SE  
(220) 21/04/2021  
(511) **28 (S/D)**  
(740) 194

(540)

## **ABU GARCIA**

---

(210) **523392**  
(730) **Pure Fishing, Inc.**; US  
(220) 21/04/2021  
(511) **28 (S/D)**  
(740) 194

(540)

## **BERKLEY**

---

(210) **523394** (540)  
(730) **Pure Fishing, Inc.**; US  
(220) 21/04/2021  
(511) **28 (S/D)**  
(740) 194

## FIN NOR

---

(210) **523395** (540)  
(730) **SENFOR S.A.**; UY  
(220) 21/04/2021  
(511) **35**  
(740) 201

## FINCA SACRAMENTO

---

(210) **523396** (540)  
(730) **SENFOR S.A.**; UY  
(220) 21/04/2021  
(511) **35**  
(740) 201

## LOS CERROS DE SAN JUAN

---

(210) **523401** (540)  
(730) **LABORATORIOS HIPRA S.A.; ES**  
(220) 21/04/2021  
(511) **35 (S/D)**  
(740) 245

**HIPRA**

---

(210) **523403** (540)  
(730) **TA -TA S.A.; UY**  
(220) 21/04/2021  
(511) **30 y 32**  
(740) 245

Salamanca

---

(210) **523405** (540)  
(730) **Alan Saps; Juan Ignacio Fernandez y  
Maximiliano Otermin; UY**  
(220) 22/04/2021  
(511) **36**  
(740) 220

(591) Tonos de VERDE

**CORTÁ tu DEUDA**

---

(210) **523414** (540)  
(730) **KÖNIG URUGUAY SOCIEDAD**  
**ANONIMA; UY**  
(220) 22/04/2021  
(511) **5 (S/D)**  
(740) 129

**AURIX**

---

(210) **523416** (540)  
(730) **GRUPO INGUZ S.A.S. "en formación";**  
**UY**  
(220) 22/04/2021  
(511) **11**  
(740) 241

(591) Negro y amarillo



---

(210) **523418** (540)  
(730) **ZUBERI S.A.; UY**  
(220) 22/04/2021  
(511) **34**  
(740) 189

**MORLAN**

---



(210) **523422** (540)  
(730) **FRAMAR INTERNATIONAL, INC.;** CA  
(220) 22/04/2021  
(511) **9 (S/D), 16 (S/D), 21 (S/D) y 26 (S/D)**  
(740) 218

## FRAMAR

---

(210) **523431** (540)  
(730) **Shanghai Spacecom Satellite Technology**  
**Ltd.;** CN  
(220) 22/04/2021  
(511) **38 (S/D)**  
(740) 94

## AMBANDHA

---

(210) **523432** (540)  
(730) **Shanghai Spacecom Satellite Technology**  
**Ltd.;** CN  
(220) 22/04/2021  
(511) **38 (S/D)**  
(740) 94

(591) No reivindica colores.



(210) **523433** (540)  
(730) **GUILLERMO FREIJIDO PAOLILLO;**  
UY  
(220) 22/04/2021  
(511) **35**  
(740) 105

(591) Blanco, celeste, azul



---

(210) **523442** (540)  
(730) **Paper Australia Pty Ltd;** AU  
(220) 22/04/2021  
(511) **16 (S/D) y 22 (S/D)**  
(740) 34

(591) 0

---

(210) **523454** (540)  
(730) **HAMED A.S.M. ALSALEM;** KW  
(220) 22/04/2021  
(511) **25 y 35**  
(740) 194

(591) -



(210) **523455**  
(730) **Unilin Beheer B.V.**; NL  
(220) 22/04/2021  
(511) **19 (S/D) y 27 (S/D)**  
(740) 216

(540)

**UNICLIC**

---

(210) **523459**  
(730) **TA -TA S.A.**; UY  
(220) 22/04/2021  
(511) **29 y 30**  
(740) 245

(540)

(591) -



---

(210) **523460**  
(730) **FRONTOY S.A.**; UY  
(220) 22/04/2021  
(511) **3, 5 (S/D), 16, 21, 29, 30 y 31**  
(740) 245

(540)

(591) -



(210) **523463** (540)  
(730) **ARTIGAS CORDOBA, ROGELIO**  
**HUGO; UY**  
(220) 22/04/2021  
(511) **37**  
(740) 245

(591) -



(210) **523464** (540)  
(730) **DE CASTRO LARRAECHEA, LUCIA;**  
**UY**  
(220) 22/04/2021  
(511) **29, 30 y 31**  
(740) 201

(591) VERDE, BLANCO

*la Guayabera*

(210) **523465** (540)  
(730) **ZODIAC INTERNATIONAL**  
**CORPORATION; PA**  
(220) 22/04/2021  
(511) **5**  
(740) 245

**CARIZIC**

(210) **523466** (540)  
(730) **ZODIAC INTERNATIONAL  
CORPORATION; PA**  
(220) 22/04/2021  
(511) **5**  
(740) 245

## **CENOTEM**

---

(210) **523467** (540)  
(730) **ZODIAC INTERNATIONAL  
CORPORATION; PA**  
(220) 22/04/2021  
(511) **5**  
(740) 245

## **BREPIZIC**

---

(210) **523468** (540)  
(730) **ZODIAC INTERNATIONAL  
CORPORATION; PA**  
(220) 22/04/2021  
(511) **5**  
(740) 245

## **JALZERMET**

---

(210) **523469** (540)  
(730) **ZODIAC INTERNATIONAL  
CORPORATION; PA**  
(220) 22/04/2021  
(511) **5**  
(740) 245

## SIBINTAMET

---

(210) **523470** (540)  
(730) **TELEFONICA, S.A.; ES**  
(220) 23/04/2021  
(511) **9 (S/D), 35 (S/D), 38 (S/D), 41 (S/D) y 42  
(S/D)**  
(740) 201

(591) Azul pantone 2386



---

(210) **523471** (540)  
(730) **VENTUS ENERGIA S.A.; UY**  
(220) 23/04/2021  
(511) **36**  
(740) 201

(591) GRIS, VERDE, BLANCO



(210) **523472**  
(730) **PEPEGANGA S.A.**; UY  
(220) 23/04/2021  
(511) **9**  
(740) 189

(540)

**T&G**

---

(210) **523474**  
(730) **EUROFARMA URUGUAY S.A.**; UY  
(220) 23/04/2021  
(511) **5**  
(740) 201

(540)

**20 BI**

---

(210) **523475**  
(730) **EUROFARMA URUGUAY S.A.**; UY  
(220) 23/04/2021  
(511) **5**  
(740) 201

(540)

**PERLATTE**

---

(210) **523476** (540)  
(730) **EUROFARMA URUGUAY S.A.**; UY  
(220) 23/04/2021  
(511) **5**  
(740) 201

## COGMAX

---

(210) **523477** (540)  
(730) **INTERMARK LTDA.**; UY  
(220) 23/04/2021  
(511) **24**  
(740) 201

## CONTOUR

---

(210) **523483** (540)  
(730) **JUAN ARBIZA LARA**; UY  
(220) 23/04/2021  
(511) **31, 35, 41 y 44**  
(740) 160

(591) Blanco y Negro





(210) **523487** (540)  
(730) **Inversiones Cerveceras Centroamericanas,**  
**S.A.; PA**  
(220) 23/04/2021  
(511) **32 (S/D)**  
(740) 217



---

(210) **523488** (540)  
(730) **Inversiones Cerveceras Centroamericanas,**  
**S.A.; PA**  
(220) 23/04/2021  
(511) **32 (S/D)**  
(740) 217



---

(210) **523492** (540)  
(730) **L'OREAL; FR**  
(220) 23/04/2021  
(511) **3 (S/D)**  
(740) 144

**IDOLE**

AURA

---

(210) **523500** (540)  
(730) **SUCONEL S.A.**; UY  
(220) 23/04/2021  
(511) **36**  
(740) 129

## **TODOPLATA**

---

(210) **523501** (540)  
(730) **KÖNIG URUGUAY SOCIEDAD**  
**ANONIMA**; UY  
(220) 23/04/2021  
(511) **5 (S/D)**  
(740) 129

## **DEFENSYN**

---

(210) **523506** (540)  
(730) **KANKAKEE SPIKEBALL, INC.**; US  
(220) 23/04/2021  
(511) **25 (S/D), 28 (S/D) y 41 (S/D)**  
(740) 34

## **SPIKEBALL**

---

(210) **523507** (540)  
(730) **JUAN CARLOS LABARERE**; AR  
(220) 23/04/2021  
(511) **32**  
(740) 217

(591) AZUL – NARANJA – AMARILLO –  
VERDE



---

(210) **523508** (540)  
(730) **NOVARTIS AG.**; CH  
(220) 23/04/2021  
(511) **5 (S/D)**  
(740) 201

**RIVJOI**

---

(210) **523511** (540)  
(730) **FNC SOCIEDAD ANONIMA**; UY  
(220) 23/04/2021  
(511) **3, 5, 25, 31, 32, 33, 34, 41, 43 y 44**  
(740) 144

**TESÂI**

---

(210) **523512** (540)  
(730) **Hankook Tire & Technology Co., Ltd.**; KR  
(220) 23/04/2021  
(511) **12 (S/D)**  
(740) 201

***Dynapro HPX***

---

(210) **523516** (540)  
(730) **Zoetis Services LLC**; US  
(220) 23/04/2021  
(511) **5 (S/D)**  
(740) 194

**LIBRELA**

---

(210) **523517** (540)  
(730) **TOTAL SE**; FR  
(220) 23/04/2021  
(511) **1 (S/D), 4 (S/D), 7 (S/D), 9 (S/D), 37 (S/D),  
39 (S/D) y 40 (S/D)**  
(740) 201  
(300) 4727686 01/02/2021 FR  
(591) ROJO

**TotalEnergies**

---

(210) **523518** (540)  
(730) **ASTERIOL S.A.**; UY  
(220) 23/04/2021  
(511) **35 (S/D)**  
(740) 201

(591) VERDE CLARO, VERDE OSCURO,  
BLANCO

MY P<sup>W</sup>PERY

---

(210) **523519** (540)  
(730) **ASTERIOL S.A.**; UY  
(220) 23/04/2021  
(511) **35 (S/D)**  
(740) 201

(591) VERDE CLARO, VERDE OSCURO,  
BLANCO

MY P<sup>W</sup>PERY

---

(210) **523520** (540)  
(730) **OSCAR HUMBERTO HERNANDEZ**  
**GARCÍA.**; MX  
(220) 23/04/2021  
(511) **5 (S/D)**  
(740) 212

(591) Naranja 2018C, verde 376C y Negro C

Genoxidil  

---

(210) **523521** (540)  
(730) **OSCAR HUMBERTO HERNANDEZ**  
**GARCÍA.**; MX  
(220) 23/04/2021  
(511) **3**  
(740) 212

(591) Azul: Pantone 2144C, verde: 376C y Blanco:  
000C



---

(210) **523522** (540)  
(730) **OSCAR HUMBERTO HERNANDEZ**  
**GARCÍA.**; MX  
(220) 23/04/2021  
(511) **35 (S/D)**  
(740) 212

(591) Azul: Pantone 2144C, verde: 376C y Blanco:  
000C



---

(210) **523523** (540)  
(730) **OSCAR HUMBERTO HERNANDEZ**  
**GARCÍA.**; MX  
(220) 23/04/2021  
(511) **5 (S/D)**  
(740) 212

(591) Azul: Pantone 2144C, verde: 376C y Blanco:  
000C



(210) **523524** (540)  
(730) **LABORATORIOS TEMIS LOSTALÓ**  
S.A.; AR  
(220) 26/04/2021  
(511) **5 (S/D)**  
(740) 192

## COLPOESTRIENE

---

(210) **523525** (540)  
(730) **Travel Leaders Group Holdings, LLC; US**  
(220) 26/04/2021  
(511) **35 (S/D), 39 (S/D) y 43 (S/D)**  
(740) 192  
(300) 90/517,815 08/02/2021 US

## INTERNOVA TRAVEL GROUP

---

(210) **523527** (540)  
(730) **Susana Cynowicz; UY**  
(220) 26/04/2021  
(511) **35**  
(740) 220  
  
(591) -

**peppos**  
com.uy

---

(210) **523528** (540)  
(730) **Travel Leaders Group Holdings, LLC; US**  
(220) 26/04/2021  
(511) **35 (S/D), 39 (S/D) y 43 (S/D)**  
(740) 192  
(300) 90/517,817 08/02/2021 US  
(591) 0

Internova  
TRAVEL GROUP

---

(210) **523529** (540)  
(730) **diego stolicz; UY**  
(220) 26/04/2021  
(511) **23 (S/D)**  
(740) maggiolo 477-501, montevideo, ,  
montevideo, montevideo, UY

**NAKO**

---

(210) **523530** (540)  
(730) **DC Comics; US**  
(220) 26/04/2021  
(511) **9 (S/D), 14 (S/D), 18 (S/D), 21 (S/D), 24**  
**(S/D), 26 (S/D) y 28 (S/D)**  
(740) 192

**THE FLASH**

---



(210) **523531** (540)  
(730) **Bordonix SA**; UY  
(220) 26/04/2021  
(511) **2, 6, 9 y 37**  
(740) 220

(591) Tonos de VERDE



---

(210) **523532** (540)  
(730) **Patricia Pan y Jade Rubano**; UY  
(220) 26/04/2021  
(511) **9 (S/D) y 25 (S/D)**  
(740) Jaime Cibils 2382, Montevideo, 11600,  
Montevideo, Montevideo, UY

(591) Gris y verde



---

(210) **523533** (540)  
(730) **DC Comics**; US  
(220) 26/04/2021  
(511) **3 (S/D), 16 (S/D), 25 (S/D), 29 (S/D), 30 (S/D), 32 (S/D) y 41 (S/D)**  
(740) 192

(591) 0



(210) **523536** (540)  
(730) **Hnos Armand Ugon y Cia SA; UY**  
(220) 26/04/2021  
(511) **29, 30, 31 y 35**  
(740) 220

(591) Tonos de azul y rojo



(210) **523540** (540)  
(730) **The Gillette Company LLC; US**  
(220) 26/04/2021  
(511) **21 (S/D)**  
(740) 212

(591) Azul oscuro, azul claro y blanco



(210) **523544** (540)  
(730) **LABORATORIO ELEA PHOENIX S.A.;**  
AR  
(220) 26/04/2021  
(511) **5**  
(740) 34

**MIRATOP**

(210) **523545** (540)  
(730) **LABORATORIO ELEA PHOENIX S.A.;**  
AR  
(220) 26/04/2021  
(511) **5**  
(740) 34

## **DELTISONA**

---

(210) **523550** (540)  
(730) **Gabriela González Cerón;** UY  
(220) 26/04/2021  
(511) **44**  
(740) 104

## **URUSMILE**

---

(210) **523551** (540)  
(730) **EBS S.A.;** AR  
(220) 26/04/2021  
(511) **6, 17 y 37**  
(740) 220

(591) Tonos de naranja

**ICON+**

---

(210) **523552** (540)  
(730) **TIMALE S.R.L.**; UY  
(220) 26/04/2021  
(511) **35 y 36**  
(740) 201

(591) Pantone 1635 C, blanco.

**crediofertas**

---

(210) **523553** (540)  
(730) **Mauro Magnou**; UY  
(220) 26/04/2021  
(511) **25 y 35**  
(740) Isidoro Larraya 4545, Montevideo, 11400,  
Montevideo, Montevideo, UY

**MOA**

---

(210) **523554** (540)  
(730) **Mauro Magnou**; UY  
(220) 26/04/2021  
(511) **25 y 35**  
(740) Isidoro Larraya 4545, Montevideo, 11400,  
Montevideo, Montevideo, UY

(591) Blanco, Negro

**MOA**

(210) **523565**  
(730) **Zoetis Services LLC**; US  
(220) 26/04/2021  
(511) **5 (S/D)**  
(740) 194

(540)

**SOLENSIA**

---

(210) **523566**  
(730) **Loncin Motor Co., Ltd.**; CN  
(220) 26/04/2021  
(511) **12 (S/D)**  
(740) 94

(540)

(591) No reivindica colores.



---

(210) **523568**  
(730) **ENTRA Y SALE IMPORTACION Y EXPORTACION S.R.L.**; UY  
(220) 26/04/2021  
(511) **25**  
(740) 212

(540)

**Topsy**

---

(210) **523569** (540)  
(730) **ENTRA Y SALE IMPORTACION Y EXPORTACION S.R.L;** UY  
(220) 26/04/2021  
(511) **25**  
(740) 212

(591) ROJO, NEGRO Y BLANCO

The logo for VETTER, featuring the word "VETTER" in a bold, italicized, sans-serif font. The letters are black with a red outline or shadow effect.

(210) **523570** (540)  
(730) **Verónica Echeverría de León;** UY  
(220) 27/04/2021  
(511) **30 (S/D)**  
(740) Gonzalo Ramirez 2181/502, Montevideo,  
11200, Montevideo, Montevideo, UY

(591) Negro C:0 M:0 Y:O K:100% R: 0 G:0 B:0  
HTML: #000000

The logo for MON CAKES, with "MON" on the top line and "CAKES" on the bottom line. The letter "O" in "MON" is stylized with a white circle inside.

(210) **523571** (540)  
(730) **Azzollini Construcciones SRL;** AR  
(220) 27/04/2021  
(511) **6**  
(740) 220

(591) Tonos de azul

The logo for UNIMOD, featuring a stylized blue house-like shape above the word "UNIMOD" in a bold, sans-serif font. Below "UNIMOD" is the tagline "UNIÓN MODULAR" in a smaller, all-caps font.

(210) **523572** (540)  
(730) **Azzollini Construcciones SRL**; AR  
(220) 27/04/2021  
(511) **6 y 37**  
(740) 220  
  
(591) -



---

(210) **523584** (540)  
(730) **HERRERA ALBERTI, LOURDES**  
**SABRINA**; UY  
(220) 27/04/2021  
(511) **3 y 25**  
(740) 201  
  
(591) ROSADO, NEGRO



---

(210) **523586** (540)  
(730) **WODTAX S.A. (en proceso de cambio de**  
**nombre a VALORES**  
**ADMINISTRADORA DE FONDOS DE**  
**INVERSIÓN Y FIDEICOMISOS S.A.)**;  
UY  
(220) 27/04/2021  
(511) **35 y 36**  
(740) 94

**VALO**

---

(210) **523587** (540)  
(730) **WODTAX S.A. (en proceso de cambio de nombre a VALORES ADMINISTRADORA DE FONDOS DE INVERSIÓN Y FIDEICOMISOS S.A.); UY**  
(220) 27/04/2021  
(511) **35 y 36**  
(740) 94  
  
(591) Pantone 186C y Pantone Cool Gray 11C



---

(210) **523588** (540)  
(730) **MARIA INES GARCÍA ÁLVAREZ; UY**  
(220) 27/04/2021  
(511) **45**  
(740) 192  
  
(591) Pantones: 116; 144, 2583, 646; 1788; 338



---

(210) **523591** (540)  
(730) **EUROFARMA URUGUAY S.A.; UY**  
(220) 27/04/2021  
(511) **5**  
(740) 201

**TIRIZ D**

---



(210) **523594** (540)  
(730) **CADOREL S.A.**; UY  
(220) 27/04/2021  
(511) **35**  
(740) 201

(591) VERDE, GRIS, BLANCO, NEGRO



Aprecio por vos

---

(210) **523595** (540)  
(730) **DE TOMASI BARROS, MARIA  
EDUARDA**; BR  
(220) 27/04/2021  
(511) **35 (S/D) y 41 (S/D)**  
(740) 34

(591) AZUL, BLANCO, LILA



---

(210) **523599** (540)  
(730) **Productora y Comercializadora  
Odontológica New Stetic S.A.**; CO  
(220) 27/04/2021  
(511) **3 (S/D)**  
(740) 216

(591) Blanco, negro, rojo, verde.



(210) **523612** (540)  
(730) **Sergio Antonio Gallardo**; AR  
(220) 28/04/2021  
(511) **12**  
(740) 212

(591) Rojo y blanco



---

(210) **523614** (540)  
(730) **NELPINAR SOCIEDAD ANÓNIMA**; UY  
(220) 28/04/2021  
(511) **36 y 37**  
(740) 189

(591) Blanco y azul



---

(210) **523615** (540)  
(730) **NELPINAR SOCIEDAD ANÓNIMA**; UY  
(220) 28/04/2021  
(511) **36 y 37**  
(740) 189

(591) Blanco y azul



(210) **523616** (540)  
(730) **NELPINAR SOCIEDAD ANÓNIMA; UY**  
(220) 28/04/2021  
(511) **36 y 37**  
(740) 189

**CHATEAU BRAVA PUNTA DEL  
ESTE**

---

(210) **523617** (540)  
(730) **NELPINAR SOCIEDAD ANÓNIMA; UY**  
(220) 28/04/2021  
(511) **36 y 37**  
(740) 189

**CHATEAU MANSA PUNTA DEL  
ESTE**

---

(210) **523618** (540)  
(730) **KRYGIER, FLORENCIA; UY**  
(220) 28/04/2021  
(511) **35**  
(740) 189

**MEDUSA**

---

(210) **523619** (540)  
(730) **NOVARTIS AG.; CH**  
(220) 28/04/2021  
(511) **5 (S/D)**  
(740) 201

(591) DORADO, ROJO, PLATEADO.



---

(210) **523620** (540)  
(730) **MARIA ROSA ZUNINO; UY**  
(220) 28/04/2021  
(511) **25**  
(740) GABOTO 1380, MONTEVIDEO, ,  
MONTEVIDEO, MONTEVIDEO, UY

## CONSTELACIÓN

---

(210) **523623** (540)  
(730) **VARELA CANO, SONIA MABEL; UY**  
(220) 28/04/2021  
(511) **9 y 41**  
(740) 201

(591) AMARILLO, BEIGE, BLANCO, NEGRO,  
VERDE



(210) **523624** (540)  
(730) **TILENUR S.A.**; UY  
(220) 28/04/2021  
(511) **1**  
(740) 154  
  
(591) Verde



---

(210) **523625** (540)  
(730) **TILENUR S.A.**; UY  
(220) 28/04/2021  
(511) **1**  
(740) 154  
  
(591) Verde y blanco.



---

(210) **523626** (540)  
(730) **TILENUR S.A.**; UY  
(220) 28/04/2021  
(511) **1**  
(740) 154  
  
(591) Verde y blanco.



(210) **523628** (540)  
(730) **TILENUR S.A.**; UY  
(220) 28/04/2021  
(511) **1**  
(740) 154

(591) Verde y blanco.



---

(210) **523631** (540)  
(730) **TILENUR S.A.**; UY  
(220) 28/04/2021  
(511) **1**  
(740) 154

(591) Verde y blanco.



---

(210) **523633** (540)  
(730) **TILENUR S.A.**; UY  
(220) 28/04/2021  
(511) **1**  
(740) 154

(591) Verde



(210) **523635** (540)  
(730) **EQUIFAX URUGUAY S.A.**; UY  
(220) 28/04/2021  
(511) **35 y 36**  
(740) 194



---

(210) **523637** (540)  
(730) **EURIGAMAS S.R.L.**; UY  
(220) 28/04/2021  
(511) **16**  
(740) Lavalleja 994 esquina Iturria de la ciudad de Pando, departamento de Canelones., Pando, , Canelones, Canelones, UY

(591) Pantone 2975C, Pantone 1935C



---

(210) **523638** (540)  
(730) **MINERVA S.A.**; BR  
(220) 28/04/2021  
(511) **40 (S/D)**  
(740) 94

(591) Azul y rojo.



(210) **523639** (540)  
(730) **MINERVA S.A.**; BR  
(220) 28/04/2021  
(511) **40 (S/D)**  
(740) 94

(591) No reivindica colores.

**ATHENA**  
FOODS

---

(210) **523641** (540)  
(730) **ALBERTO MARTIN SCASSO**  
**VOLONTE**; UY  
(220) 28/04/2021  
(511) **35 y 38**  
(740) Guayaqui 3425, Montevideo, , Montevideo,  
Montevideo, UY

**RADIOPLAY**

---

(210) **523643** (540)  
(730) **CHAU PANTALLAS S.R.L.**; UY  
(220) 28/04/2021  
(511) **28**  
(740) 194

(591) PANTONE 382 C, NEGRO, BLANCO





(210) **523644** (540)  
(730) **CHAU PANTALLAS S.R.L.**; UY  
(220) 28/04/2021  
(511) **28**  
(740) 194



---

(210) **523645** (540)  
(730) **Lumen Technologies, LLC**; US  
(220) 28/04/2021  
(511) **9 (S/D), 37 (S/D), 38 (S/D) y 42 (S/D)**  
(740) 144  
(300) UK00003549237 28/10/2020 UK  
(591) Azul, negro

LUMEN

---

(210) **523646** (540)  
(730) **CHAU PANTALLAS S.R.L.**; UY  
(220) 28/04/2021  
(511) **28**  
(740) 194

(591) PANTONE 382 C, NEGRO, BLANCO



(210) **523651** (540)  
(730) **SYNGENTA PARTICIPATIONS AG; CH**  
(220) 28/04/2021  
(511) **31 (S/D)**  
(740) 194

## **NORTHRUP KING**

---

(210) **523654** (540)  
(730) **SYNGENTA PARTICIPATIONS AG; CH**  
(220) 28/04/2021  
(511) **31 (S/D)**  
(740) 194

## **GARST**

---

(210) **523659** (540)  
(730) **APPLE INC.; US**  
(220) 28/04/2021  
(511) **14 y 18**  
(740) 245  
(300) 81.846 02/11/2020 JM

## **AIRTAG**

---

(210) **523666** (540)  
(730) **POSTOBON S.A.**; CO  
(220) 28/04/2021  
(511) **33 (S/D)**  
(740) 181  
(300) SD2020/0088748 28/10/2020 CO

## HATSU

---

(210) **523669** (540)  
(730) **Reprovita S.A.S**; UY  
(220) 28/04/2021  
(511) **44**  
(740) 244  
  
(591) Verde (Pantone 340 C ) , Celeste (Pantone 7468 C)



---

(210) **523674** (540)  
(730) **ARQUIFOAM S.A.**; UY  
(220) 29/04/2021  
(511) **17**  
(740) 189  
  
(591) Celeste y verde



(210) **523676** (540)  
(730) **ROS CASTRO, EDELMA MARIA; UY**  
(220) 29/04/2021  
(511) **3**  
(740) 201



(210) **523678** (540)  
(730) **Bruno Buchelli Andres; Helen Alexandra  
Quintero De Nobrega y Conrado Ezequiel  
Quiroga Gomez; UY**  
(220) 29/04/2021  
(511) **35 (S/D) y 39 (S/D)**  
(740) Juan paullier 1161, Cordon, , Montevideo,  
Montevideo, UY

**FRESCOSUR**

(210) **523679** (540)  
(730) **Juan Francisco Tabárez Orlandi; UY**  
(220) 29/04/2021  
(511) **44 (S/D)**  
(740) Guayabo 1718 Oficina 405, Montevideo,  
11212, Montevideo, Montevideo, UY

(591) Verde



(210) **523681**  
(730) **Jack Black, L.L.C.**; US  
(220) 29/04/2021  
(511) **3 (S/D)**  
(740) 194

(540)

## **JACK BLACK**

---

(210) **523686**  
(730) **Sazerac Brands, LLC**; US  
(220) 29/04/2021  
(511) **33 (S/D)**  
(740) 245  
(300) 90297906 04/11/2020 US

(540)

## **DONEGAL**

---

(210) **523688**  
(730) **Sazerac Brands, LLC**; US  
(220) 29/04/2021  
(511) **33 (S/D)**  
(740) 245  
(300) 90297906 04/11/2020 US

(540)

## **DONEGAL**

---

(210) **523691** (540)  
(730) **ABS GLOBAL, INC.;** US  
(220) 29/04/2021  
(511) **5 (S/D), 31 (S/D) y 44 (S/D)**  
(740) 94  
(300) 90/318,867 13/11/2020 US

## INFOCUS

---

(210) **523692** (540)  
(730) **Capurro Ferrao, Guillermo;** UY  
(220) 29/04/2021  
(511) **43**  
(740) 245  
  
(591) -



---

(210) **523695** (540)  
(730) **MOBILITY HOLDINGS LIMITED;** HK  
(220) 29/04/2021  
(511) **12 (S/D)**  
(740) 201

## TERN

---

(210) **523697**  
(730) **BIMBA & LOLA, S.L.**; ES  
(220) 29/04/2021  
(511) **3, 9, 14, 18, 25 y 35**  
(740) 144

(540)

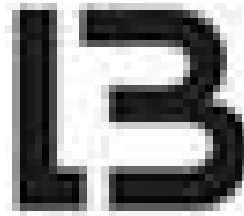

---

(210) **523699**  
(730) **MOLINARI, LUCAS**; UY  
(220) 29/04/2021  
(511) **1**  
(740) 201

(540)

**PANOIL**

---

(210) **523700**  
(730) **VIRBAC URUGUAY S.A.**; UY  
(220) 29/04/2021  
(511) **5**  
(740) 201

(540)

**TILMISHOT**

---

(210) **523701** (540)  
(730) **VIRBAC URUGUAY S.A.**; UY  
(220) 29/04/2021  
(511) **5**  
(740) 201

## **ZURAFULL**

---

(210) **523702** (540)  
(730) **Manuel Vidal y Ignacio Vidal**; UY  
(220) 29/04/2021  
(511) **35**  
(740) 172

## **FARMAGROUP**

---

### ***SOLICITUDES DE FRASES PUBLICITARIAS***

(210) **523583** (540)  
(730) **MARIA INES GARCÍA ÁLVAREZ**; UY  
(220) 27/04/2021  
(511) **44 y 45**  
(740) 192

## **ALCANCE AMAMOS CUIDARTE**

---



**RESOLUCIONES DE MARCAS, CONCEDIDAS**

<b>N° Exp</b>	<b>Resolución</b>	<b>Marca</b>	<b>Clases</b>	<b>Titular</b>	<b>Ag.</b>
484382	28/04/2021	FACHITAS R (mixta)	30 (Concedida)	SABORISIMO S.A	104
486294	30/04/2021	HUNTER (mixta)	9 (Denegada S/D) y 14 (Concedida S/D)	Hunter Boot Limited	165
487654	23/04/2021	FACE ID (mixta)	9 (Concedida S/D)	APPLE INC.	18
488627	05/04/2021	PREPANELS R PANELES CON INGENIERÍA ESTRUCTURAL (mixta)	35 (Concedida) y 40 (Concedida)	RACELY SA	218
488636	19/04/2021	ALDEA (mixta)	3 (Concedida), 29 (Concedida), 30 (Concedida), 31 (Concedida), 32 (Concedida), 33 (Concedida) y 35 (Denegada)	PLUS CELESTE S.A.	220
488657	05/04/2021	ALDEA TAO TOWER (mixta)	19 (Concedida) y 37 (Concedida)	NEWKEY S.A.	94
488660	05/04/2021	SMA	37 (Concedida S/D)	SMA SOLAR TECHNOLOGY AG	216
488662	05/04/2021	SMA (mixta)	37 (Concedida S/D)	SMA SOLAR TECHNOLOGY AG	216
488679	05/04/2021	MÃE TERRA (mixta)	5 (Denegada), 29 (Concedida), 30 (Denegada), 31 (Concedida), 32 (Concedida) y 35 (Concedida)	UNILEVER BRASIL INDUSTRIAL LTDA.	136
488680	05/04/2021	MADRE TIERRA (mixta)	5 (Denegada), 29 (Concedida), 30 (Denegada), 31 (Concedida), 32 (Concedida) y 35	UNILEVER BRASIL INDUSTRIAL LTDA.	136

N° Exp	Resolución	Marca	Clases	Titular	Ag.
			(Concedida)		
488681	05/04/2021	MÃE TERRA TRIBOS (mixta)	30 (Denegada) y 35 (Concedida)	UNILEVER BRASIL INDUSTRIAL LTDA.	136
488682	05/04/2021	MADRE TIERRA TRIBOS (mixta)	30 (Denegada) y 35 (Concedida)	UNILEVER BRASIL INDUSTRIAL LTDA.	136
489179	30/04/2021	WYNANTS BICYCLES (mixta)	12 (Concedida S/D)	MONTEVERDE INVESTMENT & TRADE LTDA	201
489247	09/04/2021	AR (mixta)	9 (Concedida S/D)	APPLE INC.	18
489625	19/04/2021	PROSOL	4 (Concedida S/D)	EXXON MOBIL CORPORATION	136
489659	19/04/2021	MIDINERO (mixta)	36 (Concedida)	NUMMI S.A.	192
489864	30/04/2021	LA PILOTO	41 (Concedida S/D)	PW-UNIVISION STUDIOS, LLC	194
490315	09/04/2021	ISOMAT BUILDING QUALITY (mixta)	1 (Denegada S/D), 2 (Concedida S/D), 17 (Concedida S/D) y 19 (Concedida S/D)	ISOMAT S.A.	189
491176	30/04/2021	SANNUM	29 (Concedida), 30 (Concedida) y 31 (Concedida)	Grupo Bimbo, S.A.B. de C.V.	181
491200	19/04/2021	GALIPOGLU HIDROMAS (mixta)	7 (Concedida S/D)	HMS MYG B.V.	201
491214	19/04/2021	DOPIRIN	5 (Concedida)	THE LATIN AMERICA TRADEMARK CORPORATION	144
491242	19/04/2021	PUERTAS DE VERDAD	37 (Concedida)	MANDRAS S.A.	34
491432	19/04/2021	GAME OF THRONES	34 (Concedida S/D)	HOME BOX OFFICE, INC.	194
491771	23/04/2021	FACE ID	9 (Concedida S/D)	APPLE INC.	18
492134	23/04/2021	OSO PARDO (mixta)	32 (Concedida)	OSO PARDO SRL	
492963	28/04/2021	POROROCA (mixta)	20 (Concedida) y 25 (Concedida)	IORELA BACCINO	232
492964	28/04/2021	ST. PATRICK ´S	43 (Concedida)	SAINT PATRICK´S COLLEGE LTDA.	201
492967	28/04/2021	FREGOLA	7 (Concedida S/D)	Sprimsol Limpiezas, S.L	165
492968	28/04/2021	SPRIMSOL	7 (Concedida S/D)	SPRIMSOL LIMPIEZAS, S.L.	165
492969	28/04/2021	FREGOMATIC	7 (Concedida S/D)	SPRIMSOL LIMPIEZAS, S.L.	165

N° Exp	Resolución	Marca	Clases	Titular	Ag.
492970	28/04/2021	ZYNQUISTA	5 (Concedida S/D)	LEXICON PHARMACEUTICALS, INC.	165
492976	07/04/2021	VUSE	34 (Concedida S/D)	Nicoventures Holdings Limited	194
493654	07/04/2021	DAWN (mixta)	11 (Concedida S/D)	Dawn Kitchen & Bath Products, Inc	144
493825	30/04/2021	SMAMS (mixta)	30 (Concedida)	WELLINGTON FOOD S.A.	201
493835	30/04/2021	VOLTECK (mixta)	9 (Concedida S/D) y 11 (Concedida S/D)	TRUPER, S.A. DE C.V.	18
493838	30/04/2021	AIWA (mixta)	9 (Concedida) y 37 (Concedida)	AUDIO MOBILE AMERICAS, S.A.	212
494412	30/04/2021	(figurativa)	9 (Concedida), 38 (Concedida), 41 (Concedida), 42 (Concedida) y 45 (Concedida)	APPLE INC.	18
494443	07/04/2021	DOCTOR TRANSITO (mixta)	45 (Concedida)	JAVIER MARIO RIFFAUD PERERA	
495276	07/04/2021	EQUINOR (mixta)	1 (Concedida S/D), 2 (Concedida S/D), 4 (Concedida S/D), 6 (Concedida S/D), 7 (Concedida S/D), 9 (Concedida S/D), 16 (Concedida S/D), 17 (Concedida S/D), 19 (Concedida S/D), 25 (Concedida S/D), 28 (Concedida S/D), 35 (Concedida S/D), 36 (Concedida S/D), 37 (Concedida S/D), 39 (Concedida S/D), 40 (Concedida S/D), 41 (Concedida S/D)	Equinor ASA	216

N° Exp	Resolución	Marca	Clases	Titular	Ag.
			y 42 (Concedida S/D)		
495555	21/04/2021	SILIDERM	3 (Concedida)	LABORATORIOS CELSIUS S.A.	144
496521	05/04/2021	GENEU (mixta)	35 (Concedida), 39 (Concedida) y 40 (Concedida)	Fideicomiso Plan GENEU- CECONEU N° 28.354/2016	201
498130	21/04/2021	PET CANCAT (mixta)	28 (Concedida) y 31 (Concedida)	CANCAT PET S.R.L.	186
498160	21/04/2021	INFANTOZZI MATERIALES (mixta)	16 (Concedida) y 35 (Concedida)	Luis Enrique INFANTOZZI OREGGIONI	
498667	07/04/2021	BIOSTIME (mixta)	3 (Concedida S/D), 5 (Concedida S/D), 29 (Concedida S/D) y 30 (Concedida S/D)	HEALTH AND HAPPINESS (H&H) HONG KONG LIMITED	221
498699	28/04/2021	ESTRELLA GALICIA (mixta)	32 (Concedida), 33 (Concedida) y 43 (Concedida)	HIJOS DE RIVERA S.A.	144
498720	14/04/2021	CAR SYSTEM (mixta)	1 (Concedida S/D)	Vosschemie GmbH	212
499228	07/04/2021	SANACIÓN SOLAR TERAPIA ENERGÉTICA NATURAL (mixta)	16 (Concedida S/D), 41 (Concedida S/D) y 44 (Concedida S/D)	Luisa Parodi	
499817	21/04/2021	DAZN	38 (Concedida) y 41 (Concedida)	DAZN Limited	212
499820	21/04/2021	DAZN (mixta)	38 (Concedida) y 41 (Concedida)	DAZN Limited	212
499862	21/04/2021	GÉNESIS EL ORIGEN DE LA SEMILLA NACIONAL (mixta)	31 (Concedida S/D) y 35 (Concedida)	INSTITUTO NACIONAL DE INVESTIGACIÓN AGROPECUARIA (INIA)	34
499887	21/04/2021	PROGATO	31 (Concedida)	JUAN FERNANDEZ	
500026	07/04/2021	MI PRÉSTAMO EFECTIVO	36 (Concedida)	REPÚBLICA MICROFINANZAS S.A.	154

N° Exp	Resolución	Marca	Clases	Titular	Ag.
		REPÚBLICA MICROFINANZAS			
500033	07/04/2021	AOSOME ® POWER PRODUCTS (mixta)	7 (Concedida)	pampin y Cía S.A.	65
500038	28/04/2021	PATRÓN (mixta)	33 (Concedida)	Patrón Spirits International AG	194
500039	28/04/2021	PYRAT (mixta)	33 (Concedida)	Patrón Spirits International AG	194
500040	28/04/2021	XO CAFE (mixta)	33 (Concedida)	Patrón Spirits International AG	194
500041	28/04/2021	CITRÓNGE (mixta)	33 (Concedida)	Patrón Spirits International AG	194
500042	28/04/2021	GRAN PATRÓN (mixta)	33 (Concedida)	Patrón Spirits International AG	194
500045	28/04/2021	GRAN PATRÓN PLATINUM (mixta)	33 (Concedida)	Patrón Spirits International AG	194
500048	07/04/2021	LEMAN (mixta)	7 (Concedida S/D) y 8 (Concedida S/D)	LEMAN PLUS, S.L.	144
500163	21/04/2021	CANNAPUR (mixta)	3 (Concedida), 5 (Concedida), 31 (Concedida), 35 (Concedida) y 42 (Concedida)	DORMUL S.A.	201
500164	14/04/2021	CANNAPUR	3 (Concedida), 5 (Concedida), 31 (Concedida), 35 (Concedida) y 42 (Concedida)	DORMUL S.A.	201
500185	07/04/2021	+NUTRI +VIDA (mixta)	44 (Concedida S/D)	Daniela Duarte	
500296	28/04/2021	MERILIN PLUS	22 (Concedida), 29 (Concedida), 31 (Concedida) y 44 (Concedida)	SOCIEDAD CRIADORES DE MERILIN e INSTITUTO NACIONAL DE INVESTIGACION AGROPECUARIA (INIA)	233
500304	21/04/2021	TRAVEL SALE (mixta)	35 (Concedida S/D) y 39 (Concedida S/D)	FEDERACIÓN ARGENTINA DE ASOCIACIONES DE AGENCIAS DE VIAJES Y TURISMO - F.A.A.E.V.Y.T.	185
500364	07/04/2021	CLÍNICA DE CIRUGÍA CARRASCO (mixta)	44 (Concedida)	Rodrigo Portas y Juan Pedro Portas	

N° Exp	Resolución	Marca	Clases	Titular	Ag.
500375	07/04/2021	OK PET (mixta)	3 (Concedida S/D)	CMPC TISSUE S.A.	221
500385	07/04/2021	JURYVOX (mixta)	35 (Concedida S/D) y 41 (Concedida S/D)	JVX DESENVOLVIMENTO DE SISTEMAS LTDA.	
500400	21/04/2021	LIVECTON	1 (Concedida S/D), 5 (Concedida S/D) y 31 (Concedida S/D)	BASF SE	165
500402	21/04/2021	COVECTO	1 (Concedida S/D), 5 (Concedida S/D) y 31 (Concedida S/D)	BASF SE	165
500403	21/04/2021	SOLVECTO	1 (Concedida S/D), 5 (Concedida S/D) y 31 (Concedida S/D)	BASF SE	165
500405	21/04/2021	LEVECTO	1 (Concedida S/D), 5 (Concedida S/D) y 31 (Concedida S/D)	BASF SE	165
500491	21/04/2021	TRANSAMERICA SHIP SUPPLIERS FRESH PROVISIONS/DECK AND ENGINE STORES/IMPORT EXPORT (mixta)	39 (Concedida)	Ana Mónica Schmidt González	
500548	28/04/2021	(figurativa)	9 (Concedida) y 34 (Concedida S/D)	JUUL Labs, Inc.	194
500549	28/04/2021	(figurativa)	9 (Concedida) y 34 (Concedida S/D)	JUUL Labs, Inc.	194
500551	28/04/2021	JUUL (mixta)	9 (Concedida) y 34 (Concedida S/D)	JUUL Labs, Inc.	194
500577	07/04/2021	KNORR (mixta)	29 (Concedida S/D), 30 (Concedida S/D), 32 (Concedida S/D) y 43 (Concedida S/D)	Knorr-Nährmittel Aktiengesellschaft	136

<b>N° Exp</b>	<b>Resolución</b>	<b>Marca</b>	<b>Clases</b>	<b>Titular</b>	<b>Ag.</b>
500580	28/04/2021	TRAVEL SALE URUGUAY (mixta)	35 (Concedida)	UTERIL COMPANY S.A.	201
500634	14/04/2021	TCI	7 (Concedida S/D), 12 (Concedida S/D), 18 (Concedida S/D), 21 (Concedida S/D), 25 (Concedida S/D), 36 (Concedida S/D), 37 (Concedida S/D), 40 (Concedida S/D) y 44 (Concedida S/D)	Tigercat International Inc.	144
500640	14/04/2021	(figurativa)	7 (Concedida S/D), 9 (Concedida S/D), 12 (Concedida S/D), 18 (Concedida S/D), 21 (Concedida S/D), 25 (Concedida S/D), 36 (Concedida S/D), 37 (Concedida S/D), 39 (Concedida S/D), 40 (Concedida S/D), 42 (Concedida S/D) y 44 (Concedida S/D)	Tigercat International Inc.	144
500645	28/04/2021	TCI (mixta)	7 (Concedida S/D), 12 (Concedida S/D), 18 (Concedida S/D), 21 (Concedida S/D), 25 (Concedida S/D), 36 (Concedida S/D), 37 (Concedida S/D),	Tigercat International Inc.	144

<b>N° Exp</b>	<b>Resolución</b>	<b>Marca</b>	<b>Clases</b>	<b>Titular</b>	<b>Ag.</b>
			40 (Concedida S/D) y 44 (Concedida S/D)		
500650	28/04/2021	TCI (mixta)	7 (Concedida S/D), 12 (Concedida S/D), 18 (Concedida S/D), 21 (Concedida S/D), 25 (Concedida S/D), 36 (Concedida S/D), 37 (Concedida S/D), 40 (Concedida S/D) y 44 (Concedida S/D)	Tigercat International Inc.	144
500672	14/04/2021	WHATSAPP	9 (Concedida S/D), 35 (Concedida), 36 (Concedida), 38 (Concedida S/D), 42 (Concedida) y 45 (Concedida)	WhatsApp Inc.	194
500679	21/04/2021	TCL AI IN (mixta)	9 (Concedida S/D)	TCL Technology Group Corporation	144
500685	28/04/2021	GAMING LABORATORIES INTERNATIONAL	9 (Concedida S/D), 35 (Concedida S/D), 41 (Concedida S/D), 42 (Concedida S/D) y 45 (Concedida S/D)	GAMING LABORATORIES INTERNATIONAL, LLC	34
500689	14/04/2021	LAGO CARRASCO HOTEL (mixta)	43 (Concedida S/D)	Jorge Alfredo Vabaglio	65
500705	07/04/2021	TROTEC	6 (Concedida S/D), 7 (Concedida S/D), 8 (Concedida S/D), 9 (Concedida S/D),	TROTEC GmbH & Co. KG	192



N° Exp	Resolución	Marca	Clases	Titular	Ag.
			10 (Concedida S/D), 11 (Concedida S/D), 12 (Concedida S/D), 20 (Concedida S/D), 21 (Concedida S/D) y 35 (Concedida S/D)		
500745	28/04/2021	PAVINCO	1 (Concedida S/D), 5 (Concedida S/D) y 31 (Concedida S/D)	BASF SE	165
500748	28/04/2021	RETRIMA	1 (Concedida S/D), 5 (Concedida S/D) y 31 (Concedida S/D)	BASF SE	165
500751	28/04/2021	REVPACT	1 (Concedida S/D), 5 (Concedida S/D) y 31 (Concedida S/D)	BASF SE	165
500754	28/04/2021	RETRIMUS	1 (Concedida S/D), 5 (Concedida S/D) y 31 (Concedida S/D)	BASF SE	165
500756	28/04/2021	PAXAMUS	1 (Concedida S/D), 5 (Concedida S/D) y 31 (Concedida S/D)	BASF SE	165
500758	28/04/2021	PAVECTIV	1 (Concedida S/D), 5 (Concedida S/D) y 31 (Concedida S/D)	BASF SE	165
500759	28/04/2021	REPACKTO	1 (Concedida S/D), 5 (Concedida S/D) y 31 (Concedida S/D)	BASF SE	165
500760	28/04/2021	VECTOSEED	1 (Concedida S/D), 5 (Concedida S/D) y 31 (Concedida S/D)	BASF SE	165

<b>N° Exp</b>	<b>Resolución</b>	<b>Marca</b>	<b>Clases</b>	<b>Titular</b>	<b>Ag.</b>
500768	07/04/2021	NOVOPRESSINA-V (mixta)	5 (Concedida)	INSTITUTO BIOLOGICO ARGENTINO S.A.I.C.	219
500770	07/04/2021	NAIXE (mixta)	5 (Concedida)	INSTITUTO BIOLOGICO ARGENTINO S.A.I.C.	219
500787	07/04/2021	FREEMONT	34 (Concedida S/D)	GPS WORLDWIDE CORP.	194
500915	28/04/2021	APPLAWS	31 (Concedida S/D)	MPM Products Limited	136
500940	28/04/2021	OWNED BY THE ANIMALS	5 (Concedida S/D) y 31 (Concedida S/D)	Almo Nature S.p.A.	34
500945	28/04/2021	BEEFEATERS (mixta)	31 (Concedida S/D)	PAMPA BEVERAGES LLC	179
500957	28/04/2021	S (mixta)	9 (Concedida S/D), 35 (Concedida S/D), 36 (Concedida S/D), 38 (Concedida S/D), 42 (Concedida S/D) y 45 (Concedida S/D)	The Bank of Nova Scotia	94
500985	21/04/2021	DYNA+TAPE (mixta)	10 (Concedida)	JOHNSON & JOHNSON	194
501025	14/04/2021	GODIVA	35 (Concedida S/D)	GODIVA BELGIUM B.V.B.A./S.P.R.L.	201
501028	14/04/2021	(figurativa)	34 (Concedida S/D)	BRITISH AMERICAN TOBACCO (BRANDS) LIMITED	194
501034	14/04/2021	ZOLGENSMA	5 (Concedida S/D)	NOVARTIS AG.	201
501040	14/04/2021	SEDGWICK	9 (Concedida S/D), 35 (Concedida S/D), 36 (Concedida S/D), 37 (Concedida S/D), 41 (Concedida S/D), 42 (Concedida S/D), 44 (Concedida S/D) y 45 (Concedida S/D)	Sedgwick Claims Management Services, Inc.	144
501041	14/04/2021	(figurativa)	9 (Concedida S/D),	Sedgwick Claims Management Services, Inc.	144

N° Exp	Resolución	Marca	Clases	Titular	Ag.
			35 (Concedida S/D), 36 (Concedida S/D), 37 (Concedida S/D), 41 (Concedida S/D), 42 (Concedida S/D), 44 (Concedida S/D) y 45 (Concedida S/D)		
501056	07/04/2021	KIENDRA	5 (Concedida S/D)	NOVARTIS AG.	201
501065	07/04/2021	NANODROP	5 (Concedida S/D)	SOPHIA HOLDINGS, S.A. DE C.V.	34
501066	07/04/2021	BRISTRIO	5 (Concedida S/D)	SOPHIA HOLDINGS, S.A. DE C.V.	34
501067	07/04/2021	V (mixta)	9 (Concedida S/D), 18 (Concedida S/D), 25 (Concedida S/D), 35 (Concedida S/D) y 41 (Concedida S/D)	Vans, Inc.	18
501074	07/04/2021	FITNESS AÉREO (mixta)	41 (Concedida)	Aldo Tripaldi	
501075	07/04/2021	NEVA (mixta)	7 (Concedida) y 8 (Concedida)	L.H IMPORTACIONES S.A,S.	201
501076	07/04/2021	MEDEAMED CUIDA TU CUERPO (mixta)	35 (Concedida)	MEDEA S.A.	201
501077	07/04/2021	MASTERGRAS	29 (Concedida)	MOREIRA BESSO, GERARDO DANIEL	189
501078	07/04/2021	MEDEAWORK TRABAJA FUERTE (mixta)	35 (Concedida)	MEDEA S.A.	201
501079	07/04/2021	MEDEATEX AMA LA TRAMA. (mixta)	35 (Concedida)	MEDEA S.A.	201
501082	07/04/2021	HAMBURGUESA PREMIUM XL SCHNECK (mixta)	29 (Concedida) y 30 (Concedida)	SUCESION CARLOS SCHNECK S.A.	163
501083	07/04/2021	SEA WORLD SHIP SUPPLIER (mixta)	35 (Concedida) y 39 (Concedida)	DEMAX S.A.	189

N° Exp	Resolución	Marca	Clases	Titular	Ag.
501094	07/04/2021	INFIT INTERNATIONAL FITNESS INSTITUTE (mixta)	41 (Concedida S/D)	ARVELO ICARDI AMALIA ISABEL	
501096	07/04/2021	WICKED TEMPTATIONS	9 (Concedida S/D) y 28 (Concedida S/D)	adp Gauselmann GmbH	179
501099	14/04/2021	MIDNIGHT	41 (Concedida)	atahualpa perez	
501116	14/04/2021	T (mixta)	6 (Concedida S/D), 11 (Concedida S/D), 17 (Concedida S/D) y 19 (Concedida S/D)	TECHNOFORM CAPRANO + BRUNNHOFER GMBH	34
501117	07/04/2021	CLIO (mixta)	3 (Concedida)	MARÍA CLIO OLIVERA GARCÍA	34
501125	07/04/2021	THE GRAIN LEADER (mixta)	35 (Concedida)	TGL Uruguay SA	
501130	07/04/2021	OLEUM OLEA MARE NOSTRUM (mixta)	29 (Concedida S/D)	ATENEA JRS CATALUNYA, S.L.U.	
501133	14/04/2021	VYPE V (mixta)	34 (Concedida S/D)	Nicoventures Holdings Limited	194
501134	07/04/2021	CHROMALIGN	10 (Concedida S/D)	JOHNSON & JOHNSON	194
501135	07/04/2021	MENOPUR	10 (Concedida S/D)	Ferring B.V.	181
501136	07/04/2021	FRA-NUI (mixta)	30 (Concedida S/D)	DIEGO JUAN CARLOS FENOGLIO	144
501139	07/04/2021	ALMALIFE (mixta)	5 (Concedida), 29 (Concedida) y 30 (Concedida)	Inmix S.A	144
501141	07/04/2021	CASARTE (mixta)	7 (Concedida S/D), 9 (Concedida S/D) y 11 (Concedida S/D)	Haier Group Corporation	94
501142	07/04/2021	HARROOZ	30 (Concedida S/D)	KRBL Limited	34
501143	07/04/2021	TATE (mixta)	3 (Concedida S/D)	Zhejiang Meimi Technological Development CO., LTD	94
501144	14/04/2021	TPC GROUP TRANSFER PRICING INTERNATIONAL NETWORK (mixta)	35 (Concedida)	Carlos Manuel Vargas Alencastre	65
501146	07/04/2021	XYLITOL (mixta)	30 (Concedida)	LOTTE CO., LTD.	201
501151	14/04/2021	ONIKUMA	9 (Concedida S/D)	Shenzhen Ouni Technology co.,ltd.	201

N° Exp	Resolución	Marca	Clases	Titular	Ag.
501152	14/04/2021	(figurativa)	9 (Concedida S/D)	Shenzhen Ouni Technology co.,ltd.	201
501153	14/04/2021	ZULU	43 (Concedida)	NOWAK LTD.	189
501154	14/04/2021	EUREKA	29 (Concedida)	TAISON SOCIEDAD ANÓNIMA	189
501156	14/04/2021	"TAC DEBIMA" TÉCNICA DEL ARCO CURVO DESPROGRAMADOR BIOLÓGICO DE LA MANDÍBULA	44 (Concedida S/D)	SANDRA GARMENDIA CASALLA	
501158	14/04/2021	"TAC DEBIMA PLURAL" TÉCNICA DE LOS ARCOS CURVOS DESPROGRAMADORES BIOLÓGICOS DE LA MANDÍBULA	44 (Concedida S/D)	SANDRA GARMENDIA CASALLA	
501159	14/04/2021	ELITE PROFESSIONAL SOLUCIONES PROFESIONALES A TU SERVICIO (mixta)	3 (Concedida S/D), 16 (Concedida S/D) y 21 (Concedida S/D)	CMPC TISSUE S.A.	
501164	14/04/2021	BENI (mixta)	29 (Concedida)	GERMAN EXEQUIEL CORDARIY ALVAREZ y GUSTAVO MIGUEL LIBERTO HARTIUK	
501165	14/04/2021	SUBWAY (mixta)	43 (Concedida S/D)	Subway IP LLC	94
501166	14/04/2021	S (mixta)	43 (Concedida S/D)	Subway IP LLC	94
501167	28/04/2021	(figurativa)	16 (Concedida S/D), 18 (Concedida S/D), 20 (Concedida S/D), 21 (Concedida S/D), 25 (Concedida S/D) y 43 (Concedida S/D)	Facebook, Inc.	194
501168	28/04/2021	MONDELEZ INTERNATIONAL SNACKING MADE RIGHT	5 (Concedida S/D), 29 (Concedida S/D), 30 (Concedida S/D), 32 (Concedida S/D), 35 (Concedida S/D), 41 (Concedida S/D)	INTERCONTINENTAL GREAT BRANDS LLC	18

N° Exp	Resolución	Marca	Clases	Titular	Ag.
			y 43 (Concedida S/D)		
501170	14/04/2021	MORFI M (mixta)	9 (Concedida S/D), 35 (Concedida) y 43 (Concedida)	Combeas S.A	18
501172	14/04/2021	OPOOLA (mixta)	3 (Concedida)	Drubezki Janette Adela	18
501174	14/04/2021	BELIZE	34 (Concedida S/D)	DHARMA S.A.	34
501175	14/04/2021	BELCOURT	34 (Concedida S/D)	DHARMA S.A.	34
501176	14/04/2021	LORD	34 (Concedida S/D)	DHARMA S.A.	34
501178	14/04/2021	AMERICAN SOCIETY OF HEMATOLOGY (mixta)	9 (Concedida S/D), 16 (Concedida S/D), 35 (Concedida S/D), 36 (Concedida S/D), 41 (Concedida S/D), 42 (Concedida S/D) y 44 (Concedida S/D)	American Society of Hematology, Inc.	18
501181	14/04/2021	CLOUDPOS	9 (Concedida)	RAUL GOMEZ MELIANTE	
501182	14/04/2021	CLOUDBAR	9 (Concedida)	RAUL GOMEZ MELIANTE	
501186	21/04/2021	NOMADE PUNTA DEL ESTE (mixta)	37 (Concedida) y 43 (Concedida)	Freenomad SRL	181
501188	21/04/2021	REENCONTRATE	43 (Concedida)	RODRIGUEZ, VICTORIA	201
501189	21/04/2021	LIV	11 (Concedida)	Natalia ROSALES ME	201
501191	21/04/2021	DRAY (mixta)	25 (Concedida S/D)	DRAY INDÚSTRIA E COMÉRCIO LTDA.	194
501192	21/04/2021	VIAMIA (mixta)	32 (Concedida S/D)	THE BRIDGE S.R.L.	194
501198	21/04/2021	ATH ATHLETIC OUTLET (mixta)	35 (Concedida)	Tarleo S.A.	18
501219	07/04/2021	RED PROFESIONAL CONTADORES ASOCIADOS (mixta)	35 (Concedida S/D)	AMADO ESCOBAL HASSAN JAMIL	212
501220	07/04/2021	NUESTRA VOZ +60 (mixta)	16 (Concedida), 38 (Concedida) y 41 (Concedida)	"ORGANIZACION NACIONAL DE ASOCIACIONES DE JUBILADOS Y PENSIONISTAS DEL URUGUAY DEL	

N° Exp	Resolución	Marca	Clases	Titular	Ag.
				BANCO DE PREVISION SOCIAL" (ONAJPU)	
501221	07/04/2021	ONAJPU EN TV ONAJPU (mixta)	16 (Concedida), 38 (Concedida) y 41 (Concedida)	"ORGANIZACION NACIONAL DE ASOCIACIONES DE JUBILADOS Y PENSIONISTAS DEL URUGUAY DEL BANCO DE PREVISION SOCIAL" (ONAJPU)	
501225	07/04/2021	CONEGA	44 (Concedida)	JUAN VERDIER	154
501226	07/04/2021	(figurativa)	44 (Concedida)	JUAN VERDIER	154
501227	07/04/2021	ALARMA SENTINEL	9 (Concedida S/D) y 45 (Concedida S/D)	Verisure Sàrl	192
501228	07/04/2021	ALARMA SENTINEL (mixta)	9 (Concedida S/D) y 45 (Concedida S/D)	Verisure Sàrl	192
501229	07/04/2021	TECNICA DE FLUIDOS (mixta)	35 (Concedida S/D)	TECNICA DE FLUIDOS, S.L.U.	181
501230	07/04/2021	VERISURE SMART ALARMS (mixta)	6 (Concedida S/D), 7 (Concedida S/D), 9 (Concedida S/D), 12 (Concedida S/D), 36 (Concedida S/D), 37 (Concedida S/D), 38 (Concedida S/D), 39 (Concedida S/D), 42 (Concedida S/D) y 45 (Concedida S/D)	Verisure Sàrl	192
501231	07/04/2021	BIOTRADE (mixta)	4 (Concedida), 11 (Concedida) y 40 (Concedida)	BIOTRADE S.A.	94
501232	07/04/2021	MPOWER	7 (Concedida S/D)	International Industria Automotiva da America do Sul LTDA	216
501233	07/04/2021	MI PIACE (mixta)	43 (Concedida)	FANTONI, LUCIANO	194
501234	07/04/2021	ALEPH (mixta)	42 (Concedida)	INSTED S.A.	194
501235	07/04/2021	MERIENDA HIT	30 (Concedida)	Panificadora Bimbo del Uruguay S.A.	

N° Exp	Resolución	Marca	Clases	Titular	Ag.
501236	07/04/2021	RESUELVE CON BIMBO	30 (Concedida) y 35 (Concedida)	GRUPO BIMBO, S.A.B. DE C.V.	
501237	07/04/2021	BIMBO BALANCE	30 (Concedida)	GRUPO BIMBO, S.A.B. DE C.V.	
501238	07/04/2021	LLAMANDO AL DOCTOR (mixta)	44 (Concedida S/D)	LAD S.A.	34
501239	07/04/2021	LA GARRAPATA	44 (Concedida)	Martin Sevrini Villamor	212
501241	07/04/2021	EA EL ARRIERO (mixta)	18 (Concedida), 25 (Concedida) y 35 (Concedida)	Estela Alegre	
501242	07/04/2021	ASOCIACIÓN ODONTOLÓGICA URUGUAYA (mixta)	41 (Concedida) y 44 (Concedida)	ASOCIACION ODONTOLOGICA URUGUAYA	
501244	07/04/2021	WANDER	4 (Concedida S/D)	NORTE REPUESTOS SRL	144
501245	07/04/2021	TURISMOVIL	39 (Concedida)	Anali Garcia Avila	
501246	07/04/2021	LIJTMAER (mixta)	36 (Concedida)	Guillermo Lijtmaer y Luciana Lijtmaer	220
501247	07/04/2021	MOLINO ROJO (mixta)	29 (Concedida)	ESTABLECIMIENTO LA GIOCONDA S.A.	219
501249	07/04/2021	LOS INMORTALES (mixta)	43 (Concedida)	THE PIZZA STORAGE LLC	219
501251	14/04/2021	PREGURT	29 (Concedida), 30 (Concedida) y 32 (Concedida)	María Angélica Moreira Domínguez	94
501253	14/04/2021	RA RUSTIQUE ATELIER (mixta)	42 (Concedida)	Ana Paula Almeida Pereyra	
501254	14/04/2021	CUENTO EN SOMBRAS	28 (Concedida) y 41 (Concedida)	Ana Paula Almeida Pereyra	
501259	14/04/2021	L CATTERTON (mixta)	35 (Concedida S/D) y 36 (Concedida S/D)	L Catterton Management Limited	216
501264	14/04/2021	RT (mixta)	35 (Concedida) y 38 (Concedida)	Organización Autónoma sin fines de lucro "TV-Novosti"	34
501265	14/04/2021	TUAPP	36 (Concedida)	REPUBLICA NEGOCIOS FIDUCIARIOS S.A.	
501268	14/04/2021	POLKA	25 (Concedida)	ELAMAY TRADE S.A.	184
501269	14/04/2021	PEGA FORTE (mixta)	25 (Concedida S/D)	GRENDENE S.A.	34
501272	14/04/2021	FORGINI (mixta)	12 (Concedida)	AVELINO ACEVEDO S.A.	189
501273	14/04/2021	PANGARÉ (mixta)	25 (Concedida)	CABILFOX SOCIEDAD ANONIMA	



N° Exp	Resolución	Marca	Clases	Titular	Ag.
501277	14/04/2021	NARETO RIDE YOUR LIFE BY CUELLO BIKE (mixta)	12 (Concedida) y 25 (Concedida)	Richard Cuello	
501279	14/04/2021	SIRIUS HRI	11 (Concedida S/D)	OSRAM GmbH	219
501285	14/04/2021	A 33 (mixta)	29 (Concedida) y 30 (Concedida)	ARROZAL 33 S.A.	165
501286	14/04/2021	ARROZAL 33 (mixta)	29 (Concedida) y 30 (Concedida)	ARROZAL 33 S.A.	165
501287	14/04/2021	NO TAN PANCHO GOURMET HOTDOGS (mixta)	43 (Concedida S/D)	Federico Jarque	
501289	14/04/2021	TRAVELOZ (mixta)	39 (Concedida S/D)	Gaston Castro	212
501291	14/04/2021	UNI PROFESIONAL	3 (Concedida S/D)	UNILEVER IP HOLDINGS B.V.	136
501299	14/04/2021	HONEST	29 (Concedida S/D), 30 (Concedida S/D) y 32 (Concedida S/D)	Honest Tea, Inc.	94
501300	07/04/2021	ATELIER V. ACEVEDO	44 (Concedida)	ACEVEDO, VALERIA	201
501301	28/04/2021	PRANICA	41 (Concedida S/D)	CHRISTINE CHOACHUY; CATHERINE CHOACHUY; JASON CARL CHOACHUY y KAREN JOYCE CHOACHUY	181
501302	07/04/2021	CIBINOFIR	5 (Concedida S/D)	NOVARTIS AG.	201
501304	07/04/2021	LOS LIMANUEVA (mixta)	29 (Concedida)	SINDON S.A.	18
501305	07/04/2021	PRANIC	16 (Concedida S/D)	CHRISTINE CHOACHUY; CATHERINE CHOACHUY; JASON CARL CHOACHUY y KAREN JOYCE CHOACHUY	181
501307	07/04/2021	TR´J (mixta)	25 (Concedida S/D)	TRUCCO'S FASHION SAS	144
501309	14/04/2021	S (mixta)	35 (Concedida S/D), 36 (Concedida S/D), 41 (Concedida S/D), 43 (Concedida S/D) y 44 (Concedida S/D)	Sheraton International IP, LLC	194

N° Exp	Resolución	Marca	Clases	Titular	Ag.
501311	07/04/2021	HIDRACOLOR	3 (Concedida S/D)	NATTURA LABORATORIOS S.A. DE C.V.	194
501314	07/04/2021	CREDITÁ	36 (Concedida)	ZARUCKI, JAIME	34
501316	07/04/2021	VENUE	12 (Concedida S/D)	HYUNDAI MOTOR COMPANY	194
501317	07/04/2021	ID.	12 (Concedida S/D)	Volkswagen Aktiengesellschaft	212
501319	07/04/2021	BGREAT	9 (Concedida), 35 (Concedida) y 42 (Concedida)	Diverol S.A.	101
501322	14/04/2021	GILLETTE GUARD	8 (Concedida S/D)	The Gillette Company LLC	212
501325	14/04/2021	VICTORIA RED BOX (mixta)	11 (Concedida S/D) y 21 (Concedida S/D)	MU MECANICOS UNIDOS S.A.S.	94
501327	14/04/2021	PLAGRON	1 (Concedida S/D)	Bertels B.V.	216
501331	14/04/2021	TIKL	3 (Concedida) y 5 (Concedida S/D)	LABORATORIOS MONSERRAT Y ECLAIR S.A.	144
501332	14/04/2021	M DESDE 1935 MONGE (mixta)	43 (Concedida)	EDUARDO CANEPA	165
501335	14/04/2021	BELLA UNIÓN TE CUIDA CON DULZURA (mixta)	30 (Concedida)	ALCOHOLES DEL URUGUAY S.A.	201
501340	14/04/2021	PESITRO	3 (Concedida S/D) y 21 (Concedida S/D)	PESITRO HEALTHCARE PRODUCTS CO., LTD	179
501342	21/04/2021	TRITON	12 (Concedida S/D)	Mitsubishi Jidosha Kogyo Kabushiki Kaisha	94
501344	14/04/2021	ERA (mixta)	20 (Concedida S/D)	YONGGAO CO., LTD.	34
501347	14/04/2021	ALAMEED COFFEE (mixta)	30 (Concedida S/D)	Ameed Food Industries Co. w.l.l.	34
501349	14/04/2021	XFANIC (mixta)	9 (Concedida S/D)	Shenzhen Xfanic Technology Co., Ltd	201
501350	14/04/2021	NATURAL LIFE	29 (Concedida) y 32 (Concedida)	LAKINOR S.A.	34
501353	21/04/2021	# RECONNECTA (mixta)	38 (Concedida S/D)	TELEFONICA, S.A.	201
501354	15/04/2021	TERKO	35 (Concedida)	DACONAL S.A.	201
501355	21/04/2021	SEVEN GROUP URUGUAY (mixta)	41 (Concedida)	Rafael Gastelu Scaglia	
501360	14/04/2021	EVACUOL	5 (Concedida)	FARMACO URUGUAYO S.A.	181
501361	21/04/2021	EVACUOL R	5 (Concedida)	FARMACO URUGUAYO S.A.	181

N° Exp	Resolución	Marca	Clases	Titular	Ag.
501368	28/04/2021	THINKREALITY	9 (Concedida S/D)	Lenovo (Singapore) Pte. Ltd.	194
501371	21/04/2021	TRUEREFF	10 (Concedida S/D)	Biosense Webster, Inc.	194
501372	21/04/2021	UPMIND (mixta)	35 (Concedida)	Graciela Foggia	172
501375	21/04/2021	(figurativa)	41 (Concedida S/D)	H. Lundbeck A/S	156
501376	21/04/2021	(figurativa)	9 (Concedida S/D)	H. Lundbeck A/S	156
501377	21/04/2021	DIOXADOL GRAMÓN BAGÓ	5 (Concedida)	GRAMÓN BAGÓ DE URUGUAY S.A.	181
501388	21/04/2021	INVIRASE	5 (Concedida)	Mega Labs S.A.	144
501390	21/04/2021	KARDEX	5 (Concedida)	Proquimur S.A.	172
501393	28/04/2021	CLUSTERLAT	9 (Concedida), 35 (Concedida), 42 (Concedida) y 45 (Concedida)	BELDIAG S.A.	181
501398	28/04/2021	LATIN AMERICA SAFARIS (mixta)	39 (Concedida)	LATIN AMERICA SAFARIS S.A.	189
501400	07/04/2021	OPEN (mixta)	35 (Concedida)	ESTACIÓN LAGOMAR LTDA.	189
501402	07/04/2021	GUAYOYO (mixta)	9 (Concedida) y 42 (Concedida)	PYXIS SA.	179
501403	21/04/2021	CARDIO SECUR R (mixta)	10 (Concedida)	Personal MedSystems GmbH	94
501404	21/04/2021	HERRAMIENTAS AGUILA (mixta)	7 (Concedida) y 8 (Concedida)	HERRACOR S.A.	104
501405	21/04/2021	AGUILA (mixta)	7 (Concedida) y 8 (Concedida)	HERRACOR S.A.	104
501406	07/04/2021	PULCCINO (mixta)	14 (Concedida)	FEDERICO ALDAZ CHANQUET	192
501411	28/04/2021	LGT (mixta)	36 (Concedida S/D)	LGT GRUPPE STIFTUNG	201
501412	14/04/2021	GLORIA PANETÓN CON LA RECETA DE ORO (mixta)	5 (Concedida)	GLORIA S.A.	144
501413	14/04/2021	GLORIA PANETÓN CON LA RECETA DE ORO (mixta)	29 (Concedida)	GLORIA S.A.	144
501416	14/04/2021	GLORIA PANETÓN CON LA RECETA DE ORO (mixta)	32 (Concedida)	GLORIA S.A.	144
501419	21/04/2021	RIPPER	32 (Concedida S/D)	Monster Energy Company	194
501420	14/04/2021	G-SQUAD	14 (Concedida S/D)	Casio Keisanki Kabushiki Kaisha (Casio	192

N° Exp	Resolución	Marca	Clases	Titular	Ag.
				Computer Co., Ltd.)	
501421	28/04/2021	RABOBANK (mixta)	9 (Concedida S/D), 35 (Concedida S/D) y 36 (Concedida S/D)	Coöperatieve Rabobank U.A.	192
501423	14/04/2021	NIKKA (mixta)	43 (Concedida S/D)	The Nikka Whisky Distilling Co., Ltd.	192
501426	14/04/2021	SHAZAM! (mixta)	3 (Concedida), 5 (Concedida), 16 (Concedida), 18 (Concedida), 21 (Concedida), 25 (Concedida) y 28 (Concedida)	Dc Comics	192
501428	21/04/2021	MIKU (mixta)	12 (Concedida S/D)	JIANGSU XINRI E-VEHICLE CO., LTD	220
501429	14/04/2021	ALSTER	45 (Concedida S/D)	Asesorías y Consultorías Alster SpA	201
501433	14/04/2021	E-SEED (mixta)	12 (Concedida S/D)	BYD COMPANY LIMITED	201
501434	14/04/2021	PROTACID (mixta)	1 (Concedida S/D)	Higienizo Técnicas Reunidas s.l.u.	34
501439	14/04/2021	ECIFYE	5 (Concedida S/D)	SYLENTIS, S.A.U.	94
501442	14/04/2021	DRINZYA	5 (Concedida S/D)	SYLENTIS, S.A.U.	94
501448	21/04/2021	LITTMANN	10 (Concedida)	3M COMPANY	212
501449	21/04/2021	EL PATIO DE LAS GLICINAS	36 (Concedida) y 43 (Concedida)	Ana Debora Lebensohn	
501460	21/04/2021	METÁVILA (mixta)	11 (Concedida)	METAVILA METALLURGY INDUSTRY LTD	201
501464	21/04/2021	DUNKIN' (mixta)	29 (Concedida), 30 (Concedida), 32 (Concedida) y 43 (Concedida)	DD IP Holder LLC	165
501465	21/04/2021	LEONOR GREYL	3 (Concedida S/D)	LEONOR GREYL	165
501467	21/04/2021	(figurativa)	31 (Concedida S/D)	BASF SE	165
501482	28/04/2021	OPTICA RIO 3 (mixta)	14 (Concedida) y 44 (Concedida)	Mary Gabriela Vazquez Alonso	212

N° Exp	Resolución	Marca	Clases	Titular	Ag.
501497	21/04/2021	PASSLINE	35 (Concedida)	TECNOLOGIA APPA MOBILE LIMITADA	94
501501	07/04/2021	AMERICAN PRIME (mixta)	36 (Concedida)	American Prime, LLC	234
501502	07/04/2021	COCOCARE	3 (Concedida)	COCOCARE PRODUCTS, INC.	234
501504	28/04/2021	ATHENA FOODS (mixta)	18 (Concedida S/D), 29 (Concedida S/D), 30 (Concedida S/D), 35 (Concedida S/D) y 36 (Concedida S/D)	MINERVA S.A.	94
501505	07/04/2021	L'ABSOLU MADEMOISELLE SHINE (mixta)	3 (Concedida S/D)	L'OREAL	144
501506	07/04/2021	ANTEL AUTO	38 (Concedida)	ADMINISTRACION NACIONAL DE TELECOMUNICACIONES (ANTEL)	144
501507	07/04/2021	ANTEL PAGOS (mixta)	36 (Concedida)	ADMINISTRACION NACIONAL DE TELECOMUNICACIONES (ANTEL)	144
501508	07/04/2021	MI ANTEL	38 (Concedida)	ADMINISTRACION NACIONAL DE TELECOMUNICACIONES (ANTEL)	144
501510	07/04/2021	ANTEL HOGAR	38 (Concedida)	ADMINISTRACION NACIONAL DE TELECOMUNICACIONES (ANTEL)	144
501511	07/04/2021	ANTEL GO (mixta)	35 (Concedida)	ADMINISTRACION NACIONAL DE TELECOMUNICACIONES (ANTEL)	144
501513	07/04/2021	CUENTA ANTEL (mixta)	38 (Concedida)	ADMINISTRACION NACIONAL DE TELECOMUNICACIONES (ANTEL)	144
501514	07/04/2021	ANTEL FEST (mixta)	35 (Concedida) y 41 (Concedida)	ADMINISTRACION NACIONAL DE TELECOMUNICACIONES (ANTEL)	144
501515	07/04/2021	ANTEL SUNSET (mixta)	35 (Concedida) y 41 (Concedida)	ADMINISTRACION NACIONAL DE TELECOMUNICACIONES (ANTEL)	144
501516	21/04/2021	(tridimensional)	9 (Concedida S/D), 25 (Concedida S/D), 38 (Concedida S/D), 39 (Concedida S/D),	HERE Global B.V.	18

N° Exp	Resolución	Marca	Clases	Titular	Ag.
			41 (Concedida S/D) y 42 (Concedida S/D)		
501517	07/04/2021	TABERNA VAQUERA EL VIEJO OESTE	41 (Concedida) y 43 (Concedida)	ROBERTO REQUEJO RODRIGUEZ	144
501518	07/04/2021	WEST	41 (Concedida) y 43 (Concedida)	ROBERTO REQUEJO RODRIGUEZ	144
501519	07/04/2021	BANANA	41 (Concedida) y 43 (Concedida)	ROBERTO REQUEJO RODRIGUEZ	144
501520	21/04/2021	(figurativa)	9 (Concedida S/D), 42 (Concedida S/D) y 45 (Concedida S/D)	BlackBook Media Inc.	194
501522	14/04/2021	NOCHEYNOCHE	9 (Concedida), 41 (Concedida) y 43 (Concedida)	ROBERTO REQUEJO RODRIGUEZ	144
501524	14/04/2021	ARTISTRY LABS (mixta)	3 (Concedida S/D)	ALTICOR INC	34
501536	14/04/2021	GA-DE (mixta)	3 (Concedida S/D)	DANYA COSMETICS LTD.	179
501537	14/04/2021	AIÓN AN INTEGRATIVE PROGRAM FOR LONGEVITY (mixta)	44 (Concedida)	DUSWOL S.A	144
501538	14/04/2021	AIONPROGRAM	44 (Concedida)	DUSWOL SA	144
501539	14/04/2021	CANAL 4	38 (Concedida) y 41 (Concedida)	MONTECARLO TV. S.A.	144
501541	14/04/2021	EL 4	38 (Concedida) y 41 (Concedida)	MONTECARLO TV. S.A.	144
501545	14/04/2021	4 (mixta)	38 (Concedida) y 41 (Concedida)	MONTECARLO TV. S.A.	144
501552	14/04/2021	CIRCOVAC	5 (Concedida S/D)	CEVA SANTE ANIMALE	34
501553	14/04/2021	RACINE	30 (Concedida)	OPRUMIN S.A.	34
501555	14/04/2021	EBROUREA	3 (Concedida)	EBROMAR S.A.	165
501556	14/04/2021	LUYE (mixta)	5 (Concedida S/D) y	Shandong Luye Pharmaceutical Co.,Ltd.	18

N° Exp	Resolución	Marca	Clases	Titular	Ag.
			35 (Concedida S/D)		
501560	14/04/2021	SAFEGARD	9 (Concedida S/D)	MIGLIARA S.A.	189
501562	14/04/2021	CHEMMAX	9 (Concedida S/D)	MIGLIARA S.A.	189
501563	14/04/2021	PYROLON	9 (Concedida S/D)	MIGLIARA S.A.	189
501565	14/04/2021	FYRBAN	9 (Concedida S/D)	MIGLIARA S.A.	189
501566	14/04/2021	LAKELAND	9 (Concedida S/D)	MIGLIARA S.A.	189
501568	14/04/2021	MICROMAX	9 (Concedida S/D)	MIGLIARA S.A.	189
501571	14/04/2021	LA MAÑANA (mixta)	16 (Concedida) y 35 (Concedida)	Hugo Alberto Manini Ríos	
501575	14/04/2021	PRIMAFRESH	4 (Concedida S/D)	Pace International, LLC	18
501577	14/04/2021	(figurativa)	5 (Concedida S/D)	BIOGARAN	212
501579	14/04/2021	BIOGARAN (mixta)	5 (Concedida S/D)	BIOGARAN	212
501580	14/04/2021	BIOGARAN	5 (Concedida S/D)	BIOGARAN	212
501582	14/04/2021	TELEDOC	44 (Concedida S/D)	TELESALUD SPA	194
501583	14/04/2021	AVIZOR (mixta)	5 (Concedida S/D)	AVIZOR, S.A.	34
501584	14/04/2021	HOMY BY JUST HOME COLLECTION	3 (Concedida), 4 (Concedida), 6 (Concedida), 8 (Concedida), 11 (Concedida), 14 (Concedida), 20 (Concedida), 21 (Concedida), 24 (Concedida), 27 (Concedida) y 28 (Concedida)	SODIMAC S.A.	144
501588	14/04/2021	GAN LA VACA (mixta)	29 (Concedida) y 35 (Concedida)	CROS CASTILLO, FERNANDO; RODRIGUEZ MARTINEZ, ALEJANDRO y BERRUTTI BERNARDI, JUAN MARCOS	189
501592	14/04/2021	GOT2B	3 (Concedida S/D)	Henkel AG & Co. KGaA	192
501593	14/04/2021	CLOMAX	5 (Concedida)	EUROFARMA URUGUAY S.A.	201

N° Exp	Resolución	Marca	Clases	Titular	Ag.
501595	14/04/2021	ONQUELVA (mixta)	5 (Concedida S/D)	DAIICHI SANKYO COMPANY, LIMITED	192
501596	14/04/2021	AMLYFEND (mixta)	5 (Concedida S/D)	DAIICHI SANKYO COMPANY, LIMITED	192
501597	14/04/2021	VANFLYTA (mixta)	5 (Concedida S/D)	DAIICHI SANKYO COMPANY, LIMITED	192
501598	14/04/2021	(figurativa)	5 (Concedida S/D)	DAIICHI SANKYO COMPANY, LIMITED	192
501599	21/04/2021	LOS GANSOS JOSEPH & CLEMENTINA (mixta)	35 (Concedida)	ROBERTO OLIVER STUTZ	34
501600	14/04/2021	LONG (mixta)	9 (Concedida S/D)	KUNG LONG BATTERIES INDUSTRIAL CO., LTD.	34
501601	14/04/2021	TUALBAÑIL.COM (mixta)	37 (Concedida)	SME RETAIL S.A.S.	34
501602	14/04/2021	MODERN CHARM GLAM	3 (Concedida S/D)	MARY KAY INC.	144
501603	14/04/2021	TIKTOK (mixta)	9 (Concedida S/D), 38 (Concedida S/D), 41 (Concedida S/D) y 42 (Concedida S/D)	Bytedance Ltd.	194
501605	28/04/2021	BARRACA LA KAZONA (mixta)	35 (Concedida)	VIRGINIA PAOLA DE LOS SANTOS SAROBA	
501606	14/04/2021	EN CARTEL	38 (Concedida)	FERNANDO RODOLFO LAUREIRO AGORIO	
501607	14/04/2021	NO ESTAMOS SOLOS	38 (Concedida)	FERNANDO RODOLFO LAUREIRO AGORIO	
501608	14/04/2021	JEZ (mixta)	25 (Concedida)	MIGUEL ANGEL GRAÑO.	
501610	14/04/2021	LOVE MIMOSA	3 (Concedida S/D)	Amouage SAOC	94
501611	14/04/2021	SAPORI NATURALMENTE DELICIOSOS (mixta)	30 (Concedida), 32 (Concedida) y 43 (Concedida)	RIMOLLI MATTURRO, PABLO ANDRÉS	194
501613	14/04/2021	A (mixta)	35 (Concedida) y 39 (Concedida)	PriceSmart, Inc.	218
501615	14/04/2021	PRICESMART	16 (Concedida) y 35 (Concedida)	PriceSmart, Inc.	218
501622	14/04/2021	SMARTPASS (mixta)	43 (Concedida S/D)	NH HOTEL GROUP, S.A.	144
501635	14/04/2021	YOREPARO (mixta)	9 (Concedida) y 42 (Concedida)	ILIREY SA	
501639	14/04/2021	OXEND (mixta)	35 (Concedida) y 39	BIANCHI DANDRAU PABLO ITALO Y	



N° Exp	Resolución	Marca	Clases	Titular	Ag.
			(Concedida)	PESCE FERRO IGNACIO JORGE SOCIEDAD DE HECHO	
501641	14/04/2021	AR PARTNERS (mixta)	35 (Concedida) y 36 (Concedida)	LATIN SECURITIES S.A. AGENTE DE VALORES	165
501643	21/04/2021	QUALITÀ SUPERIORE BIRRA PERONI ROMA PERONI DAL 1846 PERONI NASTRO AZZURRO ITALIANA (mixta)	32 (Concedida S/D)	Asahi Europe Limited	94
501645	21/04/2021	ONGENTYS	5 (Concedida S/D)	BIAL - Portela & C <sup>a</sup> , S.A.	194
501652	21/04/2021	GRAND PUNTA CARRETAS MVD RESIDENCIAS (mixta)	43 (Concedida)	IELOU S.A.	184
501658	21/04/2021	LENSOPHI	10 (Concedida S/D)	SOPHIA HOLDINGS, S.A. DE C.V.	34
501660	21/04/2021	REPOS	3 (Concedida S/D)	DIRECTIVA APOIO ADMINISTRATIVO LTDA - ME	34
501666	21/04/2021	PLASTIMÁS (mixta)	21 (Concedida S/D)	PLÁSTICOS DE HONDURAS S.A. DE C.V.	181
501671	21/04/2021	NAFAZODIL	5 (Concedida)	FARMACO URUGUAYO S.A.	181
501674	21/04/2021	BIKE DAILY	9 (Concedida S/D) y 42 (Concedida S/D)	SHIMANO INC.	94
501675	21/04/2021	JUMEX EXCELENCIA EN CALIDAD MUNDIAL JUGO DE MANZANA DE CONCENTRADO JUGO DE MANZANA DE CONCENTRADO CONT. NET. 1 L (33,8OZ FL) (mixta)	32 (Concedida S/D)	COMERCIALIZADORA ELORO, S.A.	245
501680	21/04/2021	IYOSEI	3 (Concedida)	INVERSORA NOLCESTER S.A.	184
501681	21/04/2021	SKMEI (mixta)	35 (Concedida S/D)	GUANGZHOU SKMEI WATCH CO., LTD.	201
501682	21/04/2021	CRUZADOS	29 (Concedida) y 30 (Concedida)	PEPSICO, INC.	201
501684	21/04/2021	SIGUE TU PASION	32 (Concedida)	PEPSICO, INC.	201
501686	21/04/2021	URUTECH	42 (Concedida S/D)	Alejandro Carrero	
501688	21/04/2021	REALME (mixta)	9 (Concedida S/D), 18 (Concedida S/D),	Realme Chongqing Mobile Telecommunications Corp., Ltd.	201

N° Exp	Resolución	Marca	Clases	Titular	Ag.
			25 (Concedida S/D), 35 (Concedida S/D) y 37 (Concedida S/D)		
501694	21/04/2021	DON MOSTACHO (mixta)	32 (Concedida)	JOSLATEA SRL	212
501695	21/04/2021	BMT BEAUTY MAGIC TECHNOLOGY KERA PRO (mixta)	3 (Concedida)	César Raúl Dávila Cabrejos	212
501696	21/04/2021	OSLO	3 (Concedida)	Davos Group. Limitada	101
501716	14/04/2021	JC JIMMY CHOO (mixta)	3 (Concedida S/D), 9 (Concedida S/D), 14 (Concedida S/D), 18 (Concedida S/D) y 25 (Concedida S/D)	J. CHOO LIMITED	194
501717	14/04/2021	KOMAX	25 (Concedida S/D) y 35 (Concedida S/D)	KOMAX S.A.	34
501718	21/04/2021	ZAVANA (mixta)	3 (Concedida), 14 (Concedida), 18 (Concedida) y 25 (Concedida)	VISELA SRL.	
501721	14/04/2021	KOMATSU (mixta)	37 (Concedida S/D)	KOMATSU LTD.	34
501723	21/04/2021	ENTRE TODOS RECREACIÓN (mixta)	41 (Concedida S/D)	Matias Bottero	
501724	21/04/2021	MAGU LUCES (mixta)	20 (Concedida)	Stella Maris Alvarez Alvarez	
501726	14/04/2021	EL ALARGUE	38 (Concedida) y 41 (Concedida)	MONTE CARLO T.V. S.A.	144
501727	21/04/2021	SCA PERITOS NAVALES SERVICIOS – CONSULTORIA- ASESORAMIENTO (mixta)	42 (Concedida S/D)	Walter Sica	
501729	14/04/2021	INDORE (mixta)	35 (Concedida)	XIMENA SAVALANI	189

<b>N° Exp</b>	<b>Resolución</b>	<b>Marca</b>	<b>Clases</b>	<b>Titular</b>	<b>Ag.</b>
501731	21/04/2021	BAGEL FACTORY BAKERY CAFÉ PASTA (mixta)	30 (Concedida S/D)	MARCELO SAPIURKA	
501733	14/04/2021	SELECTPRO	35 (Concedida S/D)	Eastman Performance Films, LLC	216
501734	21/04/2021	LLUMAR SELECTPRO (mixta)	35 (Concedida S/D)	Eastman Performance Films, LLC	216
501738	21/04/2021	CANGREJO AZUL	35 (Concedida)	Rodrigo Sebastián Miguel	94
501743	21/04/2021	YPF FILLER	4 (Concedida), 37 (Concedida) y 39 (Concedida)	YPF SOCIEDAD ANONIMA	34
501753	21/04/2021	IV IMAGEN VISUAL (mixta)	35 (Concedida)	IMAGEN VISUAL S.R.L.	220
501757	21/04/2021	MI CONTADOR	9 (Concedida S/D)	Matias Mercado	
501760	21/04/2021	CEPITA DEL VALLE FRUT (mixta)	32 (Concedida)	THE COCA-COLA COMPANY	94
501769	20/04/2021	MOSS HAIR STYLING (mixta)	44 (Concedida)	Estellano, Carolina	201
501770	14/04/2021	SALIBRO	5 (Concedida S/D)	E.I. DU PONT DE NEMOURS AND COMPANY	165
501771	21/04/2021	CIMBRIA	7 (Concedida), 11 (Concedida), 37 (Concedida) y 42 (Concedida)	A/S Cimbria	165
501772	21/04/2021	CIMBRIA (mixta)	7 (Concedida), 11 (Concedida), 37 (Concedida) y 42 (Concedida)	A/S Cimbria	165
501775	21/04/2021	CITIVEL (mixta)	42 (Concedida)	VELAZQUEZ GOMEZ, JOAQUIN EZEQUIEL	34
501777	21/04/2021	CEMENTO PORTLAND ELDURO URUGUAY (mixta)	19 (Concedida S/D)	CLAVIJO PASTORINI, FEDERICO NICOLA y ADLER MOLLER, HARALD OMAR	34
501778	21/04/2021	YSL Y LIVE (mixta)	3 (Concedida S/D)	Yves Saint Laurent Parfums	144
501779	21/04/2021	(figurativa)	12 (Concedida S/D)	Dr. Ing. h.c. F. Porsche Aktiengesellschaft	240
501780	21/04/2021	PETROCUYO (mixta)	1 (Concedida S/D)	PETROQUIMICA CUYO SOCIEDAD ANÓNIMA, INDUSTRIAL Y COMERCIAL	34
501784	21/04/2021	MICHEQUE VINCULOS RENTABLES (mixta)	36 (Concedida)	MiFinanzas SRL	34

N° Exp	Resolución	Marca	Clases	Titular	Ag.
501785	21/04/2021	MIFACTORING VINCULOS RENTABLES (mixta)	36 (Concedida)	MiFinanzas SRL	34
501788	21/04/2021	MWHITE	25 (Concedida)	HERNANDEZ WHITE YOLANDA MARIEL	
501789	21/04/2021	CHAMANES FOLLOW YOUR DREAMS (mixta)	25 (Concedida)	HERNANDEZ WHITE YOLANDA MARIEL, PAREDES CEJAS ALICIA DINORAH Y OTROS SOCIEDAD DE HECHO	
501791	21/04/2021	MENQUADFI	5 (Concedida S/D)	SANOFI PASTEUR INC	165
501798	21/04/2021	PIPPO ALMACENES	35 (Concedida)	ZENDRANOR SA	
501800	21/04/2021	SOYAL (mixta)	9 (Concedida S/D)	SOYAL TECHNOLOGY CO., LTD.	165
501805	21/04/2021	NEUMOTIDE	5 (Concedida)	LABORATORIO ELEA PHOENIX S.A.	34
501806	21/04/2021	SIMO SALÓN INMOBILIARIO MONTEVIDEO (mixta)	35 (Concedida)	ASOCIACION DE PROMOTORES PRIVADOS DE LA CONSTRUCCION DEL URUGUAY	94
501807	21/04/2021	CIUDAD GARAGE (mixta)	38 (Concedida) y 41 (Concedida)	Alejandro Puig	
501810	21/04/2021	OH! GIFT CARD (mixta)	35 (Concedida) y 36 (Concedida)	TOLPERY CORPORATION SA	216
501813	21/04/2021	FÁCILFLET (mixta)	9 (Concedida S/D)	TAISON S.A.	189
501815	21/04/2021	SANITY CARE INTERNACIÓN DOMICILIARIA (mixta)	44 (Concedida S/D)	SANITY CARE INTERNACION DOMICILIARIA S.R.L.	179
501816	21/04/2021	URCA (mixta)	3 (Concedida S/D)	GTEX BRASIL INDÚSTRIA E COMÉRCIO S.A.	34
501817	21/04/2021	OMNILIFE AQTÚA	5 (Concedida S/D)	GRUPO OMNILIFE, S.A. DE C.V.	156
501819	21/04/2021	ADECOAGRO (mixta)	29 (Concedida)	Adeco Agropecuaria S.A.	144
501823	21/04/2021	KIPOWER (mixta)	7 (Concedida)	BAYZUR S.R.L.	165
501831	21/04/2021	NUQUADMEN	5 (Concedida S/D)	SANOFI PASTEUR INC.	165
501832	21/04/2021	AU AULA URUGUAY CAPACITACIÓN (mixta)	41 (Concedida)	AULA URUGUAY LTDA.	34
501834	21/04/2021	MENQUADTT	5 (Concedida S/D)	SANOFI PASTEUR INC.	165
501839	21/04/2021	LUMIERE (mixta)	5 (Concedida)	LABORATORIO ELEA PHOENIX S.A.	34
501842	21/04/2021	PASSLINE (mixta)	35 (Concedida) y 41 (Concedida)	TECNOLOGIA APP MOBILE LIMITADA	94

N° Exp	Resolución	Marca	Clases	Titular	Ag.
501846	28/04/2021	ILL3	42 (Concedida) y 45 (Concedida)	JULIEN GRICHKA HENRY SAUVEUR DE BUYER	212
501850	28/04/2021	L' ABSOLU ROUGE RUBY CREAM (mixta)	3 (Concedida S/D)	L'OREAL	144
501852	28/04/2021	NANDA PRODUCTO ESENCIAL	3 (Concedida)	MARIA FERNANDA AMANTE	144
501855	28/04/2021	GLOBAL UNION SAVE THE LIFE. SAVE THE PLANET (mixta)	41 (Concedida)	ANDRES SENLLE	
501859	28/04/2021	TAMSIFEL	5 (Concedida)	LABORATORIO GADOR S.A.	165
501863	28/04/2021	LIBTAYO (mixta)	5 (Concedida S/D)	SANOBI BIOTECHNOLOGY	165
501871	28/04/2021	BIOMATE (mixta)	30 (Concedida)	YERBATERA CELESTE S.R.L.	201
501873	28/04/2021	LE POULET (mixta)	29 (Concedida)	AGROBAL LTDA.	
501875	28/04/2021	INCOR (mixta)	19 (Concedida)	CEMENTOS ARTIGAS S.A.	194
501876	28/04/2021	TRASPECT	5 (Concedida S/D)	SYNGENTA PARTICIPATIONS AG	194
501877	28/04/2021	PICANTO	12 (Concedida S/D)	Kia Motors Corporation	34
501878	28/04/2021	K2500	12 (Concedida S/D)	Kia Motors Corporation	34
501879	28/04/2021	HAIFU (mixta)	9 (Concedida S/D) y 10 (Concedida S/D)	Chongqing Haifu Medical Technology Co., Ltd.	34
501880	28/04/2021	(figurativa)	9 (Concedida S/D) y 10 (Concedida S/D)	Chongqing Haifu Medical Technology Co., Ltd.	34
501883	28/04/2021	SER BELLA INSTITUTO (mixta)	41 (Concedida)	VERONICA MORALES	
501887	28/04/2021	GRABA ALIMENTOS CONGELADOS (mixta)	29 (Concedida) y 35 (Concedida)	GRABA S.A.	105
501889	28/04/2021	AGUA JANE (mixta)	3 (Concedida) y 5 (Concedida)	THE CLOROX INTERNATIONAL COMPANY	228
501893	28/04/2021	FERNANDINA	32 (Concedida)	Félix Antonio Roibal Marrero	
501894	28/04/2021	ZINCTECT	2 (Concedida S/D)	Kansai Paint Co., Ltd.	201
501896	28/04/2021	DEL AREQUITA	32 (Concedida)	Félix Antonio Roibal Marrero	
501897	28/04/2021	RETANTECT	2 (Concedida S/D)	Kansai Paint Co., Ltd.	201
501898	28/04/2021	VAN CAMP'S LOMITOS (mixta)	29 (Concedida S/D)	ANDEAN TRADING INTERNATIONAL, INC.	201
501899	28/04/2021	VAN CAMP'S LOMITOS (mixta)	29 (Concedida S/D)	ANDEAN TRADING INTERNATIONAL, INC.	201

<b>N° Exp</b>	<b>Resolución</b>	<b>Marca</b>	<b>Clases</b>	<b>Titular</b>	<b>Ag.</b>
501900	21/04/2021	VAN CAMP'S LOMITOS (mixta)	29 (Concedida S/D)	ANDEAN TRADING INTERNATIONAL, INC.	201
501908	21/04/2021	M (mixta)	29 (Concedida)	Ganadera Las Morochas S.R.L.	201
501909	28/04/2021	W WESTINGHOUSE (mixta)	9 (Concedida)	WESTINGHOUSE ELECTRIC CORPORATION	18
501911	28/04/2021	XTENDFLEX	1 (Concedida S/D)	MONSANTO TECHNOLOGY LLC	194
501916	28/04/2021	KIA SERVICE PROMISE TO CARE (mixta)	37 (Concedida S/D)	Kia Motors Corporation	34
501921	28/04/2021	HOFJÄGER (mixta)	32 (Concedida S/D)	Denninghoffs GmbH	186
501924	28/04/2021	B BLUETOOTH (mixta)	9 (Concedida S/D)	Bluetooth SIG, Inc.	18
501927	28/04/2021	JUICEPOLE (mixta)	9 (Concedida), 37 (Concedida) y 42 (Concedida)	Enel S.p.A.	34
501928	28/04/2021	JUICEPUMP (mixta)	9 (Concedida), 37 (Concedida) y 42 (Concedida)	Enel S.p.A.	34
501929	28/04/2021	JUICEBOX (mixta)	9 (Concedida), 37 (Concedida) y 42 (Concedida)	Enel S.p.A.	34
501930	28/04/2021	JUICESTATION (mixta)	9 (Concedida), 37 (Concedida) y 42 (Concedida)	Enel S.p.A.	34
501931	28/04/2021	JUICE (mixta)	9 (Concedida), 37 (Concedida) y 42 (Concedida)	Enel S.p.A.	34
501932	28/04/2021	JUICENET (mixta)	9 (Concedida), 37 (Concedida) y 42 (Concedida)	Enel S.p.A.	34
501934	28/04/2021	JUICEROLL (mixta)	9 (Concedida), 37 (Concedida) y 42 (Concedida)	Enel S.p.A.	
501935	28/04/2021	JUICELAMP (mixta)	9 (Concedida), 37	Enel S.p.A.	34

N° Exp	Resolución	Marca	Clases	Titular	Ag.
			(Concedida) y 42 (Concedida)		
501939	28/04/2021	BAETTR	6 (Concedida S/D), 7 (Concedida S/D), 37 (Concedida S/D), 40 (Concedida S/D) y 42 (Concedida S/D)	BAETTR HOLDING GmbH	179
501943	28/04/2021	GORILLA SUPERFOODS (mixta)	29 (Concedida), 30 (Concedida) y 35 (Concedida)	GERIBONI GRABOVSKY, SERRANA y ARECHEDERRA FARIÑA, IGNACIO	125
501945	28/04/2021	QUANTIUM	4 (Concedida), 35 (Concedida) y 37 (Concedida)	PAN AMERICAN ENERGY GROUP, S.L.	94
501948	28/04/2021	XENTURY	4 (Concedida), 35 (Concedida) y 37 (Concedida)	PAN AMERICAN ENERGY GROUP, S.L.	94
501965	28/04/2021	JOY DIOR (mixta)	3 (Concedida S/D)	Parfums Christian Dior, S.A. y Jean Patou, a Societe par Actions Simplifíee	245
501968	28/04/2021	CALQUENCE	5 (Concedida S/D)	AstraZeneca AB	136
501969	28/04/2021	(figurativa)	5 (Concedida S/D)	AstraZeneca AB	136
501975	28/04/2021	KIZZU	5 (Concedida S/D) y 10 (Concedida S/D)	Merck KGaA	129
501976	28/04/2021	ENTERICOLIX	5 (Concedida S/D)	CZ VETERINARIA, S.A.	216
501990	28/04/2021	TUY CLASICO	1 (Concedida), 5 (Concedida) y 30 (Concedida)	CAFES LA VIRGINIA S.A.	105
501991	28/04/2021	KOENIG & BAUER	2 (Concedida S/D), 7 (Concedida S/D), 9 (Concedida S/D), 35 (Concedida S/D)	Koenig & Bauer AG	219

N° Exp	Resolución	Marca	Clases	Titular	Ag.
			y 37 (Concedida S/D)		
501992	28/04/2021	TUY STEVIA	1 (Concedida), 5 (Concedida) y 30 (Concedida)	CAFES LA VIRGINIA S.A.	105
501993	28/04/2021	TUY SUCRA	1 (Concedida), 5 (Concedida) y 30 (Concedida)	CAFES LA VIRGINIA S.A.	105
501994	28/04/2021	TUY SWEET	1 (Concedida), 5 (Concedida) y 30 (Concedida)	CAFES LA VIRGINIA S.A.	105
501995	28/04/2021	KOENIG & BAUER (mixta)	2 (Concedida S/D), 7 (Concedida S/D), 9 (Concedida S/D), 35 (Concedida S/D) y 37 (Concedida S/D)	Koenig & Bauer AG	219
501997	28/04/2021	OGIVRI	5 (Concedida S/D)	Mylan Institutional Inc.	194
502000	21/04/2021	MAYTRONICS (mixta)	7 (Concedida)	MAYTRONICS LTD.	179
502001	21/04/2021	WAVE (mixta)	7 (Concedida S/D)	MAYTRONICS LTD.	179
502009	21/04/2021	TOSTITOS (mixta)	29 (Concedida) y 30 (Concedida)	PEPSICO, INC.	201
502010	21/04/2021	LUZMALA (mixta)	35 (Concedida S/D)	Gabriel Calderon	
502014	28/04/2021	JBOT	35 (Concedida S/D)	TWEED INC.	212
502015	28/04/2021	PUNTAPROP (mixta)	35 (Concedida)	AZCOITIA, SEBASTIAN ANDRES	201
502017	28/04/2021	APRITANT	5 (Concedida)	URUFARMA S.A.	34
502020	28/04/2021	CARPINCHO	35 (Concedida)	Martin Couceiro	
502025	28/04/2021	KRAFTER	7 (Concedida)	EMARESA INGENIEROS Y REPRESENTACIONES S.A.	234
502028	28/04/2021	COMET	18 (Concedida)	TRICK LTDA.	201
502029	28/04/2021	DI MARTINO	37 (Concedida) y 40	RAFAEL DI MARTINO	168



N° Exp	Resolución	Marca	Clases	Titular	Ag.
			(Concedida)		
502031	28/04/2021	TCC CUMPLE (mixta)	39 (Concedida S/D)	TCC S.A.S.	201
502032	28/04/2021	ENGAGE & GROW (mixta)	41 (Concedida)	Engage & Grow Global	234
502033	28/04/2021	SOMAR BY SCHULZ (mixta)	7 (Concedida S/D)	SCHULZ S.A.	201
502036	28/04/2021	LLAVE YA (mixta)	20 (Concedida), 35 (Concedida) y 37 (Concedida)	RAFAEL DI MARTINO	168
502037	28/04/2021	AVALITE	41 (Concedida S/D), 42 (Concedida S/D) y 44 (Concedida S/D)	Northern Vine Canada Inc.	34
502038	28/04/2021	AVALITE SCIENCES (mixta)	41 (Concedida S/D), 42 (Concedida S/D) y 44 (Concedida S/D)	Northern Vine Canada Inc.	
502039	28/04/2021	PREFERIDO (mixta)	30 (Concedida)	MOLINOS RIO DE LA PLATA S.A.	34
502042	28/04/2021	MARANATHÁ EQUINOTERAPIA - VOLTEO (mixta)	44 (Concedida)	María Carolina Fernández y Virginia Urquizo	194
502044	28/04/2021	THE POWER TO DO	36 (Concedida S/D)	Bank of America Corporation	194
502046	28/04/2021	SANTANDER CORPORATE & INVESTMENT BANKING (mixta)	36 (Concedida S/D)	SANTANDER INVESTMENT BANK LIMITED	194
502048	28/04/2021	UNIQUE (mixta)	9 (Concedida S/D)	Jafer Enterprises R&D, S.L.U.	156
502049	28/04/2021	UNIQUE (mixta)	26 (Concedida S/D)	Jafer Enterprises R&D, S.L.U.	156
502050	28/04/2021	UNIQUE (mixta)	14 (Concedida S/D)	Jafer Enterprises R&D, S.L.U.	156
502060	28/04/2021	HELLO BRILLIANT POP	3 (Concedida S/D)	MARY KAY INC.	144
502064	28/04/2021	AGROCOOPTECH (mixta)	35 (Concedida) y 41 (Concedida)	COOPERATIVAS AGRARIAS FEDERADAS	
502066	28/04/2021	FUTURA PLUS + (mixta)	7 (Concedida), 9 (Concedida) y 11 (Concedida)	DIARIL S.A.	220
502115	28/04/2021	TODOHOGAR (mixta)	11 (Concedida), 17	Lukeman S.A.	

N° Exp	Resolución	Marca	Clases	Titular	Ag.
			(Concedida), 20 (Concedida), 21 (Concedida) y 24 (Concedida)		
502116	28/04/2021	DAEHA MEGALABS	5 (Concedida)	Mega Labs S.A.	144
502118	28/04/2021	IBRADIN MEGALABS	5 (Concedida)	Mega Labs S.A.	144
502119	28/04/2021	LEVITAL MEGALABS	5 (Concedida)	Mega Labs S.A.	144
502120	28/04/2021	USMAL MEGALABS	5 (Concedida)	Mega Labs S.A.	144
502121	28/04/2021	BIOMEDICS	9 (Concedida S/D)	CooperVision International Holding Company, LP	136
502122	28/04/2021	LAY'S ARTESANAS	29 (Concedida)	PEPSICO, INC.	201
502123	28/04/2021	LAY'S RECETA CLÁSICA	29 (Concedida)	PEPSICO, INC.	201
502125	28/04/2021	LAS PRIMAS	25 (Concedida)	MORA, MELISA ANDREA	189
502127	28/04/2021	ZURPOLA	5 (Concedida S/D)	F. HOFFMANN-LA ROCHE AG	201
502129	28/04/2021	ROPOLIVY	5 (Concedida S/D)	F. HOFFMANN-LA ROCHE AG	201
502133	28/04/2021	AN-DIF	6 (Concedida)	ANDIF S.R.L.	94
502134	28/04/2021	NEOTRETIN (mixta)	3 (Concedida) y 5 (Concedida)	PROMOFARMA SRL	19
502135	28/04/2021	SATURA	3 (Concedida)	QUÍMICA SILEX (URUGUAY) S.A.	129
502137	28/04/2021	VUELOSBARATOS (mixta)	9 (Concedida), 35 (Concedida), 36 (Concedida), 38 (Concedida), 39 (Concedida), 41 (Concedida), 42 (Concedida) y 43 (Concedida)	Vuelos Baratos Limited	218
502139	28/04/2021	VUELOSBARATOS (mixta)	9 (Concedida), 35 (Concedida), 36 (Concedida), 38 (Concedida), 39	Vuelos Baratos Limited	218

N° Exp	Resolución	Marca	Clases	Titular	Ag.
			(Concedida), 41 (Concedida), 42 (Concedida), 43 (Concedida) y 45 (Concedida)		
502140	28/04/2021	(figurativa)	16 (Concedida S/D), 41 (Concedida S/D) y 44 (Concedida S/D)	Alcon Inc.	194
502142	28/04/2021	(figurativa)	18 (Concedida S/D)	FRUIT OF THE LOOM, INC.	194
502143	28/04/2021	FRUIT OF THE LOOM	18 (Concedida S/D)	FRUIT OF THE LOOM, INC.	194
502147	28/04/2021	(figurativa)	1 (Concedida), 6 (Concedida) y 20 (Concedida)	fischerwerke GmbH & CO. KG	194
502149	28/04/2021	COMPLEPHOS	5 (Concedida S/D)	VIRBAC URUGUAY S.A.	201
502202	28/04/2021	BRIMAX (mixta)	19 (Concedida) y 35 (Concedida)	BRIMAX SRL	144
502205	28/04/2021	SANTA INÉS (mixta)	29 (Concedida) y 35 (Concedida)	IRICAR SRL	34
502208	28/04/2021	LA COSTA DELUXE (mixta)	25 (Concedida) y 35 (Concedida)	ROMERO VARELA JAVIER	220
502225	28/04/2021	1870 (mixta)	25 (Concedida S/D) y 35 (Concedida S/D)	Julio Rabino	
502226	28/04/2021	OPTIBLUE	10 (Concedida S/D)	Johnson & Johnson Surgical Vision, Inc.	194
502229	28/04/2021	YOUNG LIFE	25 (Concedida S/D)	YOUNG LIFE	34
502230	28/04/2021	ALIAXIS (mixta)	11 (Concedida S/D), 17 (Concedida S/D), 19 (Concedida S/D) y 35 (Concedida S/D)	ALIAXIS GROUP S.A.	194

**RESOLUCIONES DE FRASES PUBLICITARIAS, CONCEDIDAS**

<b>N° Exp</b>	<b>Resolución</b>	<b>Marca</b>	<b>Clases</b>	<b>Titular</b>	<b>Ag.</b>
501263	14/04/2021	ACOMPAÑÁNDOSE EN CADA MOMENTO	30 (Concedida)	TA-TA S.A.	18
501418	21/04/2021	#ESPOSIBLE (mixta)	35 (Concedida)	TA-TA S.A.	18
501509	07/04/2021	DATA IS JUST THE BEGINNING	9 (Concedida), 35 (Concedida), 36 (Concedida) y 42 (Concedida)	Financial & Risk Organisation Limited	194
501512	07/04/2021	LOS DATOS SON SOLO EL PRINCIPIO	9 (Concedida), 35 (Concedida), 36 (Concedida) y 42 (Concedida)	Financial & Risk Organisation Limited	194
501821	21/04/2021	UNA NUEVA FORMA DE VIVIR EN URUGUAY	35 (Concedida), 36 (Concedida), 37 (Concedida), 41 (Concedida) y 43 (Concedida)	TIBEFox S.A.	144
501949	28/04/2021	SUPERA LOS LIMITES	4 (Concedida) y 37 (Concedida)	PAN AMERICAN ENERGY GROUP, S.L.	94
501950	28/04/2021	VIVI LA DIFERENCIA	4 (Concedida) y 37 (Concedida)	PAN AMERICAN ENERGY GROUP, S.L.	94
501951	28/04/2021	REVOLUCIONA	4 (Concedida) y 37 (Concedida)	PAN AMERICAN ENERGY GROUP, S.L.	94
501956	28/04/2021	EL AGUA ACTIVA DE GATORADE	32 (Concedida)	STOKELY-VAN CAMP, INC.	201

**RESOLUCIONES DE MARCAS, DESESTIMADAS**

<b>N° Exp</b>	<b>Resolución</b>	<b>Marca</b>	<b>Clases</b>	<b>Titular</b>	<b>Ag.</b>
480557	09/04/2021	OPPLE (mixta)	35 (Denegada S/D)	OPPLE LIGHTING CO., LTD.	201
481184	05/04/2021	IMPROVE IT (mixta)	35 (Denegada)	ANDRES DEAGOSTINI	

N° Exp	Resolución	Marca	Clases	Titular	Ag.
484578	05/04/2021	GNS (mixta)	12 (Denegada S/D)	TAIZHOU YIHONG INDUSTRIAL CO., LTD.	34
485865	23/04/2021	PUTZMEISTER	7 (Denegada S/D)	Putzmeister Engineering GmbH	218
486302	30/04/2021	HUNTER (mixta)	9 (Denegada S/D)	Hunter Boot Limited	165
486478	09/04/2021	PESCANOVA (mixta)	29 (Denegada S/D)	NUEVA PESCANOVA, S.L.	216
488411	23/04/2021	MASTER TURISMO	35 (Denegada), 38 (Denegada) y 39 (Denegada)	RAIDA LUZIA DE CAMPOS	
488664	05/04/2021	EXEED (mixta)	12 (Denegada)	Chery Automobile Co., Ltd.	221
489249	09/04/2021	AFLUVIL	5 (Denegada)	ZODIAC INTERNATIONAL CORPORATION	18
489274	09/04/2021	CONFIABLES. RESISTENTES. EFECTIVAS.	1 (Denegada S/D), 4 (Denegada S/D), 9 (Denegada S/D), 11 (Denegada S/D), 12 (Denegada S/D), 20 (Denegada S/D), 35 (Denegada S/D) y 37 (Denegada S/D)	PACCAR Inc	34
489673	23/04/2021	(figurativa)	12 (Denegada S/D)	LANDTOURER AUTOMOBILE CO., LTD	18
490317	09/04/2021	AMAZON FANTASY (mixta)	28 (Denegada S/D)	ZITRO IP S.ÁR.L	220
490507	30/04/2021	EQ (mixta)	12 (Denegada S/D)	Daimler AG	165
490822	09/04/2021	PETITE CHÉRIE (mixta)	3 (Denegada S/D)	ANNICK GOUTAL	94
490823	09/04/2021	EAU D'HADRIEN	3 (Denegada S/D)	ANNICK GOUTAL	94
490824	09/04/2021	L'ILE AU THÉ (mixta)	3 (Denegada S/D)	ANNICK GOUTAL	94
491435	23/04/2021	ROCK 'N' ROLL MARATHON	41 (Denegada S/D)	WORLD TRIATHLON CORPORATION	18
491438	23/04/2021	ROCK 'N' ROLL MARATHON SERIES (mixta)	25 (Denegada S/D) y 41 (Concedida S/D)	WORLD TRIATHLON CORPORATION	18
491443	23/04/2021	TOTAL BAMBOO	35 (Denegada) y 38 (Denegada)	EDALISIR SOCIEDAD ANONIMA	
491456	23/04/2021	GRAN BARATA	35 (Denegada)	JANETTE VALDEZ	179
493390	30/04/2021	V GAMA	29 (Denegada)	V Gama S.R.L.	216

N° Exp	Resolución	Marca	Clases	Titular	Ag.
493455	30/04/2021	PERMATEK	5 (Denegada S/D)	Lonza NZ Limited	34
498506	05/04/2021	SUPREMO CONSEJO DEL RITO ESCOCÉS ANTIGUO Y ACEPTADO 24 DE JUNIO DE 1855 33 SAPIENTIA DEUS MEUMQUE JUS REPÚBLICA ORIENTAL DEL URUGUAY (mixta)	41 (Denegada)	MASONERIA DEL URUGUAY	144
498507	05/04/2021	SUPREMO CONSEJO 33 DEUS MEUMQUE JUS REPÚBLICA ORIENTAL DEL URUGUAY (mixta)	41 (Denegada)	MASONERIA DEL URUGUAY	144
498508	23/04/2021	UNIVERSI TERRARUM ORBIS ARCHITECTONIS AD GLORIAM INGENTIS DEUS MEUMQUE JUS DEUS MEUMQUE JUS ORDO AB CHAO (mixta)	41 (Denegada)	MASONERIA DEL URUGUAY	144

***RESOLUCIONES DE MARCAS, DESISTIDAS (Art. 90, D. 34/999)***

N° Exp	Resolución	Marca	Clases	Titular	Ag.
501026	28/04/2021	GODIVA	43 (Desistida S/D)	GODIVA BELGIUM B.V.B.A./S.P.R.L.	201
501447	21/04/2021	MATE GO (mixta)	17 (Pendiente S/D)	MARIA CONSTANZA DIAZ BERNADET	
501858	28/04/2021	FIRST & FREE	3 (Desistida S/D), 5 (Desistida S/D), 25 (Desistida S/D), 29 (Desistida S/D), 30 (Desistida S/D), 31 (Desistida S/D), 32 (Desistida S/D) y 34 (Desistida S/D)	CANOPY GROWTH CORPORATION	212
501861	28/04/2021	FIRST & FREE (mixta)	3 (Desistida S/D), 5 (Desistida S/D), 25	CANOPY GROWTH CORPORATION	212

N° Exp	Resolución	Marca	Clases	Titular	Ag.
			(Desistida S/D), 29 (Desistida S/D), 30 (Desistida S/D), 31 (Desistida S/D), 32 (Desistida S/D) y 34 (Desistida S/D)		
502012	21/04/2021	SEAWEED	5 (Desistida S/D), 31 (Desistida S/D) y 34 (Desistida S/D)	TWEED INC.	

### ***RESOLUCIONES DE MARCAS, DESISTIDAS (Art. 92, D. 34/999)***

N° Exp	Resolución	Marca	Clases	Titular	Ag.
486177	07/04/2021	DRONFIES LOOK UP (mixta)	9 (Desistida) y 41 (Desistida)	KASHONGX SRL	172
491331	07/04/2021	BEER FACTORY	32 (Desistida) y 43 (Desistida)	JONNY WALKER PALACIO	
491332	07/04/2021	BEER GARAGE	32 (Desistida) y 43 (Desistida)	JONNY WALKER PALACIO	
494010	07/04/2021	ALQUIMIA (mixta)	41 (Desistida)	CARLOS SILVA y LEONARDO YOZZI	
494011	07/04/2021	VIKINGOS (mixta)	41 (Desistida)	CARLOS SILVA y LEONARDO YOZZI	
499250	21/04/2021	LA AKADEMIA	41 (Desistida)	Paola Queirolo	
499902	14/04/2021	MI MOTO (mixta)	35 (Desistida S/D), 37 (Desistida S/D) y 39 (Desistida S/D)	Vanessa Rios	
501061	28/04/2021	AWEI (mixta)	9 (Desistida S/D)	Shenzhen Yale Electronics Co., Ltd.	18

### ***RESOLUCIONES DE MARCAS, MODIFICADAS***

N° Exp	Resolución	Marca	Clases	Notas	Ag.
480995	22/04/2021	ELITE PROFESSIONAL / CMPC TISSUE S.A.	3 (Concedida), 5 (Concedida), 16		218

N° Exp	Resolución	Marca	Clases	Notas	Ag.
			(Concedida) y 21 (Concedida)		

### ***RESOLUCIONES DE RENOVACIONES, MODIFICADAS***

N° Exp	Resolución	Marca	Clases	Notas	Ag.
486030	26/04/2021	AMO OPTIBLUE / Johnson & Johnson Surgical Vision, Inc.	10 (Concedida S/D)		136
486610	26/04/2021	DE LOS POCITOS / JORGE MARIA QUINTA ROSSI y BRUNO SELLANES, DIEGO LEONARDO	6 (Concedida)		201
486895	26/04/2021	TU CIUDAD A LA VENTA (mixta) / ALBERTO DANIEL MENDEZ PEÑA	16 (Concedida)		

### ***RESOLUCIONES DE RENOVACIONES, ANULADAS***

N° Exp	Resolución	Marca	Clases	Notas	Ag.
439085	19/04/2021	EL HOGAR	2 (Anulada S/D)	LA PLATENSE SA	

### ***RESOLUCIONES DE RENOVACIONES, CONCEDIDAS***

N° Exp	Resolución	Denominación	Clases	Titular	Vigencia	Ag.
480914	07/04/2021	CLARION INN	43 (S/D)	CHOICE HOTELS INTERNATIONAL, INC.	03/04/2017	136
482709	22/04/2021	ESSOSHOP	35 (S/D)	EXXON MOBIL CORPORATION	11/06/2017	136
484006	22/04/2021	RICE KRISPIES	30	KELLOGG COMPANY	30/06/2017	194
491123	15/04/2021	DIGICEL (mixta)	38	DIGICEL CARIBBEAN LIMITED	09/08/2017	201
491282	12/04/2021	ESCADA	14 (S/D)	Margaretha International GmbH	27/06/2018	194
491316	26/04/2021	VUELOS BARATOS (mixta)	39	Vuelos Baratos Limited	27/03/2018	218
491327	14/04/2021	PENGUIN	9 (S/D), 16 (S/D) y 28 (S/D)	PENGUIN BOOKS LIMITED	26/02/2018	144
491558	05/04/2021	(figurativa)	30 (S/D)	Unilever IP Holdings B.V.	23/03/2018	136



N° Exp	Resolución	Denominación	Clases	Titular	Vigencia	Ag.
491559	05/04/2021	SKIP INTENSE	3 (S/D)	UNILEVER N.V.	31/03/2018	136
491564	05/04/2021	CELLFOOD (mixta)	5	NUSCIENCE CORPORATION	03/07/2018	216
491576	05/04/2021	SPIRIT OF AFRICA	33 (S/D)	SOUTHERN LIQUEUR COMPANY LTD	07/04/2018	194
491578	05/04/2021	CANTON	33 (S/D)	HEAVEN HILL DISTILLERIES, INC.	09/04/2018	194
491586	05/04/2021	WHITE SOIL COTTON	23 (S/D), 24 (S/D) y 25 (S/D)	COTEMINAS S.A.	07/02/2018	101
491592	06/04/2021	BRAVO (mixta)	7 (S/D) y 11 (S/D)	BRAVO S.P.A.	11/05/2018	212
491601	05/04/2021	PROXEL	5 (S/D)	ARCH UK BIOCIDES LIMITED	06/11/2017	218
491605	05/04/2021	SUITE REAL (mixta)	20 y 24	DIVINO S.A.	11/02/2018	201
491606	06/04/2021	LABORATORIOS LASCA (mixta)	35, 39, 42 y 44	VICENTE SCAVONE & CIA. COMERCIAL E INDUSTRIAL S.A.	07/02/2018	201
491607	05/04/2021	IRLEMP (mixta)	7	PARKER HANNIFIN INDUSTRIA E COMERCIO LTDA.	16/02/2018	201
491609	05/04/2021	PREGEL (mixta)	29 y 30	PRE GEL S.P.A.	20/08/2017	34
491613	05/04/2021	MR. BRICOLAGE (mixta)	2 (S/D), 6 (S/D), 7 (S/D), 8 (S/D) y 19 (S/D)	MR BRICOLAGE	16/02/2018	18
491614	05/04/2021	TENDER	34	COMPAÑIA INDUSTRIAL DE TABACOS MONTE-PAZ.	24/03/2018	18
491615	06/04/2021	FRONTIER	34	COMPAÑIA INDUSTRIAL DE TABACOS MONTE-PAZ	24/03/2018	18
491616	05/04/2021	BOVILIS	5 (S/D)	INTERVET INTERNATIONAL B.V.	13/05/2018	18
491617	05/04/2021	EMEND	5	MERCK SHARP & DOHME CORP.	12/05/2018	18
491618	06/04/2021	POSILAC	5 (S/D)	ELANCO US INC.	27/05/2018	18
491619	06/04/2021	ESMERON	5	MERCK SHARP & DOHME B.V.	27/05/2018	18
491620	06/04/2021	ELONVA	5 (S/D)	MERCK SHARP & DOHME B.V.	27/05/2018	18

N° Exp	Resolución	Denominación	Clases	Titular	Vigencia	Ag.
491621	06/04/2021	VOLVO	1 (S/D), 4 (S/D), 6 (S/D), 7 (S/D), 9 (S/D), 11 (S/D), 17 (S/D) y 19 (S/D)	VOLVO TRADEMARK HOLDING AKTIEBOLAG	05/05/2018	18
491622	05/04/2021	CALVERT LIGHTS C AMERICAN BLEND (mixta)	34 (S/D)	COMPAÑIA INDUSTRIAL DE TABACOS MONTE-PAZ	24/03/2018	18
491623	05/04/2021	(figurativa)	5 (S/D)	INTERVET INTERNATIONAL B.V.	15/05/2018	18
491627	06/04/2021	DIORISSIMO	3 (S/D)	Parfums Christian Dior, S.A.	22/07/2018	18
491628	06/04/2021	FAHRENHEIT	3 (S/D)	Parfums Christian Dior, S.A.	19/07/2018	18
491629	06/04/2021	NEW BALANCE	25 (S/D)	NEW BALANCE ATHLETICS, INC.	13/04/2018	144
491630	06/04/2021	FRESHCARE	3 (S/D)	Unilever IP Holdings B.V.	01/04/2018	136
491631	06/04/2021	REXONA MEN ABSOLUTE	3 (S/D)	UNILEVER N. V.	10/04/2018	136
491632	05/04/2021	DAYAMINERAL	5	ABBOTT LABORATORIES	05/05/2018	136
491633	06/04/2021	SIMILAC (mixta)	5 (S/D)	ABBOTT LABORATORIES	22/07/2018	136
491634	05/04/2021	CISCO (mixta)	36 (S/D)	CISCO TECHNOLOGY, INC.	17/04/2018	136
491643	07/04/2021	NUEVAERA	11	HUGO DANIEL ORBIZ JAUNARENA	13/05/2018	189
491647	07/04/2021	GG RAFAEL GARÓFALO (mixta)	25	RAFAEL GAROFALO S.R.L.	09/08/2017	94
491652	07/04/2021	24 H R S (mixta)	25	URUFORUS S.A.	05/03/2018	181
491653	06/04/2021	CINCO PUNTOS (mixta)	25	URUFORUS S.A.	05/03/2018	181
491654	07/04/2021	F CAÑA FORTÍN AÑEJADA ESPECIAL CALIDAD SUPERIOR (mixta)	33 (S/D)	JAVIER MANUEL DÍAZ DE VIVAR RODRÍGUEZ	25/04/2018	181

N° Exp	Resolución	Denominación	Clases	Titular	Vigencia	Ag.
491658	07/04/2021	MONTAGNE (mixta)	25	MONTAGNE OUTDOORS S.A.	12/05/2018	205
491660	07/04/2021	BRIGGS	11	CERÁMICAS INDUSTRIALES CISA OPERACIONES S.A.	08/07/2018	34
491664	07/04/2021	COMPLEJO TURISTICO TERMAS DEL ARAPEY	43 (S/D)	INTENDENCIA MUNICIPAL DE SALTO	09/08/2017	165
491665	07/04/2021	HTA HOTEL TERMAS DEL ARAPEY (mixta)	43 (S/D)	INTENDENCIA MUNICIPAL DE SALTO	09/08/2017	165
491666	07/04/2021	LA HERMOSA	29 y 30	RODRIGO PRADO VARDACOSTA	15/02/2018	101
491667	07/04/2021	D. TUGENTMAN	11, 35, 37, 40 y 42	TUGENTMAN LIPSZYC, DANIEL	21/07/2018	202
491668	06/04/2021	BUNGALOWS TERMAS DEL ARAPEY	43 (S/D)	INTENDENCIA MUNICIPAL DE SALTO	09/08/2017	165
491669	06/04/2021	MOTELES TERMAS DEL ARAPEY	43 (S/D)	INTENDENCIA MUNICIPAL DE SALTO	09/08/2017	165
491671	07/04/2021	RESTAURANTE TERMAS DEL DAYMAN	43 (S/D)	INTENDENCIA MUNICIPAL DE SALTO	09/08/2017	165
491679	08/04/2021	VOLENDAM	29 y 31	CLALDY S.A.	15/02/2018	218
491680	08/04/2021	PIZZATOP	29, 30 y 35	CLALDY S.A.	02/06/2018	218
491682	08/04/2021	BE FREE	29	CLALDY S.A.	30/04/2018	218
491686	08/04/2021	CIPRIANI (mixta)	29, 30 y 33	ALTUNIS TRADING GESTÃO E SERVIÇOS LDA	21/07/2018	212
491687	08/04/2021	CAFE BRASILEIRO 1877 (mixta)	43	ANGELO DRAGO	16/02/2018	218
491688	08/04/2021	CIPRIANI	36 (S/D), 37 (S/D), 41 (S/D), 43 (S/D), 44 (S/D) y 45 (S/D)	ALTUNIS TRADING GESTÃO E SERVIÇOS LDA	14/02/2018	212
491690	12/04/2021	CIPRIANI OCEAN RESORT AND CLUB RESIDENCES (mixta)	35 (S/D), 36 (S/D), 37 (S/D), 41 (S/D), 43 (S/D), 44 (S/D) y 45 (S/D)	ALTUNIS - TRADING, GESTÃO E SERVIÇOS, SOCIEDADE UNIPESSOAL, LDA.	30/06/2018	212
491691	07/04/2021	KIPOR (mixta)	7 (S/D)	WUXI KIPOR POWER CO. LTD.	20/06/2018	34

N° Exp	Resolución	Denominación	Clases	Titular	Vigencia	Ag.
491692	08/04/2021	FLOS ARCHITECTURAL (mixta)	11 (S/D) y 35 (S/D)	FLOS S.P.A.	18/06/2018	34
491693	08/04/2021	S&P (mixta)	7 (S/D), 9 (S/D) y 11 (S/D)	SOLER & PALAU VENTILATION GROUP, S.L.	16/02/2018	181
491694	07/04/2021	ABSOLYTE	9 (S/D)	EXIDE TECHNOLOGIES	16/02/2018	156
491696	08/04/2021	SURYA (mixta)	3	SURYA HENNA COSMETICS, LTD.	27/05/2018	34
491697	07/04/2021	AMTOTE	9, 16, 41 y 42	AMTOTE INTERNATIONAL, INC.	28/03/2018	216
491698	08/04/2021	KUVAN	5	BIOMARIN PHARMACEUTICAL INC.	12/05/2018	216
491709	07/04/2021	ANGE OU DEMON GIVENCHY (mixta)	3 (S/D)	LVMH FRAGRANCE BRANDS	07/03/2018	18
491710	07/04/2021	HILERET	1	LA CUMBRE SAN LUIS S.A.	30/06/2018	18
491711	08/04/2021	EXTRAVAGANCE D'AMARIGE	3 (S/D)	LVMH FRAGRANCE BRANDS	29/07/2018	18
491712	07/04/2021	HIPOGLODERM	5	LABORATORIOS ANDROMACO S.A.	12/02/2018	201
491713	08/04/2021	U ULMA (mixta)	6 (S/D) y 7 (S/D)	GRUPO ULMA, S. COOP	23/03/2018	212
491714	07/04/2021	MASSIMO DUTTI SOFT	3, 9, 14, 16, 18, 24, 25 y 35	GRUPO MASSIMO DUTTI, S.A.	06/03/2018	201
491717	07/04/2021	SPIRAL (mixta)	16	SPIRAL DO BRASIL LTDA.	18/12/2017	34
491718	08/04/2021	MELITA	29 (S/D), 30 (S/D), 31 (S/D) y 32 (S/D)	DISGAL S.A	09/02/2018	165
491719	08/04/2021	PRO-YOMAX	28	SOFINCO S.A.	09/08/2017	144
491723	09/04/2021	SU FARMA (mixta)	35	CREWIN SOCIEDAD ANONIMA	15/02/2018	189
491728	09/04/2021	DESPIERTA AMERICA	41	UNIVISION NETWORK LIMITED PARTNERSHIP	16/02/2018	194
491733	09/04/2021	YOUNG & RUBICAM	35	YOUNG & RUBICAM LLC	16/02/2018	194
491735	12/04/2021	LIFE-STRIDE	25 (S/D)	BROWN SHOE COMPANY, INC.	26/02/2018	194
491737	09/04/2021	NATURALIZER	25 (S/D)	BROWN SHOE COMPANY, INC.	26/02/2018	194
491740	09/04/2021	LA CASA DE LAS TELAS (mixta)	24, 25 y 35	CHIC PARISIEN S.A.	10/08/2018	212
491741	09/04/2021	GNB	9 (S/D)	EXIDE TECHNOLOGIES	23/03/2018	156
491742	09/04/2021	HELADOS NESTLE (mixta)	30 (S/D)	SOCIETE DES PRODUITS NESTLE S.A.	10/08/2018	156

N° Exp	Resolución	Denominación	Clases	Titular	Vigencia	Ag.
491744	09/04/2021	(figurativa)	29 (S/D), 30 (S/D) y 32 (S/D)	SOCIETE DES PRODUITS NESTLÉ S.A.	12/08/2018	156
491746	08/04/2021	OFF THE WALL	25	VANS,INC.	26/12/2017	194
491753	09/04/2021	AMP	7, 8, 9, 37, 41 y 42	TYCO ELECTRONICS SERVICES GmbH	15/06/2018	194
491755	09/04/2021	BODY COMBAT (mixta)	41	CLAUDIO MAURICIO WASSERTHEIL	15/02/2018	201
491756	09/04/2021	DAILY	12	IVECO S.P.A.	16/02/2018	34
491757	09/04/2021	YUTONG	7 (S/D)	ZHENGZHOU YUTONG GROUP CO., LTD	15/02/2018	34
491758	09/04/2021	YUTONG	12 (S/D)	ZHENGZHOU YUTONG BUS CO., LTD.	15/02/2018	34
491759	12/04/2021	YUTONG	37 (S/D)	ZHENGZHOU YUTONG BUS CO., LTD.	15/02/2018	34
491760	09/04/2021	(figurativa)	7 (S/D)	ZHENGZHOU YUTONG GROUP CO., LTD	15/02/2018	34
491761	12/04/2021	(figurativa)	12 (S/D)	ZHENGZHOU YUTONG BUS CO., LTD.	02/05/2018	34
491762	09/04/2021	(figurativa)	37 (S/D)	ZHENGZHOU YUTONG BUS CO., LTD.	15/02/2018	34
491763	09/04/2021	ESTIVAL	33	MARIANA LEONOR CERUTTI YUSICH	15/02/2018	129
491764	08/04/2021	ROMINA	30	JOSÉ ROGER HIRSCHLE DUTRA	15/02/2018	129
491765	12/04/2021	RICOLINO PALETIN	30	GRUPO BIMBO S.A.B DE C.V.	24/04/2018	
491766	13/04/2021	MARINELA	5	GRUPO BIMBO S.A.B DE C.V.	27/03/2018	
491767	12/04/2021	TORTILLINAS TIA ROSA	30	GRUPO BIMBO S.A.B DE C.V.	10/03/2018	
491769	12/04/2021	MORITAS	30	GRUPO BIMBO S.A.B DE C.V.	14/04/2018	
491772	12/04/2021	LA CELIA	33 (S/D)	FINCA LA CELIA S.A.	07/04/2018	218
491773	12/04/2021	LA CONSULTA	33 (S/D)	FINCA LA CELIA S.A.	07/04/2018	218
491777	13/04/2021	DAVID & JOHN ANDERSON	24	COTONIFICIO ALBINI S.P.A.	01/06/2018	201
491781	12/04/2021	D (mixta)	9, 18 y 25	DIESEL S.P.A.	27/05/2018	194

N° Exp	Resolución	Denominación	Clases	Titular	Vigencia	Ag.
491782	12/04/2021	COMBO	12	OPEL AUTOMOBILE GMBH	15/06/2018	194
491783	12/04/2021	ASTRA	12 (S/D)	OPEL AUTOMOBILE GMBH	05/06/2018	194
491784	12/04/2021	ULBRIKA	2	ULBRIKA URUGUAYA S.A.	15/02/2018	165
491785	13/04/2021	POP	2	ULBRIKA URUGUAYA S.A.	15/02/2018	165
491786	12/04/2021	ELASTIFLIM	2	ULBRIKA URUGUAYA S.A.	15/02/2018	165
491787	13/04/2021	VINITERRA	33	VINITERRA S.A.	15/02/2018	34
491788	12/04/2021	(figurativa)	7 (S/D)	ZHENGZHOU YUTONG GROUP CO., LTD	15/02/2018	34
491789	13/04/2021	(figurativa)	12 (S/D)	ZHENGZHOU YUTONG BUS CO., LTD.	15/02/2018	34
491790	13/04/2021	(figurativa)	37 (S/D)	ZHENGZHOU YUTONG BUS CO., LTD.	15/02/2018	34
491791	12/04/2021	(figurativa)	18 (S/D), 25 (S/D) y 35 (S/D)	BURLING LIMITED	22/02/2018	34
491792	13/04/2021	ORBITEC LAMPES ET COMPOSANTS (mixta)	11 (S/D)	ORBITEC, SOCIÉTÉ ANONYME	08/04/2018	34
491793	12/04/2021	TRICARDIOL	5	FERRER INTERNACIONAL, S.A.	14/05/2018	34
491799	13/04/2021	DROMEDAR (mixta)	25	IMPORTADORA Y EXPORTADORA J.J. SOCIEDAD ANONIMA	28/04/2018	220
491802	13/04/2021	MAXQ	31 (S/D)	GRASSLANZ TECHNOLOGY LIMITED	25/06/2018	136
491806	13/04/2021	SPG	35 (S/D) y 43	PREFERRED GUEST, INC.	25/03/2018	221
491808	14/04/2021	NEW ERA FITS	6 (S/D), 9 (S/D), 14 (S/D), 18 (S/D) y 25 (S/D)	NEW ERA CAP CO., INC.	06/03/2018	34
491809	13/04/2021	NEW ERA (mixta)	6 (S/D), 9 (S/D), 14 (S/D), 18 (S/D) y 25 (S/D)	NEW ERA CAP CO., INC.	06/03/2018	34
491810	13/04/2021	NE (mixta)	6 (S/D), 9 (S/D), 14 (S/D), 18 (S/D) y 25 (S/D)	NEW ERA CAP CO., INC.	20/02/2018	34

N° Exp	Resolución	Denominación	Clases	Titular	Vigencia	Ag.
491811	14/04/2021	59FIFTY	6 (S/D), 9 (S/D), 14 (S/D), 18 (S/D) y 25 (S/D)	NEW ERA CAP CO., INC.	20/02/2018	34
491812	14/04/2021	NEW ERA	6 (S/D), 9 (S/D), 14 (S/D), 18 (S/D) y 25 (S/D)	NEW ERA CAP CO., INC.	06/03/2018	34
491813	13/04/2021	FORZA POWER TECHNOLOGIES (mixta)	9	INTCOMEX DE LAS AMERICAS, S.A.	14/09/2017	34
491816	13/04/2021	INVICTA (mixta)	21 (S/D)	SOBRAL INVICTA S.A.	16/02/2018	194
491817	13/04/2021	(figurativa)	33 (S/D)	BACARDI & COMPANY LIMITED	26/06/2018	194
491823	13/04/2021	COHIBA (mixta)	32	CORPORACIÓN HABANOS S.A.	16/02/2018	165
491824	13/04/2021	TROSIFOL	17 (S/D)	KURARAY EUROPE GMBH	16/02/2018	165
491825	14/04/2021	CASOPRANO	17 (S/D) y 19 (S/D)	BPB LIMITED	16/02/2018	165
491827	14/04/2021	MAXCOLOR (mixta)	16 (S/D)	MAXCOLOR CHILENA S.P.A.	06/03/2018	118
491828	15/04/2021	MUNDOCOLOR (mixta)	2 y 35	FRAMIA S.A.	26/03/2018	
491829	14/04/2021	MADE - IN (mixta)	25 y 35	MADE-IN S.R.L.	05/03/2018	179
491830	14/04/2021	SERTEL	35	LIDERIX S.A.	25/03/2018	179
491831	14/04/2021	F (mixta)	12 (S/D)	BRIDGESTONE LICENSING SERVICES, INC.	05/05/2018	18
491832	14/04/2021	NEW AGE	33 (S/D)	VALENTIN BIANCHI S.A.C.I.F.	05/08/2018	18
491833	14/04/2021	SEEDS OF CHANGE	31	MARS, INCORPORATED	29/07/2018	18
491834	16/04/2021	THE GOODLIFE RECIPE	31 (S/D)	MARS, INCORPORATED	02/05/2018	18
491835	14/04/2021	JUMBONE	31	MARS, INCORPORATED	08/05/2018	18
491836	16/04/2021	RARIS	30 (S/D)	MARS, INCORPORATED	05/07/2018	18
491841	15/04/2021	ANDROS (mixta)	25	HINCK S.A.	22/02/2018	201
491843	15/04/2021	(figurativa)	29	FROMAGERIES BEL	05/03/2018	201
491844	15/04/2021	KIRI	29	FROMAGERIES BEL	05/03/2018	201
491845	16/04/2021	STEPWAY	12	RENAULT S.A.S.	06/03/2018	201
491846	16/04/2021	EL CUARTETO DE NOS 4 (mixta)	9, 25 y 41	ROBERTO MUSSO; RICARDO MUSSO; SANTIAGO TAVELLA	06/03/2018	201

N° Exp	Resolución	Denominación	Clases	Titular	Vigencia	Ag.
				NAZZARI y ALVARO PINTOS		
491847	15/04/2021	TESTEX	5	LABORATORIO FARMACEUTICO S.I.T. - SPECIALITA´ IGIENICO-TERAPEUTICHE S.R.L.	25/03/2018	201
491848	16/04/2021	MIMO & COMPANY (mixta)	3	VESTIDITOS S.A.	27/05/2018	201
491849	16/04/2021	MUCOSOLVAN	5 (S/D)	SANOFI-AVENTIS DEUTSCHLAND GMBH	19/02/2018	165
491851	16/04/2021	MATERNA	32	BARRACA DEAMBROSI S.A.	12/03/2018	154
491853	15/04/2021	GENOTROPIN MINIQUICK	10 (S/D)	PFIZER HEALTH AB	18/12/2017	194
491855	16/04/2021	KINKO'S	16 (S/D) y 35	FEDEX OFFICE AND PRINT SERVICES, INC.	23/03/2018	194
491858	26/04/2021	RIOS	32 (S/D)	MARIO ENRIQUE RIOS	20/02/2018	18
491860	16/04/2021	TRAXOS	5 (S/D)	SYNGENTA PARTICIPATIONS AG.	26/03/2018	194
491861	16/04/2021	OSTEOCREM DELTAVET	5	DELTAVET S.R.L.	22/02/2018	18
491864	16/04/2021	VIDA (mixta)	44	ECHEVERRIA PEREZ FERMIN	28/03/2018	144
491865	14/04/2021	VIDA SERVICIO DE COMPAÑIA	44	ECHEVERRIA PEREZ FERMIN	28/03/2018	144
491866	14/04/2021	VIDACOMPAÑIA	44	ECHEVERRIA PEREZ, FERMIN	28/03/2018	144
491867	16/04/2021	G GRESPANIA (mixta)	19 (S/D)	GRESPANIA, S.A.	14/04/2018	217
491868	15/04/2021	ROWE FEM SABEMOS COMO CUIDARTE (mixta)	5 y 35	THE LATIN AMERICA TRADEMARK CORPORATION	01/04/2018	144
491869	15/04/2021	ALEATEL	5	Mega Labs S.A.	10/04/2018	144
491870	15/04/2021	FEXIONEL	5	THE LATIN AMERICA TRADEMARK CORPORATION	10/04/2018	144
491871	15/04/2021	EZETAL PLUS	5	ROEMMERS S.A.	16/04/2018	144
491872	15/04/2021	NEOZUCAR	1	ROEMMERS S.A.	06/04/2018	144
491873	15/04/2021	VITALTER	5	ROEMMERS S.A.	06/04/2018	144
491874	16/04/2021	TENSOFIN	5	ROEMMERS S.A.	22/04/2018	
491875	15/04/2021	PROSEGUR TECNOLOGIA	9 (S/D), 35 (S/D), 37 (S/D), 39 (S/D) y 45 (S/D)	PROSEGUR COMPAÑIA DE SEGURIDAD S.A.	14/04/2018	144



N° Exp	Resolución	Denominación	Clases	Titular	Vigencia	Ag.
491876	15/04/2021	CINEFAR	5	SPEFAR S.A.	21/04/2018	144
491877	15/04/2021	OPITII (mixta)	29, 30 y 32	NOVAPLUS S.A.	23/04/2018	144
491882	20/04/2021	ELOGGIO	32 y 33	EVELIZ S.A.	20/02/2018	101
491897	16/04/2021	PATAGONIA	32	CERVECERIA Y MALTERIA QUILMES S.A.I.C.A. Y G.	24/04/2018	144
491898	16/04/2021	LONG JOHN	33 (S/D)	ALLIED DOMECQ SPIRITS & WINE LIMITED	30/06/2018	34
491899	20/04/2021	BLENDERS PRIDE	32 (S/D) y 33 (S/D)	AUSTIN, NICHOLS & CO., INC.	30/06/2018	34
491900	16/04/2021	(figurativa)	33 (S/D)	ALLIED DOMECQ SPIRITS & WINE LIMITED	30/06/2018	34
491902	20/04/2021	SPADA	1	RICECO LLC	30/04/2018	34
491903	20/04/2021	FEATHER (mixta)	10 (S/D)	FEATHER SAFETY RAZOR CO.LTD.	03/07/2018	34
491904	20/04/2021	CORAL	6 (S/D), 11 (S/D) y 19 (S/D)	AKZO NOBEL LTDA.	25/03/2018	212
491905	20/04/2021	LIPOVENOS	5	FRESENIUS KABI AG.	06/05/2018	34
491906	20/04/2021	COPOBRAS (mixta)	11, 16, 17, 20, 21, 22, 35 y 39	COPOBRAS S.A. INDUSTRIA E COMERCIO DE EMBALAGENS	22/02/2018	34
491911	20/04/2021	ARA	1 (S/D) y 2 (S/D)	HUNTSMAN ADVANCED MATERIALS LICENSING (SWITZERLAND) G.M.B.H.	12/03/2018	18
491912	22/04/2021	XERYUS	3 (S/D)	LVMH FRAGRANCE BRANDS	02/05/2018	18
491913	20/04/2021	C'EST LA VIE	3 (S/D)	CHRISTIAN LACROIX, SNC	10/09/2017	18
491915	20/04/2021	FAT BOY	12, 14, 18, 25 y 26	H-D U.S.A., LLC	06/03/2018	18
491916	20/04/2021	TOXFREE	6 y 9	LEMU S.A.	06/03/2018	18
491917	22/04/2021	PAUL FRANK	25 (S/D)	PAUL FRANK LIMITED	12/08/2018	220
491918	22/04/2021	JULIUS	25 (S/D)	PAUL FRANK LIMITED	12/08/2018	220
491919	22/04/2021	(figurativa)	25 (S/D)	PAUL FRANK LIMITED	15/08/2018	220
491920	20/04/2021	PAUL FRANK (mixta)	25 (S/D)	PAUL FRANK LIMITED	12/08/2018	220
491921	22/04/2021	MOTORCLOTHES	18, 25, 43 y 45	H-D U.S.A., LLC	14/04/2018	18
491922	22/04/2021	HARLEY	12, 25, 43 y 45	H-D U.S.A., LLC	14/04/2018	18

N° Exp	Resolución	Denominación	Clases	Titular	Vigencia	Ag.
491923	22/04/2021	(figurativa)	14, 34 y 37	H-D U.S.A., LLC	14/04/2018	18
491924	26/04/2021	FERTILAB	44	FERTILAB S.A.	16/02/2018	65
491925	22/04/2021	HOG	16, 25, 43 y 45	H-D U.S.A., LLC	14/04/2018	18
491926	22/04/2021	G GLYCO (mixta)	7 (S/D) y 12 (S/D)	FEDERAL MOGUL WIESBADEN GMBH	05/05/2018	18
491927	22/04/2021	G (mixta)	14	GIVENCHY	10/08/2018	18
491928	22/04/2021	KISSKISS (mixta)	3 (S/D)	GUERLAIN SOCIETE ANONYME	20/08/2018	18
491929	23/04/2021	MEDICARD	16, 36 (S/D) y 44 (S/D)	MEDICUS S.A. DE ASISTENCIA MEDICA Y CIENTIFICA	10/08/2018	18
491930	23/04/2021	CHICCO	1 (S/D), 2 (S/D), 3 (S/D), 4 (S/D), 5 (S/D), 6 (S/D), 8 (S/D), 9 (S/D), 10 (S/D), 16 (S/D), 17 (S/D), 19 (S/D), 20 (S/D), 29 (S/D), 30 (S/D), 31 (S/D), 32 (S/D) y 33 (S/D)	ARTSANA S.P.A.	26/02/2018	216
491932	23/04/2021	MICRO-V	7 (S/D) y 12 (S/D)	THE GATES CORPORATION	04/03/2018	136
491936	23/04/2021	RITZ	3 (S/D)	THE RITZ HOTEL LIMITED	14/04/2018	194
491937	23/04/2021	LE COQ SPORTIF (mixta)	18 (S/D) y 25	LCS INTERNATIONAL SAS	06/06/2018	18
491938	22/04/2021	SARGENTO	29	SARGENTO FOODS INC.	14/04/2018	194
491939	20/04/2021	(figurativa)	33 (S/D)	HEAVEN HILL DISTILLERIES, INC.	24/04/2018	194
491941	22/04/2021	CIERTO	3	THE PROCTER & GAMBLE COMPANY	07/05/2018	212
491942	22/04/2021	COOL WAVE	3	THE GILLETTE COMPANY LLC	27/05/2018	212
491943	22/04/2021	VIAKAL	3	THE PROCTER & GAMBLE COMPANY	27/05/2018	212
491944	22/04/2021	FORMULA 44	5 (S/D)	THE PROCTER & GAMBLE COMPANY	05/05/2018	212
491945	20/04/2021	DERMA SENSE. (mixta)	3 (S/D)	THE PROCTER & GAMBLE	27/05/2018	212

N° Exp	Resolución	Denominación	Clases	Titular	Vigencia	Ag.
				COMPANY		
491946	20/04/2021	SILK-EPIL	3 (S/D), 8 (S/D) y 9 (S/D)	BRAUN GmbH	27/05/2018	212
491947	22/04/2021	ESPE	5 (S/D) y 10 (S/D)	3M COMPANY	18/08/2018	212
491948	20/04/2021	FINECROSS	10 (S/D)	TERUMO KABUSHIKI KAISHA (TERUMO CORPORATION)	26/06/2018	156
491949	20/04/2021	RYUJIN	10 (S/D)	TERUMO KABUSHIKI KAISHA (TERUMO CORPORATION)	17/06/2018	156
491950	23/04/2021	ADVAGRAF	5 (S/D)	ASTELLAS PHARMA INC.	21/08/2018	156
491951	23/04/2021	SAF INSTANT (mixta)	30 (S/D)	LESAFFRE ET COMPAGNIE	15/06/2018	144
491952	20/04/2021	SEVENS SEAS	5 y 29	Procter & Gamble Health Limited	02/07/2018	212
491957	23/04/2021	(figurativa)	41, 43 y 45	RONDILCOR S.A.	22/02/2018	101
491958	23/04/2021	(figurativa)	41	RONDILCOR S.A.	22/02/2018	101
491965	23/04/2021	VIÑA LAS BRUJAS	33	GIMENEZ MENDEZ S.R.L.	14/04/2018	220
491966	26/04/2021	BLUE DEMON	32	MARIO ARMANDO APESTEGUIA	30/08/2017	220
491974	26/04/2021	POSADA DEL SIGLO XIX (mixta)	43 y 44	OCEANIR S.A.	07/11/2017	18
491975	26/04/2021	PROT-CELL	3	LABORATORIOS BUSSIE S.A.	29/04/2018	18
491976	26/04/2021	EMCLAREX	3	LABORATORIOS BUSSIE S.A.	18/04/2018	18
491977	26/04/2021	A R (mixta)	3	LABORATORIOS BUSSIE S.A.	30/04/2018	18
491978	26/04/2021	(figurativa)	37 (S/D), 41 (S/D) y 42 (S/D)	TELEFONAKTIEBOLAGET LM ERICSSON	22/02/2018	165
491979	26/04/2021	ERICSSON	9 (S/D), 11 (S/D), 16 (S/D), 35, 36 (S/D), 37 (S/D), 38, 41 (S/D) y 42 (S/D)	TELEFONAKTIEBOLAGET LM ERICSSON	22/02/2018	165
492011	26/04/2021	SHOWCASE CINEMAS	41 (S/D)	NATIONAL AMUSEMENTS, INC.	14/04/2018	181
492012	26/04/2021	SHOWCASE CINEMAS	35 (S/D)	NATIONAL AMUSEMENTS, INC.	14/04/2018	181
492013	26/04/2021	COINCO	29 y 30	AUTOSERVICIO MAYORISTA DIARCO S.A.	02/05/2018	219
492014	26/04/2021	ESTRIBOR	29 y 30	AUTOSERVICIO MAYORISTA DIARCO S.A.	02/05/2018	219

N° Exp	Resolución	Denominación	Clases	Titular	Vigencia	Ag.
492016	26/04/2021	DRAGO (mixta)	9	LUIS PASQUINELLI E HIJOS SOCIEDAD ANONIMA	06/03/2018	219
492017	26/04/2021	DRAGO	9 (S/D)	LUIS PASQUINELLI E HIJOS SOCIEDAD ANONIMA	06/03/2018	219
492019	26/04/2021	ALLFUNDS ALTERNATIVE	16, 36 y 38	ALLFUNDS BANK S.A.	28/03/2018	194
492022	26/04/2021	PONTI (mixta)	22	ALBERTO GORINA S.A.	15/06/2018	194
492023	26/04/2021	NEOCATE	5 (S/D)	SHS INTERNATIONAL LTD.	15/08/2018	18
492024	26/04/2021	GAMA	2 (S/D)	PINTURAS INDUSTRIALES S.A.	26/02/2018	18
492025	26/04/2021	OJOS A	3	LABORATORIOS BUSSIE S.A.	18/04/2018	18
492026	26/04/2021	ROSTRO A	3	LABORATORIOS BUSSIE S.A.	18/04/2018	18
492033	27/04/2021	ALFA FM EN SINTONÍA CONTIGO	38	EMISORA ALFA SRL	22/04/2018	
492040	28/04/2021	(tridimensional)	32	THE COCA-COLA COMPANY	16/04/2018	94
492042	27/04/2021	REAL MAR (mixta)	29 (S/D)	NEGOCIOS INDUSTRIALES REAL" N.I.R.S.A." S.A.	23/06/2018	212
492043	28/04/2021	RL (mixta)	25	THE POLO/LAUREN COMPANY, L.P.	05/06/2018	212
492046	27/04/2021	(figurativa)	14 (S/D)	CITIZEN TOKEI KABUSHIKI KAISHA ALSO TRADING AS CITIZEN WATCH CO., LTD.	13/07/2018	194
492052	27/04/2021	VARIAN	9 (S/D) y 10 (S/D)	VARIAN MEDICAL SYSTEMS, INC.	26/02/2018	18
492053	26/04/2021	MYSTERIUM	9	RED.COM, LLC	10/03/2018	201
492054	28/04/2021	UNIVERSAL (mixta)	21	LANDERS Y CIA. S.A.	23/03/2018	18
492055	28/04/2021	BLEN	5 (S/D)	BOEHRINGER INGELHEIM VETMEDICA, GmBH	22/07/2018	18
492056	28/04/2021	LACRYVISC	5 (S/D)	Alcon Inc.	24/03/2018	194
492057	28/04/2021	PATADAY	5 (S/D)	NOVARTIS AG COMERCIANDO TAMBIÉN COMO (NO VARTIS SA) (NOVARTIS INC.)	11/03/2018	201
492058	28/04/2021	HYUNDAI (mixta)	7 (S/D) y 12 (S/D)	HYUNDAI MOTOR COMPANY	25/03/2018	201
492059	28/04/2021	GUDUPOP	30	PEPSICO, INC	01/04/2018	201
492060	28/04/2021	GATORADE LO ESENCIAL PARA TU DEPORTE	32 (S/D)	STOKELY-VAN CAMP, INC.	01/04/2018	201

N° Exp	Resolución	Denominación	Clases	Titular	Vigencia	Ag.
492063	28/04/2021	TRITON (mixta)	18 y 25	T.F. LICENCIAMENTOS DE MARCAS LTDA.	28/03/2018	34
492089	28/04/2021	CULTURE BY TABAC	3	MÄURER & WIRTZ GMBH & CO. KG	14/04/2018	194
492090	27/04/2021	4711 (mixta)	3 (S/D)	MÄURER & WIRTZ GMBH & CO. KG	30/06/2018	194
492091	28/04/2021	NK (mixta)	31	SYNGENTA PARTICIPATIONS AG.	14/04/2018	194
492092	27/04/2021	ANTIAMOLL	1 (S/D) y 5	ANTIA MOLL & CIA LTDA	26/02/2018	201
492093	27/04/2021	PREMIOS JUVENTUD	41 (S/D)	UNIVISION COMMUNICATIONS INC.	15/04/2018	194
492095	27/04/2021	CITIZEN	14 (S/D)	CITIZEN TOKEI KABUSHIKI KAISHA also trading as Citizen Watch Co., Ltd	18/11/2017	194
492096	28/04/2021	CITIZEN (mixta)	9 (S/D)	CITIZEN TOKEI KABUSHIKI KAISHA also trading as Citizen Watch Co., Ltd	05/02/2018	194
492097	27/04/2021	GLADE SPORT	5 (S/D)	S. C. Johnson & Son, Inc.	24/03/2018	34
492098	27/04/2021	GATORADE ESSENTIAL FOR YOUR SPORT	32 (S/D)	STOKELY-VAN CAMP, INC.	01/04/2018	201
492099	28/04/2021	M MR.MUSCULO (mixta)	3 (S/D)	S.C. JOHNSON & SON, INC..	25/03/2018	34
492100	28/04/2021	KATE SPADE	14 y 25	KATE SPADE LLC	27/03/2018	212
492101	27/04/2021	PILON	1 y 5 (S/D)	RICECO INTERNATIONAL INC.	26/03/2018	201
492102	28/04/2021	RICEONE (mixta)	1 y 5	RICECO INTERNATIONAL INC.	26/03/2018	201
492103	28/04/2021	BLUE SEDUCTION	3	ANTONIO PUIG SA	24/04/2018	144
492104	28/04/2021	CREATOR	16	TORRASPAPEL, S.A.	14/05/2018	144
492108	29/04/2021	SURGELADOS KRIOS	29 (S/D), 30 (S/D) y 31 (S/D)	UREXPORT S.A.	18/11/2017	192
492109	29/04/2021	OTOZAMBON	5 (S/D)	ZAMBON S.P.A.	26/02/2018	165
492111	29/04/2021	GLIADEL	5 (S/D)	EISAI INC.	27/05/2018	192
492113	29/04/2021	EXCEL-G (mixta)	12 (S/D)	KYB CORPORATION	15/04/2018	194
492114	29/04/2021	H (mixta)	12 (S/D) y 22 (S/D)	HOBIE BRANDS INTERNATIONAL, L.C.	26/02/2018	165
492115	29/04/2021	HOBIE	12 (S/D) y 22 (S/D)	HOBIE BRANDS INTERNATIONAL, L.C.	26/02/2018	165
492116	29/04/2021	TWIST	29 (S/D), 30 (S/D),	EL TRIGAL S.A.	26/02/2018	165

N° Exp	Resolución	Denominación	Clases	Titular	Vigencia	Ag.
			31 (S/D) y 32 (S/D)			
492118	29/04/2021	KYB (mixta)	7 (S/D)	KYB CORPORATION	12/05/2018	194
492120	29/04/2021	KYB (mixta)	7 (S/D)	KYB CORPORATION	12/05/2018	194
492122	29/04/2021	KYB PREMIUM (mixta)	12 (S/D)	KYB CORPORATION	06/06/2018	194
492126	29/04/2021	T.G.I. FRIDAY'S (mixta)	43 (S/D)	TGI FRIDAY'S OF MINNESOTA INC.	20/08/2018	18
492127	29/04/2021	HARLEY DAVIDSON	28	H-D U.S.A., LLC	24/08/2018	18
492160	29/04/2021	FORTUNE	16 (S/D)	FORTUNE MEDIA IP LIMITED	11/03/2018	34
492245	28/04/2021	ARTRODAR	5 (S/D)	LABORATOIRE MEDIDOM S.A.	25/02/2018	192

### **TRANSFERENCIAS**

N° Exp.	Resolución	Denominación	Clases	Titular	Dirección	Ag.
360171	22/04/2021	PREVENCOR	5	Medley Farmacêutica Ltda	Avenida Portugal N° 1.100, Parte, Rua 5, A2 Bairro Itaqui, ITAPEVI, SAO PAULO, BRASIL	165
387304	06/04/2021	MEDI LAB	44	MEDICINA LABORAL SRL	BULEVAR ARTIGAS 2180, MONTEVIDEO, URUGUAY	65
388112	28/04/2021	CAPRI	3	DAVOS GROUP LIMITADA	Lima 1478, Montevideo, Montevideo, URUGUAY	101
391798	09/04/2021	DELVERDE	29 y 30	NEWLAT FOOD S.P.A.	VIA J. F. KENNEDY 16, 42124, REGGIO EMILIA, ITALIA	245
395629	13/04/2021	DON DAVID	33	GRUPO PEÑAFLORES S.A.	Olga Cossettini 363 Piso 3°, Buenos Aires, ARGENTINA	94
395808	08/04/2021	ZOLPIC BRANDT	5	BALIARDA S.A.	Cochabamba 2525, C1252AAO, Buenos Aires, Capital Federal, ARGENTINA	201
397177	21/04/2021	DOWEL	12	DHM INDUSTRIA S.A.	Ruta Nacional No, 9 - Km. 501, 2550 Bell Ville, Córdoba, ARGENTINA	192
397283	26/03/2021	AMISOS PREVENT	5	Mega Labs S.A.	Ruta 101 Km. 23.500 Parque de las Ciencias, Edificio Mega Pharma, Piso 3, Colonia	144

N° Exp.	Resolución	Denominación	Clases	Titular	Dirección	Ag.
					Nicolich, Canelones, URUGUAY	
398149	26/03/2021	TALOF POEN	5	Mega Labs S.A.	Ruta 101 Km. 23.500 Parque de las Ciencias, Edificio Mega Pharma, Piso 3, Colonia Nicolich, Canelones, URUGUAY	144
398176	26/03/2021	SOLNEF	5	Mega Labs S.A.	Ruta 101 Km. 23.500 Parque de las Ciencias, Edificio Mega Pharma, Piso 3, Colonia Nicolich, Canelones, URUGUAY	144
399982	16/04/2021	MF59	5	SEQIRUS UK LIMITED	Point 29, Market Street , SL6 8AA, Maidenhead, Berkshire, United Kingdom	201
410503	26/04/2021	ACTIVE 5	3	UNILEVER IP HOLDINGS B.V.	Weena 455, 3013 AL, Rotterdam, PAISES BAJOS	136
411138	14/04/2021	TOPO GIGIO	9, 16 y 28	ALEJANDRO ROSSI	1/A Via Andrea Costa , MILANO, ITALIA	34
411186	28/04/2021	AQUA IMPACT	3	UNILEVER IP HOLDINGS B.V.	Weena 455, 3013 AL, Rotterdam, PAISES BAJOS	136
415823	08/04/2021	DIMATEX	5	BALIARDA S.A.	COCHABAMBA 2525, C1252AAO, BUENOS AIRES, ARGENTINA	201
416950	27/04/2021	DYNAMOGEN	5	BALIARDA S.A.	Cochabamba 2525 , C1252AAO, Capital Federal, Buenos Aires, ARGENTINA	3
417891	12/04/2021	BIOFLORA	5	BIOSIDUS FARMA S.A.U.	Tarija 4243, Buenos Aites, ARGENTINA	201
418326	27/04/2021	ANARCHY	3	UNILEVER IP HOLDINGS B.V.	Weena 455, 3013 AL, Rotterdam, PAISES BAJOS	136
420748	16/04/2021	VALVOLINE	2	Valvoline Licensing and Intellectual Property LLC	100 VALVOLINE WAY, 40509, Lexington KY, E. U. DE NORTEAMERICA	144

N° Exp.	Resolución	Denominación	Clases	Titular	Dirección	Ag.
421607	08/04/2021	BIOKERA	3	HOLPINDUS, S.L.	Calle Garraf, n°4, P.I. Cantallops, 08185, Llíssá de Vall, Barcelona, ESPAÑA	34
421625	27/04/2021	COMARO	39	COMAS AROCENA S.A.	MISIONES 1589 PISO 1, Montevideo, URUGUAY	245
422014	21/04/2021	EDITORIAL NORMA	41	CARVAJAL PROPIEDADES E INVERSIONES S.A.	Calle 29 N° 6 A-40, Cali, Valle del Cauca, COLOMBIA	218
422016	13/04/2021	AZO	6, 7, 9 y 19	AZO Holding GmbH	28 Rosenberg Strasse., D-74706, Osterburken, ALEMANIA	144
422168	22/04/2021	AMARO SAVOIA	33	FUVA HOLDING S.A.	3076 Sir Francis Drakes Highway Road Town, TORTOLA, ISLAS VIRGENES BRITANICAS	191
423533	26/04/2021	PETRILAC 7 VIDAS	2	QUIMICA DEL NORTE S.A.	Ciudad de la Paz 2426, 1428, Capital Federal, ARGENTINA	144
424006	13/04/2021		9, 14, 18 y 25	Margaretha International GmbH	9720 Wilshire Blvd. 6th fl., 90212, LOS ANGELES, CALIFORNIA, E. U. DE NORTEAMERICA	136
427006	26/03/2021	VIVIRUM	5	SERVIMEDIC S.A.	SAN RAMON 765, MONTEVIDEO, URUGUAY	144
431118	28/04/2021	AQUASHIELD	3	UNILEVER IP HOLDINGS B.V.	Weena 455, 3013 AL, Rotterdam, PAISES BAJOS	136
432541	22/04/2021	SCOTT	9, 12, 18 y 25	SCOTT SPORTS S.A.	Route du Crochet 17, 1762, GIVISIEZ, SUIZA	212
432629	16/04/2021	STRESSTABS	5	GlaxoSmithKline Consumer Healthcare Holdings (US) LLC	Corporation Service Company 251, Little Falls Drive, 19808, Wilmington, DELAWARE, E. U. DE NORTEAMERICA	216
433864	07/04/2021	VISCOPLEX	1	Evonik Operations GmbH	Rellinghauser Strasse 1-11 , 45128, ESSEN, ALEMANIA	240
437778	28/04/2021	AROMATEL ULTRA	3	UNILEVER IP HOLDINGS B.V.	Weena 455, 3013 AL, Rotterdam, PAISES BAJOS	136



N° Exp.	Resolución	Denominación	Clases	Titular	Dirección	Ag.
438790	28/04/2021	AROMATEL ULTRA	3	UNILEVER IP HOLDINGS B.V.	Weena 455, 3013 AL, Rotterdam, PAISES BAJOS	136
438791	28/04/2021		3	UNILEVER IP HOLDINGS B.V.	Weena 455, 3013 AL, Rotterdam, PAISES BAJOS	136
438792	28/04/2021		3	UNILEVER IP HOLDINGS B.V.	Weena 455, 3013 AL, Rotterdam, PAISES BAJOS	136
438887	12/04/2021		9, 18 y 25	Margaretha International GmbH	9720 Wilshire Blvd. 6th fl., 90212, LOS ANGELES, CALIFORNIA, E. U. DE NORTEAMERICA	136
444087	05/04/2021	EFEXOR	5	UPJOHN US 1 LLC	235 East 42nd Street, 10017, NEW YORK, NEW YORK, E. U. DE NORTEAMERICA	144
445302	26/03/2021	CONFITERIA EL OMBU	43 y 45	FRANCISCO JAVIER IGLESIAS	José Ellauri 660 apto. 701 , Montevideo, Montevideo, URUGUAY	180
446017	14/04/2021	EFE	33	GPD İÇECEK TICARET ANONIM SIRKETI	Maslak Mah. Maslak Meydan Sok. Spring Giz Plaza No:5 / 22 Sariyer, ISTAMBUL, TURQUIA	94
448931	27/04/2021	DOTARICIN	5	FERRER INTERNACIONAL, S.A.	AVDA. DIAGONAL 549, BARCELONA, ESPAÑA	34
449581	26/04/2021	100	3	UNILEVER IP HOLDINGS B.V.	Weena 455, 3013 AL, Rotterdam, PAISES BAJOS	136
449991	27/04/2021	ALGIDA	30	UNILEVER IP HOLDINGS B.V.	Weena 455, 3013 AL, Rotterdam, PAISES BAJOS	136
451694	07/04/2021	ESCADA	18 y 25	Margaretha International GmbH	9720 Wilshire Blvd. 6th fl., 90212, LOS ANGELES, CALIFORNIA, E. U. DE NORTEAMERICA	136
453845	14/04/2021	SFERA	14, 18, 24, 25 y 28	EL CORTE INGLÉS, S.A.	Hermosilla 112, Madrid, Madrid, ESPAÑA	34
454086	27/04/2021	ACTIVRESERVE	3	UNILEVER IP HOLDINGS B.V.	Weena 455, 3013 AL, Rotterdam, PAISES BAJOS	136

N° Exp.	Resolución	Denominación	Clases	Titular	Dirección	Ag.
454579	05/04/2021	BROOKS BROTHERS	3, 9, 14, 18, 25, 28 y 35	BB IPCO LLC	1411 Broadway, 10018, NEW YORK, NEW YORK, E. U. DE NORTEAMERICA	201
455326	27/04/2021	ACTIVE PASSION	3	UNILEVER IP HOLDINGS B.V.	Weena 455, 3013 AL, Rotterdam, PAISES BAJOS	29
456132	13/04/2021	LINEA JOSE IGNACIO	3	Anne Brigitte Marie BEZAMAT	Apt 9c, 885 Park Avenue, 10075, NEW YORK, E. U. DE NORTEAMERICA	101
456470	23/04/2021	LANXESS	1, 2, 4 y 17	LANXESS Trademark GmbH & Co. KG	Kaiser-Wilhelm-Allee 40, 51373, Leverkusen, ALEMANIA	179
456489	28/04/2021	DON POMODORO	29 y 30	Gustavo DEL DUCA BONORA; Maria Lucía BONORA VENTUROTTI y Franco Carlos DEL DUCA BONORA	Av. Eugenio Garzón 184, Montevideo, Montevideo, URUGUAY; Av. Eugenio Garzón 184, Montevideo, URUGUAY y Av. Eugenio Garzón 184, Montevideo, URUGUAY	219
456708	26/04/2021	24H NUTRI-SERUM	1 y 3	UNILEVER IP HOLDINGS B.V.	Weena 455, 3013 AL, Rotterdam, PAISES BAJOS	136
457066	13/04/2021	LINEA JOSE IGNACIO	3	Anne Brigitte Marie BEZAMAT	Apt.9 C PARQUE AVENUE, NEW YORK, E. U. DE NORTEAMERICA	101
458524	09/04/2021	MULITA	18 y 25	Daniel GOMEZ MINAM	Juan Paullier 2507, Montevideo, URUGUAY	
459239	15/04/2021	WILLIAMS	28	SG Gaming, Inc.	6601 Bermuda Road, 89119, Las Vegas, Nevada, E. U. DE NORTEAMERICA	144
459468	28/04/2021	PENTASURE	5	Hexagon Nutrition Pvt. Ltd.	404 A Global Chambers, Veera Desai Industrial Estate, 400053, Andheri West, MUMBAI, INDIA	180
460625	07/04/2021	ESCADA	35	Margaretha International GmbH	Margaretha International GmbH, 90212, LOS ANGELES, CALIFORNIA, E. U. DE NORTEAMERICA	136

N° Exp.	Resolución	Denominación	Clases	Titular	Dirección	Ag.
461464	05/04/2021	BROOKS BROTHERS	9	BB IPCO LLC	1411 Broadway, 10018, NEW YORK, NEW YORK, E. U. DE NORTEAMERICA	201
462418	23/04/2021	AUTOHALER	10	Kindeva Drug Delivery L.P	42 Water Street, Building 75, 55170, St. Paul, Minnesota , E. U. DE NORTEAMERICA	242
464182	28/04/2021	ADRAM	30	Gustavo DEL DUCA BONORA; Maria Lucía BONORA VENTUROTTI y Franco Carlos DEL DUCA BONORA	Av. Eugenio Garzón 184, Montevideo, Montevideo, URUGUAY; Av. Eugenio Garzón 184, Montevideo, URUGUAY y Av. Eugenio Garzón 184, Montevideo, URUGUAY	219
466104	28/04/2021	AQUA VELVA	3	UNILEVER IP HOLDINGS B.V.	Weena 455, 3013 AL, Rotterdam, PAISES BAJOS	136
467958	28/04/2021	ANGEL FACE	3	UNILEVER IP HOLDINGS B.V.	Weena 455, 3013 AL, Rotterdam, PAISES BAJOS	136
469438	27/04/2021	ALA	3	UNILEVER IP HOLDINGS B.V.	Weena 455, 3013 AL, Rotterdam, PAISES BAJOS	136
469630	28/04/2021	TELONE INLINE	5	THE DOW CHEMICAL COMPANY	2211 H.H. DOW WAY, 48674, MID LAND, MICHIGAN, E. U. DE NORTEAMERICA	194
470455	13/04/2021		35	Margaretha International GmbH	9720 Wilshire Blvd. 6th fl., 90212, LOS ANGELES, CALIFORNIA, E. U. DE NORTEAMERICA	136
471025	16/04/2021	RR	33	PEPSICO,INC.	700 Anderson Hill Road, Purchase, 10577, New York, New York, E. U. DE NORTEAMERICA	201
471055	12/04/2021	E EDESA	7, 11, 20 y 21	ZERIM 5000, S.L.	Aribau, 127, Principal 2º, 08036, Barcelona, ESPAÑA	181
471457	13/04/2021		35	Margaretha International GmbH	9720 Wilshire Blvd. 6th fl., 90212, LOS ANGELES, CALIFORNIA, E. U. DE	136

N° Exp.	Resolución	Denominación	Clases	Titular	Dirección	Ag.
					NORTEAMERICA	
471873	13/04/2021	FUCITHALMIC	5	Mercury Pharma Group Limited	Capital House, 85 King William St., EC4N 7BL , London, GRAN BRETAÑA (REINO UNIDO)	194
473048	05/04/2021		25	Margaretha International GmbH	9720 Wilshire Blvd. 6th fl., 90212, LOS ANGELES, CALIFORNIA, E. U. DE NORTEAMERICA	136
473658	28/04/2021	DUKITA	29 y 30	Gustavo DEL DUCA BONORA; Maria Lucía BONORA VENTUROTTI y Franco Carlos DEL DUCA BONORA	Av. Eugenio Garzón 184, Montevideo, URUGUAY; Av. Eugenio Garzón 184, Montevideo, URUGUAY y Av. Eugenio Garzón 184, Montevideo, URUGUAY	219
474644	27/04/2021	ANGEL FACE	3	UNILEVER IP HOLDINGS B.V.	Weena 455, 3013 AL, Rotterdam, PAISES BAJOS	136
476511	28/04/2021	DUKAO	29 y 30	ANGEL DEL DUCA CANTARO	Av. Eugenio Garzon 184, Montevideo, Montevideo, URUGUAY	219
476515	27/04/2021	AMAZINGLY	30	UNILEVER IP HOLDINGS B.V.	Weena 455, 3013 AL, Rotterdam, PAISES BAJOS	136
477703	12/04/2021		14	Margaretha International GmbH	9720 Wilshire Blvd. 6th fl., 90212, LOS ANGELES, CALIFORNIA, E. U. DE NORTEAMERICA	136
478655	28/04/2021	AQUA VELVA	3	UNILEVER IP HOLDINGS B.V.	Weena 455, 3013 AL, Rotterdam, PAISES BAJOS	136
480868	15/04/2021	TRUCAL	5 y 29	Glanbia Nutritionals Limited	Glanbia House, R95 E866, Kilkenny, IRLANDA	245
481745	08/04/2021	ESCADA	9	Margaretha International GmbH	9720 Wilshire Blvd. 6th fl., 90212, LOS ANGELES, CALIFORNIA, E. U. DE NORTEAMERICA	194
482317	16/04/2021	DISRITMIA	25	DTA FRANCHISING	Rua Felipe dos Santos 599, Sala	201

N° Exp.	Resolución	Denominación	Clases	Titular	Dirección	Ag.
				LTDA	02, CENTRO, 32510-170, BETIM, Minas Gerais, BRASIL	
486216	12/04/2021		38 y 42	CENTURYLINK COMMUNICATIONS, LLC	100 Century Link Drive, 71203, Monroe, Lousiana, E. U. DE NORTEAMERICA	216
486217	12/04/2021	CENTURYLINK	38 y 42	CENTURYLINK COMMUNICATIONS, LLC	100 Century Link Drive, 71203, Monroe, Lousiana, E. U. DE NORTEAMERICA	216
486542	26/03/2021	DIEHARD	9	Advance Stores Company, Incorporated	5008 Airport Road, 24012, Roanoke, Virginia, E. U. DE NORTEAMERICA	181
486751	26/03/2021	ITALGUST	29	Juan Manuel Haller Malan	Ruta 1, Km 114, Colonia, Colonia, URUGUAY	179
487529	14/04/2021	SFERA	3, 9 y 35	EL CORTE INGLÉS, S.A.	Hermosilla 112, Madrid, Madrid, ESPAÑA	34
487907	16/04/2021	ROCKSTAR	32	PEPSICO,INC.	700 Anderson Hill Road, Purchase, 10577, New York, New York, E. U. DE NORTEAMERICA	201
487908	16/04/2021	RR	32	PEPSICO INC.	700 Anderson Hill Road, Purchase, New York, E. U. DE NORTEAMERICA	201
491282	07/04/2021	ESCADA	14	Margaretha International GmbH	9720 Wilshire Blvd. 6th fl., 90212, LOS ANGELES, CALIFORNIA, E. U. DE NORTEAMERICA	194
491316	12/04/2021	VUELOSBARATOS	39	Vuelos Baratos Limited	5-6 Magazine Street, BT48 6HJ, Derry, United Kingdom	218
491827	13/04/2021	MAXCOLOR	16	MAXCOLOR CHILENA S.P.A.	Nataniel Cox 735, SANTIAGO DE CHILE, CHILE	118
491917	09/04/2021	PAUL FRANK	25	PAUL FRANK LIMITED	UNIT 1003, 10/F SHANGHAI IND. INVESTMENT BLDG. 48- 62 HENNESSY RD. , WANCHAI, HONG KONG	220

N° Exp.	Resolución	Denominación	Clases	Titular	Dirección	Ag.
491918	09/04/2021	JULIUS	25	PAUL FRANK LIMITED	UNIT 1003, 10/F SHANGHAI IND. INVESTMENT BLDG. 48-62 HENNESSY RD. , WANCHAI, HONG KONG	220
491919	09/04/2021		25	PAUL FRANK LIMITED	UNIT 1003, 10/F SHANGHAI IND. INVESTMENT BLDG. 48-62 HENNESSY RD. , WANCHAI, HONG KONG	220
491920	09/04/2021	PAUL FRANK	25	PAUL FRANK LIMITED	UNIT 1003, 10/F SHANGHAI IND. INVESTMENT BLDG. 48-62 HENNESSY RD. , WANCHAI, HONG KONG	220
492584	28/04/2021	AQUA VELVA (ETIQUETA)	3	UNILEVER IP HOLDINGS B.V.	Weena 455, 3013 AL, Rotterdam, PAISES BAJOS	136
493842	12/04/2021	CHROME AZZARO	3	L'OREAL	14, rue Royale, F-75008, FRANCIA	144
495321	15/04/2021	QUALIVITS	5	CLAUDIO BEINHACKER y CLAUDIO JABIF	Rambla Mahatma Gandhi 297 apto. 601, Montevideo, URUGUAY y 26 de Marzo 3279 apto. 601, Montevideo, URUGUAY	189
498960	13/04/2021	DIDPA	5	ROEMMERS S.A.	Camino Maldonado 5634, Montevideo, URUGUAY	144
504070	06/04/2021	MERAKI	21	FRANCISCO MIRABELLA	ARCOS 1953 PISO 17 Depto. C, CIUDAD AUTONOMA DE BUENOS AIRES, ARGENTINA	189
505492	26/03/2021	PHYTON 27	5	RIVERDOR CORP. S.A.	18 de Julio 878, Oficina 1204, Montevideo, URUGUAY	201
509032	09/04/2021	ESCADA SPORT	25	Margaretha International GmbH	9720 Wilshire Blvd. 6th fl., 90212, LOS ANGELES, CALIFORNIA, E. U. DE NORTEAMERICA	194
510203	07/04/2021	BRASILBERG	33	Semper idem Underberg AG	Hubert-Underberg-Allee 1, 47495, Rheinberg, ALEMANIA	136

N° Exp.	Resolución	Denominación	Clases	Titular	Dirección	Ag.
510825	15/04/2021	PAN DE FORMA MOLDEADO PARA VOS...	30	MAURICIO CASTELLANO	Joaquín Nuñez 2738, Montevideo, URUGUAY	189
511040	27/04/2021	TECNOLOGIA TEJIDO ADAPT	3	UNILEVER IP HOLDINGS B.V.	Weena 455, 3013 AL, Rotterdam, PAISES BAJOS	136
512474	15/04/2021	CORAGUM	1	Corn Products Development, Inc.	5 Westbrook Corporate Center, 60154-5759, .Westchester, IL, E. U. DE NORTEAMERICA	194
514228	27/04/2021	ALA	3	UNILEVER IP HOLDINGS B.V.	Weena 455, 3013 AL, Rotterdam, PAISES BAJOS	136
514943	22/04/2021	AMF	16 y 41	FUNDACION DE CULTURA UNIVERSITARIA	25 de Mayo 583, 11000, Montevideo, Montevideo, URUGUAY	216
516457	27/04/2021	ACTIVE EMOTION	3	UNILEVER IP HOLDINGS B.V.	Weena 455, 3013 AL, Rotterdam, PAISES BAJOS	136
516880	26/04/2021	GARANCE	3	RAIDA LIMACO	Comandante Braga 2636, MONTEVIDEO, URUGUAY	220
516881	26/04/2021	LANTIK	3	RAIDA LIMACO	Comandante Braga 2636, MONTEVIDEO, URUGUAY	220
518042	12/04/2021	EL DÍA UY	16 y 35	Rafael Franzini Batlle	Av. 18 de Julio 1318, Esc. 903, Montevideo, URUGUAY	220
518309	23/04/2021	TECNOLETRAS	16	TECNOLETRAS SAS	Cabrera 972, 91000, Pando, Canelones, URUGUAY	
520787	20/04/2021	CADUS	33	MOLINOS RIO DE LA PLATA S.A.	AVENIDA PRESIDENTE MANUEL QUINTANA 192, PISO 1º, CIUDAD AUTONOMA DE BUENOS AIRES, -, ARGENTINA	34

### ***TRANSFERENCIAS PARCIALES***

N° Exp.	Resolución	Denominación	Clases	Titular	Dirección	Ag.
447048	09/04/2021	BAR DE PIZZAS PIZZA & LOVE	43	DIEGO SEBASTIAN SUAREZ LIBONATTI; GABRIEL RAÚL	Iturriaga 3515, Montevideo, URUGUAY; Iturriaga 3515, Montevideo, Montevideo,	118

N° Exp.	Resolución	Denominación	Clases	Titular	Dirección	Ag.
				FERNÁNDEZ y BERNARDO JOSÉ GARAT URIOSTE	URUGUAY y Iturriaga 3515, Montevideo, Montevideo, URUGUAY	
484174	23/04/2021	MET DESARROLLOS	36 y 37	ALFREDO HECTOR SALGADO; CARLOS RUBEN ALBERDI y JORGE LUIS ARAMBURU	Avda. Córdoba 1547 Piso 12, Capital Federal, Buenos Aires, ARGENTINA; San Lorenzo 1580 Segundo Piso, Rosario, Provincia de Santa Fé, ARGENTINA y Dorrego 29 Bis Piso 1, Ciudad de Rosario, Provincia de Santa Fé, ARGENTINA	189

### ***TRANSFERENCIAS DE FRASES PUBLICITARIAS***

N° Exp.	Resolución	Denominación	Clases	Titular	Dirección	Ag.
414896	26/04/2021	UNA TAZA DE INSPIRACIÓN	30	UNILEVER IP HOLDINGS B.V.	Weena 455, 3013 AL, Rotterdam, PAISES BAJOS	136
428359	28/04/2021	ASOMBROSA LIMPIEZA MANCHA POR MANCHA	3	UNILEVER IP HOLDINGS B.V.	Weena 455, 3013 AL, Rotterdam, PAISES BAJOS	136

### ***TRANSFERENCIAS DE PATENTES***

N° Exp.	Resolución	Titular	Dirección	Ag.
032224	26/04/2021	Dow AgroSciences LLC		40
032889	26/04/2021	SANOFI - AVENTIS DEUTSCHLAND GmbH		165
032889	26/03/2021	SANOFI - AVENTIS DEUTSCHLAND GmbH		165
034849	12/04/2021	NOVARTIS AG		94
034849	13/04/2021	NOVARTIS AG		94
035119	06/04/2021	SUMITOMO CHEMICAL COMPANY, LIMITED		218
038610	26/04/2021	EsoCap AG		212
038611	26/04/2021	EsoCap AG		212



**CAMBIOS DE NOMBRE**

<b>N° Exp.</b>	<b>Resolución</b>	<b>Denominación</b>	<b>Clases</b>	<b>Titular</b>	<b>Dirección</b>	<b>Ag.</b>
360171	23/04/2021	PREVENCOR	5	Medley Farmacêutica Ltda	Avenida Portugal N° 1.100, Parte, Rua 5, A2 Bairro Itaqui, ITAPEVI, SAO PAULO, BRASIL	165
360171	06/04/2021	PREVENCOR	5	Medley Farmacêutica Ltda	Avenida Portugal N° 1.100, Parte, Rua 5, A2 Bairro Itaqui, ITAPEVI, SAO PAULO, BRASIL	165
376677	09/04/2021	BALTIC CONTROL	42	INSPECTION CERTIFICATION AND QUALITY S.A.	Misiones 1481 P.1, Montevideo, Montevideo, URUGUAY	201
396151	15/04/2021	LANCER GOLD	1 y 5	UNITED PHOSPHORUS LIMITED	Uniphos House, Madhu Park, 11th Road, Khar West, Mumbai, INDIA	194
396443	26/03/2021	ARGIFAR	5	EUROFARMA URUGUAY S.A.	Democracia 2132, Montevideo, Montevideo, URUGUAY	201
396918	27/04/2021	INTERCITY	43	ICH ADMINISTRAÇÃO DE HÓTEIS S.A.	Rua Primeiro de março N° 474 Conjunto 1602-Sala 13, 93010-210, São Leopoldo, Rio Grande do Sul, BRASIL	34
397138	21/04/2021	LUISSI	35	LUISSI S.A.	Calles 1 Y 6, BARRIO LA FORTUNA, Maldonado, URUGUAY	20
397352	12/04/2021	3 L'IMPÉRATRICE	3	DOLCE & GABBANA TRADEMARKS S.R.L.	Via Goldoni 10, 20129, Milano, ITALIA	144
397571	23/04/2021	POSITIVO	9	POSITIVO TECNOLOGIA S.A.	R. João Bettega, N° 5200, Curitiba, PR, BRASIL	212
397583	22/04/2021	CITADEL	36	CE TM HOLDINGS LLC	South Dearborn Street 131, 60603, Chicago, Illinois, E. U. DE NORTEAMERICA	194
397789	05/04/2021	FITCO	1	FITCO INTERNATIONAL S.A.	Colonia 810 esc. 502, Montevideo, Montevideo,	144

N° Exp.	Resolución	Denominación	Clases	Titular	Dirección	Ag.
					URUGUAY	
399762	13/04/2021	PM PRODUCTOS DE MAIZ S.A.	1, 5 y 30	Corn Products Development, Inc.	5 Westbrook Corporate Center, 60154, Westchester, IL, E. U. DE NORTEAMERICA	216
403722	21/04/2021	URUIMPORTA	35	L.H IMPORTACIONES S.A.S.	Hocquart 1669, Montevideo, Montevideo, URUGUAY	201
405252	21/04/2021	URUIMPORTA	7 y 8	L.H IMPORTACIONES S.A.S.	Hocquart 1669, Montevideo, Montevideo, URUGUAY	201
405437	21/04/2021	TOYOKI PROFESSIONAL	7 y 8	L.H IMPORTACIONES S.A.S.	Hocquart 1669, Montevideo, Montevideo, URUGUAY	201
405516	06/04/2021	THE CHEESECAKE FACTORY	30	TCF Co. LLC	26901 Malibú Hills Road, CA 91301, Calabasas Hills, E. U. DE NORTEAMERICA	228
405847	16/04/2021	CASCADING REELS	9	SG Gaming, Inc.	6601 Bermuda Road, 89119, LAS VEGAS, NEVADA, E. U. DE NORTEAMERICA	144
414594	16/04/2021	THREE CARD POKER	28	SG Gaming, Inc.	6601 Bermuda Road, 89119, LAS VEGAS, NEVADA, E. U. DE NORTEAMERICA	144
414595	16/04/2021	I TABLE	28	SG Gaming, Inc.	6601 Bermuda Road, 89119, LAS VEGAS, NEVADA, E. U. DE NORTEAMERICA	144
417891	08/04/2021	BIOFLORA	5	BIOSIDUS FARMA S.A.U.	Tarija 4243, Buenos Aites, ARGENTINA	201
418268	13/04/2021	ACJ	16, 25, 28, 35, 41, 43 y 45	ASOCIACION CRISTIANA DE JOVENES DE MONTEVIDEO	Colonia 1870, Montevideo, Montevideo, URUGUAY	201
419867	08/04/2021	VULCAN	11	HOBART LLC	155 Harlem Avenue Glenview, 60025, Illinois, E. U. DE NORTEAMERICA	34
419953	16/04/2021		9 y 28	SG Gaming, Inc.	6601 Bermuda Road, 89119, LAS VEGAS, NEVADA, E. U. DE NORTEAMERICA	144

N° Exp.	Resolución	Denominación	Clases	Titular	Dirección	Ag.
420381	21/04/2021	PICTET	36	BANQUE PICTET & CIE SA	Route des Acacias 60, 1227, CAROUGE, GE, SUIZA	201
420974	09/04/2021	SUCRODEX	1 y 30	Corn Products Development, Inc.	5 Westbrook Corporate Center, 60154, Westchester, IL , E. U. DE NORTEAMERICA	216
421482	07/04/2021	WIX	7	MANN+HUMMEL Filtration Technology US LLC	1 Wix Way, 28054, Gastonia, NC, E. U. DE NORTEAMERICA	187
422139	07/04/2021	GALDEN	1 y 4	SOLVAY SPECIALTY POLYMERS ITALY S.p.A.	Viale Lombardia 20, i-20021, Milan, ITALIA	144
422168	21/04/2021	AMARO SAVOIA	33	FUVA HOLDING S.A.	3076 Sir Francis Drakes Highway Road Town, TORTOLA, ISLAS VIRGENES BRITANICAS	191
426526	13/04/2021	ICE BREAKERS ICE CUBES	30	HERSHEY CHOCOLATE & CONFECTIONERY LLC	19 East Chocolate Avenue, PA 17033, HERSHEY, E. U. DE NORTEAMERICA	34
433864	08/04/2021	VISCOPLEX	1	Evonik Operations GmbH	Rellinghauser Strasse 1-11 , 45128, ESSEN, ALEMANIA	240
441181	13/04/2021	CARE FREE	30	HERSHEY CHOCOLATE & CONFECTIONERY LLC	19 East Chocolate Avenue, PA 17033, HERSHEY, E. U. DE NORTEAMERICA	34
442201	16/04/2021	COLOSSAL REELS	9 y 28	SG Gaming, Inc.	6601 Bermuda Road, 89119, LAS VEGAS, NEVADA, E. U. DE NORTEAMERICA	144
456247	13/04/2021	ICE BREAKERS COOL BLASTS	30	HERSHEY CHOCOLATE & CONFECTIONERY LLC	19 East Chocolate Avenue, PA 17033, HERSHEY, E. U. DE NORTEAMERICA	34
459239	26/04/2021	WILLIAMS	28	SG Gaming, Inc.	6601 Bermuda Road, 89119, Las Vegas, Nevada, E. U. DE	144

N° Exp.	Resolución	Denominación	Clases	Titular	Dirección	Ag.
					NORTEAMERICA	
461429	20/04/2021	SWIFT	9, 38 y 42	SOCIETY FOR WORLDWIDE INTERBANK FINANCIAL TELECOMMUNICATIO N, SC	Av. Adele 1, 1310, La Hulpe, BELGICA	144
463010	13/04/2021	LANCASTER	30	HERSHEY CHOCOLATE & CONFECTIONERY LLC	19 EAST CHOCOLATE AVENUE, PA 17033, HERSHEY, E. U. DE NORTEAMERICA	34
463051	13/04/2021	ICE BREAKERS DUO	30	HERSHEY CHOCOLATE & CONFECTIONERY LLC	19 East Chocolate Avenue, PA 17033, HERSHEY, E. U. DE NORTEAMERICA	34
464035	21/04/2021	MAKAWA	9 y 11	L.H IMPORTACIONES S.A.S.	Hocquart 1669, Montevideo, URUGUAY	180
464036	21/04/2021	LED LIFE	9 y 11	L.H IMPORTACIONES S.A.S.	Hocquart 1669, Montevideo, URUGUAY	180
467219	21/04/2021	CARIBBEAN STUD	41	SG Gaming, Inc.	6601 Bermuda Road, 89119, LAS VEGAS, NEVADA, E. U. DE NORTEAMERICA	144
467318	21/04/2021	MAKAWA	7 y 8	L.H IMPORTACIONES S.A.S.	Hocquart 1669, Montevideo , URUGUAY	201
468954	21/04/2021	WULLMAQ	7	L.H IMPORTACIONES S.A.S.	Hocquart 1669, Montevideo, URUGUAY	180
468996	22/04/2021	HIGHPOWER	16 y 17	L.H IMPORTACIONES S.A.S.	Hocquart 1669, Montevideo, URUGUAY	180
468998	21/04/2021	WINONE	7	L.H IMPORTACIONES S.A.S.	Hocquart 1669, Montevideo, URUGUAY	180
469528	22/04/2021	PANANDINO	7	L.H IMPORTACIONES S.A.S.	Hocquart 1669, Montevideo, Montevideo, URUGUAY	180
475146	22/04/2021	TOYAKI	7	L.H IMPORTACIONES S.A.S.	Hocquart 1669, Montevideo, Montevideo, URUGUAY	180

<b>N° Exp.</b>	<b>Resolución</b>	<b>Denominación</b>	<b>Clases</b>	<b>Titular</b>	<b>Dirección</b>	<b>Ag.</b>
475147	22/04/2021	CORO TOOLS	8	L.H IMPORTACIONES S.A.S.	Hocquart 1669, Montevideo, Montevideo, URUGUAY	180
475743	20/04/2021	SENNEBOGEN	7, 12 y 40	SENNEBOGEN MASCHINENFABRIK GMBH	Hebbelstr. 30, D-94315, Straubing, ALEMANIA	136
477740	13/04/2021	ICE BREAKERS	30	HERSHEY CHOCOLATE & CONFECTIONERY LLC	19 East Chocolate Avenue, PA 17033, HERSHEY, E. U. DE NORTEAMERICA	34
477741	13/04/2021	ICE BREAKERS ULTIMATE MOUTH FRESHENING	30	HERSHEY CHOCOLATE & CONFECTIONERY LLC	19 East Chocolate Avenue, PA 17033, HERSHEY, E. U. DE NORTEAMERICA	34
477994	16/04/2021	777 BLAZING	9, 28 y 41	SG Gaming, Inc.	6601 Bermuda Road, 89119, LAS VEGAS, NEVADA, E. U. DE NORTEAMERICA	144
478757	22/04/2021	LHUY	35	L.H IMPORTACIONES S.A.S.	Hocquart 1669, Montevideo, Montevideo, URUGUAY	180
483006	16/04/2021	HOT HOT PENNY	9	SG Gaming, Inc.	6601 Bermuda Road, 89119, LAS VEGAS, NEVADA, E. U. DE NORTEAMERICA	144
483009	16/04/2021	LIFE OF LUXURY	9	SG Gaming, Inc.	6601 Bermuda Road, 89119, LAS VEGAS, NEVADA, E. U. DE NORTEAMERICA	144
483010	20/04/2021	WMS GAMING	9	SG Gaming, Inc.	6601 Bermuda Road, 89119, LAS VEGAS, NEVADA, E. U. DE NORTEAMERICA	144
483011	20/04/2021	MONEY TO BURN	9	SG Gaming, Inc.	6601 Bermuda Road, 89119, LAS VEGAS, NEVADA, E. U. DE NORTEAMERICA	144
483012	20/04/2021	WINNING BID	9	SG Gaming, Inc.	6601 Bermuda Road, 89119, LAS VEGAS, NEVADA, E. U. DE NORTEAMERICA	144
483014	20/04/2021	REEL'EM IN	9	SG Gaming, Inc.	6601 Bermuda Road, 89119,	144

N° Exp.	Resolución	Denominación	Clases	Titular	Dirección	Ag.
					LAS VEGAS, NEVADA, E. U. DE NORTEAMERICA	
483017	16/04/2021	LEPRECHAUN'S GOLD	9	SG Gaming, Inc.	6601 Bermuda Road, 89119, LAS VEGAS, NEVADA, E. U. DE NORTEAMERICA	144
483176	20/04/2021	BALLY GAMING	9	SG Gaming, Inc.	6601 Bermuda Road, 89119, LAS VEGAS, NEVADA, E. U. DE NORTEAMERICA	144
485135	20/04/2021	URUIMPORTA	35	L.H IMPORTACIONES S.A.S.	Hocquart 1669, Montevideo, Montevideo, URUGUAY	201
487841	26/04/2021	FENIX	11	FENIXLIGHT LIMITED	2F/3F, West of Building A, Xinghong Technology Park, 111 Shuiku Road, Fenghuanggang  Community, Xixiang Street, , Bao'an District, Shenzhen City, Guangdong Province, CHINA	144
488124	16/04/2021	GOLD FISH	9	SG Gaming, Inc.	6601 Bermuda Road, 89119, LAS VEGAS, NEVADA, E. U. DE NORTEAMERICA	144
488125	20/04/2021	WILLIAMS	9, 37 y 41	SG Gaming, Inc.	6601 Bermuda Road, 89119, LAS VEGAS, NEVADA, E. U. DE NORTEAMERICA	144
491690	09/04/2021	CIPRIANI OCEAN RESORT AND CLUB RESIDENCES	35, 36, 37, 41, 43, 44 y 45	ALTUNIS - TRADING, GESTÃO E SERVIÇOS, SOCIEDADE UNIPessoal, LDA.	Rua Das Pretas N° 43, 2º Andar, Sala 7, 9000-050, Funchal, Madeira, PORTUGAL	212
491703	20/04/2021	WALTEK	1 y 16	L.H IMPORTACIONES S.A.S	Hocquart 1669, Montevideo, Montevideo, URUGUAY	201
497304	20/04/2021	MAGICCLICK	11	L.H IMPORTACIONES S.A.S.	Hocquart 1669, Montevideo, Montevideo, URUGUAY	201
498719	20/04/2021	KALDEWEI	11	FRANZ KALDEWEI GmbH&Co.KG	Beckumer Strasse 33-35, 59229, AHLEN, ALEMANIA	36

N° Exp.	Resolución	Denominación	Clases	Titular	Dirección	Ag.
500362	20/04/2021	ITALOMIX	11	L.H IMPORTACIONES S.A.S.	HOCQUART 1669, Montevideo, Montevideo, URUGUAY	201
500569	16/04/2021	JACKPOT PARTY	9	SG Gaming, Inc.	6601 Bermuda Road, 89119, LAS VEGAS, NEVADA, E. U. DE NORTEAMERICA	144
501137	05/04/2021	UALÁ	36	BANCAR TECNOLOGÍA S.A.U.	Av. Quintana 535 Piso 1, CABA, 1129, BUENOS AIRES, BUENOS AIRES, ARGENTINA	34
503743	12/04/2021	EVOLUTION	7	TK Elevator Innovation and Operations GmbH	ThyssenKrupp Allee 1, Essen, 45143, Essen, Essen, ALEMANIA	179
503921	20/04/2021	URU ENVIOS LLEGANDO A TODO EL PAÍS	39	L.H IMPORTACIONES S.A.S.	HOCQUART 1678, Montevideo, Montevideo, URUGUAY	201
505081	16/04/2021	GAME MAKER	28	SG Gaming, Inc.	6601 Bermuda Road, 89119, LAS VEGAS, NEVADA, E. U. DE NORTEAMERICA	144
506130	20/04/2021	TIGON	6	L.H IMPORTACIONES S.A.S.	HOCQUART 1678, Montevideo, Montevideo, URUGUAY	201
510154	07/04/2021	SYNERGY	7, 9 y 37	TK Elevator Innovation and Operations GmbH	ThyssenKrupp Allee 1, Essen, 45143, Essen, Essen, ALEMANIA	179
511831	15/04/2021	JICKY	3	GUERLAIN	68, avenue des Champs-Elysees, Paris, 75008, -, -, FRANCIA	18
516256	13/04/2021	VITERRA	4, 5, 29, 30, 31, 35, 36, 39, 42 y 44	Viterra Canada Inc.	2625 Victoria Avenue, Regina, SK S4T 7T9, -, -, CANADA	34
518890	20/04/2021	LED LIFE ILUMINACIÓN CON CONCIENCIA	9 y 11	L.H IMPORTACIONES S.A.S	HOCQUART 1678, Montevideo, Montevideo, URUGUAY	201
519093	07/04/2021	ASHLEY	20	ASHLEY FURNITURE INDUSTRIES, LLC	One Ashley Way, Arcadia, WI 54612, ARCADIA, 54612, WISCONSIN, WISCONSIN, E. U. DE NORTEAMERICA	212
519094	07/04/2021	ASHLEY	35	Ashley Furniture Industries, LLC.	One Ashley Way, Arcadia, WI 54612, ARCADIA, 54612, WISCONSIN, WISCONSIN, E.	212

N° Exp.	Resolución	Denominación	Clases	Titular	Dirección	Ag.
					U. DE NORTEAMERICA	
519095	07/04/2021	ASHLEY FURNITURE	20	Ashley Furniture Industries, LLC.	One Ashley Way, Arcadia, WI 54612, ARCADIA, 54612, WISCONSIN, WISCONSIN, E. U. DE NORTEAMERICA	212
519096	07/04/2021	ASHLEY FURNITURE	35	Ashley Furniture Industries, LLC.	One Ashley Way, Arcadia, WI 54612, ARCADIA, 54612, WISCONSIN, WISCONSIN, E. U. DE NORTEAMERICA	212
519097	08/04/2021	ASHLEY FURNITURE INDUSTRIES	20	Ashley Furniture Industries, LLC	One Ashley Way, Arcadia, WI 54612, ARCADIA, 54612, WISCONSIN, WISCONSIN, E. U. DE NORTEAMERICA	212
519098	08/04/2021	ASHLEY HOMESTORE	20	Ashley Furniture Industries, LLC.	One Ashley Way, Arcadia, WI 54612, ARCADIA, 54612, WISCONSIN, WISCONSIN, E. U. DE NORTEAMERICA	212
519099	08/04/2021	ASHLEY HOMESTORE	20	Ashley Furniture Industries, LLC	One Ashley Way, Arcadia, WI 54612, ARCADIA, 54612, WISCONSIN, WISCONSIN, E. U. DE NORTEAMERICA	212
519100	08/04/2021	ASHLEY HOMESTORE	35	Ashley Furniture Industries, LLC	One Ashley Way, Arcadia, WI 54612, ARCADIA, 54612, WISCONSIN, WISCONSIN, E. U. DE NORTEAMERICA	212
519101	08/04/2021	ASHLEY HOMESTORE	20	Ashley Furniture Industries, LLC	One Ashley Way, Arcadia, WI 54612, ARCADIA, 54612, WISCONSIN, WISCONSIN, E. U. DE NORTEAMERICA	212
519110	09/04/2021	ASHLEY HOMESTORE	35	Ashley Furniture Industries, LLC	One Ashley Way, Arcadia, WI 54612, ARCADIA, 54612, WISCONSIN, WISCONSIN, E. U. DE NORTEAMERICA	212
519112	13/04/2021	VITERRA	1, 5, 22, 29, 30, 31, 35, 36,	Viterra Canada Inc.	2625 Victoria Avenue, Regina,	34



N° Exp.	Resolución	Denominación	Clases	Titular	Dirección	Ag.
			39, 40, 42 y 44		SK S4T 7T9, -, -, CANADA	
519113	09/04/2021	ASHLEY FURNITURE HOMESTORE	35	Ashley Furniture Industries, LLC	One Ashley Way, Arcadia, WI 54612, ARCADIA, 54612, WISCONSIN, WISCONSIN, E. U. DE NORTEAMERICA	212
519114	13/04/2021	VITERRA	1, 22 y 40	Viterra Canada Inc.	2625 Victoria Avenue, Regina, SK S4T 7T9, -, -, CANADA	34
519116	13/04/2021	V	1, 5, 22, 29, 30, 31, 35, 36, 39, 40, 42 y 44	Viterra Canada Inc.	2625 Victoria Avenue, Regina, SK S4T 7T9, -, -, CANADA	34
519117	09/04/2021	BENCHCRAFT	20	Ashley Furniture Industries, LLC	One Ashley Way, Arcadia, WI 54612, ARCADIA, 54612, WISCONSIN, WISCONSIN, E. U. DE NORTEAMERICA	212
519120	09/04/2021	ASHLEY FURNITURE HOMESTORE	35	Ashley Furniture Industries, LLC	One Ashley Way, Arcadia, WI 54612, ARCADIA, 54612, WISCONSIN, WISCONSIN, E. U. DE NORTEAMERICA	212
519122	09/04/2021	ASHLEY FURNITURE HOMESTORE	35	Ashley Furniture Industries, LLC	One Ashley Way, Arcadia, WI 54612, ARCADIA, 54612, WISCONSIN, WISCONSIN, E. U. DE NORTEAMERICA	212
519123	09/04/2021		20 y 35	Ashley Furniture Industries, LLC	One Ashley Way, Arcadia, WI 54612, ARCADIA, 54612, WISCONSIN, WISCONSIN, E. U. DE NORTEAMERICA	212
519135	12/04/2021	SIGNATURE DESIGN BY ASHLEY	20	Ashley Furniture Industries, LLC.	One Ashley Way, Arcadia, WI 54612, ARCADIA, 54612, WISCONSIN, WISCONSIN, E. U. DE NORTEAMERICA	212
519145	12/04/2021	SIGNATURE DESIGN BY ASHLEY	35	Ashley Furniture Industries, LLC.	One Ashley Way, Arcadia, WI 54612, ARCADIA, 54612, WISCONSIN, WISCONSIN, E. U. DE NORTEAMERICA	212
519146	12/04/2021	THIS IS HOME	20 y 35	Ashley Furniture	One Ashley Way, Arcadia, WI	212

N° Exp.	Resolución	Denominación	Clases	Titular	Dirección	Ag.
				Industries, LLC.	54612, ARCADIA, 54612, WISCONSIN, WISCONSIN, E. U. DE NORTEAMERICA	
519147	12/04/2021	URBANOLOGY	20 y 35	Ashley Furniture Industries, LLC.	One Ashley Way, Arcadia, WI 54612, ARCADIA, 54612, WISCONSIN, WISCONSIN, E. U. DE NORTEAMERICA	212
519148	12/04/2021	VINTAGE CASUAL	20 y 35	Ashley Furniture Industries, LLC.	One Ashley Way, Arcadia, WI 54612, ARCADIA, 54612, WISCONSIN, WISCONSIN, E. U. DE NORTEAMERICA	212
519230	12/04/2021	A ASHLEY	20	Ashley Furniture Industries, LLC.	One Ashley Way, Arcadia, WI 54612, ARCADIA, 54612, WISCONSIN, WISCONSIN, E. U. DE NORTEAMERICA	212
519232	12/04/2021	A ASHLEY	35	Ashley Furniture Industries, LLC.	One Ashley Way, Arcadia, WI 54612, ARCADIA, 54612, WISCONSIN, WISCONSIN, E. U. DE NORTEAMERICA	212
520414	20/04/2021	AIRCOL	11	L.H IMPORTACIONES S.A.S	HOCQUART 1678, 11800, MONTEVIDEO, MONTEVIDEO, URUGUAY	201
520787	14/04/2021	CADUS	33	MOLINOS RIO DE LA PLATA S.A.	AVENIDA PRESIDENTE MANUEL QUINTANA 192, PISO 1°, CIUDAD AUTONOMA DE BUENOS AIRES, -, ARGENTINA	34

### ***CAMBIOS DE DOMICILIO***

N° Exp.	Resolución	Denominación	Clases	Titular	Dirección	Ag.
371249	22/04/2021	LA MARTINA	41	CAPINEL S.A.	RECONQUISTA 517 PISO 5, MONTEVIDEO, URUGUAY	118
386974	15/04/2021	HEXVIX	5 y 10	PHOTOCURE ASA	Hoffsveien 4, 0275, Oslo,	34

N° Exp.	Resolución	Denominación	Clases	Titular	Dirección	Ag.
					NORUEGA	
392670	20/04/2021	KLEENEX CARE PURIFY	3	KIMBERLY-CLARK WORLDWIDE, INC.	Three World Trade Center, 175 Greenwich Street, 10007, NEW YORK, NEW YORK, E. U. DE NORTEAMERICA	144
395629	15/04/2021	DON DAVID	33	GRUPO PEÑAFLO S.A.	Olga Cossettini 363 Piso 3°, Buenos Aires, ARGENTINA	94
397138	22/04/2021	LUISSI	35	LUISSI S.A.	Calles 1 Y 6, BARRIO LA FORTUNA, Maldonado, URUGUAY	20
397340	20/04/2021	LEVITON	9 y 11	LEVITON MANUFACTURING CO., INC.	201 North Service Road, 11747, Melville, New York, E. U. DE NORTEAMERICA	191
397669	20/04/2021	DELEÓN DL	33	D/CE HOLDINGS LLC.	Three World Trade Center, 175 Greenwich Street, 10007, NEW YORK, NEW YORK, E. U. DE NORTEAMERICA	144
397670	22/04/2021	DL	30 y 33	D/CE HOLDINGS LLC.	Three World Trade Center, 175 Greenwich Street, 10007, NEW YORK, NEW YORK, E. U. DE NORTEAMERICA	144
397946	15/04/2021	SUMA DE LETRAS	9, 16, 38 y 41	EDITORIAL SUDAMERICANA URUGUAYA S.A.	Colonia 950 piso 6 , Montevideo, URUGUAY	181
398092	26/04/2021		35 y 41	EFFIE WORLDWIDE INC.	348 West 57th ST., Ste. 131, 10019, New York, NY, E. U. DE NORTEAMERICA	201
398093	26/04/2021	EFFIE	35 y 41	EFFIE WORLDWIDE INC.	348 West 57th ST., Ste. 131, 10019, New York, NY, E. U. DE NORTEAMERICA	201
398831	08/04/2021	SEDUCTION IN BLACK	3	ANTONIO PUIG, S.A.	Plaza Europa, 46-48, L'Hospitalet de Llobregat, 08902, Barcelona, ESPAÑA	144
399772	08/04/2021	INTERAG	1, 5, 31, 35, 42 y 44	INTERAG S.A.	Manuel Errazquin 2368	94

N° Exp.	Resolución	Denominación	Clases	Titular	Dirección	Ag.
					Apartamento 501 - 5to piso , 11300, Montevideo, URUGUAY	
405847	21/04/2021	CASCADING REELS	9	SG Gaming, Inc.	6601 Bermuda Road, 89119, LAS VEGAS, NEVADA, E. U. DE NORTEAMERICA	144
406682	08/04/2021	BETTY BOOP	18 y 25	HEARST HOLDINGS, INC. y FLEISCHER STUDIOS INC.	300 West 57th Street, 40th floor, 10019, New York, New York, E. U. DE NORTEAMERICA y 3550 Wilshire Boulevard, Suite 840, CA 90010, Los Angeles, California, E. U. DE NORTEAMERICA	156
407329	21/04/2021	MIXTO 2000	30	INSTITUTO BOTANICO LA SELVA S.A.	Rafael Eguren 3344, Montevideo, Montevideo, URUGUAY	218
409904	26/03/2021	EFUDIX	5	BAUSCH+Lomb OPS B.V.	Koolhovenlaan 110, Schiphol- Rijk, PAISES BAJOS	191
410091	26/03/2021	MESTINON	5	BAUSCH +Lomb OPS B.V.	Koolhovenlaan 110, Schiphol- Rijk, PAISES BAJOS	192
414594	21/04/2021	THREE CARD POKER	28	SG Gaming, Inc.	6601 Bermuda Road, 89119, LAS VEGAS, NEVADA, E. U. DE NORTEAMERICA	144
414595	21/04/2021	I TABLE	28	SG Gaming, Inc.	6601 Bermuda Road, 89119, LAS VEGAS, NEVADA, E. U. DE NORTEAMERICA	144
414695	07/04/2021	CHORIPRON	29	ESTABLECIMIENTOS JUAN SARUBBI S.A.	CAMINO CORONEL RAÍZ 2902, MONTEVIDEO, URUGUAY	154
419427	22/04/2021	OSRAM	9, 10 y 11	OSRAM GMBH	Marcel-Breuer-Str. 6, 80807, München, ALEMANIA	34
419593	08/04/2021	GRAINGER	9, 16 y 35	W.W. GRAINGER, INC.	100 GRAINGER PARKWAY LAKE FOREST, 60045-5201, ILLINOIS, E. U. DE NORTEAMERICA	245

N° Exp.	Resolución	Denominación	Clases	Titular	Dirección	Ag.
419776	23/04/2021	TCL	9	TCL Technology Group Corporation	TCL Technology Building, 17 Huifeng 3rd Road, Zhongkai High Technology Development District, Huizhou, Guangdong, CHINA	144
419867	12/04/2021	VULCAN	11	HOBART LLC	155 Harlem Avenue Glenview, 60025, Illinois, E. U. DE NORTEAMERICA	34
419953	21/04/2021		9 y 28	SG Gaming, Inc.	6601 Bermuda Road, 89119, LAS VEGAS, NEVADA, E. U. DE NORTEAMERICA	144
420206	08/04/2021	FOMOCO	1, 4, 6, 7 y 9	FORD MOTOR COMPANY	One American Road, 48126, Dearborn, MI, E. U. DE NORTEAMERICA	194
420207	08/04/2021	FOMOCO	7, 12 y 22	FORD MOTOR COMPANY	One American Road, 48126, Dearborn, MI, E. U. DE NORTEAMERICA	194
420216	08/04/2021	FOMOCO	7, 8, 9, 11, 14 y 17	FORD MOTOR COMPANY	One American Road, 48126, Dearborn, MI, E. U. DE NORTEAMERICA	194
420360	23/04/2021	XEROX	2, 3, 5, 7, 8, 9, 10, 11 y 16	XEROX CORPORATION	201 Merritt 7, 06851-1056, Norwalk, Connecticut, E. U. DE NORTEAMERICA	
420381	22/04/2021	PICTET	36	BANQUE PICTET & CIE SA	Route des Acacias 60, 1227, CAROUGE, GE, SUIZA	201
420547	26/03/2021	AVOMETIN	5	KÖNIG URUGUAY SOCIEDAD ANONIMA	García Lagos y Camino al Paso Hondo  , Colonia Nicolich, Canelones, URUGUAY	129
420548	26/03/2021	REVIVON	5	KÖNIG URUGUAY SOCIEDAD ANONIMA	García Lagos y Camino al Paso Hondo  , Colonia Nicolich, Canelones,	129

N° Exp.	Resolución	Denominación	Clases	Titular	Dirección	Ag.
					URUGUAY	
420766	26/04/2021	HECHOACA	41 y 43	TODOS POR URUGUAY	AVDA. ITALIA 5775-121, MONTEVIDEO, URUGUAY	154
421015	27/04/2021	RAUSA	29	EDIC S.A.	Misiones 1372 402, Montevideo, URUGUAY	154
421345	14/04/2021	PROGEFFIK	5	LABORATORIOS EFFIK S.A.	San Rafael 3, 28108, Alcobendas, MADRID, ESPAÑA	94
421422	12/04/2021	DEKNATEL	10	TELEFLEX MEDICAL INCORPORATED	550 E. Swedesford Road, Suite 400, 19087, Wayne, Pennsylvania, E. U. DE NORTEAMERICA	194
421423	05/04/2021	PLEUR EVAC	10	TELEFLEX MEDICAL INCORPORATED	550 E. Swedesford Road, Suite 400, 19087, Wayne, Pennsylvania, E. U. DE NORTEAMERICA	194
421746	28/04/2021	IVAX	5 y 10	IVAX LLC	1090 Horsham Road North Wales, 19454, PENNSYLVANIA, E. U. DE NORTEAMERICA	245
422230	26/03/2021	DORMEUIL	24 y 25	DORMEUIL FRERES	3 Avenue Jeanne Garnerin, Air Park Paris Sud, 91320, Wissous, FRANCIA	212
424080	07/04/2021	THERMOZONE	11	FRICO AB	Industrivägen 41 , 433 61, Sävedalen, SUECIA	144
424081	07/04/2021	FRICO	9	FRICO AB	Industrivägen 41 , 433 61, Sävedalen, SUECIA	144
424104	07/04/2021	EDUCARD	36	SANTIAGO JOSE OTEGUI VILARO	EDUARDO BLANCO ACEVEDO 2065, APTO 003, Montevideo, URUGUAY	34
425911	26/04/2021	RAUSA SELLO ROJO	29	EDIC S.A.	MISIONES 1372 402, Montevideo, URUGUAY	154
426526	14/04/2021	ICE BREAKERS ICE CUBES	30	HERSHEY CHOCOLATE &	19 East Chocolate Avenue, PA 17033, HERSHEY, E. U. DE	34

N° Exp.	Resolución	Denominación	Clases	Titular	Dirección	Ag.
				CONFECTIONERY LLC	NORTEAMERICA	
430030	14/04/2021	DUBONNET	32 y 33	PERNOD RICARD	5 Cours Paul Ricard, 75008, Paris, FRANCIA	205
432541	15/04/2021	SCOTT	9, 12, 18 y 25	SCOTT SPORTS S.A.	Route du Crochet 17, 1762, GIVISIEZ, SUIZA	212
432587	07/04/2021	FRICO	11	FRICO AB	Industrivägen 41 , 433 61, Sävedalen, SUECIA	144
432629	14/04/2021	STRESSTABS	5	GlaxoSmithKline Consumer Healthcare Holdings (US) LLC	Corporation Service Company 251, Little Falls Drive, 19808, Wilmington, DELAWARE, E. U. DE NORTEAMERICA	216
438375	05/04/2021	NR	9	NR ELECTRIC CO., LTD.	No.69 Suyuan Avenue, 211102, Jiangning, Nanjing, Jiangsu , CHINA	94
441181	14/04/2021	CARE FREE	30	HERSHEY CHOCOLATE & CONFECTIONERY LLC	19 East Chocolate Avenue, PA 17033, HERSHEY, E. U. DE NORTEAMERICA	34
442201	21/04/2021	COLOSSAL REELS	9 y 28	SG Gaming, Inc.	6601 Bermuda Road, 89119, LAS VEGAS, NEVADA, E. U. DE NORTEAMERICA	144
447835	13/04/2021	JANEIRO	33	PERNOD RICARD	5 Cours Paul Ricard, 75008, Paris, FRANCIA	205
449537	14/04/2021		33	PERNOD RICARD	5 Cours Paul Ricard, 75008, Paris, FRANCIA	205
451758	20/04/2021	DELEÓN	33	D/CE HOLDINGS LLC.	Three World Trade Center 175 Greenwich Street, 10007, NEW YORK, NEW YORK, E. U. DE NORTEAMERICA	144
456247	14/04/2021	ICE BREAKERS COOL BLASTS	30	HERSHEY CHOCOLATE & CONFECTIONERY LLC	19 East Chocolate Avenue, PA 17033, HERSHEY, E. U. DE NORTEAMERICA	34

<b>N° Exp.</b>	<b>Resolución</b>	<b>Denominación</b>	<b>Clases</b>	<b>Titular</b>	<b>Dirección</b>	<b>Ag.</b>
457255	14/04/2021	PERNOD	33	PERNOD RICARD	5 Cours Paul Ricard, 75008, Paris, FRANCIA	205
459405	14/04/2021	PERNOD RICARD URUGUAY	33, 35, 36, 38, 41 y 43	PERNOD RICARD	5 Cours Paul Ricard, 75008, Paris, FRANCIA	218
461177	13/04/2021	LE CERCLE BY PERNOD RICARD	33, 35, 41 y 43	PERNOD RICARD	5 Cours Paul Ricard, 75008, Paris, FRANCIA	205
462062	14/04/2021	OPN	7, 11, 16, 20, 21, 32 y 33	PERNOD RICARD	5 Cours Paul Ricard, 75008, Paris, FRANCIA	218
463010	14/04/2021	LANCASTER	30	HERSHEY CHOCOLATE & CONFECTIONERY LLC	19 EAST CHOCOLATE AVENUE, PA 17033, HERSHEY, E. U. DE NORTEAMERICA	34
463051	14/04/2021	ICE BREAKERS DUO	30	HERSHEY CHOCOLATE & CONFECTIONERY LLC	19 East Chocolate Avenue, PA 17033, HERSHEY, E. U. DE NORTEAMERICA	34
469757	14/04/2021	OPN	7, 11, 16, 20, 21, 32 y 33	PERNOD RICARD	5 Cours Paul Ricard, 75008, Paris, FRANCIA	221
477740	14/04/2021	ICE BREAKERS	30	HERSHEY CHOCOLATE & CONFECTIONERY LLC	19 East Chocolate Avenue, PA 17033, HERSHEY, E. U. DE NORTEAMERICA	34
477741	14/04/2021	ICE BREAKERS ULTIMATE MOUTH FRESHENING	30	HERSHEY CHOCOLATE & CONFECTIONERY LLC	19 East Chocolate Avenue, PA 17033, HERSHEY, E. U. DE NORTEAMERICA	34
477994	21/04/2021	777 BLAZING	9, 28 y 41	SG Gaming, Inc.	6601 Bermuda Road, 89119, LAS VEGAS, NEVADA, E. U. DE NORTEAMERICA	144
481270	26/03/2021	ANASTASIA BEVERLY HILLS	3	Anastasia Beverly Hills, LLC.	10635 Santa Monica Boulevard, Suite 300, 90025, LOS ANGELES, California, E. U. DE NORTEAMERICA	201
483006	21/04/2021	HOT HOT PENNY	9	SG Gaming, Inc.	6601 Bermuda Road, 89119,	144



N° Exp.	Resolución	Denominación	Clases	Titular	Dirección	Ag.
					LAS VEGAS, NEVADA, E. U. DE NORTEAMERICA	
483009	22/04/2021	LIFE OF LUXURY	9	SG Gaming, Inc.	6601 Bermuda Road, 89119, LAS VEGAS, NEVADA, E. U. DE NORTEAMERICA	144
483010	22/04/2021	WMS GAMING	9	SG Gaming, Inc.	6601 Bermuda Road, 89119, LAS VEGAS, NEVADA, E. U. DE NORTEAMERICA	144
483011	27/04/2021	MONEY TO BURN	9	SG Gaming, Inc.	6601 Bermuda Road, 89119, LAS VEGAS, NEVADA, E. U. DE NORTEAMERICA	144
483012	22/04/2021	WINNING BID	9	SG Gaming, Inc.	6601 Bermuda Road, 89119, LAS VEGAS, NEVADA, E. U. DE NORTEAMERICA	144
483014	22/04/2021	REEL'EM IN	9	SG Gaming, Inc.	6601 Bermuda Road, 89119, LAS VEGAS, NEVADA, E. U. DE NORTEAMERICA	144
483017	27/04/2021	LEPRECHAUN'S GOLD	9	SG Gaming, Inc.	6601 Bermuda Road, 89119, LAS VEGAS, NEVADA, E. U. DE NORTEAMERICA	144
483176	22/04/2021	BALLY GAMING	9	SG Gaming, Inc.	6601 Bermuda Road, 89119, LAS VEGAS, NEVADA, E. U. DE NORTEAMERICA	144
487101	06/04/2021	SPIN PALACE CASINO	9 y 41	CITY VIEWS LIMITED	Kingsway House, Havilland Street, GY1 2QE, St. Peter Port, GUERNSEY	144
487102	13/04/2021	SPIN PALACE LIVE CASINO	9 y 41	CITY VIEWS LIMITED	1 Mapp Street, Belize City, BELICE	144
488124	21/04/2021	GOLD FISH	9	SG Gaming, Inc.	6601 Bermuda Road, 89119, LAS VEGAS, NEVADA, E. U. DE NORTEAMERICA	144
488125	22/04/2021	WILLIAMS	9, 37 y 41	SG Gaming, Inc.	6601 Bermuda Road, 89119, LAS VEGAS, NEVADA, E. U. DE NORTEAMERICA	144

N° Exp.	Resolución	Denominación	Clases	Titular	Dirección	Ag.
496629	14/04/2021	RICARD	32 y 33	PERNOD RICARD	5 Cours Paul Ricard, 75008, Paris, FRANCIA	205
498291	11/03/2021	ELIXINOL	3 y 5	Elixinol, LLC	10170 Church Ranch Way, Unit 400, 80021, Westminster, Colorado, E. U. DE NORTEAMERICA	212
500569	27/04/2021	JACKPOT PARTY	9	SG Gaming, Inc.	6601 Bermuda Road, 89119, LAS VEGAS, NEVADA, E. U. DE NORTEAMERICA	144
503756	13/04/2021	&CO DRINKS&CO	9, 32, 33, 35, 39, 41 y 43	PERNOD RICARD	5 Cours Paul Ricard, 75008, Paris, FRANCIA	205
505081	21/04/2021	GAME MAKER	28	SG Gaming, Inc.	6601 Bermuda Road, 89119, LAS VEGAS, NEVADA, E. U. DE NORTEAMERICA	144
514500	14/04/2021	SUZE	33	PERNOD RICARD	5 Cours Paul Ricard, 75008, Paris, FRANCIA	205
514502	14/04/2021	PERNOD	32 y 33	PERNOD RICARD	5 Cours Paul Ricard, 75008, Paris, FRANCIA	205
514677	14/04/2021		32 y 33	PERNOD RICARD	5 Cours Paul Ricard, 75008, Paris, FRANCIA	205
520787	16/04/2021	CADUS	33	MOLINOS RIO DE LA PLATA S.A.	AVENIDA PRESIDENTE MANUEL QUINTANA 192, PISO 1°, CIUDAD AUTONOMA DE BUENOS AIRES, -, ARGENTINA	34
520986	16/04/2021	HABICHUELAS CRECEMOS JUGANDO	28	MANUELA MORALES y BETTINA ASARAVICIUS	20 De Setiembre 1453, Montevideo, URUGUAY y 20 De Setiembre 1453, Montevideo, URUGUAY	212

### ***CAMBIOS DE DOMICILIO DE FRASES PUBLICITARIAS***

N° Exp.	Resolución	Denominación	Clases	Titular	Dirección	Ag.
396211	26/03/2021	KNOWLEDGE GROWS	1, 16 y 44	YARA	Drammensveien 131 – 0277	21

N° Exp.	Resolución	Denominación	Clases	Titular	Dirección	Ag.
				INTERNATIONAL ASA	OSLO (P.O. BOX 343, Skoyen 0213 Oslo) , NORUEGA	

### ***CAMBIOS DE DOMICILIO DE PATENTES***

N° Exp.	Resolución	Titular	Dirección	Ag.
032282	12/04/2021	HEINEKEN SUPPLY CHAIN B.V y CARLSBERG BREWERIES A/S		201
037098	22/04/2021	Vitae Pharmaceuticals, LLC		205

### ***INSCRIPCIONES DE LICENCIAS***

N° Exp.	Resolución	Denominación	Clases	Titular	Dirección	Ag.
436122	29/12/2020	TAKIS	30	GRUPO BIMBO S.A.B. DE C.V.	Porlongación Paseo de la Reforma N° 1000, Mexico D.F., MEXICO	29
436839	29/12/2020	OROWEAT	29 y 30	GRUPO BIMBO S.A.B. DE C.V.	Prolongación Paseo de la Reforma 1000, Colonia Peña Blanca, 01210, Santa Fe, México D.F., MEXICO	29

### ***INSCRIPCIONES DE RENUNCIAS TOTALES***

N° Exp.	Resolución	Denominación	Clases	Titular	Dirección	Ag.
438740	23/04/2021	SURFACE	9	MICROSOFT CORPORATION	One Microsoft Way, Redmond, Washington, E. U. DE NORTEAMERICA	65
473778	14/04/2021	GOOGLE DEVELOPERS LAUNCHPAD	35, 36 y 41	GOOGLE LLC.	1600 Amphitheatre Parkway, 94043, Mountain View, California, E. U. DE NORTEAMERICA	194
479235	14/04/2021	MUS	41	EDIRNAL S.A.	CONCEPCIÓN DEL URUGUAY 1424, Montevideo, URUGUAY	144

**RESOLUCIONES DE RECURSOS, DNPI**

N° Exp	Resolución	Marca	Clases	Titular	Ag.
494229	19/04/2021	K KRONOTEX (mixta) / SWISS KRONO Tec GmbH	19 (Concedida), 20 (Concedida), 27 (Concedida) y 35 (Concedida)		201
494239	19/04/2021	K KRONOTEX BY SWISS KRONO GROUP (mixta) / SWISS KRONO Tec GmbH	19 (Concedida), 20 (Concedida), 27 (Concedida) y 35 (Concedida)		201
496526	09/04/2021	LOG&GO BY TICKET LOG (mixta) / EDENRED	35 (Concedida S/D) y 36 (Concedida S/D)		94
496558	09/04/2021	TICKET NAVIDAD EDENRED (mixta) / EDENRED	35 (Concedida S/D) y 36 (Concedida S/D)		94

**RESOLUCIONES DE PATENTES, CONCEDIDAS**

N° Exp	Resolución	Título	Titular	Ag.
No. 30264	14/04/2021	PROCESO PARA LA PRODUCCIÓN DE DIÓXIDO DE CLORO	Ecolab USA Inc.	34
No. 30297	29/04/2021	INHIBIDORES DE LA QUINASA C-FMS-I	JANSSEN PHARMACEUTICA, N.V.	191
No. 31361	07/04/2021	VACUNAS Y COMPONENTES PARA INHIBIR CELULAS MICROBIANAS	PASTORAL GREENHOUSE GAS RESEACH LTD	94
No. 31585	05/04/2021	Método para el mejoramiento de la calidad de la madera y su rendimiento	SWETREE TECHNOLOGIES AB	165
No. 32388	05/04/2021	COMPOSICION FARMACEUTICA SÓLIDA QUE COMPRENDE AMLODIPINA Y LOSARTAN CON ESTABILIDAD MEJORADA	HANMI SCIENCE CO., LTD.	194
No. 32389	05/04/2021	COMPOSICIÓN FARMACÉUTICA SÓLIDA QUE	HANMI SCIENCE CO., LTD.	194

N° Exp	Resolución	Título	Titular	Ag.
		COMPRENDE AMLODIPINA Y LOSARTAN		
No. 32469	05/04/2021	COMPOSICIONES Y METODOS PARA MODULAR LA SENDA DE SEÑALIZACION DE WNT	NOVARTIS AG.	20
No. 32695	05/04/2021	FORMA DE DOSIFICACIÓN FARMACÉUTICA PARA ADMINISTRACIÓN ORAL DE UN INHIBIDOR DE LA FAMILIA Bcl-2	ABBOTT GMBH & CO. KG.	205
No. 32696	14/04/2021	COMPOSICIONES HERBICIDAS SINÉRGICAS DE AMINOCARBAZONA Y PROPISOCLOR Y MÉTODOS DE USO DE LAS MISMAS.	ARYSTA LIFESCIENCE CORPORATION	165
No. 32776	07/04/2021	COMPUESTOS DE IMIDAZOPIRAZINAS SUSTITUIDAS PARA EL TRATAMIENTO DE ENFERMEDADES PARASITARIAS, COMPOSICIONES FARMACÉUTICAS QUE LOS CONTIENEN Y APLICACIÓN.	IRM LLC	194
No. 32794	29/04/2021	PROCESO DE LIXIVIACIÓN PARA LA RECUPERACIÓN DE METALES PRECIOSOS	Anglo Corporate Services South Africa (Proprietary) Limited	18
No. 32878	29/04/2021	COMPOSICIONES PARA ACABADO DE CUERO QUE COMPRENDEN DERIVADOS DEL DIOXOLANO	RHODIA POLIAMIDA E ESPECIALIDADES LTDA	165
No. 33024	05/04/2021	METODO PARA LA FABRICACION DE PAPEL O SIMILARES	Applied Chemicals Handels-GmbH	136
No. 33300	14/04/2021	CAJON	IFCO SYSTEMS GMBH	180
No. 33302	29/04/2021	CAJÓN	IFCO SYSTEMS GMBH	180
No. 33306	05/04/2021	ANTICUERPOS ANTI-CD40	BOEHRINGER INGELHEIM INTERNATIONAL GMBH	20
No. 33339	14/04/2021	PROCESO PARA LA PREPARACIÓN DE AMIDAS DE ÁCIDO PIRAZOL CARBOXÍLICO	SYNGENTA PARTICIPATIONS AG	20
No. 33420	05/04/2021	COMPOSICIONES COLORANTES DE BAJO COV	AKZO NOBEL COATINGS INTERNATIONAL B.V	212
No. 33433	05/04/2021	MÉTODO NOVEDOSO PARA PRODUCIR MICROCELULOSA	AALTO UNIVERSITY FOUNDATION sr.	207
No. 33435	14/04/2021	PROCESO PARA LA PRODUCCIÓN DE MICROCELULOSA	KEMIRA OYJ	207
No. 33438	29/04/2021	UN PRODUCTO DE INSEMINACIÓN HETEROGÉNEO	XY, LLC	207

N° Exp	Resolución	Título	Titular	Ag.
No. 33572	29/04/2021	PROCESO PARA LA PREPARACIÓN DE DICLOROFULVENO	SYNGENTA LIMITED y SYNGENTA PARTICIPATIONS AG	20
No. 33608	29/04/2021	CAJON	IFCO SYSTEMS GMBH	180
No. 33882	29/04/2021	SISTEMA COMPACTO AUTOMATIZADO Y MÉTODO PARA EMBOTELLAMIENTO DE GAS	CAMILOTTI, Daniel y CAMILOTTI, Flavio	211
No. 33904	29/04/2021	CAJÓN DE TRANSPORTE Y PRESENTACIÓN	IFCO SYSTEMS GMBH	201
No. 36376	05/04/2021	DERIVADOS 5-FOSFONO DE (2R,3R,4S,5R)-2-(4-AMINOPIRROLO[2,1-F][1,2,4]TRIAZIN-7-IL)-3,4-DIHIDROXI-5- (HIDROXIMETIL)TETRAHIDROFURAN-2-CARBONITRILO	GILEAD SCIENCES, INC.	94
No. 37825	07/04/2021	COMPUESTOS DERIVADOS DE 2-(1H-PIRROLO[2,3-B]PIRIDIN-5-ILOXI)-N-FENIL SULFONIL BENZAMIDA COMO INHIBIDORES DE PROTEÍNAS ANTIAPOPTÓTICAS.	AbbVie Ireland Unlimited Company	218

### ***RESOLUCIONES DE DISEÑOS INDUSTRIALES, CONCEDIDAS***

N° Exp	Resolución	Título	Titular	Ag.
No. 4669	07/04/2021	PERFIL PARA ABERTURA	ALUAR ALUMINIO ARGENTINO SOCIEDAD ANONIMA INDUSTRIAL Y COMERCIAL	181
No. 4810	07/04/2021	CONTROLADOR PARA DISPOSITIVOS ELECTRÓNICOS	SONY INTERACTIVE ENTERTAINMENT INC.	201
No. 4811	07/04/2021	CARCASA DE CONTROLADOR PARA DISPOSITIVOS ELECTRÓNICOS	SONY INTERACTIVE ENTERTAINMENT INC.	201
No. 4812	07/04/2021	CARCASA DE CONTROLADOR PARA DISPOSITIVOS ELECTRÓNICOS	SONY INTERACTIVE ENTERTAINMENT INC.	201
No. 4813	07/04/2021	CARCASA DE CONTROLADOR PARA DISPOSITIVOS ELECTRÓNICOS	SONY INTERACTIVE ENTERTAINMENT INC.	201
No. 4818	07/04/2021	CONTENEDOR PARA LÍQUIDOS O SÓLIDOS	EVAS EV ALETLERI SANAYI ANONIM SIRKETI	201

**RESOLUCIONES DE MODELOS DE UTILIDAD, CONCEDIDAS**

<b>N° Exp</b>	<b>Resolución</b>	<b>Título</b>	<b>Titular</b>	<b>Ag.</b>
U-4628	05/04/2021	MOLDE AUTÓNOMO DE VACIADO PARA LA FABRICACIÓN DE MÓDULOS PARA LA CONSTRUCCIÓN	Leonardo Elbio Suárez Beledo	171
U-4648	14/04/2021	SISTEMA DE APLICACIÓN DE INSUMOS LÍQUIDOS	HARTWICH, CARLOS	34
U-4667	07/04/2021	PROTESIS PENEANA EXTERNA MASCULINA	CARLOS OSCAR BRUNO BARBIERI	
U-4677	07/04/2021	TURBINA CONVERTIDORA DE FLUJOS DE NEGATIVOS EN POSITIVOS	CARMELO ADRIAN DARDAÑO ROSSINI	144
U-4698	07/04/2021	SISTEMA DE IRRIGACIÓN DE BRAZO ARTICULADO CON PUNTERO BASCULANTE CON EL AVANCE	HARTWICH, CARLOS	34
U-4705	29/04/2021	DISPOSICIÓN CONSTRUCTIVA INTRODUCIDA EN BUJE PARA BRAZO DE SUSPENSIÓN NEUMÁTICA	Randon S/A Implementos e Participações	136
U-4705	07/04/2021	DISPOSICIÓN CONSTRUCTIVA INTRODUCIDA EN BUJE PARA BRAZO DE SUSPENSIÓN NEUMÁTICA	Randon S/A Implementos e Participações	136
U-4721	07/04/2021	JUEGO DE PIEZAS METÁLICAS PARA ENSAMBLAR RÁPIDAMENTE PERFILES	Sergio Silvera	
U-4729	07/04/2021	CARRETE ELECTRICO PARA DISPENSAR HEBRAS DE PASTOR ELÉCTRICO	SABRINA LUJAN CORNU RODRIGUEZ y EZEQUIEL RIVOIR TORRES	192

**RESOLUCIONES DE PATENTES, DESESTIMADAS**

<b>N° Exp</b>	<b>Resolución</b>	<b>Título</b>	<b>Titular</b>	<b>Ag.</b>
No. 32119	29/04/2021	Sal sódica de 2-tiazolil-4-quinolinil-oxi, formas cristalinas y composiciones farmacéuticas que las contienen, para tratar infección por Hepatitis C Viral	BOEHRINGER INGELHEIM INTERNATIONAL GMBH.	20
No. 32680	05/04/2021	AGENTES INDUCTORES DE APOPTOSIS CON SELECTIVIDAD POR Bcl-2 PARA EL TRATAMIENTO DE CÁNCER Y ENFERMEDADES INMUNES	AbbVie Inc.	205
No. 32741	05/04/2021	ACIDO CICLOPROPANCARBOXÍLICO [1,2,4]TRIAZOL[1,5-a]PIRIDIN-2-IL-AMIDA UTILES	GALAPAGOS NV	165

N° Exp	Resolución	Título	Titular	Ag.
		PARA EL TRATAMIENTO DE ENFERMEDADES INFLAMATORIAS Y DEGENERATIVAS		
No. 32791	05/04/2021	DERIVADOS DE 17-HIDROXI-17-PENTAFLUROETIL-ESTRA-4,9(10)-DIEN-11ARILO, PROCEDIMIENTOS PARA SU PREPARACIÓN Y SU USO PARA EL TRATAMIENTO DE ENFERMEDADES	BAYER INTELLECTUAL PROPERTY GMBH	211
No. 32797	29/04/2021	FORMULACIONES FARMACÉUTICAS SEMISÓLIDAS	EGIS GYÓGSZERGYÁR NYLVÁNOSAN MŰKÖDŐ RÉSZVÉNYTÁRSASÁG	221
No. 33089	29/04/2021	ANTICUERPOS QUE SE UNEN A LOS RECEPTORES B(beta)- KLOTHO, FGF Y A COMPLEJOS DE LOS MISMOS	AMGEN INC.	216
No. 33174	14/04/2021	ANTICUERPO MONOCLONAL ANTI-FACTOR DE NECROSIS TUMORAL (TNF), SECUENCIAS QUE LO DEFINEN, COMPOSICIONES QUE LO COMPRENDEN Y SUS APLICACIONES	BPH S.A. y UNIVERSIDAD DE CHILE	180
No. 33254	05/04/2021	PROTEÍNAS TERAPÉUTICAS DE UNIÓN A DLL4	AbbVie Inc.	205
No. 33670	05/04/2021	ANTICUERPOS DE ONCOSTATINA M HUMANA Y METODOS DE USO	JANSSEN BIOTECH, INC.	192
No. 33821	05/04/2021	RESPUESTA INMUNE POTENCIADA EN LA ESPECIE BOVINA	BAYER INTELLECTUAL PROPERTY GMBH	216
No. 34983	29/04/2021	COMPUESTOS ANTIVIRALES EFICACES PARA INHIBIR LA REPLICACIÓN DEL VIRUS DE LA HEPATITIS C ("HCV") Y COMPOSICIONES RELACIONADAS	AbbVie Ireland Unlimited Company	218
No. 38311	07/04/2021	VARIANTE DE ÁCIDO NUCLEICO DE LOS GENES DE CINAMIL ALCOHOL DESHIDROGENASA (CAD) PARA MODIFICACIÓN DE BIOSÍNTESIS DE LIGNINA POR SUPRESIÓN CON SENTIDO	AGRICULTURE VICTORIA SERVICES PTY LTD y DAIRY AUSTRALIA LIMITED	34



**RESOLUCIONES DE MODELOS DE UTILIDAD, DESESTIMADAS**

<b>N° Exp</b>	<b>Resolución</b>	<b>Título</b>	<b>Titular</b>	<b>Ag.</b>
U-4619	05/04/2021	BATIDOR DE MASA PESADA Y EXTRA PESADA PARA USO EN APARATO ELECTRODOMÉSTICO	SEB do Brasil Produtos Domésticos Ltda.	180
U-4719	14/04/2021	EQUIPO EJERCITADOR DE ABDOMINALES CON MECANISMO DE RESISTENCIA INTERNO	SHOP LATINO NETWORK, S. DE R.L. DE C.V.	34

**RESOLUCIONES DE PATENTES, ABANDONADAS**

<b>N° Exp</b>	<b>Resolución</b>	<b>Título</b>	<b>Titular</b>	<b>Ag.</b>
No. 29962	05/04/2021	COMPUESTOS CALCILITICOS	SMITHKLINE BEECHAM CORPORATION	
No. 32544	07/04/2021	“HIDRATOS DE HIDROCLORURO DE OZENOXACINO”	FERRER INTERNATIONAL S.A.	192
No. 32653	05/04/2021	USO DE MATERIALES NOVEDOSOS EN SISTEMAS DE MARCADORES	SMARTWATER RESEARCH LIMITED	
No. 32782	05/04/2021	COMPUESTOS DE PIRAZOLO[1,5-a]PIRIMIDINA SUSTITUIDOS COMO INHIBIDORES DE TRK-QUINASA	ARRAY BIOPHARMA INC.	211
No. 32786	05/04/2021	INHIBIDORES DE QUINASA QUE REGULAN LA SEÑAL DE APOPTOSIS COMPOSICIÓN FARMACÉUTICA QUE LOS COMPRENDE Y UN MÉTODO DE TRATAMIENTO	GILEAD SCIENCES, INC.	94
No. 32801	29/04/2021	NUEVOS DERIVADOS DIHIDROINDOLONAS, SU PROCEDIMIENTO DE PREPARACIÓN Y LAS COMPOSICIONES FARMACÉUTICAS QUE LOS CONTIENEN	LES LABORATOIRES SERVIER	18
No. 33267	05/04/2021	MOLÉCULAS DE POLINUCLEÓTIDOS PARA LA REGULACIÓN GENÉTICA EN PLANTAS	MONSANTO TECHNOLOGY LLC	187
No. 33275	14/04/2021	UNA HERRAMIENTA MANUAL CORTADORA/REFILADORA DE TUBOS FLEXIBLES DE BAJO ESPESOR	MACROPLAST S.A.	18

<b>N° Exp</b>	<b>Resolución</b>	<b>Título</b>	<b>Titular</b>	<b>Ag.</b>
No. 33301	29/04/2021	CAJÓN	IFCO SYSTEMS GMBH	180
No. 33327	14/04/2021	LANA MINERAL PROCEDENTE DE MATERIALES RECICLABLES	USG INTERIORS, INC.	207
No. 33388	05/04/2021	NUEVOS PROCESOS PARA LA PREPARACION DE COMPUESTOS DE PIRIMIDINONA	GLAXO GROUP LIMITED	18
No. 33992	05/04/2021	MÉTODOS PARA MODIFICAR LA BIOSINTESIS DE LA LIGNINA Y MEJORAR LA DIGESTIBILIDAD	BASF PLANT SCIENCE COMPANY GMBH	192
No. 34210	29/04/2021	COMPOSICIONES, MÉTODOS Y SISTEMAS PARA LA MICROPROPAGACIÓN DE PLANTAS	BooShoot, LLC.	216
No. 34225	05/04/2021	Producción de DHA y otros LC-PUFAs (Acidos Grasos Poliinsaturados) en plantas.	DOW AGROSCIENCES LLC y DSM IP Assets B.V.	165
No. 34347	05/04/2021	PROTEÍNAS DE FUNCIÓN DUAL PARA TRATAR TRASTORNOS METABÓLICOS	NOVARTIS AG y IRM LLC	94
No. 35143	07/04/2021	DERIVADOS DE DIHIDROPIRAZOL COMO MODULADORES DEL RECEPTOR ACOPLADO A LA PROTEÍNA GPR40 G	BRISTOL-MYERS SQUIBB COMPANY, Una Corporación del Estado de Delaware	192
No. 35151	07/04/2021	COMPUESTOS DE 2-[FENOXI-FENIL]-1-[1,2,4]TRIAZOL-1-IL-ETANOL SUSTITUIDO Y SU USO COMO FUNGICIDAS	BASF SE	192
No. 35152	07/04/2021	COMPUESTOS DE [1,2,4]TRIAZOL SUSTITUIDO Y SU USO COMO FUNGICIDAS	BASF SE	192
No. 35153	07/04/2021	COMPUESTOS DE 2-[FENOXI-FENIL]-1-[1,2,4]TRIAZOL-1-IL-ETANOL SUSTITUIDO Y SU USO COMO FUNGICIDAS	BASF SE	192
No. 35259	05/04/2021	INHIBIDORES MACROCÍCLICOS DE SERINA PROTEASAS DE HEPATITIS C	AbbVie Ireland Unlimited Company y Enanta Pharmaceuticals, Inc.	20
No. 35266	05/04/2021	COMPUESTOS ANTIVIRALES	AbbVie Ireland Unlimited Company	218
No. 36628	14/04/2021	INDAZOLONAS COMO MODULADORES DE LA SEÑALIZACIÓN DE TNF	AbbVie Inc.	218
No. 36659	14/04/2021	MECANISMO HIDRÁULICO PARA TRANSFORMAR MOVIMIENTO LINEAL ALTERNATIVO EN	SERGIO JOAQUIN MALANESCHII DELGADO	144

N° Exp	Resolución	Título	Titular	Ag.
		MOVIMIENTO GIRATORIO Y VICEVERSA		
No. 36672	14/04/2021	NUEVOS COMPUESTOS Y USOS	AstraZeneca AB	216
No. 36946	14/04/2021	NUEVO PROCEDIMIENTO DE MECANICA FUNCIONAL EN PROTESIS DE CADERA	JOSE LUIS URIARTE VILLAR	
No. 36954	14/04/2021	MÁQUINA ALINEADORA DE LLANTAS DE ALEACIÓN	USINAGEM SANTA ROSA LTDA	34
No. 37277	14/04/2021	CONJUGADOS DE FÁRMACO Y ANTICUERPOS ANTI-EGFR	AbbVie Inc.	218
No. 37368	14/04/2021	DISPOSITIVO INTRACERVICAL PARA CONTROL DE REPRODUCCIÓN EN ANIMALES Y PROCEDIMIENTOS DE COLOCACIÓN Y RETIRO	Ignacio Beriao Matonte y José Luis Matonte Said	211
No. 37475	14/04/2021	SULFONAS TRICÍCLICAS COMO MODULADORES DE ROR GAMMA	BRISTOL-MYERS SQUIBB COMPANY, Una Corporación del Estado de Delaware	192
No. 37559	14/04/2021	PIRAZOLO[3,4-B]PIRIDINA Y PIRROLO[2,3-B]PIRIDINA COMO INHIBIDORES DE LA TIROSINA QUINASA DE BRUTON	Pharmacyclics LLC	216
No. 37880	29/04/2021	DISPOSITIVO INTRAVESICAL PARA DETECCIÓN DE PREÑEZ	Juan Carlos Abó	212
No. 37899	29/04/2021	DERIVADOS DE CICLOPROPILMETILAMIDA ACTIVOS COMO PESTICIDA	SYNGENTA PARTICIPATIONS AG	211
No. 37940	29/04/2021	DISPOSITIVO CORTADOR, MEZCLADOR Y DISTRIBUIDOR	MARY S.R.L.	212
No. 38312	05/04/2021	VARIANTE DE ÁCIDO NUCLEICO DE LOS GENES DE 4-CUMARATO-COA-LIGASA (4CL) PARA MODIFICACIÓN DE BIOSÍNTESIS DE LIGNINA POR SUPRESIÓN CON SENTIDO	AGRICULTURE VICTORIA SERVICES PTY LTD y DAIRY AUSTRALIA LIMITED	34
No. 38663	07/04/2021	Nuevos derivados de bencimidazol, composiciones farmacéuticas coneniéndolos y aplicaciones.	PFIZER INC.	211

***RESOLUCIONES DE DISEÑOS INDUSTRIALES, ABANDONADAS***

<b>N° Exp</b>	<b>Resolución</b>	<b>Título</b>	<b>Titular</b>	<b>Ag.</b>
No. 4711	29/04/2021	CONFIGURACIÓN APLICADA EN JARRA	NELY CRISTINA BRAIDOTTI	205

***RESOLUCIONES DE MODELOS DE UTILIDAD, ABANDONADAS***

<b>N° Exp</b>	<b>Resolución</b>	<b>Título</b>	<b>Titular</b>	<b>Ag.</b>
U-4595	07/04/2021	MEZCLADOR DE JABÓN LÍQUIDO Y AGUA (DOS EN UNO)	EVA SANDBERG ARNET	

En virtud de la discrepancia que surge en la actualidad entre la fecha de validez de las resoluciones en los sistemas IPAS y [PAMP](#) con la que surge del Boletín de la DNPI, debe dejarse constancia que la fecha de validez de la resolución correspondiente es la que surge de los sistema IPAS y [PAMP](#), fecha de firma de la misma.

**EXTRACTOS DE LICENCIAS**

MARCA	PWC
ACTA	415365
CONTRATO	23/10/2017
LICENCIANTE	PWC BUSINESS TRUST
LICENCIATARIO	PRICEWATERHOUSECOOPERS LTDA.
PLAZO	Rige desde el 01/07/2011,renovable cada 3 años automáticamente, para su cancelación se requiere acuerdo entre licenciante y licenciario respecto de su desvinculación comercial
EXCLUSIVIDAD	No
TOTAL	No
MARCA	PWC
ACTA	430863
CONTRATO	23/10/2017
LICENCIANTE	PWC BUSINESS TRUST
LICENCIATARIO	PRICEWATERHOUSECOOPERS LTDA.
PLAZO	Rige desde el 1/7/2011, renovable cada 3 años automáticamente, para su cancelación se requiere acuerdo entre Licenciante y Licenciario respecto de su desvinculación comercial.
EXCLUSIVIDAD	NO
TOTAL	NO
MARCA	K KROSER
ACTA	494220
CONTRATO	25/7/2019
LICENCIANTE	CROSER S.A.
LICENCIATARIO	BISELAND S.A.
PLAZO	5 años desde la fecha del contrato, prorrogable por periodos de 2 años.
EXCLUSIVIDAD	NO, se limita a los locales de Luis A. de Herrera 476, ciudad de Minas Departamento de Lavalleja
TOTAL	SI
MARCA	K KROSER
ACTA	494220
CONTRATO	25/7/2019
LICENCIANTE	CROSER S.A.
LICENCIATARIO	ALFRA S.R.L.
PLAZO	5 años desde la fecha del contrato, prorrogable por periodos de 2 años.
EXCLUSIVIDAD	NO, para local sito en Ruta 9 km 208, de la ciudad de Rocha , Departamento de Rocha, para ciudad de Rocha, Localidades : La Paloma, Costa Azul y La Pedrera.
TOTAL	SI
MARCA	LOGO
ACTA	408736
CONTRATO	30/9/2019
LICENCIANTE	RE/MAX,LLC
LICENCIATARIO	MARROQUIL S.A.
PLAZO	desde el 1/10/2011 hasta 30/11/2028 , prorrogable por 20 años más.

---

EXCLUSIVIDAD	NO
TOTAL	SI



## **SOLICITUDES DE PATENTES DE INVENCION**

(19) Dirección Nacional de la Propiedad Industrial – URUGUAY

(12) Invención

(11) UY a/ 038780

- (51) Clasificación Internacional: F 03B 17/06, 7/00  
(22) Fecha de presentación: 13/07/2020  
(30) Datos de prioridad: 16/662,632 24/10/2019 US  
(71) Solicitante: ADCANIN INC. [CA]  
(72) Inventor: HOTER-ISHAY, On [CA]  
(74) Agente/apoderado: GONZALO FERNÁNDEZ SECCO (34)  
(54) Título: TURBINAS DE PRESIÓN HIDROSTÁTICA Y RODETES DE TURBINAS DE LA MISMA

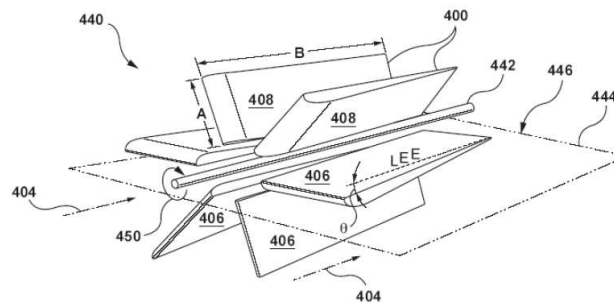

- (57) Resumen: Los rodetes de turbina de presión hidrostática explotan la presión hidrostática de un fluido que fluye, en lugar de maximizar la extracción de energía cinética, convirtiendo menos energía cinética pero más energía potencial en energía hidroeléctrica que los actuales rodetes de turbina de central de pasada. La energía total convertida en energía hidroeléctrica es mayor que en rodetes de turbina de central de pasada convencionales. En un contexto de central de pasada, la energía convertida total — principalmente energía potencial— puede superar la energía cinética del flujo comprometido por el motor de la turbina.



**(19) Dirección Nacional de la Propiedad Industrial – URUGUAY****(12) Invención****(11) UY a/ 038903**

- (51) **Clasificación Internacional:** A 01N 25/30, 43/56  
(22) **Fecha de presentación:** 02/10/2020  
(30) **Datos de prioridad:** 62/910300 03/10/2019 US  
(71) **Solicitante:** FMC CORPORATION [US] y FMC AGRO Singapore Pte. Ltd. [SG]  
(72) **Inventor:** Ubiratan F. DE SOUSA [BR]; Forrest DURGIN [US]; Robert KENNEDY [US]; Sergiy PELESHANKO [US]; Savka STOEVA [US]; Luis TEIXEIRA [US]; Guozhi WANG [US]  
(74) **Agente/apoderado:** CARLOS EDUARDO SARLABÓS BUZÓ (189)  
(54) **Título:** COMPOSICIONES INSECTICIDAS DE DIAMIDA

- (57) **Resumen:** Se proporcionan composiciones insecticidas de diamida concentradas en aceite que comprenden un éster de fosfato. También se proporcionan composiciones de mezcla en tanque que comprenden un insecticida de diamida, un éster de fosfato y un diluyente. Las composiciones pueden comprender opcionalmente adyuvantes tales como tensioactivos, emulsionantes, aceites de cultivo a base de petróleo, aceites de semillas derivados de cultivos, acidulantes, tampones, espesantes, adhesivos, esparcidores y/o agentes antiespumantes. Las composiciones de mezcla en tanque son útiles para el control eficaz de insectos fitófagos en aplicaciones agronómicas y no agronómicas.

**(19) Dirección Nacional de la Propiedad Industrial – URUGUAY****(12) Invención****(11) UY a/ 038906**

- (51) **Clasificación Internacional:** C 07D 401/08, 405/14, A 61K 31/337, 31/351, 31/357, 31/397, 31/4245, 31/425, 31/433, 31/4523, 31/497, 31/501, 31/506, 31/53, C 07D 403/14, 413/14, 417/14 // A 61P 25/00
- (22) **Fecha de presentación:** 07/10/2020
- (30) **Datos de prioridad:** 62/912,980 09/10/2019 US
- (71) **Solicitante:** NOVARTIS AG [CH]
- (72) **Inventor:** CHEN, Xin [US]; CALHOUN, Amy [US]; GARDINIER, Kevin Matthew [US]; HALL, Edward Charles [GB]; JENDZA, Keith [US]; LABBE-GIGUERE, Nancy [CA]; NEEF, James [GB]; PALACIOS, Daniel Steven [US]; QIAN, Ming [CN]; SHULTZ, Michael David [US]; THOMSON, Christopher G [GB]; WANG, Kate Yaping [CN]; YANG, Fan [US]
- (74) **Agente/apoderado:** JUAN LAPENNE DE SALTERAIN (211)
- (54) **Título:** COMPUESTOS 2- DERIVADOS DE AZASPIRO[3,4]OCTANO COMO AGONISTAS DE M4 Y COMPOSICIONES DE LOS MISMOS

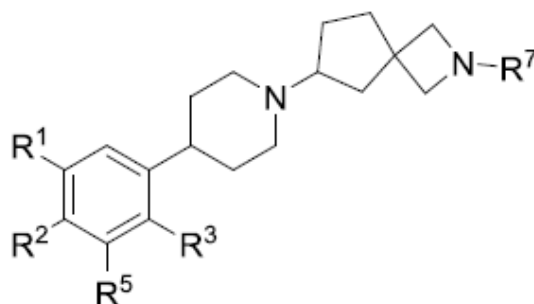

- (57) **Resumen:** En la presente se proporcionan compuestos de acuerdo con la Fórmula (I) o una sal farmacéuticamente aceptable de los mismos, en donde R<sup>1</sup>, R<sup>2</sup>, R<sup>3</sup>, R<sup>5</sup>, y R<sup>7</sup> se definen en la presente. También se proporcionan en la presente composiciones farmacéuticas que comprenden un compuesto de Fórmula (I) así como también el uso de dichos compuestos como agonistas del receptor M4.

**(19) Dirección Nacional de la Propiedad Industrial – URUGUAY****(12) Invención****(11) UY a/ 038907**

- (51) **Clasificación Internacional:** C 07D 491/107, A 61K 31/337, 31/34, 31/341, 31/351, 31/357, 31/397, 31/4178, 31/422, 31/4245, 31/433, 31/4523, 31/506, C 07D 403/14, 405/14, 413/14, 417/14 // A 61P 25/00, 25/28
- (22) **Fecha de presentación:** 07/10/2020
- (30) **Datos de prioridad:** 62/912,986 09/10/2019 US
- (71) **Solicitante:** NOVARTIS AG [CH]
- (72) **Inventor:** CHEN, Xin [US]; CALHOUN, Amy [US]; GARDINIER, Kevin Matthew [US]; HALL, Edward Charles [GB]; JENDZA, Keith [US]; LABBE-GIGUERE, Nancy [CA]; NEEF, James [GB]; PALACIOS, Daniel Steven [US]; QIAN, Ming [CN]; WANG, Kate Yaping [CN]; YANG, Fan [US]; SHULTZ, Michael David [GB]; THOMSON, Christopher G. [GB]
- (74) **Agente/apoderado:** JUAN LAPENNE DE SALTERAIN (211)
- (54) **Título:** COMPUESTOS DERIVADOS DE 2-AZAESPIRO[3.4]OCTANO COMO AGONISTAS DE M4 Y COMPOSICIONES DE LOS MISMOS

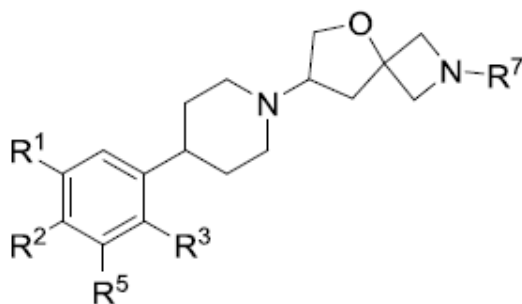

- (57) **Resumen:** En el presente documento se proporcionan compuestos de acuerdo con la Fórmula (I) o su sal farmacéuticamente aceptable, en donde R<sup>1</sup>, R<sup>2</sup>, R<sup>3</sup>, R<sup>5</sup>, y R<sup>7</sup> se definen en el presente documento. También se proporcionan en el presente documento composiciones farmacéuticas que comprenden un compuesto de Fórmula (I) así como el uso de dichos compuestos como agonistas del receptor M4.

**(19) Dirección Nacional de la Propiedad Industrial – URUGUAY****(12) Invención****(11) UY a/ 038909**

- (51) **Clasificación Internacional:** C 07D 307/82, 405/10, A 61K 31/343, 31/381, 31/404, 31/4155, 31/4178, 31/42, 31/427, 31/443, C 07D 401/10, 407/10, 409/10, 413/10, 417/10 // A 61P 13/12, 25/00, 37/00, 9/00
- (22) **Fecha de presentación:** 08/10/2020
- (30) **Datos de prioridad:** 62/913,021 09/10/2019 US
- (71) **Solicitante:** BIOCRYST PHARMACEUTICALS, INC. [US]
- (72) **Inventor:** Pravin L. KOTIAN [US]; Yarlagadda S. BABU [US]; Weihe ZHANG [CN]; Peng-Cheng LU [CN]; Andrew E. SPAULDING [US]; Wei LV [CN]; Zhao DANG [CN]; Krishnan RAMAN [US]; Minwan WU [US]; Trung Xuan NGUYEN [VN]
- (74) **Agente/apoderado:** STELLA MARINA WENG POLICICCHIO (218)
- (54) **Título:** INHIBIDORES DEL FACTOR D DEL COMPLEMENTO PARA ADMINISTRACIÓN ORAL

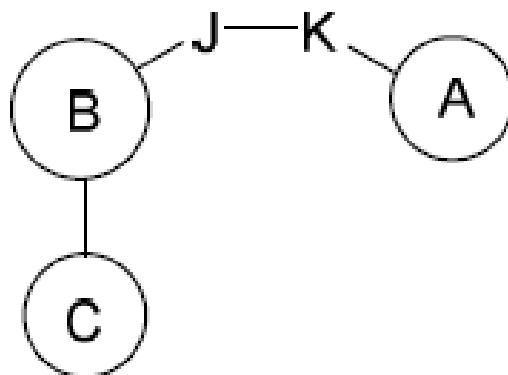

- (57) **Resumen:** Compuestos de las fórmulas (I) - (IV) y sales farmacéuticamente aceptables de los mismos, que son inhibidores del sistema del complemento. También se proveen composiciones farmacéuticas que comprenden dichos compuestos y métodos para usar los compuestos y composiciones en el tratamiento o la prevención de enfermedades o afecciones que presentan una actividad aberrante del sistema del complemento.

**(19) Dirección Nacional de la Propiedad Industrial – URUGUAY****(12) Invención****(11) UY a/ 038910**

- (51) **Clasificación Internacional:** A 01N 43/653  
(22) **Fecha de presentación:** 08/10/2020  
(30) **Datos de prioridad:** 19202288.7 09/10/2019 EP  
(71) **Solicitante:** BAYER AKTIENGESELLSCHAFT [DE]  
(72) **Inventor:** PAZENOK, Sergii [DE]; JESCHKE, Peter [DE]; SCHWARZ, Hans-Georg [DE]; ARLT, Alexander [DE]; FÜßLEIN, Martin [DE]; CANCHO GRANDE, Yolanda [ES]; TELSER, Joachim [DE]; LÖSEL, Peter [GB]; LINKA, Marc [DE]; EBBINGHAUS-KINTSCHER, Ulrich [DE]; DAMIJONAITIS, Arunas Jonas [DE]; HEISLER, Iring [DE]; TURBERG, Andreas [DE]  
(74) **Agente/apoderado:** JUAN LAPENNE DE SALTERAIN (211)  
(54) **Título:** COMPUESTOS DE HETEROARILLO-TRIAZOL COMO PESTICIDAS, FORMULACIONES, USOS Y MÉTODOS DE USO DE LOS MISMOS

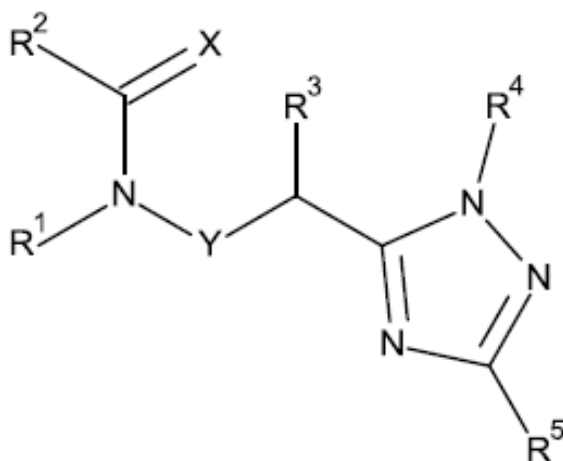

- (57) **Resumen:** La presente invención se refiere a nuevos compuestos de heteroarilo-triazol de la fórmula general (I), en donde los elementos estructurales X, Y, R<sup>1</sup>, R<sup>2</sup>, R<sup>3</sup>, R<sup>4</sup> y R<sup>5</sup> tienen el significado dado en la memoria, a formulaciones y composiciones que comprenden tales compuestos y a su uso en el control de plagas animales que incluyen artrópodos e insectos en la protección de plantas y a su uso para el control de ectoparásitos en animales.

**(19) Dirección Nacional de la Propiedad Industrial – URUGUAY****(12) Invención****(11) UY a/ 038911**

- (51) **Clasificación Internacional:** A 01N 43/653  
(22) **Fecha de presentación:** 08/10/2020  
(30) **Datos de prioridad:** 19202293.7 09/10/2019 EP; 19215749.3 12/12/2019 EP y 20177852.9 02/06/2020 EP  
(71) **Solicitante:** BAYER AKTIENGESELLSCHAFT [DE]  
(72) **Inventor:** JESCHKE, Peter [DE]; SCHWARZ, Hans-Georg [DE]; ARLT, Alexander [DE]; FÜßLEIN, Martin [DE]; CANCHO GRANDE, Yolanda [ES]; TELSER, Joachim [DE]; LÖSEL, Peter [GB]; LINKA, Marc [DE]; EBBINGHAUS-KINTSCHER, Ulrich [DE]; DAMIJONAITIS, Arunas Jonas [DE]; HEISLER, Iring [DE]; TURBERG, Andreas [DE]; HELLWEGE, Elke [DE]  
(74) **Agente/apoderado:** JUAN LAPENNE DE SALTERAIN (211)  
(54) **Título:** COMPUESTOS DE HETEROARILLO-TRIAZOL COMO PESTICIDAS, FORMULACIONES, USOS Y MÉTODOS DE USO DE LOS MISMOS

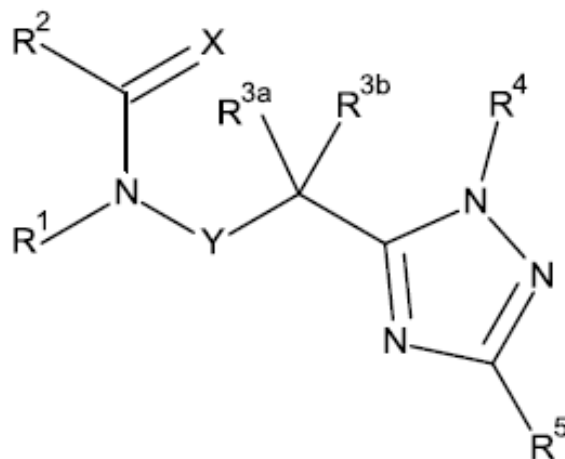

- (57) **Resumen:** La presente invención se refiere a nuevos compuestos de heteroarilo-triazol de la fórmula general (I), en donde los elementos estructurales X, Y, R<sup>1</sup>, R<sup>2</sup>, R<sup>3a</sup>, R<sup>3b</sup>, R<sup>4</sup> y R<sup>5</sup> tienen el significado dado en la memoria, a formulaciones y composiciones que comprenden tales compuestos y a su uso en el control de plagas animales que incluyen artrópodos e insectos en la protección de plantas y a su uso para el control de ectoparásitos en animales.

## (19) Dirección Nacional de la Propiedad Industrial – URUGUAY

## (12) Invención

(11) UY a/ 038912

- (51) **Clasificación Internacional:** C 07D 307/80, 307/81, 405/10, A 61K 31/343, 31/351, 31/4025, 31/416, 31/4196, 31/423, 31/427, 31/428, 31/437, 31/4427, 31/443, 31/496, 31/5377, C 07C 57/50, C 07D 209/12, 209/14, 231/56, 261/20, 275/04, 333/56, 333/58, 401/04, 405/04, 407/10, 413/10, 471/04 // A 61P 13/12, 25/00, 37/00, 9/00
- (22) **Fecha de presentación:** 08/10/2020
- (30) **Datos de prioridad:** 62/912,929 09/10/2019 US
- (71) **Solicitante:** BIOCRYST PHARMACEUTICALS, INC [US]
- (72) **Inventor:** Pravin L. KOTIAN [US]; Yarlagadda S. BABU [US]; Weihe ZHANG [CN]; Peng-Cheng LU [CN]; Andrew E. SPAULDING [US]; Wei LV [CN]; Zhao DANG [CN]; Krishnan RAMAN [US]
- (74) **Agente/apoderado:** STELLA MARINA WENG POLICICCHIO (218)
- (54) **Título:** INHIBIDORES DEL FACTOR D DEL COMPLEMENTO PARA ADMINISTRACIÓN ORAL

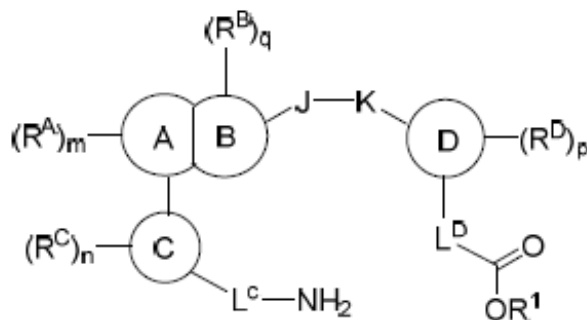

- (57) **Resumen:** Compuestos de la fórmula (I) y sales farmacéuticamente aceptables de los mismos, que son inhibidores del sistema del complemento. También se proveen composiciones farmacéuticas que comprenden dichos compuestos y métodos para usar los compuestos y composiciones en el tratamiento o la prevención de enfermedades o afecciones que presentan una actividad aberrante del sistema del complemento.

**(19) Dirección Nacional de la Propiedad Industrial – URUGUAY****(12) Invención****(11) UY a/ 038920**

- (51) Clasificación Internacional:** A 23K 10/30, 20/10, 20/137, 50/15
- (22) Fecha de presentación:** 14/10/2020
- (30) Datos de prioridad:** 201921041768 15/10/2019 IN
- (71) Solicitante:** UPL CORPORATION LIMITED [MU] y UPL EUROPE LTD [UK]
- (72) Inventor:** SAMANIEGO ASTUDILLO, MARCO OSWALDO [MX]; VILLARREAL CÁRDENAS, MARIO RAMON [MX]; DELGADO HERNANDEZ, MARIA DE LOURDES [MX]; VARGAS MARTÍNEZ, MAURICIO ALBERTO [MX]; VALDES CABALLERO, MARÍN VIRGILIO [MX]
- (74) Agente/apoderado:** GONZALO FERNÁNDEZ SECCO (34)
- (54) Título:** SUPLEMENTO PARA NUTRICIÓN ANIMAL
- (57) Resumen:** La presente invención se relaciona con un suplemento de pienso para animales/composición aditiva que comprende una sustancia húmica y un ureido. La invención también se relaciona con un método que es capaz de aumentar la eficacia del alimento, mejorar el apetito y aumentar la captación del pienso, el peso vivo y la tasa de crecimiento.



**(19) Dirección Nacional de la Propiedad Industrial – URUGUAY****(12) Invención****(11) UY a/ 038921**

- (51) **Clasificación Internacional:** A 01N 43/42
- (22) **Fecha de presentación:** 15/10/2020
- (30) **Datos de prioridad:** 19214228.9 06/12/2019 EP; 19214240.4 06/12/2019 EP; 19214243.8 06/12/2019 EP; 20174428.1 13/05/2020 EP; 20174432.3 13/05/2020 EP; 20174436.4 13/05/2020 EP; 201911041933 16/10/2019 IN; 201911041935 16/10/2019 IN y 201911041944 16/12/2019 IN
- (71) **Solicitante:** SYNGENTA CROP PROTECTION AG [CH]
- (72) **Inventor:** WEISS, Matthias [CH]; SEN, Indira [IN]; KILARU, Jagadeesh Prathap [IN]; WILLIAMS, Simon [GB]; QUARANTA, Laura [CH]; BIERI, Stéphane [CH]; DIGGELMANN, Martin [CH]; BOU HAMDAN, Farhan [LB]; MAHAJAN, Atul [IN]
- (74) **Agente/apoderado:** JUAN LAPENNE DE SALTERAIN (211)
- (54) **Título:** DERIVADOS DE DIHIDROISOQUINOLINA MICROBIOCIDAS COMO AGENTES FUNGICIDAS, PARTICULARMENTE CONTRA MYCOSPHAERELLA GRAMINICOLA, MONOGRAPHELLA NIVALIS, FUSARIUM CULMORUN Y/O GIBBERELLA ZEA EN CEREALES

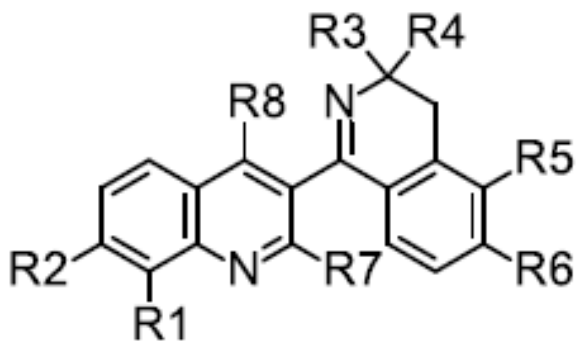

- (57) **Resumen:** DERIVADOS DE DIHIDROISOQUINOLINA MICROBIOCIDAS  
Compuestos de fórmula (I): donde los sustituyentes son como se definen en la reivindicación 1, útiles como pesticidas, especialmente como fungicidas.

**(19) Dirección Nacional de la Propiedad Industrial – URUGUAY****(12) Invención****(11) UY a/ 038922**

- (51) Clasificación Internacional:** A 01N 25/04, 43/56, 53/00, 53/06, 57/12, 57/14  
**(22) Fecha de presentación:** 15/10/2020  
**(30) Datos de prioridad:** 62/923163 18/10/2019 US  
**(71) Solicitante:** FMC CORPORATION [US] y FMC AGRO Singapore Pte. Ltd. [SG]  
**(72) Inventor:** Guozhi WANG [US]; Seth David DELANEY [US]; John T. ANDALORO [US]; Mariana DURIGAN [BR]; Fernanda NOBRE [BR]; Fabio M. DE ANDRADE SILVA [BR]  
**(74) Agente/apoderado:** CARLOS EDUARDO SARLABÓS BUZÓ (189)  
**(54) Título:** MEZCLAS INSECTICIDAS DE BIFENTRINA Y CLORANTRANILIPROL

- (57) Resumen:** Se proporcionan composiciones mejoradas concentradas, premezcla y mezcla en tanque que comprenden bifentrina y clorantraniliprol.

**(19) Dirección Nacional de la Propiedad Industrial – URUGUAY****(12) Invención****(11) UY a/ 038923**

- (51) **Clasificación Internacional:** A 01N 43/54, 43/50, 43/56, 43/80, C 07D 239/34, 403/12, 413/12
- (22) **Fecha de presentación:** 15/10/2020
- (30) **Datos de prioridad:** 1915043.2 17/10/2019 GB
- (71) **Solicitante:** SYNGENTA CROP PROTECTION AG [CH]
- (72) **Inventor:** BLACK, Janice [GB]; WHALLEY, Louisa [GB]; RUSSELL, Sally Elizabeth [GB]; NG, Sean [GB]; MORRIS, James Alan [GB]
- (74) **Agente/apoderado:** JUAN LAPENNE DE SALTERAIN (211)
- (54) **Título:** COMPUESTOS HERBICIDAS DE FENOXIPYRIMIDINA

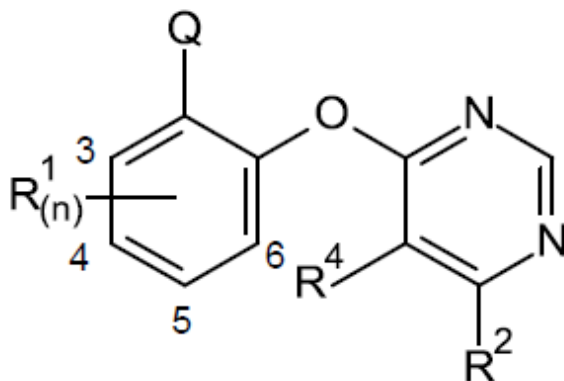

- (57) **Resumen:** La presente invención se refiere a compuestos de Fórmula (I), o una sal agrónomicamente aceptable de dichos compuestos en los que Q, R<sup>1</sup>, R<sup>2</sup>, R<sup>4</sup> y n son tal como se definen en la presente. La invención se refiere además a composiciones herbicidas que comprenden un compuesto de Fórmula (I) y al uso de los compuestos de Fórmula (I) para controlar malezas, en particular en cultivos de plantas útiles.

**(19) Dirección Nacional de la Propiedad Industrial – URUGUAY****(12) Invención****(11) UY a/ 038925**

- (51) **Clasificación Internacional:** C 07D 401/04, 213/61, 213/72, 231/14, 231/16 // A 01N 43/36, 43/40
- (22) **Fecha de presentación:** 16/10/2020
- (30) **Datos de prioridad:** 62/916840 18/10/2019 US y 62/982248 27/02/2020 US
- (71) **Solicitante:** FMC CORPORATION [US] y FMC AGRO Singapore Pte. Ltd. [SG]
- (72) **Inventor:** CAO, Yanchun [CN]; LIU, Xin [CN]; MAO, Jianhua [US]; XU, Zhijian [CN]
- (74) **Agente/apoderado:** CARLOS EDUARDO SARLABÓS BUZÓ (189)
- (54) **Título:** PROCEDIMIENTO PARA LA PREPARACIÓN DEL ÁCIDO 5-BROMO-2-(3-CLORO-PIRIDIN-2-IL)-2H-PIRAZOL-3-CARBOXÍLICO

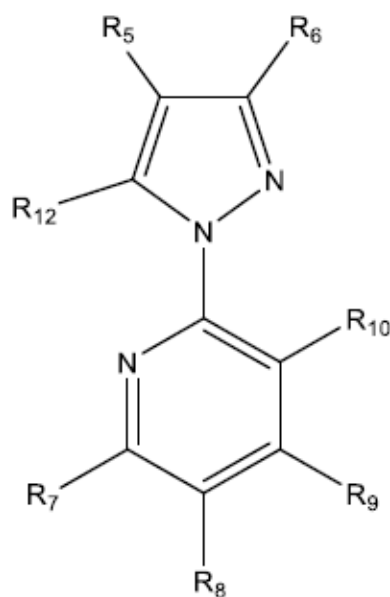

- (57) **Resumen:** En la presente se describen procedimientos novedosos para sintetizar el ácido 5-bromo-2-(3-cloro-pirazol-2-il)-2H-pirazol-3-carboxílico a partir de pirazol o derivados de pirazol. En la presente también se describen compuestos intermedios de la reacción novedosos.

## (19) Dirección Nacional de la Propiedad Industrial – URUGUAY

## (12) Invención

(11) UY a/ 038926

- (51) **Clasificación Internacional:** C 07D 213/64, 213/73, 401/06, 413/04, A 61K 31/4427, 31/4439, 31/444 // A 61P 1/00
- (22) **Fecha de presentación:** 16/10/2020
- (30) **Datos de prioridad:** 62/916,062 16/10/2019 US
- (71) **Solicitante:** MORPHIC THERAPEUTIC, INC. [US]
- (72) **Inventor:** BURSAVICH, Matthew G. [US]; CUI, Dan, [US]; DOWLING, James E [US]; HAHN, Kristopher N. [US]; HARRISON, Bryce A. [US]; LIN, Fu-Yang [US]; LIPPA, Blaise S. [US]; TROAST, Dawn M. [US]; ZHONG, Cheng [CN]; KONZE, Kyle D. [US]; GERASYUTO, Aleksey I. [US]; KIM, Byungchan [US]; RAFI, Salma [US]; DAY, Tyler [CA]; HICKEY, Eugene [US]; HOUANG, Evelyne [FR]; ZAHLER, Robert [US]; ROGERS, Bruce N. [US]
- (74) **Agente/apoderado:** STELLA MARINA WENG POLICICCHIO (218)
- (54) **Título:** INHIBICIÓN DE INTEGRINA  $\alpha 4\beta 7$  HUMANA

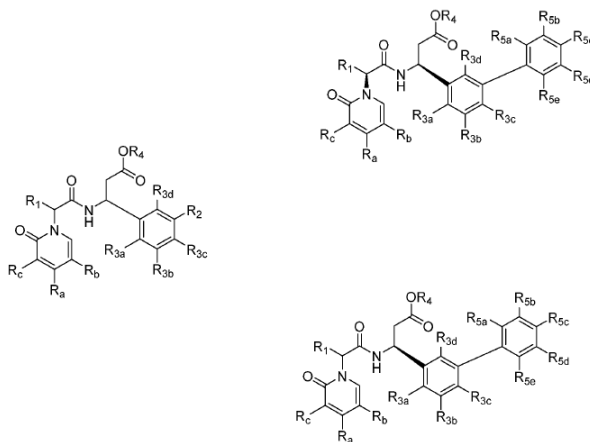

- (57) **Resumen:** Moléculas pequeñas antagonistas de la integrina humana  $\alpha 4\beta 7$ , y métodos para usarlas en el tratamiento de varias enfermedades y afecciones.

**(19) Dirección Nacional de la Propiedad Industrial – URUGUAY****(12) Invención****(11) UY a/ 038927**

- (51) Clasificación Internacional:** C 07D 213/60, 213/62, 213/69, A 01N 43/40  
**(22) Fecha de presentación:** 19/10/2020  
**(30) Datos de prioridad:** 62/923,235 18/10/2019 US  
**(71) Solicitante:** DOW AGROSCIENCES LLC [US]  
**(72) Inventor:** Nicholas R. Babij [US]; Siyu Tu [CN]; Elizabeth O. McCusker [US]; Neeraj Sane [IN]; Xiaoyong Li [US]; Daniel W. Klosowski [US]; Patrick T. McGough [US]; Meng Guo [CA]; Matthew A. Robinson [US]; Jeffrey Scott Nissen [US]; Tyler Davis [US]; Yan Hao [CN]; Gregory T. Whiteker [US]  
**(74) Agente/apoderado:** JUAN LAPENNE DE SALTERAIN (211)  
**(54) Título:** PROCESO DE SÍNTESIS DE PICOLINAMIDAS

- (57) Resumen:** La presente tecnología se refiere a procesos, mezclas e intermedios útiles para la preparación de fungicidas de picolinamida. Los compuestos de picolinamida se preparan mediante procesos que incluyen el acoplamiento de un ácido 4-metoxi-3-aciloxipicolínico con ésteres clave de 2-amino-L-alaninato derivados de 2-feniletanoles sustituidos.

**(19) Dirección Nacional de la Propiedad Industrial – URUGUAY****(12) Invención****(11) UY a/ 038928**

- (51) **Clasificación Internacional:** C 07D 417/04, 417/14, 513/04, A 61K 31/433 // A 61P 33/06
- (22) **Fecha de presentación:** 21/10/2020
- (30) **Datos de prioridad:** 62/923,915 21/10/2019 US
- (71) **Solicitante:** NOVARTIS AG [CH]
- (72) **Inventor:** BLAQUIERE, Nicole Alice [US]; HUANG, Richard Yichong [CA]; KIRRANE JR., Thomas Martin . [US]; KORDIKOWSKI, Andreas [DE]; MATA, Anne-Catherine [FR]; SARKO, Christopher Ronald [US]; TAFT, Benjamin Robert [US]; WALDRON, Grace Lamprecht [US]; YOKOKAWA, Fumiaki [JP]; ZHU, Tingying [CN]
- (74) **Agente/apoderado:** JUAN LAPENNE DE SALTERAIN (211)
- (54) **Título:** COMPUESTOS Y COMPOSICIONES PARA EL TRATAMIENTO DE ENFERMEDADES PARASITARIAS

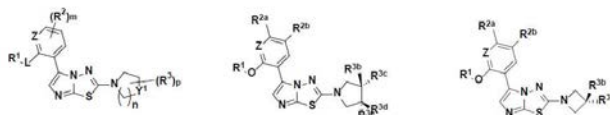

- (57) **Resumen:** Un compuesto de fórmula (Ia) o su sal farmacéuticamente aceptable, un método de elaboración de dichos compuestos, formas sólidas, combinaciones de agentes farmacológicamente activos, composiciones farmacéuticas y métodos de uso de tales compuestos y sus formas sólidas para tratar o prevenir enfermedades parasitarias, por ejemplo, malaria.

## (19) Dirección Nacional de la Propiedad Industrial – URUGUAY

(12) Invención

(11) UY a/ 038929

- (51) **Clasificación Internacional:** A 01N 43/653, 43/713, C 07D 401/14, 403/14
- (22) **Fecha de presentación:** 21/10/2020
- (30) **Datos de prioridad:** 10-2019-0130935 21/10/2019 KR
- (71) **Solicitante:** KOREA RESEARCH INSTITUTE OF CHEMICAL TECHNOLOGY [KR] y FarmHannong Co., Ltd [KR]
- (72) **Inventor:** KO, Young Kwan [KR]; KIM, Eun Ae [KR]; LEE, Ill Young [KR]; LIM, Hee Nam [KR]; CHOI, Jung Sub [KR]; SUH, Jee Hee [KR]; KIM, Nack Jeong [KR]; KOO, Dong Wan [KR]; KIM, Hyun Jin [KR]; YON, Gyu Hwan [KR]; KIM, Jae Deok [KR]; OH, Seungae [KR]; LEE, So-Young [KR]; PARK, Chan Yong [KR]; HWANG, Yun Kyoung [KR]; AHN, Byung Hoon [KR]; KIM, Ah Reum [KR]; HAN, Hye Ji [KR]; PARK, Sungjun [KR]; CHOI, Junhyuk [KR]; LIM, Jisoo [KR]; HONG, Mi Sook [KR]
- (74) **Agente/apoderado:** GONZALO FERNÁNDEZ SECCO (34)
- (54) **Título:** COMPUESTOS DE NICOTINAMIDA Y COMPOSICIÓN HERBICIDA QUE COMPRENEN LO MISMO

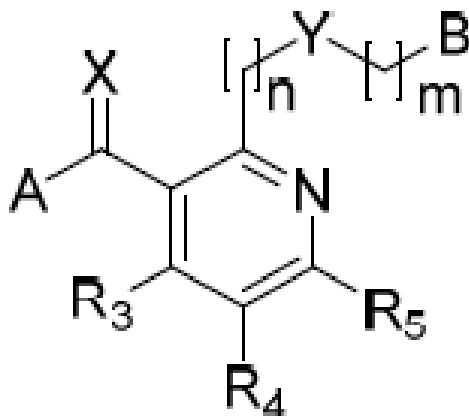

- (57) **Resumen:** La presente invención se refiere a un nuevo compuesto de nicotinamida, a un método para prepararlo y a un herbicida que comprende el compuesto. El compuesto de la presente invención es útil como herbicida para el tratamiento foliar o del suelo porque tiene una alta seguridad para el trigo o el maíz y tiene una excelente actividad herbicida contra las malezas herbáceas, las malezas de juncia o las malezas de hoja ancha.



## (19) Dirección Nacional de la Propiedad Industrial – URUGUAY

(12) Invención

(11) UY a/ 038930

- (51) **Clasificación Internacional:** C 07D 487/04, A 61K 31/53 // A 61P 17/04, 25/04, 25/08, 25/18, 25/22, 25/24
- (22) **Fecha de presentación:** 22/10/2020
- (30) **Datos de prioridad:** 62/924,276 22/10/2019 US
- (71) **Solicitante:** NEUROCYCLE THERAPEUTICS, INC. [US]
- (72) **Inventor:** Matthew TOCZKO [US]; Jed HUBBS [US]; YuXi Ning [CN]; Zheng Jane Li [US]; Xianglei Liu [CN]; YUNLIANG HE [CN]
- (74) **Agente/apoderado:** FABIANA PENADES (216)
- (54) **Título:** COMPUESTOS MODULADORES ALOSTÉRICOS POSITIVOS PARA GABAA, MÉTODOS DE FABRICACIÓN Y SUS USOS

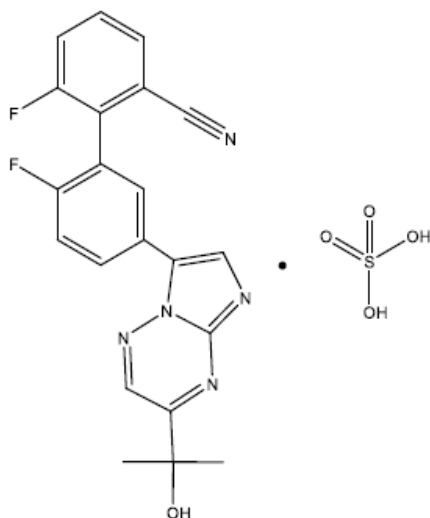
MW: 489,45 g·mol<sup>-1</sup>MF: C<sub>21</sub>H<sub>15</sub>F<sub>2</sub>N<sub>5</sub>O • H<sub>2</sub>SO<sub>4</sub>

- (57) **Resumen:** En la presente se describen polimorfos que comprenden 2',6-difluoro-5'-[3-(1-hidroxi-1-metiletil)-imidazo[1,2-b][1,2,4]triazin-7-il]bifenil-2-carbonitrilo (TPA023B) o sales de estos. En un aspecto, en la presente se describe una sal polimórfica cristalina o cocrystal de TPA023B con ácido fosfórico. En otro aspecto, se describe en la presente una sal polimórfica cristalina o cocrystal de TPA023B con ácido sulfúrico. También se describen en la presente métodos para prepararlos y usarlos.

**(19) Dirección Nacional de la Propiedad Industrial – URUGUAY****(12) Invención****(11) UY a/ 038931**

- (51) **Clasificación Internacional:** B 32B 27/08, 27/34  
(22) **Fecha de presentación:** 22/10/2020  
(30) **Datos de prioridad:** 62/924,657 22/10/2019 US  
(71) **Solicitante:** Braskem S.A. [BR] y TechnoSolutions Assessoria Ltda. [BR]  
(72) **Inventor:** Wilson Andrade Paduan [BR]; Carlos Augusto Maia Faria [BR]  
(74) **Agente/apoderado:** FABIANA PENADES (216)  
(54) **Título:** BOLSAS CON BASE CON ESTRUCTURAS MULTICAPA, Y MÉTODOS DE LAS MISMAS

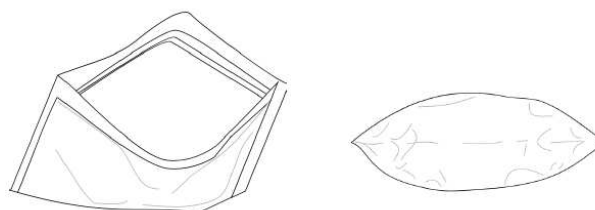

- (57) **Resumen:** Una estructura multicapa puede incluir una película polimérica de base polietileno que comprende: una capa de sello; al menos una capa intermedia; y una capa de impresión; y una capa externa de tinta o barniz apto para curado con ultravioleta o haz de electrones, curado, sobre la capa de impresión del sustrato polimérico de base polietileno, siendo que la estructura multicapa posee una resistencia térmica superficial tal que cuando barras selladoras se aplican a la película polimérica de base polietileno en ciclos de sellado de no más de 2 segundos y a una temperatura correspondiente a la temperatura de fusión de la polietileno.

**(19) Dirección Nacional de la Propiedad Industrial – URUGUAY****(12) Invención****(11) UY a/ 038932**

- (51) **Clasificación Internacional:** A 01B 79/02  
(22) **Fecha de presentación:** 23/10/2020  
(30) **Datos de prioridad:** 2019904039 25/10/2019 AU; 2020900304 04/02/2020 AU y 2020901832 03/06/2020 AU  
(71) **Solicitante:** SEED TERMINATOR HOLDINGS PTY LTD [AU]  
(72) **Inventor:** Nicholas Kane BERRY [AU]  
(74) **Agente/apoderado:** GONZALO FERNÁNDEZ SECCO (34)  
(54) **Título:** CILINDRO PARA PROCESAMIENTO DE MATERIALES Y SISTEMA DE PROCESAMIENTO DE MATERIALES ASOCIADO AL MISMO

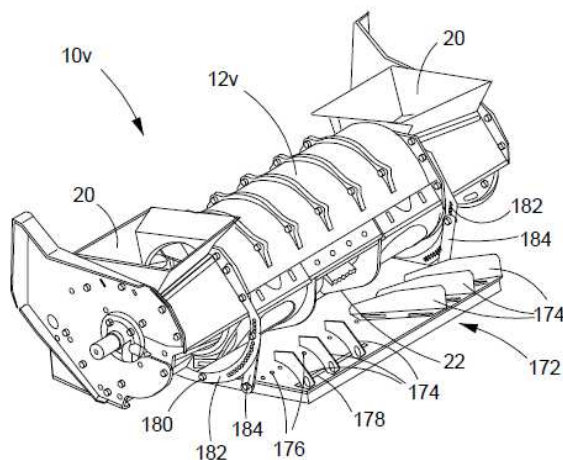

- (57) **Resumen:** Un sistema de procesamiento de material 10 que comprende un cilindro 12 con una superficie de impacto interna 14 y un eje central 16. Un mecanismo de impacto 18 gira alrededor del eje central 16 dentro del cilindro 12. Al menos una entrada 20 y al menos una salida 22 formadas en el cilindro 12 en ubicaciones axialmente separadas. El mecanismo de impacto 18 incluye una pluralidad de martillos 54. Los martillos 18 hacen que el material que entra por las entradas 20a, 20b impacte contra la superficie 14 y que siga una trayectoria en espiral alrededor del eje 26 10 hacia la salida 22

**(19) Dirección Nacional de la Propiedad Industrial – URUGUAY****(12) Invención****(11) UY a/ 038934**

- (51) **Clasificación Internacional:** C 07D 417/06, 491/107, 491/20, A 61K 31/427, 31/433, 31/438 // A 61P 25/16, 25/28
- (22) **Fecha de presentación:** 28/10/2020
- (30) **Datos de prioridad:** 62/927,268 29/10/2019 US
- (71) **Solicitante:** BIOGEN MA INC. [US]
- (72) **Inventor:** Zhili XIN [US]; Nathan GENUNG [US]; Kevin M. GUCKIAN [US]; Jeffrey VESSELS [US]; Lei ZHANG [US]; Ryan GIANATASSIO [US]
- (74) **Agente/apoderado:** STELLA MARINA WENG POLICICCHIO (218)
- (54) **Título:** INHIBIDORES DE O-GLUCOPROTEÍNA-2-ACETAMIDO-2-DEOXI-3-D-GLUCOPIRANOSIDASA ESPIROCÍCLICA

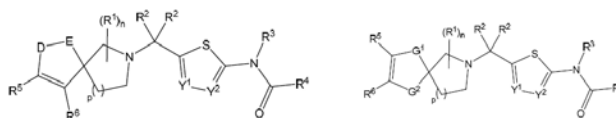

- (57) **Resumen:** Se describen en la presente compuestos representados por la fórmula (I) o la fórmula (Ia) o una sal farmacéuticamente aceptable de este, composiciones farmacéuticas que lo comprenden y métodos para prepararlos y usarlos. Las variables R<sup>1</sup>, R<sup>2</sup>, R<sup>3</sup>, R<sup>4</sup>, R<sup>5</sup>, R<sup>6</sup>, Y<sup>1</sup>, Y<sup>2</sup>, D, E, G<sup>1</sup>, G<sup>2</sup>, n y p son como se definen en la presente.

**(19) Dirección Nacional de la Propiedad Industrial – URUGUAY****(12) Invención****(11) UY a/ 038937**

- (51) Clasificación Internacional:** C 12N 15/11, 15/113, A 61K 48/00 // A 61P 11/00  
**(22) Fecha de presentación:** 29/10/2020  
**(30) Datos de prioridad:** 62/927,637 29/10/2019 US y 63/024,722 14/05/2020 US  
**(71) Solicitante:** Arrowhead Pharmaceuticals, Inc. [US]  
**(72) Inventor:** Tao Pei [US]; Zhen Li [US]; Anthony Nicholas [US]; Erik W. Bush [US]; Rui Zhu [US]; Casi M. Schienebeck [US]; Zhao Xu [US]  
**(74) Agente/apoderado:** FABIANA PENADES (216)  
**(54) Título:** AGENTES DE iARN PARA INHIBIR LA EXPRESIÓN DEL ENaC BETA, COMPOSICIONES DE ESTOS Y MÉTODOS DE USO

- (57) Resumen:** Se describen agentes de iARN, composiciones que incluyen agentes de iARN y métodos para inhibición de un gen (SCNN1B) del ENaC beta. Los agentes de iARN del ENaC beta y los conjugados del agente de iARN que se divulgan en la presente inhiben la expresión de un gen del ENaC beta. También se describen composiciones farmacéuticas que incluyen uno o más agentes de iARN del ENaC beta, con opcionalmente uno o más agentes terapéuticos adicionales. La administración de los agentes de iARN del ENaC beta descritos a las células epiteliales, como ser, células epiteliales pulmonares.

**(19) Dirección Nacional de la Propiedad Industrial – URUGUAY****(12) Invención****(11) UY a/ 038938**

- (51) **Clasificación Internacional:** A 01N 43/54, 43/653  
 (22) **Fecha de presentación:** 30/10/2020  
 (30) **Datos de prioridad:** 19206744.5 01/11/2019 EP; 202011005892 11/02/2020 IN y 202011025125 15/06/2020 IN  
 (71) **Solicitante:** SYNGENTA CROP PROTECTION AG [CH]  
 (72) **Inventor:** PHADTE, Mangala [IN]; EDMUNDS, Andrew [GB]; SCARBOROUGH, Christopher Charles [US]; EMERY, Daniel [CH]; HALL, Roger Graham [CH]; KOLLETH KRIEGER, Amandine [FR]; KILARU, Jagadeesh Prathap [IN]; LE CHAPELAIN, Camille [FR]; IOSUB, Viorel Andrei [RO]; PITTERNA, Thomas [AT]; JEANGUENAT, André [CH]  
 (74) **Agente/apoderado:** JUAN LAPENNE DE SALTERAIN (211)  
 (54) **Título:** COMPUESTOS HETEROAROMÁTICOS BICÍCLICOS  
 CONDENSADOS ACTIVOS COMO PESTICIDAS

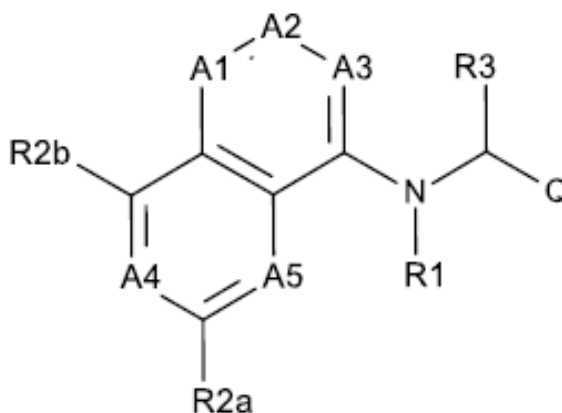

- (57) **Resumen:** Los compuestos de fórmula I donde los sustituyentes son como se definen en la reivindicación 1, y las sales, estereoisómeros, enantiómeros, tautómeros y N-óxidos agroquímicamente aceptables de estos compuestos, pueden usarse como insecticidas.

**(19) Dirección Nacional de la Propiedad Industrial – URUGUAY****(12) Invención****(11) UY a/ 038948**

- (51) **Clasificación Internacional:** A 61K 39/395, 38/16, C 07K 16/28 // A 61P 35/00  
 (22) **Fecha de presentación:** 05/11/2020  
 (30) **Datos de prioridad:** 19208214.7 10/11/2019 EP y 63/078,131 14/09/2020 US  
 (71) **Solicitante:** AMGEN INC. [US]  
 (72) **Inventor:** Marie-Ann Damiette SMIT [US]; Neelesh SOMAN [US]; Vijay Vishesh UPRETI [US]; Mukul MINOCHA [US]; Marc Anthony YAGO [US]; Michael LIAO [US]; Aditya SHETTY [US]; Nooshin Hashemi Sadraei [US]; Gatarae NGARMCHAMNANRITH [US]  
 (74) **Agente/apoderado:** FABIANA PENADES (216)  
 (54) **Título:** RÉGIMEN DE DOSIFICACIÓN PARA AGENTES ANTI-DLL3

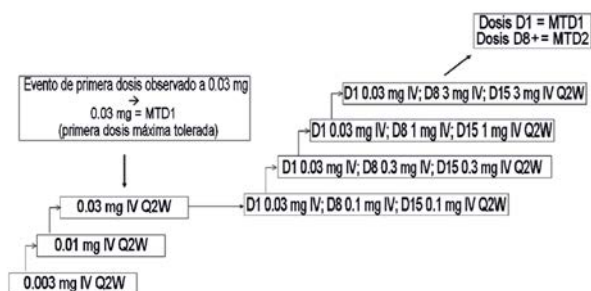

- (57) **Resumen:** La presente invención proporciona un método para el tratamiento del cáncer positivo para DLL3 o SCLC, que comprende administrar a un sujeto que lo necesite un agente anti-DLL3 en una dosis de entre aproximadamente 0.3 mg y aproximadamente 100 mg o entre aproximadamente 3 mg y aproximadamente 200 mg, una vez cada dos semanas. También se divulga la dosificación escalonada del agente anti-DLL3 para el tratamiento de SCLC.

**(19) Dirección Nacional de la Propiedad Industrial – URUGUAY****(12) Invención****(11) UY a/ 038958**

- (51) **Clasificación Internacional:** C 07D 401/14, 471/04, A 61K 31/337, 31/4184, 31/422, 31/437, 31/4427, 31/496, 31/497, C 07D 403/14, 405/14, 413/14 // A 61P 3/00
- (22) **Fecha de presentación:** 13/11/2020
- (30) **Datos de prioridad:** 10-2019-0146798 15/11/2019 KR y 10-2020-0022485 24/02/2020 KR
- (71) **Solicitante:** ILDONG PHARMACEUTICAL CO., LTD. [KR]
- (72) **Inventor:** YOON, Hong Chul [KR]; AN, Kyung Mi [KR]; LEE, Myong Jae [KR]; LEE, Jin Hee [KR]; KIM, Jeong-geun [KR]; JEON, Woo Jin [KR]; JEONG, Jin Ah [KR]; HEO, Jaeho [KR]; HONG, Changhee [KR]; KIM, Kyeojin [KR]; PARK, Jung-Eun [KR]; SOHN, Te-ik [KR]; OH, Changmok [KR]; HONG, Da Hae [KR]; KWON, Sung Wook [KR]; KIM, Jung Ho [KR]; SHIN, Jae Eui [KR]; YOO, Yeongran [KR]; CHANG, Min Whan [KR]; JANG, Eun Hye [KR]; JE, In-Gyu [KR]; CHOI, Ji Hye [KR]; KIM, Gunhee [KR]; JUN, Yearin [KR]
- (74) **Agente/apoderado:** FABIANA PENADES (216)
- (54) **Título:** AGONISTA DEL RECEPTOR GLP-1 Y USO DE ESTE

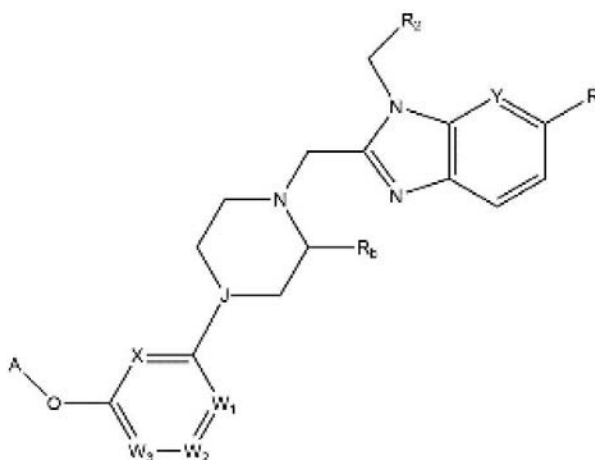

- (57) **Resumen:** Se describen compuestos novedosos de la Fórmula Química 1, isómeros ópticos de los compuestos, y sales farmacéuticamente aceptables de los compuestos o los isómeros ópticos. Los compuestos, isómeros, y sales exhiben excelente actividad como agonistas del receptor GLP-1. En particular, estos, como agonistas del receptor GLP-1, exhiben una excelente tolerancia a la glucosa, por ende, tienen un gran potencial de ser usados como agentes terapéuticos para enfermedades metabólicas. Asimismo, exhiben una excelente seguridad farmacológica para los sistemas cardiovasculares.



**(19) Dirección Nacional de la Propiedad Industrial – URUGUAY****(12) Invención****(11) UY a/ 038961**

- (51) Clasificación Internacional:** C 07K 14/435, C 12N 15/11, 15/85 // A 61P 35/00, 9/00
- (22) Fecha de presentación:** 18/11/2020
- (30) Datos de prioridad:** 62/936,841 18/11/2019 US y 62/936,846 18/11/2019 US
- (71) Solicitante:** Janssen Biotech, Inc. [US]
- (72) Inventor:** Ricardo ATTAR [US]; Jason DEHART [US]; Selina KHAN [DK]; Vinod KRISHNA [US]; Jenifer LUM [US]; Christian MAINE [UK]; Barbara SANDERS [NL]; Manuel Alejandro SEPULVEDA [CL]; Patrick WILKINSON [US]; Roland ZAHN [DE]
- (74) Agente/apoderado:** DIEGO DUFRECHU RODRIGUEZ (192)
- (54) Título:** VACUNAS BASADAS EN UNA MUTACIÓN CALR Y JAK2 Y SUS USOS

- (57) Resumen:** Se proporcionan vacunas, polipéptidos y polinucleótidos basados en secuencias de mutaciones de CALR y JAK2, vectores, células huésped, virus, y métodos para elaborarlos y usarlos. La descripción también proporciona métodos para inducir una respuesta inmune y métodos para tratar, prevenir, reducir el riesgo de aparición o retrasar la aparición de una condición clínica caracterizada por una expresión de la mutación JAK2V617F o CALR exon 9 o tanto la mutación JAK2V617F como CALR exon 9, en donde el método comprende una pluralidad de administraciones de cualquiera de las composiciones que comprenden polinucleótidos, polipéptidos o vectores descritos en la presente descripción.

**(19) Dirección Nacional de la Propiedad Industrial – URUGUAY****(12) Invención****(11) UY a/ 038969**

- (51) **Clasificación Internacional:** C 07H 7/04, 7/06, A 61K 31/341, 31/381, 31/4155, 31/70 // A 61P 15/14
- (22) **Fecha de presentación:** 25/11/2020
- (30) **Datos de prioridad:** 19212134.1 28/11/2019 EP y 20200103.8 05/10/2020 EP
- (71) **Solicitante:** Boehringer Ingelheim Vetmedica GmbH [DE]
- (72) **Inventor:** Dania Birte REICHE [DE]
- (74) **Agente/apoderado:** DIEGO DUFRECHU RODRIGUEZ (192)
- (54) **Título:** USO DE INHIBIDORES DE SGLT-2 EN EL SECADO DE MAMÍFEROS NO HUMANOS

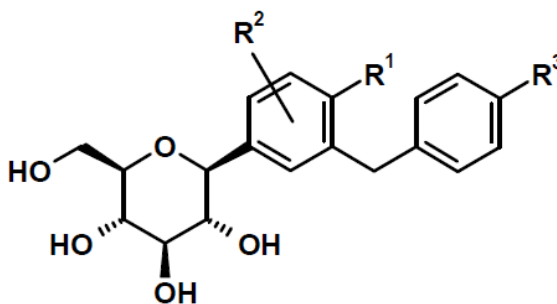

- (57) **Resumen:** La presente invención se refiere al uso de al menos un inhibidor de SGLT-2 en un mamífero no humano, preferentemente rumiante, preferentemente para el secado de un mamífero no humano, preferentemente rumiante, así como métodos correspondientes, tales como mejorar y/o facilitar el secado de un mamífero no humano, preferentemente rumiante, que comprende administrar a tal mamífero no humano, preferentemente rumiante, al menos un inhibidor de SGLT-2.

**(19) Dirección Nacional de la Propiedad Industrial – URUGUAY****(12) Invención****(11) UY a/ 039053**

- (51) **Clasificación Internacional:** A 01N 33/24, 37/06, C 07C 251/60, 69/54 // A 01N 43/56
- (22) **Fecha de presentación:** 29/01/2021
- (30) **Datos de prioridad:** 2020-015190 31/01/2020 JP
- (71) **Solicitante:** SUMITOMO CHEMICAL COMPANY, LIMITED [JP]
- (72) **Inventor:** Hidekatsu TOBITA [JP]; Yoshihiko NOKURA [JP]; Takaaki NAKANO [JP]
- (74) **Agente/apoderado:** GUSTAVO LARROSA DE BRUN (179)
- (54) **Título:** COMPOSICIÓN DE CONTROL DE ENFERMEDADES DE PLANTAS Y MÉTODO DE CONTROL DE ENFERMEDADES DE PLANTAS

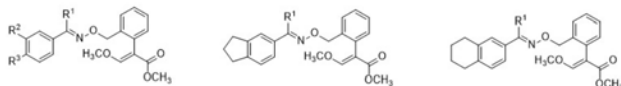

- (57) **Resumen:** La presente invención proporciona una composición que tiene una excelente efectividad de control contra las enfermedades de plantas y un método para controlar las enfermedades de plantas usando la misma composición, y la composición comprende un compuesto representado por la fórmula (I) [en donde cada símbolo representa la definición descrita en la memoria descriptiva] y uno o más compuestos seleccionados de un inhibidor del complejo III de la cadena de transporte de electrones mitocondrial, un inhibidor del complejo II de la cadena de transporte de electrones mitocondrial y un inhibidor de la biosíntesis de esterol.

**(19) Dirección Nacional de la Propiedad Industrial – URUGUAY****(12) Invención****(11) UY a/ 039136**

- (51) Clasificación Internacional: B 64C 39/00  
 (22) Fecha de presentación: 26/03/2021  
 (30) Datos de prioridad: 1 10/03/2021 UY  
 (71) Solicitante: Ruben Delfino Dominguez Dominguez [UY]  
 (72) Inventor: Rubén Delfino Dominguez Dominguez [UY]  
 (74) Agente/apoderado: Ruben Delfino Dominguez Dominguez ()  
 (54) Título: DEAR\_3cf

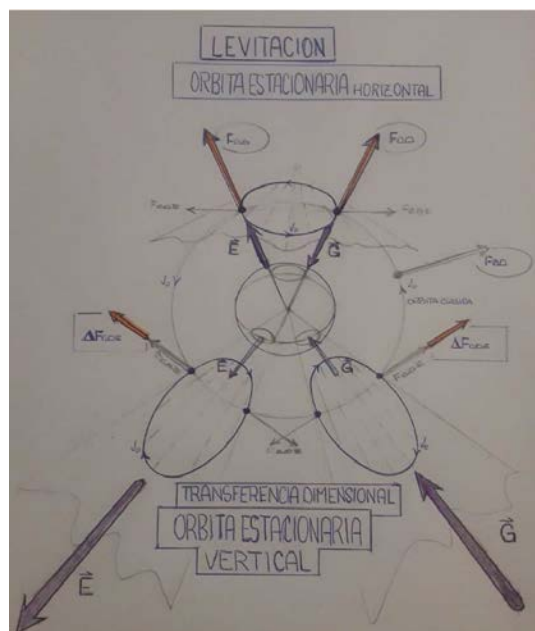

- (57) **Resumen:** (Dispositivo y estructura atómica regulador del triple campo fundamental) • procedimientos aplicados al átomo (sus orbitales y estructuras) convirtiéndolos en dispositivos de control permanente del triple campo undamental; su aceleración y todo desplazamiento tridimensional posible. • 5 procesos definen las estructuras dear\_3cf tipo. 4 bases geométricas realizan todo requerimiento. • redefine la propulsión lateral (jet lateral) de campo \_ 3cf incorporando en sí mismo y potenciando los dos principios de la patente uruguaya no 38285, fundamento de las capacidades dear. • estableciéndolo como único dispositivo capaz de acelerar átomos. Simplificando el proceso de fusión con sus capacidades. Haciéndolo micrométrica y microenergéticamente.

**(19) Dirección Nacional de la Propiedad Industrial – URUGUAY****(12) Invención****(11) UY a/ 039146**

- (51) Clasificación Internacional:** A 23K 10/00, 10/30, 20/158, 50/30, 20/10  
**(22) Fecha de presentación:** 26/03/2021  
**(30) Datos de prioridad:** 63/000,945 27/03/2020 US y 63/138,690 18/01/2021 US  
**(71) Solicitante:** RALCO NUTRITION, INC. [US]  
**(72) Inventor:** Richard Dale Lamb [US]; Jessica Elizabeth Koppien-Fox [US]  
**(74) Agente/apoderado:** GONZALO FERNÁNDEZ SECCO (34)  
**(54) Título:** COMPOSICIONES ATENUANTES DE PIENSOS PARA INACTIVAR VIRUS PORCINOS Y PROCEDIMIENTOS RELACIONADOS

- (57) Resumen:** Las realizaciones incluyen una composición atenuante de piensos que incluye una composición de aceites esenciales y un componente de arabinogalactano de alerce. Las realizaciones incluyen un procedimiento de administración de la composición atenuante de piensos que incluye aplicar una composición atenuante de piensos a un pienso contaminado para formar una mezcla de piensos, en la que la composición atenuante de piensos incluye una composición de aceites esenciales y un componente de arabinogalactano de alerce y en la que el pienso contaminado incluye pienso contaminado con al menos un virus porcino.

**(19) Dirección Nacional de la Propiedad Industrial – URUGUAY****(12) Invención****(11) UY a/ 039164**

- (51) **Clasificación Internacional:** C 12N 15/11, 15/29, A 01H 1/00
- (22) **Fecha de presentación:** 26/03/2012
- (30) **Datos de prioridad:** 61/467,875 25/03/2011 US y 33974 26/03/2012 UY
- (71) **Solicitante:** MONSANTO TECHNOLOGY, LLC [US]
- (72) **Inventor:** FLASINSKI, Stanislaw [US]
- (74) **Agente/apoderado:** JUAN LAPENNE DE SALTERAIN (211)
- (54) **Título:** MOLÉCULA DE ADN QUE CODIFICA ELEMENTOS REGULATORIOS DE PLANTAS, CÉLULA VEGETAL, PLANTA Y SEMILLA TRANSGENICAS.
- (57) **Resumen:** La presente invención proporciona nuevas moléculas de ADN y constructos, que incluyen sus secuencias de nucleótidos, de utilidad para modular la expresión génica en plantas y células de plantas. La invención también proporciona plantas transgénicas, células de plantas, partes de plantas, semillas y productos de consumo que comprenden las moléculas de ADN operativamente ligadas a polinucleótidos transcribibles heterólogos, junto con métodos para su uso.

**(19) Dirección Nacional de la Propiedad Industrial – URUGUAY****(12) Invención****(11) UY a/ 039165**

- (51) Clasificación Internacional:** C 12N 15/11, 15/29, A 01H 1/00
- (22) Fecha de presentación:** 26/03/2012
- (30) Datos de prioridad:** 61/467,875 25/03/2011 US y 33974 26/03/2012 UY
- (71) Solicitante:** MONSANTO TECHNOLOGY, LLC [US]
- (72) Inventor:** FLASINSKI, Stanislaw [US]
- (74) Agente/apoderado:** JUAN LAPENNE DE SALTERAIN (211)
- (54) Título:** MOLÉCULA DE ADN QUE CODIFICA ELEMENTOS REGULATORIOS DE PLANTAS, CÉLULA VEGETAL, PLANTA Y SEMILLA TRANSGENICA.
- (57) Resumen:** La presente invención proporciona nuevas moléculas de ADN y constructos, que incluyen sus secuencias de nucleótidos, de utilidad para modular la expresión génica en plantas y células de plantas. La invención también proporciona plantas transgénicas, células de plantas, partes de plantas, semillas y productos de consumo que comprenden las moléculas de ADN operativamente ligadas a polinucleótidos transcribibles heterólogos, junto con métodos para su uso.

**(19) Dirección Nacional de la Propiedad Industrial – URUGUAY****(12) Invención****(11) UY a/ 039166**

- (51) **Clasificación Internacional:** C 12N 15/11, 15/29, A 01H 1/00
- (22) **Fecha de presentación:** 26/03/2012
- (30) **Datos de prioridad:** 61/467,875 25/03/2011 US y 33974 26/03/2012 UY
- (71) **Solicitante:** MONSANTO TECHNOLOGY, LLC [US]
- (72) **Inventor:** FLASINSKI, Stanislaw [US]
- (74) **Agente/apoderado:** JUAN LAPENNE DE SALTERAIN (211)
- (54) **Título:** MOLÉCULA DE ADN QUE CODIFICA ELEMENTOS REGULATORIOS DE PLANTAS, CÉLULA VEGETAL, PLANTA Y SEMILLA TRANGENICA.
- (57) **Resumen:** La presente invención proporciona nuevas moléculas de ADN y constructos, que incluyen sus secuencias de nucleótidos, de utilidad para modular la expresión génica en plantas y células de plantas. La invención también proporciona plantas transgénicas, células de plantas, partes de plantas, semillas y productos de consumo que comprenden las moléculas de ADN operativamente ligadas a polinucleótidos transcribibles heterólogos, junto con métodos para su uso.



**(19) Dirección Nacional de la Propiedad Industrial – URUGUAY****(12) Invención****(11) UY a/ 039167**

---

- (51) **Clasificación Internacional:** C 12N 15/11, 15/29, A 01H 1/00
- (22) **Fecha de presentación:** 26/03/2012
- (30) **Datos de prioridad:** 61/467,875 25/03/2011 US y 33974 26/03/2012 UY
- (71) **Solicitante:** MONSANTO TECHNOLOGY, LLC [US]
- (72) **Inventor:** FLASINSKI, Stanislaw [US]
- (74) **Agente/apoderado:** JUAN LAPENNE DE SALTERAIN (211)
- (54) **Título:** MOLÉCULA DE ADN QUE CODIFICA ELEMENTOS REGULATORIOS DE PLANTAS, CÉLULA VEGETAL, PLANTA Y SEMILLA TRANSGENICA.
- (57) **Resumen:** La presente invención proporciona nuevas moléculas de ADN y constructos, que incluyen sus secuencias de nucleótidos, de utilidad para modular la expresión génica en plantas y células de plantas. La invención también proporciona plantas transgénicas, células de plantas, partes de plantas, semillas y productos de consumo que comprenden las moléculas de ADN operativamente ligadas a polinucleótidos transcribibles heterólogos, junto con métodos para su uso.

## (19) Dirección Nacional de la Propiedad Industrial – URUGUAY

(12) Invención

(11) UY a/ 039178

- (51) **Clasificación Internacional:** A 01N 43/56, 43/78 // C 07D 231/18, 277/36  
 (22) **Fecha de presentación:** 21/04/2021  
 (30) **Datos de prioridad:** 2020-075879 22/04/2020 JP  
 (71) **Solicitante:** SUMITOMO CHEMICAL COMPANY, LIMITED [JP]  
 (72) **Inventor:** TUSUKE OTA [JP]; TERUKI TAKAHASHI [JP]; KOICHIRO DOTA [JP]  
 (74) **Agente/apoderado:** Florencia Torresani (242)  
 (54) **Título:** COMPUESTO DE FENILO Y MÉTODO PARA CONTROLAR ENFERMEDADES VEGETALES

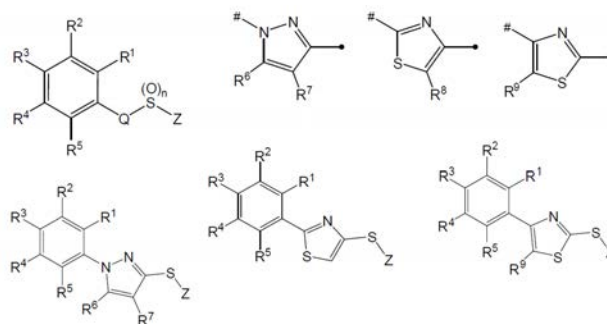

- (57) **Resumen:** La presente invención proporciona un excelente método de control contra enfermedades vegetales.

## ***SOLICITUDES DE DISEÑOS INDUSTRIALES***

**(19) Dirección Nacional de la Propiedad Industrial – URUGUAY**

**(12) Diseño Industrial**

**(11) UY s/ 004758**

- (51) Clasificación Internacional:** G 09F 19/1214-02
- (22) Fecha de presentación:** 29/11/2019
- (30) Datos de prioridad:**
- (71) Solicitante:** Rodrigo Ismael Cardozo Abal [UY]
- (72) Inventor:** Rodrigo Ismael Cardozo Abal [UY]
- (74) Agente/apoderado:** Rodrigo Ismael Cardozo Abal ()
- (54) Título:** TÓTEM FOTOGRÁFICO INTERACTIVO



- (57) Resumen:** LOOKING LOOP es una estructura con diseño industrial 100% propio, que incluye una pantalla multitouch desde la cual se puede realizar contenido visual, a través de un software también desarrollado íntegramente por nuestro equipo. El diseño y aspecto estético de Looking Loop combinan dos elementos: identidad visual y flexibilidad a la hora de personalizar el equipo. Siendo un producto innovador y único en el mercado local.

**(19) Dirección Nacional de la Propiedad Industrial – URUGUAY****(12) Diseño Industrial****(11) UY s/ 004789**

- (51) **Clasificación Internacional:** E 04H 1/1225-03  
(22) **Fecha de presentación:** 23/06/2020  
(30) **Datos de prioridad:**  
(71) **Solicitante:** DISA HOLDING ENERGÉTICO, S.L.U. [ES]  
(72) **Inventor:** Bernabé Rodríguez-Pastrana Malagón [ES]; Ignacio Alfonso de Beruete Fernández [ES]  
(74) **Agente/apoderado:** Juan Eduardo Vanrell Falcon (144)  
(54) **Título:** ELEMENTOS DE ESTACIÓN DE SERVICIO



- (57) **Resumen:** .

**(19) Dirección Nacional de la Propiedad Industrial – URUGUAY****(12) Diseño Industrial****(11) UY s/ 004790**

- (51) **Clasificación Internacional:** E 04H 1/1225-03  
(22) **Fecha de presentación:** 23/06/2020  
(30) **Datos de prioridad:**  
(71) **Solicitante:** DISA HOLDING ENERGÉTICO, S.L.U. [ES]  
(72) **Inventor:** Bernabé Rodríguez-Pastrana Malagón [ES]; Ignacio Alfonso de Beruete Fernández [ES]  
(74) **Agente/apoderado:** Juan Eduardo Vanrell Falcon (144)  
(54) **Título:** MARQUESINAS PARA ESTACIONES DE SERVICIO [GASOLINERAS]



- (57) **Resumen:** -

**(19) Dirección Nacional de la Propiedad Industrial – URUGUAY****(12) Diseño Industrial****(11) UY s/ 004833**

- (51) **Clasificación Internacional:** A 44C 5/0010-07  
(22) **Fecha de presentación:** 27/11/2020  
(30) **Datos de prioridad:** 29/736,108 27/05/2020 US  
(71) **Solicitante:** Apple Inc. [US]  
(72) **Inventor:** Jody AKANA [US]; Molly ANDERSON [GB]; Bartley K. ANDRE [US]; Shota AOYAGI [JP]; Anthony Michael ASHCROFT [FR]; Marine C. BATAILLE [FR]; Jeremy BATAILLOU [FR]; Abidur Rahman CHOWDHURY [GB]; Clara Geneviève Marine COURTAIGNE [FR]; Markus DIEBEL [DE]; Jonathan GOMEZ GARCIA [FR]; M. Evans HANKEY [US]; Julian HOENIG [AT]; Richard P. HOWARTH [GB]; Jonathan P. IVE [GB]; Julian JAEDE [DE]; Duncan Robert KERR [US]; Peter RUSSELL-CLARKE [AU]; Benjamin Andrew SHAFFER [US]; Joe Sung-Ho TAN [US]; Clement TISSANDIER [FR]; Eugene Antony WHANG [CA]; Rico ZÖRKENDÖRFER [DE]  
(74) **Agente/apoderado:** FABIANA PENADES (216)  
(54) **Título:** CORREA

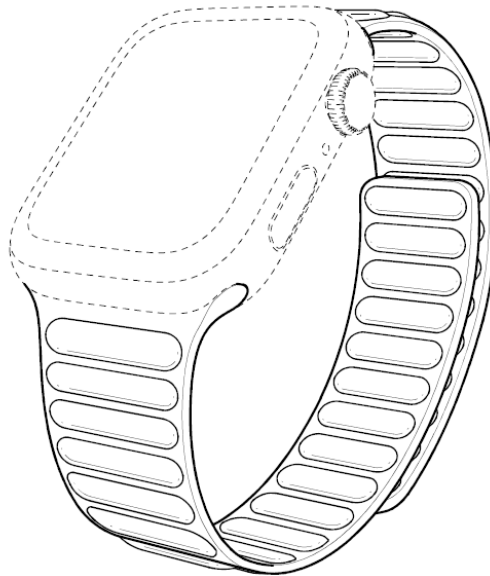

- (57) **Resumen:** Se divulga un nuevo diseño, original y ornamental para una CORREA apta para usarse con, por ejemplo, un dispositivo o un accesorio, tal como un reloj inteligente.

**(19) Dirección Nacional de la Propiedad Industrial – URUGUAY****(12) Diseño Industrial****(11) UY s/ 004865**

- (51) **Clasificación Internacional:** B 67B 7/0407-06  
(22) **Fecha de presentación:** 25/03/2021  
(30) **Datos de prioridad:**  
(71) **Solicitante:** DANIEL DALZUCHIO [BR]  
(72) **Inventor:** DANIEL DALZUCHIO [BR]  
(74) **Agente/apoderado:** EDGARDO LARMINY (163)  
(54) **Título:** CONFIGURACIÓN APLICADA A / EN SACACORCHOS  
(DESTAPADORES)

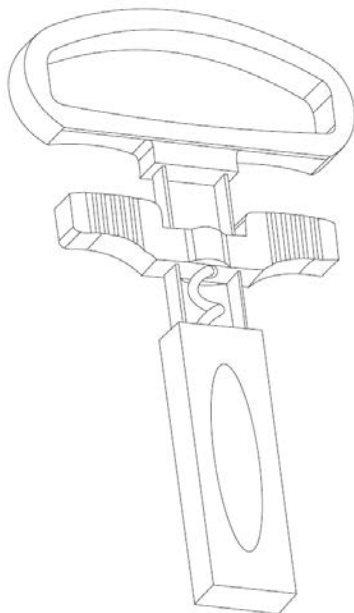

- (57) **Resumen:** Sacacorchos ( eléctrico y manual)

**(19) Dirección Nacional de la Propiedad Industrial – URUGUAY****(12) Diseño Industrial****(11) UY s/ 004866**

- (51) **Clasificación Internacional:** G 06F 3/03314-02  
(22) **Fecha de presentación:** 20/04/2021  
(30) **Datos de prioridad:** 2020-023510 30/10/2020 JP  
(71) **Solicitante:** SONY INTERACTIVE ENTERTAINMENT INC. [JP]  
(72) **Inventor:** Taichi NOKUO [JP]  
(74) **Agente/apoderado:** MATIAS CIKATO (201)  
(54) **Título:** CONTROLADOR PARA DISPOSITIVO ELECTRÓNICO

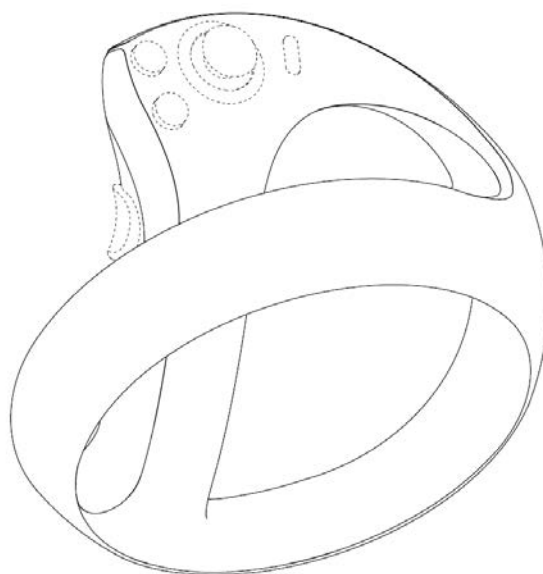

- (57) **Resumen:** El presente diseño industrial corresponde a un controlador para dispositivo electrónico, diferente de los conocidos, cuya apariencia original y ornamental le confieren características de individualidad.



## ***SOLICITUDES DE MODELOS DE UTILIDAD***

**(19) Dirección Nacional de la Propiedad Industrial – URUGUAY**

**(12) Modelo de Utilidad**

**(11) UY u/ 004753**

---

- (51) Clasificación Internacional:** A 61M 15/00
- (22) Fecha de presentación:** 04/10/2019
- (30) Datos de prioridad:**
- (71) Solicitante:** Fernando Lizarazu [UY]
- (72) Inventor:** Fernando Lizarazu [UY]
- (74) Agente/apoderado:** GRACIELA JOSEFINA CESTAU FERNANDEZ (187)
- (54) Título:** CONTENEDOR Y DISPENSADOR DE CÁPSULAS PARA INSERTAR EN CIGARRILLOS, TABACO ARMADO O SIMILARES

- (57) Resumen:** El modelo de utilidad consiste en un envase dispensador de cápsulas saborizadas para insertar en cigarrillos u hojillas de tabaco, mediante un pulsador, luego de realizar orificio con el punzón que provee el dispositivo, permitiendo al usuario elegir el sabor que desea agregar al acto de fumar al poder activar la inserción de dos tipos de cápsulas.

**ÍNDICE POR TITULARES DE MARCAS**

<b>Titular</b>	<b>N° Exp</b>	<b>Marca</b>
AAK Netherlands B.V.	520121	AKOLEC
ABS GLOBAL, INC.	523691	INFOCUS
Abu AB	523391	ABU GARCIA
Acer Incorporated	523277	PREDATOR (mixta)
Acer Incorporated	523278	(figurativa)
ACQUA DI PARMA S.R.L.	518678	ACQUA DI PARMA BLU MEDITERRANEO (mixta)
Advanta Holdings BV	518674	VERTIX (mixta)
Advanta Holdings BV	518671	VERTIX
AGROSERVICIOS HUMBOLDT S.A.	523320	CANFEED (mixta)
AIMA TECHNOLOGY GROUP CO., LTD.	523211	AIMA (mixta)
ALBERTO MARTIN SCASSO VOLONTE	522879	SUPERLIGA
ALBERTO MARTIN SCASSO VOLONTE	523641	RADIOPLAY
ALBERTO MARTIN SCASSO VOLONTE	523098	CREDISHOP
ALBERTO MARTIN SCASSO VOLONTE	522880	MARKETPLAY
ALBINCO S.A.	523273	CLINICA DE LOS HORNEROS
Alcon Inc.	522993	MODIFEYE
Alejandra Silvana Labraga Arbelo	522936	RECONNECTADAS (mixta)
ALTUNKAYA INSAAT NAKLIYAT GIDA TICARET ANONIM SIRKETI	523218	MAHMOOD RICE (mixta)
AmerisourceBergen Services Corporation	519920	AB (mixta)
Andrea Valiente	523227	MUJERES CELESTES (mixta)
APITER S.A.	523324	APIFORT
APPLE INC.	523659	AIRTAG
ARAMI YERUTI SU KIM	521746	GABAON (mixta)
ARAMI YERUTI SU KIM	521747	GABAÓN (mixta)
ARBELO SILVERA MACARENA MAGALI	522685	ZONA AGRO (mixta)
ARQUIFOAM S.A.	523674	PTA ECOPRINT (mixta)
ARTIGAS CORDOBA, ROGELIO HUGO	523463	CARBEN PARE (mixta)
ASOCIACION CIVIL GRUPO CENTRO	520650	PASEO CENTRO DESDE CORDON HASTA CIUDAD VIEJA (mixta)
ASTERIOL S.A.	523518	MY PPERY (mixta)
ASTERIOL S.A.	523519	MY PPERY (mixta)
AUDICAL SRL	522818	OÍR MÁS + (mixta)
AUTOELEVADORES J.RAMIREZ S.A	520195	DALLAS BATTERIES (mixta)
Azzollini Construcciones SRL	523571	UNIMOD UNIÓN MODULAR (mixta)
Azzollini Construcciones SRL	523572	GRUPO AZZO (mixta)
BACARDI & COMPANY LIMITED	523174	DEWAR'S DOUBLE AGENT
Baerbergh Holding B.V.	522954	(figurativa)
Baerbergh Holding B.V.	523014	NUNNER
BALIARDA S.A.	523034	EUDOCOL
BALIARDA S.A.	522892	BISOCAR
BALIARDA S.A.	523032	EUDOCOL
BALIARDA S.A.	522893	BICOR
BALIARDA S.A.	522890	BIPROL

<b>Titular</b>	<b>N° Exp</b>	<b>Marca</b>
BANCO SANTANDER S.A.	522830	(figurativa)
Banque Heritage (Uruguay) S.A.	522866	SECUREPAY (mixta)
BASF Agricultural Solutions Seed US LLC	523079	CREDENZ (mixta)
Basic Holdco LLC	518196	BASICO
Basic Holdco LLC	518192	BASIC
Bastitta Harriet, Eduardo	522816	COLONIA EL ALA ESTE DE COLONIA (mixta)
Bausch & Lomb Incorporated	494498	BAUSCH HEALTH COMPANIES
Bausch Health Ireland Limited	518453	ZENLENS (mixta)
Bausch Health Ireland Limited	518454	ZEN (mixta)
Bayer Aktiengesellschaft	522985	XIVANA
Bayer Aktiengesellschaft	522983	LAUDIS
BFS GESTÃO DE MARCAS LTDA	522971	ARETZBEER (mixta)
BIMBA & LOLA, S.L.	523697	LB (mixta)
BIOSISTEMAS (Milman Correa Jorge Daniel)	522016	IBRAMED
Blueprint Medicines Corporation	521822	GAVRETO
Blueprint Medicines Corporation	521824	GAVRETO (mixta)
Bordonix SA	523531	BORDONIX (mixta)
Bradians Espel	522878	GRAVIOLA
BRANDS BRAZIL LICENCIAMENTOS LTDA	518203	PLAST PET (mixta)
BurgerFi IP, LLC	522747	BURGERFI
CADOREL S.A.	523594	CORAL APRECIO POR VOS (mixta)
CALATIS SOCIEDAD ANÓNIMA	522763	WONASPORTS
Capurro Ferrao, Guillermo	523692	LAS MIL Y UNA (mixta)
CARDIO MONSTER USA, LLC.	522855	54D
CATRIEL SAGARDOY JUAREZ; ALEJANDRO CARDOSO y CARLOS ALBERTO DE BRUN TAJES	523016	ENTRE PINTAS (mixta)
Alejandro Guillermo Roemmers y Carlos Luis Mentasti	518411	R & M STUDIO
CARRIQUIRY, CECILIA	518486	M MANADA EMPRENDEDORA (mixta)
CASMU INSTITUCION DE ASISTENCIA MEDICA PRIVADA DE PROFESIONALES SIN FINES DE LUCRO	522766	OPTICASMU (mixta)
CELTEVIK S.A.	522946	VIVO LIFE (mixta)
CENTRO EDUCATIVO MERAKI SAS RUT 100837330013	518396	MERAKI CENTRO EDUCATIVO INICIAL Y PRIMARIA (mixta)
CEPAS URUGUAY BEBIDAS Y ALIMENTOS S.A.	522824	HALLMARK HIGHBALL
CERAGEM Co., Ltd.	519924	MASTER V3 (mixta)
CHAU PANTALLAS S.R.L.	523644	SOLO MIO (mixta)
CHAU PANTALLAS S.R.L.	523643	CHAU PANTALLAS (mixta)
CHAU PANTALLAS S.R.L.	523646	CHAR LAS DE MESA (mixta)
CHONGQING CHANGAN AUTOMOBILE CO., LTD.	520597	UNI-T (mixta)
Cirecar S.A.	523361	VÉNETO COMFORT E PIACERE (mixta)
Civitico y Cia Ltda	522058	ALAS (mixta)
COALIX S.A.	522831	COALIX (mixta)
COLGATE-PALMOLIVE COMPANY	522779	FRESHFICACIA
COMPAÑÍA DE LOGISTICA S.R.L.	522863	BEST CARE SERVICIO DE COMPAÑIA
Bruno Buchelli Andres; Helen Alexandra Quintero De Nobrega y Conrado Ezequiel	523678	FRESCOSUR

<b>Titular</b>	<b>N° Exp</b>	<b>Marca</b>
Quiroga Gomez		
Consuhotel, S.A.	522745	COVID SAFE ACCOMMODATION CONSUHOTEL (mixta)
CORDIVARI S.R.L.	523390	CORDIVARI
CORTAG INDÚSTRIA E COMÉRCIO LTDA	522843	CORTAG (mixta)
COSMETICA VENETA S.R.L.	522998	YUUP (mixta)
CPS Technology Holdings LLC	522992	FREEDOM
CYMACO S.A.	523196	BRB (mixta)
CYMACO S.A.	523200	UNICOL (mixta)
DAMIAN FERRERO	523340	DONMARCA DAMOS VALOR A TUS IDEAS (mixta)
Daniel Moizo Cassou	522939	FAMAX
DARIO RUBEN IPPOLITO	523109	D DELUXE BLEND (mixta)
DATAMARS SA	523328	DATAMARS
DC Comics	523533	THE FLASH (mixta)
DC Comics	523530	THE FLASH
DE AMBROGGI, ANTONELLA	523336	QUIEROVINO
DE CASTRO LARRAECHEA, LUCIA	523464	LA GUAYABERIA (mixta)
DE ROBLIN, INC.	523075	MIA SECRET (mixta)
DE ROBLIN, INC.	523070	MIA SECRET (mixta)
DE ROBLIN, INC.	523069	MIA SECRET (mixta)
DE ROBLIN, INC.	523072	MIA SECRET (mixta)
DE ROBLIN, INC.	523067	MIA SECRET (mixta)
DE ROBLIN, INC.	523074	MIA SECRET (mixta)
DE ROBLIN, INC.	523077	MIA SECRET (mixta)
DE ROBLIN, INC.	523078	MIA SECRET (mixta)
DE ROBLIN, INC.	523081	MIA SECRET (mixta)
DE ROBLIN, INC.	523080	MIA SECRET (mixta)
DE TOMASI BARROS, MARIA EDUARDA	523595	VIA NAUTILUS PRODUCTIONS (mixta)
Delivery Hero SE	522799	WING IT! (mixta)
Deloitte Sociedad Civil	523303	HABILIDADES PARA LA VIDA (mixta)
Deloitte Sociedad Civil	523306	VISION 360° (mixta)
Desarrollo Agrícola y Minero, S.A.	520312	NATURQUEL
Desarrollo Agrícola y Minero, S.A.	520310	CYTOPLANT
DESTILERIA PATAGONICA S.A.S	523095	BOSQUE GIN
Di Solle Cutelaria Ltda.	518570	DI SOLLE (mixta)
diego stolicz	523529	NAKO
DISA HOLDING ENERGÉTICO, S.L.U.	523268	DISA URUGUAY (mixta)
DISA HOLDING ENERGÉTICO, S.L.U.	523264	DISA SHOP (mixta)
DKT Uruguay S.A.	523121	OMYAA DKT
DKT Uruguay S.A.	523122	DARAH DKT
DKT Uruguay S.A.	523119	ELSZA DKT
DOLLARCITY HOLDINGS INC.	523000	DOLLARCITY (mixta)
Dr. Kurt Wolff GmbH & Co. KG	522841	PLANTUR
DULCEMANÍA S.R.L.	523176	DD DULCEMANIA S.R.L. (mixta)
EBLO GOURMET S.A.	522801	PAULINE (mixta)
eBorne S.R.L	521625	EBORNE
eBorne S.R.L	521626	EBORNE (mixta)
EBS S.A.	523551	ICON+ (mixta)
Eli Lilly and Company	522846	VERZENIO
Eli Lilly and Company	522844	LYUMJEV
Eli Lilly and Company	522849	CYRAMZA

<b>Titular</b>	<b>N° Exp</b>	<b>Marca</b>
EMEIS COSMETICS PTY LTD	519839	AESOP (mixta)
ENTIDAD DE GESTION DE DERECHOS DE LOS PRODUCTORES AUDIOVISUALES (EGEDA)	523076	PLATINO EDUCA PLATAFORMA EDUCATIVA (mixta)
ENTRA Y SALE IMPORTACION Y EXPORTACION S.R.L	523569	VETTER (mixta)
ENTRA Y SALE IMPORTACION Y EXPORTACION S.R.L	523568	TOPSY (mixta)
Epos Uhren AG (Epos Montres SA)	523276	EPOS (mixta)
EQUIFAX URUGUAY S.A.	523635	MICLEARING (mixta)
EURIGAMAS S.R.L	523637	PAPELARTE (mixta)
EUROFARMA URUGUAY S.A.	523591	TIRIZ D
EUROFARMA URUGUAY S.A.	523475	PERLATTE
EUROFARMA URUGUAY S.A.	523474	20 BI
EUROFARMA URUGUAY S.A.	523038	ALTA D CAL
EUROFARMA URUGUAY S.A.	523476	COGMAX
eXp Realty, LLC	522490	EXP (mixta)
EXPLOTACIONES VALDUERO S.A.	520308	FINCA AZAYA (mixta)
EXPLOTACIONES VALDUERO S.A.	520303	VALDUERO
EXPRESSU COMÉRCIO IMPORTAÇÃO E EXPORTAÇÃO DE ADESIVOS EIRELI-EPP	523057	UNIPEGA
F. Hoffmann-La Roche AG	522948	VABYSMO
Federico Ajemlat	518901	RETIROS YA VOLQUETAS PARA ESCOMBROS (mixta)
FEDERICO DEKMAK	523091	DEMICENTER (mixta)
Federico Santiago Valverde Dipetta	523275	FV FEDEVALVERDE (mixta)
Felipe Sanguinetti	523059	COMMUNICATIONS MEDIA COMPANY
FERREIRA RAMOS, MARTÍN	523112	BRAVA (mixta)
Flexport, Inc.	522969	FLEXPOR
FNC SOCIEDAD ANONIMA	523511	TESÂI
FRAMAR INTERNATIONAL, INC.	523422	FRAMAR
FREIXENET, S.A.	523329	FREIXENET MIA
FRONTOY S.A.	523460	KEEPER (mixta)
FULVIER S.A.	523372	TREBOL BATERIAS (mixta)
Gabriela González Cerón	523550	URUSMILE
Gabriela Reig	522723	RESONANCIA RADIANTE (mixta)
GASWIL S.A.	523354	HOLLYFOOD (mixta)
Gates Corporation	518478	XTREME V-FORCE
GCU S.A.	522834	MOVEQUIP (mixta)
GENOMMA LAB INTERNACIONAL, S.A.B. DE C.V.	518641	ASEPXIA DERMO CLEAR
Gerardo Belfer	523129	MELANIA (mixta)
Gerardo Montes de Oca	522894	EQUIND EQUIPOS INDUSTRIALES UNA EMPRESA A SU SERVICIO (mixta)
Gerardo Montes de Oca	522721	PRIMUS
GHACHAM, HUSSEIN	518496	G GINZA (mixta)
GHIRINGHELLI PABLO ALEJANDRO,	522478	INTI ROCA CABAÑAS DE TRONCOS (mixta)
AGUSTIN BRUNO; IVANNA VALENTINA VINAJA PASCUAL y GIANNINA RINALDI	523224	FORMULA BEAUTY (mixta)
GLOBALLAB CORP.	521763	NOFF NO FIRE TECHNOLOGY (mixta)
Globant España S.A. (Sociedad Unipersonal	519791	GLOBANT
Globant España S.A. (Sociedad Unipersonal)	519880	GLOBANT EMERALD TEAM

<b>Titular</b>	<b>N° Exp</b>	<b>Marca</b>
Globant España S.A. (Sociedad Unipersonal)	520237	KYDUK INNOVATION PLATFORMS (mixta)
Globant España S.A. (Sociedad Unipersonal)	519881	GLOBANT EMERALD (mixta)
Globant España S.A. (Sociedad Unipersonal)	519790	GLOBANT (mixta)
GLORIA S.A.	521988	GLORIA (mixta)
GLORIA S.A.	522010	GLORIA (mixta)
GLORIA S.A.	521982	GLORIA (mixta)
VARELA VOLPE, SUSANA LIDIA y GONZÁLEZ CANO, ALICIA	523365	DOÑA ANGELITA (mixta)
GONZALEZ JIMENEZ, EVARISTO ALFREDO y GONZALEZ JIMENEZ, VIRGINIA ELENA	522977	COREX
GONZALEZ PIREZ MARIA FLORENCIA	519868	JENOVA (mixta)
GREAT WALL MOTOR COMPANY LIMITED	523071	JOLION (mixta)
GRESPIA, S.A.	523352	COVERLAM
GRUPO INGUZ S.A.S. "en formación"	523416	LUXONN (mixta)
GRUPO INVERSIONES SRL	523168	RAES INVERSIONES.COM (mixta)
Guangdong Linso Sport Technology Co., Ltd.	520232	RYMIC R (mixta)
Guangdong Loongon Animation & Culture Co., Ltd.	522871	(tridimensional)
GUILLERMO FREIJIDO PAOLILLO	523433	FERMATA MUSIC (mixta)
GungHo Online Entertainment, Inc.	518179	TEPPEN
GURLAND S.R.L.	522746	MARADENTRO PUNTA DEL DIABLO (mixta)
GURLAND S.R.L.	522749	MARADENTRO PUNTA DEL DIABLO (mixta)
GURLAND S.R.L.	522752	M A (mixta)
DIEGO ALFREDO VARELA ROSSI y GUSTAVO DANIEL CURUTCHAGUE CARRIQUIRY	523383	GONKY (mixta)
HAMED A.S.M. ALSALEM	523454	SOLO SPORT (mixta)
Hankook Tire & Technology Co., Ltd.	523186	KINERGY XP (mixta)
Hankook Tire & Technology Co., Ltd.	523512	DYNAPRO HPX (mixta)
Harvest Hill Beverage Company	522798	NUTRAMENT
HENDERSON & CIA. S.A.	523283	BUFFET FOOD SERVICE (mixta)
Herbonis AG	520334	PANBONIS
Herbonis AG	520333	HERBONIS
Herbonis AG	520332	HERBONÍS INDEPENDENT BY NATURE (mixta)
HERNANDEZ RODRIGUEZ ELBA MARIELA UNIPERSONAL	521780	FORTE (mixta)
HERRERA ALBERTI, LOURDES SABRINA	523584	MYSS SENSUEL (mixta)
Hitachi-Johnson Controls Air Conditioning, Inc.	518604	SIDESMART
Hnos Armand Ugon y Cia SA	523536	HNOS. ARMAND UGON (mixta)
Honor Device Co., Ltd.	523230	HONOR
Husqvarna Aktiebolag	519802	H HUSQVARNA (mixta)
I.F.S. International Food Services and Partners S.r.l.	523386	GLF (mixta)
IGB MOTORCYCLE PARTS S.A.S.	518634	REVO MOTORCYCLE PARTS (mixta)
IMPORTADORA DOWNLIGHT SPA	522984	MEGABRIGHT (mixta)
INALPA INDUSTRIAS ALIMENTICIAS PAVON ARRIBA S.A.	518448	INALPA (mixta)
Indian Motorcycle International, LLC	523364	SCOUT ROGUE
INDUTECH SOCIEDAD ANÓNIMA	522883	G FORCE
INSTITUTO NACIONAL DE INVESTIGACION AGROPECUARIA (INIA)	523046	INIA VALENTINA

<b>Titular</b>	<b>N° Exp</b>	<b>Marca</b>
INSTITUTO NACIONAL DE INVESTIGACION AGROPECUARIA (INIA)	523044	INIA OSIRIS
Instituto Nacional De Investigación Agropecuaria (Inia)	523043	INIA NOVA
Instituto Nacional De Investigación Agropecuaria (Inia)	523042	INIA ABYDOS
INTERMARK LTDA.	522912	NICER DICER MAGIC CUBE
INTERMARK LTDA.	522904	POWER LEGS
INTERMARK LTDA.	523477	CONTOUR
Inversiones Cerveceras Centroamericanas, S.A	523488	CERVEZA HALCÓN PEREGRINO CONTENIDO NETO: 350ML. 4,9% ALC./VOL. (mixta)
Inversiones Cerveceras Centroamericanas, S.A.	523487	CERVEZA TOÑA LIGHT NICARAGUA (mixta)
Invicta Watch Company of America, Inc.	523058	CHASE DURER (mixta)
IPQ IP Specialists Holding AB	518199	CREATOR STUDIO (mixta)
ITECH COM SAS	522850	IT ITECH INTERNATIONAL TECHNOLOGY (mixta)
Ivan Kruk	522941	ARTESANA
IVECO S.P.A.	522750	DAILY ACCESS (mixta)
Jack Black, L.L.C.	523681	JACK BLACK
Patricia Pan y Jade Rubano	523532	SECURUS EQUIPOS DE PROTECCIÓN PERSONAL (mixta)
JAFFE, BRIAN	523339	IMPACTO (mixta)
Janet De Armas	522713	LUNA NUEVA (mixta)
Javier Sartor	523371	LAS MILY
Jay At Play International Hong Kong Limited	522928	HAPPY NAPPERS
JIANGLING MOTORS CO., LTD.	522802	CONQUER
JIANGLING MOTORS CO., LTD.	522804	JMC CARRYING
Jiangsu DAYI Power Tools Co., Ltd	522244	ARTMOST (mixta)
JOHNSON & JOHNSON	518319	JCOVAV
JOHNSON & JOHNSON	518623	SIEMPRELIBRE (mixta)
JOHNSON & JOHNSON	518598	SIEMPRE LIBRE
JOHNSON & JOHNSON	518318	JCOVDEN
JOHNSON & JOHNSON	522000	JE PACIENTES
Johnson & Johnson Surgical Vision, Inc.	523317	TECNIS SYMFONY
JORGE EDGARDO JINCHUK HABER	519967	NOVA
ANA LAURA SOSA MOLINA y JORGE MARTINEZ BRIGATTI	518605	OR.GA.NI.CO GREENHOUSE (mixta)
Jose Laborde	523345	AUSTRAL (mixta)
JUAN ARBIZA LARA	523483	BROTE (mixta)
JUAN CARLOS LABARERE	523507	FRUTA 3 (mixta)
Juan Francisco Tabárez Orlandi	523679	DESTINO SPA & ESTÉTICA (mixta)
JUAN IGNACIO DURRUTY	518637	SAINT MALÉ
JUAN IGNACIO DURRUTY	518638	PETIT SAINT
Juan José Fernandez Tambolini	523284	TAMBO FARMS
Juan Pablo Lopez Sarasua	523342	CARGOBOX
Alejandra María Sanz Pollero; María Belén Tarallo Dovat y Juan Pablo Tarallo Dovat	498560	MINIBOSQUE (mixta)
KAMAZ Publicly Traded Company	522989	KAMAZ (mixta)
KANKAKEE SPIKEBALL, INC.	523506	SPIKEBALL
Kepler Software S.A	516875	INTEGRADOC PROCESOS Y DOCUMENTOS

Titular	N° Exp	Marca
		(mixta)
Kimberly-Clark Worldwide, Inc.	523053	KIRA (mixta)
Kimberly-Clark Worldwide, Inc.	523003	(figurativa)
Kimberly-Clark Worldwide, Inc.	523015	KOTEX
KK8 S.R.L.	522952	KKERLY EXCITING DRINK (mixta)
KÖNIG URUGUAY SOCIEDAD ANONIMA	523414	AURIX
KÖNIG URUGUAY SOCIEDAD ANONIMA	523501	DEFENSYN
KORNECKI PONCE DE LEON, TATIANA	523285	AS UR
KRYGIER, FLORENCIA	523618	MEDUSA
LABORATORIO ELEA PHOENIX S.A.	523545	DELTISONA
LABORATORIO ELEA PHOENIX S.A.	523544	MIRATOP
LABORATORIO GADOR S.A.	523322	PICOLAX GADOR
LABORATORIOS FELIPE BAJER S.A.I.C.	523309	REP (mixta)
LABORATORIOS FELIPE BAJER S.A.I.C.	523307	AULO GELIO (mixta)
LABORATORIOS FELIPE BAJER S.A.I.C.	523321	LABORATORIOS FELIPE BAJER SAIC MÁS DE 60 AÑOS AL SERVICIO DE LA SALUD (mixta)
LABORATORIOS FELIPE BAJER S.A.I.C.	523313	AULIO GELIO
LABORATORIOS FELIPE BAJER S.A.I.C.	523315	FARMINO
LABORATORIOS FELIPE BAJER S.A.I.C.	523319	FARM-X (mixta)
LABORATORIOS HIPRA S.A.	523401	HIPRA
LABORATORIOS TEMIS LOSTALÓ S.A.	523524	COLPOESTRIENE
LATIN EQUIPMENT URUGUAY S.A.	522854	LATIN EQUIPMENT (mixta)
Laura Lorenzo	522791	PRODUCTOS ARTESANALES LOCAL MEAT AHUMADOS DEL SACRAMENTO (mixta)
laura virginia bentancour	522897	SUPERMERCADO URUFRIO (mixta)
Leandro Baisón	521874	AVOCADO TIENDA NATURAL (mixta)
Leonardo Melon	523146	NNABIS (mixta)
LESAFFRE ET COMPAGNIE	523028	EVOLUTIO
LICORES Y DESTILADOS GRAN MALO, S.A.P.I. DE C.V.	523018	GRAN MALO
LICORES Y DESTILADOS GRAN MALO, S.A.P.I. DE C.V.	523020	EL ÚNICO GRAN MALO
LLEEGO TRAVEL MARKET, S.L.	523351	LLEEGO TRAVEL MARKET (mixta)
Loncin Motor Co., Ltd.	523566	(figurativa)
L'OREAL	523492	IDOLE AURA (mixta)
Lorenzo Rosales Facundo Agustín	523143	SUPERMERCADO URUFRIO (mixta)
LOS NIETITOS S.A.	522972	(figurativa)
lucia gonzalez aguirre zabala	500072	(figurativa)
lucia gonzalez aguirre zabala	522947	24/7 BUENOS AIRES (mixta)
Luis Arturo Rodríguez Flores	519804	ORGANIC NAILS TECHGEL
Luis Arturo Rodríguez Flores	519803	ORGANIC NAILS COLOR GEL
Luis Arturo Rodríguez Flores	519805	O ORGANIC NAILS (mixta)
Lumen Christi SRL	522978	AROMO
Lumen Technologies, LLC	523645	LUMEN (mixta)
M. DIAS BRANCO S.A. INDÚSTRIA E COMÉRCIO DE ALIMENTOS	523357	FINNA (mixta)
M STRETCH S.P.A.	521921	M MANUNATURE (mixta)
MACRI, MARIA VICTORIA	523041	PAYCOLOR (mixta)
MAKER'S MARK DISTILLERY, INC	522999	MAKER'S MARK S IV (mixta)
Manuel Vidal y Ignacio Vidal	523702	FARMAGROUP
Marcelo Pedro Buffo	522980	LIVERPOOL



<b>Titular</b>	<b>N° Exp</b>	<b>Marca</b>
Maria del Carmen Alpuin Duque	522720	ALMAR
Maria Giselle Lopez	520069	I LOVE MY KINDER
MARIA INES GARCÍA ÁLVAREZ	523588	ALCANCE CUIDA KIDS (mixta)
MARIA ROSA ZUNINO	523620	CONSTELACIÓN
MARIANA FELIX CARMENES	523232	"DE LA GATA SURF" (mixta)
MARIANO VITALE	518208	SMR (mixta)
MARQUEZ, PAOLA	521743	AMP AMO MIS PESTAÑAS
MARTIN JOSE CLAVIJO CEDRES	523002	"VIA PUBLICA UN ESPACIO COMPARTIDO PRODUCE Y CONDUCE MARTIN CLAVIJO" (mixta)
Marvel Characters, Inc.	523312	MARVEL BLACK PANTHER
MARZUREL S.A.	523387	SALTO (mixta)
Matías Horacio Mafio Núñez	518595	UNIVERSO KIDS (mixta)
Mauro Magnou	523554	(figurativa)
Mauro Magnou	523553	MOA
Alan Saps; Juan Ignacio Fernandez y Maximiliano Otermin	523405	CORTÁ TU DEUDA (mixta)
MCCAIN FOODS LIMITED	523035	PICKERS BY MCCAIN
MEGAFOOD S.A.S.	522714	MEGAFOOD
MercadoLibre Inc.	522808	MERCADOLÍDER (mixta)
METHOD PRODUCTS PBC	523378	METHOD
Millfont Limited	520285	LINESIGHT
MINERVA S.A.	523639	ATHENA FOODS (mixta)
MINERVA S.A.	523638	ATHENA FOODS (mixta)
MINISO (Hengqin) Enterprise Management Co., Ltd.	523163	TOPTOY (mixta)
MMS Trading Company Pty Ltd	518577	CONNEXIX
MOBILITY HOLDINGS LIMITED	523695	TERN (mixta)
MOLINA, MARIO; MOLINA, CECILIA y MOLINA, VICTORIA	523062	ESTUDIO MOLINA (mixta)
MOLINARI, LUCAS	523699	PANOIL
Mondelez Argentina S.A.	522995	MEZCLÁ Y DISFRUTÁ (mixta)
Monster Energy Company	520127	ULTRA PARADISE
MORAES CHAVES ROSA MARY	521841	N NARANJINO (mixta)
Mueca Films SRL	523297	MUECA FILMS
NELPINAR SOCIEDAD ANÓNIMA	523616	CHATEAU BRAVA PUNTA DEL ESTE
NELPINAR SOCIEDAD ANÓNIMA	523615	CH CHATEAU MANSO PUNTA DEL ESTE (mixta)
NELPINAR SOCIEDAD ANÓNIMA	523614	CH CHATEAU BRAVA PUNTA DEL ESTE (mixta)
NELPINAR SOCIEDAD ANÓNIMA	523617	CHATEAU MANSO PUNTA DEL ESTE
NEOPAN DO BRASIL LTDA	523223	NEOPAN (mixta)
NEXO S.A.	523022	NEXO ABERTURAS R (mixta)
Nicolas Badel Mora	520260	GIN LIBERTAD URUGUAY DRY GIN (mixta)
Nicolas Fabricio Cabaleiro	519771	INDUCER
Nicolas Montano Acosta	523183	YAGUARETE SURF CO
NOVARTIS AG.	523619	(figurativa)
NOVARTIS AG.	523159	ZOLGENSMA (mixta)
NOVARTIS AG.	523508	RIVJOI
NOVARTIS AG.	522982	BACRELBA
NOVARTIS AG.	522981	KYZIFIC
Nuqul Brothers Company Limited	523056	STERIWASH (mixta)

<b>Titular</b>	<b>N° Exp</b>	<b>Marca</b>
NUTRI SUL ALIMENTO ANIMAL LTDA	521997	QUATRO PATAS (mixta)
Orlando Oxandabaratz	522758	BOINA NEGRA (mixta)
OSCAR HUMBERTO HERNANDEZ GARCÍA.	523520	GENOXIDIL (mixta)
OSCAR HUMBERTO HERNANDEZ GARCÍA.	523522	NBN LIVING (mixta)
OSCAR HUMBERTO HERNANDEZ GARCÍA.	523523	NBN LIVING (mixta)
OSCAR HUMBERTO HERNANDEZ GARCÍA.	523521	NBN LIVING (mixta)
OTSUKA PHARMACEUTICAL Co., Ltd.	522790	(figurativa)
pablo artigas	522976	MIEL CRUDA
Pacira Pharmaceuticals, Inc.	522931	EXPAREL
PADRAO INDUSTRIA DE PAPEL LTDA.	521917	PADRÃO (mixta)
PAMPA GLOBAL TRADE S.A.	523164	DULCE AVENTURA (mixta)
P&G Health Germany GmbH	522923	NEUROBIÓN
P&G Health Germany GmbH	522870	BION3 (mixta)
Panificadora Bimbo del Uruguay S.A.	522722	LOS SORCHANTES 1898 EL PAN NUESTRO DE CADA DIA
Panificadora Bimbo del Uruguay S.A.	522724	DE NUESTRAS TIERRAS A TU MESA
Paper Australia Pty Ltd	523442	OPAL (mixta)
Patricia Elyane Silva Silva	521568	ARACA LA CANA (mixta)
PEPEGANGA S.A.	523472	T&G
PET CARE S.R.L	518599	EARTH RATED (mixta)
PHIBRO ANIMAL HEALTH CORPORATION	521918	MICROLIFE
PINK MASK USA LLC	523341	PINK MASK (mixta)
PIRELLI TYRE S.P.A.	486463	C (mixta)
POSTOBON S.A.	523666	HATSU
POSTOBON S.A.	523346	HATSU
PRESCRIPTION DATA AG	522796	CLOSE - UP INTERNATIONAL (mixta)
Procaffè S.p.A.	522447	BRISTOT (mixta)
Productora y Comercializadora Odontológica New Stetic S.A.	523599	DURACRYL ACRYLIC NAIL SYSTEM (mixta)
PRODUCTOS FAMILIA S.A.	523270	FAMILIA INSTITUCIONAL (mixta)
Profigen LLC	519486	PROFIGEN BRASIL (mixta)
Pure Fishing, Inc.	523394	FIN NOR
Pure Fishing, Inc.	523392	BERKLEY
QUATRO ADVISORS SAS	522997	QA QUATRO ADVISORS (mixta)
RADBRU SAS	521673	IRONGRILL (mixta)
RAMIRO RAUL ALMADA LÓPEZ	523221	PROTHEUS
Reckitt & Colman (Overseas) Health Limited	522829	R (mixta)
Reckitt & Colman (Overseas) Health Limited	522823	RECKITT
Reckitt Benckiser LLC	522817	LYSOL ON THE GO
Reprovita S.A.S	523669	REPROVITA LAB & BIOBANK (mixta)
Ricardo Carrera	521726	LA ABEJA FELIZ (mixta)
Riccone Rodriguez Juan Pablo	522916	CULTURA CAFÉ (mixta)
RISO SCOTTI S.P.A.	518672	RISO SCOTTI (mixta)
Rodrigo Barriola	523374	GRUPO BARRIOLA (mixta)
ROMA EXTINTORES SRL	523144	ROMA EXTINTORES SRL (mixta)
Romina Flavia Spinelli Ranero	523366	LA CANNOLERIA PASTELERIA Y CREMERIA TRADICIÓN FAMILIAR (mixta)
ROS CASTRO, EDELMA MARIA	523676	AMOTÉ MÁS ALLA DE LO VISIBLE (mixta)
S. C. JOHNSON & SON, INC.	522856	BLEM LIMPIEZA DIARIA
S. C. JOHNSON & SON, INC.	522853	BLEM CUIDADO EXPERTO
Sacco S.r.l.	523376	LYOFAST

<b>Titular</b>	<b>N° Exp</b>	<b>Marca</b>
SAIGON BEER – ALCOHOL – BEVERAGE CORPORATION	523355	333 ESTD 1875 (mixta)
San Miguel Brewing International Limited.	523206	RED HORSE (mixta)
Sandra Celina RODRIGUEZ BARRERO	523165	DIVERGENTE (mixta)
Sazerac Brands, LLC	523688	DONEGAL
Sazerac Brands, LLC	523686	DONEGAL
SECCO, FLORENCIA	522888	GORDON URUGUAY PEDAGOGÍA MUSICAL (mixta)
SECURITAS AB	523110	(figurativa)
SENFOR S.A.	523396	LOS CERROS DE SAN JUAN
SENFOR S.A.	523395	FINCA SACRAMENTO
SENFOR S.A.	522950	LOS CERROS DE SAN JUAN
Sergio Antonio Gallardo	523612	EMIC (mixta)
Shanghai Spacecom Satellite Technology Ltd.	523431	AMBANDHA
Shanghai Spacecom Satellite Technology Ltd.	523432	(figurativa)
SHENZHEN WOER HEAT-SHRINKABLE MATERIAL CO., LTD.	523060	WOLIDA
ShenZhen YueJiang Technology Co.,Ltd.	523330	DOBOT
SISTECREDITO S.A.S	520038	SISTECREDITO (mixta)
SISTECREDITO S.A.S	520037	CREDINET (mixta)
Valentina maria llama lopez; María Emilia llama López; Agustina vidal y SOFIA MARTINEZ INTROINI	522086	OLA MAE
SOFIA RAQUEL DE LEON SILVESTRE	516156	ASI ME QUIERO
Soledad Calabuig	522938	MUNDO REGALOS (mixta)
SPBI	523295	(figurativa)
Specialized Bicycle Components, Inc.	523092	VERTO
SPECTRUM INTERNATIONAL GROUP LLC	522908	XTENSA (mixta)
Stemline Therapeutics, Inc.	522748	ELZONRIS
STRATTA TARRAB, LUIS RODRIGO	523009	LARIFAMOS (mixta)
SUCONEL S.A.	523500	TODOPLATA
SUNFER S.A.	522845	JUST FOR SPORT JFS (mixta)
Susana Alicia Guanco Lorenzo	523335	CONSCIENTE...TÉ BY SUSANA GUANCO (mixta)
Susana Cynowicz	523527	PEPPOS.COM.UY (mixta)
SUZANO S.A.	522909	GREENBAG (mixta)
SUZANO S.A.	522914	GREENBAG (mixta)
SUZANO S.A.	522911	GREENBAG (mixta)
SUZANO S.A.	522906	GREENBAG
SWIMC LLC	523279	SUPERCOAT
SWIMC LLC	523280	SUPERCOAT
SYNGENTA CROP PROTECTION AG	523385	VIRANTRA
SYNGENTA PARTICIPATIONS AG	523651	NORTHROP KING
SYNGENTA PARTICIPATIONS AG	523654	GARST
TA -TA S.A.	523403	SALAMANCA (mixta)
TA -TA S.A.	523459	BUON MANGIARE (mixta)
TATIANA SZTRYK	523055	NUTRIFOODIELAB
TCL TECHNOLOGY GROUP CORPORATION	523045	TCL MICRO LED (mixta)
TDMA S.R.L.	523082	FERROMALLAS
TDMA S.R.L.	523084	RAPIVALLA
TDMA S.R.L.	523085	SEGURICERC
TDMA S.R.L.	523381	FERRO MALLAS (mixta)

<b>Titular</b>	<b>N° Exp</b>	<b>Marca</b>
TDMA S.R.L.	523083	RAPICERC
TECNIXA S.A.	520649	CLIN CASH (mixta)
TELEFONICA, S.A.	523470	T TELEFÓNICA (mixta)
The Gillette Company LLC	522751	ORAL-B DUPLO ALIVIO
The Gillette Company LLC	523540	ORAL-B IO (mixta)
THE POLO/LAUREN COMPANY, L.P.	523353	POLO EARTH RALPH LAUREN (mixta)
The Procter & Gamble Company	522083	NERVIVE
TILENUR S.A.	523631	AKO POTASIO PLUS (mixta)
TILENUR S.A.	523626	AKO SULFA MAX (mixta)
TILENUR S.A.	523628	KEEP CONTROL (mixta)
TILENUR S.A.	523625	AKO FOSFITO PLUS MN-CU (mixta)
TILENUR S.A.	523624	AKO SUPER ZINC (mixta)
TILENUR S.A.	523633	AKO BORO (mixta)
TIMALE S.R.L.	523552	CREDIOFERTAS (mixta)
TOTAL SE	523517	TOTALENERGIES (mixta)
Travel Leaders Group Holdings, LLC	523525	INTERNOVA TRAVEL GROUP
Travel Leaders Group Holdings, LLC	523528	INTERNOVA TRAVEL GROUP (mixta)
Tribol Consultores SRL	523064	NEXIT (mixta)
TZUNG CHE TENG y TENG YANG VIVIANA SOCIEDAD DE HECHO	522024	LOTO (mixta)
ULRIC DE VARENS SA	523066	VARENS BEAUTE (mixta)
Ulthera, Inc.	523348	SMARTSEE
Unilin Beheer B.V.	523455	UNICLIC
Valls S.A.	523290	BOYERO
VARELA CANO, SONIA MABEL	523623	CLYTIA COLLEGE "DA LUZ A LO QUE AMAS" (mixta)
NEIRA MONTEMURRO, HÉCTOR; AUBONE LÓPEZ, ADRIÁN JOSÉ y VELÁSQUEZ CORRENTE, MIGUEL ALEJANDRO	522884	MUNDO AHORRO ON LINE SALE BREAKFAST & SNACK (mixta)
VENTUS ENERGIA S.A.	523471	VENTUS NOS IMPORTA EL FUTURO (mixta)
Verónica Echeverría de León	523570	MOONCAKES (mixta)
Vertex Pharmaceuticals Incorporated	522443	VERTEX
Vertex Pharmaceuticals Incorporated	522445	VERTEX (mixta)
VIA SERENA SA	518624	GRUPO MAS (mixta)
VIAPOL LTDA	522811	VIAPOL
VILLA SAENZ, CATALINA	522242	BIOHEALTH GROUP BHG (mixta)
VIRBAC URUGUAY S.A.	523700	TILMISHOT
VIRBAC URUGUAY S.A.	523701	ZURAFULL
Virginia Gil	523217	VELVET (mixta)
WAKSUL S.A.	522847	BP BLOSSOMPHARMA (mixta)
Warehouse Goods LLC	518368	VIBES
Washington Rodriguez	522755	SOUTHGENOMICS
Western Union Holdings, Inc.	518580	WESTERN UNION WU (mixta)
WODTAX S.A. (en proceso de cambio de nombre a VALORES ADMINISTRADORA DE FONDOS DE INVERSIÓN Y FIDEICOMISOS S.A.)	523586	VALO
WODTAX S.A. (en proceso de cambio de nombre a VALORES ADMINISTRADORA DE FONDOS DE INVERSIÓN Y FIDEICOMISOS S.A.)	523587	VALO (mixta)
WYSOKIKAMIEN, CARLOS	523047	BE POSSIBLE (mixta)

<b>Titular</b>	<b>N° Exp</b>	<b>Marca</b>
XIAMEN HANIN ELECTRONIC TECHNOLOGY CO., LTD.	523274	HPRT (mixta)
Yanila Fajardo	523177	MO MA
YOLANDA BEATRIZ YAPUR	522371	RUM RUM (mixta)
Zhang Wendu	522865	CNILE KINLU (mixta)
Zhejiang Meimi Technology Co., Ltd.	523161	NOIR (mixta)
ZHEJIANG OKAI VEHICLE CO., LTD	522728	OKAI (mixta)
ZODIAC INTERNATIONAL CORPORATION	523468	JALZERMET
ZODIAC INTERNATIONAL CORPORATION	523466	CENOTEM
ZODIAC INTERNATIONAL CORPORATION	523467	BREPIZIC
ZODIAC INTERNATIONAL CORPORATION	523465	CARIZIC
ZODIAC INTERNATIONAL CORPORATION	523469	SIBINTAMET
Zoetis Services LLC	523516	LIBRELA
Zoetis Services LLC	523565	SOLENSIA
ZUBERI S.A.	523418	MORLAN

## ***ÍNDICE POR TITULARES DE FRASES PUBLICITARIAS***

<b>Titular</b>	<b>N° Exp</b>	<b>Marca</b>
MARIA INES GARCÍA ÁLVAREZ	523583	ALCANCE AMAMOS CUIDARTE

## ÍNDICE

Listado de Códigos Utilizados en el Boletín.....	7
Listado de Agentes de la Propiedad Industrial .....	11
Solicitudes de Marcas .....	23
Solicitudes de Frases Publicitarias .....	191
Resoluciones de Marcas, Concedidas.....	192
Resoluciones de Frases Publicitarias, Concedidas .....	227
Resoluciones de Marcas, desestimadas .....	227
Resoluciones de Marcas, desistidas (Art. 90, D. 34/999).....	229
Resoluciones de Marcas, desistidas (Art. 92, D. 34/999).....	230
Resoluciones de Marcas, Modificadas.....	230
Resoluciones de Renovaciones, Modificadas .....	231
Resoluciones de Renovaciones, Anuladas .....	231
Resoluciones de Renovaciones, Concedidas.....	231
Transferencias.....	245
Transferencias Parciales .....	254
Transferencias de Frases Publicitarias .....	255
Transferencias de Patentes .....	255
Cambios de Nombre .....	256
Cambios de Domicilio.....	265
Cambios de Domicilio de Frases Publicitarias .....	273
Cambios de Domicilio de Patentes.....	274
Inscripciones de Licencias.....	274
Inscripciones de Renuncias Totales.....	274
Resoluciones de Recursos, DNPI .....	275
Resoluciones de Patentes, Concedidas .....	275
Resoluciones de Diseños Industriales, Concedidas .....	277
Resoluciones de Modelos de Utilidad, Concedidas .....	278
Resoluciones de Patentes, desestimadas.....	278
Resoluciones de Modelos de Utilidad, desestimadas.....	280
Resoluciones de Patentes, Abandonadas.....	280
Resoluciones de Diseños Industriales, Abandonadas.....	283
Resoluciones de Modelos de Utilidad, Abandonadas.....	283
Extractos de Licencias .....	284
Solicitudes de Patentes de Invención.....	287
Solicitudes de Diseños Industriales.....	322
Solicitudes de Modelos de Utilidad.....	328
Índice por Titulares de Marcas .....	329
Índice por Titulares de Frases Publicitarias.....	340
Índice .....	341

**Depósito legal 325.532**  
**(N° 260)**  
**Impreso en D.N.P.I.**  
**E-mail: [administracion.dnpi@miem.gub.uy](mailto:administracion.dnpi@miem.gub.uy)**  
**Rincón 719 Telefax 2840 1234**  
**C.P. 11.000**  
**Montevideo – Uruguay**

**Montevideo, 31 de mayo de 2021**

**Mayo 2021**