

REPUBLICA ORIENTAL DEL URUGUAY

MINISTERIO DE INDUSTRIA, ENERGIA Y MINERIA

DIRECCION NACIONAL DE LA PROPIEDAD INDUSTRIAL

BOLETIN

de la

Propiedad Industrial

N° 266

30 de Noviembre de 2021

República Oriental del Uruguay



Ministerio
**de Industria,
Energía y Minería**

*Dirección Nacional de la
Propiedad Industrial*

BOLETÍN

**DE LA PROPIEDAD
INDUSTRIAL**

ISSN 2301 – 1777
Impreso en D.N.P.I.
Permiso N° 2160 (Biblioteca Nacional)
URUGUAY

REPÚBLICA ORIENTAL DEL URUGUAY



MINISTERIO DE INDUSTRIA, ENERGÍA Y MINERÍA

DIRECCIÓN NACIONAL DE LA PROPIEDAD INDUSTRIAL

ING. OMAR PAGANINI

MINISTRO DE INDUSTRIA, ENERGÍA Y MINERÍA

SR. WALTER VERRI

SUBSECRETARIO

MINISTERIO DE INDUSTRIA, ENERGÍA Y MINERÍA

DRA. MARÍA MACARENA RUBIO FERNÁNDEZ

DIRECTORA GENERAL DE SECRETARÍA

MINISTERIO DE INDUSTRIA, ENERGÍA Y MINERÍA

DRA. LUCÍA ESTRADA ECHEVARRÍA

DIRECTORA NACIONAL

DIRECCIÓN NACIONAL DE LA PROPIEDAD INDUSTRIAL

de acuerdo a lo establecido por los artículos 80 y 101 de la Ley
N° 17.011 de fecha 25 de Setiembre de 1998 ésta es la
Publicación Oficial de la Dirección Nacional de la Propiedad
Industrial, Unidad Ejecutora del Ministerio de Industria, Energía
y Minería, cuyo cometido sustantivo es administrar y proteger el
derecho de la Propiedad Industrial.

RINCON 719 – Teléfono 2900 0658 – C.P. 11.000

e-mail: secretaria.dnpi@miem.gub.uy

<http://www.miem.gub.uy>

LISTADO DE CÓDIGOS UTILIZADOS EN EL BOLETÍN

LISTA DE CÓDIGOS, POR ORDEN ALFABÉTICO, Y LOS NOMBRES CORRESPONDIENTES (ABREVIADOS) DE ESTADOS, OTRAS ENTIDADES Y ORGANIZACIONES INTERGUBERNAMENTALES.

AD	ANDORRA	CS	SERBIA Y MONTENEGRO
AE	EMIRATOS ARABES UNIDOS	CU	CUBA
AF	AFGANISTAN	CV	CABO VERDE
AG	ANTIGUA Y BARBUDA	CY	CHIPRE
AI	ANGUILLA	CZ	REPUBLICA CHECA
AL	ALBANIA		
AM	ARMENIA	DE	ALEMANIA
AN	ANTILLAS NEERLANDESAS	DJ	DJIBOUTI
AO	ANGOLA	DK	DINAMARCA
AP	ORGANIZACIÓN REGIONAL AFRICANA DE LA PROPIEDAD INDUSTRIAL (ARIPO)	DM	DOMINICA
AR	ARGENTINA	DO	REPUBLICA DOMINICANA
AT	AUSTRIA	DZ	ARGELIA
AU	AUSTRALIA	EA	ORGANIZACIÓN EUROASIÁTICA DE PATENTES (EAPO)
AW	ARUBA	EC	ECUADOR
AZ	AZERBAIYAN	EE	ESTONIA
		EG	EGIPTO
BA	BOSNIA Y HERZEGOVINA	EH	SAHARA OCCIDENTAL
BB	BARBADOS	EM	OFICINA PARA LA ARMONIZACIÓN DEL MERCADO INTERIOR (MARCAS Y DIBUJOS Y MODELOS) (OAMI)
BD	BANGLADESH	EP	OFICINA EUROPEA DE PATENTES (OEP)
BE	BELGICA	ER	ERITREA
BF	BURKINA FASO	ES	ESPAÑA
BG	BULGARIA	ET	ETIOPIA
BH	BAHREIN		
BI	BURUNDI	FI	FINLANDIA
BJ	BENIN	FJ	FIJI
BM	BERMUDA	FK	ISLAS FALKLAND (MALVINAS)
BN	BRUNEI DARUSSALAM	FO	ISLAS FEROE
BO	BOLIVIA	FR	FRANCIA
BR	BRASIL		
BS	BAHAMAS	GA	GABON
BT	BHUTAN	GB	REINO UNIDO
BV	ISLA BOUVET	GC	OFICINA DE PATENTES DEL CONSEJO DE COOPERACION DE LOS ESTADOS ARABES DEL GOLFO (CCG)
BW	BOTSWANA	GD	GRANADA
BX	OFICINA BENELUX DE MARCAS (BBM) Y OFICINA BENELUX DE DIBUJOS Y MODELOS (BBDM)	GE	GEORGIA
BY	BELARUS	GH	GHANA
BZ	BELICE	GI	GIBRALTAR
		GL	GROENLANDIA
CA	CANADA	GM	GAMBIA
CD	REPUBLICA DEMOCRATICA DEL CONGO	GN	GUINEA
CF	REPUBLICA CENTROAFRICANA	GQ	GUINEA ECUATORIAL
CG	CONGO	GR	GRECIA
CH	SUIZA	GS	ISLAS GEORGIA DEL SUR Y SANDWICH DEL SUR
CI	COTE D'IVOIRE	GT	GUATEMALA
CK	ISLAS COOK	GW	GUINEA - BISSAU
CL	CHILE	GY	GUYANA
CM	CAMERUN	HK	REGION ADMINISTRATIVA ESPECIAL DE HONG KONG DE LA REPUBLICA POPULAR DE CHINA
CN	CHINA		
CO	COLOMBIA		
CR	COSTA RICA		

HN	HONDURAS	MZ	MOZAMBIQUE
HR	CROACIA	NA	NAMIBIA
HT	HAITI	NE	NIGER
HU	HUNGRIA	NG	NIGERIA
IB	OFICINA INTERNACIONAL DE LA ORGANIZACIÓN MUNDIAL DE LA PROPIEDAD INTELECTUAL (OMPI)	NI	NICARAGUA
ID	INDONESIA	NL	PAISES BAJOS
IE	IRLANDA	NO	NORUEGA
IM	ISLA DE MAN	NP	NEPAL
IL	ISRAEL	NR	NAURU
IN	INDIA	NZ	NUEVA ZELANDIA
IQ	IRAQ	OA	ORGANIZACION AFRICANA DE LA PROPIEDAD INTELECTUAL (OAPI)
IR	IRAN(REPUBLICA ISLAMICA DEL)	OM	OMAN
IS	ISLANDIA	PA	PANAMA
IT	ITALIA	PE	PERU
JM	JAMAICA	PG	PAPUA NUEVA GUINEA
JO	JORDANIA	PH	FILIPINAS
JP	JAPON	PK	PAKISTAN
KE	KENYA	PL	POLONIA
KG	KIRGUISTAN	PT	PORTUGAL
KH	CAMBOYA	PW	PALAU
KI	KIRIBATI	PY	PARAGUAY
KM	COMORAS	QA	QATAR
KN	SAINT KITTS Y NEVIS	RO	RUMANIA
KP	REPUBLICA POPULAR DEMOCRATICA DE COREA	RS	SERBIA
KR	REPUBLICA DE COREA	RU	FEDERACION DE RUSIA
KW	KUWAIT	RW	RWANDA
KY	ISLAS CAIMAN	SA	ARABIA SAUDITA
KZ	KAZAKSTAN	SB	ISLAS SALOMON
LA	REPUBLICA DEMOCRATICA POPULAR LAO	SC	SEYCHELLES
LB	LIBANO	SD	SUDAN
LC	SANTA LUCIA	SE	SUECIA
LI	LIECHTENSTEIN	SG	SINGAPUR
LK	SRI LANKA	SH	SANTA HELENA
LR	LIBERIA	SI	ESLOVENIA
LS	LESOTHO	SK	ESLOVAQUIA
LT	LITUANIA	SL	SIERRA LEONA
LU	LUXEMBURGO	SM	SAN MARINO
LV	LETONIA	SN	SENEGAL
LY	JAMAHIRIYA ARABE LIBIA	SO	SOMALIA
MA	MARRUECOS	SR	SURINAME
MC	MONACO	ST	SANTO TOME Y PRINCIPE
MD	REPUBLICA DE MOLDOVA	SV	EL SALVADOR
ME	MONTENEGRO	SY	REPUBLICA ARABE SIRIA
MG	MADAGASCAR	SZ	SWAZILANDIA
MK	EX REPUBLICA YUGOSLAVA DE MACEDONIA	TC	ISLAS TURCOS Y CAICOS
ML	MALI	TD	CHAD
MM	MYANMAR	TG	TOGO
MN	MONGOLIA	TH	TAILANDIA
MO	MACAO	TJ	TAYIKISTAN
MP	ISLAS MARIANAS SEPTENTRIONALES	TM	TURKMENISTAN
MR	MAURITANIA	TN	TUNEZ
MS	MONTSERRAT	TO	TONGA
MT	MALTA	TP	TIMOR ORIENTAL
MU	MAURICIO	TR	TURQUIA
MV	MALDIVAS	TT	TRINIDAD Y TOBAGO
MW	MALAWI	TV	TUVALU
MX	MEXICO		
MY	MALASIA		

TW	TAIWAN, PROVINCIA DE CHINA	VN	VIET NAM
TZ	REPUBLICA UNIDA DE TANZANIA	VU	VANUATU
UA	UCRANIA	WO	ORGANIZACIÓN MUNDIAL DE LA PROPIEDAD INTELLECTUAL (OMPI) (OFICINA INTERNACIONAL DE)
UG	UGANDA	WS	SAMOA
US	ESTADOS UNIDOS DE AMERICA	YE	YEMEN
UY	URUGUAY	ZA	SUDAFRICA
UZ	UZBEKISTAN	ZM	ZAMBIA
VA	SANTA SEDE	ZW	ZIMBABWE
VC	SAN VICENTE Y LAS GRANADINAS		
VE	VENEZUELA		
VG	ISLAS VIRGENES (BRITANICAS)		

MARCAS (Norma OMPI St. 60)

- (210) – Número de Solicitud.
- (730) – Nombre y dirección del solicitante o titular del Registro.
- (220) – Fecha de presentación de la solicitud.
- (511) – Clase y/o Producto o Servicio protegido (Clasificación de Niza) (Novena Edición).
- (540) – Reproducción de la Marca.
- (300) – Datos relativos a la prioridad en virtud del Convenio de la Unión de París (Número asignado a la primera solicitud, fecha de presentación de la primera solicitud, código de la Norma Ompi St 3 de la Oficina nacional o regional donde se presentó la primera solicitud).

- (591) – Información relativa a los colores reivindicados.
- (551) – Indicación de que la marca es una marca colectiva o una marca de certificación o garantía.
- (554) – Marca tridimensional.
- (556) – Marca sonora, incluidas las características.
- (740) - Datos del Agente de la Propiedad Industrial.

PATENTES Y MODELOS DE UTILIDAD (Norma OMPI St. 9)

- (21) - Número de la solicitud de Invención o Modelo de Utilidad.
- (22) - Fecha de presentación de la solicitud.
- (12) - Designación del tipo de documento.
- (71) - Datos del solicitante, incluyendo nombre y país de origen.
- (72) - Nombre del Inventor/es.
- (51) - Clasificación Internacional de Patentes (Clasificación de Estrasburgo) (Sexta Edición).
- (54) - Título de la Invención.
- (57) - Resumen y diseño de la invención o descripción del modelo de utilidad o diseño (no más de 100 palabras).
- (74) - Nombre del Agente de la Propiedad Industrial.
- (30) - Datos relativos a la prioridad en virtud del Convenio de la Unión de París.
- (31) - Número asignado a la solicitud prioritaria o reválida.
- (32) - Fecha de depósito de la solicitud prioritaria.
- (33) - Código de la Norma St. 3 de Ompi que identifica a la Oficina de Propiedad Industrial que ha atribuido el número a la solicitud prioritaria o de la Organización que ha atribuido el número de la solicitud regional prioritaria (para las solicitudes internacionales registradas en virtud del PCT, debe utilizarse el Código "WO").

A continuación del número de la solicitud correspondiente (Código 21), deberá aplicarse el código normalizado para la identificación de los diferentes tipos de documentos de patentes (Norma Ompi St. 16):

A1: Invención Primaria

U: Modelo de Utilidad

DISEÑOS Y MODELOS INDUSTRIALES (Norma OMPI St. 80)

- (21) - Número de la solicitud del diseño o modelo industrial.
- (22) - Fecha de presentación de la solicitud.
- (12) - Designación del tipo de documento.
- (71) - Datos del solicitante, incluyendo nombre y país de origen.
- (72) - Nombre del creador/es.
- (51) - Clasificación Internacional para los Dibujos y Modelos Industriales (Clasificación de Locarno) (Sexta Edición).
- (54) - Título del Diseño o Modelo.
- (57) - Resumen y descripción del diseño o modelo industrial incluidas las indicaciones de colores (no más de 100 palabras).
- (74) - Nombre del Agente de la Propiedad Industrial.
- (30) - Datos relativos a la prioridad en virtud del Convenio de la Unión de París.
- (31) - Número asignado a la solicitud prioritaria o reválida.
- (32) - Fecha de depósito de la solicitud prioritaria.
- (33) - Código de la Norma St. 3 de Ompi identificando a la Oficina nacional o regional u organización en la que se presentó la solicitud prioritaria (para los depósitos internacionales presentados en virtud del Arreglo de La Haya, se debe utilizar el Código "WO"). A continuación del número de la solicitud correspondiente (Código 21) deberá aplicarse el código normalizado para la identificación de los diferentes tipos de documentos (Norma OMPI St. 17):

Q: Diseños y Modelos Industriales

Listado de Agentes de la Propiedad Industrial

Nro	Nombre	Dirección	CP	Teléfono	Fax	E-mail
3	CIKATO LAY, MANFREDO ANDRES	Araucana 1277	11400	2606.06.06	2606.14.39	cikato@cikato.com.uy
6	MARINARI SEXTO, WALTER HUGO	25 de Mayo 576	11000	2916.34.55	2916.21.93	bacot@bacot.com.uy
8	ARROLI TELESCA, RUBEN JOSE	Ituzaingó 1485 esc.12	11000	2915.94.75		
12	FREIRA SERRAT, CARLOS MARIA	Río Negro 1394 piso 10 esc.10	11100	2901.16.70/ 2901.58.32		
15	DAIQUI BALMACEDA, JUAN CARLOS	Río Negro 1394 piso 10 esc.10	11100			
16	GIMENEZ SORHUET, ROBERTO DARIO	Florida 1485 ap.301	11000	2901.22.78		
17	PONCE DE LEON MURO, JULIO CESAR	Florida 1485 ap.301	11000	2901.22.78		
18	BACOT SILVEIRA, OSCAR TULIO	25 de Mayo 576	11000	2916.34.69	2916.21.93	obacot@bacot.com.uy
19	FREIRA SERRAT, JUAN MIGUEL	Plaza Cagancha 1335 esc. 317/18	11100	2900.06.86	2908.71.27	jmfreira@adinet.com.uy
20	FOX TAYLOR, NORMAN ALEXANDER	Pedro Murillo 6136	11500	2604.03.60	2604.66.69	nfox@fox.com.uy
21	LAMAS BALESTRA, MARIO DANIEL	Lucerna 6273	11400	2600.37.67		dlamas@lamasgrimaldi.com.uy
23	BONADA ASUAGA, ROBERTO GUZMAN	Lancasteriana 2359 bis	11400	2600.72.24		
24	LANZON MAZZELLO, RAFAEL EDUARDO	Brandzen 1961 esc.102	11200	2408.50.38	2409.97.61	rlanzon@lanzon.com.uy
25	PIÑEYRO CAMACHO, MARTHA NELIDA	Plaza Independencia 848 1er. Piso	11000	2908.81.36		mpineyro@montevideo.com.uy
26	VECINO SANCHEZ, GERMAN	Mones Roses 6937	11500	2604.16.04	2604.66.04	gvecino@ppv.com.uy
28	MEDINA YLLA, EDUARDO JOSE	Av. Garibaldi 2185		2203.93.06/ 2209.51.40	2200.74.74	info@medinamarcas.com
29	PITTALUGA SHAW, JUAN ANTONIO	Echevarriarza 3535 Of. 1601 Torre A	11300	2623.29.59	2623.29.57	juan@pittaluga.com
30	MAESO VALINO, MARIA CRISTINA	Colonia 1825 apto.402				
31	PILAS SEMICHEVICH, RODOLFO	Av. Uruguay 2049 bis	11100	2409.36.02	2401.55.72	uruguay@pilasnet.com.uy

Nro	Nombre	Dirección	CP	Teléfono	Fax	E-mail
32	MELGAR PEREZ, ASTUR EULOGIO	Av. Uruguay 1826	11100	2409.17.00	2402.30.55	
34	FERNANDEZ SECCO, GONZALO JOSE	25 de Mayo 467 piso 5	11000	2916.19.13	2916.57.40	gonzalo@fernandezsecco.com.uy
35	D' ALESSANDRO VALIDO, JULIO CESAR	Juan Paullier 2015	11200	2400.39.70		
37	FERNANDEZ PEREZ, EDUARDO LUIS	Fernández Crespo 1861 bis	11200	2400.22.90	2400.22.90	eduardoluisf@gmail.com
38	BOGNANNO PAULOS, NOEMI CLARA	Rincón 682 esc.14	11000	2916.38.72		
39	CROCCO MARTINEZ, ALVARO HARRIET	Av. Garibaldi 2276		2200.74.24		
40	MORGADE DI POLITO, CLAUDIO	Av. de las Américas 8336, Block 1, Ap.101	15000	094.429.107		cmorgade@morgade.uy
41	DELPIAZZO RODRIGUEZ, CARLOS ENRIQUE	Misiones 1424 piso 5	11000	2915.30.30	2915.30.30 int. 512	delpiazzo@delpiazzo.com.uy
42	ARGENTINO DE BELLO, ROSARIO NELLY	Juncal 1431 esc. 402	11000	-		
43	AURUCCI DE MORALES, SYLVIA RITA	25 de Mayo 395 piso 3 apto.6	11000	-		
44	SAAVEDRA LEVRATTO, LORENZO	Zapicán 2980-82		2209.46.83		
45	DOCAMPO EIRIN, ALBERTO MARIO	Rivera 6056		2600.39.41		
46	EIRIN DI FAZIO, ALVARO JORGE	Plaza Independencia 831 esc. 609	11300	2902.75.49	2902.35.51	
47	PISANI PALMER, CARLOS ORLANDO	R. Hayadelat 1688		2619.63.77		
48	MONTANO GOMEZ, PEDRO JULIO	Plaza Cagancha 1335 ap. 1104	11100	2903.07.80	2903.07.80 int. 211	sym@scelzaymontano.com.uy
49	ORDOQUI CASTILLA, GUSTAVO ANTONIO	Rincón 728	11000	2708.38.03		gustavo@ordoquicastilla.com
50	CORTI ACOSTA, GRACIELA BEATRIZ	Obligado 1070	11300	2709.30.95		gcorti@adinet.com.uy
51	SCELZA MARTINEZ, FERNANDO LUIS	Rba. Rep. del Perú 1043	11300	2708.29.50		
52	PRAT GUTIERREZ, AGUSTIN JULIO	Palacio Lapido Av. 18 de julio 948 ap.401	11100	29047739		pratasoc@usa.net
53	APEZECHEA SANTINI, JOSE ANTONIO	Colonia 2108 apto.701	11200	2408.43.08		
54	NAVARRO CASTEX, ALEJANDRO	Pza. Independencia 1374	11100	2902.42.16		

Nro	Nombre	Dirección	CP	Teléfono	Fax	E-mail
	MARIANO					
55	RODRIGUEZ TURRINA, LUIS ALBERTO	Río Negro 1380	11100	2908.50.62		
56	CAGNOLA MERCADAL, CARLOS	La Paz 1988		2400.56.95		
57	IRIGOYEN DESCALZI, JOSE MARTÍN	25 de Mayo 635 esc. 203	11000	2916.03.37		
58	SANJINES RAVIZZA, CRISTOBAL ERNESTO	Duvimioso Terra 2327 apto. 6	11200	-		
59	MUSSIO TORRES, DIEGO EDUARDO	J.M.Blanes 869	11200	2413.65.67		
61	BALLIVA GIMENEZ, WASHINGTON ULISES	Rincón 540 piso 7	11000	-		
62	ZARUCKI ABRAMODICAS, JAIME	Bulevar Artigas 515 apto. 301	11300	-		
63	POPLAWSKI NATANSON, LIZABETH	Maldonado 2422 apto. 21	11200	-		
64	GAMUNDI DEMARCO, GERARDO ANIBAL	José Benito Lamas 2792	11300	-		
65	MARTINEZ LEONI, JOSE LUIS	Brandzen 1961 esc.602	11200	2407.81.72	2407.81.75	jose@martinezleoni.com.uy
66	DE POSADAS MONTERO, DIEGO ANTONIO	Rincón 454 esc. 316	11000	-		
67	MAYER MARTINEZ, FEDERICO OSCAR	Ituzaingó 1393 esc. 503	11000	-		
68	MOREIRA PIEGAS, ROBERTO	Colonia 981 esc. 604	11100	2900.34.71	2900.86.22	moreirap@adinet.com.uy
69	FONT BERTINAT, BISMARCK ENRIQUE	Av. Uruguay 872	11100	2902.55.65/ 2902.55.67		
70	ZAS FERNANDEZ, JORGE	Ejido 1425 esc. 3	11100	-		
71	LAURNAGA MARANA, VICTORIO JORGE	Bulevar España 2575 apto. 302	11300	-		
72	COSTA ALBERTONI, NEDER ERNESTO	25 de mayo 477 esc. 28	11000	-		
74	LAMAS MORENO, LUIS FLORENCIO	Ramón Massini 3304 apto. 403	11300	2708.47.61		
75	CHIARINO MAÑE, ARMANDO	García de Zúñiga 2265	11300	2711.07.77		
76	SUAREZ ANTOLA, GRISELDA	18 de Julio 1805		2409.26.80		

Nro	Nombre	Dirección	CP	Teléfono	Fax	E-mail
77	STRAPETTI MONTESANO, HUGO	Av. Agraciada 2955 apto.106		-		
78	FERNANDEZ GOYECHEA, LUIS ENRIQUE	25 de Mayo 467 piso 4 esc. 7	11000	-		
79	MACIEL PAPPA, GUILLERMO HORACIO	Santiago Vázquez 1244 of. 502	11300	2916.34.55		
80	STEFANOLI PESCKETTO, ALEJANDRO	Juan Benito Blanco 1127 apto. 101	11300	2709.04.45		
81	FLORES CASTRO, GALA DEL CARMEN	Bulevar Artigas 3942 apto. 1		-		
82	HERVI BARROS, CARLOS ROGELIO	Dalmiro Costa 4486 apto. 2	11400	2619.55.94		
83	D' ALBORA SOLARI, FELIPE CONRADO	Dr. Francisco Soca 1360	11300	2708.11.20		
84	STEFANOLI PESCKETTO, MARIO FIDEL	Andes 1111	11100	2908.59.38		
85	FIGUEREDO MARTINEZ, OSCAR MARIO	25 de Mayo 477 esc. 50	11000	-		
86	INVIDIO MAURIELLO, SANTIAGO RODOLFO	25 de Mayo 661 esc. 205	11000	-		
87	ORLANDO SANTA MARIA, MARIA LORELEY	Juan Paullier 2416	11200	-		
89	FERRAZ MADRID, JOSE PEDRO	Juncal 1408 piso 5 esc. 9	11000	-		
90	ENRIQUEZ FIGOLI, JORGE RUBEN	Misiones 1371 piso 1 esc. 8	11000	-		
92	MENDEZ MANOVSKY, RUPERTO ALVARO	Tacuarembó 1442	11200	2402.90.96		
93	CANTON POMBO, MARCELO	Treinta y Tres 1420 piso 2 esc.15	11000	2916.52.25		
94	FISCHER FLEURQUIN, GUSTAVO RODOLFO	San José 807 Of. 403	11100	2908.71.67	2908.35.58	fischer@fischer.com.uy
95	VIANA FERREIRA, ENRIQUE ALIPIO	Av. Uruguay 1824 apto. 202	11200	-		
96	MONTORO HEGUERTE, FRANCISCO EDISON	Treinta y Tres 1374 esc.108	11000	2915.94.27		
97	FINALI PILAS, MIRYAM ROSSANA	Av. Uruguay 2049	11100	2409.36.02	2401.55.72	uruguay@pilasnet.com.uy
98	VILLAGRAN MERA, CLAUDIA	Juncal 1398 piso 4 esc.4/40	11000	-		

Nro	Nombre	Dirección	CP	Teléfono	Fax	E-mail
99	HENDLER TRIADOR, GABRIELA	Juncal 1395 esc.42	11000	-		
101	MARTINONI OTORMIN, GUSTAVO EDUARDO	Av. Brasil 2986 Of. 409, Torre Parque Sabato	11300	2707.75.18	2707.56.46	gustavomartinoni@martinoniyrodriguez.com
103	ABENTE LE BAS, DIEGO MONTGOMERY	Araucana 1277	11400	2606.06.06	2606.14.39	cikato@cikato.com.uy
104	PILAS PEREIRA, RODOLFO	Av. Uruguay 2049	11100	2409.36.02	2401.55.72	uruguay@pilas.com.uy
105	GERONA COSIO, HECTOR RICARDO	Colonia 815 esc. 504	11100	2901.36.08	2901.36.08	
106	GAMIO CIA, JUAN ENRIQUE	Misiones 1379 esc. 601	11000	-		
107	GUTIERREZ CARRAU, JUAN MANUEL	Rincón 528 Piso 6	11000	2916.50.94/ 2916.50.95	2916.13.59	
108	SILVA LEDESMA TERRA, JULIO CESAR	Rincón y 25 de Mayo, Ed.Rafael apto. 902, Maldonado				
109	PLA REGULES, MARIA MARTA	Cerrito 420 esc. 404	11000	2915.66.20		
110	AMOZA ANTUNEZ DE OLIVERA, EDGARDO	Juncal 1305 piso 2 esc. 206	11000	2916.43.66		
111	MINICELLI D'AMATO, NELSON DANIEL	Alfredo Baldomir 2363 apto.202	11300	-		
112	GUTIERREZ GALIANA, JORGE	Río Branco 1359 apto.903	11000	2901.78.34		
113	MOREIRA BIRRIEL, MARIA GRACIELA	Río Branco 1359 apto.903	11100	2901.78.34		
114	GENTA FONS, PABLO	Cnel. Brandzen 1961 of. 1004	11200	2409.24.21/ 2402.79.39	2408.77.26	gentafons@fastlink.com.uy
115	CARNELLI DI LEONE, CARLOS RAFAEL	Coronel Alegre 1321 piso 4	11300	2709.94.29		
116	IRIBARNE AGUINSKY, NORA	Bulevar España 2166 apto.302	11300	-		
117	GARCIA VILA, MARIO DANIEL	Maggiolo 685	11300	2711.57.41		
118	MARTINEZ VIVAS, MARIA INES	Reconquista 517 piso 6	11000	2917.01.87	2916.34.05	minesm@adinet.com.uy
119	GIAMBRUNO MAROÑO, MARIA INES	25 de Mayo 467 piso 5	11000	2916.19.13	2916.57.40	mgiambruno@fernandezsecco.com

Nro	Nombre	Dirección	CP	Teléfono	Fax	E-mail
120	PONZONI GARCIA, JOSE LUIS	Juncal 1431 esc.702	11000	2915.82.11		
121	GUADALUPE BRENNNA, DIEGO	Ellauri 896 apto.101	11300	-		
122	VENCE CASSINA, TERESITA ANDREA	Hernandarias 3623	11400	2507.77.64		
123	CASTELLS BARTHABURU, MARÍA DE LAS MERCEDES	San José 807 esc. 403	11100	2908.71.67	2908.35.58	fischer@fischer.com.uy
124	CHARLONE SPINNELLI, BENJAMIN DANIEL	Brandzen 1961 esc.502	11200	-		
125	IGLESIAS HERRERO, LUIS FERNANDO	Zabala 1394 bis piso 1	11000			luisf.iglesias@gmail.com
126	ARIAS DURAN, JORGE ALFREDO	Ituzaingó 1312 apto.205	11000	2915.91.41/ 2915.89.08	2916.42.56	ariasjalf@yahoo.com
127	STIGLITZ HOLZMAN, BERNARDO MENDEL	18 de julio 1516 apto.2		-		
128	DURAN RAMALLO, JORGE HORACIO	San José 871	11100	-		
129	STEZANO MARIÑO, ANA MARIA	Convención 1307 Of.502	11100	2902.21.98	2902. 66.53/ 095314299	anamaria@stezano.com
130	GUICHON SILVA, JOSE LUIS	Pza.Cagancha 1335 esc. 206	11100	2902.31.18/ 2902.16.55	2902.13.44	jones@jones.com.uy
131	STUCZYNSKI SLONIMSKY, GERARDO DAVID	Charrúa 2665		-		
132	ESPALTER MASOLLER, HAROLDO JOSE	Dr. Elazarola 2319	11400	2600.02.07		
133	HUGHES PORRAS, MARIA MARIELA	25 de mayo 455 piso 4	11000	2915.56.83		
134	RISSO SHIEN, LAURA LUCIA	Río Negro 1354 apto.14	11100			
135	BACOT SILVEIRA, MONICA SUSANA	Av. 18 de Julio 841, piso 4 / 402		2903.20.47/ 2900.41.02	2903.21.03	monicabacot@mbs.com.uy
136	DEL CERRO ROLDOS, SUSANA VERÓNICA	Echevarriarza 3535 Of. 1601 Torre A	11300	2623.29.59	2623.29.57	sdelcerro@pittaluga.com
138	RODRIGUEZ VILLAMIL RIVIERE, RAMIRO	Máximo Tajés 6482	11400	2600.59.81		

Nro	Nombre	Dirección	CP	Teléfono	Fax	E-mail
140	LAPENNE IMAZ, EDUARDO MARCELO	Pedro Murillo 6136	11500	2604.03.60	2604.66.69	fox@fox.com.uy
141	TERRA ORTIZ DE TARANCO, ANA INÉS	Plaza Independencia 831 Of. 507	11000	2908.86.38	2908.86.40	bacot@bacot.com.uy
142	LARREA CASTRO, MAGELA ADRIANA	J.C.Gomez 1479	11100	2915.99.48		
143	SANTUCCI SCARLATO, ANA MARIA	Araucana 1312	11400	2600.21.03		
144	VANRELL FALCON, JUAN EDUARDO	Prof. J. C. Sabat Pebet 1230 Of. 508	11300	2628.60.33	2622.53.55	juanvanrell@vanrell.com.uy
145	LOPEZ OTTE, MARIO ANDRES	Araucana 1277	11400	2606.06.06	2606.14.39	cikato@cikato.com.uy
146	CAMPOS BARNECH, ENRIQUE FERNANDO	Paraguay 1196 esc. 002	11200	2901.46.44	2901.46.44	camposbarnech@hotmail.com
147	SCHULKIN GURMAN, AUGUSTO FERNANDO	Bulevar España 2293	11200	2401.09.94		
148	GARCIA GONZALEZ, SYLVIA ESTELA	Pablo Podestá 1293		-		
149	FERNANDEZ IRUJO, MARIA BEATRIZ	Pablo Pérez 4523		2215.11.32		
150	BAZZI GALLI, CARINNA GLORIA	Mercedes 1787		2400.91.36	2408.57.21	cbazzi@ertec.com.uy
151	GONZALEZ PITA, MARCELO JOSE	Pagola 3261 apto.104	11300	2709.25.65		
152	GIAMBRUNO MAROÑO, GABRIEL GERARDO	25 de Mayo 467 of. 401	11000	2916.19.13 AL 15	2916.57.40	fersecco@adinet.com.uy
153	TONARELLI DE PENA, MARIA NOEL	25 de mayo 587 apto.101	11000	2916.54.92		
154	SCIARRA CAUBARRERE, ALEJANDRO	Rincón 531, Oficina 202		2916.66.45		sciarra@sciarra.com.uy
155	SCIARRA CAUBARRERE, ADRIANA	Lido 1621	11400	2604.38.59		
156	TEUTEN BROOKER, MARK CHRISTOPHER	WTC Torre III, Luis A. De Herrera 1248 Piso 15	11000	2908.86.38	2908.86.40	mteuten@cmlawyers.com.uy
157	ALVAREZ PERSICO, CARLOS	Pza. Cagancha 1335 esc. 206	11100	2902.31.18/ 2902.16.55	2902.13.44	jones@jones.com.uy
158	SUR BRAND, JORGE	Rambla República del Perú 851 ap.301	11300	2710.84.92		

Nro	Nombre	Dirección	CP	Teléfono	Fax	E-mail
159	ETCHEVERRY REYES, AGUSTIN	Cerrito 507 piso 5	11000	-		
160	SALAVERRY GALBARINI, LUCIA	Juan Carlos Gomez 1479 Esc 309	11000	2914.63.68	099611553	luciasalaverry@yahoo.com
161	STERENSTEIN PESQUERA, FERNANDO	Aurora 362		2309.35.86		
162	PEREYRA LETTIER, ROBERTO ELBIO	Vicente Yañez Pinzón 4743		2308.25.09		
163	LARMINY LOPEZ, EDGARDO	Juan Proudfoot 1764	12400	2321.18.57		elarminy@vera.com.uy
164	PEREIRA SARALEGUI, TORIBIO AMALIO	Rincón 528 piso 6	11000	2916.50.94/95	2916.13.59	tpereira@barbosa.com.uy
165	MORGADE DI POLITO, NORA	Rincón 528 piso 6	11000	2916.50.94/95	2916.13.59	barbosa@barbosa.com.uy
166	PASTORINO LEPRA, CARLOS AMERICO	Feliciano Rodríguez 2709	11300	2709.04.12		
167	GALANTE ALVAREZ, DIEGO	Bulevar Artigas 1154	11300	2708.71.72	2708.71.72	info@galantemartins.com
168	CASULO BERNASCONI, EDISON HUMBERTO	José María Montero 2770	11308	099.612341	099.612341	info@legaluy.com
169	DETJEN ETCHEVERRIGARAY, XIMENA MARIA	Colonia 1561 apto. 201		2400.32.97		
170	BERRETA NOBOA, ALVARO RAFAEL	Av. Rivera 6606	11500	2600.82.41		
171	MARTINEZ GARCIA, MARIA CECILIA	J. Zavala Muniz 5556		2601.84.78	2601.84.78	reherma@adinet.com.uy
172	DE FREITAS STRAUMANN, EDUARDO	Andes 1418 apto. 201	11100	29011191/ 2902.53.03		
173	ELUTCHANZ GRAZIANO, NATALI CRISTINA	Maldonado 1378 apto.501		-		
174	CHALKLING MAJO, ANA CAROLINA	Luis B. Cavia 3071 Of. 904	11300	2708.40.13	2708.40.13	cchalkling@estudiochalkling.com
175	RUIZ ABOU-NIGM, VERONICA	Juncal 1327 esc. 2001	11000	2915.50.01	2915.43.75	marcas@ppv.com.uy
176	NOCETTI HERRERA, ANA AMELIA	Juncal 1392	11300	2900.10.00	2623.29.57	anocetti@ferrere.com
177	DEFFEMINIS PAIVA, JUAN BAUTISTA	Mones Roses 6937	11500	2604.16.04	2604.66.04	jdeffeminis@ppv.com.uy
178	LUSSICH, ALICIA	Yamandú Rodríguez 79 (Parque de Miramar) Canelones				

Nro	Nombre	Dirección	CP	Teléfono	Fax	E-mail
179	LARROSA DE BRUN, GUSTAVO	Calle Indiana s/n, M30 S2 (Médanos de Solymar) Canelones		098.03.91.70		gustavo@larrosaip.com.uy
180	CIKATO ABENTE, ANDRES	Araucana 1277	11400	2606.06.06	2606.14.39	cikato@cikato.com.uy
181	PITTALUGA PEREIRA, JUAN MARTIN	Echevarriarza 3535 Of. 1601 Torre A	11300	2623.29.59	2623.29.57	martin@pittaluga.com
182	BAZZANO OEHLER, VERONICA MARIA	Buenos Aires 618 piso 3	11100	2917.03.60	2916.09.92	fox@fox.com.uy
183	BUGALLO MONTAÑO, NYDIA BEATRIZ	Jaime Zudañez 2628 apto. 101	11300	2710.75.66		
184	ZERBINO STAJANO, RAFAEL AUGUSTO	Treinta y Tres 1271	11000	2916.03.10	2915.56.69	rzerbino@bkzr.com
185	CREMONESE MORETTO, CARMEN RAQUEL	Misiones 1475 esc. 202	11100	-		
186	CEA BACOT, MARÍA FERNANDA	Costa Rica 2003	11500	094.26.55.62		mceabacot@gmail.com
187	CESTAU FERNÁNDEZ, GRACIELA JOSEFINA	Pedro Murillo 6136	11500	2604.03.60		gcestau@fox.com.uy
188	ALZUGARAY GONZALEZ, ALICIA GOYA	Av. Pedro Blanes Viale 5919		2606.15.38		estudio@aya.com.uy
189	SARLABÓS BUZÓ, CARLOS EDUARDO	Brandzen 1961 Of. 205	11200	094383200 092073674		info@mercomark.com.uy
190	BARREIRO RIUS, MARÍA JACQUELINE	Misiones 1371 Esc. 31	11100	2915.17.34	2916.27.55	jbarreiro@lvm.com.uy
191	ESTEVEZ GOMEZ, HUGO WASHINGTON	WTC Torre III, Luis A. De Herrera 1248 Piso 15	11300	2622.99.90		hesteves@cmlawyers.com.uy
192	DUFRECHU RODRIGUEZ, DIEGO	Plaza Cagancha 1335 Of. 206	11100	2902.31.18/ 2902.16.55	2902.13.44	DDufrechu@jones.com.uy
193	SILVA ELIZALDE, ANA VICTORIA	Av. 18 de Julio 856 piso 5		2902.31.35		
194	FOX PEREYRA, VICTORIA HELENA	Pedro Murillo 6136	11500	2604.03.60	2604.66.69	vfox@fox.com.uy
195	BENTANCOR BENTANCOR, MARÍA CECILIA	Tomás Gomensoro 2984		2481.98.41	2481.98.41	cbentan@hotmail.com
196	FERNANDEZ BALLESTEROS, CARLOS ALBERTO	Piedras 509		2915.05.76		info@osfb.com.uy

Nro	Nombre	Dirección	CP	Teléfono	Fax	E-mail
197	SALGADO CARDOZO, VIVIAN DANIELA	Ramos 4234				
198	ROMANG COLOMINAS, CATHERINE	Misiones 1424 piso 2		2916.58.59	2916.58.63	cromang@olivera.com.uy
199	CHALAR SANZ, LAURA LUCIA	Misiones 1424 piso 2		2916.58.59	2916.58.63	lchalar@olidelp.com
200	STEINER DONNANGELO, ALMA	Colonia 810 esc. 703	11100	2900.97.30	2900.97.30	asteiner@als-abogados.com.uy
201	CIKATO ABENTE, MATIAS	Araucana 1277	11400	2606.06.06	2606.14.39	cikato@cikato.com.uy
202	PALADINO TURRA, NATALIA	WTC Torre III, Luis A. De Herrera 1248 Piso 15	11300	2622.99.90		npaladino@cmlawyers.com.uy
203	MATEOS TUCUNA, FABIANA	Prof. J. C. Sabat Pebet 1230 Of. 508	11300	2628.60.33	2622.53.55	fabianamateos@vanrell.com.uy
204	VANRELL FALCÓN, VERÓNICA LOURDES	Prof. J. C. Sabat Pebet 1230 Of. 508	11300	2628.60.33	2622.53.55	veronicavanrell@vanrell.com.uy
205	MAYER WEST, AGUSTÍN	Juncal 1392	11000	2900.10.00		amayer@ferrere.com
206	MATTSSON MOELLER, SIGRID ANNITA					mattrod@adinet.com.uy
207	FERNANDEZ REQUENA, ISABEL	25 de Mayo 467 piso 5	11000	2916.19.13	2916.57.40	ifernandez@fernandezsecco.com
208	PEREIRA, LEONARDO APARICIO	Arturo Santana 811, Esc. 002, Maldonado		4223.53.44	4224.88.97	lapestudio@gmail.com
				4224.43.57		
209	VALLEJO ESPÍÑEIRA, CECILIA MARIA	Andes 1293 esc. 501		2292.28.69		cvallejo@ciappesoni.com
210	LAPENNE DE SALTERAIN, MARCOS	Pedro Murillo 6136	11500	2604.03.60	2604.66.69	mlapenne@fox.com.uy
211	LAPENNE DE SALTERAIN, JUAN	Pedro Murillo 6136	11500	2604.03.60	2604.66.69	jlapenne@fox.com.uy
212	CERVIERI GHIOLDI, VIRGINIA	WTC Torre III, Luis A. De Herrera 1248 Piso 15	11300	2622.99.90		cervierimonsuarez@cmlawyers.com.uy
213	FERNÁNDEZ GIAMBRUNO, AGUSTINA MARÍA	25 de Mayo 467 piso 5	11000	2916.19.13	2916.57.40	afernandez@fernandezsecco.com
214	ACHARD SANCHEZ, JORGE LUIS	WTC Torre III, Luis A. De Herrera 1248 Piso 15				
215	ACOSTA PÉREZ, MARTÍN SEBASTIÁN	Soriano 895 Ap. 304				
216	PENADÉS GRAJALES, FABIANA	Juncal 1355 of. 1101	11000	2916.65.68	2915.36.44	fpenades@clarkemodet.com.uy

Nro	Nombre	Dirección	CP	Teléfono	Fax	E-mail
	VERÓNICA					
217	BENITEZ ALVEZ, CARLOS EDGARDO	Prof. J. C. Sabat Pebet 1230 Of. 508	11300	2628.60.33	2622.53.55	carlosbenitez@vanrell.com.uy
218	WENG POLICICCHIO, STELLA MARINA	Juncal 1392	11000	2900.10.00		sweng@ferrere.com
219	CAMACHO CABRERA, MARITZA	Emilio Frugoni 886 apto. 401		24119600		aycmarcas@gmail.com
220	GALLO DUBOURG, ANDRÉS	Roque Graseras 661	11300	2716.77.69		info@mdubourg.com
221	ALTERWAIN BRUCK, ALEJANDRO	Juncal 1392	11000	2900.10.00		aalterwain@ferrere.com
222	ANTÚNEZ SEVESO, MÓNICA ANDREA	Avda. Giannatasio M10 S4, Local 7, Shangrilá, Ciudad de la Costa, Canelones				
223	ARAÚJO PERDOMO, XIMENA	Obligado 1208/102				
224	GOMENSORO VIDAL, NATALIA	Rincón 528 piso 6	11000	2916.50.94/95	2916.13.59	ngomensoro@barbosa.com.uy
225	IDOYAGA BARRO, ADOLFO MARIO	José Ellauri 7090/401				
226	GARIN da SILVA, DENIS FABIAN	Avenida Capitán Leal 5409				
227	BEZÓN RODRIGUEZ, STELLA MARIS	Durán 2131 ap. 104				
228	LANZON SEGOVIA, RAFAEL	Brandzen 1961, Piso 1 Esc.102	11200	2408.50.38	2409.97.61	rafael@lanzon.com.uy
229	AMORÍN DEL CAMPO, BERNARDO JULIO					bamorin@amorinabogados.com
230	FISCHER CASTELLS, FEDERICO GUILLERMO	Liorna 6550				
231	FOX PEREYRA, MARIANA	Murillo 6136				mfox@fox.com.uy
232	PITTALUGA ROSSI, GABRIEL MARÍA	Echevarriarza 3535, esc. 1601				gabrielpittaluga1@gmail.com
233	MARY PATRICIA CHAVES TELIZ					dra.patriciachavesteliz@gmail.com
234	MANUELA CABRERA SALVO	Juan Paullier 1236				manuela.cabrera82@gmail.com
235	JONAS KING BERGSTEIN KLECKIN	Av. 18 de Julio 1117 Piso 5°				svila@bergsteinlaw.com
236	KAREN NAHIR FERNÁNDEZ SUÁREZ	Ituzaingo1312/201				Karenfernandezsuarez@gmail.com
237	JUAN JOSÉ CURONE SÁNCHEZ	Rio Branco 1481				juanjocurone@hotmail.com
238	ANA PAULA BIANCHIMANO LOPEZ	Buenos Aires 397 Esc. 601		29152804		

Nro	Nombre	Dirección	CP	Teléfono	Fax	E-mail
239	VILLAMIL RODRÍGUEZ, PABLO	Av. General Flores 2282 unidad 105	11800	2209.61.29 091.096.947		
240	PRIORE GONZALEZ, MARIA BELEN	Avenida Rivera 5511	11400	099.860.427		mbpriere@gmail.com

Advertencia.

“Es responsabilidad de los Sres. Agentes mantener actualizada la información precedente para su publicación en este Boletín, pudiendo solicitar los cambios que correspondan por correo electrónico dirigido al Dr. Nicolás Orrico, nicolas.orrigo@miem.gub.uy “

Todo usuario que haya presentado o presente una solicitud de registro mediante el Sistema de Presentación en Línea de la DNPI, deberá ingresar al mismo vía web para realizar el seguimiento de su solicitud, revisar los avisos de notificaciones pendientes, y proceder a notificarse. En caso de no seguir el procedimiento de notificación en línea en un plazo de 3 días hábiles, se tendrá por efectuada sin necesidad de constancia alguna comenzando a correr los plazos legales

SOLICITUDES DE MARCAS

El procedimiento utilizado no permite en todos los casos reproducir con exactitud los distintos matices de los colores.

Para oír los audios de las Marcas Sonoras que se publiquen en el presente Boletín debe ingresar por el siguiente link

<https://www.gub.uy/ministerio-industria-energia-mineria/comunicacion/publicaciones/repositorio-marcas-sonoras>

(210) **502795** (540)
(730) **Spectrum Cannabis Canada Ltd.**; CA
(220) 07/03/2019
(511) **3 (S/D), 5 (S/D), 29 (S/D), 35 (S/D) y 41 (S/D)**
(740) 212

SPECTRUM THERAPEUTICS

(210) **506408** (540)
(730) **Vudater SA**; UY
(220) 22/07/2019
(511) **19**
(740) 229

INTELITEC

(210) **506409** (540)
(730) **Vudater SA**; UY
(220) 22/07/2019
(511) **19 y 37**
(740) 229

VANTEM

(210) **506410** (540)
(730) **Vudater SA**; UY
(220) 22/07/2019
(511) **19**
(740) 229

(591) PANTONE 1375, PANTONE Process Black



(210) **506411** (540)
(730) **Vudater SA**; UY
(220) 22/07/2019
(511) **19 y 37**
(740) 229

(591) PANTONE 299 C, PANTONE Process Black



(210) **506412** (540)
(730) **Vudater SA**; UY
(220) 22/07/2019
(511) **19**
(740) 229

(591) PANTONE 299 C



(210) **508529** (540)
(730) **Federico Casariego**; UY
(220) 30/09/2019
(511) **35**
(740) 245

(591) Rojo y Negro



(210) **516314** (540)
(730) **LAURELES F.C.**; UY
(220) 06/08/2020
(511) **25, 35 y 41**
(740) 33 Orientales 3209, , 65000, Fray Bentos, Rio Negro, UY

(591) Verde y blanco



(210) **519744** (540)
(730) **Ladwer Corporation S.A.**; UY
(220) 10/12/2020
(511) **29 (S/D) y 33 (S/D)**
(740) Luis Alberto de Herrera 1248 torre 1 oficina
703, Montevideo, , Montevideo, Montevideo,
UY

(591) blanco y negro



(210) **520842**
(730) **APPLE INC.**; US
(220) 22/01/2021
(511) **9, 35, 41, 42 y 43**
(740) 245
(300) 81260 21/08/2020 JM
(591) -

(540)



(210) **524113**
(730) **Bruno Nigro Homar**; AR
(220) 12/05/2021
(511) **3 (S/D)**
(740) Chaná 2289, Montevideo, 11200,
Departamento de Montevideo, Departamento
de Montevideo, UY

(540)

ROSETO 1927

(210) **525309**
(730) **Pablo Parrilla**; AR
(220) 15/06/2021
(511) **31 (S/D)**
(740) Camino Concordia Km. 114, Nueva Helvecia,
Departamento de Colonia, Nueva Helvecia,
70300, Uruguay, Uruguay, UY

(540)

(591) HEX #38C44A - R 56 G 176 B 76 y gris
oscuro - HEX #444444 - R 68 G 68 B 68.



(210) **525368** (540)
(730) **Topilen S.A;** UY
(220) 17/06/2021
(511) **29 (S/D), 30 (S/D) y 32 (S/D)**
(740) 212

(591) VERDE, CELESTE Y BLANCO



(210) **525961** (540)
(730) **Julio Hector Gabito De Los Santos;** UY
(220) 05/07/2021
(511) **29 y 31**
(740) orinoco 5187, MALVIN, 11400, montevideo,
montevideo, UY

(591) BLANCO, DORADO Y NEGRO



(210) **526119** (540)
(730) **CLAUDIA VALERIA FERME LARROSA;** UY
(220) 09/07/2021
(511) **35 (S/D)**
(740) leyenda patria 2990, montevideo, ,
montevideo, montevideo, UY

(591) rosa y blanco de fondo



(210) **526188** (540)
(730) **NOEMI arbelo**; UY
(220) 12/07/2021
(511) **25 (S/D)**
(740) Lavalleja 23, Quebracho, , Paysandu,
Paysandu, UY

(591) AZUL FRANCIA



(210) **526499** (540)
(730) **Darío Gabriel Martínez Guedes**; UY
(220) 22/07/2021
(511) **31**
(740) Arapéy 1397 apto. 11, Montevideo, ,
Montevideo, Montevideo, UY

(591) Verde, blanco



(210) **526608** (540)
(730) **EUROPEAN COSMETICS LTDA**; UY
(220) 26/07/2021
(511) **33**
(740) RUTA 5 KM, 38.900, JUANICO, 90400,
Canelones, Canelones, UY

BUFALO ROJO

(210) **526666** (540)
(730) **Ruth Schatz**; UY
(220) 27/07/2021
(511) **14, 25 y 35**
(740) José Maria montero 3092, Montevideo,
11300, Montevideo, Montevideo, UY

(591) Rosado y blanco como el documento adjunto



(210) **526937** (540)
(730) **Mauricio Xavier y Elisa Fonseca**; UY
(220) 04/08/2021
(511) **37 (S/D) y 45 (S/D)**
(740) Dr. Duvimioso Terra 2010, Montevideo, ,
Montevideo, Montevideo, UY

SERVIPORT SECURITY SOLUTIONS

(210) **527206** (540)
(730) **Florencia Lizziero**; AR
(220) 11/08/2021
(511) **29 (S/D)**
(740) Sucre 1128, Montevideo, , Montevideo,
Montevideo, UY

(591) blanco, negro, verde, bordeau, gris



(210) **527524** (540)

(730) **Miguel Pacheco**; UY

(220) 23/08/2021

(511) **31 (S/D)**

(740) Roque Graseras 738, Montevideo, 11300,
Montevideo, Montevideo, UY

(591) Blanco, rojo, megro



(210) **527548** (540)

(730) **LITERIX S.A.**; UY

(220) 23/08/2021

(511) **35 y 38**

(740) 144

TIENDAS OCULTAS

(210) **527747** (540)

(730) **AYMI S.R.L.**; UY

(220) 27/08/2021

(511) **16**

(740) JUAN LUIS VIVES 5334, MONTEVIDEO,
12100, MONTEVIDEO, MONTEVIDEO,
UY



(210) **527860** (540)

(730) **LABORIOT SAS**; UY

(220) 31/08/2021

(511) **3 (S/D)**

(740) JUNCAL 1378, ESC. 1004, Montevideo, ,
Montevideo, Montevideo, UY

(591) Rojo y negro



(210) **527869** (540)

(730) **Rodrigo Melgar**; UY

(220) 01/09/2021

(511) **21 (S/D) y 28 (S/D)**

(740) Sayago 1066 Apto 503, Sayago, 12900,
Montevideo, Montevideo, UY

(591) Negro y naranja



(210) **527901** (540)

(730) **TANGO BAR SAS**; UY

(220) 01/09/2021

(511) **43**

(740) 212

(591) Amarillo, naranja.



(210) **527978**
(730) **Urucompany S.A.**; UY
(220) 03/09/2021
(511) **29, 30 y 32**
(740) 172

(540)

(591) NEGRO, BLANCO

MBC

(210) **527984**
(730) **OXITENO S.A. INDÚSTRIA E**
COMÉRCIO; BR
(220) 03/09/2021
(511) **1 (S/D)**
(740) 34

(540)

OXIPURITY

(210) **528003**
(730) **LABORATORIOS ANDROMACO**
S.A.I.C.I.; AR
(220) 06/09/2021
(511) **3 y 5**
(740) 144

(540)

BETRIOL

(210) **528042** (540)
(730) **Cervecería Modelo de México, S. de R.L.
de C.V.; MX**
(220) 07/09/2021
(511) **32 (S/D)**
(740) 144

CORONA SUNBREW

(210) **528049** (540)
(730) **Melina Tamara Solari; AR**
(220) 07/09/2021
(511) **4 (S/D)**
(740) 212



(210) **528052** (540)
(730) **Melina Tamara Solari; AR**
(220) 07/09/2021
(511) **35 (S/D)**
(740) 212



(210) **528053**
(730) **Melina Tamara Solari**; AR
(220) 07/09/2021
(511) **3 (S/D)**
(740) 212

(540)



(210) **528091**
(730) **Labbi Ventures S.A.**; AR
(220) 08/09/2021
(511) **9**
(740) 212

(540)

(591) Violeta, verde.



(210) **528092**
(730) **Labbi Ventures S.A.**; AR
(220) 08/09/2021
(511) **35**
(740) 212

(540)

(591) Violeta, verde.



(210) **528093** (540)
(730) **Labbi Ventures S.A.**; AR
(220) 08/09/2021
(511) **36**
(740) 212

(591) Violeta, verde.



(210) **528094** (540)
(730) **Labbi Ventures S.A.**; AR
(220) 08/09/2021
(511) **42**
(740) 212

(591) Violeta, verde.



(210) **528095** (540)
(730) **Labbi Ventures S.A.**; AR
(220) 08/09/2021
(511) **44**
(740) 212

(591) Violeta, verde.



(210) **528192** (540)

(730) **Santiago Núñez; UY**

(220) 10/09/2021

(511) **41 (S/D)**

(740) D´Azeglio 2046, Buceo, 11600, Montevideo,
Montevideo, UY

(591) Blanco - Negro



(210) **528207** (540)

(730) **Edir Luiz Nonino; UY**

(220) 13/09/2021

(511) **19 (S/D)**

(740) AVENIDA ITALIA 4748, MONTEVIDEO, ,
MONTEVIDEO, MONTEVIDEO, UY

(591) Azul, Gris y Blanco



(210) **528214** (540)

(730) **Nazarena Díaz Faro; UY**

(220) 13/09/2021

(511) **35 y 41**

(740) 144

(591) Pantone 466 C, Blanco



(210) **528245** (540)
(730) **Alvaro Dominguez Castillo; Mathias
Gratadoux Tancredi y Martin Calloia
Busto; UY**
(220) 13/09/2021
(511) **35 y 42**
(740) 212

(591) Turquesa, verde.



(210) **528260** (540)
(730) **María Victoria Díaz Lago; UY**
(220) 14/09/2021
(511) **21**
(740) 217

KAURI

(210) **528262** (540)
(730) **Diego Reino Pardo y Lucas Pérez Varsi;
UY**
(220) 14/09/2021
(511) **33 (S/D)**
(740) Av Gral Rivera, 2590 apto 1002, Pocitos,
11300, Montevideo, Montevideo, UY

**MADIRÁN ALMACEN DE
VINOS**

(210) **528263** (540)
(730) **CPS Technology holdings LLC**; US
(220) 14/09/2021
(511) **9 (S/D)**
(740) 165

OPTIMA

(210) **528292** (540)
(730) **Unigrà S.r.l.**; IT
(220) 15/09/2021
(511) **29, 30 (S/D), 31 y 35**
(740) 194

(591) AZUL, CELESTE, VERDE, BLANCO,
ROJO



(210) **528293** (540)
(730) **Unigrà S.r.l.**; IT
(220) 15/09/2021
(511) **29, 30 y 35**
(740) 194



(210) **528294** (540)
(730) **Unigrà S.r.l.**; IT
(220) 15/09/2021
(511) **29, 30, 31, 32 y 35**
(740) 194



(210) **528295** (540)
(730) **Unigrà S.r.l.**; IT
(220) 15/09/2021
(511) **29, 30, 31 y 35**
(740) 194



(210) **528303** (540)
(730) **Venus Laboratories, Inc.**; US
(220) 15/09/2021
(511) **3 (S/D) y 5 (S/D)**
(740) 194

VITA

(210) **528344** (540)

(730) **DANIEL PESCE**; UY

(220) 16/09/2021

(511) **35**

(740) Mercedes 1774 apto. 205, Montevideo,
11200, Montevideo, Montevideo, UY

(591) Azul y verde



(210) **528345** (540)

(730) **DANIEL PESCE**; UY

(220) 16/09/2021

(511) **17**

(740) Mercedes 1774 apto. 205, Montevideo,
11200, Montevideo, Montevideo, UY

(591) Verde, verde agua y blanco



(210) **528362** (540)

(730) **ITV Studios Netherlands Content B.V.**; NL

(220) 16/09/2021

(511) **9 (S/D) y 41 (S/D)**

(740) 34

(591) 0



(210) **528371** (540)
(730) **AILOGSYS SRL**; UY
(220) 16/09/2021
(511) **42 (S/D)**
(740) Joaquin Suarez 3437 of 303, Montevideo, ,
Montevideo, Montevideo, UY

GENAI CONSULTING

(210) **528376** (540)
(730) **FINANGROUP S.A.**; AR
(220) 16/09/2021
(511) **1, 3, 5, 14, 16, 24 y 25**
(740) 245

(591) -



(210) **528391** (540)
(730) **Pettigo Comércio Internacional, Lda**; PT
(220) 17/09/2021
(511) **38 (S/D)**
(740) 242

(591) azul y verde



(210) **528428** (540)
(730) **Cámara de Comercio e Industria Franco**
Uruguay; UY
(220) 17/09/2021
(511) **35**
(740) 34

**CAMARA DE COMERCIO E
INDUSTRIA FRANCO
URUGUAYA CCIFU**

(210) **528433** (540)
(730) **Clear Score Technology Limited; GB**
(220) 17/09/2021
(511) **35 (S/D), 36 (S/D) y 45 (S/D)**
(740) 216
(300) UK00003613244 19/03/2021 GB

**CLEARSCORE PROTECT
PLUS**

(210) **528451** (540)
(730) **A&E Television Networks, LLC; US**
(220) 20/09/2021
(511) **9 (S/D), 38 (S/D) y 41 (S/D)**
(740) 144
(300) 97023784 13/09/2021 US
(591) Amarillo, dorado, rojo, blanco y negro



(210) **528452** (540)
(730) **KOPPERT DO BRASIL HOLDING**
LTDA.; BR
(220) 20/09/2021
(511) **1 (S/D)**
(740) 212

(591) Negro y verde.

The logo for TRICHODERMIL features the brand name in a bold, black, sans-serif font. Above the letters 'I' and 'D' in 'TRICHODERMIL', there is a horizontal green line with a small green leaf-like shape at its right end.

(210) **528453** (540)
(730) **KOPPERT DO BRASIL HOLDING**
LTDA.; BR
(220) 20/09/2021
(511) **5 (S/D)**
(740) 212

(591) Negro y verde.

The logo for TRICHODERMIL features the brand name in a bold, black, sans-serif font. Above the letters 'I' and 'D' in 'TRICHODERMIL', there is a horizontal green line with a small green leaf-like shape at its right end.

(210) **528455** (540)
(730) **KOPPERT DO BRASIL HOLDING**
LTDA.; BR
(220) 20/09/2021
(511) **5 (S/D)**
(740) 212

(591) Negro y naranja.

The logo for BOVERIL features the brand name in a bold, black, sans-serif font. Above the letters 'O' and 'V' in 'BOVERIL', there is a stylized orange graphic consisting of several small circles and lines, resembling a splash or a cluster of particles.

(210) **528456** (540)
(730) **KOPPERT DO BRASIL HOLDING**
LTDA.; BR
(220) 20/09/2021
(511) **5 (S/D)**
(740) 212

(591) Negro y celeste.

The logo for METARRIL features the word "METARRIL" in a bold, black, sans-serif font. Above the letters "A" and "R" are horizontal lines, and a diagonal line crosses through the "A" and "R" area.

(210) **528458** (540)
(730) **KOPPERT DO BRASIL HOLDING**
LTDA.; BR
(220) 20/09/2021
(511) **5 (S/D)**
(740) 212

The logo for CHALLENGER features the word "CHALLENGER" in a bold, black, sans-serif font. A horizontal line is positioned above the "L", and a small asterisk is placed to the right of the "R".

(210) **528459** (540)
(730) **KOPPERT DO BRASIL HOLDING**
LTDA.; BR
(220) 20/09/2021
(511) **1 (S/D)**
(740) 212

(591) Verde.

The logo for TRIANUM features the word "TRIANUM" in a bold, green, sans-serif font.

(210) **528462** (540)
(730) **KOPPERT DO BRASIL HOLDING**
LTDA.; BR
(220) 20/09/2021
(511) **5 (S/D)**
(740) 212

(591) Verde



(210) **528464** (540)
(730) **KOPPERT DO BRASIL HOLDING**
LTDA.; BR
(220) 20/09/2021
(511) **1 (S/D)**
(740) 212

(591) Negro y celeste.



(210) **528465** (540)
(730) **KOPPERT DO BRASIL HOLDING**
LTDA.; BR
(220) 20/09/2021
(511) **5 (S/D)**
(740) 212

(591) Negro y celeste.



(210) **528466** (540)
(730) **KOPPERT DO BRASIL HOLDING**
LTDA.; BR
(220) 20/09/2021
(511) **5 (S/D)**
(740) 212

SPICAL



(210) **528467** (540)
(730) **KOPPERT DO BRASIL HOLDING**
LTDA.; BR
(220) 20/09/2021
(511) **5 (S/D)**
(740) 212

(591) Gris



(210) **528469** (540)
(730) **KOPPERT DO BRASIL HOLDING**
LTDA.; BR
(220) 20/09/2021
(511) **5 (S/D)**
(740) 212

(591) Gris



(210) **528470** (540)
(730) **KOPPERT DO BRASIL HOLDING**
LTDA.; BR
(220) 20/09/2021
(511) **5 (S/D)**
(740) 212

(591) Gris



(210) **528472** (540)
(730) **KOPPERT DO BRASIL HOLDING**
LTDA.; BR
(220) 20/09/2021
(511) **1 (S/D)**
(740) 212

(591) Negro y verde.



(210) **528473** (540)
(730) **KOPPERT DO BRASIL HOLDING**
LTDA.; BR
(220) 20/09/2021
(511) **5 (S/D)**
(740) 212

(591) Negro y verde.



(210) **528476** (540)

(730) **KOPPERT DO BRASIL HOLDING
LTDA.; BR**

(220) 20/09/2021

(511) **1 (S/D)**

(740) 212

(591) Negro y verde.

AZOKOP

(210) **528477** (540)

(730) **KOPPERT DO BRASIL HOLDING
LTDA.; BR**

(220) 20/09/2021

(511) **5 (S/D)**

(740) 212

CAPSANEM

(210) **528478** (540)

(730) **KOPPERT DO BRASIL HOLDING
LTDA.; BR**

(220) 20/09/2021

(511) **5 (S/D)**

(740) 212

(591) Negro y verde.

AZOKOP

(210) **528479** (540)
(730) **KOPPERT DO BRASIL HOLDING**
LTDA.; BR
(220) 20/09/2021
(511) **5 (S/D)**
(740) 212

LARVANEM

(210) **528480** (540)
(730) **KOPPERT DO BRASIL HOLDING**
LTDA.; BR
(220) 20/09/2021
(511) **5 (S/D)**
(740) 212

METANIUM

(210) **528481** (540)
(730) **KOPPERT DO BRASIL HOLDING**
LTDA.; BR
(220) 20/09/2021
(511) **1 (S/D)**
(740) 212

DAYTONA

(210) **528482** (540)
(730) **KOPPERT DO BRASIL HOLDING**
LTDA.; BR
(220) 20/09/2021
(511) **5 (S/D)**
(740) 212

DAYTONA

(210) **528483** (540)
(730) **KOPPERT DO BRASIL HOLDING**
LTDA.; BR
(220) 20/09/2021
(511) **5 (S/D)**
(740) 212

NATUTEC

(210) **528484** (540)
(730) **KOPPERT DO BRASIL HOLDING**
LTDA.; BR
(220) 20/09/2021
(511) **5 (S/D)**
(740) 212

DETROIT

(210) **528510** (540)
(730) **PROSEGUR Compañía de Seguridad,**
S.A.; ES
(220) 21/09/2021
(511) **45 (S/D)**
(740) 144

ACUDA

(210) **528512** (540)
(730) **Clear Score Technology Limited; GB**
(220) 21/09/2021
(511) **35 (S/D), 36 (S/D) y 45 (S/D)**
(740) 216

(591) Blanco y negro



(210) **528520** (540)
(730) **Incyte Holdings Corporation; US**
(220) 21/09/2021
(511) **16 (S/D)**
(740) 212
(300) 90619379 01/04/2021 US

ZYNYZ^z

(210) **528530** (540)
(730) **The Procter & Gamble Company; US**
(220) 21/09/2021
(511) **44 (S/D)**
(740) 212

LOVE IS IN MY HAIR

(210) **528532** (540)
(730) **Amira Nemer Jourdan; UY**
(220) 22/09/2021
(511) **30**
(740) 19

(591) Blanco y marrón claro



(210) **528571** (540)
(730) **CVIZONAS LASZCZOWER NICOLE
NURIT Y CARDOZO RIFRAN
ARMANDO; UY**
(220) 22/09/2021
(511) **43**
(740) 245

(591) -



(210) **528572** (540)
(730) **CARABALLO, JOSE**; UY
(220) 22/09/2021
(511) **30 (S/D) y 43**
(740) 245

(591) ROJO, ROSADO, MARRON, BEIGE,
DORADO, AZUL, CELESTE, VIOLETA;
TODOS EN DISTINTOS TONOS,
BLANCO Y NEGR



(210) **528575** (540)
(730) **ANA LETICIA CHAPPE HERNANDEZ**;
UY
(220) 22/09/2021
(511) **29 (S/D), 30 (S/D), 31 (S/D) y 43 (S/D)**
(740) AV GRAL FRUCTUOSO RIVERA 2451,
MONTEVIDEO, , MONTEVIDEO,
MONTEVIDEO, UY

(591) ROJO NEGRO



(210) **528576** (540)
(730) **Red Bull GmbH**; AT
(220) 23/09/2021
(511) **25, 28 (S/D), 30 (S/D), 32 (S/D), 33 (S/D), 34**
(S/D), 41 (S/D) y 43 (S/D)
(740) 192

(591) rojo y dorado



(210) **528577** (540)
(730) **Red Bull GmbH**; AT
(220) 23/09/2021
(511) **25, 28 (S/D), 30 (S/D), 32 (S/D), 33 (S/D), 34 (S/D), 41 (S/D) y 43 (S/D)**
(740) 192

(591) 0

Red Bull

(210) **528592** (540)
(730) **PRIME AGRO PRODUTOS AGRÍCOLAS LTDA**; BR
(220) 23/09/2021
(511) **35 (S/D)**
(740) 144

(591) azul, gris, verde



(210) **528593** (540)
(730) **PRIME AGRO PRODUTOS AGRÍCOLAS LTDA**; BR
(220) 23/09/2021
(511) **1 (S/D)**
(740) 144

(591) Violeta



(210) **528594** (540)
(730) **PRIME AGRO PRODUTOS**
AGRÍCOLAS LTDA; BR
(220) 23/09/2021
(511) **1 (S/D)**
(740) 144

(591) Violeta



(210) **528595** (540)
(730) **PRIME AGRO PRODUTOS**
AGRÍCOLAS LTDA; BR
(220) 23/09/2021
(511) **1 (S/D)**
(740) 144

(591) Violeta



(210) **528596** (540)
(730) **PRIME AGRO PRODUTOS**
AGRÍCOLAS LTDA; BR
(220) 23/09/2021
(511) **1 (S/D)**
(740) 144

(591) Violeta



(210) **528597** (540)
(730) **PRIME AGRO PRODUTOS**
AGRÍCOLAS LTDA; BR
(220) 23/09/2021
(511) **1 (S/D)**
(740) 144

(591) Naranja



(210) **528601** (540)
(730) **NH HOTEL GROUP, S.A.; ES**
(220) 23/09/2021
(511) **43 (S/D)**
(740) 144

NH | DISCOVERY

(210) **528638** (540)
(730) **juan Borrelli; UY**
(220) 24/09/2021
(511) **16**
(740) Domingo Cullen, 717,701, Montevideo,
11200, Montevideo, Montevideo, UY

(591) PANTONE 14-4620, PANTONE 18-0107



(210) **528667** (540)

(730) **Lorena Gonzalez**; UY

(220) 27/09/2021

(511) **35 (S/D)**

(740) Comercio 2011, Montevideo, 11400,
Montevideo, Montevideo, UY

(591) Rojo y Blanco



(210) **528672** (540)

(730) **FINWRX URUGUAY S.A.S**; UY

(220) 27/09/2021

(511) **35 y 42**

(740) 220

(591) TONOS DE CELESTE



(210) **528678** (540)

(730) **PRIME AGRO PRODUCTOS**
AGRÍCOLAS LTDA; UY

(220) 27/09/2021

(511) **1 (S/D)**

(740) 226

(591) Verde



(210) **528689**
(730) **Bambuser AB**; SE
(220) 27/09/2021
(511) **9 (S/D), 35 (S/D) y 38 (S/D)**
(740) 194

(540)

BAMBUSER

(210) **528699**
(730) **DETAT S.A.S**; UY
(220) 27/09/2021
(511) **3**
(740) 101

(540)

(591) AZUL, BLANCO, NEGRO, BEIGE



(210) **528710**
(730) **Hemisphere GNSS, Inc.**; CA
(220) 27/09/2021
(511) **9 (S/D)**
(740) 216
(300) 90/676,013 27/04/2021 US

(540)

MAVERIX

- (210) **528723** (540)
(730) **TELIZ SOSA MARTINA y COMESAÑA
OUTEDA MATÍAS SOCIEDAD DE
HECHO; UY**
(220) 27/09/2021
(511) **30 y 43**
(740) Av Ing Ponce 1497, Montevideo, 11600,
Montevideo, Montevideo, UY

(591) Rojo, Negro, Blanco



- (210) **528737** (540)
(730) **Maria Claudia Begino Rodríguez; UY**
(220) 28/09/2021
(511) **5 y 44**
(740) Calle 14 y 2B, Atlántida, UY, Atlántida, ,
Canelones, Canelones, UY

(591) PANTONE 874 C



- (210) **528738** (540)
(730) **SORIA SUAREZ JORGE EFRAIN; UY**
(220) 28/09/2021
(511) **25**
(740) 220

- (591) Tonos de violeta y celeste



(210) **528758** (540)
(730) **FERNANDEZ BORRAS, MARIA PIA;**
UY
(220) 28/09/2021
(511) **18 y 25**
(740) 245

(591) rosado, azul, anaranjado, amarillo, verde,
celeste, violeta; todos en distintos
tonos, blanco y negro



(210) **528759** (540)
(730) **Yield Giving LLC; US**
(220) 28/09/2021
(511) **35 (S/D), 36 (S/D) y 41 (S/D)**
(740) 212
(300) TO/M/2021/04073 30/03/2021 TO

YIELD GIVING

(210) **528778** (540)
(730) **Eduardo Blasina; UY**
(220) 29/09/2021
(511) **38 (S/D) y 41 (S/D)**
(740) 174

(591) Naranja y Blanco



(210) **528780** (540)
(730) **DECORA SRL**; UY
(220) 29/09/2021
(511) **38 y 42**
(740) Caramuru 5781, Montevideo, 11400,
Montevideo, Montevideo, UY

(591) Rojo (#d24e57) y Blanco



(210) **528783** (540)
(730) **yony gomez**; UY
(220) 29/09/2021
(511) **18 (S/D)**
(740) maldonado 1106 apto 102, montevideo,
11000, montevideo, montevideo, UY

(591) blanco sobre negro

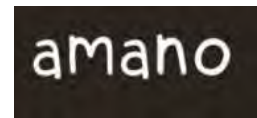

(210) **528786** (540)
(730) **MONTEVERDE INVESTMENT &
TRADE LTDA.**; UY
(220) 29/09/2021
(511) **12**
(740) 201

LOTTO

(210) **528808** (540)
(730) **SOBADJIAN MORALES MARTIN; UY**
(220) 29/09/2021
(511) **25**
(740) 194

(591) -



(210) **528812** (540)
(730) **SOBADJIAN MORALES MARTIN; UY**
(220) 29/09/2021
(511) **35**
(740) 194

(591) -



(210) **528814** (540)
(730) **LEWITT GmbH; AT**
(220) 29/09/2021
(511) **9 (S/D)**
(740) 212

LEWITT

(210) **528815** (540)
(730) **LEWITT GmbH**; AT
(220) 29/09/2021
(511) **9 (S/D)**
(740) 212



(210) **528843** (540)
(730) **Vanessa Berrueta**; UY
(220) 30/09/2021
(511) **30 (S/D)**
(740) Silverio Martinez 1160 c 37, Paysandú,
60000, Paysandú, Paysandú, UY

(591) Turquesa C80 M10 Y45 K0, violeta es C50
M100 Y0 K0, amarillo es C0 M35 Y90 K0



(210) **528860** (540)
(730) **FERNANDEZ, MAURO**; UY
(220) 01/10/2021
(511) **43**
(740) 189

(591) No se reivindican



(210) **528861** (540)

(730) **Guillermina Bauer**; UY

(220) 01/10/2021

(511) **41**

(740) Rivera 4221 ap 10, Montevideo, 11400,
Montevideo, Montevideo, UY

(591) negro y blanco



DESPERDICIO

(210) **528862** (540)

(730) **HORST PAULMANN**; CL

(220) 01/10/2021

(511) **35**

(740) 94

(591) verde, blanco, gris, azul, negro



(210) **528863** (540)

(730) **Mundo Surcos S.A.**; UY

(220) 01/10/2021

(511) **31 (S/D), 35 (S/D) y 42 (S/D)**

(740) 220

SURCOS

(210) **528864** (540)
(730) **POLAKOF Y CIA S.A.**; UY
(220) 01/10/2021
(511) **3, 24, 25, 29, 30, 31, 32 y 35**
(740) 94

(591) Verde, marrón, gris



(210) **528866** (540)
(730) **JUAN ANDRES ALTHABE REZK**; UY
(220) 01/10/2021
(511) **3, 5 (S/D) y 31**
(740) FLORIDA 1265 APTO 701, MONTEVIDEO,
, MONTEVIDEO, MONTEVIDEO, UY

(591) VERDE CLARO, VERDE OSCURO,
AMARILLO



(210) **528867** (540)
(730) **JUAN ANDRES ALTHABE REZK**; UY
(220) 01/10/2021
(511) **3, 5 (S/D) y 31**
(740) FLORIDA 1265 APTO 701, MONTEVIDEO,
, MONTEVIDEO, MONTEVIDEO, UY

SEVEN KANNA

(210) **528868** (540)
(730) **Luis Fernández**; UY
(220) 01/10/2021
(511) **43**
(740) Horneros 220 lote 121, Colonia Nicolich, ,
Canelones, Canelones, UY

(591) Verde y gris



(210) **528871** (540)
(730) **RODRIGUEZ CARBAJAL MARCELA
EDITH Y RODRIGUEZ CARBAJAL
DANIELA INES SOCIEDAD DE
HECHO**; UY
(220) 01/10/2021
(511) **29**
(740) jose llupes 5223, belvedere, , Montevideo,
Montevideo, UY

(591) Boudeau y blanco



(210) **528872** (540)
(730) **MARFRIG GLOBAL FOODS S.A.**; BR
(220) 01/10/2021
(511) **29 (S/D) y 30 (S/D)**
(740) 144



(210) **528876** (540)
(730) **FERNANDEZ, MAURO; UY**
(220) 01/10/2021
(511) **43**
(740) 189

(591) No se reivindican

BBC
BURGER & SUSHI

(210) **528878** (540)
(730) **BASTON INDÚSTRIA DE AEROSSÓIS**
LTDA.; BR
(220) 01/10/2021
(511) **3 (S/D)**
(740) 144

ABOVE BY BASTON

(210) **528882** (540)
(730) **INICIATIVES DE COMUNICACIONS**
GEMINIS, S.L.; ES
(220) 01/10/2021
(511) **9 (S/D)**
(740) 34

HIOPOS

(210) **528886** (540)
(730) **L.H IMPORTACIONES S.A.S.**; UY
(220) 01/10/2021
(511) **1 y 16**
(740) 201

BRASCOLA

(210) **528887** (540)
(730) **GASTON MARCEL CATAUMBERT y**
PABLO ANDRES CATAUMBERT; UY
(220) 01/10/2021
(511) **35, 36 y 37**
(740) 219

(591) Azul, blanco.



(210) **528888** (540)
(730) **FARMCITY S.A.**; AR
(220) 01/10/2021
(511) **1, 3, 4, 6, 8, 9, 10, 11, 12, 14, 16, 18, 20, 21,**
24, 25, 26, 28, 29, 30, 32, 38, 39, 41, 43 y 45
(740) 245

FARMACITY

(210) **528889** (540)
(730) **CARGO WAY EVENTS AND PROJECTS
LOGISTICS LTDA.-ME; BR**
(220) 01/10/2021
(511) **39 (S/D) y 41 (S/D)**
(740) 34

(591) AZUL, AZUL OSCURO, CELESTE,
BLANCO



(210) **528890** (540)
(730) **NATHALIA SOSA ARANCET; UY**
(220) 01/10/2021
(511) **18**
(740) 212

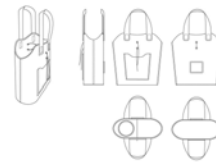

(210) **528892** (540)
(730) **Teqball Holding S.A.R.L; LU**
(220) 01/10/2021
(511) **41 (S/D)**
(740) 212

TEQBALL

(210) **528893** (540)
(730) **BOYERCO S.A.**; UY
(220) 01/10/2021
(511) **4 (S/D)**
(740) CLARA 4611, SAYAGO, 12200,
MONTEVIDEO, MONTEVIDEO, UY

LOS VERDES

(210) **528894** (540)
(730) **Teqball Holding S.A.R.L.**; LU
(220) 01/10/2021
(511) **9 (S/D), 25 (S/D), 28 (S/D) y 42 (S/D)**
(740) 212

TEQBALL

(210) **528895** (540)
(730) **SECRETARIA NACIONAL DEL
DEPORTE**; UY
(220) 04/10/2021
(511) **41 (S/D)**
(740) SORIANO 882, , , , , UY

(591) Azul



(210) **528896** (540)

(730) **SECRETARIA NACIONAL DEL DEPORTE**; UY

(220) 04/10/2021

(511) **41 (S/D)**

(740) SORIANO 882, , MONTEVIDEO , , UY

(591) Azul, Amarillo y Celeste



(210) **528901** (540)

(730) **RUBINI VIGANÓ, MARIO JORGE**; UY

(220) 04/10/2021

(511) **35**

(740) 189

**BOSQUEJA MOTIVÁNDOSE A
CREAR**

(210) **528902** (540)

(730) **KELMANZON, BERNARDO**; UY

(220) 04/10/2021

(511) **35**

(740) 189

BEE SELLER

(210) **528903** (540)
(730) **Ricardo Delgado**; UY
(220) 04/10/2021
(511) **11 (S/D)**
(740) carlos maría ramírez 2487, Montevideo,
12800, Montevideo, Montevideo, UY

VALENTI

(210) **528905** (540)
(730) **VANACITY S.A.**; UY
(220) 04/10/2021
(511) **30**
(740) 201

LEONARDO

(210) **528907** (540)
(730) **Fondo de Solidaridad**; UY
(220) 04/10/2021
(511) **36**
(740) Mercedes 1796, Montevideo, 11200,
Montevideo, Montevideo, UY

(591) verde y blanco



(210) **528909** (540)
(730) **Fondo de Solidaridad; UY**
(220) 04/10/2021
(511) **36**
(740) Mercedes 1796, Montevideo, 11200,
Montevideo, Montevideo, UY

(591) verde y blanco



(210) **528910** (540)
(730) **Fondo de Solidaridad; UY**
(220) 04/10/2021
(511) **36**
(740) Mercedes 1796, Montevideo, 11200,
Montevideo, Montevideo, UY

(591) verde y blanco



(210) **528913** (540)
(730) **MARY KAY INC.; US**
(220) 04/10/2021
(511) **3 (S/D)**
(740) 144

**MARY KAY ILLUMINEA
DREAMS**

(210) **528915** (540)
(730) **ANK PLATFORM S.A.; AR**
(220) 04/10/2021
(511) **9, 35, 36 y 38**
(740) 201

ANK PAY

(210) **528916** (540)
(730) **ANK PLATFORM S.A.; AR**
(220) 04/10/2021
(511) **9, 35, 36 y 38**
(740) 201

ANK PASS

(210) **528918** (540)
(730) **SHELLMAN BRUMFIELD, STEPHANIE
LYNN; UY**
(220) 04/10/2021
(511) **36 y 41**
(740) 201

TU DINERO HABLA

(210) **528920** (540)
(730) **PEDIDOS YA S.A.**; UY
(220) 04/10/2021
(511) **9 (S/D), 35 (S/D), 39 (S/D), 42 (S/D) y 43 (S/D)**
(740) 34

(591) 0



(210) **528921** (540)
(730) **CENTRO MEDICO DEL URUGUAY S.R.L.**; UY
(220) 04/10/2021
(511) **44**
(740) 201

(591) AZUL, GRIS, NEGRO



(210) **528922** (540)
(730) **MARGIELA**; FR
(220) 04/10/2021
(511) **3, 4, 9, 14, 18, 25 y 35**
(740) 194

MAISON MARGIELA

(210) **528923**
(730) **MARGIELA**; FR
(220) 04/10/2021
(511) **3, 4, 9, 14, 18, 25 y 35**
(740) 194

(540)

0 1 2 3 4 5 6 7 8 9
10 11 12 13 14 15 16
17 18 19 20 21 22 23

(210) **528925**
(730) **MARGIELA**; FR
(220) 04/10/2021
(511) **14, 18 y 25**
(740) 194

(540)

MM®

(210) **528933**
(730) **Juan Carlos Caceres Tamilia**; UY
(220) 04/10/2021
(511) **41**
(740) 101

(540)

MONTERROJO

(210) **528936** (540)
(730) **Juan Carlos Caceres Tamilia; UY**
(220) 04/10/2021
(511) **41**
(740) 101

MONTERROJO

(210) **528937** (540)
(730) **Juan Carlos Caceres Tamilia; UY**
(220) 04/10/2021
(511) **41**
(740) 101

CHOCOLATE

(210) **528940** (540)
(730) **hector daniel de leon; UY**
(220) 04/10/2021
(511) **43**
(740) QUIJOTE 3035, 309, MONTEVIDEO,
11600, MONTEVIDEO, MONTEVIDEO,
UY

LA ESPUMITA

(210) **528941** (540)

(730) **Rengache SAS**; UY

(220) 04/10/2021

(511) **16, 41 y 43**

(740) Tristan Narvaja 1578, Montevideo, 11200,
Montevideo, Montevideo, UY

(591) Azul: #272F44 R: 39 G: 47 B: 68 C: 89%
M: 75% Y: 45% K: 49% Magenta:
#EC605E R: 236 G: 96 B: 94 C: 0% M:
74% Y: 56% K: 0% Blanco: #FFFFFF R:
255 G: 255 B: 255 C: 0% M: 0% Y: 0%
K: 0%

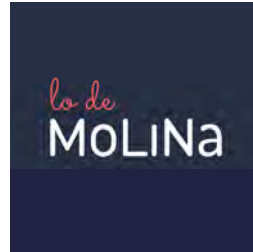

(210) **528942** (540)

(730) **hector daniel de leon**; UY

(220) 04/10/2021

(511) **43**

(740) QUIJOTE 3035, 309, MONTEVIDEO,
11600, MONTEVIDEO, MONTEVIDEO,
UY

CERVECERIA LA ESPUMITA

(210) **528943** (540)

(730) **MARTIN WLASIUK CABRERA**; UY

(220) 05/10/2021

(511) **43**

(740) 220

(591) -



(210) **528944** (540)
(730) **Union des Associations Européennes de
Football (UEFA); CH**
(220) 05/10/2021
(511) **25 (S/D), 28 (S/D), 38 (S/D) y 41 (S/D)**
(740) 144



(210) **528945** (540)
(730) **Gustavo Armagno y Macarena Flores
Weigle; UY**
(220) 05/10/2021
(511) **35 (S/D) y 41 (S/D)**
(740) Almería 4605 / 202, Montevideo, 11400,
Montevideo, Montevideo, UY

920 920CONF

(210) **528946** (540)
(730) **CHIVAS HOLDINGS (IP) LIMITED; GB**
(220) 05/10/2021
(511) **33 (S/D)**
(740) 218

ULTIS

(210) **528947** (540)
(730) **CLAUDIO SCHWARTZ**; UY
(220) 05/10/2021
(511) **35 y 36 (S/D)**
(740) JAIME ZUDAÑEZ 2760 AP. 101,
MONTEVIDEO, 11300, MONTEVIDEO,
MONTEVIDEO, UY

CONEXION FINANCIERA

(210) **528948** (540)
(730) **VIRGINIA GONZALEZ**; UY
(220) 05/10/2021
(511) **35 (S/D)**
(740) Quijote 2473, Apto. 501, Montevideo, 11600,
Montevideo, Montevideo, UY

(591) negro, marrón oscuro, blanco, Pantone 452 C,
Pantone 1945 C



(210) **528949** (540)
(730) **Diego Agustin Curi**; UY
(220) 05/10/2021
(511) **43**
(740) 220

(591) Tonos de celeste, marrón y amarillo



(210) **528953** (540)
(730) **T. Marzetti Company; US**
(220) 05/10/2021
(511) **30 (S/D)**
(740) 194

GIRARD'S

(210) **528954** (540)
(730) **ROSARIA IORIO; UY**
(220) 05/10/2021
(511) **14**
(740) 144

CHIARAMO

(210) **528957** (540)
(730) **AMERICANUY SRL; UY**
(220) 05/10/2021
(511) **35 y 44**
(740) 201

(591) GRIS, AZUL, VERDE



(210) **528960** (540)
(730) **CIA INDUSTRIAL DE ALIMENTAÇÃO
TRADING COMPANY; BR**
(220) 05/10/2021
(511) **29 (S/D)**
(740) 34

GELLYCITA

(210) **528962** (540)
(730) **JAIME MARTIN JAMES; AR**
(220) 05/10/2021
(511) **41 (S/D)**
(740) 34

(591) 0

BRESH

(210) **528965** (540)
(730) **PROCAPS S.A.; CO**
(220) 05/10/2021
(511) **5 (S/D)**
(740) 34

NEVIOT

(210) **528977** (540)
(730) **BOYERCO S.A.**; UY
(220) 05/10/2021
(511) **29**
(740) CLARA 4611, SAYAGO, 12200,
MONTEVIDEO, MONTEVIDEO, UY

(591) ROJO - DORADO - BLANCO



(210) **528978** (540)
(730) **Guillermo Fernandez**; UY
(220) 05/10/2021
(511) **25 (S/D)**
(740) Mantua 6640, Montevideo, 11500,
Montevideo, Montevideo, UY

JEFF

(210) **528979** (540)
(730) **Luis Pereyra**; UY
(220) 06/10/2021
(511) **41**
(740) Pernas 2916, Montevideo, , Montevideo,
Montevideo, UY

**EXPO CANDOMBE
IBEROAMERICANO**

(210) **528980** (540)
(730) **MARIA AGUSTINA CAMEJO
RODRIGUEZ**; UY
(220) 06/10/2021
(511) **25, 35 y 43**
(740) Juan Etcheverry 1586, SALTO, 50000,
SALTO, SALTO, UY

(591) Negro y blanco



(210) **528981** (540)
(730) **Gustavo da Rosa**; UY
(220) 06/10/2021
(511) **32 (S/D)**
(740) Rizal 3683 Bis Of. 101, Buceo, , Montevideo,
Montevideo, UY

(591) Blanco y Negro



(210) **528982** (540)
(730) **Carlos Enrique Seoane Da Fonseca**; UY
(220) 06/10/2021
(511) **7, 9, 12, 21 y 35**
(740) Cerro Largo 1253, Montevideo, 11300,
Montevideo, Montevideo, UY

ECHARLY

(210) **528984** (540)
(730) **Pluto Inc.**; US
(220) 06/10/2021
(511) **9 (S/D), 38 (S/D) y 41 (S/D)**
(740) 194

(591) rosado, violeta, amarillo, naranja, blanco,
negro



(210) **528987** (540)
(730) **ROLEX SA**; CH
(220) 06/10/2021
(511) **14 (S/D)**
(740) 144
(300) 07544/2021 12/05/2021 CH

MASTER DATEJUST

(210) **528995** (540)
(730) **Coors Brewing Company**; US
(220) 06/10/2021
(511) **32 (S/D)**
(740) 192

MILLER GENUINE DRAFT

(210) **528996** (540)
(730) **BIOSIDUS S.A.**; AR
(220) 06/10/2021
(511) **10 (S/D)**
(740) 201

HHT

(210) **528997** (540)
(730) **BIOSIDUS S.A.**; AR
(220) 06/10/2021
(511) **5 (S/D)**
(740) 201

BROMADENE

(210) **528998** (540)
(730) **VIÑA CASA DONOSO SPA**; CL
(220) 06/10/2021
(511) **33**
(740) 194

CASA DONOSO

(210) **528999** (540)
(730) **Coors Brewing Company**; US
(220) 06/10/2021
(511) **32 (S/D)**
(740) 192

MILLER HIGH LIFE

(210) **529000** (540)
(730) **Juan Francisco Seoane Da Fonseca**; UY
(220) 06/10/2021
(511) **7, 9, 12, 21 y 35**
(740) Cerro Largo 1253, Montevideo, 11300,
Montevideo, Montevideo, UY

ECOPLASTIC

(210) **529002** (540)
(730) **FUCAC (FEDERACION URUGUAYA DE
COOPERATIVA DE AHORRO Y
CREDITO)**; UY
(220) 06/10/2021
(511) **36**
(740) 201

(591) VERDE, BLANCO



(210) **529003** (540)
(730) **MSC MEDITERRANEAN SHIPPING
COMPANY HOLDING S.A.; CH**
(220) 06/10/2021
(511) **39 (S/D)**
(740) 192

**MSC. MOVING THE WORLD,
TOGETHER**

(210) **529004** (540)
(730) **LOJAS RENNER S.A.; BR**
(220) 06/10/2021
(511) **35**
(740) 34

(591) CELESTE, GRIS



(210) **529005** (540)
(730) **Estudios Energéticos Consultores S.A.; UY**
(220) 06/10/2021
(511) **35 y 42**
(740) 34

**EEC ESTUDIOS
ENERGÉTICOS
CONSULTORES**

(210) **529006** (540)
(730) **Estudios Energéticos Consultores S.A.; UY**
(220) 06/10/2021
(511) **35 y 42**
(740) 34

(591) ROJO, BLANCO Y NEGRO

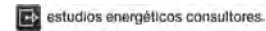

(210) **529007** (540)
(730) **GME - GLOBAL ENERGY MARKET
CONSULTANTS SAS; UY**
(220) 06/10/2021
(511) **35 y 42**
(740) 34

**GME - GLOBAL ENERGY
MARKET CONSULTANTS**

(210) **529008** (540)
(730) **SHAKESPEAR, LORENZO; CAROSI,
JUAN GABRIEL; PITETTA, LUIS
MAURICIO y CAROSI, AUGUSTO
MATIAS; AR**
(220) 06/10/2021
(511) **19 y 37**
(740) 201

(591) VERDE, PANTONE: 3522 C, BLANCO



(210) **529010** (540)
(730) **GME - GLOBAL ENERGY MARKET
CONSULTANTS SAS; UY**
(220) 06/10/2021
(511) **35 y 42**
(740) 34

(591) AZUL, CELESTE



(210) **529011** (540)
(730) **ALLIED DOMECQ SPIRITS & WINE
LIMITED; GB**
(220) 06/10/2021
(511) **33 (S/D)**
(740) 221
(300) UK00003634795 29/04/2021 GB
(591) rojo, blanco, dorado



(210) **529013** (540)
(730) **Novo Nordisk A/S; DK**
(220) 06/10/2021
(511) **5 (S/D)**
(740) 181

RYBELSUS

(210) **529014** (540)
(730) **Luciana de los Santos**; UY
(220) 07/10/2021
(511) **24 (S/D) y 25 (S/D)**
(740) Gabriel Pereira 3129 esquina 26 de marzo,
Montevideo, 11300, Montevideo,
Montevideo, UY

RAÍZ

(210) **529015** (540)
(730) **ACADEMY FITNESS &
PERFORMANCE S.A.D (EN
FORMACION)**; UY
(220) 07/10/2021
(511) **35, 41 y 44**
(740) 220

(591) PANTONE black 6 C, PANTONE 14-1116
TCX Almond Buff



ACADEMY
FITNESS & PERFORMANCE

(210) **529016** (540)
(730) **EL EXPENDIO S.R.L.**; UY
(220) 07/10/2021
(511) **35**
(740) 201

EL EXPENDIO

(210) **529017** (540)

(730) **CHAMYAN MARACHLIAN, MARTIN
PAUL**; UY

(220) 07/10/2021

(511) **38**

(740) 201

(591) NEGRO, BLANCO, AMARILLO,
TURQUESA

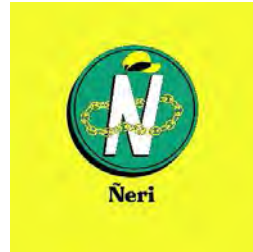

(210) **529018** (540)

(730) **Sebastian Alejandro Nantes Fariña**; UY

(220) 07/10/2021

(511) **31 (S/D)**

(740) MARIANO MORENO 2616,
MONTEVIDEO, , MONTEVIDEO,
MONTEVIDEO, UY

(591) LETRAS VERDES FONDO BLANCO



(210) **529020** (540)

(730) **SOGEPI CONSULTING Y PUBLICIDAD,
S.L.**; ES

(220) 07/10/2021

(511) **29 y 30**

(740) 179



(210) **529029** (540)

(730) **GlaxoSmithKline Consumer Healthcare Holdings (US) LLC.; US**

(220) 07/10/2021

(511) **5 (S/D)**

(740) 216

(591) negro, rojo, naranja, amarillo, verde, azul y morado



(210) **529030** (540)

(730) **GlaxoSmithKline Consumer Healthcare Holdings (US) LLC.; US**

(220) 07/10/2021

(511) **5 (S/D)**

(740) 216

(591) rojo, naranja, amarillo, verde, azul y morado.



(210) **529035** (540)

(730) **TRINIDAD 33 S.R.L.; UY**

(220) 07/10/2021

(511) **43**

(740) 201

ÁMBAR

(210) **529037** (540)
(730) **Digital Beauty Group LLC; US**
(220) 07/10/2021
(511) **3**
(740) 201

SEOULCEUTICALS

(210) **529039** (540)
(730) **Digital Beauty Group LLC; US**
(220) 07/10/2021
(511) **5**
(740) 201

ADMIRE MY SKIN

(210) **529040** (540)
(730) **APPLE INC.; US**
(220) 07/10/2021
(511) **9, 35, 38, 41 y 42**
(740) 245
(300) 2021-319 09/04/2021 LI

SHAREPLAY

(210) **529045** (540)
(730) **Armen Aharonian**; UY
(220) 07/10/2021
(511) **35**
(740) Dr. Mario Cassinoni 1659, Montevideo,
11200, Montevideo, Montevideo, UY

SINGER

(210) **529048** (540)
(730) **Enrique Silvano D'Amato Calo**; UY
(220) 07/10/2021
(511) **42**
(740) 194

(591) Pantone 5255 y blanco



(210) **529050** (540)
(730) **Mónica Beux y Federico Beux**; UY
(220) 07/10/2021
(511) **3**
(740) 212

(591) Verde, marrón, blanco, amarillo.



(210) **529052** (540)
(730) **POLAKOF Y CIA S.A.**; UY
(220) 07/10/2021
(511) **25 y 35**
(740) 94

(591) No reivindica colores

A D C A

(210) **529054** (540)
(730) **TELKO S.A.**; UY
(220) 08/10/2021
(511) **9 y 35**
(740) 163

TELKO

(210) **529057** (540)
(730) **INES FLORES**; UY
(220) 08/10/2021
(511) **25**
(740) Félix Olmedo 3608 apto 115,
MONTEVIDEO, 11200, MONTEVIDEO,
MONTEVIDEO, UY

(591) BLANCO, NEGRO, GRIS



(210) **529059** (540)
(730) **ALCON URUGUAY SAS; UY**
(220) 08/10/2021
(511) **35**
(740) 129

(591) En la gama del dorado, gris, negro, blanco.



(210) **529060** (540)
(730) **Magalink S.A.; UY**
(220) 08/10/2021
(511) **42**
(740) 172

K2B

(210) **529063** (540)
(730) **PITTA, MARTINA; UY**
(220) 08/10/2021
(511) **24**
(740) 189

(591) Blanco, marrón



(210) **529067** (540)
(730) **WTT, INC. (d/b/a Radius Travel); US**
(220) 08/10/2021
(511) **39**
(740) 94

RADIUS

(210) **529076** (540)
(730) **GFM GmbH Trademarks; DE**
(220) 08/10/2021
(511) **25 (S/D)**
(740) 136

2976

(210) **529084** (540)
(730) **CLUB BIGUA DE VILLA BIARRITZ; UY**
(220) 08/10/2021
(511) **25**
(740) 21

(591) AZUL PANTONE 2728C, ROJO PANTONE
1805, BORDEAUX PANTONE 7434



(210) **529085** (540)
(730) **BeiGene, Ltd.;** KY
(220) 08/10/2021
(511) **35 (S/D)**
(740) 216
(300) 018461025 26/04/2021 EM
(591) Gris y blanco.



(210) **529086** (540)
(730) **Nuñez Mariano C.;** AR
(220) 08/10/2021
(511) **39**
(740) 144

(591) GRIS Y TURQUESA



(210) **529087** (540)
(730) **Nuñez Mariano C.;** AR
(220) 08/10/2021
(511) **39**
(740) 144

(591) Gris y Rojo



(210) **529088** (540)
(730) **BeiGene, Ltd.**; KY
(220) 08/10/2021
(511) **5 (S/D), 40 (S/D), 42 (S/D) y 44 (S/D)**
(740) 216
(300) 90/647320 15/04/2021 US
(591) Rojo y negro.



(210) **529098** (540)
(730) **IPATI SRL**; UY
(220) 08/10/2021
(511) **36 y 37**
(740) Uruguay 1246, Salto, 50000, Salto, Salto, UY

(591) Negro, blanco, gris



(210) **529109** (540)
(730) **YOFC Poliron Indústria e Comércio de Cabos Especiais Ltda**; BR
(220) 08/10/2021
(511) **9 (S/D)**
(740) 184

POLIRON

(210) **529110** (540)
(730) **BOAZ AVRAHAMI**; NL
(220) 08/10/2021
(511) **9 (S/D), 18 (S/D), 25 (S/D) y 35 (S/D)**
(740) 34

(591) 0



(210) **529112** (540)
(730) **HACK LTD.**; MT
(220) 08/10/2021
(511) **32 (S/D)**
(740) 34

GLOWSTICK

(210) **529114** (540)
(730) **YOFC POLIRON INDÚSTRIA E
COMÉRCIO DE CABOS ESPECIAIS
LTDA**; BR
(220) 08/10/2021
(511) **9 (S/D)**
(740) 184



(210) **529115** (540)
(730) **HACK LTD.**; MT
(220) 08/10/2021
(511) **33 (S/D)**
(740) 34

GLOWSTICK

(210) **529119** (540)
(730) **YOFC POLIRON INDÚSTRIA E
COMÉRCIO DE CABOS ESPECIAIS
LTD.A**; BR
(220) 08/10/2021
(511) **9 (S/D)**
(740) 184

(591) BLANCO Y NEGRO

 **POLIRON**

(210) **529120** (540)
(730) **HACK LTD.**; MT
(220) 08/10/2021
(511) **32 (S/D)**
(740) 34

MIFLOW

(210) **529122** (540)
(730) **FUJITEC CO., LTD;** JP
(220) 08/10/2021
(511) **7 (S/D)**
(740) 245

(591) AZUL EN DISTINTOS TONOS BLANCO Y
NEGRO



(210) **529123** (540)
(730) **HACK LTD.;** MT
(220) 08/10/2021
(511) **33 (S/D)**
(740) 34

MIFLOW

(210) **529126** (540)
(730) **HACK LTD.;** MT
(220) 08/10/2021
(511) **32 (S/D)**
(740) 34

PIER 21

(210) **529130** (540)
(730) **FARMCITY S.A.**; AR
(220) 08/10/2021
(511) **3, 5, 8, 10, 20, 21 y 24**
(740) 245

(591) VERDE, ANARANJADO Y BLANCO



(210) **529132** (540)
(730) **HACK LTD.**; MT
(220) 08/10/2021
(511) **33 (S/D)**
(740) 34

PIER 21

(210) **529134** (540)
(730) **FARMCITY S.A.**; AR
(220) 08/10/2021
(511) **3, 5, 8, 10, 20, 21 y 24**
(740) 245

FARMACITY BEBÉ

(210) **529137** (540)
(730) **SAMELA S.A.**; UY
(220) 08/10/2021
(511) **3**
(740) 34

(591) 0



(210) **529138** (540)
(730) **ALLIED DOMECQ SPIRITS & WINE LIMITED**; GB
(220) 08/10/2021
(511) **33 (S/D)**
(740) 218
(300) UK00003636483 04/05/2021 GB
(591) rojo, blanco, negro, dorado y gris



(210) **529139** (540)
(730) **BLOMET, Joël**; FR
(220) 08/10/2021
(511) **1 (S/D), 2 (S/D), 3 (S/D), 5 (S/D), 6 (S/D), 7 (S/D), 9 (S/D), 10 (S/D), 11 (S/D), 17 (S/D), 41 (S/D) y 45 (S/D)**
(740) 34

PREVOR

(210) **529141** (540)
(730) **Insigneo Financial Group, LLC.**; US
(220) 08/10/2021
(511) **36 (S/D)**
(740) 245
(300) 90632585 08/04/2021 US

INSIGNEO

(210) **529142** (540)
(730) **HELADOS ESTIU, S.A.**; ES
(220) 08/10/2021
(511) **30 (S/D)**
(740) 201

WAO

(210) **529143** (540)
(730) **Insigneo Financial Group, LLC.**; US
(220) 08/10/2021
(511) **36 (S/D)**
(740) 245
(300) 90632639 08/04/2021 US
(591) azul

The logo for 'insigneo' is displayed in a lowercase, blue, sans-serif font. The letters are evenly spaced and have a clean, modern appearance.

(210) **529145** (540)
(730) **Insigneo Financial Group, LLC.; US**
(220) 08/10/2021
(511) **36 (S/D)**
(740) 245
(300) 90632597 08/04/2021 US
(591) AZUL

The logo for Insigneo, featuring the word "insigneo" in a lowercase, blue, sans-serif font. A small registered trademark symbol (®) is located at the end of the word.

(210) **529146** (540)
(730) **UNIVISION COMMUNICATIONS INC.;**
US
(220) 08/10/2021
(511) **9 (S/D), 35 (S/D), 38 (S/D) y 41 (S/D)**
(740) 194
(300) 90645412 14/04/2021 US

UNIVISA

(210) **529147** (540)
(730) **Insigneo Financial Group, LLC.; US**
(220) 08/10/2021
(511) **36 (S/D)**
(740) 245
(300) 90632647 08/04/2021 US
(591) AZUL



(210) **529148** (540)
(730) **Univision Digital IP Holdings, LLC; US**
(220) 08/10/2021
(511) **9 (S/D), 38 (S/D) y 41 (S/D)**
(740) 194
(300) 97057572 03/10/2021 US

The logo for VIX+ features the text "VIX+" in a bold, black, sans-serif font. The text is centered within a light blue, circular glow that has a soft, ethereal appearance.

(210) **529149** (540)
(730) **VIVERO DEL NORTE SAS; UY**
(220) 08/10/2021
(511) **32, 43 y 44**
(740) 220

(591) -

The logo for VIVERO consists of the word "VIVERO" in a bold, black, sans-serif font. The letters are slightly shadowed, giving the logo a three-dimensional effect as if it is floating above a surface.

(210) **529150** (540)
(730) **Insigneo Financial Group, LLC.; US**
(220) 08/10/2021
(511) **36 (S/D)**
(740) 245
(300) 90632606 08/04/2021 US
(591) AZUL

The logo for insigneo features a stylized blue "C" shape composed of several segments, resembling a circular arrow or a partial ring. Below this symbol, the word "insigneo" is written in a lowercase, blue, sans-serif font.

(210) **529151** (540)
(730) **Insigneo Financial Group, LLC.; US**
(220) 08/10/2021
(511) **36 (S/D)**
(740) 245
(300) 90632618 08/04/2021 US
(591) -

The logo consists of the text "INSIGNEO INDEPENDENT+" in a bold, sans-serif font, enclosed within a thin rectangular border.

(210) **529152** (540)
(730) **JLG Industries, Inc.; US**
(220) 08/10/2021
(511) **7 (S/D)**
(740) 194
(300) 90/715,728 17/05/2021 US

The logo features the letters "HC3" in a large, bold, black font. The letter "C" is stylized with a white cutout in the center.

(210) **529153** (540)
(730) **Insigneo Financial Group, LLC.; US**
(220) 08/10/2021
(511) **36 (S/D)**
(740) 245
(300) 90632625 08/04/2021 US
(591) AZUL Y DORADO

The logo features the text "insigneo independent+" in a lowercase, sans-serif font. "insigneo" is in blue, and "independent+" is in black.

(210) **529154** (540)
(730) **Insigneo Financial Group, LLC.**; US
(220) 08/10/2021
(511) **36 (S/D)**
(740) 245
(300) 90632634 08/04/2021 US
(591) AZUL Y DORADO

insigneo
Independent⁺

(210) **529155** (540)
(730) **PUIG FRANCE, Société par Actions**
Simplifiée.; FR
(220) 08/10/2021
(511) **3 (S/D)**
(740) 245
(300) 4753412 09/04/2021 FR

OLYMPÉA SOLAR

(210) **529156** (540)
(730) **APPLE INC.**; US
(220) 08/10/2021
(511) **42**
(740) 245
(300) 2021-321 09/04/2021 LI

XCODE CLOUD

(210) **529157** (540)
(730) **FAUSTO DE LEON; DO**
(220) 12/10/2021
(511) **35 (S/D)**
(740) Julio Cesar 1237 Apto 904, Pocitos, 1300,
Montevideo, Montevideo, UY
(300) 1 08/10/2021 UY
(591) Verde con hoja blanca y letras blancas



(210) **529170** (540)
(730) **MENDELTIR SA; UY**
(220) 12/10/2021
(511) **1 y 5**
(740) 220

(591) Tonos de verde



(210) **529177** (540)
(730) **Matías Guillén Fernández; UY**
(220) 12/10/2021
(511) **36 y 37**
(740) 220

(591) TONOS DE AMARILLO



(210) **529179** (540)
(730) **COSTA CROCIERE S.P.A.**; IT
(220) 12/10/2021
(511) **16 (S/D), 39 (S/D), 41 (S/D) y 43 (S/D)**
(740) 201

(591) AZUL, AMARILLO



(210) **529181** (540)
(730) **Matías Guillén Fernández y Fiorella Turra**
Marangós; UY
(220) 12/10/2021
(511) **36**
(740) 220

(591) Tonos de azul y verde



(210) **529195** (540)
(730) **Shenzhen Puremist Technology Co., Ltd.**;
CN
(220) 12/10/2021
(511) **34 (S/D)**
(740) 144

PUREMIST

(210) **529197** (540)
(730) **Bayer Aktiengesellschaft**; DE
(220) 12/10/2021
(511) **10 (S/D)**
(740) 218

PICLEO

(210) **529198** (540)
(730) **VARINTER S.A.**; UY
(220) 12/10/2021
(511) **35 y 39**
(740) 168

(591) ROJO - BLANCO



(210) **529199** (540)
(730) **Bayer Aktiengesellschaft**; DE
(220) 12/10/2021
(511) **1 (S/D)**
(740) 218

EVERGOL

(210) **529201** (540)
(730) **Doms Industries Private Limited; IN**
(220) 12/10/2021
(511) **16 (S/D)**
(740) 201

The logo for DOMS, featuring the word "DOMS" in a bold, black, sans-serif font. The letters are slightly shadowed, giving it a 3D appearance.

(210) **529202** (540)
(730) **EMESE S.R.L.; UY**
(220) 12/10/2021
(511) **3, 14, 18 y 25**
(740) 186

(591) #006E4E, #6E0024

The logo for BRIXTON, featuring the word "BRIXTON" in a bold, sans-serif font. The letters are colored in a gradient from green to red.

(210) **529204** (540)
(730) **Doms Industries Private Limited; IN**
(220) 12/10/2021
(511) **16 (S/D)**
(740) 201



(210) **529210** (540)
(730) **Zamplex SA**; UY
(220) 12/10/2021
(511) **19 y 20**
(740) VICTOR SUDRIERS 7216, MONTEVIDEO,
11500, MONTEVIDEO, MONTEVIDEO,
UY

MURATORE

(210) **529213** (540)
(730) **SEMILLERIA DENUCIO LTDA.**; UY
(220) 12/10/2021
(511) **1, 5 y 35**
(740) 194

(591) Pantones 199 al 100, al 50 y al 10%, 368,
black al 100 % y al 50 %



(210) **529215** (540)
(730) **MULTERY COMPANY S.A.**; UY
(220) 12/10/2021
(511) **35 (S/D) y 36 (S/D)**
(740) 229

NODO

(210) **529216** (540)

(730) **DISLUB COMBUSTÍVEIS S/A**; BR

(220) 12/10/2021

(511) **1 (S/D), 4 (S/D), 12 (S/D), 35 (S/D) y 37 (S/D)**

(740) 34

(591) VIOLETA, VERDE, BLANCO

The logo for 'DURA MÁS+' features the word 'DURA' in a bold, purple, sans-serif font. To its right, the word 'MÁS+' is written in a white, bold, sans-serif font, enclosed within a green rounded rectangular shape that has a slight 3D effect.

(210) **529217** (540)

(730) **MULTERY COMPANY SA**; UY

(220) 12/10/2021

(511) **35 (S/D), 36 (S/D) y 41 (S/D)**

(740) 229

MASTER MIND

(210) **529219** (540)

(730) **Katin Partners, LLC**; US

(220) 12/10/2021

(511) **25**

(740) 194

KATIN

(210) **529222** (540)
(730) **LUTIAN MACHINERY CO., LTD.;** CN
(220) 12/10/2021
(511) **7 (S/D)**
(740) 34

(591) 0



(210) **529223** (540)
(730) **Target Brands, Inc.;** US
(220) 12/10/2021
(511) **14 (S/D), 18 (S/D), 25 (S/D) y 35 (S/D)**
(740) 194



(210) **529224** (540)
(730) **COMUNICARE COMERCIO DE**
APARELHOS AUDITIVOS LTDA; BR
(220) 12/10/2021
(511) **40 y 44**
(740) 220

(591) -



(210) **529225** (540)
(730) **MARCELO MARTINO; UY**
(220) 12/10/2021
(511) **29**
(740) 154

(591) Blanco y negro.



(210) **529226** (540)
(730) **MARCELO MARTINO; UY**
(220) 12/10/2021
(511) **29**
(740) 154

QUESO SERRANO

(210) **529227** (540)
(730) **MARCELO MARTINO; UY**
(220) 12/10/2021
(511) **29**
(740) 154

QUESO CORONILLA

(210) **529228** (540)
(730) **MARCELO MARTINO; UY**
(220) 12/10/2021
(511) **29**
(740) 154

QUESO ARAZÁ

(210) **529229** (540)
(730) **Incyte Holdings Corporation; US**
(220) 12/10/2021
(511) **5 (S/D), 16 (S/D) y 44 (S/D)**
(740) 212
(300) 90777252 16/06/2021 US

QPARIKQ

(210) **529240** (540)
(730) **patricia Greciet; UY**
(220) 13/10/2021
(511) **25 (S/D)**
(740) 12 de diciembre 1040/204, Montevideo,
11700, Montevideo, Montevideo, UY

(591) Amarillo

BOWI

(210) **529242** (540)
(730) **ROBERTO MARTINEZ; UY**
(220) 13/10/2021
(511) **36 (S/D)**
(740) JUAN PABLO LAGUNA 3364, Montevideo,
Montevideo, Montevideo, UY

(591) NEGRO, ROJO, GRIS



(210) **529249** (540)
(730) **GRUPO AUTOCAR, S.A. DE C.V.; MX**
(220) 13/10/2021
(511) **9 (S/D)**
(740) 181

(591) No reivindica colores.



(210) **529250** (540)
(730) **GRUPO AUTOCAR, S.A. DE C.V.; MX**
(220) 13/10/2021
(511) **9 (S/D)**
(740) 181

(591) rojo, blanco, negro, gris claro, gris oscuro,
rosado.



(210) **529253** (540)
(730) **Pedro Pivotto**; UY
(220) 13/10/2021
(511) **30**
(740) Altamirano 3244 ap 602, Montevideo, ,
Montevideo, Montevideo, UY



(210) **529255** (540)
(730) **AMAZ TRADING INC.**; PA
(220) 13/10/2021
(511) **8 y 9**
(740) 118

(591) pantone P111-16C



(210) **529256** (540)
(730) **Paz Cardoso**; UY
(220) 13/10/2021
(511) **28**
(740) 181

RIZA

(210) **529257** (540)
(730) **COMPAÑÍA DE LOGISTICA S.R.L.; UY**
(220) 13/10/2021
(511) **38, 44 y 45**
(740) 144

VIDAPESOS

(210) **529260** (540)
(730) **Unpub S.A.; UY**
(220) 13/10/2021
(511) **35, 38 y 41**
(740) 101

DALE QUE VA

(210) **529261** (540)
(730) **ER CONSULTORES S.A.S.; UY**
(220) 13/10/2021
(511) **35, 36 y 45**
(740) 181

(591) Pantone: 5425C, 534C, 654C, Hexachrome
Black C, Cool Gray 11C



(210) **529263** (540)
(730) **BRANDS 2020, S.L;** ES
(220) 13/10/2021
(511) **9 (S/D)**
(740) 144



(210) **529265** (540)
(730) **JUSTANY S.A.;** UY
(220) 13/10/2021
(511) **19 y 37**
(740) 201

(591) TURQUESA, BLANCO



(210) **529266** (540)
(730) **JUSTANY S.A.;** UY
(220) 13/10/2021
(511) **19 y 37**
(740) 201

(591) CELESTE, BLANCO



(210) **529267** (540)
(730) **ANDREA MENACHE**; UY
(220) 13/10/2021
(511) **35**
(740) 194

(591) beige y blanco



(210) **529270** (540)
(730) **VIÑA VALDIVIESO S.A.**; CL
(220) 13/10/2021
(511) **33**
(740) 194

VALDIVIESO

(210) **529272** (540)
(730) **PARNOR S.A.**; AR
(220) 13/10/2021
(511) **30**
(740) 201

PARNOR

(210) **529275** (540)
(730) **PARNOR S.A.**; AR
(220) 13/10/2021
(511) **30**
(740) 201

PITUSAS

(210) **529276** (540)
(730) **ALUCOMAXX BRASIL - INDÚSTRIA E
COMÉRCIO DE REVESTIMENTOS
LTDA.**; BR
(220) 13/10/2021
(511) **6 (S/D)**
(740) 34

(591) CELESTE, AZUL

ALUCOMAXX

(210) **529280** (540)
(730) **ANDREA MENACHE**; UY
(220) 13/10/2021
(511) **3**
(740) 194

UKIYO

(210) **529281** (540)
(730) **CIA HERING**; BR
(220) 13/10/2021
(511) **25 (S/D)**
(740) 212
(300) 922662002 16/04/2021 BR
(591) Negro, gris.

cia hering

(210) **529284** (540)
(730) **Specialized Bicycle Components, Inc.**; US
(220) 13/10/2021
(511) **12 (S/D)**
(740) 194

TERO

(210) **529285** (540)
(730) **Mars, Incorporated**; US
(220) 13/10/2021
(511) **31 (S/D)**
(740) 245

SCHMACKOS

(210) **529286** (540)
(730) **Mars, Incorporated**; US
(220) 13/10/2021
(511) **31 (S/D)**
(740) 245

CHEWY CHUNX

(210) **529287** (540)
(730) **SWISS MEDICAL URUGUAY S.A.**; UY
(220) 13/10/2021
(511) **44**
(740) 245

(591) -



(210) **529289** (540)
(730) **Gustavo Alzugaray**; UY
(220) 13/10/2021
(511) **41 (S/D)**
(740) COMPLEJO AREQUITA, CERRO
AREQUITA, , Lavalleja, Lavalleja, UY

(591) AMARILLO Y NEGRO



(210) **529295** (540)
(730) **LABORATORIO HOMEOALEMÁN**
S.R.L.; UY
(220) 14/10/2021
(511) **5**
(740) 189

H. A. FLOWERS

(210) **529296** (540)
(730) **ZUNINO SATRAGNI, AGUSTIN (30%);**
SERRA, BRUNO (35%) y SERRA,
FRANCO (35%); UY
(220) 14/10/2021
(511) **41**
(740) 189

(591) No se reivindican

ENEMY
www.enemy.com.uy

(210) **529297** (540)
(730) **TOYOTA JIDOSHA KABUSHIKI**
KAISHA (also trading as TOYOTA
MOTOR CORPORATION); JP
(220) 14/10/2021
(511) **12 (S/D)**
(740) 94

BZ4X

(210) **529298** (540)
(730) **TOYOTA JIDOSHA KABUSHIKI**
KAISHA (also trading as TOYOTA
MOTOR CORPORATION); JP
(220) 14/10/2021
(511) **12 (S/D)**
(740) 94

BZ1X

(210) **529299** (540)
(730) **TOYOTA JIDOSHA KABUSHIKI**
KAISHA (also trading as TOYOTA
MOTOR CORPORATION); JP
(220) 14/10/2021
(511) **12 (S/D)**
(740) 94

BZ2X

(210) **529300** (540)
(730) **Kerry Luxembourg S.à.r.l.; LU**
(220) 14/10/2021
(511) **1 (S/D), 5 (S/D), 29 (S/D), 30 (S/D), 31 (S/D)**
y 32 (S/D)
(740) 201

WELLMUNE

(210) **529301** (540)
(730) **Kerry Luxembourg S.à.r.l.**; LU
(220) 14/10/2021
(511) **1 (S/D), 5 (S/D), 29 (S/D), 30 (S/D), 31 (S/D)**
y 32 (S/D)
(740) 201



(210) **529303** (540)
(730) **Mathias Fernández**; UY
(220) 14/10/2021
(511) **3 (S/D)**
(740) Ruta 32 km 40, Canelón Chico, 90200,
Canelones, Canelones, UY

GÉNOVA

(210) **529304** (540)
(730) **Diesel Lider Uruguay S.A.S.**; UY
(220) 14/10/2021
(511) **7 (S/D) y 11 (S/D)**
(740) Juan José de Amézaga 1469, Montevideo,
11000, Montevideo, Montevideo, UY

DIESEL LIDER URUGUAY

(210) **529306** (540)
(730) **joacan srl**; UY
(220) 14/10/2021
(511) **30 (S/D)**
(740) marco bruto 1382, montevideo, 11300,
montevideo, montevideo, UY

PANKO SEVENCO

(210) **529307** (540)
(730) **GONZALO MORATORIO; nicolas
keuroglian y leonardo rinaldi**; UY
(220) 14/10/2021
(511) **9 (S/D)**
(740) Charrua 1818, Montevideo, 11200,
Montevideo, Montevideo, UY

ZENNA

(210) **529312** (540)
(730) **BASF SE**; DE
(220) 14/10/2021
(511) **1 (S/D)**
(740) 144

ELECTRIFIED

(210) **529313**
(730) **LAS GARUAS S.R.L.**; UY
(220) 14/10/2021
(511) **33**
(740) 220

(540)

BIEN PERDIDA

(210) **529314**
(730) **BeiGene, Ltd.**; KY
(220) 14/10/2021
(511) **5 (S/D), 40 (S/D), 42 (S/D) y 44 (S/D)**
(740) 216
(300) 90/647331 15/04/2021 US
(591) blanco y rojo

(540)



(210) **529319**
(730) **BeiGene, Ltd.**; KY
(220) 14/10/2021
(511) **35 (S/D)**
(740) 216
(300) 018461034 26/04/2021 EM
(591) Blanco, negro y gris

(540)



(210) **529320** (540)
(730) **TECNOVIL S.A;** UY
(220) 14/10/2021
(511) **16**
(740) 245

(591) ROJO, GRIS, VIOLETA, VERDE,
AMARILLO TODOS EN DISTINTOS
TONOS, BLANCO Y NEGRO

ENTRE  TODOS

(210) **529321** (540)
(730) **KABUSHIKI KAISHA YAKULT**
HONSHA; JP
(220) 14/10/2021
(511) **41 (S/D) y 42 (S/D)**
(740) 194
(300) 2021-048129 20/04/2021 JP
(591) verde y azul

 People and
Planet as One

(210) **529322** (540)
(730) **CAMPO RURAL SAS;** UY
(220) 14/10/2021
(511) **38 y 41**
(740) 201

(591) VERDE, BLANCO

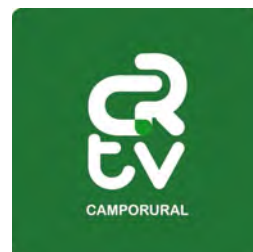

(210) **529329** (540)
(730) **FILLEY S.A.**; UY
(220) 14/10/2021
(511) **35, 36, 38 y 41**
(740) 34

(591) PANTONE 293, PANTONE 109, BLANCO



(210) **529330** (540)
(730) **ALUMINIOS DEL URUGUAY S.A.**; UY
(220) 14/10/2021
(511) **6**
(740) 212

(591) Naranja



(210) **529333** (540)
(730) **ALUMINIOS DEL URUGUAY S.A.**; UY
(220) 14/10/2021
(511) **19**
(740) 212

(591) Naranja



(210) **529335** (540)
(730) **ALUMINIOS DEL URUGUAY S.A.**; UY
(220) 14/10/2021
(511) **6**
(740) 212

(591) Violeta.

novello

(210) **529337** (540)
(730) **ALUMINIOS DEL URUGUAY S.A.**; UY
(220) 14/10/2021
(511) **19**
(740) 212

(591) Violeta.

novello

(210) **529338** (540)
(730) **ALUMINIOS DEL URUGUAY S.A.**; UY
(220) 14/10/2021
(511) **6**
(740) 212

(591) Verde.

GALA

(210) **529339** (540)
(730) **ALUMINIOS DEL URUGUAY S.A.**; UY
(220) 14/10/2021
(511) **19**
(740) 212

(591) Verde.

The logo consists of the word "GALA" in a stylized, green, handwritten-style font.

(210) **529341** (540)
(730) **ALUMINIOS DEL URUGUAY S.A.**; UY
(220) 14/10/2021
(511) **6**
(740) 212

(591) Verde.

The logo features the word "GALA" in a stylized, green, handwritten-style font, with the word "MONOBLOCK" in a smaller, black, sans-serif font directly below it.

(210) **529342** (540)
(730) **ALUMINIOS DEL URUGUAY S.A.**; UY
(220) 14/10/2021
(511) **19**
(740) 212

(591) Verde.

The logo features the word "GALA" in a stylized, green, handwritten-style font, with the word "MONOBLOCK" in a smaller, black, sans-serif font directly below it.

(210) **529343** (540)
(730) **ALUMINIOS DEL URUGUAY S.A.**; UY
(220) 14/10/2021
(511) **6**
(740) 212

(591) Azul, celeste.

The logo for MONOBLOCK, featuring the word "MONOBLOCK" in a bold, blue, sans-serif font. The letter "O" is stylized with a blue circular graphic element inside it.

(210) **529344** (540)
(730) **ALUMINIOS DEL URUGUAY S.A.**; UY
(220) 14/10/2021
(511) **19**
(740) 212

(591) Azul, celeste.

The logo for MONOBLOCK, featuring the word "MONOBLOCK" in a bold, blue, sans-serif font. The letter "O" is stylized with a blue circular graphic element inside it.

(210) **529345** (540)
(730) **ALUMINIOS DEL URUGUAY S.A.**; UY
(220) 14/10/2021
(511) **6**
(740) 212

The logo for metta, featuring the word "metta" in a lowercase, black, cursive script font.

(210) **529346** (540)
(730) **ALUMINIOS DEL URUGUAY S.A.**; UY
(220) 14/10/2021
(511) **19**
(740) 212



(210) **529347** (540)
(730) **fabian ignacio cunetti gallo**; UY
(220) 14/10/2021
(511) **29 (S/D)**
(740) calle las amarras esquina la rastrea,
chihuahua uruguay, punta ballena, 20003,
Maldonado, Maldonado, UY

KOER ROED

(210) **529348** (540)
(730) **Fernando Baz**; AR
(220) 15/10/2021
(511) **29 (S/D) y 30 (S/D)**
(740) Aquiles Lanza 1196, MOntevideo, 11100,
Montevideo, Montevideo, UY

TERRASANA

(210) **529351** (540)
(730) **Antonio Vizintín**; UY
(220) 15/10/2021
(511) **43**
(740) 154

(591) Rojo, verde, negro y blanco.



(210) **529362** (540)
(730) **THE LINCOLN ELECTRIC COMPANY**;
US
(220) 15/10/2021
(511) **9 (S/D)**
(740) 144

INVERTEC

(210) **529363** (540)
(730) **THE LINCOLN ELECTRIC COMPANY**;
US
(220) 15/10/2021
(511) **7 (S/D)**
(740) 144

INVERTEC

(210) **529372** (540)

(730) **FARMCITY S.A.;** AR

(220) 15/10/2021

(511) **1, 3, 4, 5, 6, 8, 9, 10, 11, 12, 14, 16, 18, 20,
21, 24, 25, 26, 28, 29, 30, 32, 35, 38, 39, 41,
42, 43, 44 y 45**

(740) 245

(591) verde pantone 360 c, Naranja pantone 021 y
blanco



(210) **529374** (540)

(730) **FARMCITY S.A.;** AR

(220) 15/10/2021

(511) **1, 3, 4, 5, 6, 8, 9, 10, 11, 12, 14, 16, 18, 20,
21, 24, 25, 26, 28, 29, 30, 32, 35, 38, 39, 41,
42, 43, 44 y 45**

(740) 245

(591) Naranja pantone 021 c



(210) **529378** (540)

(730) **FOUR SEASONS HOTELS (BARBADOS)**

LTD.; BB

(220) 15/10/2021

(511) **36**

(740) 194



(210) **529386** (540)
(730) **Daiana Orgueira Hernández y Sebastián Acosta Techera**; UY
(220) 15/10/2021
(511) **9 y 40**
(740) 222

(591) Negro, blanco, verde, amarillo



(210) **529390** (540)
(730) **ZHEJIANG GEELY HOLDING GROUP CO., LTD.**; CN
(220) 15/10/2021
(511) **12 (S/D) y 37 (S/D)**
(740) 34
(300) 57655435 13/07/2021 CN y 57665922 13/07/2021 CN
(591) 0

FARIZON AUTO

(210) **529392** (540)
(730) **ZHEJIANG GEELY HOLDING GROUP CO., LTD.**; CN
(220) 15/10/2021
(511) **12 (S/D) y 37 (S/D)**
(740) 34

(591) BLANCO, AZUL Y NEGRO

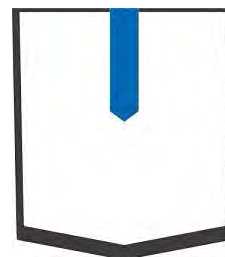

(210) **529396** (540)
(730) **ZHEJIANG GEELY HOLDING GROUP
CO., LTD.;** CN
(220) 15/10/2021
(511) **12 (S/D)**
(740) 34

(591) 0

Homtruck

(210) **529403** (540)
(730) **Rafael Mediza;** UY
(220) 15/10/2021
(511) **16 (S/D)**
(740) RIVERA 4536, MONTEVIDEO, 11400,
MONTEVIDEO, MONTEVIDEO, UY

ALIRÉ

(210) **529404** (540)
(730) **Gonzalo Menéndez;** UY
(220) 15/10/2021
(511) **5, 31 y 40**
(740) 181

(591) Verde, negro.

 **AKUN**

(210) **529406** (540)
(730) **VEINSA LTDA.**; UY
(220) 15/10/2021
(511) **6**
(740) 163

PLASMARTE

(210) **529410** (540)
(730) **ASTERIOL S.A.**; UY
(220) 18/10/2021
(511) **35 (S/D)**
(740) 201

(591) ROSADO, CELESTE, BLANCO



(210) **529412** (540)
(730) **ASTERIOL S.A.**; UY
(220) 18/10/2021
(511) **35 (S/D)**
(740) 201



(210) **529415** (540)
(730) **Carlos Gregorini**; UY
(220) 18/10/2021
(511) **39 (S/D) y 41 (S/D)**
(740) DR. MARIO CASSINONI 1661 AP. 301,
MONTEVIDEO, 11800, MONTEVIDEO,
MONTEVIDEO, UY

GREEN DOT FLIGHT

(210) **529416** (540)
(730) **F. Hoffmann-La Roche AG**; CH
(220) 18/10/2021
(511) **5 (S/D)**
(740) 201

TYGITUDE

(210) **529417** (540)
(730) **BTL ARGENTINA S.R.L.**; AR
(220) 18/10/2021
(511) **10 (S/D) y 44 (S/D)**
(740) 144



(210) **529419** (540)
(730) **BTL ARGENTINA S.R.L.;** AR
(220) 18/10/2021
(511) **10 (S/D) y 44 (S/D)**
(740) 144

EMSCULPT NEO

(210) **529420** (540)
(730) **BTL ARGENTINA S.R.L.;** AR
(220) 18/10/2021
(511) **10 (S/D) y 44 (S/D)**
(740) 144

EMSELLA

(210) **529421** (540)
(730) **BTL ARGENTINA S.R.L.;** AR
(220) 18/10/2021
(511) **10 (S/D) y 44 (S/D)**
(740) 144

EMTONE

(210) **529423** (540)
(730) **M&M VENTURES (2014) LIMITED; CY**
(220) 18/10/2021
(511) **28**
(740) 144



(210) **529424** (540)
(730) **M&M VENTURES (2014) LIMITED; CY**
(220) 18/10/2021
(511) **28**
(740) 144

RUMMIKUB

(210) **529425** (540)
(730) **AUDIAG; DE**
(220) 18/10/2021
(511) **12 (S/D)**
(740) 219
(300) 30 2021 108494.2 12/05/2021 DE

GRANDSPHERE

(210) **529428** (540)
(730) **ADDOC ADMINISTRACIÓN DE DOCUMENTOS S.A.; AR**
(220) 18/10/2021
(511) **35, 39 y 42**
(740) 201

ADDOC

(210) **529430** (540)
(730) **ADDOC ADMINISTRACIÓN DE DOCUMENTOS S.A.; AR**
(220) 18/10/2021
(511) **35, 39 y 42**
(740) 201

(591) VERDE, BLANCO

The logo for ADDOC, featuring three vertical bars of increasing height to the left of the word "addoc" in a lowercase, sans-serif font.

(210) **529432** (540)
(730) **PEDRO LUIS SPORLEDER; UY**
(220) 18/10/2021
(511) **36**
(740) 34

(591) VERDE, GRIS

The logo for XGROUP, featuring a stylized "X" followed by the word "GROUP" in a bold, uppercase, sans-serif font.

(210) **529436** (540)
(730) **PEDRO LUIS SPORLEDER; UY**
(220) 18/10/2021
(511) **36**
(740) 34

(591) ANARNAJADO, NEGRO Y BLANCO



(210) **529441** (540)
(730) **Javier Ferreira; UY**
(220) 18/10/2021
(511) **40 (S/D)**
(740) Jose Pedro Varela 793, Minas, 30000,
Lavalleja, Lavalleja, UY

(591) Naranja y Negro



(210) **529442** (540)
(730) **SAMSUNG ELECTRONICS CO., LTD.;**
KR
(220) 18/10/2021
(511) **7 (S/D)**
(740) 245

(591) -

StormWash Plus

(210) **529444** (540)
(730) **Silvia Techera Gao**; UY
(220) 18/10/2021
(511) **41 (S/D)**
(740) Camino Echegaray 5411, MONTEVIDEO,
11800, MONTEVIDEO, MONTEVIDEO,
UY

SYNERGYM

(210) **529446** (540)
(730) **GONZALEZ MEGRO, DÉBORA**
JOSELIN; AR
(220) 19/10/2021
(511) **18 (S/D) y 25 (S/D)**
(740) 189

(591) No se reivindican



Felmini

(210) **529447** (540)
(730) **Floder S.A.**; UY
(220) 19/10/2021
(511) **36**
(740) 172

(591) VERDE Y NEGRO



(210) **529453** (540)
(730) **Floder S.A.**; UY
(220) 19/10/2021
(511) **36**
(740) 172

(591) Negro y Violeta



(210) **529454** (540)
(730) **Unilever Global IP Limited**; GB
(220) 19/10/2021
(511) **5**
(740) 136

REXONA

(210) **529456** (540)
(730) **Soraya Cedres**; UY
(220) 19/10/2021
(511) **43 (S/D)**
(740) Norberto Ortiz 3748, Casa, Montevideo,
12300, Montevideo, Montevideo, UY

(591) naranja, verde, azul, rojo, amarillo en fondo
blanco con letras negras



(210) **529457** (540)
(730) **Janus Henderson UK (Holdings) Limited;**
GB
(220) 19/10/2021
(511) **35 (S/D), 36 (S/D) y 41 (S/D)**
(740) 136

KNOWLEDGE LABS

(210) **529458** (540)
(730) **CASSARINO SILVEIRA MARIA**
FLORENCIA Y AGUIRRE GRAÑA
MARIA NOEL; UY
(220) 19/10/2021
(511) **25 (S/D)**
(740) JUNCAL 1431 /501, JUNCAL 1431/501,
MONTEVIDEO, 11200, Montevideo,
Montevideo, UY

(591) BLANCO, GRIS Y VERDE AGUA



(210) **529462** (540)
(730) **SANOFI; FR**
(220) 19/10/2021
(511) **5 (S/D)**
(740) 144

VECORIS

(210) **529468**
(730) **Rey Toro S.a.**; UY
(220) 19/10/2021
(511) **35**
(740) 245

(540)

REY TORO

(210) **529472**
(730) **Alfredo Ferreira Bueno**; UY
(220) 19/10/2021
(511) **35**
(740) santa elena manzana 4 solar 6, Ciudad de la
Costa, 15004, Canelones, Canelones, UY

(540)

EXPO CHEF

(210) **529475**
(730) **PRITTY S.A.**; AR
(220) 19/10/2021
(511) **32 (S/D)**
(740) 219

(540)

(591) Verde, blanco.



(210) **529478** (540)
(730) **INTENDENCIA DEPARTAMENTAL DE FLORES; UY**
(220) 19/10/2021
(511) **3**
(740) 212

(591) Amarillo, rojo, verde, azul, negro.



(210) **529479** (540)
(730) **INTENDENCIA DEPARTAMENTAL DE FLORES; UY**
(220) 19/10/2021
(511) **8**
(740) 212

(591) Amarillo, rojo, verde, azul, negro.



(210) **529480** (540)
(730) **INTENDENCIA DEPARTAMENTAL DE FLORES; UY**
(220) 19/10/2021
(511) **14**
(740) 212

(591) Amarillo, rojo, verde, azul, negro.



(210) **529481** (540)

(730) **INTENDENCIA DEPARTAMENTAL DE FLORES; UY**

(220) 19/10/2021

(511) **15**

(740) 212

(591) Amarillo, rojo, verde, azul, negro.



(210) **529482** (540)

(730) **INTENDENCIA DEPARTAMENTAL DE FLORES; UY**

(220) 19/10/2021

(511) **18**

(740) 212

(591) Amarillo, rojo, verde, azul, negro.



(210) **529483** (540)

(730) **Reina Vaca S.A.; UY**

(220) 19/10/2021

(511) **44**

(740) 245

(591) DORADO EN DISTINTOS TONOS Y GRIS



(210) **529484** (540)
(730) **La Tarambana S.A.R.L.**; UY
(220) 19/10/2021
(511) **29 y 44**
(740) 245

(591) AZUL Y DORADO AMBOS EN
DISTINTOS TONOS



(210) **529485** (540)
(730) **Oro Rojo S.A.**; UY
(220) 19/10/2021
(511) **36**
(740) 245

(591) ROJO



(210) **529486** (540)
(730) **INTENDENCIA DEPARTAMENTAL DE
FLORES**; UY
(220) 19/10/2021
(511) **20**
(740) 212

(591) Amarillo, rojo, verde, azul, negro.



(210) **529487** (540)
(730) **SCENTIA S.R.L.**; AR
(220) 19/10/2021
(511) **35 (S/D) y 42 (S/D)**
(740) 218

SCENTIA

(210) **529488** (540)
(730) **INTENDENCIA DEPARTAMENTAL DE FLORES; UY**
(220) 19/10/2021
(511) **21**
(740) 212

(591) Amarillo, rojo, verde, azul, negro.



(210) **529489** (540)
(730) **INTENDENCIA DEPARTAMENTAL DE FLORES; UY**
(220) 19/10/2021
(511) **24**
(740) 212

(591) Amarillo, rojo, verde, azul, negro.



(210) **529490** (540)
(730) **INTENDENCIA DEPARTAMENTAL DE FLORES; UY**
(220) 19/10/2021
(511) **25**
(740) 212

(591) Amarillo, rojo, verde, azul, negro.



(210) **529491** (540)
(730) **INTENDENCIA DEPARTAMENTAL DE FLORES; UY**
(220) 19/10/2021
(511) **26**
(740) 212

(591) Amarillo, rojo, verde, azul, negro.



(210) **529492** (540)
(730) **INTENDENCIA DEPARTAMENTAL DE FLORES; UY**
(220) 19/10/2021
(511) **27**
(740) 212

(591) Amarillo, rojo, verde, azul, negro.



(210) **529493**
(730) **SCENTIA S.R.L.**; AR
(220) 19/10/2021
(511) **35 (S/D) y 42 (S/D)**
(740) 218

(540)

SCENTIA CONSULTING

(210) **529494**
(730) **INTENDENCIA DEPARTAMENTAL DE FLORES; UY**
(220) 19/10/2021
(511) **28**
(740) 212

(540)

(591) Amarillo, rojo, verde, azul, negro.



(210) **529495**
(730) **INTENDENCIA DEPARTAMENTAL DE FLORES; UY**
(220) 19/10/2021
(511) **29**
(740) 212

(540)

(591) Amarillo, rojo, verde, azul, negro.



(210) **529496** (540)
(730) **INTENDENCIA DEPARTAMENTAL DE FLORES; UY**
(220) 19/10/2021
(511) **30**
(740) 212

(591) Amarillo, rojo, verde, azul, negro.



(210) **529497** (540)
(730) **SCENTIA S.R.L.; AR**
(220) 19/10/2021
(511) **35 (S/D) y 42 (S/D)**
(740) 218

scentia | knowing
how

(210) **529498** (540)
(730) **INTENDENCIA DEPARTAMENTAL DE FLORES; UY**
(220) 19/10/2021
(511) **31**
(740) 212

(591) Amarillo, rojo, verde, azul, negro.



(210) **529499** (540)

(730) **INTENDENCIA DEPARTAMENTAL DE FLORES; UY**

(220) 19/10/2021

(511) **32**

(740) 212

(591) Amarillo, rojo, verde, azul, negro.



(210) **529500** (540)

(730) **INTENDENCIA DEPARTAMENTAL DE FLORES; UY**

(220) 19/10/2021

(511) **33**

(740) 212

(591) Amarillo, rojo, verde, azul, negro.



(210) **529503** (540)

(730) **MARÍA ANDREA RAMAGLI ESPÓSITO; UY**

(220) 20/10/2021

(511) **18 y 28**

(740) 19

(591) blanco y negro



(210) **529518** (540)
(730) **INTENDENCIA DEPARTAMENTAL DE
FLORES; UY**
(220) 20/10/2021
(511) **35**
(740) 212

(591) Amarillo, rojo, verde, azul, negro.



(210) **529522** (540)
(730) **INTENDENCIA DEPARTAMENTAL DE
FLORES; UY**
(220) 20/10/2021
(511) **39**
(740) 212

(591) Amarillo, rojo, verde, azul, negro.



(210) **529523** (540)
(730) **INTENDENCIA DEPARTAMENTAL DE
FLORES; UY**
(220) 20/10/2021
(511) **43**
(740) 212

(591) Amarillo, rojo, verde, azul, negro.



(210) **529524** (540)
(730) **INTENDENCIA DEPARTAMENTAL DE FLORES; UY**
(220) 20/10/2021
(511) **41**
(740) 212

(591) Amarillo, rojo, verde, azul, negro.



(210) **529531** (540)
(730) **ALUMINIOS DEL URUGUAY S.A.; UY**
(220) 20/10/2021
(511) **6**
(740) 212

(591) Negro y rosado

(210) **529532** (540)
(730) **ALUMINIOS DEL URUGUAY S.A.; UY**
(220) 20/10/2021
(511) **19**
(740) 212

(591) Negro y rosado.

(210) **529533** (540)
(730) **Ignacio Carrere Fontes**; UY
(220) 20/10/2021
(511) **5 y 30**
(740) 232

NUTRIVITA

(210) **529541** (540)
(730) **BIOIBERICA, S.A.U.**; ES
(220) 20/10/2021
(511) **5 (S/D)**
(740) 94

(591) amarillo, azul, blanco



(210) **529543** (540)
(730) **CONCRETO INGENIERIA SAS**; UY
(220) 20/10/2021
(511) **6 (S/D), 19 (S/D) y 37 (S/D)**
(740) siria 676, MONTEVIDEO, ,
MONTEVIDEO, MONTEVIDEO, UY

CONCRETO INGENIERIA SAS

(210) **529548** (540)
(730) **DIF Markets Agente de Valores, S.A.**; UY
(220) 20/10/2021
(511) **36**
(740) 94

(591) Azul



(210) **529549** (540)
(730) **DIF Markets Agente de Valores, S.A.**; UY
(220) 20/10/2021
(511) **36**
(740) 94

(591) Negro



(210) **529551** (540)
(730) **FEDERICO BIGLIANTI RUIZ**; UY
(220) 20/10/2021
(511) **35 (S/D) y 43 (S/D)**
(740) MARCELINO SOSA 3240 APTO 103,
MONTEVIDEO, 11600, MONTEVIDEO,
MONTEVIDEO, UY

(591) MAGENTA, NEGRO, NARANJA,
BLANCO



(210) **529552** (540)
(730) **URBANIZADORA LOS OLIVOS S.A.;**
UY
(220) 20/10/2021
(511) **35, 36 y 37**
(740) 201



Los Olivos
DE LOS HORNEROS

(210) **529553** (540)
(730) **Virginia Cardozo Sosa;** UY
(220) 20/10/2021
(511) **25**
(740) Evaristo Ciganda1385, Reducto, 11800,
Montevideo, Montevideo, UY

ILLÁRY

(210) **529560** (540)
(730) **Farinelli, Agustín Alejandro;** AR
(220) 20/10/2021
(511) **1, 4, 17 y 19**
(740) 201



LA CALITA

(210) **529561**
(730) **PUNTO S.A.**; UY
(220) 20/10/2021
(511) **35**
(740) 186

(591) -

(540)

From

(210) **529566**
(730) **Bambuser AB**; SE
(220) 20/10/2021
(511) **9 (S/D), 35 (S/D) y 38 (S/D)**
(740) 194
(300) 018554870 09/09/2021 EM

(540)

**bam
buser**

(210) **529578**
(730) **Javier Agustín Vigo Gasparotti**; AR
(220) 21/10/2021
(511) **35 (S/D), 36 (S/D) y 37 (S/D)**
(740) Bulevar Artigas 456, Montevideo, ,
Montevideo, Montevideo, UY

(540)

**FIDEICOMITENTE METRO
CUADRADO**

(210) **529580** (540)
(730) **Javier Agustín Vigo Gasparotti**; AR
(220) 21/10/2021
(511) **35 (S/D), 36 (S/D) y 37 (S/D)**
(740) Bulevar Artigas 456, Montevideo, ,
Montevideo, Montevideo, UY

FIDEICOMITENTE M2

(210) **529581** (540)
(730) **Javier Agustín Vigo Gasparotti**; AR
(220) 21/10/2021
(511) **35 (S/D), 36 (S/D) y 37 (S/D)**
(740) Bulevar Artigas 456, Montevideo, ,
Montevideo, Montevideo, UY

UNIDAD DE REFERENCIA

(210) **529583** (540)
(730) **Javier Agistín Vigo Gasparotti**; AR
(220) 21/10/2021
(511) **35 (S/D), 36 (S/D) y 37 (S/D)**
(740) Bulevar Artigas 456, Montevideo, ,
Montevideo, Montevideo, UY

AHORRÁ EN METROS CUADADOS

(210) **529586** (540)
(730) **Etermax S.A.**; UY
(220) 21/10/2021
(511) **9 (S/D), 35 (S/D), 41 (S/D) y 42 (S/D)**
(740) 179

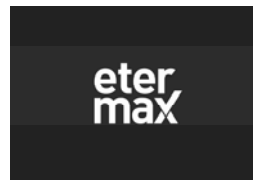

(210) **529592** (540)
(730) **ASOCIACION NACIONAL DE PRODUCTORES DE LECHE**; UY
(220) 21/10/2021
(511) **35 (S/D) y 36 (S/D)**
(740) 25 de agosto 2280. Tarariras. Colonia, Tarariras, 70002, Colonia, Colonia, UY

TAMBO JOVEN

(210) **529595** (540)
(730) **ALTGELT RICHARDSON MARION CECILIA**; UY
(220) 21/10/2021
(511) **30 y 43**
(740) 220

(591) -



(210) **529596** (540)
(730) **FILLERS SAS**; UY
(220) 21/10/2021
(511) **3 y 44**
(740) 220

(591) -



(210) **529597** (540)
(730) **GASWIL S.A.**; UY
(220) 21/10/2021
(511) **35, 41 y 43**
(740) 21

(591) NEGRO, AZUL (PANTONE 2736),
CELESTE (PANTONE 638), DORADO
(PANTONE 7407), FONDO GRIS



(210) **529599** (540)
(730) **GRELANA S.A.**; UY
(220) 21/10/2021
(511) **36**
(740) 94

(591) Blanco



(210) **529600** (540)
(730) **GRELANA S.A.**; UY
(220) 21/10/2021
(511) **36**
(740) 94

(591) Blanco



(210) **529603** (540)
(730) **PRILI S.A.**; UY
(220) 21/10/2021
(511) **25**
(740) 125

(591) -

BASIC+

(210) **529617** (540)
(730) **GABRIEL PONIEMAN**; UY
(220) 21/10/2021
(511) **41 y 43**
(740) 186

EL SECRETO

(210) **529618** (540)
(730) **JORGE ISAÍAS DELGADO VILORIA;**
VE
(220) 21/10/2021
(511) **43**
(740) 34

(591) blanco, negro y rojo



(210) **529623** (540)
(730) **Deppto.com S.A.;** AR
(220) 21/10/2021
(511) **43**
(740) 101

(591) AZUL, BLANCO, AMARILLO



(210) **529624** (540)
(730) **Vans, Inc.;** US
(220) 21/10/2021
(511) **25 (S/D)**
(740) 245

(591) -



(210) **529638** (540)
(730) **Tevelier S.A.**; UY
(220) 22/10/2021
(511) **43**
(740) 220

(591) -

VICO
WINE BAR

(210) **529639** (540)
(730) **Tevelier S.A.**; UY
(220) 22/10/2021
(511) **30 y 43**
(740) 220

(591) Tonos de AMARILLO, ROJO, MARRÓN
VERDE Y ROSADO



(210) **529646** (540)
(730) **CORTECO GMBH**; DE
(220) 22/10/2021
(511) **7 (S/D), 12 (S/D) y 17 (S/D)**
(740) 212

CORTECO

(210) **529650** (540)

(730) **BENTANCOUR FERNANDEZ CHAVES,
WILSON ENRIQUE; UY**

(220) 22/10/2021

(511) **35**

(740) 201

(591) ROJO, GRIS, AZUL, VERDE, NEGRO,
BLANCO, AMARILLO



(210) **529652** (540)

(730) **MAREJO SAS; UY**

(220) 22/10/2021

(511) **35**

(740) 201

(591) ROJO, NEGRO, BLANCO



(210) **529653** (540)

(730) **SERVICIOS INTERMEDIARIOS REUSE
CHILE SpA.; CL**

(220) 22/10/2021

(511) **35 (S/D)**

(740) 94

(591) Azul y violeta



(210) **529654** (540)
(730) **INTERMARK LTDA.**; UY
(220) 22/10/2021
(511) **35**
(740) 201

POLISHOP

(210) **529659** (540)
(730) **Gustavo Mantrana**; UY
(220) 22/10/2021
(511) **3 (S/D) y 44 (S/D)**
(740) calle basilio pereyra dela luz 1142, 202,
MONTEVIDEO, 11300, MONTEVIDEO,
MONTEVIDEO, UY

(591) NEGRO Y PLATEADO



(210) **529662** (540)
(730) **Claudia Patricia TECHERA VASILIC**; UY
(220) 22/10/2021
(511) **25 y 35**
(740) 144



(210) **529663** (540)
(730) **LABORATORIO GADOR S.A.**; UY
(220) 22/10/2021
(511) **5**
(740) 165

TRIXACAR

(210) **529665** (540)
(730) **TISSA FONTANEDA, S.L.**; ES
(220) 22/10/2021
(511) **18 (S/D)**
(740) 144

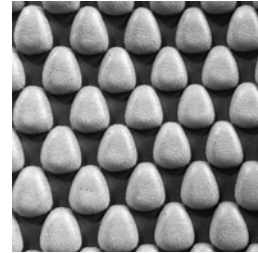

(210) **529667** (540)
(730) **OFFICIAL PILLOWTEX LLC**; US
(220) 22/10/2021
(511) **21 (S/D) y 25 (S/D)**
(740) 194

CANNON

(210) **529668** (540)
(730) **PLUMARI, VICTOR DOMINGO; AR**
(220) 22/10/2021
(511) **3**
(740) 194

BONMETIQUE

(210) **529671** (540)
(730) **ALEJANDRO DE BARBIERI
SABATINO; UY**
(220) 22/10/2021
(511) **41 (S/D)**
(740) 94

(591) Verde



(210) **529673** (540)
(730) **Mateo Agustín Martínez Arroyo; UY**
(220) 22/10/2021
(511) **9 y 42**
(740) 156

(591) Violeta.



(210) **529674** (540)
(730) **BERIA S.A.;** UY
(220) 22/10/2021
(511) **9 y 42**
(740) 34

(591) TURQUESA, AZUL



(210) **529676** (540)
(730) **Proquimur S.A.;** UY
(220) 22/10/2021
(511) **5 (S/D)**
(740) 172

DUKE

(210) **529677** (540)
(730) **Abstracta S.R.L.;** UY
(220) 22/10/2021
(511) **42 (S/D)**
(740) 34

(591) PANTONE 2725 C, PANTONE 2725 U



(210) **529679**
(730) **GERMANS BOADA, S.A.; ES**
(220) 22/10/2021
(511) **7 (S/D), 8 (S/D) y 20 (S/D)**
(740) 34

(540)

(591) ROJO, BLANCO, NEGRO



(210) **529680**
(730) **MSC MEDITERRANEAN SHIPPING
COMPANY HOLDING SA; CH**
(220) 22/10/2021
(511) **39 (S/D)**
(740) 216

(540)

MEDTUG

(210) **529684**
(730) **SAVELO SL; ES**
(220) 25/10/2021
(511) **31 (S/D)**
(740) 189

(540)

(591) Violeta y amarillo



(210) **529685** (540)
(730) **CHAGAS PUIG, CARLOS ANDRÉS;**
CORUJO CHACÓN, FEDERICO y
ROSENBERG PÉREZ, NOELIA YANET;
UY
(220) 25/10/2021
(511) **44**
(740) 189

(591) Verde y oro



(210) **529686** (540)
(730) **Gabriel Juanico;** UY
(220) 25/10/2021
(511) **39 (S/D) y 40 (S/D)**
(740) ruta 5 km 139,5, Sarandi Grande, 94100,
Florida, Florida, UY

(591) VERDE CLARO Y VERDE OSCURO



(210) **529687** (540)
(730) **DOMINAL S.A.;** UY
(220) 25/10/2021
(511) **30**
(740) 186

SAKAI

(210) **529688**
(730) **Tostex S.A.**; AR
(220) 25/10/2021
(511) **30**
(740) 201

(540)

TOSTEX

(210) **529689**
(730) **GENTOS S.A.**; AR
(220) 25/10/2021
(511) **1, 5, 31 y 35**
(740) 118

(540)

(591) verde y tonos de azul



(210) **529690**
(730) **GENTOS S.A.**; AR
(220) 25/10/2021
(511) **1, 5, 31 y 35**
(740) 118

(540)

(591) verde, azul y negro



(210) **529691** (540)
(730) **GENTOS S.A.**; AR
(220) 25/10/2021
(511) **1, 5, 31 y 35**
(740) 118

(591) tonos de rosado, verde, celeste y azul



(210) **529693** (540)
(730) **FARMCITY S.A.**; AR
(220) 25/10/2021
(511) **5 (S/D), 29, 30 y 32**
(740) 245

(591) -



(210) **529696** (540)
(730) **Diego Villar**; UY
(220) 25/10/2021
(511) **41**
(740) Gral. Flores 3166 /402, Montevideo, ,
Montevideo, Montevideo, UY

MATICES

(210) **529710**
(730) **Actian Corporation; US**
(220) 25/10/2021
(511) **36**
(740) 154

(540)

CITREA

(210) **529715**
(730) **PEDIDOS YA S.A.; UY**
(220) 25/10/2021
(511) **35 (S/D) y 39 (S/D)**
(740) 34

(540)

(591) 0

**«SUPER»
WEEK**

(210) **529721**
(730) **LITISOL SAS; UY**
(220) 25/10/2021
(511) **43**
(740) 181

(540)

BORGIA

(210) **529726** (540)
(730) **AUTOMÓVIL CLUB DEL URUGUAY;**
UY
(220) 25/10/2021
(511) **9, 12, 37, 39 y 41**
(740) 212



(210) **529727** (540)
(730) **Bayer Aktiengesellschaft;** DE
(220) 25/10/2021
(511) **9 (S/D), 10 (S/D), 35 (S/D), 38 (S/D), 42**
(S/D) y 44 (S/D)
(740) 218

CALANTIC

(210) **529728** (540)
(730) **Incyte Holdings Corporation;** US
(220) 25/10/2021
(511) **5 (S/D), 16 (S/D) y 44 (S/D)**
(740) 212
(300) 90777750 16/06/2021 US



(210) **529729**
(730) **APPLE INC.**; US
(220) 25/10/2021
(511) **14 y 18**
(740) 245
(300) 83234 04/05/2021 JM

(540)

APPLE AIRTAG

(210) **529731**
(730) **3M Company**; US
(220) 25/10/2021
(511) **3 (S/D) y 7 (S/D)**
(740) 212

(540)

SCOTCH-BRITE

(210) **529738**
(730) **AH License ApS**; DK
(220) 26/10/2021
(511) **10 (S/D), 25 (S/D) y 28 (S/D)**
(740) 181

(540)

BIBS

(210) **529743** (540)
(730) **HENDERSON & CIA. S.A.**; UY
(220) 26/10/2021
(511) **35**
(740) 181

(591) Azul, rojo



(210) **529751** (540)
(730) **L'OREAL**; FR
(220) 26/10/2021
(511) **3 (S/D)**
(740) 144

PRIME LAB

(210) **529761** (540)
(730) **KOBA COLOMBIA S.A.S.**; CO
(220) 26/10/2021
(511) **35 (S/D)**
(740) 34

(591) 0



(210) **529762** (540)
 (730) **SILVINA MARIA GOMEZ GONZALEZ;**
 UY
 (220) 26/10/2021
 (511) **41 (S/D)**
 (740) FONDAR 881, TRINIDAD, 85000,
 FLORES, FLORES, UY

(591) CELESTE, NARANJA Y OCRE (COLORES
 PASTEL)



(210) **529763** (540)
 (730) **INDÚSTRIA E COMÉRCIO DE**
PRODUTOS DE LIMPEZA GIRANDO
SOL LTDA.; BR

(220) 26/10/2021
 (511) **3 (S/D)**
 (740) 34

(591) 0



(210) **529767** (540)
 (730) **AUGTAIM S.A.; AR**
 (220) 26/10/2021
 (511) **32**
 (740) 34

(591) ROJO, BLANCO, MARRON, AZUL,
 BEIGE, VERDE, AMARILLO,
 ANARANJADO, GRIS, NEGRO



(210) **529769** (540)
(730) **Samsung Electronics Co., Ltd.;** KR
(220) 26/10/2021
(511) **9 (S/D)**
(740) 194
(300) 40-2021-0086257 26/04/2021 KR

Z FOLD

(210) **529770** (540)
(730) **A/S Cimbria;** DK
(220) 26/10/2021
(511) **7 (S/D), 11 (S/D), 37 (S/D) y 42 (S/D)**
(740) 181
(300) 018463572 29/04/2021 EM
(591) Verde, negro.



(210) **529773** (540)
(730) **Saputo Dairy Products Canada G.P.;** CA
(220) 26/10/2021
(511) **1 (S/D), 5 (S/D) y 29 (S/D)**
(740) 194



(210) **529774** (540)
(730) **ZHEJIANG APOLLO MOTORCYCLE
MANUFACTURER CO., LTD.;** CN
(220) 26/10/2021
(511) **12 (S/D)**
(740) 212



(210) **529776** (540)
(730) **ZHEJIANG APOLLO MOTORCYCLE
MANUFACTURER CO., LTD.;** CN
(220) 26/10/2021
(511) **12 (S/D)**
(740) 212



(210) **529777** (540)
(730) **ZHEJIANG APOLLO MOTORCYCLE
MANUFACTURER CO., LTD.;** CN
(220) 26/10/2021
(511) **12 (S/D)**
(740) 212



(210) **529780** (540)
(730) **INSTITUTO ASISTENCIAL
COLECTIVO SOCIEDAD DE
PRODUCCION SANITARIA (IAC); UY**
(220) 26/10/2021
(511) **39 y 44**
(740) 233

(591) Naranja, marrón y blanco.



(210) **529783** (540)
(730) **MOSCA HNOS. S.A.; UY**
(220) 27/10/2021
(511) **16, 28 y 35**
(740) 192

(591) Pantone Celeste 306 C; Pantone Magenta 213
C



(210) **529795** (540)
(730) **F. HOFFMANN-LA ROCHE AG; CH**
(220) 27/10/2021
(511) **5 (S/D)**
(740) 201

COLUMVI

(210) **529797** (540)
(730) **F. HOFFMANN-LA ROCHE AG; CH**
(220) 27/10/2021
(511) **5 (S/D)**
(740) 201
(300) 07543/2021 12/05/2021 CH

LUNSUMIO

(210) **529799** (540)
(730) **NOVARTIS AG.; CH**
(220) 27/10/2021
(511) **5 (S/D)**
(740) 201

TUGALTO

(210) **529808** (540)
(730) **TERRA PONCE DE LEON, JUAN
MARTIN; UY**
(220) 27/10/2021
(511) **37**
(740) 201

(591) VERDE, ROJO, NARANJA, AMARILLO,
NEGRO, BLANCO



(210) **529809** (540)
(730) **SHANGHAI SUNMI TECHNOLOGY**
CO., LTD.; CN
(220) 27/10/2021
(511) **9 (S/D)**
(740) 34

(591) 0



(210) **529811** (540)
(730) **TCU S.A.;** UY
(220) 27/10/2021
(511) **35**
(740) 212

(591) Gris y naranja.



(210) **529813** (540)
(730) **TCU S.A.;** UY
(220) 27/10/2021
(511) **39**
(740) 212

(591) Gris y naranja.



(210) **529814** (540)
(730) **Rural LLC**; US
(220) 27/10/2021
(511) **35 y 39**
(740) 172

CLICRURAL

(210) **529815** (540)
(730) **ODANER S.A.**; UY
(220) 27/10/2021
(511) **9, 38 y 42**
(740) 245

Quantik
Group

(210) **529821** (540)
(730) **EUROFARMA LABORATÓRIOS S.A.**;
BR
(220) 27/10/2021
(511) **5 (S/D) y 35 (S/D)**
(740) 228

(591) Rojo

 **Momenta**

(210) **529822** (540)
(730) **AVATECH S.A.**; UY
(220) 27/10/2021
(511) **42**
(740) 245

(591) -

The logo for qubox, featuring a stylized 'q' icon followed by the word 'qubox' in a lowercase, sans-serif font.

(210) **529824** (540)
(730) **MACROTEC S.R.L.**; UY
(220) 27/10/2021
(511) **35**
(740) 163

The logo for Macrotec, featuring the word 'Macrotec' in a bold, sans-serif font with a stylized 'M'.

(210) **529825** (540)
(730) **Daniel Schiavi**; UY
(220) 28/10/2021
(511) **37**
(740) Batovi 7914, Canelones, 15000, Barra de Carrasco, Barra de Carrasco, UY

The logo for SASUY, featuring the word 'SASUY' in a bold, uppercase, sans-serif font.

(210) **529827** (540)

(730) **TCU S.A.**; UY

(220) 28/10/2021

(511) **16**

(740) 212

(591) Azul, verde.



(210) **529829** (540)

(730) **TCU S.A.**; UY

(220) 28/10/2021

(511) **35**

(740) 212

(591) Azul, verde.



(210) **529830** (540)

(730) **TCU S.A.**; UY

(220) 28/10/2021

(511) **39**

(740) 212

(591) Azul, verde.



(210) **529833** (540)
(730) **TCU S.A.**; UY
(220) 28/10/2021
(511) **16**
(740) 212

(591) Azul.



(210) **529834** (540)
(730) **TCU S.A.**; UY
(220) 28/10/2021
(511) **35**
(740) 212

(591) Azul.



(210) **529836** (540)
(730) **TCU S.A.**; UY
(220) 28/10/2021
(511) **39**
(740) 212

(591) Azul.



(210) **529838** (540)
(730) **TCU S.A.**; UY
(220) 28/10/2021
(511) **16**
(740) 212

(591) Violeta, azul.



(210) **529839** (540)
(730) **TCU S.A.**; UY
(220) 28/10/2021
(511) **35**
(740) 212

(591) Violeta, azul.



(210) **529840** (540)
(730) **TCU S.A.**; UY
(220) 28/10/2021
(511) **39**
(740) 212

(591) Violeta, azul.



(210) **529842** (540)
(730) **TCU S.A.**; UY
(220) 28/10/2021
(511) **16**
(740) 212

(591) Azul, naranja.



(210) **529843** (540)
(730) **TCU S.A.**; UY
(220) 28/10/2021
(511) **35**
(740) 212

(591) Azul, naranja.



(210) **529844** (540)
(730) **TCU S.A.**; UY
(220) 28/10/2021
(511) **39**
(740) 212

(591) Azul, naranja.



(210) **529847** (540)
(730) **TCU S.A.**; UY
(220) 28/10/2021
(511) **16**
(740) 212

(591) Tonos de azul.



(210) **529848** (540)
(730) **TIAN, Enjun**; CN
(220) 28/10/2021
(511) **12 (S/D)**
(740) 242

(591) celeste, azul, gris, blanco, negro



(210) **529849** (540)
(730) **TCU S.A.**; UY
(220) 28/10/2021
(511) **35**
(740) 212

(591) Tonos de azul.



(210) **529851** (540)
(730) **TCU S.A.**; UY
(220) 28/10/2021
(511) **39**
(740) 212

(591) Tonos de azul.



(210) **529852** (540)
(730) **TCU S.A.**; UY
(220) 28/10/2021
(511) **16**
(740) 212

(591) Azul, naranja.



(210) **529854** (540)
(730) **TCU S.A.**; UY
(220) 28/10/2021
(511) **35**
(740) 212

(591) Naranja, azul.



(210) **529856** (540)
(730) **TCU S.A.**; UY
(220) 28/10/2021
(511) **39**
(740) 212

(591) Naranja, azul.



(210) **529861** (540)
(730) **Paulo SIRQUEIRA KOREK FARIAS**; BR
(220) 28/10/2021
(511) **35**
(740) 222

(591) celeste, blanco, amarillo



(210) **529862** (540)
(730) **F. HOFFMANN-LA ROCHE AG**; CH
(220) 28/10/2021
(511) **5 (S/D)**
(740) 201

KUDOCETRO

(210) **529863** (540)
(730) **FRIGORIFICO CENTENARIO S.A.;** UY
(220) 28/10/2021
(511) **29**
(740) 179

**ALIMENTOS CENTENARIO
LINEA CELESTE**

(210) **529864** (540)
(730) **FRIGORIFICO CENTENARIO S.A.;** UY
(220) 28/10/2021
(511) **29**
(740) 179

**ALIMENTOS CENTENARIO
LINEA FIT**

(210) **529865** (540)
(730) **Midea Group Co., Ltd.;** CN
(220) 28/10/2021
(511) **11**
(740) 201

MDV

(210) **529866** (540)

(730) **TCU S.A.**; UY

(220) 28/10/2021

(511) **16**

(740) 212

(591) Celeste y azul.



(210) **529867** (540)

(730) **TCU S.A.**; UY

(220) 28/10/2021

(511) **35**

(740) 212

(591) Celeste, azul.



(210) **529868** (540)

(730) **TCU S.A.**; UY

(220) 28/10/2021

(511) **39**

(740) 212

(591) Celeste, azul.



(210) **529869** (540)
(730) **TCU S.A.**; UY
(220) 28/10/2021
(511) **16**
(740) 212

(591) Tono de rojo.



(210) **529870** (540)
(730) **TCU S.A.**; UY
(220) 28/10/2021
(511) **35**
(740) 212

(591) Tono de rojo.



(210) **529871** (540)
(730) **TCU S.A.**; UY
(220) 28/10/2021
(511) **39**
(740) 212

(591) Tono de rojo.



(210) **529872** (540)
(730) **TCU S.A.**; UY
(220) 28/10/2021
(511) **16**
(740) 212

(591) Tono de purpura.



(210) **529873** (540)
(730) **TCU S.A.**; UY
(220) 28/10/2021
(511) **35**
(740) 212

(591) Tono de purpura.



(210) **529874** (540)
(730) **TCU S.A.**; UY
(220) 28/10/2021
(511) **39**
(740) 212

(591) Tono de purpura.



(210) **529879** (540)
(730) **GEORGALOS HNOS. S.A.I.C.A.**; AR
(220) 28/10/2021
(511) **30**
(740) 201

(591) ROJO, GRIS, BLANCO



(210) **529881** (540)
(730) **Modernel Gonzalez, Deborah Dahiana**; UY
(220) 28/10/2021
(511) **35**
(740) 201

(591) verde, negro



(210) **529884** (540)
(730) **NUVO COSMETICOS S.A.**; UY
(220) 28/10/2021
(511) **3**
(740) 34

NUVÓ NOIR

(210) **529885**
(730) **NUVO COSMETICOS S.A.;** UY
(220) 28/10/2021
(511) **3**
(740) 34

(540)

NUVÓ FLEUR

(210) **529886**
(730) **BALKAM GROUP LTD.;** BG
(220) 28/10/2021
(511) **30**
(740) 201

(540)

SPETEMA

(210) **529889**
(730) **NUVO COSMETICOS S.A.;** UY
(220) 28/10/2021
(511) **3**
(740) 34

(540)

NUVÓ SECRET PASSION

(210) **529895** (540)
(730) **Openpay S.A. de C.V.;** MX
(220) 28/10/2021
(511) **9 (S/D), 36 (S/D) y 42 (S/D)**
(740) 245

(591) -

The logo for Openpay, featuring the word "Openpay" in a sans-serif font with a grey circle to the left of the "O".

(210) **529897** (540)
(730) **Fernando Carotta Derudder;** UY
(220) 28/10/2021
(511) **35 (S/D) y 41 (S/D)**
(740) Costa Rica 1634, Montevideo, 11300,
Montevideo, Montevideo, UY

RECRUITING DAY

(210) **529900** (540)
(730) **MABENUR S.A.;** UY
(220) 29/10/2021
(511) **7 y 8**
(740) 201

(591) AZUL, NEGRO, BLANCO

The logo for FOX, featuring a stylized blue fox head in a square followed by the word "FOX" in a bold, sans-serif font.

(210) **529904** (540)
(730) **emoji company GmbH**; DE
(220) 29/10/2021
(511) **25**
(740) 201

EMOJITOWN

(210) **529907** (540)
(730) **Arabica International Limited**; HK
(220) 29/10/2021
(511) **30, 35 y 43**
(740) 94

(591) No reivindica colores

% ARABICA

(210) **529909** (540)
(730) **CABERG S.P.A.**; IT
(220) 29/10/2021
(511) **9 (S/D)**
(740) 201

CABERG

(210) **529914** (540)
(730) **L'OREAL**; FR
(220) 29/10/2021
(511) **1 (S/D) y 3 (S/D)**
(740) 144

MEXORYL

(210) **529916** (540)
(730) **Gabriela Fernandez**; UY
(220) 29/10/2021
(511) **24 (S/D) y 26 (S/D)**
(740) uruguay 528, salto, 50000, salto, salto, UY

(591) Gris, verde agua, blanco y negro



(210) **529922** (540)
(730) **SOPHIA HOLDINGS, S.A. DE C.V.**; MX
(220) 29/10/2021
(511) **5 (S/D)**
(740) 34

(591) BLANCO, AZUL, TURQUESA, CELESTE,
VIOLETA, LILA, NEGRO



(210) **529925**
(730) **APPLE INC.;** US
(220) 29/10/2021
(511) **9, 14, 18 y 42**
(740) 245
(300) 83235 04/05/2021 JM
(591) -

(540)

The logo for Apple AirTag, featuring the Apple logo icon followed by the text "AirTag".

(210) **529927**
(730) **PROCAPS S.A.;** CO
(220) 29/10/2021
(511) **5 (S/D)**
(740) 34

(540)

G-MET

(210) **529928**
(730) **PROCAPS S.A.;** CO
(220) 29/10/2021
(511) **5 (S/D)**
(740) 34

(540)

G-MET G-TABS

(210) **529929** (540)
(730) **APPLE INC.;** US
(220) 29/10/2021
(511) **9**
(740) 245
(300) 2021-371 04/05/2021 LI

APPLE AIRTAG

(210) **529930** (540)
(730) **UNION DE VENEDORES DE CARNE;**
UY
(220) 29/10/2021
(511) **29, 35, 41 y 42**
(740) 163



SOLICITUDES DE FRASES PUBLICITARIAS

(210) **528847** (540)
(730) **VITAL BRASIL CHEMICAL**
INDUSTRIA E COMERCIO PRODUTOS
QUIMICOS LTDA. ME; BR
(220) 30/09/2021
(511) **1**
(740) 34

(591) 0



(210) **529082** (540)
(730) **Edgardo Miguel Sagradini De Los Santos;**
UY
(220) 08/10/2021
(511) **44**
(740) Br Artigas 1223, Montevideo, 11200,
Montevideo, Montevideo, UY

(591) VERDE (#009698) Y NEGRO (#2D2D2D)



(210) **529136** (540)
(730) **THIAGO HONORIO DE ALMEIDA; BR**
(220) 08/10/2021
(511) **12 (S/D)**
(740) 34

(591) ROJO, NEGRO, VERDE, ROSADO,
BLANCO, GRIS, AMARILLO, MARRON



(210) **529214** (540)
(730) **Grupo de Inversiones Suramericana S.A.;**
CO
(220) 12/10/2021
(511) **36 (S/D)**
(740) 218

TU FUTURO COMIENZA HOY

(210) **529569** (540)
(730) **S. C. JOHNSON & SON, INC.;** US
(220) 20/10/2021
(511) **5 (S/D), 11 (S/D) y 21 (S/D)**
(740) 194

BAYGON. MATA INSECTOS Y PREOCUPACIONES

(210) **529589** (540)
(730) **PUNKTAL S.A.;** UY
(220) 21/10/2021
(511) **35**
(740) 189

(591) Rojo y Blanco



RESOLUCIONES DE MARCAS, CONCEDIDAS

N° Exp	Resolución	Marca	Clases	Titular	Ag.
408084	15/10/2021	SCALES EVOLUTION NEOPRENE (mixta)	18 (Concedida) y 25 (Concedida)	CLAUDIO ENRICO REGNO LIGERINI	
470686	13/10/2021	CANTO PARA BAILAR	41 (Concedida)	LAUREANO PARDO TOCONAC	
476553	15/10/2021	STEEM	9 (Concedida S/D), 11 (Concedida S/D) y 34 (Concedida S/D)	PHILIP MORRIS PRODUCTS S.A.	180
477756	15/10/2021	TEEPS	9 (Concedida S/D), 11 (Concedida S/D) y 34 (Concedida S/D)	PHILIP MORRIS PRODUCTS S.A.	180
478978	15/10/2021	WE ARE X	9 (Concedida S/D), 25 (Concedida S/D) y 41 (Concedida S/D)	Yoshiki Pictures LLC	144
481964	15/10/2021	SUPER SOCO (mixta)	12 (Denegada S/D) y 35 (Concedida S/D)	Supersoco Intelligent Technology (Shangai) Co.,Ltd.	201
482342	15/10/2021	IQOS THIS CHANGES EVERYTHING	9 (Concedida S/D), 11 (Concedida S/D) y 34 (Concedida S/D)	PHILIP MORRIS PRODUCTS S.A.	201
482881	25/10/2021	TEEPS (mixta)	9 (Concedida S/D), 11 (Concedida S/D) y 34 (Concedida S/D)	PHILIP MORRIS PRODUCTS S.A.	201
484873	25/10/2021	SMOKERS OF SMOKE	9 (Concedida S/D), 11 (Concedida S/D), 18 (Concedida S/D),	PHILIP MORRIS PRODUCTS S.A.	201

N° Exp	Resolución	Marca	Clases	Titular	Ag.
			34 (Concedida S/D), 35 (Concedida S/D) y 42 (Concedida S/D)		
485706	15/10/2021	LUNA TRANQUILITY	1 (Concedida S/D) y 5 (Concedida S/D)	BAYER AKTIENGESELLSCHAFT	205
486010	15/10/2021	MATRIX (mixta)	7 (Concedida S/D) y 8 (Denegada S/D)	MATRIZE Handels-GmbH	201
487076	15/10/2021	WAGYU BEEF THE MARBLING BREED TACUAREMBÓ (mixta)	29 (Concedida S/D)	FRIGORIFICO TACUAREMBO S.A.	201
487684	15/10/2021	NORTH SAILS N+ (mixta)	35 (Concedida)	MICHEL SISIASVILI AIZEN	212
489029	15/10/2021	ORIENTAL	29 (Concedida S/D) y 30 (Denegada S/D)	ORIENTAL INDUSTRIA ALIMENTICIA O.I.A.CÍA.LTDA	144
489210	25/10/2021	RED LINE (mixta)	1 (Concedida S/D), 2 (Concedida S/D), 3 (Concedida S/D), 8 (Denegada S/D), 9 (Concedida S/D), 11 (Concedida S/D), 12 (Concedida S/D) y 20 (Concedida S/D)	WÜRTH INTERNATIONAL AG	201
489269	25/10/2021	SELKYA	29 (Concedida S/D)	BERNABE BIOSCA ALIMENTACION, S.A.U.	144
489648	25/10/2021	KSINUEVOS	35 (Concedida S/D)	Maria Alejandra Rigotti	94
490677	15/10/2021	NATIVO LATAM (mixta)	41 (Concedida)	SILVA ARTIGAS, LEONARDO JAVIER	201
491433	15/10/2021	MANDUCAS	29 (Concedida S/D)	RAMOS CAMPO, JOSEFINA y ANDRÉS SALGADO ARMANINO	194
493268	25/10/2021	V-CLASS	15 (Concedida S/D)	TAYLOR-LISTUG, INC.	201
495031	25/10/2021	FESTIVAL DEL ARROZ CON LECHE GIGANTE	41 (Concedida)	ALEJANDRO AMERICO MACHIN TOMA; GUSTAVO JULIAN MILAN MACHIN; JOSE DANIEL GALEANO BARREIRO; MARIA	

N° Exp	Resolución	Marca	Clases	Titular	Ag.
				LUJAN MARIÑELARENA LEMA y ALFREDO CESAR LANGORTE LABARCHE	
498528	15/10/2021	NOPIKE	5 (Concedida)	DISTRIFAR S.R.L.	201
500204	06/10/2021	GORLERO TINTO DE VERANO WINE COOLER (mixta)	33 (Concedida)	SUBLIMAR S.A	
500478	13/10/2021	BÚSQUEDAS IT (mixta)	35 (Concedida S/D)	Sofia Maradei	
501531	20/10/2021	BIOTERRA (mixta)	3 (Concedida S/D), 5 (Concedida S/D), 31 (Concedida S/D), 35 (Concedida S/D), 39 (Concedida S/D), 40 (Concedida S/D), 42 (Concedida S/D) y 44 (Concedida S/D)	Miltay S.A.	
501960	13/10/2021	MORENITA	1 (Concedida), 5 (Concedida), 10 (Concedida), 16 (Concedida), 29 (Concedida), 30 (Concedida), 31 (Concedida), 32 (Concedida), 33 (Concedida) y 34 (Concedida)	J.G.PADILLA y CIA. S.A.	105
501998	13/10/2021	KNOB CREEK	33 (Concedida S/D)	JIM BEAM BRANDS CO.	194
502339	15/10/2021	LA QUINTA	43 (Concedida S/D)	La Quinta Worldwide, LLC	
502909	20/10/2021	CIRQUE DU SOLEIL OVO	41 (Concedida S/D)	CDS CANADA 4 L.P.	212
503482	06/10/2021	CJ (mixta)	5 (Concedida S/D)	CJ CORPORATION	201
503483	06/10/2021	CJ (mixta)	31 (Concedida S/D)	CJ CORPORATION	201
503526	06/10/2021	LOS HAROLDOS EST. 1939 "VINOS	33 (Concedida S/D)	LOS HAROLDOS S.A.	94

N° Exp	Resolución	Marca	Clases	Titular	Ag.
		CON ANGEL" MENDOZA ARGENTINA (mixta)			
503657	13/10/2021	(tridimensional)	3 (Concedida S/D) y 18 (Concedida S/D)	BOTTEGA VENETA S.R.L.	34
504138	06/10/2021	OPENAG (mixta)	1 (Concedida S/D), 5 (Concedida S/D), 31 (Concedida S/D) y 44 (Concedida S/D)	UPL LIMITED	201
504145	06/10/2021	GDM (mixta)	31 (Concedida) y 44 (Concedida)	ASOCIADOS DON MARIO S.A.	94
504463	06/10/2021	MEMBER'S SELECTION (mixta)	3 (Concedida), 4 (Concedida), 5 (Concedida), 6 (Concedida), 11 (Concedida), 16 (Concedida), 21 (Concedida), 24 (Concedida), 25 (Concedida), 28 (Concedida), 29 (Concedida), 30 (Concedida), 31 (Concedida), 32 (Concedida), 43 (Concedida) y 44 (Concedida)	PriceSmart, Inc.	221
504616	13/10/2021	MUSEO RALLI	41 (Concedida S/D)	VIRGINIA SERRANA PRUNELL FALGUERAS	
504618	13/10/2021	RALLI MUSEUMS	41 (Concedida S/D)	VIRGINIA SERRANA PRUNELL FALGUERAS	

N° Exp	Resolución	Marca	Clases	Titular	Ag.
504717	06/10/2021	CARI AMICI	31 (Concedida)	GRUPO PILAR S.A.	34
504730	06/10/2021	DOG GOODS (mixta)	28 (Concedida S/D) y 31 (Concedida S/D)	ANABE INDUSTRIA E COMERCIO DE PROTEÍNAS LTDA.	163
504733	06/10/2021	WAYNA W CONSTRUCCIONES (mixta)	35 (Concedida), 37 (Concedida) y 42 (Concedida)	WAYNA SOCIEDAD ANONIMA	
504761	13/10/2021	KGK	35 (Concedida S/D), 37 (Concedida S/D) y 42 (Concedida S/D)	Mecanica S.A.	
504830	13/10/2021	KÄRCHER (mixta)	3 (Concedida S/D), 7 (Concedida S/D), 9 (Concedida S/D), 11 (Concedida S/D), 35 (Concedida S/D) y 37 (Concedida S/D)	Alfred Kärcher SE & Co. KG	212
504845	06/10/2021	R BULLIT LA MARCA DE LAS ESTRELLAS (mixta)	18 (Concedida), 25 (Concedida) y 28 (Concedida)	Daniel Wild	144
504849	20/10/2021	VALLE DEL SOL (mixta)	29 (Concedida), 30 (Concedida), 31 (Concedida) y 32 (Concedida S/D)	HENDERSON & CIA. S.A.	181
505002	06/10/2021	ALIMENTOS CENTENARIO ECO FRIENDLY (mixta)	29 (Concedida), 30 (Concedida), 31 (Concedida) y 35 (Concedida)	FRIGORIFICO CENTENARIO S.A.	179
505073	06/10/2021	CANNABIS URUGUAY CONSULTING GROUP (mixta)	5 (Concedida), 31 (Concedida), 34	Antires S.A.	192

N° Exp	Resolución	Marca	Clases	Titular	Ag.
			(Concedida), 35 (Concedida) y 44 (Concedida)		
505202	13/10/2021	(figurativa)	5 (Concedida S/D)	Agensys, Inc. y SEAGEN Inc.	245
505207	13/10/2021	ORLOFF ORLOFF (mixta)	33 (Concedida S/D)	AUSTIN NICHOLS & CO., INCORPORATED	218
505228	06/10/2021	BONDOGS (mixta)	31 (Concedida) y 35 (Concedida)	Ariel Sergio Pfeffer Slobodinsky	144
505260	06/10/2021	COPEFRUT (mixta)	31 (Concedida S/D)	COPEFRUT S.A.	144
505274	13/10/2021	MORVAL VONWILLER ADVISORS	35 (Concedida), 36 (Concedida) y 45 (Concedida)	Intesa Sanpaolo Private Bank (Suisse) Morval SA	216
505289	27/10/2021	VINTAGE PETIT DE LA PAZ	25 (Concedida)	LITTLE PAW S.R.L.	201
505290	06/10/2021	P PEDIDOSYA (mixta)	35 (Concedida), 36 (Concedida), 39 (Concedida), 42 (Concedida) y 43 (Concedida)	Pedidos Ya S.A.	34
505298	06/10/2021	K-OX EYES	3 (Concedida S/D)	ISDIN, S.A	216
505301	13/10/2021	CARAMORA (mixta)	29 (Concedida) y 33 (Concedida)	Mauricio Tarigo	144
505348	20/10/2021	TROTAMUNDOS (mixta)	18 (Concedida S/D) y 20 (Concedida S/D)	FERNANDEZ GARCIA MARIA SOFIA Y FERRAZ BETANCOR GINNY STEPHANIE SOCIEDAD DE HECHO	
505362	27/10/2021	THE KEY TO SMOOTHER HAIR	8 (Concedida S/D)	Conair LLC	136
505374	13/10/2021	ARPELLI (mixta)	18 (Concedida S/D)	Viajese S.A	
505434	13/10/2021	AGENDATE (mixta)	35 (Concedida S/D) y 42 (Concedida S/D)	DE LIMA BUENO LAURA CRISTINA Y FLORES GUILLEN VICTOR EDGARDO SOCIEDAD DE HECHO	
505485	13/10/2021	TECNOBALIZAS BALIZAMIENTO INTELIGENTE (mixta)	9 (Concedida S/D)	TECNOBALIZAS S.R.L.	201
505489	06/10/2021	EUKOR WE DELIVER (mixta)	39 (Concedida S/D)	EUKOR Car Carriers Inc.	216

N° Exp	Resolución	Marca	Clases	Titular	Ag.
505566	06/10/2021	KEALIS	1 (Concedida S/D), 5 (Concedida S/D) y 31 (Concedida S/D)	Bayer Aktiengesellschaft	
505582	06/10/2021	(figurativa)	10 (Concedida S/D)	H. Lundbeck A/S	156
505670	20/10/2021	DE MIL MANERAS FELIZ CUMPLEAÑOS BAUTISMO ROPA PARA NIÑOS BABY SHOWER NACIMIENTO REGALOS REPOSTERIA (mixta)	35 (Concedida)	CLAUDIA OTERO	
505680	06/10/2021	LUBREX-FZC (mixta)	4 (Concedida S/D)	LUBREX FZC	194
505688	20/10/2021	DISTINTIVO POR LA IGUALDAD DE GÉNERO SG CITY 50-50 (mixta)	42 (Concedida S/D)	MARTA CATALINA MACIAS QUESADA; MARIA ESTHER PINO JIMÉNEZ y EMILIO CARDIEL HERRERA	
505693	06/10/2021	TROPFEN (mixta)	1 (Concedida S/D) y 35 (Concedida S/D)	TROPFEN S.A.	
505736	20/10/2021	DON CAETANO	29 (Concedida), 30 (Concedida), 32 (Concedida) y 33 (Concedida)	Marisol Marquez Bortagaray	101
505754	06/10/2021	TAOS	12 (Concedida S/D)	Volkswagen Aktiengesellschaft	212
505819	06/10/2021	ALTIUS GROUP (mixta)	9 (Concedida)	LEVITIN KIRCHHEIMER, MAURICIO	201
505869	06/10/2021	GREEN VIII	5 (Concedida S/D)	Green Cross Corporation	216
505904	20/10/2021	AMPHORAE	33 (Concedida)	ESTABLECIMIENTO JUANICO S.A.	201
505950	06/10/2021	CRIS SIERRA (mixta)	16 (Concedida), 18 (Concedida) y 25 (Concedida)	María Cristina Pereira Sierra	
505951	06/10/2021	WAGYU GARZÓN (mixta)	29 (Concedida)	AGROLAND S.A.	201
505952	06/10/2021	SURA ESTRATEGIA INTERNACIONAL FONDO DE INVERSIÓN	36 (Concedida S/D)	GRUPO DE INVERSIONES SURAMERICANA S.A.	218
505959	06/10/2021	CANNA AGRI	1 (Concedida S/D) y	Jemie B.V.	181

N° Exp	Resolución	Marca	Clases	Titular	Ag.
			5 (Concedida S/D)		
505963	06/10/2021	FRESOFLOX	5 (Concedida S/D)	FRESENIUS KABI AG	18
505966	06/10/2021	LA CAMPIÑA	30 (Concedida)	INDUNET S.A.	194
505967	06/10/2021	MOBIL EV	4 (Concedida S/D)	Exxon Mobil Corporation	136
505968	06/10/2021	EQUAL STEVIA	29 (Concedida S/D)	MERISANT COMPANY 2 SARL	194
505969	06/10/2021	HOGAR (mixta)	2 (Concedida S/D)	Akzo Nobel Coatings International B.V.	212
505984	06/10/2021	SFL (mixta)	3 (Concedida), 5 (Concedida), 30 (Concedida) y 32 (Concedida)	SFL HONEY SRL SOCIEDAD DE RESPONSABILIDAD LIMITADA	
505986	06/10/2021	BASTIANI	11 (Concedida) y 21 (Concedida)	MARCAL IMPORTACIONES S.R.L.	212
505988	06/10/2021	EFAMILASA	5 (Concedida)	ANTIA MOLL Y CIA. S.A.	201
505989	06/10/2021	EL PALOMAR	41 (Concedida) y 45 (Concedida)	SAENZ, GUSTAVO	201
505995	06/10/2021	DORACUR	5 (Concedida S/D)	Intervet International B.V.	216
505997	13/10/2021	REIGN (mixta)	32 (Concedida S/D)	Reign Beverage Company LLC	194
505998	13/10/2021	REIGN (mixta)	32 (Concedida S/D)	Reign Beverage Company LLC	194
505999	13/10/2021	VIVOX (mixta)	9 (Concedida S/D)	VIVO MOBILE COMMUNICATION CO., LTD.	194
506010	06/10/2021	W (mixta)	10 (Concedida S/D)	AAMERICAN LLC	220
506046	20/10/2021	METROP R CONCENTRATED LIQUID FERTILIZERS (mixta)	1 (Concedida S/D)	METROP	234
506048	06/10/2021	COUR-V	5 (Concedida S/D)	Essity Hygiene and Health Aktiebolag	194
506051	06/10/2021	TAFISA	19 (Concedida)	FRASES E FRAÇÕES IMOBILIÁRIA E SERVIÇOS, S.A.	194
506056	06/10/2021	PURO PUNTO (mixta)	25 (Concedida) y 35 (Concedida)	Claudia Sarti	172
506057	06/10/2021	PROSPANTUS	5 (Concedida)	Engelhard Arzneimittel GmbH & Co. KG	18
506059	20/10/2021	WELLER THE ORIGINAL WHEATED BOURBON (mixta)	33 (Concedida S/D)	Sazerac Brands, LLC.	245
506060	06/10/2021	SHOWTIME (mixta)	41 (Concedida S/D)	Showtime Networks Inc.	18

N° Exp	Resolución	Marca	Clases	Titular	Ag.
506061	06/10/2021	SHOWTIME (mixta)	38 (Concedida S/D)	Showtime Networks Inc.	18
506065	06/10/2021	MCK (mixta)	5 (Concedida S/D)	TECNOQUIMICAS S.A.	205
506066	06/10/2021	TRAVEL CARE (mixta)	36 (Concedida)	VICNIC S.A.	212
506067	06/10/2021	TRACKER (mixta)	35 (Concedida)	GRUPO ANCONA SRL	
506068	06/10/2021	(figurativa)	25 (Concedida)	GRUPO ANCONA SRL	52
506069	06/10/2021	LUCAS FUENTE CHEF PASTELERO (mixta)	30 (Concedida S/D), 35 (Concedida) y 43 (Concedida S/D)	Lucas Fuente	
506071	06/10/2021	PRECISION30	9 (Concedida S/D)	Alcon Inc.	194
506072	06/10/2021	ECOCARGA AHORRA Y REUTILIZA (mixta)	35 (Concedida S/D)	EMPRESAS DEMARIA S.A.	181
506073	06/10/2021	QUASHBALL MAX	28 (Concedida S/D) y 41 (Concedida S/D)	QuashballMax Limited	136
506074	06/10/2021	VALENSIL	5 (Concedida S/D)	Abbott Operations Uruguay S.R.L.	136
506080	06/10/2021	GARZÓN WAGYU (mixta)	29 (Concedida)	AGROLAND S.A.	201
506081	06/10/2021	(figurativa)	3 (Concedida S/D)	COLGATE-PALMOLIVE COMPANY	201
506082	06/10/2021	STAR SELECT (mixta)	12 (Concedida), 35 (Concedida) y 37 (Concedida)	AUTOLIDER URUGUAY S.A.	201
506085	06/10/2021	MEXLUB	1 (Concedida) y 4 (Concedida)	BARDAHL DE MEXICO, S.A. DE C.V.	18
506087	06/10/2021	TANCO ERREA GUILLERMO SCORZA & ASOCIADOS ARQUITECTOS DESARROLLOS INMOBILIARIOS (mixta)	36 (Concedida S/D) y 42 (Concedida S/D)	Tanco Errea, Juan Pedro y Guillermo Scorza, Marcelo	34
506088	06/10/2021	NGK IRIDIUM IX (mixta)	7 (Concedida S/D)	NGK SPARK PLUG CO., LTD.	94
506091	06/10/2021	P PEDIDOSYA ENVÍOS (mixta)	35 (Concedida) y 39 (Concedida)	Pedidos Ya S.A.	34
506094	06/10/2021	(figurativa)	9 (Concedida S/D), 41 (Concedida S/D)	Commvault Systems, Inc.	245

N° Exp	Resolución	Marca	Clases	Titular	Ag.
			y 42 (Concedida S/D)		
506095	06/10/2021	CASA DE EMPANADAS LA MESADA (mixta)	35 (Concedida) y 43 (Concedida)	Pedidos Ya S.A.	34
506096	06/10/2021	VERRUFIN PORTINCO	5 (Concedida)	PORTINCO SOCIEDAD ANONIMA	189
506097	06/10/2021	CERVEZA ARTESANAL GUENOA (mixta)	32 (Concedida S/D)	Juan Marcelo Scarone Perez	
506098	13/10/2021	CLEER (mixta)	1 (Concedida), 2 (Concedida), 3 (Concedida), 4 (Concedida) y 5 (Concedida)	CLEER URUGUAY S.R.L	220
506099	13/10/2021	SAPORITI	1 (Concedida S/D)	SAPORITI S.A	234
506101	06/10/2021	RAIKER (mixta)	7 (Concedida)	Rogelio Arturo Enriquez Palma	212
506107	06/10/2021	REDMI (mixta)	8 (Concedida S/D), 14 (Concedida S/D), 16 (Concedida S/D) y 24 (Concedida S/D)	Xiaomi Inc.	218
506108	06/10/2021	HACIENDA FUTURO	29 (Concedida S/D) y 30 (Concedida S/D)	Fazenda Futuro Produtos Alimenticios SA	194
506111	06/10/2021	COLORLUXE	9 (Concedida S/D)	Alcon Inc.	194
506113	27/10/2021	SANTANDER GLOBILE	9 (Concedida S/D), 36 (Concedida S/D) y 42 (Concedida S/D)	SANTANDER INVESTMENT BANK LIMITED	194
506115	06/10/2021	IPANEMA	32 (Concedida)	EUROPEAN COSMETICS SRL	
506118	06/10/2021	MIAMI BEACH	32 (Concedida)	EUROPEAN COSMETICS SRL	
506121	06/10/2021	MARATHON PREMIUM (mixta)	41 (Concedida)	MARATHON CASA DE DEPORTES S.A.	144
506123	06/10/2021	MIAMI CLASSIC	32 (Concedida)	EUROPEAN COSMETICS SRL	

N° Exp	Resolución	Marca	Clases	Titular	Ag.
506124	06/10/2021	GALATICA	32 (Concedida)	EUROPEAN COSMETICS SRL	
506126	06/10/2021	UMISTYLE (mixta)	28 (Concedida)	AVELINO ACEVEDO SOCIEDAD ANONIMA	189
506127	27/10/2021	88 LINK (mixta)	9 (Concedida S/D) y 28 (Concedida S/D)	ZITRO IP S.ÁR.L.	220
506128	27/10/2021	88 LINK WILD DUELS (mixta)	9 (Concedida S/D) y 28 (Concedida S/D)	ZITRO IP S.ÁR.L.	220
506129	27/10/2021	88 LINK LUCKY CHARMS (mixta)	9 (Concedida S/D) y 28 (Concedida S/D)	ZITRO IP S.ÁR.L.	220
506132	13/10/2021	ALLERDERM	5 (Concedida S/D)	VIRBAC S.A.	201
506135	13/10/2021	ROCCO PETS (mixta)	18 (Concedida), 20 (Concedida) y 28 (Concedida)	Anabella Bottinelli	216
506137	13/10/2021	TRACY	9 (Concedida S/D), 38 (Concedida S/D) y 39 (Concedida S/D)	GEFCO	194
506147	20/10/2021	PIXAREM	5 (Concedida S/D)	GUERBET	144
506149	20/10/2021	GALVANI	5 (Concedida S/D), 9 (Concedida S/D), 10 (Concedida S/D), 41 (Concedida S/D), 42 (Concedida S/D) y 44 (Concedida S/D)	Galvani Bioelectronics Limited	218
506150	20/10/2021	GALVANI BIOELECTRONICS	5 (Concedida S/D), 9 (Concedida S/D), 10 (Concedida S/D), 41 (Concedida S/D), 42 (Concedida S/D) y 44 (Concedida S/D)	Galvani Bioelectronics Limited	

N° Exp	Resolución	Marca	Clases	Titular	Ag.
506151	20/10/2021	PM AFTERS (mixta)	41 (Concedida S/D)	Guillermo Tramontin Magrini; Daniela Luongo Akiki; Lía Cambre Ramos; Eduardo Caldeyro Biestro y Diego Cuadro Cosenza	
506180	20/10/2021	DR. BRONNER'S	3 (Concedida S/D) y 5 (Concedida S/D)	All One Faith God, Inc.	144
506181	20/10/2021	DR. BRONNER'S ALL-ONE! (mixta)	3 (Concedida S/D) y 5 (Concedida S/D)	All One God Faith, Inc.	144
506182	20/10/2021	#TEVI (mixta)	35 (Concedida) y 41 (Concedida)	BOSCH RIVA, MARIA MANUELA	
506183	20/10/2021	#TEDI (mixta)	35 (Concedida) y 41 (Concedida)	BOSCH RIVA, MARIA MANUELA	18
506186	20/10/2021	SATIVIL	5 (Concedida S/D)	KNOP LABORATORIOS S.A.	201
506187	20/10/2021	OMNIFLEX	20 (Concedida)	LIMANSKY SA	216
506188	20/10/2021	OMNITEMP	20 (Concedida)	LIMANSKY SA	216
506190	20/10/2021	ENERGEX	20 (Concedida)	LIMANSKY SA	216
506191	20/10/2021	WANABANA (mixta)	29 (Concedida S/D)	JULPHARMA GROUP S.A.	154
506192	20/10/2021	M'S BRIDGE	9 (Concedida S/D) y 37 (Concedida S/D)	MITSUBISHI ELECTRIC CORPORATION	194
506193	20/10/2021	LIFEDENTIS	44 (Concedida)	Maria Eugenia Luquez Cilintano	101
506196	20/10/2021	JEMIPLEX (mixta)	7 (Concedida S/D), 9 (Concedida S/D) y 12 (Concedida S/D)	Vini Industrial Co., Ltd.	34
506200	06/10/2021	TUXIDEN	5 (Concedida S/D)	Abbott Operations Uruguay S.R.L.	136
506204	06/10/2021	PASTAS LA SUPERIOR LA MEJOR OPCIÓN A LA HORA DEL SABOR (mixta)	30 (Concedida S/D)	Juan Martín Barbero Figueira	
506207	06/10/2021	MAGENTA BY SANCOR SEGUROS (mixta)	36 (Concedida)	SANCOR SEGUROS S.A.	201
506211	06/10/2021	(figurativa)	9 (Concedida S/D), 16 (Concedida S/D), 25 (Concedida S/D)	CDS CANADA 4 L P	156

N° Exp	Resolución	Marca	Clases	Titular	Ag.
			y 41 (Concedida S/D)		
506213	06/10/2021	TERO (mixta)	18 (Concedida), 20 (Concedida), 21 (Concedida S/D) y 22 (Concedida)	Florencia Salgado	154
506214	06/10/2021	COCA-COLA CON CAFÉ R (mixta)	30 (Concedida S/D) y 32 (Concedida S/D)	THE COCA-COLA COMPANY	94
506220	13/10/2021	FRESHLOOK AIR COLORS	9 (Concedida S/D)	Alcon Inc.	194
506221	06/10/2021	CHACO (mixta)	25 (Concedida)	Saucony UK, Inc.	194
506222	13/10/2021	ANCIENT INCANTATIONS	9 (Concedida S/D) y 28 (Concedida S/D)	adp Gauselmann GmbH	240
506229	13/10/2021	DOLCE (mixta)	30 (Concedida)	TIBLENOR S.A.	129
506231	13/10/2021	MODULEX	19 (Concedida) y 37 (Concedida)	TORRES LÓPEZ, LEONARDO ISAAC	189
506239	13/10/2021	EPILESS	5 (Concedida)	KNOP LABORATORIOS S.A.	201
506240	13/10/2021	FRESH MARKET (mixta)	32 (Concedida)	SUPERMERCADOS DISCO DEL URUGUAY S.A.	201
506241	13/10/2021	#ERESBARBARA (mixta)	3 (Concedida S/D)	COLGATE-PALMOLIVE COMPANY	201
506244	13/10/2021	COOLFLOW	20 (Concedida)	LIMANSKY SA	216
506247	27/10/2021	SABOR & SALSA (mixta)	30 (Concedida S/D)	INDUNET S.A.	194
506248	13/10/2021	HOZON (mixta)	9 (Concedida S/D) y 12 (Concedida S/D)	Zhejiang Hozon New Energy Automobile Co., Ltd.	221
506249	20/10/2021	NETA (mixta)	12 (Concedida S/D)	Zhejiang Hozon New Energy Automobile Co., Ltd.	221
506251	20/10/2021	BAMBUSLIFE (mixta)	35 (Concedida), 42 (Concedida) y 44 (Concedida)	BAMBUSLIFE S.A.	94
506258	20/10/2021	LA FOGATTA PARRILLADA RESTAURANT (mixta)	43 (Concedida S/D)	Gladys Yacqueline Alves Medina	

N° Exp	Resolución	Marca	Clases	Titular	Ag.
506259	20/10/2021	CORUJA	32 (Concedida S/D)	CERVEJARIA SANTA CATARINA LTDA.	163
506261	20/10/2021	HOT SALE (mixta)	35 (Concedida)	BANTEY S.A.	228
506262	20/10/2021	HOT SALE DE LOI (mixta)	35 (Concedida)	BANTEY S.A.	228
506272	20/10/2021	(figurativa)	1 (Concedida S/D), 17 (Concedida S/D), 22 (Concedida S/D), 24 (Concedida S/D) y 34 (Concedida S/D)	Cerdia International GmbH	219
506274	20/10/2021	SIVAGEAR	9 (Concedida S/D)	Siemens Aktiengesellschaft	219
506276	20/10/2021	SPEEDMAX (mixta)	20 (Concedida)	DISER LTDA	220
506277	20/10/2021	KARPATOS	18 (Concedida)	HERNAN SURIAN	
506278	20/10/2021	KOREI (mixta)	7 (Concedida)	WORLD KOREI CORPORATION S.A. DE C.V.	212
506283	20/10/2021	DETROIT INDUSTRY	9 (Concedida), 14 (Concedida), 18 (Concedida), 25 (Concedida) y 35 (Concedida)	FRATICELLI, CRISTIAN ADRIÁN	189
506295	20/10/2021	REDISEÑA (mixta)	40 (Concedida), 41 (Concedida) y 42 (Concedida)	SHOPPING CENTERS (URUGUAY) S.A.	34
506296	20/10/2021	MMC (mixta)	11 (Concedida) y 21 (Concedida)	MARMICOC ARGENTINA S.A.	34
506298	27/10/2021	MI BEBÉ PAÑALES DESECHABLES (mixta)	5 (Concedida S/D)	HIGIÉNICOS DEL PARAGUAY S.A.	144
506300	13/10/2021	+CLARO (mixta)	35 (Concedida S/D), 36 (Concedida S/D) y 38 (Concedida S/D)	Claro S.A.	181
506310	13/10/2021	SCATTER FORTUNE	9 (Concedida S/D) y 28 (Concedida S/D)	adp Gauselmann GmbH	179

N° Exp	Resolución	Marca	Clases	Titular	Ag.
506311	13/10/2021	W WINE DINNER (mixta)	35 (Concedida), 41 (Concedida) y 43 (Concedida)	BALUMA S.A.	
506312	13/10/2021	W WINE DINNER (mixta)	35 (Concedida), 41 (Concedida) y 43 (Concedida)	BALUMA S.A.	94
506315	13/10/2021	AVENIO	1 (Concedida), 5 (Concedida), 9 (Concedida), 10 (Concedida) y 42 (Concedida)	ROCHE DIAGNOSTICS GMBH	201
506316	13/10/2021	TREMIXCLAR	5 (Concedida S/D)	NOVARTIS AG.	201
506324	13/10/2021	BITME	38 (Concedida) y 41 (Concedida)	TELEVISA, S.A. DE C.V.	212
506334	13/10/2021	UBUS (mixta)	9 (Concedida) y 39 (Concedida)	UBUS –Tecnologia S.A.	216
506335	13/10/2021	LEGO EDUCATION SPIKE	9 (Concedida S/D), 16 (Concedida S/D), 28 (Concedida S/D) y 41 (Concedida S/D)	LEGO Juris A/S	212
506336	13/10/2021	SPIKE (mixta)	9 (Concedida S/D), 16 (Concedida S/D), 28 (Concedida S/D) y 41 (Concedida S/D)	LEGO Juris A/S	212
506337	13/10/2021	GENMAP - MAPEO DE PORTADOR GENÉTICO (mixta)	44 (Concedida)	José María Montes Pérez	65
506340	27/10/2021	PLANTUP INTELLIGENCE (mixta)	35 (Concedida S/D)	ATTO PARTICIPAÇÕES S.A.	34
506341	13/10/2021	LAND ROVER	9 (Concedida S/D) y 37 (Concedida S/D)	JAGUAR LAND ROVER LIMITED	194

N° Exp	Resolución	Marca	Clases	Titular	Ag.
506342	13/10/2021	(figurativa)	12 (Concedida S/D)	JAGUAR LAND ROVER LIMITED	194
506343	13/10/2021	COLEGIO OLIVOS (mixta)	25 (Concedida)	COLEGIO OLIVOS SRL	34
506344	13/10/2021	AEROPEX	9 (Concedida S/D)	SHOKZ HOLDING LIMITED	144
506345	13/10/2021	NATUZZI	20 (Concedida S/D)	NATUZZI S.p.A.	144
506346	14/10/2021	SCOTIA	9 (Concedida S/D), 35 (Concedida S/D), 36 (Concedida S/D), 38 (Concedida S/D), 42 (Concedida S/D) y 45 (Concedida S/D)	The Bank of Nova Scotia	94
506347	13/10/2021	GB TREN INMOBILIARIO SOLUCIONES EN NEGOCIOS INMUEBLES (mixta)	36 (Concedida S/D)	BLANCO DOS SANTOS, GUSTAVO	
506350	13/10/2021	DON RAMÓN (mixta)	20 (Concedida) y 24 (Concedida)	Maria Sofia Gonzalez	
506352	13/10/2021	MONTE CRISTI	29 (Concedida S/D)	ANDEAN TRADING INTERNATIONAL, INC	201
506353	13/10/2021	ELEVA (mixta)	19 (Concedida S/D) y 37 (Concedida S/D)	DOMINGUEZ ROMERO, LUIS ENRIQUE	189
506355	13/10/2021	COLGATE LOVELY FRUITS	3 (Concedida S/D)	COLGATE-PALMOLIVE COMPANY	201
506356	20/10/2021	GASOLINA PODIUM (mixta)	4 (Concedida S/D)	Petróleo Brasileiro S.A. - Petrobras	94
506357	20/10/2021	PODIUM (mixta)	4 (Concedida S/D)	Petróleo Brasileiro S.A. - Petrobras	94
506363	20/10/2021	AUSTERA (mixta)	25 (Concedida)	Horacio Pascual	
506364	20/10/2021	FIELDVIEW (mixta)	44 (Concedida S/D)	The Climate Corporation	194
506365	20/10/2021	AREUIN	9 (Concedida S/D)	AreUin Holding N.V.	
506367	20/10/2021	FIELDVIEW	42 (Concedida S/D)	The Climate Corporation	
506368	20/10/2021	KARG POWER GROUP (mixta)	7 (Concedida), 9 (Concedida) y 37 (Concedida)	Kaeser Compresores de Argentina S.R.L.	
506369	20/10/2021	FIELDVIEW	9 (Concedida S/D)	The Climate Corporation	194

N° Exp	Resolución	Marca	Clases	Titular	Ag.
506372	20/10/2021	VACA FRÍA PREMIUM (mixta)	30 (Concedida S/D)	Ideas del Oriente S.R.L.	212
506373	20/10/2021	JAGUAR (mixta)	37 (Concedida S/D)	JAGUAR LAND ROVER LIMITED	194
506375	20/10/2021	ASCELTA	5 (Concedida S/D)	GW Pharma Limited	34
506376	20/10/2021	VICTRATO	1 (Concedida S/D) y 5 (Concedida S/D)	SYNGENTA CROP PROTECTION AG	194
506377	20/10/2021	PERZAVO	1 (Concedida S/D) y 5 (Concedida S/D)	SYNGENTA CROP PROTECTION AG	194
506379	20/10/2021	RINDE+ (mixta)	34 (Concedida S/D)	FORTYLEX S.A.	18
506388	20/10/2021	MINERAL ONE	3 (Concedida S/D)	LA ROCHE-POSAY LABORATOIRE DERMATOLOGIQUE	144
506389	20/10/2021	MELANOCHE FAST	5 (Concedida)	SERVIMEDIC S.A.	144
506390	20/10/2021	ANNOVERA	5 (Concedida)	SERVIMEDIC S.A.	144
506391	20/10/2021	LA VIE EST BELLE INTENSEMENT LANCÔME (mixta)	3 (Concedida S/D)	L'OREAL	144
506392	20/10/2021	IT·BLUE (mixta)	9 (Concedida S/D)	SHENZHEN BLUE FAMILY TECHNOLOGY CO.LTD	144
506393	20/10/2021	PULSAREM	5 (Concedida S/D)	GUERBET	144
506399	20/10/2021	REGENTHERAPY MEDICINA REGENERATIVA (mixta)	44 (Concedida)	Gonzalo Ribas (45%); Milton Mazza (45%) y Tabare Ribas (10%)	172
506401	20/10/2021	ROMA (mixta)	12 (Concedida)	VEROBLUE SA	220
506405	13/10/2021	RAGÚ (mixta)	29 (Concedida S/D) y 30 (Concedida S/D)	Mizkan America, Inc.	136
506413	13/10/2021	(figurativa)	25 (Concedida)	Horacio Pascual	
506414	13/10/2021	NUTRIBULLET	7 (Concedida S/D)	CAPBRAN HOLDINGS LLC	189
506415	20/10/2021	HAMVEG HAMBURGUESA VEGETAL (mixta)	29 (Concedida S/D)	GABRIEL BRABO	
506426	20/10/2021	REYES DE LA COCTELERÍA	41 (Concedida S/D)	LICORERA ANCHO REYES Y CIA S.A.P.I. DE C.V.	194
506441	20/10/2021	MACANUDO (mixta)	30 (Concedida S/D) y 43 (Concedida)	Karina Medero	

N° Exp	Resolución	Marca	Clases	Titular	Ag.
			S/D)		
506443	20/10/2021	NOBILIS (mixta)	36 (Concedida)	Nobilis Corredor de Bolsa S.A.	94
506445	20/10/2021	NOBILIS GESTIÓN PATRIMONIAL CON VALOR	36 (Concedida)	Nobilis Corredor de Bolsa S.A.	94
506453	20/10/2021	LAJAFUSION	17 (Concedida) y 19 (Concedida)	MIKASOL S.A.	
506454	20/10/2021	GRANJAS DEL LITORAL (mixta)	39 (Concedida)	OBRADEL SOCIEDAD ANÓNIMA	189
506457	27/10/2021	VORAN (mixta)	9 (Concedida S/D)	MAINCAL S.A.	201
506458	20/10/2021	FUNCIONAL (mixta)	9 (Concedida S/D)	MAINCAL S.A.	201
506465	27/10/2021	TABARÉ (mixta)	16 (Concedida)	MOSCA HNOS. S.A.	192
506473	27/10/2021	LFL LACTOFREELINE (mixta)	29 (Concedida S/D)	Lactosan (Uruguay) S.A	34
506485	27/10/2021	DOLCE RENATA TIENDA DE SEGUNDA MANO (mixta)	25 (Concedida S/D)	Rosario Cuello	
506486	27/10/2021	D'ALENE (mixta)	3 (Concedida), 5 (Concedida) y 16 (Concedida)	D'ALENE S.A.	219
506487	27/10/2021	FAST & FURIOUS SPY RACERS	9 (Concedida), 16 (Concedida), 25 (Concedida), 28 (Concedida) y 41 (Concedida)	Universal City Studios LLC	94
506490	27/10/2021	OG	28 (Concedida S/D)	MAISON BATTAT INC.	201
506491	27/10/2021	OUR GENERATION	28 (Concedida S/D)	MAISON BATTAT INC.	201
506492	27/10/2021	SALUDABLEMENTE (mixta)	41 (Concedida)	ODALER S.A.	201
506500	20/10/2021	ETNA (mixta)	9 (Concedida S/D)	FABRICA NACIONAL DE ACUMULADORES ETNA S.A.	194
506505	20/10/2021	CABLETECH	6 (Concedida), 9 (Concedida), 35 (Concedida), 37 (Concedida) y 38 (Concedida)	CABLETECH CABOS LTDA.	163

N° Exp	Resolución	Marca	Clases	Titular	Ag.
506506	20/10/2021	CABLETECH (mixta)	6 (Concedida), 9 (Concedida), 35 (Concedida), 37 (Concedida) y 38 (Concedida)	CABLETECH CABOS LTDA.	163
506507	27/10/2021	MANGO (mixta)	25 (Concedida)	CONSOLIDATED ARTISTS B.V.	34
506508	27/10/2021	MNG (mixta)	25 (Concedida)	CONSOLIDATED ARTISTS B.V.	34
506513	20/10/2021	RAVLANDA	25 (Concedida)	TALERIO SA	
506516	20/10/2021	WANDA	12 (Concedida)	Christian Sosa; Ana Brun Bing y Mario sosa	
506517	20/10/2021	ELIGETUNUMERO	35 (Concedida)	TALERIO SA	
506518	20/10/2021	RS LA RED DE SERVICIOS (mixta)	35 (Concedida)	La Red de Servicios S.R.L.	201
506521	27/10/2021	MONONA	25 (Concedida) y 35 (Concedida)	Eleanne Bianchi Bongiovanni	212
506522	27/10/2021	HUMORISIMAS (mixta)	41 (Concedida)	Pablo Andres Atkinson Diana	
506523	27/10/2021	MIBICIOK.COM ASEGURAMOS TU BICICLETA (mixta)	36 (Concedida S/D)	MARTIN SOSA LUCAS-CALCRAFT	
506527	27/10/2021	BUONACERA	44 (Concedida)	ANNA ANELLA DE MASI PROFICE; PAULA SABRINA BOYADJI BUDUSSIAN y STEFANIE NICOLE BOYADJI BUDUSSIAN	
506531	27/10/2021	AVIÓN DE PAPEL	41 (Concedida S/D)	Emilio Raúl Santopietro Carella	181
506536	27/10/2021	OXIQ (mixta)	5 (Concedida S/D)	LIFENIR S.A.	18
506538	27/10/2021	DETERQ (mixta)	5 (Concedida)	LIFENIR S.A.	18
506539	27/10/2021	BIOQ (mixta)	5 (Concedida S/D)	LIFENIR S.A.	18
506540	27/10/2021	PHP - PERÓXIDO DE HIDRÓGENO POTENCIADO (mixta)	5 (Concedida S/D)	LIFENIR S.A.	18
506549	27/10/2021	FIND (mixta)	9 (Concedida S/D)	GUANGDONG OPPO MOBILE TELECOMMUNICATIONS CORP., LTD.	34
506564	20/10/2021	ASTROPAY (mixta)	36 (Concedida)	AP GLOBAL CORPORATION LLP	212
506565	20/10/2021	VM VIVIANA MÉNDEZ (mixta)	25 (Concedida S/D) y 35 (Concedida S/D)	Viviana Méndez	

N° Exp	Resolución	Marca	Clases	Titular	Ag.
506567	27/10/2021	FARMAFAST GRAMÓN BAGÓ	35 (Concedida) y 39 (Concedida)	Gramón Bagó de Uruguay S.A.	181
506568	20/10/2021	ÓPTICA CARRAU (mixta)	44 (Concedida)	Diego Carrau	
506570	27/10/2021	PHARMAFAST GRAMÓN BAGÓ	35 (Concedida) y 39 (Concedida)	Gramón Bagó de Uruguay S.A.	181
506571	27/10/2021	FARMACALL GRAMÓN BAGÓ	35 (Concedida) y 39 (Concedida)	Gramón Bagó de Uruguay S.A.	181
506572	27/10/2021	BESTEAM (mixta)	25 (Concedida)	FORTER SOCIEDAD ANONIMA	189
506573	27/10/2021	PHARMACALL GRAMÓN BAGÓ	35 (Concedida) y 39 (Concedida)	Gramón Bagó de Uruguay S.A.	181
506574	27/10/2021	QUICKFARMA GRAMÓN BAGÓ	35 (Concedida) y 39 (Concedida)	Gramón Bagó de Uruguay S.A.	181
506575	27/10/2021	QUICKPHARMA GRAMÓN BAGÓ	35 (Concedida) y 39 (Concedida)	Gramón Bagó de Uruguay S.A.	181
506577	27/10/2021	CUBICO	9 (Concedida S/D)	CORPORACION DE INDUSTRIAS PLASTICAS S.A.	234
506579	27/10/2021	EXPO BELLEZA URUGUAY (mixta)	41 (Concedida)	LLANES BENTANCOR MAURICIO ANDRES	220
506586	27/10/2021	DINOS	30 (Concedida S/D)	RIGO Trading S.A.	218
506588	27/10/2021	ELECTROBLOX (mixta)	9 (Concedida S/D)	ALSTOM TRANSPORT TECHNOLOGIES	165
506592	27/10/2021	TU BARCITO FRESH MARKET (mixta)	35 (Concedida) y 43 (Concedida)	SUPERMERCADOS DISCO DEL URUGUAY S.A.	165
506596	27/10/2021	CROPLEX	1 (Concedida S/D)	EuroChem Group AG	165
506597	27/10/2021	C.A. GOES (mixta)	25 (Concedida)	CLUB ATLETICO GOES	201
506599	27/10/2021	GOLDSUN	24 (Concedida S/D)	Importadora y Exportadora Gold Sun Ltda.	94
506600	27/10/2021	VILLAGE NUEVA LUNA	43 (Concedida)	EDABAN S.A.	201
506601	27/10/2021	SONOMA	25 (Concedida)	D'AGOSTO, MARIA GABRIELA	18
506603	27/10/2021	DOVIPSA	5 (Concedida S/D)	ViiV Healthcare Company	218
506604	27/10/2021	SMART DF (mixta)	35 (Concedida) y 39 (Concedida)	MARILEX S.A.	165
506605	27/10/2021	UDON (mixta)	43 (Concedida)	UDON FRANCHISING, S.L.	165
506607	27/10/2021	BEMALAN	5 (Concedida)	ZODIAC INTERNATIONAL CORPORATION	18

N° Exp	Resolución	Marca	Clases	Titular	Ag.
506608	27/10/2021	BEMPENAL	5 (Concedida)	ZODIAC INTERNATIONAL CORPORATION	18
506609	27/10/2021	PALBOFAS	5 (Concedida)	ZODIAC INTERNATIONAL CORPORATION	18
506610	27/10/2021	URUPLAST (mixta)	8 (Concedida), 16 (Concedida), 17 (Concedida), 19 (Concedida), 20 (Concedida), 21 (Concedida), 22 (Concedida), 24 (Concedida) y 27 (Concedida)	Geniloy S.A.	101
506611	27/10/2021	URUPLAST	8 (Concedida), 16 (Concedida), 17 (Concedida), 19 (Concedida), 22 (Concedida) y 27 (Concedida)	Geniloy S.A.	101
506612	27/10/2021	IERA. EDICIÓN DE FLORES & JARDINES (mixta)	16 (Concedida) y 41 (Concedida)	Scheck Capdepon, Irma	18
506614	27/10/2021	XENCHÁ (mixta)	30 (Concedida S/D) y 32 (Concedida S/D)	DISTRIBUIDORA DE VINOS Y LICORES S.A.S	34
506615	27/10/2021	MIL 976 (mixta)	32 (Concedida S/D)	DISTRIBUIDORA DE VINOS Y LICORES S.A.S	34
506616	27/10/2021	FINDER (mixta)	7 (Concedida S/D)	YIWU FINDER IMPORT & EXPORT CO., LTD.	34
506713	27/10/2021	DIBEÁ (mixta)	7 (Concedida S/D)	Suzhou Dibeá Electrical Technology Co., Ltd.	18
506714	27/10/2021	(figurativa)	35 (Concedida)	D' AGOSTO, MARIA GABRIELA	18
506716	27/10/2021	CONDESA (mixta)	30 (Concedida S/D)	Nutrovo S.A.	217
506719	27/10/2021	CLARO COMEDY (mixta)	38 (Concedida S/D) y 41 (Concedida)	CLARO S.A.	181

N° Exp	Resolución	Marca	Clases	Titular	Ag.
			S/D)		
506727	27/10/2021	INSYNC	1 (Concedida S/D)	Croda International Plc.	179
506728	27/10/2021	MAXIM (mixta)	35 (Concedida)	BERGAZYN, MAXIMILIANO	125
506801	27/10/2021	THEFORK	9 (Concedida S/D), 35 (Concedida S/D) y 38 (Concedida S/D)	LA FOURCHETTE SAS	136
506802	27/10/2021	(figurativa)	9 (Concedida S/D), 35 (Concedida S/D) y 38 (Concedida S/D)	LA FOURCHETTE SAS	136
506806	27/10/2021	MARMATU	35 (Concedida)	LECHA BATTO, SEBASTIAN EDUARDO	201
506807	27/10/2021	CLIC (mixta)	21 (Concedida S/D)	The Gillette Company LLC	212
506808	27/10/2021	LUCCASNETO	28 (Concedida)	SOLAR INMOBILIARIA S.R.L.	201
506810	27/10/2021	DON PEPE ORIGINAL (mixta)	29 (Concedida)	COOPERATIVA COLONIZADORA MULTIACTIVA FERNHEIM LIMITADA	201
506811	27/10/2021	CARNES CHACO (mixta)	29 (Concedida S/D)	COOPERATIVA COLONIZADORA MULTIACTIVA FERNHEIM LIMITADA	201
506815	27/10/2021	GEOCONCILIADOR	9 (Concedida) y 42 (Concedida)	FIRST DATA URUGUAY S.R.L.	201
506816	27/10/2021	ROJEM (mixta)	12 (Concedida S/D)	IMPORT. EXPORT. HILUBAS LTDA.	201
506817	27/10/2021	GEOITD	9 (Concedida) y 42 (Concedida)	FIRST DATA URUGUAY S.R.L.	201
506821	27/10/2021	GEPROMOTIONS	9 (Concedida) y 42 (Concedida)	FIRST DATA URUGUAY S.R.L.	201
506822	27/10/2021	GEOAPLICATIVO POS	9 (Concedida) y 42 (Concedida)	FIRST DATA URUGUAY S.R.L.	201
506824	27/10/2021	GEOMONITOR POS	9 (Concedida) y 42 (Concedida)	FIRST DATA URUGUAY S.R.L.	201
506825	27/10/2021	GEOSWITCH	9 (Concedida) y 42 (Concedida)	FIRST DATA URUGUAY S.R.L.	201

N° Exp	Resolución	Marca	Clases	Titular	Ag.
506826	27/10/2021	DURACT TAB	5 (Concedida)	SERVIMEDIC S.A.	144
506827	27/10/2021	GEOLOYALTY	9 (Concedida) y 42 (Concedida)	FIRST DATA URUGUAY S.R.L.	201

RESOLUCIONES DE FRASES PUBLICITARIAS, CONCEDIDAS

N° Exp	Resolución	Marca	Clases	Titular	Ag.
504562	13/10/2021	DISEÑO DE FORMULAS QUIMICAS APLICADAS A LA COSMETICA BY THE CHEMIST LOOK	3 (Concedida)	THE CHEMIST LOOK LLC	144
504787	06/10/2021	URUTRIGO FUERZA PANADERA (mixta)	31 (Concedida)	INSTITUTO NACIONAL DE INVESTIGACIÓN AGROPECUARIA (INIA)	34
506246	13/10/2021	BEAUTIFUL LIVES FOR ALL	35 (Concedida)	AVON PRODUCTS, INC.	194
506358	20/10/2021	VIDA EN EQUILIBRIO	29 (Concedida) y 30 (Concedida)	SUPERMERCADOS DISCO DEL URUGUAY S.A.	201
506366	20/10/2021	MUESTRA TU PASION	3 (Concedida S/D)	COLGATE-PALMOLIVE COMPANY	
506394	20/10/2021	TU DECIDES	39 (Concedida S/D)	AIR EUROPA LINEAS AEREAS, S.A.U.	144
506602	27/10/2021	REVIE, QUÍMICA NATURAL PARA TU CABELLO	3 (Concedida S/D)	GENOMMA LAB INTERNACIONAL, S.A.B. DE C.V.	245

RESOLUCIONES DE MARCAS, DESESTIMADAS

N° Exp	Resolución	Marca	Clases	Titular	Ag.
481732	15/10/2021	INTER SPORT (mixta)	25 (Denegada) y 35 (Denegada)	DANIEL ANGEL ARIAS	201
483098	15/10/2021	(figurativa)	30 (Denegada S/D)	RIGO TRADING S.A.	176
483099	25/10/2021	(figurativa)	30 (Denegada S/D)	RIGO TRADING S.A.	176
483100	25/10/2021	(figurativa)	30 (Denegada S/D)	RIGO Trading S.A.	176
483101	25/10/2021	(figurativa)	30 (Denegada S/D)	RIGO TRADING S.A.	176
483102	25/10/2021	(figurativa)	30 (Denegada S/D)	RIGO Trading S.A.	176
483306	25/10/2021	(tridimensional)	30 (Denegada S/D)	RiGO Trading S.A.	205
483308	25/10/2021	(tridimensional)	30 (Denegada S/D)	RiGO Trading S.A.	205

N° Exp	Resolución	Marca	Clases	Titular	Ag.
483311	25/10/2021	(tridimensional)	30 (Denegada S/D)	RiGO Trading S.A.	205
483313	25/10/2021	(tridimensional)	30 (Denegada S/D)	RiGO Trading S.A.	205
483318	25/10/2021	(tridimensional)	30 (Denegada S/D)	RiGO Trading S.A.	205
484440	15/10/2021	SUPER CAMPEONES	28 (Denegada)	PEPEGANGA SOCIEDAD ANONIMA	189
485379	15/10/2021	(tridimensional)	18 (Denegada) y 21 (Denegada)	FAMET LTDA.	144
487501	15/10/2021	STIFF UPPER LIP	3 (Denegada S/D)	Younique, LLC	34
487640	15/10/2021	TEQUILA QUEEN	9 (Denegada S/D) y 28 (Denegada S/D)	adp Gauselmann GmbH	34
489535	15/10/2021	ECO - DUAL	11 (Denegada)	CAMPER LTDA	25
491244	25/10/2021	CELESTE	29 (Denegada)	FRIGORIFICO CENTENARIO S.A.	179
491245	25/10/2021	LINEA FIT	29 (Denegada)	FRIGORIFICO CENTENARIO S.A.	179
491246	25/10/2021	LINEA CELESTE	29 (Denegada)	FRIGORIFICO CENTENARIO S.A.	179
491299	25/10/2021	MAXITYL BIOGÉNESIS BAGÓ (mixta)	5 (Denegada S/D)	BIOGÉNESIS BAGÓ S.A.	34
497214	15/10/2021	STRAWBERRY (mixta)	18 (Denegada) y 35 (Denegada S/D)	APIO SRL	34

RESOLUCIONES DE MARCAS, DESESTIMADAS (Art. 92, D. 34/999)

N° Exp	Resolución	Marca	Clases	Titular	Ag.
504958	13/10/2021	TINY HOUSE	12 (Denegada)	gustavo gonzalez y Joan Sorrondegui	
506456	20/10/2021	DRAKKAR FIT (mixta)	25 (Denegada)	carina rodriguez	

RESOLUCIONES DE RENOVACIONES, DESESTIMADAS (Art. 92, D. 34/999)

N° Exp	Resolución	Marca	Clases	Titular	Ag.
401404	07/10/2021	(figurativa)	34 (Denegada)	NOBLEZA PICCARDO S.A.I.C. Y F.	20

RESOLUCIONES DE MARCAS, DESISTIDAS (Art. 90, D. 34/999)

N° Exp	Resolución	Marca	Clases	Titular	Ag.
506075	06/10/2021	CARNICERIA TRADICIONAL ESPECIALIZADA CARNICERIA TRADICIONAL (mixta)	16 (Desistida), 29 (Desistida), 30 (Desistida) y 35 (Desistida)	UNION DE VENDEDORES DE CARNE	163
506076	06/10/2021	CARNICERIA TRADICIONAL ESPECIALIZADA (mixta)	16 (Desistida), 29 (Desistida), 30 (Desistida) y 35 (Desistida)	UNION DE VENDEDORES DE CARNE	163
506119	06/10/2021	IT·BLUE	9 (Desistida)	SHENZHEN BLUE FAMILY TECHNOLOGY CO.TTD	144
506515	27/10/2021	MARTON	25 (Desistida)	TALERIO SA	

RESOLUCIONES DE MARCAS, DESISTIDAS (Art. 92, D. 34/999)

N° Exp	Resolución	Marca	Clases	Titular	Ag.
500072	20/10/2021	(figurativa)	25 (Desistida S/D)	lucia gonzalez aguirre zabala	
502749	27/10/2021	ENCANTO (mixta)	30 (Desistida S/D), 31 (Desistida S/D), 35 (Desistida S/D) y 38 (Desistida S/D)	Germán Peri	
503163	27/10/2021	GROWBARATO.NET (mixta)	35 (Desistida S/D)	GROWBARATO DISTRIBUIDORES S.L.	28
504278	27/10/2021	DTYT360	39 (Desistida)	Gustavo Welker	172

RESOLUCIONES DE MARCAS, MODIFICADAS

N° Exp	Resolución	Marca	Clases	Notas	Ag.
449559	25/10/2021	(tridimensional) / CROCS, INC.	25 (Concedida S/D)		212
498693	20/10/2021	YARABASA (mixta) / Yara International ASA	1 (Concedida S/D)		201
504879	04/10/2021	LOUIS VUITTON PARIS (mixta) /	18 (Concedida S/D)		245

N° Exp	Resolución	Marca	Clases	Notas	Ag.
		LOUIS VUITTON MALLETTIER			

RESOLUCIONES DE MARCAS, ANULADAS

N° Exp	Resolución	Marca	Clases	Notas	Ag.
403477	15/10/2021	BOOM BOX (mixta)	9 (Anulada) y 41 (Anulada)	THE CARTOON NETWORK, INC.	180
433594	15/10/2021	SHARK NET (mixta)	9 (Anulada)	RICARDO MARTIN PINTO	212
440273	25/10/2021	DOLPHIN	7 (Anulada)	JORGE ROBERTO HOWARD	104

RESOLUCIONES DE RENOVACIONES, MODIFICADAS

N° Exp	Resolución	Marca	Clases	Notas	Ag.
481824	18/10/2021	THERMOS / THERMOS LLC.	17 (Pendiente S/D) y 21 (Concedida S/D)		144
491150	18/10/2021	SILK CUT / BRITISH AMERICAN TOBACCO (BRANDS) LIMITED	34 (Concedida S/D)		194

RESOLUCIONES DE RENOVACIONES, CONCEDIDAS

N° Exp	Resolución	Denominación	Clases	Titular	Vigencia	Ag.
481891	20/10/2021	AVON	21 (S/D)	AVON PRODUCTS, INC.	07/01/2017	194
482064	20/10/2021	PLURONIC	1 (S/D)	BASF SE	05/06/2017	194
483836	28/10/2021	TEMPERIL	5 (S/D)	SZABO S.A	15/05/2017	18
484264	15/10/2021	(figurativa)	1, 3 y 30	TAKSAGO KORYO KOGYO KABUSHIKI KAISHA (COMERCIANDO TAMBIEN COMO TAKASAGO INTERNATIONAL CORPORATION)	18/09/2017	194
485087	20/10/2021	(figurativa)	3	TOMMY HILFIGER LICENSING LLC	02/07/2017	194
486977	20/10/2021	(figurativa)	9 (S/D)	TOMMY HILFIGER LICENSING LLC	01/09/2017	194

N° Exp	Resolución	Denominación	Clases	Titular	Vigencia	Ag.
487140	20/10/2021	GABRIEL BOUDIER DIJON (mixta)	33 (S/D)	ETABLISSEMENTS GABRIEL BOUDIER	01/09/2017	194
488909	06/10/2021	AGA (mixta)	1 (S/D), 4 (S/D), 5 (S/D), 9 (S/D) y 11 (S/D)	AGA AKTIEBOLAG	07/11/2017	192
492234	20/10/2021	AGC (mixta)	1 (S/D), 2 (S/D), 3 (S/D), 7 (S/D), 9 (S/D), 11 (S/D), 12 (S/D), 17 (S/D), 19 (S/D), 20 (S/D), 21 (S/D), 37 (S/D) y 42 (S/D)	AGC Inc.	09/05/2018	94
492757	20/10/2021	HANES	25 (S/D)	HBI BRANDED APPAREL LIMITED, INC	06/09/2018	136
492773	20/10/2021	SPECIAL TOURS CONDOR VACACIONES M GROUP (mixta)	16	Mayorista de Viajes, S.A.	24/04/2018	216
492839	06/10/2021	43 CUARENTA Y TRES (mixta)	33 (S/D)	DZ LICORES, S.L.U.	17/03/2018	181
493149	21/10/2021	SUKEST	32	SUKEST INDUSTRIA DE ALIMENTOS E FARMA LIMITADA	26/03/2018	34
493400	21/10/2021	DEQUADIN (mixta)	5 (S/D)	ASPEN GLOBAL INCORPORATED	22/07/2018	201
493423	21/10/2021	SEDAL (mixta)	3 (S/D)	Unilever IP Holdings B.V.	16/06/2018	136
493498	21/10/2021	LA BARRA	33	AGROLAND S.A.	22/08/2018	216
493633	21/10/2021	POSTOBON	32 (S/D)	POSTOBON S.A.	24/06/2018	181
493834	21/10/2021	AQUOS	9 (S/D)	SHARP KABUSHIKI KAISHA, TAMBIEN COMERCIANDO COMO SHARP CORPORATION	17/06/2018	144
493920	21/10/2021	DENAVIR (mixta)	5 (S/D)	GSK Consumer Healthcare SARL	16/10/2018	216
493960	06/10/2021	C (mixta)	29 (S/D), 30 (S/D) y 31 (S/D)	COMPANIA OLEAGINOSA URUGUAYA S.A.	06/06/2018	144
494045	21/10/2021	CUBANA (mixta)	39	CUBANA DE AVIACION S.A.	06/05/2018	34
494284	21/10/2021	HARAS CUATRO PIEDRAS	35, 43 y 44	PABLO SALOMONE RODRIGUEZ	29/04/2018	18

N° Exp	Resolución	Denominación	Clases	Titular	Vigencia	Ag.
		PROGRESO - URUGUAY (mixta)				
494385	14/10/2021	JUTRIL	5	ZODIAC INTERNATIONAL CO.	27/06/2018	18
494386	14/10/2021	TINOMUK	5 (S/D)	ZODIAC INTERNATIONAL CO.	27/06/2018	18
494494	14/10/2021	HIPOFAMINA	5 (S/D)	LABORATORIOS DISPERT S.A.	25/03/2018	201
494495	14/10/2021	CLOROCILINA	5 (S/D)	LABORATORIOS DISPERT S.A.	25/03/2018	201
494496	14/10/2021	VITEX	5 (S/D)	LABORATORIOS DISPERT S.A.	25/03/2018	201
494497	14/10/2021	LUTANDRONE	5 (S/D)	LABORATORIOS DISPERT S.A.	25/03/2018	201
494524	14/10/2021	KISS ME	16 y 28	SAGRIN SOCIEDAD ANONIMA	07/05/2018	189
494554	14/10/2021	TERRAZA DEL MAR	43	ERNESTO MERZARIO SANTOS	02/07/2018	34
494573	14/10/2021	1932 PROTECCION ACTIVA (mixta)	37 y 39	PROSEGUR COMPAÑIA DE SEGURIDAD S.A.	06/05/2018	144
494603	21/10/2021	(figurativa)	18 (S/D)	HEAD TECHNOLOGY GMBH	15/05/2018	136
494607	21/10/2021	CAMARO	12 (S/D)	GENERAL MOTORS LLC	22/05/2018	136
494637	14/10/2021	IB INTERBARGE (mixta)	39 (S/D)	INTERBARGE S.A.	05/06/2018	144
494797	14/10/2021	DEVOTO (mixta)	35, 36, 37, 38, 39, 40, 41, 42, 43, 44 y 45	DEVOTO HNOS. S.A.	12/05/2018	101
494805	14/10/2021	STRAND	7, 9, 11, 37 y 42	STRAND S.A.	14/05/2018	101
494818	14/10/2021	OMNILIFE KENYAN	5 y 32	GRUPO OMNILIFE S.A. DE C.V.	12/05/2018	156
494837	25/10/2021	BELLOTA (mixta)	9 (S/D)	BELLOTA HERRAMIENTAS, S.L.	16/06/2018	144
494854	15/10/2021	CRYOVAC	7 (S/D)	CRYOVAC, INC.	05/05/2018	34
494889	15/10/2021	SAYERLACK (mixta)	2 (S/D)	RENNER SAYERLACK S.A.	23/06/2018	34
494896	15/10/2021	ENDEAVOUR (mixta)	9	INTCOMEX DE LAS AMERICAS, S.A.	10/07/2018	34
494927	15/10/2021	BIOGENESIS BAGÓ	44	BIOGÉNESIS BAGÓ S.A.	11/07/2018	34
495041	15/10/2021	LAUREL	25	LAUREL FASHION PTE LTD	06/07/2018	242
495177	21/10/2021	BRONAX	5 (S/D)	Mega Labs S.A.	29/07/2018	144
495254	15/10/2021	LACTO - PURGA	5	HYPERA S.A.	05/10/2018	34
495335	21/10/2021	CAUSAMOL	5	SZABO S.A.	30/06/2018	18
495556	19/10/2021	SIBONEX (mixta)	36	SEGUROS SURA S.A.	08/05/2018	218
495697	31/08/2021	(figurativa)	30	HERBA RICEMILLS, S.L.U.	02/07/2018	144

N° Exp	Resolución	Denominación	Clases	Titular	Vigencia	Ag.
495781	19/10/2021	ANSWER SEGURO ON-LINE	36 (S/D)	SEGUROS SURA S.A.	14/10/2018	218
496201	04/10/2021	J & M	25	COMPAÑIA INDUSTRIAL DE TABACOS MONTE-PAZ	02/07/2018	18
496203	04/10/2021	J & M	10	COMPAÑIA INDUSTRIAL DE TABACOS MONTE-PAZ	02/07/2018	18
496204	04/10/2021	VISCOCRETE	1 (S/D)	SIKA AG.	05/12/2018	201
496205	04/10/2021	J & M	24	COMPAÑIA INDUSTRIAL DE TABACOS MONTE-PAZ	02/07/2018	18
496207	04/10/2021	COXYLAN OFTENNO	5	SOPHIA HOLDINGS S.A. DE C.V.	23/12/2018	34
496208	04/10/2021	J & M	9	COMPAÑIA INDUSTRIAL DE TABACOS MONTE-PAZ	02/07/2018	18
496209	04/10/2021	J & M	18	COMPAÑIA INDUSTRIAL DE TABACOS MONTE-PAZ	02/07/2018	18
496211	04/10/2021	AVAXIM	5 (S/D)	SANOFI PASTEUR	23/06/2018	165
496214	04/10/2021	EPO CEM	19	SIKA AG.	24/08/2018	201
496216	04/10/2021	SIKA PISO	19	SIKA AG.	16/10/2018	201
496228	04/10/2021	MILACRON	9 (S/D)	MILACRON LLC.	24/08/2018	144
496230	04/10/2021	DUTCH MASTERS	34 (S/D)	Max Rohr, Inc.	07/08/2018	194
496233	04/10/2021	CONDILIST	30	CAFÉS LA VIRGINIA S.A.	02/07/2018	105
496234	04/10/2021	PIERLANT	33	Les Grands Chais De France S.A.S	10/08/2018	194
496236	04/10/2021	MAXIM	34 (S/D)	REEMTSMA CIGARETTENFABRIKEN GmbH	22/07/2018	136
496239	04/10/2021	TERSUAVE	2	DISAL S.A.	29/07/2018	179
496243	06/10/2021	EFE-20	5	SPEFAR S.A.	19/08/2018	144
496248	06/10/2021	CROQUETERIAS (mixta)	3	CANNON S.A	27/06/2018	104
496249	06/10/2021	QSC	9	QSC, LLC.	27/06/2018	136
496260	07/10/2021	AMOR POR EL CHOCOLATE	30	Panificadora Bimbo del Uruguay S.A.	09/07/2018	
496267	07/10/2021	TRUXA	5	ZODIAC INTERNATIONAL CORPORATION	16/10/2018	18
496268	07/10/2021	CLINFOL	5	ZODIAC INTERNATIONAL	29/07/2018	18

N° Exp	Resolución	Denominación	Clases	Titular	Vigencia	Ag.
				CORPORATION		
496269	07/10/2021	SUPRACAM	5 (S/D)	ZODIAC INTERNATIONAL CORPORATION	13/08/2018	18
496270	07/10/2021	PEMEKER	5	ZODIAC INTERNATIONAL CORPORATION	30/09/2018	18
496271	07/10/2021	BUNNYPEOPLE	28	INTEL CORPORATION	08/07/2018	18
496272	07/10/2021	OSCAR DE LA RENTA	3 (S/D)	OSCAR DE LA RENTA LLC	06/09/2018	18
496274	07/10/2021	LA PUEBLA	37 y 44	HECTOR MARIANO STAGNARI MOISE	04/07/2018	201
496275	07/10/2021	(figurativa)	5	SAN FAUSTO S.A.	06/07/2018	201
496277	07/10/2021	WWW.CONSORCIO.COM.UY	38	CONSORCIO DEL URUGUAY S.A.	02/07/2018	201
496278	07/10/2021	(figurativa)	1 y 3	SAN FAUSTO S.A.	06/07/2018	201
496279	07/10/2021	BETACAM SP (mixta)	9	SONY CORPORATION	06/07/2018	201
496280	07/10/2021	INDERINA	5 (S/D)	ASTRAZENECA UK LIMITED	08/12/2018	201
496281	07/10/2021	INDERETICO	5 (S/D)	ASTRAZENECA UK LIMITED	08/12/2018	201
496282	07/10/2021	TASKALFA	9 (S/D)	KYOCERA DOCUMENT SOLUTIONS INC.	17/07/2018	201
496283	07/10/2021	AMOR CARIOCA	30 (S/D)	NEUGEBAUER ALIMENTOS S.A.	16/10/2018	201
496284	07/10/2021	(figurativa)	19 y 37	XELLA DEUTSCHLAND GMBH	02/07/2018	201
496285	07/10/2021	HEBEL	19 y 37	XELLA DEUTSCHLAND GMBH	08/07/2018	201
496286	07/10/2021	YTONG (mixta)	19	XELLA DEUTSCHLAND GMBH	29/07/2018	201
496287	08/10/2021	LA MORENITA	34	J.G. PADILLA Y CIA. S.A.	02/07/2018	105
496289	08/10/2021	LA MAREA	42	OSAN S.A.	27/06/2018	165
496290	08/10/2021	VACHERON CONSTANTIN GENEVE (mixta)	14	RICHEMONT INTERNATIONAL S.A.	28/06/2018	165
496292	08/10/2021	L.A. GEAR	18 y 25	L.A. GEAR, INC.	05/07/2018	18
496293	08/10/2021	TERRA NOVA (mixta)	33 (S/D)	FERRER MIRANDA, S.L	16/07/2018	144
496296	08/10/2021	STAMARIL	5 (S/D)	INSTITUT PASTEUR	27/06/2018	165
496299	08/10/2021	AGILITY	9 (S/D), 35 (S/D), 36 (S/D), 37 (S/D),	Agility Public Warehousing Company (KSC) Public	31/01/2018	34

N° Exp	Resolución	Denominación	Clases	Titular	Vigencia	Ag.
			39 (S/D) y 42 (S/D)			
496300	08/10/2021	BIC (mixta)	3	BIC URUGUAY S.A.	03/08/2018	212
496305	08/10/2021	TOP RURAL (mixta)	43 (S/D)	HOMEAWAY SPAIN S.L.	27/06/2018	34
496306	08/10/2021	RALLY	3 (S/D)	ONFACTOR HOLDINGS LTD.	26/02/2018	34
496307	08/10/2021	(figurativa)	9 (S/D), 35 (S/D), 36 (S/D), 37 (S/D), 39 (S/D) y 42 (S/D)	Agility Public Warehousing Company (KSC) Public	31/01/2018	34
496308	08/10/2021	READY (mixta)	3	SAGRIN S.A.	03/07/2018	189
496313	08/10/2021	COMPUTRABAJO	35 (S/D)	DGNET LTD.	25/07/2018	218
496317	08/10/2021	DOLO-NEUROBION	5	P&G Health Germany GmbH	17/06/2018	212
496318	08/10/2021	PENNSYLVANIA (mixta)	19 (S/D)	ASFALKOTE PENNSYLVANIA S.A.	22/07/2018	129
496322	13/10/2021	FRESHEN- UP	30	Intercontinental Great Brands LLC	14/08/2018	194
496323	13/10/2021	COUNTRY INN & SUITES BY CARLSON (mixta)	43	COUNTRY INN & SUITES BY RADISSON, INC.	17/09/2018	136
496325	13/10/2021	CANTON CHINO (mixta)	43	GRAN CANTON CHINO LTDA.	09/09/2018	18
496326	13/10/2021	EL LIBRO DE LOS DESCUENTOS DE EL PAIS (mixta)	16, 35 y 41	EL PAIS S.A.	22/07/2018	18
496328	13/10/2021	(figurativa)	31	BELTRAME & CIA	28/06/2018	165
496333	13/10/2021	PRETIO	29 (S/D)	KABUSHIKI KAISHA YAKULT HONSHA	30/09/2018	144
496335	13/10/2021	SINSAGUAY ROSENBUSCH	5	LABORATORIOS ROSENBUSCH S.A.	19/07/2018	219
496337	13/10/2021	LEVANELMIN	5	LABORATORIOS ROSENBUSCH S.A.	19/07/2018	219
496339	15/10/2021	CONDROMIN	5	GRAMÓN BAGÓ DE URUGUAY S.A.	02/07/2018	181
496340	15/10/2021	CONDROXAN	5	GRAMÓN BAGÓ DE URUGUAY S.A.	02/07/2018	181
496341	15/10/2021	CONDROXAMIN	5	GRAMÓN BAGÓ DE URUGUAY S.A.	02/07/2018	181
496342	15/10/2021	CONDROX	5	GRAMÓN BAGÓ DE URUGUAY S.A.	02/07/2018	181
496343	19/10/2021	GLUCOXAN	5	GRAMÓN BAGÓ DE URUGUAY S.A.	02/07/2018	181
496344	19/10/2021	CONDROSAMINA	5	GRAMÓN BAGÓ DE URUGUAY S.A.	02/07/2018	
496345	19/10/2021	VODKA KIROV (mixta)	33 (S/D)	GEANT ARGENTINA S.A.	03/07/2018	34
496346	19/10/2021	VICTOR HUGO (mixta)	18 y 25	WILDE CORPORATION S/A	13/07/2018	34

N° Exp	Resolución	Denominación	Clases	Titular	Vigencia	Ag.
496348	19/10/2021	OLD NAVY (mixta)	18, 25 y 35	OLD NAVY (ITM) INC.	10/08/2018	194
496349	19/10/2021	ARRAY	10 (S/D)	Johnson & Johnson Surgical Vision, Inc.	02/07/2018	194
496351	19/10/2021	SEALY (mixta)	24 y 35	SEALY TECHNOLOGY, LLC	26/03/2018	189
496352	19/10/2021	LIZ CLAIBORNE	3	LIZ CLAIBORNE, INC.	07/07/2018	201
496353	19/10/2021	BOUQUET DE ANECOOP BOUQUET OF ANECOOP	31	ANECOOP, S. COOP.	02/07/2018	201
496354	19/10/2021	ANECOOP (mixta)	31	ANECOOP, S. COOP.	02/07/2018	201
496355	19/10/2021	BOUQUET ANECOOP (mixta)	31	ANECOOP, S. COOP.	02/07/2018	201
496356	19/10/2021	DUOTRAV	5 (S/D)	NOVARTIS AG	09/07/2018	201
496357	19/10/2021	LAMISIL	5 (S/D)	NOVARTIS AG COMERCIANDO TAMBIÉN COMO (NOVARTIS SA) (NOVARTIS INC.)	25/07/2018	201
496358	19/10/2021	SIRDALUD	5 (S/D)	NOVARTIS AG comerciando también como (Novartis SA) (Novartis INC.)	13/07/2018	201
496359	19/10/2021	PIOTIMOL DVD	5	LABORATORIOS CAILLON & HAMONET S.A.C.I.	10/07/2018	201
496360	19/10/2021	DUNA	12	SEVEL URUGUAY S.A.	13/07/2018	201
496361	19/10/2021	PANDA	12	SEVEL URUGUAY S.A.	11/07/2018	201
496362	20/10/2021	PLACITEN	5	LABORATORIOS DISPERT S.A.	13/07/2018	201
496363	20/10/2021	TRICINA	5	LABORATORIOS DISPERT S.A.	25/07/2018	201
496364	20/10/2021	SANTONJA	16 y 18	RAFAEL ANTONIO SANTONJA GOMEZ	13/07/2018	201
496365	20/10/2021	THE CAT RENTAL STORE (mixta)	37 (S/D)	CATERPILLAR INC.	09/09/2018	94
496366	20/10/2021	KACHITO (mixta)	33 (S/D)	A. LOPEZ & CIA. S.A.	13/07/2018	201
496367	20/10/2021	SI PIENSA EN VIAJAR, PIENSE EN JETMAR	39	JETMAR VIAJES S.A.	25/07/2018	201
496368	20/10/2021	TRF (mixta)	18 (S/D) y 25 (S/D)	INDUSTRIA DE DISEÑO TEXTIL S.A. (INDITEX S.A.)	21/07/2018	201
496370	20/10/2021	LEON JIMENES	34	LA AURORA, S.A.	08/07/2018	190
496371	20/10/2021	LA MORENITA	10, 16, 29, 31, 32 y 33	J. G. PADILLA Y CIA. S.A.	08/07/2018	105

N° Exp	Resolución	Denominación	Clases	Titular	Vigencia	Ag.
496372	20/10/2021	HIDROLENT	1 (S/D) y 9 (S/D)	Daniela María GARESE RAFFO	06/09/2018	94
496376	20/10/2021	TERRITORY PLANNER	9 y 35	UNITED PARCEL SERVICE OF AMERICA, INC.	03/01/2018	194
496378	20/10/2021	FIDEICOMISO TRANSPORTE (mixta)	35, 36 y 39	CORPORACION NACIONAL PARA EL DESARROLLO	30/06/2018	18
496379	20/10/2021	LENTAX (mixta)	7 (S/D)	LENTAX S.A.	02/07/2018	101
496382	20/10/2021	BARRACA GONZALEZ LAMELA (mixta)	31	RIDANEL S.A.	02/07/2018	34
496397	22/10/2021	MERCERÍA LA NUEVA SORPRESA MÁS JOVEN (mixta)	35	ENRIQUE JUAN MARASHLIAN KAITAZOFF	23/07/2018	192
496427	04/10/2021	KODACHROME	1 (S/D)	KODAK AMERICAS, LTD.	30/06/2018	165
496461	04/10/2021	MOBILOIL (mixta)	4 (S/D)	EXXON MOBIL CORPORATION	06/09/2018	136
496483	22/10/2021	PLUCKY	29 (S/D) y 30 (S/D)	Panificadora Bimbo del Uruguay S.A.	22/07/2018	
496499	04/10/2021	MARTINAIR (mixta)	39 (S/D)	MARTINAIR HOLLAND N.V.	16/10/2018	201
496500	04/10/2021	VIRBAMEC	5	VIRBAC S.A.	13/10/2018	201
496527	19/10/2021	ASPIRINA (mixta)	5	Bayer Intellectual Property GmbH	14/08/2018	218
496533	22/10/2021	VENTOXYPLUS	5	LABORATORIOS HAYMANN S.A.	06/07/2018	144
496539	04/10/2021	AIRWICK	5	RECKITT & COLMAN (OVERSEAS) HYGIENE HOME LIMITED	06/07/2018	165
496555	04/10/2021	UFA (mixta)	35 (S/D), 38 (S/D), 41 (S/D) y 42 (S/D)	UFA FILM UND FERNSEH GMBH	11/07/2018	165
496556	04/10/2021	UFA (mixta)	1 (S/D), 9 (S/D) y 16 (S/D)	UFA FILM UND FERNSEH GMBH	11/07/2018	165
496566	12/10/2021	95/24	35 (S/D)	ASESORIA FERRETERA S. DE R.L. DE C.V.	13/06/2018	144
496583	04/10/2021	MR. PEANUT (mixta)	29	Hormel Foods Corporation	22/07/2018	194
496587	04/10/2021	BALTO - MÁS SANO MÁS FUERTE (mixta)	31	METRIVE SOCIEDAD ANONIMA	02/10/2018	189
496590	04/10/2021	CARTE D'OR (mixta)	30 (S/D)	UNILEVER IP HOLDINGS B.V.	17/09/2018	136
496593	22/10/2021	CON PERLAS MULTIACCION (mixta)	3 (S/D)	Unilever IP Holdings B.V.	10/10/2018	136

N° Exp	Resolución	Denominación	Clases	Titular	Vigencia	Ag.
496595	04/10/2021	REGAL (mixta)	34 (S/D)	IMPERIAL TOBACCO LIMITED	06/10/2018	136
496657	22/10/2021	BLUE STAR	23 (S/D)	MEDEA S.A.	22/07/2018	201
496668	22/10/2021	BIOTHERM	5 (S/D)	BIOTHERM	30/09/2018	144
496673	04/10/2021	Ó OUI (mixta)	3 (S/D)	L'OREAL	04/09/2018	144
496675	22/10/2021	C&W	38	CABLE AND WIRELESS PLC	24/06/2018	217
496686	04/10/2021	BROGAS (mixta)	11	LEONARDO JAVIER BRODSKY	28/08/2018	219
496711	22/10/2021	FARMACO	3 (S/D)	LA FARMACO ARGENTINA I.C.S.A.	22/07/2018	194
496731	07/10/2021	DUALETTE (mixta)	16	CMPC TISSUE S.A.	22/07/2018	205
496740	01/10/2021	L'AIR LIQUIDE (mixta)	1, 6, 9, 39, 42 (S/D) y 44 (S/D)	L'Air Liquide, Société Anonyme pour l'Etude et l'Exploitation des Procédés Georges Claude	13/10/2018	194
496745	01/10/2021	VEGLIA BORLETTI	9 (S/D), 12 (S/D) y 14 (S/D)	MAGNETI MARELLI S.P.A	14/07/2018	34
496747	01/10/2021	(figurativa)	26	TAEWON NEEDLE LTD.	25/07/2018	194
496748	01/10/2021	IMPETU PUBLICIDAD	35 (S/D) y 38 (S/D)	DENA S.A.	30/09/2018	94
496749	01/10/2021	BIOCITRA	5 (S/D)	TEVA URUGUAY S.A.	26/08/2018	18
496753	01/10/2021	SABELCORT INDUSTRIA METALURGICA (mixta)	6 (S/D), 20 (S/D) y 21 (S/D)	JOAQUIN SABELLA	16/07/2018	219
496754	01/10/2021	TOTO	18	SANARY S.A.	16/10/2018	212
496760	01/10/2021	THRIFTY (mixta)	39 (S/D)	THRIFTY RENT-A-CAR SYSTEM, LLC	05/10/2018	144
496761	01/10/2021	TECFIL	7 y 35	SOFAPE FABRICANTE DE FILTROS LTDA.	16/10/2018	34
496762	01/10/2021	AMIXEN	5 (S/D)	TEVA URUGUAY S.A.	03/08/2018	18
496764	05/10/2021	POLYCITRA	5 (S/D)	TEVA URUGUAY S.A.	14/08/2018	18
496765	22/10/2021	ASICOT	5 (S/D)	LABORATORIO CHILE SOCIEDAD ANONIMA	18/08/2018	194
496766	01/10/2021	BELMONT HOUSE (mixta)	43	BELMONT MANAGEMENT LIMITED	15/07/2018	201
496767	22/10/2021	CORTIPREX	5	LABORATORIO CHILE SOCIEDAD ANONIMA	29/07/2018	194
496772	05/10/2021	NICKELODEON EL TIGRE THE	9, 16, 18, 25, 28, 38	VIACOM INTERNATIONAL INC.	01/08/2018	194

N° Exp	Resolución	Denominación	Clases	Titular	Vigencia	Ag.
		ADVENTURES OF MANNY RIVERA	y 41			
496773	05/10/2021	CANDIE'S	16 (S/D), 18 (S/D) y 25 (S/D)	Iconix Latin America LLC	04/08/2018	194
496776	05/10/2021	DIENTE FELIZ	30 (S/D) y 41 (S/D)	AKTION ZAHNFREUNDLICH	10/08/2018	194
496788	06/10/2021	ESENCIA URUGUAY	35	ESTRELLA MARÍA BAÑA FIGUEIRA	01/08/2018	
496791	22/10/2021	ACTIVEVILLE	5 (S/D)	Novo Nordisk Health Care AG	14/10/2018	181
496792	05/10/2021	GRACE (mixta)	29, 30 y 32	GRACE FOODS LIMITED	17/09/2018	181
496798	05/10/2021	GARDEL	33	ESTABLECIMIENTO JUANICO S.A.	04/08/2018	201
496799	05/10/2021	METFORMAX	5	EUROFARMA URUGUAY S.A.	04/08/2018	201
496802	05/10/2021	EXCELENTIA	3	LABORATORIOS EXCELENTIA S.A.	27/05/2018	192
496803	05/10/2021	EXCELENTIA	5	LABORATORIOS EXCELENTIA S.A.	27/05/2018	192
496804	05/10/2021	EXPECTOSAN	5	LABORATORIOS EXCELENTIA S.A.	27/05/2018	192
496805	05/10/2021	BETTER HOMES AND GARDENS	16	MEREDITH CORPORATION	29/07/2018	192
496806	06/10/2021	SRAM RED	12 y 25	SRAM, LLC	17/07/2018	136
496807	06/10/2021	ISOTECNICA	6, 19 y 37	JÖRG PAUL A. THOMSEN	16/10/2018	192
496808	06/10/2021	CALVIN KLEIN (mixta)	8, 20, 21, 26, 27 y 35	CALVIN KLEIN TRADEMARK TRUST	16/07/2018	136
496809	05/10/2021	RANDSTAD (mixta)	35 (S/D)	RANDSTAD HOLDING NV	16/10/2018	165
496811	05/10/2021	KRAFT VIVIR MEJOR (mixta)	16 (S/D) y 35 (S/D)	KRAFT FOODS GROUP BRANDS LLC	06/05/2018	194
496812	05/10/2021	LABORATORIO ELSUD (mixta)	3, 5, 10 y 35	ELSUD S.A.	05/08/2018	201
496813	06/10/2021	CUOREX-20	5	EUROFARMA URUGUAY S.A.	05/08/2018	201
496814	06/10/2021	THOMPSON'S WATER SEAL (mixta)	1 y 2	SWIMC LLC	27/07/2018	201
496815	05/10/2021	CORDIAX-20	5	EUROFARMA URUGUAY S.A.	05/08/2018	201
496817	06/10/2021	IPUSA (mixta)	16	INDUSTRIA PAPELERA URUGUAYA S.A.- IPUSA	16/10/2018	221
496818	05/10/2021	KONE (mixta)	7 (S/D), 9 y 37	KONE CORPORATION	04/08/2018	201
496819	06/10/2021	ED, EDD N EDDY	9, 16, 25 y 28	THE CARTOON NETWORK , INC.	04/08/2018	201
496820	06/10/2021	CLIARVAS	5	SAN FAUSTO S.A.	25/07/2018	201
496821	06/10/2021	(figurativa)	33 (S/D)	SENFOR S.A.	04/08/2018	201
496822	05/10/2021	BOM PORT (mixta)	35 y 39	BOM-PORT S.A.	05/08/2018	118

N° Exp	Resolución	Denominación	Clases	Titular	Vigencia	Ag.
496828	05/10/2021	OM (mixta)	29 y 30	PEPSICO, INC.	25/07/2018	201
496829	06/10/2021	GINSTAR	5	SAN FAUSTO S.A.	25/07/2018	201
496830	06/10/2021	DIGENORFLAT	5	SAN FAUSTO S.A.	25/07/2018	201
496831	06/10/2021	CLONALGIN	5	SAN FAUSTO S.A.	25/07/2018	201
496833	05/10/2021	BANDIC	5 (S/D)	SAN FAUSTO S.A.	01/08/2018	201
496834	05/10/2021	DON SIMON (mixta)	33 (S/D)	J. GARCIA CARRION S.A.	25/07/2018	201
496836	05/10/2021	REHIDRATA TU PASION	32 (S/D)	STOKELY-VAN CAMP, INC.	30/07/2018	201
496837	06/10/2021	MARRIOTT	43 (S/D)	Marriott Worldwide Corporation	05/08/2018	194
496838	07/10/2021	TEMPO	10 (S/D)	Cardinal Health 529, LLC	10/08/2018	194
496839	06/10/2021	VH1 MUSIC FIRST (mixta)	38 y 41	VIACOM INTERNATIONAL INC.	10/08/2018	194
496840	14/10/2021	TRY (mixta)	3	VARELA RADIO S.A.	05/08/2018	194
496841	07/10/2021	KENT FRESH (mixta)	34	British American Tobacco (Brands) Inc.	12/08/2018	194
496844	06/10/2021	NIQUITIN	5	GlaxoSmithKline Consumer Healthcare (UK) IP Limited	29/07/2018	205
496849	07/10/2021	(figurativa)	12	JAGUAR LAND ROVER LIMITED	05/12/2018	194
496850	07/10/2021	ANGLICANA I.A.U. (mixta)	41 y 45	IGLESIA ANGLICANA DEL URUGUAY	10/08/2018	194
496851	07/10/2021	MAIZGARD	31 (S/D)	MONSANTO TECHNOLOGY LLC	29/07/2018	194
496852	07/10/2021	ROUNDUP READY	31 (S/D)	MONSANTO TECHNOLOGY LLC	29/07/2018	194
496853	06/10/2021	ESCUADRON	5	MONSANTO TECHNOLOGY LLC	05/10/2018	194
496854	07/10/2021	SQUADRON	5	MONSANTO TECHNOLOGY LLC	05/10/2018	194
496855	07/10/2021	EQUIPAGRO	1, 5 y 31	MONSANTO TECHNOLOGY LLC	07/10/2018	194
496856	07/10/2021	TRANSORB	1 (S/D) y 5 (S/D)	MONSANTO TECHNOLOGY LLC	16/10/2018	194
496857	06/10/2021	OXYRAPID	5 (S/D)	MUNDIPHARMA AG	21/04/2018	194
496858	07/10/2021	MST-PRONTO	5 (S/D)	MUNDIPHARMA AG	09/09/2018	194
496864	07/10/2021	ULTIVA	5 (S/D)	ASPEN GLOBAL INCORPORATED	16/10/2018	18
496867	07/10/2021	METICORTELONE	5	ASPEN GLOBAL INCORPORATED	17/11/2018	18
496868	07/10/2021	NUVARING	5 (S/D) y 10 (S/D)	MERCK SHARP & DOHME B.V.	16/10/2018	18
496869	07/10/2021	IMPLANON	5 (S/D) y 10 (S/D)	MERCK SHARP & DOHME B.V.	16/10/2018	18
496870	07/10/2021	GRACIAL	5 (S/D)	ASPEN GLOBAL INCORPORATED	16/10/2018	18

N° Exp	Resolución	Denominación	Clases	Titular	Vigencia	Ag.
496871	07/10/2021	PUREGON	5 (S/D)	MERCK SHARP & DOHME B.V.	16/10/2018	18
496872	06/10/2021	NAFPENZAL	5	INTERVET INTERNATIONAL B.V.	19/10/2018	18
496873	22/10/2021	SINGER	8	The Singer Company Limited, Sarl	16/10/2018	18
496874	06/10/2021	CERVEZAS ALHAMBRA RESERVA 1925 (mixta)	32 (S/D)	MAHOU, S.A.	23/12/2018	212
496875	07/10/2021	AMAMBAY	30 (S/D)	A.J. S.A. CALIDAD ANTE TODO	09/10/2018	156
496884	12/10/2021	ALPACUNA	24 y 25	INTA INDUSTRIA TEXTIL ARGENTINA S.A.	29/07/2018	189
496885	12/10/2021	LA AURORA	24	PYRLON SOCIEDAD ANÓNIMA	28/07/2018	189
496889	12/10/2021	HERTZ	7 (S/D) y 37 (S/D)	HERTZ SYSTEM, INC.	16/10/2018	144
496897	12/10/2021	PEGATELA	16	ANAEROBICOS S.A.	24/08/2018	34
496898	12/10/2021	SILOC	1	ANAEROBICOS S.A.	24/08/2018	34
496899	12/10/2021	LOKIPEN	16	ANAEROBICOS S.A.	24/08/2018	34
496900	07/10/2021	IT'S MILLER TIME	32	COORS BREWING COMPANY	10/08/2018	192
496915	12/10/2021	ZK ZOOKO (mixta)	25 y 35	ELTONIR S.A.	12/11/2018	18
496916	12/10/2021	JOY	3 (S/D), 9, 14, 18 (S/D), 24 y 25	JEAN PATOU	25/07/2018	165
496918	12/10/2021	MITSUBISHI (mixta)	7 (S/D), 9 (S/D), 10 (S/D) y 17 (S/D)	MITSUBISHI ELECTRIC CORPORATION	06/09/2018	18
496919	12/10/2021	(figurativa)	7 (S/D), 9 (S/D) y 11 (S/D)	MITSUBISHI ELECTRIC CORPORATION	06/09/2018	18
496921	12/10/2021	INFLAMAX	5 (S/D)	DR. GERHARD MANN CHEM.-PHARM FABRIK GmbH	07/10/2018	18
496925	07/10/2021	OFFICEMAX	16, 20 y 35 (S/D)	OfficeMax North America, Inc	28/08/2018	194
496926	07/10/2021	CLARO	1	CORN PRODUCTS INTERNATIONAL, INC.	05/08/2018	194
496927	12/10/2021	CHOCO KRISPIS	30	KELLOGG COMPANY	27/08/2018	194
496928	12/10/2021	ALBIDA	4 (S/D)	Shell Brands International AG	20/10/2018	194
496929	12/10/2021	ROTELLA (mixta)	4 (S/D)	Shell Brands International AG	08/12/2018	194
496930	07/10/2021	NUNCA ES DEMASIADO TARDE	5	GlaxoSmithKline Consumer Healthcare	06/08/2018	216

N° Exp	Resolución	Denominación	Clases	Titular	Vigencia	Ag.
		PARA CALTRATE		Holdings (US) LLC		
496932	12/10/2021	(figurativa)	5	UPJOHN US 1 LLC	10/08/2018	144
496933	22/10/2021	BMD	31 (S/D)	Zoetis Services LLC	24/08/2018	194
496935	12/10/2021	DERMANATAL	5	LABORATORIO GADOR S.A.	19/07/2018	165
496936	12/10/2021	CICLAMIDA	5	LABORATORIO GADOR S.A.	20/07/2018	165
496937	07/10/2021	VIRONIK	5	LABORATORIO GADOR S.A.	19/07/2018	165
496942	15/10/2021	SOTE	30	Panificadora Bimbo del Uruguay S.A.	17/09/2018	
496944	13/10/2021	CLEVER	31	GRUPO BIMBO S.A.B. DE C.V.	13/10/2018	
496945	13/10/2021	RAPIDITAS	30	GRUPO BIMBO S.A.B. DE C.V.	25/11/2018	
496946	13/10/2021	PRINCIPE	30	GRUPO BIMBO S.A.B. DE C.V.	13/10/2018	
496947	13/10/2021	INTELIPET	31	GRUPO BIMBO S.A.B. DE C.V.	13/10/2018	
496956	13/10/2021	COCA-COLA	1 (S/D), 2 (S/D), 3 (S/D), 4 (S/D), 6 (S/D), 7 (S/D), 8 (S/D), 9 (S/D), 10 (S/D), 11 (S/D), 12 (S/D), 13 (S/D), 14 (S/D), 15 (S/D), 16 (S/D), 17 (S/D), 18 (S/D), 19 (S/D), 20 (S/D), 21 (S/D), 22 (S/D), 23 (S/D), 24 (S/D), 25 (S/D), 26 (S/D), 27 (S/D), 28 (S/D), 29 (S/D), 30 (S/D), 31 (S/D) y 34 (S/D)	THE COCA-COLA COMPANY	06/09/2018	94
496959	13/10/2021	OUTBACK RED (mixta)	25 y 28	The Limited LLC	05/08/2018	194
496960	13/10/2021	OUTBACK RED (mixta)	3, 9, 14, 16, 18, 21 y 26	The Limited LLC	05/02/2018	194
496961	13/10/2021	ICUSEDOL	5	ICU-VITA S.A.	22/07/2018	201

N° Exp	Resolución	Denominación	Clases	Titular	Vigencia	Ag.
496962	13/10/2021	SALVELOX	5 (S/D)	ORKLA CARE AB	22/07/2018	201
496963	13/10/2021	ADRIENNE VITTADINI	25	ADRIENNE VITTADINI, LLC	27/07/2018	201
496964	13/10/2021	BLUNDING	10	BLUNDING S.A.	14/10/2018	201
496965	12/10/2021	KARBOSAN	3 (S/D)	KARBOSAN ZIMPARA TASI SANAYI ANONIM SIRKETI	06/11/2018	144
496966	14/10/2021	GOLAZO	29 y 30	INDUSTRIAS AMBROSOLI S.A.	16/10/2018	201
496967	13/10/2021	MMI	5	MILEFAR S.A.	06/08/2018	201
496968	13/10/2021	TUYO	30	EMPRESAS CAROZZI S.A.	09/10/2018	201
496969	13/10/2021	GENOVA	30	EMPRESAS CAROZZI S.A.	09/10/2018	201
496970	13/10/2021	LIMITE	30	EMPRESAS CAROZZI S.A.	09/10/2018	201
496971	14/10/2021	CARICIA	32	EMPRESAS CAROZZI S.A.	16/10/2018	201
496972	14/10/2021	CACHUPIN	31	EMPRESAS CAROZZI S.A.	07/10/2018	201
496977	13/10/2021	FIBROGAMMIN	5	CSL BEHRING GMBH	22/07/2018	194
496978	14/10/2021	MARISIO	9	MARISIO S.A.	28/07/2018	194
496989	14/10/2021	LIQUID WRENCH	3 y 4	RADIATOR SPECIALTY COMPANY	10/08/2018	194
496993	15/10/2021	F FAENA (mixta)	36 y 43	ARGENTINA PROPERTIES LLC	24/07/2018	34
496994	14/10/2021	FAENA HOTEL + UNIVERSE	36 (S/D) y 43 (S/D)	ARGENTINA PROPERTIES LLC	01/10/2018	34
496999	14/10/2021	CONFORT (mixta)	16	CMPC TISSUE S.A.	25/07/2018	205
497004	14/10/2021	IADE	9 y 41	IADE URUGUAYA S.A.	24/08/2018	220
497011	15/10/2021	IRACEMA (mixta)	29 (S/D)	IRACEMA INDUSTRIA E COMERCIO DE CASTANHAS DE CAJU LTDA.	22/07/2018	201
497012	15/10/2021	IRACEMA	29 (S/D)	IRACEMA INDUSTRIA E COMERCIO DE CASTANHAS DE CAJU LTDA.	22/07/2018	201
497013	14/10/2021	CAESARS	41 y 43	Caesars License Company, LLC	25/07/2018	201
497016	14/10/2021	CAESARS (mixta)	41 y 43	Caesars License Company, LLC	25/07/2018	201
497020	14/10/2021	ALL AROUND	9 (S/D)	Great Star Tools USA, Inc.	16/10/2018	144
497021	14/10/2021	CAESARS PALACE	41 y 43	Caesars License Company, LLC	25/07/2018	201
497022	14/10/2021	CAESARS PALACE (mixta)	41 y 43	Caesars License Company, LLC	25/07/2018	201
497023	14/10/2021	VIENA	29 (S/D), 30 (S/D) y 31 (S/D)	DISGAL S.A.	22/07/2018	144

N° Exp	Resolución	Denominación	Clases	Titular	Vigencia	Ag.
497024	14/10/2021	SONRISAS	32	EL TRIGAL S.A.	21/07/2018	165
497025	14/10/2021	N.Q.F. (mixta)	9 (S/D)	NEGRI, QUARTINO & FERRARIO S.A.	22/07/2018	165
497027	15/10/2021	NEOESTREP	5 (S/D)	GRAMÓN BAGÓ DE URUGUAY S.A.	22/07/2018	212
497028	15/10/2021	HENNESSY (mixta)	33 (S/D)	SOCIETE JAS HENNESSY & CO	22/07/2018	165
497029	14/10/2021	GRAND VILLE	30 (S/D)	CASARONE AGROINDUSTRIAL S.A.	22/07/2018	165
497031	14/10/2021	CEFLACOR	5	GRAMON BAGO DE URUGUAY S.A.	25/07/2018	212
497032	14/10/2021	R RAWELT (mixta)	9 (S/D)	BASCULAS REVUELTA MAZA, S.A. DE C.V.	07/10/2018	18
497037	15/10/2021	RALPH LAUREN	16 (S/D), 18 (S/D), 20 (S/D), 21 (S/D), 24 (S/D) y 25 (S/D)	THE POLO/LAUREN COMPANY, L.P.	17/11/2018	212
497042	15/10/2021	FISHERBRAND	9 (S/D)	FISHER SCIENTIFIC COMPANY L.L.C	27/08/2018	144
497043	21/10/2021	(figurativa)	9 (S/D), 38 (S/D), 39 (S/D) y 42 (S/D)	TOMTOM INTERNATIONAL B.V.	05/08/2018	144
497054	15/10/2021	ACA CONCENTRATE (mixta)	1	LOVELAND PRODUCTS, INC.	29/07/2018	94
497056	15/10/2021	SUPER BONDER LA SUPER GOTA	1 y 16	HENKEL IP & HOLDING GmbH	14/08/2018	194
497059	15/10/2021	TODOVIDA	36	BEATRIZ BANCHERO FERNANDEZ	30/07/2018	94
497061	15/10/2021	CRESPI	33	Grupo Peñaflores S.A.	29/07/2018	94
497064	15/10/2021	CUVEE DE PEÑAFLORES	33	Grupo Peñaflores S.A.	13/08/2018	94
497065	15/10/2021	FLATORIL	5	ALMIRALL, S.A.	14/10/2018	194
497072	15/10/2021	DESAYUNAL	30 y 31	J.G. PADILLA y CIA. S.A.	29/07/2018	105
497073	18/10/2021	CUENTA TOTAL BANCO SANTANDER	36 (S/D)	SANTANDER INVESTMENT BANK LIMITED	10/08/2018	194
497076	18/10/2021	CARTILAGO T	5 (S/D)	CLAUDIA BEATRIZ CALVI PRESTIGIACOMO	25/07/2018	101
497082	18/10/2021	NASON	2 (S/D)	Coatings Foreign IP Co. LLC	27/05/2018	194
497083	15/10/2021	PATAGONIA (mixta)	29	FRIGORIFICO TACUAREMBO S.A.	07/01/2019	194
497084	15/10/2021	CARDIOXIL	5	LABORATORIO GADOR S.A.	28/04/2018	165
497094	15/10/2021	ROEMMERS NICOLIP	5	THE LATIN AMERICA TRADEMARK CORPORATION	05/09/2018	144

N° Exp	Resolución	Denominación	Clases	Titular	Vigencia	Ag.
497095	15/10/2021	POEN	5 (S/D)	Mega Labs S.A.	06/09/2018	144
497097	18/10/2021	EXPLORER	3 (S/D)	TERRY S.A.	09/09/2018	144
497098	18/10/2021	BLUE SPIRIT	3	TERRY S.A.	09/09/2018	144
497099	15/10/2021	SALINE	5	SPEFAR S.A.	09/09/2018	144
497100	18/10/2021	INICIO	33	PERCO LORENZUT, OMAR JUAN	09/09/2018	144
497102	15/10/2021	ANTIGLUCON	5	ICLOS S.A.	30/09/2018	144
497103	18/10/2021	ULTRAPINA	5	Mega Labs S.A.	30/09/2018	144
497104	18/10/2021	ABECEVIT	5 (S/D)	ICLOS S.A.	30/09/2018	144
497118	18/10/2021	(figurativa)	9 (S/D), 16 (S/D), 41 (S/D) y 42 (S/D)	NEW APOSTOLIC CHURCH INTERNATIONAL	10/08/2018	194
497119	18/10/2021	CRUZ DEL SUR	36	MILTON AMERICO MONTAÑES GUERRA	24/08/2018	18
497128	18/10/2021	MONTE-PAZ (mixta)	34 (S/D)	COMPAÑIA INDUSTRIAL DE TABACOS MONTE-PAZ S.A.	06/09/2018	18
497129	18/10/2021	MERIDIAN	34	COMPAÑIA INDUSTRIAL DE TABACOS MONTE-PAZ S.A.	09/08/2018	18
497131	18/10/2021	PLAZA	34 (S/D)	COMPAÑIA INDUSTRIAL DE TABACOS MONTE-PAZ S.A.	06/09/2018	18
497132	18/10/2021	DANVILLE	34 (S/D)	COMPAÑIA INDUSTRIAL DE TABACOS MONTE-PAZ S.A.	30/09/2018	18
497133	19/10/2021	BELLEZZA	34	COMPAÑIA INDUSTRIAL DE TABACOS MONTE-PAZ S.A.	22/09/2018	18
497134	18/10/2021	TRICOLORS	34 (S/D)	LA REPUBLICANA S.A.	06/09/2018	18
497135	18/10/2021	H (mixta)	16	HERMES INTERNATIONAL	09/09/2018	18
497136	18/10/2021	SAXON (mixta)	34 (S/D)	LA REPUBLICANA S.A.	08/12/2018	18
497137	18/10/2021	AURINEGROS	34 (S/D)	LA REPUBLICANA S.A.	06/09/2018	18
497138	18/10/2021	DELTA (mixta)	34 (S/D)	LA REPUBLICANA S.A.	06/09/2018	18
497139	18/10/2021	ADMIRAL	34 (S/D)	COMPAÑIA INDUSTRIAL DE TABACOS MONTE-PAZ S.A.	30/09/2018	18
497140	19/10/2021	LABORATORIOS ANDROMACO	3, 5, 35, 42, 43 y 44	LABORATORIOS ANDROMACO S.A.	26/07/2018	165

N° Exp	Resolución	Denominación	Clases	Titular	Vigencia	Ag.
497141	18/10/2021	KENKO	30 (S/D)	SAKURA NAKAYA ALIMENTOS LTDA.	16/10/2018	144
497142	19/10/2021	VINITAPE	5 y 17 (S/D)	Denka Company Limited	06/09/2018	144
497148	19/10/2021	AMERICA ONLINE	9, 16, 38 y 42	Oath Inc.	14/10/2018	136
497151	19/10/2021	CARNICERIA QUE LOCURA! ¡LOCOS POR LA CARNE! (mixta)	35	FRIGONOVA LTDA.	06/03/2018	
497154	19/10/2021	ASECO (mixta)	39	ASECO URUGUAY S.A.	28/11/2018	216
497160	19/10/2021	ORLIST	5	VICENTE SCAVONE & CIA. COMERCIAL E INDUSTRIAL S.A.	29/07/2018	201
497161	19/10/2021	MERCO PAN (mixta)	30	MERCOPAN S.R.L.	14/08/2018	201
497164	19/10/2021	ACE (mixta)	35 (S/D)	ACE HARDWARE CORPORATION	29/07/2018	194
497186	19/10/2021	SELLO ROJO (mixta)	3 y 5	CLOROX URUGUAY S.A.	13/10/2018	228
497187	19/10/2021	URANIA (mixta)	4	PETRONAS LUBRICANTS ITALY S.P.A.	24/08/2018	192
497192	19/10/2021	ALEGRESA	32 y 33	Virginia María Alegresa Zerboni	29/07/2018	94
497200	20/10/2021	KEEBLER (mixta)	30 (S/D)	SOREMARTEC S.A.	10/08/2018	212
497201	20/10/2021	ALDEAS INFANTILES SOS (mixta)	16, 41 y 42	SOS KINDERDORF	29/07/2018	219
497208	19/10/2021	ZIG-ZAG (mixta)	34 (S/D)	REPUBLIC TECHNOLOGIES (NA) LLC	31/07/2018	165
497209	19/10/2021	DIOR (mixta)	18	CHRISTIAN DIOR COUTURE SOCIÉTÉ ANONYME	29/07/2018	165
497218	19/10/2021	PRO-SALUD	3 (S/D), 5 (S/D) y 21 (S/D)	The Gillette Company LLC	08/09/2018	212
497219	19/10/2021	ORAL-B PRO-SALUD	3 (S/D) y 5 (S/D)	The Gillette Company LLC	05/09/2018	212
497220	19/10/2021	ORAL-B PULSAR PRO-SALUD	21 (S/D)	The Gillette Company LLC	08/09/2018	212
497221	19/10/2021	ORAL-B CROSSACTION PRO-SALUD	21 (S/D)	THE GILLETTE COMPANY LLC	05/09/2018	212
497222	19/10/2021	(figurativa)	5	PROCTER & GAMBLE CHILE LIMITADA	28/09/2018	212
497227	21/10/2021	PYKARO´S (mixta)	41	FORME S.R.L.	03/08/2018	189
497228	20/10/2021	BORREGO (mixta)	12 (S/D)	KIA MOTORS CORPORATION	05/08/2018	201

N° Exp	Resolución	Denominación	Clases	Titular	Vigencia	Ag.
497230	20/10/2021	REGENCY (mixta)	7 y 11	COTIL S.A.	05/08/2018	201
497231	20/10/2021	CARNIVAL (mixta)	12 (S/D)	KIA MOTORS CORPORATION	16/10/2018	201
497232	20/10/2021	KOLYNOS PROTECCION TOTAL	3 (S/D)	COLGATE-PALMOLIVE COMPANY	05/08/2018	201
497240	20/10/2021	PALMOLIVE NATURALS	3	COLGATE-PALMOLIVE COMPANY	12/08/2018	201
497241	21/10/2021	COLGATE SUPERSTAR	3, 5, 10 y 21	COLGATE-PALMOLIVE COMPANY	10/08/2018	201
497242	20/10/2021	COLGATE PROFESSIONAL	21 (S/D)	COLGATE-PALMOLIVE COMPANY	10/08/2018	201
497243	20/10/2021	ITAÚ BBA (mixta)	36	ITAÚ UNIBANCO HOLDING S.A.	06/08/2018	201
497244	21/10/2021	ITAÚ BBA (mixta)	36	ITAÚ UNIBANCO HOLDING S.A.	06/08/2018	201
497245	21/10/2021	SUPAN (mixta)	30 (S/D)	LARINUR S.A.	12/08/2018	201
497246	20/10/2021	GRUPO INDITEX	25 (S/D), 35 (S/D) y 42 (S/D)	INDUSTRIA DE DISEÑO TEXTIL, S.A. (INDITEX, S.A.)	24/08/2018	201
497248	21/10/2021	INFIERNO	30	ARCOR S.A.I.C.	31/07/2018	154
497249	20/10/2021	N + (mixta)	25	MICHEL SABETAY SISIASVILI AIZEN	29/01/2019	212
497251	20/10/2021	GOMES DA COSTA	29	GDC ALIMENTOS S/A	22/08/2018	216
497253	20/10/2021	FEDERAL	13	FEDERAL CARTRIDGE COMPANY	03/08/2018	205
497254	21/10/2021	GMT ICE	14 (S/D)	ROLEX SA	31/07/2018	165
497257	20/10/2021	EL PAIS (mixta)	16, 18, 25, 28, 35, 36, 38, 39, 41, 42, 43, 44 y 45	EL PAIS S.A.	10/08/2018	18
497258	21/10/2021	REPORTAJES A LA POSTERIDAD	35, 38 y 41	EL PAIS S.A.	09/08/2018	18
497263	20/10/2021	PODIUM	3	CESAR JAVIER CARACCILO FERRARI	06/07/2018	34
497265	20/10/2021	IPIRANGA I (mixta)	4	IPIRANGA PRODUTOS DE PETRÓLEO S.A.	04/09/2018	34
497266	20/10/2021	CHEAP AND CHIC BY MOSCHINO (mixta)	25	MOSCHINO S.P.A.	05/10/2018	34
497269	21/10/2021	M (mixta)	30 (S/D) y 32 (S/D)	MORINAGA & CO., LTD.	02/01/2019	156
497270	20/10/2021	GALLO CERVEZA GALLO (mixta)	32 (S/D)	CERVECERIA CENTRO AMERICANA, SOCIEDAD ANONIMA	30/09/2018	156
498311	25/10/2021	S XXI	12	COOPERATIVA 7 DE SETIEMBRE-	09/09/2018	219

N° Exp	Resolución	Denominación	Clases	Titular	Vigencia	Ag.
				FUNSACOOOP		
498312	25/10/2021	S 21 (mixta)	12	COOPERATIVA 7 DE SETIEMBRE-FUNSACOOOP	09/09/2018	219
498313	25/10/2021	SERIES MONOGRÁFICAS GRAMON BAGO (mixta)	5 y 16	GRAMÓN BAGÓ DE URUGUAY S.A.	04/09/2018	181
498315	25/10/2021	DERMODENSIFYER (mixta)	3 (S/D)	BEIERSDORF AG.	23/09/2018	201
498317	25/10/2021	SULFATRIM	5	LABORATORIO ION S.A.	23/09/2018	201
498318	25/10/2021	DEXA-ION	5	LABORATORIO ION S.A.	23/09/2018	201
498319	25/10/2021	DHALGA INTERNATIONAL	3, 5, 29, 30, 31 y 32	GRILLO PEREZ, GONZALO PABLO	14/10/2018	201
498321	25/10/2021	LA PASIONARIA UNIVERSO CREATIVO (mixta)	35 y 42	LA PASIONARIA S.R.L.	24/09/2018	201
498323	25/10/2021	INDITEX	39	INDUSTRIA DE DISEÑO TEXTIL, S.A. (INDITEX, S.A.)	24/09/2018	201
498324	25/10/2021	COLTON	1 (S/D) y 5	BRANDT LABORATORIOS DEL URUGUAY S.A.	30/09/2018	201
498338	25/10/2021	BELCILS	3	LABORATORIOS VIÑAS, S.A.	16/10/2018	144
498339	25/10/2021	LIPOSOMIAL	3	LABORATORIOS VIÑAS, S.A.	16/10/2018	144
498340	25/10/2021	ENTOLOPA	5	LABORATORIOS CELSIUS S.A.	09/04/2018	144
498341	27/10/2021	NILATAN	5	LABORATORIOS CELSIUS S.A.	05/05/2018	144
498342	27/10/2021	VIOSIBAN	5	LABORATORIOS CELSIUS S.A.	10/04/2018	144
498343	27/10/2021	ZOLEDRON	5	LABORATORIOS CELSIUS S.A.	05/03/2018	144
498344	27/10/2021	CLASTOZOL	5	LABORATORIOS CELSIUS S.A.	01/10/2018	144
498345	27/10/2021	ZODRONIC	5	LABORATORIOS CELSIUS S.A.	01/10/2018	144
498346	27/10/2021	DOMUS CELSIUS	5	LABORATORIOS CELSIUS S.A.	07/10/2018	144
498347	27/10/2021	THESIS CELSIUS	5	LABORATORIOS CELSIUS S.A.	07/10/2018	144
498348	27/10/2021	CHERITO	3	SAGRIN SOCIEDAD ANÓNIMA	05/09/2018	189
498349	27/10/2021	AMBIX	5	LABORATORIOS CELSIUS S.A.	13/10/2018	144
498351	27/10/2021	ANTIVERT CELSIUS	5	LABORATORIOS CELSIUS S.A.	13/10/2018	144
498352	27/10/2021	HEPATROPINA CELSIUS	5	LABORATORIOS CELSIUS S.A.	08/12/2018	144
498353	27/10/2021	VENTIRENE	5	LABORATORIOS CELSIUS S.A.	08/12/2018	144

N° Exp	Resolución	Denominación	Clases	Titular	Vigencia	Ag.
498354	27/10/2021	NOXIUR	5	LABORATORIOS CELSIUS S.A.	22/12/2018	144
498358	27/10/2021	D D DERMUR (mixta)	5 (S/D)	LABORATORIOS CELSIUS S.A.	08/12/2018	144
498359	27/10/2021	PELBELLA	3	LABORATORIOS CELSIUS S.A.	14/10/2018	144
498361	27/10/2021	KURARAY (mixta)	1 (S/D), 16 (S/D) y 17 (S/D)	KURARAY CO. LTD.	17/11/2018	144
498362	27/10/2021	YAMAHA (mixta)	9 (S/D), 15 (S/D) y 28 (S/D)	YAMAHA CORPORATION	05/11/2018	144
498363	27/10/2021	DESARROLLO PROPIEDADES (mixta)	36	hector daniel delgado salazar	19/09/2018	
498364	28/10/2021	DELARUE (mixta)	9 y 16	DE LA RUE HOLDINGS LIMITED	16/10/2018	144
498365	28/10/2021	AUTOGEL	3 (S/D) y 5 (S/D)	IPSEN PHARMA S.A.S.	16/10/2018	144
498366	28/10/2021	NANTUCKET NECTARS (mixta)	32 (S/D)	NANTUCKET ALLSERVE, INC	05/10/2018	144
498368	28/10/2021	GIGABYTE G (mixta)	9 (S/D)	GIGA-BYTE TECHNOLOGY CO., LTD.	27/10/2018	179
498369	28/10/2021	GIGABYTE (mixta)	9 (S/D)	GIGA-BYTE TECHNOLOGY CO., LTD.	27/10/2018	179
498372	28/10/2021	VOGUE BELLEZA	9, 16, 35 y 41	ADVANCE MAGAZINE PUBLISHERS, INC.	30/12/2018	136
498373	28/10/2021	CAMBOROUGH	29 (S/D)	Pig Improvement Company UK Limited	16/10/2018	136
498374	28/10/2021	INDECA (mixta)	30	FERNANDO PACHE	04/09/2018	165
498375	28/10/2021	PIC (mixta)	31 (S/D)	Pig Improvement Company UK Limited	07/10/2018	136
498376	28/10/2021	LUMISOL	3 (S/D)	VALUGE S.A.	17/11/2018	94
498377	28/10/2021	KAYEXALATE	5 (S/D)	SANOFI	04/09/2018	165
498378	28/10/2021	LORD CHESELINE	3 (S/D)	Unilever IP Holdings B.V.	17/11/2018	136
498379	28/10/2021	ALGAMIN	3	INSTITUTO NATURVITA, S.L.	04/09/2018	181
498382	28/10/2021	ENERGIE	18 (S/D)	ENERGIE INVESTMENTS SA	02/10/2018	181
498385	28/10/2021	HAPPY BIRTHDAY	18	CARTIER INTERNATIONAL AG	04/09/2018	165
498387	28/10/2021	GAYAFORES	19 (S/D)	HIJOS DE FRANCISCO GAYA FORES, S.L.	04/09/2018	201
498388	28/10/2021	RADIOMETER	1	Danaher Medical ApS	14/10/2018	221
498389	28/10/2021	ROLEX (mixta)	14 (S/D)	ROLEX SA	04/09/2018	165
498390	28/10/2021	MANTECOL MEGA MANIAC	30	MONDELEZ ARGENTINA S.A.	04/03/2018	18

N° Exp	Resolución	Denominación	Clases	Titular	Vigencia	Ag.
498391	28/10/2021	CIRRUS	36	MASTERCARD INTERNATIONAL INCORPORATED	08/11/2018	18
498393	28/10/2021	SILENTE	36, 37 y 43	Eduardo Ramon Gutierrez	05/09/2018	101
498396	28/10/2021	PRO-BASS	9	MENDEZ COLLADO S.A.	04/09/2018	34
498397	28/10/2021	CHOFITOL	5	LABORATOIRES ROSA-PHYTOPHARMA	04/09/2018	34
498398	28/10/2021	PELBELLA	3	LABORATORIOS CELSIUS S.A.	14/10/2018	144
498399	28/10/2021	TINOLUX	1 (S/D)	BASF SE	03/10/2018	194
498400	28/10/2021	GREGG	1, 2, 3, 5, 7, 9, 16, 17 y 20	McGraw-Hill Global Education Holdings, LLC	09/09/2018	194
498401	28/10/2021	SWING	5 (S/D)	BASF SE	13/10/2018	194
498402	28/10/2021	ABLOY	6 y 9	ABLOY OY	21/04/2018	144
498403	29/10/2021	CDE CERTIFICADO DIGITAL EMPRESARIAL (mixta)	16, 35, 36, 38 y 42	BOLSA DE COMERCIO S.A.	14/10/2018	144
498404	29/10/2021	DASH	1 (S/D)	BASF SE	16/10/2018	194
498405	29/10/2021	PREMIO NACIONAL A LOS EXPORTADORES DE SERVICIOS (mixta)	41	BOLSA DE COMERCIO S.A.	10/11/2018	144
498407	29/10/2021	ACROBAT MZ (mixta)	5	BASF Agro B.V., Arnhem (NL), Zweigniederlassung Freienbach	14/10/2018	194
498408	29/10/2021	CONVEY	5 (S/D)	BASF Agro B.V., Arnhem (NL), Zweigniederlassung Freienbach	05/12/2018	194
498409	29/10/2021	READY SEC (mixta)	5	SAGRIN SOCIEDAD ANÓNIMA	17/09/2018	189
498410	29/10/2021	810 ESPECTADOR (mixta)	38 y 41	LANOS S.A.	08/09/2018	194
498412	29/10/2021	WORX (mixta)	25 (S/D)	RED WING SHOE COMPANY, INC. (A MINNESOTA CORPORATION)	09/09/2018	192
498413	29/10/2021	REVLON (mixta)	3, 5 y 8	REVLON (SUISSE) S.A.	09/09/2018	192
498414	29/10/2021	JUMPMAN	25	NIKE INNOVATE C.V. una sociedad holandesa limitada (commanditaire vennootschap) organizada y existente bajo las leyes de Holanda	11/09/2018	192

N° Exp	Resolución	Denominación	Clases	Titular	Vigencia	Ag.
498415	29/10/2021	ACCOR (mixta)	36 (S/D), 39 (S/D), 43 (S/D), 44 (S/D) y 45 (S/D)	ACCOR	09/09/2018	94
498416	29/10/2021	(figurativa)	3 (S/D)	FD Management, Inc.	09/09/2018	192
498417	29/10/2021	MAYOLIVA	30 (S/D)	NIZA S.A.	28/10/2018	94
498418	29/10/2021	F X (mixta)	25 (S/D)	FOX HEAD, INC.	30/09/2018	194
498423	29/10/2021	FLY	36	NAVINTEN S.A.	11/09/2018	194
498424	29/10/2021	DELIAL (mixta)	3 (S/D)	L'OREAL	11/11/2018	144
498425	29/10/2021	SENSI BALANCE	3 (S/D)	L' OREAL	13/11/2018	144
498433	29/10/2021	FLYPASS (mixta)	36	NAVINTEN S.A.	11/09/2018	194
498435	29/10/2021	GRACO	20 y 28	GRACO CHILDREN'S PRODUCTS INC.	09/10/2018	194
498437	29/10/2021	GRANELLO (mixta)	3 (S/D), 9 (S/D), 14 (S/D), 16 (S/D), 18 (S/D) y 25 (S/D)	PRADA S.A.	21/04/2018	201
498438	29/10/2021	MEMORY MAGUS (mixta)	9 y 42	MEMORY S.A.	24/09/2018	34
498440	29/10/2021	OUTSCAPE	35	GRIMOLDI S.A.	24/09/2018	34
498441	29/10/2021	ARTISTRY	3	ALTICOR INC.	16/10/2018	34
498443	29/10/2021	XL ENERGY DRINK (mixta)	32 (S/D)	XL Energy Marketing Sp. z o.o.	23/10/2018	34
498444	29/10/2021	FEMOREL URUFARMA	5	URUFARMA S.A.	07/01/2019	34
498445	29/10/2021	SOLGA DIAMANT (mixta)	7 (S/D)	SOLGA DIAMANT, S.A.	16/10/2018	220
498446	29/10/2021	OZONI	9	FENI S.R.L.	17/09/2018	18
498447	29/10/2021	SBARRO	29 (S/D), 30 (S/D) y 43 (S/D)	Sbarro Franchise Co. LLC	17/09/2018	18
498456	29/10/2021	CHESTER	29 y 30	PEPSICO, INC.	09/10/2018	201

RESOLUCIONES DE RENOVACIONES DE FRASES PUBLICITARIAS, CONCEDIDAS

N° Exp	Resolución	Denominación	Clases	Titular	Vigencia	Ag.
496487	06/10/2021	MIL LUGARES PARA IR UN LUGAR PARA VOLVER (mixta)	39	YEKINI S.A.	24/11/2018	18

N° Exp	Resolución	Denominación	Clases	Titular	Vigencia	Ag.
496835	06/10/2021	HIDRATA TU PASION	32 (S/D)	STOKELY-VAN CAMP, INC.	30/07/2018	201

TRANSFERENCIAS

N° Exp.	Resolución	Denominación	Clases	Titular	Dirección	Ag.
378480	21/10/2021	HEELYS	25 y 28	BBC International LLC	1515 North Federal Highway, Suite 206, Boca Raton, 33432, Florida, E. U. DE NORTEAMERICA	144
390236	08/10/2021	FORTIS	14	Fortis Watches AG	Lindenstrasse 45, 2540, Greenchen, SUIZA	192
398161	12/10/2021	MERCADO NATURAL	30 y 31	NICOLAS AZPEITIA ZUNINI	ARENAL GRANDE 2259, MONTEVIDEO, URUGUAY	212
398990	12/10/2021	WOMANITY	3	L'OREAL	14, Rue Royale, 75008, Paris, Paris, FRANCIA	144
401360	21/10/2021	Z ZODIAC	9 y 12	ZPES HOLDING	ZA de la Balme, 31450, Belberaud, FRANCIA	144
411428	22/10/2021	PANRETIN	5	Mercury Pharma Group Limited	Capital House, 85 King William Street, EC4N 7BL, Londres, GRAN BRETAÑA (REINO UNIDO)	34
415439	15/10/2021	BUBA	31	VELTOMAR S.A.	Coronel Rail 2249, MONTEVIDEO, URUGUAY	118
424664	25/10/2021	NEVEX PODER ACELERADOR	3	Unilever Uruguay SCC S.A.	Camino Carrasco 5975, Montevideo, URUGUAY	136
426548	27/10/2021	BOZZANO	3, 8, 22 y 26	Coty Geneva S.A. Versoix	Chemin de la Papeterie 1, 1290, Versoix, SUIZA	34
426895	08/10/2021	CONTACT FINISH	3	L'OREAL	14 Rue Royale, 75008, Paris, FRANCIA	144
432436	20/10/2021	NIASI	3	Coty Geneva S.A. Versoix	Chemin de la Papeterie 1, 1290, Versoix, SUIZA	34
432437	20/10/2021	RISQUE	3	Coty Geneva S.A. Versoix	Chemin de la Papeterie 1, 1290, Versoix, SUIZA	34
434943	22/10/2021	NEVEX	3	Unilever Uruguay SCC	Camino Carrasco 5975,	136

N° Exp.	Resolución	Denominación	Clases	Titular	Dirección	Ag.
				S.A.	Montevideo, URUGUAY	
435640	20/10/2021	CONTOURE	3	Coty Geneva S.A. Versoix	Chemin de la Papeterie 1, 1290, Versoix, SUIZA	34
436659	27/10/2021	PAIXÃO	3	Coty Geneva S.A. Versoix	Chemin de la Papeterie 1, 1290, Versoix, SUIZA	34
439330	13/10/2021	TIGER HEAD	11	GUANGZHOU TIGER HEAD BATTERY GROUP CO., LTD.	No.132 NORTH GONGYE ROAD, HAIZHU DISTRICT, Guangzhou, CHINA	34
439331	13/10/2021		11	GUANGZHOU TIGER HEAD BATTERY GROUP CO., LTD.	No. 132 NORTH GONGYE ROAD, HAIZHU DISTRICT, Guangzhou, CHINA	34
443766	13/10/2021		8	THE COLEMAN COMPANY, INC.	180 N. LaSalle Street, 60601, Chicago, ILLINOIS, E. U. DE NORTEAMERICA	212
445010	08/10/2021	COSMETOPLASTIE	3	L'OREAL	14 Rue Royale , 75008, Paris, Paris, FRANCIA	144
445222	22/10/2021	NEVEX	3	Unilever Uruguay SCC S.A.	Camino Carrasco 5975, Montevideo, URUGUAY	136
445972	25/10/2021	NEVEX PERLAS	3	Unilever Uruguay SCC S.A.	Camino Carrasco 5975, Montevideo, URUGUAY	136
446788	27/10/2021	BIOCOLOR	3	Coty Geneva S.A. Versoix	Chemin de la Papeterie 1, 1290, Versoix, SUIZA	34
452270	22/10/2021	VETO	3 y 21	Unilever Uruguay SCC S.A.	Camino Carrasco 5975, Montevideo, URUGUAY	136
453291	12/10/2021	ALVESCO	5	Covis Pharma GmbH	GRAFENAUWEG 12 , 6300, Zug, SUIZA	144
454124	22/10/2021	NEVEX	3	Unilever Uruguay SCC S.A.	Camino Carrasco 5975, Montevideo, URUGUAY	136
460133	26/10/2021	QARDEZA	5	VALEANT HOLDINGS IRELAND	3013 LAKE DRIVE, CITY WEST BUSINESS CAMPUS, DUBLIN, IRLANDA	144
467166	25/10/2021	CICLON	3	Unilever Uruguay SCC S.A.	Camino Carrasco 5975, Montevideo, URUGUAY	136
468068	19/10/2021	DPD	9, 16, 35, 39 y 42	DPDGROUP	Wailandstrasse 1, 63741,	181

N° Exp.	Resolución	Denominación	Clases	Titular	Dirección	Ag.
				INTERNATIONALSER VICES GMBH	Aschaffenburg, ALEMANIA	
468069	19/10/2021	DPD GROUP	39	DPDGROUP INTERNATIONALSER VICES GMBH	Wailandstrasse 1, 63741, Aschaffenburg, ALEMANIA	181
469226	12/10/2021	THE CHEMIST LOOK	3	THE CHEMIST LOOK LLC	In. Garcia de Zuñiga 2378 apto 201 , MONTEVIDEO, URUGUAY	144
475233	01/10/2021	DURALEX	21	Nadir Figueiredo S.A.	Avenida Zaki Narchi n° 500, 3° Torre, 5° andar Vila Guilherme , Sao Pablo, BRASIL	101
479714	12/10/2021	MAX DOG	31	NEOVIA NUTRIÇÃO E SAÚDE ANIMAL LTDA	Rodovia Fernão Dias, Km 755, Distrito Industrial , 37410-000, Tres Coracoes, MG, BRASIL	34
481343	26/10/2021	FR	9	FRACARRO RADIOINDUSTRIE S.R.L.	Via Cazzaro 3, i- 31033, Castelfranco Veneto (TV), ITALIA	194
481849	22/10/2021	NEVEX	3	Unilever Uruguay SCC S.A.	Camino Carrasco 5975, Montevideo, URUGUAY	136
482435	12/10/2021	ALVESCO	5	Covis Pharma GmbH	GRAFENAUWEG 12 , 6300, Zug, SUIZA	144
484423	22/10/2021	BULL DOG	3	Unilever Uruguay SCC S.A.	Camino Carrasco 5975, Montevideo, URUGUAY	136
484426	22/10/2021	NEVEX PODER DE LA NATURALEZA	3	Unilever Uruguay SCC S.A.	Camino Carrasco 5975, Montevideo, URUGUAY	136
490260	12/10/2021	NO ES MODA, ES PIEL	3	THE CHEMIST LOOK LLC	ING. GARCIA DE ZUÑIGA 2378 APTO 201, MONTEVIDEO, URUGUAY	144
490644	26/10/2021	K-Y	5	RECKITT BENCKISER HEALTH LIMITED	103-105 Bath Road, SL1 3UH, Slough, Berkshire , United Kingdom	144
494686	01/10/2021	NEVADOS	25	Nevados IP LLC	34 West 33rd Street, 7th Floor, 10001, New York, New York , E. U. DE NORTEAMERICA	194

N° Exp.	Resolución	Denominación	Clases	Titular	Dirección	Ag.
495041	01/10/2021	LAUREL	25	LAUREL FASHION PTE LTD	51 Goldhill Plaza #07/10-11, 308900, Singapore, SINGAPUR	242
495844	12/10/2021	OMNARIS	5	Covis Pharma GmbH	GRAFENAUWEG 12 , 6300, Zug, SUIZA	144
496175	13/10/2021	JUREMA	29 y 30	BSF ADMINISTRAÇÃO LTDA.	Avenida Alvares Cabral, no. 1707, 1° andar-parte Bairro Santo Agostinho, Belo Horizonte, BRASIL	218
497096	08/10/2021	MEGA PHARMA UNA ALIANZA ESTRATEGICA	5 y 44	Mega Labs S.A.	Ruta 101 Km. 23.500, Parque de las Ciencias, Edificio Mega Pharma, Piso 3, Colonia Nicolich, Canelones, Canelones, URUGUAY	144
497626	25/10/2021	IBESIA	5	IBSA INSTITUT BIOCHIMIQUE S.A.	Via al Ponte 13, 51373, Massagno, SUIZA	144
501260	15/10/2021	DPD	39	DPDGROUP INTERNATIONALSER VICES GMBH	Wailandstrasse 1, 63741, Aschaffenburg, Aschaffenburg, ALEMANIA	181
501497	12/10/2021	PASSLINE	35	TECNOLOGIA APP MOBILE LIMITADA	Cerro Colorado 5858, Oficina 111, Comuna Las Condes, Santiago, CHILE	94
501543	12/10/2021	TCL THE CHEMIST LOOK	35	THE CHEMIST LOOK LLC	ING. GARCIA DE ZUÑIGA 2378 APTO 201, MONTEVIDEO, URUGUAY	144
502385	13/10/2021	GRAN ROSARIO DE BENDICIONES PARA LAS FAMILIAS	45	ASOCIACION CIVIL GRAN ROSARIO DE BENDICIONES PARALAS FAMILIAS	LEONEL AGUIRRE 1726 APTO. 302, 11500, Montevideo, Montevideo, URUGUAY	245
506685	22/10/2021	BIO-KITOL	3	Unilever Uruguay SCC S.A.	Camino Carrasco 5975, Montevideo, URUGUAY	136
507184	22/10/2021	BULL-DOG	3	Unilever Uruguay SCC S.A.	Camino Carrasco 5975, Montevideo, URUGUAY	136
508089	01/10/2021	MARINEX	21	Nadir Figueiredo S.A.	Avenida Zaki, Narchi n° 500, 3°Torre, 5° andar, Vila	101

N° Exp.	Resolución	Denominación	Clases	Titular	Dirección	Ag.
					Guilherme, Sao Paulo, BRASIL	
508090	01/10/2021	MARINEX	21	Nadir Figueiredo S.A.	Avenida Zaki Narchi N° 500, 3° Torre , 5° Andar, Villa Guilherme, Sao Pablo, BRASIL	101
508669	26/10/2021	THE ATHLETE'S FOOT	35	TAF Global Holding AG	Mühlebachstrasse 3, 6370, Stans, SUIZA	181
509956	26/10/2021	REDEMPRENDIA	35, 36 y 41	FUNDACION UNIVERSIA	Avenida de Cantabria s/n, Boadilla del Monte, Madrid, 28660, .., ESPAÑA	194
509959	13/10/2021	TOMATE PRONTO	29 y 30	BSF ADMINISTRAÇÃO LTDA.	Avenida Alvares Cabral, no. 1707, 1° andar-parte Bairro Santo Agostinho, Belo Horizonte, BRASIL	218
513270	01/10/2021	COLOREX	21	Nadir Figueiredo S.A.	Avenida Zaki Narchi n° 500, 3° Torre, 5° andar, Vila Guilherme, Sao Pablo, BRASIL	101
513745	25/10/2021	TIGI	3	Unilever Global IP Limited	Port Sunlight, Wirral, ---, Merseyside, GRAN BRETAÑA (REINO UNIDO)	136
520262	13/10/2021	TERRA BELLA	29 y 30	BSF ADMINISTRAÇÃO LTDA.	Avenida Alvares Cabral, no. 1707, 1° andar-parte Bairro Santo Agostinho, Belo Horizonte, BRASIL	218
520263	13/10/2021	JUSSARA	29 y 30	BSF ADMINISTRAÇÃO LTDA.	Avenida Alvares Cabral, no. 1707, 1° andar-parte Bairro Santo Agostinho, Belo Horizonte, BRASIL	218
521477	13/10/2021	LA OCTAVA MARAVILLA	35, 39, 41 y 43	DENA S.A.	Colonia 924 piso 8, MONTEVIDEO, URUGUAY	94
523503	13/10/2021	ARC	9 y 42	INTEL CORPORATION	2200 Mission College Boulevard, 8784, Santa Clara, CALIFORNIA, E. U. DE NORTEAMERICA	245
526878	15/10/2021	QUERUBIN	3	SOCIETE DUFOUR	Av. Corrientes 1642, 2° Piso,	194

N° Exp.	Resolución	Denominación	Clases	Titular	Dirección	Ag.
				S.A.	Oficina 38, CAPITAL FEDERAL, BUENOS AIRES, ARGENTINA	

TRANSFERENCIAS DE FRASES PUBLICITARIAS

N° Exp.	Resolución	Denominación	Clases	Titular	Dirección	Ag.
504562	14/10/2021	DISEÑO DE FORMULAS QUIMICAS APLICADAS A LA COSMETICA BY THE CHEMIST LOOK	3	THE CHEMIST LOOK LLC	ING. EDUARDO GARCIA DE ZUÑIGA 2378 APTO. 201, MONTEVIDEO, URUGUAY	144

TRANSFERENCIAS DE PATENTES

N° Exp.	Resolución	Titular	Dirección	Ag.
035619	12/10/2021	NOVARTIS AG		94

TRANSFERENCIAS DE PATENTES DESESTIMADAS (Art. 92, D. 34/999)

N° Exp.	Resolución	Titular	Dirección	Ag.
035818	26/10/2021	NOVARTIS AG.		94

CAMBIOS DE NOMBRE

N° Exp.	Resolución	Denominación	Clases	Titular	Dirección	Ag.
382880	28/10/2021	BELLOTA	9	BELLOTA HERRAMIENTAS, S.L.	Urola 10, Legazpia, Guipuzcoa, ESPAÑA	165
386161	12/10/2021	POSNET	9, 36, 38 y 42	POSNET S.R.L.	Peru 143 Piso 8, C1067AAC, CIUDAD AUTONOMA DE BUENOS AIRES, ARGENTINA	201
394726	21/10/2021	RASTRO	3	Coty Geneva S.A. Versoix	Chemin de la Papeterie 1, 1290, Versoix, SUIZA	34
396624	21/10/2021	YORK	3	Coty Geneva S.A. Versoix	Chemin de la Papeterie 1, 1290, Versoix, SUIZA	34
400770	08/10/2021	PANTONE	2	PANTONE, LLC.	590 Commerce St., 07072-3098,	201

N° Exp.	Resolución	Denominación	Clases	Titular	Dirección	Ag.
					Carlstadt, New Jersey, E. U. DE NORTEAMERICA	
402290	05/10/2021	MILLER	9	Honeywell Safety Products USA, Inc.	300 South Tryon Street, NC 28202, Charlotte, E. U. DE NORTEAMERICA	34
402656	19/10/2021	MAN	7, 12, 16, 25, 28, 35, 37 y 39	MAN Truck & Bus SE	Dachauer Strasse 667, D-80995, München, ALEMANIA	136
415056	19/10/2021	SUPERGA	9, 18 y 25	SUPERGA TRADEMARK S.R.L.	Largo Maurizio Vitale 1, 10152, Turin, ITALIA	212
420574	05/10/2021	PROTECTNET	9	Schneider Electric IT Corporation	70 Mechanic Street, 02035, Foxboro, Massachusetts, E. U. DE NORTEAMERICA	18
426198	13/10/2021	CICLO CUOTAS	35 y 36	CREDILOT S.A. (ex CicloCuotas S.A.)	Plaza Independencia 848 Piso 1, MONTEVIDEO, URUGUAY	201
426407	26/10/2021	5 RAICES	32 y 33	CEPAS URUGUAY BEBIDAS Y ALIMENTOS S.A.	Eduardo Pondal 782, 12900, Montevideo, Montevideo, URUGUAY	34
426548	18/10/2021	BOZZANO	3, 8, 22 y 26	Coty Geneva S.A. Versoix	Chemin de la Papeterie 1, 1290, Versoix, SUIZA	34
428135	27/10/2021	DIABESEL	5	INSTITUTO BOTANICO LA SELVA S.A.	Rafael Eguren 3344, Montevideo, URUGUAY	205
432436	18/10/2021	NIASI	3	Coty Geneva S.A. Versoix	Chemin de la Papeterie 1, 1290, Versoix, SUIZA	34
432437	18/10/2021	RISQUE	3	Coty Geneva S.A. Versoix	Chemin de la Papeterie 1, 1290, Versoix, SUIZA	34
433904	01/10/2021	ROCHEDO	21	SEB DO BRASIL PRODUTOS DOMESTICOS LTDA.	Av. Arno, n° 146, parte Mooca, CEP 031800-900, Sao Paulo, BRASIL	34
435640	19/10/2021	CONTOURE	3	Coty Geneva S.A. Versoix	Chemin de la Papeterie 1, 1290, Versoix, SUIZA	34
436657	19/10/2021	AVANÇO	3	HYPERA S.A.	Rua Nova Cidade, 404, CEP 04.547-070, Sao Paulo, Sao Paulo, BRASIL	34

N° Exp.	Resolución	Denominación	Clases	Titular	Dirección	Ag.
436658	19/10/2021	MONANGE	3	HYPERA S.A.	Rua Nova Cidade, 404, CEP 04.547-070, Sao Paulo, Sao Paulo, BRASIL	34
436659	21/10/2021	PAIXÃO	3	Coty Geneva S.A. Versoix	Chemin de la Papeterie 1, 1290, Versoix, SUIZA	34
439457	04/10/2021	MEGACPK	7	KSB SE Co. KGaA.	Johann-Klein-Strasse 9, 67227, Frankenthal, ALEMANIA	34
439458	04/10/2021	MEGABLOC	7	KSB SE Co. KGaA.	Johann-Klein-Strasse 9, 67227, Frankenthal, ALEMANIA	34
439459	04/10/2021	MEGANORM	7	KSB SE Co. KGaA.	Johann-Klein-Strasse 9, 67227, Frankenthal, ALEMANIA	34
442403	04/10/2021	KSB	6, 7, 9 y 11	KSB SE Co, KGaA.	Johann-Klein-Strasse 9, 67227, Frankenthal, ALEMANIA	34
446788	21/10/2021	BIOCOLOR	3	Coty Geneva S.A. Versoix	Chemin de la Papeterie 1, 1290, Versoix, SUIZA	34
457468	05/10/2021	MARINEX	21	Nadir Figueiredo S.A.	Avenida Zaki Narchi n° 500, 3°Torre, 5° andar Vila Guilherme, Sao Pablo, BRASIL	101
475233	12/10/2021	DURALEX	21	Nadir Figueiredo S.A.	Avenida Zaki Narchi n° 500, 3° Torre, 5° andar Vila Guilherme , Sao Pablo, BRASIL	101
476125	12/10/2021	CIPRIANI RESIDENCES	35, 36, 37, 43 y 45	ALTUNIS - TRADING, GESTÃO E SERVIÇOS, SOCIEDADE UNIPessoal, LDA.	Rua Das Pretas N° 43, 2° Andar, Sala 7, 9000-050, Funchal, Madeira, PORTUGAL	212
496023	28/09/2021	DALAMONALTER	5	Megalabs Uruguay S.A.	Camino Maldonado 5634, 12100, Montevideo, Montevideo, URUGUAY	144
508089	12/10/2021	MARINEX	21	Nadir Figueiredo S.A.	Avenida Zaki, Narchi n° 500, 3°Torre, 5° andar, Vila Guilherme, Sao Paulo, BRASIL	101
508090	12/10/2021	MARINEX	21	Nadir Figueiredo S.A.	Avenida Zaki Narchi N° 500, 3° Torre , 5° Andar, Villa Guilherme, Sao Pablo, BRASIL	101

N° Exp.	Resolución	Denominación	Clases	Titular	Dirección	Ag.
513270	12/10/2021	COLOREX	21	Nadir Figueiredo S.A.	Avenida Zaki Narchi n° 500, 3° Torre, 5° andar, Vila Guilherme, Sao Pablo, BRASIL	101
521583	04/10/2021	TRANSFERWISE	9, 36 y 42	WISE PAYMENTS LIMITED	6th Floor, Tea Building 56 Shoreditch High Street,, Londres, E16JJ, -, GRAN BRETAÑA (REINO UNIDO)	144
521586	04/10/2021	WISE	9, 36 y 42	WISE PAYMENTS LIMITED	6th Floor, Tea Building 56 Shoreditch High Street,, Londres, E16JJ, -, GRAN BRETAÑA (REINO UNIDO)	144
521587	04/10/2021	WISEBUSINESS	9, 36 y 42	WISE PAYMENTS LIMITED	6th Floor, Tea Building 56 Shoreditch High Street,, Londres, E16JJ, -, GRAN BRETAÑA (REINO UNIDO)	144
524718	15/10/2021	HARRY´S BAR	41	ALTUNIS - TRADING, GESTÃO E SERVIÇOS SOCIEDADE UNIPessoal, LDA.	Avenida Arriaga, Numero 73, 1 Andar, Sala 113, 9000-060, FUNCHAL, MADEIRA, PORTUGAL	212
524723	15/10/2021	HARRY´S BAR	43	ALTUNIS - TRADING, GESTÃO E SERVIÇOS SOCIEDADE UNIPessoal, LDA.	Avenida Arriaga, Numero 73, 1 Andar, Sala 113, 9000-060, FUNCHAL, MADEIRA, PORTUGAL	212

CAMBIOS DE DOMICILIO

N° Exp.	Resolución	Denominación	Clases	Titular	Dirección	Ag.
374912	26/10/2021	JSB	14 y 36	JS I.P. S.à r.l.	17-21 Boulevard Joseph II, L-1840, Luxemburgo, LUXEMBURGO	34
386161	13/10/2021	POSNET	9, 36, 38 y 42	POSNET S.R.L.	Peru 143 Piso 8, C1067AAC, CIUDAD AUTONOMA DE BUENOS AIRES, ARGENTINA	201
392867	08/10/2021	GRACE	29, 30 y 32	GRACE FOODS	10 Manoel Street, P.O.Box 161,	29

N° Exp.	Resolución	Denominación	Clases	Titular	Dirección	Ag.
				LIMITED	Castries, SANTA LUCIA	
393511	26/10/2021	ICONIC BLUE	33, 35 y 41	ALLIED DOMEQ SPIRITS & WINE LIMITED	20 Montford Place, Kennington, , SE11 5DE, London, ENGLAND, United Kingdom	205
397099	15/10/2021	CASA DE CAMPO	35, 36 y 37	SERGIO SESSA	Luis Alberto de Herrera 1052, Torre C, oficina 1410, Montevideo, URUGUAY	181
397512	15/10/2021	CAMPARI	32 y 33	DAVIDE CAMPARI- MILANO S.P.A.	VIA FRANCO SACCHETTI 20 SESTO, 20099, SAN GIOVANNI, MILANO, ITALIA	165
398990	04/10/2021	WOMANITY	3	L'OREAL	14, Rue Royale, 75008, Paris, Paris, FRANCIA	144
400318	12/10/2021	AA.COM	35, 39, 41 y 43	AMERICAN AIRLINES, INC.	1 Skyview Drive, 76155, Fort Worth, Texas, E. U. DE NORTEAMERICA	136
400319	12/10/2021		3, 16, 35, 39 y 44	AMERICAN AIRLINES, INC.	1 Skyview Drive, 76155, Fort Worth, Texas, E. U. DE NORTEAMERICA	136
400358	28/10/2021	CHIVAS BROS LTD TREIBHIREAS- BUNAITEACHED FOUNDED 1801 KEITH SCOTLAND PRINCE OF WHISKIES CHIVAS REGAL AGED 12 YEARS BLENDED SCOTCH WHISKY PRODUCE OF SCOTLAND 40%ALC./VOL.700 ML BLENDED AND BOTTLED IN SCOTLAND BY CHIVAS BROTHERS LTD DISTILLERS KEITH AB55 5BS SCOTLAND 40%	32, 33 y 43	CHIVAS HOLDINGS (IP) LIMITED	Kilmalid, Stirling Road, Dumbarton, G82 2SS, Scotland- UK, GRAN BRETAÑA (REINO UNIDO)	205

N° Exp.	Resolución	Denominación	Clases	Titular	Dirección	Ag.
		VOL/40°G. L. 70CLE				
403140	14/10/2021	INTEGRACION AFAP	36	INTEGRACION AFAP S.A.	Bulevar Artigas 1253, Montevideo, URUGUAY	94
404182	26/10/2021	PLAN B	33	ALLIED DOMEQ SPIRITS & WINE LIMITED	20 Montford Place, SE11 5DE, Kennington, london, United Kingdom	205
404305	14/10/2021	FORESTRUCK	42	WEST FOREST INGENIERIA LIMITADA	Anibal Pinto 1999, Valdivia , CHILE	234
405426	12/10/2021	GUASTAVINO	28	GASTON SIMI BARCELO	Nueva Palmira 1905, Montevideo, Montevideo, URUGUAY	
411243	28/10/2021	LOS NUEVOS CABALLEROS	33	CHIVAS HOLDINGS (IP) LIMITED	Kilmalid, Stirling Road, Dumbarton, G82 2SS, Scotland - UK, GRAN BRETAÑA (REINO UNIDO)	205
411353	28/10/2021	STUDIO	33	CHIVAS HOLDINGS (IP) LIMITED	Kilmalid, Stirling Road, Dumbarton, G82 2SS, Scotland - UK, GRAN BRETAÑA (REINO UNIDO)	205
415056	14/10/2021	SUPERGA	9, 18 y 25	SUPERGA TRADEMARK S.R.L.	Largo Maurizio Vitale 1, 10152, Turin, ITALIA	212
415056	04/10/2021	SUPERGA	9, 18 y 25	SUPERGA TRADEMARK S.R.L.	Largo Maurizio Vitale 1, 10152, Turin, ITALIA	212
415058	04/10/2021	S	9, 18 y 25	SUPERGA TRADEMARK S.A	42/44 Avenue de la Gare; ; Luxembourg; LU; , LUXEMBURGO	212
416249	26/10/2021	WAIS	9 y 42	PODESTA CARRATO, SERGIO ROBERTO	Colonia 981 of. 501, MONTEVIDEO, URUGUAY	192
417944	28/10/2021	COLIN SCOTT	32 y 33	CHIVAS HOLDINGS (IP) LIMITED	Kilmalid, Stirling Road, Dumbarton, G82 2SS, Scotland - UK, GRAN BRETAÑA (REINO UNIDO)	205

N° Exp.	Resolución	Denominación	Clases	Titular	Dirección	Ag.
418062	28/10/2021		21 y 33	CHIVAS HOLDINGS (IP) LIMITED	Kilmalid, Stirling Road, Dumbarton, G82 2SS, Scotland - UK, GRAN BRETAÑA (REINO UNIDO)	205
419514	14/10/2021	ANIMAL PLANET	9, 38 y 41	DISCOVERY COMMUNICATIONS, LLC	8403 Colesville Road, 20910, Silver Spring, Maryland, E. U. DE NORTEAMERICA	194
419734	28/10/2021	PIPERS	33	CHIVAS HOLDINGS (IP) LIMITED	Kilmalid, Stirling Road, Dumbarton, G82 2SS, Scotland - UK, GRAN BRETAÑA (REINO UNIDO)	205
419735	28/10/2021	100 PIPERS	32	CHIVAS HOLDINGS (IP) LIMITED	Kilmalid, Stirling Road, Dumbarton, G82 2SS, Scotland - UK, GRAN BRETAÑA (REINO UNIDO)	205
420574	12/10/2021	PROTECTNET	9	Schneider Electric IT Corporation	70 Mechanic Street, 02035, Foxboro, Massachusetts, E. U. DE NORTEAMERICA	18
421732	14/10/2021	BARON B	32 y 33	BODEGAS CHANDON S.A.	Avda. Ortiz de Ocampo 2839, C1425DSD, Ciudad Autónoma de Buenos Aires, ARGENTINA	192
421906	15/10/2021	VOGUE	9	ADVANCE MAGAZINE PUBLISHERS INC.	One World Trade Center, 10007, New York, New York, E. U. DE NORTEAMERICA	136
422745	15/10/2021	SPARK	32 y 33	BODEGAS CHANDON S.A.	Av. Ortiz de Ocampo 2839, C1425DSD, Ciudad de Buenos Aires, ARGENTINA	192
424757	26/10/2021	LP	28	LA POINTIQUE INTERNATIONAL, LTD.	825 Van Ness Ave., ste 602, 94109, San Francisco, California, E. U. DE NORTEAMERICA	136
424937	14/10/2021	MOODY'S	36	MIS QUALITY MANAGEMENT CORP.	7 World Trade Center, 250 Greenwich Street, 10007, New York, E. U. DE NORTEAMERICA	245

N° Exp.	Resolución	Denominación	Clases	Titular	Dirección	Ag.
425005	27/10/2021	B	33 y 41	ALLIED DOMEQ SPIRITS & WINE LIMITED	20 Montford Place, Kennington, SE11 5DE, Londres, United Kingdom	205
425271	15/10/2021	LINK	10	WALDEMAR LINK GMBH & CO. KG.	Barkhausenweg 10, 22339, Hamburg, ALEMANIA	242
425604	21/10/2021	STEYR	9	MAGNA STEYR AG & CO. KG	Liebenauer Hauptstrasse 317 , 8041, Graz , AUSTRIA	34
425605	21/10/2021	STEYR	9 y 11	MAGNA STEYR AG & CO. KG	Liebenauer Hauptstrasse 317, 8041, Graz, AUSTRIA	34
426198	15/10/2021	CICLO CUOTAS	35 y 36	CREDILOT S.A. (ex CicloCuotas S.A.)	Plaza Independencia 848 Piso 1, MONTEVIDEO, URUGUAY	201
426439	14/10/2021	CITICONNECT	36	CITIGROUP INC.	388 Greenwich Street, NY 10013, New York, E. U. DE NORTEAMERICA	194
426548	20/10/2021	BOZZANO	3, 8, 22 y 26	Coty Geneva S.A. Versoix	Chemin de la Papeterie 1, 1290, Versoix, SUIZA	34
426827	14/10/2021	CITIGROUP	36	CITIGROUP INC.	388 Greenwich Street, 10013, New York, New York, E. U. DE NORTEAMERICA	194
427176	05/10/2021	RHEEM	11	RHEEM MANUFACTURING COMPANY	500 Northpark Town Center, 1100 Abernathy Road, Suite 1700, 30328, Atlanta, Georgia, E. U. DE NORTEAMERICA	194
427177	05/10/2021	RHEEM	11	RHEEM MANUFACTURING COMPANY	500 Northpark Town Center, 1100 Abernathy Road, Suite 1700, 30328, Atlanta, Georgia, E. U. DE NORTEAMERICA	194
429211	04/10/2021	THE LINDE GROUP LINDE	11, 37 y 42	Linde GmbH	Dr.-Carl-von-Linde-Str. 6-14, 82049, Pullach, ALEMANIA	192
429351	05/10/2021	CIPRIANI	32	ALTUNIS - TRADING, GESTÃO E SERVIÇOS, SOCIEDADE UNIPESSOAL, LDA.	Avenida Arriaga, número 73, 1 Andar, Sala 113, 9000-060, Funchal, Madeira, PORTUGAL	212
430031	27/10/2021		33	ALLIED DOMEQ	20 Montford Place, Kennington	205

N° Exp.	Resolución	Denominación	Clases	Titular	Dirección	Ag.
				SPIRITS & WINE LIMITED	, SE11 5DE, London, United Kingdom	
430032	27/10/2021	BALLANTINE'S CHRISTMAS RESERVE	33	ALLIED DOMEQC SPIRITS & WINE LIMITED	20 Montford Place, Kennington, SE11 5DE, London, GRAN BRETAÑA (REINO UNIDO)	205
430364	27/10/2021	BALLANTINE'S CHRISTMAS RESERVE, GEO. BALLANTINE, GBS	33	ALLIED DOMEQC SPIRITS & WINE LIMITED	20 Montford Place, Kennington, , SE11 5DE, LONDON, United Kingdom	205
430365	27/10/2021	BALLANTINE'S CHRISTMAS RESERVE, GEO. BALLANTINE, GBS	33	ALLIED DOMEQC SPIRITS & WINE LIMITED	20 Montford Place, Kennington, London SE11 5DE,, SE11 5DE, Londres, United Kingdom	205
431674	28/10/2021	ROYAL SALUTE	33	CHIVAS HOLDINGS (IP) LIMITED	Kilmalid, Stirling Road, Dumbarton, G82 2SS, Scotland - UK, GRAN BRETAÑA (REINO UNIDO)	205
431775	28/10/2021	STEWARTS CREAM OF THE BARLEY	33	ALLIED DOMEQC SPIRITS & WINE LIMITED	20 Montford Place, Kennington, London SE11 5DE,, SE11 5DE, LONDON, GRAN BRETAÑA (REINO UNIDO)	205
431777	28/10/2021	CHIVAS REGAL	33	CHIVAS HOLDINGS (IP) LIMITED	Kilmalid, Stirling Road, Dumbarton, G82 2SS, Scotland - UK, GRAN BRETAÑA (REINO UNIDO)	205
431778	28/10/2021	CHIVAS REGAL	33	CHIVAS HOLDINGS (IP) LIMITED	Kilmalid, Stirling Road, Dumbarton, G82 2SS, Scotland - UK, GRAN BRETAÑA (REINO UNIDO)	205
431779	28/10/2021	BEEFEATER	33	ALLIED DOMEQC SPIRITS & WINE LIMITED	20 Montford Place, Kennington, SE11 5DE, LONDON, United Kingdom	205
432156	28/10/2021	B	33	ALLIED DOMEQC SPIRITS & WINE LIMITED	20 Montford Place, Kennington, SE11 5DE, London, United Kingdom	205
433904	12/10/2021	ROCHEDO	21	SEB DO BRASIL	Av. Arno, n° 146, parte Mooca,	34

N° Exp.	Resolución	Denominación	Clases	Titular	Dirección	Ag.
				PRODUTOS DOMESTICOS LTDA.	CEP 031800-900, Sao Paulo, BRASIL	
435378	28/10/2021	PLAN BALLANTINE'S	33	ALLIED DOMEQ SPIRITS AND WINE LIMITED	20 Montford Place, Kennington, SE11 5DE, London, United Kingdom	205
437085	28/10/2021	LOCHAN ORA	33	CHIVAS HOLDINGS (IP) LIMITED	Kilmalid, Stirling Road, Dumbarton, G82 2SS, Scotland - UK, GRAN BRETAÑA (REINO UNIDO)	205
437230	08/10/2021	CABLE & WIRELESS	9, 16, 35, 36, 37, 38, 42, 43, 44 y 45	CABLE & WIRELESS TRADE MARK MANAGEMENT LIMITED	Griffin House, 161 Hammersmith Road, W6 8BS, Londres, GRAN BRETAÑA (REINO UNIDO)	34
438459	28/10/2021		33	CHIVAS HOLDINGS (IP) LIMITED	Kilmalid, Stirling Road, Dumbarton, G82 2SS, Scotland - UK, GRAN BRETAÑA (REINO UNIDO)	205
439081	28/10/2021		33	CHIVAS HOLDINGS (IP) LIMITED	Kilmalid, Stirling Road, Dumbarton, G82 2SS, Scotland - UK, GRAN BRETAÑA (REINO UNIDO)	205
441710	28/10/2021	BALLANTINE'S	9	ALLIED DOMEQ SPIRITS & WINE LIMITED	20 Montford Place, Kennington, SE11 5DE, London, United Kingdom	205
441823	28/10/2021	BALLANTINE'S	41	ALLIED DOMEQ SPIRITS AND WINE LIMITED	20 Montford Place, Kennington, SE11 5DE, LONDON, United Kingdom	205
443691	05/10/2021	PANEX	21	SEB DO BRASIL PRODUTOS DOMESTICOS LTDA.	Av. Arno, N° 146, parte Mooca, 031800-900, Sao Paulo, BRASIL	34
448270	04/10/2021	THE LINDE GROUP LINDE	7, 10 y 41	Linde GmbH	Dr.-Carl-von-Linde-Str. 6-14, 82049, Pullach, ALEMANIA	192
453849	05/10/2021	NICARMIX 25	5	PHIBRO ANIMAL HEALTH DE	Rutherford 4503 B1615GYC , 1065, Grand Bourg, Buenos	194

N° Exp.	Resolución	Denominación	Clases	Titular	Dirección	Ag.
				ARGENTINA S.R.L.	Aires, ARGENTINA	
467293	19/10/2021	MAN	7, 9, 35 y 42	MAN SE	Dachauer Str. 641, 80995, Muenchen, ALEMANIA	136
467675	19/10/2021	MAN	7, 9 y 12	MAN SE	Dachauer Str. 641, 80995, Muenchen, ALEMANIA	136
491274	05/10/2021	SOYKER	5	BIOTAY S.A.	Rutherford 4503 B1615GYC, 1065, Grand Bourg, Buenos Aires, ARGENTINA	194
492719	01/10/2021	LINDE	7, 11 y 12	Linde GmbH	Dr.-Carl-von-Linde-Str. 6-14, 82049, Pullach, ALEMANIA	192
496506	27/10/2021	RAUSA	29	EDIC S.A.	Misiones 1372, oficina 402, Montevideo, URUGUAY	154
496791	08/10/2021	ACTIVELLE	5	Novo Nordisk Health Care AG	The Circle 32/38 , 8058, Zürich, SUIZA	181
496865	08/10/2021	SOLPAFEN	5	ASPEN GLOBAL INCORPORATED	GBS Plaza, Cnr La Salette and Royal Roads, Grand Bay, MAURICIO	201
496866	08/10/2021	SOLPAFLEX	5	ASPEN GLOBAL INCORPORATED	GBS Plaza, Cnr La Salette and Royal Roads, Grand Bay, MAURICIO	201
507144	04/10/2021	LINDE	1, 5 y 10	Linde GmbH	Dr.-Carl-von-Linde-Str. 6-14, 82049, Pullach, ALEMANIA	192
510583	05/10/2021	BIOPROST	5	BIOTAY S.A.	Rutherford 4503 B1615GYC, 1065, Grand Bourg, BUENOS AIRES, ARGENTINA	194
524718	20/10/2021	HARRY´S BAR	41	ALTUNIS - TRADING, GESTÃO E SERVIÇOS SOCIEDADE UNIPessoal, LDA.	Avenida Arriaga, Numero 73, 1 Andar, Sala 113, 9000-060, FUNCHAL, MADEIRA, PORTUGAL	212
524723	20/10/2021	HARRY´S BAR	43	ALTUNIS - TRADING, GESTÃO E SERVIÇOS SOCIEDADE UNIPessoal, LDA.	Avenida Arriaga, Numero 73, 1 Andar, Sala 113, 9000-060, FUNCHAL, MADEIRA, PORTUGAL	212

CAMBIOS DE DOMICILIO DESESTIMADOS (Art. 92, D. 34/999)

N° Exp.	Resolución	Denominación	Clases	Titular	Dirección	Ag.
406979	08/10/2021	ALBERGER	30	CARGILL INC.	15407 McGinty Road West, 55391, Minnetonka, Minnesota, E. U. DE NORTEAMERICA	36
406980	08/10/2021	DIAMOND CRYSTAL	1	CARGILL INC.	15407 McGinty Road West, 55391, Minnetonka, Minnesota, E. U. DE NORTEAMERICA	36

CAMBIOS DE DOMICILIO DE PATENTES

N° Exp.	Resolución	Titular	Dirección	Ag.
034138	08/10/2021	GlaxoSmithKline LLC		245
034467	15/10/2021	ADVERIO PHARMA GMBH		211

INSCRIPCIONES DE LICENCIAS

N° Exp.	Resolución	Denominación	Clases	Titular	Dirección	Ag.
451171	15/10/2021		25	F21 IpCo, LLC	1411 Broadway , 10018 , New York , New York, E. U. DE NORTEAMERICA	201

INSCRIPCIONES DE EMBARGOS

N° Exp.	Resolución	Denominación	Clases	Titular	Dirección	Ag.
402482	09/09/2021	PRODUCTOS PUNTA REY	30	PUNTAREY SOCIEDAD ANONIMA	Defensa 2466, Montevideo, Montevideo, URUGUAY	189
430841	09/09/2021	PRODUCTOS DEL REY	30 y 35	PUNTAREY SOCIEDAD ANONIMA	Defensa 2466, Montevideo, Montevideo, URUGUAY	189
430842	09/09/2021	ADESA ADEREZOS Y ESPECIAS SUMINISTROS ALIMENTARIOS	30 y 35	PUNTAREY SOCIEDAD ANONIMA	Defensa 2466, Montevideo, Montevideo, URUGUAY	189

INSCRIPCIONES DE RENUNCIAS TOTALES

N° Exp.	Resolución	Denominación	Clases	Titular	Dirección	Ag.
477197	16/09/2021	VODAFONE	38	VODAFONE GROUP PLC	Vodafone House, The Connection, RG142FN, Newbury, Berkshire, GRAN BRETAÑA (REINO UNIDO)	216
477198	16/09/2021	VODAFONE	9	VODAFONE GROUP PLC	Vodafone House, The Connection, RG142FN, Newbury, Berkshire, GRAN BRETAÑA (REINO UNIDO)	216

RESOLUCIONES DE PATENTES, CONCEDIDAS

N° Exp	Resolución	Título	Titular	Ag.
No. 33644	21/10/2021	COMPOSICIONES FUNGICIDAS	SYNGENTA PARTICIPATIONS AG	20
No. 33680	21/10/2021	Concentrados agroquímicos con Isopirazam.	SYNGENTA LIMITED	20
No. 33892	21/10/2021	COMPOSICIÓN HERBICIDA SINÉRGICA QUE CONTIENE PENOXSULAM Y GLIFOSATO	DOW AGROSCIENCES LLC	144
No. 33899	21/10/2021	5-(pirimidinil sustituidas)-pirrolo [2,3-b] piridinas para la modulación de quinasa	PLEXXIKON, INC	201
No. 33974	21/10/2021	MOLÉCULA AISLADA DE ADN QUE CODIFICA ELEMENTOS REGULATORIOS DE PLANTAS	Monsanto Technology LLC	194
No. 34071	21/10/2021	MICROPARTÍCULA INYECTABLE DE LIBERACIÓN CONTROLADA	CONICET-CONSEJO NACIONAL DE INVESTIGACIONES CIENTIFICAS Y TECNICAS; UNL- UNIVERSIDAD NACIONAL DEL LITORAL; INSTITUTO DE PROMOCIÓN DE LA CARNE VACUNA ARGENTINA y IGNACIO RINTOUL	212
No. 34300	21/10/2021	COMPUESTOS DERIVADOS DE N-(3-(1,2,4-OXADIAZOL-3,5-IL)FENIL)IMIDAZO[1,2-a]PIRIDINA-3-CARBOXAMIDA, COMO INHIBIDORES DE QUINASA C-KIT	NOVARTIS AG.	94

N° Exp	Resolución	Título	Titular	Ag.
No. 34307	21/10/2021	METODO Y SISTEMA PARA UTILIZAR UN SEGUNDO DISPOSITIVO DE PANTALLA PARA QUE INTERACTUE CON UN DECODIFICADOR STB PARA MEJORAR LA EXPERIENCIA DE UN USUARIO	THE DIRECT TV GROUP, Inc.	192
No. 34392	21/10/2021	“Dispositivo para procesar material plástico”.	EREMA Engineering Recycling Maschinen und Anlagen Gesellschaft m.b.H.	20
No. 35979	13/10/2021	SAL DIMALEATO DE 4-[(3-CLORO-4-FLUOROFENIL)AMINO]-6-[[4-(N,N-DIMETILAMINO)-1-OXO-2-BUTEN-1-IL]AMINO]-7-((S)-TETRAHIDROFURAN-3-ILOXI)-QUINAZOLINA Y SU PROCEDIMIENTO DE PREPARACIÓN	BOEHRINGER INGELHEIM INTERNATIONAL GMBH	194
No. 37922	21/10/2021	COMPOSICIONES FARMACÉUTICAS QUE COMPRENDEN UN PROFÁRMACO DE ADRENOMEDULINA BASADO EN POLIETILENGLICOL	BAYER INTELLECTUAL PROPERTY GMBH y BAYER PHARMA AKTIENGESELLSCHAFT	211

RESOLUCIONES DE DISEÑOS INDUSTRIALES, CONCEDIDAS

N° Exp	Resolución	Título	Titular	Ag.
No. 4758	21/10/2021	TÓTEM FOTOGRÁFICO INTERACTIVO	Rodrigo Ismael Cardozo Abal	
No. 4804	21/10/2021	CALZADO	Crocs, Inc.	212
No. 4805	21/10/2021	CALZADO	Crocs, Inc.	212

RESOLUCIONES DE MODELOS DE UTILIDAD, CONCEDIDAS

N° Exp	Resolución	Título	Titular	Ag.
U-4691	21/10/2021	RECIPIENTE CON CUERPO DE PLÁSTICO MOLDEADO	BRASILATA S.A. EMBALAGENS METÁLICAS	201
U-4748	21/10/2021	DISPOSICIONES CONSTRUCTIVAS INTRODUCIDAS EN ENVASE PARA VINO	FITZ & FRANÇA IMPORTADORA E EXPORTADORA LTDA	34

RESOLUCIONES DE PATENTES, DESESTIMADAS

N° Exp	Resolución	Título	Titular	Ag.
No. 33034	21/10/2021	Composiciones farmacéuticas que contienen anticuerpos específicos del receptor 3 del factor de crecimiento epidérmico humano (her-3) y sus usos médicos	DAIICHI SANKYO EUROPE GMBH y AMGEN INC	192
No. 33263	21/10/2021	PROCEDIMIENTO PARA LA PREPARACION DE 2-(CICLOHEXILMETIL)-N-{2-[(2S)-1-METILPIRROLIDIN-2-IL]ETIL}-1,2,3,4-TETRAHIDROISOQUINOLINA-7-SULFONAMIDA	SANOFI-AVENTIS	165
No. 33643	21/10/2021	Formas de sal sólidas y métodos de preparación del conjugado cristalino de naloxol-PEG	Nektar Therapeutics	194
No. 33727	21/10/2021	SISTEMA Y MÉTODO PARA COMPARTIR INFORMACIÓN DE PROGRAMAS DE TELEVISIÓN USANDO IDENTIFICADOR UNIVERSAL	THE DIRECTV GROUP, INC	18
No. 33828	21/10/2021	UN MÉTODO PARA CONTROLAR EL PROCESO DE FABRICACIÓN DE PASTA DE CELULOSA	STORA ENSO OYJ	156
No. 33958	21/10/2021	INHIBIDORES DE LA GLUCOSILCERAMIDA SINTASA	Genzyme Corporation	194
No. 34170	21/10/2021	Formas cristalinas de 2,2,2-trifluoro-N-[(1R,2S)-1-[1-(4-fluorofenil)indazol-5-il]oxi-1-(3-metoxifenil)propan-2-il]acetamida	AstraZeneca AB	20
No. 34228	21/10/2021	FORMULACIONES ESTABILIZADAS QUE CONTIENEN ANTICUERPOS ANTI-PCSK9	REGENERON PHARMACEUTICALS, INC.	192
No. 34295	21/10/2021	NUEVO ESQUEMA DE ADMINISTRACIÓN DE LA N-HIDROXI -4- {2-[3-(N,NDIMETILAMINOMETIL)BENZOFURAN -2-ILCARBONILAMINO]ETOXI}BENZAMIDA	LES LABORATOIRES SERVIER y PHARMACYCLICS, Inc	18
No. 34393	21/10/2021	COMPUESTOS DE TETRAHIDROISOQUINOLINA SUSTITUIDOS COMO INHIBIDORES DEL FACTOR XIA	BRISTOL-MYERS SQUIBB COMPANY, UnaCorporación del Estado de Delaware	192
No. 34433	21/10/2021	COMPUESTOS ANTIMICROBIANOS CON CARBOLINA	Alcon Research, Ltd.	144
No. 34436	21/10/2021	METODO DE CONTROL DEL PESO	ARENA PHARMACEUTICALS, INC	165

RESOLUCIONES DE MODELOS DE UTILIDAD, DESESTIMADAS

N° Exp	Resolución	Título	Titular	Ag.
U-4624	21/10/2021	SISTEMA CONSTRUCTIVO PREFABRICADO EN BASE A HORMIGON PREMOLDEADO	GABRIEL GUARNIERI	
U-4700	21/10/2021	NUEVO SISTEMA DE CIERRE SEGURO DE CONTENEDORES DE RESIDUOS	Patricia Maria Zardo Rodriguez	

RESOLUCIONES DE PATENTES, ABANDONADAS

N° Exp	Resolución	Título	Titular	Ag.
No. 31167	21/10/2021	MOLDE PARA CONSTRUCCIÓN DE MUROS PARA VIVIENDA	CARLOS JOSÉ OSLAR GADEA	
No. 32967	13/10/2021	COMPUESTOS HETEROCÍCLICOS FUSIONADOS COMO MODULADORES DEL RECEPTOR DE LA OREXINA	JANSSEN FARMACEUTICA N.V.	192
No. 33265	13/10/2021	Composiciones sólidas que comprenden (2R,6 S,13 aS,14aR,16aS,Z)-N-(ciclopropilsulfoni)-6-(5-metilpirazin-2-carboxamido)-5,16-dioxo-2-(fenantridin-6-iloxi)-1,2,3,5,6,7,8,9,10,11,13 a,14,14a,15,16,16a-hexadecahidrociclopropa[e]pirrolo[1,2-a][1,4]diazaciclopentadecin-14a-carboxamida para su uso como inhibidores del HCV y proceso para su preparación	AbbVie Ireland Unlimited Company y ENANTA PHARMACEUTICALS, INC.	205
No. 33886	13/10/2021	TRITERPENOIDES C-17 Y C-3 MODIFICADOS CON ACTIVIDAD INHIBIDORA DE LA MADURACION DEL VIH	VIIV HEALTHCARE UK (N°4) LIMITED	165
No. 34044	21/10/2021	METODO DE TRATAMIENTO CONTRA EL LINFOMA CON INHIBIDORES DE PIRIDOPIRIMIDINONA DE P13K/MTOR	SANOFI y Exelixis, Inc.	165
No. 34264	13/10/2021	Compuestos de fórmula genérica 4-(8-metoxi-1-(1-metoxipropan-2-il)-2-(tetrahydro-2H-piran-4-il)-1H-imidazo[4,5-c]quinolin-7-il)-3,5-dimetilisoxazol y sus sales.	GlaxoSmithKline LLC	165

N° Exp	Resolución	Título	Titular	Ag.
No. 34465	21/10/2021	“INHIBIDOR DE ALFA1-PROTEINASA PARA DEMORAR EL COMIENZO O PROGRESIÓN DE EXACERBACIONES PULMONARES”.	GRIFOLS, S.A.	20
No. 34471	27/10/2021	“IDENTIFICACIÓN DE ANTICUERPOS ATÍPICOS EN SANGRE Y PRODUCTOS SANGUÍNEOS HUMANOS”.	GRIFOLS, S.A.	20
No. 34608	27/10/2021	PÉPTIDOS SINTÉTICOS DE TRÁNSITO AL CLOROPLASTO.	DOW AGROSCIENCES LLC	165

RESOLUCIONES DE MODELOS DE UTILIDAD, ABANDONADAS

N° Exp	Resolución	Título	Titular	Ag.
U-4723	13/10/2021	CONTENEDOR PARA ACONDICIONAMIENTO, TRANSPORTE Y POSTERIOR DISTRIBUCIÓN DE LEÑA	Gianfranco Premuda y Jose L castro	
U-4738	27/10/2021	PILASTRA DE HORMIGÓN	Luis Acosta	
U-4751	13/10/2021	EQUIPO DE ENVASADO DE LIQUIDOS EN AMPOLLAS Y SELLADO HERMETICO DE LAS MISMAS	jonathan alexis blanco telles	

En virtud de la discrepancia que surge en la actualidad entre la fecha de validez de las resoluciones en los sistemas IPAS y [PAMP](#) con la que surge del Boletín de la DNPI, debe dejarse constancia que la fecha de validez de la resolución correspondiente es la que surge de los sistema IPAS y [PAMP](#), fecha de firma de la misma.

NOTIFICACIONES DE ASESORÍA

De conformidad con lo establecido por el numeral 4° del artículo 80 de la Ley 17.011 del 25 de setiembre de 1998 y artículo 87 del decreto N° 34/999 del 3 de febrero de 1999, se notifica a quien se cita a continuación, por razones de su interés, debe presentarse en sección Recursos de la Dirección Nacional de Propiedad Industrial, sita en la calle Rincón 723, 3er. Piso.

MARCA	BOHEMIA CAFE & DECO
ACTA	495577
NOMBRE	CHLOE NADIE PINET ALDERTON
NOTIFICACION	<p>Expediente: Marca Nro. 495577 Signo: BOHEMIA CAFE & DECO (mixta) Titular: CHLOE NADIE PINET ALDERTON Clase(s): 35 y 43</p> <p style="text-align: right;"><i>Montevideo, 6 de octubre de 2021</i></p> <p>Asuntos Jurídicos.- Acta No. 495.577 Sra. Encargada de Asuntos Jurídicos.</p> <p>Cúmpleme en informar que atento a lo que surge de las presentes actuaciones correspondería disponer la apertura a prueba por el término de 60 días corridos, perentorios e improrrogables, conforme a lo previsto en el artículo 14 del Decreto N° 34/999 del 3 de febrero de 1999 - recomendándose el cumplimiento de lo dispuesto por el artículo 82 del antedicho-.</p> <p>Fecha, vuelvan para informar. Saluda a Usted atentamente</p> <p>Documento: Nro. Expediente: Marca Nro. 495577 Signo: BOHEMIA CAFE & DECO (mixta) Titular: CHLOE NADIE PINET ALDERTON Clase(s): 35 y 43</p> <p>Ponemos de su conocimiento que del estudio formal del documento de referencia, surgen las siguientes observaciones: Dispónese la apertura a prueba de estas actuaciones por el plazo de 60 (sesenta) días corridos, perentorios e improrrogables.</p>

MARCA	FIGURATIVA
ACTA	483.098
NOMBRE	RIGO TRADING S.A
NOTIFICACION	VISTO: La solicitud de Registro de la Marca "FIGURATIVA", Acta N° 483.098, a favor de "RIGO TRADING S.A." de LUXEMBURGO,

	<p>para cubrir los productos comprendidos en la clase internacional 30 (“<i>Golosinas, confitería</i>”).-</p> <p>RESULTANDO: I) Se deduce una oposición de tercero, por parte de “GRUPO BIMBO, S.A.B. DE C.V.,” de MÉXICO, en base a lo previsto en los artículos 4 numeral 11° y 20 de la Ley N° 17.011, de fecha 25 de setiembre de 1998.-</p> <p>II) División Legal dictamina que correspondería DESESTIMAR la presente solicitud de registro, por los argumentos que expone en su dictamen del 05 de octubre de 2021.-</p> <p>III) La Encargada de División Legal, en informe del día 13 de los mismos mes y año, comparte lo dictaminado por su Asesor actuante.-</p> <p>CONSIDERANDO: que esta Dirección, de conformidad con lo dictaminado por su División Legal, resolverá en consecuencia.</p> <p>ATENTO: a lo expuesto, a lo que establecen la Ley de Marcas No. 17.011 de 25 de setiembre de 1998, su Decreto Reglamentario No. 34/999 de 3 de febrero de 1999 y disposiciones modificativas.-</p> <p style="text-align: center;">LA DIRECCION NACIONAL DE LA PROPIEDAD INDUSTRIAL</p> <p style="text-align: center;">R E S U E L V E</p> <p>1°.- DESESTÍMASE la solicitud de Registro de la Marca “FIGURATIVA”, Acta N° 483.098, a favor de “RIGO TRADING S.A.” de LUXEMBURGO, para cubrir los productos comprendidos en la clase internacional 30 (“<i>Golosinas, confitería</i>”).-</p> <p>2°.- NOTIFÍQUESE, publíquese, efectúense las anotaciones de estilo y oportunamente archívese.</p>
--	--

MARCA	SCALES EVOLUTION NEOPRENE
ACTA	408.084
NOMBRE	CLAUDIO ENRICO REGNO LIGERINI
NOTIFICACION	<p>VISTO: La solicitud de Registro de la Marca “SCALES EVOLUTION NEOPRENE” (mixta), Acta N° 408.084, a favor de “CLAUDIO ENRICO REGNO LIGERINI” de URUGUAY, para proteger los productos comprendidos en las clases internacionales 18 y 25.-</p> <p>RESULTANDO: I) Se deduce una oposición de tercero, por parte de “MESILAR S.A.” de URUGUAY, en base a los registros de las marcas “FIGURATIVA” Acta N° 380.710 (renovada bajo Acta N° 482.764), para la clase internacional 25 y “CAMARAO” (mixta) Acta N° 362.636 (renovada bajo Acta N° 467.304), para la clase internacional 18, y a lo previsto en el numeral 6° del artículo 5 de la Ley N° 17.011-</p> <p>II) División Legal dictamina que correspondería CONCEDER el presente registro, por los argumentos que expone en su dictamen del 14 de octubre de 2021.-</p> <p>III) La Encargada de División Legal, en informe de la misma fecha, comparte lo dictaminado por su Asesor actuante.-</p> <p>CONSIDERANDO: que esta Dirección, de conformidad con lo dictaminado por su División Legal, resolverá en consecuencia.</p> <p>ATENTO: a lo expuesto, a lo que establecen la Ley de Marcas No</p>

	<p>17.011 de 25 de setiembre de 1998, su Decreto Reglamentario No. 34/999 de 3 de febrero de 1999 y disposiciones modificativas.-</p> <p>LA DIRECCION NACIONAL DE LA PROPIEDAD INDUSTRIAL</p> <p>R E S U E L V E</p> <p>1°.- CONCÉDESE el Registro de la Marca “SCALES EVOLUTION NEOPRENE” (mixta), Acta N° 408.084, a favor de “CLAUDIO ENRICO REGNO LIGERINI” de URUGUAY, para proteger los productos comprendidos en las clases internacionales 18 y 25; por el conjunto, sin derechos privativos sobre los términos “EVOLUTION” y “NEOPRENE” (artículo 7 de la Ley N° 17.011).-</p> <p>2°.- NOTIFÍQUESE, publíquese, efectúense las anotaciones de estilo y oportunamente archívese.---</p>
--	---

MARCA	FIGURATIVA
ACTA	483.099
NOMBRE	RIGO TRADING S.A.
NOTIFICACION	<p>VISTO: La solicitud de Registro de la Marca “FIGURATIVA”, Acta N° 483.099, a favor de “RIGO TRADING S.A.” de LUXEMBURGO, para cubrir los productos comprendidos en la clase internacional 30 (“<i>Golosinas, confitería</i>”).-</p> <p>RESULTANDO: I) Se deduce una oposición de tercero, por parte de “GRUPO BIMBO, S.A.B. DE C.V.,” de MÉXICO, en base a lo previsto en los artículos 4 numeral 11° y 20 de la Ley N° 17.011, de fecha 25 de setiembre de 1998.-</p> <p>II) División Legal dictamina que correspondería DESESTIMAR la presente solicitud de registro, por los argumentos que expone en su dictamen del 06 de octubre de 2021.-</p> <p>III) La Encargada de División Legal, en informe del día 18 de los mismos mes y año, comparte lo dictaminado por su Asesor actuante.-</p> <p>CONSIDERANDO: que esta Dirección, de conformidad con lo dictaminado por su División Legal, resolverá en consecuencia.</p> <p>ATENTO: a lo expuesto, a lo que establecen la Ley de Marcas No. 17.011 de 25 de setiembre de 1998, su Decreto Reglamentario No. 34/999 de 3 de febrero de 1999 y disposiciones modificativas.-</p> <p>LA DIRECCION NACIONAL DE LA PROPIEDAD INDUSTRIAL</p> <p>R E S U E L V E</p> <p>1°.- DESESTÍMASE la solicitud de Registro de la Marca “FIGURATIVA”, Acta N° 483.099, a favor de “RIGO TRADING S.A.” de LUXEMBURGO, para cubrir los productos comprendidos en la clase internacional 30 (“<i>Golosinas, confitería</i>”).-</p> <p>2°.- NOTIFÍQUESE, publíquese, efectúense las anotaciones de estilo y oportunamente archívese.---</p>

MARCA	TRIDIMENSIONAL
ACTA	483.318
NOMBRE	“RIGO TRADING S.A.”
NOTIFICACION	<p>VISTO: La solicitud de Registro de la Marca “TRIDIMENSIONAL”, Acta N° 483.318, a favor de “RIGO TRADING S.A.” de LUXEMBURGO, para cubrir los productos comprendidos en la clase internacional 30 (“<i>Golosinas, confitería</i>”).-</p> <p>RESULTANDO: I) Se deduce una oposición de tercero, por parte de “GRUPO BIMBO, S.A.B. DE C.V.,” de MÉXICO, en base a lo previsto en los artículos 4 numeral 11° y 20 de la Ley N° 17.011, de fecha 25 de setiembre de 1998.-</p> <p>II) División Legal dictamina que correspondería DESESTIMAR la presente solicitud de registro, por los argumentos que expone en su dictamen del 07 de octubre de 2021.-</p> <p>III) La Encargada de División Legal, en informe del día 18 de los mismos mes y año, comparte lo dictaminado por su Asesor actuante.-</p> <p>CONSIDERANDO: que esta Dirección, de conformidad con lo dictaminado por su División Legal, resolverá en consecuencia.</p> <p>ATENCIÓN: a lo expuesto, a lo que establecen la Ley de Marcas No. 17.011 de 25 de setiembre de 1998, su Decreto Reglamentario No. 34/999 de 3 de febrero de 1999 y disposiciones modificativas.-</p> <p style="text-align: center;">LA DIRECCION NACIONAL DE LA PROPIEDAD INDUSTRIAL</p> <p style="text-align: center;">R E S U E L V E</p> <p>1°.- DESESTÍMASE la solicitud de Registro de la Marca “TRIDIMENSIONAL”, Acta N° 483.318, a favor de “RIGO TRADING S.A.” de LUXEMBURGO, para cubrir los productos comprendidos en la clase internacional 30 (“<i>Golosinas, confitería</i>”).-</p> <p>2°.- NOTIFÍQUESE, publíquese, efectúense las anotaciones de estilo y oportunamente archívese.---</p>

MARCA	TRIDIMENSIONAL
ACTA	483.313
NOMBRE	RIGO TRADING S.A
NOTIFICACION	<p>VISTO: La solicitud de Registro de la Marca “TRIDIMENSIONAL”, Acta N° 483.313, a favor de “RIGO TRADING S.A.” de LUXEMBURGO, para cubrir los productos comprendidos en la clase internacional 30 (“<i>Golosinas, confitería</i>”).-</p> <p>RESULTANDO: I) Se deduce una oposición de tercero, por parte de “GRUPO BIMBO, S.A.B. DE C.V.,” de MÉXICO, en base a lo previsto en los artículos 4 numeral 11° y 20 de la Ley N° 17.011, de fecha 25 de setiembre de 1998.-</p> <p>II) División Legal dictamina que correspondería DESESTIMAR la presente solicitud de registro, por los argumentos que expone en su dictamen del 07 de octubre de 2021.-</p>

	<p>III) La Encargada de División Legal, en informe del día 18 de los mismos mes y año, comparte lo dictaminado por su Asesor actuante. CONSIDERANDO: que esta Dirección, de conformidad con lo dictaminado por su División Legal, resolverá en consecuencia. ATENTO: a lo expuesto, a lo que establecen la Ley de Marcas No. 17.011 de 25 de setiembre de 1998, su Decreto Reglamentario No. 34/999 de 3 de febrero de 1999 y disposiciones modificativas.</p> <p style="text-align: center;">LA DIRECCION NACIONAL DE LA PROPIEDAD INDUSTRIAL</p> <p style="text-align: center;">R E S U E L V E</p> <p>1°.- DESESTÍMASE la solicitud de Registro de la Marca “TRIDIMENSIONAL”, Acta N° 483.313, a favor de “RIGO TRADING S.A.” de LUXEMBURGO, para cubrir los productos comprendidos en la clase internacional 30 (“<i>Golosinas, confitería</i>”).- 2°.- NOTIFÍQUESE, publíquese, efectúense las anotaciones de estilo y oportunamente archívese.</p>
--	---

MARCA	TRIDIMENSIONAL
ACTA	483.311
NOMBRE	RIGO TRADING S.A.
NOTIFICACION	<p>VISTO: La solicitud de Registro de la Marca “TRIDIMENSIONAL”, Acta N° 483.311, a favor de “RIGO TRADING S.A.” de LUXEMBURGO, para cubrir los productos comprendidos en la clase internacional 30 (“<i>Golosinas, confitería</i>”).</p> <p>RESULTANDO: I) Se deduce una oposición de tercero, por parte de “GRUPO BIMBO, S.A.B. DE C.V.,” de MÉXICO, en base a lo previsto en los artículos 4 numeral 11° y 20 de la Ley N° 17.011, de fecha 25 de setiembre de 1998.-</p> <p>II) División Legal dictamina que correspondería DESESTIMAR la presente solicitud de registro, por los argumentos que expone en su dictamen del 07 de octubre de 2021.-</p> <p>III) La Encargada de División Legal, en informe del día 18 de los mismos mes y año, comparte lo dictaminado por su Asesor actuante. CONSIDERANDO: que esta Dirección, de conformidad con lo dictaminado por su División Legal, resolverá en consecuencia. ATENTO: a lo expuesto, a lo que establecen la Ley de Marcas No. 17.011 de 25 de setiembre de 1998, su Decreto Reglamentario No. 34/999 de 3 de febrero de 1999 y disposiciones modificativas.</p> <p style="text-align: center;">LA DIRECCION NACIONAL DE LA PROPIEDAD INDUSTRIAL</p> <p style="text-align: center;">R E S U E L V E</p>

	<p>1°.- DESESTÍMASE la solicitud de Registro de la Marca “TRIDIMENSIONAL”, Acta N° 483.311, a favor de “RIGO TRADING S.A.” de LUXEMBURGO, para cubrir los productos comprendidos en la clase internacional 30 (“<i>Golosinas, confitería</i>”).</p> <p>2°.- NOTIFÍQUESE, publíquese, efectúense las anotaciones de estilo y oportunamente archívese.---</p>
--	---

MARCA	TRIDIMENSIONAL
ACTA	483308
NOMBRE	RIGO TRADING S.A
NOTIFICACION	<p>VISTO: La solicitud de Registro de la Marca “TRIDIMENSIONAL”, Acta N° 483.308, a favor de “RIGO TRADING S.A.” de LUXEMBURGO, para cubrir los productos comprendidos en la clase internacional 30 (“<i>Golosinas, confitería</i>”).</p> <p>RESULTANDO: I) Se deduce una oposición de tercero, por parte de “GRUPO BIMBO, S.A.B. DE C.V.,” de MÉXICO, en base a lo previsto en los artículos 4 numeral 11° y 20 de la Ley N° 17.011, de fecha 25 de setiembre de 1998.-</p> <p>II) División Legal dictamina que correspondería DESESTIMAR la presente solicitud de registro, por los argumentos que expone en su dictamen del 07 de octubre de 2021.-</p> <p>III) La Encargada de División Legal, en informe del día 18 de los mismos mes y año, comparte lo dictaminado por su Asesor actuante.</p> <p>CONSIDERANDO: que esta Dirección, de conformidad con lo dictaminado por su División Legal, resolverá en consecuencia.</p> <p>ATENTO: a lo expuesto, a lo que establecen la Ley de Marcas No. 17.011 de 25 de setiembre de 1998, su Decreto Reglamentario No. 34/999 de 3 de febrero de 1999 y disposiciones modificativas.</p> <p style="text-align: center;">LA DIRECCION NACIONAL DE LA PROPIEDAD INDUSTRIAL</p> <p style="text-align: center;">R E S U E L V E</p> <p>1°.- DESESTÍMASE la solicitud de Registro de la Marca “TRIDIMENSIONAL”, Acta N° 483.308, a favor de “RIGO TRADING S.A.” de LUXEMBURGO, para cubrir los productos comprendidos en la clase internacional 30 (“<i>Golosinas, confitería</i>”).-</p> <p>2°.- NOTIFÍQUESE, publíquese, efectúense las anotaciones de estilo y oportunamente archívese.</p>

MARCA	TRIDIMENSIONAL
ACTA	483.306
NOMBRE	RIGO TRADING S.A
NOTIFICACION	<p>VISTO: La solicitud de Registro de la Marca “TRIDIMENSIONAL”, Acta N° 483.306, a favor de “RIGO TRADING S.A.” de LUXEMBURGO, para cubrir los productos comprendidos en la clase</p>

	<p>internacional 30 (“<i>Golosinas, confitería</i>”).</p> <p>RESULTANDO: I) Se deduce una oposición de tercero, por parte de “GRUPO BIMBO, S.A.B. DE C.V.,” de MÉXICO, en base a lo previsto en los artículos 4 numeral 11° y 20 de la Ley N° 17.011, de fecha 25 de setiembre de 1998.-</p> <p>II) División Legal dictamina que correspondería DESESTIMAR la presente solicitud de registro, por los argumentos que expone en su dictamen del 07 de octubre de 2021.-</p> <p>III) La Encargada de División Legal, en informe del día 18 de los mismos mes y año, comparte lo dictaminado por su Asesor actuante.</p> <p>CONSIDERANDO: que esta Dirección, de conformidad con lo dictaminado por su División Legal, resolverá en consecuencia.</p> <p>ATENTO: a lo expuesto, a lo que establecen la Ley de Marcas No. 17.011 de 25 de setiembre de 1998, su Decreto Reglamentario No. 34/999 de 3 de febrero de 1999 y disposiciones modificativas.</p> <p style="text-align: center;">‘</p> <p>1°.- DESESTÍMASE la solicitud de Registro de la Marca “TRIDIMENSIONAL”, Acta N° 483.306, a favor de “RIGO TRADING S.A.” de LUXEMBURGO, para cubrir los productos comprendidos en la clase internacional 30 (“<i>Golosinas, confitería</i>”).-</p> <p>2°.- NOTIFÍQUESE, publíquese, efectúense las anotaciones de estilo y oportunamente archívese.</p>
--	--

MARCA	FIGURATIVA
ACTA	483102
NOMBRE	TRADING S.A
NOTIFICACION	<p>VISTO: La solicitud de Registro de la Marca “FIGURATIVA”, Acta N° 483.102, a favor de “RIGO TRADING S.A.” de LUXEMBURGO, para cubrir los productos comprendidos en la clase internacional 30 (“<i>Golosinas, confitería</i>”).-</p> <p>RESULTANDO: I) Se deduce una oposición de tercero, por parte de “GRUPO BIMBO, S.A.B. DE C.V.,” de MÉXICO, en base a lo previsto en los artículos 4 numeral 11° y 20 de la Ley N° 17.011, de fecha 25 de setiembre de 1998.-</p> <p>II) División Legal dictamina que correspondería DESESTIMAR la presente solicitud de registro, por los argumentos que expone en su dictamen del 06 de octubre de 2021.-</p> <p>III) La Encargada de División Legal, en informe del día 18 de los mismos mes y año, comparte lo dictaminado por su Asesor actuante.</p> <p>CONSIDERANDO: que esta Dirección, de conformidad con lo dictaminado por su División Legal, resolverá en consecuencia.</p> <p>ATENTO: a lo expuesto, a lo que establecen la Ley de Marcas No. 17.011 de 25 de setiembre de 1998, su Decreto Reglamentario No. 34/999 de 3 de febrero de 1999 y disposiciones modificativas.-</p> <p style="text-align: center;">LA DIRECCION NACIONAL DE LA PROPIEDAD INDUSTRIAL</p>

	<p>RESUELVE</p> <p>1°.- DESESTÍMASE la solicitud de Registro de la Marca “FIGURATIVA”, Acta N° 483.102, a favor de “RIGO TRADING S.A.” de LUXEMBURGO, para cubrir los productos comprendidos en la clase internacional 30 (“<i>Golosinas, confitería</i>”).-</p> <p>2°.- NOTIFÍQUESE, publíquese, efectúense las anotaciones de estilo y oportunamente archívese</p>
--	---

MARCA	FIGURATIVA
ACTA	483101
NOMBRE	TRADING S.A
NOTIFICACION	<p>VISTO: La solicitud de Registro de la Marca “FIGURATIVA”, Acta N° 483.101, a favor de “RIGO TRADING S.A.” de LUXEMBURGO, para cubrir los productos comprendidos en la clase internacional 30 (“<i>Golosinas, confitería</i>”).</p> <p>RESULTANDO: I) Se deduce una oposición de tercero, por parte de “GRUPO BIMBO, S.A.B. DE C.V.,” de MÉXICO, en base a lo previsto en los artículos 4 numeral 11° y 20 de la Ley N° 17.011, de fecha 25 de setiembre de 1998.-</p> <p>II) División Legal dictamina que correspondería DESESTIMAR la presente solicitud de registro, por los argumentos que expone en su dictamen del 06 de octubre de 2021.-</p> <p>III) La Encargada de División Legal, en informe del día 18 de los mismos mes y año, comparte lo dictaminado por su Asesor actuante.</p> <p>CONSIDERANDO: que esta Dirección, de conformidad con lo dictaminado por su División Legal, resolverá en consecuencia.</p> <p>ATENCIÓN: a lo expuesto, a lo que establecen la Ley de Marcas No. 17.011 de 25 de setiembre de 1998, su Decreto Reglamentario No. 34/999 de 3 de febrero de 1999 y disposiciones modificativas.</p> <p style="text-align: center;">LA DIRECCION NACIONAL DE LA PROPIEDAD INDUSTRIAL</p> <p style="text-align: center;">RESUELVE</p> <p>1°.- DESESTÍMASE la solicitud de Registro de la Marca “FIGURATIVA”, Acta N° 483.101, a favor de “RIGO TRADING S.A.” de LUXEMBURGO, para cubrir los productos comprendidos en la clase internacional 30 (“<i>Golosinas, confitería</i>”).</p> <p>2°.- NOTIFÍQUESE, publíquese, efectúense las anotaciones de estilo y oportunamente archívese.---</p>

MARCA	FIGURATIVA
ACTA	483100
NOMBRE	TRADING S.A
NOTIFICACION	<p>VISTO: La solicitud de Registro de la Marca “FIGURATIVA”, Acta N° 483.100, a favor de “RIGO TRADING S.A.” de LUXEMBURGO, para cubrir los productos comprendidos en la clase internacional 30 (“<i>Golosinas, confitería</i>”).</p> <p>RESULTANDO: I) Se deduce una oposición de tercero, por parte de “GRUPO BIMBO, S.A.B. DE C.V.,” de MÉXICO, en base a lo previsto en los artículos 4 numeral 11° y 20 de la Ley N° 17.011, de fecha 25 de setiembre de 1998.-</p> <p>II) División Legal dictamina que correspondería DESESTIMAR la presente solicitud de registro, por los argumentos que expone en su dictamen del 06 de octubre de 2021.-</p> <p>III) La Encargada de División Legal, en informe del día 18 de los mismos mes y año, comparte lo dictaminado por su Asesor actuante.</p> <p>CONSIDERANDO: que esta Dirección, de conformidad con lo dictaminado por su División Legal, resolverá en consecuencia.</p> <p>ATENTO: a lo expuesto, a lo que establecen la Ley de Marcas No. 17.011 de 25 de setiembre de 1998, su Decreto Reglamentario No. 34/999 de 3 de febrero de 1999 y disposiciones modificativas.</p> <p style="text-align: center;">LA DIRECCION NACIONAL DE LA PROPIEDAD INDUSTRIAL</p> <p style="text-align: center;">R E S U E L V E</p> <p>1°.- DESESTÍMASE la solicitud de Registro de la Marca “FIGURATIVA”, Acta N° 483.100, a favor de “RIGO TRADING S.A.” de LUXEMBURGO, para cubrir los productos comprendidos en la clase internacional 30 (“<i>Golosinas, confitería</i>”).-</p> <p>2°.- NOTIFÍQUESE, publíquese, efectúense las anotaciones de estilo y oportunamente archívese.---</p>

MARCA	FESTIVAL DEL ARROZ CON LECHE GIGANTE
ACTA	495.031
NOMBRE	GUSTAVO JULIÁN MILÁN MACHÍN Y OTROS
NOTIFICACION	<p>VISTO: La solicitud de Registro de la Marca “FESTIVAL DEL ARROZ CON LECHE GIGANTE” (denominativa), Acta N° 495.031, a favor de “ALEJANDRO AMÉRICO MACHÍN TOMA” de URUGUAY, “GUSTAVO JULIÁN MILÁN MACHÍN” de URUGUAY, “JOSÉ DANIEL GALEANO BARREIRO” de URUGUAY, “MARÍA LUJÁN MARINELARENA LEMA” de URUGUAY y “ALFREDO CESAR LANGORTE LABARCHE” de URUGUAY, para cubrir los servicios comprendidos en la clase internacional 41.-</p> <p>RESULTANDO: I) Se deduce una oposición de oficio, en base a lo previsto en el numeral 13° del artículo 4 de la Ley 17.011 de fecha 25 de setiembre de 1998.-</p>

	<p>II) División Legal dictamina que correspondería CONCEDER el presente registro, por los argumentos que expone en su dictamen del 15 de octubre de 2021.-</p> <p>III) La Encargada de División Legal, en informe del día 21 de los mismos mes y año, comparte lo dictaminado por su Asesor actuante.</p> <p>CONSIDERANDO: que esta Dirección, de conformidad con lo dictaminado por su División Legal, resolverá en consecuencia.</p> <p>ATENCIÓN: a lo expuesto, a lo que establecen la Ley de Marcas No 17.011 de 25 de setiembre de 1998, su Decreto Reglamentario No. 34/999 de 3 de febrero de 1999 y disposiciones modificativas.</p> <p style="text-align: center;">LA DIRECCION NACIONAL DE LA PROPIEDAD INDUSTRIAL</p> <p style="text-align: center;">R E S U E L V E</p> <p>1°.- CONCÉDESE el Registro de la Marca “FESTIVAL DEL ARROZ CON LECHE GIGANTE” (denominativa), Acta N° 495.031, a favor de “ALEJANDRO AMÉRICO MACHÍN TOMA” de URUGUAY, “GUSTAVO JULIÁN MILÁN MACHÍN” de URUGUAY, “JOSÉ DANIEL GALEANO BARREIRO” de URUGUAY, “MARÍA LUJÁN MARIÑELARENA LEMA” de URUGUAY y “ALFREDO CESAR LANGORTE LABARCHE” de URUGUAY, para cubrir los servicios comprendidos en la clase internacional 41; por el conjunto, sin derechos privativos sobre los términos que lo componen (artículo 7 de la Ley N° 17.011).</p> <p>2°.- NOTIFÍQUESE, publíquese, efectúense las anotaciones de estilo y oportunamente archívese</p>
--	--

MARCA	PROFITNESS
ACTA	489138
NOMBRE	SANDRA ASURABARRENA MAYER
NOTIFICACION	<p>Documento: Nro.</p> <p>Expediente: Marca Nro. 489138</p> <p>Signo: PROFITNESS (mixta)</p> <p>Titular: VANINA RAGGIO COLO</p> <p>Clase(s): 41</p> <p>Ponemos de su conocimiento que del estudio formal del documento de referencia, surgen las siguientes observaciones: De acuerdo con lo informado por División Legal el 20 de octubre de 2021, se otorga vista a las partes por el plazo de diez (10) días hábiles, perentorios e improrrogables, previo a adoptar resolución.</p>

MARCA	MERENDINA
ACTA	488255
NOMBRE	BROCOS S.A
NOTIFICACION	Documento: Nro.

	<p>Expediente: Marca Nro. 488255 Signo: MERENDINA (mixta) Titular: BROCOS S.A. Clase(s): 30</p> <p>Ponemos de su conocimiento que del estudio formal del documento de referencia, surgen las siguientes observaciones: De acuerdo con lo informado por División Legal el 29 de octubre de 2021, se otorga vista a las partes por el plazo de diez (10) días hábiles, perentorios e improrrogables, previo a adoptar resolución.</p>
--	---

MARCA	VIEJO URBAN
ACTA	484.168
NOMBRE	ALVARO ZALCMAN
NOTIFICACION	<p style="text-align: right;">Montevideo, 03 de noviembre de 2021.-</p> <p>A-484.168 Señora Encargada del Área Asuntos Jurídicos</p> <p>En este estado, correspondería proceder a diligenciar la prueba ofrecida, fijándose fecha para audiencia y citándose a declarar a los testigos propuestos por la opositora en escrito de fecha 02 de octubre de 2020; teniendo presente que la comparecencia de los mismos queda a cargo de la parte proponente.</p> <p>A tales efectos se señala la audiencia para el 01 de diciembre de 2021, a la hora 10:30; debiéndose notificar a las partes con la debida antelación.</p> <p>Saluda a usted atentamente,</p> <p style="text-align: right;"><i>DRA. ANDREA CAPANO</i> <i>ASESORA LETRADA</i></p> <p>Documento: Nro. Expediente: Marca Nro. 484168 Signo: VIEJO URBAN (mixta) Titular: ALVARO ZALCMAN Clase(s): 25 y 35</p> <p>Ponemos de su conocimiento que del estudio formal del documento de referencia, surgen las siguientes observaciones: Conforme a lo informado por el Area Asuntos Jurídicos con fecha 3 de noviembre de 2021, por la presente, se cita a Audiencia de testigos para el día 01 de diciembre de 2021 a las 10.30 hs.</p>

MARCA	URBANOVA
ACTA	487843
NOMBRE	ALVARO GASTELU RAGGIO Y OTROS
NOTIFICACION	<p>Documento: Nro. Expediente: Marca Nro. 487843 Signo: URBANOVA (mixta)</p>

	<p>Titular: CLAUDIO BERNARDO SCHWARTZ FRYDMAN; BRUNO TAGLIABUE; JORGE PABLO CORREA TORRES; JOSE MARIA CASAL BADANO IRÚN y ALVARO GASTELU RAGGIO</p> <p>Clase(s): 36, 37 y 42</p> <p>Ponemos de su conocimiento que del estudio formal del documento de referencia, surgen las siguientes observaciones:</p> <p>De acuerdo con lo informado por División Legal el 03 de noviembre de 2021, se otorga vista a las partes por el plazo de diez (10) días hábiles, perentorios e improrrogables, previo a adoptar resolución.</p>
--	---

MARCA	CODE
ACTA	495363
NOMBRE	ALEJANDRO CACEROS Y NICOLÁS SOSA
NOTIFICACION	<p>VISTO: La solicitud de Registro de la Marca “CODE” (denominativa), Acta N° 495.363, a favor de “ALEJANDRO CACEROS” de URUGUAY y “NICOLÁS SOSA” de URUGUAY, para cubrir los servicios comprendidos en la clase internacional 41.-</p> <p>RESULTANDO: I) Se deducen dos oposiciones, de tercero y de oficio, ambas en base a los registros de las marcas “CODERE” (mixta) Acta N° 456.189, para la clase internacional 41 y “CODERE” (mixta) Acta N° 488.267, para la clase internacional 41 s/d; ambas a favor de “CODERE NEWCO SAU” de ESPAÑA.</p> <p>II) División Legal dictamina que correspondería DESESTIMAR la presente solicitud de registro, por los argumentos que expone en su dictamen del 20 de octubre de 2021.-</p> <p>III) La Encargada de División Legal, en informe del 03 de noviembre de 2021, comparte lo dictaminado por su Asesor actuante.</p> <p>CONSIDERANDO: que esta Dirección, de conformidad con lo dictaminado por su División Legal, resolverá en consecuencia.</p> <p>ATENTO: a lo expuesto, a lo que establecen la Ley de Marcas No. 17.011 de 25 de setiembre de 1998, su Decreto Reglamentario No. 34/999 de 3 de febrero de 1999 y disposiciones modificativas.</p> <p style="text-align: center;">LA DIRECCION NACIONAL DE LA PROPIEDAD INDUSTRIAL</p> <p style="text-align: center;">R E S U E L V E</p> <p>1°.- DESESTÍMASE la solicitud de Registro de la Marca “CODE” (denominativa), Acta N° 495.363, a favor de “ALEJANDRO CACEROS” de URUGUAY y “NICOLÁS SOSA” de URUGUAY, para cubrir los servicios comprendidos en la clase internacional 41.-</p> <p>2°.- NOTIFÍQUESE, publíquese, efectúense las anotaciones de estilo y oportunamente archívese.---</p>

MARCA	MASTRO MODA
ACTA	495602
NOMBRE	MARÍA LAURA PAREJA SILVA
NOTIFICACION	<p>VISTO: La solicitud de Registro de la Marca “MASTRO MODA” (denominativa), Acta N° 495.602, a favor de “MARÍA LAURA PAREJA SILVA” de URUGUAY, para cubrir los productos comprendidos en la clase internacional 25.-</p> <p>RESULTANDO: I) Se deduce oposición de oficio, en base a lo previsto en los numerales 9°, 11° y 12° del artículo 4 de la Ley N° 17.011 de fecha 25 de setiembre de 1998.-</p> <p>II) División Legal dictamina que correspondería DESESTIMAR la presente solicitud de registro, por los argumentos que expone en su dictamen del 20 de octubre de 2021.-</p> <p>III) La Encargada de División Legal, en informe del 05 de noviembre de 2021, comparte lo dictaminado por su Asesor actuante.</p> <p>CONSIDERANDO: que esta Dirección, de conformidad con lo dictaminado por su División Legal, resolverá en consecuencia.</p> <p>ATENTO: a lo expuesto, a lo que establecen la Ley de Marcas No. 17.011 de 25 de setiembre de 1998, su Decreto Reglamentario No. 34/999 de 3 de febrero de 1999 y disposiciones modificativas.</p> <p style="text-align: center;">LA DIRECCION NACIONAL DE LA PROPIEDAD INDUSTRIAL</p> <p style="text-align: center;">R E S U E L V E</p> <p>1°.- DESESTÍMASE la solicitud de Registro de la Marca “MASTRO MODA” (denominativa), Acta N° 495.602, a favor de “MARÍA LAURA PAREJA SILVA” de URUGUAY, para cubrir los productos comprendidos en la clase internacional 25.-</p> <p>2°.- NOTIFÍQUESE, publíquese, efectúense las anotaciones de estilo y oportunamente archívese.---</p>

MARCA	MAX LEVEL 100% ALL BEEF
ACTA	491798
NOMBRE	BONARAK SOCIEDAD ANÓNIMA
NOTIFICACION	<p>VISTO: La solicitud de Registro de la Marca “MAX LEVEL 100% ALL BEEF” (denominativa), Acta N° 491.798, a favor de “BONARAK SOCIEDAD ANÓNIMA” de URUGUAY, para cubrir los productos comprendidos en la clase internacional 5.-</p> <p>RESULTANDO: I) Se deduce oposición de oficio, por parte de la División Examen de Signos Distintivos, en base a lo previsto en el artículo 4 numerales 9°, 10°, 11° y 12° de la Ley N° 17.011, de fecha 25 de setiembre de 1998.-</p> <p>II) División Legal dictamina que correspondería DESESTIMAR la presente solicitud de registro, por los argumentos que expone en su dictamen del 28 de octubre de 2021.-</p> <p>III) La Encargada de División Legal, en informe del 05 de noviembre de 2021, comparte lo dictaminado por su Asesor actuante.</p>

	<p>CONSIDERANDO: que esta Dirección, de conformidad con lo dictaminado por su División Legal, resolverá en consecuencia.</p> <p>ATENTO: a lo expuesto, a lo que establecen la Ley de Marcas No. 17.011 de 25 de setiembre de 1998, su Decreto Reglamentario No. 34/999 de 3 de febrero de 1999 y disposiciones modificativas.</p> <p style="text-align: center;">LA DIRECCION NACIONAL DE LA PROPIEDAD INDUSTRIAL</p> <p style="text-align: center;">R E S U E L V E</p> <p>1°.- DESESTÍMASE la solicitud de Registro de la Marca “MAX LEVEL 100% ALL BEEF”(denominativa), Acta N° 491.798, a favor de “BONARAK SOCIEDAD ANÓNIMA” de URUGUAY, para cubrir los productos comprendidos en la clase internacional 5.</p> <p>2°.- NOTIFÍQUESE, publíquese, efectúense las anotaciones de estilo y oportunamente archívese.---</p>
--	---

MARCA	¿QUÉ ME PONGO?
ACTA	494153
NOMBRE	CAROLINA CÁCERES SAVELOVAS” y GIORELLA SILVANA VURRO GONZÁLEZ
NOTIFICACION	<p>VISTO: La solicitud de Registro de la Marca “¿QUÉ ME PONGO? BY THE STYLIST CLUB” (denominativa), Acta N° 494.153, a favor de “CAROLINA CÁCERES SAVELOVAS” de URUGUAY y “GIORELLA SILVANA VURRO GONZÁLEZ” de URUGUAY, para cubrir los servicios comprendidos en la clase internacional 35.-</p> <p>RESULTANDO: I) Se deduce oposición de oficio, por parte de la División Examen de Signos Distintivos, en base al registro de la marca “¿QUÉ ME PONGO? MARGARA SHAW” (mixta) Acta N° 444.561, para la clase internacional 35, a favor de “MARGARITA SHAW” de URUGUAY.</p> <p>II) División Legal dictamina que correspondería DESESTIMAR la presente solicitud de registro, por los argumentos que expone en su dictamen del 29 de octubre de 2021.-</p> <p>III) La Encargada de División Legal, en informe del 08 de noviembre de 2021, comparte lo dictaminado por su Asesor actuante.</p> <p>CONSIDERANDO: que esta Dirección, de conformidad con lo dictaminado por su División Legal, resolverá en consecuencia.</p> <p>ATENTO: a lo expuesto, a lo que establecen la Ley de Marcas No. 17.011 de 25 de setiembre de 1998, su Decreto Reglamentario No. 34/999 de 3 de febrero de 1999 y disposiciones modificativas.</p> <p style="text-align: center;">LA DIRECCION NACIONAL DE LA PROPIEDAD INDUSTRIAL</p> <p style="text-align: center;">R E S U E L V E</p>

	<p>1°.- DESESTÍMASE la solicitud de Registro de la Marca “¿QUÉ ME PONGO? BY THE STYLIST CLUB” (denominativa), Acta N° 494.153, a favor de “CAROLINA CÁCERES SAVELOVAS” de URUGUAY y “GIORELLA SILVANA VURRO GONZÁLEZ” de URUGUAY, para cubrir los servicios comprendidos en la clase internacional 35.-</p> <p>2°.- NOTIFÍQUESE, publíquese, efectúense las anotaciones de estilo y oportunamente archívese.---</p>
--	---

MARCA	THE LOCAL SELECTION
ACTA	495.142
NOMBRE	MARÍA JIMENA YANES
NOTIFICACION	<p>VISTO: La solicitud de Registro de la Marca “THE LOCAL SELECTION” (denominativa), Acta N° 495.142, a favor de “MARÍA JIMENA YANES” de URUGUAY, para cubrir los servicios comprendidos en las clases internacionales 35, 38, 39, 41 y 43.-</p> <p>RESULTANDO: I) Se deduce una oposición de oficio, por parte de la División Examen de Signos Distintivos, en base a lo previsto en el artículo 4 numerales 9°, 11° y 12° de la Ley N° 17.011, de fecha 25 de setiembre de 1998.-</p> <p>II) División Legal dictamina que correspondería DESESTIMAR la presente solicitud de registro, por los argumentos que expone en su dictamen del 03 de noviembre de 2021.-</p> <p>III) La Encargada de División Legal, en informe del día 08 de los mismos mes y año, comparte lo dictaminado por su Asesor actuante.</p> <p>CONSIDERANDO: que esta Dirección, de conformidad con lo dictaminado por su División Legal, resolverá en consecuencia.</p> <p>ATENTO: a lo expuesto, a lo que establecen la Ley de Marcas No. 17.011 de 25 de setiembre de 1998, su Decreto Reglamentario No. 34/999 de 3 de febrero de 1999 y disposiciones modificativas.</p> <p style="text-align: center;">LA DIRECCION NACIONAL DE LA PROPIEDAD INDUSTRIAL</p> <p style="text-align: center;">R E S U E L V E</p> <p>1°.- DESESTÍMASE la solicitud de Registro de la Marca “THE LOCAL SELECTION” (denominativa), Acta N° 495.142, a favor de “MARÍA JIMENA YANES” de URUGUAY, para cubrir los servicios comprendidos en las clases internacionales 35, 38, 39, 41 y 43.-</p> <p>2°.- NOTIFÍQUESE, publíquese, efectúense las anotaciones de estilo y oportunamente archívese.---</p>

NOTIFICACIONES DE RECURSOS

De conformidad con lo establecido por el numeral 4° del artículo 80 de la Ley 17.011 del 25 de setiembre de 1998 y artículo 87 del decreto N° 34/999 del 3 de febrero de 1999, se notifica a quien se cita a continuación, por razones de su interés, debe presentarse en sección Recursos de la Dirección Nacional de Propiedad Industrial, sita en la calle Rincón 723, 03er. Piso.

MARCA	BOUMATIC
ACTA	496484
NOMBRE	RUBEN ADIB
NOTIFICACION	Documento: Recurso Nro. MA/ 2021/ 011893 Expediente: Marca Nro. 496484 Signo: BOUMATIC (mixta) Titular: RUBEN ADIB Clase(s): 1 y 5 <p style="text-align: right;"><i>Montevideo, 9 de noviembre de 2021</i></p> <p>Del recurso interpuesto confíérese traslado por el término de 10 días hábiles</p>

NOTIFICACIONES DE LA DIVISIÓN MARCAS

De conformidad con lo establecido por el Numeral 4° del Artículo 80 de la Ley N° 17.011, del 25 de setiembre de 1998, y Artículo 87 del Decreto N° 34/999 del 3 de febrero de 1999.

MARCA:	495708
ACTA N°:	NAWUAL VESTIMENTA Y PIEL
NOMBRE:	CLAUDIA GIOVANA FIGUEREDO
NOTIFICACIÓN:	<p>Montevideo, 2 de setiembre de 2020.</p> <p>Se notifica Vista por defectos de forma:</p> <p>En la solicitud de registro se incluye el nombre del bien que se pretende por lo que solo se registrará para cubrir dicho bien. Debe presentar nuevo juego de descripciones de acuerdo a lo establecido en el artículo 11 inciso 2° de la Ley 17011 y en el artículo 4° del Decreto Reglamentario N° 34/999.</p> <p>Si bien en el formulario en los bienes a proteger en la clase Niza 25, se detalló correctamente "vestimenta", faltó incluir "piel".</p> <p>Debe agregar escrito incluyendo en productos y servicios a proteger : pieles.</p>

MARCA:	DIBU
ACTA N°:	497150
NOMBRE:	TELEVISION FEDERAL S.A. TELEFE, PATAGONIK FILM GROUP S.A.
NOTIFICACIÓN:	<p>Se notifica Resolución de Concesión de fecha de 2021:</p> <p>VISTO: La solicitud de Renovación de la Marca DIBU (mixta), número 392516, solicitada bajo expediente No. 497150 a favor de TELEVISION FEDERAL S.A. TELEFE y PATAGONIK FILM GROUP S.A., para distinguir los artículos/servicios comprendidos en la/s clase/s internacional/es 32.</p> <p>RESULTANDO: que se ha dado cumplimiento a los requisitos legales y reglamentarios actualmente existentes en la materia.</p> <p>CONSIDERANDO: Que, en consecuencia, corresponde autorizar la renovación solicitada.</p> <p>ATENTO: a lo precedentemente expuesto y a lo establecido por los artículos 18 de la ley 17.011.</p> <p style="text-align: center;">LA DIRECCIÓN NACIONAL DE LA PROPIEDAD INDUSTRIAL RESUELVE</p> <p>1°. AUTORÍZASE la Renovación de la Marca DIBU (mixta), número 392516, solicitada bajo acta número 497150.</p>

	<p>Titular: TELEVISION FEDERAL S.A. TELEFE de ARGENTINA y PATAGONIK FILM GROUP S.A. de ARGENTINA Vigente hasta el: 29/07/2028 Clases: 32</p> <p>2°. AGRÉGUESE copia de la presente en el expediente.</p> <p>3°. NOTIFÍQUESE, publíquese, efectúense las anotaciones del estilo y oportunamente archívese.</p>
--	--

MARCA:	DIBU
ACTA N°:	496777
NOMBRE:	TELEVISION FEDERAL S.A. TELEFE, PATAGONIK FILM GROUP S.A.
NOTIFICACIÓN:	<p>Se notifica Resolución de Concesión de fecha de 2021:</p> <p>VISTO: La solicitud de Renovación de la Marca DIBU (mixta), número 391766, solicitada bajo expediente No. 496777 a favor de PATAGONIK FILM GROUP S.A. y TELEVISION FEDERAL S.A. - TELEFE, para distinguir los artículos/servicios comprendidos en la/s clase/s internacional/es 18 y 25.</p> <p>RESULTANDO: que se ha dado cumplimiento a los requisitos legales y reglamentarios actualmente existentes en la materia.</p> <p>CONSIDERANDO: Que, en consecuencia, corresponde autorizar la renovación solicitada.</p> <p>ATENCIÓN: a lo precedentemente expuesto y a lo establecido por los artículos 18 de la ley 17.011.</p> <p style="text-align: center;">LA DIRECCIÓN NACIONAL DE LA PROPIEDAD INDUSTRIAL RESUELVE</p> <p>1°. AUTORIZÁSE la Renovación de la Marca DIBU (mixta), número 391766, solicitada bajo acta número 496777. Titular: PATAGONIK FILM GROUP S.A. de ARGENTINA y TELEVISION FEDERAL S.A. - TELEFE de ARGENTINA Vigente hasta el: 16/07/2028 Clases: 18 y 25</p> <p>2°. AGRÉGUESE copia de la presente en el expediente.</p> <p>3°. NOTIFÍQUESE, publíquese, efectúense las anotaciones del estilo y oportunamente archívese.</p>

SOLICITUDES DE PATENTES DE INVENCION

(19) Dirección Nacional de la Propiedad Industrial – URUGUAY

(12) Invención

(11) UY a/ 038660

- (51) **Clasificación Internacional:** C 07D 231/12, 231/16, 405/10, A 01N 43/56
(22) **Fecha de presentación:** 14/04/2020
(30) **Datos de prioridad:**
(71) **Solicitante:** SUMITOMO CHEMICAL COMPANY, LIMITED [JP]
(72) **Inventor:** NAO MAEHATA [JP]; HIROSHI SAKAGUCHI [JP]; SHUHEI AZUMA [JP]; YUSUKE OTA [JP]
(74) **Agente/apoderado:** GONZALO FERNÁNDEZ SECCO (34)
(54) **Título:** COMPUESTO DE FENILPIRAZOL Y MÉTODO PARA CONTROLAR FITOENFERMEDADES

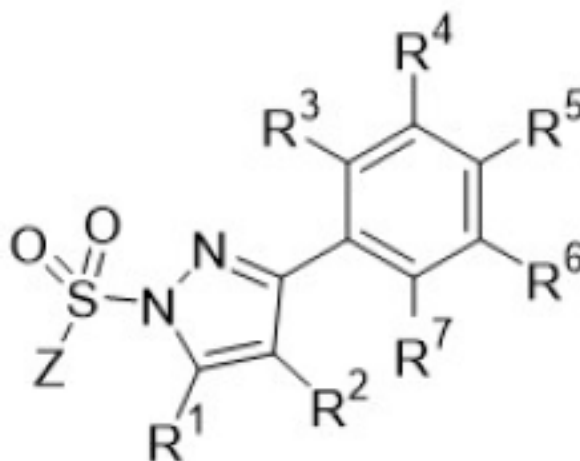

- (57) **Resumen:** La presente invención proporciona un método para controlar una fitoenfermedad que comprende aplicar un compuesto representado por la fórmula (I) [en donde Z representa un grupo hidrocarbonado de cadena C₁-C₆, y similares, R¹ y R² son iguales o diferentes entre sí y representan un átomo de hidrógeno o un átomo de flúor y R³, R⁴, R⁵, R⁶ y R⁷ son iguales o diferentes entre sí y representan un grupo hidrocarbonado de cadena C₁-C₆, y similares] a una planta o a un suelo, que tiene excelentes eficacias de control contra fitoenfermedades.

(19) Dirección Nacional de la Propiedad Industrial – URUGUAY**(12) Invención****(11) UY a/ 038690**

- (51) **Clasificación Internacional:** A 01K 11/00
(22) **Fecha de presentación:** 08/05/2020
(30) **Datos de prioridad:**
(71) **Solicitante:** Rodrigo Gastón Miranda García [UY]; Sebastián Praderio Lima [UY]; Santiago Juan Molinari Costa [UY]; Juan Facundo Schauricht Gebelin [UY] y Maurizio Gario Francese [UY]
(72) **Inventor:** Rodrigo Gastón Miranda García [UY]; Sebastián Praderio Lima [UY]; Santiago Juan Molinari Costa [UY]; Juan Facundo Schauricht Gebelin [UY]; Maurizio Gario Francese [UY]
(74) **Agente/apoderado:** Juan Eduardo Vanrell Falcon (144)
(54) **Título:** CARAVANA PARA EL EVITAR EL HURTO DE UN ANIMAL Y ASEGURAR SU TRAZABILIDAD

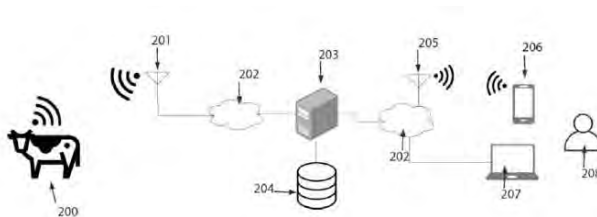

- (57) **Resumen:** Una caravana capaz de transmitir parámetros de un animal a un usuario y de generar alarmas en caso de hurto del animal y un sistema para monitorear y rastrear animales, así como para asegurar la trazabilidad del animal.

(19) Dirección Nacional de la Propiedad Industrial – URUGUAY**(12) Invención****(11) UY a/ 038772**

- (51) **Clasificación Internacional:** A 01H 1/00, 5/00, C 12N 15/11, 15/82, C 12Q 1/68, A 01N 65/00
- (22) **Fecha de presentación:** 30/06/2020
- (30) **Datos de prioridad:** 201910584420.1 01/07/2019 CN
- (71) **Solicitante:** SYNGENTA CROP PROTECTION AG [CH]; OIL CROPS RESEARCH INSTITUTE, CHINESE ACADEMY OF AGRICULTURAL SCIENCES [CN] y SYNGENTA BIOTECHNOLOGY CHINA CO, LTD [CN]
- (72) **Inventor:** Shan Zhihu [CN]; Hao Qingnan [CN]; Chen Haifeng [CN]; Yang Yanyan [CN]; Zhang Chanjuan [CN]; Chen Limiao [CN]; Yuan Songli [CN]; Cao Dong [CN]; Guo Wei [CN]; Zhang Xiaojuan [CN]; Chen Shuilian [CN]; Yang Zhonglu [CN]; Qiu Dezhen [CN]; Zhou Xinan [CN]; Qingli LIU [US]; Becky Welsh BREITINGER [US]; Shujie DONG [US]
- (74) **Agente/apoderado:** JUAN LAPENNE DE SALTERAIN (211)
- (54) **Título:** LOCUS GENÉTICOS NOVEDOSOS ASOCIADOS CON RESISTENCIA A LA ROYA EN LA SOJA

- (57) **Resumen:** La presente invención se refiere a métodos y composiciones para identificar, seleccionar, y/o producir una planta de soja o germoplasma resistente a la roya asiática de la soja usando marcadores, genes y intervalos cromosómicos derivados de la cepa de Glycine max SX6907. También se proporciona una planta o un germoplasma de soja que se ha identificado, seleccionado y/o producido por cualquiera de los métodos de la presente invención. También se proporcionan semillas, plantas y germoplasmas de soja resistentes a la roya de la soja asiática.

(19) Dirección Nacional de la Propiedad Industrial – URUGUAY**(12) Invención****(11) UY a/ 039028**

- (51) Clasificación Internacional:** B 65D 41/32, 41/00
- (22) Fecha de presentación:** 21/01/2021
- (30) Datos de prioridad:** PCT/EP2020/072921 14/08/2020 EP
- (71) Solicitante:** WEENER PLASTICS GROUP B.V. [NL]
- (72) Inventor:** WHITFIELD, Adrian Michael [NL]
- (74) Agente/apoderado:** GONZALO FERNÁNDEZ SECCO (34)
- (54) Título:** CAPUCHÓN DOSIFICADOR NO RELLENABLE

- (57) Resumen:** La invención se refiere a un inserto o capuchón capilar que comprende un cono en su parte superior que termina en un faldón que forma una sola pieza, lo que deja evidencia si algo en el inserto ha cambiado o ha sido alterado de manera inadecuada. El inserto o capuchón capilar de la presente invención evita su reutilización y manipulación a través de una o más zonas de rotura ubicadas a lo largo del inserto.

(19) Dirección Nacional de la Propiedad Industrial – URUGUAY**(12) Invención****(11) UY a/ 039154**

- (51) **Clasificación Internacional:** A 01N 43/58
(22) **Fecha de presentación:** 05/04/2021
(30) **Datos de prioridad:** 2005175.1 08/04/2020 GB
(71) **Solicitante:** SYNGENTA CROP PROTECTION AG [CH]
(72) **Inventor:** TATE, Joseph Andrew [GB]; WAILES, Jeffrey Steven [GB]
(74) **Agente/apoderado:** JUAN LAPENNE DE SALTERAIN (211)
(54) **Título:** ARILOXIPIRIMIDINAS Y SUS USOS COMO HERBICIDAS

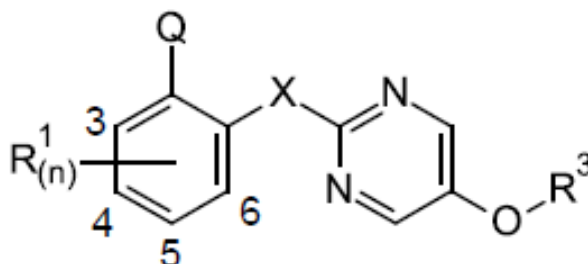

- (57) **Resumen:** La presente invención se refiere a un compuesto de Fórmula (I), en la que Q, R¹ y R³, X y n son tal como se definen en la presente. La invención se refiere además a composiciones herbicidas que comprenden un compuesto de Fórmula (I) y al uso de compuestos de Fórmula (I) para controlar malezas, en particular, en cultivos de plantas útiles.

(19) Dirección Nacional de la Propiedad Industrial – URUGUAY**(12) Invención****(11) UY a/ 039161**

- (51) Clasificación Internacional:** A 61F 2/07, 2/90, A 61L 27/04
(22) Fecha de presentación: 07/04/2021
(30) Datos de prioridad: 63/006,323 07/04/2020 US
(71) Solicitante: SOFRESH, INC. [US]
(72) Inventor: THOMAS, Toby R. [US]; BELIAS, William P. [US]
(74) Agente/apoderado: Gustavo Fischer Fleurquin (94)
(54) Título: MATERIALES DE PELÍCULA LAMINADA Y PROCESOS PARA SU FABRICACIÓN Y SUS USOS

- (57) Resumen:** En el presente documento se proporcionan películas laminadas con agentes activos, tales como agentes antimicrobianos volátiles, adecuados para su uso como materiales de envasado de alimentos. También se proporcionan en el presente documento bolsas hechas de esas películas laminadas, así como métodos de fabricación de esas películas laminadas.

(19) Dirección Nacional de la Propiedad Industrial – URUGUAY**(12) Invención****(11) UY a/ 039162**

- (51) **Clasificación Internacional:** A 01N 43/86
(22) **Fecha de presentación:** 07/04/2021
(30) **Datos de prioridad:** 20168756.3 08/04/2020 EP
(71) **Solicitante:** SYNGENTA CROP PROTECTION AG [CH]
(72) **Inventor:** WEISS, Matthias [CH]; WILLIAMS, Simon [GB]
(74) **Agente/apoderado:** JUAN LAPENNE DE SALTERAIN (211)
(54) **Título:** COMPUESTOS FUNGICIDAS DE QUINOLINA CON UN GRUPO DIHIDROPIRROLO-PIRAZINILO PARA USAR CONTRA FITOPATÓGENOS DE CEREALES

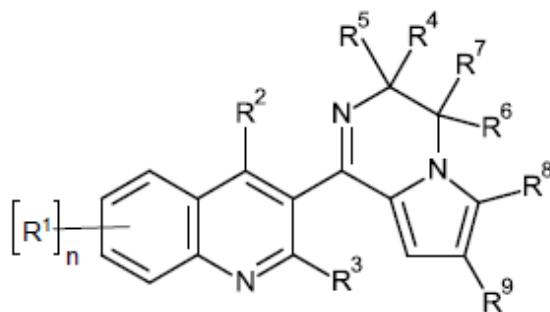

- (57) **Resumen:** Compuestos de fórmula (I): en donde los sustituyentes son como se definen en la reivindicación 1, útiles como pesticidas, especialmente como fungicidas.

(19) Dirección Nacional de la Propiedad Industrial – URUGUAY**(12) Invención****(11) UY a/ 039163**

- (51) **Clasificación Internacional:** A 01N 43/86
(22) **Fecha de presentación:** 07/04/2021
(30) **Datos de prioridad:** 20168718.3 08/04/2020 EP
(71) **Solicitante:** SYNGENTA CROP PROTECTION AG [CH]
(72) **Inventor:** WEISS, Matthias [CH]; WILLIAMS, Simon [GB]; PASCANU, Vlad [RO]
(74) **Agente/apoderado:** JUAN LAPENNE DE SALTERAIN (211)
(54) **Título:** COMPUESTOS FUNGICIDAS DE QUINOLINA CON UN GRUPO LATERAL IMIDATO/TIOIMIDATO PARA USAR CONTRA FITOPATÓGENOS DE CEREALES

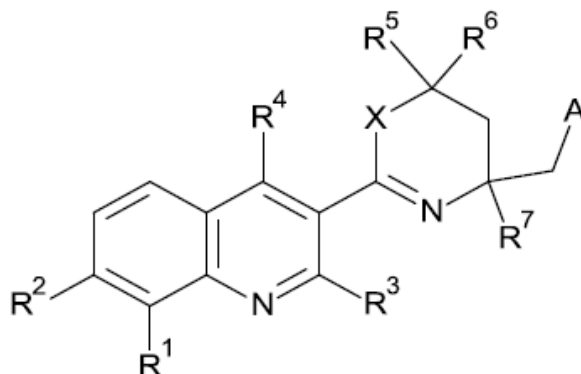

- (57) **Resumen:** Compuestos de fórmula (I): en donde los sustituyentes son tal como se definen en la reivindicación 1, útiles como pesticidas, especialmente como fungicidas.

(19) Dirección Nacional de la Propiedad Industrial – URUGUAY**(12) Invención****(11) UY a/ 039169**

- (51) **Clasificación Internacional:** A 01N 43/30
- (22) **Fecha de presentación:** 12/04/2021
- (30) **Datos de prioridad:** 20169954.3 16/04/2020 EP
- (71) **Solicitante:** BAYER AKTIENGESELLSCHAFT [DE]
- (72) **Inventor:** GÖRTZ, Andreas [DE]; KLÜKEN, Michael [DE]; GÖHLICH, Frank [DE]
- (74) **Agente/apoderado:** JUAN LAPENNE DE SALTERAIN (211)
- (54) **Título:** COMBINACIONES DE COMPUESTOS ACTIVOS, COMPOSICIONES FUNGICIDAS QUE LOS COMPRENDEN, USO DE LAS MISMAS Y MÉTODOS PARA CONTROLAR MICROORGANISMOS
- (57) **Resumen:** Se describen refiere a combinaciones de compuestos activos que comprenden como compuesto (A) metil 2-[2-cloro-4-(4-clorofenoxi)fenil]-2-hidroxi-3-(1,2,4-triazol-1-il)propanoato, ácido 2-[2-cloro-4-(4-cloro-fenoxi)-fenil]-2-hidroxi-3-(1,2,4-triazol-1-il)propanoico o una mezcla de los mismos, por lo menos un fungicida (B) seleccionado del grupo de inhibidores de la cadena respiratoria en el complejo I o II y por lo menos un fungicida adicional (C) seleccionado del grupo de inhibidores especificados de la cadena respiratoria en el complejo III, en composiciones que comprenden esas combinaciones, y a su uso como agentes biológicamente activos, especialmente para el control de microorganismos dañinos en la protección de cultivos y en la protección de materiales industriales.

(19) Dirección Nacional de la Propiedad Industrial – URUGUAY**(12) Invención****(11) UY a/ 039170**

- (51) **Clasificación Internacional:** A 01N 37/50, 43/32
(22) **Fecha de presentación:** 12/04/2021
(30) **Datos de prioridad:** 20169944.4 16/04/2020 DE
(71) **Solicitante:** BAYER AKTIENGESELLSCHAFT [DE]
(72) **Inventor:** GÖRTZ, Andreas [DE]; GÖHLICH, Frank [DE]
(74) **Agente/apoderado:** JUAN LAPENNE DE SALTERAIN (211)
(54) **Título:** COMBINACIONES DE COMPUESTOS ACTIVOS, COMPOSICIONES FUNGICIDAS QUE LOS COMPRENDEN, USO DE LAS MISMAS, MÉTODO PARA CONTROLAR MICROORGANISMOS Y SEMILLA TRATADA

- (57) **Resumen:** Se describen combinaciones de compuestos activos que comprenden como compuesto (A) metil 2-[2-cloro-4-(4-clorofenoxi)fenil]-2-hidroxi-3-(1,2,4-triazol-1-il)propanoato, ácido 2-[2-cloro-4-(4-cloro-fenoxi)-fenil]-2-hidroxi-3-(1,2,4-triazol-1-il)propanoico o una mezcla de los mismos, como compuesto (B) por lo menos fungicida seleccionado entre inhibidores específicos de la síntesis de ergosterol y fungicidas capaces de tener una acción multisitio, y como compuesto (C) por lo menos un fungicida seleccionado entre inhibidores de la cadena respiratoria en el complejo I o II e inhibidores específicos de la cadena respiratoria en el complejo III, a composiciones fungicidas que comprenden esa combinación, semilla tratada con ellas, método y uso de las mismas como agentes biológicamente activos.

(19) Dirección Nacional de la Propiedad Industrial – URUGUAY**(12) Invención****(11) UY a/ 039173**

- (51) **Clasificación Internacional:** A 01N 43/713, 43/82
(22) **Fecha de presentación:** 15/04/2021
(30) **Datos de prioridad:** 202011016632 17/04/2020 IN
(71) **Solicitante:** SYNGENTA CROP PROTECTION AG [CH]
(72) **Inventor:** BURTON, Paul Matthew [GB]; EMERY, Katie [GB]; TAYLOR, Nicholas John [GB]; MITCHELL, Glynn [GB]; RAJAN, Ramya [IN]
(74) **Agente/apoderado:** JUAN LAPENNE DE SALTERAIN (211)
(54) **Título:** NUEVAS N-(TETRAZOL-5-IL)- Y N-(1,3,4-OXADIAZOL-2-IL)-ARILCARBOXAMIDAS HERBICIDAS

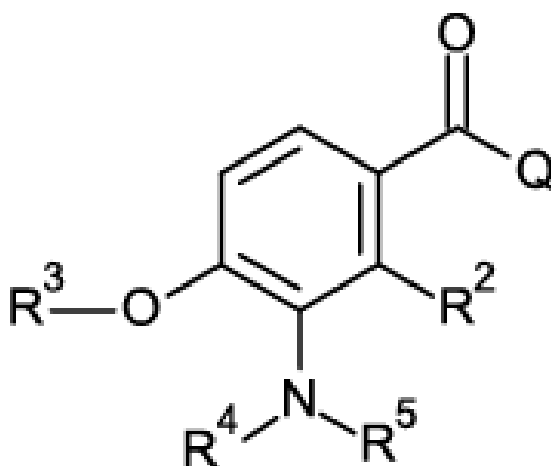

- (57) **Resumen:** La presente invención se refiere a compuestos de Fórmula (I) o a una sal agrónomicamente aceptable de los mismos, donde Q, R², R³, R⁴ y R⁵ son como se describen en el presente documento. La invención se refiere además a composiciones que comprenden dichos compuestos, a métodos para controlar la maleza usando dichas composiciones y al uso de los Compuestos de Fórmula (I) como herbicida.

(19) Dirección Nacional de la Propiedad Industrial – URUGUAY**(12) Invención****(11) UY a/ 039179**

- (51) Clasificación Internacional:** C 12N 15/11, C 12Q 1/68, A 01H 5/00, 5/10, A 01N 63/02, C 12N 1/21
- (22) Fecha de presentación:** 21/04/2021
- (30) Datos de prioridad:** 63/014,771 24/04/2020 US
- (71) Solicitante:** MONSANTO TECHNOLOGY LLC [US]
- (72) Inventor:** YIN, Yong [US]; PAN, Aihong [US]; STELZER, Jason W. [US]; BROWN, Sarah L. [US]; WINDLER, Heidi M. [US]; FLASINSKI, Stanislaw [US]
- (74) Agente/apoderado:** JUAN LAPENNE DE SALTERAIN (211)
- (54) Título:** EVENTO DE MAÍZ TRANSGÉNICO MON95275, MÉTODOS PARA SU DETECCIÓN Y USOS DE ESTE
- (57) Resumen:** La invención proporciona un evento de maíz transgénico MON95275, plantas, células vegetales, semillas, partes de plantas, plantas de progenie, productos agrícolas que comprenden cantidades detectables de ADN del evento de maíz MON95275. La invención también proporciona polinucleótidos específicos para el evento de maíz MON95275 y métodos para usar y detectar el ADN del evento de maíz MON95275 así como plantas, células vegetales, semillas, partes de plantas, plantas de progenie y productos agrícolas que comprenden el evento de maíz MON95275. La invención también proporciona métodos relacionados con la preparación y el uso del evento de maíz MON95275.

(19) Dirección Nacional de la Propiedad Industrial – URUGUAY**(12) Invención****(11) UY a/ 039181**

- (51) **Clasificación Internacional:** C 07D 471/04, 491/20, 491/22, 495/20, A 61K 31/437, 31/4745// A 61P 35/00
- (22) **Fecha de presentación:** 23/04/2021
- (30) **Datos de prioridad:** PCT/CN2020/087831 29/04/2020 CN
- (71) **Solicitante:** NOVARTIS AG [CH]
- (72) **Inventor:** GERSPACHER, Marc [CH]; LEBLANC, Catherine [FR]; LORTHIOIS, Edwige Liliane Jeanne [FR]; MURA, Christophe [FR]; VAUPEL, Andrea [DE]; WARIN, Nicolas [FR]; WILCKEN, Rainer [DE]; FAIRHURST, Robin Alec [GB]; FRITSCH, Christine [FR]; HINRICHS, Jürgen Hans-Hermann [DE]; LANGLOIS, Jean-Baptiste Georges Armand [FR]; LI, Tengfei [CN]; NIETO-OBERHUBER, Cristina [ES]; TODOROV, Milen [FR]
- (74) **Agente/apoderado:** JUAN LAPENNE DE SALTERAIN (211)
- (54) **Título:** COMPUESTOS Y COMPOSICIONES PARA INHIBIR LA ACTIVIDAD DE HIF2 α Y SUS MÉTODOS DE USO

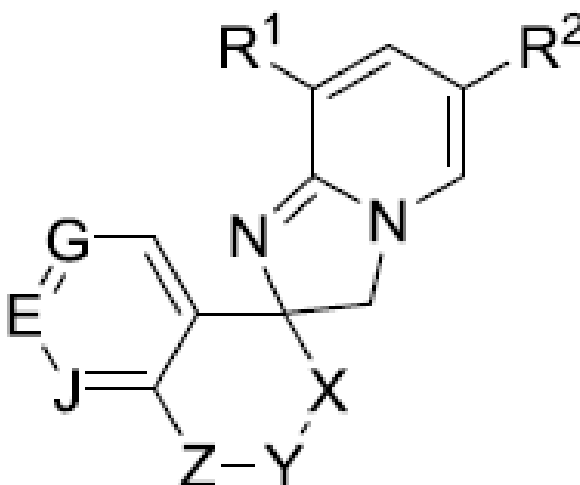

- (57) **Resumen:** La presente invención se refiere a compuestos de fórmula (I) o a una forma de sal farmacéuticamente aceptable de los mismos, en donde los sustituyentes son como se definen en la memoria descriptiva; a intermediarios en la preparación de los compuestos, a las composiciones farmacéuticas que comprenden los compuestos y al uso de los compuestos en el tratamiento de enfermedades.

(19) Dirección Nacional de la Propiedad Industrial – URUGUAY**(12) Invención****(11) UY a/ 039182**

- (51) **Clasificación Internacional:** C 12N 15/11, 5/10, A 01H 5/00, 5/10
- (22) **Fecha de presentación:** 26/04/2021
- (30) **Datos de prioridad:** 63/016,904 28/04/2020 US
- (71) **Solicitante:** MONSANTO TECHNOLOGY, LLC [US]
- (72) **Inventor:** CHITTOOR, Jaishree M. [US]; FLASINSKI, Stanislaw [US]
- (74) **Agente/apoderado:** JUAN LAPENNE DE SALTERAIN (211)
- (54) **Título:** MOLÉCULA DE ADN RECOMBINANTE QUE COMPRENDE ELEMENTOS REGULADORES DE PLANTAS, CÉLULAS Y SEMILLAS QUE LOS COMPRENDEN Y MÉTODOS RELACIONADOS
- (57) **Resumen:** La invención proporciona construcciones y moléculas de ADN recombinante, así como sus secuencias de nucleótidos, útiles para modular la expresión génica en las plantas. La invención también proporciona plantas transgénicas, células vegetales, partes de plantas y semillas que comprenden las moléculas de ADN recombinante unidas de forma operativa a moléculas de ADN transcribibles heterólogas, como son los métodos de su uso.

(19) Dirección Nacional de la Propiedad Industrial – URUGUAY**(12) Invención****(11) UY a/ 039185**

- (51) **Clasificación Internacional:** A 01N 43/10, 43/40
(22) **Fecha de presentación:** 28/04/2021
(30) **Datos de prioridad:** 2006386.3 30/04/2020 GB
(71) **Solicitante:** SYNGENTA CROP PROTECTION AG [CH]
(72) **Inventor:** HOFFMAN, Thomas James [US]; WEISS, Matthias [CH]; RENDINE, Stefano [IT]; WILLIAMS, Simon [GB]; QUARANTA, Laura [CH]; BOU HAMDAN, Farhan [LB]
(74) **Agente/apoderado:** JUAN LAPENNE DE SALTERAIN (211)
(54) **Título:** DERIVADOS FUNGICIDAS DE HETEROARILO METOXIACRILATO

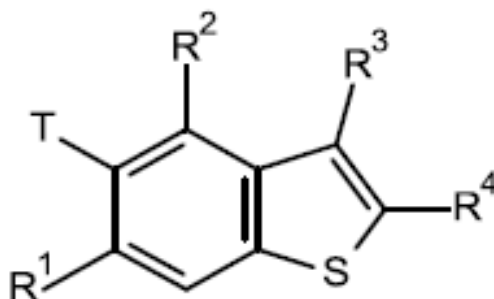

- (57) **Resumen:** Compuestos de fórmula (I) en donde los sustituyentes son como se definen en la reivindicación 1, útiles como pesticidas, especialmente como fungicidas.

(19) Dirección Nacional de la Propiedad Industrial – URUGUAY**(12) Invención****(11) UY a/ 039186**

- (51) **Clasificación Internacional:** A 61K 38/38, A 61P 25/28
- (22) **Fecha de presentación:** 28/04/2021
- (30) **Datos de prioridad:** 20382375.2 07/05/2020 EP
- (71) **Solicitante:** GRIFOLS WORLDWIDE OPERATIONS LIMITED [IE]
- (72) **Inventor:** PAEZ REGADERA ANTONIO MANUEL [ES]; JORBA RIBES JAVIER [ES]
- (74) **Agente/apoderado:** Juan Eduardo Vanrell Falcon (144)
- (54) **Título:** COMPOSICIÓN QUE COMPRENDE ALBÚMINA PARA SU UTILIZACIÓN EN EL TRATAMIENTO DE LA ESCLEROSIS LATERAL (ELA) MEDIANTE RECAMBIO PLASMÁTICO
- (57) **Resumen:** Una composición que comprende albúmina para su utilización en el tratamiento de la Esclerosis Lateral Amiotrófica (ELA), en la que la composición se administra al paciente mediante recambio plasmático utilizando un volumen de dicha composición equivalente a aproximadamente el 100% de plasma extraído del paciente y con una frecuencia de dos veces por semana las primeras 3 semanas y una vez a la semana durante las siguientes 21 semanas, para un período total de 24 semanas.

(19) Dirección Nacional de la Propiedad Industrial – URUGUAY**(12) Invención****(11) UY a/ 039187**

- (51) **Clasificación Internacional:** C 07K 14/00, 14/435, 7/64, A 61K 38/00, 38/04, 38/17
(22) **Fecha de presentación:** 28/04/2021
(30) **Datos de prioridad:** 63/017,281 29/04/2020 US
(71) **Solicitante:** Medimmune LLC [US]
(72) **Inventor:** Ronald James CHRISTIE [US]; Morgan Audrey URELLO [US]
(74) **Agente/apoderado:** FABIANA PENADES (216)
(54) **Título:** COMPOSICIONES Y MÉTODOS PARA SUMINISTRAR AGENTES FARMACÉUTICAMENTE ACTIVOS

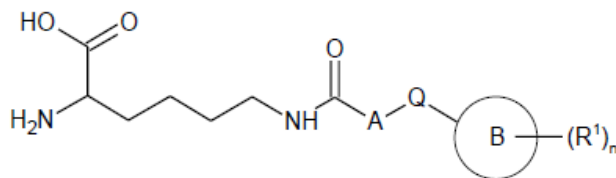

- (57) **Resumen:** La invención se refiere a lisinas modificadas de la fórmula (I). La invención se refiere además a polipéptidos que comprenden uno o más residuos de lisina modificada, sistemas de suministro farmacéutico que comprenden estos polipéptidos, composiciones farmacéuticas que los contienen y a su uso en la terapia.

(19) Dirección Nacional de la Propiedad Industrial – URUGUAY**(12) Invención****(11) UY a/ 039190**

- (51) **Clasificación Internacional:** H 01B 11/22, 7/18, H 02G 7/04
(22) **Fecha de presentación:** 29/04/2021
(30) **Datos de prioridad:** 62/704,242 29/04/2020 US
(71) **Solicitante:** CTC GLOBAL CORPORATION [US]
(72) **Inventor:** Xiaoyuan Dong [US]; William Webb [US]; Christopher Wong [US]; Ian M. Pilling [US]; Douglas A. Pilling [US]
(74) **Agente/apoderado:** STELLA MARINA WENG POLICICCHIO (218)
(54) **Título:** CONJUNTOS DE MIEMBRO DE REFUERZO Y CABLES ELÉCTRICOS AÉREOS QUE INCORPORAN FIBRAS ÓPTICAS

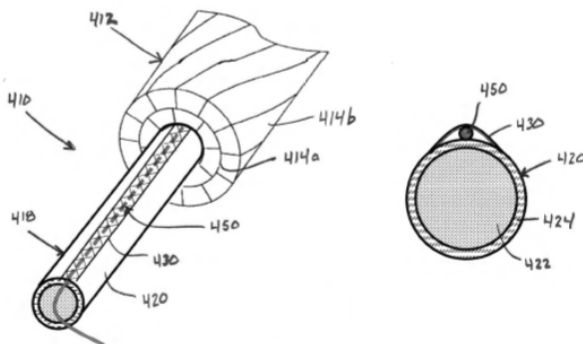

- (57) **Resumen:** Conjuntos de miembro de refuerzo que incluyen un miembro de refuerzo y al menos una fibra óptica de vidrio acoplada operativamente al miembro de refuerzo. La fibra óptica está acoplada al miembro de refuerzo de tal manera que las deformaciones mecánicas experimentadas por el miembro de refuerzo se transfieren a la fibra óptica de modo que la fibra óptica puede ser interrogada para evaluar el estado del miembro de refuerzo.

(19) Dirección Nacional de la Propiedad Industrial – URUGUAY**(12) Invención****(11) UY a/ 039191**

- (51) Clasificación Internacional:** C 07K 16/30, 16/46, A 61K 39/395, C 12N 15/11, 15/85, 5/10, C 12P 21/08// A 61P 35/00
- (22) Fecha de presentación:** 29/04/2021
- (30) Datos de prioridad:** 63/017,589 29/04/2020 US y 63/108,796 02/11/2020 US
- (71) Solicitante:** TENEOBIO, Inc. [US]
- (72) Inventor:** Nathan TRINKLEIN [US]; Katherine HARRIS [US]; Ute SCHELLENBERGER [DE]; Omid VAFA [US]; Wim VAN SCHOOTEN [NL]; Shelley FORCE ALDRED [US]; Duy PHAM [US]; Starlynn CLARKE [US]
- (74) Agente/apoderado:** STELLA MARINA WENG POLICICCHIO (218)
- (54) Título:** ANTICUERPOS DE CADENA PESADA MULTIESPECÍFICOS CON REGIONES CONSTANTES DE CADENA PESADA MODIFICADAS
- (57) Resumen:** Se proporcionan anticuerpos multiespecíficos humanos de cadena pesada (p. ej., UniAbs™) que tienen regiones constantes de cadena pesada modificadas que imparten propiedades ventajosas. La invención se refiere además a métodos para preparar dichos anticuerpos, composiciones, incluidas composiciones farmacéuticas, que comprenden dichos anticuerpos, y su uso para tratar trastornos que se caracterizan por la expresión de una o más de las dianas de unión descritas en la presente.

(19) Dirección Nacional de la Propiedad Industrial – URUGUAY**(12) Invención****(11) UY a/ 039193**

- (51) **Clasificación Internacional:** C 07D 471/04, A 61K 31/437// A 61P 35/00
(22) **Fecha de presentación:** 30/04/2021
(30) **Datos de prioridad:** 63/018,689 01/05/2020 US
(71) **Solicitante:** PFIZER INC. [US]
(72) **Inventor:** TUTTLE, Jamison Bryce [US]; CHO-SCHULTZ, Sujin [US]; Jalaie, Mehran [US]; Zhou, Dahui [US]; BARBER, Joyann [US]; DEL BEL, Matthew L. [US]; GALLEGO, Rebecca Anne [US]; HE, Mingying [US]; McTIGUE, Michele Ann [US]; SCHMITT, Anne-Marie Dechert [US]; ZHOU, Ru [US]; NAIR, Sajiv Krishnan [US]; KANIA, Robert Steven [US]
(74) **Agente/apoderado:** JUAN LAPENNE DE SALTERAIN (211)
(54) **Título:** COMPUESTOS DE AZALACTAMA COMO INHIBIDORES DE HPK1

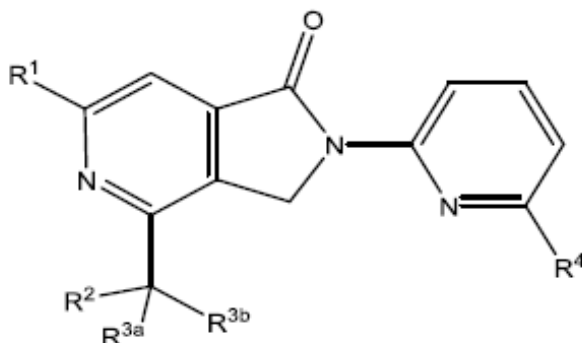

- (57) **Resumen:** La presente invención se refiere a compuestos de la Fórmula general I y sales farmacéuticamente aceptables de los mismos, en los que R¹, R², R^{3a}, R^{3b} y R⁴ son como se definen en el presente documento, a composiciones farmacéuticas que comprenden dichos compuestos y sales, y a métodos de uso de dichos compuestos, sales y composiciones para el tratamiento del crecimiento celular anormal, incluido el cáncer.

(19) Dirección Nacional de la Propiedad Industrial – URUGUAY**(12) Invención****(11) UY a/ 039194**

- (51) Clasificación Internacional:** A 01N 59/14, 65/26
(22) Fecha de presentación: 03/05/2021
(30) Datos de prioridad: 63/019.219 01/05/2020 US
(71) Solicitante: VESTARON CORPORATION [US]
(72) Inventor: BRECK DAVIS [US]; JOSEPH TOURTOIS [US]; KYLE SCHNEIDER [US]; DANIEL HULBERT [US]
(74) Agente/apoderado: CARLOS EDUARDO SARLABÓS BUZÓ (189)
(54) Título: COMBINACIONES INSECTICIDAS

- (57) Resumen:** La presente invención se refiere a nuevas combinaciones insecticidas, composiciones, y métodos para usar las mismas. La presente invención se dirige a combinaciones de Pépticos Insecticidas Ricos en Cisteína (CRIPS), y Agentes Insecticidas (IAs). La presente invención también describe el uso de tales combinaciones y composiciones para el control de insectos. En la presente, se describe lo siguiente: genes que codifican a CRIPs; composiciones y combinaciones que comprenden CRIPs y IAs; y métodos para usar los mismos que son útiles para el control de plagas.

(19) Dirección Nacional de la Propiedad Industrial – URUGUAY**(12) Invención****(11) UY a/ 039195**

- (51) **Clasificación Internacional:** A 01H 3/00, A 01N 63/00, C 05F 11/08, C 12N 1/04, 1/20, 15/52, C 12R 1/01, 1/22
- (22) **Fecha de presentación:** 03/05/2021
- (30) **Datos de prioridad:** 63/019,096 01/05/2020 US
- (71) **Solicitante:** PIVOT BIO, INC. [US]
- (72) **Inventor:** Farzaneh REZAEI [US]; Mahsa MOHITI-ASLI [IL]; Naomi KREAMER [US]; Allison Nicole JOHNSON [US]; Tabitha AMENDOLARA [US]
- (74) **Agente/apoderado:** FABIANA PENADES (216)
- (54) **Título:** FORMULACIONES LÍQUIDAS ESTABLES PARA MICROORGANISMOS FIJADORES DE NITRÓGENO
- (57) **Resumen:** La presente descripción proporciona composiciones agrícolas líquidas agrónomicamente estables, métodos de formulación de las mismas y métodos de aplicación de las mismas. Las composiciones agrícolas comprenden microorganismos fijadores de nitrógeno y uno o más de un agente amortiguador, un estabilizador microbiano y un estabilizador físico. Las composiciones agrícolas líquidas descritas tienen una vida útil más prolongada y una mayor facilidad de aplicación que otras formulaciones secas y líquidas existentes. Las composiciones agrícolas líquidas descritas son estables durante un período de treinta días o más con una baja acumulación de toxinas y una alta estabilidad microbiana.

(19) Dirección Nacional de la Propiedad Industrial – URUGUAY**(12) Invención****(11) UY a/ 039196**

- (51) Clasificación Internacional:** C 05F 11/08, C 12N 1/20, 1/21, A 01N 63/02, C 07K 14/26
- (22) Fecha de presentación:** 03/05/2021
- (30) Datos de prioridad:** 63/019,247 01/05/2020 US; PCT/US2020/031201 01/05/2020 US y PCT/US2021/013120 12/01/2021 US
- (71) Solicitante:** PIVOT BIO, INC. [US]
- (72) Inventor:** TEMME, Karsten [US]; SHAH, Neal [US]; ESKIYENENTURK, Bilge Ozaydin [US]; BLOCH, Sarah [US]; TAMSIR, Alvin [US]
- (74) Agente/apoderado:** FABIANA PENADES (216)
- (54) Título:** CEPAS BACTERIANAS MODIFICADAS PARA MEJORAR LA FIJACIÓN DEL NITRÓGENO
- (57) Resumen:** Se proporcionan métodos y sistemas para generar y utilizar una bacteria diseñada genéticamente que comprende una modificación en un gen que regula la fijación o asimilación de nitrógeno, donde la modificación en el gen que regula la fijación o asimilación de nitrógeno da como resultado una o más de las siguientes: expresión constitutiva de un gen nifA en condiciones limitantes y no limitantes de nitrógeno, actividad de nifA en condiciones no limitantes de nitrógeno, disminución de la actividad uridililtransferasa de GlnD, disminución de la actividad de eliminación de adenililo de GlnE, y aumento de la excreción de amonio.

(19) Dirección Nacional de la Propiedad Industrial – URUGUAY**(12) Invención****(11) UY a/ 039197**

- (51) **Clasificación Internacional:** A 01N 25/30, 43/54
- (22) **Fecha de presentación:** 04/05/2021
- (30) **Datos de prioridad:** 63/019,871 04/05/2020 US y 63/024,031 13/05/2020 US
- (71) **Solicitante:** ADAMA MAKHTESHIM, LTD. [IL]
- (72) **Inventor:** Jenny YARDENI [IL]; James SLOAN [UK]
- (74) **Agente/apoderado:** Gustavo Fischer Fleurquin (94)
- (54) **Título:** MEZCLAS Y COMPOSICIONES QUE COMPRENDEN 5-FLUORO-4-IMINO-3-METIL-1-TOSIL-3,4-DIHDROPIRIMIDIN-2-ONA, Y MÉTODOS DE USO DE LAS MISMAS
- (57) **Resumen:** La presente invención proporciona una composición líquida estable que comprende: (a) una cantidad fungicidamente eficaz de un compuesto de Fórmula I, y (b) un vehículo líquido, en el que: (i) la composición comprende (a) una sustancia fungicidamente eficaz y sustancialmente pura cantidad del compuesto de Fórmula I o una cantidad eficaz como fungicida de una mezcla que contiene el compuesto de Fórmula I, donde 95% o más en peso de la mezcla es el compuesto de Fórmula I, y (b) el vehículo líquido, y / o (ii) 95% o más de la cantidad del compuesto de Fórmula I está en forma de polimorfo de Forma I, polimorfo de Forma II, Hidrato, o una mezcla de los mismos.

(19) Dirección Nacional de la Propiedad Industrial – URUGUAY**(12) Invención****(11) UY a/ 039198**

- (51) **Clasificación Internacional:** C 07D 267/14, 471/04, 513/06// A 61P 35/00
- (22) **Fecha de presentación:** 04/05/2021
- (30) **Datos de prioridad:** 63/020,958 06/05/2020 US
- (71) **Solicitante:** AMGEN INC. [US]
- (72) **Inventor:** CUI, Sheng [CN]; THIEL, Oliver Ralf [DE]; COLYER, John T. [US]; BAUCOM, Kyle D. [US]; MILBURN, Robert Ronald [CA]; ROOSEN, Philipp C. [US]; ST-PIERRE, Gabrielle [CA]; SMITH, Austin G. [US]; BEAVER, Matthew G. [US]; LOVETTE, Michael A. [US]; ERICSON, Ari [US]; TEDROW, Jason S. [US]; HUANG, Liang [CN]; SANGODKAR, Rahul P. [IN]; CHERNEY, Alan [US]
- (74) **Agente/apoderado:** FABIANA PENADES (216)
- (54) **Título:** SÍNTESIS DE INTERMEDIOS PARA INHIBIDORES DE MCL-1 MACROCÍCLICOS MEDIANTE UN CIERRE DE ANILLO

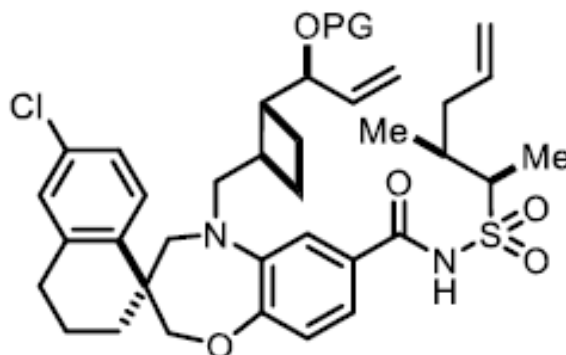

- (57) **Resumen:** En la presente se proporcionan procesos para sintetizar inhibidores de Mcl-1 e intermedios tales como el compuesto F que se pueden utilizar para prepararlos donde el PG variable es como se define en la presente. En particular, en la presente se proporcionan procesos para sintetizar el compuesto A1, y sus sales o solvatos, y el compuesto A2, y sus sales y solvatos.

(19) Dirección Nacional de la Propiedad Industrial – URUGUAY

(12) Invención

(11) UY a/ 039199

- (51) **Clasificación Internacional:** C 07D 498/06, 498/18, 513/18, A 61K 31/4025, 31/407, 31/4162, 31/4192, 31/429, 31/4353, 31/496, 31/5377, C 07D 403/14, 471/18// A 61P 25/16, 25/28
- (22) **Fecha de presentación:** 06/05/2021
- (30) **Datos de prioridad:** 20315236.8 06/05/2020 EP y 21305112.1 28/01/2021 EP
- (71) **Solicitante:** LES LABORATOIRES SERVIER [FR] y ONCODESIGN SA [FR]
- (72) **Inventor:** LAMOTTE Yann [FR]; DENIS Alexis [FR]; BLOM Petra Marcella [BE]; HOUSSEMAN Christopher Gaétan [FR]; DAUGAN Alain [FR]; DUMOULIN Audrey [FR]; LAUGEOIS Maxime [FR]; FAUCHER Nicolas [FR]; BOTEZ Iuliana [FR]; LE TIRAN Arnaud [FR]; CHRISTENSEN Kenneth [DK]
- (74) **Agente/apoderado:** Juana Bacot (245)
- (54) **Título:** NUEVOS INHIBIDORES MACROCÍCLICOS DE LA QUINASA DE LRRK2

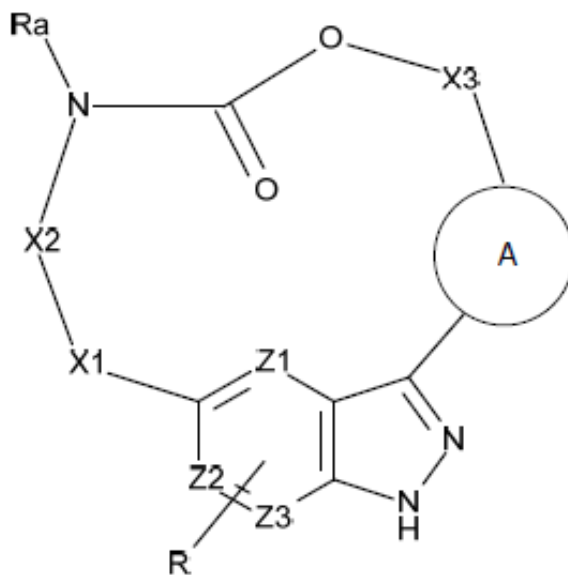

- (57) **Resumen:** Compuestos de fórmula (I): en donde R, X1, X2, X3, Z1, Z2, Z3, A y Ra son como se han definido en la descripción. Medicamentos.

(19) Dirección Nacional de la Propiedad Industrial – URUGUAY**(12) Invención****(11) UY a/ 039200**

- (51) **Clasificación Internacional:** C 07C 35/04, 43/03, C 07D 513/06, 471/04
(22) **Fecha de presentación:** 06/05/2021
(30) **Datos de prioridad:** 63/020,877 06/05/2020 US
(71) **Solicitante:** AMGEN INC. [US]
(72) **Inventor:** SMITH Austin G. [US]; CORBETT Michael T. [US]; LANGILLE Neil Fred [US]; BAUCOM Kyle D. [US]; DORNAN Peter K. [US]; ST-PIERRE Gabrielle [CA]; ROOSEN Philipp C. [US]; CUI Sheng [CN]; PROFETA Roberto [US]
(74) **Agente/apoderado:** FABIANA PENADES (216)
(54) **Título:** SÍNTESIS DE INTERMEDIOS DE VINIL CICLOBUTILO

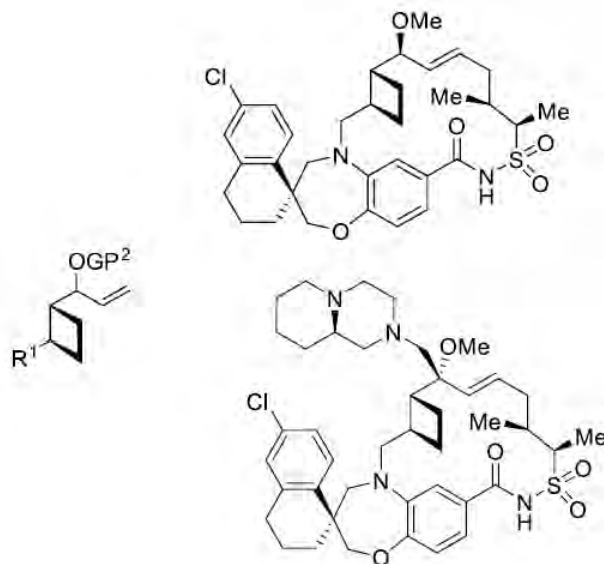

- (57) **Resumen:** En la presente se proporcionan procesos para sintetizar intermedios útiles en la preparación de inhibidores de Mcl-1. En particular, en la presente se proporcionan procesos para sintetizar el compuesto F, o una sal del mismo, en donde R¹ y OGP² se describen en la presente. El compuesto F puede ser útil para sintetizar el compuesto A1, o una sal o solvato del mismo, y el compuesto A2, o una sal o solvato del mismo.

(19) Dirección Nacional de la Propiedad Industrial – URUGUAY**(12) Invención****(11) UY a/ 039201**

- (51) **Clasificación Internacional:** A 61K 31/454, 31/58, 31/416, 9/16, 9/20, C 07D 401/10, C 07J 43/00// A 61P 35/00
- (22) **Fecha de presentación:** 07/05/2021
- (30) **Datos de prioridad:** 20173749.1 08/05/2020 EP; 63/142919 28/01/2021 US y 63/174282 13/04/2021 US
- (71) **Solicitante:** Janssen Pharmaceutica NV [BE]
- (72) **Inventor:** QUINTEN, Thomas Ronald A [BE]; DELAET, Urbain Alfons C [BE]; HEYNS, Philip Erna H [BE]; MARCOZZI, Tatiana [IT]; BERTELS, Johnny [BE]; LUYTEN, Katrien [BE]; TAMBWEKAR, Kaustubh Ramesh [IN]; LOPEZ-GITLITZ, Angela [US]; HARTMAN KOK, Paul J A [NL]
- (74) **Agente/apoderado:** DIEGO DUFRECHU RODRIGUEZ (192)
- (54) **Título:** TRATAMIENTOS DEL CÁNCER DE PRÓSTATA CON COMBINACIONES DE ACETATO DE ABIRATERONA Y NIRAPARIB

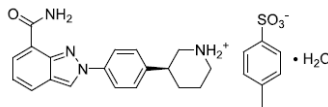
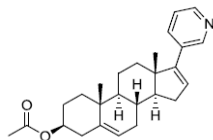

- (57) **Resumen:** La presente divulgación se refiere a una combinación de acetato de abiraterona y niraparib, a combinaciones de dosis libres y de dosis fijas de acetato de abiraterona y niraparib, y a métodos de tratamiento del cáncer de próstata con dichas combinaciones.

(19) Dirección Nacional de la Propiedad Industrial – URUGUAY**(12) Invención****(11) UY a/ 039203**

- (51) **Clasificación Internacional:** A 61K 31/454, 31/58, 31/41// A 61P 35/00
(22) **Fecha de presentación:** 07/05/2021
(30) **Datos de prioridad:** 20173749.1 08/05/2020 EP; 63/142919 28/01/2021 US y 63/174282 13/04/2021 US
(71) **Solicitante:** Janssen Pharmaceutica NV [BE]
(72) **Inventor:** QUINTEN, Thomas Ronald A [BE]; DELAET, Urbain Alfons C [BE]; HEYNS, Philip Erna H [BE]; MARCOZZI, Tatiana [IT]; BERTELS, Johnny [BE]; LUYTEN, Katrien [BE]; TAMBWEKAR, Kaustubh Ramesh [IN]; LOPEZ-GITLITZ, Angela [US]; HARTMAN KOK, Paul J A [NL]
(74) **Agente/apoderado:** DIEGO DUFRECHU RODRIGUEZ (192)
(54) **Título:** TRATAMIENTOS DEL CÁNCER DE PRÓSTATA CON COMBINACIONES DE ACETATO DE ABIRATERONA Y NIRAPARIB

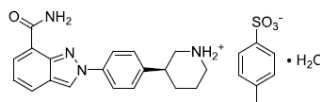
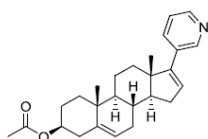

- (57) **Resumen:** La presente divulgación se refiere a una combinación de acetato de abiraterona y niraparib, a combinaciones de dosis libres y de dosis fijas de acetato de abiraterona y niraparib, y a métodos de tratamiento del cáncer de próstata con dichas combinaciones.

(19) Dirección Nacional de la Propiedad Industrial – URUGUAY**(12) Invención****(11) UY a/ 039204**

- (51) **Clasificación Internacional:** A 61K 31/454, 31/58, 31/416// A 61P 35/00
- (22) **Fecha de presentación:** 07/05/2021
- (30) **Datos de prioridad:** 20173749.1 08/05/2020 EP; 63/142919 28/01/2021 US y 63/174282 13/04/2021 US
- (71) **Solicitante:** Janssen Pharmaceutica NV [BE]
- (72) **Inventor:** QUINTEN, Thomas Ronald A [BE]; DELAET, Urbain Alfons C [BE]; HEYNS, Philip Erna H [BE]; MARCOZZI, Tatiana [IT]; BERTELS, Johny [BE]; LUYTEN, Katrien [BE]; TAMBWEKAR, Kaustubh Ramesh [IN]; LOPEZ-GITLITZ, Angela [US]; HARTMAN KOK, Paul J A [NL]
- (74) **Agente/apoderado:** DIEGO DUFRECHU RODRIGUEZ (192)
- (54) **Título:** FORMULACIONES FARMACÉUTICAS DE ACETATO DE ABIRATERONA Y NIRAPARIB

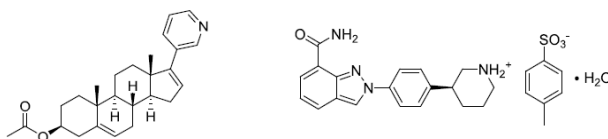

- (57) **Resumen:** La presente divulgación se refiere a una combinación de acetato de abiraterona y niraparib, a combinaciones de dosis libres y de dosis fijas de acetato de abiraterona y niraparib, y a métodos de tratamiento del cáncer de próstata con dichas combinaciones.

(19) Dirección Nacional de la Propiedad Industrial – URUGUAY**(12) Invención****(11) UY a/ 039215**

- (51) Clasificación Internacional:** C 12N 1/20, A 01N 63/02, C 07K 14/195, C 12N 15/11
(22) Fecha de presentación: 13/05/2021
(30) Datos de prioridad: 63/024,208 13/05/2020 US
(71) Solicitante: PIVOT BIO, INC. [US]
(72) Inventor: ESKIYENENTURK, Bilge Ozaydin [US]; RYU, Min-Hyung [US]; JOHNSON, Jenny [US]
(74) Agente/apoderado: FABIANA PENADES (216)
(54) Título: DESREPRESIÓN DE LA FIJACIÓN DE NITRÓGENO EN MICROORGANISMOS GRAMPOSITIVOS

- (57) Resumen:** La presente descripción proporciona microbios gram-positivos diseñados que son capaces de fijar nitrógeno atmosférico y suministrarlo a las plantas de una manera selectiva, eficiente y ambientalmente sostenible. La utilización de los productos microbianos enseñados permitirá a los agricultores obtener rendimientos de cultivos más productivos y predecibles sin la degradación de nutrientes, la lixiviación o la escorrentía tóxica asociada con los fertilizantes nitrogenados derivados sintéticamente tradicionales

(19) Dirección Nacional de la Propiedad Industrial – URUGUAY**(12) Invención****(11) UY a/ 039217**

- (51) Clasificación Internacional:** C 12N 1/21, A 61K 31/352
- (22) Fecha de presentación:** 14/05/2021
- (30) Datos de prioridad:** 63/024,770 14/05/2020 US
- (71) Solicitante:** EVN HOLDINGS LLC [US]
- (72) Inventor:** HANTASH, Basil Mohammad [US]
- (74) Agente/apoderado:** DIEGO DUFRECHU RODRIGUEZ (192)
- (54) Título:** MÉTODOS PARA LA PRODUCCIÓN DE CANNABINOIDES

- (57) Resumen:** Se divulgan bacterias modificadas y métodos para la construcción de secuencias metabólicas dentro de bacterias para la producción de biomoléculas que incluyen cannabinoides, precursores de cannabinoides y derivados de cannabinoides

(19) Dirección Nacional de la Propiedad Industrial – URUGUAY**(12) Invención****(11) UY a/ 039220**

- (51) Clasificación Internacional:** C 08K 5/00
(22) Fecha de presentación: 18/05/2021
(30) Datos de prioridad: 202021020816 18/05/2020 IN
(71) Solicitante: UPL LIMITED [IN]
(72) Inventor: BORANE, Mahesh Dharma [IN]; CHAVAN, Popat Ganesh [IN]; MORE, Pravin Namadeo [IN]
(74) Agente/apoderado: Florencia Torresani (242)
(54) Título: UN SISTEMA DE ESTABILIZACIÓN PARA UNA COMPOSICIÓN AGROQUÍMICA

- (57) Resumen:** La presente invención proporciona un sistema de estabilización para una composición agroquímica que comprende al menos un estabilizador estérico y al menos un estabilizador estático. La presente invención proporciona además una composición insecticida acuosa que comprende al menos un insecticida y dicho sistema de estabilización. La presente invención también desvela el proceso de preparación de una composición insecticida acuosa, un método para controlar plagas y el uso de dicha composición como insecticida.

(19) Dirección Nacional de la Propiedad Industrial – URUGUAY

(12) Invención

(11) UY a/ 039222

- (51) **Clasificación Internacional:** C 07D 471/04, A 61K 31/437// A 61P 1/00, 25/16, 25/28, 3/08, 37/00
- (22) **Fecha de presentación:** 18/05/2021
- (30) **Datos de prioridad:** 63/027,231 19/05/2020 US; 63/111,837 10/11/2020 US y 63/141,169 25/01/2021 US
- (71) **Solicitante:** KALLYOPE, INC. [US]
- (72) **Inventor:** Shuwen HE [CN]; Iyassu SEBHAT [US]; Ann WEBER [US]; Nancy THORNBERRY [US]; Lisa KRUG [US]; Paul RICHARDS [GB]; Brett LAURING [US]
- (74) **Agente/apoderado:** FABIANA PENADES (216)
- (54) **Título:** ACTIVADORES DE LA AMPK

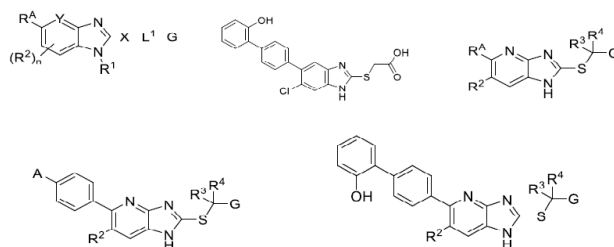

- (57) **Resumen:** La presente divulgación se dirige, al menos en parte, a activadores de la AMPK útiles para el tratamiento de afecciones o trastornos asociados a la AMPK. En algunas realizaciones, la condición o trastorno está asociado con el eje intestino-cerebro. En algunas realizaciones, la afección o el trastorno está asociado con la infección sistémica y la inflamación por tener una barrera intestinal permeable. En algunas realizaciones, los activadores de la AMPK son compuestos restringidos al intestino. En algunas realizaciones, los activadores de la AMPK son agonistas o agonistas parciales.

(19) Dirección Nacional de la Propiedad Industrial – URUGUAY**(12) Invención****(11) UY a/ 039224**

- (51) **Clasificación Internacional:** C 07K 16/30, C 12N 15/11, 15/85, C 12P 21/08, A 61K 39/395// A 61P 35/00
- (22) **Fecha de presentación:** 19/05/2021
- (30) **Datos de prioridad:** 63/027,148 19/05/2020 US y 63/128,773 21/12/2020 US
- (71) **Solicitante:** AMGEN INC. [US]
- (72) **Inventor:** PIPER, Derek E. [US]; RAUM, Tobias [DE]; GAEDTKE, Lars [DE]; MUENZ, Markus [DE]; FOLTZ, Ian Nevin [CA]; CHEN, Weihsu Claire [CA]; MUKUND, Susmuth [US]; SCHUSTER, Heiko [DE]; TARBELL, Kristin [US]; BROZY, Johannes [DE]; D'ANGELO, Igor [US]
- (74) **Agente/apoderado:** FABIANA PENADES (216)
- (54) **Título:** CONSTRUCCIONES DE UNIÓN A MAGEB2

- (57) **Resumen:** La presente invención se refiere construcciones de anticuerpos que comprenden un dominio que se une a un péptido de MAGEB2 que forma complejo con un HLA y, opcionalmente, otro dominio que se une a CD3. Además, la invención proporciona polinucleótidos que codifican las construcciones de anticuerpos, vectores que comprenden dichos polinucleótidos y células huéspedes transformadas o transfectadas con dichos polinucleótidos o vectores. Además, la invención proporciona procesos para producir las construcciones de anticuerpos de la invención, usos médicos de dichas construcciones de anticuerpos y kits que comprenden dichas construcciones de anticuerpos

(19) Dirección Nacional de la Propiedad Industrial – URUGUAY

(12) Invención

(11) UY a/ 039225

- (51) **Clasificación Internacional:** C 07D 239/34, 239/36, 471/04, 487/04, 495/04, A 61K 31/4365, 31/437, 31/4375, 31/4985, 31/513, 31/519// A 61P 11/00, 13/12, 19/08, 19/10, 35/02, 43/00, 7/00, 9/00
- (22) **Fecha de presentación:** 20/05/2021
- (30) **Datos de prioridad:** 63/027,557 20/05/2020 US
- (71) **Solicitante:** CASE WESTERN RESERVE UNIVERSITY [US]; BOARD OF REGENTS OF THE UNIVERSITY OF TEXAS SYSTEM [US] y RODEO THERAPEUTICS CORPORATION [US]
- (72) **Inventor:** Stephen L. GWALTNEY [US]; Joseph READY [US]; Monika ANTCZAK [US]; Sanford D. MARKOWITZ [US]; Amar DESAI [US]; Stanton GERSON [US]
- (74) **Agente/apoderado:** FABIANA PENADES (216)
- (54) **Título:** COMPOSICIONES Y MÉTODOS PARA MODULAR LA ACTIVIDAD DE DESHIDROGENASAS DE CADENA CORTA

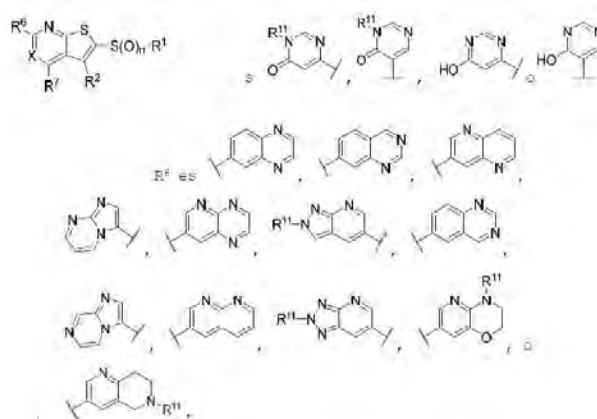

- (57) **Resumen:** Los compuestos y métodos para modular la actividad de 15-PGDH, modular los niveles de prostaglandina tisular, tratar enfermedades, trastornos de enfermedades o estados donde se desea modular la actividad de 15-PGDH y/o los niveles de prostaglandinas incluyen inhibidores de 15-PGDH descritos en el presente documento.

(19) Dirección Nacional de la Propiedad Industrial – URUGUAY**(12) Invención****(11) UY a/ 039231**

- (51) Clasificación Internacional:** A 01N 25/24, 47/14, A 01P 3/00
(22) Fecha de presentación: 27/05/2021
(30) Datos de prioridad: 63/031,139 28/05/2020 US
(71) Solicitante: Adama Makhteshim, Ltd. [IL]
(72) Inventor: VAN DER KRIEKEN Wilhelmus Maria [NL]; STRATMANN Christian [DE]
(74) Agente/apoderado: GONZALO FERNÁNDEZ SECCO (34)
(54) Título: COMPOSICIÓN ACUOSA DE UN FUNGICIDA DE DITIOCARBAMATO

- (57) Resumen:** La invención se refiere a una composición acuosa que comprende un complejo polielectrolítico, un fungicida de ditiocarbamato, un portador acuoso y un aditivo aceptable para ser usado en la agricultura. La invención además se refiere a un método para producir la composición acuosa de acuerdo con la invención y a la utilización de dicha composición. La invención también se refiere a un método para proteger una planta y a un método para prevenir, reducir y/o eliminar la presencia de un patógeno en una planta, haciendo que dicha planta tome contacto con una composición de la invención.

(19) Dirección Nacional de la Propiedad Industrial – URUGUAY**(12) Invención****(11) UY a/ 039263**

- (51) **Clasificación Internacional:** C 07D 215/36, A 61K 31/4704, 31/4709, C 07D 401/12, 413/12// A 61P 11/14
- (22) **Fecha de presentación:** 10/06/2021
- (30) **Datos de prioridad:** 63/037,001 10/06/2020 US
- (71) **Solicitante:** AMGEN INC. [US]
- (72) **Inventor:** Benjamin C. MILGRAM [US]; Isaac E. MARX [US]; Haoxuan WANG [CN]; Alan H. CHERNEY [US]
- (74) **Agente/apoderado:** FABIANA PENADES (216)
- (54) **Título:** COMPUESTOS DE DIHIDROQUINOLINSULFONAMIDA DE CICLOBUTILO

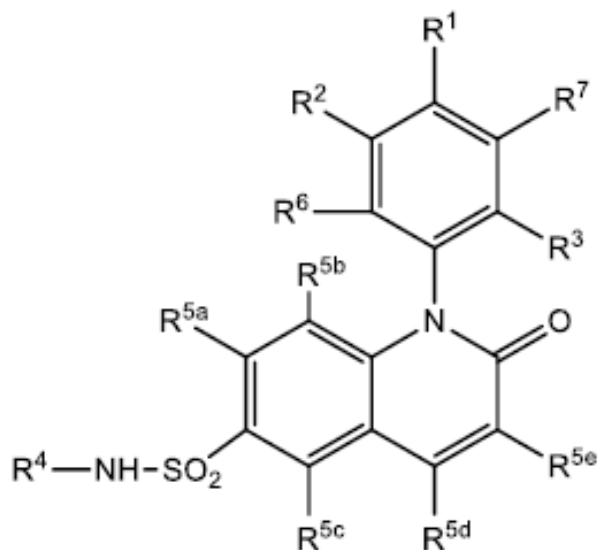

- (57) **Resumen:** La presente invención proporciona un compuesto de dihidroquinolinsulfonamida de ciclobutilo de Fórmula (I), un enantiómero, diastereoisómero, atropisómero del mismo, una mezcla de los mismos, o una sal farmacéuticamente aceptable del mismo, que inhibe los canales de sodio activados por voltaje, en particular Nav1.7. Los compuestos son útiles para el tratamiento de enfermedades asociadas con la actividad de los canales de sodio tales como trastornos del dolor, tos y picazón. También se proporcionan composiciones farmacéuticas que contienen los compuestos de la presente invención. También se proporciona además una preparación atropi-selectiva de dichos compuestos de Fórmula (I), y un producto intermedio.

(19) Dirección Nacional de la Propiedad Industrial – URUGUAY**(12) Invención****(11) UY a/ 039269**

- (51) Clasificación Internacional:** C 08H 8/00, C 13K 1/02, 13/00
- (22) Fecha de presentación:** 14/06/2021
- (30) Datos de prioridad:** 20205616 12/06/2020 FI
- (71) Solicitante:** UPM-Kymmene Corporation [FI]
- (72) Inventor:** Sami Turunen [FI]; Juha Tamper [FI]; Meri Ventola [FI]; Mika Laitila [FI]; Vilho Nissinen [FI]; Jere Salminen [FI]
- (74) Agente/apoderado:** FABIANA PENADES (216)
- (54) Título:** UNA COMPOSICIÓN DE CARBOHIDRATOS DERIVADA DE MADERAS DURAS
- (57) Resumen:** Una composición de carbohidratos derivada de maderas duras se da a conocer. La composición de carbohidratos derivada de maderas duras comprende azúcares monoméricos en una cantidad de 50 - 80% en peso basándose en el contenido de materia seca total de la composición de carbohidratos, siendo que los azúcares monoméricos incluyen glucosa monomérica y xilosa monomérica, donde la cantidad de xilosa monomérica en la composición de carbohidratos es 40 – 60% en peso basándose en el contenido de materia seca total de la composición de carbohidratos, y la relación en peso de glucosa monomérica a xilosa monomérica es 0,067 – 0,2.

(19) Dirección Nacional de la Propiedad Industrial – URUGUAY**(12) Invención****(11) UY a/ 039271**

- (51) Clasificación Internacional:** C 08H 8/00, C 12P 1/00
- (22) Fecha de presentación:** 14/06/2021
- (30) Datos de prioridad:** 20205614 12/06/2020 FI
- (71) Solicitante:** UPM-Kymmene Corporation [FI]
- (72) Inventor:** Juha Tamper [FI]; Meri Ventola [FI]; Jere Salminen [FI]
- (74) Agente/apoderado:** FABIANA PENADES (216)
- (54) Título:** UNA COMPOSICIÓN DE CARBOHIDRATOS DERIVADA DE LA MADERA
- (57) Resumen:** Una composición de carbohidratos derivada de la madera se da a conocer. La composición de carbohidratos derivada de la madera comprende azúcares C6 monoméricos y azúcares C5 monoméricos en una cantidad total de al menos 80% en peso basándose en el contenido de materia seca total de la composición de car-bohidratos. La relación de los azúcares C5 monoméricos a los azúcares C6 monoméricos es como máximo 0,15. También se da a conocer un método para producir una composición de carbohidratos derivada de la madera.

(19) Dirección Nacional de la Propiedad Industrial – URUGUAY**(12) Invención****(11) UY a/ 039272**

- (51) Clasificación Internacional:** C 08H 8/00, C 12P 1/00
(22) Fecha de presentación: 14/06/2021
(30) Datos de prioridad: 20205615 12/06/2020 FI
(71) Solicitante: UPM-Kymmene Corporation [FI]
(72) Inventor: Juha Tamper [FI]; Meri Ventola [FI]; Jere Salminen [FI]; Barbara Gall [DE]
(74) Agente/apoderado: FABIANA PENADES (216)
(54) Título: UNA COMPOSICIÓN DE CARBOHIDRATOS DERIVADA DE LA MADERA

- (57) Resumen:** Una composición de carbohidratos derivada de la madera se da a conocer. La composición de carbohidratos derivada de la madera comprende azúcares C6 monoméricos y azúcares C5 monoméricos en una cantidad total de al menos 94% en peso basándose en el contenido de materia seca total de la composición de car-bohidratos, siendo que la relación en peso de los azúcares C5 monoméricos a los azúcares C6 monoméricos es como máximo 0,1. También se da a conocer un método para producir una composición de carbohidratos derivada de la madera.

(19) Dirección Nacional de la Propiedad Industrial – URUGUAY**(12) Invención****(11) UY a/ 039307**

- (51) Clasificación Internacional:** A 61K 31/352, 31/165, 31/4045// A 61P 25/20
(22) Fecha de presentación: 30/06/2021
(30) Datos de prioridad: 63/046,654 30/06/2020 US
(71) Solicitante: NP PHARMA HOLDINGS, LLC [US]
(72) Inventor: Peyton Palaio [US]
(74) Agente/apoderado: FABIANA PENADES (216)
(54) Título: MÉTODOS DE USO DE COMPOSICIONES CANNABINOIDES PARA LA INDUCCIÓN Y PROMOCIÓN DEL SUEÑO

- (57) Resumen:** Se proporcionan composiciones que comprenden cannabinoles; uno o más agentes seleccionados entre un flavanol, un endocannabinoide, capsaicina, dihidrocapsaicina, nordihidrocapsaicina, homocapsaicina y homodihidrocapsaicina; y, opcionalmente, melatonina y métodos para preparar tales composiciones. Las composiciones divulgadas pueden ser útiles para, por ejemplo, el tratamiento de un trastorno del sueño (por ejemplo, insomnio, trastorno afectivo estacional o desfase horario). Las composiciones divulgadas también pueden ser útiles para inducir y/o promover el sueño. Este resumen está destinado a ser una herramienta de exploración para fines de búsqueda en el área particular de la técnica y no pretende ser limitante para la presente invención.

(19) Dirección Nacional de la Propiedad Industrial – URUGUAY**(12) Invención****(11) UY a/ 039335**

- (51) Clasificación Internacional:** C 07C 209/00, 211/27, A 61K 31/137// A 61P 3/04
(22) Fecha de presentación: 22/07/2021
(30) Datos de prioridad: PCT/BR2020/050290 27/07/2020 BR
(71) Solicitante: EUROFARMA LABORATORIOS S.A. [BR]
(72) Inventor: Luiz Felipe DE OLIVEIRA FARIA [BR]; Pedro Yuri GERONIMO KOBATA [BR]
(74) Agente/apoderado: GONZALO FERNÁNDEZ SECCO (34)
(54) Título: FORMA CRISTALINA DE CLORHIDRATO DE FENTERMINA Y PROCESO DE OBTENCIÓN DE LA MISMA

- (57) Resumen:** La presente invención se refiere a la forma cristalina de clorhidrato de fentermina monohidratada y a procesos de obtención de dicha forma cristalina. Fentermina o 2-metil-1-fenilpropan-2-amina se encuentra en forma de sal de clorhidrato, siendo un estimulante del sistema nervioso central, utilizado como un supresor del apetito y estimulante en medicamentos. La presente invención se encuentra en los campos de la química y la farmacia.

(19) Dirección Nacional de la Propiedad Industrial – URUGUAY**(12) Invención****(11) UY a/ 039431**

- (51) Clasificación Internacional:** A 23J 1/10, A 23L 33/18, A 61K 38/39, 9/16, A 23J 3/04, A 23L 29/281// A 61P 3/04, C 07K 14/78
- (22) Fecha de presentación:** 22/09/2021
- (30) Datos de prioridad:** P202030966 25/09/2020 ES
- (71) Solicitante:** VISCOFAN, S.A. [ES]
- (72) Inventor:** LONGO ARESO, Carlos María [ES]; GONZÁLEZ SALAZAR, Itxaso [ES]; SORET MARTÓN, Agustín [ES]; RECALDE IRURZUN, José Ignacio [ES]; IZCO ZARATIEGUI, Jesús María [ES]
- (74) Agente/apoderado:** GONZALO FERNÁNDEZ SECCO (34)
- (54) Título:** POLVO SECO DE COLÁGENO CON PROPIEDADES SACIANTES Y MÉTODO PARA SU PREPARACIÓN

- (57) Resumen:** La invención se refiere a un polvo seco de colágeno con actividad saciante que puede ser usado como aditivo alimentario o incorporado a un producto alimentario para aumentar el poder saciante del mismo. La invención también está dirigida al método de preparación del polvo saciante, así como a su aplicación en tratamientos dietéticos y/o médicos en humanos o animales para aumentar la saciedad y reducir la sensación de hambre y, de esta manera reducir la ingesta de alimentos. El polvo seco de colágeno de la invención es por tanto de utilidad para combatir la obesidad.

(19) Dirección Nacional de la Propiedad Industrial – URUGUAY**(12) Invención****(11) UY a/ 039435**

- (51) **Clasificación Internacional:** A 61L 27/24, 27/54
(22) **Fecha de presentación:** 23/09/2021
(30) **Datos de prioridad:** P202030996 02/10/2020 ES
(71) **Solicitante:** VISCOFAN, S.A. [ES]
(72) **Inventor:** RECALDE IRURZUN, José Ignacio [ES]; IZCO ZARATIEGUI, Jesús María [ES]; ZUÑIGA ARRARÁS, Teresa [ES]; GUEMBE LAPUENTE, Amaia [ES]
(74) **Agente/apoderado:** GONZALO FERNÁNDEZ SECCO (34)
(54) **Título:** TINTA DE COLÁGENO PARA IMPRESIÓN EN 3D

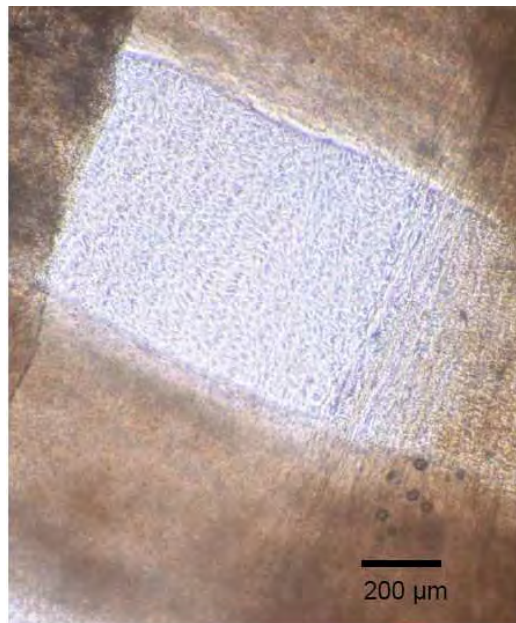

- (57) **Resumen:** La presente invención se refiere a una tinta de colágeno para la impresión en 3D. La presente invención también se refiere al método de obtención de la tinta y a los usos dados a la misma.

(19) Dirección Nacional de la Propiedad Industrial – URUGUAY**(12) Invención****(11) UY a/ 039436**

- (51) Clasificación Internacional:** A 61K 39/395, C 07K 16/30
- (22) Fecha de presentación:** 24/09/2021
- (30) Datos de prioridad:** 34002 30/03/2012 UY
- (71) Solicitante:** Ludwig Institute for Cancer Research Ltd. [CH]
- (72) Inventor:** Edward B. Reilly [US]; Terrance Grant Johns [AU]; Andrew Mark Scott [AU]; Gerd Ritter [DE]; Achim Jungbluth [DE]; Elizabeth Stockert [AT]; Vincent Peter Collins [IE]; Webster K. Cavenee [US]; Huei-Jen Su Huang [US]; Antony Wilks Burgess [US]; Edouard Collins Nice [AU]; Anne Murray [US]; George Mark [US]; Lloyd J. Old [US]; Andrew C. Phillips [GB]; Jonathan A. Meulbroek [US]; Fritz G. Buchanan [US]
- (74) Agente/apoderado:** STELLA MARINA WENG POLICICCHIO (218)
- (54) Título:** PROTEÍNAS DE UNIÓN ESPECÍFICAS Y SUS USOS
- (57) Resumen:** Miembros de unión específicos, particularmente anticuerpos y fragmentos de éstos, que se unen al receptor del factor de crecimiento epidérmico (EGFR) amplificado y a la versión truncada del EGFR, de2-7. En particular, el epítopo reconocido por los miembros de unión específicos, particularmente los anticuerpos y los fragmentos de éstos, se ve potenciado o es evidente al haber una modificación post-traducciona aberrante. Estos miembros de unión específicos son útiles en el diagnóstico y el tratamiento del cáncer. Solicitud divisional de la No. 34002 de fecha 30/03/2012.

(19) Dirección Nacional de la Propiedad Industrial – URUGUAY**(12) Invención****(11) UY a/ 039479**

- (51) **Clasificación Internacional:** A 61K 31/4184, 9/20, C 07D 405/02, 405/12// A 61P 1/04, 1/08, 11/06, C 07D 235/04, 311/22
- (22) **Fecha de presentación:** 21/10/2021
- (30) **Datos de prioridad:** 10-2020-0138712 23/10/2020 KR
- (71) **Solicitante:** HK INNO.N CORPORATION [KR]
- (72) **Inventor:** JEON, Eun Kyung [KR]; CHO, Young Dae [KR]; KIM, Min Jung [KR]; PARK, Sun Young [KR]; LIM, Da Som [KR]; CHO, Tae Keun [KR]
- (74) **Agente/apoderado:** GONZALO FERNÁNDEZ SECCO (34)
- (54) **Título:** COMPRIMIDO DE DESINTEGRACIÓN ORAL QUE COMPRENDE COMPUESTO DERIVADO DE BENZIMIDAZOL Y PROCEDIMIENTO DE PREPARACIÓN DEL MISMO

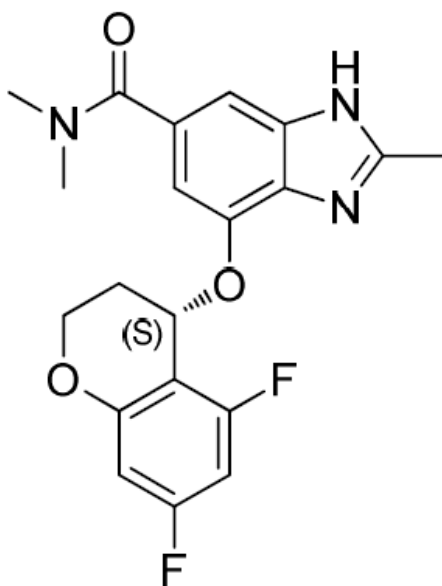

- (57) **Resumen:** La presente invención se refiere a un comprimido de desintegración oral que incluye un compuesto derivado de benzimidazol y un procedimiento de preparación del mismo.

(19) Dirección Nacional de la Propiedad Industrial – URUGUAY**(12) Invención****(11) UY a/ 039483**

- (51) Clasificación Internacional:** A 01G 25/00
- (22) Fecha de presentación:** 25/10/2021
- (30) Datos de prioridad:**
- (71) Solicitante:** jorge fromm [AR]
- (72) Inventor:** jorge fromm [AR]
- (74) Agente/apoderado:** jorge fromm ()
- (54) Título:** ESPACIOS VERDES PARA CLIMAS SUBTROPICALES

- (57) Resumen:** OBJETIVO: Proponer una Metodología para sustituir el “riego artificial” de espacios verdes y arboledas que involucra grandes costos e infraestructura y si consideramos – que a la fecha - la casi totalidad de la R.O.U., se encuentra en un deterioro y con una ausencia enorme de arboledas y espacios verdes, es decir la relación bitumen/ hormigón supera holgadamente las recomendaciones - hasta Internacionales – de recomendaciones al respecto. METODO: Considerando el Clima Subtropical dominante, el mismo no aporta la pluviometría necesaria para abastecer con agua de lluvia la necesidad existente y proyectada. La misma se propone como opción la canalización individual hacia las Aéreas y/o Arboles existentes y proyectados.

(19) Dirección Nacional de la Propiedad Industrial – URUGUAY**(12) Invención****(11) UY a/ 039489**

- (51) Clasificación Internacional:** C 12N 15/11, A 01H 1/00, C 12Q 1/68
(22) Fecha de presentación: 28/10/2021
(30) Datos de prioridad: 61/785,268 14/03/2013 US
(71) Solicitante: MONSANTO TECHNOLOGY, LLC [US]
(72) Inventor: CHITTOOR, Jaishree M. [US]; MIYAMOTO, Amy J. [US];
NICHOLS, Amy M. [US]; OUFATTOLE, Mohammed [US]; PETERSEN,
Michael W. [US]
(74) Agente/apoderado: JUAN LAPENNE DE SALTERAIN (211)
(54) Título: ELEMENTOS REGULADORES DE PLANTAS Y SUS USOS

- (57) Resumen:** La invención provee moléculas y constructos de ADN recombinante como también sus secuencias de nucleótidos, útiles para modular la expresión de genes en plantas. La invención también provee plantas transgénicas, células vegetales, partes de plantas y semillas que comprenden una molécula de ADN recombinante que comprende una molécula de ADN unida en forma operable a una molécula de ADN transcribible heteróloga, como sus métodos de uso.

(19) Dirección Nacional de la Propiedad Industrial – URUGUAY**(12) Invención****(11) UY a/ 039490**

- (51) Clasificación Internacional:** C 12N 15/11, A 01H 1/00, C 12Q 1/68
(22) Fecha de presentación: 28/10/2021
(30) Datos de prioridad: 61/785,268 14/03/2013 US
(71) Solicitante: MONSANTO TECHNOLOGY, LLC [US]
(72) Inventor: CHITTOOR, Jaishree M. [US]; MIYAMOTO, Amy J. [US]; NICHOLS, Amy M. [US]; OUFATTOLE, Mohammed [US]; PETERSEN, Michael W. [US]
(74) Agente/apoderado: JUAN LAPENNE DE SALTERAIN (211)
(54) Título: ELEMENTOS REGULADORES DE PLANTAS Y SUS USOS

- (57) Resumen:** La invención provee moléculas y constructos de ADN recombinante como también sus secuencias de nucleótidos, útiles para modular la expresión de genes en plantas. La invención también provee plantas transgénicas, células vegetales, partes de plantas y semillas que comprenden una molécula de ADN recombinante que comprende una molécula de ADN unida en forma operable a una molécula de ADN transcribible heteróloga, como sus métodos de uso.

(19) Dirección Nacional de la Propiedad Industrial – URUGUAY**(12) Invención****(11) UY a/ 039491**

- (51) Clasificación Internacional:** C 12N 15/11, A 01H 1/00, C 12Q 1/68
(22) Fecha de presentación: 28/10/2021
(30) Datos de prioridad: 61/785268 14/03/2013 US
(71) Solicitante: MONSANTO TECHNOLOGY LLC [US]
(72) Inventor: CHITTOOR, Jaishree M. [US]; MIYAMOTO, Amy J. [US]; NICHOLS, Amy M. [US]; OUFATTOLE, Mohammed [US]; PETERSEN, Michael W. [US]
(74) Agente/apoderado: JUAN LAPENNE DE SALTERAIN (211)
(54) Título: ELEMENTOS REGULADORES DE PLANTAS Y SUS USOS

- (57) Resumen:** La invención provee moléculas y constructos de ADN recombinante como también sus secuencias de nucleótidos, útiles para modular la expresión de genes en plantas. La invención también provee plantas transgénicas, células vegetales, partes de plantas y semillas que comprenden una molécula de ADN recombinante que comprende una molécula de ADN unida en forma operable a una molécula de ADN transcribible heteróloga, como sus métodos de uso.

(19) Dirección Nacional de la Propiedad Industrial – URUGUAY**(12) Invención****(11) UY a/ 039492**

- (51) Clasificación Internacional:** C 12N 15/11, A 01H 1/00, C 12Q 1/68
(22) Fecha de presentación: 28/10/2021
(30) Datos de prioridad: 61/785,268 14/03/2013 US
(71) Solicitante: MONSANTO TECHNOLOGY, LLC [US]
(72) Inventor: CHITTOOR, Jaishree M. [US]; MIYAMOTO, Amy J. [US]; NICHOLS, Amy M. [US]; OUFATTOLE, Mohammed [US]; PETERSEN, Michael W. [US]
(74) Agente/apoderado: JUAN LAPENNE DE SALTERAIN (211)
(54) Título: ELEMENTOS REGULADORES DE PLANTAS Y SUS USOS

- (57) Resumen:** La invención provee moléculas y constructos de ADN recombinante como también sus secuencias de nucleótidos, útiles para modular la expresión de genes en plantas. La invención también provee plantas transgénicas, células vegetales, partes de plantas y semillas que comprenden una molécula de ADN recombinante que comprende una molécula de ADN unida en forma operable a una molécula de ADN transcribible heteróloga, como sus métodos de uso.

(19) Dirección Nacional de la Propiedad Industrial – URUGUAY**(12) Invención****(11) UY a/ 039493**

- (51) Clasificación Internacional:** C 12N 15/11, A 01H 1/00, C 12Q 1/68
(22) Fecha de presentación: 28/10/2021
(30) Datos de prioridad: 61/785,268 14/03/2013 US
(71) Solicitante: MONSANTO TECHNOLOGY, LLC [US]
(72) Inventor: CHITTOOR, Jaishree M. [US]; MIYAMOTO, Amy J. [US]; NICHOLS, Amy M. [US]; OUFATTOLE, Mohammed [US]; PETERSEN, Michael W. [US]
(74) Agente/apoderado: JUAN LAPENNE DE SALTERAIN (211)
(54) Título: ELEMENTOS REGULADORES DE PLANTAS Y SUS USOS

- (57) Resumen:** La invención provee moléculas y constructos de ADN recombinante como también sus secuencias de nucleótidos, útiles para modular la expresión de genes en plantas. La invención también provee plantas transgénicas, células vegetales, partes de plantas y semillas que comprenden una molécula de ADN recombinante que comprende una molécula de ADN unida en forma operable a una molécula de ADN transcribible heteróloga, como sus métodos de uso.

(19) Dirección Nacional de la Propiedad Industrial – URUGUAY**(12) Invención****(11) UY a/ 039494**

- (51) Clasificación Internacional:** C 12N 15/11, A 01H 1/00, C 12Q 1/68
(22) Fecha de presentación: 28/10/2021
(30) Datos de prioridad: 61/785,268 14/03/2014 US
(71) Solicitante: MONSANTO TECHNOLOGY, LLC [US]
(72) Inventor: CHITTOOR, Jaishree M. [US]; MIYAMOTO, Amy J. [US]; NICHOLS, Amy M. [US]; OUFATTOLE, Mohammed [US]; PETERSEN, Michael W. [US]
(74) Agente/apoderado: JUAN LAPENNE DE SALTERAIN (211)
(54) Título: ELEMENTOS REGULADORES DE PLANTAS Y SUS USOS

- (57) Resumen:** La invención provee moléculas y constructos de ADN recombinante como también sus secuencias de nucleótidos, útiles para modular la expresión de genes en plantas. La invención también provee plantas transgénicas, células vegetales, partes de plantas y semillas que comprenden una molécula de ADN recombinante que comprende una molécula de ADN unida en forma operable a una molécula de ADN transcribible heteróloga, como sus métodos de uso.

(19) Dirección Nacional de la Propiedad Industrial – URUGUAY**(12) Invención****(11) UY a/ 039495**

- (51) Clasificación Internacional:** C 12N 15/11, A 01H 1/00, C 12Q 1/68
(22) Fecha de presentación: 28/10/2021
(30) Datos de prioridad: 61/785,268 14/03/2013 US
(71) Solicitante: MONSANTO TECHNOLOGY, LLC [US]
(72) Inventor: CHITTOOR, Jaishree M. [US]; MIYAMOTO, Amy J. [US]; NICHOLS, Amy M. [US]; OUFATTOLE, Mohammed [US]; PETERSEN, Michael W. [US]
(74) Agente/apoderado: JUAN LAPENNE DE SALTERAIN (211)
(54) Título: ELEMENTOS REGULADORES DE PLANTAS Y SUS USOS

- (57) Resumen:** La invención provee moléculas y constructos de ADN recombinante como también sus secuencias de nucleótidos, útiles para modular la expresión de genes en plantas. La invención también provee plantas transgénicas, células vegetales, partes de plantas y semillas que comprenden una molécula de ADN recombinante que comprende una molécula de ADN unida en forma operable a una molécula de ADN transcribible heteróloga, como sus métodos de uso.

(19) Dirección Nacional de la Propiedad Industrial – URUGUAY**(12) Invención****(11) UY a/ 039496**

- (51) **Clasificación Internacional:** C 12N 15/11, A 01H 1/00, C 12Q 1/68
(22) **Fecha de presentación:** 28/10/2021
(30) **Datos de prioridad:** 61/785,268 14/03/2013 US
(71) **Solicitante:** MONSANTO TECHNOLOGY, LLC [US]
(72) **Inventor:** CHITTOOR, Jaishree M. [US]; MIYAMOTO, Amy J. [US];
NICHOLS, Amy M. [US]; OUFATTOLE, Mohammed [US]; PETERSEN,
Michael W. [US]
(74) **Agente/apoderado:** JUAN LAPENNE DE SALTERAIN (211)
(54) **Título:** ELEMENTOS REGULADORES DE PLANTAS Y SUS USOS

- (57) **Resumen:** La invención provee moléculas y constructos de ADN recombinante como también sus secuencias de nucleótidos, útiles para modular la expresión de genes en plantas. La invención también provee plantas transgénicas, células vegetales, partes de plantas y semillas que comprenden una molécula de ADN recombinante que comprende una molécula de ADN unida en forma operable a una molécula de ADN transcribible heteróloga, como sus métodos de uso.

(19) Dirección Nacional de la Propiedad Industrial – URUGUAY**(12) Invención****(11) UY a/ 039497**

- (51) Clasificación Internacional:** C 12N 15/11, A 01H 1/00, C 12Q 1/68
(22) Fecha de presentación: 28/10/2021
(30) Datos de prioridad: 61/785,268 14/03/2013 US
(71) Solicitante: MONSANTO TECHNOLOGY, LLC [US]
(72) Inventor: CHITTOOR, Jaishree M. [US]; MIYAMOTO, Amy J. [US]; NICHOLS, Amy M. [US]; OUFATTOLE, Mohammed [US]; PETERSEN, Michael W. [US]
(74) Agente/apoderado: JUAN LAPENNE DE SALTERAIN (211)
(54) Título: ELEMENTOS REGULADORES DE PLANTAS Y SUS USOS

- (57) Resumen:** La invención provee moléculas y constructos de ADN recombinante como también sus secuencias de nucleótidos, útiles para modular la expresión de genes en plantas. La invención también provee plantas transgénicas, células vegetales, partes de plantas y semillas que comprenden una molécula de ADN recombinante que comprende una molécula de ADN unida en forma operable a una molécula de ADN transcribible heteróloga, como sus métodos de uso.

(19) Dirección Nacional de la Propiedad Industrial – URUGUAY**(12) Invención****(11) UY a/ 039498**

- (51) **Clasificación Internacional:** C 12N 15/11, A 01H 1/00, C 12Q 1/68
(22) **Fecha de presentación:** 28/10/2021
(30) **Datos de prioridad:** 61/785,268 14/03/2013 US
(71) **Solicitante:** MONSANTO TECHNOLOGY, LLC [US]
(72) **Inventor:** CHITTOOR, Jaishree M. [US]; MIYAMOTO, Amy J. [US];
NICHOLS, Amy M. [US]; OUFATTOLE, Mohammed [US]; PETERSEN,
Michael W. [US]
(74) **Agente/apoderado:** JUAN LAPENNE DE SALTERAIN (211)
(54) **Título:** ELEMENTOS REGULADORES DE PLANTAS Y SUS USOS

- (57) **Resumen:** La invención provee moléculas y constructos de ADN recombinante como también sus secuencias de nucleótidos, útiles para modular la expresión de genes en plantas. La invención también provee plantas transgénicas, células vegetales, partes de plantas y semillas que comprenden una molécula de ADN recombinante que comprende una molécula de ADN unida en forma operable a una molécula de ADN transcribible heteróloga, como sus métodos de uso.

SOLICITUDES DE DISEÑOS INDUSTRIALES

(19) Dirección Nacional de la Propiedad Industrial – URUGUAY

(12) Diseño Industrial

(11) UY s/ 004868

- (51) Clasificación Internacional:** B 65B 1/0007-07
- (22) Fecha de presentación:** 26/04/2021
- (30) Datos de prioridad:** 98251 26/10/2020 AR
- (71) Solicitante:** YPF S.A. [AR]
- (72) Inventor:** WALTER ELISEO BARBERIS [AR]
- (74) Agente/apoderado:** GONZALO FERNÁNDEZ SECCO (34)
- (54) Título:** BALDE CON TAPA

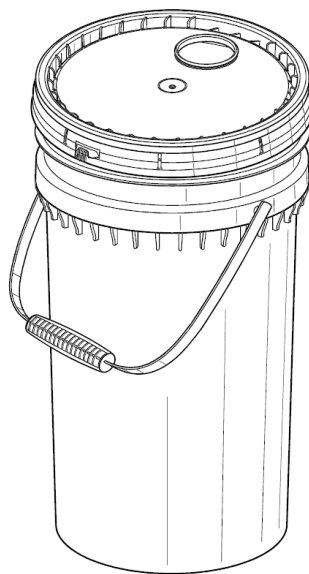

- (57) Resumen:** .

(19) Dirección Nacional de la Propiedad Industrial – URUGUAY**(12) Diseño Industrial****(11) UY s/ 004870**

- (51) **Clasificación Internacional:** H 04R 1/10, A 45C 11/00// (H 04R 5:033)03-01
- (22) **Fecha de presentación:** 04/05/2021
- (30) **Datos de prioridad:** 29/757,989 11/11/2020 US
- (71) **Solicitante:** APPLE INC. [US]
- (72) **Inventor:** Jody AKANA [US]; Molly ANDERSON [GB]; Bartley K. ANDRE [US]; Shota AOYAGI [JP]; Anthony Michael ASHCROFT [FR]; Marine C. BATAILLE [FR]; Jeremy BATAILLOU [FR]; Abidur Rahman CHOWDHURY [GB]; Clara Geneviève Marine COURTAIGNE [FR]; Markus DIEBEL [DE]; Jonathan GOMEZ GARCIA [FR]; M. Evans HANKEY [US]; Richard P. HOWARTH [GB]; Jonathan P. IVE [GB]; Julian JAEDE [DE]; Duncan Robert KERR [US]; Peter RUSSELL-CLARKE [AU]; Benjamin Andrew SHAFFER [US]; Joe Sung-Ho TAN [US]; Clement TISSANDIER [FR]; Eugene Antony WHANG [CA]
- (74) **Agente/apoderado:** FABIANA PENADES (216)
- (54) **Título:** ESTUCHE CON AUDÍFONOS

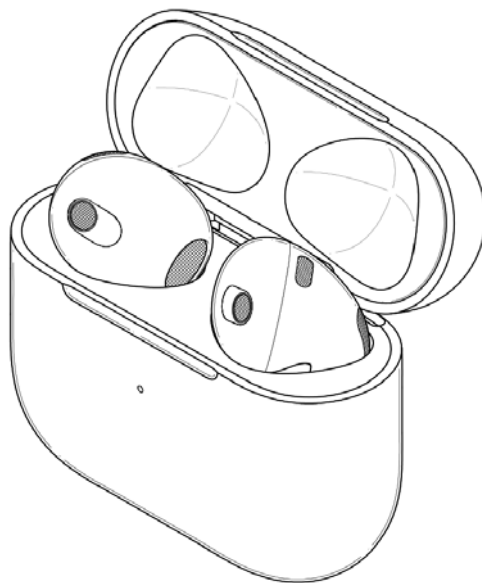

- (57) **Resumen:** Se divulgan un nuevo diseño, original y ornamental para un conjunto de estuche con audífonos.

(19) Dirección Nacional de la Propiedad Industrial – URUGUAY**(12) Diseño Industrial****(11) UY s/ 004871**

- (51) **Clasificación Internacional:** H 04R 1/1014-01
(22) **Fecha de presentación:** 04/05/2021
(30) **Datos de prioridad:** 29/757,988 11/11/2020 US
(71) **Solicitante:** APPLE INC. [US]
(72) **Inventor:** Jody AKANA [US]; Molly ANDERSON [GB]; Bartley K. ANDRE [US]; Shota AOYAGI [JP]; Anthony Michael ASHCROFT [FR]; Marine C. BATAILLE [FR]; Jeremy BATAILLOU [FR]; Abidur Rahman CHOWDHURY [GB]; Clara Geneviève Marine COURTAIGNE [FR]; Markus DIEBEL [DE]; Jonathan GOMEZ GARCIA [FR]; M. Evans HANKEY [US]; Richard P. HOWARTH [GB]; Jonathan P. IVE [GB]; Julian JAEDE [DE]; Duncan Robert KERR [US]; Peter RUSSELL-CLARKE [AU]; Benjamin Andrew SHAFFER [US]; Joe Sung-Ho TAN [US]; Clement TISSANDIER [FR]; Eugene Antony WHANG [CA]
(74) **Agente/apoderado:** FABIANA PENADES (216)
(54) **Título:** AUDÍFONO Y PAR DE AUDÍFONOS

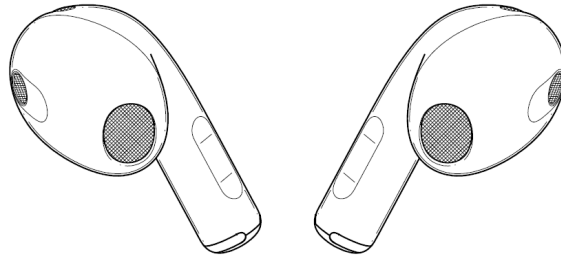

- (57) **Resumen:** Se divulgan un nuevo diseño, original y ornamental para un conjunto de un par de audífonos y para cada uno de ellos considerados independientemente uno del otro.

(19) Dirección Nacional de la Propiedad Industrial – URUGUAY**(12) Diseño Industrial****(11) UY s/ 004874**

- (51) Clasificación Internacional:** F 21L 14/0026-02
- (22) Fecha de presentación:** 18/05/2021
- (30) Datos de prioridad:** 008272546-0001 17/11/2020 EM
- (71) Solicitante:** SACKIT ApS [DK]
- (72) Inventor:** Thomas Steffensen [DK]; Pia Würtz Mogensen [DK]
- (74) Agente/apoderado:** FABIANA PENADES (216)
- (54) Título:** LÁMPARA

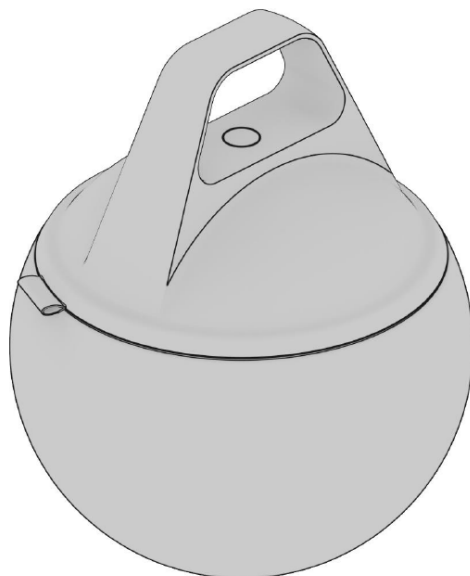

- (57) Resumen:** LÁMPARA

(19) Dirección Nacional de la Propiedad Industrial – URUGUAY**(12) Diseño Industrial****(11) UY s/ 004875**

- (51) Clasificación Internacional:** A 45D 34/0209-02
- (22) Fecha de presentación:** 18/05/2021
- (30) Datos de prioridad:** 008281810-0001 23/11/2020 EM
- (71) Solicitante:** ANTONIO PUIG, S.A. [ES]
- (72) Inventor:** M. Jean-Marc Galvez [FR]
- (74) Agente/apoderado:** GONZALO FERNÁNDEZ SECCO (34)
- (54) Título:** BOTELLA DE PERFUME

**(57) Resumen: .**

(19) Dirección Nacional de la Propiedad Industrial – URUGUAY**(12) Diseño Industrial****(11) UY s/ 004879**

- (51) **Clasificación Internacional:** H 04R 11/1014-01
(22) **Fecha de presentación:** 23/06/2021
(30) **Datos de prioridad:** 29/763,656 23/12/2020 US
(71) **Solicitante:** Apple Inc. [US]
(72) **Inventor:** Ryan OTT [US]; Robert BOYD [US]; Duy P. LE [US]; Jeffrey Scott CROYLE [US]; Matthew Phillip CASEBOLT [US]; Matthew Vincent COSTELLO [US]; James SWASEY [US]; Guillaume RAOULT [FR]; Christopher KUH [DE]; Robert BRUNNER [US]
(74) **Agente/apoderado:** FABIANA PENADES (216)
(54) **Título:** AUDÍFONOS

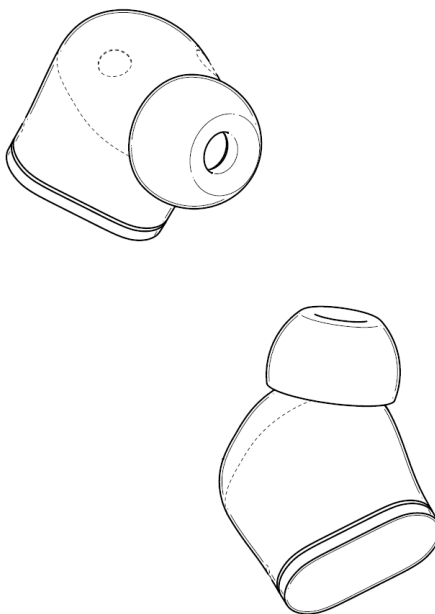

- (57) **Resumen:** Se divulga un nuevo diseño, original y ornamental para audífonos, individuales o en par, con extremo para inserción en el interior de la oreja, tales como, por ejemplo, audífonos inalámbrico o similar.

(19) Dirección Nacional de la Propiedad Industrial – URUGUAY**(12) Diseño Industrial****(11) UY s/ 004895**

- (51) Clasificación Internacional:** B 62K 11/0012-11
- (22) Fecha de presentación:** 26/08/2021
- (30) Datos de prioridad:** 2021-004035 26/02/2021 JP
- (71) Solicitante:** Honda Motor Co., Ltd. [JP]
- (72) Inventor:** Osami INOMATA [JP]; Rafael C. DE ARAUJO [BR]; Tetsutaro TAKASUGI [JP]
- (74) Agente/apoderado:** Gustavo Fischer Fleurquin (94)
- (54) Título:** UNA MOTOCICLETA

**(57) Resumen:**

(19) Dirección Nacional de la Propiedad Industrial – URUGUAY**(12) Diseño Industrial****(11) UY s/ 004898**

- (51) **Clasificación Internacional:** A 47J 31/0407-02
(22) **Fecha de presentación:** 17/09/2021
(30) **Datos de prioridad:** 008539118 14/05/2021 EP
(71) **Solicitante:** CAFÉ TRÊS CORAÇÕES S/A [BR]
(72) **Inventor:** Damien REGAMEY [CH]; Heiko STAHL [DE]
(74) **Agente/apoderado:** MARTIN PITTALUGA PEREIRA (181)
(54) **Título:** MÁQUINA DE BEBIDAS

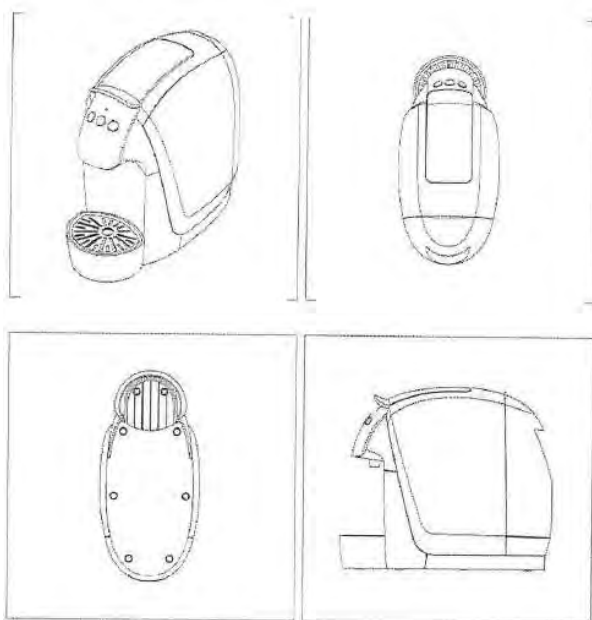

- (57) **Resumen:** El presente diseño industrial se refiere al carácter ornamental de una máquina de bebidas, tal como se describe e ilustra en los dibujos que se acompañan.

(19) Dirección Nacional de la Propiedad Industrial – URUGUAY**(12) Diseño Industrial****(11) UY s/ 004899**

- (51) Clasificación Internacional:** G 09F 7/0019-08
- (22) Fecha de presentación:** 17/09/2021
- (30) Datos de prioridad:**
- (71) Solicitante:** OLIVERA LUZARDO SERENA SOLEDAD [UY]
- (72) Inventor:** OLIVERA LUZARDO SERENA SOLEDAD [UY]
- (74) Agente/apoderado:** ANDRES GALLO DUBOURG (220)
- (54) Título:** CARTEL LUMINOSO INMOBILIARIO



- (57) Resumen:** MEMORIA DESCRIPTIVA DE LA PATENTE DE MODELO INDUSTRIAL QUE POR EL TERMINO DE 10 AÑOS SOLICITA OLIVERA LUZARDO SERENA SOLEDAD, PARA “Cartel Luminoso Inmobiliario”

SOLICITUDES DE MODELOS DE UTILIDAD

(19) Dirección Nacional de la Propiedad Industrial – URUGUAY

(12) Modelo de Utilidad

(11) UY u/ 004806

(51) Clasificación Internacional: A 47J 37/07

(22) Fecha de presentación: 05/03/2021

(30) Datos de prioridad:

(71) Solicitante: ernesto orta [UY]

(72) Inventor: Ernesto Orta [UY]

(74) Agente/apoderado: ernesto orta ()

(54) Título: PARRILLA EFICIENTE



(57) Resumen: La "Parrilla Eficiente" es un diseño innovador que consta de partes móviles; en parte de materiales reciclados, industriales y parte de materiales renovables. La parrilla flotante aprovecha todo el fuego y calor que se genera. El quemador (tipo tobera), brinda seguridad al cocinero y al entorno. La parrilla de cocción capta todo el calor del entorno y su diseño evita que los alimentos caigan por sus aberturas. El piso compuesto de tejas refractarias, aprovecha el calor al máximo, optimizando el gasto de leña y por ende, disminuyendo la quema de madera renovable.

RECTIFICACIONES DE PATENTES

Bol.	Pag.	N° Exp.	Dice	Debe Decir
265	360	4867	<p>Que en la publicación en el Boletín N° 265 de fecha 29 de octubre de 2021 del Diseño Industrial 4867 no salen las figuras presentadas, vengo a solicitar la corrección de la publicación del Diseño Industrial, para que salgan representadas las figuras correspondientes, de acuerdo a la presentación del Diseño.</p>	<p>Se publicara en el proximo Boletin de la Propiedad Industrail N° 266 la imagen que corresponde al Diseño Industrial 4867</p> 

ÍNDICE POR TITULARES DE MARCAS

Titular	N° Exp	Marca
A&E Television Networks, LLC	528451	H HISTORY (mixta)
Abstracta S.R.L.	529677	ABSTRACTA (mixta)
ACADEMY FITNESS & PERFORMANCE S.A.D (EN FORMACION)	529015	ACADEMY FITNESS & PERFORMANCE (mixta)
Actian Corporation	529710	CITREA
ADDOC ADMINISTRACIÓN DE DOCUMENTOS S.A.	529428	ADDOC
ADDOC ADMINISTRACIÓN DE DOCUMENTOS S.A.	529430	ADDOC (mixta)
AH License ApS	529738	BIBS
AILOGSYS SRL	528371	GENAI CONSULTING
ALCON URUGUAY SAS	529059	ALCONEXT HABLAMOS TU MISMO IDIOMA. (mixta)
ALEJANDRO DE BARBIERI SABATINO	529671	CELAE CENTRO DE LOGOTERAPIA Y ANÁLISIS EXISTENCIAL (mixta)
Alfredo Ferreira Bueno	529472	EXPO CHEF
ALLIED DOMEQ SPIRITS & WINE LIMITED	529011	(figurativa)
ALLIED DOMEQ SPIRITS & WINE LIMITED	529138	BEEFEATER LONDON LONDON ANNUAL INTERN EXHIBITION OF ALL FINE ARTS INDUSTRIE INVENTIONS JAMES BURROUGH (mixta)
ALTGELT RICHARDSON MARION CECILIA	529595	LADY MARION (mixta)
ALUCOMAXX BRASIL - INDÚSTRIA E COMÉRCIO DE REVESTIMENTOS LTDA.	529276	ALUCOMAXX (mixta)
ALUMINIOS DEL URUGUAY S.A.	529345	METTA (mixta)
ALUMINIOS DEL URUGUAY S.A.	529343	MONOBLOCK (mixta)
ALUMINIOS DEL URUGUAY S.A.	529337	NOVELLO (mixta)
ALUMINIOS DEL URUGUAY S.A.	529342	GALA MONOBLOCK (mixta)
ALUMINIOS DEL URUGUAY S.A.	529339	GALA (mixta)
ALUMINIOS DEL URUGUAY S.A.	529335	NOVELLO (mixta)
ALUMINIOS DEL URUGUAY S.A.	529344	MONOBLOCK (mixta)
ALUMINIOS DEL URUGUAY S.A.	529330	SUMMA (mixta)
ALUMINIOS DEL URUGUAY S.A.	529341	GALA MONOBLOCK (mixta)
ALUMINIOS DEL URUGUAY S.A.	529333	SUMMA (mixta)
ALUMINIOS DEL URUGUAY S.A.	529346	METTA (mixta)
ALUMINIOS DEL URUGUAY S.A.	529532	PROBBA (mixta)
ALUMINIOS DEL URUGUAY S.A.	529531	PROBBA (mixta)
ALUMINIOS DEL URUGUAY S.A.	529338	GALA (mixta)
AMAZ TRADING INC.	529255	TUCSON (mixta)
AMERICANUY SRL	528957	GLOBALDENT (mixta)
Amira Nemer Jourdan	528532	MI MÁ (mixta)
ANA LETICIA CHAPPE HERNANDEZ	528575	EDM EMPANADAS DEL MUNDO (mixta)
ANDREA MENACHE	529267	EL BESO BY ANDREA MENACHE (mixta)
ANDREA MENACHE	529280	UKIYO
ANK PLATFORM S.A.	528915	ANK PAY
ANK PLATFORM S.A.	528916	ANK PASS
Antonio Vizintín	529351	PIZZA QUICK R DELIVERY (mixta)
APPLE INC.	529040	SHAREPLAY
APPLE INC.	529925	AIRTAG (mixta)

Titular	N° Exp	Marca
APPLE INC.	529156	XCODE CLOUD
APPLE INC.	529729	APPLE AIRTAG
APPLE INC.	529929	APPLE AIRTAG
APPLE INC.	520842	APP CLIP (mixta)
Arabica International Limited	529907	% ARABICA (mixta)
Armen Aharonian	529045	SINGER
A/S Cimbria	529770	CIMBRIA (mixta)
ASOCIACION NACIONAL DE PRODUCTORES DE LECHE	529592	TAMBO JOVEN
ASTERIOL S.A.	529410	YAY! PAPER (mixta)
ASTERIOL S.A.	529412	PAPERMARK STATIONARY & GIFTS (mixta)
AUDI AG	529425	GRANDSPHERE
AUGTAIM S.A.	529767	MANOLO (mixta)
AUTOMÓVIL CLUB DEL URUGUAY	529726	SALÓN DE LA MOVILIDAD ELÉCTRICA Y CIUDADES INTELIGENTES (mixta)
AVATECH S.A.	529822	QUBOX (mixta)
AYMI S.R.L.	527747	GLAMY (mixta)
BALKAM GROUP LTD.	529886	SPETEMA
Bambuser AB	529566	BAMBUSER (mixta)
Bambuser AB	528689	BAMBUSER
BASF SE	529312	ELECTRIFIED (mixta)
BASTON INDÚSTRIA DE AEROSSÓIS LTDA.	528878	ABOVE BY BASTON
Bayer Aktiengesellschaft	529199	EVERGOL
Bayer Aktiengesellschaft	529197	PICLEO
Bayer Aktiengesellschaft	529727	CALANTIC
BeiGene, Ltd.	529314	(figurativa)
BeiGene, Ltd.	529088	BEIGENE (mixta)
BeiGene, Ltd.	529085	(figurativa)
BeiGene, Ltd.	529319	BEIGENE (mixta)
BENTANCOUR FERNANDEZ CHAVES, WILSON ENRIQUE	529650	EL MUNDO DE LA HERRAMIENTA (mixta)
BERIA S.A.	529674	M MARKEL INGENIEROS (mixta)
BIOIBERICA, S.A.U.	529541	ATOCARE (mixta)
BIOSIDUS S.A.	528997	BROMADENE
BIOSIDUS S.A.	528996	HHT
BLOMET, Joël	529139	PREVOR
BOAZ AVRAHAMI	529110	RR ROBIN RUTH (mixta)
BOYERCO S.A.	528893	LOS VERDES
BOYERCO S.A.	528977	INCOTRIL DESDE 1969 (mixta)
BRANDS 2020, S.L	529263	M MAREA (mixta)
Bruno Nigro Homar	524113	ROSETO 1927
BTL ARGENTINA S.R.L.	529420	EMSELLA
BTL ARGENTINA S.R.L.	529417	BTL (mixta)
BTL ARGENTINA S.R.L.	529419	EMSCULPT NEO
BTL ARGENTINA S.R.L.	529421	EMTONE
CABERG S.P.A.	529909	CABERG
Cámara de Comercio e Industria Franco Uruguay	528428	CAMARA DE COMERCIO E INDUSTRIA FRANCO URUGUAYA CCIFU
CAMPO RURAL SAS	529322	CRTV CAMPORURAL (mixta)
CARABALLO, JOSE	528572	SOY PEPE EL REY DE LAS TORTAFRITAS, EL REY DE LA TORTAFRITA (mixta)
CARGO WAY EVENTS AND PROJECTS LOGISTICS LTDA.-ME	528889	CW CARGO WAY (mixta)
Carlos Enrique Seoane Da Fonseca	528982	ECHARLY

Titular	N° Exp	Marca
Carlos Gregorini	529415	GREEN DOT FLIGHT
SHAKESPEAR, LORENZO; CAROSI, JUAN GABRIEL; PITETTA, LUIS MAURICIO y CAROSI, AUGUSTO MATIAS	529008	NUECA (mixta)
CASSARINO SILVEIRA MARIA FLORENCIA Y AGUIRRE GRAÑA MARIA NOEL	529458	SERENA MIA (mixta)
CENTRO MEDICO DEL URUGUAY S.R.L.	528921	CEMEDU CENTRO MÉDICO DEL URUGUAY (mixta)
Cervecería Modelo de México, S. de R.L. de C.V.	528042	CORONA SUNBREW
CHAMYAN MARACHLIAN, MARTIN PAUL	529017	Ñ ÑERI (mixta)
CHIVAS HOLDINGS (IP) LIMITED	528946	ULTIS
CIA HERING	529281	CIA HERING (mixta)
CIA INDUSTRIAL DE ALIMENTAÇÃO TRADING COMPANY	528960	GELLYCITA
Claudia Patricia TECHERA VASILIC	529662	LAS LOBAS JEANS (mixta)
CLAUDIA VALERIA FERME LARROSA	526119	HILO ROSA (mixta)
CLAUDIO SCHWARTZ	528947	CONEXION FINANCIERA
Clear Score Technology Limited	528512	CLEARSCORE PROTECT (mixta)
Clear Score Technology Limited	528433	CLEARSCORE PROTECT PLUS
CLUB BIGUA DE VILLA BIARRITZ	529084	B31 (mixta)
COMPAÑÍA DE LOGISTICA S.R.L.	529257	VIDAPESOS
COMUNICARE COMERCIO DE APARELHOS AUDITIVOS LTDA	529224	COMUNICARE APARELHOS AUDITIVOS. (mixta)
CONCRETO INGENIERIA SAS	529543	CONCRETO INGENIERIA SAS
Coors Brewing Company	528999	MILLER HIGH LIFE
Coors Brewing Company	528995	MILLER GENUINE DRAFT
CORTECO GMBH	529646	CORTECO
COSTA CROCIERE S.P.A.	529179	C COSTA BELEVE YOUR EYES (mixta)
CPS Technology holdings LLC	528263	OPTIMA
CVIZONAS LASZCZOWER NICOLE NURIT Y CARDOZO RIFRAN ARMANDO	528571	SPLASH ! (mixta)
DANIEL PESCE	528344	EMPORIO FERRETERO (mixta)
DANIEL PESCE	528345	H R HUAFA PPR FITTING (mixta)
Daniel Schiavi	529825	SASUY
Darío Gabriel Martínez Guedes	526499	CUORETIERRA (mixta)
DECORA SRL	528780	DONATE (mixta)
Deppto.com S.A.	529623	DEPPTO (mixta)
DETAT S.A.S	528699	DERMO TATTOO (mixta)
Diego Agustin Curi	528949	EL CHIRINGO JOSÉ IGNACIO (mixta)
Diego Villar	529696	MATICES
Diesel Lider Uruguay S.A.S.	529304	DIESEL LIDER URUGUAY
DIF Markets Agente de Valores, S.A.	529548	SAKS (mixta)
DIF Markets Agente de Valores, S.A.	529549	SAKS (mixta)
Digital Beauty Group LLC	529039	ADMIRE MY SKIN
Digital Beauty Group LLC	529037	SEOULCEUTICALS
DISLUB COMBUSTÍVEIS S/A	529216	DURAMÁS+ (mixta)
DOMINAL S.A.	529687	SAKAI
Doms Industries Private Limited	529204	C3 (mixta)
Doms Industries Private Limited	529201	DOMS (mixta)
Edir Luiz Nonino	528207	GLASHAUS (mixta)
Eduardo Blasina	528778	GANADERIA.UY (mixta)
EL EXPENDIO S.R.L.	529016	EL EXPENDIO

Titular	N° Exp	Marca
Mauricio Xavier y Elisa Fonseca	526937	SERVIPORT SECURITY SOLUTIONS
EMESE S.R.L.	529202	BRIXTON (mixta)
emoji company GmbH	529904	EMOJITOWN
Enrique Silvano D'Amato Calo	529048	GALACTIC BEYOND IMAGINATION (mixta)
ER CONSULTORES S.A.S.	529261	ESTUDIO RECONQUISTA GESTION EMPRESARIAL (mixta)
Estudios Energéticos Consultores S.A.	529005	EEC ESTUDIOS ENERGÉTICOS CONSULTORES
Estudios Energéticos Consultores S.A.	529006	ESTUDIOS ENERGETICOS CONSULTORES (mixta)
Etermax S.A.	529586	ETER MAX (mixta)
EUROFARMA LABORATÓRIOS S.A.	529821	MOMENTA (mixta)
EUROPEAN COSMETICS LTDA	526608	BUFALO ROJO
F. HOFFMANN-LA ROCHE AG	529862	KUDOCETRO
F. HOFFMANN-LA ROCHE AG	529797	LUNSUMIO
F. HOFFMANN-LA ROCHE AG	529795	COLUMVI
F. Hoffmann-La Roche AG	529416	TYGITUDE
fabian ignacio cunetti gallo	529347	KOER ROED
Farinelli, Agustín Alejandro	529560	LA CALITA (mixta)
FARMCITY S.A.	529134	FARMACITY BEBÉ
FARMCITY S.A.	529374	FARMACITY (mixta)
FARMCITY S.A.	529372	FARMACITY (mixta)
FARMCITY S.A.	529130	FARMACITY BEBÉ (mixta)
FARMCITY S.A.	528888	FARMACITY
FARMCITY S.A.	529693	PURE WELLNESS (mixta)
FAUSTO DE LEON	529157	HERBO VIDA (mixta)
Mónica Beux y Federico Beux	529050	EDELWEISS (mixta)
FEDERICO BIGLIANTI RUIZ	529551	LA TAPITA DISTRIBUIDORA DE BEBIDAS. VENTA POR MAYOR Y MENOR (mixta)
Federico Casariego	508529	AUTOCRÉDITO (mixta)
FERNANDEZ BORRAS, MARIA PIA	528758	HUÉ (mixta)
FERNANDEZ, MAURO	528860	BBC BURGER & BEER CLUB (mixta)
FERNANDEZ, MAURO	528876	BBC BURGER & SUSHI (mixta)
Fernando Baz	529348	TERRASANA
Fernando Carotta Derudder	529897	RECRUITING DAY
FILLERS SAS	529596	FILLERS (mixta)
FILLEY S.A.	529329	MERCEDES SHOPPING (mixta)
FINANGROUP S.A.	528376	WAV (mixta)
FINWRX URUGUAY S.A.S	528672	FLEXIO (mixta)
Matías Guillén Fernández y Fiorella Turra Marangós	529181	BONANZA (mixta)
Floder S.A.	529447	VOLVÉ (mixta)
Floder S.A.	529453	PYM (mixta)
Florencia Lizziero	527206	CAPRINO SI ES DE CABRA ES DE CAPRINO CAPRINO ALTO PRODUCTOS PREMIUM (mixta)
Fondo de Solidaridad	528907	FONDO DE SOLIDARIDAD - MÁS EDUCACIÓN PARA MÁS JÓVENES (mixta)
Fondo de Solidaridad	528909	FDS - MÁS EDUCACIÓN PARA MÁS JÓVENES (mixta)
Fondo de Solidaridad	528910	(figurativa)
FOUR SEASONS HOTELS (BARBADOS) LTD.	529378	(figurativa)
FRIGORIFICO CENTENARIO S.A.	529864	ALIMENTOS CENTENARIO LINEA FIT
FRIGORIFICO CENTENARIO S.A.	529863	ALIMENTOS CENTENARIO LINEA CELESTE

Titular	N° Exp	Marca
FUCAC (FEDERACION URUGUAYA DE COOPERATIVA DE AHORRO Y CREDITO)	529002	GRIN (mixta)
FUJITEC CO., LTD	529122	AIRTAP (mixta)
Gabriel Juanico	529686	SILAGRO CONSERVAMOS FORRAJES (mixta)
GABRIEL PONIEMAN	529617	EL SECRETO
Gabriela Fernandez	529916	CLEMENTELAS (mixta)
GASWIL S.A.	529597	PASEO DE LAS NACIONES CULTURA EN EL NUEVO CORAZON DE LA CIUDAD (mixta)
GENTOS S.A.	529691	+ GEN PROTECT PLUS GENTOS (mixta)
GENTOS S.A.	529689	GENTOS GENTE DE PASTOS (mixta)
GENTOS S.A.	529690	ESCUELA DE PASTORES SEMBRAMOS CONOCIMIENTO GENTOS (mixta)
GEORGALOS HNOS. S.A.I.C.A.	529879	NUCREM GEORGALOS (mixta)
GERMANS BOADA, S.A.	529679	RUBI (mixta)
GFM GmbH Trademarks	529076	2976
GlaxoSmithKline Consumer Healthcare Holdings (US) LLC.	529029	CENTRUM (mixta)
GlaxoSmithKline Consumer Healthcare Holdings (US) LLC.	529030	(figurativa)
GME - GLOBAL ENERGY MARKET CONSULTANTS SAS	529007	GME - GLOBAL ENERGY MARKET CONSULTANTS
GME - GLOBAL ENERGY MARKET CONSULTANTS SAS	529010	GME (mixta)
GONZALEZ MEGRO, DÉBORA JOSELIN	529446	FELMINI (mixta)
Gonzalo Menéndez	529404	AKUN (mixta)
GRELANA S.A.	529599	RIO ASSET MANAGEMENT (mixta)
GRELANA S.A.	529600	RIO RENTAS INMOBILIARIAS ORIENTALES (mixta)
GRUPO AUTOCAR, S.A. DE C.V.	529249	SPIDER (mixta)
GRUPO AUTOCAR, S.A. DE C.V.	529250	HF AUDIO (mixta)
Guillermina Bauer	528861	DESPERDICIØ (mixta)
Guillermo Fernandez	528978	JEFF
Gustavo Alzugaray	529289	ALZ AREQUITA ALTERNATIVO (mixta)
Gustavo da Rosa	528981	JAPI "LA QUE CHUPA EL BANANERO" (mixta)
Gustavo Mantrana	529659	RHODIUM PLASTIC SURGERY (mixta)
HACK LTD.	529112	GLOWSTICK
HACK LTD.	529126	PIER 21
HACK LTD.	529120	MIFLOW
HACK LTD.	529132	PIER 21
HACK LTD.	529123	MIFLOW
HACK LTD.	529115	GLOWSTICK
hector daniel de leon	528940	LA ESPUMITA
hector daniel de leon	528942	CERVECERIA LA ESPUMITA
HELADOS ESTIU, S.A.	529142	WAO
Hemisphere GNSS, Inc.	528710	MAVERIX
HENDERSON & CIA. S.A.	529743	SCAN & GO (mixta)
HORST PAULMANN	528862	JUMBO (mixta)
Ignacio Carrere Fontes	529533	NUTRIVITA
Incyte Holdings Corporation	529229	QPARIKQ (mixta)
Incyte Holdings Corporation	528520	ZYNYZ Z (mixta)
Incyte Holdings Corporation	529728	Q (mixta)
INDÚSTRIA E COMÉRCIO DE PRODUTOS DE LIMPEZA GIRANDO SOL LTDA.	529763	GIRANDO SOL BIOTECNOLOGIA ENZIMÁTICA OPTICAL WASH (mixta)
INES FLORES	529057	MAMMA DUCK (mixta)
INICIATIVAS DE COMUNICACIONES	528882	HIOPOS

Titular	N° Exp	Marca
GEMINIS, S.L.		
Insigneo Financial Group, LLC.	529153	INSIGNEO INDEPENDENT+ (mixta)
Insigneo Financial Group, LLC.	529154	INSIGNEO INDEPENDENT + (mixta)
Insigneo Financial Group, LLC.	529151	INSIGNEO INDEPENDENT + (mixta)
Insigneo Financial Group, LLC.	529150	INSIGNEO (mixta)
Insigneo Financial Group, LLC.	529147	(figurativa)
Insigneo Financial Group, LLC.	529145	INSIGNEO (mixta)
Insigneo Financial Group, LLC.	529143	INSIGNEO (mixta)
Insigneo Financial Group, LLC.	529141	INSIGNEO
INSTITUTO ASISTENCIAL COLECTIVO SOCIEDAD DE PRODUCCION SANITARIA (IAC)	529780	INSTITUTO ASISTENCIAL COLECTIVO (mixta)
INTENDENCIA DEPARTAMENTAL DE FLORES	529495	DE LA TIERRA DEL GEOPARQUE (mixta)
INTENDENCIA DEPARTAMENTAL DE FLORES	529478	DE LA TIERRA DEL GEOPARQUE (mixta)
INTENDENCIA DEPARTAMENTAL DE FLORES	529479	DE LA TIERRA DEL GEOPARQUE (mixta)
INTENDENCIA DEPARTAMENTAL DE FLORES	529480	DE LA TIERRA DEL GEOPARQUE (mixta)
INTENDENCIA DEPARTAMENTAL DE FLORES	529486	DE LA TIERRA DEL GEOPARQUE (mixta)
INTENDENCIA DEPARTAMENTAL DE FLORES	529492	DE LA TIERRA DEL GEOPARQUE (mixta)
INTENDENCIA DEPARTAMENTAL DE FLORES	529488	DE LA TIERRA DEL GEOPARQUE (mixta)
INTENDENCIA DEPARTAMENTAL DE FLORES	529489	DE LA TIERRA DEL GEOPARQUE (mixta)
INTENDENCIA DEPARTAMENTAL DE FLORES	529491	DE LA TIERRA DEL GEOPARQUE (mixta)
INTENDENCIA DEPARTAMENTAL DE FLORES	529499	DE LA TIERRA DEL GEOPARQUE (mixta)
INTENDENCIA DEPARTAMENTAL DE FLORES	529500	DE LA TIERRA DEL GEOPARQUE (mixta)
INTENDENCIA DEPARTAMENTAL DE FLORES	529481	DE LA TIERRA DEL GEOPARQUE (mixta)
INTENDENCIA DEPARTAMENTAL DE FLORES	529490	DE LA TIERRA DEL GEOPARQUE (mixta)
INTENDENCIA DEPARTAMENTAL DE FLORES	529494	DE LA TIERRA DEL GEOPARQUE (mixta)
INTENDENCIA DEPARTAMENTAL DE FLORES	529496	DE LA TIERRA DEL GEOPARQUE (mixta)
INTENDENCIA DEPARTAMENTAL DE FLORES	529498	DE LA TIERRA DEL GEOPARQUE (mixta)
INTENDENCIA DEPARTAMENTAL DE FLORES	529482	DE LA TIERRA DEL GEOPARQUE (mixta)
INTENDENCIA DEPARTAMENTAL DE FLORES	529518	DE LA TIERRA DEL GEOPARQUE (mixta)
INTENDENCIA DEPARTAMENTAL DE FLORES	529522	DE LA TIERRA DEL GEOPARQUE (mixta)
INTENDENCIA DEPARTAMENTAL DE FLORES	529524	DE LA TIERRA DEL GEOPARQUE (mixta)
INTENDENCIA DEPARTAMENTAL DE FLORES	529523	DE LA TIERRA DEL GEOPARQUE (mixta)
INTERMARK LTDA.	529654	POLISHOP
IPATI SRL	529098	IPATI (mixta)

Titular	N° Exp	Marca
ITV Studios Netherlands Content B.V.	528362	LA VOZ URUGUAY (mixta)
JAIME MARTIN JAMES	528962	BRESH (mixta)
Janus Henderson UK (Holdings) Limited	529457	KNOWLEDGE LABS
Javier Agustín Vigo Gasparotti	529583	AHORRÁ EN METROS CUADADOS
Javier Agustín Vigo Gasparotti	529578	FIDEICOMITENTE METRO CUADRADO
Javier Agustín Vigo Gasparotti	529581	UNIDAD DE REFERENCIA
Javier Agustín Vigo Gasparotti	529580	FIDEICOMITENTE M2
Javier Ferreira	529441	100% PAMPA DISEÑOS RUSTICOS 099073882 (mixta)
JLG Industries, Inc.	529152	HC3 (mixta)
joacan srl	529306	PANKO SEVENC0
JORGE ISAÍAS DELGADO VILORIA	529618	OGGI PASTA E BIRRA (mixta)
JUAN ANDRES ALTHABE REZK	528866	7 KANNA (mixta)
JUAN ANDRES ALTHABE REZK	528867	SEVEN KANNA
juan Borrelli	528638	SICAMBIO (mixta)
Juan Carlos Caceres Tamilia	528937	CHOCOLATE
Juan Carlos Caceres Tamilia	528936	MONTERROJO
Juan Carlos Caceres Tamilia	528933	MONTERROJO
Juan Francisco Seoane Da Fonseca	529000	ECOPLASTIC
Julio Hector Gabito De Los Santos	525961	TIERRAS DEL ESTE ROCHA (mixta)
JUSTANY S.A.	529266	EDIFICIO ALTOS DE SAN RAFAEL (mixta)
JUSTANY S.A.	529265	EDIFICIO ALTOS DE SANTIAGO DE CHILE (mixta)
KABUSHIKI KAISHA YAKULT HONSHA	529321	PEOPLE AND PLANET AS ONE (mixta)
Katin Partners, LLC	529219	KATIN
KELMANZON, BERNARDO	528902	BEE SELLER
Kerry Luxembourg S.à.r.l.	529301	(figurativa)
Kerry Luxembourg S.à.r.l.	529300	WELLMUNE
KOBA COLOMBIA S.A.S.	529761	TIENDAS D1 DE TODOS! (mixta)
KOPPERT DO BRASIL HOLDING LTDA.	528473	RIZOKOP (mixta)
KOPPERT DO BRASIL HOLDING LTDA.	528481	DAYTONA (mixta)
KOPPERT DO BRASIL HOLDING LTDA.	528482	DAYTONA (mixta)
KOPPERT DO BRASIL HOLDING LTDA.	528483	NATUTEC (mixta)
KOPPERT DO BRASIL HOLDING LTDA.	528484	DETROIT (mixta)
KOPPERT DO BRASIL HOLDING LTDA.	528472	RIZOKOP (mixta)
KOPPERT DO BRASIL HOLDING LTDA.	528452	TRICHODERMIL (mixta)
KOPPERT DO BRASIL HOLDING LTDA.	528453	TRICHODERMIL (mixta)
KOPPERT DO BRASIL HOLDING LTDA.	528455	BOVERIL (mixta)
KOPPERT DO BRASIL HOLDING LTDA.	528456	METARRIL (mixta)
KOPPERT DO BRASIL HOLDING LTDA.	528458	CHALLENGER (mixta)
KOPPERT DO BRASIL HOLDING LTDA.	528459	TRIANUM (mixta)
KOPPERT DO BRASIL HOLDING LTDA.	528462	TRIANUM (mixta)
KOPPERT DO BRASIL HOLDING LTDA.	528464	VERANEIO (mixta)
KOPPERT DO BRASIL HOLDING LTDA.	528465	VERANEIO (mixta)
KOPPERT DO BRASIL HOLDING LTDA.	528466	SPICAL (mixta)
KOPPERT DO BRASIL HOLDING LTDA.	528467	PRETIO BUG (mixta)
KOPPERT DO BRASIL HOLDING LTDA.	528469	GALLOI BUG (mixta)
KOPPERT DO BRASIL HOLDING LTDA.	528470	PODISI BUG (mixta)
KOPPERT DO BRASIL HOLDING LTDA.	528478	AZOKOP (mixta)
KOPPERT DO BRASIL HOLDING LTDA.	528477	CAPSANEM (mixta)
KOPPERT DO BRASIL HOLDING LTDA.	528476	AZOKOP (mixta)
KOPPERT DO BRASIL HOLDING LTDA.	528479	LARVANEM (mixta)
KOPPERT DO BRASIL HOLDING LTDA.	528480	METANIUM (mixta)
La Tarambana S.A.R.L.	529484	LA TARAMBANA (mixta)
Labbi Ventures S.A.	528093	LABBI (mixta)

Titular	N° Exp	Marca
Labbi Ventures S.A.	528091	LABBI (mixta)
Labbi Ventures S.A.	528095	LABBI (mixta)
Labbi Ventures S.A.	528094	LABBI (mixta)
Labbi Ventures S.A.	528092	LABBI (mixta)
LABORATORIO GADOR S.A.	529663	TRIXACAR
LABORATORIO HOMEOLEMÁN S.R.L.	529295	H. A. FLOWERS
LABORATORIOS ANDROMACO S.A.I.C.I.	528003	BETRIOL
LABORIOT SAS	527860	AGRANEL (mixta)
Ladwer Corporation S.A.	519744	ALTUS (mixta)
LAS GARUAS S.R.L.	529313	BIEN PERDIDA
LAURELES F.C.	516314	LAURELES F.C. (mixta)
GONZALO MORATORIO; nicolas keuroglan y leonardo rinaldi	529307	ZENNA
LEWITT GmbH	528814	LEWITT
LEWITT GmbH	528815	(figurativa)
L.H IMPORTACIONES S.A.S.	528886	BRASCOLA
LITERIX S.A.	527548	TIENDAS OCULTAS
LITISOL SAS	529721	BORGIA
LOJAS RENNER S.A.	529004	REPASSA (mixta)
L'OREAL	529914	MEXORYL
L'OREAL	529751	PRIME LAB
Lorena Gonzalez	528667	LTECH (mixta)
Diego Reino Pardo y Lucas Pérez Varsi	528262	MADIRÁN ALMACEN DE VINOS
Luciana de los Santos	529014	RAÍZ
Luis Fernández	528868	PUNTO FRESH BOUTIQUE (mixta)
Luis Pereyra	528979	EXPO CANDOMBE IBEROAMERICANO
LUTIAN MACHINERY CO., LTD.	529222	LUTIAN (mixta)
MABENUR S.A.	529900	FOX (mixta)
Gustavo Armagno y Macarena Flores Weigle	528945	920 920CONF
MACROTEC S.R.L.	529824	MACROTEC (mixta)
Magalink S.A.	529060	K2B
M&M VENTURES (2014) LIMITED	529424	RUMMIKUB
M&M VENTURES (2014) LIMITED	529423	(figurativa)
MARCELO MARTINO	529226	QUESO SERRANO
MARCELO MARTINO	529227	QUESO CORONILLA
MARCELO MARTINO	529228	QUESO ARAZÁ
MARCELO MARTINO	529225	LOS SENDEROS QUESO DE PASTOR (mixta)
MAREJO SAS	529652	DISTRIPARK MAYORISTA (mixta)
MARFRIG GLOBAL FOODS S.A.	528872	MONTANA MARFRIG (mixta)
MARGIELA	528923	0 1 2 3 4 5 6 7 8 9 10 11 12 13 14 15 16 17 18 19 20 21 22 23 (mixta)
MARGIELA	528922	MAISON MARGIELA
MARGIELA	528925	MM6 (mixta)
MARIA AGUSTINA CAMEJO RODRIGUEZ	528980	ROPA DE CAMPO PA' CAMPAÑA (mixta)
MARÍA ANDREA RAMAGLI ESPÓSITO	529503	MARE BOLSAS SUSTENTABLES (mixta)
Maria Claudia Begino Rodríguez	528737	HOMEOPATÍA BOTÁNICA (mixta)
María Victoria Díaz Lago	528260	KAURI
Mars, Incorporated	529286	CHEWY CHUNX
Mars, Incorporated	529285	SCHMACKOS
Alvaro Dominguez Castillo; Mathias Gratadoux Tancredi y Martin Calloia Busto	528245	SMARTLINK (mixta)
MARTIN WLASIUK CABRERA	528943	MERCADO DE LA COSTA (mixta)
MARY KAY INC.	528913	MARY KAY ILLUMINEA DREAMS
Mateo Agustín Martínez Arroyo	529673	LUGAPEL APPLICATION SECURITY (mixta)
Mathias Fernández	529303	GÉNOVA

Titular	N° Exp	Marca
Matías Guillén Fernández	529177	IDEARTE (mixta)
Melina Tamara Solari	528053	CASA PERFUM LLUM (mixta)
Melina Tamara Solari	528052	CASA PERFUM LLUM (mixta)
Melina Tamara Solari	528049	CASA PERFUM LLUM (mixta)
MENDELTIR SA	529170	AGRICULTURA INTELIGENTE NATURALMENTE HOMEOPÁTICA (mixta)
Midea Group Co., Ltd.	529865	MDV (mixta)
Miguel Pacheco	527524	TOMMY'S ® MOMENTOS EN FAMILIA (mixta)
Modernel Gonzalez, Deborah Dahiana	529881	PAWS PET SHOP & PELUQUERIA CANINA (mixta)
MONTEVERDE INVESTMENT & TRADE LTDA.	528786	LOTTO
MOSCA HNOS. S.A.	529783	FONK X MOSCA (mixta)
MSC MEDITERRANEAN SHIPPING COMPANY HOLDING S.A.	529003	MSC. MOVING THE WORLD, TOGETHER
MSC MEDITERRANEAN SHIPPING COMPANY HOLDING SA	529680	MEDTUG
MULTERY COMPANY S.A.	529215	NODO
MULTERY COMPANY SA	529217	MASTER MIND
Mundo Surcos S.A.	528863	SURCOS
NATHALIA SOSA ARANCET	528890	(tridimensional)
Nazarena Díaz Faro	528214	CASA GAIA (mixta)
NH HOTEL GROUP, S.A.	528601	NH DISCOVERY (mixta)
NOEMI arbelo	526188	NATUNA R (mixta)
NOVARTIS AG.	529799	TUGALTO
Novo Nordisk A/S	529013	RYBELSUS
Núñez Mariano C.	529087	AERO CARE (mixta)
Núñez Mariano C.	529086	AERO EXECUTIVE (mixta)
NUVO COSMETICOS S.A.	529885	NUVÓ FLEUR
NUVO COSMETICOS S.A.	529884	NUVÓ NOIR
NUVO COSMETICOS S.A.	529889	NUVÓ SECRET PASSION
ODANER S.A.	529815	QUANTIKGROUP (mixta)
OFFICIAL PILLOWTEX LLC	529667	CANNON
Openpay S.A. de C.V.	529895	OPENPAY (mixta)
Oro Rojo S.A.	529485	ORO ROJO (mixta)
OXITENO S.A. INDÚSTRIA E COMÉRCIO	527984	OXIPURITY
GASTON MARCEL CATAUMBERT y PABLO ANDRES CATAUMBERT	528887	CONFICON (mixta)
Pablo Parrilla	525309	BLOOM A GROWTH COMPANY (mixta)
PARNOR S.A.	529272	PARNOR
PARNOR S.A.	529275	PITUSAS
patricia Greciet	529240	BOWI (mixta)
Paulo SIRQUEIRA KOREK FARIAS	529861	EL MUNDO CANNACORP. (mixta)
Paz Cardoso	529256	RIZA
PEDIDOS YA S.A.	528920	P (mixta)
PEDIDOS YA S.A.	529715	SUPER WEEK (mixta)
PEDRO LUIS SPORLEDER	529436	PUEBLOMIO (mixta)
PEDRO LUIS SPORLEDER	529432	XGROUP (mixta)
Pedro Pivotto	529253	PICCOLINO (mixta)
Pettigo Comércio Internacional, Lda	528391	(figurativa)
PITTA, MARTINA	529063	ENRAIZADA ESTUDIO TEXTIL (mixta)
PLUMARI, VICTOR DOMINGO	529668	BONMETIQUE
Pluto Inc.	528984	PLUTO TV (mixta)
POLAKOF Y CIA S.A.	529052	ADDA (mixta)
POLAKOF Y CIA S.A.	528864	TERRA BIO ALMACÉN (mixta)

Titular	N° Exp	Marca
PRILI S.A.	529603	BASIC+ (mixta)
PRIME AGRO PRODUTOS AGRÍCOLAS LTDA	528678	NUME (mixta)
PRIME AGRO PRODUTOS AGRÍCOLAS LTDA	528593	PRIME NUTRE BORO (mixta)
PRIME AGRO PRODUTOS AGRÍCOLAS LTDA	528592	PRIME AGRO (mixta)
PRIME AGRO PRODUTOS AGRÍCOLAS LTDA	528594	CASTER (mixta)
PRIME AGRO PRODUTOS AGRÍCOLAS LTDA	528595	CARTOSI (mixta)
PRIME AGRO PRODUTOS AGRÍCOLAS LTDA	528596	UNDERI (mixta)
PRIME AGRO PRODUTOS AGRÍCOLAS LTDA	528597	FOCUS (mixta)
PRITTY S.A.	529475	MAGNA (mixta)
PROCAPS S.A.	528965	NEVIOT
PROCAPS S.A.	529927	G-MET
PROCAPS S.A.	529928	G-MET G-TABS
Proquimur S.A.	529676	DUKE
PROSEGUR Compañía de Seguridad, S.A.	528510	ACUDA
PUIG FRANCE, Societé par Actions Simplifié.	529155	OLYMPÉA SOLAR
PUNTO S.A.	529561	FROM (mixta)
Rafael Mediza	529403	ALIRÉ
Red Bull GmbH	528576	(figurativa)
Red Bull GmbH	528577	RED BULL (mixta)
Reina Vaca S.A.	529483	REINA VACA (mixta)
Rengache SAS	528941	LO DE MOLINA (mixta)
Rey Toro S.a.	529468	REY TORO
Ricardo Delgado	528903	VALENTI
ROBERTO MARTINEZ	529242	RYM PROPIEDADES (mixta)
Rodrigo Melgar	527869	PROMEL SMART IDEAS (mixta)
RODRIGUEZ CARBAJAL MARCELA EDITH Y RODRIGUEZ CARBAJAL DANIELA INES SOCIEDAD DE HECHO	528871	DOÑA INÉS (mixta)
ROLEX SA	528987	MASTER DATEJUST
ROSARIA IORIO	528954	CHIARAMO
CHAGAS PUIG, CARLOS ANDRÉS; CORUJO CHACÓN, FEDERICO y ROSENBERG PÉREZ, NOELIA YANET	529685	OJOS.UY (mixta)
RUBINI VIGANÓ, MARIO JORGE	528901	BOSQUEJA MOTIVÁNDOTE A CREAR
Rural LLC	529814	CLICRURAL
Ruth Schatz	526666	PRIORÍZATE (mixta)
SAMELA S.A.	529137	SML (mixta)
SAMSUNG ELECTRONICS CO., LTD.	529442	STORMWASH PLUS (mixta)
Samsung Electronics Co., Ltd.	529769	Z FOLD
SANOFI	529462	VECORIS
Santiago Núñez	528192	3X (mixta)
Saputo Dairy Products Canada G.P.	529773	SAPUTO INGREDIENTS (mixta)
SAVELO SL	529684	SANISEC (mixta)
SCENTIA S.R.L.	529493	SCENTIA CONSULTING
SCENTIA S.R.L.	529497	SCENTIA KNOWING HOW (mixta)
SCENTIA S.R.L.	529487	SCENTIA
Daiana Orgueira Hernández y Sebastián Acosta	529386	LASILASOL (mixta)

Titular	N° Exp	Marca
Techera		
Sebastian Alejandro Nantes Fariña	529018	SEMISU SEMBRANDO LO MEJOR (mixta)
SECRETARIA NACIONAL DEL DEPORTE	528896	GOL AL FUTURO (mixta)
SECRETARIA NACIONAL DEL DEPORTE	528895	BOX POR LA VIDA (mixta)
SEMILLERIA DENUCIO LTDA.	529213	URUFLOA (mixta)
ZUNINO SATRAGNI, AGUSTIN (30%); SERRA, BRUNO (35%) y SERRA, FRANCO (35%)	529296	ENEMY WWW.ENEMY.COM.UY (mixta)
SERVICIOS INTERMEDIARIOS REUSE CHILE SpA.	529653	REUSE (mixta)
SHANGHAI SUNMI TECHNOLOGY CO., LTD.	529809	SUNMI (mixta)
SHELLMAN BRUMFIELD, STEPHANIE LYNN	528918	TU DINERO HABLA
Shenzhen Puremist Technology Co., Ltd.	529195	PUREMIST (mixta)
Silvia Techera Gao	529444	SYNERGYM
SILVINA MARIA GOMEZ GONZALEZ	529762	HAPPY NEST (mixta)
SOBADJIAN MORALES MARTIN	528812	BK ESTILO BUNKER (mixta)
SOBADJIAN MORALES MARTIN	528808	BK ESTILO BUNKER (mixta)
SOGEPI CONSULTING Y PUBLICIDAD, S.L.	529020	CASA TARRADELLAS (mixta)
SOPHIA HOLDINGS, S.A. DE C.V.	529922	LUTÁN 360° VITENO (mixta)
Soraya Cedres	529456	EL VERGEL (mixta)
SORIA SUAREZ JORGE EFRAIN	528738	E&A PERFORMANCE (mixta)
Specialized Bicycle Components, Inc.	529284	TERO
Spectrum Cannabis Canada Ltd.	502795	SPECTRUM THERAPEUTICS
SWISS MEDICAL URUGUAY S.A.	529287	SMART PHARMACY OLIVA (mixta)
T. Marzetti Company	528953	GIRARD'S
TANGO BAR SAS	527901	TANGO BAR (mixta)
Target Brands, Inc.	529223	K (mixta)
TCU S.A.	529871	AEROPUERTO RIVERA (mixta)
TCU S.A.	529844	AEROPUERTO SALTO (mixta)
TCU S.A.	529847	AEROPUERTO DURAZNO (mixta)
TCU S.A.	529867	AEROPUERTO PUNTA DEL ESTE (mixta)
TCU S.A.	529868	AEROPUERTO PUNTA DEL ESTE (mixta)
TCU S.A.	529836	AEROPUERTOS URUGUAY (mixta)
TCU S.A.	529870	AEROPUERTO RIVERA (mixta)
TCU S.A.	529834	AEROPUERTOS URUGUAY (mixta)
TCU S.A.	529840	AEROPUERTO PAYSANDÚ (mixta)
TCU S.A.	529830	AEROPUERTO MELO (mixta)
TCU S.A.	529838	AEROPUERTO PAYSANDÚ (mixta)
TCU S.A.	529851	AEROPUERTO DURAZNO (mixta)
TCU S.A.	529873	AEROPUERTO CARMELO (mixta)
TCU S.A.	529829	AEROPUERTO MELO (mixta)
TCU S.A.	529856	AEROPUERTO CARRASCO (mixta)
TCU S.A.	529866	AEROPUERTO PUNTA DEL ESTE (mixta)
TCU S.A.	529839	AEROPUERTO PAYSANDÚ (mixta)
TCU S.A.	529842	AEROPUERTO SALTO (mixta)
TCU S.A.	529827	AEROPUERTO MELO (mixta)
TCU S.A.	529833	AEROPUERTOS URUGUAY (mixta)
TCU S.A.	529843	AEROPUERTO SALTO (mixta)
TCU S.A.	529854	AEROPUERTO CARRASCO (mixta)
TCU S.A.	529869	AEROPUERTO RIVERA (mixta)
TCU S.A.	529874	AEROPUERTO CARMELO (mixta)
TCU S.A.	529852	AEROPUERTO CARRASCO (mixta)

Titular	N° Exp	Marca
TCU S.A.	529849	AEROPUERTO DURAZNO (mixta)
TCU S.A.	529813	AERO SHOP SIMPLIFICA TU VIAJE (mixta)
TCU S.A.	529811	AERO SHOP SIMPLIFICA TU VIAJE (mixta)
TCU S.A.	529872	AEROPUERTO CARMELO (mixta)
TECNOVIL S.A	529320	ENTRE TODOS (mixta)
TELIZ SOSA MARTINA y COMESAÑA OUTEDA MATÍAS SOCIEDAD DE HECHO	528723	LA ALFAJORERIA BY TELIZZIA (mixta)
TELKO S.A.	529054	TELKO (mixta)
Tegball Holding S.A.R.L	528892	TEQBALL
Tegball Holding S.A.R.L	528894	TEQBALL
TERRA PONCE DE LEON, JUAN MARTIN	529808	BOX. SERVICIO DE LAVANDERÍA (mixta)
Tevelier S.A.	529638	VICO WINE BAR (mixta)
Tevelier S.A.	529639	CHURRO WORLD CO. (mixta)
THE LINCOLN ELECTRIC COMPANY	529362	INVERTEC
THE LINCOLN ELECTRIC COMPANY	529363	INVERTEC
The Procter & Gamble Company	528530	LOVE IS IN MY HAIR
TIAN, Enjun	529848	FARIZON AUTO (mixta)
TISSA FONTANEDA, S.L.	529665	(figurativa)
Topilen S.A	525368	CAMPO LONGLEY URUGUAY (mixta)
Tostex S.A.	529688	TOSTEX
TOYOTA JIDOSHA KABUSHIKI KAISHA (also trading as TOYOTA MOTOR CORPORATION)	529299	BZ2X
TOYOTA JIDOSHA KABUSHIKI KAISHA (also trading as TOYOTA MOTOR CORPORATION)	529298	BZ1X
TOYOTA JIDOSHA KABUSHIKI KAISHA (also trading as TOYOTA MOTOR CORPORATION)	529297	BZ4X
TRINIDAD 33 S.R.L.	529035	ÁMBAR
Unigrà S.r.l.	528295	U UNIGRA (mixta)
Unigrà S.r.l.	528292	MARTINI LINEA GELATO (mixta)
Unigrà S.r.l.	528293	MM MASTER MARTINI (mixta)
Unigrà S.r.l.	528294	ORASI (mixta)
Unilever Global IP Limited	529454	REXONA
UNION DE VENDEDORES DE CARNE	529930	U.V.C. UNION DE VENDEDORES DE CARNE FUNDADA EN 1892 (mixta)
Union des Associations Européennes de Football (UEFA)	528944	UEFA EURO 2024 GERMANY (mixta)
UNIVISION COMMUNICATIONS INC.	529146	UNIVISA
Univision Digital IP Holdings, LLC	529148	VIX+ (mixta)
Unpub S.A.	529260	DALE QUE VA
URBANIZADORA LOS OLIVOS S.A.	529552	LOS OLIVOS DE LOS HORNEROS (mixta)
Urucompany S.A.	527978	MBC (mixta)
VANACITY S.A.	528905	LEONARDO
Vanessa Berrueta	528843	DE LA CASA SIN GLUTEN (mixta)
Vans, Inc.	529624	(figurativa)
VARINTER S.A.	529198	VARINTER (mixta)
VEINSA LTDA.	529406	PLASMARTE
Venus Laboratories, Inc.	528303	VITA
VIÑA CASA DONOSO SPA	528998	CASA DONOSO
VIÑA VALDIVIESO S.A.	529270	VALDIVIESO
Virginia Cardozo Sosa	529553	ILLÁRY
VIRGINIA GONZALEZ	528948	AZAFRAN ALMACEN NATURAL & COFFE TIME (mixta)

Titular	N° Exp	Marca
VIVERO DEL NORTE SAS	529149	VIVERO (mixta)
Vudater SA	506410	INTELITEC ® BY VANTEM (mixta)
Vudater SA	506411	VANTEM URUGUAY SOLUCIONES INNOVADORAS EN CONSTRUCCION (mixta)
Vudater SA	506412	(figurativa)
Vudater SA	506408	INTELITEC
Vudater SA	506409	VANTEM
WTT, INC. (d/b/a Radius Travel)	529067	RADIUS
Yield Giving LLC	528759	YIELD GIVING
YOFC POLIRON INDÚSTRIA E COMÉRCIO DE CABOS ESPECIAIS LTDA	529119	POLIRON (mixta)
YOFC POLIRON INDÚSTRIA E COMÉRCIO DE CABOS ESPECIAIS LTDA	529114	(figurativa)
YOFC Poliron Indústria e Comércio de Cabos Especiais Ltda	529109	POLIRON
yony gomez	528783	AMANO (mixta)
Zamplex SA	529210	MURATORE
ZHEJIANG APOLLO MOTORCYCLE MANUFACTURER CO., LTD.	529776	BOOOM (mixta)
ZHEJIANG APOLLO MOTORCYCLE MANUFACTURER CO., LTD.	529777	RFN (mixta)
ZHEJIANG APOLLO MOTORCYCLE MANUFACTURER CO., LTD.	529774	AM (mixta)
ZHEJIANG GEELY HOLDING GROUP CO., LTD.	529396	HOMTRUCK (mixta)
ZHEJIANG GEELY HOLDING GROUP CO., LTD.	529390	FARIZON AUTO (mixta)
ZHEJIANG GEELY HOLDING GROUP CO., LTD.	529392	(figurativa)
3M Company	529731	SCOTCH-BRITE

ÍNDICE POR TITULARES DE FRASES PUBLICITARIAS

Titular	N° Exp	Marca
Edgardo Miguel Sagradini De Los Santos	529082	CONSULTORIO SAGRADINI TU SONRISA ES ÚNICA (mixta)
Grupo de Inversiones Suramericana S.A.	529214	TU FUTURO COMIENZA HOY
PUNKTAL S.A.	529589	GIGANTES DE LA COCINA (mixta)
S. C. JOHNSON & SON, INC.	529569	BAYGON. MATA INSECTOS Y PREOCUPACIONES
THIAGO HONORIO DE ALMEIDA	529136	TWO WHEEL LIFE VIPER (mixta)
VITAL BRASIL CHEMICAL INDUSTRIA E COMERCIO PRODUTOS QUIMICOS LTDA. ME	528847	VITALFORCE FORTALECIENDO SU PRODUCCION (mixta)

ÍNDICE

Listado de Códigos Utilizados en el Boletín.....	7
Listado de Agentes de la Propiedad Industrial	11
Solicitudes de Marcas	23
Solicitudes de Frases Publicitarias	213
Resoluciones de Marcas, Concedidas.....	216
Resoluciones de Frases Publicitarias, Concedidas	238
Resoluciones de Marcas, desestimadas	238
Resoluciones de Marcas, desestimadas (Art. 92, D. 34/999).....	239
Resoluciones de Renovaciones, desestimadas (Art. 92, D. 34/999)	239
Resoluciones de Marcas, desistidas (Art. 90, D. 34/999).....	240
Resoluciones de Marcas, desistidas (Art. 92, D. 34/999).....	240
Resoluciones de Marcas, Modificadas.....	240
Resoluciones de Marcas, Anuladas	241
Resoluciones de Renovaciones, Modificadas	241
Resoluciones de Renovaciones, Concedidas.....	241
Resoluciones de Renovaciones de Frases Publicitarias, Concedidas	262
Transferencias.....	263
Transferencias de Frases Publicitarias	268
Transferencias de Patentes	268
Transferencias de Patentes desestimadas (Art. 92, D. 34/999).....	268
Cambios de Nombre	268
Cambios de Domicilio.....	271
Cambios de Domicilio desestimados (Art. 92, D. 34/999)	279
Cambios de Domicilio de Patentes.....	279
Inscripciones de Licencias.....	279
Inscripciones de Embargos	279
Inscripciones de Renuncias Totales.....	280
Resoluciones de Patentes, Concedidas	280
Resoluciones de Diseños Industriales, Concedidas	281
Resoluciones de Modelos de Utilidad, Concedidas	281
Resoluciones de Patentes, desestimadas.....	282
Resoluciones de Modelos de Utilidad, desestimadas.....	283
Resoluciones de Patentes, Abandonadas.....	283
Resoluciones de Modelos de Utilidad, Abandonadas.....	284
Notificaciones de Asesoría.....	285
Notificaciones de Recursos.....	300
Notificaciones de la División Marcas.....	301
Solicitudes de Patentes de Invención.....	303
Solicitudes de Diseños Industriales.....	361
Solicitudes de Modelos de Utilidad.....	370
Rectificaciones de Patentes	371
Índice por Titulares de Marcas	373
Índice por Titulares de Frases Publicitarias.....	385

Índice..... 387

Depósito legal 325.532
(N° 266)
Impreso en D.N.P.I.
E-mail: administracion.dnpi@miem.gub.uy
Rincón 719 Telefax 2840 1234
C.P. 11.000
Montevideo – Uruguay

Montevideo, 30 de noviembre de 2021

Noviembre 2021