

REPUBLICA ORIENTAL DEL URUGUAY

MINISTERIO DE INDUSTRIA, ENERGIA Y MINERIA

DIRECCION NACIONAL DE LA PROPIEDAD INDUSTRIAL

BOLETIN

de la

Propiedad Industrial

N° 272

31 de Mayo de 2022

República Oriental del Uruguay



Ministerio
**de Industria,
Energía y Minería**

*Dirección Nacional de la
Propiedad Industrial*

BOLETÍN

**DE LA PROPIEDAD
INDUSTRIAL**

ISSN 2301 – 1777
Impreso en D.N.P.I.
Permiso N° 2160 (Biblioteca Nacional)
URUGUAY

REPÚBLICA ORIENTAL DEL URUGUAY



MINISTERIO DE INDUSTRIA, ENERGÍA Y MINERÍA

DIRECCIÓN NACIONAL DE LA PROPIEDAD INDUSTRIAL

ING. OMAR PAGANINI

MINISTRO DE INDUSTRIA, ENERGÍA Y MINERÍA

SR. WALTER VERRI

SUBSECRETARIO

MINISTERIO DE INDUSTRIA, ENERGÍA Y MINERÍA

DR. JUAN PABLO BORGES

DIRECTOR GENERAL DE SECRETARÍA

MINISTERIO DE INDUSTRIA, ENERGÍA Y MINERÍA

DRA. LUCÍA ESTRADA ECHEVARRÍA

DIRECTORA NACIONAL

DIRECCIÓN NACIONAL DE LA PROPIEDAD INDUSTRIAL

de acuerdo a lo establecido por los artículos 80 y 101 de la Ley
N° 17.011 de fecha 25 de Setiembre de 1998 ésta es la
Publicación Oficial de la Dirección Nacional de la Propiedad
Industrial, Unidad Ejecutora del Ministerio de Industria, Energía
y Minería, cuyo cometido sustantivo es administrar y proteger el
derecho de la Propiedad Industrial.

RINCON 719 – Teléfono 2900 0658 – C.P. 11.000

e-mail: secretaria.dnpi@miem.gub.uy

<http://www.miem.gub.uy>

LISTADO DE CÓDIGOS UTILIZADOS EN EL BOLETÍN

LISTA DE CÓDIGOS, POR ORDEN ALFABÉTICO, Y LOS NOMBRES CORRESPONDIENTES (ABREVIADOS) DE ESTADOS, OTRAS ENTIDADES Y ORGANIZACIONES INTERGUBERNAMENTALES.

AD	ANDORRA	CS	SERBIA Y MONTENEGRO
AE	EMIRATOS ARABES UNIDOS	CU	CUBA
AF	AFGANISTAN	CV	CABO VERDE
AG	ANTIGUA Y BARBUDA	CY	CHIPRE
AI	ANGUILLA	CZ	REPUBLICA CHECA
AL	ALBANIA		
AM	ARMENIA	DE	ALEMANIA
AN	ANTILLAS NEERLANDESAS	DJ	DJIBOUTI
AO	ANGOLA	DK	DINAMARCA
AP	ORGANIZACIÓN REGIONAL AFRICANA DE LA PROPIEDAD INDUSTRIAL (ARIPO)	DM	DOMINICA
AR	ARGENTINA	DO	REPUBLICA DOMINICANA
AT	AUSTRIA	DZ	ARGELIA
AU	AUSTRALIA	EA	ORGANIZACIÓN EUROASIÁTICA DE PATENTES (EAPO)
AW	ARUBA	EC	ECUADOR
AZ	AZERBAIYAN	EE	ESTONIA
		EG	EGIPTO
BA	BOSNIA Y HERZEGOVINA	EH	SAHARA OCCIDENTAL
BB	BARBADOS	EM	OFICINA PARA LA ARMONIZACIÓN DEL MERCADO INTERIOR (MARCAS Y DIBUJOS Y MODELOS) (OAMI)
BD	BANGLADESH	EP	OFICINA EUROPEA DE PATENTES (OEP)
BE	BELGICA	ER	ERITREA
BF	BURKINA FASO	ES	ESPAÑA
BG	BULGARIA	ET	ETIOPIA
BH	BAHREIN		
BI	BURUNDI	FI	FINLANDIA
BJ	BENIN	FJ	FIJI
BM	BERMUDA	FK	ISLAS FALKLAND (MALVINAS)
BN	BRUNEI DARUSSALAM	FO	ISLAS FEROE
BO	BOLIVIA	FR	FRANCIA
BR	BRASIL		
BS	BAHAMAS	GA	GABON
BT	BHUTAN	GB	REINO UNIDO
BV	ISLA BOUVET	GC	OFICINA DE PATENTES DEL CONSEJO DE COOPERACION DE LOS ESTADOS ARABES DEL GOLFO (CCG)
BW	BOTSWANA	GD	GRANADA
BX	OFICINA BENELUX DE MARCAS (BBM) Y OFICINA BENELUX DE DIBUJOS Y MODELOS (BBDM)	GE	GEORGIA
BY	BELARUS	GH	GHANA
BZ	BELICE	GI	GIBRALTAR
		GL	GROENLANDIA
CA	CANADA	GM	GAMBIA
CD	REPUBLICA DEMOCRATICA DEL CONGO	GN	GUINEA
CF	REPUBLICA CENTROAFRICANA	GQ	GUINEA ECUATORIAL
CG	CONGO	GR	GRECIA
CH	SUIZA	GS	ISLAS GEORGIA DEL SUR Y SANDWICH DEL SUR
CI	COTE D'IVOIRE	GT	GUATEMALA
CK	ISLAS COOK	GW	GUINEA - BISSAU
CL	CHILE	GY	GUYANA
CM	CAMERUN	HK	REGION ADMINISTRATIVA ESPECIAL DE HONG KONG DE LA REPUBLICA POPULAR DE CHINA
CN	CHINA		
CO	COLOMBIA		
CR	COSTA RICA		

HN	HONDURAS	MZ	MOZAMBIQUE
HR	CROACIA	NA	NAMIBIA
HT	HAITI	NE	NIGER
HU	HUNGRIA	NG	NIGERIA
IB	OFICINA INTERNACIONAL DE LA ORGANIZACIÓN MUNDIAL DE LA PROPIEDAD INTELECTUAL (OMPI)	NI	NICARAGUA
ID	INDONESIA	NL	PAISES BAJOS
IE	IRLANDA	NO	NORUEGA
IM	ISLA DE MAN	NP	NEPAL
IL	ISRAEL	NR	NAURU
IN	INDIA	NZ	NUEVA ZELANDIA
IQ	IRAQ	OA	ORGANIZACION AFRICANA DE LA PROPIEDAD INTELECTUAL (OAPI)
IR	IRAN(REPUBLICA ISLAMICA DEL)	OM	OMAN
IS	ISLANDIA	PA	PANAMA
IT	ITALIA	PE	PERU
JM	JAMAICA	PG	PAPUA NUEVA GUINEA
JO	JORDANIA	PH	FILIPINAS
JP	JAPON	PK	PAKISTAN
KE	KENYA	PL	POLONIA
KG	KIRGUISTAN	PT	PORTUGAL
KH	CAMBOYA	PW	PALAU
KI	KIRIBATI	PY	PARAGUAY
KM	COMORAS	QA	QATAR
KN	SAINT KITTS Y NEVIS	RO	RUMANIA
KP	REPUBLICA POPULAR DEMOCRATICA DE COREA	RS	SERBIA
KR	REPUBLICA DE COREA	RU	FEDERACION DE RUSIA
KW	KUWAIT	RW	RWANDA
KY	ISLAS CAIMAN	SA	ARABIA SAUDITA
KZ	KAZAKSTAN	SB	ISLAS SALOMON
LA	REPUBLICA DEMOCRATICA POPULAR LAO	SC	SEYCHELLES
LB	LIBANO	SD	SUDAN
LC	SANTA LUCIA	SE	SUECIA
LI	LIECHTENSTEIN	SG	SINGAPUR
LK	SRI LANKA	SH	SANTA HELENA
LR	LIBERIA	SI	ESLOVENIA
LS	LESOTHO	SK	ESLOVAQUIA
LT	LITUANIA	SL	SIERRA LEONA
LU	LUXEMBURGO	SM	SAN MARINO
LV	LETONIA	SN	SENEGAL
LY	JAMAHIRIYA ARABE LIBIA	SO	SOMALIA
MA	MARRUECOS	SR	SURINAME
MC	MONACO	ST	SANTO TOME Y PRINCIPE
MD	REPUBLICA DE MOLDOVA	SV	EL SALVADOR
ME	MONTENEGRO	SY	REPUBLICA ARABE SIRIA
MG	MADAGASCAR	SZ	SWAZILANDIA
MK	EX REPUBLICA YUGOSLAVA DE MACEDONIA	TC	ISLAS TURCOS Y CAICOS
ML	MALI	TD	CHAD
MM	MYANMAR	TG	TOGO
MN	MONGOLIA	TH	TAILANDIA
MO	MACAO	TJ	TAYIKISTAN
MP	ISLAS MARIANAS SEPTENTRIONALES	TM	TURKMENISTAN
MR	MAURITANIA	TN	TUNEZ
MS	MONTSERRAT	TO	TONGA
MT	MALTA	TP	TIMOR ORIENTAL
MU	MAURICIO	TR	TURQUIA
MV	MALDIVAS	TT	TRINIDAD Y TOBAGO
MW	MALAWI	TV	TUVALU
MX	MEXICO		
MY	MALASIA		

TW	TAIWAN, PROVINCIA DE CHINA	VN	VIET NAM
TZ	REPUBLICA UNIDA DE TANZANIA	VU	VANUATU
UA	UCRANIA	WO	ORGANIZACIÓN MUNDIAL DE LA PROPIEDAD INTELLECTUAL (OMPI) (OFICINA INTERNACIONAL DE)
UG	UGANDA	WS	SAMOA
US	ESTADOS UNIDOS DE AMERICA	YE	YEMEN
UY	URUGUAY	ZA	SUDAFRICA
UZ	UZBEKISTAN	ZM	ZAMBIA
VA	SANTA SEDE	ZW	ZIMBABWE
VC	SAN VICENTE Y LAS GRANADINAS		
VE	VENEZUELA		
VG	ISLAS VIRGENES (BRITANICAS)		

MARCAS (Norma OMPI St. 60)

- (210) – Número de Solicitud.
- (730) – Nombre y dirección del solicitante o titular del Registro.
- (220) – Fecha de presentación de la solicitud.
- (511) – Clase y/o Producto o Servicio protegido (Clasificación de Niza) (Novena Edición).
- (540) – Reproducción de la Marca.
- (300) – Datos relativos a la prioridad en virtud del Convenio de la Unión de París (Número asignado a la primera solicitud, fecha de presentación de la primera solicitud, código de la Norma Ompi St 3 de la Oficina nacional o regional donde se presentó la primera solicitud).

- (591) – Información relativa a los colores reivindicados.
- (551) – Indicación de que la marca es una marca colectiva o una marca de certificación o garantía.
- (554) – Marca tridimensional.
- (556) – Marca sonora, incluidas las características.
- (740) - Datos del Agente de la Propiedad Industrial.

PATENTES Y MODELOS DE UTILIDAD (Norma OMPI St. 9)

- (21) - Número de la solicitud de Invención o Modelo de Utilidad.
- (22) - Fecha de presentación de la solicitud.
- (12) - Designación del tipo de documento.
- (71) - Datos del solicitante, incluyendo nombre y país de origen.
- (72) - Nombre del Inventor/es.
- (51) - Clasificación Internacional de Patentes (Clasificación de Estrasburgo) (Sexta Edición).
- (54) - Título de la Invención.
- (57) - Resumen y diseño de la invención o descripción del modelo de utilidad o diseño (no más de 100 palabras).
- (74) - Nombre del Agente de la Propiedad Industrial.
- (30) - Datos relativos a la prioridad en virtud del Convenio de la Unión de París.
- (31) - Número asignado a la solicitud prioritaria o reválida.
- (32) - Fecha de depósito de la solicitud prioritaria.
- (33) - Código de la Norma St. 3 de Ompi que identifica a la Oficina de Propiedad Industrial que ha atribuido el número a la solicitud prioritaria o de la Organización que ha atribuido el número de la solicitud regional prioritaria (para las solicitudes internacionales registradas en virtud del PCT, debe utilizarse el Código "WO").

A continuación del número de la solicitud correspondiente (Código 21), deberá aplicarse el código normalizado para la identificación de los diferentes tipos de documentos de patentes (Norma Ompi St. 16):

A1: Invención Primaria

U: Modelo de Utilidad

DISEÑOS Y MODELOS INDUSTRIALES (Norma OMPI St. 80)

- (21) - Número de la solicitud del diseño o modelo industrial.
- (22) - Fecha de presentación de la solicitud.
- (12) - Designación del tipo de documento.
- (71) - Datos del solicitante, incluyendo nombre y país de origen.
- (72) - Nombre del creador/es.
- (51) - Clasificación Internacional para los Dibujos y Modelos Industriales (Clasificación de Locarno) (Sexta Edición).
- (54) - Título del Diseño o Modelo.
- (57) - Resumen y descripción del diseño o modelo industrial incluidas las indicaciones de colores (no más de 100 palabras).
- (74) - Nombre del Agente de la Propiedad Industrial.
- (30) - Datos relativos a la prioridad en virtud del Convenio de la Unión de París.
- (31) - Número asignado a la solicitud prioritaria o reválida.
- (32) - Fecha de depósito de la solicitud prioritaria.
- (33) - Código de la Norma St. 3 de Ompi identificando a la Oficina nacional o regional u organización en la que se presentó la solicitud prioritaria (para los depósitos internacionales presentados en virtud del Arreglo de La Haya, se debe utilizar el Código "WO"). A continuación del número de la solicitud correspondiente (Código 21) deberá aplicarse el código normalizado para la identificación de los diferentes tipos de documentos (Norma OMPI St. 17):

Q: Diseños y Modelos Industriales

Listado de Agentes de la Propiedad Industrial

Nro	Nombre	Dirección	CP	Teléfono	Fax	E-mail
3	CIKATO LAY, MANFREDO ANDRES	Araucana 1277	11400	2606.06.06	2606.14.39	cikato@cikato.com.uy
6	MARINARI SEXTO, WALTER HUGO	25 de Mayo 576	11000	2916.34.55	2916.21.93	bacot@bacot.com.uy
8	ARROLI TELESKA, RUBEN JOSE	Ituzaingó 1485 esc.12	11000	2915.94.75		
12	FREIRA SERRAT, CARLOS MARIA	Río Negro 1394 piso 10 esc.10	11100	2901.16.70/ 2901.58.32		
15	DAIQUI BALMACEDA, JUAN CARLOS	Río Negro 1394 piso 10 esc.10	11100			
16	GIMENEZ SORHUET, ROBERTO DARIO	Florida 1485 ap.301	11000	2901.22.78		
17	PONCE DE LEON MURO, JULIO CESAR	Florida 1485 ap.301	11000	2901.22.78		
18	BACOT SILVEIRA, OSCAR TULIO	25 de Mayo 576	11000	2916.34.69	2916.21.93	obacot@bacot.com.uy
19	FREIRA SERRAT, JUAN MIGUEL	Plaza Cagancha 1335 esc. 317/18	11100	2900.06.86	2908.71.27	jmfreira@adinet.com.uy
20	FOX TAYLOR, NORMAN ALEXANDER	Pedro Murillo 6136	11500	2604.03.60	2604.66.69	nfox@fox.com.uy
21	LAMAS BALESTRA, MARIO DANIEL	Lucerna 6273	11400	2600.37.67		dlamas@lamasgrimaldi.com.uy
23	BONADA ASUAGA, ROBERTO GUZMAN	Lancasteriana 2359 bis	11400	2600.72.24		
24	LANZON MAZZELLO, RAFAEL EDUARDO	Brandzen 1961 esc.102	11200	2408.50.38	2409.97.61	rlanzon@lanzon.com.uy
25	PIÑEYRO CAMACHO, MARTHA NELIDA	Plaza Independencia 848 1er. Piso	11000	2908.81.36		mpineyro@montevideo.com.uy
26	VECINO SANCHEZ, GERMAN	Mones Roses 6937	11500	2604.16.04	2604.66.04	gvecino@ppv.com.uy
28	MEDINA YLLA, EDUARDO JOSE	Av. Garibaldi 2185		2203.93.06/ 2209.51.40	2200.74.74	info@medinamarcas.com
29	PITTALUGA SHAW, JUAN ANTONIO	Echevarriarza 3535 Of. 1601 Torre A	11300	2623.29.59	2623.29.57	juan@pittaluga.com
30	MAESO VALINO, MARIA CRISTINA	Colonia 1825 apto.402				
31	PILAS SEMICHEVICH, RODOLFO	Av. Uruguay 2049 bis	11100	2409.36.02	2401.55.72	uruguay@pilasnet.com.uy

Nro	Nombre	Dirección	CP	Teléfono	Fax	E-mail
32	MELGAR PEREZ, ASTUR EULOGIO	Av. Uruguay 1826	11100	2409.17.00	2402.30.55	
34	FERNANDEZ SECCO, GONZALO JOSE	25 de Mayo 467 piso 5	11000	2916.19.13	2916.57.40	gonzalo@fernandezsecco.com.uy
35	D' ALESSANDRO VALIDO, JULIO CESAR	Juan Paullier 2015	11200	2400.39.70		
37	FERNANDEZ PEREZ, EDUARDO LUIS	Fernández Crespo 1861 bis	11200	2400.22.90	2400.22.90	eduardoluisf@gmail.com
38	BOGNANNO PAULOS, NOEMI CLARA	Rincón 682 esc.14	11000	2916.38.72		
39	CROCCO MARTINEZ, ALVARO HARRIET	Av. Garibaldi 2276		2200.74.24		
40	MORGADE DI POLITO, CLAUDIO	Av. de las Américas 8336, Block 1, Ap.101	15000	094.429.107		cmorgade@morgade.uy
41	DELPIAZZO RODRIGUEZ, CARLOS ENRIQUE	Misiones 1424 piso 5	11000	2915.30.30	2915.30.30 int. 512	delpiazzo@delpiazzo.com.uy
42	ARGENTINO DE BELLO, ROSARIO NELLY	Juncal 1431 esc. 402	11000	-		
43	AURUCCI DE MORALES, SYLVIA RITA	25 de Mayo 395 piso 3 apto.6	11000	-		
44	SAAVEDRA LEVRATTO, LORENZO	Zapicán 2980-82		2209.46.83		
45	DOCAMPO EIRIN, ALBERTO MARIO	Rivera 6056		2600.39.41		
46	EIRIN DI FAZIO, ALVARO JORGE	Plaza Independencia 831 esc. 609	11300	2902.75.49	2902.35.51	
47	PISANI PALMER, CARLOS ORLANDO	R. Hayadelat 1688		2619.63.77		
48	MONTANO GOMEZ, PEDRO JULIO	Plaza Cagancha 1335 ap. 1104	11100	2903.07.80	2903.07.80 int. 211	sym@scelzaymontano.com.uy
49	ORDOQUI CASTILLA, GUSTAVO ANTONIO	Rincón 728	11000	2708.38.03		gustavo@ordoquicastilla.com
50	CORTI ACOSTA, GRACIELA BEATRIZ	Obligado 1070	11300	2709.30.95		gcorti@adinet.com.uy
51	SCELZA MARTINEZ, FERNANDO LUIS	Rba. Rep. del Perú 1043	11300	2708.29.50		
52	PRAT GUTIERREZ, AGUSTIN JULIO	Palacio Lapido Av. 18 de julio 948 ap.401	11100	29047739		pratasoc@usa.net
53	APEZECHEA SANTINI, JOSE ANTONIO	Colonia 2108 apto.701	11200	2408.43.08		
54	NAVARRO CASTEX, ALEJANDRO	Pza. Independencia 1374	11100	2902.42.16		

Nro	Nombre	Dirección	CP	Teléfono	Fax	E-mail
	MARIANO					
55	RODRIGUEZ TURRINA, LUIS ALBERTO	Río Negro 1380	11100	2908.50.62		
56	CAGNOLA MERCADAL, CARLOS	La Paz 1988		2400.56.95		
57	IRIGOYEN DESCALZI, JOSE MARTÍN	25 de Mayo 635 esc. 203	11000	2916.03.37		
58	SANJINES RAVIZZA, CRISTOBAL ERNESTO	Duvimioso Terra 2327 apto. 6	11200	-		
59	MUSSIO TORRES, DIEGO EDUARDO	J.M.Blanes 869	11200	2413.65.67		
61	BALLIVA GIMENEZ, WASHINGTON ULISES	Rincón 540 piso 7	11000	-		
62	ZARUCKI ABRAMODICAS, JAIME	Bulevar Artigas 515 apto. 301	11300	-		
63	POPLAWSKI NATANSON, LIZABETH	Maldonado 2422 apto. 21	11200	-		
64	GAMUNDI DEMARCO, GERARDO ANIBAL	José Benito Lamas 2792	11300	-		
65	MARTINEZ LEONI, JOSE LUIS	Brandzen 1961 esc.602	11200	2407.81.72	2407.81.75	jose@martinezleoni.com.uy
66	DE POSADAS MONTERO, DIEGO ANTONIO	Rincón 454 esc. 316	11000	-		
67	MAYER MARTINEZ, FEDERICO OSCAR	Ituzaingó 1393 esc. 503	11000	-		
68	MOREIRA PIEGAS, ROBERTO	Colonia 981 esc. 604	11100	2900.34.71	2900.86.22	moreirap@adinet.com.uy
69	FONT BERTINAT, BISMARCK ENRIQUE	Av. Uruguay 872	11100	2902.55.65/ 2902.55.67		
70	ZAS FERNANDEZ, JORGE	Ejido 1425 esc. 3	11100	-		
71	LAURNAGA MARANA, VICTORIO JORGE	Bulevar España 2575 apto. 302	11300	-		
72	COSTA ALBERTONI, NEDER ERNESTO	25 de mayo 477 esc. 28	11000	-		
74	LAMAS MORENO, LUIS FLORENCIO	Ramón Massini 3304 apto. 403	11300	2708.47.61		
75	CHIARINO MAÑE, ARMANDO	García de Zúñiga 2265	11300	2711.07.77		
76	SUAREZ ANTOLA, GRISELDA	18 de Julio 1805		2409.26.80		

Nro	Nombre	Dirección	CP	Teléfono	Fax	E-mail
77	STRAPETTI MONTESANO, HUGO	Av. Agraciada 2955 apto.106		-		
78	FERNANDEZ GOYECHEA, LUIS ENRIQUE	25 de Mayo 467 piso 4 esc. 7	11000	-		
79	MACIEL PAPPA, GUILLERMO HORACIO	Santiago Vázquez 1244 of. 502	11300	2916.34.55		
80	STEFANOLI PESCIETTO, ALEJANDRO	Juan Benito Blanco 1127 apto. 101	11300	2709.04.45		
81	FLORES CASTRO, GALA DEL CARMEN	Bulevar Artigas 3942 apto. 1		-		
82	HERVI BARROS, CARLOS ROGELIO	Dalmiro Costa 4486 apto. 2	11400	2619.55.94		
83	D' ALBORA SOLARI, FELIPE CONRADO	Dr. Francisco Soca 1360	11300	2708.11.20		
84	STEFANOLI PESCIETTO, MARIO FIDEL	Andes 1111	11100	2908.59.38		
85	FIGUEREDO MARTINEZ, OSCAR MARIO	25 de Mayo 477 esc. 50	11000	-		
86	INVIDIO MAURIELLO, SANTIAGO RODOLFO	25 de Mayo 661 esc. 205	11000	-		
87	ORLANDO SANTA MARIA, MARIA LORELEY	Juan Paullier 2416	11200	-		
89	FERRAZ MADRID, JOSE PEDRO	Juncal 1408 piso 5 esc. 9	11000	-		
90	ENRIQUEZ FIGOLI, JORGE RUBEN	Misiones 1371 piso 1 esc. 8	11000	-		
92	MENDEZ MANOVSKY, RUPERTO ALVARO	Tacuarembó 1442	11200	2402.90.96		
93	CANTON POMBO, MARCELO	Treinta y Tres 1420 piso 2 esc.15	11000	2916.52.25		
94	FISCHER FLEURQUIN, GUSTAVO RODOLFO	San José 807 Of. 403	11100	2908.71.67	2908.35.58	fischer@fischer.com.uy
95	VIANA FERREIRA, ENRIQUE ALIPIO	Av. Uruguay 1824 apto. 202	11200	-		
96	MONTORO HEGUERTE, FRANCISCO EDISON	Treinta y Tres 1374 esc.108	11000	2915.94.27		
97	FINALI PILAS, MIRYAM ROSSANA	Av. Uruguay 2049	11100	2409.36.02	2401.55.72	uruguay@pilasnet.com.uy
98	VILLAGRAN MERA, CLAUDIA	Juncal 1398 piso 4 esc.4/40	11000	-		

Nro	Nombre	Dirección	CP	Teléfono	Fax	E-mail
99	HENDLER TRIADOR, GABRIELA	Juncal 1395 esc.42	11000	-		
101	MARTINONI OTORMIN, GUSTAVO EDUARDO	Av. Brasil 2986 Of. 409, Torre Parque Sabato	11300	2707.75.18	2707.56.46	gustavomartinoni@martinoniyrodriguez.com
103	ABENTE LE BAS, DIEGO MONTGOMERY	Araucana 1277	11400	2606.06.06	2606.14.39	cikato@cikato.com.uy
104	PILAS PEREIRA, RODOLFO	Av. Uruguay 2049	11100	2409.36.02	2401.55.72	uruguay@pilas.com.uy
105	GERONA COSIO, HECTOR RICARDO	Colonia 815 esc. 504	11100	2901.36.08	2901.36.08	
106	GAMIO CIA, JUAN ENRIQUE	Misiones 1379 esc. 601	11000	-		
107	GUTIERREZ CARRAU, JUAN MANUEL	Rincón 528 Piso 6	11000	2916.50.94/ 2916.50.95	2916.13.59	
108	SILVA LEDESMA TERRA, JULIO CESAR	Rincón y 25 de Mayo, Ed.Rafael apto. 902, Maldonado				
109	PLA REGULES, MARIA MARTA	Cerrito 420 esc. 404	11000	2915.66.20		
110	AMOZA ANTUNEZ DE OLIVERA, EDGARDO	Juncal 1305 piso 2 esc. 206	11000	2916.43.66		
111	MINICELLI D'AMATO, NELSON DANIEL	Alfredo Baldomir 2363 apto.202	11300	-		
112	GUTIERREZ GALIANA, JORGE	Río Branco 1359 apto.903	11000	2901.78.34		
113	MOREIRA BIRRIEL, MARIA GRACIELA	Río Branco 1359 apto.903	11100	2901.78.34		
114	GENTA FONS, PABLO	Cnel. Brandzen 1961 of. 1004	11200	2409.24.21/ 2402.79.39	2408.77.26	gentafons@fastlink.com.uy
115	CARNELLI DI LEONE, CARLOS RAFAEL	Coronel Alegre 1321 piso 4	11300	2709.94.29		
116	IRIBARNE AGUINSKY, NORA	Bulevar España 2166 apto.302	11300	-		
117	GARCIA VILA, MARIO DANIEL	Maggiolo 685	11300	2711.57.41		
118	MARTINEZ VIVAS, MARIA INES	Reconquista 517 piso 6	11000	2917.01.87	2916.34.05	minesm@adinet.com.uy
119	GIAMBRUNO MAROÑO, MARIA INES	25 de Mayo 467 piso 5	11000	2916.19.13	2916.57.40	mgiambruno@fernandezsecco.com

Nro	Nombre	Dirección	CP	Teléfono	Fax	E-mail
120	PONZONI GARCIA, JOSE LUIS	Juncal 1431 esc.702	11000	2915.82.11		
121	GUADALUPE BRENNNA, DIEGO	Ellauri 896 apto.101	11300	-		
122	VENCE CASSINA, TERESITA ANDREA	Hernandarias 3623	11400	2507.77.64		
123	CASTELLS BARTHABURU, MARÍA DE LAS MERCEDES	San José 807 esc. 403	11100	2908.71.67	2908.35.58	fischer@fischer.com.uy
124	CHARLONE SPINNELLI, BENJAMIN DANIEL	Brandzen 1961 esc.502	11200	-		
125	IGLESIAS HERRERO, LUIS FERNANDO	Zabala 1394 bis piso 1	11000			luisf.iglesias@gmail.com
126	ARIAS DURAN, JORGE ALFREDO	Ituzaingó 1312 apto.205	11000	2915.91.41/ 2915.89.08	2916.42.56	ariasjalf@yahoo.com
127	STIGLITZ HOLZMAN, BERNARDO MENDEL	18 de julio 1516 apto.2		-		
128	DURAN RAMALLO, JORGE HORACIO	San José 871	11100	-		
129	STEZANO MARIÑO, ANA MARIA	Convención 1307 Of.502	11100	2902.21.98	2902. 66.53/ 095314299	anamaria@stezano.com
130	GUICHON SILVA, JOSE LUIS	Pza.Cagancha 1335 esc. 206	11100	2902.31.18/ 2902.16.55	2902.13.44	jones@jones.com.uy
131	STUCZYNSKI SLONIMSKY, GERARDO DAVID	Charrúa 2665		-		
132	ESPALTER MASOLLER, HAROLDO JOSE	Dr. Elazarola 2319	11400	2600.02.07		
133	HUGHES PORRAS, MARIA MARIELA	25 de mayo 455 piso 4	11000	2915.56.83		
134	RISSO SHIEN, LAURA LUCIA	Río Negro 1354 apto.14	11100			
135	BACOT SILVEIRA, MONICA SUSANA	Av. 18 de Julio 841, piso 4 / 402		2903.20.47/ 2900.41.02	2903.21.03	monicabacot@mbs.com.uy
136	DEL CERRO ROLDOS, SUSANA VERÓNICA	Echevarriarza 3535 Of. 1601 Torre A	11300	2623.29.59	2623.29.57	sdelcerro@pittaluga.com
138	RODRIGUEZ VILLAMIL RIVIERE, RAMIRO	Máximo Tajés 6482	11400	2600.59.81		

Nro	Nombre	Dirección	CP	Teléfono	Fax	E-mail
140	LAPENNE IMAZ, EDUARDO MARCELO	Pedro Murillo 6136	11500	2604.03.60	2604.66.69	fox@fox.com.uy
141	TERRA ORTIZ DE TARANCO, ANA INÉS	Plaza Independencia 831 Of. 507	11000	2908.86.38	2908.86.40	bacot@bacot.com.uy
142	LARREA CASTRO, MAGELA ADRIANA	J.C.Gomez 1479	11100	2915.99.48		
143	SANTUCCI SCARLATO, ANA MARIA	Araucana 1312	11400	2600.21.03		
144	VANRELL FALCON, JUAN EDUARDO	Prof. J. C. Sabat Pebet 1230 Of. 508	11300	2628.60.33	2622.53.55	juanvanrell@vanrell.com.uy
145	LOPEZ OTTE, MARIO ANDRES	Araucana 1277	11400	2606.06.06	2606.14.39	cikato@cikato.com.uy
146	CAMPOS BARNECH, ENRIQUE FERNANDO	Paraguay 1196 esc. 002	11200	2901.46.44	2901.46.44	camposbarnech@hotmail.com
147	SCHULKIN GURMAN, AUGUSTO FERNANDO	Bulevar España 2293	11200	2401.09.94		
148	GARCIA GONZALEZ, SYLVIA ESTELA	Pablo Podestá 1293		-		
149	FERNANDEZ IRUJO, MARIA BEATRIZ	Pablo Pérez 4523		2215.11.32		
150	BAZZI GALLI, CARINNA GLORIA	Mercedes 1787		2400.91.36	2408.57.21	cbazzi@ertec.com.uy
151	GONZALEZ PITA, MARCELO JOSE	Pagola 3261 apto.104	11300	2709.25.65		
152	GIAMBRUNO MAROÑO, GABRIEL GERARDO	25 de Mayo 467 of. 401	11000	2916.19.13 AL 15	2916.57.40	fersecco@adinet.com.uy
153	TONARELLI DE PENA, MARIA NOEL	25 de mayo 587 apto.101	11000	2916.54.92		
154	SCIARRA CAUBARRERE, ALEJANDRO	Rincón 531, Oficina 202		2916.66.45		sciarra@sciarra.com.uy
155	SCIARRA CAUBARRERE, ADRIANA	Lido 1621	11400	2604.38.59		
156	TEUTEN BROOKER, MARK CHRISTOPHER	WTC Torre III, Luis A. De Herrera 1248 Piso 15	11000	2908.86.38	2908.86.40	mteuten@cmlawyers.com.uy
157	ALVAREZ PERSICO, CARLOS	Pza. Cagancha 1335 esc. 206	11100	2902.31.18/ 2902.16.55	2902.13.44	jones@jones.com.uy
158	SUR BRAND, JORGE	Rambla República del Perú 851 ap.301	11300	2710.84.92		

Nro	Nombre	Dirección	CP	Teléfono	Fax	E-mail
159	ETCHEVERRY REYES, AGUSTIN	Cerrito 507 piso 5	11000	-		
160	SALAVERRY GALBARINI, LUCIA	Juan Carlos Gomez 1479 Esc 309	11000	2914.63.68	099611553	luciasalaverry@yahoo.com
161	STERENSTEIN PESQUERA, FERNANDO	Aurora 362		2309.35.86		
162	PEREYRA LETTIER, ROBERTO ELBIO	Vicente Yañez Pinzón 4743		2308.25.09		
163	LARMINY LOPEZ, EDGARDO	Juan Proudfoot 1764	12400	2321.18.57		elarminy@vera.com.uy
164	PEREIRA SARALEGUI, TORIBIO AMALIO	Rincón 528 piso 6	11000	2916.50.94/95	2916.13.59	tpereira@barbosa.com.uy
165	MORGADE DI POLITO, NORA	Rincón 528 piso 6	11000	2916.50.94/95	2916.13.59	barbosa@barbosa.com.uy
166	PASTORINO LEPRA, CARLOS AMERICO	Feliciano Rodríguez 2709	11300	2709.04.12		
167	GALANTE ALVAREZ, DIEGO	Bulevar Artigas 1154	11300	2708.71.72	2708.71.72	info@galantemartins.com
168	CASULO BERNASCONI, EDISON HUMBERTO	José María Montero 2770	11308	099.612341	099.612341	info@legaluy.com
169	DETJEN ETCHEVERRIGARAY, XIMENA MARIA	Colonia 1561 apto. 201		2400.32.97		
170	BERRETA NOBOA, ALVARO RAFAEL	Av. Rivera 6606	11500	2600.82.41		
171	MARTINEZ GARCIA, MARIA CECILIA	J. Zavala Muniz 5556		2601.84.78	2601.84.78	reherma@adinet.com.uy
172	DE FREITAS STRAUMANN, EDUARDO	Andes 1418 apto. 201	11100	29011191/ 2902.53.03		
173	ELUTCHANZ GRAZIANO, NATALI CRISTINA	Maldonado 1378 apto.501		-		
174	CHALKLING MAJO, ANA CAROLINA	Luis B. Cavia 3071 Of. 904	11300	2708.40.13	2708.40.13	cchalkling@estudiochalkling.com
175	RUIZ ABOU-NIGM, VERONICA	Juncal 1327 esc. 2001	11000	2915.50.01	2915.43.75	marcas@ppv.com.uy
176	NOCETTI HERRERA, ANA AMELIA	Juncal 1392	11300	2900.10.00	2623.29.57	anocetti@ferrere.com
177	DEFFEMINIS PAIVA, JUAN BAUTISTA	Mones Roses 6937	11500	2604.16.04	2604.66.04	jdeffeminis@ppv.com.uy
178	LUSSICH, ALICIA	Yamandú Rodríguez 79 (Parque de Miramar) Canelones				

Nro	Nombre	Dirección	CP	Teléfono	Fax	E-mail
179	LARROSA DE BRUN, GUSTAVO	Calle Indiana s/n, M30 S2 (Médanos de Solymar) Canelones		098.03.91.70		gustavo@larrosaip.com.uy
180	CIKATO ABENTE, ANDRES	Araucana 1277	11400	2606.06.06	2606.14.39	cikato@cikato.com.uy
181	PITTALUGA PEREIRA, JUAN MARTIN	Echevarriarza 3535 Of. 1601 Torre A	11300	2623.29.59	2623.29.57	martin@pittaluga.com
182	BAZZANO OEHLER, VERONICA MARIA	Buenos Aires 618 piso 3	11100	2917.03.60	2916.09.92	fox@fox.com.uy
183	BUGALLO MONTAÑO, NYDIA BEATRIZ	Jaime Zudañez 2628 apto. 101	11300	2710.75.66		
184	ZERBINO STAJANO, RAFAEL AUGUSTO	Treinta y Tres 1271	11000	2916.03.10	2915.56.69	rzerbino@bkzr.com
185	CREMONESE MORETTO, CARMEN RAQUEL	Misiones 1475 esc. 202	11100	-		
186	CEA BACOT, MARÍA FERNANDA	Costa Rica 2003	11500	094.26.55.62		mceabacot@gmail.com
187	CESTAU FERNÁNDEZ, GRACIELA JOSEFINA	Pedro Murillo 6136	11500	2604.03.60		gcestau@fox.com.uy
188	ALZUGARAY GONZALEZ, ALICIA GOYA	Av. Pedro Blanes Viale 5919		2606.15.38		estudio@aya.com.uy
189	SARLABÓS BUZÓ, CARLOS EDUARDO	Brandzen 1961 Of. 205	11200	094383200 092073674		info@mercomark.com.uy
190	BARREIRO RIUS, MARÍA JACQUELINE	Misiones 1371 Esc. 31	11100	2915.17.34	2916.27.55	jbarreiro@lvm.com.uy
191	ESTEVEZ GOMEZ, HUGO WASHINGTON	WTC Torre III, Luis A. De Herrera 1248 Piso 15	11300	2622.99.90		hesteves@cmlawyers.com.uy
192	DUFRECHU RODRIGUEZ, DIEGO	Plaza Cagancha 1335 Of. 206	11100	2902.31.18/ 2902.16.55	2902.13.44	DDufrechu@jones.com.uy
193	SILVA ELIZALDE, ANA VICTORIA	Av. 18 de Julio 856 piso 5		2902.31.35		
194	FOX PEREYRA, VICTORIA HELENA	Pedro Murillo 6136	11500	2604.03.60	2604.66.69	vfox@fox.com.uy
195	BENTANCOR BENTANCOR, MARÍA CECILIA	Tomás Gomensoro 2984		2481.98.41	2481.98.41	cbentan@hotmail.com
196	FERNANDEZ BALLESTEROS, CARLOS ALBERTO	Piedras 509		2915.05.76		info@osfb.com.uy

Nro	Nombre	Dirección	CP	Teléfono	Fax	E-mail
197	SALGADO CARDOZO, VIVIAN DANIELA	Ramos 4234				
198	ROMANG COLOMINAS, CATHERINE	Misiones 1424 piso 2		2916.58.59	2916.58.63	cromang@olivera.com.uy
199	CHALAR SANZ, LAURA LUCIA	Misiones 1424 piso 2		2916.58.59	2916.58.63	lchalar@olidelp.com
200	STEINER DONNANGELO, ALMA	Colonia 810 esc. 703	11100	2900.97.30	2900.97.30	asteiner@als-abogados.com.uy
201	CIKATO ABENTE, MATIAS	Araucana 1277	11400	2606.06.06	2606.14.39	cikato@cikato.com.uy
202	PALADINO TURRA, NATALIA	WTC Torre III, Luis A. De Herrera 1248 Piso 15	11300	2622.99.90		npaladino@cmlawyers.com.uy
203	MATEOS TUCUNA, FABIANA	Prof. J. C. Sabat Pebet 1230 Of. 508	11300	2628.60.33	2622.53.55	fabianamateos@vanrell.com.uy
204	VANRELL FALCÓN, VERÓNICA LOURDES	Prof. J. C. Sabat Pebet 1230 Of. 508	11300	2628.60.33	2622.53.55	veronicavanrell@vanrell.com.uy
205	MAYER WEST, AGUSTÍN	Juncal 1392	11000	2900.10.00		amayer@ferrere.com
206	MATTSSON MOELLER, SIGRID ANNITA					mattrod@adinet.com.uy
207	FERNANDEZ REQUENA, ISABEL	25 de Mayo 467 piso 5	11000	2916.19.13	2916.57.40	ifernandez@fernandezsecco.com
208	PEREIRA, LEONARDO APARICIO	Arturo Santana 811, Esc. 002, Maldonado		4223.53.44	4224.88.97	lapestudio@gmail.com
				4224.43.57		
209	VALLEJO ESPÍÑEIRA, CECILIA MARIA	Andes 1293 esc. 501		2292.28.69		cvallejo@ciappesoni.com
210	LAPENNE DE SALTERAIN, MARCOS	Pedro Murillo 6136	11500	2604.03.60	2604.66.69	mlapenne@fox.com.uy
211	LAPENNE DE SALTERAIN, JUAN	Pedro Murillo 6136	11500	2604.03.60	2604.66.69	jlapenne@fox.com.uy
212	CERVIERI GHIOLDI, VIRGINIA	WTC Torre III, Luis A. De Herrera 1248 Piso 15	11300	2622.99.90		cervierimonsuarez@cmlawyers.com.uy
213	FERNÁNDEZ GIAMBRUNO, AGUSTINA MARÍA	25 de Mayo 467 piso 5	11000	2916.19.13	2916.57.40	afernandez@fernandezsecco.com
214	ACHARD SANCHEZ, JORGE LUIS	WTC Torre III, Luis A. De Herrera 1248 Piso 15				
215	ACOSTA PÉREZ, MARTÍN SEBASTIÁN	Soriano 895 Ap. 304				
216	PENADÉS GRAJALES, FABIANA	Juncal 1355 of. 1101	11000	2916.65.68	2915.36.44	fpenades@clarkemodet.com.uy

Nro	Nombre	Dirección	CP	Teléfono	Fax	E-mail
	VERÓNICA					
217	BENITEZ ALVEZ, CARLOS EDGARDO	Prof. J. C. Sabat Pebet 1230 Of. 508	11300	2628.60.33	2622.53.55	carlosbenitez@vanrell.com.uy
218	WENG POLICICCHIO, STELLA MARINA	Juncal 1392	11000	2900.10.00		sweng@ferrere.com
219	CAMACHO CABRERA, MARITZA	Emilio Frugoni 886 apto. 401		24119600		aycmarcas@gmail.com
220	GALLO DUBOURG, ANDRÉS	Roque Graseras 661	11300	2716.77.69		info@mdubourg.com
221	ALTERWAIN BRUCK, ALEJANDRO	Juncal 1392	11000	2900.10.00		aalterwain@ferrere.com
222	ANTÚNEZ SEVESO, MÓNICA ANDREA	Avda. Giannatasio M10 S4, Local 7, Shangrilá, Ciudad de la Costa, Canelones				
223	ARAÚJO PERDOMO, XIMENA	Obligado 1208/102				
224	GOMENSORO VIDAL, NATALIA	Rincón 528 piso 6	11000	2916.50.94/95	2916.13.59	ngomensoro@barbosa.com.uy
225	IDOYAGA BARRO, ADOLFO MARIO	José Ellauri 7090/401				
226	GARIN da SILVA, DENIS FABIAN	Avenida Capitán Leal 5409				
227	BEZÓN RODRIGUEZ, STELLA MARIS	Durán 2131 ap. 104				
228	LANZON SEGOVIA, RAFAEL	Brandzen 1961, Piso 1 Esc.102	11200	2408.50.38	2409.97.61	rafael@lanzon.com.uy
229	AMORÍN DEL CAMPO, BERNARDO JULIO					bamorin@amorinabogados.com
230	FISCHER CASTELLS, FEDERICO GUILLERMO	Liorna 6550				
231	FOX PEREYRA, MARIANA	Murillo 6136				mfox@fox.com.uy
232	PITTALUGA ROSSI, GABRIEL MARÍA	Echevarriarza 3535, esc. 1601				gabrielpittaluga1@gmail.com
233	MARY PATRICIA CHAVES TELIZ					dra.patriciachavesteliz@gmail.com
234	MANUELA CABRERA SALVO	Juan Paullier 1236				manuela.cabrera82@gmail.com
235	JONAS KING BERGSTEIN KLECKIN	Av. 18 de Julio 1117 Piso 5°				svila@bergsteinlaw.com
236	KAREN NAHIR FERNÁNDEZ SUÁREZ	Ituzaingo1312/201				Karenfernandezsuarez@gmail.com
237	JUAN JOSÉ CURONE SÁNCHEZ	Rio Branco 1481				juanjocurone@hotmail.com
238	ANA PAULA BIANCHIMANO LOPEZ	Buenos Aires 397 Esc. 601		29152804		

Nro	Nombre	Dirección	CP	Teléfono	Fax	E-mail
239	VILLAMIL RODRÍGUEZ, PABLO	Av. General Flores 2282 unidad 105	11800	2209.61.29 091.096.947		
240	PRIORE GONZALEZ, MARIA BELEN	Avenida Rivera 5511	11400	099.860.427		mbpriere@gmail.com
241	MARCELO FEMENIAS	Treinta y Tres 1271	11200			mfemenias@bkzr.com.uy
242	FLORENCIA TORRESANI	Indiana M30 S2 (Médanos de Solymar, Canelones)	11600			uruguay@balderip.com
243	ANDREA KARINA CALCATERRA	Carlos Puig 1514 (Dolores-Soriano)				
244	FELIPE MARTINEZ ARDOINO	Asturias 1496	11400			felipe@martinezleoni.com.uy
245	JUAN BACOT	25 de Mayo	11000			jbacot@bacot.com.uy
246	CARMELA BACOT KONKE	Echevarriarza 3406				cbacot@bacot.com.uy
247	ESTEBAN NICOLAS CABALLERO MADERA	Plaza Cagancha 1335 Of .206		29023118		ncaballero@jones.com.uy

Advertencia.

“Es responsabilidad de los Sres. Agentes mantener actualizada la información precedente para su publicación en este Boletín, pudiendo solicitar los cambios que correspondan por correo electrónico dirigido al Dr. Nicolás Orrico, nicolas.orrico@miem.gub.uy “

Todo usuario que haya presentado o presente una solicitud de registro mediante el Sistema de Presentación en Línea de la DNPI, deberá ingresar al mismo vía web para realizar el seguimiento de su solicitud, revisar los avisos de notificaciones pendientes, y proceder a notificarse. En caso de no seguir el procedimiento de notificación en línea en un plazo de 3 días hábiles, se tendrá por efectuada sin necesidad de constancia alguna comenzando a correr los plazos legales

SOLICITUDES DE MARCAS

El procedimiento utilizado no permite en todos los casos reproducir con exactitud los distintos matices de los colores.

Para oír los audios de las Marcas Sonoras que se publiquen en el presente Boletín debe ingresar por el siguiente link

<https://www.gub.uy/ministerio-industria-energia-mineria/comunicacion/publicaciones/repositorio-marcas-sonoras>

(210) **496441** (540)
(730) **HENDERSON & CIA. S.A.**; UY
(220) 03/07/2018
(511) **16 y 35 (S/D)**
(740) 181

(591) Rojo, azul



(210) **514926** (540)
(730) **MABLE S.A.**; UY
(220) 16/06/2020
(511) **30**
(740) 94

LA CAMPIÑA

(210) **516891** (540)
(730) **vanessa dufour**; UY
(220) 28/08/2020
(511) **25 (S/D)**
(740) Constituyente 1467/1907, Montevideo,
11300, montevideo, montevideo, UY

(591) Rojo, Azul, Blanco y Dorado



(210) **533898** (540)
(730) **RIVOFRAN S.A.**; UY
(220) 23/02/2022
(511) **1 (S/D)**
(740) 212

(591) Verde, gris, blanco



(210) **534195** (540)
(730) **FABIO ADRIÁN FALERO**; AR
(220) 03/03/2022
(511) **35**
(740) 34

(591) VIOLETA, GRIS, BLANCO



(210) **534247** (540)
(730) **Bare Foods Co.**; US
(220) 04/03/2022
(511) **29 y 30**
(740) 201

bare

(210) **534315** (540)
(730) **Yuga Labs, Inc.**; US
(220) 07/03/2022
(511) **9, 14, 16, 18, 24, 25, 27, 28, 32, 33, 35, 36,**
38, 41, 42, 43 y 45
(740) 194



(210) **534327** (540)
(730) **Teva Farmacêutica Ltda.**; BR
(220) 07/03/2022
(511) **5 (S/D)**
(740) 194

MADOZIDE

(210) **534441** (540)
(730) **Gabriela Gonçalves Trindade Suárez**; UY
(220) 09/03/2022
(511) **16, 25, 41 y 42**
(740) larravide 2987, Montevideo, 1160701296,
Montevideo, Montevideo, UY

(591) Azul y verde



(210) **534448** (540)
(730) **AKS Holding Limited; GB**
(220) 09/03/2022
(511) **34 (S/D)**
(740) 144

FRUNK

(210) **534465** (540)
(730) **Brandt Consolidated, Inc.; US**
(220) 09/03/2022
(511) **5 (S/D)**
(740) 194

TRITEK

(210) **534496** (540)
(730) **Silvia Bueno y Silvia Oreggioni Rilo; UY**
(220) 10/03/2022
(511) **44**
(740) Rio Negro 1232/202, Montevideo, ,
Montevideo, Montevideo, UY

(591) NARANJA Y AZUL



(210) **534511** (540)
(730) **AKS Holding Limited; GB**
(220) 10/03/2022
(511) **34 (S/D)**
(740) 144

POD FUEL

(210) **534709** (540)
(730) **Havatzelet Cultural & Educational
Institutions of Hashomer HAtzair Ltd.; IL**
(220) 14/03/2022
(511) **41 (S/D)**
(740) 212
(300) 348999 16/02/2022 IL



(210) **534729** (540)
(730) **Alberto Ceriani Cabrera; UY**
(220) 15/03/2022
(511) **25 (S/D), 28 (S/D) y 35 (S/D)**
(740) Maria del Riveiro sn, M 254b, S 09,
Atlantida, 15200, Canelones, Canelones, UY

MITSUWA

(210) **534781** (540)
(730) **Ape Foundation**; KY
(220) 16/03/2022
(511) **9, 14, 16, 18, 24, 25, 27, 28, 32, 33, 35, 36,**
38, 41, 42, 43 y 45
(740) 194

APECOIN

(210) **534782** (540)
(730) **Ape Foundation**; KY
(220) 16/03/2022
(511) **36**
(740) 194



(210) **534788** (540)
(730) **RTS, S.A.**; ES
(220) 16/03/2022
(511) **12 (S/D)**
(740) 179

(591) Azul (Pantone 301C) y Blanco.



(210) **534797** (540)
(730) **SUCRE GROUP SRL; UY**
(220) 16/03/2022
(511) **16**
(740) 144

(591) Celeste



(210) **534843** (540)
(730) **RODRIGUEZ ALONZO EMILIA
CRISTINA; UY**
(220) 16/03/2022
(511) **29 y 35**
(740) 212

(591) Marrón



(210) **534894** (540)
(730) **AGENCIA NACIONAL DE
DESARROLLO (ANDE); UY**
(220) 18/03/2022
(511) **35 y 41**
(740) 201

(591) Azul, celeste, violeta, naranja, blanco



(210) **534900**
(730) **Abal Hermanos S.A.**; UY
(220) 18/03/2022
(511) **34 (S/D)**
(740) 201

(540)

(591) NEGRO, ROJO, BLANCO.

Master



(210) **534911**
(730) **MARILÍN ARISMENDI GALLO**; UY
(220) 18/03/2022
(511) **25**
(740) VIRREY ARREDONDO 1371, RIO
BRANCO, 37100, CERRO LARGO,
CERRO LARGO, UY

(540)

(591) DORADO Y GRIS OSCURO



(210) **535038**
(730) **EDGAR SANTIAGO CÁCERES**
ROCHON; UY
(220) 22/03/2022
(511) **3 (S/D), 21 (S/D) y 35 (S/D)**
(740) CONVENCIÓN 1135 OF. 102, Montevideo,
11700, Montevideo, Montevideo, UY

(540)

(591) Blanco y negro

PINK POT PLANT
Cosméticos

(210) **535041** (540)
(730) **IMPORT EXPORT KIENKO CHILE**
LTDA.; CL
(220) 23/03/2022
(511) **9**
(740) 179

(591) Rosado, Amarillo



(210) **535042** (540)
(730) **IMPORT EXPORT KIENKO CHILE**
LTDA.; CL
(220) 23/03/2022
(511) **9**
(740) 179

(591) Celeste, Amarillo, Rojo, Negro, Gris, Blanco,
Lila.



(210) **535043** (540)
(730) **IMPORT EXPORT KIENKO CHILE**
LTDA.; CL
(220) 23/03/2022
(511) **9**
(740) 179

(591) Rosa, Celeste, Gris, Blanco, Negro, Rojo.



(210) **535044** (540)
(730) **IMPORT EXPORT KIENKO CHILE**
LTDA.; CL
(220) 23/03/2022
(511) **9**
(740) 179

(591) amarillo, rojo, anaranjado, blanco, negro.



(210) **535047** (540)
(730) **IMPORT EXPORT KIENKO CHILE**
LTDA.; CL
(220) 23/03/2022
(511) **9**
(740) 179

(591) Rojo, Negro, Rosado, Amarillo, Anaranjado.



(210) **535115** (540)
(730) **COBO MUR, SARA GEMA; GIORDANO**
VALDEZ, RODOLFO; MELUCCI
ROCHA, OLGA CRISTINA;
CHAMORRO VIÑA, JOSE PABLO;
CARDONA TRONCONE, PABLO
LEONARDO; DIAZ GUERRERO,
CECILIA y MORENO ALVAREZ,
CARLOS MARCELO; UY
(220) 24/03/2022
(511) **35**
(740) 201

(591) AZUL OSCURO, CELESTE, VERDE,
BLANCO



(210) **535159** (540)
(730) **DA LUZ BEDOYA MATIAS NICOLAS;**
UY
(220) 24/03/2022
(511) **35 y 39**
(740) 94

FLOMA

(210) **535164** (540)
(730) **Porto Servicios y Comercio S.A.;** UY
(220) 24/03/2022
(511) **35, 37, 38 y 45**
(740) 94

(591) Azul porto, blanco y negro.



(210) **535165** (540)
(730) **Porto Servicios y Comercio S.A.;** UY
(220) 24/03/2022
(511) **35, 37, 38 y 45**
(740) 94

(591) Azul porto, blanco y negro.



(210) **535172** (540)
(730) **Diana Gabriela Marichal**; UY
(220) 24/03/2022
(511) **6 (S/D) y 35 (S/D)**
(740) Juan Lavalleja número 718, de la ciudad de
Pan de Azúcar Departamento de Maldonado,
Pan de Azúcar, 20300, Maldonado,
Maldonado, UY

(591) azul de Prusia, azul, blanco



(210) **535185** (540)
(730) **Saffons Bellozo, Carlinda y Montaña**
Saffons, Natalia (MONTAÑO SAFFONS
SOC. DE HECHO); UY
(220) 25/03/2022
(511) **44**
(740) 189

(591) Blanco, gris, morado



(210) **535190** (540)
(730) **Acturus Capital, S.L.**; ES
(220) 25/03/2022
(511) **25 (S/D)**
(740) 144

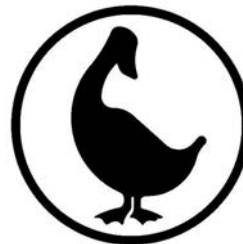

(210) **535191** (540)
(730) **Acturus Capital, S.L.**; ES
(220) 25/03/2022
(511) **25 (S/D)**
(740) 144

EL GANSO

(210) **535225** (540)
(730) **AVAL SOLUCIONES DIGITALES S.A.**;
CO
(220) 25/03/2022
(511) **36 (S/D)**
(740) 212

(591) Pantone 306C y Pantone 296 C



(210) **535288** (540)
(730) **Horacio Miguel FRACCIONE**; AR
(220) 29/03/2022
(511) **38 y 41**
(740) 179

AMOR EN EL AIRE

(210) **535303**
(730) **Jaguary Mink S.A.**; AR
(220) 29/03/2022
(511) **33 (S/D)**
(740) 144

(540)

MALEFICIO

(210) **535330**
(730) **JULIO CÉSAR TARABINI LAIRIHOY**;
UY
(220) 29/03/2022
(511) **41 (S/D) y 44 (S/D)**
(740) Nogal M.50 S. 5, Solymar, 15005, Canelones,
Canelones, UY

(540)

(591) Dorado y negro



(210) **535357**
(730) **Olivos del Sur S.A.**; CL
(220) 29/03/2022
(511) **29 (S/D)**
(740) 94

(540)

(591) Gris, amarillo, lila, verde claro, celeste,
naranja



(210) **535362** (540)
(730) **JOHNSON & JOHNSON; US**
(220) 29/03/2022
(511) **10 (S/D)**
(740) 194

ECHELON

(210) **535414** (540)
(730) **CONCEITO FRANCHISING E
LICENCIAMIENTO LTDA; BR**
(220) 30/03/2022
(511) **20 (S/D) y 35 (S/D)**
(740) 144

(591) Rojo

kappesberg

(210) **535418** (540)
(730) **AZANZA ZUNINI MARIA ELENA,
BARTEL GRANIERO KARLA
PATRICIA YOTROS SOCIEDAD DE
HECHO; UY**
(220) 30/03/2022
(511) **35 (S/D)**
(740) Plaza Cagancha 1335/414, Montevideo, ,
Montevideo, Montevideo, UY

KAMDEN

(210) **535427** (540)
(730) **EXCLUSIVE DIAMOND VENDA E
LICENCIAMIENTO DE FRANQUIAS
LTDA; BR**
(220) 30/03/2022
(511) **19 (S/D)**
(740) 144

(591) negro, azul, celeste y amarillo



(210) **535542** (540)
(730) **Stephany Silva; UY**
(220) 31/03/2022
(511) **16 (S/D)**
(740) Hipolito Yrigoyen 2303 casa 29, Montevideo,
Montevideo, Montevideo, UY

(591) Negro, celeste



(210) **535548** (540)
(730) **Daniel Valdez; UY**
(220) 01/04/2022
(511) **41 (S/D), 42 (S/D), 44 (S/D) y 45 (S/D)**
(740) Micenas 1326 bis, Montevideo, 11400,
Montevideo, Montevideo, UY

(591) azul 2726



(210) **535552** (540)
(730) **Fédération Internationale de Football Association (FIFA); CH**
(220) 01/04/2022
(511) **9 (S/D), 14 (S/D), 16 (S/D), 18 (S/D), 21 (S/D), 24 (S/D), 25 (S/D), 28 (S/D), 38 (S/D) y 41 (S/D)**
(740) 136

(591) blanco, gris, rojo, marrón, negro



(210) **535553** (540)
(730) **Daniel Valdez; UY**
(220) 01/04/2022
(511) **35, 41, 42, 44 y 45**
(740) Micenas 1326 bis, Montevideo, 11400, Montevideo, Montevideo, UY

(591) AZUL

MATRIZ IPER

(210) **535554** (540)
(730) **Daniel Valdez; UY**
(220) 01/04/2022
(511) **41, 42, 44 y 45**
(740) Micenas 1326 bis, Montevideo, 11400, Montevideo, Montevideo, UY

(591) azul

IPERCONSULTORES

(210) **535568**
(730) **BASF SE; DE**
(220) 01/04/2022
(511) **1 (S/D) y 5 (S/D)**
(740) 144

(540)

SUPRAI

(210) **535587**
(730) **DELAVY ALIMENTOS LTDA EPP; BR**
(220) 01/04/2022
(511) **29 (S/D) y 30 (S/D)**
(740) 201

(540)

KEYYTOS

(210) **535588**
(730) **CONSEJO GALÁCTICO, S.A.P.I. DE**
C.V.; MX
(220) 01/04/2022
(511) **33 (S/D)**
(740) 94

(540)

GALAXIA

(210) **535589** (540)
(730) **Caterpillar Motoren GmbH & Co. KG; DE**
(220) 01/04/2022
(511) **7 (S/D), 12 (S/D) y 37 (S/D)**
(740) 94

MAK

(210) **535590** (540)
(730) **APUTURE IMAGING INDUSTRIES CO.,
LTD.; CN**
(220) 01/04/2022
(511) **9 (S/D)**
(740) 34

(591) 0

amaran

(210) **535592** (540)
(730) **APUTURE IMAGING INDUSTRIES CO.,
LTD.; CN**
(220) 01/04/2022
(511) **11 (S/D)**
(740) 34

(591) 0

amaran

(210) **535593** (540)
(730) **APUTURE IMAGING INDUSTRIES CO.,
LTD.; CN**
(220) 01/04/2022
(511) **9 (S/D)**
(740) 34

(591) negro, rojo

The logo for Aputure, featuring a stylized red 'A' followed by the word 'puture' in a black, sans-serif font.

(210) **535596** (540)
(730) **APUTURE IMAGING INDUSTRIES CO.,
LTD.; CN**
(220) 01/04/2022
(511) **11 (S/D)**
(740) 34

(591) negro, rojo

The logo for Aputure, featuring a stylized red 'A' followed by the word 'puture' in a black, sans-serif font.

(210) **535606** (540)
(730) **ZODIAC INTERNATIONAL
CORPORATION; PA**
(220) 01/04/2022
(511) **5**
(740) 245

ABEMIR

(210) **535608** (540)
(730) **ZODIAC INTERNATIONAL
CORPORATION; PA**
(220) 01/04/2022
(511) **5**
(740) 245

MIRABET

(210) **535610** (540)
(730) **ZODIAC INTERNATIONAL
CORPORATION; PA**
(220) 01/04/2022
(511) **5**
(740) 245

DUPERTAN

(210) **535614** (540)
(730) **Jony César TORRES GALLEGO; UY**
(220) 01/04/2022
(511) **44**
(740) 168

(591) BLANCO - AZUL - CELESTE



(210) **535621**
(730) **Silvanna Chakeyian**; UY
(220) 04/04/2022
(511) **42 (S/D) y 44 (S/D)**
(740) Nelson 3425, Montevideo, 11700,
Montevideo, Montevideo, UY

(540)

(591) Gris, violeta, amarillo, blanco, negro



Diva Design
Interiores - Paisajismo

(210) **535625**
(730) **Edrans UY S.A.**; UY
(220) 04/04/2022
(511) **42**
(740) 181

(540)

(591) Magenta y Gris



(210) **535637**
(730) **PAPERMAX S.A.S.**; UY
(220) 04/04/2022
(511) **16**
(740) 104

(540)

(591) Blanco, rojo



(210) **535639** (540)
(730) **Edrans UY S.A.**; UY
(220) 04/04/2022
(511) **42**
(740) 181

(591) Magenta y Gris



(210) **535644** (540)
(730) **L'OREAL**; FR
(220) 04/04/2022
(511) **3 (S/D)**
(740) 144

NEOVADIOL

(210) **535653** (540)
(730) **MURZI Fabio**; IT
(220) 04/04/2022
(511) **3 (S/D), 4 (S/D) y 5 (S/D)**
(740) 194

**ACQUA
DELL'
ELBA**



(210) **535658**
(730) **STOKELY-VAN CAMP, INC.;** US
(220) 04/04/2022
(511) **32 (S/D)**
(740) 201

(540)

(591) NARANJA, ROJO, NEGRO.



(210) **535660**
(730) **RENNER HERRMANN S.A.;** BR
(220) 04/04/2022
(511) **2**
(740) 194

(540)

SUPERMARINE

(210) **535662**
(730) **HUV SRL;** UY
(220) 04/04/2022
(511) **25**
(740) 194

(540)

(591) Pantone 4995



(210) **535663** (540)
(730) **BONMAT SA y Sebastian PALMER;** UY
(220) 04/04/2022
(511) **43**
(740) 201

(591) BEIGE, DORADO, BLANCO.



(210) **535664** (540)
(730) **EUROFARMA URUGUAY S.A.;** UY
(220) 04/04/2022
(511) **5**
(740) 201

DULOXIN

(210) **535669** (540)
(730) **MINERAL CIRCLES BEARINGS FZCO;**
AE
(220) 04/04/2022
(511) **7 (S/D)**
(740) 34

(591) ROJO, BLANCO



(210) **535671** (540)
(730) **GUANGDONG OPPO MOBILE
TELECOMMUNICATIONS CORP.,
LTD.**; CN
(220) 04/04/2022
(511) **9 (S/D)**
(740) 34

ENCO

(210) **535676** (540)
(730) **LES LABORATOIRES SERVIER**; FR
(220) 04/04/2022
(511) **5 (S/D), 9 (S/D), 10 (S/D) y 44 (S/D)**
(740) 212

MOVED BY YOU

(210) **535684** (540)
(730) **Refrigiwear, Inc.**; US
(220) 05/04/2022
(511) **25 (S/D)**
(740) 181

REFRIGIWEAR

(210) **535686** (540)
(730) **CARLOS DANIEL BUENO**; UY
(220) 05/04/2022
(511) **30 (S/D)**
(740) Cno Fauquet 7057, Lezica, 12500, Mdeo,
Mdeo, UY

(591) rojo, naranja



(210) **535687** (540)
(730) **Refrigiwear, Inc.**; US
(220) 05/04/2022
(511) **25 (S/D)**
(740) 181

(591) No reivindica colores.



(210) **535688** (540)
(730) **ZEHAI INTERNACIONAL LIMITADA**;
CL
(220) 05/04/2022
(511) **6 (S/D), 7 (S/D) y 8 (S/D)**
(740) 212

ASAKI

(210) **535690**
(730) **Mauricio Gayol**; UY
(220) 05/04/2022
(511) **42 (S/D)**
(740) Leopoldo Fuica 433, Rosario, 70200,
Colonia, Colonia, UY

(591) Azul #428bca - Gris #c1c1c1

(540)

 Trending Software

(210) **535696**
(730) **LATAM Airlines Group S.A.**; CL
(220) 05/04/2022
(511) **39**
(740) 201

(540)

LATAM VUELA NEUTRAL

(210) **535697**
(730) **LATAM Airlines Group S.A.**; CL
(220) 05/04/2022
(511) **39**
(740) 201

(540)

LATAM AVIÓN SOLIDARIO

(210) **535698** (540)
(730) **LATAM Airlines Group S.A.**; CL
(220) 05/04/2022
(511) **39**
(740) 201

LATAM RECICLA TU VIAJE

(210) **535702** (540)
(730) **Fiserv, Inc.**; US
(220) 05/04/2022
(511) **9 y 36**
(740) 201

CLOVER

(210) **535713** (540)
(730) **Jorge HEBERT**; UY
(220) 05/04/2022
(511) **16**
(740) 201

(591) rojo, blanco.



(210) **535717** (540)
(730) **Baderlys Hanania**; VE
(220) 05/04/2022
(511) **3 (S/D)**
(740) Ciudad de Salto Varela 669, Salto, 50000,
Salto, Salto, UY



(210) **535729** (540)
(730) **STRASSHILL HOLDINGS LIMITED**; CY
(220) 05/04/2022
(511) **35 (S/D), 38 (S/D) y 42 (S/D)**
(740) 34

(591) FUCSIA, CELESTE



(210) **535731** (540)
(730) **ZEHAI INTERNACIONAL LIMITADA**;
CL
(220) 05/04/2022
(511) **7 (S/D), 8 (S/D), 9 (S/D) y 17 (S/D)**
(740) 212

(591) Pantone 300 C, negro.



(210) **535738** (540)
(730) **ZEHAI INTERNACIONAL LIMITADA;**
CL
(220) 05/04/2022
(511) **7 (S/D), 8 (S/D), 9 (S/D) y 17 (S/D)**
(740) 212

(591) Pantone Black 6 C y Pantone 300 C



(210) **535740** (540)
(730) **ZEHAI INTERNACIONAL LIMITADA;**
CL
(220) 05/04/2022
(511) **7 (S/D), 8 (S/D), 9 (S/D) y 17 (S/D)**
(740) 212

(591) Pantone Silver 10077C, Pantone Black 6 C



(210) **535741** (540)
(730) **GAGU S.R.L.;** UY
(220) 05/04/2022
(511) **35**
(740) 163

(591) NEGRO, NARANJA



(210) **535745** (540)
(730) **FARMCITY S.A.**; AR
(220) 05/04/2022
(511) **17 y 22**
(740) 245

FARMACITY

(210) **535750** (540)
(730) **SYNGENTA CROP PROTECTION AG**;
CH
(220) 06/04/2022
(511) **1 (S/D) y 5 (S/D)**
(740) 194

CEBOVIN

(210) **535751** (540)
(730) **SYNGENTA CROP PROTECTION AG**;
CH
(220) 06/04/2022
(511) **1 (S/D) y 5 (S/D)**
(740) 194

MANTALCO

(210) **535752** (540)
(730) **SYNGENTA CROP PROTECTION AG;**
CH
(220) 06/04/2022
(511) **1 (S/D) y 5 (S/D)**
(740) 194

RATRIZO

(210) **535753** (540)
(730) **SYNGENTA CROP PROTECTION AG;**
CH
(220) 06/04/2022
(511) **1 (S/D) y 5 (S/D)**
(740) 194

PERCANZA

(210) **535754** (540)
(730) **SYNGENTA CROP PROTECTION AG;**
CH
(220) 06/04/2022
(511) **1 (S/D) y 5 (S/D)**
(740) 194

ALPUREC

(210) **535760** (540)
(730) **SORIA SUAREZ JORGE EFRAIN; UY**
(220) 06/04/2022
(511) **35 y 37**
(740) 220

(591) Tonos de azul y celeste



(210) **535762** (540)
(730) **Roberto Fontora; UY**
(220) 06/04/2022
(511) **41 (S/D)**
(740) Av. La Valleja, B32, Barrio Inve, Maldonado,
20000, Maldonado, Maldonado, UY



(210) **535764** (540)
(730) **CLUB DE AUTOMOVILES CLASICOS;**
AR
(220) 06/04/2022
(511) **35 (S/D) y 41 (S/D)**
(740) 94

AUTOCLASICA

(210) **535766** (540)
(730) **SHENZHEN CREALITY 3D
TECHNOLOGY CO., LTD.; CN**
(220) 06/04/2022
(511) **7 (S/D)**
(740) 201



(210) **535768** (540)
(730) **Mou Limited; GB**
(220) 06/04/2022
(511) **25 (S/D) y 35 (S/D)**
(740) 216

(591) blanco y negro



(210) **535769** (540)
(730) **KOSAK LUKSENBURG FERNANDA Y
KOSAK LUKSENBURG CAROLINA
SOCIEDAD DE HECHO; UY**
(220) 06/04/2022
(511) **10 y 35**
(740) Juan Carlos Gomez 1348 esc. 201,
Montevideo, , Montevideo, Montevideo, UY

VIBRAS

(210) **535770**
(730) **Mou Limited**; GB
(220) 06/04/2022
(511) **25 (S/D) y 35 (S/D)**
(740) 216

(540)

MOU

(210) **535774**
(730) **Fernando Carrasco Arratia**; CL
(220) 06/04/2022
(511) **6**
(740) 144

(540)

SEGUCOR

(210) **535775**
(730) **DIMED S/A DISTRIBUIDORA DE
MEDICAMENTOS**; BR
(220) 06/04/2022
(511) **3 (S/D), 5 (S/D) y 35 (S/D)**
(740) 144

(540)

GRUPO PANVEL

(210) **535776** (540)
(730) **DIMED S/A DISTRIBUIDORA DE
MEDICAMENTOS; BR**
(220) 06/04/2022
(511) **3 (S/D), 5 (S/D) y 35 (S/D)**
(740) 144

grupo panvel

(210) **535777** (540)
(730) **MARIA DEL ROSARIO HERNANDEZ;
UY**
(220) 06/04/2022
(511) **16 y 22**
(740) 144

(591) Pantone: #5B8047 y # C7A362

DULARI

(210) **535782** (540)
(730) **JASON FURNITURE (HANGZHOU)
CO., LTD.; CN**
(220) 06/04/2022
(511) **20 (S/D)**
(740) 144

KUKA
HOME

(210) **535791** (540)
(730) **Hackmetrix SAS**; UY
(220) 06/04/2022
(511) **42 (S/D)**
(740) 201

(591) celeste, blanco, negro, ocre



(210) **535799** (540)
(730) **TERRAGENE S.A.**; AR
(220) 06/04/2022
(511) **1**
(740) 94

PROTERGIUM

(210) **535805** (540)
(730) **HOJALMAR S.A.**; AR
(220) 06/04/2022
(511) **30**
(740) 34

(591) VERDE, AMARILLO, NEGRO, BLANCO,
ROJO, BEIGE, MARRON, GRIS



(210) **535806** (540)
(730) **HOJALMAR S.A.;** AR
(220) 06/04/2022
(511) **30**
(740) 34

(591) VERDE, BLANCO, AZUL, ROJO,
AMARILLO, MARRON, BEIGE, GRIS



(210) **535807** (540)
(730) **HOJALMAR S.A.;** AR
(220) 06/04/2022
(511) **30**
(740) 34

(591) VERDE, BLANCO, MARRON, BEIGE,
ROJO, AMARILLO



(210) **535808** (540)
(730) **SEARA ALIMENTOS LTDA.;** BR
(220) 06/04/2022
(511) **29 (S/D), 30 (S/D) y 35 (S/D)**
(740) 34

(591) VERDE AGUA

¡INCREDIBLE!

(210) **535812** (540)
(730) **BIANCHI WASHINGTON DANIEL**; UY
(220) 06/04/2022
(511) **30**
(740) 220

(591) Tonos de marrón



(210) **535814** (540)
(730) **The Gillette Company LLC**; US
(220) 06/04/2022
(511) **3 (S/D) y 8 (S/D)**
(740) 212



(210) **535815** (540)
(730) **Laboratorios Siegfried SAS**; CO
(220) 06/04/2022
(511) **5 y 35**
(740) 212

SIEGFRIED

(210) **535827** (540)
(730) **WARNES BARBOSA, DAIANE**
CRISTINA; UY
(220) 07/04/2022
(511) **44**
(740) 189

(591) No se reivindican

FRIDA
Spade nails & pier

(210) **535829** (540)
(730) **Mariano Yabran**; AR
(220) 07/04/2022
(511) **36 (S/D) y 37 (S/D)**
(740) Luis Alberto de Herrera 1248 oficina 1177,
Buceo, 11600, Montevideo, Montevideo, UY

(591) Verde y letras negras

**VJP**
NEGOCIOS

(210) **535836** (540)
(730) **Kyowa Kirin Co., Ltd.**; JP
(220) 07/04/2022
(511) **5 (S/D)**
(740) 94

(591) Verde claro y celeste



(210) **535837**
(730) **Kyowa Kirin Co., Ltd.;** JP
(220) 07/04/2022
(511) **5 (S/D)**
(740) 94

(540)

POTELIGEO

(210) **535838**
(730) **Kyowa Kirin Co., Ltd.;** JP
(220) 07/04/2022
(511) **5 (S/D)**
(740) 94

(540)

POTELLIARC

(210) **535839**
(730) **Kyowa Kirin Co., Ltd.;** JP
(220) 07/04/2022
(511) **5 (S/D)**
(740) 94

(540)

MOTELIGRA

(210) **535849** (540)
(730) **Six Continents Limited; UK**
(220) 07/04/2022
(511) **35 (S/D)**
(740) 94
(300) MU/M/2021/35191 16/12/2021 MU

IHG ONE REWARDS

(210) **535850** (540)
(730) **Six Continents Limited; UK**
(220) 07/04/2022
(511) **35 (S/D)**
(740) 94
(300) MU/M/2021/35192 16/12/2021 MU
(591) No reivindica colores



(210) **535851** (540)
(730) **FIDEICOMISO 14288/2013; UY**
(220) 07/04/2022
(511) **35 y 36**
(740) 234

(591) azul y blanco



(210) **535853** (540)
(730) **Unilever Global IP Limited; GB**
(220) 07/04/2022
(511) **3 (S/D) y 5 (S/D)**
(740) 136

(591) blanco, verde, rojo



(210) **535854** (540)
(730) **General Motors LLC; US**
(220) 07/04/2022
(511) **35 (S/D)**
(740) 136

ACCESILAB

(210) **535855** (540)
(730) **S.A.M PRIVATAM; MC**
(220) 07/04/2022
(511) **36 (S/D) y 42 (S/D)**
(740) 181
(300) 37128 18/10/2021 MC

PRIVATAM

(210) **535856** (540)
(730) **TIANNENG BATTERY GROUP CO.,
LTD.;** CN
(220) 07/04/2022
(511) **9 (S/D)**
(740) 201

(591) ROJO, AZUL, NEGRO, BLANCO.



(210) **535859** (540)
(730) **OAKLEY, INC.;** US
(220) 07/04/2022
(511) **9 (S/D)**
(740) 144
(300) 97132654 18/11/2021 US

ENCODER

(210) **535860** (540)
(730) **Evac+Chair International Limited;** GB
(220) 07/04/2022
(511) **10 (S/D)**
(740) 34
(300) UK00003707652 07/10/2021 GB
(591) GRIS OSCURO, AMARILLO, ROJO



(210) **535865** (540)
(730) **LABORATORIO ELEA PHOENIX S.A.;**
AR
(220) 07/04/2022
(511) **3 (S/D) y 5 (S/D)**
(740) 34

NOPUCID

(210) **535870** (540)
(730) **XERJOFF GROUP S.P.A.;** IT
(220) 07/04/2022
(511) **3 (S/D) y 4 (S/D)**
(740) 34

XERJOFF

(210) **535871** (540)
(730) **XERJOFF GROUP S.P.A.;** IT
(220) 07/04/2022
(511) **3 (S/D) y 4 (S/D)**
(740) 34

CASAMORATI

(210) **535872** (540)
(730) **OAKLEY, INC.;** US
(220) 07/04/2022
(511) **9 (S/D)**
(740) 144
(300) 97132659 18/11/2021 US

PHYSIOMORPHIC

(210) **535882** (540)
(730) **ITPatagonia SA;** UY
(220) 08/04/2022
(511) **42**
(740) 181

(591) Blanco, Pantone 319C y Pantone 2728C



(210) **535885** (540)
(730) **FACEPHI BIOMETRÍA S.A.;** ES
(220) 08/04/2022
(511) **35**
(740) 94

(591) negro, celeste



(210) **535886** (540)
(730) **SAGRIN S.A.**; UY
(220) 08/04/2022
(511) **5**
(740) 189

PLUMITA

(210) **535889** (540)
(730) **KELCO PET CARE PRODUTOS**
ANIMAIS LTDA.; BR
(220) 08/04/2022
(511) **3 (S/D)**
(740) 181

(591) Blanco, rojo claro, rojo oscuro, amarillo claro
y amarillo oscuro.



(210) **535891** (540)
(730) **Sebastián Uriel Feldman**; AR
(220) 08/04/2022
(511) **25 (S/D)**
(740) 94

100% IBIZA

(210) **535894** (540)
(730) **PROCESADORA OESTE S.A.**; AR
(220) 08/04/2022
(511) **25**
(740) 219

VITERBO

(210) **535912** (540)
(730) **PORTFOLIO CONCENTRATE**
SOLUTIONS UNLIMITED COMPANY;
IE
(220) 08/04/2022
(511) **32 (S/D)**
(740) 201

KAS

(210) **535913** (540)
(730) **Joint Stock Company United Chemical**
Company Uralchem; RU
(220) 08/04/2022
(511) **1 (S/D), 5 (S/D), 9 (S/D), 35 (S/D), 37 (S/D),**
39 (S/D) y 42 (S/D)
(740) 94

(591) No reivindica colores

URALCHEM

(210) **535914** (540)
(730) **Leandro ESTEVE TULA**; UY
(220) 08/04/2022
(511) **35**
(740) 201

GANBARU
COLLECTION

(210) **535920** (540)
(730) **John Rich & Sons Investment Holding**
Company; US
(220) 08/04/2022
(511) **18 y 25**
(740) 201

WOOLRICH

(210) **535922** (540)
(730) **R & Y S.A.S.**; UY
(220) 08/04/2022
(511) **35**
(740) 186

(591) Pantones D0A840, 8CC63E, 874444,
DD5771, D26061, FD7C7C, FF9FB1,
FFFFFF, 000000 y 262021



(210) **535923** (540)
(730) **HYUNDAI MOTOR COMPANY; KR**
(220) 08/04/2022
(511) **25 (S/D)**
(740) 194

(591) -



(210) **535924** (540)
(730) **JOHNSON & JOHNSON; US**
(220) 08/04/2022
(511) **5 (S/D)**
(740) 194

ZACLIPTA

(210) **535930** (540)
(730) **LENADY S.A.; UY**
(220) 08/04/2022
(511) **9 (S/D)**
(740) 34

POMELO

(210) **535931** (540)
(730) **GROUPE ADEO**; FR
(220) 08/04/2022
(511) **6 (S/D), 8 (S/D), 11 (S/D), 18 (S/D), 19 (S/D), 20 (S/D), 21 (S/D), 22 (S/D) y 24 (S/D)**
(740) 194

NATERIAL

(210) **535932** (540)
(730) **LENADY S.A.**; UY
(220) 08/04/2022
(511) **36 (S/D)**
(740) 34

POMELO

(210) **535934** (540)
(730) **LENADY S.A.**; UY
(220) 08/04/2022
(511) **42 (S/D)**
(740) 34

POMELO

(210) **535940** (540)
(730) **Milbby Retail S.L.**; ES
(220) 08/04/2022
(511) **16 (S/D), 21 (S/D), 23 (S/D), 26 (S/D), 28 (S/D) y 35 (S/D)**
(740) 216

(591) pantone 7652 C

The logo for Milbby arts & crafts features the word "milbby" in a lowercase, rounded, purple font. Below it, the words "arts & crafts" are written in a smaller, lowercase, purple font.

(210) **535943** (540)
(730) **FJ Dynamics Technology Co., Ltd.**; CN
(220) 19/04/2022
(511) **9 (S/D)**
(740) 220
(300) 59828855 14/10/2021 CN

The logo for FJDynamics consists of the word "FJDynamics" in a bold, uppercase, sans-serif font.

(210) **535944** (540)
(730) **FJ Dynamics Technology Co., Ltd.**; CN
(220) 19/04/2022
(511) **42 (S/D)**
(740) 220
(300) 59815566 14/10/2021 CN

The logo for FJDynamics consists of the word "FJDynamics" in a bold, uppercase, sans-serif font.

(210) **535945** (540)
(730) **Diego Gonzalez Quinteros**; UY
(220) 19/04/2022
(511) **41 (S/D)**
(740) Echevarriarza 3209 / 302, Montevideo,
11300, Montevideo, Montevideo, UY

(591) 00529b 4d4d4d



(210) **535946** (540)
(730) **MARIA VIRGINIA STARICCO**; UY
(220) 19/04/2022
(511) **39**
(740) 220

(591) TONOS DE ROJO Y AMARILLO



(210) **535947** (540)
(730) **Roberto Varela Garcia**; UY
(220) 19/04/2022
(511) **43**
(740) 144



(210) **535949** (540)
(730) **LABORATORIO GADOR S.A.;** UY
(220) 19/04/2022
(511) **5**
(740) 165

VALGAN GADOR

(210) **535954** (540)
(730) **GOOD BRANDS LATAM S.A.;** PA
(220) 19/04/2022
(511) **3 y 5**
(740) 144



(210) **535955** (540)
(730) **GOOD BRANDS LATAM S.A.;** PA
(220) 19/04/2022
(511) **5**
(740) 144

MULTIMAG

(210) **535956** (540)
(730) **GOOD BRANDS LATAM S.A.; PA**
(220) 19/04/2022
(511) **3 y 5**
(740) 144

FOLIPEUTIC

(210) **535958** (540)
(730) **GOOD BRANDS LATAM S.A.; PA**
(220) 19/04/2022
(511) **3 y 5**
(740) 144



EKILIVRA

(210) **535965** (540)
(730) **SHENZHEN NORIYANG
TECHNOLOGY LIMITED; CN**
(220) 19/04/2022
(511) **34 (S/D)**
(740) 144

JUNO

(210) **535969** (540)
(730) **ABEMOL S.A.**; UY
(220) 19/04/2022
(511) **30**
(740) 144

AIMDENT

(210) **535978** (540)
(730) **Gustavo Rodriguez**; UY
(220) 19/04/2022
(511) **3 (S/D), 18 (S/D), 25 (S/D) y 41 (S/D)**
(740) INCA 2215, MONTEVIDEO, ,
MONTEVIDEO, MONTEVIDEO, UY

PUTA NOCHE

(210) **535982** (540)
(730) **PANIFICIUS PÃO NA BRASA LTDA.**; BR
(220) 19/04/2022
(511) **30**
(740) 144



(210) **535983** (540)
(730) **PANIFICIUS PÃO NA BRASA LTDA.**; BR
(220) 19/04/2022
(511) **30**
(740) 144



(210) **535984** (540)
(730) **The Not Company SpA**; CL
(220) 19/04/2022
(511) **29, 30 y 32**
(740) 144

NOTCO

(210) **535985** (540)
(730) **The Not Company SpA**; CL
(220) 19/04/2022
(511) **29 (S/D)**
(740) 144

**X NOTCO NOT CHICKEN
BURGER**

(210) **535986**
(730) **The Not Company SpA; CL**
(220) 19/04/2022
(511) **29 (S/D)**
(740) 144

(540)

**X NOTCO NOT CHICKEN
BURGER CRISPY**

(210) **535987**
(730) **The Not Company SpA; CL**
(220) 19/04/2022
(511) **29 (S/D)**
(740) 144

(540)

**X NOTCO NOT CHICKEN
NUGGETS**

(210) **535988**
(730) **The Not Company SpA; CL**
(220) 19/04/2022
(511) **29 (S/D)**
(740) 144

(540)

X NOTCO NOT MILA

(210) **535989**
(730) **The Not Company SpA; CL**
(220) 19/04/2022
(511) **29 (S/D)**
(740) 144

(540)

**X NOTCO NOT CHICKEN
MILA**

(210) **535990**
(730) **The Not Company SpA; CL**
(220) 19/04/2022
(511) **30 (S/D)**
(740) 144

(540)

X NOTCO NOT MAYO

(210) **535991**
(730) **The Not Company SpA; CL**
(220) 19/04/2022
(511) **30 (S/D)**
(740) 144

(540)

X NOTCO NOT DDL

(210) **535992** (540)
(730) **The Not Company SpA**; CL
(220) 19/04/2022
(511) **29 (S/D)**
(740) 144

X NOTCO NOT CREAM CHEESE

(210) **535996** (540)
(730) **The Topps Company, Inc.**; US
(220) 19/04/2022
(511) **9, 35, 36 y 42**
(740) 201
(300) 97072878 13/10/2021 US

TOPPS

(210) **536017** (540)
(730) **DENSO-Holding GmbH & Co.**; DE
(220) 19/04/2022
(511) **2 (S/D)**
(740) 219
(300) 30 2021 117 445.3 22/10/2021 DE

FORTIDE

(210) **536019** (540)
(730) **Hypred**; FR
(220) 19/04/2022
(511) **1 (S/D) y 3 (S/D)**
(740) 144

DEPTACID

(210) **536027** (540)
(730) **REALIZE CRÉDITO,
FINANCIAMIENTO E INVESTIMENTO
S.A; BR**
(220) 19/04/2022
(511) **9 (S/D), 35 (S/D), 36 (S/D), 38 (S/D) y 41
(S/D)**
(740) 144

(591) Azul



(210) **536036** (540)
(730) **REALIZE CRÉDITO,
FINANCIAMIENTO E INVESTIMENTO
S.A; BR**
(220) 19/04/2022
(511) **9 (S/D), 35 (S/D), 36 (S/D), 38 (S/D) y 41
(S/D)**
(740) 144

(591) Azul



(210) **536039** (540)
(730) **Frutura LLC**; US
(220) 19/04/2022
(511) **29, 31, 32, 35, 39 y 44**
(740) 94

FRUTURA

(210) **536041** (540)
(730) **REALIZE CRÉDITO,
FINANCIAMENTO E INVESTIMENTO
S.A**; BR
(220) 19/04/2022
(511) **9 (S/D), 35 (S/D), 36 (S/D), 38 (S/D) y 41
(S/D)**
(740) 144

(591) Rojo



(210) **536043** (540)
(730) **EUROFARMA URUGUAY S.A.**; UY
(220) 19/04/2022
(511) **5**
(740) 201

ÉRGICO

(210) **536045** (540)
(730) **BARBEROUSSE, PAUL;** UY
(220) 19/04/2022
(511) **41**
(740) 194

ETUM

(210) **536048** (540)
(730) **VICEROY CAYMAN LIMITED;** KY
(220) 19/04/2022
(511) **36 (S/D) y 43 (S/D)**
(740) 216

(591) Dorado

VICEROY

(210) **536051** (540)
(730) **GEAT URUGUAY SAS;** UY
(220) 19/04/2022
(511) **7, 12 y 35**
(740) 194

(591) negro, blanco y verde C50% M0% Y89%
K0%



(210) **536055** (540)
(730) **FEDERATION FRANCAISE DE
FOOTBALL; FR**
(220) 19/04/2022
(511) **18 (S/D), 25 (S/D) y 28 (S/D)**
(740) 34

(591) BEIGE, AZUL OSCURO, AZUL CLARO,
ROJO, BLANCO



(210) **536058** (540)
(730) **MACHADO RAMIREZ, NELBIS
ANDREINA; UY**
(220) 19/04/2022
(511) **5, 29, 31 y 33**
(740) 34

(591) VERDE OSCURO, VERDE CLARO



(210) **536061** (540)
(730) **OPRUMIN S.A.; UY**
(220) 19/04/2022
(511) **29**
(740) 34

DIVO

(210) **536064** (540)
(730) **YIWU BESTWAY KITCHENWARE CO., LIMITED; CN**
(220) 19/04/2022
(511) **21 (S/D)**
(740) 34

(591) 0

Danny Home

(210) **536066** (540)
(730) **MOLINOS RIO DE LA PLATA S.A.; AR**
(220) 19/04/2022
(511) **33**
(740) 34

(591) 0



(210) **536068** (540)
(730) **BYD COMPANY LIMITED; CN**
(220) 19/04/2022
(511) **12 (S/D)**
(740) 34
(300) 61261892 09/12/2021 CN
(591) 0

Atto

(210) **536070** (540)
(730) **BYD COMPANY LIMITED; CN**
(220) 19/04/2022
(511) **12 (S/D)**
(740) 34
(300) 61246922 08/12/2021 CN
(591) 0

HALO

(210) **536072** (540)
(730) **BYD COMPANY LIMITED; CN**
(220) 19/04/2022
(511) **12 (S/D)**
(740) 34
(300) 61261914 09/12/2021 CN
(591) 0

Fari

(210) **536073** (540)
(730) **BYD COMPANY LIMITED; CN**
(220) 19/04/2022
(511) **12 (S/D)**
(740) 34
(300) 61281876 09/12/2021 CN
(591) 0

Carpe

(210) **536075** (540)
(730) **INDUSTRIA OPTICA RODENSTOCK**
CHILE S.A.; CL
(220) 19/04/2022
(511) **9 (S/D), 42 (S/D) y 45 (S/D)**
(740) 34

CNXT

(210) **536081** (540)
(730) **CLOROX ARGENTINA S.A.; AR**
(220) 19/04/2022
(511) **3 (S/D) y 5 (S/D)**
(740) 228

(591) Gris, rojo, blanco y azul



(210) **536082** (540)
(730) **CLOROX ARGENTINA S.A.; AR**
(220) 19/04/2022
(511) **3 (S/D) y 5 (S/D)**
(740) 228

(591) Gris, rojo, blanco y azul



(210) **536090** (540)
(730) **catherina romanelli**; UY
(220) 19/04/2022
(511) **28 (S/D)**
(740) Dr. Pedro Larghero 6242, Punta Gorda,
11400, Montevideo, Montevideo, UY

TAROT DE LA MUJER

(210) **536102** (540)
(730) **Ningbo Generic Chemical Col, Ltd**; CN
(220) 20/04/2022
(511) **1 (S/D)**
(740) 212

(591) Verde, marron, blanco.



(210) **536103** (540)
(730) **Ningbo Generic Chemical Col, Ltd.**; CN
(220) 20/04/2022
(511) **5 (S/D)**
(740) 212

(591) Marrón, verde, blanco.



(210) **536104**
(730) **Gaston Simi**; UY
(220) 20/04/2022
(511) **18**
(740) 212

(540)

UZSPACE

(210) **536105**
(730) **Gaston Simi**; UY
(220) 20/04/2022
(511) **25**
(740) 212

(540)

UZSPACE

(210) **536106**
(730) **Gaston Simi**; UY
(220) 20/04/2022
(511) **28**
(740) 212

(540)

UZSPACE

(210) **536109** (540)
(730) **GUANGZHOU AOPIYA LEATHER
INDUSTRIAL LLC; CN**
(220) 20/04/2022
(511) **18 (S/D)**
(740) 220

(591) -

BAGCO

(210) **536110** (540)
(730) **MEDEROS RUIZ, MARY ESTHER; UY**
(220) 20/04/2022
(511) **20 y 35**
(740) 189

(591) Blanco y Rojo



(210) **536111** (540)
(730) **DERIVADOS LÁCTEOS S.R.L.; UY**
(220) 20/04/2022
(511) **32**
(740) 189

LA ANFITRIONA

(210) **536116** (540)
(730) **Elizabeth Alexandra Bak Petsópulos**; UY
(220) 20/04/2022
(511) **3, 41 y 44**
(740) 220

(591) Tonos de Violeta



(210) **536118** (540)
(730) **VAST AMERICA S.A.U.**; AR
(220) 20/04/2022
(511) **9, 16, 18, 35, 36, 38 y 39**
(740) 201

(591) verde, negro, blanco



(210) **536126** (540)
(730) **Cosan Lubrificantes e Especialidades S.A.**;
BR
(220) 20/04/2022
(511) **1 (S/D)**
(740) 194

(591) negro y rojo



(210) **536128** (540)
(730) **Cosan Lubrificantes e Especialidades S.A.;**
BR
(220) 20/04/2022
(511) **2 (S/D)**
(740) 194

(591) negro y rojo



(210) **536138** (540)
(730) **Subway IP LLC; US**
(220) 20/04/2022
(511) **30 y 43**
(740) 94

(591) No reivindica colores

Wow!

(210) **536140** (540)
(730) **Cosan Lubrificantes e Especialidades S.A.;**
BR
(220) 20/04/2022
(511) **3 (S/D)**
(740) 194

(591) negro y rojo



(210) **536141** (540)
(730) **SAN FRANCISCO C.I.S.A.**; UY
(220) 20/04/2022
(511) **29, 30 y 31**
(740) 154

CHOLITAS

(210) **536143** (540)
(730) **Cosan Lubrificantes e Especialidades S.A.**;
BR
(220) 20/04/2022
(511) **4 (S/D)**
(740) 194

(591) negro y rojo



(210) **536144** (540)
(730) **Shire Orphan Therapies GmbH**; DE
(220) 20/04/2022
(511) **5 (S/D)**
(740) 194

FIRAZYR

(210) **536150** (540)
(730) **Shire Orphan Therapies GmbH**; DE
(220) 20/04/2022
(511) **5 (S/D)**
(740) 194

(591) naranja



(210) **536152** (540)
(730) **FARMCITY S.A.**; AR
(220) 20/04/2022
(511) **16 y 24**
(740) 245

FARMACITY SKIN

(210) **536153** (540)
(730) **NETANY S.A.**; UY
(220) 20/04/2022
(511) **9 (S/D) y 36 (S/D)**
(740) 94

RIPIO SELECT

(210) **536155** (540)
(730) **SYNGENTA PARTICIPATIONS AG; CH**
(220) 20/04/2022
(511) **5 (S/D)**
(740) 194

ADRINO

(210) **536156** (540)
(730) **FARMCITY S.A.; AR**
(220) 20/04/2022
(511) **16 y 24**
(740) 245

(591) azul y blanco

The logo for 'farmacity SKIN' features the word 'farmacity' in a lowercase, blue, sans-serif font, with 'SKIN' in a larger, uppercase, blue, sans-serif font directly below it.

(210) **536162** (540)
(730) **VALENTINA MARTIRENA
DANGIOLILLO; UY**
(220) 20/04/2022
(511) **41**
(740) 129

(591) En la gama del dorado; negro.

The logo for '[in]verso' features the word 'in' in a lowercase, bold, sans-serif font, enclosed in square brackets. To its right, the word 'verso' is written in a lowercase, bold, sans-serif font.

(210) **536170** (540)
(730) **Alan Solnicki**; AR
(220) 20/04/2022
(511) **43 (S/D)**
(740) 34

CALLEJERO

(210) **536172** (540)
(730) **Construfac S.A.**; UY
(220) 20/04/2022
(511) **19 y 37**
(740) 101

ALTOS DE CORDÓN

(210) **536173** (540)
(730) **SHOPPING CENTERS (URUGUAY) S.A.**;
UY
(220) 20/04/2022
(511) **35, 36, 37, 38, 39, 40, 41, 42, 43, 44 y 45**
(740) 34

MONTEVIDEO SHOPPING

(210) **536176** (540)
(730) **Biozyme Incorporated**; US
(220) 20/04/2022
(511) **5 (S/D)**
(740) 34

AMAFERM

(210) **536179** (540)
(730) **4LIFE TRADEMARKS, LLC**; US
(220) 20/04/2022
(511) **5 (S/D)**
(740) 194

4LIFE TRANSFER FACTOR PLUS

(210) **536183** (540)
(730) **GALYNER S.A.**; UY
(220) 20/04/2022
(511) **36 (S/D) y 44 (S/D)**
(740) 52

(591) PANTONES: ROJO 485 Y AZUL 424



(210) **536184** (540)
(730) **COMAS OYENARD, MARIA**
AGUSTINA; BR
(220) 20/04/2022
(511) **35 y 39**
(740) 245

(591) -



(210) **536185** (540)
(730) **BEHAR & CIA S.A.; UY**
(220) 20/04/2022
(511) **2**
(740) 245

PRACTICO FLEX

(210) **536186** (540)
(730) **BEHAR & CIA S.A.; UY**
(220) 20/04/2022
(511) **2**
(740) 245

PROTELBEX

(210) **536193** (540)
(730) **Natally Malceñido**; UY
(220) 21/04/2022
(511) **41 (S/D)**
(740) Av Rivera 3469, Montevideo, , Montevideo,
Montevideo, UY

WE FITNESS

(210) **536198** (540)
(730) **O.V.D. IMPORTADORA E**
DISTRIBUIDORA LTDA.; BR
(220) 21/04/2022
(511) **5, 10 y 14**
(740) 181

(591) No reivindica colores.

vonder

(210) **536200** (540)
(730) **CYMACO S.A.**; UY
(220) 21/04/2022
(511) **7, 12 y 35**
(740) 154

(591) Naranja, negro, blanco.

CYMACO
REPUESTOS

(210) **536211** (540)
(730) **Abbott Products Operations AG; CH**
(220) 21/04/2022
(511) **5 (S/D)**
(740) 136

COMPASSIA

(210) **536223** (540)
(730) **NETANY S.A.; UY**
(220) 21/04/2022
(511) **9 (S/D) y 36 (S/D)**
(740) 94

(591) blanco, negro, turquesa

ripío 

(210) **536225** (540)
(730) **Nexthink SA; CH**
(220) 21/04/2022
(511) **9 (S/D) y 42 (S/D)**
(740) 192

NEXTHINK

(210) **536229** (540)
(730) **CHUGAI SEIYAKU KABUSHIKI**
KAISHA (Chugai Pharmaceutical Co.,
Ltd.); JP
(220) 21/04/2022
(511) **5 (S/D)**
(740) 201

CIVUPLIM

(210) **536233** (540)
(730) **Javier Olaizola; UY**
(220) 21/04/2022
(511) **32 (S/D)**
(740) Maldonado 1360, Montevideo, 11300,
Montevideo, Montevideo, UY

(591) blanco, rojo, marron,



(210) **536247** (540)
(730) **FERMTECH SAS; UY**
(220) 21/04/2022
(511) **32**
(740) 201

(591) AZUL, NEGRO, BLANCO



(210) **536256** (540)
(730) **CHIVAS HOLDINGS (IP) LIMITED**; GB
(220) 21/04/2022
(511) **33 (S/D)**
(740) 205
(300) UK00003720387 11/11/2021 GB
(591) rojo Pantone 186C graduación tonal negro 50
– 90%, blanco, plateado 877C, dorado
Pantone 871C



(210) **536257** (540)
(730) **SHIMANO INC.**; JP
(220) 21/04/2022
(511) **12 (S/D)**
(740) 94

EP5

(210) **536258** (540)
(730) **Pernod Ricard Italia S.P.A.**; IT
(220) 21/04/2022
(511) **33 (S/D)**
(740) 205
(300) 018611268 30/11/2021 EM
(591) blanco, negro, dorado, violeta, amarillo,
verde, púrpura, naranja



(210) **536261** (540)
(730) **JAVIER MARTIN FERNANDEZ; UY**
(220) 21/04/2022
(511) **36**
(740) 94

(591) No reivindica colores



(210) **536262** (540)
(730) **ALA ESTE SAS; UY**
(220) 21/04/2022
(511) **35 y 36**
(740) 94

(591) No reivindica colores



(210) **536263** (540)
(730) **HACK LTD.; MT**
(220) 21/04/2022
(511) **32 (S/D)**
(740) 34

KOLA REAL

(210) **536264** (540)
(730) **ZHEJIANG MOORGEN INTELLIGENT
TECHNOLOGY CO., LTD.; CN**
(220) 21/04/2022
(511) **9 (S/D) y 11 (S/D)**
(740) 34

(591) 0

The logo for 'moorgen' is written in a lowercase, sans-serif font. The letters are black and the overall style is clean and modern.

(210) **536265** (540)
(730) **BIG BANG; FR**
(220) 21/04/2022
(511) **6 (S/D), 8 (S/D), 9 (S/D), 11 (S/D), 18 (S/D),
22 (S/D), 25 (S/D), 27 (S/D), 28 (S/D), 35
(S/D), 41 (S/D) y 42 (S/D)**
(740) 205

The logo for 'PETZL' features the brand name in a bold, uppercase, sans-serif font. The letters are black and are enclosed within a white, rounded rectangular border that has a slight shadow effect.

(210) **536273** (540)
(730) **SBURLATTI VILLARRUBIA
GRACIELA LEONARDA; UY**
(220) 21/04/2022
(511) **25 y 45**
(740) 220

(591) Tonos de Violeta

The logo consists of a purple rectangular box. Inside the box, the letters 'GS' are written in a large, white, bold, sans-serif font. Below 'GS', the name 'Graciela Sburlatti' is written in a smaller, white, sans-serif font.

(210) **536279** (540)
(730) **R. Twining and Company Limited; UK**
(220) 21/04/2022
(511) **29 (S/D), 30 (S/D) y 32 (S/D)**
(740) 156

(591) Azul.

The logo for Ovomaltine, featuring the word "Ovomaltine" in a blue, sans-serif font, tilted at an angle.

(210) **536293** (540)
(730) **CASDER CORPORATION SA; UY**
(220) 21/04/2022
(511) **1, 5, 31, 35 y 44**
(740) 181

(591) Pantone 349

The logo for 3Agro, featuring the word "3Agro" in a green, sans-serif font, with a small green dot above the letter 'o'.

(210) **536305** (540)
(730) **Ana Laura Surroca Furtado; UY**
(220) 21/04/2022
(511) **35 y 42**
(740) Reconquista 365, apto 103, Montevideo,
11100, Montevideo, Montevideo, UY

FUEGA

(210) **536309** (540)
(730) **SINTEPLAST S.A.**; AR
(220) 27/04/2022
(511) **2**
(740) 245

PLATAFLEX

(210) **536311** (540)
(730) **ZITRO INTERNATIONAL S. à r.l.**; LU
(220) 27/04/2022
(511) **9 (S/D)**
(740) 220
(300) 2638552 29/10/2021 MX

FAR WEST LINK

(210) **536318** (540)
(730) **LABORATORIO LIBRA SOCIEDAD**
ANONIMA; UY
(220) 27/04/2022
(511) **5**
(740) 129

DAPTOCIN

(210) **536319** (540)
(730) **LABORATORIO LIBRA SOCIEDAD**
ANONIMA; UY
(220) 27/04/2022
(511) **5**
(740) 129

COLISMET

(210) **536342** (540)
(730) **AINESA, MARÍA SOLEDAD; AR**
(220) 27/04/2022
(511) **30 (S/D)**
(740) 94
(300) 4066760 25/10/2021 AR
(591) No reivindica colores



(210) **536352** (540)
(730) **WELAMAN S.A.; UY**
(220) 27/04/2022
(511) **35**
(740) 189

(591) Rosa y negro



(210) **536354** (540)
(730) **POLAKOF Y CIA S.A.**; UY
(220) 27/04/2022
(511) **35, 41 y 43**
(740) 94

(591) verde, turquesa, gris



(210) **536356** (540)
(730) **WELAMAN S.A.**; UY
(220) 27/04/2022
(511) **35**
(740) 189

(591) Fucsia, gris, negro



(210) **536357** (540)
(730) **WELAMAN S.A.**; UY
(220) 27/04/2022
(511) **35**
(740) 189

(591) Rojo, blanco, negro



(210) **536358** (540)
(730) **KAPLAN SCHERZ, IAIR; UY**
(220) 27/04/2022
(511) **14, 18 y 35**
(740) 189

INFINITA

(210) **536375** (540)
(730) **GOOD BRANDS LATAM S.A.; PA**
(220) 27/04/2022
(511) **5**
(740) 144

Multigermina

(210) **536376** (540)
(730) **GOOD BRANDS LATAM S.A.; PA**
(220) 27/04/2022
(511) **3 y 5**
(740) 144

BEAUTAMINS

(210) **536379**
(730) **Altra LLC ; US**
(220) 27/04/2022
(511) **35 (S/D)**
(740) 144

(540)



(210) **536384**
(730) **AUGUSTO PHILLIPPE WILD**
MATALON; UY
(220) 27/04/2022
(511) **4, 20, 24, 27 y 35**
(740) 144

(540)

MASINFINITO

(210) **536390**
(730) **María Susana Miles Helguera; UY**
(220) 27/04/2022
(511) **35**
(740) 186

(540)

(591) #D85616

The logo for Artisancy, featuring the word "Artisancy" in a stylized, cursive script font.

(210) **536391** (540)
(730) **Fenix International Limited**; GB
(220) 27/04/2022
(511) **9 (S/D), 35 (S/D), 38 (S/D), 41 (S/D) y 42 (S/D)**
(740) 34
(300) UK00003738190 30/12/2021 GB
(591) AZUL, CELESTE



(210) **536392** (540)
(730) **AOP Orphan Pharmaceuticals GmbH**; AT
(220) 27/04/2022
(511) **5 (S/D)**
(740) 34

TRESUVI

(210) **536393** (540)
(730) **SAVENCIA SA**; FR
(220) 27/04/2022
(511) **29 (S/D)**
(740) 192
(300) 4821399 29/11/2021 FR
(591) 0



(210) **536396** (540)
(730) **CELLTRION, INC.**; KR
(220) 27/04/2022
(511) **5 (S/D)**
(740) 34
(300) 40-2021-0232780 16/11/2021 KR

OMZANCLO

(210) **536398** (540)
(730) **TELECOM ARGENTINA S.A.**; AR
(220) 27/04/2022
(511) **38, 41 y 42**
(740) 186

flow
TV Sat

(210) **536401** (540)
(730) **CELLTRION, INC.**; KR
(220) 27/04/2022
(511) **5 (S/D)**
(740) 34
(300) 40-2021-0232781 16/11/2021 KR

OMLYCLO

(210) **536403** (540)
(730) **New Edge Microbials Pty Ltd; AU**
(220) 27/04/2022
(511) **1**
(740) 34

NEM

(210) **536405** (540)
(730) **TELECOM ARGENTINA S.A.; AR**
(220) 27/04/2022
(511) **38, 41 y 42**
(740) 186

FLOW TV HD

(210) **536407** (540)
(730) **Boutiqaat Group for Perfumes, Cosmetics,
& Cosmetics Tools Co. - Faisal Hamad
Alshaiji & Partner W.L.L.; KW**
(220) 27/04/2022
(511) **3 (S/D), 9 (S/D) y 35 (S/D)**
(740) 34

(591) NEGRO, BEIGE

 بوتیکات

(210) **536409** (540)
(730) **TELECOM ARGENTINA S.A.;** AR
(220) 27/04/2022
(511) **38, 41 y 42**
(740) 186

FLOW TV DIGITAL

(210) **536410** (540)
(730) **CARBUSS INDUSTRIA CATARINENSE**
DE CARROCERIAS LTDA.; BR
(220) 27/04/2022
(511) **35 (S/D)**
(740) 34

(591) 0



(210) **536412** (540)
(730) **MANTRA S.A.;** UY
(220) 27/04/2022
(511) **30**
(740) 144

MOMI

(210) **536414**
(730) **BASF SE; DE**
(220) 27/04/2022
(511) **1 (S/D) y 3 (S/D)**
(740) 144

(540)

TINOMAX

(210) **536415**
(730) **Kia Corporation; KR**
(220) 27/04/2022
(511) **7 (S/D)**
(740) 194
(300) 40-2022-0054064 23/03/2022 KR

(540)

KIA

(210) **536416**
(730) **Kia Corporation; KR**
(220) 27/04/2022
(511) **9 (S/D)**
(740) 194
(300) 40-2022-0054065 23/03/2022 KR

(540)

KIA

(210) **536421** (540)
(730) **Kia Corporation; KR**
(220) 27/04/2022
(511) **10 (S/D)**
(740) 194
(300) 40-2022-0054066 23/03/2022 KR

KIA

(210) **536423** (540)
(730) **EL BAQUEANO SOCIEDAD ANONIMA;**
UY
(220) 27/04/2022
(511) **35 y 44**
(740) 194

(591) verde oscuro



(210) **536424** (540)
(730) **Kia Corporation; KR**
(220) 27/04/2022
(511) **25 (S/D)**
(740) 194
(300) 40-2022-0054072 23/03/2022 KR

KIA

(210) **536426** (540)
(730) **GREEN4T PARTICIPAÇÕES S.A.**; BR
(220) 27/04/2022
(511) **37 (S/D), 38 (S/D) y 42 (S/D)**
(740) 201

(591) verde, celeste, blanco



(210) **536431** (540)
(730) **Cisco Technology, Inc.**; US
(220) 27/04/2022
(511) **9 (S/D), 35 (S/D), 38 (S/D), 41 (S/D) y 42 (S/D)**
(740) 136

WEBEX

(210) **536432** (540)
(730) **Kia Corporation**; KR
(220) 27/04/2022
(511) **28 (S/D)**
(740) 194
(300) 40-2022-0054074 23/03/2022 KR

KIA

(210) **536435** (540)
(730) **Kia Corporation**; KR
(220) 27/04/2022
(511) **35 (S/D)**
(740) 194
(300) 40-2022-0054075 23/03/2022 KR

KIA

(210) **536439** (540)
(730) **GLONG ELECTRIC(NINGDE) CO.,
LTD.**; CN
(220) 27/04/2022
(511) **7 (S/D)**
(740) 201



(210) **536440** (540)
(730) **VALENTINO S.P.A.**; IT
(220) 27/04/2022
(511) **3**
(740) 144

VERY VALENTINO

(210) **536441**
(730) **Kia Corporation; KR**
(220) 27/04/2022
(511) **36 (S/D)**
(740) 194
(300) 40-2022-0054076 23/03/2022 KR

(540)

KIA

(210) **536445**
(730) **Kia Corporation; KR**
(220) 27/04/2022
(511) **37 (S/D)**
(740) 194
(300) 40-2022-0054077 23/03/2022 KR

(540)

KIA

(210) **536449**
(730) **Kia Corporation; KR**
(220) 27/04/2022
(511) **39 (S/D)**
(740) 194
(300) 40-2022-0054079 23/03/2022 KR

(540)

KIA

(210) **536450** (540)
(730) **CASMU INSTITUCION DE
ASISTENCIA MEDICA PRIVADA DE
PROFESIONALES SIN FINES DE
LUCRO; UY**
(220) 27/04/2022
(511) **39 y 44**
(740) 220

(591) TONOS DE ROJO Y AZUL



(210) **536452** (540)
(730) **Bankingly S.A.; UY**
(220) 27/04/2022
(511) **9 y 42**
(740) 218

BANKINGLY

(210) **536453** (540)
(730) **Noblestilo S.A.; UY**
(220) 27/04/2022
(511) **9**
(740) 101

BELVER

(210) **536454** (540)

(730) **Punta Ballena Inmobiliaria Ltda.**; UY

(220) 27/04/2022

(511) **36**

(740) 101

(591) AZUL, BLANCO



(210) **536455** (540)

(730) **MARLIS LTDA.**; UY

(220) 27/04/2022

(511) **30**

(740) 201

STAGLIATTAS

(210) **536457** (540)

(730) **Kia Corporation**; KR

(220) 27/04/2022

(511) **42 (S/D)**

(740) 194

(300) 40-2022-0054082 23/03/2022 KR

KIA

(210) **536461** (540)
(730) **Fretebras Internet e Serviços Ltda.**; BR
(220) 27/04/2022
(511) **9 (S/D), 35 (S/D), 36 (S/D), 39 (S/D) y 42 (S/D)**
(740) 218
(300) 924779080 01/11/2021 BR; 924779101
01/11/2021 BR; 924779110 01/11/2021
BR; 924779128 01/11/2021 BR y
924779136 01/11/2021 BR
(591) azul y negro



(210) **536466** (540)
(730) **Juniper Networks, Inc.**; US
(220) 27/04/2022
(511) **9**
(740) 194
(300) 97108096 04/11/2021 US

JUNIPER

(210) **536468** (540)
(730) **Juniper Networks, Inc.**; US
(220) 27/04/2022
(511) **37**
(740) 194
(300) 97108096 04/11/2021 US

JUNIPER

(210) **536470**
(730) **Juniper Networks, Inc.**; US
(220) 27/04/2022
(511) **41**
(740) 194
(300) 97108096 04/11/2021 US

(540)

JUNIPER

(210) **536471**
(730) **Juniper Networks, Inc.**; US
(220) 27/04/2022
(511) **42**
(740) 194
(300) 97108096 04/11/2021 US

(540)

JUNIPER

(210) **536476**
(730) **Blackstone TM L.L.C.**; US
(220) 27/04/2022
(511) **36**
(740) 194

(540)

BLACKSTONE ECRED

(210) **536477** (540)
(730) **Blackstone TM L.L.C.; US**
(220) 27/04/2022
(511) **36**
(740) 194

ECRED

(210) **536481** (540)
(730) **Incyte Holdings Corporation; US**
(220) 27/04/2022
(511) **5 (S/D), 16 (S/D) y 44 (S/D)**
(740) 212
(300) 97270690 16/02/2022 US

 **Opzelura**

(210) **536485** (540)
(730) **Millennium Pharmaceuticals, Inc.; US**
(220) 27/04/2022
(511) **5 (S/D)**
(740) 194



(210) **536486** (540)
(730) **Akzo Nobel Coatings International B.V.;**
NL
(220) 27/04/2022
(511) **2 (S/D) y 35 (S/D)**
(740) 212



(210) **536487** (540)
(730) **Harman International Industries,**
Incorporated; US
(220) 27/04/2022
(511) **9**
(740) 194

HARMAN KARDON

(210) **536492** (540)
(730) **Intel Corporation; US**
(220) 27/04/2022
(511) **9 (S/D) y 42 (S/D)**
(740) 245
(300) 84818 05/11/2021 JM

INTEL PHI

(210) **536493** (540)
(730) **SAMSUNG ELECTRONICS CO., LTD.;**
KR
(220) 27/04/2022
(511) **11 (S/D)**
(740) 245

METAL COOLING

(210) **536495** (540)
(730) **Vans, Inc.;** US
(220) 27/04/2022
(511) **25 (S/D)**
(740) 245

(591) -

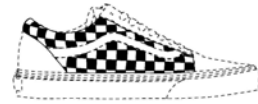

(210) **536496** (540)
(730) **Vans, Inc.;** US
(220) 27/04/2022
(511) **25 (S/D)**
(740) 245



(210) **536497**
(730) **Vans, Inc.;** US
(220) 27/04/2022
(511) **25 (S/D)**
(740) 245

(540)



(210) **536498**
(730) **Vans, Inc.;** US
(220) 27/04/2022
(511) **25 (S/D)**
(740) 245

(540)

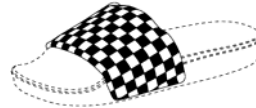

(210) **536499**
(730) **Vans, Inc.;** US
(220) 27/04/2022
(511) **25 (S/D)**
(740) 245

(540)

(591) BLANCO, NEGRO Y ROJO

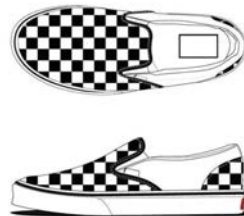

(210) **536500** (540)
(730) **Impallari, Leticia y Impallari, Sebastián;**
AR
(220) 27/04/2022
(511) **20 y 35**
(740) 245

(591) DORADO

Selema

(210) **536509** (540)
(730) **VINICOLOR INDUSTRIA E**
COMERCIO DE TINTAS, TEXTURA E
GRAFIATO LTDA.; BR
(220) 28/04/2022
(511) **35 (S/D)**
(740) 189

(591) Gris, azul, naranja, blanco

TINTAS
CIACOLLOF

(210) **536513** (540)
(730) **BOWERDIN S.A.; UY**
(220) 28/04/2022
(511) **43**
(740) 181

(591) No reivindica colores.

FLOR DE MAYO



(210) **536515**

(540)

(730) **BOWERDIN S.A.**; UY

(220) 28/04/2022

(511) **43**

(740) 181

(591) No reivindica colores.



(210) **536516**

(540)

(730) **SIENA HOLDING S/A**; BR

(220) 28/04/2022

(511) **35 (S/D)**

(740) 144

HIDRABENE

(210) **536518**

(540)

(730) **BEAU LIEU S.A.**; AR

(220) 28/04/2022

(511) **33 (S/D)**

(740) 94

MENDEL

(210) **536519** (540)
(730) **BEAU LIEU S.A.**; AR
(220) 28/04/2022
(511) **33 (S/D)**
(740) 94

LUNTA

(210) **536528** (540)
(730) **SIENA HOLDING S/A**; BR
(220) 28/04/2022
(511) **5 (S/D)**
(740) 144

ZAZ

(210) **536529** (540)
(730) **SIENA HOLDING S/A**; BR
(220) 28/04/2022
(511) **35 (S/D)**
(740) 144

ANASOL

(210) **536530**
(730) **SIENA HOLDING S/A; BR**
(220) 28/04/2022
(511) **35 (S/D)**
(740) 144

(540)

ALIVOSOL

(210) **536531**
(730) **TERRY S.A.; UY**
(220) 28/04/2022
(511) **3**
(740) 144

(540)

MAKE IT FUN

(210) **536533**
(730) **MINDNUTRITION S.R.L.; UY**
(220) 28/04/2022
(511) **40 y 41**
(740) 194

(540)

(591) -

mind. | Medicina
Funcional

(210) **536535** (540)
(730) **ImmunoGen, Inc.**; US
(220) 28/04/2022
(511) **5 (S/D)**
(740) 194
(300) 97/097,296 28/10/2021 US

IMMUNOGEN

(210) **536538** (540)
(730) **SureFlap Ltd**; GB
(220) 28/04/2022
(511) **9 (S/D), 10 (S/D), 19 (S/D) y 21 (S/D)**
(740) 216

PETNOLOGÍA

(210) **536545** (540)
(730) **SESAMI CASH MANAGEMENT
TECHNOLOGIES CORPORATION**; CA
(220) 28/04/2022
(511) **36 (S/D)**
(740) 201

SESAMI

(210) **536553** (540)
(730) **ANASTASIA MARKACHEVA**; RU
(220) 28/04/2022
(511) **30 (S/D)**
(740) 18 de Julio 2142/302, Montevideo, 11200,
Montevideo, Montevideo, UY

NOM NOM

(210) **536562** (540)
(730) **BRASKEM S.A.**; BR
(220) 28/04/2022
(511) **20 (S/D) y 42 (S/D)**
(740) 34

(591) 0

CAZO**LO**

(210) **536563** (540)
(730) **URUFARMA S.A.**; UY
(220) 28/04/2022
(511) **5**
(740) 34

ADERMICINA

(210) **536566** (540)
(730) **DELIVERY HERO LATAM**
MARKETPLACE HOLDING S.A.; UY
(220) 28/04/2022
(511) **36 (S/D)**
(740) 34

PEDIDOSYA PAGOS

(210) **536567** (540)
(730) **International AFIS Development S.A.; UY**
(220) 28/04/2022
(511) **9 (S/D) y 42 (S/D)**
(740) 240

IAFIS

(210) **536569** (540)
(730) **DELIVERY HERO LATAM**
MARKETPLACE HOLDING S.A.; UY
(220) 28/04/2022
(511) **36 (S/D)**
(740) 34

(591) 0

PedidosYa Pagos

(210) **536570**
(730) **société Air France**; FR
(220) 28/04/2022
(511) **35 (S/D), 38 (S/D) y 39 (S/D)**
(740) 154

(540)

**ELEGANCE IS A JOURNEY.
AIR FRANCE**

(210) **536572**
(730) **ALTICOR INC**; US
(220) 28/04/2022
(511) **3 (S/D) y 5 (S/D)**
(740) 34

(540)

(591) 0



SOLICITUDES DE FRASES PUBLICITARIAS

(210) **535505**
(730) **CARRAU & CIA. S.A.**; UY
(220) 31/03/2022
(511) **30**
(740) 201

(540)

EL SABOR DEL TIEMPO

(210) **535746** (540)
(730) **Gustavo Cirigliano**; UY
(220) 06/04/2022
(511) **42**
(740) Br. Artigas 70 Apto. 404, Montevideo, 11300,
Montevideo, Montevideo, UY

TRANSFORMACIÓN DIGITAL SOSTENIBLE

(210) **535884** (540)
(730) **THE COCA-COLA COMPANY**; US
(220) 08/04/2022
(511) **32**
(740) 94

VIVÍ HASTA LA ÚLTIMA GOTA

(210) **536444** (540)
(730) **MEGA LABS S.A.**; UY
(220) 27/04/2022
(511) **5**
(740) 144

MEGALABS MEDICAMENTOS CONFIABLES Y ACCESIBLES

RESOLUCIONES DE MARCAS, CONCEDIDAS

N° Exp	Resolución	Marca	Clases	Titular	Ag.
479136	06/04/2022	JARDIN (mixta)	43 (Concedida)	ITOLEM S.A.	181
479547	06/04/2022	J.T. BAKER	9 (Concedida S/D), 5 (Concedida), 3 (Concedida) y 1 (Concedida)	VWR International Holdings, Inc.	165
479551	06/04/2022	J.T.BAKER (mixta)	9 (Concedida S/D) y 3 (Concedida)	VWR International Holdings, Inc.	165
481896	07/04/2022	URUS	12 (Concedida S/D), 9 (Concedida S/D), 28 (Denegada S/D) y 25 (Denegada S/D)	Automobili Lamborghini S.p.A.	34
483869	19/04/2022	CIPROMIC	5 (Concedida)	LABORATORIOS MICROSULES URUGUAY S.A.	
484174	27/04/2022	MET DESARROLLOS	37 (Concedida) y 36 (Denegada S/D)	ALFREDO HECTOR SALGADO; CARLOS RUBEN ALBERDI y JORGE LUIS ARAMBURU	189
484373	29/04/2022	UBAC (mixta)	5 (Concedida S/D)	LABORATORIOS HIPRA S.A.	245
485831	27/04/2022	DEEP CLEAN	3 (Concedida S/D)	THE GILLETTE COMPANY LLC	212
488519	27/04/2022	TRANSPO	9 (Concedida S/D)	Wetherill Associates, Inc.	181
488699	29/04/2022	TRUSTED. RELIABLE. PROVEN.	37 (Concedida S/D), 35 (Concedida S/D), 20 (Concedida S/D), 12 (Concedida S/D), 11 (Concedida S/D), 9 (Concedida S/D), 4 (Concedida S/D) y 1 (Concedida S/D)	PACCAR INC.	34

N° Exp	Resolución	Marca	Clases	Titular	Ag.
490307	04/04/2022	ORAL-B PRO-GENGIVA	3 (Concedida S/D)	THE GILLETTE COMPANY LLC	212
492898	20/04/2022	CHAMPION PETFOODS	31 (Concedida S/D)	CHAMPION PETFOODS LP BY ITS GENERAL PARTNER CHAMPION PETFOODS (GP) LTD.	144
493162	29/04/2022	SCHOTT IQ (mixta)	21 (Concedida S/D), 20 (Concedida S/D) y 10 (Concedida S/D)	SCHOTT AG	34
493798	29/04/2022	E CONVERTEC (mixta)	31 (Concedida), 5 (Concedida) y 1 (Concedida)	EFICE S.A.	94
494418	29/04/2022	SHAZAM (mixta)	45 (Concedida), 42 (Concedida), 41 (Concedida), 38 (Concedida) y 9 (Concedida)	APPLE INC.	18
494703	05/04/2022	DOLATROX (mixta)	35 (Concedida S/D) y 5 (Concedida S/D)	Kolinpharma S.P.A.	136
495440	27/04/2022	TTV (mixta)	38 (Concedida) y 16 (Concedida)	LATEULADE PEREIRA, SEBASTIAN	194
495764	05/04/2022	SISNET SPOS (mixta)	9 (Concedida)	SISNET S.A.	94
495767	05/04/2022	SISNET SMOBILE (mixta)	9 (Concedida)	SISNET S.A.	94
495768	19/04/2022	SISNET SBACOFFICE (mixta)	9 (Concedida)	SISNET S.A.	94
495769	19/04/2022	E SISNET SFE (mixta)	9 (Concedida)	SISNET S.A.	94
497085	20/04/2022	DUAL SENS	34 (Concedida S/D)	COMPañIA INDUSTRIAL DE TABACOS MONTE -PAZ S.A.	18
498802	28/04/2022	MAN UTD	41 (Concedida), 35 (Concedida), 25 (Concedida) y 9 (Concedida)	Manchester United Football Club Limited	144
500168	28/04/2022	TERRA MEIGA	31 (Concedida), 30	AUGUSTO COELHO IMPORTADORES S.A.	194

N° Exp	Resolución	Marca	Clases	Titular	Ag.
			(Concedida) y 29 (Concedida)		
500377	05/04/2022	RAPIABSORB	5 (Concedida)	PRODUCTOS FAMILIA S.A.	144
500378	05/04/2022	CENTROABSORB (mixta)	5 (Concedida)	PRODUCTOS FAMILIA S.A.	144
500388	05/04/2022	KIP SOJA	35 (Concedida) y 1 (Denegada)	GRANUY S.A.	201
500389	05/04/2022	KIP MAIZ	35 (Concedida) y 1 (Denegada)	GRANUY S.A.	201
501080	19/04/2022	BUTTERGRAS	29 (Concedida)	GERARDO DANIEL MOREIRA BESSO	189
501389	05/04/2022	PERFECTIL	5 (Concedida)	SPEFAR S.A.	144
501604	19/04/2022	EASYPACK	10 (Concedida S/D)	Alcon Inc.	194
501828	05/04/2022	MOXIDEC	5 (Concedida S/D)	AGROVET MARKET S.A.	189
502074	28/04/2022	MOLINO BLANCO	29 (Concedida) y 30 (Denegada)	CABAFOX S.A.	189
507536	05/04/2022	E1 (mixta)	12 (Concedida S/D)	BYD COMPANY LIMITED	201
509742	04/04/2022	(figurativa)	32 (Concedida S/D) y 5 (Concedida S/D)	Sueros y Bebidas Rehidratantes, S.A. de C.V.	212
509744	04/04/2022	(figurativa)	32 (Concedida S/D) y 5 (Concedida S/D)	Sueros y Bebidas Rehidratantes, S.A. de C.V.	212
509830	04/04/2022	WEBFLEET	42 (Concedida), 39 (Concedida), 38 (Concedida), 37 (Concedida), 36 (Concedida), 35 (Concedida) y 9 (Concedida)	Webfleet Solutions B.V.	201
509832	04/04/2022	W (mixta)	42 (Concedida), 39 (Concedida), 38 (Concedida), 37 (Concedida), 36 (Concedida), 35	Webfleet Solutions B.V.	201

N° Exp	Resolución	Marca	Clases	Titular	Ag.
			(Concedida) y 9 (Concedida)		
509897	25/04/2022	BLOOM MAKEUP & LASHES (mixta)	44 (Concedida S/D), 41 (Concedida S/D) y 35 (Concedida S/D)	Laura Gonzalez	
509958	08/04/2022	AV ALBUMES VARELA, LABORATORIO FOTOGRÁFICO DIGITAL (mixta)	16 (Concedida S/D)	Albumes Avon Varela s.r.l	
509978	08/04/2022	COMPAÑÍA URUGUAYA DE VINOS DE MAR	43 (Concedida), 35 (Concedida), 33 (Concedida S/D) y 32 (Concedida)	Compañía Uruguaya de Vinos de Mar S.A.	194
510375	25/04/2022	JAMESON ESTD 1780 SINE METU BLACK BARREL JOHN JAMESON & SON (mixta)	33 (Concedida S/D)	IRISH DISTILLERS INTERNATIONAL LIMITED	218
510380	19/04/2022	TERMABELT (mixta)	10 (Concedida S/D) y 5 (Concedida)	SKELL S.A.	216
510381	08/04/2022	HADAY (mixta)	30 (Concedida S/D)	Foshan Haitian Flavouring & Food Co., Ltd.	144
510805	04/04/2022	JAMESON TRIPLE TRIPLE ESTD 1780 SINE METU JOHN JAMESON & SON (mixta)	33 (Concedida S/D)	IRISH DISTILLERS INTERNATIONAL LIMITED	218
510865	25/04/2022	SEMILLAS AVANTI MASA FRESCA PARA TARTAS CON LINO, CHÍA, SÉSAMO, SEMILLAS AVANTI MASA FRESCA PARA TARTAS CON LINO, CHÍA, SÉSAMO (mixta)	30 (Concedida S/D)	LABREZZA S.A.	144
510871	25/04/2022	INTEGRAL AVANTI MASA FRESCA PARA TARTAS CON SALVADO Y HARINA, INTEGRAL AVANTI MASA FRESCA PARA TARTAS CON	30 (Concedida S/D)	LABREZZA S.A.	144

N° Exp	Resolución	Marca	Clases	Titular	Ag.
		SALVADO Y HARINA (mixta)			
511430	25/04/2022	LA ORQUESTA DE LAS MIL MELODÍAS	41 (Concedida S/D)	Andrés Lazaroff	
511595	28/04/2022	DILO (mixta)	17 (Concedida S/D), 11 (Concedida S/D), 9 (Concedida S/D) y 6 (Concedida S/D)	DILO Armaturen und Anlagen GmbH	94
511752	04/04/2022	MR. CHIPS	29 (Concedida S/D)	GLORIA S.A.	144
511755	04/04/2022	MR. CHIPS (mixta)	29 (Concedida S/D)	GLORIA S.A.	144
511772	25/04/2022	CARDINAL CREAM (mixta)	29 (Concedida S/D)	GLORIA S.A.	144
511780	04/04/2022	EL ESTABLO (mixta)	29 (Concedida)	GLORIA S.A.	144
511794	25/04/2022	GO-HUB	42 (Concedida S/D), 39 (Concedida S/D), 37 (Concedida S/D), 36 (Concedida S/D) y 35 (Concedida S/D)	EDENRED	94
511796	04/04/2022	MALVA M (mixta)	44 (Concedida)	UNIPERSONAL JUAN MARTIN SEIJO	172
511798	25/04/2022	CORLASA BONLÉ (mixta)	5 (Concedida)	GLORIA S.A.	144
511977	19/04/2022	SAMSUNG GALAXY STORE	41 (Concedida S/D), 35 (Concedida S/D) y 9 (Concedida S/D)	Samsung Electronics Co., Ltd.	194
512129	05/04/2022	REFRUTA LOS NIETITOS R 100% FRUTA UNA PORCIÓN DE FRUTA MANZANA & BANANA (mixta)	29 (Concedida)	LOS NIETITOS S.A.	18
512131	05/04/2022	REFRUTA LOS NIETITOS R 100% FRUTA UNA PORCIÓN DE FRUTA MANZANA & DURAZNO (mixta)	29 (Concedida)	LOS NIETITOS S.A.	18
512133	05/04/2022	REFRUTA LOS NIETITOS R 100% FRUTA UNA PORCIÓN DE FRUTA MANZANA (mixta)	29 (Concedida)	LOS NIETITOS S.A.	18

N° Exp	Resolución	Marca	Clases	Titular	Ag.
512345	04/04/2022	GÜSTO ¡PLATOS DEL DÍA, YA! (mixta)	43 (Concedida)	DELIVERY HERO LATAM MARKETPLACE HOLDING S.A.	34
512385	04/04/2022	UNISELTZER	5 (Concedida S/D)	Unipharma, LLC	212
512458	28/04/2022	ABEJAS POR LA AGROECOLOGÍA	31 (Concedida), 30 (Concedida) y 29 (Concedida)	Ricardo Carrera	
512493	28/04/2022	PREZ	31 (Concedida)	CUATRO CARAS S.R.L.	94
512494	28/04/2022	INNOPET	31 (Concedida)	CUATRO CARAS S.R.L.	94
512620	08/04/2022	AVENENCIA HOUSE (mixta)	45 (Concedida), 44 (Concedida) y 35 (Concedida)	Susana Schlapp y Sylvana Molina.	144
512685	04/04/2022	PEACOCK (mixta)	38 (Concedida S/D)	Peacock TV LLC	94
512689	04/04/2022	PEACOCK (mixta)	41 (Concedida S/D)	Peacock TV LLC	94
512690	04/04/2022	PEACOCK (mixta)	9 (Concedida S/D)	Peacock TV LLC	94
512691	04/04/2022	PEACOCK (mixta)	35 (Concedida S/D)	Peacock TV LLC	94
512692	25/04/2022	PEACOCK (mixta)	38 (Concedida S/D)	Peacock TV LLC	94
512693	04/04/2022	PEACOCK (mixta)	41 (Concedida S/D)	Peacock TV LLC	94
512694	04/04/2022	PEACOCK (mixta)	42 (Concedida S/D)	Peacock TV LLC	94
512695	04/04/2022	RAICONET (mixta)	39 (Concedida)	Laura Ibarra	
512697	04/04/2022	PEACOCK (mixta)	9 (Concedida S/D)	Peacock TV LLC	94
512698	04/04/2022	PEACOCK (mixta)	35 (Concedida S/D)	Peacock TV LLC	94
512699	04/04/2022	PEACOCK (mixta)	38 (Concedida S/D)	Peacock TV LLC	94
512814	04/04/2022	HUDSON (mixta)	35 (Concedida S/D)	Dufry International AG (Dufry International SA) (Dufry International Ltd)	218
512831	04/04/2022	VIVADIAG (mixta)	10 (Concedida)	ZHOU CHANGPING y HUANG WENSHENG	144
512837	04/04/2022	(figurativa)	35 (Concedida S/D), 32 (Concedida S/D), 5 (Concedida S/D) y 3 (Concedida S/D)	Nature's Sunshine Products, Inc.	18
512838	04/04/2022	NATURES SUNSHINE (mixta)	35 (Concedida S/D), 32 (Concedida S/D),	Nature's Sunshine Products, Inc.	18

N° Exp	Resolución	Marca	Clases	Titular	Ag.
			5 (Concedida S/D) y 3 (Concedida S/D)		
512857	25/04/2022	POWERADE ACTIVE WATER	32 (Concedida S/D)	THE COCA-COLA COMPANY	94
512881	25/04/2022	GENESIS (mixta)	6 (Concedida S/D)	Hyundai Motor Company	201
512883	25/04/2022	GENESIS (mixta)	4 (Concedida S/D)	Hyundai Motor Company	201
512884	25/04/2022	GENESIS (mixta)	7 (Concedida S/D)	Hyundai Motor Company	201
512886	25/04/2022	GENESIS (mixta)	8 (Concedida S/D)	Hyundai Motor Company	201
512891	25/04/2022	GENESIS (mixta)	11 (Concedida S/D)	Hyundai Motor Company	201
512896	25/04/2022	GENESIS (mixta)	12 (Concedida S/D)	Hyundai Motor Company	201
512944	08/04/2022	TASENLINIA.COM TASACIONES INMOBILIARIAS EN 24 HORAS (mixta)	36 (Concedida S/D)	Nicolas Pesok y Diego Vignoli	216
513036	08/04/2022	YIELDSENSE	9 (Concedida S/D)	PRECISION PLANTING LLC	181
513039	08/04/2022	CLEANSWEEP	9 (Concedida S/D)	PRECISION PLANTING LLC	181
513045	19/04/2022	SEEDERFORCE	9 (Concedida S/D)	PRECISION PLANTING LLC	181
513095	05/04/2022	DUO RICO LOS NIETITOS (mixta)	30 (Concedida)	LOS NIETITOS S.A.	18
513099	27/04/2022	(figurativa)	39 (Concedida S/D) y 20 (Concedida S/D)	CHEP TECHNOLOGY PTY LIMITED	212
513133	08/04/2022	VIVA LA MILA (mixta)	43 (Concedida)	DELIVERY HERO LATAM MARKETPLACE HOLDING S.A.	34
513164	04/04/2022	PRICE BOX (mixta)	35 (Concedida)	SUNFER S.A.	201
513179	04/04/2022	METSÄ	1 (Concedida S/D)	METSÄLIITTO COOPERATIVE	181
513233	05/04/2022	S A SIETE ANGELES (mixta)	35 (Concedida), 25 (Concedida) y 18 (Concedida)	SEBASTI DELLEPIANE ADRIANA MARIA	
513236	28/04/2022	UPL OPENAG (mixta)	44 (Concedida S/D), 41 (Concedida S/D), 35 (Concedida S/D), 31 (Concedida S/D), 5 (Concedida S/D) y	UPL LIMITED	201

N° Exp	Resolución	Marca	Clases	Titular	Ag.
			1 (Concedida S/D)		
513238	28/04/2022	UPL	44 (Concedida S/D), 41 (Concedida S/D), 35 (Concedida S/D), 31 (Concedida S/D), 5 (Concedida S/D) y 1 (Concedida S/D)	UPL LIMITED	201
513294	28/04/2022	EL CEIBO (mixta)	44 (Concedida S/D), 43 (Concedida S/D), 42 (Concedida S/D), 41 (Concedida S/D), 35 (Concedida S/D), 31 (Concedida S/D) y 5 (Concedida S/D)	Juan Andrés Borrazás y Rafael Burutaran	218
513296	27/04/2022	STADES	33 (Concedida S/D)	THE WEST INDIES RUM DESTILLERY LIMITED	216
513395	08/04/2022	SA SIETE ANGELES (mixta)	35 (Concedida), 25 (Concedida) y 18 (Concedida)	SEBASTI DELLEPIANE ADRIANA MARIA	
513426	29/04/2022	FRIPOZO	29 (Concedida S/D)	ELPOZO ALIMENTACION, S.A.	144
513522	28/04/2022	NICASIA VINEYARD	33 (Concedida S/D)	BODEGAS ESMERALDA S.A.	94
513540	08/04/2022	ICE BOX (mixta)	35 (Concedida)	Juan Ignacio Tastás	218
513571	25/04/2022	URUPLAC RECICLADOS (mixta)	40 (Concedida S/D) y 19 (Concedida)	URUPLAC SRL	212
513588	27/04/2022	CARRASCO GARAGE (mixta)	39 (Concedida S/D) y 35 (Concedida)	CARLOS PABLO COPPETTI ABADIE	212
513589	27/04/2022	CARRASCO MOTORS (mixta)	39 (Concedida S/D) y 35 (Concedida S/D)	CARLOS PABLO COPPETTI ABADIE	212
513602	25/04/2022	LOEWE HONESTY (mixta)	3 (Concedida S/D)	LOEWE, S.A.	94
513607	04/04/2022	CVUY (mixta)	42 (Concedida)	Agencia Nacional de Investigacion e Innovacion	172

N° Exp	Resolución	Marca	Clases	Titular	Ag.
513608	25/04/2022	VENTAS NEIL CF80 (mixta)	35 (Concedida S/D) y 7 (Concedida)	Catherine Berruti	220
513609	04/04/2022	PITAH TIENDA BONITA (mixta)	35 (Concedida)	Jesica Noemi Güell Hernández y Guillermo Carlos Weinstein Azanza Sociedad de Hecho	
513613	04/04/2022	DIOXADOL CODEÍNA	5 (Concedida)	Gramón Bagó de Uruguay S.A.	181
513623	04/04/2022	CITRIX (mixta)	41 (Concedida)	CITRIX SYSTEMS, INC.	34
513627	04/04/2022	TELESUR HD (mixta)	41 (Concedida)	LA NUEVA TELEVISIÓN DEL SUR (TV. SUR), C.A.	34
513628	04/04/2022	NOTICIERO TELESUR	41 (Concedida)	LA NUEVA TELEVISIÓN DEL SUR (TV. SUR), C.A.	34
513629	04/04/2022	TELESUR NOTICIAS	41 (Concedida)	LA NUEVA TELEVISIÓN DEL SUR (TV. SUR), C.A.	34
513630	04/04/2022	STRADIVARIUS	29 (Concedida)	CONEXIÓN GANADERA LTDA.	94
513636	04/04/2022	JAQUE MATE A LOS PRECIOS ALTOS	35 (Concedida)	APRAXA S.A.	212
513637	04/04/2022	PRO ALPHA WOLF (mixta)	7 (Concedida)	Daniel Vazquez	212
513639	04/04/2022	SIN.ZUCAR (mixta)	43 (Concedida), 35 (Concedida) y 30 (Concedida)	TORTORA, IGNACIO	189
513640	04/04/2022	PALUMBO CHACINADOS (mixta)	35 (Concedida) y 29 (Concedida)	RILONEX SOCIEDAD ANONIMA	
513643	04/04/2022	MULTICOBRO DEL ESTE (mixta)	42 (Concedida) y 36 (Concedida)	ALDO DANIEL ETCHEPARE	219
513646	25/04/2022	LOUP EYEWEAR (mixta)	9 (Concedida S/D)	Alfonso Carbajales	201
513649	04/04/2022	(figurativa)	5 (Concedida S/D)	NOVARTIS AG.	201
513650	04/04/2022	LO IDEAL EN PRECIO Y CALIDAD (mixta)	35 (Concedida), 28 (Concedida) y 12 (Concedida)	APRAXA S.A.	201
513655	04/04/2022	SHACMOTO (mixta)	37 (Concedida S/D), 35 (Concedida S/D) y 12 (Concedida)	SHAANXI HEAVY-DUTY AUTOMOBILE CO., LTD.	34

N° Exp	Resolución	Marca	Clases	Titular	Ag.
			S/D)		
513658	04/04/2022	DB DRIVE (mixta)	9 (Concedida S/D)	DB Research LLP	234
513661	04/04/2022	DIVIDEND	1 (Concedida S/D)	SYNGENTA PARTICIPATIONS AG	194
513668	04/04/2022	ALOHA (mixta)	43 (Concedida)	Agustín Correa Marquez	220
513670	04/04/2022	QUIERO ENTRENAR (mixta)	9 (Concedida S/D)	CALATIS SOCIEDAD ANÓNIMA	189
513676	04/04/2022	P PROTECTIVE KIDS (mixta)	25 (Concedida) y 9 (Concedida)	SCAGLIA JACKSON, LUIS AUGUSTO	201
513683	04/04/2022	RELEAFY (mixta)	34 (Concedida S/D)	Shenzhen Releafy Technology Co., Ltd.	185
513685	04/04/2022	(figurativa)	5 (Concedida S/D)	NOVARTIS AG.	201
513711	04/04/2022	NIKOLAUSNATURE-VITALPERFORMER	5 (Concedida S/D)	Nikolaus Ludwig	18
513719	04/04/2022	GROOMEN (mixta)	44 (Concedida), 35 (Concedida), 8 (Concedida) y 3 (Concedida)	GENOMMA LAB INTERNACIONAL, S.A.B. DE C.V.	18
513720	04/04/2022	ESTÁ KARBOON (mixta)	44 (Concedida), 35 (Concedida), 8 (Concedida) y 3 (Concedida)	GENOMMA LAB INTERNACIONAL, S.A.B. DE C.V.	18
513721	04/04/2022	(figurativa)	44 (Concedida), 35 (Concedida), 8 (Concedida) y 3 (Concedida)	GENOMMA LAB INTERNACIONAL, S.A.B. DE C.V.	18
513723	04/04/2022	A ASEPXIA (mixta)	3 (Concedida)	GENOMMA LAB INTERNACIONAL, S.A.B. DE C.V.	18
513728	04/04/2022	CUTTING EDGE	41 (Concedida S/D)	Henkel AG & Co. KGaA	192
513731	04/04/2022	GOÛTER	43 (Concedida), 35 (Concedida) y 30 (Concedida)	GOUT SRL	220
513741	04/04/2022	YOU ARE WHY WE FLY	39 (Concedida S/D)	American Airlines, Inc.	136
513742	04/04/2022	GIRO MARTINEZ	45 (Concedida S/D)	EDUARDO ZAMORA	

N° Exp	Resolución	Marca	Clases	Titular	Ag.
513746	04/04/2022	TU VETERINARIA EN CASA (mixta)	44 (Concedida) y 35 (Concedida)	EDUARDO VAZQUEZ CORREA	179
513747	08/04/2022	CLORACTIVE	5 (Concedida S/D) y 3 (Concedida S/D)	Unilever Global IP Limited	136
513748	04/04/2022	PAVESI (mixta)	30 (Concedida S/D)	Barilla G. e R. Fratelli – Società per Azioni	179
513749	04/04/2022	PAVESINI (mixta)	30 (Concedida S/D)	Barilla G. e R. Fratelli – Società per Azioni	179
513750	04/04/2022	FABULOSO TECNOLOGÍA ACTIVE FRESH	3 (Concedida S/D)	COLGATE-PALMOLIVE COMPANY	201
513751	04/04/2022	DRYAGER	11 (Concedida S/D)	Landig + Lava GmbH & Co. KG	201
513754	04/04/2022	EST. 2014 DRY AGER BUILT FOR BEEF (mixta)	11 (Concedida S/D)	Landig + Lava GmbH & Co. KG	201
513756	04/04/2022	ERZYDO	5 (Concedida S/D)	JOHNSON & JOHNSON	194
513761	04/04/2022	SANSUI (mixta)	11 (Concedida), 9 (Concedida) y 7 (Concedida)	SANSUI ACOUSTICS RESEARCH CORPORATION	94
513764	04/04/2022	(figurativa)	36 (Concedida S/D), 35 (Concedida S/D) y 9 (Concedida S/D)	ING GROEP N.V.	194
513765	04/04/2022	VITARAMA FORTE	5 (Concedida S/D)	OPKO HEALTH SPAIN, S.L.U.	212
513767	04/04/2022	OFERTAS INVENCIBLES (mixta)	35 (Concedida)	POLAKOF Y CIA S.A.	94
513769	04/04/2022	VITARAMA C	5 (Concedida S/D)	OPKO HEALTH SPAIN, S.L.U.	212
513771	04/04/2022	ENNIS-FLINT (mixta)	2 (Concedida S/D)	Ennis-Flint, Inc.	194
513781	04/04/2022	TUDOR ROYAL	14 (Concedida S/D)	Montres Tudor SA	165
513783	04/04/2022	DESINFECTA SOLUCIONES EFICIENTES (mixta)	37 (Concedida) y 35 (Concedida)	PERGOL MAQUINARIA S.A.	101
513789	04/04/2022	UNITE	3 (Concedida S/D)	Unite Eurotherapy, Inc.	144
513790	04/04/2022	RE:UNITE	3 (Concedida S/D)	Unite Eurotherapy, Inc.	144
513791	04/04/2022	BOING	3 (Concedida S/D)	Unite Eurotherapy, Inc.	144
513794	04/04/2022	OPTICA MEERHOFF VISION PROFESIONAL (mixta)	44 (Concedida), 35 (Concedida), 10 (Concedida) y 9	Federico Alejandro Meerhoff Miranda	167

N° Exp	Resolución	Marca	Clases	Titular	Ag.
			(Concedida)		
513795	04/04/2022	AUTOMUNDO	35 (Concedida)	KERAN SOCIEDAD ANÓNIMA	189
513796	04/04/2022	PAIL	35 (Concedida) y 18 (Concedida)	SURF SOCIEDAD ANÓNIMA	189
513797	04/04/2022	CHESTERFIELD DISTINTO POR UNA RAZON (mixta)	41 (Concedida S/D) y 34 (Concedida S/D)	Philip Morris Products S.A.	201
513798	04/04/2022	PAREX (mixta)	21 (Concedida) y 16 (Concedida)	PROVEL TUKETIM URUNLERI SANAYI VE TICARET ANONIM SIRKETI	201
513800	04/04/2022	DECAJÓN (mixta)	43 (Concedida), 39 (Concedida) y 35 (Concedida)	Diego Pintado	
513801	04/04/2022	ATSH STEEL (mixta)	37 (Concedida), 35 (Concedida) y 6 (Concedida)	Aldo Centanaro	
513802	04/04/2022	DENOPROL	5 (Concedida)	ZODIAC INTERNATIONAL CORPORATION	18
513803	04/04/2022	KANSEVA	5 (Concedida)	ZODIAC INTERNATIONAL CORPORATION	18
513811	04/04/2022	IDEAS Y CONTENIDOS	38 (Concedida S/D)	RAFAEL FACCILOLO ZANON	
513819	04/04/2022	EUKALINER	16 (Concedida)	Klabin S/A	34
513822	04/04/2022	(figurativa)	32 (Concedida S/D)	Reign Beverage Company LLC	194
513826	04/04/2022	UN SIGLO SIENDO REY DE COPAS	41 (Concedida)	Gerardo Bassorelli Yozzi	181
513830	04/04/2022	PRECIOS REDONDOS! \$ (mixta)	35 (Concedida)	POLAKOF Y CIA S.A.	94
513831	04/04/2022	TIMBO (mixta)	42 (Concedida)	Agencia Nacional e Investigacion e Innovacion	172
513832	04/04/2022	VOCO	43 (Concedida S/D) y 35 (Concedida S/D)	Six Continents Limited	94
513833	04/04/2022	VOCO AN IHG HOTEL (mixta)	43 (Concedida S/D) y 35 (Concedida S/D)	Six Continents Limited	94
513835	04/04/2022	MIMITO	5 (Concedida S/D) y 3 (Concedida S/D)	Kimberly-Clark Worldwide, Inc.	201

N° Exp	Resolución	Marca	Clases	Titular	Ag.
513836	08/04/2022	AGER (mixta)	35 (Concedida) y 1 (Concedida)	AGER AGRO S.A.S.	
513839	04/04/2022	AMA TU AGUA, TU VIDA (mixta)	11 (Concedida)	Milepa Srl	212
513840	04/04/2022	INSERTEC	5 (Concedida)	BALIARDA S.A.	201
513844	04/04/2022	PROWAX	4 (Concedida S/D)	Exxon Mobil Corporation	136
513858	04/04/2022	CELLIGENT	9 (Concedida S/D)	Alcon Inc.	194
513868	08/04/2022	ABOGALIA LA PLATAFORMA DE SERVICIOS LEGALES EN URUGUAY (mixta)	45 (Concedida S/D)	Mauricio Pigola	
513876	04/04/2022	SWEETLY (mixta)	30 (Concedida S/D)	Roberto Dini	
513877	08/04/2022	BEAUTY IS A CHOICE	3 (Concedida S/D)	MEDA - VITA S.P.A.	201
513878	04/04/2022	HYUNDAI (mixta)	9 (Concedida S/D)	HYUNDAI HEAVY INDUSTRIES HOLDINGS CO., LTD.	201
513881	04/04/2022	BYEUROPE (mixta)	37 (Concedida) y 35 (Concedida)	RODRIGUEZ, MARIA FERNANDA	186
513883	08/04/2022	RESERBOT	39 (Concedida S/D) y 9 (Concedida S/D)	BOT BOT, S.A.	94
513884	04/04/2022	GUIMPLER (mixta)	15 (Concedida S/D)	Daniel Piñeyro	
513886	08/04/2022	SALA DEL MUSEO (mixta)	41 (Concedida S/D)	DOBLE CINCO LTDA	
513887	08/04/2022	1727 EMERGENCIA MOVIL (mixta)	45 (Concedida), 44 (Concedida), 43 (Concedida), 42 (Concedida) y 39 (Concedida)	CASMU-IAMPP	220
513892	08/04/2022	ELVEN (mixta)	35 (Concedida)	HUGO OMAR ARDID TORRES	220
513893	08/04/2022	RONGPENG (mixta)	7 (Concedida S/D)	Zhejiang Rongpeng Air Tools Co., Ltd	220
513895	08/04/2022	MAS ASESORES	35 (Concedida S/D)	rodrigo munoz	
513896	08/04/2022	DIVERPAPAS	30 (Concedida) y 29 (Concedida)	PAFRIMA LIMITADA	129
513897	19/04/2022	MANOLO	30 (Concedida) y 29 (Concedida)	PAFRIMA LIMITADA	129

N° Exp	Resolución	Marca	Clases	Titular	Ag.
513899	19/04/2022	MANOLO (mixta)	30 (Concedida) y 29 (Concedida)	PAFRIMA LIMITADA	129
513906	04/04/2022	YPF AVIACIÓN	37 (Concedida)	YPF S.A.	34
513911	04/04/2022	VOOPOO (mixta)	34 (Concedida S/D)	ShenZhen Woody Vapes Technology Co., Ltd.	34
513912	04/04/2022	INCHCAPE	42 (Concedida S/D), 39 (Concedida S/D), 37 (Concedida S/D), 36 (Concedida S/D), 35 (Concedida S/D), 16 (Concedida S/D), 12 (Concedida S/D), 8 (Concedida S/D) y 7 (Concedida S/D)	Inchcape Plc	194
513913	20/04/2022	YPF BUNKER	37 (Concedida)	YPF S.A.	34
513915	04/04/2022	HATCO	11 (Concedida)	Hatco Corporation	216
513940	04/04/2022	LABORATORIOS HAYMANN	44 (Concedida), 42 (Concedida), 39 (Concedida), 30 (Concedida), 10 (Concedida), 5 (Concedida), 3 (Concedida) y 1 (Concedida)	LABORATORIOS HAYMANN S.A.	144
513944	08/04/2022	FERRAZZI IGNICION PROFESIONAL (mixta)	9 (Concedida) y 7 (Concedida)	FERRAZZI, NESTOR GABRIEL	201
513945	05/04/2022	CP CAJA DE PROFESIONALES UNIVERSITARIOS (mixta)	36 (Concedida)	CAJA DE JUBILACIONES Y PENSIONES DE PROFESIONALES UNIVERSITARIOS	201
513946	05/04/2022	SOLUCIONES DAK (mixta)	37 (Concedida)	VERENAL S.A.	201
513952	06/04/2022	ENLACE SOLIDARIO (mixta)	42 (Concedida), 38 (Concedida), 36 (Concedida), 35 (Concedida)	PYXIS S.A.	179

N° Exp	Resolución	Marca	Clases	Titular	Ag.
			(Concedida) y 9 (Concedida)		
513953	06/04/2022	NITECORE (mixta)	8 (Concedida S/D)	SYSMAX INNOVATIONS CO., LTD.	201
513954	05/04/2022	IDACIO	5 (Concedida S/D)	Fresenius Kabi Deutschland GmbH	18
513970	08/04/2022	MARY KAY BLUSH SCENT	3 (Concedida S/D)	MARY KAY INC.	144
513971	08/04/2022	MARY KAY VELVET SCENT	3 (Concedida S/D)	MARY KAY INC.	144
513972	05/04/2022	TIRITAS	29 (Concedida)	OSAN S.A.	165
513973	06/04/2022	GIRO FEM URUGUAY	41 (Concedida)	Pablo Decaro	172
513977	06/04/2022	BELERGIN	5 (Concedida)	LABORATORIOS CAILLON & HAMONET S.A.C.I.	201
513978	06/04/2022	HERNANDARIAS (mixta)	29 (Concedida)	FRIGORIFICO CASA BLANCA S.A.	201
513979	06/04/2022	LA BURGUESA (mixta)	29 (Concedida)	FRIGORIFICO CASA BLANCA S.A.	201
513980	06/04/2022	FRICASA	35 (Concedida) y 29 (Concedida)	FRIGORIFICO CASA BLANCA S.A.	201
513981	06/04/2022	FRIGORIFICO CASA BLANCA	35 (Concedida)	FRIGORIFICO CASA BLANCA S.A.	201
513982	06/04/2022	SPEEDWAY BASIC & ESSENTIAL CLOTHES (mixta)	25 (Concedida)	DISER LTDA	220
513988	08/04/2022	BRISTOL MYERS SQUIBB (mixta)	44 (Concedida S/D), 42 (Concedida S/D) y 5 (Concedida S/D)	BRISTOL-MYERS SQUIBB COMPANY	194
513991	08/04/2022	CALM MIND	5 (Concedida S/D), 4 (Concedida S/D) y 3 (Concedida S/D)	S. C. JOHNSON & SON, INC.	194
513993	08/04/2022	GONEO (mixta)	9 (Concedida S/D)	GONGNIU GROUP CO., LTD.	34
513994	08/04/2022	WAZE	42 (Concedida S/D), 39 (Concedida S/D), 35 (Concedida S/D) y 9 (Concedida S/D)	Google LLC	194
513995	08/04/2022	GONEO (mixta)	11 (Concedida S/D)	GONGNIU GROUP CO., LTD.	34
513996	08/04/2022	GONEO (mixta)	17 (Concedida S/D)	GONGNIU GROUP CO., LTD.	34
513997	08/04/2022	GONEO (mixta)	35 (Concedida S/D)	GONGNIU GROUP CO., LTD.	34

N° Exp	Resolución	Marca	Clases	Titular	Ag.
514036	28/04/2022	AYUI PRODUCTOS ENVASADOS (mixta)	31 (Concedida), 30 (Concedida) y 29 (Concedida)	PIEDRABUENA ORTIZ BRUNO FEDERICO	220
514074	28/04/2022	ACQUA LINE (mixta)	31 (Concedida)	ALISUL ALIMENTOS S.A.	18
514077	28/04/2022	NUCLEUS (mixta)	31 (Concedida)	ALISUL ALIMENTOS S.A.	18
514108	04/04/2022	MORRISON (mixta)	35 (Concedida) y 25 (Concedida)	Fabián Marcelo Napoleone Bartolotta	212
514112	04/04/2022	SUAVE (mixta)	3 (Concedida S/D)	Conopco, Inc.	136
514117	04/04/2022	CREMA 7A	5 (Concedida S/D)	LABYES DE URUGUAY S.A.	245
514125	04/04/2022	WINK WI (mixta)	42 (Concedida) y 36 (Concedida)	Alubiar S.A.	18
514128	04/04/2022	(figurativa)	35 (Concedida)	GONZALEZ JIMENEZ, EVARISTO ALFREDO y GONZALEZ JIMENEZ, VIRGINIA ELENA	189
514131	04/04/2022	TANGERINE PAPERY EST 2020 (mixta)	35 (Concedida S/D)	ASTERIOL S.A.	201
514132	04/04/2022	LIFEWOOD	19 (Concedida S/D)	Koppers Performance Chemicals, Inc.	212
514133	04/04/2022	CALMIX	19 (Concedida)	CEMENTOS DEL PLATA S.A.	201
514134	04/04/2022	PERFECT LISS CENTRO ESPECIALIZADO EN ALISADO (mixta)	44 (Concedida) y 3 (Concedida)	PIANGELUA ARTETA ANA FIORELLA Y CROSSA PAULLIER MARIA ROSA SOCIEDAD DE HECHO	201
514135	04/04/2022	WINDPOWER (mixta)	12 (Concedida)	AEOLUS TYRE CO., LTD.	28
514136	04/04/2022	CARGOPOWER (mixta)	12 (Concedida)	AEOLUS TYRE CO., LTD.	28
514137	08/04/2022	SHENMO EDUCATION INT. - SINCE 1998 SHENMO EDUCATION (mixta)	41 (Concedida)	BEIJING SHENMO CULTURE COMMUNICATION CO., LTD.	28
514138	04/04/2022	HOF GERMANY (mixta)	12 (Concedida S/D)	Gabriel Maiello	
514140	04/04/2022	RUNYES (mixta)	10 (Concedida S/D)	Ningbo Runyes Medical Instrument Co.,Ltd.	18
514141	25/04/2022	ARCANA (mixta)	35 (Concedida) y 25 (Concedida)	MARCELA LAVIE MORALES	194
514142	04/04/2022	HEINEKEN 0.0 (mixta)	32 (Concedida S/D)	HEINEKEN BROUWERIJEN B.V.	194
514143	04/04/2022	FS FS INTERNATIONAL A COMPANY OF THE FS GROUP	45 (Concedida S/D), 42 (Concedida S/D),	FERROVIE DELLO STATO ITALIANE S.P.A.	34

N° Exp	Resolución	Marca	Clases	Titular	Ag.
		(mixta)	41 (Concedida S/D), 40 (Concedida S/D), 39 (Concedida S/D), 37 (Concedida S/D), 36 (Concedida S/D) y 35 (Concedida S/D)		
514149	04/04/2022	SC JOHNSON UNA COMPAÑÍA FAMILIAR	26 (Concedida S/D), 25 (Concedida S/D), 21 (Concedida S/D), 16 (Concedida S/D), 11 (Concedida S/D), 5 (Concedida S/D), 4 (Concedida S/D), 3 (Concedida S/D), 2 (Concedida S/D) y 1 (Concedida S/D)	S. C. JOHNSON & SON, INC.	194
514150	04/04/2022	NABTESCO (mixta)	37 (Concedida S/D)	Nabtesco Corporation	194
514152	04/04/2022	DULZIME	1 (Concedida S/D)	Chr. Hansen A/S	194
514153	04/04/2022	MOMENT OF ZEN	4 (Concedida S/D) y 3 (Concedida S/D)	S. C. JOHNSON & SON, INC.	194
514155	04/04/2022	EVERSUN	11 (Concedida)	ALTERNATIVAS SUSTENTABLES S.A.	189
514156	04/04/2022	DISTRIBUIDORA EL REMATE	35 (Concedida)	Patricia Varela	
514161	04/04/2022	FORBEL	29 (Concedida)	FORBEL S.A.	201
514168	04/04/2022	PENSIÓN LUGO	43 (Concedida S/D)	María del Carmen Chain RAMOS	220
514172	08/04/2022	ÓRBITA	41 (Concedida S/D) y 35 (Concedida S/D)	Delfina Guerra Pozzi; Victoria Fernández Moujan; Carmela Somoza Guillot y Agustina Schoenig	
514176	04/04/2022	BIMBO ART&SANO	30 (Concedida)	GRUPO BIMBO, S.A.B. DE C.V.	
514177	04/04/2022	ORBI	41 (Concedida S/D), 38 (Concedida S/D),	REALIZE CREDITO, FINANCIAMIENTO E INVESTIMENTO S.A.	34

N° Exp	Resolución	Marca	Clases	Titular	Ag.
			36 (Concedida S/D), 35 (Concedida S/D) y 9 (Concedida S/D)		
514180	04/04/2022	ORBI (mixta)	41 (Concedida S/D), 38 (Concedida S/D), 36 (Concedida S/D), 35 (Concedida S/D) y 9 (Concedida S/D)	REALIZE CREDITO, FINANCIAMIENTO E INVESTIMENTO S.A.	34
514182	08/04/2022	ORBI MONEY	41 (Concedida S/D), 38 (Concedida S/D), 36 (Concedida S/D), 35 (Concedida S/D) y 9 (Concedida S/D)	REALIZE CREDITO, FINANCIAMIENTO E INVESTIMENTO S.A.	34
514183	08/04/2022	BANCO ORBI	41 (Concedida S/D), 38 (Concedida S/D), 36 (Concedida S/D), 35 (Concedida S/D) y 9 (Concedida S/D)	REALIZE CREDITO, FINANCIAMIENTO E INVESTIMENTO S.A.	34
514184	08/04/2022	PANTENE PRO-V ÓLEO PODEROSO	3 (Concedida S/D)	THE PROCTER & GAMBLE COMPANY	212
514185	08/04/2022	ORBI BANK	41 (Concedida S/D), 38 (Concedida S/D), 36 (Concedida S/D), 35 (Concedida S/D) y 9 (Concedida S/D)	REALIZE CREDITO, FINANCIAMIENTO E INVESTIMENTO S.A.	34
514186	08/04/2022	CRECINUTRE - HIERRO, CALCIO, VITAMINA A, ZINC, VITAMINA C (mixta)	30 (Concedida S/D) y 5 (Concedida S/D)	CONOPCO, INC.	136
514188	19/04/2022	ORBI CARD	41 (Concedida S/D), 38 (Concedida S/D), 36 (Concedida S/D), 35 (Concedida S/D)	REALIZE CREDITO, FINANCIAMIENTO E INVESTIMENTO S.A.	34

N° Exp	Resolución	Marca	Clases	Titular	Ag.
			y 9 (Concedida S/D)		
514194	08/04/2022	ORBI CONTA	41 (Concedida S/D), 38 (Concedida S/D), 36 (Concedida S/D), 35 (Concedida S/D) y 9 (Concedida S/D)	REALIZE CREDITO, FINANCIAMIENTO E INVESTIMENTO S.A.	34
514195	04/04/2022	COATEX (mixta)	5 (Concedida S/D)	Gibraltar (UK) Limited	94
514200	04/04/2022	ORBI PAY	41 (Concedida S/D), 38 (Concedida S/D), 36 (Concedida S/D), 35 (Concedida S/D) y 9 (Concedida S/D)	REALIZE CREDITO, FINANCIAMIENTO E INVESTIMENTO S.A.	34
514201	04/04/2022	SULFODOM	5 (Concedida S/D)	LABORATORIO DOMINGUEZ S.A.	217
514203	04/04/2022	OGP (mixta)	10 (Concedida S/D) y 3 (Concedida S/D)	Zhejiang Yige Enterprise Management Group Co., Ltd.	144
514204	04/04/2022	FURAMYST CELSIUS	5 (Concedida S/D)	LABORATORIOS CELSIUS S.A.	144
514302	28/04/2022	AVIXXIOME	31 (Concedida S/D) y 5 (Concedida S/D)	Boehringer Ingelheim Vetmedica GmbH	136
514310	05/04/2022	LA CASA DEL BLOQUE	35 (Concedida)	BANCHERO GONZALEZ, SERGIO ISMAEL	201
514312	04/04/2022	CLOUD ISLAND (mixta)	35 (Concedida S/D), 28 (Concedida S/D), 27 (Concedida S/D), 26 (Concedida S/D), 25 (Concedida S/D), 24 (Concedida S/D), 22 (Concedida S/D), 21 (Concedida S/D), 20 (Concedida S/D), 18 (Concedida S/D), 16 (Concedida S/D), 14 (Concedida S/D),	Target Brands, Inc.	194

N° Exp	Resolución	Marca	Clases	Titular	Ag.
			11 (Concedida S/D), 6 (Concedida S/D), 5 (Concedida S/D) y 3 (Concedida S/D)		
514313	06/04/2022	EVASIÓN SOLUCIONES CAPILARES	44 (Concedida S/D)	Daniela Busque	
514314	04/04/2022	(figurativa)	28 (Concedida S/D)	Balanced Body, Inc.	94
514315	05/04/2022	AVE FENIX PHILANTHROPY GROUP (mixta)	41 (Concedida)	Fundacion Global Ave Fenix	172
514318	04/04/2022	TIMBÓ FOCO (mixta)	42 (Concedida)	Agencia Nacional de Investigacion e Innovacion	172
514321	05/04/2022	KELLER WILLIAMS	35 (Concedida S/D)	Keller Williams Realty, Inc.	201
514323	05/04/2022	KELLER WILLIAMS	36 (Concedida S/D)	Keller Williams Realty, Inc.	201
514324	05/04/2022	CERVECEROS	41 (Concedida S/D)	RACING CLUB	101
514326	04/04/2022	KW	35 (Concedida S/D)	Keller Williams Realty, Inc.	201
514328	04/04/2022	KW	36 (Concedida S/D)	Keller Williams Realty, Inc.	201
514329	05/04/2022	KW KELLER WILLIAMS (mixta)	35 (Concedida S/D)	Keller Williams Realty, Inc.	201
514330	05/04/2022	KW KELLER WILLIAMS (mixta)	36 (Concedida S/D)	Keller Williams Realty, Inc.	201
514331	04/04/2022	DIDAR (mixta)	12 (Concedida S/D)	ZHONGCE RUBBER GROUP COMPANY LIMITED	34
514333	05/04/2022	(figurativa)	9 (Concedida S/D)	ZEBU SISTEMAS ELETRONICOS LTDA. - EPP	34
514334	05/04/2022	ZEBU	9 (Concedida S/D)	ZEBU SISTEMAS ELETRONICOS LTDA. - EPP	34
514335	05/04/2022	JOY LAB (mixta)	35 (Concedida S/D), 28 (Concedida S/D), 27 (Concedida S/D), 25 (Concedida S/D), 18 (Concedida S/D), 14 (Concedida S/D) y 9 (Concedida S/D)	Target Brands, Inc.	194
514336	05/04/2022	DEL PAPA	30 (Concedida)	PACHE SOTO, FERNANDO JAVIER	144
514337	05/04/2022	LA COSECHERA	43 (Concedida)	PACHE SOTO, FERNANDO JAVIER	144

N° Exp	Resolución	Marca	Clases	Titular	Ag.
514338	06/04/2022	MORE THAN MAGIC (mixta)	35 (Concedida S/D), 27 (Concedida S/D), 26 (Concedida S/D), 25 (Concedida S/D), 24 (Concedida S/D), 21 (Concedida S/D), 20 (Concedida S/D), 18 (Concedida S/D), 16 (Concedida S/D), 14 (Concedida S/D), 11 (Concedida S/D), 9 (Concedida S/D), 6 (Concedida S/D), 4 (Concedida S/D) y 3 (Concedida S/D)	Target Brands, Inc.	194
514339	05/04/2022	BNS (mixta)	5 (Concedida S/D)	Shandong Binnong Technology Co., Ltd.	218
514340	05/04/2022	BARDIER TECH	35 (Concedida)	Nicolás Bardier	
514341	06/04/2022	TOCORORO PLACERES DE HOGAR (mixta)	37 (Concedida S/D), 35 (Concedida S/D) y 11 (Concedida S/D)	Aiblis Susel Vidal Marrero y Leodanys Efraín Pérez García	
514345	06/04/2022	SURFLOW TRAINING (mixta)	41 (Concedida S/D)	Sebastian Ibarra	
514346	05/04/2022	VIVIL	30 (Concedida S/D) y 5 (Concedida S/D)	VIVIL A. MÜLLER GmbH & CO. KG	219
514348	06/04/2022	PICA PALOS (mixta)	35 (Concedida) y 28 (Concedida)	ALICIA MANDUCA FERNANDEZ	179
514349	05/04/2022	CLAUSTHALER	32 (Concedida S/D)	Radeberger Gruppe Holding GmbH	219
514353	06/04/2022	RUDE IS THE NEW KIND	32 (Concedida), 30 (Concedida) y 29 (Concedida)	PEPSICO, INC.	201
514354	06/04/2022	NUEVOS MODALES	32 (Concedida), 30	PEPSICO, INC.	201

N° Exp	Resolución	Marca	Clases	Titular	Ag.
			(Concedida) y 29 (Concedida)		
514355	05/04/2022	TADIRAN (mixta)	35 (Concedida S/D) y 11 (Concedida S/D)	Tadiran Consumer and Technology Products Ltd.	201
514356	06/04/2022	NXTVISION	9 (Concedida)	TCT Mobile Europe SAS	194
514357	05/04/2022	TADIRAN	35 (Concedida S/D) y 11 (Concedida S/D)	Tadiran Consumer and Technology Products Ltd.	201
514360	05/04/2022	KOOLTEMP ENDEAVAIR	39 (Concedida S/D) y 11 (Concedida S/D)	Cold Chain Technologies, LLC	94
514361	06/04/2022	TOTAL COIN PAGÁ SIMPLE, SEGURO, ONLINE (mixta)	36 (Concedida)	PROCESSING DATA ARGENTINA S.A.	201
514363	06/04/2022	LA RESERVA LAGOS	35 (Concedida)	DDC LTDA.	118
514365	06/04/2022	ON SMART HOUSE (mixta)	42 (Concedida), 37 (Concedida) y 6 (Concedida)	FERNANDO WALTIER	144
514366	05/04/2022	1727 EMERGENCIAS (mixta)	39 (Concedida)	CASMU-IAMPP	220
514368	06/04/2022	KAVIST	1 (Concedida)	Dirox S.A.	218
514370	06/04/2022	BOR CAPITAL MANAGERS (mixta)	36 (Concedida)	BOR CAPITAL MANAGERS SAS	201
514374	06/04/2022	MATCH YOUR BUSINESS	35 (Concedida S/D)	Jorge Hirschfeld	
514382	06/04/2022	CALPE STUDIO	25 (Concedida)	BERNHARDT, FEDERICO	189
514386	27/04/2022	HEALTHIC R (mixta)	37 (Concedida) y 35 (Concedida)	Healthic Servicios e Insumos Para Hospitales, S.A. de C.V.	144
514392	06/04/2022	MODERATE	5 (Concedida S/D)	MARDAM INDÚSTRIA E COMÉRCIO DE PRODUTOS DE HIGIENE LTDA	144
514393	08/04/2022	SLIM GERIATRICS	5 (Concedida S/D)	MARDAM INDÚSTRIA E COMÉRCIO DE PRODUTOS DE HIGIENE LTDA	144
514396	06/04/2022	BOZZA STUDIO	37 (Concedida S/D) y 35 (Concedida)	Carlos Suarez y Julieta Mederos Rey	

N° Exp	Resolución	Marca	Clases	Titular	Ag.
			S/D)		
514400	08/04/2022	EL DESAFIO CORONA (mixta)	41 (Concedida) y 38 (Concedida)	Maria Balsa	
514407	08/04/2022	REDBAMBOO CO-WORKING (mixta)	36 (Concedida S/D)	Laura Kaitazoff Lago	
514409	08/04/2022	GERMANIA	32 (Concedida)	EUROPEAN COSMETICS SRL	
514411	08/04/2022	NODEP	5 (Concedida)	EUROFARMA URUGUAY S.A.	201
514425	08/04/2022	À LA PLAGÉ (mixta)	35 (Concedida) y 25 (Concedida)	SIKELMAR S.A.	194
514431	08/04/2022	SPRINTER	12 (Concedida S/D)	Daimler AG	212
514432	25/04/2022	GREEN EAT R NATURAL MINIMARKET (mixta)	43 (Concedida), 30 (Concedida) y 29 (Concedida)	GREEN EAT S.A.	144
514433	08/04/2022	(figurativa)	44 (Concedida S/D), 42 (Concedida S/D), 36 (Concedida S/D), 35 (Concedida S/D), 31 (Concedida S/D), 9 (Concedida S/D), 5 (Concedida S/D) y 1 (Concedida S/D)	BASF Agro Trademarks GmbH	144
514434	08/04/2022	NAVIDAD SERRANA	41 (Concedida)	INTENDENCIA DEPARTAMENTAL DE LAVALLEJA	212
514435	08/04/2022	BOOKSONWALL (mixta)	41 (Concedida S/D)	Sofía Casanova Amoroso	212
514446	08/04/2022	UNA+ (mixta)	41 (Concedida)	Guillermo Daniel DOS SANTOS ACOSTA	168
514448	25/04/2022	DEMAG (mixta)	7 (Concedida S/D)	Demag IP Holdings GmbH	34
514450	08/04/2022	COLGATE KEEP	21 (Concedida S/D)	COLGATE-PALMOLIVE COMPANY	201
514451	08/04/2022	TABRECTA	5 (Concedida S/D)	NOVARTIS AG.	201
514452	08/04/2022	AMG (mixta)	42 (Concedida S/D)	German Surraco	
514453	08/04/2022	SC JOHNSON A FAMILY COMPANY	26 (Concedida S/D), 25 (Concedida S/D), 21 (Concedida S/D),	S. C. JOHNSON & SON, INC.	194

N° Exp	Resolución	Marca	Clases	Titular	Ag.
			16 (Concedida S/D), 5 (Concedida S/D), 3 (Concedida S/D), 2 (Concedida S/D) y 1 (Concedida S/D)		
514454	08/04/2022	BENEVIA	30 (Concedida) y 29 (Concedida)	Benevia S.R.L.	201
514455	08/04/2022	MI LOTE	44 (Concedida S/D) y 9 (Concedida S/D)	Corteva Agriscience LLC	194
514456	08/04/2022	PAVISE	12 (Concedida S/D)	HYUNDAI MOTOR COMPANY	194
514457	08/04/2022	MAXIDRATE	5 (Concedida)	EUROFARMA URUGUAY S.A.	201
514458	08/04/2022	CUTIFORT PLUS	5 (Concedida)	DELIBRA S.A.	18
514459	08/04/2022	FUNSA (mixta)	9 (Concedida S/D)	COOPERATIVA 7 DE SETIEMBRE- FUNSACOO	219
514465	08/04/2022	BASIC CLEAN (mixta)	5 (Concedida), 3 (Concedida) y 1 (Concedida)	BANTEY S.A.	228
514469	08/04/2022	EL DORADO (mixta)	29 (Concedida)	POLAKOF Y CIA S.A.	94
514471	08/04/2022	VEGGIE BURGERS SCHNECK	30 (Concedida) y 29 (Concedida)	SUCESIÓN CARLOS SCHNECK S.A.	163
514472	08/04/2022	HAMBURGUESAS VEGGIE SCHNECK	30 (Concedida) y 29 (Concedida)	SUCESIÓN CARLOS SCHNECK S.A.	163
514474	08/04/2022	CHEVROLET LIVE STORE (mixta)	35 (Concedida S/D) y 9 (Concedida S/D)	GENERAL MOTORS LLC	136
514476	08/04/2022	NANOLUX (mixta)	9 (Concedida S/D)	Shenzhen Number Energy Saving Corporation	201
514478	08/04/2022	N ANINA (mixta)	21 (Concedida) y 3 (Concedida)	MARIÑO BAILLO DIEGO	220
514481	19/04/2022	M2 METRO CUADRADO PROPIEDADES (mixta)	36 (Concedida S/D)	FALERO, RAFAEL	189
514482	08/04/2022	TAKATE! (mixta)	35 (Concedida S/D)	GERZUN S.A.	
514486	19/04/2022	MAMITA (mixta)	29 (Concedida)	MAMITA S.A.	168

N° Exp	Resolución	Marca	Clases	Titular	Ag.
514487	08/04/2022	ÁUREA (mixta)	42 (Concedida), 41 (Concedida S/D) y 35 (Concedida)	Virginia Robano	
514488	08/04/2022	NUTRILUX	30 (Concedida)	NUTRIGOLD URUGUAY SA	233
514489	08/04/2022	RETAIN	1 (Concedida S/D)	Valent BioSciences LLC	18
514490	08/04/2022	VIAJOFELIZ.COM (mixta)	39 (Concedida)	Crisernst SRL	172
514491	08/04/2022	AUPA PORTABEBES ERGONÓMICOS (mixta)	25 (Concedida S/D) y 18 (Concedida S/D)	Verónica Medina	
514496	08/04/2022	CANADA GOOSE	35 (Concedida) y 25 (Concedida)	Canada Goose International AG	156
514498	08/04/2022	CANADA GOOSE ARCTIC PROGRAM (mixta)	35 (Concedida) y 25 (Concedida)	Canada Goose International AG	156
514501	08/04/2022	REPORTER	3 (Concedida S/D)	EUROITALIA S.R.L.	156
514505	19/04/2022	FACEPHI BEYOND BIOMETRICS (mixta)	42 (Concedida S/D) y 9 (Concedida S/D)	FacePhi Biometría S.A.	181
514506	08/04/2022	CRÍA EN LIBERTAD (mixta)	29 (Concedida)	ALEXANDRA RUSAKIEWICZ	
514508	08/04/2022	FUJIFILM (mixta)	42 (Concedida S/D), 9 (Concedida S/D) y 2 (Concedida S/D)	FUJIFILM Corporation	219
514511	08/04/2022	ALTIUS	36 (Concedida) y 35 (Concedida)	LEVITIN KIRCHHEIMER, MAURICIO	201
514512	08/04/2022	TRIBU (mixta)	35 (Concedida) y 25 (Concedida)	ROTUNDAMENTE LTDA.	201
514518	08/04/2022	AXENYA (mixta)	42 (Concedida)	RIBRETY S.A.	34
514534	08/04/2022	TURAGRO	37 (Concedida), 35 (Concedida) y 12 (Concedida)	IFEL S.A.	101
514536	08/04/2022	VIVO LA SEMANA	41 (Concedida) y 38 (Concedida)	MONTE CARLO T.V. S.A.	144
514558	19/04/2022	GOLDENSUSHI (mixta)	43 (Concedida)	Romina Candido	172

N° Exp	Resolución	Marca	Clases	Titular	Ag.
514564	08/04/2022	MUELLES DEL DIABLO	43 (Concedida)	Maximiliano Marrero	
514567	08/04/2022	EL DIABLO TRANQUILO	43 (Concedida)	Maximiliano Marrero	
514573	08/04/2022	OBRADOR	29 (Concedida)	DAGOL S.A.	18
514582	25/04/2022	SRN	1 (Concedida)	AGROENFOQUE S.A.	163
514587	25/04/2022	PREPANELS	40 (Concedida), 37 (Concedida), 35 (Concedida) y 6 (Concedida)	RACELY S.A.	218
514590	25/04/2022	ANTCHAIN	42 (Concedida), 36 (Concedida) y 9 (Concedida)	Advanced New Technologies Co., Ltd.	94
514591	25/04/2022	(figurativa)	30 (Concedida S/D) y 29 (Concedida S/D)	AMERICAN GARDEN INTERNATIONAL, LLC.	34
514598	25/04/2022	ONSITE	10 (Concedida S/D)	CTK BIOTECH INC.	144
514607	08/04/2022	LEOG	42 (Concedida S/D)	Leonardo Giovanetti	
514608	19/04/2022	NANA LAVAGNA (mixta)	36 (Concedida S/D)	Tomasita Amparo Lavagna	208
514609	08/04/2022	DURAPOWER (mixta)	7 (Concedida S/D)	Ningbo Winplus Import and Export Co.,Ltd	220
514610	08/04/2022	CRETA (mixta)	25 (Concedida)	María Laura Michelena	220
514616	08/04/2022	SHIO (mixta)	30 (Concedida)	Angeles Misson	
514624	08/04/2022	BRUKINSA	5 (Concedida S/D)	BEIGENE, LTD.	216
514625	08/04/2022	BRUKINSA (mixta)	5 (Concedida S/D)	BEIGENE, LTD.	216
514627	08/04/2022	BEIGENE	44 (Concedida S/D) y 5 (Concedida S/D)	BEIGENE, LTD.	216
514630	08/04/2022	SUPLEVIDA (mixta)	35 (Concedida)	LAKINOR S.A.	34
514631	08/04/2022	AMERIKA'N SOUND (mixta)	41 (Concedida S/D)	MARÍN CÁCERES HERNANDO ARIEL	144
514633	08/04/2022	EVESA	32 (Concedida)	Pablo Hernán González	212
514635	19/04/2022	AUTOCUOTAS.UY	36 (Concedida), 35 (Concedida) y 12 (Concedida)	VILMAR FERNAN MONTELONGO RUETALO	
514636	08/04/2022	MICRODACYN PETS	5 (Concedida S/D)	Laboratorios Lux en México, S. de R.L. de C.V.	218

N° Exp	Resolución	Marca	Clases	Titular	Ag.
514637	08/04/2022	MICRODACYN AH	5 (Concedida S/D)	Laboratorios Lux en México, S. de R.L. de C.V.	218
514638	08/04/2022	VETERICYN	5 (Concedida S/D)	Laboratorios Lux en México, S. de R.L. de C.V	218
514646	08/04/2022	MILEVA (mixta)	35 (Concedida) y 21 (Concedida)	ANDRIOLI E BIANCHINI INDUSTRIA E COMERCIO LTDA.	189
514647	08/04/2022	BERNHARDT	25 (Concedida) y 18 (Concedida)	BERNHARDT, FEDERICO	189
514652	19/04/2022	SPARK ENERGY	5 (Concedida S/D), 4 (Concedida S/D) y 3 (Concedida S/D)	S. C. JOHNSON & SON, INC.	194
514653	08/04/2022	PAULANER MÜNCHEN (mixta)	43 (Concedida S/D) y 32 (Concedida S/D)	Paulaner Brauerei Gruppe GmbH & Co. KGaA	194
514656	08/04/2022	IDEARIUS	42 (Concedida S/D) y 35 (Concedida S/D)	Alfonso Frachelle	
514657	08/04/2022	NUTRIGEL	30 (Concedida)	NUTRIGOLD URUGUAY SA	233
514658	08/04/2022	PROTERGENTE (mixta)	3 (Concedida)	ELECTROQUIMICA S.A.	194
514660	19/04/2022	DMC R (mixta)	11 (Concedida) y 6 (Concedida)	DIENSUR SA	
514664	20/04/2022	CENTRO DE FORMACION DE TALENTO HUMANO (CEFORTH) (mixta)	41 (Concedida S/D)	PARQUE CIENTIFICO Y TECNOLOGICO DE PANDO	
514665	08/04/2022	SCHANDY (mixta)	42 (Concedida), 39 (Concedida), 36 (Concedida) y 35 (Concedida)	AKMES S.A.	34
514666	19/04/2022	QNX	42 (Concedida S/D)	BlackBerry Limited	34
514667	19/04/2022	SUPER LIFE (mixta)	5 (Concedida S/D), 3 (Concedida) y 1 (Concedida S/D)	Unión S.R.L.	34
514669	19/04/2022	TERANA (mixta)	30 (Concedida S/D)	TERANA, S.A.	34

N° Exp	Resolución	Marca	Clases	Titular	Ag.
514675	21/04/2022	AUTHENTIC HERO STYLE	3 (Concedida S/D)	MARY KAY INC.	144
514676	19/04/2022	RICOTA (mixta)	35 (Concedida), 11 (Concedida), 9 (Concedida), 8 (Concedida), 7 (Concedida) y 6 (Concedida)	CHONGQING AMITY MACHINERY CO., LTD.	144
514678	19/04/2022	NYR	20 (Concedida)	NYR S.A.	201
514687	19/04/2022	LA LETRA CHICA	41 (Concedida) y 38 (Concedida)	INTENDENCIA DE MONTEVIDEO	212
514691	19/04/2022	MÁS (mixta)	21 (Concedida S/D)	Daniel Federico Dutra Pereira	216
514694	19/04/2022	BYG PROPIEDADES	36 (Concedida S/D)	Gonzalo Carlotto	
514697	27/04/2022	SALE PIZZA (mixta)	30 (Concedida S/D)	PABLO CALVO	220
514698	19/04/2022	DONNA FROZEN (mixta)	43 (Concedida) y 30 (Concedida)	Carlos Maria Korytnicki Lafon	212
514699	19/04/2022	ATHLETIC VISION	28 (Concedida S/D)	LABILOR S.A.	163
514700	08/04/2022	CÁSSIA (mixta)	32 (Concedida)	SANTA RITA AGRONEGOCIOS LIMITADA	194
514701	08/04/2022	SPA LATINI	3 (Concedida S/D)	Fernando Sosa	
514703	08/04/2022	TAXIT (mixta)	35 (Concedida)	Maria Eugenia Sosa Menéndez	
514704	08/04/2022	TAKINOX	5 (Concedida)	EUROFARMA URUGUAY S.A.	201
514705	08/04/2022	EL HORMIGUERO	16 (Concedida) y 9 (Concedida)	COOPERATIVA POLICIAL DE AHORRO Y CREDITO (CO.P.A.C.)	201
514710	08/04/2022	VES VITALIDAD ENERGIA SALUD (mixta)	44 (Concedida)	MARIANA CAROLINA CIRIANI PELAEZ	233
514714	19/04/2022	GALEXIG	5 (Concedida S/D)	Biotoscana Uruguay S.A.	167
514715	19/04/2022	ALLIANZ GLOBAL INVESTORS	36 (Concedida S/D)	Allianz SE	94
514721	08/04/2022	SITIO EQUINO (mixta)	35 (Concedida)	Annie Hareau	
514723	19/04/2022	SUPERCARGO (mixta)	12 (Concedida S/D)	CHAOYANG LONGMARCH TYRE CO., LTD.	34
514726	19/04/2022	WINGS MOBILE (mixta)	42 (Concedida S/D), 38 (Concedida S/D) y 9 (Concedida S/D)	Antonio Milio	144

N° Exp	Resolución	Marca	Clases	Titular	Ag.
514728	19/04/2022	PATO PURIFIC	5 (Concedida S/D) y 3 (Concedida S/D)	Duck Global Licensing AG (Duck Global Licensing SA) (Duck Global Licensing Ltd.)	194
514732	19/04/2022	VISION360 TM (mixta)	42 (Concedida S/D) y 35 (Concedida S/D)	BASF Coatings GmbH	165
514733	19/04/2022	GREEN LION	37 (Concedida)	ana rubio	
514739	19/04/2022	GREENHOUSE ORCHID (mixta)	44 (Concedida)	ANA PAULA LOPEZ	19
514756	19/04/2022	WITTYBOTS	42 (Concedida)	OMNIUY S.R.L	212
514757	19/04/2022	BONGO (mixta)	3 (Concedida)	LANYVEL S.A.	219
514760	19/04/2022	CARBO HOME CLEANING (mixta)	3 (Concedida)	LANYVEL S.A.	219
514762	19/04/2022	SWEET QUEEN (mixta)	43 (Concedida) y 30 (Concedida)	DE MARINO BARROS, FLORENCIA LUCÍA	18
514764	19/04/2022	TIENDAHOGAR (mixta)	35 (Concedida)	TRACTORAL S.A.	18
514765	19/04/2022	QUIEN DA MAS	35 (Concedida)	RIENZI MARTINO SILVIO DANIEL	144
514766	19/04/2022	TONADITA	29 (Concedida)	ELCOR S.A.	144
514767	19/04/2022	BANCA ÉTICA LATINOAMÉRICA (mixta)	36 (Concedida)	Fundación Dinero y Conciencia	144
514769	19/04/2022	DOBLE IMPACTO (mixta)	36 (Concedida)	Fundación Dinero y Conciencia	144
514770	19/04/2022	FUNDACIÓN DINERO & CONCIENCIA (mixta)	45 (Concedida), 41 (Concedida) y 36 (Concedida)	Fundación Dinero y Conciencia	144
514781	19/04/2022	ASIA	14 (Concedida)	Guillermo Ordóñez	
514782	19/04/2022	EXATA (mixta)	35 (Concedida)	CORNAVIN SA	
514784	19/04/2022	INFORESIDENCIALES	43 (Concedida) y 35 (Concedida)	Asociación de Titulares de Residencias para Adultos Mayores (ADERAMA)	218
514790	25/04/2022	REFERENTES.UY	41 (Concedida) y 38 (Concedida)	Maria Balsa	
514792	25/04/2022	VETIVER URUGUAY	35 (Concedida)	VERONESI, MARCELO	201
514796	25/04/2022	BARRACUDA	43 (Concedida)	Diego Soto y Claudio di Mauro Sociedad de Hecho	172
514803	20/04/2022	ACROCEL GARANTIZA ENCATEX	26 (Concedida), 25	ENCATEX S.A.	94

N° Exp	Resolución	Marca	Clases	Titular	Ag.
			(Concedida) y 24 (Concedida)		
514805	29/04/2022	APROFOR (mixta)	44 (Concedida) y 37 (Concedida)	Aprofor SRL	18
514807	29/04/2022	STK STRAMEK (mixta)	7 (Concedida S/D)	DUGOPIS XXI, S.L.	144
514809	19/04/2022	URALOS	5 (Concedida)	LABORATORIO GADOR S.A.	165
514812	19/04/2022	NUTRADING	35 (Concedida)	NULZARA TRADING S.A.	
514813	19/04/2022	BROKEN DREAMS CLUB (mixta)	25 (Concedida) y 18 (Concedida)	GONZALEZ JIMENEZ, EVARISTO ALFREDO y GONZALEZ JIMENEZ, VIRGINIA ELENA	189
514814	21/04/2022	EL REBAÑO (mixta)	29 (Concedida)	SCHOPF LONG HEIDI Y FRAGA REYES VALERIA ROMINA SOCIEDAD DE HECHO	220
514815	19/04/2022	PERPETUA	25 (Concedida)	KARINE ARMAUDJIAN	
514817	21/04/2022	V VINTÉN (mixta)	42 (Concedida), 36 (Concedida) y 9 (Concedida)	LUIS FERNANDO OGARA SOUZA y MARTIN RUBIO REMEDIO	179
514818	25/04/2022	STRONGTECH (mixta)	4 (Concedida S/D) y 1 (Concedida S/D)	Petroliam Nasional Berhad (PETRONAS)	201
514819	19/04/2022	MI ALMACENERO	35 (Concedida)	PEPSICO, INC.	201
514820	19/04/2022	ADERAMA	43 (Concedida) y 35 (Concedida)	Asociación de Titulares de Residencias para Adultos Mayores (ADERAMA)	218
514823	25/04/2022	LANAS DE JOSÉ IGNACIO (mixta)	35 (Concedida), 25 (Concedida), 24 (Concedida S/D) y 23 (Concedida S/D)	Florence Wallace Montoro	194
514828	19/04/2022	BLOKIUUM	5 (Concedida)	LABORATORIO GADOR S.A.	165
514831	27/04/2022	JINTROPIN AQ (mixta)	5 (Concedida S/D)	Changchun GeneScience Pharmaceutical Co., Ltd.	144
514832	20/04/2022	ARREGLARTE (mixta)	40 (Concedida) y 37 (Concedida)	BERAZA COMAS ANA BEATRIZ Y BALATTI BERAZA MARIA A SOCIEDAD DE HECHO	212
514833	27/04/2022	DOJO	42 (Concedida S/D), 36 (Concedida S/D),	Paymentsense Limited	136

N° Exp	Resolución	Marca	Clases	Titular	Ag.
			35 (Concedida S/D), 16 (Concedida S/D) y 9 (Concedida S/D)		
514835	20/04/2022	TENDY COMUNICACIONES (mixta)	38 (Concedida S/D)	ALVARO NICOLAS GARCIA MONTEVERDI	
514836	25/04/2022	(figurativa)	11 (Concedida S/D)	Société des Produits Nestlé S.A.	156
514837	19/04/2022	PINO'S BIER	32 (Concedida S/D)	CARLOS JOSE FABINI OLASCUAGA	
514840	19/04/2022	OH NO !	35 (Concedida)	Juan Torres	
514846	25/04/2022	LC WAIKIKI (mixta)	35 (Concedida S/D) y 25 (Concedida S/D)	LC WAIKIKI MAGAZACILIK HIZMETLERI TICARET ANONIM SIRKETI	192
514847	25/04/2022	OVALYSE	5 (Concedida S/D)	Zoetis Services LLC	194
514848	25/04/2022	LCW (mixta)	35 (Concedida S/D) y 25 (Concedida S/D)	LC WAIKIKI MAGAZACILIK HIZMETLERI TICARET ANONIM SIRKETI	192
514851	25/04/2022	TEAMFIGHT TACTICS	41 (Concedida), 38 (Concedida), 25 (Concedida), 18 (Concedida) y 9 (Concedida)	Riot Games, Inc.	136
514852	27/04/2022	DOMÉSTIKAS	35 (Concedida S/D)	Carolina Ibarra	
514853	27/04/2022	PALMOLIVE HUMECTACIÓN LUMINOSA	3 (Concedida S/D)	COLGATE-PALMOLIVE COMPANY	201
514858	27/04/2022	SISLEY (mixta)	35 (Concedida S/D)	BENETTON GROUP S.R.L.	18
514859	27/04/2022	RESQ (mixta)	21 (Concedida)	LUZERNE BRANDS LIMITED	194
514860	27/04/2022	DISCOVERY+ (mixta)	41 (Concedida S/D), 38 (Concedida S/D) y 9 (Concedida S/D)	Discovery Communications, LLC	194
514865	27/04/2022	ROASTELIER	11 (Concedida S/D)	Société des Produits Nestlé S.A.	156
514866	27/04/2022	GADNIC (mixta)	9 (Concedida S/D)	BIDCOM S.R.L.	144
514870	27/04/2022	DOSUL	16 (Concedida S/D)	BOYERCO.S.A.	
514871	28/04/2022	PRIMAVERA	21 (Concedida S/D)	BOYERCO S.A.	

N° Exp	Resolución	Marca	Clases	Titular	Ag.
514872	28/04/2022	ECOSUL	16 (Concedida S/D)	BOYERCO S.A.	
514873	28/04/2022	REGALÁ SALIR	39 (Concedida S/D)	Pablo Berretta	
514877	28/04/2022	PROTEX (mixta)	5 (Concedida S/D)	COLGATE-PALMOLIVE COMPANY	201
514891	28/04/2022	CHARRÚA SPORT WEAR (mixta)	25 (Concedida)	Ruy Tejera	
514892	28/04/2022	DOMINO BASICOS	25 (Concedida)	melany garland	
514898	28/04/2022	CEFOTEC (mixta)	41 (Concedida S/D)	Marisa Seoane	
514904	25/04/2022	DESTINO DISEÑO UY (mixta)	41 (Concedida) y 35 (Concedida)	Inciarte Martínez, Sofía; Calace, Claudia; Martínez Alvarez, María Carina y Rodríguez, Valentina	186
514914	25/04/2022	EL MILLONARIO	41 (Concedida) y 28 (Concedida)	OLASIR S.A.	129
514916	25/04/2022	INCI LAB	41 (Concedida) y 38 (Concedida)	EPULTER COMPANY S.A.	144
514917	25/04/2022	POBLANA	25 (Concedida S/D)	ACOSTA BRUN NOELIA JANNET, GARCIA RODRIGUEZ IVANA PAOLA Y OTROS SOCIEDAD DE HECHO	
514919	25/04/2022	SCA	36 (Concedida S/D) y 35 (Concedida S/D)	Juan Andrés Scalise Real	
514920	25/04/2022	SCA NEGOCIOS INMOBILIARIOS	36 (Concedida S/D) y 35 (Concedida S/D)	Juan Andrés Scalise Real	
514921	25/04/2022	LAS ORQUIDEAS	43 (Concedida S/D)	Santiago Antonini	
514925	25/04/2022	PICCOLE STELLE (mixta)	25 (Concedida S/D)	SALOMON DA SILVA FERRARO CLAUDIO YAMIL	
514927	25/04/2022	LA BAGUALA	30 (Concedida)	MABLE S.A.	94
514928	25/04/2022	FAUNA	5 (Concedida S/D)	GABRIEL GUARNIERI y JAVIER MENDOZA	
514929	25/04/2022	ZURON TOP	5 (Concedida S/D)	COMPANÍA CIBELES S.A.	184
514931	25/04/2022	IPAKTORO	5 (Concedida S/D)	F. HOFFMANN-LA ROCHE AG	201
514932	25/04/2022	ZUG (mixta)	32 (Concedida)	FRIGORIFICO MODELO S.A.	34
514933	25/04/2022	ROCKFORD	20 (Concedida S/D)	FORUS S.A.	144

N° Exp	Resolución	Marca	Clases	Titular	Ag.
514934	25/04/2022	RKF	20 (Concedida S/D)	FORUS S.A.	144
514936	25/04/2022	R.E.M.	3 (Concedida S/D)	Thunder Road, Inc.	144
514941	25/04/2022	ADRUN (mixta)	25 (Concedida)	TENISPORT INDÚSTRIA E COMÉRCIO DE CALÇADOS LTDA.	34
514943	25/04/2022	AMF (mixta)	41 (Concedida) y 16 (Concedida)	FUNDACION DE CULTURA UNIVERSITARIA	216
514944	25/04/2022	AMAPOLA BABY STORE (mixta)	25 (Concedida S/D)	LUCIANA LORENZO	
514946	25/04/2022	RWV	6 (Concedida S/D)	Red-White Valve Corp.	144
514947	25/04/2022	POMPITA (mixta)	3 (Concedida)	INUR S.A.	156
514949	25/04/2022	HIGHCARD	5 (Concedida S/D)	ADAMA Agan Ltd.	165
514953	25/04/2022	STERLING	34 (Concedida S/D)	JT INTERNATIONAL SA	194
514954	25/04/2022	INMUEBLES DEL ESTE NEGOCIOS INMOBILIARIOS (mixta)	36 (Concedida S/D)	Luis Horacio Bianchi Machado	
514958	25/04/2022	BIOMAPHOS (mixta)	1 (Concedida S/D)	BIOMA INDÚSTRIA COMÉRCIO E DISTRIBUIÇÃO – EIRELI	163
514959	25/04/2022	MACROSYN	5 (Concedida S/D)	BIMEDA Animal Health Limited	179
514963	25/04/2022	DIGGIT	38 (Concedida), 35 (Concedida), 28 (Concedida), 12 (Concedida) y 9 (Concedida)	GMRA S.A.	94
514964	25/04/2022	DIGGIT (mixta)	38 (Concedida), 35 (Concedida), 28 (Concedida), 12 (Concedida) y 9 (Concedida)	GMRA S.A.	94
514967	25/04/2022	PERSAPEL	16 (Concedida)	GROSCHEFF NEGRI, ANDREA SOLEDAD	18
514972	25/04/2022	KONFIO (mixta)	36 (Concedida S/D)	Red Amigo DAL, S.A.P.I. de C.V. SOFOM E.N.R.	34
514973	25/04/2022	PARADOR GARZÓN (mixta)	43 (Concedida) y 36 (Concedida)	AGROLAND S.A.	216

N° Exp	Resolución	Marca	Clases	Titular	Ag.
514974	25/04/2022	OPERAGRO SURVEYOR (mixta)	42 (Concedida)	OPERACIONES AGROPORTUARIAS S.A.	144
514975	25/04/2022	MICROBECARE	5 (Concedida S/D)	Parasol Medical, LLC	194
514976	25/04/2022	(figurativa)	5 (Concedida S/D)	Parasol Medical, LLC	194
515003	19/04/2022	VINKULARTE (mixta)	35 (Concedida)	TAISON SOCIEDAD ANÓNIMA	189
515005	21/04/2022	EXP ! (mixta)	35 (Concedida)	BARANUR SOCIEDAD ANONIMA	245
515008	19/04/2022	LA PASIONARIA COCINA	43 (Concedida S/D)	LA PASIONARIA SRL	201
515016	26/04/2022	COACHING GROUP (mixta)	41 (Concedida S/D) y 35 (Concedida S/D)	Maria José Ginel Rodriguez	201
515017	19/04/2022	PINOT CONTADORES (mixta)	35 (Concedida)	Luraghi López Fabianna Alejandra, Franco Bañales Rodrigo Andres y Otros, Sociedad de Hecho	
515018	27/04/2022	HACIENDA ORIENTAL (mixta)	44 (Concedida) y 36 (Concedida)	ADMINISTRACIONES FINANCIERAS Y MANDATOS S.A.	34
515019	19/04/2022	CAPTUS (mixta)	42 (Concedida), 9 (Concedida), 5 (Concedida) y 1 (Concedida)	ARAVANLABS SRL	212
515020	19/04/2022	CEBALA (mixta)	25 (Concedida), 21 (Concedida), 14 (Concedida) y 8 (Concedida)	ROMERO VERCELLINO MANUEL GERONIMO Y TYLER ORTEGA PATRICK SOCIEDAD DE HECHO	
515021	25/04/2022	G GALERIA . BUSQUEDA (mixta)	16 (Concedida)	EDITORIAL AGORA S.A.	201
515034	19/04/2022	NEURALEX	5 (Concedida)	LABORATORIOS CELSIUS S.A.	144
515036	27/04/2022	MEATU MERCADO DE CARNES (mixta)	35 (Concedida) y 29 (Concedida S/D)	SEBASTIÁN ABREU y EMILIANO ALDABALDE	220
515037	27/04/2022	ORBI (mixta)	41 (Concedida S/D), 38 (Concedida S/D), 36 (Concedida S/D), 35 (Concedida S/D) y 9 (Concedida S/D)	REALIZE CREDITO, FINANCIAMIENTO E INVERSTIMENTO S.A.	34

N° Exp	Resolución	Marca	Clases	Titular	Ag.
515039	21/04/2022	ALFA LAVAL (mixta)	42 (Concedida S/D), 37 (Concedida S/D), 28 (Concedida S/D), 22 (Concedida S/D), 17 (Concedida S/D), 14 (Concedida S/D), 12 (Concedida S/D), 11 (Concedida S/D), 9 (Concedida S/D), 7 (Concedida S/D), 6 (Concedida S/D), 5 (Concedida S/D), 3 (Concedida S/D) y 1 (Concedida S/D)	Alfa Laval Corporate AB	156
515040	19/04/2022	ANT	42 (Concedida), 36 (Concedida) y 9 (Concedida)	Advanced New Technologies Co., Ltd.	94
515043	26/04/2022	FILAVIRTUAL	42 (Concedida S/D)	WHYLINE INC	94
515045	21/04/2022	POETT ESPÍRITU PLAY	5 (Concedida S/D) y 3 (Concedida S/D)	CLOROX ARGENTINA S.A.	228
515047	19/04/2022	POETT ALEGRA TU DÍA	5 (Concedida S/D) y 3 (Concedida S/D)	CLOROX ARGENTINA S.A.	228
515048	19/04/2022	POETT MÚSICA EN PRIMAVERA	5 (Concedida S/D) y 3 (Concedida S/D)	CLOROX ARGENTINA S.A.	228
515049	19/04/2022	CARVYKTI	5 (Concedida S/D)	JOHNSON & JOHNSON	194
515050	19/04/2022	YUCOURI	5 (Concedida S/D)	JOHNSON & JOHNSON	194
515052	29/04/2022	LO + ESCUCHADO (mixta)	41 (Concedida S/D) y 38 (Concedida)	Fabian David	
515053	25/04/2022	DRINKFIZZ	32 (Concedida)	Julio Cesar Estable Méxigos	
515059	28/04/2022	FERREIRA REMATES - REAL STATE (mixta)	35 (Concedida)	Carlos Eduardo Ferreira Rodriguez	

N° Exp	Resolución	Marca	Clases	Titular	Ag.
515060	21/04/2022	SAMIC WWW.SAMIC.COM.UY (mixta)	37 (Concedida) y 35 (Concedida)	SAMIC S.A.	
515061	21/04/2022	PARQ (mixta)	42 (Concedida) y 37 (Concedida)	SOCIEDAD DE HECHO FERRANDO MAGNABOSCO DIEGO ENRIQUE Y GOYOS GERMAN MARIA FERNANDA	186
515062	21/04/2022	ZEPZELCA (mixta)	5 (Concedida)	PHARMA MAR, S.A.	34
515063	21/04/2022	COLGATE PEROXYL	5 (Concedida S/D) y 3 (Concedida S/D)	COLGATE-PALMOLIVE COMPANY	201
515064	21/04/2022	ZEPZELCA	5 (Concedida)	PHARMA MAR, S.A.	34
515072	25/04/2022	FUN TOYS	35 (Concedida)	FERNANDEZ LLANO, MARIA MERCEDES	201
515075	21/04/2022	PUNTOS EL DORADO (mixta)	36 (Concedida), 35 (Concedida), 16 (Concedida) y 9 (Concedida)	POLAKOF Y CIA S.A.	94
515076	27/04/2022	SUPERPUNTOS EL DORADO (mixta)	36 (Concedida), 35 (Concedida), 16 (Concedida) y 9 (Concedida)	POLAKOF Y CIA S.A.	94
515077	25/04/2022	MURAL (mixta)	35 (Concedida S/D)	Flavia Peláez	
515079	27/04/2022	MVD TRADING ACADEMY (mixta)	41 (Concedida S/D)	MVDTRADING S.R.L.	
515080	27/04/2022	(tridimensional)	32 (Concedida)	MARZUREL S.A.	184
515081	21/04/2022	(figurativa)	40 (Concedida), 37 (Concedida), 35 (Concedida) y 6 (Concedida)	RACELY S.A.	218
515082	27/04/2022	MARINDIA CORPORATION (mixta)	42 (Concedida S/D), 41 (Concedida S/D) y 35 (Concedida S/D)	CORRADI JOVER LUCIA Y MORENO MALDONADO CARLOS DANIEL SOCIEDAD DE HECHO	
515083	21/04/2022	MURRAY (mixta)	30 (Concedida S/D)	SOREMARTEC S.A.	212
515084	27/04/2022	MOTHER'S (mixta)	30 (Concedida S/D)	SOREMARTEC S.A.	212

N° Exp	Resolución	Marca	Clases	Titular	Ag.
515086	27/04/2022	PORTAL LITORAL EQUIPAMIENTOS COMERCIALES (mixta)	35 (Concedida S/D)	JEAN YVES CAMALLONGA COREOSO	
515087	21/04/2022	GINKAN	5 (Concedida)	BALIARDA S.A.	201
515093	27/04/2022	ZOLPIC	5 (Concedida)	BALIARDA S.A.	201
515095	27/04/2022	JOB GARDEN	35 (Concedida S/D)	paola terra	
515097	27/04/2022	CARLOS FERREIRA. UY FERREIRA PROPIEDADES (mixta)	36 (Concedida)	Carlos Eduardo Ferreira Rodriguez	
515104	25/04/2022	(figurativa)	3 (Concedida)	GENOMMA LAB INTERNACIONAL, S.A.B. DE C.V.	18
515109	25/04/2022	SANTANDER W50	41 (Concedida S/D) y 36 (Concedida S/D)	SANTANDER INVESTMENT BANK LIMITED	194
515114	25/04/2022	BAIGUN	36 (Concedida S/D)	RAFAEL ALBERTO BAIGUN	34
515118	25/04/2022	SHOT- A	5 (Concedida)	GENOMMA LABORATORIES MEXICO, S.A. DE C.V.	18
515122	25/04/2022	HERWEG	14 (Concedida)	ATMOS SRL.	220
515200	25/04/2022	NORPROT	1 (Concedida)	NORTESUR S.A.	192
515201	25/04/2022	NATURECOLOR	1 (Concedida)	NORTESUR S.A.	192
515207	25/04/2022	UP UNION PATRIOTICA URUGUAY (mixta)	16 (Concedida)	Fernando Piazzetta	
515208	25/04/2022	PERPETUA (mixta)	25 (Concedida)	KARINE ARMAUDJIAN	
515211	25/04/2022	UVEAL	5 (Concedida)	Mega Labs S.A.	144
515300	28/04/2022	SP SPORT	12 (Concedida S/D)	SUMITOMO RUBBER INDUSTRIES, LTD.	94
515301	27/04/2022	ANDALAN BALLERINE	10 (Concedida) y 5 (Concedida)	DKT Uruguay S.A.	94
515302	27/04/2022	NUBCEO (mixta)	42 (Concedida) y 9 (Concedida)	Bersefel S.A.	216
515304	27/04/2022	MICRODACYN	5 (Concedida S/D)	Laboratorios Lux en México, S. de R.L. de C.V.,	218
515305	28/04/2022	MICRODACYN 60	5 (Concedida S/D)	Laboratorios Lux en México, S. de R.L. de C.V.,	218
515307	27/04/2022	TEZVAYO	5 (Concedida S/D)	Amgen Inc.	18
515312	28/04/2022	ALINI (mixta)	35 (Concedida), 16	ALINI SAS	

N° Exp	Resolución	Marca	Clases	Titular	Ag.
			(Concedida) y 11 (Concedida)		
515313	28/04/2022	BLACK ENERGY (mixta)	32 (Concedida)	FOODCARE SP. Z.o.o.	189
515315	27/04/2022	FABULOSO	5 (Concedida S/D)	COLGATE-PALMOLIVE COMPANY	201
515317	27/04/2022	KAYA CONTAINERS URUGUAY (mixta)	6 (Concedida S/D)	Alpha Containers SRL	
515320	27/04/2022	BIOLIFE	10 (Concedida)	BLANKLEIDER TURIM, ARIEL	201
515322	27/04/2022	VIGOREX	5 (Concedida)	EUROFARMA URUGUAY S.A.	201
515323	27/04/2022	SAN FERMENTO	43 (Concedida), 41 (Concedida) y 32 (Concedida)	BIZARRA S.A.	201
515324	29/04/2022	ACTIVE TRAINING	28 (Concedida)	Ariel Najman / Alejandro Birnbaun	167
515326	27/04/2022	ENASTÍN	5 (Concedida)	LABORATORIOS DISPERT S.A.	201
515327	27/04/2022	FOLIACID	5 (Concedida)	LABORATORIOS DISPERT S.A.	201
515328	27/04/2022	MULTICILINA	5 (Concedida)	LABORATORIOS DISPERT S.A.	201
515329	27/04/2022	MESALZIN	5 (Concedida)	LABORATORIOS DISPERT S.A.	201
515330	27/04/2022	ESTREPTOZOL	5 (Concedida)	LABORATORIOS DISPERT S.A.	201
515331	27/04/2022	OCEANIL	5 (Concedida)	LABORATORIOS DISPERT S.A.	201
515332	27/04/2022	HIDROXIN	5 (Concedida)	LABORATORIOS DISPERT S.A.	201
515333	27/04/2022	ELITECH (mixta)	9 (Concedida S/D)	JIANGSU JINGCHUANG ELECTRIC CO., LTD.	144
515335	27/04/2022	MAXINYL	5 (Concedida)	LABORATORIOS DISPERT S.A.	201
515336	27/04/2022	MIZAPIN	5 (Concedida)	LABORATORIOS DISPERT S.A.	201
515337	27/04/2022	LORENZ (mixta)	30 (Concedida S/D) y 29 (Concedida S/D)	Lorenz Snack-World Holding GmbH	136
515338	27/04/2022	GARNIER BÍ-O (mixta)	3 (Concedida S/D)	L'OREAL	144
515339	27/04/2022	RM (mixta)	35 (Concedida S/D) y 16 (Concedida S/D)	York Wallcoverings, Inc.	144
515340	29/04/2022	ROOMMATES	35 (Concedida S/D)	York Wallcoverings, Inc.	144

N° Exp	Resolución	Marca	Clases	Titular	Ag.
			y 16 (Concedida S/D)		
515341	27/04/2022	(figurativa)	5 (Concedida S/D)	Drylock Technologies N.V.	144
515343	27/04/2022	ESSENTIALIV	5 (Concedida S/D)	A. NATTERMANN & CIE. GMBH	144
515344	29/04/2022	LABARRACCU.COM	35 (Concedida)	MARZUREL S.A.	241
515348	29/04/2022	LABARRACCU.COM.UY	35 (Concedida)	MARZUREL S.A.	241
515349	29/04/2022	LABARRACCU.UY	35 (Concedida)	MARZUREL S.A.	241
515350	28/04/2022	CUIDA TU PIEL (mixta)	35 (Concedida)	RINQUE PHARMA S.A.	34
515351	28/04/2022	DUCK	5 (Concedida S/D) y 3 (Concedida S/D)	Duck Global Licensing AG (Duck Global Licensing SA) (Duck Global Licensing Ltd.)	194
515355	29/04/2022	PEDIDOSYA PAY (mixta)	36 (Concedida)	DELIVERY HERO LATAM MARKETPLACE HOLDING S.A.	34
515357	28/04/2022	C´BON (mixta)	43 (Concedida)	DELIVERY HERO LATAM MARKETPLACE HOLDING S.A.	34
515358	28/04/2022	BAJO500	43 (Concedida)	Delivery Hero SE	34
515359	29/04/2022	CENIT SOLUCIONES QUE DAN VIDA (mixta)	35 (Concedida), 10 (Concedida), 5 (Concedida) y 1 (Concedida)	QUIMICA CENIT S.A.	
515362	28/04/2022	BARRACA DURAZNO	35 (Concedida)	HECTOR MARIO QUIJANO RACHETTI	
515377	29/04/2022	BLUEMOON (mixta)	28 (Concedida) y 25 (Concedida)	Constanza Berne y Bettina Carol Pereira	172
515379	29/04/2022	(figurativa)	10 (Concedida S/D) y 5 (Concedida S/D)	Sansure Biotech Inc.	34
515380	29/04/2022	MONSERRAT	30 (Concedida) y 29 (Concedida)	GIBUR S.A.	18
515381	29/04/2022	SANSURE (mixta)	10 (Concedida S/D) y 5 (Concedida S/D)	Sansure Biotech Inc.	34
515382	29/04/2022	D+D TECHNOLOGY (mixta)	9 (Concedida S/D)	DDTEC SRL	
515384	29/04/2022	PARA MI	42 (Concedida)	Eugenio Corallo	144
515386	29/04/2022	ZOOX	37 (Concedida S/D)	Carlos Lauz	

N° Exp	Resolución	Marca	Clases	Titular	Ag.
515389	29/04/2022	KOJO (mixta)	20 (Concedida S/D) y 19 (Concedida S/D)	ANHUI KOJO NEW MATERIAL TECHNOLOGY CO.,LTD	201
515392	29/04/2022	ÜMA (mixta)	44 (Concedida S/D), 42 (Concedida S/D) y 9 (Concedida S/D)	DEKSIA S.A.	179
515424	29/04/2022	GAIMARI	18 (Concedida S/D)	Martina Gaimari Sanchez	

RESOLUCIONES DE FRASES PUBLICITARIAS, CONCEDIDAS

N° Exp	Resolución	Marca	Clases	Titular	Ag.
500363	27/04/2022	RAPPI, 35 MINUTOS O GRATIS	43 (Concedida), 42 (Concedida) y 39 (Concedida)	BRISANIER S.A.	201
513722	04/04/2022	ASEPXIA, LA CARA DE LA MEJOR LIMPIEZA	3 (Concedida)	GENOMMA LAB INTERNACIONAL, S.A.B. DE C.V.	18
513724	04/04/2022	ASEPXIA, EL EXPERTO EN LIMPIEZA PROFUNDA DE LA PIEL	3 (Concedida)	GENOMMA LAB INTERNACIONAL, S.A.B. DE C.V.	18
513725	04/04/2022	NO SOLO DE AGUA VIVE EL HOMBRE, SUEROX LA HIDRATACIÓN SIN CALORÍAS	32 (Concedida)	GENOMMA LAB INTERNACIONAL, S.A.B. DE C.V.	18
513726	04/04/2022	SUEROX, LA HIDRATACIÓN SIN CALORÍAS	32 (Concedida)	GENOMMA LAB INTERNACIONAL, S.A.B. DE C.V.	18
513727	04/04/2022	A LAS HEMORROIDES MASTÍCALAS, NIKZON	5 (Concedida)	GENOMMA LAB INTERNACIONAL, S.A.B. DE C.V.	18
513730	04/04/2022	A LAS HEMORROIDES NO LES GRITES, MASTÍCALAS CON NIKZON	5 (Concedida)	GENOMMA LAB INTERNACIONAL, S.A.B. DE C.V.	18
513733	04/04/2022	CON NIKZON ME SIENTO EN LAS NUBES	5 (Concedida)	GENOMMA LAB INTERNACIONAL, S.A.B. DE C.V.	18
513734	04/04/2022	DIABET TX, CUIDADO CLÍNICO	5 (Concedida) y 3	GENOMMA LAB INTERNACIONAL, S.A.B.	18

N° Exp	Resolución	Marca	Clases	Titular	Ag.
		PARA TU PIEL	(Concedida)	DE C.V.	
513735	04/04/2022	DIABET TX, CUIDADO INTENSIVO PARA TU PIEL	5 (Concedida) y 3 (Concedida)	GENOMMA LAB INTERNACIONAL, S.A.B. DE C.V.	18
513736	04/04/2022	KAOPECTATE, HASTA LA VISTA DOLOR, HASTA LA VISTA DIARREA	5 (Concedida)	GENOMMA LAB INTERNACIONAL, S.A.B. DE C.V.	18
513829	08/04/2022	MODULEX, CONSTRUIAMOS CONFIANZA	37 (Concedida)	TORRES LOPEZ, LEONARDO ISAAC	189
514127	04/04/2022	TAN URUGUAYOS COMO VOS	35 (Concedida)	GONZALEZ JIMENEZ, EVARISTO ALFREDO y GONZALEZ JIMENEZ, VIRGINIA ELENA	189
514510	19/04/2022	CONSIDER EVERYTHING	36 (Concedida S/D) y 35 (Concedida S/D)	The Bank of New York Mellon	201
514968	25/04/2022	UNESIA, DE UÑA VEZ	5 (Concedida)	GENOMMA LAB INTERNACIONAL, S.A.B. DE C.V.	18
514969	25/04/2022	UNESIA, EMPIEZA DE UÑA VEZ	5 (Concedida)	GENOMMA LAB INTERNACIONAL, S.A.B. DE C.V.	18
515002	19/04/2022	VINKULARTE, DOMINAMOS EL ARTE DE VINCULAR A LAS EMPRESAS CON LOS CONSUMIDORES	35 (Concedida)	TAISON SOCIEDAD ANÓNIMA	189
515035	21/04/2022	PEDÍARTESANAL.COM.UY DE LA PANADERÍA A TU CASA, SIN ESCALAS (mixta)	35 (Concedida)	COMPAÑIA ARGENTINA DE LEVADURAS S.A.I.C.	34
515107	25/04/2022	ASEPXIA, EL EXPERTO EN LIMPIEZA	3 (Concedida)	GENOMMA LAB INTERNACIONAL, S.A.B. DE C.V.	18
515110	25/04/2022	EL REY DE LA JALEA REAL	3 (Concedida)	GENOMMA LAB INTERNACIONAL, S.A.B. DE C.V.	18
515111	25/04/2022	VIDA QUE GENERA VIDA EN TU PIEL	3 (Concedida)	GENOMMA LAB INTERNACIONAL, S.A.B. DE C.V.	18
515117	25/04/2022	CON SHOT B, SÍ LLEGAS	5 (Concedida)	GENOMMA LABORATORIES MEXICO, S.A. DE C.V.	18

N° Exp	Resolución	Marca	Clases	Titular	Ag.
515353	28/04/2022	TODOS MIS PAGOS EN UN MISMO LUGAR (mixta)	36 (Concedida S/D)	Siatlan SA	34
515375	29/04/2022	BOTICA DEL SEÑOR. LA MANERA NATURAL DE CUIDARSE	21 (Concedida), 5 (Concedida) y 3 (Concedida)	BOTICA DEL SEÑOR S.R.L.	94

RESOLUCIONES DE MARCAS, DESESTIMADAS

N° Exp	Resolución	Marca	Clases	Titular	Ag.
445229	06/04/2022	MULTIVAC	7 (Denegada S/D)	RPM INDUSTRIES, LLC	216
483103	19/04/2022	(figurativa)	30 (Denegada S/D)	RIGO Trading S.A.	176
484866	19/04/2022	SEMAR	5 (Denegada)	SHANDONG WEIFANG RAINBOW CHEMICAL CO., LTD.	118
485250	19/04/2022	DERMA Q	5 (Denegada)	LABORATORIOS LA SANTE S.A.	94
492931	29/04/2022	CORAZON DE POTRO	25 (Denegada)	SEBASTIAN DOMINONI	18
493053	27/04/2022	PETKO	5 (Denegada)	OPKO CHILE S.A.	34
494918	06/04/2022	RESORT 77 (mixta)	43 (Denegada)	FRIMAN S.A.	101
495403	06/04/2022	(tridimensional)	37 (Denegada) y 4 (Denegada)	YPF S.A.	34
495757	27/04/2022	FABRICE PASTOR CUP (mixta)	41 (Denegada S/D), 28 (Denegada S/D) y 25 (Denegada S/D)	SARL MONTE CARLO INTERNATIONAL SPORTS	94
496911	27/04/2022	INOVA CASES (mixta)	11 (Denegada) y 9 (Denegada)	LUCKY STAR COMÉRCIO E PARTICIPAÇÕES EIRELI	34
497046	20/04/2022	KETO	30 (Denegada) y 29 (Denegada)	MERFIX S.A.	144
498210	28/04/2022	B BOHEMIA (mixta)	43 (Denegada)	ANDRES RECOBA y DIEGO PERROTTA (Sociedad de Hecho)	189
500023	29/04/2022	CABRÓN	43 (Denegada)	Dario Trias	
500822	19/04/2022	PERLAS DE MOZZARELLA	29 (Denegada)	SILVIA RECH	179

N° Exp	Resolución	Marca	Clases	Titular	Ag.
500824	19/04/2022	XTREME ENGINE (mixta)	11 (Denegada S/D)	Midea Group Co., Ltd.	
501179	05/04/2022	HIGHLIGHTS OF ASH	41 (Denegada S/D)	American Society of Hematology, Inc.	18
501315	05/04/2022	VITAMIN CHOICE	5 (Denegada S/D)	Socofar S.A.	212

RESOLUCIONES DE MARCAS, DESESTIMADAS (Art. 92, D. 34/999)

N° Exp	Resolución	Marca	Clases	Titular	Ag.
514644	08/04/2022	INGENCA (mixta)	42 (Denegada S/D)	German Bardier	
514645	08/04/2022	RESPIRONE MOMENTO DE INSPIRACION (mixta)	10 (Denegada S/D)	German Bardier	
515098	27/04/2022	LA LUCHA SANGUCHERA (mixta)	43 (Denegada S/D)	Javier Mendoza y Regina Meny	

RESOLUCIONES DE MARCAS, DESISTIDAS (Art. 90, D. 34/999)

N° Exp	Resolución	Marca	Clases	Titular	Ag.
512610	25/04/2022	PIÑATEX VEGAN SHOES MODA CONSCIENTE	25 (Desistida)	GRUPO IMPORTADOR S.A.	220
514838	19/04/2022	KATHMANDU	25 (Desistida S/D)	Tatiana Ugarte	
514890	28/04/2022	SUPER BOLSA PARA ESCOMBROS (mixta)	16 (Desistida)	FEDERICO AJEMBLAT	192
515022	19/04/2022	MILKCREAM (mixta)	29 (Desistida)	Carlos Alberto Curutchet Godoy	220

RESOLUCIONES DE MARCAS, DESISTIDAS (Art. 92, D. 34/999)

N° Exp	Resolución	Marca	Clases	Titular	Ag.
472357	27/04/2022	VIVID (mixta)	34 (Desistida S/D), 11 (Desistida S/D), 9 (Desistida S/D) y 5 (Desistida S/D)	NICOCIGS LTD	180
478285	08/04/2022	BURGUERS & CREPES (mixta)	43 (Desistida)	ERIC GIL Y SALOMON RIVAS	220
491721	04/04/2022	EST 2000 DEGRANJA HUEVOS NATURALES (mixta)	29 (Desistida)	Leonardo Olivera	172

N° Exp	Resolución	Marca	Clases	Titular	Ag.
499655	29/04/2022	HIMAWARI	18 (Desistida)	BERGEN ALSE SRL	94
500726	19/04/2022	HAWKS TALON GC (mixta)	41 (Desistida)	NBA 2K League, LLC	218
502176	04/04/2022	CLEAR BASE DISTILLATION	42 (Desistida S/D), 40 (Desistida S/D) y 35 (Desistida S/D)	TWEED INC.	212
502530	21/04/2022	GO	41 (Desistida S/D), 34 (Desistida S/D) y 5 (Desistida S/D)	TS BRANDCO INC.	212
502945	19/04/2022	BAMBOO	34 (Desistida S/D)	Altadis SA	136
503699	04/04/2022	RICCA (mixta)	30 (Desistida)	Florencia Cioli Etchevarren	
507271	04/04/2022	MK1	12 (Desistida S/D)	Adolfo Chelle	
507475	04/04/2022	TU FERRETERIA (mixta)	6 (Desistida S/D)	Fabian Cespedes	
507798	04/04/2022	LA FÁBRICA BAR	43 (Desistida)	CRISTIAN GABRIEL GAMARRA DURAN	
509833	04/04/2022	24 HORAS LOGISTICA (mixta)	39 (Desistida)	Sabrina Rappalini Romero	
509897	04/04/2022	BLOOM MAKEUP & LASHES (mixta)	44 (Concedida S/D), 41 (Concedida S/D) y 35 (Concedida S/D)	Laura Gonzalez	
510195	04/04/2022	HEALTHCARE-IMPROVEMENT (mixta)	10 (Desistida S/D)	rita pungitore	
513657	04/04/2022	(figurativa)	42 (Desistida S/D)	Ruben Ibañez	
513669	04/04/2022	PARATRIKE TOUR (mixta)	41 (Desistida) y 39 (Desistida)	Hector García	
514124	04/04/2022	BEE!	44 (Desistida S/D)	Cecilia Portela	
514126	04/04/2022	PETRICOR	25 (Desistida S/D) y 24 (Desistida)	Gabriel Devia	
514605	19/04/2022	(figurativa)	35 (Desistida)	TOMASITA AMPARO LAVAGNA	208
514742	19/04/2022	NICOLASA CALZADOS (mixta)	25 (Desistida S/D)	Leonardo Ferreira	
514751	19/04/2022	WAFFLINA	43 (Desistida S/D)	Wafflina	
514903	25/04/2022	TIPOGRAFIA : BROADWAY , COLOR BLANCO Y GRIS (mixta)	3 (Desistida S/D)	Marcelo Morandi	

RESOLUCIONES DE RENOVACIONES, DESISTIDAS (Art. 90, D. 34/999)

N° Exp	Resolución	Marca	Clases	Titular	Ag.
508679	19/04/2022	ALCON AZOPT	5 (Concedida S/D)	NOVARTIS AG	34

RESOLUCIONES DE MARCAS, MODIFICADAS

N° Exp	Resolución	Marca	Clases	Notas	Ag.
509897	20/04/2022	BLOOM MAKEUP & LASHES (mixta) / Laura Gonzalez	44 (Concedida S/D), 41 (Concedida S/D) y 35 (Concedida S/D)		
513233	29/04/2022	S A SIETE ANGELES (mixta) / SEBASTI DELLEPIANE ADRIANA MARIA	35 (Concedida), 25 (Concedida) y 18 (Concedida)		
514622	29/04/2022	XENIORS DESARROLLO EMPRENDEDOR +50 (mixta) / ASOCIACION CIVIL RED DE EMPRENDEDORES SENIOR	41 (Concedida) y 35 (Concedida)		234

RESOLUCIONES DE RENOVACIONES, MODIFICADAS

N° Exp	Resolución	Marca	Clases	Notas	Ag.
472004	29/04/2022	PALMOLIVE NUTRI-MILK. NUTRE LA BELLEZA DE TU PIEL / COLGATE-PALMOLIVE COMPANY	3 (Concedida)		180
472005	29/04/2022	PALMOLIVE NUTRI-MILK. RENEVA LA BELLEZA DE TU PIEL / COLGATE-PALMOLIVE COMPANY	3 (Concedida)		180
502309	20/04/2022	ROTAHALER / Glaxo Group Limited	10 (Concedida S/D) y 5 (Concedida)		216
508725	20/04/2022	BETA B-RETISTIM (mixta) / THE	5 (Concedida)		144

N° Exp	Resolución	Marca	Clases	Notas	Ag.
		LATIN AMERICAN TRADEMARK CORPORATION			

RESOLUCIONES DE RENOVACIONES, ANULADAS

N° Exp	Resolución	Marca	Clases	Notas	Ag.
423501	29/04/2022	SOM (mixta)	36 (Concedida S/D)	CLUB DE INMOBILIARIAS S.A.	144

RESOLUCIONES DE RENOVACIONES, CONCEDIDAS

N° Exp	Resolución	Denominación	Clases	Titular	Vigencia	Ag.
486369	05/04/2022	SK SPECIAL EVENTS SYLVIA KLEMENSIEWICZ (mixta)	16 y 41	SILVIA PASKVAN NARDI	04/08/2017	201
495289	20/04/2022	PACIFICO	25 y 32	CERVECERIA MODELO DE MEXICO S.de R.L. de C.V.	28/11/2018	144
495294	20/04/2022	BUICK (mixta)	12 (S/D)	GENERAL MOTORS LLC	30/06/2018	136
495299	20/04/2022	MULTIPOS - RED ELECTRONICA DE PUNTOS DE VENTA (mixta)	36 y 38	FIRST DATA URUGUAY S.A.	02/06/2018	201
495300	20/04/2022	(figurativa)	3	COLGATE-PALMOLIVE COMPANY	15/06/2018	201
495656	20/04/2022	ZAIN (mixta)	9 (S/D) y 38	MOBILE TELECOMMUNICATIONS COMPANY (KSC)	30/07/2018	181
495657	20/04/2022	DUAS RODAS	29 y 30	DUAS RODAS INDUSTRIAL LTDA.	05/10/2018	163
495662	20/04/2022	INSUBEST	5	LABORATORIO LIBRA S.A.	09/06/2018	129
495664	20/04/2022	ULTRA FLIP	5	KONIG URUGUAY SOCIEDAD ANONIMA	09/06/2018	129
495669	20/04/2022	S 54	18	GIANNI DORIAN BARROS LAUNY	16/06/2018	189
495670	20/04/2022	CUCAL	5	IRMARI LIMITADA	02/08/2018	189
495683	20/04/2022	IRONMAN 4X4 SUSPENSION (mixta)	12 (S/D)	J.S.W. PARTS PTY. LTD	08/01/2018	165
495696	20/04/2022	FLEXI COUNTRY (mixta)	25	GRUPO FLEXI DE LEON S.A. DE C.V.	02/07/2018	
495698	20/04/2022	CADNICA (mixta)	9	SANYO ELECTRIC CO., LTD	16/08/2018	144
496151	20/04/2022	KIKO	3	KIKO S.P.A.	27/06/2018	201
496162	20/04/2022	AC ANDREA CELSI (mixta)	30 y 43	ANDREA CELSI SAVOIA	24/06/2018	201

N° Exp	Resolución	Denominación	Clases	Titular	Vigencia	Ag.
496164	20/04/2022	CORONADO	9 (S/D)	COMPAÑIA INDUSTRIAL DE TABACOS MONTE-PAZ	29/07/2018	18
496165	20/04/2022	NEVADA	31	COMPAÑIA INDUSTRIAL DE TABACOS MONTE-PAZ	02/07/2018	18
496166	20/04/2022	EL AGUILA (mixta)	34 (S/D)	COMPAÑIA INDUSTRIAL DE TABACOS MONTE-PAZ	22/07/2018	18
496167	20/04/2022	SKIN (mixta)	14 (S/D)	SWATCH AG (SWATCH SA) (SWATCH LTD.)	16/10/2018	18
496169	20/04/2022	CORONADO	34	COMPAÑIA INDUSTRIAL DE TABACOS MONTE-PAZ	29/07/2018	18
496171	20/04/2022	CORONADO	10 (S/D)	COMPAÑIA INDUSTRIAL DE TABACOS MONTE-PAZ	29/07/2018	18
496172	20/04/2022	J & M	34	COMPAÑIA INDUSTRIAL DE TABACOS MONTE-PAZ	29/07/2018	18
496173	20/04/2022	CORONADO	3	COMPAÑIA INDUSTRIAL DE TABACOS MONTE-PAZ	29/07/2018	18
496174	20/04/2022	J & M	3, 14, 27, 28, 29, 30, 32, 35 y 42	COMPAÑIA INDUSTRIAL DE TABACOS MONTE-PAZ	02/07/2018	18
496178	20/04/2022	FALLABRINO (mixta)	33	ANGEL FALLABRINO S.A.	25/06/2018	163
497316	19/04/2022	BRASSO (mixta)	3 (S/D)	Reckitt & Colman (Overseas) Hygiene Home Limited	01/08/2018	165
498025	19/04/2022	ALFAWAFLE PUNTA BALLENA	30	MANTRA S.A.	16/10/2018	144
498026	19/04/2022	FOKY	32	MANTRA S.A.	16/10/2018	144
498083	19/04/2022	DISCO DE ORO	14	Camara Uruguay del Disco (CUD)	27/08/2018	52
498107	19/04/2022	DISCO DE PLATINO	14 (S/D)	CAMARA URUGUAYA DEL DISCO (CUD)	27/08/2018	52
498120	19/04/2022	DISCO DE PLATA	14 (S/D)	CAMARA URUGUAYA DEL DISCO (CUD)	09/10/2018	52
499641	19/04/2022	TAPADURA (mixta)	16	FÁBRICA NACIONAL DE PAPEL S.A.	16/10/2018	94
499859	19/04/2022	ZUELLIG (mixta)	35 (S/D), 36 (S/D), 39 (S/D) y 42 (S/D)	INTERPACIFIC INTERNATIONAL LIMITED	06/11/2018	94

N° Exp	Resolución	Denominación	Clases	Titular	Vigencia	Ag.
500667	19/04/2022	ENRIQUETA/DESDE SIEMPRE (mixta)	33	STAGNARI MOISE,IRMA VIRGINIA	20/04/2019	189
504320	19/04/2022	KINEX (mixta)	7 (S/D) y 9 (S/D)	HTC Investments a.s.	15/10/2019	18
504362	19/04/2022	DIMILIN	5 (S/D)	Arysta LifeScience, Inc.	08/05/2019	165
504535	19/04/2022	FRIGIDAIRE	7 (S/D) y 11 (S/D)	ELECTROLUX HOME PRODUCTS, INC.	30/06/2019	201
504858	19/04/2022	LA COLONIAL	35 (S/D)	VERNAFEL Sociedad Anónima	26/08/2019	
505175	05/04/2022	WATT'S	29 y 30	WATT'S S.A.	22/08/2019	181
505881	21/04/2022	FIRST DE VAN CLEEF & ARPELS (mixta)	3 (S/D)	VAN CLEEF & ARPELS SA	03/08/2019	194
506030	19/04/2022	DOVE SUMMER TONE	3 (S/D)	Unilever Global IP Limited	02/09/2019	136
506148	19/04/2022	(figurativa)	14	Titan Company Limited	10/09/2019	144
506205	19/04/2022	ROYAL HORSE (mixta)	31	NEOVIA NUTRIÇÃO E SAÚDE ANIMAL LTDA	29/11/2019	34
506208	19/04/2022	MUST	31 (S/D)	NEOVIA NUTRIÇÃO E SAÚDE ANIMAL LTDA	10/11/2019	34
506423	19/04/2022	FAMOSA (mixta)	30	MONDELEZ URUGUAY S.A.	25/05/2019	18
506883	19/04/2022	K-Y SENSUAL MASSAGE	3 (S/D)	RECKITT BENCKISER HEALTH LIMITED	06/08/2019	165
506902	19/04/2022	RAYMOND JAMES	35	RAYMOND JAMES FINANCIAL, INC. (A FLORIDA CORPORATION)	27/09/2019	101
507018	20/04/2022	LEXIS	9, 16, 35, 38 (S/D) y 42	RELX Inc.	19/08/2019	136
507130	19/04/2022	YR YVES ROCHER (mixta)	3 (S/D)	LABORATOIRES DE BIOLOGIE VEGETALE YVES ROCHER - UNA SOCIEDAD ANÓNIMA FRANCESA	09/10/2019	34
507151	19/04/2022	RIS RUMBOS INGENIERIA Y SERVICIOS (mixta)	37 (S/D) y 42 (S/D)	Alvaro Berreta	19/08/2019	
507214	19/04/2022	HUSQVARNA (mixta)	7 (S/D), 8 (S/D), 9 (S/D) y 11 (S/D)	Husqvarna AB	02/10/2019	205
507293	19/04/2022	MOUNTAIN ATHLETICS	9 (S/D), 14 (S/D),	TBL LICENSING LLC	16/02/2020	194

N° Exp	Resolución	Denominación	Clases	Titular	Vigencia	Ag.
			18 (S/D) y 25 (S/D)			
507295	19/04/2022	O (mixta)	9 (S/D) y 25 (S/D)	Oakley, Inc.	23/10/2019	194
507399	20/04/2022	SUREÑA	32 (S/D) y 33 (S/D)	FNC S.A.	20/10/2019	144
507410	20/04/2022	SPIDER	5 (S/D)	CORTEVA AGRISCIENCE LLC	24/09/2019	194
507480	04/04/2022	ADIDAS	25	adidas AG	28/08/2019	192
507499	19/04/2022	COURREGES (mixta)	18 (S/D) y 25 (S/D)	COURREGES DESIGN	28/08/2019	144
507564	21/04/2022	MAXIGLASS (mixta)	21 y 37	MAXPAR SERVICOS AUTOMOTIVOS LTDA.	14/12/2019	144
508147	26/04/2022	CHRONAUTIC	14 (S/D)	MONTRES TUDOR S.A.	17/09/2019	165
508354	26/04/2022	ANECORD	23	AMERICAN & EFIRD, INC.	27/09/2019	201
508360	04/04/2022	AMERICAN & EFIRD	23	AMERICAN & EFIRD, INC.	27/09/2019	201
508361	04/04/2022	PRESIDENT	18	GRANDES TIENDAS MONTEVIDEO S.A.	20/12/2019	18
508362	04/04/2022	LUNA DE MIEL	24	GRANDES TIENDAS MONTEVIDEO S.A.	10/11/2019	18
508363	04/04/2022	PERMA CORE	23	AMERICAN & EFIRD, INC.	27/09/2019	201
508365	04/04/2022	PERMA SPUN	23	AMERICAN & EFIRD, INC.	27/09/2019	201
508366	04/04/2022	MAGIC	23	AMERICAN & EFIRD, INC.	04/10/2019	201
508369	26/04/2022	TORNOMETAL (mixta)	12 (S/D)	TORNOMETAL S.A.	02/12/2019	201
508371	04/04/2022	KOLENDER ANTIQUES	35 y 36	ABRAHAM KOLENDER FILUT	23/10/2019	129
508374	04/04/2022	(figurativa)	5	MERCK KGaA	19/10/2019	129
508375	04/04/2022	(figurativa)	5	MERCK KGaA	19/10/2019	129
508376	04/04/2022	DORMIFLEX (mixta)	35, 39 y 42	DORMI FLEX S.A.	04/10/2019	94
508382	04/04/2022	MEOW MIX	31 (S/D)	BIG HEART PET, INC.	29/09/2019	212
508383	04/04/2022	ACHER (mixta)	11 y 19	HEY'DI URUGUAYA S.A.	16/10/2019	219
508384	04/04/2022	THE ORIGINAL NATURE'S RECIPE (mixta)	31	BIG HEART PET, INC.	10/11/2019	212
508385	04/04/2022	EL MILAGRO	1 (S/D), 2 (S/D), 6 (S/D), 11 (S/D), 16 (S/D), 19 (S/D), 22	CEFAS S.A.	25/09/2019	216

N° Exp	Resolución	Denominación	Clases	Titular	Vigencia	Ag.
			(S/D) y 27 (S/D)			
508390	04/04/2022	BDFOOOO	1, 3, 5 y 10	BEIERSDORF AG.	11/10/2019	201
508391	04/04/2022	ATRIX (mixta)	3 (S/D)	BEIERSDORF AG.	20/10/2019	201
508392	04/04/2022	NIVEA	3 (S/D) y 5 (S/D)	BEIERSDORF AG.	31/10/2019	201
508393	04/04/2022	CLOBEX	5	NESTLÉ SKIN HEALTH S.A.	07/12/2019	201
508394	04/04/2022	(figurativa)	5	OMAR ALFREDO FARACO BARTABURU	14/12/2019	18
508396	04/04/2022	(figurativa)	12 (S/D)	Mitsubishi Jukogyo Kabushiki Kaisha (also trading as Mitsubishi Heavy Industries, Ltd.)	20/10/2019	94
508398	04/04/2022	CRIOLLITAS	5 (S/D), 29 (S/D) y 30 (S/D)	EL TRIGAL S.A.	25/09/2019	165
508399	04/04/2022	SAYERLACK	2	RENNER SAYERLACK S.A.	26/10/2019	34
508400	04/04/2022	EXPRESS (mixta)	30 (S/D)	EL TRIGAL S.A.	25/09/2019	165
508401	04/04/2022	PARQUE DEL PLATA	30 (S/D)	EL TRIGAL S.A.	25/09/2019	165
508402	04/04/2022	(figurativa)	1 (S/D) y 5	GRAMON BAGO DE URUGUAY S.A.	25/09/2019	212
508403	04/04/2022	INTERCRED SOLUCIONES FINANCIERAS (mixta)	36	FOSTRUM S.A.	27/03/2019	34
508409	05/04/2022	CELITE (mixta)	11 (S/D), 19 (S/D) y 21 (S/D)	ROCA SANITÁRIOS BRASIL LTDA.	20/10/2019	144
508410	05/04/2022	DON SATUR	30	DON SATUR S.R.L.	19/10/2019	144
508414	05/04/2022	PRIMAVERA (mixta)	16 (S/D)	MANIKRAFT GUAIANAZES INDUSTRIA DE CELULOSE E PAPEL LTDA.	28/09/2019	201
508416	05/04/2022	RUSK	3 (S/D)	Transom Symphony OpCo, LLC	19/10/2019	194
508421	05/04/2022	NITRENDIL	5	LAZAR S.A.	26/09/2019	165
508425	05/04/2022	BEDOCAINA	5 (S/D)	ICLOS S.A.	06/11/2019	144
508427	05/04/2022	VITALIEN	5 (S/D)	ICLOS S.A.	06/11/2019	144
508428	05/04/2022	GLICALIEN	5	ICLOS S.A.	14/11/2019	144
508429	05/04/2022	VENXINE	5	Laboratorios Celsius S.A.	02/11/2019	144

N° Exp	Resolución	Denominación	Clases	Titular	Vigencia	Ag.
508430	05/04/2022	REGULAPRES	5	LABORATORIOS CELSIUS S.A.	10/11/2019	144
508431	05/04/2022	REDCELL	5	LABORATORIOS CLAUSEN S.A.	29/11/2019	144
508432	19/04/2022	TENEMOS QUE HABLAR	38 y 41	MONTE CARLO T.V. S.A.	25/11/2019	144
508434	19/04/2022	PÁDUA	30	PARATI INDÚSTRIA E COMÉRCIO DE ALIMENTOS LTDA	10/11/2019	144
508435	19/04/2022	MOV	16	RISELCO S.A.	05/11/2019	144
508439	19/04/2022	TITANES EN EL RING	38 y 41	ALBA SIMONE	02/11/2019	144
508440	19/04/2022	LORDEX	5	SPEFAR S.A.	10/11/2019	144
508441	19/04/2022	LIPOSITOL SPEFAR	5 (S/D)	SPEFAR S.A.	30/11/2019	144
508442	19/04/2022	NOPIREX SPEFAR	5 (S/D)	SPEFAR S.A.	30/11/2019	144
508443	19/04/2022	SEGAFREDO ZANETTI (mixta)	30 (S/D)	SEGAFREDO-ZANETTI S.P.A.	28/09/2019	18
508444	19/04/2022	LACTROPINA SPEFAR	5	SPEFAR S.A.	30/11/2019	144
508446	19/04/2022	ALUDRAL SPEFAR	5	SPEFAR S.A.	30/11/2019	144
508447	19/04/2022	CORCIREX	5	THE LATIN AMERICA TRADEMARK CORPORATION	05/11/2019	144
508448	19/04/2022	DINISTER	5	THE LATIN AMERICA TRADEMARK CORPORATION	05/11/2019	144
508449	19/04/2022	HIPANIS	5	THE LATIN AMERICA TRADEMARK CORPORATION	05/11/2019	144
508450	19/04/2022	ERETRIA	5	THE LATIN AMERICA TRADEMARK CORPORATION	05/11/2019	144
508451	19/04/2022	NORBAXEN	5	THE LATIN AMERICA TRADEMARK CORPORATION	05/11/2019	144
508452	19/04/2022	VESSONE ROEMMERS	5	THE LATIN AMERICA TRADEMARK CORPORATION	06/11/2019	144
508453	19/04/2022	JOHNNY BRAVO (mixta)	41	THE CARTOON NETWORK, INC.	29/11/2019	201
508454	20/04/2022	TRINARIA	5	THE LATIN AMERICA TRADEMARK CORPORATION	06/11/2019	144
508455	20/04/2022	PERKUNAL	5	Mega Labs S.A.	06/11/2019	144
508456	20/04/2022	VINDOBONE	5	THE LATIN AMERICA TRADEMARK CORPORATION	06/11/2019	144

N° Exp	Resolución	Denominación	Clases	Titular	Vigencia	Ag.
508459	20/04/2022	CIMERIS ROEMMERS	5	Mega Labs S.A.	06/11/2019	144
508460	20/04/2022	BABYSKIN MEDIHEALTH	5	Mega Labs S.A.	10/11/2019	144
508461	20/04/2022	BABYSHIEL MEDIHEALTH	5	Mega Labs S.A.	10/11/2019	144
508462	20/04/2022	FRUTHICA	30	HICA LTDA.	26/09/2019	34
508463	20/04/2022	FREEACNE MEDIHEALTH	5	Mega Labs S.A.	10/11/2019	144
508465	20/04/2022	ZUDECLEAN	5	THE LATIN AMERICA TRADEMARK CORPORATION	10/11/2019	144
508466	20/04/2022	SAUDU (mixta)	1, 4, 5, 7, 8, 9, 29, 31, 35 y 44	SOCIEDAD DE AGRICULTORES UNIDOS DEL URUGUAY (S.A.U.D.U.)	27/09/2019	94
508467	20/04/2022	LOUTEN	5	THE LATIN AMERICA TRADEMARK CORPORATION	07/12/2019	144
508468	20/04/2022	CDP CERTIFICADO DIGITAL PERSONAL (mixta)	35	BOLSA DE COMERCIO S.A.	02/11/2019	144
508469	20/04/2022	ROSA NEGRA (mixta)	43	TEYKO S.A.	04/10/2019	34
508470	20/04/2022	OPTIMO (mixta)	1 (S/D), 3 (S/D), 4 (S/D), 5 (S/D), 7 (S/D), 8 (S/D), 18 (S/D), 20 (S/D), 21 (S/D), 22 (S/D), 26 (S/D), 29 (S/D), 30 (S/D), 31 (S/D) y 34 (S/D)	COMPAÑIA OLEAGINOSA URUGUAYA S.A.	13/11/2019	144
508471	20/04/2022	ZILLERTAL PREMIUM BEER (mixta)	32 (S/D)	FNC SOCIEDAD ANONIMA	07/12/2019	144
508476	20/04/2022	BUSAN	1	BUCKMAN LABORATORIES INTERNATIONAL, INC.	15/05/2019	144
508477	20/04/2022	BUFLOC	1	BUCKMAN LABORATORIES INTERNATIONAL, INC.	15/05/2019	144
508478	21/04/2022	BUBREAK	1	BUCKMAN LABORATORIES INTERNATIONAL, INC.	15/05/2019	144
508479	21/04/2022	BUBOND	1	BUCKMAN LABORATORIES INTERNATIONAL, INC.	15/05/2019	144

N° Exp	Resolución	Denominación	Clases	Titular	Vigencia	Ag.
508480	21/04/2022	MASISA	19 y 20	MASISA S.A.	09/02/2020	212
508481	21/04/2022	WENCO	20	WENCO S.A.	16/02/2020	212
508484	21/04/2022	NETS (mixta)	9 (S/D) y 41 (S/D)	NBA PROPERTIES, INC.	12/10/2019	205
508490	21/04/2022	GRANJA SAN NICOLAS (mixta)	29 y 30	BYRON DANIEL DENIS	27/09/2019	220
508493	21/04/2022	TRUMP TOWER	43 (S/D)	DTTM OPERATIONS LLC	16/10/2019	184
508494	21/04/2022	MCCAIN GOLDEN LONGS	29 y 30	MCCAIN FOODS LIMITED	02/11/2019	94
508496	21/04/2022	TEJANO (mixta)	6	LEXA S.A.	27/09/2019	104
508497	21/04/2022	HYDRONAUT	14 (S/D)	MONTRES TUDOR S.A.	27/09/2019	165
508498	21/04/2022	ROLESIMUM	14 (S/D)	ROLEX S.A.	27/09/2019	165
508499	21/04/2022	ROLEX (mixta)	14 (S/D)	ROLEX S.A.	27/09/2019	165
508500	21/04/2022	TRUMP	43 (S/D)	DTTM OPERATIONS LLC	16/10/2019	184
508503	21/04/2022	LADY PEPPERELL	24	WP IP, LLC	04/10/2019	194
508504	21/04/2022	UTICA	24	WP IP, LLC	04/10/2019	194
508505	21/04/2022	GRAND PATRICIAN	24	WP IP, LLC	19/10/2019	194
508507	21/04/2022	DRY PLAC (mixta)	17 y 19	AIS URUGUAY S.A.	10/11/2019	194
508508	21/04/2022	UPS	16, 38 y 39	UNITED PARCEL SERVICE OF AMERICA, INC.	02/11/2019	194
508514	21/04/2022	ARMEX	1 (S/D), 3 (S/D) y 7 (S/D)	Church & Dwight Co., Inc.	04/11/2019	194
508516	21/04/2022	ARMEX (mixta)	1 (S/D), 3 (S/D) y 7 (S/D)	Church & Dwight Co., Inc.	04/11/2019	194
508523	21/04/2022	SALVARA	5 (S/D)	MERCK KGaA	16/10/2019	129
508524	21/04/2022	DLS	29, 30, 32 y 33	DE LAS SIERRAS S.A.	27/09/2019	101
508533	21/04/2022	EXPRESS WORLD BRAND	35 (S/D)	Express, LLC	02/11/2019	194
508534	21/04/2022	DIY DO IT YOURSELF NETWORK	38 (S/D) y 41 (S/D)	SCRIPPS NETWORKS, LLC	10/11/2019	194
508540	21/04/2022	THE Q12 ADVANTAGE	35 (S/D)	GALLUP, INC	10/11/2019	194
508541	21/04/2022	MONTBLANC	25 (S/D)	Montblanc-Simplo GmbH	02/11/2019	194
508543	21/04/2022	NUVEMAX	5	GRAMON BAGO DE URUGUAY S.A.	28/09/2019	212
508545	21/04/2022	ELAFAX	5 (S/D)	LABORATORIO GADOR S.A.	28/09/2019	165
508548	21/04/2022	HEMOCLIP	10 (S/D)	Teleflex Incorporated	16/11/2019	194

N° Exp	Resolución	Denominación	Clases	Titular	Vigencia	Ag.
508549	21/04/2022	MEGAVIR	5 (S/D)	LABORATORIO GADOR S.A.	28/09/2019	165
508550	21/04/2022	LIMELIGHT	14 (S/D)	RICHEMONT INTERNATIONAL S.A.	29/11/2019	194
508552	21/04/2022	CRECEMÁS	1	SEMILLERIA DENUCIO LTDA.	07/10/2019	194
508555	21/04/2022	PANGEST	5 (S/D)	SZABO S.A.	02/10/2019	18
508572	21/04/2022	AZUCARADAS (mixta)	30	BAGLEY ARGENTINA S.A.	29/09/2019	154
508573	06/04/2022	IDEAL STANDARD	11 (S/D)	Ideal Standard International NV	31/10/2019	212
508574	06/04/2022	LA ROSA	30	LUIS G BONOMI & CIA. S.A.	31/10/2019	212
508580	06/04/2022	LASTIN	5	MEDA PHARMA GMBH & CO. KG	21/11/2019	34
508584	06/04/2022	HABLA LA HISTORIA (mixta)	38 y 41	TENFIELD S.A.	13/10/2019	34
508588	06/04/2022	STORZ KARL STORZ - ENDOSKOPE (mixta)	5, 9, 10, 11, 16, 17, 35, 41 y 42	Karl Storz SE & Co. KG	19/10/2019	34
508592	21/04/2022	STORZ KARL STORZ - ENDOSKOPE (mixta)	5, 9, 10, 11, 16, 17, 35, 41 y 42	Karl Storz SE & Co. KG	19/10/2019	34
508596	06/04/2022	ANRCI - ASOCIACIÓN NACIONAL DE REMATADORES Y CORREDORES INMOBILIARIOS (mixta)	35	ASOCIACIÓN NACIONAL DE REMATADORES Y CORREDORES INMOBILIARIOS	15/10/2019	163
508604	06/04/2022	NIKE	16 (S/D), 18 (S/D), 25 y 28 (S/D)	NIKE INNOVATE C.V. una sociedad holandesa limitada (commanditaire vennootschap) organizada y existente bajo las leyes de Holanda	02/10/2019	192
508605	06/04/2022	(figurativa)	16 (S/D), 18 (S/D), 25 y 28 (S/D)	NIKE INNOVATE C.V. una sociedad holandesa limitada (commanditaire vennootschap) organizada y existente bajo las leyes de Holanda	02/10/2019	192
508606	06/04/2022	SYNTRON (mixta)	7 (S/D)	Syntron Material Handling, LLC	20/10/2019	192
508607	06/04/2022	RAYMOND WEIL (mixta)	14	RAYMOND WEIL S.A.	26/10/2019	192
508609	06/04/2022	VICTORIA	32 (S/D) y 33 (S/D)	BACARDI - MARTINI URUGUAY S.A.	20/06/2019	194
508610	06/04/2022	LUCOZADE	32	Lucozade Ribena Suntory Limited	26/10/2019	192
508617	06/04/2022	CABALLITO PREMIUM (mixta)	16	MOSCA HNOS. S.A.	04/10/2019	192
508619	06/04/2022	ASOCIACION CRISTIANA DE	16, 25, 28, 35, 41,	ASOCIACION CRISTIANA DE	04/10/2019	201

N° Exp	Resolución	Denominación	Clases	Titular	Vigencia	Ag.
		JOVENES DEL URUGUAY	43 y 44	JOVENES DE MONTEVIDEO		
508620	07/04/2022	CAMALEON (mixta)	28	MOSCA HNOS. S.A.	04/10/2019	192
508623	07/04/2022	NEUGERON	5	GRAMÓN BAGÓ DE URUGUAY S.A.	09/10/2019	181
508624	07/04/2022	LOS INMORTALES DE BUENOS AIRES	30	THE PIZZA STORAGE LLC.	17/11/2019	219
508626	07/04/2022	MUSASHI	29 (S/D), 30 (S/D) y 32 (S/D)	VITACO HEALTH IP PTY LIMITED	28/12/2019	212
508628	07/04/2022	CAMPO VERDE	18 (S/D)	IGOR PLAST S.A.	04/10/2019	220
508632	07/04/2022	CARIÑO	29 (S/D), 30 (S/D) y 31 (S/D)	DISGAL S.A.	02/10/2019	165
508633	21/04/2022	ALFETTA	12 (S/D)	FIAT AUTO S.p.A.	02/10/2019	165
508637	07/04/2022	PINKO	25	CRIS CONF. S.p.a	04/10/2019	218
508638	07/04/2022	FRESH (mixta)	32	MONDELEZ BRASIL LTDA.	20/08/2019	18
508639	07/04/2022	SMART BALANCE (mixta)	29 (S/D) y 30 (S/D)	SMART BALANCE INC.	05/10/2019	18
508650	21/04/2022	JEAN (mixta)	42 y 44	PARADIS LTDA.	04/10/2019	101
508651	07/04/2022	SYSTEM SERVICE SS (mixta)	37	SEBASTIAN JORGE BRUNO CEDRES	07/10/2019	101
508654	07/04/2022	ALIANÇA (mixta)	6	ALIANCA METALURGICA S.A.	07/10/2019	101
508663	07/04/2022	MAGNETI MARELLI (mixta)	7 (S/D), 9 (S/D) y 12 (S/D)	Marelli Europe S.p.A.	03/10/2019	192
508666	07/04/2022	MARES (mixta)	9 (S/D) y 28 (S/D)	MARES S.P.A.	04/10/2019	18
508667	07/04/2022	(figurativa)	29	FRIGORIFICO RIOSULENSE S.A.	02/11/2019	201
508668	21/04/2022	DU PONT (mixta)	2 (S/D)	E.I. DU PONT DE NEMOURS AND COMPANY	16/05/2019	165
508669	07/04/2022	THE ATHLETE'S FOOT (mixta)	35 (S/D)	TAF Global Holding AG	04/10/2019	181
508670	07/04/2022	FRIGORIFICO RIOSULENSE	29	FRIGORIFICO RIOSULENSE S.A.	02/11/2019	201
508671	07/04/2022	PRECIO LIDER DEVOTO (mixta)	35 (S/D) y 43 (S/D)	DEVOTO HNOS. S.A.	16/02/2020	201
508672	07/04/2022	AJE BIG COLA	32 (S/D)	ACAVA LIMITED	05/11/2019	201
508673	07/04/2022	CERO (mixta)	36	CONSORCIO DEL URUGUAY S.A.	26/10/2019	201
508680	07/04/2022	AVIKO (mixta)	29 (S/D)	AVIKO B.V.	02/11/2019	34
508681	07/04/2022	HEFTY	16 y 21	REYNOLDS CONSUMER PRODUCTS	04/10/2019	34

N° Exp	Resolución	Denominación	Clases	Titular	Vigencia	Ag.
				LLC		
508682	07/04/2022	TC - T. CANTORE SERVICIOS AEREOS (mixta)	35, 39 y 42	TOMÁS CANTORE SERVICIOS AÉREOS S.A.	11/05/2019	65
508684	07/04/2022	A & F CO.	25	Abercrombie & Fitch Europe Sagl	05/10/2019	221
508686	07/04/2022	ABERCROMBIE & FITCH	25	Abercrombie & Fitch Europe Sagl	05/10/2019	221
508687	07/04/2022	JUBILEU	30 (S/D)	IMPERIAL - PRODUTOS ALIMENTARES, S.A.	04/10/2019	181
508688	07/04/2022	PINTAROLAS	30 (S/D)	IMPERIAL - PRODUTOS ALIMENTARES, S.A.	04/10/2019	181
508694	07/04/2022	HERBANIL	5	ADAMA BRASIL S.A.	04/10/2019	201
508695	07/04/2022	BRIDGE	11	REPLAST S.A.	05/10/2019	104
508700	07/04/2022	CHRONOSCAPHE	14	Cartier International AG	04/10/2019	165
508702	07/04/2022	PEUGEOT 206	12 (S/D)	AUTOMOBILES PEUGEOT	04/10/2019	165
508703	07/04/2022	TEREKOL	5	DELIBRA S.A.	19/10/2019	18
508706	20/04/2022	DEDRA (mixta)	12	FIAT AUTO S.p.A.	05/10/2019	165
508714	20/04/2022	M.A.S. (mixta)	5 (S/D)	S.C. JOHNSON & SON URUGUAY S.A.	05/10/2019	34
508726	20/04/2022	DERRAMASOLES	33	PISANO, GUSTAVO; PISANO, EDUARDO y PISANO, DANIEL	16/11/2019	
508730	21/04/2022	SALTA	32 (S/D)	COMPAÑIA INDUSTRIAL CERVECERA S.A.	04/10/2019	219
508773	05/04/2022	VERTIGO (mixta)	25	VERTIGO HOLDINGS LLC	19/10/2019	201
508793	04/04/2022	VITABASE	5 (S/D)	JOHNSON & JOHNSON	19/10/2019	194
508794	04/04/2022	NOGA-STAR	10 (S/D)	Biosense Webster, Inc.	19/10/2019	194
508795	04/04/2022	(figurativa)	3 (S/D)	JOHNSON & JOHNSON	27/10/2019	194
508796	04/04/2022	LAVAQUE	32 (S/D) y 33 (S/D)	BODEGAS LAVAQUE S.A.	09/10/2019	34
508798	20/04/2022	TENCO	37	TECHINT COMPAÑIA TECNICA INTERNACIONAL SOCIEDAD ANONIMA COMERCIAL E INDUSTRIAL	09/10/2019	18
508799	04/04/2022	CASSIDA	4 (S/D)	FUCHS PETROLUB SE	09/10/2019	165

N° Exp	Resolución	Denominación	Clases	Titular	Vigencia	Ag.
508800	04/04/2022	ROLEX (mixta)	14 (S/D)	ROLEX SA	09/10/2019	165
508801	20/04/2022	DUNLOP	25 (S/D) y 28 (S/D)	SUMITOMO RUBBER INDUSTRIES LTD.	09/10/2019	165
508803	04/04/2022	THERMO-COOL	10 (S/D)	Biosense Webster, Inc.	02/11/2019	194
508806	04/04/2022	D.E.U.	30	INDUSTRIA DE ALIMENTOS DOS EN UNO S.A.	08/08/2019	201
508809	04/04/2022	PERRY	10 (S/D)	Biosense Webster, Inc.	02/11/2019	194
508810	04/04/2022	SANTORO	10 (S/D)	Biosense Webster, Inc.	02/11/2019	194
508811	04/04/2022	REACH DIENTES Y ENCIAS	3 (S/D), 5 (S/D) y 21 (S/D)	JOHNSON & JOHNSON	02/11/2019	194
508812	04/04/2022	CAREFREE ACTI-FRESH	5 (S/D)	JOHNSON & JOHNSON	04/11/2019	194
508815	04/04/2022	MILANTA	5	JOHNSON & JOHNSON	06/11/2019	194
508816	04/04/2022	ETHICON (mixta)	5 (S/D) y 10 (S/D)	JOHNSON & JOHNSON	13/11/2019	194
508817	04/04/2022	CARIPUL	5 (S/D)	Actelion Pharmaceuticals Ltd.	24/11/2019	194
508818	20/04/2022	JOHNSON'S BABY CLINICALLY PROVEN MILDNESS JOHNSON & JOHNSON (mixta)	3 (S/D) y 5 (S/D)	JOHNSON & JOHNSON	03/12/2019	194
508819	04/04/2022	1-DAY ACUVUE TRUEYE	9 (S/D)	JOHNSON & JOHNSON	21/12/2019	194
508821	04/04/2022	EP SIM	9 (S/D)	Biosense Webster, Inc.	29/12/2019	194
508822	04/04/2022	TRUEYE	9 (S/D)	JOHNSON & JOHNSON	29/12/2019	194
508829	04/04/2022	KIBBLES ´N BITS	31	GRUPO PILAR S.A.	29/11/2019	34
508831	04/04/2022	MEATY BONE	31	GRUPO PILAR S.A.	29/11/2019	34
508832	04/04/2022	VEKA (mixta)	17 (S/D)	VEKA AG	22/02/2020	136
508835	04/04/2022	VEKA (mixta)	19 (S/D)	VEKA AG	22/02/2020	136
508838	04/04/2022	REVISTA PLEYADES CRUCILETRAS	16	EDICIONES PLÉYADES S.A.	26/03/2020	34
508840	04/04/2022	REVISTA PLEYADES-CRUZADAS	16	EDICIONES PLÉYADES S.A.	26/03/2020	34
508844	04/04/2022	MOR-FREE	1 (S/D)	ROHM AND HAAS CHEMICALS LLC	02/11/2019	144
508845	04/04/2022	OKEAN (mixta)	25	Aniger Participações Societárias e Assessoria Ltda	23/10/2019	163
508848	04/04/2022	PYREX	9 (S/D)	CORNING INCORPORATED	31/10/2019	194

N° Exp	Resolución	Denominación	Clases	Titular	Vigencia	Ag.
508849	20/04/2022	(figurativa)	14 (S/D)	RICHEMONT INTERNATIONAL S.A.	23/03/2020	194
508852	04/04/2022	LOWE	35 (S/D)	Lowe International Limited	17/02/2020	165
508857	21/04/2022	ADP (mixta)	35 (S/D)	ADP, INC.	13/11/2019	194
508864	04/04/2022	BALLESTER (mixta)	29	JUAN BALLESTER ROSES SUCESORES, S.A.	10/11/2019	201
508866	04/04/2022	MODULAR (mixta)	10	ROCHE DIAGNOSTICS GMBH	02/11/2019	201
508867	04/04/2022	SANTA CAROLINA	32 (S/D) y 33 (S/D)	VIÑA SANTA CAROLINA S.A.	06/11/2019	201
508868	04/04/2022	TROX	11 (S/D)	TROX GMBH	06/11/2019	201
508874	04/04/2022	CRAVO & CANELA	25	INDUSTRIA DE CALÇADOS WEST COAST LTDA.	19/10/2019	34
508875	04/04/2022	PUROSOL (mixta)	3 (S/D)	FABRICA DE JABON LA CORONA, S.A. DE C.V.	17/09/2019	34
509032	05/04/2022	ESCADA SPORT (mixta)	25	Margaretha International GmbH	16/02/2020	194
509037	05/04/2022	PARATONE	1 (S/D)	CHEVRON INTELLECTUAL PROPERTY LLC	20/10/2019	165
509038	05/04/2022	(figurativa)	30 (S/D)	EL TRIGAL S.A.	20/10/2019	165
509039	05/04/2022	LUPOLINO	23	LUPOLINO S.R.L.	12/12/2019	205
509040	05/04/2022	EL TRIGAL	5, 29 (S/D), 30 (S/D) y 32 (S/D)	EL TRIGAL S.A.	20/10/2019	165
509041	05/04/2022	LINDEMANS	33 (S/D)	Treasury Wine Estates UK Brands Limited	20/10/2019	165
509050	05/04/2022	NEGRA MODELO	32	CERVECERIA MODELO DE MEXICO S.de R.L. de C.V.	13/11/2019	144
509057	05/04/2022	BIOPASTO	5	ICLOS S.A.	11/12/2019	144
509058	05/04/2022	CARDIOTRONA	5	ICLOS S.A.	11/12/2019	144
509060	05/04/2022	TONOGASTRIL SPEFAR	5	SPEFAR S.A.	11/12/2019	144
509061	05/04/2022	OSTEON CELSIUS	5	LABORATORIOS CELSIUS S.A.	12/12/2019	144
509062	05/04/2022	ACLIS	5	LABORATORIOS CELSIUS S.A.	12/12/2019	144
509063	05/04/2022	DERMOALER	5	Megalabs Uruguay S.A.	12/12/2019	144
509065	05/04/2022	GLAUCOTENSIL	5	THE LATIN AMERICA TRADEMARK	14/12/2019	144

N° Exp	Resolución	Denominación	Clases	Titular	Vigencia	Ag.
				CORPORATION		
509066	05/04/2022	FOTORRETIN	5	THE LATIN AMERICA TRADEMARK CORPORATION	14/12/2019	144
509068	05/04/2022	ACISTOP CELSIUS	5	LABORATORIOS CELSIUS S.A.	23/12/2019	144
509069	05/04/2022	STAVUNE	5	THE LATIN AMERICA TRADEMARK CORPORATION	23/12/2019	144
509070	05/04/2022	WEATHER SYSTEMS (mixta)	42	GUILLERMO RAMIS RUGGIERI	19/10/2019	34
509071	05/04/2022	IMAX	9 y 41	IMAX CORPORATION	29/11/2019	34
509072	05/04/2022	SAN JULIAN	32 y 33	POLO INDUSTRIAL S.A.	17/07/2019	34
509073	06/04/2022	HUMANITAS ASSISTANCE (mixta)	45	QUALITAS ASISSTANCE LLC	24/11/2019	234
509075	21/04/2022	SORPASSO	24 (S/D)	FRABIDEL GROUP S.A.	20/10/2019	201
509076	05/04/2022	VOLCOM	18 (S/D) y 25 (S/D)	ABG-Volcom, LLC	23/10/2019	201
509081	05/04/2022	CARBORUNDUM (mixta)	3 (S/D)	SAINT-GOBAIN ABRASIVES, INC.	20/10/2019	192
509082	05/04/2022	CARBORUNDUM (mixta)	3 (S/D) y 8 (S/D)	SAINT-GOBAIN ABRASIVES, INC.	20/10/2019	192
509088	05/04/2022	B V M	35 y 36	BOLSA DE VALORES DE MONTEVIDEO	02/11/2019	201
509089	05/04/2022	MONTEVIDEO STOCK EXCHANGE	36	BOLSA DE VALORES DE MONTEVIDEO	02/11/2019	201
509090	05/04/2022	ACCU CHEK MOBILE	5 (S/D), 10 (S/D) y 44 (S/D)	ROCHE DIABETES CARE GmbH	24/11/2019	201
509091	05/04/2022	ACCU-CHEK	5 (S/D) y 10 (S/D)	ROCHE DIABETES CARE GmbH	29/11/2019	201
509092	05/04/2022	TAMIFLU	5 (S/D)	F. HOFFMANN-LA ROCHE AG.	29/11/2019	201
509096	06/04/2022	CHOCOMIX	30 (S/D)	PEPSICO DO BRASIL LTDA.	24/11/2019	201
509100	06/04/2022	SANTA RITA MONTEVIDEO (mixta)	41	ASOCIACION SAN AGUSTIN	09/11/2019	
509101	06/04/2022	T (mixta)	12 (S/D)	Trelleborg AB	20/10/2019	136
509103	06/04/2022	CRISTALMINA	5 (S/D)	LABORATORIOS SALVAT, S.A.	20/10/2019	165
509105	06/04/2022	SULZER (mixta)	6 (S/D), 7 (S/D), 9 (S/D) y 11 (S/D)	SULZER MANAGEMENT AG.	20/10/2019	165
509106	06/04/2022	BEXOBE	5	GRAMON BAGO DE URUGUAY S.A.	20/10/2019	212
509107	06/04/2022	TALIPECTIN	5	GRAMON BAGO DE URUGUAY S.A.	03/11/2019	212

N° Exp	Resolución	Denominación	Clases	Titular	Vigencia	Ag.
509109	06/04/2022	UROMIL	5 (S/D)	GRAMON BAGO DE URUGUAY S.A.	20/10/2019	212
509110	06/04/2022	HEPAGRAM	5	GRAMON BAGO DE URUGUAY S.A.	20/10/2019	212
509111	06/04/2022	SEAT LEON	12 (S/D)	SEAT S.A.	07/12/2019	216
509114	06/04/2022	BILSOM	9 (S/D) y 10 (S/D)	HONEYWELL SAFETY PRODUCTS SWEDEN AB	13/11/2019	34
509115	06/04/2022	SEAT SPORTOURER ST	12 (S/D)	SEAT S.A.	25/11/2019	216
509117	06/04/2022	CONNECTA	10 (S/D)	BECTON, DICKINSON AND COMPANY	29/11/2019	34
509118	06/04/2022	TRACK	37 y 40	MARTIN LEON LABORDE	20/10/2019	94
509120	06/04/2022	DISPOSITIVO DE ASPIRACIÓN PLEURAL EASYVAC (mixta)	10	EMEDICAL S.A.	11/11/2019	18
509122	06/04/2022	SUPER DRY	29	GRANJA TRES ARROYOS S.A.C.A.F.I.	18/11/2019	194
509128	21/04/2022	AYLIT	25 (S/D)	LORO PIANA S.p.A	22/10/2019	165
509131	06/04/2022	SWISHER SWEETS	34	SWISHER INTERNATIONAL, INC.	29/11/2019	201
509132	06/04/2022	GYPROC	17 (S/D)	SAINT-GOBAIN CONSTRUCTION PRODUCTS UK LIMITED	06/11/2019	165
509133	06/04/2022	PRADA (mixta)	18 y 25	PRADA S.A.	24/11/2019	201
509134	06/04/2022	PRADA (mixta)	3	PRADA S.A.	29/11/2019	201
509135	06/04/2022	GYPROC	19 (S/D)	SAINT-GOBAIN CONSTRUCTION PRODUCTS UK LIMITED	06/11/2019	165
509137	06/04/2022	CRACKER JACK (mixta)	30 (S/D)	PEPSICO, INC.	11/12/2019	201
509138	06/04/2022	CROMOX	2 (S/D)	PINTURAS INCA S.A.	28/12/2019	34
509141	06/04/2022	RESTRICTED	3	COMPAÑIA URUGUAYA DISTRIBUIDORA DE EXCLUSIVIDADES S.A. CUDESA	12/12/2019	144
509147	06/04/2022	BIDROSTAT	5	LABORATORIOS CLAUSEN S.A.	20/12/2019	144
509148	06/04/2022	CHOFIPAX	5	DINEL S.A.	20/12/2019	144
509149	06/04/2022	ESCUELA DE COMEDIA MUSICAL	41	LUIS CAMILO TROCHÓN GUISLIERI	21/12/2019	144
509151	06/04/2022	HANNAH MONTANA	41	DISNEY ENTERPRISES, INC.	28/12/2019	144
509165	04/04/2022	ADES (mixta)	29 (S/D), 30 (S/D) y	THE COCA-COLA COMPANY	30/12/2019	94

N° Exp	Resolución	Denominación	Clases	Titular	Vigencia	Ag.
			32 (S/D)			
509166	04/04/2022	APOLLINARIS (mixta)	32 (S/D)	APOLLINARIS BRANDS GMBH	11/12/2019	94
509171	04/04/2022	CRYOVAC SLICEPAK	16 (S/D) y 17 (S/D)	CRYOVAC, INC.	05/11/2019	34
509182	04/04/2022	AUGUSTINE	16 (S/D)	Albert Augustine Ltd.	31/10/2019	192
509184	04/04/2022	PANSORAL	5 (S/D)	PIERRE FABRE MEDICAMENT SOCIETE ANONYME	02/11/2019	192
509187	04/04/2022	COLUMBIA SPORTSWEAR COMPANY (mixta)	25	COLUMBIA SPORTSWEAR COMPANY	07/04/2020	212
509188	04/04/2022	TECHLITE	25	COLUMBIA SPORTSWEAR COMPANY	06/04/2020	212
509189	04/04/2022	OMNI-TECH	25	COLUMBIA SPORTSWEAR COMPANY	06/04/2020	212
509190	04/04/2022	OMNI-SHADE	25	COLUMBIA SPORTSWEAR COMPANY	06/04/2020	212
509203	04/04/2022	FRAM	7 (S/D)	FRAM Group IP LLC	13/11/2019	144
509204	04/04/2022	FRAM	10 (S/D)	FRAM Group IP LLC	13/11/2019	144
509211	05/04/2022	CRYSTALLIZED	14 (S/D)	Swarovski Aktiengesellschaft	20/04/2020	136
509217	05/04/2022	WÜRTH (mixta)	1, 2, 3, 6, 7, 8, 9, 16, 17 y 20	WÜRTH INTERNATIONAL AG	03/11/2019	201
509229	05/04/2022	(figurativa)	7, 9, 11, 17, 37 y 42	METSO CORPORATION	11/11/2019	18
509230	05/04/2022	BARBIE	12 y 18	MATTEL, INC.	29/02/2020	94
509234	05/04/2022	J.C. DECAUX	6, 9, 11, 35 y 37	JCDECAUX S.A.	13/03/2020	34
509238	05/04/2022	COMPAQ (mixta)	9	HEWLETT-PACKARD DEVELOPMENT COMPANY L.P.	16/11/2019	34
509240	05/04/2022	NATIONAL GEOGRAPHIC CHANNEL (mixta)	38	NATIONAL GEOGRAPHIC SOCIETY	10/11/2019	34
509243	05/04/2022	CHJC (mixta)	12 (S/D)	ZHEJIANG HENGJIU MACHINERY GROUP CO., LTD.	23/02/2020	34
509244	26/04/2022	RAYMOND JAMES	36	RAYMOND JAMES FINANCIAL, INC. (A FLORIDA CORPORATION)	10/11/2019	101
509245	26/04/2022	RAYMOND JAMES	42	RAYMOND JAMES FINANCIAL, INC.	10/11/2019	101

N° Exp	Resolución	Denominación	Clases	Titular	Vigencia	Ag.
				(A FLORIDA CORPORATION)		
509249	05/04/2022	MEDIAMETRIA	35	SILVIO BARBATO y ARIEL SCARONE	10/11/2019	220
509257	05/04/2022	NULIPAR	5	SAN FAUSTO S.A.	29/11/2019	201
509258	05/04/2022	KENTIUM	5	SAN FAUSTO S.A.	29/11/2019	201
509259	05/04/2022	MITECRIL	5	SAN FAUSTO S.A.	29/11/2019	201
509260	05/04/2022	ELERTIAL	5	SAN FAUSTO S.A.	29/11/2019	201
509262	05/04/2022	RUSCOSAN	5	SAN FAUSTO S.A.	29/11/2019	201
509263	05/04/2022	SULBAMPICIN	5	LABORATORIO ION S.A.	29/11/2019	201
509264	05/04/2022	TRIGALPAN	30 (S/D)	EL TRIGAL S.A.	26/10/2019	165
509274	05/04/2022	PAVIASFALT (mixta)	19	ASFALKOTE PENNSYLVANIA S.A.	16/11/2019	129
509275	05/04/2022	ZOLAX	5 (S/D)	MERCK KGaA	29/11/2019	129
509276	07/04/2022	CANDYMAX	30 (S/D)	GRUPO BIMBO S.A.B. DE C.V.	09/02/2020	
509278	07/04/2022	MARINELA (mixta)	30	GRUPO BIMBO S.A.B. DE C.V.	09/02/2020	
509280	07/04/2022	MARINELA SHOCK	30	GRUPO BIMBO S.A.B. DE C.V.	11/02/2020	
509282	07/04/2022	(tridimensional)	30 (S/D)	GRUPO BIMBO S.A.B. DE C.V.	26/03/2020	
509287	07/04/2022	BLOCK HOUSE (mixta)	29	EUGEN BLOCK HOLDING GMBH	02/11/2019	240
509288	08/04/2022	TITANIUM	18 (S/D) y 25	COLUMBIA SPORTSWEAR COMPANY	27/04/2020	212
509289	08/04/2022	(figurativa)	30	CRUFI S.A.	28/02/2020	212
509290	08/04/2022	CRUFI	29, 32 y 35	CRUFI S.A.	19/02/2020	212
509292	08/04/2022	STAMAX	1 (S/D)	SABIC PETROCHEMICALS BV	03/11/2019	181
509296	08/04/2022	FIGIORE	5 (S/D)	GRUPO P.I. MABE, S.A. DE C.V.	29/11/2019	18
509297	08/04/2022	VERSALLES	9	DIANA MARIA CORREGE MONTANER	02/11/2019	18
509302	08/04/2022	REPLIGEN	5	DELIBRA S.A.	02/11/2019	18
509303	08/04/2022	PARACNE	5	DELIBRA S.A.	02/11/2019	18
509306	08/04/2022	GIORGIO ARMANI	16 (S/D)	GIORGIO ARMANI S.P.A.	18/11/2019	34
509309	08/04/2022	AJ ARMANI JEANS	18, 25 y 35	GIORGIO ARMANI S.P.A.	04/11/2019	34
509313	08/04/2022	ANEMIDOX	5	P&G Health Germany GmbH	10/11/2019	212
509316	08/04/2022	INTERFOOD (mixta)	29 (S/D)	INTERFOOD HOLDING B.V.	05/11/2019	144

N° Exp	Resolución	Denominación	Clases	Titular	Vigencia	Ag.
509321	21/04/2022	CLOSE UP	30 (S/D)	Unilever Global IP Limited	09/02/2020	136
509329	08/04/2022	NOCTURNO	33	ROSES HNOS. S.R.L.	14/05/2019	201
509332	08/04/2022	AJAX EXPRESS	3 (S/D)	COLGATE-PALMOLIVE COMPANY	12/12/2019	201
509334	08/04/2022	COLGATE DOUBLE COOL STRIPE	3 (S/D)	COLGATE-PALMOLIVE COMPANY	06/12/2019	201
509335	08/04/2022	FRESCURA CONFIABLE	3 (S/D)	COLGATE-PALMOLIVE COMPANY	23/12/2019	201
509336	08/04/2022	KOLYNOS (mixta)	3	COLGATE-PALMOLIVE COMPANY	06/12/2019	201
509337	08/04/2022	PALMOLIVE	3 (S/D), 4 (S/D) y 34 (S/D)	COLGATE-PALMOLIVE COMPANY	11/12/2019	201
509344	08/04/2022	JUMECAL (mixta)	35, 39, 40 y 44	Juventud Melilla Cooperativa Agraria Ltda.- Jumecal	08/12/2019	101
509346	08/04/2022	CONAPROLE (mixta)	1 (S/D), 2 (S/D), 3 (S/D), 4 (S/D), 5 (S/D), 6 (S/D), 8 (S/D), 9 (S/D), 10 (S/D), 16 (S/D), 17 (S/D), 19 (S/D), 20 (S/D), 29 (S/D), 30 (S/D), 31 (S/D), 32 (S/D) y 33 (S/D)	COOPERATIVA NACIONAL DE PRODUCTORES DE LECHE (CONAPROLE)	06/11/2019	192
509347	08/04/2022	FORESTAL CAJA BANCARIA (mixta)	19, 31 y 40	Caja de Jubilaciones y Pensiones Bancarias	26/11/2019	174
509348	08/04/2022	CONAPROLE (mixta)	1 (S/D), 3 (S/D), 4 (S/D), 21 (S/D), 29 (S/D), 30 (S/D), 31 (S/D) y 32 (S/D)	COOPERATIVA NACIONAL DE PRODUCTORES DE LECHE (CONAPROLE)	06/11/2019	192
509349	08/04/2022	CONAPROLE (mixta)	1 (S/D), 7 (S/D), 18 (S/D), 20 (S/D), 22 (S/D), 29 (S/D) y 31 (S/D)	COOPERATIVA NACIONAL DE PRODUCTORES DE LECHE (CONAPROLE)	06/11/2019	192
509350	08/04/2022	CONAPROLE (mixta)	1 (S/D), 2 (S/D), 3 (S/D), 5 (S/D), 7	COOPERATIVA NACIONAL DE PRODUCTORES DE LECHE	06/11/2019	192

N° Exp	Resolución	Denominación	Clases	Titular	Vigencia	Ag.
			(S/D), 9 (S/D), 16 (S/D) y 20 (S/D)	(CONAPROLE)		
509351	08/04/2022	BOSAN	5 (S/D)	UNIVERSAL LAB LTDA.	31/10/2019	192
509352	08/04/2022	REXOLIN	1 (S/D)	AKZO NOBEL CHEMICALS B.V.	12/11/2019	34
509356	08/04/2022	SPORTV	38 (S/D)	GLOBOSAT PROGRAMADORA LTDA.	11/02/2020	34
509358	08/04/2022	NH HOTELES	35 y 43 (S/D)	NH HOTEL GROUP, S.A.	29/11/2019	144
509359	08/04/2022	CINZANO	16 (S/D), 19 (S/D), 20 (S/D), 32 (S/D) y 33 (S/D)	DAVIDE CAMPARI - MILANO N.V.	31/10/2019	34
509372	08/04/2022	HIRIS HERMES (mixta)	3	HERMES INTERNATIONAL	14/12/2019	18
509373	08/04/2022	TAIFF	11	DAIHATSU IND. COM. DE MOVEIS E APAR. ELETR. LTDA.	02/11/2019	18
509374	08/04/2022	PARK HYATT	43	Hyatt International Corporation	03/11/2019	194
509376	08/04/2022	HYATT	43	Hyatt International Corporation	03/11/2019	194
509377	08/04/2022	GRAND HYATT	43	Hyatt International Corporation	03/11/2019	194
509379	08/04/2022	HYATT PLACE	43	Hyatt International Corporation	03/11/2019	194
509380	08/04/2022	HYATT REGENCY	43	Hyatt International Corporation	03/11/2019	194
509381	08/04/2022	EL RIOJANO	32 (S/D) y 33 (S/D)	CIRLON S.A.	06/11/2019	219
509382	08/04/2022	HYATT HOTELS AND RESORTS	43 (S/D)	Hyatt International Corporation	26/11/2019	194
509383	08/04/2022	ESPAÑOL (mixta)	33 (S/D)	CIRLON S.A.	11/12/2019	219
509384	08/04/2022	SENATOR	16 (S/D)	SENATOR GmbH & Co. KGaA	16/02/2020	179
509385	08/04/2022	KLOSIDOL	5	GRAMÓN BAGÓ DE URUGUAY S.A.	16/11/2019	181
509387	08/04/2022	ORALSONE	5	GRAMÓN BAGÓ DE URUGUAY S.A.	02/11/2019	181
509388	08/04/2022	BAGOVIT-FLEX	5 (S/D)	GRAMÓN BAGÓ DE URUGUAY S.A.	14/11/2019	181
509391	08/04/2022	BARONESA	30 (S/D)	EL TRIGAL S.A.	31/10/2019	165
509392	08/04/2022	TERRA	9, 16, 35, 38 y 41	TELEFONICA, S.A.	02/11/2019	201
509393	08/04/2022	REGIONAL	30 (S/D)	EL TRIGAL S.A.	31/10/2019	165
509394	08/04/2022	TRIGALECHE	30 (S/D)	EL TRIGAL S.A.	31/10/2019	165
509400	07/04/2022	TORTULAN	3 (S/D)	RIGALT S.A.	31/10/2019	165
509401	07/04/2022	HIPODERMOL	5	LABORATORIOS ANDROMACO S.A.	31/10/2019	165

N° Exp	Resolución	Denominación	Clases	Titular	Vigencia	Ag.
509402	07/04/2022	LASAIN	5	LABORATORIOS ANDROMACO S.A.	31/10/2019	165
509404	07/04/2022	(figurativa)	25	Boardriders IP Holdings, LLC	02/11/2019	18
509407	07/04/2022	H-HUDSON (mixta)	7 (S/D) y 8 (S/D)	H.D. HUDSON MANUFACTURING COMPANY	31/01/2020	94
509408	07/04/2022	H - HUDSON (mixta)	7 (S/D) y 8 (S/D)	H.D. HUDSON MANUFACTURING COMPANY	31/01/2020	94
509409	07/04/2022	GLOBE (mixta)	16 y 17	GLOBE INDUSTRIES CORPORATION	27/04/2020	94
509411	07/04/2022	SHIELDMASTER	17 (S/D)	MANULI RUBBER INDUSTRIES S.P.A.	29/11/2019	212
509414	07/04/2022	L' AUBERGE	35, 36, 37, 38, 39, 40, 41, 42, 43, 44 y 45	COSTA DEL GOLF S.A.	11/12/2019	34
509415	07/04/2022	9 LIVES	31	GRUPO PILAR S.A.	10/11/2019	34
509418	07/04/2022	BUDWEISER (mixta)	25	ANHEUSER-BUSCH, LLC	12/12/2019	144
509419	26/04/2022	ANESKET PORTINCO	5	PORTINCO SOCIEDAD ANÓNIMA	16/11/2019	189
509420	26/04/2022	XYLASED PORTINCO	5	PORTINCO SOCIEDAD ANÓNIMA	29/11/2019	189
509435	26/04/2022	MCCAIN NUMBERS	29 y 30	MCCAIN FOODS LIMITED	02/11/2019	94
509436	26/04/2022	VIGOR (mixta)	1, 5, 29, 30, 31 y 32	RAPENOR S.A.	06/11/2019	219
509444	26/04/2022	DUNLOP	17 (S/D)	SUMITOMO RUBBER INDUSTRIES LTD.	20/12/2019	144
509445	26/04/2022	LANGE	14	LANGE UHREN GmbH	02/11/2019	165
509446	26/04/2022	HOR-TAL (mixta)	5	RAUL OSCAR AGUERRE E HIJOS S.A.	02/11/2019	165
509449	26/04/2022	LUNA LLENA	30	CEDINEC S.A.	02/11/2019	18
509451	26/04/2022	MARIPOSA	33	RAPETTI DURO, JUAN CARLOS	12/05/2019	194
509452	26/04/2022	LAGUNA DE ROCHA	43	MARIA EUGENIA MARFETAN CURBELO	05/11/2019	228
509453	26/04/2022	ACTAVIS	1, 3, 5, 10, 42 y 44	Actavis Group PTC ehf	05/11/2019	194
509454	26/04/2022	ACTAVIS (mixta)	1, 3, 5, 10, 42 y 44	Actavis Group PTC ehf	05/11/2019	194
509466	26/04/2022	YARIS VERSO	12	TOYOTA JIDOSHA KABUSHIKI KAISHA (ALSO TRADING AS TOYOTA MOTOR CORPORATION)	04/04/2020	144

N° Exp	Resolución	Denominación	Clases	Titular	Vigencia	Ag.
509469	26/04/2022	YARIS	12	TOYOTA JIDOSHA KABUSHIKI KAISHA (TOYOTA MOTOR CORPORATION)	04/04/2020	144
509472	26/04/2022	V. R. V. ROSEN, GARANZIA DI QUALITA, PROPIETÁ DI (mixta)	25	SANCHO LIMITADA	28/02/2020	189
509473	26/04/2022	IRONIC	3	SAXE S.R.L.	09/11/2019	201
509474	26/04/2022	PULLMAN	20 (S/D)	DIVINO S.A.	30/11/2019	201
509476	26/04/2022	DORMILAN BRANDT	5	BRANDT LABORATORIOS DEL URUGUAY S.A.	02/12/2019	201
509477	26/04/2022	GENCOLIP	5	SAN FAUSTO S.A.	09/12/2019	201
509478	26/04/2022	FABULESS	1 (S/D)	DSM IP ASSETS B.V.	03/12/2019	201
509479	26/04/2022	QUAKER MARSHMALLOW SAFARI	30 (S/D)	THE QUAKER OATS COMPANY	07/12/2019	201
509480	26/04/2022	MAGICA	30 (S/D)	THE QUAKER OATS COMPANY	11/12/2019	201
509481	26/04/2022	MIX PRESTAMO INVERSION (mixta)	36 (S/D)	CONSORCIO DEL URUGUAY S.A.	07/12/2019	201
509482	26/04/2022	FLUENCE	12 (S/D)	RENAULT S.A.S.	10/12/2019	201
509489	26/04/2022	S SEFARAD (mixta)	29 y 31	LIBRESTAR S.A.	10/11/2019	18
509490	26/04/2022	MULTIVUE (mixta)	5 (S/D)	BRACCO SUISSE S.A.	29/11/2019	18
509491	26/04/2022	CLAVE PUBLICIDAD	35	Hector Pini	12/12/2019	
509500	26/04/2022	TERRY	30 (S/D)	LEVADURA URUGUAYA S.A.	06/11/2019	34
509502	26/04/2022	SANITOL	5 (S/D)	UNIVERSAL LAB LTDA.	06/11/2019	192
509503	26/04/2022	SALOME AIUB RUIZ (mixta)	25	COLIMAN S.A.	14/12/2019	34
509504	26/04/2022	BICHEROL	5	UNIVERSAL LAB LTDA.	06/11/2019	192
509505	26/04/2022	JARH	25	COLIMAN S.A.	07/12/2019	34
509506	26/04/2022	NITRODOBLE	1	YARA ARGENTINA S.A.	10/11/2019	192
509509	26/04/2022	PANAMEÑA	29 y 30	CEREALIN S.A.	10/11/2019	192
509510	26/04/2022	ACOMPAÑA (mixta)	45	CANTAMAR S.A.	30/12/2019	34
509511	26/04/2022	BLESS (mixta)	45	CANTAMAR S.A.	30/12/2019	34
509516	26/04/2022	VILLARS	30 (S/D)	VILLARS MAITRE CHOCOLATIER SA	10/11/2019	192
509517	26/04/2022	MOSCA NEOX (mixta)	16, 28 y 35	MOSCA HNOS. S.A.	12/11/2019	192
509518	26/04/2022	CARVEN	3 (S/D)	JACQUES BOGART SA	13/11/2019	192

N° Exp	Resolución	Denominación	Clases	Titular	Vigencia	Ag.
509519	26/04/2022	CURTIBOND	1 y 3	A.A. ABRASIVOS ARGENTINOS S.A.I.C.	26/10/2019	192
509521	26/04/2022	DLL	36 (S/D)	De Lage Landen International B.V.	10/11/2019	192
509522	27/04/2022	NATURE MADE (mixta)	5 (S/D)	PHARMAVITE LLC	10/11/2019	192
509526	27/04/2022	VIRGIN ISLANDS (mixta)	30 (S/D)	CAFES LA VIRGINIA S.A.	10/01/2020	105
509527	27/04/2022	TATIN (mixta)	30	Carlos Roman Riviezzo	16/11/2019	104
509528	27/04/2022	KOLI (mixta)	30	Carlos Roman Riviezzo	16/11/2019	104
509529	27/04/2022	VELOZ (mixta)	25 (S/D)	VELOZ S.A.	06/11/2019	165
509532	27/04/2022	TUY	1, 5 y 30	CAFÉS LA VIRGINIA S.A.	14/02/2020	105
509535	27/04/2022	RANDO	4 (S/D)	CHEVRON INTELLECTUAL PROPERTY LLC	06/11/2019	165
509536	27/04/2022	SPRAYTEX	4 (S/D)	CHEVRON INTELLECTUAL PROPERTY LLC	06/11/2019	165
509538	27/04/2022	DORO	4 (S/D)	CHEVRON INTELLECTUAL PROPERTY LLC	06/11/2019	165
509541	27/04/2022	DBK	5	GRAMON BAGO DE URUGUAY S.A.	06/11/2019	212
509542	27/04/2022	MASTER (mixta)	34 (S/D)	ABAL HNOS. S.A.	06/11/2019	165
509544	27/04/2022	JULES DESTROOPER (mixta)	30 (S/D)	BISCUITERIE JULES DESTROOPER	05/01/2020	34
509552	27/04/2022	SOLANAS	36	SOLANA'S COUNTRY CLUB S.R.L.	07/11/2019	94
509556	27/04/2022	PRIMER PLANO	41	JULIO NELSON CORREA ROMERO	02/06/2019	129
509558	27/04/2022	DELTA HIBRIDO (mixta)	31 (S/D)	CATELAN S.A.	29/11/2019	179
509572	27/04/2022	APPLEBEE'S (mixta)	43	APPLEBEE'S INTERNATIONAL, INC.	10/11/2019	201
509575	27/04/2022	MEILLAND	31	MEILLAND INTERNATIONAL	10/11/2019	194
509576	27/04/2022	BIO DERMA PHOTODERM MAX (mixta)	3	NAOS	29/11/2019	181
509577	27/04/2022	BIO DERMA SENSIBIO (mixta)	3	NAOS	29/11/2019	181
509578	27/04/2022	CUISINE & VINS LA REVISTA DE LA BUENA VIDA (mixta)	16 (S/D) y 35	FINAGRO SOCIEDAD EN COMANDITA POR ACCIONES	09/11/2019	118
509579	27/04/2022	BIO DERMA NODÉ (mixta)	3	NAOS	29/11/2019	181
509581	27/04/2022	FABI	16 y 40	FABI BOLSAS INDUSTRIALES S.A.	25/11/2019	221

N° Exp	Resolución	Denominación	Clases	Titular	Vigencia	Ag.
509582	27/04/2022	MIGUEL TORRES	33	MIGUEL TORRES S.A.	17/02/2020	221
509584	27/04/2022	SANTA DIGNA	33	MIGUEL TORRES S.A.	17/02/2020	221
509589	27/04/2022	(figurativa)	12	AEOLUS TYRE CO., LTD.	08/03/2020	28
509591	27/04/2022	FLOWTITE	19 (S/D)	Amiblu Technology AS	10/11/2019	179
509600	27/04/2022	PINCHINATTI	38 y 41	S.A.E.T.A.	10/11/2019	101
509621	27/04/2022	E ETRIEK (mixta)	42	METIRI S.R.L.	09/11/2019	163
509624	27/04/2022	TUNDISI	35	TUNDISI GALAIN, NICOLAS HUMBERTO y TUNDISI GALAIN, VERONICA LEONOR	10/11/2019	201
509628	27/04/2022	C. VALE	29	C-VALE COOPERATIVA AGROINDUSTRIAL	09/02/2020	201
509630	27/04/2022	ARGENCARD	35 y 36	ADMINISTRADORA Y OPERADORA DE TARJETAS S.R.L.	31/01/2020	201
509632	27/04/2022	TARAGUI	30 (S/D)	ESTABLECIMIENTO LAS MARIAS S.A.C.I.F. Y A.	09/02/2020	201
509634	27/04/2022	EDITORIAL AGROPECUARIA HEMISFERIO SUR (mixta)	16	EDITORIAL AGROPECUARIA HEMISFERIO SUR S.R.L.	16/11/2019	18
509635	27/04/2022	OPTI (mixta)	26	J. & P. COATS, LIMITED	11/08/2019	18
509636	27/04/2022	CANDY SWEET (mixta)	30 (S/D)	SABORES S.A.	30/03/2020	218
509639	27/04/2022	ROADSTER DE CARTIER	14	Cartier International AG	10/11/2019	165
509640	27/04/2022	AVENTIS	1, 5, 10 y 31	SANOFI	10/11/2019	165
509643	27/04/2022	EXFORGE HCT	5 (S/D)	NOVARTIS AG	25/01/2020	34
509646	27/04/2022	ISOPTOMAX	5	NOVARTIS AG	31/01/2020	34
509647	27/04/2022	CO-DIOVAN	5 (S/D)	NOVARTIS AG COMERCIANDO TAMBIÉN COMO (NOVARTIS SA) (NOVARTIS INC.)	11/02/2020	34
509648	27/04/2022	HI (mixta)	9	SONY CORPORATION	12/12/2019	144
509655	27/04/2022	VAN HOUTEN (mixta)	30 (S/D)	BARRY CALLEBAUT AG	13/11/2019	194
509656	27/04/2022	PILOTES VICTOR (mixta)	37 (S/D)	Empresa Constructora Raúl Clerc S.A.	12/11/2019	
509657	28/04/2022	LUISA SPAGNOLI (mixta)	23 (S/D), 24 (S/D) y 25 (S/D)	LUISA SPAGNOLI S.P.A.	11/12/2019	201

N° Exp	Resolución	Denominación	Clases	Titular	Vigencia	Ag.
509659	28/04/2022	(figurativa)	11 (S/D), 14 (S/D), 20 (S/D), 21 (S/D), 24 (S/D), 25 (S/D), 26 (S/D), 28 (S/D) y 34 (S/D)	COMPAGNIE GÉNÉRALE DES ETABLISSEMENTS MICHELIN	12/12/2019	201
509661	28/04/2022	DUO - TI	1 y 5	LAGE & CIA. S.A.	30/12/2019	201
509667	28/04/2022	QUAKER COCOA BLASTS	30 (S/D)	THE QUAKER OATS COMPANY	20/12/2019	201
509668	28/04/2022	GAMIT	5 (S/D)	FMC Corporation	14/12/2019	201
509669	28/04/2022	GINATRIOL	5	SAN FAUSTO S.A.	14/12/2019	201
509670	28/04/2022	TRASAL	5	SAN FAUSTO S.A.	26/12/2019	201
509675	28/04/2022	HIGHLAND PARK	33	HIGHLAND DISTILLERS LIMITED	12/12/2019	201
509677	28/04/2022	SUST	33	DELUNAS S.A.	14/12/2019	201
509679	28/04/2022	PRONERVON MEMANTINE (mixta)	5	TEVA URUGUAY S.A.	18/12/2019	18
509680	28/04/2022	CETALER	5	TEVA URUGUAY S.A.	22/12/2019	18
509681	28/04/2022	NEO CETALER	5	TEVA URUGUAY S.A.	22/12/2019	18
509683	28/04/2022	(figurativa)	5	TEVA URUGUAY S.A.	17/12/2019	18
509697	28/04/2022	SYNERGIA	9 y 42 (S/D)	SYNAPSIS SOLUCIONES Y SERVICIOS IT LIMITADA	12/05/2019	144
509699	28/04/2022	COVERSAM	5 (S/D)	BIOFARMA	18/01/2020	212
509700	28/04/2022	APRILIA	9 (S/D) y 25 (S/D)	PIAGGIO & C. S.P.A.	21/12/2019	212
509704	28/04/2022	CRUFI (mixta)	30	CRUFI S.A.	02/05/2020	212
509707	28/04/2022	NUBE	5	SAGRIN SOCIEDAD ANÓNIMA	13/11/2019	189
509714	29/04/2022	RITTER (mixta)	10 (S/D)	RITTER CONCEPT GmbH	30/11/2019	165
509716	29/04/2022	CHEVRON	4 (S/D)	CHEVRON INTELLECTUAL PROPERTY LLC	13/11/2019	165
509717	29/04/2022	CHEVRON (mixta)	1 (S/D), 2 (S/D), 3 (S/D), 4 (S/D) y 5 (S/D)	CHEVRON INTELLECTUAL PROPERTY LLC	13/11/2019	165
509718	29/04/2022	AGUADA PARK (mixta)	35, 36, 37, 38, 39, 40, 41, 42, 43, 44 y 45	AGUADA PARK S.A.	19/11/2019	218

N° Exp	Resolución	Denominación	Clases	Titular	Vigencia	Ag.
509719	29/04/2022	PARANA	34 (S/D)	COMPAÑÍA GENERAL DE FÓSFOROS SUD AMERICANA S.A.	30/11/2019	165
509720	29/04/2022	PICOPAN	30 (S/D)	DISGAL S.A.	13/11/2019	165
509721	29/04/2022	OPTIMO K406	12 (S/D)	HANKOOK TIRE Co., Ltd.	07/12/2019	34
509734	29/04/2022	MARKETERS (mixta)	35 y 41	Alejandra Pradere Peyre	26/11/2019	94
509751	29/04/2022	RANGO	5 (S/D)	COMPAÑÍA CIBELES S.A.	22/04/2020	184
509755	29/04/2022	DELEITE CONAPROLE	30 (S/D)	COOPERATIVA NACIONAL DE PRODUCTORES DE LECHE (CONAPROLE)	23/11/2019	192
509756	29/04/2022	DELEITE CONAPROLE	29	COOPERATIVA NACIONAL DE PRODUCTORES DE LECHE (CONAPROLE)	18/11/2019	192
509757	29/04/2022	AUDIOFLEX	9	RFS BRASIL TELECOMUNICAÇÕES LTDA.	24/11/2019	192
509763	29/04/2022	MOËT (mixta)	33	MHCS	16/11/2019	192
509767	29/04/2022	GUAU	31	FRIGORIFICO CENTENARIO S.A.	12/12/2019	179
509775	29/04/2022	LA MASIA	29 (S/D)	MIGUEL GALLEGO, S.A.	22/01/2020	216
509787	29/04/2022	ALWAYS FLEXI-ALAS	5 (S/D)	THE PROCTER & GAMBLE COMPANY	07/12/2019	212
509788	29/04/2022	BAC-DEFENSE	21 (S/D)	THE PROCTER & GAMBLE COMPANY	10/12/2019	212
509790	29/04/2022	FEBREZE	3 (S/D)	THE PROCTER & GAMBLE COMPANY	07/12/2019	212
509791	29/04/2022	ORAL-B	3	THE GILLETTE COMPANY LLC	12/12/2019	212
509792	29/04/2022	ORAL-B	10	THE GILLETTE COMPANY LLC	12/12/2019	212
509793	29/04/2022	SWIFFER	3 (S/D), 16 (S/D) y 21 (S/D)	THE PROCTER & GAMBLE COMPANY	07/12/2019	212
509794	29/04/2022	VICK 44	5	THE PROCTER & GAMBLE COMPANY	30/12/2019	212
509795	29/04/2022	VICK INHALATOR	5	THE PROCTER & GAMBLE COMPANY	07/12/2019	212

N° Exp	Resolución	Denominación	Clases	Titular	Vigencia	Ag.
509799	29/04/2022	HARRIS	16 (S/D)	LG HARRIS & CO. LIMITED	16/11/2019	165
509800	29/04/2022	T-MAX	1 (S/D)	KODAK ALARIS INC.	16/11/2019	165
509803	29/04/2022	PETROURUGUAY	1, 4, 9 y 11	PETROURUGUAY S.A.	02/12/2019	201
509804	29/04/2022	S (mixta)	35, 36, 38, 42, 43, 44 y 45	SONY CORPORATION	14/12/2019	201
509805	29/04/2022	LANVIS	5 (S/D)	ASPEN GLOBAL INCORPORATED	20/12/2019	201
509807	29/04/2022	ARGIFEN	5	EUROFARMA URUGUAY S.A.	24/12/2019	201
509811	29/04/2022	ERYSTA	30 (S/D)	CORN PRODUCTS DEVELOPMENT,INC.	18/11/2019	194
509817	29/04/2022	REPSOL MOTO (mixta)	4 (S/D)	REPSOL S.A.	21/01/2020	34
509831	29/04/2022	REBELUSA	12	Audinal S.A.	16/02/2020	
509840	29/04/2022	MIXTO 2000	30	Instituto Botánico La Selva S.A.	23/12/2019	218
509842	29/04/2022	BORORO	5	Instituto Botánico La Selva S.A.	02/12/2019	218
509843	29/04/2022	N NIREA PREMIUM LAMB (mixta)	29 (S/D)	FRIGORIFICO SAN JACINTO NIREA S.A.	29/02/2020	118
509844	29/04/2022	TASAJO SAN JACINTO (mixta)	29 (S/D)	FRIGORIFICO SAN JACINTO NIREA S.A.	06/03/2020	118
509847	29/04/2022	T TERUMO (mixta)	5	TERUMO KABUSHIKI KAISHA (TERUMO CORPORATION)	14/05/2020	156
509848	29/04/2022	(figurativa)	32 (S/D)	THE COCA-COLA COMPANY	31/01/2020	94
509849	29/04/2022	SIMBA	32 (S/D)	THE COCA-COLA COMPANY	31/01/2020	94
509850	29/04/2022	GIANNINI	15	GIANNINI S.A.	07/12/2019	34
509851	29/04/2022	(figurativa)	32 (S/D) y 33	THE COCA-COLA COMPANY	31/01/2020	94
509852	29/04/2022	LEO (mixta)	31	FRIGORIFICO SAN JACINTO NIREA S.A.	24/03/2020	118
509858	29/04/2022	(figurativa)	11 (S/D)	SAUNIER DUVAL EAU CHAUDE CHAUFFAGE	29/11/2019	18
509859	29/04/2022	NATUREZA	25 (S/D)	DONEGAL S.A.	07/12/2019	18
509860	29/04/2022	SAUNIER DUVAL	11 (S/D)	SAUNIER DUVAL EAU CHAUDE CHAUFFAGE	29/11/2019	18

N° Exp	Resolución	Denominación	Clases	Titular	Vigencia	Ag.
510161	28/04/2022	HHS 2000	4 (S/D)	WÜRTH INTERNATIONAL AG	12/12/2019	201
510162	28/04/2022	MARDEWEL	5 (S/D)	SANOFI	02/12/2019	165
510163	28/04/2022	ROST - OFF	1 (S/D), 2 (S/D) y 4 (S/D)	WÜRTH INTERNATIONAL AG	12/12/2019	201
510164	28/04/2022	CHEVRON (mixta)	17 (S/D) y 19 (S/D)	CHEVRON INTELLECTUAL PROPERTY LLC	30/11/2019	165
510165	28/04/2022	INTERPACK	35	Messe Düsseldorf GmbH	14/02/2020	219
510167	28/04/2022	ORSY	6 y 7	WÜRTH INTERNATIONAL AG	12/12/2019	201
510168	28/04/2022	AMAT	33	VINOS FINOS JUAN CARRAU S.A.	14/12/2019	201
510170	28/04/2022	DUOMO BIANCO	9	VIVION S.A.	14/12/2019	201
510171	28/04/2022	VIÑACAL	1	COMPAÑIA ORIENTAL DE MINERALES S.A. (C.O.M.S.A.)	29/11/2019	
510174	28/04/2022	LUZ DA LUA (mixta)	18 y 25	STAMPA ARTEFATOS DE COURO LTDA.	02/12/2019	201
510175	28/04/2022	TELEFONICA O2 (mixta)	9 (S/D), 16 (S/D), 35 (S/D), 38 (S/D), 41 (S/D) y 42 (S/D)	TELEFONICA, S.A.	21/12/2019	201
510176	28/04/2022	DORMA (mixta)	6 (S/D), 7, 8, 9, 16 y 19	DORMAKABA DEUTSCHLAND G.M.B.H.	23/12/2019	201
510177	28/04/2022	DORMA (mixta)	6, 7, 8, 9, 16 y 19	DORMAKABA DEUTSCHLAND G.M.B.H.	23/12/2019	201
510178	28/04/2022	THYSSENKRUPP (mixta)	1 (S/D), 4 (S/D), 6 (S/D), 7 (S/D), 9 (S/D), 11 (S/D), 12 (S/D), 16 (S/D), 17 (S/D), 19 (S/D), 35 (S/D), 36 (S/D), 37 (S/D), 38 (S/D), 39 (S/D), 40 (S/D), 41 (S/D) y 42 (S/D)	THYSSENKRUPP AG.	30/12/2019	201
510181	28/04/2022	FLEISCHMANN AKTIVO	30	LEVADURA URUGUAYA S.A.	25/05/2020	34

N° Exp	Resolución	Denominación	Clases	Titular	Vigencia	Ag.
510183	28/04/2022	FLEISCHMANN EKILIBRIUM	30	LEVADURA URUGUAYA S.A.	25/05/2020	34
510187	28/04/2022	FLEISCHMANN KORPOSANO	30	LEVADURA URUGUAYA S.A.	25/05/2020	34
510190	28/04/2022	NESTLE FRIGOR (mixta)	29 (S/D) y 30 (S/D)	SOCIETE DES PRODUITS NESTLE S.A.	15/01/2020	34
510191	28/04/2022	S-26 GOLD	5 (S/D)	SOCIETE DES PRODUITS NESTLE S.A	16/02/2020	34
510192	28/04/2022	BRACAFÉ (mixta)	30 y 32	SOCIETE DES PRODUITS NESTLE S.A.	24/03/2020	34
510196	28/04/2022	SENTIVA	3 (S/D) y 30	Jafer Enterprises R&D, S.L.U.	17/12/2019	156
510197	28/04/2022	COTTON FLOR LA MARCA DEL PICAFLOR (mixta)	20, 24 (S/D), 25, 27 y 35	BIBERBERG & SAUL S.R.L.	03/03/2020	220
510199	28/04/2022	GREMOND (mixta)	18	D.D. S.A.	07/12/2019	189
510200	28/04/2022	SUMMIT (mixta)	18	D.D. S.A.	14/12/2019	189
510202	28/04/2022	EXXONMOBIL	1, 2, 3, 4, 5, 6, 7, 8, 9, 10, 11, 12, 13, 14, 15, 16, 17, 18, 19, 20, 21, 22, 23, 24, 25, 26, 27, 28, 29, 30, 31, 32, 33, 34, 35, 36, 37, 38, 39, 40, 41, 42, 43, 44 y 45	EXXON MOBIL CORPORATION	24/02/2020	136
510203	28/04/2022	BRASILBERG	33 (S/D)	Semper idem Underberg AG	26/05/2020	136
510206	28/04/2022	V (mixta)	9	SASSON, FLORENCIA	15/12/2019	194
510207	28/04/2022	ERDINGER (mixta)	32 (S/D), 33 (S/D) y 43 (S/D)	ERDINGER Weißbräu Werner Brombach GmbH & Co. KG.	31/12/2019	194
510208	28/04/2022	TERADATA	9 (S/D)	TERADATA US, INC.	22/01/2020	165
510209	28/04/2022	TULIP (mixta)	29 (S/D)	Tulip Food Company GmbH	20/12/2019	192
510210	28/04/2022	GENERAL CABLE	9 y 38	GENERAL CABLE TECHNOLOGIES CORPORATION	07/12/2019	192
510211	28/04/2022	DINERS CLUB	36	DINERS CLUB INTERNATIONAL LTD.	02/05/2020	194
510212	28/04/2022	DINERS CLUB INTERNATIONAL	36	DINERS CLUB INTERNATIONAL LTD.	02/05/2020	194

N° Exp	Resolución	Denominación	Clases	Titular	Vigencia	Ag.
510213	28/04/2022	PATEK PHILIPPE & CO. GENÈVE (mixta)	14 (S/D)	PATEK PHILIPPE SA GENEVE	22/03/2020	192
510215	28/04/2022	OCA BLUE	36	OCA S.A.	05/11/2019	18
510221	28/04/2022	JVC (mixta)	7 (S/D), 8 (S/D), 9 (S/D), 11 (S/D), 14 (S/D) y 17 (S/D)	JVC KENWOOD Corporation	11/12/2019	192
510224	29/04/2022	VALIJA VELOZ (mixta)	35, 36 y 41	SHOPPING CENTERS (URUGUAY) S.A.	21/02/2020	34
510225	29/04/2022	NAVELBINE	5 (S/D)	PIERRE FABRE MEDICAMENT	12/12/2019	192
510228	29/04/2022	TERRAZAS	33	BODEGAS CHANDON S.A.	14/12/2019	192
510230	29/04/2022	SANXIN (mixta)	9 (S/D)	SASSIN INTERNATIONAL ELECTRIC LTD.	04/10/2019	34
510237	29/04/2022	MY BIT	30 (S/D)	NUTRISUL S.A. PRODUTOS ALIMENTÍCIOS	14/04/2020	34
510241	29/04/2022	TENFIELD	16, 35, 38 y 41	TENFIELD S.A.	16/02/2020	34
510245	29/04/2022	OXABIOTIC	5	URUFARMA S.A.	20/02/2020	34
510248	29/04/2022	CELICA (mixta)	12 (S/D)	TOYOTA JIDOSHA KABUSHIKI KAISHA (TOYOTA MOTOR CORPORATION)	14/05/2020	144
510249	29/04/2022	RENUVA	1 (S/D)	THE DOW CHEMICAL COMPANY	12/01/2020	144
510251	29/04/2022	SERVIMEX (mixta)	35 y 39	SERVIMEX S.A.C.I.	12/12/2019	179
510290	29/04/2022	CERAMICAS CASTRO	19 y 35	GUZMAN JUAN CASTRO PEREZ	07/12/2019	189
510299	29/04/2022	SASSIN (mixta)	9 (S/D)	SASSIN INTERNATIONAL ELECTRIC LTD.	04/04/2020	34
510300	29/04/2022	RIO TINTO	1 (S/D), 2 (S/D), 3 (S/D), 4 (S/D), 5 (S/D), 6 (S/D), 7 (S/D), 9 (S/D), 11 (S/D), 12 (S/D), 13 (S/D), 14 (S/D), 16 (S/D), 17 (S/D), 18	RIO TINTO LONDON LIMITED	09/12/2019	34

N° Exp	Resolución	Denominación	Clases	Titular	Vigencia	Ag.
			(S/D), 19 (S/D), 20 (S/D), 21 (S/D), 25 (S/D), 35 (S/D), 36 (S/D), 37 (S/D), 38 (S/D), 39 (S/D), 40 (S/D), 41 (S/D), 42 (S/D) y 45 (S/D)			
510301	29/04/2022	JOE ONE (mixta)	25 (S/D)	JOEONE CO., LTD.	15/04/2020	34
510311	29/04/2022	CHATEAU MONTCHENOT	32 (S/D) y 33 (S/D)	BODEGAS Y VIÑEDOS LOPEZ S.A.I.C.	11/12/2019	144
510312	29/04/2022	DAYTON	12 (S/D)	BRIDGESTONE LICENSING SERVICES, INC.	09/02/2020	144
510318	29/04/2022	LAS NAZARENAS (mixta)	18, 25 y 35	Las Nazarenas Ltda.	11/12/2019	104
510319	29/04/2022	INSIGHT (mixta)	41	Gabriela Mieri Ruzete	12/12/2019	104
510321	29/04/2022	CANESTÉN (mixta)	5 (S/D)	Bayer Intellectual Property GmbH	28/02/2020	218
510322	29/04/2022	JADELLE	5 y 10	BAYER OY	17/02/2020	218
510326	29/04/2022	CALVIN KLEIN (mixta)	3, 16, 18, 24, 35 (S/D) y 42 (S/D)	Calvin Klein Trademark Trust	11/02/2020	136
510328	29/04/2022	PRETERAX	5	BIOFARMA	17/02/2020	212
510330	29/04/2022	ALLIED (mixta)	39 (S/D)	ALLIED VAN LINES, INC.	12/12/2019	34
510332	29/04/2022	ALLIED	39	ALLIED VAN LINES, INC.	12/12/2019	34
510335	29/04/2022	BORA	7 (S/D), 12 (S/D), 28 (S/D) y 37 (S/D)	VOLKSWAGEN AKTIENGESELLSCHAFT	16/02/2020	34
510336	29/04/2022	KOMBI	12	VOLKSWAGEN AG.	16/02/2020	34
510343	29/04/2022	PAVESI	30	BARILLA G. E R. FRATELLI - SOCIETÁ PER AZIONI	21/02/2020	34
510344	29/04/2022	GRANPAVESI	30	BARILLA G. E R. FRATELLI - SOCIETÁ PER AZIONI	21/02/2020	34
510345	29/04/2022	PAVESINI	30	BARILLA G. E R. FRATELLI - SOCIETÁ PER AZIONI	28/02/2020	34

RESOLUCIONES DE RENOVACIONES DE FRASES PUBLICITARIAS, CONCEDIDAS

N° Exp	Resolución	Denominación	Clases	Titular	Vigencia	Ag.
506077	19/04/2022	GET CLOSE GET CLOSE UP	3	Unilever Global IP Limited	21/07/2019	136
506078	19/04/2022	GET CLOSER WITH CLOSE UP	3	Unilever Global IP Limited	21/07/2019	136

TRANSFERENCIAS

N° Exp.	Resolución	Denominación	Clases	Titular	Dirección	Ag.
385596	19/04/2022	JACKIE SMITH	18 y 25	BLEECKER STREET S.A.	Godoy Cruz 1584, C.A.B.A. BUENOS AIRES, ARGENTINA	245
388001	07/04/2022	AXE HOT FEVER	3	Unilever Global IP Limited	Port Sunlight, Wirral, Merseyside, GRAN BRETAÑA (REINO UNIDO)	136
398767	28/04/2022	DRIVE CON BURBUJAS DE OXIFRESCURA	3	Unilever Global IP Limited	Port Sunlight, Wirral, Merseyside, GRAN BRETAÑA (REINO UNIDO)	136
399681	20/04/2022		3 y 21	Unilever Global IP Limited	Port Sunlight, Wirral, Merseyside, Wirral, GRAN BRETAÑA (REINO UNIDO)	136
408896	21/04/2022	DOVE CLEAN COMFORT	3	Unilever Global IP Limited	Port Sunlight, Wirral, Merseyside, GRAN BRETAÑA (REINO UNIDO)	136
409072	26/04/2022	DOVE BY NATURE	3	Unilever Global IP Limited	Port Sunlight, Wirral, Merseyside, Merseyside, GRAN BRETAÑA (REINO UNIDO)	136
409801	26/04/2022	ALVOGEN	5 y 42	Alvogen TM S.à r.l.	5, rue Heienhaff, Senningerberg, , L-1736, LUXEMBURGO	201
410375	19/04/2022	MEGA SPRAY POP	30	The Bazooka Companies, Inc.	One Whitehall Street, 10004, New York, New York, E. U. DE NORTEAMERICA	201
410445	28/04/2022	LONGLIQI	3, 5 y 30	Suzhou Colori Cosmetics Manufacturing CO., Ltd. y JIANGSU LONGLIQI BIOSCENCE CO., LTD.	Xinzhang Section, Provincial Road 227, Changshu, Suzhou, Jiangsu, CHINA y Longliqi Biological Industry Zone,	34

N° Exp.	Resolución	Denominación	Clases	Titular	Dirección	Ag.
					Ghangshu City , Jiangsu Province, P.R., CHINA	
411040	26/04/2022		5 y 42	Alvogen TM S.à r.l.	rue Erasme, L-2082, Luxembourg, LUXEMBURGO	201
411717	26/04/2022	DOVE DEEPCARE COMPLEX	3	Unilever Global IP Limited	Port Sunlight, Wirral, Merseyside, Merseyside, GRAN BRETAÑA (REINO UNIDO)	136
411866	27/04/2022	DISFRUTANDO DEL ATARDECER	3	Unilever Global IP Limited	Port Sunlight, Wirral, Merseyside, GRAN BRETAÑA (REINO UNIDO)	136
411867	28/04/2022	BRISA DE LA TARDE	3	Unilever Global IP Limited	Port Sunlight, Wirral, Merseyside, GRAN BRETAÑA (REINO UNIDO)	136
413635	19/04/2022	TOYOTOMI	7	TOYOTOMI CO., LTD	5-17, Momozono-cho, Mizuho-ku, Nagoya-shi, Aichi, JAPON	245
413861	07/04/2022	AXE 2012	3	Unilever Global IP Limited	Port Sunlight, Wirral, Merseyside, GRAN BRETAÑA (REINO UNIDO)	136
413862	07/04/2022	AXE 2012	3	Unilever Global IP Limited	Port Sunlight, Wirral, Merseyside, GRAN BRETAÑA (REINO UNIDO)	136
413863	07/04/2022	AXE 2012	3	Unilever Global IP Limited	Port Sunlight, Wirral, Merseyside, GRAN BRETAÑA (REINO UNIDO)	136
414300	04/04/2022	CLEAR PARIS INSTITUTE	3	Unilever Global IP Limited	Port Sunlight, Wirral, Merseyside, GRAN BRETAÑA (REINO UNIDO)	136
414353	19/04/2022	MEGA YUZZ	30	The Bazooka Companies, Inc.	One Whitehall Street, 10004, New York, New York, E. U. DE NORTEAMERICA	201
416099	19/04/2022	RATTLERZ	30	The Bazooka Companies, Inc.	One Whitehall Street , 10004, New York New York , E. U. DE NORTEAMERICA	201
417042	04/04/2022	CIF POWER SPRAY	3	Unilever Global IP	Port Sunlight, Wirral,	136

N° Exp.	Resolución	Denominación	Clases	Titular	Dirección	Ag.
		NATURALS		Limited	Merseyside, GRAN BRETAÑA (REINO UNIDO)	
418327	19/04/2022	BEAUTY FINISH	3	Unilever Global IP Limited	Port Sunlight, Wirral , Merseyside , GRAN BRETAÑA (REINO UNIDO)	136
419432	19/04/2022	COLOR LOCK	3	Unilever Global IP Limited	Port Sunlight, Wirral, Merseyside, Merseyside, GRAN BRETAÑA (REINO UNIDO)	136
419740	19/04/2022	COOL BALANCE	3	Unilever Global IP Limited	Port Sunlight, Wirral, Merseyside, Merseyside, GRAN BRETAÑA (REINO UNIDO)	136
420056	20/04/2022	XOMOX	6 y 20	XOMOX PFT CORP.	4444 COOPER ROAD, 45242, CINCINNATI, OHIO, E. U. DE NORTEAMERICA	144
420057	20/04/2022	TUFLIN	6	XOMOX PFT CORP.	4444 COOPER ROAD, 45242, CINCINNATI, OHIO, E. U. DE NORTEAMERICA	144
420058	20/04/2022	TUFLINE	6	XOMOX PFT CORP.	4444 COOPER ROAD, 45242, CINCINNATI, OHIO, E. U. DE NORTEAMERICA	144
424407	04/04/2022	CLEAR NUTRICIÓN	3	Unilever Global IP Limited	Port Sunlight, Wirral, Merseyside, GRAN BRETAÑA (REINO UNIDO)	136
425179	26/04/2022	ROBIN	7	CHANGZHOU FUJI CHANGCHAI ROBIN GASOLINE ENGINE CO., LTD.	No.28 CHANGJIANG NORTH ROAD, XINBEI DISTRICT , CHANGZHOU, JIANGSU, CHINA	34
427169	07/04/2022	MICRÉDITO	36	DANILO CASTELLANO NOVELLINO	Rio Negro 1394 of. 901, MONTEVIDEO, URUGUAY	245
427329	27/04/2022	EXO	3	Unilever Global IP Limited	Port Sunlight, Wirral, Merseyside, GRAN BRETAÑA (REINO UNIDO)	136
427661	26/04/2022	FLOXACIN	5	BALIARDA S.A.	COCHABAMBA 2525 ,	180

N° Exp.	Resolución	Denominación	Clases	Titular	Dirección	Ag.
					C1252AAO , BUENOS AIRES , ARGENTINA	
427936	05/04/2022	AZOCEFASABAL HERSIL	5	Hersil S.A. Laboratorios Industriales Farmacéuticos	Av. Los Frutales 220, Lima, PERU	94
428294	19/04/2022	VANDID	5	BALIARDA S.A.	Cochabamba 2525, C1252AAO, Buenos Aires, Capital Federal, ARGENTINA	201
428295	19/04/2022	EDIFENO	5	BALIARDA S.A.	Cochabamba 2525, C1252AAO, Buenos Aires, Capital Federal, ARGENTINA	201
428357	19/04/2022	COLOR VITAL	3	Unilever Global IP Limited	Port Sunlight, Wirral, Merseyside, GRAN BRETAÑA (REINO UNIDO)	136
428389	25/04/2022	CANYON	34	Netco United Pte. Ltd.	120 Lower Delta Road, # 15-10 Cendex Centre , 169208, SINGAPUR	201
428895	07/04/2022	CLINICEL	3	Unilever Global IP Limited	Port Sunlight, Wirral, ---, Merseyside, GRAN BRETAÑA (REINO UNIDO)	136
429079	19/04/2022	BAZOOKA	30	The Bazooka Companies, Inc.	One Whitehall Street, 10004, New York New York , E. U. DE NORTEAMERICA	201
431118	06/04/2022	AQUASHIELD	3	Unilever Global IP Limited	Port Sunlight, Wirral, Merseyside, GRAN BRETAÑA (REINO UNIDO)	136
431888	08/04/2022	OURO VERDE	30	EL PALACIO DEL CAFE S.A.	AV. URUGUAY 1188, MONTEVIDEO, URUGUAY	189
432301	21/04/2022	PATRIA	25	MARIA FLORENCIA GONZALEZ PIRIZ	18 DE JULIO 567, SANTA LUCIA, CANELONES, URUGUAY	216
433727	20/04/2022	CARE & CLINICAL 10	3	Unilever Global IP Limited	Port Sunlight, Wirral, Merseyside, GRAN BRETAÑA (REINO UNIDO)	136

N° Exp.	Resolución	Denominación	Clases	Titular	Dirección	Ag.
433792	27/04/2022		3	Unilever Global IP Limited	Port Sunlight, Wirral, Merseyside, GRAN BRETAÑA (REINO UNIDO)	136
434609	21/04/2022	CIF CREAM	3 y 21	Unilever Global IP Limited	Port Sunlight, Wirral, Merseyside, GRAN BRETAÑA (REINO UNIDO)	136
434966	07/04/2022	ZULAMIÁN	36	JUAN ALBERTO ZULAMIAN ALBAREZ y ALBERTO SEBASTIAN ZULAMIAN ALBAREZ	Rambla Tomas Berreta 3065, CANELONES, URUGUAY y Rambla Tomas Berreta 3065, CANELONES, URUGUAY	
435372	20/04/2022	CAMAY CLASICO	3	Unilever Global IP Limited	Port Sunlight, Wirral, Merseyside, GRAN BRETAÑA (REINO UNIDO)	136
436075	20/04/2022	COCO PARLANCHÍN	3	Unilever Global IP Limited	Port Sunlight, Wirral, Merseyside, GRAN BRETAÑA (REINO UNIDO)	136
436734	19/04/2022		21	Unilever Global IP Limited	Port Sunlight, Wirral, Merseyside, GRAN BRETAÑA (REINO UNIDO)	136
436736	19/04/2022	BAMBOO	3	Unilever Global IP Limited	Port Sunlight, Wirral, Merseyside, GRAN BRETAÑA (REINO UNIDO)	136
437778	06/04/2022	AROMATEL ULTRA	3	Unilever Global IP Limited	Port Sunlight, Wirral, Merseyside, GRAN BRETAÑA (REINO UNIDO)	136
438446	20/04/2022	BURBUDRIVE	3 y 41	Unilever Global IP Limited	Port Sunlight, Wirral, Merseyside, GRAN BRETAÑA (REINO UNIDO)	136
438790	07/04/2022	AROMATEL ULTRA	3	Unilever Global IP Limited	Port Sunlight, Wirral, Merseyside, GRAN BRETAÑA (REINO UNIDO)	136
438791	07/04/2022		3	Unilever Global IP Limited	Port Sunlight, Wirral, Merseyside, GRAN BRETAÑA	136

N° Exp.	Resolución	Denominación	Clases	Titular	Dirección	Ag.
					(REINO UNIDO)	
438792	07/04/2022		3	Unilever Global IP Limited	Dirección: Port Sunlight, Wirral, Merseyside, GRAN BRETAÑA (REINO UNIDO)	136
438793	19/04/2022	BIOEXPERT	3	Unilever Global IP Limited	Port Sunlight, Wirral, Merseyside, GRAN BRETAÑA (REINO UNIDO)	136
438794	19/04/2022		3	Unilever Global IP Limited	Port Sunlight, Wirral, Merseyside, GRAN BRETAÑA (REINO UNIDO)	136
440041	19/04/2022	BALLERINA	21	Unilever Global IP Limited	Port Sunlight, Wirral, Merseyside, GRAN BRETAÑA (REINO UNIDO)	136
440044	19/04/2022	BIOBALANCE	1	Unilever Global IP Limited	Port Sunlight, Wirral, Merseyside, GRAN BRETAÑA (REINO UNIDO)	136
440459	19/04/2022	BIO NUTRIUM 10	3	Unilever Global IP Limited	Port Sunlight, Wirral, Merseyside, GRAN BRETAÑA (REINO UNIDO)	136
440540	19/04/2022	BIOAVANCEE NATURALS	3	Unilever Global IP Limited	Port Sunlight, Wirral, Merseyside, GRAN BRETAÑA (REINO UNIDO)	136
441377	19/04/2022	BIOEQUILIBRIUM	1	Unilever Global IP Limited	Port Sunlight, Wirral, Merseyside, GRAN BRETAÑA (REINO UNIDO)	136
441535	27/04/2022	FANATICS	3	Unilever Global IP Limited	Port Sunlight, Wirral, Merseyside, GRAN BRETAÑA (REINO UNIDO)	136
441682	08/04/2022	AXE PEACE	3	Unilever Global IP Limited	Port Sunlight, Wirral, Merseyside, GRAN BRETAÑA (REINO UNIDO)	136
442934	19/04/2022	BLACK ICE	3	Unilever Global IP Limited	Port Sunlight, Wirral, Merseyside, GRAN BRETAÑA (REINO UNIDO)	136

N° Exp.	Resolución	Denominación	Clases	Titular	Dirección	Ag.
443650	20/04/2022	CAMELLO	3	Unilever Global IP Limited	Port Sunlight, Wirral, Merseyside, GRAN BRETAÑA (REINO UNIDO)	136
443839	20/04/2022	DELICIOUS CARE	3	Unilever Global IP Limited	Port Sunlight, Wirral, Merseyside, Merseyside, GRAN BRETAÑA (REINO UNIDO)	136
444259	06/04/2022	TANGLE TEEZER	3 y 21	Tangle Teezer Limited	1st & 2nd Floor, 205 Stockwell Road, SW9 9SL , London, GRAN BRETAÑA (REINO UNIDO)	144
444791	20/04/2022	CAMAY	3	Unilever Global IP Limited	Port Sunlight, Wirral, Merseyside, GRAN BRETAÑA (REINO UNIDO)	136
444883	20/04/2022	DERMAFLUX	3	Unilever Global IP Limited	Port Sunlight, Wirral, Merseyside, Merseyside, GRAN BRETAÑA (REINO UNIDO)	136
444884	20/04/2022	BRYLCREEM	3	Unilever Global IP Limited	Port Sunlight, Wirral , Merseyside, GRAN BRETAÑA (REINO UNIDO)	136
445225	04/04/2022	CLEAREX	3	Unilever Global IP Limited	Port Sunlight, Wirral, Merseyside, GRAN BRETAÑA (REINO UNIDO)	136
448354	08/04/2022	AXE PEACE - MAKE LOVE NOT WAR	3	Unilever Global IP Limited	Port Sunlight, Wirral , Merseyside, GRAN BRETAÑA (REINO UNIDO)	136
448355	07/04/2022	AXE	3	Unilever Global IP Limited	Port Sunlight, Wirral, Merseyside, GRAN BRETAÑA (REINO UNIDO)	136
448675	07/04/2022	VIMPAT	5	Harris FRC Acquisition LP	300 Atlantic Street, Suite 600, CT 06901, Stamford, E. U. DE NORTEAMERICA	34
449128	07/04/2022	AXE	16	Unilever Global IP Limited	Port Sunlight, Wirral, Merseyside, GRAN BRETAÑA (REINO UNIDO)	136

N° Exp.	Resolución	Denominación	Clases	Titular	Dirección	Ag.
449130	20/04/2022	CAPSULAS DE PODER AZUL	3	Unilever Global IP Limited	Port Sunlight, Wirral, Merseyside, GRAN BRETAÑA (REINO UNIDO)	136
449986	28/04/2022	ELIDA HAIR INSTITUTE	3	Unilever Global IP Limited	Port Sunlight, Wirral, Merseyside, GRAN BRETAÑA (REINO UNIDO)	136
451902	04/04/2022	CIF ESPUMA ACTIVA	3, 5 y 21	Unilever Global IP Limited	Port Sunlight, Wirral, Merseyside, GRAN BRETAÑA (REINO UNIDO)	136
452726	27/04/2022	AXE BLACK	3	Unilever Global IP Limited	Port Sunlight, Wirral, Merseyside, , GRAN BRETAÑA (REINO UNIDO)	136
454088	20/04/2022		3, 5 y 21	Unilever Global IP Limited	Port Sunlight, Wirral, Merseyside, Merseyside, GRAN BRETAÑA (REINO UNIDO)	136
454123	19/04/2022	COMFORT	3	Unilever Global IP Limited	Port Sunlight, Wirral, Merseyside, Merseyside, GRAN BRETAÑA (REINO UNIDO)	136
455281	05/04/2022	FYFE	37	Manufactured Technologies Co., LLC	17988 Edison Avenue, 63005, St. Louis, Missouri, E. U. DE NORTEAMERICA	194
455282	05/04/2022	FIBRWRAP	19	Manufactured Technologies Co., LLC	17988 Edison Avenue3, 63005, St. Louis, Missouri, E. U. DE NORTEAMERICA	194
455283	05/04/2022	TYFO	19	Manufactured Technologies Co., LLC.	17988 Edison Avenue, 63005, St. Louis, Missouri, E. U. DE NORTEAMERICA	194
456257	07/04/2022	ARGENFRUT	1	GULF INTERNATIONAL LUBRICANTS, LTD	Victoria Place, 5th Floor, 31 Victoria Street., HM 10, Hamilton, BERMUDA	34
456970	28/04/2022	BARBICAN	32 y 33	AUJAN INDUSTRIES CO.	Office No. 1306-LB 19, Jebel Ali , Dubai , EMIRATOS ARABES UNIDOS	34
457919	19/04/2022	PRANA HEALTHY	29	VALENTINA	Solano Antuña 2946, Apto 401 ,	201

N° Exp.	Resolución	Denominación	Clases	Titular	Dirección	Ag.
		PRODUCTS		BORRAZAS	Montevideo, URUGUAY	
459006	08/04/2022	CLOSE UP	3 y 5	Unilever Global IP Limited	Port Sunlight, Wirral, Merseyside, Merseyside, GRAN BRETAÑA (REINO UNIDO)	136
459859	21/04/2022	DOMESTOS	3	Unilever Global IP Limited	Port Sunlight, Wirral, Merseyside, Merseyside, GRAN BRETAÑA (REINO UNIDO)	136
460058	05/04/2022	ROC PRO-CICA	3	RoC Opco LLC	261 Madison Avenue, 16th Floor, 10016, New York, NY , E. U. DE NORTEAMERICA	194
460059	05/04/2022	ROC PRO-CALM	3	RoC Opco LLC	261 Madison Avenue, 16th Floor, 10016, New York, NY , E. U. DE NORTEAMERICA	194
460061	05/04/2022	ROC PRO-PRESERVE	3	RoC Opco LLC	261 Madison Avenue, 16th Floor, 10016, New York, NY , E. U. DE NORTEAMERICA	194
460638	07/04/2022	AXE FUSION	3	Unilever Global IP Limited	Port Sunlight, Wirral, Merseyside, GRAN BRETAÑA (REINO UNIDO)	136
461660	21/04/2022		3	Unilever Global IP Limited	Port Sunlight, Wirral, Merseyside, GRAN BRETAÑA (REINO UNIDO)	136
462321	28/04/2022	PS	3	BrandCo PS 2020 LLC	3411 Silverside Road, Tatnall Building # 104, 19810, Wilmington, Delaware, E. U. DE NORTEAMERICA	192
462322	28/04/2022	Z-14	3	BrandCo Halston 2020 LLC	3411 Silverside Road, Tatnall Building # 104, 19810, Wilmington, Delaware, E. U. DE NORTEAMERICA	192
463284	21/04/2022	DERMASPA	3	Unilever Global IP Limited	Port Sunlight, Wirral, Merseyside, GRAN BRETAÑA (REINO UNIDO)	136
463681	28/04/2022	ENERGY GLOW	3	Unilever Global IP	Port Sunlight, Wirral,	136

N° Exp.	Resolución	Denominación	Clases	Titular	Dirección	Ag.
				Limited	Merseyside, GRAN BRETAÑA (REINO UNIDO)	
463682	26/04/2022	DOVE CLUB	3, 16 y 35	Unilever Global IP Limited	Port Sunlight, Wirral, Merseyside, Merseyside, GRAN BRETAÑA (REINO UNIDO)	136
464208	06/04/2022	PLANTERS	29	Hormel Foods Corporation	1 Hormel Place, 55912, Austin, Minnesota, E. U. DE NORTEAMERICA	144
464790	20/04/2022		30	The Bazooka Companies, Inc.	One Whitehall Street, 10004, New York New York , E. U. DE NORTEAMERICA	201
464901	05/04/2022	LIP-FIX	3	BrandCo Elizabeth Arden 2020 LLC	3411 Silverside Road, Tatnall Building # 104, 19810, Wilmington, DELAWARE, E. U. DE NORTEAMERICA	192
465088	19/04/2022	BABY DOVE	3 y 5	Unilever Global IP Limited	Port Sunlight, Wirral, Merseyside, GRAN BRETAÑA (REINO UNIDO)	136
465474	21/04/2022	CIF	3	Unilever Global IP Limited	Port Sunlight, Wirral, Merseyside, GRAN BRETAÑA (REINO UNIDO)	136
465708	20/04/2022	BABY BOTTLE POP	30	The Bazooka Companies, Inc.	One Whitehall Street, 10004, New York New York, E. U. DE NORTEAMERICA	201
465821	26/04/2022	NIAGA	1, 27 y 40	COVESTROS (Netherlands) B.V.	Ratelaar 39F, 3434EW, Nieuwegein , PAISES BAJOS	144
466102	08/04/2022	AXE TOUCH	3	Unilever Global IP Limited	Port Sunlight, Wirral, Merseyside, GRAN BRETAÑA (REINO UNIDO)	136
466103	08/04/2022	AXE MUSK	3	Unilever Global IP Limited	Port Sunlight, Wirral, Merseyside, GRAN BRETAÑA (REINO UNIDO)	136
466104	07/04/2022	AQUA VELVA	3	Unilever Global IP Limited	Port Sunlight, Wirral, Merseyside, GRAN BRETAÑA	136

N° Exp.	Resolución	Denominación	Clases	Titular	Dirección	Ag.
					(REINO UNIDO)	
466784	05/04/2022	VISIBLE DIFFERENCE	3	BrandCo Elizabeth Arden 2020 LLC	3411 Silverside Road, Tatnall Building # 104, 19810, Wilmington, DELAWARE, E. U. DE NORTEAMERICA	192
467187	27/04/2022	PRENTICE-HALL	16	K12 LEARNING SERVICES LLC	15 E. Midland Avenue, Suite 502, Paramus, 7652, New Jersey, E. U. DE NORTEAMERICA	34
467359	06/04/2022	HYPRO	7	HYPRO HOLDING AB	559092-8262, Smålatorp 882 , 283 93, LÖNSBODA, SUECIA	179
468384	08/04/2022	AXE YOU	3	Unilever Global IP Limited	Port Sunlight, Wirral, Merseyside, GRAN BRETAÑA (REINO UNIDO)	136
468431	21/04/2022	DON'T BE A MAN	3	Unilever Global IP Limited	Port Sunlight, Wirral, Merseyside, GRAN BRETAÑA (REINO UNIDO)	136
469016	08/04/2022		25	LTWHP, LLC	530 Fith Avenue, 10036, NUEVA YORK, NY, E. U. DE NORTEAMERICA	245
469018	08/04/2022	LOTTO	25 y 28	LTWHP, LLC	530 Fifth Avenue, 10036, NUEVA YORK, NUEVA YORK, E. U. DE NORTEAMERICA	18
470148	08/04/2022	AXE URBAN	3	Unilever Global IP Limited	Port Sunlight, Wirral, Merseyside, GRAN BRETAÑA (REINO UNIDO)	136
470149	08/04/2022	AXE SIGNATURE	3	Unilever Global IP Limited	Port Sunlight, Wirral, Merseyside, GRAN BRETAÑA (REINO UNIDO)	136
470292	08/04/2022	AXE ADRENALINE	3	Unilever Global IP Limited	Port Sunlight, Wirral, Merseyside, GRAN BRETAÑA (REINO UNIDO)	136
470702	08/04/2022	LOTTO	18 y 35	LTWHP, LLC	530 FITH AVENUE, 10036, NUEVA YORK, NUEVA YORK, E. U. DE NORTEAMERICA	245

N° Exp.	Resolución	Denominación	Clases	Titular	Dirección	Ag.
471066	26/04/2022	DOVE COLOR SOLUTIONS	3	Unilever Global IP Limited	Port Sunlight, Wirral, Merseyside, Merseyside, GRAN BRETAÑA (REINO UNIDO)	136
472227	20/04/2022	CELL MOISTURISERS	3	Unilever Global IP Limited	Port Sunlight, Wirral, Merseyside, GRAN BRETAÑA (REINO UNIDO)	136
473079	25/04/2022	PAÑALERAENCASA	35	SAN ROQUE S.A.	Bulevar Artigas 1913, MONTEVIDEO, URUGUAY	34
473774	26/04/2022	DOVE CLEAR TONE	3	Unilever Global IP Limited	Port Sunlight, Wirral, Merseyside, GRAN BRETAÑA (REINO UNIDO)	136
475088	21/04/2022	DOVE ANTIBAC	3	Unilever Global IP Limited	Port Sunlight, Wirral, Merseyside, GRAN BRETAÑA (REINO UNIDO)	136
475161	28/04/2022	ECO MARCAS	3 y 5	Unilever Global IP Limited	Port Sunlight, Wirral, Merseyside, GRAN BRETAÑA (REINO UNIDO)	136
475497	28/04/2022	NO TE VA GUSTAR	9, 25 y 41	GUZMAN WALTER SILVEIRA VÁZQUEZ; DIEGO ENRIQUE BARTABURU IGLESIAS; NICOLAS FERVENZA; DENIS RAMOS; EMILIANO BRANCCIARI; MARTIN GIL y MAURICIO ORTIZ	Rosell y Rius 1453, Montevideo, URUGUAY; Santiago Vázquez 1244 ap. 201, Montevideo, URUGUAY; Luis De La Torre 418 Ap. 901, 11300, Montevideo, Montevideo, URUGUAY; Palmar 2178 Ap. 3, 11300, Montevideo, Montevideo, URUGUAY; Mentana 3992, 11400, Montevideo, Montevideo, URUGUAY; Enrique Muñoz 1087, 11300, Montevideo, Montevideo, URUGUAY y Candelaria 1655, 11400, Montevideo, Montevideo, URUGUAY	180
475752	20/04/2022	APRETUDE	5	ViiV Healthcare	Corporation Service Company,	216

N° Exp.	Resolución	Denominación	Clases	Titular	Dirección	Ag.
				Company	251 Little Falls Drive, 19080, Wilmington, Delaware , E. U. DE NORTEAMERICA	
475753	20/04/2022	APRETUDE	44	ViiV Healthcare Company	Corporation Service Company, 251 Little Falls Drive, 19080, Wilmington, Delaware, E. U. DE NORTEAMERICA	216
476418	21/04/2022	DOVE	3	Unilever Global IP Limited	Port Sunlight, Wirral, Merseyside, GRAN BRETAÑA (REINO UNIDO)	136
476582	08/04/2022	AXE QUIET	3	Unilever Global IP Limited	Port Sunlight, Wirral, Merseyside, GRAN BRETAÑA (REINO UNIDO)	136
477131	26/04/2022	ROBIN	37	CHANGZHOU FUJI CHANGCHAI ROBIN GASOLINE ENGINE CO.,LTD.	No.28 CHANGJIANG NORTH ROAD, XINBEI DISTRICT, CHANGZHOU, JIANGSU, CHINA	34
477367	20/04/2022	COLLISION	3	Unilever Global IP Limited	Port Sunlight, Wirral, Merseyside, Merseyside, GRAN BRETAÑA (REINO UNIDO)	136
478498	20/04/2022	PUSH POPS	30	The Bazooka Companies, Inc.	One Whitehall Street, 10004, New York New York, E. U. DE NORTEAMERICA	201
478516	20/04/2022	BOX FRESH SNEAKERS + COOKIES	3	Unilever Global IP Limited	Port Sunlight, Wirral, Merseyside, GRAN BRETAÑA (REINO UNIDO)	136
478655	07/04/2022	AQUA VELVA	3	Unilever Global IP Limited	Port Sunlight, Wirral, Merseyside, GRAN BRETAÑA (REINO UNIDO)	136
479313	08/04/2022	CLOSE UP	21	Unilever Global IP Limited	Port Sunlight, Wirral, Merseyside, Wirral, GRAN BRETAÑA (REINO UNIDO)	136
479314	21/04/2022	DEEP ACTION	3	Unilever Global IP Limited	Port Sunlight, Wirral, Merseyside, GRAN BRETAÑA	136

N° Exp.	Resolución	Denominación	Clases	Titular	Dirección	Ag.
					(REINO UNIDO)	
482705	08/04/2022	AXE MARINE	3	Unilever Global IP Limited	Port Sunlight, Wirral, Merseyside, GRAN BRETAÑA (REINO UNIDO)	136
484424	08/04/2022	AXE VICE	3	Unilever Global IP Limited	Port Sunlight, Wirral, Merseyside, GRAN BRETAÑA (REINO UNIDO)	136
485629	20/04/2022	RING POP	30	The Bazooka Companies, Inc.	One Whitehall Street , 10004 , New York New York , E. U. DE NORTEAMERICA	201
486002	20/04/2022	SPRAY POP	30	The Bazooka Companies, Inc.	One Whitehall Street , 10004, New York New York , E. U. DE NORTEAMERICA	201
486298	08/04/2022	AXE BOOST	3	Unilever Global IP Limited	Port Sunlight, Wirral, Merseyside, GRAN BRETAÑA (REINO UNIDO)	136
487032	28/04/2022	SINECOD	5	Gsk Consumer Healthcare SARL	Route de L'Etraz , 1197, PRANGINS, SUIZA	216
487395	26/04/2022	CLEAR OLEO CONTROL	3 y 5	Unilever Global IP Limited	Port Sunlight, Wirral, Merseyside, GRAN BRETAÑA (REINO UNIDO)	136
487396	26/04/2022	CLEAR DUAL EFFECT 2X1	3 y 5	Unilever Global IP Limited	Port Sunlight, Wirral, Merseyside, GRAN BRETAÑA (REINO UNIDO)	136
489905	07/04/2022	AXE	3	Unilever Global IP Limited	Port Sunlight, Wirral, Merseyside, GRAN BRETAÑA (REINO UNIDO)	136
490663	08/04/2022	LIFE'S	25	LTWHP, LLC	530 FIFTH AVENUE, 10036, NUEVA YORK, NUEVA YORK, E. U. DE NORTEAMERICA	245
491544	21/04/2022	DERMALOGICA	3	Unilever Global IP Limited	Port Sunlight, Wirral, Merseyside, GRAN BRETAÑA (REINO UNIDO)	136
492289	26/04/2022	ZONA JOBS	16, 35 y 38	CASTOR	4 George St. Mareva House, P.O.	181

N° Exp.	Resolución	Denominación	Clases	Titular	Dirección	Ag.
				DEVELOPMENT, CORP.	BOX N-3937, Nassau, BAHAMAS	
492289	20/04/2022	ZONA JOBS	16, 35 y 38	CASTOR DEVELOPMENT, CORP.	4 George St. Mareva House, P.O. BOX N-3937, Nassau, BAHAMAS	181
492289	27/04/2022	ZONA JOBS	16, 35 y 38	CASTOR DEVELOPMENT, CORP.	4 George St. Mareva House, P.O. BOX N-3937, Nassau, BAHAMAS	181
492289	21/04/2022	ZONA JOBS	16, 35 y 38	CASTOR DEVELOPMENT, CORP.	4 George St. Mareva House, P.O. BOX N-3937, Nassau, BAHAMAS	181
492444	08/04/2022	CLOSE UP	5	Unilever Global IP Limited	Port Sunlight, Wirral, Merseyside, Merseyside, GRAN BRETAÑA (REINO UNIDO)	136
492584	07/04/2022	AQUA VELVA (ETIQUETA)	3	Unilever Global IP Limited	Port Sunlight, Wirral, Merseyside, GRAN BRETAÑA (REINO UNIDO)	136
493151	26/04/2022	WIRTGEN	7	Wirtgen GmbH	Reinhard-Wirtgen-Str 2, 53578, Windhagen, ALEMANIA	240
494046	08/04/2022	VIMPAT	5	Harris FRC Acquisition LP	300 Atlantic Street, Suite 600, CT 06901, Stamford, E. U. DE NORTEAMERICA	34
495043	06/04/2022	PRIME	10	Lifestyles Healthcare Pte. Ltd.	30 Cecil Street, #19-08 Prudential Tower, 049712, SINGAPUR	216
495280	08/04/2022	AXE APOLLO	3	Unilever Global IP Limited	Port Sunlight, Wirral , Merseyside , GRAN BRETAÑA (REINO UNIDO)	136
495623	20/04/2022	JUICY DROP POP	30	The Bazooka Companies, Inc.	One Whitehall Street, 10004, New York New York , E. U. DE NORTEAMERICA	201
495908	21/04/2022	PROPERATI	35	OLX AUTOS B.V.	Gustav Mahlerplein 5, Symphony Offices, 1082 MS, Amsterdam, PAISES BAJOS	34

N° Exp.	Resolución	Denominación	Clases	Titular	Dirección	Ag.
496593	20/04/2022	CON PERLAS MULTIACCION	3	Unilever Global IP Limited	Port Sunlight, Wirral, Merseyside, GRAN BRETAÑA (REINO UNIDO)	136
497341	21/04/2022	CHUAVECHITO	3	Unilever Global IP Limited	Port Sunlight, Wirral, Merseyside, GRAN BRETAÑA (REINO UNIDO)	136
498162	21/04/2022	SPENCER STUART	35	Spencer Stuart International Ireland Limited	Block C, Whitaker Court, Sir John Rogerson´s Quay, DUBLIN, IRLANDA	136
499805	21/04/2022	DAY 2	3	Unilever Global IP Limited	Port Sunlight, Wirral, Merseyside, GRAN BRETAÑA (REINO UNIDO)	136
501019	26/04/2022	CLEAR CAIDA CONTROL	3	Unilever Global IP Limited	Port Sunlight, Wirral, Merseyside, GRAN BRETAÑA (REINO UNIDO)	136
502007	19/04/2022	BROWNIE	25	GRUPO TEXTIL BROWNIE, S.L.	C/CASTANYER, 29, 08022, Barcelona, ESPAÑA	144
502007	08/04/2022	BROWNIE	25	GRUPO TEXTIL BROWNIE, S.L.	C/CASTANYER, 29, 08022, Barcelona, ESPAÑA	144
504242	07/04/2022	COLISTYN LAFEDAR	5	LABORATORIOS LAFEDAR S.A.	Valentín Torra 4880, Parque Industrial Gral. Belgrano , Paraná – Entre Ríos, ARGENTINA	144
506070	08/04/2022	SULFOSATO TOUCHDOWN	5	SYNGENTA CROP PROTECTION, LLC	410 Swing Road , 27409, Greensboro, North Carolina, E. U. DE NORTEAMERICA	194
506862	08/04/2022	MILKEEPER	5	PhageLAB Chile SpA.	Vicuña Mackena 4860 Centro de Innovación UC, piso 7, Comuna de Macul, Ciudad de Santiago, CHILE	245
506863	08/04/2022	MILKEEPER	31	PhageLAB Chile SpA.	Vicuña Mackena 4860 Centro de Innovación UC, piso 7, Comuna de Macul, , Ciudad de Santiago , CHILE	245

N° Exp.	Resolución	Denominación	Clases	Titular	Dirección	Ag.
508947	28/04/2022	EUCALYPTUS FREEZE	3	Unilever Global IP Limited	Port Sunlight, Wirral, Merseyside, GRAN BRETAÑA (REINO UNIDO)	136
508957	06/04/2022	DILO	1, 4, 7 y 8	DILO Armaturen und Anlagen GmbH	Fruntsbergstrasse 36, 87727, Babenhausen, ALEMANIA	94
508958	06/04/2022	DILO	12, 35, 37 y 41	DILO Armaturen und Anlagen GmbH	Fruntsbergstrasse 36, 87727, Babenhausen, ALEMANIA	94
509195	06/04/2022	ELIZABETH ARDEN GOOD NIGHT'S SLEEP	3	BrandCo Elizabeth Arden 2020 LLC	3411 Silverside Road, Tatnall Building # 104, 19810, Wilmington, DELAWARE, E. U. DE NORTEAMERICA	192
509321	08/04/2022	CLOSE UP	30	Unilever Global IP Limited	Port Sunlight, Wirral, Merseyside, Merseyside, GRAN BRETAÑA (REINO UNIDO)	136
509322	21/04/2022	DOVE	3	Unilever Global IP Limited	Port Sunlight, Wirral, Merseyside, GRAN BRETAÑA (REINO UNIDO)	136
511041	25/04/2022	TECNOLOGIA SUPERLIGERA	3	Unilever Global IP Limited	Port Sunlight, Wirral, Merseyside, GRAN BRETAÑA (REINO UNIDO)	136
511080	28/04/2022	TIRAX BRANDT	5	BALIARDA S.A.	COCHABAMBA 2525, C1252AAO, BUENOS AIRES, ARGENTINA	201
513307	26/04/2022	DERAKANE MOMENTUM	1	INEOS COMPOSITES IP, LLC	5200 Blazer Parkway, Dublin, Ohio, 43017, .., E. U. DE NORTEAMERICA	194
513361	21/04/2022	CIF	3	Unilever Global IP Limited	Port Sunlight, Wirral, Merseyside, GRAN BRETAÑA (REINO UNIDO)	136
513841	05/04/2022	POND'S TRIFASICA	3	Unilever Global IP Limited	Port Sunlight, Wirral, Merseyside, Merseyside, GRAN BRETAÑA (REINO UNIDO)	136
514228	05/04/2022	ALA	3	Unilever Global IP Limited	Port Sunlight, Wirral, Merseyside, Merseyside, GRAN	136

N° Exp.	Resolución	Denominación	Clases	Titular	Dirección	Ag.
					BRETAÑA (REINO UNIDO)	
514449	06/04/2022	ARDEN	3, 8, 22 y 26	BrandCo Elizabeth Arden 2020 LLC	3411 Silverside Road, Tatnall Building # 104, 19810, Wilmington, DELAWARE, E. U. DE NORTEAMERICA	192
515545	26/04/2022	DOVE CARE & PROTECT	3 y 5	Unilever Global IP Limited	Port Sunlight, Wirral, Merseyside, GRAN BRETAÑA (REINO UNIDO)	136
516149	21/04/2022	CIF	5	Unilever Global IP Limited	Port Sunlight, Wirral, Merseyside, GRAN BRETAÑA (REINO UNIDO)	136
516457	05/04/2022	ACTIVE EMOTION	3	Unilever Global IP Limited	Port Sunlight, Wirral, Merseyside, Merseyside, GRAN BRETAÑA (REINO UNIDO)	136
518447	20/04/2022	COMFORT PLANCHA FACIL	3	Unilever Global IP Limited	Port Sunlight, Wirral, Merseyside, Wirral, GRAN BRETAÑA (REINO UNIDO)	136
518996	05/04/2022	BOTIGA	35	COBOE S.A.	Avenida Bolivia 1381, Montevideo, URUGUAY	
521092	05/04/2022	GULA	35 y 38	Martín Fernández y Marcell Calero	Avenida Costanera del Cerrito 4234 block G ap. 005, ., Montevideo, Montevideo, URUGUAY y Rivera 2779 ap 3, ., Montevideo, Montevideo, URUGUAY	179
521165	26/04/2022	PLAN PLANETA LIMPIO	3	Unilever Global IP Limited	Port Sunlight, Wirral , Merseyside, GRAN BRETAÑA (REINO UNIDO)	136
521840	21/04/2022	DOVE	3	Unilever Global IP Limited	Port Sunlight, Wirral, Merseyside, GRAN BRETAÑA (REINO UNIDO)	136
522919	21/04/2022	PRÈS	35, 36 y 37	FERNANDEZ GIAMBRUNO JOAQUIN Y	25 de Mayo 467, Of. 501, Montevideo, Montevideo, Montevideo, URUGUAY	34

N° Exp.	Resolución	Denominación	Clases	Titular	Dirección	Ag.
				FERNANDEZ GIAMBRUNO MATEO, SOCIEDAD DE HECHO		
523511	28/04/2022	TESÂI	3, 5, 25, 31, 32, 33, 34, 41, 43 y 44	TOFIRIX S.A.	Rambla Mahatma Gandhi 509, Oficina 404, Montevideo, URUGUAY	144
524453	26/04/2022	JOBCHAIN	9, 36 y 42	Jobchain Enterprises GmbH	DC Tower, 30th Floor. Donau- City-Strasse 7, Viena, Viena, Viena, AUSTRIA	94
527107	26/04/2022	AXE	41	Unilever Global IP Limited	Port Sunlight, Wirral, , Merseyside, GRAN BRETAÑA (REINO UNIDO)	136
527316	26/04/2022	UBI	36 y 42	Jobchain Enterprises GmbH	DC Tower, 30th Floor. Donau- City-Strasse 7, Viena, 1220, Viena, Viena, AUSTRIA	94
527552	26/04/2022	AROPOL	1	INEOS COMPOSITES IP, LLC	5220 Blazer Parkway, Dublin, Ohio, 43017, -, -, E. U. DE NORTEAMERICA	194
529296	05/04/2022	ENEMY WWW.ENEMY.COM.UY	41	SERRA, BRUNO y SERRA, FRANCO	8 DE OCTUBRE 2274/501, MONTEVIDEO, MONTEVIDEO, MONTEVIDEO, URUGUAY y 8 DE OCTUBRE 2274/501, MONTEVIDEO, MONTEVIDEO, MONTEVIDEO, URUGUAY	189
529323	26/04/2022	CITY COLLECTION	3	Unilever Global IP Limited	Port Sunlight, Wirral, , Merseyside, GRAN BRETAÑA (REINO UNIDO)	136
530638	26/04/2022	DOVE CLINICAL	3	Unilever Global IP Limited	Port Sunlight, Wirral, Merseyside, GRAN BRETAÑA (REINO UNIDO)	136
531454	20/04/2022	BISNAGUINHAS	30	Wickbold & Nosso Pão Indústrias Alimentícias	Avenida Presidente Juscelino, 734, 09950-370, Diadema- SP,	144

N° Exp.	Resolución	Denominación	Clases	Titular	Dirección	Ag.
				Ltda.	BRASIL	

TRANSFERENCIAS DE FRASES PUBLICITARIAS

N° Exp.	Resolución	Denominación	Clases	Titular	Dirección	Ag.
428359	06/04/2022	ASOMBROSA LIMPIEZA MANCHA POR MANCHA	3	Unilever Global IP Limited	Port Sunlight, Wirral, Merseyside, GRAN BRETAÑA (REINO UNIDO)	136
471064	28/04/2022	ENSUCIARSE HACE BIEN	3	Unilever Global IP Limited	Port Sunlight, Wirral, Merseyside, GRAN BRETAÑA (REINO UNIDO)	136
471065	28/04/2022	EL APRENDIZAJE QUEDA, LA SUCIEDAD DESAPARECE	3	Unilever Global IP Limited	Port Sunlight, Wirral , Merseyside, GRAN BRETAÑA (REINO UNIDO)	136

CAMBIOS DE NOMBRE

N° Exp.	Resolución	Denominación	Clases	Titular	Dirección	Ag.
385621	06/04/2022	KINEX	7 y 9	HTC Investments a.s.	Dobrovicova 8, 811 09, Bratislava, ESLOVAQUIA	18
405643	28/04/2022	ARNO FORMA	7, 8, 9 y 11	SEB DO BRASIL PRODUTOS DOMESTICOS LTDA.	Av. Arno, n° 146, parte Mooca São Paulo 031800-900, BRASIL	34
408732	27/04/2022	CURUPI	29, 30, 31, 32, 35 y 44	CURUPI PINTOS S.A.	Misiones 1371 Piso 5 Of. 50, Montevideo, URUGUAY	144
409511	21/04/2022	DOMAL	6, 7 y 8	HYDRO BUILDING SYSTEMS ITALY S. P. A.	VIA A. PONCHIELLI, 3, CERNUSCO SUL NAVIGLIO, 20063, Milano, ITALIA	34
409512	21/04/2022		6, 7 y 8	HYDRO BUILDING SYSTEMS ITALY S. P. A.	VIA A. PONCHIELLI, 3, CERNUSCO SUL NAVIGLIO, 20063, Milano, ITALIA	34
431714	26/04/2022		3, 9, 14, 18 y 25	CLUB MED	11, Rue de Cambrai, 75019, París, FRANCIA	144
433122	27/04/2022	NUTRIMETICS	3	TUPPERWARE	D4 Business Village Luzern, Z1	34

N° Exp.	Resolución	Denominación	Clases	Titular	Dirección	Ag.
				PRODUCTS AG.	Square One, Platz 1a, 6039 Root D4, SUIZA	
433812	21/04/2022		18, 24, 25 y 28	Topper Argentina S.A.	California 2731, C1289 ABI, Buenos Aires, ARGENTINA	144
436829	20/04/2022	NOBLEZA	34	British American Tobacco Argentina S.A.I.C. y F.	San Martín 140, 14th Floor, C1004AAD, CIUDAD DE BUENOS AIRES, ARGENTINA	194
496761	08/04/2022	TECFIL	7 y 35	SOFAPE FABRICANTE DE FILTROS S.A.	Rodovia Presidente Dutra, Km. 213,8, Guarulhos, San Pablo, BRASIL	34
498857	26/04/2022	GEELY	12 y 37	ZHEJIANG GEELY HOLDING GROUP CO., LTD	Zhong-Xing Road, Bin-Jiang District, Hangzhou, Zhejiang, Zhejiang, CHINA	34
499566	05/04/2022	FORSEED	31	LongPing High Tech Biotecnologia Ltda.	Rua James Joule, n° 92, piso 10°, suite 102, Parte, 04.576-080, Ciudad de Monções, BRASIL	144
499571	05/04/2022	FORSEED	31	LongPing High Tech Biotecnologia Ltda.	Rua James Joule, n° 92, piso 10°, suite 102, Parte, 04.576-080, Ciudad de Monções, BRASIL	144
515355	05/04/2022	PEDIDOSYA PAY	36	DELIVERY HERO LATAM MARKETPLACE HOLDING S.A.	Plaza Independencia 759, Montevideo, -, -, URUGUAY	34
515356	05/04/2022	PEDIDOSYA MARKET	9 y 35	DELIVERY HERO LATAM MARKETPLACE HOLDING S.A.	Plaza Independencia 759, Montevideo, -, -, URUGUAY	34
515357	05/04/2022	C'BON	43	DELIVERY HERO LATAM MARKETPLACE HOLDING S.A.	Plaza Independencia 759, Montevideo, -, -, URUGUAY	34
517556	05/04/2022	P PEDIDOSYA	9	DELIVERY HERO LATAM MARKETPLACE	Plaza Independencia 759, MONTEVIDEO, -, -, URUGUAY	34

N° Exp.	Resolución	Denominación	Clases	Titular	Dirección	Ag.
				HOLDING S.A.		
518987	05/04/2022	C CONTI'S PIZZA ESTILO NAPOLETANO	43	DELIVERY HERO LATAM MARKETPLACE HOLDING S.A.	Plaza Independencia 759, Montevideo, 11300, -, -, URUGUAY	34
522074	08/04/2022	TECFIL	7	SOFAPE FABRICANTE DE FILTROS S.A.	Rodovia Presidente Dutra, s/n, km. 213,8, Jardim Cumbica, Guarulhos, San Pablo, San Pablo, BRASIL	34
522075	08/04/2022	FILTROS VOX	7	SOFAPE FABRICANTE DE FILTROS S.A.	Rodovia Presidente Dutra, s/n, km. 213,8, Jardim Cumbica, Guarulhos, San Pablo, San Pablo, BRASIL	34
522076	08/04/2022	TECFIL MAX PRO PESADO	7	SOFAPE FABRICANTE DE FILTROS S.A.	Rodovia Presidente Dutra, s/n, km. 213,8, Jardim Cumbica, Guarulhos, San Pablo, San Pablo, BRASIL	34
522077	08/04/2022	TECFIL RACING TEAM	7	SOFAPE FABRICANTE DE FILTROS S.A.	Rodovia Presidente Dutra, s/n, km. 213,8, Jardim Cumbica, Guarulhos, San Pablo, San Pablo, BRASIL	34
522078	08/04/2022	TECFIL MAX VISION	12	SOFAPE FABRICANTE DE FILTROS S.A.	Rodovia Presidente Dutra, s/n, km. 213,8, Jardim Cumbica, Guarulhos, San Pablo, San Pablo, BRASIL	34
522656	05/04/2022	THE BURGER GANG	16 y 43	DELIVERY HERO LATAM MARKETPLACE HOLDING S.A.	Plaza Independencia 759, Montevideo, Montevideo, Montevideo, URUGUAY	34
528273	05/04/2022	PEDIDOSYA FRESH	35 y 39	DELIVERY HERO LATAM MARKETPLACE HOLDING S.A.	Plaza Independencia 759, Montevideo, 11300, Montevideo, Montevideo, URUGUAY	34
528274	05/04/2022	PEDIDOSYA MERCHANT	9, 35, 39 y 42	DELIVERY HERO	Plaza Independencia 759,	34

N° Exp.	Resolución	Denominación	Clases	Titular	Dirección	Ag.
				LATAM MARKETPLACE HOLDING S.A.	Montevideo, 11300, Montevideo, Montevideo, URUGUAY	
528920	05/04/2022	P	9, 35, 39, 42 y 43	DELIVERY HERO LATAM MARKETPLACE HOLDING S.A.	Plaza Independencia 759, Montevideo, 11300, Montevideo, Montevideo, URUGUAY	34
529715	05/04/2022	SUPER WEEK	35 y 39	DELIVERY HERO LATAM MARKETPLACE HOLDING S.A.	Plaza Independencia 759, Montevideo, 11300, Montevideo, Montevideo, URUGUAY	34

CAMBIOS DE NOMBRE DE FRASES PUBLICITARIAS

N° Exp.	Resolución	Denominación	Clases	Titular	Dirección	Ag.
522081	19/04/2022	PERFORMANCE EM TUDO	7	SOFAPE FABRICANTE DE FILTROS S.A.	Rodovia Presidente Dutra, s/n, km. 213,8, Jardim Cumbica, Guarulhos, San Pablo, San Pablo, BRASIL	34

CAMBIOS DE DOMICILIO

N° Exp.	Resolución	Denominación	Clases	Titular	Dirección	Ag.
395727	06/04/2022	FOKY	32	MANTRA S.A.	CARLOS A. LOPEZ 7700, MONTEVIDEO, URUGUAY	144
395728	06/04/2022	ALFAWAFLE PUNTA BALLENA	30	MANTRA S.A.	CARLOS A. LOPEZ 7700, 00000, MONTEVIDEO, URUGUAY	144
396340	07/04/2022	EL POLLO - T	29	BALBI ALVAREZ, FREDY	Ruta 6 Km. 63.200, San Bautista, Canelones, URUGUAY	168
399636	06/04/2022	FRIGIDAIRE	7 y 11	ELECTROLUX HOME PRODUCTS, INC.	10200 DAVID TAYLOR DRIVE, 28262, CHARLOTTE, NORTH CAROLINA , E. U. DE NORTEAMERICA	201

N° Exp.	Resolución	Denominación	Clases	Titular	Dirección	Ag.
400888	20/04/2022	PRAIA GUARANA	32 y 38	NOVAPLUS SOCIEDAD ANONIMA	Marco Bruto 1005 Piso 5, 11300, Montevideo, URUGUAY	144
401348	06/04/2022	ENRIQUETA/DESDE SIEMPRE	33	VIRGINIA STAGNARI MOISE	José Tomás Aldabalde s/n, Santos Lugares, LA PAZ, CANELONES, URUGUAY	189
404717	07/04/2022	VIAAQUA SPA	41, 43 y 44	MONT GROUP S.A.	Victor Soliño 375, Montevideo, Montevideo, URUGUAY	245
404911	06/04/2022	LA COLONIAL	35	VERNAFEL S.A.	Av. Gral . Rivera 3302, Montevideo, URUGUAY	
407017	21/04/2022		33	DAVIDE CAMPARI - MILANO N.V.	HERENGRACHT 420 , (1017BZ), AMSTERDAM, PAISES BAJOS	34
407180	05/04/2022	CHICKEN SOCKS	16 y 28	KLUTZ	557 Broadway, 10012, New York, New York, E. U. DE NORTEAMERICA	194
407181	05/04/2022	100% KLUTZ EN ESPAÑOL	16 y 28	KLUTZ	557 Broadway, 10012, New York, New York, E. U. DE NORTEAMERICA	194
407510	21/04/2022	BOFA MERRYLL LINCH	36 y 42	BANK OF AMERICA CORPORATION	100 North Tryon Street, 28255, Charlotte, North Carolina, E. U. DE NORTEAMERICA	194
408132	05/04/2022	PEUGEOT	12, 37 y 39	AUTOMOBILES PEUGEOT	2-10 Boulevard de l'Europe, 78300, POISSY, FRANCIA	144
408145	06/04/2022	MINI BABYBEL	29	BEL	2 ALLÉE DE LONGCHAMP – SURESNES (92150) , FRANCIA	201
408203	26/04/2022	Z	3, 4, 5, 9 y 21	ZOBELE HOLDING S.P.A.	Via Fersina 4, 38123, Trento, ITALIA	29
408371	26/04/2022	MARKEM-IMAJE	2, 7, 9, 37 y 42	DOVER (SUISSE) HOLDING SÁRL	Esplanade de Pont-Rouge 4 Grand-Lancy, 1212, Geneva, SUIZA	245
409109	21/04/2022	PININFARINA	3	PININFARINA S.p.A	VIA RAIMONDO MONTECUCCOLI 9, 10121, Torino, ITALIA	212

N° Exp.	Resolución	Denominación	Clases	Titular	Dirección	Ag.
409511	26/04/2022	DOMAL	6, 7 y 8	HYDRO BUILDING SYSTEMS ITALY S. P. A.	VIA A. PONCHIELLI, 3, CERNUSCO SUL NAVIGLIO, 20063, Milano, ITALIA	34
409512	26/04/2022		6, 7 y 8	HYDRO BUILDING SYSTEMS ITALY S. P. A.	VIA A. PONCHIELLI, 3, CERNUSCO SUL NAVIGLIO, 20063, Milano, ITALIA	34
409801	21/04/2022	ALVOGEN	5 y 42	Alvogen TM S.à r.l.	5, rue Heienhaff, Senningerberg, , L-1736, LUXEMBURGO	201
409909	19/04/2022	ERREA	18, 25 y 28	ERREA' SPORT S.P.A.	Via G. di Vittorio, 2/1 Frazione, San Polo, 43056, Torrile, Parma, ITALIA	34
410323	27/04/2022	TECH BLEND	2	MONTE ALEGRE SA	Ruta XII "Vicepresidente Sánchez" kilómetro 3 ½ Parque del Chaco, Edificio ALKAN, Ciudad Villa Hayes, PARAGUAY	34
410324	27/04/2022	TECH BLEND	40	MONTE ALEGRE SA	Ruta XII "Vicepresidente Sánchez" kilómetro 3 ½ Parque del Chaco, Edificio ALKAN, Ciudad Villa Hayes, PARAGUAY	34
411040	26/04/2022		5 y 42	Alvogen TM S.à r.l.	rue Erasme, L-2082, Luxembourg, LUXEMBURGO	201
412230	19/04/2022	KIKO	9 y 14	KIKO S.p.A.	Via Giorgio e Guido Paglia 1/D, 24122, Bergamo, ITALIA	144
413674	19/04/2022	CAPITEC	35 y 36	CAPITEC BANK LIMITED	5 Neutron Road, Techno Park , 7600, Stellenbosch, SUDAFRICA	245
417983	27/04/2022	HIMALAYA HERBALS	3	HIMALAYA GLOBAL HOLDINGS LTD.	Himalaya House, 138 Elgin Avenue, P O Box 1162, Grand Cayman, ISLAS CAIMAN	144
417984	27/04/2022	HIMALAYA HERBAL HEALTHCARE	3	HIMALAYA GLOBAL HOLDINGS LTD.	Himalaya House, 138 Elgin Avenue, P O Box 1162, KY1-1102, Grand Cayman, ISLAS	144

N° Exp.	Resolución	Denominación	Clases	Titular	Dirección	Ag.
					CAIMAN	
418259	07/04/2022	SUBWAY COMÉ RICO Y SANO	43	Subway IP LLC	325 Sub Way , Milford, CT 06461, E. U. DE NORTEAMERICA	144
418415	07/04/2022	REDAKAI	28 y 41	SPIN MASTER LTD.	225 King Street West , Suite 200, M5V 1B6, Toronto, Ontario, CANADA	212
425334	25/04/2022	SALTO HOTEL & CASINO	28, 35, 41 y 43	NARANPARK S.A.	25 de Agosto 05, Salto, departamento de Salto, URUGUAY	221
428389	04/04/2022	CANYON	34	Netco United Pte. Ltd.	120 Lower Delta Road, # 15-10 Cendex Centre , 169208, SINGAPUR	201
428390	04/04/2022	ATLANTA CLASS A	34	N.E.T. CO. UNITED S.A.	Vistra Corporate Services Centre, VG 1110, Wickhams Cay Ii, Road Town, Tortola, ISLAS VIRGENES BRITANICAS	201
430095	04/04/2022	VOGUE	16	ADVANCE MAGAZINE PUBLISHERS INC.	One World Trade Center, 10007, New York, NY, E. U. DE NORTEAMERICA	136
430761	21/04/2022	MOULINEX	8, 10 y 21	SEB S.A.	112 Chemin Du Moulin Carron Campus Seb, 69130, Ecully, FRANCIA	34
431109	20/04/2022		32	STOKELY-VAN CAMP, INC.	700 Anderson Hill Road, 10577, Purchase, New York, E. U. DE NORTEAMERICA	201
431239	21/04/2022	BANCO PROVINCIA	35, 36 y 45	BANCO DE LA PROVINCIA DE BUENOS AIRES	LUIS A. DE HERRERA 1248, TORRE II Of. 111, Montevideo, URUGUAY	201
431598	07/04/2022	PILEXIL	3	LACER S.A.	C/ Boters, 5; Cerdanyola del Vallès , E-08290, Barcelona, ESPAÑA	245
433042	07/04/2022	SUMMUM	36 y 44	SUMMUM MEDICINA PRIVADA S.A.	BONAVITA 1205, Montevideo, Montevideo, URUGUAY	34

N° Exp.	Resolución	Denominación	Clases	Titular	Dirección	Ag.
433429	27/04/2022	SPECSAVERS	9	SPECSAVERS BV	Postbus 1229, NL-1270BE , Huizen, PAISES BAJOS	144
433535	07/04/2022	FUSILADE	5	SYNGENTA LIMITED	Jealott's Hill International Research Centre, Bracknell RG42 6EY, RG42 6EY, Berkshire, United Kingdom	194
433812	25/04/2022		18, 24, 25 y 28	Topper Argentina S.A.	California 2731, C1289 ABI, Buenos Aires, ARGENTINA	144
433927	20/04/2022		7 y 11	MITSUBISHI JUKOGYO K.K. y MITSUBISHI KAKOKI K.K.	2-3, Marunouchi 3- Chome, 100- 8332, Chiyoda-ku, Tokyo, JAPON y 2-1, Ohkawa- cho, Kawasaki-ku, Kawasaki, Kanagawa, JAPON	94
433927	21/04/2022		7 y 11	MITSUBISHI JUKOGYO K.K. y MITSUBISHI KAKOKI K.K.	2-3, Marunouchi 3- Chome, 100- 8332, Chiyoda-ku, Tokyo, JAPON y 2-1, Ohkawa- cho, Kawasaki-ku, Kawasaki, Kanagawa, JAPON	94
434712	21/04/2022	AZACORTID	5	SANOFI AVENTIS ARGENTINA S.A.	AV. Tomkinson N° 2054 142 -5° piso, Buenos Aires, ARGENTINA	40
434973	26/04/2022	INCREDIBLE HULK-EL INCREIBLE HULK	16, 24, 25 y 28	MARVEL CHARACTERS, INC.	500 South Buena Vista, 91521, Burbank, California, E. U. DE NORTEAMERICA	144
434974	26/04/2022	FANTASTIC FOUR-LOS CUATRO FANTASTICOS	16, 24, 25 y 28	MARVEL CHARACTERS, INC. [US]	500 South Buena Vista Street, 91521, Burbank, CALIFORNIA, E. U. DE NORTEAMERICA	144
435134	27/04/2022	I BLUES	25	MAX MARA FASHION GROUP S.R.L.	Via Pietro Giannone 10, 10121, Torino, ITALIA	34
435984	27/04/2022	SKF	4, 6, 7, 8, 9 y 12	AKTIEBOLAGET SKF	415 50 Göteborg, SUECIA	144
436829	21/04/2022	NOBLEZA	34	British American Tobacco Argentina S.A.I.C. y F.	San Martín 140, 14th Floor, C1004AAD, CIUDAD DE BUENOS AIRES, ARGENTINA	194
438362	21/04/2022	TOPPER T	35 y 41	Topper Argentina S.A.	California 2731, C1289 ABI,	144

N° Exp.	Resolución	Denominación	Clases	Titular	Dirección	Ag.
					Buenos Aires, ARGENTINA	
438363	21/04/2022	TOPPER T	18, 25 y 28	Topper Argentina S.A.	California 2731, C1289 ABI, Buenos Aires, ARGENTINA	144
438364	21/04/2022	TOPPER T	3, 9, 16 y 24	Topper Argentina S.A.	California 2731, C1289 ABI, Buenos Aires, ARGENTINA	144
448024	21/04/2022	PARADOX	34	N.E.T. CO. UNITED S.A.	Vistra Corporate Services Centre, Wickhams Cay Ii, Road Town, VG 1110, Tortola, ISLAS VIRGENES BRITANICAS	201
449418	21/04/2022	TIGER TIGER CORPORATION	11 y 21	TIGER CORPORATION	3-1, Hayami-cho, Kadoma-city, Osaka, JAPON	136
450291	07/04/2022	SUBWAY EAT FRESH	43	SUBWAY IP LLC	325 Sub Way, Milford, CT 06461, E. U. DE NORTEAMERICA	94
450292	07/04/2022	SUBWAY EAT FRESH	43	SUBWAY IP LLC	325 SUB WAY , MILFORD, CT 06461, E. U. DE NORTEAMERICA	144
452353	07/04/2022	SUBWAY	30 y 32	SUBWAY IP LLC	325 Sub Way, Milford, CT 06461, E. U. DE NORTEAMERICA	144
452354	07/04/2022	SUBWAY	43	SUBWAY IP LLC	325 Sub Way, Milford, CT 06461, E. U. DE NORTEAMERICA	144
472897	21/04/2022	PLANET FITNESS	41	PFIP International LLC	c/o Cogency Global Inc., 850 New Burton Road, Suite 201, 19904, Dover, Delaware , E. U. DE NORTEAMERICA	144
472898	21/04/2022	NO GYMTIMIDATION	41	PFIP International LLC	c/o Cogency Global Inc., 850 New Burton Road, Suite 201, 19904, Dover, Delaware , E. U. DE NORTEAMERICA	144
472899	25/04/2022	PLANET FITNESS	41	PFIP International LLC	c/o Cogency Global Inc., 850 New Burton Road, Suite 201, 19904, Dover , Delaware , E. U.	144

N° Exp.	Resolución	Denominación	Clases	Titular	Dirección	Ag.
					DE NORTEAMERICA	
472900	25/04/2022	PF	41	PFIP International LLC	c/o Cogency Global Inc., 850 New Burton Road, Suite 201, 19904, Dover, Delaware, E. U. DE NORTEAMERICA	144
472901	25/04/2022	JUDGEMENT FREE ZONE	41	PFIP International LLC	c/o Cogency Global Inc., 850 New Burton Road, Suite 201, 19904, Dover, Delaware, E. U. DE NORTEAMERICA	144
476977	08/04/2022	SUBWAY	43	SUBWAY IP LLC	325 Sub Way , Milford, CT 06461, E. U. DE NORTEAMERICA	144
480474	08/04/2022	SUBWAY	29, 30, 32, 35 y 43	Subway IP LLC.	325 SUB WAY, MILFORD, CT 06461, E. U. DE NORTEAMERICA	144
480475	08/04/2022	S	29, 30, 32, 35 y 43	Subway IP LLC.	325 SUB WAY, MILFORD, CT 06461, E. U. DE NORTEAMERICA	144
487651	08/04/2022	INTEGRALMEDICA	5	BRG SUPLEMENTOS NUTRICIONAIS LTDA.	Rodovia José Simões Louro Junior, 40582, ITARARE, CEP 06906G 100G, EMBUG GUACU, SP, BRASIL	144
488912	05/04/2022	N NUTRIFY	5	BRG SUPLEMENTOS NUTRICIONAIS LTDA.	Rodovia José Simões Louro Junior, 40582, 06906-100, ITARARE, EMBU -GUACU, São Paulo, BRASIL	144
493151	21/04/2022	WIRTGEN	7	Wirtgen GmbH	Reinhard-Wirtgen-Str 2, 53578, Windhagen, ALEMANIA	240
495908	20/04/2022	PROPERATI	35	OLX AUTOS B.V.	Gustav Mahlerplein 5, Symphony Offices, 1082 MS, Amsterdam, PAISES BAJOS	34
501165	08/04/2022	SUBWAY	43	Subway IP LLC	325 SUB WAY , MILFORD, CT 06461, E. U. DE NORTEAMERICA	144

N° Exp.	Resolución	Denominación	Clases	Titular	Dirección	Ag.
523393	19/04/2022	ELOTEX	1	AKZO NOBEL CHEMICALS B.V.	Velperweg 76, 6824 BM, Arnhem, PAISES BAJOS	245
523851	19/04/2022	B.M.T.	30	Subway IP LLC	325 Sub Way, Milford, 06461, CT, E. U. DE NORTEAMERICA	144
531263	05/04/2022	BUENAVIDA ALMACÉN NATURAL	29, 30, 31 y 35	Sabor a Campo S.R.L.	CAPRI 2381, MONTEVIDEO, MONTEVIDEO, URUGUAY	34
532231	19/04/2022	1921	43	CARRASCO NOBILE S.A.	Rambla Republica de México 6451, Montevideo, URUGUAY	144
532829	26/04/2022	UNIQLO	25	KABUSHIKI KAISHA FAST RETAILING (TAMBIÉN ACTUANDO COMO FAST RETAILING CO., LTD.)	10717-1, Sayama, Yamaguchi City, Yamaguchi, JAPON	212
533495	21/04/2022	RIO DE LA PLATA	37, 38, 40 y 41	SOLDO HNOS. S.A.	Bulevar Jose Batlle y Ordoñez 6781, 12900, Montevideo, URUGUAY	245

CAMBIOS DE DOMICILIO DE FRASES PUBLICITARIAS

N° Exp.	Resolución	Denominación	Clases	Titular	Dirección	Ag.
502839	08/04/2022	MAKE IT WHAT YOU WANT	43	Subway IP LLC	325 SUB WAY, MILFORD, CT 06461, E. U. DE NORTEAMERICA	144
509338	08/04/2022	NUESTROS INGREDIENTES. TU OBRA DE ARTE.	43	Subway IP LLC	325 SUB WAY , MILFORD, CT 06461, E. U. DE NORTEAMERICA	144
509339	08/04/2022	COLORÉALO CON SABOR	43	Subway IP LLC	325 SUB WAY , MILFORD, CT 06461, E. U. DE NORTEAMERICA	144
509340	08/04/2022	ELIGE TU LIENZO	43	Subway IP LLC	325 SUB WAY , MILFORD, CT 06461, E. U. DE NORTEAMERICA	144

INSCRIPCIONES DE RENUNCIAS TOTALES

N° Exp.	Resolución	Denominación	Clases	Titular	Dirección	Ag.
426217	27/04/2022	CUPREX SERVIMEDIC	3 y 5	DINEL S.A.	San Ramón 765, 11800, Montevideo, Montevideo, URUGUAY	144
427011	27/04/2022	SELECTOL SERVIMEDIC	5	DINEL S.A.	SAN RAMON 765, MONTEVIDEO, URUGUAY	144
428272	27/04/2022	VASOVEN SERVIMEDIC	5	DINEL S.A.	San Ramón 765, 11800, Montevideo, URUGUAY	144
460783	29/04/2022	TAMISA SERVIMEDIC	5	DINEL S.A.	San Ramón 765, Montevideo, URUGUAY	144
469471	27/04/2022	PLAN RECETA SOLIDARIA SERVIMEDIC 0800 7200	5	DINEL S.A.	San Ramón 765, 11800, Montevideo, Montevideo, URUGUAY	144
474380	27/04/2022	GLUCOTRIM SERVIMEDIC	5	DINEL S.A.	San Ramón 765, 11800, Montevideo, Montevideo, URUGUAY	144
485740	27/04/2022	EBSELEN SERVIMEDIC	5	DINEL S.A.	San Ramón 765, 11800, Montevideo, Montevideo, URUGUAY	144
485748	27/04/2022	ANGIRAS SERVIMEDIC	5	DINEL S.A.	San Ramón 765, 11800, Montevideo, Montevideo, URUGUAY	144
498007	29/04/2022	IRONDEX SERVIMEDIC	5	DINEL S.A.	San Ramón 765, Montevideo, Montevideo, Montevideo, URUGUAY	144
528316	27/04/2022	DOLTRAM SERVIMEDIC	5	DINEL S.A.	San Ramón 765, Montevideo, Montevideo, Montevideo, URUGUAY	144

INSCRIPCIONES DE RENUNCIAS TOTALES DE FRASES PUBLICITARIAS

N° Exp.	Resolución	Denominación	Clases	Titular	Dirección	Ag.
459950	27/04/2022	PLAN RECETA SOLIDARIA	5 y 35	DINEL S.A.	San Ramón 765, 11800,	144

N° Exp.	Resolución	Denominación	Clases	Titular	Dirección	Ag.
		SERVIMEDIC			Montevideo, URUGUAY	

RESOLUCIONES DE PATENTES, CONCEDIDAS

N° Exp	Resolución	Título	Titular	Ag.
No. 36575	04/04/2022	INDICADOR DEL NIVEL DE SÓLIDOS	Andritz Inc.	20
No. 39166	04/04/2022	MOLÉCULAS DE ADN QUE CODIFICAN ELEMENTOS REGULATORIOS DE PLANTAS.	MONSANTO TECHNOLOGY, LLC	211

RESOLUCIONES DE DISEÑOS INDUSTRIALES, CONCEDIDAS

N° Exp	Resolución	Título	Titular	Ag.
No. 4799	04/04/2022	PERFIL	ALUMINIOS DEL URUGUAY S.A.	212
No. 4800	04/04/2022	PERFIL	ALUMINIOS DEL URUGUAY S.A.	212
No. 4801	04/04/2022	PERFIL	ALUMINIOS DEL URUGUAY S.A.	212
No. 4809	04/04/2022	SECADOR DE PELO CON INTERRUPTORES LATERALES	CONAIR CORPORATION	211

RESOLUCIONES DE PATENTES, ABANDONADAS

N° Exp	Resolución	Título	Titular	Ag.
No. 32179	04/04/2022	PEROSURF ANTIBIOFILM	GONZALO MORATORIO	
No. 34492	04/04/2022	MÉTODO PARA FABRICAR UN COMPONENTE DE LIGNINA A PARTIR DE MATERIAL DE LIGNINA MEDIANTE TRATAMIENTO ÁCIDO	UPM-Kymmene Corporation	216
No. 34524	04/04/2022	EQUIPLANT SISTEMA AUTOMÁTICO DE TRANSPLANTE POR ROLLO Y DISCOS	PABLO IGNACIO CASALAS ALONSO	
No. 34784	04/04/2022	CONJUNTO DE CIERRE Y SUSPENSIÓN PARA LATAS	BRASILATA S.A. EMBALAGENS METALICAS	180
No. 35015	04/04/2022	MÁQUINA EÓLICA	INDUSTRIAS METALURGICAS PESCARMONA S.A.I.C. y F.	205
No. 35450	20/04/2022	MEZCLAS de UREA Y MÉTODOS PARA HACER Y USAR LAS MISMAS	GEORGIA-PACIFIC CHEMICALS LLC	216

N° Exp	Resolución	Título	Titular	Ag.
No. 35456	20/04/2022	MOLÉCULAS DE UNIÓN PARA BCMA Y CD3	AMGEN INC.	34
No. 35457	20/04/2022	ANTICUERPOS MONOCLONALES CONTRA ANTITROMBINA β	BAYER HEALTHCARE LLC	216
No. 35458	20/04/2022	DISPENSADOR	EURO-CELTIQUE S.A.	34
No. 35459	20/04/2022	ANTICUERPOS PROFÁRMACO CONTRA EL INHIBIDOR DE LA VÍA DEL FACTOR TISULAR	BAYER HEALTHCARE LLC	34
No. 35460	20/04/2022	FORMULACIONES DE ANTICUERPOS ANTI-RECEPTOR DE PROLACTINA	BAYER HEALTHCARE LLC	34
No. 35461	20/04/2022	NEBULIZADOR PARA BEBES Y PACIENTES CON COMPROMISO RESPIRATORIO	MICRODOSE THERAPEUTX INC	189
No. 35462	20/04/2022	FORMULACIÓN DE UN POLIPÉPTIDO DEL FACTOR VIII.	Bioverativ Therapeutics Inc.	165
No. 35463	20/04/2022	FORMULACIONES DE POLIPÉPTIDO FC-FACTOR IX.	Bioverativ Therapeutics Inc.	165
No. 35467	20/04/2022	COMPUESTOS ORGÁNICOS	INTRA-CELLULAR THERAPIES, INC.	94
No. 35468	20/04/2022	TRATAMIENTO DE CÁNCER UTILIZANDO UN RECEPTOR QUIMÉRICO DE ANTÍGENO ANTI-CD19	NOVARTIS AG y THE TRUSTEES OF THE UNIVERSITY OF PENNSYLVANIA	94
No. 35470	20/04/2022	3-PIRIMIDIN-4-IL-OXAZOLIDIN-2-ONAS COMO INHIBIDORES DE IDH MUTANTE	NOVARTIS AG	94
No. 35471	20/04/2022	INHIBIDORES DE LA PROLIFERACION CELULAR Y CONJUGADOS DE LOS MISMOS	NOVARTIS AG y IRM LLC	94
No. 35472	20/04/2022	COMPUESTOS Y SUS USOS EN LA MODULACION DE LA HEMOGLOBINA	GLOBAL BLOOD THERAPEUTICS, INC.	180
No. 35474	20/04/2022	MÉTODOS Y COMPOSICIONES PARA EL CONTROL DE MALEZAS Y MOLÉCULA DE POLINUCLEÓTIDOS ÚTIL EN DICHO MÉTODO.	Monsanto Technology LLC	20
No. 35475	20/04/2022	4-AMINO-6-(PIRIDIL Y 2-FENILSUSTITUIDO)-PICOLINATOS Y 6-AMINO-2-(PIRIDIL Y 2-FENILSUSTITUIDO)-PIRIMIDIN-4-CARBOXILATOS NOVEDOSOS Y SU USO COMO HERBICIDAS	DOW AGROSCIENCES LLC	20
No. 35478	20/04/2022	PROTEÍNAS DE UNIÓN ESPECÍFICAS DUALES DIRIGIDAS CONTRA IL-1 β y/o IL-17	AbbVie Inc.	218

N° Exp	Resolución	Título	Titular	Ag.
No. 35479	20/04/2022	PROTEÍNAS DE UNIÓN ESPECÍFICAS DUALES DIRIGIDAS CONTRA TNF ALFA	AbbVie Inc.	218
No. 35480	20/04/2022	METODO Y DISPOSITIVO PARA SUJETAR UN BLISTER DENTRO DE UN INHALADOR DE POLVO SECO	MICRODOSE THERAPEUTX INC	189
No. 35481	20/04/2022	MARCADORES UNIDOS PARA LA RESISTENCIA A NEMÁTODOS RENIFORMES.	Kelly Parliament	165
No. 35482	20/04/2022	AMBIENTE ARTIFICIAL PARA UNA CAPTACIÓN EFICIENTE DE FERTILIZANTES Y OTROS AGROQUÍMICOS EN SUELO	ADAMA MAKHTESHIM LTD.	34
No. 35483	20/04/2022	ANTICUERPOS PAC1 HUMANOS	Amgen Inc.	216
No. 35484	20/04/2022	Molécula de unión de cadena simple que comprenden ABP de extremo N	AMGEN RESEARCH (MUNICH) GMBH	216
No. 35485	20/04/2022	COMPUESTOS HETEROCÍCLICOS Y USOS DE LOS MISMOS	PLEXXIKON INC.	216
No. 35486	20/04/2022	PROTEÍNAS DE UNIÓN A ANTÍGENOS HUMANOS QUE SE UNEN A LA PROPRÓTEÍNA CONVERTASA SUBTILISINA KEXINA TIPO 9	AMGEN INC.	216
No. 35490	20/04/2022	CONJUGADOS DE FÁRMACOS CON ANTICUERPOS	NOVARTIS AG	94
No. 35491	20/04/2022	“TERMINAL DE PAGO DE AUTOSERVICIO. METODO DE PAGO DE BOLETAS E IDENTIFICACIÓN AUTOMÁTICA DE USUARIO PARA USAR CON LA MISMA”.	PAYMENT OF WORLD S.A.	20
No. 35492	20/04/2022	COMPUESTOS NOVEDOSOS	BAYER PHARMA AKTIENGESELLSCHAFT	34
No. 35493	20/04/2022	MÉTODOS PARA EL TRATAMIENTO DE LA OSTEOGÉNESIS IMPERFECTA	Genzyme Corporation y Baylor College of Medicine	165
No. 35499	20/04/2022	INDAZOLES SUSTITUIDOS CON DIAMINOHETEROARILO	BAYER PHARMA AKTIENGESELLSCHAFT	94
No. 35500	20/04/2022	INDAZOLES SUSTITUIDOS CON HETEROARILO	BAYER PHARMA AKTIENGESELLSCHAFT	94
No. 35504	20/04/2022	“TRIAZINONAS HERBICIDAS, COMPOSICIONES HERBICIDAS QUE LAS COMPRENDEN Y USOS DE LAS MISMAS”.	SYNGENTA LIMITED	20

N° Exp	Resolución	Título	Titular	Ag.
No. 35505	20/04/2022	ANTAGONISTAS DE LA INTEGRINA aVβ6.	GlaxoSmithKline Intellectual Property Development Limited	165
No. 35507	20/04/2022	COMPOSICIONES Y MÉTODOS PARA MEJORAR EL CRECIMIENTO DE PLANTAS	NOVOZYMES BIOAG A/S	20
No. 35508	20/04/2022	DERIVADOS DE OXOPIRIDINA SUSTITUIDOS	BAYER PHARMA AG	216
No. 35510	20/04/2022	“COMPOSICIONES Y MÉTODOS PARA MEJORAR LA ESTABILIDAD MICROBIANA”.	NOVOZYMES BIOAG A/S	20
No. 35511	20/04/2022	DISPOSITIVO PARA GUARDAR CON ELEVACIONES TRIDIMENSIONALES	RIMOWA GmbH	34
No. 35512	20/04/2022	DISPOSITIVO PARA GUARDAR CON ELEVACIONES TRIDIMENSIONALES SOBRE LA SUPERFICIE EXTERNA	RIMOWA GmbH	34
No. 35513	20/04/2022	INHIBIDORES DE LA PHD DE 6-(5-HIDROXI-1HPIRAZOL-1-IL)NICOTINAMIDA	Takeda Pharmaceutical Company Limited	94
No. 35514	20/04/2022	Derivados de ácido biaril-propiónico y su uso como productos farmacéuticos.	SANOFI	165
No. 35515	20/04/2022	Derivados de ácido biaril-propiónico y su uso como productos farmacéuticos.	SANOFI	165
No. 35516	20/04/2022	Derivados de bencimidazolona como inhibidores de bromodominios	Gilead Sciences, Inc.	34
No. 35517	20/04/2022	UN PROCEDIMIENTO PARA AUMENTAR LA FORMACIÓN DE ÁCIDO PIROGLUTAMICO DE UNA PROTEÍNA	MABXIENCE S.A.	144
No. 35520	20/04/2022	LATA CON DISPOSITIVO DE SUSPENSIÓN	BRASILATA S.A. EMBALAGENS METALICAS	180
No. 35525	20/04/2022	FORMULACIONES ADMINISTRABLES POR VIA ORAL O RECTAL QUE CONTIENEN PIDOTIMOD	POLICHEM S.A.	180
No. 35526	20/04/2022	DERIVADOS DE ESPIROINDOLINA Y COMPOSICIONES FARMACÉUTICAS DE LOS MISMOS	BAYER PHARMA AKTIENGESELLSCHAFT	34
No. 35531	20/04/2022	“Un proceso para el tratamiento de grasas y aceites”.	Alfa Laval Corporate AB	20
No. 35535	20/04/2022	“Derivados de fenil sulfonamidas”.	Pfizer Limited	20

N° Exp	Resolución	Título	Titular	Ag.
No. 35536	20/04/2022	“DERIVADOS DE SULFONAMIDA”.	Pfizer Limited	20
No. 35537	20/04/2022	COMPUESTOS DE AMIDA SUSTITUIDA	Pfizer Inc.	20
No. 35543	20/04/2022	N-(FENILCICLOALQUIL)CARBOXAMIDAS Y N-(FENILCICLOALQUIL)TIOCARBOXAMIDAS NEMATICIDAS	BAYER CROPSCIENCE AG	34
No. 35544	20/04/2022	COMPLEJOS DE BIS AZAINOSITOL HAFNIO PARA ADQUISICIÓN DE IMÁGENES POR RAYOS X	BAYER PHARMA AKTIENGESELLSCHAFT	94
No. 35545	20/04/2022	COMPOSICIONES Y PROCEDIMIENTOS PARA INDUCIR TOLERANCIA INMUNITARIA A LAS PROTEÍNAS FACTORES DE COAGULACIÓN	BAYER HEALTHCARE LLC	34
No. 35547	20/04/2022	DERIVADOS DE TRIAZINA	Pfizer Inc.	20
No. 35548	20/04/2022	PÉPTIDOS TERAPÉUTICOS PARA EL TRATAMIENTO DE TRASTORNOS METABÓLICOS.	GlaxoSmithKline Intellectual Property Development Limited	165
No. 35557	20/04/2022	CARBONATO DE CALCIO TRATADO EN SUPERFICIE Y FILOSILICATO Y SU USO EN LA PURIFICACIÓN DE AGUA	OMYA INTERNATIONAL AG	20
No. 35558	20/04/2022	“COMPUESTOS HERBICIDAS, COMPOSICIONES QUE LOS CONTIENEN, SUS USOS Y UN MÉTODO PARA CONTROLAR MALEZAS	SYNGENTA LIMITED y SYNGENTA PARTICIPATIONS AG	20
No. 35559	20/04/2022	DERIVADOS DE BENZIMIDAZOL COMO INHIBIDORES DE BROMODOMINIO	Gilead Sciences, Inc.	34
No. 35560	20/04/2022	“COMPOSICIONES HERBICIDAS, MÉTODO PARA PROTEGER CULTIVOS DE EFECTOS DAÑINOS DE HERBICIDAS DERIVADOS DE SULFONANILIDA Y MÉTODO PARA COMBATIR MALEZAS”.	SYNGENTA LIMITED	20
No. 35561	20/04/2022	PROCEDIMIENTO DE SÍNTESIS DEL 3,4-DIMETOXIBICICLO[4.2.0]OCTA-1,3,5-TRIEN-7-CARBONITRILLO, Y APLICACIÓN A LA SÍNTESIS DE LA IVABRADINA Y DE SUS SALES DE ADICIÓN A UN ÁCIDO FARMACÉUTICAMENTE ACEPTABLE	LES LABORATOIRES SERVIER	225

N° Exp	Resolución	Título	Titular	Ag.
No. 35566	20/04/2022	DISPOSITIVO DE INTERFAZ DE RED HIBRIDA APILABLE	COMMUNICATIONS SYSTEMS, INC	180
No. 35567	20/04/2022	“DERIVADOS DE 3-((2S,5S)-4-METILEN-5-(3-OXOPROPIL)TETRAHIDROFURAN-2-IL)PROPANOL, SU PREPARACIÓN E INTERMEDIARIOS ÚTILES PARA LA MISMA”.	Alphora Research Inc.	20
No. 35568	20/04/2022	“UNA COMPOSICIÓN DE LÁTEX QUE COMPRENDE UNA DISPERSIÓN EN UN MEDIO ACUOSO DE UN COPOLÍMERO ANFIFÍLICO”.	Revolymmer (U.K.) Limited	20
No. 35570	20/04/2022	MÉTODO PARA PRODUCIR UN AGENTE DE CURADO	UPM-Kymmene Corporation	216
No. 35575	20/04/2022	PLACA CONSTRUCTIVA, SISTEMA CONSTRUCTIVO ANTISISMICO Y METODO DE CONSTRUCCION	INDUSTRIAS AUDIOLIS, S.L.	34
No. 35579	20/04/2022	COMPOSICIONES ANTIPARASITARIAS DE ESPIRO-ISOXAZOLINA DE ACCIÓN PROLONGADA	ZOETIS SERVICES LLC	20
No. 35581	20/04/2022	COMPUESTOS COLORANTES DERIVADOS DE GENIPINA O DE MATERIALES QUE CONTIENEN GENIPINA.	ECOFLOA S.A.S.	165
No. 35584	20/04/2022	COMPOSICIÓN FARMACÉUTICA, SU USO Y RÉGIMEN DE ADMINISTRACIÓN PARA CONTRACEPCIÓN PROGRAMADA	BAYER PHARMA AKTIENGESELLSCHAFT	34
No. 35586	20/04/2022	DERIVADOS DE LA PIRAZOLOPIRROLIDINA Y SU USO EN EL TRATAMIENTO DE ENFERMEDADES	NOVARTIS AG	94
No. 35587	20/04/2022	MÉTODO DE TRATAMIENTO DEL CÁNCER	NOVARTIS AG	94
No. 35589	20/04/2022	COMPUESTO PEPTÍDICO	Takeda Pharmaceutical Company Limited	94
No. 35590	20/04/2022	NUEVOS COMPUESTOS PARA EL TRATAMIENTO DEL CÁNCER	AstraZeneca AB	216
No. 35592	20/04/2022	BENZOXAZOLES SUSTITUIDOS	BAYER PHARMA AG	216
No. 35593	20/04/2022	Elemento de Unión	UNIBIND LIMITED	34
No. 35595	20/04/2022	“COMPOSICIONES Y MÉTODOS PARA MEJORAR LA GERMINACIÓN”.	Cornell University y NOVOZYMES BIOAG A/S	20
No. 35596	20/04/2022	COMPUESTOS PARA LA MODULACIÓN DE	PLEXXIKON INC.	216

N° Exp	Resolución	Título	Titular	Ag.
		QUINASAS, Y SUS INDICACIONES		
No. 35597	20/04/2022	COMPUESTOS Y COMPOSICIONES ANTIMICROBIANOS	DOW AGROSCIENCES LLC	20
No. 35598	20/04/2022	PRODUCTO REGULADOR DE LA SALUBRIDAD EN LAS PLANTAS, PROCEDIMIENTO DE OBTENCIÓN Y USO DEL MISMO	SERVALESA, S.L.	34
No. 35600	20/04/2022	"COMPOSICIONES FARMACÉUTICAS QUE COMPRENEN COMPUESTOS DERIVADOS DE TRIAZOLOPIRIDINA Y MÉTODOS PARA PREPARARLAS"	BAYER PHARMA AKTIENGESELLSCHAFT	34
No. 35602	20/04/2022	COMPUESTOS NUEVOS PARA EL TRATAMIENTO DEL CÁNCER	BAYER PHARMA AKTIENGESELLSCHAFT	34
No. 35603	20/04/2022	COMPUESTO HETEROCÍCLICO	Takeda Pharmaceutical Company Limited	94
No. 35604	20/04/2022	"LOS MÉTODOS Y DISPOSITIVOS PARA PRODUCIR BIODIÉSEL Y PRODUCTOS OBTENIDOS A PARTIR DEL MISMO".	Renewable Energy Group, Inc.	20
No. 35610	20/04/2022	DERIVADOS DE PRODRUGA DE TRIAZOLPIRIDINAS SUSTITUIDAS	BAYER PHARMA AKTIENGESELLSCHAFT	34
No. 35616	20/04/2022	UN APARATO Y MÉTODO PARA EL CONTROL DE FLUIDOS	HAVEN TECHNOLOGY SOLUTIONS LLC	180
No. 35617	20/04/2022	INHIBIDORES DE LA FOSFATIDILINOSITOL 3-QUINASA	Gilead Sciences, Inc.	34
No. 35619	20/04/2022	ANTICUERPOS DEL RECEPTOR 1 DE LDL OXIDADO SIMILAR A LECTINA Y MÉTODOS DE USO	NOVARTIS AG	94
No. 35620	20/04/2022	ANTICUERPOS DEL RECEPTOR 1 DE LDL OXIDADO SIMILAR A LECTINA Y MÉTODOS DE USO	NOVARTIS AG	94
No. 35622	20/04/2022	MODULADORES DE LOS RECEPTORES DE ESTRÓGENO Y SUS USOS	SERAGON PHARMACEUTICALS, INC	216
No. 35624	20/04/2022	USO DE DOSIS ELEVADAS DE PRIDOPIDINA PARA TRATAR LA ENFERMEDAD DE HUNTINGTON	TEVA PHARMACEUTICALS INTERNATIONAL GMBH	207

N° Exp	Resolución	Título	Titular	Ag.
No. 35627	20/04/2022	DERIVADOS DE 2-((2S,3S,4R,5R)-5-((S)-3-AMINO-2-HIDROXIPROP-1-IL)-4-METOXI-3-(FENILSULFONILMETIL)TETRAHIDROFURAN-2-IL)ACETALDEHIDO Y PROCEDIMIENTO PARA SU PREPARACION.	Alphora Research Inc.	20
No. 35628	20/04/2022	“COMPUESTOS HETEROAROMÁTICOS Y SU USO COMO LIGANDOS D1 DE DOPAMINA”.	Pfizer Inc.	20
No. 35631	20/04/2022	“COMPOSICIÓN DE SOLUCIÓN DE REHIDRATACIÓN ORAL QUE CONTIENE PROBIÓTICOS”.	LESAFFRE ET COMPAGNIE	20
No. 35632	20/04/2022	INHIBIDORES CRISTALINOS DE BROMODOMINIOS	AbbVie Inc.	205
No. 35633	20/04/2022	INHIBIDORES DE BROMODOMINIOS	AbbVie Inc.	205
No. 35635	20/04/2022	BANDEJAS DE ALIMENTACION DE RODILLOS PARA FILTROS MODIFICADAS PARA MASAS POROSAS	ACETATE INTERNATIONAL LLC	34
No. 35637	20/04/2022	UNA COMPOSICION Y UN METODO PARA TRANSFERIR PROPIEDADES ANTIMANCHA Y DE RESISTENCIA AL FUEGO A LAS TELAS	TATA MOTORS LIMITED	180
No. 35640	20/04/2022	MÉTODO DE PROCESAMIENTO DE MATERIAS PRIMAS DE BIOMASA ADULTERADAS	REG SYNTHETIC FUELS, LLC	216
No. 35641	20/04/2022	PROCEDIMIENTO DE SÍNTESIS PARA PREPARAR ANÁLOGOS MACROCÍCLICOS C1-CETO DE HALICONDRINA B, E INTERMEDIARIOS ÚTILES INCLUYENDO INTERMEDIARIOS CONTENIENDO GRUPOS -SO ₂ -(p-TOLILO)	Alphora Research Inc.	20
No. 35647	20/04/2022	APARATO PARA MEJORAR LA COMBUSTIÓN DEL COMBUSTIBLE DE MOTORES DE COMBUSTIÓN INTERNA	LIM, Yunsik	216
No. 35648	20/04/2022	MÁQUINA QUITA-CANUTOS, Y MÉTODO DE FABRICACIÓN DE TRIPAS ARTIFICIALES MEDIANTE DICHA MÁQUINA	VISCOFAN, S.A.	34
No. 35649	20/04/2022	“PRODUCCIÓN DE PRODUCTOS A PARTIR DE MATERIAS PRIMAS QUE CONTIENEN ÁCIDOS	REG Seneca, LLC	20

N° Exp	Resolución	Título	Titular	Ag.
		GRASOS LIBRES”.		
No. 35650	20/04/2022	COMPUESTO HETEROCÍCLICO	Takeda Pharmaceutical Company Limited	94
No. 35651	20/04/2022	PIRAZOLPIRIDINAS SUSTITUIDAS	BAYER PHARMA AKTIENGESELLSCHAFT	34
No. 35652	20/04/2022	BENCIL-1H-PIRAZOLO[3,4-B]PIRIDINAS Y SU USO	BAYER PHARMA AG	216
No. 35654	20/04/2022	DIHIDROQUINOXALINONAS Y DIHIDROPIRIDOPIRAZINONAS MODIFICADAS COMO INHIBIDORES DE LA PROTEÍNA BET	BAYER PHARMA AKTIENGESELLSCHAFT	94

RESOLUCIONES DE MODELOS DE UTILIDAD, ABANDONADAS

N° Exp	Resolución	Título	Titular	Ag.
U-4669	04/04/2022	BLOQUE DE PLASTICO RECICLADO FORTIFICADO	JOSE SILVERA SUPARREGUI	
U-4675	04/04/2022	CARGADOR DE PISTOLA CON HOJA CORTANTE	OROSMAN ISMAEL CHERRO	
U-4679	04/04/2022	PISTOLA CON SISTEMA DE RECONOCIMIENTO E MUNICIÓN EXTERNO.	OROSMAN ISMAEL CHERRO	
U-4680	04/04/2022	ALIMENTADOR DOSIFICADOR MANUAL	ANDREA CUNIOLO PITTALUGA	
U-4693	04/04/2022	PLACA CEMENTICIA FLEXIBLE	CAMILA NOHELI VILLAGRAN	
U-4694	04/04/2022	BLOQUE PARA CONSTRUCCION	CARLOS PILAR ACUÑA AGRIEL	
U-4770	04/04/2022	TORRE DE MADERA ARMABLE PARA MOLINOS DE VIENTO DE GENERACIÓN DE ENERGÍA ELÉCTRICA	Federico Villagrán	

En virtud de la discrepancia que surge en la actualidad entre la fecha de validez de las resoluciones en los sistemas IPAS y [PAMP](#) con la que surge del Boletín de la DNPI, debe dejarse constancia que la fecha de validez de la resolución correspondiente es la que surge de los sistema IPAS y [PAMP](#), fecha de firma de la misma.

NOTIFICACIONES DE ASESORÍA

De conformidad con lo establecido por el numeral 4° del artículo 80 de la Ley 17.011 del 25 de setiembre de 1998 y artículo 87 del decreto N° 34/999 del 3 de febrero de 1999, se notifica a quien se cita a continuación, por razones de su interés, debe presentarse en sección Recursos de la Dirección Nacional de Propiedad Industrial, sita en la calle Rincón 723, 3er. Piso.

MARCA	URUGUAY ARGENTINA 2030
ACTA	440891
NOMBRE	SCASSO VOLONTE ALBERTO MARTIN
NOTIFICACION	<p>Documento: Nro. Expediente: Marca Nro. 440891 Signo: URUGUAY ARGENTINA 2030 Titular: SCASSO VOLONTE ALBERTO MARTIN Clase(s): 9. 16. 25. 38. 42 y- 43</p> <p>En ejercicio de atribuciones delegadas y de acuerdo con el informe previo de División Legal, se dispone la apertura a prueba de estas actuaciones por el plazo común de sesenta (60) días corridos, perentorios e improrrogables, de acuerdo a los artículos 14 y 22 del Decreto N° 34/999 de 3/2/1999 y 2 del Decreto N° 277/014 de 7/10/2014, advirtiéndose a las partes que la prueba documental deberá agregarse conforme artículo 82 del Decreto N° 34/999, bajo apercibimiento.</p>

MARCA	CIPROMIC
ACTA	483869
NOMBRE	LABORATORIOS MICROSULES URUGUAY S.A
NOTIFICACION	<p>VISTO: La solicitud de Registro de la Marca “CIPROMIC” (denominativa) Acta N° 483.869, a favor de “LABORATORIOS MICROSULES URUGUAY S.A.” de URUGUAY, para cubrir los productos comprendidos en la clase internacional 5.-</p> <p>RESULTANDO: I) Se deduce una oposición de tercero, por parte de “URUFARMA S.A.” de URUGUAY, en base al registro de la marca “CIPROCAN” (denominativa) Acta N° 466.249, para la clase internacional 5.-</p> <p>II) División Legal dictamina que correspondería CONCEDER el presente registro, por los argumentos que expone en su dictamen del 04 de abril de 2022.-</p> <p>III) La Encargada de División Legal, en informe del día 07 de los mismos mes y año, comparte lo dictaminado por su Asesor actuante.-</p> <p>CONSIDERANDO: que esta Dirección, de conformidad con lo dictaminado por su División Legal, resolverá en consecuencia.</p> <p>ATENTO: a lo expuesto, a lo que establecen la Ley de Marcas No. 17.011 de 25 de setiembre de 1998, su Decreto Reglamentario No.</p>

	<p>34/999 de 3 de febrero de 1999 y disposiciones modificativas.-</p> <p style="text-align: center;">LA DIRECCION NACIONAL DE LA PROPIEDAD INDUSTRIAL</p> <p style="text-align: center;">R E S U E L V E</p> <p>1°.- CONCÉDESE el Registro de la Marca “CIPROMIC” (denominativa) Acta N° 483.869, a favor de “LABORATORIOS MICROSULES URUGUAY S.A.” de URUGUAY, para cubrir los productos comprendidos en la clase internacional 5.-</p> <p>2°.- NOTIFÍQUESE, publíquese, efectúense las anotaciones de estilo y oportunamente archívese.--</p>
--	---

MARCA	FIGURATIVA
ACTA	483103
NOMBRE	GRUPO BIMBO, S.A.B. DE C.V..(JUAN CARLOS MONDRAGON)
NOTIFICACION	<p>VISTO: La solicitud de Registro de la Marca “FIGURATIVA”, Acta N° 483.103, a favor de “RIGO TRADING S.A.” de LUXEMBURGO, para cubrir los productos comprendidos en la clase internacional 30 (“<i>Golosinas, confitería</i>”).-</p> <p>RESULTANDO: I) Se deduce una oposición de tercero, por parte de “GRUPO BIMBO, S.A.B. DE C.V.,” de MÉXICO, en base a lo previsto en los artículos 4 numeral 11° y 20 de la Ley N° 17.011, de fecha 25 de setiembre de 1998.-</p> <p>II) División Legal dictamina que correspondería DESESTIMAR la presente solicitud de registro, por los argumentos que expone en su dictamen del 04 de abril de 2022.-</p> <p>III) La Encargada de División Legal, en informe del día 07 de los mismos mes y año, comparte lo dictaminado por su Asesor actuante.-</p> <p>CONSIDERANDO: que esta Dirección, de conformidad con lo dictaminado por su División Legal, resolverá en consecuencia.</p> <p>ATENTO: a lo expuesto, a lo que establecen la Ley de Marcas No. 17.011 de 25 de setiembre de 1998, su Decreto Reglamentario No. 34/999 de 3 de febrero de 1999 y disposiciones modificativas.-</p> <p style="text-align: center;">LA DIRECCION NACIONAL DE LA PROPIEDAD INDUSTRIAL</p> <p style="text-align: center;">R E S U E L V E</p> <p>1°.- DESESTÍMASE la solicitud de Registro de la Marca “FIGURATIVA”, Acta N° 483.103, a favor de “RIGO TRADING S.A.” de LUXEMBURGO, para cubrir los productos comprendidos en la clase internacional 30 (“<i>Golosinas, confitería</i>”).-</p> <p>2°.- NOTIFÍQUESE, publíquese, efectúense las anotaciones de estilo y oportunamente archívese.---</p>

MARCA	MOLINARI SAMBUCA EXTRA
ACTA	479950
NOMBRE	MOLINARI ITALIA S.P.A.
NOTIFICACION	<p>VISTO: La solicitud de Registro de la Marca <i>MOLINARI SAMBUCA EXTRA, mixta</i>, presentada bajo expediente No. 479950 a favor de <i>MOLINARI ITALIA S.P.A. de ITALIA</i>, para distinguir los productos comprendidos en la Clase internacional 33.</p> <p>RESULTANDO: I) Se dedujo oposición por Molinari e Hijos S.R.L., invocando uso anterior de la marca MOLINARI para distinguir Vinos, y haber solicitado, de acuerdo al artículo 24 de la Ley 17011, el registro de dicha marca bajo Acta N° 482.789.</p> <p>II) División Legal, en su dictamen del 3 de mayo de 2022, informa que la opositora no presentó prueba alguna del uso alegado, ni volvió a comparecer en estas actuaciones, por lo cual, dado que sus afirmaciones carecen de respaldo probatorio, y por los fundamentos allí referidos, aconseja desestimar dicha oposición y CONCEDER el presente registro, al amparo de la prioridad invocada, para distinguir la Clase 33 según detalle, en consideración al conjunto y sin derechos privativos sobre los términos SAMBUCA y EXTRA.</p> <p>III) La Encargada de Área Asuntos Jurídicos, en informe del 4 de mayo de 2022, comparte lo dictaminado por su Asesor actuante.</p> <p>CONSIDERANDO: que esta Dirección, de conformidad con los dictámenes precedentes, resolverá en consecuencia.-</p> <p>ATENTO: a lo expuesto, a lo que establecen la Ley de Marcas No 17.011 de 25 de setiembre de 1998, su Decreto Reglamentario No. 34/999 de 3 de febrero de 1999, disposiciones modificativas y la Resolución del Sr. Ministro de Industria, Energía y Minería No. 30/022 del 5 de mayo de 2022, designando Encargado de Despacho de esta Dirección.</p> <p>LA DIRECCION NACIONAL DE LA PROPIEDAD INDUSTRIAL</p> <p>RESUELVE</p> <p>1°.- CONCÉDESE el Registro de la Marca <i>MOLINARI SAMBUCA EXTRA, mixta</i>, por el conjunto y sin derechos privativos sobre los términos SAMBUCA y EXTRA, conforme artículo 7 de la Ley 17011 de 25/9/998, con el alcance que surge de la Prioridad de EUIPO / OAMI Nro. 015626138 de fecha 08/07/2016, solicitado bajo expediente No. 479950 a favor de <i>MOLINARI ITALIA S.P.A. de ITALIA</i>, para distinguir los productos comprendidos en la Clase internacional 33 (<i>Sambuca; bebidas hechas a base de o derivadas de sambuca</i>).</p> <p>2°.- NOTIFÍQUESE, publíquese, efectúense las anotaciones de estilo, entréguese el título bajo recibo y oportunamente archívese.</p> <p>acr</p>

MARCA	SM MOLINARI
ACTA	479951
NOMBRE	MOLINARI ITALIA S.P.A.
NOTIFICACION	<p>VISTO: La solicitud de Registro de la Marca <i>SM MOLINARI</i>, mixta, presentada bajo expediente No. 479951 a favor de <i>MOLINARI ITALIA S.P.A. de ITALIA</i>, para distinguir los productos comprendidos en la Clase internacional 33.</p> <p>RESULTANDO: I) Se dedujo oposición por Molinari e Hijos S.R.L., invocando uso anterior de la marca MOLINARI para distinguir Vinos, y haber solicitado, de acuerdo al artículo 24 de la Ley 17011, el registro de dicha marca bajo Acta N° 482.789.</p> <p>II) División Legal, en su dictamen del 16 de marzo de 2022, informa que la opositora no presentó prueba alguna del uso alegado, ni volvió a comparecer en estas actuaciones, por lo cual, y dado que sus afirmaciones carecen de respaldo probatorio aconseja desestimar dicha oposición y CONCEDER el presente registro.</p> <p>III) La Encargada de Área Asuntos Jurídicos, en informe del 17 de marzo de 2022, comparte lo dictaminado por su Asesor actuante.-</p> <p>CONSIDERANDO: que esta Dirección, de conformidad con los dictámenes precedentes, resolverá en consecuencia.-</p> <p>ATENTO: a lo expuesto, a lo que establecen la Ley de Marcas No 17.011 de 25 de setiembre de 1998, su Decreto Reglamentario No. 34/999 de 3 de febrero de 1999, disposiciones modificativas y la Resolución N° 15/021 del 30 de diciembre de 2021 designando Encargado de Despacho de esta Dirección.</p> <p style="text-align: center;">LA DIRECCION NACIONAL DE LA PROPIEDAD INDUSTRIAL</p> <p style="text-align: center;">RESUELVE</p> <p>1°.- CONCÉDESE el Registro de la Marca <i>SM MOLINARI</i>, mixta, con el alcance que surge de la Prioridad de EUIPO / OAMI No. 015626071 de fecha 08/07/2016, solicitado bajo expediente No. 479951 a favor de <i>MOLINARI ITALIA S.P.A. de ITALIA</i>, para distinguir los productos comprendidos en la Clase internacional 33.</p> <p>2°.- NOTIFÍQUESE, publíquese, efectúense las anotaciones de estilo, entréguese el título bajo recibo y oportunamente archívese.</p> <p>acr</p>

MARCA	MOLINARI,
ACTA	482789
NOMBRE	Molinari e Hijos SRL
NOTIFICACION	<p>VISTO: La solicitud de Registro de la Marca <i>MOLINARI</i>, presentada bajo expediente No. 482789 a favor de <i>Molinari e Hijos SRL de URUGUAY</i>, para distinguir los productos comprendidos en la Clase internacional 33 según detalle.</p> <p>RESULTANDO: I) Se dedujo oposición por MOLINARI ITALIA S.P.A. fundada en la confundibilidad con su registro MOLINARI</p>

	<p>SAMBUCA EXTRA N° 351809 y las solicitudes de registro MOLINARI SAMBUCA EXTRA y SM MOLINARI, Nos. 479950 y 479951. Y por su parte, el Área de Signos Distintivos dedujo oposición de oficio, citando como antecedentes oponibles las precitadas solicitudes, MOLINARI SAMBUCA EXTRA y SM MOLINARI.</p> <p>II) División Legal, en su dictamen del 18 de marzo de 2022 y por los fundamentos allí desarrollados expresa que entre los signos en pugna no se cumplen las diferencias requeridas legalmente, asistiendo razón a la opositora y también al Área de Signos Distintivos, por lo cual aconseja DESESTIMAR el registro solicitado.</p> <p>III) La Encargada de Área Asuntos Jurídicos, en informe del 21 de marzo de 2022, comparte lo dictaminado por su Asesor actuante.</p> <p>CONSIDERANDO: que esta Dirección, de conformidad con los dictámenes precedentes, resolverá en consecuencia.-</p> <p>ATENTO: a lo expuesto, a lo que establecen la Ley de Marcas No 17.011 de 25 de setiembre de 1998, su Decreto Reglamentario No. 34/999 de 3 de febrero de 1999, disposiciones modificativas y la Resolución N° 15/021 del 30 de diciembre de 2021 designando Encargado de Despacho de esta Dirección.</p> <p style="text-align: center;">LA DIRECCION NACIONAL DE LA PROPIEDAD INDUSTRIAL</p> <p style="text-align: center;">RESUELVE</p> <p>1°.- DESESTÍMASE la solicitud de Registro de Marca MOLINARI, presentada bajo expediente No. 482789 a nombre de Molinari e Hijos SRL de URUGUAY, para distinguir los productos comprendidos en la Clase internacional 33 (Excepto: Licor de sambuca.).</p> <p>2°.- NOTIFÍQUESE, publíquese, efectúense las anotaciones de estilo y oportunamente archívese.-</p> <p>acr</p>
--	--

MARCA	BOHEMIA ROYAL CRYSTAL
ACTA	488538
NOMBRE	MARTIN ANDRES DOMINGUEZ
NOTIFICACION	<p>VISTO: La solicitud de Registro de la Marca BOHEMIA ROYAL CRYSTAL, mixta, presentada bajo expediente No. 488538 a favor de MARTIN ANDRES DOMINGUEZ de URUGUAY, para distinguir los productos comprendidos en la Clase internacional 21.</p> <p>RESULTANDO: I) Se dedujo oposición por CRYSTALEX CZ, S.R.O., de República Checa, invocando lo dispuesto en los artículos 5, numerales 6, 7 y 8 de la Ley N° 17.011, 6 bis y concordantes del Convenio de Paris, y Acuerdo Adpic, entre otros. Y por su parte, la División Legal dedujo oposición de oficio el 1/2/2022, de acuerdo a lo establecido en los artículos 21 y 5 numeral 8 de la Ley 17011.</p> <p>II) División Legal, en su dictamen del 3 de mayo de 2022 expresa que de concederse este registro, su titular obtendría un beneficio injustificado y contrario a los usos honestos en materia de competencia,</p>

	<p>ya que sus presuntos compradores se verían inducidos en error respecto del origen, características o cualidades de los productos por lo cual aconseja amparar parcialmente la oposición de tercero, mantener la oposición de oficio, y DESESTIMAR el presente registro.</p> <p>III) La Encargada de Área Asuntos Jurídicos, en informe del 4 de mayo de 2022, comparte lo dictaminado por su Asesor actuante.</p> <p>CONSIDERANDO: que esta Dirección, de conformidad con los dictámenes precedentes, resolverá en consecuencia.</p> <p>ATENCIÓN: a lo expuesto, a lo que establecen la Ley de Marcas No 17.011 de 25 de setiembre de 1998, su Decreto Reglamentario No. 34/999 de 3 de febrero de 1999, disposiciones modificativas y en la Resolución del Sr. Ministro de Industria, Energía y Minería No. 30/022 del 5 de mayo de 2022, designando Encargado de Despacho de esta Dirección.</p> <p style="text-align: center;">LA DIRECCION NACIONAL DE LA PROPIEDAD INDUSTRIAL</p> <p style="text-align: center;">RESUELVE</p> <p>1°.- DESESTÍMASE la solicitud de Registro de Marca BOHEMIA ROYAL CRYSTAL, <i>mixta</i>, presentada bajo expediente No. 488538 a favor de MARTIN ANDRES DOMINGUEZ de URUGUAY, para distinguir los productos comprendidos en la Clase internacional 21.</p> <p>2°.- NOTIFÍQUESE, publíquese, efectúense las anotaciones de estilo y oportunamente archívese.---</p> <p>acr</p>
--	---

MARCA	<i>BOHEMIA CRYSTAL</i>
ACTA	<i>490489</i>
NOMBRE	<i>MARTIN ANDRES DOMINGUEZ</i>
NOTIFICACION	<p>VISTO: La solicitud de Registro de la Marca BOHEMIA CRYSTAL, <i>mixta</i>, presentada bajo expediente No. 490489, a favor de MARTIN ANDRES DOMINGUEZ de URUGUAY, para distinguir los productos comprendidos en la Clase internacional 21.</p> <p>RESULTANDO: I) Se dedujo oposición por CRYSTALEX CZ, S.R.O, de República Checa, invocando lo dispuesto en los artículos 5, numerales 6, 7 y 8 de la Ley N° 17.011, 6 bis y concordantes del Convenio de Paris, y Acuerdo Adpic, entre otros. Y por su parte, la División Legal dedujo oposición de oficio el 1/2/2022, de acuerdo a lo establecido en los artículos 21 y 5 numeral 8 de la Ley 17011.</p> <p>II) División Legal, en su dictamen del 3 de mayo de 2022 expresa que de concederse este registro, su titular obtendría un beneficio injustificado y contrario a los usos honestos en materia de competencia, ya que sus presuntos compradores se verían inducidos en error respecto del origen, características o cualidades de los productos por lo cual aconseja amparar parcialmente la oposición de tercero, mantener la oposición de oficio, y DESESTIMAR el presente registro.</p> <p>III) La Encargada de Área Asuntos Jurídicos, en informe del 4 de mayo</p>

	<p>de 2022, comparte lo dictaminado por su Asesor actuante.</p> <p>CONSIDERANDO: que esta Dirección, de conformidad con los dictámenes precedentes, resolverá en consecuencia.</p> <p>ATENTO: a lo expuesto, a lo que establecen la Ley de Marcas No 17.011 de 25 de setiembre de 1998, su Decreto Reglamentario No. 34/999 de 3 de febrero de 1999, disposiciones modificativas y en la Resolución del Sr. Ministro de Industria, Energía y Minería No. 30/022 del 5 de mayo de 2022, designando Encargado de Despacho de esta Dirección.</p> <p style="text-align: center;">LA DIRECCION NACIONAL DE LA PROPIEDAD INDUSTRIAL</p> <p style="text-align: center;">RESUELVE</p> <p>1°.- DESESTÍMASE la solicitud de Registro de Marca BOHEMIA CRYSTAL, <i>mixta</i>, presentada bajo expediente No. 490489, a favor de MARTIN ANDRES DOMINGUEZ de URUGUAY, para distinguir los productos comprendidos en la Clase internacional 21.</p> <p>2°.- NOTIFÍQUESE, publíquese, efectúense las anotaciones de estilo y oportunamente archívese.---</p> <p>acr</p>
--	---

MARCA	BOHEMIA CRYSTALLIA
ACTA	493403
NOMBRE	MARTIN ANDRES DOMINGUEZ
NOTIFICACION	<p>VISTO: La solicitud de Registro de la Marca BOHEMIA CRYSTALLIA, presentada bajo expediente No. 493403 a favor de MARTIN ANDRES DOMINGUEZ de URUGUAY, para distinguir los productos comprendidos en la Clase internacional 21.</p> <p>RESULTANDO: I) Se dedujo oposición por CRYSTALEX CZ, S.R.O, de República Checa, invocando lo dispuesto en los artículos 5, numerales 6, 7 y 8 de la Ley N° 17.011, 6 bis y concordantes del Convenio de Paris, y Acuerdo Adpic, entre otros. Y por su parte, la División Legal dedujo oposición de oficio el 1/2/2022, de acuerdo a lo establecido en los artículos 21 y 5 numeral 8 de la Ley 17011.</p> <p>II) División Legal, en su dictamen del 3 de mayo de 2022 expresa que de concederse este registro, su titular obtendría un beneficio injustificado y contrario a los usos honestos en materia de competencia, ya que sus presuntos compradores se verían inducidos en error respecto del origen, características o cualidades de los productos por lo cual aconseja amparar parcialmente la oposición de tercero, mantener la oposición de oficio, y DESESTIMAR el presente registro.</p> <p>III) La Encargada de Área Asuntos Jurídicos, en informe del 4 de mayo de 2022, comparte lo dictaminado por su Asesor actuante.</p> <p>CONSIDERANDO: que esta Dirección, de conformidad con los dictámenes precedentes, resolverá en consecuencia.</p> <p>ATENTO: a lo expuesto, a lo que establecen la Ley de Marcas No 17.011 de 25 de setiembre de 1998, su Decreto Reglamentario No.</p>

34/999 de 3 de febrero de 1999, disposiciones modificativas y en la Resolución del Sr. Ministro de Industria, Energía y Minería No. 30/022 del 5 de mayo de 2022, designando Encargado de Despacho de esta Dirección.

**LA DIRECCION NACIONAL DE LA PROPIEDAD
INDUSTRIAL**

RESUELVE

1°.- DESESTÍMASE la solicitud de Registro de Marca **BOHEMIA CRYSTALLIA**, presentada bajo expediente No. **493403**, a favor de **MARTIN ANDRES DOMINGUEZ de URUGUAY**, para distinguir los productos comprendidos en la Clase internacional **21**.

2°.- NOTIFÍQUESE, publíquese, efectúense las anotaciones de estilo y oportunamente archívese.

acr

NOTIFICACIONES DE RECURSOS

De conformidad con lo establecido por el numeral 4° del artículo 80 de la Ley 17.011 del 25 de setiembre de 1998 y artículo 87 del decreto N° 34/999 del 3 de febrero de 1999, se notifica a quien se cita a continuación, por razones de su interés, debe presentarse en sección Recursos de la Dirección Nacional de Propiedad Industrial, sita en la calle Rincón 723, 03er. Piso.

MARCA	OLMOS
ACTA	408870
NOMBRE	PABLO M.ARTIN CORDANO CASTELLS
NOTIFICACION	<p>Documento: Cancelación de Marca Nro. MA/ 2021/ 006737 Expediente: Marca Nro. 408870 Signo: OLMOS Titular: PABLO MARTIN CORDANO CASTELLS Clase(s): 37</p> <p>De acuerdo con lo informado por División Recursos y otras Acciones se dispone la apertura a prueba de estas actuaciones por el plazo común de sesenta (60) días corridos, perentorios e improrrogables, conforme artículos 14 y 22 del Decreto N° 34/999 de 3/2/1999 y 2 del Decreto N9 277/014 de 7/10/2014.</p> <p>En lo que refiere a prueba documental, se advierte a las partes que deberá presentarse en forma, cf. artículo 82 del Decreto N° 34/999, bajo apercibimiento.</p>

MARCA	NOVA
ACTA	415592
NOMBRE	OSCAR DARIO VIBALDO MEDINAS
NOTIFICACION	<p>Documento: Cancelación de Marca Nro. MA/ 2020/ 024390 Expediente: Marca Nro. 415592 Signo: NOVA (mixta) Titular: OSCAR DARIO VIBALDO MEDINAS Clases: 9. 11 y 21</p> <p>De acuerdo con lo informado en el día de la fecha por la División Recursos y otras Acciones se confiere vista de lo actuado por el plazo de diez días hábiles, perentorios e improrrogables, conforme artículos 16 del Decreto N° 34/999 de 3/2/1999 y 2 del Decreto N9 277/014 de 7/10/2014.</p>

MARCA	ILLCIT
ACTA	464746
NOMBRE	GALYFER S.A.
NOTIFICACION	<p>Documento:Cancelación de Marca Nro. MA/ 2021/ 005929 Expediente: Marca Nro. 464746</p>

	<p>Signo: ILLICIT Titular: GALYFER S.A. Clase(s): 3</p> <p>De acuerdo con lo informado por División Recursos y otras Acciones se dispone la apertura a prueba de estas actuaciones por el plazo común de sesenta (60) días corridos, perentorios e improrrogables, conforme artículos 14 y 22 del Decreto N° 34/999 de 3/2/1999 y 2 del Decreto N° 277/014 de 7/10/2014.</p> <p>En lo que refiere a prueba documental, se advierte a las partes que deberá presentarse en forma, cf. artículo 82 del Decreto N° 34/999, bajo apercibimiento</p>
--	--

MARCA	GLACIAL
ACTA	428425
NOMBRE	GASALA S.A.
NOTIFICACION	<p>Documento:Cancelación de Marca Nro. MA/ 2021/ 001067 Expediente: Marca Nro. 428425 Signo: GLACIAL (mixta) Titular: GASALA S.A. Clase(s): 32</p> <p style="text-align: right;">Montevideo, 26 de abril de 2022</p> <p>De acuerdo con el informe de División Recursos y otras Acciones del día de la fecha, se le confiere vista por el plazo de diez días hábiles y perentorios, previo a informe final y dictado de resolución, no haciendo lugar a la cancelación promovida, por haber caducado el registro concedido en estas actuaciones.</p>

MARCA	BOUMATIC
ACTA	496484
NOMBRE	RUBEN ADIB
NOTIFICACION	<p>Expediente: Marca Nro. 496484 Signo: BOUMATIC (mixta) Titular: RUBEN ADIB Clase(s): 1 y 5</p> <p>Ponemos de su conocimiento que, del estudio formal del documento de referencia, surgen las siguientes observaciones: Confiérase vista de lo actuado a las partes interesadas, por el término de diez (10) días hábiles, perentorios e improrrogables, previo a adoptar resolución.</p>

MARCA	FLS
ACTA	406460
NOMBRE	FOSHAN ELECTRICAL AND LIGHTING CO., LTD.,
NOTIFICACION	VISTO: La acción de cancelación de la marca <i>FLS</i> , promovida por

	<p>FOSHAN ELECTRICAL AND LIGHTING CO., LTD., de acuerdo al artículo 19 de la Ley 17011 de 25/9/998, en la redacción dada por el artículo 187 de la Ley 19.149 del 24/10/013.</p> <p>RESULTANDO: I) Que dicha marca es de tipo denominativo, se concedió por resolución del 28/12/2011 a la firma FLSMIDTH A/S de Dinamarca, bajo Acta No. 406460, para distinguir las Clases internacionales 6, 7, 9, 11, 12, 24, 35, 37, 40, 41 y 42, estando en trámite de renovación con el No. 530058.</p> <p>II) Que la compareciente promovió la cancelación por falta de uso del registro citado, solamente respecto de la Clase internacional 9, en base a lo expuesto a fojas 1 y ss, de la pieza correspondiente.</p> <p>III) Que la División Recursos y otras Acciones se expidió por dictamen del 31 de enero de 2022, expresando que la acción se promovió en tiempo y forma, tuvo por acreditada la titularidad de interés calificado por parte de la accionante, y por los motivos allí expuestos, y dado que la titular del registro no aportó prueba alguna sobre su uso para la Clase en cuestión, aconsejó hacer lugar a la cancelación promovida, sin perjuicio de mantener el mismo para las Clases restantes.</p> <p>IV) La Encargada de Área Asuntos Jurídicos, en informe de la misma fecha, comparte lo dictaminado por su Asesor actuante.</p> <p>CONSIDERANDO: que esta Dirección, de conformidad con los informes referidos, resolverá en consecuencia.</p> <p>ATENTO: A lo precedentemente expuesto, a lo que establecen las disposiciones precitadas, la Ley No. 17011 de 25/9/998, Decretos Reglamentarios Nos. 34/999 de 3/2/999, 277/014 de 1/10/014 y concordantes, y la Resolución N° 15/021 del 30 de diciembre de 2021 designando Encargado de Despacho de esta Dirección.</p> <p style="text-align: center;">LA DIRECCION NACIONAL DE LA PROPIEDAD INDUSTRIAL</p> <p style="text-align: center;">R E S U E L V E</p> <p>1°.- CANCELÁSE el registro de la marca FLS, concedido a favor de FLSMIDTH A/S de Dinamarca, bajo Acta No. 406460 (en trámite de renovación con el No. 530058), únicamente respecto de la Clase internacional 9, y sin perjuicio de mantenerse el mismo para Clases internacionales 6, 7, 11, 12, 24, 35, 37, 40, 41 y 42</p> <p>2°.- NOTIFÍQUESE, intímese la entrega del título, efectúense las anotaciones de estilo y publíquese. Cumplido, archívese.</p> <p>acr</p>
--	---

MARCA	CENTRAL PERK
ACTA	433779
NOMBRE	Gabriel Aldo Gaitán Pose
NOTIFICACION	<p>Documento: Cancelación de Marca Nro. MA/ 2021/ 001032</p> <p>Expediente: Marca Nro. 433779</p> <p>Signo: CENTRAL PERK (mixta)</p> <p>Titular: Gabriel Aldo Gaitán Pose</p>

	<p>Clase(s): 41 y 43</p> <p>De acuerdo con lo informado en el día de la fecha por la División Recursos y otras Acciones se confiere vista de lo actuado por el plazo de diez días hábiles, perentorios e improrrogables, conforme artículos 16 del Decreto N° 34/999 de 3/2/1999 y 2 del Decreto N° 277/014 de 7/10/2014.</p>
--	--

MARCA	MANANTIAL,
ACTA	430302
NOMBRE	ALVARO COUTO
NOTIFICACION	<p>VISTO: La acción de cancelación de la marca <i>MANANTIAL</i>, promovida por el <i>Sr. ALVARO COUTO de Uruguay</i>, de acuerdo al artículo 19 de la Ley 17011 de 25/9/998, en la redacción dada por el artículo 187 de la Ley 19.149 del 24/10/013.</p> <p>RESULTANDO: I) Que dicha marca es de tipo mixto, se concedió originalmente bajo Acta No. 333297, se renovó con el No. 430302 el 19 de diciembre de 2011, y su titular es MERCEDES SANSON MIGUES de Uruguay.</p> <p>II) Que el compareciente promovió la cancelación por falta de uso del registro citado, en base a lo expuesto a fojas 1 y ss, de la pieza correspondiente.</p> <p>III) Que la División Recursos y otras Acciones se expidió por dictamen del 14 de marzo de 2022, expresando que la acción se promovió en tiempo y forma, tuvo por acreditado el interés calificado del accionante, y por los motivos allí expuestos, y dado que la titular del registro no compareció en ningún momento ni aportó prueba alguna de uso de su marca, aconsejó hacer lugar a la cancelación promovida..</p> <p>IV) La Encargada de Área Asuntos Jurídicos, en informe del 16 de febrero de 2022, comparte lo dictaminado por su Asesor actuante.</p> <p>CONSIDERANDO: que esta Dirección, de conformidad con los informes referidos, resolverá en consecuencia.</p> <p>ATENTO: A lo precedentemente expuesto, a lo que establecen las disposiciones precitadas, la Ley No. 17011 de 25/9/998, Decretos Reglamentarios Nos. 34/999 de 3/2/999, 277/014 de 1/10/014 y concordantes, y la Resolución N° 15/021 del 30 de diciembre de 2021 designando Encargado de Despacho de esta Dirección.</p> <p style="text-align: center;">LA DIRECCION NACIONAL DE LA PROPIEDAD INDUSTRIAL</p> <p style="text-align: center;">R E S U E L V E</p> <p>1°.- CANCELÁSE el registro de la marca <i>MANANTIAL</i>, mixta, concedida a favor de <i>MERCEDES SANSON MIGUES de Uruguay</i>, para distinguir la Clase internacional 32, bajo Acta No. 430302.</p> <p>2°.- NOTIFÍQUESE, intímese la entrega del título, efectúense las anotaciones de estilo y publíquese. Cumplido, archívese.</p> <p>acr</p>

MARCA	LOS RANCHOS
ACTA	418697
NOMBRE	SERGIO DAVID WOLMAN MACIEL
NOTIFICACION	<p>Documento: Cancelación de Marca Nro. MA/ 2020/ 000813 Expediente: Marca Nro. 418697 Signo: LOS RANCHOS Titular: SERGIO DAVID WOLMAN MACIEL Clase(s): 33</p> <p>De acuerdo con lo informado en el día de la fecha por la División Recursos y otras Acciones se confiere vista de lo actuado por el plazo de diez días hábiles, perentorios e improrrogables, conforme artículos 16 del Decreto N° 34/999 de 3/2/1999 y 2 del Decreto N° 277/014 de 7/10/2014.</p>

MARCA	NOVA
ACTA	415592
NOMBRE	OSCAR DARIO VIBALDO MEDINAS
NOTIFICACION	<p>Documento: Cancelación de Marca Nro. MA/ 2020/ 024390 Expediente: Marca Nro. 415592 Signo: NOVA (mixta) Titular: OSCAR DARIO VIBALDO MEDINAS Clase(s): 9, 11 y 21</p> <p>De acuerdo con lo informado en el día de la fecha por la División Recursos y otras Acciones se confiere vista de lo actuado por el plazo de diez días hábiles, perentorios e improrrogables, conforme artículos 16 del Decreto N° 34/999 de 3/2/1999 y 2 del Decreto N° 277/014 de 7/10/2014.</p>

NOTIFICACIONES DE LA DIVISIÓN MARCAS

De conformidad con lo establecido por el Numeral 4° del Artículo 80 de la Ley N° 17.011, del 25 de setiembre de 1998, y Artículo 87 del Decreto N° 34/999 del 3 de febrero de 1999.

MARCA:	ANNETTE NEGOCIOS INMOBILIARIOS
ACTA N°:	509330
NOMBRE:	SUSANA BEATRIZ ROULLIER LIMA
NOTIFICACIÓN:	<p>Se notifica la vista por defectos de forma de fecha 18 de marzo de 2021:</p> <p>Referencia: Vista por defectos de forma Expediente: Marca Nro y fecha: 509330 de 30/10/2019 Signo: ANNETTE NEGOCIOS INMOBILIARIOS Titular: SUSANA BEATRIZ ROULLIER LIMA Clase(s): 35, 36 y 42 <i>Montevideo, 18 de marzo de 2022</i></p> <p>En la solicitud de Registro de Marca de referencia, y de acuerdo a lo establecido en el Art. 8° del Decreto Reglamentario N° 34/999, corresponde conferir <i>vista al solicitante por el término de 10 días hábiles, perentorios e improrrogables, bajo apercibimiento de tenerlo por desistido de su gestión,</i> a efectos de subsanar las siguientes observaciones:</p> <p>En la solicitud de registro se incluye el nombre del bien que se pretende por lo que solo se registrará para cubrir dicho bien. Debe presentar nuevo juego de descripciones de acuerdo a lo establecido en el artículo 11 inciso 2° de la Ley 17011 y en el artículo 4° del Decreto Reglamentario N° 34/999.</p> <p>En la clase 36 clasifican los negocios inmobiliarios; presentar escrito de vista de evacuación indicando el detalle en la clase 36 solicitada: Clases de Niza Clase Productos y/o servicios a proteger 36 negocios inmobiliarios. Además, informamos que deberá hacerse un usuario para el SPL (Sistema de Presentación en línea), para poder ser notificado, dado que todos los trámites y notificaciones se presentan por esa vía.</p>

SOLICITUDES DE PATENTES DE INVENCION

(19) Dirección Nacional de la Propiedad Industrial – URUGUAY

(12) Invención

(11) UY a/ 039294

- (51) **Clasificación Internacional:** C 10G 1/00, 3/00, D 21C 11/00
(22) **Fecha de presentación:** 25/06/2021
(30) **Datos de prioridad:** 20205681 26/06/2020 FI
(71) **Solicitante:** UPM-KYMMENE CORPORATION [FI]
(72) **Inventor:** Pekka JOKELA [FI]; Andrea GUTIERREZ [FI]; Bert HEESINK [DE]; Sascha KERSTEN [DE]; Roel WESTERHOF [DE]
(74) **Agente/apoderado:** Gustavo Fischer Fleurquin (94)
(54) **Título:** PROCESO MULTIETAPA CON LICUEFACCIÓN HIDROTÉRMICA

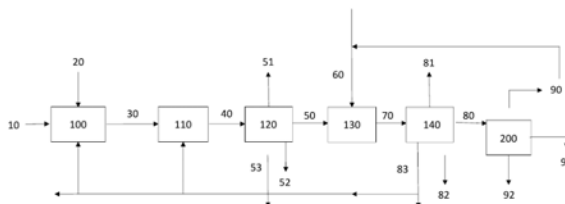

- (57) **Resumen:** Se describe un proceso para convertir materia prima lignocelulósica (10) en producto renovable (80), comprendiendo los siguientes pasos: tratamiento de la materia prima lignocelulósica (10) con solución acuosa (20) para obtener una mezcla (30); calentar la mezcla (30) a temperaturas de entre 290 y 340 °C, a presiones de 90 a 120 bares para obtener una primera mezcla de producto (40); separar la fase acuosa (53) y la fase oleosa (50) y opcionalmente el gas (51) y los sólidos (52) de la primera mezcla de producto (40); y calentar la fase oleosa (50) del paso (c) y el disolvente (60).

(19) Dirección Nacional de la Propiedad Industrial – URUGUAY

(12) Invención

(11) UY a/ 039455

- (51) **Clasificación Internacional:** C 07D 513/04, 515/04, A 61K 31/519// A 61K 31/36, 31/404, 31/443, 31/47, A 61P 11/00
- (22) **Fecha de presentación:** 07/10/2021
- (30) **Datos de prioridad:** 63/088,636 07/10/2020 US
- (71) **Solicitante:** VERTEX PHARMACEUTICALS INCORPORATED [US]
- (72) **Inventor:** Peter GROOTENHUIS [NL]; Sara Sabina HADIDA RUAH [US]; Thomas CLEVELAND [US]; Bryan A. FRIEMAN [US]; Jinglan ZHOU [US]; Alexander Russell ABELA [US]; Mark Thomas MILLER [US]; Jason McCARTNEY [US]; Sunny ABRAHAM [IN]; Corey Don ANDERSON [US]; Vijayalaksmi ARUMUGAM [US]; Jaclyn CHAU [US]; Jeremy CLEMENS [US]; Timothy A. DWIGHT [US]; Yoshihiro ISHIHARA [CA]; Paul KRENITSKY [US]; Fabrice PIERRE [US]; Alina SILINA [US]
- (74) **Agente/apoderado:** Juan Eduardo Vanrell Falcon (144)
- (54) **Título:** MODULADORES DEL REGULADOR DE CONDUCTANCIA TRANSMEMBRANARIO DE LA FIBROSIS QUÍSTICA

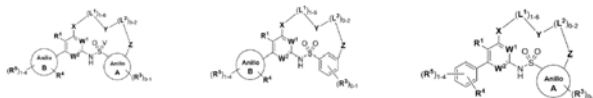

- (57) **Resumen:** Esta descripción proporciona moduladores del regulador de conductancia transmembranario de la fibrosis quística (CFTR), composiciones farmacéuticas que contienen al menos uno de tales moduladores, métodos de tratamiento de la fibrosis quística mediante el uso de tales moduladores y composiciones farmacéuticas, y procesos para producir tales moduladores

(19) Dirección Nacional de la Propiedad Industrial – URUGUAY**(12) Invención****(11) UY a/ 039456**

- (51) **Clasificación Internacional:** C 07D 515/04, 515/14, A 61K 31/519// A 61K 31/36, 31/404, 31/443, 31/47, A 61P 11/00
- (22) **Fecha de presentación:** 07/10/2021
- (30) **Datos de prioridad:** 63/088,639 07/10/2020 US
- (71) **Solicitante:** VERTEX PHARMACEUTICALS INCORPORATED [US]
- (72) **Inventor:** Peter GROOTENHUIS [NL]; Sara Sabina HADIDA RUAH [US]; Thomas CLEVELAND [US]; Bryan A. FRIEMAN [US]; Jinglan ZHOU [US]; Alexander Russell ABELA [US]; Mark Thomas MILLER [US]; Jason McCARTNEY [US]; Sunny ABRAHAM [IN]; Corey Don ANDERSON [US]; Vijayalaksmi ARUMUGAM [US]; Jaclyn CHAU [US]; Jeremy CLEMENS [US]; Timothy A. DWIGHT [US]; Yoshihiro ISHIHARA [CA]; Alina SILINA [US]
- (74) **Agente/apoderado:** Juan Eduardo Vanrell Falcon (144)
- (54) **Título:** MODULADORES DEL REGULADOR DE CONDUCTANCIA TRANSMEMBRANARIO DE LA FIBROSIS QUÍSTICA

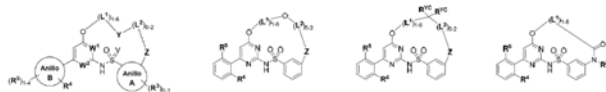

- (57) **Resumen:** Esta descripción proporciona moduladores del regulador de conductancia transmembranario de la fibrosis quística (CFTR), composiciones farmacéuticas que contienen al menos uno de tales moduladores, métodos de tratamiento de la fibrosis quística mediante el uso de tales moduladores y composiciones farmacéuticas, y procesos para producir tales moduladores

(19) Dirección Nacional de la Propiedad Industrial – URUGUAY**(12) Invención****(11) UY a/ 039457**

- (51) **Clasificación Internacional:** C 07D 515/04, A 61K 31/519// A 61K 31/36, 31/404, 31/443, 31/47, A 61P 11/00
- (22) **Fecha de presentación:** 07/10/2021
- (30) **Datos de prioridad:** 63/088,686 07/10/2020 US
- (71) **Solicitante:** VERTEX PHARMACEUTICALS INCORPORATED [US]
- (72) **Inventor:** Peter GROOTENHUIS [NL]; Sara Sabina HADIDA RUAH [US]; Thomas CLEVELAND [US]; Bryan A. FRIEMAN [US]; Haripada KHATUYA [US]; Vito MELILLO [IT]; Jinglan ZHOU [US]; Alexander Russell ABELA [US]; Mark Thomas MILLER [US]; Johnny UY [US]; Jason McCARTNEY [US]; Sunny ABRAHAM [IN]; Corey Don ANDERSON [US]; Vijayalaksmi ARUMUGAM [US]; Jaclyn CHAU [US]; Jeremy CLEMENS [US]; Timothy A. DWIGHT [US]; Yoshihiro ISHIHARA [CA]; Paul KRENITSKY [US]; Fabrice PIERRE [US]; Alina SILINA [US]; Timothy Richard COON [US]; Lev Tyler Dewey FANNING [US]; Anton V. GULEVICH [US]; Joe A. TRAN [US]; Lino VALDEZ [US]; Troy VICKERS [US]; Prasuna PARASELLI [US]
- (74) **Agente/apoderado:** Juan Eduardo Vanrell Falcon (144)
- (54) **Título:** MODULADORES DEL REGULADOR DE CONDUCTANCIA TRANSMEMBRANARIO DE LA FIBROSIS QUÍSTICA

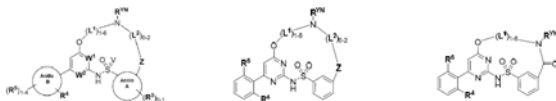

- (57) **Resumen:** Esta descripción proporciona moduladores del regulador de conductancia transmembranario de la fibrosis quística (CFTR), composiciones farmacéuticas que contienen al menos uno de tales moduladores, métodos de tratamiento de la fibrosis quística mediante el uso de tales moduladores y composiciones farmacéuticas, y procesos para producir tales moduladores

(19) Dirección Nacional de la Propiedad Industrial – URUGUAY

(12) Invención

(11) UY a/ 039458

- (51) **Clasificación Internacional:** C 07D 515/04, 515/14, A 61K 31/519// A 61K 31/36, 31/404, 31/443, 31/47, A 61P 11/00
- (22) **Fecha de presentación:** 07/10/2021
- (30) **Datos de prioridad:** 63/088,759 07/10/2020 US
- (71) **Solicitante:** VERTEX PHARMACEUTICALS INCORPORATED [US]
- (72) **Inventor:** Peter GROOTENHUIS [NL]; Sara Sabina HADIDA RUAH [US]; Thomas CLEVELAND [US]; Bryan A. FRIEMAN [US]; Haripada KHATUYA [US]; Jinglan ZHOU [US]; Alexander Russell ABELA [US]; Mark Thomas MILLER [US]; Jason McCARTNEY [US]; Sunny ABRAHAM [IN]; Corey Don ANDERSON [US]; Vijayalaksmi ARUMUGAM [US]; Jaclyn CHAU [US]; Jeremy CLEMENS [US]; Timothy A. DWIGHT [US]; Yoshihiro ISHIHARA [CA]; Paul KRENITSKY [US]; Fabrice PIERRE [US]; Alina SILINA [US]; Timothy Richard COON [US]; Joe A. TRAN [US]; Prasuna PARASELLI [US]
- (74) **Agente/apoderado:** Juan Eduardo Vanrell Falcon (144)
- (54) **Título:** MODULADORES DEL REGULADOR DE CONDUCTANCIA TRANSMEMBRANARIO DE LA FIBROSIS QUÍSTICA

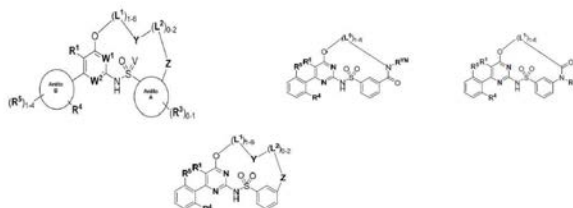

- (57) **Resumen:** Esta descripción proporciona moduladores del regulador de conductancia transmembranario de la fibrosis quística (CFTR), composiciones farmacéuticas que contienen al menos uno de tales moduladores, métodos de tratamiento de la fibrosis quística mediante el uso de tales moduladores y composiciones farmacéuticas, y procesos para producir tales moduladores

(19) Dirección Nacional de la Propiedad Industrial – URUGUAY

(12) Invención

(11) UY a/ 039459

- (51) **Clasificación Internacional:** C 07D 515/14, A 61K 31/519, 31/55// A 61K 31/36, 31/404, 31/443, 31/47, A 61P 11/00
- (22) **Fecha de presentación:** 07/10/2021
- (30) **Datos de prioridad:** 63/088,799 07/10/2020 US
- (71) **Solicitante:** VERTEX PHARMACEUTICALS INCORPORATED [US]
- (72) **Inventor:** Peter GROOTENHUIS [NL]; Sara Sabina HADIDA RUAH [US]; Thomas CLEVELAND [US]; Bryan A. FRIEMAN [US]; Jinglan ZHOU [US]; Alexander Russell ABELA [US]; Mark Thomas MILLER [US]; Jason McCARTNEY [US]; Sunny ABRAHAM [IN]; Corey Don ANDERSON [US]; Vijayalaksmi ARUMUGAM [US]; Jaclyn CHAU [US]; Jeremy CLEMENS [US]; Timothy A. DWIGHT [US]; Yoshihiro ISHIHARA [CA]; Paul KRENITSKY [US]; Fabrice PIERRE [US]; Alina SILINA [US]; Timothy Richard COON [US]; Lev Tyler Dewey FANNING [US]; Joe A. TRAN [US]; Lino VALDEZ [US]; Andrew DINH [US]
- (74) **Agente/apoderado:** Juan Eduardo Vanrell Falcon (144)
- (54) **Título:** MODULADORES DEL REGULADOR DE CONDUCTANCIA TRANSMEMBRANARIO DE LA FIBROSIS QUÍSTICA

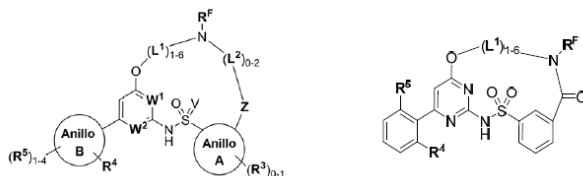

- (57) **Resumen:** Esta descripción proporciona moduladores del regulador de conductancia transmembranario de la fibrosis quística (CFTR), composiciones farmacéuticas que contienen al menos uno de tales moduladores, métodos de tratamiento de la fibrosis quística mediante el uso de tales moduladores y composiciones farmacéuticas, y procesos para producir tales moduladores

(19) Dirección Nacional de la Propiedad Industrial – URUGUAY

(12) Invención

(11) UY a/ 039460

- (51) **Clasificación Internacional:** C 07D 515/04, A 61K 31/519// A 61K 31/36, 31/404, 31/443, 31/47, A 61P 11/00
- (22) **Fecha de presentación:** 07/10/2021
- (30) **Datos de prioridad:** 63/088,935 07/10/2020 US
- (71) **Solicitante:** VERTEX PHARMACEUTICALS INCORPORATED [US]
- (72) **Inventor:** Peter GROOTENHUIS [NL]; Sara Sabina HADIDA RUAH [US]; Thomas CLEVELAND [US]; Bryan A. FRIEMAN [US]; Haripada KHATUYA [US]; Vito MELILLO [IT]; Jinglan ZHOU [US]; Alexander Russell ABELA [US]; Mark Thomas MILLER [US]; Johnny UY [US]; Jason McCARTNEY [US]; Sunny ABRAHAM [IN]; Corey Don ANDERSON [US]; Vijayalaksmi ARUMUGAM [US]; Jaclyn CHAU [US]; Jeremy CLEMENS [US]; Timothy A. DWIGHT [US]; Yoshihiro ISHIHARA [CA]; Paul KRENITSKY [US]; Fabrice PIERRE [US]; Alina SILINA [US]; Timothy Richard COON [US]; Lev Tyler Dewey FANNING [US]; Anton V. GULEVICH [US]; Joe A. TRAN [US]; Lino VALDEZ [US]; Prasuna PARASELLI [US]
- (74) **Agente/apoderado:** Juan Eduardo Vanrell Falcon (144)
- (54) **Título:** MODULADORES DEL REGULADOR DE CONDUCTANCIA TRANSMEMBRANARIO DE LA FIBROSIS QUÍSTICA

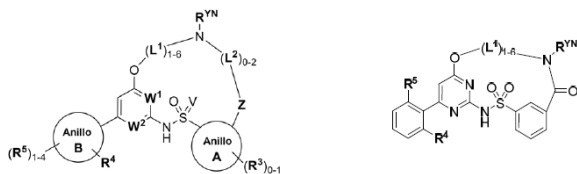

- (57) **Resumen:** Esta descripción proporciona moduladores del regulador de conductancia transmembranario de la fibrosis quística (CFTR), composiciones farmacéuticas que contienen al menos uno de tales moduladores, métodos de tratamiento de la fibrosis quística mediante el uso de tales moduladores y composiciones farmacéuticas, y procesos para producir tales moduladores

(19) Dirección Nacional de la Propiedad Industrial – URUGUAY

(12) Invención

(11) UY a/ 039461

- (51) **Clasificación Internacional:** C 07D 515/04, 515/14, A 61K 31/519// A 61K 31/36, 31/404, 31/443, 31/47, A 61P 11/00
- (22) **Fecha de presentación:** 07/10/2021
- (30) **Datos de prioridad:** 63/088,874 07/10/2020 US
- (71) **Solicitante:** VERTEX PHARMACEUTICALS INCORPORATED [US]
- (72) **Inventor:** Peter GROOTENHUIS [NL]; Sara Sabina HADIDA RUAH [US]; Thomas CLEVELAND [US]; Bryan A. FRIEMAN [US]; Jinglan ZHOU [US]; Alexander Russell ABELA [US]; Mark Thomas MILLER [US]; Johnny UY [US]; Jason McCARTNEY [US]; Sunny ABRAHAM [IN]; Corey Don ANDERSON [US]; Vijayalaksmi ARUMUGAM [US]; Jaelyn CHAU [US]; Jeremy CLEMENS [US]; Timothy A. DWIGHT [US]; Yoshihiro ISHIHARA [CA]; Paul KRENITSKY [US]; Fabrice PIERRE [US]; Alina SILINA [US]
- (74) **Agente/apoderado:** Juan Eduardo Vanrell Falcon (144)
- (54) **Título:** MODULADORES DEL REGULADOR DE CONDUCTANCIA TRANSMEMBRANARIO DE LA FIBROSIS QUÍSTICA

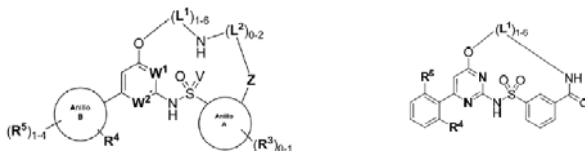

- (57) **Resumen:** Esta descripción proporciona moduladores del regulador de conductancia transmembranario de la fibrosis quística (CFTR), composiciones farmacéuticas que contienen al menos uno de tales moduladores, métodos de tratamiento de la fibrosis quística mediante el uso de tales moduladores y composiciones farmacéuticas, y procesos para producir tales moduladores

(19) Dirección Nacional de la Propiedad Industrial – URUGUAY**(12) Invención****(11) UY a/ 039463**

- (51) **Clasificación Internacional:** A 01N 43/52, 43/90, A 61K 31/365, 31/4184, 31/7042, 47/18, 9/10, C 07D 235/04, 235/24, 493/22// A 61P 33/00, 33/10
- (22) **Fecha de presentación:** 08/10/2021
- (30) **Datos de prioridad:** BR 10 2020 021181 1 16/10/2020 BR
- (71) **Solicitante:** IPANEMA INDUSTRIA DE PRODUTOS VETERINARIOS LTDA. [BR]
- (72) **Inventor:** CLAUDIO MASCARO [BR]
- (74) **Agente/apoderado:** Juan Eduardo Vanrell Falcon (144)
- (54) **Título:** MICROSUSPENSIÓN CONTRA PARÁSITOS Y MÉTODO PARA OBTENERLA

- (57) **Resumen:** La presente invención se refiere a una microsuspensión contra parásitos en animales y su método de preparación, más particularmente dirigida a la industria veterinaria. La microsuspensión contra parásitos incluye lactona macrocíclica y sulfóxido de albendazol, y presenta un tamaño de partícula promedio de $D_{50} \leq 250 \mu\text{m}$

(19) Dirección Nacional de la Propiedad Industrial – URUGUAY**(12) Invención****(11) UY a/ 039466**

- (51) **Clasificación Internacional:** C 07D 471/04, A 61K 31/437// A 61P 33/02
(22) **Fecha de presentación:** 12/10/2021
(30) **Datos de prioridad:** 63/091866 14/10/2020 US
(71) **Solicitante:** Novartis AG [CH]
(72) **Inventor:** YOUNG, Joseph Michael [US]; TURNER, Michael [US]; LU, Peichao [CN]
(74) **Agente/apoderado:** JUAN LAPENNE DE SALTERAIN (211)
(54) **Título:** COMPUESTOS Y COMPOSICIONES PARA EL TRATAMIENTO DE LA CRIPTOSPORIDIOSIS

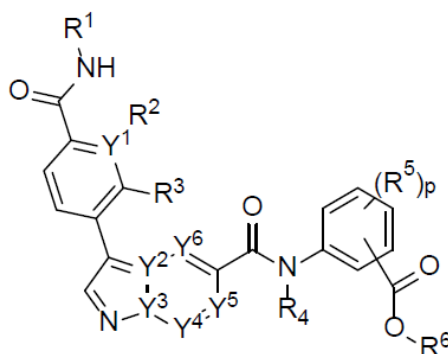

- (57) **Resumen:** La invención se refiere a compuestos de Formula I o una sal farmacéuticamente aceptable, un tautómero o estereoisómero de dichos compuestos, en donde las variables son como se definen en el presente documento. La presente invención proporciona además composiciones farmacéuticas que comprenden dichos compuestos, y métodos de uso de dichos compuestos para el método de tratamiento, prevención, inhibición, mejora o erradicación de la patología y/o sintomatología de la criptosporidiosis mediante la administración de dicho compuesto.

(19) Dirección Nacional de la Propiedad Industrial – URUGUAY**(12) Invención****(11) UY a/ 039470**

- (51) **Clasificación Internacional:** F 26B 3/00
(22) **Fecha de presentación:** 13/10/2021
(30) **Datos de prioridad:** BR 10 2020 021655 4 22/10/2020 BR
(71) **Solicitante:** KEPLER WEBER INDUSTRIAL S/A. [BR]
(72) **Inventor:** CRISTIAN TEXTOR DE ARRUDA [BR]; FLAVIO YUKIO ETO [BR]
(74) **Agente/apoderado:** Juan Eduardo Vanrell Falcon (144)
(54) **Título:** TORRE DE SECADO DE GRANOS

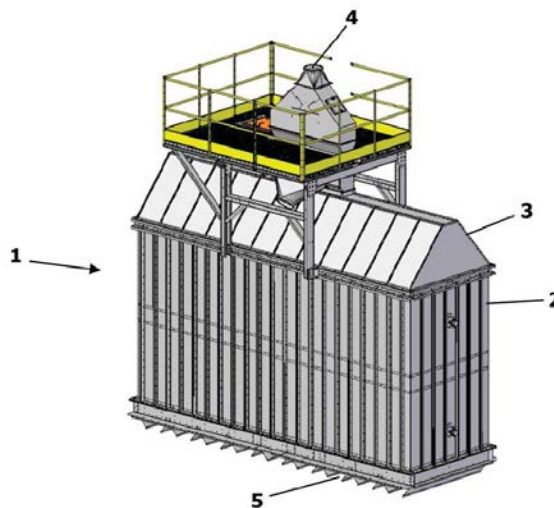

- (57) **Resumen:** Torre de secado de granos que tiene mayor eficiencia energética y mayor uniformidad de granos después del secado. Cada módulo de la torre comprende un panel frontal y un panel posterior y entre dichos paneles frontal y posterior se prevén dos líneas de conductos alternadas en cuota y en que debajo de cada uno de dichos conductos está también previsto un divisor, en forma de placa plana que fija a los respectivos paneles frontal y posterior de cada módulo y que presentan recortes en sus extremos laterales, en las regiones adyacentes a dichos paneles frontal y posterior.

(19) Dirección Nacional de la Propiedad Industrial – URUGUAY**(12) Invención****(11) UY a/ 039471**

- (51) **Clasificación Internacional:** C 07C 227/14, 229/00, 229/30, 245/14, 307/02, C 07D 209/10, 211/36, 233/64, 239/26, 277/20, 305/08, 307/93, 309/02, 333/04, 493/04, A 61K 31/337, 31/341, 31/343, 31/351, 31/381, 31/404, 31/4172, 31/426, 31/445, 31/505// A 61P 35/00
- (22) **Fecha de presentación:** 15/10/2021
- (30) **Datos de prioridad:** PCT/CN2020/121114 15/10/2020 CN; PCT/CN2021/072111 15/01/2021 CN y PCT/CN2021/076491 10/02/2021 CN
- (71) **Solicitante:** Jacobio Pharmaceuticals Co., Ltd. [CN]
- (72) **Inventor:** LI, Runze [CN]; MA, Cunbo [CN]; LIAN, Zhenchang [CN]; XIONG, Jing [CN]; WANG, Yanping [CN]; LONG, Wei [CN]
- (74) **Agente/apoderado:** GONZALO FERNÁNDEZ SECCO (34)
- (54) **Título:** NOVEDOSOS ANÁLOGOS DE GLUTAMINA

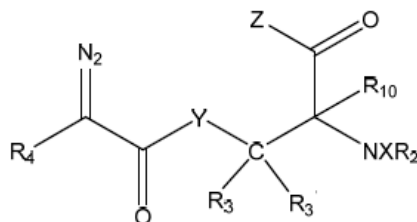

- (57) **Resumen:** La invención se relaciona con novedosos análogos de glutamina, una composición que contiene los análogos de glutamina y el uso de los mismos.

(19) Dirección Nacional de la Propiedad Industrial – URUGUAY**(12) Invención****(11) UY a/ 039475**

- (51) **Clasificación Internacional:** C 07C 317/36, C 07D 401/04, 487/04
(22) **Fecha de presentación:** 19/10/2021
(30) **Datos de prioridad:** 63/093,317 19/10/2020 US
(71) **Solicitante:** Adama Makhteshim Ltd. [IL]
(72) **Inventor:** Eran FOGLER [IL]; Michael GRABARNICK [IL]
(74) **Agente/apoderado:** JUAN LAPENNE DE SALTERAIN (211)
(54) **Título:** COMPUESTOS ÚTILES PARA LA PREPARACIÓN DE PIRAZOLOPIRIMIDINONAS

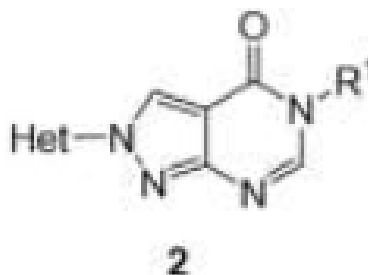

- (57) **Resumen:** Novedosos Intermedios de Cierre de Anillos, que incluyen sales y N-óxidos de los ejemplos de 3-piridina sustituida de los mismos, y compuestos precursores noveles 5 y b, etc., todos los cuales son inter alia, intermedios útiles en preparación de pirazolo[3,4-d]pirimidin-4-onas heterocíclicas sustituidas, incluyendo sales y N-óxidos de los ejemplos de 3-piridina sustituida de los mismos todas denominadas en el presente Productos Cíclicos. Se proporcionan además métodos de preparación de los compuestos noveles aquí descritos y métodos de preparación de ciertas pirazolo[3,4-d]pirimidin-4-onas heterocíclicas sustituidas incluyendo sales y N-óxidos de los ejemplos de 3-piridina sustituida de los mismos.

(19) Dirección Nacional de la Propiedad Industrial – URUGUAY

(12) Invención

(11) UY a/ 039477

- (51) **Clasificación Internacional:** C 07D 471/04, 471/10, 487/10, 491/04, A 61K 31/407, 31/4355, 31/436, 31/438, 31/4709, 31/517, 31/519// A 61P 35/00
- (22) **Fecha de presentación:** 19/10/2021
- (30) **Datos de prioridad:** PCT/CN2020/122197 20/10/2020 CN
- (71) **Solicitante:** AMGEN INC. [US]
- (72) **Inventor:** Vu Van MA [US]; Abhisek BANERJEE [IN]; Margaret CHU-MOYER [US]; Dongcheng DAI [US]; Josephine ESHON [GH]; David HUANG [US]; Heejun LEE [KR]; Patricia LOPEZ [US]; Francesco MANONI [IT]; Jose M. MEDINA [PE]; John Charles STELLWAGEN [US]; Wenhan ZHANG [CN]; Kai ZHU [US]; Brian Alan LANMAN [US]; Nuria A. TAMAYO [US]; Matthew R. KALLER [US]; Alexander J. PICKRELL [US]
- (74) **Agente/apoderado:** FABIANA PENADES (216)
- (54) **Título:** COMPUESTOS ESPIRO HETEROCÍCLICOS Y MÉTODOS DE USO

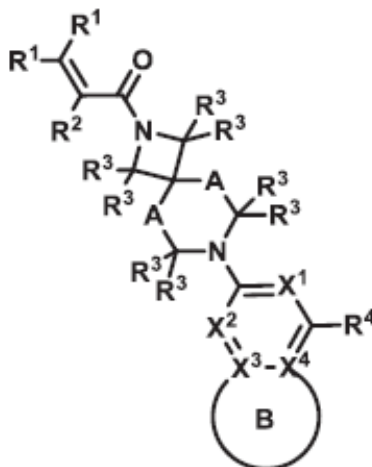

- (57) **Resumen:** La presente divulgación proporciona compuestos de Fórmula I que tienen actividad como inhibidores de la proteína mutante KRAS G12C. Esta divulgación también proporciona composiciones farmacéuticas que comprenden los compuestos, usos y métodos para tratar determinados trastornos, tales como el cáncer, que incluyen, pero sin limitación, cáncer de pulmón, cáncer de páncreas y cáncer colorrectal.

(19) Dirección Nacional de la Propiedad Industrial – URUGUAY**(12) Invención****(11) UY a/ 039478**

- (51) **Clasificación Internacional:** C 07D 307/60, A 01N 43/08
(22) **Fecha de presentación:** 20/10/2021
(30) **Datos de prioridad:** 20203366.8 22/10/2020 EP
(71) **Solicitante:** SYNGENTA CROP PROTECTION AG [CH]
(72) **Inventor:** QUINODOZ, Pierre [FR]; DIECKMANN, Michael Christian [DE]; YOSHIMURA, Masahiko [JP]; DE MESMAEKER, Alain [BE]
(74) **Agente/apoderado:** JUAN LAPENNE DE SALTERAIN (211)
(54) **Título:** DERIVADOS DE ZEALACTONA Y SU USO COMO REGULADORES DEL CRECIMIENTO VEGETAL

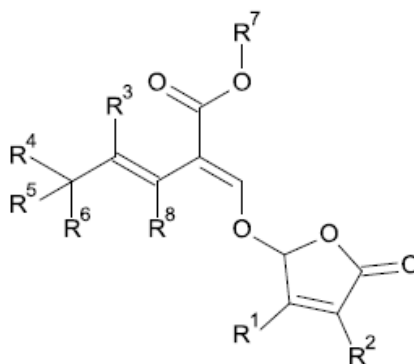

- (57) **Resumen:** Compuestos de fórmula (I) donde los sustituyentes son como se definen en la reivindicación 1, útiles como reguladores del crecimiento vegetal y/o promotores de la germinación de semillas.

(19) Dirección Nacional de la Propiedad Industrial – URUGUAY**(12) Invención****(11) UY a/ 039482**

- (51) **Clasificación Internacional:** C 07D 487/04, A 61K 31/519, 31/5377// A 61P 27/02, 29/00
- (22) **Fecha de presentación:** 22/10/2021
- (30) **Datos de prioridad:** 63/104,979 23/10/2020 US
- (71) **Solicitante:** ILDONG PHARMACEUTICAL CO., LTD. [KR]
- (72) **Inventor:** LEE, MYONGJAE [KR]; OH, CHANGMOK [KR]; LIM, DAMI [KR]; KIM, KYEONG-A [KR]; LEE, SEOLHEE [KR]; JEONG, ILJI [KR]; RYU, JAE EUN [KR]; LEE, JOOYUN [KR]; JUN, YEARIN [KR]; KWON, JINSUN [KR]; SOHN, TE-IK [KR]; KIM, GUNHEE [KR]; KIM, JUNGHO [KR]; YOON, JONGMIN [KR]; LEE, JIN HEE [KR]; YOON, HONGCHUL [KR]; LEE, JUNG WOO [KR]; PARK, JOONTAE [KR]; AN, KYUNG MI [KR]
- (74) **Agente/apoderado:** FABIANA PENADES (216)
- (54) **Título:** COMPUESTOS MODULADORES DEL CFTR, COMPOSICIONES Y USOS DE ESTOS

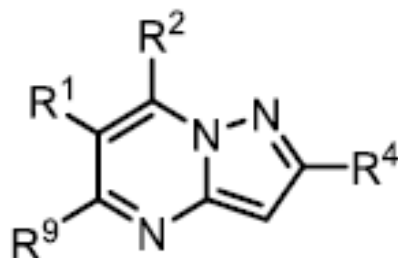

- (57) **Resumen:** Se proporcionan compuestos moduladores de CFTR y composiciones que incluyen dichos compuestos. La presente divulgación también proporciona compuestos inhibidores de PDE4 y composiciones que incluyen dichos compuestos. También se proporcionan métodos para utilizar dichos compuestos y composiciones para modular CFTR, métodos para tratar una enfermedad o trastorno ocular y métodos para tratar indicaciones relacionadas con CFTR. La presente divulgación también proporciona métodos para utilizar dichos compuestos y composiciones para inhibir la PDE4, para tratar una enfermedad o trastorno inflamatorio y para tratar otras indicaciones relacionadas con la PDE4. También se proporcionan métodos de preparación de dichos compuestos y composiciones.

(19) Dirección Nacional de la Propiedad Industrial – URUGUAY**(12) Invención****(11) UY a/ 039502**

- (51) **Clasificación Internacional:** C 07D 213/64, 231/12, 231/14, 231/18, 231/20, 231/56, 249/04, 311/24, 401/04, 401/06, 401/12, 403/04, 405/12, 405/14, 413/12, 413/14, 471/04
- (22) **Fecha de presentación:** 01/11/2021
- (30) **Datos de prioridad:** 63/108,109 30/10/2020 US y 63/256,991 18/10/2021 US
- (71) **Solicitante:** ABBVIE INC. [US]; CALICO LIFE SCIENCES LLC [US] y SYGNATURE DISCOVERY LIMITED [GB]
- (72) **Inventor:** Xiangdong Xu [US]; Carmela Sidrauski [US]; Lei Shi [US]; Yunsong Tong [US]; Michael J. Dart [US]; Kathleen Ann Martin [US]; Kathleen J. Murauski [US]; Russell C. Smith [US]; Hanae Benelkebir [FR]; Kamaldeep K. Chohan [US]; Steven J. Edeson [GB]; Sebastian Schwenk [DE]; Kathryn A. Starbuck [GB]; John T. Randolph [US]
- (74) **Agente/apoderado:** FABIANA PENADES (216)
- (54) **Título:** MODULADORES DE LA VÍA INTEGRADA DEL ESTRÉS

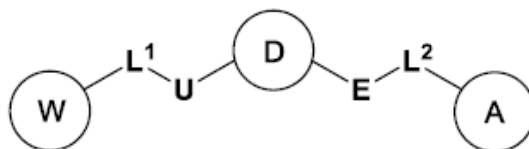

- (57) **Resumen:** Se proporcionan en la presente, compuestos, composiciones y métodos útiles para modular la respuesta integrada al estrés (ISR) y para tratar enfermedades, trastornos y afecciones relacionadas.

(19) Dirección Nacional de la Propiedad Industrial – URUGUAY**(12) Invención****(11) UY a/ 039503**

- (51) **Clasificación Internacional:** A 61K 31/404, 47/32, 47/38, 9/16, C 07D 209/30, C 08F 220/18// A 61P 31/14
- (22) **Fecha de presentación:** 03/11/2021
- (30) **Datos de prioridad:** PCT/CN2020/126596 04/11/2020 WO
- (71) **Solicitante:** Janssen Pharmaceuticals, Inc. [US]
- (72) **Inventor:** KIMPE, Kristof Leonard [BE]; ANDERSEN, Sune Klint [DK]; ZHU, Donghua [US]; RAVELINGIEN, Mattieu Jean M [BE]; SOMERS, Ivan Henri M [BE]
- (74) **Agente/apoderado:** DIEGO DUFRECHU RODRIGUEZ (192)
- (54) **Título:** FORMULACIÓN SÓLIDA

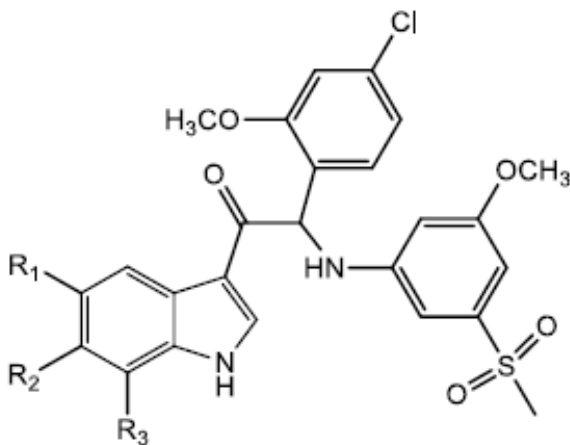

- (57) **Resumen:** La invención se refiere a formulaciones farmacéuticas que comprenden un principio farmacéutico activo; y uno de copolímero de ácido metacrílico o hidroxipropilmetilcelulosa en la que el principio farmacéutico activo es un inhibidor de la replicación del virus del dengue. También se describen formas de dosificación sólidas que comprenden dichas formulaciones farmacéuticas, procedimientos para preparar estas y su uso en métodos de prevención y/o tratamiento.

(19) Dirección Nacional de la Propiedad Industrial – URUGUAY**(12) Invención****(11) UY a/ 039504**

- (51) **Clasificación Internacional:** A 61K 31/015, A 24D 1/00, 3/14, C 11B 9/00// A 61P 9/12
- (22) **Fecha de presentación:** 05/11/2021
- (30) **Datos de prioridad:** 63/110,506 06/11/2020 US
- (71) **Solicitante:** KINKI UNIVERSITY [JP]; INABATA KORYO CO.,LTD. [JP] y SUNSHO PHARMACEUTICAL CO., LTD. [JP]
- (72) **Inventor:** Nobuhiro ZAIMA [JP]; Chihiro KISHI [JP]; Yuki TAKEMOTO [JP]; Shinichi MATSUMURA [JP]; Yuri YOSHIOKA [JP]; Kohei IWAMOTO [JP]; Shohei MAKINO [JP]; Kazuya YAMADA [JP]; Takanori KOBAYASHI [JP]
- (74) **Agente/apoderado:** Gustavo Fischer Fleurquin (94)
- (54) **Título:** COMPOSICIÓN PARA EL TRATAMIENTO DE UNA ENFERMEDAD VASCULAR, COMPOSICIÓN PARA LA PREVENCIÓN DE UNA ENFERMEDAD VASCULAR, COMPOSICIÓN PARA EL TRATAMIENTO DE LA HIPERTENSIÓN, Y COMPOSICIÓN PARA LA PREVENCIÓN DE LA HIPERTENSIÓN
- (57) **Resumen:** Una composición para el tratamiento de una enfermedad vascular, para la prevención de una enfermedad vascular, para el tratamiento de la hipertensión o para la prevención de la hipertensión, que comprende cariofileno.

(19) Dirección Nacional de la Propiedad Industrial – URUGUAY**(12) Invención****(11) UY a/ 039506**

- (51) Clasificación Internacional:** C 12N 7/01, A 61K 48/00, C 12N 15/11// A 61P 31/04
- (22) Fecha de presentación:** 05/11/2021
- (30) Datos de prioridad:** 63/110,288 05/11/2020 US y 63/184,728 05/05/2021 US
- (71) Solicitante:** JANSSEN RESEARCH & DEVELOPMENT, LLC [US] y LOCUS BIOSCIENCES, INC [US]
- (72) Inventor:** Paul M. GAROFOLO [US]; David G. OUSTEROUT [US]; Kurt SELLE [US]; Hannah Hewitt TUSON [US]; Lana MCMILLAN [US]; Robert MCKEE [US]; Taylor PENKE [US]; Shaun STEELE [US]; Christopher LADNER [US]; Gabriel AL-GHALITH [US]
- (74) Agente/apoderado:** FABIANA PENADES (216)
- (54) Título:** COMPOSICIONES DE FAGOS PARA PSEUDOMONAS QUE COMPRENDEN SISTEMAS CRISPR-CAS Y MÉTODOS DE USO DE ESTAS
- (57) Resumen:** En el presente documento se divulgan composiciones de fagos dirigidas a una especie de Pseudomonas que comprenden sistemas CRISPR-Cas y métodos de uso de estas.

(19) Dirección Nacional de la Propiedad Industrial – URUGUAY**(12) Invención****(11) UY a/ 039508**

- (51) **Clasificación Internacional:** C 07K 16/46, C 12N 15/11, 15/85, 5/10, C 12P 21/08, A 61K 39/395// A 61P 35/00
- (22) **Fecha de presentación:** 08/11/2021
- (30) **Datos de prioridad:** 63/110,957 06/11/2020 US y 63/231,877 11/08/2021 US
- (71) **Solicitante:** AMGEN RESEARCH (MUNICH) GMBH [DE] y AMGEN INC. [US]
- (72) **Inventor:** RAUM, Tobias [DE]; BLUEMEL, Claudia [DE]; WAHL, Joachim [DE]; EVERTS, Stephanie [DE]; KLINGER, Matthias [DE]; KUFER, Peter [DE]; MUENZ, Markus [DE]; NAEGELE, Virginie [DE]; RAU, Doris [DE]; ULLRICH, Ines [DE]; BROZY, Johannes [DE]; ZALEWSKI, Adam [PL]; BOEHM, Thomas [DE]; D'ANGELO, Igor [IT]; LUTTERBUESE, Petra [DE]; RATTEL, Benno [DE]; THOMAS, Oliver [GB]; WEBHOFER, Christian [DE]; WEIDLER, Sascha [DE]
- (74) **Agente/apoderado:** FABIANA PENADES (216)
- (54) **Título:** MOLÉCULAS DE UNIÓN A ANTÍGENO BIESPECÍFICAS CON MÚLTIPLES DIANAS DE SELECTIVIDAD AUMENTADA
- (57) **Resumen:** La presente invención proporciona moléculas de unión a antígeno biespecíficas con múltiples dianas caracterizadas por comprender una primera y una segunda entidad biespecífica, comprendiendo cada una de las cuales un dominio que se une a la diana, y un segundo dominio que se une a un epítipo extracelular de la cadena CD3 ϵ humana y de Macaca, en donde ambas entidades biespecíficas están unidas entre sí por un espaciador que separa la primera y la segunda entidad biespecífica. Además, la invención proporciona un polinucleótido que codifica la molécula de unión a antígeno biespecífica con múltiples dianas, un vector que comprende este.

(19) Dirección Nacional de la Propiedad Industrial – URUGUAY**(12) Invención****(11) UY a/ 039510**

- (51) **Clasificación Internacional:** A 61K 47/55, 47/68, 51/10, C 07D 413/14// A 61P 35/00
- (22) **Fecha de presentación:** 09/11/2021
- (30) **Datos de prioridad:** 63/111933 10/11/2020 US
- (71) **Solicitante:** Janssen Biotech, Inc. [US]
- (72) **Inventor:** Rhys Salter [US]; Vadim Y. Dudkin [US]; Fengbin Song [US]; Wei Zhang [US]; Shalom Goldberg [US]; John Keith [US]
- (74) **Agente/apoderado:** DIEGO DUFRECHU RODRIGUEZ (192)
- (54) **Título:** COMPUESTOS MACROCÍCLICOS Y MÉTODOS PARA USARLOS

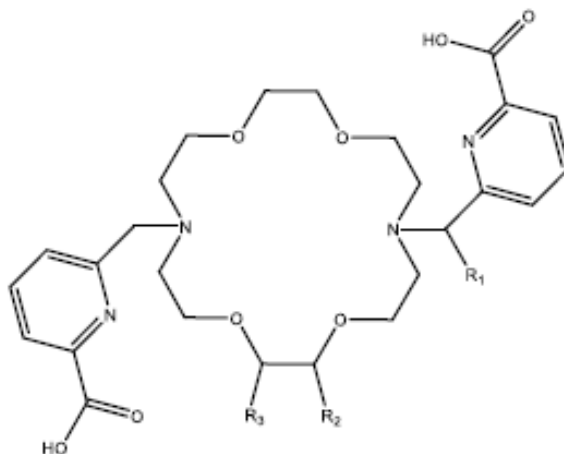

- (57) **Resumen:** La presente invención está dirigida a compuestos y sales farmacéuticamente aceptables de estos, inmunoconjugados, radioinmunoconjugados de estos, composiciones farmacéuticas que contienen dichos compuestos e inmunoconjugados, radioinmunoconjugados de estos, y el uso de dichos compuestos e inmunoconjugados, radioinmunoconjugados de estos, en el tratamiento de enfermedades o trastornos neuroplásicos.

(19) Dirección Nacional de la Propiedad Industrial – URUGUAY**(12) Invención****(11) UY a/ 039516**

- (51) **Clasificación Internacional:** C 07D 221/20, 401/12, 401/14, 405/12, 413/12, 471/04, 487/04, A 61K 31/438, 31/4427, 31/495// A 61P 25/00
- (22) **Fecha de presentación:** 11/11/2021
- (30) **Datos de prioridad:** 63/113,662 13/11/2020 US
- (71) **Solicitante:** H. LUNDBECK A/S [DK]
- (72) **Inventor:** Wiener, John J.M. [US]; Grice, Cheryl A [US]; Buzard, Daniel J. [US]; Cisar, Justin S. [US]; Weber, Olivia D. [US]; Allan, Amy [US]; Raffaele, Nicholas [US]; Moody, Jeanne V. [US]; Shaghafi, Michael B [US]
- (74) **Agente/apoderado:** Gustavo Fischer Fleurquin (94)
- (54) **Título:** COMPOSICIÓN PARA EL TRATAMIENTO DE UNA ENFERMEDAD VASCULAR, COMPOSICIÓN PARA LA PREVENCIÓN DE UNA ENFERMEDAD VASCULAR, COMPOSICIÓN PARA EL TRATAMIENTO DE LA HIPERTENSIÓN, Y COMPOSICIÓN PARA LA PREVENCIÓN DE LA HIPERTENSIÓN

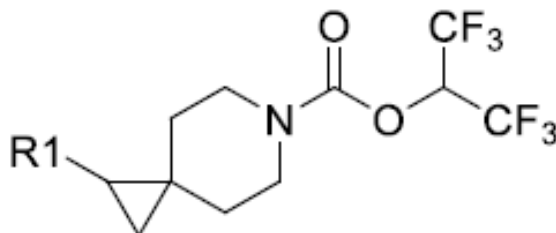

- (57) **Resumen:** En la presente se proporcionan compuestos de 6-azaespiro[2.5]octano-6-carboxilato de 1,1,1,3,3,3-hexafluoropropan-2-ilo sustituidos y composiciones farmacéuticas que comprenden dichos compuestos. Los compuestos y composiciones proporcionados en la presente son útiles como inhibidores de MAGL. Además, los compuestos y composiciones y proporcionados en la presente son útiles para el tratamiento de enfermedades y trastornos que se benefician de la inhibición de MAGL.

(19) Dirección Nacional de la Propiedad Industrial – URUGUAY**(12) Invención****(11) UY a/ 039520**

- (51) Clasificación Internacional:** A 61K 31/505, 38/47, 9/16, C 07D 239/48// A 61P 31/18
- (22) Fecha de presentación:** 17/11/2021
- (30) Datos de prioridad:** 63/114997 17/11/2020 US
- (71) Solicitante:** Janssen Sciences Ireland Unlimited Company [IE]
- (72) Inventor:** KRAUS, Guenter Karl Wilhelm [DE]; VESOLE, Steven M. [US]; CRAUWELS, Herta Maria Ludovica [BE]; HOLM, René [DK]; NIEMEIJER, Nico Rudolph [NL]; VERVOORT, Iwan Carline F. [BE]
- (74) Agente/apoderado:** DIEGO DUFRECHU RODRIGUEZ (192)
- (54) Título:** TRATAMIENTO O PREVENCIÓN DE LA INFECCIÓN POR VIH

- (57) Resumen:** La presente invención se refiere al tratamiento o la prevención de la infección por VIH mediante el uso de rilpivirina o una sal aceptable desde el punto de vista farmacéutico de esta en forma de micropartículas o nanopartículas en suspensión en combinación con una hialuronidasa. La presente invención también se refiere a rilpivirina o una sal aceptable desde el punto de vista farmacéutico de esta en forma de micropartículas o nanopartículas en suspensión.

(19) Dirección Nacional de la Propiedad Industrial – URUGUAY**(12) Invención****(11) UY a/ 039535**

- (51) **Clasificación Internacional:** C 07G 1/00, C 08H 7/00, C 08L 97/00
(22) **Fecha de presentación:** 25/11/2021
(30) **Datos de prioridad:**
(71) **Solicitante:** SUNCOAL INDUSTRIES GMBH [DE]
(72) **Inventor:** STÜCKER, Alexander [DE]; PODSCHUN, Jacob [DE]; WITTMANN, Tobias [DE]; KÖHL, Lenz, Aron, Mathis [DE]
(74) **Agente/apoderado:** GUSTAVO LARROSA DE BRUN (179)
(54) **Título:** PROCEDIMIENTO PARA LA PRODUCCIÓN DE UNA LIGNINA ESTABILIZADA CON SUPERFICIE ESPECÍFICA ALTA

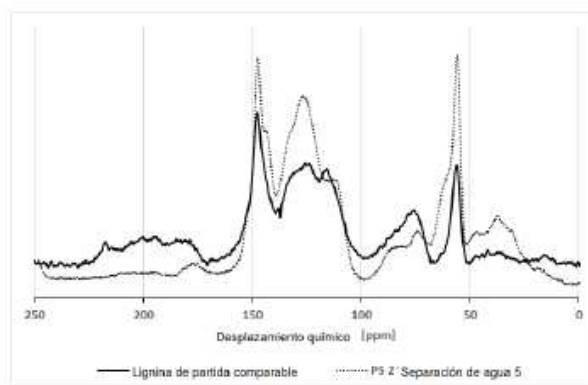

- (57) **Resumen:** La presente invención se refiere a un procedimiento para la producción de una lignina en forma de partículas a partir de un líquido, que contiene materia prima con contenido de lignina.

(19) Dirección Nacional de la Propiedad Industrial – URUGUAY**(12) Invención****(11) UY a/ 039536**

- (51) Clasificación Internacional:** A 01N 43/56, 25/12, 43/40, 47/12, 47/34, C 07D 401/04
- (22) Fecha de presentación:** 25/11/2021
- (30) Datos de prioridad:** 202021051797 27/11/2020 IN
- (71) Solicitante:** UPL LIMITED [IN]
- (72) Inventor:** CHAVAN, Popat Ganesh [IN]; MORE, Pravin Namadeo [IN]; SAPKALE, Pradeep Shamrao [IN]; MALI, Ankush [IN]
- (74) Agente/apoderado:** GUSTAVO LARROSA DE BRUN (179)
- (54) Título:** COMPOSICIÓN INSECTICIDA DE LIBERACIÓN RÁPIDA.

- (57) Resumen:** Se proporciona una composición insecticida de liberación rápida. También se proporciona un proceso de preparación de una composición insecticida de liberación rápida. También se desvelan métodos de control de plagas, que comprenden aplicar la composición insecticida de liberación rápida a una plaga o a un lugar que comprende la plaga.

(19) Dirección Nacional de la Propiedad Industrial – URUGUAY**(12) Invención****(11) UY a/ 039538**

- (51) **Clasificación Internacional:** C 07C 33/03, 43/178, 69/732, C 07D 519/00, C 07F 9/655, C 07D 249/18, 471/04, 513/10
- (22) **Fecha de presentación:** 25/11/2021
- (30) **Datos de prioridad:** 63/118,057 25/11/2020 US
- (71) **Solicitante:** AMGEN INC. [US]
- (72) **Inventor:** SMITH Austin G. [US]; CORBETT Michael T. [US]; BAUCOM Kyle D. [US]; CUI Sheng [CN]; LANGILLE Neil F. [US]; ROTHELI Andreas Rene [CH]; PROFETA Roberto [IT]
- (74) **Agente/apoderado:** FABIANA PENADES (216)
- (54) **Título:** ALQUENILACIÓN ENANTIOSELECTIVA DE ALDEHÍDOS

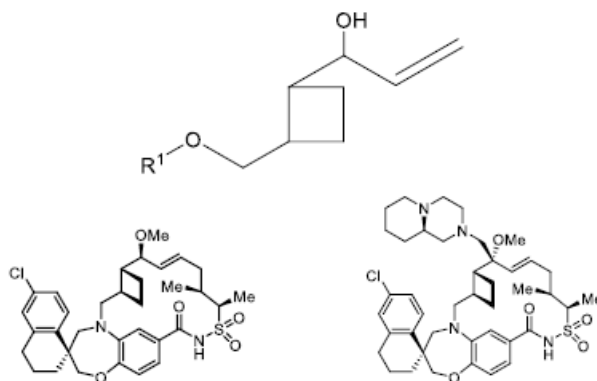

- (57) **Resumen:** En el presente documento se proporcionan procesos para sintetizar intermedios útiles para preparar inhibidores de Mcl-1. En particular, en el presente documento se proporcionan procesos para sintetizar el compuesto IA, en donde R¹ se describe en el presente documento. El compuesto IA puede ser útil para sintetizar el compuesto A1, o una sal o solvato del mismo, y el compuesto A2, o una sal o solvato del mismo.

(19) Dirección Nacional de la Propiedad Industrial – URUGUAY**(12) Invención****(11) UY a/ 039540**

- (51) **Clasificación Internacional:** A 01G 9/00, 7/04
(22) **Fecha de presentación:** 29/11/2021
(30) **Datos de prioridad:** 63/118,984 30/11/2020 US
(71) **Solicitante:** HGCI, Inc. [US]
(72) **Inventor:** CAI, Dengke [US]; OCHS, Mark A. [US]
(74) **Agente/apoderado:** GONZALO FERNÁNDEZ SECCO (34)
(54) **Título:** CONTROLADOR INTEGRADO PARA DISPOSITIVO DE ILUMINACIÓN PARA APLICACIÓN EN CULTIVOS DE INTERIOR

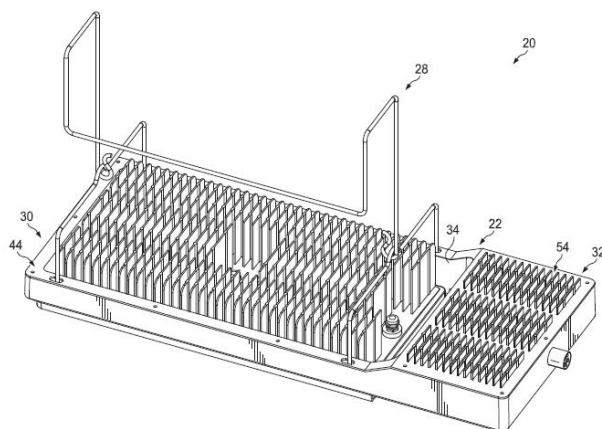

- (57) **Resumen:** Un dispositivo de iluminación que incluye luces LED, un controlador de LED, y un circuito de retroalimentación. El primer módulo de control está en comunicación de señal con el controlador de LED y está configurado para controlar el funcionamiento de las luces LED. El segundo módulo de control está en comunicación de señales con el primer módulo de control. El circuito de retroalimentación está en comunicación de señal con el segundo módulo de control y el controlador de LED y transmite una señal de retroalimentación desde el controlador de LED hacia el segundo módulo de control.

(19) Dirección Nacional de la Propiedad Industrial – URUGUAY**(12) Invención****(11) UY a/ 039543**

- (51) **Clasificación Internacional:** A 01N 37/52, 43/40, 43/54, 43/60, 43/78, A 01P 3/00
 (22) **Fecha de presentación:** 29/11/2021
 (30) **Datos de prioridad:** 202011052097 30/11/2020 IN
 (71) **Solicitante:** PI INDUSTRIES LTD. [IN]
 (72) **Inventor:** Santosh Shridhar Autkar [IN]; Hagalavadi M Venkatesha [IN]; Vishal A. Mahajan [IN]; Siddaramaiah C R [IN]
 (74) **Agente/apoderado:** GUSTAVO LARROSA DE BRUN (179)
 (54) **Título:** UNA NUEVA COMPOSICIÓN AGROQUÍMICA QUE COMPRENDE COMPUESTOS DE FENILAMIDINA 3-SUSTITUIDOS

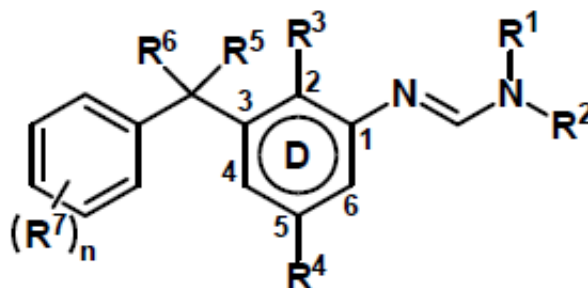

- (57) **Resumen:** La presente invención desvela una nueva composición agroquímica que comprende (1) al menos un compuesto de fórmula (I), en donde, R^1 , R^2 , R^3 , R^4 , R^5 , R^6 , R^7 y n son como se definen en la descripción detallada y (2) al menos un principio activo adicional. La presente invención desvela además un método para controlar los hongos fitopatógenos de plantas utilizando la composición agroquímica según la invención.

(19) Dirección Nacional de la Propiedad Industrial – URUGUAY**(12) Invención****(11) UY a/ 039550**

- (51) **Clasificación Internacional:** C 07D 471/14, A 61K 31/4985// A 61P 31/20
(22) **Fecha de presentación:** 01/12/2021
(30) **Datos de prioridad:** PCT/CN2020/133387 02/12/2020 CN
(71) **Solicitante:** Janssen Sciences Ireland Unlimited Company [IE]
(72) **Inventor:** GROSSE, Sandrine Céline [FR]; RABOISSON, Pierre Jean-Marie Bernard [FR]; LIU, Lianzhu [CN]; LU, Chunliang [CN]; DENG, Gang [CN]; LIU, Zhiguo [CN]; JACOBY, Edgar [BE]; TANG, Bingqing [CN]; CHENG, Zhanling [CN]; KUDUK, Scott D [US]; DERATT, Lindsey Graham [US]; VANDYCK, Koen [BE]; JONCKERS, Tim Hugo Maria [BE]
(74) **Agente/apoderado:** DIEGO DUFRECHU RODRIGUEZ (192)
(54) **Título:** DERIVADOS HETEROCÍCLICOS CONDENSADOS

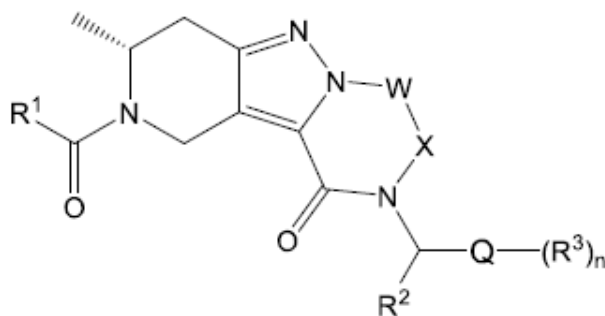

- (57) **Resumen:** La solicitud describe compuestos que son derivados heterocíclicos condensados, composiciones farmacéuticas que comprenden estos compuestos, procedimientos químicos para preparar estos compuestos y su uso en el tratamiento de enfermedades asociadas con una infección por VHB.

(19) Dirección Nacional de la Propiedad Industrial – URUGUAY**(12) Invención****(11) UY a/ 039551**

- (51) **Clasificación Internacional:** C 08L 95/00, C 08K 5/05
- (22) **Fecha de presentación:** 01/12/2021
- (30) **Datos de prioridad:**
- (71) **Solicitante:** ASFALTO LIQUIDO TECNOLOGIA EXTREMA ALTEX SOCIEDAD ANONIMA [CR]
- (72) **Inventor:** BARROETA VALERO, Rafael Leonardo [VE]; Romher Delgado Barroeta [VE]
- (74) **Agente/apoderado:** LARROSA DE BRUM, GUSTAVO (179)
- (54) **Título:** ACONDICIONADOR PARA MEZCLA ASFÁLTICA, MEZCLA DE PAVIMENTACIÓN ASFÁLTICA ACONDICIONADA, SUS PROCESOS DE PREPARACIÓN, SUS USOS EN SUPERFICIES DE PAVIMENTACIÓN, SUPERFICIES PAVIMENTADAS Y SISTEMA PARA PREPARAR UN ACONDICIONADOR PARA MEZCLA ASFÁLTICA
- (57) **Resumen:** La invención se refiere a un acondicionador para mezcla asfáltica que comprende un betún, un poliol, un tensioactivo, un ácido mineral y agua. La invención se refiere además a una mezcla de pavimentación asfáltica acondicionada que comprende betún, árido y dicho acondicionador para mezcla asfáltica.

(19) Dirección Nacional de la Propiedad Industrial – URUGUAY**(12) Invención****(11) UY a/ 039562**

- (51) Clasificación Internacional:** C 07K 14/52, C 12N 15/11, 15/19, 15/85, 5/10, C 12P 21/02, A 61K 38/19// A 61P 35/00
- (22) Fecha de presentación:** 10/12/2021
- (30) Datos de prioridad:** 2020140807 10/12/2020 RU
- (71) Solicitante:** Joint Stock Company "BIOCAD" [RU]
- (72) Inventor:** EVDOKIMOV, Stanislav Rudolfovich [RU]; IAKOVLEV, Pavel Andreevich [RU]; SOLOVYEV, Valery Vladimirovich [RU]; MOROZOV, Dmitry Valentinovich [RU]; KONONOV, Aleksey Vladimirovich [RU]; EVDOKIMOVSKAIA, Iuliia Viktorovna [RU]; SMIRNOVA, Iana Andreevna [RU]; KOLOSOVA, Elena Sergeevna [RU]; AGEEV, Sergei Andreevich [RU]; TSYMPILOV, Vladimir Sergeevich [RU]
- (74) Agente/apoderado:** GONZALO FERNÁNDEZ SECCO (34)
- (54) Título:** INMUNOCITOQUINA PARA ACTIVAR EL RECEPTOR IL-10R α HUMANO Y SU USO

- (57) Resumen:** La presente invención se refiere al campo de la biotecnología y la medicina, en particular a una inmunocitoquina para activar el receptor IL-10R α humano. La invención se refiere además a ácidos nucleicos que codifican dicha inmunocitoquina, vectores de expresión, células huésped y métodos para producirlos, métodos para producir la inmunocitoquina, composiciones farmacéuticas que comprenden la inmunocitoquina mencionada, composiciones farmacéuticas que comprenden la inmunocitoquina mencionada y otros compuestos terapéuticamente activos, métodos para tratar una enfermedad oncológica y los usos de la inmunocitoquina o de las composiciones farmacéuticas de la misma para tratar una enfermedad oncológica.

(19) Dirección Nacional de la Propiedad Industrial – URUGUAY**(12) Invención****(11) UY a/ 039582**

- (51) Clasificación Internacional:** C 12N 15/11, 15/50, 7/01, A 61K 35/76, 35/761// A 61P 31/14
- (22) Fecha de presentación:** 21/12/2021
- (30) Datos de prioridad:** 2020142220 21/12/2020 RU
- (71) Solicitante:** Joint Stock Company "BIOCAD" [RU]
- (72) Inventor:** GERSHOVICH Pavel Mikhailovich [RU]; PROKOFYEV Alexander Vladimirovich [RU]; STRELKOVA Anna Nikolaevna [RU]; SPIRINA Natalia Aleksandrovna [RU]; SHUGAEVA Tatiana Evgenievna [RU]; IAKOVLEV Pavel Andreevich [RU]; MOROZOV Dmitry Valentinovich [RU]
- (74) Agente/apoderado:** GONZALO FERNÁNDEZ SECCO (34)
- (54) Título:** VACUNA BASADA EN AAV5 PARA LA INDUCCIÓN DE INMUNIDAD ESPECÍFICA CONTRA EL SARSCOV- 2 Y/O LA PREVENCIÓN DE LA INFECCIÓN POR CORONAVIRUS RELACIONADA CON EL SARSCOV- 2
- (57) Resumen:** Esta invención refiere a un dominio de unión a receptor recombinante aislado de la glicoproteína S (RBD-S) de SARS-CoV-2, a un ácido nucleico que codifica RBD-S de SARS-CoV-2, a un casete de expresión y un vector basado en el mismo, a un virus basado en AAV5 recombinante (virus adenoasociado serotipo 5) para la inducción de inmunidad específica al SARS-CoV-2 y / o la prevención de dicha infección, a un AAV5 - vacuna basada en la inducción de inmunidad específica al SARS-CoV-2 y / o prevención de la infección por coronavirus relacionada con el SARS-CoV-2.

(19) Dirección Nacional de la Propiedad Industrial – URUGUAY

(12) Invención

(11) UY a/ 039600

- (51) **Clasificación Internacional:** C 07D 471/04, A 61K 31/437, 31/519// A 61P 35/00
 (22) **Fecha de presentación:** 30/12/2021
 (30) **Datos de prioridad:** 2020144141 30/12/2020 RU y 2021137120 15/12/2021 RU
 (71) **Solicitante:** Joint Stock Company "BIOCAD" [RU]
 (72) **Inventor:** MOROZOV, Dmitry Valentinovich [RU]; ZAVIALOV, Kirill Vadimovich [RU]; SHEKHAUTSOV, Artsiom Evgenievich [BY]; SMETANIN, Iliia Alexeevich [RU]; IAKOBSON, Georgii Viktorovich [RU]; KADYROV, Shamil Dinarovich [RU]; KHAIDAROV, Adel Ravilevich [RU]; BEKETOVA, Daria Dmitrievna [LV]; POLIANCZYK, Daniel Evgenevich [RU]; STARODUBTSEVA, Ramilia Rinadovna [RU]; SUNTSOVA, Polina Olegovna [RU]; KHALABUDIN, Dmitry Alekseevich [RU]
 (74) **Agente/apoderado:** GONZALO FERNÁNDEZ SECCO (34)
 (54) **Título:** INHIBIDORES DEL RECEPTOR DEL FACTOR DE CRECIMIENTO EPIDÉRMICO

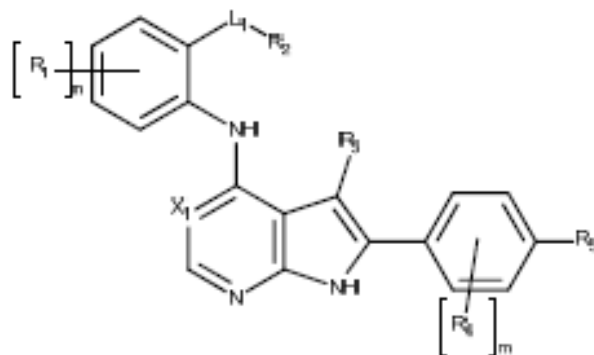

- (57) **Resumen:** La presente invención se refiere a nuevos compuestos de la fórmula I o sal, solvato o estereoisómero farmacéuticamente aceptables de los mismos, que tienen propiedades inhibitoras del EGFR, a las composiciones farmacéuticas que contienen dichos compuestos, a los métodos de tratamiento de enfermedades o trastornos y al uso de dichos compuestos como productos farmacéuticos para tratar enfermedades o trastornos.

(19) Dirección Nacional de la Propiedad Industrial – URUGUAY**(12) Invención****(11) UY a/ 039706**

- (51) **Clasificación Internacional:** C 07D 209/04, 209/30, 209/32, A 61K 31/404// A 61P 31/14
- (22) **Fecha de presentación:** 30/03/2022
- (30) **Datos de prioridad:** 15166900.9 08/05/2015 EP y 16163342.5 31/03/2016 EP
- (71) **Solicitante:** Janssen Pharmaceuticals, Inc. [US] y Katholieke Universiteit Leuven [BE]
- (72) **Inventor:** BARDIOT, Dorothée Alice Marie-Eve [FR]; BONFANTI, Jean-François [FR]; MARCHAND, Arnaud Didier M [FR]; RABOISSON, Pierre Jean-Marie Bernard [FR]; KESTELEYN, Bart Rudolf Romaine [BE]; JONCKERS, Tim Hugo Maria [BE]
- (74) **Agente/apoderado:** DIEGO DUFRECHU RODRIGUEZ (192)
- (54) **Título:** DERIVADOS DE (1H-INDOL-3-IL)-2-(4-CLORO-2-METOXI-FENIL)-2-((3-METOXI-5-(METILSULFONIL) FENIL)AMINO)ETANONA COMO INHIBIDORES DE LA REPLICACIÓN DEL VIRUS DEL DENGUE

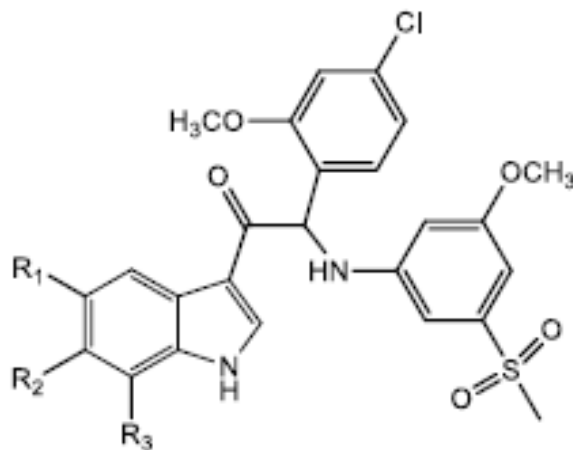

- (57) **Resumen:** Se divulgan derivados de (1H-indol-3-il)-2-(4-cloro-2-metoxi-fenil)-2-((3-metoxi-5-(metilsulfonil)fenil)amino) etanona, métodos para prevenir o tratar infecciones por el virus del dengue usando dichos compuestos como medicamento. La invención se refiere además a composiciones farmacéuticas o preparaciones a partir de combinación de compuestos para uso como medicamento. La invención también se refiere a los procesos de preparación de los compuestos.

(19) Dirección Nacional de la Propiedad Industrial – URUGUAY

(12) Invención

(11) UY a/ 039723

- (51) **Clasificación Internacional:** C 07D 401/14, A 61K 31/44, 31/4427, 31/4439, 31/455// A 61P 11/00
- (22) **Fecha de presentación:** 08/04/2022
- (30) **Datos de prioridad:** 37513 08/12/2017 UY
- (71) **Solicitante:** Vertex Pharmaceuticals Incorporated [US]
- (72) **Inventor:** Timothy ALCACIO [US]; Minson BAEK [US]; Sara Sabina HADIDA RUAH [US]; Ali KESHAVARZ-SHOKRI [US]; Jason MCCARTNEY [US]; Corey ANDERSON [US]; Thomas CLEVELAND [US]; Haripada KHATUYA [US]; Pramod Virupax JOSHI [US]; Paul John KRENITSKY [US]; Fabrice Jean Denis PIERRE [FR]; Andreas P. TERMIN [US]; Jinglan ZHOU [US]; Alexander Russell ABELA [US]; Paul Timothy ANGELL [US]; Jeremy J. CLEMENS [US]; Lori Ann FERRIS [US]; Peter Diederik Jan GROOTENHUIS [NL]; Raymond Stanley GROSS [US]; Anton GULEVICH [RU]; Clara Kuang-Ju HSIA [US]; Robert M. HUGHES [GB]; Ping KANG [US]; Mark Thomas MILLER [US]; Yi SHI [US]; Muna SHRESTHA [US]; David Andrew SIESEL [US]; Kathy STAVROPOULOS [US]; Johnny UY [US]; Fredrick F. VAN GOOR [US]; Timothy John YOUNG [GB]; Prasuna PARASELLI [US]
- (74) **Agente/apoderado:** STELLA MARINA WENG POLICICCHIO (218)
- (54) **Título:** MODULADOR DEL REGULADOR DE CONDUCTANCIA TRANSMEMBRANA DE FIBROSIS QUÍSTICA, COMPOSICIONES FARMACÉUTICAS, MÉTODOS DE TRATAMIENTO Y PROCESO PARA PRODUCIR EL MODULADOR

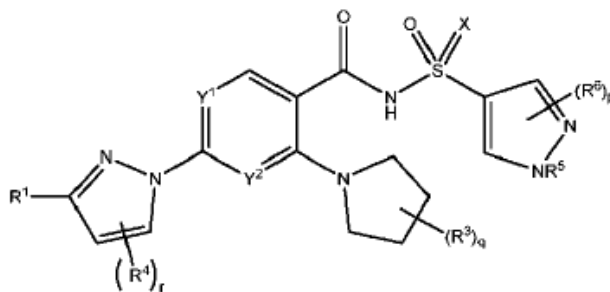

- (57) **Resumen:** Se describen compuestos de Fórmula (I): sales farmacéuticamente aceptables de este, derivados deuterados de cualquiera de los que anteceden y metabolitos de cualquiera de los anteceden. También se describen composiciones farmacéuticas que los comprenden, métodos para el tratamiento de la fibrosis quística mediante el uso de estos y métodos para confeccionarlos. Se describen además las formas en estado sólido del Compuesto 1 y sales y solvatos de este.

SOLICITUDES DE DISEÑOS INDUSTRIALES

(19) Dirección Nacional de la Propiedad Industrial – URUGUAY

(12) Diseño Industrial

(11) UY s/ 004876

- (51) Clasificación Internacional:** A 47J 27/0007-02
- (22) Fecha de presentación:** 20/05/2021
- (30) Datos de prioridad:**
- (71) Solicitante:** MARIA FLORENCIA MITNIK CARRAU [UY]
- (72) Inventor:** MARIA FLORENCIA MITNIK CARRAU [UY]
- (74) Agente/apoderado:** VIRGINIA CERVIERI GHIOLDI (212)
- (54) Título:** RECIPIENTE PARA COCCION DE ALIMENTOS



- (57) Resumen:** El recipiente para cocción de alimentos reivindicado tiene un cuerpo principal con forma de medio morrón. Su composición le permite ser utilizado en varios medios para cocinar que funcionan a alta temperatura, tales como hornos, hornallas o brasas.

(19) Dirección Nacional de la Propiedad Industrial – URUGUAY**(12) Diseño Industrial****(11) UY s/ 004877**

- (51) Clasificación Internacional:** B 62K 11/1012-11
- (22) Fecha de presentación:** 08/06/2021
- (30) Datos de prioridad:**
- (71) Solicitante:** Supersoco Intelligent Technology (Shanghai) Co., Ltd [CN]
- (72) Inventor:** XIE, YUXIAN [CN]
- (74) Agente/apoderado:** Juan Eduardo Vanrell Falcon (144)
- (54) Título:** SCOOTER ELECTRICO

**(57) Resumen:**

(19) Dirección Nacional de la Propiedad Industrial – URUGUAY**(12) Diseño Industrial****(11) UY s/ 004888**

- (51) Clasificación Internacional:** B 62K 11/1012-11
- (22) Fecha de presentación:** 02/08/2021
- (30) Datos de prioridad:** 2021303990644 25/06/2021 CN
- (71) Solicitante:** SUPERSOCO INTELLIGENT TECHNOLOGY (SHANGHAI) CO., LTD. [CN]
- (72) Inventor:** YUXIAN XIE [CN]
- (74) Agente/apoderado:** Juan Eduardo Vanrell Falcon (144)
- (54) Título:** MOTOCICLETA ELÉCTRICA

**(57) Resumen:**

(19) Dirección Nacional de la Propiedad Industrial – URUGUAY**(12) Diseño Industrial****(11) UY s/ 004906**

- (51) **Clasificación Internacional:** H 04R 1/1014-01
(22) **Fecha de presentación:** 19/11/2021
(30) **Datos de prioridad:** 29/784,431 19/05/2021 US
(71) **Solicitante:** Apple Inc. [US]
(72) **Inventor:** Robert BOYD [US]; Duy P. LE [US]; Jeffrey Scott CROYLE [US]; Matthew Phillip CASEBOLT [US]; Matthew Vincent COSTELLO [US]; Guillaume RAOULT [FR]; Vijay Karthik KONERU [IN]; Joseph F. DEMBS [US]; Elvin CHU [US]; Zu-Ning CHEN [AU]; Christopher KUH [NL]; Robert BRUNNER [US]
(74) **Agente/apoderado:** FABIANA PENADES (216)
(54) **Título:** PAR DE AUDÍFONOS

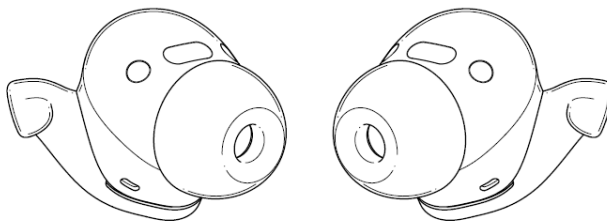

- (57) **Resumen:** Se divulga un nuevo diseño, original y ornamental para un PAR DE AUDÍFONOS, también considerados en forma individual, que presentan una prolongación en FORMA DE PUNTA ENCORVADA, tales como, por ejemplo, audífonos inalámbricos o similar.

(19) Dirección Nacional de la Propiedad Industrial – URUGUAY**(12) Diseño Industrial****(11) UY s/ 004907**

- (51) **Clasificación Internacional:** H 04R 1/10, A 45C 11/0003-01
(22) **Fecha de presentación:** 19/11/2021
(30) **Datos de prioridad:** 29/784,499 19/05/2021 US y 29/805,594 27/08/2021 US
(71) **Solicitante:** Apple Inc. [US]
(72) **Inventor:** Christopher WIITA [US]; Duy P. LE [US]; Jeffrey Scott CROYLE [US]; Matthew Phillip CASEBOLT [US]; Matthew Vincent COSTELLO [US]; Guillaume RAOULT [FR]; Christina J. SMIECHOWSKI [US]; Elvin CHU [US]; Zu-Ning CHEN [AU]; Christopher KUH [NL]; Robert BRUNNER [US]
(74) **Agente/apoderado:** FABIANA PENADES (216)
(54) **Título:** ESTUCHE

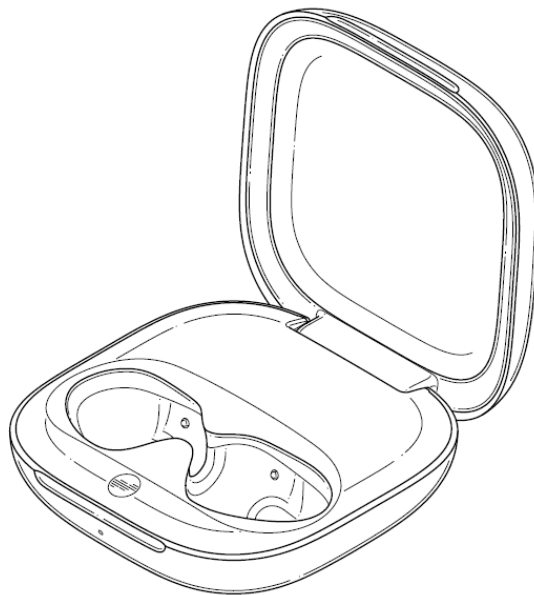

- (57) **Resumen:** Se divulgan un nuevo diseño, original y ornamental de un ESTUCHE con tapa para ser usado, por ejemplo, con audífonos inalámbricos o lo similar.

(19) Dirección Nacional de la Propiedad Industrial – URUGUAY**(12) Diseño Industrial****(11) UY s/ 004908**

- (51) **Clasificación Internacional:** H 04R 1/10, A 45C 11/0003-01
- (22) **Fecha de presentación:** 19/11/2021
- (30) **Datos de prioridad:** 29/784,499 19/05/2021 US y 29/805,594 27/08/2021 US
- (71) **Solicitante:** Apple Inc. [US]
- (72) **Inventor:** Christopher WIITA [US]; Robert BOYD [US]; Duy P. LE [US]; Jeffrey Scott CROYLE [US]; Matthew Phillip CASEBOLT [US]; Matthew Vincent COSTELLO [US]; Guillaume RAOULT [FR]; Christina J. SMIECHOWSKI [US]; Vijay Karthik KONERU [IN]; Joseph F. DEMBS [US]; Elvin CHU [US]; Zu-Ning CHEN [AU]; Christopher KUH [NL]; Robert BRUNNER [US]
- (74) **Agente/apoderado:** FABIANA PENADES (216)
- (54) **Título:** ESTUCHE CON AUDÍFONOS

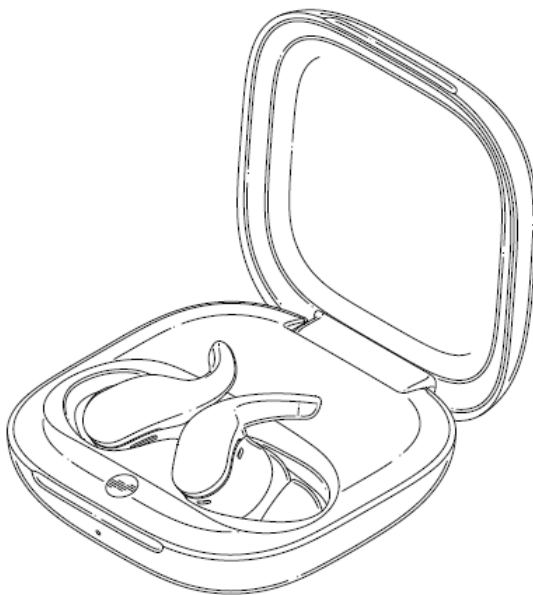

- (57) **Resumen:** Se divulgan un nuevo diseño, original y ornamental de un ESTUCHE CON AUDÍFONOS.

SOLICITUDES DE MODELOS DE UTILIDAD

(19) Dirección Nacional de la Propiedad Industrial – URUGUAY

(12) Modelo de Utilidad

(11) UY u/ 004837

- (51) Clasificación Internacional:** A 45D 24/30
(22) Fecha de presentación: 19/04/2022
(30) Datos de prioridad:
(71) Solicitante: JORGE REINALDO BURCHAKCHI [AR] y JUAN MARTÍN SANZ [AR]
(72) Inventor: JUAN MARTÍN SANZ [AR]; JORGE REINALDO BURCHAKCHI [AR]
(74) Agente/apoderado: AGUSTÍN MAYER WEST (205)
(54) Título: PEINE PARA PEDICULOSIS CON BARRIDO BIDIRECCIONAL Y MÉTODO DE OBTENCIÓN

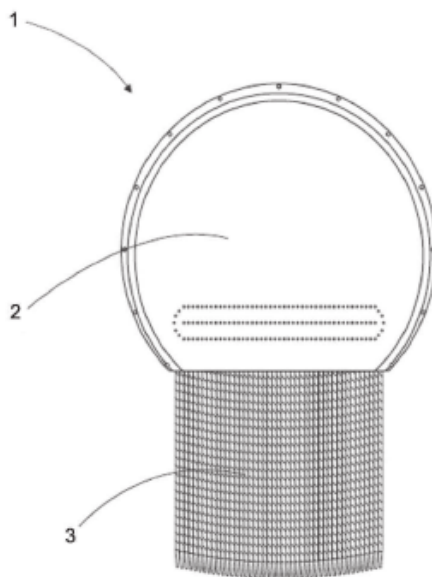

- (57) Resumen:** Un peine para el tratamiento de la pediculosis y un método de fabricación, en donde el peine comprende un mango de agarre y una pluralidad de dientes provistos cada uno con surcos o valles sucesivos destinados a atrapar y arrastrar las liendres y piojos presentes en el cabello, en donde los surcos o valles forman parte de dos grupos que se entrecruzan a lo largo de cada diente o aguja del peine, definiendo secciones de entrecruzamiento y bordes vivos que miran en sentidos opuestos. ES CONVERSIÓN DE LA SOLICITUD DE PATENTE DE INVENCION 35202

ÍNDICE POR TITULARES DE MARCAS

Titular	N° Exp	Marca
Abal Hermanos S.A.	534900	MASTER (mixta)
Abbott Products Operations AG	536211	COMPASSIA
ABEMOL S.A.	535969	AIMDENT
Acturus Capital, S.L.	535191	EL GANSO (mixta)
Acturus Capital, S.L.	535190	(figurativa)
AGENCIA NACIONAL DE DESARROLLO (ANDE)	534894	PORTAL URUGUAY EMPRENDEDOR (mixta)
AINESA, MARÍA SOLEDAD	536342	LE BANANA ICE (mixta)
AKS Holding Limited	534511	POD FUEL
AKS Holding Limited	534448	FRUNK
Akzo Nobel Coatings International B.V.	536486	CENTRO PINTURERÍAS (mixta)
ALA ESTE SAS	536262	+COLONIA (mixta)
Alan Solnicki	536170	CALLEJERO
Alberto Ceriani Cabrera	534729	MITSUWA
ALTICOR INC	536572	WITH PLANT-BASED GOODNESS (mixta)
Altra LLC	536379	ALTRA (mixta)
Ana Laura Surroca Furtado	536305	FUEGA
ANASTASIA MARKACHEVA	536553	NOM NOM
AOP Orphan Pharmaceuticals GmbH	536392	TRESUVI
Ape Foundation	534782	(figurativa)
Ape Foundation	534781	APECOIN
APUTURE IMAGING INDUSTRIES CO., LTD.	535590	AMARAN (mixta)
APUTURE IMAGING INDUSTRIES CO., LTD.	535596	APUTURE (mixta)
APUTURE IMAGING INDUSTRIES CO., LTD.	535593	APUTURE (mixta)
APUTURE IMAGING INDUSTRIES CO., LTD.	535592	AMARAN (mixta)
AUGUSTO PHILLIPPE WILD MATALON	536384	MASINFINITO
AVAL SOLUCIONES DIGITALES S.A.	535225	GOU, VENDE, COMPRA FÁCIL (mixta)
AZANZA ZUNINI MARIA ELENA, BARTEL GRANIERO KARLA PATRICIA YOTROS SOCIEDAD DE HECHO	535418	KAMDEN
Baderlys Hanania	535717	I K O N I K (mixta)
Bankingly S.A.	536452	BANKINGLY
BARBEROUSSE, PAUL	536045	ETUM
Bare Foods Co.	534247	BARE (mixta)
BASF SE	535568	SUPRAI
BASF SE	536414	TINOMAX
BEAU LIEU S.A.	536519	LUNTA
BEAU LIEU S.A.	536518	MENDEL
BEHAR & CIA S.A.	536185	PRACTICO FLEX
BEHAR & CIA S.A.	536186	PROTELBEX
BIANCHI WASHINGTON DANIEL	535812	PENIEL PRODUCTOS ARTESANALES (mixta)
BIG BANG	536265	PETZL (mixta)

Titular	N° Exp	Marca
Biozyme Incorporated	536176	AMAFERM
Blackstone TM L.L.C.	536476	BLACKSTONE ECRED
Blackstone TM L.L.C.	536477	ECRED
Boutiquaat Group for Perfumes, Cosmetics, & Cosmetics Tools Co. - Faisal Hamad Alshaiji & Partner W.L.L.	536407	BOUTIQAAT (mixta)
BOWERDIN S.A.	536515	RIO (mixta)
BOWERDIN S.A.	536513	FLOR DE MAYO (mixta)
Brandt Consolidated, Inc.	534465	TRITEK
BRASKEM S.A.	536562	CAZOOLO (mixta)
BYD COMPANY LIMITED	536070	HALO (mixta)
BYD COMPANY LIMITED	536068	ATTO (mixta)
BYD COMPANY LIMITED	536073	CARPE (mixta)
BYD COMPANY LIMITED	536072	FARI (mixta)
CARBUSS INDUSTRIA CATARINENSE DE CARROCERIAS LTDA.	536410	BUSSCAR (mixta)
CARLOS DANIEL BUENO	535686	ALIMENDRA (mixta)
CASDER CORPORATION SA	536293	3AGRO (mixta)
CASMU INSTITUCION DE ASISTENCIA MEDICA PRIVADA DE PROFESIONALES SIN FINES DE LUCRO	536450	1727+ (mixta)
Caterpillar Motoren GmbH & Co. KG	535589	MAK
catherina romanelli	536090	TAROT DE LA MUJER
CELLTRION, INC.	536401	OMLYCLO
CELLTRION, INC.	536396	OMZANCLO
CHIVAS HOLDINGS (IP) LIMITED	536256	CHIVAS REGAL (mixta)
CHUGAI SEIYAKU KABUSHIKI KAISHA (Chugai Pharmaceutical Co., Ltd.)	536229	CIVUPLIM
Cisco Technology, Inc.	536431	WEBEX
CLOROX ARGENTINA S.A.	536081	48 HORAS PREVENCIÓN CONTRA BACTERIAS (mixta)
CLOROX ARGENTINA S.A.	536082	48 HORAS PREVENCIÓN CONTRA BACTERIAS (mixta)
CLUB DE AUTOMOVILES CLASICOS	535764	AUTOCLASICA
COMAS OYENARD, MARIA AGUSTINA	536184	BRASIL BOX (mixta)
CONCEITO FRANCHISING E LICENCIAMENTO LTDA	535414	KAPPESBERG (mixta)
CONSEJO GALÁCTICO, S.A.P.I. DE C.V.	535588	GALAXIA
Construfac S.A.	536172	ALTOS DE CORDÓN
Cosan Lubrificantes e Especialidades S.A.	536140	COMMA (mixta)
Cosan Lubrificantes e Especialidades S.A.	536128	COMMA (mixta)
Cosan Lubrificantes e Especialidades S.A.	536143	COMMA (mixta)
Cosan Lubrificantes e Especialidades S.A.	536126	COMMA (mixta)
CYMACO S.A.	536200	CYMACO REPUESTOS (mixta)
DA LUZ BEDOYA MATIAS NICOLAS	535159	FLOMA
Daniel Valdez	535553	MATRIZ IPER (mixta)
Daniel Valdez	535554	IPER CONSULTORES (mixta)
Daniel Valdez	535548	IPERCON (mixta)
DELAVY ALIMENTOS LTDA EPP	535587	KEVYTOS
DELIVERY HERO LATAM MARKETPLACE HOLDING S.A.	536566	PEDIDOSYA PAGOS
DELIVERY HERO LATAM	536569	PEDIDOSYA PAGOS (mixta)

Titular	N° Exp	Marca
MARKETPLACE HOLDING S.A.		
DENSO-Holding GmbH & Co.	536017	FORTIDE
DERIVADOS LÁCTEOS S.R.L.	536111	LA ANFITRIONA
Diana Gabriela Marichal	535172	ALUTECHOS (mixta)
Diego Gonzalez Quinteros	535945	XPERIENCE URUGUAY (mixta)
DIMED S/A DISTRIBUIDORA DE MEDICAMENTOS	535775	GRUPO PANVEL
DIMED S/A DISTRIBUIDORA DE MEDICAMENTOS	535776	GRUPO PANVEL (mixta)
EDGAR SANTIAGO CÁCERES ROCHON	535038	PINK POT PLANT COSMETICOS (mixta)
Edrans UY S.A.	535625	EDRANS (mixta)
Edrans UY S.A.	535639	EDRANS BACK TO BACK (mixta)
EL BAQUEANO SOCIEDAD ANONIMA	536423	EL BAQUEANO (mixta)
Elizabeth Alexandra Bak Petsópulos	536116	SÂDHANA (mixta)
EUROFARMA URUGUAY S.A.	535664	DULOXIN
EUROFARMA URUGUAY S.A.	536043	ÉRGICO
Evac+Chair International Limited	535860	HALO EVACUATION (mixta)
EXCLUSIVE DIAMOND VENDA E LICENCIAMIENTO DE FRANQUIAS LTDA	535427	EXCLUSIVE PISCINAS (mixta)
FABIO ADRIÁN FALERO	534195	M EL MUNDO DEL MUEBLE (mixta)
FACEPHI BIOMETRÍA S.A.	535885	FACEPHI BEYOND BIOMETRICS (mixta)
FARMCITY S.A.	535745	FARMACITY
FARMCITY S.A.	536156	FARMACITY SKIN (mixta)
FARMCITY S.A.	536152	FARMACITY SKIN
FEDERATION FRANCAISE DE FOOTBALL	536055	FFF (mixta)
Fédération Internationale de Football Association (FIFA)	535552	LA EEB (mixta)
Fenix International Limited	536391	OF ONLYFANS (mixta)
FERMTECH SAS	536247	REBELIÓN (mixta)
Fernando Carrasco Arratia	535774	SEGUCOR
FIDEICOMISO 14288/2013	535851	MERCURIUS (mixta)
Fiserv, Inc.	535702	CLOVER
FJ Dynamics Technology Co., Ltd.	535944	FJDYNAMICS (mixta)
FJ Dynamics Technology Co., Ltd.	535943	FJDYNAMICS (mixta)
Fretebras Internet e Serviços Ltda.	536461	FRETE.COM (mixta)
Frutura LLC	536039	FRUTURA
Gabriela Gonçalves Trindade Suárez	534441	PLANTPLANET (mixta)
GAGU S.R.L.	535741	MULTI STOCK (mixta)
GALYNER S.A.	536183	EME UNO 1 CONTÁ CON NOSOTROS (mixta)
Gaston Simi	536106	UZSPACE
Gaston Simi	536104	UZSPACE
Gaston Simi	536105	UZSPACE
GEAT URUGUAY SAS	536051	DEXCO GEAT (mixta)
General Motors LLC	535854	ACCESILAB
GLONG ELECTRIC(NINGDE) CO., LTD.	536439	GLONG (mixta)
GOOD BRANDS LATAM S.A.	535954	LIENS (mixta)
GOOD BRANDS LATAM S.A.	536376	BEAUTAMINS (mixta)
GOOD BRANDS LATAM S.A.	536375	MULTIGERMINA (mixta)
GOOD BRANDS LATAM S.A.	535958	EKILIVRA (mixta)
GOOD BRANDS LATAM S.A.	535956	FOLIPEUTIC
GOOD BRANDS LATAM S.A.	535955	MULTIMAG

Titular	N° Exp	Marca
GREEN4T PARTICIPAÇÕES S.A.	536426	GREEN 4T (mixta)
GROUPE ADEO	535931	NATERIAL
GUANGDONG OPPO MOBILE TELECOMMUNICATIONS CORP., LTD.	535671	ENCO
GUANGZHOU AOPIYA LEATHER INDUSTRIAL LLC	536109	BAGCO (mixta)
Gustavo Rodriguez	535978	PUTA NOCHE
HACK LTD.	536263	KOLA REAL
Hackmetrix SAS	535791	HACKMETRIX (mixta)
Harman International Industries, Incorporated	536487	HARMAN KARDON
Havatzelet Cultural & Educational Institutions of Hashomer HAtzair Ltd.	534709	(figurativa)
HENDERSON & CIA. S.A.	496441	TIENDA INGLESA (mixta)
HOJALMAR S.A.	535806	HOJALMAR VEGGIES LARGUITAS (mixta)
HOJALMAR S.A.	535807	HOJALMAR VEGGIES TRIANGULITOS (mixta)
HOJALMAR S.A.	535805	SELECCIÓN HOJALMAR VEGGIES PALMERITAS (mixta)
Horacio Miguel FRACCIONE	535288	AMOR EN EL AIRE
HUV SRL	535662	MOMA (mixta)
Hypred	536019	DEPTACID
HYUNDAI MOTOR COMPANY	535923	GENESIS (mixta)
ImmunoGen, Inc.	536535	IMMUNOGEN
Impallari, Leticia y Impallari, Sebastián	536500	SELEMA (mixta)
IMPORT EXPORT KIENKO CHILE LTDA.	535043	ZAMISINDY (mixta)
IMPORT EXPORT KIENKO CHILE LTDA.	535042	CINDISAMI (mixta)
IMPORT EXPORT KIENKO CHILE LTDA.	535041	WOVISNI (mixta)
IMPORT EXPORT KIENKO CHILE LTDA.	535044	AMORARMA (mixta)
IMPORT EXPORT KIENKO CHILE LTDA.	535047	NEEDFEEL (mixta)
Incyte Holdings Corporation	536481	OPZELURA (mixta)
INDUSTRIA OPTICA RODENSTOCK CHILE S.A.	536075	CNXT
Intel Corporation	536492	INTEL PHI
International AFIS Development S.A.	536567	IAFIS
ITPatagonia SA	535882	IT PATAGONIA (mixta)
Jaguary Mink S.A.	535303	MALEFICIO
JASON FURNITURE (HANGZHOU) CO., LTD.	535782	KUKA HOME (mixta)
JAVIER MARTIN FERNANDEZ	536261	MATCHFIN (mixta)
Javier Olaizola	536233	TIO BIGOTE BEER (mixta)
John Rich & Sons Investment Holding Company	535920	WOOLRICH
JOHNSON & JOHNSON	535362	ECHELON
JOHNSON & JOHNSON	535924	ZACLIPTA
Joint Stock Company United Chemical Company Uralchem	535913	URALCHEM (mixta)
Jony César TORRES GALLEGO	535614	ONE VISION OPTICA (mixta)
Jorge HEBERT	535713	BOLSAS PARA RESIDUOS JORGITO (mixta)
JULIO CÉSAR TARABINI LAIRIHOY	535330	HM HUMANAMENTE (mixta)
Juniper Networks, Inc.	536468	JUNIPER
Juniper Networks, Inc.	536466	JUNIPER
Juniper Networks, Inc.	536470	JUNIPER
Juniper Networks, Inc.	536471	JUNIPER

Titular	N° Exp	Marca
KAPLAN SCHERZ, IAIR	536358	INFINITA
KELCO PET CARE PRODUTOS ANIMAIS LTDA.	535889	CANAMOR (mixta)
Kia Corporation	536424	KIA
Kia Corporation	536457	KIA
Kia Corporation	536449	KIA
Kia Corporation	536445	KIA
Kia Corporation	536441	KIA
Kia Corporation	536415	KIA
Kia Corporation	536416	KIA
Kia Corporation	536421	KIA
Kia Corporation	536432	KIA
Kia Corporation	536435	KIA
KOSAK LUKSENBURG FERNANDA Y KOSAK LUKSENBURG CAROLINA SOCIEDAD DE HECHO	535769	VIBRAS
Kyowa Kirin Co., Ltd.	535836	(figurativa)
Kyowa Kirin Co., Ltd.	535839	MOTELIGRA
Kyowa Kirin Co., Ltd.	535838	POTELLIARC
Kyowa Kirin Co., Ltd.	535837	POTELIGEO
LABORATORIO ELEA PHOENIX S.A.	535865	NOPUCID
LABORATORIO GADOR S.A.	535949	VALGAN GADOR
LABORATORIO LIBRA SOCIEDAD ANONIMA	536318	DAPTOCIN
LABORATORIO LIBRA SOCIEDAD ANONIMA	536319	COLISMET
Laboratorios Siegfried SAS	535815	SIEGFRIED
LATAM Airlines Group S.A.	535696	LATAM VUELA NEUTRAL
LATAM Airlines Group S.A.	535697	LATAM AVIÓN SOLIDARIO
LATAM Airlines Group S.A.	535698	LATAM RECICLA TU VIAJE
Leandro ESTEVE TULA	535914	GANBARU COLLECTION (mixta)
LENADY S.A.	535932	POMELO
LENADY S.A.	535930	POMELO
LENADY S.A.	535934	POMELO
LES LABORATOIRES SERVIER	535676	MOVED BY YOU
L'OREAL	535644	NEOVADIOL
MABLE S.A.	514926	LA CAMPIÑA
MACHADO RAMIREZ, NELBIS ANDREINA	536058	VITANNA ALIMENTACIÓN CONSCIENTE (mixta)
MANTRA S.A.	536412	MOMI
MARIA DEL ROSARIO HERNANDEZ	535777	DULARI (mixta)
María Susana Miles Helguera	536390	ARTISANCY (mixta)
MARIA VIRGINIA STARICCO	535946	LA NAVE CARGO POSTAL (mixta)
Mariano Yabran	535829	VJP NEGOCIOS (mixta)
MARILÍN ARISMENDI GALLO	534911	MORO TU TIERRA TU ESTILO (mixta)
MARLIS LTDA.	536455	STAGLIATTAS
Mauricio Gayol	535690	TRENDING SOFTWARE (mixta)
MEDEROS RUIZ, MARY ESTHER	536110	DIVA'S COLCHONES & SOMMIERS TU MEJOR SUEÑO...ES TU VIDA! (mixta)
Milbby Retail S.L.	535940	MILBBY ARTS & CRAFTS (mixta)
Millennium Pharmaceuticals, Inc.	536485	(figurativa)
MINDNUTRITION S.R.L.	536533	MIND. MEDICINA FUNCIONAL (mixta)

Titular	N° Exp	Marca
MINERAL CIRCLES BEARINGS FZCO	535669	MCB (mixta)
MOLINOS RIO DE LA PLATA S.A.	536066	CAMILA NIETO SENETINER NIETO SENETINER (mixta)
COBO MUR, SARA GEMA; GIORDANO VALDEZ, RODOLFO; MELUCCI ROCHA, OLGA CRISTINA; CHAMORRO VIÑA, JOSE PABLO; CARDONA TRONCONE, PABLO LEONARDO; DIAZ GUERRERO, CECILIA y MORENO ALVAREZ, CARLOS MARCELO	535115	GRUPO AVANCE (mixta)
Mou Limited	535768	MOU (mixta)
Mou Limited	535770	MOU
MURZI Fabio	535653	ACQUA DELL' ELBA (mixta)
Natally Malceñido	536193	WE FITNESS
NETANY S.A.	536153	RIPIO SELECT
NETANY S.A.	536223	RIPIO SELECT (mixta)
New Edge Microbials Pty Ltd	536403	NEM
Nexthink SA	536225	NEXTHINK
Ningbo Generic Chemical Col, Ltd	536102	NGC AGROSCIENCES (mixta)
Ningbo Generic Chemical Col, Ltd.	536103	NGC AGROSCIENCES (mixta)
Noblestilo S.A.	536453	BELVER
OAKLEY, INC.	535859	ENCODER
OAKLEY, INC.	535872	PHYSIOMORPHIC
Olivos del Sur S.A.	535357	O-LIVE & CO (mixta)
OPRUMIN S.A.	536061	DIVO
O.V.D. IMPORTADORA E DISTRIBUIDORA LTDA.	536198	VONDER (mixta)
PANIFICIUS PÃO NA BRASA LTDA.	535983	CASA DA COLINA PÃO NA BRASA (mixta)
PANIFICIUS PÃO NA BRASA LTDA.	535982	FORNO OESTE (mixta)
PAPERMAX S.A.S.	535637	PAPER MAX (mixta)
Pernod Ricard Italia S.P.A.	536258	RAMAZZOTTI CASA FONDATA DAL 1815 AR SPECIALITÀ DELLA DITTA APERITIVO VIOLETTO AUSANO RAMAZZOTTI AR (mixta)
POLAKOF Y CIA S.A.	536354	MUMA MULTIESPACIO MARAGATO (mixta)
PORTFOLIO CONCENTRATE SOLUTIONS UNLIMITED COMPANY	535912	KAS
Porto Servicios y Comercio S.A.	535165	PORTO SERVICIOS (mixta)
Porto Servicios y Comercio S.A.	535164	PORTO SERVICIOS (mixta)
PROCESADORA OESTE S.A.	535894	VITERBO
Punta Ballena Inmobiliaria Ltda.	536454	PBI (mixta)
R & Y S.A.S.	535922	ALMACENES SMART (mixta)
R. Twining and Company Limited	536279	OVOMALTINE (mixta)
REALIZE CRÉDITO, FINANCIAMIENTO E INVESTIMENTO S.A	536027	ORBI BANK (mixta)
REALIZE CRÉDITO, FINANCIAMIENTO E INVESTIMENTO S.A	536041	ORBI (mixta)
REALIZE CRÉDITO, FINANCIAMIENTO E INVESTIMENTO S.A	536036	ORBI (mixta)
Refrigiwear, Inc.	535687	REFRIGIWEAR (mixta)
Refrigiwear, Inc.	535684	REFRIGIWEAR
RENNER HERRMANN S.A.	535660	SUPERMARINE
RIVOFRAN S.A	533898	GREEN BASED BY SAPORITI (mixta)

Titular	N° Exp	Marca
Roberto Fontora	535762	WORLD SOO BAHK DO MOO DUK KWAN URUGUAY (mixta)
Roberto Varela Garcia	535947	PM EL PALACIO DE LA MILANESA (mixta)
RODRIGUEZ ALONZO EMILIA CRISTINA	534843	DELLA TERRA UN SABOR QUE ACOMPAÑA (mixta)
RTS, S.A.	534788	RTS (mixta)
Saffons Bellozo, Carlinda y Montaña Saffons, Natalia (MONTAÑO SAFFONS SOC. DE HECHO)	535185	CLÍNICA MENTE Y CUERPO (mixta)
SAGRIN S.A.	535886	PLUMITA
S.A.M PRIVATAM	535855	PRIVATAM
SAMSUNG ELECTRONICS CO., LTD.	536493	METAL COOLING
SAN FRANCISCO C.I.S.A.	536141	CHOLITAS
SAVENCIA SA	536393	ILE DE FRANCE DEPUIS 1936 SIMPLY FRENCH. NOTHING ELSE. (mixta)
SBURLATTI VILLARRUBIA GRACIELA LEONARDA	536273	GS GRACIELA SBURLATTI (mixta)
SEARA ALIMENTOS LTDA.	535808	INCREDÍBLE! (mixta)
BONMAT SA y Sebastian PALMER	535663	F H FRENCH HOUSE RESIDENCIA (mixta)
Sebastián Uriel Feldman	535891	100% IBIZA
SESAMI CASH MANAGEMENT TECHNOLOGIES CORPORATION	536545	SESAMI
SHENZHEN CREALITY 3D TECHNOLOGY CO., LTD.	535766	ENDER (mixta)
SHENZHEN NORIYANG TECHNOLOGY LIMITED	535965	JUNO
SHIMANO INC.	536257	EP5
Shire Orphan Therapies GmbH	536150	(figurativa)
Shire Orphan Therapies GmbH	536144	FIRAZYR
SHOPPING CENTERS (URUGUAY) S.A.	536173	MONTEVIDEO SHOPPING
SIENA HOLDING S/A	536516	HIDRABENE
SIENA HOLDING S/A	536530	ALIVOSOL
SIENA HOLDING S/A	536529	ANASOL
SIENA HOLDING S/A	536528	ZAZ
Silvanna Chakeyan	535621	DIVA DESIGN INTERIORISMO-PAISAJISMO. (mixta)
Silvia Bueno y Silvia Oreggioni Rilo	534496	RED DE PSICOLÓGOS (mixta)
SINTEPLAST S.A.	536309	PLATAFLEX
Six Continents Limited	535850	IHG ONE REWARDS (mixta)
Six Continents Limited	535849	IHG ONE REWARDS
société Air France	536570	ELEGANCE IS A JOURNEY. AIR FRANCE
SORIA SUAREZ JORGE EFRAIN	535760	FABRICA DE SUEÑOS FABRICA DE SUEÑOS (mixta)
Stephany Silva	535542	SERENDIPIA (mixta)
STOKELY-VAN CAMP, INC.	535658	(figurativa)
STRASSHILL HOLDINGS LIMITED	535729	SKOKKA (mixta)
Subway IP LLC	536138	WOW! (mixta)
SUCRE GROUP SRL	534797	PRISMA (mixta)
SureFlap Ltd	536538	PETNOLOGÍA
SYNGENTA CROP PROTECTION AG	535751	MANTALCO
SYNGENTA CROP PROTECTION AG	535754	ALPUREC
SYNGENTA CROP PROTECTION AG	535750	CEBOVIN

Titular	N° Exp	Marca
SYNGENTA CROP PROTECTION AG	535753	PERCANZA
SYNGENTA CROP PROTECTION AG	535752	RATRIZO
SYNGENTA PARTICIPATIONS AG	536155	ADRINO
TELECOM ARGENTINA S.A.	536405	FLOW TV HD
TELECOM ARGENTINA S.A.	536409	FLOW TV DIGITAL
TELECOM ARGENTINA S.A.	536398	FLOW TV SAT (mixta)
TERRAGENE S.A.	535799	PROTERGIUM
TERRY S.A.	536531	MAKE IT FUN
Teva Farmacêutica Ltda.	534327	MADOZIDE
The Gillette Company LLC	535814	KCG (mixta)
The Not Company SpA	535986	X NOTCO NOT CHICKEN BURGER CRISPY
The Not Company SpA	535988	X NOTCO NOT MILA
The Not Company SpA	535990	X NOTCO NOT MAYO
The Not Company SpA	535984	NOTCO
The Not Company SpA	535989	X NOTCO NOT CHICKEN MILA
The Not Company SpA	535987	X NOTCO NOT CHICKEN NUGGETS
The Not Company SpA	535985	X NOTCO NOT CHICKEN BURGER
The Not Company SpA	535991	X NOTCO NOT DDL
The Not Company SpA	535992	X NOTCO NOT CREAM CHEESE
The Topps Company, Inc.	535996	TOPPS
TIANNENG BATTERY GROUP CO., LTD.	535856	TIANNENG (mixta)
Unilever Global IP Limited	535853	CIF BIOACTIVE (mixta)
URUFARMA S.A.	536563	ADERMICINA
VALENTINA MARTIRENA DANGIOLILLO	536162	INVERSO (mixta)
VALENTINO S.P.A.	536440	VERY VALENTINO
vanessa dufour	516891	ALBION FC 1891 (mixta)
Vans, Inc.	536496	(figurativa)
Vans, Inc.	536495	(figurativa)
Vans, Inc.	536497	(figurativa)
Vans, Inc.	536499	(figurativa)
Vans, Inc.	536498	(figurativa)
VAST AMERICA S.A.U.	536118	T TRIPSTORE (mixta)
VICEROY CAYMAN LIMITED	536048	VICEROY (mixta)
VINICOLOR INDUSTRIA E COMERCIO DE TINTAS, TEXTURA E GRAFIATO LTDA.	536509	TINTAS CIACOLLOR (mixta)
WARNES BARBOSA, DAIANE CRISTINA	535827	FRIDA SPA DE MANOS Y PIES (mixta)
WELAMAN S.A.	536356	FULL MUEBLES (mixta)
WELAMAN S.A.	536357	SOYHOGAR (mixta)
WELAMAN S.A.	536352	MOVELART (mixta)
XERJOFF GROUP S.P.A.	535871	CASAMORATI
XERJOFF GROUP S.P.A.	535870	XERJOFF
YIWU BESTWAY KITCHENWARE CO., LIMITED	536064	DANNY HOME (mixta)
Yuga Labs, Inc.	534315	(figurativa)
ZEHAI INTERNACIONAL LIMITADA	535740	KAILI (mixta)
ZEHAI INTERNACIONAL LIMITADA	535688	ASAKI
ZEHAI INTERNACIONAL LIMITADA	535731	KAILI (mixta)
ZEHAI INTERNACIONAL LIMITADA	535738	KAILI (mixta)
ZHEJIANG MOORGEN INTELLIGENT TECHNOLOGY CO., LTD.	536264	MOORGEN (mixta)
ZITRO INTERNATIONAL S. à r.l.	536311	FAR WEST LINK
ZODIAC INTERNATIONAL	535610	DUPERTAN

Titular	N° Exp	Marca
CORPORATION		
ZODIAC INTERNATIONAL CORPORATION	535608	MIRABET
ZODIAC INTERNATIONAL CORPORATION	535606	ABEMIR
4LIFE TRADEMARKS, LLC	536179	4LIFE TRANSFER FACTOR PLUS

ÍNDICE POR TITULARES DE FRASES PUBLICITARIAS

Titular	N° Exp	Marca
CARRAU & CIA. S.A.	535505	EL SABOR DEL TIEMPO
Gustavo Cirigliano	535746	TRANSFORMACIÓN DIGITAL SOSTENIBLE
MEGA LABS S.A.	536444	MEGALABS MEDICAMENTOS CONFIABLES Y ACCESIBLES
THE COCA-COLA COMPANY	535884	VIVÍ HASTA LA ÚLTIMA GOTA

ÍNDICE

Listado de Códigos Utilizados en el Boletín.....	7
Listado de Agentes de la Propiedad Industrial	11
Solicitudes de Marcas	25
Solicitudes de Frases Publicitarias	142
Resoluciones de Marcas, Concedidas.....	144
Resoluciones de Frases Publicitarias, Concedidas	183
Resoluciones de Marcas, desestimadas	185
Resoluciones de Marcas, desestimadas (Art. 92, D. 34/999).....	186
Resoluciones de Marcas, desistidas (Art. 90, D. 34/999).....	186
Resoluciones de Marcas, desistidas (Art. 92, D. 34/999).....	186
Resoluciones de Renovaciones, desistidas (Art. 90, D. 34/999)	188
Resoluciones de Marcas, Modificadas.....	188
Resoluciones de Renovaciones, Modificadas	188
Resoluciones de Renovaciones, Anuladas	189
Resoluciones de Renovaciones, Concedidas.....	189
Resoluciones de Renovaciones de Frases Publicitarias, Concedidas	219
Transferencias.....	219
Transferencias de Frases Publicitarias	238
Cambios de Nombre	238
Cambios de Nombre de Frases Publicitarias.....	241
Cambios de Domicilio.....	241
Cambios de Domicilio de Frases Publicitarias	248
Inscripciones de Renuncias Totales.....	249
Inscripciones de Renuncias Totales de Frases Publicitarias	249
Resoluciones de Patentes, Concedidas	250
Resoluciones de Diseños Industriales, Concedidas	250
Resoluciones de Patentes, Abandonadas.....	250
Resoluciones de Modelos de Utilidad, Abandonadas.....	258
Notificaciones de Asesoría.....	259
Notificaciones de Recursos.....	267
Notificaciones de la División Marcas.....	272
Solicitudes de Patentes de Invención.....	273
Solicitudes de Diseños Industriales.....	309
Solicitudes de Modelos de Utilidad.....	315
Índice por Titulares de Marcas	316
Índice por Titulares de Frases Publicitarias.....	324
Índice	325

Depósito legal 325.532
(N° 272)
Impreso en D.N.P.I.
E-mail: administracion.dnpi@miem.gub.uy
Rincón 719 Telefax 2840 1234
C.P. 11.000
Montevideo – Uruguay

Montevideo, 31 de mayo de 2022

Mayo 2022