

REPUBLICA ORIENTAL DEL URUGUAY

MINISTERIO DE INDUSTRIA, ENERGIA Y MINERIA

DIRECCION NACIONAL DE LA PROPIEDAD INDUSTRIAL

BOLETIN

de la

Propiedad Industrial

N° 279

30 de Diciembre de 2022

República Oriental del Uruguay



Ministerio
**de Industria,
Energía y Minería**

*Dirección Nacional de la
Propiedad Industrial*

BOLETÍN

**DE LA PROPIEDAD
INDUSTRIAL**

ISSN 2301 – 1777
Impreso en D.N.P.I.
Permiso N° 2160 (Biblioteca Nacional)
URUGUAY

REPÚBLICA ORIENTAL DEL URUGUAY



MINISTERIO DE INDUSTRIA, ENERGÍA Y MINERÍA

DIRECCIÓN NACIONAL DE LA PROPIEDAD INDUSTRIAL

ING. OMAR PAGANINI

MINISTRO DE INDUSTRIA, ENERGÍA Y MINERÍA

SR. WALTER VERRI

SUBSECRETARIO

MINISTERIO DE INDUSTRIA, ENERGÍA Y MINERÍA

ING, MAG, ELISA FACIO

DIRECTORA GENERAL DE SECRETARÍA

MINISTERIO DE INDUSTRIA, ENERGÍA Y MINERÍA

DR. MAG.SANTIAGO MARTÍNEZ MORALES

DIRECTOR TÉCNICO DE LA PROPIEDAD INDUSTRIAL

MINISTERIO DE INDUSTRIA, ENERGÍA Y MINERÍA

de acuerdo a lo establecido por los artículos 80 y 101 de la Ley
N° 17.011 de fecha 25 de Setiembre de 1998 ésta es la
Publicación Oficial de la Dirección Nacional de la Propiedad
Industrial, Unidad Ejecutora del Ministerio de Industria, Energía
y Minería, cuyo cometido sustantivo es administrar y proteger el
derecho de la Propiedad Industrial.

RINCON 719 – Teléfono 2900 0658 – C.P. 11.000

e-mail: secretaria.dnpi@miem.gub.uy

<http://www.miem.gub.uy>

LISTADO DE CÓDIGOS UTILIZADOS EN EL BOLETÍN

LISTA DE CÓDIGOS, POR ORDEN ALFABÉTICO, Y LOS NOMBRES CORRESPONDIENTES (ABREVIADOS) DE ESTADOS, OTRAS ENTIDADES Y ORGANIZACIONES INTERGUBERNAMENTALES.

AD	ANDORRA	CS	SERBIA Y MONTENEGRO
AE	EMIRATOS ARABES UNIDOS	CU	CUBA
AF	AFGANISTAN	CV	CABO VERDE
AG	ANTIGUA Y BARBUDA	CY	CHIPRE
AI	ANGUILLA	CZ	REPUBLICA CHECA
AL	ALBANIA		
AM	ARMENIA	DE	ALEMANIA
AN	ANTILLAS NEERLANDESAS	DJ	DJIBOUTI
AO	ANGOLA	DK	DINAMARCA
AP	ORGANIZACIÓN REGIONAL AFRICANA DE LA PROPIEDAD INDUSTRIAL (ARIPO)	DM	DOMINICA
AR	ARGENTINA	DO	REPUBLICA DOMINICANA
AT	AUSTRIA	DZ	ARGELIA
AU	AUSTRALIA	EA	ORGANIZACIÓN EUROASIÁTICA DE PATENTES (EAPO)
AW	ARUBA	EC	ECUADOR
AZ	AZERBAIYAN	EE	ESTONIA
		EG	EGIPTO
BA	BOSNIA Y HERZEGOVINA	EH	SAHARA OCCIDENTAL
BB	BARBADOS	EM	OFICINA PARA LA ARMONIZACIÓN DEL MERCADO INTERIOR (MARCAS Y DIBUJOS Y MODELOS) (OAMI)
BD	BANGLADESH	EP	OFICINA EUROPEA DE PATENTES (OEP)
BE	BELGICA	ER	ERITREA
BF	BURKINA FASO	ES	ESPAÑA
BG	BULGARIA	ET	ETIOPIA
BH	BAHREIN		
BI	BURUNDI	FI	FINLANDIA
BJ	BENIN	FJ	FIJI
BM	BERMUDA	FK	ISLAS FALKLAND (MALVINAS)
BN	BRUNEI DARUSSALAM	FO	ISLAS FEROE
BO	BOLIVIA	FR	FRANCIA
BR	BRASIL		
BS	BAHAMAS	GA	GABON
BT	BHUTAN	GB	REINO UNIDO
BV	ISLA BOUVET	GC	OFICINA DE PATENTES DEL CONSEJO DE COOPERACION DE LOS ESTADOS ARABES DEL GOLFO (CCG)
BW	BOTSWANA	GD	GRANADA
BX	OFICINA BENELUX DE MARCAS (BBM) Y OFICINA BENELUX DE DIBUJOS Y MODELOS (BBDM)	GE	GEORGIA
BY	BELARUS	GH	GHANA
BZ	BELICE	GI	GIBRALTAR
		GL	GROENLANDIA
CA	CANADA	GM	GAMBIA
CD	REPUBLICA DEMOCRATICA DEL CONGO	GN	GUINEA
CF	REPUBLICA CENTROAFRICANA	GQ	GUINEA ECUATORIAL
CG	CONGO	GR	GRECIA
CH	SUIZA	GS	ISLAS GEORGIA DEL SUR Y SANDWICH DEL SUR
CI	COTE D'IVOIRE	GT	GUATEMALA
CK	ISLAS COOK	GW	GUINEA - BISSAU
CL	CHILE	GY	GUYANA
CM	CAMERUN	HK	REGION ADMINISTRATIVA ESPECIAL DE HONG KONG DE LA REPUBLICA POPULAR DE CHINA
CN	CHINA		
CO	COLOMBIA		
CR	COSTA RICA		

HN	HONDURAS	MZ	MOZAMBIQUE
HR	CROACIA	NA	NAMIBIA
HT	HAITI	NE	NIGER
HU	HUNGRIA	NG	NIGERIA
IB	OFICINA INTERNACIONAL DE LA ORGANIZACIÓN MUNDIAL DE LA PROPIEDAD INTELECTUAL (OMPI)	NI	NICARAGUA
ID	INDONESIA	NL	PAISES BAJOS
IE	IRLANDA	NO	NORUEGA
IM	ISLA DE MAN	NP	NEPAL
IL	ISRAEL	NR	NAURU
IN	INDIA	NZ	NUEVA ZELANDIA
IQ	IRAQ	OA	ORGANIZACION AFRICANA DE LA PROPIEDAD INTELECTUAL (OAPI)
IR	IRAN(REPUBLICA ISLAMICA DEL)	OM	OMAN
IS	ISLANDIA	PA	PANAMA
IT	ITALIA	PE	PERU
JM	JAMAICA	PG	PAPUA NUEVA GUINEA
JO	JORDANIA	PH	FILIPINAS
JP	JAPON	PK	PAKISTAN
KE	KENYA	PL	POLONIA
KG	KIRGUISTAN	PT	PORTUGAL
KH	CAMBOYA	PW	PALAU
KI	KIRIBATI	PY	PARAGUAY
KM	COMORAS	QA	QATAR
KN	SAINT KITTS Y NEVIS	RO	RUMANIA
KP	REPUBLICA POPULAR DEMOCRATICA DE COREA	RS	SERBIA
KR	REPUBLICA DE COREA	RU	FEDERACION DE RUSIA
KW	KUWAIT	RU	FEDERACION DE RUSIA
KY	ISLAS CAIMAN	RW	RWANDA
KZ	KAZAKSTAN	SA	ARABIA SAUDITA
LA	REPUBLICA DEMOCRATICA POPULAR LAO	SB	ISLAS SALOMON
LB	LIBANO	SC	SEYCHELLES
LC	SANTA LUCIA	SD	SUDAN
LI	LIECHTENSTEIN	SE	SUECIA
LK	SRI LANKA	SG	SINGAPUR
LR	LIBERIA	SH	SANTA HELENA
LS	LESOTHO	SI	ESLOVENIA
LT	LITUANIA	SK	ESLOVAQUIA
LU	LUXEMBURGO	SL	SIERRA LEONA
LV	LETONIA	SM	SAN MARINO
LY	JAMAHIRIYA ARABE LIBIA	SN	SENEGAL
MA	MARRUECOS	SO	SOMALIA
MC	MONACO	SR	SURINAME
MD	REPUBLICA DE MOLDOVA	ST	SANTO TOME Y PRINCIPE
ME	MONTENEGRO	SV	EL SALVADOR
MG	MADAGASCAR	SY	REPUBLICA ARABE SIRIA
MK	EX REPUBLICA YUGOSLAVA DE MACEDONIA	SZ	SWAZILANDIA
ML	MALI	TC	ISLAS TURCOS Y CAICOS
MM	MYANMAR	TD	CHAD
MN	MONGOLIA	TG	TOGO
MO	MACAO	TH	TAILANDIA
MP	ISLAS MARIANAS SEPTENTRIONALES	TJ	TAYIKISTAN
MR	MAURITANIA	TM	TURKMENISTAN
MS	MONTSERRAT	TN	TUNEZ
MT	MALTA	TO	TONGA
MU	MAURICIO	TP	TIMOR ORIENTAL
MV	MALDIVAS	TR	TURQUIA
MW	MALAWI	TT	TRINIDAD Y TOBAGO
MX	MEXICO	TV	TUVALU
MY	MALASIA		

TW	TAIWAN, PROVINCIA DE CHINA	VN	VIET NAM
TZ	REPUBLICA UNIDA DE TANZANIA	VU	VANUATU
UA	UCRANIA	WO	ORGANIZACIÓN MUNDIAL DE LA PROPIEDAD INTELLECTUAL (OMPI) (OFICINA INTERNACIONAL DE)
UG	UGANDA	WS	SAMOA
US	ESTADOS UNIDOS DE AMERICA	YE	YEMEN
UY	URUGUAY	ZA	SUDAFRICA
UZ	UZBEKISTAN	ZM	ZAMBIA
VA	SANTA SEDE	ZW	ZIMBABWE
VC	SAN VICENTE Y LAS GRANADINAS		
VE	VENEZUELA		
VG	ISLAS VIRGENES (BRITANICAS)		

MARCAS (Norma OMPI St. 60)

- (210) – Número de Solicitud.
- (730) – Nombre y dirección del solicitante o titular del Registro.
- (220) – Fecha de presentación de la solicitud.
- (511) – Clase y/o Producto o Servicio protegido (Clasificación de Niza) (Novena Edición).
- (540) – Reproducción de la Marca.
- (300) – Datos relativos a la prioridad en virtud del Convenio de la Unión de París (Número asignado a la primera solicitud, fecha de presentación de la primera solicitud, código de la Norma Ompi St 3 de la Oficina nacional o regional donde se presentó la primera solicitud).

- (591) – Información relativa a los colores reivindicados.
- (551) – Indicación de que la marca es una marca colectiva o una marca de certificación o garantía.
- (554) – Marca tridimensional.
- (556) – Marca sonora, incluidas las características.
- (740) - Datos del Agente de la Propiedad Industrial.

PATENTES Y MODELOS DE UTILIDAD (Norma OMPI St. 9)

- (21) - Número de la solicitud de Invención o Modelo de Utilidad.
- (22) - Fecha de presentación de la solicitud.
- (12) - Designación del tipo de documento.
- (71) - Datos del solicitante, incluyendo nombre y país de origen.
- (72) - Nombre del Inventor/es.
- (51) - Clasificación Internacional de Patentes (Clasificación de Estrasburgo) (Sexta Edición).
- (54) - Título de la Invención.
- (57) - Resumen y diseño de la invención o descripción del modelo de utilidad o diseño (no más de 100 palabras).
- (74) - Nombre del Agente de la Propiedad Industrial.
- (30) - Datos relativos a la prioridad en virtud del Convenio de la Unión de París.
- (31) - Número asignado a la solicitud prioritaria o reválida.
- (32) - Fecha de depósito de la solicitud prioritaria.
- (33) - Código de la Norma St. 3 de Ompi que identifica a la Oficina de Propiedad Industrial que ha atribuido el número a la solicitud prioritaria o de la Organización que ha atribuido el número de la solicitud regional prioritaria (para las solicitudes internacionales registradas en virtud del PCT, debe utilizarse el Código "WO").

A continuación del número de la solicitud correspondiente (Código 21), deberá aplicarse el código normalizado para la identificación de los diferentes tipos de documentos de patentes (Norma Ompi St. 16):

A1: Invención Primaria

U: Modelo de Utilidad

DISEÑOS Y MODELOS INDUSTRIALES (Norma OMPI St. 80)

- (21) - Número de la solicitud del diseño o modelo industrial.
- (22) - Fecha de presentación de la solicitud.
- (12) - Designación del tipo de documento.
- (71) - Datos del solicitante, incluyendo nombre y país de origen.
- (72) - Nombre del creador/es.
- (51) - Clasificación Internacional para los Dibujos y Modelos Industriales (Clasificación de Locarno) (Sexta Edición).
- (54) - Título del Diseño o Modelo.
- (57) - Resumen y descripción del diseño o modelo industrial incluidas las indicaciones de colores (no más de 100 palabras).
- (74) - Nombre del Agente de la Propiedad Industrial.
- (30) - Datos relativos a la prioridad en virtud del Convenio de la Unión de París.
- (31) - Número asignado a la solicitud prioritaria o reválida.
- (32) - Fecha de depósito de la solicitud prioritaria.
- (33) - Código de la Norma St. 3 de Ompi identificando a la Oficina nacional o regional u organización en la que se presentó la solicitud prioritaria (para los depósitos internacionales presentados en virtud del Arreglo de La Haya, se debe utilizar el Código "WO"). A continuación del número de la solicitud correspondiente (Código 21) deberá aplicarse el código normalizado para la identificación de los diferentes tipos de documentos (Norma OMPI St. 17):

Q: Diseños y Modelos Industriales

Listado de Agentes de la Propiedad Industrial

Nro	Nombre	Dirección	CP	Teléfono	Fax	E-mail
3	CIKATO LAY, MANFREDO ANDRES	Araucana 1277	11400	2606.06.06	2606.14.39	cikato@cikato.com.uy
6	MARINARI SEXTO, WALTER HUGO	25 de Mayo 576	11000	2916.34.55	2916.21.93	bacot@bacot.com.uy
8	ARROLI TELESCA, RUBEN JOSE	Ituzaingó 1485 esc.12	11000	2915.94.75		
12	FREIRA SERRAT, CARLOS MARIA	Río Negro 1394 piso 10 esc.10	11100	2901.16.70/ 2901.58.32		
15	DAIQUI BALMACEDA, JUAN CARLOS	Río Negro 1394 piso 10 esc.10	11100			
16	GIMENEZ SORHUET, ROBERTO DARIO	Florida 1485 ap.301	11000	2901.22.78		
17	PONCE DE LEON MURO, JULIO CESAR	Florida 1485 ap.301	11000	2901.22.78		
18	BACOT SILVEIRA, OSCAR TULIO	25 de Mayo 576	11000	2916.34.69	2916.21.93	obacot@bacot.com.uy
19	FREIRA SERRAT, JUAN MIGUEL	Plaza Cagancha 1335 esc. 317/18	11100	2900.06.86	2908.71.27	jmfreira@adinet.com.uy
20	FOX TAYLOR, NORMAN ALEXANDER	Pedro Murillo 6136	11500	2604.03.60	2604.66.69	nfox@fox.com.uy
21	LAMAS BALESTRA, MARIO DANIEL	Lucerna 6273	11400	2600.37.67		dlamas@lamasgrimaldi.com.uy
23	BONADA ASUAGA, ROBERTO GUZMAN	Lancasteriana 2359 bis	11400	2600.72.24		
24	LANZON MAZZELLO, RAFAEL EDUARDO	Brandzen 1961 esc.102	11200	2408.50.38	2409.97.61	rlanzon@lanzon.com.uy
25	PIÑEYRO CAMACHO, MARTHA NELIDA	Plaza Independencia 848 1er. Piso	11000	2908.81.36		mpineyro@montevideo.com.uy
26	VECINO SANCHEZ, GERMAN	Mones Roses 6937	11500	2604.16.04	2604.66.04	gvecino@ppv.com.uy
28	MEDINA YLLA, EDUARDO JOSE	Av. Garibaldi 2185		2203.93.06/ 2209.51.40	2200.74.74	info@medinamarcas.com
29	PITTALUGA SHAW, JUAN ANTONIO	Echevarriarza 3535 Of. 1601 Torre A	11300	2623.29.59	2623.29.57	juan@pittaluga.com
30	MAESO VALINO, MARIA CRISTINA	Colonia 1825 apto.402				
31	PILAS SEMICHEVICH, RODOLFO	Av. Uruguay 2049 bis	11100	2409.36.02	2401.55.72	uruguay@pilasnet.com.uy

Nro	Nombre	Dirección	CP	Teléfono	Fax	E-mail
32	MELGAR PEREZ, ASTUR EULOGIO	Av. Uruguay 1826	11100	2409.17.00	2402.30.55	
34	FERNANDEZ SECCO, GONZALO JOSE	25 de Mayo 467 piso 5	11000	2916.19.13	2916.57.40	gonzalo@fernandezsecco.com.uy
35	D' ALESSANDRO VALIDO, JULIO CESAR	Juan Paullier 2015	11200	2400.39.70		
37	FERNANDEZ PEREZ, EDUARDO LUIS	Fernández Crespo 1861 bis	11200	2400.22.90	2400.22.90	eduardoluisf@gmail.com
38	BOGNANNO PAULOS, NOEMI CLARA	Rincón 682 esc.14	11000	2916.38.72		
39	CROCCO MARTINEZ, ALVARO HARRIET	Av. Garibaldi 2276		2200.74.24		
40	MORGADE DI POLITO, CLAUDIO	Av. de las Américas 8336, Block 1, Ap.101	15000	094.429.107		cmorgade@morgade.uy
41	DELPIAZZO RODRIGUEZ, CARLOS ENRIQUE	Misiones 1424 piso 5	11000	2915.30.30	2915.30.30 int. 512	delpiazzo@delpiazzo.com.uy
42	ARGENTINO DE BELLO, ROSARIO NELLY	Juncal 1431 esc. 402	11000	-		
43	AURUCCI DE MORALES, SYLVIA RITA	25 de Mayo 395 piso 3 apto.6	11000	-		
44	SAAVEDRA LEVRATTO, LORENZO	Zapicán 2980-82		2209.46.83		
45	DOCAMPO EIRIN, ALBERTO MARIO	Rivera 6056		2600.39.41		
46	EIRIN DI FAZIO, ALVARO JORGE	Plaza Independencia 831 esc. 609	11300	2902.75.49	2902.35.51	
47	PISANI PALMER, CARLOS ORLANDO	R. Hayadelat 1688		2619.63.77		
48	MONTANO GOMEZ, PEDRO JULIO	Plaza Cagancha 1335 ap. 1104	11100	2903.07.80	2903.07.80 int. 211	sym@scelzaymontano.com.uy
49	ORDOQUI CASTILLA, GUSTAVO ANTONIO	Rincón 728	11000	2708.38.03		gustavo@ordoquicastilla.com
50	CORTI ACOSTA, GRACIELA BEATRIZ	Obligado 1070	11300	2709.30.95		gcorti@adinet.com.uy
51	SCELZA MARTINEZ, FERNANDO LUIS	Rba. Rep. del Perú 1043	11300	2708.29.50		
52	PRAT GUTIERREZ, AGUSTIN JULIO	Palacio Lapido Av. 18 de julio 948 ap.401	11100	29047739		pratasoc@usa.net
53	APEZECHEA SANTINI, JOSE ANTONIO	Colonia 2108 apto.701	11200	2408.43.08		
54	NAVARRO CASTEX, ALEJANDRO	Pza. Independencia 1374	11100	2902.42.16		

Nro	Nombre	Dirección	CP	Teléfono	Fax	E-mail
	MARIANO					
55	RODRIGUEZ TURRINA, LUIS ALBERTO	Río Negro 1380	11100	2908.50.62		
56	CAGNOLA MERCADAL, CARLOS	La Paz 1988		2400.56.95		
57	IRIGOYEN DESCALZI, JOSE MARTÍN	25 de Mayo 635 esc. 203	11000	2916.03.37		
58	SANJINES RAVIZZA, CRISTOBAL ERNESTO	Duvimioso Terra 2327 apto. 6	11200	-		
59	MUSSIO TORRES, DIEGO EDUARDO	J.M.Blanes 869	11200	2413.65.67		
61	BALLIVA GIMENEZ, WASHINGTON ULISES	Rincón 540 piso 7	11000	-		
62	ZARUCKI ABRAMODICAS, JAIME	Bulevar Artigas 515 apto. 301	11300	-		
63	POPLAWSKI NATANSON, LIZABETH	Maldonado 2422 apto. 21	11200	-		
64	GAMUNDI DEMARCO, GERARDO ANIBAL	José Benito Lamas 2792	11300	-		
65	MARTINEZ LEONI, JOSE LUIS	Brandzen 1961 esc.602	11200	2407.81.72	2407.81.75	jose@martinezleoni.com.uy
66	DE POSADAS MONTERO, DIEGO ANTONIO	Rincón 454 esc. 316	11000	-		
67	MAYER MARTINEZ, FEDERICO OSCAR	Ituzaingó 1393 esc. 503	11000	-		
68	MOREIRA PIEGAS, ROBERTO	Colonia 981 esc. 604	11100	2900.34.71	2900.86.22	moreirap@adinet.com.uy
69	FONT BERTINAT, BISMARCK ENRIQUE	Av. Uruguay 872	11100	2902.55.65/ 2902.55.67		
70	ZAS FERNANDEZ, JORGE	Ejido 1425 esc. 3	11100	-		
71	LAURNAGA MARANA, VICTORIO JORGE	Bulevar España 2575 apto. 302	11300	-		
72	COSTA ALBERTONI, NEDER ERNESTO	25 de mayo 477 esc. 28	11000	-		
74	LAMAS MORENO, LUIS FLORENCIO	Ramón Massini 3304 apto. 403	11300	2708.47.61		
75	CHIARINO MAÑE, ARMANDO	García de Zúñiga 2265	11300	2711.07.77		
76	SUAREZ ANTOLA, GRISELDA	18 de Julio 1805		2409.26.80		

Nro	Nombre	Dirección	CP	Teléfono	Fax	E-mail
77	STRAPETTI MONTESANO, HUGO	Av. Agraciada 2955 apto.106		-		
78	FERNANDEZ GOYECHEA, LUIS ENRIQUE	25 de Mayo 467 piso 4 esc. 7	11000	-		
79	MACIEL PAPP, GUILLERMO HORACIO	Santiago Vázquez 1244 of. 502	11300	2916.34.55		
80	STEFANOLI PESCKETTO, ALEJANDRO	Juan Benito Blanco 1127 apto. 101	11300	2709.04.45		
81	FLORES CASTRO, GALA DEL CARMEN	Bulevar Artigas 3942 apto. 1		-		
82	HERVI BARROS, CARLOS ROGELIO	Dalmiro Costa 4486 apto. 2	11400	2619.55.94		
83	D' ALBORA SOLARI, FELIPE CONRADO	Dr. Francisco Soca 1360	11300	2708.11.20		
84	STEFANOLI PESCKETTO, MARIO FIDEL	Andes 1111	11100	2908.59.38		
85	FIGUEREDO MARTINEZ, OSCAR MARIO	25 de Mayo 477 esc. 50	11000	-		
86	INVIDIO MAURIELLO, SANTIAGO RODOLFO	25 de Mayo 661 esc. 205	11000	-		
87	ORLANDO SANTA MARIA, MARIA LORELEY	Juan Paullier 2416	11200	-		
89	FERRAZ MADRID, JOSE PEDRO	Juncal 1408 piso 5 esc. 9	11000	-		
90	ENRIQUEZ FIGOLI, JORGE RUBEN	Misiones 1371 piso 1 esc. 8	11000	-		
92	MENDEZ MANOVSKY, RUPERTO ALVARO	Tacuarembó 1442	11200	2402.90.96		
93	CANTON POMBO, MARCELO	Treinta y Tres 1420 piso 2 esc.15	11000	2916.52.25		
94	FISCHER FLEURQUIN, GUSTAVO RODOLFO	San José 807 Of. 403	11100	2908.71.67	2908.35.58	fischer@fischer.com.uy
95	VIANA FERREIRA, ENRIQUE ALIPIO	Av. Uruguay 1824 apto. 202	11200	-		
96	MONTORO HEGUERTE, FRANCISCO EDISON	Treinta y Tres 1374 esc.108	11000	2915.94.27		
97	FINALI PILAS, MIRYAM ROSSANA	Av. Uruguay 2049	11100	2409.36.02	2401.55.72	uruguay@pilasnet.com.uy
98	VILLAGRAN MERA, CLAUDIA	Juncal 1398 piso 4 esc.4/40	11000	-		

Nro	Nombre	Dirección	CP	Teléfono	Fax	E-mail
99	HENDLER TRIADOR, GABRIELA	Juncal 1395 esc.42	11000	-		
101	MARTINONI OTORMIN, GUSTAVO EDUARDO	Av. Brasil 2986 Of. 409, Torre Parque Sabato	11300	2707.75.18	2707.56.46	gustavomartinoni@martinoniyrodriguez.com
103	ABENTE LE BAS, DIEGO MONTGOMERY	Araucana 1277	11400	2606.06.06	2606.14.39	cikato@cikato.com.uy
104	PILAS PEREIRA, RODOLFO	Av. Uruguay 2049	11100	2409.36.02	2401.55.72	uruguay@pilas.com.uy
105	GERONA COSIO, HECTOR RICARDO	Colonia 815 esc. 504	11100	2901.36.08	2901.36.08	
106	GAMIO CIA, JUAN ENRIQUE	Misiones 1379 esc. 601	11000	-		
107	GUTIERREZ CARRAU, JUAN MANUEL	Rincón 528 Piso 6	11000	2916.50.94/ 2916.50.95	2916.13.59	
108	SILVA LEDESMA TERRA, JULIO CESAR	Rincón y 25 de Mayo, Ed.Rafael apto. 902, Maldonado				
109	PLA REGULES, MARIA MARTA	Cerrito 420 esc. 404	11000	2915.66.20		
110	AMOZA ANTUNEZ DE OLIVERA, EDGARDO	Juncal 1305 piso 2 esc. 206	11000	2916.43.66		
111	MINICELLI D'AMATO, NELSON DANIEL	Alfredo Baldomir 2363 apto.202	11300	-		
112	GUTIERREZ GALIANA, JORGE	Río Branco 1359 apto.903	11000	2901.78.34		
113	MOREIRA BIRRIEL, MARIA GRACIELA	Río Branco 1359 apto.903	11100	2901.78.34		
114	GENTA FONS, PABLO	Cnel. Brandzen 1961 of. 1004	11200	2409.24.21/ 2402.79.39	2408.77.26	gentafons@fastlink.com.uy
115	CARNELLI DI LEONE, CARLOS RAFAEL	Coronel Alegre 1321 piso 4	11300	2709.94.29		
116	IRIBARNE AGUINSKY, NORA	Bulevar España 2166 apto.302	11300	-		
117	GARCIA VILA, MARIO DANIEL	Maggiolo 685	11300	2711.57.41		
118	MARTINEZ VIVAS, MARIA INES	Reconquista 517 piso 6	11000	2917.01.87	2916.34.05	minesm@adinet.com.uy
119	GIAMBRUNO MAROÑO, MARIA INES	25 de Mayo 467 piso 5	11000	2916.19.13	2916.57.40	mgiambruno@fernandezsecco.com

Nro	Nombre	Dirección	CP	Teléfono	Fax	E-mail
120	PONZONI GARCIA, JOSE LUIS	Juncal 1431 esc.702	11000	2915.82.11		
121	GUADALUPE BRENNNA, DIEGO	Ellauri 896 apto.101	11300	-		
122	VENCE CASSINA, TERESITA ANDREA	Hernandarias 3623	11400	2507.77.64		
123	CASTELLS BARTHABURU, MARÍA DE LAS MERCEDES	San José 807 esc. 403	11100	2908.71.67	2908.35.58	fischer@fischer.com.uy
124	CHARLONE SPINNELLI, BENJAMIN DANIEL	Brandzen 1961 esc.502	11200	-		
125	IGLESIAS HERRERO, LUIS FERNANDO	Zabala 1394 bis piso 1	11000			luisf.iglesias@gmail.com
126	ARIAS DURAN, JORGE ALFREDO	Ituzaingó 1312 apto.205	11000	2915.91.41/ 2915.89.08	2916.42.56	ariasjalf@yahoo.com
127	STIGLITZ HOLZMAN, BERNARDO MENDEL	18 de julio 1516 apto.2		-		
128	DURAN RAMALLO, JORGE HORACIO	San José 871	11100	-		
129	STEZANO MARIÑO, ANA MARIA	Convención 1307 Of.502	11100	2902.21.98	2902. 66.53/ 095314299	anamaria@stezano.com
130	GUICHON SILVA, JOSE LUIS	Pza.Cagancha 1335 esc. 206	11100	2902.31.18/ 2902.16.55	2902.13.44	jones@jones.com.uy
131	STUCZYNSKI SLONIMSKY, GERARDO DAVID	Charrúa 2665		-		
132	ESPALTER MASOLLER, HAROLDO JOSE	Dr. Elazarola 2319	11400	2600.02.07		
133	HUGHES PORRAS, MARIA MARIELA	25 de mayo 455 piso 4	11000	2915.56.83		
134	RISSO SHIEN, LAURA LUCIA	Río Negro 1354 apto.14	11100			
135	BACOT SILVEIRA, MONICA SUSANA	Av. 18 de Julio 841, piso 4 / 402		2903.20.47/ 2900.41.02	2903.21.03	monicabacot@mbs.com.uy
136	DEL CERRO ROLDOS, SUSANA VERÓNICA	Echevarriarza 3535 Of. 1601 Torre A	11300	2623.29.59	2623.29.57	sdelcerro@pittaluga.com
138	RODRIGUEZ VILLAMIL RIVIERE, RAMIRO	Máximo Tajés 6482	11400	2600.59.81		

Nro	Nombre	Dirección	CP	Teléfono	Fax	E-mail
140	LAPENNE IMAZ, EDUARDO MARCELO	Pedro Murillo 6136	11500	2604.03.60	2604.66.69	fox@fox.com.uy
141	TERRA ORTIZ DE TARANCO, ANA INÉS	Plaza Independencia 831 Of. 507	11000	2908.86.38	2908.86.40	bacot@bacot.com.uy
142	LARREA CASTRO, MAGELA ADRIANA	J.C.Gomez 1479	11100	2915.99.48		
143	SANTUCCI SCARLATO, ANA MARIA	Araucana 1312	11400	2600.21.03		
144	VANRELL FALCON, JUAN EDUARDO	Prof. J. C. Sabat Pebet 1230 Of. 508	11300	2628.60.33	2622.53.55	juanvanrell@vanrell.com.uy
145	LOPEZ OTTE, MARIO ANDRES	Araucana 1277	11400	2606.06.06	2606.14.39	cikato@cikato.com.uy
146	CAMPOS BARNECH, ENRIQUE FERNANDO	Paraguay 1196 esc. 002	11200	2901.46.44	2901.46.44	camposbarnech@hotmail.com
147	SCHULKIN GURMAN, AUGUSTO FERNANDO	Bulevar España 2293	11200	2401.09.94		
148	GARCIA GONZALEZ, SYLVIA ESTELA	Pablo Podestá 1293		-		
149	FERNANDEZ IRUJO, MARIA BEATRIZ	Pablo Pérez 4523		2215.11.32		
150	BAZZI GALLI, CARINNA GLORIA	Mercedes 1787		2400.91.36	2408.57.21	cbazzi@ertec.com.uy
151	GONZALEZ PITA, MARCELO JOSE	Pagola 3261 apto.104	11300	2709.25.65		
152	GIAMBRUNO MAROÑO, GABRIEL GERARDO	25 de Mayo 467 of. 401	11000	2916.19.13 AL 15	2916.57.40	fersecco@adinet.com.uy
153	TONARELLI DE PENA, MARIA NOEL	25 de mayo 587 apto.101	11000	2916.54.92		
154	SCIARRA CAUBARRERE, ALEJANDRO	Rincón 531, Oficina 202		2916.66.45		sciarra@sciarra.com.uy
155	SCIARRA CAUBARRERE, ADRIANA	Lido 1621	11400	2604.38.59		
156	TEUTEN BROOKER, MARK CHRISTOPHER	WTC Torre III, Luis A. De Herrera 1248 Piso 15	11000	2908.86.38	2908.86.40	mteuten@cmlawyers.com.uy
157	ALVAREZ PERSICO, CARLOS	Pza. Cagancha 1335 esc. 206	11100	2902.31.18/ 2902.16.55	2902.13.44	jones@jones.com.uy
158	SUR BRAND, JORGE	Rambla República del Perú 851 ap.301	11300	2710.84.92		

Nro	Nombre	Dirección	CP	Teléfono	Fax	E-mail
159	ETCHEVERRY REYES, AGUSTIN	Cerrito 507 piso 5	11000	-		
160	SALAVERRY GALBARINI, LUCIA	Juan Carlos Gomez 1479 Esc 309	11000	2914.63.68	099611553	luciasalaverry@yahoo.com
161	STERENSTEIN PESQUERA, FERNANDO	Aurora 362		2309.35.86		
162	PEREYRA LETTIER, ROBERTO ELBIO	Vicente Yañez Pinzón 4743		2308.25.09		
163	LARMINY LOPEZ, EDGARDO	Juan Proudfoot 1764	12400	2321.18.57		elarminy@vera.com.uy
164	PEREIRA SARALEGUI, TORIBIO AMALIO	Rincón 528 piso 6	11000	2916.50.94/95	2916.13.59	tpereira@barbosa.com.uy
165	MORGADE DI POLITO, NORA	Rincón 528 piso 6	11000	2916.50.94/95	2916.13.59	barbosa@barbosa.com.uy
166	PASTORINO LEPRA, CARLOS AMERICO	Feliciano Rodríguez 2709	11300	2709.04.12		
167	GALANTE ALVAREZ, DIEGO	Bulevar Artigas 1154	11300	2708.71.72	2708.71.72	info@galantemartins.com
168	CASULO BERNASCONI, EDISON HUMBERTO	José María Montero 2770	11308	099.612341	099.612341	info@legaluy.com
169	DETJEN ETCHEVERRIGARAY, XIMENA MARIA	Colonia 1561 apto. 201		2400.32.97		
170	BERRETA NOBOA, ALVARO RAFAEL	Av. Rivera 6606	11500	2600.82.41		
171	MARTINEZ GARCIA, MARIA CECILIA	J. Zavala Muniz 5556		2601.84.78	2601.84.78	reherma@adinet.com.uy
172	DE FREITAS STRAUMANN, EDUARDO	Andes 1418 apto. 201	11100	29011191/ 2902.53.03		
173	ELUTCHANZ GRAZIANO, NATALI CRISTINA	Maldonado 1378 apto.501		-		
174	CHALKLING MAJO, ANA CAROLINA	Luis B. Cavia 3071 Of. 904	11300	2708.40.13	2708.40.13	cchalkling@estudiochalkling.com
175	RUIZ ABOU-NIGM, VERONICA	Juncal 1327 esc. 2001	11000	2915.50.01	2915.43.75	marcas@ppv.com.uy
176	NOCETTI HERRERA, ANA AMELIA	Juncal 1392	11300	2900.10.00	2623.29.57	anocetti@ferrere.com
177	DEFFEMINIS PAIVA, JUAN BAUTISTA	Mones Roses 6937	11500	2604.16.04	2604.66.04	jdeffeminis@ppv.com.uy
178	LUSSICH, ALICIA	Yamandú Rodríguez 79 (Parque de Miramar) Canelones				

Nro	Nombre	Dirección	CP	Teléfono	Fax	E-mail
179	LARROSA DE BRUN, GUSTAVO	Calle Indiana s/n, M30 S2 (Médanos de Solymar) Canelones		098.03.91.70		gustavo@larrosaip.com.uy
180	CIKATO ABENTE, ANDRES	Araucana 1277	11400	2606.06.06	2606.14.39	cikato@cikato.com.uy
181	PITTALUGA PEREIRA, JUAN MARTIN	Echevarriarza 3535 Of. 1601 Torre A	11300	2623.29.59	2623.29.57	martin@pittaluga.com
182	BAZZANO OEHLER, VERONICA MARIA	Buenos Aires 618 piso 3	11100	2917.03.60	2916.09.92	fox@fox.com.uy
183	BUGALLO MONTAÑO, NYDIA BEATRIZ	Jaime Zudañez 2628 apto. 101	11300	2710.75.66		
184	ZERBINO STAJANO, RAFAEL AUGUSTO	Treinta y Tres 1271	11000	2916.03.10	2915.56.69	rzerbino@bkzr.com
185	CREMONESE MORETTO, CARMEN RAQUEL	Misiones 1475 esc. 202	11100	-		
186	CEA BACOT, MARÍA FERNANDA	Costa Rica 2003	11500	094.26.55.62		mceabacot@gmail.com
187	CESTAU FERNÁNDEZ, GRACIELA JOSEFINA	Pedro Murillo 6136	11500	2604.03.60		gcestau@fox.com.uy
188	ALZUGARAY GONZALEZ, ALICIA GOYA	Av. Pedro Blanes Viale 5919		2606.15.38		estudio@aya.com.uy
189	SARLABÓS BUZÓ, CARLOS EDUARDO	Brandzen 1961 Of. 205	11200	094383200 092073674		info@mercomark.com.uy
190	BARREIRO RIUS, MARÍA JACQUELINE	Misiones 1371 Esc. 31	11100	2915.17.34	2916.27.55	jbarreiro@lvm.com.uy
191	ESTEVEZ GOMEZ, HUGO WASHINGTON	WTC Torre III, Luis A. De Herrera 1248 Piso 15	11300	2622.99.90		hesteves@cmlawyers.com.uy
192	DUFRECHU RODRIGUEZ, DIEGO	Plaza Cagancha 1335 Of. 206	11100	2902.31.18/ 2902.16.55	2902.13.44	DDufrechu@jones.com.uy
193	SILVA ELIZALDE, ANA VICTORIA	Av. 18 de Julio 856 piso 5		2902.31.35		
194	FOX PEREYRA, VICTORIA HELENA	Pedro Murillo 6136	11500	2604.03.60	2604.66.69	vfox@fox.com.uy
195	BENTANCOR BENTANCOR, MARÍA CECILIA	Tomás Gomensoro 2984		2481.98.41	2481.98.41	cbentan@hotmail.com
196	FERNANDEZ BALLESTEROS, CARLOS ALBERTO	Piedras 509		2915.05.76		info@osfb.com.uy

Nro	Nombre	Dirección	CP	Teléfono	Fax	E-mail
197	SALGADO CARDOZO, VIVIAN DANIELA	Ramos 4234				
198	ROMANG COLOMINAS, CATHERINE	Misiones 1424 piso 2		2916.58.59	2916.58.63	cromang@olivera.com.uy
199	CHALAR SANZ, LAURA LUCIA	Misiones 1424 piso 2		2916.58.59	2916.58.63	lchalar@olidelp.com
200	STEINER DONNANGELO, ALMA	Colonia 810 esc. 703	11100	2900.97.30	2900.97.30	asteiner@als-abogados.com.uy
201	CIKATO ABENTE, MATIAS	Araucana 1277	11400	2606.06.06	2606.14.39	cikato@cikato.com.uy
202	PALADINO TURRA, NATALIA	WTC Torre III, Luis A. De Herrera 1248 Piso 15	11300	2622.99.90		npaladino@cmlawyers.com.uy
203	MATEOS TUCUNA, FABIANA	Prof. J. C. Sabat Pebet 1230 Of. 508	11300	2628.60.33	2622.53.55	fabianamateos@vanrell.com.uy
204	VANRELL FALCÓN, VERÓNICA LOURDES	Prof. J. C. Sabat Pebet 1230 Of. 508	11300	2628.60.33	2622.53.55	veronicavanrell@vanrell.com.uy
205	MAYER WEST, AGUSTÍN	Juncal 1392	11000	2900.10.00		amayer@ferrere.com
206	MATTSSON MOELLER, SIGRID ANNITA					mattrod@adinet.com.uy
207	FERNANDEZ REQUENA, ISABEL	25 de Mayo 467 piso 5	11000	2916.19.13	2916.57.40	ifernandez@fernandezsecco.com
208	PEREIRA, LEONARDO APARICIO	Arturo Santana 811, Esc. 002, Maldonado		4223.53.44 4224.43.57	4224.88.97	lapestudio@gmail.com
209	VALLEJO ESPÍÑEIRA, CECILIA MARIA	Andes 1293 esc. 501		2292.28.69		cvallejo@ciappesoni.com
210	LAPENNE DE SALTERAIN, MARCOS	Pedro Murillo 6136	11500	2604.03.60	2604.66.69	mlapenne@fox.com.uy
211	LAPENNE DE SALTERAIN, JUAN	Pedro Murillo 6136	11500	2604.03.60	2604.66.69	jlapenne@fox.com.uy
212	CERVIERI GHIOLDI, VIRGINIA	WTC Torre III, Luis A. De Herrera 1248 Piso 15	11300	2622.99.90		cervierimonsuarez@cmlawyers.com.uy
213	FERNÁNDEZ GIAMBRUNO, AGUSTINA MARÍA	25 de Mayo 467 piso 5	11000	2916.19.13	2916.57.40	afernandez@fernandezsecco.com
214	ACHARD SANCHEZ, JORGE LUIS	WTC Torre III, Luis A. De Herrera 1248 Piso 15				
215	ACOSTA PÉREZ, MARTÍN SEBASTIÁN	Soriano 895 Ap. 304				
216	PENADÉS GRAJALES, FABIANA	Juncal 1355 of. 1101	11000	2916.65.68	2915.36.44	fpenades@clarkemodet.com.uy

Nro	Nombre	Dirección	CP	Teléfono	Fax	E-mail
	VERÓNICA					
217	BENITEZ ALVEZ, CARLOS EDGARDO	Prof. J. C. Sabat Pebet 1230 Of. 508	11300	2628.60.33	2622.53.55	carlosbenitez@vanrell.com.uy
218	WENG POLICICCHIO, STELLA MARINA	Juncal 1392	11000	2900.10.00		sweng@ferrere.com
219	CAMACHO CABRERA, MARITZA	Emilio Frugoni 886 apto. 401		24119600		aycmarcas@gmail.com
220	GALLO DUBOURG, ANDRÉS	Roque Graseras 661	11300	2716.77.69		info@mdubourg.com
221	ALTERWAIN BRUCK, ALEJANDRO	Juncal 1392	11000	2900.10.00		aalterwain@ferrere.com
222	ANTÚNEZ SEVESO, MÓNICA ANDREA	Avda. Giannatasio M10 S4, Local 7, Shangrilá, Ciudad de la Costa, Canelones				
223	ARAÚJO PERDOMO, XIMENA	Obligado 1208/102				
224	GOMENSORO VIDAL, NATALIA	Rincón 528 piso 6	11000	2916.50.94/95	2916.13.59	ngomensoro@barbosa.com.uy
225	IDOYAGA BARRO, ADOLFO MARIO	José Ellauri 7090/401				
226	GARIN da SILVA, DENIS FABIAN	Avenida Capitán Leal 5409				
227	BEZÓN RODRIGUEZ, STELLA MARIS	Durán 2131 ap. 104				
228	LANZON SEGOVIA, RAFAEL	Brandzen 1961, Piso 1 Esc.102	11200	2408.50.38	2409.97.61	rafael@lanzon.com.uy
229	AMORÍN DEL CAMPO, BERNARDO JULIO					bamorin@amorinabogados.com
230	FISCHER CASTELLS, FEDERICO GUILLERMO	Liorna 6550				
231	FOX PEREYRA, MARIANA	Murillo 6136				mfox@fox.com.uy
232	PITTALUGA ROSSI, GABRIEL MARÍA	Echevarriarza 3535, esc. 1601				gabrielpittaluga1@gmail.com
233	MARY PATRICIA CHAVES TELIZ					dra.patriciachavesteliz@gmail.com
234	MANUELA CABRERA SALVO	Juan Paullier 1236				manuela.cabrera82@gmail.com
235	JONAS KING BERGSTEIN KLECKIN	Av. 18 de Julio 1117 Piso 5°				svila@bergsteinlaw.com
236	KAREN NAHIR FERNÁNDEZ SUÁREZ	Ituzaingo1312/201				Karenfernandezsuarez@gmail.com
237	JUAN JOSÉ CURONE SÁNCHEZ	Rio Branco 1481				juanjocurone@hotmail.com
238	ANA PAULA BIANCHIMANO LOPEZ	Buenos Aires 397 Esc. 601		29152804		

Nro	Nombre	Dirección	CP	Teléfono	Fax	E-mail
239	VILLAMIL RODRÍGUEZ, PABLO	Av. General Flores 2282 unidad 105	11800	2209.61.29 091.096.947		
240	PRIORE GONZALEZ , MARIA BELEN	Avenida Rivera 5511	11400	099.860.427		mbpriere@gmail.com
241	MARCELO FEMENIAS	Treinta y Tres 1271	11200			mfemenias@bkzr.com.uy
242	FLORENCIA TORRESANI	Indiana M30 S2 (Médanos de Solymar, Canelones)	11600			uruguay@balderip.com
243	ANDREA KARINA CALCATERRA	Carlos Puig 1514 (Dolores-Soriano)				
244	FELIPE MARTINEZ ARDOINO	Asturias 1496	11400			felipe@martinezleoni.com.uy
245	JUANA BACOT	25 de Mayo	11000			jbacot@bacot.com.uy
246	CARMELA BACOT KONKE	Echevarriarza 3406				cbacot@bacot.com.uy
247	ESTEBAN NICOLAS CABALLERO MADERA	Plaza Cagancha 1335 Of .206		29023118		ncaballero@jones.com.uy
248	MANUEL GRAÑA GIANONI	Jose Marti 3263 Apto 301		099043466		manuelg90@gmail.com
249	RUBEN GABRIEL MENDEZ IRIGOYEN	Héctor Barrios esq. Circunvalación s/n°				gabrielmendez272@gmail.com
250	GRISELDA HERNANDEZ LEIVA	Avda. Garibaldi 2185		22039306 098987250		griselda@medinamarcas.com
251	MATÍAS JACKSON BERTÓN	Guayabos 1718 Oficina 405				matias@jackson.com.uy
252	MARIA LAURA ESCUDERO AMBROSONI	JUNCAL 1431 Escritorio 501				mescudero@legalmind.com.uy

Advertencia.

“Es responsabilidad de los Sres. Agentes mantener actualizada la información precedente para su publicación en este Boletín, pudiendo solicitar los cambios que correspondan por correo electrónico dirigido a, Secretaria.DNPI@miem.gub.uy “

Todo usuario que haya presentado o presente una solicitud de registro mediante el Sistema de Presentación en Línea de la DNPI, deberá ingresar al mismo vía web para realizar el seguimiento de su solicitud, revisar los avisos de notificaciones pendientes, y proceder a notificarse. En caso de no seguir el procedimiento de notificación en línea en un plazo de 3 días hábiles, se tendrá por efectuada sin necesidad de constancia alguna comenzando a correr los plazos legales

SOLICITUDES DE MARCAS

El procedimiento utilizado no permite en todos los casos reproducir con exactitud los distintos matices de los colores.

Para oír los audios de las Marcas Sonoras que se publiquen en el presente Boletín debe ingresar por el siguiente link

<https://www.gub.uy/ministerio-industria-energia-mineria/comunicacion/publicaciones/repositorio-marcas-sonoras>

(210) **518056** (540)
(730) **ENEL S.P.A.**; IT
(220) 08/10/2020
(511) **9 (S/D)**
(740) 144
(300) 302020000030064 16/04/2020 IT

JuiceAbility

(210) **528787** (540)
(730) **Pro Mujer, Inc.**; US
(220) 29/09/2021
(511) **36 (S/D), 41 (S/D) y 44 (S/D)**
(740) 201

PRO MUJER

(210) **529952** (540)
(730) **Kimberly-Clark Worldwide, Inc.**; US
(220) 03/11/2021
(511) **16 (S/D)**
(740) 201

SCOTT NEVE

(210) **530114** (540)
(730) **BERVERPOT S.R.L.**; UY
(220) 08/11/2021
(511) **30 (S/D)**
(740) 144

(591) Ver documento adjunto



(210) **543184** (540)
(730) **C.B. FLEET COMPANY,**
INCORPORATED; US
(220) 03/10/2022
(511) **5 (S/D)**
(740) 201

FLEET

(210) **543226** (540)
(730) **BINANCE TECHNOLOGIES LIMITED;**
IE
(220) 04/10/2022
(511) **9 (S/D)**
(740) 212

BINANCE

(210) **543227** (540)
(730) **BINANCE TECHNOLOGIES LIMITED;**
IE
(220) 04/10/2022
(511) **35 (S/D)**
(740) 212

BINANCE

(210) **543228** (540)
(730) **BINANCE TECHNOLOGIES LIMITED;**
IE
(220) 04/10/2022
(511) **36 (S/D)**
(740) 212

BINANCE

(210) **543229** (540)
(730) **BINANCE TECHNOLOGIES LIMITED;**
IE
(220) 04/10/2022
(511) **41 (S/D)**
(740) 212

BINANCE

(210) **543230** (540)
(730) **BINANCE TECHNOLOGIES LIMITED;**
IE
(220) 04/10/2022
(511) **42 (S/D)**
(740) 212

BINANCE

(210) **543231** (540)
(730) **BINANCE TECHNOLOGIES LIMITED;**
IE
(220) 04/10/2022
(511) **9 (S/D)**
(740) 212



(210) **543232** (540)
(730) **BINANCE TECHNOLOGIES LIMITED;**
IE
(220) 04/10/2022
(511) **35 (S/D)**
(740) 212



(210) **543234** (540)
(730) **BINANCE TECHNOLOGIES LIMITED;**
IE
(220) 04/10/2022
(511) **36 (S/D)**
(740) 212



(210) **543236** (540)
(730) **BINANCE TECHNOLOGIES LIMITED;**
IE
(220) 04/10/2022
(511) **41 (S/D)**
(740) 212



(210) **543239** (540)
(730) **BINANCE TECHNOLOGIES LIMITED;**
IE
(220) 04/10/2022
(511) **42 (S/D)**
(740) 212



(210) **543240** (540)

(730) **BINANCE TECHNOLOGIES LIMITED;**
IE

(220) 04/10/2022

(511) **9 (S/D)**

(740) 212



(210) **543241** (540)

(730) **BINANCE TECHNOLOGIES LIMITED;**
IE

(220) 04/10/2022

(511) **35 (S/D)**

(740) 212



(210) **543242** (540)

(730) **BINANCE TECHNOLOGIES LIMITED;**
IE

(220) 04/10/2022

(511) **36 (S/D)**

(740) 212



(210) **543245** (540)
(730) **BINANCE TECHNOLOGIES LIMITED;**
IE
(220) 04/10/2022
(511) **41 (S/D)**
(740) 212



(210) **543247** (540)
(730) **BINANCE TECHNOLOGIES LIMITED;**
IE
(220) 04/10/2022
(511) **42 (S/D)**
(740) 212



(210) **543898** (540)
(730) **America Zemel SRL; UY**
(220) 24/10/2022
(511) **17 (S/D)**
(740) Cerro Largo 1197, Centro, 11100,
Montevideo, Montevideo, UY

(591) Negro

Bipper Films

(210) **543899** (540)

(730) **America Zemel SRL**; UY

(220) 24/10/2022

(511) **17 (S/D)**

(740) Cerro Largo 1197, Centro, 11100,
Montevideo, Montevideo, UY

(591) Negro



(210) **543909** (540)

(730) **City Football Group Limited**; GB

(220) 24/10/2022

(511) **35 (S/D) y 41 (S/D)**

(740) 144

(300) 3780901 25/04/2022 GB

CFG

(210) **543962** (540)

(730) **Noemi Castro**; UY

(220) 25/10/2022

(511) **14 (S/D)**

(740) sarandi 441, Montevideo, 44100,
Montevideo, Montevideo, UY

(300) 099161267 25/10/2022 UY

(591) Blanco, Negro, Gris.



(210) **544003** (540)
(730) **Franco Junior Madera Rodrigues y Maximiliano Videla Chocho; UY**
(220) 25/10/2022
(511) **37**
(740) Rivera Manzana 80 solar 47, Solymar, ,
Canelones, Canelones, UY

(591) Amarillo y negro



(210) **544074** (540)
(730) **America Zemel SRL; UY**
(220) 27/10/2022
(511) **17 (S/D)**
(740) Cerro Largo 1197, Centro, 11100,
Montevideo, Montevideo, UY

(591) Rojo, negro, azul, verde, Amarillo, naranja



(210) **544114** (540)
(730) **Gralcey S.A; UY**
(220) 27/10/2022
(511) **9 y 36**
(740) Eduardo Acevedo 1531, Uruguay, ,
Montevideo, Montevideo, UY

(591) Azul tirando violeta y Verde agua



(210) **544119** (540)
(730) **Ivan Mikola**; UY
(220) 28/10/2022
(511) **35 y 37**
(740) Agraciada 2474, Montevideo, 11800,
Montevideo, Montevideo, UY

MIELECTRO

(210) **544126** (540)
(730) **Óptica Alemana**; UY
(220) 28/10/2022
(511) **9 (S/D)**
(740) Convencion 1377, Montevideo, 11100,
Montevideo, Montevideo, UY

(591) Pantone 319c y blanco

ruthless
URBAN GLASSES

(210) **544179** (540)
(730) **OSAN S.A.**; UY
(220) 31/10/2022
(511) **29 y 30**
(740) 144

Sie7e Mares

(210) **544206** (540)
(730) **MEGA LABS S.A.**; UY
(220) 31/10/2022
(511) **5**
(740) 144

Ranivisio

(210) **544213** (540)
(730) **FNC SOCIEDAD ANONIMA**; UY
(220) 31/10/2022
(511) **21, 32, 33, 35, 39, 41 y 43**
(740) 144

LA ORIENTAL

(210) **544266** (540)
(730) **Salesforce, Inc.**; US
(220) 01/11/2022
(511) **9, 41 y 42**
(740) 201



(210) **544294** (540)
(730) **FRUTICOLA LIBERTAD SA**; UY
(220) 03/11/2022
(511) **16, 35 y 39**
(740) Ruta 101 km 24,5 Camino San Juan sn,
Colinas de Carrasco Lote A16, Colonia
Nicolich, 15000, Canelones, Canelones, UY

(591) VERDE Y GRIS



(210) **544313** (540)
(730) **Montres Tudor SA**; CH
(220) 03/11/2022
(511) **14 (S/D)**
(740) 144
(300) 09318/2022 13/07/2022 CH

BLACK BAY 58

(210) **544314** (540)
(730) **Montres Tudor SA**; CH
(220) 03/11/2022
(511) **14 (S/D)**
(740) 144
(300) 09316/2022 13/07/2022 CH

BLACK BAY 54

(210) **544317** (540)
(730) **AIR EUROPA LINEAS AEREAS, S.A.U.;**
ES
(220) 03/11/2022
(511) **37 (S/D)**
(740) 144

(591) Azul



(210) **544319** (540)
(730) **CLEMUR SAS; UY**
(220) 03/11/2022
(511) **9, 20, 28 y 35**
(740) 144

(591) negro. CMYK C:0 M:0 Y:0 K:100%

The logo for IMBACK, consisting of the word 'IMBACK' in a bold, black, sans-serif font.

(210) **544331** (540)
(730) **Opera Norway AS; NO**
(220) 03/11/2022
(511) **9 (S/D), 35 (S/D), 38 (S/D) y 42 (S/D)**
(740) 144

(591) Rojo



(210) **544345** (540)
(730) **MOLINA DEBAT JOSE PABLO; UY**
(220) 03/11/2022
(511) **25 y 40**
(740) 94

(591) Magenta, cian, negro, blanco



(210) **544371** (540)
(730) **ALBERCA MARIANA y ALBERCA JOAQUIN; AR**
(220) 04/11/2022
(511) **25**
(740) 144



(210) **544372** (540)
(730) **José Marcelo Vischi; AR**
(220) 04/11/2022
(511) **3 (S/D), 8 (S/D), 11 (S/D), 20 (S/D), 21 (S/D)**
y 24 (S/D)
(740) 144



(210) **544379** (540)
(730) **LUMINOVA PHARMA CORPORATION**
GmbH; CH
(220) 04/11/2022
(511) **5 (S/D)**
(740) 212

METIBE

(210) **544416** (540)
(730) **AMERICA ZEMEL S.R.L.; AR**
(220) 07/11/2022
(511) **17 (S/D)**
(740) cerro largo 1197, centro, 11100, montevideo,
montevideo, UY

(591) todos los colores



(210) **544432** (540)
(730) **SAINT - GOBAIN WEBER (a French**
société par actions simplifiée); FR
(220) 07/11/2022
(511) **1 (S/D), 2 (S/D), 3 (S/D), 9 (S/D), 17 (S/D),**
19 (S/D), 35 (S/D), 37 (S/D), 39 (S/D), 40
(S/D) y 41 (S/D)
(740) 34

(591) PANTONE YELLOW C, NEGRO



(210) **544440** (540)
(730) **NESTOR DANIEL ABREU
FERNANDEZ**; UY
(220) 07/11/2022
(511) **37 (S/D)**
(740) PEDRO RICALDONI 3562 APTO 6,
MONTEVIDEO, , MONTEVIDEO,
MONTEVIDEO, UY

(591) AZUL NEGRO



(210) **544563** (540)
(730) **Shanghai Zhenjing Industrial Co., Ltd.**;
CN
(220) 10/11/2022
(511) **29 (S/D), 30 (S/D), 32 (S/D), 35 (S/D) y 43
(S/D)**
(740) 144



(210) **544564** (540)
(730) **"Tierras de Armenia" Closed Joint-Stock
Company**; AM
(220) 10/11/2022
(511) **33 (S/D)**
(740) 144



(210) **544566** (540)
(730) **LABORATORIO GADOR S.A.**; UY
(220) 10/11/2022
(511) **5**
(740) 165

FOSFOLIX

(210) **544583** (540)
(730) **Andersen Tax & Legal SRL; International
College S.A. y Imbocons SRL**; UY
(220) 10/11/2022
(511) **36, 41 y 45**
(740) 181

(591) Pantone 3268 C, Pantone 295 C



(210) **544619** (540)
(730) **Luis Enrique Canessa Zucco**; UY
(220) 11/11/2022
(511) **30, 33 y 41**
(740) 144

LA NOCHE DEL 24

(210) **544621** (540)
(730) **LABORATORIO GADOR S.A.**; UY
(220) 11/11/2022
(511) **5**
(740) 165

TOFLUX

(210) **544651** (540)
(730) **KELLY TOYS HOLDINGS, LLC**; US
(220) 14/11/2022
(511) **28 (S/D)**
(740) mercedes 941 apto. 402, montevideo, 11100,
montevideo, montevideo, UY
(300) 97412812 16/05/2022 US

LIVING ON THE VEG

(210) **544652** (540)
(730) **TRAELO SRL**; UY
(220) 14/11/2022
(511) **35 (S/D)**
(740) Misiones 1537 oficina 401, Montevideo,
11000, Montevideo, Montevideo, UY

TRAELO

(210) **544656** (540)
(730) **Ingeniería Industrial S.A. de C.V;** MX
(220) 14/11/2022
(511) **5 (S/D)**
(740) 144

BRALIC

(210) **544675** (540)
(730) **Paola Gonzalez;** UY
(220) 14/11/2022
(511) **36 (S/D)**
(740) MACACHINES 955 APTO 003 Uruguay,
PARQUE RODO, , MONTEVIDEO,
MONTEVIDEO, UY

(591) ROJO,BLANCO



(210) **544690** (540)
(730) **SOUZA FERREIRA JULIA ELIZABETH
Y DE PAULA GONZALEZ MARCELO
RAUL SOCIEDAD DE HECHO;** UY
(220) 15/11/2022
(511) **32 (S/D)**
(740) Andresito 955, Paysandú, 60000, Paysandú,
Paysandú, UY

(591) blanco y negro



(210) **544706** (540)
(730) **Agencia Integradora de Ventas S.A.**; AR
(220) 15/11/2022
(511) **39 y 43**
(740) 194

(591) -

CENTRALDEPASAJES.COM

(210) **544719** (540)
(730) **OAKLEY, INC.**; US
(220) 15/11/2022
(511) **9 (S/D)**
(740) 144
(300) 97522521 27/07/2022 US

PRIZM GAMING

(210) **544750** (540)
(730) **ANGELERO DESTEFFANI SILVIA VIRGINIA**; UY
(220) 16/11/2022
(511) **25**
(740) LUCAS OBES 1188, MONTEVIDEO,
11700, MONTEVIDEO, MONTEVIDEO,
UY

(591) PANTONE Solid Coated 872C y Blanco

Critzia

(210) **544812** (540)
(730) **Jesús Alewaerts Bravetti**; AR
(220) 17/11/2022
(511) **37 (S/D)**
(740) Sarandi 560 4to piso, Montevideo, 11100,
Montevideo, Montevideo, UY

(591) Rojo: #FF393A Gris: #3D3D3D

The logo for FixUP! features the word "Fix" in a bold, black, sans-serif font, followed by "UP!" in a larger, bold, red, sans-serif font. The exclamation point is also in red.

(210) **544828** (540)
(730) **Cecilia Aguirrezabala**; UY
(220) 17/11/2022
(511) **35 (S/D)**
(740) Beyrouth 1289, Montevideo, 11400,
Montevideo, Montevideo, UY

(591) Negro y Naranja o Blanco y Naranja

The logo for rabbit features a stylized black rabbit silhouette to the left of the word "rabbit." in a bold, black, sans-serif font. Below the word "rabbit." is the website address "weararabbit.com" in a smaller, black, sans-serif font.

(210) **544845** (540)
(730) **Inbicon A/S**; DK
(220) 17/11/2022
(511) **4 (S/D), 35 (S/D), 37 (S/D), 39 (S/D), 40 (S/D), 41 (S/D) y 42 (S/D)**
(740) 181

LOVE YOUR HOME

(210) **544853** (540)

(730) **Silvia Verónica Morales Loulo**; UY

(220) 18/11/2022

(511) **44**

(740) Dr. Pedro Escuder Nuñez 2140, Montevideo,
11600, Montevideo, Montevideo, UY

(591) Rosado



(210) **544900** (540)

(730) **Valentina Reyes**; UY

(220) 21/11/2022

(511) **35 (S/D) y 42 (S/D)**

(740) Niña 1933, Montevideo, 12500, Montevideo,
Montevideo, UY

(591) 2



MARKETINA

(210) **544901** (540)

(730) **PORTO SEGURO COMPANHIA DE
SEGUROS GERAIS**; BR

(220) 21/11/2022

(511) **36 y 37**

(740) 94

(591) Azul porto, blanco y negro



(210) **544903** (540)
(730) **PORTO SEGURO COMPANHIA DE
SEGUROS GERAIS; BR**
(220) 21/11/2022
(511) **36 y 37**
(740) 94

(591) Blanco y negro



(210) **544904** (540)
(730) **PORTO SEGURO COMPANHIA DE
SEGUROS GERAIS; BR**
(220) 21/11/2022
(511) **36 y 37**
(740) 94

(591) Blanco y negro

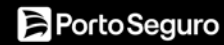

(210) **544905** (540)
(730) **PORTO SEGURO COMPANHIA DE
SEGUROS GERAIS; BR**
(220) 21/11/2022
(511) **36 y 37**
(740) 94

(591) Azul porto, blanco y negro.



(210) **544906** (540)

(730) **PORTO SEGURO COMPANHIA DE
SEGUROS GERAIS; BR**

(220) 21/11/2022

(511) **36 y 37**

(740) 94

(591) Blanco y negro



(210) **544907** (540)

(730) **PORTO SEGURO COMPANHIA DE
SEGUROS GERAIS; BR**

(220) 21/11/2022

(511) **36 y 37**

(740) 94

(591) Blanco y negro



(210) **544926** (540)

(730) **Sandvik AB; SE**

(220) 21/11/2022

(511) **1 (S/D), 4 (S/D), 6 (S/D), 7 (S/D), 9 (S/D), 12
(S/D), 35 (S/D), 36 (S/D), 37 (S/D), 42 (S/D)
y 45 (S/D)**

(740) 144

(300) 018768228 26/09/2022 EM y 018784680
26/10/2022 EM



(210) **544939** (540)
(730) **Toledo Pelegrinetti Damian; UY**
(220) 22/11/2022
(511) **42 (S/D)**
(740) Juncal 1305/2102, Montevideo, 11000,
Montevideo, Montevideo, UY

(591) azul y blanco



(210) **544957** (540)
(730) **DROVET S.A.; AR**
(220) 22/11/2022
(511) **5 (S/D), 31 (S/D) y 44 (S/D)**
(740) 144



(210) **544964** (540)
(730) **Brian Xavier Deleon Olivera; UY**
(220) 22/11/2022
(511) **41 (S/D)**
(740) Carreras Nacionales 3885, Montevideo,
11400, Montevideo, Montevideo, UY

(591) Verde, rojo y blanco



(210) **544999** (540)
(730) **Cristian Moreira Figueroa**; UY
(220) 23/11/2022
(511) **18**
(740) 19 de Abril 805 Planta Alta, Paysandú, 60000,
Paysandú, Paysandú, UY
(300) 1 23/11/2022 UY
(591) Blanco y Negro



(210) **545007** (540)
(730) **NVL B.V. & Co. KG**; DE
(220) 23/11/2022
(511) **12 (S/D), 13 (S/D), 37 (S/D) y 41 (S/D)**
(740) 144
(300) 0 2022 010 668 27/06/2022 DE

MOBULA

(210) **545019** (540)
(730) **MANCRU S.A.**; UY
(220) 23/11/2022
(511) **9**
(740) 201

ROCA
MOBILE

(210) **545025** (540)
(730) **EDONÉ SAS**; UY
(220) 23/11/2022
(511) **30**
(740) Rbla. República de Chile 4551 apto 702,
Montevideo, 11400, Montevideo,
Montevideo, UY

(591) Marrón, beige, crema

The logo for Bonofit features the brand name in a stylized, rounded font with a brown outline and a light beige fill, set against a white background.

(210) **545027** (540)
(730) **Valentina La Banca**; UY
(220) 23/11/2022
(511) **16**
(740) 4 DE OCTUBRE 752, DURAZNO, 97000,
DURAZNO, DURAZNO, UY

(591) VIOLETA Y BLANCO



(210) **545033** (540)
(730) **UCM Uruguay S.A.**; UY
(220) 23/11/2022
(511) **44 (S/D)**
(740) 212

(591) rojo, gris

The logo for UCM features a stylized red 'W' shape followed by the letters 'ucm' in a lowercase, bold, sans-serif font.

(210) **545034** (540)
(730) **John Peter Sosa Chocho; UY**
(220) 23/11/2022
(511) **35**
(740) 101

FARMAONLINE UY

(210) **545035** (540)
(730) **Jorge Saravia; AR**
(220) 23/11/2022
(511) **30 (S/D) y 43 (S/D)**
(740) 25 de mayo 741 piso 7, Montevideo, 11000,
Montevideo, Montevideo, UY
(300) 2.741.818 04/07/2015 AR
(591) Blanco y negro



(210) **545043** (540)
(730) **John Peter Sosa Chocho; UY**
(220) 24/11/2022
(511) **35**
(740) 101

(591) ROJO,BLANCO

farmaOnline^{uy}

(210) **545069** (540)
(730) **PROCAMPO INSUMOS**
AGROPECUARIOS S.A.; UY
(220) 24/11/2022
(511) **31**
(740) 34

(591) 0



(210) **545071** (540)
(730) **PROCAMPO INSUMOS**
AGROPECUARIOS S.A.; UY
(220) 24/11/2022
(511) **1, 5, 31 (S/D), 41 y 42**
(740) 34

(591) GRIS, AZUL, BLANCO



(210) **545072** (540)
(730) **ALFONSO DE LOS RIOS**
VILLARREAL; MX
(220) 24/11/2022
(511) **36 (S/D)**
(740) 34

(591) 0



(210) **545073** (540)
(730) **MATEAR NATURAL S.A.**; AR
(220) 24/11/2022
(511) **32**
(740) 212

YACI

(210) **545074** (540)
(730) **Deremate.com de Uruguay SRL**; UY
(220) 24/11/2022
(511) **9 y 36**
(740) 94

(591) (según secuencia en descripción anexa)



(210) **545075** (540)
(730) **Deremate.com de Uruguay SRL**; UY
(220) 24/11/2022
(511) **9 y 36**
(740) 94

(591) (según secuencia en descripción anexa)



(210) **545076** (540)
(730) **Symaka S.R.L.**; UY
(220) 24/11/2022
(511) **35, 37 y 40**
(740) 101

(591) NEGRO, NARANJA, BLANCO



(210) **545077** (540)
(730) **Durulte S.A.**; UY
(220) 24/11/2022
(511) **29 (S/D)**
(740) 101

(591) ROJO, NARANJA, AMARILLO, BLANCO,
AZUL



(210) **545078** (540)
(730) **HUNTING SAS**; UY
(220) 25/11/2022
(511) **13**
(740) 220

AT ARMS

(210) **545079**
(730) **HUNTING SAS**; UY
(220) 25/11/2022
(511) **13**
(740) 220

(540)

PEREGRINO

(210) **545080**
(730) **ZITO CLERICETTI, MARIA ELENA**;
UY
(220) 25/11/2022
(511) **25**
(740) 201

(540)



(210) **545087**
(730) **South Pro Tools LLC**; US
(220) 25/11/2022
(511) **8 (S/D)**
(740) 144

(540)

(591) PANTONE : ORANGE 021C

HAMILTON
PROFESSIONAL BRAND

(210) **545088** (540)
(730) **Sandvik Mining and construction OY; FI**
(220) 25/11/2022
(511) **7 (S/D), 9 (S/D) y 42 (S/D)**
(740) 144
(300) 018800511 24/11/2022 EM

The logo for Rammer, featuring the word "Ram" stacked above "mer" in a bold, black, sans-serif font, tilted slightly to the right.

(210) **545089** (540)
(730) **Sandvik Mining and Construction Oy; FI**
(220) 25/11/2022
(511) **7 (S/D), 9 (S/D) y 42 (S/D)**
(740) 144
(300) 018800513 24/11/2022 EM
(591) Rojo

The logo for Rammer, featuring the word "Ram" stacked above "mer" in a bold, red, sans-serif font, tilted slightly to the right.

(210) **545090** (540)
(730) **MARIA LAURA CANAVOSIO; AR**
(220) 25/11/2022
(511) **25**
(740) 144

The logo for MIJA, featuring the word "MIJA" in a bold, black, sans-serif font, followed by a stylized graphic element consisting of three vertical bars of varying heights.

(210) **545091** (540)
(730) **HORACIO ALDABA**; UY
(220) 25/11/2022
(511) **35 (S/D)**
(740) PARAGUAY 1135 / 3, Montevideo, ,
Montevideo, Montevideo, UY

(591) Azul



(210) **545092** (540)
(730) **OPTEC S.A.**; UY
(220) 25/11/2022
(511) **44**
(740) 201

MYTHO

(210) **545097** (540)
(730) **HERMES INTERNATIONAL**; FR
(220) 25/11/2022
(511) **3 (S/D)**
(740) 245
(300) 224883254 08/07/2022 FR
(591) -



(210) **545098** (540)
(730) **Sebastián Eugenio García Scotti**; US
(220) 25/11/2022
(511) **39 (S/D)**
(740) Canelones 2392, Montevideo, , Montevideo,
Montevideo, UY

(591) Verde, blanco y anaranjado



(210) **545099** (540)
(730) **Torunskie Zakłady Materiałów**
Opatrunkowych, Spółka Akcyjna,; PL
(220) 25/11/2022
(511) **5**
(740) 212

(591) violeta, blanco, negro



(210) **545101** (540)
(730) **Torunskie Zakłady Materiałów**
Opatrunkowych, Spółka Akcyjna,; PL
(220) 25/11/2022
(511) **5**
(740) 212

(591) AZUL, ROJO



(210) **545103** (540)
(730) **CAWSTON CORPORATION S.A.**; UY
(220) 25/11/2022
(511) **35 y 39**
(740) 218

(591) azul y rojo



(210) **545104** (540)
(730) **NICOS SRL**; UY
(220) 25/11/2022
(511) **41**
(740) 248

(591) Tonos de beige; marrón rojizo



(210) **545105** (540)
(730) **Fernando Gabriel Alonso Hriljac**; UY
(220) 25/11/2022
(511) **35**
(740) Melvin Jones entre Costa Rica y Georgetown,
chaler Loma Verde, Maldonado, ,
Maldonado, Maldonado, UY

(591) Blanco, azul y celeste



(210) **545107** (540)
(730) **SOFTYS S.A.**; CL
(220) 25/11/2022
(511) **35**
(740) 218

ELITE PROFESSIONAL

(210) **545111** (540)
(730) **SAMPLEX S.A.**; UY
(220) 28/11/2022
(511) **19, 36, 37 y 42**
(740) 189

volta

(210) **545114** (540)
(730) **GROUPAUTO INTERNATIONAL**; FR
(220) 28/11/2022
(511) **35 (S/D), 37 (S/D) y 39 (S/D)**
(740) 181

(591) Azul y amarillo

 GROUPAUTO

(210) **545120** (540)
(730) **Santiago Matías De los Santos Martínez y
Belén Valverde Franzoni**; UY
(220) 28/11/2022
(511) **43 (S/D)**
(740) Arazatí 1065 apto 206, Montevideo, ,
Montevideo, Montevideo, UY

(591) VERDE



(210) **545122** (540)
(730) **MAURICIO LABUONORA**; UY
(220) 28/11/2022
(511) **19, 35, 36 y 37**
(740) 194

(591) Pantones 295 C, Process Cyan C 10%



(210) **545123** (540)
(730) **NOVARC**; FR
(220) 28/11/2022
(511) **9 (S/D)**
(740) 144
(300) 224887438 26/07/2022 FR
(591) Azul : PANTONE 280 ; Anaranjado :
PANTONE 166



(210) **545124** (540)
(730) **MAURICIO LABUONORA; UY**
(220) 28/11/2022
(511) **19, 35, 36 y 37**
(740) 194

(591) Pantone 295 C



(210) **545125** (540)
(730) **Alcon Inc.; CH**
(220) 28/11/2022
(511) **10 (S/D)**
(740) 194

UNITY

(210) **545126** (540)
(730) **MAURICIO LABUONORA; UY**
(220) 28/11/2022
(511) **36 y 37**
(740) 194

(591) -



(210) **545130** (540)

(730) **Zhejiang Meishuo Electric Technology Co.,
Ltd.; CN**

(220) 28/11/2022

(511) **9 (S/D)**

(740) 34

(591) 0



(210) **545135** (540)

(730) **MRS. BECTOR'S FOOD SPECIALITIES
LTD.; IN**

(220) 28/11/2022

(511) **30 (S/D)**

(740) 144

MRS. BECTOR'S CREMICA

(210) **545137** (540)

(730) **Shenzhen Xunwujia Technology
Development Co., Ltd.; CN**

(220) 28/11/2022

(511) **9 (S/D)**

(740) 144

FIFINE

(210) **545138** (540)
(730) **AKRON S.A.**; AR
(220) 28/11/2022
(511) **7 (S/D) y 12 (S/D)**
(740) 144



(210) **545141** (540)
(730) **Allaria Technology Services LLC**; US
(220) 28/11/2022
(511) **36 (S/D)**
(740) Leonel Aguirre 1744, Carrasco, , Montevideo,
Montevideo, UY



(210) **545143** (540)
(730) **Vitesco Technologies GmbH**; DE
(220) 28/11/2022
(511) **7 (S/D), 9 (S/D), 11 (S/D), 12 (S/D), 35 (S/D), 37 (S/D), 38 (S/D) y 42 (S/D)**
(740) 219

VITESCO

(210) **545145** (540)
(730) **COMPAGNIE GERVAIS DANONE**; FR
(220) 28/11/2022
(511) **29 (S/D), 30 (S/D) y 32 (S/D)**
(740) 245

(591) celeste, verde, beige, anaranjado, rosado,
todos en distintos tonos; balnco y negro.



(210) **545146** (540)
(730) **DIEXMAS SAS**; UY
(220) 28/11/2022
(511) **35**
(740) 245

(591) violeta, rojo, rosado, fucsia, anaranjado,
amarillo; todos en distintos tonos, blanco y
negro.



(210) **545148** (540)
(730) **PAIVA DORNELLES MIRTA ZULLY**; UY
(220) 28/11/2022
(511) **3**
(740) 220

The logo for 'bungalow este' consists of the words 'bungalow' and 'este' stacked vertically in a lowercase, serif font. The text is centered within a light gray rectangular background.

(210) **545153** (540)
(730) **Laura Vázquez**; AR
(220) 28/11/2022
(511) **28 (S/D)**
(740) Calle 28 y H, Parque del Plata, 16100,
Canelones, Canelones, UY

(591) RGB / CMYK



(210) **545160** (540)
(730) **FELINSOL S.A.**; UY
(220) 29/11/2022
(511) **3 (S/D), 16 (S/D) y 35**
(740) circunvalacion durango 318/2 c, Montevideo,
11000, Montevideo, Montevideo, UY

(591) ROJO, AMARILLO, NEGRO, BLANCO



(210) **545169** (540)
(730) **Metal Packaging Europe**; BE
(220) 29/11/2022
(511) **6 (S/D)**
(740) 144



(210) **545171**
(730) **NELSON BUGALLO**; AR
(220) 29/11/2022
(511) **31 (S/D)**
(740) 144

(540)

GREENS

(210) **545172**
(730) **NELSON BUGALLO**; AR
(220) 29/11/2022
(511) **31 (S/D)**
(740) 144

(540)

BIO ORGANIC

(210) **545173**
(730) **NELSON BUGALLO**; AR
(220) 29/11/2022
(511) **31 (S/D)**
(740) 144

(540)

ARGENTINA CAT LITTER

(210) **545174** (540)
(730) **Aktieselskabet af 21. november 2001; DK**
(220) 29/11/2022
(511) **25 (S/D)**
(740) 181

JDY

(210) **545175** (540)
(730) **Zhejiang Jingu Company Limited; CN**
(220) 29/11/2022
(511) **12 (S/D)**
(740) 94

JG AVATAR

(210) **545180** (540)
(730) **Joel Rodriguez Bustin; UY**
(220) 29/11/2022
(511) **35 (S/D) y 37 (S/D)**
(740) 186

(591) Gris, blanco y negro



(210) **545184** (540)
(730) **Joel Rodriguez Bustin**; UY
(220) 29/11/2022
(511) **35 (S/D) y 39 (S/D)**
(740) 186

(591) negro, blanco y gris



(210) **545186** (540)
(730) **HUAWEI TECHNOLOGIES CO., LTD.;**
CN
(220) 29/11/2022
(511) **9 (S/D), 35 (S/D) y 42 (S/D)**
(740) 201



(210) **545187** (540)
(730) **STELLIO VENTURES SL**; ES
(220) 29/11/2022
(511) **9 (S/D) y 25 (S/D)**
(740) 34

MELLER

(210) **545189** (540)
(730) **STELLIO VENTURES SL; ES**
(220) 29/11/2022
(511) **9 (S/D) y 25 (S/D)**
(740) 34
(300) 18727541 19/10/2022 EM
(591) 0



(210) **545190** (540)
(730) **Grupo Omnilife, S.A. de C.V.; MX**
(220) 29/11/2022
(511) **5 (S/D)**
(740) 212

OMNILIFE IQU

(210) **545191** (540)
(730) **Zoetis Services LLC; US**
(220) 29/11/2022
(511) **9 (S/D) y 42 (S/D)**
(740) 194

BLOCKYARD

(210) **545192** (540)
(730) **SHENZHEN YI CHE TECHNOLOGY**
CO.,LTD.; CN
(220) 29/11/2022
(511) **9 (S/D)**
(740) 34

(591) 0

KEYDIY

(210) **545197** (540)
(730) **VENTURA RENTALS SAS;** UY
(220) 29/11/2022
(511) **36 y 37**
(740) 181

(591) No reivindica colores.

W;nKS

(210) **545200** (540)
(730) **FISKE BROTHERS REFINING**
COMPANY; US
(220) 29/11/2022
(511) **4 (S/D)**
(740) 245

(591) -



(210) **545205** (540)

(730) **Katherine Sosa**; UY

(220) 29/11/2022

(511) **45 (S/D)**

(740) Francisco Soca 551 bis, Las Piedras, 15900,
Canelones, Canelones, UY

(591) blanco y negro



(210) **545207** (540)

(730) **DAGHERO, IGNACIO**; AR

(220) 30/11/2022

(511) **20 y 21**

(740) 189

(591) Celeste, gris, blanco, negro



(210) **545212** (540)

(730) **LEONARDO SPERA**; UY

(220) 30/11/2022

(511) **25 y 35**

(740) Juncal 1305/1002, montevideo, , montevideo,
montevideo, UY

(591) NEGRO

atrocitv

(210) **545213** (540)
(730) **Bernachea Carolina**; UY
(220) 30/11/2022
(511) **35 (S/D) y 41 (S/D)**
(740) Eduardo Victor Haedo 9-59, La Barra, ,
Maldonado, Maldonado, UY

galleryBE.art

(210) **545215** (540)
(730) **MARCOS SCHMUKLER S.A.**; AR
(220) 30/11/2022
(511) **30**
(740) 201

(591) GRIS, AZUL Y BLANCO

 **marcos schmukler**
SOCIEDAD ANONIMA

(210) **545217** (540)
(730) **MARCOS SCHMUKLER S.A.**; AR
(220) 30/11/2022
(511) **30 (S/D)**
(740) 201

(591) AMARILLO, AZUL, ROJO, NEGRO Y
BLANCO

 **DOMINANTE**
y Rendidor!

(210) **545218** (540)
(730) **MARCOS SCHMUKLER S.A.;** AR
(220) 30/11/2022
(511) **30 (S/D)**
(740) 201

(591) BORDEAU, AMARILLO, NEGRO Y
BLANCO



(210) **545219** (540)
(730) **MARCOS SCHMUKLER S.A.;** AR
(220) 30/11/2022
(511) **30 (S/D)**
(740) 201

(591) NARANJA, VERDE, NEGRO Y BLANCO



(210) **545221** (540)
(730) **MARCOS SCHMUKLER S.A.;** AR
(220) 30/11/2022
(511) **30 (S/D)**
(740) 201

DON MOTE

(210) **545222** (540)
(730) **TOYOTA JIDOSHA KABUSHIKI**
KAISHA (also trading as TOYOTA
MOTOR CORPORATION); JP
(220) 30/11/2022
(511) **12 (S/D)**
(740) 94

BZ3X

(210) **545223** (540)
(730) **TOYOTA JIDOSHA KABUSHIKI**
KAISHA (also trading as TOYOTA
MOTOR CORPORATION); JP
(220) 30/11/2022
(511) **12 (S/D)**
(740) 94

BZ5X

(210) **545225** (540)
(730) **MARCOS SCHMUKLER S.A.; AR**
(220) 30/11/2022
(511) **30 (S/D)**
(740) 201

(591) VERDE, VERDE CLARO, VERDE
OSCURO, ROJO, BORDÓ Y BLANCO



(210) **545230** (540)
(730) **E.L.V.H., Inc.**; US
(220) 30/11/2022
(511) **25 y 35**
(740) 201

VAN HALEN

(210) **545231** (540)
(730) **SODEL**; FR
(220) 30/11/2022
(511) **3 (S/D) y 5 (S/D)**
(740) 201

EXEOL

(210) **545240** (540)
(730) **Shaanxi Meibang Pharmaceutical Group
Co., Ltd.**; CN
(220) 30/11/2022
(511) **1 (S/D) y 5 (S/D)**
(740) 201

(591) AZUL, NEGRO, VERDE, AMARILLO,
BLANCO.



(210) **545244**
(730) **Natalia Mourelle**; UY
(220) 30/11/2022
(511) **16, 38 y 41**
(740) 144

(540)

¡CON EL DUELO SE PUEDE!

(210) **545251**
(730) **WINPAK LTD.**; CA
(220) 30/11/2022
(511) **16 (S/D), 17 (S/D) y 20 (S/D)**
(740) 94

(540)



(591) verde

(210) **545252**
(730) **WINPAK LTD.**; CA
(220) 30/11/2022
(511) **16 (S/D), 17 (S/D) y 20 (S/D)**
(740) 94

(540)

WINPAK

(210) **545255** (540)
(730) **Jose Luis Pertusso**; UY
(220) 30/11/2022
(511) **29, 31, 35 y 43**
(740) Intendente Suarez 161, Colonia, 70000,
Colonia, Colonia, UY

Cabaña Monte de Ombúes

(210) **545256** (540)
(730) **TRANSOCE S.A.**; UY
(220) 30/11/2022
(511) **41**
(740) 181

(591) No reivindica colores.



(210) **545257** (540)
(730) **Defensor Sporting Club.**; UY
(220) 30/11/2022
(511) **25 y 41**
(740) 244

(591) Negro Pantone BLACK C

CAMBIAMOS LA
HIS7ORIA

(210) **545258** (540)
(730) **Intuitive Surgical Operations, Inc.**; US
(220) 30/11/2022
(511) **7 (S/D), 9 (S/D), 10 (S/D), 35 (S/D), 36 (S/D), 37 (S/D), 41 (S/D), 42 (S/D) y 44 (S/D)**
(740) 194
(300) 97/448,742 08/06/2022 US

INTUITIVE

(210) **545259** (540)
(730) **FELIPE MAUTONE**; UY
(220) 30/11/2022
(511) **9 y 41**
(740) 34

(591) 0

ACTITUD
life

(210) **545260** (540)
(730) **Defensor Sporting Club.**; UY
(220) 30/11/2022
(511) **25 y 41**
(740) 244

(591) Negro Pantone BLACK C

UNGRANCLUB

(210) **545261** (540)
(730) **Defensor Sporting Club.**; UY
(220) 30/11/2022
(511) **3, 14, 25, 28 y 41**
(740) 244

(591) Azul Pantone 2728, Rojo Pantone 1788,
Violeta Pantone 267 C, Negro y Pantone
BLACK C



(210) **545265** (540)
(730) **Invicta S.p.A.**; IT
(220) 30/11/2022
(511) **25**
(740) 34

(591) 0



(210) **545266** (540)
(730) **Fernando Gabriel Alonso Hriljac**; UY
(220) 30/11/2022
(511) **35**
(740) Melvin Jones entre Costa Rica y Georgetown.
Chalet Loma Verde, Maldonado, ,
Maldonado, Maldonado, UY

PET CENTER

(210) **545267** (540)
(730) **OnePlus Technology (Shenzhen) Co., Ltd.;**
CN
(220) 30/11/2022
(511) **9 (S/D)**
(740) 34

(591) 0



(210) **545268** (540)
(730) **Starmac S. A.;** UY
(220) 30/11/2022
(511) **25 y 35**
(740) 245

(591) -



(210) **545269** (540)
(730) **Starmac S. A.;** UY
(220) 30/11/2022
(511) **35**
(740) 245

(591) -

sportcenter
(R)

(210) **545271** (540)
(730) **Pedro Maccio & Cia. S.A.**; UY
(220) 30/11/2022
(511) **1, 5, 31, 35, 42 y 44**
(740) 216

(591) Blanco y negro



(210) **545272** (540)
(730) **EMILIANO ALBERTO NAVAJAS**
ERRAMUSPE; UY
(220) 30/11/2022
(511) **35, 36 y 41**
(740) 229

MINDSET

(210) **545273** (540)
(730) **Innovative Liquors, LLC**; US
(220) 30/11/2022
(511) **33 (S/D)**
(740) 125

MARQUES DE LEÓN

(210) **545274** (540)
(730) **Yiwu Liguang Import and Export Co., Ltd.;**
CN
(220) 30/11/2022
(511) **21 (S/D)**
(740) 245

RETTBERG

(210) **545276** (540)
(730) **KNIGHT THERAPEUTICS EUROPE**
S.A; LU
(220) 01/12/2022
(511) **41 y 44**
(740) 167

(591) Pantone 1495 C; Pantone 1797 C; Pantone
136 C; Pantone Cool Gray 9 C



(210) **545277** (540)
(730) **RUMPAL COMPANY S.A.;** UY
(220) 01/12/2022
(511) **35 y 36**
(740) 189

CONEXTIA INVERSIONES

(210) **545278** (540)
(730) **Paula Guillermina Machuca**; AR
(220) 01/12/2022
(511) **14 (S/D) y 25 (S/D)**
(740) Patagonia, edificio SUNRISE apto 202, Punta
del este, 20100, Maldonado, Maldonado, UY

DE LA VERA CRUZ

(210) **545279** (540)
(730) **Nook Cowork Srl**; UY
(220) 01/12/2022
(511) **35 (S/D), 36 (S/D) y 42 (S/D)**
(740) Javier de Viana 2328, Montevideo, 11200,
Montevideo, Montevideo, UY

NOOK

(210) **545280** (540)
(730) **China Tea Co., Ltd.**; CN
(220) 01/12/2022
(511) **30 (S/D)**
(740) 94

(591) No reivindica colores



(210) **545281** (540)
(730) **ANDRES GALLO DUBOURG; UY**
(220) 01/12/2022
(511) **25, 28 y 41**
(740) 220

(591) Tonos de azul



(210) **545282** (540)
(730) **LÓPEZ ITURRIA, MARIANA; UY**
(220) 01/12/2022
(511) **41 y 44**
(740) 201

(591) NEGRO, AMARILLO, VERDE, AZUL,
VIOLETA, BLANCO, NARANJA



(210) **545283** (540)
(730) **Oscar Fernando Villarreal Nuñez; UY**
(220) 01/12/2022
(511) **41**
(740) José Rotondaro 1609, Toledo, , Canelones,
Canelones, UY

**FEDERACION JAPONESA DE
KARATE SHOTO**

(210) **545284** (540)
(730) **Mary Kay Inc.**; US
(220) 01/12/2022
(511) **3 (S/D)**
(740) 144

BOUNDLESS BLUE

(210) **545285** (540)
(730) **VIÑA CONCHA Y TORO S.A.**; CL
(220) 01/12/2022
(511) **33 (S/D)**
(740) 144

MARQUES DE CASA CONCHA

(210) **545287** (540)
(730) **KRISS S.A.**; UY
(220) 01/12/2022
(511) **35, 36 y 38**
(740) 144

(591) Pantone 032 C y Pantone 2745 C

(210) **545289** (540)

(730) **Oscar Fernando Villarreal Nuñez**; UY

(220) 01/12/2022

(511) **41**

(740) José Rotondaro 1609, Toledo, , Canelones,
Canelones, UY

(591) Amarillo, verde, rojo y negro



(210) **545290** (540)

(730) **El Jerarca S.R.L.**; AR

(220) 01/12/2022

(511) **29 (S/D) y 30 (S/D)**

(740) 201

(591) AMARILLO, NEGRO Y BLANCO



(210) **545291** (540)

(730) **Federico Petrullo**; UY

(220) 01/12/2022

(511) **35**

(740) Armonía Somers 938, Colonia del
Sacramento, 70000, Colonia, Colonia, UY

(591) BLANCO - ROJO - AMARILLO



(210) **545292** (540)
(730) **PISCINAS OCEANO SAS**; UY
(220) 01/12/2022
(511) **1, 11, 19 y 37**
(740) Av. 18 de Julio 1117 Piso 5, Montevideo,
11100, Montevideo, Montevideo, UY

(591) Azul, celeste



(210) **545293** (540)
(730) **SUPERDIGITAL HOLDING COMPANY,**
S.L.; ES
(220) 01/12/2022
(511) **9 (S/D), 35 (S/D) y 36 (S/D)**
(740) 194

(591) Pantones 2767, 3385, 5275, 7475



(210) **545295** (540)
(730) **Inmobiliaria e Inversiones Colina Boreal**
SpA; CL
(220) 01/12/2022
(511) **36**
(740) 205

BOREAL

(210) **545296** (540)
(730) **GRUPO TRAVERSA S.A.**; UY
(220) 01/12/2022
(511) **33**
(740) 194

(591) -



(210) **545297** (540)
(730) **Inmobiliaria e Inversiones Colina Boreal**
SpA; CL
(220) 01/12/2022
(511) **36**
(740) 205



(210) **545298** (540)
(730) **Sub-Zero, Inc.**; US
(220) 01/12/2022
(511) **11 (S/D) y 37 (S/D)**
(740) 194

SUB-ZERO

(210) **545299** (540)
(730) **Inmobiliaria e Inversiones Colina Boreal**
SpA; CL
(220) 01/12/2022
(511) **36 y 44**
(740) 205



(210) **545300** (540)
(730) **Wolf Appliance, Inc.; US**
(220) 01/12/2022
(511) **11 (S/D) y 37 (S/D)**
(740) 194

WOLF

(210) **545302** (540)
(730) **Inmobiliaria e Inversiones Colina Boreal**
SpA; CL
(220) 01/12/2022
(511) **36 y 42**
(740) 205



(210) **545305** (540)
(730) **Inmobiliaria e Inversiones Colina Boreal**
SpA; CL
(220) 01/12/2022
(511) **36 y 42**
(740) 205



(210) **545306** (540)
(730) **Inmobiliaria e Inversiones Colina Boreal**
SpA; CL
(220) 01/12/2022
(511) **36**
(740) 205

(591) Pantone 7463 C Pantone 2219 C



(210) **545308** (540)
(730) **FA Maringa LTDA; BR**
(220) 01/12/2022
(511) **20 (S/D)**
(740) 34

(591) 0



(210) **545311** (540)
(730) **JIBRALY S.A.**; UY
(220) 01/12/2022
(511) **16, 35, 36, 41, 42 y 45**
(740) 34

(591) bordo (#903a40)

The logo consists of the letters 'CCN' in a bold, serif font, with a horizontal line underneath the letters.

(210) **545313** (540)
(730) **HONGTA TOBACCO (GROUP) CO., LTD.**; CN
(220) 02/12/2022
(511) **34 (S/D)**
(740) 19

(591) blanco y negro

The image shows the Chinese characters '恭賀新禧' (Gōnghè Xīn Xǐ), which translates to 'Happy New Year'.

(210) **545314** (540)
(730) **SML LIMITED**; IN
(220) 02/12/2022
(511) **1 (S/D)**
(740) 201

The logo consists of the letters 'SML' in a bold, sans-serif font.

(210) **545316** (540)
(730) **GARAGE DIGITAL LTDA.;** UY
(220) 02/12/2022
(511) **33**
(740) 189

HAZE

(210) **545317** (540)
(730) **GARAGE DIGITAL LTDA.;** UY
(220) 02/12/2022
(511) **33**
(740) 189

VERITAS

(210) **545320** (540)
(730) **SOLVAY SA;** BE
(220) 02/12/2022
(511) **17 (S/D)**
(740) 201

RYTON

(210) **545321** (540)
(730) **CARNALES, NOELIA**; UY
(220) 02/12/2022
(511) **30, 35, 41 y 43**
(740) 189

(591) Rosa, dorado



(210) **545322** (540)
(730) **General Motors LLC**; US
(220) 02/12/2022
(511) **12 (S/D)**
(740) 136

MULTI-FLEX

(210) **545325** (540)
(730) **Szabo S.A.**; UY
(220) 02/12/2022
(511) **5 (S/D)**
(740) 212

CERAX SZABO

(210) **545326**
(730) **WEG S.A;** BR
(220) 02/12/2022
(511) **37 (S/D)** y **42 (S/D)**
(740) 144

(540)

WEG RM GUARDIAN

(210) **545327**
(730) **SOCIETE DE GESTION PIERRE**
CARDIN; FR
(220) 02/12/2022
(511) **9 (S/D)**
(740) 144

(540)

PIERRE CARDIN

(210) **545328**
(730) **SOCIETE DE GESTION PIERRE**
CARDIN; FR
(220) 02/12/2022
(511) **9 (S/D)**
(740) 144

(540)

Pierre Cardin

(210) **545329** (540)
(730) **SOCIETE DE GESTION PIERRE**
CARDIN; FR
(220) 02/12/2022
(511) **9 (S/D)**
(740) 144



(210) **545330** (540)
(730) **MEGA LABS S.A.; UY**
(220) 02/12/2022
(511) **3**
(740) 144

zeroacné

(210) **545331** (540)
(730) **Maria Noelia Sanabria Machado; UY**
(220) 02/12/2022
(511) **43**
(740) 19

(591) blanco y negro



RIZAR

(210) **545335** (540)
(730) **SHANDONG RAINBOW**
AGROSCIENCES INVESTMENT CO.
LTD.; CN
(220) 02/12/2022
(511) **1, 5 y 35**
(740) 118

(591) Pantone 731C, 4635C, 375C, 347C



(210) **545336** (540)
(730) **Lashify, Inc.;** US
(220) 02/12/2022
(511) **3**
(740) 136

LASHIFY

(210) **545337** (540)
(730) **CAMARA DE ANUNCIANTES DEL**
URUGUAY; UY
(220) 02/12/2022
(511) **35, 38 y 41**
(740) 245

(591) anaranjado PANTONE 143 C, azul
PANTONE 534 C, gris PANTONE 424 C



(210) **545338** (540)
(730) **Lashify, Inc.;** US
(220) 02/12/2022
(511) **8**
(740) 136

LASHIFY

(210) **545339** (540)
(730) **Lashify, Inc.;** US
(220) 02/12/2022
(511) **35**
(740) 136

LASHIFY

(210) **545340** (540)
(730) **Lashify, Inc.;** US
(220) 02/12/2022
(511) **41**
(740) 136

LASHIFY

(210) **545341**
(730) **Apple Inc.**; US
(220) 02/12/2022
(511) **9 (S/D)**
(740) 245
(300) 86662 03/06/2022 JM
(591) -

(540)



(210) **545345**
(730) **ALFONSO DE LOS RIOS**
VILLARREAL; MX
(220) 02/12/2022
(511) **36 (S/D)**
(740) 34

(540)

(591) 0

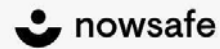

(210) **545347**
(730) **SML LIMITED**; IN
(220) 05/12/2022
(511) **5 (S/D)**
(740) 201

(540)

SML

(210) **545348** (540)
(730) **SARNAEY S.A.S.**; UY
(220) 05/12/2022
(511) **42 (S/D)**
(740) iTUZAINGO 131 ESC 205, Montevideo,
11300, Montevideo, Montevideo, UY

(591) rojo, negro, gris, amarillo



(210) **545350** (540)
(730) **MEGA LABS S.A.**; UY
(220) 05/12/2022
(511) **5**
(740) 144

Daeha ps

(210) **545351** (540)
(730) **MEGA LABS S.A.**; UY
(220) 05/12/2022
(511) **5**
(740) 144

Daeha ac

(210) **545362**
(730) **ZARIA S.A.**; UY
(220) 05/12/2022
(511) **35 y 38**
(740) 144

(540)

CIBERLUNES

(210) **545363**
(730) **ZARIA S.A.**; UY
(220) 05/12/2022
(511) **35 y 38**
(740) 144

(540)

CYBERMONDAY

(210) **545364**
(730) **ANFANI SRL**; UY
(220) 05/12/2022
(511) **3**
(740) 144

(540)

(591) Verde y Blanco



(210) **545365** (540)
(730) **PROLUPULO S.R.L;** UY
(220) 05/12/2022
(511) **43**
(740) 144



(210) **545371** (540)
(730) **R... and Everything Else, Inc.;** US
(220) 05/12/2022
(511) **3 y 9**
(740) 94

(591) No reivindica colores



(210) **545374** (540)
(730) **Eliane Ribeiro;** UY
(220) 05/12/2022
(511) **3 (S/D)**
(740) Larrañaga 1669, Paysandu, 60000, Paysandú,
Paysandú, UY

(591) RGB: #B7C68B C35 M11 Y55 K0 -RGB:
#A7484B C27 M78 Y61 K16-RGB:
#B3A580 C30 M28 Y51 K10-RGB:
#B3A580



(210) **545375** (540)
(730) **Kelly Toys holding, LLC; US**
(220) 05/12/2022
(511) **28 (S/D)**
(740) mercedes 941 apto.402, Montevideo, 11100,
Montevideo, Montevideo, UY
(300) 97451990 09/06/2022 US

BUMBUMZ

(210) **545381** (540)
(730) **Toyo Tire Corporation; JP**
(220) 05/12/2022
(511) **12 (S/D)**
(740) 212

EXTENSA

(210) **545382** (540)
(730) **CARLOS NESTOR CUEVAS MAURIÑO;**
UY
(220) 05/12/2022
(511) **37**
(740) 34

(591) CELESTE, ANARANJADO



(210) **545383** (540)
(730) **NUTRAPET S.A.**; UY
(220) 05/12/2022
(511) **31**
(740) 34

NUTRAPET ROCKY

(210) **545384** (540)
(730) **ETOSHA LTDA.**; UY
(220) 05/12/2022
(511) **29**
(740) 168

(591) BLANCO - NEGRO - VERDE - DORADO



(210) **545385** (540)
(730) **NUTRAPET S.A.**; UY
(220) 05/12/2022
(511) **31**
(740) 34

(591) NEGRO, ROJO, GRIS, VERDE OSCURO,
VERDE CLARO, BLANCO



(210) **545386** (540)
(730) **Javier Fischer Carve y Mariano
Fernandez; UY**
(220) 05/12/2022
(511) **36 (S/D)**
(740) 25 de mayo 741 piso 7, Montevideo, 11000,
Montevideo, Montevideo, UY

(591) Blanco, Negro y Verde



(210) **545390** (540)
(730) **CODE PRESSE Inc; KR**
(220) 06/12/2022
(511) **41 (S/D)**
(740) 220

(591) -

CODE PRESSE

(210) **545393** (540)
(730) **UNILAC S.A.; AR**
(220) 06/12/2022
(511) **30**
(740) 189

NIGOLÚ

(210) **545399** (540)
(730) **Joanna Gottlieb**; UY
(220) 06/12/2022
(511) **30 (S/D)**
(740) Capitan Videla 2880, Montevideo, 11600,
Montevideo, Montevideo, UY

(591) Blanco, negro, gris



Bake.House

(210) **545403** (540)
(730) **KONEKS PISTON GÖMLEK İMALAT
SANAYİ VE TİCARET ANONİM
ŞİRKETİ**; TR
(220) 06/12/2022
(511) **7 (S/D)**
(740) 192

(591) 0

KONEKS|||

(210) **545406** (540)
(730) **LABORATORIOS TEMIS LOSTALÓ
S.A.**; AR
(220) 06/12/2022
(511) **5 (S/D)**
(740) 192

LOSTAPROST

(210) **545410** (540)
(730) **Henderson & Cia. S.A.**; UY
(220) 06/12/2022
(511) **35**
(740) 181

(591) blanco, azul, rojo



(210) **545411** (540)
(730) **CASA DI CONTI LTDA.**; BR
(220) 06/12/2022
(511) **32 (S/D)**
(740) 192

(591) violeta, gris, amarillo, negro y blanco



(210) **545413** (540)
(730) **Henderson & Cia. S.A.**; UY
(220) 06/12/2022
(511) **35**
(740) 181

(591) blanco, azul, rojo



(210) **545415** (540)
(730) **luisa del palacio**; UY
(220) 06/12/2022
(511) **25 (S/D)**
(740) 8 DE ENERO s/n Y DR MARTINI,
QUEBRACHO, 60200, QUEBRACHO,
PAYSANDU, UY



(210) **545417** (540)
(730) **CIRCULO CATOLICO DE OBREROS
DEL URUGUAY**; UY
(220) 06/12/2022
(511) **44**
(740) 192

(591) K 90 - M 90 Y 75 - K 70



(210) **545418** (540)
(730) **FINDARIN S.A.**; UY
(220) 06/12/2022
(511) **36**
(740) 192

(591) # 0154BF - Negro (#000000)



(210) **545419**
(730) **RINTEL POINT S.A.;** UY
(220) 06/12/2022
(511) **25, 30, 33, 35, 39, 41 y 43**
(740) 201

(540)

EL SAGRADO

(210) **545420**
(730) **TUTEUR S.A.C.I.F.I.A.;** AR
(220) 06/12/2022
(511) **5 (S/D)**
(740) 201

(540)

TUTERAM TUTEUR

(210) **545421**
(730) **Shiseido Company, Limited;** JP
(220) 06/12/2022
(511) **3**
(740) 201

(540)

SHISEIDO
BRIGHT LUCENT

(210) **545422** (540)
(730) **Riot Games, Inc.;** US
(220) 06/12/2022
(511) **9 (S/D), 16 (S/D), 25 (S/D), 28 (S/D), 38**
(S/D) y 41 (S/D)
(740) 136

VALORANT CHAMPIONS TOUR

(210) **545425** (540)
(730) **Church & Dwight Co., Inc.;** US
(220) 06/12/2022
(511) **10 (S/D)**
(740) 34

(591) 0



(210) **545427** (540)
(730) **Church & Dwight Co., Inc.;** US
(220) 06/12/2022
(511) **10 (S/D)**
(740) 34

MAGNUM

(210) **545429**

(540)

(730) **Church & Dwight Co., Inc.**; US

(220) 06/12/2022

(511) **10 (S/D)**

(740) 34

TROJAN ENZ

(210) **545435**

(540)

(730) **PAN'S COMPANY S.A.**; AR

(220) 06/12/2022

(511) **30**

(740) 194

(591) rojo claro, rojo oscuro, amarillo, blanco y azul.



(210) **545436**

(540)

(730) **MARCELO CLAUDIO DI MITRIO**; UY

(220) 06/12/2022

(511) **35 y 36**

(740) 34

(591) celeste, blanco



(210) **545438** (540)
(730) **LEGO Juris A/S; DK**
(220) 06/12/2022
(511) **9 (S/D), 16 (S/D), 25 (S/D), 28 (S/D) y 41 (S/D)**
(740) 212
(300) VA 2022 01756 20/12/2022 DK
(591) Rosado, verde, violeta, naranja y celeste



(210) **545439** (540)
(730) **MARCAL IMPORTACIONES S.R.L.; UY**
(220) 06/12/2022
(511) **21**
(740) 212

(591) VERDE, AZUL



(210) **545441** (540)
(730) **Shanghai BTE spare part manufacturing Co., Ltd.; CN**
(220) 06/12/2022
(511) **7 (S/D)**
(740) 163

(591) AZUL COBALTO; AZUL MARINO



(210) **545442** (540)
(730) **Fabian Arbelo**; UY
(220) 06/12/2022
(511) **29 (S/D)**
(740) Si, San Jacinto, , San Jacinto, Canelones, UY

(591) Negros rojo naranja violeta blanco marrón de



(210) **545443** (540)
(730) **Carlos Gonzalo Colucci Monterroso**; UY
(220) 06/12/2022
(511) **35 y 36**
(740) 18 DE JULIO 948/401, MONTEVIDEO,
11200, MONTEVIDEO, MONTEVIDEO,
UY

UPPERGROWTH

(210) **545448** (540)
(730) **ÁRIDOS DEL SUR S.R.L.**; UY
(220) 07/12/2022
(511) **35, 37 y 39**
(740) Juan Zorrilla de San Martin 1034, PANDO, ,
PANDO, CANELONES, UY

(591) BLANCO - NEGRO - GRIS - VERDE



(210) **545449** (540)
(730) **FMC Corporation**; US
(220) 07/12/2022
(511) **5 (S/D)**
(740) 201

AZUGRO

(210) **545451** (540)
(730) **Zoetis Services LLC**; US
(220) 07/12/2022
(511) **9 (S/D) y 42 (S/D)**
(740) 194



(210) **545452** (540)
(730) **PHIBRO ANIMAL HEALTH CORPORATION**; US
(220) 07/12/2022
(511) **1 (S/D)**
(740) 194

XYLAPLUS

(210) **545459**
(730) **L'OREAL**; FR
(220) 07/12/2022
(511) **3 (S/D)**
(740) 144

(540)

ROSE EXTRAORDINAIRE

(210) **545461**
(730) **MESCHINO PEREZ NICOLAS**; UY
(220) 07/12/2022
(511) **9 y 12**
(740) 220

(540)

(591) Tonos de rojo



(210) **545464**
(730) **FitFlop Limited**; GB
(220) 07/12/2022
(511) **18 (S/D), 21 (S/D), 24 (S/D), 25 (S/D), 27 (S/D) y 35 (S/D)**
(740) 216
(300) 2022-065705 08/06/2022 JP
(591) Blanco y negro

(540)



(210) **545468** (540)

(730) **Robert Pereyra Baridon y María del Mar Gallinal Ferrari; UY**

(220) 07/12/2022

(511) **43**

(740) 244

(591) Blanco, Naranja y Marrón



(210) **545469** (540)

(730) **COMPañIA INDUSTRIAL DE TABACOS MONTE-PAZ S.A.; UY**

(220) 07/12/2022

(511) **34 (S/D)**

(740) 245

DS

(210) **545472** (540)

(730) **FASHION BUSINESS COMERCIO DE ROUPAS LTDA.; BR**

(220) 07/12/2022

(511) **25 (S/D)**

(740) 34

(591) 0



(210) **545473** (540)
(730) **PABLO ALBERTO MARTÍNEZ LÓPEZ;**
US
(220) 07/12/2022
(511) **39 (S/D)**
(740) 34

ONBOARD LOGISTICS

(210) **545474** (540)
(730) **CLUBE DE REGATAS DO FLAMENGO;**
BR
(220) 07/12/2022
(511) **18 (S/D), 21 (S/D), 25 (S/D), 28 (S/D), 35**
(S/D) y 41 (S/D)
(740) 34

CRF

(210) **545475** (540)
(730) **CLUBE DE REGATAS DO FLAMENGO;**
BR
(220) 07/12/2022
(511) **18 (S/D), 21 (S/D), 25 (S/D), 28 (S/D), 35**
(S/D) y 41 (S/D)
(740) 34

(591) 0



(210) **545476** (540)
(730) **CLUBE DE REGATAS DO FLAMENGO;**
BR
(220) 07/12/2022
(511) **18 (S/D), 21 (S/D), 25 (S/D), 28 (S/D), 35**
(S/D) y 41 (S/D)
(740) 34

(591) ROJO, NEGRO, BLANCO



(210) **545477** (540)
(730) **ALDA GROUP SAS; UY**
(220) 07/12/2022
(511) **35 (S/D), 36 (S/D) y 37 (S/D)**
(740) Rambla de Los Argentinos sin número,
esquina José Ellauri, padrón 4582/001,
Piriápolis, Maldonado, Piriápolis, 20200,
Piriápolis, Maldonado, UY

(591) negro, naranja, blanco,



(210) **545483** (540)
(730) **Maximiliano Lanzani; UY**
(220) 08/12/2022
(511) **42**
(740) 220



(210) **545484** (540)
(730) **LO PRADO S.A.**; UY
(220) 08/12/2022
(511) **35**
(740) 186

FYO HOLDING

(210) **545485** (540)
(730) **DAHIANA VERA**; UY
(220) 08/12/2022
(511) **35 y 42**
(740) LUIS ALBERTO DE HERRERA 1248 APTO
703, MONTEVIDEO, , MONTEVIDEO,
MONTEVIDEO, UY

upgrade

(210) **545487** (540)
(730) **LEDGER**; FR
(220) 08/12/2022
(511) **9 (S/D)**
(740) 34
(300) 4878667 21/06/2022 FR

LEDGER STAX

(210) **545488** (540)
(730) **Shenle Corporation Ltd.**; CN
(220) 08/12/2022
(511) **9 (S/D)**
(740) 34

(591) 0

Shenler

(210) **545489** (540)
(730) **ICU-VITA S.A.**; UY
(220) 08/12/2022
(511) **5**
(740) 201

APIXAN

(210) **545490** (540)
(730) **CABRERA HERNANDEZ, CAROLINA;**
UY
(220) 08/12/2022
(511) **28**
(740) 201

(591) Pantone 466 C



(210) **545492** (540)
(730) **SOUZA CRUZ LTDA; BR**
(220) 08/12/2022
(511) **34 (S/D)**
(740) 194

(591) azul, rojo, negro, blanco, gris, ocre



(210) **545494** (540)
(730) **Rothmans of Pall Mall Limited; CH**
(220) 08/12/2022
(511) **34 (S/D)**
(740) 194

(591) azul, blanco, gris, rojo



(210) **545499** (540)
(730) **JAZMIN GOTLIB; AR**
(220) 08/12/2022
(511) **35 (S/D)**
(740) 144



(210) **545501** (540)
(730) **LEGORMAR SA; UY**
(220) 08/12/2022
(511) **31**
(740) 144



(210) **545502** (540)
(730) **LEGORMAR SA; UY**
(220) 08/12/2022
(511) **31**
(740) 144

Preference

(210) **545506** (540)
(730) **MORMAII INDÚSTRIA, COMÉRCIO,
IMPORTAÇÃO E EXPORTAÇÃO DE
ARTIGOS ESPORTIVOS LTDA.; BR**
(220) 08/12/2022
(511) **3, 25 y 28**
(740) 163

(591) No reivindica cores



(210) **545507** (540)
(730) **Signum International AG**; CH
(220) 08/12/2022
(511) **9 (S/D)**
(740) 201

HULT

(210) **545508** (540)
(730) **SANTA ROSA AUTOMOTORES SA**; UY
(220) 08/12/2022
(511) **20, 21, 25 y 28**
(740) Esteban A. Elena 6496, MONTEVIDEO, ,
MONTEVIDEO, MONTEVIDEO, UY

Retail One

(210) **545512** (540)
(730) **On Clouds GmbH**; CH
(220) 08/12/2022
(511) **25 (S/D)**
(740) 201
(300) 17576/2021 21/06/2022 CH

ON

(210) **545515** (540)
(730) **ZHEJIANG DLZ MACHINERY
MANUFACTURING CO., LTD.;** CN
(220) 08/12/2022
(511) **12 (S/D)**
(740) 34

(591) 0

The logo for DLZ, consisting of the letters 'DLZ' in a bold, italicized, sans-serif font.

(210) **545517** (540)
(730) **GUANGDONG AP TENON SCI. &
TECH.CO., LTD.;** CN
(220) 08/12/2022
(511) **9 (S/D)**
(740) 34

(591) 0

The logo for TENON, consisting of the word 'TENON' in a bold, sans-serif font with a horizontal line through the middle of the letters.

(210) **545519** (540)
(730) **Palmisol SRL;** UY
(220) 08/12/2022
(511) **29**
(740) 181

The logo for CASERTA, consisting of the word 'CASERTA' in a bold, sans-serif font.

(210) **545520** (540)
(730) **SABORESAR S.R.L.**; AR
(220) 08/12/2022
(511) **31**
(740) 34

(591) 0



(210) **545522** (540)
(730) **Gonzalo MENENDEZ**; UY
(220) 08/12/2022
(511) **35 y 44**
(740) 181

(591) azul, blanco, amarillo



(210) **545527** (540)
(730) **BOTICA COMERCIAL FARMACEUTICA LTDA.**; BR
(220) 08/12/2022
(511) **3**
(740) 245

(591) -



(210) **545528** (540)
(730) **BOTICA COMERCIAL
FARMACEUTICA LTDA.; BR**
(220) 08/12/2022
(511) **3**
(740) 245

(591) -



(210) **545531** (540)
(730) **MANITO MARTINEZ, SEBASTIAN; UY**
(220) 08/12/2022
(511) **41 y 43**
(740) 201

(591) NEGRO, CELESTE, BLANCO



(210) **545532** (540)
(730) **NELSON HÉCTOR BLANCO SOBERA;
UY**
(220) 08/12/2022
(511) **36**
(740) 245

(591) ROJO, BLANCO Y NEGRO



(210) **545537**
(730) **OVNIVER, S.A. DE C.V;** MX
(220) 08/12/2022
(511) **19**
(740) 216

(540)

CEMIX

(210) **545538**
(730) **Enphase Energy, Inc.;** US
(220) 08/12/2022
(511) **9 (S/D)**
(740) 216
(300) 97479942 28/06/2022 US

(540)

IQ

(210) **545539**
(730) **Enphase Energy, Inc.;** US
(220) 08/12/2022
(511) **9 (S/D) y 42 (S/D)**
(740) 216
(300) 97479923 28/06/2022 US

(540)

ENPHASE

(210) **545545** (540)
(730) **FMC Corporation**; US
(220) 09/12/2022
(511) **5 (S/D)**
(740) 201

ISOFLEX

(210) **545549** (540)
(730) **ARIEL SOTELO ECHAVE**; UY
(220) 09/12/2022
(511) **33**
(740) 219

SOTELO LÓPEZ

(210) **545557** (540)
(730) **THE COCA-COLA COMPANY**; US
(220) 09/12/2022
(511) **9, 32, 35 y 36**
(740) 94

(591) rojo, blanco, verde, negro



RetornApp

(210) **545558** (540)
(730) **PGG Wrightson Seeds Limited; NZ**
(220) 09/12/2022
(511) **31 (S/D)**
(740) 194

SUPALATE

(210) **545559** (540)
(730) **ADMINISTRACIÓN DE LOS
SERVICIOS DE SALUD DEL ESTADO;
UY**
(220) 09/12/2022
(511) **44**
(740) Luis A de Herrera 3326, , 11600, Montevideo,
Montevideo, UY

(591) Azul y Amarillo



(210) **545560** (540)
(730) **PGG Wrightson Seeds Limited; NZ**
(220) 09/12/2022
(511) **31 (S/D)**
(740) 194

SUPASOFT

(210) **545561** (540)
(730) **PHYTOGENESIS SAS**; UY
(220) 09/12/2022
(511) **1 y 5**
(740) 94

PREVISAR R21

(210) **545562** (540)
(730) **PAYPAL, INC.**; US
(220) 09/12/2022
(511) **9 (S/D), 35 (S/D), 36 (S/D) y 42 (S/D)**
(740) 194
(300) 018776641 15/10/2022 EM
(591) -



(210) **545563** (540)
(730) **S-BEAM PRECISION PRODUCTS LIMITED**; CN
(220) 09/12/2022
(511) **13 (S/D)**
(740) 245

(591) -

BEHEMOTH

(210) **545564**
(730) **SOUZA CRUZ LTDA; BR**
(220) 09/12/2022
(511) **34 (S/D)**
(740) 194

(540)

HILTON GOLD

(210) **545567**
(730) **SOUZA CRUZ LTDA; BR**
(220) 09/12/2022
(511) **34 (S/D)**
(740) 194

(540)

CARLTON GOLD

(210) **545568**
(730) **CHAU PANTALLAS S.R.L.; UY**
(220) 09/12/2022
(511) **28**
(740) 194

(540)

CUALCA

(210) **545570** (540)
(730) **VERIFONE, INC;** US
(220) 09/12/2022
(511) **9 (S/D), 35 (S/D), 36 (S/D), 37 (S/D), 38 (S/D), 40 (S/D), 41 (S/D), 42 (S/D) y 45 (S/D)**
(740) 34
(300) 97/700,575 01/12/2022 US
(591) 0

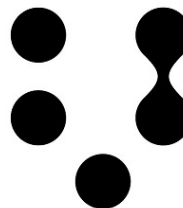

(210) **545572** (540)
(730) **VERIFONE, INC;** US
(220) 09/12/2022
(511) **9 (S/D), 35 (S/D), 36 (S/D), 37 (S/D), 38 (S/D), 40 (S/D), 41 (S/D), 42 (S/D) y 45 (S/D)**
(740) 34
(300) 97/700,589 01/12/2022 US
(591) 0



(210) **545574** (540)
(730) **RSI IP Holding, LLC;** US
(220) 09/12/2022
(511) **41 (S/D)**
(740) 34
(300) 97464168 17/06/2022 US



(210) **545576** (540)
(730) **CIRCULO CATOLICO DE OBREROS
DEL URUGUAY; UY**
(220) 12/12/2022
(511) **44**
(740) 192

(591) K 90 - M 90 Y 75



(210) **545578** (540)
(730) **MATIAS VILLALBA; UY**
(220) 12/12/2022
(511) **43**
(740) 184

KRAKEN

(210) **545582** (540)
(730) **EL TRIGAL S.A.; UY**
(220) 12/12/2022
(511) **30**
(740) 144

Trigalvita sabores de la vida

(210) **545585** (540)
(730) **AROMASUR SAS; UY**
(220) 12/12/2022
(511) **3**
(740) 34

(591) 0

Aromasur

(210) **545597** (540)
(730) **VALBIFRUT S.A; CL**
(220) 12/12/2022
(511) **31 (S/D)**
(740) 212

(591) Verde, negro

Valbifrut

(210) **545614** (540)
(730) **EGERY S.A; UY**
(220) 13/12/2022
(511) **21**
(740) 212

(591) Negro, rojo, amarillo, verde

Roswell

(210) **545615** (540)
(730) **EGERY S.A.**; UY
(220) 13/12/2022
(511) **9**
(740) 212

(591) Negro, rojo, amarillo, verde



(210) **545616** (540)
(730) **FERAL S.A.**; IE
(220) 13/12/2022
(511) **30**
(740) 189

(591) No se reivindican



(210) **545617** (540)
(730) **CASTRO LATORRE, JUAN ANTONIO**;
UY
(220) 13/12/2022
(511) **36 y 37**
(740) 189

(591) No se reivindican



(210) **545618** (540)
(730) **ASOCIACION CRISTIANA DE
JOVENES DE MONTEVIDEO; UY**
(220) 13/12/2022
(511) **41**
(740) 201

The logo for YMCA, consisting of the letters 'YMCA' in a bold, black, sans-serif font.

(210) **545619** (540)
(730) **XONAR URUGUAY S.R.L.; UY**
(220) 13/12/2022
(511) **12**
(740) 201

The logo for FACTORY BIKES, featuring a stylized black triangle above the text 'FACTORY BIKES' in a bold, italicized, sans-serif font.

(210) **545625** (540)
(730) **ALPHA CONSTRUCCIONES S.R.L.; UY**
(220) 13/12/2022
(511) **36 y 37**
(740) 144

(591) PANTONE 287 CV : PANTONE Cool Gray
11 CVC

The logo for ALPHA construcciones, featuring a stylized blue 'e' icon followed by the text 'ALPHA construcciones' in a sans-serif font.

(210) **545628** (540)
(730) **AUTO-JUNTAS, S.A.U.**; ES
(220) 13/12/2022
(511) **7 (S/D), 12 (S/D) y 17 (S/D)**
(740) 34

(591) AZUL Y BLANCO



(210) **545629** (540)
(730) **PACIFICO SUL INDUSTRIA TEXTIL e**
CONFECOES LTDA; BR
(220) 13/12/2022
(511) **25**
(740) 144

LILIMOON

(210) **545630** (540)
(730) **HACK LTD.**; MT
(220) 13/12/2022
(511) **32**
(740) 34

(591) VERDE, VERDE CLARO, VERDE
OSCURO, BLANCO



(210) **545633** (540)

(730) **Cledy Santillan**; PE

(220) 13/12/2022

(511) **43**

(740) Cordoba M.60 S 4, Canelones, 15005,
Canelones, Solymar, UY

(591) Naranja- Verde -Amarillo- Celeste - Marron
oscuro- Futcsia



(210) **545637** (540)

(730) **ROCALMAR S.A.**; UY

(220) 13/12/2022

(511) **31, 35 y 39**

(740) 179



(210) **545638** (540)

(730) **MOBILART EQUIPAMIENTOS S.A.**; UY

(220) 13/12/2022

(511) **35**

(740) 245

MOBILART

(210) **545639** (540)
(730) **Bright Market S.A.S.**; UY
(220) 13/12/2022
(511) **9**
(740) 212

(591) Azul, violeta



(210) **545640** (540)
(730) **Bright Market S.A.S.**; UY
(220) 13/12/2022
(511) **35**
(740) 212

(591) Azul, violeta



(210) **545641** (540)
(730) **Bright Market S.A.S.**; UY
(220) 13/12/2022
(511) **42**
(740) 212

(591) Azul, violeta



(210) **545642** (540)
(730) **MADE FOR GOOD RX LIMITED**; NZ
(220) 13/12/2022
(511) **22 (S/D), 23 (S/D), 24 (S/D), 25 (S/D), 27 (S/D) y 42 (S/D)**
(740) 136
(300) 1212831 16/06/2022 NZ
(591) No reivindica colores

Made for Good 

(210) **545643** (540)
(730) **PAYPAL, INC.**; US
(220) 13/12/2022
(511) **9 (S/D), 35 (S/D), 36 (S/D) y 42 (S/D)**
(740) 194
(300) 018776642 15/10/2022 EM

PayPal

(210) **545644** (540)
(730) **Mylan Laboratories Limited**; IN
(220) 13/12/2022
(511) **5 (S/D)**
(740) 194

DEMTIBI

(210) **545645** (540)
(730) **Zoetis Services LLC**; US
(220) 13/12/2022
(511) **5 (S/D)**
(740) 194

(591) verdes



(210) **545646** (540)
(730) **Zoetis Services LLC**; US
(220) 13/12/2022
(511) **5 (S/D)**
(740) 194

(591) violeta, amarillo



(210) **545647** (540)
(730) **Zoetis Services LLC**; US
(220) 13/12/2022
(511) **5 (S/D)**
(740) 194

(591) amarillo, verde, blanco



(210) **545648** (540)
(730) **Zoetis Services LLC; US**
(220) 13/12/2022
(511) **5 (S/D)**
(740) 194

(591) azul, violeta

The logo for CYTOPOINT, featuring the word "CYTOPOINT" in a blue, sans-serif font. A small red dot is positioned above the letter "O".

(210) **545649** (540)
(730) **Zoetis Services LLC; US**
(220) 13/12/2022
(511) **5 (S/D)**
(740) 194

The logo for DECTOMAX, featuring the word "DECTOMAX" in a stylized, outlined font. The letters are interconnected, and there is a small registered trademark symbol (®) at the end.

(210) **545650** (540)
(730) **Zoetis Services LLC; US**
(220) 13/12/2022
(511) **5 (S/D)**
(740) 194

The logo for revolution PLUS, featuring the word "revolution" in a lowercase, sans-serif font, followed by "PLUS" in a bold, uppercase, sans-serif font. A small heart icon is positioned to the right of the word "PLUS".

(210) **545651** (540)
(730) **Zoetis Services LLC**; US
(220) 13/12/2022
(511) **5 (S/D)**
(740) 194

(591) amarillo, verde



(210) **545652** (540)
(730) **GP CONSULTING S.R.L.**; UY
(220) 14/12/2022
(511) **31 y 34**
(740) 220

CANNABIS CHARRÚA

(210) **545659** (540)
(730) **Rifeng Enterprise Group Co., Ltd.**; CN
(220) 14/12/2022
(511) **6 (S/D)**
(740) 34

(591) 0

RIIFO

(210) **545660** (540)
(730) **Rifeng Enterprise Group Co., Ltd.;** CN
(220) 14/12/2022
(511) **11 (S/D)**
(740) 34

(591) 0

RIIFO

(210) **545661** (540)
(730) **Rifeng Enterprise Group Co., Ltd.;** CN
(220) 14/12/2022
(511) **17 (S/D)**
(740) 34

(591) 0

RIIFO

(210) **545662** (540)
(730) **Rifeng Enterprise Group Co., Ltd.;** CN
(220) 14/12/2022
(511) **19 (S/D)**
(740) 34

(591) 0

RIIFO

(210) **545663** (540)
(730) **Rifeng Enterprise Group Co., Ltd.;** CN
(220) 14/12/2022
(511) **20 (S/D)**
(740) 34

(591) 0

RIIFO

(210) **545664** (540)
(730) **CASA JORGE S R L;** UY
(220) 14/12/2022
(511) **11 (S/D)**
(740) 212

Navidad
mágica

(210) **545665** (540)
(730) **Valentin Racedo;** UY
(220) 14/12/2022
(511) **35 y 37**
(740) Rondgen casi Roosvel ed. 12 Lunas, punta
del Este, 20000, punta del Este,
MALDONADO, UY

(591) AZULY BLANCO



ALMAR

(210) **545666** (540)
(730) **IMBERT RODRIGUEZ, NOELA
FELICIA; UY**
(220) 14/12/2022
(511) **11**
(740) 189

(591) Azul, celeste y blanco



(210) **545667** (540)
(730) **GARCÍA SUSVIELA, CARLOS JOSÉ;
UY**
(220) 14/12/2022
(511) **7**
(740) 189

(591) No se reivindican



(210) **545668** (540)
(730) **HYUNDAI MOTOR COMPANY y Kia
Corporation; KR**
(220) 14/12/2022
(511) **9 (S/D)**
(740) 194

E-PIT

(210) **545669** (540)
(730) **HYUNDAI MOTOR COMPANY y Kia Corporation; KR**
(220) 14/12/2022
(511) **37 (S/D)**
(740) 194

E-PIT

(210) **545670** (540)
(730) **DIRBAMERICAS SAS; UY**
(220) 14/12/2022
(511) **35, 41 y 43**
(740) 181

(591) Azul oscuro



EL GLOBO

(210) **545671** (540)
(730) **CASA JORGE S R L; UY**
(220) 14/12/2022
(511) **26 (S/D)**
(740) 212

Navidad
mágica

(210) **545672** (540)
(730) **HYUNDAI MOTOR COMPANY y Kia Corporation**; KR
(220) 14/12/2022
(511) **39 (S/D)**
(740) 194

E-PIT

(210) **545673** (540)
(730) **CASA JORGE S R L**; UY
(220) 14/12/2022
(511) **28 (S/D)**
(740) 212

Navidad
mágica

(210) **545682** (540)
(730) **Jiangxi ShengJue Supply Chain Management Co., Ltd**; CN
(220) 14/12/2022
(511) **29 (S/D)**
(740) 144



(210) **545683** (540)
(730) **L'OREAL**; FR
(220) 14/12/2022
(511) **3 (S/D)**
(740) 144

IDÔLE
NOW

(210) **545684** (540)
(730) **McCAIN FOODS LIMITED**; CA
(220) 14/12/2022
(511) **30 (S/D)**
(740) 94

PICKERS BY MCCAIN

(210) **545688** (540)
(730) **Vanessa Caiazzo**; UY
(220) 14/12/2022
(511) **9, 15, 21 y 25**
(740) calle 44 manzana 270 solar 24, lagomar,
15000, lagomar, Canelones, UY

(591) #bc9510 y #040404

RF
RELIEF

(210) **545691** (540)
(730) **EUROPEAN COSMETICS LIMITADA;**
UY
(220) 14/12/2022
(511) **32**
(740) 168

(591) PANTONE PROCESS BLACK CV -
PANTONE YELLOW CVC - PANTONE
1795 CVC - BLANCO - PLATA



(210) **545692** (540)
(730) **EUROPEAN COSMETICS LIMITADA;**
UY
(220) 14/12/2022
(511) **32**
(740) 168

(591) PANTONE PROCESS BLACK CV -
PANTONE COOL GRAY 1 - PANTONE
1795 CVC - PANTONE 1805 C - PANTONE
871 CVC



(210) **545693** (540)
(730) **ROLACOR S A; UY**
(220) 14/12/2022
(511) **12**
(740) 220

(591) Tonos de celeste



(210) **545695** (540)
(730) **HYUNDAI MOTOR COMPANY y Kia Corporation; KR**
(220) 14/12/2022
(511) **36 (S/D)**
(740) 194

E-PIT

(210) **545699** (540)
(730) **Kia Corporation y HYUNDAI MOTOR COMPANY; KR**
(220) 14/12/2022
(511) **42 (S/D)**
(740) 194

E-PIT

(210) **545700** (540)
(730) **SYNGENTA PARTICIPATIONS AG; CH**
(220) 14/12/2022
(511) **5 (S/D)**
(740) 194

EGEMON

(210) **545701** (540)
(730) **WATER PIK INC.; US**
(220) 14/12/2022
(511) **21 (S/D)**
(740) 34

WATERPIK ION

(210) **545702** (540)
(730) **WATER PIK INC.; US**
(220) 14/12/2022
(511) **21 (S/D)**
(740) 34

SENSONIC

(210) **545709** (540)
(730) **Urugus SA; UY**
(220) 14/12/2022
(511) **9, 38 y 42**
(740) 216

SATELLOGIC

(210) **545710** (540)
(730) **Urugus SA**; UY
(220) 14/12/2022
(511) **9, 38 y 42**
(740) 216

(591) Blanco, negro, celeste, azul

SATELL^oGIC

(210) **545711** (540)
(730) **PABLO BLUM**; UY
(220) 15/12/2022
(511) **29**
(740) Ruta 11 Km 22,500, Paraje Pantanoso, ,
Paraje Pantanoso, San Jose, UY

Don Nelson

(210) **545712** (540)
(730) **CEBIG S.A.**; UY
(220) 15/12/2022
(511) **31 (S/D)**
(740) Avenida Bolivia 1427 Oficina 103,
Montevideo, , Montevideo, Montevideo, UY

(591) #eeb335 (naranja) #6cbb03 (verde) #c2da00
(verde claro)

 **Fiducia**

(210) **545717** (540)
(730) **SANCOR SEGUROS S.A.**; UY
(220) 15/12/2022
(511) **36**
(740) 201

(591) NEGRO, NARANJA, BLANCO



(210) **545718** (540)
(730) **MARIO MORI**; UY
(220) 15/12/2022
(511) **43**
(740) JUNCAL 1474, Montevideo, , Montevideo,
Montevideo, UY

LA FONDA

(210) **545720** (540)
(730) **KAWASAKI KISEN KAISHA, LTD.**; JP
(220) 15/12/2022
(511) **39 (S/D)**
(740) 205

(591) Rojo, gris, blanco y negro



(210) **545721** (540)
(730) **SANCOR SEGUROS S.A.**; UY
(220) 15/12/2022
(511) **36**
(740) 201

(591) BLANCO, NARANJA, NEGRO



(210) **545724** (540)
(730) **KIMBERLY-CLARK WORLDWIDE, INC.**; US
(220) 15/12/2022
(511) **3 (S/D)**
(740) 201

SCOTT LIMPIAMAX

(210) **545728** (540)
(730) **NICOLINI DIAZ, IGNACIO**; UY
(220) 15/12/2022
(511) **25**
(740) 201



(210) **545736** (540)
(730) **PONCE DE LEON, INES; UY**
(220) 15/12/2022
(511) **35 y 43**
(740) 201



(210) **545737** (540)
(730) **EUROFARMA URUGUAY S.A.; UY**
(220) 15/12/2022
(511) **5**
(740) 201

PIXAR

(210) **545738** (540)
(730) **Nintendo of America Inc.; US**
(220) 15/12/2022
(511) **18 (S/D)**
(740) 136

KIRBY

(210) **545741** (540)
(730) **ENRIQUE AGUERREBERE S.A.**; UY
(220) 15/12/2022
(511) **2**
(740) 194

(591) Pantones 102C; 7667C; 213C; 635C y negro

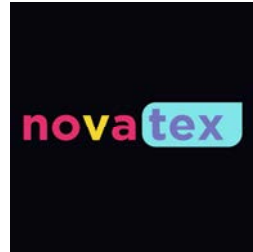

(210) **545742** (540)
(730) **LHLL S.A.S.**; UY
(220) 15/12/2022
(511) **39**
(740) 194

(591) Pantones 185c, Cool Gray 8c



(210) **545744** (540)
(730) **Church & Dwight Co., Inc.**; US
(220) 15/12/2022
(511) **10 (S/D)**
(740) 34

ECSTASY

(210) **545746** (540)
(730) **Church & Dwight Co., Inc.; US**
(220) 15/12/2022
(511) **10 (S/D)**
(740) 34

BARESKin

(210) **545748** (540)
(730) **Church & Dwight Co., Inc.; US**
(220) 15/12/2022
(511) **10 (S/D)**
(740) 34

FIRE & ICE

(210) **545753** (540)
(730) **Renata Battione; Carina Martinez y
Jimena Arcos; UY**
(220) 16/12/2022
(511) **35 y 41**
(740) 172



(210) **545758** (540)
(730) **EDENRED**; FR
(220) 16/12/2022
(511) **35 (S/D), 36 (S/D) y 42 (S/D)**
(740) 94

(591) azul, rojo, blanco



(210) **545759** (540)
(730) **Vionic Group LLC**; US
(220) 16/12/2022
(511) **10 (S/D) y 25 (S/D)**
(740) 194

VIO

(210) **545761** (540)
(730) **Desalta S.R.L.**; UY
(220) 16/12/2022
(511) **30**
(740) 144

Mama mía

(210) **545762** (540)
(730) **Brother Enterprises Holding Co., Ltd.**; CN
(220) 16/12/2022
(511) **1 (S/D)**
(740) 201

(591) AZUL, NARANJA, BLANCO.

The logo for Brochem, featuring the word "Brochem" in a blue sans-serif font. The letter "o" is stylized with a yellow-to-orange gradient.

(210) **545763** (540)
(730) **Carrau Poses Gastón**; UY
(220) 16/12/2022
(511) **43 (S/D)**
(740) República Argentina 568, La Juanita, , La
Juanita, Maldonado, UY

The logo for LAPOSADITA, consisting of the word "LAPOSADITA" in a bold, black, sans-serif font, enclosed within a black outline of a house-shaped pentagon.

(210) **545765** (540)
(730) **SOFTYS S.A.**; CL
(220) 16/12/2022
(511) **16**
(740) 205

(591) Pantone 185C

The logo for Personal, featuring the word "Personal" in a red, italicized, sans-serif font.

(210) **545768** (540)
(730) **BUSINESS ENTREPRENEUR SPECIAL
TOBACCO INC SOCIEDAD ANONIMA
(PY); PY**
(220) 16/12/2022
(511) **34 (S/D)**
(740) 34

BUCKAROO

(210) **545769** (540)
(730) **BUSINESS ENTREPRENEUR SPECIAL
TOBACCO INC SOCIEDAD ANONIMA
(PY); PY**
(220) 16/12/2022
(511) **34 (S/D)**
(740) 34

LAND

(210) **545771** (540)
(730) **LINNEA S.A.; CH**
(220) 16/12/2022
(511) **1 (S/D) y 5 (S/D)**
(740) 34

NEAPURE

(210) **545772** (540)
(730) **LINNEA S.A.**; CH
(220) 16/12/2022
(511) **1 (S/D) y 5 (S/D)**
(740) 34

NEAXTRACTA

(210) **545773** (540)
(730) **Globant España S.A.**; ES
(220) 16/12/2022
(511) **9 y 42**
(740) 212

(591) azul, violeta y blanco



(210) **545774** (540)
(730) **Pettenon Cosmetics SPA S.B.**; IT
(220) 16/12/2022
(511) **3 (S/D)**
(740) 212

ALTER EGO

(210) **545775** (540)
(730) **LANECOR S.A.**; UY
(220) 16/12/2022
(511) **33**
(740) 219

CRAFT SIBERIA

(210) **545777** (540)
(730) **Pettenon Cosmetics SPA S.B.**; IT
(220) 16/12/2022
(511) **3 (S/D)**
(740) 212

INEBRYA

(210) **545778** (540)
(730) **Pettenon Cosmetics SPA S.B.**; IT
(220) 16/12/2022
(511) **3 (S/D)**
(740) 212

ECHOSLINE

(210) **545780** (540)
(730) **Pettenon Cosmetics SPA S.B.**; IT
(220) 16/12/2022
(511) **3 (S/D)**
(740) 212

FANOLA

(210) **545781** (540)
(730) **3M Company**; US
(220) 16/12/2022
(511) **9**
(740) 212

VFLEX

(210) **545783** (540)
(730) **MATMAS SAS**; UY
(220) 16/12/2022
(511) **30**
(740) 212

(591) Pantone 3115 C, RGB: 0, 193, 213, HEX:
#00C1D5, CMYK: C70% Y: 20%



(210) **545784** (540)
(730) **MATMAS SAS**; UY
(220) 16/12/2022
(511) **43**
(740) 212

(591) Pantone 3115 C, RGB: 0, 193, 213, HEX:
#00C1D5, CMYK: C70% Y: 20%



(210) **545789** (540)
(730) **BOTICA COMERCIAL
FARMACEUTICA LTDA.**; BR
(220) 16/12/2022
(511) **3 y 35**
(740) 245



(210) **545793** (540)
(730) **TIMBER S.A.**; UY
(220) 19/12/2022
(511) **6 y 35**
(740) 189

(591) Verde, gris, blanco



(210) **545794** (540)
(730) **TIMBER S.A.**; UY
(220) 19/12/2022
(511) **35 y 39**
(740) 189

(591) Ocre, blanco



(210) **545795** (540)
(730) **PIRELLI & C. S.P.A.**; IT
(220) 19/12/2022
(511) **12 (S/D)**
(740) 94

(591) rojo, amarillo



(210) **545797** (540)
(730) **ASOCIACIÓN CIVIL AMÉRICA**; UY
(220) 19/12/2022
(511) **41**
(740) 94

(591) azul, blanco



(210) **545798**
(730) **FITNESS LAB SRL**; UY
(220) 19/12/2022
(511) **5**
(740) 220

(540)

GOLD
Prime Supplements

(210) **545800**
(730) **SYNBIOTEC S.r.l.**; IT
(220) 19/12/2022
(511) **1 (S/D) y 5 (S/D)**
(740) 144
(300) 302022000097291 23/06/2022 IT

(540)

IMC 501

(210) **545801**
(730) **SYNBIOTEC S.r.l.**; IT
(220) 19/12/2022
(511) **1 (S/D) y 5 (S/D)**
(740) 144
(300) 302022000097309 23/06/2022 IT

(540)

IMC 502

(210) **545802** (540)
(730) **SYNBIOTEC S.r.l.**; IT
(220) 19/12/2022
(511) **1 (S/D) y 5 (S/D)**
(740) 144
(300) 302022000097276 23/06/2022 IT

IMC 510

(210) **545812** (540)
(730) **BODEGA NORTON S.A.**; AR
(220) 19/12/2022
(511) **33 (S/D)**
(740) 94

SEXY FISH

(210) **545814** (540)
(730) **CASASURU S.A.**; UY
(220) 19/12/2022
(511) **35, 36 y 37**
(740) 205

CASASURU

(210) **545820** (540)
(730) **Molecor Canalizaciones, S.L;** ES
(220) 19/12/2022
(511) **17 (S/D) y 19 (S/D)**
(740) 34

(591) Azul, naranja y rojo

The logo for SANECOR, featuring the word "SANECOR" in a bold, blue, sans-serif font. The letter "O" is stylized as a blue circle with an orange ring around it.

(210) **545822** (540)
(730) **JOHNSON & JOHNSON SURGICAL**
VISION, INC.; US
(220) 19/12/2022
(511) **10 (S/D)**
(740) 194

TECNIS ODYSSEY

(210) **545825** (540)
(730) **FCA US LLC;** US
(220) 19/12/2022
(511) **12 (S/D)**
(740) 194

RAMPAGE

(210) **545826** (540)
(730) **Dufry International AG (Dufry International SA) (Dufry International Ltd); CH**
(220) 19/12/2022
(511) **9 (S/D), 14 (S/D), 18 (S/D), 20 (S/D), 21 (S/D), 25 (S/D), 28 (S/D), 30 (S/D) y 35 (S/D)**
(740) 205
(300) 12272/2022 29/09/2022 CH



(210) **545827** (540)
(730) **Heartland Consumer Products LLC; US**
(220) 19/12/2022
(511) **5 (S/D)**
(740) 194

SPLENDA BALANCE

(210) **545835** (540)
(730) **AGROENZYMAS RETENUM, S.A.P.I. DE C.V.; MX**
(220) 19/12/2022
(511) **1 (S/D)**
(740) 216

(591) Blanco y negro



(210) **545837** (540)
(730) **Grupo Fonte SAS**; UY
(220) 19/12/2022
(511) **36 (S/D) y 37 (S/D)**
(740) 101

(591) TURQUESA, VERDE, AMARILLO, AZUL
VIOLETA



(210) **545838** (540)
(730) **INDUSTRIAS JUAN F. SECCO S.A.**; AR
(220) 19/12/2022
(511) **7 (S/D) y 12 (S/D)**
(740) 101

(591) NEGRO, BLANCO



(210) **545840** (540)
(730) **THE COCA-COLA COMPANY**; US
(220) 20/12/2022
(511) **35**
(740) 94

(591) rojo, naranja, celeste, negro



(210) **545841** (540)
(730) **THE COCA-COLA COMPANY; US**
(220) 20/12/2022
(511) **35**
(740) 94

(591) No reivindica colores



(210) **545842** (540)
(730) **Colgate-Palmolive Company; US**
(220) 20/12/2022
(511) **3 (S/D)**
(740) 201

MENNEN

(210) **545850** (540)
(730) **PROMERCADER LLC; US**
(220) 20/12/2022
(511) **25**
(740) 212

MOTOWOLF

(210) **545857** (540)
(730) **Western Union Holdings, Inc.**; US
(220) 20/12/2022
(511) **36 (S/D)**
(740) 136

WESTERN UNION

(210) **545860** (540)
(730) **MercadoLibre Inc.**; US
(220) 20/12/2022
(511) **9 y 38**
(740) 94

BIO LIBRE

(210) **545861** (540)
(730) **UN SOLO PROVEEDOR S.A.S.**; CO
(220) 20/12/2022
(511) **30 (S/D)**
(740) 201

EL WEY

(210) **545862** (540)
(730) **Leonardo Melon;** UY
(220) 20/12/2022
(511) **25 (S/D) y 31 (S/D)**
(740) Gonzalo Ramírez 1557, Montevideo, 11200,
Montevideo, Montevideo, UY



(210) **545868** (540)
(730) **Jose Aramendi;** UY
(220) 20/12/2022
(511) **43 (S/D)**
(740) WASHINGTON BARBOT 202, Colonia Del
Sacramento, 70000, Colonia Del Sacramento,
Colonia, UY

(591) NEGRO, BLANCO, ANARANJADO,
ROJO, MARRÓN, ÁMBAR, VERDE,
AMARILLO



(210) **545869** (540)
(730) **VIÑEDOS FAMILIA CHADWICK SPA;**
CL
(220) 20/12/2022
(511) **33 (S/D)**
(740) 219

(591) Tonos de azul, dorado, negro y rojo.



(210) **545870** (540)
(730) **LABORATORIO ELEA PHOENIX S.A.;**
AR
(220) 20/12/2022
(511) **5**
(740) 34

RICENTAN

(210) **545871** (540)
(730) **BALY GESTAO DE MARCAS LTDA; BR**
(220) 20/12/2022
(511) **32**
(740) 181

BALY

(210) **545872** (540)
(730) **BORDENAVE BEASLEY, EDUARDO**
ANDRES; BORDENAVE BEASLEY,
VERONICA y BORDENAVE BEASLEY,
VALERIA; UY
(220) 20/12/2022
(511) **29**
(740) 245

ESPECIAL BORDENAVE

(210) **545873** (540)
(730) **COSCO Shipping Specialized Carriers**
Co., Ltd.; CN
(220) 20/12/2022
(511) **39 (S/D)**
(740) 212

V-RACK

(210) **545874** (540)
(730) **COSCO Shipping Specialized Carriers**
Co., Ltd.; CN
(220) 20/12/2022
(511) **39 (S/D)**
(740) 212

C-RACK

(210) **545875** (540)
(730) **COSCO Shipping Specialized Carriers**
Co., Ltd.; CN
(220) 20/12/2022
(511) **39 (S/D)**
(740) 212

MP-RACK

(210) **545876** (540)
(730) **Gubalen S.A.**; UY
(220) 20/12/2022
(511) **39**
(740) 245

(591) -

The logo for TL300 features the text "TL300" in a bold, italicized, sans-serif font. Below the text is a stylized, horizontal wavy line that tapers at both ends, resembling a swoosh or a wave.

(210) **545881** (540)
(730) **Red Bull GmbH**; AT
(220) 21/12/2022
(511) **25 y 32 (S/D)**
(740) 192

(591) ROJO



(210) **545883** (540)
(730) **FCA US LLC**; US
(220) 21/12/2022
(511) **12 (S/D)**
(740) 194

CHARGER

(210) **545885** (540)
(730) **BLANCHET NOGUÉS, PABLO
FEDERICO; UY**
(220) 21/12/2022
(511) **30, 32, 33 y 43**
(740) 189

(591) Ocre, blanco



(210) **545886** (540)
(730) **MELISSARI LOZOYA MARIA PAULA,
MELISSARI LOZOYA NATALIA Y
OTROS SOCIEDAD DE HECHO; UY**
(220) 21/12/2022
(511) **3, 4 y 35**
(740) 186

(591) -



(210) **545887** (540)
(730) **LINS FERRÃO ARTIGOS DO
VESTUÁRIO LTDA.; BR**
(220) 21/12/2022
(511) **25 (S/D) y 35 (S/D)**
(740) 163

(591) No reivindica colores



(210) **545889** (540)
(730) **AMPLIFON S.p.A.; IT**
(220) 21/12/2022
(511) **3 (S/D), 9 (S/D), 10 (S/D), 35 (S/D), 37 (S/D), 42 (S/D) y 44 (S/D)**
(740) 179

amplifon

(210) **545906** (540)
(730) **ZODIAC INTERNATIONAL CORPORATION; PA**
(220) 21/12/2022
(511) **5**
(740) 245

XANEPAL

(210) **545907** (540)
(730) **ZODIAC INTERNATIONAL CORPORATION; PA**
(220) 21/12/2022
(511) **5**
(740) 245

XANEMOL

(210) **545908** (540)
(730) **ZODIAC INTERNATIONAL
CORPORATION; PA**
(220) 21/12/2022
(511) **5**
(740) 245

BUPRODEX

(210) **545909** (540)
(730) **ZODIAC INTERNATIONAL
CORPORATION; PA**
(220) 21/12/2022
(511) **5**
(740) 245

DEBUNAL

(210) **545910** (540)
(730) **ZODIAC INTERNATIONAL
CORPORATION; PA**
(220) 21/12/2022
(511) **5**
(740) 245

SUVONAL

(210) **545911** (540)
(730) **ZODIAC INTERNATIONAL
CORPORATION; PA**
(220) 21/12/2022
(511) **5 (S/D)**
(740) 245

VORENA

(210) **545912** (540)
(730) **ZODIAC INTERNATIONAL
CORPORATION; PA**
(220) 21/12/2022
(511) **5**
(740) 245

FIDELIA

(210) **545913** (540)
(730) **ZODIAC INTERNATIONAL
CORPORATION; PA**
(220) 21/12/2022
(511) **5**
(740) 245

TADATAM

(210) **545918** (540)
(730) **Z-HOUSE ADMINISTRAÇÃO E
PARTICIPAÇÕES LTDA.; BR**
(220) 21/12/2022
(511) **33 (S/D)**
(740) 34

VIDALTA

(210) **545919** (540)
(730) **Z-HOUSE ADMINISTRAÇÃO E
PARTICIPAÇÕES LTDA.; BR**
(220) 21/12/2022
(511) **33 (S/D)**
(740) 34

CUESTA NEGRA

(210) **545920** (540)
(730) **Z-HOUSE ADMINISTRAÇÃO E
PARTICIPAÇÕES LTDA.; BR**
(220) 21/12/2022
(511) **33 (S/D)**
(740) 34

QUANTO

(210) **545922** (540)
(730) **Z-HOUSE ADMINISTRAÇÃO E
PARTICIPAÇÕES LTDA.;** BR
(220) 21/12/2022
(511) **33 (S/D)**
(740) 34

ROCOSO

(210) **545923** (540)
(730) **Z-HOUSE ADMINISTRAÇÃO E
PARTICIPAÇÕES LTDA.;** BR
(220) 21/12/2022
(511) **33 (S/D)**
(740) 34

CARASOL

(210) **545933** (540)
(730) **Ferrara Candy Company;** US
(220) 21/12/2022
(511) **30 (S/D)**
(740) 212

SWEETARTS

(210) **545934** (540)
(730) **Ferrara Candy Company; US**
(220) 21/12/2022
(511) **30 (S/D)**
(740) 212

FUN DIP

(210) **545936** (540)
(730) **Ferrara Candy Company; US**
(220) 21/12/2022
(511) **30 (S/D)**
(740) 212

RUNTS

(210) **545937** (540)
(730) **MARIANO FERREIRA WOLMAN; UY**
(220) 21/12/2022
(511) **6 (S/D)**
(740) LAVALLEJA 1954, TARARIRAS, 70002,
TARARIRAS, COLONIA, UY

(591) TONOS VERDES Y GRIS



(210) **545949** (540)
(730) **Alejandro Torres**; AR
(220) 22/12/2022
(511) **25 y 35**
(740) 104



(210) **545952** (540)
(730) **SHENZHEN REBORN BICYCLE CO., LTD.**; CN
(220) 22/12/2022
(511) **12 (S/D)**
(740) 201



(210) **545955** (540)
(730) **Ferrara Candy Company**; US
(220) 22/12/2022
(511) **30 (S/D)**
(740) 212

(591) rosado, blanco, azul, violeta oscuro,



(210) **545958** (540)
(730) **Ferrara Candy Company**; US
(220) 22/12/2022
(511) **30 (S/D)**
(740) 212

(591) violeta oscuro, violeta claro, rosa, naranja,
verde, amarillo, azul, rojo, blanco



(210) **545962** (540)
(730) **QUIMICA DEL NORTE S.A.**; AR
(220) 22/12/2022
(511) **2 (S/D)**
(740) 144

POLILAK

(210) **545963** (540)
(730) **VALENTINO S.P.A.**; IT
(220) 22/12/2022
(511) **9 (S/D)**
(740) 144

VLTN

(210) **545975** (540)
(730) **ESTUDIO LUIS E. LECUEDER S.A.S.;**
UY
(220) 22/12/2022
(511) **35**
(740) 34

(591) PANTONE NEGRO P 179-16 C, PANTONE
ROJO P 48-8 C



(210) **545977** (540)
(730) **MARIA JOSE GOMEZ RIVERO; UY**
(220) 22/12/2022
(511) **41**
(740) 220

(591) Tonos de celeste y amarillo



(210) **545978** (540)
(730) **CYBE S.A; UY**
(220) 22/12/2022
(511) **35**
(740) 220

(591) Tonos de naranja

STADIUM

(210) **545980** (540)
(730) **EUPINCA, S.A.**; ES
(220) 22/12/2022
(511) **1 (S/D) y 2 (S/D)**
(740) 34

(591) AZUL

tkrom

(210) **545989** (540)
(730) **PORTOVENUS SOCIEDAD ANÓNIMA;**
UY
(220) 23/12/2022
(511) **44**
(740) 189

CALMA

(210) **545997** (540)
(730) **Javier Riffaud;** UY
(220) 23/12/2022
(511) **45**
(740) Piedras 464/102, Montevideo, , Montevideo,
Montevideo, UY



(210) **545998** (540)
(730) **HENDERSON & CIA. S.A.**; UY
(220) 23/12/2022
(511) **35 y 39**
(740) 181

(591) Pantones 294 C, 7510 C, 000 C



(210) **545999** (540)
(730) **HENDERSON & CIA. S.A.**; UY
(220) 23/12/2022
(511) **35 y 39**
(740) 181

(591) Pantones 294 C, 7510 C, 000 C



SOLICITUDES DE FRASES PUBLICITARIAS

(210) **545057** (540)
(730) **PEPSICO, INC.**; US
(220) 24/11/2022
(511) **30**
(740) 201

FALLAR ES DE VALIENTES

(210) **545070** (540)
(730) **POLIFLEX SA**; UY
(220) 24/11/2022
(511) **20 y 35**
(740) 194

DORMIR BIEN PARA VIVIR MEJOR

(210) **545081** (540)
(730) **THE COCA-COLA COMPANY**; US
(220) 25/11/2022
(511) **32**
(740) 94

UNA RECETA MAGICA

(210) **545368** (540)
(730) **Inmobiliaria e Inversiones Colina Boreal**
SpA; CL
(220) 05/12/2022
(511) **36**
(740) 218

BOREAL, NEVER TO SMALL

(210) **545369** (540)
(730) **Inmobiliaria e Inversiones Colina Boreal**
SpA; CL
(220) 05/12/2022
(511) **36**
(740) 218

BOREAL, SABER HABITAR

(210) **545529** (540)
(730) **BOTICA COMERCIAL**
FARMACEUTICA LTDA.; BR
(220) 08/12/2022
(511) **3**
(740) 245

CUIDE-SE BEM

(210) **545530** (540)
(730) **BOTICA COMERCIAL**
FARMACEUTICA LTDA.; BR
(220) 08/12/2022
(511) **3**
(740) 245

FAÇA ISSO POR VOCÊ

(210) **545698**

(540)

(730) **DELIVERY HERO LATAM
MARKETPLACE HOLDING S.A.; UY**

(220) 14/12/2022

(511) **9, 35 y 39**

(740) 34

TU MUNDO AL INSTANTE

RESOLUCIONES DE MARCAS, CONCEDIDAS

N° Exp	Resolución	Marca	Clases	Titular	Ag.
408358	20/12/2022	RE (mixta)	25 (Concedida S/D) y 9 (Concedida S/D)	RANDOLPH ENGINEERING, INC.	136
488397	28/11/2022	KINESIO	44 (Concedida), 41 (Concedida), 10 (Concedida S/D) y 5 (Concedida S/D)	Kinesio IP, LLC.	94
489174	19/12/2022	GO FOOD (mixta)	31 (Concedida), 30 (Concedida S/D) y 29 (Concedida)	TA-TA S.A.	18
490956	13/12/2022	CREAM KISS	30 (Concedida S/D)	RiGO Trading S.A	205
491893	07/12/2022	PRIVATE COLLECTION PRIVATE COLLECTION CARMEL WINERY SINCE 1882 (mixta)	33 (Concedida)	VANACITY S.A.	201
492138	16/12/2022	ROUTE 66 ROUTE 66 (mixta)	35 (Concedida), 25 (Concedida), 18 (Concedida S/D), 9 (Concedida) y 3 (Denegada)	PADIM LTDA.	129
492971	30/11/2022	GILLETTE VENUS (mixta)	3 (Concedida S/D)	The Gillette Company LLC	212
492984	21/12/2022	JUNCO CREACIONES CONCEPCIÓN ACUÑA (mixta)	25 (Concedida) y 24 (Concedida)	CONCEPCIÓN CRISTINA DUFOUR ACUÑA	
493743	21/12/2022	EA	41 (Concedida S/D) y 9 (Concedida S/D)	Electronic Arts Inc.	194
493744	21/12/2022	EA SPORTS (mixta)	41 (Concedida S/D) y 9 (Concedida S/D)	Electronic Arts Inc.	194
493747	21/12/2022	EA (mixta)	41 (Concedida S/D) y 9 (Concedida S/D)	Electronic Arts Inc.	194
493749	21/12/2022	EA SPORTS	41 (Concedida S/D) y 9 (Concedida S/D)	Electronic Arts Inc.	194

N° Exp	Resolución	Marca	Clases	Titular	Ag.
493799	21/12/2022	MOSTAZA (mixta)	35 (Concedida)	CHRISTIAN DANIEL GALDEANO ALVARADO	219
494063	16/12/2022	ZEBRA (mixta)	16 (Concedida S/D)	ZEBRA CO., LTD.	201
494067	16/12/2022	TANKMIXIT	42 (Concedida S/D), 9 (Concedida S/D) y 1 (Concedida S/D)	Yara International ASA	201
494749	22/12/2022	THE ORDINARY	35 (Concedida S/D) y 3 (Concedida S/D)	Deciem Beauty Group Inc.	18
497068	07/12/2022	QPRO	38 (Concedida) y 35 (Concedida)	Maria Florencia Perillo Alonso	216
498584	12/12/2022	MONKEY 7 WILD	9 (Concedida S/D) y 28 (Denegada S/D)	adp Gauselmann GmbH	34
500263	12/12/2022	JUNTOS PODEMOS (mixta)	41 (Concedida) y 35 (Denegada)	Hubert Mestre	168
500543	12/12/2022	PROVOKE	5 (Concedida)	KONIG URUGUAY SOCIEDAD ANONIMA	129
500583	16/12/2022	CATENA ZAPATA	33 (Concedida)	BODEGAS Y VIÑEDOS NICOLÁS CATENA S.A.	94
500910	05/12/2022	BRONTIREX	5 (Concedida S/D)	BASF SE	165
500956	05/12/2022	MISSHA (mixta)	35 (Concedida) y 3 (Denegada)	Pablo Daniel Del Pino Nuñez	144
500999	05/12/2022	BACLOX	5 (Concedida)	PAYLOS S.A.	189
501031	05/12/2022	STARLINK	42 (Concedida S/D), 38 (Concedida S/D) y 9 (Concedida S/D)	Space Exploration Technologies Corp.	18
501097	30/11/2022	WARNERMEDIA	41 (Concedida S/D), 38 (Concedida S/D) y 9 (Concedida S/D)	Warner Media, LLC	136
501177	12/12/2022	MAITE COCINA CON ALMA (mixta)	35 (Concedida), 31 (Concedida), 30 (Concedida) y 29 (Concedida)	MAITE GALDONA	

N° Exp	Resolución	Marca	Clases	Titular	Ag.
501329	12/12/2022	CERVEZA ARTESANAL ARRABALERA (mixta)	32 (Concedida S/D)	García Agüero Germán Nicolás y Rodríguez Pelaez Diego F Sociedad de Hecho	
501479	30/11/2022	CANOPY GROWTH CORPORATION (mixta)	36 (Concedida S/D), 35 (Concedida S/D) y 41 (Denegada S/D)	Canopy Growth Corporation	212
501572	28/11/2022	ONE INTERNATIONAL	5 (Concedida) y 35 (Denegada)	OLIMPO SOCIEDAD DE RESPONSABILIDAD LIMITADA	
501626	30/11/2022	LOMA VERDE	37 (Concedida), 36 (Concedida) y 19 (Denegada)	GANIMEDES S.A	34
501913	28/11/2022	PUNTAPROP (mixta)	36 (Concedida)	AZCOITIA, SEBASTIAN ANDRES	201
501936	28/11/2022	FCA (mixta)	12 (Concedida S/D) y 36 (Denegada S/D)	FIAT CHRYSLER AUTOMOBILES N.V.	34
501946	30/11/2022	LUMINA	37 (Concedida), 4 (Concedida) y 35 (Denegada)	PAN AMERICAN ENERGY GROUP, S.L.	94
501947	30/11/2022	LUMIX	37 (Concedida), 4 (Concedida) y 35 (Denegada)	PAN AMERICAN ENERGY GROUP, S.L.	94
501954	30/11/2022	COSTA (mixta)	43 (Concedida S/D), 41 (Concedida S/D), 16 (Concedida S/D) y 39 (Denegada S/D)	COSTA CROCIERE S.P.A.	201
501955	12/12/2022	BLOOMING (mixta)	3 (Desistida), 44 (Concedida S/D) y 5 (Concedida S/D)	Andre Neumann	218
501986	30/11/2022	AIRBREX	5 (Concedida S/D)	BIOTOSCANA URUGUAY S.A.	167
502777	25/11/2022	ZAZA	30 (Concedida S/D)	PECCIN S/A	34

N° Exp	Resolución	Marca	Clases	Titular	Ag.
502795	25/11/2022	SPECTRUM THERAPEUTICS	41 (Concedida S/D), 35 (Concedida S/D), 29 (Denegada S/D), 5 (Denegada S/D) y 3 (Denegada S/D)	Spectrum Cannabis Canada Ltd.	212
503006	25/11/2022	CHANTYPAK	29 (Concedida S/D)	PURATOS NV	34
503093	25/11/2022	EXIMIA	10 (Concedida)	Bionix World OU	234
503286	25/11/2022	NIPRO (mixta)	21 (Concedida S/D) y 5 (Concedida S/D)	NIPRO CORPORATION	
503300	25/11/2022	FLOW ADULTOS	42 (Concedida), 41 (Concedida), 38 (Concedida), 35 (Concedida) y 9 (Concedida)	TELECOM ARGENTINA S.A.	186
503301	25/11/2022	FLOW KIDS	42 (Concedida), 41 (Concedida), 38 (Concedida), 35 (Concedida) y 9 (Concedida)	TELECOM ARGENTINA S.A.	186
505029	05/12/2022	MEGA TANK (mixta)	35 (Concedida S/D), 16 (Concedida) y 9 (Concedida S/D)	Canon U.S.A., Inc.	94
505030	05/12/2022	MEGA TANK (mixta)	35 (Concedida S/D), 16 (Concedida) y 9 (Concedida S/D)	Canon U.S.A., Inc.	94
506695	08/12/2022	ANSINA	30 (Concedida)	MISTERIL S.A.	221
506818	07/12/2022	GEOPOS	42 (Concedida) y 9 (Concedida)	FIRST DATA URUGUAY S.R.L.	201
506820	07/12/2022	GEOPOS EXPRESS	42 (Concedida) y 9 (Concedida)	FIRST DATA URUGUAY S.R.L.	201
507126	13/12/2022	DA VINCI	14 (Concedida S/D)	RICHEMONT INTERNATIONAL S.A.	194

N° Exp	Resolución	Marca	Clases	Titular	Ag.
507164	21/12/2022	SONIFER	11 (Concedida) y 7 (Concedida S/D)	MARIO H VIDALES & CIA. S.C.	201
507191	13/12/2022	A.B.F.V. ALEJANDRO BULGHERONI FAMILY VINEYARDS (mixta)	35 (Concedida S/D)	Vineyards of the World S.A	34
507207	07/12/2022	BT21	28 (Concedida S/D), 25 (Concedida S/D), 21 (Concedida S/D), 18 (Concedida S/D) y 16 (Concedida S/D)	LINE FRIENDS Corporation y BIGHIT ENTERTAINMENT CO., LTD.	201
507889	07/12/2022	EDEN´S BROTHERS	39 (Concedida S/D) y 33 (Concedida S/D)	Nezery S.A.	
508029	13/12/2022	MIL FLORES	3 (Concedida S/D)	BOYERCO SOCIEDAD ANONIMA	
508652	21/12/2022	NATACYN	5 (Concedida S/D)	Eyevance Pharmaceuticals LLC	201
515274	05/12/2022	PUREHANDS (mixta)	3 (Concedida)	Himalaya Global Holdings Ltd.	144
515275	05/12/2022	PUREHANDS (mixta)	5 (Concedida)	Himalaya Global Holdings Ltd.	144
520796	29/11/2022	LIGA UNIVERSITARIA DE DEPORTES	41 (Concedida)	Liga Universitaria de Deportes	172
522059	22/12/2022	INNVENTED FROM INNOVATION TO INVENTION (mixta)	42 (Concedida), 38 (Concedida) y 35 (Concedida)	PERVENIO S.A.	
522469	28/11/2022	GAUCHO URUGUAYO	21 (Concedida S/D)	YAKI NACHAJON SCHWARTZ	
522544	28/11/2022	M-LINE	31 (Concedida S/D)	COMÉRCIO E INDÚSTRIA MATSUDA IMPORTADORA E EXPORTADORA LTDA.	194
523736	28/11/2022	ACADEMIA URUGUAYA DE GASTRONOMÍA ACADEMIA URUGUAYA DE GASTRONOMÍA (mixta)	41 (Concedida S/D)	ASOCIACIÓN CIVIL ACADEMIA URUGUAYA DE GASTRONOMÍA	181
524507	19/12/2022	FUERZA DE BUEY	33 (Concedida)	EUROPEAN COSMETICS LTDA	
524834	26/12/2022	DELKO	31 (Concedida)	DELKO ALIMENTOS SRL	28

N° Exp	Resolución	Marca	Clases	Titular	Ag.
524871	28/11/2022	RIEGO TEC (mixta)	37 (Concedida S/D), 21 (Concedida S/D) y 17 (Concedida S/D)	Chemiplast Corp	
525315	15/12/2022	FUNDACIÓN ODSTECH (mixta)	42 (Concedida S/D)	Gustavo Cirigliano	
525423	13/12/2022	GARRISON (mixta)	43 (Concedida S/D), 41 (Concedida S/D), 33 (Concedida S/D) y 32 (Concedida S/D)	Agencia Icono S.R.L	
525550	26/12/2022	CLUB DEL MAR BARRA DE VALIZAS (mixta)	41 (Concedida S/D)	Maria Florencia Maldonado	
525905	28/11/2022	DANTE ROBINO LEGADO GMM/A2 =MW2A (mixta)	33 (Concedida S/D)	Bodega Dante Robino S.A.	144
526373	28/11/2022	ALCOHOL 70% VOL. USO FARMACÉUTICO ANCAP ALCOHOL ETÍLICO RECTIFICADO 70% VOL. (mixta)	5 (Concedida S/D) y 1 (Concedida S/D)	ADMINISTRACION NACIONAL DE COMBUSTIBLES ALCOHOL Y PORTLAND	201
526374	28/11/2022	ALCOHOL EN SPRAY USO FARMACÉUTICO ANCAP ALCOHOL ETÍLICO RECTIFICADO 70% VOL. (mixta)	5 (Concedida S/D) y 1 (Concedida S/D)	ADMINISTRACION NACIONAL DE COMBUSTIBLES ALCOHOL Y PORTLAND	201
526375	29/11/2022	DESINFECCIÓN ESTÉS DONDE ESTÉS	5 (Concedida S/D) y 1 (Concedida)	ADMINISTRACION NACIONAL DE COMBUSTIBLES ALCOHOL Y PORTLAND	201
526540	28/11/2022	SMART NUTRAPET AMIGOS DE TU MEJOR AMIGO (mixta)	31 (Concedida)	NUTRAPET S.A.	34
526544	29/11/2022	IN INNOVAMAT (mixta)	42 (Concedida S/D), 41 (Concedida S/D) y 16 (Concedida S/D)	INNOVAMAT EDUCATION, S.L.	144
526551	28/11/2022	CERCA FERIA ONLINE	35 (Concedida)	IPRU Instituto de Promoción Ec. Soc	

N° Exp	Resolución	Marca	Clases	Titular	Ag.
526678	28/11/2022	ULTRASLEEK DOOR	11 (Concedida S/D)	LG ELECTRONICS INC.	201
526801	29/11/2022	DOPPIO CAFÉ GOURMET PUNTA DEL ESTE (mixta)	43 (Concedida S/D)	Walter Rolando Lopez	181
526804	29/11/2022	LA PERLA PETIT HOTEL PUNTA DEL ESTE (mixta)	43 (Concedida S/D)	Walter Rolando Lopez	181
526817	29/11/2022	BROTHER ESCUELA DE CREATIVOS (mixta)	41 (Concedida S/D) y 35 (Concedida)	Mauricio Suárez	
526863	22/12/2022	ÁLMICA	33 (Concedida) y 32 (Concedida)	Natalia Alberti	
526867	22/12/2022	BEST AMINO (mixta)	31 (Concedida) y 5 (Concedida)	CJ CHEILJEDANG CORPORATION	201
526868	26/12/2022	GESTIÓN DE RESIDUOS FILMETAL RECICLAJE SOTENIBLE (mixta)	40 (Concedida S/D) y 6 (Concedida)	FILMETAL S.A.	
526972	29/11/2022	ORQUESTA TIPICA DEL RIO DE LA PLATA	41 (Concedida S/D)	Mariella Verónica Rizzo Rivas	144
527017	22/12/2022	LUPITA	33 (Concedida) y 32 (Concedida)	TA -TA S.A.	245
527018	22/12/2022	FRANK	33 (Concedida) y 32 (Concedida)	TA -TA S.A.	245
527022	22/12/2022	MITOS (mixta)	33 (Concedida) y 32 (Concedida)	TA -TA S.A.	245
527027	22/12/2022	1950 URUGUAY (mixta)	33 (Concedida) y 32 (Concedida)	TA -TA S.A.	245
527151	20/12/2022	SAKURAO (mixta)	33 (Concedida)	SAKURAO BREWERY AND DISTILLERY CO., LTD.	34
527155	20/12/2022	TOGOUCHI (mixta)	33 (Concedida)	SAKURAO BREWERY AND DISTILLERY CO., LTD.	34
527169	23/12/2022	ATORRANTE (mixta)	33 (Concedida), 32 (Concedida) y 30 (Concedida)	JOMANIJO SRL	212
527172	23/12/2022	TRES TORRES	33 (Concedida)	A. LOPEZ & CIA. S.A.	201

N° Exp	Resolución	Marca	Clases	Titular	Ag.
527295	22/12/2022	MANIFEST JÄGERMEISTER MANIFEST (mixta)	33 (Concedida S/D)	MAST-JAGERMEISTER SE	194
527353	05/12/2022	ACRU ASOCIACIÓN DE CREMATORIOS DEL URUGUAY (mixta)	45 (Concedida S/D)	MIRERIO S.A.	163
527500	26/12/2022	TUDOR (mixta)	37 (Concedida S/D), 35 (Concedida S/D) y 14 (Concedida S/D)	Montres Tudor SA	144
527524	29/11/2022	TOMMY'S ® MOMENTOS EN FAMILIA (mixta)	31 (Concedida S/D)	Miguel Pacheco	
527529	29/11/2022	PREMIUM QUALITY DUQUE (mixta)	31 (Concedida S/D)	Miguel Pacheco	
527531	28/11/2022	LORD ® (mixta)	31 (Concedida S/D)	Miguel Pacheco	
527560	26/12/2022	PROYECTO NAKKAL VINOS DE MÍNIMA INTERVENCIÓN (mixta)	33 (Concedida)	Santiago Degásperi	216
527597	22/12/2022	CARIBE COOLER	33 (Concedida S/D)	BEPENSA SPIRITS, S.A. DE C.V.	144
527623	23/12/2022	KORNOG	33 (Concedida S/D) y 32 (Concedida S/D)	CELTIC WHISKY DISTILLERIE	181
527625	23/12/2022	GLANN AR MOR	33 (Concedida S/D) y 32 (Concedida S/D)	CELTIC WHISKY DISTILLERIE	181
527627	23/12/2022	GWALARN	33 (Concedida S/D) y 32 (Concedida S/D)	CELTIC WHISKY DISTILLERIE	181
527641	13/12/2022	REVASO (mixta)	21 (Concedida S/D)	reuy SAS	
527665	23/12/2022	TINTO PESQUERA	33 (Concedida S/D)	Alejandro Fernández Tinto Pesquera, S.L.	34
527666	23/12/2022	CONDADO DE HAZA	33 (Concedida S/D)	Bodegas Condado de Haza, S.L.	34
527681	29/11/2022	LA TERTULIA (mixta)	43 (Concedida S/D), 32 (Concedida S/D) y 30 (Concedida	Maico Caceres	

N° Exp	Resolución	Marca	Clases	Titular	Ag.
			S/D)		
527712	29/11/2022	CONNECT DIGITAL SOLUTIONS (mixta)	42 (Concedida), 35 (Concedida) y 9 (Concedida)	Fernando Javier Caballero De Luis	
527771	22/12/2022	ALLEGRO	33 (Concedida)	JUAN MANUEL ALLEGRO CARAMBULA	
527871	19/12/2022	TECHITOS VERDES	31 (Concedida S/D), 28 (Concedida S/D), 25 (Concedida S/D), 24 (Concedida S/D), 18 (Concedida S/D) y 14 (Concedida S/D)	Comisión Representativa del Paseo de Compras de los Techitos Verdes	
527889	22/12/2022	SANDIAS DE RIVERA (mixta)	31 (Concedida)	Intendencia Departamental de Rivera	144
527945	28/11/2022	ANANDA PAMPA IMPROVING LIFE (mixta)	35 (Concedida) y 31 (Concedida)	Ligenoy S.A.	205
527969	29/11/2022	WORKON (mixta)	38 (Concedida S/D), 35 (Concedida S/D) y 9 (Concedida S/D)	FABIO DARIO	
528074	13/12/2022	REVIANDA (mixta)	21 (Concedida)	Reuy sas	
528154	28/11/2022	MOLE #COMEDIFERENTE (mixta)	30 (Concedida)	MOLE S.R.L.	179
528170	23/12/2022	RINCON DEL AGUILA	43 (Concedida), 35 (Concedida), 33 (Concedida), 32 (Concedida), 30 (Concedida) y 29 (Concedida)	Aguila Emprendimiento S.R.L.	101
528187	23/12/2022	SINE CULPA	33 (Concedida S/D)	Z-HOUSE ADMINISTRAÇÃO E PARTICIPAÇÕES LTDA.	34
528301	26/12/2022	APU ASADO Y PARRILLA URUGUAYA (mixta)	43 (Concedida), 38 (Concedida) y 33 (Concedida)	Guillermo Jesús Rosas Silva	

N° Exp	Resolución	Marca	Clases	Titular	Ag.
528385	22/12/2022	FEST	33 (Concedida)	CARLOS ADRIÁN LUCERO CORREA	129
528433	01/12/2022	CLEARSCORE PROTECT PLUS	45 (Concedida S/D), 36 (Concedida S/D) y 35 (Concedida S/D)	Clear Score Technology Limited	216
528434	14/12/2022	SIMPLEMENTE IRRESISTIBLE! (mixta)	43 (Concedida S/D) y 30 (Concedida S/D)	Sinthya Kalinka Aliandre Taranto y Gabriel Rubi Guerra Curbelo	228
528494	01/12/2022	HARD ROCK SPORTS	41 (Concedida) y 9 (Concedida)	Hard Rock Limited	179
528503	23/12/2022	ELIXIO GRAFFIGNA	33 (Concedida S/D)	FINCA LA CELIA S.A.	205
528536	23/12/2022	REBEL	33 (Concedida S/D)	Franco Maschio	
528580	23/12/2022	SOCAB	35 (Concedida S/D), 34 (Concedida S/D) y 1 (Concedida S/D)	SOCAB GmbH	34
528581	23/12/2022	(figurativa)	35 (Concedida S/D), 34 (Concedida S/D) y 1 (Concedida S/D)	SOCAB GmbH	34
528746	05/12/2022	HOTEL DEL FARO PUNTA DEL ESTE	43 (Concedida S/D)	NÚÑEZ LÓPEZ, ÁLVARO JAVIER	201
528751	12/12/2022	ECOLIBRIUM	1 (Concedida S/D)	The Dow Chemical Company	194
528771	29/11/2022	CASE HOUSE (mixta)	9 (Concedida S/D)	Natalia Parodi	
528817	28/11/2022	HOLOLECTURACLAUDIARSF	45 (Concedida S/D)	Claudia Rosa Sandin Ferreira	
528902	28/11/2022	BEE SELLER	35 (Concedida)	KELMANZON, BERNARDO	189
528903	26/12/2022	VALENTI	11 (Concedida S/D)	Ricardo Delgado	
528946	22/12/2022	ULTIS	33 (Concedida S/D)	CHIVAS HOLDINGS (IP) LIMITED	218
528998	22/12/2022	CASA DONOSO	33 (Concedida)	VIÑA CASA DONOSO SPA	194
529050	05/12/2022	EDELWEISS (mixta)	3 (Concedida)	Mónica Beux y Federico Beux	212
529088	05/12/2022	BEIGENE (mixta)	44 (Concedida S/D), 42 (Concedida S/D), 40 (Concedida S/D) y 5 (Concedida S/D)	BeiGene, Ltd.	216

N° Exp	Resolución	Marca	Clases	Titular	Ag.
529115	22/12/2022	GLOWSTICK	33 (Concedida S/D)	HACK LTD.	34
529130	29/11/2022	FARMACITY BEBÉ (mixta)	24 (Concedida), 21 (Concedida), 20 (Concedida), 10 (Concedida), 8 (Concedida), 5 (Concedida) y 3 (Concedida)	FARMCITY S.A.	245
529132	22/12/2022	PIER 21	33 (Concedida S/D)	HACK LTD.	34
529134	29/11/2022	FARMACITY BEBÉ	24 (Concedida), 21 (Concedida), 20 (Concedida), 10 (Concedida), 8 (Concedida), 5 (Concedida) y 3 (Concedida)	FARMCITY S.A.	245
529155	28/11/2022	OLYMPÉA SOLAR	3 (Concedida S/D)	PUIG FRANCE, Société par Actions Simplifiée.	245
529179	29/11/2022	C COSTA BELIEVE YOUR EYES (mixta)	43 (Concedida S/D), 41 (Concedida S/D), 39 (Concedida S/D) y 16 (Concedida S/D)	COSTA CROCIERE S.P.A.	201
529245	23/12/2022	CITRO (mixta)	33 (Concedida)	FULGUEIRAS SOMMARUGA MARIA JOSEFINA	
529257	28/11/2022	VIDAPESOS	45 (Concedida), 44 (Concedida) y 38 (Concedida)	VIDA BRAND S.A.S.	144
529270	23/12/2022	VALDIVIESO	33 (Concedida)	VIÑA VALDIVIESO S.A.	194
529278	05/12/2022	KISS (mixta)	16 (Concedida S/D)	SANTHER FABRICA DE PAPEL SANTA THEREZINHA S/A	212
529281	28/11/2022	CIA HERING (mixta)	25 (Concedida S/D)	CIA HERING	212

N° Exp	Resolución	Marca	Clases	Titular	Ag.
529289	28/11/2022	ALZ AREQUITA ALTERNATIVO (mixta)	41 (Concedida S/D)	Gustavo Alzugaray	
529301	05/12/2022	(figurativa)	32 (Concedida S/D), 31 (Concedida S/D), 30 (Concedida S/D), 29 (Concedida S/D), 5 (Concedida S/D) y 1 (Concedida S/D)	Kerry Luxembourg S.à.r.l.	201
529314	05/12/2022	(figurativa)	44 (Concedida S/D), 42 (Concedida S/D), 40 (Concedida S/D) y 5 (Concedida S/D)	BeiGene, Ltd.	216
529319	05/12/2022	BEIGENE (mixta)	35 (Concedida S/D)	BeiGene, Ltd.	216
529321	15/12/2022	PEOPLE AND PLANET AS ONE (mixta)	42 (Concedida S/D) y 41 (Concedida S/D)	KABUSHIKI KAISHA YAKULT HONSHA	194
529412	05/12/2022	PAPERMARK STATIONERY & GIFTS (mixta)	35 (Concedida S/D)	ASTERIOL S.A.	201
529444	28/11/2022	SYNERGYM	41 (Concedida S/D)	Silvia Techera Gao	
529457	28/11/2022	KNOWLEDGE LABS	41 (Concedida S/D), 36 (Concedida S/D) y 35 (Concedida S/D)	Janus Henderson UK (Holdings) Limited	136
529472	28/11/2022	EXPO CHEF	35 (Concedida)	Alfredo Ferreira Bueno	
529478	28/11/2022	DE LA TIERRA DEL GEOPARQUE (mixta)	3 (Concedida)	INTENDENCIA DEPARTAMENTAL DE FLORES	212
529479	28/11/2022	DE LA TIERRA DEL GEOPARQUE (mixta)	8 (Concedida)	INTENDENCIA DEPARTAMENTAL DE FLORES	212
529480	28/11/2022	DE LA TIERRA DEL GEOPARQUE (mixta)	14 (Concedida)	INTENDENCIA DEPARTAMENTAL DE FLORES	212
529481	28/11/2022	DE LA TIERRA DEL GEOPARQUE	15 (Concedida)	INTENDENCIA DEPARTAMENTAL DE	212

N° Exp	Resolución	Marca	Clases	Titular	Ag.
		(mixta)		FLORES	
529482	28/11/2022	DE LA TIERRA DEL GEOPARQUE (mixta)	18 (Concedida)	INTENDENCIA DEPARTAMENTAL DE FLORES	212
529485	28/11/2022	ORO ROJO (mixta)	36 (Concedida)	Oro Rojo S.A.	245
529486	28/11/2022	DE LA TIERRA DEL GEOPARQUE (mixta)	20 (Concedida)	INTENDENCIA DEPARTAMENTAL DE FLORES	212
529488	28/11/2022	DE LA TIERRA DEL GEOPARQUE (mixta)	21 (Concedida)	INTENDENCIA DEPARTAMENTAL DE FLORES	212
529489	28/11/2022	DE LA TIERRA DEL GEOPARQUE (mixta)	24 (Concedida)	INTENDENCIA DEPARTAMENTAL DE FLORES	212
529490	28/11/2022	DE LA TIERRA DEL GEOPARQUE (mixta)	25 (Concedida)	INTENDENCIA DEPARTAMENTAL DE FLORES	212
529491	28/11/2022	DE LA TIERRA DEL GEOPARQUE (mixta)	26 (Concedida)	INTENDENCIA DEPARTAMENTAL DE FLORES	212
529492	28/11/2022	DE LA TIERRA DEL GEOPARQUE (mixta)	27 (Concedida)	INTENDENCIA DEPARTAMENTAL DE FLORES	212
529494	28/11/2022	DE LA TIERRA DEL GEOPARQUE (mixta)	28 (Concedida)	INTENDENCIA DEPARTAMENTAL DE FLORES	212
529495	28/11/2022	DE LA TIERRA DEL GEOPARQUE (mixta)	29 (Concedida)	INTENDENCIA DEPARTAMENTAL DE FLORES	212
529496	28/11/2022	DE LA TIERRA DEL GEOPARQUE (mixta)	30 (Concedida)	INTENDENCIA DEPARTAMENTAL DE FLORES	212
529499	28/11/2022	DE LA TIERRA DEL GEOPARQUE (mixta)	32 (Concedida)	INTENDENCIA DEPARTAMENTAL DE FLORES	212
529500	22/12/2022	DE LA TIERRA DEL GEOPARQUE (mixta)	33 (Concedida)	INTENDENCIA DEPARTAMENTAL DE FLORES	212
529551	29/11/2022	LA TAPITA DISTRIBUIDORA DE BEBIDAS. VENTA POR MAYOR Y MENOR (mixta)	43 (Concedida S/D) y 35 (Concedida S/D)	FEDERICO BIGLIANTI RUIZ	
529583	12/12/2022	AHORRÁ EN METROS CUADADOS	37 (Concedida S/D), 36 (Concedida S/D)	Javier Agustín Vigo Gasparotti	

N° Exp	Resolución	Marca	Clases	Titular	Ag.
			y 35 (Concedida S/D)		
529597	29/11/2022	PASEO DE LAS NACIONES CULTURA EN EL NUEVO CORAZON DE LA CIUDAD (mixta)	43 (Concedida), 41 (Concedida) y 35 (Concedida)	GASWIL S.A.	21
529634	28/11/2022	(figurativa)	41 (Concedida S/D) y 25 (Concedida S/D)	ACF Fiorentina S.R.L.	212
529637	28/11/2022	(figurativa)	41 (Concedida S/D) y 25 (Concedida S/D)	ACF Fiorentina S.R.L.	212
529639	28/11/2022	CHURRO WORLD CO. (mixta)	43 (Concedida) y 30 (Concedida)	Tevelier S.A.	220
529640	28/11/2022	ALFACOOKIE	30 (Concedida)	coyuno srl	
529646	28/11/2022	CORTECO	17 (Concedida S/D), 12 (Concedida S/D) y 7 (Concedida S/D)	CORTECO GMBH	212
529654	28/11/2022	POLISHOP	35 (Concedida)	INTERMARK LTDA.	201
529673	28/11/2022	LUGAPEL APPLICATION SECURITY (mixta)	42 (Concedida) y 9 (Concedida)	Mateo Agustín Martínez Arroyo	156
529674	28/11/2022	M MARKEL INGENIEROS (mixta)	42 (Concedida) y 9 (Concedida)	BERIA S.A.	34
529676	28/11/2022	DUKE	5 (Concedida S/D)	Proquimur S.A.	172
529686	28/11/2022	SILAGRO CONSERVAMOS FORRAJES (mixta)	40 (Concedida S/D) y 39 (Concedida S/D)	Gabriel Juanico	
529693	28/11/2022	PURE WELLNESS (mixta)	32 (Concedida), 30 (Concedida), 29 (Concedida) y 5 (Concedida S/D)	FARMCITY S.A.	245
529709	29/11/2022	PUNTASPORT.TV (mixta)	43 (Concedida), 41	Ana Toledo	144

N° Exp	Resolución	Marca	Clases	Titular	Ag.
			(Concedida) y 38 (Concedida)		
529715	28/11/2022	SUPER WEEK (mixta)	39 (Concedida S/D) y 35 (Concedida S/D)	DELIVERY HERO LATAM MARKETPLACE HOLDING S.A.	34
529726	07/12/2022	SALÓN DE LA MOVILIDAD ELÉCTRICA Y CIUDADES INTELIGENTES (mixta)	41 (Concedida), 39 (Concedida), 37 (Concedida), 12 (Concedida) y 9 (Concedida)	AUTOMÓVIL CLUB DEL URUGUAY	212
529734	01/12/2022	PARTNERADVANTAGE	37 (Concedida S/D) y 36 (Concedida S/D)	BAXTER INTERNATIONAL INC.	194
529740	22/12/2022	LYRE'S	33 (Concedida S/D) y 32 (Concedida S/D)	Zero Proof International Limited	194
529751	28/11/2022	PRIME LAB	3 (Concedida S/D)	L'OREAL	144
529763	28/11/2022	GIRANDO SOL BIOTECNOLOGIA ENZIMÁTICA OPTICAL WASH (mixta)	3 (Concedida S/D)	INDÚSTRIA E COMÉRCIO DE PRODUTOS DE LIMPEZA GIRANDO SOL LTDA.	34
529774	28/11/2022	AM (mixta)	12 (Concedida S/D)	ZHEJIANG APOLLO MOTORCYCLE MANUFACTURER CO., LTD.	212
529780	14/12/2022	INSTITUTO ASISTENCIAL COLECTIVO IAC (mixta)	44 (Concedida) y 39 (Concedida)	INSTITUTO ASISTENCIAL COLECTIVO SOCIEDAD DE PRODUCCION SANITARIA (IAC)	233
529805	28/11/2022	DIARIO LA R MULTIMEDIO GRUPO (mixta)	41 (Concedida), 38 (Concedida), 35 (Concedida) y 16 (Concedida S/D)	R-MULTIMEDIO S.A.S.	220
529808	09/12/2022	BOX. SERVICIO DE LAVANDERÍA (mixta)	37 (Concedida S/D)	TERRA PONCE DE LEON, JUAN MARTIN	201

N° Exp	Resolución	Marca	Clases	Titular	Ag.
529811	28/11/2022	AERO SHOP SIMPLIFICA TU VIAJE (mixta)	35 (Concedida)	TCU S.A.	212
529813	28/11/2022	AERO SHOP SIMPLIFICA TU VIAJE (mixta)	39 (Concedida)	TCU S.A.	212
529820	28/11/2022	SAORI	5 (Concedida S/D) y 1 (Concedida S/D)	Plant Health Care, Inc.	245
529821	28/11/2022	MOMENTA (mixta)	35 (Concedida S/D) y 5 (Concedida S/D)	EUROFARMA LABORATÓRIOS S.A.	228
529822	28/11/2022	QUBOX (mixta)	42 (Concedida)	AVATECH S.A.	245
529825	28/11/2022	SASUY	37 (Concedida)	Daniel Schiavi	
529827	28/11/2022	AEROPUERTO MELO (mixta)	16 (Concedida)	TCU S.A.	212
529829	29/11/2022	AEROPUERTO MELO (mixta)	35 (Concedida)	TCU S.A.	212
529830	29/11/2022	AEROPUERTO MELO (mixta)	39 (Concedida)	TCU S.A.	212
529833	29/11/2022	AEROPUERTOS URUGUAY (mixta)	16 (Concedida)	TCU S.A.	212
529834	29/11/2022	AEROPUERTOS URUGUAY (mixta)	35 (Concedida)	TCU S.A.	212
529836	29/11/2022	AEROPUERTOS URUGUAY (mixta)	39 (Concedida)	TCU S.A.	212
529838	29/11/2022	AEROPUERTO PAYSANDÚ (mixta)	16 (Concedida)	TCU S.A.	212
529839	29/11/2022	AEROPUERTO PAYSANDÚ (mixta)	35 (Concedida)	TCU S.A.	212
529840	29/11/2022	AEROPUERTO PAYSANDÚ (mixta)	39 (Concedida)	TCU S.A.	212
529842	29/11/2022	AEROPUERTO SALTO (mixta)	16 (Concedida)	TCU S.A.	212
529843	29/11/2022	AEROPUERTO SALTO (mixta)	35 (Concedida)	TCU S.A.	212
529844	29/11/2022	AEROPUERTO SALTO (mixta)	39 (Concedida)	TCU S.A.	212
529847	30/11/2022	AEROPUERTO DURAZNO (mixta)	16 (Concedida)	TCU S.A.	212
529848	05/12/2022	FARIZON AUTO (mixta)	12 (Concedida S/D)	TIAN, Enjun	179
529849	05/12/2022	AEROPUERTO DURAZNO (mixta)	35 (Concedida)	TCU S.A.	212
529850	07/12/2022	NO BRAND (mixta)	35 (Concedida) y 25 (Concedida)	PER ASPERA SAS	
529851	05/12/2022	AEROPUERTO DURAZNO (mixta)	39 (Concedida)	TCU S.A.	212
529852	05/12/2022	AEROPUERTO CARRASCO (mixta)	16 (Concedida)	TCU S.A.	212
529853	05/12/2022	VELVET (mixta)	35 (Concedida) y 25	PER ASPERA SAS	

N° Exp	Resolución	Marca	Clases	Titular	Ag.
			(Concedida)		
529854	05/12/2022	AEROPUERTO CARRASCO (mixta)	35 (Concedida)	TCU S.A.	212
529856	05/12/2022	AEROPUERTO CARRASCO (mixta)	39 (Concedida)	TCU S.A.	212
529858	05/12/2022	BIOMD	3 (Concedida S/D)	BIOMED GMBH	240
529861	05/12/2022	EL MUNDO CANNACORP. (mixta)	35 (Concedida)	Paulo SIRQUEIRA KOREK FARIAS	222
529862	05/12/2022	KUDOCETRO	5 (Concedida S/D)	F. HOFFMANN-LA ROCHE AG	201
529863	07/12/2022	ALIMENTOS CENTENARIO LINEA CELESTE	29 (Concedida)	FRIGORIFICO CENTENARIO S.A.	179
529864	07/12/2022	ALIMENTOS CENTENARIO LINEA FIT	29 (Concedida)	FRIGORIFICO CENTENARIO S.A.	179
529865	07/12/2022	MDV (mixta)	11 (Concedida)	Midea Group Co., Ltd.	201
529866	09/12/2022	AEROPUERTO PUNTA DEL ESTE (mixta)	16 (Concedida)	TCU S.A.	212
529867	07/12/2022	AEROPUERTO PUNTA DEL ESTE (mixta)	35 (Concedida)	TCU S.A.	212
529868	07/12/2022	AEROPUERTO PUNTA DEL ESTE (mixta)	39 (Concedida)	TCU S.A.	212
529869	07/12/2022	AEROPUERTO RIVERA (mixta)	16 (Concedida)	TCU S.A.	212
529870	07/12/2022	AEROPUERTO RIVERA (mixta)	35 (Concedida)	TCU S.A.	212
529871	07/12/2022	AEROPUERTO RIVERA (mixta)	39 (Concedida)	TCU S.A.	212
529872	07/12/2022	AEROPUERTO CARMELO (mixta)	16 (Concedida)	TCU S.A.	212
529873	07/12/2022	AEROPUERTO CARMELO (mixta)	35 (Concedida)	TCU S.A.	212
529874	07/12/2022	AEROPUERTO CARMELO (mixta)	39 (Concedida)	TCU S.A.	212
529879	07/12/2022	NUCREM GEORGALOS (mixta)	30 (Concedida)	GEORGALOS HNOS. S.A.I.C.A.	201
529881	09/12/2022	PAWS PET SHOP & PELUQUERIA CANINA (mixta)	35 (Concedida)	Modernel Gonzalez, Deborah Dahiana	201
529884	09/12/2022	NUVÓ NOIR	3 (Concedida)	NUVO COSMETICOS S.A.	34
529885	09/12/2022	NUVÓ FLEUR	3 (Concedida)	NUVO COSMETICOS S.A.	34
529886	09/12/2022	SPETEMA	30 (Concedida)	BALKAM GROUP LTD.	201
529889	09/12/2022	NUVÓ SECRET PASSION	3 (Concedida)	NUVO COSMETICOS S.A.	34

N° Exp	Resolución	Marca	Clases	Titular	Ag.
529895	19/12/2022	OPENPAY (mixta)	42 (Concedida S/D), 36 (Concedida S/D) y 9 (Concedida S/D)	Openpay S.A. de C.V.	245
529897	12/12/2022	RECRUITING DAY	41 (Concedida S/D) y 35 (Concedida S/D)	Fernando Carotta Derudder	
529898	09/12/2022	BEACH TENNIS URUGUAY (mixta)	41 (Concedida)	María Virginia CANTOU RAVERA	126
529930	28/11/2022	U.V.C. UNION DE VENDEDORES DE CARNE FUNDADA EN 1892 (mixta)	42 (Concedida), 41 (Concedida), 35 (Concedida) y 29 (Concedida)	UNION DE VENDEDORES DE CARNE	163
529937	07/12/2022	MERCURIO (mixta)	9 (Concedida)	UMUNTU S.R.L	212
529938	07/12/2022	MERCURIO (mixta)	42 (Concedida)	UMUNTU S.R.L	212
529944	14/12/2022	ELITE	25 (Concedida S/D)	CONFECÇÕES ELITE LTDA.	144
529949	28/11/2022	AWAKE SOCIETY (mixta)	25 (Concedida) y 20 (Concedida)	Agostina De Lucca	
529955	28/11/2022	PASTELERÍA & PANADERÍA D'FRANCIA RICO Y ELEGANTE (mixta)	43 (Concedida) y 30 (Concedida)	Frank Hernández Tito	220
529958	29/11/2022	Q'AUTO (mixta)	12 (Concedida S/D)	SHIMANO INC.	94
529962	28/11/2022	LOUANA	29 (Concedida S/D)	Ventura Foods, LLC	192
529963	28/11/2022	G-RAW (mixta)	25 (Concedida S/D)	TM25 Holding B.V.	192
529964	28/11/2022	IM (mixta)	25 (Concedida S/D) y 18 (Concedida S/D)	Kabushiki Kaisha Miyake Design Jimusho (también comerciando como Miyake Design Studio)	205
529973	28/11/2022	TEACONNECTION (mixta)	43 (Concedida)	ALEJANDRO CILLEY	144
529976	28/11/2022	GO SELECT (mixta)	36 (Concedida) y 35 (Concedida)	ALEJANDRO CURCIO TESTA	144
529977	28/11/2022	GO SELECT BY CURCIO CAPITAL (mixta)	36 (Concedida) y 35 (Concedida)	ALEJANDRO CURCIO TESTA	144
529980	28/11/2022	BIOLAND (mixta)	3 (Concedida S/D)	BROWNLEE & FUSTER CORPORATION	217

N° Exp	Resolución	Marca	Clases	Titular	Ag.
529982	26/12/2022	BODEGA CLAROSCURO	44 (Concedida), 41 (Concedida), 35 (Concedida) y 33 (Concedida)	MARIANO JOSÉ BATTAGLIA	34
529983	26/12/2022	CLAROSCURO BODEGA DE ARTE	44 (Concedida), 41 (Concedida), 35 (Concedida) y 33 (Concedida)	MARIANO JOSÉ BATTAGLIA	34
529984	28/11/2022	BLOSSOM	42 (Concedida S/D)	Blossom Technologies, Inc. DBA Blossom a Delaware Corporation	34
529985	28/11/2022	(figurativa)	35 (Concedida S/D)	Luv Inc. a Delaware Corporation	34
529986	28/11/2022	LUV	35 (Concedida S/D)	Park Capital Ventures, LLC a Delaware Limited Liability Company	34
529987	28/11/2022	SWEATY BETTY	25 (Concedida S/D) y 18 (Concedida S/D)	Lady of Leisure Holdings Limited	194
529988	28/11/2022	(figurativa)	25 (Concedida S/D) y 18 (Concedida S/D)	Lady of Leisure Holdings Limited	194
529989	28/11/2022	NEWTECHWOOD (mixta)	19 (Concedida S/D)	BONAGREEN S.A.	194
529990	28/11/2022	LIFECYCLE ECO-FRIENDLY DECKING (mixta)	19 (Concedida S/D)	BONAGREEN S.A.	194
529992	28/11/2022	IRE (mixta)	30 (Concedida S/D)	GRUPO INNDAR S.R.L.	
529994	28/11/2022	HOME SPA FARMACITY (mixta)	4 (Concedida) y 3 (Concedida)	FARMCITY S.A.	245
529995	28/11/2022	HOME SPA FARMACITY	4 (Concedida) y 3 (Concedida)	FARMCITY S.A.	245
529996	28/11/2022	AXESUN	5 (Concedida S/D)	DELIBRA S.A.	245
530004	28/11/2022	L-CTRÓN + - SERVICIOS ELÉCTRICOS (mixta)	37 (Concedida)	DIEGO ALEJANDRO RODRÍGUEZ SALVO	168
530005	28/11/2022	DEPIGLAM	44 (Concedida S/D)	Maria Alejandra Bertoni Gomez	

N° Exp	Resolución	Marca	Clases	Titular	Ag.
530006	28/11/2022	XPERTO (mixta)	3 (Concedida S/D)	CALILIS S.A.	245
530007	28/11/2022	DINKENESH CRAFT BEER JAUREGUIBERRY SINCE 2020 (mixta)	43 (Concedida)	Carlos Gabriel Montiel Martinez	
530009	28/11/2022	(figurativa)	34 (Concedida S/D)	PAX Labs, Inc.	194
530010	28/11/2022	(figurativa)	32 (Concedida S/D)	Monster Energy Company	194
530014	28/11/2022	TUBICI	35 (Concedida)	Ana Sonora	
530020	28/11/2022	WHITE CHRISTMAS (mixta)	35 (Concedida)	FROSCAL S.A.	144
530022	28/11/2022	MARY KAY CLINICAL SOLUTIONS	3 (Concedida S/D)	MARY KAY INC.	144
530023	28/11/2022	CERONTE (mixta)	12 (Concedida S/D)	AUTECO MOBILITY S.A.S.	144
530026	28/11/2022	BIKINI BEACH	43 (Concedida)	José Gustavo Barrales Guadalupe	144
530028	05/12/2022	LE BLÉ (mixta)	43 (Concedida S/D) y 30 (Concedida S/D)	PETRELLI, PABLO	189
530029	28/11/2022	GREEN MAMA NATURALMENTE ARTESANAL (mixta)	30 (Concedida) y 29 (Concedida)	Maria Natalia Borrazás	154
530030	28/11/2022	ZENDUVRA	5 (Concedida S/D)	Corteva Agriscience LLC	194
530031	29/11/2022	BRINDAR-T UN AGUA DIFERENTE (mixta)	32 (Concedida S/D)	Marcelo Fabián Mieres Reyes	194
530032	28/11/2022	NEXSUBA	5 (Concedida S/D)	Corteva Agriscience LLC	194
530033	28/11/2022	MASTERLUX (mixta)	11 (Concedida S/D) y 7 (Concedida S/D)	AB ELECTROLUX	34
530034	29/11/2022	(figurativa)	36 (Concedida S/D)	Luv Inc. a Delaware Corporation	34
530036	28/11/2022	LUV	36 (Concedida S/D)	Luv Inc. a Delaware Corporation	34
530037	28/11/2022	OSPOLOT	5 (Concedida S/D)	TUTEUR S.A.C.I.F.I.A.	201
530044	28/11/2022	XOCRAN	5 (Concedida S/D)	DELIBRA S.A.	245
530047	14/12/2022	MANON DE MANANTIALES (mixta)	43 (Concedida S/D)	INVERSIONES ESTEÑAS S.A.S	
530048	28/11/2022	SIRMALCOLM (mixta)	38 (Concedida)	Malcolm Alexander	181
530049	28/11/2022	SIRMALCOLM	38 (Concedida)	Malcolm Alexander	181
530056	28/11/2022	SAPHIR	26 (Concedida S/D),	AVEL	144

N° Exp	Resolución	Marca	Clases	Titular	Ag.
			25 (Concedida S/D), 21 (Concedida S/D), 4 (Concedida S/D), 3 (Concedida S/D), 2 (Concedida S/D) y 1 (Concedida S/D)		
530063	29/11/2022	STARBUCKS 1971 DARK ROAST	30 (Concedida S/D)	Starbucks Corporation	212
530067	28/11/2022	BRIANCOR	5 (Concedida S/D)	SYNGENTA CROP PROTECTION AG	194
530068	28/11/2022	EMINIA	5 (Concedida S/D)	SYNGENTA CROP PROTECTION AG	194
530069	28/11/2022	THERABREATH	3 (Concedida S/D)	Dr. Harold Katz, LLC	34
530070	28/11/2022	THEBREATHCO (mixta)	3 (Concedida S/D)	Dr. Harold Katz, LLC	34
530071	28/11/2022	CBDERMUS (mixta)	5 (Concedida S/D)	MWZKR S.A.	212
530077	28/11/2022	ZOJIRUSHI (mixta)	21 (Concedida S/D)	ZOJIRUSHI CORPORATION	216
530080	12/12/2022	KÄRCHER	37 (Concedida S/D), 35 (Concedida S/D), 11 (Concedida S/D), 9 (Concedida S/D), 7 (Concedida S/D) y 3 (Concedida S/D)	Alfred Kärcher SE & Co. KG	212
530081	28/11/2022	(figurativa)	21 (Concedida S/D)	ZOJIRUSHI CORPORATION	216
530083	28/11/2022	CARFIX	37 (Concedida)	Rodrigo Santos	172
530084	28/11/2022	NCH NATURAL CBD HEALTHY (mixta)	5 (Concedida S/D)	Gonzalo Rinaldo Barceló Masaguez	
530086	28/11/2022	EMAZER	5 (Concedida)	ZODIAC INTERNATIONAL CORPORATION	245
530088	28/11/2022	EMADIAN	5 (Concedida)	ZODIAC INTERNATIONAL CORPORATION	245
530089	28/11/2022	TORITRAM	5 (Concedida)	ZODIAC INTERNATIONAL CORPORATION	245
530091	28/11/2022	BREMIDAN	5 (Concedida)	ZODIAC INTERNATIONAL CORPORATION	245
530097	28/11/2022	RIPIO PORTAL	36 (Concedida S/D) y 9 (Concedida S/D)	NETANY S.A.	94
530109	29/11/2022	KIDOU BABY & KIDS INNOVATION (mixta)	28 (Concedida S/D), 27 (Concedida S/D),	ELEVVA LLC.	234

N° Exp	Resolución	Marca	Clases	Titular	Ag.
			25 (Concedida S/D), 21 (Concedida S/D), 20 (Concedida S/D), 18 (Concedida S/D) y 12 (Concedida S/D)		
530113	29/11/2022	TRAKSUR PROGRAMA DE DETERMINACIÓN NTRK (mixta)	44 (Concedida S/D), 42 (Concedida S/D) y 35 (Concedida S/D)	Bayer Aktiengesellschaft	205
530125	28/11/2022	RIXEBIO	5 (Concedida S/D)	SYNGENTA CROP PROTECTION AG	194
530126	28/11/2022	HABALTUR	5 (Concedida S/D)	SYNGENTA CROP PROTECTION AG	194
530128	28/11/2022	VOLVIDIS	5 (Concedida S/D)	SYNGENTA CROP PROTECTION AG	194
530129	28/11/2022	ZEPORTEK	5 (Concedida S/D)	SYNGENTA CROP PROTECTION AG	194
530130	28/11/2022	UZAYAS	5 (Concedida S/D)	SYNGENTA CROP PROTECTION AG	194
530131	29/11/2022	ASPIRADOR IPAS AMEU PLUS	10 (Concedida S/D)	DKT Uruguay S.A.	94
530132	30/11/2022	CANULA IPAS EASY GRIP	10 (Concedida S/D)	DKT Uruguay S.A.	94
530133	28/11/2022	GARZON TV	41 (Concedida), 38 (Concedida), 35 (Concedida), 25 (Concedida) y 9 (Concedida)	ARROYO CAMPERO S.A.	159
530135	30/11/2022	GARZON PRODUCCIONES	41 (Concedida), 35 (Concedida), 25 (Concedida) y 9 (Concedida)	ARROYO CAMPERO S.A.	159
530136	30/11/2022	PRODUCCIONES GARZON	41 (Concedida), 35 (Concedida), 25 (Concedida) y 9 (Concedida)	ARROYO CAMPERO S.A.	159
530139	22/12/2022	GÓMEZ PLATERO ARQUITECTURA	42 (Concedida S/D),	MARTÍN GÓMEZ PLATERO	34

N° Exp	Resolución	Marca	Clases	Titular	Ag.
		& URBANISMO (mixta)	37 (Concedida) y 35 (Concedida)		
530140	22/12/2022	GEEK BAR (mixta)	34 (Concedida S/D)	Guangdong Qisitech CO.,LTD	34
530141	29/11/2022	IGLESIA METODISTA EN EL URUGUAY	41 (Concedida)	ASOCIACION DE LA IGLESIA METODISTA EN EL URUGUAY	
530142	29/11/2022	IGLESIA EVANGÉLICA METODISTA EN EL URUGUAY	41 (Concedida)	ASOCIACION DE LA IGLESIA METODISTA EN EL URUGUAY	
530143	22/12/2022	(figurativa)	34 (Concedida S/D)	Guangdong Qisitech CO.,LTD	34
530144	28/11/2022	OROGEL (mixta)	29 (Concedida S/D)	OROGEL SOCIETA' COOPERATIVA AGRICOLA	34
530146	28/11/2022	PÓCIMA DIGITAL (mixta)	42 (Concedida S/D)	Luis Jesús Chervaz Postigo	
530148	28/11/2022	SOUTHBEACH (mixta)	25 (Concedida)	CATTO'S S.R.L.	129
530149	29/11/2022	HALTEN INNOVACION EN ACCION (mixta)	28 (Concedida S/D), 27 (Concedida S/D), 24 (Concedida S/D), 22 (Concedida S/D), 21 (Concedida S/D), 20 (Concedida S/D), 18 (Concedida S/D), 12 (Concedida S/D), 11 (Concedida S/D), 9 (Concedida S/D), 8 (Concedida S/D), 7 (Concedida S/D) y 6 (Concedida S/D)	ELEVVA LLC	234
530154	29/11/2022	MOGALA SPREADING NATURE (mixta)	25 (Concedida)	Felipe Andreu y Rodrigo Fernandez	212
530156	29/11/2022	MOGALA SPREADING NATURE (mixta)	35 (Concedida)	Felipe Andreu y Rodrigo Fernandez	212
530158	22/12/2022	FIRE & ICE	33 (Concedida S/D)	F&I Beverages AG	94
530159	26/12/2022	LUCKY FLY	33 (Concedida S/D)	F&I Beverages AG	94

N° Exp	Resolución	Marca	Clases	Titular	Ag.
530160	05/12/2022	HEXTECH MAYHEM: A LEAGUE OF LEGENDS STORY	41 (Concedida S/D), 28 (Concedida S/D), 25 (Concedida S/D), 18 (Concedida S/D) y 9 (Concedida S/D)	Riot Games, Inc.	136
530165	29/11/2022	LA TIRA PARRILLITA (mixta)	43 (Concedida)	JOSE LUIS TORRES CAMPOS y MARIA FERNANDA RODRIGUEZ PEREZ	193
530168	26/12/2022	ESTO ES ARTE UY (mixta)	25 (Concedida S/D) y 21 (Concedida S/D)	sofia Fernandez	194
530181	22/12/2022	MINELAB (mixta)	9 (Concedida S/D)	Minelab Electronics Pty. Limited	201
530197	28/11/2022	DACTILUS	5 (Concedida)	LABORATORIO ELEA PHOENIX S.A.	34
530200	28/11/2022	PRISMA CAPITAL (mixta)	36 (Concedida S/D)	Prisma Capital Investments Ltd.	34
530206	28/11/2022	EMEXEM (mixta)	25 (Concedida S/D)	Maximiliano Bocca	154
530210	28/11/2022	M (mixta)	42 (Concedida S/D), 36 (Concedida S/D), 35 (Concedida S/D) y 9 (Concedida S/D)	MELI URUGUAY S.R.L.	94
530211	28/11/2022	M MERCADO COIN (mixta)	42 (Concedida S/D), 36 (Concedida S/D), 35 (Concedida S/D) y 9 (Concedida S/D)	MELI URUGUAY S.R.L.	94
530212	28/11/2022	PLASNEW (mixta)	35 (Concedida), 21 (Concedida) y 20 (Concedida)	PLASNEW UTILIDADES DOMESTICAS LTDA.	179
530219	28/11/2022	EQUISELE	35 (Concedida) y 25 (Concedida)	JUAN RACK	
530221	28/11/2022	IORELLA	30 (Concedida)	MOREIRA BESSO, GERARDO DANIEL	189
530225	28/11/2022	WILD RIFT ESPORTS	41 (Concedida), 38 (Concedida) y 25 (Concedida)	Riot Games, Inc.	136

N° Exp	Resolución	Marca	Clases	Titular	Ag.
530233	15/12/2022	VALL COMPANYS	35 (Concedida S/D) y 29 (Concedida S/D)	COMPAÑIA GENERAL DE COMPRAS AGROPECUARIAS, S.L.U.	144
530251	28/11/2022	VOGEPRO (mixta)	12 (Concedida S/D)	Loncin Motor Co., Ltd.	94
530252	28/11/2022	ALESSI	2 (Concedida S/D)	TINTAS ALESSI LTDA.	94
530253	28/11/2022	HK HENKO EL ARTE DE CONSTRUIR (mixta)	36 (Concedida)	MANZUR, LEANDRO ANDRÉS	201
530254	28/11/2022	BESTWAY (mixta)	35 (Concedida S/D), 28 (Concedida S/D), 20 (Concedida S/D), 19 (Concedida S/D), 12 (Concedida S/D), 11 (Concedida S/D), 8 (Concedida S/D), 7 (Concedida S/D) y 6 (Concedida S/D)	Bestway Inflatables & Material Corp	201
530255	28/11/2022	DURAMÁS+ (mixta)	37 (Concedida S/D), 35 (Concedida S/D), 12 (Concedida S/D), 4 (Concedida S/D) y 1 (Concedida S/D)	DISLUB COMBUSTIVEIS S/A	34
530257	28/11/2022	LA LÁCTEO	29 (Concedida)	LA LÁCTEO S.A.	201
530259	28/11/2022	MCF REALMADRID (mixta)	28 (Concedida S/D)	REAL MADRID CLUB DE FÚTBOL	34
530261	28/11/2022	PAPA JOHNS (mixta)	43 (Concedida S/D), 39 (Concedida S/D), 30 (Concedida S/D) y 29 (Concedida S/D)	Papa John's International, Inc.	245
530263	07/12/2022	SPRING COMFORT BY DIVINO (mixta)	20 (Concedida)	DIVINO S.A.	201
530266	28/11/2022	PAPA JOHNS (mixta)	43 (Concedida S/D),	Papa John's International, Inc.	245

N° Exp	Resolución	Marca	Clases	Titular	Ag.
			39 (Concedida S/D), 30 (Concedida S/D) y 29 (Concedida S/D)		
530267	28/11/2022	BOTMAKER (mixta)	42 (Concedida S/D)	BOTMAKER INC	216
530268	28/11/2022	IXINA (mixta)	20 (Concedida S/D)	FBD INTERNATIONAL	216
530269	28/11/2022	STARDUST (mixta)	25 (Concedida)	PILON GUERRERO FELIPE Y PRADO PESCE MARIA MAGDALENA SOCIEDAD DE HECHO	212
530270	28/11/2022	STARDUST (mixta)	35 (Concedida)	PILON GUERRERO FELIPE Y PRADO PESCE MARIA MAGDALENA SOCIEDAD DE HECHO	212
530271	28/11/2022	FOX´S (mixta)	30 (Concedida S/D)	FOX´S BISCUITS LIMITED	212
530276	05/12/2022	LISS XP	3 (Concedida)	Veronica Vallejo	
530279	07/12/2022	MONDO	27 (Concedida S/D), 19 (Concedida S/D) y 17 (Concedida S/D)	Mondo S.p.A.	144
530281	29/11/2022	ZONACOLOR BY SALVADOR LIVIO S.A. (mixta)	35 (Concedida)	SALVADOR LIVIO S.A.	192
530283	29/11/2022	GIVES YOU WIINGS	32 (Concedida S/D)	Red Bull GmbH	192
530285	15/12/2022	LAS MILY DESDE 1994 PIZZERIA LAGOMAR PIZZERIA LAGOMAR (mixta)	43 (Concedida)	Javier Sartor	
530289	28/11/2022	DELOLA	33 (Concedida S/D)	CASA LUMBRE, S.A.P.I. DE C.V.	94
530290	29/11/2022	CARE BRANDS (mixta)	45 (Concedida), 44 (Concedida) y 41 (Concedida)	SOFTYS S.A.	218
530293	07/12/2022	WALIBI R LA MAGIA DEL SABOR (mixta)	30 (Concedida) y 29 (Concedida)	María José Bentancor Cruces	144
530294	22/12/2022	MONTEVIDEO HARBOUR UNA	43 (Concedida), 41	PRIMOS S.A.S.	144

N° Exp	Resolución	Marca	Clases	Titular	Ag.
		NUEVA VIDA (mixta)	(Concedida), 37 (Concedida), 36 (Concedida) y 35 (Concedida)		
530295	07/12/2022	EKOPANELY (mixta)	19 (Concedida S/D)	EKOPANELY CZ s.r.o.	144
530296	28/11/2022	VC (mixta)	35 (Concedida S/D) y 29 (Concedida S/D)	COMPAÑIA GENERAL DE COMPRAS AGROPECUARIAS, S.L.U.	144
530297	29/11/2022	KEROCRAFT	1 (Concedida S/D)	BASF SE	144
530298	19/12/2022	MASTER DAY-DATE	14 (Concedida S/D)	ROLEX SA	144
530301	28/11/2022	LIKEME (mixta)	35 (Concedida) y 25 (Concedida)	Inversiones Gondwana S.A.S.	144
530304	28/11/2022	EGALIS	1 (Concedida S/D)	Alltech, Inc.	201
530310	28/11/2022	GRUPO PUNTO (mixta)	35 (Concedida)	PUNTO S.A.	186
530312	28/11/2022	NOUGAT	3 (Concedida)	INVERSORA LUMIRT S.A.	201
530313	28/11/2022	CC CARRASCO DISTRICT (mixta)	37 (Concedida), 36 (Concedida) y 35 (Concedida)	DDC S.A.S.	118
530314	28/11/2022	ALMOND BREEZE	30 (Concedida S/D) y 29 (Concedida S/D)	Blue Diamond Growers	194
530315	28/11/2022	BLUE DIAMOND (mixta)	30 (Concedida S/D) y 29 (Concedida S/D)	Blue Diamond Growers	194
530316	28/11/2022	QUIÉN ME PRESTA? (mixta)	36 (Concedida)	EQUIFAX URUGUAY S.A.	194
530317	28/11/2022	A-POC ABLE (mixta)	25 (Concedida S/D) y 18 (Concedida S/D)	Kabushiki Kaisha Miyake Design Jimusho (también comerciando como Miyake Design Studio)	218
530318	28/11/2022	(figurativa)	44 (Concedida S/D) y 5 (Concedida S/D)	JOHNSON & JOHNSON	194
530320	12/12/2022	HUGO	35 (Concedida S/D),	HUGO BOSS Trade Mark Management GmbH &	144

N° Exp	Resolución	Marca	Clases	Titular	Ag.
			25 (Concedida S/D), 18 (Concedida S/D), 16 (Concedida S/D), 14 (Concedida S/D) y 9 (Concedida S/D)	Co. KG	
530322	29/11/2022	FULBRYT	5 (Concedida S/D)	BOEHRINGER INGELHEIM INTERNATIONAL GmbH	136
530323	29/11/2022	EVALUACIÓN KINESICA POSTURAL EKP	44 (Concedida)	TORRES BELO, RAÚL HERNÁN	201
530324	29/11/2022	NIVEA (mixta)	44 (Concedida S/D), 5 (Concedida S/D) y 3 (Concedida S/D)	Beiersdorf AG	136
530328	29/11/2022	AUCKLAND VIAJA DISTINTO (mixta)	39 (Concedida S/D)	AUCKLAND TURISMO SRL	
530329	29/11/2022	L-TWO (mixta)	12 (Concedida S/D)	ZHUHAI LTWOO CONTROLLER TECHNOLOGY CO.,LTD.	201
530330	29/11/2022	MAKE THE FIRST MOVE	12 (Concedida S/D)	Indian Motorcycle International, LLC	212
530338	29/11/2022	BRUMA (mixta)	35 (Concedida S/D) y 11 (Concedida S/D)	Federico Reynal Bocianskas	
530343	29/11/2022	ST.JACK'S VIVE LA ILUSIÓN (mixta)	25 (Concedida S/D)	Industrias St. Jack's, S.A. de C.V.	94
530344	29/11/2022	CIMPLAST	19 (Concedida)	CIMSA S.A.	172
530350	29/11/2022	AMINNA R SEM GLUTEN (mixta)	35 (Concedida) y 30 (Concedida)	AMINNA ALIMENTOS LTDA.	144
530351	29/11/2022	ALICE ACADEMY (mixta)	35 (Concedida) y 3 (Concedida)	GENIAL SHOP SRL	34
530358	14/12/2022	ETHERIA GREEN (mixta)	44 (Concedida), 42 (Concedida) y 34 (Concedida S/D)	Etheria Green SA	
530361	29/11/2022	PAPA JOHNS BETTER INGREDIENTS. BETTER PIZZA.	43 (Concedida S/D), 39 (Concedida S/D),	Papa John's International, Inc.	245

N° Exp	Resolución	Marca	Clases	Titular	Ag.
		(mixta)	30 (Concedida S/D) y 29 (Concedida S/D)		
530362	29/11/2022	PAPA JOHNS BETTER INGREDIENTS. BETTER PIZZA. (mixta)	43 (Concedida S/D), 39 (Concedida S/D), 30 (Concedida S/D) y 29 (Concedida S/D)	Papa John's International, Inc.	245
530364	29/11/2022	DONAPP (mixta)	9 (Concedida)	NOSOGRA CONSUMER SOLUTIONS SAS	201
530367	30/11/2022	KENTTA CON AGUAS TERMALES (mixta)	3 (Concedida)	BACCI BRANCA JONATHAN ANDRES Y KIRCHMEIER COCCHI NATALIA INES SOCIEDAD DE HECHO	220
530368	30/11/2022	WE CANN	35 (Concedida)	ANTIRES S.A.	201
530373	05/12/2022	HARVEST STARTS HERE	7 (Concedida S/D)	Great Plains Manufacturing, Incorporated	212
530397	05/12/2022	MANANTIALES DEL SUR AGUA MINERAL (mixta)	32 (Concedida S/D)	Patricia Ibañez	
530398	05/12/2022	HUERTA DEL ESTE SIEMPRE VERDE (mixta)	29 (Concedida)	CRUFI S.A	212
530401	28/11/2022	(figurativa)	45 (Concedida), 42 (Concedida), 41 (Concedida), 36 (Concedida) y 35 (Concedida)	Guyer & Regules	94
530405	01/12/2022	BIOSISTEMAS CALIDAD TOTAL AL SERVICIO DE LA VIDA (mixta)	35 (Concedida)	BIOSISTEMAS (Milman Correa Jorge Daniel)	232
530410	28/11/2022	(figurativa)	12 (Concedida S/D)	SHANDONG JINYU TYRE CO., LTD.	34
530411	28/11/2022	FOTAMICIN PHOENIX	5 (Concedida)	LABORATORIO ELEA PHOENIX S.A.	34
530412	28/11/2022	ARVO PHOENIX	5 (Concedida)	LABORATORIO ELEA PHOENIX S.A.	34
530413	29/11/2022	UNIVERSO CBD	30 (Concedida), 29 (Concedida) y 3 (Concedida)	MELLBROS COMPANY S.A.	34

N° Exp	Resolución	Marca	Clases	Titular	Ag.
530416	28/11/2022	VTA (mixta)	9 (Concedida S/D)	More Products S.A.	156
530419	29/11/2022	PAMPEANAS REGENERATIVAS ORIENTALES	41 (Concedida) y 35 (Concedida)	Magdalena Urioste Young y Magdalena Iturria	212
530420	28/11/2022	(figurativa)	41 (Concedida) y 35 (Concedida)	Magdalena Urioste Young y Magdalena Iturria	212
530422	30/11/2022	EL CAFÉ DE ACÁ (mixta)	43 (Concedida), 35 (Concedida) y 30 (Concedida)	FLOR DE COCO S.A.	189
530423	28/11/2022	FRIKANTEC (mixta)	35 (Concedida) y 28 (Concedida)	NUÑEZ, MARTÍN y PÉREZ, MARIANA	189
530424	22/12/2022	DÍA DE LAS BUENAS ACCIONES (mixta)	35 (Concedida S/D)	The Ted Arison Family Foundation (Israel) A Public Benefit Company Ltd	212
530425	01/12/2022	SPEED STICK XTREME	3 (Concedida S/D)	COLGATE-PALMOLIVE COMPANY	201
530426	22/12/2022	REPÚBLICA DE LA PUEBLA (mixta)	43 (Concedida) y 33 (Concedida)	STAGNARI MOISE, HECTOR MARIANO	201
530427	30/11/2022	DEPIL BELLA (mixta)	3 (Concedida S/D)	Bioclean Comercial Eireli	144
530429	28/11/2022	SPORTBAY (mixta)	35 (Concedida S/D)	Marlon Bonilha Eireli	234
530430	28/11/2022	AMARANTA	14 (Concedida)	Tihago Ramirez	
530431	30/11/2022	5 ESTRELLAS (mixta)	30 (Concedida) y 29 (Concedida)	FABRICA DE PASTAS LA ESPECIALISTA S.A.	129
530432	22/12/2022	CARGOLOADER INTERNATIONAL LOGISTICS (mixta)	39 (Concedida S/D) y 35 (Concedida)	FELWEK S.A.	201
530433	28/11/2022	SENTIA (mixta)	9 (Concedida S/D)	Universal Biosensors Pty Ltd	94
530434	28/11/2022	FYRLISS	5 (Concedida S/D)	Boehringer Ingelheim International GmbH	136
530438	28/11/2022	TODOLANDIA (mixta)	35 (Concedida)	Rafael Isaac Manzino Cavalieri	144
530440	28/11/2022	ALTERNA	35 (Concedida) y 25 (Concedida)	Leticia Fernández	144
530442	29/11/2022	AKOOMI SOUND SKINS (mixta)	37 (Concedida), 35 (Concedida), 19 (Concedida) y 17 (Concedida)	GIL GARCIA, MARTIN JOSE	201

N° Exp	Resolución	Marca	Clases	Titular	Ag.
530443	28/11/2022	ZAPICÁN (mixta)	32 (Concedida)	SANTA RITA AGRONEGOCIOS LIMITADA	
530447	01/12/2022	GALA GLOBAL ADVERTISING LAWYERS ALLIANCE (mixta)	45 (Concedida S/D) y 41 (Concedida S/D)	Global Advertising Lawyers Alliance, Inc.	221
530448	12/12/2022	VOLTBIKE (mixta)	12 (Concedida S/D)	VOLTBIKE URUGUAY SRL	220
530449	07/12/2022	VOLTBIKE FITNESS (mixta)	28 (Concedida S/D)	VOLTBIKE URUGUAY SRL	
530457	07/12/2022	BREZZA	43 (Concedida S/D) y 30 (Concedida S/D)	Federico Ramos	
530459	01/12/2022	BROMILAR EXPECTORANTE ADULTOS ATHENA (mixta)	5 (Concedida)	LABORATORIO ATHENA DR. ANTONIO PELUFFO S. A.	245
530460	01/12/2022	BROMILAR EXPECTORANTE INFANTIL ATHENA SABOR FRUTILLA SIN AZÚCAR (mixta)	5 (Concedida)	LABORATORIO ATHENA DR. ANTONIO PELUFFO S. A.	245
530461	28/11/2022	(figurativa)	12 (Concedida S/D)	Chongqing Yuan Innovation Technology Co., Ltd.	245
530462	01/12/2022	CUDEG CENTRO URUGUAYO DE GESTION (mixta)	41 (Concedida)	HEUGAS ARMADA, DANIEL REMI	245
530463	28/11/2022	STOKED (mixta)	25 (Concedida)	EL HOGAR DE LAS MEDIAS S.A.	245
530464	29/11/2022	PLUMROSE (mixta)	29 (Concedida S/D)	Plumrose Holding LTD.	245
530468	29/11/2022	MC (mixta)	19 (Concedida S/D), 17 (Concedida S/D), 2 (Concedida S/D) y 1 (Concedida S/D)	MC-BAUCHEMIE MÜLLER GmbH & Co. KG Chemische Fabriken	179
530469	29/11/2022	PROBAT	37 (Concedida) y 35 (Concedida)	CANCELA NICORA, SANTIAGO LORENZO	201
530472	29/11/2022	DENTALESSENCE (mixta)	44 (Concedida S/D)	Ana laura Tejedor	
530473	01/12/2022	DANCE STORE URUGUAY (mixta)	25 (Concedida S/D)	PABLO RIVAS	
530476	01/12/2022	LE LAB DE BEAUTÉ	44 (Concedida), 35 (Concedida) y 3 (Concedida)	LE LAB DE BEAUTE S.A.	220
530479	28/11/2022	RIMAX R (mixta)	20 (Concedida S/D)	Lupesa S.A.	144

N° Exp	Resolución	Marca	Clases	Titular	Ag.
530483	28/11/2022	MOXISOLV	5 (Concedida S/D)	BIMEDA Animal Health Limited	179
530495	28/11/2022	PIPELINE (mixta)	19 (Concedida S/D)	OLIVEIRA & CAMPANA LTDA - ME	34
530497	28/11/2022	NAUTILUS (mixta)	35 (Concedida S/D)	NAUTILUS EQUIPAMENTOS INDUSTRIAIS LTDA.	34
530499	28/11/2022	FURUKAWA ELECTRIC	37 (Concedida), 35 (Concedida), 9 (Concedida) y 6 (Concedida)	FURUKAWA ELECTRIC LATAM S.A.	34
530500	28/11/2022	FURUKAWA ELECTRIC (mixta)	37 (Concedida), 35 (Concedida), 9 (Concedida) y 6 (Concedida)	FURUKAWA ELECTRIC LATAM S.A.	34
530501	28/11/2022	KRIP	9 (Concedida S/D)	Kripto Mobile Corporation	212
530502	28/11/2022	MILKA (mixta)	30 (Concedida S/D) y 29 (Concedida S/D)	Kraft Foods Schweiz Holding GmbH	245
530503	28/11/2022	SLEEP HOUSE	35 (Concedida) y 20 (Concedida)	COPIZ PAEZ, NOELIA	201
530504	28/11/2022	ROWENA BY CAROLINA BARBOZA (mixta)	35 (Concedida), 25 (Concedida) y 14 (Concedida)	BARBOZA GARCIA, CAROLINA	201
530510	28/11/2022	KB (mixta)	12 (Concedida S/D)	Ningbo Kaabo Technology CO., LTD	144
530511	28/11/2022	KAABO (mixta)	12 (Concedida S/D)	Ningbo Kaabo Technology CO., LTD	144
530530	28/11/2022	SITU SOCIEDAD DE INVERSIÓN Y TRANSFORMACIÓN URBANA	37 (Concedida), 36 (Concedida) y 35 (Concedida)	FERNANDEZ GIAMBRUNO JOAQUIN Y FERNANDEZ GIAMBRUNO MATEO SOCIEDAD DE HECHO	34
530532	28/11/2022	CHEVACA AGROTECNOLOGIA (mixta)	9 (Concedida)	Gonzalo Borderolle	212
530533	28/11/2022	H HUTT (mixta)	7 (Concedida S/D)	Beijing Hutt Wisdom Technology Co., LTD.	94
530534	28/11/2022	CHEVACA AGROTECNOLOGIA (mixta)	44 (Concedida), 42 (Concedida) y 35	Gonzalo Borderolle	212

N° Exp	Resolución	Marca	Clases	Titular	Ag.
			(Concedida)		
530536	28/11/2022	FOR THE LOVE OF PROGRESS	36 (Concedida S/D) y 35 (Concedida S/D)	Citigroup Inc.	194
530538	28/11/2022	INITIO PARFUMS PRIVÉS (mixta)	3 (Concedida S/D)	ARTESENCE FZC	194
530541	28/11/2022	(figurativa)	3 (Concedida S/D)	ARTESENCE FZC	194
530542	20/12/2022	JOSÉ IGNACIO INMOBILIARIA (mixta)	36 (Concedida S/D)	Alvaro Bonilla	212
530543	28/11/2022	YES WE CANN	3 (Concedida S/D)	REDECILLA SANCHEZ, ALVARO LUIS	201
530544	28/11/2022	26 1 18 1 (mixta)	28 (Concedida), 27 (Concedida), 26 (Concedida), 25 (Concedida), 24 (Concedida), 21 (Concedida), 18 (Concedida), 9 (Concedida) y 3 (Concedida)	INDUSTRIA DE DISEÑO TEXTIL, S.A. (INDITEX, S.A.)	201
530545	28/11/2022	C CHARTWATER (mixta)	40 (Concedida S/D) y 11 (Concedida S/D)	Chart Inc.	218
530546	28/11/2022	C (mixta)	40 (Concedida S/D) y 11 (Concedida S/D)	Chart Inc.	218
530548	28/11/2022	CHARTWATER	40 (Concedida S/D) y 11 (Concedida S/D)	Chart Inc.	218
530550	28/11/2022	PACHAMAMA PASTAS (mixta)	43 (Concedida S/D)	Sofía del Sol Méndez Arnabal	
530565	28/11/2022	HEMICLOS	5 (Concedida)	MEGA LABS S.A.	144
530566	28/11/2022	PERPETUAL	45 (Concedida S/D), 42 (Concedida S/D),	ROLEX SA	144

N° Exp	Resolución	Marca	Clases	Titular	Ag.
			41 (Concedida S/D), 38 (Concedida S/D), 36 (Concedida S/D), 35 (Concedida S/D), 16 (Concedida S/D) y 14 (Concedida S/D)		
530570	28/11/2022	UY URUGUAYAN YARN (mixta)	35 (Concedida) y 23 (Concedida S/D)	LANAS DEL SUR SRL	194
530574	28/11/2022	TERESA BLANCO DESIGN MÉXICO BRASIL (mixta)	20 (Concedida S/D)	Teresa Blanco Design Ltda.	101
530575	29/11/2022	TERESA BLANCO DESIGN MÉXICO BRASIL (mixta)	35 (Concedida S/D)	Teresa Blanco Design Ltda.	101
530576	29/11/2022	TERESA BLANCO DESIGN MÉXICO BRASIL (mixta)	42 (Concedida S/D)	Teresa Blanco Design Ltda.	101
530577	29/11/2022	BIOSOLUCIONES (mixta)	44 (Concedida), 35 (Concedida) y 1 (Concedida)	INNOVAGRO S.A.S.	94
530579	28/11/2022	HAAKAA (mixta)	21 (Concedida S/D) y 10 (Concedida S/D)	THINK GREEN LIMITED	34
530580	13/12/2022	PYTHON	17 (Concedida), 16 (Concedida) y 1 (Concedida)	Sidela SA	240
530581	28/11/2022	LOS NIETITOS DULZINA	30 (Concedida) y 29 (Concedida)	LOS NIETITOS S.A.	245
530583	28/11/2022	LOS NIETITOS (mixta)	30 (Concedida) y 29 (Concedida)	LOS NIETITOS S.A.	245
530584	13/12/2022	PYTHON (mixta)	17 (Concedida), 16 (Concedida) y 1 (Concedida)	Sidela SA	240

N° Exp	Resolución	Marca	Clases	Titular	Ag.
530585	28/11/2022	ADDINNOVA (mixta)	35 (Concedida) y 3 (Concedida)	ADDINNOVA S.A.S.	212
530587	29/11/2022	FRENCH KISS (mixta)	35 (Concedida) y 25 (Concedida)	Louis Delacour	181
530588	29/11/2022	PAPALULU	25 (Concedida)	Louis Delacour	181
530592	28/11/2022	MUSEO DEL CANNABIS - COLONIA	41 (Concedida) y 38 (Concedida)	Eduardo Lucas Blasina Cartelle	
530594	29/11/2022	DDS DESDELSUR (mixta)	29 (Concedida S/D)	DESDELSUR S.A.	94
530596	29/11/2022	DULCE KARUNA (mixta)	30 (Concedida) y 29 (Concedida)	BERTONI GOMEZ MONICA BEATRIZ	144
530598	29/11/2022	AM PRODUCCIONES (mixta)	41 (Concedida)	EDUARDO MARTINEZ	241
530602	29/11/2022	¿POR AMOR O POR DINERO? (mixta)	41 (Concedida S/D), 38 (Concedida S/D), 35 (Concedida S/D), 28 (Concedida S/D), 25 (Concedida S/D) y 9 (Concedida S/D)	ACUN MEDYA KORLATOLT FELELOSSEGU TARSASAG	144
530606	29/11/2022	DEUTERA	5 (Concedida S/D)	Deutera S.R.L.	245
530608	29/11/2022	STUDIO 9	9 (Concedida)	FINANGROUP S.A.	245
530609	29/11/2022	STUDIO 9 (mixta)	9 (Concedida)	FINANGROUP S.A.	245
530614	29/11/2022	EMMA (mixta)	42 (Concedida S/D), 35 (Concedida S/D), 24 (Concedida S/D), 20 (Concedida S/D), 11 (Concedida S/D), 10 (Concedida S/D) y 9 (Concedida S/D)	Emma Matratzen GmbH	194
530617	29/11/2022	URUSOL (mixta)	11 (Concedida)	SANTIAGO FIRPO BONASSO	212
530618	29/11/2022	ALGEL	1 (Concedida S/D)	SETARIL S.A.	
530620	29/11/2022	SUSHI VEGANO .COM (mixta)	43 (Concedida)	Lucas Damian Campodónico (79%); Alejandro Cesar Lucino (11%) y Nicolas Apelt (10%)	144

N° Exp	Resolución	Marca	Clases	Titular	Ag.
530626	29/11/2022	DUIT	35 (Concedida S/D)	DURLOCK S.A.	201
530636	29/11/2022	APAGLIX	5 (Concedida)	BALIARDA S.A.	201
530640	29/11/2022	PAGLIX	5 (Concedida)	BALIARDA S.A.	201
530642	29/11/2022	DIAGLIX	5 (Concedida)	BALIARDA S.A.	201
530664	29/11/2022	PRINTEMPS	35 (Concedida S/D)	JACQUIER, GASTON	144
530665	29/11/2022	SEMBRA	22 (Concedida S/D)	JACQUIER, GASTON	144
530666	29/11/2022	MUAARI	22 (Concedida S/D)	JACQUIER, GASTON	144
530667	29/11/2022	ARMAR	20 (Concedida S/D) y 6 (Concedida S/D)	JACQUIER, GASTON	144
530669	29/11/2022	WE CARE WRANGLER (mixta)	35 (Concedida S/D) y 25 (Concedida S/D)	Wrangler Apparel Corp.	194
530670	29/11/2022	PREGCOLOR	5 (Concedida S/D)	N.V. ORGANON	144
530672	29/11/2022	KPN (mixta)	25 (Concedida S/D), 9 (Concedida S/D) y 7 (Concedida S/D)	KPN HOLDING LLC	216
530673	29/11/2022	B2M TOKEN	9 (Concedida S/D)	Bitcoinforme S.L.	216
530675	29/11/2022	BIT 2 ME (mixta)	9 (Concedida S/D)	Bitcoinforme S.L.	216
530677	29/11/2022	LO DE MANU	41 (Concedida)	MANUELA ARTAGAVEYTIA GUILLEMETTE	34
530679	29/11/2022	PACHAMAMA (mixta)	43 (Concedida S/D)	Sofia del Sol Méndez Arnabal	
530680	29/11/2022	CASARIEGO	39 (Concedida), 37 (Concedida) y 35 (Concedida)	CASARIEGO ECHEVARRÍA, FEDERICO y CASARIEGO LARREGUI, MARCELO	245
530681	29/11/2022	EQUIPAMIENTO LASER (mixta)	42 (Concedida) y 9 (Concedida)	EQUIPAMIENTO LASER S.R.L.	192
530682	29/11/2022	ILE DE FRANCE MINI ROLL (mixta)	29 (Concedida S/D)	SAVENCIA SA	192
530684	29/11/2022	CREA LIDERES EN MEDICINA REPRODUCTIVA (mixta)	44 (Concedida S/D)	Magdalena Decia	
530688	29/11/2022	B (mixta)	36 (Concedida S/D)	Balanz Capital Group S.A.	94
530689	29/11/2022	FULL INVESTMENT HOUSE (mixta)	36 (Concedida S/D)	Balanz Capital Group S.A.	94
530690	29/11/2022	INVESTMENT IDEAS (mixta)	36 (Concedida S/D)	Balanz Capital Group S.A.	94

N° Exp	Resolución	Marca	Clases	Titular	Ag.
530691	05/12/2022	PACKS (mixta)	36 (Concedida S/D)	Balanz Capital Group S.A.	94
530692	05/12/2022	SOLVEZA (mixta)	32 (Concedida S/D)	Van Pur S.A.	201
530693	05/12/2022	CHOQUE ABOGADO (mixta)	45 (Concedida)	Julio Alvarez	
530700	30/11/2022	PRO-V PÉROLAS	3 (Concedida S/D)	The Procter & Gamble Company	212
530706	29/11/2022	URUGUAY FISIOTERAPIA (mixta)	44 (Concedida)	Omar Alvarez	
530710	28/11/2022	PETMED	3 (Concedida)	VALLECILLA B Y VALLECILLA M Y CIA SCA CARVAL DE COLOMBIA	94
530713	30/11/2022	NICKI NICOLE	41 (Concedida S/D)	NICOLE DENISE CUCCO	144
530718	30/11/2022	XP PEN (mixta)	9 (Concedida S/D)	Hanvon Ugee Technology Co., Ltd.	201
530724	28/11/2022	PILARJUSTINA SINCE 2010 (mixta)	35 (Concedida) y 25 (Concedida)	LUFANT CORPORATION S.A.	34
530725	29/11/2022	ZIMVIE	10 (Concedida S/D) y 5 (Concedida S/D)	Zimmer Biomet Spine, Inc.	34
530726	29/11/2022	Z (mixta)	10 (Concedida S/D) y 5 (Concedida S/D)	Zimmer Biomet Spine, Inc.	34
530727	30/11/2022	FERTIAPP (mixta)	44 (Concedida), 42 (Concedida), 41 (Concedida) y 9 (Concedida)	BUNGE ARGENTINA S.A.	34
530729	29/11/2022	HIDRACO (mixta)	37 (Concedida S/D), 35 (Concedida S/D) y 11 (Concedida S/D)	Alicia Beatriz Chaparro	
530730	29/11/2022	DCA (mixta)	45 (Concedida) y 35 (Concedida)	Victor Marcos Meerovich Cohrs	101
530731	05/12/2022	EASY CHARGE LITHIUM ION TECHNOLOGY (mixta)	9 (Concedida)	Industrias Juan F. Secco S.A.	101
530735	26/12/2022	COOLER (mixta)	33 (Concedida S/D)	Van Pur S.A.	201
530736	26/12/2022	COOLER (mixta)	33 (Concedida S/D)	Van Pur S.A.	201
530737	26/12/2022	COOLER (mixta)	33 (Concedida S/D)	Van Pur S.A.	201
530740	29/11/2022	LILA (mixta)	35 (Concedida S/D)	JUAN MANUEL ESCUDERO AGUIRRE	

N° Exp	Resolución	Marca	Clases	Titular	Ag.
			y 25 (Concedida S/D)		
530743	28/11/2022	DANTE DE UN ESCARBADIENTE A UN ELEFANTE (mixta)	35 (Concedida)	SONIA PARACAMPO	220
530745	28/11/2022	FAVENTUR (mixta)	37 (Concedida)	GUSTAVO ALBERTO COLORETTI FARIAS	34
530748	28/11/2022	RUNBOTT (mixta)	21 (Concedida S/D)	TRATAMIENTOS DE AGUA VDF, S.L.	144
530749	30/11/2022	RESSO	45 (Concedida S/D), 42 (Concedida S/D), 41 (Concedida S/D), 38 (Concedida S/D), 35 (Concedida S/D) y 9 (Concedida S/D)	Lemon Inc.	144
530751	29/11/2022	(figurativa)	45 (Concedida S/D), 42 (Concedida S/D), 41 (Concedida S/D), 38 (Concedida S/D), 35 (Concedida S/D) y 9 (Concedida S/D)	Lemon Inc.	144
530752	29/11/2022	DELIBEST (mixta)	30 (Concedida)	FEDIR S.A.	144
530753	05/12/2022	DELIBEST (mixta)	35 (Concedida)	FEDIR S.A.	144
530754	28/11/2022	SEDOSOLAN	5 (Concedida)	MEGA LABS S.A.	144
530756	30/11/2022	HEALTHY LIFE (mixta)	30 (Concedida), 29 (Concedida) y 5 (Concedida)	ABEMOL S.A.	144
530758	30/11/2022	UNIQUE TALENTS GROUP (mixta)	35 (Concedida)	Victor Daniel Ramagli Acevedo	220
530760	28/11/2022	(figurativa)	35 (Concedida), 26 (Concedida), 25 (Concedida), 18 (Concedida), 16 (Concedida), 14 (Concedida), 9 (Concedida), 9	STRADIVARIUS ESPAÑA, S.A.	201

N° Exp	Resolución	Marca	Clases	Titular	Ag.
			(Concedida), 4 (Concedida) y 3 (Concedida)		
530766	30/11/2022	KARVI (mixta)	36 (Concedida S/D) y 35 (Concedida S/D)	CARVI ARGENTINA S.A.	201
530771	22/12/2022	PUERTO DE INDIAS DULCE TENTACIÓN (mixta)	33 (Concedida S/D)	Antiguas Destilerías del Sur S.L.	216
530774	05/12/2022	SEEKER (mixta)	9 (Concedida)	HUMAN SOLUTIONS SAS	212
530775	30/11/2022	PLERVAY	10 (Concedida S/D)	Bayer Aktiengesellschaft	218
530776	05/12/2022	SEEKER (mixta)	35 (Concedida)	HUMAN SOLUTIONS SAS	212
530777	14/12/2022	MEDICA URUGUAYA MU (mixta)	45 (Concedida), 44 (Concedida), 41 (Concedida), 39 (Concedida), 36 (Concedida), 35 (Concedida), 25 (Concedida), 24 (Concedida), 10 (Concedida) y 5 (Concedida)	MEDICA URUGUAYA CORPORACION DE ASISTENCIA MEDICA	245
530778	05/12/2022	SEEKER (mixta)	42 (Concedida)	HUMAN SOLUTIONS SAS	212
530779	30/11/2022	PLAIRVAY	10 (Concedida S/D)	Bayer Aktiengesellschaft	218
530781	05/12/2022	FLAVOR PREMIUM FOOD WWW.FOODSFLAVOR.COM (mixta)	35 (Concedida), 30 (Concedida) y 29 (Concedida)	BAMIDAL S.A.	168
530791	12/12/2022	IFA LIFE (mixta)	5 (Concedida S/D)	LABORATORIOS IFA S.A.	212
530794	28/11/2022	ABISAI (mixta)	35 (Concedida) y 25 (Concedida)	SALA MEDEROS, MATILDE	201
530801	05/12/2022	LIVIA PARCOURS DE VIE (mixta)	9 (Concedida S/D)	SOLWARE LIFE	144
530802	29/11/2022	(figurativa)	38 (Concedida S/D),	ALLFUNDS BANK S.A.	194

N° Exp	Resolución	Marca	Clases	Titular	Ag.
			36 (Concedida S/D) y 16 (Concedida S/D)		
530806	30/11/2022	PRADERAS DE LOS HORNEROS (mixta)	37 (Concedida), 36 (Concedida) y 35 (Concedida)	MAURICIO LABUONORA	194
530810	30/11/2022	CHACRAS DE LOS HORNEROS (mixta)	37 (Concedida), 36 (Concedida) y 35 (Concedida)	MAURICIO LABUONORA	194
530813	30/11/2022	JARDINES DE LOS HORNEROS (mixta)	37 (Concedida), 36 (Concedida) y 35 (Concedida)	MAURICIO LABUONORA	194
530816	30/11/2022	TERRAZAS DE LOS HORNEROS (mixta)	37 (Concedida), 36 (Concedida) y 35 (Concedida)	MAURICIO LABUONORA	194
530817	30/11/2022	BODEGAS DE LOS HORNEROS (mixta)	37 (Concedida), 36 (Concedida) y 35 (Concedida)	MAURICIO LABUONORA	194
530818	29/11/2022	GREENER (mixta)	35 (Concedida S/D) y 9 (Concedida S/D)	GREENER BIO LLC.	34
530823	29/11/2022	SISTART (mixta)	42 (Concedida), 37 (Concedida) y 35 (Concedida)	Mariana Natalia Deandraya Cuesta	101
530838	30/11/2022	QUALABS (mixta)	42 (Concedida)	NOTUI S.A.	220
530851	09/12/2022	PRO-V PERLAS	3 (Concedida S/D)	The Procter & Gamble Company	212
530852	05/12/2022	CASTRO HACEMOS TU CASA REALIDAD (mixta)	35 (Concedida)	CASTRO PÉREZ, GUZMÁN JUAN	189
530854	30/11/2022	FLOWER	32 (Concedida)	GARAGE DIGITAL LTDA.	189
530855	29/11/2022	EMBECTA	44 (Concedida S/D), 42 (Concedida S/D), 41 (Concedida S/D),	Embecta Corp.	194

N° Exp	Resolución	Marca	Clases	Titular	Ag.
			10 (Concedida S/D) y 9 (Concedida S/D)		
530858	29/11/2022	ALQUIMIA	40 (Concedida) y 37 (Concedida)	GARAGE DIGITAL LTDA.	189
530859	29/11/2022	EMBECTA (mixta)	44 (Concedida S/D), 42 (Concedida S/D), 41 (Concedida S/D), 10 (Concedida S/D) y 9 (Concedida S/D)	Embecka Corp.	194
530862	05/12/2022	TIENDA INGLESA RED FRIDAY (mixta)	35 (Concedida)	HENDERSON & CIA. S.A.	181
530863	09/12/2022	FLOR DE FIESTA (mixta)	43 (Concedida) y 41 (Concedida)	VIVERO DEL NORTE SAS	220
530864	05/12/2022	TIENDA INGLESA RED FRIDAY (mixta)	35 (Concedida)	HENDERSON & CIA. S.A.	181
530867	05/12/2022	LOVE LIVING (mixta)	20 (Concedida S/D)	MAXIMILIANO MASTANDREA	
530868	26/12/2022	M&P LIDERSTAR M&P HECHO EN URUGUAY (mixta)	25 (Concedida S/D), 18 (Concedida S/D) y 9 (Concedida S/D)	LIDERSTAR MYP S.A.S	
530890	30/11/2022	AICHUN BEUTY	3 (Concedida)	ASTUCURI SOTELO CINTHIA CONSUELO	144
530891	05/12/2022	FACESHOWES	3 (Concedida)	ASTUCURI SOTELO CINTHIA CONSUELO	144
530894	30/11/2022	DODO GIRL	3 (Concedida)	ASTUCURI SOTELO CINTHIA CONSUELO	144
530895	30/11/2022	MS (mixta)	3 (Concedida)	ASTUCURI SOTELO CINTHIA CONSUELO	144
530896	30/11/2022	BELEN	3 (Concedida)	ASTUCURI SOTELO CINTHIA CONSUELO	144
530899	30/11/2022	W WABI2B (mixta)	35 (Concedida) y 9 (Concedida)	THE COCA-COLA COMPANY	94
530908	05/12/2022	PORONGO (mixta)	32 (Concedida S/D) y 30 (Concedida S/D)	PORONGO S.A.	34
530909	05/12/2022	N NANKANG (mixta)	12 (Concedida S/D)	NANKANG RUBBER TIRE CORP., LTD.	201
530911	05/12/2022	PHAGEIN	5 (Concedida S/D)	Intervet International B.V.	216

N° Exp	Resolución	Marca	Clases	Titular	Ag.
530917	05/12/2022	(tridimensional)	30 (Concedida S/D)	GRUPO BIMBO S.A.B. DE C.V.	181
530918	05/12/2022	(tridimensional)	30 (Concedida S/D)	GRUPO BIMBO S.A.B. DE C.V.	181
530919	05/12/2022	LONCHIBON (mixta)	30 (Concedida)	GRUPO BIMBO S.A.B. DE C.V.	181
530920	05/12/2022	MARINELA (mixta)	29 (Concedida)	GRUPO BIMBO S.A.B. DE C.V.	181
530921	05/12/2022	BOLLYCAO (mixta)	30 (Concedida)	GRUPO BIMBO S.A.B. DE C.V.	181
530922	05/12/2022	FIUFIU (mixta)	35 (Concedida S/D), 28 (Concedida S/D) y 16 (Concedida S/D)	Gabriela Bravi	
530923	05/12/2022	LA BELLA EASO (mixta)	30 (Concedida)	GRUPO BIMBO S.A.B. DE C.V.	181
530924	05/12/2022	QÉ (mixta)	30 (Concedida)	GRUPO BIMBO S.A.B. DE C.V.	181
530925	05/12/2022	TAKIS ONDAS	29 (Concedida)	GRUPO BIMBO S.A.B. DE C.V.	181
530926	05/12/2022	MARINELA CHOCOROLES	30 (Concedida)	GRUPO BIMBO S.A.B. DE C.V.	181
530927	05/12/2022	RICOLINO MORITAS	30 (Concedida)	GRUPO BIMBO S.A.B. DE C.V.	181
530928	13/12/2022	KAI SUSHI & BOWLS (mixta)	43 (Concedida S/D) y 30 (Concedida S/D)	Rodrigo Berneche	
530929	13/12/2022	MARINELA NAPOLITANO	30 (Concedida)	GRUPO BIMBO S.A.B. DE C.V.	181
530930	05/12/2022	MARINELA DALMATA	30 (Concedida)	GRUPO BIMBO S.A.B. DE C.V.	181
530931	05/12/2022	RICOLINO MONEDAS	30 (Concedida)	GRUPO BIMBO S.A.B. DE C.V.	181
530932	05/12/2022	OROWEAT HEALTHFULL	30 (Concedida)	GRUPO BIMBO S.A.B. DE C.V.	181
530933	05/12/2022	OLOCOONS H20	30 (Concedida), 28 (Concedida) y 16 (Concedida)	GRUPO BIMBO S.A.B. DE C.V.	181
530935	05/12/2022	THE COFFEETERÍA (mixta)	43 (Concedida)	DUGA, MARÍA FERNANDA	189
530936	05/12/2022	WOK UP (mixta)	43 (Concedida)	LORENZO PERI, JUAN PABLO	189
530937	05/12/2022	FRESH MEAT & VEGETABLES BE SHAWARMA (mixta)	43 (Concedida)	LORENZO PERI, JUAN PABLO	189
530938	05/12/2022	LOBO DE MAR (mixta)	43 (Concedida)	LORENZO PERI, JUAN PABLO	189
530940	07/12/2022	SENDEROS DEL TANNAT SENDEROS DEL TANNAT TANNAT	41 (Concedida) y 39 (Concedida)	CRISTIAN GERMAN SAFIE RODRIGUEZ	

N° Exp	Resolución	Marca	Clases	Titular	Ag.
		TRAILS TANNAT TRAILS (mixta)			
530942	05/12/2022	BARCEL SPIRRONES	29 (Concedida)	GRUPO BIMBO S.A.B. DE C.V.	181
530943	20/12/2022	PINGÜINOS ® (mixta)	30 (Concedida)	GRUPO BIMBO S.A.B. DE C.V.	181
530944	05/12/2022	MRS BAIRD'S (mixta)	30 (Concedida)	GRUPO BIMBO S.A.B. DE C.V.	181
530945	05/12/2022	ÇİMSA (mixta)	19 (Concedida S/D)	ÇİMSA ÇİMENTO SANAYI VE TICARET ANONİM SİRKETİ	94
530946	05/12/2022	RED UTS (mixta)	42 (Concedida), 41 (Concedida) y 38 (Concedida)	UNIVERSAL TICKET SYSTEM S.A.	
530947	05/12/2022	RENOVE (mixta)	44 (Concedida S/D), 42 (Concedida S/D), 41 (Concedida S/D), 36 (Concedida S/D) y 35 (Concedida S/D)	MINERVA S.A.	94
530948	07/12/2022	CARLA SOL CURLY (mixta)	24 (Concedida) y 3 (Concedida)	ROSANA BEATRIZ VEGLIA CARRASCO	239
530949	05/12/2022	MYCARBON (mixta)	44 (Concedida S/D), 42 (Concedida S/D) y 36 (Concedida S/D)	MINERVA S.A.	94
530954	07/12/2022	CONSTRUYENDO SUEÑOS DE HOGAR (mixta)	45 (Concedida) y 37 (Concedida)	Sodimac S.A.	144
530955	07/12/2022	1965-2022 EL VICIO DE CANTAR	41 (Concedida S/D)	TALLER 83 SA	144
530959	05/12/2022	GROASSIST	9 (Concedida S/D)	PFIZER INC.	194
530962	05/12/2022	TRES TRES CAMINOS SOLIDARIOS (mixta)	16 (Concedida S/D)	Gustavo Raúl Bardier Torres	
530965	05/12/2022	MELTING PRO-V PEARLS	3 (Concedida S/D)	The Procter & Gamble Company	212
530966	05/12/2022	WAYRILZ	5 (Concedida S/D)	PRINCIPIA BIOPHARMA Inc.	144
530968	05/12/2022	SLP (mixta)	12 (Concedida S/D)	Sergio Luis Peretti	186
530969	05/12/2022	PRO-V PEARLS	3 (Concedida S/D)	The Procter & Gamble Company	212

N° Exp	Resolución	Marca	Clases	Titular	Ag.
530970	05/12/2022	TASK (mixta)	37 (Concedida)	TERRANO CONSTRUCCIONES SRL	181
530973	05/12/2022	RICANUSS	30 (Concedida)	Panificadora Bimbo del Uruguay S.A.	181
530974	07/12/2022	TRENDY CARE (mixta)	21 (Concedida), 16 (Concedida), 14 (Concedida), 11 (Concedida), 8 (Concedida), 5 (Concedida) y 3 (Concedida)	FRONTOY S.A.	245
530976	05/12/2022	CASALE	7 (Concedida S/D)	CASALE EQUIPAMENTOS LTDA.	34
530978	05/12/2022	ALWAYS (mixta)	21 (Concedida S/D)	Wang Xiaoyong	34
530979	07/12/2022	OIR TECNOLOGÍA AUDITIVA (mixta)	44 (Concedida) y 35 (Concedida)	ODILTAX SA	226
530980	05/12/2022	(figurativa)	3 (Concedida)	HGWBOLIVIA LIMITED CORPORATION S.R.L.	212
530981	05/12/2022	(figurativa)	5 (Concedida)	HGWBOLIVIA LIMITED CORPORATION S.R.L.	212
530982	05/12/2022	(figurativa)	10 (Concedida)	HGWBOLIVIA LIMITED CORPORATION S.R.L.	212
530984	05/12/2022	(figurativa)	14 (Concedida)	HGWBOLIVIA LIMITED CORPORATION S.R.L.	212
530985	05/12/2022	(figurativa)	16 (Concedida)	HGWBOLIVIA LIMITED CORPORATION S.R.L.	212
530986	05/12/2022	(figurativa)	29 (Concedida)	HGWBOLIVIA LIMITED CORPORATION S.R.L.	212
530988	05/12/2022	(figurativa)	30 (Concedida)	HGWBOLIVIA LIMITED CORPORATION S.R.L.	212
530989	05/12/2022	(figurativa)	32 (Concedida)	HGWBOLIVIA LIMITED CORPORATION S.R.L.	212
530991	05/12/2022	(figurativa)	35 (Concedida)	HGWBOLIVIA LIMITED CORPORATION S.R.L.	212

N° Exp	Resolución	Marca	Clases	Titular	Ag.
530992	05/12/2022	HGW (mixta)	3 (Concedida)	HGWBOLIVIA LIMITED CORPORATION S.R.L.	212
530994	07/12/2022	HGW (mixta)	5 (Concedida)	HGWBOLIVIA LIMITED CORPORATION S.R.L.	212
530995	07/12/2022	HGW (mixta)	10 (Concedida)	HGWBOLIVIA LIMITED CORPORATION S.R.L.	212
530996	07/12/2022	HGW (mixta)	14 (Concedida)	HGWBOLIVIA LIMITED CORPORATION S.R.L.	212
530997	07/12/2022	HGW (mixta)	16 (Concedida)	HGWBOLIVIA LIMITED CORPORATION S.R.L.	212
530998	08/12/2022	HGW (mixta)	29 (Concedida)	HGWBOLIVIA LIMITED CORPORATION S.R.L.	212
530999	08/12/2022	HGW (mixta)	30 (Concedida)	HGWBOLIVIA LIMITED CORPORATION S.R.L.	212
531000	05/12/2022	HGW (mixta)	32 (Concedida)	HGWBOLIVIA LIMITED CORPORATION S.R.L.	212
531003	05/12/2022	HGW (mixta)	35 (Concedida)	HGWBOLIVIA LIMITED CORPORATION S.R.L.	212
531004	13/12/2022	CMYK GIGANTOGRAFIAS	42 (Concedida S/D), 40 (Concedida S/D), 35 (Concedida S/D) y 16 (Concedida S/D)	fullprint srl	
531005	05/12/2022	N NOLE (mixta)	25 (Concedida S/D)	Maria Noel Echevarria	
531006	05/12/2022	AEOLUS (mixta)	12 (Concedida)	DONGFENG MOTOR CORPORATION	201
531007	09/12/2022	AQUA PLUS	3 (Concedida)	SUBATIR S.A.	189
531013	05/12/2022	FLOW BY NOSTRUM (mixta)	37 (Concedida), 36 (Concedida) y 19 (Concedida)	ALTIUS GROUP S.R.L.	201
531015	05/12/2022	GARZON MARITIMO	43 (Concedida) y 35 (Concedida)	BEYHAUT GARAYALDE ANDRES ALBERTO, BEYHAUT GARAYALDE	201

N° Exp	Resolución	Marca	Clases	Titular	Ag.
				MARTIN SANTIAGO Y OTROS SOCIEDAD DE HECHO	
531027	12/12/2022	TRÄUMER BIER (mixta)	32 (Concedida S/D)	Javier Eduardo Amuchastegui	144
531035	22/12/2022	SURA OPORTUNIDADES GLOBALES FONDO DE INVERSIÓN	36 (Concedida S/D)	Grupo de Inversiones Suramericana S.A.	218
531037	05/12/2022	MISSY (mixta)	35 (Concedida) y 30 (Concedida)	MISSY ALIMENTOS PARAGUAY S.A.	34
531041	05/12/2022	MALDITO (mixta)	44 (Concedida), 35 (Concedida) y 3 (Concedida)	Sergio Ariel De Mello Zabaleta	101
531044	05/12/2022	SUGO (mixta)	35 (Concedida)	SUGO HOLDING CORPORATION	241
531047	19/12/2022	W HAIRTHERAPY PROFESSIONAL CARE (mixta)	3 (Concedida S/D)	MARIO SANDONATO	
531048	12/12/2022	MICROFACTORIA (mixta)	7 (Concedida)	LABORIOT SAS	
531049	09/12/2022	RED EMPRESAS INCLUSIVAS	41 (Concedida) y 35 (Concedida)	Fernando Carotta Derudder	
531051	12/12/2022	WALDEN NATURAE	41 (Concedida) y 35 (Concedida)	Ricardo Ocampo Feris	181
531052	05/12/2022	W N (mixta)	41 (Concedida) y 35 (Concedida)	Ricardo Ocampo Feris	181
531053	09/12/2022	ZAZÚ PUERTO (mixta)	43 (Concedida S/D)	Zazu Puerto SAS	
531055	12/12/2022	BEAUTY SMELL	3 (Concedida)	SUBATIR S.A.	189
531062	05/12/2022	MARTIN ROSBERG	29 (Concedida)	MARTIN ROSBERG	179
531065	05/12/2022	PUNK FLOWER	3 (Concedida S/D)	L'OREAL	144
531067	05/12/2022	KATO	9 (Concedida S/D)	OAKLEY, INC.	144
531072	05/12/2022	DEVIALET	9 (Concedida S/D)	DEVIALET	129
531075	22/12/2022	MATCHFIN (mixta)	36 (Concedida)	JAVIER MARTIN FERNANDEZ	94
531076	05/12/2022	DRIFT	41 (Concedida S/D)	Daniel Better	
531079	05/12/2022	DRIFTING	41 (Concedida S/D)	Daniel Better	
531083	22/12/2022	W WASABI (mixta)	42 (Concedida) y 35 (Concedida)	WASABI PUBLICIDAD LIMITADA SRL	212

N° Exp	Resolución	Marca	Clases	Titular	Ag.
531084	05/12/2022	VENTUS	6 (Concedida) y 1 (Concedida)	VENTUS ENERGIA S.A.	201
531087	05/12/2022	AGUILERA	39 (Concedida) y 29 (Concedida)	QUESERÍA AGUILERA Y CÍA. S.R.L.	189
531088	05/12/2022	PUEBLO GALLEN0	29 (Concedida)	QUESERÍA AGUILERA Y CÍA. S.R.L.	189
531089	26/12/2022	IGNIA (mixta)	42 (Concedida S/D), 41 (Concedida S/D) y 35 (Concedida S/D)	JUSTIN GRASIDE	
531091	05/12/2022	MAITE	5 (Concedida)	EUROFARMA URUGUAY S.A.	201
531099	05/12/2022	ALAGOA (mixta)	36 (Concedida)	Alvaro Rudeli	
531100	07/12/2022	NEW ERA	35 (Concedida S/D)	NEW ERA CAP, LLC	34
531101	07/12/2022	YARABELA SULFAN	1 (Concedida S/D)	Yara International ASA	201
531102	07/12/2022	NE NEW ERA (mixta)	35 (Concedida S/D)	NEW ERA CAP, LLC	34
531105	07/12/2022	D DURELO (mixta)	8 (Concedida S/D) y 7 (Concedida S/D)	CRAFTOP S.A.	144
531110	07/12/2022	CUMBIA BABY ! (mixta)	41 (Concedida S/D)	Natalia Ferrero	
531112	20/12/2022	BINDU (mixta)	28 (Concedida)	MARIA SOFIA MOREL BRAGE	194
531113	07/12/2022	GREEN WORLD (mixta)	5 (Concedida)	HGWBOLIVIA LIMITED CORPORATION S.R.L.	212
531115	08/12/2022	GREEN WORLD (mixta)	5 (Concedida)	HGWBOLIVIA LIMITED CORPORATION S.R.L.	212
531121	08/12/2022	ZERO IN	42 (Concedida S/D) y 37 (Concedida S/D)	Occidental Petroleum Corporation	212
531123	07/12/2022	SKYDELT	5 (Concedida S/D)	CELLTRION, INC.	34
531124	07/12/2022	EYDENZELT	5 (Concedida S/D)	CELLTRION, INC.	34
531125	15/12/2022	ZEUS (mixta)	9 (Concedida)	SISTEMAS DEL SUR SRL	144
531126	09/12/2022	HAVAL DARGO (mixta)	37 (Concedida S/D), 35 (Concedida S/D) y 12 (Concedida)	GREAT WALL MOTOR COMPANY LIMITED	34

N° Exp	Resolución	Marca	Clases	Titular	Ag.
			S/D)		
531127	09/12/2022	ENTRAVISION	42 (Concedida S/D), 41 (Concedida S/D), 38 (Concedida S/D), 35 (Concedida S/D) y 9 (Concedida S/D)	Entravision Communications Corporation	205
531130	09/12/2022	(figurativa)	45 (Concedida S/D), 42 (Concedida S/D), 41 (Concedida S/D), 35 (Concedida S/D) y 9 (Concedida S/D)	Ciklum SA	144
531135	09/12/2022	CIKLUM (mixta)	45 (Concedida S/D), 42 (Concedida S/D), 41 (Concedida S/D), 35 (Concedida S/D) y 9 (Concedida S/D)	Ciklum SA	144
531138	15/12/2022	VARIED QUEEN (mixta)	3 (Concedida S/D)	Jiang Shouwei	245
531143	19/12/2022	MJ-PRO FUERZA & CALIDAD (mixta)	8 (Concedida) y 7 (Concedida)	Bruno Berrutti	220
531148	19/12/2022	ROCK'NGOL ROCK'NGOL (mixta)	25 (Concedida)	AGUSTIN TINETTI	
531150	15/12/2022	EFATRACINA	5 (Concedida)	ANTIA MOLL Y CIA. S.A.	201
531151	09/12/2022	CPY ® (mixta)	35 (Concedida S/D)	Julian Capandeguy	
531158	09/12/2022	FXD	14 (Concedida S/D)	Montres Tudor SA	144
531159	15/12/2022	LA CUMANA SONORA CUMANACAO (mixta)	41 (Concedida)	Diego Nicolas Roman Gonzalez y Sandra Jacqueline González Gularte	
531161	12/12/2022	EL CORAZÓN DEL PROGRESO	42 (Concedida S/D), 37 (Concedida S/D), 35 (Concedida S/D) y 9 (Concedida S/D)	Kyndryl, Inc.	34
531174	22/12/2022	AUTOLOGICA SKY DMS (mixta)	9 (Concedida)	Autologica SA	212
531176	22/12/2022	AUTOLOGICA SKY DMS (mixta)	35 (Concedida)	Autologica SA	212

N° Exp	Resolución	Marca	Clases	Titular	Ag.
531177	22/12/2022	AUTOLOGICA SKY DMS (mixta)	42 (Concedida)	Autologica SA	212
531181	12/12/2022	TOBLERONE (mixta)	32 (Concedida S/D), 30 (Concedida S/D) y 29 (Concedida S/D)	Kraft Foods Schweiz Holding GmbH	245
531182	12/12/2022	TOBLERONE (mixta)	32 (Concedida S/D), 30 (Concedida S/D) y 29 (Concedida S/D)	Kraft Foods Schweiz Holding GmbH	245
531183	12/12/2022	(figurativa)	32 (Concedida S/D), 30 (Concedida S/D) y 29 (Concedida S/D)	Kraft Foods Schweiz Holding GmbH	245
531184	12/12/2022	TOBLER (mixta)	32 (Concedida S/D), 30 (Concedida S/D) y 29 (Concedida S/D)	Kraft Foods Schweiz Holding GmbH	245
531196	22/12/2022	VIP PARADISE BY COLLEGE (mixta)	39 (Concedida)	Mario Asaravicius	220
531199	19/12/2022	JINETE (mixta)	25 (Concedida)	CAMAPACA S.A.	144
531201	01/12/2022	TUMI (mixta)	18 (Concedida S/D)	Tumi, Inc.	136
531202	05/12/2022	PINYPON (mixta)	28 (Concedida S/D), 25 (Concedida S/D), 24 (Concedida S/D), 18 (Concedida S/D) y 16 (Concedida S/D)	FÁBRICAS AGRUPADAS DE MUÑECAS DE ONIL S.A.	216
531203	19/12/2022	O3 MEJORA URUGUAY (mixta)	12 (Concedida)	O3 MEJORA URUGUAY SAS.	
531204	05/12/2022	PINYPON ACTION (mixta)	28 (Concedida S/D), 25 (Concedida S/D), 24 (Concedida S/D), 18 (Concedida S/D)	FÁBRICAS AGRUPADAS DE MUÑECAS DE ONIL S.A.	216

N° Exp	Resolución	Marca	Clases	Titular	Ag.
			y 16 (Concedida S/D)		
531206	26/12/2022	SONG OF NUNU: A LEAGUE OF LEGENDS STORY	41 (Concedida S/D), 28 (Concedida S/D), 25 (Concedida S/D), 18 (Concedida S/D) y 9 (Concedida S/D)	Riot Games, Inc.	136
531207	19/12/2022	O3 PROTEGELo (mixta)	7 (Concedida)	ISIDRO MORENO LORENTE	
531209	01/12/2022	RENTIL	5 (Concedida)	EUROFARMA URUGUAY S.A.	201
531212	12/12/2022	DEUS EX MACHINA	43 (Concedida S/D), 35 (Concedida S/D), 25 (Concedida S/D) y 18 (Concedida S/D)	Deus Ex Machina Motor Cycles Pty Ltd	194
531213	05/12/2022	SANA A ROU (mixta)	43 (Concedida S/D)	Guillermina Iguña	
531216	01/12/2022	DEUS (mixta)	43 (Concedida S/D), 35 (Concedida S/D), 25 (Concedida S/D) y 18 (Concedida S/D)	Deus Ex Machina Motor Cycles Pty Ltd	194
531218	12/12/2022	(figurativa)	35 (Concedida S/D) y 25 (Concedida S/D)	RUIFO SA	
531220	19/12/2022	(figurativa)	38 (Concedida S/D), 36 (Concedida S/D), 35 (Concedida S/D), 16 (Concedida S/D) y 9 (Concedida S/D)	BANCO DAVIVIENDA S.A.	34
531221	01/12/2022	CRIVEA	21 (Concedida)	URUQUIM S.A.	34
531222	01/12/2022	WLEX (mixta)	11 (Concedida S/D) y 8 (Concedida S/D)	Linfeng Chen	34

N° Exp	Resolución	Marca	Clases	Titular	Ag.
531236	05/12/2022	ECOSURE	42 (Concedida S/D), 41 (Concedida S/D) y 35 (Concedida S/D)	Ecolab USA Inc.	144
531237	07/12/2022	SAINT-GOBAIN	42 (Concedida S/D), 41 (Concedida S/D), 40 (Concedida S/D), 39 (Concedida S/D), 38 (Concedida S/D), 37 (Concedida S/D), 35 (Concedida S/D), 27 (Concedida S/D), 24 (Concedida S/D), 23 (Concedida S/D), 22 (Concedida S/D), 21 (Concedida S/D), 20 (Concedida S/D), 19 (Concedida S/D), 17 (Concedida S/D), 12 (Concedida S/D), 11 (Concedida S/D), 10 (Concedida S/D), 9 (Concedida S/D), 8 (Concedida S/D), 7 (Concedida S/D), 6 (Concedida S/D), 3 (Concedida S/D), 2 (Concedida S/D) y 1 (Concedida S/D)	COMPAGNIE DE SAINT-GOBAIN	144
531238	01/12/2022	NOV (mixta)	3 (Concedida)	ANALIA VERONICA MILLER	144
531241	07/12/2022	NICO VELO (mixta)	19 (Concedida S/D)	NICO VELO S.P.A.	144

N° Exp	Resolución	Marca	Clases	Titular	Ag.
531243	05/12/2022	OXEA (mixta)	12 (Concedida S/D)	EYITO S.A.	144
531245	07/12/2022	TOMASELLI (mixta)	12 (Concedida S/D)	EYITO S.A.	144
531252	07/12/2022	TRANSTEC (mixta)	17 (Concedida S/D), 12 (Concedida S/D) y 9 (Concedida S/D)	Freudenberg-NOK General Partnership	216
531253	07/12/2022	FREUDENBERG-NOK (mixta)	17 (Concedida S/D), 12 (Concedida S/D), 11 (Concedida S/D) y 7 (Concedida S/D)	Freudenberg-NOK General Partnership	216
531254	12/12/2022	MTUG (mixta)	39 (Concedida S/D)	MSC MEDITERRANEAN SHIPPING COMPANY HOLDING SA	216
531255	12/12/2022	CARVEN FERRETERIA INDUSTRIAL PROPIETARIO CARLOS CARDONA (mixta)	35 (Concedida S/D)	Carlos Danilo CARDONA ROMERO	168
531256	14/12/2022	CLAVE	42 (Concedida S/D) y 9 (Concedida S/D)	Clave.com, LLC	194
531257	19/12/2022	MAUTONE SEMM PASS (mixta)	44 (Concedida), 36 (Concedida), 35 (Concedida) y 16 (Concedida)	Cadem S.A., y Alcaraz S.A.	101
531258	07/12/2022	TRUEGLIDE	10 (Concedida S/D)	Alcon Inc.	194
531259	05/12/2022	WAKA (mixta)	34 (Concedida S/D)	Dongguan Williams Technology Co., Ltd.	34
531260	14/12/2022	CARRASCO ARENA (mixta)	43 (Concedida) y 41 (Concedida)	Guillermo Jose Cortes; German Castellanos Muñiz y Julio Cesar Persechini de Lapuente	101
531264	07/12/2022	BALANZ (mixta)	8 (Concedida)	Carlos Danilo CARDONA ROMERO	168
531267	07/12/2022	ECHILIBRU (mixta)	6 (Concedida)	Carlos Danilo CARDONA ROMERO	168
531279	12/12/2022	LC WAIKIKI (mixta)	18 (Concedida S/D) y 3 (Concedida S/D)	LC WAIKIKI MAGAZACILIK HIZMETLERI TICARET ANONIM SIRKETI	192
531280	05/12/2022	LCW (mixta)	18 (Concedida S/D) y 3 (Concedida S/D)	LC WAIKIKI MAGAZACILIK HIZMETLERI TICARET ANONIM SIRKETI	192
531281	07/12/2022	ATODERM	5 (Concedida S/D)	NAOS	181

N° Exp	Resolución	Marca	Clases	Titular	Ag.
531283	12/12/2022	ILE DE FRANCE MINI ROLL (mixta)	29 (Concedida S/D)	SAVENCIA SA	192
531285	05/12/2022	ASCENSO	12 (Concedida S/D)	Mahansaria Tyres Private Limited	201
531286	01/12/2022	(figurativa)	12 (Concedida S/D) y 7 (Concedida S/D)	SAMSUN SEGMAN VE GÖMLEK SANAYI TICARET LIMITED SIRKETI	192
531287	05/12/2022	INDI PARTS (mixta)	12 (Concedida S/D)	AUTECO MOBILITY S.A.S.	144
531288	01/12/2022	(figurativa)	35 (Concedida S/D)	Walmart Apollo, LLC	136
531289	06/12/2022	UN DOCTOR GENIAL	41 (Concedida) y 38 (Concedida)	MONTE CARLO T.V. S.A.	144
531290	07/12/2022	(figurativa)	35 (Concedida S/D)	Walmart Apollo, LLC	136
531291	12/12/2022	POWERSEAL PISTON RINGS (mixta)	12 (Concedida S/D) y 7 (Concedida S/D)	SAMSUN SEGMAN VE GÖMLEK SANAYI TICARET LIMITED SIRKETI	192
531292	05/12/2022	(figurativa)	35 (Concedida S/D)	Walmart Apollo, LLC	136
531293	12/12/2022	THE WELLNESS SIDE (mixta)	41 (Concedida)	MONTJUIC S.A.	201
531294	14/12/2022	SAM'S CLUB	35 (Concedida S/D)	Walmart Apollo, LLC	136
531299	12/12/2022	MAGIC WASH (mixta)	37 (Concedida)	RIDIWASH S.R.L.	34
531302	05/12/2022	JNTL CONSUMER HEALTH	44 (Concedida S/D), 42 (Concedida S/D), 41 (Concedida S/D), 35 (Concedida S/D), 21 (Concedida S/D), 10 (Concedida S/D), 5 (Concedida S/D) y 3 (Concedida S/D)	JOHNSON & JOHNSON	194
531303	05/12/2022	JEB CONSUMER HEALTH	44 (Concedida S/D), 42 (Concedida S/D), 41 (Concedida S/D), 35 (Concedida S/D), 21 (Concedida S/D), 10 (Concedida S/D), 5 (Concedida S/D) y 3 (Concedida S/D)	JOHNSON & JOHNSON	194

N° Exp	Resolución	Marca	Clases	Titular	Ag.
531305	05/12/2022	GREGORIO EMPANADAS CRIOLLAS	30 (Concedida S/D)	GREGORIO ROBIROSA	34
531306	05/12/2022	A.V.I. ASISTENCIA VIRTUAL INTELIGENTE (mixta)	45 (Concedida S/D), 44 (Concedida S/D), 42 (Concedida S/D), 38 (Concedida S/D), 36 (Concedida S/D) y 35 (Concedida S/D)	URUGUAY ASISTENCIA S.A.	
531310	05/12/2022	LEONARDO	11 (Concedida)	VANACITY S.A.	201
531318	07/12/2022	UNIVERSI TERRARUM ORBIS ARCHITECTONIS AD GLORIAM INGENTIS DEUS MEUMQUE JUS DEUS MEUMQUE JUS ORDO AB CHAO (mixta)	41 (Concedida)	MASONERIA DEL URUGUAY	144
531319	07/12/2022	WEICHAI (mixta)	9 (Concedida S/D)	WEICHAI POWER CO., LTD.	94
531320	07/12/2022	(figurativa)	9 (Concedida S/D)	WEICHAI POWER CO., LTD.	94
531324	07/12/2022	BLOOMBADOOM (mixta)	35 (Concedida S/D)	CUENOD, FERNAND	144
531325	07/12/2022	SENSE MANANTIALES (mixta)	37 (Concedida)	HA Emprendimientos SAS	181
531330	07/12/2022	SENSE MANANTIALES (mixta)	19 (Concedida) y 6 (Concedida)	HA Emprendimientos SAS	181
531331	07/12/2022	PUCKY PAI	18 (Concedida)	MAESO CUCURULLO, GABRIELA PAOLA y POMOLI LARUMBE, SANTIAGO HEBER	201
531335	07/12/2022	ESTEÑA PUNTA DEL ESTE ESTEÑA PRESS PRESS (mixta)	41 (Concedida)	SILVA ACOSTA Y LARA, MARIA CAROLINA	201
531339	07/12/2022	CRYPTOTRUST (mixta)	36 (Concedida)	CRYPTOTRUST FIDUCIARIA S.A.	201
531345	07/12/2022	UNIPAR	1 (Concedida S/D)	Unipar Carbocloro S.A.	34
531349	07/12/2022	DNEYE	9 (Concedida S/D)	INDUSTRIA OPTICA RODENSTOCK CHILE S.A	34
531354	07/12/2022	DELUCCA (mixta)	25 (Concedida)	BERWICK LTDA	220
531355	07/12/2022	LOCA NUEZ LOCA NUEZ ® (mixta)	30 (Concedida) y 29	Leonardo Chenlo	

N° Exp	Resolución	Marca	Clases	Titular	Ag.
			(Concedida)		
531356	07/12/2022	INVOLVE RH (mixta)	9 (Concedida S/D)	INVOLVE S.A DE C.V.	144
531358	14/12/2022	VCC ESTUDIO ASESORÍA LEGAL Y NOTARIAL (mixta)	45 (Concedida S/D)	Vanessa Casciano	
531362	08/12/2022	CROSSCAPITAL	36 (Concedida S/D) y 35 (Concedida S/D)	Jurwen S.A.	94
531378	09/12/2022	A X ARMANI EXCHANGE (mixta)	35 (Concedida S/D), 25 (Concedida S/D), 18 (Concedida S/D), 14 (Concedida S/D) y 9 (Concedida S/D)	GIORGIO ARMANI S.P.A.	34
531379	09/12/2022	ARMANI EXCHANGE	35 (Concedida S/D), 25 (Concedida S/D), 18 (Concedida S/D), 14 (Concedida S/D) y 9 (Concedida S/D)	GIORGIO ARMANI S.P.A.	34
531381	09/12/2022	ZAFIRO (mixta)	11 (Concedida S/D)	ALPHABET HOLDING S.A.	245
531387	14/12/2022	PINK POWER BY DOWEN PAGIO (mixta)	9 (Concedida S/D), 8 (Concedida S/D) y 7 (Concedida S/D)	Barbuy Team S.A.	192
531389	09/12/2022	S STEINEN (mixta)	11 (Concedida S/D) y 7 (Concedida S/D)	Steinen Holdings Inc.	192
531393	14/12/2022	(figurativa)	25 (Concedida S/D) y 21 (Concedida S/D)	Cesar Debrace	
531401	12/12/2022	ARDE PIZZA	30 (Concedida S/D)	JENNIFER MIRIELA ROCCO LAVALLEN	
531402	05/12/2022	ÉCCOLE	16 (Concedida) y 1 (Concedida)	Sidela SA	240
531417	05/12/2022	TIP TOP (mixta)	25 (Concedida S/D)	TDB Têxtil S/A	144
531420	05/12/2022	ALEXANDRA BAHL	35 (Concedida) y 25	ALEXANDRA BAHL SAS	201

N° Exp	Resolución	Marca	Clases	Titular	Ag.
			(Concedida)		
531423	05/12/2022	COVERACRIL	19 (Concedida) y 1 (Concedida)	PREMEZCLADOS URUGUAY S.A.	201
531425	12/12/2022	ECOELASTIC	19 (Concedida) y 1 (Concedida)	PREMEZCLADOS URUGUAY S.A.	201
531426	12/12/2022	ELEKTRON DURA MÁS (mixta)	11 (Concedida) y 9 (Concedida S/D)	CIPESA COMPAÑÍA INDUSTRIAL DE PARTES ELÉCTRICAS S.A.	201
531428	05/12/2022	ZONSEN (mixta)	12 (Concedida S/D)	ZONGSHEN INDUSTRIAL GROUP CO., LTD.	34
531429	05/12/2022	PERICÓN	25 (Concedida)	Maria Cecilia Gury Bauzá	
531432	12/12/2022	GA (mixta)	35 (Concedida S/D), 25 (Concedida S/D), 18 (Concedida S/D), 14 (Concedida S/D), 9 (Concedida S/D) y 3 (Concedida S/D)	GIORGIO ARMANI S.P.A.	34
531433	05/12/2022	HIOFFICE	9 (Concedida S/D)	INICIATIVES DE COMUNICACIONES GEMINIS, S.L.	34
531437	12/12/2022	LEONARDO	42 (Concedida S/D), 41 (Concedida S/D), 38 (Concedida S/D), 37 (Concedida S/D) y 35 (Concedida S/D)	Leonardo S.p.A.	245
531442	05/12/2022	LUANDA	26 (Concedida), 25 (Concedida) y 18 (Concedida)	AUDANA LOGISTIC SOCIEDAD ANONIMA	
531446	12/12/2022	SPEED STICK XTREME BLOC	3 (Concedida S/D)	COLGATE-PALMOLIVE COMPANY	201
531447	05/12/2022	CEVVEN FITNESS Y DEPORTES (mixta)	41 (Concedida)	CENTRO DE VIAJANTES Y VENDEDORES DE PLAZA	201
531449	12/12/2022	CIBER LUNES.UY (mixta)	38 (Concedida) y 35 (Concedida)	ZARIA S.A.	144

N° Exp	Resolución	Marca	Clases	Titular	Ag.
531450	05/12/2022	ETXE (mixta)	37 (Concedida), 36 (Concedida) y 35 (Concedida)	SENANG S.R.L.	94
531451	05/12/2022	(figurativa)	37 (Concedida), 36 (Concedida) y 35 (Concedida)	SENANG S.R.L.	94
531455	12/12/2022	EMFACE	10 (Concedida S/D)	BTL Industries	144
531456	05/12/2022	EMFEMME	10 (Concedida S/D)	BTL Argentina SRL	144
531459	05/12/2022	BUCATOS	5 (Concedida)	LABORATORIO GADOR S.A.	165
531460	05/12/2022	BOO	45 (Concedida S/D) y 9 (Concedida S/D)	Boo Enterprises, Inc	220
531465	05/12/2022	THOT (mixta)	41 (Concedida), 38 (Concedida) y 35 (Concedida)	FEDERICO GARCIA PAULETTE	
531467	12/12/2022	EX EXPONENTIAL TECHNOLOGIES GROUP (mixta)	42 (Concedida S/D) y 35 (Concedida S/D)	MOUSER ELECTRONICS, INC.	218
531469	12/12/2022	EX (mixta)	42 (Concedida S/D) y 35 (Concedida S/D)	MOUSER ELECTRONICS, INC.	218
531470	12/12/2022	EXPONENTIAL TECHNOLOGIES GROUP	42 (Concedida S/D) y 35 (Concedida S/D)	MOUSER ELECTRONICS, INC.	218
531474	05/12/2022	IN-PULSO (mixta)	36 (Concedida S/D) y 35 (Concedida S/D)	Diego González y Maria Olivera	
531477	14/12/2022	GLOW BY STEFANÍA ETCHEVERS (mixta)	44 (Concedida) y 41 (Concedida)	Stefanía Etchevers	
531480	05/12/2022	PIÛ (mixta)	25 (Concedida)	UNITEXT SRL	220
531482	12/12/2022	OCUDRY PORTINCO	5 (Concedida)	PORTINCO SOCIEDAD ANÓNIMA	189
531487	05/12/2022	LA DAMA BIANCA (mixta)	29 (Concedida)	ANTONIO FREDDY INFANTE y ANA LIA	167

N° Exp	Resolución	Marca	Clases	Titular	Ag.
				POSTIGLIONE	
531489	05/12/2022	SCOTT RESISTEMAX	16 (Concedida S/D)	Kimberly-Clark Worldwide, Inc.	201
531490	12/12/2022	CYBER MONDAY (mixta)	38 (Concedida) y 35 (Concedida)	ZARIA S.A.	144
531491	05/12/2022	WADFOW	35 (Concedida), 11 (Concedida), 9 (Concedida), 8 (Concedida), 7 (Concedida) y 6 (Concedida)	Suzhou Dake Investment Consultation Co., Ltd.	144
531494	12/12/2022	RL360°	42 (Concedida S/D), 36 (Concedida S/D), 35 (Concedida S/D) y 9 (Concedida S/D)	International Financial Group Limited	144
531495	12/12/2022	RL360° (mixta)	42 (Concedida S/D), 36 (Concedida S/D), 35 (Concedida S/D) y 9 (Concedida S/D)	International Financial Group Limited	144
531496	12/12/2022	RL360	42 (Concedida S/D), 36 (Concedida S/D), 35 (Concedida S/D) y 9 (Concedida S/D)	International Financial Group Limited	144
531499	05/12/2022	NORWAY BOFFEL (mixta)	3 (Concedida S/D)	DUNA ENTERPRISES S.L	144
531501	07/12/2022	EOL ESSENTIAL OIL (mixta)	3 (Concedida S/D)	DUNA ENTERPRISES S.L	144
531503	07/12/2022	THE SKIN COMPANY QI (mixta)	3 (Concedida S/D)	DUNA ENTERPRISES S.L	144
531504	08/12/2022	HITZ FACTORY (mixta)	41 (Concedida)	RAFAEL HOFSTADTER y JAVIER GILARDONI	
531505	07/12/2022	U UNINUTRA (mixta)	5 (Concedida S/D)	LUMINOVA PHARMA CORPORATION GmbH	212
531507	07/12/2022	IL CAPITANO (mixta)	29 (Concedida)	COCCINO, CARLOS MARIA	201
531509	07/12/2022	VIRRIEL	36 (Concedida)	VIRRIEL LASO, ANGEL FERNANDO	201
531511	07/12/2022	HOSPITALTANGÓ (mixta)	41 (Concedida S/D)	Gerardo Pérez Méndez	

N° Exp	Resolución	Marca	Clases	Titular	Ag.
			y 35 (Concedida S/D)		
531512	07/12/2022	QI SKIN LAB (mixta)	3 (Concedida S/D)	DUNA ENTERPRISES S.L	144
531514	07/12/2022	HASHOMER HATZAIR	41 (Concedida S/D)	Havatzelet Cultural & Educational Institutions of Hashomer Hatzair	212
531515	07/12/2022	HAVATZELET	41 (Concedida S/D)	Havatzelet Cultural & Educational Institutions of Hashomer Hatzair	212
531516	07/12/2022	YASMIN&JU MAKEUP (mixta)	3 (Concedida)	YA, ZHU JI	201
531518	07/12/2022	YAS&JU MAKEUP (mixta)	3 (Concedida)	YA, ZHU JI	201
531520	08/12/2022	DEEPCOOL (mixta)	9 (Concedida S/D)	BEIJING DEEPCOOL SCI-TECH CO.LTD.	245
531521	07/12/2022	SANTA MARÍA (mixta)	30 (Concedida S/D)	ANA HERNANDEZ PRODUCTOS ALIMENTICIOS SRL	34
531526	08/12/2022	VELVET GABINETE ESTÉTICO, NAILS SPA & SKIN CARE (mixta)	44 (Concedida)	CASTILLO, MARIA JOSE	245
531527	08/12/2022	SIERRA TRANQUILA (mixta)	35 (Concedida S/D), 30 (Concedida S/D) y 29 (Concedida S/D)	andres barilani	
531536	09/12/2022	POXILINA R (mixta)	17 (Concedida)	Sidela SA	240
531539	09/12/2022	MEJILLON	43 (Concedida)	SINEIRO RODRIGUEZ, CARLOS ENRIQUE	201
531542	07/12/2022	AZERTO	5 (Concedida S/D)	COMPAÑÍA CIBELES S.A.	184
531543	09/12/2022	TC 2000	5 (Concedida S/D)	COMPAÑÍA CIBELES S.A.	184
531549	09/12/2022	OMAKASE SUSHI NIKKEI (mixta)	43 (Concedida)	Peón Peña, Lucia y Peón Debitonto, Yamila Fernanda	144
531550	09/12/2022	CASAPUERTO (mixta)	43 (Concedida) y 41 (Concedida)	Alfredo ETCHEGARAY CARVALLIDO	52
531552	09/12/2022	MERCADO LIBRE (mixta)	35 (Concedida)	MercadoLibre Inc.	94
531555	09/12/2022	THE BAD GUYS	41 (Concedida) y 28 (Concedida)	DreamWorks Animation L.L.C.	94
531556	09/12/2022	TEHANI (mixta)	30 (Concedida)	DATRIA, LUCIANA	194
531559	09/12/2022	CASA KOI SUSHI BOUTIQUE (mixta)	43 (Concedida S/D)	JOAQUIN ESTEVEZ	

N° Exp	Resolución	Marca	Clases	Titular	Ag.
531562	09/12/2022	CHENG SHIN (mixta)	12 (Concedida S/D)	Cheng Shin Rubber IND. CO., LTD.	101
531563	09/12/2022	BEAUTY PRO (mixta)	3 (Concedida)	JUAN MANUEL RUIZ OLIVIERI y ERNESTO ALTEZ SEGALERBA	34
531565	09/12/2022	BALLENA BEACH	43 (Concedida), 41 (Concedida) y 35 (Concedida)	Manuel Romero Pasman	101
531566	09/12/2022	VANTAVELVET (mixta)	12 (Concedida S/D)	Hankook Tire & Technology Co., Ltd.	194
531567	09/12/2022	CIRCULO INFORMATICO (mixta)	41 (Concedida S/D)	EVERTIL S.A.	
531568	09/12/2022	BERGSTEIN	45 (Concedida) y 35 (Concedida)	JONAS KING BERGSTEIN KLECKIN	235
531571	09/12/2022	TRIATOP	5 (Concedida S/D)	GENOMMA LAB INTERNACIONAL, S.A.B. DE C.V.	245
531572	09/12/2022	BERGSTEIN. LEGAL. TAX & ACCOUNTING. REAL ESTATE (mixta)	45 (Concedida), 36 (Concedida) y 35 (Concedida)	JONAS KING BERGSTEIN KLECKIN	235
531574	09/12/2022	LEKELITY	5 (Concedida S/D)	Eisai R&D Management Co., Ltd.	245
531579	09/12/2022	BEATS FIT PRO	9 (Concedida S/D)	BEATS ELECTRONICS, LLC	245
531586	13/12/2022	FIGHT FILMS (mixta)	41 (Concedida S/D) y 35 (Concedida S/D)	FIGHT FILMS S.L.	
531587	09/12/2022	KAIA	5 (Concedida)	LUKENOR S.A.	189
531588	09/12/2022	OLD SPICE EXTREME PROTECT (mixta)	3 (Concedida S/D)	Shulton, Inc	212
531589	09/12/2022	ELEVEXX	1 (Concedida S/D)	Exxon Mobil Corporation	136
531590	09/12/2022	PERFICIENT (mixta)	42 (Concedida S/D) y 35 (Concedida S/D)	Perficient Inc.	201
531592	09/12/2022	E ESSENCE (mixta)	21 (Concedida S/D), 8 (Concedida S/D) y 3 (Concedida S/D)	Bora Creations S.L.	219
531596	13/12/2022	VR ENTRENAMIENTOS (mixta)	41 (Concedida S/D)	Valeria Reyes	

N° Exp	Resolución	Marca	Clases	Titular	Ag.
531597	09/12/2022	FINEVISION BY BVI	10 (Concedida S/D)	PHYSIOL	144
531604	09/12/2022	CTO (mixta)	41 (Concedida S/D), 16 (Concedida S/D) y 9 (Concedida S/D)	MARIA DEL PILAR DIAZ AGUILAR	34
531608	09/12/2022	VITACER (mixta)	19 (Concedida S/D)	VITACER CERAMICAS S.L.	201
531612	09/12/2022	TRIKAFTA	5 (Concedida S/D)	Vertex Pharmaceuticals Incorporated	194
531613	09/12/2022	(figurativa)	5 (Concedida S/D)	Vertex Pharmaceuticals Incorporated	194
531614	12/12/2022	TRIKAFTA (mixta)	5 (Concedida S/D)	Vertex Pharmaceuticals Incorporated	194
531615	09/12/2022	(figurativa)	32 (Concedida S/D)	THE COCA-COLA COMPANY	94
531616	13/12/2022	ROCKET DOG	25 (Concedida)	DISTRIBUIDORA DEL POLO SAS	220
531617	13/12/2022	ROCKET MEN	25 (Concedida)	DISTRIBUIDORA DEL POLO SAS	220
531619	09/12/2022	TRP (mixta)	12 (Concedida S/D)	DAF Trucks N.V.	216
531621	09/12/2022	MSC (mixta)	39 (Concedida S/D)	MSC MEDITERRANEAN SHIPPING COMPANY HOLDING S.A.	192
531622	12/12/2022	LAST TRASH (mixta)	42 (Concedida S/D), 41 (Concedida S/D) y 40 (Concedida)	María del Pilar Amaya	
531623	22/12/2022	USMEK TRADING (mixta)	35 (Concedida), 30 (Concedida) y 29 (Concedida)	USMEK TRADING S.A.	94
531624	09/12/2022	EXNESS	36 (Concedida)	EXNESS HOLDINGS CY LIMITED	184
531625	12/12/2022	AIRCOVER	36 (Concedida S/D) y 35 (Concedida S/D)	Airbnb, Inc.	192
531626	26/12/2022	KHEMIA ORFEBRE (mixta)	35 (Concedida) y 14 (Concedida)	Maria Victoria Pereira Estevez	144
531629	09/12/2022	EXNESS (mixta)	36 (Concedida)	EXNESS HOLDINGS CY LIMITED	184
531631	09/12/2022	LEQEMBI	5 (Concedida S/D)	Eisai R&D Management Co., Ltd.	192
531632	12/12/2022	GLOW UP PROMOFARMA (mixta)	5 (Concedida)	PROMOFARMA SRL	19
531633	09/12/2022	WISHTREND	35 (Concedida) y 3 (Concedida)	Good For You SAS	144

N° Exp	Resolución	Marca	Clases	Titular	Ag.
531639	12/12/2022	SMILIFE (mixta)	3 (Concedida)	HGWBOLIVIA LIMITED CORPORATION S.R.L.	212
531641	13/12/2022	SMILIFE (mixta)	5 (Concedida)	HGWBOLIVIA LIMITED CORPORATION S.R.L.	212
531643	13/12/2022	SMILIFE (mixta)	35 (Concedida)	HGWBOLIVIA LIMITED CORPORATION S.R.L.	212
531644	12/12/2022	TORO ROJO (mixta)	32 (Concedida S/D)	Red Bull GmbH	192
531646	12/12/2022	PORTUX 3D RESINA DE IMPRESIÓN 3D (mixta)	5 (Concedida S/D)	Productora y Comercializadora Odontológica New Stetic S.A	216
531648	13/12/2022	NATURE STRONG	3 (Concedida S/D)	Wella Operations US, LLC	201
531650	09/12/2022	BLUEN	1 (Concedida S/D)	SYMBORG, S.L.	212
531652	09/12/2022	XYLO-EFA	5 (Concedida)	ANTIA MOLL Y CIA. S.A.	201
531653	09/12/2022	UNEX	5 (Concedida)	ANTIA MOLL Y CIA. S.A.	201
531654	09/12/2022	EFA MYCOL	5 (Concedida)	ANTIA MOLL Y CIA. S.A.	201
531656	12/12/2022	BRIGHT SKIES	2 (Concedida S/D)	Akzo Nobel Coatings International B.V	212
531657	09/12/2022	(figurativa)	5 (Concedida S/D)	Merck Sharp & Dohme Corp.	216
531658	09/12/2022	EFA TRIPLE	5 (Concedida)	ANTIA MOLL Y CIA. S.A.	201
531666	09/12/2022	ESSA	12 (Concedida S/D)	SHIMANO INC.	94
531670	09/12/2022	ALFAXIN	5 (Concedida)	Gramón Bagó de Uruguay S.A.	181
531672	09/12/2022	ALSYSTIN	5 (Concedida S/D)	Bayer Aktiengesellschaft	218
531677	09/12/2022	FPS (mixta)	42 (Concedida S/D)	Maximiliano González	
531678	09/12/2022	LINKEDIN	42 (Concedida S/D) y 38 (Concedida S/D)	LinkedIn Corporation	245
531679	12/12/2022	LINKEDIN (mixta)	45 (Concedida S/D), 42 (Concedida S/D), 41 (Concedida S/D), 38 (Concedida S/D), 35 (Concedida S/D) y 9 (Concedida S/D)	LinkedIn Corporation	245
531680	13/12/2022	AUTUMN NATIONS SERIES (mixta)	41 (Concedida S/D),	Six Nations Rugby Limited	245

N° Exp	Resolución	Marca	Clases	Titular	Ag.
			38 (Concedida S/D) y 35 (Concedida S/D)		
531681	12/12/2022	KIA AUTOMODE (mixta)	12 (Concedida S/D) y 9 (Concedida S/D)	Kia Corporation	194
531682	09/12/2022	BLISS	42 (Concedida S/D), 37 (Concedida S/D) y 36 (Concedida S/D)	Verdhe Desarrollos SAS	
531684	12/12/2022	#SELFIE MUSEO URUGUAY (mixta)	41 (Concedida S/D)	Juan Gabriel Dondan Boccone	
531685	09/12/2022	BLISSMALVIN	42 (Concedida S/D), 37 (Concedida S/D) y 36 (Concedida S/D)	Verdhe Desarrollos SAS	
531687	13/12/2022	CURCUMAX CURCUMINA OPTIMIZADA PROMOFARMA (mixta)	5 (Concedida)	PROMOFARMA SRL	19
531688	09/12/2022	NAOT	25 (Concedida S/D)	NAOT FOOTWEAR (2020) LTD.	218
531693	09/12/2022	FTX	42 (Concedida), 41 (Concedida), 36 (Concedida), 35 (Concedida), 25 (Concedida) y 9 (Concedida)	FTX Trading Ltd.	136
531694	14/12/2022	ORIENTEORGÁNICO BIOINSUMOS (mixta)	42 (Concedida), 35 (Concedida), 5 (Concedida) y 1 (Concedida)	PALMARUM S.R.L.	201
531696	12/12/2022	STAR'BAKE	30 (Concedida S/D)	LESAFFRE ET COMPAGNIE	144
531700	14/12/2022	COLORPLEX STRONG BOND (mixta)	5 (Concedida S/D) y 3 (Concedida S/D)	COSMETICA NACIONAL S.A.	194

N° Exp	Resolución	Marca	Clases	Titular	Ag.
531701	12/12/2022	COCO	14 (Concedida S/D)	Chanel SARL	194
531702	26/12/2022	HOTEL LOS PINOS PUNTA DESIGN HOTELS OB (mixta)	43 (Concedida S/D)	ITONAR S.A.	34
531703	12/12/2022	DEVON	11 (Concedida S/D), 9 (Concedida S/D) y 7 (Concedida S/D)	NANJING CHERVON INDUSTRY CO., LTD.	34
531704	12/12/2022	LUZ JOSÉ IGNACIO CULINARY WINE LODGE (mixta)	43 (Concedida)	POSADA LUZ SAS	194
531705	12/12/2022	SKIL	11 (Concedida S/D), 9 (Concedida S/D) y 7 (Concedida S/D)	NANJING CHERVON INDUSTRY CO., LTD.	34
531706	14/12/2022	FULLTEC (mixta)	1 (Concedida S/D)	LATINA AGRO INDÚSTRIA E COMÉRCIO DE FERTILIZANTES LTDA.	34
531707	12/12/2022	SALDOS DE INFORMÁTICA (mixta)	35 (Concedida)	Tenilor S.A.	101
531708	12/12/2022	ECHEF	41 (Concedida), 35 (Concedida), 21 (Concedida), 16 (Concedida), 11 (Concedida), 9 (Concedida) y 7 (Concedida)	Tenilor S.A.	101
531709	12/12/2022	ICHEF	41 (Concedida), 35 (Concedida), 21 (Concedida), 16 (Concedida), 11 (Concedida), 9 (Concedida) y 7 (Concedida)	Tenilor S.A.	101
531710	14/12/2022	YOUR HEALTH - OUR SCIENCE BB- 12 (mixta)	29 (Concedida S/D)	Chr. Hansen A/S	194
531713	12/12/2022	CAPRICCI ITALIA	25 (Concedida) y 18	Paola Soledad Bortoluzzi Gandini	

N° Exp	Resolución	Marca	Clases	Titular	Ag.
			(Concedida)		
531717	14/12/2022	YOUR HEALTH - OUR SCIENCE LGG (mixta)	32 (Concedida S/D) y 29 (Concedida S/D)	Chr. Hansen A/S	194
531721	12/12/2022	(figurativa)	37 (Concedida) y 12 (Concedida)	Chery Automobile Co., Ltd.	218
531724	14/12/2022	CBM COSMEATRICS (mixta)	5 (Concedida S/D) y 3 (Concedida S/D)	Santiago Marcelia	
531725	12/12/2022	TIBURÓN (mixta)	16 (Concedida S/D)	IRELOCS S.A.	189
531726	12/12/2022	NATURAL'S COFFEE (mixta)	30 (Concedida S/D)	VIGIL, ROSANA	189
531727	12/12/2022	PANDA É TUDO (mixta)	35 (Concedida)	BERVERPOT SRL	144
531735	14/12/2022	VFLY (mixta)	35 (Concedida S/D), 12 (Concedida S/D), 9 (Concedida S/D) y 7 (Concedida S/D)	Yadea Technology Group Co., Ltd.	179
531738	14/12/2022	HESTAN CUE	21 (Concedida S/D), 11 (Concedida S/D) y 9 (Concedida S/D)	MEYER INTELLECTUAL PROPERTIES LIMITED	144
531739	12/12/2022	H125	41 (Concedida S/D)	AIRBUS HELICOPTERS	144
531740	12/12/2022	H130	41 (Concedida S/D)	AIRBUS HELICOPTERS	144
531741	12/12/2022	H135	41 (Concedida S/D)	AIRBUS HELICOPTERS	144
531742	12/12/2022	H145	41 (Concedida S/D)	AIRBUS HELICOPTERS	144
531743	12/12/2022	H155	41 (Concedida S/D)	AIRBUS HELICOPTERS	144
531744	12/12/2022	H160	41 (Concedida S/D)	AIRBUS HELICOPTERS	144
531745	12/12/2022	H175	41 (Concedida S/D)	AIRBUS HELICOPTERS	144
531746	12/12/2022	H215	41 (Concedida S/D)	AIRBUS HELICOPTERS	144
531747	12/12/2022	H225	41 (Concedida S/D)	AIRBUS HELICOPTERS	144
531748	12/12/2022	CIUDADANO	43 (Concedida)	NATILY SOCIEDAD ANONIMA	144
531751	12/12/2022	BEXABAN GADOR	5 (Concedida)	LABORATORIO GADOR S.A.	165
531754	14/12/2022	ATUREN GADOR	5 (Concedida)	LABORATORIO GADOR S.A.	165
531760	12/12/2022	MDIII MDCLXIII CUPERTINO (mixta)	44 (Concedida) y 41	Laetitia d'Arenberg	201

N° Exp	Resolución	Marca	Clases	Titular	Ag.
			(Concedida)		
531763	12/12/2022	PLAYA AZUL (mixta)	41 (Concedida) y 37 (Concedida)	Laetitia d'Arenberg	201
531764	12/12/2022	FUNDACIÓN PRINCESA LÆTITIA D'ARENBERG	45 (Concedida), 44 (Concedida), 41 (Concedida), 37 (Concedida), 36 (Concedida), 25 (Concedida), 18 (Concedida) y 14 (Concedida)	Laetitia d'Arenberg	201
531766	12/12/2022	FERTINAGRO BIOTECH (mixta)	1 (Concedida S/D)	FERTINAGRO BIOTECH, S.L.	212
531769	12/12/2022	FUNDACIÓN LÆTITIA D'ARENBERG	45 (Concedida), 44 (Concedida), 41 (Concedida), 37 (Concedida), 36 (Concedida), 25 (Concedida), 18 (Concedida) y 14 (Concedida)	Laetitia d'Arenberg	201
531772	12/12/2022	STATE OF ESCAPE	18 (Concedida S/D)	State of Escape Accessories Pty Ltd.	205
531773	13/12/2022	MGI MISS GRAND INTERNATIONAL (mixta)	41 (Concedida S/D)	Miss Grand International Public Company Limited.	34
531774	12/12/2022	RIGBY SALSA DE TOMATE TIPO ITALIANA	30 (Concedida S/D)	GIBUR S.A.	245
531775	12/12/2022	JOHNSON & JOHNSON (mixta)	5 (Concedida S/D)	JOHNSON & JOHNSON	194
531776	12/12/2022	RIGBY SALSA DE TOMATE TIPO ITALIANA (mixta)	30 (Concedida S/D)	GIBUR S.A.	245
531777	12/12/2022	JOHNSON & JOHNSON (mixta)	10 (Concedida S/D)	JOHNSON & JOHNSON	194
531779	12/12/2022	J&J (mixta)	5 (Concedida S/D)	JOHNSON & JOHNSON	194

N° Exp	Resolución	Marca	Clases	Titular	Ag.
531780	12/12/2022	J&J (mixta)	10 (Concedida S/D)	JOHNSON & JOHNSON	194
531784	12/12/2022	ARTESANAL INDEPENDIENTE URUGUAYA (mixta)	32 (Concedida)	ASOCIACIÓN MICROCERVECERÍAS ARTESANALES DEL URUGUAY ASOCIACIÓN CIVIL	212
531785	12/12/2022	ARTESANAL INDEPENDIENTE URUGUAYA (mixta)	35 (Concedida)	ASOCIACIÓN MICROCERVECERÍAS ARTESANALES DEL URUGUAY ASOCIACIÓN CIVIL	212
531786	12/12/2022	ARTESANAL INDEPENDIENTE URUGUAYA (mixta)	40 (Concedida)	ASOCIACIÓN MICROCERVECERÍAS ARTESANALES DEL URUGUAY ASOCIACIÓN CIVIL	212
531787	12/12/2022	ARTESANAL INDEPENDIENTE URUGUAYA (mixta)	41 (Concedida)	ASOCIACIÓN MICROCERVECERÍAS ARTESANALES DEL URUGUAY ASOCIACIÓN CIVIL	212
531790	12/12/2022	ARTESANAL INDEPENDIENTE URUGUAYA (mixta)	43 (Concedida)	ASOCIACIÓN MICROCERVECERÍAS ARTESANALES DEL URUGUAY ASOCIACIÓN CIVIL	212
531791	12/12/2022	IAOB INTERNATIONAL AUTOMOTIVE OVERSIGHT BUREAU	42 (Concedida S/D)	International Automotive Oversight Bureau	194
531792	12/12/2022	IAOB INTERNATIONAL AUTOMOTIVE OVERSIGHT BUREAU (mixta)	42 (Concedida S/D)	International Automotive Oversight Bureau	194
531794	14/12/2022	COSTAL DEVELOPMENTS REAL ESTATE VENTURES (mixta)	36 (Concedida S/D)	COSTAL DEVELOPMENTS S.A.S	34
531804	14/12/2022	CASAS Y + BY CARO Y TITI (mixta)	36 (Concedida) y 35 (Concedida)	VIDIELLA OHOLEGUY CAROLINA Y HERRERA VIDIELLA MARIA JUDITH	201
531806	14/12/2022	THE LEADING CARS URUGUAY (mixta)	35 (Concedida)	CENDAN BUXEDAS, JUAN ANDRÉS	189
531808	12/12/2022	APPTOUCH (mixta)	42 (Concedida S/D), 41 (Concedida S/D), 38 (Concedida S/D),	HUAWEI TECHNOLOGIES CO., LTD.	201

N° Exp	Resolución	Marca	Clases	Titular	Ag.
			35 (Concedida S/D) y 9 (Concedida S/D)		
531812	12/12/2022	PARADOXE	3 (Concedida S/D)	L'OREAL	144
531813	12/12/2022	(figurativa)	36 (Concedida S/D)	Bytedance Ltd.	144
531815	12/12/2022	TIKTOK	42 (Concedida S/D), 36 (Concedida S/D) y 9 (Concedida S/D)	Bytedance Ltd.	144
531817	12/12/2022	WAYNIMÓVIL (mixta)	36 (Concedida)	WAYNICOIN S.A.S.	186
531823	19/12/2022	JOHNY JOHNY EL BEBÉ (mixta)	9 (Concedida S/D)	TOY CANTANDO SAS	212
531824	19/12/2022	JOHNY JOHNY EL BEBÉ (mixta)	35 (Concedida S/D)	TOY CANTANDO SAS	212
531825	19/12/2022	JOHNY JOHNY EL BEBÉ (mixta)	38 (Concedida S/D)	TOY CANTANDO SAS	212
531828	12/12/2022	LA PATITA LULU (mixta)	9 (Concedida S/D)	TOY CANTANDO SAS	212
531829	12/12/2022	LA PATITA LULU (mixta)	38 (Concedida S/D)	TOY CANTANDO SAS	212
531830	14/12/2022	EL MUÑECO PIN PON (mixta)	9 (Concedida S/D)	TOY CANTANDO SAS	212
531831	14/12/2022	EL MUÑECO PIN PON (mixta)	35 (Concedida S/D)	TOY CANTANDO SAS	212
531832	14/12/2022	EL MUÑECO PIN PON (mixta)	38 (Concedida S/D)	TOY CANTANDO SAS	212
531833	14/12/2022	EL MUÑECO PIN PON (mixta)	41 (Concedida S/D)	TOY CANTANDO SAS	212
531835	14/12/2022	NORTH TECH (mixta)	11 (Concedida) y 7 (Concedida)	RODRIGUEZ PIÑEIRO, MARIO CÉSAR	189
531838	14/12/2022	PACKARD BELL (mixta)	20 (Concedida S/D)	Acer Incorporated	181
531839	22/12/2022	WATCH FACE STUDIO	9 (Concedida S/D)	SAMSUNG ELECTRONICS CO., LTD	245
531840	14/12/2022	SYMBORG (mixta)	1 (Concedida S/D)	SYMBORG, S.L.	212
531841	12/12/2022	SYMBORG (mixta)	5 (Concedida S/D)	SYMBORG, S.L.	212
531843	14/12/2022	WYKE FARMS	35 (Concedida S/D), 30 (Concedida S/D) y 29 (Concedida S/D)	Wyke Farms Ltd	201
531846	12/12/2022	PAXLOVID	5 (Concedida S/D)	PFIZER INC.	194
531847	22/12/2022	1909 RFEF REAL FEDERACIÓN ESPAÑOLA DE FÚTBOL (mixta)	41 (Concedida S/D), 28 (Concedida S/D) y 25 (Concedida	REAL FEDERACIÓN ESPAÑOLA DE FÚTBOL	144

N° Exp	Resolución	Marca	Clases	Titular	Ag.
			S/D)		
531856	12/12/2022	TANITALY	44 (Concedida), 35 (Concedida), 11 (Concedida) y 3 (Concedida)	Maria Agostina Dalle Palle	194
531857	13/12/2022	SCHIN (mixta)	32 (Concedida S/D)	HNK BR INDÚSTRIA DE BEBIDAS LTDA.	218
531859	14/12/2022	NOSOTRAS	9 (Concedida S/D)	PRODUCTOS FAMILIA S.A.	144
531866	19/12/2022	EISENBAHN (mixta)	32 (Concedida S/D)	CERVEJARIA SUDBRACK LTDA.	34
531869	19/12/2022	FAUSTO PUNTA NEGRA (mixta)	43 (Concedida)	JUAN DANIEL CUNIETTI BACELO y DAIANA ÁLVAREZ TOSCANO	34
531872	19/12/2022	POSTO 5	43 (Concedida)	Diego Rodriguez	212
531877	14/12/2022	AMSA (mixta)	35 (Concedida)	ANGRES MOTOR S.A.	245
531878	19/12/2022	SALADS CLUB (mixta)	43 (Concedida S/D)	VOLANCE SA	
531883	19/12/2022	COS	35 (Concedida S/D) y 25 (Concedida S/D)	H & M Hennes & Mauritz AB	218
531884	14/12/2022	MIBELLEZA (mixta)	35 (Concedida)	BANTEY S.A.	228
531891	19/12/2022	GOLD PETS (mixta)	35 (Concedida)	Raul Fernandez	
531895	12/12/2022	CANALE	29 (Concedida)	A.V.A. S.A.	201
531896	12/12/2022	BUDI (mixta)	9 (Concedida)	Oscar Cruz	154
531898	12/12/2022	PERCANTA (mixta)	25 (Concedida)	Lucia Pereira	
531906	13/12/2022	DRA. FLORENCIA DE LOS SANTOS	44 (Concedida)	Florencia De Los Santos	244
531918	13/12/2022	CORTI CIEL (mixta)	24 (Concedida S/D)	CORTICIEL SAS	
531925	13/12/2022	MI FITNESS (mixta)	42 (Concedida S/D), 35 (Concedida S/D), 28 (Concedida S/D), 25 (Concedida S/D), 18 (Concedida S/D) y 9 (Concedida S/D)	XIAOMI INC.	34
531926	13/12/2022	VTV MUSIC (mixta)	41 (Concedida) y 38 (Concedida)	SAOMIL SOCIEDAD ANONIMA	

N° Exp	Resolución	Marca	Clases	Titular	Ag.
531928	13/12/2022	MI FIT+ (mixta)	42 (Concedida S/D), 35 (Concedida S/D), 28 (Concedida S/D), 25 (Concedida S/D), 18 (Concedida S/D) y 9 (Concedida S/D)	XIAOMI INC.	34
531929	13/12/2022	CERRO TIMBÓ	41 (Concedida) y 29 (Concedida)	Carlos Alberto Abboud Feyad	94
531932	13/12/2022	SU (mixta)	35 (Concedida)	Suchina S.A.	172
531940	13/12/2022	CALA (mixta)	25 (Concedida)	CAMAPACA S.A.	144
531949	26/12/2022	CHICHO CHIHUAHUA (mixta)	43 (Concedida S/D) y 41 (Concedida S/D)	Grupo Chicho SAS	
531950	13/12/2022	CHICHO	43 (Concedida S/D) y 41 (Concedida S/D)	Grupo Chicho SAS	
531951	13/12/2022	EXPLORA	43 (Concedida S/D) y 41 (Concedida S/D)	Grupo Chicho SAS	
531952	13/12/2022	GLOBALFOLIO (mixta)	36 (Concedida S/D)	Globalfolio SpA	194
531954	14/12/2022	MELODY	23 (Concedida)	LABAQUE, PABLO ALBERTO	201
531959	14/12/2022	PUNTACOIN.COM	38 (Concedida S/D) y 36 (Concedida S/D)	Demian Bayley Domínguez	
531963	14/12/2022	DASQUA (mixta)	9 (Concedida S/D)	SICHUAN MACHINERY IMP. & EXP. CORP. LTD.	220
531967	09/12/2022	MEPARINA	5 (Concedida)	MEGA LABS S.A.	144
531969	09/12/2022	MULTIFLORA	5 (Concedida)	MEGA LABS S.A.	144
531970	09/12/2022	KARIMA	5 (Concedida)	MEGA LABS S.A.	144
531971	14/12/2022	POLIRESTORE	5 (Concedida)	MEGA LABS S.A.	144
531973	14/12/2022	ALDROPAT	5 (Concedida)	MEGA LABS S.A.	144

N° Exp	Resolución	Marca	Clases	Titular	Ag.
531978	14/12/2022	VIMOQ (mixta)	9 (Concedida S/D)	SHENZHEN TRANSHAN TECHNOLOGY LIMITED	34
531992	14/12/2022	PCCOMPU (mixta)	37 (Concedida) y 35 (Concedida)	García Pereira, Diego José	194
531997	14/12/2022	COMEDICINE	44 (Concedida) y 35 (Concedida)	GASWIL S.A.	21
531998	22/12/2022	METAFORUM COACHING EN EL ESPACIO METAFÓRICO (mixta)	41 (Concedida) y 35 (Concedida)	JOAO RAFAEL VIEIRA CORDATO DE NORONHA	34
531999	14/12/2022	DAUERHAFT (mixta)	9 (Concedida S/D)	Nicolás Cohan	
532012	09/12/2022	SANTEPEL (mixta)	16 (Concedida S/D)	SANTHER - FABRICA DE PAPEL SANTA THEREZINHA S.A.	34
532019	09/12/2022	ATOMSTACK (mixta)	7 (Concedida S/D)	Shenzhen AtomStack Technologies Co., Ltd	34
532020	09/12/2022	(figurativa)	1 (Concedida S/D)	HENAN XINLIANXIN CHEMICALS GROUP CO., LTD.	34
532023	09/12/2022	XIN LIAN XIN (mixta)	1 (Concedida S/D)	HENAN XINLIANXIN CHEMICALS GROUP CO., LTD.	34
532024	09/12/2022	(figurativa)	1 (Concedida S/D)	HENAN XINLIANXIN CHEMICALS GROUP CO., LTD.	34
532027	13/12/2022	LINGO	42 (Concedida S/D), 10 (Concedida S/D) y 9 (Concedida S/D)	Abbott Diabetes Care Inc.	136
532029	12/12/2022	TRIPZIN	5 (Concedida S/D) y 1 (Concedida S/D)	UPL Corporation Ltd	144
532030	14/12/2022	UDAS UNIVERSIDAD DEL ATLÁNTICO SUR (mixta)	41 (Concedida)	FUNDACIÓN IBEROAMERICANA	212
532034	19/12/2022	AEROSUR - ESCUELA DE VUELO (mixta)	41 (Concedida S/D)	Mario de los Santos	
532054	13/12/2022	DECCO (mixta)	44 (Concedida S/D), 35 (Concedida S/D), 5 (Concedida S/D) y 1 (Concedida S/D)	DECCO WORLDWIDE POST-HARVEST HOLDINGS BV	144

N° Exp	Resolución	Marca	Clases	Titular	Ag.
532055	13/12/2022	MULITA (mixta)	8 (Concedida)	Gonzalo Sierra	220
532057	19/12/2022	AMÉLIE OCEAN RESIDENCES (mixta)	41 (Concedida), 37 (Concedida) y 36 (Concedida)	COSTAL DEVELOPMENTS S.A.S	34
532058	19/12/2022	AMÉLIE CASAS DE MAR (mixta)	41 (Concedida), 37 (Concedida) y 36 (Concedida)	COSTAL DEVELOPMENTS S.A.S	34
532060	14/12/2022	MDC MERCADO DE CALZADOS (mixta)	35 (Concedida S/D) y 25 (Concedida S/D)	SPORTLINE AMERICA INC.	34
532068	14/12/2022	HUBER (mixta)	1 (Concedida S/D)	J. M. HUBER CORPORATION	201
532069	14/12/2022	RYGANVI	5 (Concedida S/D)	F. HOFFMANN-LA ROCHE AG	201
532074	14/12/2022	AKEEGA	5 (Concedida S/D)	JOHNSON & JOHNSON	194
532076	14/12/2022	FENGON (mixta)	12 (Concedida S/D)	Chongqing Sokon Industry Group Stock Co., Ltd.	245
532093	20/12/2022	MEDIA.MONKS	42 (Concedida S/D), 41 (Concedida S/D), 38 (Concedida S/D), 35 (Concedida S/D), 16 (Concedida S/D) y 9 (Concedida S/D)	MediaMonks Multimedia Holding B.V.	136
532094	19/12/2022	FIDER POINT	5 (Concedida S/D)	LABYES DE URUGUAY S.A.	245
532106	26/12/2022	ENIGMA GAMES (mixta)	41 (Concedida S/D) y 28 (Concedida S/D)	BARNECH PLÁCIDO EDUARDO MAXIMILIANO, GONZALEZ GAMARRA NOELIA Y OTROS SOCIEDAD DE HECHO	
532143	12/12/2022	DESKAL (mixta)	5 (Concedida) y 3 (Concedida)	LANYVEL S.A.	219
532144	12/12/2022	Q QUALITY (mixta)	43 (Concedida S/D)	Choice Hotels International, Inc.	136
532146	12/12/2022	TEKIMFI	5 (Concedida S/D)	JOHNSON & JOHNSON	194
532148	12/12/2022	BCRED	36 (Concedida)	Blackstone TM L.L.C.	194
532154	12/12/2022	URBANLOCKER	42 (Concedida S/D), 39 (Concedida S/D),	Pablo Betancor	

N° Exp	Resolución	Marca	Clases	Titular	Ag.
			20 (Concedida S/D) y 7 (Concedida S/D)		
532159	12/12/2022	SILVERPOD	21 (Concedida S/D), 20 (Concedida S/D) y 16 (Concedida S/D)	Softbox Systems Limited	218
532169	12/12/2022	PINARES (mixta)	32 (Concedida S/D)	Roberto Acosta	
532173	12/12/2022	BENCA	8 (Concedida S/D)	Nicolas Calcaño y Luis Calcaño Sociedad de Hecho	
532196	13/12/2022	REMIX (mixta)	34 (Concedida S/D)	Abal Hermanos S.A.	201
532197	12/12/2022	MAXX (mixta)	10 (Concedida S/D) y 5 (Concedida S/D)	NULCAPEY S.A.	34
532198	12/12/2022	UN LUGAR PARA QUEDARSE	41 (Concedida)	COMISION ADMINISTRADORA FOMENTO PLAZA N° 12	234
532200	12/12/2022	UBER	35 (Concedida) y 25 (Concedida)	Uber Technologies, Inc.	34
532202	12/12/2022	KENT (mixta)	34 (Concedida S/D)	British American Tobacco (Brands) Inc.	194
532203	12/12/2022	VAVIAJE	39 (Concedida)	Berenice Rodriguez Nazabal	
532213	12/12/2022	NUTRIDOLCE	30 (Concedida) y 29 (Concedida)	NUTRIGOLD URUGUAY SA	233
532214	12/12/2022	BELLAVISTA	32 (Concedida)	BEBIDAS FRUKI S.A.	163
532216	12/12/2022	LUMIEM	18 (Concedida S/D)	Marcelo Carrara	
532220	13/12/2022	CHERY (mixta)	37 (Concedida) y 12 (Concedida)	Chery Automobile Co., Ltd.	218
532221	13/12/2022	POXILINA	17 (Concedida)	Sidela SA	240
532223	13/12/2022	MOVISTAR TV	9 (Concedida S/D)	TELEFONICA, S.A.	201
532233	13/12/2022	ZUMMO (mixta)	7 (Concedida S/D)	Zummo Innovaciones Mecánicas, S.A.U.	216
532235	13/12/2022	TAUNUS AGRO COMPANY (mixta)	1 (Concedida S/D)	TAUNUS AGRO COMPANY S.A.	94
532236	13/12/2022	TAUNUS AGRO COMPANY (mixta)	5 (Concedida S/D)	TAUNUS AGRO COMPANY S.A.	94
532238	13/12/2022	TAUNUS AGRO COMPANY (mixta)	35 (Concedida S/D)	TAUNUS AGRO COMPANY S.A.	94
532239	13/12/2022	TAUNUS AGRO COMPANY (mixta)	44 (Concedida S/D)	TAUNUS AGRO COMPANY S.A.	94

N° Exp	Resolución	Marca	Clases	Titular	Ag.
532241	13/12/2022	(figurativa)	39 (Concedida S/D)	WINNER STAR HOLDINGS LIMITED	34
532243	13/12/2022	J&T (mixta)	39 (Concedida S/D)	WINNER STAR HOLDINGS LIMITED	34
532254	19/12/2022	SALESFORCE (mixta)	42 (Concedida), 41 (Concedida) y 9 (Concedida)	SALESFORCE, INC.	201
532261	13/12/2022	LECTRUM	5 (Concedida)	Eriochem SZ S.A.	129
532298	19/12/2022	TOYOTA	45 (Concedida S/D)	TOYOTA JIDOSHA KABUSHIKI KAISHA (also trading as TOYOTA MOTOR CORPORATION)	94
532299	13/12/2022	(figurativa)	45 (Concedida S/D) y 35 (Concedida S/D)	TOYOTA JIDOSHA KABUSHIKI KAISHA (also trading as TOYOTA MOTOR CORPORATION)	94
532300	13/12/2022	(figurativa)	45 (Concedida S/D) y 35 (Concedida S/D)	TOYOTA JIDOSHA KABUSHIKI KAISHA (also trading as TOYOTA MOTOR CORPORATION)	94
532301	13/12/2022	HUSKY TECHNOLOGIES	42 (Concedida S/D)	Husky Injection Molding Systems Ltd.	192
532303	13/12/2022	GLUCOPHI	1 (Concedida)	PHIBRO ANIMAL HEALTH CORPORATION	194
532304	13/12/2022	DEXTRIPHI	1 (Concedida)	PHIBRO ANIMAL HEALTH CORPORATION	194
532306	13/12/2022	NITRIPHI	1 (Concedida)	PHIBRO ANIMAL HEALTH CORPORATION	194
532316	19/12/2022	NEIGHBORHOOD STREETMARKET (mixta)	35 (Concedida)	Neighborhood SPA	192
532317	12/12/2022	(figurativa)	5 (Concedida S/D)	NOVARTIS AG.	201
532318	12/12/2022	(figurativa)	5 (Concedida S/D)	NOVARTIS AG.	201
532323	13/12/2022	CIRCULO MYRBOX	41 (Concedida) y 37 (Concedida)	COSTA BELLA S.A.	201
532324	12/12/2022	(figurativa)	5 (Concedida S/D)	NOVARTIS AG.	201
532329	14/12/2022	SITES (mixta)	38 (Concedida S/D) y 37 (Concedida S/D)	América Móvil S.A.B. de C.V.	181
532331	19/12/2022	3BIER CERVECERÍA RURAL CERRO LARGO URUGUAY (mixta)	32 (Concedida S/D)	Nicolas Cristiano	

N° Exp	Resolución	Marca	Clases	Titular	Ag.
532332	13/12/2022	(figurativa)	5 (Concedida S/D)	NOVARTIS AG.	201
532337	13/12/2022	(figurativa)	44 (Concedida S/D) y 5 (Concedida S/D)	LES LABORATOIRES SERVIER	212
532351	13/12/2022	DR. SELBY SKIN PROTECT	3 (Concedida)	Terry S.A.	144
532363	14/12/2022	AADVANTAGE MILLION MILER	39 (Concedida S/D) y 35 (Concedida S/D)	AADVANTAGE LOYALTY IP LTD.	136
532374	19/12/2022	V.SUN	3 (Concedida S/D)	V.SUN GmbH	245
532384	14/12/2022	BOX BIT (mixta)	20 (Concedida)	Metater SAS	212
532385	19/12/2022	BOX BIT (mixta)	21 (Concedida)	Metater SAS	212
532386	19/12/2022	BOX BIT (mixta)	35 (Concedida)	Metater SAS	212
532387	14/12/2022	OR DESIGN (mixta)	20 (Concedida)	Metater SAS	212
532388	14/12/2022	GET THE LOOK	24 (Concedida), 21 (Concedida), 20 (Concedida), 16 (Concedida) y 10 (Concedida)	FARMCITY S.A.	245
532389	19/12/2022	OR DESIGN (mixta)	21 (Concedida)	Metater SAS	212
532390	19/12/2022	GET THE LOOK (mixta)	24 (Concedida), 21 (Concedida), 20 (Concedida), 16 (Concedida) y 10 (Concedida)	FARMCITY S.A.	245
532394	13/12/2022	RAMMER	42 (Concedida S/D), 9 (Concedida S/D) y 7 (Concedida S/D)	Sandvik Mining and Construction Oy	144
532397	14/12/2022	LA MESA AGROPECUARIA	41 (Concedida)	ALGEBRA S.R.L.	179
532399	14/12/2022	ISSA COUTURE (mixta)	25 (Concedida) y 18 (Concedida)	MARIA CRISTINA PEREIRA SIERRA	
532401	14/12/2022	SEAGARDEN TOWERS (mixta)	37 (Concedida), 36 (Concedida) y 35	LONEMAR S.A.	144

N° Exp	Resolución	Marca	Clases	Titular	Ag.
			(Concedida)		
532407	14/12/2022	INVISI-GUARD	3 (Concedida S/D)	L'OREAL	144
532415	19/12/2022	(figurativa)	5 (Concedida S/D)	AstraZeneca AB	201
532416	19/12/2022	BREZTRI	5 (Concedida S/D)	AstraZeneca AB	201
532417	19/12/2022	TR TU RACION (mixta)	44 (Concedida) y 35 (Concedida)	TU RACION SAS	181
532418	19/12/2022	TRIXEO	5 (Concedida S/D)	AstraZeneca AB	201
532419	19/12/2022	LOOK HOME (mixta)	36 (Concedida)	BONILLA ETULAIN, EDUARDO FEDERICO	201
532420	19/12/2022	BLJ BARRIO LOS JUDÍOS (mixta)	35 (Concedida)	BONILLA ETULAIN, EDUARDO FEDERICO	201
532422	19/12/2022	(figurativa)	21 (Concedida S/D)	Anhui Xinmin Glass Co.,Ltd.	34
532423	19/12/2022	RED CHERRY (mixta)	21 (Concedida S/D)	Anhui Xinmin Glass Co.,Ltd.	34
532424	19/12/2022	PTAC (mixta)	38 (Concedida S/D), 35 (Concedida S/D) y 9 (Concedida S/D)	CHINA NATIONAL POSTAL AND TELECOMMUNICATIONS APPLIANCES CORP.	34
532430	19/12/2022	NUUN	5 (Concedida S/D)	Société des Produits Nestlé S.A.	156
532435	20/12/2022	STÄMM	9 (Concedida S/D)	Stämm Vegh Corporation	240
532439	20/12/2022	LOTRAEMOS	38 (Concedida) y 35 (Concedida)	Victor Benavides	
532440	20/12/2022	STÄMM (mixta)	9 (Concedida S/D)	Stämm Vegh Corporation	240
532443	20/12/2022	IDOLE L'EAU DE PARFUM NECTAR (mixta)	3 (Concedida S/D)	L'OREAL	144
532444	22/12/2022	SOLO STOVE (mixta)	21 (Concedida S/D) y 11 (Concedida S/D)	Solo Brands, LLC	136
532449	26/12/2022	URUGUAY CARBONO NEGATIVO	41 (Concedida) y 38 (Concedida)	EDUARDO LUCAS BLASINA CARTELLE	
532460	22/12/2022	RÍO DE LA PELOTA (mixta)	42 (Concedida), 41 (Concedida), 38 (Concedida), 35 (Concedida) y 9 (Concedida)	Felipe Zelmar González Rossi	94

N° Exp	Resolución	Marca	Clases	Titular	Ag.
532473	20/12/2022	CCGRASS (mixta)	27 (Concedida S/D)	CoCreation Grass Co., Ltd.	34
532477	26/12/2022	NOW IS ALL	41 (Concedida S/D) y 38 (Concedida S/D)	Fédération Internationale de Football Association (FIFA)	136
532480	26/12/2022	SNAUWAERT (mixta)	28 (Concedida) y 25 (Concedida)	FERNANDO ALBERTO CLAUSI	212
532482	26/12/2022	JADEVER	35 (Concedida), 11 (Concedida), 9 (Concedida), 8 (Concedida), 7 (Concedida) y 6 (Concedida)	Suzhou Dake Investment Consultation Co., Ltd.	144
532485	26/12/2022	AMADO HELADO	30 (Concedida S/D)	Ines Blanco	
532487	26/12/2022	REMISES POCITOS	39 (Concedida S/D)	VALENTINA MORALES CAPRETTI	
532497	26/12/2022	SATLOCK (mixta)	45 (Concedida S/D) y 38 (Concedida S/D)	INNOVALOGISTICS INTERNATIONAL INC.	144
532503	14/12/2022	FENIX LEATHER CHEMICALS (mixta)	2 (Concedida S/D) y 1 (Concedida S/D)	MACELCOR S.A.	34
532504	14/12/2022	D DENEX (mixta)	3 (Concedida)	MACELCOR S.A.	34
532516	14/12/2022	FUNDAR	37 (Concedida), 36 (Concedida) y 19 (Concedida)	CONSTRUCCIONES FUNDAR SA	220
532519	20/12/2022	GH GLOBAL HAIR ESPECIALISTAS EN IMPLANTE CAPILAR, ESTÉTICA CORPORAL Y DENTAL (mixta)	44 (Concedida S/D)	Luis Gomez y Rafael Methol	
532520	14/12/2022	KLECK DIGITAL (mixta)	35 (Concedida)	TRIBUCIO MARZOA NICOLAS DIEGO	220
532521	14/12/2022	SYMBION IT (mixta)	42 (Concedida)	TRIBUCIO MARZOA NICOLAS DIEGO	220
532522	14/12/2022	FORUM CAPACITACIÓN CORPORATIVA (mixta)	41 (Concedida S/D)	CONFERENCIAS S.R.L.	189

N° Exp	Resolución	Marca	Clases	Titular	Ag.
532527	15/12/2022	CAR ONE CENTER (mixta)	38 (Concedida), 36 (Concedida), 35 (Concedida), 28 (Concedida), 25 (Concedida) y 12 (Concedida)	SANTA ROSA AUTOMOTORES SA	
532529	19/12/2022	MONSTER HUNTER RISE: SUNBREAK	41 (Concedida S/D) y 9 (Concedida S/D)	CAPCOM CO., LTD.	136
532532	14/12/2022	APEX CONTROL DE PLAGAS (mixta)	37 (Concedida)	KRISTIAN ALBERTO ELVERS GLOODTDOFSKY	192
532533	15/12/2022	L LEDSTAR (mixta)	12 (Concedida), 11 (Concedida) y 8 (Concedida)	TECNODUL S.A.	192
532540	15/12/2022	SURRON (mixta)	12 (Concedida S/D)	Chongqing Qiulong Technology Co., LTD.	144
532547	15/12/2022	PACKARD BELL (mixta)	9 (Concedida S/D)	Acer Incorporated	181
532556	15/12/2022	NITTO (mixta)	28 (Concedida S/D), 19 (Concedida S/D), 17 (Concedida S/D), 11 (Concedida S/D), 10 (Concedida S/D), 9 (Concedida S/D), 7 (Concedida S/D) y 5 (Concedida S/D)	NITTO DENKO CORPORATION	94
532563	15/12/2022	MARTINNS	3 (Concedida)	White Brands SAS	216
532565	15/12/2022	SOUTHWORKS	42 (Concedida) y 9 (Concedida)	SOUTHWORKS S.A.	201
532566	15/12/2022	NATERIAL	35 (Concedida)	GROUPE ADEO	194
532568	19/12/2022	HONOR RAM TURBO	9 (Concedida S/D)	Honor Device Co., Ltd.	194
532570	19/12/2022	CASA ALMA (mixta)	43 (Concedida), 24 (Concedida), 21 (Concedida) y 20	EDGAR CHERUBINI	233

N° Exp	Resolución	Marca	Clases	Titular	Ag.
			(Concedida)		
532573	19/12/2022	IMAGINARIA	25 (Concedida), 18 (Concedida) y 14 (Concedida)	Caterina Simeto	
532591	19/12/2022	F (mixta)	42 (Concedida), 41 (Concedida), 36 (Concedida), 35 (Concedida), 25 (Concedida) y 9 (Concedida)	FTX Trading Ltd.	136
532592	19/12/2022	#UN SOLO URUGUAY (mixta)	41 (Concedida)	Gonzalo Estrella; Guillermo Franchi; Hermann Holzmann; Alvaro Rivas; Marcelo Nougue y Francisco Thomasset	172
532593	19/12/2022	EL BODEGON CENTRAL	43 (Concedida)	Urucompany S.A.	172
532608	14/12/2022	ERCROS	1 (Concedida S/D)	ERCROS, S.A.	94
532613	26/12/2022	COMFORT WITHOUT CARBON	35 (Concedida S/D)	Crocs, Inc.	212
532614	19/12/2022	TBOX (mixta)	16 (Concedida S/D)	TECHNOLOGY BOX INC.	212
532615	22/12/2022	TBOX PLANET (mixta)	41 (Concedida S/D)	TECHNOLOGY BOX INC.	212
532625	19/12/2022	META READY (mixta)	9 (Concedida S/D)	MICRO-STAR INT'L CO., LTD.	201
532627	14/12/2022	EBROSEPTOL	5 (Concedida) y 3 (Concedida)	Ebromar S.A.	144
532628	26/12/2022	COOL WATER REBORN (mixta)	3 (Concedida S/D)	Zino Davidoff SA	201
532630	19/12/2022	MOUTAI (mixta)	35 (Concedida S/D)	CHINA KWEICHOW MOUTAI DISTILLERY (GROUP) CO., LTD.	201
532633	14/12/2022	EUCAFLOOR (mixta)	19 (Concedida S/D)	EUCATEX S/A INDUSTRIA E COMERCIO	194
532634	14/12/2022	EUCATEX (mixta)	19 (Concedida S/D)	EUCATEX S/A INDUSTRIA E COMERCIO	194
532635	19/12/2022	TINTAS EUCATEX (mixta)	2 (Concedida S/D)	EUCATEX INDÚSTRIA E COMÉRCIO LTDA.	194
532642	14/12/2022	LIVA	5 (Concedida S/D)	SOPHIA HOLDINGS, S.A. DE C.V.	34
532643	19/12/2022	PETAL MUSIC (mixta)	41 (Concedida S/D) y 9 (Concedida S/D)	Huawei Technologies Co., Ltd.	34
532646	19/12/2022	BIOCAD (mixta)	5 (Concedida S/D)	Joint Stock Company "BIOCAD"	34

N° Exp	Resolución	Marca	Clases	Titular	Ag.
532648	19/12/2022	AKIABARA (mixta)	25 (Concedida S/D)	DALVAFOX S.A.	212
532650	26/12/2022	WESTERN RIFT RUMBLE	41 (Concedida S/D), 38 (Concedida S/D) y 25 (Concedida S/D)	Riot Games, Inc.	136
532651	19/12/2022	MANSALVA	43 (Concedida)	CASCO BONEFON, MATIAS GONZALO	201
532654	19/12/2022	(figurativa)	5 (Concedida S/D)	Eisai R&D Management Co., Ltd.	136
532657	19/12/2022	(figurativa)	5 (Concedida S/D)	Eisai R&D Management Co., Ltd.	136
532659	22/12/2022	TEZSPIRE (mixta)	5 (Concedida S/D)	Amgen Inc.	245
532660	19/12/2022	BINER (mixta)	36 (Concedida) y 35 (Concedida)	MARIN VAZQUEZ, MAURO y VICECONTI TABOAS, PABLO	201
532661	19/12/2022	HABLEMOS DE CAMPO	41 (Concedida) y 38 (Concedida)	MARTIN JESUS OLAVERRY LEMME	179
532662	19/12/2022	COMPOSTIERRA (mixta)	8 (Concedida S/D)	Carolina Neme	
532664	26/12/2022	TELE MEDICINA CASMU (mixta)	44 (Concedida)	CASMU INSTITUCION DE ASISTENCIA MEDICA PRIVADA DE PROFESIONALES SIN FINES DE LUCRO	220
532665	22/12/2022	VIDEOCONSULTA CASMU (mixta)	44 (Concedida)	CASMU INSTITUCION DE ASISTENCIA MEDICA PRIVADA DE PROFESIONALES SIN FINES DE LUCRO	220
532666	22/12/2022	IGLESIA PENTECOSTAL DIOS ES AMOR (mixta)	41 (Concedida)	Iglesia Pentecostal Deus e Amor (Dios es amor)	
532667	26/12/2022	META	7 (Concedida S/D)	WestRock Shared Services, LLC	136
532668	19/12/2022	META	16 (Concedida S/D)	WestRock Shared Services, LLC	136
532672	19/12/2022	LYRA	42 (Concedida), 38 (Concedida) y 36 (Concedida)	Lyra Uruguay S.A.S.	144
532674	22/12/2022	MUSIC SPOT (mixta)	35 (Concedida S/D)	YAMAHA CORPORATION	94
532676	19/12/2022	DEVELAS	4 (Concedida S/D)	Carolina Bengoa	
532683	19/12/2022	LIONTRUST	36 (Concedida S/D)	Liontrust Asset Management Plc	216
532684	19/12/2022	CAMARAO (mixta)	25 (Concedida), 9	MESILAR S.A.	94

N° Exp	Resolución	Marca	Clases	Titular	Ag.
			(Concedida) y 3 (Concedida)		
532685	19/12/2022	LA TERESINA	30 (Concedida)	COMPLEJO ALIMENTICIO SAN SALVADOR S.A.	201
532686	19/12/2022	BONANZA	30 (Concedida)	COMPLEJO ALIMENTICIO SAN SALVADOR S.A.	201
532688	19/12/2022	CITI	41 (Concedida S/D)	Citigroup Inc.	194
532690	19/12/2022	LA VOZ DE LA LIBERACION (mixta)	38 (Concedida)	Iglesia Pentecostal Deus e Amor (Dios es amor)	
532699	26/12/2022	FUNDACIÓN AMA AMOEDO RESIDENCIA ARTÍSTICA	41 (Concedida)	FUNDACION AMA AMOEDO	34
532736	14/12/2022	OSTARA	44 (Concedida), 41 (Concedida) y 9 (Concedida)	Maribel Balduini	220
532741	14/12/2022	(figurativa)	37 (Concedida S/D), 19 (Concedida S/D), 17 (Concedida S/D) y 2 (Concedida S/D)	Holcim AG	192
532742	19/12/2022	PRIMEROS TOQUES NEUROCIENCIA APLICADA AL DEPORTE (mixta)	44 (Concedida) y 41 (Concedida)	PRIMEROS TOQUES SAS	220
532743	19/12/2022	SMARTEQUIP ALTA ESTÉTICA CORPORAL (mixta)	44 (Concedida S/D) y 35 (Concedida S/D)	MARÍA EUGENIA MASSARO	
532744	14/12/2022	ISABELLA SIERRA (mixta)	35 (Concedida S/D) y 25 (Concedida S/D)	PEGGY ISABELLA SIERRA LÓPEZ	
532749	14/12/2022	SHAKTIMAN (mixta)	7 (Concedida S/D)	TIRTH AGRO TECHNOLOGY PRIVATE LIMITED	144
532750	19/12/2022	GLOBAL BUSINESS SERVICES (mixta)	42 (Concedida) y 35 (Concedida)	MEFUNA S.A	181
532751	14/12/2022	DAMIANI	14 (Concedida S/D)	DAMIANI INTERNATIONAL SA	201

N° Exp	Resolución	Marca	Clases	Titular	Ag.
532753	14/12/2022	X (mixta)	45 (Concedida), 41 (Concedida), 36 (Concedida) y 35 (Concedida)	EXP UY S.A.S.	201
532755	14/12/2022	X (mixta)	45 (Concedida), 41 (Concedida), 36 (Concedida) y 35 (Concedida)	EXP UY S.A.S.	201
532757	14/12/2022	EXPANSION (mixta)	45 (Concedida), 41 (Concedida), 36 (Concedida) y 35 (Concedida)	EXP UY S.A.S.	201
532760	14/12/2022	EXPANSION	45 (Concedida), 41 (Concedida), 36 (Concedida) y 35 (Concedida)	EXP UY S.A.S.	201
532762	14/12/2022	EXPANSION HOLDING	45 (Concedida), 41 (Concedida), 36 (Concedida) y 35 (Concedida)	EXP UY S.A.S.	201
532763	15/12/2022	EXPANSION BUSINESS	45 (Concedida), 41 (Concedida), 36 (Concedida) y 35 (Concedida)	EXP UY S.A.S.	201
532764	14/12/2022	HAESUNG	7 (Concedida S/D)	HAESUNG INDUSTRIAL CO., LTD.	181
532766	14/12/2022	(figurativa)	7 (Concedida S/D)	HAESUNG INDUSTRIAL CO., LTD.	181
532775	19/12/2022	MAKO	14 (Concedida S/D)	Seiko Epson Kabushiki Kaisha (also trading as Seiko Epson Corporation)	194
532776	19/12/2022	BAMBINO	14 (Concedida S/D)	Seiko Epson Kabushiki Kaisha (also trading as Seiko Epson Corporation)	194
532782	19/12/2022	FINGERFOT (mixta)	41 (Concedida)	Andrea Antuña Manganelli	144

N° Exp	Resolución	Marca	Clases	Titular	Ag.
532785	19/12/2022	TEQUE P.A.N.	30 (Concedida S/D)	DEUTSCHE TRANSNATIONAL TRUSTEE CORPORATION, INC.	144
532786	19/12/2022	SNACK ON P.A.N. SINCE 1960 (mixta)	30 (Concedida S/D)	DEUTSCHE TRANSNATIONAL TRUSTEE CORPORATION, INC.	144
532787	19/12/2022	GUST (mixta)	29 (Concedida S/D)	DEUTSCHE TRANSNATIONAL TRUSTEE CORPORATION, INC.	144
532800	19/12/2022	OMEGARX	5 (Concedida S/D)	Sears IP LLC	94
532801	19/12/2022	ZONE	44 (Concedida S/D) y 5 (Concedida S/D)	Sears IP LLC	94
532802	19/12/2022	MAQUIRX	5 (Concedida S/D)	Sears IP LLC	94
532804	19/12/2022	EMERION	1 (Concedida S/D)	Emery Oleochemicals LLC	216
532806	19/12/2022	IFFINITY	42 (Concedida S/D), 36 (Concedida S/D) y 35 (Concedida S/D)	Marsh LLC	34
532809	19/12/2022	IFFINITY INSURANCE MADE SMART (mixta)	42 (Concedida S/D), 36 (Concedida S/D) y 35 (Concedida S/D)	Marsh LLC	34
532810	20/12/2022	MELI COIN	42 (Concedida), 36 (Concedida S/D), 35 (Concedida) y 9 (Concedida S/D)	Marketplace Investments LLC	94
532811	19/12/2022	HIKSEMI	45 (Concedida S/D), 42 (Concedida S/D), 38 (Concedida S/D), 37 (Concedida S/D), 35 (Concedida S/D) y 9 (Concedida S/D)	Hangzhou Hikstorage Technology Co., Ltd.	194
532812	19/12/2022	LA GUARIDA	43 (Concedida)	Ricardo Souza	
532814	19/12/2022	ENJOY FARMACITY (mixta)	8 (Concedida)	FARMCITY S.A.	245

N° Exp	Resolución	Marca	Clases	Titular	Ag.
532816	19/12/2022	ENJOY FARMACITY	8 (Concedida)	FARMCITY S.A.	245
532818	19/12/2022	DEBORAH RODRIGUEZ	35 (Concedida) y 25 (Concedida)	DEBORAH RODRIGUEZ	129
532823	19/12/2022	{CODIVERSITY} (mixta)	42 (Concedida) y 41 (Concedida)	María Victoria Suárez Araújo	215
532825	19/12/2022	KION GROUP (mixta)	42 (Concedida S/D), 41 (Concedida S/D), 39 (Concedida S/D), 37 (Concedida S/D), 36 (Concedida S/D), 35 (Concedida S/D), 12 (Concedida S/D), 9 (Concedida S/D) y 7 (Concedida S/D)	KION GROUP AG	235
532845	19/12/2022	SPRAYGROUND	35 (Concedida), 25 (Concedida S/D) y 18 (Concedida S/D)	SPRAY MORET, LLC	154
532846	19/12/2022	PUC	37 (Concedida S/D) y 9 (Concedida S/D)	Farmobile LLC	201
532847	19/12/2022	DOLCE & GABBANA DEVOTION	3 (Concedida S/D)	DOLCE & GABBANA TRADEMARKS S.R.L.	144
532848	19/12/2022	MILEXUS	11 (Concedida)	A.C.I. JAPAN CORPORATION	94
532849	19/12/2022	DIO	12 (Concedida S/D)	HONDA MOTOR CO., LTD.	94
532850	19/12/2022	WISTA	41 (Concedida) y 35 (Concedida)	Women's International Shipping & Trading Association Limited	154
532856	19/12/2022	MARKETDELESTE (mixta)	36 (Concedida) y 16 (Concedida)	DOTTI, HUGO ALEJANDRO	201
532859	19/12/2022	NSTORE	38 (Concedida), 36 (Concedida) y 35 (Concedida)	NICATEL SA	154
532865	19/12/2022	PEDIDOSYA PLUS	39 (Concedida S/D) y 35 (Concedida)	DELIVERY HERO LATAM MARKETPLACE HOLDING S.A.	34

N° Exp	Resolución	Marca	Clases	Titular	Ag.
			S/D)		
532869	20/12/2022	RAIDISTAS (mixta)	35 (Concedida), 25 (Concedida) y 18 (Concedida)	RAIDISTAS SAS	233
532870	20/12/2022	MOTO CARE	36 (Concedida S/D)	Motorola Trademark Holdings, LLC	194
532874	19/12/2022	POSH	3 (Concedida S/D)	PROSALON DISTRIBUCIONES SAS	212
532878	19/12/2022	TRUE YOU	3 (Concedida S/D)	PROSALON DISTRIBUCIONES SAS	212
532890	19/12/2022	PHONE UP (mixta)	42 (Concedida), 40 (Concedida), 37 (Concedida) y 35 (Concedida)	FIZGOR S.A	
532898	19/12/2022	ELENA. EN CHÂTEAU (mixta)	43 (Concedida)	ELENA TEJEIRA	212
532901	19/12/2022	DISCO (mixta)	45 (Concedida), 44 (Concedida), 43 (Concedida), 42 (Concedida), 41 (Concedida), 40 (Concedida), 39 (Concedida), 38 (Concedida), 37 (Concedida), 36 (Concedida), 35 (Concedida), 34 (Concedida), 33 (Concedida), 32 (Concedida), 31 (Concedida), 30 (Concedida), 29 (Concedida), 28 (Concedida), 27 (Concedida), 26 (Concedida)	SUPERMERCADOS DISCO DEL URUGUAY S.A.	144

N° Exp	Resolución	Marca	Clases	Titular	Ag.
			(Concedida), 25 (Concedida), 24 (Concedida), 23 (Concedida), 22 (Concedida), 21 (Concedida), 20 (Concedida), 19 (Concedida), 18 (Concedida), 17 (Concedida), 16 (Concedida), 15 (Concedida), 14 (Concedida), 13 (Concedida), 12 (Concedida), 11 (Concedida), 10 (Concedida), 9 (Concedida S/D), 8 (Concedida), 7 (Concedida), 6 (Concedida), 5 (Concedida), 4 (Concedida), 3 (Concedida), 2 (Concedida) y 1 (Concedida)		
532903	19/12/2022	S (mixta)	42 (Concedida) y 37 (Concedida)	SEBASTIÁN ANDRÉS SANABRIA CHIOINO	34
532904	19/12/2022	ESE (mixta)	42 (Concedida) y 37 (Concedida)	SEBASTIÁN ANDRÉS SANABRIA CHIOINO	34
532907	22/12/2022	LISTO DELIVERY (mixta)	35 (Concedida)	IZDER ADVISORS S.A	212

N° Exp	Resolución	Marca	Clases	Titular	Ag.
532908	22/12/2022	LISTO DELIVERY (mixta)	39 (Concedida)	IZDER ADVISORS S.A.	212
532911	19/12/2022	BUMBLE	9 (Concedida S/D)	Bumble Holding Limited	212
532912	19/12/2022	BUMBLE	16 (Concedida S/D)	Bumble Holding Limited	212
532913	19/12/2022	BUMBLE	18 (Concedida S/D)	Bumble Holding Limited	212
532914	19/12/2022	BUMBLE	25 (Concedida S/D)	Bumble Holding Limited	212
532916	19/12/2022	BUMBLE	38 (Concedida S/D)	Bumble Holding Limited	212
532918	19/12/2022	BUMBLE	42 (Concedida S/D)	Bumble Holding Limited	212
532919	19/12/2022	BUMBLE	45 (Concedida S/D)	Bumble Holding Limited	212
532920	19/12/2022	BADOO	9 (Concedida S/D)	BADOO MEDIA LIMITED	212
532921	19/12/2022	BADOO	16 (Concedida S/D)	BADOO MEDIA LIMITED	212
532922	19/12/2022	BADOO	18 (Concedida S/D)	BADOO MEDIA LIMITED	212
532924	22/12/2022	BADOO	35 (Concedida S/D)	BADOO MEDIA LIMITED	212
532925	22/12/2022	BADOO	38 (Concedida S/D)	BADOO MEDIA LIMITED	212
532926	22/12/2022	BADOO	41 (Concedida S/D)	BADOO MEDIA LIMITED	212
532927	22/12/2022	BADOO	42 (Concedida S/D)	BADOO MEDIA LIMITED	212
532928	22/12/2022	BADOO	45 (Concedida S/D)	BADOO MEDIA LIMITED	212
532929	22/12/2022	MAKE THE FIRST MOVE	9 (Concedida S/D)	Bumble Holding Limited	212
532930	22/12/2022	MAKE THE FIRST MOVE	18 (Concedida S/D)	Bumble Holding Limited	212
532931	22/12/2022	MAKE THE FIRST MOVE	25 (Concedida S/D)	Bumble Holding Limited	212
532932	22/12/2022	MAKE THE FIRST MOVE	35 (Concedida S/D)	Bumble Holding Limited	212
532933	22/12/2022	MAKE THE FIRST MOVE	38 (Concedida S/D)	Bumble Holding Limited	212
532934	22/12/2022	MAKE THE FIRST MOVE	41 (Concedida S/D)	Bumble Holding Limited	212
532935	22/12/2022	MAKE THE FIRST MOVE	42 (Concedida S/D)	Bumble Holding Limited	212
532936	22/12/2022	MAKE THE FIRST MOVE	45 (Concedida S/D)	Bumble Holding Limited	212
532939	19/12/2022	(figurativa)	30 (Concedida)	DEUTSCHE TRANSNATIONAL TRUSTEE CORPORATION, INC.	144
532940	26/12/2022	TA QUE JUGAMOS! (mixta)	44 (Concedida), 41 (Concedida) y 28 (Concedida)	CASTRO, FEDERICO; FERRARI CICCONE, MARÍA ALEJANDRA; ROSELLÓ DAPRÁ, MATILDE y MATEOS FERRARI, MARTINA ANTONELLA	189

N° Exp	Resolución	Marca	Clases	Titular	Ag.
532941	22/12/2022	TODO NATURAL (mixta)	35 (Concedida) y 30 (Concedida)	Genny Montaña	
532947	22/12/2022	SINOCHEM (mixta)	42 (Concedida S/D), 36 (Concedida S/D), 35 (Concedida S/D), 17 (Concedida S/D), 5 (Concedida S/D), 4 (Concedida S/D), 2 (Concedida S/D) y 1 (Concedida S/D)	SINOCHEM CORPORATION	144
532950	22/12/2022	AQUARI (mixta)	41 (Concedida S/D) y 16 (Concedida S/D)	EDITORIAL PLANETA, S.A.	144
532954	26/12/2022	OLAKINO	30 (Concedida S/D) y 29 (Concedida S/D)	martina cizin	
532960	26/12/2022	ALCOHOLES ANCAP (mixta)	1 (Concedida S/D)	ADMINISTRACION NACIONAL DE COMBUSTIBLES ALCOHOL Y PORTLAND	201
532961	26/12/2022	VOLVO (mixta)	39 (Concedida S/D), 37 (Concedida S/D), 36 (Concedida S/D), 35 (Concedida S/D), 28 (Concedida S/D), 25 (Concedida S/D), 18 (Concedida S/D), 16 (Concedida S/D), 12 (Concedida S/D), 9 (Concedida S/D), 7 (Concedida S/D) y 4 (Concedida S/D)	Volvo Trademark Holding AB	245
532967	22/12/2022	R RESERVA (mixta)	9 (Concedida S/D)	QBX COMERCIAL IMPORTAÇÃO E	34

N° Exp	Resolución	Marca	Clases	Titular	Ag.
				EXPORTAÇÃO DE MERCADORIAS EM GERAL EIRELI	
532968	26/12/2022	R RESERVA (mixta)	14 (Concedida S/D)	QBX COMERCIAL IMPORTAÇÃO E EXPORTAÇÃO DE MERCADORIAS EM GERAL EIRELI	34
532969	26/12/2022	R RESERVA (mixta)	18 (Concedida S/D)	QBX COMERCIAL IMPORTAÇÃO E EXPORTAÇÃO DE MERCADORIAS EM GERAL EIRELI	34
532974	26/12/2022	BOOSTERPRO	1 (Concedida S/D)	AGRICHEM DO BRASIL S.A.	220
532989	22/12/2022	EASYCANCHA (mixta)	41 (Concedida), 35 (Concedida) y 9 (Concedida)	Roda SpA	201
533023	19/12/2022	PALMETTO	34 (Concedida S/D)	CB HOLDINGS, LLC	144
533024	19/12/2022	EXTRAVON	1 (Concedida S/D)	SYNGENTA PARTICIPATIONS AG	194
533027	22/12/2022	FIT FOOD (mixta)	29 (Concedida S/D)	M. DIAS BRANCO S.A. INDÚSTRIA E COMÉRCIO DE ALIMENTOS	34
533029	22/12/2022	FIT FOOD (mixta)	30 (Concedida S/D)	M. DIAS BRANCO S.A. INDÚSTRIA E COMÉRCIO DE ALIMENTOS	34
533034	19/12/2022	FRONTERA TEX MEX (mixta)	30 (Concedida S/D)	M. DIAS BRANCO S.A. INDÚSTRIA E COMÉRCIO DE ALIMENTOS	34
533036	19/12/2022	DRIVEWAY (mixta)	12 (Concedida S/D)	DRIVEWAY INDUSTRIA BRASILEIRA DE AUTO PEÇAS LTDA.	34
533040	19/12/2022	(figurativa)	35 (Concedida S/D), 25 (Concedida S/D), 18 (Concedida S/D), 16 (Concedida S/D), 14 (Concedida S/D), 9 (Concedida S/D) y 3 (Concedida S/D)	PRADA S.A.	212
533054	19/12/2022	MARTIN	25 (Concedida S/D)	"Dr. Martens" International Trading GmbH y "Dr. Maertens" Marketing GmbH	136

N° Exp	Resolución	Marca	Clases	Titular	Ag.
533055	19/12/2022	SPEVCAY	5 (Concedida S/D)	Boehringer Ingelheim International GmbH	136
533056	19/12/2022	JUNNBRY	5 (Concedida S/D)	Boehringer Ingelheim International GmbH	136
533058	19/12/2022	ANGINODIL 5	5 (Concedida)	NOVOPHAR S.A.	201
533060	19/12/2022	NONAGRAS	5 (Concedida)	NOVOPHAR S.A.	201
533062	22/12/2022	LABS INNOVATION POWERED BY TIVIT	41 (Concedida S/D)	TIVIT TERCEIRIZAÇÃO DE PROCESSOS, SERVICOS E TECNOLOGIA S.A.	144
533063	19/12/2022	U (mixta)	44 (Concedida S/D), 41 (Concedida S/D) y 25 (Concedida S/D)	University of Miami	144
533064	19/12/2022	U (mixta)	44 (Concedida S/D), 41 (Concedida S/D) y 25 (Concedida S/D)	University of Miami	144
533066	19/12/2022	TPINTA (mixta)	16 (Concedida S/D), 8 (Concedida S/D) y 2 (Concedida S/D)	Rosina Barreira	
533070	19/12/2022	NUTRIDOLCE	5 (Concedida) y 1 (Concedida)	NUTRIGOLD URUGUAY SA	233
533072	22/12/2022	ALPARGATAS IBERIA LA AUTÉNTICA ALPARGATA DESDE 1953 (mixta)	25 (Concedida)	CARRAU & CIA. S.A.	201
533073	19/12/2022	JUNIOR (mixta)	30 (Concedida S/D)	KERRY GROUP SERVICES INTERNATIONAL LIMITED	34
533074	19/12/2022	ELGIN (mixta)	11 (Concedida S/D), 9 (Concedida S/D) y 7 (Concedida S/D)	ELGIN S.A.	34
533077	19/12/2022	BULOVA	14 (Concedida S/D)	Citizen Watch Company of America, Inc. d/b/a Bulova	34
533078	22/12/2022	DOOSAN ENERBILITY	42 (Concedida S/D), 40 (Concedida S/D),	DOOSAN CORPORATION	245

N° Exp	Resolución	Marca	Clases	Titular	Ag.
			39 (Concedida S/D), 37 (Concedida S/D), 36 (Concedida S/D), 35 (Concedida S/D), 11 (Concedida S/D), 9 (Concedida S/D), 7 (Concedida S/D) y 6 (Concedida S/D)		
533080	22/12/2022	FLEISCHMANN INNOVA 360 (mixta)	30 (Concedida S/D)	LEVADURA URUGUAYA S.A.	34
533083	19/12/2022	ANALYTICAL (mixta)	41 (Concedida), 37 (Concedida) y 9 (Concedida)	ULBINOR S.A.	245
533086	19/12/2022	SPOILEDCHILD	35 (Concedida S/D), 5 (Concedida S/D) y 3 (Concedida S/D)	ODDITY TECH LTD	205
533091	19/12/2022	RÜGENFISCH (mixta)	29 (Concedida S/D)	Rügen Fisch AG	240
533092	19/12/2022	LA VOZ DE LA LIBERACION (mixta)	38 (Concedida)	Iglesia Pentecostal Deus e Amor (Dios es amor)	
533093	19/12/2022	CERVIERI MONSUAREZ	45 (Concedida S/D), 42 (Concedida S/D), 41 (Concedida S/D), 36 (Concedida S/D), 35 (Concedida S/D) y 9 (Concedida S/D)	PABLO MONSUÁREZ y VIRGINIA CERVIERI GHIOLDI	212
533096	22/12/2022	FOCUS SOCCER AGENCY (mixta)	35 (Concedida)	Mauro Ademar Delgado Martínez	220
533097	19/12/2022	PINTANDO CANCIONES	16 (Concedida)	HORNOS VERA, BLANCA CATALINA	189
533104	19/12/2022	BENEDICTINO (mixta)	32 (Concedida)	THE COCA-COLA COMPANY	94
533109	20/12/2022	BIANCO PRO CLINICAL (mixta)	3 (Concedida S/D)	BIANCO ORAL CARE INDUSTRIA E COMERCIO DE PRODUTOS DE HIGIENE ORAL LTDA	212
533111	19/12/2022	HORMIPANEL	37 (Concedida S/D) y 19 (Concedida)	Doriler SA	

N° Exp	Resolución	Marca	Clases	Titular	Ag.
			S/D)		
533112	19/12/2022	VURTUOSO	5 (Concedida S/D)	H. Lundbeck A/S	156
533113	19/12/2022	SISTEMA EIBIK (mixta)	37 (Concedida S/D)	Doriler SA	
533114	19/12/2022	BLACK RHINO	12 (Concedida S/D)	WHEEL PROS, LLC	94
533115	20/12/2022	BLACK RHINO HARD ALLOYS (mixta)	12 (Concedida S/D)	WHEEL PROS, LLC	94
533134	20/12/2022	VENT3 (mixta)	5 (Concedida)	Laboratorios Vent-3 S.R.L.	201
533136	20/12/2022	EXADATA	42 (Concedida S/D)	Oracle International Corporation	194
533142	26/12/2022	INMOBILIARIA URUGUAY	36 (Concedida S/D)	Daniel Rezk Llambí	
533146	22/12/2022	TEARVELO	5 (Concedida S/D)	Intervet International B.V.	216
533156	22/12/2022	EUROBIKE	35 (Concedida)	MINBROL S.A.	189
533159	22/12/2022	ALONSONETA	25 (Concedida)	Maximiliano Bocca	154
533176	26/12/2022	LITTLE CREATIVES (mixta)	16 (Concedida S/D)	Faber-Castell Aktiengesellschaft	144
533177	22/12/2022	EKM (mixta)	41 (Concedida S/D)	Walter Esteban Píriz Velazquez	
533178	22/12/2022	TRIBAL	36 (Concedida S/D)	AINGEL CORP.	212
533181	22/12/2022	CENTROCOLOR (mixta)	37 (Concedida), 35 (Concedida) y 2 (Concedida)	CENTROCOLOR S.A.	194
533186	22/12/2022	TRIBAL CREDIT	36 (Concedida S/D)	AINGEL CORP.	212
533193	22/12/2022	MONTELECNOR ELECENOR URUGUAY (mixta)	42 (Concedida S/D) y 37 (Concedida S/D)	Elecnor, S.A.	216
533195	26/12/2022	HIT CLUB	35 (Concedida)	MANTEO S.A. y Naranpark S.A.	221
533212	20/12/2022	STRONTIUM FERRITE (mixta)	9 (Concedida S/D)	FUJIFILM Corporation	219
533216	19/12/2022	EL MILONGÓN MONTEVIDEO URUGUAY (mixta)	43 (Concedida) y 41 (Concedida)	CAPIDOLER S.A.	189
533219	19/12/2022	TURTLE BEACH (mixta)	28 (Concedida S/D) y 9 (Concedida S/D)	Voyetra Turtle Beach, Inc.	240
533220	19/12/2022	EL MINGUS	43 (Concedida S/D)	Santiago Ottonello	
533224	19/12/2022	ANIMALITOS	30 (Concedida)	MANTRA S.A.	144

N° Exp	Resolución	Marca	Clases	Titular	Ag.
533226	19/12/2022	IQNET (mixta)	42 (Concedida S/D)	IQNet Association - The International Certification Network	144
533235	19/12/2022	TABLEAU (mixta)	42 (Concedida), 41 (Concedida) y 9 (Concedida)	SALESFORCE, INC.	201
533236	19/12/2022	FRECCERO	35 (Concedida S/D), 20 (Concedida S/D) y 14 (Concedida S/D)	Juan Manuel Picerno Deus	
533237	20/12/2022	WILD RIFT ICONS GLOBAL CHAMPIONSHIP	41 (Concedida S/D), 38 (Concedida S/D) y 25 (Concedida S/D)	Riot Games, Inc.	136
533241	19/12/2022	ACODIKE (mixta)	42 (Concedida), 39 (Concedida), 37 (Concedida), 35 (Concedida), 12 (Concedida), 11 (Concedida), 6 (Concedida), 4 (Concedida) y 1 (Concedida)	ACODIKE SUPERGAS S A	181
533244	19/12/2022	ACODIKE (mixta)	42 (Concedida), 39 (Concedida), 37 (Concedida), 35 (Concedida), 12 (Concedida), 11 (Concedida), 6 (Concedida), 4 (Concedida) y 1 (Concedida)	ACODIKE SUPERGAS S A	181

N° Exp	Resolución	Marca	Clases	Titular	Ag.
533252	20/12/2022	DRAGUA DRONES AGRÍCOLAS DEL URUGUAY (mixta)	35 (Concedida) y 12 (Concedida)	SCAGLIA JACKSON, LUIS AUGUSTO	201
533255	20/12/2022	HAYYA	42 (Concedida S/D), 41 (Concedida S/D), 39 (Concedida S/D), 36 (Concedida S/D), 35 (Concedida S/D), 16 (Concedida S/D) y 9 (Concedida S/D)	Supreme Committee for Delivery & Legacy	34
533256	20/12/2022	TREND CAPITAL (mixta)	36 (Concedida)	TREND CAPITAL SAS	194
533257	22/12/2022	FORVIA	42 (Concedida S/D), 38 (Concedida S/D), 37 (Concedida S/D), 24 (Concedida S/D), 17 (Concedida S/D), 12 (Concedida S/D), 11 (Concedida S/D), 9 (Concedida S/D), 7 (Concedida S/D) y 6 (Concedida S/D)	FAURECIA	34
533258	20/12/2022	ROSAS MOREÉ	44 (Concedida) y 35 (Concedida)	Adriana Píriz	
533261	20/12/2022	EARTH SMILE	16 (Concedida)	SOFTYS S.A.	221
533262	20/12/2022	PROAVENAL	3 (Concedida)	DELIBRA S.A.	245
533263	20/12/2022	PROAVENAL OMEGATOPIC	3 (Concedida)	DELIBRA S.A.	245
533264	20/12/2022	MOMENTIX	5 (Concedida S/D)	DELIBRA S.A.	245
533265	20/12/2022	ELEVIDYS	5 (Concedida S/D)	Sarepta Therapeutics, Inc.	245
533271	20/12/2022	VISTA CORONA (mixta)	43 (Concedida S/D)	Cervecería Modelo de México, S. de R.L. de C.V.	144
533285	20/12/2022	MAYORPET (mixta)	35 (Concedida), 20 (Concedida) y 18 (Concedida)	SCANDO S. A.	220

N° Exp	Resolución	Marca	Clases	Titular	Ag.
533290	19/12/2022	MUDATE	36 (Concedida)	Sami Shaik y sebastian Ochoa	
533291	19/12/2022	TABLEAU	42 (Concedida), 41 (Concedida) y 9 (Concedida)	SALESFORCE, INC.	201
533329	19/12/2022	PROTINOL	3 (Concedida S/D)	AVON PRODUCTS, INC.	194
533330	19/12/2022	SUNIXANE	5 (Concedida S/D)	LABORATORIO ECZANE PHARMA S.A.	129
533335	19/12/2022	LOST ARK	41 (Concedida S/D)	SMILEGATE RPG, INC.	34
533336	20/12/2022	SURVIVOR SAFETY BOOTS OUTDOOR FOOTWEAR (mixta)	25 (Concedida S/D)	SPORTLINE AMERICA INC.	34
533337	20/12/2022	BLUE HEART NURSE SHOES (mixta)	25 (Concedida S/D)	SPORTLINE AMERICA INC.	34
533338	19/12/2022	PIKACHU	25 (Concedida S/D) y 18 (Concedida S/D)	Nintendo of America Inc.	136
533340	19/12/2022	INTEGRACCS (mixta)	42 (Concedida) y 9 (Concedida)	GEM SOCIEDAD DE RESPONSABILIDAD LIMITADA	34
533341	20/12/2022	NAZIL PIXEL	5 (Concedida S/D)	SOPHIA HOLDINGS, S.A. DE C.V.	34
533343	20/12/2022	NAZIL SOFT	5 (Concedida S/D)	SOPHIA HOLDINGS, S.A. DE C.V.	34
533344	20/12/2022	NAZIL GLAM	5 (Concedida S/D)	SOPHIA HOLDINGS, S.A. DE C.V.	34
533360	19/12/2022	TLP THE LA PLANTA (mixta)	25 (Concedida) y 14 (Concedida)	José Nicolás Choca Blanco	
533362	20/12/2022	TIKTOK MUSIC	45 (Concedida S/D), 42 (Concedida S/D), 41 (Concedida S/D), 38 (Concedida S/D), 35 (Concedida S/D) y 9 (Concedida S/D)	Bytedance Ltd.	144
533365	20/12/2022	VANRELL	40 (Concedida), 39 (Concedida), 38 (Concedida), 37 (Concedida), 36 (Concedida), 34 (Concedida)	JUAN E. VANRELL S.A.	144

N° Exp	Resolución	Marca	Clases	Titular	Ag.
			(Concedida), 33 (Concedida), 32 (Concedida), 31 (Concedida), 30 (Concedida), 29 (Concedida), 28 (Concedida), 25 (Concedida), 24 (Concedida), 21 (Concedida), 20 (Concedida), 18 (Concedida), 16 (Concedida), 14 (Concedida), 9 (Concedida) y 3 (Concedida)		
533366	20/12/2022	ECOPIPO (mixta)	5 (Concedida S/D)	IXCHEL ANAYA MEAVE	144
533376	22/12/2022	BTL ONE	10 (Concedida S/D)	BTL Industries, Inc.	144
533378	20/12/2022	EMMASK	10 (Concedida S/D)	BTL Industries, Inc.	144
533383	22/12/2022	CETA (mixta)	25 (Concedida)	PERALTA RAMOS, MARINA y DAPPIANO, MARIANA	201
533387	22/12/2022	UBIQUO	45 (Concedida) y 42 (Concedida)	OPALKER SA	193
533389	22/12/2022	UBIQUO (mixta)	45 (Concedida) y 42 (Concedida)	OPALKER S.A.	193
533393	22/12/2022	VIRTUS DENTAL ODONTOLOGIA DIGITAL (mixta)	44 (Concedida) y 10 (Concedida)	CORBO CAMARGO, SEBASTIAN y CONTRERAS, MAURO DAMIAN	201
533394	22/12/2022	EVENTIM	45 (Concedida S/D), 43 (Concedida S/D), 42 (Concedida S/D), 41 (Concedida S/D),	CTS Eventim AG & Co. KGaA	218

N° Exp	Resolución	Marca	Clases	Titular	Ag.
			39 (Concedida S/D), 35 (Concedida S/D), 16 (Concedida S/D) y 9 (Concedida S/D)		
533397	22/12/2022	BROWNIE	25 (Concedida S/D) y 18 (Concedida S/D)	GRUPO TEXTIL BROWNIE, S.L.	144
533399	22/12/2022	DISTRIGAS	40 (Concedida), 35 (Concedida), 6 (Concedida), 4 (Concedida) y 1 (Concedida)	EQUIPO S.A.	144
533402	22/12/2022	PSM GESTION HUMANA (mixta)	41 (Concedida S/D) y 35 (Concedida S/D)	LAURA ESTELA PEREIRA MARTINEZ	
533404	22/12/2022	KOTEX CUIDADO AVANZADO	5 (Concedida S/D)	Kimberly-Clark Worldwide, Inc.	201
533407	26/12/2022	HUGGIES FLEXI COMFORT	5 (Concedida S/D)	Kimberly-Clark Worldwide, Inc.	201
533408	26/12/2022	HUGGIES SUPREME CARE	5 (Concedida S/D)	Kimberly-Clark Worldwide, Inc.	201
533410	26/12/2022	HUGGIES PROTECT PLUS	5 (Concedida S/D)	Kimberly-Clark Worldwide, Inc.	201
533411	22/12/2022	PRIME (mixta)	42 (Concedida S/D), 41 (Concedida S/D), 39 (Concedida S/D), 38 (Concedida S/D), 35 (Concedida S/D), 16 (Concedida S/D) y 9 (Concedida S/D)	Amazon Technologies, Inc.	136
533416	22/12/2022	DELFINA DE ACHÁVAL	45 (Concedida), 44 (Concedida), 43 (Concedida), 42 (Concedida), 41 (Concedida), 38	Delfina De Achával Massanes	101

N° Exp	Resolución	Marca	Clases	Titular	Ag.
			(Concedida), 35 (Concedida), 21 (Concedida), 20 (Concedida), 16 (Concedida), 14 (Concedida), 4 (Concedida) y 3 (Concedida)		
533419	26/12/2022	THERASKIN (mixta)	5 (Concedida S/D) y 3 (Concedida S/D)	TheraSkin Farmacêutica Ltda.	94
533420	26/12/2022	THS (mixta)	5 (Concedida S/D) y 3 (Concedida S/D)	TheraSkin Farmacêutica Ltda.	94
533423	22/12/2022	PAMPA ORIENTAL (mixta)	44 (Concedida)	Pampa Oriental Ganadería Regenerativa S.R.L.	245
533424	22/12/2022	AMERICAN AIRLINES (mixta)	39 (Concedida S/D) y 35 (Concedida S/D)	American Airlines, Inc.	136
533436	26/12/2022	MENGO EV	12 (Concedida)	Dortin S.A	212
533440	26/12/2022	COLIC CALM MRJ (mixta)	5 (Concedida S/D)	MRJ FARMA Comércio e Distribuição Eireli	212
533445	26/12/2022	UBP UNITED BREEDERS & PACKERS (mixta)	35 (Concedida)	BERRUTTI & ARGENTI S.A.	245
533447	26/12/2022	BERRUTTI UNITED BREEDERS & PACKERS (mixta)	35 (Concedida)	BERRUTTI & ARGENTI S.A.	245
533449	26/12/2022	MANDA LA CHANCHA	43 (Concedida) y 35 (Concedida)	Tabare Pagliano	
533450	26/12/2022	FLASH (mixta)	3 (Concedida S/D)	INDUSTRIAS ALEN, S.A. DE C.V.	245
533458	26/12/2022	SACOI SERVICIO DE ACOMPAÑANTE ISABELINO (mixta)	44 (Concedida)	LIRA BARRERO, JAVIER	201
533459	19/12/2022	JADA	10 (Concedida S/D)	Alydia Health, Inc.	181
533462	19/12/2022	EMERION	5 (Concedida S/D)	Emery Oleochemicals LLC.	216
533463	22/12/2022	GREEN-VIII	5 (Concedida S/D)	GREEN CROSS CORPORATION	216
533466	22/12/2022	DAOFOOD (mixta)	5 (Concedida S/D)	DR. HEALTHCARE ESPAÑA, S.L.	181

N° Exp	Resolución	Marca	Clases	Titular	Ag.
533467	22/12/2022	DAOHEAD	5 (Concedida S/D)	DR. HEALTHCARE ESPAÑA, S.L.	181
533469	22/12/2022	LIBERTAD RESPONSABLE	38 (Concedida)	Jose Antonio Fontana	
533474	26/12/2022	KIA K4 (mixta)	12 (Concedida S/D)	Kia Corporation	194
533475	26/12/2022	LINDBERG	35 (Concedida S/D) y 9 (Concedida S/D)	LINDBERG A/S	201
533476	22/12/2022	ROBUSTA	20 (Concedida)	DIVINO S.A.	201
533506	20/12/2022	SCOTIABANK ACCESS	36 (Concedida S/D) y 35 (Concedida S/D)	The Bank of Nova Scotia	94
533507	22/12/2022	SCOTIABANK ACCESS (mixta)	36 (Concedida S/D) y 35 (Concedida S/D)	The Bank of Nova Scotia	94
533508	22/12/2022	SCOTIA ACCESS	36 (Concedida S/D) y 35 (Concedida S/D)	The Bank of Nova Scotia	94
533509	22/12/2022	SCOTIA ACCESS (mixta)	36 (Concedida S/D) y 35 (Concedida S/D)	The Bank of Nova Scotia	94
533512	26/12/2022	LAST TRIP YOUR STAR IN THE SKY (mixta)	45 (Concedida S/D), 39 (Concedida S/D) y 6 (Concedida S/D)	FEDERICO GERMÁN BRITO	181
533513	22/12/2022	REM URBAN VALUE (mixta)	36 (Concedida)	PEDESTRIAN URBAN SAS	181
533514	20/12/2022	(figurativa)	12 (Concedida S/D) y 7 (Concedida S/D)	Massey Ferguson Corp	181
533516	22/12/2022	BIONTECH (mixta)	44 (Concedida S/D), 42 (Concedida S/D), 35 (Concedida S/D), 10 (Concedida S/D), 9 (Concedida S/D), 5 (Concedida S/D) y 1 (Concedida S/D)	BioNTech SE	212

N° Exp	Resolución	Marca	Clases	Titular	Ag.
533518	22/12/2022	BIONTECH (mixta)	44 (Concedida S/D), 42 (Concedida S/D), 35 (Concedida S/D), 10 (Concedida S/D), 9 (Concedida S/D), 5 (Concedida S/D) y 1 (Concedida S/D)	BioNTech SE	212
533520	22/12/2022	BIONTECH	44 (Concedida S/D), 42 (Concedida S/D), 35 (Concedida S/D), 10 (Concedida S/D), 9 (Concedida S/D), 5 (Concedida S/D) y 1 (Concedida S/D)	BioNTech SE	212
533521	22/12/2022	EXOTICOSUY	35 (Concedida S/D)	Maximiliano Alegre	
533522	22/12/2022	DISER (mixta)	35 (Concedida)	DISER LTDA	220
533523	22/12/2022	DISERSHOP MAYORISTA (mixta)	35 (Concedida)	DISER LTDA	220
533525	22/12/2022	LABELLAMAFIA (mixta)	35 (Concedida S/D), 25 (Concedida S/D) y 18 (Concedida S/D)	LBM INDÚSTRIA E COMÉRCIO DE CONFECÇÕES LTDA.	212
533526	22/12/2022	CASA DOMINGA (mixta)	41 (Concedida)	ALDAZ CHANQUET MARIA MERCEDES Y PAZ VELAZCO BIBIANA MARIA (SOCIEDAD DE HECHO)	192
533529	22/12/2022	MR. DUDLEY	21 (Concedida)	MARCAL IMPORTACIONES S.R.L.	212
533531	22/12/2022	EG EMPORIO GLASSES URBAN EYEWEAR (mixta)	9 (Concedida S/D)	Jefferson Frey	192
533534	22/12/2022	G G-STAR (mixta)	25 (Concedida S/D)	TM25 Holding B.V.	192
533539	22/12/2022	(figurativa)	12 (Concedida S/D)	TOYOTA JIDOSHA KABUSHIKI KAISHA (also trading as TOYOTA MOTOR CORPORATION)	94

N° Exp	Resolución	Marca	Clases	Titular	Ag.
533542	22/12/2022	ALONSONETA	35 (Concedida)	Maximiliano Bocca	154
533543	22/12/2022	POOLVET	35 (Concedida)	POOLVET SAS	201
533544	22/12/2022	LIPOLAN	17 (Concedida S/D) y 1 (Concedida S/D)	Synthomer Deutschland GmbH	144
533548	22/12/2022	(figurativa)	41 (Concedida)	SAINT PATRICK'S COLLEGE LTDA.	201
533558	22/12/2022	T. ROWE PRICE	36 (Concedida S/D) y 9 (Concedida S/D)	T. Rowe Price Group, Inc	34
533561	22/12/2022	MICROBAN	5 (Concedida S/D)	MICROBAN PRODUCTS COMPANY	216
533562	22/12/2022	AIWA (mixta)	35 (Concedida S/D)	AUDIO MOBILE AMERICAS, S.A	212
533564	22/12/2022	AIWA	41 (Concedida S/D)	AUDIO MOBILE AMERICAS, S.A	212
533565	22/12/2022	AIWA	42 (Concedida S/D)	AUDIO MOBILE AMERICAS, S.A	212
533566	22/12/2022	AIWA	37 (Concedida S/D)	AUDIO MOBILE AMERICAS, S.A	212
533568	22/12/2022	AIWA	11 (Concedida S/D)	AUDIO MOBILE AMERICAS, S.A	212
533575	22/12/2022	AIWA	9 (Concedida S/D)	AUDIO MOBILE AMERICAS, S.A	212
533576	22/12/2022	CREA TIERRA (mixta)	41 (Concedida)	MORIANA PEYROU COLMEGNA	220
533577	22/12/2022	MÚSICA BOTÁNICA (mixta)	41 (Concedida)	MORIANA PEYROU COLMEGNA	220
533578	22/12/2022	(figurativa)	41 (Concedida S/D) y 25 (Concedida S/D)	City of Glendale	194
533579	22/12/2022	AMERICAN RAPTORS (mixta)	41 (Concedida S/D) y 25 (Concedida S/D)	City of Glendale	194
533580	22/12/2022	AURA (mixta)	44 (Concedida)	MARIAJOSE GANOZA	194
533581	26/12/2022	DB DROGUERIA BURGUES (mixta)	35 (Concedida S/D), 5 (Concedida S/D), 3 (Concedida S/D) y 1 (Concedida S/D)	DROGUERIA BURGUES SRL	
533588	23/12/2022	INDOOR PARK (mixta)	41 (Concedida)	INDOOR PARK S.A.S.	189
533591	26/12/2022	CLUBMASTER	34 (Concedida S/D)	Arnold André GmbH & Co. KG	240
533592	22/12/2022	HANDELSGOLD (mixta)	34 (Concedida S/D)	Arnold André GmbH & Co. KG	240
533599	22/12/2022	SPRITE (mixta)	32 (Concedida)	THE COCA-COLA COMPANY	94

N° Exp	Resolución	Marca	Clases	Titular	Ag.
533600	22/12/2022	SPRITE (mixta)	32 (Concedida)	THE COCA-COLA COMPANY	94
533601	22/12/2022	WEARZEEZ	25 (Concedida S/D)	Jay at Play International Hong Kong Limited	144
533605	26/12/2022	UFL (mixta)	41 (Concedida S/D) y 9 (Concedida S/D)	XTEN LIMITED	144
533606	26/12/2022	STRIKERZ INC. (mixta)	41 (Concedida S/D) y 9 (Concedida S/D)	XTEN LIMITED	144
533608	26/12/2022	STRIKERZ INC.	41 (Concedida S/D) y 9 (Concedida S/D)	XTEN LIMITED	144
533610	22/12/2022	BLUE BLUE ELEFANTE (mixta)	41 (Concedida)	PRAEFERO S.A	244
533613	23/12/2022	CEO POR LA INCLUSIÓN	41 (Concedida) y 35 (Concedida)	Fernando Carotta Derudder	
533614	23/12/2022	OLIVE GARDEN	43 (Concedida S/D)	DARDEN CORPORATION	34
533615	23/12/2022	OLIVE GARDEN ITALIAN KITCHEN (mixta)	43 (Concedida S/D)	DARDEN CORPORATION	34
533616	22/12/2022	BAHAMA BREEZE	43 (Concedida S/D)	DARDEN CORPORATION	34
533617	26/12/2022	BAHAMA BREEZE ISLAND GRILLE (mixta)	43 (Concedida S/D)	DARDEN CORPORATION	34
533618	23/12/2022	LONGHORN STEAKHOUSE	43 (Concedida S/D)	RARE HOSPITALITY INTERNATIONAL, INC.	34
533620	22/12/2022	URUSOL (mixta)	37 (Concedida)	SANTIAGO FIRPO BONASSO	212
533621	26/12/2022	THE CAPITAL GRILLE	43 (Concedida S/D)	CAPITAL GRILLE HOLDINGS, INC.	34
533623	22/12/2022	GEBO	42 (Concedida) y 39 (Concedida)	PATRICIA MISA	34
533624	26/12/2022	MVASI	5 (Concedida S/D)	Amgen Inc.	245
533639	26/12/2022	RAMACRYL	17 (Concedida) y 2 (Concedida)	RAMALUX SOCIEDAD ANONIMA	239
533658	26/12/2022	POCKET	36 (Concedida)	BANCO ITAÚ URUGUAY S.A.	201
533659	26/12/2022	CUENTAPOCKET (mixta)	36 (Concedida)	BANCO ITAÚ URUGUAY S.A.	201
533709	26/12/2022	VICTROLA	9 (Concedida S/D)	RCA Trademark Management	194
533716	22/12/2022	BUENAS Y SANTAS	30 (Concedida)	ESTABLECIMIENTO LAS MARIAS S.A.C.I.F.A.	201
533718	22/12/2022	VAGINELLA	10 (Concedida S/D),	Dr. August Wolff GmbH & Co. KG Arzneimittel	219

N° Exp	Resolución	Marca	Clases	Titular	Ag.
			5 (Concedida S/D) y 3 (Concedida S/D)		
533719	22/12/2022	DAUNTLESS	10 (Concedida S/D)	Alcon Inc.	194
533721	26/12/2022	VEESAN	10 (Concedida S/D), 5 (Concedida S/D) y 3 (Concedida S/D)	Dr.August Wolff GmbH & Co. KG Arzneimittel	219
533723	26/12/2022	VAGILIFE	10 (Concedida S/D), 5 (Concedida S/D) y 3 (Concedida S/D)	Dr.August Wolff GmbH & Co. KG Arzneimittel	219
533739	26/12/2022	CASTELLÓ INMOBILIARIA - ADMINISTRACIÓN DE ARRENDAMIENTOS - VENTAS - TASACIONES (mixta)	36 (Concedida S/D)	CASTELLÓ SRL	
533740	22/12/2022	D'MOON	25 (Concedida)	DISTRIBUIDORA DEL POLO SAS	220
533742	22/12/2022	GDM	11 (Concedida S/D)	True Manufacturing Co., Inc	216
533744	22/12/2022	TBB	11 (Concedida S/D)	True Manufacturing Co., Inc	216
533745	22/12/2022	TCF	11 (Concedida S/D)	True Manufacturing Co., Inc	216
533746	22/12/2022	TCR	11 (Concedida S/D)	True Manufacturing Co., Inc	216
533747	26/12/2022	TGN	11 (Concedida S/D)	True Manufacturing Co., Inc	216
533748	26/12/2022	TUC	11 (Concedida S/D)	True Manufacturing Co., Inc	216
533749	26/12/2022	TVM	11 (Concedida S/D)	True Manufacturing Co., Inc	216
533750	26/12/2022	TSSU	11 (Concedida S/D)	True Manufacturing Co., Inc	216
533751	26/12/2022	TRUE ICE	11 (Concedida S/D)	True Manufacturing Co., Inc	216
533753	26/12/2022	TRUE (mixta)	11 (Concedida S/D)	True Manufacturing Co., Inc	216
533754	26/12/2022	TRUE (mixta)	11 (Concedida S/D)	True Manufacturing Co., Inc	216
533755	26/12/2022	(figurativa)	11 (Concedida S/D)	True Manufacturing Co., Inc	216
533757	26/12/2022	CRYSVITA (mixta)	5 (Concedida S/D)	Kyowa Kirin Co., Ltd.	94
533758	26/12/2022	CRYSVITA	5 (Concedida S/D)	Kyowa Kirin Co., Ltd.	94
533760	26/12/2022	DNAKE (mixta)	9 (Concedida S/D)	Dnake (Xiamen) Intelligent Technology Co., LTD	144
533786	26/12/2022	SPRAYGROUND (mixta)	25 (Concedida S/D) y 18 (Concedida	SPRAY MORET, LLC.	154

N° Exp	Resolución	Marca	Clases	Titular	Ag.
			S/D)		
533788	26/12/2022	(figurativa)	25 (Concedida S/D) y 18 (Concedida S/D)	SPRAY MORET, LLC.	154
533791	26/12/2022	SACKIT (mixta)	20 (Concedida S/D) y 9 (Concedida S/D)	SACKIT ApS	216
533794	26/12/2022	VANS (mixta)	12 (Concedida S/D)	Vans, Inc.	144
533795	26/12/2022	VANS WORLD	41 (Concedida S/D)	Vans, Inc.	144
533796	26/12/2022	VANS WORLD (mixta)	41 (Concedida S/D)	Vans, Inc.	144
533797	26/12/2022	SPICOLI	9 (Concedida S/D)	Vans, Inc.	144
533800	26/12/2022	(figurativa)	25 (Concedida S/D) y 18 (Concedida S/D)	Vans, Inc.	144
533801	26/12/2022	VR3CUSH (mixta)	25 (Concedida S/D)	Vans, Inc.	144
533812	26/12/2022	TTVNEWS (mixta)	35 (Concedida)	SEBASTIAN LATEULADE PEREIRA	194
533815	26/12/2022	ORITECNO INGENIERIA (mixta)	37 (Concedida S/D)	ORITECNO SA	
533818	26/12/2022	TTV. (mixta)	35 (Concedida) y 16 (Concedida)	SEBASTIAN LATEULADE PEREIRA	194
533821	26/12/2022	UNIK (mixta)	35 (Concedida)	SEBASTIAN LATEULADE PEREIRA	194
533823	26/12/2022	EBITAL CONSTRUIMOS NUEVOS HORIZONTES (mixta)	37 (Concedida)	Ebital S.A.	34
533825	26/12/2022	DE PRIMERA MANO	41 (Concedida) y 38 (Concedida)	FERNANDO VILAR	94
533829	26/12/2022	THE BLACK SHEEP (mixta)	35 (Concedida)	Yamil ESGAIB SANCHEZ; Karim ESGAIB SANCHEZ y Renato AMIGO LOPEZ	201
533831	26/12/2022	IUPI (mixta)	36 (Concedida), 35 (Concedida) y 9 (Concedida)	BANCO ITAÚ URUGUAY S.A.	201
533836	26/12/2022	PRIKSON	5 (Concedida S/D)	LUMINOVA PHARMA CORPORATION GmbH	212
533848	26/12/2022	MAYFER	37 (Concedida)	MAYFER S.A.	28
533900	26/12/2022	PATIAMIGOS	38 (Concedida S/D)	TOY CANTANDO SAS	212

N° Exp	Resolución	Marca	Clases	Titular	Ag.
533902	26/12/2022	PATIAMIGOS	41 (Concedida S/D)	TOY CANTANDO SAS	212
533921	26/12/2022	(figurativa)	20 (Concedida S/D), 16 (Concedida S/D), 11 (Concedida S/D), 9 (Concedida S/D) y 2 (Concedida S/D)	Ingram Micro Inc.	94
533934	26/12/2022	MILAGROS BONASSO	35 (Concedida) y 14 (Concedida)	BONASSO JUDE, MILAGROS MARIA	201
533943	26/12/2022	(figurativa)	25 (Concedida S/D)	Wolverine Outdoors, Inc.	194
534006	26/12/2022	IKIGAI	30 (Concedida)	Pankara S.R.L.	
534035	26/12/2022	ATEXZO	5 (Concedida S/D)	SYNGENTA PARTICIPATIONS AG	194
534043	26/12/2022	EE (mixta)	12 (Concedida S/D)	ZHEJIANG CFMOTO POWER CO., LTD.	144
534045	26/12/2022	ZEEHO (mixta)	12 (Concedida S/D)	ZHEJIANG CFMOTO POWER CO., LTD.	144
534056	26/12/2022	ISUSA	44 (Concedida), 42 (Concedida), 39 (Concedida), 35 (Concedida), 5 (Concedida) y 1 (Concedida)	INDUSTRIA SULFURICA S.A. (ISUSA)	245
534071	26/12/2022	YENDO (mixta)	42 (Concedida S/D) y 35 (Concedida S/D)	Paulina María FabreDemitrópulos y María Belén Lescarbourá Carluccio (Sociedad de Hecho)	245
534088	26/12/2022	V (mixta)	25 (Concedida S/D) y 18 (Concedida S/D)	Vans, Inc.	144
534089	26/12/2022	V (mixta)	25 (Concedida S/D)	Vans, Inc.	144
534094	26/12/2022	BWOO (mixta)	9 (Concedida S/D)	Foshan dingzhineng technology co.,LTD	144

RESOLUCIONES DE FRASES PUBLICITARIAS, CONCEDIDAS

N° Exp	Resolución	Marca	Clases	Titular	Ag.
493946	30/11/2022	RUN WITH US	30 (Concedida) y 41 (Denegada S/D)	Grupo Bimbo, S.A.B. de C.V.	181
526912	28/11/2022	DE ARRIBA UN RAYO	35 (Concedida)	TUBÍO RODRIGUEZ, JUAN JOSÉ	189
530376	05/12/2022	INVERTIR CON PROPÓSITO	45 (Concedida) y 36 (Concedida)	Veronica Vallejo	
530747	05/12/2022	MEGALABS TIENDA DE LA PIEL	5 (Concedida) y 3 (Concedida)	MEGA LABS S.A.	144
531314	07/12/2022	EMPEZAMOS A VOLVER	38 (Concedida) y 35 (Concedida)	Fernando Marguery y Horacio Jaume	154
531436	05/12/2022	DIVIDIR PARA MULTIPLICAR	35 (Concedida) y 9 (Concedida)	DACONAL S.A.	201
531508	07/12/2022	U UNINUTRA FORTALECEMOS TU BIENESTAR (mixta)	5 (Concedida S/D)	LUMINOVA PHARMA CORPORATION GmbH	212
531649	09/12/2022	REGUM, EDUCAR PARA INVERTIR	36 (Concedida)	BELWYR S.A.	201
531712	14/12/2022	FRANKFURTER MEDIO METRO ES BORDENAVE, EL PREFERIDO, EL ORIGINAL.	29 (Concedida S/D)	BORDENAVE, VERONICA; BORDENAVE, VALERIA y BORDENAVE, ANDRES	245
532326	12/12/2022	PIENSO, RECICLO	41 (Concedida) y 37 (Concedida)	COSTA BELLA S.A.	201
532774	14/12/2022	EL MATE EMPEZÓ CON SARA, DESDE 1918	30 (Concedida)	CARRAU & CIA. S.A.	201
532807	19/12/2022	CAMBIANDO UN POCO, CAMBIANDO MUCHO	43 (Concedida) y 35 (Concedida)	McDonald's Corporation	186
533533	22/12/2022	SEE A DIFFERENT WORLD	45 (Concedida S/D), 42 (Concedida S/D), 41 (Concedida S/D), 37 (Concedida S/D) y 35 (Concedida S/D)	SECURITAS AB	192

N° Exp	Resolución	Marca	Clases	Titular	Ag.
533918	26/12/2022	JUNTOS TODO EL AÑO	32 (Concedida)	ALFONSO MUNCHS, CLAUDIO DAYAN	189

RESOLUCIONES DE FRASES PUBLICITARIAS, DESESTIMADAS

N° Exp	Resolución	Marca	Clases	Titular	Ag.
500812	30/11/2022	LA PRINCESITA DE LA PLENA	41 (Denegada)	Alejandro Jasa	

RESOLUCIONES DE MARCAS, DESESTIMADAS

N° Exp	Resolución	Marca	Clases	Titular	Ag.
440892	28/11/2022	URUGUAY ARGENTINA 2030	43 (Denegada), 42 (Denegada), 38 (Denegada), 25 (Denegada), 16 (Denegada) y 9 (Denegada)	SCASSO VOLONTE ALBERTO MARTIN	
480991	28/11/2022	ZOO (mixta)	10 (Denegada S/D)	ZENITH INFANT PRODUCTS CO., LTD	104
486275	28/11/2022	ULTIMA MILLA	35 (Denegada)	HUGO DANIEL GAGO	172
492985	07/12/2022	ANIMANÍA (mixta)	41 (Denegada)	MARÍA ANDREA MUTTONI ZANELLI	
493197	13/12/2022	PICK TO LIGHT	9 (Denegada) y 7 (Denegada)	PRONTOMETAL S.A.	144
494052	12/12/2022	Q. B. CONTADORES ASOCIADOS (mixta)	35 (Denegada)	ALEJANDRO DANIEL CHIRICO BERNECHE	
494098	16/12/2022	BOLT EV	12 (Denegada S/D)	General Motors LLC	136
496043	30/11/2022	DERMICA LABORATOIRES (mixta)	3 (Denegada S/D)	JORDI MOLNER GONZALEZ	94
499284	16/12/2022	DERMACOLOR	3 (Denegada S/D)	Kryolan GmbH Chemische Fabrik	34
499340	16/12/2022	ALMACEN DE FLORES	44 (Denegada) y 35 (Denegada)	Andrea Luciardi	172
500097	12/12/2022	HORMIGONES MOVILES	37 (Denegada) y 19 (Denegada)	RAMYAN S.A.	201
500104	07/12/2022	VEGETALINA	29 (Denegada)	Avex S.A.	94
500440	12/12/2022	VELKY	9 (Denegada)	International Point of View Inc	234

N° Exp	Resolución	Marca	Clases	Titular	Ag.
500730	16/12/2022	CENTRO PREESCOLAR Y MATERNAL RINCON DE LUZ (mixta)	41 (Denegada)	fabiana anton	
500777	16/12/2022	XIMIVOGUE	35 (Denegada S/D)	Zhejiang Xibin Import and Export Co., Ltd.	201
500901	05/12/2022	BAW WAW (mixta)	31 (Denegada)	RAÇÕES REIS DISTRIBUIDORA DE ARTIGOS PET LTDA.	34
500947	05/12/2022	CERVECERÍA DON RAMON (mixta)	35 (Denegada)	DIEGO HERNAN BOGLIACINO RUBIOLO	184
501057	05/12/2022	AQUAPOLE	41 (Denegada)	Micaela Chaves Montes	
501058	05/12/2022	CELICIOSOS (mixta)	30 (Denegada S/D)	rosana stocco	
501150	12/12/2022	EXTREMO	33 (Denegada)	ESTABLECIMIENTO JUANICO S.A.	201
501533	28/11/2022	TERRA FERTIL	1 (Denegada S/D)	Miltay S.A.	
501543	28/11/2022	TCL THE CHEMIST LOOK (mixta)	35 (Denegada)	THE CHEMIST LOOK LLC	144
501558	28/11/2022	VIIKING (mixta)	32 (Denegada S/D)	HARBOES BRYGGERI A/S	212
501910	28/11/2022	COOL FOR SCHOOL	35 (Denegada), 25 (Denegada) y 16 (Denegada)	COPIZ, NOELIA	201
503104	25/11/2022	OM (mixta)	41 (Denegada S/D) y 16 (Denegada S/D)	OM INTERNATIONAL SERVICES (CARLISLE) LTD.	34
505453	06/12/2022	VALY (mixta)	3 (Denegada S/D)	SKIN DIGITAL VENTURES, S.L.	201
507657	07/12/2022	EPO C	5 (Denegada)	LABORATORIOS CELSIUS S.A.	144
508028	07/12/2022	FINOPEL	16 (Denegada S/D)	BOYERCO SOCIEDAD ANONIMA	

RESOLUCIONES DE MARCAS, DESESTIMADAS (Art. 92, D. 34/999)

N° Exp	Resolución	Marca	Clases	Titular	Ag.
530150	28/11/2022	ROCKET DOG	25 (Denegada)	DENTERA S.A.	220
530151	28/11/2022	ROCKET MEN	25 (Denegada)	DENTERA S.A.	220

RESOLUCIONES DE RENOVACIONES, DESESTIMADAS (Art. 92, D. 34/999)

N° Exp	Resolución	Marca	Clases	Titular	Ag.
520670	20/12/2022	TRES/DIEZ	33 (Concedida)	SAAC LTDA	

N° Exp	Resolución	Marca	Clases	Titular	Ag.
525158	21/12/2022	BIFFI (mixta)	30 (Concedida S/D)	Formec Biffi S.p.A.	144

RESOLUCIONES DE MARCAS, DESISTIDAS (Art. 90, D. 34/999)

N° Exp	Resolución	Marca	Clases	Titular	Ag.
530035	30/11/2022	LINK BY NOSTRUM	37 (Desistida), 36 (Desistida) y 19 (Desistida)	ALTIUS GROUP S.R.L.	201
530145	28/11/2022	SE3E SERVICIOS EMPRESARIALES 3 EXTRELLAS (mixta)	35 (Desistida)	SERVICIOS EMPRESARIALES TRES ESTRELLAS SAS	34
530363	29/11/2022	FOUNDATIONONE	44 (Desistida S/D), 42 (Desistida S/D) y 10 (Desistida S/D)	FOUNDATION MEDICINE, INC.	218
530366	29/11/2022	FOUNDATION MEDICINE	44 (Desistida S/D), 42 (Desistida S/D) y 10 (Desistida S/D)	FOUNDATION MEDICINE, INC.	218
530370	05/12/2022	(figurativa)	44 (Desistida S/D), 42 (Desistida S/D) y 10 (Desistida S/D)	FOUNDATION MEDICINE, INC.	218
531114	23/12/2022	PRESIDENTE	33 (Pendiente S/D)	OLIVER & OLIVER INTERNATIONAL, INC.	154
531117	23/12/2022	PUNTACANA	33 (Pendiente S/D)	OLIVER & OLIVER INTERNATIONAL, INC.	154
531118	23/12/2022	OPHIMUS	33 (Pendiente S/D)	OLIVER & OLIVER INTERNATIONAL, INC.	154
531119	23/12/2022	CUBANEY	33 (Pendiente S/D)	OLIVER & OLIVER INTERNATIONAL, INC.	154
532302	22/12/2022	TURISMO HISTÓRICO PISTA - GRAN TURISMO HISTÓRICO	41 (Desistida S/D)	Daniel Better	
533108	19/12/2022	J-B WELD (mixta)	1 (Desistida)	CYMACO S.A.	154

RESOLUCIONES DE MARCAS, DESISTIDAS (Art. 92, D. 34/999)

N° Exp	Resolución	Marca	Clases	Titular	Ag.
515451	29/11/2022	CINCOMEDIOS MARKETING Y	35 (Desistida S/D)	Agustín Suárez	

N° Exp	Resolución	Marca	Clases	Titular	Ag.
		PUBLICIDAD (mixta)			
518059	28/11/2022	LA HINCHA APP (mixta)	42 (Desistida), 38 (Desistida) y 35 (Desistida)	Allison Johanne Kennedy Ferrara y Christian Gaston Conosciuto	
520646	28/11/2022	CIRCULO DE TENIS DE MONTEVIDEO (mixta)	41 (Desistida)	Círculo de Tenis de Montevideo	
522685	28/11/2022	ZONA AGRO (mixta)	44 (Desistida)	ARBELO SILVERA MACARENA MAGALI	
526231	28/11/2022	SOFAI- SPEAK OUT FOR ALL IDENTITIES (mixta)	45 (Desistida)	Mercedes Barrios y Melania Geymonat	
526320	28/11/2022	ENTERPRISE AGILITY INSTITUTE (mixta)	35 (Desistida)	DAVID GENARO CANTEROS	181
527315	26/12/2022	OAR OBSERVATORIO ADUANERO REGIONAL (mixta)	45 (Desistida S/D)	Enrique Canon	
527799	26/12/2022	CERVEZA ARTESANAL PINTADA DE PUEBLO EDÉN (mixta)	32 (Desistida S/D)	Virginia Menendez	
527919	26/12/2022	CAROLINA DE CUNTO (mixta)	45 (Desistida), 44 (Desistida), 43 (Desistida), 42 (Desistida), 41 (Desistida), 40 (Desistida), 39 (Desistida), 38 (Desistida), 37 (Desistida), 36 (Desistida), 34 (Desistida), 33 (Desistida), 32 (Desistida), 31 (Desistida), 30 (Desistida), 29 (Desistida), 28 (Desistida)	Maria Carolina De Cunto	

N° Exp	Resolución	Marca	Clases	Titular	Ag.
			(Desistida), 27 (Desistida), 26 (Desistida), 25 (Desistida), 24 (Desistida), 23 (Desistida), 22 (Desistida), 21 (Desistida), 20 (Desistida), 19 (Desistida), 18 (Desistida), 17 (Desistida), 16 (Desistida), 15 (Desistida), 14 (Desistida), 13 (Desistida), 12 (Desistida), 11 (Desistida), 10 (Desistida), 9 (Desistida), 8 (Desistida), 7 (Desistida), 6 (Desistida), 5 (Desistida), 4 (Desistida), 3 (Desistida), 2 (Desistida) y 1 (Desistida)		
529823	28/11/2022	NUTRIAVANZA (mixta)	1 (Desistida)	Federico Lazbal	
530008	30/11/2022	HELPIA	42 (Desistida S/D)	Ignacio Aguilar	
530155	29/11/2022	ENERGE E (mixta)	11 (Desistida)	Energe S.A.	

N° Exp	Resolución	Marca	Clases	Titular	Ag.
530857	05/12/2022	WIKIMUSCULOS (mixta)	35 (Desistida S/D)	Maximiliano Caceres	
530993	05/12/2022	ZAS	36 (Desistida)	Consultoria Santa Cruz S.A.	172
531133	09/12/2022	MURGA 7 Y 3	41 (Desistida)	Williams Wilmar Malatés Cordoba; Diver Noemi Martinez Cervetti y Dante Roberto Muniz Torres	
531424	12/12/2022	GIARDINO & MARE	35 (Desistida)	Mildefox S.A.	172
531537	09/12/2022	NESTOR BIRRIEL CAL (mixta)	36 (Desistida) y 35 (Desistida)	Birriel Ltda	172
531668	12/12/2022	(figurativa)	25 (Desistida)	AIRWAIR INTERNATIONAL LIMITED	212
531807	12/12/2022	PASEUY P (mixta)	35 (Desistida S/D)	Marco Andrade y Raul Herrera	
532327	13/12/2022	SITES (mixta)	38 (Desistida S/D) y 37 (Desistida S/D)	América Móvil S.A.B. de C.V.	181
532400	19/12/2022	BO URUGUAY (mixta)	25 (Desistida)	Leticia Vayra Naya	
532653	19/12/2022	GOMISTAR	39 (Desistida S/D)	Italo SCALA	
533240	19/12/2022	BETABEL WHOLE FOODS (mixta)	29 (Desistida)	DEFUNGI SOCIEDAD S.A.S.	172
533369	20/12/2022	PRAMESA (mixta)	29 (Desistida S/D)	ANTARES BRASIL INDUSTRIA Y COMERICO DE ALIMENTOS LTDA.,	

RESOLUCIONES DE DENOMINACIONES DE ORIGEN, DESISTIDAS (Art. 92, D. 34/999)

N° Exp	Resolución	Marca	Clases	Titular	Ag.
000015	20/12/2022	DVELOP	42 (Desistida) y 35 (Desistida)	DVELOP SW S.A.	

RESOLUCIONES DE MARCAS COLECTIVAS, DESISTIDAS (Art. 92, D. 34/999)

N° Exp	Resolución	Marca	Clases	Titular	Ag.
516916	12/12/2022	CÁMARA DE COMERCIO DE CIUDAD DE LA COSTA (mixta)	35 (Desistida S/D)	Julio Montemuiño	
518035	12/12/2022	CÁMARA DE COMERCIO CIUDAD DE LA COSTA (mixta)	35 (Desistida S/D)	Julio Montemuiño	

RESOLUCIONES DE RENOVACIONES, DESISTIDAS (Art. 90, D. 34/999)

N° Exp	Resolución	Marca	Clases	Titular	Ag.
539649	07/12/2022	ECOLIBRIUM	1 (Concedida S/D)	THE DOW CHEMICAL COMPANY	216

RESOLUCIONES DE RENOVACIONES, DESESTIMADAS (Art. 92, D. 34/999)

N° Exp	Resolución	Marca	Clases	Titular	Ag.
511002	21/12/2022	PRECIOUS CHANDAN (mixta)	3 (Desistida S/D)	HEM CORPORATION PVT. LTD	144

RESOLUCIONES DE MARCAS, MODIFICADAS

N° Exp	Resolución	Marca	Clases	Notas	Ag.
410322	09/12/2022	TECH BLEND (mixta) / MONTE ALEGRE S.A.	1 (Concedida S/D)		34
509627	21/12/2022	MÉTODO JOA FIT TRANSFORMA TU CUERPO EN 12 SEMANAS (mixta) / VITAFIT S.R.L.	41 (Concedida)		201
515278	29/11/2022	PUREHANDS (mixta) / Himalaya Global Holdings Ltd.	5 (Concedida)		144
524875	29/11/2022	CANTERA MONTES DE OCA (mixta) / Julio Andres Cantera Sención	43 (Concedida), 35 (Concedida), 33 (Concedida), 32 (Concedida), 30 (Concedida) y 29 (Concedida)		101
525187	03/12/2022	MED CLINICAL / PASTEUR DE COSMIATRIA LTDA.	3 (Concedida)		163
525303	14/12/2022	LC LA CUEVA MUEBLES ® "TODO LO QUE BUSCAS PARA TU HOGAR" (mixta) / LA CUEVA MUBLES S.R.L.	35 (Concedida S/D) y 20 (Concedida S/D)		

RESOLUCIONES DE RENOVACIONES, MODIFICADAS

N° Exp	Resolución	Marca	Clases	Notas	Ag.
482633	12/12/2022	MARKE CLAUSTHALER (mixta) / RADEBERGER GRUPPE HOLDING GMBH	32 (Concedida S/D)		219
484264	25/11/2022	(figurativa) / TAKASAGO KORYO KOGYO KABUSHIKI KAISHA (COMERCIANDO TAMBIEN COMO TAKASAGO INTERNATIONAL CORPORATION)	30 (Concedida), 3 (Concedida) y 1 (Concedida)		194
495084	28/11/2022	VP COMMAND / BlueScope Buildings North America, Inc.	6 (Concedida)		189
503922	20/12/2022	SYNAGIS / MedImmune, LLC	5 (Concedida S/D)		201
504156	09/12/2022	CARBOSUR / CARBONES DEL SUR S.A. INDUSTRIAL Y COMERCIAL (CARBOSUR S.A.I.C.)	39 (Concedida), 37 (Concedida) y 35 (Concedida)		201
508057	28/11/2022	CARRAU (mixta) / CARRAU & CIA. S.A.	39 (Concedida) y 35 (Concedida)		201
513556	05/12/2022	SCREAMIN´ EAGLE / H-D U.S.A., LLC	26 (Concedida), 25 (Concedida), 18 (Concedida), 14 (Concedida) y 9 (Concedida)		201
518111	05/12/2022	P PORCELANOSA (mixta) / PORCELANOSA, S.A.	19 (Concedida)		216
521358	25/11/2022	STAEDTLER (mixta) / STAEDTLER Mars GmbH & Co. KG	16 (Concedida S/D)		136
522774	25/11/2022	GREEN GIANT / B&G Foods North America, Inc.	29 (Concedida S/D)		136
524212	09/12/2022	LINDOR / Chocoladefabriken Lindt & Sprüngli AG	30 (Concedida)		179

N° Exp	Resolución	Marca	Clases	Notas	Ag.
528846	29/11/2022	MARGARD / SABIC Global Technologies B.V.	17 (Concedida S/D)		34
529473	16/12/2022	SILVANA / Eva Carolina JOSEPH MACADAR	30 (Concedida) y 29 (Concedida)		

RESOLUCIONES DE RENOVACIONES, CONCEDIDAS

N° Exp	Resolución	Denominación	Clases	Titular	Vigencia	Ag.
481395	15/12/2022	NORTE	34 (S/D)	ABAL HNOS. S.A	19/02/2017	165
492766	21/12/2022	SANIFILL	3 y 21	COTY GENEVA S.A. VERSOIX	28/09/2017	34
494378	16/12/2022	XANAPIE	3 (S/D) y 5	FELIPE MARIÑANSKY	05/05/2018	129
496247	16/12/2022	ALTAMA	25 (S/D)	The Original Footwear Company, Inc.	02/07/2018	136
499042	16/12/2022	CAMPOFRIO (mixta)	29	CAMPOFRIO FOOD GROUP, S.A.U	16/10/2018	154
499764	16/12/2022	IBADEL	1 y 16	MARCELA NEREIDA VAZQUEZ BEVILACQUA	16/10/2018	165
501594	16/12/2022	PAULA CAHEN D' ANVERS (mixta)	25	PRODECON INVERSIONES ESPAÑA, S.L.	16/01/2019	201
503149	16/12/2022	QUINTESENTIALLY	35 (S/D), 43 (S/D) y 45 (S/D)	Quintessentially (UK) Ltd	02/04/2019	144
503186	19/12/2022	U (mixta)	32	CO.FUE.SA. (Cooperativa de la Fuente Salto)	06/05/2019	165
503619	21/12/2022	COSTA	30	EMPRESAS CAROZZI S.A.	12/04/2019	201
503788	16/12/2022	MOHAVE (mixta)	12	KIA CORPORATION	27/05/2019	201
504867	16/12/2022	SHAPING THE WORLD OF WORK	35 (S/D)	RANDSTAD N.V.	05/08/2019	165
505253	16/12/2022	COTY (mixta)	3 (S/D)	COTY BEAUTY GERMANY GMBH	07/06/2019	201
505635	16/12/2022	FOOD NETWORK (mixta)	41	TELEVISION FOOD NETWORK, G.P.	20/12/2019	194
508070	16/12/2022	(figurativa)	32 (S/D)	EUROPEAN REFRESHMENTS	20/10/2019	94
508140	19/12/2022	DIVELLA (mixta)	29 y 30	F. DIVELLA S.P.A.	29/09/2019	34
508316	15/12/2022	CALGON (mixta)	1 (S/D)	CALGON CORPORATION	22/03/2020	144
508532	19/12/2022	LI LITHIUM SOFTWARE (mixta)	9 y 42	ALFATOTAL S.A.	19/10/2019	
508542	19/12/2022	TULLAMORE DEW	33	William Grant & Sons Irish Brands	28/09/2019	165

N° Exp	Resolución	Denominación	Clases	Titular	Vigencia	Ag.
				Limited		
509689	21/12/2022	VINSON RICHARDS	33	ESTABLECIMIENTO JUANICO S.A.	14/12/2019	201
509828	21/12/2022	LA DOMÉNICA (mixta)	35 y 43	Miguel Paradiso Manente y Carolina Paradiso Manente	11/08/2019	
510691	19/12/2022	(figurativa)	31	Mars, Incorporated	18/05/2020	18
511901	21/12/2022	FUS USA	25	INDUSWHEEL S.A.I.C.	09/02/2020	201
512142	21/12/2022	VOGUE ARÔME BALADE AU PARC (mixta)	34 (S/D)	The House of Edgeworth Incorporated	18/02/2020	194
512280	19/12/2022	DCSHOECOUSA (mixta)	25 (S/D)	DC Shoes, Inc.	28/02/2020	18
512285	19/12/2022	DC SHOES	25 (S/D)	DC Shoes, Inc.	12/07/2020	18
512291	19/12/2022	COVERIB	6	TRADEWINDS INTERNATIONAL CORPORATION B.V.	03/04/2020	201
512488	21/12/2022	GINO (mixta)	39 y 42	Javier Dallera	24/02/2020	
512517	19/12/2022	CEGELEC	9 (S/D)	VINCI ENERGIES (société anonyme)	28/03/2020	219
513277	19/12/2022	BELLMUR (mixta)	18	MARCELO WILKORWSKY DUSCHITZ	17/03/2020	228
513301	19/12/2022	THE WEATHER CHANNEL EL CANAL DEL TIEMPO (mixta)	9 (S/D), 38 (S/D), 41 (S/D) y 42 (S/D)	International Business Machines Corporation	15/06/2020	165
513384	19/12/2022	NEW BALANCE	18 y 25	New Balance Athletics, Inc.	11/05/2020	144
513425	20/12/2022	STORZ (mixta)	9 (S/D)	BAUSCH & LOMB INCORPORATED	15/05/2020	192
513531	19/12/2022	IDEAL	32	MYROSUR S.A.	26/06/2020	18
513533	19/12/2022	IUS LABORIS (mixta)	35 (S/D), 41 (S/D) y 45 (S/D)	IUS LABORIS	16/04/2020	18
513546	19/12/2022	LEONARD	18 (S/D) y 25 (S/D)	LEONARD FASHION	09/10/2020	181
513621	19/12/2022	EUGIN	5 (S/D)	BALIARDA S.A.	16/05/2020	201
513647	19/12/2022	LAMBORGHINI (mixta)	12 (S/D) y 28 (S/D)	Automobili Lamborghini S.p.A.	04/05/2020	219
513663	19/12/2022	PRECISA (mixta)	36	MERIFOX S.A.	13/05/2020	194
514525	21/12/2022	TOYOTA STOUT (mixta)	12 (S/D)	TOYOTA JIDOSHA KABUSHIKI KAISHA	09/11/2020	144
514527	21/12/2022	LAND CRUISER	7 (S/D), 12 (S/D) y	TOYOTA JIDOSHA KABUSHIKI	19/11/2020	144

N° Exp	Resolución	Denominación	Clases	Titular	Vigencia	Ag.
			22 (S/D)	KAISHA		
514537	19/12/2022	META4 PEOPLENET	9, 37 y 42 (S/D)	Meta Platforms, Inc.	07/06/2020	194
514539	19/12/2022	META4MIND	9, 37 y 42 (S/D)	Meta Platforms, Inc.	07/06/2020	194
514586	19/12/2022	CITIINTERNATIONAL	36	Citigroup Inc.	16/06/2020	194
514589	19/12/2022	STANLEY STEEMER	37 (S/D)	STANLEY STEEMER INTERNATIONAL, INC.	20/06/2020	194
514682	20/12/2022	ORIENT (mixta)	14 (S/D)	Seiko Epson Kabushiki Kaisha (also trading as Seiko Epson Corporation)	17/08/2020	156
514798	19/12/2022	AUTOMOBILI LAMBORGHINI (mixta)	3 (S/D), 9 (S/D), 16 (S/D), 18 (S/D), 21 (S/D), 24 (S/D), 25 (S/D), 28 (S/D) y 34 (S/D)	Automobili Lamborghini S.p.A.	25/06/2020	219
514977	20/12/2022	RUPAFIN	5	J. URIACH Y COMPAÑÍA, S.A.	09/10/2020	181
515150	19/12/2022	ELBRUS	1 (S/D) y 5	ROEMMERS S.A.I.C.F.	09/08/2020	212
515271	19/12/2022	META4 (mixta)	9 y 37	Meta Platforms, Inc.	06/07/2020	194
515637	20/12/2022	CRISTA CATH	10 (S/D)	Biosense Webster, Inc.	10/08/2020	194
515638	20/12/2022	NAVI-STAR	10 (S/D)	Biosense Webster, Inc.	10/08/2020	194
516047	19/12/2022	SURF	3 (S/D)	Unilever Global IP Limited	10/10/2020	136
516169	19/12/2022	THE BRIDGE	18	The Bridge S.p.A.	17/10/2020	18
516213	19/12/2022	NEXEN (mixta)	12	NEXEN TIRE CORPORATION	29/08/2020	201
516216	19/12/2022	SEMI SEGURO DE ENFERMEDAD DE LOS MEDICOS DEL INTERIOR (mixta)	36 (S/D) y 44	SEGURO DE ENFERMEDAD DE LOS MEDICOS DEL INTERIOR (SEMI)	14/12/2020	201
516242	19/12/2022	BELDENT INFINIT	30	Mondelez Argentina S.A.	16/12/2020	18
516274	20/12/2022	AUKIA	11	GCU S.A.	09/09/2020	219
516300	19/12/2022	PUNT E MES (mixta)	33 (S/D)	Fratelli Branca Distillerie S.p.A.	10/10/2020	144
516720	19/12/2022	COT	35, 36, 37, 38, 39, 40, 41, 42, 43, 44 y 45	COMPAÑIA ORIENTAL DE TRANSPORTE S.A.	17/09/2020	201
518125	19/12/2022	DUCK TAPE	16 y 17	SHURTAPE TECHNOLOGIES, LLC.	17/10/2020	19

N° Exp	Resolución	Denominación	Clases	Titular	Vigencia	Ag.
518165	20/12/2022	FRIGONAL	29, 30 y 31	MONCOL S.A.	11/10/2020	
518173	22/12/2022	LUCÍA MODERNIZACIÓN DE LA GESTIÓN EN ADUANAS (mixta)	35, 38, 42 y 45	DIRECCION NACIONAL DE ADUANAS	07/06/2020	
518402	20/12/2022	ICEBERG (mixta)	3 (S/D), 9 (S/D), 14 (S/D), 18 (S/D) y 25 (S/D)	Gilmar S.p.A.	14/11/2020	144
518487	20/12/2022	JAQUE (mixta)	16 y 28 (S/D)	CASABO S.A.	20/06/2020	18
518526	28/11/2022	CAÑA DE LOS 33 ORIENTALES	33 (S/D)	DELALULA S.A.	27/10/2020	201
519156	20/12/2022	DIDELIN (mixta)	12 y 35	Didelin SA	20/11/2020	
519185	20/12/2022	ROLODEX	16	BEROL CORPORATION	22/02/2021	194
519193	20/12/2022	(figurativa)	9 (S/D)	VIEWSONIC CORPORATION	14/04/2021	156
519496	20/12/2022	ESCORT	12 (S/D)	Ford Motor Company Limited	12/06/2020	194
520374	20/12/2022	(figurativa)	35	Walmart Apollo, LLC	25/02/2021	136
520403	20/12/2022	MOVIETONE	9 (S/D)	FOX MEDIA LLC.	25/02/2021	245
520681	20/12/2022	MOTUL 300 V	4	MOTUL	23/03/2021	144
520991	20/12/2022	STEVIOUS	5	EUROFARMA URUGUAY S.A.	10/02/2021	201
521456	20/12/2022	ASANNO	9	JOSE ABRAMOVICI	14/11/2020	
522551	28/11/2022	MULTI AHORRO PLUS (mixta)	29, 30, 31, 35 (S/D) y 36	TA -TA S.A.	23/03/2021	245
523088	20/12/2022	NY & CO NEW YORK & COMPANY (mixta)	3, 25 y 35 (S/D)	NY and Co IP LLC	10/10/2020	194
524245	15/12/2022	VIÑAS DE GARZON	33	AGROLAND S.A.	06/10/2021	216
524980	20/12/2022	ZAFF	25	Mariela Garigoychea	30/11/2021	
525360	15/12/2022	CHILESIN (mixta)	9	Garimport S.A.	16/06/2021	101
525632	15/12/2022	SANANDA PRODUCCIONES SS (mixta)	9, 35 y 41	ANGEL ALBERTO RINCON MAGGIOLO	25/07/2021	
526153	21/12/2022	THOMSON (mixta)	38 (S/D)	TECHNICOLOR	09/08/2021	194
526712	15/12/2022	CONAMIGOS	29, 30 y 32	COOPERATIVA NACIONAL DE PRODUCTORES DE LECHE (CONAPROLE)	09/01/2022	194

N° Exp	Resolución	Denominación	Clases	Titular	Vigencia	Ag.
526755	15/12/2022	(figurativa)	33 (S/D)	Diageo Brands B.V.	22/08/2021	212
526806	20/12/2022	MISS ATLANTICO INTERNACIONAL (mixta)	41	Alejandro Gammella y Franceso Zegarelli	16/08/2021	212
526818	28/11/2022	CARNE HEREFORD DEL URUGUAY (mixta)	5 (S/D) y 29 (S/D)	SOCIEDAD DE CRIADORES DE HEREFORD DEL URUGUAY	02/08/2021	52
526825	29/11/2022	(figurativa)	3, 25 y 35	Victoria's Secret Stores Brand Management, LLC.	12/08/2021	144
527001	29/11/2022	G TALLER GRAFICO (mixta)	16 y 40	TALLER GRAFICO LTDA.	05/08/2021	245
527025	28/11/2022	ULTRA DOUX LABORATOIRES GARNIER PARIS (mixta)	3 (S/D)	L'OREAL	30/12/2021	144
527110	15/12/2022	DICOMO	30	Héctor Mato	29/08/2021	
527152	25/11/2022	LA SERENISIMA LA VERDAD LACTEA (mixta)	29 (S/D)	DANONE ARGENTINA S.A.	22/02/2021	245
527158	25/11/2022	SOALJO	5	ETUXEO S.R.L.	24/11/2021	34
527260	21/12/2022	SWEET SUCCESS	5 (S/D) y 32	GRUPO OMNILIFE, S.A. DE C.V.	19/09/2021	212
527285	21/12/2022	PRIMOR	3 (S/D), 4 (S/D), 21 (S/D), 29 (S/D), 30 (S/D), 31 (S/D) y 32 (S/D)	COMPAÑIA OLEAGINOSA URUGUAYA S.A.I. y C.	28/10/2021	144
527358	29/11/2022	ROCOX	5	LAZAR S.A.	25/10/2021	165
527359	29/11/2022	NOCOLEST	5 (S/D)	LAZAR S.A.	26/10/2021	165
527360	29/11/2022	VERMICET	5 (S/D)	LAZAR S.A.	29/10/2021	165
527394	29/11/2022	(figurativa)	30 (S/D)	LESAFFRE ET COMPAGNIE	26/11/2021	144
527439	28/11/2022	(figurativa)	25 (S/D), 30 (S/D), 32 (S/D), 33 (S/D), 34 (S/D) y 43 (S/D)	RED BULL GMBH	22/10/2021	194
527440	28/11/2022	TORO ROJO	32 (S/D)	RED BULL GMBH	27/11/2021	194
527441	28/11/2022	RED BULL ENERGY DRINK (mixta)	32 (S/D)	RED BULL GMBH	27/11/2021	194
527459	28/11/2022	COWBOY	16 (S/D), 18 (S/D), 20 (S/D), 21 (S/D), 22 (S/D), 23 (S/D),	Wrangler Apparel Corp.	19/12/2021	194

N° Exp	Resolución	Denominación	Clases	Titular	Vigencia	Ag.
			24 (S/D), 25 (S/D) y 26 (S/D)			
527467	28/11/2022	WRANGLER COWBOY CUT	25	Wrangler Apparel Corp.	26/11/2021	194
527592	29/11/2022	BELLA COTTON (mixta)	3 (S/D) y 5 (S/D)	FLEXICOTTON INDUSTRIA E COMERCIO DE HASTES FLEXIVEIS S/A	12/09/2021	144
527618	20/12/2022	ONTIL (mixta)	6, 19 y 35	Ignacio Salomon	01/09/2021	193
527620	15/12/2022	TA-TA (mixta)	1, 2, 3, 4, 5, 6, 7, 8, 9, 10, 11, 12 (S/D), 13, 14, 15, 16, 17, 18, 19, 20, 21, 22, 23, 24, 25, 26, 27, 28, 29, 30, 31, 32, 33, 34, 35, 36, 37, 38, 39, 40, 41, 42, 43, 44 y 45	TA -TA S.A.	03/09/2021	245
527629	15/12/2022	ORIENT (mixta)	14 (S/D)	Seiko Epson Kabushiki Kaisha (also trading as Seiko Epson Corporation)	10/02/2022	156
527630	15/12/2022	(figurativa)	14 (S/D)	Seiko Epson Kabushiki Kaisha (also trading as Seiko Epson Corporation)	10/02/2022	156
527689	20/12/2022	CARTOVUE	10 (S/D)	Biosense Webster, Inc.	07/09/2021	194
527690	08/12/2022	ORBIT GALAXY	10 (S/D)	DePuy Synthes, Inc.	20/09/2021	194
527691	08/12/2022	PREMIERON	10 (S/D)	DePuy Synthes, Inc.	03/10/2021	194
527766	28/11/2022	PRAXAIR FLY BALLOON (mixta)	41	White Martins Gases Industriais do Nordeste S.A.	20/10/2021	194
527777	15/12/2022	SIEMBRA (mixta)	44	Alvaro Barbiel	16/06/2021	
527842	20/12/2022	CLALDY NATURAL (mixta)	29 y 30	CLALDY S.A.	01/09/2021	218
527897	15/12/2022	NIKE	3 (S/D)	CAMPOMAR S.L.	10/10/2021	144
527903	21/12/2022	TALAR - CHIC	29	FAROLUR SA	04/09/2021	19
527911	25/11/2022	PICO SALUDO.COM TOPLINE (mixta)	30	ARCOR S.A.I.C.	02/09/2021	154

N° Exp	Resolución	Denominación	Clases	Titular	Vigencia	Ag.
527912	29/11/2022	DON MANUEL	30	SAN FRANCISCO C.I.S.A.	05/09/2021	154
528165	25/11/2022	LA PUREZA (mixta)	29 (S/D), 30 (S/D) y 31 (S/D)	COMPAÑIA OLEAGINOSA URUGUAYA S.A.	19/11/2021	144
528415	15/12/2022	QUERRELLENO	29 y 30	MANTRA S.A.	21/11/2021	144
528416	15/12/2022	JOSE IGNACIO	30	MANTRA S.A.	26/11/2021	144
528439	28/11/2022	CASAGRANDE (mixta)	29 (S/D)	RAYMAT S.A.	21/02/2022	212
528440	29/11/2022	CSIRT BANELCO	42	PRISMA MEDIOS DE PAGO S.A.	05/10/2021	194
528449	15/12/2022	HOOVER	16 (S/D)	TECHTRONIC CORDLESS GP, compañia organizada y existente bajo las leyes del estado de Nevada	23/10/2021	212
528634	28/11/2022	MUPAX	5 (S/D)	LAZAR S.A.	14/11/2021	165
528635	28/11/2022	OMEPRACID	5	LAZAR S.A.	20/11/2021	165
528636	28/11/2022	SINARTROX	5	LAZAR S.A.	21/11/2021	165
528637	28/11/2022	TROMBOXANE	5	LAZAR S.A.	26/11/2021	165
528740	20/12/2022	EMULGEL	5 (S/D)	NOVARTIS AG	27/03/2022	201
528830	29/11/2022	! BENEFICIA (mixta)	36	BAUTZEN S.A.	31/10/2021	94
528846	30/11/2022	MARGARD	17 (S/D)	SABIC Global Technologies B.V.	30/03/2022	34
528865	28/11/2022	SAURUS (mixta)	5 (S/D)	NIPPON SODA CO., LTD.	03/01/2022	94
528869	28/11/2022	INOMAX	5 (S/D)	INO THERAPEUTICS LLC	26/11/2021	144
528870	28/11/2022	ESTRELLA GALICIA (mixta)	32	HIJOS DE RIVERA, S.A.	19/11/2021	144
528873	28/11/2022	LIPOFUNDIN	5	B. BRAUN MELSUNGEN AG.	27/03/2022	201
528874	28/11/2022	AMINOPLASMAL	5	B. BRAUN MELSUNGEN AG.	27/03/2022	201
528879	28/11/2022	EZEVAS	5 (S/D)	PROCAPS S.A.	04/05/2021	34
528880	28/11/2022	BLUE TOP HEIDSIECK & CO MONOPOLE (mixta)	33 (S/D)	HEIDSIECK & CO MONOPOLE	27/11/2021	34
528881	28/11/2022	DAL 1850 FIORUCCI I GRANDI SAPORI D'ITALIA (mixta)	29 (S/D)	CESARE FIORUCCI S.P.A.	04/10/2021	245
528883	28/11/2022	DAL 1850 FIORUCCI I GRANDI SAPORI D'ITALIA (mixta)	30	CESARE FIORUCCI S.P.A.	12/10/2021	245
528884	28/11/2022	NORDICTRACK	28 (S/D)	iFIT Inc.	22/10/2021	245

N° Exp	Resolución	Denominación	Clases	Titular	Vigencia	Ag.
528885	28/11/2022	UNIDAD CORONARIA MOVIL	36 y 39	UCM URUGUAY S.A.	07/03/2022	34
528891	28/11/2022	UNIDAD CORONARIA	36 y 39	UCM URUGUAY S.A.	07/03/2022	34
528897	28/11/2022	TOBREX	5 (S/D)	NOVARTIS AG	31/03/2022	201
528898	28/11/2022	NAQUÉ (mixta)	31	INSTITUTO NACIONAL DE INVESTIGACION AGROPECUARIA (INIA)	07/10/2021	34
528899	28/11/2022	FLURADIX DISPERT	5	LABORATORIOS DISPERT S.A.	22/10/2021	201
528900	28/11/2022	MAXINYL DISPERT	5	LABORATORIOS DISPERT S.A.	22/10/2021	201
528904	28/11/2022	EL ELBIO	16, 25 y 41	SOCIEDAD DE AMIGOS DE LA EDUCACION POPULAR	24/11/2021	179
528906	28/11/2022	SAEP SOCIEDAD DE AMIGOS DE LA EDUCACIÓN POPULAR. FUNDADA EN 1868 (mixta)	41	SOCIEDAD DE AMIGOS DE LA EDUCACION POPULAR	13/10/2021	179
528908	28/11/2022	MIGAS DE ORO (mixta)	30	RICOTONA S.A.	17/10/2021	118
528911	28/11/2022	ACTIVE LIFE	10 (S/D)	CONVATEC INC.	14/10/2021	144
528912	28/11/2022	SAF-CLENS	5 (S/D)	CONVATEC INC.	30/11/2021	144
528914	28/11/2022	ALENIA	9, 12, 37, 38, 41, 42 y 45	LEONARDO S.P.A.	20/11/2021	144
528917	28/11/2022	GEMEPE	5	GEMEPE S.A.	12/07/2021	34
528919	28/11/2022	EZI ACTION (mixta)	8 y 9	NEW ZEALAND PUMP COMPANY LIMITED	12/10/2021	34
528924	28/11/2022	VITAL FUERTE (mixta)	5 (S/D)	FARMAMEDICA S.A.	05/10/2021	184
528926	28/11/2022	SUKROL (mixta)	5 (S/D)	FARMAMEDICA S.A.	05/10/2021	184
528927	29/11/2022	DUBONNET	32 (S/D) y 33 (S/D)	PERNOD RICARD	31/01/2022	218
528928	29/11/2022	OVACION (mixta)	16	EL PAIS S.A.	12/10/2021	245
528929	29/11/2022	MS MOTORSPORTS EL PAIS (mixta)	16	EL PAIS S.A.	18/10/2021	245
528935	29/11/2022	GRANJA POCHA COLONIAL (mixta)	29	EDGARDO IGNACIO VILLANUEVA	27/11/2021	245
528938	29/11/2022	MISTRAL	3 (S/D)	Ariel Care Ltda.	04/10/2021	101
528939	29/11/2022	COLORAMA PRODUCCIONES (mixta)	9 y 41 (S/D)	JUAN CARLOS CACERES TAMILIA	04/10/2021	101

N° Exp	Resolución	Denominación	Clases	Titular	Vigencia	Ag.
528950	29/11/2022	EMPORIO ARMANI LEI/ELLE/SHE/ELLA (mixta)	3 (S/D)	GIORGIO ARMANI S.P.A.	19/10/2021	34
528951	29/11/2022	EMPORIO ARMANI LUI/IL/HE/EL (mixta)	3 (S/D)	GIORGIO ARMANI S.P.A.	19/10/2021	34
528952	29/11/2022	HEELYS	25 y 28	BBC International LLC	08/11/2021	34
528955	29/11/2022	AMERICAN EAGLE (mixta)	39	American Airlines, Inc.	20/11/2021	136
528956	29/11/2022	SEA-DOO	12 (S/D)	BOMBARDIER RECREATIONAL PRODUCTS INC.	25/10/2021	194
528958	29/11/2022	AMERICANWAY (mixta)	16	American Airlines, Inc.	20/11/2021	136
528959	29/11/2022	SEA.DOO (mixta)	12 (S/D)	BOMBARDIER RECREATIONAL PRODUCTS INC.	03/04/2022	194
528961	29/11/2022	DENUCIO (mixta)	3, 5 y 31	SEMILLERIA DENUCIO LTDA.	22/10/2021	194
528963	29/11/2022	DIABION	5	P&G Health Germany GmbH	09/10/2021	216
528964	29/11/2022	DIABEVIT	5	P&G Health Germany GmbH	09/10/2021	216
528966	29/11/2022	VITAPYRENA	5	THE PROCTER AND GAMBLE COMPANY	22/10/2021	216
528967	29/11/2022	PAMPERS	3	THE PROCTER AND GAMBLE COMPANY	25/10/2021	216
528969	29/11/2022	INDICATOR	21	THE GILLETTE COMPANY LLC	25/10/2021	216
528970	29/11/2022	DAYQUIL	5	THE PROCTER AND GAMBLE COMPANY	26/10/2021	216
528972	29/11/2022	ACE	3 (S/D)	THE PROCTER & GAMBLE COMPANY	28/10/2021	216
528973	29/11/2022	VICK	10 (S/D)	THE PROCTER & GAMBLE COMPANY	15/11/2021	216
528974	29/11/2022	3D BLANCURA	3, 5 y 21	THE GILLETTE COMPANY LLC	18/11/2021	216
528975	29/11/2022	(figurativa)	5	THE PROCTER & GAMBLE COMPANY	19/11/2021	216
528976	29/11/2022	TAMPAX MULTIPAX	5	TAMBRANDS, INC.	27/11/2021	216
528983	29/11/2022	SPEEDMASTER	7 (S/D)	HEIDELBERGER DRUCKMASCHINEN AG	25/03/2022	240

N° Exp	Resolución	Denominación	Clases	Titular	Vigencia	Ag.
528985	29/11/2022	LASH LOVE	3 (S/D)	MARY KAY INC.	13/10/2021	144
528986	30/11/2022	CUSTODIA	5 (S/D)	ADAMA Celsius B.V.	05/10/2021	144
528989	29/11/2022	SPEEDMASTER	7 (S/D)	HEIDELBERGER DRUCKMASCHINEN AG	25/03/2022	240
528990	29/11/2022	HUMBOLDT	7 (S/D), 11 (S/D), 37 (S/D) y 42 (S/D)	KHD HUMBOLDT WEDAG GMBH	09/08/2021	219
528991	29/11/2022	MEMORY CONTY (mixta)	9	MEMORY S.A.	01/10/2021	34
528992	29/11/2022	RINDEMÁS	1 (S/D)	MOLINO AMERICANO S.A.	14/01/2022	34
528993	29/11/2022	TAMIBEL (mixta)	39	TAMIBEL S.A.	04/01/2022	181
528994	30/11/2022	CABLES FUNSA	9 (S/D)	NEOROL S.A.	16/10/2021	219
529001	30/11/2022	FORESTAL CAJA BANCARIA (mixta)	19, 31 y 40	CAJA DE JUBILACIONES Y PENSIONES BANCARIAS	12/10/2021	174
529012	30/11/2022	VITAKRAFT	31	Vitakraft pet care GmbH & Co. KG	12/11/2021	240
529019	30/11/2022	PHILIP MORRIS	34	PHILIP MORRIS BRANDS SARL	20/10/2021	201
529021	30/11/2022	ROLD GOLD	29 y 30	PEPSICO INC.	16/10/2021	201
529022	30/11/2022	CLUB ATLETICO RIVER PLATE FUNDADO EL 11 DE MAYO DE 1932 (mixta)	25, 28 y 41	CLUB ATLETICO RIVER PLATE	16/10/2021	201
529023	15/12/2022	TURKO'S AL COSTO MAYORISTAS AL POR MENOR (mixta)	35	GANON HNOS. LTDA	07/04/2021	
529024	30/11/2022	DUODART	5 (S/D)	SMITHKLINE BEECHAM LIMITED	01/12/2021	216
529025	30/11/2022	3TC	5 (S/D)	ViiV Healthcare UK Limited	21/11/2021	216
529026	30/11/2022	KEPPRA	5 (S/D)	GLAXOSMITHKLINE TRADING SERVICES LIMITED	14/11/2021	216
529027	30/11/2022	NICOTINELL TTS	5 (S/D)	GSK Consumer Healthcare SARL	20/11/2021	216
529028	30/11/2022	LOXAZOL	5 (S/D)	GLAXO GROUP LIMITED	30/11/2021	216
529031	30/11/2022	LUMI NOX (mixta)	14	L & M SWISS WATCH LIMITED	25/10/2021	34
529032	30/11/2022	BIL-JAC	31	Bil-Jac Foods, Inc.	07/10/2021	201
529033	30/11/2022	QUALITY IS OUR RECIPE WENDY'S OLD FASHIONED HAMBURGERS (mixta)	29 (S/D), 30 (S/D) y 43 (S/D)	Quality Is Our Recipe, LLC.	30/11/2021	34

N° Exp	Resolución	Denominación	Clases	Titular	Vigencia	Ag.
529034	08/12/2022	CREDITEL (mixta)	36	SOCUR S.A.	26/10/2021	194
529036	30/11/2022	WENDY'S	29, 30 y 43 (S/D)	Quality Is Our Recipe, LLC.	26/11/2021	34
529038	30/11/2022	PRUDENTIAL	36	THE PRUDENTIAL INSURANCE COMPANY OF AMERICA	31/01/2022	144
529041	30/11/2022	VIRAMIXAL	5	DELIBRA S.A.	22/10/2021	245
529042	30/11/2022	PANASTAT	5	DELIBRA S.A.	16/10/2021	245
529043	30/11/2022	MULTI 9 (mixta)	9 (S/D)	SCHNEIDER ELECTRIC INDUSTRIES SAS	03/01/2022	34
529044	30/11/2022	CLINDACIN	5	DELIBRA S.A.	22/10/2021	245
529046	30/11/2022	FONDOS	9 y 42	DE LARROBLA, MARIANO	25/10/2021	201
529047	30/11/2022	SEGUCORT	3 y 5	URUFARMA S.A.	14/03/2022	34
529049	30/11/2022	VITANOIN	5	DELIBRA S.A.	16/10/2021	245
529051	30/11/2022	VIREAD	5 (S/D)	GILEAD SCIENCES, INC.	25/01/2022	245
529053	30/11/2022	LORD (mixta)	25 (S/D)	ANIBAL PODESTA	20/11/2021	220
529055	15/12/2022	(figurativa)	42	Artivion, Inc.	09/11/2021	194
529056	15/12/2022	BIOGLUE	5	Artivion, Inc.	09/11/2021	194
529058	30/11/2022	ALOE OF URUGUAY (mixta)	3, 5 y 31	URUMARKET SOCIEDAD ANÓNIMA	19/10/2021	129
529061	30/11/2022	COOPER	12 (S/D)	COOPER TIRE & RUBBER COMPANY	12/11/2021	194
529062	30/11/2022	PELVILEN	5	GRAMON BAGO DE URUGUAY S.A.	12/10/2021	212
529064	30/11/2022	RUNNY'S (mixta)	29 (S/D) y 30 (S/D)	NIZA S.A.	17/10/2021	212
529065	30/11/2022	DEAN	12	COOPER TIRE & RUBBER COMPANY	14/11/2021	194
529066	30/11/2022	BALMITAN	5	GRAMON BAGO DE URUGUAY S.A.	28/10/2021	212
529068	30/11/2022	SINTEPEN	5 (S/D)	GRAMON BAGO DE URUGUAY S.A.	28/10/2021	212
529069	30/11/2022	PROXIDIL	5	GRAMON BAGO DE URUGUAY S.A.	28/10/2021	212
529071	30/11/2022	EL CAMINO FILMS N S (mixta)	35 y 41 (S/D)	OROBAN S.A.	13/06/2021	201
529072	30/11/2022	DOMITENSIL	5	GRAMON BAGO DE URUGUAY S.A.	28/10/2021	212
529073	21/12/2022	GUCCI (mixta)	3	GUCCIO GUCCI S.P.A.	20/11/2021	212
529074	21/12/2022	BLOOMINGDALE'S	3, 18, 42 y 43	MACY'S IP HOLDINGS, LLC	16/10/2021	201
529075	30/11/2022	PIXUVRI	5 (S/D)	BIOFARMA	29/12/2021	212
529077	30/11/2022	DEAN	11 (S/D)	Frymaster LLC	12/10/2021	136

N° Exp	Resolución	Denominación	Clases	Titular	Vigencia	Ag.
529078	30/11/2022	LEADER PRICE (mixta)	4, 5, 6, 8, 9, 16, 18, 21, 22, 23, 24, 25, 26, 27, 28, 34 (S/D), 35, 38 y 39	S.A. GEIMEX	16/10/2021	201
529079	30/11/2022	LEADER PRICE (mixta)	3 (S/D), 29 (S/D), 30 (S/D), 31 (S/D), 32 (S/D) y 33 (S/D)	GEIMEX S.A.	16/10/2021	201
529080	30/11/2022	NANO TITANIUM BY BABYLISSPRO	9 y 11	Babyliss SARL	22/11/2021	136
529081	01/12/2022	ALFA (mixta)	41 (S/D)	Gladys Ruglio	09/10/2021	101
529083	01/12/2022	GOMES DA COSTA (mixta)	29 (S/D)	GDC ALIMENTOS S/A	22/10/2021	216
529089	01/12/2022	SUAVISAN	5	Gramón Bagó de Uruguay S.A.	16/10/2021	181
529090	15/12/2022	DISCOVERY CIVILIZATION CHANNEL	9, 16, 38 y 41	Discovery Communications, LLC	09/10/2021	194
529091	01/12/2022	C-PROTERONA	5	Gramón Bagó de Uruguay S.A.	19/10/2021	181
529092	20/12/2022	DISCOVERY SCIENCE CHANNEL	9, 16, 38 y 41	Discovery Communications, LLC	09/10/2021	194
529093	01/12/2022	FLUTRAX	5	Gramón Bagó de Uruguay S.A.	19/10/2021	181
529094	01/12/2022	IRINOGEN	5	Gramón Bagó de Uruguay S.A.	19/10/2021	181
529095	01/12/2022	AA AMERICAN (mixta)	39	American Airlines, Inc.	20/11/2021	136
529096	01/12/2022	TAMOXIS	5	Gramón Bagó de Uruguay S.A.	19/10/2021	181
529097	01/12/2022	TATROSAND	5	Gramón Bagó de Uruguay S.A.	19/10/2021	181
529099	01/12/2022	AADVANTAGE	39 (S/D)	American Airlines, Inc.	29/11/2021	136
529100	01/12/2022	TERONANDRO	5	Gramón Bagó de Uruguay S.A.	19/10/2021	181
529101	01/12/2022	CARBOXTIE	5	Gramón Bagó de Uruguay S.A.	20/10/2021	181
529102	01/12/2022	AA.COM (mixta)	35, 39, 41 y 43	American Airlines, Inc.	01/12/2021	136
529103	01/12/2022	DOXTIE	5	Gramón Bagó de Uruguay S.A.	20/10/2021	181
529104	01/12/2022	CORTIFAST DE GENTA E HIJOS	35 y 37	Javier GENTA	12/10/2021	
529105	01/12/2022	MITOTIE	5	Gramón Bagó de Uruguay S.A.	20/10/2021	181
529106	01/12/2022	LIPOVITAL	5	Gramón Bagó de Uruguay S.A.	25/10/2021	181
529107	01/12/2022	FREBINI	5	FRESENIUS KABI AG	09/12/2021	34

N° Exp	Resolución	Denominación	Clases	Titular	Vigencia	Ag.
529108	01/12/2022	TRAXADOL	5	Gramón Bagó de Uruguay S.A.	25/10/2021	181
529111	01/12/2022	RECONVAN	5 (S/D)	FRESENIUS KABI AG	12/12/2021	34
529113	01/12/2022	ICU-VITA (mixta)	5, 42 y 44	ICU-VITA S.A.	16/10/2021	201
529116	01/12/2022	GENERAL RE	36	GENERAL RE CORPORATION	25/10/2021	194
529118	01/12/2022	FREKA	10 (S/D)	FRESENIUS KABI AG	09/12/2021	34
529121	08/12/2022	SAMELLO	25	CALÇADOS SAMELLO S.A.	09/10/2021	94
529124	01/12/2022	CABAÑA LAS LILAS	43 (S/D)	ESTANCIAS Y CABAÑA LAS LILAS S.A.	08/11/2021	34
529125	01/12/2022	PREGAX ICU-VITA (mixta)	5	ICU-VITA S.A.	17/10/2021	201
529127	01/12/2022	GALLARDO	12 (S/D) y 28 (S/D)	Automobili Lamborghini S.p.A.	09/10/2021	219
529128	01/12/2022	MURCIELAGO	12 (S/D) y 28 (S/D)	Automobili Lamborghini S.p.A.	19/10/2021	219
529129	01/12/2022	RASAGIL ICU-VITA (mixta)	5	ICU-VITA S.A.	17/10/2021	201
529131	01/12/2022	GENERAL REINSURANCE	36	GENERAL RE CORPORATION	25/10/2021	194
529133	01/12/2022	MARLBORO (mixta)	34	PHILIP MORRIS BRANDS SÀRL	28/12/2021	201
529135	01/12/2022	VARILUX	9	ESSILOR INTERNATIONAL	19/11/2021	194
529144	01/12/2022	CLUB HOUSE	25	PALTOMER S.A.	25/10/2021	244
529158	01/12/2022	DEXTRO-ENERGEN	1 (S/D) y 5	Zertus Marken GmbH	08/04/2022	136
529159	01/12/2022	THE PENGUINS OF MADAGASCAR	9, 28 y 41 (S/D)	DreamWorks Animation L.L.C.	21/11/2021	94
529160	01/12/2022	NIFE	9 (S/D)	SAFT AKTIEBOLAG	15/03/2022	192
529162	01/12/2022	ETERNITY	24	BIBERBERG Y SAUL S.R.L.	12/11/2021	220
529163	01/12/2022	CYBERKNIFE	9 (S/D) y 10 (S/D)	ACCURAY INCORPORATED	04/11/2021	192
529164	01/12/2022	BRONCOLIUM	5	LABORATORIOS TEMIS LOSTALÓ S.A.	17/10/2021	192
529165	01/12/2022	CUENTACUENTOS (mixta)	41	MOSCA HNOS. S.A.	15/03/2022	192
529167	01/12/2022	AMBITO FINANCIERO	16 (S/D)	EDITORIAL AMFIN S.A.	23/10/2021	189
529168	01/12/2022	STAR (mixta)	6	Szolno Hnos. y Cia. S.A.	12/10/2021	101
529169	01/12/2022	TOLEDO	7 (S/D), 12 (S/D) y 22 (S/D)	ETMA (ESTABLECIMIENTO TECNICO METALURGICO ARGENTINO) S.A.	03/12/2021	192
529171	02/12/2022	500 MILLAS	7 (S/D), 12 (S/D) y 22 (S/D)	ETMA (ESTABLECIMIENTO TECNICO METALURGICO ARGENTINO) S.A.	03/12/2021	192

N° Exp	Resolución	Denominación	Clases	Titular	Vigencia	Ag.
529172	02/12/2022	BLOCK (mixta)	9 (S/D)	Vimar S.p.A.	19/11/2021	192
529173	02/12/2022	JACQUES BOGART (mixta)	3 (S/D)	JACQUES BOGART INTERNATIONAL B.V.	19/12/2021	192
529175	02/12/2022	CIRCUMVENT	5 (S/D)	INTERVET INTERNATIONAL B.V.	19/01/2022	192
529176	02/12/2022	CANINSULIN	5 (S/D)	INTERVET INTERNATIONAL B.V.	19/01/2022	192
529178	02/12/2022	PERFUMOL	3 y 5	PERFUMOL LTDA.	25/10/2021	192
529180	02/12/2022	JAZZ	32 (S/D)	NORTESUR S.A.	14/11/2021	192
529182	02/12/2022	ESTRADOT	5 (S/D)	NOVARTIS AG	20/02/2022	201
529183	02/12/2022	BANEOCIN	5	NOVARTIS AG	23/03/2022	201
529184	02/12/2022	OSPEN KV	5	NOVARTIS AG	23/03/2022	201
529185	02/12/2022	FERRETAB	5 (S/D)	INSTITUTO BIOLOGICO ARGENTINO S.A.I.C.	22/10/2021	219
529186	02/12/2022	ADHESOL	5	INSTITUTO BIOLOGICO ARGENTINO S.A.I.C.	22/10/2021	219
529187	02/12/2022	PIKACHU	9	Nintendo of America Inc.	15/11/2021	136
529188	02/12/2022	RETARPEN	5	NOVARTIS AG	08/04/2022	201
529189	02/12/2022	PIKACHU	28	Nintendo of America Inc.	15/11/2021	136
529190	02/12/2022	POKEMON	9	Nintendo of America Inc.	15/11/2021	136
529191	02/12/2022	POKEMON	28	Nintendo of America Inc.	15/11/2021	136
529192	02/12/2022	GREEN MACHINE	4 (S/D), 7 (S/D) y 12 (S/D)	Techtronic Cordless GP	28/11/2021	212
529193	02/12/2022	AVEL (mixta)	3	AVEL (SOCIÉTÉ PAR ACTIONS SIMPLIFIÉE)	14/01/2022	144
529194	02/12/2022	CORTAG (mixta)	7 (S/D)	CORTAG INDÚSTRIA E COMÉRCIO LTDA.	18/11/2021	144
529196	02/12/2022	VAN COOK	29	TRESMONTES LUCCHETTI S.A.	19/11/2021	144
529200	02/12/2022	SHISEIDO (mixta)	2 (S/D)	SHISEIDO COMPANY, LTD.	03/12/2021	201
529203	02/12/2022	SHISEIDO (mixta)	3 (S/D)	SHISEIDO COMPANY, LTD.	03/12/2021	201
529206	02/12/2022	SHISEIDO (mixta)	3 (S/D)	SHISEIDO COMPANY, LTD.	03/12/2021	201
529207	02/12/2022	SHISEIDO (mixta)	2 (S/D) y 3 (S/D)	SHISEIDO COMPANY, LTD.	03/12/2021	201

N° Exp	Resolución	Denominación	Clases	Titular	Vigencia	Ag.
529208	02/12/2022	(figurativa)	3 (S/D)	SHISEIDO COMPANY, LTD.	03/12/2021	201
529209	02/12/2022	(figurativa)	3 (S/D)	SHISEIDO COMPANY, LTD.	03/12/2021	201
529211	02/12/2022	TOP RAMEN (mixta)	29 (S/D)	NISSIN FOODS HOLDINGS CO., LTD.	25/01/2022	218
529212	02/12/2022	(figurativa)	3 (S/D)	SHISEIDO COMPANY, LTD.	03/12/2021	201
529221	02/12/2022	BAGLEY OPERA (mixta)	30 (S/D)	BAGLEY ARGENTINA S.A.	12/10/2021	154
529231	02/12/2022	SINERGIA	35	MULTERY COMPANY S.A.	15/11/2021	229
529232	02/12/2022	SET IT FREE (mixta)	3 (S/D)	DEVA CONCEPTS LLC.	17/10/2021	201
529233	02/12/2022	MIST-ER RIGHT (mixta)	3 (S/D)	DEVA CONCEPTS LLC.	17/10/2021	201
529234	02/12/2022	NO - POO (mixta)	3 (S/D)	DEVA CONCEPTS LLC.	17/10/2021	201
529235	02/12/2022	HEAVEN IN HAIR (mixta)	3 (S/D)	DEVA CONCEPTS LLC.	17/10/2021	201
529236	02/12/2022	LOW - POO (mixta)	3 (S/D)	DEVA CONCEPTS LLC.	17/10/2021	201
529243	02/12/2022	BON VIVART (mixta)	35, 41 y 43	TERRAMAR PROPIEDADES S.A.	13/02/2022	181
529244	02/12/2022	KERRY (mixta)	1, 2, 29 y 30	Kerry Group plc	26/11/2021	194
529246	02/12/2022	LOS ABUELOS	29 y 30	DALCOX S.A.	31/10/2021	154
529247	02/12/2022	COMFORT CURVE	25 (S/D)	Wolverine Outdoors, Inc.	20/11/2021	194
529248	02/12/2022	MERRELL	25	Wolverine Outdoors, Inc.	26/11/2021	194
529251	05/12/2022	NEUROTIOCT	5	TRB PHARMA S.A.	22/10/2021	179
529254	05/12/2022	ALTEZZA (mixta)	14, 18 y 25	TAMIBEL GROUP S.A.	20/10/2021	181
529258	05/12/2022	EIGHT O'CLOCK	30 (S/D)	EIGHT O'CLOCK COFFEE COMPANY	08/11/2021	144
529259	05/12/2022	GOOD EARTH	30 (S/D)	GOOD EARTH CORPORATION	08/11/2021	144
529262	05/12/2022	FILARTROS	5	IVAX ARGENTINA S.A.	19/11/2021	227
529264	05/12/2022	METAL LEVE (mixta)	12 (S/D)	MAHLE METAL LEVE S/A	20/11/2021	194
529268	05/12/2022	WE KEEP OUR PROMISES	3 (S/D) y 5 (S/D)	RoC Opco LLC	26/11/2021	194
529271	05/12/2022	PETRO CANADA	1 (S/D), 4 (S/D) y 5 (S/D)	Suncor Energy Inc.	13/10/2021	34
529273	05/12/2022	FAHRENHEINT ABSOLUTE EAU DE TOILETTE INTENSE VAPORISATEUR SPRAY DIOR (mixta)	3 (S/D)	Parfums Christian Dior, S.A.	17/11/2021	227
529274	05/12/2022	PETRO CANADA (mixta)	1 (S/D), 4 (S/D) y 5	Suncor Energy Inc.	13/10/2021	34

N° Exp	Resolución	Denominación	Clases	Titular	Vigencia	Ag.
			(S/D)			
529277	05/12/2022	H3C (mixta)	9 (S/D)	New H3C Technologies Co., Ltd.	11/04/2022	34
529279	05/12/2022	SAPPI	1 y 16	SAPPI LIMITED	31/10/2021	201
529282	05/12/2022	NEOVITAL	5	BAYER CONSUMER CARE AG	19/12/2021	205
529283	05/12/2022	ADEMPAS	5 (S/D)	BAYER AKTIENGESELLSCHAFT	08/12/2021	205
529288	05/12/2022	CHUPA CHUPS(tridimensional)	30	PERFETTI VAN MELLE S.P.A	21/12/2021	245
529290	05/12/2022	C.A.S.A. ISENBECK PREMIUM ARGENTINA (mixta)	32	WARSTEINER BRAUEREI HAUS CRAMER KG	16/10/2021	201
529291	05/12/2022	KANGOO EXPRESS	12 (S/D)	RENAULT S.A.S.	17/10/2021	201
529292	05/12/2022	(figurativa)	37 y 39	RENAULT S.A.S.	25/10/2021	201
529293	05/12/2022	RENAULT. CREADOR DE AUTOMOVILES	16, 35 y 38	RENAULT S.A.S.	30/10/2021	201
529294	05/12/2022	ORENCIA	5 (S/D)	BRISTOL-MYERS SQUIBB COMPANY	30/11/2021	194
529302	05/12/2022	MBR LTDA. INGENIERIA HOSPITALARIA (mixta)	10, 35, 37 y 42 (S/D)	MBR LTDA.	29/09/2021	194
529305	05/12/2022	BONAFIDE SENSACIONES	30 (S/D)	BONAFIDE S.A.I.C.	30/11/2021	94
529308	05/12/2022	TA-TA	11	TA -TA S.A.	26/11/2021	245
529309	05/12/2022	TA-TA	21	TA-TA S.A.	26/11/2021	245
529310	05/12/2022	FRONTOY	3 (S/D), 4 (S/D), 21 (S/D), 29 (S/D), 30 (S/D), 31 (S/D) y 32 (S/D)	FRONTOY S.A.	23/10/2021	245
529311	05/12/2022	MOTOCICLO S.A.	7 (S/D) y 12 (S/D)	TA-TA S.A.	23/10/2021	245
529315	05/12/2022	WALT DISNEY RECORDS	9 (S/D)	DISNEY ENTERPRISES, INC.	14/12/2021	144
529316	15/12/2022	POWERMEISTER	9	MINVEST S.A.	07/03/2022	144
529318	15/12/2022	COMERCIAL GILDEMEISTER	35 y 39	MINVEST S.A.	06/03/2022	144
529323	05/12/2022	CITY COLLECTION	3 (S/D)	Unilever Global IP Limited	21/11/2021	136
529324	05/12/2022	THERMADOR	7 (S/D), 9 (S/D) y 11 (S/D)	BSH Hausgeräte GmbH	19/11/2021	136
529325	05/12/2022	TEEM (mixta)	32 (S/D)	PEPSICO, INC. UNA CORPORACIÓN	21/10/2021	201

N° Exp	Resolución	Denominación	Clases	Titular	Vigencia	Ag.
				DEL ESTADO DE CAROLINA DEL NORTE		
529326	05/12/2022	QUEEN ANNE	33 (S/D)	HILL, THOMSON & CO., LIMITED	10/02/2022	218
529327	05/12/2022	VALPRID	5	ICU-VITA S.A.	22/10/2021	201
529328	05/12/2022	ZOLIT	5	ICU-VITA S.A.	22/10/2021	201
529331	05/12/2022	VALIR	5	ICU-VITA S.A.	22/10/2021	201
529332	05/12/2022	LEFLOX	5	ICU-VITA S.A.	22/10/2021	201
529334	05/12/2022	ESPASMOVITA	5	ICU-VITA S.A.	23/10/2021	201
529340	05/12/2022	THE SINGLE MALT THAT STARTED IT ALL	33 (S/D) y 41 (S/D)	THE GLENLIVET DISTILLERS LIMITED	10/02/2022	218
529349	05/12/2022	ENVIROCRON	2 (S/D)	PPG INDUSTRIES OHIO, INC.	30/11/2021	144
529350	05/12/2022	POWERCRON	2 (S/D)	PPG INDUSTRIES OHIO, INC.	30/11/2021	144
529352	07/12/2022	(figurativa)	12 (S/D)	COMPAGNIE GÉNÉRALE DES ETABLISSEMENTS MICHELIN	23/10/2021	201
529353	07/12/2022	BETATAB	5 (S/D)	DSM IP ASSETS B.V.	23/10/2021	201
529355	07/12/2022	BOCOUTURE	3 (S/D) y 5 (S/D)	MERZ PHARMA GmbH & Co. KGaA	22/11/2021	179
529356	07/12/2022	BELOTERO	3 (S/D) y 5 (S/D)	MERZ PHARMA GmbH & Co. KGaA	22/11/2021	179
529357	07/12/2022	BETTY BOOP (mixta)	18 (S/D) y 25 (S/D)	FLEISCHER STUDIOS, INC.	13/12/2021	156
529358	07/12/2022	METALFRIO (mixta)	7 (S/D) y 11 (S/D)	METALFRIO SOLUTIONS S.A.	02/04/2022	194
529359	20/12/2022	CHARLES SCHWAB (mixta)	9, 36 y 41	CHARLES SCHWAB & CO., INC.	12/04/2022	194
529360	07/12/2022	LYRIC STREET RECORDS	9 (S/D)	DISNEY ENTERPRISES, INC.	14/12/2021	144
529361	07/12/2022	COP. COPINE (mixta)	25 (S/D) y 35 (S/D)	NED	18/10/2021	144
529365	07/12/2022	(figurativa)	9	WARNER MUSIC U.K. LIMITED	25/10/2021	212
529366	07/12/2022	(figurativa)	25 (S/D)	TOMMY HILFIGER LICENSING LLC	20/11/2021	212
529369	07/12/2022	(figurativa)	14 (S/D)	TOMMY HILFIGER LICENSING LLC	30/11/2021	212
529377	07/12/2022	MEMPHIS	3	MEMPHIS S/A INDUSTRIAL	03/04/2022	194
529379	07/12/2022	SENADOR	3	MEMPHIS S/A INDUSTRIAL	03/04/2022	194
529380	07/12/2022	MASTER CAT	31	EMPRESAS CAROZZI S.A.	17/10/2021	201
529383	07/12/2022	ROBIN (mixta)	7 (S/D)	CHANGZHOU FUJI CHANGCHAI ROBIN GASOLINE ENGINE CO., LTD.	19/12/2021	34

N° Exp	Resolución	Denominación	Clases	Titular	Vigencia	Ag.
529385	07/12/2022	YPF GAS OIL 55 SUPER I	4	YPF S.A.	16/10/2021	34
529393	07/12/2022	PROTEFIX	3 (S/D) y 5 (S/D)	QUEISSER PHARMA GMBH & CO.KG	24/10/2021	219
529397	07/12/2022	HORMEL	29 y 30	Hormel Foods Corporation	26/11/2021	218
529405	07/12/2022	PILOTONIC	3	LABORATORIO DURANDIN S.A.I.	03/04/2022	181
529407	07/12/2022	JUVENTUS (mixta)	25	Juventus Football Club S.p.A	26/11/2021	245
529408	07/12/2022	FRAPLEX	5 (S/D)	BALIARDA S.A.	18/10/2021	201
529409	07/12/2022	BALINOL	5	BALIARDA S.A.	22/10/2021	201
529411	07/12/2022	(figurativa)	16 (S/D), 35 (S/D), 36 (S/D), 38 (S/D), 42 (S/D) y 45 (S/D)	SANTANDER INVESTMENT BANK LIMITED	26/10/2021	194
529413	07/12/2022	HAMPTON	14 (S/D)	RICHEMONT INTERNATIONAL S.A.	08/03/2022	194
529414	07/12/2022	PIAGET (mixta)	14 (S/D)	RICHEMONT INTERNATIONAL S.A.	26/03/2022	194
529418	07/12/2022	BC LA CAMPAGNOLA - EL ABC DE LA VIDA SANA (mixta)	5, 29 y 30	ARCOR S.A.I.C.	17/10/2021	154
529422	07/12/2022	DENTIBLANC	3	LABORATORIOS VIÑAS, S.A.	14/11/2021	144
529426	07/12/2022	EASY TODO TODO PARA SUS PROYECTOS (mixta)	1, 2, 3, 4, 5, 6, 7, 8, 9, 12, 14, 16, 17, 18, 19, 20, 21, 22, 24, 26, 27, 28, 35, 36, 37, 38, 40, 41, 42, 43, 44 y 45	CENCOSUD S.A.	14/12/2021	245
529427	07/12/2022	VIVAI	35	MYRIAM SCHAFFER KUPFERMAN	26/11/2021	245
529429	07/12/2022	HERMES (mixta)	14 (S/D)	HERMES INTERNATIONAL	12/11/2021	245
529431	07/12/2022	TORTONI	43	GRAN CAFE TORTONI S.R.L.	21/10/2021	245
529434	07/12/2022	CELEB ICU VITA	5	ICU-VITA S.A.	26/10/2021	201
529435	07/12/2022	ATORVA	5	ICU-VITA S.A.	26/10/2021	201
529437	07/12/2022	TARISON	5 (S/D)	ICU-VITA S.A.	23/10/2021	201
529438	07/12/2022	OSTISOL	5	ICU-VITA S.A.	23/10/2021	201
529440	07/12/2022	CEGRIPAN	5	ICU-VITA S.A.	23/10/2021	201
529443	07/12/2022	RADAR (mixta)	35	Alain Mizrahi	31/10/2021	

N° Exp	Resolución	Denominación	Clases	Titular	Vigencia	Ag.
529445	07/12/2022	DEMAS (mixta)	30 y 33	GRUPO CRISTAL SOCIEDAD ANÓNIMA	20/10/2021	129
529448	07/12/2022	CITICARD	36	Citibank, N.A.	03/12/2021	194
529449	07/12/2022	CITICARD	35	Citibank, N.A.	03/12/2021	194
529450	07/12/2022	GLUCOVANCE	5 (S/D)	MERCK SANTE SOCIÉTÉ PAR ACTIONS SIMPLIFIÉE	22/10/2021	129
529451	08/12/2022	MODDUS	5 (S/D)	SYNGENTA PARTICIPATIONS AG	12/11/2021	194
529452	08/12/2022	SCALA	16 (S/D)	ELECTROQUIMICA S.A.	12/11/2021	194
529455	08/12/2022	(figurativa)	29 (S/D)	B&G Foods North America, Inc.	28/10/2021	136
529459	08/12/2022	CAMPO TEN SIL (mixta)	1	LADESIR S.A.	18/11/2021	194
529460	08/12/2022	HAMMER S MAX (mixta)	1	LADESIR S.A.	18/11/2021	194
529461	08/12/2022	CAMPO FULL SIL (mixta)	1	LADESIR S.A.	18/11/2021	194
529463	08/12/2022	PROGEST PHARMOS	5	PHARMOS S.A.	19/11/2021	144
529464	08/12/2022	JOHN SMITH (mixta)	18 y 25	AGUIRRE Y COMPAÑÍA, S.A.	19/11/2021	144
529466	08/12/2022	VOLTA (mixta)	30 y 43	FISUNER S.A.	06/02/2022	181
529467	08/12/2022	BOHEM	34	KT & G CORPORATION	31/01/2022	144
529469	08/12/2022	ALTERCAMBIO	36	Altercambio S.A.	21/11/2021	218
529470	08/12/2022	RINOL (mixta)	1 (S/D)	RCR Industrial Flooring S.A	25/10/2021	219
529471	08/12/2022	ALTERCAMBIO	36	Altercambio S.A.	21/11/2021	218
529473	13/12/2022	SILVANA	29 y 30	Eva Carolina JOSEPH MACADAR	31/10/2021	
529477	08/12/2022	ISLEÑA	25 (S/D)	Salomón Najson e hijo	23/10/2021	104
529501	08/12/2022	ANALGINA	5	LABORATORIOS CAILLON & HAMONET S.A.C.I.	22/10/2021	201
529502	08/12/2022	TROPICANA	32	TROPICANA PRODUCTS, INC.	25/10/2021	201
529504	08/12/2022	PITSTOP	30	DISGAL S.A.	02/12/2021	165
529505	08/12/2022	ROOLKAT	30	DISGAL S.A.	21/12/2021	165
529506	08/12/2022	JOYKAT	30	DISGAL S.A.	22/12/2021	165
529507	08/12/2022	CARRASCO	29 (S/D), 30 (S/D) y 31 (S/D)	EL TRIGAL S.A.	19/12/2021	165
529508	08/12/2022	CRESPITAS	29 (S/D), 30 (S/D) y	EL TRIGAL S.A.	19/12/2021	165

N° Exp	Resolución	Denominación	Clases	Titular	Vigencia	Ag.
			31 (S/D)			
529509	08/12/2022	MOÑITO (mixta)	29 (S/D), 30 (S/D) y 31 (S/D)	EL TRIGAL S.A.	19/12/2021	165
529510	08/12/2022	ANILLO (mixta)	29 (S/D), 30 (S/D) y 31 (S/D)	EL TRIGAL S.A.	19/12/2021	165
529511	08/12/2022	OK EL TRIGAL	30	EL TRIGAL S.A.	21/12/2021	165
529512	08/12/2022	PIRIAPOLIS	29 (S/D), 30 (S/D) y 31 (S/D)	EL TRIGAL S.A.	03/12/2021	165
529513	08/12/2022	BRIDGE	29 (S/D), 30 (S/D) y 31 (S/D)	EL TRIGAL S.A.	03/12/2021	165
529515	08/12/2022	FENTAXINA	5	LABORATORIO GADOR S.A.	01/12/2021	165
529516	08/12/2022	DISTAL	5 (S/D)	LABORATORIO GADOR S.A.	06/12/2021	165
529517	16/12/2022	ARISTON	44	LABORATORIO GADOR S.A.	19/12/2021	165
529519	08/12/2022	EFECUTIN	5 (S/D)	LABORATORIO GADOR S.A.	19/12/2021	165
529520	08/12/2022	TROPICANA TWISTER	32	TROPICANA PRODUCTS, INC.	25/10/2021	201
529521	08/12/2022	TROPICANA PURE PREMIUM	32	TROPICANA PRODUCTS, INC.	25/10/2021	201
529525	08/12/2022	TOSTITOS	29 y 30	PEPSICO, INC.	29/10/2021	201
529526	08/12/2022	(figurativa)	30	PEPSICO, INC.	31/10/2021	201
529527	08/12/2022	(figurativa)	30	PEPSICO, INC.	31/10/2021	201
529528	08/12/2022	LAY'S RESTO	29	PEPSICO, INC.	21/11/2021	201
529534	08/12/2022	EXIMIA	9 (S/D)	EXIMIA SOFTWARE S.R.L.	21/11/2021	179
529535	08/12/2022	CRUZ DEL SUR	4 (S/D)	GASODUCTO CRUZ DEL SUR S.A.	29/11/2021	94
529536	09/12/2022	CUTICALAMINA	5 (S/D)	EUROFARMA URUGUAY S.A.	28/10/2021	201
529537	09/12/2022	SCOTCH	8 (S/D)	3M COMPANY	31/01/2022	144
529538	09/12/2022	NEXCARE	9 (S/D) y 21 (S/D)	3M COMPANY	06/02/2022	144
529539	09/12/2022	3M	1, 2, 3, 4, 5, 6, 7, 8, 9, 10, 11, 12, 13, 14, 15, 16, 17, 18, 19, 20, 21, 22, 23, 24, 25, 26, 27, 28, 29, 30, 31, 32, 33 y 34	3M COMPANY	09/02/2022	144

N° Exp	Resolución	Denominación	Clases	Titular	Vigencia	Ag.
529540	09/12/2022	INSTANT SUCCESS	30 (S/D)	LESAFFRE ET COMPAGNIE	20/01/2022	144
529542	09/12/2022	TRIDON	6 (S/D)	IDEAL CLAMP PRODUCTS INC.	06/04/2022	201
529544	20/12/2022	ECOSMART	11 (S/D)	Home Depot International, Inc.	18/11/2021	194
529545	09/12/2022	SILVERTAB	25	LEVI STRAUSS & CO.	19/11/2021	194
529546	09/12/2022	NO FEAR	9	JIKI S.A.	31/10/2021	201
529547	09/12/2022	BROOKS	25 (S/D)	BROOKS SPORTS INC.	19/11/2021	194
529550	09/12/2022	FRIBURGUER	29	ESTABLECIMIENTOS COLONIA S.A.	19/11/2021	194
529559	09/12/2022	PROTOTYPE (mixta)	3 y 25	PINZON LOFTS S.A.	21/10/2021	118
529562	09/12/2022	FOSCALCIO	1	ANTIL S.A.	22/10/2021	245
529563	09/12/2022	FRITAL	29	DAGOL S.A.	19/11/2021	245
529564	09/12/2022	GRABBER	6 (S/D)	GRABBER CONSTRUCTION PRODUCTS, INC.	22/10/2021	201
529565	09/12/2022	BRAVO	3	DAGOL S.A.	25/11/2021	245
529570	09/12/2022	PI (mixta)	16, 35, 41 y 42	PREDICTIVE INDEX, LLC	22/10/2021	201
529571	09/12/2022	REVOLUTION	12 (S/D), 16 (S/D) y 25 (S/D)	H-D U.S.A., LLC	25/10/2021	201
529572	09/12/2022	METALYSE	5 (S/D)	BOEHRINGER INGELHEIM INTERNATIONAL GMBH	26/10/2021	201
529574	09/12/2022	KINGSTON	9 (S/D)	KINGSTON TECHNOLOGY CORPORATION	19/11/2021	34
529575	09/12/2022	ESMALTE DIRECTO SOBRE OXIDO DE HAMMERITE	2 (S/D)	AKZO NOBEL COATINGS INTERNATIONAL B.V.	01/11/2021	34
529576	09/12/2022	HAMMERITE ESMALTE DIRECTO SOBRE OXIDO (mixta)	2 (S/D)	AKZO NOBEL COATINGS INTERNATIONAL B.V.	01/11/2021	34
529577	09/12/2022	HAMMERITE ESMALTE DIRECTO SOBRE OXIDO (mixta)	2 (S/D)	AKZO NOBEL COATINGS INTERNATIONAL B.V.	01/11/2021	34
529579	09/12/2022	HAMMERITE ESMALTE DIRECTO SOBRE OXIDO (mixta)	2 (S/D)	AKZO NOBEL COATINGS INTERNATIONAL B.V.	01/11/2021	34
529582	09/12/2022	HAMMERITE SOLVENTE (mixta)	2 (S/D)	AKZO NOBEL COATINGS INTERNATIONAL B.V.	01/11/2021	34
529584	09/12/2022	HAMMERMILL	16 (S/D)	INTERNATIONAL PAPER COMPANY	26/11/2021	34

N° Exp	Resolución	Denominación	Clases	Titular	Vigencia	Ag.
529585	09/12/2022	HUGGIES NATURAL CARE	3 (S/D), 16 (S/D) y 25 (S/D)	KIMBERLY-CLARK WORLDWIDE, INC.	09/11/2021	34
529587	09/12/2022	INCABRICK	2	PINTURAS INCA S.A.	30/11/2021	34
529588	09/12/2022	KIMSMART	10 (S/D)	KIMBERLY-CLARK WORLDWIDE, INC.	10/11/2021	34
529590	09/12/2022	KEM- GLO	2	SWIMC LLC	25/10/2021	201
529591	09/12/2022	REXPAN	2	SWIMC LLC	25/10/2021	201
529593	09/12/2022	Z-10	2	SWIMC LLC	25/10/2021	201
529594	12/12/2022	DIXILINA	1 (S/D), 2 (S/D), 3 (S/D) y 4 (S/D)	HECTOR WENCESLAO CASTAGGERONI	23/10/2021	144
529598	09/12/2022	KEM-LUSTRAL	2	SWIMC LLC	25/10/2021	201
529601	09/12/2022	CAÑUELAS	29 y 30	MOLINO CAÑUELAS S.A.C.I.F.I.A.	25/10/2021	192
529602	09/12/2022	CASIO	9 (S/D), 10 (S/D), 14 (S/D), 15, 16 (S/D) y 28 (S/D)	Casio Keisanki Kabushiki Kaisha (Casio Computer Co., Ltd.)	08/04/2022	192
529604	09/12/2022	GKSPEED	9 (S/D)	RADIO FREQUENCY SYSTEMS FRANCE	02/12/2021	192
529605	09/12/2022	(tridimensional)	33 (S/D)	POLMOS ZYRARDOW SPOLKA Z OGRANICZONA ODPOWIEDZIALNOSCIA	08/02/2022	192
529606	09/12/2022	(figurativa)	25 (S/D)	JOCKEY INTERNATIONAL, INC.	09/04/2022	144
529607	09/12/2022	BOFFARD	29 (S/D)	SAVENCIA SA	22/02/2022	192
529608	12/12/2022	ADES (mixta)	29, 30 y 32 (S/D)	THE COCA-COLA COMPANY	06/12/2021	94
529612	12/12/2022	SWAROVSKI	11, 14, 16, 21, 25, 26 y 34	Swarovski Aktiengesellschaft	27/03/2022	136
529615	12/12/2022	KIMTRACH	10 (S/D)	KIMBERLY-CLARK WORLDWIDE, INC.	10/11/2021	34
529616	12/12/2022	JOHNNY B. GOOD WELCOME TO THE MUSIC HOUSE GOOD TIMES & FUNNY MEALS (mixta)	35, 41 y 43	FERNANDO JAVIER MENZI	25/10/2021	216
529619	12/12/2022	LUKADIN	5	VICENTE SCAVONE & CIA.	22/10/2021	201

N° Exp	Resolución	Denominación	Clases	Titular	Vigencia	Ag.
				COMERCIAL E INDUSTRIAL S.A.		
529620	12/12/2022	VENIS (mixta)	19 (S/D)	VENIS S.A.	19/11/2021	216
529622	12/12/2022	ALSTOM (mixta)	9, 12, 37 y 42	Alstom	22/10/2021	101
529625	12/12/2022	VENUS (mixta)	3 (S/D), 7 (S/D), 13 (S/D), 21 (S/D) y 28 (S/D)	JUAN C. BALERIO S.A.	30/03/2022	201
529626	12/12/2022	VENUS (mixta)	1 (S/D), 7 (S/D), 18 (S/D), 20 (S/D), 21 (S/D), 22 (S/D), 29 (S/D), 30 (S/D) y 31 (S/D)	JUAN C. BALERIO S.A.	30/03/2022	201
529627	12/12/2022	VENUS (mixta)	6 (S/D), 11 (S/D) y 19 (S/D)	JUAN C. BALERIO S.A.	30/03/2022	201
529628	12/12/2022	VENUS (mixta)	6 (S/D), 12 (S/D), 19 (S/D), 20 (S/D), 22 (S/D), 24 (S/D), 26 (S/D), 27 (S/D) y 28 (S/D)	JUAN C. BALERIO S.A.	30/03/2022	201
529629	12/12/2022	VENUS (mixta)	1 (S/D), 2 (S/D), 3 (S/D), 4 (S/D), 5 (S/D), 6 (S/D), 8 (S/D), 9 (S/D), 10 (S/D), 19 (S/D), 29 (S/D), 30 (S/D), 31 (S/D), 32 (S/D) y 33 (S/D)	JUAN C. BALERIO S.A.	30/03/2022	201
529630	12/12/2022	VENUS (mixta)	34 (S/D)	JUAN C. BALERIO S.A.	30/03/2022	201
529631	12/12/2022	VENUS (mixta)	7 (S/D), 12 (S/D) y 22 (S/D)	JUAN C. BALERIO S.A.	30/03/2022	201
529632	12/12/2022	VENUS (mixta)	3 (S/D), 4 (S/D), 21 (S/D), 29 (S/D), 30	JUAN C. BALERIO S.A.	30/03/2022	201

N° Exp	Resolución	Denominación	Clases	Titular	Vigencia	Ag.
			(S/D), 31 (S/D) y 32 (S/D)			
529633	12/12/2022	VENUS (mixta)	16 (S/D), 18 (S/D), 20 (S/D), 21 (S/D), 22 (S/D), 23 (S/D), 24 (S/D), 25 (S/D) y 26 (S/D)	JUAN C. BALERIO S.A.	30/03/2022	201
529635	12/12/2022	VENUS (mixta)	1 (S/D), 4 (S/D), 6 (S/D), 7 (S/D), 9 (S/D), 10 (S/D), 11 (S/D), 12 (S/D), 17 (S/D), 19 (S/D) y 22 (S/D)	JUAN C. BALERIO S.A.	30/03/2022	201
529636	12/12/2022	VENUS (mixta)	2 (S/D), 3 (S/D), 6 (S/D), 7 (S/D), 8 (S/D), 16 (S/D), 17 (S/D), 18 (S/D), 20 (S/D), 21 (S/D), 22 (S/D), 23 (S/D), 24 (S/D), 25 (S/D) y 26 (S/D)	JUAN C. BALERIO S.A.	30/03/2022	201
529641	12/12/2022	RBC WEALTH MANAGEMENT	36 (S/D)	ROYAL BANK OF CANADA	13/09/2021	201
529642	12/12/2022	CARACOQUESOS	30	EMPRESAS CAROZZI S.A.	30/10/2021	201
529643	12/12/2022	ALTISOURCE	9 (S/D), 35 (S/D), 36 (S/D), 38 (S/D), 39 (S/D) y 42 (S/D)	Altisource S.A.R.L.	07/07/2021	136
529644	12/12/2022	MOET & CHANDON A EPERNAY (mixta)	33 (S/D)	MHCS	28/10/2021	201
529645	12/12/2022	KLEENEX	25	KIMBERLY-CLARK WORLDWIDE, INC.	20/11/2021	34
529647	12/12/2022	KLINEX	16 (S/D)	KIMBERLY-CLARK WORLDWIDE,	20/11/2021	34

N° Exp	Resolución	Denominación	Clases	Titular	Vigencia	Ag.
				INC.		
529648	12/12/2022	AMERICAN TOURISTER	18	SAMSONITE IP HOLDINGS S.A.R.L	27/11/2021	245
529649	12/12/2022	(figurativa)	21	IRLER S.A.	25/10/2021	245
529651	12/12/2022	GALGO (mixta)	37 (S/D)	INDUSTRIAS DE HULE GALGO, S.A. DE C.V.	26/11/2021	245
529656	12/12/2022	LA SERRANITA	3, 5 (S/D) y 30	RAPENOR S.A.	26/10/2021	172
529657	12/12/2022	UTC (mixta)	31	DEL MONTE FRESH PRODUCE (CHILE) S.A.	22/10/2021	212
529658	12/12/2022	NATIVAS	9	NOVALEN LTDA.	25/10/2021	219
529660	12/12/2022	AIRESUR (mixta)	37	LADOCAR S.A.	03/04/2022	144
529661	12/12/2022	OPENENGLISH (mixta)	41 (S/D)	OPEN EDUCATION LLC	28/12/2021	144
529664	12/12/2022	MARGARA SHAW	35	ALDRIGE S.A.	08/02/2022	186
529666	12/12/2022	MAYOSOJA	29 y 30	BARRACA DEAMBROSI S.A.	22/10/2021	154
529669	12/12/2022	SMILEY	14, 16, 18, 24 y 25	THE SMILEY COMPANY SPRL	05/10/2021	212
529670	12/12/2022	ALGALINE	3	VICTOR DOMINGO PLUMARI	25/10/2021	194
529675	12/12/2022	FOFURA	29 y 30	PEPSICO DO BRASIL LTDA.	31/10/2021	201
529678	12/12/2022	TORCIDA	29 y 30	PEPSICO DO BRASIL LTDA.	31/10/2021	201
529681	12/12/2022	TT THERMALTAKE COOLALL YOUR LIFE (mixta)	9 (S/D)	THERMALTAKE TECHNOLOGY CO., LTD.	20/04/2022	34
529682	12/12/2022	DE&E (mixta)	11 (S/D) y 20 (S/D)	DE&E HOLDING GROUP CO., LTD.	28/03/2022	201
529683	12/12/2022	DURAVIT	28 (S/D)	CAUPUR S.A.	28/10/2021	245
529692	12/12/2022	AMPLIFY	1 (S/D)	THE DOW CHEMICAL COMPANY	22/06/2021	216
529694	12/12/2022	INFUSE	1 (S/D)	THE DOW CHEMICAL COMPANY	22/06/2021	216
529695	13/12/2022	RICOCAN (mixta)	31	RINTI S.A.	10/09/2021	156
529697	13/12/2022	POTTERMORE (mixta)	9 (S/D), 16 (S/D), 28 (S/D), 35 (S/D), 38 (S/D) y 41 (S/D)	WARNER BROS. ENTERTAINMENT INC.	20/09/2021	216
529698	13/12/2022	PF FLYERS	25 (S/D)	New Balance Athletics, Inc.	29/09/2021	216
529699	15/12/2022	N (mixta)	25 (S/D)	New Balance Athletics, Inc.	27/09/2021	216
529700	13/12/2022	BENTLEY	28 (S/D)	BENTLEY MOTORS LIMITED	19/12/2021	216

N° Exp	Resolución	Denominación	Clases	Titular	Vigencia	Ag.
529701	13/12/2022	KIA ECO DYNAMICS (mixta)	12	KIA CORPORATION	20/09/2021	201
529702	13/12/2022	DOWICIDE (mixta)	1 (S/D) y 5 (S/D)	THE DOW CHEMICAL COMPANY	26/11/2021	216
529703	13/12/2022	L LEXUS (mixta)	36 (S/D), 37 (S/D) y 39 (S/D)	TOYOTA JIDOSHA KABUSHIKI KAISHA (TAMBIEN COMERCIANDO COMO TOYOTA MOTOR CORPORATION)	08/03/2022	216
529704	13/12/2022	(figurativa)	36 (S/D), 37 (S/D) y 39 (S/D)	TOYOTA JIDOSHA KABUSHIKI KAISHA (TAMBIEN COMERCIANDO COMO TOYOTA MOTOR CORPORATION)	08/03/2022	216
529705	13/12/2022	ADVENTURE TIME	9 y 41	THE CARTOON NETWORK, INC.	21/10/2021	216
529708	13/12/2022	CLEAN DAY	3	SAN FRANCISCO C.I.S.A.	25/10/2021	154
529711	20/12/2022	COLUMBIA	25 (S/D)	COLUMBIA SPORTSWEAR COMPANY	24/04/2022	212
529712	13/12/2022	STRIPPIT	7 (S/D)	STRIPPIT, INC.	25/03/2022	212
529713	13/12/2022	POSSUM GESTION DE CAPITAL HUMANO (mixta)	35 y 42	PENSUM GROUP S.R.L.	22/11/2021	219
529714	20/12/2022	BUGABOO	25 (S/D)	COLUMBIA SPORTSWEAR COMPANY	24/04/2022	212
529716	13/12/2022	BRASILIT	17	SAINT-GOBAIN DO BRASIL PRODUTOS INDUSTRIAIS E PARA CONSTRUÇÃO LTDA.	12/11/2021	94
529717	13/12/2022	LIVRE	29, 30, 32 y 33	INDUSTRIAS ALIMENTICIAS DEL PLATA S.A.	25/10/2021	154
529718	13/12/2022	EQUAZEN	5 (S/D)	SOHO FLORDIS UK LIMITED	29/11/2021	34
529719	13/12/2022	METADATE CD	5 (S/D)	UCB PHARMA S.A.	25/04/2022	34
529720	13/12/2022	AION (mixta)	21	AION KABUSHIKI KAISHA (AION CO., LTD.)	17/01/2022	34
529722	13/12/2022	AMERICAN EMBROIDERY	25	FAMET S.A.	25/10/2021	101
529723	13/12/2022	COMMITMENT (mixta)	35, 38, 41 y 42	Nelson Iglesias	26/10/2021	101
529724	13/12/2022	NOVALUCCE	11 (S/D)	Omar Alberto Campagnolo	26/10/2021	101

N° Exp	Resolución	Denominación	Clases	Titular	Vigencia	Ag.
529730	13/12/2022	DUOTIN	5 (S/D)	MERIAL	25/10/2021	245
529732	13/12/2022	CEFOVET	5 (S/D)	MERIAL	25/10/2021	245
529733	13/12/2022	CINCOTTA	12 y 37	JUAN CINCOTTA S.A.	25/10/2021	245
529741	13/12/2022	SABAF	7, 9 y 11	SABAF S.P.A.	31/10/2021	201
529742	13/12/2022	PLYRAP	6, 9, 11, 17 y 20	PLYRAP S.A.	05/03/2022	94
529744	13/12/2022	XTRACTIVE	9 (S/D)	TRANSITIONS OPTICAL, INC.	26/12/2021	144
529747	13/12/2022	PLENITUD	5 (S/D)	KIMBERLY-CLARK WORLDWIDE, INC.	12/11/2021	34
529748	13/12/2022	SIKKENS	1 (S/D), 2 (S/D) y 17 (S/D)	AKZO NOBEL COATINGS INTERNATIONAL B.V.	20/11/2021	34
529749	13/12/2022	GLADE	5 (S/D)	S. C. JOHNSON & SON, INC.	09/04/2022	34
529750	13/12/2022	JOHNSON (mixta)	1 (S/D), 2 (S/D), 3 (S/D), 4 (S/D), 5 (S/D), 7 (S/D), 8 (S/D), 9 (S/D), 16 (S/D), 17 (S/D) y 21 (S/D)	S. C. JOHNSON & SON, INC.	02/04/2022	34
529752	13/12/2022	MARLBORO PM FILTER CIGARETTES (mixta)	34 (S/D)	PHILIP MORRIS BRANDS SÀRL	02/02/2022	201
529753	13/12/2022	UNIONPAY (mixta)	9 y 36	CHINA UNIONPAY CO., LTD.	06/03/2022	34
529754	13/12/2022	(figurativa)	34	PHILIP MORRIS BRANDS SÀRL	30/01/2022	201
529755	13/12/2022	(figurativa)	34	PHILIP MORRIS BRANDS SÀRL	27/01/2022	201
529756	13/12/2022	MARLBORO (mixta)	34	PHILIP MORRIS BRANDS SÀRL	27/01/2022	201
529757	13/12/2022	VIDAL SASSOON	3 (S/D)	THE PROCTER & GAMBLE COMPANY	19/12/2021	216
529758	13/12/2022	NEXT FILTER (mixta)	34	PHILIP MORRIS BRANDS SÀRL	30/01/2022	201
529759	13/12/2022	CNH (mixta)	7 y 12	CNH INDUSTRIAL N.V.	26/10/2021	216
529760	13/12/2022	CNH	7 y 12	CNH INDUSTRIAL N.V.	26/10/2021	216
529764	13/12/2022	BH BENSON & HEDGES (mixta)	34 (S/D)	PHILIP MORRIS BRANDS SÀRL	02/04/2022	201
529766	13/12/2022	JOSE CUERVO ESPECIAL	33 (S/D)	TEQUILA CUERVO, S.A. DE C.V.	05/10/2021	194
529771	13/12/2022	JOSE CUERVO BLACK	33 (S/D)	TEQUILA CUERVO, S.A. DE C.V.	31/10/2021	194

N° Exp	Resolución	Denominación	Clases	Titular	Vigencia	Ag.
529775	13/12/2022	COLGATE MASSAGER	21 (S/D)	COLGATE-PALMOLIVE COMPANY	28/11/2021	201
529778	13/12/2022	COLGATE TRIPLE ACTION	3 (S/D)	COLGATE-PALMOLIVE COMPANY	19/11/2021	201
529779	14/12/2022	FABULOSO FRESCO AMANECER (mixta)	3 y 5	COLGATE-PALMOLIVE COMPANY	01/11/2021	201
529781	14/12/2022	ODOL	3 (S/D), 5 (S/D) y 32 (S/D)	COLGATE - PALMOLIVE ARGENTINA S.A.	26/11/2021	201
529782	14/12/2022	PILOT (mixta)	16 (S/D)	KABUSHIKI KAISHA PILOT CORPORATION (PILOT CORP.)	12/11/2021	194
529784	14/12/2022	AROMASIN	5 (S/D)	PFIZER INC.	19/11/2021	194
529785	14/12/2022	VANGUARD	5 (S/D)	Zoetis Services LLC	30/11/2021	194
529786	14/12/2022	KELLOGG'S CORN FLAKES	30	KELLOGG COMPANY	20/11/2021	194
529788	14/12/2022	BALLY	3 (S/D), 14 (S/D), 18 (S/D) y 25 (S/D)	BALLY SCHUHFABRIKEN AG.	20/11/2021	194
529789	20/12/2022	QUATTRO	8 (S/D)	EDGEWELL PERSONAL CARE BRANDS, LLC	21/11/2021	194
529790	22/12/2022	DAIVOBET	5 (S/D)	LEO Pharma A/S	26/11/2021	194
529791	22/12/2022	LIBERA TU PIEL	8 (S/D)	EDGEWELL PERSONAL CARE BRANDS, LLC	28/11/2021	194
529793	14/12/2022	VAN CLEEF & ARPELS	25	VAN CLEEF & ARPELS SA	28/11/2021	194
529796	14/12/2022	PLAYA SERENA, OCEANO PURO RESERVA DE BIÓSFERA, AMC, LITORAL OCEÁNICO DEL ESTE, ROCHA URUGUAY (mixta)	35 y 36	MARTIN BALACIANO y ANDRES BALACIANO	02/12/2021	118
529798	14/12/2022	HYATT (mixta)	35 y 43	Hyatt International Corporation	20/11/2021	194
529800	14/12/2022	CHACRITAS DE LA SERENA, PZ, OCEANO PURO RESERVA DE BIOSFERA (mixta)	35 y 36	MARTIN BALACIANO y ANDRES BALACIANO	02/12/2021	118
529802	14/12/2022	OMITE	5 (S/D)	ARYSTA LIFESCIENCE INC.	03/12/2021	144
529804	14/12/2022	DIAMOND CRYSTAL (mixta)	30 (S/D)	CARGILL, INCORPORATED	14/11/2021	201
529806	14/12/2022	URODANTINA	5 (S/D)	BOEHRINGER INGELHEIM INTERNATIONAL GMBH	08/11/2021	201

N° Exp	Resolución	Denominación	Clases	Titular	Vigencia	Ag.
529807	14/12/2022	VIRAMUNE BOEHRINGER INGELHEIM (mixta)	5 (S/D)	BOEHRINGER INGELHEIM INTERNATIONAL GMBH	26/11/2021	201
529810	14/12/2022	MASSIMO	33	ESTABLECIMIENTO JUANICO S.A.	12/11/2021	201
529828	14/12/2022	PARAMOUNT (mixta)	16 (S/D) y 38	PARAMOUNT PICTURES CORPORATION	28/11/2021	194
529831	14/12/2022	VOYAGE D'HERMES	3 (S/D)	HERMES INTERNATIONAL	25/11/2021	245
529832	14/12/2022	ROHDE & SCHWARZ	9	ROHDE & SCHWARZ GMBH & CO. KG	29/11/2021	194
529835	14/12/2022	CABRALES PRONTO EXPRESO	30	CABRALES S.A.	08/12/2021	245
529837	14/12/2022	HEWLETT-PACKARD	37, 41 y 42	HP Hewlett Packard Group LLC	27/03/2022	201
529841	14/12/2022	UNITED PARCEL SERVICE	39	UNITED PARCEL SERVICE OF AMERICA, INC.	30/11/2021	194
529845	14/12/2022	COLUMBIA PICTURES (mixta)	41 (S/D)	Columbia Pictures Industries, Inc.	26/11/2021	194
529855	14/12/2022	ELBI'S	30	CIPA INDUSTRIAL DE PRODUTOS ALIMENTARES LTDA.	12/11/2021	201
529857	14/12/2022	ELBI'S	30	CIPA INDUSTRIAL DE PRODUTOS ALIMENTARES LTDA.	12/11/2021	201
529859	14/12/2022	PETROBRAS ADITIVA	4 (S/D)	PETRÓLEO BRASILEIRO S.A. - PETROBRAS	22/11/2021	94
529860	14/12/2022	PETROBRAS ADDIX	4 (S/D)	PETRÓLEO BRASILEIRO S.A. - PETROBRAS	22/11/2021	94
529875	14/12/2022	VARIG BRASIL SMILES (mixta)	39	GOL LINHAS AÉREAS S.A.	12/11/2021	201
529876	14/12/2022	HIDRO SERVICE (mixta)	35 y 37	HIDRO SERVICE S.R.L.	27/11/2021	94
529877	14/12/2022	SAKURA (mixta)	30	SAKURA NAKAYA ALIMENTOS LTDA.	27/04/2022	144
529878	14/12/2022	CASCADING REELS	9	SG Gaming, Inc.	14/11/2021	144
529880	14/12/2022	LESCOL	5 (S/D)	NOVARTIS AG	24/04/2022	201
529882	14/12/2022	MARTINA DI TRENTO (mixta)	25	MARTINA DI TRENTO S.A.	12/11/2021	34
529887	14/12/2022	ALIT	6 (S/D), 11 (S/D) y 19 (S/D)	DINE SOCIEDAD ANONIMA	08/04/2022	34
529888	14/12/2022	NINA RICCI	14	NINA RICCI SOCIETE A	30/10/2021	227

N° Exp	Resolución	Denominación	Clases	Titular	Vigencia	Ag.
				RESPONSABILITE LIMITEE		
529890	14/12/2022	LENZE (mixta)	7 (S/D), 9 (S/D) y 12 (S/D)	Lenze Operations GmbH	26/11/2021	179
529891	14/12/2022	MICHELIN	5 (S/D), 7 (S/D), 8 (S/D), 9 (S/D), 10 (S/D), 11 (S/D), 12 (S/D), 16 (S/D), 17 (S/D), 18 (S/D), 20 (S/D), 21 (S/D), 24 (S/D), 25 (S/D), 39 (S/D) y 43 (S/D)	COMPAGNIE GÉNÉRALE DES ETABLISSEMENTS MICHELIN	09/11/2021	201
529892	14/12/2022	PLENITUD	5 (S/D)	KIMBERLY-CLARK WORLDWIDE, INC.	09/11/2021	34
529893	14/12/2022	(figurativa)	16 (S/D) y 25 (S/D)	COMPAGNIE GÉNÉRALE DES ETABLISSEMENTS MICHELIN	09/11/2021	201
529894	14/12/2022	X STRADDLE	12 (S/D)	COMPAGNIE GÉNÉRALE DES ETABLISSEMENTS MICHELIN	30/11/2021	201
529896	14/12/2022	SUPPORTAN	5 (S/D)	FRESENIUS KABI AG	03/01/2022	34
529899	22/12/2022	JACK WOLFSKIN	25	JACK WOLFSKIN AUSRÜSTUNG FÜR DRAUSSEN GMBH & CO. KGAA	03/10/2021	235
529901	14/12/2022	MAG	2	RENAULT S.A.S.	14/11/2021	201
529902	14/12/2022	MODUS	12	RENAULT S.A.S.	30/11/2021	201
529903	14/12/2022	BAV	35	Young & Rubicam LLC	28/11/2021	194
529905	15/12/2022	GASCARBO (mixta)	4	GASCARBO URUGUAY S.A.	31/10/2021	19
529908	15/12/2022	NOELIA	30	ARCOR S.A.I.C.	31/10/2021	154
529910	15/12/2022	LASERJET	2 (S/D), 9 (S/D) y 16 (S/D)	HEWLETT-PACKARD DEVELOPMENT COMPANY, L.P.	30/11/2021	34
529912	15/12/2022	LUPO (mixta)	25 (S/D)	LUPO S.A.	09/04/2022	34
529913	15/12/2022	DUCOCO	29	DUCOCO PRODUTOS ALIMENTICIOS S/A	16/05/2021	34
529915	15/12/2022	UTHANE	1 y 5	UPL Limited	21/11/2021	144

N° Exp	Resolución	Denominación	Clases	Titular	Vigencia	Ag.
529917	15/12/2022	CORAZA	1 y 5 (S/D)	UPL Limited	30/11/2021	144
529918	15/12/2022	NEURONTIN	5 (S/D)	UPJOHN US 1 LLC	06/12/2021	34
529920	20/12/2022	LGG (mixta)	29 y 32	CHR. HANSEN A/S	21/11/2021	194
529921	15/12/2022	VICTORIA'S SECRET	3, 25 y 35	Victoria's Secret Stores Brand Management, LLC.	21/11/2021	144
529923	20/12/2022	BBC	9 (S/D), 16 (S/D), 38 (S/D) y 41 (S/D)	THE BRITISH BROADCASTING CORP.	29/11/2021	194
529924	15/12/2022	RCA VICTOR (mixta)	9 (S/D)	RCA Trademark Management	03/12/2021	194
529926	15/12/2022	U.V.C. UNION DE VENDEDORES DE CARNE (mixta)	41	UNION DE VENDEDORES DE CARNE	01/11/2021	163
529931	15/12/2022	TECNOANDAMIO (mixta)	35 (S/D), 37 y 42	Nizepel S.A.	31/10/2021	101
529932	15/12/2022	ORO PORTEZUELO	30	Durulte S.A.	31/10/2021	101
529933	15/12/2022	TIGGO	12 y 37	Chery Automobile Co., Ltd.	17/02/2022	205
529934	15/12/2022	TIGGO (mixta)	12 y 37	Chery Automobile Co., Ltd.	17/02/2022	205
529936	15/12/2022	UTC	29 y 31	DEL MONTE FRESH PRODUCE (CHILE) S.A.	12/11/2021	212
529939	22/12/2022	ERTEC (mixta)	9 y 37	CARINNA GLORIA BAZZI GALLI	30/12/2021	
529942	22/12/2022	NEW WAY	25	CASA JORGE S.R.L.	27/11/2021	212
529950	22/12/2022	COSCO	39 (S/D)	CHINA COSCO SHIPPING CORPORATION LIMITED	26/11/2021	19
529953	22/12/2022	MASTERFIX	37	MOABRO, JUAN AUGUSTO	27/12/2021	201
529954	22/12/2022	GIORGIO CIPRIANI	25	ISAAC DODEL E HIJOS S.A.	12/11/2021	201
529956	22/12/2022	LA MACARENA (mixta)	35 (S/D) y 43	LA MACARENA LTDA.	12/11/2021	163
529957	22/12/2022	SIM - SMILES - INCENTIVE MILES	39	GOL LINHAS AÉREAS S.A.	11/10/2021	201
529959	22/12/2022	AO	10 (S/D), 41 (S/D), 42 (S/D), 44 (S/D) y 45 (S/D)	AO TECHNOLOGY AG	15/11/2021	201
529960	22/12/2022	SEI	36	SEI INVESTMENTS DEVELOPMENTS, INC.	19/11/2021	201
529965	22/12/2022	GEBETTO	30 (S/D)	COOPERATIVA NACIONAL DE PRODUCTORES DE LECHE	02/04/2022	194

N° Exp	Resolución	Denominación	Clases	Titular	Vigencia	Ag.
				(CONAPROLE)		
529966	22/12/2022	BEBELET	5	COOPERATIVA NACIONAL DE PRODUCTORES DE LECHE (CONAPROLE)	11/04/2022	194
529967	22/12/2022	SAMAN	35, 36, 37, 38, 39, 40, 41, 42, 43, 44 y 45	S.A. MOLINOS ARROCEROS NACIONALES	29/04/2022	192
529969	22/12/2022	AMAROK	12 (S/D), 28 (S/D), 35 (S/D) y 37 (S/D)	VOLKSWAGEN AKTIENGESELLSCHAFT	02/12/2021	34
529970	22/12/2022	BENSON & THOMAS (mixta)	18 y 25	NEKIL S.A.	15/11/2021	201
529971	22/12/2022	PINKAY	5	UNIVERSAL LAB. LTDA.	06/04/2022	192
529972	22/12/2022	REYNOLDS	16 (S/D)	REYNOLDS CONSUMER PRODUCTS LLC	19/11/2021	34
529978	22/12/2022	MONEY BURST	9	SG Gaming, Inc.	14/11/2021	144
529979	22/12/2022	HOT HOT SUPER RESPIN	9	SG Gaming, Inc.	14/11/2021	144
529993	22/12/2022	SNAIDERO (mixta)	20	SNAIDERO RINO S.P.A.	30/11/2021	245
529998	22/12/2022	ANAKET	5	LABORATORIO LIBRA SOCIEDAD ANONIMA	15/11/2021	129
529999	22/12/2022	ZITA	5	LABORATORIO LIBRA SOCIEDAD ANONIMA	15/11/2021	129
530000	22/12/2022	B.Q.	5	LABORATORIO LIBRA SOCIEDAD ANONIMA	15/11/2021	129
530001	22/12/2022	PIPERAZAM	5 (S/D)	LABORATORIO LIBRA SOCIEDAD ANONIMA	15/11/2021	129
530002	22/12/2022	DEMAS (mixta)	29	GRUPO CRISTAL S.A.	09/11/2021	129
530011	22/12/2022	(figurativa)	36 (S/D)	Sun Life Assurance Company of Canada	19/11/2021	136
530012	22/12/2022	SERVICE COURSE	12 (S/D)	SRAM, LLC	19/01/2022	136
530013	22/12/2022	JENSEN	9 (S/D)	ELECTRONICS TRADEMARK HOLDING COMPANY, LLC	27/04/2022	94
530016	22/12/2022	KRAV MAGÁ (mixta)	41 (S/D)	TOP DEFENSE LTDA.	03/02/2022	34
530017	22/12/2022	ISOFACE	5	PROCAPS S.A.	03/05/2022	34

N° Exp	Resolución	Denominación	Clases	Titular	Vigencia	Ag.
530018	22/12/2022	LOS CEBOLLINES (mixta)	43 (S/D)	RESTAURANTES Y SERVICIOS, SOCIEDAD ANONIMA	28/11/2021	181
530019	22/12/2022	B.T.I.	10 (S/D)	BIOTECHNOLOGY INSTITUTE, S.L.	19/11/2021	144
530021	22/12/2022	(figurativa)	18	KIPLING APPAREL CORP.	19/11/2021	144
530024	22/12/2022	NEGRITA (mixta)	33 (S/D)	BARDINET SAS	19/02/2022	144
530025	22/12/2022	LINCOLN	1	THE LINCOLN ELECTRIC COMPANY	05/11/2021	144
530027	22/12/2022	CP (mixta)	1, 5, 31 y 42	PROCAMPO INSUMOS AGROPECUARIOS S.A.	26/11/2021	34
530039	22/12/2022	MIZAPIN DISPERT	5 (S/D)	LABORATORIOS DISPERT S.A.	26/11/2021	201
530040	22/12/2022	ATROXIL DISPERT	5 (S/D)	LABORATORIOS DISPERT S.A.	21/11/2021	201
530041	22/12/2022	DIXIFEN DISPERT	5 (S/D)	LABORATORIOS DISPERT S.A.	19/11/2021	201
530042	22/12/2022	(figurativa)	32	TROPICANA PRODUCTS, INC.	15/11/2021	201
530043	22/12/2022	DANIEL CASSIN	25	INDUTOP S.A.	20/11/2021	201
530050	22/12/2022	5 HERMANOS 1940 (mixta)	33	CB ENTERPRISE, INC.	21/11/2021	201
530051	22/12/2022	CITY CAFÉ (mixta)	30 (S/D) y 43 (S/D)	AL-HAMWI, BELAL MOHAMMAD	14/02/2022	201
530052	22/12/2022	SIMBALL	16 (S/D)	SP PRODUCTOS S.A.	05/05/2021	201
530053	22/12/2022	SIGNIFOR	5 (S/D)	RECORDATI AG	11/01/2022	201
530057	22/12/2022	FLSMIDTH MINERALS	7, 11, 12, 37 y 42	FLSMIDTH A/S	28/12/2021	144
530058	22/12/2022	FLS	6, 7, 11, 12, 24, 35, 37, 40, 41 y 42	FLSMIDTH A/S	28/12/2021	144
530059	23/12/2022	FLSMIDTH	6, 7, 9, 11, 12, 24, 35, 37, 40, 41 y 42	FLSMIDTH A/S	03/01/2022	144
530061	23/12/2022	KROKYS	29 y 30	RAPENOR S.A.	12/11/2021	219
530062	23/12/2022	PLUMITA	21 (S/D)	VIRUMETAL S.A.	12/11/2021	194
530064	23/12/2022	BIOPLEX	31	ALLTECH INC.	19/11/2021	201
530065	23/12/2022	TALPRAM	5	EUROFARMA URUGUAY S.A.	19/11/2021	201
530072	23/12/2022	(figurativa)	3 y 5	TEMANA URUGUAY S.A.	20/11/2021	34
530075	23/12/2022	H.I.S. (mixta)	39 (S/D), 41 (S/D) y 43 (S/D)	H.I.S. CO., LTD.	09/12/2021	156
530076	23/12/2022	BRADDOCK (mixta)	25	VERENNA ARTEFATOS DE COURO	19/11/2021	34

N° Exp	Resolución	Denominación	Clases	Titular	Vigencia	Ag.
				LTDA		
530079	23/12/2022	SECRETO DE VIU MANENT	33 (S/D)	VIU MANENT Y CIA. LTDA.	21/12/2021	34
530082	23/12/2022	N + (mixta)	9 y 25	Michel SISIASVILI	12/01/2022	212
530085	23/12/2022	NOVELLO	6	ALUMINIOS DEL URUGUAY S.A.	19/01/2022	212
530090	23/12/2022	D.A.M. (mixta)	28	NACROWN INTERNATIONAL S.A.	25/01/2022	212
530092	23/12/2022	(tridimensional)	3 y 5	THE CLOROX INTERNATIONAL COMPANY	09/11/2021	228
530094	23/12/2022	(tridimensional)	3 (S/D)	Carolina Herrera Ltd.	26/04/2022	245
530095	23/12/2022	212 ON ICE	3 (S/D)	Carolina Herrera Ltd.	15/04/2022	245
530096	23/12/2022	(tridimensional)	3 (S/D)	Carolina Herrera Ltd.	26/04/2022	245
530098	23/12/2022	LACOSTE	3 (S/D), 9 (S/D), 18 (S/D), 24 (S/D), 25 (S/D), 26 (S/D), 28 (S/D), 32 (S/D) y 33 (S/D)	SPORLOISIRS S.A.	26/03/2022	212
530099	23/12/2022	BIO-MOS	31	ALLTECH INC.	27/11/2021	201
530103	23/12/2022	ARGUL (mixta)	11 y 37	ARGUL S.A.	30/11/2021	220
530104	23/12/2022	LA MARAÑADA	43	BAMETIR S.A.	14/11/2021	220
530105	23/12/2022	CERISTAR	5	Gramón Bagó de Uruguay S.A.	19/11/2021	181
530107	23/12/2022	BRAXAN	5	Gramón Bagó de Uruguay S.A.	21/11/2021	181
530108	23/12/2022	LIPOMAX	5	Gramón Bagó de Uruguay S.A.	26/11/2021	181
530115	23/12/2022	PRINTEX	10	PROPATO HNOS. S.A.I.C.	20/11/2021	144
530116	23/12/2022	DEXAL (mixta)	10	PROPATO HNOS. S.A.I.C.	21/11/2021	144
530117	23/12/2022	PHYTOTHERATHRIE (mixta)	3 (S/D)	LABORATOIRE NATIVE	20/11/2021	144
530119	23/12/2022	NEXAVAR	5 (S/D)	Bayer Aktiengesellschaft	10/01/2022	205

RESOLUCIONES DE RENOVACIONES DE FRASES PUBLICITARIAS, CONCEDIDAS

N° Exp	Resolución	Denominación	Clases	Titular	Vigencia	Ag.
484119	16/12/2022	FELTRIN	31	FELTRIN SEMENTES LTDA.	09/06/2017	18
528932	15/12/2022	AQUI ESTA EL PAIS PRIMERO	16, 35, 38 y 41	EL PAIS S.A.	26/11/2021	245

N° Exp	Resolución	Denominación	Clases	Titular	Vigencia	Ag.
		SIEMPRE				
529237	02/12/2022	CRECÉ CON NOSOTROS	41	ALESSANDRO ANSELMO; FERNANDO CONDE y MARCELLO CONDE	08/03/2022	181

TRANSFERENCIAS

N° Exp.	Resolución	Denominación	Clases	Titular	Dirección	Ag.
395235	25/11/2022	PRAXAIR FLY BALLOON	41	WHITE MARTINS INVESTIMENTOS LTDA.	Rodovia BR 101-Sul, s/n KM 17 bloque 3, Prazeres, Jaboatao dos Guarapes, PE, BRASIL	194
398586	12/12/2022	VITAFLECTION	1 y 3	HFC Prestige International Operations Switzerland Sàrl	chemin Louis-Hubert 1, 1213, Petit -Lancy, SUIZA	201
398586	09/12/2022	VITAFLECTION	1 y 3	HFC Prestige International Holding Switzerland Sàrl	chemin Louis-Hubert 1, 1213, Petit -Lancy, SUIZA	201
399518	06/12/2022	RESERVA 1800	33	EX HACIENDA LOS CAMICHINES S.A. DE C.V.	Guillermo Gonzalez Camarena N° 800, Piso 4, COLONIA, SANTA FE, MEXICO	194
399882	30/11/2022	RENEW YOU	3	SPIRITUAL & PERSONAL GROWTH TRUST	Leisure Island Business Centre, Leisure Island , Ocean Village, P.O. box 685, GIBRALTAR	144
399883	30/11/2022	MONTAGNE JEUNESSE	3	SPIRITUAL & PERSONAL GROWTH TRUST	Leisure Island Business Centre, Leisure Island , Ocean Village, P.O. box 685, GIBRALTAR	144
402828	28/11/2022	G TALLER GRAFICO	16 y 40	JOSE SILVA	Hoquart 1945, MONTEVIDEO, URUGUAY	245
403350	09/12/2022		33	DIAGEO NORTH AMERICA, INC.	Molenwerf 10-12, 1014 BG, Amsterdam, Holanda, PAISES BAJOS	212
403603	12/12/2022	CHATEAU ST. JEAN	33	Treasury Wine Estates Americas Company	200 Concourse Blvd., Santa Rosar, California, E. U. DE NORTEAMERICA	144

N° Exp.	Resolución	Denominación	Clases	Titular	Dirección	Ag.
404176	06/12/2022	NUROVIS	5	THE LATIN AMERICA TRADEMARK CORPORATION	Ruta 101 Km. 23.500 Parque de las Ciencias, Edificio Mega Pharma, Piso 3, Colonia Nicolich, Canelones, URUGUAY	144
404811	25/11/2022	CSIRT BANELCO	42	BANELCO S.A.	Lavardén 247, CIUDAD AUTONOMA de Buenos Aires, ARGENTINA	194
406457	04/11/2022	SUN SPARK	3	HFC Prestige International Holding Switzerland Sàrl	Chemin Louis-Hubert 1-3, 1213, Petit -Lancy, SUIZA	201
406495	08/12/2022		3	HFC Prestige International Holding Switzerland Sàrl	chemin Louis-Hubert 1, 1213, Petit -Lancy, SUIZA	201
406495	14/12/2022		3	HFC Prestige International Operations Switzerland Sàrl	chemin Louis-Hubert 1, 1213, Petit -Lancy, SUIZA	201
406497	08/12/2022	RADIALUX	1 y 3	HFC Prestige International Holding Switzerland Sàrl	chemin Louis-Hubert 1, 1213, Petit -Lancy, SUIZA	201
406497	09/12/2022	RADIALUX	1 y 3	HFC Prestige International Operations Switzerland Sàrl	chemin Louis-Hubert 1, 1213, Petit -Lancy, SUIZA	201
406876	08/12/2022		3	HFC Prestige International Holding Switzerland Sàrl	chemin Louis-Hubert 1, 1213, Petit -Lancy, SUIZA	201
406876	09/12/2022		3	HFC Prestige International Operations Switzerland Sàrl	chemin Louis-Hubert 1, 1213, Petit -Lancy, SUIZA	201
406890	09/12/2022	3D-SCULPT	1 y 3	HFC Prestige International Operations Switzerland Sàrl	chemin Louis-Hubert 1, 1213, Petit -Lancy, SUIZA	201
406890	08/12/2022	3D-SCULPT	1 y 3	HFC Prestige International Holding	chemin Louis-Hubert 1, 1213, Petit -Lancy, SUIZA	201

N° Exp.	Resolución	Denominación	Clases	Titular	Dirección	Ag.
				Switzerland Sàrl		
407414	09/12/2022	HYDRO SHIELD	3 y 44	HFC Prestige International Operations Switzerland Sàrl	chemin Louis-Hubert 1, 1213, Petit -Lancy, SUIZA	201
407414	08/12/2022	HYDRO SHIELD	3 y 44	HFC Prestige International Holding Switzerland Sàrl	chemin Louis-Hubert 1, 1213, Petit -Lancy, SUIZA	201
407473	01/12/2022	EUGIN	5	SAN FAUSTO S.A.	Cochabamba 2525, C1252AAO, BUENOS AIRES, CAPITAL FEDERAL, ARGENTINA	201
409381	01/12/2022	DERMACARE	3	PHARMA DEVELOPMENT S.A.	José Enrique Rodo 6424, CIUDAD AUTONOMA DE BUENOS AIRES, ARGENTINA	212
409382	01/12/2022	DERMACARE	5	PHARMA DEVELOPMENT S.A.	José Enrique Rodo 6424, CIUDAD AUTONOMA DE BUENOS AIRES, ARGENTINA	212
409383	01/12/2022	DERMACARE	42	PHARMA DEVELOPMENT S.A.	JOSE ENRIQUE RODO 6424, Ciudad Autónoma de Buenos Aires, ARGENTINA	212
409434	05/12/2022	COMERCIAL GILDEMEISTER	7, 12, 35, 36, 37 y 39	MINVEST S.A.	La Concepción 141, piso 10, Oficina 1007, PROVIDENCIA, SANTIAGO DE CHILE, CHILE	144
410708	12/12/2022	INASET	16	The Navigator Company, S.A	Lavos, 3090-041, Figueira da Foz, PORTUGAL	144
412021	20/12/2022	ORIENT	14	ORIENT TOKEI KABUSHIKI KAISHA (TAMBIÉN COMERCIANDO COMO ORIENT WATCH CO., LTD.)	1-6, Shinjuku 4-chome, Shinjuku-ku, Tokyo, JAPON	156
412559	01/12/2022	ELBRUS	1 y 5	PHARMA DEVELOPMENT S.A.	José Enrique Rodo 6424, CIUDAD AUTONOMA DE BUENOS AIRES, ARGENTINA	
412818	08/12/2022	SOLIDIFY	3	HFC Prestige	chemin Louis-Hubert 1, 1213,	201

N° Exp.	Resolución	Denominación	Clases	Titular	Dirección	Ag.
				International Holding Switzerland Sàrl	Petit -Lancy, SUIZA	
412818	09/12/2022	SOLIDIFY	3	HFC Prestige International Operations Switzerland Sàrl	chemin Louis-Hubert 1, 1213, Petit -Lancy, SUIZA	201
412823	08/12/2022	VOLUMATION	3	HFC Prestige International Holding Switzerland Sàrl	chemin Louis-Hubert 1, 1213, Petit -Lancy, SUIZA	201
412823	09/12/2022	VOLUMATION	3	HFC Prestige International Operations Switzerland Sàrl	chemin Louis-Hubert 1, 1213, Petit -Lancy, SUIZA	201
412966	06/12/2022	LIFEBUOY	5	Unilever IP Holdings B.V.	Port Sunlight, Wirral, Merseyside, Wirral, GRAN BRETAÑA (REINO UNIDO)	136
413844	05/12/2022	XOCOLAT	30	HUGO ARIEL ROBALEZ FONSECA	Ing. Alberto Caubarrere N° 4610, Montevideo, Montevideo, URUGUAY	118
413989	09/12/2022	VELVET AMPLIFIER	3	HFC Prestige International Holding Switzerland Sàrl	Chemin Louis-Hubert 1-3, 1213, Petit -Lancy, SUIZA	201
414063	30/11/2022	LAS NIÑAS	33	COMPAGNIE DES GRANDS VINS GENEREUX DE FRANCE	Parcela 11, MILLAHUE DE APALTA, SANTA CRUZ, CHILE	144
415058	30/11/2022	S	9, 18 y 25	BASIC PROPERTIES S.R.L.	Largo Maurizio Vitale 1, 10152, Turin, ITALIA	212
416526	08/12/2022	TRANSITION	3	HFC Prestige International Holding Switzerland Sàrl	chemin Louis-Hubert 1, 1213, Petit -Lancy, SUIZA	201
416526	09/12/2022	TRANSITION	3	HFC Prestige International Operations Switzerland Sàrl	chemin Louis-Hubert 1, 1213, Petit -Lancy, SUIZA	201
416569	09/12/2022	SPIN OFF	3	HFC Prestige International Operations	chemin Louis-Hubert 1, 1213, Petit -Lancy, SUIZA	201

N° Exp.	Resolución	Denominación	Clases	Titular	Dirección	Ag.
				Switzerland Sàrl		
416569	08/12/2022	SPIN OFF	3	HFC Prestige International Holding Switzerland Sàrl	chemin Louis-Hubert 1, 1213, Petit -Lancy, SUIZA	201
416571	08/12/2022	SHIFT	3	HFC Prestige International Holding Switzerland Sàrl	chemin Louis-Hubert 1, 1213, Petit -Lancy, SUIZA	201
416571	09/12/2022	SHIFT	3	HFC Prestige International Operations Switzerland Sàrl	chemin Louis-Hubert 1, 1213, Petit -Lancy, SUIZA	201
416572	08/12/2022	COIL UP	3	HFC Prestige International Holding Switzerland Sàrl	chemin Louis-Hubert 1, 1213, Petit -Lancy, SUIZA	201
416572	09/12/2022	COIL UP	3	HFC Prestige International Operations Switzerland Sàrl	chemin Louis-Hubert 1, 1213, Petit -Lancy, SUIZA	201
416574	09/12/2022	CHANGE OVER	3	HFC Prestige International Operations Switzerland Sàrl	chemin Louis-Hubert 1, 1213, Petit -Lancy, SUIZA	201
416574	08/12/2022	CHANGE OVER	3	HFC Prestige International Holding Switzerland Sàrl	chemin Louis-Hubert 1, 1213, Petit -Lancy, SUIZA	201
419623	08/12/2022	ICE COOL MENTHOL	3	Unilever IP Holdings B.V.	Port Sunlight, Wirral, Merseyside, Wirral, GRAN BRETAÑA (REINO UNIDO)	136
421269	16/12/2022	CONRAD HOTELS & RESORTS	43	Hilton Worldwide Holding LLP	Maple Court Central Park, Reeds Crescent, WD24 4QQ, Watford, United Kingdom	194
421551	25/11/2022	MULTI AHORRO PLUS	29, 30, 31, 35 y 36	MIMATEC SOCIEDAD ANONIMA	JOSE DE BEJAR 2600, MONTEVIDEO , URUGUAY	245
422529	09/12/2022	KONDOR	9, 42 y 45	REUTERS FINANCIAL SOFTWARE S.A.S	19, RUE DE BITBOURG, L-1273, LUXEMBOURGO, LUXEMBURGO	34
424533	05/12/2022	BEAR STEARNS	16 y 36	JPMORGAN CHASE &	:1111 Polaris Parkway, 43240,	101

N° Exp.	Resolución	Denominación	Clases	Titular	Dirección	Ag.
				CO.	Columbus, OHIO, E. U. DE NORTEAMERICA	
424593	19/12/2022	LUMED	3	THE LATIN AMERICA TRADEMARK CORPORATION	Ruta 101 Km. 23.500 Parque de las Ciencias, Edificio Mega Pharma, Piso 3, Colonia Nicolich, Canelones, URUGUAY	144
427593	01/12/2022	HOOVER	16	TECHTRONIC FLOOR CARE TECHNOLOGY LIMITED	100 INNOVATION WAY, ANDERSON , 29621, CAROLINA DEL SUR, E. U. DE NORTEAMERICA	212
427781	28/11/2022	INOX INOX	35, 36, 37 y 42	NEXTEDER S.A.	GESTIDO 2612/002, MONTEVIDEO, URUGUAY	194
428296	12/12/2022	POTABA	5	BRANDT LABORATORIOS DEL URUGUAY S.A.	Cochabamba 2525, C1252AAO, Buenos Aires, Capital Federal, ARGENTINA	201
429513	15/12/2022	TECNISEGUR URUGUAY	35, 39 y 45	Antesides S.R.L	Av. Uruguay 2054, Montevideo, Montevideo, URUGUAY	101
430908	05/12/2022	DEL RIO	25	ATLÂNTICO SUL ADMINISTRAÇÃO E PARTICIPAÇÕES LTDA.	AV. DR. MENDEL , STEINBRUCH , 10250, 61939-210, PAJUCARA MARACANAU, CEARA, BRASIL	194
432718	08/12/2022	LORD CHESELINE	3	Unilever IP Holdings B.V.	Port Sunlight, Wirral, Merseyside, Merseyside, GRAN BRETAÑA (REINO UNIDO)	136
432929	16/12/2022	ADEMCO	9	HONEYWELL INTERNATIONAL, INC.	2 Corporate Center Dr., #100 , 11747, MELVILLE, NUEVA YORK, E. U. DE NORTEAMERICA	34
433539	21/12/2022	POLO 101	36 y 39	POLO 101 S.A.	Simón Bolívar 6339, Montevideo, URUGUAY	
435750	14/12/2022	BRANDT	5	BRANDT LABORATORIOS DEL	COCHABAMBA 2525, C1252AAO, BUENOS AIRES,	201

N° Exp.	Resolución	Denominación	Clases	Titular	Dirección	Ag.
				URUGUAY S.A.	CAPITAL FEDERAL , ARGENTINA	
435751	14/12/2022	BRANZOL	5	BRANDT LABORATORIOS DEL URUGUAY S.A.	COCHABAMBA 2525, C1252AAO, BUENOS AIRES, CAPITAL FEDERAL , ARGENTINA	201
435753	14/12/2022	SOLEPAR	5	BRANDT LABORATORIOS DEL URUGUAY S.A.	COCHABAMBA 2525, C1252AAO, BUENOS AIRES, CAPITAL FEDERAL , ARGENTINA	201
436016	14/12/2022	TOTACAL	5	SAN FAUSTO S.A.	COCHABAMBA 2525, C1252AAO, BUENOS AIRES, CAPITAL FEDERAL , ARGENTINA	201
436657	30/11/2022	AVANÇO	3	HYPERA S.A.	Chemin de la Papeterie 1, 1290, Versoix, SUIZA	34
436658	30/11/2022	MONANGE	3	HYPERA S.A.	Chemin de la Papeterie 1, 1290, Versoix, SUIZA	34
436964	07/12/2022	GRANBY	3	Unilever IP Holdings B.V.	Port Sunlight, Wirral, Merseyside, Merseyside, GRAN BRETAÑA (REINO UNIDO)	136
438068	20/12/2022	PRO MELATOL	5	ELISIUM S.A.	Maipú 509, 4to piso, Buenos Aires, ARGENTINA	212
439161	14/12/2022	FRANKLIN & MARSHALL	3, 9, 14 y 18	FRANKLIN & MARSHALL S.R.L.	Room 503, Wilson House, 19-27 Wyndham Street, Central, HONG KONG	144
439689	30/11/2022	JUVER	7 y 9	TECHTRONIC FLOOR CARE TECHNOLOGY LIMITED	100 INNOVATION WAY, ANDERSON, 29621, Carltonia del Sur, SC, E. U. DE NORTEAMERICA	212
442834	09/12/2022	INVISIDIVIDER	1 y 3	HFC Prestige International Operations Switzerland Sàrl	chemin Louis-Hubert 1, 1213, Petit -Lancy, SUIZA	201
442834	08/12/2022	INVISIDIVIDER	1 y 3	HFC Prestige	chemin Louis-Hubert 1, 1213,	201

N° Exp.	Resolución	Denominación	Clases	Titular	Dirección	Ag.
				International Holding Switzerland Sàrl	Petit -Lancy, SUIZA	
443838	06/12/2022	HYDRA REVITAL	3	Unilever IP Holdings B.V.	Port Sunlight, Wirral, Merseyside, Wirral, GRAN BRETAÑA (REINO UNIDO)	136
444411	30/11/2022	HORLICKS	29	GlaxoSmithkline Consumer Healthcare (UK) IP Limited	Weena 455, 3013 AL, Rotterdam, PAISES BAJOS	136
445637	06/12/2022	HYDROFILM	3	Unilever IP Holdings B.V.	Port Sunlight, Wirral, Merseyside, Merseyside, GRAN BRETAÑA (REINO UNIDO)	136
446955	30/11/2022	TROFEO	29 y 30	Cofco International Uruguay S.A.	Antonio Costa 3443, Montevideo, URUGUAY	216
447217	07/12/2022	GLORIX	3 y 5	Unilever IP Holdings B.V.	Port Sunlight, Wirral, Merseyside, Wirral, GRAN BRETAÑA (REINO UNIDO)	136
447612	05/12/2022		5	JOHNSON & JOHNSON	Polígono Industrial La Mina , Avda. de los Reyes, 1, E-28770, Colmenar Viejo, Madrid, ESPAÑA	34
447750	01/12/2022	TH THALISSI PROFESSIONAL THERMALISM	3	ALISSI BRONTE, S.L.	133 New Bridge Road #08-03, Chinatown Point, 059413, SINGAPUR	144
449288	01/12/2022	INVICTUS	5	PHARMA DEVELOPMENT S.A.	JOSE ENRIQUE RODO 6424, Ciudad Autónoma de Buenos Aires, ARGENTINA	212
449748	01/12/2022	EXIMIA	5	PHARMA DEVELOPMENT S.A.	JOSE ENRIQUE RODO 6424, Ciudad Autónoma de Buenos Aires, ARGENTINA	212
449750	01/12/2022	EXIMIA	35	PHARMA DEVELOPMENT S.A.	JOSE ENRIQUE RODO 6424, Ciudad Autónoma de Buenos Aires, ARGENTINA	212
449799	20/12/2022	OGX	3	Cilag GmbH International	Guberlstrasse 34, 6300, ZUG, SUIZA	144

N° Exp.	Resolución	Denominación	Clases	Titular	Dirección	Ag.
449995	14/12/2022	MULTICREME DORIANA	29	UNILEVER N.V.	Nassaukade 5, 3071 JL, Rotterdam, PAISES BAJOS	34
450015	19/12/2022	LITIHUN	5	ELISIUM S.A.	Maipú 509, 4to piso, Buenos Aires, ARGENTINA	212
450633	14/12/2022	MULTICREMA DORIANA	29	UNILEVER N.V.	Nassaukade 5, 3071 JL, Rotterdam, PAISES BAJOS	34
451369	09/12/2022	WELLAFLEX	3, 8, 22 y 26	HFC Prestige International Operations Switzerland Sàrl	chemin Louis-Hubert 1, 1213, Petit -Lancy, SUIZA	201
451369	08/12/2022	WELLAFLEX	3, 8, 22 y 26	HFC Prestige International Holding Switzerland Sàrl	chemin Louis-Hubert 1, 1213, Petit -Lancy, SUIZA	201
451852	08/12/2022	SALON SPECIALIST	3	HFC Prestige International Holding Switzerland Sàrl	chemin Louis-Hubert 1, 1213, Petit -Lancy, SUIZA	201
451852	09/12/2022	SALON SPECIALIST	3	HFC Prestige International Operations Switzerland Sàrl	chemin Louis-Hubert 1, 1213, Petit -Lancy, SUIZA	201
454661	14/12/2022	FRANKLIN & MARSHALL	25	FRANKLIN & MARSHALL S.R.L.	Room 503, Wilson House, 19-27 Wyndham Street, Central, HONG KONG	144
454888	29/11/2022	CUBICIN	5	CUBIST PHARMACEUTICALS, INC.	One Merck Orive, Whitehouse Station, 08889, New Jersey, New Jersey, E. U. DE NORTEAMERICA	216
455439	08/12/2022	MAGMA	3	HFC Prestige International Holding Switzerland Sàrl	chemin Louis-Hubert 1, 1213, Petit -Lancy, SUIZA	201
455439	14/12/2022	MAGMA	3	HFC Prestige International Operations Switzerland Sàrl	chemin Louis-Hubert 1, 1213, Petit -Lancy, SUIZA	201
456413	14/12/2022	WELLAstrate	3	HFC Prestige International Operations Switzerland Sàrl	chemin Louis-Hubert 1, 1213, Petit -Lancy, SUIZA	201

N° Exp.	Resolución	Denominación	Clases	Titular	Dirección	Ag.
456413	09/12/2022	WELLAstrate	3	HFC Prestige International Holding Switzerland Sàrl	chemin Louis-Hubert 1, 1213, Petit -Lancy, SUIZA	201
456673	06/12/2022	GANACHE	43	DAHIANNA NATALI ANDINO	PEATONAL SARANDÍ 350, MONTEVIDEO, URUGUAY	
457493	12/12/2022	COOL GREEN	3	UNILEVER IP HOLDINGS B.V.	Port Sunlight, Wirral, Merseyside, Merseyside, GRAN BRETAÑA (REINO UNIDO)	136
457494	14/12/2022	BECEL LIGHT	29	UNILEVER N.V.	Nassaukade 5, 3071 JL, Rotterdam, PAISES BAJOS	34
457495	14/12/2022	BECEL	29	UNILEVER N.V.	Nassaukade 5, 3071 JL, Rotterdam, PAISES BAJOS	136
457496	14/12/2022	BECEL	30	UNILEVER N.V.	Nassaukade 5, 3071 JL, ROTTERDAM, PAISES BAJOS	34
458207	14/12/2022	DORIANA	30	UNILEVER N.V.	Nassaukade 5, 3071 JL, Rotterdam, PAISES BAJOS	34
459558	09/12/2022	PIRULIN	30	NUCITA VENEZOLANA, C.A.	Chera Cambers, Main Street, PO BOX 3136, Road Town, Virgin Islands, ISLAS VIRGENES BRITANICAS	144
463264	30/11/2022	HOOVER	9	TECHTRONIC FLOOR CARE TECHNOLOGY LIMITED	100 INNOVATION WAY, ANDERSON , 29621, SC CAROLINA DEL SUR, E. U. DE NORTEAMERICA	212
463680	06/12/2022	HURRA	3	Unilever IP Holdings B.V.	Port Sunlight, Wirral, Merseyside, Merseyside, GRAN BRETAÑA (REINO UNIDO)	136
466105	08/12/2022	IMPULSE	3 y 5	Unilever IP Holdings B.V.	Port Sunlight, Wirral, Merseyside, Merseyside, GRAN BRETAÑA (REINO UNIDO)	136
466276	14/12/2022	JP	9, 14, 18, 24 y 25	JEAN PATOU WORLDWIDE LIMITED	24/32 RUE JEAN GOUJON, 75008, PARIS, FRANCIA	165
467364	14/12/2022	EMINENCE	3, 8, 22 y 26	HFC Prestige	chemin Louis-Hubert 1, 1213,	201

N° Exp.	Resolución	Denominación	Clases	Titular	Dirección	Ag.
				International Operations Switzerland Sàrl	Petit -Lancy, SUIZA	
467364	09/12/2022	EMINENCE	3, 8, 22 y 26	HFC Prestige International Holding Switzerland Sàrl	chemin Louis-Hubert 1, 1213, Petit -Lancy, SUIZA	201
469438	06/12/2022	ALA	3	UNILEVER IP HOLDINGS B.V.	Port Sunlight, Wirral, Merseyside, GRAN BRETAÑA (REINO UNIDO)	136
470000	08/12/2022	INSTAGROOM	3	Unilever IP Holdings B.V.	Port Sunlight, Wirral, Merseyside, Wirral, GRAN BRETAÑA (REINO UNIDO)	136
470752	30/11/2022	DIRT DEVIL	7	TECHTRONIC FLOOR CARE TECHNOLOGY LIMITED	100 INNOVATION WAY, ANDERSON , 29621, CAROLINA DEL SUR, E. U. DE NORTEAMERICA	212
471063	06/12/2022		3	Unilever IP Holdings B.V.	Port Sunlight, Wirral, Merseyside, Merseyside, GRAN BRETAÑA (REINO UNIDO)	136
471628	13/12/2022	LA TAHONA GOLF CLUB	25, 36, 41 y 43	LA TAHONA S.A.	Treinta y Tres 1271, MONTEVIDEO, URUGUAY	194
471629	13/12/2022	LA TAHONA GOLF CLUB	25, 36, 41 y 43	LA TAHONA S.A.	Treinta y Tres 1271, MONTEVIDEO, URUGUAY	194
472249	07/12/2022	GOODNESS3	3	Unilever IP Holdings B.V.	Port Sunlight, Wirral, Merseyside, Merseyside, GRAN BRETAÑA (REINO UNIDO)	136
472832	01/12/2022	INTERPHARMA	42	PHARMA DEVELOPMENT S.A.	José Enrique Rodo 6424, CIUDAD AUTONOMA DE BUENOS AIRES, ARGENTINA	212
472833	29/11/2022	MEYER	42	PHARMA DEVELOPMENT S.A.	Jose Enrique Rodo 6424, Ciudad Autónoma de Buenos Aires, ARGENTINA	212
472834	01/12/2022	LABORATORIOS MEYER	42	PHARMA DEVELOPMENT S.A.	José Enrique Rodo 6424, CIUDAD AUTONOMA DE BUENOS AIRES, ARGENTINA	212

N° Exp.	Resolución	Denominación	Clases	Titular	Dirección	Ag.
472894	01/12/2022	TERARE	41	DANIEL CORONEL	Rbla R. de Mexico 5871/208, MONTEVIDEO, URUGUAY	180
473470	05/12/2022	PURE XS	3	PUIG HOLDINGS FRANCE, Societé par actions simplifiée	65/67 avenue des Champs- Elysées, 75008, Paris, FRANCIA	245
476605	01/12/2022	LA PUERTA	36	PABLO CELANO JORCIN	Rambla de los Fundadores esquina 14, Balneario Fomento, COLONIA, URUGUAY	
477135	14/12/2022	COOL PLAY	3	NOXELL CORPORATION	6, Rue de Cornavin, 1201, GINEBRA, SUIZA	212
477135	15/12/2022	COOL PLAY	3	LACOSTE S.A.	6, Rue de Cornavin, 1201, GINEBRA, SUIZA	212
478322	20/12/2022	OGX	3	CILAG GMBH INTERNATIONAL	Guberlstrasse 34, 6300, ZUG, SUIZA	144
478724	20/12/2022	WHOLESOME BEAUTY	3	Cilag GmbH International	Guberlstrasse 34, 6300, ZUG, SUIZA	144
479762	20/12/2022	OGX BEAUTY PURE AND SIMPLE	3	Cilag GmbH International	Guberlstrasse 34, 6300, ZUG, SUIZA	144
481567	02/12/2022	ASCENSO DIRECTO DIRECTV SPORTS	9, 38 y 41	THE AT&T MVPD GROUP LLC	One Rockefeller Plaza, 10020- 2003, Nueva York, NY, E. U. DE NORTEAMERICA	218
482706	14/12/2022	IMPULSE	3	Unilever IP Holdings B.V.	Port Sunlight, Wirral, Merseyside, Wirral, GRAN BRETAÑA (REINO UNIDO)	136
483862	06/12/2022	TEVEL	35, 37 y 44	EMPORIO DE LOS FILTROS S.A.	Cerro Largo 1235, MONTEVIDEO, URUGUAY	101
485159	13/12/2022	CABLEVISIÓN FLOW APP	9, 16, 35, 38, 41 y 42	CABLEVISIÓN S.A.	Alicia Moreau de Justo 50, Buenos Aires, ARGENTINA	186
485274	20/12/2022	MELATOL	5	ELISIUM S.A.	Maipú 509, 4to piso, Buenos Aires, ARGENTINA	212
485393	14/12/2022		5, 29, 30 y 32	UNILEVER N.V.	Nassaukade 5, 3071 JL, Rotterdam, PAISES BAJOS	34
485964	06/12/2022	GRAN CENTENARIO LEYENDA	33	EX HACIENDA LOS CAMICHINES S.A. DE	Guillermo Gonzalez Camarena, N° 800, Piso 4, 01210, Colonia,	194

N° Exp.	Resolución	Denominación	Clases	Titular	Dirección	Ag.
				C.V.	Santa Fe, Delegación Alvaro Obregon, ESPAÑA	
486344	16/12/2022	MEJORALITO	5	ELISIUM S.A.	Maipú 509, 4to piso, Buenos Aires, ARGENTINA	212
487135	20/12/2022	AL MEDIODÍA SE HABLA ASÍ DIRECTV SPORTS	38 y 41	THE AT&T MVPD GROUP LLC	One Rockefeller Plaza, 10020-2003, NUEVA YORK, NUEVA YORK, E. U. DE NORTEAMERICA	218
488169	06/12/2022		33	EX HACIENDA LOS CAMICHINES S.A. DE C.V.	GUILLERMO GONZALEZ CAMARENA, 01210, COLONIA SANTA FE, Delegación Alvaro Obregon, ESPAÑA	194
488685	20/12/2022	BILÚ CARRASCO	35, 36, 37 y 41	JOSEF PRESCHE; Shela LEVITIN SAFRA; Alexia LEVITIN SAFRA y Raphael LEVITIN SAFRA	Plaza Independencia 848 piso 1, MONTEVIDEO, URUGUAY	201
488686	20/12/2022	BILU	35, 36, 37 y 41	JOSEF PRESCHEL; Shela LEVITIN SAFRA; Raphael LEVITIN SAFRA y Alexia LEVITIN SAFRA	Plaza Independencia 848 , piso 1, MONTEVIDEO, URUGUAY	201
489398	14/12/2022	DORIANA IDEIA!	29 y 30	UNILEVER N.V.	Nassaukade 5, 3071 JL, Rotterdam, PAISES BAJOS	34
491560	06/12/2022	CUANTO MAS CERCA MEJOR	3 y 21	Unilever IP Holdings B.V.	Port Sunlight, Wirral, Merseyside, Wirral, GRAN BRETAÑA (REINO UNIDO)	136
491882	20/12/2022	ELOGGIO	32 y 33	Alfredo Molinar	Ruta 5, Km 49.500 Paso Espinosa, Canelones, URUGUAY	101
492895	08/12/2022	ICE CHILL	3	Unilever IP Holdings B.V.	Port Sunlight, Wirral, Merseyside, Wirral, GRAN BRETAÑA (REINO UNIDO)	136

N° Exp.	Resolución	Denominación	Clases	Titular	Dirección	Ag.
492905	01/12/2022	NIDEMAR	29, 30, 31 y 32	Cofco International Uruguay S.A.	Antonio Costa 3443, Montevideo, URUGUAY	216
493185	16/12/2022	ONDIRECTV	9	THE AT&T MVPD GROUP LLC	One Rockefeller Plaza, 10020-2003, NUEVA YORK, E. U. DE NORTEAMERICA	218
493537	12/12/2022	EXPERTISE 3P	3	CLARINS	9 rue du Commandant Pilot,, 92200, Neuilly Sur Seine , FRANCIA	245
494756	05/12/2022	DIONNE	30	HUGO ARIEL ROBALEZ FONSECA	Ing. Alberto Caubarrere N° 4610, Montevideo, Montevideo, URUGUAY	118
494758	05/12/2022	XOCOLAT AMARO	30	HUGO ARIEL ROBALEZ FONSECA	Ing. Alberto Caubarrere N° 4610, Montevideo, Montevideo, URUGUAY	118
494759	05/12/2022	XOCOLAT DELIZIA	30	HUGO ARIEL ROBALEZ FONSECA	Ing. Alberto Caubarrere N° 4610, Montevideo, Montevideo, URUGUAY	118
495057	05/12/2022	RINTAL	5	BAYER INTELLECTUAL PROPERTY GmbH	Kaiser-Wilhelm-Allee 10, Leverkusen, 51373, Leverkusen, Leverkusen, ALEMANIA REP. DEMOCRATICA	245
496321	08/12/2022	LOVE BABY AND PLANET	3	Unilever IP Holdings B.V.	Port Sunlight, Wirral, CH62 4ZD, Merseyside, Merseyside, GRAN BRETAÑA (REINO UNIDO)	136
499186	05/12/2022	STELA FILETRACK	9	TELEFONICA DIGITAL ESPAÑA S.L.U.	Ronda de la Comunicación S/N, 28050, MADRID, ESPAÑA	201
499192	07/12/2022	GO FRESH	3	Unilever IP Holdings B.V.	Port Sunlight, Wirral, Merseyside, Wirral, GRAN BRETAÑA (REINO UNIDO)	136
499440	08/12/2022	INSTACLAY	3	Unilever IP Holdings B.V.	Port Sunlight, Wirral, Merseyside, Wirral, GRAN BRETAÑA (REINO UNIDO)	136
503695	14/12/2022	LA TAHONA	35, 36 y 37	RUNTUNA S.A.	Treinta y Tres 1271,	194

N° Exp.	Resolución	Denominación	Clases	Titular	Dirección	Ag.
					MONTEVIDEO, URUGUAY	
503714	13/12/2022	LA TAHONA GOLF CLUB	25, 36, 41 y 43	LA TAHONA S.A.	Treinta y Tres 1271, MONTEVIDEO, URUGUAY	194
503922	09/12/2022	SYNAGIS	5	MEDLMMUNE, LLC	One MedImmune Way , MD 20878, Gaithersburg , E. U. DE NORTEAMERICA	201
504193	20/12/2022	PIZ BUIN	3	Cilag GmbH International	Gublerstrasse 34, 6300, ZUG, SUIZA	144
504626	25/11/2022	LYSOL	1, 3, 4, 5, 8 y 10	RECKITT BENCKISER HOLDING GMBH & CO.KG	399 Interpace Parkway, Parsippany, New Jersey, New Jersey, E. U. DE NORTEAMERICA	144
505852	20/12/2022	BILÚ RIVIERA	19	PRESCHEL, JOSEF; Sheila LEVITIN SAFRA; Raphael LEVITIN SAFRA y Alexia LEVITIN SAFRA	Plaza Independencia 848 piso 1, MONTEVIDEO, URUGUAY	201
505853	20/12/2022	BILÚ BIARRITZ	19	PRESCHEL, JOSEF; Sheila LEVITIN SAFRA; Raphael LEVITIN SAFRA y Alexia LEVITIN SAFRA	Plaza Independencia 848 piso 1, MONTEVIDEO, URUGUAY	201
505855	20/12/2022	BILÚ CARRASCO	19	PRESCHEL, JOSEF; Raphael LEVITIN SAFRA; Sheila LEVITIN SAFRA y Alexia LEVITIN SAFRA	Plaza Independencia 848 piso 1, MONTEVIDEO, URUGUAY	201
505856	20/12/2022	BILÚ	19	PRESCHEL, JOSEF; Sheila LEVITIN SAFRA; Raphael LEVITIN SAFRA y Alexia LEVITIN SAFRA	Plaza Independencia 848 piso 1, MONTEVIDEO, URUGUAY	201
505970	25/11/2022	THE SYNERGY OF MULTIPLE INNOVATIONS	8, 11 y 21	CONAIR CORPORATION	One Cummings Point Road, ---, Stamford, Connecticut, E. U. DE	136

N° Exp.	Resolución	Denominación	Clases	Titular	Dirección	Ag.
					NORTEAMERICA	
508422	25/11/2022	EMERALD	31	S-L Snacks National, LLC	13515 Ballantyne Corporate Place, Charlotte, 28277, North Carolina, North Carolina, E. U. DE NORTEAMERICA	136
511210	07/12/2022	GLOWBOOST	3	Unilever IP Holdings B.V.	Port Sunlight, Wirral, Merseyside, Wirral, GRAN BRETAÑA (REINO UNIDO)	136
512069	14/12/2022	BECEL	29	UNILEVER N.V.	Nassaukade 5, 3071 JL, ROTTERDAM, PAISES BAJOS	34
513175	19/12/2022	MEJORAL	5	ELISIUM S.A.	Maipú 509, 4to piso, Buenos Aires, ARGENTINA	212
513566	05/12/2022	TUKYSA	5	Seagen, Inc.	One Merck Drive, Whitehouse Station, 08889, New Jersey, E. U. DE NORTEAMERICA	94
514843	25/11/2022	JOICO	3	Henkel US Operations Corporation	1 Henkel Way, CT 06067, Rocky Hill, E. U. DE NORTEAMERICA	201
517829	14/12/2022	DORIANA	29	UNILEVER N.V.	Nassaukade 5, 3071 JL, ROTTERDAM, PAISES BAJOS	34
527447	28/11/2022	TRI - FOLD	12	Franco José Yuale	Mr. Ross 1050, Rosario, Provincia de Santa Fé, ARGENTINA	220
527609	25/11/2022	MEN + CARE	3	Unilever IP Holdings B.V.	Port Sunlight, Wirral, Merseyside, Wirral, GRAN BRETAÑA (REINO UNIDO)	136
528439	25/11/2022	CASAGRANDE	29	MIRNABEL S.A.	General Dr. Arturo Baliñas 1145, piso 6, Montevideo, URUGUAY	212
531230	06/12/2022	COOL SPORT MENTHOL	3	Unilever IP Holdings B.V.	Port Sunlight, Wirral, Merseyside, Wirral, GRAN BRETAÑA (REINO UNIDO)	136
531647	08/12/2022	LIFEBUOY	3 y 5	Unilever IP Holdings B.V.	Port Sunlight, Wirral, Merseyside, Wirral, GRAN BRETAÑA (REINO UNIDO)	136

N° Exp.	Resolución	Denominación	Clases	Titular	Dirección	Ag.
539749	16/12/2022	BRICORR	1	RHODIA OPERATIONS	504 Carnegie Center, PRINCETON, NUEVA JERSEY, E. U. DE NORTEAMERICA	201

TRANSFERENCIAS DESISTIDAS (Art. 92, D. 34/999)

N° Exp.	Resolución	Denominación	Clases	Titular	Dirección	Ag.
467421	07/12/2022	DUTALREF	5	SANOFI	54 rue La Boétie, 75008, Paris, FRANCIA	165
504638	16/12/2022	BRICORR	5	RHODIA OPERATIONS	9 rue des Cuirassiers, Immeuble Silex 2 Solvay, 69003, LYON, FRANCIA	201

TRANSFERENCIAS DESESTIMADAS (Art. 92, D. 34/999)

N° Exp.	Resolución	Denominación	Clases	Titular	Dirección	Ag.
425808	15/12/2022	GRAPETTE	32	GRAPETTE INTERNATIONAL, INC.	101 Industrial Park Drive, 72104, Malvern, Arkansas 72104, E. U. DE NORTEAMERICA	144

TRANSFERENCIAS PARCIALES

N° Exp.	Resolución	Denominación	Clases	Titular	Dirección	Ag.
486317	15/12/2022	LEITZ	9	LEICA MICROSYSTEMS HOLDINGS GMBH	Ernst-Leitz-Strasse 17-37, Wetzlar, D-35578, Wetzlar, Wetzlar, ALEMANIA y Gaisbergstrasse 6, 5020, Salzburg, AUSTRIA	136
515183	28/11/2022	SKODA	6, 7, 8, 9, 11 y 12	SKODA TRANSPORTATION a.s.	Emila skoda 2922/1, jižni predmestí, 30100, Plzen-Jižní Predmestí, REPUBLICA CHECA y Prumyslová 610/2a, 301 00, Doudlevce, Plzen, REPUBLICA CHECA	144
538137	15/12/2022	LEITZ	9	LEICA	Ernst-Leitz-Strasse 17-37,	136

N° Exp.	Resolución	Denominación	Clases	Titular	Dirección	Ag.
				MICROSYSTEMS HOLDINGS GMBH	Wetzlar, D-35578, Wetzlar, Wetzlar, ALEMANIA y Gaisbergstrasse 6, 5020, Salzburg, AUSTRIA	

TRANSFERENCIAS DE FRASES PUBLICITARIAS

N° Exp.	Resolución	Denominación	Clases	Titular	Dirección	Ag.
408036	06/12/2022	VIVÍ EL SOL	3 y 35	THE LATIN AMERICA TRADEMARK CORPORATION	Ruta 101 Km. 23.500 Parque de las Ciencias, Edificio Mega Pharma, Piso 3, Colonia Nicolich, Canelones, URUGUAY	144
494757	05/12/2022	EL PLACER DEL CHOCOLATE	43	HUGO ARIEL ROBALEZ FONSECA	Ing. Alberto Caubarrere N° 4610, Montevideo, Montevideo, URUGUAY	118
494760	05/12/2022	XOCOLAT EL PLACER DEL CHOCOLATE	30	HUGO ARIEL ROBALEZ FONSECA	Ing. Alberto Caubarrere N° 4610, Montevideo, Montevideo, URUGUAY	118

TRANSFERENCIAS DE PATENTES

N° Exp.	Resolución	Titular	Dirección	Ag.
033355	06/12/2022	OMYA INTERNATIONAL AG		20
033356	06/12/2022	OMYA INTERNATIONAL AG		20
033532	09/12/2022	TEXAS LFP, LLC		212
036884	19/12/2022	KEUROGLIAN SAGHATIAN, RICARDO JORGE		212
038092	07/12/2022	Solicitante GRIFOLS DIAGNOSTIC SOLUTIONS INC.		144
038647	21/12/2022	CLEARLEAF		189
038841	21/12/2022	Bayer Animal Health GmbH		216
039031	21/12/2022	CLEARLEAF		189

CAMBIOS DE NOMBRE

N° Exp.	Resolución	Denominación	Clases	Titular	Dirección	Ag.
400427	05/12/2022	CHILE SIN	9	GARIMPORT S.R.L.	Vilardebó 2133, Montevideo, Montevideo, URUGUAY	
403216	28/11/2022		3, 25 y 35	VICTORIA'S SECRET STORES BRAND MANAGEMENT, INC	Four Limited Parkway, 43068, Reynoldsburg, Ohio, E. U. DE NORTEAMERICA	212
409474	30/11/2022	MAGMA	42	DPS Soportes Logísticos SA.	Dr. Alejandro Schroeder 6471, 11500, Montevideo, URUGUAY	154
409702	13/12/2022	FILM & ARTS	38 y 41	PRAMER S.C.A.	Honduras 5522, C1414BND, Buenos Aires, Buenos Aires, ARGENTINA	201
413434	22/12/2022	DIRECTV SPORTS	38 y 41	THE DIRECTV GROUP, INC.	2230 East Imperial Hwy, 90245, El Segundo, CA, E. U. DE NORTEAMERICA	218
413435	22/12/2022	DIRECTV SPORTS	38 y 41	THE DIRECTV GROUP, INC.	2230 East Imperial Hwy., 90245, El Segundo, California, E. U. DE NORTEAMERICA	218
415750	29/11/2022	VARIG	39	VRG LINHAS AÉREAS S.A.	Praça Senador Salgado Filho, s/nº, Aerorporto Santos Dumont, térreo, área pública, entre os eixos 46-48/O-P, Sala da Gerência Back Office, Rio de Janeiro, RJ, BRASIL	201
416787	13/12/2022	LEGEND	3	INTER PARFUMS	4, Rond-point des Champs-Elysees, 75008, París, FRANCIA	165
417550	09/12/2022	NUTRAMILK	31	SOLAPA S.A.	Ruta 5 km 36.400, Joanico, Canelones, URUGUAY	245
417551	09/12/2022	RUMIFAST	31	SOLAPA S.A.	Canelones, URUGUAY	245
420864	29/11/2022	PAE PAN AMERICAN ENERGY	35 y 43	PAN AMERICAN ENERGY LLC	“Arbea Campus Empresarial, Edificio 1, Ctra. Fuencarral a Alcobendas, M603, 3,8 Km, Alcobendas, 28108, MADRID, ESPAÑA	94

N° Exp.	Resolución	Denominación	Clases	Titular	Dirección	Ag.
422529	12/12/2022	KONDOR	9, 42 y 45	Kondor Bidco S.a.r.l.	19, RUE DE BITBOURG, L-1273, LUXEMBOURGO, LUXEMBURGO	34
425628	22/12/2022	LOTUS	3, 8, 9, 16, 20, 21, 24, 25, 28, 34, 35, 37 y 41	GROUP LOTUS PLC	Hethel, NR14 8EZ, NORYHWICH, GRAN BRETAÑA (REINO UNIDO)	136
426200	22/12/2022	LOTUS	7 y 12	GROUP LOTUS PLC	Hethel, Northwich, NR14 9EZ, Norfolk, GRAN BRETAÑA (REINO UNIDO)	136
426766	19/12/2022	DIRECTV CINEMA	38 y 41	THE DIRECTV GROUP, INC.	2230 E. Imperial Highway, 90245, El Segundo , California, E. U. DE NORTEAMERICA	218
426767	19/12/2022	DIRECTV CINEMA	38 y 41	THE DIRECTV GROUP, INC.	2230 East Imperial Hwy, 90245, El Segundo, CA, E. U. DE NORTEAMERICA	218
429413	05/12/2022	CP	1, 5, 31 y 42	PROCAMPO URUGUAY S.R.L.	CAMINO SAN JUAN S/N, RUTA 101 KM 24.500 COLONIA NICOLICH, CANELONES, URUGUAY	34
431469	20/12/2022	ACMEDA	6 y 20	ACMEDA PTY LTD. ACN 602 498 395	110 Northcorp Boulevard, 3047, BROADMEADOWS VICTORIA, AUSTRALIA	201
432138	13/12/2022	CREAM	9, 16, 18, 38, 41 y 42	CREAM HOLDINGS LIMITED	Nation 1-3 Parr Street, Wolstenholme Square, Liverpool, Merseyside, GRAN BRETAÑA (REINO UNIDO)	34
432218	15/12/2022	TRI-FIL	25	SCALINA S/A	Rodovia Washington Luís, KM 276,5 - Galpão nº 10 - Recreio Campestre Idanorma, 014803-900, ARARAQUARA, Sao Paulo, BRASIL	34
433112	13/12/2022	KALIF	5	AGAN CHEMICAL MANUFACTURERS LTD.	Industrial Zone, 77102, Ashdod, ISRAEL	165

N° Exp.	Resolución	Denominación	Clases	Titular	Dirección	Ag.
435650	20/12/2022	MERPAN	5	MAKHTESHIM CHEMICAL WORKS LTD.	Industrial Zone, P.O. Box 60, 84100, Beer Sheva, ISRAEL	165
437546	22/12/2022	DIRECTV FRIENDS	35	THE DIRECTV GROUP, INC.	2230 E. Imperial Highway, 90245, El Segundo , California, E. U. DE NORTEAMERICA	218
437822	22/12/2022	ACCESS DIRECTV	9, 16 y 41	THE DIRECTV GROUP, INC.	2230 E. Imperial Highway, 90245, El Segundo, California, E. U. DE NORTEAMERICA	218
438063	16/12/2022	SARA LEE CAKE BITES	30	SARA LEE CORPORATION	27105, North Carolina, E. U. DE NORTEAMERICA	34
438064	16/12/2022	SARA LEE CHEESECAKE BITES	30	SARA LEE CORPORATION	470 Hanes Mill Road, 27105, Winston-Salem, North Carolina, E. U. DE NORTEAMERICA	34
446380	19/12/2022	COPAGAZ	4, 6 y 39	COPAGAZ DISTRIBUIDORA DE GAS LTDA.	Rua Guararapes 1855 - 11°/12° Andar, San Pablo, BRASIL	144
447318	22/12/2022	DIRECTV SPORTS +	38 y 41	THE DIRECTV GROUP, INC.	2230 E. Imperial Highway, 90245, El Segundo , California, E. U. DE NORTEAMERICA	218
449995	15/12/2022	MULTICREME DORIANA	29	Unilever BCS Europe BV	Nassaukade 5, 3071 JL, Rotterdam, PAISES BAJOS	34
450633	15/12/2022	MULTICREMA DORIANA	29	Unilever BCS Europe BV	Nassaukade 5, 3071 JL, Rotterdam, PAISES BAJOS	34
451800	22/12/2022	DIRECTV FANS	35	THE DIRECTV GROUP, INC.	2230 E. Imperial Highway, 90245, El Segundo , California, E. U. DE NORTEAMERICA	218
453005	16/12/2022	COPILOT	9	ALK TECHNOLOGIES, INC.	457 North Harrison Street, Princeton, E. U. DE NORTEAMERICA	34
453951	22/12/2022	ONDIRECTV	38 y 41	THE DIRECTV GROUP, INC.	2240 East Imperial Hwy., 90245, El Segundo, California, E. U. DE NORTEAMERICA	218
455948	20/12/2022	PREDUAL ARGENTIA	5	NOVA ARGENTIA S.A.	MAIPU 509 piso 4, Ciudad	212

N° Exp.	Resolución	Denominación	Clases	Titular	Dirección	Ag.
					Autonoma de Buenos Aires, ARGENTINA	
457494	15/12/2022	BECEL LIGHT	29	Unilever BCS Europe BV	Nassaukade 5, 3071 JL, Rotterdam, PAISES BAJOS	34
457495	15/12/2022	BECEL	29	Unilever BCS Europe BV	Nassaukade 5, 3071 JL, Rotterdam, PAISES BAJOS	136
457496	15/12/2022	BECEL	30	Unilever BCS Europe BV	Nassaukade 5, 3071 JL, ROTTERDAM, PAISES BAJOS	34
458207	15/12/2022	DORIANA	30	Unilever BCS Europe BV	Nassaukade 5, 3071 JL, Rotterdam, PAISES BAJOS	34
459652	20/12/2022	BLASON	5	NOVA ARGENTIA S.A.	MAIPU 509 piso 4, Ciudad Autonoma de Buenos Aires, ARGENTINA	212
459653	20/12/2022	PIETIL	5	NOVA ARGENTIA S.A.	MAIPU 509 piso 4, Ciudad Autonoma de Buenos Aires, ARGENTINA	212
459655	20/12/2022	PANALVON	5	NOVA ARGENTIA S.A.	MAIPU 509 piso 4, Ciudad Autonoma de Buenos Aires, ARGENTINA	212
459656	20/12/2022	LITRIDAL	5	NOVA ARGENTIA S.A.	MAIPU 509 piso 4, Ciudad Autonoma de Buenos Aires, ARGENTINA	212
461034	22/12/2022	DIRECTV FANS	35	THE DIRECTV GROUP, INC.	2230 E. Imperial Highway, 90245, El Segundo , California, E. U. DE NORTEAMERICA	218
461035	22/12/2022	DIRECTV FANS	35	THE DIRECTV GROUP, INC.	2230 E. Imperial Highway, 90245, El Segundo , California, E. U. DE NORTEAMERICA	218
461880	22/12/2022	DE FÚTBOL SE HABLA ASÍ DIRECTV SPORTS	38 y 41	THE DIRECTV GROUP, INC.	2230 E. Imperial Highway, 90245, El Segundo , California, E. U. DE NORTEAMERICA	218
462093	22/12/2022	PURO CONCEPTO DIRECTV SPORTS	38 y 41	THE DIRECTV GROUP, INC.	2230 E. Imperial Highway, 90245, El Segundo , California, E. U. DE NORTEAMERICA	218

N° Exp.	Resolución	Denominación	Clases	Titular	Dirección	Ag.
464306	22/12/2022	ZONA BÁSQUET DIRECTV SPORTS	38 y 41	THE DIRECTV GROUP, INC.	2230 East Imperial Hwy., 90245, El Segundo, California, E. U. DE NORTEAMERICA	218
465900	29/11/2022	ELSAN	1 y 5	NISSAN CHEMICAL INDUSTRIES, LTD	5-1 Nihonbashi 2-chome, Chuo-ku, Tokyo, JAPON	144
466240	19/12/2022	CLARIN	3	CLARINS S.A.	9 rue du Commandant Pilot, 92200, Neuilly Sur Seine, FRANCIA	245
472626	05/12/2022	JVCKENWOOD	9	JVC KENWOOD CORPORATION	3-12, Moriyacho, Kanagawa-Ku., Yokohama-Shi, Kanagawa, JAPON	136
473619	20/12/2022	PREDUAL	5	NOVA ARGENTIA S.A.	MAIPU 509 piso 4, Ciudad Autonoma de Buenos Aires, ARGENTINA	212
473662	19/12/2022	QUOTAL	5	NOVA ARGENTIA S.A.	MAIPU 509 piso 4, Ciudad Autonoma de Buenos Aires, ARGENTINA	212
476288	22/12/2022	ZONA RUGBY DIRECTV SPORTS	41	THE DIRECTV GROUP, INC.	2230 E. Imperial Highway, 90245, El Segundo , California, E. U. DE NORTEAMERICA	218
489398	15/12/2022	DORIANA IDEIA!	29 y 30	Unilever BCS Europe BV	Nassaukade 5, 3071 JL, Rotterdam, PAISES BAJOS	34
490706	14/12/2022	TELLURIDE	12	Kia Motors Corporation	12, Heolleung-Ro, Seocho-Gu, Seoul, Seoul, COREA DEL SUR	201
493537	09/12/2022	EXPERTISE 3P	3	CLARINS S.A.	9 rue du Commandant Pilot,, 92200, Neuilly Sur Seine , FRANCIA	245
493537	19/12/2022	EXPERTISE 3P	3	SOCIETE FINANCIERE F.C.	9 rue du Commandant Pilot,, 92200, Neuilly Sur Seine , FRANCIA	245
495696	14/12/2022	FLEXI COUNTRY	25	GRUPO FLEXI DE LEON S.A. DE C.V.	Bvd. Francisco Villa N 201, Leon, MEXICO	181
496210	07/12/2022	LEERDAMMER	29	ROYAL BEL LEERDAMMER B.V	Steenovenweg 4, 4145KK , Schoonrewoerd, PAISES BAJOS	192

N° Exp.	Resolución	Denominación	Clases	Titular	Dirección	Ag.
496486	29/11/2022	PAN AMERICAN ENERGY	4, 37, 39, 40 y 42	PAN AMERICAN ENERGY LLC	Arbea Campus Empresarial, Edificio 1, Ctra. Fuencarral a Alcobendas, M603, 3,8 Km, Alcobendas, 28108, ESPAÑA	94
498247	15/12/2022	SMARTSTREAM	12	HYUNDAI MOTOR COMPANY y KIA MOTORS CORPORATION	12, Heolleung-ro, Seocho-gu., Seoul, Seoul, Seoul, COREA DEL SUR y 12, Heolleung-ro, Seocho-gu., SEOUL, SEOUL, SEOUL, COREA DEL SUR	201
498573	29/11/2022	PAN AMERICAN ENERGY	4, 37, 39, 40 y 42	PAN AMERICAN ENERGY LLC	Arbea Campus Empresarial, Edificio 1, Ctra. Fuencarral a Alcobendas, M603, 3,8 Km, Alcobendas, 28108, MADRID, ESPAÑA	94
501976	19/12/2022	ENTERICOLIX	5	CZ VETERINARIA, S.A.	Polígono Torneiros, La Relva s/n, Porriño, 36410, Pontevedra, Pontevedra, ESPAÑA	216
502956	24/11/2022	SVEDALA	6, 7 y 17	Metso Minerals Oy	Lokomonkatu 3, Tampere, 33900, Tampere, Tampere, FINLANDIA	
512069	15/12/2022	BECCEL	29	Unilever BCS Europe BV	Nassaukade 5, 3071 JL, ROTTERDAM, PAISES BAJOS	34
512961	05/12/2022	CANVAS	5	Dow AgroSciences LLC	9330 Zionsville Road, Indianapolis, Indiana, 46268, -, -, E. U. DE NORTEAMERICA	144
517829	15/12/2022	DORIANA	29	Unilever BCS Europe BV	Nassaukade 5, 3071 JL, ROTTERDAM, PAISES BAJOS	34
525638	28/11/2022	LEERDAMMER	29	ROYAL BEL LEERDAMMER B.V.	Steenovenweg 4, -, 4145 KK, SCHOONREWOERD, PAISES BAJOS	192
526277	09/12/2022	VITALIX	5	Megalabs Uruguay S.A.	Ruta 101 Km. 23.500, Parque de las Ciencias, Edificio Mega Pharma, Piso 3, Colonia	144

N° Exp.	Resolución	Denominación	Clases	Titular	Dirección	Ag.
					Nicolich, CANELONES, URUGUAY	
526996	30/11/2022	VIRIDIA	35, 36, 37 y 42	LM VENTES	33 rue du Docteur Roux, Paris, 75015, Paris, Paris, FRANCIA	212
527144	25/11/2022	BSA	12	TOTINCO S.A.	Pza. Cagancha 1145 P.4, Montevideo, Montevideo, URUGUAY	245
529055	01/12/2022		42	CRYOLIFE, INC.	1655 Roberts Boulevard, Kennesaw, Georgia, 30144, -, -, E. U. DE NORTEAMERICA	194
529056	01/12/2022	BIOGLUE	5	CRYOLIFE, INC.	1655 Roberts Boulevard, Kennesaw, Georgia, 30144, -, -, E. U. DE NORTEAMERICA	194
532446	19/12/2022	ROTUNDA	43	ROTUNDAMENTE LTDA.	AVDA. URUGUAY 1123, ,, MONTEVIDEO, MONTEVIDEO, URUGUAY	201
535518	19/12/2022	CZ VACCINES	35	CZ VETERINARIA, S.A	Polígono Industrial la Relva, Torneiros s/n, Porriño, 36400, Pontevedra, Pontevedra, ESPAÑA	216
535520	19/12/2022	CUBOLAC	5	CZ VETERINARIA, S.A	Polígono Industrial la Relva, Torneiros s/n, Porriño, 36400, Pontevedra, Pontevedra, ESPAÑA	216

CAMBIOS DE NOMBRE DE FRASES PUBLICITARIAS

N° Exp.	Resolución	Denominación	Clases	Titular	Dirección	Ag.
369684	29/11/2022	TEVÉ CIUDAD NOS ESTAMOS VIENDO OTRA FORMA DE HACER TELEVISIÓN	35, 38 y 41	INTENDENCIA MUNICIPAL DE MONTEVIDEO	18 DE JULIO 1360, 11200, Montevideo, Montevideo, URUGUAY	212
449154	22/12/2022	NADA MAS IMPORTA	38 y 41	THE DIRECTV GROUP, INC.	2230 E. Imperial Highway, 90245, El Segundo , California,	218

N° Exp.	Resolución	Denominación	Clases	Titular	Dirección	Ag.
					E. U. DE NORTEAMERICA	

CAMBIOS DE NOMBRE DE PATENTES

N° Exp.	Resolución	Titular	Dirección	Ag.
033532	13/12/2022	ROCHESTER GAUGES, INC.		212
033909	15/12/2022	Innventia AB		245
034877	19/12/2022	DOW AGROSCIENCES LLC		211
034925	16/12/2022	DOW AGROSCIENCES LLC		211
034928	16/12/2022	DOW AGROSCIENCES LLC		211
034929	16/12/2022	DOW AGROSCIENCES LLC		211
034948	16/12/2022	DOW AGROSCIENCES LLC		211

CAMBIOS DE DOMICILIO

N° Exp.	Resolución	Denominación	Clases	Titular	Dirección	Ag.
334379	09/12/2022	PROSOUND	9	SOMERIL S.A.	Camino Feniz 4425, Montevideo, URUGUAY	
371508	20/12/2022	NORTH SAILS	22 y 25	NORTH SAILS GROUP, LLC	837 Seaview Avenue , 06607, Bridgeport, Connecticut, E. U. DE NORTEAMERICA	247
386346	30/11/2022	PROTOTYPE	3, 25 y 35	PINZON LOFTS S.A.	Pinzón 1355, Ciudad Autónoma de Buenos Aires, ARGENTINA	118
394805	14/12/2022	AUKIA	11	GCU S.A.	Av.Italia 2965, Apto.603, Montevideo, URUGUAY	219
400885	07/12/2022	MIO	32 y 38	NOVAPLUS SOCIEDAD ANONIMA	Marco Bruto 1005 , Piso 5, Montevideo, Montevideo, URUGUAY	144
401870	30/11/2022	VIÑAS DE GARZON	33	AGROLAND S.A.	Bvar. General Artigas 420, P1, 11300, Montevideo, URUGUAY	216
401880	29/11/2022	! BENEFICIA	36	BAUTZEN S.A.	Luis A. de Herrera 1052 Torre A,esc. 101, Montevideo, URUGUAY	20
403045	08/12/2022	QUERRELLENO	29 y 30	MANTRA S.A.	Camino Carlos A. Lopez	144

N° Exp.	Resolución	Denominación	Clases	Titular	Dirección	Ag.
					, 7700, Montevideo, URUGUAY	
403527	16/12/2022	CLALDY NATURAL	29 y 30	CLALDY S.A.	Battle y Ordoñez 5146, Montevideo, Montevideo, URUGUAY	144
403546	16/12/2022	ONTIL	6, 19 y 35	IGNACIO SALOMON	IGUA 4715 / 81, 11300, Montevideo, Montevideo, URUGUAY	193
404032	16/12/2022	CARTOVUE	10	BIOSENSE WEBSTER, INC.	31 Technology Drive, Suite 200, 92618, IRVINE, CALIFORNIA, E. U. DE NORTEAMERICA	187
404472	13/12/2022	N	25	New Balance Athletics, Inc.	100 Guest Street, 02135, Boston, Massachusetts, E. U. DE NORTEAMERICA	18
407748	14/12/2022	CALGON	1	CALGON CORPORATION	1601 W DIEHL RD NAPERVILLE, , 60563, ILLINOIS, E. U. DE NORTEAMERICA	144
408515	06/12/2022	MAHOU	32 y 39	MAHOU S.A.	C/Titan 15, planta 13, 28045, Madrid, ESPAÑA	144
408561	06/12/2022	MIXTA	32 y 39	MAHOU S.A.	C/Titan 15 , Planta 13, 28045, Madrid, ESPAÑA	144
410708	09/12/2022	INASET	16	The Navigator Company, S.A	Lavos, 3090-041, Figueira da Foz, PORTUGAL	144
415395	07/12/2022	FINLANDEK	14, 24, 26, 27 y 34	CASINO GUICHARD PERRACHON	1 cours Antoine Guichard, 42000, Saint Etienne, FRANCIA	192
415396	07/12/2022	TRAVESIA	4, 6, 7, 14, 15, 22 y 27	CASINO GUICHARD PERRACHON	1 cours Antoine Guichard, 42000, Saint Etienne, FRANCIA	192
415405	12/12/2022	HI-VISION	9	HOYA CORPORATION	6-10-1 Nishi-Shinjuku, 160- 8347, Shinjuku-ku, Tokyo, JAPON	192
415557	01/12/2022	ARAZÁ	44	GABRIELA PAGLIANO	Blanes Viale 5875, - Montevideo- , URUGUAY	234
415750	02/12/2022	VARIG	39	GOL LINHAS AÉREAS S.A.	Praça Senador Salgado Filho, s/nº, Aerorporto Santos Dumont,	201

N° Exp.	Resolución	Denominación	Clases	Titular	Dirección	Ag.
					térreo, área pública, entre os eixos 46-48/O-P, Sala da Gerência Back Office, Rio de Janeiro, RJ, BRASIL	
416578	29/11/2022	SMARTABLATE	10	BIOSENSE WEBSTER, INC.	n 31 Technology Drive, Suite 200, Irvine , 92618, CA, E. U. DE NORTEAMERICA	194
417550	12/12/2022	NUTRAMILK	31	Agrifirm Uruguay S.A.	Ruta 5 km 36.400, Joanico, Canelones, URUGUAY	245
418601	07/12/2022	HOME CARE	21	CASINO GUICHARD PERRACHON	1 cours Antoine Guichard, 42000, Saint Etienne , FRANCIA	192
418602	07/12/2022	BRICOTECH	6, 8, 9, 16 y 17	CASINO GUICHARD PERRACHON	1 cours Antoine Guichard, 42000, Saint Etienne, FRANCIA	192
418603	07/12/2022	NOTES COLLECTION	8, 16, 18 y 20	CASINO GUICHARD PERRACHON	1 cours Antoine Guichard , 42000, Saint Etienne, FRANCIA	192
418949	29/11/2022	MNG	9	CONSOLIDATED ARTISTS B.V.	Lijnbaan 81 3012 EM Rotterdam, Postbus 8764, 3009AT, PAISES BAJOS	34
419197	07/12/2022	PIT STOP	5, 7, 8, 9, 11, 12, 22 y 27	CASINO GUICHARD PERRACHON	1 cours Antoine Guichard, 42000, Saint Etienne , FRANCIA	192
419860	16/12/2022	FORMULA	12	PIRELLI TYRE S.P.A.	VIALE PIERO E ALBERTO PIRELLI 25, 20126, Milano, ITALIA	34
420864	02/12/2022	PAE PAN AMERICAN ENERGY	35 y 43	PAN AMERICAN ENERGY, S.L.	“Arbea Campus Empresarial, Edificio 1, Ctra. Fuencarral a Alcobendas, M603, 3,8 Km,Alcobendas, 28108, MADRID, ESPAÑA	94
421836	05/12/2022	DEMAND	5	SYNGENTA LIMITED	Jealott's Hill International Research Centre, Bracknell , RG42, 6EY, Berkshire, GRAN	194

N° Exp.	Resolución	Denominación	Clases	Titular	Dirección	Ag.
					BRETAÑA (REINO UNIDO)	
422887	13/12/2022	ARMAND BASI	3	ARMAND BASI, S.L.	CL CONSELL DE CENT NUM. 333 P.5, 08007, Barcelona, ESPAÑA	181
423328	16/12/2022	NP NUTRICIÓN DE PRECISIÓN	5 y 31	PABERIL S.A.	CAMINO AL PASO ESCOBAR S/N Y RUTA 101, Montevideo, Montevideo, URUGUAY	180
424519	30/11/2022	ALPENLIEBE	30	PERFETTI VAN MELLE S.P.A	Via XXV Aprile 7, 20045, Lainate, Milano, ITALIA	245
424535	09/12/2022	PHARMATON VITALITY	5	Opella Healthcare Switzerland AG	Suurstoffi 2, 6343, Rotkreuz, SUIZA	201
424734	20/12/2022	DKNY	3	GABRIELLE STUDIO, INC.	512 Seventh Avenue, 10018, New York, New York, E. U. DE NORTEAMERICA	194
425522	08/12/2022	JOSE IGNACIO	30	MANTRA S.A.	Camino Carlos A. Lopez , 7700, MONTEVIDEO, URUGUAY	144
425942	19/12/2022	THOMSON	38	TECHNICOLOR	8-10, rue du Renard,, 75004, PARIS, FRANCIA	194
427914	08/12/2022	NIKE	3	CAMPOMAR S.L.	P.I. LA RED, C/LA RED SEIS N°2, 41500, ALCALÁ DE GUADAÍRA, SEVILLA, ESPAÑA	144
428538	30/11/2022		9	WARNER MUSIC U.K. LIMITED	27 WRIGHTS LANE LONDON, W8 5 SW, United Kingdom	212
429413	15/12/2022	CP	1, 5, 31 y 42	PROCAMPO INSUMOS AGROPECUARIOS S.A.	CAMINO SAN JUAN S/N, RUTA 101 KM 24.500 COLONIA NICOLICH, CANELONES, URUGUAY	34
429541	05/12/2022	REYNOLDS	16	REYNOLDS CONSUMER PRODUCTS LLC	1900 West Field Ct. , 60045, Lake Forest, illinois, E. U. DE NORTEAMERICA	34
430089	16/12/2022	B BOGGI MILANO CASA FONDATA NEL 1939	3, 9, 18, 25 y 35	DARWELL LLC	19 West 34th Street, Suite 108, 10001, New York, New York, E.	34

N° Exp.	Resolución	Denominación	Clases	Titular	Dirección	Ag.
					U. DE NORTEAMERICA	
430103	16/12/2022	EMULGEL	5	NOVARTIS AG	4002 , 4002, Basel, SUIZA	144
430869	13/12/2022	PERENTEROL	5	BIORGANON S.A.	c/o Finofid SA, Rue du Mont-Blanc 7, Geneva, SUIZA	216
431939	16/12/2022	ATENA POMPE	7	HIDRO SERVICE S.R.L.	San Martin 2866/70, Montevideo, Montevideo, URUGUAY	94
432218	20/12/2022	TRI-FIL	25	SCALINA LTDA.	Rodovia Washington Luís, KM 276,5 - Galpão nº 10 - Recreio Campestre Idanorma, 014803-900, ARARAQUARA, Sao Paulo, BRASIL	34
432511	28/11/2022	TARI	1	BK GIULINI GMBH	Am Hafen, 68526, Ladenburg, ALEMANIA	144
435129	09/12/2022	ONE MAN SHOW	3	JACQUES BOGART INTERNATIONAL BV	Parklaan 34, 3016, Rotterdam, PAISES BAJOS	192
435160	01/12/2022	ENERGO-MAG	5	KÖNIG URUGUAY SOCIEDAD ANONIMA	García Lagos y Camino al Paso Hondo , – Colonia Nicolich – , Canelones, URUGUAY	129
435161	01/12/2022	MATRICAL	5	KÖNIG URUGUAY SOCIEDAD ANONIMA	García Lagos y Camino al Paso Hondo , – Colonia Nicolich – , Canelones, URUGUAY	129
436971	02/12/2022	HUDSON	31	COMPAÑIA ARGENTINA DE LEVADURAS SOCIEDAD ANONIMA INDUSTRIAL Y COMERCIAL	Mariscal Antonio José de Sucre 632, 2º piso, Capital Federal, 1428, Buenos Aires, ARGENTINA	34
437418	02/12/2022	COOLFLOW	5	BIOSENSE WEBSTER, INC.	31 Technology Drive, Suite 200, Irvine, 92618, CA, E. U. DE NORTEAMERICA	194
437626	14/12/2022	SPARCO	9 y 25	SPARCO S.P.A.	VIA LEINI' 524, 10088, VOLPIANO, (TO), ITALIA	192
437951	01/12/2022	TACO BELL	43	TACO BELL CORP.	1 Glen Bell Way, 92618, Irvine,	144

N° Exp.	Resolución	Denominación	Clases	Titular	Dirección	Ag.
					California, E. U. DE NORTEAMERICA	
438068	14/12/2022	PRO MELATOL	5	ELISIUM S.A.	Maipú 509, 4to piso, Buenos Aires, ARGENTINA	212
438975	09/12/2022	T	25	Topper Argentina S.A.	California 2731, C1289 ABI, Buenos Aires, Buenos Aires, ARGENTINA	144
439039	19/12/2022	ALTAIR	35, 36 y 38	SANTANDER INVESTMENT BANK LIMITED	Caves Corporate Centre, Building A, 1st Floor, West Bay Street & Blake Road, P.O Box N-1682, Nassau, BAHAMAS	194
439153	21/12/2022	JOIE	20	JOIE INTERNATIONAL CO., LIMITED	31/F, Tower Two, Times Square, 1 Matheson Street Causeway Bay, HONG KONG	
441582	05/12/2022	OPEN ENGLISH	41	OPEN EDUCATION LLC	255 Giralda Avenue, Suite 500, Coral Gables, 33134, FLORIDA, FLORIDA, E. U. DE NORTEAMERICA	144
450015	14/12/2022	LITIHUN	5	ELISIUM S.A.	Maipú 509, 4to piso, Buenos Aires, ARGENTINA	212
450567	02/12/2022	LA PAJARITA BIRDIE	43	MCDONALD'S CORPORATION	110 N. Carpenter Street, 60607, CHICAGO, Illinois, E. U. DE NORTEAMERICA	186
451324	20/12/2022	DKNY	18 y 35	GABRIELLE STUDIO, INC.	512 Seventh Avenue, 10018, New York, New York, E. U. DE NORTEAMERICA	194
462331	19/12/2022	ACTINI-K	3	Galderma Holding S.A.	Zählerweg 10 , 6300, ZUG, SUIZA	245
464042	01/12/2022	LUBRAX	4	VIBRA ENERGIA S.A.	Rua Correia Vasques, n°250, 9º andar, CEP:20211-140, Cidade Nova, Rio de Janeiro/RJ-, BRASIL	144
466925	28/11/2022	CURAFOS	1	BK GIULINI GMBH	Am Hafen, 68526, Ladenburg, ALEMANIA	144

N° Exp.	Resolución	Denominación	Clases	Titular	Dirección	Ag.
466993	28/11/2022	POLYRON	1	BK GIULINI GMBH	Am Hafen, 68526, Ladenburg, ALEMANIA	144
481087	02/12/2022	CALLEBAUT	30	Barry Callebaut AG	Hardturmstrasse 181, 8005, Zurich , SUIZA	94
485274	14/12/2022	MELATOL	5	ELISIUM S.A.	Maipú 509, 4to piso, Buenos Aires, ARGENTINA	212
485641	28/11/2022	FIBRISOL	1	BK GIULINI GMBH	Am Hafen, 68526, Ladenburg, ALEMANIA	144
485642	28/11/2022	JOHA	1 y 5	BK GIULINI GMBH	Am Hafen, 68526, Ladenburg, ALEMANIA	201
486344	14/12/2022	MEJORALITO	5	ELISIUM S.A.	Maipú 509, 4to piso, Buenos Aires, ARGENTINA	212
496210	13/12/2022	LEERDAMMER	29	LACTALIS LEERDAMMER B.V.	Steenovenweg 4, 4145KK , Schoonrewoerd, PAISES BAJOS	192
496486	02/12/2022	PAN AMERICAN ENERGY	4, 37, 39, 40 y 42	PAN AMERICAN ENERGY, S.L.	Arbea Campus Empresarial, Edificio 1, Ctra. Fuencarral a Alcobendas, M603, 3,8 Km, Alcobendas, 28108, ESPAÑA	94
498573	02/12/2022	PAN AMERICAN ENERGY	4, 37, 39, 40 y 42	PAN AMERICAN ENERGY, S.L.	Arbea Campus Empresarial, Edificio 1, Ctra. Fuencarral a Alcobendas, M603, 3,8 Km, Alcobendas, 28108, MADRID, ESPAÑA	94
500265	19/12/2022	JEAN PAUL GAULTIER LE MALE	3	PUIG FRANCE	65-67 avenue des Champs- Elysées, 75008, PARIS, FRANCIA	144
501166	09/12/2022	S	43	Subway IP LLC	325 Sub Way , CT 06461, Milford, E. U. DE NORTEAMERICA	144
504638	16/12/2022	BRICORR	5	RHODIA OPERATIONS	9 rue des Cuirassiers, Immeuble Silex 2 Solvay, 69003, LYON, FRANCIA	201

N° Exp.	Resolución	Denominación	Clases	Titular	Dirección	Ag.
507008	15/12/2022	SOLUTO	12	KIA CORPORATION	12, Heolleung-ro, Seocho-gu, Seoul, COREA DEL SUR	201
508987	19/12/2022	FLEUR DU MALE	3	PUIG FRANCE	65-67 avenue des Champs-Elysées , 75008, PARIS, FRANCIA	144
512922	20/12/2022	DK	3	GABRIELLE STUDIO, INC.	512 Seventh Avenue, 10018, New York, New York, E. U. DE NORTEAMERICA	194
513175	14/12/2022	MEJORAL	5	ELISIUM S.A.	Maipú 509, 4to piso, Buenos Aires, ARGENTINA	212
515183	25/11/2022	SKODA	6, 7, 8, 9, 11 y 12	SKODA TRANSPORTATION a.s.	Emila skoda 2922/1, jizni predmesti, 30100, Plzen-Jizní Predmestí, REPUBLICA CHECA y Prumyslová 610/2a, 301 00, Doudlevice, Plzen, REPUBLICA CHECA	144
518381	28/11/2022	TURRISIN	1 y 30	BK GIULINI GMBH	Am Hafen, 68526, Ladenburg, ALEMANIA	144
518384	28/11/2022	TAROMA	1 y 30	BK GIULINI GMBH	Am Hafen, 68526, Ladenburg, ALEMANIA	144
525638	01/12/2022	LEERDAMMER	29	LACTALIS LEERDAMMER B.V.	Steenovenweg 4, -, 4145 KK, SCHOONREWOERD, PAISES BAJOS	192
528922	21/12/2022	MAISON MARGIELA	3, 4, 9, 14, 18, 25 y 35	MARGIELA	12 Place des Etats Unis, 75116 PARIS, FRANCIA	194
528923	21/12/2022	0 1 2 3 4 5 6 7 8 9 10 11 12 13 14 15 16 17 18 19 20 21 22 23	3, 4, 9, 14, 18, 25 y 35	MARGIELA	12 Place des Etats Unis, 75116 PARIS, FRANCIA	194
528925	21/12/2022	MM6	14, 18 y 25	MARGIELA	12 Place des Etats Unis, 75116 PARIS, FRANCIA	194

CAMBIOS DE DOMICILIO DE PATENTES

N° Exp.	Resolución	Titular	Dirección	Ag.
035455	19/12/2022	Onyx Therapeutics, Inc.		136

N° Exp.	Resolución	Titular	Dirección	Ag.
038894	19/12/2022	FMC CORPORATION y FMC AGRO Singapore Pte. Ltd.		189
038903	19/12/2022	FMC CORPORATION y FMC AGRO Singapore Pte. Ltd.		189
038922	19/12/2022	FMC CORPORATION y FMC AGRO Singapore Pte. Ltd.		189
038925	19/12/2022	FMC CORPORATION y FMC AGRO Singapore Pte. Ltd.		189
038987	19/12/2022	FMC CORPORATION y FMC AGRO Singapore Pte. Ltd.		189

INSCRIPCIONES DE LICENCIAS, DESESTIMADAS (Art. 92, D. 34/999)

N° Exp.	Resolución	Denominación	Clases	Titular	Dirección	Ag.
441468	09/12/2022	PREV-AM	5	ORO AGRI INTERNATIONAL LIMITED	Governors Square, Po Box 31298, KY1-1206, Grand Cayman, E. U. DE NORTEAMERICA	180

INSCRIPCIONES DE EMBARGOS

N° Exp.	Resolución	Denominación	Clases	Titular	Dirección	Ag.
451773	19/12/2022	COYOTE	41	LEONARDO LARRIONDA	Hermanos Ruiz 3441, Montevideo, Montevideo, URUGUAY	186

CANCELACIONES DE EMBARGOS

N° Exp.	Resolución	Denominación	Clases	Titular	Dirección	Ag.
521241	16/12/2022	ZABALA	29 y 30	SILVINA BRIL BACHRACHAS	Bulevar España 2825 Ap.101, Montevideo, Montevideo, Montevideo, URUGUAY	105

INSCRIPCIONES DE PRENDAS

N° Exp.	Resolución	Denominación	Clases	Titular	Dirección	Ag.
418949	29/11/2022	MNG	9	CONSOLIDATED ARTISTS B.V.	Lijnbaan 81 3012 EM Rotterdam, Postbus 8764, 3009AT, PAISES BAJOS	34

INSCRIPCIONES DE RENUNCIAS TOTALES

N° Exp.	Resolución	Denominación	Clases	Titular	Dirección	Ag.
415758	13/12/2022	PERSONAL TRAVEL	35 y 39	VERONICA ROMARIE DIEGO VERGER	Gabriel Pereira 3271/702, Montevideo, URUGUAY	
472096	14/12/2022	PALOMACARE SERVIMEDIC	3	SERVIMEDIC S.A.	San Ramon 765, 11800, Montevideo, Montevideo, URUGUAY	203
472710	13/12/2022	THEXYA	5	SHIRE HUMAN GENETIC THERAPIES, INC.	300 Shire Way, 02421, Lexington, Massachusetts, E. U. DE NORTEAMERICA	194
493361	13/12/2022	ALCON NATACYN	5	NOVARTIS AG	Lichstrasse 35, 4002, Basel, Basel, SUIZA	201
498907	13/12/2022	MIGLO	9	NXP B.V.	High Tech Campus 60, 5656 AG Eindhoven, 5656 AG Eindhoven, 5656 AG Eindhoven, PAISES BAJOS	212

INSCRIPCIONES DE RENUNCIAS PARCIALES

N° Exp.	Resolución	Denominación	Clases	Titular	Dirección	Ag.
510154	20/12/2022	SYNERGY	7, 9 y 37	TK Elevator Innovation and Operations GmbH	ThyssenKrupp Allee 1, Essen, 45143, Essen, Essen, ALEMANIA	179
526748	13/12/2022		5	Eisai R&D Management Co., Ltd.	6-10, Koishikawa 4-chome, Bunkyo-ku, Tokyo, 112-8088, --- , ---, JAPON	136

RESOLUCIONES DE RECURSOS, DNPI

N° Exp	Resolución	Marca	Clases	Titular	Ag.
506852	21/12/2022	ZANETTI / ZANETTI S.A.	30 (Desistida S/D)		201

RESOLUCIONES DE RECURSOS, DNPI

N° Exp	Resolución	Marca	Clases	Titular	Ag.
498224	23/12/2022	PLAYTECH / PLAYTECH SOFTWARE LIMITED	42 (Concedida), 41 (Concedida) y 9 (Concedida)		34

RESOLUCIONES DE PATENTES, CONCEDIDAS

N° Exp	Resolución	Título	Titular	Ag.
No. 35035	12/12/2022	“Un polipéptido recombinante con tolerancia a herbicidas inhibidores de HPPD y un método para su identificación”.	BASF Agricultural Solutions Seed US LLC	216
No. 35110	12/12/2022	INMUNOGLOBULINAS DE DOMINIO VARIABLE DUAL ANTI-VEGF/DLL4 Y USOS DE LAS MISMAS	AbbVie Inc.	218
No. 35265	12/12/2022	PROCEDIMIENTO PARA LA OBTENCIÓN DE LEVADURA LÍQUIDA Y LEVADURA LÍQUIDA OBTENIDA	COMPAÑÍA ARGENTINA DE LEVADURAS S.A.I.C.	34
No. 35473	12/12/2022	“4-AMINO-6-(HETEROCÍCLICO)PICOLINATOS Y 6-AMINO-2- (HETEROCÍCLICO) PIRIMIDIN-4-CARBOXILATOS Y SU USO COMO HERBICIDAS”.	Corteva Agriscience LLC	144
No. 35550	12/12/2022	“Aparato de recubrimiento con medio circuito abierto para uso en recipientes de vidrio”	ARKEMA VLISSINGEN B.V.	216
No. 35639	20/12/2022	Compuestos derivados de 3,4-dihidroisoquinolin-2(1H)-il]carbonil}fenil)-N-Nbis(grupo aromático o heteromático)-1H-pirrol-3-carboxamida utilizados como inhibidores de Bcl2, un proceso para su preparación y productos farmacéuticos composiciones que los contienen	LES LABORATOIRES SERVIER y VERNALIS (R&D) Ltd	18
No. 35822	12/12/2022	SISTEMA DE LAGO FLOTANTE Y MÉTODOS PARA TRATAR EL AGUA DENTRO DE UN LAGO FLOTANTE	Crystal Lagoons (Curacao) B.V.	216
No. 35838	12/12/2022	SISTEMA DE LOCALIZACIÓN Y DESTRUCCIÓN DE ARMAS	Di Mauro Lorenzi, Aníbal	144

N° Exp	Resolución	Título	Titular	Ag.
No. 35842	12/12/2022	ADITIVOS PARA POLIMEROS REDUCTORES DE LA RESISTENCIA AERODINAMICA	LiquidPower Specialty Products Inc.	136
No. 35868	12/12/2022	MÉTODO PARA RECUPERAR UN CATALIZADOR	UPM-Kymmene Corporation	94
No. 35883	12/12/2022	SISTEMAS Y MÉTODOS PARA EXPERIENCIA DE VISUALIZACIÓN ENVOLVENTE	Vrio Corp.	218
No. 35957	12/12/2022	COMPUESTOS DE N-HETEROARILLO SUSTITUIDOS CON N-AZASPIROCICLOALCANO PARA INHIBIR LA ACTIVIDAD DE SHP2	NOVARTIS AG	94
No. 35976	20/12/2022	COMPOSICIONES HERBICIDAS ESTABLES	UPL LTD.	156
No. 35998	12/12/2022	1-(3-(tert-BUTIL)1-(p-TOLIL)-1H-PIRAZOL-5-IL)-3-(4-((2-((6-ETILPIRAZIN-2-IL)AMINO)PIRIDIN-4-IL)METOXI)NAFTALEN-1-IL) UREA Y SUS SALES DERIVADAS FARMACÉUTICAMENTE ACEPTABLES, COMO INHIBIDORES DE P38 MAP QUINASA	Respivert Limited	192
No. 36004	12/12/2022	CONJUNTO DE BIBERÓN CON UNA TETINA CON VENTEO	HANDI-CRAFT COMPANY	20
No. 36019	12/12/2022	MÉTODO DE COALESCENCIA DE UNA SUSTANCIA	Renmatix, Inc.	20
No. 36130	12/12/2022	COMPUESTOS DE BENZOATO POLIMÉRICOS DE IMINA Y CARBAMATO SILILADOS, USOS Y COMPOSICIONES DE LOS MISMOS	ROKA FURADADA, S.L.	192
No. 36481	12/12/2022	COMPUESTOS DE PICOLINAMIDA CON ACTIVIDAD FÚNGICIDA	DOW AGROSCIENCES LLC	20
No. 39234	20/12/2022	APARATO DE ENGRANAJE A LA TIERRA	HENSLEY INDUSTRIES, INC.	189

RESOLUCIONES DE DISEÑOS INDUSTRIALES, CONCEDIDAS

N° Exp	Resolución	Título	Titular	Ag.
No. 4905	12/12/2022	MODELO INDUSTRIAL DE AUTOMÓVIL	CHERY AUTOMOBILE CO., LTD	216
No. 4910	12/12/2022	MUEBLE	B y V Importaciones SRL	144
No. 4911	12/12/2022	MUEBLE	B y V Importaciones SRL	144

N° Exp	Resolución	Título	Titular	Ag.
No. 4912	12/12/2022	MUEBLE	B y V Importaciones SRL	144
No. 4913	12/12/2022	MUEBLE	B y V Importaciones SRL	144
No. 4914	12/12/2022	MUEBLE	B y V Importaciones SRL	144
No. 4915	20/12/2022	MUEBLE	B y V Importaciones SRL	144

RESOLUCIONES DE MODELOS DE UTILIDAD, CONCEDIDAS

N° Exp	Resolución	Título	Titular	Ag.
U-4792	28/11/2022	INSTRUMENTO PARA LA ESTIMACIÓN DE LA FUERZA MUSCULAR	Universidad de la República	

RESOLUCIONES DE PATENTES, DESESTIMADAS

N° Exp	Resolución	Título	Titular	Ag.
No. 34813	12/12/2022	PROTEÍNAS DE UNIÓN A ANTÍGENO DIRIGIDAS CONTRA EL RECEPTOR ST2	AMGEN INC.	
No. 34878	12/12/2022	“MÉTODO DE DETECCIÓN DEL EVENTO DE SOJA pDAB9582.816.15.1 “.	Corteva Agriscience LLC	211
No. 35119	12/12/2022	COMPOSICIONES Y MÉTODOS PARA EL CONTROL RESIDUAL DE MALEZAS CON FLUMIOXAZINA Y ÁCIDO GIBERÉLICO	SUMITOMO CHEMICAL COMPANY, LIMITED	218
No. 35380	12/12/2022	”MARCADORES DE SOJA VINCULADOS A LA RESISTENCIA A LA PHYTOPHTHORA”.	Corteva Agriscience LLC	144
No. 35643	20/12/2022	CARBOXAMIDAS DE ANILLO DE 4 MIEMBROS EMPLEADAS COMO NEMATICIDAS Y PROCESO PARA SU PREPARACIÓN	SYNGENTA PARTICIPATIONS AG	20
No. 35864	20/12/2022	COMPOSICIONES Y MÉTODOS PARA REDUCIR EVENTOS ADVERSOS CARDIOVASCULARES GRAVES	OREXIGEN THERAPEUTICS, INC.	94
No. 35917	12/12/2022	FORMAS SÓLIDAS DE UN COMPUESTO ANTIVIRAL	GILEAD SCIENCES INC.	94
No. 35943	20/12/2022	5-FLÚOR-4-IMINO-3-(ALQUIL/ALQUILO SUSTITUIDO)-1-(ARILSULFONIL)-3,4-DIHIDROPIRIMIDIN-2(1H)-ONA Y LOS PROCESOS	ADAMA MAKHTESHIM LTD	165

N° Exp	Resolución	Título	Titular	Ag.
		PARA SU PREPARACIÓN		

RESOLUCIONES DE MODELOS DE UTILIDAD, DESESTIMADAS

N° Exp	Resolución	Título	Titular	Ag.
U-4788	20/12/2022	BOTE GENERADOR DE ENERGIA ELECTRICA A PARTIR DE ENERGIA UNDIMOTRIZ Y EÓLICA	Guillermo Victor Pintos	

RESOLUCIONES DE PATENTES, ABANDONADAS

N° Exp	Resolución	Título	Titular	Ag.
No. 34875	20/12/2022	PURIFICACIÓN DE PARTÍCULAS TIPO VIRUS	TAKEDA VACCINES (MONTANA), INC.	216
No. 35415	20/12/2022	PROTEÍNAS DE UNIÓN A ANTÍGENO.	GlaxoSmithKline Intellectual Property Development Limited	165
No. 35701	20/12/2022	PLANTAS QUE TIENEN UNA MAYOR TOLERANCIA A HERBICIDAS INHIBIDORES DE LA PROTOPORFIRINÓGENO OXIDASA (PPO)	BASF SE	192
No. 35984	12/12/2022	SALES NOVEDOSAS DEL ÁCIDO CICLOPROPANOCARBOXÍLICO Y PROCEDIMIENTO PARA SU PREPARACIÓN	Galapagos NV	165
No. 35985	12/12/2022	COMPOSICIONES FARMACÉUTICAS PARA EL TRATAMIENTO DE TRASTORNOS INFLAMATORIOS.	Galapagos NV	165
No. 36621	30/11/2022	MÉTODO PARA LA ACETILACIÓN CONTINUA DE ELEMENTOS DE MADERA	Tricoya Technologies Ltd.	20
No. 36648	28/11/2022	INHIBIDORES DE LA REPLICACIÓN DEL VIRUS DE INMUNODEFICIENCIA HUMANA	VIIV HEALTHCARE UK (NO.5) LIMITED	192
No. 36649	28/11/2022	INHIBIDORES DE LA REPLICACIÓN DEL VIRUS DE LA INMUNODEFICIENCIA HUMANA	VIIV HEALTHCARE UK (No. 5) LIMITED	192
No. 36650	28/11/2022	POLIPÉPTIDOS DIRIGIDOS A LA FUSIÓN DE VIH	VIIV HEALTHCARE UK (No. 5) LIMITED	192
No. 36738	28/11/2022	MODULADORES DE TGR5 Y MÉTODOS DE USO DE LOS MISMOS	LES LABORATOIRES SERVIER y INTERCEPT PHARMACEUTICALS, INC	20

N° Exp	Resolución	Título	Titular	Ag.
No. 36741	28/11/2022	COMPUESTO DE ESTEROIDE C-20, SUS COMPOSICIONES Y USOS PARA TRATAR LA LESIÓN CEREBRAL TRAUMÁTICA (TBI), QUE INCLUYE LAS CONMOCCIONES CEREBRALES	Prevacus, Inc.	192
No. 36742	30/11/2022	MÉTODOS PARA EL TRATAMIENTO DE MUJERES CON TRASTORNO DEL DESEO SEXUAL HIPOACTIVO (HSDD) CON TRATAMIENTO DE COMBINACIÓN DE BUPROPIÓN Y TRAZODONA	S1 Biopharma, Inc	216
No. 36743	28/11/2022	NUEVOS 3-FENIL-PIRROLIDIN-2,4-DIONA ALQUINIL-SUSTUIDOS Y SUS USOS COMO HERBICIDAS	Bayer Cropscience Aktiengesellschaft	211
No. 36744	30/11/2022	COMPOSICIÓN PARA FLUIDOS DE PERFORACIÓN CON FASE OLEOSA BASADA EN DIÉSTERES	OXITENO S.A. INDUSTRIA E COMERCIO	34
No. 36746	30/11/2022	MÉTODO PARA LA SÍNTESIS DE DERIVADOS DE RAPAMICINA	SYNBIAS PHARMA AG	218
No. 36750	30/11/2022	COMPUESTO HETEROCÍCLICO	Takeda Pharmaceutical Company Limited	94
No. 36753	28/11/2022	COMBINACIONES FUNGICIDAS Y SU USO PARA LA PROTECCIÓN DE CULTIVOS	BAYER CROPSCIENCE AKTIENGESELLSCHAFT	216
No. 36754	28/11/2022	MÉTODOS, APARATOS Y SISTEMAS PARA ANALIZAR CEPAS DE MICROORGANISMOS DE COMUNIDADES HETEROGÉNEAS COMPLEJAS, PREDECIR E IDENTIFICAR RELACIONES E INTERACCIONES FUNCIONALES DE ESTAS, Y SELECCIONAR Y SINTETIZAR CONJUNTOS MICROBIANOS BASADOS EN ESTAS	Native Microbials, Inc.	216
No. 36755	28/11/2022	PRODUCTOS DE FIBROCEMENTO COLOREADOS Y MÉTODOS PARA SU PRODUCCIÓN	SOCIEDAD INDUSTRIAL PIZARRENO	20
No. 36756	28/11/2022	MÉTODOS DE MODULACIÓN DE MOLÉCULAS DE VIGILANCIA DE ADN CITOSÓLICAS	BAYER ANIMAL HEALTH GMBH	34
No. 36760	28/11/2022	COMPUESTOS HERBICIDAS DE CICLOALQUILPIRIDAZINONA Y SU USO PARA EL CONTROL DE MALEZAS	SYNGENTA PARTICIPATIONS AG	20

N° Exp	Resolución	Título	Titular	Ag.
No. 36768	28/11/2022	HETEROCICLOS NITROGENADOS COMO PESTICIDAS	BAYER CROPSCIENCE AKTIENGESELLSCHAFT	216
No. 36771	28/11/2022	MODULADORES COT Y MÉTODOS DE USO DE LOS MISMOS	GILEAD SCIENCES, INC.	94
No. 36772	28/11/2022	MOLÉCULAS DE FUSIÓN	SANOFI	165
No. 36773	28/11/2022	ANTICUERPOS DE ENLACE-TAU	UCB Biopharma SPRL	165
No. 36774	28/11/2022	ANTICUERPOS DE ENLACE-TAU	UCB Biopharma SPRL	165
No. 36775	28/11/2022	MÉTODO PARA LA SÍNTESIS DE PENTOSTATINA	SYNBIAS PHARMA AG	180
No. 36776	28/11/2022	COMPUESTOS HETEROCÍCLICOS COMO PESTICIDAS	BAYER CROPSCIENCE AG,	216
No. 36779	30/11/2022	NUEVOS DERIVADOS DE EXENDINA-4 COMO AGONISTAS PEPTÍDICOS DUALES ESPECÍFICOS DE LOS RECEPTORES DE GLP-1 / GLUCAGÓN	SANOFI	165
No. 36781	30/11/2022	FENOXIHALOGENOFENILAMIDINAS Y SU USO COMO FUNGICIDAS	Bayer Cropscience Aktiengesellschaft	216
No. 36785	28/11/2022	LOS OLIGONUCLEÓTIDOS Y SU USO	Kann, Simone	216
No. 36786	28/11/2022	UN PRODUCTO SECUESTRANTE DE HIDROCARBUROS	R. CIANCAGLINI Y ASOCIADOS S.A.	34
No. 36787	28/11/2022	ÉTERES DE ARILOXIPIRIMIDINIL COMO HERBICIDAS	FMC CORPORATION	20
No. 36789	28/11/2022	SISTEMAS Y MÉTODOS MODULARES PARA DETERMINAR RENDIMIENTOS DE CULTIVOS CON SENSORES GEORREFERENCIADOS DE ALTA RESOLUCIÓN	AGERPOINT, INC.	216
No. 36790	28/11/2022	DERIVADOS DE PIRIMIDINA	Pfizer Inc.	20
No. 36791	28/11/2022	MOLÉCULAS DE ÁCIDO NUCLEICO PRP8 PARA EL CONTROL DE PLAGAS DE INSECTOS	DOW AGROSCIENCES LLC y FRAUNHOFER-GESELLSCHAFT ZUR FÖRDERUNG DERANGEWANDTEN FORSCHUNG EV	20
No. 36792	28/11/2022	COMPUESTO HETEROCÍCLICO	Takeda Pharmaceutical Company Limited	94
No. 36794	28/11/2022	MOLÉCULAS DE ÁCIDO NUCLEICO SNAP25 PARA CONTROLAR PLAGAS DE INSECTOS	DOW AGROSCIENCES LLC y FRAUNHOFER-GESELLSCHAFT ZUR FÖRDERUNG DERANGEWANDTEN FORSCHUNG EV	20
No. 36797	28/11/2022	HIDRAZIDAS DE ÁCIDO CARBOXÍLICO	BAYER CROPSCIENCE AKTIENGESELLSCHAFT	216

N° Exp	Resolución	Título	Titular	Ag.
		HETEROARILO SUSTITUIDAS O SUS SALES Y SU USO PARA AUMENTAR LA TOLERANCIA AL ESTRÉS EN PLANTAS		
No. 36798	30/11/2022	HIDRAZIDAS DE ÁCIDO CARBOXÍLICO ARILO Y HETEROARILO CÍCLICAS SUSTITUIDAS O SUS SALES Y SU USO PARA AUMENTAR LA TOLERANCIA AL ESTRÉS EN PLANTAS	BAYER CROPSCIENCE AKTIENGESELLSCHAFT	216
No. 36800	28/11/2022	HIDRAZIDAS DE ÁCIDO CARBOXÍLICO ARILO Y HETEROARILO SUSTITUIDAS O SUS SALES Y SU USO PARA AUMENTAR LA TOLERANCIA AL ESTRÉS EN PLANTAS	BAYER CROPSCIENCE AKTIENGESELLSCHAFT	216
No. 36803	30/11/2022	INHIBIDORES DEL RECEPTOR DEL FACTOR ESTIMULADOR DE COLONIAS 1 (CSF-1R)	Genzyme Corporation	165
No. 36805	28/11/2022	VACUNAS PARA EL VIRUS DEL DENGUE, VIRUS CHIKUNGUNYA, VIRUS DEL ZIKA, Y COMBINACIONES DE ESTAS	Moderna Therapeutics,	20
No. 36806	28/11/2022	SUPLEMENTO ALIMENTICIO A BASE DE 2-AMINOETANOL DE DIHIDRÓGENO FOSFATO Y PROCESO DE SÍNTESIS	ACOLLI S.A.	156
No. 36809	28/11/2022	COMPOSICIONES HERBICIDAS QUE COMPRENDEN ÁCIDO 4-AMINO-3- CLORO-6-(4-CLORO-2-FLUORO-3-METOXIFENIL)-5-FLUOROPIRIDIN-2- CARBOXÍLICO O UN DERIVADO DEL MISMO Y CLORURO DE CLORMECUAT	DOW AGROSCIENCES LLC	20
No. 36811	28/11/2022	DERIVADOS SUSTITUIDOS DE 2-PIRIMIDINA FURANO/TIENOCICLOALQUILAMINO Y SU USO PARA EL CONTROL DEL CRECIMIENTO DE PLANTAS NO DESEABLES	Bayer Cropscience Aktiengesellschaft	216
No. 36817	28/11/2022	PROCESO PARA RECUPERAR FLUIDEZ DE COMPOSICIÓN DE CONCRETO O CEMENTO, COMPOSICIONES DE PIGMENTO Y RELLENO, Y DE	OMYA INTERNATIONAL AG	20

N° Exp	Resolución	Título	Titular	Ag.
		RECUPERACIÓN		
No. 36818	30/11/2022	DERIVADOS DE 1,1,1-TRIFLUORO-3-HIDROXIPROPAN-2-IL CARBAMATO y DERIVADOS DE 1,1,1-TRIFLUORO-4-HIDROXIBUTAN-2-IL CARBAMATO COMO INHIBIDORES DE MAGL	Pfizer Inc	20
No. 36822	28/11/2022	INHIBIDOR DE LA ISOCITRATO DESHIDROGENASA MUTADA IDH1 R132H	BAYER PHARMA AKTIENGESELLSCHAFT	34
No. 36823	28/11/2022	MÉTODO PARA PREPARAR DERIVADOS DE ÁCIDO 3-(2-ANILINO-1-CICLOHEXIL-1H-BENCIMIDAZOL-5-IL)PROPANOICO SUSTITUIDO	BAYER PHARMA AKTIENGESELLSCHAFT	34
No. 36825	30/11/2022	PROTEÍNAS INHIBIDORAS DE INSECTOS NOVEDOSAS	Monsanto Technology LLC	20
No. 36826	28/11/2022	SISTEMA Y MÉTODO DE MUESTREO DE SEMILLAS	DOW AgroSciences LLC	20
No. 36827	30/11/2022	POTENCIAMIENTO DE LA RESPUESTA INMUNOLÓGICA EN ESPECIES ACUÁTICAS	BAYER ANIMAL HEALTH GMBH	216
No. 36828	28/11/2022	MÉTODOS Y COMPOSICIONES PARA EL CONTROL DE HONGOS-ROYA MEDIANTE LA INHIBICIÓN DE LA EXPRESIÓN DEL GEN HXT1	BAYER CROPSCIENCE AKTIENGESELLSCHAFT y University of Hohenheim	216
No. 36830	28/11/2022	RESPUESTA INMUNITARIA POTENCIADA DE LAS ESPECIES PORCINAS	Bayer Animal Health GmbH	216
No. 36840	28/11/2022	SISTEMA PARA LA ENTREGA DE POLÍMEROS LÍQUIDOS PARA LA ADMINISTRACIÓN PROLONGADA DE FÁRMACOS	TOLMAR INTERNATIONAL LIMITED	216
No. 36847	28/11/2022	COMPOSICIONES HERBICIDAS QUE COMPRENDEN N-(TETRAZOL-5-IL)-ON-(1,3,4- OXADIAZOL-2-IL)ARILAMIDAS Y UN DERIVADO DE 3-ISOXAZOLIDINONA	BAYER CROPSCIENCE AKTIENGESELLSCHAFT	34
No. 36850	28/11/2022	FACILITAMIENTO DEL CRECIMIENTO DE PLANTAS CON RIZOBIOS TOLERANTES AL ENTORNO	NOVOZYMES BIOAG A/S	20
No. 36854	12/12/2022	COMPOSICIÓN DETERGENTE DE BUENA ESTABILIDAD ENZIMÁTICA Y ALTO DESEMPEÑO	NOVOZYMES A/S y OXITENO S.A. INDÚSTRIA E COMÉRCIO	34

N° Exp	Resolución	Título	Titular	Ag.
		PARA EL LAVADO DE TELAS Y SUPERFICIES		
No. 36858	28/11/2022	LISOBACTINA PARA SU USO EN EL TRATAMIENTO DE LA MASTITIS BOVINA	Bayer Animal Health GmbH	216
No. 36862	12/12/2022	CONJUGADOS ANTICUERPO ANTI-DLL3-FÁRMACO Y MÉTODOS DE USO	AbbVie Stemcentrx LLC	218
No. 36867	28/11/2022	PÉPTIDOS DE TRÁNSITO AL CLOROPLASTO	DOW AGROSCIENCES LLC	20
No. 36872	28/11/2022	“TRABA DE SEGURIDAD PARA MATERIALES FLEXIBLES O SEMI-RÍGIDOS”	Macadar Angier, Víctor Alejandro	20
No. 36874	28/11/2022	MOLÉCULA DE ADN RECOMBINANTE, PLANTAS TRANSFORMADAS CON EL MISMO, MÉTODOS PARA DETECTARLA Y PARA EL CONTROL DE MALEZAS	Monsanto Technology LLC	20
No. 36878	30/11/2022	MOLÉCULAS QUE POSEEN UTILIDAD PLAGUICIDA E INTERMEDIARIOS, COMPOSICIONES Y PROCESOS RELACIONADOS CON DICHAS MOLÉCULAS	DOW AGROSCIENCES LLC	20
No. 36880	30/11/2022	MOLÉCULAS CON UTILIDAD PLAGUICIDA, E INTERMEDIOS, COMPOSICIONES Y PROCESOS RELACIONADOS CON LAS MISMAS	DOW AGROSCIENCES LLC	20
No. 36881	30/11/2022	MOLÉCULAS QUE TIENEN UTILIDAD PESTICIDA, Y LOS PRODUCTOS INTERMEDIARIOS, LAS COMPOSICIONES Y SUS PROCESOS RELACIONADOS	DOW AGROSCIENCES LLC	20
No. 36887	30/11/2022	DERIVADOS HETEROCÍCLICOS CONDENSADOS SUSTITUIDOS POR 2-(HET)ARILO COMO PESTICIDAS	BAYER CROPS SCIENCE AKTIENGESELLSCHAFT	216
No. 36890	30/11/2022	COMPOSICIONES QUÍMICAS QUE PRESENTAN EFECTO SINÉRGICO PARA REPELENCIA DE INSECTOS EN PRODUCTOS DE HIGIENE PERSONAL, COSMÉTICOS PARA USO HUMANO, EN ANIMALES Y EN SUPERFICIES INANIMADAS EN GENERAL	UNIVERSAL CHEMICAL LTDA	34
No. 36893	30/11/2022	MOLÉCULAS QUE TIENEN UTILIDAD PLAGUICIDA Y PRODUCTOS INTERMEDIOS, COMPOSICIONES Y PROCESOS, RELACIONADOS CON LAS MISMAS	DOW AGROSCIENCES LLC	20

N° Exp	Resolución	Título	Titular	Ag.
No. 36905	30/11/2022	ANTICUERPOS NEUTRALIZANTES DE POLIOMAVIRUS	NOVARTIS AG	94
No. 36908	30/11/2022	PROMOTOR Y 3' UTR DE PLANTAS PARA LA EXPRESIÓN DEL TRANSGÉN	DOW AGROSCIENCES LLC	20
No. 36909	30/11/2022	PROMOTOR Y 3' UTR DE PLANTAS PARA LA EXPRESIÓN DEL TRANSGÉN	DOW AGROSCIENCES LLC	20
No. 36910	30/11/2022	BENZAMIDAS DE BIS ISOXAZOLINAS COMO COMPUESTOS INSECTICIDAS	SYNGENTA PARTICIPATIONS AG	20
No. 36911	30/11/2022	ISOXAZOLIL-SULFANILISOXAZOLIDINIL-BENZAMIDAS COMO COMPUESTOS INSECTICIDAS	SYNGENTA PARTICIPATIONS AG	20
No. 36918	30/11/2022	DERIVADOS HETEROCÍCLICOS CONDENSADOS SUSTITUIDOS POR 2-(HET)ARILO COMO PESTICIDAS	BAYER CROPSCIENCE AKTIENGESELLSCHAFT	216
No. 36919	30/11/2022	PREPARADOS PARA CELULITIS	RICARDO ANÍBAL MARTÍNEZ CAMAÑO; ENRIQUE FERRANDO POLLAK; TIZIANO PABLO LOPEZ BETTOSINI y RAFAEL AMÉRICO RIVERO DÍAZ	
No. 36922	30/11/2022	INHIBIDORES DE ASGR	AMGEN INC.	216
No. 36923	30/11/2022	NUEVOS COMPUESTOS MACROCÍCLICOS DE SULFONDIIMINA	BAYER PHARMA AKTIENGESELLSCHAFT	34
No. 36928	30/11/2022	PLANTAS MODIFICADAS GENÉTICAMENTE PARA MEJORAR EL RENDIMIENTO DE CULTIVOS	DOW AGROSCIENCES LLC	20
No. 36929	30/11/2022	NUEVAS 3-FENILPIRROLIDINA-2,4-DIONAS SUSTITUIDAS CON ALQUINILO Y SU USO COMO HERBICIDAS	BAYER CROPSCIENCE AKTIENGESELLSCHAFT	211
No. 36930	30/11/2022	NUEVAS 3-FENILPIRROLIDINA-2,4-DIONAS SUSTITUIDAS CON ALQUINILO Y SU USO COMO HERBICIDAS	BAYER CROPSCIENCE AKTIENGESELLSCHAFT	216
No. 36933	30/11/2022	PROCEDIMIENTO E INSTALACIÓN PARA DETERMINAR LA SOLICITACIÓN HIDRÁULICA/	ANDRITZ AG	34

N° Exp	Resolución	Título	Titular	Ag.
		MECÁNICA DE VÍAS DE CELULOSA		
No. 36934	30/11/2022	PROCESO PARA ESTABLECER UN PROTOCOLO DE ELECTROESTIMULACIÓN PARA EL CONTROL DE CEFALEAS, Y EL RESPECTIVO EQUIPO PORTÁTIL DE ELECTROESTIMULACIÓN PARA EL CONTROL DE CEFALEAS UTILIZANDO EL REFERIDO PROTOCOLO	MEDECELL DO BRASIL COMÉRCIO E IMPORTAÇÃO LTDA.	34
No. 36935	30/11/2022	PROCESO PARA ESTABLECER UN PROTOCOLO DE ELECTROESTIMULACIÓN PARA EL CONTROL DE DOLORS PÉLVICOS, Y EL RESPECTIVO EQUIPO PORTÁTIL DE ELECTROESTIMULACIÓN PARA EL CONTROL DE DOLORS PÉLVICOS UTILIZANDO EL REFERIDO PROTOCOLO	MEDECELL DO BRASIL COMÉRCIO E IMPORTAÇÃO LTDA.	34
No. 36936	30/11/2022	PROCESO PARA ESTABLECER UN PROTOCOLO DE ELECTROESTIMULACIÓN, Y EL RESPECTIVO EQUIPO PORTÁTIL DE ELECTROESTIMULACIÓN UTILIZANDO EL REFERIDO PROTOCOLO	MEDECELL DO BRASIL COMÉRCIO E IMPORTAÇÃO LTDA.	34
No. 36937	30/11/2022	PROCESO PARA ESTABLECER UN PROTOCOLO DE ELECTROESTIMULACIÓN MUSCULAR, Y EL RESPECTIVO EQUIPO PORTÁTIL DE ELECTROESTIMULACIÓN MUSCULAR UTILIZANDO EL REFERIDO PROTOCOLO	MEDECELL DO BRASIL COMÉRCIO E IMPORTAÇÃO LTDA.	34
No. 36938	30/11/2022	NUEVOS COMPUESTOS MACROCÍCLICOS MODIFICADOS	BAYER PHARMA AKTIENGESELLSCHAFT	34
No. 36941	30/11/2022	MOLÉCULAS DE ÁCIDO NUCLEICO WUPA QUE CONFIEREN RESISTENCIA A PLAGAS DE COLEÓPTEROS Y HEMÍPTEROS	DOW AGROSCIENCES LLC	20
No. 36943	30/11/2022	PIRAZOLO[3,4-b]PIRIDIN-6-CARBOXAMIDAS N-SULFONILADAS Y MÉTODO PARA SU USO	AbbVie S.á.r.l. y Galapagos NV	218
No. 36945	30/11/2022	FORMULACIONES DE LIMPIEZA CON RENDIMIENTOS MEJORADOS	RHODIA POLIAMIDA E ESPECIALIDADES LTDA	34
No. 36948	30/11/2022	FORMULACIONES DE CORTICOSTEROIDES PARA	FLEXION THERAPEUTICS, INC	34

N° Exp	Resolución	Título	Titular	Ag.
		MANTENER CONCENTRACIONES DE CORTICOSTEROIDE EN EL LÍQUIDO SINOVIAL		
No. 36956	12/12/2022	APARATO DE SOPORTE Y SUS COMPONENTES	2elms Pte. Ltd	136
No. 36957	20/12/2022	PROMOTOR DE VEGETALES PARA LA EXPRESIÓN TRANSGÉNICA	DOW AGROSCIENCES LLC	20
No. 36958	12/12/2022	COMPUESTOS PARA ADMINISTRACIÓN INTRACELULAR	Sorrento Therapeutics, Inc.	218
No. 36960	12/12/2022	BIOCIDAS NATURALES DE AMPLIO ESPECTRO	Consejo Superior De Investigaciones Científicas; UNIVERSIDAD DE LA LAGUNA y THE ENERGY AND RESOURCES INSTITUTE (TERI)	144
No. 36961	12/12/2022	RECEPTORES CELULARES UNIVERSALES PROGRAMABLES Y MÉTODOS PARA USAR LOS MISMOS	Sorrento Therapeutics, Inc.	218
No. 36962	20/12/2022	FENILAMIDINAS SUSTITUIDAS CON N-ALCOXI COMO MICROBIOCIDAS, EN PARTICULAR FUNGICIDAS ÚTILES PARA CONTROLAR LOS PATÓGENOS FÚNGICOS DE LAS PLANTAS	SYNGENTA PARTICIPATIONS AG	20
No. 36964	12/12/2022	COMBINACIONES DE PRINCIPIOS ACTIVOS QUE COMPRENDEN UN DERIVADO DE (TIO) CARBOXAMIDA Y UN COMPUESTO FUNGUICIDA	BAYER CROPSCIENCE AKTIENGESELLSCHAFT	211
No. 36965	12/12/2022	PROTEÍNAS DE UNIÓN TRIESPECÍFICAS Y/O TRIVALENTES PARA LA PREVENCIÓN O EL TRATAMIENTO DE LA INFECCIÓN POR VIH	SANOFI y The United States of America, as Represented by the Secretary, Department of Health and Human Services	165
No. 36966	20/12/2022	DERIVADOS DE HETEROCICLOS BICÍCLICOS FUSIONADOS COMO PLAGUICIDAS	Bayer Cropscience Aktiengesellschaft	216
No. 36968	12/12/2022	CONJUGADOS DE ANTICUERPO QUE COMPRENDEN UN AGONISTA DEL RECEPTOR TIPO TOLL	NOVARTIS AG	94
No. 36969	20/12/2022	COMPOSICIONES Y MÉTODOS PARA ACTIVAR LA SEÑALIZACIÓN DEPENDIENTE DEL ESTIMULADOR DEL GEN DE INTERFERON	NOVARTIS AG y ADURO BIOTECH, INC	94
No. 36971	12/12/2022	MOLÉCULAS DE ÁCIDO NUCLEICO RAB5 QUE	DOW AGROSCIENCES LLC	20

N° Exp	Resolución	Título	Titular	Ag.
		CONFIEREN RESISTENCIA A PLAGAS DE COLEÓPTEROS Y HEMÍPTEROS		
No. 36972	12/12/2022	PROMOTOR DE VEGETALES PARA LA EXPRESIÓN TRANSGÉNICA	DOW AGROSCIENCES LLC	20
No. 36976	20/12/2022	PEZONERA PARA SISTEMAS AUTOMATIZADOS DE EXTRACCIÓN DE LECHE QUE CONTIENE UNA ALEACIÓN ELÁSTICA DE CAUCHO Y COBRE METÁLICO, Y ADITIVOS	Ojeda y Morelli Valor Agregado Cobre Chileno Limitada (VACuCh	212
No. 36979	12/12/2022	COMPUESTOS DE CRIPTOFICINA NOVEDOSOS Y PRODUCTOS CONJUGADOS, SU PREPARACIÓN Y SU USO TERAPÉUTICO	SANOFI	165
No. 36981	20/12/2022	COMPOSICIONES TERAPÉUTICAS PARA EL TRATAMIENTO DEL VIRUS DE INMUNODEFICIENCIA HUMANA	GILEAD SCIENCES INC	94
No. 36982	12/12/2022	MODIFICACIÓN CRISTALINA TERMODINÁMICAMENTE ESTABLE DE 2-METIL-N-(5-METIL-1,3,4-OXADIAZOL-2-IL)-3-(METILSULFONIL)-4-(TRIFLUOROMETIL)BENZAMIDA	BAYER CROPSCIENCE AKTIENGESELLSCHAFT	34
No. 36983	12/12/2022	PIRAZOLOPIRIDINAMINAS SUSTITUIDAS	BAYER PHARMA AKTIENGESELLSCHAFT	34
No. 36987	12/12/2022	PROTECTOR DE SEGURIDAD DE VALLAS Y PROCEDIMIENTO DE FABRICACIÓN	PROTECTORES DEPORTIVOS 2014, S.L	94
No. 36997	12/12/2022	CARBONATO DE CALCIO PARA TABLEROS DE PARTÍCULAS, PROCESO PARA SU FABRICACIÓN, Y USO	OMYA INTERNATIONAL AG	20
No. 36998	20/12/2022	LA ESTIMULACIÓN TRANSCRIPCIONAL DE LA AUTOFAGIA MEJORA LA ADECUACIÓN BIOLÓGICA DE LAS PLANTAS	SweTree Technologies AB	34
No. 37000	12/12/2022	COMPOSICIÓN DE CUIDADO ORAL PARA LA REMINERALIZACIÓN Y EL BLANQUEAMIENTO DE LOS DIENTES	OMYA INTERNATIONAL AG	20

N° Exp	Resolución	Título	Titular	Ag.
No. 37003	12/12/2022	COMPOSICIONES DE ANTICUERPO INJERTADO CON CITOQUINA Y MÉTODOS PARA SU USO EN INMUNORREGULACION	NOVARTIS AG	94
No. 37010	12/12/2022	COMPOSICIONES HERBICIDAS QUE CONTIENEN ÁCIDO 4-AMINO-3-CLORO-6-(4-CLORO-2-FLUORO-3-METOXIFENIL)PIRIDIN-2-CARBOXÍLICO O UNO DE SUS DERIVADOS	DOW AGROSCIENCES LLC	194
No. 37011	20/12/2022	FORMULACIONES LÍQUIDAS QUE CONTIENEN FUNGICIDA	BAYER CROPSCIENCE AKTIENGESELLSCHAFT	34
No. 37012	12/12/2022	FORMULACIONES DE GIBERELINA	VALENT BIOSCIENCES CORPORATION	34
No. 37013	12/12/2022	2-FENIL-3-(PIPERAZINOMETIL)IMIDAZOPIRIDINAS SUSTITUIDAS Y SU USO	BAYER PHARMA AKTIENGESELLSCHAFT	216
No. 37014	12/12/2022	AMIDAS DE ÁCIDO MALÓNICO SUSTITUIDAS COMO INSECTICIDAS	Bayer Cropscience Aktiengesellschaft	216
No. 37019	20/12/2022	ANTICUERPOS ACOPLADOS A CIANINA QUE PENETRAN EN LAS CÉLULAS	CITY OF HOPE	34
No. 37020	20/12/2022	DERIVADOS DE FENILAMIDINA MICROBICIDAS	SYNGENTA PARTICIPATIONS AG	194
No. 37021	12/12/2022	COMPOSICIONES Y MÉTODOS RELACIONADOS CON SEMISALES DE ÁCIDOS CARBOXÍLICOS HERBICIDAS	DOW AGROSCIENCES LLC	194
No. 37025	20/12/2022	MÉTODOS DE TRATAMIENTO DE DIARREA EN ANIMALES NO HUMANOS, NEONATALES Y JOVENES, PRE-DESTETE	JAGUAR HEALTH, INC.	34
No. 37029	12/12/2022	COMPOSICIONES Y MÉTODOS PARA REDUCIR NEMATODOS	Monsanto Technology LLC	194
No. 37030	12/12/2022	ANTICUERPOS DIRIGIDOS A CD32B Y MÉTODOS DE USO DE LOS MISMOS	NOVARTIS AG	94
No. 37031	12/12/2022	SISTEMAS Y MÉTODOS PARA RECUPERAR HIDROCARBUROS LIVIANOS DESEADOS DE GAS RESIDUAL DE REFINERÍA MEDIANTE UN TURBOEXPANSOR DE PARTE TERMINAL	Bechtel Energy Technologies & Solutions, Inc.	34

N° Exp	Resolución	Título	Titular	Ag.
No. 37032	12/12/2022	COMPUESTOS DE HETEROARILBENZIMIDAZOL	BAYER PHARMA AKTIENGESELLSCHAFT	34
No. 37034	12/12/2022	ÁCIDOS NUCLEICOS DE LA PROTEINA RIBOSOMAL L40 DE RESISTENCIA A PESTES COLEÓPTERAS Y HEMIPTERAS, PLANTAS Y MÉTODOS QUE LAS EMPLEAN	DOW AGROSCIENCES LLC	194
No. 37035	12/12/2022	MOLÉCULAS DE ANTICUERPO MULTIESPECÍFICO CON ESPECIFICIDAD POR TNF-ALFA, IL-17A e IL-17F	UCB Biopharma SPRL	165
No. 37036	20/12/2022	COMPUESTOS INHIBIDORES DE LA QUINASA DE UNIÓN A TANK	GILEAD SCIENCES, INC.	34
No. 37039	20/12/2022	DERIVADOS DE 2-AMINO-5-CETOXIM-PIRIMIDINA Y SU USO PARA COMBATIR CRECIMIENTO INDESEADO DE PLANTAS	BAYER CROPSCIENCE AKTIENGESELLSCHAFT	34
No. 37041	20/12/2022	COMPOSICIÓN PARA EL CONTROL DE PLAGAS ACUÁTICAS	OMYA INTERNATIONAL AG	194
No. 37043	20/12/2022	MÉTODO PARA LA MANUFACTURA DE UN DISPOSITIVO PARA LA ADMINISTRACIÓN DE FÁRMACOS Y UN DISPOSITIVO PARA LA ADMINISTRACIÓN DE FÁRMACOS MANUFACTURADO DE ACUERDO CON EL MÉTODO	BAYER OY	211
No. 37044	20/12/2022	UN MÉTODO PARA LA MANUFACTURA DE UN ANILLO VAGINAL	BAYER OY	34
No. 37046	20/12/2022	COCRISTAL, MÉTODO DE PRODUCCION DEL MISMO, Y MEDICAMENTO QUE CONTIENE DICHO COCRISTAL	Takeda Pharmaceutical Company Limited	94
No. 37048	20/12/2022	NUEVOS INDAZOLES SUSTITUIDOS, PROCEDIMIENTOS PARA SU PREPARACIÓN, PREPARACIONES FARMACÉUTICAS QUE LOS CONTIENEN, ASÍ COMO SU USO PARA LA PREPARACIÓN DE MEDICAMENTOS	BAYER PHARMA AKTIENGESELLSCHAFT	34
No. 37051	12/12/2022	3-AZABICICLO[3.1.0]HEXANOS SUSTITUIDOS COMO INHIBIDORES DE CETOHEXOQUINASA	Pfizer Inc.	194

N° Exp	Resolución	Título	Titular	Ag.
No. 37052	12/12/2022	PROCESO DE PRODUCCIÓN DE UNA GONADOTROPINA CORIÓICA EQUINA RECOMBINANTE (reCG): COMPOSICIÓN VETERINARIA Y USO	OURO FINO SAÚDE ANIMAL PARTICIPAÇÕES S.A. y UNIVERSIDADE DE SÃO PAULO - USP	201
No. 37053	20/12/2022	UNIDADES DE LIBERACIÓN DE PRODUCTO AGROQUÍMICO DE LIBERACIÓN CONTROLADA, SU FABRICACIÓN Y USO	ADAMA MAKHTESHIM LTD.	34
No. 39147	12/12/2022	Mecanismo para transformar movimiento alternativo en movimiento giratorio continuo en sentido único.	Sergio Joaquín Malaneschii Delgado	
No. 39767	12/12/2022	PANEL DE CONDUCTOR EN VEHÍCULO DE TRANSPORTE COLECTIVO Y MÉTODO DECENTRALIZACIÓN DE INFORMACIÓN EN VEHÍCULO DE TRANSPORTE COLECTIVO	MARCOPOLO S.A.	94

RESOLUCIONES DE MODELOS DE UTILIDAD, ABANDONADAS

N° Exp	Resolución	Título	Titular	Ag.
U-4758	20/12/2022	BRAZO ROBÓTICO ASISTENTE PARA ALIMENTACIÓN AUTÓNOMA BASADO EN KIT DE ROBÓTICA EDUCATIVA	Universidad de la República	

En virtud de la discrepancia que surge en la actualidad entre la fecha de validez de las resoluciones en los sistemas IPAS y [PAMP](#) con la que surge del Boletín de la DNPI, debe dejarse constancia que la fecha de validez de la resolución correspondiente es la que surge de los sistema IPAS y [PAMP](#), fecha de firma de la misma.

NOTIFICACIONES DE ASESORÍA

De conformidad con lo establecido por el numeral 4° del artículo 80 de la Ley 17.011 del 25 de setiembre de 1998 y artículo 87 del decreto N° 34/999 del 3 de febrero de 1999, se notifica a quien se cita a continuación, por razones de su interés, debe presentarse en sección Recursos de la Dirección Nacional de Propiedad Industrial, sita en la calle Rincón 723, 3er. Piso.

MARCA	ANIMANÍA
ACTA	492985
NOMBRE	MARÍA ANDREA MUTTONI ZANELLI
NOTIFICACION	<p>VISTO: La solicitud de Registro de la Marca ANIMANÍA (mixta), presentada bajo expediente No. 492985 a favor de MARÍA ANDREA MUTTONI ZANELLI de URUGUAY, para distinguir los servicios comprendidos en las Clases internacionales 41.</p> <p>RESULTANDO: I) Que se interpone oposición de oficio en base al art. 5 numeral 2° de la Ley 17.011 del 25 de setiembre de 1998.</p> <p>II) División Legal dictamina que correspondería DESESTIMAR la presente gestión por los argumentos que expone en su dictamen del 23/11/2022.</p> <p>III) El Encargado de Área Asuntos Jurídicos, en informe de fecha 02/12/2022, comparte lo dictaminado por su Asesor actuante.</p> <p>CONSIDERANDO: que esta Dirección, de conformidad con lo dictaminado por su División Legal, resolverá en consecuencia.</p> <p>ATENTO: a lo expuesto, a lo que establecen la Ley de Marcas No 17.011 de 25 de setiembre de 1998, su Decreto Reglamentario No. 34/999 de 3 de febrero de 1999 y disposiciones modificativas.-</p> <p style="text-align: center;">LA DIRECCION NACIONAL DE LA PROPIEDAD INDUSTRIAL</p> <p style="text-align: center;">R E S U E L V E</p> <p>1°.- DESESTÍMASE la solicitud de Registro de Marca ANIMANÍA (mixta), presentada bajo expediente No. 492985 a nombre de MARÍA ANDREA MUTTONI ZANELLI de URUGUAY, para distinguir los servicios comprendidos en las Clases internacionales 41.</p> <p>2°.- NOTIFÍQUESE, publíquese, efectúense las anotaciones de estilo y oportunamente archívese.--</p>

NOTIFICACIONES DE RECURSOS

De conformidad con lo establecido por el numeral 4° del artículo 80 de la Ley 17.011 del 25 de setiembre de 1998 y artículo 87 del decreto N° 34/999 del 3 de febrero de 1999, se notifica a quien se cita a continuación, por razones de su interés, debe presentarse en sección Recursos de la Dirección Nacional de Propiedad Industrial, sita en la calle Rincón 723, 03er. Piso.

MARCA	FIGURATIVA
ACTA	483098
NOMBRE	RIGO TRADING S.A.
NOTIFICACION	<p>Documento: Recurso Nro. MA/ 2021/ 025523 Expediente: Marca Nro. 483098 Signo: (figurativa) Titular: RIGO TRADING S.A. Clase(s): 30</p> <p style="text-align: right;">Montevideo, 9 de diciembre de 2022</p> <p>De los fundamentos presentados con fecha 14 de febrero de 2022 , confiérese traslado por el término de 10 días hábiles</p>

MARCA	FIGURATIVA
ACTA	483099
NOMBRE	RIGO TRADING S.A.
NOTIFICACION	<p>Documento: Recurso Nro. MA/ 2021/ 026084 Expediente: Marca Nro. 483099 Signo: (figurativa) Titular: RIGO TRADING S.A. Clase(s): 30</p> <p style="text-align: right;">Montevideo, 9 de diciembre de 2022</p> <p>De los fundamentos presentados con fecha 21 de febrero de 2022 , confiérese traslado por el término de 10 días hábiles</p>

MARCA	FIGURATIVA
ACTA	483100
NOMBRE	RIGO TRADING S.A
NOTIFICACION	<p>Documento: Recurso Nro. MA/ 2021/ 026085 Expediente: Marca Nro. 483100 Signo: (figurativa) Titular: RIGO TRADING S.A Clase(s): 30</p> <p style="text-align: right;">Montevideo, 9 de diciembre de 2022</p> <p>De los fundamentos presentados con fecha 14 de febrero de 2022 , confiérese traslado por el término de 10 días hábiles</p>

MARCA	FIGURATIVA
ACTA	483101
NOMBRE	RIGO TRADING S.A
NOTIFICACION	<p>Documento: Recurso Nro. MA/ 2021/ 026086 Expediente: Marca Nro. 483101 Signo: (figurativa) Titular: RIGO TRADING S.A. Clase(s): 30</p> <p style="text-align: right;">Montevideo, 9 de diciembre de 2022</p> <p>De los fundamentos presentados con fecha 21 de febrero de 2022 , confiérese traslado por el término de 10 días hábiles</p>

MARCA	FIGURATIVA
ACTA	483102
NOMBRE	RIGO TRADING S.A
NOTIFICACION	<p>Documento: Recurso Nro. MA/ 2021/ 026087 Expediente: Marca Nro. 483102 Signo: (figurativa) Titular: RIGO TRADING S.A Clase(s): 30</p> <p style="text-align: right;">Montevideo, 9 de diciembre de 2022</p> <p>De los fundamentos presentados con fecha 15 de febrero de 2022 , confiérese traslado por el término de 10 días hábiles</p>

MARCA	TRIDIMENSIONAL
ACTA	483306
NOMBRE	RiGO Trading S.A.
NOTIFICACION	<p>Documento: Recurso Nro. MA/ 2021/ 026088 Expediente: Marca Nro. 483306 Signo: (tridimensional) Titular: RiGO Trading S.A. Clase(s): 30</p> <p style="text-align: right;">Montevideo, 9 de diciembre de 2022</p> <p>De los fundamentos presentados con fecha 21 de febrero de 2022 , confiérese traslado por el término de 10 días hábiles</p>

MARCA	TRIDIMENSIONAL
ACTA	483313
NOMBRE	RiGO Trading S.A
NOTIFICACION	Documento: Recurso Nro. MA/ 2021/ 026091

	<p>Expediente: Marca Nro. 483313 Signo: (tridimensional) Titular: RiGO Trading S.A. Clase(s): 30</p> <p style="text-align: right;">Montevideo, 14 de diciembre de 2022</p> <p>De los fundamentos presentados con fecha 15 de febrero de 2022 , confiérese traslado por el término de 10 días hábiles</p>
--	--

SOLICITUDES DE PATENTES DE INVENCION

(19) Dirección Nacional de la Propiedad Industrial – URUGUAY

(12) Invención

(11) UY a/039798

- (51) Clasificación Internacional:** C 07K 16/28(2006.01), C 07K 16/30(2006.01), C 12N 15/11(2006.01), C 12P 21/08(2006.01), A 61K 39/395(2006.01), A 61P 35/00(2006.01)
// A 61P 35/00
- (22) Fecha de presentación:** 02/06/2022
- (30) Datos de prioridad:** 63/197,271 04/06/2021 US y 63/236,551 24/08/2021 US
- (71) Solicitante:** AMGEN INC. [US] y Amgen Research (Munich) GmbH [DE]
- (72) Inventor:** Agnieszka KIELCZEWSKA [CA]; Darren L. BATES [US]; Nathan William PIERCE [US]; Wentao CHEN [CN]; Tobias RAUM [DE]; Lisa WINKEL [DE]; Christoph DAHLHOFF [DE]; Claudia BLUEMEL [DE]; Jonas Karl-Josef HONER [DE]; Olivier NOLAN-STEVAUX [US]
- (74) Agente/apoderado:** FABIANA PENADES (216)
- (54) Título:** ANTICUERPOS ANTI-CCR8 Y USOS DE LOS MISMOS
- (57) Resumen:** La presente invención proporciona anticuerpos anti-CCR8 y fragmentos de unión a antígeno de los mismos, y métodos de fabricación y uso de dichos anticuerpos anti-CCR8 y fragmentos de unión a antígeno de los mismos.

(19) Dirección Nacional de la Propiedad Industrial – URUGUAY**(12) Invención****(11) UY a/039799**

- (51) **Clasificación Internacional:** C 07D 401/14(2006.01), C 07D 401/12(2006.01), C 07D 401/02(2006.01), C 07D 207/36(2006.01), C 07D 417/04(2006.01), C 07D 403/12(2006.01), C 07D 405/04(2006.01), C 07D 409/04(2006.01), C 07D 207/34(2006.01), A 61K 31/53(2006.01), A 61K 31/506(2006.01), A 61K 31/501(2006.01), A 61K 31/497(2006.01), A 61K 31/47(2006.01), A 61K 31/444(2006.01), A 61K 31/4439(2006.01), A 61K 31/4427(2006.01), A 61K 31/427(2006.01), A 61K 31/40(2006.01), A 61K 31/4025(2006.01), A 61P 25/02(2006.01), A 61P 25/00(2006.01), A 61P 25/28(2006.01)
// A 61P 25/00, 25/02, 25/28
- (22) **Fecha de presentación:** 03/06/2022
- (30) **Datos de prioridad:** EP 21177731.3 04/06/2021 EP
- (71) **Solicitante:** ReWind Therapeutics NV [BE]
- (72) **Inventor:** Pericolle Vincent [FR]; Vanherck Jean-Christophe [BE]; Pinto Rui Miguel Garcia Costa [PT]; Duvey Guillaume Albert Jacques [FR]; Marchand Arnaud Didier Marie [BE]
- (74) **Agente/apoderado:** MATIAS CIKATO (201)
- (54) **Título:** Compuestos de pirrolil-sulfonamida

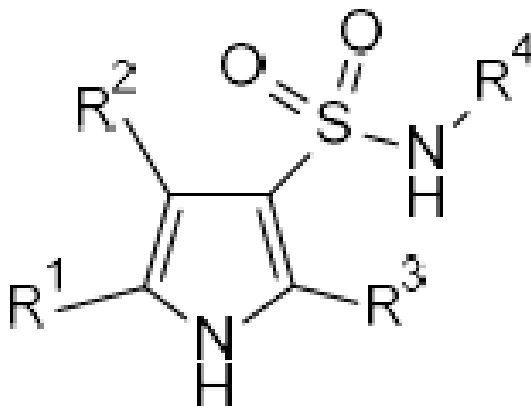

- (57) **Resumen:** La presente invención se refiere a un compuesto de fórmula (I), o un tautómero, un estereoisómero, un hidrato, un solvato, un polimorfo, un profármaco, un isótopo o un cocrystal del mismo, o una sal farmacéuticamente aceptable del mismo, donde R1, R2, R3 and R4 son definidos en la descripción y las reivindicaciones. La presente invención también se refiere a una composición farmacéutica que comprende un compuesto según la invención. La invención también se refiere a compuestos para su uso como medicamento y/o diagnóstico, así como para su uso en la prevención y/o tratamiento de trastornos mediados por

GPR17.

(19) Dirección Nacional de la Propiedad Industrial – URUGUAY

(12) Invención

(11) UY a/039801

- (51) **Clasificación Internacional:** A 01N 43/56(2006.01), C 07D 409/14(2006.01), C 07D 331/04(2006.01), C 07D 231/14(2006.01), C 07D 231/18(2006.01)
// C 07D 231/14, 231/18, 331/04
- (22) **Fecha de presentación:** 03/06/2022
- (30) **Datos de prioridad:** 202111024851 04/06/2021 IN
- (71) **Solicitante:** PI INDUSTRIES LTD. [IN]
- (72) **Inventor:** Alexander G.M. Klausener [DE]; Jagadish Pabba [IN]; Tridib Mahapatra [IN]; Pranab Kumar Patra [IN]; Raju Sharma [IN]; Bhagwan Lal Gurjar [IN]; Bharat Uttamrao Shinde [IN]; Amol D. Kalwaghe [IN]; Jigarkumar Harikishandas Shah [IN]; Shrikant Bhausahab Kanawade [IN]; Ajay Yadav [IN]
- (74) **Agente/apoderado:** GUSTAVO LARROSA DE BRUN (179)
- (54) **Título:** UN PROCESO NOVEDOSO PARA LA PREPARACIÓN DE DIAMIDAS ANTRANÍLICAS

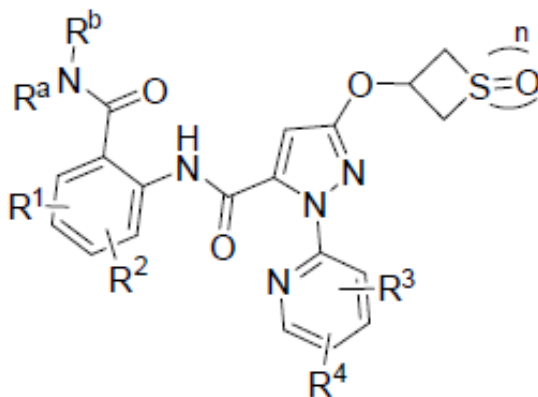

- (57) **Resumen:** Un nuevo proceso para preparar compuestos de fórmula (I) o sales o N-óxidos de los mismos, donde, Ra, Rb, R1, R2, R3, R4 y n se definen en la descripción. El proceso para preparar un compuesto de fórmula (I) comprende la etapa de: hacer reaccionar un compuesto de fórmula (IV) con un ácido antranílico sustituido de fórmula (III) y una amina adecuada de fórmula (RaRbNH) o con una amida antranílica sustituida de fórmula (IIIa), opcionalmente aislar el compuesto de fórmula (II). describe la preparación del compuesto de fórmula (IV) que se obtiene a partir del compuesto de fórmula (VIII).

(19) Dirección Nacional de la Propiedad Industrial – URUGUAY**(12) Invención****(11) UY a/039806**

- (51) Clasificación Internacional:** A 01N 37/00(2006.01), A 01N 39/04(2006.01), A 01N 57/02(2006.01), A 01N 57/20(2006.01), C 07C 59/68(2006.01), C 07C 59/70(2006.01), C 07F 9/30(2006.01)
- (22) Fecha de presentación:** 09/06/2022
- (30) Datos de prioridad:** US 63/209,102 10/06/2021 US
- (71) Solicitante:** UPL Europe Ltd [UK] y UPL Corporation Limited [MU]
- (72) Inventor:** Vincente GONGORA [US]; Carlos Eduardo FABRI [BR]; Ayrton Berger NETO [BR]
- (74) Agente/apoderado:** GUSTAVO LARROSA DE BRUN (179)
- (54) Título:** COMBINACIONES Y COMPOSICIONES HERBICIDAS Y MÉTODOS PARA EL TRATAMIENTO DE MALAS HIERBAS USANDO LAS M
- (57) Resumen:** Las combinaciones y composiciones herbicidas incluyen, generalmente, L-glufosinato o una sal del mismo y una sal de colina de 2,4-D. También se divulgan métodos de control de las malas hierbas usando las mismas.

(19) Dirección Nacional de la Propiedad Industrial – URUGUAY**(12) Invención****(11) UY a/039807**

- (51) Clasificación Internacional:** C 07K 14/475(2006.01), C 07K 14/485(2006.01), A 61P 9/00(2006.01)
// A 61P 9/00
- (22) Fecha de presentación:** 09/06/2022
- (30) Datos de prioridad:** 63/209,248 10/06/2021 US
- (71) Solicitante:** AMGEN INC. [US]
- (72) Inventor:** TaeWeon LEE [US]; Darren L. BATES [US]; Zhulun WANG [US]; Mark Leo MICHAELS [US]; Zhi LIU [CN]
- (74) Agente/apoderado:** FABIANA PENADES (216)
- (54) Título:** VARIANTES GENOMODIFICADAS DE LA NRG-1 CON UNA SELECTIVIDAD MEJORADA FRENTE AL ErbB4 PERO NO FRENTE A
- (57) Resumen:** La presente invención se refiere a variantes de la neurregulina-1 genomodificadas que activan selectivamente los receptores ErbB4 pero no activan los receptores ErbB3. La invención también proporciona métodos de uso de dichas variantes para tratar la insuficiencia cardíaca.

(19) Dirección Nacional de la Propiedad Industrial – URUGUAY**(12) Invención****(11) UY a/039813**

- (51) **Clasificación Internacional:** G 05B 19/418(2006.01), G 06F 9/455(2018.01)
 (22) **Fecha de presentación:** 10/06/2022
 (30) **Datos de prioridad:** 63/210,426 14/06/2021 US
 (71) **Solicitante:** BAYER AKTIENGESELLSCHAFT [DE] y MONSANTO TECHNOLOGY, LLC [US]
 (72) **Inventor:** Junqiu YANG [CN]; Da SILVA, Luiz Guilherme Neves [BR]; HEINEN, Guilherme Frederico [DE]
 (74) **Agente/apoderado:** JUAN LAPENNE DE SALTERAIN (211)
 (54) **Título:** SISTEMAS Y MÉTODOS PARA PROPORCIONAR UN ENLACE DE MÁQUINA VIRTUAL A LOS CONTROLES DEL PROCESO

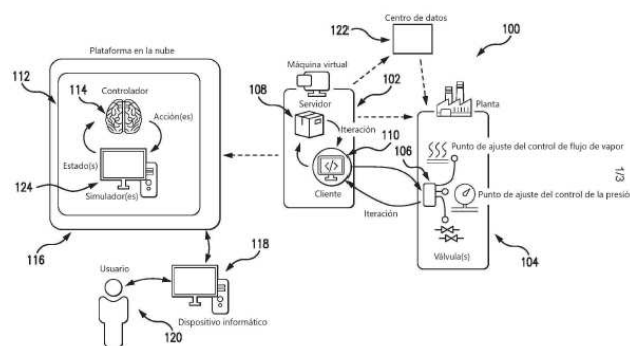

- (57) **Resumen:** Sistemas y métodos para su uso en la comunicación con un sistema de control distribuido (DCS) asociado a una planta de fabricación. El servidor de controlador incluye un controlador específico para un proceso de la planta, y el cliente de controlador está configurado para albergar la comunicación entre el servidor de controlador en la máquina virtual y el DCS de la planta. El cliente de controlador, entonces, está configurado además para recibir un mensaje del DCS, a través de la conexión de red, transformar el mensaje en un mensaje JSON, y comunicar el mensaje JSON al servidor de controlador.

(19) Dirección Nacional de la Propiedad Industrial – URUGUAY**(12) Invención****(11) UY a/039815**

- (51) **Clasificación Internacional:** A 01N 65/00(2009.01)
(22) **Fecha de presentación:** 13/06/2022
(30) **Datos de prioridad:** 63/210,291 14/06/2021 US
(71) **Solicitante:** BASF SE [DE]
(72) **Inventor:** Cui, Yunxing Cory [US]; Bocci Zanon, Renata [BR]; Dr. Schultheiss, Holger [DE]; DeYoung, Brody John [US]
(74) **Agente/apoderado:** DIEGO DUFRECHU RODRIGUEZ (192)
(54) **Título:** MEJORA DEL RENDIMIENTO MEDIANTE COMBINACIONES DE GENES

- (57) **Resumen:** La presente invención se refiere al cultivo de plantas y la agricultura. En particular, la invención se refiere a materiales y métodos para mejorar el rendimiento de las plantas. Preferentemente, dicha mejora es visible bajo estrés de patógenos fúngicos.

(19) Dirección Nacional de la Propiedad Industrial – URUGUAY**(12) Invención****(11) UY a/039822**

- (51) **Clasificación Internacional:** A 01H 1/00(2006.01), A 01H 5/00(2018.01), C 12N 15/11(2006.01), C 12N 5/10(2006.01)
- (22) **Fecha de presentación:** 16/06/2022
- (30) **Datos de prioridad:** 63/211,860 17/06/2021 US
- (71) **Solicitante:** Pairwise Plants Services, Inc. [US]
- (72) **Inventor:** Marisa Miller [US]; Brian Charles Wilding Crawford [US]; Lolita George Mathew [US]
- (74) **Agente/apoderado:** JUAN LAPENNE DE SALTERAIN (211)
- (54) **Título:** MODIFICACIÓN DE FACTORES DE TRANSCRIPCIÓN DE LA FAMILIA DE FACTORES REGULADORES DEL CRECIMIENTO EN S
- (57) **Resumen:** Esta invención está relacionada con composiciones y métodos para modificar factores de transcripción de la familia de Factores Reguladores del Crecimiento (GRF) en plantas de soja para producir plantas de soja que tienen resistencia a patógenos mejorada, opcionalmente con rasgos de rendimiento mejorados o conservados, y/o plantas de soja que tienen rasgos de rendimiento mejorados sin pérdida de resistencia a patógenos. La invención además está relacionada con plantas de soja producidas con el empleo de los métodos y las composiciones de la invención.

SOLICITUDES DE DISEÑOS INDUSTRIALES

(19) Dirección Nacional de la Propiedad Industrial – URUGUAY

(12) Diseño Industrial

(11) UY s/004955

- (51) **Clasificación Internacional:** B 65D 47/00(2006.01)09-01
(22) **Fecha de presentación:** 20/05/2022
(30) **Datos de prioridad:** BR302021005916-9 24/11/2021 BR
(71) **Solicitante:** PMI South America Consumer Goods Ltda. [BR]
(72) **Inventor:** Alex Monteiro Botelho [BR]
(74) **Agente/apoderado:** JUAN LAPENNE DE SALTERAIN (211)
(54) **Título:** CONFIGURACIÓN APLICADA EN CERRAMIENTO PARA RECIPIENTE

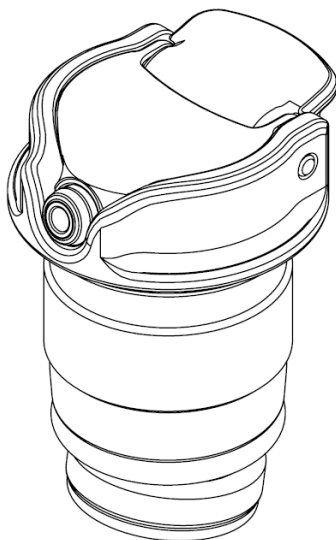

- (57) **Resumen:** CONFIGURACIÓN APLICADA EN CERRAMIENTO PARA RECIPIENTE

(19) Dirección Nacional de la Propiedad Industrial – URUGUAY**(12) Diseño Industrial****(11) UY s/004956**

- (51) **Clasificación Internacional:** A 61B 1/00(2006.01)24-01
(22) **Fecha de presentación:** 23/05/2022
(30) **Datos de prioridad:** DM/218673 15/12/2021 WO
(71) **Solicitante:** MVG INDUSTRIES [FR]
(72) **Inventor:** David Moreeuw [FR]
(74) **Agente/apoderado:** Juan Eduardo Vanrell Falcon (144)
(54) **Título:** ESCÁNER PARA IMÁGENES MÉDICAS

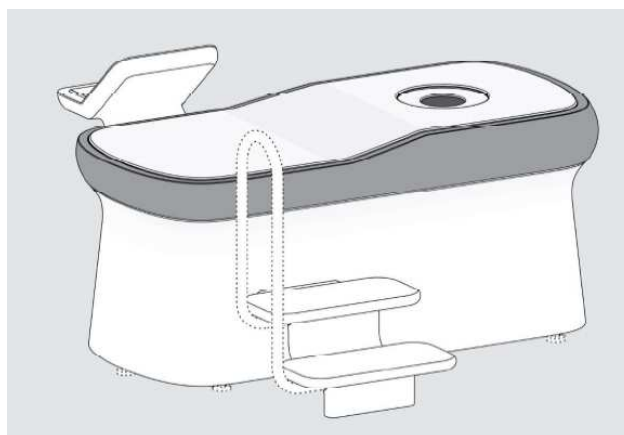

- (57) **Resumen:** La presente solicitud reclama protección para un escáner para imágenes médicas tal como se aprecia en la perspectiva y las seis vistas ortogonales del aparato

(19) Dirección Nacional de la Propiedad Industrial – URUGUAY**(12) Diseño Industrial****(11) UY s/004959**

- (51) **Clasificación Internacional:** B 01L 3/00(2006.01)24-01
(22) **Fecha de presentación:** 01/06/2022
(30) **Datos de prioridad:** 29/790,514 01/12/2021 US
(71) **Solicitante:** MaxCyte, Inc. [US]
(72) **Inventor:** James William LUTHER [US]; Thomas Alan PEACH [GB]; Andrea BESANA [IT]; Bertold ENGLER [DE]
(74) **Agente/apoderado:** FABIANA PENADES (216)
(54) **Título:** DISPOSITIVO DE ELECTROPORACIÓN

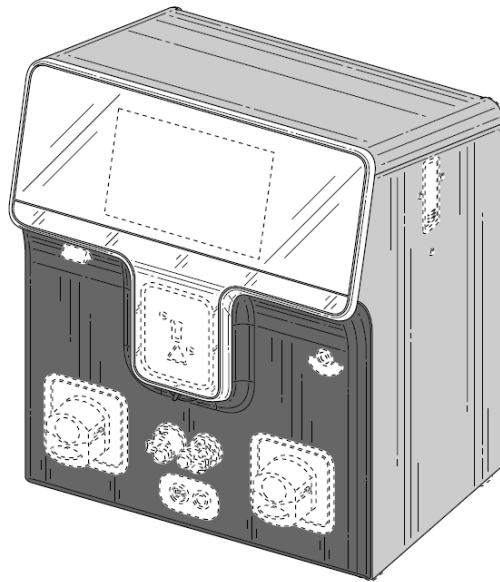

- (57) **Resumen:** El diseño ornamental de un dispositivo de electroporación tal como se muestra y se describe.

(19) Dirección Nacional de la Propiedad Industrial – URUGUAY**(12) Diseño Industrial****(11) UY s/004963**

- (51) **Clasificación Internacional:** E 05B 47/00(2006.01)08-07
(22) **Fecha de presentación:** 16/06/2022
(30) **Datos de prioridad:** BR 30 2021 006445 6 16/12/2021 BR
(71) **Solicitante:** PADO S/A INDUSTRIAL COMERCIAL E IMPORTADORA [BR]
(72) **Inventor:** RICARDO ANDREANI NETZEL [BR]; MURILO SANCHES SANTOS [BR]; GABRIEL NOGUEIRA DE CASTRO [BR]
(74) **Agente/apoderado:** Juan Eduardo Vanrell Falcon (144)
(54) **Título:** Configuración aplicada a cerradura

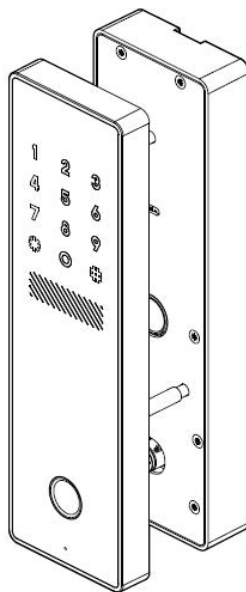

- (57) **Resumen:** -

(19) Dirección Nacional de la Propiedad Industrial – URUGUAY**(12) Diseño Industrial****(11) UY s/004965**

- (51) Clasificación Internacional:** B 62D 31/00(2006.01)12-08
(22) Fecha de presentación: 30/06/2022
(30) Datos de prioridad: 202130873690.2 30/12/2021 CN
(71) Solicitante: CHERY AUTOMOBILE CO., LTD [CN]
(72) Inventor: GAO, Xinhua [CN]
(74) Agente/apoderado: FABIANA PENADES (216)
(54) Título: MODELO INDUSTRIAL DE AUTOMÓVIL

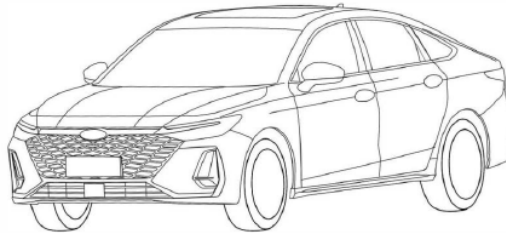

- (57) Resumen:** La presente invención se refiere a un Modelo Industrial de Automóvil, totalmente diferente de los conocidos, caracterizándose por su forma especial y ornato que le proporcionan un aspecto peculiar y propio.

ÍNDICE POR TITULAR DE MARCAS

Titular	N° Exp	Marca
ADMINISTRACIÓN DE LOS SERVICIOS DE SALUD DEL ESTADO	545559	ASSE ADMINISTRATION DE LOS SERVICIOS DE SALUD DEL ESTADO (mixta)
Agencia Integradora de Ventas S.A.	544706	CENTRALDEPASAJES.COM (mixta)
AGROENZYMAS RETENUM, S.A.P.I. DE C.V.	545835	SMARTSELECT (mixta)
AIR EUROPA LINEAS AEREAS, S.A.U.	544317	AE AIREUROPA TECHNICS (mixta)
AKRON S.A.	545138	AKRON (mixta)
Aktieselskabet af 21. november 2001	545174	JDY
ALBERCA MARIANA y ALBERCA JOAQUIN	544371	Contentina (mixta)
Alcon Inc.	545125	UNITY
ALDA GROUP SAS	545477	ALDA GROUP (mixta)
Alejandro Torres	545949	TOQE (mixta)
ALFONSO DE LOS RIOS VILLARREAL	545072	NOWFUNDS (mixta)
ALFONSO DE LOS RIOS VILLARREAL	545345	NOWSAFE (mixta)
Allaria Technology Services LLC	545141	DEFIROU (mixta)
ALPHA CONSTRUCCIONES S.R.L.	545625	ALPHA construcciones (mixta)
AMERICA ZEMEL S.R.L.	544416	SMART FILM (mixta)
America Zemel SRL	543898	BIPPER FILMS (mixta)
America Zemel SRL	544074	SMART FILM (mixta)
America Zemel SRL	543899	MWF MARSHALL WINDOW FILMS (mixta)
AMPLIFON S.p.A.	545889	amplifon (mixta)
ANDRES GALLO DUBOURG	545281	PUNTA BRAVA SAILING WINDSURF & SUP SCHOOL (mixta)
ANFANI SRL	545364	Mundo Verde (mixta)
ANGELERO DESTEFFANI SILVIA VIRGINIA	544750	CRITZIA (mixta)
Apple Inc.	545341	(figurativa)
ÁRIDOS DEL SUR S.R.L.	545448	ÁRIDOS DEL SUR CANTERAS – OBRAS VIALES (mixta)
ARIEL SOTELO ECHAVE	545549	SOTELO LÓPEZ
AROMASUR SAS	545585	AROMASUR (mixta)
ASOCIACIÓN CIVIL AMÉRICA	545797	ASOCIACIÓN CIVIL AMÉRICA (mixta)
ASOCIACION CRISTIANA DE JOVENES DE MONTEVIDEO	545618	YMCA (mixta)
AUTO-JUNTAS, S.A.U.	545628	AJUSA (mixta)
BALY GESTAO DE MARCAS LTDA	545871	BALY
Santiago Matías De los Santos Martínez y Belén Valverde Franzoni	545120	LA MILPA TAQUERIA (mixta)
Bernachea Carolina	545213	galleryBE.art (mixta)
BINANCE TECHNOLOGIES LIMITED	543229	BINANCE
BINANCE TECHNOLOGIES LIMITED	543245	(figurativa)
BINANCE TECHNOLOGIES LIMITED	543242	(figurativa)
BINANCE TECHNOLOGIES LIMITED	543240	(figurativa)
BINANCE TECHNOLOGIES LIMITED	543231	(figurativa)
BINANCE TECHNOLOGIES LIMITED	543228	BINANCE
BINANCE TECHNOLOGIES LIMITED	543227	BINANCE
BINANCE TECHNOLOGIES LIMITED	543232	(figurativa)

Titular	N° Exp	Marca
BINANCE TECHNOLOGIES LIMITED	543247	(figurativa)
BINANCE TECHNOLOGIES LIMITED	543241	(figurativa)
BINANCE TECHNOLOGIES LIMITED	543239	(figurativa)
BINANCE TECHNOLOGIES LIMITED	543236	(figurativa)
BINANCE TECHNOLOGIES LIMITED	543234	(figurativa)
BINANCE TECHNOLOGIES LIMITED	543226	BINANCE
BINANCE TECHNOLOGIES LIMITED	543230	BINANCE
BLANCHET NOGUÉS, PABLO FEDERICO	545885	DI PABLO (mixta)
BODEGA NORTON S.A.	545812	SEXY FISH
BORDENAVE BEASLEY, EDUARDO ANDRES; BORDENAVE BEASLEY, VERONICA y BORDENAVE BEASLEY, VALERIA	545872	ESPECIAL BORDENAVE
BOTICA COMERCIAL FARMACEUTICA LTDA.	545789	O.U.i Original Unique Individuel (mixta)
BOTICA COMERCIAL FARMACEUTICA LTDA.	545528	O BOTICÁRIO CUIDE-SE BEM FAÇA ISSO POR VOCÊ (mixta)
BOTICA COMERCIAL FARMACEUTICA LTDA.	545527	O BOTICÁRIO CUIDE-SE BEM (mixta)
Brian Xavier Deleon Olivera	544964	MARIACHI (mixta)
Bright Market S.A.S.	545640	BRIGHT MARKET (mixta)
Bright Market S.A.S.	545639	BRIGHT MARKET (mixta)
Bright Market S.A.S.	545641	BRIGHT MARKET (mixta)
Brother Enterprises Holding Co., Ltd.	545762	Brochem (mixta)
BUSINESS ENTREPRENEUR SPECIAL TOBACCO INC SOCIEDAD ANONIMA (PY)	545768	BUCKAROO
BUSINESS ENTREPRENEUR SPECIAL TOBACCO INC SOCIEDAD ANONIMA (PY)	545769	LAND
CABRERA HERNANDEZ, CAROLINA	545490	LA PUERTITA MÁGICA (mixta)
CAMARA DE ANUNCIANTES DEL URUGUAY	545337	CAU Camara de Anunciantes del Uruguay (mixta)
Carlos Gonzalo Colucci Monterroso	545443	UPPERGROWTH
CARLOS NESTOR CUEVAS MAURIÑO	545382	SER COR (mixta)
CARNALES, NOELIA	545321	CAKE STUDIO RIGEL BY NOELIA CARNALES (mixta)
Carrau Poses Gastón	545763	LA POSADITA (mixta)
CASA DI CONTI LTDA.	545411	CONTI DUMALTI MALTA (mixta)
CASA JORGE S R L	545664	Navidad Mágica (mixta)
CASA JORGE S R L	545671	Navidad Mágica (mixta)
CASA JORGE S R L	545673	Navidad Mágica (mixta)
CASASURU S.A.	545814	CASASURU
CASTRO LATORRE, JUAN ANTONIO	545617	LATORRE DESARROLLOS INMOBILIARIOS (mixta)
CAWSTON CORPORATION S.A.	545103	LM LINES (mixta)
C.B. FLEET COMPANY, INCORPORATED	543184	FLEET
CEBIG S.A.	545712	Fiducia (mixta)
Cecilia Aguirrezabala	544828	RABBIT WE ARE RABBIT.COM (mixta)
CHAU PANTALLAS S.R.L.	545568	CUALCA
China Tea Co., Ltd.	545280	(figurativa)
Church & Dwight Co., Inc.	545425	THE EDGE CONDOM TAKE PLEASURE TO THE LIMIT (mixta)

Titular	N° Exp	Marca
Church & Dwight Co., Inc.	545744	ECSTASY
Church & Dwight Co., Inc.	545429	TROJAN ENZ
Church & Dwight Co., Inc.	545746	BARESKIN
Church & Dwight Co., Inc.	545748	FIRE & ICE
Church & Dwight Co., Inc.	545427	MAGNUM
CIRCULO CATOLICO DE OBREROS DEL URUGUAY	545417	CÍRCULO CATÓLICO VOLVÉ A TU CASA (mixta)
CIRCULO CATOLICO DE OBREROS DEL URUGUAY	545576	CÍRCULO CATÓLICO SANATORIO GALICIA (mixta)
City Football Group Limited	543909	CFG
Cledy Santillan	545633	sushi wok PERU (mixta)
CLEMUR SAS	544319	IMBACK (mixta)
CLUBE DE REGATAS DO FLAMENGO	545476	CRF (mixta)
CLUBE DE REGATAS DO FLAMENGO	545475	CRF (mixta)
CLUBE DE REGATAS DO FLAMENGO	545474	CRF
CODE PRESSO Inc	545390	CODE PRESSO (mixta)
Colgate-Palmolive Company	545842	MENNEN
COMPAGNIE GERVAIS DANONE	545145	(figurativa)
COMPAÑIA INDUSTRIAL DE TABACOS MONTE-PAZ S.A.	545469	DS (mixta)
COSCO Shipping Specialized Carriers Co., Ltd.	545874	C-RACK
COSCO Shipping Specialized Carriers Co., Ltd.	545873	V-RACK
COSCO Shipping Specialized Carriers Co., Ltd.	545875	MP-RACK
Cristian Moreira Figueroa	544999	MATES DE URUGUAY (mixta)
CYBE S.A	545978	STADIUM (mixta)
DAGHERO, IGNACIO	545207	AMALFI HOME GARDEN (mixta)
DAHIANA VERA	545485	upgrade
Defensor Sporting Club.	545260	Un Gran Club (mixta)
Defensor Sporting Club.	545261	DSC (mixta)
Defensor Sporting Club.	545257	Cambiamos la His76ria (mixta)
Deremate.com de Uruguay SRL	545074	(figurativa)
Deremate.com de Uruguay SRL	545075	(figurativa)
Desalta S.R.L.	545761	Mama mía
DIEXMAS SAS	545146	VIVIHOJAR tu vida más simple (mixta)
DIRBAMERICAS SAS	545670	EL GLOBO (mixta)
DROVET S.A.	544957	DROVET (mixta)
Dufry International AG (Dufry International SA) (Dufry International Ltd)	545826	AROUND THE WORLD (mixta)
Durulte S.A.	545077	PORTEZUELO SABEMOS LO QUE TE GUSTA PAPITAS! (mixta)
EDENRED	545758	TICKET ALIMENTACIÓN EDENRED (mixta)
EDONÉ SAS	545025	BONOFIT (mixta)
EGERY S.A	545614	ROSWELL (mixta)
EGERY S.A	545615	ROSWELL (mixta)
El Jerarca S.R.L.	545290	GRAN JERARCA G.J. (mixta)
EL TRIGAL S.A.	545582	Trigalvita sabores de la vida
Eliane Ribeiro	545374	CATALEYA COSMETICA NATURAL (mixta)
E.L.V.H., Inc.	545230	VAN HALEN
EMILIANO ALBERTO NAVAJAS	545272	MINDSET

Titular	N° Exp	Marca
ERRAMUSPE		
Enphase Energy, Inc.	545538	IQ
Enphase Energy, Inc.	545539	ENPHASE
ENRIQUE AGUERREBERE S.A.	545741	NOVATEX (mixta)
ESTUDIO LUIS E. LECUEDER S.A.S.	545975	CLICC CÁMARA LATINOAMERICANA DE LA INDUSTRIA DE CENTROS COMERCIALES (mixta)
ETOSHA LTDA.	545384	NEXT FOOD BY ETOSHA (mixta)
EUPINCA, S.A.	545980	TKROM (mixta)
EUROFARMA URUGUAY S.A.	545737	PIXAR
EUROPEAN COSMETICS LIMITADA	545692	ITAPEMA ITAPEMA (mixta)
EUROPEAN COSMETICS LIMITADA	545691	SAMBA SAMBA (mixta)
FA Maringa LTDA	545308	BF COLCHONES DESDE 1968 (mixta)
Fabian Arbelo	545442	Granjerito AA (mixta)
FASHION BUSINESS COMERCIO DE ROUPAS LTDA.	545472	que transformação a gente quer ser? (mixta)
FCA US LLC	545825	RAMPAGE
FCA US LLC	545883	CHARGER
Federico Petruzzo	545291	SUPER MÁGICO (mixta)
FELINSOL S.A	545160	DISTRIBUIDORA FENIX (mixta)
FELIPE MAUTONE	545259	ACTITUD LIFE (mixta)
FERAL S.A.	545616	PASTA TOSCANA (mixta)
Fernando Gabriel Alonso Hriljac	545105	PET CENTER SHOP (mixta)
Fernando Gabriel Alonso Hriljac	545266	PET CENTER
Ferrara Candy Company	545933	SWEETARTS
Ferrara Candy Company	545936	RUNTS
Ferrara Candy Company	545934	FUN DIP
Ferrara Candy Company	545955	SWEETARTS CANDY (mixta)
Ferrara Candy Company	545958	FUN DIP CANDY (mixta)
FINDARIN S.A.	545418	MIDINERO CRIPTO (mixta)
FISKE BROTHERS REFINING COMPANY	545200	LUBRIPLATE IT'S THE FILM PREVENTS WEAR AND CORROSION SUPER LUBRICATION (mixta)
FitFlop Limited	545464	(figurativa)
FITNESS LAB SRL	545798	GOLD PRIME SUPPLEMENTS (mixta)
FMC Corporation	545545	ISOFLEX
FMC Corporation	545449	AZUGRO
FNC SOCIEDAD ANONIMA	544213	LA ORIENTAL (mixta)
FRUTICOLA LIBERTAD SA	544294	FRUTISUR CARL (mixta)
GARAGE DIGITAL LTDA.	545316	HAZE
GARAGE DIGITAL LTDA.	545317	VERITAS
GARCÍA SUSVIELA, CARLOS JOSÉ	545667	SODA SUR (mixta)
General Motors LLC	545322	MULTI-FLEX
Globant España S.A.	545773	MAGNIFAI (mixta)
Gonzalo MENENDEZ	545522	FARMACIA ARTIGAS (mixta)
GP CONSULTING S.R.L.	545652	CANNABIS CHARRÚA
Gralcey S.A	544114	BELO (mixta)
GROUPAUTO INTERNATIONAL	545114	G GROUPAUTO (mixta)
Grupo Fonte SAS	545837	MANGLAR (mixta)
Grupo Omnilife, S.A. de C.V.	545190	OMNILIFE IQU
GRUPO TRAVERSA S.A.	545296	AUDAZ FAISAN (mixta)
GUANGDONG AP TENON SCI. & TECH.CO., LTD.	545517	TENON (mixta)
Gubalen S.A.	545876	TL300 (mixta)

Titular	N° Exp	Marca
HACK LTD.	545630	ISM COOL (mixta)
Heartland Consumer Products LLC	545827	SPLENDA BALANCE
HENDERSON & CIA. S.A.	545998	HAPPY HOUR (mixta)
HENDERSON & CIA. S.A.	545999	HAPPY HOUR (mixta)
Henderson & Cia. S.A.	545410	OFERTAS TUYAS TIENDA INGLESA (mixta)
Henderson & Cia. S.A.	545413	OFERTAS TUYAS, EN TIENDA INGLES, LO QUE MAS TE GUSTA, TE CUESTA MENOS (mixta)
HERMES INTERNATIONAL	545097	TUTTI TWILLY D'HERMÈS (mixta)
HONGTA TOBACCO (GROUP) CO., LTD.	545313	(figurativa)
HORACIO ALDABA	545091	Identidad R Estudio Publicitario (mixta)
HUAWEI TECHNOLOGIES CO., LTD.	545186	AppTouch (mixta)
HUNTING SAS	545078	AT ARMS
HUNTING SAS	545079	PEREGRINO
HYUNDAI MOTOR COMPANY y Kia Corporation	545668	E-PIT
HYUNDAI MOTOR COMPANY y Kia Corporation	545695	E-PIT
HYUNDAI MOTOR COMPANY y Kia Corporation	545669	E-PIT
Kia Corporation y HYUNDAI MOTOR COMPANY	545699	E-PIT
HYUNDAI MOTOR COMPANY y Kia Corporation	545672	E-PIT
ICU-VITA S.A.	545489	APIXAN
IMBERT RODRIGUEZ, NOELA FELICIA	545666	AKUIFER (mixta)
Andersen Tax & Legal SRL; International College S.A. y Imbocons SRL	544583	VIVÍ EN PUNTA (mixta)
Inbicon A/S	544845	LOVE YOUR HOME
INDUSTRIAS JUAN F. SECCO S.A.	545838	EASYCHARGE MATERIAL HANDLING SOLUTIONS (mixta)
Ingeniería Industrial S.A. de C.V	544656	BRALIC
Inmobiliaria e Inversiones Colina Boreal SpA	545302	HOME FLEX BOREAL (mixta)
Inmobiliaria e Inversiones Colina Boreal SpA	545297	GREEN CONCEPT (mixta)
Inmobiliaria e Inversiones Colina Boreal SpA	545306	BOREAL INMOBILIARIA SABER HABITAR (mixta)
Inmobiliaria e Inversiones Colina Boreal SpA	545299	HOME NATURE BOREAL (mixta)
Inmobiliaria e Inversiones Colina Boreal SpA	545305	HOME AROUND BOREAL (mixta)
Inmobiliaria e Inversiones Colina Boreal SpA	545295	BOREAL
Innovative Liquors, LLC	545273	MARQUES DE LEÓN
Intuitive Surgical Operations, Inc.	545258	INTUITIVE
Invicta S.p.A	545265	I INVICTA (mixta)
Ivan Mikola	544119	MIELECTRO
Javier Riffaud	545997	¿LESIONADO? DOCTOR TRANSITO (mixta)
JAZMIN GOTLIB	545499	World Leds Go (mixta)
Jesús Alewaerts Bravetti	544812	FIXUP! (mixta)
Jiangxi ShengJue Supply Chain Management Co., Ltd	545682	(figurativa)
JIBRALY S.A.	545311	CCN (mixta)
Renata Battione; Carina Martinez y Jimena Arcos	545753	CASADECO THE DESIGN EXHIBITION (mixta)
Joanna Gottlieb	545399	Bake House (mixta)
Joel Rodriguez Bustin	545184	SIGNATURE GARAGE (mixta)
Joel Rodriguez Bustin	545180	SIGNATURE DETAIL (mixta)

Titular	N° Exp	Marca
John Peter Sosa Chocho	545043	FARMAONLINE UY (mixta)
John Peter Sosa Chocho	545034	FARMAONLINE UY
JOHNSON & JOHNSON SURGICAL VISION, INC.	545822	TECNIS ODYSSEY
Jorge Saravia	545035	META PUÉ SABORES SALTEÑOS. (mixta)
Jose Aramendi	545868	ARCHIE'S PIZZAS & BURGERS (mixta)
Jose Luis Pertusso	545255	Cabaña Monte de Ombúes
José Marcelo Vischi	544372	CARIBOU (mixta)
Katherine Sosa	545205	By Me (mixta)
KAWASAKI KISEN KAISHA, LTD.	545720	K "K" LINE (mixta)
Kelly Toys holding, LLC	545375	BUMBUMZ
KELLY TOYS HOLDINGS, LLC	544651	LIVING ON THE VEG
KIMBERLY-CLARK WORLDWIDE, INC.	545724	SCOTT LIMPIAMAX
KNIGHT THERAPEUTICS EUROPE S.A	545276	CAMINANDO JUNTOS (mixta)
KONEKS PISTON GÖMLEK IMALAT SANAYI VE TICARET ANONIM SIRKETI KRISS S.A.	545403	KONEKS (mixta)
LABORATORIO ELEA PHOENIX S.A.	545287	credicompras Tu efectivo-Tu tarjeta (mixta)
LABORATORIO GADOR S.A.	545870	RICENTAN
LABORATORIO GADOR S.A.	544566	FOSFOLIX
LABORATORIO GADOR S.A.	544621	TOFLUX
LABORATORIOS TEMIS LOSTALÓ S.A.	545406	LOSTAPROST
LANECOR S.A.	545775	CRAFT SIBERIA
Lashify, Inc.	545336	LASHIFY
Lashify, Inc.	545338	LASHIFY
Lashify, Inc.	545340	LASHIFY
Lashify, Inc.	545339	LASHIFY
Laura Vázquez	545153	GUAZÚ JUEGOS PARA APRENDER EN FAMILIA (mixta)
LEDGER	545487	LEDGER STAX
LEGO Juris A/S	545438	Friends (mixta)
LEGORMAR SA	545501	P Preference (mixta)
LEGORMAR SA	545502	Preference (mixta)
Leonardo Melon	545862	Cerdos y Peces (mixta)
LEONARDO SPERA	545212	ATROCITY (mixta)
LHLL S.A.S.	545742	E ETV ESTACIONAMIENTO TARIFADO VEHÍCULAR (mixta)
LINNEA S.A.	545772	NEAXTRACTA
LINNEA S.A.	545771	NEAPURE
LINS FERRÃO ARTIGOS DO VESTUÁRIO LTDA.	545887	pompéia (mixta)
LO PRADO S.A.	545484	FYO HOLDING
LÓPEZ ITURRIA, MARIANA	545282	NEXOS BY MARIANABIODECO (mixta)
L'OREAL	545683	IDÔLE NOW (mixta)
L'OREAL	545459	ROSE EXTRAORDINAIRE
Luis Enrique Canessa Zucco	544619	LA NOCHE DEL 24
luisa del palacio	545415	LUPI DI LORENZ KIDS (mixta)
LUMINOVA PHARMA CORPORATION GmbH	544379	METIBE
MADE FOR GOOD RX LIMITED	545642	MADE FOR GOOD RX (mixta)
MANCRU S.A.	545019	ROCA MOBILE (mixta)
MANITO MARTINEZ, SEBASTIAN	545531	UN ASADOR COCINA DE PARRILLA (mixta)
MARCAL IMPORTACIONES S.R.L.	545439	Opalex (mixta)

Titular	N° Exp	Marca
MARCELO CLAUDIO DI MITRIO	545436	COACHING INMOBILIARIO (mixta)
MARCOS SCHMUKLER S.A.	545225	DON MARCOS DESDE 1965 (mixta)
MARCOS SCHMUKLER S.A.	545219	ARROZ MERECIDO LARGO FINO (mixta)
MARCOS SCHMUKLER S.A.	545221	DON MOTE
MARCOS SCHMUKLER S.A.	545218	ARROZ PERSEGUIDO EL MÁS BUSCADO (mixta)
MARCOS SCHMUKLER S.A.	545217	ARROZ PULIDO TIPO LARGO FINO SEGUNDA CALIDAD. LIBRE DE GLUTEN. SIN TACC DOMINANTE Y RENDIDOR! (mixta)
MARCOS SCHMUKLER S.A.	545215	MS MARCOS SCHMUKLER SOCIEDAD ANONIMA (mixta)
Robert Pereyra Baridon y María del Mar Gallinal Ferrari	545468	Posada la Cantera Río Negro (mixta)
MARIA JOSE GOMEZ RIVERO	545977	HOLISTICA KELA REISH (mixta)
MARIA LAURA CANAVOSIO	545090	MIJA (mixta)
Maria Noelia Sanabria Machado	545331	RIZAR (mixta)
Javier Fischer Carve y Mariano Fernandez	545386	CARRASCO HUB (mixta)
MARIANO FERREIRA WOLMAN	545937	WOLFER CONTENEDORES (mixta)
MARIO MORI	545718	LA FONDA
Mary Kay Inc.	545284	BOUNDLESS BLUE
MATEAR NATURAL S.A.	545073	YACI
MATIAS VILLALBA	545578	KRAKEN
MATMAS SAS	545784	MAKAI (mixta)
MATMAS SAS	545783	MAKAI (mixta)
MAURICIO LABUONORA	545124	CALA DEL YACHT CARRASCO (mixta)
MAURICIO LABUONORA	545126	JA JARDINES DE ARECO CARRASCO HOUSING (mixta)
MAURICIO LABUONORA	545122	CALA DEL YACHT CARRASCO (mixta)
Maximiliano Lanzani	545483	SEA SIDE ARQUITECTURA (mixta)
Franco Junior Madera Rodrigues y Maximiliano Videla Chocho	544003	FRAMAX (mixta)
McCain Foods Limited	545684	PICKERS BY MCCAIN
MEGA LABS S.A.	544206	Ranivisio
MEGA LABS S.A.	545350	Daeha ps
MEGA LABS S.A.	545351	Daeha ac
MEGA LABS S.A.	545330	zeroacné (mixta)
MELISSARI LOZOYA MARIA PAULA, MELISSARI LOZOYA NATALIA Y OTROS SOCIEDAD DE HECHO	545886	AMMONITE (mixta)
MercadoLibre Inc.	545860	BIO LIBRE
MESCHINO PEREZ NICOLAS	545461	GUB (mixta)
Metal Packaging Europe	545169	METAL se recicla para siempre (mixta)
MOBILART EQUIPAMIENTOS S.A.	545638	MOBILART
Molecor Canalizaciones, S.L	545820	SANECOR (mixta)
MOLINA DEBAT JOSE PABLO	544345	ESTAMPADOS POSITIVE PRINT OR DIE (mixta)
Montres Tudor SA	544314	BLACK BAY 54
Montres Tudor SA	544313	BLACK BAY 58
MORMAI INDÚSTRIA, COMÉRCIO, IMPORTAÇÃO E EXPORTAÇÃO DE ARTIGOS ESPORTIVOS LTDA.	545506	mormaii (mixta)
MRS. BECTOR'S FOOD SPECIALITIES LTD.	545135	MRS. BECTOR'S CREMICA
Mylan Laboratories Limited	545644	DEMTIBI

Titular	N° Exp	Marca
Natalia Mourelle	545244	¡CON EL DUELO SE PUEDE!
NELSON BUGALLO	545171	GREENS
NELSON BUGALLO	545172	BIO ORGANIC
NELSON BUGALLO	545173	ARGENTINA CAT LITTER
NELSON HÉCTOR BLANCO SOBERA	545532	LOCATION (mixta)
NESTOR DANIEL ABREU FERNANDEZ	544440	SMG SERVICIOS EN GENERAL (mixta)
NICOLINI DIAZ, IGNACIO	545728	KLO (mixta)
NICOS SRL	545104	CHACRA LA TRADICIÓN (mixta)
Nintendo of America Inc.	545738	KIRBY
Noemi Castro	543962	NC JOYAS BY NOEMI CASTRO (mixta)
Nook Cowork Srl	545279	NOOK
NOVARC	545123	PENTA (mixta)
NUTRAPET S.A.	545385	NUTRAPET REX (mixta)
NUTRAPET S.A.	545383	NUTRAPET ROCKY
NVL B.V. & Co. KG	545007	MOBULA
OAKLEY, INC.	544719	PRIZM GAMING
On Clouds GmbH	545512	ON
OnePlus Technology (Shenzhen) Co., Ltd.	545267	1+ (mixta)
Opera Norway AS	544331	O (mixta)
OPTEC S.A.	545092	MYTHO
Óptica Alemana	544126	RUTHLESS URBAN GLASSES (mixta)
OSAN S.A.	544179	Sie7e Mares (mixta)
Oscar Fernando Villarreal Nuñez	545289	JKS NPO (mixta)
Oscar Fernando Villarreal Nuñez	545283	FEDERACION JAPONESA DE KARATE SHOTO
OVNIVER, S.A. DE C.V	545537	CEMIX
PABLO ALBERTO MARTÍNEZ LÓPEZ	545473	ONBOARD LOGISTICS
PABLO BLUM	545711	Don Nelson
PACIFICO SUL INDUSTRIA TEXTIL e CONFECOES LTDA	545629	LILIMOON
PAIVA DORNELLES MIRTA ZULLY	545148	BUNGALOW ESTE (mixta)
Palmisol SRL	545519	CASERTA
PAN'S COMPANY S.A	545435	POZO DESDE 1951 (mixta)
Paola Gonzalez	544675	GK (mixta)
Paula Guillermina Machuca	545278	DE LA VERA CRUZ
PAYPAL, INC.	545643	PAYPAL (mixta)
PAYPAL, INC.	545562	PP (mixta)
Pedro Maccio & Cia. S.A.	545271	M MACCIO (mixta)
Pettenon Cosmetics SPA S.B.	545780	FANOLA
Pettenon Cosmetics SPA S.B.	545778	ECHOSLINE
Pettenon Cosmetics SPA S.B.	545777	INEBRYA
Pettenon Cosmetics SPA S.B.	545774	ALTER EGO
PGG Wrightson Seeds Limited	545558	SUPALATE
PGG Wrightson Seeds Limited	545560	SUPASOFT
PHIBRO ANIMAL HEALTH CORPORATION	545452	XYLAPLUS
PHYTOGENESIS SAS	545561	PREVISAR R21
PIRELLI & C. S.P.A.	545795	PIRELLI (mixta)
PISCINAS OCEANO SAS	545292	PISCINAS OCEANO DISFRUTA CADA SEGUNDO (mixta)
PONCE DE LEON, INES	545736	ESTABLECIMIENTO PIEDRA DEL TORO LAGUNA DEL CISNE (mixta)
PORTO SEGURO COMPANHIA DE	544901	PORTO SEGURO (mixta)

Titular	N° Exp	Marca
SEGUROS GERAIS		
PORTO SEGURO COMPANHIA DE SEGUROS GERAIS	544903	PORTO SEGURO (mixta)
PORTO SEGURO COMPANHIA DE SEGUROS GERAIS	544904	PORTO SEGURO (mixta)
PORTO SEGURO COMPANHIA DE SEGUROS GERAIS	544905	PORTO SEGURO (mixta)
PORTO SEGURO COMPANHIA DE SEGUROS GERAIS	544906	PORTO SEGURO (mixta)
PORTO SEGURO COMPANHIA DE SEGUROS GERAIS	544907	PORTO SEGURO (mixta)
PORTOVENUS SOCIEDAD ANÓNIMA	545989	CALMA
PROCAMPO INSUMOS AGROPECUARIOS S.A.	545071	PROCAMPO SEMILLAS CP (mixta)
PROCAMPO INSUMOS AGROPECUARIOS S.A.	545069	TECNOSEED (mixta)
PROLUPULO S.R.L.	545365	Shelter (mixta)
PROMERCADER LLC	545850	MOTOWOLF
QUIMICA DEL NORTE S.A.	545962	POLILAK
R... and Everything Else, Inc.	545371	R. RUSTY (mixta)
Red Bull GmbH	545881	(figurativa)
Rifeng Enterprise Group Co., Ltd.	545662	RIIFO (mixta)
Rifeng Enterprise Group Co., Ltd.	545659	RIIFO (mixta)
Rifeng Enterprise Group Co., Ltd.	545661	RIIFO (mixta)
Rifeng Enterprise Group Co., Ltd.	545660	RIIFO (mixta)
Rifeng Enterprise Group Co., Ltd.	545663	RIIFO (mixta)
RINTEL POINT S.A.	545419	EL SAGRADO
Riot Games, Inc.	545422	VALORANT CHAMPIONS TOUR
ROCALMAR S.A.	545637	GRANOSUR (mixta)
ROLACOR S A	545693	GYROOR (mixta)
Rothmans of Pall Mall Limited	545494	ROTHMANS OF LONDON (mixta)
RSI IP Holding, LLC	545574	RUSHBET(sonora)
RUMPAL COMPANY S.A.	545277	CONEXTIA INVERSIONES
SABORESAR S.R.L.	545520	DESDE EL CAMPO DEC ALIMENTOS (mixta)
SAINT - GOBAIN WEBER (a French société par actions simplifiée)	544432	WEBER (mixta)
Salesforce, Inc.	544266	(figurativa)
SAMPLEX S.A.	545111	VOLTA (mixta)
SANCOR SEGUROS S.A.	545721	ASEGURO MI VIAJE.COM SANCOR SEGUROS (mixta)
SANCOR SEGUROS S.A.	545717	ASEGURO MI VIAJE.COM SANCOR SEGUROS (mixta)
Sandvik AB	544926	(figurativa)
Sandvik Mining and Construction Oy	545089	Ram mer (mixta)
Sandvik Mining and construction OY	545088	Ram mer (mixta)
SANTA ROSA AUTOMOTORES SA	545508	Retail One
SARNAEY S.A.S.	545348	DYING BREED (mixta)
S-BEAM PRECISION PRODUCTS LIMITED	545563	BEHEMOTH (mixta)
Sebastián Eugenio García Scotti	545098	voyâ (mixta)
Shaanxi Meibang Pharmaceutical Group Co., Ltd.	545240	(figurativa)
SHANDONG RAINBOW AGROSCIENCES	545335	AGRO TERRUM BETTER AGRICULTURE (mixta)

Titular	N° Exp	Marca
INVESTMENT CO. LTD.		
Shanghai BTE spare part manufacturing Co., Ltd.	545441	BTE (mixta)
Shanghai Zhenjing Industrial Co., Ltd.	544563	JENNY AUNTEA (mixta)
Shenle Corporation Ltd.	545488	SHENLER (mixta)
SHENZHEN REBORN BICYCLE CO., LTD.	545952	KOOZER (mixta)
Shenzhen Xunwija Technology Development Co., Ltd.	545137	FIFINE (mixta)
SHENZHEN YI CHE TECHNOLOGY CO.,LTD.	545192	KEYDIY (mixta)
Shiseido Company, Limited	545421	SHISEIDO BRIGHT LUCENT (mixta)
Signum International AG	545507	HULT
Silvia Verónica Morales Loulo	544853	VM (mixta)
SML LIMITED	545347	SML
SML LIMITED	545314	SML
SOCIETE DE GESTION PIERRE CARDIN	545329	(figurativa)
SOCIETE DE GESTION PIERRE CARDIN	545328	PIERRE CARDIN (mixta)
SOCIETE DE GESTION PIERRE CARDIN	545327	PIERRE CARDIN
SODEL	545231	EXEOL
SOFTYS S.A.	545765	Personal (mixta)
SOFTYS S.A.	545107	ELITE PROFESSIONAL
SOLVAY SA	545320	RYTON
South Pro Tools LLC	545087	HAMILTON PROFESSIONAL BRAND (mixta)
SOUZA CRUZ LTDA	545492	DERBY (mixta)
SOUZA CRUZ LTDA	545564	HILTON GOLD
SOUZA CRUZ LTDA	545567	CARLTON GOLD
SOUZA FERREIRA JULIA ELIZABETH Y DE PAULA GONZALEZ MARCELO RAUL SOCIEDAD DE HECHO	544690	LBB LA BARRA BEER (mixta)
Starmac S. A.	545269	SPORTCENTER M (mixta)
Starmac S. A.	545268	BLUE SEA (mixta)
STELLIO VENTURES SL	545189	M (mixta)
STELLIO VENTURES SL	545187	MELLER
Sub-Zero, Inc.	545298	SUB-ZERO
SUPERDIGITAL HOLDING COMPANY, S.L.	545293	S SUPERDIGITAL (mixta)
Symaka S.R.L.	545076	AUTOMOTIVE CAR EXPERIENCE (mixta)
SYNBIOTEC S.r.l.	545801	IMC 502
SYNBIOTEC S.r.l.	545802	IMC 510
SYNBIOTEC S.r.l.	545800	IMC 501
SYNGENTA PARTICIPATIONS AG	545700	EGEMON
Szabo S.A.	545325	CERAX SZABO
THE COCA-COLA COMPANY	545840	ALIADOS COCA-COLA (mixta)
THE COCA-COLA COMPANY	545841	CLÁSICOS LOCALES COCA-COLA (mixta)
THE COCA-COLA COMPANY	545557	COCA-COLA RETORNAPP (mixta)
"Tierras de Armenia" Closed Joint-Stock Company	544564	KARAS (mixta)
TIMBER S.A.	545794	R101 (mixta)
TIMBER S.A.	545793	TIMBER (mixta)
Toledo Pelegrinetti Damian	544939	TUNACEL (mixta)
Torunskie Zakady Materiaów Opatrunkowych, Spółka Akcyjna,	545101	SENI (mixta)

Titular	N° Exp	Marca
Torunskie Zakłady Materiałów Opatrunkowych, Spółka Akcyjna,	545099	BELLA BABY HAPPY (mixta)
Toyo Tire Corporation	545381	EXTENSA
TOYOTA JIDOSHA KABUSHIKI KAISHA (also trading as TOYOTA MOTOR CORPORATION)	545222	BZ3X
TOYOTA JIDOSHA KABUSHIKI KAISHA (also trading as TOYOTA MOTOR CORPORATION)	545223	BZ5X
TRAELO SRL	544652	TRAELO
TRANSOCE S.A.	545256	ESPACIO CULTURAL EDIFICIO ARTIGAS (mixta)
TUTEUR S.A.C.I.F.I.A.	545420	TUTERAM TUTEUR
UCM Uruguay S.A.	545033	UCM (mixta)
UN SOLO PROVEEDOR S.A.S.	545861	EL WEY
UNILAC S.A.	545393	NIGOLÚ
Urugus SA	545709	SATELLOGIC
Urugus SA	545710	SATELLOGIC (mixta)
VALBIFRUT S.A	545597	VALBIFRUT (mixta)
Valentin Racedo	545665	ALMAR (mixta)
Valentina La Banca	545027	MOCHUELA ENCUADERNACIÓN ARTESANAL (mixta)
Valentina Reyes	544900	MARKETINA (mixta)
VALENTINO S.P.A.	545963	VLTN
Vanessa Caiazzo	545688	RELIEF (mixta)
VENTURA RENTALS SAS	545197	W;NKS (mixta)
VERIFONE, INC	545572	V VERIFONE (mixta)
VERIFONE, INC	545570	V (mixta)
VIÑA CONCHA Y TORO S.A.	545285	MARQUES DE CASA CONCHA
VIÑEDOS FAMILIA CHADWICK SPA	545869	ROCAS DE SEÑA (mixta)
Vionic Group LLC	545759	VIO
Vitesco Technologies GmbH	545143	VITESCO
WATER PIK INC.	545701	WATERPIK ION
WATER PIK INC.	545702	SENSONIC
WEG S.A	545326	WEG RM GUARDIAN
Western Union Holdings, Inc.	545857	WESTERN UNION
WINPAK LTD.	545251	W (mixta)
WINPAK LTD.	545252	WINPAK
Wolf Appliance, Inc.	545300	WOLF
XONAR URUGUAY S.R.L.	545619	FACTORY BIKES (mixta)
Yiwu Liguan Import and Export Co., Ltd.	545274	RETTBERG (mixta)
ZARIA S.A.	545362	CIBERLUNES
ZARIA S.A.	545363	CYBERMONDAY
ZHEJIANG DLZ MACHINERY MANUFACTURING CO., LTD.	545515	DLZ (mixta)
Zhejiang Jingu Company Limited	545175	JG AVATAR
Zhejiang Meishuo Electric Technology Co., Ltd.	545130	MEISHUO (mixta)
Z-HOUSE ADMINISTRAÇÃO E PARTICIPAÇÕES LTDA.	545920	QUANTO
Z-HOUSE ADMINISTRAÇÃO E PARTICIPAÇÕES LTDA.	545919	CUESTA NEGRA
Z-HOUSE ADMINISTRAÇÃO E	545922	ROCOSO

Titular	N° Exp	Marca
PARTICIPAÇÕES LTDA.		
Z-HOUSE ADMINISTRAÇÃO E PARTICIPAÇÕES LTDA.	545918	VIDALTA
Z-HOUSE ADMINISTRAÇÃO E PARTICIPAÇÕES LTDA.	545923	CARASOL
ZITO CLERICETTI, MARIA ELENA	545080	OSA MAYOR (mixta)
ZODIAC INTERNATIONAL CORPORATION	545913	TADATAM
ZODIAC INTERNATIONAL CORPORATION	545910	SUVONAL
ZODIAC INTERNATIONAL CORPORATION	545906	XANEPAL
ZODIAC INTERNATIONAL CORPORATION	545911	VORENA
ZODIAC INTERNATIONAL CORPORATION	545907	XANEMOL
ZODIAC INTERNATIONAL CORPORATION	545908	BUPRODEX
ZODIAC INTERNATIONAL CORPORATION	545909	DEBUNAL
ZODIAC INTERNATIONAL CORPORATION	545912	FIDELIA
Zoetis Services LLC	545451	BLOCKYARD (mixta)
Zoetis Services LLC	545647	CONVENIA CEFOVECIN SODIUM R (mixta)
Zoetis Services LLC	545191	BLOCKYARD
Zoetis Services LLC	545651	SIMPARICA (mixta)
Zoetis Services LLC	545650	REVOLUTION PLUS (mixta)
Zoetis Services LLC	545649	DECTOMAX R (mixta)
Zoetis Services LLC	545645	APOQUEL (mixta)
Zoetis Services LLC	545646	CERENIA (mixta)
Zoetis Services LLC	545648	CYTOPOINT (mixta)
3M Company	545781	VFLEX

ÍNDICE POR TITULARES DE FRASES PUBLICITARIAS

Titular	N° Exp	Marca
BOTICA COMERCIAL FARMACEUTICA LTDA.	545530	FAÇA ISSO POR VOCÊ
BOTICA COMERCIAL FARMACEUTICA LTDA.	545529	CUIDE-SE BEM
DELIVERY HERO LATAM MARKETPLACE HOLDING S.A.	545698	TU MUNDO AL INSTANTE
Inmobiliaria e Inversiones Colina Boreal SpA	545369	BOREAL, SABER HABITAR
Inmobiliaria e Inversiones Colina Boreal SpA	545368	BOREAL, NEVER TO SMALL
PEPSICO, INC.	545057	FALLAR ES DE VALIENTES
POLIFLEX SA	545070	DORMIR BIEN PARA VIVIR MEJOR
THE COCA-COLA COMPANY	545081	UNA RECETA MAGICA

ÍNDICE

Listado de Códigos Utilizados en el Boletín.....	7
Listado de Agentes de la Propiedad Industrial	11
Solicitudes de Marcas	25
Solicitudes de Frases Publicitarias	192
Resoluciones de Marcas, Concedidas.....	196
Resoluciones de Frases Publicitarias, Concedidas	301
Resoluciones de Frases Publicitarias, desestimadas	302
Resoluciones de Marcas, desestimadas	302
Resoluciones de Marcas, desestimadas (Art. 92, D. 34/999).....	303
Resoluciones de Renovaciones, desestimadas (Art. 92, D. 34/999)	303
Resoluciones de Marcas, desistidas (Art. 90, D. 34/999).....	304
Resoluciones de Marcas, desistidas (Art. 92, D. 34/999).....	304
Resoluciones de denominaciones de Origen, desistidas (Art. 92, D. 34/999).....	307
Resoluciones de Marcas Colectivas, desistidas (Art. 92, D. 34/999)	307
Resoluciones de Renovaciones, desistidas (Art. 90, D. 34/999)	308
Resoluciones de Renovaciones, desestimadas (Art. 92, D. 34/999)	308
Resoluciones de Marcas, Modificadas.....	308
Resoluciones de Renovaciones, Modificadas	309
Resoluciones de Renovaciones, Concedidas.....	310
Resoluciones de Renovaciones de Frases Publicitarias, Concedidas	343
Transferencias.....	344
Transferencias desistidas (Art. 92, D. 34/999)	360
Transferencias desestimadas (Art. 92, D. 34/999)	360
Transferencias Parciales	360
Transferencias de Frases Publicitarias	361
Transferencias de Patentes	361
Cambios de Nombre	362
Cambios de Nombre de Frases Publicitarias.....	368
Cambios de Nombre de Patentes	369
Cambios de Domicilio.....	369
Cambios de Domicilio de Patentes.....	376
Inscripciones de Licencias, desestimadas (Art. 92, D. 34/999)	377
Inscripciones de Embargos	377
Cancelaciones de Embargos.....	377
Inscripciones de Prendas.....	377
Inscripciones de Renuncias Totales.....	378
Inscripciones de Renuncias Parciales.....	378
Resoluciones de Recursos, DNPI	378
Resoluciones de Recursos, DNPI	379
Resoluciones de Patentes, Concedidas	379
Resoluciones de Diseños Industriales, Concedidas	380
Resoluciones de Modelos de Utilidad, Concedidas	381
Resoluciones de Patentes, desestimadas.....	381

Resoluciones de Modelos de Utilidad, desestimadas	382
Resoluciones de Patentes, Abandonadas.....	382
Resoluciones de Modelos de Utilidad, Abandonadas.....	394
Notificaciones de Asesoría	395
Notificaciones de Recursos	396
Solicitudes de Patentes de Invención.....	399
Solicitudes de Diseños Industriales.....	408
Índice por Titular de Marcas.....	413
Índice por Titulares de Frases Publicitarias.....	424
Índice.....	425

Depósito legal 325.532
(N° 279)
Impreso en D.N.P.I.
E-mail: administracion.dnpi@miem.gub.uy
Rincón 719 Telefax 2840 1234
C.P. 11.000
Montevideo – Uruguay

Montevideo, 30 de diciembre de 2022

Diciembre 2022