

Boletín de la Propiedad Industrial

Nº 308

República Oriental del Uruguay

Ministerio de Industria, Energía y Minería
Dirección Nacional de la Propiedad Industrial

30/04/2024



Ministerio
**de Industria,
Energía y Minería**

Dirección Nacional
de la Propiedad Industrial

República Oriental del Uruguay



Ministerio
**de Industria,
Energía y Minería**

*Dirección Nacional de la
Propiedad Industrial*

BOLETÍN

**DE LA PROPIEDAD
INDUSTRIAL**

ISSN 2301 – 1777
Impreso en D.N.P.I.
Permiso N° 2160 (Biblioteca Nacional)
URUGUAY

REPÚBLICA ORIENTAL DEL URUGUAY



MINISTERIO DE INDUSTRIA, ENERGÍA Y MINERÍA

DIRECCIÓN NACIONAL DE LA PROPIEDAD INDUSTRIAL

ING. MAG. ELISA FACIO
MINISTRO DE INDUSTRIA, ENERGÍA Y MINERÍA

SR. WALTER VERRI
SUBSECRETARIO
MINISTERIO DE INDUSTRIA, ENERGÍA Y MINERÍA

DRA. NATALIA JUL
DIRECTORA GENERAL DE SECRETARÍA
MINISTERIO DE INDUSTRIA, ENERGÍA Y MINERÍA

DR. MAG. SANTIAGO MARTÍNEZ MORALES
DIRECTOR TÉCNICO DE LA PROPIEDAD INDUSTRIAL
MINISTERIO DE INDUSTRIA, ENERGÍA Y MINERÍA

de acuerdo a lo establecido por los artículos 80 y 101 de la Ley
N° 17.011 de fecha 25 de Setiembre de 1998 ésta es la
Publicación Oficial de la Dirección Nacional de la Propiedad
Industrial, Unidad Ejecutora del Ministerio de Industria, Energía
y Minería, cuyo cometido sustantivo es administrar y proteger el
derecho de la Propiedad Industrial.

RINCON 719 – Teléfono 2900 0658 – C.P. 11.000

e-mail: secretaria.dnpi@miem.gub.uy

<http://www.miem.gub.uy>

LISTADO DE CÓDIGOS UTILIZADOS EN EL BOLETÍN

LISTA DE CÓDIGOS, POR ORDEN ALFABÉTICO, Y LOS NOMBRES CORRESPONDIENTES (ABREVIADOS) DE ESTADOS, OTRAS ENTIDADES Y ORGANIZACIONES INTERGUBERNAMENTALES.

AD	ANDORRA	CV	CABO VERDE
AE	EMIRATOS ARABES UNIDOS	CY	CHIPRE
AF	AFGANISTAN	CZ	REPUBLICA CHECA
AG	ANTIGUA Y BARBUDA		
AI	ANGUILLA	DE	ALEMANIA
AL	ALBANIA	DJ	DJIBOUTI
AM	ARMENIA	DK	DINAMARCA
AN	ANTILLAS NEERLANDESAS	DM	DOMINICA
AO	ANGOLA	DO	REPUBLICA DOMINICANA
AP	ORGANIZACIÓN REGIONAL AFRICANA DE LA PROPIEDAD INDUSTRIAL (ARIPO)	DZ	ARGELIA
AR	ARGENTINA	EA	ORGANIZACIÓN EUROASIÁTICA DE PATENTES (EAPO)
AT	AUSTRIA	EC	ECUADOR
AU	AUSTRALIA	EE	ESTONIA
AW	ARUBA	EG	EGIPTO
AZ	AZERBAIYAN	EH	SAHARA OCCIDENTAL
		EM	OFICINA PARA LA ARMONIZACIÓN DEL MERCADO INTERIOR (MARCAS Y DIBUJOS Y MODELOS) (OAMI)
BA	BOSNIA Y HERZEGOVINA	EP	OFICINA EUROPEA DE PATENTES (OEP)
BB	BARBADOS	ER	ERITREA
BD	BANGLADESH	ES	ESPAÑA
BE	BELGICA	ET	ETIOPIA
BF	BURKINA FASO		
BG	BULGARIA	FI	FINLANDIA
BH	BAHREIN	FJ	FIJI
BI	BURUNDI	FK	ISLAS FALKLAND (MALVINAS)
BJ	BENIN	FO	ISLAS FEROE
BM	BERMUDA	FR	FRANCIA
BN	BRUNEI DARUSSALAM		
BO	BOLIVIA	GA	GABON
BR	BRASIL	GB	REINO UNIDO
BS	BAHAMAS	GC	OFICINA DE PATENTES DEL CONSEJO DE COOPERACIÓN DE LOS ESTADOS ÁRABES DEL GOLFO (CCG)
BT	BHUTAN		
BV	ISLA BOUVET	GD	GRANADA
BW	BOTSWANA	GE	GEORGIA
BX	OFICINA BENELUX DE MARCAS (BBM) Y OFICINA BENELUX DE DIBUJOS Y MODELOS (BBDM)	GH	GHANA
BY	BELARUS	GI	GIBRALTAR
BZ	BELICE	GL	GROENLANDIA
		GM	GAMBIA
CA	CANADA	GN	GUINEA
CD	REPUBLICA DEMOCRÁTICA DEL CONGO	GQ	GUINEA ECUATORIAL
CF	REPUBLICA CENTROAFRICANA	GR	GRECIA
CG	CONGO	GS	ISLAS GEORGIA DEL SUR Y SANDWICH DEL SUR
CH	SUIZA	GT	GUATEMALA
CI	COTE D'IVOIRE	GW	GUINEA - BISSAU
CK	ISLAS COOK	GY	GUYANA
CL	CHILE	HK	REGION ADMINISTRATIVA ESPECIAL DE HONG KONG DE LA REPUBLICA POPULAR DE CHINA
CM	CAMERUN		
CN	CHINA	HN	HONDURAS
CO	COLOMBIA	HR	CROACIA
CR	COSTA RICA	HT	HAITI
CS	SERBIA Y MONTENEGRO	HU	HUNGRIA
CU	CUBA		

IB	OFICINA INTERNACIONAL DE LA ORGANIZACIÓN MUNDIAL DE LA PROPIEDAD INTELECTUAL (OMPI)	NG	NIGERIA
ID	INDONESIA	NI	NICARAGUA
IE	IRLANDA	NL	PAISES BAJOS
IM	ISLA DE MAN	NO	NORUEGA
IL	ISRAEL	NP	NEPAL
IN	INDIA	NR	NAURU
IQ	IRAQ	NZ	NUEVA ZELANDIA
IR	IRAN(REPUBLICA ISLAMICA DEL)	OA	ORGANIZACION AFRICANA DE LA PROPIEDAD INTELECTUAL (OAPI)
IS	ISLANDIA	OM	OMAN
IT	ITALIA	PA	PANAMA
JM	JAMAICA	PE	PERU
JO	JORDANIA	PG	PAPUA NUEVA GUINEA
JP	JAPON	PH	FILIPINAS
KE	KENYA	PK	PAKISTAN
KG	KIRGUISTAN	PL	POLONIA
KH	CAMBOYA	PT	PORTUGAL
KI	KIRIBATI	PW	PALAU
KM	COMORAS	PY	PARAGUAY
KN	SAINT KITTS Y NEVIS	QA	QATAR
KP	REPUBLICA POPULAR DEMOCRATICA DE COREA	RO	RUMANIA
KR	REPUBLICA DE COREA	RS	SERBIA
KW	KUWAIT	RU	FEDERACION DE RUSIA
KY	ISLAS CAIMAN	RW	RWANDA
KZ	KAZAKSTAN	SA	ARABIA SAUDITA
LA	REPUBLICA DEMOCRATICA POPULAR LAO	SB	ISLAS SALOMON
LB	LIBANO	SC	SEYCHELLES
LC	SANTA LUCIA	SD	SUDAN
LI	LIECHTENSTEIN	SE	SUECIA
LK	SRI LANKA	SG	SINGAPUR
LR	LIBERIA	SH	SANTA HELENA
LS	LESOTHO	SI	ESLOVENIA
LT	LITUANIA	SK	ESLOVAQUIA
LU	LUXEMBURGO	SL	SIERRA LEONA
LV	LETONIA	SM	SAN MARINO
LY	JAMAHIRIYA ARABE LIBIA	SN	SENEGAL
MA	MARRUECOS	SO	SOMALIA
MC	MONACO	SR	SURINAME
MD	REPUBLICA DE MOLDOVA	ST	SANTO TOME Y PRINCIPE
ME	MONTENEGRO	SV	EL SALVADOR
MG	MADAGASCAR	SY	REPUBLICA ARABE SIRIA
MK	EX REPUBLICA YUGOSLAVA DE MACEDONIA	SZ	SWAZILANDIA
ML	MALI	TC	ISLAS TURCOS Y CAICOS
MM	MYANMAR	TD	CHAD
MN	MONGOLIA	TG	TOGO
MO	MACAO	TH	TAILANDIA
MP	ISLAS MARIANAS SEPTENTRIONALES	TJ	TAYIKISTAN
MR	MAURITANIA	TM	TURKMENISTAN
MS	MONTSERRAT	TN	TUNEZ
MT	MALTA	TO	TONGA
MU	MAURICIO	TP	TIMOR ORIENTAL
MV	MALDIVAS	TR	TURQUIA
MW	MALAWI	TT	TRINIDAD Y TOBAGO
MX	MEXICO	TV	TUVALU
MY	MALASIA	TW	TAIWAN, PROVINCIA DE CHINA
MZ	MOZAMBIQUE	TZ	REPUBLICA UNIDA DE TANZANIA
NA	NAMIBIA	UA	UCRANIA
NE	NIGER		

UG	UGANDA	WO	ORGANIZACIÓN MUNDIAL DE LA PROPIEDAD INTELLECTUAL (OMPI) (OFICINA INTERNACIONAL DE)
US	ESTADOS UNIDOS DE AMERICA	WS	SAMOA
UY	URUGUAY	YE	YEMEN
UZ	UZBEKISTAN	ZA	SUDAFRICA
VA	SANTA SEDE	ZM	ZAMBIA
VC	SAN VICENTE Y LAS GRANADINAS	ZW	ZIMBABWE
VE	VENEZUELA		
VG	ISLAS VIRGENES (BRITANICAS)		
VN	VIET NAM		
VU	VANUATU		

MARCAS (Norma OMPI St. 60)

- (210) – Número de Solicitud.
- (730) – Nombre y dirección del solicitante o titular del Registro.
- (220) – Fecha de presentación de la solicitud.
- (511) – Clase y/o Producto o Servicio protegido (Clasificación de Niza) (Novena Edición).
- (540) – Reproducción de la Marca.
- (300) – Datos relativos a la prioridad en virtud del Convenio de la Unión de París (Número asignado a la primera solicitud, fecha de presentación de la primera solicitud, código de la Norma Ompi St 3 de la Oficina nacional o regional donde se presentó la primera solicitud).

- (591) – Información relativa a los colores reivindicados.
- (551) – Indicación de que la marca es una marca colectiva o una marca de certificación o garantía.
- (554) – Marca tridimensional.
- (556) – Marca sonora, incluidas las características.
- (740) - Datos del Agente de la Propiedad Industrial.

PATENTES Y MODELOS DE UTILIDAD (Norma OMPI St. 9)

- (21) - Número de la solicitud de Invención o Modelo de Utilidad.
- (22) - Fecha de presentación de la solicitud.
- (12) - Designación del tipo de documento.
- (71) - Datos del solicitante, incluyendo nombre y país de origen.
- (72) - Nombre del Inventor/es.
- (51) - Clasificación Internacional de Patentes (Clasificación de Estrasburgo) (Sexta Edición).
- (54) - Título de la Invención.
- (57) - Resumen y diseño de la invención o descripción del modelo de utilidad o diseño (no más de 100 palabras).
- (74) - Nombre del Agente de la Propiedad Industrial.
- (30) - Datos relativos a la prioridad en virtud del Convenio de la Unión de París.
- (31) - Número asignado a la solicitud prioritaria o reválida.
- (32) - Fecha de depósito de la solicitud prioritaria.
- (33) - Código de la Norma St. 3 de Ompi que identifica a la Oficina de Propiedad Industrial que ha atribuido el número a la solicitud prioritaria o de la Organización que ha atribuido el número de la solicitud regional prioritaria (para las solicitudes internacionales registradas en virtud del PCT, debe utilizarse el Código "WO").

A continuación del número de la solicitud correspondiente (Código 21), deberá aplicarse el código normalizado para la identificación de los diferentes tipos de documentos de patentes (Norma Ompi St. 16):

A1: Invención Primaria

U: Modelo de Utilidad

DISEÑOS Y MODELOS INDUSTRIALES (Norma OMPI St. 80)

- (21) - Número de la solicitud del diseño o modelo industrial.
- (22) - Fecha de presentación de la solicitud.
- (12) - Designación del tipo de documento.
- (71) - Datos del solicitante, incluyendo nombre y país de origen.
- (72) - Nombre del creador/es.
- (51) - Clasificación Internacional para los Dibujos y Modelos Industriales (Clasificación de Locarno) (Sexta Edición).
- (54) - Título del Diseño o Modelo.
- (57) - Resumen y descripción del diseño o modelo industrial incluidas las indicaciones de colores (no más de 100 palabras).
- (74) - Nombre del Agente de la Propiedad Industrial.
- (30) - Datos relativos a la prioridad en virtud del Convenio de la Unión de París.
- (31) - Número asignado a la solicitud prioritaria o reválida.
- (32) - Fecha de depósito de la solicitud prioritaria.
- (33) - Código de la Norma St. 3 de Ompi identificando a la Oficina nacional o regional u organización en la que se presentó la solicitud prioritaria (para los depósitos internacionales presentados en virtud del Arreglo de La Haya, se debe utilizar el Código "WO"). A continuación del número de la solicitud correspondiente (Código 21) deberá aplicarse el código normalizado para la identificación de los diferentes tipos de documentos (Norma OMPI St. 17):

Q: Diseños y Modelos Industriales

LISTADO DE AGENTES DE LA PROPIEDAD INDUSTRIAL

Nro	Nombre	Dirección	CP	Teléfono	Fax	E-mail
3	CIKATO LAY, MANFREDO ANDRES	Araucana 1277	11400	2606.06.06	2606.14.39	cikato@cikato.com.uy
6	MARINARI SEXTO, WALTER HUGO	25 de Mayo 576	11000	2916.34.55	2916.21.93	bacot@bacot.com.uy
8	ARROLI TELESCA, RUBEN JOSE	Ituzaingó 1485 esc.12	11000	2915.94.75		
12	FREIRA SERRAT, CARLOS MARIA	Río Negro 1394 piso 10 esc.10	11100	2901.16.70/ 2901.58.32		
15	DAIQUI BALMACEDA, JUAN CARLOS	Río Negro 1394 piso 10 esc.10	11100			
16	GIMENEZ SORHUET, ROBERTO DARIO	Florida 1485 ap.301	11000	2901.22.78		
17	PONCE DE LEON MURO, JULIO CESAR	Florida 1485 ap.301	11000	2901.22.78		
18	BACOT SILVEIRA, OSCAR TULIO	25 de Mayo 576	11000	2916.34.69	2916.21.93	obacot@bacot.com.uy
19	FREIRA SERRAT, JUAN MIGUEL	Plaza Cagancha 1335 esc. 317/18	11100	2900.06.86	2908.71.27	jmfreira@adinet.com.uy
20	FOX TAYLOR, NORMAN ALEXANDER	Pedro Murillo 6136	11500	2604.03.60	2604.66.69	nfox@fox.com.uy
21	LAMAS BALESTRA, MARIO DANIEL	Lucerna 6273	11400	2600.37.67		dlamas@lamasgrimaldi.com.uy
23	BONADA ASUAGA, ROBERTO GUZMAN	Lancasteriana 2359 bis	11400	2600.72.24		
24	LANZON MAZZELLO, RAFAEL EDUARDO	Brandzen 1961 esc.102	11200	2408.50.38	2409.97.61	rlanzon@lanzon.com.uy
25	PIÑEYRO CAMACHO, MARTHA NELIDA	Plaza Independencia 848 1er. Piso	11000	2908.81.36		mpineyro@montevideo.com.uy
26	VECINO SANCHEZ, GERMAN	Mones Roses 6937	11500	2604.16.04	2604.66.04	gvecino@ppv.com.uy
28	MEDINA YLLA, EDUARDO JOSE	Av. Garibaldi 2185		2203.93.06/ 2209.51.40	2200.74.74	info@medinamarcas.com
29	PITTALUGA SHAW, JUAN ANTONIO	Echevarriarza 3535 Of. 1601 Torre A	11300	2623.29.59	2623.29.57	juan@pittaluga.com
30	MAESO VALINO, MARIA CRISTINA	Colonia 1825 apto.402				
31	PILAS SEMICHEVICH, RODOLFO	Av. Uruguay 2049 bis	11100	2409.36.02	2401.55.72	uruguay@pilasnet.com.uy
32	MELGAR PEREZ, ASTUR EULOGIO	Av. Uruguay 1826	11100	2409.17.00	2402.30.55	

Nro	Nombre	Dirección	CP	Teléfono	Fax	E-mail
34	FERNANDEZ SECCO, GONZALO JOSE	25 de Mayo 467 piso 5	11000	2916.19.13	2916.57.40	gonzalo@fernandezsecco.com.uy
35	D' ALESSANDRO VALIDO, JULIO CESAR	Juan Paullier 2015	11200	2400.39.70		
37	FERNANDEZ PEREZ, EDUARDO LUIS	Fernández Crespo 1861 bis	11200	2400.22.90	2400.22.90	eduardoluisf@gmail.com
38	BOGNANNO PAULOS, NOEMI CLARA	Rincón 682 esc.14	11000	2916.38.72		
39	CROCCO MARTINEZ, ALVARO HARRIET	Av. Garibaldi 2276		2200.74.24		
40	MORGADE DI POLITO, CLAUDIO	Av. de las Américas 8336, Block 1, Ap.101	15000	094.429.107		cmorgade@morgade.uy
41	DELPIAZZO RODRIGUEZ, CARLOS ENRIQUE	Misiones 1424 piso 5	11000	2915.30.30	2915.30.30 int. 512	delpiazzo@delpiazzo.com.uy
42	ARGENTINO DE BELLO, ROSARIO NELLY	Juncal 1431 esc. 402	11000	-		
43	AURUCCI DE MORALES, SYLVIA RITA	25 de Mayo 395 piso 3 apto.6	11000	-		
44	SAAVEDRA LEVRATTO, LORENZO	Zapicán 2980-82		2209.46.83		
45	DOCAMPO EIRIN, ALBERTO MARIO	Rivera 6056		2600.39.41		
46	EIRIN DI FAZIO, ALVARO JORGE	Plaza Independencia 831 esc. 609	11300	2902.75.49	2902.35.51	
47	PISANI PALMER, CARLOS ORLANDO	R. Hayadelat 1688		2619.63.77		
48	MONTANO GOMEZ, PEDRO JULIO	Plaza Cagancha 1335 ap. 1104	11100	2903.07.80	2903.07.80 int. 211	sym@scelzaymontano.com.uy
49	ORDOQUI CASTILLA, GUSTAVO ANTONIO	Rincón 728	11000	2708.38.03		gustavo@ordoquicastilla.com
50	CORTI ACOSTA, GRACIELA BEATRIZ	Obligado 1070	11300	2709.30.95		gcorti@adinet.com.uy
51	SCELZA MARTINEZ, FERNANDO LUIS	Rba. Rep. del Perú 1043	11300	2708.29.50		
52	PRAT GUTIERREZ, AGUSTIN JULIO	Palacio Lapido Av. 18 de julio 948 ap.401	11100	29047739		pratasoc@usa.net
53	APEZECHEA SANTINI, JOSE ANTONIO	Colonia 2108 apto.701	11200	2408.43.08		
54	NAVARRO CASTEX, ALEJANDRO MARIANO	Pza. Independencia 1374	11100	2902.42.16		

Nro	Nombre	Dirección	CP	Teléfono	Fax	E-mail
55	RODRIGUEZ TURRINA, LUIS ALBERTO	Río Negro 1380	11100	2908.50.62		
56	CAGNOLA MERCADAL, CARLOS	La Paz 1988		2400.56.95		
57	IRIGOYEN DESCALZI, JOSE MARTÍN	25 de Mayo 635 esc. 203	11000	2916.03.37		
58	SANJINES RAVIZZA, CRISTOBAL ERNESTO	Duvimioso Terra 2327 apto. 6	11200	-		
59	MUSSIO TORRES, DIEGO EDUARDO	J.M.Blanes 869	11200	2413.65.67		
61	BALLIVA GIMENEZ, WASHINGTON ULISES	Rincón 540 piso 7	11000	-		
62	ZARUCKI ABRAMODICAS, JAIME	Bulevar Artigas 515 apto. 301	11300	-		
63	POPLAWSKI NATANSON, LIZABETH	Maldonado 2422 apto. 21	11200	-		
64	GAMUNDI DEMARCO, GERARDO ANIBAL	José Benito Lamas 2792	11300	-		
65	MARTINEZ LEONI, JOSE LUIS	Brandzen 1961 esc.602	11200	2407.81.72	2407.81.75	jose@martinezleoni.com.uy
66	DE POSADAS MONTERO, DIEGO ANTONIO	Rincón 454 esc. 316	11000	-		
67	MAYER MARTINEZ, FEDERICO OSCAR	Ituzaingó 1393 esc. 503	11000	-		
68	MOREIRA PIEGAS, ROBERTO	Colonia 981 esc. 604	11100	2900.34.71	2900.86.22	moreirap@adinet.com.uy
69	FONT BERTINAT, BISMARCK ENRIQUE	Av. Uruguay 872	11100	2902.55.65/ 2902.55.67		
70	ZAS FERNANDEZ, JORGE	Ejido 1425 esc. 3	11100	-		
71	LAURNAGA MARANA, VICTORIO JORGE	Bulevar España 2575 apto. 302	11300	-		
72	COSTA ALBERTONI, NEDER ERNESTO	25 de mayo 477 esc. 28	11000	-		
74	LAMAS MORENO, LUIS FLORENCIO	Ramón Massini 3304 apto. 403	11300	2708.47.61		
75	CHIARINO MAÑE, ARMANDO	García de Zúñiga 2265	11300	2711.07.77		
76	SUAREZ ANTOLA, GRISELDA	18 de Julio 1805		2409.26.80		
77	STRAPETTI MONTESANO, HUGO	Av. Agraciada 2955 apto.106		-		

Nro	Nombre	Dirección	CP	Teléfono	Fax	E-mail
78	FERNANDEZ GOYECHEA, LUIS ENRIQUE	25 de Mayo 467 piso 4 esc. 7	11000	-		
79	MACIEL PAPPA, GUILLERMO HORACIO	Santiago Vázquez 1244 of. 502	11300	2916.34.55		
80	STEFANOLI PESCKETTO, ALEJANDRO	Juan Benito Blanco 1127 apto. 101	11300	2709.04.45		
81	FLORES CASTRO, GALA DEL CARMEN	Bulevar Artigas 3942 apto. 1		-		
82	HERVI BARROS, CARLOS ROGELIO	Dalmiro Costa 4486 apto. 2	11400	2619.55.94		
83	D' ALBORA SOLARI, FELIPE CONRADO	Dr. Francisco Soca 1360	11300	2708.11.20		
84	STEFANOLI PESCKETTO, MARIO FIDEL	Andes 1111	11100	2908.59.38		
85	FIGUEREDO MARTINEZ, OSCAR MARIO	25 de Mayo 477 esc. 50	11000	-		
86	INVIDIO MAURIELLO, SANTIAGO RODOLFO	25 de Mayo 661 esc. 205	11000	-		
87	ORLANDO SANTA MARIA, MARIA LORELEY	Juan Paullier 2416	11200	-		
89	FERRAZ MADRID, JOSE PEDRO	Juncal 1408 piso 5 esc. 9	11000	-		
90	ENRIQUEZ FIGOLI, JORGE RUBEN	Misiones 1371 piso 1 esc. 8	11000	-		
92	MENDEZ MANOVSKY, RUPERTO ALVARO	Tacuarembó 1442	11200	2402.90.96		
93	CANTON POMBO, MARCELO	Treinta y Tres 1420 piso 2 esc.15	11000	2916.52.25		
94	FISCHER FLEURQUIN, GUSTAVO RODOLFO	San José 807 Of. 403	11100	2908.71.67	2908.35.58	fischer@fischer.com.uy
95	VIANA FERREIRA, ENRIQUE ALIPIO	Av. Uruguay 1824 apto. 202	11200	-		
96	MONTORO HEGUERTE, FRANCISCO EDISON	Treinta y Tres 1374 esc.108	11000	2915.94.27		
97	FINALI PILAS, MIRYAM ROSSANA	Av. Uruguay 2049	11100	2409.36.02	2401.55.72	uruguay@pilasnet.com.uy
98	VILLAGRAN MERA, CLAUDIA	Juncal 1398 piso 4 esc.4/40	11000	-		
99	HENDLER TRIADOR, GABRIELA	Juncal 1395 esc.42	11000	-		

Nro	Nombre	Dirección	CP	Teléfono	Fax	E-mail
101	MARTINONI OTORMIN, GUSTAVO EDUARDO	Av. Brasil 2986 Of. 409, Torre Parque Sabato	11300	2707.75.18	2707.56.46	gustavomartinoni@martinoniyrodriguez.com
103	ABENTE LE BAS, DIEGO MONTGOMERY	Araucana 1277	11400	2606.06.06	2606.14.39	cikato@cikato.com.uy
104	PILAS PEREIRA, RODOLFO	Av. Uruguay 2049	11100	2409.36.02	2401.55.72	uruguay@pilas.com.uy
105	GERONA COSIO, HECTOR RICARDO	Colonia 815 esc. 504	11100	2901.36.08	2901.36.08	
106	GAMIO CIA, JUAN ENRIQUE	Misiones 1379 esc. 601	11000	-		
107	GUTIERREZ CARRAU, JUAN MANUEL	Rincón 528 Piso 6	11000	2916.50.94/ 2916.50.95	2916.13.59	
108	SILVA LEDESMA TERRA, JULIO CESAR	Rincón y 25 de Mayo, Ed.Rafael apto. 902, Maldonado				
109	PLA REGULES, MARIA MARTA	Cerrito 420 esc. 404	11000	2915.66.20		
110	AMOZA ANTUNEZ DE OLIVERA, EDGARDO	Juncal 1305 piso 2 esc. 206	11000	2916.43.66		
111	MINICELLI D'AMATO, NELSON DANIEL	Alfredo Baldomir 2363 apto.202	11300	-		
112	GUTIERREZ GALIANA, JORGE	Río Branco 1359 apto.903	11000	2901.78.34		
113	MOREIRA BIRRIEL, MARIA GRACIELA	Río Branco 1359 apto.903	11100	2901.78.34		
114	GENTA FONS, PABLO	Cnel. Brandzen 1961 of. 1004	11200	2409.24.21/ 2402.79.39	2408.77.26	gentafons@fastlink.com.uy
115	CARNELLI DI LEONE, CARLOS RAFAEL	Coronel Alegre 1321 piso 4	11300	2709.94.29		
116	IRIBARNE AGUINSKY, NORA	Bulevar España 2166 apto.302	11300	-		
117	GARCIA VILA, MARIO DANIEL	Maggiolo 685	11300	2711.57.41		
118	MARTINEZ VIVAS, MARIA INES	Costa Rica 1720 of.001	11000	2917.01.87	2916.34.05	minesm@adinet.com.uy
119	GIAMBRUNO MAROÑO, MARIA INES	25 de Mayo 467 piso 5	11000	2916.19.13	2916.57.40	mgiambruno@fernandezsecco.com
120	PONZONI GARCIA, JOSE LUIS	Juncal 1431 esc.702	11000	2915.82.11		

Nro	Nombre	Dirección	CP	Teléfono	Fax	E-mail
121	GUADALUPE BRENNIA, DIEGO	Ellauri 896 apto.101	11300	-		
122	VENCE CASSINA, TERESITA ANDREA	Hernandarias 3623	11400	2507.77.64		
123	CASTELLS BARTHABURU, MARÍA DE LAS MERCEDES	San José 807 esc. 403	11100	2908.71.67	2908.35.58	fischer@fischer.com.uy
124	CHARLONE SPINNELLI, BENJAMIN DANIEL	Brandzen 1961 esc.502	11200	-		
125	IGLESIAS HERRERO, LUIS FERNANDO	Zabala 1394 bis piso 1	11000			luisf.iglesias@gmail.com
126	ARIAS DURAN, JORGE ALFREDO	Ituzaingó 1312 apto.205	11000	2915.91.41/ 2915.89.08	2916.42.56	ariasjalf@yahoo.com
127	STIGLITZ HOLZMAN, BERNARDO MENDEL	18 de julio 1516 apto.2		-		
128	DURAN RAMALLO, JORGE HORACIO	San José 871	11100	-		
129	STEZANO MARIÑO, ANA MARIA	Convención 1307 Of.502	11100	2902.21.98	2902. 66.53/ 095314299	anamaria@stezano.com
130	GUICHON SILVA, JOSE LUIS	Pza.Cagancha 1335 esc. 206	11100	2902.31.18/ 2902.16.55	2902.13.44	jones@jones.com.uy
131	STUCZYNSKI SLONIMSKY, GERARDO DAVID	Charrúa 2665		-		
132	ESPALTER MASOLLER, HAROLDO JOSE	Dr. Elazarola 2319	11400	2600.02.07		
133	HUGHES PORRAS, MARIA MARIELA	25 de mayo 455 piso 4	11000	2915.56.83		
134	RISSO SHIEN, LAURA LUCIA	Río Negro 1354 apto.14	11100			
135	BACOT SILVEIRA, MONICA SUSANA	Av. 18 de Julio 841, piso 4 / 402		2903.20.47/ 2900.41.02	2903.21.03	monicabacot@mbs.com.uy
136	DEL CERRO ROLDOS, SUSANA VERÓNICA	Echevarriarza 3535 Of. 1601 Torre A	11300	2623.29.59	2623.29.57	sdelcerro@pittaluga.com
138	RODRIGUEZ VILLAMIL RIVIERE, RAMIRO	Máximo Tajés 6482	11400	2600.59.81		
140	LAPENNE IMAZ, EDUARDO MARCELO	Pedro Murillo 6136	11500	2604.03.60	2604.66.69	fox@fox.com.uy

Nro	Nombre	Dirección	CP	Teléfono	Fax	E-mail
141	TERRA ORTIZ DE TARANCO, ANA INÉS	Plaza Independencia 831 Of. 507	11000	2908.86.38	2908.86.40	bacot@bacot.com.uy
142	LARREA CASTRO, MAGELA ADRIANA	J.C.Gomez 1479	11100	2915.99.48		
143	SANTUCCI SCARLATO, ANA MARIA	Araucana 1312	11400	2600.21.03		
144	VANRELL FALCON, JUAN EDUARDO	Marco Bruto 1005, piso 5	11300	2628.60.33	2622.53.55	juanvanrell@vanrell.com.uy
145	LOPEZ OTTE, MARIO ANDRES	Araucana 1277	11400	2606.06.06	2606.14.39	cikato@cikato.com.uy
146	CAMPOS BARNECH, ENRIQUE FERNANDO	Paraguay 1196 esc. 002	11200	2901.46.44	2901.46.44	camposbarnech@hotmail.com
147	SCHULKIN GURMAN, AUGUSTO FERNANDO	Bulevar España 2293	11200	2401.09.94		
148	GARCIA GONZALEZ, SYLVIA ESTELA	Pablo Podestá 1293		-		
149	FERNANDEZ IRUJO, MARIA BEATRIZ	Pablo Pérez 4523		2215.11.32		
150	BAZZI GALLI, CARINNA GLORIA	Mercedes 1787		2400.91.36	2408.57.21	cbazzi@ertec.com.uy
151	GONZALEZ PITA, MARCELO JOSE	Pagola 3261 apto.104	11300	2709.25.65		
152	GIAMBRUNO MAROÑO, GABRIEL GERARDO	25 de Mayo 467 of. 401	11000	2916.19.13 AL 15	2916.57.40	fersecco@adinet.com.uy
153	TONARELLI DE PENA, MARIA NOEL	25 de mayo 587 apto.101	11000	2916.54.92		
154	SCIARRA CAUBARRERE, ALEJANDRO	Rincón 531, Oficina 202		2916.66.45		sciarra@sciarra.com.uy
155	SCIARRA CAUBARRERE, ADRIANA	Lido 1621	11400	2604.38.59		
156	TEUTEN BROOKER, MARK CHRISTOPHER	WTC Torre III, Luis A. De Herrera 1248 Piso 15	11000	2908.86.38	2908.86.40	mteuten@cmlawyers.com.uy
157	ALVAREZ PERSICO, CARLOS	Pza. Cagancha 1335 esc. 206	11100	2902.31.18/ 2902.16.55	2902.13.44	jones@jones.com.uy
158	SUR BRAND, JORGE	Rambla República del Perú 851 ap.301	11300	2710.84.92		
159	ETCHEVERRY REYES, AGUSTIN	Cerrito 507 piso 5	11000	-		

Nro	Nombre	Dirección	CP	Teléfono	Fax	E-mail
160	SALAVERRY GALBARINI, LUCIA	Juan Carlos Gomez 1479 Esc 309	11000	2914.63.68	099611553	luciasalaverry@yahoo.com
161	STERENSTEIN PESQUERA, FERNANDO	Aurora 362		2309.35.86		
162	PEREYRA LETTIER, ROBERTO ELBIO	Vicente Yañez Pinzón 4743		2308.25.09		
163	LARMINY LOPEZ, EDGARDO	Juan Proudfoot 1764	12400	2321.18.57		elarminy@vera.com.uy
164	PEREIRA SARALEGUI, TORIBIO AMALIO	Rincón 528 piso 6	11000	2916.50.94/95	2916.13.59	tpereira@barbosa.com.uy
165	MORGAGE DI POLITO, NORA	Rincón 528 piso 6	11000	2916.50.94/95	2916.13.59	barbosa@barbosa.com.uy
166	PASTORINO LEPRÁ, CARLOS AMERICO	Feliciano Rodríguez 2709	11300	2709.04.12		
167	GALANTE ALVAREZ, DIEGO	Bulevar Artigas 1154	11300	2708.71.72	2708.71.72	info@galantemartins.com
168	CASULO BERNASCONI, EDISON HUMBERTO	José María Montero 2770	11308	099.612341	099.612341	info@legaluy.com
169	DETJEN ETCHEVERRIGARAY, XIMENA MARIA	Colonia 1561 apto. 201		2400.32.97		
170	BERRETA NOBOA, ALVARO RAFAEL	Av. Rivera 6606	11500	2600.82.41		
171	MARTINEZ GARCIA, MARIA CECILIA	J. Zavala Muniz 5556		2601.84.78	2601.84.78	reherma@adinet.com.uy
172	DE FREITAS STRAUMANN, EDUARDO	Andes 1418 apto. 201	11100	29011191/ 2902.53.03		
173	ELUTCHANZ GRAZIANO, NATALI CRISTINA	Maldonado 1378 apto.501		-		
174	CHALKLING MAJO, ANA CAROLINA	Luis B. Cavia 3071 Of. 904	11300	2708.40.13	2708.40.13	cchalkling@estudiochalkling.com
175	RUIZ ABOU-NIGM, VERONICA	Juncal 1327 esc. 2001	11000	2915.50.01	2915.43.75	marcas@ppv.com.uy
176	NOCETTI HERRERA, ANA AMELIA	Juncal 1392	11300	2900.10.00	2623.29.57	anocetti@ferrere.com
177	DEFFEMINIS PAIVA, JUAN BAUTISTA	Mones Roses 6937	11500	2604.16.04	2604.66.04	jdeffeminis@ppv.com.uy
178	LUSSICH, ALICIA	Yamandú Rodríguez 79 (Parque de Miramar) Canelones				
179	LARROSA DE BRUN, GUSTAVO	Calle Indiana s/n, M30 S2 (Médanos de Solymar) Canelones		098.03.91.70		gustavo@larrosaip.com.uy

Nro	Nombre	Dirección	CP	Teléfono	Fax	E-mail
180	CIKATO ABENTE, ANDRES	Araucana 1277	11400	2606.06.06	2606.14.39	cikato@cikato.com.uy
181	PITTALUGA PEREIRA, JUAN MARTIN	Echevarriarza 3535 Of. 1601 Torre A	11300	2623.29.59	2623.29.57	martin@pittaluga.com
182	BAZZANO OEHLER, VERONICA MARIA	Buenos Aires 618 piso 3	11100	2917.03.60	2916.09.92	fox@fox.com.uy
183	BUGALLO MONTAÑO, NYDIA BEATRIZ	Jaime Zudañez 2628 apto. 101	11300	2710.75.66		
184	ZERBINO STAJANO, RAFAEL AUGUSTO	Treinta y Tres 1271	11000	2916.03.10	2915.56.69	rzerbino@bkzr.com
185	CREMONESE MORETTO, CARMEN RAQUEL	Misiones 1475 esc. 202	11100	-		
186	CEA BACOT, MARÍA FERNANDA	Costa Rica 2003	11500	094.26.55.62		mceabacot@gmail.com
187	CESTAU FERNÁNDEZ, GRACIELA JOSEFINA	Pedro Murillo 6136	11500	2604.03.60		gcestau@fox.com.uy
188	ALZUGARAY GONZALEZ, ALICIA GOYA	Av. Pedro Blanes Viale 5919		2606.15.38		estudio@aya.com.uy
189	SARLABÓS BUZÓ, CARLOS EDUARDO	Brandzen 1961 Of. 205	11200	094383200 092073674		info@mercomark.com.uy
190	BARREIRO RIUS, MARÍA JACQUELINE	Misiones 1371 Esc. 31	11100	2915.17.34	2916.27.55	jbarreiro@lvm.com.uy
191	ESTEVEZ GOMEZ, HUGO WASHINGTON	WTC Torre III, Luis A. De Herrera 1248 Piso 15	11300	2622.99.90		hesteves@cmlawyers.com.uy
192	DUFRECHU RODRIGUEZ, DIEGO	Plaza Cagancha 1335 Of. 206	11100	2902.31.18/ 2902.16.55	2902.13.44	DDufrechu@jones.com.uy
193	SILVA ELIZALDE, ANA VICTORIA	Av. 18 de Julio 856 piso 5		2902.31.35		
194	FOX PEREYRA, VICTORIA HELENA	Pedro Murillo 6136	11500	2604.03.60	2604.66.69	vfox@fox.com.uy
195	BENTANCOR BENTANCOR, MARÍA CECILIA	Tomás Gomensoro 2984		2481.98.41	2481.98.41	cbentan@hotmail.com
196	FERNANDEZ BALLESTEROS, CARLOS ALBERTO	Piedras 509		2915.05.76		info@osfb.com.uy
197	SALGADO CARDOZO, VIVIAN DANIELA	Ramos 4234				
198	ROMANG COLOMINAS, CATHERINE	Misiones 1424 piso 2		2916.58.59	2916.58.63	cromang@olivera.com.uy

Nro	Nombre	Dirección	CP	Teléfono	Fax	E-mail
199	CHALAR SANZ, LAURA LUCIA	Misiones 1424 piso 2		2916.58.59	2916.58.63	lchalar@olidelp.com
200	STEINER DONNANGELO, ALMA	Colonia 810 esc. 703	11100	2900.97.30	2900.97.30	asteiner@als-abogados.com.uy
201	CIKATO ABENTE, MATIAS	Araucana 1277	11400	2606.06.06	2606.14.39	cikato@cikato.com.uy
202	PALADINO TURRA, NATALIA	WTC Torre III, Luis A. De Herrera 1248 Piso 15	11300	2622.99.90		npaladino@cmlawyers.com.uy
203	MATEOS TUCUNA, FABIANA	Marco Bruto 1005, piso 5	11300	2628.60.33	2622.53.55	fabianamateos@vanrell.com.uy
204	VANRELL FALCÓN, VERÓNICA LOURDES	Marco Bruto 1005, piso 5	11300	2628.60.33	2622.53.55	veronicavanrell@vanrell.com.uy
205	MAYER WEST, AGUSTÍN	Juncal 1392	11000	2900.10.00		amayer@ferrere.com
206	MATTSSON MOELLER, SIGRID ANNITA					mattrod@adinet.com.uy
207	FERNANDEZ REQUENA, ISABEL	25 de Mayo 467 piso 5	11000	2916.19.13	2916.57.40	ifernandez@fernandezsecco.com
208	PEREIRA, LEONARDO APARICIO	Arturo Santana 811, Esc. 002, Maldonado		4223.53.44 4224.43.57	4224.88.97	lapestudio@gmail.com
209	VALLEJO ESPÍÑEIRA, CECILIA MARIA	Andes 1293 esc. 501		2292.28.69		cvallejo@ciappesoni.com
210	LAPENNE DE SALTERAIN, MARCOS	Pedro Murillo 6136	11500	2604.03.60	2604.66.69	mlapenne@fox.com.uy
211	LAPENNE DE SALTERAIN, JUAN	Pedro Murillo 6136	11500	2604.03.60	2604.66.69	jlapenne@fox.com.uy
212	CERVIERI GHIOLDI, VIRGINIA	WTC Torre III, Luis A. De Herrera 1248 Piso 15	11300	2622.99.90		cervierimonsuarez@cmlawyers.com.uy
213	FERNÁNDEZ GIAMBRUNO, AGUSTINA MARÍA	25 de Mayo 467 piso 5	11000	2916.19.13	2916.57.40	afernandez@fernandezsecco.com
214	ACHARD SANCHEZ, JORGE LUIS	WTC Torre III, Luis A. De Herrera 1248 Piso 15				
215	ACOSTA PÉREZ, MARTÍN SEBASTIÁN	Soriano 895 Ap. 304				
216	PENADÉS GRAJALES, FABIANA VERÓNICA	Juncal 1355 of. 1101	11000	2916.65.68	2915.36.44	fpenades@clarkemodet.com.uy
217	BENITEZ ALVEZ, CARLOS EDGARDO	Marco Bruto 1005, piso 5	11300	2628.60.33	2622.53.55	carlosbenitez@vanrell.com.uy

Nro	Nombre	Dirección	CP	Teléfono	Fax	E-mail
218	WENG POLICICCHIO, STELLA MARINA	Juncal 1392	11000	2900.10.00		sweng@ferrere.com
219	CAMACHO CABRERA, MARITZA	Emilio Frugoni 886 apto. 401		24119600		aycmarcas@gmail.com
220	GALLO DUBOURG, ANDRÉS	Roque Graseras 661	11300	2716.77.69		info@mdubourg.com
221	ALTERWAIN BRUCK, ALEJANDRO	Juncal 1392	11000	2900.10.00		aalterwain@ferrere.com
222	ANTÚNEZ SEVESO, MÓNICA ANDREA	Avda. Giannatasio M10 S4, Local 7, Shangrilá, Ciudad de la Costa, Canelones				
223	ARAÚJO PERDOMO, XIMENA	Obligado 1208/102				
224	GOMENSORO VIDAL, NATALIA	Rincón 528 piso 6	11000	2916.50.94/95	2916.13.59	ngomensoro@barbosa.com.uy
225	IDOYAGA BARRO, ADOLFO MARIO	José Ellauri 7090/401				
226	GARIN da SILVA, DENIS FABIAN	Avenida Capitán Leal 5409				
227	BEZÓN RODRIGUEZ, STELLA MARIS	Durán 2131 ap. 104				
228	LANZON SEGOVIA, RAFAEL	Brandzen 1961, Piso 1 Esc.102	11200	2408.50.38	2409.97.61	rafael@lanzon.com.uy
229	AMORÍN DEL CAMPO, BERNARDO JULIO					bamorin@amorinabogados.com
230	FISCHER CASTELLS, FEDERICO GUILLERMO	Liorna 6550				
231	FOX PEREYRA, MARIANA	Murillo 6136				mfox@fox.com.uy
232	PITTALUGA ROSSI, GABRIEL MARÍA	Echevarriarza 3535, esc. 1601				gabrielpittaluga1@gmail.com
233	MARY PATRICIA CHAVES TELIZ					dra.patriciachavesteliz@gmail.com
234	MANUELA CABRERA SALVO	Juan Paullier 1236				manuela.cabrera82@gmail.com
235	JONAS KING BERGSTEIN KLECKIN	Av. 18 de Julio 1117 Piso 5°				svila@bergsteinlaw.com
236	KAREN NAHIR FERNÁNDEZ SUÁREZ	Ituzaingo1312/201				Karenfernandezsuarez@gmail.com
237	JUAN JOSÉ CURONE SÁNCHEZ	Rio Branco 1481				juanjocurone@hotmail.com
238	ANA PAULA BIANCHIMANO LOPEZ	Buenos Aires 397 Esc. 601		29152804		
239	VILLAMIL RODRÍGUEZ, PABLO	Av. General Flores 2282 unidad 105	11800	2209.61.29 091.096.947		

Nro	Nombre	Dirección	CP	Teléfono	Fax	E-mail
240	PRIORE GONZALEZ , MARIA BELEN	Avenida Rivera 5511	11400	099.860.427		mbpriere@gmail.com
241	MARCELO FEMENIAS	Treinta y Tres 1271	11200			mfemenias@bkzr.com.uy
242	FLORENCIA TORRESANI	Indiana M30 S2 (Médanos de Solymar, Canelones)	11600			uruguay@balderip.com
243	ANDREA KARINA CALCATERRA	Carlos Puig 1514 (Dolores-Soriano)				
244	FELIPE MARTINEZ ARDOINO	Asturias 1496	11400			felipe@martinezleoni.com.uy
245	JUANA BACOT	25 de Mayo	11000			jbacot@bacot.com.uy
246	CARMELA BACOT KONKE	Echevarriarza 3406				cbacot@bacot.com.uy
247	ESTEBAN NICOLAS CABALLERO MADERA	Plaza Cagancha 1335 Of .206		29023118		ncaballero@jones.com.uy
248	MANUEL GRAÑA GIANONI	Jose Marti 3263 Apto 301		099043466		manuelg90@gmail.com
249	RUBEN GABRIEL MENDEZ IRIGOYEN	Gral. Flores 525 of. 004, Colonia del Sacramento, Colonia, UY				gabrielmendez272@gmail.com
250	GRISELDA HERNANDEZ LEIVA	Avda. Garibaldi 2185		22039306 098987250		griselda@medinamarcas.com
251	MATÍAS JACKSON BERTÓN	Guayabos 1718 Oficina 405				matias@jackson.com.uy
252	MARIA LAURA ESCUDERO AMBROSONI	JUNCAL 1431 Escritorio 501				mescudero@legalmind.com.uy
253	FEDERICO MARIA PEREZ DEL CASTILLO CHIAPPARA	Avenida Luis P. Ponce 1439				federico@perezdelcastillo.com
255	JUAN ANDRES VANRELL	Marco Bruto 1005, piso 5		095203681		juanandresvanrell@vanrell.com.uy

Advertencia.

“Es responsabilidad de los Sres. Agentes mantener actualizada la información precedente para su publicación en este Boletín, pudiendo solicitar los cambios que correspondan por correo electrónico dirigido a, Secretaria.DNPI@miem.gub.uy “

Todo usuario que haya presentado o presente una solicitud de registro mediante el Sistema de Presentación en Línea de la DNPI, deberá ingresar al mismo vía web para realizar el seguimiento de su solicitud, revisar los avisos de notificaciones pendientes, y proceder a notificarse. En caso de no seguir el procedimiento de notificación en línea en un plazo de 3 días hábiles, se tendrá por efectuada sin necesidad de constancia alguna comenzando a correr los plazos legales

SOLICITUDES DE MARCAS Y OTROS SIGNOS

Marcas Solicitadas

El procedimiento utilizado no permite en todos los casos reproducir con exactitud los distintos matices de los colores.

Para oír los audios de las Marcas Sonoras que se publiquen en el presente Boletín debe ingresar por el siguiente link

<https://www.gub.uy/ministerio-industria-energia-mineria/comunicacion/publicaciones/repositorio-marcas-sonoras>

(210) **556485** (540)
(730) **LESAFFRE ET COMPAGNIE**; FR
(220) 15/11/2023
(511) **30 (S/D), 35 (S/D) y 41 (S/D)**
(740) 144



(210) **557850** (540)
(730) **ADAPTA INGENIERIA AMBIENTAL**
SRL; UY
(220) 29/12/2023
(511) **42**
(740) Feliciano Rodriguez 2699 apto 302, Parque
Batlle, 11300, Parque Batlle, Montevideo,
UY



(210) **558309** (540)
(730) **OSORIO OLIVERA & ASOC S.A.S.**; UY
(220) 15/01/2024
(511) **28 (S/D)**
(740) Colonia 1900 Oficina 303, Montevideo,
11200, Montevideo, Montevideo, UY

(591) negro, blanco



(210) **558505** (540)
(730) **Adriano Montanelli**; UY
(220) 22/01/2024
(511) **43 (S/D)**
(740) Ruta 104, km7.8, Manantiales, , Manantiales,
Maldonado, UY

(591) Blanco, negro y verde



(210) **559137** (540)
(730) **Alberto Brito**; UY
(220) 07/02/2024
(511) **43 (S/D)**
(740) Dr.Mario Cassinoni 1286, Montevideo,
11200, Montevideo, Montevideo, UY

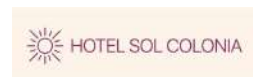

(210) **559407** (540)
(730) **CONTE MAC DONELL AGUSTINA Y
CLADELLAS SALLES ALBERT
SOCIEDAD DE HECHO**; UY
(220) 16/02/2024
(511) **43**
(740) Juan Carlos Sabat Pebet 1234, Torre 24, apto
306, Montevideo, 11300, Montevideo,
Montevideo, UY

(591) blanco y negro



(210) **559542** (540)
(730) **Volkswagen Aktiengesellschaft; DE**
(220) 20/02/2024
(511) **12 (S/D)**
(740) 144

Hera

(210) **559543** (540)
(730) **Volkswagen Aktiengesellschaft; DE**
(220) 20/02/2024
(511) **12 (S/D)**
(740) 144

Tera

(210) **559544** (540)
(730) **Volkswagen Aktiengesellschaft; DE**
(220) 20/02/2024
(511) **12 (S/D)**
(740) 144

Therion

(210) **559584** (540)
(730) **Rosana Jaqueline Pratto Camejo y Angel Gabriel Salsamendi Ferreira**; UY
(220) 21/02/2024
(511) **35**
(740) carabelas 3121, Montevideo, , Montevideo, Montevideo, UY



(210) **559613** (540)
(730) **The Gillette Company LLC**; US
(220) 21/02/2024
(511) **8 (S/D)**
(740) 212

(591) Amarillo, Celeste, Blanco y Azul



(210) **559614** (540)
(730) **SOCOFAR S.A.**; CL
(220) 21/02/2024
(511) **39 (S/D)**
(740) 201

(591) NARANJA, AZUL Y VERDE



(210) **559616**
(730) **DERGON SAS**; UY
(220) 21/02/2024
(511) **9, 35, 38 y 39**
(740) 252

(540)

(591) Negro, blanco, gris

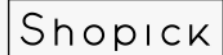

(210) **559617**
(730) **DERGON SAS**; UY
(220) 21/02/2024
(511) **3, 11, 20, 21, 22, 24 y 35**
(740) 252

(540)

(591) GRIS OSCURO, GRIS CLARO, NEGRO,
BLANCO



(210) **559645**
(730) **BIO THERM**; MC
(220) 22/02/2024
(511) **3 (S/D)**
(740) 144

(540)

REBOOT SHOT

(210) **559697** (540)
(730) **WEUSA SRL**; AR
(220) 23/02/2024
(511) **39**
(740) 212

(591) AZUL



(210) **559701** (540)
(730) **COMPO EXPERT GmbH**; DE
(220) 23/02/2024
(511) **1 (S/D)**
(740) 144

EASYSTART

(210) **559712** (540)
(730) **STARBOX SRL**; UY
(220) 23/02/2024
(511) **39 (S/D)**
(740) JUAN MANUEL BLANES 930,
MONTEVIDEO, , MONTEVIDEO,
MONTEVIDEO, UY

(591) Turquesa, celeste y gris.



(210) **559713** (540)
(730) **Alvaro Ricardo Alvarez Manzor**; UY
(220) 23/02/2024
(511) **9, 35 y 44**
(740) 101

(591) NEGRO, BLANCO

Multi ptica

(210) **559714** (540)
(730) **BRISABEL S.A.**; UY
(220) 23/02/2024
(511) **21**
(740) 204

(591) Naranja



(210) **559729** (540)
(730) **Salha Bruno Martín**; UY
(220) 26/02/2024
(511) **18, 25 y 35**
(740) Ellauri 1282, montevideo, 11300,
montevideo, Montevideo, UY

(591) Azul #101ABA y Blanco

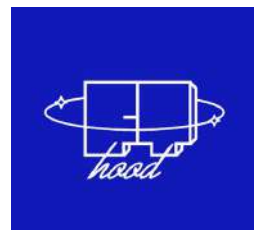

(210) **559765** (540)
(730) **RIVERO GARCIA SANTIAGO TOMAS;**
UY
(220) 26/02/2024
(511) **43**
(740) 194

(591) -



(210) **559796** (540)
(730) **PERFUMES DANA DO BRASIL S.A.;** BR
(220) 27/02/2024
(511) **3 (S/D)**
(740) 144



(210) **559810** (540)
(730) **PIKABU SAS;** UY
(220) 27/02/2024
(511) **41**
(740) 220



(210) **559849** (540)
(730) **CLUB DE LOS BALLENEROS**; UY
(220) 28/02/2024
(511) **41 y 43**
(740) 201

(591) AZUL Y BLANCO



(210) **559850** (540)
(730) **MOTUS S.A.**; UY
(220) 28/02/2024
(511) **39**
(740) 201

(591) AZUL, VERDE Y BLANCO



(210) **559878** (540)
(730) **ARKUUS SAS ARKUUS SAS**; UY
(220) 28/02/2024
(511) **25 y 35**
(740) Acevedo Diaz 1379 Apto 108

d. Nombre de usuario: fmadriag,
Montevideo, 11200, Montevideo,
Montevideo, UY

(591) Azul (#4368B1) amarillo (#F7CE8F) celeste
(#9EC8EB) verde (#A7CA62, #E0E282)
rosa (#EF97A3, #F4D4C1)



(210) **559897** (540)
(730) **Praiamar S.A.**; UY
(220) 29/02/2024
(511) **38 (S/D)**
(740) Bvar. España 2282, Montevideo, ,
Montevideo, Montevideo, UY

(591) Azul, Verde, Blanco

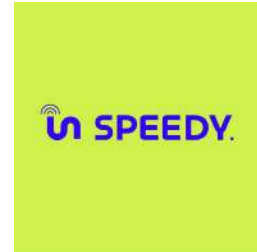

(210) **559994** (540)
(730) **José Cabral**; UY
(220) 01/03/2024
(511) **30**
(740) 172

(591) rojo, blanco, verde, amarillo, azul y marrón



(210) **559998** (540)
(730) **DEVOTO HNOS. S.A.**; UY
(220) 01/03/2024
(511) **3, 7, 8, 9, 11, 12, 14, 15, 16, 18, 20, 21, 22,**
24, 25, 28 y 35
(740) 144



(210) **559999** (540)
(730) **DEVOTO HNOS. S.A.**; UY
(220) 01/03/2024
(511) **3, 7, 8, 9, 11, 12, 14, 15, 16, 18, 20, 21, 22,**
24, 25, 28 y 35
(740) 144

The logo for 'SIX OR LESS' features the word 'SIX' in a large, bold, blue sans-serif font. To its right, the words 'OR' and 'LESS' are stacked vertically in a smaller, blue sans-serif font.

(210) **560000** (540)
(730) **Daniel Martínez**; UY
(220) 01/03/2024
(511) **11 (S/D)**
(740) Avenida Rivera 6406, Carrasco, 11300,
Carrasco, Montevideo, UY

(591) Negro, blanco y beige

The logo for 'MONTELUX' consists of the word 'MONTELUX' in a bold, black, sans-serif font. The letters are slightly shadowed, giving a 3D effect. Below the text is a thick red horizontal line.

(210) **560021** (540)
(730) **Noelia Ojeda Rodríguez**; UY
(220) 04/03/2024
(511) **35 (S/D), 38 (S/D) y 41 (S/D)**
(740) Colón 1575 apto 104, Montevideo, ,
Montevideo, Montevideo, UY

**DÍA NACIONAL DEL STAND
UP.**

(210) **560090** (540)
(730) **ALIBABA INNOVATION PRIVATE LIMITED; SG**
(220) 05/03/2024
(511) **9 (S/D), 35 (S/D), 38 (S/D), 41 (S/D) y 42 (S/D)**
(740) 201

ALIBABA

(210) **560226** (540)
(730) **BANCO HIPOTECARIO DEL URUGUAY; UY**
(220) 08/03/2024
(511) **36**
(740) 201

(591) VERDE Y BLANCO



(210) **560349** (540)
(730) **CENTRO UNION TAXIMETRISTAS SALTO; UY**
(220) 11/03/2024
(511) **39 (S/D)**
(740) , , , , UY

(591) naranja, negro, PANTONE P 30-7 C



(210) **560357** (540)

(730) **MEMORY S.A.**; UY

(220) 12/03/2024

(511) **9 (S/D) y 42 (S/D)**

(740) ARTIGAS BLVR. GRAL. 1404 0,
MONTEVIDEO, , MONTEVIDEO,
MONTEVIDEO, UY

(591) Azul: R:0 G:170 B:255 Naranja: R:239 G:138
B:27



(210) **560364** (540)

(730) **CIUDAD PINTURAS SRL**; UY

(220) 12/03/2024

(511) **2 (S/D), 35 (S/D) y 40 (S/D)**

(740) J.DE BEJAR 2836, MONTEVIDEO, 11000,
MONTEVIDEO, MONTEVIDEO, UY

(591) VERDE, VIOLETA, ROJO, AZUL,
DORADO,LILA



(210) **560371** (540)

(730) **Bath & Body Works Brand Management, Inc.**; US

(220) 12/03/2024

(511) **3 (S/D), 4 (S/D), 5 (S/D) y 35 (S/D)**

(740) 144

B&BW

(210) **560393** (540)
(730) **Incyte Holdings Corporation; US**
(220) 12/03/2024
(511) **5 (S/D), 16 (S/D) y 44 (S/D)**
(740) 212
(300) 98185160 18/09/2023 US

Ofezumir 

(210) **560394** (540)
(730) **Incyte Holdings Corporation; US**
(220) 12/03/2024
(511) **5 (S/D), 16 (S/D) y 44 (S/D)**
(740) 212
(300) 98185121 18/09/2023 US

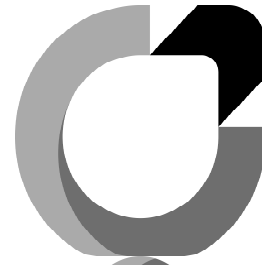

(210) **560406** (540)
(730) **NICOLAS DE MARCO CABAZZOTTI;**
UY
(220) 13/03/2024
(511) **41 (S/D)**
(740) Rambla Wiliman Parada 18 Mansa, Punta del
Este, , Punta del Este, Maldonado, UY

PUNTA SAILING

(210) **560448** (540)
(730) **FERRO MÉNDEZ, DELFINA; AR**
(220) 13/03/2024
(511) **33**
(740) 201

GINITA

(210) **560478** (540)
(730) **FERRO MÉNDEZ, DELFINA; AR**
(220) 14/03/2024
(511) **5 (S/D) y 30 (S/D)**
(740) 201

DIABLA

(210) **560517** (540)
(730) **OLDFIN SA; UY**
(220) 14/03/2024
(511) **35**
(740) 212

(591) verde

**epic
store** 

(210) **560527** (540)
(730) **SOFIS SRL; UY**
(220) 15/03/2024
(511) **9, 41 y 42**
(740) Emilio Oribe 2144, Montevideo, 11200,
Montevideo, Montevideo, UY

(591) Azul: código RGB 23/53/103 y Verde: código
RGB 61/175/72



(210) **560528** (540)
(730) **CEDRES FERNANDEZ MANUEL
UNIPERSONAL; UY**
(220) 15/03/2024
(511) **35 (S/D)**
(740) Carlos Larriera 342, San Jose de Mayo,
80000, San Jose de Mayo, San Jose, UY

(591) ver anexo



(210) **560531** (540)
(730) **LABORATORIOS BIOPAS S.A.; CO**
(220) 15/03/2024
(511) **5 (S/D)**
(740) 217



(210) **560545** (540)
(730) **Francisco Rotta; IT**
(220) 15/03/2024
(511) **30**
(740) 144

frambons

(210) **560586** (540)
(730) **FERNANDO ESTEVEZ GRIEGO; UY**
(220) 18/03/2024
(511) **41**
(740) 144



(210) **560665** (540)
(730) **Campofrio S.R.L; UY**
(220) 19/03/2024
(511) **35**
(740) Garzon 707, Artigas, 55000, Artigas, Artigas,
UY

(591) Pantone 7620 C, Pantone 7733 C, Pantone
4286 C

The logo features the word 'DISTRIBUIDORA' in a small, black, uppercase font above the word 'campofrio'. 'campofrio' is written in a lowercase, sans-serif font, with 'campo' in red and 'frio' in green.

(210) **560707** (540)
(730) **SUNCARGO SAS; UY**
(220) 20/03/2024
(511) **39 (S/D)**
(740) FRANCISCO BICUDO 3821,
MONTEVIDEO, 11700, MONTEVIDEO,
MONTEVIDEO, UY

(591) Amarillo: fcea10 Gris: 706f6f Celeste: 009fe3



(210) **560761** (540)
(730) **ALVAREZ SERRON LUIS ADAN; UY**
(220) 21/03/2024
(511) **16**
(740) 220



(210) **560911** (540)
(730) **PROFUMO GELENC SER JUAN
MARCELO
; UY**
(220) 22/03/2024
(511) **40 (S/D)**
(740) Grito de Gloria 1670. Of. 201, Montevideo,
11400, Montevideo, Montevideo, UY

GREENPRINT

(210) **560929** (540)
(730) **DONARUY SAS; UY**
(220) 22/03/2024
(511) **36**
(740) 212

(591) azul, celeste, amarillo, blanco



(210) **560940** (540)
(730) **Patricia Judith HOROVITZ MADFES;**
UY
(220) 22/03/2024
(511) **25**
(740) 254

(591) No reivindica colores



(210) **561009** (540)
(730) **AHARONIAN MARTINEZ ARMEN**
UNIPERSONAL; UY
(220) 01/04/2024
(511) **30, 35 y 43**
(740) Dr. Mario Cassinoni 1659, Montevideo,
11200, Montevideo, Montevideo, UY

FLAT&WHITE

(210) **561025** (540)
(730) **JOAQUIN EDUARDO PEIRANO**
AZNAREZ; US
(220) 01/04/2024
(511) **28**
(740) 228

(591) Violeta, naranja, rojo, verde y azul.



(210) **561095** (540)
(730) **Alejandro de Pazos Martinez y Maria**
Eugenia Deus Vazquez SOCIEDAD DE
HECHO; UY
(220) 02/04/2024
(511) **30**
(740) Rio Olimar, manzana 16 solar 7 , barrio
lagomar, Lagomar, 15800, Lagomar,
Canelones, UY

(591) Negro , rojo , blanco y amarillo.



(210) **561100** (540)
(730) **MACC Mercosur - Asean Chamber of**
Commerce; UY
(220) 02/04/2024
(511) **35**
(740) 212

(591) Amarillo, verde, azul, rojo, negro y blanco



(210) **561141** (540)
(730) **Excel Dryer, Inc.**; US
(220) 03/04/2024
(511) **11 (S/D)**
(740) 144

XLERATOR

(210) **561181** (540)
(730) **INDUSTRIAL DELIGHTS S.A. (INDEL**
S.A.); PY
(220) 04/04/2024
(511) **30 (S/D)**
(740) 179



(210) **561195** (540)
(730) **NELSON OMAR CAMPOS SPINELLI**;
UY
(220) 04/04/2024
(511) **41 (S/D)**
(740) **DOMINGO BAZURRO 7215 APTO 2,**
Montevideo, , Montevideo, Montevideo, UY

(591) **BLANCO Y NEGRO**



- (210) **561201** (540)
(730) **Alejandro de Pazos Martinez y Maria Eugenia Deus Vázquez Sociedad de Hecho.;** UY
(220) 04/04/2024
(511) **30**
(740) Rio Olimar, manzana 16 solar 7 , barrio lagomar, Lagomar, 15800, Lagomar, Canelones, UY

(591) Verde , anaranjado , amarillo y negro



- (210) **561202** (540)
(730) **DIL S.A. CON ACCIONES AL PORTADOR;** UY
(220) 04/04/2024
(511) **21 (S/D)**
(740) Democracia 2036, Montevideo, , Montevideo, Montevideo, UY

CHOOSE

- (210) **561244** (540)
(730) **TEROLD EUROPE S.L.;** ES
(220) 05/04/2024
(511) **33 (S/D)**
(740) 94

- (591) negro, dorado, gris, celeste



(210) **561245** (540)
(730) **TEROLD EUROPE S.L.**; ES
(220) 05/04/2024
(511) **33 (S/D)**
(740) 94

(591) negro, dorado, gris, rojo, celeste



(210) **561256** (540)
(730) **Diego Ferrari**; UY
(220) 08/04/2024
(511) **36 (S/D)**
(740) Constituyente 1467 702, Montevideo, 11200,
Montevideo, Montevideo, UY

Ferrari Propiedades

(210) **561261** (540)
(730) **MANUEL LOBO 281 S.R.L.**; AR
(220) 08/04/2024
(511) **43 (S/D)**
(740) Manuel Lobo 281, Colonia del Sacramento,
70000, Colonia del Sacramento, Colonia, UY

(591) Marrón y blanco



(210) **561263** (540)
(730) **Juan Bascans; UY**
(220) 08/04/2024
(511) **21 (S/D)**
(740) Treinta y Tres 704, Las Piedras, 90200, Las
Piedras, CANELONES, UY



(210) **561269** (540)
(730) **Breville Pty Limited; AU**
(220) 08/04/2024
(511) **7 (S/D) y 11 (S/D)**
(740) 94

BREVILLE

(210) **561275** (540)
(730) **Nelson José Biassioli Martin; UY**
(220) 08/04/2024
(511) **25**
(740) 223

B. Y B.

(210) **561306** (540)
(730) **LOMOCOMFORTFOOD S.R.L.**; UY
(220) 08/04/2024
(511) **43**
(740) 34

(591) 0



(210) **561312** (540)
(730) **TECMAR MEDICA S.A.**; UY
(220) 08/04/2024
(511) **35**
(740) 212

(210) **561313** (540)
(730) **Intercontinental Great Brands LLC**; US
(220) 08/04/2024
(511) **30 (S/D)**
(740) 245

SWEDISH FISH

(210) **561319** (540)

(730) **SAOMIL SOCIEDAD ANONIMA; UY**

(220) 09/04/2024

(511) **38 y 41**

(740) CUAREIM 2179, MONTEVIDEO, ,
MONTEVIDEO, MONTEVIDEO, UY

(591) NEGRO,GRIS,ROJO Y LILA



(210) **561334** (540)

(730) **LABORATORIO LIBRA SOCIEDAD
ANONIMA; UY**

(220) 09/04/2024

(511) **5**

(740) 129

PISDRO

(210) **561336** (540)

(730) **Unilever Global IP Limited; GB**

(220) 09/04/2024

(511) **3 (S/D) y 5 (S/D)**

(740) 181

CIF INFINITE CLEAN

(210) **561341** (540)
(730) **Raute Oyj**; FI
(220) 09/04/2024
(511) **7 (S/D), 9 (S/D), 37 (S/D) y 42 (S/D)**
(740) 181
(300) 018935306 10/10/2023 EM
(591) No reivindica colores.



(210) **561347** (540)
(730) **OYHENARD DE LEON ERNESTO ISMAEL**; UY
(220) 09/04/2024
(511) **29 (S/D)**
(740) Ruta 57 KM 43 - Cañada Amivilia KM 16,
Trinidad, 85000, Trinidad, Flores, UY

(591) Bordó y Mostaza



(210) **561348** (540)
(730) **INSTITUTO NACIONAL DE INVESTIGACION AGROPECUARIA (INIA)**; UY
(220) 09/04/2024
(511) **31**
(740) 34

INIA SILA

(210) **561349** (540)
(730) **MONGE & C. S.P.A.**; IT
(220) 09/04/2024
(511) **31 (S/D)**
(740) 212

HIGH PREMIUM QUALITY
Gemon

(210) **561350** (540)
(730) **MONGE & C. S.P.A.**; IT
(220) 09/04/2024
(511) **31 (S/D)**
(740) 212

Monge
Natural Superpremium

(210) **561351** (540)
(730) **MONGE & C. S.P.A.**; IT
(220) 09/04/2024
(511) **31 (S/D)**
(740) 212

Monge
Grain Free Veterinary Diets
VetSolution

(210) **561352**
(730) **MONGE & C. S.P.A.**; IT
(220) 09/04/2024
(511) **31 (S/D)**
(740) 212

(540)

Monge
Gift

(210) **561353**
(730) **ASOCIACION PARA EL DESARROLLO
DE LA EXPERIENCIA DEL CLIENTE;**
ES
(220) 09/04/2024
(511) **35 y 41**
(740) 212

(540)

(591) Rojo y Negro

DEC Asociación para el
Desarrollo de la
Experiencia de Cliente

(210) **561354**
(730) **REINALDO DE LUCCA GALERATO;**
UY
(220) 09/04/2024
(511) **33**
(740) 129

(540)

INDÍGENA

(210) **561360**
(730) **Yiping Luo**; MX
(220) 09/04/2024
(511) **3 (S/D)**
(740) 212

(540)

SANIYE

(210) **561366**
(730) **GANT AB**; SE
(220) 09/04/2024
(511) **9, 14, 18 y 25**
(740) 212

(540)

GANT

(210) **561371**
(730) **VENTIA SAS**; UY
(220) 09/04/2024
(511) **35, 36 y 42**
(740) 220

(540)

(591) Tonos de celeste

VENTIA
TU EQUIPO AL MÁXIMO

(210) **561380** (540)
(730) **Primient Covation LLC**; US
(220) 09/04/2024
(511) **9 (S/D), 12 (S/D), 14 (S/D), 18 (S/D), 20 (S/D), 24 (S/D), 25 (S/D) y 28 (S/D)**
(740) 194

SUSTERRA

(210) **561381** (540)
(730) **Primient Covation LLC**; US
(220) 09/04/2024
(511) **1 (S/D), 2 (S/D) y 17 (S/D)**
(740) 194

SUSTERRA

(210) **561382** (540)
(730) **Kellogg Europe Trading Limited**; IE
(220) 09/04/2024
(511) **30 (S/D)**
(740) 194
(300) 2286345 11/10/2023 CA

PRINGLES MINGLES

(210) **561383** (540)
(730) **OPEN BANK, S.A.**; ES
(220) 09/04/2024
(511) **9 (S/D), 35 (S/D), 36 (S/D), 41 (S/D) y 42 (S/D)**
(740) 194

Openbank

(210) **561384** (540)
(730) **FINCA BALCARCE S.A.**; AR
(220) 09/04/2024
(511) **29**
(740) 205

(591) negro, blanco, tonos de marrón, tonos de verde.



(210) **561389** (540)
(730) **UNIVERSIDAD TECNOLÓGICA**; UY
(220) 10/04/2024
(511) **41**
(740) BULEVAR ESPAÑA 2282, MONTEVIDEO,
11200, MONTEVIDEO, MONTEVIDEO,
UY

(591) ANARANJADO, VERDE, AZUL



(210) **561390** (540)
(730) **UNIVERSIDAD TECNOLÓGICA; UY**
(220) 10/04/2024
(511) **41**
(740) BULEVAR ESPAÑA 2282, MONTEVIDEO,
11200, MONTEVIDEO, MONTEVIDEO,
UY

(591) NEGRO AZUL



(210) **561391** (540)
(730) **RAUL URUGUAY REGGIO
MODERNEL; UY**
(220) 10/04/2024
(511) **41 (S/D)**
(740) SAN JOSE 1341 APTO 502, Montevideo,
11200, Montevideo, Montevideo, UY

(591) NEGRO, AMARILLO, ROJO



(210) **561392** (540)
(730) **Messe Frankfurt GmbH; DE**
(220) 10/04/2024
(511) **35 (S/D) y 41 (S/D)**
(740) 219

MESSE FRANKFURT

(210) **561398** (540)
(730) **Trademarks Grupo Modelo, S. de R.L. de**
C.V.; MX
(220) 10/04/2024
(511) **32 (S/D)**
(740) 144

CORONA CERO SUNBREW

(210) **561399** (540)
(730) **Trademarks Grupo Modelo, S. de R.L. de**
C.V.; MX
(220) 10/04/2024
(511) **32 (S/D)**
(740) 144

CORONA CERO

(210) **561402** (540)
(730) **Mahou, S.A.; ES**
(220) 10/04/2024
(511) **32 (S/D)**
(740) 217
(300) 018956563 28/11/2023 EM



(210) **561403** (540)
(730) **Gustavo Asencio**; UY
(220) 10/04/2024
(511) **11, 35 y 37**
(740) Av Cachimba del Rey, esquina calle Simon
Bolivar, MALDONADO, 20000,
MALDONADO, MALDONADO, UY

IMA

(210) **561408** (540)
(730) **LAVAKAN URUGUAY SAS**; UY
(220) 10/04/2024
(511) **44**
(740) 201

(591) AZUL, CELESTE, BLANCO



(210) **561422** (540)
(730) **NEOVIA NUTRIÇÃO E SAÚDE ANIMAL**
LTDA; BR
(220) 10/04/2024
(511) **31 (S/D)**
(740) 34

(591) 0



(210) **561423** (540)
(730) **Claro S.A.**; BR
(220) 10/04/2024
(511) **9 (S/D)** y **38 (S/D)**
(740) 181

(591) Rojo



(210) **561424** (540)
(730) **Edinson Cavani**; UY
(220) 10/04/2024
(511) **3**
(740) 194

(591) -



(210) **561425** (540)
(730) **NEDECAR S.A.**; UY
(220) 10/04/2024
(511) **7**
(740) 94

(591) rojo, naranja, amarillo, gris



(210) **561426** (540)
(730) **SHANDONG LINGLONG TYRE CO.,
LTD.;** CN
(220) 10/04/2024
(511) **12 (S/D)**
(740) 34

(591) 0

CARGO WINGS

(210) **561427** (540)
(730) **Edinson Cavani;** UY
(220) 10/04/2024
(511) **25**
(740) 194

(591) -



(210) **561429** (540)
(730) **Edinson Cavani;** UY
(220) 10/04/2024
(511) **33**
(740) 194

(591) -



(210) **561430** (540)
(730) **CRONI S.A.**; AR
(220) 10/04/2024
(511) **30 (S/D)**
(740) 34

(591) ROJO, AMARILLO, BLANCO



(210) **561431** (540)
(730) **J. CHOO LIMITED**; GB
(220) 10/04/2024
(511) **35 (S/D)**
(740) 34

(591) 0

CHOO

(210) **561432** (540)
(730) **L'AIR LIQUIDE, SOCIETE ANONYME
POUR L'ETUDE ET L'EXPLOITATION
DES PROCEDES GEORGES CLAUDE**;
FR
(220) 10/04/2024
(511) **6 (S/D) y 11 (S/D)**
(740) 192

EXELTOP

(210) **561433** (540)

(730) **CHARLONE Y ASOCIADOS S.R.L.**; UY

(220) 10/04/2024

(511) **41**

(740) 94

(591) negro, rojo



(210) **561438** (540)

(730) **Manuel Augello**; AR

(220) 10/04/2024

(511) **41**

(740) Doctor Enrique Pouey 2520, Montevideo, ,
Montevideo, Montevideo, UY



(210) **561441** (540)

(730) **PIVOT SAS**; UY

(220) 11/04/2024

(511) **28, 35 y 42**

(740) 179

(591) azul



(210) **561442** (540)
(730) **Alicia Paulina Dersarkisian Bordoli**; UY
(220) 11/04/2024
(511) **20**
(740) 212

CASA PLENA

(210) **561452** (540)
(730) **BP FAMILY SRL**; AR
(220) 11/04/2024
(511) **18, 25 y 35**
(740) 204

(591) Blanco y negro

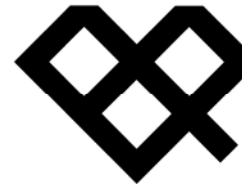

(210) **561453** (540)
(730) **URU FOREST SAS**; UY
(220) 11/04/2024
(511) **35 y 41**
(740) 249



(210) **561455** (540)
(730) **Guzmán Fernández Zanoniani**; UY
(220) 11/04/2024
(511) **25**
(740) 94

BUENA VIBRA

(210) **561462** (540)
(730) **OFICINA INTEGRACION URUGUAY**
SAS; UY
(220) 11/04/2024
(511) **35**
(740) 144



(210) **561463** (540)
(730) **OFICINA INTEGRACION URUGUAY**
SAS; UY
(220) 11/04/2024
(511) **44 (S/D)**
(740) 144



(210) **561467** (540)
(730) **Parravicini Rodriguez, Lucia Mia; UY**
(220) 11/04/2024
(511) **41**
(740) 245

(591) -



(210) **561469** (540)
(730) **DIEGUEZ MORAN, BERNARDO; ES**
(220) 11/04/2024
(511) **17 (S/D)**
(740) 201



(210) **561470** (540)
(730) **SUARIL S.A.; UY**
(220) 11/04/2024
(511) **43 (S/D)**
(740) 201



(210) **561473**
(730) **MOLTADEN S.A.**; UY
(220) 11/04/2024
(511) **14, 18, 25 y 35**
(740) 212

(540)

olalu

(210) **561474**
(730) **FORMARCAS LTDA**; BR
(220) 11/04/2024
(511) **1 (S/D) y 5 (S/D)**
(740) 34

(540)

(591) 0

 **GOODSOLUTION**
OUT

(210) **561475**
(730) **Grupo Bimbo, S.A.B de C.V.**; MX
(220) 11/04/2024
(511) **30 y 41**
(740) 181

(540)

(591) No se reivindican colores



(210) **561476** (540)
(730) **Grupo Bimbo, S.A.B de C.V.;** MX
(220) 11/04/2024
(511) **29, 30 y 41**
(740) 181

(591) Rojo, blanco, azul marino y azul celeste



(210) **561478** (540)
(730) **AEROVÍAS DEL CONTINENTE
AMERICANO S.A. AVIANCA;** CO
(220) 11/04/2024
(511) **35 (S/D) y 39 (S/D)**
(740) 181

(591) Blanco, negro y rojo



(210) **561481** (540)
(730) **Remco Douma Schijf;** UY
(220) 11/04/2024
(511) **36**
(740) 216

ORANGE PILL

(210) **561483**
(730) **S.C.R. (Engineers) Ltd.**; IL
(220) 11/04/2024
(511) **9 (S/D), 42 (S/D) y 44 (S/D)**
(740) 216

(540)

SENSEHUB

(210) **561486**
(730) **Neo Ogilvy SRL**; UY
(220) 11/04/2024
(511) **9 y 42**
(740) 216

(540)

(591) Blanco y negro

Dott

(210) **561488**
(730) **DIAZ CARPINTIERI IGNACIO**
DANIEL; UY
(220) 12/04/2024
(511) **9 y 25**
(740) 220

(540)



(210) **561489** (540)
(730) **DAMARION SA**; UY
(220) 12/04/2024
(511) **36**
(740) 220



(210) **561490** (540)
(730) **JAKANNEY S.A.**; UY
(220) 12/04/2024
(511) **9**
(740) 220

Hanma

(210) **561493** (540)
(730) **TELCAREN S.A.**; UY
(220) 12/04/2024
(511) **36 y 37**
(740) 189

(591) No se reivindican



(210) **561494** (540)
(730) **TELCAREN S.A.**; UY
(220) 12/04/2024
(511) **36 y 37**
(740) 189

(591) Verde y blanco



(210) **561502** (540)
(730) **ANGEL INTERNATIONAL (H.K.)**
LIMITED; HK
(220) 12/04/2024
(511) **7 (S/D), 9 (S/D), 11 (S/D), 21 (S/D), 30**
(S/D), 32 (S/D), 35 (S/D), 37 (S/D) y 40
(S/D)
(740) 189

(591) Blanco y negro

ANJIER

(210) **561503** (540)
(730) **adp Merkur GmbH**; DE
(220) 12/04/2024
(511) **9 (S/D) y 28 (S/D)**
(740) 240

LINK ZONE

(210) **561507** (540)
(730) **Alberto De Angulo; UY**
(220) 12/04/2024
(511) **37**
(740) 220

(591) TONOS DE NARANJA



(210) **561512** (540)
(730) **EUROFARMA URUGUAY S.A.; UY**
(220) 12/04/2024
(511) **5**
(740) 201

H2 DRAT

(210) **561518** (540)
(730) **Eli Lilly and Company; US**
(220) 12/04/2024
(511) **5 (S/D)**
(740) 194

OLUMIANT

(210) **561522** (540)
(730) **SPEED PUBLICIDAD S.A.C.I.F.**; AR
(220) 12/04/2024
(511) **33**
(740) 34

GLENWOOD HERITAGE

(210) **561526** (540)
(730) **Eurofar S.R.L.**; AR
(220) 12/04/2024
(511) **5**
(740) 226

UROFURAN

(210) **561527** (540)
(730) **FINAGRO SOCIEDAD EN COMANDITA
POR ACCIONES**; UY
(220) 12/04/2024
(511) **33**
(740) 118

BODEGA CUFRE

(210) **561530** (540)
(730) **IMO UY SAS; UY**
(220) 12/04/2024
(511) **31**
(740) SANCHEZ BUSTAMANTE 1790 AP 3F, ,
12600, BUENOS AIRES, , UY

(591) Rojo, blanco, gris

The logo for MIMAKIPURA features the word "MIMAKIPURA" in a bold, red, sans-serif font. The letter "I" is stylized with a vertical bar to its left, creating a unique graphic element.

(210) **561531** (540)
(730) **Bayer Aktiengesellschaft; DE**
(220) 12/04/2024
(511) **5 (S/D)**
(740) 221
(300) 018941066 24/10/2023 EM

SUNREVLY

(210) **561532** (540)
(730) **Bayer Aktiengesellschaft; DE**
(220) 12/04/2024
(511) **5 (S/D)**
(740) 221
(300) 018941227 24/10/2023 EM

SUNVYCTI

(210) **561533**
(730) **Bayer Aktiengesellschaft; DE**
(220) 12/04/2024
(511) **5 (S/D)**
(740) 221
(300) 018941267 24/10/2023 EM

(540)

TECZUNVY

(210) **561534**
(730) **Bayer Aktiengesellschaft; DE**
(220) 12/04/2024
(511) **5 (S/D)**
(740) 221
(300) 018941070 24/10/2023 EM

(540)

UKINTRIQ

(210) **561536**
(730) **Alberto Jorge Valenzuela Viegas; Facundo
Peralta Capotte y Pedro Porciúncula
Menta; UY**
(220) 12/04/2024
(511) **41 (S/D)**
(740) Lázaro Gadea 939 - 101, Montevideo, 11300,
Montevideo, Montevideo, UY

(540)

(591) blanco, negro

LEAD

(210) **561538** (540)
(730) **María del Carmen Flores Latorre; Alicia Raquel Pérez Alvariza; Omar Darío Porta Mercadal y Mireya Beatriz Bracco Irureta; UY**
(220) 12/04/2024
(511) **41 y 44**
(740) 222

(591) Celeste, verde, naranja, amarillo, blanco, negro



(210) **561540** (540)
(730) **QINGDAO SPINRAY CO., LTD.; CN**
(220) 15/04/2024
(511) **28**
(740) 189

(591) No se reivindican

GABRIEL

(210) **561543** (540)
(730) **José Agustín Durquet Sarubbi; UY**
(220) 15/04/2024
(511) **35 y 42**
(740) 212

(210) **561544** (540)
(730) **EDANREY S.A.**; UY
(220) 15/04/2024
(511) **30**
(740) 181

RICAPOP

(210) **561545** (540)
(730) **KARINA SAN MARTIN ORDOÑEZ**; AR
(220) 15/04/2024
(511) **32**
(740) GUSTAVO GALLINAL 2125, montevideo, ,
montevideo, Montevideo, UY

VILLA DEL ROSARIO

(210) **561546** (540)
(730) **KARINA SAN MARTIN ORDOÑEZ**; AR
(220) 15/04/2024
(511) **32**
(740) GUSTAVO GALLINAL 2125, montevideo, ,
montevideo, Montevideo, UY

CISMAR

(210) **561547** (540)
(730) **KARINA SAN MARTIN ORDOÑEZ**; AR
(220) 15/04/2024
(511) **11**
(740) GUSTAVO GALLINAL 2125, montevideo, ,
montevideo, Montevideo, UY

HIDRORED

(210) **561548** (540)
(730) **KARINA SAN MARTIN ORDOÑEZ**; AR
(220) 15/04/2024
(511) **11**
(740) GUSTAVO GALLINAL 2125, montevideo, ,
montevideo, Montevideo, UY

AQUARED

(210) **561560** (540)
(730) **Hernán Gustavo Tebele**; AR
(220) 15/04/2024
(511) **36 (S/D) y 43 (S/D)**
(740) Avenida Rivera 6406, Carrasco, 11500,
Carrasco, Montevideo, UY

(591) Blanco y negro



(210) **561566**
(730) **Crosby SPA**; CL
(220) 15/04/2024
(511) **35**
(740) 212

(540)

SNOBBY

(210) **561569**
(730) **Micro-Star Int'l Co.,Ltd.**; TW
(220) 15/04/2024
(511) **28 (S/D)**
(740) 144

(540)

msi

(210) **561572**
(730) **Imran Mohammed Yunus Fazlani**; AE
(220) 15/04/2024
(511) **3 (S/D)**
(740) 144

(540)

AFNAN

(210) **561573** (540)
(730) **Imran Mohammed Yunus Fazlani**; AE
(220) 15/04/2024
(511) **3 (S/D)**
(740) 144

The logo for 'zimaya' features the brand name in a lowercase, sans-serif font. The letter 'y' is stylized with a curved tail that loops back under the letter.

(210) **561574** (540)
(730) **Imran Mohammed Yunus Fazlani**; AE
(220) 15/04/2024
(511) **3 (S/D)**
(740) 144



(210) **561578** (540)
(730) **Amilivio Domingo Bermúdez Cartdozo**;
UY
(220) 15/04/2024
(511) **41**
(740) Ejido 1163 apto1, montevideo, , montevideo,
Montevideo, UY

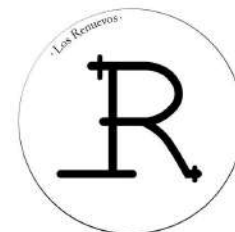

(210) **561581** (540)
(730) **Gina Paola Vargas Fuentes; UY**
(220) 15/04/2024
(511) **20, 21, 24, 25, 35 y 41**
(740) 212



(210) **561583** (540)
(730) **Diamond Quest Limited; VG**
(220) 15/04/2024
(511) **34 (S/D)**
(740) 185

CHAUFFE

(210) **561586** (540)
(730) **BLUE ORIGIN MANAGEMENT
CONSULTANT PTE. LTD.; SG**
(220) 15/04/2024
(511) **35 (S/D)**
(740) 220

**OH!
SOME**

(210) **561587** (540)
(730) **FONDO SOCIAL DE LA
CONSTRUCCIÓN (ASOCIACION
CIVIL); UY**
(220) 15/04/2024
(511) **36**
(740) 34

(591) 0



(210) **561590** (540)
(730) **FONDO SOCIAL DE LA
CONSTRUCCIÓN (ASOCIACION
CIVIL); UY**
(220) 15/04/2024
(511) **36**
(740) 34

(591) 0



(210) **561591** (540)
(730) **M&F Soil S.R.L.; UY**
(220) 15/04/2024
(511) **35, 42 y 44**
(740) 101

DEL SUELO AL DATO

(210) **561593** (540)

(730) **CONSEJO REGULADOR DE LA
DENOMINACIÓN DE ORIGEN RIBERA
DEL DUERO; ES**

(220) 16/04/2024

(511) **33 (S/D)**

(740) 201

(591) Granate, Negro.



(210) **561595** (540)

(730) **IRMARI LIMITADA; UY**

(220) 16/04/2024

(511) **3**

(740) 189

GIMO

(210) **561599** (540)

(730) **JAVIER RIFFAUD; UY**

(220) 16/04/2024

(511) **45**

(740) 94

DESPEDIDO

(210) **561601** (540)
(730) **Virginia Orrego Adami**; UY
(220) 16/04/2024
(511) **30**
(740) Francisco Vidal 725, montevideo, ,
montevideo, Montevideo, UY



(210) **561603** (540)
(730) **KARINA SAN MARTIN ORDOÑEZ**; AR
(220) 16/04/2024
(511) **11**
(740) GUSTAVO GALLINAL 2125,
MONTEVIDEO, , MONTEVIDEO,
MONTEVIDEO, UY

CRISMAR

(210) **561604** (540)
(730) **COMERCIAL TUCSON SA**; AR
(220) 16/04/2024
(511) **11, 19 y 27**
(740) 181

(591) negro y rojo



(210) **561610** (540)
(730) **Francisco Noe Rivero Mollo**; UY
(220) 16/04/2024
(511) **30**
(740) Rafael Pastoriza 1407 - 401, Montevideo,
11300, Montevideo, Montevideo, UY

GRETA

(210) **561612** (540)
(730) **Cicor Technologies Ltd.**; CH
(220) 16/04/2024
(511) **7 (S/D), 9 (S/D), 17 (S/D), 37 (S/D), 40 (S/D)**
y 42 (S/D)
(740) 179
(300) 15631/2023 30/11/2023 CH



(210) **561615** (540)
(730) **Miguel Lamas**; UY
(220) 16/04/2024
(511) **25**
(740) Lecocq esquina Edinson CH 166 Pasaje D
Vivienda 7, montevideo, , montevideo,
Montevideo, UY



(210) **561616** (540)
(730) **MEGA LABS S.A.**; UY
(220) 16/04/2024
(511) **5**
(740) 144

VIXAZINA XR

(210) **561621** (540)
(730) **S.C.P. INNOVATION PI**; MC
(220) 16/04/2024
(511) **3 (S/D)**
(740) 144
(300) 23 5001222 25/10/2023 FR

YOUR DREAMS MAKE THEM REAL

(210) **561622** (540)
(730) **DELRE BENEDICTO NICOLAS S.R.L.**;
AR
(220) 16/04/2024
(511) **29 (S/D) y 30 (S/D)**
(740) 144



(210) **561623** (540)
(730) **INSTITUT QUÍMIC DE SARRIÀ CETS**
FUNDACIÓ PRIVADA; ES
(220) 16/04/2024
(511) **41 (S/D)**
(740) 144

IQS

(210) **561624** (540)
(730) **EDITORIAL PLANETA, S.A.; ES**
(220) 16/04/2024
(511) **16 (S/D) y 41 (S/D)**
(740) 144

(591) Azul



(210) **561630** (540)
(730) **MARVAL & O'FARRELL; AR**
(220) 16/04/2024
(511) **45 (S/D)**
(740) 194



(210) **561632** (540)
(730) **Sonesta RL Hotels Franchising Inc.;** US
(220) 16/04/2024
(511) **35 (S/D) y 43 (S/D)**
(740) 194

LEXINGTON

(210) **561636** (540)
(730) **TA-TA S.A.;** UY
(220) 16/04/2024
(511) **35**
(740) 245

(591) ROJO, AMARILLO Y BLANCO



(210) **561637** (540)
(730) **Société des Produits Nestlé S.A.;** CH
(220) 16/04/2024
(511) **41 (S/D)**
(740) 212

FAMILYNES

(210) **561639** (540)
(730) **SCATEY S.A.**; UY
(220) 16/04/2024
(511) **1, 19 y 35**
(740) 212

(591) azul, celeste y blanco



(210) **561640** (540)
(730) **LABORATOIRES DERMEDEEN**; FR
(220) 16/04/2024
(511) **3**
(740) 212

DERMEDEEN

(210) **561641** (540)
(730) **Teresita Ivonne Pechi Passio**; UY
(220) 16/04/2024
(511) **10 (S/D)**
(740) Cádiz 2877, Montevideo, 11600, Montevideo,
Montevideo, UY

ARTIMED

(210) **561644** (540)
(730) **CHENG KUANG BIOTECH, INC.;** TW
(220) 16/04/2024
(511) **3 (S/D)**
(740) 34

(591) 0

ZENQUIRE

(210) **561645** (540)
(730) **Joint Stock Company “BIOCAD”;** RU
(220) 16/04/2024
(511) **5 (S/D)**
(740) 34

(591) 0

Pembroria

(210) **561649** (540)
(730) **INDAGRO S.A.;** CH
(220) 16/04/2024
(511) **35 (S/D)**
(740) 181

(591) No se reivindican colores

 **INDAGRO**

(210) **561650** (540)
(730) **Indagro S.A;** CH
(220) 16/04/2024
(511) **35 (S/D)**
(740) 181

(591) No se reivindican colores



(210) **561651** (540)
(730) **LEAL AGUIAR NATALIA;** UY
(220) 16/04/2024
(511) **42**
(740) 220



(210) **561653** (540)
(730) **Sandoz AG;** CH
(220) 17/04/2024
(511) **5 (S/D)**
(740) 201

CIDIMUS

(210) **561657** (540)
(730) **BRW SUPRIMENTOS ESCOLARES E
ESCRITÓRIO LTDA; BR**
(220) 17/04/2024
(511) **16**
(740) 201

(591) AZUL Y AMARILLO



(210) **561658** (540)
(730) **MINBROL S.A.; UY**
(220) 17/04/2024
(511) **41**
(740) 189

HORIZON DRON REALTOR VIEW

(210) **561659** (540)
(730) **FERRERO MICAELA MELISA Y
MATOS ALBERS CRISTINA
SOCIEDAD DE HECHO; UY**
(220) 17/04/2024
(511) **42**
(740) 201

(591) HEX#058082, C6E2D6, E57C7C, F4F3EE,
FAD3CC, FCC101



(210) **561660** (540)
(730) **COHE ALJADEFF, RAUL ALBERTO;**
UY
(220) 17/04/2024
(511) **41**
(740) 201

HIJOS DE PUNTA

(210) **561661** (540)
(730) **Gabriel Devia;** UY
(220) 17/04/2024
(511) **35 y 36**
(740) Rambla Ohiggins 4707 Ap. 704, Montevideo,
11300, Montevideo, Montevideo, UY

EMPREVENT S.A.

(210) **561675** (540)
(730) **L'OREAL;** FR
(220) 17/04/2024
(511) **3 (S/D)**
(740) 144



(210) **561676** (540)
(730) **PROSEGUR** Compañía de Seguridad,
S.A.; ES
(220) 17/04/2024
(511) **45 (S/D)**
(740) 144

(591) 116C, Pantone Black C, Blanco



(210) **561680** (540)
(730) **Carlos Mendez**; UY
(220) 17/04/2024
(511) **3**
(740) De los Mosquitos M56 S14, Parque de
Solymar, , Parque de Solymar, Canelones,
UY



(210) **561684** (540)
(730) **SAMSUNG ELECTRONICS CO., LTD.**;
KR
(220) 17/04/2024
(511) **11 (S/D)**
(740) 245

Family Hub

(210) **561685** (540)
(730) **Wenzhou Morning Electronics Co., Ltd.;**
CN
(220) 17/04/2024
(511) **35 (S/D)**
(740) 34

(591) 0

MOES

(210) **561686** (540)
(730) **MAGARIÑOS LIMA, MARÍA**
ALFONSINA; UY
(220) 17/04/2024
(511) **36**
(740) 189

(591) No se reivindican



(210) **561687** (540)
(730) **CIA ANDINA INDUSTRIA DE BEBIDAS**
LTDA; BR
(220) 17/04/2024
(511) **32**
(740) 168

(591) Azul - Amarillo



(210) **561690** (540)
(730) **MARCOS SCHIJVARG**; AR
(220) 18/04/2024
(511) **3 (S/D)**
(740) GUAYAQUI 3333, Montevideo, ,
Montevideo, Montevideo, UY

(591) BLANCO Y NEGRO



(210) **561694** (540)
(730) **Paula Giumelli**; UY
(220) 18/04/2024
(511) **25**
(740) Jacinto vera 3566, Montevideo, 11600,
Montevideo, Montevideo, UY

Versátil

(210) **561699** (540)
(730) **ESLENDER SA**; UY
(220) 18/04/2024
(511) **42**
(740) PLAZA INDEPENDENCIA 831 OFICINA
609, MONTEVIDEO, , MONTEVIDEO,
MONTEVIDEO, UY

(591) azul, celeste y blanco



(210) **561700** (540)

(730) **Amalia Isabel Arvelo Icardi**; UY

(220) 18/04/2024

(511) **41**

(740) Pablo de María 1265 / 6, montevideo, ,
montevideo, Montevideo, UY



(210) **561701** (540)

(730) **CIUDAD PINTURAS SRL**; UY

(220) 18/04/2024

(511) **2, 35 y 40**

(740) J.DE BEJAR 2836, MONTEVIDEO, 11000,
MONTEVIDEO, MONTEVIDEO, UY

(591) BLANCO Y NEGRO



(210) **561705** (540)

(730) **AGC Inc.**; JP

(220) 18/04/2024

(511) **37 (S/D) y 42 (S/D)**

(740) 94

(591) azul, rojo, gris oscuro



(210) **561709** (540)
(730) **MARTINEZ MOLINARI ALEJANDRO**
GASTON; UY
(220) 18/04/2024
(511) **30**
(740) 220



(210) **561712** (540)
(730) **GIANNI S.A.; UY**
(220) 18/04/2024
(511) **20 y 28**
(740) 192

(591) AZUL, BLANCO y NEGRO



(210) **561717** (540)
(730) **UPL Mauritius Limited; MU**
(220) 18/04/2024
(511) **5 (S/D)**
(740) 144

VANODI

(210) **561718**
(730) **ZHU XIAOZHONG**; CN
(220) 18/04/2024
(511) **17 (S/D)**
(740) 144

(540)



(210) **561722**
(730) **Natalia Pavlotzky**; UY
(220) 18/04/2024
(511) **41 (S/D)**
(740) Av. los Dorados s/n y Av. de los Pájaros,
Maldonado, 20200, Maldonado, Punta
Colorada, Piriápolis, UY

(540)

(591) #ff9900, #ffffff, #333333



(210) **561723**
(730) **Horacio Pascual**; UY
(220) 18/04/2024
(511) **35**
(740) 8 de octubre 2355 of 1003, montevideo, ,
montevideo, Montevideo, UY

(540)



(210) **561724** (540)
(730) **Horacio Pascual**; UY
(220) 18/04/2024
(511) **35**
(740) 8 de octubre 2355 of 1003, montevideo, ,
montevideo, Montevideo, UY

ÁREA.
Tecnología & Hogar

(210) **561726** (540)
(730) **Facundo Ruete**; UY
(220) 18/04/2024
(511) **38 (S/D) y 41 (S/D)**
(740) 8 de Octubre 2989 apto 1005, Montevideo,
11600, Montevideo, Montevideo, UY

Reacción

(210) **561730** (540)
(730) **MULTICANAL S.A.**; UY
(220) 18/04/2024
(511) **9, 38 y 41**
(740) 194

(591) AZUL 0e72b5, AMARILLO facc2a, VERDE
068a2e, FUCSIA d12486, BLANCO ffffff



(210) **561732** (540)

(730) **IPIRANGA PRODUTOS DE PETRÓLEO**

S.A.; BR

(220) 18/04/2024

(511) **1 y 4**

(740) 34

(591) AMARILLO, AZUL



(210) **561733** (540)

(730) **IPIRANGA PRODUTOS DE PETRÓLEO**

S.A.; BR

(220) 18/04/2024

(511) **1 y 4**

(740) 34

(591) AZUL, AMARILLO



(210) **561734** (540)

(730) **IPIRANGA PRODUTOS DE PETRÓLEO**

S.A.; BR

(220) 18/04/2024

(511) **1 y 4**

(740) 34

(591) 0



(210) **561735** (540)

(730) **IPIRANGA PRODUTOS DE PETRÓLEO**

S.A.; BR

(220) 18/04/2024

(511) **1 y 4**

(740) 34

(591) 0



(210) **561737** (540)

(730) **LAURIA, FEDERICO;** AR

(220) 19/04/2024

(511) **41**

(740) 201

(591) NEGRO, BLANCO, TONOS DE ROJO,
AMARILLO Y ROSADO



(210) **561744** (540)

(730) **Letamendia Alvez Marcos Fabian**

Unipersonal; UY

(220) 19/04/2024

(511) **30, 35 y 43**

(740) 252

(591) Azul y blanco



(210) **561747** (540)
(730) **Fernando Johann**; AR
(220) 19/04/2024
(511) **35 (S/D)**
(740) Gabriel Pereira 3113, Montevideo, 11230,
Montevideo, Montevideo, UY

TRES DESEOS

(210) **561758** (540)
(730) **Murata Manufacturing Co., Ltd.**; JP
(220) 19/04/2024
(511) **9 (S/D)**
(740) 94

(591) No reivindica colores

muRata

(210) **561770** (540)
(730) **PRAY SAS**; UY
(220) 19/04/2024
(511) **35**
(740) 249



(210) **561771** (540)
(730) **FarmHannong Co., Ltd.;** KR
(220) 19/04/2024
(511) **5 (S/D)**
(740) 34

(591) 0

Terrad'or

(210) **561772** (540)
(730) **PRAY SAS;** UY
(220) 19/04/2024
(511) **35**
(740) 249



(210) **561773** (540)
(730) **DE LONGHI BENELUX S.A.;** LU
(220) 19/04/2024
(511) **7 (S/D), 8 (S/D), 9 (S/D) y 11 (S/D)**
(740) 245

KENWOOD

(210) **561780**
(730) **MINBROL S.A.**; UY
(220) 23/04/2024
(511) **37**
(740) 189

(540)

(591) Negro, verde, blanco



(210) **561800**
(730) **LABREZZA S.A.**; UY
(220) 23/04/2024
(511) **30**
(740) 217

(540)



(210) **561801**
(730) **LABREZZA S.A.**; UY
(220) 23/04/2024
(511) **30**
(740) 217

(540)



(210) **561802** (540)
(730) **LABREZZA S.A.**; UY
(220) 23/04/2024
(511) **30**
(740) 217



(210) **561803** (540)
(730) **LABREZZA S.A.**; UY
(220) 23/04/2024
(511) **30**
(740) 217



(210) **561804** (540)
(730) **LABREZZA S.A.**; UY
(220) 23/04/2024
(511) **30**
(740) 217



(210) **561805**
(730) **LABREZZA S.A;** UY
(220) 23/04/2024
(511) **30**
(740) 217

(540)



(210) **561806**
(730) **LABREZZA S.A.;** UY
(220) 23/04/2024
(511) **30**
(740) 217

(540)



(210) **561807**
(730) **LABREZZA S.A.;** UY
(220) 23/04/2024
(511) **30**
(740) 217

(540)



(210) **561808** (540)
(730) **adp Merkur GmbH**; DE
(220) 23/04/2024
(511) **9 (S/D) y 28 (S/D)**
(740) 240
(300) 018981104 01/02/2024 EM

LINK PALACE

(210) **561810** (540)
(730) **Natalia Rodriguez**; UY
(220) 23/04/2024
(511) **41**
(740) Florida 1128 903, montevideo, 1100,
montevideo, Montevideo, UY

Nani Luso

(210) **561811** (540)
(730) **Maximiliano Rocha**; UY
(220) 23/04/2024
(511) **41**
(740) Pompeyo 4546, Sayago, 11200, Sayago,
Montevideo, UY

Core Prado

(210) **561813** (540)
(730) **Belén Regina Motz Perez**; UY
(220) 23/04/2024
(511) **16 (S/D) y 41**
(740) Calle B Manzana 67 Solar 15, Las Toscas, ,
Las Toscas, Canelones, UY

(591) #E1B155 #000000 #FFFFFF



(210) **561815** (540)
(730) **PESALOR SAS**; UY
(220) 23/04/2024
(511) **12, 37 y 39**
(740) 181

(591) blanco y negro



(210) **561823** (540)
(730) **ZHEJIANG NHU COMPANY LTD.**; CN
(220) 23/04/2024
(511) **1 (S/D)**
(740) 201

(591) GRIS Y BLANCO



(210) **561824** (540)
(730) **INDUSTRIA DE DISEÑO TEXTIL, S.A.**
(INDITEX, S.A.); ES
(220) 23/04/2024
(511) **25**
(740) 201



(210) **561834** (540)
(730) **PIVIDORI, MARCELO ROBERTO; AR**
(220) 23/04/2024
(511) **9**
(740) 144



(210) **561835** (540)
(730) **BEMATECH HARDWARE LTDA; BR**
(220) 23/04/2024
(511) **9 (S/D)**
(740) 144

BEMATECH

(210) **561839** (540)

(730) **Yanina Guerrero**; UY

(220) 23/04/2024

(511) **25 (S/D)**

(740) General Flores 664, Trinidad, 85000,
Trinidad, Flores, UY

(591) BLANCO Y NEGRO



(210) **561840** (540)

(730) **PORTABET S.A.**; UY

(220) 23/04/2024

(511) **35, 36, 41, 42, 44 y 45**

(740) 174

(591) Rojo



(210) **561841** (540)

(730) **POLAKOF Y CIA S.A.**; UY

(220) 23/04/2024

(511) **8, 9 y 11**

(740) 94

(591) No reivindica colores



(210) **561842** (540)
(730) **Bayer Aktiengesellschaft**; DE
(220) 23/04/2024
(511) **5 (S/D)**
(740) 205
(300) 018941437 24/10/2023 EM

YAPAZVI

(210) **561843** (540)
(730) **MercadoLibre Inc.**; US
(220) 23/04/2024
(511) **28 (S/D) y 35 (S/D)**
(740) 94

BALLBOARD

(210) **561846** (540)
(730) **SKY AIRLINE S.A.**; CL
(220) 23/04/2024
(511) **35 (S/D), 36 (S/D) y 39 (S/D)**
(740) 205

(591) blanco, purpura, naranja



(210) **561847** (540)
(730) **PRO BISCUIT S.A.**; AR
(220) 23/04/2024
(511) **29 y 30**
(740) 154

(591) Blanco, rojo, amarillo



(210) **561848** (540)
(730) **ZODIAC INTERNATIONAL**
CORPORATION; PA
(220) 23/04/2024
(511) **5**
(740) 245

CUVALEM

(210) **561849** (540)
(730) **ZODIAC INTERNATIONAL**
CORPORATION; PA
(220) 23/04/2024
(511) **5**
(740) 245

XANOMEL

(210) **561850** (540)
(730) **SKY AIRLINE S.A.**; CL
(220) 23/04/2024
(511) **35 (S/D), 36 (S/D) y 39 (S/D)**
(740) 205

(591) purpura y naranja



SKYplus

(210) **561851** (540)
(730) **ZODIAC INTERNATIONAL
CORPORATION**; PA
(220) 23/04/2024
(511) **5**
(740) 245

UFEMDI

(210) **561854** (540)
(730) **SOLO POR HOY SAS**; UY
(220) 23/04/2024
(511) **43**
(740) **RAMIREZ AVDA. DR. CARLOS MARIA**
2360 BIS, Montevideo, , Montevideo,
Montevideo, UY

(591) #373435 #FEFEFE #BA3538 #EECE71
#D8C29A #73784B #0B6641 #2D4935
#82AA4B #F1DDB4 #6A4D37



LA CASA DE MILANESA

(210) **561855** (540)
(730) **Claro S.A.**; BR
(220) 23/04/2024
(511) **9 (S/D), 36 (S/D) y 42 (S/D)**
(740) 181

CLARO PAY

(210) **561857** (540)
(730) **LABORATORIOS SIEGFRIED S.A.S.**;
CO
(220) 23/04/2024
(511) **5 (S/D)**
(740) 212

(591) Rojo y blanco



(210) **561858** (540)
(730) **AMARA RAJA ENERGY & MOBILITY LIMITED**; IN
(220) 23/04/2024
(511) **9 (S/D)**
(740) 216

(591) Blanco y negro



(210) **561864** (540)
(730) **AP-BIOTECH S.R.L.**; AR
(220) 23/04/2024
(511) **5 (S/D), 10 (S/D) y 35 (S/D)**
(740) 34

(591) fucsia, violeta



(210) **561865** (540)
(730) **Schwan-STABILO Schwanhäusser GmbH**
& Co. KG; DE
(220) 23/04/2024
(511) **16**
(740) 181

(591) Pantone 1495 C, blanco y negro



(210) **561866** (540)
(730) **Schwan-STABILO Schwanhäusser GmbH**
& Co. KG; DE
(220) 23/04/2024
(511) **16**
(740) 181

(591) Amarillo, naranja, rojo, carmesí, violeta,
celeste, azul, verde, verde claro, marrón, gris,
negro, b



(210) **561867**

(540)

(730) **SUBARU CORPORATION**; JP

(220) 23/04/2024

(511) **12 (S/D)**

(740) 212

(591) rojo, negro, blanco



(210) **561868**

(540)

(730) **Schwan-STABILO Schwanhäusser GmbH
& Co. KG**; DE

(220) 23/04/2024

(511) **16**

(740) 181

(591) no reivindica colores



(210) **561871**

(540)

(730) **Beiersdorf AG**; DE

(220) 23/04/2024

(511) **3 (S/D) y 5 (S/D)**

(740) 181

**EUCERIN DERMOPURE
CLINICAL**

(210) **561874** (540)
(730) **Martin Forastier**; UY
(220) 23/04/2024
(511) **41 (S/D)**
(740) Rizal 3843, Montevideo, , Montevideo,
Montevideo, UY



(210) **561882** (540)
(730) **Honor Device Co., Ltd.**; CN
(220) 24/04/2024
(511) **9 (S/D)**
(740) 201
(300) 18941671 24/10/2023 EM

V3

(210) **561883** (540)
(730) **Honor Device Co., Ltd.**; CN
(220) 24/04/2024
(511) **9 (S/D)**
(740) 201
(300) 18941673 24/10/2023 EM

V4

(210) **561884** (540)
(730) **Honor Device Co., Ltd.;** CN
(220) 24/04/2024
(511) **9 (S/D)**
(740) 201
(300) 18941672 24/10/2023 EM

V5

(210) **561885** (540)
(730) **Honor Device Co., Ltd.;** CN
(220) 24/04/2024
(511) **9 (S/D)**
(740) 201
(300) 18941629 24/10/2023 EM

V6

(210) **561886** (540)
(730) **Honor Device Co., Ltd.;** CN
(220) 24/04/2024
(511) **9 (S/D)**
(740) 201
(300) 18941569 24/10/2023 EM

V7

(210) **561888** (540)
(730) **Honor Device Co., Ltd.;** CN
(220) 24/04/2024
(511) **9 (S/D)**
(740) 201
(300) 18941674 24/10/2023 EM

V8

(210) **561889** (540)
(730) **Honor Device Co., Ltd.;** CN
(220) 24/04/2024
(511) **9 (S/D)**
(740) 201
(300) 18941675 24/10/2023 EM

V9

(210) **561890** (540)
(730) **Honor Device Co., Ltd.;** CN
(220) 24/04/2024
(511) **9 (S/D)**
(740) 201
(300) 18941630 24/10/2023 EM

V10

(210) **561891** (540)
(730) **Honor Device Co., Ltd.**; CN
(220) 24/04/2024
(511) **9 (S/D)**
(740) 201
(300) 18941644 24/10/2023 EM

V11

(210) **561893** (540)
(730) **Colgate-Palmolive Company**; US
(220) 24/04/2024
(511) **3 (S/D)**
(740) 201

COLGATE MAX FRESH ULTRAFREEZE

(210) **561895** (540)
(730) **IMPERIALE SAS**; UY
(220) 24/04/2024
(511) **29, 30 y 43**
(740) Juncal 1305 of. 1901 (Agente 257),
Montevideo, 11000, Montevideo,
Montevideo, UY

(591) AZUL, BLANCO



(210) **561896** (540)
(730) **Juan Antonio Castro Latorre**; UY
(220) 24/04/2024
(511) **35, 36, 37, 40 y 42**
(740) 101

ARGA

(210) **561897** (540)
(730) **Bayer Aktiengesellschaft**; DE
(220) 24/04/2024
(511) **5 (S/D)**
(740) 221

AYORAX

(210) **561900** (540)
(730) **ImmunoGen, Inc.**; US
(220) 24/04/2024
(511) **5 (S/D)**
(740) 194

ELAHERE

(210) **561901** (540)
(730) **NIDA IÇ VE DIS TICARET ANONIM**
SIRKETI; TR
(220) 24/04/2024
(511) **7 (S/D), 9 (S/D) y 11 (S/D)**
(740) 179

ARDO

(210) **561910** (540)
(730) **ESTEVE PHARMACEUTICALS, S. A.;**
ES
(220) 24/04/2024
(511) **5 (S/D)**
(740) 144

ACRYSTA

(210) **561915** (540)
(730) **Grupo Omnilife S.A. de C.V.; MX**
(220) 24/04/2024
(511) **41 (S/D)**
(740) 212

(591) Morado, naranja

CreSiendo
OMNILIFE

(210) **561926** (540)
(730) **Germán Pelzel**; UY
(220) 24/04/2024
(511) **35**
(740) 194

(591) -



(210) **561927** (540)
(730) **ROHR CAPITAL S.A.**; UY
(220) 24/04/2024
(511) **39**
(740) 156

**INTERALMAR SHIPPING
GROUP**

(210) **561928** (540)
(730) **ROHR CAPITAL S.A.**; UY
(220) 24/04/2024
(511) **39**
(740) 156

INTERALMAR

(210) **561929**
(730) **ROHR CAPITAL S.A.**; UY
(220) 24/04/2024
(511) **39**
(740) 156

(540)

INTERALMAR SHIPPING

(210) **561930**
(730) **FICO LICENCIAMIENTO DE MARCAS**
LTDA.; BR
(220) 24/04/2024
(511) **25 (S/D)**
(740) 34

(540)

(591) 0



(210) **561932**
(730) **GLUE CONSULTING SRL.**; AR
(220) 24/04/2024
(511) **35 (S/D) y 41 (S/D)**
(740) 34

(540)

GLUE EXECUTIVE SEARCH

(210) **561936** (540)
(730) **Cargotec Sweden Aktiebolag; SE**
(220) 24/04/2024
(511) **7 (S/D), 9 (S/D), 12 (S/D), 37 (S/D) y 42 (S/D)**
(740) 181
(300) 18943852 30/10/2023 EM
(591) Rojo



Frases Publicitarias Solicitadas

(210) **560941** (540)
(730) **Cronos climatizaciones S.R.L.**; UY
(220) 22/03/2024
(511) **35**
(740) Comodoro Coe 3970, Buceo, 11400, Buceo,
Montevideo, UY

**PRECIO MAYORISTA PARA
TODOS**

(210) **561230** (540)
(730) **FUNDACION URUGUAYA DE
COOPERACION Y DESARROLLO
SOLIDARIOS (FUNDASOL)
ASOCIACIÓN CIVIL**; UY
(220) 05/04/2024
(511) **16, 35, 36 y 41**
(740) 101

**UN PUNTO DE APOYO PARA
MOVER TU MUNDO**

(210) **561355** (540)
(730) **TA-TA S.A.**; UY
(220) 09/04/2024
(511) **35**
(740) 245

SÚPER NUESTRO

(210) **561358**
(730) **DAGOL S.A.**; UY
(220) 09/04/2024
(511) **35**
(740) 245

(540)

bueno, seguramente muy bueno

CONCESIONES DE MARCAS Y OTROS SIGNOS***Marcas Concedidas***

N° Exp	Resolución	Marca	Clases	Titular	Ag.
486735	10/04/2024	S (mixta)	45 (Concedida), 38 (Concedida), 37 (Concedida) y 35 (Concedida)	CORAL MELODY S.A.	144
486736	10/04/2024	SEGURA (mixta)	45 (Concedida), 38 (Concedida), 37 (Concedida) y 35 (Concedida)	CORAL MELODY S.A.	144
487524	10/04/2024	S SEGURA SATELITAL (mixta)	45 (Concedida), 39 (Concedida), 37 (Concedida) y 9 (Concedida)	Prasery S.A.	201
502136	25/04/2024	RIVAST	5 (Concedida)	LABORATORIO LIBRA S.A.	129
509191	25/04/2024	RIVAB	5 (Concedida)	EUROFARMA URUGUAY S.A.	201
509192	25/04/2024	RIVABAN	5 (Concedida)	EUROFARMA URUGUAY S.A.	201
509193	25/04/2024	RIVAX	5 (Concedida)	EUROFARMA URUGUAY S.A.	201
515537	10/04/2024	UNLEASH THE DRAGON	32 (Desistida S/D) y 33 (Concedida S/D)	Sazerac Brands, LLC	18
517535	17/04/2024	HOMETECH (mixta)	11 (Concedida), 9 (Concedida) y 7 (Concedida)	TA-TA S.A.	18
519131	23/04/2024	MAS QUE JAMÓN	29 (Concedida S/D)	CATTIVELLI HNOS. S.A.	129
519138	23/04/2024	L'ORIGINALE PALLADIUM PAMPA DEPUIS 1947 (mixta)	25 (Concedida S/D)	K-SWISS INC.	194
521115	24/04/2024	BOINA ROJA (mixta)	33 (Concedida)	Orlando Oxandabaratx	220
521807	25/04/2024	GRUPO SOCIAL ONCE (mixta)	45 (Concedida S/D), 41 (Concedida S/D),	ORGANIZACIÓN NACIONAL DE CIEGOS ESPAÑOLES (ONCE)	144

N° Exp	Resolución	Marca	Clases	Titular	Ag.
			38 (Concedida S/D) y 35 (Concedida S/D)		
522758	23/04/2024	BOINA NEGRA (mixta)	33 (Concedida)	Orlando Oxandabaratx	220
523389	24/04/2024	PINOCCHIO AND FRIENDS (mixta)	41 (Concedida S/D)	RAINBOW S.P.A.	165
523424	23/04/2024	INSUMOS ARTESANOS	35 (Concedida S/D)	Veronica Betina Rodriguez Acosta	
523454	23/04/2024	SOLO SPORT (mixta)	35 (Concedida) y 25 (Concedida)	HAMED A.S.M. ALSALEM	194
523951	23/04/2024	FRACTURE IN COLORS	44 (Concedida S/D)	Andres Nogueira	
524014	25/04/2024	SPOT REAL ESTATE	36 (Concedida)	MUÑOZ DE ARTEAGA IGNACIO Y BRUM STEWART CARLOS ENRIQUE SOCIEDAD DE HECHO	
524754	23/04/2024	SANTA CLARA (mixta)	30 (Concedida S/D)	FABRICA DE ALIMENTOS SANTA CLARA S.A.	144
525494	25/04/2024	VENTUS ION (mixta)	12 (Concedida S/D)	Hankook Tire & Technology Co., Ltd.	194
525667	15/04/2024	TOTALENERGIES (mixta)	45 (Concedida S/D), 43 (Concedida S/D), 42 (Concedida S/D), 41 (Concedida S/D), 40 (Concedida S/D), 39 (Concedida S/D), 38 (Concedida S/D), 37 (Concedida S/D), 36 (Concedida S/D), 35 (Concedida S/D), 28 (Concedida S/D), 25 (Concedida S/D), 21 (Concedida S/D), 20 (Concedida S/D), 19 (Concedida S/D), 18 (Concedida S/D),	TotalEnergies SE	201

N° Exp	Resolución	Marca	Clases	Titular	Ag.
			17 (Concedida S/D), 16 (Concedida S/D), 14 (Concedida S/D), 12 (Concedida S/D), 11 (Concedida S/D), 9 (Concedida S/D), 7 (Concedida S/D), 6 (Concedida S/D), 5 (Concedida S/D), 4 (Concedida S/D), 3 (Concedida S/D), 2 (Concedida S/D) y 1 (Concedida S/D)		
526673	25/04/2024	MS (mixta)	41 (Concedida) y 16 (Concedida)	CARINA LILIAN ERRICO GONZALEZ	212
527532	25/04/2024	RAMÉ	43 (Concedida)	laura mendez	
531057	25/04/2024	3R SAFE ® (mixta)	42 (Concedida S/D), 40 (Concedida), 37 (Concedida) y 9 (Concedida)	SILOMAX S.A	
531635	24/04/2024	GROW	32 (Concedida S/D)	DOMINGO R. GHELFA	144
532150	10/04/2024	BALANZ (mixta)	36 (Concedida)	Balanz Capital Group S.A.	94
534892	23/04/2024	CULTURAL VIASONO	35 (Concedida) y 20 (Concedida)	COPIZ PAEZ, NOELIA	201
534994	10/04/2024	TRICHODEFENSE	5 (Concedida) y 1 (Concedida)	RIZOBACTER ARGENTINA S.A.	34
540539	25/04/2024	DEUTSCHIPS SEIT 1999 (mixta)	29 (Concedida S/D)	M D A COMÉRCIO E TRANSPORTES DE CEREAIS LTDA	212
541062	24/04/2024	MAWDY (mixta)	44 (Concedida S/D), 39 (Concedida S/D) y 36 (Concedida)	Mapfre Asistencia, Compañía Internacional de Seguros y Reaseguros, S.A.	144

N° Exp	Resolución	Marca	Clases	Titular	Ag.
			S/D)		
542019	10/04/2024	KYROS (mixta)	29 (Concedida S/D)	DELIDIPS SAS	144
542055	10/04/2024	FREECO	3 (Concedida S/D)	María Belén Rocha Dive	
542438	23/04/2024	PURI POPCORN POP (mixta)	30 (Concedida S/D)	SOLSIRE S.A.	94
542442	23/04/2024	PURI RAMITAS VEGGIE (mixta)	29 (Concedida)	SOLSIRE S.A.	94
542733	10/04/2024	AMARÁS (mixta)	5 (Concedida S/D)	ALICORP S.A.A	212
542805	23/04/2024	D'ORA (mixta)	34 (Concedida S/D)	TABACOS VENUS INDUSTRIA E COMERCIO LTDA.	163
542947	15/04/2024	STRATEGIC REINSURANCE CONSULTING	36 (Concedida)	STRATEGIC REINSURANCE CONSULTING SA	34
543070	10/04/2024	TRECK	9 (Concedida S/D)	Treck S.A	245
543075	15/04/2024	ABSOLUTE ZERO	9 (Concedida S/D)	Treck S.A	245
543076	15/04/2024	ABSOLUTE FIRE	9 (Concedida S/D)	Treck S.A	245
543136	15/04/2024	MU-MU (mixta)	30 (Concedida S/D)	NEUGEBAUER ALIMENTOS S.A.	34
543138	15/04/2024	MU-MU KIDS (mixta)	30 (Concedida S/D)	NEUGEBAUER ALIMENTOS S.A.	34
543191	15/04/2024	M+ (mixta)	41 (Concedida S/D)	CJ ENM CO., LTD.	194
543192	15/04/2024	M+ (mixta)	38 (Concedida S/D)	CJ ENM CO., LTD.	194
543215	15/04/2024	ATG (mixta)	35 (Concedida), 9 (Concedida) y 42 (Denegada)	JGM Ltda	
543277	25/04/2024	KONECTA (mixta)	38 (Concedida S/D) y 35 (Concedida S/D)	Konecta BTO, S.L.	144
543283	10/04/2024	LA ESKISITA (mixta)	29 (Concedida)	JUAN BENZANO	212
543320	15/04/2024	OASIS	21 (Desistida S/D), 5 (Concedida S/D) y 3 (Denegada S/D)	Ecolab USA Inc.	144
543394	10/04/2024	PRODUCTOS ARTESANALES SABORES DE LA SIERRA DESDE 1995 (mixta)	29 (Concedida)	Roxana Falero	
543396	24/04/2024	LA VIE EN ROSE (mixta)	33 (Concedida)	DELAFOND VIERCI, SILVINA	34

N° Exp	Resolución	Marca	Clases	Titular	Ag.
543438	15/04/2024	VASOPROST	5 (Concedida)	LABORATORIO LIBRA S.A.	129
543516	24/04/2024	GRAN CARNE (mixta)	29 (Concedida S/D)	Breeders and Packers Uruguay SA	94
543518	24/04/2024	GRAN CARNE NATURAL (mixta)	29 (Concedida S/D)	Breeders and Packers Uruguay SA	94
543568	25/04/2024	MUVIN (mixta)	28 (Concedida S/D) y 25 (Denegada S/D)	MERAMA INC.	181
543600	10/04/2024	XIME DULCES CREACIONES (mixta)	30 (Concedida S/D)	Ximena Viera	
543613	24/04/2024	M (mixta)	3 (Concedida S/D)	Mistral International B.V.	194
543622	25/04/2024	PROYECTO GEOPARQUE MANANTIALES SERRANOS (mixta)	33 (Concedida), 32 (Concedida), 31 (Concedida), 30 (Concedida) y 29 (Concedida)	INTENDENCIA DEPARTAMENTAL DE LAVALLEJA	212
543645	10/04/2024	ISADORA (mixta)	35 (Concedida S/D)	BLUE STAR GROUP S.A.	201
543728	25/04/2024	LA PERLA	19 (Concedida) y 6 (Concedida)	DANBET S.A.	179
543736	15/04/2024	DELTAGROUP (mixta)	35 (Concedida), 12 (Concedida) y 7 (Denegada S/D)	DELTAGROUP (URUGUAY) SOCIEDAD ANONIMA	
543772	24/04/2024	OLD SPICE LEGACY	3 (Concedida S/D)	Shulton, Inc.	212
543798	15/04/2024	HIFEM	10 (Concedida S/D)	BTL Industries	144
543821	24/04/2024	PAUL HILL BLACK (mixta)	3 (Concedida)	HOUSE OF FULLER, S. DE R.L. DE C.V.	34
543825	24/04/2024	PAUL HILL BLUE (mixta)	3 (Concedida)	HOUSE OF FULLER, S. DE R.L. DE C.V.	34
543901	10/04/2024	M MARINAS CARRASCO (mixta)	35 (Desistida) y 36 (Concedida)	FIDEICOMISO 17847/2021	21
544028	17/04/2024	SUM (mixta)	35 (Desistida) y 45 (Concedida)	SOLIS GARCIA, DIEGO MATHIAS	201
544045	17/04/2024	CLIC! (mixta)	35 (Concedida)	Dario Ney Santurio Peñaloza	212
544069	17/04/2024	TCL MOVEAUDIO NEO	9 (Concedida)	TCL Technology Group Corporation	201
544075	24/04/2024	LA CASERITA PIZZABURGUER (mixta)	43 (Concedida)	Silvia tatiana Silva Martínez	

N° Exp	Resolución	Marca	Clases	Titular	Ag.
544084	24/04/2024	ALADIN (mixta)	37 (Concedida) y 36 (Concedida)	VENTURA RENTALS SAS	181
544367	17/04/2024	PLUXEE	43 (Concedida S/D), 42 (Concedida S/D), 36 (Concedida S/D), 35 (Concedida S/D), 16 (Concedida S/D) y 9 (Concedida S/D)	SODEXO PASS INTERNATIONAL	181
544400	11/04/2024	PARMARELLA (mixta)	29 (Concedida S/D)	ETOSHA LTDA.	168
544622	17/04/2024	ENERBY	12 (Concedida S/D)	NUCLEO EMOTORS SA	217
544732	24/04/2024	OKIDS (mixta)	45 (Concedida), 43 (Concedida) y 41 (Concedida S/D)	SANMULY S.A.	189
544782	17/04/2024	TRIAM	5 (Concedida S/D)	Scavone Hnos. S.A.	201
544789	24/04/2024	ALGYOSAN	5 (Concedida)	Scavone Hnos. S.A.	201
544983	15/04/2024	MAGIC STUDIO	35 (Concedida S/D)	AQUARIUS COSMETIC, S.L.U.	34
545078	11/04/2024	AT ARMS	13 (Concedida)	HUNTING SAS	220
545079	11/04/2024	PEREGRINO	13 (Concedida)	HUNTING SAS	220
545099	23/04/2024	BELLA BABY HAPPY (mixta)	5 (Concedida)	Torunskie Zaklady Materialów Opatrunkowych, Spółka Akcyjna,	212
545244	23/04/2024	¡CON EL DUELO SE PUEDE!	41 (Concedida), 38 (Concedida) y 16 (Concedida)	Natalia Mourelle	144
545271	15/04/2024	M MACCIO (mixta)	44 (Concedida), 42 (Concedida), 35 (Concedida), 31 (Concedida), 5 (Concedida S/D) y 1 (Concedida)	Pedro Maccio & Cia. S.A.	216
545416	11/04/2024	GLORIA VANDERBILT	3 (Concedida S/D)	NETHERBY LIMITED	144
545459	15/04/2024	ROSE EXTRAORDINAIRE	3 (Concedida S/D)	L'OREAL	144

N° Exp	Resolución	Marca	Clases	Titular	Ag.
545589	15/04/2024	CASH APP	36 (Concedida S/D)	Block, Inc.	179
545595	15/04/2024	CASH APP	35 (Concedida S/D)	Block, Inc.	179
545596	15/04/2024	CASH APP DAY	36 (Concedida S/D)	Block, Inc.	179
545598	15/04/2024	CASH APP DAY	35 (Concedida S/D)	Block, Inc.	179
545625	15/04/2024	ALPHA CONSTRUCCIONES (mixta)	36 (Concedida) y 37 (Denegada S/D)	ALPHA CONSTRUCCIONES S.R.L.	144
545652	17/04/2024	CANNABIS CHARRÚA	34 (Concedida) y 31 (Concedida)	GP CONSULTING S.R.L.	172
545664	17/04/2024	NAVIDAD MÁGICA (mixta)	11 (Concedida S/D)	CASA JORGE S R L	212
545668	15/04/2024	E-PIT	9 (Concedida S/D)	HYUNDAI MOTOR COMPANY y Kia Corporation	194
545669	15/04/2024	E-PIT	37 (Concedida S/D)	HYUNDAI MOTOR COMPANY y Kia Corporation	194
545670	10/04/2024	EL GLOBO (mixta)	43 (Concedida), 41 (Concedida S/D) y 35 (Concedida)	DIRBAMERICAS SAS	181
545671	17/04/2024	NAVIDAD MÁGICA (mixta)	26 (Concedida S/D)	CASA JORGE S R L	212
545672	15/04/2024	E-PIT	39 (Concedida S/D)	HYUNDAI MOTOR COMPANY y Kia Corporation	194
545673	23/04/2024	NAVIDAD MÁGICA (mixta)	28 (Concedida S/D)	CASA JORGE S R L	212
545699	15/04/2024	E-PIT	42 (Concedida S/D)	Kia Corporation y HYUNDAI MOTOR COMPANY	194
545737	10/04/2024	PIXAR	5 (Concedida S/D)	EUROFARMA URUGUAY S.A.	201
545741	10/04/2024	NOVATEX (mixta)	2 (Concedida)	ENRIQUE AGUERREBERE S.A.	194
545860	23/04/2024	BIO LIBRE	38 (Concedida) y 9 (Concedida)	MercadoLibre Inc.	94
545869	10/04/2024	ROCAS DE SEÑA (mixta)	33 (Concedida S/D)	VIÑEDOS FAMILIA CHADWICK SPA	219
545883	23/04/2024	CHARGER	12 (Concedida S/D)	FCA US LLC	194
545907	24/04/2024	XANEMOL	5 (Concedida S/D)	ZODIAC INTERNATIONAL CORPORATION	245
545949	17/04/2024	TOQE (mixta)	35 (Concedida) y 25 (Denegada)	Alejandro Torres	104

N° Exp	Resolución	Marca	Clases	Titular	Ag.
545977	17/04/2024	HOLISTICA KELA REISH (mixta)	41 (Concedida)	MARIA JOSE GOMEZ RIVERO	220
546034	17/04/2024	RAPPITURBO (mixta)	42 (Concedida), 36 (Concedida) y 35 (Concedida)	BRISANIER S.A.	201
546035	17/04/2024	RAPPITURBO 10 MINUTOS (mixta)	42 (Concedida), 36 (Concedida) y 35 (Concedida)	BRISANIER S.A.	201
546456	24/04/2024	PAPELERÍA SERENDIPIA	16 (Concedida S/D)	Stephany Silva	
546716	24/04/2024	PLAQUE SEEKER	10 (Concedida S/D)	WATER PIK INC.	34
547243	25/04/2024	BOMA	11 (Concedida) y 7 (Concedida S/D)	IYAD ABRAHAM SAADA SALAMA	179
547325	25/04/2024	NUNQUAM NON PARATUS HERBERT JOHNSON HATTERS PICCADILLY LONDON EST 1889 (mixta)	25 (Concedida S/D)	Swaine Group Limited	34
549059	19/04/2024	CYSTAID (mixta)	31 (Concedida) y 5 (Concedida)	Gibraltar (UK) Limited	94
550582	11/04/2024	PULOIL (mixta)	21 (Concedida) y 3 (Concedida)	TROVATO CISA	34
551578	16/04/2024	CECILIA LEMA ARTE Y DISEÑO	35 (Concedida) y 25 (Concedida)	Ana Cecilia Lema	
551612	19/04/2024	BARCO DE PAPEL	28 (Concedida) y 16 (Concedida S/D)	Mauro David Rivanegra	144
552953	17/04/2024	ROSELLA TECHNOLOGY	10 (Concedida S/D), 9 (Concedida S/D) y 8 (Concedida S/D)	Lucía Inés Bertinat Perdomo	
553208	16/04/2024	AUGURI CALIDAD & PRECIO GRAN DULCE (mixta)	30 (Concedida S/D)	MANTRA S.A.	144
553400	11/04/2024	DURESOL	5 (Concedida S/D)	Novartis AG	201
553403	11/04/2024	DUREZYL	5 (Concedida S/D)	Novartis AG	201
553405	11/04/2024	DUREXOL	5 (Concedida S/D)	Novartis AG	201

N° Exp	Resolución	Marca	Clases	Titular	Ag.
553406	11/04/2024	DUREZAL	5 (Concedida S/D)	Novartis AG	201
553407	11/04/2024	DUREXAL	5 (Concedida S/D)	Novartis AG	201
553411	11/04/2024	DUREXYL	5 (Concedida S/D)	Novartis AG	201
553493	15/04/2024	EXPOMOTOS (mixta)	25 (Concedida S/D), 12 (Concedida S/D), 11 (Concedida S/D) y 9 (Concedida S/D)	ANDREA OTEGUI	
553768	11/04/2024	PATRIA	29 (Concedida)	DISTRIBUIDORA SAN JOSE S.A.	227
554389	26/04/2024	B BIG BANG NATURE STAYS (mixta)	43 (Concedida) y 41 (Concedida)	BON VIVANT PUNTA SRL	194
554404	15/04/2024	PLAY RADIO	41 (Concedida S/D)	ALBERTO MARTIN SCASSO VOLONTE	
554405	15/04/2024	SPORT RADIO	41 (Concedida S/D)	ALBERTO MARTIN SCASSO VOLONTE	
555229	24/04/2024	CLUB DE INVENTORES	41 (Concedida S/D)	Natalia Leguisamo y Maria Angelica Fuzatti	
555234	26/04/2024	KIT PARA INVENTAR	28 (Concedida S/D)	Natalia Leguisamo y Maria Angelica Fuzatti	
555744	12/04/2024	POP UP	30 (Concedida)	MANTRA S.A.	217
555892	10/04/2024	MORGAN (mixta)	31 (Concedida S/D)	Amazon Agri Biotech LUX SARL	144
555893	10/04/2024	MORGAN (mixta)	31 (Concedida S/D)	Amazon Agri Biotech LUX SARL	144
555933	16/04/2024	PASEO DEL YACHT	43 (Concedida), 41 (Concedida), 36 (Concedida) y 35 (Concedida)	MAURICIO LA BUONORA	194
555937	12/04/2024	GOPERSONAL (mixta)	42 (Concedida S/D)	GOSHOPSAL SRL	
556121	16/04/2024	NTTDATA TRUSTED GLOBAL INNOVATOR (mixta)	42 (Concedida S/D), 35 (Concedida S/D) y 9 (Concedida S/D)	NIPPON DENSHIN DENWA KABUSHIKI KAISHA (NIPPON TELEGRAPH AND TELEPHONE CORPORATION)	192
556163	18/04/2024	MANO PIENSA (mixta)	44 (Concedida S/D), 41 (Concedida S/D), 35 (Concedida S/D), 28 (Concedida S/D) y 9 (Concedida S/D)	VILLALBA ARNABAL MARIANA, VILLALBA ARNABAL IGNACIO Y OTROS SOCIEDAD DE HECHO	
556164	18/04/2024	MANOPIENSA	44 (Concedida S/D),	VILLALBA ARNABAL MARIANA,	

N° Exp	Resolución	Marca	Clases	Titular	Ag.
			41 (Concedida S/D), 35 (Concedida S/D), 28 (Concedida S/D) y 9 (Concedida S/D)	VILLALBA ARNABAL IGNACIO Y OTROS SOCIEDAD DE HECHO	
556290	16/04/2024	ALZ AGRO (mixta)	31 (Concedida S/D) y 1 (Concedida S/D)	Alz semillas S.A	212
556294	15/04/2024	NUTRILIQ (mixta)	31 (Concedida S/D)	Alz nutrientes S.A	212
556481	17/04/2024	NUTRONE	5 (Concedida S/D)	HEXAGON NUTRITION LIMITED	144
556509	15/04/2024	ERB CBD PHARMA GRADE (mixta)	5 (Concedida S/D) y 3 (Concedida)	MONTJUIC S.A.	201
556554	10/04/2024	ACADEMIA MONTES DEL PLATA FORMANDO FUTURO	44 (Concedida), 42 (Concedida), 41 (Concedida), 40 (Concedida), 39 (Concedida), 37 (Concedida), 35 (Concedida), 31 (Concedida), 19 (Concedida), 17 (Concedida), 16 (Concedida) y 1 (Concedida)	EUFORES S.A.	34
556590	12/04/2024	MPASTO START (mixta)	31 (Concedida S/D), 5 (Concedida S/D) y 1 (Concedida S/D)	Mosaic Fertilizantes do Brasil Ltda	216
556601	15/04/2024	ARRIVATA HACEDORES DE QUESOS (mixta)	29 (Concedida S/D)	MALIEX S.A.	189
556621	12/04/2024	TRICLAFORTE	5 (Concedida)	LABORATORIOS MICROSULES URUGUAY S.A.	201
556625	12/04/2024	AVON EXXTRAVAGANT	3 (Concedida S/D)	AVON PRODUCTS, INC.	194
556626	17/04/2024	CFI CREDIT FINANCIER INVEST	36 (Concedida S/D)	CFI Financial Group Holding Limited	34

N° Exp	Resolución	Marca	Clases	Titular	Ag.
		(mixta)			
556628	10/04/2024	FERRINI	3 (Concedida)	LABORATORIOS FERRINI S.A.I.C.I	34
556629	10/04/2024	SOBRE ROCA (mixta)	45 (Concedida) y 41 (Concedida)	Inés Garicoïts	212
556632	12/04/2024	S SOREN (mixta)	11 (Concedida)	AMARRAS DEL RIO S.A.	220
556642	15/04/2024	SCAME (mixta)	9 (Concedida S/D)	Scame Parre S.p.A.	245
556653	23/04/2024	BLACK SEDUCTION	3 (Concedida S/D)	Antonio Puig, S.A.	144
556655	18/04/2024	SR CUESTION DE ACTITUD (mixta)	25 (Concedida) y 24 (Concedida)	SANDRA CRISTINA RODRIGUEZ	
556656	17/04/2024	TRONMAX (mixta)	12 (Concedida S/D)	XUZHOU ARMOUR RUBBER COMPANY LTD.	144
556658	15/04/2024	AMBER (mixta)	42 (Concedida), 36 (Concedida) y 9 (Concedida)	Marcelo Carlos Barros Vázquez	212
556661	17/04/2024	PEREGRINA (mixta)	30 (Concedida) y 29 (Concedida)	NIEVES GARCIA VICTORIA	220
556662	17/04/2024	ZAFF	35 (Concedida)	DIEGO MOREIRA	
556663	17/04/2024	MALANDRO (mixta)	25 (Concedida S/D)	Henry Terra	
556667	19/04/2024	ALBE PAPELERÍA CORPORATIVA (mixta)	16 (Concedida S/D)	Sebastian Berois	
556669	17/04/2024	LEECIAGA (mixta)	11 (Concedida S/D) y 8 (Concedida S/D)	Yiwu Daling Electrical Appliance Co., Ltd.	34
556672	19/04/2024	CONFIDENTLY YOU	3 (Concedida S/D)	Mary Kay Inc.	212
556674	23/04/2024	(figurativa)	25 (Concedida) y 18 (Concedida)	INDUSTRIA DE DISEÑO TEXTIL, S.A. (INDITEX, S.A.)	201
556683	19/04/2024	SAUCONY	18 (Concedida)	SAUCONY, INC.	194
556684	19/04/2024	MARURI (mixta)	35 (Concedida) y 28 (Concedida)	MARURI SPORTS FISHING TACKLE S.A.	181
556691	19/04/2024	LAMBDAPIL	5 (Concedida S/D) y 3 (Concedida S/D)	ISDIN, S.A.	216
556693	19/04/2024	ALIROCA TU CASA (mixta)	37 (Concedida) y 35	ALIROCA S.A.S.	

N° Exp	Resolución	Marca	Clases	Titular	Ag.
			(Concedida)		
556694	19/04/2024	UNILABS (mixta)	5 (Concedida S/D)	Matías Balestrini	94
556695	19/04/2024	ICONICA	37 (Concedida), 36 (Concedida) y 19 (Concedida)	Leonardo Improta	
556696	19/04/2024	BYD SHARK	12 (Concedida S/D)	BYD Company Limited	201
556814	10/04/2024	ATÍPICA AGENCY (mixta)	35 (Concedida)	FRICK CAPURRO GUILLERMINA Y SANGUINETTI VIVO ISABEL MARIA SOCIEDAD DE HECHO	212
556829	10/04/2024	GSO GESTION SERVICIO ODONTOLOGICO (mixta)	44 (Concedida S/D)	Anderson Jefryn Vega	
556831	10/04/2024	OPELLA	44 (Concedida S/D), 42 (Concedida S/D), 41 (Concedida S/D), 35 (Concedida S/D), 10 (Concedida S/D), 9 (Concedida S/D), 5 (Concedida S/D) y 3 (Concedida S/D)	Opella Healthcare Switzerland AG	201
556834	10/04/2024	MATINAL (mixta)	30 (Concedida)	TARLY S.A.	144
556836	11/04/2024	BE8 BEVANT (mixta)	4 (Concedida S/D)	BE8 S.A.	144
556848	11/04/2024	(figurativa)	40 (Concedida S/D), 37 (Concedida S/D), 21 (Concedida S/D), 19 (Concedida S/D), 17 (Concedida S/D), 12 (Concedida S/D), 11 (Concedida S/D), 8 (Concedida S/D), 7 (Concedida S/D), 6 (Concedida S/D),	COMPAGNIE DE SAINT-GOBAIN	144

N° Exp	Resolución	Marca	Clases	Titular	Ag.
			3 (Concedida S/D), 2 (Concedida S/D) y 1 (Concedida S/D)		
556850	11/04/2024	(figurativa)	32 (Concedida S/D)	ENERGY BEVERAGES LLC	194
556851	11/04/2024	(figurativa)	42 (Concedida S/D), 40 (Concedida S/D), 35 (Concedida S/D) y 4 (Concedida S/D)	ConocoPhillips Company	194
556852	11/04/2024	(figurativa)	42 (Concedida S/D), 40 (Concedida S/D), 35 (Concedida S/D) y 4 (Concedida S/D)	ConocoPhillips Company	194
556853	11/04/2024	TIENDA PPA URUGUAY	35 (Concedida)	PPA URUGUAY S.R.L.	163
556854	12/04/2024	T TELETRÓNICA (mixta)	37 (Concedida) y 35 (Concedida)	TELETRONICA S.A.	194
556856	12/04/2024	GAVILAN	6 (Concedida)	BLANDIR S.A.	194
556857	12/04/2024	MINCLEAR	1 (Concedida S/D)	TOLSA, S.A.	194
556860	12/04/2024	BRYPEMDI	5 (Concedida S/D)	Boehringer Ingelheim International GmbH	181
556861	12/04/2024	MANSO STUDIO (mixta)	42 (Concedida), 41 (Concedida) y 35 (Concedida)	BOSCH RIVA MARIA MANUELA Y ALZAGA CORRAL MARIA SOFIA SOCIEDAD DE HECHO	245
556863	12/04/2024	INAMORA	34 (Concedida S/D)	COMPAÑIA INDUSTRIAL DE TABACOS MONTE-PAZ S.A.	245
556864	12/04/2024	EXALT	34 (Concedida S/D)	COMPAÑIA INDUSTRIAL DE TABACOS MONTE-PAZ S.A.	245
556865	12/04/2024	MIRALIA	34 (Concedida S/D)	COMPAÑIA INDUSTRIAL DE TABACOS MONTE-PAZ S.A.	245
556866	12/04/2024	BIZBO	34 (Concedida S/D)	COMPAÑIA INDUSTRIAL DE TABACOS MONTE-PAZ S.A.	245
556867	12/04/2024	MIXMI (mixta)	34 (Concedida S/D)	COMPAÑIA INDUSTRIAL DE TABACOS MONTE-PAZ S.A.	245

N° Exp	Resolución	Marca	Clases	Titular	Ag.
556871	12/04/2024	AVITA (mixta)	37 (Concedida)	GARIPAT S.A.	189
556872	15/04/2024	SMART LAYERS	3 (Concedida S/D)	KENVUE INC.	194
556875	18/04/2024	ROCAMADURA	42 (Concedida S/D) y 37 (Concedida S/D)	Carlos Breijo Dotta	
556880	16/04/2024	RAS BURGER'S COMIDAS CON VIBRAS RAS BURGER'S COMIDAS CON VIBRAS (mixta)	32 (Concedida S/D) y 29 (Concedida S/D)	Mauro Linardi De Agustini	
556882	16/04/2024	PROMOIMAGEN SU EMPRESA SIEMPRE PRESENTE (mixta)	35 (Concedida S/D)	Maria Eva Pose	
556884	15/04/2024	B BIOVENE (mixta)	3 (Concedida)	ERNESTO JUAN SCHAURICHT LAFRANCHI	144
556888	15/04/2024	NEOFLAM (mixta)	21 (Concedida S/D)	NEOFLAM INC.	144
556890	17/04/2024	ESTILO HOME	35 (Concedida S/D)	ILUIMPORT SRL	
556892	19/04/2024	TECNORUTAS SEGURIDAD VIAL (mixta)	37 (Concedida), 19 (Concedida), 11 (Concedida) y 9 (Concedida)	TECNOBALIZAS S.R.L.	201
556893	18/04/2024	HORNIMANS TE (mixta)	30 (Concedida S/D) y 29 (Concedida)	MERCEDES ACOSTA Y LARA; FEDERICO ACOSTA Y LARA; DOLORES ACOSTA Y LARA y PABLO ACOSTA Y LARA	186
556894	19/04/2024	INTERAGROVIAL CONECTAMOS CON TU PASIÓN (mixta)	37 (Concedida) y 35 (Concedida)	INTERAGROVIAL S.A.	201
556895	17/04/2024	HORNIMANS TE IMPORTADO (mixta)	30 (Concedida S/D) y 29 (Concedida)	MERCEDES ACOSTA Y LARA; FEDERICO ACOSTA Y LARA; DOLORES ACOSTA Y LARA y PABLO ACOSTA Y LARA	186
556897	17/04/2024	HORNIMANS TE (mixta)	30 (Concedida S/D) y 29 (Concedida)	MERCEDES ACOSTA Y LARA; FEDERICO ACOSTA Y LARA; DOLORES ACOSTA Y LARA y PABLO ACOSTA Y LARA	186
556899	18/04/2024	212 HEROES	3 (Concedida S/D)	Carolina Herrera Ltd	245
556921	26/04/2024	ORITECNO	37 (Concedida S/D)	ORITECNO SA	
556922	10/04/2024	CASANEGRA	33 (Concedida S/D)	WILLIAMS, GABRIEL GUILLERMO	189

N° Exp	Resolución	Marca	Clases	Titular	Ag.
556927	12/04/2024	CT CLEMENTELAS (mixta)	35 (Concedida) y 24 (Concedida)	GABRIELA FERNANDEZ	252
556934	15/04/2024	PET + (mixta)	9 (Concedida)	DEVOPET S.R.L.	201
556936	10/04/2024	MOZA (mixta)	28 (Concedida S/D) y 12 (Concedida S/D)	Shenzhen Gudsen Technology Co., Ltd	201
556937	10/04/2024	ALMUXIM	5 (Concedida)	Savant Pharm S.A.	144
556940	11/04/2024	VIVO + VIVOMAS.UY (mixta)	41 (Concedida) y 38 (Concedida)	TRACTORAL S.A.	245
556943	11/04/2024	EQUILANZ	5 (Concedida S/D)	LUMINOVA PHARMA CORPORATION GmbH	212
556944	11/04/2024	EDULESS	5 (Concedida S/D)	LUMINOVA PHARMA CORPORATION GmbH	212
556945	11/04/2024	EDULESS MET	5 (Concedida S/D)	LUMINOVA PHARMA CORPORATION GmbH	212
556947	11/04/2024	ANGIARA	5 (Concedida S/D)	LUMINOVA PHARMA CORPORATION GmbH	212
556948	11/04/2024	ANGIARA H	5 (Concedida S/D)	LUMINOVA PHARMA CORPORATION GmbH	212
556951	12/04/2024	SUPERBOM SKARCHITOS	30 (Concedida S/D)	KELLANOVA	194
556953	12/04/2024	MINIMI	35 (Concedida S/D)	LETICIA MARCENARO	
556954	12/04/2024	PETIT ATELIER	35 (Concedida S/D)	LETICIA MARCENARO	
556955	11/04/2024	NEVO (mixta)	12 (Concedida S/D)	CHONGQING CHANGAN AUTOMOBILE CO., LTD.	34
556956	12/04/2024	GRUNDÉNS	25 (Concedida S/D) y 9 (Concedida S/D)	Grundéns Regnkläder AB	245
556964	16/04/2024	X SHOT (mixta)	9 (Concedida S/D)	VIVO MOBILE COMMUNICATION CO., LTD.	220
556966	11/04/2024	SONRIÉ! (mixta)	44 (Concedida)	SONRIE CLINICA INTEGRAL S.A.S. SOCIEDAD POR ACCIONES SIMPLIFICADA	220
556967	12/04/2024	XT RACER (mixta)	20 (Concedida)	XT COMERCIO IMPORTACAO E EXPORTACAO LTDA	201
556968	12/04/2024	M Y M SERVICIOS HIGIENE AMBIENTAL (mixta)	37 (Concedida)	MEDEIROS GUTIERREZ, RUBÉN SEBASTIÁN	189
556969	12/04/2024	BILD (mixta)	36 (Concedida) y 35 (Concedida)	Juan José Kowalczyk de Souza - Carlos Tomás Schneck Soldo	163
556973	15/04/2024	DARROW LABORATORIO	3 (Concedida S/D)	LABORATÓRIOS PIERRE FABRE DO	247

N° Exp	Resolución	Marca	Clases	Titular	Ag.
		NUTRIFORCE (mixta)		BRASIL LTDA	
556975	16/04/2024	DARROW LABORATÓRIO DOCTAR (mixta)	3 (Concedida S/D)	LABORATÓRIOS PIERRE FABRE DO BRASIL LTDA	247
556976	16/04/2024	DARROW LABORATÓRIO SUAVIÉ (mixta)	3 (Concedida S/D)	LABORATÓRIOS PIERRE FABRE DO BRASIL LTDA	247
556977	16/04/2024	DARROW LABORATÓRIO ACTINE (mixta)	3 (Concedida S/D)	LABORATÓRIOS PIERRE FABRE DO BRASIL LTDA	247
556978	17/04/2024	JUANITO EL TRADICIONAL YOYO URUGUAYO (mixta)	30 (Concedida)	Juan Alberto Morey Tremoleras	
556979	16/04/2024	ESTUDIO SM SERVICIOS INMOBILIARIOS (mixta)	36 (Concedida) y 35 (Concedida)	SZWEBEL MIGDAL MARTIN ALEJANDRO	144
556982	18/04/2024	ULTRABEM	5 (Concedida S/D)	LAZAR S.A.	144
556983	15/04/2024	ANGUS URUGUAY PREMIUM ABERDEEN ANGUS BREEDERS SOCIETY (mixta)	42 (Concedida) y 29 (Concedida)	SOCIEDAD DE CRIADORES DE ABERDEEN ANGUS DEL URUGUAY	94
556984	16/04/2024	ANGUS URUGUAY VERIFIED ABERDEEN ANGUS BREEDERS SOCIETY (mixta)	42 (Concedida) y 29 (Concedida)	SOCIEDAD DE CRIADORES DE ABERDEEN ANGUS DEL URUGUAY	94
556985	16/04/2024	ANGUS URUGUAY GRASSFED ABERDEEN ANGUS BREEDERS SOCIETY (mixta)	42 (Concedida) y 29 (Concedida)	SOCIEDAD DE CRIADORES DE ABERDEEN ANGUS DEL URUGUAY	94
556986	16/04/2024	ANGUS URUGUAY SOCIEDAD DE CRIADORES ABERDEEN ANGUS DEL URUGUAY. (mixta)	42 (Concedida) y 29 (Concedida)	SOCIEDAD DE CRIADORES DE ABERDEEN ANGUS DEL URUGUAY	94
556988	16/04/2024	SPICE (mixta)	9 (Concedida S/D)	SHENZHEN TRANSHAN TECHNOLOGY LIMITED	34
556989	16/04/2024	LA HUMANIDAD COMPARTIDA	45 (Concedida), 44 (Concedida), 43 (Concedida), 42 (Concedida), 41 (Concedida), 39 (Concedida)	HomeVi	201

N° Exp	Resolución	Marca	Clases	Titular	Ag.
			(Concedida), 37 (Concedida), 36 (Concedida) y 35 (Concedida)		
556994	16/04/2024	PASTÉ (mixta)	43 (Concedida), 35 (Concedida) y 30 (Concedida)	PASTE S.A.S.	194
556995	16/04/2024	CARVICO (mixta)	40 (Concedida), 35 (Concedida), 25 (Concedida), 24 (Concedida) y 20 (Concedida)	CARVICO S.P.A.	194
556997	16/04/2024	JAVA MONSTER (mixta)	32 (Concedida S/D)	Monster Energy Company	194
557027	10/04/2024	DIEGO RADIADORES (mixta)	35 (Concedida), 11 (Concedida S/D) y 7 (Concedida S/D)	DIAZ GUADALUPE DIEGO GERMAN	220
557048	15/04/2024	HELIOPLEX SL	3 (Concedida S/D)	KENVUE INC.	194
557068	10/04/2024	NULOGIC (mixta)	42 (Concedida S/D)	Nu Technology Chile SpA	94
557069	10/04/2024	MEMORIAL (mixta)	45 (Concedida)	MEMORIAL SAS	144
557072	10/04/2024	RYOBI (mixta)	28 (Concedida S/D)	WEIHAI RYOBI OUTDOOR PRODUCTS CO.,LTD	144
557074	10/04/2024	TIANDY (mixta)	9 (Concedida S/D)	TIANDY TECHNOLOGIES CO., LTD	144
557075	10/04/2024	CENRIFKI	5 (Concedida S/D)	Principia Biopharma Inc.	144
557078	11/04/2024	PERLA (mixta)	5 (Concedida)	MEGA LABS S.A.	144
557079	11/04/2024	ESMERALDA (mixta)	5 (Concedida)	MEGA LABS S.A.	144
557081	11/04/2024	EL HORNERO	5 (Concedida)	CIABASA DEL URUGUAY S.R.L.	201
557082	11/04/2024	TRIPLE ACCION (mixta)	3 (Concedida S/D)	Colgate-Palmolive Company	201
557085	11/04/2024	ECO & HOME (mixta)	35 (Concedida)	Juan Castro	
557086	11/04/2024	COLGATE TRIPLE ACCION 1 PROTECCION 2 BLANCURA 3 FRESCURA (mixta)	3 (Concedida S/D)	COLGATE-PALMOLIVE COMPANY	201

N° Exp	Resolución	Marca	Clases	Titular	Ag.
557089	11/04/2024	ESTAS NIVEL DINAMITA	30 (Concedida) y 29 (Concedida)	PEPSICO, INC.	201
557105	12/04/2024	JOYAS DEL ESTE (mixta)	37 (Concedida) y 35 (Concedida)	DRUSILAR SAS	219
557110	16/04/2024	CORE INDOOR (mixta)	41 (Concedida S/D)	Nicolas Jaasiel Martinez	34
557114	15/04/2024	BEEDITÉ	25 (Concedida S/D)	Yoelma Morales	
557116	15/04/2024	FBAN S.A.S. (mixta)	37 (Concedida) y 35 (Concedida)	FBAN S.A.S.	189
557119	15/04/2024	CHAPOTEANDO (mixta)	43 (Concedida) y 41 (Concedida)	María Rosario Guillot	
557120	23/04/2024	DOCTOR FILMS	35 (Concedida S/D), 17 (Concedida S/D) y 16 (Concedida S/D)	Maria Florencia Chirico	
557135	16/04/2024	IDENTIDAD DIGITAL ABITAB (mixta)	42 (Concedida), 38 (Concedida), 36 (Concedida) y 9 (Concedida)	ABITAB S.A.	201
557139	16/04/2024	ZOB (mixta)	7 (Concedida S/D)	ZHEJIANG SF OILLESS BEARING CO.,LTD.	201
557140	16/04/2024	ECOGRAFIAS P&C 6D HIPERREALISMO ECO8K ECOGRAFIA 6D (mixta)	44 (Concedida), 38 (Concedida), 10 (Concedida) y 9 (Concedida)	COR BARRETO SANDRA ADRIANA	220
557142	16/04/2024	REMATE GANADERO (mixta)	42 (Concedida S/D) y 9 (Concedida S/D)	NEUROTAL S.A.S	
557144	17/04/2024	MAROTE (mixta)	35 (Concedida)	BASTIL S.A.	194
557146	17/04/2024	FUEGOS.UY SERVICARGA (mixta)	4 (Concedida)	SERVICARGAUY S.A.S.	245
557147	17/04/2024	PARTNER FOR TALENT (mixta)	35 (Concedida S/D)	Randstad N.V.	245
557151	17/04/2024	PASEOS PLATEADOS (mixta)	41 (Concedida)	CAROLINA DOS SANTOS TRIAS	220
557153	17/04/2024	WOODERS	7 (Concedida S/D)	JINHUA WOODERS MACHINERY CO., LTD.	144
557155	17/04/2024	KING'S INTERHIGH	41 (Concedida S/D),	WEY EDUCATION SERVICES LIMITED	179

N° Exp	Resolución	Marca	Clases	Titular	Ag.
			16 (Concedida S/D) y 9 (Concedida S/D)		
557158	18/04/2024	MEC3 (mixta)	30 (Concedida S/D)	OPTIMA S.P.A.	201
557160	18/04/2024	WOM	38 (Concedida S/D) y 9 (Concedida S/D)	WOM S.A.	212
557161	18/04/2024	LA TENTACIÓN (mixta)	11 (Concedida) y 7 (Concedida)	LA TENTACION SRL	212
557163	18/04/2024	QPOWER (mixta)	12 (Concedida S/D)	Chery Automobile Co., Ltd.	221
557167	19/04/2024	GOMISTAR	39 (Concedida S/D) y 37 (Concedida S/D)	GOMISTAR S.A.	
557168	19/04/2024	ISADORA (mixta)	16 (Concedida S/D), 9 (Concedida) y 3 (Concedida)	BLUE STAR GROUP S.A.	201
557169	19/04/2024	WESTUL (mixta)	8 (Concedida S/D)	ZHEJIANG WESTUL TRADING CO., LTD.	189
557175	19/04/2024	ESTAFALIENS	42 (Concedida) y 9 (Concedida)	ASOCIACION URUGUAYA ORT	201
557178	23/04/2024	(figurativa)	25 (Concedida S/D)	XIAMEN EOPAIA IMP & EXP TRADING CORP.	201
557179	23/04/2024	ITV URUGUAY	42 (Concedida) y 37 (Concedida)	NIROTECH S.A.	
557186	23/04/2024	TRAVEL + LEISURE (mixta)	41 (Concedida), 35 (Concedida) y 16 (Concedida)	Travel + Leisure Holdco, LLC	194
557187	23/04/2024	27 (mixta)	32 (Concedida S/D)	FICICCHIA, CARLOS ALBERTO	201
557188	23/04/2024	AGOSTINO (mixta)	30 (Concedida)	Dagan SAS	194
557192	23/04/2024	(figurativa)	42 (Concedida), 40 (Concedida), 35 (Concedida), 32 (Concedida), 30 (Concedida), 29	Glanbia PLC	227

N° Exp	Resolución	Marca	Clases	Titular	Ag.
			(Concedida), 16 (Concedida), 5 (Concedida), 2 (Concedida) y 1 (Concedida)		
557193	23/04/2024	GLANBIA (mixta)	42 (Concedida), 40 (Concedida), 35 (Concedida), 32 (Concedida), 30 (Concedida), 29 (Concedida), 16 (Concedida), 5 (Concedida), 2 (Concedida) y 1 (Concedida)	Glanbia PLC	227
557194	23/04/2024	GLANBIA (mixta)	42 (Concedida), 40 (Concedida), 35 (Concedida), 32 (Concedida), 30 (Concedida), 29 (Concedida), 16 (Concedida), 5 (Concedida), 2 (Concedida) y 1 (Concedida)	Glanbia PLC	227
557195	23/04/2024	GOOD JELLY (mixta)	35 (Concedida)	Candy Plaza SRL	34
557198	24/04/2024	OMNI-MAX	25 (Concedida S/D)	COLUMBIA SPORTSWEAR COMPANY	212
557199	24/04/2024	SATTVA (mixta)	35 (Concedida) y 25 (Concedida)	RODRIGUEZ PANZARIELLO PAOLA SILVANA	212
557200	16/04/2024	1NCE (mixta)	38 (Concedida S/D), 35 (Concedida S/D)	Ince GmbH	216

N° Exp	Resolución	Marca	Clases	Titular	Ag.
			y 9 (Concedida S/D)		
557204	18/04/2024	MILO.J (mixta)	41 (Concedida) y 25 (Concedida)	VILLARRUEL, CAMILO JOAQUIN	201
557205	18/04/2024	D&C	35 (Concedida)	ALVAREZ RÍOS, JAVIER ENRIQUE	189
557206	18/04/2024	FOTON WONDER (mixta)	35 (Concedida S/D) y 12 (Concedida S/D)	BEIQI FOTON MOTOR CO., LTD.	
557208	18/04/2024	ÇM ÇOLAKOGLU METALURJI (mixta)	40 (Concedida S/D), 35 (Concedida S/D) y 6 (Concedida S/D)	ÇOLAKOGLU METALURJI A.S.	205
557212	18/04/2024	CHEKA (mixta)	35 (Concedida) y 25 (Concedida)	HECHT SZYLDWACH GABRIELA	220
557215	18/04/2024	NUVITA	1 (Concedida S/D)	UPL Mauritius Limited	144
557217	18/04/2024	CARTELERA DE CHANTAS	41 (Concedida) y 38 (Concedida)	MONTE CARLO T.V. S.A.	144
557218	23/04/2024	DISTRIBUIDORA AGUADA PRODUCTOS VETERINARIOS (mixta)	35 (Concedida)	Claudio Sebastián Patiño Llanes	
557219	19/04/2024	SECOFIT	1 (Concedida S/D)	Tessengerlo Group NV	201
557223	19/04/2024	BUCHER AUTOMATION	42 (Concedida S/D), 9 (Concedida S/D) y 7 (Concedida S/D)	Bucher Industries AG	181
557225	19/04/2024	UNITED (mixta)	28 (Concedida S/D), 25 (Concedida S/D), 21 (Concedida S/D), 20 (Concedida S/D), 18 (Concedida S/D), 16 (Concedida S/D) y 14 (Concedida S/D)	UNITED AIRLINES, INC.	194
557226	19/04/2024	VML	42 (Concedida S/D)	WPP Luxembourg Gamma Sarl	194

N° Exp	Resolución	Marca	Clases	Titular	Ag.
			y 35 (Concedida S/D)		
557228	17/04/2024	ATS BUENAS PRÁCTICAS (mixta)	42 (Concedida) y 41 (Concedida)	ATSUY S.R.L.	201
557231	19/04/2024	DISQUIRA	5 (Concedida S/D)	LUMINOVA PHARMA CORPORATION GmbH	212
557232	19/04/2024	SIVERTIS	5 (Concedida S/D)	LUMINOVA PHARMA CORPORATION GmbH	212
557234	19/04/2024	WETHERBY-PEMBRIDGE	41 (Concedida S/D), 25 (Concedida S/D), 16 (Concedida S/D) y 9 (Concedida S/D)	Alpha Plus Group Ltd	179
557235	19/04/2024	GREEN QUALITY (mixta)	29 (Concedida)	Instituto Nacional de Carnes	181
557236	23/04/2024	P H PEMBRIDGE HALL SCHOOL (mixta)	41 (Concedida S/D), 25 (Concedida S/D), 16 (Concedida S/D) y 9 (Concedida S/D)	Alpha Plus Group Ltd	179
557237	19/04/2024	PEMBRIDGE	41 (Concedida S/D), 25 (Concedida S/D), 16 (Concedida S/D) y 9 (Concedida S/D)	Alpha Plus Group Ltd	179
557241	19/04/2024	IM IMPULSE (mixta)	28 (Concedida S/D)	Impulse (Qingdao) Health Tech Co., Ltd.	245
557242	19/04/2024	MARKET WALK (mixta)	42 (Concedida) y 9 (Concedida)	Ruben Ibañez	212
557245	19/04/2024	MINO (mixta)	35 (Concedida), 28 (Concedida) y 20 (Concedida)	SILVANA GROSSI y MAXIME CASCALES	
557247	19/04/2024	GANADER	10 (Concedida S/D) y 8 (Concedida S/D)	Facundo Moreira	
557250	19/04/2024	BVS (mixta)	42 (Concedida), 35 (Concedida) y 9 (Concedida)	BVS TV S.A.	201
557251	23/04/2024	INNOLINK (mixta)	7 (Concedida S/D)	DELI GROUP CO., LTD.	201

N° Exp	Resolución	Marca	Clases	Titular	Ag.
557252	23/04/2024	KNOW HOW (mixta)	42 (Concedida) y 9 (Concedida)	MARDERO TRAMONTIN, LEONARDO MANUEL; CRISTIANI DE LA IGLESIA, ALEJANDRO y VAZQUEZ GOÑI, MARTÍN RAMÓN	189
557253	23/04/2024	GATO NEGRO (mixta)	43 (Concedida)	Emblary S.A.	94
557255	23/04/2024	PUL PRO (mixta)	35 (Concedida S/D) y 29 (Concedida S/D)	PULSA S.A.	94
557256	23/04/2024	PUL SELECTION (mixta)	35 (Concedida S/D) y 29 (Concedida S/D)	PULSA S.A.	94
557257	23/04/2024	PUL ORGANIC (mixta)	35 (Concedida S/D) y 29 (Concedida S/D)	PULSA S.A.	94
557264	23/04/2024	COVADENIL	5 (Concedida) y 3 (Concedida)	LAKINOR S.A.	34
557265	26/04/2024	COVADENYL	3 (Concedida)	LAKINOR S.A.	34
557271	23/04/2024	MKP	44 (Concedida S/D)	International Myeloma Foundation	245
557272	23/04/2024	MKC	44 (Concedida S/D)	International Myeloma Foundation	245
557273	26/04/2024	ECOBAG (mixta)	22 (Concedida)	PACIFIL S.A.	245
557274	26/04/2024	PROBAG (mixta)	22 (Concedida)	PACIFIL S.A.	245
557278	26/04/2024	FOCUS PUNTA DEL ESTE (mixta)	41 (Concedida), 38 (Concedida) y 35 (Concedida)	FREDA RIVERO ROSANNA MARIA	220
557279	26/04/2024	LaLola	24 (Concedida)	FERNANDEZ CÍTERA, MARÍA LILIAN	189
557280	26/04/2024	PUNTA PACK	17 (Concedida S/D) y 16 (Concedida S/D)	Luis bueno	
557281	26/04/2024	COLOMBE	3 (Concedida S/D)	Kabushiki Kaisha Miyake Design Jimusho (también comerciando como Miyake Design Studio)	205

N° Exp	Resolución	Marca	Clases	Titular	Ag.
557285	26/04/2024	PFG	25 (Concedida S/D)	Columbia Sportswear Company	212
557286	26/04/2024	PFG PERFORMANCE FISHING GEAR (mixta)	25 (Concedida S/D)	Columbia Sportswear Company	212
557287	26/04/2024	ALYNORST	5 (Concedida S/D)	Merck Sharp & Dohme B.V.	181
557288	26/04/2024	SOTREVEVE	5 (Concedida S/D)	Merck Sharp & Dohme B.V.	181
557289	26/04/2024	WINREVAIR	5 (Concedida S/D)	Merck Sharp & Dohme B.V.	181
557290	26/04/2024	(figurativa)	45 (Concedida), 44 (Concedida), 43 (Concedida), 42 (Concedida), 39 (Concedida), 36 (Concedida), 35 (Concedida), 31 (Concedida), 30 (Concedida), 29 (Concedida) y 16 (Concedida)	HENDERSON & CIA. S.A.	181
557291	26/04/2024	(figurativa)	45 (Concedida), 44 (Concedida), 43 (Concedida), 42 (Concedida), 39 (Concedida), 36 (Concedida), 35 (Concedida), 31 (Concedida), 30 (Concedida), 29 (Concedida) y 16 (Concedida)	HENDERSON & CIA. S.A.	181
557299	26/04/2024	SKYWORTH K (mixta)	12 (Concedida S/D)	Skywell New Energy Vehicles Group Co., Ltd.	144
557300	19/04/2024	POXILINA R (mixta)	1 (Concedida S/D)	SIDELA S.A.	240
557301	19/04/2024	(figurativa)	35 (Concedida)	Cesar Debrace	252

N° Exp	Resolución	Marca	Clases	Titular	Ag.
557308	19/04/2024	GLUTENOFF PRODUCTOS ARTESANALES (mixta)	35 (Concedida) y 30 (Concedida S/D)	Bianca Sofia Cordone	
557313	19/04/2024	RELUMINO (mixta)	9 (Concedida S/D)	SAMSUNG ELECTRONICS CO., LTD.	201
557314	24/04/2024	PALM BEACH PLAZA HOTEL	43 (Concedida S/D)	NIVELCIT S.A.	
557319	19/04/2024	YOUPRINT FOTOS (mixta)	40 (Concedida S/D)	Diego Piuma Inzaurrealde	34
557320	19/04/2024	CUBO (mixta)	1 (Concedida)	LATINA AGRO INDÚSTRIA E COMÉRCIO DE FERTILIZANTES LTDA.	34
557321	24/04/2024	AVÍCOLA VALLE ALEGRE DATE EL GUSTO... (mixta)	29 (Concedida)	GORNET S.A.	245
557322	19/04/2024	SUSTENPACK	35 (Concedida) y 16 (Concedida)	SUSTENPACK EMBALAGENS SUSTENTAVEIS IMPORTACAO E EXPORTACAO LTDA.	34
557323	19/04/2024	HELIXIN	5 (Concedida S/D)	SOPHIA HOLDINGS, S.A. DE C.V.	34
557324	24/04/2024	MODEXIN	5 (Concedida S/D)	SOPHIA HOLDINGS, S.A. DE C.V.	34
557325	24/04/2024	DROXPAN	5 (Concedida S/D)	SOPHIA HOLDINGS, S.A. DE C.V.	34
557326	24/04/2024	HELIXIN DX	5 (Concedida S/D)	SOPHIA HOLDINGS, S.A. DE C.V.	34
557327	24/04/2024	MODEXIN DX	5 (Concedida S/D)	SOPHIA HOLDINGS, S.A. DE C.V.	34
557328	26/04/2024	DROXPAN DX	5 (Concedida S/D)	SOPHIA HOLDINGS, S.A. DE C.V.	34
557330	19/04/2024	(figurativa)	39 (Concedida S/D), 37 (Concedida S/D), 12 (Concedida S/D) y 9 (Concedida S/D)	Zhejiang Geely Holding Group Co., Ltd.	94
557331	19/04/2024	SERVINTEL (mixta)	42 (Concedida), 37 (Concedida), 35 (Concedida), 9 (Concedida) y 7 (Concedida)	Alberto Enrique Carballo	101
557332	19/04/2024	(figurativa)	42 (Concedida), 37 (Concedida), 35 (Concedida), 9 (Concedida) y 7	Alberto Enrique Carballo	101

N° Exp	Resolución	Marca	Clases	Titular	Ag.
			(Concedida)		
557333	26/04/2024	SERVINTEL INTERNATIONAL	42 (Concedida), 37 (Concedida), 35 (Concedida), 9 (Concedida) y 7 (Concedida)	Alberto Enrique Carballo	101
557334	26/04/2024	CAUÊ (mixta)	19 (Concedida S/D)	INTERCEMENT BRASIL S/A	101
557335	26/04/2024	M MOSTAZA HAMBURGUESAS MAYÚSCULAS (mixta)	43 (Concedida S/D), 35 (Concedida S/D) y 29 (Concedida S/D)	CHRISTIAN DANIEL GALDEANO ALVARADO	219
557341	26/04/2024	CASA GODAI	43 (Concedida), 37 (Concedida), 36 (Concedida) y 19 (Concedida)	COHEN, JONATAN	201
557349	26/04/2024	VITRALATAM (mixta)	19 (Concedida S/D)	VITALI, Diego Alejandro	144
557354	26/04/2024	COSMICONN (mixta)	9 (Concedida S/D)	NINGBO SEETRONIC ELECTRONIC TECHNOLOGY CO., LTD.	201
557355	26/04/2024	SEETRONIC (mixta)	9 (Concedida S/D)	NINGBO SEETRONIC ELECTRONIC TECHNOLOGY CO., LTD.	201
557408	23/04/2024	BN BUEN NADO (mixta)	28 (Concedida) y 25 (Concedida)	SILVA GAOS, Tomás Andrés	34
557409	23/04/2024	CHS (mixta)	22 (Concedida S/D)	CHANGHONG PLASTICS GROUP IMPERIAL PLASTICS CO., LTD.	34
557411	23/04/2024	NATURTINT	3 (Concedida S/D)	LABORATORIOS PHERGAL S.A.	34
557423	26/04/2024	AGROURBANO (mixta)	35 (Concedida S/D)	AGROURBANO SRL	
557426	24/04/2024	KELLER (mixta)	43 (Concedida)	Pablo Simon Monticelli	
557441	24/04/2024	CUMBRE	41 (Concedida S/D), 28 (Concedida S/D) y 25 (Concedida S/D)	PUMA SE	212

N° Exp	Resolución	Marca	Clases	Titular	Ag.
557500	26/04/2024	MERITAL SZABO	5 (Concedida S/D)	Szabo S.A.	212
557502	26/04/2024	KOBELCO (mixta)	42 (Concedida S/D)	KABUSHIKI KAISHA KOBE SEIKO SHO comercializando también como KOBE STEEL, LTD.	34
557503	26/04/2024	LANDIA	35 (Concedida S/D)	WHITASEY S.A.	212
557504	26/04/2024	LANDIA	41 (Concedida S/D)	WHITASEY S.A.	212
557508	26/04/2024	PROSHOCK (mixta)	12 (Concedida S/D)	PSS INDÚSTRIA E COMÉRCIO LTDA - EPP	34
557509	26/04/2024	E (mixta)	32 (Concedida S/D), 30 (Concedida S/D) y 5 (Concedida S/D)	Sueros y Bebidas Rehidratantes, S.A. de C.V.	212
557510	26/04/2024	(figurativa)	32 (Concedida S/D), 30 (Concedida S/D) y 5 (Concedida S/D)	Sueros y Bebidas Rehidratantes, S.A. de C.V.	212
557511	26/04/2024	(figurativa)	32 (Concedida S/D), 30 (Concedida S/D) y 5 (Concedida S/D)	Sueros y Bebidas Rehidratantes, S.A. de C.V.	212
557516	26/04/2024	DEL CONDE	25 (Concedida)	PENTEADO, FERNANDO	189
557518	26/04/2024	L LEGANZZA BY DANCOL (mixta)	24 (Concedida)	DANPAT HOME S.R.L.	189
557604	26/04/2024	LINDT & SPRÜNGLI	35 (Concedida S/D) y 30 (Concedida S/D)	Chocoladefabriken Lindt & Sprüngli AG	179

Frases Publicitarias Concedidas

N° Exp	Resolución	Marca	Clases	Titular	Ag.
556942	10/04/2024	QUE TU MUNDO NO PARE	5 (Concedida S/D)	LUMINOVA PHARMA CORPORATION GmbH	212

DESISTIMIENTOS DE MARCAS Y OTROS SIGNOS***Marcas Desistidas (Art. 90 D. 34/999)***

N° Exp	Resolución	Marca	Clases	Titular	Ag.
556424	19/04/2024	LA COLONIA DIGITAL (mixta)	41 (Desistida)	MARGULIS MOGILEVSKY, MARIANA RUTH	201

DESESTIMACIONES DE MARCAS Y OTROS SIGNOS***Marcas Desestimadas***

N° Exp	Resolución	Marca	Clases	Titular	Ag.
488798	11/04/2024	BALLERINA	21 (Denegada)	Laboratorio Ballerina Ltda.	18
521740	23/04/2024	DON SILVERIO	31 (Denegada)	Wilder Silverio Perdomo Machín y Ing. Agro. Juan Fernando Carbone Briano	101
522265	23/04/2024	GRO-VITA (mixta)	1 (Denegada S/D)	DOKTOR TARSA TARIM SANAYI VE TICARET ANONIM SIRKETI	192
523289	11/04/2024	MELON (mixta)	25 (Denegada)	DUMAT S.A.S	
523501	23/04/2024	DEFENSYN	5 (Denegada S/D)	KÖNIG URUGUAY SOCIEDAD ANONIMA	129
523506	23/04/2024	SPIKEBALL	41 (Denegada S/D), 28 (Denegada S/D) y 25 (Denegada S/D)	KANKAKEE SPIKEBALL, INC.	34
523963	23/04/2024	WEMASTER (mixta)	12 (Denegada S/D)	WM SMART MOBILITY (SHANGHAI) CO., LTD.	144
524748	23/04/2024	SANTA CLARA (mixta)	29 (Denegada S/D)	FABRICA DE ALIMENTOS SANTA CLARA S.A.	144
524914	23/04/2024	DERMOESTÉTICA	41 (Denegada) y 35 (Denegada)	Pablo Da Cunda	212
526617	25/04/2024	VICTORIA MÁLAGA	32 (Denegada S/D)	Sociedad Anónima Damm	181
526744	23/04/2024	MANANTIALES	32 (Denegada S/D)	Dahiana Espina	
527891	25/04/2024	RADIO MUSIC	38 (Denegada) y 35 (Denegada)	ALBERTO MARTIN SCASSO VOLONTE	
532315	10/04/2024	GRAN PREMIO 19 CAPITALES	41 (Denegada S/D)	Daniel Better	
535456	23/04/2024	GRANEODIN (mixta)	5 (Denegada S/D)	RB Health Mexico, S.A. de C.V.	144
537066	25/04/2024	TA + DA DELIVERY (mixta)	39 (Denegada) y 35 (Denegada)	FNC SOCIEDAD ANONIMA	144

N° Exp	Resolución	Marca	Clases	Titular	Ag.
537096	25/04/2024	TA+DA TIENDA (mixta)	35 (Denegada)	FNC SOCIEDAD ANONIMA	144
537097	25/04/2024	TADA DELIVERY	39 (Denegada) y 35 (Denegada)	FNC SOCIEDAD ANONIMA	144
541080	17/04/2024	NEW TAUROS	25 (Denegada)	Martin Miranda	
541087	17/04/2024	ADULT CARE	5 (Denegada S/D)	VIRGINIA LIA JACOBS	
542017	10/04/2024	TELLUS POWER (mixta)	9 (Denegada S/D)	Jiangsu Tellus Power Co., Ltd.	144
542054	10/04/2024	KITCHEN SPONGE	21 (Denegada S/D)	María Belén Rocha Dive	
542544	24/04/2024	MELL'S (mixta)	3 (Denegada)	CESIM CO JUPITER S.A.	201
542549	10/04/2024	COOL DOG	35 (Denegada)	COPIZ PAEZ, NOELIA	201
542760	17/04/2024	HI DISNEY! (mixta)	41 (Denegada S/D)	Andrés Piriz	
542817	17/04/2024	GOPUNTA.COM.UY (mixta)	36 (Denegada)	Cámara Inmobiliaria Punta del Este Maldonado	201
542995	24/04/2024	AEROSOL	1 (Denegada S/D)	CYTEC TECHNOLOGY CORP.	179
543237	15/04/2024	AM!GOS UY (mixta)	44 (Denegada) y 41 (Denegada)	COHN RYBAK, CINDY	245
543274	15/04/2024	TOP	2 (Denegada S/D) y 1 (Denegada S/D)	Consortio Comex, S.A. de C.V.	217
543324	23/04/2024	SANAS	44 (Denegada) y 5 (Denegada)	MANEROL SAS	
543384	23/04/2024	MAS NUTRICION	29 (Denegada)	MAS NUTRICION S.A.	241
543488	23/04/2024	Bodega urbana	33 (Denegada)	Filgueira y Garmendia SRL	
543549	25/04/2024	OKKO (mixta)	36 (Denegada)	BENCH SAS	186
543794	25/04/2024	SWISS PHARMA	44 (Denegada), 35 (Denegada) y 5 (Denegada)	SWISS PHARMA GROUP S.A.	144
543900	10/04/2024	DOS ORILLAS	33 (Denegada S/D)	Angel Ghiazza	
544125	10/04/2024	Ropa para Jugar	25 (Denegada S/D)	Natalia Castelo Cola	
544183	10/04/2024	QUELUZ	1 (Denegada S/D)	MULTIMARCAS UY S.A.S.	
544186	10/04/2024	PANBIO	5 (Denegada S/D)	Abbott Rapid Diagnostics International Subsidiary Unlimited Company	136
544303	17/04/2024	JOSEPH ABOUD	25 (Denegada S/D)	JAWHP, LLC	201

N° Exp	Resolución	Marca	Clases	Titular	Ag.
544355	17/04/2024	ZEAL	12 (Denegada S/D)	BYD Company Limited	201
544716	17/04/2024	MAGNETIC THE MAN (mixta)	3 (Denegada)	HOUSE OF FULLER, S. DE R.L. DE C.V.	34
544743	17/04/2024	MAGIC	5 (Denegada S/D)	FMC Corporation	201
544788	24/04/2024	CELEXIN	5 (Denegada)	Scavone Hnos. S.A.	201
545087	23/04/2024	HAMILTON PROFESSIONAL BRAND (mixta)	8 (Denegada S/D)	South Pro Tools LLC	144
545172	15/04/2024	BIO ORGANIC	31 (Denegada S/D)	NELSON BUGALLO	144
545412	15/04/2024	ECO ASFALTO	19 (Denegada S/D)	CABF SAS	
545489	17/04/2024	APIXAN	5 (Denegada)	ICU-VITA S.A.	201
545503	15/04/2024	V.V.LOVE (mixta)	3 (Denegada S/D)	ZHEJIANG JINGHUI COSMETICS SHARE CO.,LTD.	144
545718	23/04/2024	LA FONDA	43 (Denegada)	MARIO MORI	
545890	25/04/2024	YUPIX	9 (Denegada S/D)	YUPIX Inc.	201
545911	23/04/2024	VORENA	5 (Denegada S/D)	ZODIAC INTERNATIONAL CORPORATION	245
546211	24/04/2024	CARIMBADE	5 (Denegada)	COMPAÑÍA CIBELES S.A.	184
546490	24/04/2024	Blue Mom	28 (Denegada S/D)	Sharon Ivanna Altesor Casas	
546585	24/04/2024	SWEET DREAMS	30 (Denegada S/D)	R. C. Bigelow, Inc.	144
547107	24/04/2024	RONMIEL	33 (Denegada S/D)	Alejandro Panuncio	
547244	25/04/2024	Centro de Hipnosis	44 (Denegada S/D)	Daniel Radesca	
547775	25/04/2024	TA DA (mixta)	39 (Denegada S/D)	FNC SOCIEDAD ANONIMA y Anheuser-Busch InBev S.A.	144

Marcas Desestimadas (Art. 92 D. 34/999)

N° Exp	Resolución	Marca	Clases	Titular	Ag.
439216	10/04/2024	PROSINA ROEMMERS	5 (Renunciada)	Mega Labs S.A.	144

Frases Publicitarias Desestimadas

N° Exp	Resolución	Marca	Clases	Titular	Ag.
543146	15/04/2024	URUGUAY QUE NO NI NO!!	30 (Denegada)	EDANREY S.A.	181

Renovaciones de Marcas Desestimadas (Art. 92 D. 34/999)

° Exp	Resolución	Marca	Clases	Titular	Ag.
546427	26/04/2024	PROSINA ROEMMERS	5 (Denegada)	MEGA LABS S.A.	144

Marcas Tenidas por Desistidas (Art. 92 D. 34/999)

N° Exp	Resolución	Marca	Clases	Titular	Ag.
525280	25/04/2024	MONSTRUOS VS VIRUS	9 (Desistida)	ASOCIACION URUGUAYA ORT	201
525283	25/04/2024	MONSTERS VS VIRUS	9 (Desistida)	ASOCIACION URUGUAYA ORT	201
543337	25/04/2024	HOTEL PLAZA DE TOROS	43 (Desistida S/D)	Fabricio Anselmi	

Renovaciones de Marcas Tenidas por Desistidas (Art. 92 D. 34/999)

N° Exp	Resolución	Marca	Clases	Titular	Ag.
548479	26/04/2024	EURASIA MAISON DE TELAS (mixta)	35 (Desistida)	DIEGO STOLOWICZ	

MODIFICACION DE RESOLUCIONES***Marcas con Resolución Modificada***

N° Exp	Resolución	Marca	Clases	Notas	Ag.
418103	23/04/2024	GALA CR 2+1 (mixta) / ALUMINIOS DEL URUGUAY S.A.	6 (Concedida)		212
560226	23/04/2024	PODÉS ALQUILAR (mixta) / BANCO HIPOTECARIO DEL URUGUAY	36 (Pendiente)		201
560227	23/04/2024	PODÉS AHORRAR (mixta) / BANCO HIPOTECARIO DEL URUGUAY	36 (Pendiente)		201
561204	24/04/2024	VENADO REAL (mixta) / Juliana María Del Pópolo	41 (Pendiente S/D)		

Renovaciones de Marca con Resolución Modificada

N° Exp	Resolución	Marca	Clases	Notas	Ag.
483173	16/04/2024	CANADA DRY (mixta) / EUROPEAN REFRESHMENTS UNLIMITED COMPANY.	32 (Concedida)		94
530240	10/04/2024	C.R.A.F.T. / L'OREAL	3 (Concedida S/D)		144

NOTIFICACION DE RESOLUCIONES

Se notifican las siguientes resoluciones, de conformidad con lo establecido por el numeral 4º del artículo 80 de la Ley 17.011 del 25 de setiembre de 1998 (el cual indica: *Créase el Boletín de la Propiedad Industrial, en el que se publicarán ... Las notificaciones que, debiendo realizarse personalmente, no pudieran cumplirse por causa imputable al gestionante, salvo lo previsto en el artículo 317 de la Constitución de la República*), y por el artículo 87 del decreto N° 34/999 del 3 de febrero de 1999 (el cual indica: *Las notificaciones que debiendo realizarse personalmente no pudieran cumplirse por causa imputable al gestionante se realizarán en el Boletín de la Propiedad Industrial, considerándose notificación suficiente la no comparecencia del interesado vencidos los tres días hábiles siguientes al de su publicación*).

El texto completo de estas resoluciones puede obtenerse del sitio web de consulta pública de la DNPI: <https://pamp.miem.gub.uy>

Estas resoluciones se considerarán notificadas a los 3 días hábiles de la puesta en circulación del presente Boletín.

N° Exp	Expediente y titular	Fecha y tipo de resolución	Ag.
456417	MUCHOVIAJE / MUCHOVIAJE, SA	06/09/2023 / Vista de Asesoría-Recursos	
456418	MUCHOVIAJE (mixta) / MUCHOVIAJE, SA	06/09/2023 / Vista de Asesoría-Recursos	
037685	/ MARIA CONSTANZA DIAZ BERNADET	22/12/2023 / Patentes - vista de fondo	

CANCELACION POR FALTA DE USO DE MARCAS Y OTROS SIGNOS***Marcas Canceladas por Falta de Uso***

N° Exp	Resolución	Marca	Clases	Notas	Ag.
415328	23/04/2024	JUPITER	21 (Concedida)	PADETEX S.A.	219

Renovaciones de Marca Canceladas por Falta de Uso

N° Exp	Resolución	Marca	Clases	Notas	Ag.
475682	18/04/2024	EVANOL	5 (Anulada S/D), 2 (Anulada S/D) y 1 (Anulada S/D)	Bayer Intellectual Property GmbH	205
515270	23/04/2024	I-RUN SPORT	25 (Anulada)	GHACHAM, HUSSEIN	201

RENOVACIONES DE MARCAS Y OTROS SIGNOS***Marcas Renovadas***

N° Exp	Resolución	Denominación	Clases	Titular	Vigencia	Ag.
509056	18/04/2024	PANCUTAN	3 (S/D) y 5 (S/D)	RAYMOS S.A.C.I.	11/12/2019	144
529801	17/04/2024	TERRA (mixta)	9 (S/D), 35 (S/D), 38 (S/D) y 42 (S/D)	TELEFONICA, S.A.	26/11/2021	201
541846	09/04/2024	CONFIANZA (mixta)	44	LORMUL COMPANY S.A	20/09/2022	
542378	25/04/2024	WISE UP (mixta)	16 (S/D) y 41 (S/D)	WISER EDUCAÇÃO S.A.	19/12/2022	94
543169	07/03/2024	WÜRTH (mixta)	1 (S/D), 2 (S/D), 3 (S/D), 4 (S/D), 5 (S/D), 6 (S/D), 7 (S/D), 8 (S/D), 9 (S/D), 11 (S/D), 12 (S/D), 13 (S/D), 16 (S/D), 17 (S/D), 18 (S/D), 19 (S/D), 20 (S/D), 21 (S/D), 22 (S/D), 25 (S/D), 27 (S/D) y 35 (S/D)	WÜRTH INTERNATIONAL AG	21/12/2022	201
545392	09/04/2024	CITROM	17	FERAL S.A.	10/12/2022	189
545450	09/04/2024	MORENA ATELIER BY VIRGINIA MORENO (mixta)	25 y 35	Virginia Moreno	26/02/2023	
546881	17/04/2024	MILHRS (mixta)	18	Ana Laura Aemilius	15/11/2022	
547227	06/03/2024	VOGUE	43	Advance Magazine Publishers, Inc.	29/05/2023	136
547300	07/03/2024	SANYO (mixta)	7 (S/D), 8 (S/D), 9 (S/D), 11 (S/D) y 14 (S/D)	SANYO ELECTRIC CO., LTD	08/02/2023	216
547345	07/03/2024	CANTARA	31 (S/D)	INSTITUTO NACIONAL DE	26/02/2023	34

N° Exp	Resolución	Denominación	Clases	Titular	Vigencia	Ag.
				INVESTIGACIÓN AGROPECUARIA (INIA)		
547568	07/03/2024	WIRED (mixta)	43 (S/D)	Advance Magazine Publishers Inc.	26/06/2023	136
547850	09/04/2024	SACA LA BESTIA	32 (S/D)	Osotspa Public Company Limited	05/04/2023	181
548429	18/04/2024	LA VUELTA	33	LA RURAL VIÑEDOS & BODEGAS S.A. LTDA.	21/03/2023	201
548461	18/04/2024	MYCAMINE	5 (S/D)	SANDOZ AG	09/09/2023	136
548490	23/04/2024	TORERO (mixta)	29 (S/D)	COMPAÑIA OLEAGINOSA URUGUAYA S.A.	19/05/2023	144
548621	18/04/2024	ISO	9 y 16	INSTITUTO URUGUAYO DE NORMAS TECNICAS	18/03/2023	154
549646	07/03/2024	SMART ZIP	16 (S/D)	S. C. JOHNSON & SON, INC.	23/10/2023	34
549695	24/04/2024	A (mixta)	5 (S/D)	OTSUKA PHARMACEUTICAL CO., LTD.	21/07/2023	34
549775	25/04/2024	URUFARMA	5 y 30	URUFARMA S.A.	10/10/2023	34
549841	25/04/2024	ESTROCLIM	5	URUFARMA S.A.	09/10/2023	34
549893	24/04/2024	BENADRYL	5	KENVUE INC.	10/06/2023	194
549895	25/04/2024	TYLENOL FLEX	5 (S/D)	KENVUE INC	07/07/2023	194
549900	06/03/2024	UV. LINE UV PROTECTION (mixta)	9 (S/D), 18 (S/D), 25 (S/D) y 35 (S/D)	UVLINE COMERCIA DE ARTIGOS DE PROTEÇÃO SOLAR LTDA.	10/07/2023	201
549924	06/03/2024	ORQUIDEA (mixta)	30	TONDO S/A	30/10/2022	34
549929	06/03/2024	MAGNUM CART	16	SUZANO S.A.	05/05/2023	34
549953	06/03/2024	EL SANTISTA	30 (S/D)	INDUSTRIAS BAHIA S.A.	05/05/2023	245
549954	06/03/2024	ULTRABOOK	9 (S/D)	INTEL CORPORATION	12/09/2023	245
550283	09/04/2024	REBELDE WAY	16, 25, 38 y 41	MARIA CRISTINA DE GIACOMI	16/05/2023	34
550474	18/04/2024	CENTROCOLOR (mixta)	2, 35, 37 y 40	CENTROCOLOR S.A.	24/06/2023	220
550478	19/04/2024	AGRONAT COMPROMETIDOS CON SU CRECIMIENTO (mixta)	4 y 31	ARNALDO C. CASTRO S.A.	30/11/2022	
550488	19/04/2024	LIGHTING-BOLT	24 (S/D) y 25 (S/D)	LIGHTING BOLT S.A.	06/07/2023	201
550571	23/04/2024	THAYS BAR	43 (S/D)	CARRASCO NOBILE S.A.	23/07/2023	144

N° Exp	Resolución	Denominación	Clases	Titular	Vigencia	Ag.
550797	18/04/2024	SANATORIO SAN CARLOS	44	Asistencial Medica Departamental de Maldonado - IAMPP	28/05/2023	101
551083	25/04/2024	(figurativa)	25	VANS, INC.	30/12/2023	144
551089	25/04/2024	LASH INTENSITY	3 (S/D)	MARY KAY INC.	14/08/2023	144
551090	25/04/2024	BOTANICAL EFFECTS	3 (S/D)	MARY KAY INC.	15/08/2023	144
551091	25/04/2024	NIGHT DIAMONDS	3 (S/D)	MARY KAY INC.	27/08/2023	144
551093	25/04/2024	MOISTURE RENEWAL	3 (S/D)	MARY KAY INC.	24/09/2023	144
551165	13/03/2024	PARAPIQUE	29 (S/D)	CATTIVELLI HNOS. SOCIEDAD ANONIMA	27/06/2023	129
551167	13/03/2024	SOCIL	31	NEOVIA NUTRIÇÃO E SAÚDE ANIMAL LTDA	16/07/2023	34
551170	13/03/2024	CARDIOFIT	5 (S/D)	BAYER CONSUMER CARE AG	22/08/2023	205
551171	13/03/2024	PHILIPS (mixta)	7 (S/D), 8 (S/D), 9 (S/D), 10 (S/D) y 11 (S/D)	KONINKLIJKE PHILIPS N.V.	16/07/2023	34
551172	13/03/2024	EPHYNAL CARDIOFIT	5 (S/D)	BAYER CONSUMER CARE AG	22/08/2023	205
551185	13/03/2024	SIMATIC	9, 16, 41 y 42	SIEMENS AG	24/09/2023	219
551279	25/04/2024	IPSOS (mixta)	16 (S/D), 35 (S/D), 38 (S/D) y 42 (S/D)	IPSOS	11/08/2023	144
551309	25/04/2024	K ARRAY (mixta)	9 (S/D) y 11 (S/D)	H.P. SOUND EQUIPMENT S.P.A.	08/11/2023	34
551316	25/04/2024	S SUPER IMPULSE (mixta)	6 y 17	BILPA SOCIEDAD ANONIMA	10/06/2023	
551340	24/04/2024	BEBEDERMIS	5	Gramón Bagó de Uruguay S.A.	23/01/2023	181
551343	24/04/2024	GENLIF	5 (S/D)	Gramón Bagó de Uruguay S.A.	23/01/2023	181
551344	24/04/2024	LACIMEN	5	Gramón Bagó de Uruguay S.A.	23/01/2023	181
551345	24/04/2024	MEDICARD	5	Gramón Bagó de Uruguay S.A.	23/01/2023	181
551347	24/04/2024	NEUROVITE	5	Gramón Bagó de Uruguay S.A.	26/05/2023	181
551357	24/04/2024	TRANQUERA (mixta)	35	ROMINUR S.A.	20/06/2023	186
551383	23/04/2024	TALASA	5	LABORATORIOS ANDROMACO S.A.	03/06/2023	165
551561	25/04/2024	BARRACA MALDONADO MATERIALES PARA LA	35 (S/D)	LOGASUR SOCIEDAD ANONIMA	21/12/2022	

N° Exp	Resolución	Denominación	Clases	Titular	Vigencia	Ag.
		CONSTRUCCION (mixta)				
551628	23/04/2024	T TAVITIAN (mixta)	37	JORGE TAVITIAN	13/10/2023	163
551807	19/04/2024	SG GAMING	9 (S/D), 28 (S/D) y 41 (S/D)	SCIENTIFIC GAMES LLC	18/10/2023	144
551999	19/04/2024	CLARO	37	NELSON PEDRO SABAGNO SILVA	05/07/2023	129
552014	19/04/2024	RICARD (mixta)	30	EDANREY S.A.	04/12/2023	181
552310	17/04/2024	SIMONA, UNA CARICIA A TUS SUEÑOS - UNA CARICIA AL ALMA	3, 20, 24, 25 y 35	YUSUPOFF KLUGMAN, RAFAEL DAVID y STORACE BALBIANI, MARÍA CLAUDIA	09/07/2023	189
552349	18/04/2024	SPANSET	8 (S/D) y 22 (S/D)	SPANSET INTER AG	20/08/2023	216
552386	11/04/2024	TODO UTIL ENTRE Y REVUELVA (mixta)	25 y 35	NERIS ALBERTO RODRIGUEZ MACIEL	09/10/2023	34
552492	25/04/2024	CAPTAIN AMERICA-EL CAPITAN AMERICA	16 (S/D), 25 y 28 (S/D)	MARVEL CHARACTERS, INC.	12/10/2023	144
552515	25/04/2024	GUCCI (mixta)	6 (S/D), 8 (S/D), 9 (S/D), 10 (S/D), 12 (S/D), 16 (S/D), 20 (S/D), 21 (S/D), 26 (S/D), 27 (S/D), 28 (S/D) y 34 (S/D)	GUCCIO GUCCI S.P.A.	16/09/2023	212
552553	23/04/2024	ORT (mixta)	16, 41 y 42	ASOCIACION URUGUAYA ORT	08/12/2023	201
552571	23/04/2024	THEONE (mixta)	9	THEONE S.A.	13/08/2023	245
552642	23/04/2024	EQUASIS	5 (S/D)	Abbott Healthcare Products B.V.	13/10/2023	136
552723	18/04/2024	HALDOL	5 (S/D)	Essential Pharma Switzerland GmbH	02/08/2023	194
552793	09/04/2024	BENEFICIA TU BIENESTAR ASEGURADO (mixta)	36	BAUTZEN S.A.	04/12/2023	94
552795	09/04/2024	CITADINO (mixta)	35, 36 y 37	TIBEFox S.A.	19/12/2023	144
552818	09/04/2024	SUANDRE (mixta)	5 y 35	SUANDRE S.R.L.	23/07/2023	101
552821	09/04/2024	36 CHOCOLA'S (mixta)	30 (S/D)	HAMLET, NAAMLOZE VENNOOTSCHAP	16/09/2023	216
552823	09/04/2024	IMPRESSIONS PINDO 2000 (mixta)	16 (S/D)	PT PURINUSA EKAPERSADA y PT	22/08/2023	216

N° Exp	Resolución	Denominación	Clases	Titular	Vigencia	Ag.
				PINDO DELI PULP AND PAPER MILLS		
552824	09/04/2024	HONGTASHAN (mixta)	34 (S/D)	HONGTA TOBACCO (GROUP) CO., LTD.	29/11/2023	216
552825	09/04/2024	CHAR-BROIL (mixta)	11 (S/D)	W.C BRADLEY CO	05/12/2023	216
552826	09/04/2024	GONHER (mixta)	7	GONHER DE MEXICO SA DE C.V.	13/08/2023	216
552837	09/04/2024	MARÍA VICTORIA (mixta)	20 y 35	ESTEBAN ALBERTO LEDOUX	01/09/2023	220
552839	09/04/2024	RHODIA	22, 25 y 27	SOLVAY FRANCE	25/10/2023	194
552840	09/04/2024	STRALIS HI-STREET (mixta)	12 (S/D), 25 (S/D) y 37 (S/D)	IVECO S.P.A.	01/08/2023	34
552846	09/04/2024	DRY SACK	33 (S/D)	BODEGAS WILLIAMS & HUMBERT, S.A.	06/09/2023	144
552852	09/04/2024	NATASHA	33	BACARDI & COMPANY LIMITED	09/10/2023	194
552855	09/04/2024	STRALIS HI-ROAD (mixta)	12 (S/D), 25 (S/D) y 37 (S/D)	IVECO S.P.A.	01/08/2023	34
552857	09/04/2024	KRISKA NATURA	3 (S/D)	NATURA COSMÉTICOS S.A.	02/08/2023	34
552858	09/04/2024	NATURA AMÓ PROVOCA	3 (S/D)	NATURA COSMETICOS S.A.	16/08/2023	34
552874	23/04/2024	ECTOSULES	5 (S/D)	LABORATORIOS MICROSULES URUGUAY S.A.	02/08/2023	
552876	23/04/2024	MICROGLIF	5	LABORATORIOS MICROSULES URUGUAY S.A.	31/07/2023	
552878	23/04/2024	PARASULES	5 (S/D)	LABORATORIOS MICROSULES URUGUAY S.A.	02/08/2023	
552881	09/04/2024	FLOU (mixta)	20	FLOU S.P.A.	17/09/2023	247
552885	23/04/2024	DVS	25	BBC International LLC	01/09/2023	144
552887	09/04/2024	TRATOMIX	7	Ipacol Máquinas Agrícolas Ltda.	26/12/2023	245
552888	09/04/2024	MINIMIX	7	Ipacol Máquinas Agrícolas Ltda.	26/12/2023	245
552889	09/04/2024	IPACOL (mixta)	7	Ipacol Máquinas Agrícolas Ltda.	26/12/2023	245
552890	09/04/2024	OVERCURL	3 (S/D)	Parfums Christian Dior	16/12/2023	245
552891	09/04/2024	LISTO PARA COMER (mixta)	43 (S/D)	LISTO SHOP SRL	31/01/2023	
552892	09/04/2024	TELEHIT	38	TELEVISA, S. de R.L. de C.V.	27/02/2023	212

N° Exp	Resolución	Denominación	Clases	Titular	Vigencia	Ag.
552893	25/04/2024	DP DE PELÍCULA R (mixta)	38	TELEVISA, S. de R.L. de C.V.	27/02/2023	212
552896	09/04/2024	NUESTRA TIERRA	16 y 41	RUTH ELIZABETH ALJANATI BENEDETTO	26/07/2023	129
552900	09/04/2024	TLNOVELAS	38	TELEVISA, S. de R.L. de C.V.	27/02/2023	212
552901	09/04/2024	DIPEA!	30 (S/D) y 35	PEPSICO INC.	31/10/2023	201
552902	09/04/2024	MEGAFONOS	30	PEPSICO INC.	03/11/2023	201
552904	09/04/2024	GATORADE FRESANDIA	32	STOKELY-VAN CAMP, INC.	07/11/2023	201
552905	25/04/2024	GOLDEN EDGE ® (mixta)	38	TELEVISA, S. de R.L. de C.V.	27/02/2023	212
552907	09/04/2024	VIVÍ AHORA	32 (S/D)	PEPSICO INC.	13/11/2023	201
552909	09/04/2024	ROUGH RIDER	10 (S/D)	LifeStyles Healthcare Pte Ltd.	11/08/2023	216
552910	09/04/2024	VALUGE	35	VALUGE S.A.	19/01/2024	94
552911	09/04/2024	VANSAME	3	VALUGE S.A.	19/01/2024	94
552913	09/04/2024	DISTRITO COMEDIA	38	TELEVISA, S. de R.L. de C.V.	20/08/2023	212
552914	09/04/2024	(figurativa)	1 (S/D) y 9 (S/D)	CHINA LUCKY GROUP CORPORATION	15/09/2023	216
552915	09/04/2024	LA MILAGROSA	43	WELEDNIGER, ISIDORO	07/08/2023	201
552917	09/04/2024	TELEHIT	41 (S/D)	TELEVISA, S. de R.L. de C.V.	09/09/2023	212
552919	09/04/2024	BOEHRINGER	5 (S/D)	Boehringer Ingelheim Pharma GmbH & Co. KG	27/10/2023	136
552920	09/04/2024	SIERRA DE LAS VERTIENTES	41	WELEDNIGER, ISIDORO	28/08/2023	201
552921	09/04/2024	BOEHRINGER	10 (S/D)	Boehringer Ingelheim Pharma GmbH & Co. KG	27/10/2023	136
552922	09/04/2024	BOEHRINGER	1 (S/D)	Boehringer Ingelheim Pharma GmbH & Co. KG	27/10/2023	136
552923	09/04/2024	PLASCAR	12	PLASCAR INDUSTRIA DE COMPONENTES PLASTICOS LTDA.	10/09/2023	201
552924	09/04/2024	BOEHRINGER	35 (S/D)	Boehringer Ingelheim Pharma GmbH & Co. KG	27/10/2023	136
552926	09/04/2024	PF (mixta)	29	PRODUCTOS FERNANDEZ S.A.	02/12/2023	201
552928	09/04/2024	BOEHRINGER	41 (S/D)	Boehringer Ingelheim Pharma GmbH &	27/10/2023	136

N° Exp	Resolución	Denominación	Clases	Titular	Vigencia	Ag.
				Co. KG		
552929	23/04/2024	ALCANZAR UNA ESTRELLA	41	TELEVISA, S. de R.L. de C.V.	15/10/2023	212
552930	09/04/2024	LEAO	12 (S/D)	SHANDONG LINGLONG TYRE CO. LTD.	19/12/2023	34
552931	09/04/2024	GAMAKATSU (mixta)	25 (S/D) y 28 (S/D)	GAMAKATSU PTE. LTD.	24/04/2023	216
552932	10/04/2024	MIRAGE	12 (S/D)	MITSUBISHI JIDOSHA KOGYO KABUSHIKI KAISHA	08/04/2023	216
552933	10/04/2024	JEZETEK (mixta)	9 (S/D) y 11 (S/D)	SICHUAN JIUZHOU INVESTMENT HOLDING GROUP CO., LTD.	13/11/2023	34
552934	10/04/2024	REPSOL (mixta)	4 (S/D), 12 (S/D) y 28	REPSOL S.A.	09/08/2023	34
552935	25/04/2024	NITTO (mixta)	17 (S/D)	NITTO DENKO CORPORATION	02/08/2023	212
552936	10/04/2024	NITIDEX	5	TEVA URUGUAY S.A.	28/08/2023	245
552937	10/04/2024	NITTO DENKO	16 (S/D) y 17 (S/D)	NITTO DENKO CORPORATION	27/10/2023	212
552938	25/04/2024	E A ESPACIO AROMA (mixta)	3, 4, 5 y 37	TAZ LTDA	15/10/2023	156
552954	10/04/2024	HEAD (mixta)	3 (S/D)	HEAD Technology GmbH	10/10/2023	136
552955	10/04/2024	TERASAKI	9	TERASAKI ELECTRIC (EUROPE) LTD.	26/07/2023	201
552957	10/04/2024	ACELU ASOCIACION CELIACA DEL URUGUAY (mixta)	5, 16, 29, 32, 35 y 43	ASOCIACION CELIACA DEL URUGUAY	02/08/2023	201
552959	10/04/2024	UNICCA	10 (S/D)	BIOTECHNOLOGY INSTITUTE, S.L.	14/08/2023	144
552965	10/04/2024	MONTES DEL PLATA (mixta)	1, 16, 17, 19, 31, 37, 39, 40, 42 y 44	EUFORES S.A.	26/07/2023	34
552966	25/04/2024	VENUM (mixta)	25 (S/D) y 28 (S/D)	DRAGON BLEU	28/08/2023	156
552967	10/04/2024	VER PARA APRENDER (mixta)	41	CECILIA DE LA PAZ SUZACQ	23/08/2023	34
552968	10/04/2024	ZONA DE EXPLORACIÓN (mixta)	41	CECILIA DE LA PAZ SUZACQ	23/08/2023	34
552978	10/04/2024	INGLENOOK	32 y 33	NIEBAUM-COPPOLA ESTATE WINERY, L.P.	04/08/2023	216
552983	10/04/2024	HTR	12 (S/D)	SUMITOMO RUBBER INDUSTRIES LTD.	01/09/2023	216
552984	10/04/2024	ATTRAGE	12 (S/D)	MITSUBISHI JIDOSHA KOGYO KABUSHIKI KAISHA	10/09/2023	216

N° Exp	Resolución	Denominación	Clases	Titular	Vigencia	Ag.
552985	10/04/2024	HITACHI	1 (S/D), 4 (S/D), 6 (S/D), 7 (S/D), 9 (S/D), 10 (S/D), 11 (S/D), 12 (S/D), 17 (S/D), 19 (S/D) y 22 (S/D)	KABUSHIKI KAISHA HITACHI SEISAKUSHO (D/B/A HITACHI, LTD.)	02/08/2023	216
552987	10/04/2024	TELECOM ARGENTINA (mixta)	42	TELECOM ARGENTINA S.A.	27/01/2023	186
552989	10/04/2024	TELECOM URUGUAY (mixta)	9, 16, 35, 37 y 38	TELECOM ARGENTINA S.A.	07/03/2023	186
552990	10/04/2024	BUGS BUNNY (mixta)	9 (S/D), 16 (S/D), 25 (S/D), 28 (S/D) y 41 (S/D)	WARNER BROS. ENTERTAINMENT INC.	19/08/2023	216
552993	10/04/2024	TOM & JERRY (mixta)	16, 25, 30, 32 y 41	TURNER ENTERTAINMENT CO	20/08/2023	216
552994	10/04/2024	UNCLE GRANDPA	9 (S/D) y 41	THE CARTOON NETWORK , INC.	01/08/2023	216
552996	10/04/2024	TNT PLUS	9 (S/D)	TURNER NETWORK TELEVISION, INC.	21/08/2023	216
552998	10/04/2024	CINEMAX	9 (S/D) y 41 (S/D)	HOME BOX OFFICE, INC.	24/09/2023	216
552999	10/04/2024	HOME BOX OFFICE	9 y 41	HOME BOX OFFICE, INC.	10/09/2023	216
553003	10/04/2024	KING KOIL (mixta)	20 (S/D)	KING KOIL LICENSING COMPANY, INC .	26/07/2023	216
553010	10/04/2024	TRANKA	5 (S/D)	MOLINO ASUNCENO ALBERTO HEILBRUNN S.A.	10/12/2023	201
553013	10/04/2024	VAIMACA (mixta)	7	JOSÉ MANUEL LESTIDO SARASOLA	19/01/2024	94
553014	10/04/2024	VITAL FUERTE	5 (S/D)	FARMAMEDICA S.A.	12/11/2023	201
553015	10/04/2024	(figurativa)	41	DreamWorks Animation L.L.C.	16/09/2023	94
553018	10/04/2024	VINZON (mixta)	20, 35 y 42	FYNN, VIRGINIA	21/10/2023	201
553028	10/04/2024	GAVA GAVA GROUP (mixta)	35 y 39	GA. VA IFC SA	31/07/2023	218
553030	10/04/2024	MEGA SPRAY POP	30	The Bazooka Companies, Inc.	03/09/2023	201
553033	10/04/2024	ABSOLUT COUNTRY OF SWEDEN VANILIA (mixta)	33 (S/D)	THE ABSOLUT COMPANY AKTIEBOLAG	05/12/2023	218
553045	10/04/2024	ERSA	7, 9, 11 y 37	ERSA GmbH.	30/07/2023	136
553051	10/04/2024	COMAC COOPERATIVA MAESTROS	36	Cooperativa Maestros Ahorro y Crédito	31/01/2023	

N° Exp	Resolución	Denominación	Clases	Titular	Vigencia	Ag.
		AHORRO Y CREDITO		(COMAC)		
553058	10/04/2024	SE PUEDE! COMPRAR (mixta)	36	BANCO HIPOTECARIO DEL URUGUAY	15/08/2023	201
553061	10/04/2024	PODÉS! COMPRAR (mixta)	36	BANCO HIPOTECARIO DEL URUGUAY	16/08/2023	201
553062	10/04/2024	PODÉS! REFACCIONAR (mixta)	36	BANCO HIPOTECARIO DEL URUGUAY	16/08/2023	201
553064	10/04/2024	PODÉS! REFORMAR (mixta)	36	BANCO HIPOTECARIO DEL URUGUAY	16/08/2023	201
553065	10/04/2024	PODÉS! (mixta)	36	BANCO HIPOTECARIO DEL URUGUAY	16/08/2023	201
553066	10/04/2024	BEST WESTERN PREMIER	43 (S/D)	Best Western International, Inc.	26/01/2024	192
553067	10/04/2024	SE PUEDE! (mixta)	36	BANCO HIPOTECARIO DEL URUGUAY	16/08/2023	201
553068	10/04/2024	SE PUEDE! REFACCIONAR (mixta)	36	BANCO HIPOTECARIO DEL URUGUAY	16/08/2023	201
553069	11/04/2024	BHU (mixta)	35, 36 y 38	BANCO HIPOTECARIO DEL URUGUAY	18/12/2023	201
553070	10/04/2024	TIFFANY	3 (S/D)	TIFFANY AND COMPANY	13/10/2023	194
553072	10/04/2024	MVDKIDS	35	MVD KIDS S.R.L.	29/11/2023	194
553084	10/04/2024	BROADLINE	5 (S/D)	MERIAL	30/07/2023	245
553087	11/04/2024	GRANT'S (mixta)	33	WILLIAM GRANT & SONS LIMITED	02/08/2023	144
553093	11/04/2024	SANTA TERESA (mixta)	33 (S/D)	ESTABLECIMIENTO JUANICO S.A.	06/11/2023	201
553094	11/04/2024	CONDEL (mixta)	9 (S/D)	MUJICA RUIZ, RUBEN EDUARDO	20/12/2023	201
553095	11/04/2024	EPLCAR	5	BALIARDA S.A.	02/12/2023	201
553097	11/04/2024	BEARINGPOINT	9 (S/D), 35 (S/D), 37 (S/D) y 42 (S/D)	BEARINGPOINT IP HOLDING B.V.	04/08/2023	194
553099	11/04/2024	VOKANAMET	5 (S/D)	JOHNSON & JOHNSON	04/10/2023	194
553100	11/04/2024	ATTUNE GRADIUS	10 (S/D)	DePuy Synthes, Inc.	21/10/2023	194
553101	11/04/2024	CREDINCOOP (mixta)	36	COOPERATIVA DE AHORRO Y CREDITO "CREDINCOOP"	29/07/2023	34

N° Exp	Resolución	Denominación	Clases	Titular	Vigencia	Ag.
553102	11/04/2024	GLIDERIGHT	10 (S/D)	DePuy Synthes, Inc.	21/10/2023	194
553104	11/04/2024	LOGINTER	39	NELOBRAS SOCIEDAD ANONIMA	30/07/2023	34
553107	11/04/2024	CHANEL	32 y 33	CHANEL SARL	05/08/2023	34
553109	11/04/2024	TOPAMAX	5 (S/D)	JOHNSON & JOHNSON	24/09/2023	194
553111	11/04/2024	TOPAMAC	5 (S/D)	JOHNSON & JOHNSON	24/09/2023	194
553114	11/04/2024	INFRAROUGE	3 (S/D)	CHANEL SARL	05/08/2023	34
553115	11/04/2024	VAXIRA	5	URUFARMA S.A.	22/01/2024	34
553118	11/04/2024	DR. SIMI (mixta)	5 y 44	FARMACIAS DE SIMILARES, S.A. DE C.V.	26/01/2024	34
553120	11/04/2024	FARMACIAS SIMILARES	5 y 44	FARMACIAS DE SIMILARES, S.A. DE C.V.	26/01/2024	34
553123	11/04/2024	TOM (mixta)	17 (S/D)	MOLECOR TECNOLOGIA, S. L.	21/01/2024	34
553126	11/04/2024	HIPERVIT	5 (S/D)	LABORATORIO SUR S.A.	30/07/2023	101
553130	11/04/2024	CELSIUS FLTR	10 (S/D)	Biosense Webster, Inc.	17/10/2023	194
553133	11/04/2024	VERIFLEX	10 (S/D)	JOHNSON & JOHNSON SURGICAL VISION, INC.	20/10/2023	194
553135	11/04/2024	QWIKMAP	9 (S/D)	Biosense Webster, Inc.	18/08/2023	194
553140	11/04/2024	NATIVE SHOES	25 (S/D)	NATIVE CANADA FOOTWEAR LTD	24/09/2023	156
553141	11/04/2024	LIFEPROOF	9	TREEFROG DEVELOPMENTS, INC.	20/08/2023	212
553142	11/04/2024	(figurativa)	9	TREEFROG DEVELOPMENTS, INC.	20/08/2023	212
553143	11/04/2024	KERO COCO	32 (S/D)	PepsiCo International Pte. Ltd.	03/12/2023	201
553144	11/04/2024	DORITOS RULETA	30	PEPSICO, INC.	23/12/2023	201
553146	11/04/2024	TWIST	12	OPRUMIN S.A.	26/12/2023	34
553147	11/04/2024	(figurativa)	1 (S/D), 3 (S/D) y 4 (S/D)	COMPAGNIE GENERALE DES ETABLISSEMENTS MICHELIN	04/12/2023	201
553148	11/04/2024	NB NORTH BAYOU (mixta)	9 (S/D)	KUNSHAN HONGJIE ELECTRONICS CO.,LTD	14/11/2023	34
553149	11/04/2024	TAXOTERE	5 (S/D)	Sanofi Mature IP	29/10/2023	144
553154	11/04/2024	MICHELIN	1 (S/D), 3 (S/D) y 4 (S/D)	COMPAGNIE GENERALE DES ETABLISSEMENTS MICHELIN	04/12/2023	201

N° Exp	Resolución	Denominación	Clases	Titular	Vigencia	Ag.
553158	23/04/2024	FACOFLEX (mixta)	11 y 37	Angel Rodriguez Acosta	22/08/2023	
553159	11/04/2024	LUMMINIS HOTEL RESORT & SPA (mixta)	39 y 43 (S/D)	GADELCOR S.A.	11/11/2023	94
553165	24/04/2024	KOLHER	20	CABRIS S.A.	27/08/2023	220
553191	24/04/2024	BOTONES Y MOÑOS (mixta)	35 (S/D)	Maria Cristina Horta	02/08/2023	
553257	24/04/2024	GARDEN LIFE	11	GARDEN LIFE S.A.	04/08/2023	220
553274	24/04/2024	CICSSA (mixta)	16	COMPAÑÍA INDUSTRIAL COMERCIAL DEL SUR S.A. (C.I.C.S.S.A.)	04/08/2023	94
553329	10/04/2024	CARDIL	5	NOVOPHAR S.A.	13/11/2023	201
553342	09/04/2024	ZIBERMI	5 (S/D)	SANOBI BIOTECHNOLOGY	23/12/2023	144
553348	09/04/2024	CLOS DU MESNIL	32 y 33	MHCS	13/10/2023	201
553349	09/04/2024	FOND DE CAVE (mixta)	32 (S/D) y 33 (S/D)	VINICOLA FOND DE CAVE S.A.	31/08/2023	34
553351	09/04/2024	MOET	33	MHCS	29/10/2023	201
553352	09/04/2024	VEUVE CLICQUOT PONSARDIN	32 y 33	MHCS	13/10/2023	201
553354	09/04/2024	AGILIA	10 (S/D)	FRESENIUS KABI AG	16/09/2023	34
553357	09/04/2024	VALE	1 (S/D), 6 (S/D), 35 (S/D), 37 (S/D), 40 (S/D) y 42 (S/D)	VALE S.A.	11/10/2023	34
553358	09/04/2024	KISSME	12	OPRUMIN S.A.	02/02/2024	34
553359	09/04/2024	PANALUX (mixta)	7, 9 y 11	GLOBAL TRADE PANALUX, Z.L., INC.	05/08/2023	52
553365	09/04/2024	ALASKA	11	Wail, Judeh	05/08/2023	245
553367	09/04/2024	INTERWORLDS	39 y 43	LIGIA RAQUEL PEREZ ECHAVARRIA	08/08/2023	154
553371	09/04/2024	GELISH (mixta)	3 (S/D)	NAIL ALLIANCE, LLC	09/08/2023	181
553372	24/04/2024	EL GALLITO LUIS (mixta)	16, 25, 28, 35, 38 y 41	EL PAIS S.A.	01/09/2023	245
553373	09/04/2024	EL PAIS OVACION DIARIO DEPORTIVO (mixta)	38 y 41	EL PAIS S.A.	03/09/2023	245
553374	24/04/2024	LA REVISTA DE EL PAIS LAURA (mixta)	16 (S/D), 38 y 41	EL PAIS S.A.	22/08/2023	245

N° Exp	Resolución	Denominación	Clases	Titular	Vigencia	Ag.
553375	09/04/2024	LLUMAR	17 (S/D)	EASTMAN PERFORMANCE FILMS, LLC.	03/11/2023	216
553379	09/04/2024	ALIZÉ	9 (S/D)	ESSILOR INTERNATIONAL	15/12/2023	144
553380	09/04/2024	COMFORT SOLUTIONS	25 (S/D)	WRANGLER APPAREL CORP.	13/11/2023	144
553381	09/04/2024	BULL	32 (S/D)	RED BULL GMBH	05/12/2023	144
553394	09/04/2024	SALIDA	33 (S/D)	"MISTRAL ALKO"	06/02/2024	94
553398	09/04/2024	SOMAZINA	5 (S/D)	FERRER INTERNACIONAL, S.A.	30/10/2023	34
553402	09/04/2024	EL BELLÓN (mixta)	16	IGOR PLAST S.A.	09/08/2023	94
553408	09/04/2024	RUBASHKIN	29	SHF INDUSTRIES, LLC	09/08/2023	34
553412	09/04/2024	OCA 360	35, 36 y 38	OCA S.A.	11/12/2023	245
553423	10/04/2024	(figurativa)	7 (S/D)	PEGASUS CO., LTD.	05/12/2023	192
553424	10/04/2024	PEGASUS	7 (S/D)	PEGASUS CO., LTD.	05/12/2023	192
553428	10/04/2024	TOMORROWLAND	41 (S/D)	TL IP bvba	19/09/2023	192
553433	24/04/2024	TAXI RADIO CELERITAS S.A. (mixta)	39	CELERITAS S.A.	27/08/2023	220
553434	10/04/2024	SAFETOUCH	10 (S/D)	NIPRO CORPORATION	18/10/2023	156
553437	10/04/2024	COPLAVIX (mixta)	5 (S/D)	SANOFI	24/11/2023	144
553439	10/04/2024	MARCHESAN	7	MARCHESAN IMPLEMENTOS E MAQUINAS AGRICOLAS TATU S.A.	17/09/2023	144
553450	10/04/2024	M/4 (mixta)	41	MARZUREL S.A.	18/08/2023	241
553459	10/04/2024	SAXO CAPITAL MARKETS	36 (S/D)	SAXO BANK A/S	13/08/2023	94
553463	10/04/2024	STOP LIP	5	LABORATORIOS CAILLON & HAMONET S.A.C.I.	06/09/2023	201
553464	24/04/2024	PROKNOT	10 (S/D)	JOHNSON & JOHNSON	15/08/2023	194
553465	10/04/2024	INGESA	25	INGESA S.A.	13/08/2023	94
553467	10/04/2024	FLEISCHMANN	29 (S/D)	CONAGRA FOODS RDM, LLC	11/08/2023	201
553471	24/04/2024	RIGIDLOOP	10 (S/D)	JOHNSON & JOHNSON	29/08/2023	194
553482	10/04/2024	JOHNSON'S BIO PRO BALANCE	3 (S/D)	KENVUE INC.	22/09/2023	194
553483	10/04/2024	TIVOLI HOTELS & RESORTS	43 (S/D)	MHG IP HOLDING (SINGAPORE) PTE. LTD.	04/10/2023	201
553484	10/04/2024	JOHNSON'S BIO PRO VOLUME	3 (S/D)	KENVUE INC.	22/09/2023	194

N° Exp	Resolución	Denominación	Clases	Titular	Vigencia	Ag.
553485	10/04/2024	TIVOLI HOTELS	43 (S/D)	MHG HOLDING (SINGAPORE) PTE. LTD.	04/10/2023	201
553487	10/04/2024	JOHNSON'S BIO REGENERA	3 (S/D)	KENVUE INC.	22/09/2023	194
553492	10/04/2024	AUX (mixta)	9 (S/D)	AUX GROUP CO. LTD.	13/08/2023	34
553496	10/04/2024	SARLON	27 (S/D)	Forbo Management S.A.	13/08/2023	201
553501	10/04/2024	GELYCEL (mixta)	1	FREEMIND S.A.	18/08/2023	201
553504	10/04/2024	LEE KUM KEE (mixta)	29 (S/D) y 30 (S/D)	LEE KUM KEE COMPANY LIMITED	16/12/2023	181
553505	10/04/2024	CASAYA! EL MEJOR PRESTAMO INMOBILIARIO DEL PAIS (mixta)	36 (S/D)	CONSORCIO DEL URUGUAY S.A.	14/08/2023	201
553507	10/04/2024	KICKERS (mixta)	25	KICKERS INTERNATIONAL BV	03/09/2023	194
553508	11/04/2024	MARCASUR	38	LA CHACRA VENTURES S.A.	24/11/2023	181
553509	11/04/2024	MARCASUR	36	LA CHACRA VENTURES S.A.	24/11/2023	181
553510	11/04/2024	PALMOLIVE SPA	3 (S/D)	COLGATE-PALMOLIVE COMPANY	24/11/2023	201
553511	11/04/2024	PALMOLIVE THERMAL SPA	3 (S/D)	COLGATE-PALMOLIVE COMPANY	24/11/2023	201
553517	10/04/2024	CUTIBELL	3 (S/D)	DI CARLO S.R.L.	12/08/2023	144
553518	11/04/2024	AB AMABOOK (mixta)	9, 16 (S/D), 38 y 41	Urano World Spain, S.A.U.	27/08/2023	144
553522	11/04/2024	LEVINA	30 (S/D)	LESAFFRE ET COMPAGNIE	01/12/2023	144
553523	11/04/2024	COPAMA	30 (S/D)	LESAFFRE ET COMPAGNIE	01/12/2023	144
553524	11/04/2024	L'HIRONDELLE	30 (S/D)	LESAFFRE ET COMPAGNIE	15/12/2023	144
553525	11/04/2024	KASTALIA	9 (S/D) y 30 (S/D)	LESAFFRE ET COMPAGNIE	18/12/2023	144
553526	16/04/2024	LORIETO	36 (S/D)	LORIETO S.A.	08/12/2023	144
553527	11/04/2024	SUPERDRYSTORE	35 (S/D)	DKH RETAIL LIMITED	21/08/2023	212
553533	11/04/2024	CLAUDIA FERNANDEZ	3 y 25	Claudia Fabiana Fernandez Viera	28/08/2023	101
553537	11/04/2024	BODEGAS DEL URUGUAY (mixta)	16 (S/D) y 35 (S/D)	Claudio Angelotti	10/09/2023	218
553548	24/04/2024	JUNIOR 50	12	DECELESTE S.A.	16/08/2023	189
553550	11/04/2024	COPA CLARO	38 (S/D) y 41 (S/D)	CLARO S.A.	14/08/2023	181
553551	11/04/2024	HIDRODUCTO	11, 17 y 19	PLASTIDUCTO S.A.	12/09/2023	105
553558	16/04/2024	HUNTER (mixta)	3 (S/D) y 14 (S/D)	ABG Hunter LLC	18/09/2023	201
553565	16/04/2024	ENAKROMI	5	MEGA LABS S.A.	03/12/2023	144
553566	16/04/2024	FULIPOD	5	MEGA LABS S.A.	03/12/2023	144

N° Exp	Resolución	Denominación	Clases	Titular	Vigencia	Ag.
553567	16/04/2024	GULIMCIA	5	MEGA LABS S.A.	03/12/2023	144
553568	16/04/2024	ICATERONA	5	MEGA LABS S.A.	03/12/2023	144
553569	16/04/2024	KEENARMIN	5	MEGA LABS S.A.	03/12/2023	144
553570	16/04/2024	KELOSOD	5	MEGA LABS S.A.	03/12/2023	144
553571	16/04/2024	LAMBARTEL	5	MEGA LABS S.A.	03/12/2023	144
553572	16/04/2024	BEPOST	5 (S/D)	MEGA LABS S.A.	19/12/2023	144
553573	16/04/2024	CAREJECT	10	MEGA LABS S.A.	19/12/2023	144
553574	16/04/2024	JUVEMIX	5	MEGA LABS S.A.	19/12/2023	144
553575	16/04/2024	SHANI	5 (S/D)	MEGA LABS S.A.	19/12/2023	144
553576	11/04/2024	IOR T3	5	LABORATORIOS CLAUSEN S.A.	03/12/2023	144
553577	11/04/2024	PARTUM SERVIMEDIC	5	SERVIMEDIC S.A.	05/12/2023	144
553578	11/04/2024	SERVIPRIST SERVIMEDIC	5	SERVIMEDIC S.A.	05/12/2023	144
553580	11/04/2024	GELAL	5	LABORATORIO CELSIUS S.A.	26/12/2023	144
553581	16/04/2024	TRENTO	30 (S/D)	OPRUMIN S.A.	14/08/2023	34
553583	17/04/2024	TEYMA	37, 38, 39, 40 y 42	Management Fiduciario y Profesional	01/09/2023	154
553584	24/04/2024	ALKEST	1 (S/D)	OXITENO S.A. INDÚSTRIA E COMÉRCIO	19/08/2023	34
553585	17/04/2024	ALKONAT	1 (S/D)	OXITENO S.A. INDÚSTRIA E COMÉRCIO	14/08/2023	34
553586	17/04/2024	SURFOM	1 (S/D)	OXITENO S.A. INDÚSTRIA E COMÉRCIO	22/08/2023	34
553588	17/04/2024	ULTRAPEG	1 (S/D)	OXITENO S.A. INDÚSTRIA E COMÉRCIO	14/08/2023	34
553590	17/04/2024	ULTROIL	1 (S/D)	OXITENO S.A. INDÚSTRIA E COMÉRCIO	14/08/2023	34
553599	17/04/2024	ALKOSYNT	1 (S/D)	OXITENO S.A. INDÚSTRIA E COMÉRCIO	27/08/2023	34
553613	17/04/2024	BOLIGOL	30	NEIRA, CAMILA MARCELA	15/08/2023	189
553614	17/04/2024	ECOFACO (mixta)	6, 11 y 37	Angel Rodriguez Zito	18/11/2023	
553616	17/04/2024	HAIR RECOVERY URUGUAY (mixta)	44	WESTERLO S.A.	18/08/2023	94

N° Exp	Resolución	Denominación	Clases	Titular	Vigencia	Ag.
553623	17/04/2024	SE LO QUE VISTE	38 y 41	MONTE CARLO T.V. S.A.	07/10/2023	144
553624	17/04/2024	TELEBUENDÍA	38 y 41	MONTE CARLO T.V. S.A.	14/10/2023	144
553625	17/04/2024	TELENOCHE 2DA.	38 y 41	MONTE CARLO T.V. S.A.	07/10/2023	144
553626	17/04/2024	TELENOCHE	38	MONTE CARLO T.V. S.A.	07/10/2023	144
553627	17/04/2024	GUARANI	3 (S/D), 29 (S/D), 30 (S/D), 31 (S/D) y 32 (S/D)	ACEITERAS DEL URUGUAY Y CIDAC UNIDAS S.A.	14/10/2023	144
553630	18/04/2024	HIPP (mixta)	5, 29, 30, 31 y 32	HIPP & CO	15/09/2023	219
553631	18/04/2024	ANDROCLÍNICA LIDERES EN SALUD SEXUAL MASCULINA (mixta)	44	PADISTOL S.A.	21/06/2023	194
553632	18/04/2024	FESTO	6 (S/D), 7 (S/D), 9 (S/D), 16 (S/D), 17 (S/D), 41 (S/D) y 42 (S/D)	Festo SE & Co. KG	04/10/2023	219
553643	18/04/2024	(figurativa)	34 (S/D)	COMPAÑIA INDUSTRIAL DE TABACOS MONTE-PAZ	09/09/2023	245
553644	18/04/2024	(figurativa)	16	CASABO S.A.	27/10/2023	245
553645	18/04/2024	(figurativa)	16	CASABO S.A.	27/10/2023	245
553646	18/04/2024	TIEMPOST SOBRESGURO (mixta)	36, 38 y 39	QUISDER TRADING S.A.	22/10/2023	245
553647	18/04/2024	B (mixta)	42	BRIDAS ENERGY HOLDINGS LTD.	26/12/2023	245
553651	18/04/2024	DOXAPRIL	5	GRAMON BAGO DE URUGUAY S.A.	31/08/2023	181
553652	18/04/2024	ULCOZOL	5	Gramón Bagó de Uruguay S.A.	31/08/2023	181
553653	23/04/2024	VITABAGO	5	Gramón Bagó de Uruguay S.A.	31/08/2023	181
553655	18/04/2024	LKM (mixta)	42 y 44	Laboratorio LKM S.A.	16/08/2023	167
553657	18/04/2024	ALIANZA HIPERMAS	16, 35 y 36	SUPERMERCADOS DISCO DEL URUGUAY S.A.	02/12/2023	201
553658	18/04/2024	HIPERMAS	16, 35 y 36	SUPERMERCADOS DISCO DEL URUGUAY S.A.	03/12/2023	201
553659	18/04/2024	CRÉDITO MÁS	35	SUPERMERCADOS DISCO DEL URUGUAY S.A.	20/11/2023	201

N° Exp	Resolución	Denominación	Clases	Titular	Vigencia	Ag.
553660	18/04/2024	MÁS PLUS	35 y 36	SUPERMERCADOS DISCO DEL URUGUAY S.A.	20/11/2023	201
553661	18/04/2024	CREDIMÁS	35	SUPERMERCADOS DISCO DEL URUGUAY S.A.	20/11/2023	201
553662	18/04/2024	ALIANZA MÁS	35 y 36	SUPERMERCADOS DISCO DEL URUGUAY S.A.	20/11/2023	201
553663	18/04/2024	EL CLUB MÁS	35 y 36	SUPERMERCADOS DISCO DEL URUGUAY S.A.	20/11/2023	201
553669	18/04/2024	POSCOMM	9	Bletax S.A.	18/08/2023	101
553671	18/04/2024	TRANSFORMER	1 (S/D)	ORO AGRI INTERNATIONAL LIMITED	20/08/2023	201
553672	18/04/2024	TR TOTAL REWARDS (mixta)	43	CAESARS LICENSE COMPANY, LLC	27/09/2023	201
553682	18/04/2024	CLAEH CENTRO LATINOAMERICANO DE ECONOMIA HUMANA (mixta)	41 (S/D)	CLAEH CENTRO LATINOAMERICANO DE ECONOMIA HUMANA	01/09/2023	185
553684	18/04/2024	NS BOX (mixta)	35, 38 y 41	RISELCO S.A.	17/09/2023	144
553685	19/04/2024	NS NOW (mixta)	35, 38 y 41	RISELCO S.A.	17/09/2023	144
553686	18/04/2024	QUERO	29 y 30 (S/D)	Heinz Brasil S.A.	18/11/2023	144
553692	19/04/2024	KOOKAI	3 (S/D)	Kookai Enterprises UK Limited	19/08/2023	144
553699	19/04/2024	SINERGIA (mixta)	39	PLATERAN S.A.	22/01/2024	201
553707	19/04/2024	SIKA-GROUT	1 (S/D) y 19 (S/D)	SIKA AG.	18/08/2023	34
553713	19/04/2024	EXITO	4 (S/D)	DAGOL S.A.	21/08/2023	245
553714	19/04/2024	SCS SAINT CATHERINE'S SCHOOL RIVERA (mixta)	25 y 41	CARLOS GONZALEZ	25/11/2023	34
553729	19/04/2024	O.D.C. OERLEMANS (mixta)	29	GRABA S.A.	27/08/2023	105
553731	19/04/2024	E-BROU	36	BANCO DE LA REPUBLICA ORIENTAL DEL URUGUAY	18/08/2023	154
553734	19/04/2024	LUNA	29 (S/D)	POLENGHI INDUSTRIAS ALIMENTICIAS LTDA	31/12/2023	192
553736	19/04/2024	VITAL 90	44 (S/D)	ELANCO US INC.	21/11/2023	192
553742	19/04/2024	DURAVIT	11 (S/D) y 20 (S/D)	Duravit Aktiengesellschaft	26/09/2023	179

N° Exp	Resolución	Denominación	Clases	Titular	Vigencia	Ag.
553744	19/04/2024	OMACOR	5 (S/D)	BASF AS	01/09/2023	144
553745	19/04/2024	NORTEÑA DORADA	32	FNC SOCIEDAD ANONIMA	20/12/2023	144
553746	19/04/2024	PILSEN (mixta)	32	FNC SOCIEDAD ANONIMA	08/12/2023	144
553754	19/04/2024	MCINTERNET (mixta)	43	McDonald's Corporation	18/08/2023	186
553755	19/04/2024	INGENIERIA 2000	37	INGENIERIA 2000 S.A.	18/08/2023	245
553756	19/04/2024	URUBOX (mixta)	39	COMPAÑÍA AMERICANA DE FLETES S.A.	19/08/2023	186
553764	19/04/2024	(figurativa)	35 (S/D) y 36 (S/D)	THE GAVILON GROUP, LLC	22/03/2023	201
553767	19/04/2024	LUMINARC	21 (S/D)	ARC MANAGEMENT & SERVICES	18/08/2023	94
553772	19/04/2024	CONFORTERM (mixta)	11	RALDONAR S.A.	30/08/2023	189
553773	23/04/2024	GUARANÁ MAUÉS (mixta)	32 (S/D)	VENYLUR S.A.	30/08/2023	168
553777	23/04/2024	DOXELIP	5	LABORATORIO LIBRA SOCIEDAD ANONIMA	21/08/2023	129
553779	23/04/2024	SGS (mixta)	42 (S/D)	SGS Société Générale de Surveillance S.A	29/09/2023	201
553780	23/04/2024	SGS QUALICERT (mixta)	42 (S/D)	SGS Société Générale de Surveillance S.A	03/10/2023	201
553787	23/04/2024	CAPITÁN (mixta)	31	COMPAÑÍA DE ALIMENTOS Y CEREALES S.A.	28/10/2023	144
553789	23/04/2024	SGC GESTIÓN DE COMPRAS	35	LAURA MÓNICA CASAS MARTÍN	20/08/2023	144
553791	23/04/2024	RADICAL FITNESS (mixta)	41	RADICAL FITNESS S.R.L.	10/12/2023	144
553792	09/04/2024	ESSIE	3 (S/D)	L'OREAL	15/10/2023	144
553793	09/04/2024	FUNDACIÓN NIÑOS Y NIÑAS DEL URUGUAY (mixta)	36 y 41	FUNDACION NIÑOS Y NIÑAS DEL URUGUAY	19/08/2023	154
553796	09/04/2024	ROCKLETS	30	ARCOR S.A.I.C.	20/08/2023	154
553798	09/04/2024	POLO LOGISTICO PORTUARIO	35 y 39	RUBEN AZAR SCARONE	22/08/2023	118
553806	09/04/2024	DROPBOX	9, 39 y 42	Dropbox, Inc.	02/09/2023	218
553809	09/04/2024	TIMAB	5	Laboratorio LKM S.A.	03/09/2023	167
553814	09/04/2024	PROLYTE	5 (S/D)	EUROFARMA URUGUAY S.A.	28/08/2023	201
553816	09/04/2024	LA MANO DE CRISTO MOVIMIENTO CONTINUO (mixta)	7	JORGE ALFREDO JORGE BARBOZA	14/08/2023	
553818	09/04/2024	HAVANERA	25	PERRY ELLIS INTERNATIONAL, INC.	29/09/2023	194

N° Exp	Resolución	Denominación	Clases	Titular	Vigencia	Ag.
553819	09/04/2024	CUBAVERA	25	PERRY ELLIS INTERNATIONAL, INC.	29/09/2023	194
553820	09/04/2024	LA SALTEÑA	45 (S/D)	LA SALTEÑA, FERNANDEZ & CIA.	27/08/2023	192
553821	09/04/2024	CUBAVERA (mixta)	25	PERRY ELLIS INTERNATIONAL, INC.	29/09/2023	194
553822	09/04/2024	GRAND SLAM (mixta)	25 (S/D)	PERRY ELLIS INTERNATIONAL GROUP HOLDINGS LIMITED	30/09/2023	194
553823	09/04/2024	GES - GRUPO ECO SUDAMÉRICA - GESTIÓN INTEGRAL DE SERVICIOS AMBIENTALES (mixta)	37 (S/D), 39 (S/D), 42 (S/D) y 44 (S/D)	CONAMAR S.A.	23/08/2023	189
553829	10/04/2024	CANARIAS YERBA MATE (mixta)	30 (S/D)	CANARIAS S.A.	15/09/2023	94
553830	17/04/2024	3K 10K MATE, TERMO, YA! UN ENCUENTRO SALUDABLE CANARIAS (mixta)	30 y 41	CANARIAS S.A.	06/12/2023	94
553832	10/04/2024	PROTEXIN	5 (S/D)	ADM Protexin Limited	04/12/2023	181
553833	10/04/2024	PARADOX (mixta)	34	Netco United Pte. Ltd.	19/01/2024	201
553834	10/04/2024	ORGAN NEEDLES (mixta)	6 (S/D) y 26 (S/D)	ORGAN NEEDLE & CO. LTD.	16/09/2023	216
553842	10/04/2024	WOOLITE	1 (S/D) y 3 (S/D)	Reckitt & Colman (Overseas) Hygiene Home Limited	10/11/2023	144
553844	10/04/2024	HANKOOK SMART TOURING	12 (S/D)	HANKOOK & COMPANY CO., LTD.	23/10/2023	194
553845	10/04/2024	HANKOOK SMART CITY	12 (S/D)	HANKOOK & COMPANY CO., LTD.	23/10/2023	194
553846	10/04/2024	HANKOOK SMART CONTROL	12 (S/D)	HANKOOK & COMPANY CO., LTD.	23/10/2023	194
553847	10/04/2024	HANKOOK SMART WORK	12 (S/D)	HANKOOK & COMPANY CO., LTD.	23/10/2023	194
553849	10/04/2024	HANKOOK SMART FLEX	12 (S/D)	HANKOOK & COMPANY CO., LTD.	23/10/2023	194
553851	10/04/2024	REMODULIN	5	UNITED THERAPEUTICS CORPORATION	22/08/2023	194
553855	10/04/2024	MDSHOPPING MAGAZINE (mixta)	16 (S/D)	SHOPPING CENTERS (URUGUAY) S.A.	11/09/2023	34
553856	10/04/2024	(figurativa)	5 (S/D)	PHARMA MAR S.A.	01/09/2023	34
553858	10/04/2024	MAC.TRAVEL (mixta)	39 (S/D)	DISANUR S.A.	22/12/2023	34
553859	10/04/2024	SPIN ACTIV	12 (S/D)	GENERAL MOTORS LLC	05/09/2023	181
553860	10/04/2024	PLENITUD REAL FIT	5 (S/D)	KIMBERLY-CLARK WORLDWIDE, INC.	17/09/2023	34

N° Exp	Resolución	Denominación	Clases	Titular	Vigencia	Ag.
553861	10/04/2024	(figurativa)	3 (S/D), 7 (S/D), 9 (S/D), 11 (S/D), 16 (S/D), 21 (S/D), 29 (S/D), 32 (S/D) y 38 (S/D)	STARBUCKS CORPORATION	01/10/2023	34
553862	10/04/2024	FIND NEW ROADS	12 (S/D) y 35 (S/D)	GENERAL MOTORS LLC	26/09/2023	181
553865	10/04/2024	VYBA	11	MILETIR S.A.	28/08/2023	189
553869	10/04/2024	(figurativa)	35 y 39	S.A.C.I. FALABELLA	17/09/2023	181
553870	10/04/2024	TOTTUS (mixta)	35 y 39	S.A.C.I. FALABELLA	17/09/2023	181
553871	10/04/2024	SGS (mixta)	35 (S/D), 36 (S/D), 39 (S/D), 41 (S/D) y 42 (S/D)	SGS Société Générale de Surveillance S.A.	02/06/2023	201
553879	10/04/2024	(figurativa)	44	Asistencial Medica Departamental de Maldonado - IAMPP	27/08/2023	101
553885	10/04/2024	BANCO DE LA NACION ARGENTINA (mixta)	36	BANCO DE LA NACION ARGENTINA	23/08/2023	144
553886	10/04/2024	FULGOR	5 (S/D)	BASF AGRO B.V., ARNHEM (NL), ZWEIGNIEDERLASSUNG Freienbach	04/12/2023	144
553887	10/04/2024	DAVANTOR	1 (S/D) y 5 (S/D)	BASF SE	31/10/2023	144
553888	10/04/2024	PRIAXOR	1 (S/D) y 5 (S/D)	BASF SE	26/12/2023	144
553889	10/04/2024	CREDENZ	1 (S/D) y 31 (S/D)	BASF Agricultural Solutions Seed US LLC	05/11/2023	144
553890	10/04/2024	LIBERTY	5 (S/D)	BASF SE	12/11/2023	144
553930	10/04/2024	GRUPO BENATTO (mixta)	31 y 44	BENATTO NUTRITION S.A.	25/02/2023	34
553931	10/04/2024	SENSOTEC	8 (S/D)	KONINKLIJKE PHILIPS N.V.	03/10/2023	34
553933	10/04/2024	CHANEL	14	CHANEL SARL	10/09/2023	34
553934	10/04/2024	MALU SUPER COMFORT (mixta)	25	CALÇADOS MALU LTDA	24/02/2024	34
553939	10/04/2024	SRIVASSO	5 (S/D)	BOEHRINGER INGELHEIM INTERNATIONAL GMBH	28/11/2023	181
553940	10/04/2024	JARDIANCE	5 (S/D)	BOEHRINGER INGELHEIM INTERNATIONAL GMBH	20/11/2023	181

N° Exp	Resolución	Denominación	Clases	Titular	Vigencia	Ag.
553941	10/04/2024	DIAKUR	5 (S/D) y 31 (S/D)	BOEHRINGER INGELHEIM VETMEDICA GMBH	07/11/2023	181
553943	10/04/2024	BOXES (mixta)	43	FERNANDO MENGOT	15/09/2023	34
553946	10/04/2024	CAV (mixta)	7 (S/D)	Delphi Technologies IP Limited	12/10/2023	194
553947	10/04/2024	SANTANDER	16, 35, 36 y 38	SIB BESAYA, S.L. UNIPERSONAL	20/10/2023	194
553948	10/04/2024	CUESTA BLANCA (mixta)	35	SERGIO ARIEL SABAN	20/03/2023	181
553952	10/04/2024	AUTHENTIC FOSSIL GENUINE (mixta)	9 (S/D)	FOSSIL GROUP, INC.	27/02/2024	201
553967	10/04/2024	SPINNING	25, 28 y 41	Mad Dogg Athletics, Inc.	26/08/2023	194
553969	10/04/2024	ADROIT	10 (S/D)	Cardinal Health 529, LLC	28/08/2023	194
553970	10/04/2024	MAKE YOUR FIRST INTERVENTION LAST	10 (S/D)	Cardinal Health 529, LLC	01/09/2023	194
553972	10/04/2024	DEPORBET.COM (mixta)	16, 28, 36, 38 y 41	BANCA DE CUBIERTA COLECTIVA DE QUINIELAS DE MONTEVIDEO	01/09/2023	245
553973	10/04/2024	CORDIS PRECISE	9 (S/D)	Cardinal Health 529, LLC	13/10/2023	194
553982	11/04/2024	CHACRAS DE JOSÉ IGNACIO (mixta)	35	RICARDO SIMÓN	30/09/2023	34
553987	11/04/2024	FRANKLIN COVEY	9 (S/D), 16 (S/D) y 41 (S/D)	FRANKLIN COVEY CO.	12/03/2023	144
553988	11/04/2024	NATURAL LIFE	21	LAKINOR S.A.	20/02/2024	34
553989	11/04/2024	ÁREAS VERDES (mixta)	44	FINUGLIO DELL'OCA, HEBER ADRIÁN	05/09/2023	185
553991	11/04/2024	SV (mixta)	35	MUÑIZ CUCURULLO, SILVIA ALICIA	09/09/2023	245
553999	11/04/2024	KOLYNOS (mixta)	3	COLGATE-PALMOLIVE COMPANY	03/12/2023	201
554000	11/04/2024	KOLYNOS MASTER	3 (S/D), 10 (S/D) y 21 (S/D)	COLGATE-PALMOLIVE COMPANY	10/12/2023	201
554001	11/04/2024	KOUDIJS	31 (S/D)	KONINKLIJKE DE HEUS B.V.	17/02/2024	201
554002	11/04/2024	VIMIN	5	DROGUERIA INTI S.A.	23/08/2023	201
554003	24/04/2024	PECA AUTOMOTIVA (mixta)	35	PECA AUTOMOTIVA SRL	27/02/2024	212
554004	11/04/2024	JOHNSON'S (mixta)	9 (S/D), 16 (S/D), 35 (S/D), 41 (S/D), 42 (S/D) y 44 (S/D)	Kenvue Inc.	02/10/2023	144

N° Exp	Resolución	Denominación	Clases	Titular	Vigencia	Ag.
554005	11/04/2024	ERA MIO	35	PÉREZ MORATORIO, MARÍA JOSÉ	16/02/2024	201
554007	11/04/2024	MAMÁ & BEBÉ (mixta)	16 y 35	CAMPOMAR, ROSINA	09/10/2023	201
554008	11/04/2024	(figurativa)	25	PUMA SE	24/02/2024	212
554009	11/04/2024	LA MERRELL	17 y 25	Wolverine Outdoors, Inc.	03/09/2023	194
554010	11/04/2024	(figurativa)	25	PUMA SE	24/02/2024	212
554013	11/04/2024	BULTAC	5 (S/D)	KÖNIG URUGUAY SOCIEDAD ANONIMA	30/08/2023	129
554014	11/04/2024	HAPPY HIPPO	30 (S/D)	SOREMARTEC S.A. (LU)	20/11/2023	212
554015	11/04/2024	MAZEN	5 (S/D)	SYNGENTA PARTICIPATIONS AG	21/11/2023	194
554017	11/04/2024	GALA PLUS 2+1 (mixta)	6	ALUMINIOS DEL URUGUAY S.A.	27/09/2023	212
554018	11/04/2024	ALUFORT	6 (S/D)	ALUMINIOS DEL URUGUAY S.A.	09/09/2023	212
554025	11/04/2024	AKAI	9 (S/D), 11 (S/D), 14 (S/D) y 21 (S/D)	PHENOMENON AGENTS LIMITED	31/08/2023	216
554026	11/04/2024	REVRAN	2	RENNER HERRMANN S.A.	29/11/2023	194
554027	11/04/2024	GRIPMAX (mixta)	12 (S/D)	QINGDAO GRIP TYRE CO., LTD	14/11/2023	34
554028	11/04/2024	RETHANE	2	RENNER HERRMANN S.A.	29/11/2023	194
554029	11/04/2024	REVOLUX	2	RENNER HERRMANN S.A.	29/11/2023	194
554030	11/04/2024	FUNDACION CENTRO DE INVESTIGACION DE LA ESCUELA DE ADMINISTRACION DE EMPRESAS DE LA UNIVERSIDAD DE HARVARD PARA AMERICA LATINA	35 (S/D)	PRESIDENT AND FELLOWS OF HARVARD COLLEGE	02/12/2023	194
554033	15/04/2024	COUROMODA (mixta)	35	COUROMODA FEIRAS COMERCIAIS LTDA.	01/09/2023	220
554035	11/04/2024	DPMS PANTHER ARMS (mixta)	13 (S/D)	JJE Brands, LLC	04/12/2023	194
554043	11/04/2024	BOIX	7 (S/D)	BOIX MAQUINARIA, S.L.	03/09/2023	144
554044	11/04/2024	205 (mixta)	12 (S/D)	Automobiles PEUGEOT	16/09/2023	144
554046	11/04/2024	ENERSYS (mixta)	9 (S/D)	EH EUROPE GMBH	06/11/2023	216
554047	11/04/2024	ENERSYS	9 (S/D)	EH EUROPE GMBH	06/11/2023	216

N° Exp	Resolución	Denominación	Clases	Titular	Vigencia	Ag.
554052	11/04/2024	CACHAMATE	30	CACHAY S.A.	10/10/2023	34
554053	11/04/2024	SINARTRIL ICU-VITA	5	ICU-VITA S.A.	16/09/2023	201
554057	11/04/2024	DIRECTION	12 (S/D)	THE GOODYEAR TIRE & RUBBER COMPANY	12/05/2023	216
554059	11/04/2024	STEELMARK	12 (S/D)	THE GOODYEAR TIRE & RUBBER COMPANY	29/05/2023	216
554065	11/04/2024	GOODYEAR SISTEMA DE RENDIMIENTO CONSTANTE RENOVADOR AUTORIZADO (mixta)	37 (S/D)	THE GOODYEAR TIRE & RUBBER COMPANY	28/05/2023	216
554067	11/04/2024	(tridimensional)	34 (S/D)	ZIPPO MANUFACTURING COMPANY	05/06/2023	216
554068	11/04/2024	THERMOCAFE BY THERMOS	21 (S/D)	THERMOS L.L.C.	29/04/2023	216
554070	11/04/2024	THERMOCAFÉ BY THERMOS (mixta)	21 (S/D)	THERMOS L.L.C.	13/05/2023	216
554072	11/04/2024	CRÊPAS (mixta)	35 y 43	XIMENA PERAZZO	23/09/2023	186
554080	11/04/2024	AVK	7 (S/D) y 9 (S/D)	Cummins Generator Technologies Limited	02/12/2023	194
554081	12/04/2024	MILKYMIL (mixta)	29 y 30	QUESERÍA HELVETICA SOCIEDAD ANÓNIMA	31/08/2023	129
554082	12/04/2024	FLEX	5 (S/D)	SYNGENTA LIMITED	25/11/2023	194
554084	12/04/2024	AXION TV	38	PAN AMERICAN ENERGY GROUP, S.L.	09/09/2023	94
554085	12/04/2024	AXION MUSIC	41	PAN AMERICAN ENERGY GROUP, S.L.	09/09/2023	94
554086	12/04/2024	AXION SPORT	41	PAN AMERICAN ENERGY GROUP, S.L.	09/09/2023	94
554087	12/04/2024	AXION LIVE	42	PAN AMERICAN ENERGY GROUP, S.L.	09/09/2023	94
554088	12/04/2024	AXION ART	41	PAN AMERICAN ENERGY GROUP, S.L.	09/09/2023	94
554089	12/04/2024	AXION SHOP	35	PAN AMERICAN ENERGY GROUP, S.L.	09/09/2023	94
554090	12/04/2024	AXION DIGITAL	38	PAN AMERICAN ENERGY GROUP,	16/09/2023	94

N° Exp	Resolución	Denominación	Clases	Titular	Vigencia	Ag.
				S.L.		
554092	12/04/2024	OTI	41 (S/D)	TELEVISA, S. de R.L. de C.V.	27/10/2023	212
554095	12/04/2024	ARAMIS	25 (S/D)	DREIFUS ZAMOSKEVICH, ABRAHAM	31/08/2023	245
554096	12/04/2024	FACTOR VIT A	5	LABORATORIOS CASASCO S.A.I.C.	09/09/2023	218
554097	12/04/2024	FACTOR VIT	5	LABORATORIOS CASASCO S.A.I.C.	09/09/2023	218
554098	12/04/2024	FACTOR PIEL	5	LABORATORIOS CASASCO S.A.I.C.	09/09/2023	218
554100	12/04/2024	K (mixta)	31 (S/D)	KONINKLIJKE DE HEUS B.V.	17/02/2024	201
554101	12/04/2024	PILI (mixta)	29	JUGOS DEL URUGUAY S.A.	16/04/2023	201
554102	12/04/2024	INTIMEX	3 y 5	MEDIC PLAST S.A.	05/08/2023	201
554103	12/04/2024	DEMAS (mixta)	3	GRUPO CRISTAL SOCIEDAD ANONIMA	01/09/2023	129
554104	12/04/2024	BANCO DE LA PROVINCIA DE BUENOS AIRES (mixta)	35 y 36	BANCO DE LA PROVINCIA DE BUENOS AIRES	12/10/2023	201
554105	12/04/2024	BABS	5	KÖNIG URUGUAY SOCIEDAD ANONIMA	01/09/2023	129
554112	12/04/2024	SARGENT & GREENLEAF (mixta)	6 (S/D)	SARGENT & GREENLEAF INC.	10/06/2023	181
554113	12/04/2024	SUMYZIN	1 (S/D) y 5 (S/D)	SUMITOMO CHEMICAL COMPANY, LIMITED	27/11/2023	194
554126	12/04/2024	MORUMBI AUTOPEÇAS (mixta)	35	PENAS REPUESTOS S.R.L	17/12/2023	181
554130	12/04/2024	CORDIANT (mixta)	12 (S/D) y 35 (S/D)	JOINT STOCK COMPANY "CORDIANT"	11/09/2023	181
554131	12/04/2024	TYREX (mixta)	12 (S/D) y 35 (S/D)	JOINT STOCK COMPANY "CORDIANT"	10/09/2023	181
554132	12/04/2024	OXITAINE	1 (S/D)	OXITENO S.A. INDÚSTRIA E COMÉRCIO	02/09/2023	34
554134	12/04/2024	FENDI	14 (S/D)	FENDI S.R.L.	24/11/2023	34
554136	12/04/2024	FF (mixta)	14 (S/D)	FENDI S.R.L.	01/12/2023	34
554137	12/04/2024	FORESTA MANTENIMIENTO DE ESPACIOS VERDES (mixta)	44	CRISTIAN GONZALO CARRERO PONS	26/01/2024	34
554138	12/04/2024	STITCHING	25	GRIMOLDI S.A.	20/06/2023	34

N° Exp	Resolución	Denominación	Clases	Titular	Vigencia	Ag.
554147	11/04/2024	ORIGEN (mixta)	20 y 35	DIANA PEREIRA RODRIGUEZ	01/09/2023	192
554154	11/04/2024	POLO LOGISTICO ZONA FRANCA A MEMBER OF GRUPO RAS (mixta)	35, 36 y 39	RUBEN AZAR SCARONE	05/09/2023	118
554155	11/04/2024	GALLAGHERS	43	MONTEVIDEO BEER COMPANY LTDA.	10/05/2023	94
554156	11/04/2024	VARELA (mixta)	35, 36 y 37	VARELA INMOBILIARIA SRL	15/09/2023	52
554159	11/04/2024	ALATHON	1 (S/D)	EQUISTAR CHEMICALS, LP	06/09/2023	144
554162	11/04/2024	HALUX	11	Falabella S.A.	09/10/2023	144
554163	11/04/2024	KAZTELO	19 y 27	Falabella S.A.	09/10/2023	144
554165	11/04/2024	KLIMBER	6, 19, 20, 21 y 22	Falabella S.A.	09/10/2023	144
554166	11/04/2024	KLEINE	3	Falabella S.A.	09/10/2023	144
554167	11/04/2024	FIXSER	6, 9, 16, 17, 19, 20 y 22	Falabella S.A.	10/10/2023	144
554168	11/04/2024	GLAMKOLOR	2, 4, 7 y 17	Falabella S.A.	10/10/2023	144
554169	11/04/2024	MR. BEEF	4, 8, 11 y 21	Falabella S.A.	10/10/2023	144
554170	11/04/2024	KARSON	6, 7, 8, 11, 16, 17, 19, 22 y 25	Falabella S.A.	10/10/2023	144
554171	11/04/2024	PETIZOOS (mixta)	6, 7, 11, 16, 18, 19, 20, 21 y 28	Falabella S.A.	10/10/2023	144
554172	11/04/2024	HUMBOLDT	6, 17 y 19	Falabella S.A.	10/10/2023	144
554173	11/04/2024	UBERMANN (mixta)	7	Falabella S.A.	14/10/2023	144
554174	11/04/2024	REPUME	11	REPUME REPUBLIKAÇÃO E METALURGICA LTDA.	02/02/2024	144
554175	11/04/2024	PRIMERIUM	5 (S/D)	EUROFARMA URUGUAY S.A.	07/10/2023	201
554177	12/04/2024	FLOWER ROSE (mixta)	3	Cannon S.A.	04/09/2023	104
554181	19/04/2024	FLEET OIL (mixta)	39	INDENIX S.A.	17/09/2023	94
554182	19/04/2024	SIGUE	36 (S/D)	SIGUE CORPORATION	04/09/2023	34
554185	19/04/2024	SIGUE MONEY TRANSFER (mixta)	36 (S/D)	SIGUE CORPORATION	04/09/2023	34
554187	19/04/2024	IDEAL SMILE	5 (S/D) y 10 (S/D)	DENTSPLY SIRONA Inc.	02/09/2023	194
554189	19/04/2024	HANGAR 33 (mixta)	25	LUNENDER S.A.	23/12/2023	34

N° Exp	Resolución	Denominación	Clases	Titular	Vigencia	Ag.
554193	19/04/2024	BINGO (mixta)	36 y 41	BANCA DE CUBIERTA COLECTIVA DE QUINIELAS DE MONTEVIDEO	24/09/2023	245
554199	19/04/2024	SNAKE	25	Abiler S.A.	04/09/2023	101
554202	19/04/2024	CADABÁS (mixta)	29 (S/D)	CAPELA S.R.L.	28/10/2023	234
554203	11/04/2024	FX-82	9 (S/D)	Casio Keisanki Kabushiki Kaisha (Casio Computer Co., Ltd.)	01/03/2024	192
554205	11/04/2024	TACO ALTO (mixta)	35	TACO ALTO CLUB S.R.L.	05/09/2023	189
554209	11/04/2024	POLO LOGISTICO NACIONAL A MEMBER OF GRUPO RAS (mixta)	35, 36 y 39	RUBEN AZAR SCARONE	05/09/2023	118
554210	19/04/2024	DIEVOLE (mixta)	29 y 33	SOCIETÁ AGRICOLA DIEVOLE S.P.A.	28/10/2023	216
554211	19/04/2024	DIEVOLE	29 y 33	SOCIETÁ AGRICOLA DIEVOLE S.P.A.	28/10/2023	216
554212	19/04/2024	ELECNOR (mixta)	37 (S/D) y 42 (S/D)	ELECNOR, S.A.	25/10/2023	216
554218	19/04/2024	GYROKINESIS	9 (S/D) y 41 (S/D)	GYROTONIC SALES CORP.	01/10/2023	144
554220	19/04/2024	FOSCAVIR	5 (S/D)	CLINIGEN HEALTHCARE LIMITED	15/09/2023	201
554229	19/04/2024	SPLASH AQUA PARK CAIMÁN RON (mixta)	41	ENZO DE CRESCENZO y JUAN MARTIN BORCHES	02/09/2023	186
554234	19/04/2024	AB MAURI (mixta)	29 y 30	AB MAURI TECHNOLOGY PTY LIMITED	10/04/2023	34
554237	19/04/2024	EMS (mixta)	3, 5, 35 y 42	EMS S/A	03/03/2024	34
554239	19/04/2024	FLEBON	5 (S/D)	TEVA URUGUAY S.A.	23/10/2023	227
554242	19/04/2024	(figurativa)	3 (S/D), 5 (S/D), 29 (S/D), 30 (S/D), 32 (S/D) y 35 (S/D)	HERBALIFE INTERNATIONAL, INC.	03/10/2023	227
554244	19/04/2024	BUNGALOW SUIZO (mixta)	43	VIÑA FERRA, NELSON WASHINGTON y PRIETO GONELA, ALMA MIRTHA	16/09/2023	227
554246	19/04/2024	INDIEWEARS (mixta)	25 y 35	FLAVIO AUGUSTO GAI SACCHET	18/09/2023	228
554248	11/04/2024	STRONG DOG (mixta)	31 (S/D)	VELTOMAR S.A. y MARIA CRISTINA PAYSSE	13/10/2023	118
554249	11/04/2024	STRONG CAT (mixta)	31 (S/D)	VELTOMAR S.A. y MARIA CRISTINA PAYSSE	13/10/2023	118

N° Exp	Resolución	Denominación	Clases	Titular	Vigencia	Ag.
554250	11/04/2024	AGROFEED NUTRICIÓN ANIMAL (mixta)	31 (S/D)	VELTOMAR S.A. y MARIA CRISTINA PAYSSE	01/12/2023	118
554251	11/04/2024	ALCOHOL FREE - BONUS PACK - WIPES - WETCLEAN - CON ALOE - TOALLITAS HUMEDAS PARA BEBE - NEW FORMULA DELICATELY FRAGANCED - ABRIR - RINDEN MAS - 100 TOALLITAS - + GRUESAS Y ABSORBENTES + GRANDES - DERMATOLOGICALLY TESTED - 100 150 MM. X 200 MM. - 5,9 IN X 7,9 IN - WIPES WETCLEAN (mixta)	16	LUKENOR S.A.	18/09/2023	189
554253	11/04/2024	GOOD KNIGHT (mixta)	3 y 11	GODREJ CONSUMER PRODUCTS LIMITED	17/09/2023	94
554254	11/04/2024	TORREVIEJA (mixta)	30 (S/D) y 31	SOLSIRE S.A.	07/10/2023	94
554255	11/04/2024	GAUCHO	31 (S/D)	MOLINO CHACABUCO S.A.	02/02/2024	94
554256	11/04/2024	KAREN MILLEN	3 (S/D), 9 (S/D), 14 (S/D), 18 (S/D), 24 (S/D), 25 (S/D) y 35 (S/D)	KAREN MILLEN FASHIONS LIMITED	13/09/2023	144
554258	11/04/2024	CARAS TAL CUAL	16	EDITORIAL PERFIL S.A.	10/09/2023	94
554259	11/04/2024	CARAS	16	EDITORIAL PERFIL S.A.	10/09/2023	94
554262	11/04/2024	COMVITA	3 (S/D), 5 (S/D), 10 (S/D), 29 (S/D), 30 (S/D) y 35 (S/D)	COMVITA LIMITED	13/11/2023	34
554263	12/04/2024	SANCOR QUESO FONTINA CORAZON DE HORMA MAESTROS QUESEROS (mixta)	29 (S/D)	SANCOR COOPERATIVAS UNIDAS LTDA.	26/11/2023	181
554264	12/04/2024	FREE LIGHTS	3 (S/D)	Wella International Operations Switzerland Sàrl	10/01/2024	201
554265	12/04/2024	SANCOR QUESO REGGIANITO	29 (S/D)	SANCOR COOPERATIVAS UNIDAS	26/11/2023	181

N° Exp	Resolución	Denominación	Clases	Titular	Vigencia	Ag.
		CORAZON DE HORMA MAESTROS QUESEROS (mixta)		LTDA.		
554266	12/04/2024	PRÜNE (mixta)	18 y 25	PRÜNE S.A.	16/02/2024	34
554267	12/04/2024	CHAMBORD LIQUEUR ROYALE DE FRANCE	32 (S/D) y 33 (S/D)	BROWN-FORMAN CORPORATION	11/11/2023	201
554269	12/04/2024	GOLDBÄREN (mixta)	30	RIGO TRADING S.A.	18/01/2024	205
554271	12/04/2024	ACER VERITON	9 (S/D)	ACER INCORPORATED	16/02/2024	181
554272	12/04/2024	(figurativa)	32 (S/D)	TAISHO PHARMACEUTICAL CO. LTD.	07/11/2023	201
554273	12/04/2024	(figurativa)	14 (S/D)	Citizen Tokei Kabushiki Kaisha also trading as Citizen Watch Co., Ltd.	29/11/2023	201
554274	12/04/2024	VIACORAM	5 (S/D)	BIOFARMA	25/11/2023	212
554275	12/04/2024	PERSAN	7	EDUARDO H. PEREZ & HNOS. S.A.	10/09/2023	201
554277	12/04/2024	LIBERO-XY	10 (S/D)	ALCON INC.	21/10/2023	212
554279	12/04/2024	Q-VUE	10 (S/D)	ALCON INC.	01/11/2023	212
554280	12/04/2024	POLYQUAD	5 (S/D)	ALCON INC.	26/11/2023	212
554281	12/04/2024	PRECISION CURVE	9 (S/D)	ALCON INC.	06/12/2023	212
554282	12/04/2024	ILLUMIN-I	9 (S/D)	ALCON INC.	13/12/2023	212
554283	12/04/2024	LUXOR	9 (S/D) y 10 (S/D)	ALCON INC.	16/12/2023	212
554289	12/04/2024	NEW ROAD N10 (mixta)	12 (S/D)	SAN MARINO ONIBUS E IMPLEMENTOS LTDA.	15/10/2023	189
554295	12/04/2024	SAL CISNE PURISSIMO (mixta)	30 (S/D)	REFINARIA NACIONAL DE SAL S/A.	06/09/2023	94
554303	12/04/2024	LIBTAYO	5 (S/D)	Regeneron Pharmaceuticals, Inc.	28/11/2023	144
554304	12/04/2024	CEPERA	29 y 30	INDUSTRIA E COMERCIO DE PRODUTOS ALIMENTICIOS CEPERA LTDA.	11/02/2024	144
554305	17/04/2024	DONN	6 (S/D) y 19 (S/D)	USG Interiors, LLC	11/11/2023	144
554306	12/04/2024	A LA TARDE CINE	38 y 41	MONTE CARLO T.V. S.A.	07/11/2023	144
554312	12/04/2024	WHATSAPP	9 (S/D) y 38 (S/D)	WhatsApp LLC.	12/11/2023	194
554319	12/04/2024	(figurativa)	16, 41, 42, 43, 44 y	APPLE INC.	10/01/2024	245

N° Exp	Resolución	Denominación	Clases	Titular	Vigencia	Ag.
			45			
554320	12/04/2024	DUBILA	5	ZODIAC INTERNATIONAL CORPORATION	12/11/2023	245
554321	12/04/2024	CINTUREX	5	ZODIAC INTERNATIONAL CORPORATION	17/10/2023	245
554322	12/04/2024	NEVADA	1	COMPAÑIA INDUSTRIAL DE TABACOS MONTE-PAZ	20/10/2023	245
554323	12/04/2024	NEVADA	36, 37, 38, 39 y 40	COMPAÑIA INDUSTRIAL DE TABACOS MONTE-PAZ	20/10/2023	245
554324	12/04/2024	VALNEB	5	ZODIAC INTERNATIONAL CORPORATION	30/12/2023	245
554325	12/04/2024	CONSIV	5	ZODIAC INTERNATIONAL CORPORATION	03/12/2023	245
554326	12/04/2024	CALIBER	5	ZODIAC INTERNATIONAL CORPORATION	03/12/2023	245
554328	12/04/2024	SERRANA - LICOR DE MIEL – TAL COMO DEBE SER... SERRANA BURGUEÑO (mixta)	33 (S/D)	NABITUR S.A.	17/09/2023	129
554333	12/04/2024	FISCHER ABOGADOS (mixta)	45	GUSTAVO FISCHER y MARIA DE LAS MERCEDES CASTELLS	20/02/2024	94
554337	12/04/2024	MOLUSK	5 (S/D)	LABORATORIOS VIÑAS, S.A.	07/10/2023	144
554339	12/04/2024	UNI-GRIP	6 (S/D)	American Flange & Manufacturing Co., Inc.	25/11/2023	247
554340	12/04/2024	VON DUTCH	14 (S/D), 18 (S/D) y 25 (S/D)	ROYER BRANDS INTERNATIONAL S.A.R.L.	05/11/2023	247
554347	12/04/2024	KIBON	3 (S/D)	SANDRA GISELL VIVAS GARCIA	10/09/2023	94
554353	12/04/2024	ASPEN	5	ASPEN PHARMACARE HOLDINGS LIMITED	14/11/2023	201
554357	12/04/2024	EKO (mixta)	21 (S/D)	EKO DEVELOPMENT LIMITED	23/09/2023	34
554362	12/04/2024	ADOR	25 (S/D)	CYBE S.A.	03/10/2023	220
554363	12/04/2024	URBAN OUTFITTERS	25 y 35	URBAN OUTFITTERS, INC.	11/09/2023	181

N° Exp	Resolución	Denominación	Clases	Titular	Vigencia	Ag.
554365	12/04/2024	INSPUR (mixta)	9 (S/D)	INSPUR GROUP CO., LTD.	29/07/2023	34
554366	12/04/2024	SOUND STORM LABORATORIES	9	SOUND STORM LABORATORIES CORP.	12/01/2024	245
554368	17/04/2024	VIVO EMPRESAS CAROZZI (mixta)	29	EMPRESAS CAROZZI S.A.	30/10/2023	201
554369	12/04/2024	PEGASSIST	44	pharma& Schweiz GmbH	27/10/2023	201
554370	12/04/2024	(figurativa)	25 (S/D)	ALPARGATAS S.A.	26/11/2023	201
554371	12/04/2024	HAVAIANAS HAVAIANAS (mixta)	25 (S/D)	ALPARGATAS S.A.	26/11/2023	201
554372	12/04/2024	LA CATALANA	29 y 30	Gabriel Oddone París	23/10/2023	218
554373	12/04/2024	KICHUTE	25	ALPARGATAS S.A.	26/11/2023	201
554374	12/04/2024	HAVAIANAS (mixta)	25 (S/D)	ALPARGATAS S.A.	26/11/2023	201
554378	12/04/2024	UBANK - CORE BANKING (mixta)	9, 16 y 42	SONDA URUGUAY S.A.	09/09/2023	94
554380	12/04/2024	E-LACE	35	ZOKNEY S.A	05/09/2023	194
554383	12/04/2024	PAUL& SHARK YACHTING (mixta)	25 (S/D)	DAMA S.P.A	15/12/2023	194
554396	12/04/2024	CIRIACO'S (mixta)	35 y 36	CIRIACO'S SRL	08/11/2023	19
554398	12/04/2024	FUJITEC (mixta)	7 (S/D), 9 (S/D) y 37 (S/D)	FUJITEC CO., LTD (also known as FUJITEC KABUSHIKI KAISHA)	04/11/2023	245
554408	12/04/2024	NOVOTEX	19 (S/D)	SIKA URUGUAY S.A.	01/12/2023	201
554409	12/04/2024	ENZO ANGIOLINI	25	NINE WEST DEVELOPMENT LLC	22/10/2023	201
554410	12/04/2024	(figurativa)	18 (S/D) y 25 (S/D)	REEBOK INTERNATIONAL LIMITED	14/12/2023	201
554411	12/04/2024	LOEWE (mixta)	3 y 18	LOEWE S.A.	26/11/2023	144
554416	12/04/2024	TERRANOVA	3 (S/D), 9 (S/D), 16 (S/D), 18 (S/D) y 25 (S/D)	TEDDY SPA	13/10/2023	144
554417	17/04/2024	NINE WEST	9 y 14	NINE WEST DEVELOPMENT LLC	20/10/2023	201
554419	17/04/2024	NAUTICA COMPETITION	3 (S/D)	NAUTICA APPAREL, INC.	17/11/2023	201
554420	17/04/2024	NAUTICA COMPETITION	25 (S/D)	NAUTICA APPAREL, INC.	17/11/2023	201
554421	23/04/2024	GLASGOW	30 y 32	SAN FRANCISCO C.I.S.A.	09/09/2023	154
554422	17/04/2024	(figurativa)	25	COLLECTIVE LICENSING INTERNATIONAL LLC	25/11/2023	201
554423	17/04/2024	FIBRE FORCE	3 (S/D)	HENKEL AG & CO. KGAA	27/11/2023	201

N° Exp	Resolución	Denominación	Clases	Titular	Vigencia	Ag.
554424	25/04/2024	ETERNITY (mixta)	20	BIBERBERG Y SAUL S.R.L.	31/10/2023	220
554426	17/04/2024	MCCULLOCH	7 (S/D) y 12 (S/D)	Husqvarna AB	20/10/2023	218
554427	17/04/2024	HELLA (mixta)	9, 11 y 12	HELLA GmbH & Co. KGaA	27/10/2023	216
554428	17/04/2024	SEAT TOLEDO	12	SEAT, S.A	05/11/2023	216
554432	17/04/2024	HONEYCOMB	11 (S/D)	NEOPERL AG	13/10/2023	179
554434	17/04/2024	NIAGARA	32 (S/D)	NIAGARA BOTTLING, LLC	11/12/2023	179
554435	17/04/2024	ORIS	14 (S/D)	ORIS HOLDING AG	28/11/2023	245
554436	17/04/2024	TROTTER	31	ALISUL ALIMENTOS S.A.	15/09/2023	245
554441	17/04/2024	PHILIPS	9 (S/D)	KONINKLIJKE PHILIPS N.V.	14/10/2023	34
554442	17/04/2024	NHOCK	31	ALISUL ALIMENTOS S.A.	15/09/2023	245
554444	17/04/2024	FOX (mixta)	9 (S/D) y 25 (S/D)	FOX MEDIA LLC.	23/12/2023	245
554446	17/04/2024	BIGALLI	25	YANAPI S.A.	23/10/2023	212
554447	17/04/2024	HAVELLS	7 (S/D)	HAVELLS INDIA LIMITED	11/03/2024	212
554449	17/04/2024	HAVELLS	9 (S/D)	HAVELLS INDIA LIMITED	11/03/2024	212
554457	17/04/2024	HAVELLS	11 (S/D)	Havells India Limited	11/03/2024	212
554458	17/04/2024	ROSIL (mixta)	9, 37 y 45	GUILLERMO PABLO APARICIO GONZALEZ	13/12/2023	94
554463	17/04/2024	GWALTNEY	29	SF INVESTMENTS, INC.	26/11/2023	144
554464	17/04/2024	SMITHFIELD (mixta)	29	SF INVESTMENTS, INC.	26/11/2023	144
554468	19/04/2024	ROCKFORD	25 y 35 (S/D)	URUFORUS S.A.	24/09/2023	181
554469	17/04/2024	ROCKFORD THE OUTDOOR EXPERIENCE (mixta)	25	URUFORUS S.A.	08/10/2023	181
554470	17/04/2024	(figurativa)	30 (S/D)	SOCIÉTÉ DES PRODUITS NESTLE S.A.	20/10/2023	34
554471	17/04/2024	SMOOCHIES	31 (S/D)	SOCIÉTÉ DES PRODUITS NESTLÉ S.A.	28/10/2023	34
554472	17/04/2024	(figurativa)	5 (S/D), 29 (S/D) y 30 (S/D)	SOCIETE DES PRODUITS NESTLE S.A.	14/11/2023	34
554473	17/04/2024	OPTI-START	5 (S/D) y 30 (S/D)	SOCIÉTÉ DES PRODUITS NESTLÉ S.A.	25/11/2023	34

N° Exp	Resolución	Denominación	Clases	Titular	Vigencia	Ag.
554475	17/04/2024	ESTRELLITAS	30	SOCIETE DES PRODUITS NESTLE S.A.	20/12/2023	34
554476	17/04/2024	NAPIER (mixta)	14	Premier Brands IP LLC	10/10/2023	194
554478	17/04/2024	(figurativa)	29 (S/D) y 30 (S/D)	SOCIETE DES PRODUITS NESTLE S.A.	22/12/2023	34
554479	17/04/2024	PREBIO	5 (S/D), 29 (S/D), 30 (S/D) y 32 (S/D)	SOCIETE DES PRODUITS NESTLE S.A.	29/12/2023	34
554501	17/04/2024	OPARYL	1 (S/D)	GIOVANNI BOZZETTO S.P.A.	13/09/2023	201
554502	17/04/2024	SIMPSON	9 (S/D) y 12 (S/D)	SIMPSON PERFORMANCE PRODUCTS INC.	14/10/2023	189
554506	17/04/2024	(figurativa)	35, 41, 43 y 44	CAZALAS MARY, RAUL GUSTAVO	11/10/2023	194
554508	17/04/2024	MATECA	30	CANARIAS S.A.	13/01/2024	94
554509	17/04/2024	LETI (mixta)	9, 16, 28, 30 y 41	CANARIAS S.A.	03/02/2024	94
554512	17/04/2024	WE LOVE SHOES (mixta)	25 (S/D) y 35 (S/D)	FORUS S.A.	30/10/2023	245
554513	17/04/2024	CALPANY (mixta)	25	FORUS S.A.	15/09/2023	245
554514	17/04/2024	APART HOTEL AGUASOL (mixta)	43	AGUASOL S.R.L.	10/03/2024	144
554515	17/04/2024	RIO 2016 (mixta)	9 (S/D), 25 (S/D), 35 (S/D) y 41 (S/D)	COMITÉ INTERNATIONAL OLYMPIQUE	17/09/2023	144
554517	17/04/2024	WLS	25 (S/D) y 35 (S/D)	FORUS S.A.	30/10/2023	245
554518	17/04/2024	(figurativa)	25	FORUS S.A.	15/09/2023	245
554519	17/04/2024	DC (mixta)	18 (S/D)	DC Shoes, LLC.	25/11/2023	245
554520	17/04/2024	(figurativa)	5 (S/D)	BAYER INTELLECTUAL PROPERTY GMBH	07/11/2023	205
554522	17/04/2024	BETACONNECT	5 (S/D) y 10 (S/D)	BAYER INTELLECTUAL PROPERTY GMBH	25/11/2023	205
554525	17/04/2024	BEROCCA	5 (S/D), 29 (S/D), 30 (S/D) y 32 (S/D)	BAYER CONSUMER CARE AG	12/11/2023	205
554526	17/04/2024	VINI (mixta)	7 (S/D)	VINI INDUSTRIAL CO., LTD	12/03/2024	34
554527	17/04/2024	(figurativa)	5 (S/D)	BAYER INTELLECTUAL PROPERTY GMBH	07/11/2023	205
554528	17/04/2024	EXCELL (mixta)	9 (S/D)	INBRACELL INDÚSTRIA	12/08/2023	34

N° Exp	Resolución	Denominación	Clases	Titular	Vigencia	Ag.
				BRASILEIRA DE ACUMULADORES ELÉTRICOS, LTDA.		
554529	17/04/2024	BEPANMED	3 (S/D) y 5 (S/D)	BAYER CONSUMER CARE AG	21/11/2023	205
554530	17/04/2024	ÖUS (mixta)	25	FILIGRAMA DESIGN & DEVELOPMENT LTDA - ME	06/12/2023	34
554533	17/04/2024	ROUNDUP XTEND	5 (S/D)	MONSANTO TECHNOLOGY LLC	04/11/2023	205
554534	17/04/2024	ANURIS	1 (S/D) y 5 (S/D)	BAYER INTELLECTUAL PROPERTY GMBH	27/10/2023	205
554535	17/04/2024	VENTAVIS	5 (S/D) y 10 (S/D)	BAYER INTELLECTUAL PROPERTY GMBH	13/10/2023	205
554542	17/04/2024	PORT SALUT DEPUIS 1816 (mixta)	29 (S/D)	SOCIETE PAR ACTIONS SIMPLIFIEE DES FERMIERS REUNIS	25/09/2023	201
554543	17/04/2024	SICA	7 (S/D), 9 (S/D), 11 (S/D), 14 (S/D) y 17 (S/D)	INDUSTRIAS SICA S.A.I.C.	16/09/2023	245
554544	17/04/2024	ATLANTA	4 (S/D)	TotalEnergies SE	17/11/2023	201
554545	17/04/2024	AURELIA	4 (S/D)	TotalEnergies SE	17/11/2023	201
554546	17/04/2024	DISOLA	4 (S/D)	TotalEnergies SE	17/11/2023	201
554548	17/04/2024	LUBMARINE (mixta)	4 (S/D)	TotalEnergies SE	17/11/2023	201
554549	17/04/2024	TALUSIA	4 (S/D)	TotalEnergies SE	17/11/2023	201
554559	17/04/2024	BASEFIELD	25	Carlos Rother y Cia SA	05/11/2023	
554562	17/04/2024	GENERAL CABLE (mixta)	9 (S/D), 17 (S/D), 35 (S/D) y 42 (S/D)	GENERAL CABLE TECHNOLOGIES CORPORATION	06/10/2023	247
554563	17/04/2024	KENT BORINGER (mixta)	29 (S/D), 30 (S/D) y 32 (S/D)	SOYYIGIT GIDA SANAYI VE TICARET ANONIM SIRKETI	18/09/2023	247
554564	17/04/2024	COMAYC COOPERATIVA MINUANA DE AHORRO Y CREDITO (mixta)	36 (S/D)	COMAYC - COOPERATIVA MINUANA DE AHORRO Y CREDITO	17/03/2023	247
554565	17/04/2024	DIVAN	14 (S/D)	CARTIER INTERNATIONAL AG	04/12/2023	144
554566	17/04/2024	CC (mixta)	9 (S/D)	CARTIER INTERNATIONAL AG	28/02/2024	144
554568	17/04/2024	CAZABILLETES	9, 28, 31, 35, 36, 41, 42, 43 y 44	HRU S.A.	23/12/2023	144

N° Exp	Resolución	Denominación	Clases	Titular	Vigencia	Ag.
554569	19/04/2024	PATRAS	32	ALBA SIMONE	26/11/2023	144
554570	17/04/2024	CAN CAN	29 (S/D), 30 (S/D) y 31 (S/D)	ALBA SIMONE	05/12/2023	144
554571	17/04/2024	L'AUTOUCHE	3	ALBA SIMONE	04/12/2023	144
554572	17/04/2024	MICRA	12	ALBA SIMONE	10/12/2023	144
554574	17/04/2024	(figurativa)	9 (S/D) y 28 (S/D)	adp Merkur GmbH	25/11/2023	240
554581	17/04/2024	BAR & SHIELD	14 (S/D), 18 (S/D), 25 (S/D) y 26 (S/D)	Harley-Davidson Motor Company, Inc.	13/11/2023	201
554585	17/04/2024	AW (mixta)	3 (S/D) y 5 (S/D)	ACTAVIS GROUP PTC EHF	16/10/2023	245
554586	17/04/2024	BE DIFFERENT.	16, 36 y 44	SWISS MEDICAL URUGUAY S.A.	17/10/2023	245
554587	17/04/2024	PEPE	18	P.J. HUNGARY SZOLGALTATO KORLATOLT FELELOSSEGU TARSASAG	17/09/2023	245
554590	17/04/2024	ACTAVIS	41 (S/D)	ACTAVIS GROUP PTC EHF	18/10/2023	245
554592	17/04/2024	OPTIBELT	7 (S/D) y 12 (S/D)	ARNTZ BETEILIGUNGS GMBH & CO. KG	05/12/2023	34
554593	17/04/2024	COROB (mixta)	7 (S/D) y 9 (S/D)	COROB S.P.A.	16/10/2023	34
554594	17/04/2024	COROB	7	COROB S.P.A.	12/11/2023	34
554598	17/04/2024	ROMIPACK (mixta)	16	ROMI S.R.L.	05/12/2023	201
554604	15/04/2024	CERES	16, 35, 36, 41 y 42	CENTRO DE ESTUDIOS DE LA REALIDAD ECONOMICA Y SOCIAL (CERES)	30/09/2023	179
554606	15/04/2024	CAESARS (mixta)	16 (S/D) y 25 (S/D)	CAESARS LICENSE COMPANY, LLC	08/10/2023	201
554611	15/04/2024	SODIMAC	35 (S/D) y 37 (S/D)	Falabella S.A.	17/10/2023	144
554612	15/04/2024	SODIMAC (mixta)	19 (S/D), 35 (S/D) y 37 (S/D)	Falabella S.A.	17/10/2023	144
554613	15/04/2024	(figurativa)	19 (S/D), 35 (S/D) y 37 (S/D)	Falabella S.A.	17/10/2023	144
554614	15/04/2024	HEMOCENTER SODIMAC	19 (S/D), 35 (S/D) y 37 (S/D)	Falabella S.A.	17/10/2023	144
554615	15/04/2024	HOLZTEK	3, 19 y 27	Falabella S.A.	18/10/2023	144

N° Exp	Resolución	Denominación	Clases	Titular	Vigencia	Ag.
554616	15/04/2024	HOMY	35 (S/D)	Falabella S.A.	18/10/2023	144
554617	15/04/2024	AUTOSTYLE	3, 5, 9 y 12	Falabella S.A.	22/10/2023	144
554618	15/04/2024	BAUKER	6, 7 y 8	Falabella S.A.	22/10/2023	144
554619	15/04/2024	DAIKU	7, 8, 9 y 11	Falabella S.A.	22/10/2023	144
554620	15/04/2024	ENAXXION (mixta)	7, 8 y 11	Falabella S.A.	22/10/2023	144
554621	15/04/2024	ERGO	6, 7, 8, 17 y 31	Falabella S.A.	22/10/2023	144
554622	15/04/2024	SENSI D'ACQUA	11	Falabella S.A.	22/10/2023	144
554626	15/04/2024	PIQA	31 (S/D)	PREVAR LIMITED	31/10/2023	181
554627	15/04/2024	TERMOLEN	11 y 17	I.P.S. S.A.I.C. Y F.	22/09/2023	201
554631	15/04/2024	XELJANZ	5 (S/D)	PFIZER INC.	03/12/2023	194
554636	15/04/2024	ENERTEK (mixta)	7 (S/D) y 12 (S/D)	GSP AUTOMOTIVE GROUP WENZHOU CO., LTD.	05/03/2024	34
554654	15/04/2024	FERROPLUS (mixta)	2	BEHAR & CIA S.A.	24/09/2023	245
554655	15/04/2024	CJ (mixta)	31 (S/D)	CJ CORP.	03/10/2023	194
554656	15/04/2024	CJ (mixta)	5 (S/D)	CJ CORP.	03/10/2023	194
554657	16/04/2024	CJ (mixta)	9 (S/D)	CJ CORPORATION	20/11/2023	194
554658	16/04/2024	CJ (mixta)	29 (S/D)	CJ CORPORATION	20/11/2023	194
554660	16/04/2024	CJ (mixta)	30 (S/D)	CJ CORPORATION	20/11/2023	194
554661	16/04/2024	CJ (mixta)	32 (S/D)	CJ CORPORATION	21/11/2023	194
554662	16/04/2024	DINOVO	30	ARCOR S.A.I.C.	17/09/2023	154
554663	16/04/2024	ARCORITO	30	ARCOR S.A.I.C.	16/09/2023	154
554665	16/04/2024	TOBI	5 (S/D)	BGP Products Operations GmbH	04/11/2023	34
554666	16/04/2024	FLOWEE (mixta)	28 (S/D)	FERRERO TRADING LUX S.A.	18/03/2024	212
554667	16/04/2024	#OLHARURBANO (mixta)	3 (S/D)	NATURA COSMÉTICOS S.A.	21/11/2023	34
554668	16/04/2024	COM NATURA	3 (S/D) y 35 (S/D)	NATURA COSMETICOS S.A.	25/11/2023	34
554669	16/04/2024	NATURA SAGA (mixta)	3 (S/D)	NATURA COSMÉTICOS S/A	11/11/2023	34
554670	16/04/2024	ADAPTADOR	5 (S/D)	BIOGENESIS BAGO S.A.	22/10/2023	34
554671	16/04/2024	TOK & STOK	20 (S/D)	ESTOK COMERCIO E REPRESENTAÇÕES LTDA.	29/10/2023	144
554672	16/04/2024	VERSILINE	2	HEMPEL A/S	21/10/2023	144

N° Exp	Resolución	Denominación	Clases	Titular	Vigencia	Ag.
554673	16/04/2024	PLAFORM	7 y 16	INTERNATIONAL PAPER ITALIA S.R.L.	22/10/2023	144
554676	16/04/2024	BIOESTROGEN	5 (S/D)	BIOGENESIS BAGO S.A.	22/10/2023	34
554679	16/04/2024	BIORABIA	5	BIOGENESIS BAGO S.A.	22/10/2023	34
554681	16/04/2024	CRONIBEN	5	BIOGENESIS BAGO S.A.	22/10/2023	34
554682	16/04/2024	SUPLNUT	5	BIOGENESIS BAGO S.A.	22/10/2023	34
554685	16/04/2024	UCBIO UNIVERSIDAD CORPORATIVA BIOGENESIS BAGO	38, 41 (S/D) y 44	BIOGENESIS BAGO S.A.	18/10/2023	34
554686	16/04/2024	CEFTOTIP	5 (S/D)	BIOGÉNESIS BAGÓ S.A.	24/10/2023	34
554687	16/04/2024	BODYKEY	16 (S/D), 29 (S/D), 38 (S/D), 41 (S/D), 43 (S/D) y 45 (S/D)	ALTICOR INC.	27/02/2024	34
554693	16/04/2024	ENSTILAR	3 (S/D), 5 (S/D) y 10 (S/D)	LEO PHARMA A/S	01/11/2023	245
554695	16/04/2024	BIZARRA	32	ALMENA S.A.	26/12/2023	201
554696	16/04/2024	RED ROOF INN (mixta)	43 (S/D)	RRI FINANCIAL, INC	23/09/2023	194
554698	16/04/2024	RED ROOF	43 (S/D)	RRI FINANCIAL, INC	23/09/2023	194
554701	16/04/2024	LEXMARK	9, 16 y 41	LEXMARK INTERNATIONAL INC.	01/02/2024	94
554702	16/04/2024	(figurativa)	17 (S/D)	DENKA COMPANY LIMITED	02/10/2023	216
554703	16/04/2024	TOYOTA	35 y 36	TOYOTA JIDOSHA KABUSHIKI KAISHA (TOYOTA MOTOR CORPORATION)	19/01/2024	216
554704	16/04/2024	EAGLE	12 (S/D)	THE GOODYEAR TIRE & RUBBER COMPANY	26/11/2023	216
554705	16/04/2024	MASTER BUILDERS	1 (S/D) y 19 (S/D)	CONSTRUCTION RESEARCH & TECHNOLOGY GmbH	11/11/2023	216
554707	16/04/2024	FD110	12 (S/D)	SUZUKI MOTOR CORPORATION	27/11/2023	216
554708	19/04/2024	NGK (mixta)	12 (S/D)	Niterra Co., Ltd.	05/11/2023	216
554709	16/04/2024	HOM (mixta)	25	Huber Holdings (Asia) Limited	06/10/2023	216
554710	16/04/2024	WE RUN (mixta)	12 (S/D)	SHANDONG WANDA BOTO TYRE CO., LTD.	19/02/2024	216

N° Exp	Resolución	Denominación	Clases	Titular	Vigencia	Ag.
554711	17/04/2024	MAD MAX	9 (S/D) y 41 (S/D)	WARNER BROS. ENTERTAINMENT INC.	06/12/2023	216
554712	17/04/2024	CARTOONITO	9 (S/D), 38 (S/D) y 41	THE CARTOON NETWORK , INC.	02/10/2023	216
554713	17/04/2024	CLARENCE	9 (S/D) y 41	THE CARTOON NETWORK , INC.	02/10/2023	216
554714	17/04/2024	HBO GO (mixta)	9 (S/D), 38 (S/D) y 41 (S/D)	HOME BOX OFFICE, INC.	11/12/2023	216
554715	17/04/2024	VA (mixta)	39	ADMINISTRACION NACIONAL DE CORREOS	12/12/2023	201
554716	17/04/2024	VA (mixta)	36 (S/D)	ADMINISTRACION NACIONAL DE CORREOS	12/12/2023	201
554719	17/04/2024	AHÍVA CORREO URUGUAYO (mixta)	36 (S/D)	ADMINISTRACION NACIONAL DE CORREOS	16/12/2023	201
554722	17/04/2024	CASILLA MIA CORREOURUGUAYO (mixta)	39	ADMINISTRACION NACIONAL DE CORREOS	16/12/2023	201
554730	17/04/2024	NILFISK	7 (S/D)	NILFISK A/S	18/10/2023	181
554733	17/04/2024	ALPHANINE	5 (S/D)	GRIFOLS, S.A.	22/10/2023	181
554738	17/04/2024	GUARANI	34 (S/D)	MIQUEL Y COSTAS & MIQUEL S.A.	02/10/2023	34
554751	17/04/2024	SERVIER (mixta)	5, 35, 41, 42 y 44	LES LABORATOIRES SERVIER	11/06/2023	212
554758	17/04/2024	PROMETEO TALENTO EN MOVIMIENTO (mixta)	35 (S/D) y 41	LORENA INES PREGO OJEDA	24/09/2023	94
554775	17/04/2024	AQUARIUS (tridimensional)	32	THE COCA-COLA COMPANY	18/12/2023	94
554777	17/04/2024	(tridimensional)	32	THE COCA-COLA COMPANY	18/12/2023	94
554785	17/04/2024	LATU (mixta)	42	LABORATORIO TECNOLOGICO DEL URUGUAY (LATU)	19/01/2024	220
554787	17/04/2024	LATU (mixta)	42	LABORATORIO TECNOLOGICO DEL URUGUAY (LATU)	19/01/2024	220
554789	17/04/2024	PIPORE (mixta)	30	PRODUCTORES DE YERBA MATE DE SANTO PIPO SOCIEDAD COOPERATIVA LTDA.	16/11/2023	201
554790	17/04/2024	(figurativa)	16 (S/D)	KIMBERLY-CLARK WORLDWIDE,	20/10/2023	34

N° Exp	Resolución	Denominación	Clases	Titular	Vigencia	Ag.
				INC.		
554791	17/04/2024	IMLYGIC	5 (S/D)	AMGEN INC.	15/10/2023	34
554792	17/04/2024	INCAMAX	2 (S/D)	AKZO NOBEL COATINGS INTERNATIONAL B.V.	09/10/2023	34
554793	17/04/2024	MASTERPASS	9 (S/D), 16 (S/D), 35 (S/D), 36 (S/D), 38 (S/D) y 42 (S/D)	MASTERCARD INTERNATIONAL INCORPORATED	29/10/2023	34
554794	17/04/2024	PINTURERIAS DEL CENTRO	35	AKZO NOBEL ARGENTINA S.A.	27/10/2023	34
554795	17/04/2024	PLENITUD ACTIVE FIT	5 (S/D)	KIMBERLY-CLARK WORLDWIDE, INC.	25/10/2023	34
554796	17/04/2024	SCOTCHSHIELD	17 (S/D)	3M COMPANY	25/10/2023	34
554798	17/04/2024	SCOTT	16 (S/D)	KIMBERLY-CLARK WORLDWIDE, INC.	07/10/2023	34
554799	17/04/2024	SEAMASTER	14 (S/D)	OMEGA SA (OMEGA AG) (OMEGA LTD)	14/10/2023	34
554800	17/04/2024	(figurativa)	30 (S/D), 35 (S/D) y 43 (S/D)	Starbucks Corporation.	21/11/2023	34
554802	17/04/2024	GIANTS (mixta)	16 y 25	MAJOR LEAGUE BASEBALL PROPERTIES, INC.	09/12/2023	245
554803	17/04/2024	MAJOR LEAGUE BASEBALL (mixta)	16 y 25	MAJOR LEAGUE BASEBALL PROPERTIES, INC.	29/12/2023	245
554804	17/04/2024	MONTREAL EXPOS (mixta)	16 y 25	MAJOR LEAGUE BASEBALL PROPERTIES, INC.	08/12/2023	245
554805	17/04/2024	REDS (mixta)	16 y 25	MAJOR LEAGUE BASEBALL PROPERTIES, INC.	22/11/2023	245
554807	17/04/2024	TOTTUS (mixta)	3, 5, 29, 30, 31 y 35	S.A.C.I. FALABELLA	28/10/2023	181
554808	17/04/2024	TOTTUS (mixta)	3, 5, 29, 30, 31 y 35	S.A.C.I. FALABELLA	28/10/2023	181
554810	17/04/2024	INGLESITAS	30	HENDERSON & CIA. S.A.	20/10/2023	181
554815	17/04/2024	PANTHER (mixta)	25	MOLAGUERO APPRATTO, BRAULIO NELSON	08/02/2024	201
554817	17/04/2024	BUNKERS ANCAP (mixta)	4, 35, 37 y 39	ADMINISTRACION NACIONAL DE	21/10/2023	201

N° Exp	Resolución	Denominación	Clases	Titular	Vigencia	Ag.
				COMBUSTIBLES ALCOHOL Y PORTLAND		
554823	23/04/2024	MUNDO MASCOTA (mixta)	35	DIEGO MONTANO	21/02/2024	220
554824	18/04/2024	DESEM JÓVENES EMPRENDEDORES	41	DESEM DEL URUGUAY	03/10/2023	94
554825	18/04/2024	SOCIOS POR UN DÍA	41	DESEM DEL URUGUAY	03/10/2023	94
554826	18/04/2024	DESEM JUNIOR ACHIEVEMENT (mixta)	41	DESEM DEL URUGUAY	26/11/2023	94
554831	18/04/2024	ADVENT	9 (S/D)	ELECTRONICS TRADEMARK HOLDING COMPANY, LLC	20/02/2024	94
554833	18/04/2024	MONTANA	12 (S/D)	GENERAL MOTORS LLC	17/10/2023	181
554837	18/04/2024	DOSI-FLOW	10	LEVENTON S.A.	31/10/2023	34
554838	18/04/2024	DOSI-FUSER	10	LEVENTON S.A.	31/10/2023	34
554839	18/04/2024	MASTER CHARGE	36 (S/D)	MASTERCARD INTERNATIONAL INCORPORATED	08/10/2023	34
554847	18/04/2024	ROSENTHAL (mixta)	8 (S/D), 20 (S/D) y 21 (S/D)	ROSENTHAL GmbH	23/09/2023	194
554849	18/04/2024	PERBOND	1, 16 y 17	ERPA S.A.C.I. Y F.	04/12/2023	201
554851	18/04/2024	SOMERSET	5	ERPA S.A.C.I. Y F.	01/12/2023	201
554857	18/04/2024	CARDIRAL	5	LABORATORIO LIBRA S.A.	26/09/2023	129
554858	18/04/2024	GENOZYM	5	LABORATORIO LIBRA S.A.	02/10/2023	129
554859	18/04/2024	SOPROLE	29	SOPROLE INVERSIONES S.A.	06/08/2023	34
554860	18/04/2024	MCM (mixta)	6 (S/D)	METALURGICA CERRAJERA DE MONDRAGÓN, S.A.	15/12/2023	34
554869	18/04/2024	COOPAR BLUE PATNA EL SABOR DEL ARROZ /ARROZ CUATRO QUESOS (mixta)	30 (S/D)	COOPAR S.A.	22/12/2023	245
554870	18/04/2024	(figurativa)	30	COOPAR S.A.	16/02/2024	245
554871	18/04/2024	COOPAR BLUE PATNA EL SABOR DEL ARROZ/ARROZ CRIOLLA (mixta)	30 (S/D)	COOPAR S.A.	24/11/2023	245

N° Exp	Resolución	Denominación	Clases	Titular	Vigencia	Ag.
554872	18/04/2024	COOPAR BLUE PATNA EL SABOR DEL ARROZ/ARROZ PRIMAVERA (mixta)	30 (S/D)	COOPAR S.A.	24/11/2023	245
554873	18/04/2024	COOPAR BLUE PATNA EL SABOR DEL ARROZ/ARROZ ESPAÑOLA (mixta)	30 (S/D)	COOPAR S.A.	24/11/2023	245
554874	18/04/2024	COOPAR CALIDAD SUPERIOR ARROZ GREEN CHEF NATURAL PREMIUM (mixta)	30 (S/D)	COOPAR S.A.	16/02/2024	245
554875	18/04/2024	COOPAR BLUE PATNA EL SABOR DEL ARROZ/ARROZ MILANES (mixta)	30 (S/D)	COOPAR S.A.	24/11/2023	245
554876	18/04/2024	COOPAR BLUE PATNA EL SABOR DEL ARROZ/ARROZ HONGOS & HIERBAS (mixta)	30 (S/D)	COOPAR S.A.	24/11/2023	245
554877	18/04/2024	COOPAR BLUE PATNA EL SABOR DEL ARROZ/ARROZ PAELLA (mixta)	30 (S/D)	COOPAR S.A.	24/11/2023	245
554879	18/04/2024	COSE (mixta)	26	AYB HISLABOR S.L	02/12/2023	216
554880	18/04/2024	WINDA (mixta)	12 (S/D)	WANDA GROUP CO., LTD.	18/10/2023	216
554881	18/04/2024	CHEP	20	CHEP TECHNOLOGY PTY LIMITED	15/10/2023	216
554882	18/04/2024	(figurativa)	20 (S/D)	CHEP TECHNOLOGY PTY. LIMITED	15/10/2023	216
554885	18/04/2024	CARAS & CARETAS	16	CARLOS GRILLE CORONEL	23/09/2023	34
554890	18/04/2024	FARMA RED (mixta)	5, 10 y 39	PLATERAN S.A.	10/03/2024	201
554891	18/04/2024	NUVOHOME (mixta)	24 y 35	NUVO COSMETICOS S.A.	26/09/2023	228
554894	18/04/2024	MAXICILINA	5	LABORATORIOS DISPERT S.A.	07/10/2023	201
554895	18/04/2024	LUSERPAL	5	LABORATORIOS DISPERT S.A.	07/10/2023	201
554896	18/04/2024	HIDLOR	5	LABORATORIOS DISPERT S.A.	12/10/2023	201
554897	18/04/2024	PINCELAR	2	PREPAN S.A.	03/12/2023	220
554898	18/04/2024	PLAVIPINT	2	PREPAN S.A.	03/12/2023	220
554905	18/04/2024	CAAMEPA	35, 36, 39, 42 y 44	CAAMEPA	23/10/2023	94
554912	18/04/2024	KO KNOCK OUT (mixta)	7 y 8	R. BALAGUER S.A.	01/12/2023	34

N° Exp	Resolución	Denominación	Clases	Titular	Vigencia	Ag.
554914	18/04/2024	MOVISTAR	16, 35, 42, 43, 44 y 45	TELEFONICA, S.A.	11/11/2023	201
554917	18/04/2024	CAROPHYLL	1 (S/D) y 5 (S/D)	DSM IP ASSETS B.V.	14/10/2023	201
554918	18/04/2024	SOTHYS	44 (S/D)	SOTHYS INTERNATIONAL	27/10/2023	34
554921	18/04/2024	VIVO EMPRESAS CAROZZI (mixta)	30	EMPRESAS CAROZZI S.A.	28/10/2023	201
554927	18/04/2024	CARRAU & CIA. S.A. .1843. DESDE 1843, TODA UNA VIDA CONTIGO (mixta)	35	CARRAU & CIA. S.A.	16/10/2023	201
554933	19/04/2024	ALTIMETRIK (mixta)	35, 41 y 42	ALTIMETRIK CORP.	27/09/2023	235
554936	19/04/2024	TECFIDERA	5 (S/D)	Biogen MA Inc.	03/10/2023	194
554937	19/04/2024	(figurativa)	5 (S/D)	Biogen MA Inc.	23/10/2023	194
554940	19/04/2024	HUSH PUPPIES	25 (S/D)	Wolverine Outdoors, Inc.	05/11/2023	194
554943	19/04/2024	EY (mixta)	35 (S/D) y 36 (S/D)	EYGN LIMITED	20/12/2023	194
554944	19/04/2024	SECRET (mixta)	3 (S/D)	THE PROCTER & GAMBLE COMPANY	08/01/2024	216
554950	19/04/2024	RIMMEL	3 (S/D)	Coty Beauty Germany GmbH	05/10/2023	144
554951	19/04/2024	SUVA	1 (S/D)	THE CHEMOURS COMPANY FC, LLC.	18/10/2023	34
554952	19/04/2024	D & J	34 (S/D)	MEDI plus TEC Medizinisch-technische Handelsgesellschaft mbH	27/11/2023	144
554954	19/04/2024	BELL'S	33 (S/D)	DIAGEO SCOTLAND LIMITED	07/10/2023	212
554958	19/04/2024	PEOPLE'S SHOES OF ITALY	25 (S/D)	Superga S.r.l.	07/10/2023	212
554959	19/04/2024	HIDROBAS	5	APITER S.A.	11/11/2023	212
554964	19/04/2024	ARIP	5	LABORATORIOS CASASCO S.A.I.C.	18/10/2023	201
554965	19/04/2024	BRAMITOB	5 (S/D)	CHIESI PHARMACEUTICI S.P.A.	11/11/2023	192
554966	19/04/2024	ENERGEL (mixta)	16	PENTEL DE LATINOAMERICA S.A.	05/03/2024	192
554967	19/04/2024	GIFIT	17	GIANNI S.A.	19/03/2024	192
554968	19/04/2024	GI-POT	7 y 11	GIANNI S.A.	18/03/2024	192
554969	19/04/2024	SUROSOLVE	3 (S/D)	ELANCO UK AH Limited	01/11/2023	192
554970	19/04/2024	AT&T (mixta)	9 (S/D)	AT&T INTELLECTUAL PROPERTY II, L.P.	17/12/2023	192

N° Exp	Resolución	Denominación	Clases	Titular	Vigencia	Ag.
554971	19/04/2024	TAKTIC	5 (S/D)	INTERVET INTERNATIONAL B.V.	26/12/2023	192
554976	19/04/2024	MONSTER	13	PATIÑO SCHONBROD, ENRIQUE JORGE	30/01/2024	201
554983	19/04/2024	DOHM (mixta)	35	SATENIL S.A.	08/04/2023	201
554984	19/04/2024	MTV (mixta)	38 (S/D) y 41 (S/D)	VIACOM INTERNATIONAL INC.	05/08/2023	194
554985	19/04/2024	BABY GAP	35 (S/D)	GAP (ITM) INC.	04/12/2023	194
554988	19/04/2024	GAP	35 (S/D)	GAP (ITM) INC.	04/12/2023	194
554989	19/04/2024	GAP KIDS	35 (S/D)	GAP (ITM) INC.	04/12/2023	194
554992	19/04/2024	SOLGRAS (mixta)	29	MIDANLO S.A.	07/08/2023	104
554993	19/04/2024	GAP (mixta)	35 (S/D)	GAP (ITM) INC.	04/12/2023	194
554995	19/04/2024	FIDIA	5	FIDIA FARMACEUTICI S.p.A	26/11/2023	181
555002	19/04/2024	ESPN (mixta)	38 y 41	ESPN, INC.	29/10/2023	245
555012	19/04/2024	LANDESK	9 (S/D)	Ivanti, Inc.	08/10/2023	245
555017	19/04/2024	CHARLOTTE HORNETS (mixta)	25	NBA Properties, Inc.	14/03/2024	218
555018	19/04/2024	CLEVELAND CAVALIERS (mixta)	25	NBA Properties, Inc.	01/03/2024	218
555019	19/04/2024	NETS (mixta)	25	NBA Properties, Inc.	18/03/2024	218
555021	19/04/2024	HOUSTON ROCKETS (mixta)	25	NBA Properties, Inc.	29/03/2024	218
555022	19/04/2024	NEW ORLEANS HORNETS (mixta)	25	NBA Properties, Inc.	16/02/2024	218
555023	19/04/2024	P PACERS (mixta)	25	NBA Properties, Inc.	14/03/2024	218
555024	19/04/2024	BAERVELDT	10 (S/D)	JOHNSON & JOHNSON SURGICAL VISION, INC.	04/11/2023	194
555025	19/04/2024	SEATTLE SUPERSONICS (mixta)	25	NBA Properties, Inc.	14/03/2024	218
555026	19/04/2024	UTAH JAZZ (mixta)	25	NBA Properties, Inc.	14/03/2024	218
555027	23/04/2024	OPTIEDGE	10 (S/D)	JOHNSON & JOHNSON SURGICAL VISION, INC.	04/11/2023	194
555028	23/04/2024	PREZCOBIX	5 (S/D)	JANSSEN SCIENCES IRELAND UC	18/11/2023	194
555029	23/04/2024	REZOLSTA	5 (S/D)	JANSSEN SCIENCES IRELAND UC	29/11/2023	194
555030	23/04/2024	CARTOUNIVU	9 (S/D)	Biosense Webster, Inc.	27/12/2023	194
555034	23/04/2024	SUZUKI	12 (S/D)	SUZUKI MOTOR CORP.	31/08/2023	216
555035	23/04/2024	S (mixta)	12 (S/D)	SUZUKI MOTOR CORPORATION	09/08/2023	216

N° Exp	Resolución	Denominación	Clases	Titular	Vigencia	Ag.
555036	23/04/2024	BANZEL	5 (S/D)	EISAI R&D MANAGEMENT CO., LTD.	23/08/2023	216
555037	23/04/2024	NIKON (mixta)	5 (S/D), 10 (S/D), 35 (S/D) y 44 (S/D)	NIKON CORPORATION	15/08/2023	216
555043	23/04/2024	MOBILIZE STAY CONNECTED (mixta)	42	ENCISO ARAMBILLETE, CARLOS MIGUEL	07/10/2023	201
555046	23/04/2024	LLEIDA.NET (mixta)	38 (S/D)	LLEIDANETWORKS SERVEIS TELEMATICS, S.A.	15/11/2023	212
555070	23/04/2024	EL MONCAYO VERSEBIEN	5	AUGUSTO COELHO IMPORTADORES S.A.	03/10/2023	194
555072	23/04/2024	EL MONCAYO VERSE BIEN	5 y 30	AUGUSTO COELHO IMPORTADORES S.A.	18/10/2023	194
555073	23/04/2024	DIAMOND (mixta)	31 (S/D)	SHELL & KAMPETER, INC.	09/10/2023	194
555074	23/04/2024	MACADAMIA NATURAL OIL (mixta)	3 (S/D)	MACADAMIA BEAUTY, LLC	05/11/2023	201
555075	23/04/2024	RITZ	39 (S/D)	Ritz Enterprise SA	20/10/2023	194
555076	23/04/2024	AU AMERICAN UNIVERSITY WASHINGTON DC (mixta)	41 (S/D)	AMERICAN UNIVERSITY	03/10/2023	216
555077	23/04/2024	SCOTTY (mixta)	5 (S/D)	GLAXOSMITHKLINE CONSUMER HEALTHCARE (UK) IP LIMITED	11/11/2023	216
555081	23/04/2024	BLACKHAWK	7	SNAP-ON INCORPORATED	08/10/2023	245
555089	23/04/2024	LAZZARONI (mixta)	30 (S/D)	INDUSTRIA DE PASTAS ALIMENTICIAS DEL SUD S.A. (INPASTAS S.A.)	04/10/2023	52
555090	24/04/2024	ANWO ESPECIALISTAS EN CLIMATIZACION (mixta)	11 (S/D)	ANWO S.A.	17/12/2023	245
555098	18/04/2024	TANGLE TEEZER	3 (S/D) y 21 (S/D)	Tangle Teezer Limited	28/11/2023	144
555109	18/04/2024	EMCAPLUS	1 (S/D)	OXITENO S.A. INDUSTRIA E COMERCIO	03/10/2023	34
555110	18/04/2024	ALKOPON	1 (S/D)	OXITENO S.A. INDÚSTRIA E COMÉRCIO	03/10/2023	34
555112	18/04/2024	SUPERSTAR (mixta)	4, 8, 16, 25, 28, 32, 33 y 35	TA-TA S.A.	02/10/2023	245

N° Exp	Resolución	Denominación	Clases	Titular	Vigencia	Ag.
555113	18/04/2024	DIAMOND EFFECT	3 (S/D)	THE GILLETTE COMPANY LLC	02/10/2023	216
555116	18/04/2024	CELESTE	36 y 42	BANCO DE LA REPÚBLICA ORIENTAL DEL URUGUAY	02/10/2023	154
555126	18/04/2024	MONSTER HIGH	25 y 28	MATTEL, INC.	03/04/2023	94
555127	18/04/2024	DEDICADO BANDA ANCHA	38	ENALUR S.A.	16/02/2024	201
555128	18/04/2024	YACARÉ	41	SOLER MAGAÑA, MATEO y SALLÉS, FEDERICO	30/01/2024	201
555129	18/04/2024	3D WHITE LUXE	3 (S/D)	THE GILLETTE COMPANY LLC	03/10/2023	216
555130	18/04/2024	SINEX	5 (S/D)	THE PROCTER & GAMBLE COMPANY	06/10/2023	216
555131	19/04/2024	CITRUS FRESH	3 (S/D)	THE PROCTER & GAMBLE COMPANY	06/10/2023	216
555132	19/04/2024	INTERAGROVIAL S.A.	37	INTERAGROVIAL S.A.	26/11/2023	201
555133	19/04/2024	LIFT & LOCK	3 (S/D)	THE PROCTER & GAMBLE COMPANY	11/10/2023	216
555134	19/04/2024	SWEAT DEFENSE	3 (S/D)	SHULTON, INC.	23/10/2023	216
555135	19/04/2024	CONTOUR	3 (S/D), 8 (S/D) y 21 (S/D)	THE GILLETTE COMPANY LLC	31/10/2023	216
555136	19/04/2024	SAFEGUARD	5 (S/D)	THE PROCTER & GAMBLE COMPANY	06/11/2023	216
555137	19/04/2024	UNIVERSIDAD IBEROAMERICANA	41 (S/D)	UNIVERSIDAD IBEROAMERICANA (UNIBE)	27/10/2023	94
555138	19/04/2024	UNIBE	41 (S/D)	UNIVERSIDAD IBEROAMERICANA (UNIBE)	27/10/2023	94
555142	19/04/2024	ISLA DEL TROPICO	29 (S/D) y 30 (S/D)	PANCINI INDUSTRIAL DEL SAUCE S.A.	31/10/2023	189
555143	19/04/2024	GALDERMA	3 (S/D) y 5 (S/D)	Galderma Holding S.A.	22/12/2023	201
555144	23/04/2024	KV (mixta)	6, 7 y 9	EMERSON VULCAN HOLDING L.L.C.	08/10/2023	227
555145	23/04/2024	RIJK ZWAAN	31 (S/D)	Rijk Zwaan Zaaeteelt en Zaadhandel B.V.	19/03/2024	245
555146	23/04/2024	TIMWISE TARGETED ACTION	3 (S/D)	MARY KAY INC.	24/10/2023	144
555147	23/04/2024	FOREVER DIAMONDS	3 (S/D)	MARY KAY INC.	15/11/2023	144

N° Exp	Resolución	Denominación	Clases	Titular	Vigencia	Ag.
555148	23/04/2024	PINK DIAMONDS	3 (S/D)	MARY KAY INC.	18/11/2023	144
555149	23/04/2024	MK MARY KAY	5 (S/D)	MARY KAY INC.	21/11/2023	144
555150	23/04/2024	MK MARY KAY	14 (S/D)	MARY KAY INC.	21/11/2023	144
555151	23/04/2024	MK MARY KAY	16 (S/D)	MARY KAY INC.	21/11/2023	144
555152	23/04/2024	MK MARY KAY	18 (S/D)	MARY KAY INC.	21/11/2023	144
555153	23/04/2024	MK MARY KAY	21 (S/D)	MARY KAY INC.	21/11/2023	144
555154	23/04/2024	MK MARY KAY	25 (S/D)	MARY KAY INC.	21/11/2023	144
555155	23/04/2024	(figurativa)	3 (S/D) y 5 (S/D)	MARY KAY INC.	25/11/2023	144
555157	23/04/2024	LIGHT2COLOR	3 (S/D)	Wella International Operations Switzerland Sàrl	12/02/2024	201
555158	23/04/2024	SEPTICIDE	5 (S/D)	GRAMON BAGO DE URUGUAY S.A.	28/10/2023	181
555159	23/04/2024	HUMORAP	5	Gramón Bagó de Uruguay S.A.	09/10/2023	181
555161	23/04/2024	WELLAFLEX	3 (S/D), 8 (S/D), 22 (S/D) y 26 (S/D)	Wella International Operations Switzerland Sàrl	20/02/2024	201
555162	23/04/2024	SUA	3	TRINTEL S.A.	26/11/2023	220
555166	23/04/2024	AMERICAN UNIVERSITY	41 (S/D)	AMERICAN UNIVERSITY	07/10/2023	216
555177	23/04/2024	(figurativa)	5 (S/D)	Boehringer Ingelheim International GmbH	17/12/2023	181
555178	23/04/2024	COAMO	29 (S/D), 30 (S/D) y 31 (S/D)	COAMO AGROINDUSTRIAL COOPERATIVA	02/04/2024	34
555184	23/04/2024	DURAN JOSE MARIA DURAN S.A. (mixta)	7 (S/D) y 12 (S/D)	JOSE MARIA DURAN S.A.	12/08/2023	245
555189	23/04/2024	IL NERO	33	ANTIGUA BODEGA STAGNARI S.A.	11/10/2023	189
555190	23/04/2024	BAR RODÓ	43 (S/D)	RAZABONI GÓMEZ, MARTÍN y GONZALEZ CARDOZO, ANDRÉS	10/10/2023	189
555194	23/04/2024	COMBIFLAN	5	LABORATORIO ION S.A.	11/11/2023	201
555196	23/04/2024	ELECAR	5	LABORATORIO ION S.A.	18/11/2023	201
555197	23/04/2024	(figurativa)	9, 39 y 42	Dropbox, Inc.	31/10/2023	218
555202	23/04/2024	LA ABUNDANCIA	5, 21, 22, 32 y 34	S.A. MOLINOS ARROCEROS NACIONALES (SAMAN)	04/03/2024	144
555204	23/04/2024	ESTROGEL	5	BESINS HEALTHCARE	19/01/2024	144

N° Exp	Resolución	Denominación	Clases	Titular	Vigencia	Ag.
				LUXEMBOURG S.A.R.L		
555205	23/04/2024	PROGESTOGEL	5	BESINS HEALTHCARE LUXEMBOURG S.A.R.L.	20/01/2024	144
555206	23/04/2024	UTROGESTAN	5	BESINS HEALTHCARE LUXEMBOURG S.A.R.L.	20/01/2024	144
555207	23/04/2024	RÊVE VAN CLEEF & ARPELS (mixta)	3 (S/D)	VAN CLEEF & ARPELS SA	05/12/2023	194
555208	23/04/2024	MEDICINA BIOLÓGICA VITALISTA (mixta)	44	JESÚS COSTA	09/08/2023	249
555209	23/04/2024	GOLDWIN (mixta)	18 (S/D) y 25 (S/D)	GOLDWIN INC.	29/11/2023	245
555218	23/04/2024	BROKITAS TU DULCE TENTACIÓN (mixta)	30 (S/D)	Brocos S.A.	09/12/2023	194
555219	23/04/2024	GESTAM (mixta)	37, 42 y 45	RUDERY CORPORATION S.A.	11/12/2023	194
555220	23/04/2024	GALLUP	42	GALLUP, INC	20/12/2023	194
555221	24/04/2024	UNLTD. (mixta)	18 (S/D)	IP HOLDINGS UNLTD. LLC	23/12/2023	194
555222	24/04/2024	UCLA (mixta)	18 (S/D) y 25 (S/D)	THE REGENTS OF THE UNIVERSITY OF CALIFORNIA	26/12/2023	194
555225	24/04/2024	POINTER	19 (S/D)	PORTOBELLO S/A	30/12/2023	194
555227	24/04/2024	TIP TOP URUGUAYA S.A (mixta)	35	TIP TOP URUGUAYA S.A.	07/10/2023	220
555235	24/04/2024	DANMAR	35 (S/D), 38 (S/D) y 39 (S/D)	DANZAS HOLDING AG	01/12/2023	144
555241	25/04/2024	CHELE	25 (S/D)	DISTRIBUIDORA DEL POLO SAS	07/10/2023	220
555243	24/04/2024	OXFORD (mixta)	25	FAVIR TEXTIL S.R.L.	10/10/2023	201
555249	24/04/2024	7CAMICIE (mixta)	25 (S/D)	DAVID HASSAN	09/10/2023	34
555250	24/04/2024	ZANELLA (mixta)	12 (S/D)	ZANELLA HNOS. Y CIA. S.A.C.I.F.I.	02/08/2023	34
555258	24/04/2024	MULTIPACK	16 y 17	DIAMALER S.A.	14/08/2023	216
555266	24/04/2024	PLAYADITO (mixta)	30 (S/D)	COOPERATIVA AGRÍCOLA DE LA COLONIA LIEBIG LTDA.	08/10/2023	192
555267	24/04/2024	GIRARD-PERREGAUX	14 (S/D)	SOWIND SA	14/10/2023	192
555268	24/04/2024	CERISOLA	33	ANDRÉS CERISOLA	11/10/2023	218
555269	24/04/2024	ADU	35	ASOCIACION DE DIABETICOS DEL	24/03/2024	192

N° Exp	Resolución	Denominación	Clases	Titular	Vigencia	Ag.
				URUGUAY		
555270	24/04/2024	PMI-ACP	35 (S/D)	Project Management Institute, Inc. (también comerciando como PMI)	28/10/2023	194
555271	24/04/2024	RAW	18 (S/D), 25 (S/D) y 35 (S/D)	TM25 Holding B.V.	30/10/2023	192
555272	24/04/2024	DAMAX	9	PEREZ, VICTOR	29/10/2023	194
555273	24/04/2024	G-STAR RAW (mixta)	18 (S/D), 25 (S/D) y 35 (S/D)	TM25 Holding B.V.	30/10/2023	192
555274	24/04/2024	LA AMISTAD	33	ANDRÉS CERISOLA	11/10/2023	218
555278	24/04/2024	CERISOLA LA AMISTAD (mixta)	33	ANDRÉS CERISOLA	11/10/2023	218
555280	24/04/2024	DEERE (mixta)	4 (S/D), 7 (S/D) y 11 (S/D)	DEERE & COMPANY	01/03/2024	201
555281	24/04/2024	DEERE (mixta)	7 (S/D) y 12 (S/D)	DEERE & COMPANY	01/03/2024	201
555282	24/04/2024	! THINKIT (mixta)	42	THINKIT SAS	12/04/2023	
555283	24/04/2024	JOHN DEERE (mixta)	28 (S/D)	DEERE & COMPANY	01/03/2024	201
555285	24/04/2024	JOHN DEERE (mixta)	35	DEERE & COMPANY	03/01/2024	201
555286	24/04/2024	JOHN DEERE (mixta)	7 (S/D) y 12 (S/D)	DEERE & COMPANY	01/03/2024	201
555287	24/04/2024	TRANSPORTES TRALE WWW.TRALE.COM.UY (mixta)	39 (S/D)	TRALE S.A.	23/10/2023	201
555288	24/04/2024	JOHN DEERE (mixta)	9 (S/D) y 11 (S/D)	DEERE & COMPANY	01/03/2024	201
555289	24/04/2024	JOHN DEERE (mixta)	7 (S/D) y 12 (S/D)	DEERE & COMPANY	01/03/2024	201
555290	24/04/2024	POWERASSIST	9 (S/D)	DEERE & COMPANY	27/02/2024	201
555291	24/04/2024	FRESH LIGHT	3	ELECTRON S.A.	29/10/2023	144
555292	24/04/2024	KALOPA	5 (S/D)	DR. WILLMAR SCHWABE GMBH & CO.	01/03/2024	201
555299	24/04/2024	MAURI	29	AB MAURI TECHNOLOGY PTY LIMITED	24/11/2023	34
555301	24/04/2024	MAXINELLE URUFARMA	5	URUFARMA S.A.	02/04/2024	34
555302	24/04/2024	RUEHL NO.925	18	Abercrombie & Fitch Europe Sagl	30/01/2024	221
555304	24/04/2024	GENOBELLE URUFARMA	5	URUFARMA S.A.	02/04/2024	34

N° Exp	Resolución	Denominación	Clases	Titular	Vigencia	Ag.
555305	24/04/2024	LUBREMOL	3 y 5	URUFARMA S.A.	31/03/2024	34
555306	24/04/2024	MAXIMUM	25	COLIMAN S.A.	25/03/2024	34
555308	24/04/2024	HOLSTEN	32	CARLSBERG BREWERIES A/S	29/10/2023	34
555316	24/04/2024	GRIFOTRIAXONA	5	LABORATORIO CHILE S.A.	08/10/2023	245
555319	24/04/2024	DOXPLAX	5	LABORATORIO LKM S.A	15/10/2023	167
555320	24/04/2024	MUVIDINA PLUS	5	LABORATORIO LKM S.A	14/10/2023	167
555321	24/04/2024	REMBRE	5	LABORATORIO LKM S.A	14/10/2023	167
555327	18/04/2024	TELAVIR	5	LABORATORIO LKM S.A	14/10/2023	167
555332	19/04/2024	ROLLERBLADE (mixta)	28 (S/D)	TECNICA GROUP S.P.A.	10/10/2023	194
555333	19/04/2024	CHANDON	33	MHCS	08/12/2023	201
555377	24/04/2024	RHODIAMINE	1 (S/D)	RHODIA OPERATIONS	31/01/2024	144
555378	24/04/2024	RHODIACID	1 (S/D)	RHODIA OPERATIONS	31/01/2024	144
555384	24/04/2024	ROACUTAN	5 (S/D)	ROCHE INTERNATIONAL LTD.	01/03/2024	201
555385	24/04/2024	GRIFODILZEM	5	LABORATORIO CHILE S.A.	22/10/2023	245
555387	24/04/2024	SECCO (mixta)	6, 7, 9, 11, 12, 37, 39, 40 y 42	Generadora Uruguay S.A.	11/10/2023	94
555389	24/04/2024	CARDENAL (mixta)	1 y 2	SIKA TECHNOLOGY AG	21/11/2023	201
555392	24/04/2024	RINQUE	5 y 35	RINQUE PHARMA S.A.	04/04/2024	34
555395	24/04/2024	FIREBIRD2 (mixta)	10 (S/D)	SHANGHAI MICROPORT MEDICAL (GROUP) CO., LTD.	07/02/2024	34
555397	24/04/2024	(figurativa)	18 (S/D) y 28 (S/D)	LCS International SAS	07/02/2024	245
555398	24/04/2024	DJARUM SUPER (mixta)	34 (S/D)	P.T. DJARUM	15/03/2024	245
555401	24/04/2024	PONY (mixta)	25	Luxembourg Pony Holdings S.A.r.l.	23/10/2023	194
555402	24/04/2024	SCRIBE (mixta)	16 (S/D)	BIO PAPPEL SCRIBE, S.A. DE C.V.	12/03/2024	34
555404	24/04/2024	LARVOL	35	NATHALIE GUYLEINE ROULLIER	02/10/2023	94
555405	24/04/2024	HACEB (mixta)	11 (S/D)	INDUSTRIAS HACEB S.A.	16/10/2023	144
555411	24/04/2024	HELATODO (mixta)	11 y 21	DANIEL STAMBUL	26/12/2023	219
555413	24/04/2024	THEA	5 (S/D)	LABORATOIRES THEA	26/11/2023	216
555414	24/04/2024	SMARTLIFE	9 y 11	VISUAR S.A.	27/03/2024	34
555415	24/04/2024	NEUPRO	5	UCB PHARMA GMBH	29/03/2024	34

N° Exp	Resolución	Denominación	Clases	Titular	Vigencia	Ag.
555416	24/04/2024	MAG - TAC	11 (S/D)	MAG INSTRUMENT, INC.	25/10/2023	216
555418	24/04/2024	J P S	25	JUAN PABLO SÁNCHEZ HARTE	23/10/2023	34
555420	24/04/2024	AMSPEC (mixta)	42 (S/D)	AmSpec Holding Corp.	13/12/2023	201
555421	24/04/2024	DAVIDOFF	3 (S/D)	ZINO DAVIDOFF S.A.	20/12/2023	201
555429	24/04/2024	ENGRALUB SYNTH	4	ADMINISTRACION NACIONAL DE COMBUSTIBLES ALCOHOL Y PORTLAND	12/11/2023	201
555432	24/04/2024	ARQUIFOAM	19	KEUROGLIAN, RICARDO y GEOZUCARAIA, JOSÉ	03/11/2023	189
555436	24/04/2024	ADM. DÍA DEL MARKETING	35 y 41	ASOCIACIÓN DE DIRIGENTES DE MARKETING (ADM)	15/10/2023	167
555445	24/04/2024	FLT	7 (S/D)	FORTTRANS HOLDING S.A.	14/10/2023	201
555446	24/04/2024	CHINFIELD	5	CHINFIELD S.A.	17/10/2023	194
555449	24/04/2024	EST VERACRUZ 1936 (tridimensional)	33 (S/D)	THE ABSOLUT COMPANY AKTIEBOLAG	05/02/2024	218
555450	24/04/2024	MAPEX (mixta)	15	K.H.S. MUSICAL INSTRUMENT CO., LTD.	17/12/2023	201
555451	24/04/2024	FORTENZA	1 (S/D) y 5 (S/D)	SYNGENTA PARTICIPATIONS AG	06/12/2023	194
555454	24/04/2024	JOINTACE	5	VITABIOTICS LTD.	28/11/2023	181
555456	25/04/2024	OSTEOCARE	5	VITABIOTICS LTD.	28/11/2023	181
555457	25/04/2024	ANTEL VERA A (mixta)	35, 38 y 41	Administración Nacional de Telecomunicaciones (Antel)	18/10/2023	
555458	25/04/2024	VITABIOTICS WHERE NATURE MEETS SCIENCE (mixta)	35 y 42	VITABIOTICS LTD.	28/11/2023	181
555459	25/04/2024	VERA	38 y 41	Administración Nacional de Telecomunicaciones (Antel)	18/10/2023	
555460	25/04/2024	CARDIOACE	5	VITABIOTICS LTD.	28/11/2023	181
555461	25/04/2024	ANORO	5 (S/D) y 10 (S/D)	Glaxo Group Limited	23/10/2023	216
555462	25/04/2024	WELLWOMAN	5	VITABIOTICS LTD.	28/11/2023	181
555464	25/04/2024	PREMENCE	5	VITABIOTICS LTD.	28/11/2023	181
555465	25/04/2024	CLAMOXYL	5 (S/D)	GLAXOSMITHKLINE LLC	29/10/2023	216

N° Exp	Resolución	Denominación	Clases	Titular	Vigencia	Ag.
555466	25/04/2024	WELLMAN	5	VITABIOTICS LTD.	28/11/2023	181
555467	25/04/2024	PREGNACREAM	5	VITABIOTICS LTD.	05/12/2023	181
555476	25/04/2024	PADO	6 (S/D) y 35 (S/D)	VANDY DO BRASIL PARTICIPACOES S.A.	18/12/2023	201
555477	25/04/2024	MCCAIN	29 (S/D), 30 (S/D), 31 (S/D) y 32 (S/D)	MCCAIN FOODS LIMITED	10/04/2024	94
555478	25/04/2024	MCCAIN (mixta)	29 (S/D), 30 (S/D), 31 (S/D) y 32 (S/D)	MCCAIN FOODS LIMITED	10/04/2024	94
555479	25/04/2024	ORTOBOM (mixta)	20	ORTOBOM MARCAS E LICENCIAMENTOS LTDA.	08/01/2024	201
555480	25/04/2024	IE IMPORTADORA DEL ESTE (mixta)	35	COUCHET SARLA JESUS ARIEL Y HERNANDEZ SOCIEDAD DE HECHO	18/10/2023	220
555485	25/04/2024	CLARK	9 (S/D)	NOVALEN LTDA.	21/10/2023	219
555488	25/04/2024	INSIDE	3	TERRY S.A.	22/12/2023	144
555492	25/04/2024	(figurativa)	12 (S/D)	DOOSAN BOBCAT NORTH AMERICA, INC.	25/11/2023	194
555494	25/04/2024	BOBCAT	7 (S/D) y 12 (S/D)	DOOSAN BOBCAT NORTH AMERICA, INC	25/11/2023	194
555499	25/04/2024	ESENCIAL (mixta)	3, 5, 21 y 33	CEAR S.A. - COMPAÑIA EMBOTELLADORA DE AGUAS Y REFRESCOS	17/03/2024	201
555502	25/04/2024	MIKAELA	25	JUAN ARTOLA PUERTA	12/04/2024	34
555504	25/04/2024	(figurativa)	25	COLIMAN S.A.	12/04/2024	34
555506	25/04/2024	GRUPO DAPIE (mixta)	35	COLIMAN S.A.	12/04/2024	34
555507	25/04/2024	PEAK (mixta)	28 (S/D)	FUJIAN QUANZHOU PEAK SPORTS PRODUCTS CO. LTD.	25/11/2023	34
555519	25/04/2024	FOSLAMER	5	LABORATORIO LIBRA S.A.	18/10/2023	129
555520	25/04/2024	TOPMEGA	5	LABORATORIO LIBRA S.A.	22/10/2023	129
555521	25/04/2024	PROTEC (mixta)	5 (S/D)	DEGASA S.A. DE C.V.	18/10/2023	245
555522	25/04/2024	AMPLEX	5	LABORATORIO CHILE S.A.	11/11/2023	245
555529	25/04/2024	(figurativa)	11 (S/D), 19 (S/D) y	Marazzi Group S.r.l.	13/11/2023	144

N° Exp	Resolución	Denominación	Clases	Titular	Vigencia	Ag.
			20 (S/D)			
555530	25/04/2024	D2	18 (S/D)	DSQUARED2 TRADEMARKS LIMITED	25/11/2023	144
555531	25/04/2024	GABRIELA SABATINI	3	HFC Prestige International Operations Switzerland Sàrl	03/11/2023	144
555532	25/04/2024	MAROÑAS ENTERTAINMENT (mixta)	9, 28, 31, 35, 36, 41, 43 y 44	HRU S.A.	26/01/2024	144
555533	25/04/2024	MAROÑAS ENTERTAINMENT (mixta)	9, 28, 31, 35, 36, 41, 43 y 44	HRU S.A.	26/01/2024	144
555537	25/04/2024	FAZER (mixta)	30 (S/D)	OY KARL FAZER AB	23/10/2023	34
555538	25/04/2024	LEGO (mixta)	28 (S/D)	LEGO JURIS A/S	15/12/2023	212
555539	25/04/2024	SOOLANTRA	3 (S/D) y 5 (S/D)	Galderma Holding S.A.	11/11/2023	201
555540	25/04/2024	GLASSTECH (mixta)	12	TWINGLASS VIDROS LTDA	29/10/2023	34
555542	25/04/2024	LIMITED EDITION	34 (S/D)	PHILIP MORRIS BRANDS SARL	03/01/2024	201
555545	25/04/2024	CANÁRIO (mixta)	30 (S/D)	OPRUMIN S.A.	28/03/2024	34
555549	25/04/2024	FIRM FILTER ROUND TASTE (mixta)	34 (S/D)	PHILIP MORRIS BRANDS SARL	09/04/2024	201
555551	25/04/2024	SPINIT	11 y 28	S.A. ANGEL BARALDO C.I.A.	29/11/2023	212
555557	25/04/2024	PUNKTAL	10, 12, 35 y 37	PUNKTAL S.A.	28/10/2023	189
555564	25/04/2024	WESTINGHOUSE	7 (S/D), 12 (S/D) y 22 (S/D)	Westinghouse Electric & Manufacturing Company, LLC	11/11/2023	245
555566	25/04/2024	PLANET TRAVEL	39 y 43	JUAN PABLO CASELLA VICENTE	29/04/2023	249
555571	25/04/2024	HERBIFEN 2,4 D	1	ATANOR S.C.A.	03/11/2023	34
555572	25/04/2024	TUTELA (mixta)	1, 3 y 4	PETRONAS LUBRICANTS ITALY S.P.A.	16/11/2023	144
555575	25/04/2024	BLUE MARLIN IBIZA (mixta)	43	LAPS HOLDINGS BV	18/11/2023	144
555578	25/04/2024	MAGTECH	13 (S/D)	COMPANHIA BRASILEIRA DE CARTUCHOS	04/03/2024	34
555603	25/04/2024	LA SELVA (mixta)	5	Instituto Botánico La Selva S.A.	03/11/2023	205
555609	25/04/2024	URUWARE - SOLUCIONES TRANSACCIONALES (mixta)	35 y 42	ZABALETA ASOCIADOS S.R.L.	07/03/2024	201

N° Exp	Resolución	Denominación	Clases	Titular	Vigencia	Ag.
555610	25/04/2024	UCFE - FACTURACIÓN ELECTRÓNICA (mixta)	42	ZABALETA ASOCIADOS S.R.L.	07/03/2024	201
555622	25/04/2024	INCRUSE	5 (S/D)	Glaxo Group Limited	04/11/2023	216
555624	25/04/2024	ESPANDA	5 (S/D)	Glaxo Group Limited	04/11/2023	216
555625	25/04/2024	JOETYC	5 (S/D)	Glaxo Group Limited	04/11/2023	216
555626	25/04/2024	ORBENIN	5 (S/D)	GLAXOSMITHKLINE LLC	04/12/2023	216
555627	25/04/2024	AQUAFRESH	5 (S/D)	GlaxoSmithKline Consumer Healthcare (US) IP LLC	26/11/2023	216
555628	25/04/2024	SENOKOT	5 (S/D)	GSK Consumer Healthcare SARL	24/11/2023	216
555630	25/04/2024	(figurativa)	5 (S/D)	GLAXOSMITHKLINE CONSUMER HEALTHCARE (UK) IP LIMITED	11/11/2023	216
555631	25/04/2024	CHEVROLET SAIL	12 (S/D)	GENERAL MOTORS LLC	02/12/2023	181
555632	25/04/2024	CADILLAC	37 (S/D)	GENERAL MOTORS LLC	12/12/2023	181
555636	25/04/2024	TECNOSKIN HIGH TECHNOLOGY ACTION (mixta)	3 (S/D)	AILERON PHARMACEUTICALS SA	22/01/2024	181
555637	25/04/2024	BODY BY VICTORIA	3 y 25	Victoria's Secret Stores Brand Management, LLC	03/11/2023	144
556073	24/04/2024	VIRULAX	5	LABORATORIO LIBRA SOCIEDAD ANONIMA	03/11/2023	129
556074	24/04/2024	NALIGRAM	5	LABORATORIO LIBRA SOCIEDAD ANONIMA	03/11/2023	129
556075	24/04/2024	ORAFU	5	LABORATORIO LIBRA SOCIEDAD ANONIMA	03/11/2023	129
556080	24/04/2024	PAREMIN	5	KÖNIG URUGUAY S.A.	03/11/2023	129
556081	24/04/2024	FACIPLEX	5	KÖNIG URUGUAY S.A.	03/11/2023	129
556082	24/04/2024	VERMINTIC	5	KÖNIG URUGUAY S.A.	03/11/2023	129
556083	24/04/2024	PUNTOCUC	30	GESON S.A.	14/11/2023	144
556085	24/04/2024	PEXGOL	17 (S/D)	GOLAN-PLASTIC PRODUCTS LTD.	04/12/2023	144
556089	24/04/2024	REVÓ (mixta)	32	AQUA NRG INVESTMENTS LIMITED	02/07/2023	34
556091	24/04/2024	VANGUARD	34 (S/D)	COMPAÑIA INDUSTRIAL DE TABACOS MONTE-PAZ	09/12/2023	245

N° Exp	Resolución	Denominación	Clases	Titular	Vigencia	Ag.
556092	24/04/2024	NEVADA FILTER AMERICAN BLEND (mixta)	34	COMPAÑIA INDUSTRIAL DE TABACOS MONTE-PAZ S.A.	26/12/2023	245
556093	24/04/2024	PUNTOARTE	40	VERONICA CZESZLER CYJON	03/11/2023	245
556094	24/04/2024	EXIROS	35	EXIROS.AR S.A.	01/03/2024	245
556095	24/04/2024	(figurativa)	9	APPLE INC.	22/01/2024	245
556096	24/04/2024	FEDERAL EXPRESS	25	FEDERAL EXPRESS CORPORATION	20/12/2023	194
556098	24/04/2024	IMPRIMEX (mixta)	16	IMPRIMEX S.A	10/11/2023	244
556106	24/04/2024	PROACTIV	5 (S/D)	TARO PHARMACEUTICALS U.S.A., INC.	03/12/2023	201
556107	24/04/2024	PROACTIV SOLUTION (mixta)	5 (S/D)	TARO PHARMACEUTICALS U.S.A., INC.	03/12/2023	201
556108	24/04/2024	PROYECTO SOMOS URUGUAY (mixta)	38	MARIO LEV	04/11/2023	219
556109	24/04/2024	RANDON PLATINUM	5	KÖNIG URUGUAY S.A.	03/11/2023	129
556112	24/04/2024	EF - FILTER (mixta)	7 (S/D), 12 (S/D), 35 (S/D), 37 (S/D) y 40 (S/D)	FILTROMAX S.A.S.	07/11/2023	101
556114	24/04/2024	AMOXITAM	5	LABORATORIO LIBRA SOCIEDAD ANONIMA	05/11/2023	129
556129	24/04/2024	DUROCK	19 (S/D)	UNITED STATES GYPSUM COMPANY	03/02/2024	144
556130	24/04/2024	GAFA	11	FRIMETAL S.A.	10/01/2024	144
556137	24/04/2024	RAIA DROGASIL	5 (S/D), 35 (S/D) y 44 (S/D)	RAIA DROGASIL S/A	20/02/2024	201
556138	24/04/2024	RAIA DROGASIL (mixta)	5 (S/D), 35 (S/D) y 44 (S/D)	RAIA DROGASIL S/A	20/02/2024	201
556143	24/04/2024	ALOCOLOR (mixta)	16	ILOP S.A.	27/11/2023	34
556144	24/04/2024	BRICKS S.I.G.	9	MIGUEL BARTESAGHI VILLARDINO	03/11/2023	220
556145	24/04/2024	DESIGNWARE	42	MIGUEL BARTESAGHI VILLARDINO	03/11/2023	220
556146	24/04/2024	KURSTEN (mixta)	9	ILOP S.A.	27/11/2023	34
556147	24/04/2024	LAPIZ LOPEZ (mixta)	35 (S/D)	ILOP S.A.	27/11/2023	34
556148	24/04/2024	TEGRAPH (mixta)	16	ILOP S.A.	27/11/2023	34

N° Exp	Resolución	Denominación	Clases	Titular	Vigencia	Ag.
556150	24/04/2024	CREA Y RECREA (mixta)	16	ILOP S.A.	27/11/2023	34
556151	24/04/2024	ALOTEK (mixta)	16	ILOP S.A.	28/11/2023	34
556152	24/04/2024	MELIER (mixta)	16	ILOP S.A.	18/12/2023	34
556155	24/04/2024	OROGOL	5	Gramón Bagó de Uruguay S.A.	05/11/2023	181
556156	25/04/2024	INMUNOMAS	5	Gramón Bagó de Uruguay S.A.	15/11/2023	181
556157	25/04/2024	MIGRA DOLANET	5	Gramón Bagó de Uruguay S.A.	29/11/2023	181
556170	25/04/2024	MEDICUS	44	MEDICUS S.A. DE ASISTENCIA MEDICA Y CIENTIFICA	02/05/2024	245
556171	25/04/2024	IPAD	9 y 28	APPLE INC.	02/05/2024	245
556172	25/04/2024	L.A. COLORS	3 (S/D)	BEAUTY 21 COSMETICS, INC.	05/11/2023	94
556173	25/04/2024	CERVEZA ESPECIAL LAGER B BREMEN CERVEZA RUBIA TIPO LAGER ELABORADA SOLAMENTE CON LAS MÁS SELECTAS CEBADAS URUGUAYAS 970 ML CONTENIDO NETO PURA DE CEBADA MALTEADA INDUSTRIA URUGUAYA (mixta)	32 (S/D)	CETRARO GIGLIO, JUAN R.	07/11/2023	189
556175	25/04/2024	SUCTAM	5	LABORATORIO LIBRA SOCIEDAD ANONIMA	04/11/2023	129
556178	25/04/2024	GESTAGENO	5 (S/D)	LABORATORIO GADOR S.A.	19/01/2024	217
556179	25/04/2024	PEGIFIL	5	LABORATORIO GADOR S.A.	14/02/2024	217
556180	25/04/2024	CITUMAB	5	LABORATORIO GADOR S.A.	14/02/2024	217
556181	25/04/2024	OVUKIT	5	LABORATORIO GADOR S.A.	26/04/2024	217
556182	25/04/2024	MONTPELLIER	33 (S/D)	A. LOPEZ & CIA. S.A.	02/08/2023	201
556183	25/04/2024	PILSEN 7 GRADOS	32	FNC SOCIEDAD ANONIMA	23/01/2024	144
556184	25/04/2024	(tridimensional)	1, 2, 3, 5, 21, 32 y 33	FNC SOCIEDAD ANONIMA	19/03/2024	144
556185	25/04/2024	(tridimensional)	1, 2, 3, 5, 21, 32 y 33	FNC SOCIEDAD ANONIMA	19/03/2024	144
556186	25/04/2024	N (mixta)	32	FNC SOCIEDAD ANONIMA	22/04/2024	144

N° Exp	Resolución	Denominación	Clases	Titular	Vigencia	Ag.
556187	25/04/2024	GLOBAL STRATEGIES (mixta)	9	GLOBAL STRATEGIES S.A.	05/11/2023	94
556188	25/04/2024	GLOBAL STRATEGIES (mixta)	35	GLOBAL STRATEGIES S.A.	05/11/2023	94
556189	25/04/2024	GLOBAL STRATEGIES (mixta)	36	GLOBAL STRATEGIES S.A.	05/11/2023	94
556190	25/04/2024	GLOBAL STRATEGIES (mixta)	38	GLOBAL STRATEGIES S.A.	05/11/2023	94
556191	25/04/2024	GLOBAL STRATEGIES (mixta)	39	GLOBAL STRATEGIES S.A.	05/11/2023	94
556192	25/04/2024	GLOBAL STRATEGIES (mixta)	42	GLOBAL STRATEGIES S.A.	05/11/2023	94
556193	25/04/2024	GLOBAL STRATEGIES (mixta)	43	GLOBAL STRATEGIES S.A.	05/11/2023	94
556194	25/04/2024	GLOBAL STRATEGIES (mixta)	45	GLOBAL STRATEGIES S.A.	05/11/2023	94
556196	25/04/2024	SUB BISEL	9	JKI S.A.	12/11/2023	201
556200	25/04/2024	JEAN PAUL GAULTIER (mixta)	3, 18 y 25	PUIG FRANCE	11/02/2024	34
556201	25/04/2024	SCHWARZKOPF	3 (S/D) y 5 (S/D)	HENKEL AG & CO. KGAA	03/01/2024	201
556202	25/04/2024	STRAIT STYLING	3 (S/D)	Henkel AG & Co. KGaA	27/01/2024	201
556208	25/04/2024	(figurativa)	36 (S/D)	VISA INTERNATIONAL SERVICE ASSOCIATION	20/02/2024	212
556211	25/04/2024	DAFLON	5 (S/D)	BIOFARMA	03/01/2024	212
556212	25/04/2024	NISSIN SOBA (mixta)	30 (S/D)	NISSIN FOODS HOLDINGS CO., LTD.	07/05/2024	218
556218	25/04/2024	RENAGEL	5 (S/D)	GENZYME CORPORATION	29/03/2024	144
556219	25/04/2024	FLAGYSTATIN	5 (S/D)	Sanofi Mature IP	14/02/2024	144
556220	25/04/2024	WINTHROP	5	SANOFI	20/02/2024	144
556222	25/04/2024	FINCA LA LINDA	33	BODEGA LUIGI BOSCA E HIJOS S.R.L.	12/11/2023	144
556225	25/04/2024	ULTIBRO	5 (S/D)	NOVARTIS AG.	05/05/2024	201
556226	25/04/2024	CATAFLAM	5 (S/D)	NOVARTIS AG COMERCIANDO TAMBIÉN COMO (NOVARTIS SA) (NOVARTIS INC.)	01/03/2024	201
556227	25/04/2024	LACTACYD	3 (S/D)	SANOFI	19/01/2024	201
556228	25/04/2024	MICROLIGHT	1 (S/D) y 3 (S/D)	Wella International Operations Switzerland Sàrl	13/03/2024	201
556229	25/04/2024	VRV (mixta)	11 (S/D)	DAIKIN INDUSTRIES LTD.	27/01/2024	156
556235	25/04/2024	EF - FILTER (mixta)	7 (S/D), 12 (S/D),	Filtromax SAS	07/11/2023	101

N° Exp	Resolución	Denominación	Clases	Titular	Vigencia	Ag.
			35 (S/D), 37 (S/D) y 40 (S/D)			
556242	25/04/2024	CIER (mixta)	16, 35, 41 y 42	COMISIÓN DE INTEGRACIÓN ENERGÉTICA REGIONAL - CIER	25/02/2024	201

Frases Publicitarias Renovadas

N° Exp	Resolución	Denominación	Clases	Titular	Vigencia	Ag.
547741	18/04/2024	SU NEGOCIO EN BUEN PUERTO	39	TAMIBEL S.A.	03/04/2023	181
552016	19/04/2024	RICARD AMOR POR EL CHOCOLATE (mixta)	30	EDANREY S.A.	04/12/2023	181
552027	19/04/2024	MAMA PAPA PREFIERO AGUA (mixta)	32	COMPAÑIA SALUS S.A.	29/11/2023	227
552169	24/04/2024	IT'S YOUR WORLD. BUILD IT.	6 (S/D), 17 (S/D) y 19 (S/D)	UNITED STATES GYPSUM COMPANY	23/12/2023	144
552497	19/04/2024	A GUSTO CON LA VIDA	5, 29, 30, 32, 35, 41 y 43	SOCIÉTÉ DES PRODUITS NESTLE S.A.	27/08/2023	34
554307	18/04/2024	MANOS DEL URUGUAY EL MES DEL MATE (mixta)	21 y 35	MANOS DEL URUGUAY y CANARIAS S.A.	04/10/2023	94
556216	25/04/2024	AGUA PARA TODOS	35 y 37	MARTÍN FERNANDO CLUA MUIÑOS	15/03/2024	218

TRANSFERENCIAS INSCRIPTAS***Transferencias de marcas, inscriptas***

N° Exp.	Resolución	Denominación	Clases	Titular	Dirección	Ag.
407806	16/04/2024	PANCUTAN	3 y 5	PURISSIMUS S.A.	CUBA 2760 , ciudad de Buenos Aires, ARGENTINA	144
424154	12/04/2024	ENERPEEL	3	GENERAL TOPICS S.R.L.	Localita Santigaro, 32, SanFelicedelBenaco(BS), ITALIA	144
442316	16/04/2024	EDIFEN	5	BRANDT LABORATORIOS DEL URUGUAY S.A.	Cochabamba 2525 , C1252AAO , BUENOS AIRES CAPITAL FEDERAL, ARGENTINA	201
446816	17/04/2024	SOCIALAB	42	FUNDACIÓN SOCIALAB	La Capitanía 70 Of. SO7, LAS CONDES, SANTIAGO, CHILE	245
447954	16/04/2024	NUTRIFORM	40	MOS HOLDINGS INC.	101 East Kennedy Blvd. Suite 2500 , 33602, TAMPA, FLORIDA, E. U. DE NORTEAMERICA	216
447955	17/04/2024	ASPIRE	1	MOS HOLDINGS INC.	101 East Kennedy Blvd. Suite 2500 , 33602, TAMPA, FLORIDA , E. U. DE NORTEAMERICA	216
448081	18/04/2024	BUYBOX	39	DAFILUX S.A	Palmar 2529, MONTEVIDEO, URUGUAY	225
451045	12/04/2024	KALOO	3	MILLENNIUM TRADEMARK	10 RUE SINGER , 75016, PARIS, FRANCIA	192
452246	23/04/2024	CECRISA	19	CECRISA REVESTIMIENTOS CERAMICOS S.A.	Rodovia BR 101, Km 392, parte I , Sao Domingos, Criciúma, SANTA CATARINA, BRASIL	201
453498	15/04/2024	STRIKE	25	FANY CUSTIEL	Luis Alberto de Herrera 4009, Montevideo, URUGUAY	220
453499	15/04/2024	BABY JACK	25	FANY CUSTIEL	Luis Alberto de Herrera 4009,	220

N° Exp.	Resolución	Denominación	Clases	Titular	Dirección	Ag.
				VAZQUEZ	MONTEVIDEO, URUGUAY	
453500	15/04/2024	SONHO DE CRIANÇA	25	FANY CUSTIEL	Luis Alberto de Herrera 4009, MONTEVIDEO, URUGUAY	220
454663	23/04/2024	LYRICA	5	UPJOHN US 1 LLC	GBS Piazza, Cnr La Salette et Royal Roads, GRAND BAY, MAURICIO	201
459981	16/04/2024	FAVRE LEUBA	14	TCL Watches Switzerland AG.	Allerheiligenstrasse 30 , 2540, Grenchen, SUIZA	94
467456	23/04/2024	CECRISA	19	CECRISA REVESTIMENTOS CERAMICOS S.A.	Rodovia BR 101, Km 392, parte I, Sao Domingos, CRICIUMA, SANTA CATARINA, BRASIL	201
470600	11/04/2024	MAGISTRAL	3 y 29	THE PROCTER & GAMBLE COMPANY	Tte. Gral J.D. Perón 537, piso 5, CIUDAD DE AUTONOMA DE BUENOS AIRES, ARGENTINA	94
471566	11/04/2024	KRATON	17	KRATON POLYMERS RESEARCH B.V.	Transistorstraat 16, 1322 CE, Almere, Flevoland, PAISES BAJOS	201
481923	16/04/2024	SUNETT	1	Nutrinova Germany GmbH	Strawinskylaan 3105, 1077 ZX, AMSTERDAM, PAISES BAJOS	94
481923	12/04/2024	SUNETT	1	CELANESE SALES GERMANY GMBH.	Strawinskylaan 3105, 1077 ZX, AMSTERDAM, PAISES BAJOS	94
484210	23/04/2024	GEANT	35	CASINO GUICHARD PERRACHON	Jaime Zudañez 2627, 11300, MONTEVIDEO, URUGUAY	144
484211	23/04/2024	GEANT	35	CASINO GUICHARD PERRACHON	Jaime Zudañez 2627, 11300, MONTEVIDEO, URUGUAY	144
486058	11/04/2024	SPENCER 4701	32 y 35	BLADY GROS, S.L.	Rambla General Artigas 0004 (Entre Virazón y Foque), 20100, MALDONADO, URUGUAY	144
486696	24/04/2024	VIAGRA	5	UPJOHN US LLC	GBS Piazza, Cnr La Salette et Royal Roads, Grand Bay, MAURICIO	201
493280	11/04/2024	ANTELLIQ	8, 9, 10, 20, 35, 38, 42 y 44	Antelliq Corporation	2 Giralda Farms, 07940, Madison, New Jersey, E. U. DE NORTEAMERICA	94

N° Exp.	Resolución	Denominación	Clases	Titular	Dirección	Ag.
493656	11/04/2024	VENACET	5	CORPORACIÓN DE FOMENTO ASISTENCIAL DEL HOSPITAL UNIVERSITARIO SAN VICENTE DE PAUL (CORPAUL)	Kilómetro 33 + 700 metros, autopista Medellín - Bogotá, vereda Garrido, municipio de Guarne, DEPARTAMENTO DE ANTIOQUIA, COLOMBIA	144
494417	16/04/2024	INTRAROSA	5	Endoceutics, Inc.	200 Crossing Boulevard, Bridgewater, 08807, NEW JERSEY, E. U. DE NORTEAMERICA	221
496932	24/04/2024		5	UPJOHN US 1 LLC	GBS Plaza, Cnr La Salette et Royal Roads, GRAND BAY, MAURICIO	201
498990	18/04/2024	XANDR	9, 35 y 42	XANDR INC.	One Microsoft Way, 98052-6399, Redmond, Washington, E. U. DE NORTEAMERICA	228
498990	15/04/2024	XANDR	9, 35 y 42	AT&T Intellectual Property II, L.P.	One Microsoft Way, 98052-6399, Redmond, Washington, E. U. DE NORTEAMERICA	228
499274	23/04/2024		35 y 43	CASINO GUICHARD PERRACHON	JAIME ZUDAÑEZ 2627, 11300, MONTEVIDEO, URUGUAY	144
500373	18/04/2024	GOODSPRAY	1	FORQUÍMICA AGROCIÊNCIA LTDA	Av. Brasil 2520 sala 02, 86.890-000 , Parque Industrial Cambira, PARANA, BRASIL	34
500933	18/04/2024	FORQUÍMICA	1, 5 y 35	FORQUÍMICA AGROCIÊNCIA LTDA	Av. Brasil 2520 sala 02, 86.890-000 , Parque Industrial Cambira, PARANA, BRASIL	34
503275	15/04/2024	MAKE ADVERTISING MATTER BY XANDR	35	AT&T Intellectual Property II, L.P.	28 West 23 rd. St., 4th Floor., New York, E. U. DE NORTEAMERICA	228
505747	11/04/2024	CRABTREE & EVELYN	3	CRABTREE & EVELYN, LTD.	15 Bonhill Street, EC24 4DN, LONDON, United Kingdom	144
505787	18/04/2024	XANDR CARES	35, 36, 41 y 42	XANDR INC.	One Microsoft Way, Redmond,	228

N° Exp.	Resolución	Denominación	Clases	Titular	Dirección	Ag.
					98052 - 6399, Washington, Washington, E. U. DE NORTEAMERICA	
505787	15/04/2024	XANDR CARES	35, 36, 41 y 42	AT&T Intellectual Property II, L.P.	One Microsoft Way, Redmond, 98052 - 6399, Washington, Washington, E. U. DE NORTEAMERICA	228
511396	24/04/2024	NORVASC	5	UPJOHN US 1 LLC	GBS Piazza, Cnr La Salette et Royal Roads, Grand Bay, MAURICIO	201
511594	23/04/2024	ELIDEL	5	MEDA PHARMA S.a.r.l.	GBS Piazza, Cnr La Salette et Royal Roads, GRAND BAY, MAURICIO	201
518806	23/04/2024	LYRICA	5	UPJOHN US 1 LLC	GBS Piazza, Cnr La Salette et Royal Roads, GRAND BAY, MAURICIO	201
518969	23/04/2024	INSPIRA	5	UPJOHN US 2 LLC	Gbs Plaza, Cnr. La Salette & Royal Roads, Grand Bay, Grand Bay, MAURICIO	201
520929	12/04/2024	NUTRINOVA	1, 5 y 31	CELANESE SALES GERMANY GMBH	Strawinskylaan 3105, 1077 ZX, Amsterdam, PAISES BAJOS	94
520929	16/04/2024	NUTRINOVA	1, 5 y 31	Nutrinova Germany GmbH	Strawinskylaan 3105, 1077 ZX, Amsterdam, PAISES BAJOS	94
526591	24/04/2024	XALACOM	5	UPJOHN US 1 LLC	GBS Piazza, Cnr La Salette et Royal Roads, Grand Bay, MAURICIO	201
528881	18/04/2024	DAL 1850 FIORUCCI I GRANDI SAPORI D'ITALIA	29	CESARE FIORUCCI S.P.A.	1800 Ruffin Mill Road, 23834-5936, South Chesterfield, Virginia , E. U. DE NORTEAMERICA	201
528883	16/04/2024	DAL 1850 FIORUCCI I GRANDI SAPORI D'ITALIA	30	CESARE FIORUCCI S.P.A.	1800 Ruffin Mill Road, 23834-5936, South Chesterfield, Virginia, E. U. DE NORTEAMERICA	201

N° Exp.	Resolución	Denominación	Clases	Titular	Dirección	Ag.
529918	23/04/2024	NEURONTIN	5	UPJOHN US 1 LLC	GBS Plaza, Cnr. La Salette & Royal Roads, Grand Bay, Grand Bay, Grand Bay, MAURICIO	201
533011	16/04/2024	SOLARCAINE	5	BAYER CONSUMER CARE AG	5911 North Honore Avenue Suite 211, 34243, Sarasota, FLORIDA, E. U. DE NORTEAMERICA	181
538771	24/04/2024		5	UPJOHN MANUFACTURING IRELAND UNLIMITED COMPANY	GBS Plaza, Cnr. La Salette & Royal Roads , Grand Bay , MAURICIO	201
543841	11/04/2024	BOMBA	3	ANTONIO PUIG, S.A.	501 Seventh Avenue, 17th Floor, 10018, New York, E. U. DE NORTEAMERICA	227
544241	18/04/2024	FORSPRAY	1 y 5	FORQUÍMICA AGROCIÊNCIA LTDA	Av. Brasil 2520 sala 02, Parque Industrial Cambira, 86.890-000, Parque Industrial Cambira, PR, BRASIL	34
552438	18/04/2024	GOODSPRAY ONE	1 y 5	FORQUÍMICA AGROCIÊNCIA LTDA	Av. Brasil 2520 sala 02, Parque Industrial Cambira, 86.890-000, Parque Industrial Cambira, PR, BRASIL	34
552440	11/04/2024	FORQUIMICA GOODSOLUTION	1 y 5	FORQUÍMICA AGROCIÊNCIA LTDA	AVENIDA BRASIL, N° 2520 sala 02 , Parque Industrial Cambira, 86.890-000, PARANÁ, BRASIL	34
552441	18/04/2024	FORQUIMICA FORCLEANER	1 y 5	FORQUÍMICA AGROCIÊNCIA LTDA	Av. Brasil 2520 sala 02, Parque Industrial Cambira, 86.890-000, Parque Industrial Cambira, PR, BRASIL	34
553716	23/04/2024		5, 16 y 44	UPJOHN US 1 LLC	GBS Plaza, Cnr La Salette and Royal Roads, Grand Bay, Mauritius, MAURICIO	201
553717	23/04/2024	NEURONTIN	5, 16 y 44	UPJOHN US 1 LLC	GBS Plaza, Cnr La Salette et Royal Roads, GRAND BAY,	201

N° Exp.	Resolución	Denominación	Clases	Titular	Dirección	Ag.
					MAURICIO	
553718	24/04/2024		5, 16 y 44	UPJOHN US 1 LLC	GBS Plaza, Cnr La Salette et Royal Roads, Grand Bay, MAURICIO	201
553719	24/04/2024		5, 16 y 44	UPJOHN US 1 LLC	GBS Plaza, Cnr La Salette & Royal Roads, Grand Bay, MAURICIO	201
554073	18/04/2024	FORCLEANER ULTRA	1 y 5	FORQUÍMICA AGROCIÊNCIA LTDA	Av. Brasil 2520 sala 02, Parque Industrial Cambira, 86.890-000, Parque Industrial Cambira, PR, BRASIL	34
554316	18/04/2024	GOODSOLUTION ULTRA	1 y 5	FORQUÍMICA AGROCIÊNCIA LTDA	Av. Brasil 2520 sala 02, Parque Industrial Cambira, 86.890-000, Parque Industrial Cambira, PR, BRASIL	34
555749	16/04/2024	NUANCEAUDIO	9, 10, 18, 35, 42 y 44	Brandstock Legal Rechtsanwalts-gesellschaft mbH	147 rue de Paris, 94220, Charenton-le-Pont, FRANCIA	144
555797	16/04/2024	QORUS	1	CELANESE SALES GERMANY GMBH	Am Unisys - Park 1, Sulzbach, 65843, Taunus, Hessen, ALEMANIA	94
557717	12/04/2024	NUANCEAUDIO	9, 10, 18, 35, 42 y 44	Brandstock Legal Rechtsanwalts-gesellschaft mbH	147 rue de Paris, 94220, Charenton-le-Pont, FRANCIA	144

Transferencias parciales de marcas, inscriptas

N° Exp.	Resolución	Denominación	Clases	Titular	Dirección	Ag.
454524	17/04/2024	LOS VASQUEZ POP CEBOLLA	41	ENZO IGNACIO VASQUEZ GEI	La Concepción 81 Oficina 608 Providencia, Santiago, CHILE y La Concepción 81 of 608, Prov Region Metropolitana, CHILE	234

Transferencias de patentes, inscriptas

N° Exp.	Resolución	Denominación	Clases	Titular	Dirección	Ag.
037057	09/04/2024			Fibria Celulose S.A		245
039191	11/04/2024			TENEOBIO, Inc.		205
040340	23/04/2024			BioPhero ApS		218

CAMBIOS DE NOMBRE INSCRIPTOS***Cambios de nombre de marcas, inscriptos***

N° Exp.	Resolución	Denominación	Clases	Titular	Dirección	Ag.
426249	17/04/2024		8	TRUPER HERRAMIENTAS, S.A. DE C.V.	Parque Industrial No. 1, 54240, Jilotepec, Mexico, MEXICO	18
449304	09/04/2024	LASKINA	25 y 35	MARIA SANDRA PUENTES DEPOSITO	Oribe y Battle, Durazno, URUGUAY	18
452844	19/04/2024	PHOTOFRIN	5	CONCORDIA LABORATORIES INC.	Rue Lou Hemmer, L-1748, Senningerberg, LUXEMBURGO	245
453300	12/04/2024	LAN	39	LAN AIRLINES S.A.	AVDA. PRESIDENTE RIESCO N° 5711, PISO 19, LAS CONDES, Santiago , CHILE	201
453451	12/04/2024	LAN	39	LAN AIRLINES S.A.	AVDA. PRESIDENTE RIESCO N° 5711, PISO 19, Santiago , CHILE	201
455980	12/04/2024	CTR	12	CENTRAL CORPORATION	551, Gongdan-ro, Seongsan-gu Changwon-si, Gyeongsangnam- do, COREA DEL SUR	34
547988	17/04/2024	PRAIRIE STEAK	29	SERVICEBUND EINKAUFS- UND VERTRIEBSGESELLSC HAFT MIT BESCHRÄNKTER HAFTUNG & CO KOMMANDITGESELL SCHAFT	Friedhofsallee 126, 23554, Lübeck, ALEMANIA	201
549749	09/04/2024	ARCHIDOC	39	ARCHIDOC LTDA.	Gral. Flores 2263, -, -, MONTEVIDEO, URUGUAY	201
558878	15/04/2024	MARIPOSA	2 y 3	JOHANNA MARGARITA BÜRK- BALLIER KIEHNLE	Calle 10 No. 20, Col. San Pedro de los Pinos, Alcaldía Álvaro Obregón, 01180, Alcaldía Álvaro	94

N° Exp.	Resolución	Denominación	Clases	Titular	Dirección	Ag.
				DE PORTER	Obregón, Ciudad de México, MEXICO	

Cambios de nombre de patentes, inscriptos

N° Exp.	Resolución	Titular	Dirección	Ag.
037057	11/04/2024	Suzano Papel e Celulose S.A.		245
037236	12/04/2024	Anacor Pharmaceuticals, Inc.		211

CAMBIOS DE DOMICILIO INSCRIPTOS***Cambios de domicilio de marcas, inscriptos***

N° Exp.	Resolución	Denominación	Clases	Titular	Dirección	Ag.
418702	12/04/2024	BOSQUES DEL URUGUAY	36 y 44	AGRO EMPRESA FORESTAL S.A.	Juncal 1437 oficina 501, Montevideo, URUGUAY	221
420719	17/04/2024	NUXE	3 y 44	LABORATOIRE NUXE	127 rue d'Aguesseau, 92100 , Boulogne Billancourt, FRANCIA	201
421000	12/04/2024	EL PAIS OVACION DIARIO DEPORTIVO	16	EL PAIS S.A.	Zelmar Michelini 1283, Montevideo, URUGUAY	245
421722	17/04/2024	PANDORA	9 y 14	PANDORA A/S	Havneholmen 17-19, Copenhagen V, 1561, DINAMARCA	245
425801	23/04/2024	URIMAT	11	URIMAT SCHWEIZ AG	Etzelstrasse 39, CH-8634, Hombrechtikon, SUIZA	245
426401	19/04/2024	THAYS BAR	43	CARRASCO NOBILE S.A.	Rambla República de México 6451, Montevideo, URUGUAY	144
431158	12/04/2024	A2YOU	25	FORUS S.A.	Av. Las Condes N° 11.281, Torre C, Las Condes, Santiago, CHILE	245
439391	15/04/2024	S SUPER IMPULSE	6 y 17	BILPA S.A.	Valladolid N° 3525 casi la calle Rafael Eguren, 12.000 , Montevideo, URUGUAY	
440851	12/04/2024	SORINI ITALIA	30	HDI Holding Dolciaria Italiana S.p.A.	S.P. 415, KM 45,6, 26012, Castelleone, (CR), ITALIA	144
441072	17/04/2024	CASINO CARRASCO	28, 35 y 41	CARRASCO NOBILE S.A.	RAMBLA REPUBLICA DE MÉXICO 6451, MONTEVIDEO, URUGUAY	144
443106	25/04/2024	ISOPANEL	11, 17 y 37	BROMYROS S.A.	PEDRO COSIO 2430, MONTEVIDEO, MONTEVIDEO, URUGUAY	201
446816	16/04/2024	SOCIALAB	42	FUNDACIÓN	La Capitanía 70 Of. SO7, LAS	245

N° Exp.	Resolución	Denominación	Clases	Titular	Dirección	Ag.
				SOCIALAB	CONDES, SANTIAGO, CHILE	
448264	17/04/2024	O	14	PANDORA A/S	Havneholmen 17-19, Copenhagen V, 1561, DINAMARCA	245
448265	17/04/2024	ESSENCE	14	PANDORA A/S	Havneholmen 17-19, Copenhagen V, 1561, DINAMARCA	245
450870	17/04/2024	VIVA MODEL MANAGEMENT	35 y 41	VIVA MODEL MANAGEMENT	15 ALLÉE DU BEAUPASSAGE, ANTOINE ALLEN0 , 75007, PARIS , FRANCIA	34
452554	17/04/2024	PARALOID	1	ROHM AND HAAS COMPANY	400 Arcola Road, Collegetville, 19426, Pennsylvania, E. U. DE NORTEAMERICA	216
452844	23/04/2024	PHOTOFRIN	5	Concordia Laboratories Inc. a Société à responsabilité limitée (Private limited liability company)	Rue Lou Hemmer, L-1748, Senningerberg, LUXEMBURGO	245
453300	19/04/2024	LAN	39	LATAM AIRLINES GROUP S.A.	AVDA. PRESIDENTE RIESCO N° 5711, PISO 19, LAS CONDES, Santiago , CHILE	201
453451	19/04/2024	LAN	39	LATAM AIRLINES GROUP S.A.	AVDA. PRESIDENTE RIESCO N° 5711, PISO 19, Santiago , CHILE	201
453680	17/04/2024	UREXPORT	29	UREXPORT S.A.	Lezica 6122, Montevideo, URUGUAY	192
454192	23/04/2024	FRAU	19, 20, 22, 24, 26 y 27	POLTRONA FRAU S.P.A.	Via L. Busnelli 1, 20821, Meda , (MB), ITALIA	
454700	17/04/2024		3	BEAUTE PRESTIGE INTERNATIONAL	56° rue du Faubourg Saint- Honoré, 75008 , Paris, FRANCIA	144
454829	12/04/2024	EL OFERTON	16	EL PAIS S.A.	Zelmar Michelini 1283, Montevideo, URUGUAY	245

N° Exp.	Resolución	Denominación	Clases	Titular	Dirección	Ag.
454945	17/04/2024	RENY PICOT	29 y 30	INDUSTRIAS LACTEAS ASTURIANAS, S.A.	Calle Alcalá, 33, 28014, Madrid, ESPAÑA	34
454946	17/04/2024	RENY PICOT	29 y 30	INDUSTRIAS LACTEAS ASTURIANAS, S.A.	Calle Alcalá, 33, 28014, Madrid, ESPAÑA	34
455980	15/04/2024	CTR	12	CTR Co.,Ltd.	551, Gongdan-ro, Seongsan-gu Changwon-si, Gyeongsangnam-do, COREA DEL SUR	34
456826	12/04/2024	LAR	5	NOVARTIS AG COMERCIANDO TAMBIÉN COMO (NOVARTIS SA) (NOVARTIS INC.)	4002 Basel, SUIZA	201
458797	19/04/2024	PEPPA	3, 5, 9, 16, 18, 21, 24, 25, 28, 29, 30, 32 y 41	ENTERTAINMENT ONE UK LIMITED y ASTLEY BAKER DAVIES LTD.	45 Warren Street, W1T 6AG, London, GRAN BRETAÑA (REINO UNIDO) y 45 WARREN STREET, W1T 6AG, London, GRAN BRETAÑA (REINO UNIDO)	179
465292	17/04/2024	BREITLING	14	BREITLING S.A.	Léon Breitling-Strasse 2, 2540 , Grenchen, SUIZA	144
467026	11/04/2024	XPO	36 y 39	XPO, Inc	Five American Lane, 06831, Greenwich, Connecticut, E. U. DE NORTEAMERICA	194
469562	12/04/2024	ENTIGRIS	5	BASF AGROCHEMICAL PRODUCTS B.V.	Velperplein 23, 6811AH , Arnhem, PAISES BAJOS	144
471725	12/04/2024	NASACORT	5	Sanofi Mature IP	82 Avenue Raspail, 94250, Gentilly, FRANCIA	144
472379	11/04/2024	VERSYS	1 y 5	BASF AGROCHEMICAL PRODUCTS B.V.	Velperplein 23, 6811AH , Arnhem, PAISES BAJOS	144
472434	11/04/2024	INSCALIS	1 y 5	BASF Agrochemical	Velperplein 23, 6811AH ,	144

N° Exp.	Resolución	Denominación	Clases	Titular	Dirección	Ag.
				Products B.V.	Arnhem, PAISES BAJOS	
472802	11/04/2024	SEGROMA	1 y 5	BASF Agrochemical Products B.V.	Velperplein 23, 6811AH , Arnhem, PAISES BAJOS	144
472940	19/04/2024	CLUVION	1 y 5	BASF Agrochemical Products B.V.	Velperplein 23, 6811 AH, Arnhem, PAISES BAJOS	144
476183	19/04/2024	VEDIRA	1 y 5	BASF AGROCHEMICAL PRODUCTS B.V.	Velperplein 23, 6811 AH, Arnhem, PAISES BAJOS	144
479011	11/04/2024	NURIZMA	5	BASF Agrochemical Products B.V.	Velperplein 23, 6811AH , Arnhem, PAISES BAJOS	144
479020	16/04/2024	VIGLARO	5	BASF Agrochemical Products B.V.	Velperplein 23, 6811 AH, Arnhem, PAISES BAJOS	144
479664	16/04/2024	COMTUVA	5	BASF Agrochemical Products B.V.	Velperplein 23, 6811 AH, Arnhem, PAISES BAJOS	144
480941	11/04/2024	COMTUVA	31	BASF Agrochemical Products B.V.	Velperplein 23, 6811AH , Arnhem, PAISES BAJOS	144
481208	12/04/2024	SERODIA	5	FUJIREBIO KABUSHIKI KAISHA (TAMBIEN COMERCIANDO COMO FUJIREBIO INC.)	8-1, Akasaka 1-chome, Minato-ku, Tokyo, 107-0052, Tokyo, JAPON	221
484210	19/04/2024	GEANT	35	CASINO GUICHARD PERRACHON	Jaime Zudañez 2627, 11300, MONTEVIDEO, URUGUAY	144
484211	19/04/2024	GEANT	35	CASINO GUICHARD PERRACHON	Jaime Zudañez 2627, 11300, MONTEVIDEO, URUGUAY	144
487896	11/04/2024	DAVANTOR	31	BASF AGROCHEMICAL PRODUCTS B.V.	Velperplein 23, 6811AH , Arnhem, PAISES BAJOS	144
490445	11/04/2024	DELSAH	12	TIELIU CO., LTD.	No.398, Xingguo Road, Linping Subdistrict, Linping District, 311100, Hangzhou , Zhejiang Province, CHINA	144
491690	16/04/2024	CIPRIANI OCEAN RESORT	35, 36, 37, 41, 43, 44 y 45	ALTUNIS - TRADING,	: Avenida Arriaga, número 73, 1	212

N° Exp.	Resolución	Denominación	Clases	Titular	Dirección	Ag.
		AND CLUB RESIDENCES		GESTÃO E SERVIÇOS, SOCIEDADE UNIPESSOAL, LDA.	andar, sala 113, 9000-060, Funchal, Madeira, PORTUGAL	
499274	19/04/2024		35 y 43	CASINO GUICHARD PERRACHON	JAIME ZUDAÑEZ 2627, 11300, MONTEVIDEO, URUGUAY	144
500902	11/04/2024	LIGHTNING	5	BASF AGROCHEMICAL PRODUCTS B.V.	Velperplein 23, 6811AH , Arnhem, PAISES BAJOS	144
507777	10/04/2024	ARSENAL	5	BASF Agrochemical Products B.V.	Velperplein 23, 6811AH, Arnhem, PAISES BAJOS	144
507782	10/04/2024		5 y 31	BASF Agrochemical Products B.V.	Velperplein 23, 6811AH, Arnhem, PAISES BAJOS	144
507784	10/04/2024	CLEARFIELD	5 y 31	BASF Agrochemical Products B.V.	Velperplein 23, 6811AH, Arnhem, PAISES BAJOS	144
508087	18/04/2024	SKYY	33	CAMPARI AMERICA LLC	1255 Battery Street, Suite 500, 94111, San Francisco, CALIFORNIA, E. U. DE NORTEAMERICA	192
515820	12/04/2024	BEDFORD	9	GUANGZHOU BEDFORD ELECTRIC EQUIPMENT CO.,LTD.	ROOM 201/202, NO.11 YONG'AN STREET, CHAJIAO, LIWAN DISTRICT, GUANGZHOU, CHINA	201
560608	12/04/2024	RPC REGIONAL PROCUREMENT CENTER	35, 39 y 43	ARCOS DEL SUR S.R.L.	Doctor Luís Bonavita 1294, Torre 2, Oficina 931, Edificio World Trade Center, Montevideo, URUGUAY	194
560612	12/04/2024	REGIONAL PROCUREMENT CENTER	35, 39 y 43	ARCOS DEL SUR S.R.L.	Doctor Luís Bonavita 1294, Torre 2, Oficina 931, Edificio World Trade Center, Montevideo, URUGUAY	194

Cambios de domicilio de frases publicitarias, inscriptos

N° Exp.	Resolución	Denominación	Clases	Titular	Dirección	Ag.
435434	12/04/2024	CONFIANZA PARA SU TRABAJO	7 y 35	MAURICIO VIERA GAMBETTA	Dardo Barceló 989, San José, San José, URUGUAY	245

Cambios de domicilio de patentes, inscriptos

N° Exp.	Resolución	Titular	Dirección	Ag.
031171	12/04/2024	ANACOR PHARMACEUTICALS, INC		211
037236	16/04/2024	Anacor Pharmaceuticals, LLC		211

CAMBIOS DE DOMICILIO NO INSCRIPTOS***Cambios de domicilio tenidos por desestimados Art. 92, D. 34/999***

N° Exp.	Resolución	Denominación	Clases	Titular	Dirección	Ag.
544897	15/04/2024	ARGOS 60 PM	5	POINT AMERICAS S.A.	Potosí 1517, Montevideo, Montevideo, Montevideo, URUGUAY	129

EMBARGOS Y OTRAS PROHIBICIONES INSCRIPTOS***Prendas de marcas, inscriptas***

N° Exp.	Resolución	Denominación	Clases	Titular	Dirección	Ag.
547630	09/04/2024	CIPRIANI	3, 8, 9, 14, 16, 18, 20 y 21	ALTUNIS-TRADING, GESTÃO E SERVIÇOS, SOCIEDADE UNIPessoal, LDA	Avenida Arriaga N° 73, 1° andar, sala 113, Funchal, 9000-080, Funchal, Madeira, PORTUGAL	212
547631	09/04/2024	CIPRIANI	22, 23, 24, 25, 26 y 27	ALTUNIS-TRADING, GESTÃO E SERVIÇOS, SOCIEDADE UNIPessoal, LDA	Avenida Arriaga N° 73, 1° andar, sala 113, Funchal, 9000-080, Funchal, Madeira, PORTUGAL	212
547632	09/04/2024	CIPRIANI	29, 30, 31, 32 y 33	ALTUNIS-TRADING, GESTÃO E SERVIÇOS, SOCIEDADE UNIPessoal, LDA	Avenida Arriaga N° 73, 1° andar, sala 113, Funchal, 9000-080, Funchal, Madeira, PORTUGAL	212
547633	09/04/2024	CIPRIANI	35, 36, 37, 38, 39, 40, 41, 42, 43, 44 y 45	ALTUNIS-TRADING, GESTÃO E SERVIÇOS, SOCIEDADE UNIPessoal, LDA	Avenida Arriaga N° 73, 1° andar, sala 113, Funchal, 9000-080, Funchal, Madeira, PORTUGAL	212
554538	09/04/2024	CIPRIANI DRINKS VENEZIA 1931	33	ALTUNIS - TRADING, GESTÃO E SERVIÇOS, SOCIEDADE UNIPessoal, LDA.	Avenida Arriaga, número 73, 1 andar, sala 113, Funchal, 9000- 060, Funchal, Madeira, PORTUGAL	212
554539	09/04/2024	CIPRIANI DRINKS VENEZIA 1931	32	ALTUNIS - TRADING, GESTÃO E SERVIÇOS, SOCIEDADE UNIPessoal, LDA.	Avenida Arriaga, número 73, 1 andar, sala 113, Funchal, 9000- 060, Funchal, Madeira, PORTUGAL	212

RENUNCIAS INSCRIPTAS***Renuncias totales de marcas, inscriptas***

N° Exp.	Resolución	Denominación	Clases	Titular	Dirección	Ag.
472121	16/04/2024	PUNTO OGILVY & MATHER	35 y 38	PUNTO S.A.	Pza Independencia 831 P.H., Montevideo, Montevideo, URUGUAY	176
560931	19/04/2024	CUIDADO CON EL PERRO	25 y 35	COMERCIALIZADORA ALMACENES GARCIA DE MEXICO, S.A. DE C.V.	VENUSTIANO CARRANZA No. 91, COL. CENTRO, ALCALDIA CUAUHEMOC, 06060, ALCALDIA CUAUHEMOC, CDMX, MEXICO	34

RESOLUCIONES DE RECURSOS Y REIVINDICACIONES***Resoluciones de marcas, revocadas por DNPI***

N° Exp	Resolución	Expediente y titular	Clases	Notas	Ag.
475828	18/04/2024	RITTER / RITTER SCHONBUCH VERMOGENSVERWALTUNGS GmbH & Co KG	30 (Denegada S/D)		144
502841	10/04/2024	CLARIOS / CPS Technology Holdings LLC	37 (Concedida S/D) y 9 (Concedida S/D)		194
502842	10/04/2024	CLARIOS POWER SOLUTIONS / CPS Technology Holdings LLC	37 (Concedida S/D) y 9 (Concedida S/D)		194
504759	18/04/2024	SINUPAN / Engelhard Arzneimittel GmbH & Co. KG	5 (Denegada S/D)		18
515470	10/04/2024	1 (mixta) / CHINA FAW GROUP CO., LTD.	37 (Concedida S/D)		94

Resoluciones de renovaciones, revocadas por DNPI

N° Exp	Resolución	Expediente y titular	Clases	Notas	Ag.
538238	24/04/2024	(figurativa) / ENERGY BEVERAGES LLC	32 (Concedida)		194
548789	23/04/2024	SAN JOSE DE LA PROVIDENCIA / ASOCIACION HERMANAS HIJAS DE SAN FRANCISCO DE ASIS .	41 (Denegada)		

Resoluciones de patentes, revocadas por DNPI

N° Exp	Resolución	Expediente y titular	Clases	Notas	Ag.
036799	17/04/2024	/ Monsanto Technology LLC			20

CONCESIONES DE PATENTES***Patentes concedidas***

N° Exp	Resolución	Título	Titular	Ag.
No. 36258	10/04/2024	DERIVADOS DE PIRAZIN-CARBOXAMIDA COMO INHIBIDORES DE LA PROTEÍNA QUINASA C	NOVARTIS AG	94
No. 36831	10/04/2024	CONSTRUCTOS DE ANTICUERPO PARA DLL3 Y CD3	AMGEN RESEARCH (MUNICH) GMBH	211
No. 36839	18/04/2024	MÉTODOS, MOLÉCULA Y CONSTRUCCIÓN DE ADN, SEMILLA, PLANTA Y POLIPÉPTIDO PARA TOLERANCIA A LOS HERBICIDAS EN PLANTAS	Monsanto TechnologyLLC	20
No. 37106	10/04/2024	CONSTRUCTOS DE ANTICUERPO BIESPECÍFICOS PARA BCMA Y CD3 QUE SE LIGAN A CÉLULAS T	AMGEN INC. y AMGEN RESEARCH (MUNICH) GMBH	34
No. 37242	10/04/2024	CARACTERÍSTICAS DE ESTABILIDAD EN UN MONTAJE DE MIEMBROS DE DESGASTE	HENSLEY INDUSTRIES , INC.	189
No. 37259	10/04/2024	Formulación agroquímica que comprende un polímero estabilizador y un copolímero estabilizador de núcleo y su uso para combatir una peste, maleza o enfermedad agrícola.	BAYER CROPSCIENCE AKTIENGESELLSCHAFT	211
No. 37275	24/04/2024	MÉTODO DE PRODUCCIÓN DE PULPA QUÍMICA EN UNA PLANTA DIGESTORA DE UNA FÁBRICA DE PULPA QUÍMICA	Andritz Oy	194
No. 37310	10/04/2024	COMPUESTOS DE INDOL SUSTITUIDOS CON [1,2,4]TRIAZOLO[1,5-A]PIRIDINILO	BRISTOL-MYERS SQUIBB COMPANY, Una Corporación del Estado de Delaware	192
No. 37398	10/04/2024	PROCESO PARA LA PRODUCCIÓN DE UN ÁCIDO ORGÁNICO A PARTIR DE UN MATERIAL DE PARTIDA LIGNOCELULÓSICO	RISE INNVENTIA AB	18
No. 37398	18/04/2024	PROCESO PARA LA PRODUCCIÓN DE UN ÁCIDO ORGÁNICO A PARTIR DE UN MATERIAL DE PARTIDA LIGNOCELULÓSICO	RISE INNVENTIA AB	18
No. 37406	18/04/2024	NUEVO SITIO DE INSERCIÓN ORF70 DE EHV	Boehringer Ingelheim Vetmedica GmbH	192
No. 37411	10/04/2024	DESEMBOLSADOR MECANICO COMBINADO CON	Errazquin, Martin	210

N° Exp	Resolución	Título	Titular	Ag.
		DISPOSITIVO EXTRACTOR DEL PRODUCTO A GRANEL ALMACENADO EN SILO-BOLSA		
No. 37420	18/04/2024	UN PROCEDIMIENTO PARA CONTROLAR LA MALEZA	UPL LTD	156
No. 37428	18/04/2024	“N-(bencenosulfonyl)-6-[3-[2-[1-(trifluorometil)-ciclopropil]etoxi]pirazol-1-il]-2-[(4S)-2,2,4-trimetilpirrolidin-1-il]piridina-3-carboxamida, sales farmacéuticamente aceptables del mismo, y composiciones farmacéuticamente aceptables que los comprenden”	Vertex Pharmaceuticals Incorporated	205
No. 37483	10/04/2024	UN MÉTODO Y UN APARATO PARA RECUPERAR QUÍMICOS A PARTIR DE UN MATERIAL DE LIGNINA ALCALINO	UPM-Kymmene Corporation	216
No. 37492	10/04/2024	PROCEDIMIENTO PARA LA PRODUCCIÓN DE UN ADITIVO MULTIPLICADOR Y MODULADOR DE LA MICROBIOTA RUMINAL	BIOPREMIX TECHNOLOGIES LLC	201
No. 37511	18/04/2024	ANTICUERPOS Y POLIPÉPTIDOS DIRIGIDOS CONTRA CD127	OSE IMMUNOTHERAPEUTICS	212
No. 37550	24/04/2024	FORMULACIÓN QUE COMPRENDE UN COMPUESTO DE (S)-4((5,7-DIFLUOROCROMAN-4-IL) OXI)-N,N-2-TRIMETIL-1H-BENZO[D]IMIDAZOL-6-CARBOXAMIDA, UN DESINTEGRANTE Y UN GLUTINANTE Y/O UNA CARGA Y UN LUBRICANTE	HK INNO.N CORPORATION	34
No. 37596	24/04/2024	COMPLEJACIÓN Y ELIMINACIÓN DEL MERCURIO DE SISTEMAS DE DESULFURACIÓN DE GAS DE COMBUSTIÓN	ECOLAB USA INC.	144
No. 37737	18/04/2024	SEGUIMIENTO DE RECIPIENTES ETIQUETADOS	AMVAC Hong Kong Limited	144
No. 37743	10/04/2024	SISTEMA DE CIERRE ANTILEVANTAMIENTO PARA CARPINTERÍAS METÁLICAS	Arconic Indústria e Comércio de Metais Ltda.	211

N° Exp	Resolución	Título	Titular	Ag.
No. 37821	24/04/2024	SISTEMA DE LECTURA, REGISTRO Y PUESTA A DISPOSICIÓN DE DATOS Y PARÁMETROS DE CONDUCCIÓN DE UN VEHÍCULO AUTOMOTOR AGREGADO A UN SISTEMA DE REGISTRO DE PUNTO ELECTRÓNICO	DALTON ALEXANDRE DA SILVA	144
No. 37877	10/04/2024	SISTEMA Y MÉTODO DE TRANSPORTE DE SEMILLAS	AIT AUSTRIAN INSTITUTE OF TECHNOLOGY GMBH y INDAT Modellbau Werkzeugbau Formenbau GmbH	
No. 40183	24/04/2024	GENES DE LAS TOXINAS AXMI486 Y SUS MÉTODOS DE EMPLEO	BASF AGRICULTURAL SOLUTIONS SEED US LLC	216
No. 40378	18/04/2024	Sistema de conexión y de recipiente	BOEHRINGER INGELHEIM VETMEDICA GMBH	192

Diseños industriales concedidos

N° Exp	Resolución	Título	Titular	Ag.
No. 5040	10/04/2024	TOALLA SANITARIA	Essity Hygiene and Health Aktiebolag	211
No. 5053	10/04/2024	PALANCA DE MANDO DEL CONTROLADOR PARA DISPOSITIVO ELECTRÓNICO	SONY INTERACTIVE ENTERTAINMENT INC.	201
No. 5054	10/04/2024	PALANCA DE MANDO DEL CONTROLADOR PARA DISPOSITIVO ELECTRÓNICO	SONY INTERACTIVE ENTERTAINMENT INC.	201
No. 5055	10/04/2024	CONTROLADOR PARA DISPOSITIVO ELECTRÓNICO	SONY INTERACTIVE ENTERTAINMENT INC.	201
No. 5056	10/04/2024	CARCASA DE CONTROLADOR	SONY INTERACTIVE ENTERTAINMENT INC.	201
No. 5057	10/04/2024	CARCASA DE CONTROLADOR	SONY INTERACTIVE ENTERTAINMENT INC.	201
No. 5061	18/04/2024	DISPOSITIVO DOSIFICADOR	AIRO Brands, Inc.	216
No. 5064	18/04/2024	CORREA	Apple Inc.	216
No. 5065	18/04/2024	CORREA	Apple Inc.	216
No. 5066	24/04/2024	CORREA Y RELOJ INTELIGENTE	Apple Inc.	216
No. 5067	24/04/2024	CORREA	Apple Inc.	216

Modelos de utilidad concedidos

N° Exp	Resolución	Título	Titular	Ag.
U-4859	18/04/2024	TAPÓN ESTABILIZADOR DE FLUJO DE LÍQUIDO	PMI South America Consumer Goods LTDA	211

DESESTIMACIONES Y ABANDONOS DE PATENTES**Patentes desestimadas**

N° Exp	Resolución	Título	Titular	Ag.
No. 35280	18/04/2024	“MÉTODOS Y COMPOSICIONES HERBICIDAS CON COMBINACIONES DE ÁCIDO 4-AMINO-3-CLORO-6-(4-CLORO-2-FLUORO-3-METOXIFENIL)PIRIDIN-2-CARBOXÍLICO O DERIVADO Y UN HERBICIDA INHIBIDOR DE ACCASA DE ARILOXIFENOXIPROPIONATO”	CORTEVA AGRISCIENCE LLC	20
No. 35583	24/04/2024	COMPOSICIONES DE ARN ⁱ CONTRA TMPRSS6 Y MÉTODOS PARA SU USO	Alnylam Pharmaceuticals, Inc.	218
No. 35869	24/04/2024	“CONTROL HERBICIDA DE MALEZAS Y TOLERANCIA DE CULTIVOS MEJORADA CON COMBINACIONES DE 2,4-D-COLINA Y GLUFOSINATO TOLERANTES AL 2,4-D- Y GLUFOSINATO”	CORTEVA AGRISCIENCE LLC	20
No. 37045	10/04/2024	NAFTILCHALCONAS PARA EL CONTROL DE FASCIOLASIS Y OTRAS TREMATODIASIS MEDIANTE INHIBICIÓN DE CATEPSINAS L	Universidad de la República	
No. 37269	10/04/2024	AGONISTA DEL RECEPTOR DE GLUCOCORTICOIDES E INMUNOCONJUGADOS DEL MISMO	AbbVie Inc.	205
No. 37274	18/04/2024	DERIVADOS DE CARBONUCLEÓSIDOS SUSTITUIDOS ÚTILES COMO AGENTES ANTINEOPLÁSICOS	Pfizer Inc.	211
No. 37426	10/04/2024	MÉTODO PARA PRODUCIR UNA COMPOSICIÓN FARMACÉUTICAMENTE ESTABLE PRESENTADA COMO UNA SOLUCIÓN ACUOSA	Obschestvo s ogranichennoi otvetstvennostyu "Nauchnotehnologicheskaya farmacevticheskaya firma "POLYSAN"	94
No. 37478	10/04/2024	USO FARMACÉUTICO DE UNA COMPOSICIÓN QUE CONTIENE PIRFENIDONA DE LIBERACIÓN PROLONGADA (PFD-LP) PARA LA REVERSIÓN Y TRATAMIENTO DE LA ESTEATOHEPATITIS HUMANA	Cell Therapy and Technology S.A. DE C.V.	18

N° Exp	Resolución	Título	Titular	Ag.
		(NAFLD/NASH)		
No. 37514	10/04/2024	AGONISTAS RECEPTORES DE GLP-1 Y USOS DE LOS MISMOS	Pfizer Inc.	211
No. 39847	10/04/2024	PROCESOS PARA LA PREPARACIÓN DE UN AGENTE INDUCTOR DE LA APOPTOSIS	AbbVie Ireland Unlimited Company	205
No. 40246	10/04/2024	ELEMENTOS REGULADORES DE PLANTAS Y SUS USOS	MONSANTO TECHNOLOGY LLC	211

Modelos de utilidad desestimados

N° Exp	Resolución	Título	Titular	Ag.
U-4853	24/04/2024	Pizarra móvil magnética	romer santiago	
U-4854	24/04/2024	Aguja de Bordado a mano para la técnica punchneedle o aguja punzón.	Lucia Cebreiros	
U-4856	24/04/2024	Sistema de Fácil Instalación de Griferías Monomando	Henry Bladimir Vergara Perez	

Patentes abandonadas

N° Exp	Resolución	Título	Titular	Ag.
No. 37429	24/04/2024	DISPOSITIVO PARA LEER, TRANSMITIR, CENTRALIZAR Y GESTIONAR INFORMACIÓN DE GANADO	ALASSIO S.A.	34
No. 37446	18/04/2024	CONSTRUCCIONES DE ADN, PLANTAS Y MÉTODOS PARA ALTERAR LA FLORACIÓN Y ARQUITECTURA DE PLANTA PARA MEJORAR EL POTENCIAL DE RENDIMIENTO	Monsanto Technology LLC	211
No. 37453	18/04/2024	PLANTAS CON CRECIMIENTO MEJORADO	SweTree Technologies AB	212
No. 37805	18/04/2024	APARATO DE PLOMERÍA PARA CONDUCTOS DE DISTRIBUCIÓN	Coronado-Quintanilla, Eduardo	201
No. 37826	18/04/2024	UN SISTEMA AUTOMATIZADO DE CONSTRUCCION ROBOTIZADO, METODO DE CONSTRUCCION	GERMAN BECERRIL HERNANDEZ	94

EXTRACTOS DE LICENCIA

MARCA	PREMIUM AVICOLAS DEL OESTE
ACTA	495930
CONTRATO	23/2/2024
LICENCIANTE	Fideicomiso Alexis FRONTINI MAINETTI y Fideicomiso Sabrina FRONTINI MAINETTI
LICENCIATARIO	AVICOLA FRONTINI S.A. y AVICOLA FRONTINI MAINETTI S.A.S.
PLAZO	2 años prorrogables por periodos iguales
EXCLUSIVIDAD	no
TOTAL	si

NOTIFICACIONES DE RECURSOS

De conformidad con lo establecido por el numeral 4° del artículo 80 de la Ley 17.011 del 25 de setiembre de 1998 y artículo 87 del decreto N° 34/999 del 3 de febrero de 1999, se notifica a quien se cita a continuación, por razones de su interés, debe presentarse en sección Recursos de la Dirección Nacional de Propiedad Industrial, sita en la calle Rincón 723, 03er. Piso.

MARCA	ETOILE
ACTA	496064
NOMBRE	
NOTIFICACION	<p style="text-align: center;">MINISTERIO DE INDUSTRIA, ENERGÍA Y MINERÍA</p> <p style="text-align: right;">Montevideo, 1 4 FEB, 2024</p> <p>VISTO: los recursos de revocación y jerárquico en subsidio, interpuestos por la empresa CELIO FRANCE, contra la Resolución de la Dirección Nacional de la Propiedad Industrial (DNPI), de 19 de setiembre de 2022;- RESULTANDO: I) que en dicho acto se concede el Registro de la marca "CIELO" (mixta), Acta N° 496.064, a favor de "ETOILE SRL" de Uruguay, para cubrir los productos comprendidos en la clase internacional Nro. 25. II) que la Dirección Nacional de la Propiedad Industrial franqueó el recurso jerárquico, por haber denegado el de revocación por Resolución de 21 de noviembre de 2023; CONSIDERANDO: I) que al fundamentar los recursos, se hace énfasis en las semejanzas existentes entre las marcas "CIELO" y "CELIO", expresando que:... "Es que del simple cotejo de los signos en cuestión se aprecian sus claras semejanzas, los que las hacen peligrosamente confundibles al público consumidor."...(textual); II) que al respecto se destaca la mención por la parte agraviada, en cuanto a que las marcas comparten las mismas letras, intercambiando el lugar de la "E" y la "I" respectivamente; III) que se comparte el criterio expuesto por la Asesoría Jurídica entendiéndose que en el caso puntual, la semejanza manifiesta respecto del intercambio de las letras "E" e "I", constituye una clara diferencia entre las marcas en cuestión, que derivan en la diferenciación conceptual, suficiente y vital, en la protección de los derechos de marca y del consumidor, sin perjuicio de las claras diferencias tipográficas y fonéticas existentes;</p>

IV) que la Asesoría Jurídica informa que la Resolución que se recurre, cumple los extremos legales exigidos por la Ley N° 17.011 de 25 de setiembre de 1998, puntualmente con exacta aplicación de lo estipulado en el artículo 5 numerales 5 y 6 de la precitada norma, no verificándose en el caso concurrencia desleal así como tampoco una violación de lo establecido en el artículo 6 de dichas ley, por lo que se sugiere, no hacer lugar al recurso jerárquico.

ATENTO: a lo expuesto, a lo dispuesto por la Ley N° 17.011, de 25 de setiembre de 1998, Decreto N° 34/999, de 3 de febrero de 1999, por la Resolución del Poder Ejecutivo N° 13/993, de 12 de enero de 1993, Texto Ordenado de Delegación de Atribuciones, Título I, numeral 1°, literal a) y a lo dictaminado por la Asesoría Jurídica del Ministerio de Industria, Energía y Minería;

LA MINISTRA DE INDUSTRIA, ENERGÍA Y MINERÍA
en ejercicio de atribuciones delegadas

RESUELVE:

1°.- Desestimase el recurso jerárquico en subsidio interpuesto por CELIO FRANCE, contra la Resolución de la Dirección Nacional de la Propiedad Industrial (DNPI), de 19 de setiembre de 2022.

2°.- Comuníquese, notifíquese, y pase a la Dirección Nacional de la Propiedad Industrial a sus efectos.

Firma:

MSC. ING ELISA M. FACIO
MINISTRA DE INDUSTRIA ENERIGIA Y MINERIA

SOLICITUDES DE PATENTES DE INVENCION

(19) Dirección Nacional de la Propiedad Industrial – URUGUAY

(12) Invención

(11) UY a/040120

- (51) Clasificación Internacional:** A 61K 31/17(2006.01), A 61K 31/205(2006.01), A 61P 17/02(2006.01)// A 61P 17/02
- (22) Fecha de presentación:** 19/01/2023
- (30) Datos de prioridad:** PCT/CL2023/050005 18/01/2023 WO
- (71) Solicitante:** UNIVERSIDAD DEL DESARROLLO [CL]
- (72) Inventor:** OLIVARES, María Belén [CL]; CAMPODÓNICO GALDAMES, Paola Rossana [CL]; SCHUH, Christina [CL]
- (74) Agente/apoderado:** MATIAS CIKATO (201)
- (54) Título:** COMPOSICIÓN Y MÉTODO PARA LA LIMPIEZA Y EL DESBRIDAMIENTO DE HERIDAS Y/O ÚLCERAS CUTÁNEAS
- (57) Resumen:** La presente invención se refiere a una composición y dispositivo médico que contiene dicha composición que comprende una mezcla eutéctica que incluye betaína, urea y agua en una proporción adecuada para su uso en la limpieza y el desbridamiento de heridas y/o úlceras cutáneas.

(19) Dirección Nacional de la Propiedad Industrial – URUGUAY

(12) Invención

(11) UY a/040386

- (51) Clasificación Internacional: H 02J 3/06(2006.01), H 02J 3/38(2006.01), H 02J 3/24(2006.01)
- (22) Fecha de presentación: 07/08/2023
- (30) Datos de prioridad: 22190840.3 17/08/2022 EP
- (71) Solicitante: Wobben Properties GmbH [DE]
- (72) Inventor: Eckard QUITMANN [DE]
- (74) Agente/apoderado: Maria Belen Priore (240)
- (54) Título: CENTRAL ELÉCTRICA HÍBRIDA AISLADA

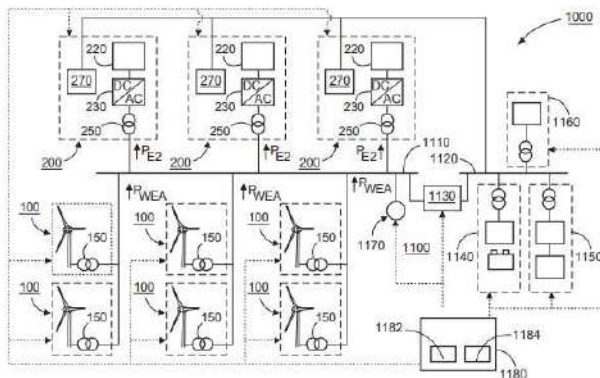

- (57) Resumen: La invención se refiere a una red eléctrica para una central eléctrica híbrida o una central híbrida, que tiene una primera sección de red con un amplio intervalo de frecuencias, en la que puede disponerse la electrónica de potencia real para el transporte de energía, y una segunda sección de red con un intervalo de frecuencias estrecho, en la que pueden disponerse ayudas sensibles a la tensión y/o frecuencia de las plantas de generación de gas. Así, la primera sección de la red tiene una frecuencia de red significativamente más flexible que la segunda sección de la red.

(19) Dirección Nacional de la Propiedad Industrial – URUGUAY**(12) Invención****(11) UY a/040441**

- (51) Clasificación Internacional:** A 01N 43/647(2006.01), A 01N 43/653(2006.01), A 01N 57/00(2006.01), A 01N 57/20(2006.01), A 01P 13/00(2006.01), C 07D 249/08(2006.01), C 07F 9/30(2006.01)
- (22) Fecha de presentación:** 22/09/2023
- (30) Datos de prioridad:** 10 2022 019336 3 26/09/2022 BR
- (71) Solicitante:** OURO FINO QUÍMICA S.A. [BR]
- (72) Inventor:** ROBERTO ESTÊVÃO BRAGION DE TOLEDO [BR]; GILBERTO FERNANDO VELHO [BR]; RICHARD FELICIANO [BR]; THAIS BALBAO CLEMENTE BUENO DE OLIVEIRA [BR]; MARCO ANTÔNIO DREBES DA CUNHA [BR]; LEONARDO CAMPOS ARAÚJO [BR]; LUIZ CARLOS PIZATO [BR]; EDSON DONIZETI DE MATTOS [BR]; DIEGO GONÇALVES ALONSO [BR]
- (74) Agente/apoderado:** GONZALO FERNÁNDEZ SECCO (34)
- (54) Título:** COMPOSICIÓN HERBÍDICA CONCENTRADA DE GLUFOSINATO Y CARFENTRAZONA, FORMULACIÓN Y MÉTODO
- (57) Resumen:** La presente invención se relaciona con composiciones y formulaciones herbicidas agrícolas concentradas que contienen glufosinato y carfentrazona y método de tratamiento que utiliza dichas composiciones y formulaciones en el manejo y control de malezas susceptibles, tolerantes y resistentes a los herbicidas glufosinato y carfentrazona.

(19) Dirección Nacional de la Propiedad Industrial – URUGUAY

(12) Invención

(11) UY a/040447

- (51) **Clasificación Internacional:** A 01N 43/40(2006.01), A 01N 43/48(2006.01), A 01N 43/54(2006.01), A 01N 43/56(2006.01), A 01N 43/58(2006.01), A 01P 13/00(2006.01), C 07D 231/12(2006.01), C 07D 401/14(2006.01), C 07D 403/14(2006.01)// A 01P 13/00
- (22) **Fecha de presentación:** 27/09/2023
- (30) **Datos de prioridad:** 22208396.6 18/11/2022 EP y 202211056322 30/09/2022 IN
- (71) **Solicitante:** SYNGENTA CROP PROTECTION AG [CH]
- (72) **Inventor:** EDMUNDS, Andrew [GB]; MAHAJAN, Atul [IN]; SCARBOROUGH, Christopher Charles [US]
- (74) **Agente/apoderado:** JUAN LAPENNE DE SALTERAIN (211)
- (54) **Título:** DERIVADOS FUNGICIDAS DE PIRAZOL Y SU USO EN AGRICULTURA U HORTICULTURA.

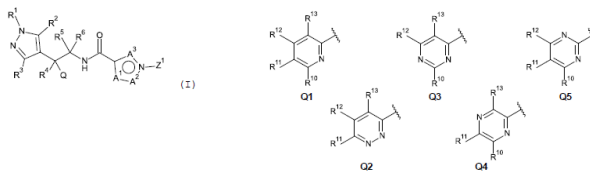

- (57) **Resumen:** Un compuesto de la fórmula (I): (I) en donde los sustituyentes son los definidos en la reivindicación 1, y las sales, estereoisómeros, enantiómeros, tautómeros y N-óxidos agroquímicamente aceptables de esos compuestos, que pueden ser utilizados como fungicidas.

(19) Dirección Nacional de la Propiedad Industrial – URUGUAY

(12) Invención

(11) UY a/040448

- (51) **Clasificación Internacional:** A 01N 43/10(2006.01), A 01N 43/836(2006.01), A 01P 3/00(2006.01), C 07D 271/06(2006.01)// A 01P 3/00
- (22) **Fecha de presentación:** 27/09/2023
- (30) **Datos de prioridad:** 22199262.1 30/09/2022 EP
- (71) **Solicitante:** SYNGENTA CROP PROTECTION AG [CH]
- (72) **Inventor:** LAMBERTH, Clemens [DE]; HAAS, Ulrich Johannes [DE]
- (74) **Agente/apoderado:** JUAN LAPENNE DE SALTERAIN (211)
- (54) **Título:** Composiciones fungicidas adecuadas para el control de enfermedades causadas por hongos fitopatógenos, especialmente *Phakopsora pachyrhizi*, en plantas útiles, especialmente soja

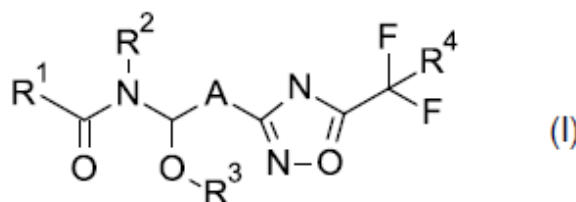

- (57) **Resumen:** Una composición adecuada para el control de enfermedades causadas por fitopatógenos, que comprende (A) un compuesto de fórmula I en donde R1 es alquilo C1-C6, haloalquilo C1-C6, alcoxi C1-C3-alquilo C1-C3, cicloalquilo C3-C5, alqueno C2-C4, alquino C2-C4; R2 es hidrógeno, alquilo C1-C3, alcoxi C1-C3 o cicloalquilo C3-C5; R3 es alquilo C1-C6; R4 es hidrógeno o flúor y A es 1,4-fenilo o 2,5-tienilo; y (B) al menos un compuesto seleccionado entre compuestos conocidos por su actividad fungicida; y un método de control de enfermedades en plantas útiles, especialmente enfermedades de roya en soja o cereales.

(19) Dirección Nacional de la Propiedad Industrial – URUGUAY

(12) Invención

(11) UY a/040449

- (51) **Clasificación Internacional:** A 01N 43/42(2006.01), A 01N 43/56(2006.01), A 01P 3/00(2006.01), C 07D 215/58(2006.01), C 07D 231/12(2006.01), C 07D 471/04(2006.01)// A 01P 3/00, C 07D 471/04
- (22) **Fecha de presentación:** 27/09/2023
- (30) **Datos de prioridad:** 22208403.0 18/11/2022 EP y 202211056317 30/09/2022 IN
- (71) **Solicitante:** SYNGENTA CROP PROTECTION AG [CH]
- (72) **Inventor:** EDMUNDS, Andrew [GB]; BIGOT, Aurelien [FR]; SCARBOROUGH, Christopher Charles [US]; SHASHIKANT, Dighe [IN]; STIERLI, Daniel [CH]; LAMBERTH, Clemens [DE]; MAHAJAN, Atul [IN]; EL QACEMI, Myriem [FR]
- (74) **Agente/apoderado:** JUAN LAPENNE DE SALTERAIN (211)
- (54) **Título:** DERIVADOS FUNGICIDAS DEL PIRAZOL Y SU USO EN AGRICULTURA U HORTICULTURA

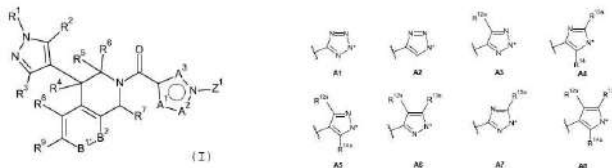

- (57) **Resumen:** Un compuesto de fórmula (I): (I) donde los sustituyentes son como se definen en la reivindicación 1, y las sales, estereoisómeros, enantiómeros, tautómeros y N-óxidos agroquímicamente aceptables de estos compuestos, que pueden usarse como fungicidas.

(19) Dirección Nacional de la Propiedad Industrial – URUGUAY**(12) Invención****(11) UY a/040450**

- (51) **Clasificación Internacional:** A 01N 43/653(2006.01), A 01N 37/36(2006.01)
(22) **Fecha de presentación:** 27/09/2023
(30) **Datos de prioridad:** 2214202.0 28/09/2022 GB
(71) **Solicitante:** SYNGENTA CROP PROTECTION AG [CH]
(72) **Inventor:** BEATTIE, David [GB]
(74) **Agente/apoderado:** JUAN LAPENNE DE SALTERAIN (211)
(54) **Título:** MÉTODO DE USO DE COMPUESTOS DE TIPO ESTROBILURINA PARA COMBATIR HONGOS FITOPATOGÉNICOS

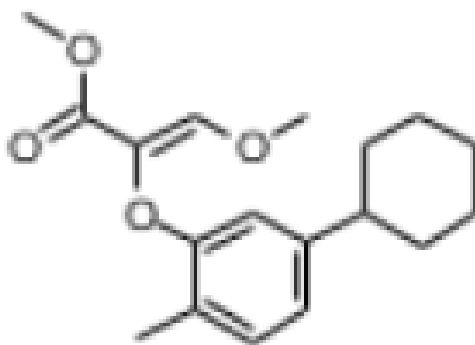

- (57) **Resumen:** La presente invención se refiere a un método de control o prevención de la infestación por hongos fitopatogénicos en una planta, en el que los hongos fitopatogénicos comprenden una mutación F129L en el citocromo b mitocondrial que confiere resistencia a los inhibidores de Qo.

(19) Dirección Nacional de la Propiedad Industrial – URUGUAY**(12) Invención****(11) UY a/040460**

- (51) **Clasificación Internacional:** A 01N 25/04(2006.01), A 01N 25/10(2006.01), A 01N 25/26(2006.01), A 01N 43/80(2006.01), A 01P 13/00(2006.01)
- (22) **Fecha de presentación:** 29/09/2023
- (30) **Datos de prioridad:** 63/412,216 30/09/2022 US
- (71) **Solicitante:** FMC CORPORATION [US]
- (72) **Inventor:** MANZI-NSHUTI, Charles [US]; WANG, Janice Jianzhao [US]; DE SOUSA, Ubiratan F. [BR]; PELESHANKO, Sergiy [US]
- (74) **Agente/apoderado:** STELLA MARINA WENG POLICICCHIO (218)
- (54) **Título:** MICROPARTÍCULAS BIODEGRADABLES PARA REDUCIR LA VOLATILIDAD DE BIXOLOZONA

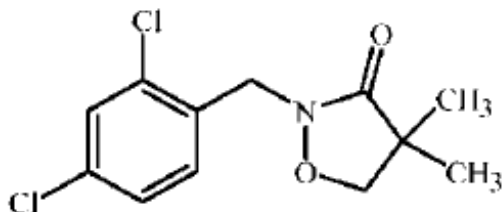

- (57) **Resumen:** Esta invención se refiere a sistemas biodegradables adecuados para la liberación controlada de un agente de tipo principio activo o para la reducción de la volatilidad de bixlozoxon. El sistema biodegradable consta de un principio activo herbicida dispersado en aceite. Como alternativa, el principio activo herbicida dispersado en aceite se recubre con un material biodegradable (es decir, cera o polímero biodegradable).

(19) Dirección Nacional de la Propiedad Industrial – URUGUAY**(12) Invención****(11) UY a/040462**

- (51) Clasificación Internacional:** A 23K 10/30(2016.01), A 23K 10/40(2016.01), A 23K 40/00(2016.01), A 23K 40/10(2016.01), A 23K 40/35(2016.01), A 23K 50/10(2016.01), A 23L 17/60(2016.01)
- (22) Fecha de presentación:** 29/09/2023
- (30) Datos de prioridad:** 63/411,342 29/09/2022 US y 63/486,615 23/02/2023 US
- (71) Solicitante:** CH4 Global, Inc. [US]
- (72) Inventor:** KELM, Gary Robert [US]; LAWSON, David [US]; RUSSO, Paul Joseph [US]; MELLER, Stephen Trevor [US]
- (74) Agente/apoderado:** GONZALO FERNÁNDEZ SECCO (34)
- (54) Título:** PRODUCTOS ALIMENTICIOS A BASE DE ALGAS MARINAS Y MÉTODOS DE TRANSFORMACIÓN DE ALGAS MARINAS
- (57) Resumen:** Las formas de realización de la presente divulgación incluyen productos alimenticios de algas marinas que comprenden material de algas marinas con disminución de compuestos halogenados, un agente aglutinante, y uno o más compuestos halogenados ligados, en los que uno o más compuestos halogenados ligados están ligados al menos a una parte del agente aglutinante. También se divulgan métodos de alimentación de rumiantes, productos para piensos, métodos de administración de compuestos halogenados a rumiantes, métodos de procesado de algas, y bolos y bloques para lamer para consumo de rumiantes.

(19) Dirección Nacional de la Propiedad Industrial – URUGUAY**(12) Invención****(11) UY a/040468**

- (51) Clasificación Internacional:** A 01N 43/06(2006.01), A 01N 43/16(2006.01), A 01N 43/40(2006.01), A 01N 43/90(2006.01), A 01N 63/20(20200101), A 01N 63/28(20200101), A 01P 3/00(2006.01)// A 01P 3/00
- (22) Fecha de presentación:** 05/10/2023
- (30) Datos de prioridad:** 22200224.8 07/10/2022 EP
- (71) Solicitante:** SYNGENTA CROP PROTECTION AG [CH]
- (72) Inventor:** VAN DE VONDERVOORT, Peter [NL]; COULIER, Leon [NL]; IRWIN, Dianne [GB]; SIDEBOTTOM, Philip [GB]; PAPASOTIRIOU, Dimitrios [GB]; BIERI, Stephane [CH]
- (74) Agente/apoderado:** JUAN LAPENNE DE SALTERAIN (211)
- (54) Título:** Un nuevo compuesto oligosacárido y su uso como fungicida en plantas

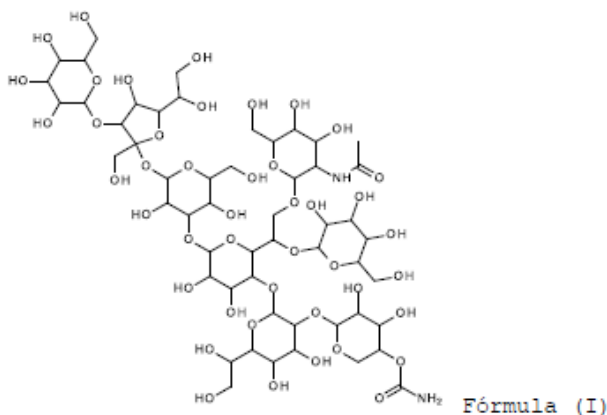

- (57) Resumen:** La presente invención se refiere a un compuesto de Fórmula (I) y una composición que lo contiene, un proceso 5 para producir el compuesto y un método para usar el compuesto y las composiciones para prevenir o controlar hongos en plantas y en la agricultura

(19) Dirección Nacional de la Propiedad Industrial – URUGUAY**(12) Invención****(11) UY a/040472**

- (51) **Clasificación Internacional:** A 01N 43/36(2006.01), A 01N 63/28(20200101), C 07D 207/24(2006.01), C 07K 7/54(2006.01)
- (22) **Fecha de presentación:** 05/10/2023
- (30) **Datos de prioridad:** 22200224.8 07/10/2022 EP y 22200225.5 07/10/2022 EP
- (71) **Solicitante:** SYNGENTA CROP PROTECTION AG [CH]
- (72) **Inventor:** COULIER, Leon [NL]; IRWIN, Dianne [GB]; BIERI, Stephane [CH]
- (74) **Agente/apoderado:** JUAN LAPENNE DE SALTERAIN (211)
- (54) **Título:** Una mezcla fungicida que comprende malonomicina y ciclotiazomicina C

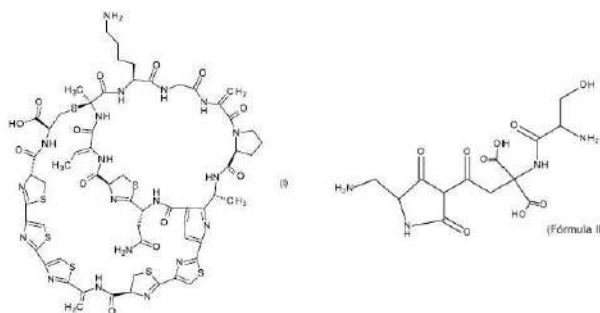

- (57) **Resumen:** Una composición que comprende ciclotiazomicina C y malonomicina, una composición agroquímica que comprende esta mezcla y métodos y usos de las composiciones para controlar o prevenir la infestación de plantas u otros sustratos por hongos.

(19) Dirección Nacional de la Propiedad Industrial – URUGUAY**(12) Invención****(11) UY a/040473**

- (51) **Clasificación Internacional:** A 01H 5/00(2018.01), A 01N 63/20(20200101), C 12N 1/20(2006.01)
- (22) **Fecha de presentación:** 05/10/2023
- (30) **Datos de prioridad:** 22200224.8 07/10/2022 EP y 22200225.5 07/10/2022 EP
- (71) **Solicitante:** SYNGENTA CROP PROTECTION AG [CH]
- (72) **Inventor:** WHITTINGHAM, William Guy [GB]; VAN DE VONDERVOORT, Peter [NL]; COULIER, Leon [NL]; BIERI, Stephane [CH]; DOMINGUEZ-ESPINOSA, Rosa [GB]; PAPASOTIRIOU, Dimitrios [GB]; IRWIN, Dianne [GB]; RAY, Lauren [GB]; DRAKOPOULOS, Dimitrios [GR]; SIDEBOTTOM, Philip [GB]
- (74) **Agente/apoderado:** JUAN LAPENNE DE SALTERAIN (211)
- (54) **Título:** Una *Streptomyces* novedosa, una composición que comprende *Streptomyces Chrestomyceticus* y metabolitos y uso fungicida de los mismos en plantas
- (57) **Resumen:** La presente invención se refiere a una cepa microbiana y una composición que comprende la cepa microbiana, un proceso de producción de la cepa microbiana o composición que comprende la cepa microbiana y un método de uso de la cepa microbiana y composiciones que comprenden la cepa microbiana para prevenir o controlar hongos en plantas.

(19) Dirección Nacional de la Propiedad Industrial – URUGUAY**(12) Invención****(11) UY a/040475**

- (51) **Clasificación Internacional:** A 01N 43/50(2006.01), A 01N 43/56(2006.01), A 01N 43/653(2006.01), A 01N 43/713(2006.01), A 01N 43/80(2006.01), A 01N 43/824(2006.01), A 01N 43/828(2006.01), A 01N 43/836(2006.01), A 01P 13/00(2006.01), C 07D 401/14(2006.01), C 07D 403/06(2006.01), C 07D 409/06(2006.01), C 07D 409/14(2006.01), C 07D 413/06(2006.01), C 07D 413/14(2006.01), C 07D 417/06(2006.01), C 07D 417/14(2006.01)// A 01P 13/00
- (22) **Fecha de presentación:** 06/10/2023
- (30) **Datos de prioridad:** 202211057256 06/10/2022 IN
- (71) **Solicitante:** SYNGENTA CROP PROTECTION AG [CH]
- (72) **Inventor:** DALE, Suzanna Jane [GB]; SIKERVAR, Vikas [IN]; MORRIS, James Alan [GB]; WATKIN, Samuel Vaughan [GB]; ELVES, Philip Michael [GB]
- (74) **Agente/apoderado:** JUAN LAPENNE DE SALTERAIN (211)
- (54) **Título:** COMPUESTOS DE IMIDAZOL HERBICIDAS

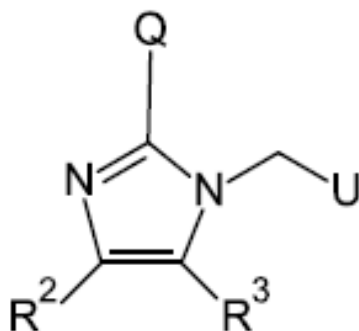
**(I)**

- (57) **Resumen:** La presente invención se refiere a compuestos de Fórmula (I), o una sal agronómicamente aceptable de dichos compuestos en donde Q, R₂, R₃ y U son tal como se definen en el presente documento. La invención se refiere además a composiciones herbicidas que comprenden un compuesto de Fórmula (I) y al uso de los compuestos de Fórmula (I) para controlar malezas, en particular en cultivos de plantas útiles.

(19) Dirección Nacional de la Propiedad Industrial – URUGUAY

(12) Invención

(11) UY a/040480

- (51) Clasificación Internacional: A 61M 21/00(2006.01), A 61N 5/06(2006.01)
 (22) Fecha de presentación: 11/10/2023
 (30) Datos de prioridad: 63/379,046 11/10/2022 US
 (71) Solicitante: Katherine Quittner [US]
 (72) Inventor: Katherine Quittner [US]
 (74) Agente/apoderado: Juan Eduardo Vanrell Falcon (144)
 (54) Título: UN SISTEMA Y MÉTODO DE PRODUCCIÓN DE SONIDO Y LUZ PARA UN EFECTO TERAPÉUTICO

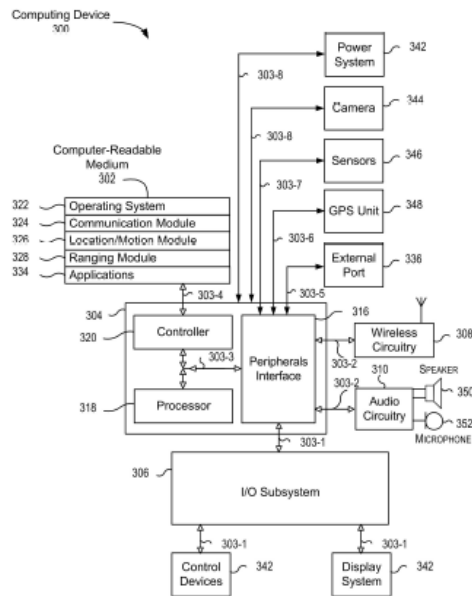

- (57) **Resumen:** Un método para proporcionar luz y sonido terapéuticos que comprende presentar en un dispositivo informático, una composición musical que incluye un tono sustancialmente continuo que tiene una primera frecuencia audible especificada incorporada en mismo; presentar en el dispositivo informático, una pantalla visual que incluye luz que tiene una segunda frecuencia especificada percibida visualmente; y determinar, mediante reconocimiento facial, que un usuario identificado está en una proximidad de la composición musical y la pantalla visual que se presenta.

(19) Dirección Nacional de la Propiedad Industrial – URUGUAY**(12) Invención****(11) UY a/040481**

- (51) Clasificación Internacional:** C 07K 9/00(2006.01), A 61K 38/14(2006.01), A 61K 9/08(2006.01), A 61P 31/04(2006.01)// A 61P 31/04
- (22) Fecha de presentación:** 11/10/2023
- (30) Datos de prioridad:** PA202200932 12/10/2022 DK; 23157325.4 17/02/2023 EP y 63/518,022 07/08/2023 US
- (71) Solicitante:** Xellia Pharmaceuticals ApS [DK]
- (72) Inventor:** Martina Manenica [HR]; Ernest Mestrovic [HR]; Ema Kovacevic [HR]
- (74) Agente/apoderado:** JUAN LAPENNE DE SALTERAIN (211)
- (54) Título:** Composición líquida de dalbavancina
- (57) Resumen:** La presente descripción hace referencia a una composición acuosa estable de dalbavancina, el proceso para realizar dichas composiciones y el uso de dichas composiciones para el tratamiento de un paciente que lo necesita.

(19) Dirección Nacional de la Propiedad Industrial – URUGUAY**(12) Invención****(11) UY a/040482**

- (51) Clasificación Internacional:** C 07K 9/00(2006.01), A 61K 38/14(2006.01), A 61K 9/08(2006.01), A 61P 31/04(2006.01)// A 61P 31/04
- (22) Fecha de presentación:** 11/10/2023
- (30) Datos de prioridad:** PA202200932 12/10/2022 DK; 23157323.9 17/02/2023 EP y 63/518,014 07/08/2023 US
- (71) Solicitante:** Xellia Pharmaceuticals ApS [DK]
- (72) Inventor:** Martina Manenica [HR]; Ernest Mestrovic [HR]; Ema Kovacevic [HR]
- (74) Agente/apoderado:** JUAN LAPENNE DE SALTERAIN (211)
- (54) Título:** Composición líquida de dalbavancina.

- (57) Resumen:** La presente descripción hace referencia a una composición acuosa estable de dalbavancina, el proceso para realizar dichas composiciones y el uso de dichas composiciones para el tratamiento de un paciente que lo necesita.

(19) Dirección Nacional de la Propiedad Industrial – URUGUAY**(12) Invención****(11) UY a/040485**

- (51) Clasificación Internacional:** A 01N 25/22(2006.01), A 01N 43/707(2006.01), A 01N 43/90(2006.01), C 07D 253/075(2006.01), C 07D 498/04(2006.01)// A 01N 25/22
- (22) Fecha de presentación:** 13/10/2023
- (30) Datos de prioridad:** 10202251391N 17/10/2022 SG
- (71) Solicitante:** SYNGENTA CROP PROTECTION AG [CH]
- (72) Inventor:** LI, Yongjia [CN]; WU, Chih Min [TW]
- (74) Agente/apoderado:** JUAN LAPENNE DE SALTERAIN (211)
- (54) Título:** Una composición herbicida líquida que comprende pinoxaden, metribuzina, y un adyuvante de tipo oleoso incorporado
- (57) Resumen:** Una composición que comprende pinoxaden, metribuzina, y un adyuvante, en donde el adyuvante es un adyuvante de tipo oleoso incorporado.

(19) Dirección Nacional de la Propiedad Industrial – URUGUAY**(12) Invención****(11) UY a/040488**

- (51) Clasificación Internacional:** A 01N 35/10(2006.01), A 01N 43/18(2006.01), A 01N 43/40(2006.01), A 01N 43/60(2006.01), A 01P 13/00(2006.01), C 07C 323/47(2006.01), C 07D 213/643(2006.01), C 07D 335/02(2006.01)// A 01P 13/00
- (22) Fecha de presentación:** 11/03/2015
- (30) Datos de prioridad:** 1451982 11/03/2014 FR y 36027 11/03/2015 UY
- (71) Solicitante:** ARYSTA LIFESCIENCE [FR]
- (72) Inventor:** Christophe SEPULCHRE DE CONDE [FR]; Aurelien UICHARD [FR]
- (74) Agente/apoderado:** GUSTAVO LARROSA DE BRUN (179)
- (54) Título:** COMPOSICION HERBICIDA QUE COMPRENDE UN COMPUESTO DERIVADO DE ARILOXIFENOXIPROPIONATO Y UN COMPUESTO.
- (57) Resumen:** La presente invención se refiere a una composición herbicida que comprende un primer compuesto que pertenece a la familia de los ariloxifenoxipropionatos y a un segundo compuesto que pertenece a la familia de las ciclohexanodionas, estando dicha composición caracterizada por que el primer compuesto y el segundo compuesto están presentes en dicha composición según una relación que varía de 1:1.5 a 1:4. La presente invención se refiere además a un procedimiento de control de al menos una planta adventicia, susceptible de desarrollarse en un campo de cultivo de una planta a cultivar, con dicha composición de la invención.

(19) Dirección Nacional de la Propiedad Industrial – URUGUAY**(12) Invención****(11) UY a/040490**

- (51) **Clasificación Internacional:** A 61K 39/155(2006.01), A 61K 48/00(2006.01), A 61P 31/14(2006.01)// A 61P 31/14
- (22) **Fecha de presentación:** 17/10/2023
- (30) **Datos de prioridad:** PR 63/416,933 17/10/2022 US; PR 63/431,615 09/12/2022 US; PR 63/437,967 09/01/2023 US; PR 63/465,516 10/05/2023 US y PR 63/469,473 29/05/2023 US
- (71) **Solicitante:** Pfizer Inc. [US] y BioNTech SE [DD]
- (72) **Inventor:** Federico Mensa [US]; Kena Anne Swanson [US]; Ugur Sahin [TR]; Nadine Salisch [DD]; Nicholas Randolph Everard Kitchin [GB]; Pirada Suphaphiphat Allen [US]; Advait Vijay Badkar [US]; Ramin Darvari [US]; Mark Duda [US]; Alejandra Clarisa Gurtman [US]; Christina Van Geen Hoven [US]; Annaliesa Sybil Anderson [US]
- (74) **Agente/apoderado:** FABIANA PENADES (216)
- (54) **Título:** VACUNAS DE COMBINACIÓN PARA PREVENIR Y/O TRATAR
MÚLTIPLES AGENTES INFECCIOSOS

- (57) **Resumen:** La presente descripción se refiere al campo del ARN para prevenir o tratar múltiples agentes infecciosos. En particular, la presente descripción se refiere a métodos y agentes para la vacunación contra la infección por coronavirus, la infección por gripe y/o la infección por RSV y la inducción de respuestas inmunitarias específicas del antígeno eficaces al coronavirus, virus de la gripe y/o RSV, tales como respuestas de anticuerpos y/o linfocitos T. Específicamente, en una modalidad, la presente descripción se refiere a métodos que comprenden la administración a un sujeto de (i) una vacuna bivalente de ARN que codifica péptidos o proteínas.

(19) Dirección Nacional de la Propiedad Industrial – URUGUAY**(12) Invención****(11) UY a/040497**

- (51) **Clasificación Internacional:** A 01N 33/26(2006.01)
(22) **Fecha de presentación:** 20/10/2023
(30) **Datos de prioridad:** 63/417,917 18/10/2023 US
(71) **Solicitante:** Texas Crop Science [US]
(72) **Inventor:** Simon Hiebert [US]; Jeffrey D. Fowler [US]
(74) **Agente/apoderado:** FABIANA PENADES (216)
(54) **Título:** FORMULACIÓN EN CONCENTRADO EN SUSPENSIÓN DEL INHIBIDOR DE APIRASA ACILHIDRAZONA FIELD

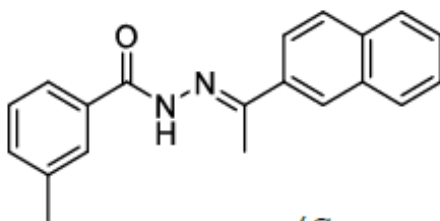
**(Compuesto 1)**

- (57) **Resumen:**
La descripción se refiere a una formulación que comprende una suspensión acuosa de un primer compuesto activo que tiene una estructura y un dispersante, un depresor del punto de congelación y un amortiguador o base parcialmente neutralizada, de modo que el pH de la formulación sea de aproximadamente 6 a 11. La formulación comprende partículas del primer compuesto activo 10 que tiene un tamaño de partícula mediano ponderado en volumen, como se mide mediante dispersión de luz, de más de 0.01 a 20 micras. La formulación también puede comprender un modificador de la viscosidad, biocida, antiespumante, agente tensioactivo.

(19) Dirección Nacional de la Propiedad Industrial – URUGUAY**(12) Invención****(11) UY a/040500**

- (51) Clasificación Internacional:** A 61K 38/19(2006.01)
(22) Fecha de presentación: 25/10/2023
(30) Datos de prioridad: 63/380,994 26/10/2022 US
(71) Solicitante: AMGEN INC. [US]
(72) Inventor: Nathan H. Joh [US]; Marisa K. Joubert [US]
(74) Agente/apoderado: FABIANA PENADES (216)
(54) Título: COMPOSICIONES DE ANTICUERPOS ANTI-TSLP Y USOS DE LAS MISMAS

- (57) Resumen:** La presente solicitud se refiere, en general, a composiciones que comprenden el anticuerpo anti-TSLP, tal como tezepelumab y derivados del mismo que tiene atributos de calidad del anticuerpo.

(19) Dirección Nacional de la Propiedad Industrial – URUGUAY**(12) Invención****(11) UY a/040505**

- (51) **Clasificación Internacional:** A 01N 33/26(2006.01), A 01N 25/12(2006.01)
(22) **Fecha de presentación:** 26/10/2023
(30) **Datos de prioridad:** 63/419,635 26/10/2022 US
(71) **Solicitante:** Texas Crop Science, Inc. [US]
(72) **Inventor:** Simon Hiebert [US]; Jeffrey D. Fowler [US]
(74) **Agente/apoderado:** FABIANA PENADES (216)
(54) **Título:** FORMULACIÓN DE UN INHIBIDOR DE LA APIRASA ACILHIDRAZONA EN GRÁNULOS DISPERSABLES EN AGUA

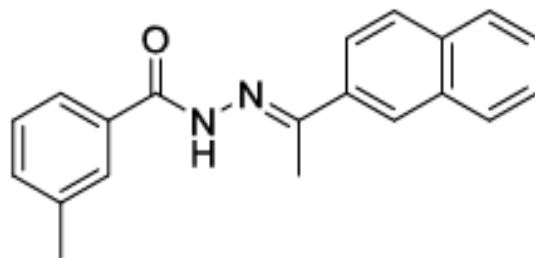

- (57) **Resumen:** Se divulgan en la presente formas de modalidades de un gránulo dispersable en agua (y composiciones/formulaciones del mismo), que comprende un primer compuesto activo con una estructura ; un dispersante y un supresor de polvo.

(19) Dirección Nacional de la Propiedad Industrial – URUGUAY**(12) Invención****(11) UY a/040506**

- (51) **Clasificación Internacional:** A 01N 33/26(2006.01), A 01N 43/653(2006.01), A 01N 43/56(2006.01), A 01N 43/54(2006.01)
- (22) **Fecha de presentación:** 26/10/2023
- (30) **Datos de prioridad:** 63/419,568 26/10/2022 US
- (71) **Solicitante:** Texas Crop Science, Inc. [US]
- (72) **Inventor:** Simon Hiebert [US]; Jeffrey D. Fowler [US]
- (74) **Agente/apoderado:** FABIANA PENADES (216)
- (54) **Título:** COMPOSICIONES ANTIFÚNGICAS Y MÉTODOS PARA SU USO

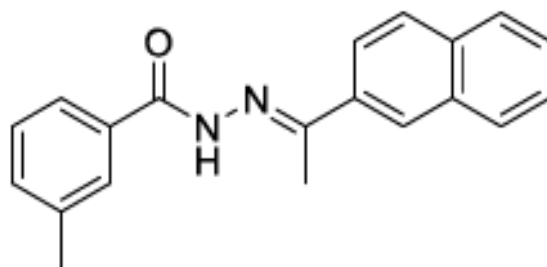

- (57) **Resumen:** La presente divulgación proporciona composiciones antifúngicas y métodos para su uso. En particular, las composiciones comprenden (E)-3-metil-N-(1-(naftalen-2-il)etiliden)benzohidrazida, que mejora o potencia la actividad de ciertos fungicidas.

(19) Dirección Nacional de la Propiedad Industrial – URUGUAY**(12) Invención****(11) UY a/040507**

(51) Clasificación Internacional: C 07K 16/46(2006.01), C 07K 14/73(2006.01), C 12N 15/11(2006.01), C 12N 5/10(2006.01), C 12N 15/85(2006.01), C 12P 21/08(2006.01), A 61P 31/18(2006.01)// A 61P 31/18

(22) Fecha de presentación: 31/10/2023

(30) Datos de prioridad: 63/421,737 02/11/2022 US

(71) Solicitante: ViiV Healthcare UK (No.5) Limited [GB]

(72) Inventor: Tiancen HU [US]; James SCHAWALDER [US]; Mark R. KRYSTAL [US]; Eric ARNOULT [FR]

(74) Agente/apoderado: FABIANA PENADES (216)

(54) Título: PROTEÍNAS DE UNIÓN A ANTÍGENO

(57) Resumen: Las proteínas de unión a antígeno de la invención se unen a la proteína de envoltura del virus de inmunodeficiencia humana (HIV) y son útiles en el tratamiento y prevención de la infección con HIV. En particular, las proteínas de unión a antígenos se unen a dos diferentes epítomos de la glicoproteína 120 (gp120) de la superficie de la envoltura del HIV: la región del bucle V3 y el sitio de unión a CD4.

(19) Dirección Nacional de la Propiedad Industrial – URUGUAY**(12) Invención****(11) UY a/040509**

- (51) **Clasificación Internacional:** B 65D 43/16(2006.01), B 65D 43/02(2006.01)
(22) **Fecha de presentación:** 03/11/2023
(30) **Datos de prioridad:** 10 2022 129 183.9 04/11/2022 DE
(71) **Solicitante:** Top Cap Holding GmbH [AT]
(72) **Inventor:** Gregor Anton PIECH [AT]
(74) **Agente/apoderado:** GUSTAVO LARROSA DE BRUN (179)
(54) **Título:** TAPA DE LATA

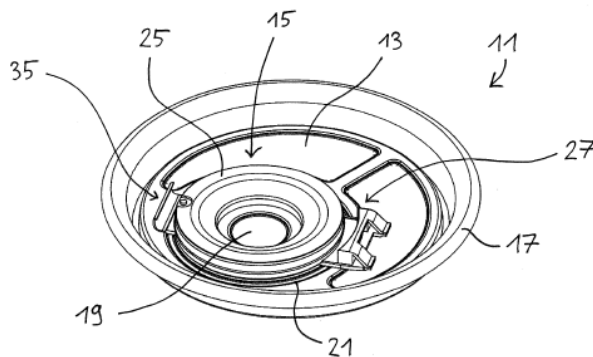

- (57) **Resumen:** La invención se refiere a una tapa de lata con una superficie de tapa metálica en la que está formada una zona de apertura, con un marco de estanqueidad, una unidad de cierre, que está fijada de forma pivotante a través de un primer cojinete pivotante a la superficie de tapa metálica y está configurada para cerrar la zona de apertura directamente o por medio de una pieza de cierre portada por la unidad de cierre de la superficie de tapa metálica, cooperando el marco de estanqueidad y la unidad de cierre de manera estanqueizante.

(19) Dirección Nacional de la Propiedad Industrial – URUGUAY**(12) Invención****(11) UY a/040510**

- (51) **Clasificación Internacional:** B 65D 43/16(2006.01), B 65D 43/02(2006.01)
(22) **Fecha de presentación:** 03/11/2023
(30) **Datos de prioridad:** 10 2022 129 193.6 04/11/2022 DE
(71) **Solicitante:** Top Cap Holding GmbH [AT]
(72) **Inventor:** Gregor Anton PIECH [AT]
(74) **Agente/apoderado:** GUSTAVO LARROSA DE BRUN (179)
(54) **Título:** TAPA DE LATA

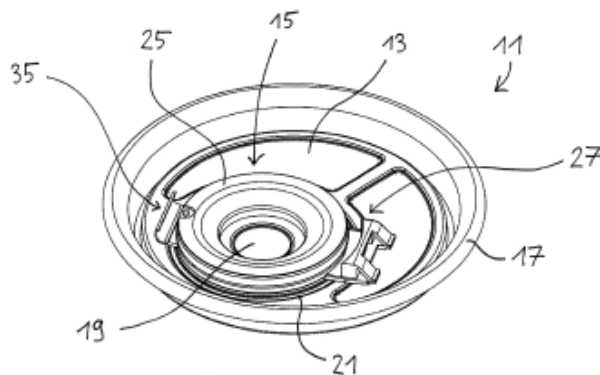

- (57) **Resumen:** La invención se refiere a una tapa de lata con una superficie de tapa metálica, en la que está configurada una abertura que está delimitada por un borde cerrado de la superficie de tapa y que puede cerrarse mediante una pieza de cierre, un marco de estanqueidad unido a la superficie de tapa y que encierra la abertura, una unidad de cierre que porta la pieza de cierre y que está montada de manera pivotante en la superficie de tapa metálica, pudiendo conectarse el marco de estanqueidad.

(19) Dirección Nacional de la Propiedad Industrial – URUGUAY**(12) Invención****(11) UY a/040524**

- (51) Clasificación Internacional:** A 61K 35/761(2015.01)
(22) Fecha de presentación: 15/11/2023
(30) Datos de prioridad: 2022130458 24/11/2022 RU
(71) Solicitante: Joint Stock Company "BIOCAD" [RU]
(72) Inventor: Morozov Dmitry Valentinovich [RU]; Lomkova Ekaterina Aleksandrovna [RU]; Nagibina Galina Sergeevna [RU]; Tolstykh Dmitrii Aleksandrovich [RU]; Fedorenko Lina Igorevna [RU]; Sozonova Aleksandra Aleksandrovna [RU]
(74) Agente/apoderado: GONZALO FERNÁNDEZ SECCO (34)
(54) Título: COMPOSICIÓN FARMACÉUTICA DE VIRUS SIN ENVOLTURA

- (57) Resumen:** La presente invención se refiere al campo de los productos farmacéuticos, la terapia génica y la medicina, concretamente a composiciones farmacéuticas de un vector basado en virus recombinantes sin envoltura, en particular virus adenoasociados recombinantes (rAAV), cuyas composiciones pueden utilizarse para el tratamiento y la profilaxis de diversas enfermedades.

(19) Dirección Nacional de la Propiedad Industrial – URUGUAY**(12) Invención****(11) UY a/040531**

- (51) Clasificación Internacional:** A 01H 1/00(2006.01), A 01H 5/00(2018.01), A 01H 5/10(2018.01), C 12N 15/11(2006.01), C 12N 15/82(2006.01), C 12N 15/90(2006.01), C 12Q 1/68(2018.01)
- (22) Fecha de presentación:** 21/11/2023
- (30) Datos de prioridad:** 63/384613 22/11/2022 US
- (71) Solicitante:** PIONEER HI BRED INTERNATIONAL, INC [US]
- (72) Inventor:** HEATHER MARIE CHRISTENSEN [US]; VIRGINIA CRANE [US]; BIN CONG [US]; ALBERT L. LU [US]; KRISTEN DENISE RINEHART KREBS [US]; GARY A. SANDAHL [US]; TIMOTHY MABRY [US]
- (74) Agente/apoderado:** Juan Eduardo Vanrell Falcon (144)
- (54) Título:** EVENTO DE MAÍZ DP-051291-2 Y MÉTODOS PARA LA DETECCIÓN DE ESTE

- (57) Resumen:** Las realizaciones divulgadas en el presente documento se refieren al campo de la biología molecular de plantas, específicamente a constructos de ADN para conferir resistencia frente a insectos a una planta. Las realizaciones divulgadas en el presente documento se refieren a una planta de maíz resistente a insectos que contiene el evento DP-051291-2 y a ensayos para detectar la presencia del evento DP-051291-2 en muestras y composiciones de este.

(19) Dirección Nacional de la Propiedad Industrial – URUGUAY**(12) Invención****(11) UY a/040672**

- (51) Clasificación Internacional:** C 07K 16/46(2006.01), C 07K 16/30(2006.01), C 07K 16/28(2006.01), C 12N 5/10(2006.01), C 12N 15/11(2006.01), C 12P 21/08(2006.01), A 61K 39/395(2006.01)
- (22) Fecha de presentación:** 13/03/2024
- (30) Datos de prioridad:** 62/364811 20/07/2016 US
- (71) Solicitante:** JANSSEN BIOTECH, INC. [US]
- (72) Inventor:** Kodandaram Pillariseti [US]; Ricardo Attar [US]; Yingzhe Li [CN]; Diana Chin [US]; Suzanne Edavettal [US]; François Gaudet [CA]; Nathan Majewski [US]; Mark Mendonca [US]; Mark Tornetta [US]; Alexey Teplyakov [US]; Leopoldo Luistro [US]
- (74) Agente/apoderado:** DIEGO DUFRECHU RODRIGUEZ (192)
- (54) Título:** ANTIANTICUERPOS GPRC5D, MOLÉCULAS DE UNIÓN AL ANTÍGENO BIESPECÍFICAS QUE SE UNEN A GPRC5D Y CD3, Y USOS DE ESTAS
- (57) Resumen:** Se proporcionan anticuerpos que se unen de manera específica a GPRC5D. Se describen los polinucleótidos que codifican dichos anticuerpos o los fragmentos de unión al antígeno, así como las células que los expresan, los vectores asociados y los anticuerpos o fragmentos de unión al antígeno marcados de forma detectable. Además, se describen los métodos para usar los anticuerpos proporcionados.

SOLICITUDES DE DISEÑOS INDUSTRIALES

(19) Dirección Nacional de la Propiedad Industrial – URUGUAY

(12) Diseño Industrial

(11) UY s/005145

- (51) Clasificación Internacional:** 02-04
(22) Fecha de presentación: 18/10/2023
(30) Datos de prioridad: 29/874,322 18/04/2023 US
(71) Solicitante: Crocs, Inc. [US]
(72) Inventor: Jie LIU [US]
(74) Agente/apoderado: VIRGINIA CERVIERI GHIOLDI (212)
(54) Título: CALZADO



- (57) Resumen:** Un diseño nuevo, original y ornamental para CALZADO

(19) Dirección Nacional de la Propiedad Industrial – URUGUAY**(12) Diseño Industrial****(11) UY s/005152**

- (51) **Clasificación Internacional:** 07-01
(22) **Fecha de presentación:** 01/11/2023
(30) **Datos de prioridad:** 29/891,317 04/05/2023 US
(71) **Solicitante:** Pacific Market International, LLC [US]
(72) **Inventor:** MANN, Katie Utgaard [US]; GILBERT, Tyler Sean [US];
WYBACZYNSKY, Andriy [US]
(74) **Agente/apoderado:** ALEJANDRO ALTERWAIN BRUK (221)
(54) **Título:** RECIPIENTE

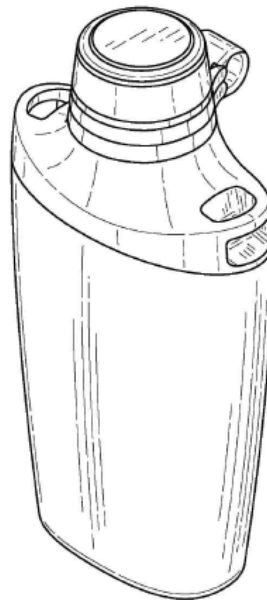

- (57) **Resumen:** Se describe un diseño nuevo, original y ornamental para un RECIPIENTE

(19) Dirección Nacional de la Propiedad Industrial – URUGUAY**(12) Diseño Industrial****(11) UY s/005214**

- (51) Clasificación Internacional:** 12-11
- (22) Fecha de presentación:** 21/02/2024
- (30) Datos de prioridad:** 2023-016937 22/08/2023 JP
- (71) Solicitante:** Honda Motor Co., Ltd. [JP]
- (72) Inventor:** Kentaro TAJI [JP]; Yoshiyuki ISHIGURI [JP]
- (74) Agente/apoderado:** Gustavo Fischer Fleurquin (94)
- (54) Título:** UNA MOTOCICLETA



- (57) Resumen:** .

SOLICITUDES DE MODELOS DE UTILIDAD

(19) Dirección Nacional de la Propiedad Industrial – URUGUAY

(12) Modelo de Utilidad

(11) UY u/004896

(51) Clasificación Internacional: E 06B 9/56(2006.01), B 65H 75/02(2006.01)

(22) Fecha de presentación: 08/04/2024

(30) Datos de prioridad:

(71) Solicitante: Luis Gomez [UY]

(72) Inventor: Luis Gomez [UY]

(74) Agente/apoderado: Luis Gomez ()

(54) Título: Enrollador de Cintas con Motor Híbrido

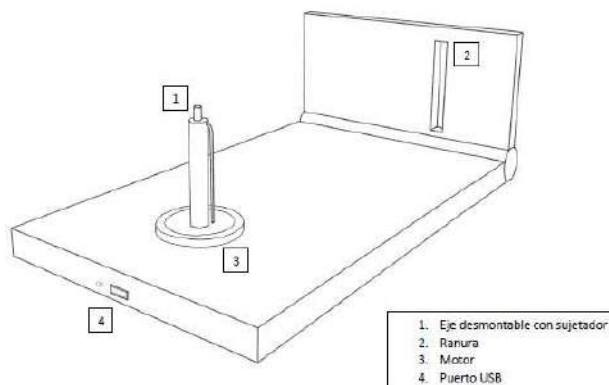

(57) Resumen: El enrollador de cintas con motor híbrido es un dispositivo esencial a la hora de recoger cintas ya que no solo lo hace con una gran velocidad, sino que también es fácil su uso y empleo.

ÍNDICE POR TITULARES DE MARCAS

Titular	N° Exp	Marca
Campofrio S.R.L	560665	DISTRIBUIDORA CAMPOFRIO (mixta)
ADAPTA INGENIERIA AMBIENTAL SRL	557850	ADAPTA INGENIERIA AMBIENTAL (mixta)
adp Merkur GmbH	561808	LINK PALACE
adp Merkur GmbH	561503	LINK ZONE
Adriano Montanelli	558505	TODO SE ALQUILA EQUIPAMIENTO PARA EL HOGAR (mixta)
AEROVÍAS DEL CONTINENTE AMERICANO S.A. AVIANCA	561478	AVIANCA INSIGNIA AVIANCA INSIGNIA AVIANCA INSIGNIA (mixta)
AGC Inc.	561705	AGC YOUR DREAMS, OUR CHALLENGE (mixta)
AHARONIAN MARTINEZ ARMEN UNIPERSONAL	561009	FLAT&WHITE
Alberto Brito	559137	HOTEL SOL COLONIA (mixta)
Alberto De Angulo	561507	Poliuretanos Las Piedras (mixta)
Alejandro de Pazos Martinez y Maria Eugenia Deus Vázquez Sociedad de Hecho.	561201	PROTEIN BOMB (mixta)
Alejandro de Pazos Martinez y Maria Eugenia Deus Vazquez SOCIEDAD DE HECHO	561095	FAKIN BOMB (mixta)
ALIBABA INNOVATION PRIVATE LIMITED	560090	ALIBABA (mixta)
Alicia Paulina Dersarkisian Bordoli	561442	CASA PLENA
ALVAREZ SERRON LUIS ADAN	560761	LA MATERIAL EDUCATIVO (mixta)
Alvaro Ricardo Alvarez Manzor	559713	MULTIOPTICA (mixta)
Amalia Isabel Arvelo Icardi	561700	A ACTIVE FUNCTIONAL STUDIO (mixta)
AMARA RAJA ENERGY & MOBILITY LIMITED	561858	AMARON LASTS LONG REALLY LONG (mixta)
Amilivio Domingo Bermúdez Cartdozo	561578	Los renuevos LR (mixta)
Rosana Jaqueline Pratto Camejo y Angel Gabriel Salsamendi Ferreira	559584	PEKE MARKET - PEQUEÑOS PRECIOS SIEMPRE. (mixta)
ANGEL INTERNATIONAL (H.K.) LIMITED	561502	ANJIER (mixta)
AP-BIOTECH S.R.L.	561864	AP BIOTECH (mixta)
ARKUUS SAS ARKUUS SAS	559878	LERULERU (mixta)
ASOCIACION PARA EL DESARROLLO DE LA EXPERIENCIA DEL CLIENTE	561353	DEC Asociación para el Desarrollo de la Experiencia de Cliente (mixta)
BANCO HIPOTECARIO DEL URUGUAY	560226	PODÉS ALQUILAR (mixta)
Bath & Body Works Brand Management, Inc.	560371	B&BW
Bayer Aktiengesellschaft	561534	UKINTRIQ
Bayer Aktiengesellschaft	561532	SUNVYCTI
Bayer Aktiengesellschaft	561533	TECZUNVY
Bayer Aktiengesellschaft	561531	SUNREVLY
Bayer Aktiengesellschaft	561897	AYORAX
Bayer Aktiengesellschaft	561842	YAPAZVI
Beiersdorf AG	561871	EUCERIN DERMOPURE CLINICAL

Titular	N° Exp	Marca
Belén Regina Motz Perez	561813	ESCALA TUS VENTAS (mixta)
BEMATECH HARDWARE LTDA	561835	BEMATECH
BIO THERM	559645	REBOOT SHOT
BLUE ORIGIN MANAGEMENT CONSULTANT PTE. LTD.	561586	OH!SOME (mixta)
BP FAMILY SRL	561452	(figurativa)
Breville Pty Limited	561269	BREVILLE
BRISABEL S.A.	559714	CHEF'S CHOICE (mixta)
BRW SUPRIMENTOS ESCOLARES E ESCRITÓRIO LTDA	561657	BRW (mixta)
Cargotec Sweden Aktiebolag	561936	K (mixta)
Carlos Mendez	561680	Mente y Olfato (mixta)
CEDRES FERNANDEZ MANUEL UNIPERSONAL	560528	LOGO NEXO CONSULTORES (mixta)
CENTRO UNION TAXIMETRISTAS SALTO	560349	TAXI NARANJA (mixta)
CHARLONE Y ASOCIADOS S.R.L.	561433	CDT COACHING DEL TALENTO (mixta)
CHENG KUANG BIOTECH, INC.	561644	ZENQUIRE (mixta)
CIA ANDINA INDUSTRIA DE BEBIDAS LTDA	561687	CHOPP ALEMOA (mixta)
Cicor Technologies Ltd.	561612	cicor (mixta)
CIUDAD PINTURAS SRL	561701	KAPA (mixta)
CIUDAD PINTURAS SRL	560364	KAPA ESMALTE FORJA METALIZADO 3 EN 1 CONT. 4 L INDUSTRIA URUGUAYA ; KAPA FONDO CONVERTOR 3 EN 1 CONT. 250 ML INDUSTRIA URUGUAYA; KAPA ESMALTE SINTÉTICO 3 EN 1 CONT. 1 L INDUSTRIA URUGUAYA (mixta)
Claro S.A.	561855	CLARO PAY
Claro S.A.	561423	CLARO (mixta)
CLUB DE LOS BALLENEROS	559849	CLUB DE LOS BALLENEROS PUNTA BALLENA - URUGUAY (mixta)
COHE ALJADEFF, RAUL ALBERTO	561660	HIJOS DE PUNTA
Colgate-Palmolive Company	561893	COLGATE MAX FRESH ULTRAFREEZE
COMERCIAL TUCSON SA	561604	ROSTOCK (mixta)
COMPO EXPERT GmbH	559701	EASYSTART
CONSEJO REGULADOR DE LA DENOMINACIÓN DE ORIGEN RIBERA DEL DUERO	561593	RIBERA DEL DUERO (mixta)
CONTE MAC DONELL AGUSTINA Y CLADELLAS SALLES ALBERT SOCIEDAD DE HECHO	559407	BARCELONA BOCADOS MEDITERRÁNEOS (mixta)
CRONI S.A.	561430	LEIVA (mixta)
Crosby SPA	561566	SNOBBY (mixta)
DAMARION SA	561489	NOVA CONSTRUCCIONES (mixta)
Daniel Martínez	560000	Montelux (mixta)

Titular	N° Exp	Marca
DE LONGHI BENELUX S.A.	561773	KENWOOD
DELRE BENEDICTO NICOLAS S.R.L.	561622	CHIL SLICES (mixta)
DERGON SAS	559616	SHOPICK (mixta)
DERGON SAS	559617	HOMILU (mixta)
DEVOTO HNOS. S.A.	559998	SiX OR LESS (mixta)
DEVOTO HNOS. S.A.	559999	SiX OR LESS (mixta)
Diamond Quest Limited	561583	CHAUFFE
DIAZ CARPINTIERI IGNACIO DANIEL	561488	(figurativa)
Diego Ferrari	561256	Ferrari Propiedades
DIEGUEZ MORAN, BERNARDO	561469	ISINAC ABSORCIÓN ACÚSTICA (mixta)
DIL S.A. CON ACCIONES AL PORTADOR	561202	CHOOSE (mixta)
DONARUY SAS	560929	DONÁ FÁCIL (mixta)
EDANREY S.A.	561544	RICAPOP
Edinson Cavani	561429	CAVANI ESPÍRITU SALVAJE (mixta)
Edinson Cavani	561427	CAVANI ESPÍRITU SALVAJE (mixta)
Edinson Cavani	561424	CAVANI ESPÍRITU SALVAJE (mixta)
EDITORIAL PLANETA, S.A.	561624	PlanetadeLibros (mixta)
Eli Lilly and Company	561518	OLUMIANT
ESLENDER SA	561699	Nearsure (mixta)
ESTEVE PHARMACEUTICALS, S. A.	561910	ACRYSTA
Eurofar S.R.L.	561526	UROFURAN
EUROFARMA URUGUAY S.A.	561512	H2 DRAT
Excel Dryer, Inc.	561141	XLERATOR
Facundo Ruete	561726	Reacción
FarmHannong Co., Ltd.	561771	TERRAD'OR (mixta)
FERNANDO ESTEVEZ GRIEGO	560586	VY VINYASA YOGA (mixta)
Fernando Johann	561747	TRES DESEOS
FERRERO MICAELA MELISA Y MATOS ALBERS CRISTINA SOCIEDAD DE HECHO	561659	LA WEBERIA (mixta)
FERRO MÉNDEZ, DELFINA	560478	DIABLA (mixta)
FERRO MÉNDEZ, DELFINA	560448	GINITA (mixta)
FICO LICENCIAMIENTO DE MARCAS LTDA.	561930	F (mixta)
FINAGRO SOCIEDAD EN COMANDITA POR ACCIONES	561527	BODEGA CUFRE
FINCA BALCARCE S.A.	561384	FINCA BALCARCE (mixta)
FONDO SOCIAL DE LA CONSTRUCCIÓN (ASOCIACION CIVIL)	561590	FSC (mixta)
FONDO SOCIAL DE LA CONSTRUCCIÓN (ASOCIACION CIVIL)	561587	FSC (mixta)
FORMARCAS LTDA	561474	GOODSOLUTION OUT (mixta)
Francisco Noe Rivero Mollo	561610	GRETA
Francisco Rotta	560545	frambons
Gabriel Devia	561661	EMPREVENT S.A.
GANT AB	561366	GANT (mixta)
Germán Pelzel	561926	WF (mixta)

Titular	N° Exp	Marca
GIANNI S.A.	561712	COLD RECOVERY (mixta)
Gina Paola Vargas Fuentes	561581	ARTESIA (mixta)
GLUE CONSULTING SRL.	561932	GLUE EXECUTIVE SEARCH
Grupo Bimbo, S.A.B de C.V.	561475	(figurativa)
Grupo Bimbo, S.A.B de C.V.	561476	BIMBO GLOBAL RACE (mixta)
Grupo Omniflife S.A. de C.V.	561915	CRESIENDO OMNIFLIFE (mixta)
Gustavo Asencio	561403	IMA
Guzmán Fernández Zanoniani	561455	BUENA VIBRA
Hernán Gustavo Tebele	561560	ARTHOUSE RESIDENCES BOUTIQUE (mixta)
Honor Device Co., Ltd.	561891	V11
Honor Device Co., Ltd.	561882	V3
Honor Device Co., Ltd.	561883	V4
Honor Device Co., Ltd.	561884	V5
Honor Device Co., Ltd.	561885	V6
Honor Device Co., Ltd.	561886	V7
Honor Device Co., Ltd.	561888	V8
Honor Device Co., Ltd.	561889	V9
Honor Device Co., Ltd.	561890	V10
Horacio Pascual	561723	A AUSTERA (mixta)
Horacio Pascual	561724	área tecnología & hogar (mixta)
ImmunoGen, Inc.	561900	ELAHERE
IMO UY SAS	561530	MAKIPURA (mixta)
IMPERIALE SAS	561895	M MAR DE AMORES (mixta)
Imran Mohammed Yunus Fazlani	561573	zimaya (mixta)
Imran Mohammed Yunus Fazlani	561574	RUE BROCA (mixta)
Imran Mohammed Yunus Fazlani	561572	AFNAN (mixta)
Incyte Holdings Corporation	560394	(figurativa)
Incyte Holdings Corporation	560393	OFEZUMIR (mixta)
INDAGRO S.A.	561649	INDAGRO (mixta)
Indagro S.A	561650	INDAGRO (mixta)
INDUSTRIA DE DISEÑO TEXTIL, S.A. (INDITEX, S.A.)	561824	(figurativa)
INDUSTRIAL DELIGHTS S.A. (INDEL S.A.)	561181	CRANCHIS MAZZEI SABOR QUESO (mixta)
INSTITUT QUÍMIC DE SARRIÀ CETS FUNDACIÓ PRIVADA	561623	IQS
INSTITUTO NACIONAL DE INVESTIGACION AGROPECUARIA (INIA)	561348	INIA SILA
Intercontinental Great Brands LLC	561313	SWEDISH FISH
IPIRANGA PRODUTOS DE PETRÓLEO S.A.	561733	I (mixta)
IPIRANGA PRODUTOS DE PETRÓLEO S.A.	561734	I IPIRANGA (mixta)
IPIRANGA PRODUTOS DE PETRÓLEO S.A.	561735	I (mixta)
IPIRANGA PRODUTOS DE PETRÓLEO S.A.	561732	I IPIRANGA (mixta)
IRMARI LIMITADA	561595	GIMO
J. CHOO LIMITED	561431	CHOO (mixta)
JAKANNEY S.A.	561490	Hanma
JAVIER RIFFAUD	561599	DESPEDIDO

Titular	N° Exp	Marca
JOAQUIN EDUARDO PEIRANO AZNAREZ	561025	MOYVA (mixta)
Joint Stock Company "BIOCAD"	561645	PEMBRORIA (mixta)
José Agustín Durquet Sarubbi	561543	CONTENT STUDIO (mixta)
José Cabral	559994	YERBA COMPUESTA CABRAL TE SENTIRÁS BIEN (mixta)
Juan Antonio Castro Latorre	561896	ARGA
Juan Bascans	561263	Emperador (mixta)
KARINA SAN MARTIN ORDOÑEZ	561545	VILLA DEL ROSARIO
KARINA SAN MARTIN ORDOÑEZ	561546	CISMAR
KARINA SAN MARTIN ORDOÑEZ	561547	HIDRORED
KARINA SAN MARTIN ORDOÑEZ	561548	AQUARED
KARINA SAN MARTIN ORDOÑEZ	561603	CRISMAR
Kellogg Europe Trading Limited	561382	PRINGLES MINGLES
LABORATOIRES DERMEDEN	561640	DERMEDEN
LABORATORIO LIBRA SOCIEDAD ANONIMA	561334	PISDRO
LABORATORIOS BIOPAS S.A.	560531	BIOPAS LABORATOIRES (mixta)
LABORATORIOS SIEGFRIED S.A.S.	561857	SIEGFRIED COLTIX (mixta)
LABREZZA S.A	561802	AVANTI RAVIOLES DE VERDURA SIN CONSERVANTES 4 MIN / AL DENTE 6 MIN / A PUNTO 5 LITROS FUEGO SUAVE CONT. NETO 500G 3-4 PORCIONES (mixta)
LABREZZA S.A	561805	NUEVOS AVANTI SORRENTINOS 4 QUESOS ¡CON MUCHO RELLENO! 4´COCCIÓN 3-4 PORCIONES TRADICIÓN ITALIANA PASTA FRESCA PASTEURIZADA RELLENA DE 4 QUESOS ENVASADA EN ATMÓSFERA MODIFICADA 500G INDUSTRIA URUGUAYA (mixta)
LABREZZA S.A.	561803	NUEVOS AVANTI SORRENTINOS RICOTTA Y ESPINACA ¡CON MUCHO RELLENO! 4´COCCIÓN 3-4 PORCIONES TRADICIÓN ITALIANA PASTA FRESCA PASTEURIZADA RELLENA DE RICOTTA Y ESPINACA ENVASADA EN ATMÓSFERA MODIFICADA 500G INDUSTRIA URUGUAYA (mixta)
LABREZZA S.A.	561801	AVANTI RAVIOLES DE JAMÓN Y QUESO SIN CONSERVANTES 4 MIN / AL DENTE 6 MIN / A PUNTO 5 LITROS FUEGO SUAVE CONT. NETO 500G 3-4 PORCIONES (mixta)
LABREZZA S.A.	561800	AVANTI HOJALDRADAS 2

Titular	N° Exp	Marca
		TAPAS REDONDAS CON SEPARADORES MASA PARA PASCUALINA HOJALDRADA CONT.NETO 350 INDUSTRIA URUGUAYA (mixta)
LABREZZA S.A.	561804	AVANTI RAVIOLES DE RICOTA SIN CONSERVANTES 4 MIN / AL DENTE 6 MIN / A PUNTO 5 LITROS FUEGO SUAVE CONT. NETO 500G 3-4 PORCIONES (mixta)
LABREZZA S.A.	561807	AVANTI TIPO CASERA 2 TAPAS REDONDAS SIN HOJALDRAR CON SEPARADORES MASA PARA PASCUALINA SIN HOJALDRE TIPO CASERA CONT.NETO 350G INDUSTRIA URUGUAYA (mixta)
LABREZZA S.A.	561806	NUEVOS AVANTI SORRENTINOS JAMÓN Y QUESO ;CON MUCHO RELLENO! 4´COCCIÓN 3-4 PORCIONES TRADICIÓN ITALIANA PASTA FRESCA PASTEURIZADA RELLENA DE JAMÓN Y QUESO ENVASADA EN ATMÓSFERA MODIFICADA 500G INDUSTRIA URUGUAYA (mixta)
L'AIR LIQUIDE, SOCIETE ANONYME POUR L'ETUDE ET L'EXPLOITATION DES PROCEDES GEORGES CLAUDE	561432	EXELTOP
LAURIA, FEDERICO	561737	MONTEVIDEO TRAP (mixta)
LAVAKAN URUGUAY SAS	561408	LAVAKAN (mixta)
LEAL AGUIAR NATALIA	561651	LL LIA LEAL HIGH DESIGN (mixta)
Letamendia Alvez Marcos Fabian Unipersonal	561744	ML Mercado Lema (mixta)
LOMOCOMFORTFOOD S.R.L.	561306	ELADIO (mixta)
L'OREAL	561675	ella ella (mixta)
MACC Mercosur - Asean Chamber of Commerce	561100	MACC Mercosur - Asean Chamber of Commerce (mixta)
MAGARIÑOS LIMA, MARÍA ALFONSINA	561686	RH REALTOR'S HOUSE REAL ESTATE BUSINESS (mixta)
Mahou, S.A.	561402	M CINCO ESTRELLAS 1890 Mahou MAESTRÍA CERVECERA (mixta)
Manuel Augello	561438	Tabó (mixta)
MANUEL LOBO 281 S.R.L.	561261	POSADA LAS TERRAZAS (mixta)
MARCOS SCHIJVARG	561690	TOXIC SHINE (mixta)
Martin Forastier	561874	Tu Gol (mixta)
MARTINEZ MOLINARI ALEJANDRO GASTON	561709	BROWNIE LOCO (mixta)
MARVAL & O'FARRELL	561630	MARVAL MARVAL O'FARRELL

Titular	N° Exp	Marca
		MAIRAL (mixta)
Maximiliano Rocha	561811	Core Prado
MEGA LABS S.A.	561616	VIXAZINA XR
MEMORY S.A.	560357	SIIGO + QUE UN SOFTWARE CONTABLE (mixta)
MercadoLibre Inc.	561843	BALLBOARD
Messe Frankfurt GmbH	561392	MESSE FRANKFURT
M&F Soil S.R.L.	561591	DEL SUELO AL DATO
Micro-Star Int'l Co.,Ltd.	561569	msi (mixta)
Miguel Lamas	561615	CHETO MAL (mixta)
MINBROL S.A.	561780	CREAR ARQUITECTURA Y CONSTRUCCIÓN (mixta)
MINBROL S.A.	561658	HORIZON DRON REALTOR VIEW
María del Carmen Flores Latorre; Alicia Raquel Pérez Alvariza; Omar Darío Porta Mercadal y Mireya Beatriz Bracco Irueta	561538	ATLÁNTIDA JARDÍN (mixta)
MOLTADEN S.A.	561473	OLALU (mixta)
MONGE & C. S.P.A.	561349	GEMON HIGH PREMIUM QUALITY (mixta)
MONGE & C. S.P.A.	561350	MONGE NATURAL SUPERPREMIUM (mixta)
MONGE & C. S.P.A.	561352	MONGE GIFT (mixta)
MONGE & C. S.P.A.	561351	MONGE GRAIN FREE VETERINARY DIETS VET SOLUTION (mixta)
MOTUS S.A.	559850	MOTUS MOVILIDAD SUSTENTABLE (mixta)
MULTICANAL S.A.	561730	MULTI PLAY (mixta)
Murata Manufacturing Co., Ltd.	561758	MURATA (mixta)
Natalia Pavlotzky	561722	Road 10 FILMS (mixta)
Natalia Rodríguez	561810	Nani Luso
NEDECAR S.A.	561425	DRAGON (mixta)
Nelson José Biassioli Martín	561275	B. Y B.
NELSON OMAR CAMPOS SPINELLI	561195	AGRUPACIÓN DE ATLETAS ZAPADOR URUGUAY (mixta)
Neo Ogilvy SRL	561486	DOTT (mixta)
NEOVIA NUTRIÇÃO E SAÚDE ANIMAL LTDA	561422	NERO (mixta)
NICOLAS DE MARCO CABAZZOTTI	560406	PUNTA SAILING
NIDA IÇ VE DIS TICARET ANONIM SIRKETI	561901	ARDO
Noelia Ojeda Rodríguez	560021	DÍA NACIONAL DEL STAND UP.
OFICINA INTEGRACION URUGUAY SAS	561463	MR. BARBER (mixta)
OFICINA INTEGRACION URUGUAY SAS	561462	MR. BARBER (mixta)
OLDFIN SA	560517	EPIC STORE (mixta)
OPEN BANK, S.A.	561383	OPENBANK (mixta)
OSORIO OLIVERA & ASOC S.A.S.	558309	ST SUNTECH (mixta)
OYHENARD DE LEON ERNESTO ISMAEL	561347	Artesanos del Queso CHACRA LOMAS DEL REFUGIO N50 - Flores (mixta)

Titular	N° Exp	Marca
Parravicini Rodriguez, Lucia Mia	561467	DEAGLE ESPORTS (mixta)
Patricia Judith HOROVITZ MADFES	560940	TEMBLAD (mixta)
Paula Giumelli	561694	Versátil
Alberto Jorge Valenzuela Viegas; Facundo Peralta Capotte y Pedro Porciúncula Menta	561536	Lead (mixta)
PERFUMES DANA DO BRASIL S.A.	559796	HERBISSIMO (mixta)
PESALOR SAS	561815	SWAPY (mixta)
PIKABU SAS	559810	YOGAJI (mixta)
PIVIDORI, MARCELO ROBERTO	561834	ALLYNAV (mixta)
PIVOT SAS	561441	pívot (mixta)
POLAKOF Y CIA S.A.	561841	GRENNÖ DESIGN (mixta)
PORTABET S.A	561840	portabet SERVICIOS CORPORATIVOS (mixta)
Praiamar S.A.	559897	Speedy (mixta)
PRAY SAS	561770	URUMARKET ELECTRÓNICA (mixta)
PRAY SAS	561772	BARRACUDA IMPORTACIONES (mixta)
Primient Covation LLC	561380	SUSTERRA
Primient Covation LLC	561381	SUSTERRA
PRO BISCUIT S.A.	561847	NEOSOL (mixta)
PROFUMO GELENCSE JUAN MARCELO	560911	GREENPRINT
PROSEGUR Compañía de Seguridad, S.A.	561676	PIECITOS COLORADOS una iniciativa de Fundación Prosegur (mixta)
QINGDAO SPINRAY CO., LTD.	561540	GABRIEL (mixta)
RAUL URUGUAY REGGIO MODERNEL	561391	WIDOWS SONS WIDOW SONS MEET ON LEVEL AND PART UPON THE SQUARE GRAND CHAPTER URUGUAY (mixta)
Raute Oyj	561341	(figurativa)
REINALDO DE LUCCA GALERATO	561354	INDÍGENA
Remco Douma Schijf	561481	ORANGE PILL
RIVERO GARCIA SANTIAGO TOMAS	559765	LA OLADA (mixta)
ROHR CAPITAL S.A.	561927	INTERALMAR SHIPPING GROUP
ROHR CAPITAL S.A.	561928	INTERALMAR
ROHR CAPITAL S.A.	561929	INTERALMAR SHIPPING
Salha Bruno Martín	559729	FT HOOD (mixta)
SAMSUNG ELECTRONICS CO., LTD.	561684	Family Hub
Sandoz AG	561653	CIDIMUS
SAOMIL SOCIEDAD ANONIMA	561319	MOTORES AL LIMITE (mixta)
SCATEY S.A.	561639	SCATEY (mixta)
Schwan-STABILO Schwanhäuser GmbH & Co. KG	561865	(figurativa)
Schwan-STABILO Schwanhäuser GmbH & Co. KG	561868	(tridimensional)
Schwan-STABILO Schwanhäuser GmbH & Co. KG	561866	(figurativa)
S.C.P. INNOVATION PI	561621	YOUR DREAMS MAKE THEM REAL

Titular	N° Exp	Marca
S.C.R. (Engineers) Ltd.	561483	SENSEHUB
SHANDONG LINGLONG TYRE CO., LTD.	561426	CARGO WINGS (mixta)
SKY AIRLINE S.A.	561846	SKYp!us (mixta)
SKY AIRLINE S.A.	561850	SKYp!us (mixta)
Société des Produits Nestlé S.A.	561637	FAMILYNES
SOCOFAR S.A.	559614	INTERCARRY (mixta)
SOFIS SRL	560527	SOFISBPM (mixta)
SOLO POR HOY SAS	561854	LA CASA DE LA MILANESA SOLO X HOY (mixta)
Sonesta RL Hotels Franchising Inc.	561632	LEXINGTON
SPEED PUBLICIDAD S.A.C.I.F.	561522	GLENWOOD HERITAGE
STARBOX SRL	559712	STARBOX WWW.STARBOXURUGUAY.COM (mixta)
SUARIL S.A.	561470	BEMAR CARMELO HOTEL (mixta)
SUBARU CORPORATION	561867	TS (mixta)
SUNCARGO SAS	560707	SUNCARGO (mixta)
TA-TA S.A.	561636	OFERTA·TA Te sirven y Ta! (mixta)
TECMAR MEDICA S.A.	561312	tecmar (mixta)
TELCAREN S.A.	561493	OD. OCEAN DRIVE PUNTA DEL ESTE (mixta)
TELCAREN S.A.	561494	OD. OCEAN DRIVE COUNTRY (mixta)
Teresita Ivonne Pechi Passio	561641	ARTIMED
TEROLD EUROPE S.L.	561244	TRAPICHE MEDALLA BLEND 2015 DESDE 1883 MENDOZA ARGENTINA (mixta)
TEROLD EUROPE S.L.	561245	SINCE 1883 TRAPICHE ARGENTINA TESORO OUR TREASURE FROM HIGH ALTITUDE VINEYARDS MALBEC UCO VALLEY 2019 MENDOZA ARGENTINA (mixta)
The Gillette Company LLC	559613	GILLETTE PRESTOBARBA ULTRAGRIP 2 GILLETTE PRESTOBARBA ULTRAGRIP 2 (mixta)
Trademarks Grupo Modelo, S. de R.L. de C.V.	561399	CORONA CERO
Trademarks Grupo Modelo, S. de R.L. de C.V.	561398	CORONA CERO SUNBREW
Unilever Global IP Limited	561336	CIF INFINITE CLEAN
UNIVERSIDAD TECNOLÓGICA	561389	ÁREA B - ECOSISTEMA BINACIONAL (mixta)
UNIVERSIDAD TECNOLÓGICA	561390	UTEC UNIVERSIDAD TECNOLÓGICA (mixta)
UPL Mauritius Limited	561717	VANODI
URU FOREST SAS	561453	URUFOREST (mixta)
VENTIA SAS	561371	VENTIA TU EQUIPO AL MÁXIMO (mixta)
Virginia Orrego Adami	561601	N Nectáreo (mixta)
Volkswagen Aktiengesellschaft	559544	Therion
Volkswagen Aktiengesellschaft	559542	Hera

Titular	N° Exp	Marca
Volkswagen Aktiengesellschaft	559543	Tera
Wenzhou Morning Electronics Co., Ltd.	561685	MOES (mixta)
WEUSA SRL	559697	WEUSA BE MORE THAN JUST A TOURIST! (mixta)
Yanina Guerrero	561839	MANGOLA (mixta)
Yiping Luo	561360	SANIYE (mixta)
ZHEJIANG NHU COMPANY LTD.	561823	COVITAS (mixta)
ZHU XIAOZHONG	561718	FREY (mixta)
ZODIAC INTERNATIONAL CORPORATION	561851	UFEMDI
ZODIAC INTERNATIONAL CORPORATION	561848	CUVALEM
ZODIAC INTERNATIONAL CORPORATION	561849	XANOMEL

ÍNDICE POR TITULARES DE FRASES PUBLICITARIAS

Titular	N° Exp	Marca
Cronos climatizaciones S.R.L.	560941	PRECIO MAYORISTA PARA TODOS
DAGOL S.A.	561358	bueno, seguramente muy bueno
FUNDACION URUGUAYA DE COOPERACION Y DESARROLLO SOLIDARIOS (FUNDASOL) ASOCIACIÓN CIVIL	561230	UN PUNTO DE APOYO PARA MOVER TU MUNDO
TA-TA S.A.	561355	SÚPER NUESTRO

ÍNDICE

LISTADO DE CÓDIGOS UTILIZADOS EN EL BOLETÍN	8
LISTADO DE AGENTES DE LA PROPIEDAD INDUSRIAL	13
SOLICITUDES DE MARCAS Y OTROS SIGNOS	27
Marcas Solicitadas.....	27
Frasas Publicitarias Solicitadas.....	130
CONCESIONES DE MARCAS Y OTROS SIGNOS.....	132
Marcas Concedidas.....	132
Frasas Publicitarias Concedidas	158
DESISTIMIENTOS DE MARCAS Y OTROS SIGNOS.....	159
Marcas Desistidas (Art. 90 D. 34/999)	159
DESESTIMACIONES DE MARCAS Y OTROS SIGNOS.....	160
Marcas Desestimadas	160
Marcas Desestimadas (Art. 92 D. 34/999).....	162
Frasas Publicitarias Desestimadas	162
Renovaciones de Marcas Desestimadas (Art. 92 D. 34/999).....	163
Marcas Tenidas por Desistidas (Art. 92 D. 34/999)	163
Renovaciones de Marcas Tenidas por Desistidas (Art. 92 D. 34/999)	163
MODIFICACION DE RESOLUCIONES	164
Marcas con Resolución Modificada	164
Renovaciones de Marca con Resolución Modificada.....	164
NOTIFICACION DE RESOLUCIONES	165
CANCELACION POR FALTA DE USO DE MARCAS Y OTROS SIGNOS	166
Marcas Canceladas por Falta de Uso.....	166
Renovaciones de Marca Canceladas por Falta de Uso	166
RENOVACIONES DE MARCAS Y OTROS SIGNOS	167
Marcas Renovadas.....	167
Frasas Publicitarias Renovadas.....	221
TRANSFERENCIAS INSCRIPTAS	222
Transferencias de marcas, inscriptas	222
Transferencias parciales de marcas, inscriptas	227
Transferencias de patentes, inscriptas.....	228
CAMBIOS DE NOMBRE INSCRIPTOS.....	229
Cambios de nombre de marcas, inscriptos.....	229
Cambios de nombre de patentes, inscriptos.....	230
CAMBIOS DE DOMICILIO INSCRIPTOS	231

Cambios de domicilio de marcas, inscriptos.....	231
Cambios de domicilio de frases publicitarias, inscriptos	236
Cambios de domicilio de patentes, inscriptos	236
CAMBIOS DE DOMICILIO NO INSCRIPTOS	237
Cambios de domicilio tenidos por desestimados Art. 92, D. 34/999	237
EMBARGOS Y OTRAS PROHIBICIONES INSCRIPTOS	238
Prendas de marcas, inscriptas	238
RENUNCIAS INSCRIPTAS.....	239
Renuncias totales de marcas, inscriptas	239
RESOLUCIONES DE RECURSOS Y REIVINDICACIONES	240
Resoluciones de marcas, revocadas por DNPI.....	240
Resoluciones de renovaciones, revocadas por DNPI.....	240
Resoluciones de patentes, revocadas por DNPI.....	240
CONCESIONES DE PATENTES	241
Patentes concedidas	241
Diseños industriales concedidos	243
Modelos de utilidad concedidos	243
DESESTIMACIONES Y ABANDONOS DE PATENTES	244
Patentes desestimadas	244
Modelos de utilidad desestimados	245
Patentes abandonadas	245
EXTRACTOS DE LICENCIA	246
NOTIFICACIONES DE RECURSOS	247
SOLICITUDES DE PATENTES DE INVENCION	249
SOLICITUDES DE DISEÑOS INDUSTRIALES	278
SOLICITUDES DE MODELOS DE UTILIDAD	281
ÍNDICE POR TITULARES DE MARCAS	282
ÍNDICE POR TITULARES DE FRASES PUBLICITARIAS	292
ÍNDICE.....	293

Depósito legal 325.532
(N° 308)
Impreso en D.N.P.I.
E-mail: administracion.dnpi@miem.gub.uy
Rincón 719 Telefax 2840 1234
C.P. 11.000
Montevideo – Uruguay

Montevideo, 30 de abril de 2024



Ministerio
**de Industria,
Energía y Minería**

Dirección Nacional
de la Propiedad Industrial

